

システムバス 御見積書

ページ 1/3

御名前 熊本SR SB⑥ 様

業者 様

作成日 2023年6月16日
プラン番号 9401A-2306-0623T
現場番号 C3480560

タカラスタンダード株式会社
◆熊本支店 販売課
熊本県熊本市中央区世安2-1-1
TEL 096-319-0100 / FAX 096-319-0101

商品名 GRANSPA グランスパ

◆熊本シヨールーム
TEL 096-319-0200 / FAX 096-319-0202

商品御見積金額 ¥793,700 (税込 ¥873,070)

()内の価格は税込価格<税率10%>を表示しています。

《参考》別途 商品組付費 ¥138,000 (税込 ¥151,800)

- ※ 商品御見積金額には商品組付費は含まれておりません。
- ※ 商品組付費は現場の状況により変動する事があります。
又、給水・給湯・ガス・ダクト・電気等の接続工事は含まれておりません。

◆ 御見積仕様

《システムバス》

ユニットサイズ	1616 (AR勝手)
洗い場仕様	キープクリーニングフロア:ハイクラス
洗い場カラー	カームベージュ
浴槽材質	アクリル人造大理石
浴槽カラー	シュガーライトベージュ
浴槽形状	ラウンド浴槽(ベンチ付)
カウンター材質	—
カウンター/下カバーカラー	—
浴槽前カウンターカラー	—
エプロン材質/カラー	ステンレス / ホワイト
浴室パネル材質	高品位ホーロー
パネルカラー(正面)	ウォルナットグレージュ
パネルカラー(周辺)	ホワイト
ガス種 / 周波数	未定 / 60Hz

◆ 御確認事項

担当営業	担当アドバイザー	プラン作成者
	梁池	梁池

◆ 備考

--

--	--

No.*

現場番号	C3480560	プラン番号	9401A-2306-0623T	作成日	2023/6/16
------	----------	-------	------------------	-----	-----------

御見積明細 システムバス

NO	商品名	仕様	数量	単価	金額
1	グランスパ 1616サイズ		1	761,000	761,000
2	架台	戸建タイプ 一体架台	1		
3	ドア	折戸<800幅>(ホワイト)ノ樹脂ガラス(半透明)(19サイズ)	1		
4	ドア	上部換気口	1		
5	ドア位置変更	A勝手・移動なし・1面デザイン・800幅ドア	1		
6	洗い場	キープクリーンフロア(ハイクラス・カムベージュ)	1		
7	排水口カバー	ステンレス	1		
8	浴槽	キープクリーン浴槽<アクリル人造大理石>(高断熱浴槽)(シュガーライトベージュ)	1		
9	浴槽追焚き穴	なし	1		
10	エプロン	カラーステンレス(保温材あり)(ホワイト)	1		
11	浴槽形状	人大ラウンド浴槽(ベンチ付)	1		
12	ヘルシージェット	なし	1		
13	肩包み湯(ジェットバス機能付)	なし	1		
14	うるぽか湯	なし	1		
15	オートウォッシュ	なし	1		
16	浴槽ハンドグリップ	2本仕様	1	+23,000	+23,000
17	浴槽パン	あり	1		
18	ガス温水式床暖房	なし	1		
19	洗い場用水栓	サーモ水栓:樹脂製ホース(メタル調)KF9032H 水栓上部カウンター(ベージュ)	1	+10,000	+10,000
20	洗い場用水栓	標準シャワーヘッド:KF9032HN	1		
21	浴槽用水栓	デッキ2ハンドル水栓(KM83GCUTK)	1	+28,500	+28,500
22	カウンター	カウンターなし(洗い場1水栓)	1	-47,000	-47,000
23	シャワーフックスライドバー	あり	1		
24	浴室パネル	ハイクラス(一面デザイン)(Kパネル)	1		
25	浴室パネルタオル穴	タオル掛けなし	1		
26	天井	高光沢フラット天井	1		
27	換気機器	浴室暖房乾燥機(100V)ホワイト	1	+45,500	+45,500
28	換気機器	ランドリーパイプホワイタイプ(1本)	1		
29	換気機器開口	工場開口	1		
30	照明	ダウンライト照明(3灯)(電球色)	1	-3,000	-3,000
31	天井照明開口	工場開口	1		

現場番号	C3480560	プラン番号	9401A-2306-0623T	作成日	2023/6/16
------	----------	-------	------------------	-----	-----------

御見積明細 システムバス

NO	商品名	仕様	数量	単価	金額
32	ミラー	ミラーなし	1	-18,000	-18,000
33	風呂フタ	風呂フタなし	1	-15,500	-15,500
34	タオル掛け	タオル掛けなし	1	-1,000	-1,000
35	収納棚	収納棚なし	1		
36	どこでもラック	タオルハンガーL(ホワイト)	1	+2,800	+2,800
37	どこでもラック	小物置きM(ホワイト)	1	+1,900	+1,900
38	給水給湯管	デッキ2水栓用	1	+5,500	+5,500
39	トラップカバー	なし	1		
システムバス合計			39		¥793,700

商品総合計

39 ¥793,700

※ 御見積明細の価格には消費税は含まれておりません。別途消費税が必要となります。

《参考》別途 商品組付費

システムバス商品組付費

¥138,000 (税込 ¥151,800)

※ 商品組付費は現場の状況により変動する事があります。又、給水・給湯・ガス・ダクト・電気等の接続工事は含まれておりません。
()内の価格は税込価格<税率10%>を表示しています。

パース

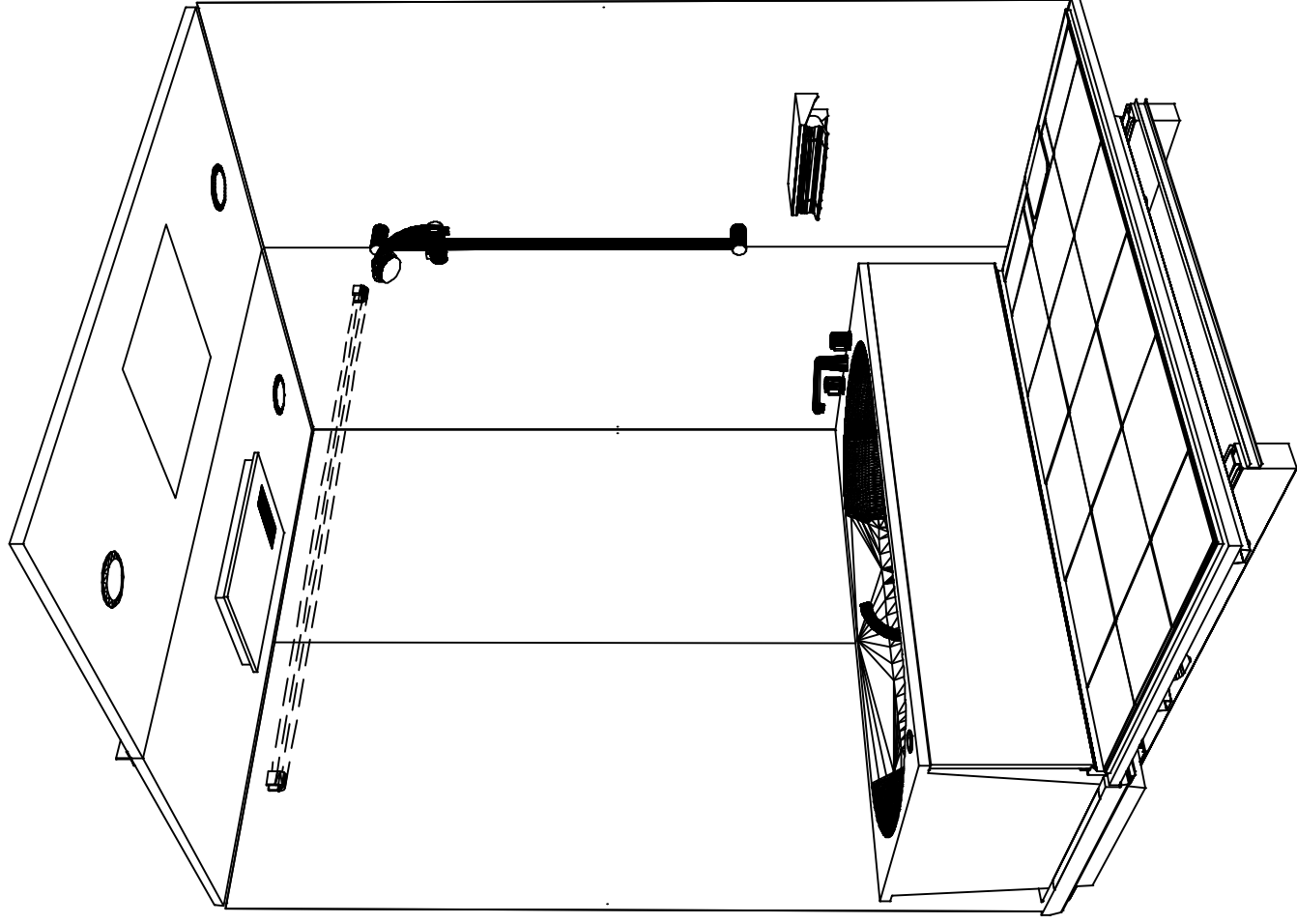

鳥瞰図

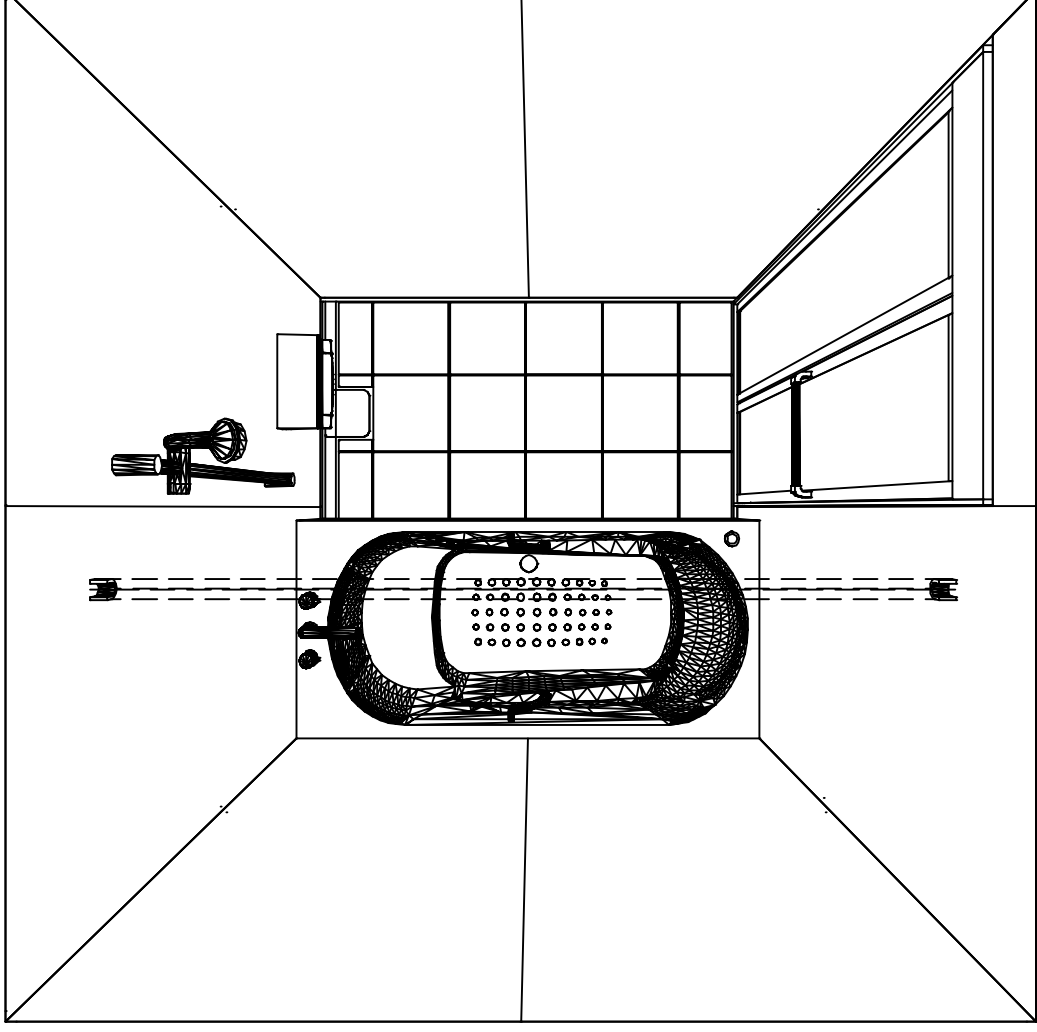

1616

高光沢フラット天井
電気式浴室暖房乾燥機、100Vタイプ(常時換気対応)

このレイアウトプランは参考図面ですので価格・仕様・設置・納期等の詳細については注文依頼先、設置業者の方に必ず確認して頂きますようお願い致します。

Takara standard
タカラスタンダード株式会社

現場名称： 熊本SR SB?様邸
現場番号： C3480560
熊本支店 販売課

GRANSPA グランスパ
プラン番号： 9401A-2306-0623T
担当営業：

姿図

作成日： 2023年6月16日
担当アドバイザー： 梁池

縮尺：A3サイズ等倍

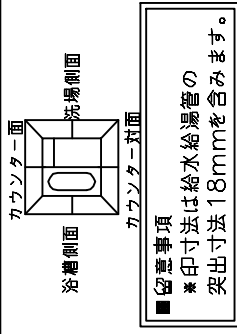

■留意事項
*印寸法は給水給湯管の
突出寸法18mmを含みません。

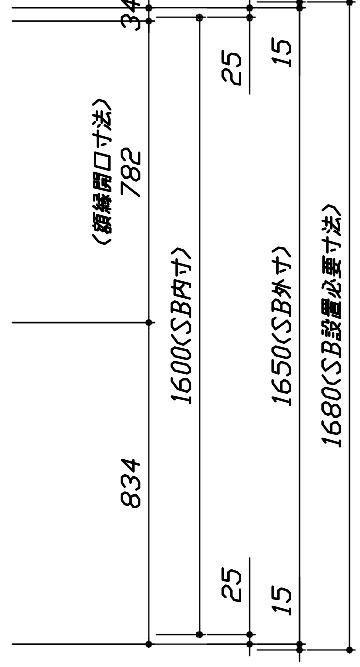
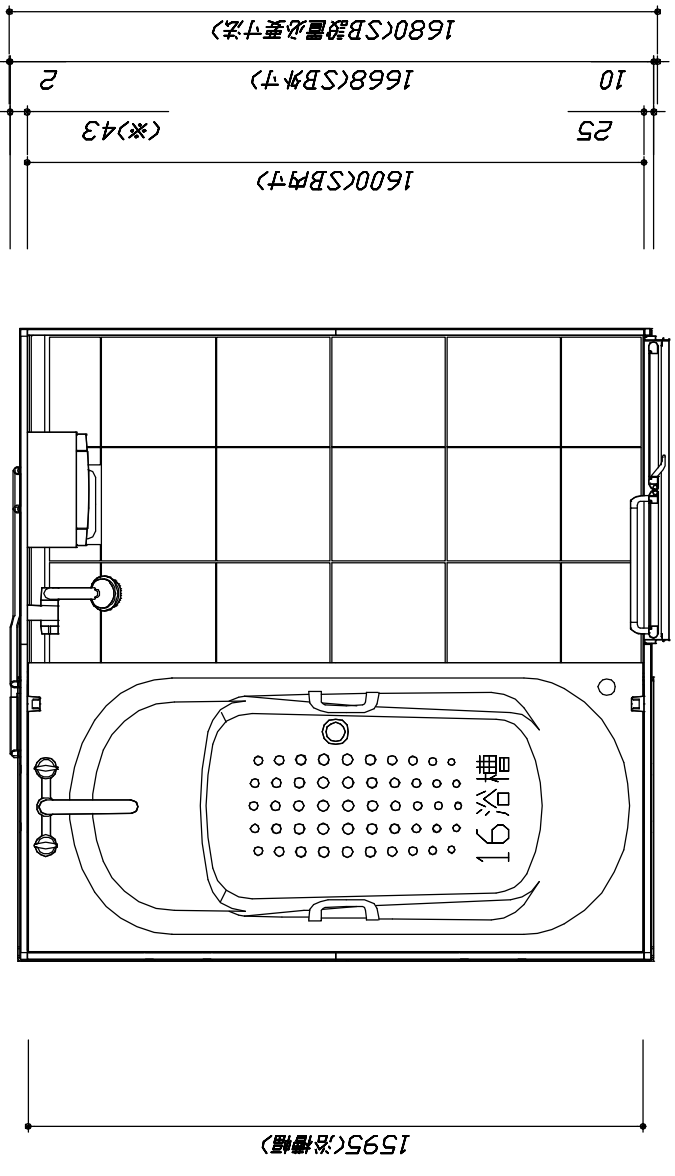
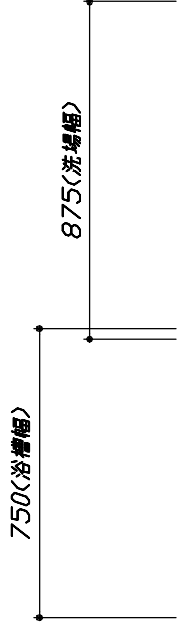
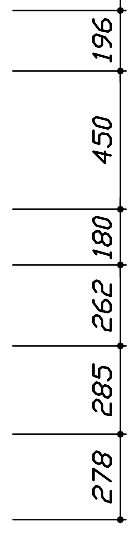
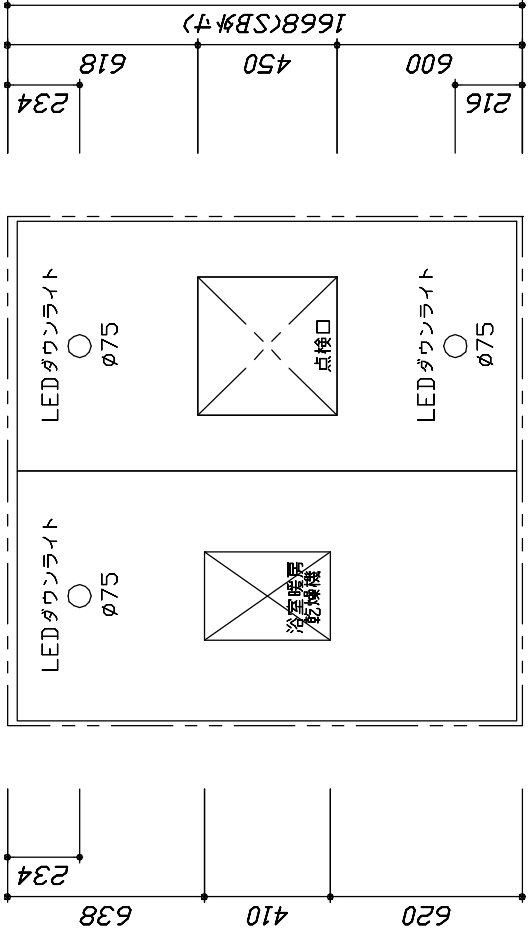
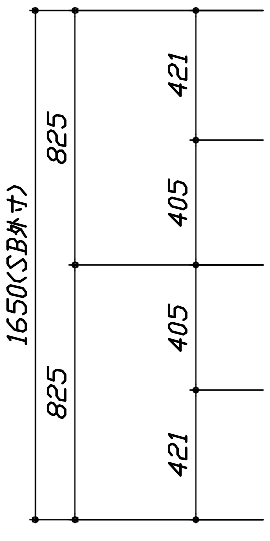

<天井伏図>

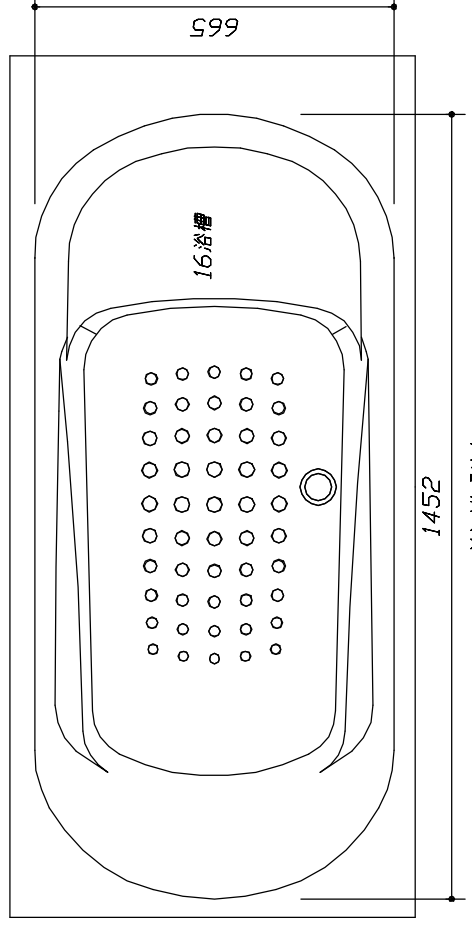

<浴槽詳細図>

<平面図>

<h1>Takara standard</h1> <p>タカラスタンダード株式会社</p>	現場名称： 熊本SR SB?様邸	施工図1	縮尺： 1:25,20
	現場番号： C3480560	プラン番号： 9401A-2306-0623T	作成日： 2023年6月16日
	熊本支店 販売課	担当営業：	担当アドバイザー： 梁池

縮尺：A3サイズ等倍

このレイアウトプランは参考図面ですので価格・仕様・設置・納期等の詳細については注文後概先、設置業者の方に必ず確認して頂きますようお願い致します。

- ・土間は架台底面より多少のクリア寸法を考慮して仕上げて下さい。
- ・ドアアングル下柵とSBFLの段差は8mmになります。
- ・ハンドバネ設置位置は参考です。設置の際は位置を十分に打ち合わせ願います。
- ・天井の寸法はご確認をお願いします。
- ・外寸は突出部を含みます。
- ・奥行・浴槽形状により防水バンの材質・形状が変わります。納まりにご注意下さい。

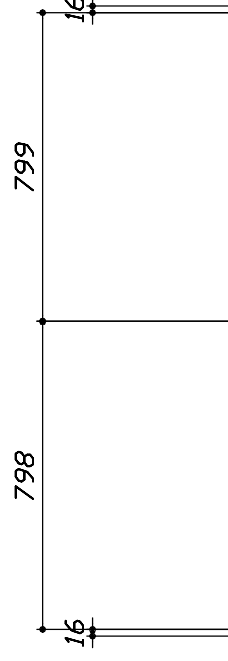
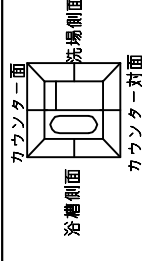

265

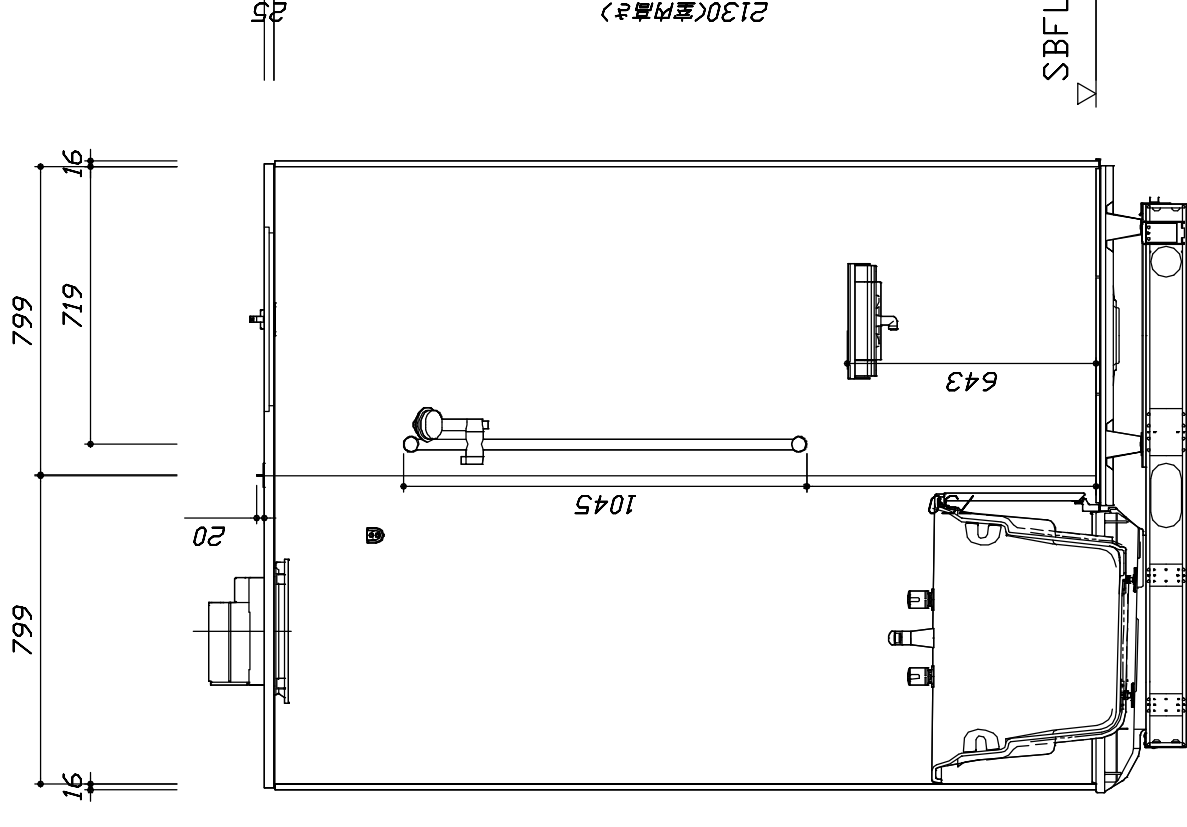
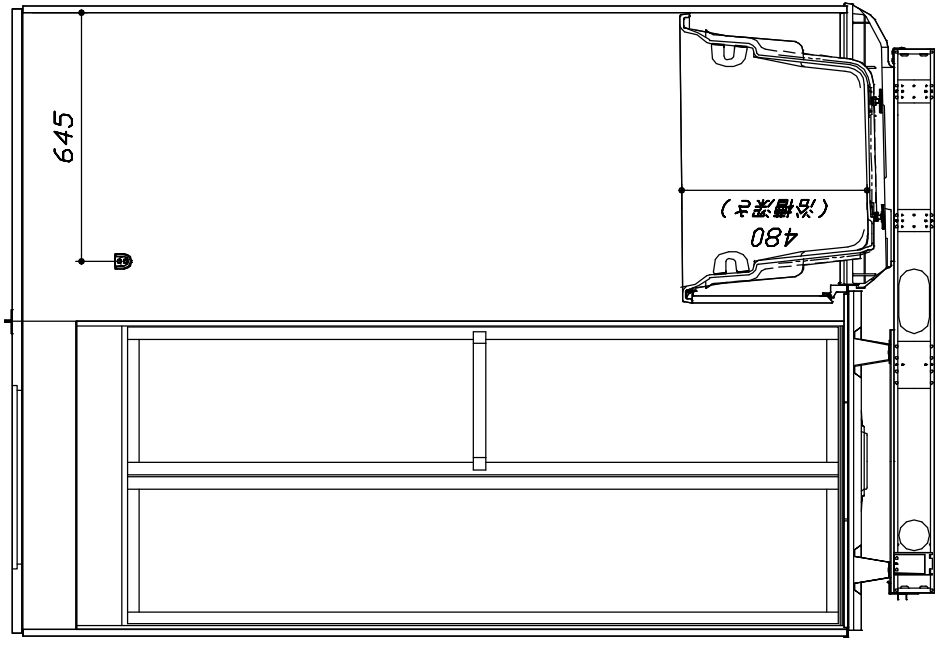

洗い場水上 (SBFL) からの浴槽長さ 418

■ 土間コン仕上げ寸法
ドアアングル下柵より
265mm 下がり
(クリア寸法含む)

<カウンター対面図>

<カウンター面図>

