



現場番号	C4628823	プラン番号	1200A-2311-0413T	作成日	2024/1/8
------	----------	-------	------------------	-----	----------

## 御見積明細 キッチン

NO	商品名	仕様	品番	数量	単価	金額
1	人造大理石ワークトップ(ハイグレード・薄型)	家事らくシンク(グレー)	Z-17255 KALウ-グ	1	333,000	333,000
2	シンクキャビネット	足元スライド・シンク下食洗、フロントポケット	F-RRVR105SL5(L1SGNQ	1	304,500	304,500
3	食器洗い乾燥機	引出し式、フル扉材タイプ	NP-45KS9WTA	1	216,000	216,000
	食器洗い乾燥機用前面パネル	扉同色、フル扉材用	P-DWF45LS (1SGN	1	54,000	54,000
4	調理台キャビネット	足元スライド(3段引出し、ホローインナーケース)	F-TFVM045VL5(L1SGNQ	1	165,000	165,000
5	コンロ用キャビネット	足元スライド、ミキリ対応	F-KTVM075R5(L1SGNQ	1	162,000	162,000
6	調理台キャビネット	奥行55cm、オーブン	F-TA Y030 -5(L1SGNQ	1	77,500	77,500
7	浄水器内蔵ハンドシャワー水栓	16物質除去、ブラック	LS106BC-NNTNT1	1	77,000	77,000
8	電気加熱機器	IHヒーター一面焼き(ブラック色)	CH-A6LTA	1	165,000	165,000
	【ベースキャビネット小計】			9		1,554,000
9	ウォールキャビネット	アイラックタイプ用、耐震ラッチ付	W-MR A060ZLP(L1SGNQ	1	47,500	47,500
	アイラック	Lタイプ、ステンレス調	SDL-60L-H	1	30,100	30,100
	アイラック用前面パネル	扉色対応用	P-SDL60(1S)	1	13,500	13,500
10	アイラック	ステンレス調	SDL-60-H	1	27,800	27,800
	アイラック用前面パネル	扉色対応用	P-SDL60(1S)	1	13,500	13,500
11	アイラック	照明付き、ステンレス調	SDL-60S-H	1	42,500	42,500
	アイラック用前面パネル	扉色対応用	P-SDL60(1S)	1	13,500	13,500
12	ウォールキャビネット	耐震ラッチ付	W-M A120 -P(L1SGNQ	1	87,000	87,000
13	アイラック用アルミカバー	レンジフード横用、ステンレス調	SDLガワガバ-R-H	1	2,000	2,000
14	レンジフード(本体)	シロッコファン、ブラック、加熱機器連動	VRAC-E751ADL(SQ)	1	166,000	166,000
	レンジフード用前面パネル	扉同色	VZP-75-655HN(1S)	1	17,500	17,500
15	シロッコファン用排気金具	左右・後方排気接続用	VMHマルタ外カガケL	1	2,500	2,500
16	リモコン		RHリモコン-3	1	2,000	2,000
17	エンドパネル	奥行65cmキャビネット(薄天板)用	EP-XNU-85 (L1SGN	1	21,500	21,500
18	エンドパネル	ウォールミドル、電動昇降、VUSVDS用	EP-WM (L1SGN	1	15,000	15,000
19	間仕切り名人(デラックスタイプ)	ABタイプ、間口9cm用	MGマジキJAB090-520	1	6,500	6,500
20	間仕切り名人(デラックスタイプ)	APタイプ	MGマジキJAP030-320	1	2,500	2,500
21	間仕切り名人(デラックスタイプ)	APタイプ	MGマジキJAP030-520	1	2,500	2,500
22	間仕切り名人(デラックスタイプ)	ASタイプ	MGマジキJAS240-320	1	5,000	5,000
23	間仕切り名人(デラックスタイプ)	ASタイプ	MGマジキJAS240-420	2	5,000	10,000
24	間仕切り名人(デラックスタイプ)	ASタイプ	MGマジキJAS240-520	1	5,000	5,000

現場番号	C4628823	プラン番号	1200A-2311-0413T	作成日	2024/1/8
------	----------	-------	------------------	-----	----------

## 御見積明細 キッチン

NO	商品名	仕様	品番	数量	単価	金額
25	かくせるホーローボックス	間口73cm用	トドラカHS-73N	1	7,000	7,000
26	調理プレート	家事らくシンク用	チヨカリアプレートVAE	1	6,000	6,000
27	まな板	家事らくシンク用	マナイタVAE	1	8,500	8,500
28	水切り	家事らくシンク用	ミスキリVAE	1	9,000	9,000
29	水切りプレート	家事らくシンク用	ミスキリアプレートVAE	1	6,000	6,000
30	前台輪カバ-		P-DC105 -5(K)	1	4,000	4,000
31	前台輪カバ-		P-DC073 -5(K)	1	3,500	3,500
32	前台輪カバ-		P-DC045 -5(K)	1	3,000	3,000
33	施工部材		シリコン(ブラック)	1	1,000	1,000
34	施工部材		シリコン(グレー)	1	1,000	1,000
キッチン合計				41		¥2,136,400

## 御見積明細 周辺収納

NO	商品名	仕様	品番	数量	単価	金額
35	調理台キャビネット	奥行45cm、ハイカウンター、4段引出	F-HHSL075M-5(L1SGNQ	1	184,000	184,000
36	家電収納ユニットキャビネット	奥行45cmタイプ	F-HW L075Z-5(L )Q	1	46,000	46,000
	蒸気排出ユニット	チャコールグレー	KSB-C060SN	1	27,000	27,000
	収納ワゴン	奥行45cm用	NW-75K(L)	1	20,500	20,500
	収納ワゴン用前面扉		NWトドラ75MK(L1SGNK	1	36,000	36,000
	オーブンタイプ用幕板		HWマカイト75T(G)	1	4,500	4,500
37	ウォールキャビネット	プロンズ	W-SA A075 -P(L1SGNQ	2	74,500	149,000
38	カウンターユニット用カウンター	底面ホーローカバー、耐震ラッチ付	C-EPI150NY (Z)-G	1	104,000	104,000
39	ダストボックス	奥行45cm、人造大理石(ハイグレード)、シッケイペーシェ	DB-NWNホントイ	3	1,500	4,500
	ダストボックス	本体	DB-NWN7タ	3	700	2,100
40	エンドパネル	奥行45cmハイカウンター(薄天板)用	EP-NIU-85 (L1SGN	2	23,000	46,000
41	エンドパネル	ウォールキャビネット用	EP-WS (L1SGN	2	13,000	26,000
42	間仕切り名人(デラックスタイプ)	ABタイプ、間口36cm用	MGマシキリアB360-370	1	13,000	13,000
43	間仕切り名人(デラックスタイプ)	APタイプ	MGマシキリアP030-370	1	2,500	2,500
44	間仕切り名人(デラックスタイプ)	ASタイプ	MGマシキリアS240-370	4	5,000	20,000
45	施工部材		シリコン(グレー)	1	1,000	1,000
周辺収納合計				26		¥686,100

現場番号	C4628823	プラン番号	1200A-2311-0413T	作成日	2024/1/8
------	----------	-------	------------------	-----	----------

## 御見積明細 キッチンパネル

NO	商品名	仕様	品番	数量	単価	金額
1	ホーローキッチンパネルHDタイプ	フロントパネル135、コンクリートライト	PZFN-135 (QCG)	2	17,500	35,000
2	ホーローキッチンパネルHDタイプ	フロントパネル90、コンクリートライト	PZFN-90 (QCG)	2	14,600	29,200
3	ホーローキッチンパネルHDタイプ	サイドパネル、コンクリートライト	PZS-90 (QCG)	1	30,400	30,400
4	KP用エッジセット	樹脂製、グレー	KPエッジセットJ (PG)-2	3	2,800	8,400
5	パネル施工キット	シリコン色(グレー)	パネルセコウキットS(G)-1	3	5,700	17,100
キッチンパネル合計				11		¥120,100

## 商品総合計

78 ¥2,942,600

※ 御見積明細の価格には消費税は含まれておりません。別途消費税が必要となります。

## 《参考》別途商品組付費

キッチン商品組付費  
キッチンパネル商品組付費

¥169,000 (税込 ¥185,900)

¥34,000 (税込 ¥37,400)

※ 商品組付費は現場の状況により変動する事があります。又、給水・給湯・ガス・ダクト・電気等の接続工事は含まれておりません。  
( )内の価格は税込価格<税率10%>を表示しています。

■必ずご確認ください。  
 ・天井高さ、吊戸棚・レンジフード取付高さを  
 ご確認ください。  
 ・< 内寸法は参考寸法です。  
 ・【●注】部：キャビネットがオープン仕様の  
 ため床面が見えますので、ご注意ください。  
 ■表示記号について  
 ・KP：キッチンパネル

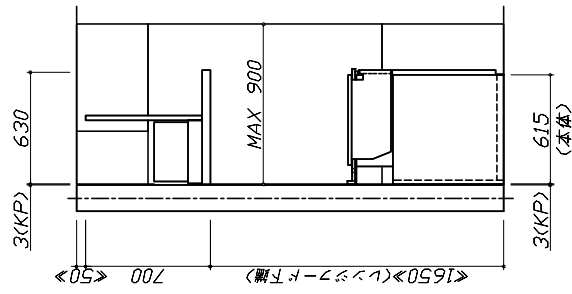
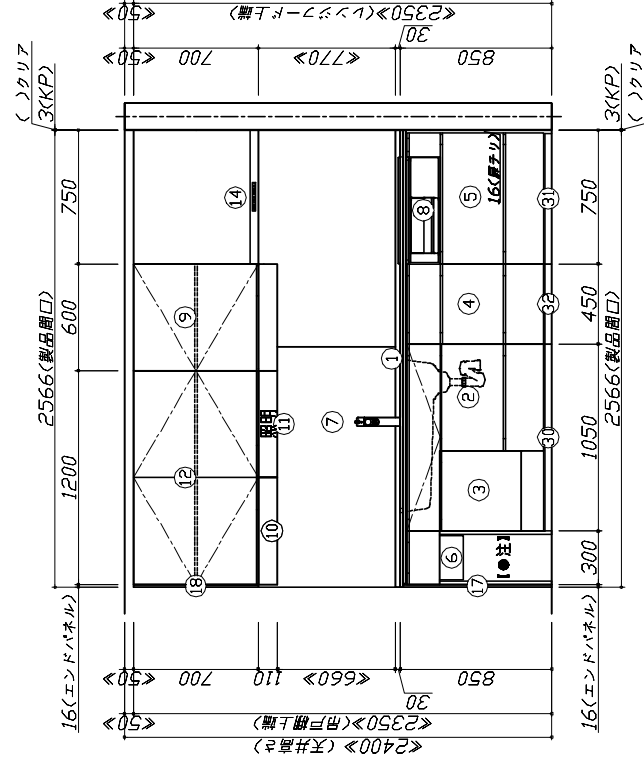
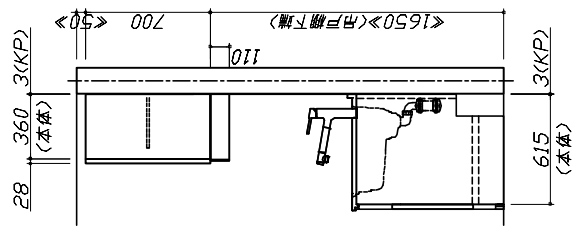
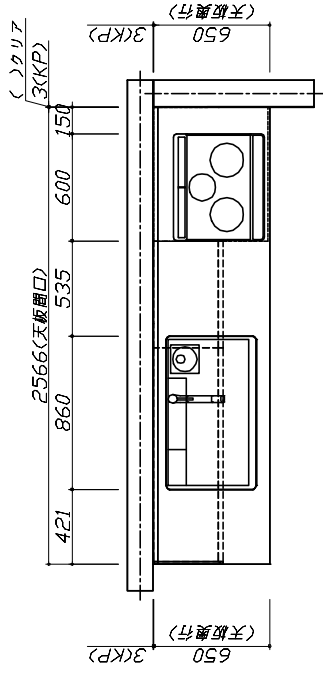
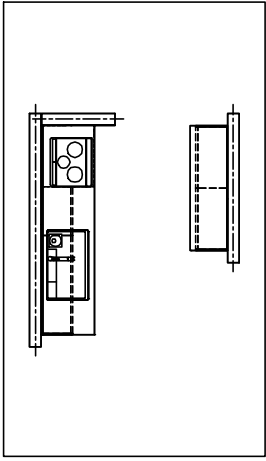

**Takara standard**  
 タカラスタンダード株式会社

現場名称：北海道\_札幌SR SK3様邸  
 現場番号：C4628823  
 北海道支店 販売課

ホーローシステムキッチン LEMURE レムー  
 プラン番号：1200A-2311-0413T  
 担当営業：札幌SR

姿図 1  
 作成日：2024年1月8日  
 担当アドバイザー：札幌SR

縮尺：A3サイズ等倍

■必ずご確認ください。  
 ・天井高さ、吊戸棚・レンジフード取付高さを  
 ご確認ください。  
 ・< 内寸法は参考寸法です。  
 ・【●注】部：キャビネットがオープン仕様の  
 ため床面が見えますので、ご注意ください。  
 ■表示記号について  
 ・KP：キッチンパネル

上台伏せ図

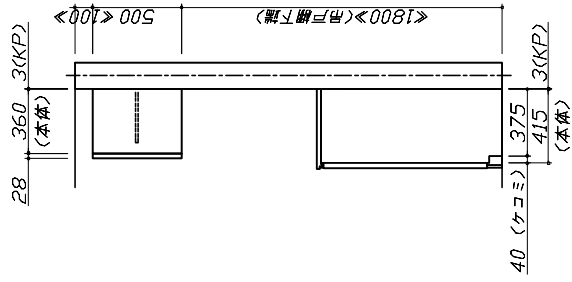
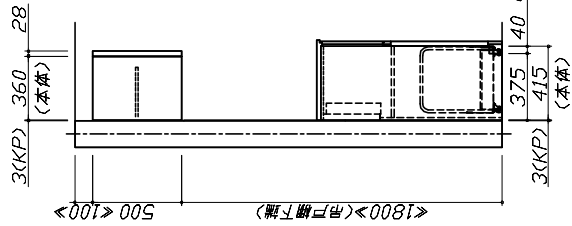
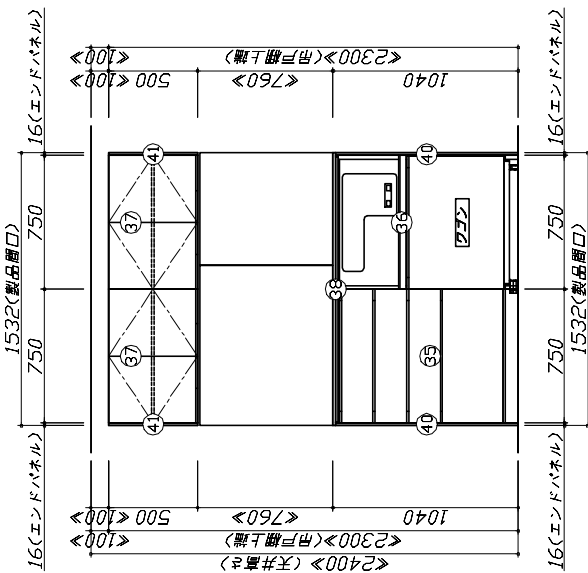
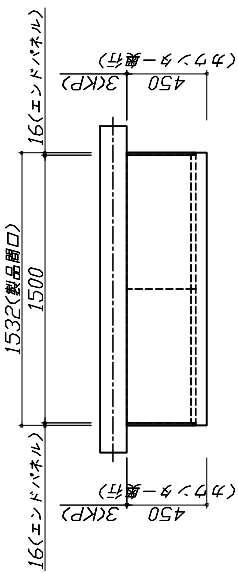
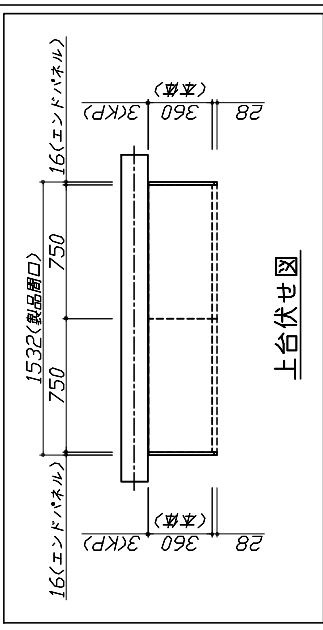

**Takara standard**  
 タカラスタンダード株式会社

現場名称：北海道_札幌SR SK3様邸	ホーシシステムキッチン LEMURE レミュー	姿図 2	縮 R：1 / 30
現場番号：C4628823	プラン番号：1200A-2311-0413T	作成日：2024年1月8日	
北海道支店 販売課	担当営業：札幌SR	担当アドバイザー：札幌SR	

縮R：A3サイズ等倍

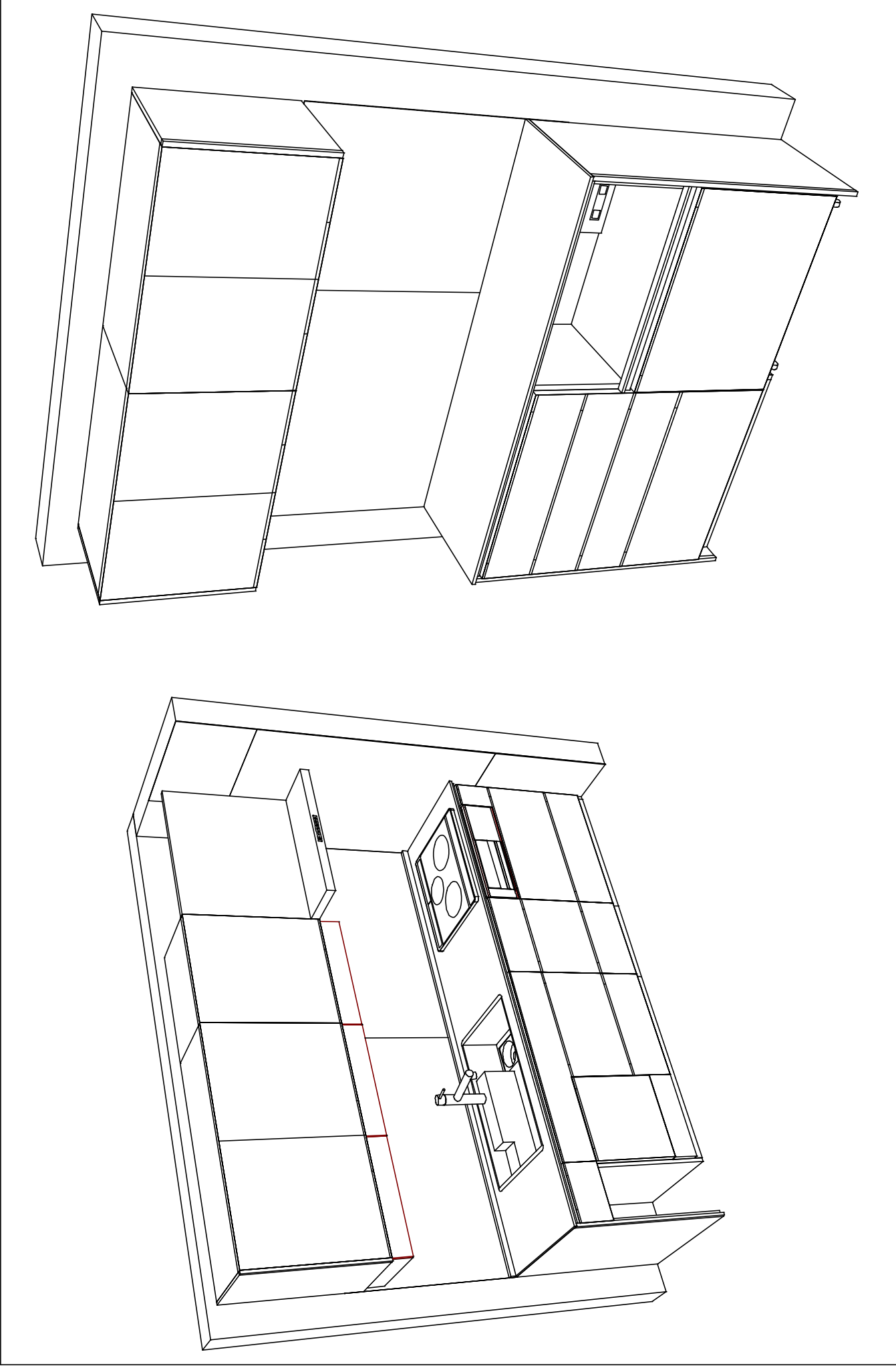

<b>Takara standard</b> タカラスタンダード株式会社	現場名称：北海道_札幌SR SK3様邸 現場番号：C4628823 北海道支店 販売課	ホーローシステムキッチン LEMURE レミュー プラン番号：1200A-2311-0413T 担当営業：札幌SR	姿図 3 作成日：2024年1月8日 担当アドバイザー：札幌SR	縮尺：1 / 30
	縮尺：A3サイズ等倍			

■ 商品仕様書

商品シリーズ	ホーローシステムキッチン LEMURE レミュー
タイプ	長五スライドタイプ
扉カラー	※別付モ子・引手タイプ
引手種類	別付モ子・引手タイプ
天板形状・間口	1型255cm
奥行	65cm
天板高さ	85cm
キッチンパネル	有
キッチンパネルカラー	HDタイプ・ホワイト
島切り・エッジ材	樹脂製

商品仕様

■ 商品仕様書 (キッチン側)

品目	仕様		備考
天板	材質	アクリル人造大理石 アクリル人造大理石 (豪華らく)	色 シックイベージュ 色 グレー
	部品	3347L-VAE 3347VAE 347VAE 3477L-VAE	
	本体	ホーロー製	色 ブラック
	底板	ホーロー製	
	引出し	ホーロー製	
	レール・丁香	ソフトクロースレール	
	引出用サイドカバー	かきせるホーローボックス	
	部品(標準)	そのままでホーローラック	
	部品(オプション)	ホーローインナーケース(左設置)、フロントホケット	
	水栓1	LS106BC-NINT1	
水栓2	-		
取付仕様 (下台)	食器洗い乾燥機	NP-45KS9VTA	125V-15A・フーズ付コンセント
	加熱機器(本体)	CH-A6LTA	色 ブラック 色 ブラック
	加熱機器(トッププレート)	ガラストップ	
	加熱機器(レンジ)	-	
吊戸棚	本体	化粧ボード	色 ブラック
	耐震ラッチ	有	
レンジフード	部品	棚板	
	品名	VRAC-E75IADL(SQ)	色 ブラック
設置仕様 (上台)	ファン仕様	シロッコファン (標準タイプ)	
	部品	VNH409*外付付L	
	照明ユニット	-	
	アイフラック	有	
エンドパネル	電動昇降吊戸棚	-	
	昇降機	-	
天井棚板	材質	ホーロー製	色 スホルテッドビーチ
	品名	-	

■ 商品仕様書 (周辺取付側)

品目	仕様		備考
周辺仕様	周辺扉カラー	※別付モ子・引手タイプ	
	周辺引手タイプ	別付モ子タイプ	
	キッチンパネル	HDタイプ・ホワイト	
	本体	-	
トールユニット	底板	-	
	引出し	-	
	レール	-	
	丁香	-	
カウンタースタック	耐震ラッチ	-	
	部品	木製	色 ブラック
	底板	木製	
	レール	ソフトクロースレール	
家電収納	丁香	-	
	本体	ホーロー製	色 ブラック
	部品	取付ワゴン	
	材質	アクリル人造大理石(ハイグレード)	色 シックイベージュ 色 ブラック
吊戸棚	本体	化粧ボード	
	部品	有	
設置仕様 (上台)	アイフラック	-	
	材質	ホーロー製	色 スホルテッドビーチ
天井棚板	品名	-	



# 基本工事区分について

本説明書は、キッチンの本体組立・設置と関連工事（建設工事）である 大工工事、電気工事、ガス配管工事、管工事（給排水）などと区別して説明しています。  
建設工事は関連する法令・規定に従って法的有資格者による工事が必要になります。  
流通業者様からの発注で下請けとして本体の「取付・設置」を行う場合は、建設工事部分とキッチン本体「取付・設置」を区別して行ってください。  
設置前工事、設置後工事の一部でも含む場合は、建設工事となります。

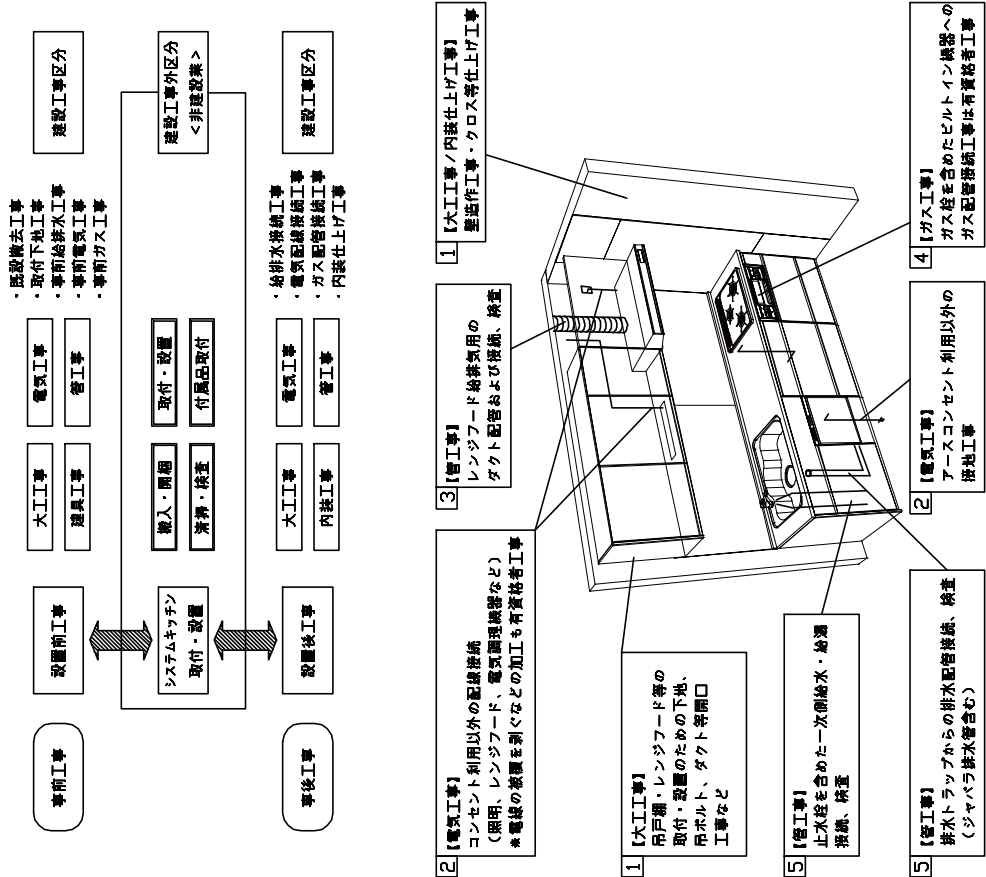

## ■システムキッチン 工事区分

工事区分	部位 (図)	業種区分	作業名称 (区分)	建設工事 建設工事外	作業内容		
設置前工事	1 3	大工 管	外壁の開口工事 建築壁の下地処理工事 障子取付壁下地処理工事 アンカー、吊ボルト工事 換気機器用ダクトの関連工事 キッチンパネル下地処理工事 レンジフードの電気工事 IH調理機器の電気工事 ウォールキャビネット部分の電気工事 電動昇降戸の電気工事 食器洗い乾燥機の電源・アース工事 ガス調理機器のガス配管工事 排水配管の立上げ工事 給水・給湯配管の立上げ工事 食器洗い乾燥機の給排水配管工事 キッチンパネルの取付 製品間のシリコン充填 レンジフードの取付 ウォールキャビネットの取付	大工工事 管工事 電気工事 ガス工事 管工事	レンジフードのダクト用の建築壁の穴あけ工事 ウォールキャビネット等の取付のための壁下地処理工事 天井・壁等の障壁等取付のための下地処理工事 吊戸棚、レンジフード等のアンカー、吊ボルト工事 建築物の事前ダクト配管等の工事 キッチンパネルを貼るための建築壁の下地処理工事 建築の壁内配線と配線器具（コンセント）工事 IH調理機器専用の200Vの事前電気工事 照明器具等の電気工事 電動昇降戸の専用電源・アース工事 食器洗い乾燥機の専用電源・アース工事 ガス調理機器の事前ガス配管工事 キッチン排水用の所定位置への給排水配管立上げ工事 キッチン専用の所定位置への給水給湯配管立上げ工事 食器洗い乾燥機の専用給水(給湯)、排水配管前工事 製品を加工して建築下地へ取付 製品間の隙間を仕上げる処理作業 本体及び化粧パネルを取付ける作業 ウォールキャビネットを取付ける作業		
				2	電気	電気工事	照明器具等の電気工事 電動昇降戸の専用電源・アース工事 食器洗い乾燥機の専用電源・アース工事 ガス調理機器のガス配管工事 キッチン排水用の所定位置への給排水配管立上げ工事 キッチン専用の所定位置への給水給湯配管立上げ工事 食器洗い乾燥機の専用給水(給湯)、排水配管前工事 製品を加工して建築下地へ取付 製品間の隙間を仕上げる処理作業 本体及び化粧パネルを取付ける作業 ウォールキャビネットを取付ける作業
				4 5	ガス 管	ガス配管の立上げ工事 給水・給湯配管の立上げ工事 食器洗い乾燥機の給排水配管工事 キッチンパネルの取付 製品間のシリコン充填 レンジフードの取付 ウォールキャビネットの取付	ガス調理機器のガス配管工事 キッチン排水用の所定位置への給排水配管立上げ工事 キッチン専用の所定位置への給水給湯配管立上げ工事 食器洗い乾燥機の専用給水(給湯)、排水配管前工事 製品を加工して建築下地へ取付 製品間の隙間を仕上げる処理作業 本体及び化粧パネルを取付ける作業 ウォールキャビネットを取付ける作業
設置後工事	2 3 4 5	電気 管 ガス 管	電気配線器具の取付 レンジフードとダクト接続工事 その他電化機器の工事 ガス調理機器のガス配管接続工事 給水・給湯配管と水栓の接続工事 給水・給湯配管とサブシヨン機器の接続工事 建築斜排水配管への接続工事	電気工事 管工事 ガス工事 管工事	事前配線の電気配線と照明器具の接続、検査 スイッチ、コンセント等の電気配線工事 建築ダクトとレンジフードの接続、検査 電化機器と電源線、アースの接続工事 ガス調理機器とガス栓との接続工事（資格要） 給水・給湯の一次側と水栓の接続、検査 サブシヨン機器と一次側給排水の接続、検査 キッチン排水配管と建築斜排水配管の接続、検査		
				2 3	電気 管	電気配線器具の取付 レンジフードとダクト接続工事 その他電化機器の工事	事前配線の電気配線と照明器具の接続、検査 スイッチ、コンセント等の電気配線工事 建築ダクトとレンジフードの接続、検査 電化機器と電源線、アースの接続工事
				4 5	ガス 管	ガス調理機器のガス配管接続工事 給水・給湯配管と水栓の接続工事 給水・給湯配管とサブシヨン機器の接続工事 建築斜排水配管への接続工事	水栓、排水器同梱部材の組立（ワークトップへの取付） ピルコン機器のキッチン本体への組込作業 完成後の試運転、性能確認検査 ウォールキャビネット照明器具工事 電気配線器具の取付 レンジフードとダクト接続工事 その他電化機器の工事 ガス調理機器のガス配管接続工事 給水・給湯配管と水栓の接続工事 給水・給湯配管とサブシヨン機器の接続工事 建築斜排水配管への接続工事

※【注記 1】原則、現場支給製品は空箱前で取付実施とする  
※【注記 2】当社製品のみ実施工場が多い。但し、現場により打合せにて作業範囲を決定する場合がある  
※【注記 3】給排水配管の仕様や状況により、排水製品の組立作業範囲を打合せにて決定する  
※【注記 4】製品の完成検査、試運転は、工事完成後に行う場合が多い。但し、原則、商品取付完了時に検査、試運転が可能な範囲のみキッチン設置者が実施する

参考：キッチン・バス工業会『工事区分ガイドライン』

■必ずご確認ください。  
 ・天井高さ、吊戸棚・レンジフード取付高さを  
 ご確認ください。  
 ・< 内寸法は参考寸法です。  
 ■設置図の見方、表示記号について  
 ・寸法はキッチンパネル厚みとクリアア寸法を  
 含んでいません。  
 ・KP：キッチンパネル

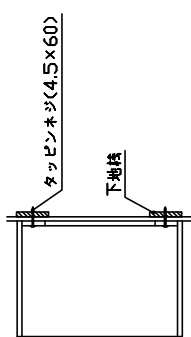
■吊戸棚取付注意事項  
 ●吊戸棚の取付は、必ず商品同梱の専用ネジ  
 (タッピンネジ4.5×60)を使用してください。  
 ●固定下地は固定位置を中心に幅100mm以上、厚み12mm以上  
 の十分な強度を持つ合板をお願いします。  

■必ずお読みください  
 1)以下の工事・部材は別途ご用意ください。  
 ・周囲躯体、仕上げ、取付用下地工事  
 ・ダクト工事、壁面開口、屋外化粧カバー取付等  
 ・給排水配管、電気配線、ガス配管及び接続工事  
 2)本体の取付以外の関連工事は法的有資格者による  
 工事が必要になります。  
 ・大工工事、電気工事、ガス配管工事、管工事、建具工事等  
 3)キッチンパネルを設置する壁面下地は  
 プラスターボード仕上げをお願いします。

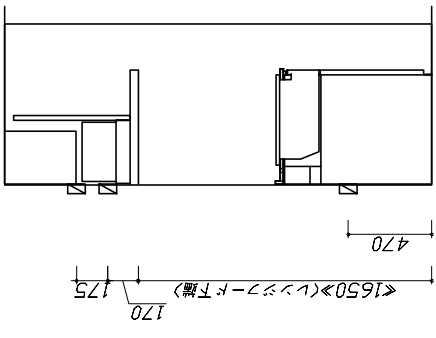
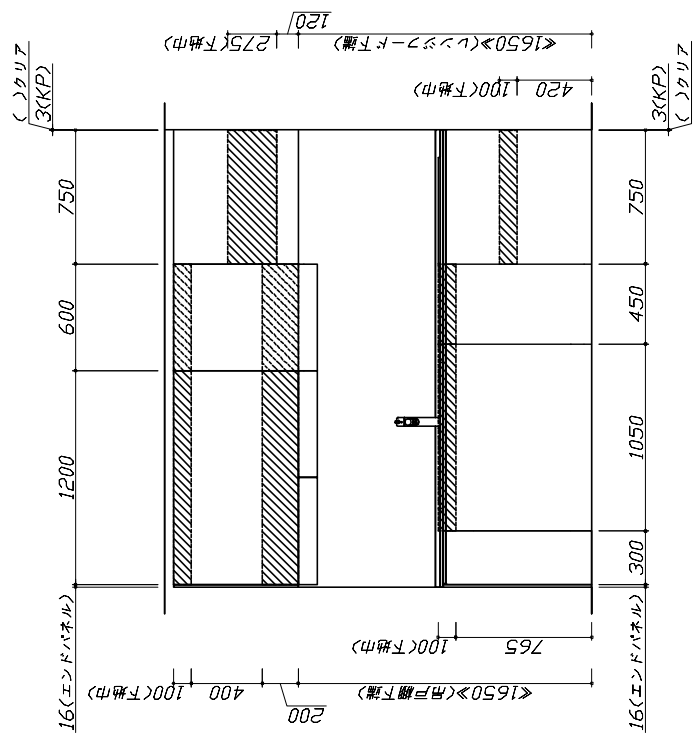
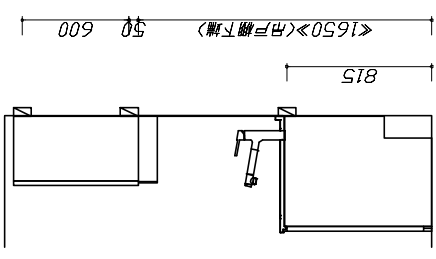

固定下地位置

固定下地位置

固定下地位置

**Takara standard**  
 タカラスタンダード株式会社

現場名称：北海道\_札幌SR SK3様邸  
 現場番号：C4628823  
 北海道支店 販売課

ホーシシステムキッチン LEMURE レムー  
 プラン番号：1200A-2311-0413T  
 担当営業：札幌SR

下地図 1  
 作成日：2024年1月8日  
 縮尺：1 / 30  
 担当アドバイザー：札幌SR

縮尺：A3サイズ等倍

■必ずご確認ください。  
 ・天井高さ、吊戸棚・レンジフード取付高さをご確認ください。  
 ・<< 内寸法は参考寸法です。  
 ■設備図の見方、表示記号について  
 ・寸法はキッチンパネル厚みとクリア寸法を含んでいません。  
 ・KP：キッチンパネル

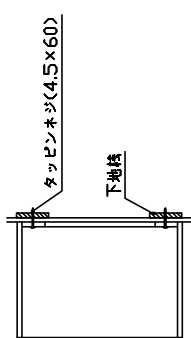
■吊戸棚取付注意事項  
 ●吊戸棚の取付は、必ず商品同梱の専用ネジ（タッピンネジ4.5×60）を使用してください。  
 ●固定下地は固定位置を中心に幅100mm以上、厚み12mm以上の十分な強度を持つ合板をお願いします。  

■必ずお読みください  
 1)以下の工事・部材は別途ご用意ください。  
 ・周囲躯体、仕上げ、取付用下地工事  
 ・ダクト工事、壁面開口、屋外化粧カバー取付等  
 ・給排水配管、電気配線、ガス配管及び接続工事  
 2)本体の取付以外の関連工事は法的な資格者による工事が必要になります。  
 ・大工工事、電気工事、ガス配管工事、管工事、建具工事等  
 3)キッチンパネルを設置する壁面下地はプラスチックボード仕上げをお願いします。

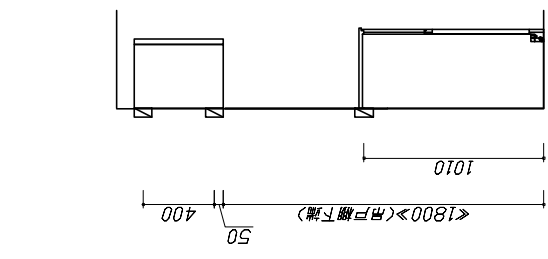
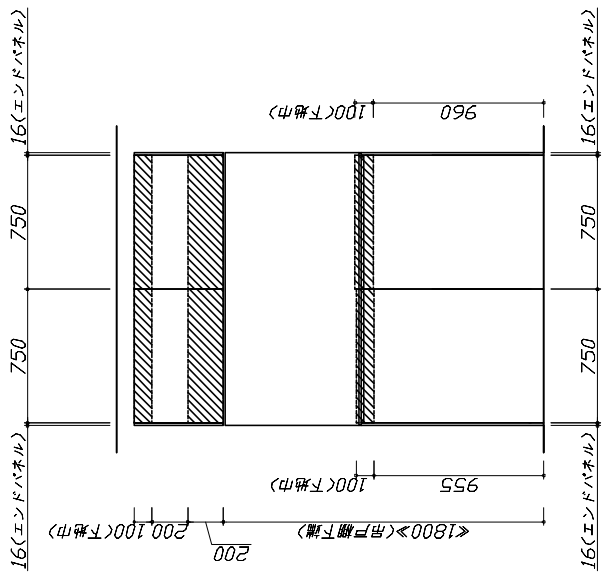
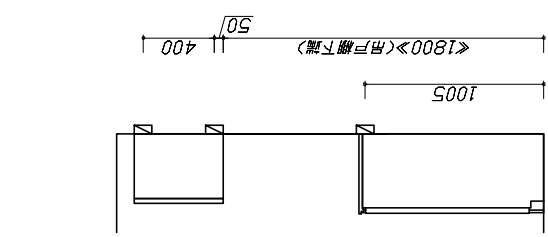

固定下地位置

固定下地位置

固定下地位置

**Takara standard**  
 タカラスタンダード株式会社

現場名称：北海道\_札幌SR SK3様邸  
 現場番号：C4628823  
 北海道支店 販売課

ホーシシステムキッチン LEMURE レミュー  
 プラン番号：1200A-2311-0413T  
 担当営業：札幌SR

下地図 2  
 作成日：2024年1月8日  
 担当アドバイザー：札幌SR

縮尺：A3サイズ等倍

■必ずご確認ください。  
 ・天井高さ、吊戸棚・レンジフード取付高さを  
 ご確認ください。  
 ・< >内寸法は参考寸法です。  
 ■設備図の見方、表示記号について  
 ・寸法はキッチンパネル厚みとクリア寸法を  
 含んでいません。  
 ・KP: キッチンパネル

■設備記号

記号	記号の意味	記号	記号の意味
□	給水位置	⊖	コンセント位置
●	給湯位置	⊕E	アース付コンセント位置
○	排水位置	⊖ET	アースミカ付コンセント位置
⊕	ガス配管位置	⊄	電源取出口位置
⊖	電源位置		

[ ] : 点検口

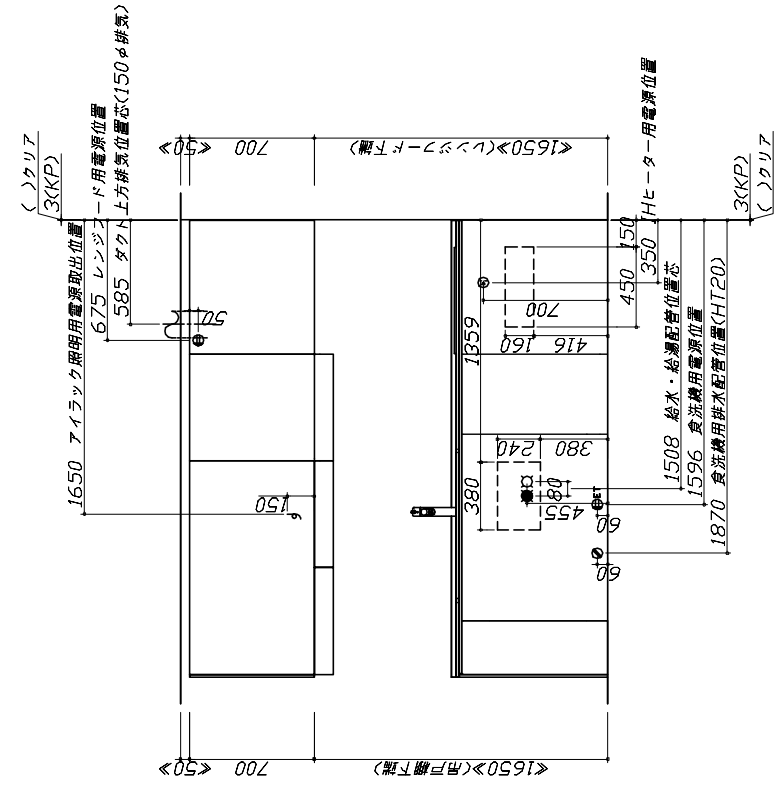
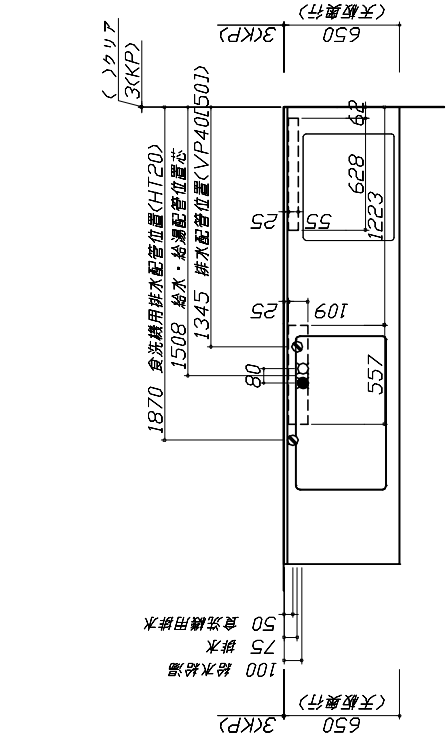

■必ずお読みください  
 1)以下の工事・部材は別途ご用意ください。  
 ・周囲躯体、仕上げ、取付用下地工事  
 ・ダクト工事、壁面開口、屋外化粧カバー取付等  
 ・給排水配管、電気配線、ガス配管及び接続工事  
 2)本体の取付以外の関連工事は法的な資格者による  
 工事が必要になります。  
 ・大工工事、電気工事、ガス配管工事、管工事、建具工事等

■機器類電源詳細

1	食洗機用電源	15A-125V E付埋込コンセント	⊖ET
2	レンジフード用電源	15A-125V 埋込コンセント 消費電力145W	⊕E
3	745が照明用電源	100V(2芯)・コト必要長さ1m	⊄
4	IHヒーター用電源	30A-250V 単相200Vコンセント 消費電力5800W	⊖

※ダクト配管可能範囲は詳細図参照

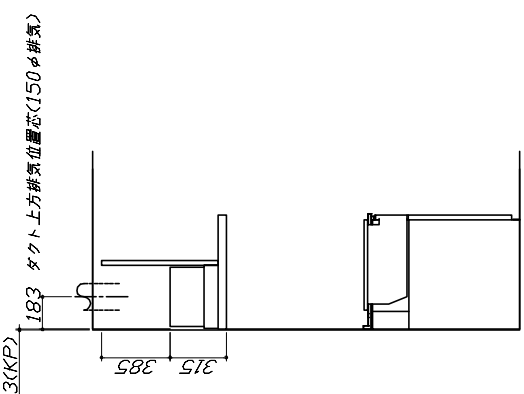

<注>  
 たっぷり収納タイプ  
 横引配管スペース無し

<注>  
 食洗機側の配管スペース  
 は詳細図参照

**Takara standard**  
 タカラスタンダード株式会社

現場名称: 北海道_札幌SR SK3様邸	ホーローシステムキッチン LEMURE レビュー	設備図 1	縮 R: 1 / 30
現場番号: C4628823	プラン番号: 1200A-2311-0413T	作成日: 2024年1月8日	
北海道支店 販売課	担当営業: 札幌SR	担当アドバイザー: 札幌SR	

縮R: A3サイズ等倍

■必ずご確認ください。  
 ・天井高さ、吊戸棚・レンジフード取付高さをご確認ください。  
 ・< >内寸法は参考寸法です。  
 ■設備図の見方、表示記号について  
 ・寸法はキッチンパネル厚みとクリア寸法を含んでいませぬ。  
 ・KP：キッチンパネル

■必ずお読みください。  
 1)以下の工事・部材は別途ご用意ください。  
 ・周囲躯体、仕上げ、取付用下地工事  
 ・ダクト工事、壁面開口、屋外化粧カバー取付等  
 ・給排水配管、電気配線、ガス配管及び接続工事  
 2)本体の取付以外の関連工事は法的な資格者による工事が必要になります。  
 ・大工工事、電気工事、ガス配管工事、管工事、建具工事等

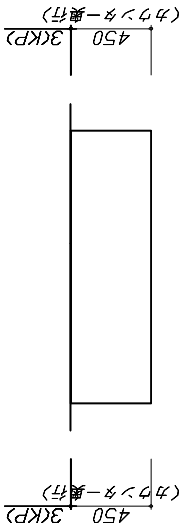

■機器類電源詳細

1	家電収納ユニット用電源	15A-100V・コード必要長さ1m	9
---	-------------	--------------------	---

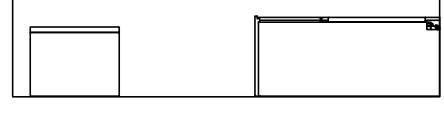
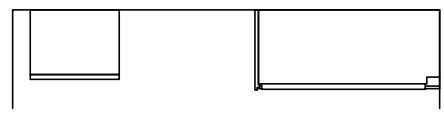
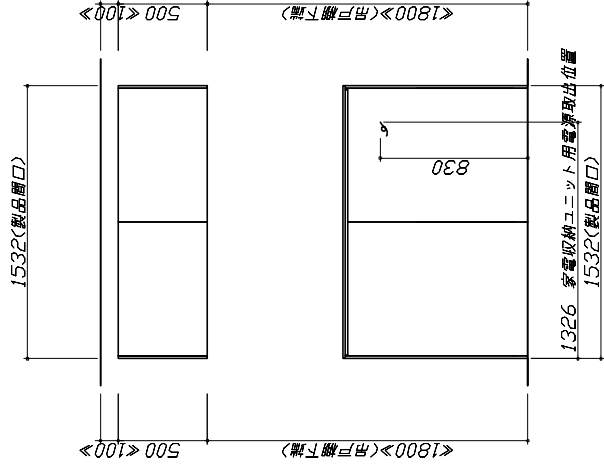

現場名称：北海道\_札幌SR SK3様邸  
 現場番号：C4628823  
 北海道支店 販売課

ホーシシステムキッチン LEMURE レミュー  
 プラン番号：1200A-2311-0413T  
 担当営業：札幌SR

設備図 2 縮 R: 1 / 30  
 作成日：2024年1月8日  
 担当アドバイザー：札幌SR



< 詳細図 2 >

<p>アイラック照明付タイプ 電気配線参考図</p> <p>電気工事</p> <p>注) 複数の吊戸棚をまたいで設置する、及び設置する吊戸棚が中仕切によって区切られている場合、吊戸棚の底板にある電源引込位置を中心に適切な位置に電源ユニットを据置していただき、その近傍に電源取出位置や電源引込位置を設けてください。 尚、このような場合においては、あらかじめ吊戸棚内に電源ケーブルを長めに引き込むようにしておいてください。</p> <p>消費電力：10W</p>	<p>家電収納庫（蒸気排出ユニット） 電気配線例図</p> <p>電気工事</p> <p>電源は100V15A以上の専用回路を設けてください。</p> <p>消費電力：1500W</p>	<p>横引配管有効寸法 詳細図</p> <p>【調理キャビネット】</p> <p>※横引配管スペースなし</p> <p>：配管スペース</p>		
<p>アイラック可動範囲詳細図</p> <p>注)</p> <ul style="list-style-type: none"> <li>● アイラックを窓前または対面壁面に設置する場合は額縁出代はキッチンパネル厚み(3mm)+15mm以下をお願いします。</li> <li>● 周辺用アイラック内蔵吊戸の場合は+10mm以下をお願いします。</li> <li>● 周辺用アイラック内蔵吊戸にレモニー専用アイラックを設置する場合、額縁対応はできません。</li> <li>● アイラック可動範囲に物を置かないでください。</li> </ul>	<p>横引配管有効寸法 詳細図</p> <p>【シンクキャビネット】</p> <p>消費電力：1500W</p> <p>：配管スペース</p>	<p>横引配管有効寸法 詳細図</p> <p>【調理キャビネット】</p> <p>：配管スペース</p>		
<p>Takara standard タカラスタンダード株式会社</p>			<p>現場名称：北海道_札幌SR SK3様邸 現場番号：C4628823 北海道支店 販売課</p>	<p>ホーローシステムキッチン LEMURE レモニー プラン番号：1200A-2311-0413T 担当営業：札幌SR</p> <p>詳細図 2 作成日：2024年1月8日 担当アドバイザー：札幌SR</p> <p>幅 R：FREE</p>

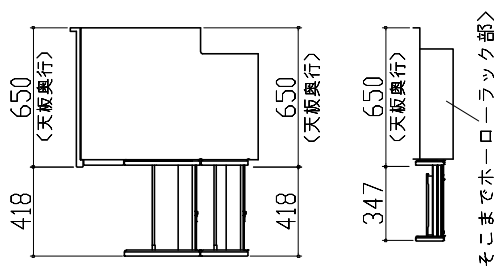
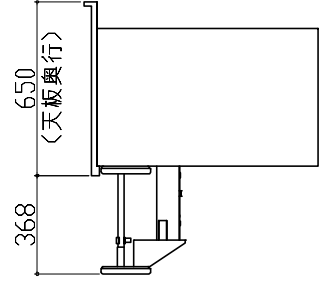
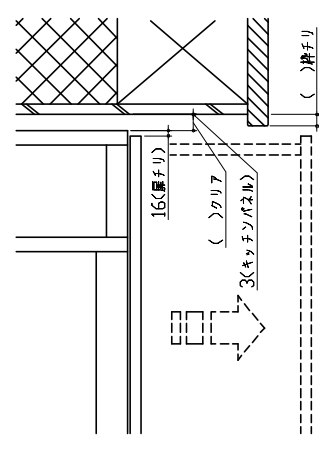
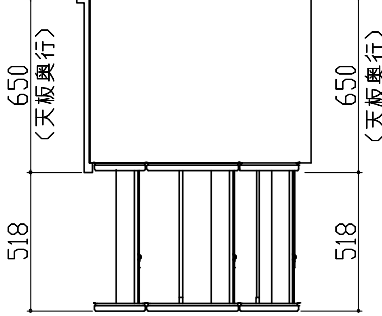
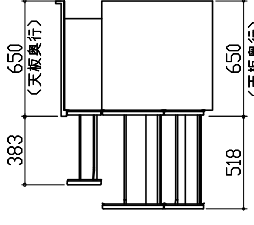
<p>キャビネット引出寸法 詳細図</p> <p>【シンクキャビネット】</p>	<p>キャビネット引出寸法 詳細図</p> <p>【ホーローキレイエア収納】</p>	<p>エンド取り合い詳細図</p>			
 <p>418 (天板奥行) 650 (天板奥行) 418 (天板奥行)</p> <p>347 (天板奥行) 650 (天板奥行)</p> <p>&lt;ここまでホーローラック部&gt;</p>	 <p>368 (天板奥行) 650 (天板奥行) 16 (扉チリ) 3 (キッチンパネル)</p>	<p>【キッチン本体 右側】</p>  <p>16 (扉チリ) 3 (キッチンパネル) 16 (扉チリ)</p> <p>■ 留意事項 引出しを開けたときにドア枠・窓枠・巾木と干渉しないようクリアを確保してください。</p>			
<p>キャビネット引出寸法 詳細図</p> <p>【調理キャビネット】</p>	<p>キャビネット引出寸法 詳細図</p> <p>【コンロキャビネット】</p>				
 <p>518 (天板奥行) 650 (天板奥行) 518 (天板奥行)</p> <p>383 (天板奥行) 650 (天板奥行)</p>	 <p>383 (天板奥行) 650 (天板奥行) 518 (天板奥行)</p>				
<p><b>Takara standard</b> タカラスタンダード株式会社</p>			<p>現場名称：北海道_札幌SR SK3様邸 現場番号：C4628823 北海道支店 販売課</p>	<p>ホーローシステムキッチン LEMURE レミュー プラン番号：1200A-2311-0413T 担当営業：札幌SR</p>	<p>詳細図 3 作成日：2024年1月8日 担当アドバイザー：札幌SR 備 考：FREE</p>