

ホーローシステムキッチン 御見積書

ページ 1/4

御名前 北海道 札幌SR SK4 様

業者 様

商品名 Treasia トレーシア

作成日 2024年2月1日
プラン番号 1200A-2402-0004T
現場番号 C4628839

タカラスタンダード株式会社
◆北海道支店 販売課
北海道札幌市白石区
TEL 011-862-6111 / FAX 011-862-6183

◆札幌ショールーム
TEL 011-862-6157 / FAX 011-862-1155

商品御見積金額 **¥1,245,200 (税込 ¥1,369,720)**

()内の価格は税込価格<税率10%>を表示しています。

《参考》別途 商品組付費 ¥136,000 (税込 ¥149,600)

- ※ 商品御見積金額には商品組付費は含まれておりません。
- ※ 商品組付費には配送・搬入・商品組付等の費用を含んでいます。
- ※ 商品組付費は現場の状況により変動する事があります。
又、給水・給湯・ガス・ダクト・電気等の接続工事は含まれておりません。

◆ 御見積仕様

《キッチン》	
奥行	奥行65cm
キッチン本体サイズ	I型255cm
天板高さ	85cm
扉カラー	ホワイト・シルバースール
キッチンパネル	Pタイプ:マーブルグレー
引手タイプ	レール引手タイプ
ワークトップ材質	人造大理石
カラー	シャインホワイト
水栓	ハンドシャワー水栓
食器洗い乾燥機	シンク下設置間口45cmタイプ
加熱機器	60cmハイバーガラスコートアップガスコンロ
レンジ機器	なし
ガス種	LPG
周波数	50Hz

◆ 御確認事項

《周辺収納》	
周辺扉カラー	ホワイト・シルバースール
キッチンパネル	Pタイプ:マーブルグレー
周辺引手タイプ	レール引手タイプ
カウンター材質	人造大理石
カラー	シャインホワイト

担当営業	担当アドバイザー	プラン作成者
札幌SR	札幌SR	白山

◆ 備考

※ハイタイプエンドパネルはクローズ見切り用天板との組み合わせのため、オーダーセッティングで手入力されています。

--	--

No.*

現場番号	C4628839	プラン番号	1200A-2402-0004T	作成日	2024/2/1
------	----------	-------	------------------	-----	----------

御見積明細 キッチン

NO	商品名	仕様	品番	数量	単価	金額
1	人造大理石ワークトップ	Zシンク(小物置き)	MFIJ255 TDRA	1	88,500	88,500
2	シンクキャビネット	スライド・シンク下食洗	F-RRXR105KR5(VSWVF)	1	95,500	95,500
3	食器洗い乾燥機用下飾り	引出し式(シルバースト)	シカザ JDPWP45-5(VSWVD)	1	4,500	4,500
3	食器洗い乾燥機	扉同色	TKW-405A-SV	1	111,000	111,000
4	食器洗い乾燥機用前面パネル	扉同色	P-DWP45P (SW)	1	4,500	4,500
5	調理台キャビネット	足元スライド(3段引出し)	F-TFVZ075 -5(VSWVF)	1	89,000	89,000
6	コンロ用キャビネット	足元スライド、ミキリ対応	F-KTVZ075JL5(VSWVF)	1	84,500	84,500
7	水栓	エコタイプハンドシャワー水栓	KM5021TTKEC	1	36,500	36,500
8	ガス加熱機器(ハイバーガラスコート)	片面焼き	TN72AV60CH	1		
	ガス加熱機器(本体)	シルバースト	TN72AV60C P	1	91,500	91,500
	ガス加熱機器(トッププレート)	クリアパールホワイト	TN72-60TP-CH	1	26,000	26,000
	【ベースキャビネット小計】			11		631,500
9	レンジフード	シロココファン(シルバースト)	VUA-901AD (V)	1	42,500	42,500
	前幕板	高さ70cmタイプ、シルバースト	マエ790VUA-640(V)	1	6,000	6,000
10	レンジフード別売部品	横化粧板、シルバースト	ヨコケンヨウイブVUA-700(V)	1	4,500	4,500
11	シロココファン用排気金具	上方排気接続用	マルタカトカナグ(U)	1	3,000	3,000
12	見切り対応フライヤー	下台用、ホワイト	ミキリタ10H(W)	1	700	700
13	エンドパネル	奥行65cm 下台用、ホワイト	EP-XH-85R (SWV)	1	27,500	27,500
14	施工キット		PZ-ST セットキット(S)-1	1	3,500	3,500
15	前輪カバー		P-DC105 -5(W)	1	4,000	4,000
16	前輪カバー		P-DC075 -5(W)	1	3,500	3,500
17	前輪カバー		P-DC073 -5(W)	1	3,500	3,500
18	水切りプレート	Zシンク用	ミスクリプレートZT	1	4,500	4,500
19	水切りネット	Zシンク用	ミスクリネット Z(A)	1	4,000	4,000
20	どこでもラック(アルミホロータイプ)	小物置き、パールホワイト	MGH-KR(W)	1	5,000	5,000
21	間仕切り名人	Tタイプ、間口45・60cm用	MGマシキJP TL 1	1	3,900	3,900
22	間仕切り名人	Tタイプ、かくせるラック併設用	MGマシキJP TC 1	2	3,900	7,800
23	かくせるホローボックス	間口73cm用	ヒコラマHS-73N	1	7,000	7,000
24	施工部材		シリコン(クリ72)	1	1,000	1,000
25	施工部材		シリコン(ホワイト2)	1	1,000	1,000
	キッチン合計			30		¥764,400

現場番号	C4628839	プラン番号	1200A-2402-0004T	作成日	2024/2/1
------	----------	-------	------------------	-----	----------

御見積明細 周辺収納

NO	商品名	仕様	品番	数量	単価	金額
26	ウォールキャビネット	周辺用吊戸	W-M L075 - (VSWVF-D	1	31,500	31,500
27	トールユニット上台	引戸	OH90	1		
	トールユニットキャビネット上台	奥行45cm、フル引戸タイプ	O-UH L090	1	39,000	39,000
	トールユニット上台用引戸扉	引戸、シルバーク	ヒキFZUH090(V)V	1	52,000	52,000
	トールユニット用引戸レール	シルバーク	レール F-ZUH 90	1	34,000	34,000
28	トールユニット下台	奥行45cm、開き扉タイプ、台輪ホワイト	O-DDTL090 -5(VSWVFW	1	58,500	58,500
29	カウンターユニット用カウンター	奥行45cm、人造大理石、ヤインホワイト	C-FP075NU (M)	1	25,000	25,000
30	家電収納ユニットキャビネット	スライド、台輪ホワイト	F-HYSL075 -5(VSWVFW-1	1	95,500	95,500
31	エンドパネル	周辺用シル吊戸用(H700)	EP-WMN (VSWVD	1	8,000	8,000
32	エンドパネル	吊戸・トール間用H560	EP-OA-1M (VSWVD	1	7,500	7,500
33	エンドパネル	奥行45cm/Vイカウター・家電収納用	EP-NIG-85 (VSWVD	1	12,500	12,500
34	施工キット		PZ-ST セコウキット(S)-1	1	3,500	3,500
35	間仕切り名人	Sタイプ、間口45cm用	MGマジキリJ SM 2	2	3,600	7,200
36	間仕切り名人	Tタイプ、かくせるラック併設用	MGマジキリP TC 1	1	3,900	3,900
37	吊戸下ローパーパネル	周辺用吊戸用、ホワイト	PZTN-185 (SW)	1	11,500	11,500
38	施工部材	シリコン(ホワイト2)	シリコン(ホワイト2)	1	1,000	1,000
周辺収納合計				17		¥390,600

御見積明細 キッチンパネル

NO	商品名	仕様	品番	数量	単価	金額
1	ローキーキッチンパネルPタイプ	フロントパネル150、マーブルグレー	PZFN-150 (MGN)	1	13,600	13,600
2	ローキーキッチンパネルPタイプ	フロントパネル90、マーブルグレー	PZFN-90 (MGN)	1	10,300	10,300
3	ローキーキッチンパネルPタイプ	フロントパネル60、マーブルグレー	PZFN-60 (MGN)	1	8,800	8,800
4	ローキーキッチンパネルPタイプ	サイドパネル、マーブルグレー	PZS-90 S(MGN)	1	22,600	22,600
5	ローキーキッチンパネルPタイプ	窓パネル150、マーブルグレー	PZW -150 (MGN)	1	9,400	9,400
6	KP用エッジセット	樹脂製、グレー	KPエッジセットJ (PG)-2	3	2,800	8,400
7	パネル施工キット	シリコン色(グレー)	パネルセコウキットS(G)-1	3	5,700	17,100
キッチンパネル合計				11		¥90,200

商品総合計

58 ¥1,245,200

現場番号	C4628839	プラン番号	1200A-2402-0004T	作成日	2024/2/1
------	----------	-------	------------------	-----	----------

※ 御見積明細の価格には消費税は含まれておりません。別途消費税が必要となります。

《参考》別途商品組付費

キッチン商品組付費

キッチンパネル商品組付費

¥102,000 (税込 ¥112,200)

¥34,000 (税込 ¥37,400)

※ 商品組付費は現場の状況により変動する事があります。又、給水・給湯・ガス・ダクト・電気等の接続工事は含まれておりません。

()内の価格は税込価格<税率10%>を表示しています。

■必ずご確認ください。
 ・天井高さ、吊戸棚・レンジフード取付高さを
 ご確認ください。
 ・< 内寸法は参考寸法です。
 ・【★注】部：引戸タイプ収納のレール上部に
 突起があるため、天井等との取り合いに注意
 が必要な場合があります。
 詳細の取り合いは詳細図を確認ください。
 ■表示記号について
 ・KP：キッチンパネル

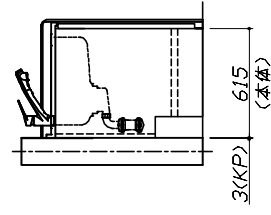
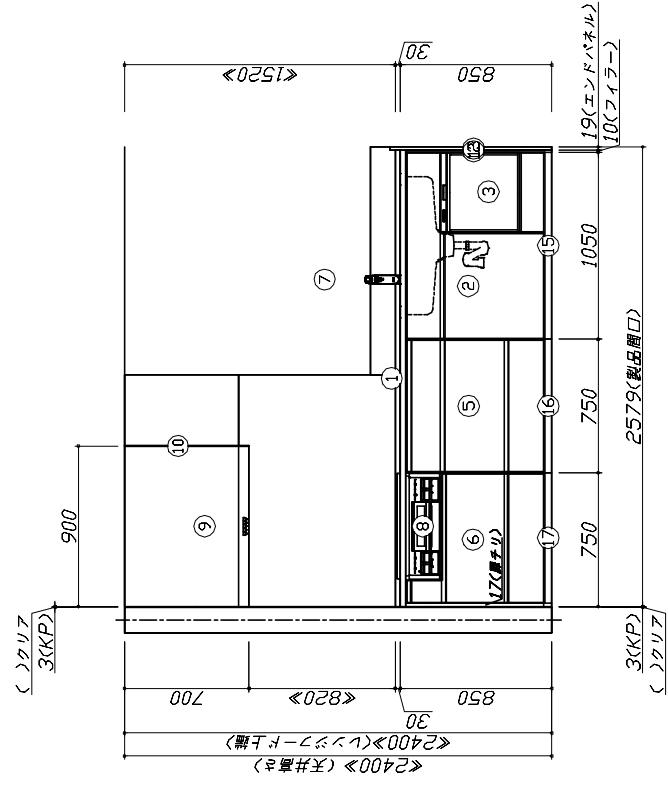
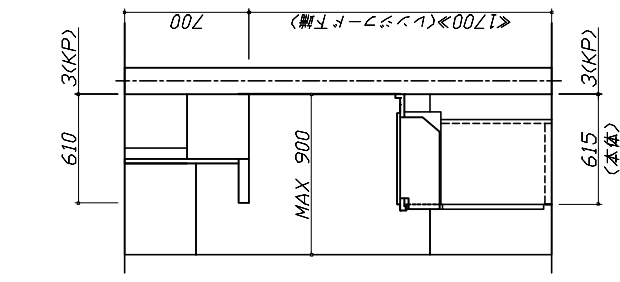
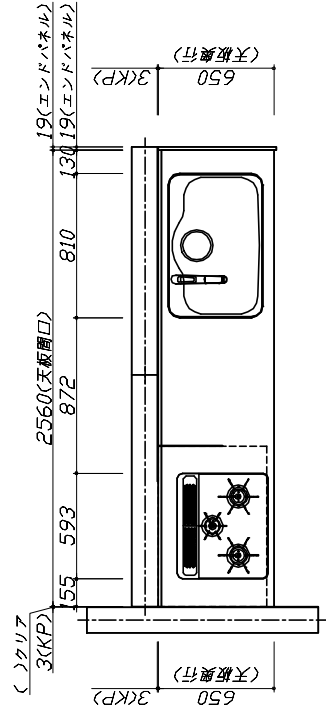
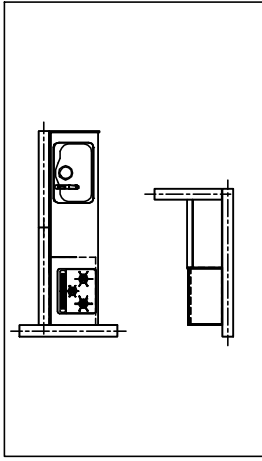

Takara standard
 タカラスタンダード株式会社

現場名称：北海道_札幌SR SK4様邸
 現場番号：C4628839
 北海道支店 販売課

ホームシステムキッチン Treasia トレーシア
 プラン番号：1200A-2402-0004T
 担当営業：札幌SR

姿図 1
 作成日：2024年2月1日
 担当アドバイザー：札幌SR

縮尺：A3サイズ等倍

■必ずご確認ください。
 ・天井高さ、吊戸棚・レンジフード取付高さを
 ご確認ください。
 ・<>内寸法は参考寸法です。
 ・【★注】部：引戸タイプ収納のレール上部に
 突起があるため、天井等との取り合いに注意
 が必要な場合があります。
 詳細の取り合いは詳細図を確認ください。
 ■表示記号について
 ・KP：キッチンパネル

■(37)吊戸下ホーローパネルあり

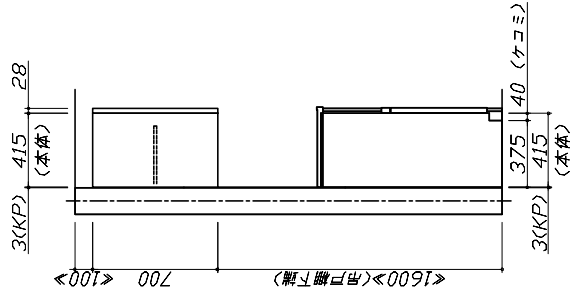
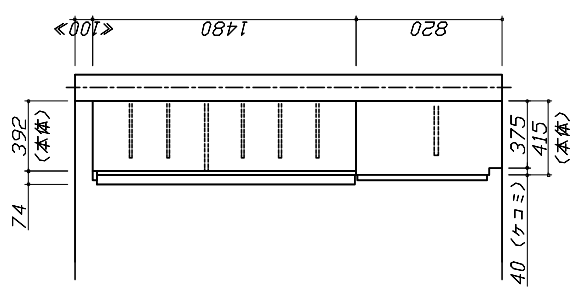
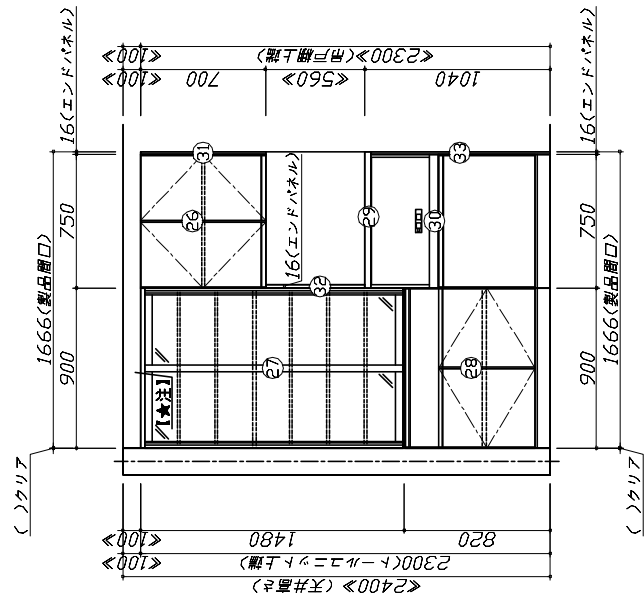
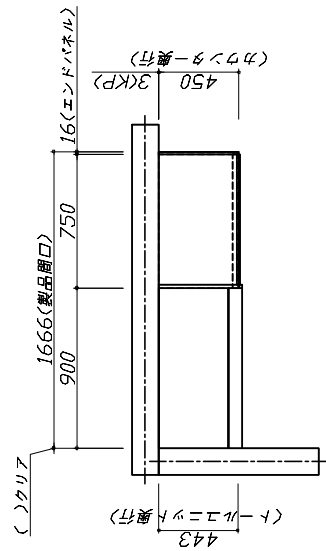
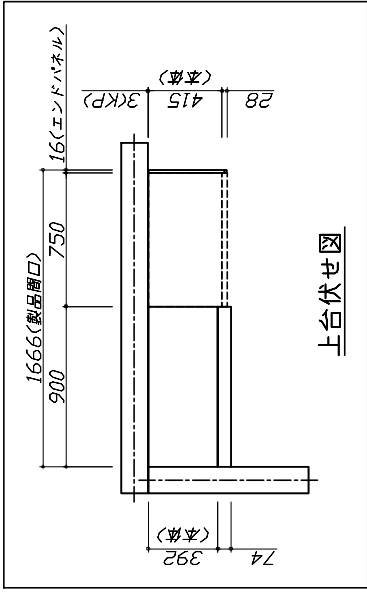

Takara standard
 タカラスタンダード株式会社

現場名称：北海道_札幌SR SK4様邸
 現場番号：C4628839
 北海道支店 販売課

ホーローシステムキッチン Treasia トレーシア
 プラン番号：1200A-2402-0004T
 担当営業：札幌SR

姿図 2
 作成日：2024年2月1日
 担当アドバイザー：札幌SR

縮尺：A3サイズ等倍

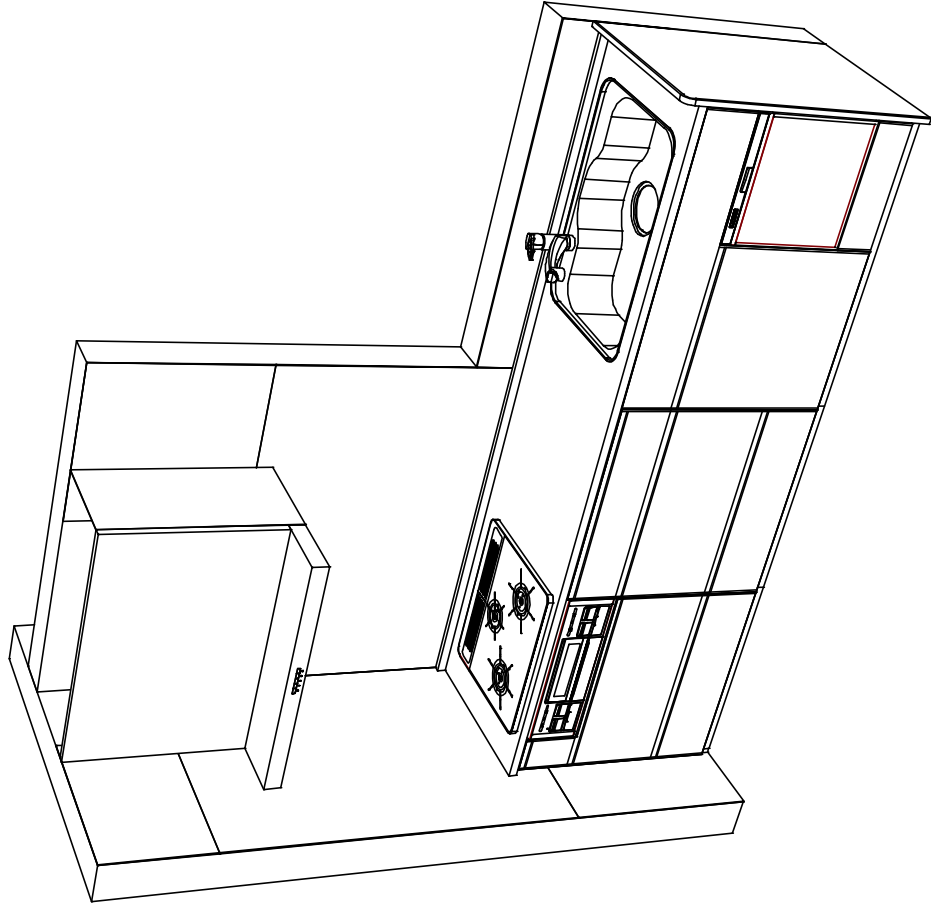
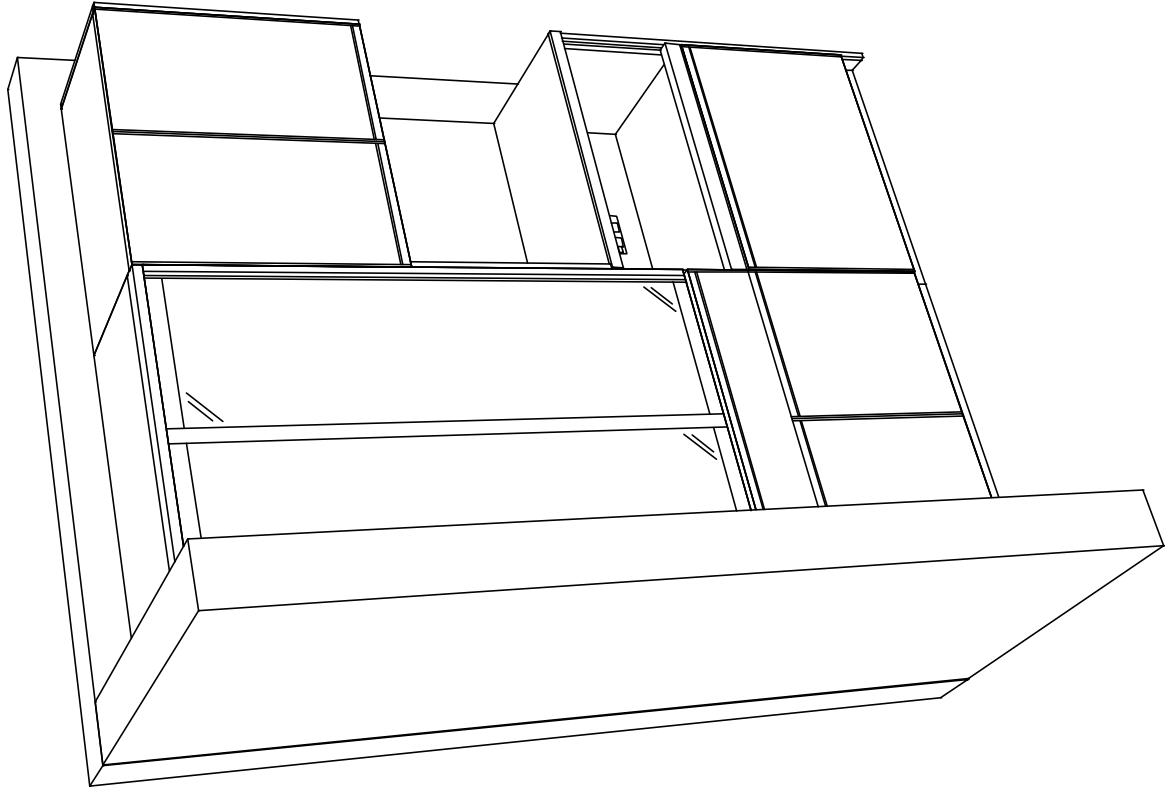

Takara standard
 タカラスタンダード株式会社

現場名称: 北海道_札幌SR SK4様邸
 現場番号: C4628839
 北海道支店 販売課

ホーローシステムキッチン Treasia トレーシア
 プラン番号: 1200A-2402-0004T
 担当営業: 札幌SR

姿図 3
 作成日: 2024年2月1日
 担当アドバイザー: 札幌SR

縮尺: A3サイズ等倍

■商品仕様書

商品シリーズ	ホームシステムキッチン TREASIA トレーシア
タイプ	広五スライドタイプ
扉カラー	初体・MM-キム
引手種類	レール引手タイプ
天板形状・間口	1型P55Cm
奥行	奥行65cm
天板高さ	85mm
キッチンパネル	有
キッチンパネルカラー	P977：トップ材
島切り・エッジ材	樹脂製

商品仕様

■商品仕様書 (キッチン側)

品目	仕様		備考
材質	人造大理石	色 シャインホワイト	
	ステンレスシンク (Z)	色 ステンレス	
天板			
	部品	333P977：Z (A)	
本体			
	扉板	ホロー製	色 ホワイト
引出し			
	引出し	ホロー製	
下台			
	レール・丁香	ソフトクローズレール	
部品 (標準)			
	部品 (標準)	かき止るホローボックス	※一部不敷を使用する箇所あり ※一部不敷を使用する箇所あり
部品 (オプション1)			
	部品 (オプション2)		
水栓1			
	水栓1	KM5021TKEC	
水栓2			
	水栓2		
食器洗い乾燥機			
	食器洗い乾燥機	TKW-405A-SV	125V-15A・フーズ付コメント
加熱機器 (本体)			
	加熱機器 (本体)	TN72AV60CH	
加熱機器 (トッププレート)			
	加熱機器 (トッププレート)	ハイパーガラスコートトップ	
加熱機器 (レンジ)			
	加熱機器 (レンジ)		
本体			
	本体		
扉板ラッチ			
	扉板ラッチ		
吊戸棚			
	吊戸棚		
レンジフード			
	レンジフード	VJH-901AD (V)	125V-15A (2芯コメント)
部品			
	部品	シロッコファン (標準タイプ)	
照明ユニット			
	照明ユニット		
設置仕様 (上台)			
	設置仕様 (上台)		
エンドパネル			
	エンドパネル		
天井扉板			
	天井扉板		

Takara standard

タカラスタンダード株式会社

現場名称：北海道_札幌SR SK4様邸

現場番号：C4628839

北海道支店 販売課

■商品仕様書 (周辺取付側)

品目	仕様		備考
周辺仕様			
	周辺扉カラー	初体・MM-キム	
キッチンパネル			
	周辺引手タイプ	レール引手タイプ	
本体			
	キッチンパネル	P977：トップ材	
引出し			
	引出し	ホロー製	色 ホワイト
ツールユニット			
	ツールユニット	ソフトクローズレール	
カウンタユニット			
	カウンタユニット		
家電収納			
	家電収納		
周辺カウンター			
	周辺カウンター		
吊戸棚			
	吊戸棚		
設置仕様 (上台)			
	設置仕様 (上台)		
天井扉板			
	天井扉板		

ホームシステムキッチン Treasia トレーシア

プラン番号：1200A-2402-0004T

担当営業：札幌SR

仕様表

作成日：2024年2月1日

総R：1 / 30

担当アドバイザー：札幌SR

基本工事区分について

本説明書は、キッチンの本体組立・設置と関連工事（建設工事）である 大工工事、電気工事、ガス配管工事、管工事（給排水）などと区別して説明しています。
建設工事は関連する法令・規定に従って法的有資格者による工事が必要になります。
流通業者様からの発注で下請けとして本体の「取付・設置」を行う場合は、建設工事部分とキッチン本体「取付・設置」を区別して行ってください。
設置前工事、設置後工事の一部でも含む場合は、建設工事となります。

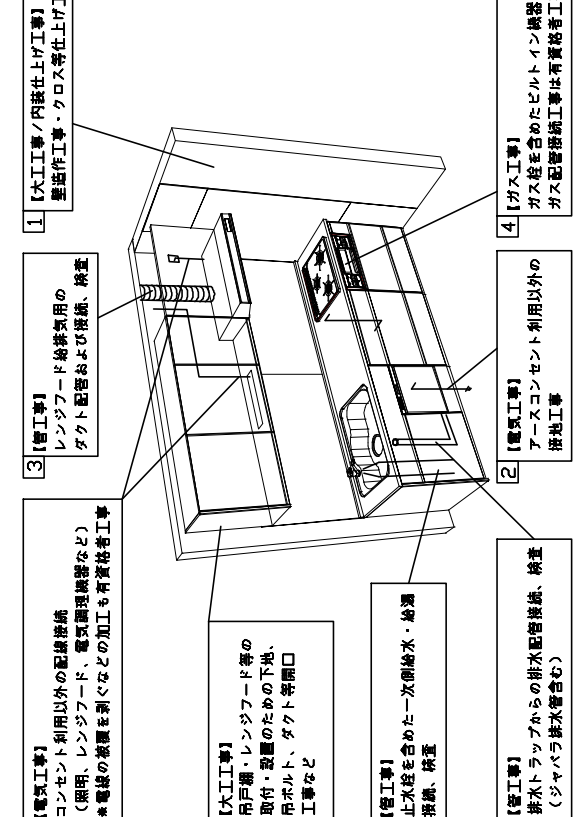
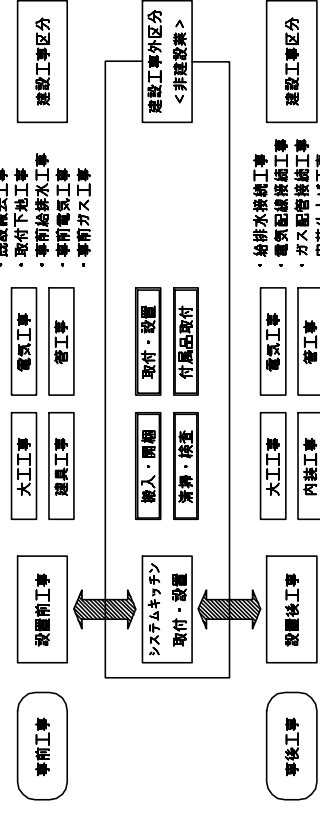

参考：キッチン・バス工業会『工事区分ガイドライン』

工事区分	部位 (図)	業種区分	作業名称 (区分)	建設工事 大工工事 電気工事 管工事	建設工事外 キッチン取付 ガス機器設置	作業内容
設置前工事	1 3	大工 管	外壁の開口工事	<input type="checkbox"/>	<input type="checkbox"/>	レンゾフードのダクト用の建築壁の穴あけ工事
			建築壁の下地処理工事	<input type="checkbox"/>	<input type="checkbox"/>	ウォールキャビネット等の取付のための壁下地処理工事
			専断取付壁下地処理工事	<input type="checkbox"/>	<input type="checkbox"/>	天井・壁等の断熱等取付のための下地処理工事
設置前工事	2	電気	アンカー、吊ボルト工事	<input type="checkbox"/>	<input type="checkbox"/>	吊戸棚、レンゾフード等のアンカー、吊ボルト工事
			換気機器用ダクトの関連工事	<input type="checkbox"/>	<input type="checkbox"/>	建築物の専断ダクト配管等の工事
			キッチンパネル下地処理工事	<input type="checkbox"/>	<input type="checkbox"/>	キッチンパネルを貼るための建築壁の下地処理工事
			レンゾフードの電気工事	<input type="checkbox"/>	<input type="checkbox"/>	建築の壁内配線と配線器具 (コンセント) 工事
			IH調理機器の電気工事	<input type="checkbox"/>	<input type="checkbox"/>	IH調理機器専用の200Vの専断電気工事
設置後工事	4 5	ガス 管	ウォールキャビネット部分の電気工事	<input type="checkbox"/>	<input type="checkbox"/>	照明器具等の電気工事
			電動昇降戸棚の電気工事	<input type="checkbox"/>	<input type="checkbox"/>	電動昇降戸棚の専用電源・アース工事
			食器洗い乾燥機の電源・アース工事	<input type="checkbox"/>	<input type="checkbox"/>	食器洗い乾燥機の専用電源・アース工事
			ガス調理機器のガス配管工事	<input type="checkbox"/>	<input type="checkbox"/>	ガス調理機器用の専断ガス配管工事
			排水配管の立上げ工事	<input type="checkbox"/>	<input type="checkbox"/>	キッチン排水用の所定位置への排水配管立上げ工事
システムキッチン 本体取付・設置	建設工事 外区分	建設工事	給排水接続工事	<input type="checkbox"/>	<input type="checkbox"/>	キッチン専用用の所定位置への給排水配管立上げ工事
			キッチンパネルの取付	<input type="checkbox"/>	<input type="checkbox"/>	食器洗い乾燥機の専用給排水 (給湯)・排水配管前工事
			製品間のシリコン充填	<input type="checkbox"/>	<input type="checkbox"/>	製品を加工して建築下地へ取付
			レンゾフードの取付	<input type="checkbox"/>	<input type="checkbox"/>	製品間の隙間を仕上げる処理作業
			ウォールキャビネットの取付	<input type="checkbox"/>	<input type="checkbox"/>	本体及び化粧パネルを取付ける作業
			電動昇降戸棚の取付	<input type="checkbox"/>	<input type="checkbox"/>	ウォールキャビネットを取付ける作業
			ベースキャビネット・ワークトップの取付	<input type="checkbox"/>	<input type="checkbox"/>	電動昇降戸棚を取付ける作業
			排水部品の組立	<input type="checkbox"/>	<input type="checkbox"/>	ベースキャビネット・ワークトップの組立、調整して設置する作業
			水栓類の組立・ワークトップへの取付	<input type="checkbox"/>	<input type="checkbox"/>	排水部品とシンクの組立
			ビルトイン機器の取付	<input type="checkbox"/>	<input type="checkbox"/>	水栓、浄水器同梱部材の組立 (ワークトップへの取付)
設置後工事	2 3 4 5	電気 管 ガス 管	取運・完成検査	<input type="checkbox"/>	<input type="checkbox"/>	ビルトイン機器のキッチン本体への組込作業
			ウォールキャビネット取付検査	<input type="checkbox"/>	<input type="checkbox"/>	完成後の取運、性能確認検査
			電気配線器具の取付	<input type="checkbox"/>	<input type="checkbox"/>	事前配線の確認と取付器具の接続、検査
			レンゾフードとダクト接続工事	<input type="checkbox"/>	<input type="checkbox"/>	スイッチ、コンセント等の電気配線工事
			その他電化機器の工事	<input type="checkbox"/>	<input type="checkbox"/>	建築ダクトとレンゾフードの接続、検査
設置後工事	4 5	ガス 管	ガス調理機器のガス配管接続工事	<input type="checkbox"/>	<input type="checkbox"/>	電化機器と電源線、アースの接続工事
			給排水配管と水栓の接続工事	<input type="checkbox"/>	<input type="checkbox"/>	ガス調理機器とガス栓との接続工事 (資格要)
			給湯・給湯配管と水栓の接続工事	<input type="checkbox"/>	<input type="checkbox"/>	給湯・給湯の一次側と水栓の接続、検査
設置後工事	5	管	給湯・給湯配管と水栓の接続工事	<input type="checkbox"/>	<input type="checkbox"/>	給湯・給湯の一次側と水栓の接続、検査
			建築斜排水配管への接続工事	<input type="checkbox"/>	<input type="checkbox"/>	オプション機器と一次側給排水の接続、検査
設置後工事	5	管	給湯・給湯配管と水栓の接続工事	<input type="checkbox"/>	<input type="checkbox"/>	キッチン排水配管と建築斜排水配管の接続、検査
			給湯・給湯配管と水栓の接続工事	<input type="checkbox"/>	<input type="checkbox"/>	キッチン排水配管と建築斜排水配管の接続、検査

- ※【注記 1】原則、現場支給製品は空箱前で取付実施とする
- ※【注記 2】当社製品のみ実施工場が多い。但し、現場により打合せにて作業範囲を決定する場合はある
- ※【注記 3】給排水配管の仕様や状況により、排水部品の組立作業範囲を打合せにて決定する
- ※【注記 4】製品の完成検査、取運検査は、工事完成後に行う場合が多い。但し、原則、商品取付完了時に検査、取運検査可能な範囲のみキッチン設置者が実施する

■必ずご確認ください。
 ・天井高さ、吊戸棚・レンジフード取付高さを
 ご確認ください。
 ・< >内寸法は参考寸法です。
 ■設備図の見方、表示記号について
 ・寸法はキッチンパネル厚みとクリアア寸法を
 含んでいません。
 ・KP：キッチンパネル

■必ずお読みください
 1)以下の工事・部材は別途ご用意ください。
 ・周囲躯体、仕上げ、取付用下地工事
 ・ダクト工事、壁面開口、屋外化粧カバー取付等
 ・給排水配管、電気配線、ガス配管及び接続工事
 2)本体の取付以外の関連工事は法的な資格者による
 工事が必要になります。
 ・大工工事、電気工事、ガス配管工事、管工事、建具工事等
 3)キッチンパネルを設置する壁面下地は
 プラスターボード仕上げをお願いします。

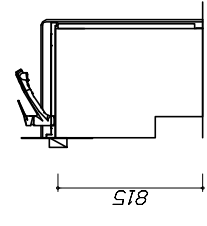
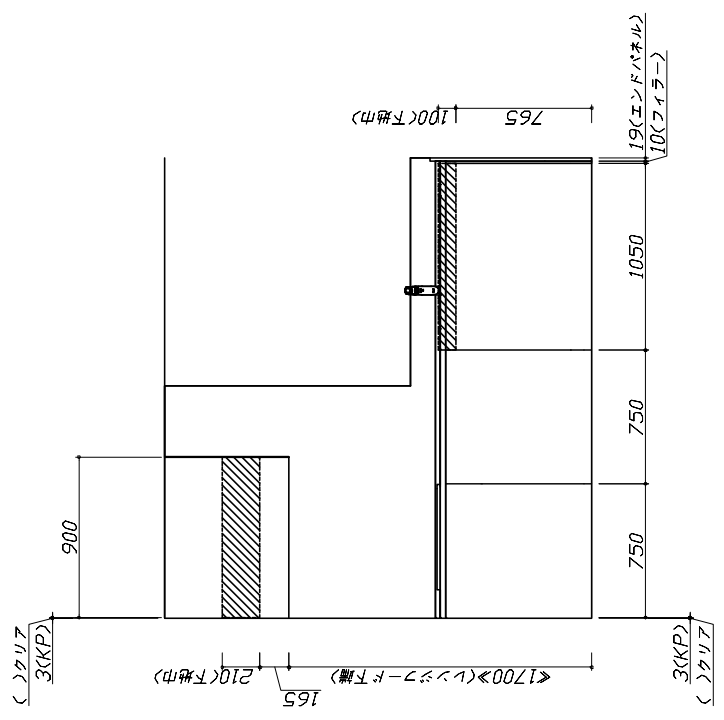
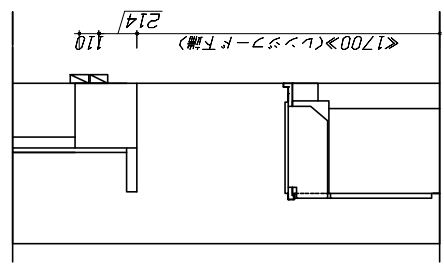

固定下地位置

固定下地位置

固定下地位置

Takara standard
 タカラスタンダード株式会社

現場名称：北海道_札幌SR SK4様邸
 現場番号：C4628839
 北海道支店 販売課

ホーシシステムキッチン Treasia トレーシア
 プラン番号：1200A-2402-0004T
 担当営業：札幌SR

下地図 1
 作成日：2024年2月1日
 担当アドバイザー：札幌SR

縮尺：A3サイズ等倍

■必ずご確認ください。
 ・天井高さ、吊戸棚・レンジフード取付高さをご確認ください。
 ・<<内寸法は参考寸法です。>>
 ■設備図の見方、表示記号について
 ・寸法はキッチンパネル厚みとクリアア寸法を含んでいませぬ。
 ・KP：キッチンパネル

■吊戸棚取付注意事項
 ●吊戸棚の取付は、必ず商品同梱の専用ネジ（タッピンネジ4.5×60）を使用してください。
 ●固定下地は固定位置を中心に幅100mm以上、厚み12mm以上の十分な強度を持つ合板でお願いいたします。

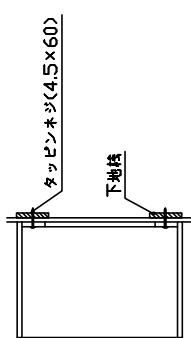

■必ずお読みください
 1)以下の工事・部材は別途ご用意ください。
 ・周囲躯体、仕上げ、取付用下地工事
 ・ダクト工事、壁面開口、屋外化粧カバー取付等
 ・給排水配管、電気配線、ガス配管及び接続工事
 2)本体の取付以外の関連工事は法的な資格者による工事が必要になります。
 ・大工工事、電気工事、ガス配管工事、管工事、建具工事等
 3)キッチンパネルを設置する壁面下地はプラスチックボード仕上げでお願いします。

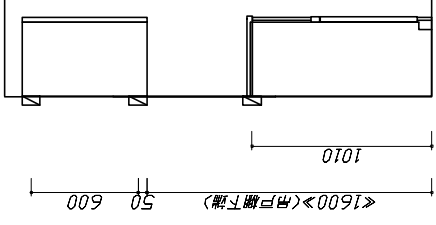
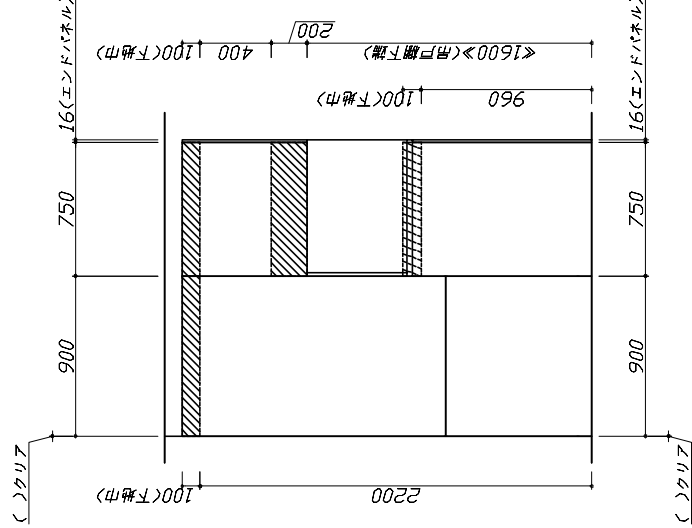
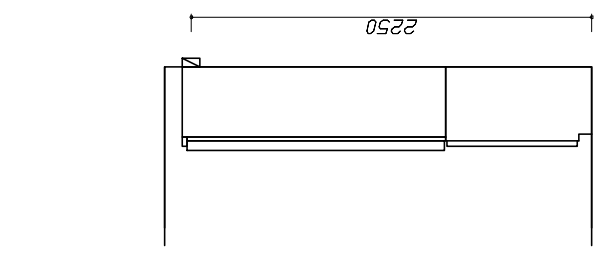

固定下地位置

固定下地位置

固定下地位置

Takara standard
 タカラスタンダード株式会社

現場名称：北海道_札幌SR SK4様邸
 現場番号：C4628839
 北海道支店 販売課

ホーシシステムキッチン Treasia トレーシア
 プラン番号：1200A-2402-0004T
 担当営業：札幌SR

下地図 2
 作成日：2024年2月1日
 担当アドバイザー：札幌SR

縮尺：A3サイズ等倍

■必ずご確認ください。
 ・天井高さ、吊戸棚・レンジフード取付高さをご確認ください。
 ・< 内寸法は参考寸法です。
 ■設備図の見方、表示記号については寸法はキッチンパネル厚みとクリアア寸法を含んでいません。
 ・KP：キッチンパネル

■設備記号

記号	記号の意味	記号	記号の意味
○	給水位置	⊖	コンセント位置
●	給湯位置	⊖E	7-ス付コンセント位置
⊖	排水位置	⊖ET	7-ス付7-ス付付コンセント位置
⊖	ガス配管位置	⊖	電源取出口位置
⊖	電源位置		

[] : 点検口

※ダクト配管可能範囲は詳細図参照

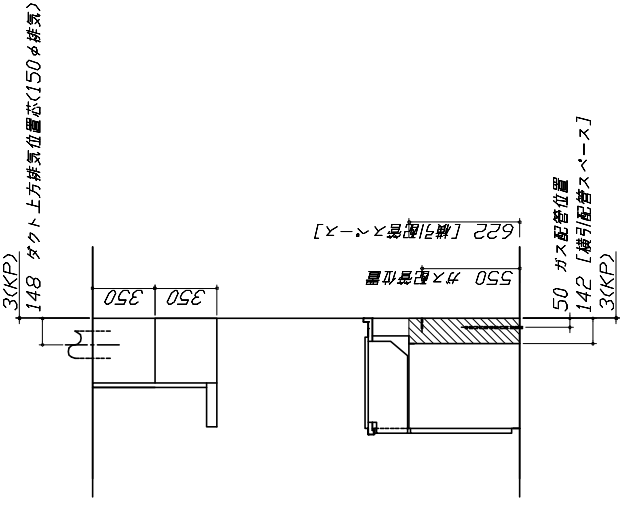

■必ずお読みください
 1)以下の工事・部材は別途ご用意ください。
 ・周囲躯体、仕上げ、取付用下地工事
 ・ダクト工事、壁面開口、屋外化粧カバー取付等
 ・給排水配管、電気配線、ガス配管及び接続工事
 2)本体の取付以外の関連工事は法的な資格者による工事が必要になります。
 ・大工工事、電気工事、ガス配管工事、管工事、建具工事等

■機器類電源詳細

1	食洗機用電源	15A-125V E付埋込コンセント	⊖ET
2	レンジフード用電源	15A-125V 埋込コンセント 消費電力145W	⊖

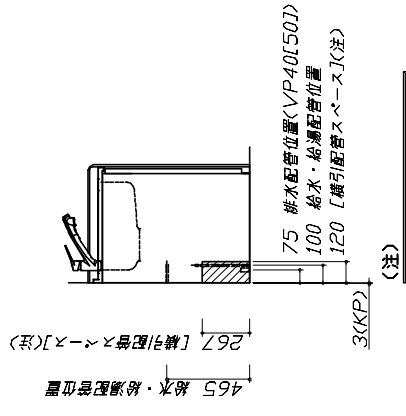
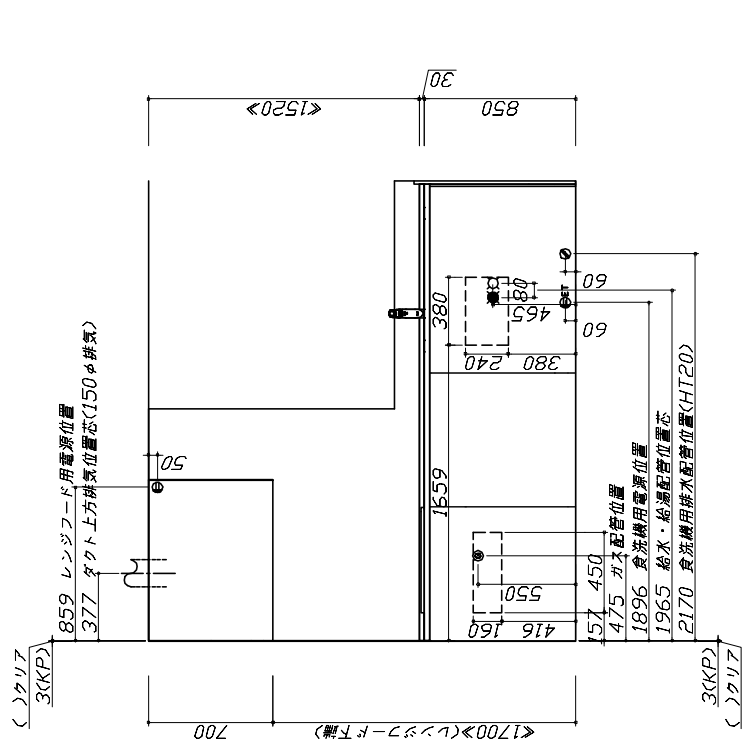
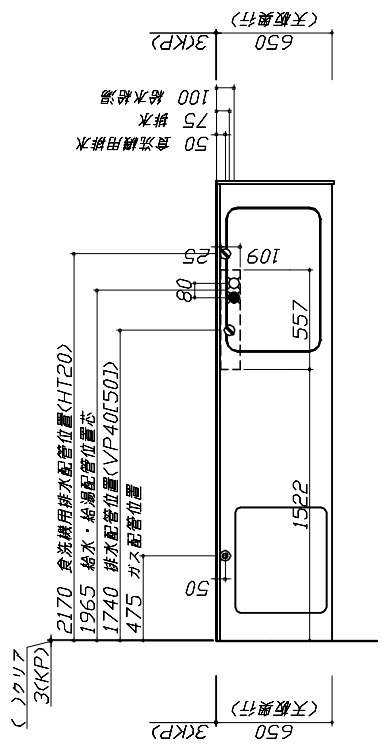

(注)

食洗機側の配管スペースは詳細図参照

現場名称：北海道_札幌SR SK4様邸		ホーローシステムキッチン Treasia トレーシア	設備図 1	縮 R：1 / 30
現場番号：C4628839		プラン番号：1200A-2402-0004T	作成日：2024年2月1日	
北海道支店 販売課		担当営業：札幌SR	担当アドバイザー：札幌SR	

Takara standard
 タカラスタンダード株式会社

縮R：A3サイズ等倍

■必ずご確認ください。
 ・天井高さ、吊戸棚・レンジフード取付高さをご確認ください。
 ・< >内寸法は参考寸法です。
 ■設備図の見方、表示記号について
 ・寸法はキッチンパネル厚みとクリアア寸法を含んでいませぬ。
 ・KP：キッチンパネル

■必ずお読みください
 1)以下の工事・部材は別途ご用意ください。
 ・周囲躯体、仕上げ、取付用下地工事
 ・ダクト工事、壁面開口、屋外化粧カバー取付等
 ・給排水配管、電気配線、ガス配管及び接続工事
 2)本体の取付以外の関連工事は法的有資格者による工事が必要になります。
 ・大工工事、電気工事、ガス配管工事、管工事、建具工事等

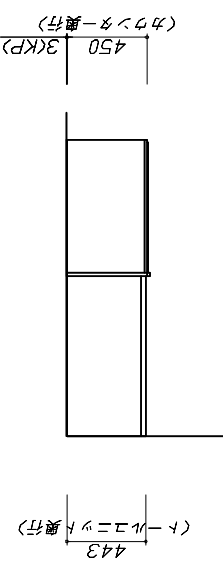

■機器類電源詳細

1	家電収納ユニット用電源	15A-100V・コード必要長さ1m	9
---	-------------	--------------------	---

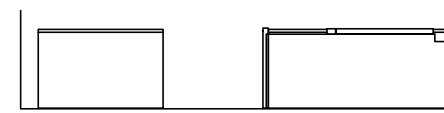
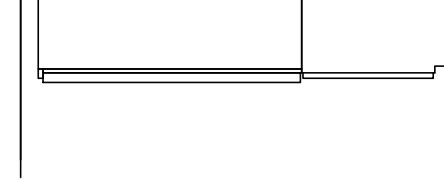
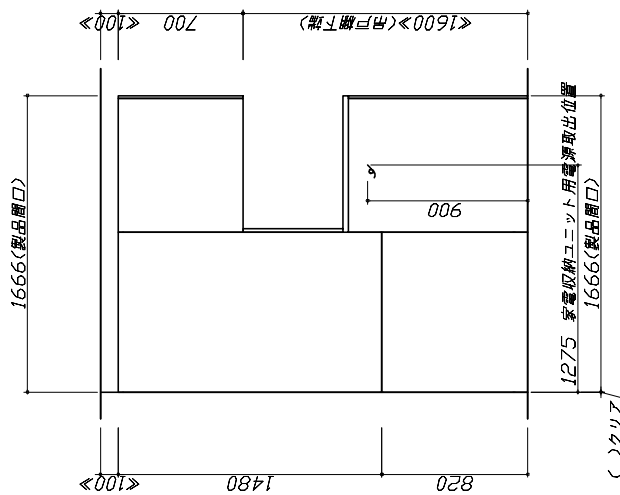



Takara standard
 タカラスタンダード株式会社

現場名称：北海道_札幌SR SK4様邸
 現場番号：C4628839
 北海道支店 販売課

ホーシシステムキッチン Treasia トレーシア
 プラン番号：1200A-2402-0004T
 担当営業：札幌SR

設備図 2
 作成日：2024年2月1日
 縮尺：1 / 30
 担当アドバイザー：札幌SR

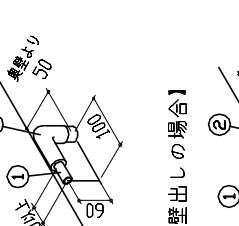
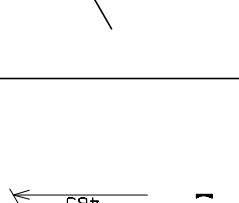
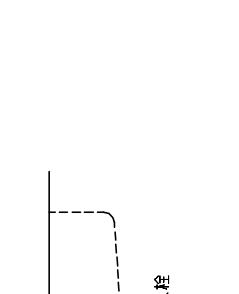
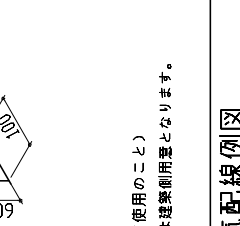
縮尺：A3サイズ等倍

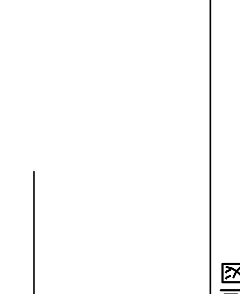
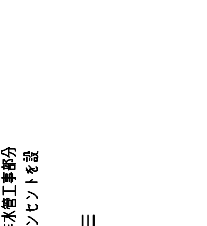
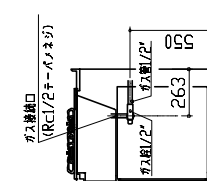
Zシンク給水排水配管例図	シンク下食器洗い乾燥機配管例図	レンジフード詳細図
<p>管工事</p> <p>給水給湯群出し配管の場合 止水栓位置にアンクル止水栓を取り付けてください。 (止水栓は別途)</p>  <p>シャワーホース (ハンドシャワー水栓の場合)</p> <p>止水栓</p> <p>45</p> <p>90 180</p> <p>190</p> <p>285</p>	<p>管工事</p> <p>シンク下食器洗い乾燥機配管例図</p> <p>< 給湯(水)配管例 > 【床立上げの場合】</p>  <p>水栓へ</p> <p>止水栓</p> <p>食洗へ</p> <p>アンクル止水栓</p> <p>45</p> <p>50</p> <p>60</p> <p>70</p> <p>【壁出しの場合】</p> <p>水栓へ</p> <p>食洗へ</p> <p>必要部材</p> <p>①止水栓 ②片ナット (給湯の場合は耐熱配管) ※水栓の給水(湯)管より分岐しますので、食器洗い乾燥機専用の給水(湯)管は不要です。 ※必要部材は建築利用量となります。</p>	<p>< VUA-901AD ></p> <p>レンジフード詳細図</p> <p>アルミダクト使用時の排気位置はダクト配管可能範囲を参照ください。通排気の場合は、排気口の位置で内径φ160mm×長さ160mmでφ100mm以上の木枠を設けてください。実際の排気用接続品の開口部寸法は、角の場合150mm×150mm、丸の場合φ148です。</p>  <p>連動出力コネクタ</p> <p>電源コード：1m</p> <p>上方排気口位置</p> <p>アンカーボルト用天吊孔2箇所</p> <p>800</p> <p>310</p> <p>73</p> <p>41</p> <p>95</p> <p>後方排気口位置</p> <p>本体取付用2箇所</p> <p>440</p> <p>900</p> <p>324</p> <p>95</p> <p>360</p> <p>610</p> <p>28</p> <p>360</p> <p>148</p> <p>51</p> <p>左右排気口位置</p> <p>消費電力：145W</p>
<p>電気工事</p> <p>シンク下食器洗い乾燥機電気配線例図</p> <p>< TKW-405A-SV ></p> <p>電源は100V15A以上の専用回路を設けてください。</p>  <p>必要部材</p> <p>①HT20 ②エルボ (耐熱品)の使用のこと。 ※必要部材は建築利用量となります。</p> <p>電源</p> <p>267</p> <p>配管口</p> <p>食器洗い乾燥機</p> <p>コンセント位置/配管口の下の後壁 (15A-125V7-ス端子付埋込)</p> <p>※本体を設置する箇所の青壁(図の斜線部)に給・排水管工事部分を整えて125V、15Aのアースタミナル付埋込みコンセントを設け、これに電源導線、アース線を配線してください。</p>	<p>管工事</p> <p>シンク下食器洗い乾燥機配管例図</p> <p>< 排水配管例 > 【床立上げの場合】</p>  <p>排水へ</p> <p>必要部材</p> <p>①HT20 ②エルボ (耐熱品)の使用のこと。 ※必要部材は建築利用量となります。</p> <p>【壁出しの場合】</p> <p>排水へ</p> <p>必要部材</p> <p>①HT20 ②エルボ (耐熱品)の使用のこと。 ※必要部材は建築利用量となります。</p>	<p>< TN72AV60C ></p> <p>※■にはトッププレートカフーが入ります。</p> <p>ガス配管例図</p>  <p>ガス配管工事</p> <p>593</p> <p>164</p> <p>510</p> <p>148</p> <p>330</p> <p>加圧器センター</p> <p>キャビネットセンター</p> <p>ガス接続口 (RC1/2ネーバネジ)</p> <p>50</p> <p>263</p> <p>550</p> <p>550</p> <p>100</p> <p>205</p> <p>全高1890</p> <p>550</p> <p>100</p> <p>205</p> <p>全高1890</p>
<p>< VUA 風圧シャッター ></p> <p>レンジフード詳細図</p> <p>ダクト配管可能範囲</p>  <p>上方排気可能範囲(天井)</p> <p>上方排気</p> <p>後方排気可能範囲(後壁)</p> <p>後方排気</p> <p>右排気可能範囲(右壁)</p> <p>側方排気(右側)</p> <p>左排気可能範囲(左壁)</p> <p>側方排気(左側)</p> <p>900</p> <p>363</p> <p>900</p> <p>310</p> <p>900</p> <p>345</p> <p>355</p> <p>455</p> <p>700</p> <p>310</p> <p>345</p> <p>355</p> <p>455</p> <p>310</p> <p>270</p> <p>430</p> <p>310</p> <p>消費電力：685W</p>	<p>電気工事</p> <p>シンク下食器洗い乾燥機配管例図</p> <p>< 給湯(水)配管例 > 【床立上げの場合】</p>  <p>水栓へ</p> <p>止水栓</p> <p>食洗へ</p> <p>アンクル止水栓</p> <p>45</p> <p>50</p> <p>60</p> <p>70</p> <p>【壁出しの場合】</p> <p>水栓へ</p> <p>食洗へ</p> <p>必要部材</p> <p>①HT20 ②エルボ (耐熱品)の使用のこと。 ※必要部材は建築利用量となります。</p>	<p>注)</p> <ul style="list-style-type: none"> ●本図はアルミダクトφ150を使用した場合の配管可能範囲である。断熱材を取付ける場合は厚みを考慮すること。 ●リフォーム時など、既設の壁排気口を利用する場合、P変換アダプタメント(別売)を使用すること。 <p>消費電力：685W</p>
<p>Takara standard タカラスタンダード株式会社</p> <p>現場名称：北海道_札幌SR SK4様邸 現場番号：C4628839 北海道支店 販売課</p> <p>ホーローシステムキッチン Treasia トレーシア 詳細図 1 作成日：2024年2月1日 担当アドバイザー：札幌SR</p> <p>フリー R: FREE</p>		

< 詳細図 2 >

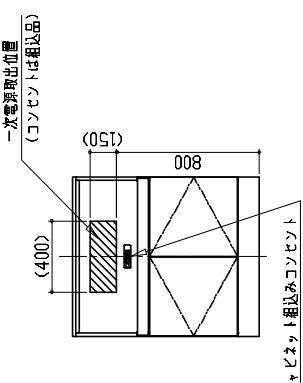
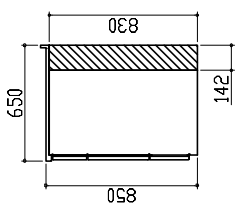
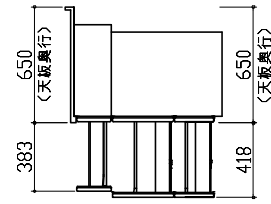
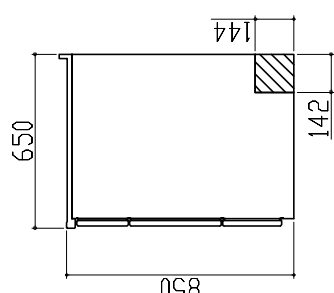
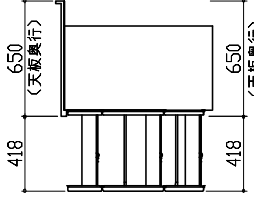
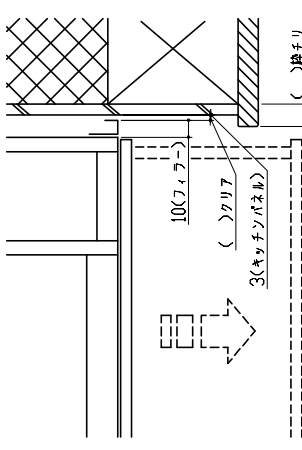
<p>家電収納庫 電気配線例図</p> <div style="border: 1px solid black; padding: 5px; width: fit-content; margin-bottom: 10px;">電気工事</div> <p>電源は100V15A以上の専用回路を 設けてください。</p>  <p>消費電力：1500W</p>	<p>横引配管有効寸法 詳細図</p> <p>【調理キャビネット】</p> <p>■：配管スペース</p> <p>足元スライド標準タイプ</p> 	<p>キャビネット引出寸法 詳細図</p> <p>【コンロキャビネット】</p> 		
<p>横引配管有効寸法 詳細図</p> <p>【シンクキャビネット】</p> <p>■：配管スペース</p> <p>食洗機側</p> 	<p>キャビネット引出寸法 詳細図</p> <p>【調理キャビネット】</p> 	<p>エンド取り合い詳細図</p> <p>【キッチン本体 右側】</p>  <div style="border: 1px solid black; padding: 5px; margin-top: 10px;"> <p>■留意事項</p> <p>引出しを開けたときにドア枠・窓枠・巾木と干渉しないようクリアを確保してください。</p> </div>		
<p>Takara standard タカラスタンダード株式会社</p>			<p>現場名称：北海道_札幌SR SK4様邸 現場番号：C4628839 北海道支店 販売課</p>	<p>ホーローシステムキッチン Treasia トレーシア 詳細図 2 幅 R：FREE プラン番号：1200A-2402-0004T 作成日：2024年2月1日 担当営業：札幌SR 担当アドバイザー：札幌SR</p>

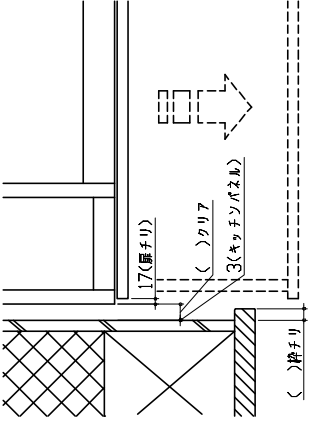
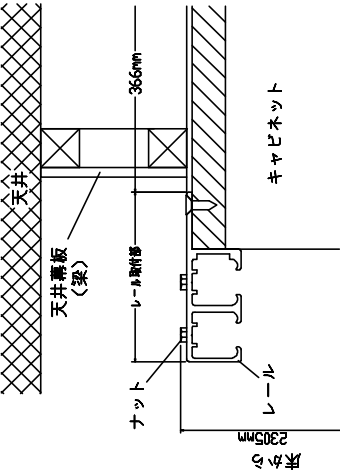
<p>エンド取り合い詳細図</p> <p>【キッチン本体 左側】</p>  <div data-bbox="630 1585 726 2078" style="border: 1px solid black; padding: 5px;"> <p>■留意事項 引出しを開けたときにドア枠・窓枠・巾木と干渉しないようクリアを確保してください。</p> </div>		
<p>トルユニット引戸収納 設置注意事項</p> <p>【奥行45cm】</p>  <p>注)</p> <ul style="list-style-type: none"> ・キャビネットの上面に天井薄板や梁を設置する場合、レール取付部分を避けた位置に設置してください。 ・引戸収納のすぐ上に天井がくる場合、2310mm以上の天井高さがが必要です。 		
<p>Takara standard タカラスタンダード株式会社</p>	<p>現場名称：北海道_札幌SR SK4様邸 現場番号：C4628839 北海道支店 販売課</p>	<p>ホーローシステムキッチン T r e a s i a トレーシア 詳細図 3 プラン番号：1200A-2402-0004T 担当営業：札幌SR 作成日：2024年2月1日 担当アドバイザー：札幌SR 備 考：FREE</p>