

ホーローシステムキッチン 御見積書

ページ 1/3

御名前 北海道-中央SR SK1 様
業者 様
商品名 LEMURE レミュール

作成日 2023年11月16日
プラン番号 1200B-2311-0235T
現場番号 C3862906

タカラスタンダード株式会社
◆札幌中央ショールーム
札幌市中央区北3条東11丁目338番地
苗穂ヒラクスEAST 1階
TEL 011-219-1611 / FAX 011-219-1614
◆北海道支店 販売課
TEL 011-862-6111 / FAX 011-862-6183

商品御見積金額 **¥3,473,500 (税込 ¥3,820,850)**

()内の価格は税込価格<税率10%>を表示しています。

《参考》別途 商品組付費 ¥239,500 (税込 ¥263,450)

- ※ 商品御見積金額には商品組付費は含まれておりません。
- ※ 商品組付費には配送・搬入・商品組付等の費用を含んでいます。
- ※ 商品組付費は現場の状況により変動する事があります。
又、給水・給湯・ガス・ダクト・電気等の接続工事は含まれておりません。

◆ 御見積仕様

《キッチン》	
キッチン本体サイズ	アイランド対面プラン(ワイドタイプ)
天板高さ	262cm
扉カラー	90cm
キャビネットカラー	スドルテッドビーチ・引手ブロンズ
引手タイプ	ブラック
ワークトップ材質	レール引手タイプ
カラー	アクリル人造大理石(ハイグレード)
水栓	シックイベージュ
食器洗い乾燥機	ハンドシャワー水栓
加熱機器	シンク横設置間口45cmタイプ
レンジ機器	IHヒーター
ガス種	なし
	13A

◆ 御確認事項

担当営業	担当アドバイザー	プラン作成者
		保坂

◆ 備考

《周辺収納》	
周辺扉カラー	スドルテッドビーチ・引手ブロンズ
周辺キャビネットカラー	ブラック
キッチンパネル	なし
周辺引手タイプ	レール引手タイプ
カウンタート材質	アクリル人造大理石(ハイグレード)
カラー	シックイベージュ

--	--

No.*

現場番号	C3862906	プラン番号	1200B-2311-0235T	作成日	2023/11/16
------	----------	-------	------------------	-----	------------

御見積明細 キッチン

NO	商品名	仕様	品番	数量	単価	金額
1	人造大理石ワークトップ(ハイグレード・薄型)	家事らくシンク(グレー)	Z-MW255N TAL-G	1	488,000	488,000
2	シンクキャビネット	足元スライド、うちにもホーロートレイ、コンセント	F-RNVVM105WLO(L1SGNQ	1	293,500	293,500
3	食器洗い乾燥機	引出し式(ブラック色)、深型	EW-45RD1BMT	1	157,000	157,000
	食器洗い乾燥機用前面パネル	扉同色	P-DWM45LD (1S N	1	21,500	21,500
4	調理台キャビネット	食洗設置用(深型)、足元スライド用	F-WDYV045 -0(L1SGNQ	1	59,000	59,000
5	調理台キャビネット	足元スライド(3段引出、インナーケース、インナースライド)	F-TGVVM030T-0(L1SGNQ	1	159,000	159,000
6	コンロ用キャビネット	足元スライド	F-KTVM075GR0(L1SGNQ	1	160,000	160,000
7	水栓	タッチレスハンドシャワー水栓、ブラック	KM6071ECM5TKC	1	130,000	130,000
8	電気加熱機器	IHヒーター両面焼き(ブラック色)	HTB-TS8TNKF	1	252,000	252,000
9	オイルガード	クリアタイプ	コンロアイスクリーning	1	7,500	7,500
	シンガード、オイルガード用金具	金具ブラック	シンガマイスクリーningカナガ(K	1	6,500	6,500
10	引戸レールセット	フラット対面・マルチ収納対面用、ブロンズ	レールTMM255(G)	1	35,500	35,500
	引戸本体	マルチ収納対面用、扉同色	ヒットTMM128L(L1SG	1	58,000	58,000
	引戸本体	マルチ収納対面用、扉同色	ヒットTMM128R(L1SG	1	58,000	58,000
	引戸収納	フラット対面用、台輪ブラック	TMM(U)-キャビ128-0B	2	18,000	36,000
【ベースキャビネット小計】				16		1,921,500
11	レンジフード(本体)	シロココファン	FUSC-3ADN	1	62,500	62,500
	レンジフード(フード)	ブラック	CVRA-902TFADN(K)	1	86,500	86,500
	レンジフード(ダクトカバー)	ブラック	DK80A-CVRA(K)	1	35,000	35,000
	レンジフード別売部品	レンジフード取付金具	CVRAカナガセットA	1	9,000	9,000
12	リモコン		RHリモコン-2	1	2,000	2,000
13	エンドパネル	ワイド対面(薄天板)・フル引戸収納(薄天板)用	EP-TMU-90 (L1SG	2	62,500	125,000
14	間仕切り名人(デラックスタイプ)	ABタイプ、間口9cm用	MGマジキリAB090-520	1	6,500	6,500
15	間仕切り名人(デラックスタイプ)	ASタイプ	MGマジキリAS240-320	2	5,000	10,000
16	間仕切り名人(デラックスタイプ)	ASタイプ	MGマジキリAS240-370	2	5,000	10,000
17	間仕切り名人(デラックスタイプ)	ASタイプ	MGマジキリAS240-420	2	5,000	10,000
18	間仕切り名人(デラックスタイプ)	ASタイプ	MGマジキリAS240-520	1	5,000	5,000
19	かくせるホーローボックス	間口75cm用	ヒドラワフHS- 75N	1	7,000	7,000
20	かくせるホーローボックス	間口30cm用	ヒドラワフHS- 30N	1	4,000	4,000
21	調理プレート	家事らくシンク用	チョクリプレートVAE	1	6,000	6,000
22	まな板	家事らくシンク用	マナイタVAE	1	8,500	8,500

現場番号	C3862906	プラン番号	1200B-2311-0235T	作成日	2023/11/16
------	----------	-------	------------------	-----	------------

御見積明細 キッチン

NO	商品名	仕様	品番	数量	単価	金額
23	水切りプレート	家事らくシンク用	ミスクリプレートVAE	1	6,000	6,000
24	前台輪カバー		P-DC105 -5(K)	1	4,000	4,000
25	前台輪カバー		P-DC075 -5(K)	2	3,500	7,000
26	施工部材		シリコン(ブランク)	1	1,000	1,000
27	施工部材		シリコン(グレー)	1	1,000	1,000
キッチン合計				41		¥2,327,500

御見積明細 周辺収納

NO	商品名	仕様	品番	数量	単価	金額
28	調理台キャビネット	奥行45cm、ハイカウンター、開き扉(4段内引出)タイプ	F-HKTL090 -5(L1SGNQ)	1	196,500	196,500
29	調理台キャビネット	スタイルツェタイプ、ハイカウンター、開き扉(口ミ箱スペース付)	F-HMTL075 -5(L1SGNQ)	1	126,000	126,000
30	トールユニット上台	奥行45cm、食品庫用、耐震タッチ付	O-UJ L045 RP(L1SGNQ)	1	142,000	142,000
31	トールユニット上台	奥行45cm、開き扉タイプ、耐震タッチ付	O-UF L045 LP(L1SGNQ)	1	70,500	70,500
32	トールユニット下台	奥行45cm、開き扉(4段内引出)タイプ	O-DKTL045 L5(L1SGNQ)	1	133,500	133,500
33	トールユニット下台	奥行45cm、開き扉(4段内引出)タイプ	O-DKTL045 R5(L1SGNQ)	1	133,500	133,500
34	カウンターユニット用カウンター	奥行45cm、人造大理石(ハイグレード)、シッタイベージュ	C-EPI65NE(Z)-G	1	109,500	109,500
35	エンドパネル	スタイルツェタイプ用	EP-OUF (L1SGN)	4	24,500	98,000
36	エンドパネル	奥行45cmハイカウンター用	EP-NIG-85 (L1SGN)	4	23,000	92,000
37	間仕切り名人(デラックスタイプ)	APタイプ、内引出用	MGマジキリアP030-310U	11	2,500	27,500
38	間仕切り名人(デラックスタイプ)	ASタイプ、内引出用	MGマジキリアS240-310U	3	5,000	15,000
39	施工部材		シリコン(グレー)	2	1,000	2,000
周辺収納合計				31		¥1,146,000

商品総合計

72 ¥3,473,500

※ 御見積明細の価格には消費税は含まれておりません。別途消費税が必要となります。

《参考》別途商品組付費

キッチン商品組付費

¥239,500 (税込 ¥263,450)

※ 商品組付費は現場の状況により変動する事があります。又、給水・給湯・ガス・ダクト・電気等の接続工事は含まれておりません。

()内の価格は税込価格<税率10%>を表示しています。

- 必ずご確認ください。
- ・天井高さ、吊戸棚・レンジフード取付高さを
ご確認ください。
- ・< > 内寸法は参考寸法です。
- 表示記号について
- ・KP：キッチンパネル
- ・▽：設置基準線

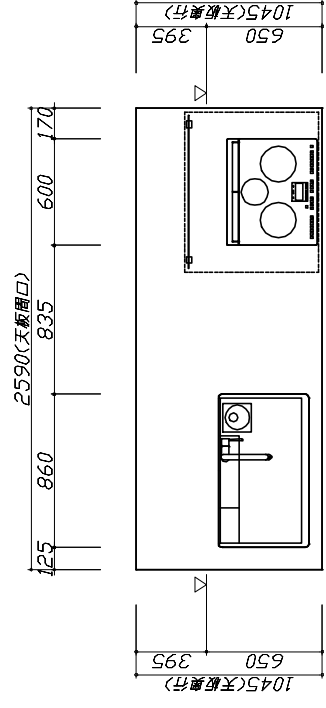
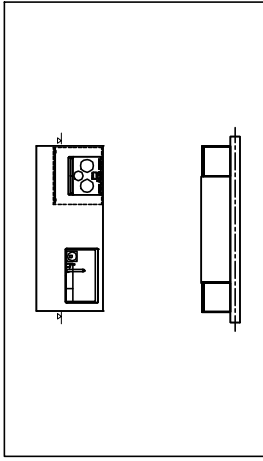

Takara standard
タカラスタンダード株式会社

現場名称：北海道-中央SR SK1様邸
現場番号：C3862906
札幌中央ショールーム

ホームシステムキッチン LEMURE レビュー
プラン番号：1200B-2311-0235T
担当営業：

姿図 1
作成日：2023年11月16日
担当アドバイザー：

縮尺：A3サイズ等倍

■必ずご確認ください。
 ・天井高さ、吊戸棚・レンジフード取付高さを
 ご確認ください。
 ・<>内寸法は参考寸法です。
 ■表示記号について
 ・KP：キッチンパネル
 ・▽：設置基準線

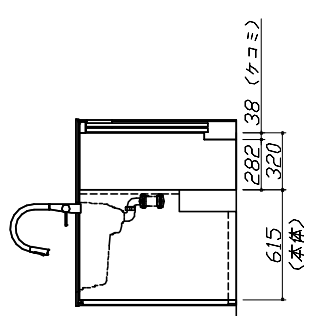
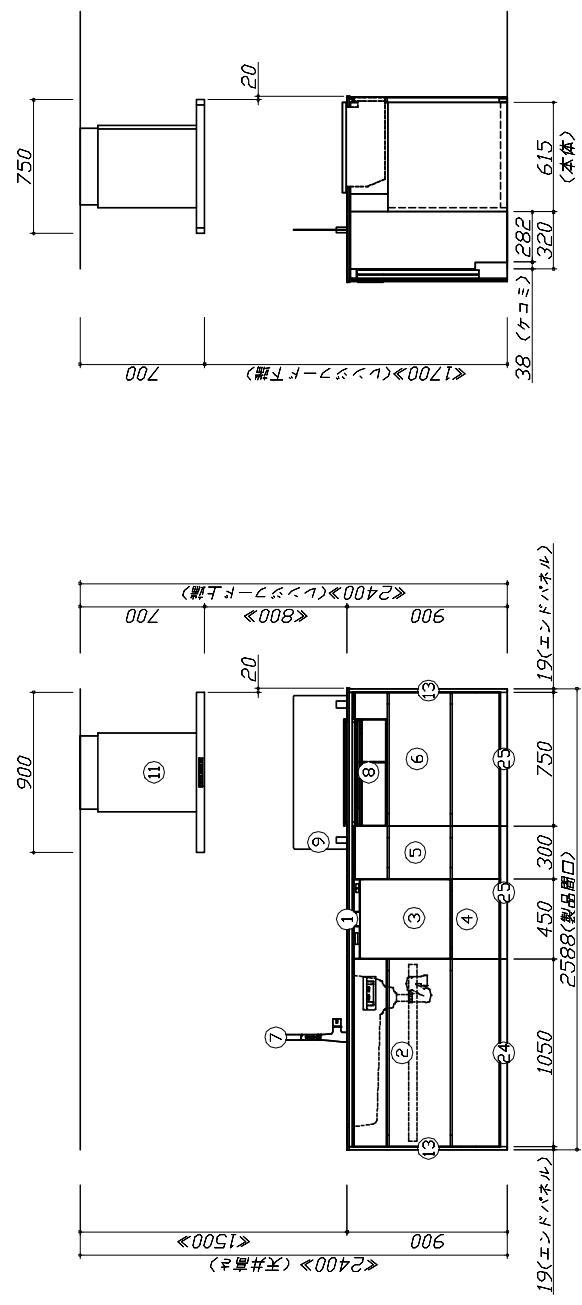
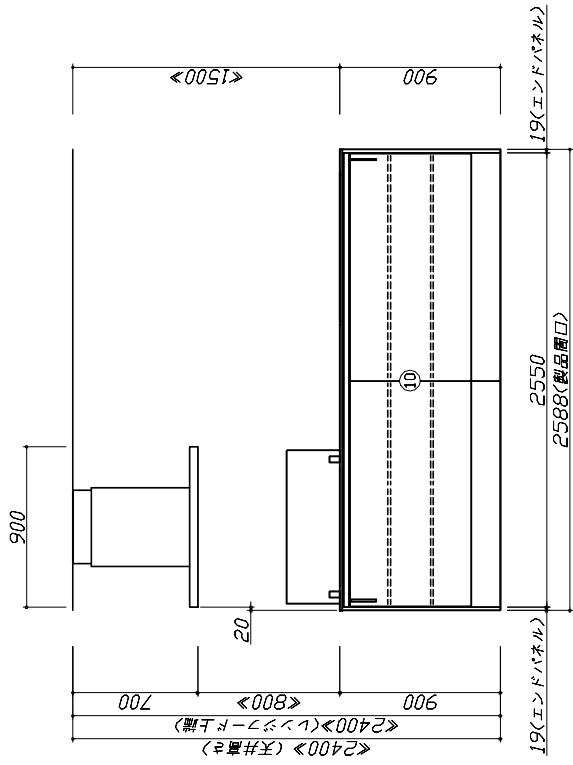

<h1>Takara standard</h1> タカラスタンダード株式会社		現場名称：北海道中央SR SK1様邸 現場番号：C3862906 札幌中央ショールーム	ホームシステムキッチン LEMURE レミュー プラン番号：1200B-2311-0235T 担当営業：	姿図 2 作成日：2023年11月16日 担当アドバイザー：	縮 R：1 / 30
		縮 R：A3サイズ等倍			

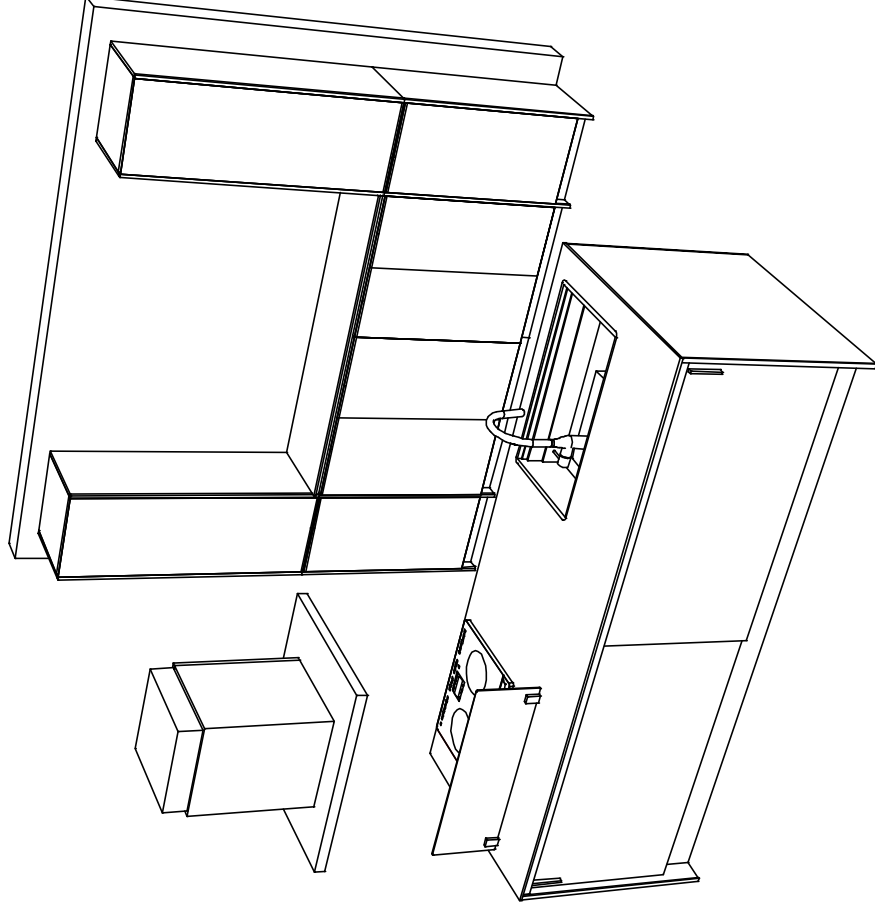
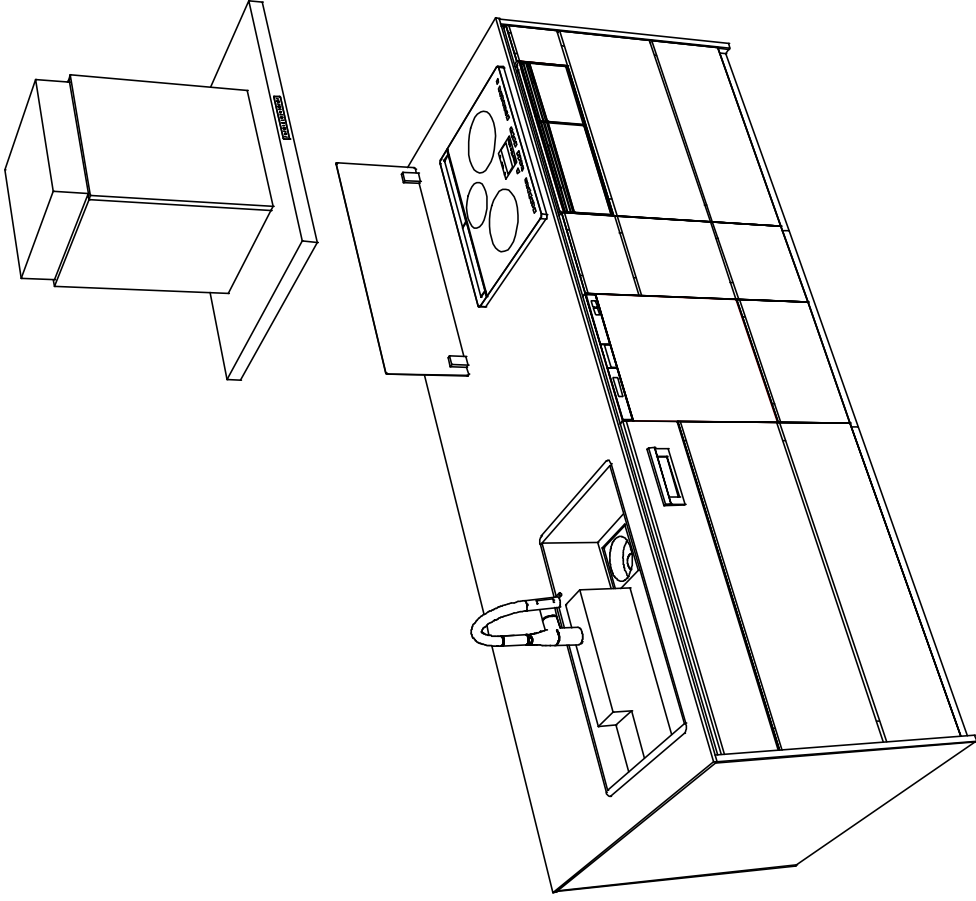

Takara standard
 タカラスタンダード株式会社

現場名称：北海道-中央SR SK1様邸

現場番号：C3862906

札幌中央ショールーム

ホーローシステムキッチン LEMURE レミュー

プラン番号：1200B-2311-0235T

担当営業：

姿図 4

作成日：2023年11月16日

担当アドバイザー：

縮尺：1 / 30

縮尺：A3サイズ等倍

■商品仕様書

商品シリーズ	ホーローシステムキッチン LEMURE レミュー
タイプ	長五スライドタイプ
扉カラー	※別付モ子・引手タイプ
引手種類	別付モ子・引手タイプ
天板形状・間口	別付モ子・引手タイプ
奥行	262cm
天板高さ	85cm
天板長さ	90cm
キッチンパネル	-
キッチンパネルカラー	-
島切り・エッジ材	-

商品仕様

■商品仕様書 (キッチン側)

品目	仕様		備考
材質	アクリル人造大理石	色 シックイベージュ	
	アクリル人造大理石シンク (家事らく)	色 グレー	
天板	-	-	
	※別付モ子・引手タイプ	色 ブラック	
部品	引出し	ホーロー製	
	引出し	ホーロー製	※一部天板を使用する箇所あり
下台	レール・丁番	ソフトクローズレール	※一部天板を使用する箇所あり
	引出用サイドカバー	かくせるホーローボックス	
部品(標準)	-	-	
部品(オプション)	ホーローインナーケース(左設置)・ホーローインナーケース(右)・ホーロートレイ		
水栓1	KM607IECM5TKC		
水栓2	-		
取付仕様 (下台)	食器洗い乾燥機	EW-45RD1BMT	125V-15A・フーズ付コンセント
	加熱機器(本体)	HTB-TS8TINKF	250V-30A (標準200Vコンセント)
加熱機器(トッププレート)	ガラストップ	色 ブラック	
	加熱機器(レンジ)	-	
吊戸棚	本体	-	
	耐震ラッチ	-	
レンジフード	部品	-	
	品名	CVRA-902TFADNKK	125V-15A (2芯コンセント)
レンジフード	ファン仕様	シロココファン (静電タイプ)	
部品	-	-	
	-	-	
照明ユニット	照明ユニット	CVRA04774A、RH1202-2	
	アイフラック	-	
設置仕様 (上台)	電動昇降吊戸棚	-	
	昇降機	-	
エンドパネル	ホーロー製	色 スホルテッドビーチ	
	材質	-	
天井棚板	品名	-	

■商品仕様書 (周辺取付側)

品目	仕様		備考
周辺取付	周辺扉カラー	※別付モ子・引手タイプ	
	周辺引手タイプ	別付モ子・引手タイプ	
トールユニット	キッチンパネル	なし	
	本体	木製	色 ブラック
カウンタートールユニット	引出し	ホーロー製	
	レール	ソフトクローズレール	
家電収納	引出し	耐震ラッチ	
	部品	耐震ラッチ	
周辺カウンター	本体	-	
	材質	アクリル人造大理石(ハイグレード)	色 シックイベージュ
吊戸棚	本体	-	
	部品	-	
設置仕様 (上台)	アイフラック	-	
	材質	ホーロー製	色 スホルテッドビーチ
天井棚板	品名	-	

基本工事区分について

本説明書は、キッチンの本体組立・設置と関連工事（建設工事）である 大工工事、電気工事、ガス配管工事、管工事（給排水）などと区別して説明しています。
建設工事は関連する法令・規定に従って法的有資格者による工事が必要になります。
流通業者様からの発注で下請けとして本体の「取付・設置」を行う場合は、建設工事部分とキッチン本体「取付・設置」を区別して行ってください。
設置前工事、設置後工事の一部でも含む場合は、建設工事となります。

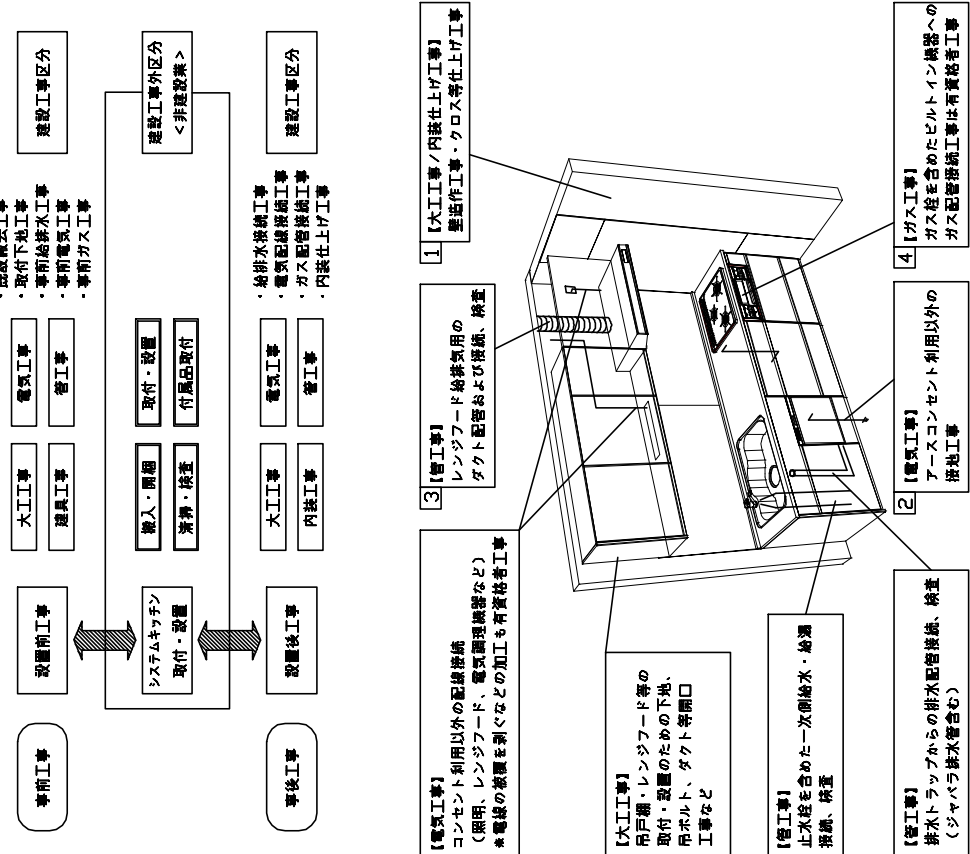

参考：キッチン・バス工業会『工事区分ガイドライン』

工事区分	部位 (図)	業種区分	作業名称 (区分)	建設工事 建設工事外	作業内容		
設置前工事	1 3	大工 管	外壁の開口工事 建築壁の下地処理工事 障子取付壁下地処理工事 アンカー、吊ボルト工事 換気機器用ダクトの関連工事 キッチンパネル下地処理工事 レンジフードの電気工事 IH調理機器の電気工事 ウォールキャビネット部分の電気工事 電動昇降吊戸棚の電気工事 食器洗い乾燥機の電源・アース工事 ガス調理機器のガス配管工事 排水配管の立上げ工事 給水・給湯配管の立上げ工事 食器洗い乾燥機の給排水配管工事 キッチンパネルの取付 製品間のシリコン充填 レンジフードの取付 ウォールキャビネットの取付	大工工事 管工事 電気工事 ガス工事 管工事	レンジフードのダクト用の建築壁の穴あけ工事 ウォールキャビネット等の取付のための壁下地処理工事 天井・壁等の障壁等取付のための下地処理工事 吊戸棚、レンジフード等のアンカー、吊ボルト工事 建築物の事前ダクト配管等の工事 キッチンパネルを貼るための建築壁の下地処理工事 建築の壁内配線と配線器具（コンセント）工事 IH調理機器専用の200Vの事前電気工事 照明器具等の電気工事 電動昇降吊戸棚の専用電源・アース工事 食器洗い乾燥機の専用電源・アース工事 ガス調理機器の事前ガス配管工事 キッチン排水用の所定位置への給排水配管立上げ工事 キッチン専用の所定位置への給水給湯配管立上げ工事 食器洗い乾燥機の専用給水(給湯)、排水配管事前工事 製品を加工して建築下地へ取付 製品間の隙間を仕上げる処理作業 本体及び化粧パネルを取付ける作業 ウォールキャビネットを取付ける作業		
				2	電気	電気工事	照明器具等の電気工事 電動昇降吊戸棚の専用電源・アース工事 食器洗い乾燥機の専用電源・アース工事 ガス調理機器のガス配管工事 排水配管の立上げ工事 給水・給湯配管の立上げ工事 食器洗い乾燥機の給排水配管工事 キッチンパネルの取付 製品間のシリコン充填 レンジフードの取付 ウォールキャビネットの取付
				4 5	ガス 管	ガス 管	ガス調理機器のガス配管工事 排水配管の立上げ工事 給水・給湯配管の立上げ工事 食器洗い乾燥機の給排水配管工事 キッチンパネルの取付 製品間のシリコン充填 レンジフードの取付 ウォールキャビネットの取付
設置後工事	2 3 4 5	電気 管 ガス 管	電気配線器具の取付 レンジフードとダクト接続工事 その他電化機器の工事 ガス調理機器のガス配管接続工事 給水・給湯配管と水栓の接続工事 給水・給湯配管とサブシジョン機器の接続工事 建築斜排水配管への接続工事	電気工事 管工事 ガス工事 管工事	事前配線の電線接続と照明器具の接続、検査 スイッチ、コンセント等の電気配線工事 建築ダクトとレンジフードの接続、検査 電化機器と電源線、アースの接続工事 ガス調理機器とガス栓との接続工事（資格要） 給水・給湯の一次側と水栓の接続、検査 オプション機器と一次側給排水の接続、検査 キッチン排水配管と建築斜排水配管の接続、検査		
				2 3	電気 管	電気配線器具の取付 レンジフードとダクト接続工事 その他電化機器の工事	事前配線の電線接続と照明器具の接続、検査 スイッチ、コンセント等の電気配線工事 建築ダクトとレンジフードの接続、検査 電化機器と電源線、アースの接続工事
				4 5	ガス 管	ガス調理機器のガス配管接続工事 給水・給湯配管と水栓の接続工事 給水・給湯配管とサブシジョン機器の接続工事 建築斜排水配管への接続工事	水栓、排水器同梱部材の組立（ワークトップへの取付） ピルコン機器のキッチン本体への組込作業 完成後の試運転、性能確認検査 ウォールキャビネット照明器具工事 電気配線器具の取付 レンジフードとダクト接続工事 その他電化機器の工事 ガス調理機器のガス配管接続工事 給水・給湯配管と水栓の接続工事 給水・給湯配管とサブシジョン機器の接続工事 建築斜排水配管への接続工事

※【注記 1】原則、現場支給製品は空箱前で取付実施とする
※【注記 2】当社製品間のみ実施する場合が多い。但し、現場により打合せにて作業範囲を決定する場合がある
※【注記 3】給排水配管の仕様や状況により、排水製品の組立作業範囲を打合せにて決定する
※【注記 4】製品の完成検査、試運転は、工事完成後に行う場合が多い。但し、原則、商品取付完了時に検査、試運転が可能な範囲のみキッチン設置者が実施する

■必ずご確認ください。
 ・天井高さ、吊戸棚・レンジフード取付高さを
 ご確認ください。
 ・<>内寸法は参考寸法です。
 ■設置図の見方、表示記号について
 ・寸法はキッチンパネル厚みとクリアア寸法を
 含んでいません。
 ・KP：キッチンパネル
 ・▽：設置基準線

■吊ボルト取付注意事項
 ・吊ボルトの取付は建築工事と
 なります。
 ◎吊ボルト必要部材
 ・必要部材は建築利用意と
 なります。
 <1台あたり必要数量>

製品長さ(mm)	600~900	500, 510
吊ボルト M10~M12	28個	550
吊ボルト M10~M12	24個	28個
吊ボルト M10~M12	12個	20個
吊ボルト M10~M12	12個	12個

 ＊吊ボルト、ナット、ワッシャーのサイズは
 統一してください。

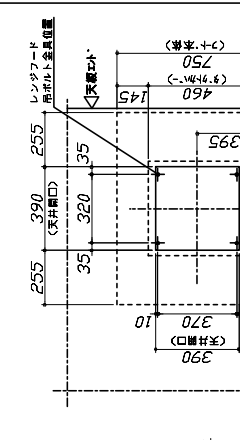
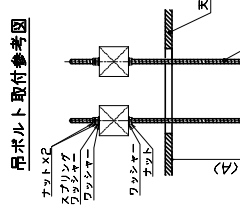

■必ずお読みください
 1)以下の工事・部材は別途ご用意ください。
 ・周囲躯体、仕上げ、取付用下地工事
 ・ダクト工事、壁面開口、屋外化粧カバー取付等
 ・給排水配管、電気配線、ガス配管及び接続工事
 2)本体の取付以外の関連工事は法的資格者による
 工事が必要になります。
 ・大工工事、電気工事、ガス配管工事、管工事、建具工事等
 3)キッチンパネルを設置する壁面下地は
 プラスターボード仕上げをお願いします。

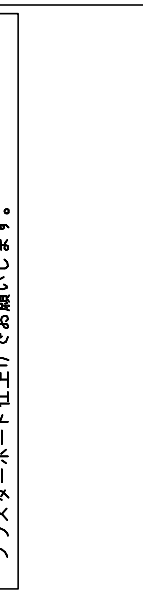
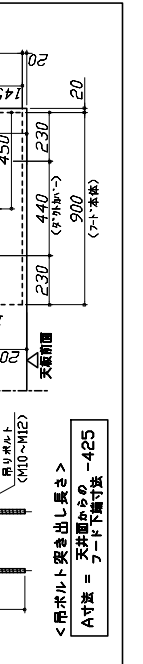

固定下地位置



固定下地位置

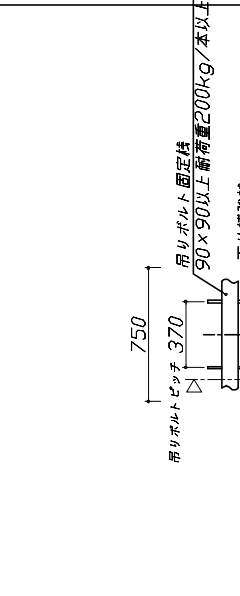
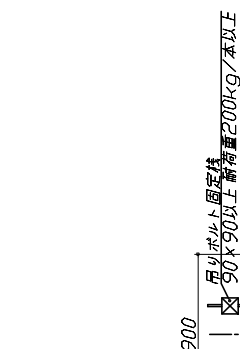

固定下地位置



固定下地位置

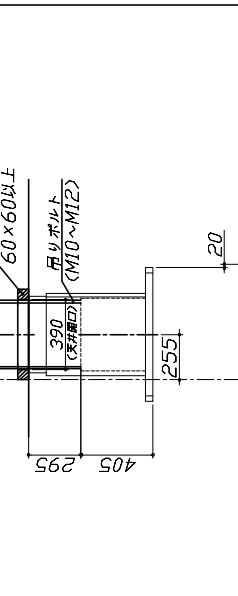
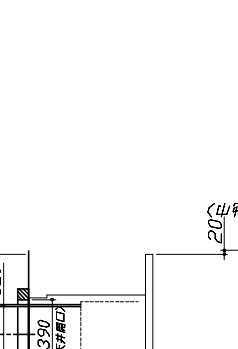

固定下地位置



固定下地位置

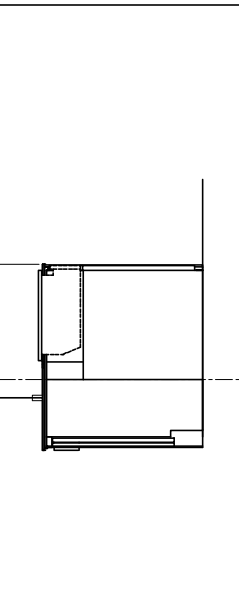
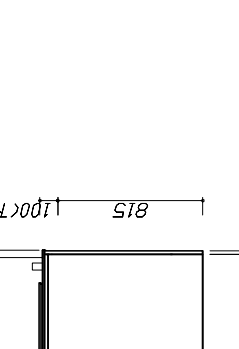

固定下地位置



固定下地位置

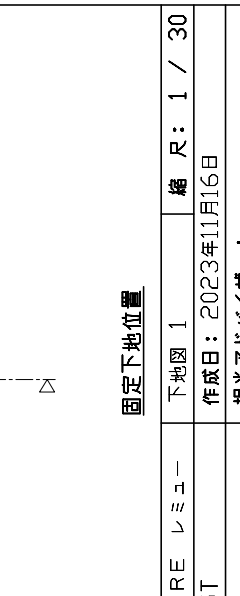
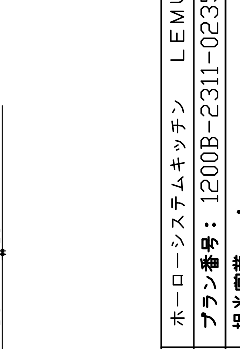

現場名称：北海道中央SR SK1様邸
 現場番号：C3862906
 札幌中央ショールーム

現場名称：北海道中央SR SK1様邸
 現場番号：C3862906
 札幌中央ショールーム

現場名称：北海道中央SR SK1様邸
 現場番号：C3862906
 札幌中央ショールーム

現場名称：北海道中央SR SK1様邸
 現場番号：C3862906
 札幌中央ショールーム

現場名称：北海道中央SR SK1様邸
 現場番号：C3862906
 札幌中央ショールーム

■必ずご確認ください。
 ・天井高さ、吊戸棚・レンジフード取付高さをご確認ください。
 ・< >内寸法は参考寸法です。
 ■設備図の見方、表示記号について
 ・寸法はキッチンパネル厚みとクリア寸法を含んでいません。
 ・KP：キッチンパネル
 ・▽：設置基準線

■必ずお読みください
 1)以下の工事・部材は別途ご用意ください。
 ・周囲躯体、仕上げ、取付用下地工事
 ・ダクト工事、壁面開口、屋外化粧カバー取付等
 ・給排水配管、電気配線、ガス配管及び接続工事
 2)本体の取付以外の関連工事は法的有資格者による工事が必要になります。
 ・大工工事、電気工事、ガス配管工事、管工事、建具工事等
 3)キッチンパネルを設置する壁面下地はプラスチックボード仕上げをお願いします。

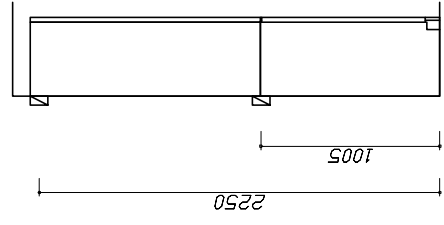
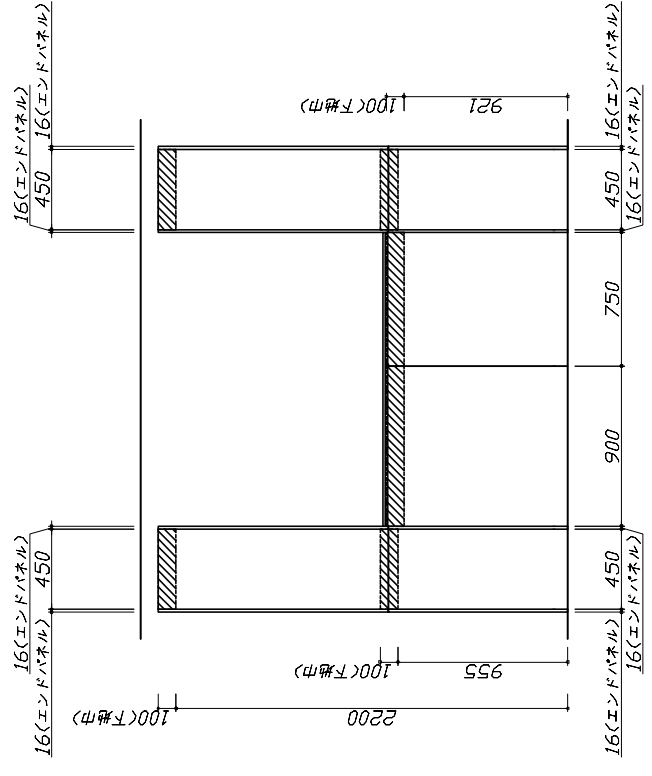
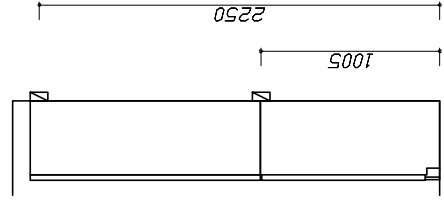

固定下地位置

固定下地位置

固定下地位置

Takara standard
 タカラスタンダード株式会社

現場名称：北海道-中央SR SK1様邸
 現場番号：C3862906
 札幌中央ショールーム

ホーローシステムキッチン LEMURE レミュー
 プラン番号：1200B-2311-0235T
 担当営業：

下地図 2
 作成日：2023年11月16日
 担当アドバイザー：

縮尺：A3サイズ等倍

■必ずご確認ください。
 ・天井高さ、吊戸棚・レンジフード取付高さをご確認ください。
 ・<<内寸法は参考寸法です。
 ■設備図の見方、表示記号についてはキッチンパネル厚みとクリア寸法を含んでいません。
 ・KP：キッチンパネル
 ・▽：設置基準線

■設備記号

記号	記号の意味	記号	記号の意味
☉	給水位置	⊖	コンセント位置
●	給湯位置	⊖E	7-ス付コンセント位置
⊙	排水位置	⊖E1	7-ス付ミ付コンセント位置
⊕	ガス配管位置	⊄	電源取出口位置
⊖	電源位置		

[] : 点検口

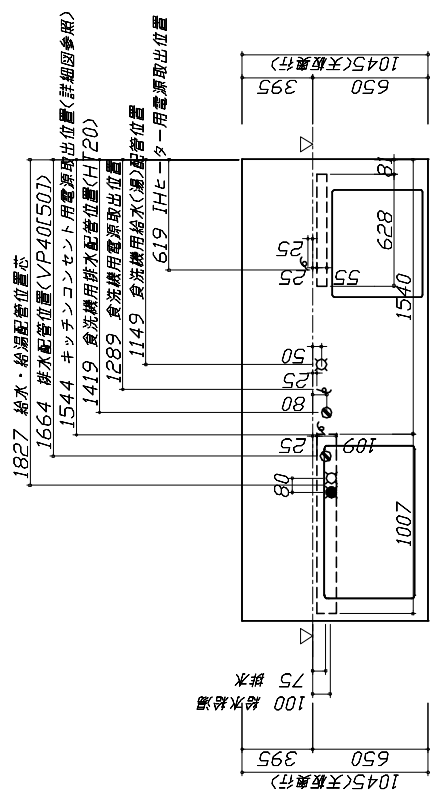

■必ずお読みください
 1)以下の工事・部材は別途ご用意ください。
 ・周囲躯体、仕上げ、取付用下地工事
 ・ダクト工事、壁面開口、屋外化粧カバー取付等
 ・給排水配管、電気配線、ガス配管及び接続工事
 2)本体の取付以外の関連工事は法的な資格者による工事が必要になります。
 ・大工工事、電気工事、ガス配管工事、管工事、建具工事等

■機器類電源詳細

1	レンジフード用電源	15A-125V E付埋込コンセント 消費電力145W	⊖E
2	IHヒーター用電源	30A-250V 単相200Vコンセント 消費電力5800W	⊄
3	食洗機用電源	15A-125V E付埋込コンセント	⊄
4	キッチンコンネット用電源	15A-100V 消費電力1500W	⊄

※ダクト配管可能範囲は詳細図参照

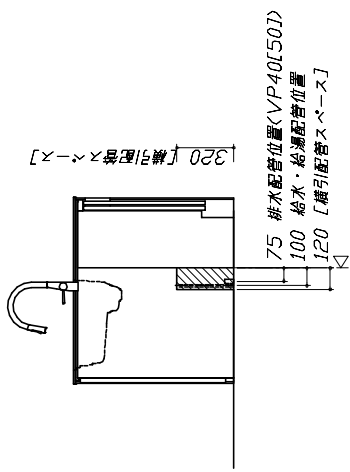
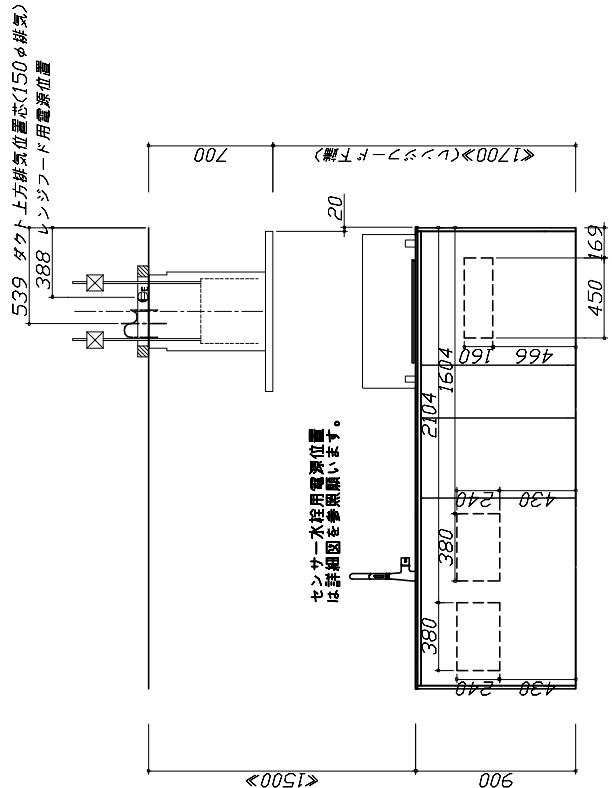
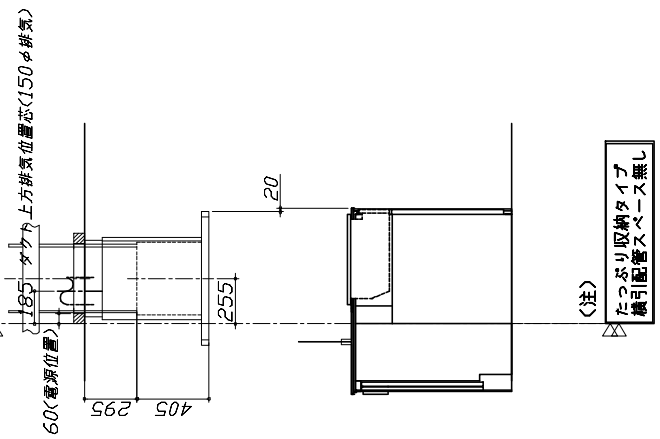

■必ずご確認ください。
 ・天井高さ、吊戸棚・レンジフード取付高さをご確認ください。
 ・< >内寸法は参考寸法です。
 ■設巻図の見方、表示記号について
 ・寸法はキッチンパネル厚みとクリア寸法を含んでいませぬ。
 ・KP：キッチンパネル
 ・▽：設置基準線

■必ずお読みください
 1)以下の工事・部材は別途ご用意ください。
 ・周囲躯体、仕上げ、取付用下地工事
 ・ダクト工事、壁面開口、屋外化粧カバー取付等
 ・給排水配管、電気配線、ガス配管及び接続工事
 2)本体の取付以外の関連工事は法的な資格者による工事が必要になります。
 ・大工工事、電気工事、ガス配管工事、管工事、建具工事等

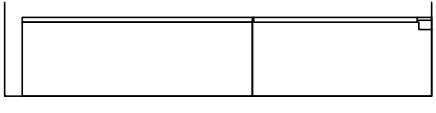
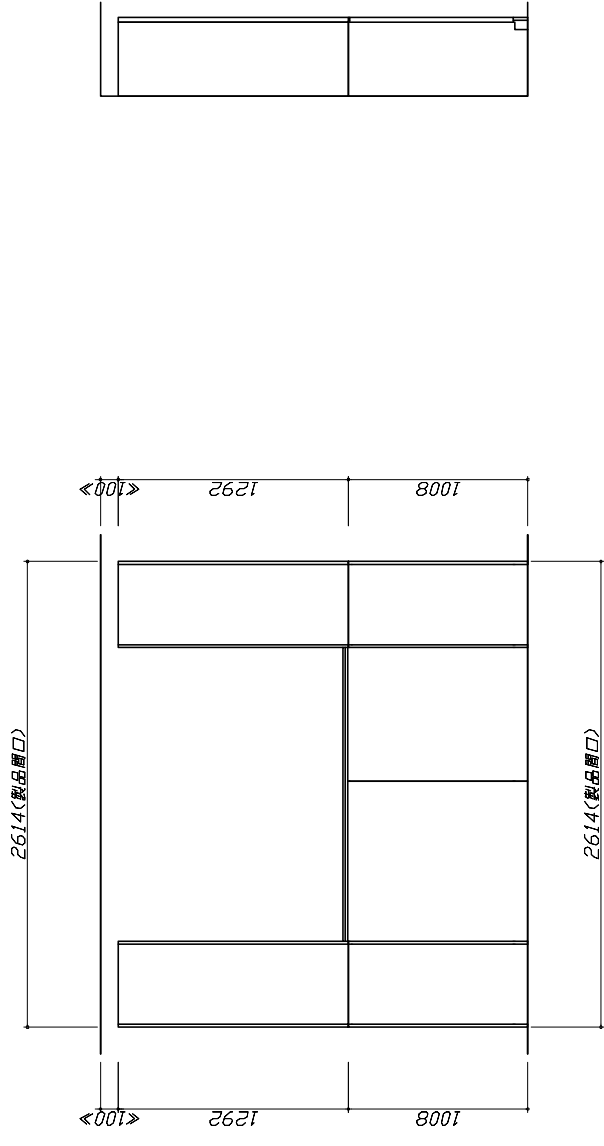
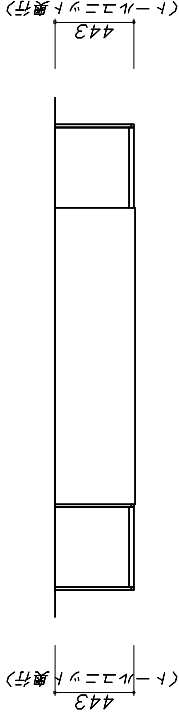

Takara standard
 タカラスタンダード株式会社

現場名称：北海道-中央SR SK1様邸
 現場番号：C3862906
 札幌中央ショールーム

ホーローシステムキッチン LEMURE レビュー
 プラン番号：1200B-2311-0235T
 担当営業：

設備図 2 縮 R: 1 / 30
 作成日：2023年11月16日
 担当アドバイザー：

縮R：A3サイズ等倍

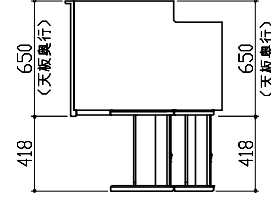
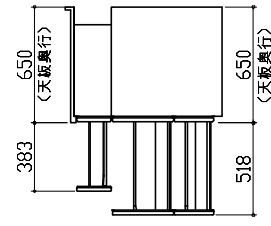
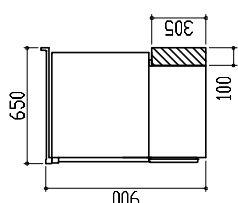
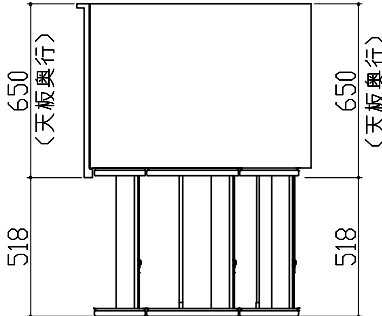
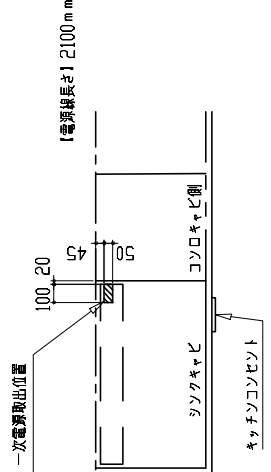
<p>横引配管有効寸法 詳細図</p> <p>【調理キャビネット】</p>  <p>標準タイプ (足元スライド/スライド共通)</p> <p>※横引配管スペースなし</p>	<p>キャビネット引出寸法 詳細図</p> <p>【シンクキャビネット】</p> 	<p>キャビネット引出寸法 詳細図</p> <p>【コンロキャビネット】</p> 
<p>横引配管有効寸法 詳細図</p> <p>【調理キャビネット】</p> <p>< 深型タイプ ></p> <p>シンク 横食洗キャビネット</p> 	<p>キャビネット引出寸法 詳細図</p> <p>【調理キャビネット】</p> 	<p>キッチンコンロセンター用電源取出位置図</p> <p>取出口は必ずキッチンコンロセンターのある側になります。(図の場合はキャビネット右側)</p> <p>電源は100V15A以上の専用回路を 設けてください。</p> <p>電気工事</p>  <p>※キッチンコンロセントは通常「コンロキャビ側」に付きます。 (その他の場合、電源取出口も「コンロキャビ側」になります。) ※シンクの排水取出口と異なるケースがあります。取出口と併せて確認の上、取出口位置の範囲内で 調整してください。</p> <p>消費電力：1500W</p>
<p>Takara standard タカラスタンダード株式会社</p> <p>現場名称：北海道-中央SR SKI様邸 現場番号：C3862906 札幌中央ショールーム</p> <p>ホーシステムキッチン LEMURE レビュー プラン番号：1200B-2311-0235T 担当営業：</p> <p>詳細図 2 作成日：2023年11月16日 備考 R：FREE 担当アドバイザー：</p>		