

タカラ ホーロー 住宅設備機器

- ホーローシステムキッチン P.3~P.24
- 木製システムキッチン P.25~P.30
- レンジフードファン P.31~P.32
- ガスレンジ P.33~P.34
- 冷凍冷蔵庫・電子レンジユニット P.35
- 台所関連機器 P.36
- ホーロー洗面ユニット P.37~P.42
- ホーローステン風呂・ホーロー風呂 P.43~P.46
- ホーローステンシステムバス P.47~P.50
- 給湯機器・風呂釜 P.51~P.54

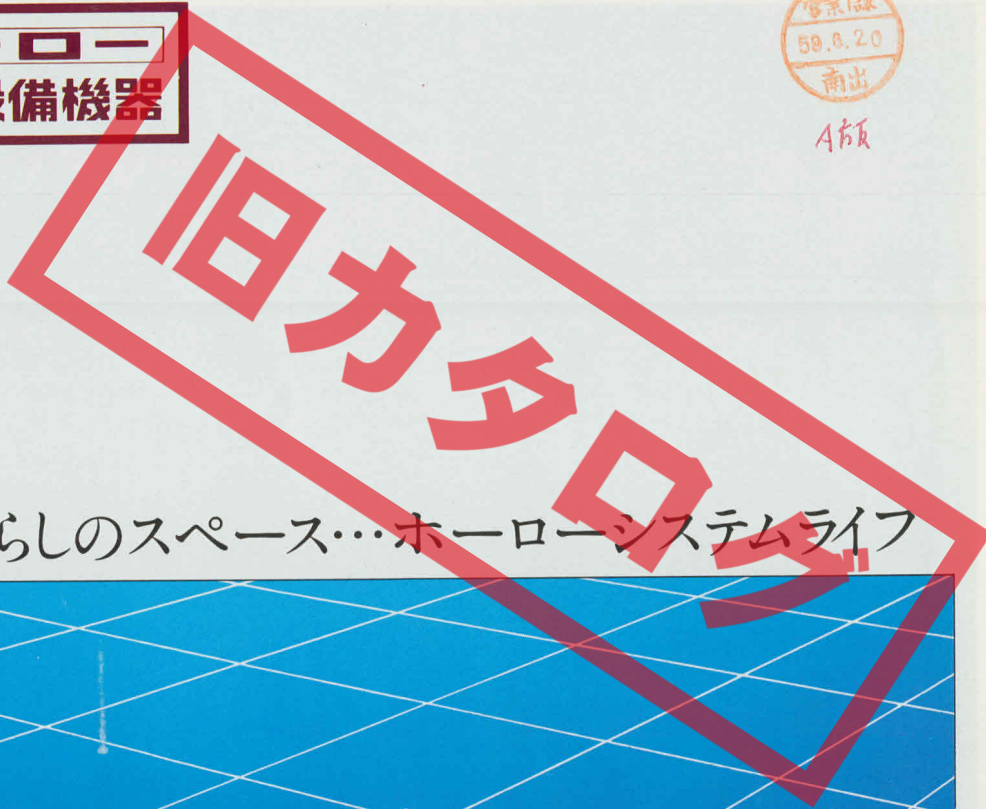

ホーローが結ぶ暮らしのスペース...ホーローシステムライフ



いいものは、見ためにも美しい。

新しい暮らしを創るタカラのホーローシステム機器

強さ、美しさ、清潔さ、住宅設備機器の材質としての優秀性において、ホーローの右にできるものはありません。このホーローを、暮らしの水まわり、湯まわりスペースに

自在に使う、そして、より美しく、より快適な暮らしを創造する。これがタカラの提案するホーローシステムライフ。タカラのホーロー機器でより豊かな暮らしを実現してください。

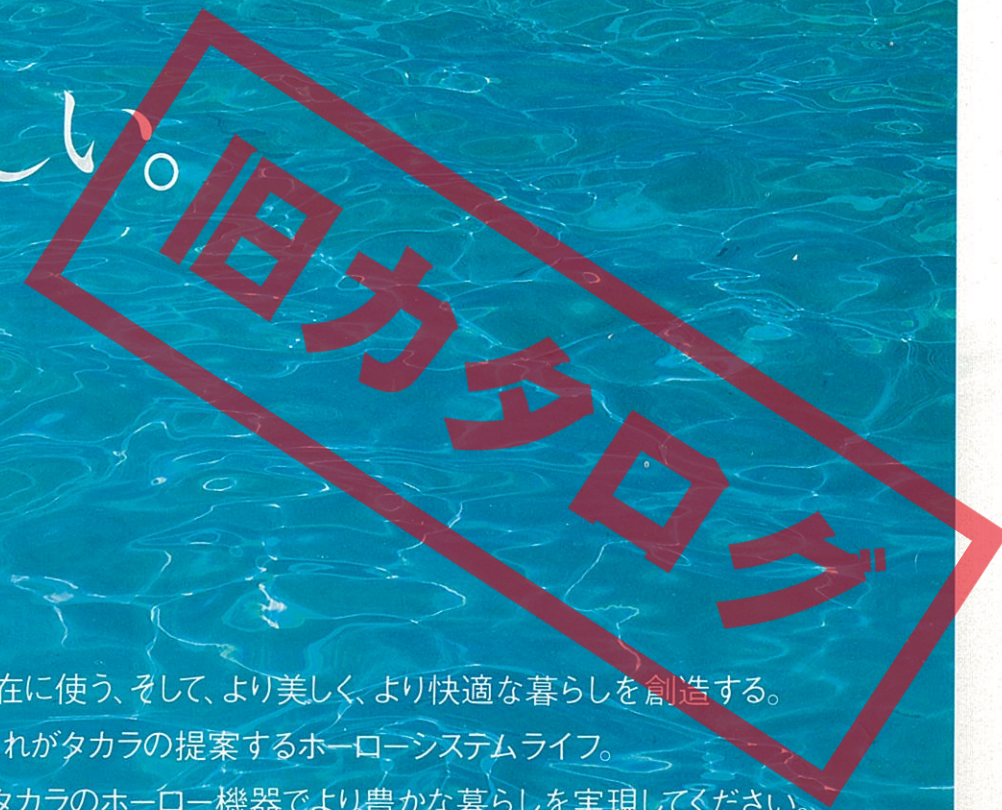

ホーローづくり 70年の歴史と技術

ホーロー。その表面はガラスのようにつややかであり、しかも味わい深い光沢を持ち、その強度は、水まわりの素材で右に出るものはないと言われています。タカラスタンダードは、70年もの歳月をホーローづくり一筋にかけ、今やこの分野においてはわが国No.1の技術と実績を誇っています。その優秀な技術の証しが、タカラ独自のホーローカラーバリエーションの豊富さ。暮らしに映えるさまざまなホーローカラーは、タカラだから成し得た独自の釉薬生成のたまものです。キッチンにバスルームに、そして洗面に、タカラは、国内だけでなく、海外のご家庭にまでホーローのあるゆとりと潤いの暮らしをお届けしています。

水まわりに最高の素材…… ホーロー

日に何度となく水浸しになるキッチンや浴室。その素材の条件を考えると、何よりも丈夫であること、いつまでも清潔であることが重要です。ガラスのように水に強く、美しく、それだけで鋼鉄のように熱や衝撃に強く丈夫な素材があれば……そんな思想から生まれたのがタカラのホーローです。水や湿気・熱気はもちろん、油や酸・アルカリ等にも強く、腐蝕・変色しない強靱さ、衝撃や汚れに強く、日焼けもしないホーローは、水まわりに最適な素材といえます。このホーローを見えないところまで、ふんだんに使ったタカラの製品。ホーローの快適さが、住まいの機能性をも大きくグレードアップしてくれます。

●汚れもさつとひとふき。



●キズがつきにくい。



●熱や衝撃に強い。



●優れた耐食性。

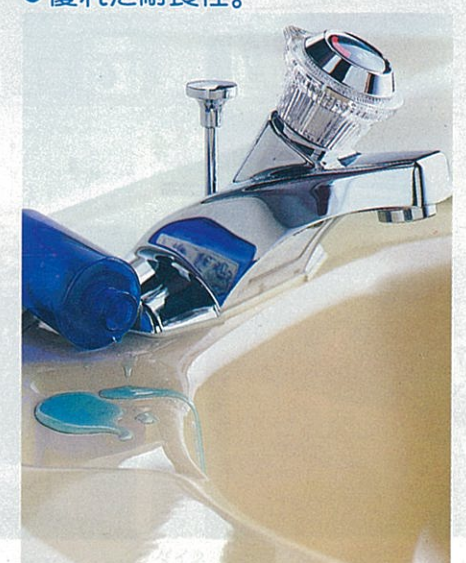

暮らしに合わせて、
色でも選べるタカラ

いい色、いろいろ。
ホーローシステムキッチン

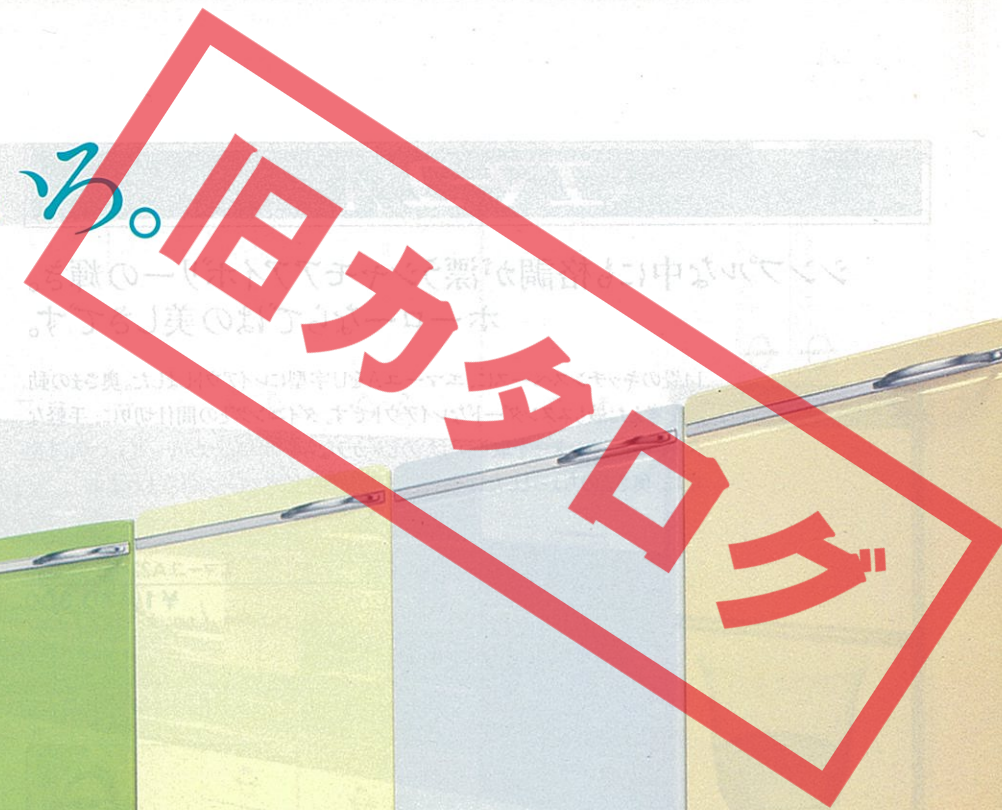

〈エマーユ〉B 〈エマーユ〉F 〈エマーユ〉A 〈エマーユ〉C 〈エマーユ〉K 〈エマーユ〉H R型〈ロイヤル〉K R型〈ロイヤル〉C R型〈ロイヤル〉H R型〈ロイヤル〉A E型 EC型

〈エマーユ〉6カラー



システムキッチン

12

ホーローカラー



〈R型/E型〉6カラー

使いやすさを広げるアイデアが、キッチンのすみずみまで活かされています…タカラのシステム機器



電子レンジユニット ガスレンジ・ブース型レンジフードファン トールユニット (間口60cmタイプ) トールユニット (間口45cmタイプ)



4段引き出し ガラス戸棚 システムラック 計量米びつ付調理台 隅調理台 ダイネットカウンター

《エマーユ》A

シンプルながらも格調が漂うシャモアアイボリーの輝き。
ホーローならではの美しさです。

14畳のキッチンスペースに、エマーユAをU字型にレイアウトしました。奥さまの動線を考えた最もスタンダードなレイアウトです。ダイニングとの間仕切りに、手軽なダイネットカウンターを取りつけたのもタカラならではの心づかい。忙しい朝の食卓に、奥さまのちょっとした作業台に、何かと便利なスペースが生まれます。

エマーユA22点セット価格
¥1,430,300
(ダイネットカウンターは含みません。)

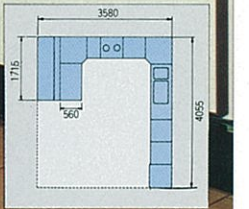

<p>開口180cm(2槽型) D-180A (左・右水槽) 1,800×560×800mm ¥119,000 ●写真の商品は左水槽</p>	<p>開口180cm(ジャンボ水槽型) DS-180A (左・右水槽) 1,800×560×800mm ¥114,000 ●写真の商品は左水槽</p>	<p>開口165cm(2槽型) D-165A (左・右水槽) 1,650×560×800mm ¥111,000 ●写真の商品は左水槽</p>	<p>開口165cm(ジャンボ水槽型) DS-165A (左・右水槽) 1,650×560×800mm ¥105,000 ●写真の商品は左水槽</p>	<p>開口150cm(2槽型) D-150A (左・右水槽) 1,500×560×800mm ¥103,000 ●写真の商品は左水槽</p>	<p>開口150cm(ジャンボ水槽型) DS-150A (左・右水槽) 1,500×560×800mm ¥100,000 ●写真の商品は左水槽</p>	<p>開口150cm(真中水槽型) DS-150A 1,500×560×800mm ¥98,000</p>	<p>開口120cm(1槽型) D-120A (左・右水槽) 1,200×560×800mm ¥81,000 ●写真の商品は左水槽</p>	<p>開口100cm(1槽型) D-100A (左・右水槽) 1,000×560×800mm ¥74,000 ●写真の商品は左水槽</p>	<p>調理台 DT-100A 1,000×560×800mm ¥70,500</p>	<p>DT-60KA 600×560×800mm ¥49,000</p>	<p>DT-60A 600×560×800mm ¥41,000</p>	<p>DT-35A 350×560×800mm ¥26,500 (4段引き出し) (扉は右開き)</p>	<p>DT-30A 300×560×800mm ¥26,500</p>
---	--	---	--	---	--	--	--	--	---	---	--	---	--

<p>ガス台 DG-100A 1,000×543×625mm ¥44,500</p>	<p>DG-70A 700×543×625mm ¥33,000</p>	<p>調理台 DC-A 715(後巾)×560×800mm ¥52,000 (扉は右開き)</p>	<p>調理台(専用) DC-120A (左・右勝手) 1,200×560×800mm ¥89,000 ●写真の商品は右タイプです。</p>	<p>ガスキャビネット DAGC-60 600×560×800mm ¥66,000</p>	<p>ガスレンジ GRH-60 新発売 600×403×645mm ¥108,000 (3Dコントロール内蔵型)</p>	<p>レンジフード VB-60A 600×370×645mm ¥59,800</p>	<p>ホーロー吊戸棚 TB-90DA (写真掲載) 600×403×300mm (ガラス扉) ¥39,000 (棚つき)</p>	<p>TB-60DA (写真掲載) 600×403×300mm (ガラス扉) ¥28,000 (棚つき)</p>	<p>TM-90DA 600×403×900mm (水切棚) ¥35,500 (つき)</p>	<p>TL-60DA 600×403×300mm (蛍光灯) ¥31,000 (つき)</p>
---	--	--	--	--	---	---	---	---	--	--

<p>645ミリタイプ TH-120DA 1,200×403×645mm ¥38,500</p>	<p>TH-105DA 1,050×403×645mm ¥35,000</p>	<p>TH-90DA 900×403×645mm ¥30,500</p>	<p>TH-70DA 700×403×645mm ¥23,000</p>	<p>TH-60DA 600×403×645mm ¥22,000</p>	<p>TH-35DA 350×403×645mm ¥15,000</p>	<p>TH-30DA 300×403×645mm ¥14,000</p>	<p>THC-71DA 715(後巾)×403×645mm ¥31,000 (専用)</p>	<p>THC-120DA (左・右勝手) 1,200×600×645mm ¥43,000</p>	<p>THC-120DA (左・右勝手) 1,200×600×500mm ¥39,500</p>	<p>ガラス戸棚 TG-90A 900×385×300mm ¥48,000</p>	<p>電子レンジユニット TA-60A 600×548×2,300mm 電子レンジ本体 ¥198,000 収納ユニット ¥100,000 ¥298,000</p>	<p>冷蔵専用吊戸棚 TZ-60A(N) 600×548×354mm ¥29,000</p>	<p>冷凍冷蔵庫 (全有72708) (内容積) ER-270 (左・右勝手) シャモアアイボリー 587×655×1,742mm ¥220,000</p>	<p>ツールユニット TY-60A 600×548×2,300mm ¥96,000</p>	<p>ツールユニット TU-45A 450×548×2,300mm ¥97,000 (扉は右開き)</p>	<p>ツールユニット TY-35A 350×548×2,300mm ¥61,500 (扉は右開き)</p>	<p>コーナーツールユニット TU-75A 750×750×2,300mm ¥205,000</p>	<p>システムトップ SRG-90 900×250×400mm ¥21,000</p>	<p>コーナー SRC-71 715(後巾)×250×400mm ¥32,500</p>	<p>ガラス棚 SRG-60 600×250×400mm ¥18,000</p>	<p>コーナー SRC-60 600(後巾)×250×400mm ¥31,500</p>
---	--	---	---	---	---	---	---	---	---	--	--	---	---	--	--	--	---	--	---	---	---

(吊戸棚の扉はホーロー仕上げです。TB-90・60、TM-90、TL-60の扉寸法は高さ500ミリです。)

※ガスキャビネット・ガスレンジは(都市ガス用・プロパンガス用)があります。

扉下の数字は、商品寸法です。(開口)×(奥行)×(高さ)となっています。但し、調理台、専用吊戸棚は(後巾)×(奥行)×(高さ)です。

※印刷色ですから商品と多少異なります。

《エマユ》B

シトログリーンのさわやかさが
ホットなキッチンタイムを演出します。

ダイニングキッチンにエマユBをI型にレイアウトしました。最もシンプルなレイアウトですが、機能性と収納性は充分です。キッチンでの奥さまの動きが、より合理的に流れるように設計されています。DKタイプですから、お料理しながら楽しい食事……。レンジから取り出されたばかりのホットなお料理に、ご家族の歓声が聞こえるようです。

エマユB13点セット価格
¥762,800



D-180B (左・右水槽) 1,800×560×800mm ¥119,000 ●写真の商品は左水槽
DS-180B (左・右水槽) 1,800×560×800mm ¥114,000 ●写真の商品は左水槽
D-165B (左・右水槽) 1,650×560×800mm ¥111,000 ●写真の商品は左水槽
DS-165B (左・右水槽) 1,650×560×800mm ¥105,000 ●写真の商品は左水槽
D-150B (左・右水槽) 1,500×560×800mm ¥103,000 ●写真の商品は左水槽



DS-150B (左・右水槽) 1,500×560×800mm ¥98,000
D-120B (左・右水槽) 1,200×560×800mm ¥81,000 ●写真の商品は左水槽
D-100B (左・右水槽) 1,000×560×800mm ¥74,000 ●写真の商品は左水槽
調理台 DT-100B 1,000×560×800mm ¥70,500
DT-60KB 600×560×800mm ¥49,000
DT-60B 600×560×800mm ¥41,000
DT-35B (4段引き出し) ¥40,500



DT-30B 300×360×900mm ¥26,500 (扉は右開き)
DG-100B 1,000×543×625mm ¥44,500
DG-70B 700×543×625mm ¥33,000
DG-60B 600×543×625mm ¥29,500
調理台 DC-B 715(後市)×560×800mm ¥52,000 (扉は右開き)
調理台(両用) DC-120B (左・右勝手) 1,200×600×800mm ¥89,000 ●写真の商品は右タイプです。
ガラスキャビネット DBGC-60 600×560×800mm ¥66,000
ガラスレンジ GR-75 700×403×645mm ¥119,000
レンジフード VB-60B 600×570×645mm ¥59,800
レンジフード TC-71DB 715×403×645mm ¥64,800
TM-90DB (写真掲載) 900×403×900mm (水切機) ¥35,500
TB-60DB (写真掲載) 600×403×900mm (ガラス戸) ¥28,000
TL-60DB 600×403×900mm (蛍光灯) ¥31,000
TB-90DB 900×403×900mm (ガラス戸) ¥39,000



TH-120DB 1,200×403×645mm ¥38,500
TH-105DB 1,050×403×645mm ¥35,000
TH-90DB 900×403×645mm ¥30,500
TH-70DB 700×403×645mm ¥23,000
TH-60DB 600×403×645mm ¥22,000
TH-35DB 350×403×645mm ¥15,000
TH-30DB 300×403×645mm ¥14,000
THC-71DB 715×403×645mm ¥31,000 (両用)
THC-120DB (左・右勝手) 1,200×600×645mm ¥43,000
THC-120DB (左・右勝手) 1,200×600×500mm ¥39,500 ●写真の商品は右タイプです。
ガラス戸棚 TG-90B 900×385×900mm ¥48,000



冷庫専用吊戸棚 TZ-60B(N) 600×548×554mm ¥29,000
冷庫冷蔵庫(全有効270ℓ) ER-270 (左・右勝手) (シトログリーン) 587×555×1,742mm ¥220,000
電子レンジユニット TA-60B 600×548×2,300mm ¥298,000
電子レンジ本体 ¥198,000
収納ユニット ¥100,000
トルユニット TY-60B 600×548×2,300mm ¥96,000
トルユニット TY-45B 450×548×2,300mm ¥97,000 (扉は右開き)
トルユニット TY-35B 350×548×2,300mm ¥61,500 (扉は右開き)
スライスラック SRS-60 600×250×400mm ¥32,000
ガラス棚 SRG-90 900×250×400mm ¥21,000
ガラス棚 SRG-60 600×250×400mm ¥18,000
コーナー棚 SRC-71 715(後市)×250×400mm ¥32,500
コーナー棚 SRC-60 600(後市)×250×400mm ¥31,500
米切機 SRM-120 1,200×250×400mm ¥15,500
SRM-105 1,050×250×400mm ¥14,000
SRM-90 900×250×400mm ¥11,500
ダイネットカウンター AD-1315 1,315×600×880mm ¥79,800

(吊戸棚の扉はホーロー仕上げです。TB-90・60、TM-90、TL-60の扉寸法は高さ500ミリです。)

※ガラスキャビネット・ガラスレンジは(都市ガス用・プロパンガス用)があります。

品番下の数字は、商品寸法です。(開口)×(奥行)×(高さ)となっています。但し、調理台、吊戸棚は(後市)×(奥行)×(高さ)です。

※印刷色ですから商品と多少異なります。

「エマユ」C

マッシュルームベージュの色彩が、
落ち着いたアダルト派のキッチン空間を創り出します。

エマユCをL型にレイアウトしたセミ独立型のキッチンプラン。キッチンとダイニングの間に便利な配膳スペースをもうけました。セミ独立型ですから、自分だけの料理タイムも楽しんでいただけます。多人数のご家族や、お客様の多いご家族にも安心してお使いいただけるよう、収納部分もたっぷりとしています。

エマユC 18点セット価格
¥829,800



<p>開口180cm(2槽型) D-180C(左・右水槽) 1,800×560×800mm ¥119,000 ●写真の商品は左水槽</p>	<p>開口180cm(ジャンボ水槽型) DS-180C(左・右水槽) 1,800×560×800mm ¥114,000 ●写真の商品は左水槽</p>	<p>開口165cm(2槽型) D-165C(左・右水槽) 1,650×560×800mm ¥111,000 ●写真の商品は左水槽</p>	<p>開口165cm(ジャンボ水槽型) DS-165C(左・右水槽) 1,650×560×800mm ¥105,000 ●写真の商品は左水槽</p>	<p>開口150cm(2槽型) D-150C(左・右水槽) 1,500×560×800mm ¥103,000 ●写真の商品は左水槽</p>
---	--	---	--	---

<p>開口150cm(ジャンボ水槽型) DS-150C(左・右水槽) 1,500×560×800mm ¥100,000 ●写真の商品は左水槽</p>	<p>開口150cm(真中水槽型) DS-150C 1,500×560×800mm ¥98,000</p>	<p>開口120cm(1槽型) D-120C(左・右水槽) 1,200×560×800mm ¥81,000 ●写真の商品は左水槽</p>	<p>開口100cm(1槽型) D-100C(左・右水槽) 1,000×560×800mm ¥74,000 ●写真の商品は左水槽</p>	<p>調理台 DT-100C 1,000×560×800mm ¥70,500</p>	<p>DT-60KC 600×560×800mm ¥49,000 (計量米びつ付)</p>	<p>DT-60C 600×560×800mm ¥41,000 (4段引き出し)</p>	<p>DT-35C 350×560×800mm ¥40,500</p>
--	---	--	--	--	---	--	---

<p>DT-30C 300×560×800mm ¥26,500 (扉は右開き)</p>	<p>ガス台 DG-100C 1,000×543×625mm ¥44,500</p>	<p>DG-70C 700×543×625mm ¥33,000</p>	<p>DG-60C 600×543×625mm ¥29,500</p>	<p>調理台(専用) DC-C 715(後巾)×560×800mm ¥52,000 (扉は右開き)</p>	<p>調理台(専用) DC-120C(左・右勝手) 1,200×600×800mm ¥89,000 ●写真の商品は右タイプです。</p>	<p>ガスキャビネット DCGC-60 600×560×800mm ¥66,000</p>	<p>GRH-60 新発売 600×560×800mm (3コンロ・グリル内蔵型) ¥108,000</p>	<p>ホーロー吊戸棚 TB-90DC(写真掲載) 900×403×900mm(ガラス付) ¥39,000</p>	<p>TB-60DC(写真掲載) 600×403×900mm(ガラス付) ¥28,000</p>	<p>TM-90DC 900×403×900mm(水切棚つき) ¥35,500</p>	<p>TL-60DC 600×403×900mm(蛍光灯つき) ¥31,000</p>
---	--	---	---	---	--	---	--	--	--	---	---

<p>645ミリタイプ TH-120DC 1,200×403×645mm ¥38,500</p>	<p>TH-105DC 1,050×403×645mm ¥35,000</p>	<p>TH-90DC 900×403×645mm ¥30,500</p>	<p>TH-70DC 700×403×645mm ¥23,000</p>	<p>TH-60DC 600×403×645mm ¥22,000</p>	<p>TH-35DC 350×403×645mm ¥15,000</p>	<p>TH-30DC 300×403×645mm ¥14,000</p>	<p>THC-71DC 715×403×645mm ¥31,000</p>	<p>THC-120DC(左・右勝手) 1,200×600×645mm ¥43,000</p>	<p>ガラス戸棚 TG-90C 900×385×900mm ¥48,000</p>
--	---	--	--	--	--	--	---	---	---

<p>冷蔵庫吊戸棚 TZ-60C(N) 600×548×554mm ¥29,000</p>	<p>冷凍冷蔵庫(全有外付70L内容積) ER-270(マッシュルームベージュ) 587×565×1,742mm ¥220,000</p>	<p>電子レンジユニット TA-60C 600×548×2,300mm 電子レンジ本体 ¥198,000 収納ユニット ¥100,000 ¥298,000</p>	<p>トールユニット TY-60C 600×548×2,300mm ¥96,000</p>	<p>トールユニット TU-45C 450×548×2,300mm ¥97,000 (扉は右開き)</p>	<p>トールユニット TY-35C 350×548×2,300mm ¥61,500 (扉は右開き)</p>	<p>SRM-105 1,050×250×400mm ¥14,000</p>	<p>SRM-90 900×250×400mm ¥11,500</p>	<p>ガラス棚 SRC-90 600×250×400mm ¥21,000</p>	<p>コーナー棚 SRC-71 715(後巾)×250×400mm ¥32,500</p>	<p>コーナー棚 SRC-60 600(後巾)×250×400mm ¥31,500</p>	<p>スパイスラック SRS-60 600×250×400mm ¥32,000</p>	<p>ガラス棚 SRG-60 600×250×400mm ¥18,000</p>	<p>水切棚 SRM-120 1,200×250×400mm ¥15,500</p>	<p>ダイネットカウンター AD-1315 1,315×600×890mm ¥79,800</p>
---	---	---	---	---	---	--	---	--	---	---	---	--	--	---

(吊戸棚の扉はホーロー仕上げです。TB-90・60、TM-90、TL-60の扉寸法は高さ500ミリです。)
※ガスキャビネット・ガラスレンジは(都市ガス用・プロパンガス用)があります。
品番下の数字は、商品寸法です。(開口)×(奥行)×(高さ)となっています。但し、調理台、専用吊戸棚は(後巾)×(奥行)×(高さ)です。
●印刷色ですから商品と多少異なります。

「エマユ」F

やすらぎと格調を生み出す、アボガドグリーンのみずみずしい輝き。

10畳のスペースを考え、エマユFを最も使い易いL型にレイアウトしたダイニングキッチンです。調理台のすぐ横に勝手口をもうけましたので、奥様の動線はよりスムーズに流れます。カラーは、ホーローの光沢が映えるアボガドグリーン。洒落たメニューが次々と浮かんできそうです。

エマユF15点セット価格
¥725,800

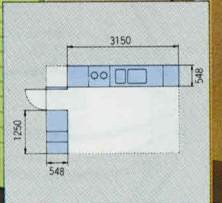
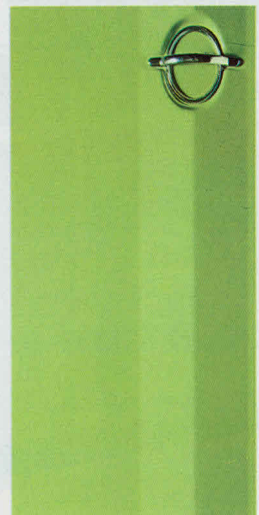

<p>間口180cm(2槽型) D-180F (左・右水槽) 1,800×560×800mm ¥119,000 ●写真の商品は左水槽</p>	<p>間口180cm(ジャンボ水槽型) DS-180F (左・右水槽) 1,800×560×800mm ¥114,000 ●写真の商品は左水槽</p>	<p>間口165cm(2槽型) D-165F (左・右水槽) 1,650×560×800mm ¥111,000 ●写真の商品は左水槽</p>	<p>間口165cm(ジャンボ水槽型) DS-165F (左・右水槽) 1,650×560×800mm ¥105,000 ●写真の商品は左水槽</p>	<p>間口150cm(2槽型) D-150F (左・右水槽) 1,500×560×800mm ¥103,000 ●写真の商品は左水槽</p>	<p>間口150cm(ジャンボ水槽型) DS-150F (左・右水槽) 1,500×560×800mm ¥100,000 ●写真の商品は左水槽</p>	<p>間口150cm(真中水槽型) DS-150F (左・右水槽) 1,500×560×800mm ¥98,000</p>	<p>間口120cm(1槽型) D-120F (左・右水槽) 1,200×560×800mm ¥81,000 ●写真の商品は左水槽</p>	<p>間口100cm(1槽型) D-100F (左・右水槽) 1,000×560×800mm ¥74,000 ●写真の商品は左水槽</p>	<p>調理台 DT-100F 1,000×560×800mm ¥70,500</p>	<p>DT-60KF 600×560×800mm ¥49,000 (計量米びん付) (容量17.5kg)</p>	<p>DT-60F 600×560×800mm ¥41,000</p>	<p>DT-35F 350×560×800mm ¥26,500 (4段引き出し)</p>	<p>DT-30F 300×560×800mm ¥26,500 (扉は右開き)</p>								
<p>ガス台 DG-100F 1,000×543×625mm ¥44,500</p>	<p>DG-70F 700×543×625mm ¥33,000</p>	<p>調理台(専用) DC-F 715(後巾)×560×800mm ¥52,000 (扉は右開き)</p>	<p>調理台(汎用) DC-120F (左・右勝手) 700×403×800mm ¥89,000 ●写真の商品は右タイプです。</p>	<p>ガスキャビネット DFGC-60 600×560×800mm ¥66,000</p>	<p>ガスレンジ GR-75 700×560×800mm ¥119,000</p>	<p>レンジフード VB-60F 600×570×645mm ¥59,800</p>	<p>ホーロー吊戸棚 TB-90DF (写真掲載) 900×403×900mm (ガラス戸) ¥39,000 (棚つき)</p>	<p>TB-60DF (写真掲載) 600×403×900mm (ガラス戸) ¥28,000 (棚つき)</p>	<p>TL-60DF 600×403×900mm (蛍光灯) ¥31,000 (つき)</p>	<p>電子レンジユニット TA-60F 600×548×2,300mm 電子レンジ本体 ¥198,000 収納ユニット ¥100,000 ¥298,000</p>	<p>冷蔵冷蔵庫 TZ-60F(N) 600×548×554mm ¥29,000</p>	<p>冷蔵冷蔵庫 ER-270 (左・右勝手) 587×555×1,742mm (アボガドグリーン) ¥220,000</p>	<p>トールユニット TY-60F 600×548×2,300mm ¥96,000</p>	<p>トールユニット TU-45F 450×548×2,300mm ¥97,000 (扉は右開き)</p>	<p>トールユニット TY-35F 350×548×2,300mm ¥61,500 (扉は右開き)</p>	<p>コーナートールユニット TU-75F 750×750×2,300mm ¥205,000</p>	<p>水切槽 SRM-120 1,200×250×400mm ¥15,500</p>	<p>SRM-105 1,050×250×400mm ¥14,000</p>	<p>SRM-90 900×250×400mm ¥11,500</p>	<p>ダイネットカウンター AD-1315 1,315×600×890mm ¥79,800</p>	
<p>TH-120DF 645ミリタイプ 1,200×403×645mm ¥38,500</p>	<p>TH-105DF 1,050×403×645mm ¥35,000</p>	<p>TH-90DF 900×403×645mm ¥30,500</p>	<p>TH-70DF 700×403×645mm ¥22,000</p>	<p>TH-60DF 600×403×645mm ¥15,000</p>	<p>TH-35DF 350×403×645mm ¥14,000</p>	<p>TH-30DF 300×403×645mm ¥13,000</p>	<p>THC-71DF 715×403×645mm ¥31,000</p>	<p>THC-120DF (左・右勝手) 1,200×600×645mm ¥43,000</p>	<p>TC-120DF (左・右勝手) 1,200×600×500mm ¥39,500</p>	<p>ガラス戸棚 TG-90F 900×385×900mm ¥48,000</p>	<p>電子レンジユニット TA-60F 600×548×2,300mm 電子レンジ本体 ¥198,000 収納ユニット ¥100,000 ¥298,000</p>	<p>冷蔵冷蔵庫 TZ-60F(N) 600×548×554mm ¥29,000</p>	<p>冷蔵冷蔵庫 ER-270 (左・右勝手) 587×555×1,742mm (アボガドグリーン) ¥220,000</p>	<p>トールユニット TY-60F 600×548×2,300mm ¥96,000</p>	<p>トールユニット TU-45F 450×548×2,300mm ¥97,000 (扉は右開き)</p>	<p>トールユニット TY-35F 350×548×2,300mm ¥61,500 (扉は右開き)</p>	<p>コーナートールユニット TU-75F 750×750×2,300mm ¥205,000</p>	<p>水切槽 SRM-120 1,200×250×400mm ¥15,500</p>	<p>SRM-105 1,050×250×400mm ¥14,000</p>	<p>SRM-90 900×250×400mm ¥11,500</p>	<p>ダイネットカウンター AD-1315 1,315×600×890mm ¥79,800</p>

システムアップ

ガラス棚 **SRG-90**
900×250×400mm
¥21,000

ガラス棚 **SRG-60**
600×250×400mm
¥18,000

コーナー棚 **SRC-71**
715(後巾)×250×400mm
¥32,500

コーナー棚 **SRC-60**
600(後巾)×250×400mm
¥31,500

スパイスラック **SRS-60**
600×250×400mm
¥32,000

ダイネットカウンター

ダイネットカウンター
AD-1315
1,315×600×890mm
¥79,800

《エマユ》H

使う方のセンスがしのばれるシルキーグレーのホーロー扉。マイルドな格調と気品が、ハイセンスなあなたにぴったりです。

エマユHを12畳の空間を想定してレイアウトしたLDKタイプのプランです。配膳台と調理スペースをたっぷりとしたU字型。シンクにはステンレスのジャンボシンクを採用しました。これだけのサイズがあれば、水仕事かともラクになります。間仕切りをかねてダイネットカウンターを設けることによって、何かと便利な空間が生まれます。

エマユH19点セット価格
¥1,316,300
 (ダイネットカウンターは含みません。)

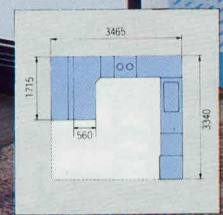

- | | | | | | | | | | | | | |
|---|--|---|--|---|---|---|--|--|---|--|--|--|
| <p>開口180cm (2槽型)
 D-180H (左・右水槽)
 1,800×560×800mm
 ¥119,000
 ●写真の商品は左水槽</p> | <p>開口180cm (ジャンボ水槽型)
 DS-180H (左・右水槽)
 1,800×560×800mm
 ¥114,000
 ●写真の商品は左水槽</p> | <p>開口165cm (2槽型)
 D-165H (左・右水槽)
 1,650×560×800mm
 ¥111,000
 ●写真の商品は左水槽</p> | <p>開口165cm (ジャンボ水槽型)
 DS-165H (左・右水槽)
 1,650×560×800mm
 ¥105,000
 ●写真の商品は左水槽</p> | <p>開口150cm (2槽型)
 D-150H (左・右水槽)
 1,500×560×800mm
 ¥103,000
 ●写真の商品は左水槽</p> | <p>開口150cm (ジャンボ水槽型)
 DS-150H (左・右水槽)
 1,500×560×800mm
 ¥100,000 ●写真の商品は左水槽</p> | <p>開口150cm (奥中水槽型)
 DS-150H
 1,500×580×800mm
 ¥98,000</p> | <p>開口120cm (1槽型)
 D-120H (左・右水槽)
 1,200×560×800mm
 ¥81,000
 ●写真の商品は左水槽</p> | <p>開口100cm (1槽型)
 D-100H (左・右水槽)
 1,000×560×800mm
 ¥74,000
 ●写真の商品は左水槽</p> | <p>調理台
 DT-100H
 1,000×250×400mm
 ¥70,500</p> | <p>調理台
 DT-60KH
 600×560×800mm
 ¥49,000
 (計量米びつ付) (容量17.5kg)</p> | <p>調理台
 DT-60H
 600×560×800mm
 ¥41,000</p> | <p>調理台
 DT-35H
 350×560×800mm
 ¥40,500
 (4段引き出し)</p> |
|---|--|---|--|---|---|---|--|--|---|--|--|--|

- | | | | | | | | | | |
|---|---|--|--|--|---|--|--|--|--|
| <p>調理台
 DT-30H
 300×560×800mm
 ¥26,500
 (扉は右開き)</p> | <p>ガス台
 DG-100H
 1,000×543×625mm
 ¥44,500</p> | <p>調理台
 DG-70H
 700×543×625mm
 ¥33,000</p> | <p>調理台
 DG-60H
 600×543×625mm
 ¥29,500</p> | <p>調理台 (専用)
 DC-H
 715 (後巾) ×560×800mm
 ¥52,000
 (扉は右開き)</p> | <p>調理台 (専用)
 DC-120H (左・右勝手)
 1,200×600×800mm
 ¥89,000
 ●写真の商品は右タイプです</p> | <p>ガスキャビネット
 DHGC-60
 600×560×800mm
 ¥66,000</p> | <p>ガスレンジ
 GR-75
 700×570×645mm
 ¥119,000
 開口60cmタイプ ¥106,000</p> | <p>レンジフード
 VB-60H
 600×570×645mm
 ¥59,800
 開口75cmタイプ ¥64,800</p> | <p>ホーロー戸棚
 TB-90DH
 900×403×900mm
 ¥39,000
 (ガラス扉つき)</p> |
|---|---|--|--|--|---|--|--|--|--|

- | | | | | | | | | | | | | |
|--|---|--|--|--|--|--|---|---|--|---|--|--|
| <p>THC-71
 715×403×900mm
 ¥31,000</p> | <p>THC-120DH (左・右勝手)
 1,200×600×900mm
 ¥43,000</p> | <p>ガラス戸棚
 TG-90H
 900×385×900mm
 ¥48,000</p> | <p>電子レンジユニット
 TA-60H
 600×548×2,300mm
 電子レンジ本体 ¥198,000
 収納ユニット ¥100,000
 ¥298,000</p> | <p>冷凍冷蔵庫 (全有70L)
 ER-270 (左・右勝手)
 (シルキーグレー)
 587×555×1,742mm
 ¥220,000</p> | <p>ガラス戸棚
 TG-90H
 900×385×900mm
 ¥48,000</p> | <p>電子レンジユニット
 TY-60H
 600×548×2,300mm
 ¥96,000</p> | <p>トールユニット
 TU-45H
 450×548×2,300mm
 ¥97,000
 (扉は右開き)</p> | <p>トールユニット
 TY-35H
 350×548×2,300mm
 ¥61,500
 (扉は右開き)</p> | <p>水切棚
 SRM-120
 1,200×250×400mm
 ¥15,500
 新発売</p> | <p>水切棚
 SRM-105
 1,050×250×400mm
 ¥14,000</p> | <p>水切棚
 SRM-90
 900×250×400mm
 ¥11,500</p> | <p>ダイネットカウンター
 AD-1315
 1,315×600×890mm
 ¥79,800</p> |
|--|---|--|--|--|--|--|---|---|--|---|--|--|

システムデック

- | | | | | |
|---|--|--|---|--|
| <p>ガラス棚
 SRG-90
 900×250×340mm
 ¥21,000</p> | <p>コーナー棚
 SRC-71
 715 (後巾) ×250×400mm
 ¥32,500</p> | <p>スライズラック
 SRS-60
 600×250×400mm
 ¥32,000</p> | <p>ガラス棚
 SRG-60
 600×250×400mm
 ¥18,000</p> | <p>コーナー棚
 SRC-60
 600 (後巾) ×250×400mm
 ¥31,500</p> |
|---|--|--|---|--|

ダイネットカウンター

- | |
|--|
| <p>ダイネットカウンター
 AD-1315
 1,315×600×890mm
 ¥79,800</p> |
|--|

吊戸棚の扉はホーロー仕上げです。TB-90・60、TM-90の扉寸法は高さ500ミリです。 ※ガラスキャビネット・カスレンは(都市ガス用・プロパンガス用)があります。 品番下の数字は、商品寸法です。 開口×(奥行)×高さ)となっています。但し、調理台、専用吊戸棚は(後巾)×(奥行)×(高さ)です。 ※印刷色ですから商品と多少異なります。

《エマーユ》K

ちょっと歌でも口ずさんでみたい。
そんな気分させるクリスタルブルーのインテリア空間。
クールエレガンスという言葉が似合う若々しいキッチンです。

エマーユKをL型にレイアウトしました。天井から、そして窓から、あふれるばかりの採光が、クリスタルブルーの美しさをひときわ輝やかせてくれます。キッチンとダイニングが一体になっているので、使い勝手は申し分ありません。実用的でありながら、インテリア性も充分。若いカップルにぴったりのイメージが、すみずみにあふれています。

エマーユK17点セット価格
¥999,800



<p>開口180cm(2槽型) D-180K (左・右水槽) 1,800×560×800mm ¥119,000 ●写真の商品は左水槽</p>	<p>開口180cm(ジャンボ水槽型) DS-180K (左・右水槽) 1,800×560×800mm ¥114,000 ●写真の商品は左水槽</p>	<p>開口165cm(2槽型) D-165K (左・右水槽) 1,650×560×800mm ¥111,000 ●写真の商品は左水槽</p>	<p>開口165cm(ジャンボ水槽型) DS-165K (左・右水槽) 1,650×560×800mm ¥105,000 ●写真の商品は左水槽</p>	<p>開口150cm(2槽型) D-150K (左・右水槽) 1,500×560×800mm ¥103,000 ●写真の商品は左水槽</p>
--	---	--	---	--

<p>開口150cm(ジャンボ水槽型) DS-150K (左・右水槽) 1,500×560×800mm ¥100,000 ●写真の商品は左水槽</p>	<p>開口150cm(真中水槽型) DS-150K 1,500×560×800mm ¥98,000</p>	<p>開口120cm(1槽型) D-120K (左・右水槽) 1,200×560×800mm ¥81,000 ●写真の商品は左水槽</p>	<p>開口100cm(1槽型) D-100K (左・右水槽) 1,000×560×800mm ¥74,000 ●写真の商品は左水槽</p>	<p>調理台 DT-100K 1,000×560×800mm ¥70,500</p>	<p>DT-60KK 600×560×800mm ¥49,000 (計量米びん付)(容量17.5kg)</p>	<p>DT-60K 600×560×800mm ¥41,000</p>	<p>DT-35K 350×560×800mm ¥40,500 (4段引き出し)</p>
---	---	---	---	--	---	---	--

<p>DT-30K 300×560×800mm ¥26,500 (扉は右開き)</p>	<p>ガス台 DG-100K 1,000×543×625mm ¥44,500</p>	<p>DG-70K 700×543×625mm ¥33,000</p>	<p>DG-60K 600×543×625mm ¥29,500</p>	<p>調理台(専用) DC-K 715(後巾)×560×800mm ¥52,000 (扉は右開き)</p>	<p>調理台(専用) DC-120K (左・右勝手) 1,200×560×800mm ¥89,000 ●写真の商品は右タイプです。</p>	<p>ガスキャビネット DKGC-60 600×560×800mm ¥66,000</p>	<p>ガスレンジ GRH-60 新発売 600×560×800mm ¥108,000 (3口コンロ・グリル内蔵型)</p>	<p>レンジフード VB-60K 600×570×645mm ¥59,800 開口75cmタイプ(高さ64,800)</p>	<p>ホーロー吊戸棚 TB-90DK 900×403×900mm ¥39,000 (ガラス戸棚つき)</p>
---	--	---	---	---	---	---	---	--	--

<p>TB-60DK 600×403×900mm ¥28,000 (ガラス戸棚つき)</p>	<p>TL-60DK 600×403×900mm ¥31,000 (蛍光灯つき)</p>	<p>645ミリタイプ TH-120DK 1,200×403×645mm ¥38,500</p>	<p>TH-105DK 900×403×645mm ¥35,000</p>	<p>TH-90DK 900×403×645mm ¥30,500</p>	<p>TH-70DK 700×403×645mm ¥23,000</p>	<p>TH-60DK 600×403×645mm ¥22,000</p>	<p>TH-35DK 350×403×645mm ¥15,000</p>	<p>TH-30DK 300×403×645mm ¥14,000</p>	<p>THC-71DK 715×403×645mm ¥31,000</p>	<p>THC-120DK (左・右勝手) 1,200×600×645mm ¥43,000</p>	<p>500ミリタイプ T-120DK 1,200×403×500mm ¥35,500</p>	<p>T-105DK 900×403×500mm ¥32,000</p>	<p>T-90DK 900×403×500mm ¥28,000</p>	<p>T-70DK 700×403×500mm ¥21,000</p>	<p>T-60DK 600×403×500mm ¥20,000</p>	<p>T-35DK 350×403×500mm ¥14,000 (扉は右開き)</p>	<p>T-30DK 300×403×500mm ¥13,000</p>	<p>TC-71DK 715×403×500mm ¥26,000 (専用)</p>	<p>TC-120DK (左・右勝手) 1,200×600×500mm ¥39,500 ●写真の商品は右タイプです。</p>
--	--	--	---	--	--	--	--	--	---	--	---	--	---	---	---	---	---	---	--

(吊戸棚の扉はホーロー仕上げです。TB-90・60、TM-90、TL-60の扉寸法は高さ500ミリです。)

※ガスキャビネット・ガスレンジは(都市ガス用・プロパンガス用)があります。

<p>TM-90DK 900×403×900mm ¥35,500 (水切棚つき)</p>	<p>電子レンジユニット TA-60K 600×548×2,300mm 電子レンジ本体 ¥198,000 収納ユニット ¥100,000 ¥298,000</p>	<p>冷凍冷蔵庫 (全有対270L内容積) ER-270 (左・右勝手) 587×555×1,742mm ¥220,000</p>	<p>トールユニット TY-60K 600×548×2,300mm ¥96,000</p>	<p>トールユニット TU-45K 450×548×2,300mm ¥97,000 (扉は右開き)</p>	<p>トールユニット TY-35K 350×548×2,300mm ¥61,500 (扉は右開き)</p>	<p>水切棚 SRM-120 1,200×250×400mm ¥15,500</p>	<p>新発売 SRM-105 1,050×250×400mm ¥14,000</p>	<p>SRM-90 900×250×400mm ¥11,500</p>	<p>ガラス棚 SRG-90 900×250×400mm ¥21,000</p>	<p>コーナー棚 SRC-71 715(後巾)×250×400mm ¥32,500</p>	<p>スライストラック SRS-60 600×250×400mm ¥32,000</p>	<p>コーナー棚 SRC-60 600(後巾)×250×400mm ¥18,000</p>	<p>コーナー棚 SRC-60 600(後巾)×250×400mm ¥31,500</p>	<p>ダイネットカウンター AD-1315 1,315×600×80mm ¥79,800</p>
--	---	---	---	---	---	--	--	---	--	---	--	---	---	--

システムラック

ダイネットカウンター

品番下の数字は、商品寸法です。(開口)×(奥行)×(高さ)となっています。但し、隅調理台、隅用吊戸棚は(後巾)×(奥行)×(高さ)です。

※印刷色ですら商品と多少異なります。

人造大理石
カウンタートップ **CMタイプ**

間口2m70cmの1枚トップに、ゴージャスな人造大理石を採用。



間口2m70cmの1枚カウンタートップシステムが、エマーユシリーズに登場しました。ホーロー扉・ホーローキャビネットをベースに、シンクにもホーロー、トップには人造大理石を採用。人造大理石とホーローの調和がキッチンタイムをゴージャスに演出します。



人造大理石カウンタートップ
CM-270 (左・右タイプ)
2,697×590×819mm
¥485,000
●写真の商品は左タイプ

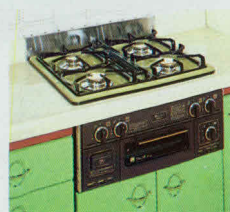

●4口コンロ ●ジャンボグリル

(CS・CMタイプ共)
搬入・取付費は別途

ステンレス
カウンタートップ **CSタイプ**

継ぎ目のない美しい仕上がり…間口2m70cmの高級ステンレストップ&シンク。



傷がつきにくく、耐熱性に優れたステンレスを継ぎ目のない一枚トップとして採用、流し台・調理台・ガス器具を組み込んだタカラならではの一体成型のシステムキッチンです。扉はもちろん、見えない所のすみずみまでホーロー仕上げですから、清潔感はいくらでもありません。



ステンレスカウンタートップタイプ
CS-270 (左・右タイプ)
2,697×600×819mm
¥370,000
●写真の商品は左タイプ



ステンレスカウンタートップタイプ
CSS-270 (左・右タイプ)
2,697×600×819mm
¥360,000
●写真の商品は左タイプ

メラミンポストフォームカウンター **Y型**

美しいメラミン樹脂をカウンタートップに使用したハイセンスなインテリアキッチン。



真っ白なメラミンポストフォームカウンターとサニーオレンジのSG(スペシャルガラスライニング)ホーローシンクの組み合わせが、キッチンを高グレードに演出します。

ホーローのタカラだからなした豪華なキッチンです。



ホーローシンク
開口180cm(2槽型)
Y-180 (左・右水槽)
1,800×600×818mm
¥175,000
●写真の商品は左水槽(ホーローシンク)

ステンレスシンク
開口180cm(2槽型)
YS-180S (左・右水槽)
1,800×600×818mm
¥165,000
●写真の商品は左水槽

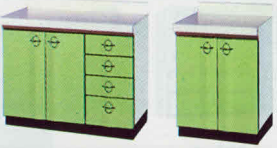

調理台
YT-100
600×600×818mm
¥85,000

YT-60
300×600×818mm
¥52,000



ガラス戸棚
TG-90F
300×385×900mm
¥48,000
●写真の商品は右タイプです。

トールユニット
TU-45Y
450×570×2,300mm
¥101,500

トールユニット
TY-35Y
350×570×2,300mm
¥64,500

冷庫冷蔵庫
(全有7ヶ所)
ER-270
(左・右勝手)
587×555×1,742mm
¥220,000

冷庫用吊戸棚
TZ-60F(N)
600×548×554mm
¥29,000



ステンレスシンク
開口165cm(ジャンボ水槽型)
YS-165S (左・右水槽)
1,650×600×818mm
¥159,000
●写真の商品は左水槽



ホーローシンク
開口165cm(2槽型)
Y-165 (左・右水槽)
1,650×600×818mm
¥171,000
●写真の商品は左水槽(ホーローシンク)



ステンレスシンク
開口165cm(ジャンボ水槽型)
YS-165S (左・右水槽)
1,650×600×818mm
¥155,000
●写真の商品は左水槽



ホーローシンク
開口150cm(2槽型)
Y-150 (左・右水槽)
1,500×600×818mm
¥163,000
●写真の商品は左水槽(ホーローシンク)



ステンレスシンク
開口150cm(ジャンボ水槽型)
YS-150S (左・右水槽)
1,500×600×818mm
¥147,000
●写真の商品は左水槽

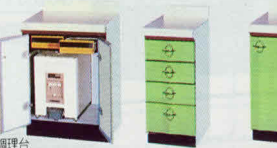

調理台
YT-61
600×600×818mm
¥61,000
(計量米ピッチ付)
(容量17.5kg)



YT-35
350×600×818mm
¥46,000
(4段引き出し)



YT-30
300×600×818mm
¥31,000
(扉は右開き)



調理台(専用)
YC-120 (左・右勝手)
1,200×750×818mm
¥129,000
●写真の商品は左タイプです。



ガスレンジ
GR-65Y
600×600×818mm
¥115,000

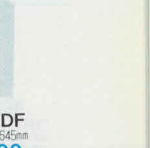

ガスシステムキャビネット
YG-90 (左・右勝手)
900×600×818mm
¥178,000
●写真の商品は右タイプです。



レンジフード
VB-60F
600×570×645mm
¥59,800



ホーロー吊戸棚
TH-120DF
700×403×645mm
¥38,500

TH-90DF
500×403×645mm
¥23,500

TH-70DF
350×403×645mm
¥15,000

TH-60DF
300×403×645mm
¥14,000
(扉は右開き)

TH-30DF
300×403×645mm
¥14,000
(扉は右開き)

システムテラ
ガラス棚
SRG-60
600×250×400mm
¥18,000

水切棚
SRM-120
1,200×250×400mm
¥15,500

スライストラック
SRS-60
600×250×400mm
¥32,000

ガラス棚
SRG-90
900×250×400mm
¥21,000

コーナー棚
SRC-60
600(後巾)×250×400mm
¥31,500

断熱売
SRM-105
1,050×250×400mm
¥14,000

SRM-90
900×250×400mm
¥11,500

小粋にあしらった花柄が、キッチンに夢のあるインテリア空間にまで高めます。

R型 ロイヤルA

伝統の英国マッセイ社デザインの花柄をポイントにしたシステムキッチン。アイボリーカラーにあしらった花柄が、キッチンを楽しめる空間にしてくれます。勿論、ホーローですから、熱や衝撃にも強く、いつまでも美しさを失いません。

R型ロイヤルA17点セット価格
¥690,300



ホーローの清楚な趣きをたたえたアイボリーの扉。使う方のセンスがしのばれる逸品です。

R型 ロイヤルC

さわやかさの中に上品さとも感じられる、アイボリーの扉。いつまでもあきのこないカラー。使い勝手を考えたシステムです。シンプルなデザインがインテリア感覚を高めています。

R型ロイヤルC18点セット価格
¥831,300

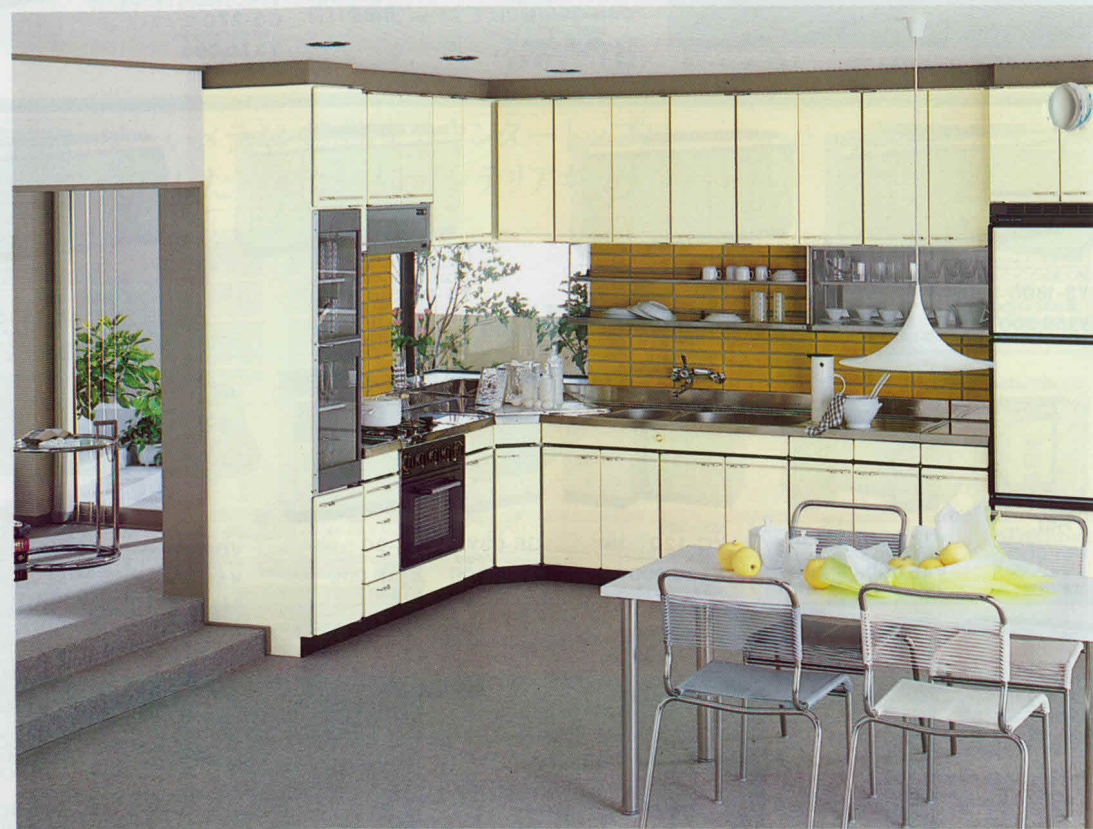

Product grid for R-type kitchen units. Includes items like R-180A, RS-180A, R-165A, RS-165A, R-150A, RS-150A, R-120A, RS-120A, R-100A, RS-100A, RT-100A, RT-60A, RT-60KA, RT-30M, RT-30A, RG-100A, RG-70A, RG-60A, RC-A, RAGC-60, GRH-60, TM-90RA, TB-60RA, TH-120RA, TH-105RA, TH-90RA, TH-70RA, T-120RA, T-105RA, T-90RA, T-70RA, TB-90RA, TL-60RA, TH-60RA, T-60RA, TH-30RA, TH-60RA, T-30RA.

System Rack products including refrigerators (TU-45R, TY-35R, ER-270), freezers (TZ-60RA), and various racks (SRG-60, SRG-90, SRC-71, SRM-120, SRM-105, SRM-90).

Product grid for R-type kitchen units (continued). Includes items like R-180C, RS-180C, R-165C, RS-165C, R-150C, RS-150C, R-120C, RS-120C, R-100C, RS-100C, RT-100C, RT-60C, RT-60KC, RT-30M, RT-30C, RG-100C, RG-70C, RG-60C, RC-C, RCGC-60, GR-75, TM-90RC, TB-60RC, TH-120RC, TH-105RC, TH-90RC, TH-70RC, T-120RC, T-105RC, T-90RC, T-70RC, TB-90RC, TL-60RC, TH-30RC, TH-60RC, T-30RC.

System Rack products (continued) including refrigerators (TU-45R, TY-35R, ER-270), freezers (TZ-60RC), and various racks (SRG-60, SRG-90, SRC-71, SRM-120, SRM-105, SRM-90).

人気のアボガドグリーンを深みあるホーローの色調で演出。このクラスでは見逃せない価格です。

R型 ロイヤルH

6畳のスペースを無駄なく生かした変型L型キッチンです。左右への動線はもちろん、上下への動きも十分に考え、流し台と吊戸棚の中間部分のスペースにシステムラックを機能的にレイアウトしました。魅力の価格で機能性を最大限に追求したタカラならではの自信作です。

R型ロイヤルH15点セット価格
¥640,800



洗練されたシティ感覚あふれる「クインシーブルー」。暮らしにあなたの個性を演出します。

R型 ロイヤルK

6畳のスペースを1型でコンパクトにまとめたオーソドックスなプランです。無駄のないシンプルなデザイン、使い易さに徹した数々のキメ細かな配慮。整理収納機能を一段と充実させたR型(ロイヤル)Kは、特に若い世代のご家族にピッタリのキッチンです。お求めやすい価格も、又魅力です。

R型ロイヤルK13点セット価格
¥651,300

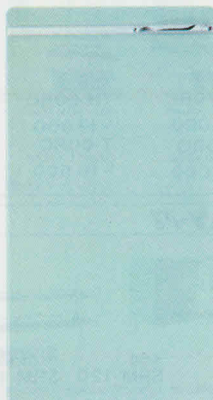

Product grid for Avocado Green kitchen system. Includes items like R-180H, RS-180H, R-165H, RS-165H, R-150H, RS-150H, RS-150H, R-120H, R-100H, RT-100H, RT-60KH, RT-60H, RT-30MH, RT-30H, RG-100H, RG-70H, RG-60H, RC-H, RHGG-60, GRH-60, TB-90RH, TM-90RH, TL-60RH, TB-60RH, TH-120RH, TH-105RH, TH-90RH, TH-70RH, T-120RH, T-105RH, T-90RH, T-70RH. Prices range from ¥22,000 to ¥108,000.

システムラック (System Rack) section. Includes items like ER-270, T-270, T-270K, SRG-60, SRG-90, SRC-71, SRM-120, SRM-105, SRM-90. Prices range from ¥11,500 to ¥220,000.

Product grid for Queen's Blue kitchen system. Includes items like R-180K, RS-180K, R-165K, RS-165K, R-150K, RS-150K, RS-150K, R-120K, R-100K, RT-100K, RT-60KK, RT-60K, RT-30MK, RT-30K, RG-100K, RG-70K, RG-60K, RC-K, RKGG-60, GRH-60, TB-90RK, TM-90RK, TL-60RK, TB-60RK, TH-120RK, TH-105RK, TH-90RK, TH-70RK, TH-60RK, T-120RK, T-105RK, T-90RK, T-70RK, T-60RK. Prices range from ¥11,500 to ¥108,000.

システムラック (System Rack) section for Queen's Blue. Includes items like ER-270, T-270, T-270K, SRG-60, SRG-90, SRC-71, SRM-120, SRM-105, SRM-90. Prices range from ¥11,500 to ¥220,000.

吊戸棚の厚はホーロー仕上げです。TB-90・60、TM-90、TL-60の厚みは高さ500ミリです。
*カスキャビネット・カスレンジは(都市ガス用・フロランガス用)があります。

品番下の数字は、商品寸法です。(間口)×(奥行)×(高さ)となっています。但し、調理台、開用吊戸棚は(後巾)×(奥行)×(高さ)です。
※印刷色ですから商品と多少異なります。

グリニッシュブルーとホワイトの鮮やかなトーンが、ハイセンスな魅力を表現します。

E型

ホーローの白い輝きにグリニッシュブルーをアクセントラインとして合わせました。キッチンというより、洒落たレストランが住まいの中に出て来たような感じ。ホーローの清潔感とアーバン感覚のデザインが人気を呼んでいます。



E型14点セット価格
¥710,300

アーモンドブラウンとノーブルアイボリーが生み出すエレガントな趣きが、キッチンタイムのあなたを優しくつつみます。

EC型

6畳のスペースにL型にレイアウトした最も標準型のキッチンです。使いやすく、収納たっぷりのガラス戸棚付吊戸棚、水切棚付吊戸棚をセットし、使い易さと収納性を徹底的に追求しました。ステンレスのシステムラックともコーディネートが楽しめます。



EC型17点セット価格
¥818,800

Product grid for E-type kitchen units and appliances. Includes items like WE-180, NE-180, WE-165, NE-165, WE-150, NE-150, NE-150C, NE-120, NE-100, TE-100, TE-60K, TE-60, TE-30M, TE-30, GE-100, GE-70, GE-60, CE, EGC-60, GRH-60, TB-90E, TM-90E, TL-60E, TB-60E, TH-120E, TH-105E, TH-90E, TH-70E, T-120E, T-105E, T-90E, T-70E.

システムラック (System Rack) section listing various storage units like SRH-60, SRG-60, SRG-90, SRC-71, SRM-120, SRM-105, SRM-90, and refrigerators like ER-270, TZ-60EC.

Product grid for EC-type kitchen units and appliances. Includes items like WE-180C, NE-180C, WE-165C, NE-165C, WE-150C, NE-150C, NE-120C, NE-100C, TE-100C, TE-60KC, TE-60C, TE-30MC, TE-30C, GE-100C, GE-70C, GE-60C, GE-C, EGC-60, GRH-60, TB-90EC, TM-90EC, TL-60EC, TB-60EC, TH-120EC, TH-105EC, TH-90EC, TH-70EC, TH-60EC, T-120EC, T-105EC, T-90EC, T-70EC, T-60EC.

システムラック (System Rack) section for EC-type, including SRH-60, SRG-60, SRG-90, SRC-71, SRM-120, SRM-105, SRM-90, and refrigerators like ER-270, TZ-60EC.

吊戸棚の扉はホーロー仕上げです。TB-90・60、TM-90、TL-60の扉寸法は高さ500ミリです。

※ガスキャビネット・ガスレンジは(都市ガス用・プロパンガス用)があります。

品番下の数字は、商品寸法です。(間口)×(奥行)×(高さ)となっています。但し、隅調理台、隅用吊戸棚は(後市)×(奥行)×(高さ)です。

※印刷色です。実際の商品と多少異なります。

天然なら材を贅沢にあしらったハイグレードな木製キッチン。木肌の落ちついた気品が、暮らしに息づきます。

HX型

ブラウン系のなら材を、縦のラインにあしらった高級感あふれるシステムキッチンHX型。粋なガラス戸棚が、全体のアクセントになっています。なら材のもつ風格の暖かな表情が、豊かなキッチンライフを演出します。

HX型19点セット価格
¥957,300

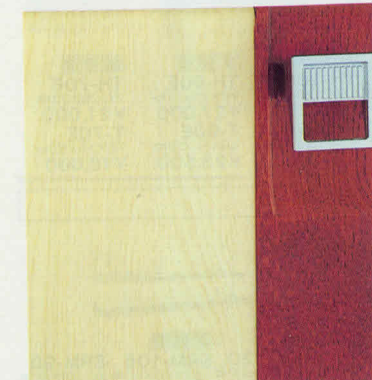

マホガニーブラウンの重厚な趣きが、ディナータイムを格調高くうたいあげます。

I型

個性あふれる木製システムキッチン。高級家具を思わせる深みのあるカラーとステンレスのシャープな輝きが、暮らしに美しい調和を見せています。木肌の風合いが、時には格調高く時にはシックにと、その時々暮らしにあわせて、さまざまな表情をつくり出してくれます。

I型17点セット価格
¥515,800

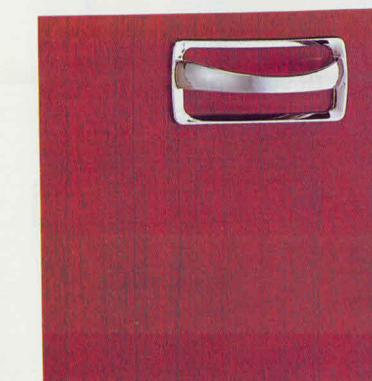

システムキッチン

<p>間口180cm(2槽型) HX-180 (左・右水槽) 1,800×560×800mm ¥126,500 ●写真の商品は左水槽</p>	<p>間口180cm(ジャンボ水槽型) HXS-180 (左・右水槽) 1,800×560×800mm ¥121,000 ●写真の商品は左水槽</p>	<p>間口165cm(2槽型) HX-165 (左・右水槽) 1,650×560×800mm ¥117,500 ●写真の商品は左水槽</p>	<p>間口165cm(ジャンボ水槽型) HXS-165 (左・右水槽) 1,650×560×800mm ¥112,000 ●写真の商品は左水槽</p>	<p>間口150cm(2槽型) HX-150 (左・右水槽) 1,500×560×800mm ¥111,500 ●写真の商品は左水槽</p>						
<p>間口150cm(ジャンボ水槽型) HXS-150 (左・右水槽) 1,500×560×800mm ¥107,500 ●写真の商品は左水槽</p>	<p>間口150cm(真中水槽型) HXS-150 (真中) 1,500×560×800mm ¥104,500</p>	<p>間口120cm(1槽型) HX-120 (左・右水槽) 1,200×560×800mm ¥87,000 ●写真の商品は左水槽</p>	<p>間口100cm(1槽型) HX-100 (左・右水槽) 1,000×560×800mm ¥82,000 ●写真の商品は左水槽</p>	<p>調理台 HXT-100 1,000×560×800mm ¥70,500</p>	<p>HXT-60 600×560×800mm ¥37,500</p>	<p>HXT-61 600×560×800mm ¥46,500 (計量米ピツ付) (容量17.5kg)</p>	<p>HXT-35 350×560×800mm ¥41,500 (40リキ出し)</p>	<p>HXT-30 300×560×800mm ¥26,000 (原は右開き)</p>		
<p>ガス台 HXG-100 1,000×543×625mm ¥40,000</p>	<p>調理台(専用) HXC 715(後巾)×560×800mm ¥45,500 (原は右開き)</p>	<p>ガスキャビネット HXK-60 600×560×800mm ¥59,000</p>	<p>ガスレンジ GRH-60 新発売 600×560×800mm ¥108,000 (3Dコンロ・グリル内蔵型)</p>	<p>レンジフード VB-60HX 600×380×500mm ¥59,800</p>	<p>吊戸棚 T-120HX 1,200×382×500mm ¥35,500</p>	<p>T-70HX 700×382×500mm ¥24,000</p>	<p>T-35HX 350×382×500mm ¥15,000</p>	<p>専用 TC-71HX 715(後巾)×382×500mm ¥33,000</p>		
<p>ロング吊戸棚 TT-60HX 600×382×900mm ¥32,500</p>	<p>ガラス戸棚 TG-90HX 900×385×900mm ¥55,000</p>	<p>TY-45HX 450×548×2,300mm ¥90,000 (左開き扉・右開き扉 があります)</p>	<p>TU-45HX 450×548×2,300mm ¥104,500 (原は右開き)</p>	<p>スライストラック SRS-60 600×250×400mm ¥32,000</p>	<p>ガラス棚 SRG-60 600×250×400mm ¥18,000</p>	<p>ガラス棚 SRG-90 900×250×400mm ¥21,000</p>	<p>コーナー棚 SRC-71 715(後巾)×250×400mm ¥32,500</p>	<p>水切棚 SRM-120 1,200×250×400mm ¥15,500</p>	<p>新発売 SRM-105 1,050×250×400mm ¥14,000</p>	<p>SRM-90 900×250×400mm ¥11,500</p>

システムキッチン

<p>間口180cm(2槽型) I-180 (左・右水槽) 1,800×560×800mm ¥83,000 ●写真の商品は左水槽</p>	<p>間口180cm(ジャンボ水槽型) IS-180 (左・右水槽) 1,800×560×800mm ¥83,500 ●写真の商品は左水槽</p>	<p>間口165cm(2槽型) I-165 (左・右水槽) 1,650×560×800mm ¥83,000 ●写真の商品は左水槽</p>	<p>間口165cm(ジャンボ水槽型) IS-165 (左・右水槽) 1,650×560×800mm ¥79,000 ●写真の商品は左水槽</p>	<p>間口150cm(2槽型) I-150 (左・右水槽) 1,500×560×800mm ¥77,500 ●写真の商品は左水槽</p>						
<p>間口150cm(ジャンボ水槽型) IS-150 (左・右水槽) 1,500×560×800mm ¥75,000 ●写真の商品は左水槽</p>	<p>間口150cm(真中水槽型) IS-150 (真中) 1,500×560×800mm ¥72,500</p>	<p>間口120cm(1槽型) I-120 (左・右水槽) 1,200×560×800mm ¥59,000 ●写真の商品は左水槽</p>	<p>間口100cm(1槽型) I-100 (左・右水槽) 1,000×560×800mm ¥53,000 ●写真の商品は左水槽</p>	<p>調理台 IT-100 1,000×560×800mm ¥53,000</p>	<p>IT-60 600×560×800mm ¥30,500</p>	<p>IT-61 600×560×800mm ¥39,500 (計量米ピツ付) (容量17.5kg)</p>				
<p>ガス台 IG-100 1,000×543×625mm ¥29,000</p>	<p>調理台(専用) IC 715(後巾)×560×800mm ¥38,500 (原は右開き)</p>	<p>ガスキャビネット IK-60 600×560×800mm ¥53,000</p>	<p>ガスレンジ GRH-60 新発売 600×560×800mm ¥108,000 (3Dコンロ・グリル内蔵型)</p>	<p>レンジフード TW-60I 600×380×500mm ¥23,000</p>	<p>吊戸棚 T-120I 1,200×382×500mm ¥24,000</p>	<p>T-105I 1,050×380×500mm ¥23,000</p>	<p>T-100I 1,000×380×500mm ¥22,500</p>	<p>T-90I 900×380×500mm ¥21,000</p>		
<p>ロング吊戸棚 TT-60I 600×382×900mm ¥32,500</p>	<p>ガラス戸棚 TG-90I 900×385×900mm ¥55,000</p>	<p>TY-45I 450×548×2,300mm ¥90,000 (左開き扉・右開き扉 があります)</p>	<p>TU-45I 450×548×2,300mm ¥104,500 (原は右開き)</p>	<p>スライストラック SRS-60 600×250×400mm ¥32,000</p>	<p>ガラス棚 SRG-60 600×250×400mm ¥18,000</p>	<p>ガラス棚 SRG-90 900×250×400mm ¥21,000</p>	<p>コーナー棚 SRC-71 715(後巾)×250×400mm ¥32,500</p>	<p>水切棚 SRM-120 1,200×250×400mm ¥15,500</p>	<p>新発売 SRM-105 1,050×250×400mm ¥14,000</p>	<p>SRM-90 900×250×400mm ¥11,500</p>

※ガスキャビネット・ガスレンジは(都市ガス用・プロパンガス用)があります。

品番下の数字は、商品寸法です。(間口)×(奥行)×(高さ)となっています。但し、調理台、専用吊戸棚は(後巾)×(奥行)×(高さ)です。

※印刷色ですから商品と多少異なります。

ナチュラル感覚をふんだんに。ベージュラインがあなたのセンスをしのばせます。

AN型B

アイボリーの優しさにベージュのラインをあしらったシックなデザインの木製キッチン。こまごまとした台所用品を整理する引き出しをたっぷりとるなど、キッチンワークのすべてを奥さまの目で見て、考え、設計に生かしました。価格も、よりお求めやすくなり、システムキッチンがぐっと身近になりました。

AN型B17点セット価格
¥512,300

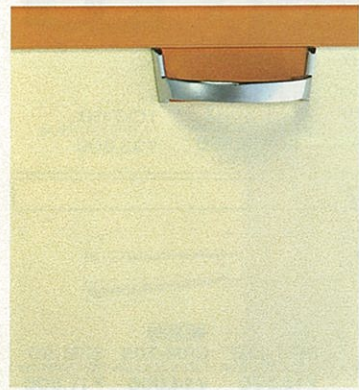

気品のオフホワイトに、グリーンラインの彩り…。新しい暮らしが見えてきそうです。

AN型G

やわらかな光が似合う、清楚な装いの木製システムキッチン。オフホワイトのガラス戸付食器戸棚が、システムに清涼感をプラスしています。使いやすさにインテリア性を備えたAN型Gは、奥さまのお城にふさわしいニューキッチンといえます。

AN型G17点セット価格
¥514,300

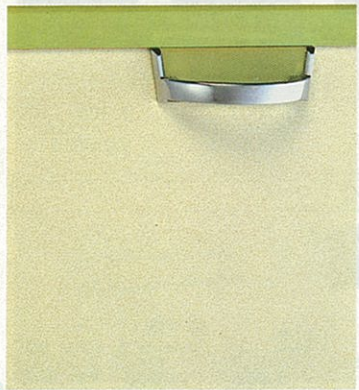

AN-180B (左・右水槽)
1,800×560×800mm
¥88,000
●写真の商品は左水槽

ANS-180B (左・右水槽)
1,800×560×800mm
¥83,500
●写真の商品は左水槽

AN-165B (左・右水槽)
1,650×560×800mm
¥83,000
●写真の商品は左水槽

ANS-165B (左・右水槽)
1,650×560×800mm
¥79,000
●写真の商品は左水槽

AN-150B (左・右水槽)
1,500×560×800mm
¥77,500
●写真の商品は左水槽

ANS-150B (左・右水槽)
1,500×560×800mm
¥75,000
●写真の商品は左水槽

ANS-150G (真中水槽型)
1,500×560×800mm
¥72,500

AN-120B (左・右水槽)
1,200×560×800mm
¥59,000
●写真の商品は左水槽

AN-100B (左・右水槽)
1,000×560×800mm
¥53,000
●写真の商品は左水槽

調理台
ANT-100B
1,000×380×500mm
¥53,000

ANT-60B
600×560×800mm
¥30,500

ANT-60KB
600×560×800mm
¥39,500
(計量米ピツ付)
(容量17.5kg)

吊戸棚
T-120ANB
1,200×380×500mm
¥24,000

T-105ANB
1,050×380×500mm
¥23,000

T-100ANB
1,000×380×500mm
¥22,500

T-90ANB
900×380×500mm
¥21,000

T-70ANB
700×380×500mm
¥17,000

T-60ANB
600×380×500mm
¥15,500

ガス台
ANG-100B
1,000×543×625mm
¥29,000

ANG-70B
700×543×625mm
¥23,000

ANG-60B
600×543×625mm
¥21,000

調理台 (専用)
ANC-B
715 (後巾) ×560×800mm
¥38,500
(扉は右開き)

ガスキャビネット
ANK-60B
600×560×800mm
¥53,000

GRH-60 断熱発
600×560×800mm
¥108,000
(3ロコンロ・グリル内蔵型)

システムトップ
SRM-120
1,200×250×400mm
¥15,500
新発売
SRM-105
1,050×250×400mm
¥14,000
SRM-90
900×250×400mm
¥11,500

レンジフード用
TR-60ANB
600×380×500mm
¥15,500
(レンジフードは別売)

T-30ANB
300×380×500mm
¥10,500
(扉は右開き)

TC-71ANB
715 (後巾) ×380×500mm
¥24,000

ロング吊戸棚 (右勝手)
TT-45ANB
450×380×900mm
¥21,000
(フキン掛け・まな板置き
洗剤置き付)

食器戸棚
TD-90ANB
900×267×400mm
¥26,500

食器戸棚
TD-60ANB
600×267×400mm
¥22,500

スライストラック
SRS-60
600×250×400mm
¥32,000

ガラス棚
SRG-90
900×250×400mm
¥21,000

ガラス棚
SRG-60
600×250×400mm
¥18,000

コーナー棚
SRC-71
715 (後巾) ×250×400mm
¥32,500

水切棚
SRM-120
1,200×250×400mm
¥15,500
新発売
SRM-105
1,050×250×400mm
¥14,000
SRM-90
900×250×400mm
¥11,500

AN-180G (左・右水槽)
1,800×560×800mm
¥83,000
●写真の商品は左水槽

ANS-180G (左・右水槽)
1,800×560×800mm
¥83,500
●写真の商品は左水槽

AN-165G (左・右水槽)
1,650×560×800mm
¥83,000
●写真の商品は左水槽

ANS-165G (左・右水槽)
1,650×560×800mm
¥79,000
●写真の商品は左水槽

AN-150G (左・右水槽)
1,500×560×800mm
¥77,500
●写真の商品は左水槽

ANS-150G (左・右水槽)
1,500×560×800mm
¥75,000
●写真の商品は左水槽

ANS-150G (真中水槽型)
1,500×560×800mm
¥72,500

AN-120G (左・右水槽)
1,200×560×800mm
¥59,000
●写真の商品は左水槽

AN-100G (左・右水槽)
1,000×560×800mm
¥53,000
●写真の商品は左水槽

調理台
ANT-100G
1,000×380×500mm
¥53,000

ANT-60G
600×560×800mm
¥30,500

ANT-60KG
600×560×800mm
¥39,500
(計量米ピツ付)
(容量17.5kg)

吊戸棚
T-120ANG
1,200×380×500mm
¥24,000

T-105ANG
1,050×380×500mm
¥23,000

T-100ANG
1,000×380×500mm
¥22,500

T-90ANG
900×380×500mm
¥21,000

T-70ANG
700×380×500mm
¥17,000

T-60ANG
600×380×500mm
¥15,500

ガス台
ANG-100G
1,000×543×625mm
¥29,000

ANG-70G
700×543×625mm
¥23,000

ANG-60G
600×543×625mm
¥21,000

調理台 (専用)
ANC-G
715 (後巾) ×560×800mm
¥38,500
(扉は右開き)

ガスキャビネット
ANK-60G
600×560×800mm
¥53,000

GRH-60 断熱発
600×560×800mm
¥108,000
(3ロコンロ・グリル内蔵型)

システムトップ
SRM-120
1,200×250×400mm
¥15,500
新発売
SRM-105
1,050×250×400mm
¥14,000
SRM-90
900×250×400mm
¥11,500

レンジフード用
TR-60ANG
600×380×500mm
¥15,500
(レンジフードは別売)

T-30ANG
300×380×500mm
¥10,500
(扉は右開き)

TC-71ANG
715 (後巾) ×380×500mm
¥24,000

ロング吊戸棚 (右勝手)
TT-45ANG
450×380×900mm
¥21,000
(フキン掛け・まな板置き
洗剤置き付)

食器戸棚
TD-90ANG
900×267×400mm
¥26,500

食器戸棚
TD-60ANG
600×267×400mm
¥22,500

スライストラック
SRS-60
600×250×400mm
¥32,000

ガラス棚
SRG-90
900×250×400mm
¥21,000

ガラス棚
SRG-60
600×250×400mm
¥18,000

コーナー棚
SRC-71
715 (後巾) ×250×400mm
¥32,500

水切棚
SRM-120
1,200×250×400mm
¥15,500
新発売
SRM-105
1,050×250×400mm
¥14,000
SRM-90
900×250×400mm
¥11,500

※ガスキャビネット・ガスレンジは(都市ガス用・プロパンガス用)があります。

品番下の数字は、商品寸法です。(間口)×(奥行)×(高さ)となっています。但し、専用調理台、専用吊戸棚は(後巾)×(奥行)×(高さ)です。

※印刷色ですから商品と多少異なります。

メラミン化粧板 **A型**

清楚な装い、アイボリーの落ち着いた
 気味が暮らしに新しい息吹きを...



A型13点セット価格
¥468,300



- A-180 (左・右水槽) 1,800×560×800mm **¥84,500**
- AS-180 (ジャンボ水槽型) 1,800×560×800mm **¥80,000**
- A-165 (左・右水槽) 1,650×560×800mm **¥79,500**
- AS-165 (ジャンボ水槽型) 1,650×560×800mm **¥75,500**
- A-150 (左・右水槽) 1,500×560×800mm **¥75,000**
- AS-150 (ジャンボ水槽型) 1,500×560×800mm **¥71,500**
- A-120 (左・右水槽) 1,200×560×800mm **¥57,000**
- AS-120 (ジャンボ水槽型) 1,200×560×800mm **¥59,000**
- A-100 (左・右水槽) 1,000×560×800mm **¥50,000**
- AT-100 (調理台) 1,000×560×800mm **¥50,000**



- AT-60K (計量米びん付) (容量17.5kg) 600×560×800mm **¥37,500**
- AT-60 600×560×800mm **¥28,000**
- AG-100 (ガス台) 1,000×543×625mm **¥27,000**
- AG-70 700×543×625mm **¥21,500**
- AG-60 600×543×625mm **¥20,000**
- AC (調理台) (専用) 715(後巾)×560×800mm **¥37,000**
- AGC-60 (ガスキャビネット) 600×560×800mm **¥52,000**
- GRH-60 (ガスレンジ) (新発売) 600×560×800mm **¥108,000**
- TW-60A (吊戸棚) 600×380×900mm **¥22,000**
- T-120A (調理台) (専用) 1,200×380×500mm **¥22,500**
- T-100A (調理台) (専用) 1,000×380×500mm **¥20,500**
- T-70A (調理台) (専用) 700×380×500mm **¥16,000**
- T-105A (調理台) (専用) 1,050×380×500mm **¥21,000**
- T-90A (調理台) (専用) 900×380×500mm **¥19,000**
- T-60A (調理台) (専用) 600×380×500mm **¥14,500**
- T-30A (調理台) (専用) 300×380×500mm **¥10,000**
- TC-71A (専用) 715(後巾)×380×500mm **¥23,000**
- TR-60A (レンジフード用) 600×380×500mm **¥14,500**
- TY-451 (450×541×2,300mm) (扉は右開き) **¥63,000**
- TU-456 (450×541×2,300mm) (扉は右開き) **¥62,000**

ポリエステル化粧板 **F型**

ベージュを基調に、木目のフィーリングを
 生かしました。控え目なデザインが素敵です。



F型16点セット価格
¥430,800



- F-180 (左・右水槽) 1,800×560×800mm **¥74,500**
- FS-180 (ジャンボ水槽型) 1,800×560×800mm **¥72,000**
- F-150 (左・右水槽) 1,500×560×800mm **¥67,500**
- FS-150 (ジャンボ水槽型) 1,500×560×800mm **¥64,000**
- F-120 (左・右水槽) 1,200×560×800mm **¥59,500**
- FS-120 (ジャンボ水槽型) 1,200×560×800mm **¥51,000**
- F-100 (左・右水槽) 1,000×560×800mm **¥46,000**
- FS-100 (ジャンボ水槽型) 1,000×560×800mm **¥45,000**



- FT-60 (調理台) (専用) 600×560×800mm **¥24,500**
- FT-30 (調理台) (専用) 300×560×800mm **¥18,000**
- FG-100 (ガス台) 1,000×543×625mm **¥25,000**
- FG-70 (ガス台) 700×543×625mm **¥19,000**
- FG-60 (ガス台) 600×543×625mm **¥17,500**
- FC (調理台) (専用) 715(後巾)×560×800mm **¥34,500**
- FK-60 (ガスキャビネット) 600×560×800mm **¥50,000**
- GR-53 (ガスレンジ) 600×560×800mm **¥75,000**
- TW-60F (吊戸棚) 600×380×900mm **¥20,500**
- T-120F (調理台) (専用) 1,200×380×500mm **¥21,000**
- T-100F (調理台) (専用) 1,000×380×500mm **¥19,000**
- T-90F (調理台) (専用) 900×380×500mm **¥18,000**
- T-60F (調理台) (専用) 600×380×500mm **¥13,000**
- T-30F (調理台) (専用) 300×380×500mm **¥9,500**
- TC-71F (専用) 715(後巾)×380×500mm **¥22,000**
- TR-60F (レンジフード用) 600×380×500mm **¥13,000**

ポリエステル化粧板 **P型**

シルバーラインが洗練された空間を
 創りあげます。価格もお手頃です。



P型13点セット価格
¥319,100



- PW-180 (左・右水槽) 1,800×560×800mm **¥69,500**
- P-180 (ジャンボ水槽型) 1,800×560×800mm **¥67,200**
- PW-150 (左・右水槽) 1,500×560×800mm **¥62,500**
- P-150 (ジャンボ水槽型) 1,500×560×800mm **¥57,000**
- P-120 (左・右水槽) 1,200×560×800mm **¥51,900**
- P-150 (真中水槽型) 1,500×560×800mm **¥51,900**
- P-120 (左・右水槽) 1,200×560×800mm **¥40,800**
- P-100 (左・右水槽) 1,000×560×800mm **¥37,800**
- PS-100 (全水槽型) 1,000×560×800mm **¥42,800**
- PT-60 (調理台) (専用) 600×560×800mm **¥21,900**
- PT-30 (調理台) (専用) 300×560×800mm **¥15,800**



- PG-70 (ガス台) 700×543×625mm **¥17,700**
- PG-60 (ガス台) 600×543×625mm **¥16,600**
- PC (調理台) (専用) 715(後巾)×560×800mm **¥33,900**
- PGC-20 (ガスキャビネット) 600×560×800mm **¥49,500**
- GR-53 (ガスレンジ) 600×560×800mm **¥75,000**
- TW-60P (吊戸棚) 600×380×900mm **¥19,500**
- T-100P (調理台) (専用) 1,000×380×500mm **¥18,000**
- T-90P (調理台) (専用) 900×380×500mm **¥17,000**
- T-60P (調理台) (専用) 600×380×500mm **¥12,000**
- T-30P (調理台) (専用) 300×380×500mm **¥9,000**
- TC-71P (専用) 715(後巾)×380×500mm **¥21,000**
- TR-60P (レンジフード用) 600×380×500mm **¥12,000**
- SRS-60 (スパイスラック) 600×250×400mm **¥32,000**
- SRG-60 (ガラス棚) 600×250×400mm **¥18,000**
- SRG-90 (ガラス棚) 900×250×400mm **¥21,000**
- SRC-71 (コーナー) 715(後巾)×250×400mm **¥32,500**
- SRM-120 (水切棚) 1,200×250×400mm **¥15,500**
- SRM-105 (新発売) 1,150×250×400mm **¥14,000**
- SRM-90 900×250×400mm **¥11,500**

ポリエステル化粧板 **L型**

ナチュラルな木目が、キッチンに
 しっとりとした落ち着きを与えます。



L型13点セット価格
¥319,100



- L-150 (真中水槽型) 1,500×560×800mm **¥51,900**
- L-120 (左・右水槽) 1,200×560×800mm **¥40,800**
- L-100 (左・右水槽) 1,000×560×800mm **¥37,800**
- LS-100 (全水槽型) 1,000×560×800mm **¥42,800**
- LT-60 (調理台) (専用) 600×560×800mm **¥21,900**
- LT-30 (調理台) (専用) 300×560×800mm **¥15,800**
- LG-100 (ガス台) 1,000×543×625mm **¥23,700**
- LG-70 (ガス台) 700×543×625mm **¥17,700**
- LG-60 (ガス台) 600×543×625mm **¥16,600**
- LC (調理台) (専用) 715(後巾)×560×800mm **¥33,900**
- LGC-20 (ガスキャビネット) 600×560×800mm **¥49,500**
- GR-53 (ガスレンジ) 600×560×800mm **¥75,000**
- TW-60L (吊戸棚) 600×380×900mm **¥19,500**
- T-120L (調理台) (専用) 1,200×380×500mm **¥19,500**
- T-90L (調理台) (専用) 900×380×500mm **¥17,000**
- T-60L (調理台) (専用) 600×380×500mm **¥12,000**
- TR-60L (レンジフード用) 600×380×500mm **¥12,000**
- AD-1315 (ダイネットカウンター) 1,315×800mm **¥79,800**

ダイネットカウンター



セット性を高めた

エマーユカラー

毎日のように使うファンやレンジ。その素材を考えると汚れや熱にも強く、耐久性に優れていることが条件です。しかもカラーが豊富で自在にコーディネートできるとなると、やっぱりタカラです。ひどい汚れもさっとひと拭き、耐熱性も抜群。しかもカラーは、タカラホローシステムキッチン〈エマーユ〉シリーズとコーディネートできる6色を揃えています。ここまでくれば、キッチンはずもう、インテリア感覚ですね。

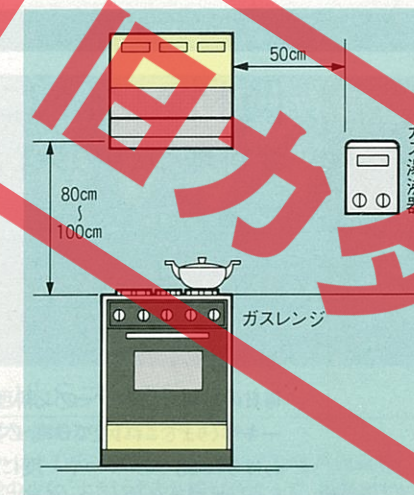

レンジフードファンの取り付け。
レンジフードファンは、図のように、レンジの真上80～100cmの位置に取り付けてください。80cm以下ですとレンジの熱により故障の原因となります。100cm以上ですと集煙効率が悪くなります。ガス湯沸器は、排気温度が高温ですから、その真上にレンジフードファンを取り付けることはさけてください。少なくとも側方50cm以上離すことが必要です。

ブース型レンジフードファン

静かで強力、ブース型レンジフードファン。お台所の換気はこの一台でOK。

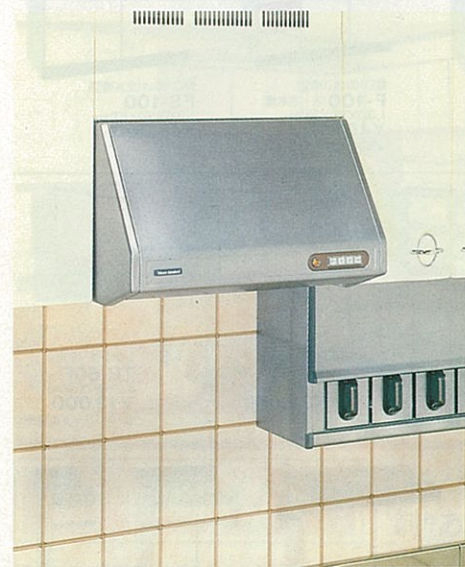

高性能タイプ
スタイルはシンプルに。
排気は強力に。

優れた排気性能で
キッチンはずいつもさわやか。

広い間口、フトコロの深い吸気口、シロッコファンの採用で排気能力がいちだんと向上しました。局部換気と室内換気の2役を1台で。もちろん低騒音設計。強弱二段スイッチ付。スイッチを切ると、シャッターが閉じて外気の流入を防ぎます。

レンジフードファン

お求めやすい実用タイプ
掃除・お手入れも簡単。操作もワンタッチ。

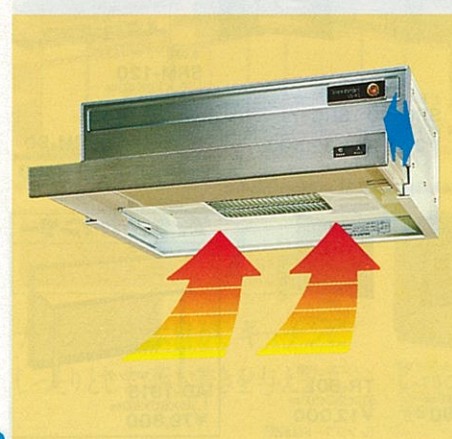

スライドフード型
グリーンと広がる吸気面積、しかも強力排気のターボファンを採用。前面はステンレス製ですから、システムキッチンにもすっきりマッチ。

VS-60
600×375×215mm
¥38,800
※91-14995-1

スライドフード型 (ターボファン)

●シャッターつき前面ステンレス仕上げ5方向自在排気。

ターボファン型
ターボファンはダクトを通じて排気する集合住宅や風の強い場所に最適。

VT-60
596×545×177mm
¥29,800
※91-11545-1 (ターボファン)

●5方向自在排気。風量は「強」「弱」の2段階切換えが出来ます。ランプ取付可能 (白熱球60W以下)

プロペラファン型
戸外への直接排気が可能な1戸建住宅などにはプロペラファンをどうぞ。

VP-60
596×545×177mm
¥21,800
※91-11660-1 (プロペラファン)

●5方向自在排気、プロペラファンを使用。壁面に排気口がとれる場合に適しています。

VF-60
596×570×160mm
¥16,800
※91-20435 (プロペラファン)

●シャッターつき後方排気。換気扇並の価格が魅力。

○お願い VF-60を壁に直接取り付ける場合は、壁面用取付金具セット (¥1,000)をお求めください。

間口60cmTYPE

VB-60A 600×570×645mm ¥59,800 エマーユA色	VB-60B 600×570×645mm ¥59,800 エマーユB色	VB-60C 600×570×645mm ¥59,800 エマーユC色	VB-60F 600×570×645mm ¥59,800 エマーユF色	VB-60H 600×570×645mm ¥59,800 エマーユH色	VB-60K 600×570×645mm ¥59,800 エマーユK色	BLⅢ型相当 VC-60 600×560×600mm ¥46,000 新発売 アイボリー
---	---	---	---	---	---	---

(ロイヤル)K色 (VB-60RK ¥59,800)
EC(HX)色 (VB-60EC ¥59,800) もあります。

切弱強 91-19826 (白熱球60W以下) 4方向自在排気ランプ取付可能 シャッターつき ※前面パネルは別梱包になっています。

間口75cmTYPE

VB-75A 750×570×645mm ¥64,800 新発売 エマーユA色	VB-75B 750×570×645mm ¥64,800 新発売 エマーユB色	VB-75C 750×570×645mm ¥64,800 新発売 エマーユC色	VB-75F 750×570×645mm ¥64,800 新発売 エマーユF色	VB-75H 750×570×645mm ¥64,800 新発売 エマーユH色	VB-75K 750×570×645mm ¥64,800 新発売 エマーユK色
--	--	--	--	--	--

(ロイヤル)K色 (VB-75RK ¥64,800)
EC(HX)色 (VB-75EC ¥64,800) もあります。

切弱強 91-19826 (白熱球60W以下) 4方向自在排気ランプ取付可能 シャッターつき ※前面パネルは別梱包になっています。

キッチンフード / 換気扇

掃除、お手入れも簡単。操作もワンタッチ。

換気フード + 換気扇

換気扇の操作は前面のスイッチを押すだけのワンタッチ。電動式シャッターでしかも1枚シャッターですから戸外からの逆風も完全にシャットアウト。また金属製ですから熱にも強く安全です。

換気フード
ファン・電気部品等は、ついておりません。金属製換気扇VK-25Pとセットでご使用ください。

換気扇 (引紐式)

VD-60
600×560×600mm
¥35,000 新発売
(金属製換気扇・グリスマルター付)

VD-60F
600×560×600mm
¥17,800 新発売
(グリスマルター付)

VD-60P
600×560×600mm
¥14,800 新発売

VK-25P (金属製・引紐式)
348×155×348mm
¥16,000 新発売
※キッチンフードVD-60F・VD-60Pにセットできます。

●レンジフードファン別売部品

(VB用・VC用) ウェザーカバー-W-5 ¥1,100 不燃ジャバラFG-5 ¥6,000 防火ダンパー-B-5 ¥6,000	(VD用・VK用) ウェザーカバー-W-7 ¥3,800 新発売	(VS・VT・VP・VF共用) 不燃ジャバラFG-1 ¥5,400 ウェザーカバー-W-1 ¥1,100 難燃ジャバラNG-1 ¥3,500 防火ダンパー-B-1 ¥6,600	(VS用) グリスマルター-G-2 ¥4,300	(VT・VP用) グリスマルター-G-1 ¥4,300 取付金具-T-1 ¥1,800	(VF用) 取付金具-T-6 ¥1,800 壁面用取付金具セット ¥1,000
---	-------------------------------------	--	-----------------------------	---	---

●シャッターつき後方排気。換気扇並の価格が魅力。

※印刷色ですから商品と多少異なります。

ガスレンジ



便利さワイドにトリプルクッキング お料理づくりの楽しさをひろげる1台3役。

●3口コンロ+内蔵型赤外線ジャンボグリル+オーブンで本格的なお料理が楽しめます。

毎日のお料理から、オープン料理、クッキーやケーキづくりまでこれ1台でOK。必要に応じて使い分けられる3つのコンロや一度にたくさん調理できる内蔵型赤外線ジャンボグリルなど、お料理のレパートリーがさらに広がります。もちろん、お料理のあとのお手入れも簡単です。



3口コンロ 間口60cmTYPE(グリル内蔵型) 都市ガス・プロパンガス用

機能充実のニューフェイス

- 3口コンロ ●セラミック赤外線バーナー(片面焼ジャンボグリル)
- 半直下式オープン ●連続放電式点火 ●立ち消え安全装置(グリル&オープン)



GRH-60 エマーユA色 600×560×800mm ¥108,000 新発売
 GRH-60 エマーユB色 600×560×800mm ¥108,000 新発売
 GRH-60 エマーユC色 600×560×800mm ¥108,000 新発売
 GRH-60 エマーユF色 600×560×800mm ¥108,000 新発売
 GRH-60 エマーユH色 600×560×800mm ¥108,000 新発売
 GRH-60 エマーユK色 600×560×800mm ¥108,000 新発売

2口コンロ 間口60cmTYPE(グリル付) 都市ガス・プロパンガス用

安全性と機能性を高めた充実タイプ

- 2口コンロ ●片面焼グリル ●半直火式オープン ●サーモスタット ●オープンライト ●ドアロック装置 ●圧電式自動点火



GR-65 エマーユA色 600×560×800mm ¥106,000
 GR-65 エマーユB色 600×560×800mm ¥106,000
 GR-65 エマーユC色 600×560×800mm ¥106,000
 GR-75 エマーユF色 700×560×800mm ¥119,000
 GR-75 エマーユH色 700×560×800mm ¥119,000
 GR-75 エマーユK色 700×560×800mm ¥119,000

※GR-65の下部扉には、このほか(エマーユ)F色・H色・K色、(ロイヤル)K色・EC(HX)色もあります。

2口コンロ 間口70cmTYPE(グリル付) 都市ガス・プロパンガス用

ホーローシステムキッチンとのセットで選ばれています

- 2口コンロ ●片面焼グリル ●半直火式オープン ●パイロット安全装置 ●サーモスタット ●オープンライト ●圧電式自動点火



GR-75 エマーユA色 700×560×800mm ¥119,000
 GR-75 エマーユB色 700×560×800mm ¥119,000
 GR-75 エマーユC色 700×560×800mm ¥119,000
 GR-75 エマーユF色 700×560×800mm ¥119,000
 GR-75 エマーユH色 700×560×800mm ¥119,000
 GR-75 エマーユK色 700×560×800mm ¥119,000

※GR-75の下部扉には、このほか(エマーユ)A色・B色・C色、(ロイヤル)K色・EC(HX)色もあります。

ガステーブル



とろ火も安心、安全が目に見えるゲージつき。



いっしょに炒めてすばやく調理
 煮る、炊く、いろんな料理に活躍
 ことごと煮込んでおいしいうまそう

強火で手早く仕上げる炒めものも中火で仕上げる揚げものも、弱火でゆっくり煮込むシチューやおでんも、火力調節はワンタッチでOK。お料理のウデが上かります。

両面をいっしょに焼きあげるジャンボグリル。機能フル装備のデラックスタイプ。



両面焼グリル付ガステーブル
 GF-60 595×420×180mm ¥26,800

丈夫で清潔、いつまでも美しいホーロートップ。安定性抜群の8本ゴックもホーロー仕上げ。



グリル付ガステーブル
 GL-60 594×406×180mm ¥23,800

小さなスペースにもピッタリ納まる56cm幅。使いやすさをコンパクトに設計したエコノミータイプ。

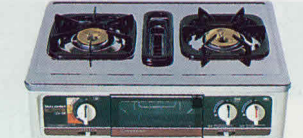

グリル付ガステーブル
 GV-56 560×380×180mm ¥15,800

ジャンボグリルで、一度にたくさん調理できます。右バーナーはハイカロリバーナーですから、炒めものに最適。

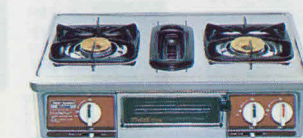

グリル付ガステーブル
 GP-60 (圧電式自動点火方式) 595×427×180mm ¥19,500

火力は3段切替、ワイドなジャンボグリル。トップは丈夫で美しいホーロー仕上げ。



グリル付ガステーブル
 GU-60 600×450×180mm ¥28,800

※都市ガス用・プロパンガス用があります

2口コンロ 間口60cmTYPE(グリル付) 都市ガス・プロパンガス用

立ち消え安全装置付の安心設計——高級タイプ

- 2口コンロ ●片面焼グリル ●半直火式オープン ●サーモスタット ●連続放電式点火 ●立ち消え安全装置

●右コンロのバーナーは強火力調理に最適の大バーナー ●グリルは効率の良いセラミック赤外線加熱のジャンボグリル ●オーブンは調理温度を自動調節するサーモスタット付

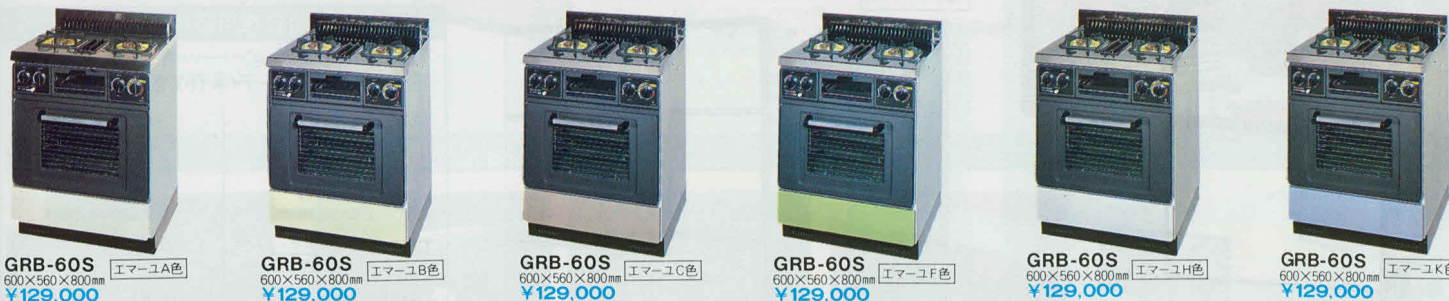

GRB-60S エマーユA色 600×560×800mm ¥129,000
 GRB-60S エマーユB色 600×560×800mm ¥129,000
 GRB-60S エマーユC色 600×560×800mm ¥129,000
 GRB-60S エマーユF色 600×560×800mm ¥129,000
 GRB-60S エマーユH色 600×560×800mm ¥129,000
 GRB-60S エマーユK色 600×560×800mm ¥129,000

※GRB-60Sの下部扉には、このほか(ロイヤル)K色、EC(HX)色もあります。

2口コンロ 間口60cmTYPE(グリル付)

- 2口コンロ ●片面焼グリル ●半直火式オープン ●サーモスタット ●ドアロック装置 ●圧電式自動点火



GR-64(アイボリー) 600×560×800mm ¥106,000
 GR-53(ブラック) 600×560×800mm ¥75,000
 GR-52(アイボリー) 600×560×800mm ¥75,000

コンベクションタイプ間口60cmTYPE

- オープン ●連続放電(ファンタッチ自動点火) ●サーモスタット ●温度範囲(イースト発酵・60℃~300℃) ●タイマー ●オープンライト ●庫内セルフクリーニングホーロー仕上げ



新発売
 GRC-60 600×550×620mm ¥128,000
 ※ガステーブルとの接続には接続金具 ¥1,000が必要です。

2口コンロ ホーローシステムキッチンY型専用

- 2口コンロ ●片面焼グリル ●オープン ●4口コンロ ●片面焼グリル



ガスレンジ
 GR-65Y 600×600×818mm ¥115,000
 ガスシステムキャビネット
 YG-90(左・右勝手) 900×600×818mm ¥178,000 写真商品は右タイプです。

●ご購入の際には、必ず保証書の記入事項をご確認のうえ、お受け取りになり、大切に保存してください。●電気冷蔵庫の補修用性能部品の最低保有期間は製造打切後9年です。

強く、美しいホーロー扉の冷凍冷蔵庫、新しいカタチの3ドアタイプ新登場。

冷凍冷蔵庫にもタカラ独自の「深みある色彩と光沢」のホーロー扉を採用。ホーローシステムキッチンとのカラーコーディネートが楽しめます。

広がる棚でストックも自由自在

季節や暮らし方とともに食品の変わる庫内。「広がる棚」が上下にセットできるので、冷蔵庫と野菜室の広さを必要に応じて調整できます。

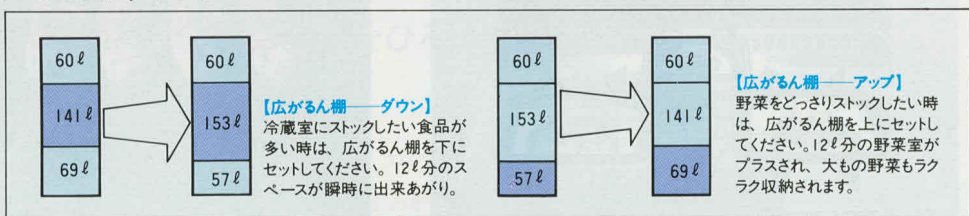

冷凍冷蔵庫
ER-270 (左・右勝手) 600×555×1,836mm
587×555×1,742mm
¥220,000



ER-270 (左・右勝手) エマーユA色 R型ロイヤルA色 R型ロイヤルC色
ER-270 (左・右勝手) エマーユB色
ER-270 (左・右勝手) エマーユC色
ER-270 (左・右勝手) エマーユF色 R型ロイヤルH色
ER-270 (左・右勝手) エマーユH色
ER-270 (左・右勝手) エマーユK色

冷蔵庫用吊戸棚

12カラーバリエーション……キッチン、冷蔵庫に合わせてカラーコーディネートできます。

TZ-60A(N) エマーユA色 600×548×554mm ¥29,000	TZ-60RK R型ロイヤルK色 600×548×554mm ¥25,500
TZ-60B(N) エマーユB色	TZ-60RA R型ロイヤルA色
TZ-60C(N) エマーユC色	TZ-60RC R型ロイヤルC色
TZ-60F(N) エマーユF色	TZ-60RH R型ロイヤルH色
TZ-60H(N) エマーユH色	TZ-60EC E色
TZ-60K(N) エマーユK色	TZ-60E E色

●ご購入の際には、必ず保証書の記入事項をご確認のうえ、お受け取りになり、大切に保存してください。●電子レンジの補修用性能部品の最低保有期間は製造打切後8年です。

豊かな機能性を備えて!

ホーローシステムキッチンとカラーコーディネートできる新しい電化ユニット。



※電子レンジ本体と収納ユニットは、セット販売になっています。
TA-60A(B・C・F・H・K) 600×548×2,300mm
電子レンジ本体 ¥198,000
収納ユニット ¥100,000
¥298,000

カード&センサーでおまかせクッキング

メニューを決めたらカードをセットするだけ。
エレクトロニクスが、メニューに合った加熱方法を自動的に選択します。むずかしい火加減もこんなにお手軽になりました。

センサー機能
温度センサーが働いて仕上がり温度をすばやくキャッチ。加熱の時間はマイコンが自動調節。タイマーは見やすいデジタル表示です。お料理がこんなに便利になりました。



TA-60A エマーユA色 TA-60B エマーユB色 TA-60C エマーユC色 TA-60F エマーユF色 TA-60H エマーユH色 TA-60K エマーユK色

システムラック



ちょっとコショウを、ちょっと食塩を……
使いやすい、美しい画期的な中間収納機能。

忙しい調理の時間に、ちょっと手を伸ばすだけで手軽に利用できるスペース。タカラは、そんな便利なスペースを吊戸棚の下につくりました。傷がつきにくく、サビにも強い、ステンレス採用のシステムラック。スパイスラック、水切棚、コーナー棚の4機種8タイプはすべて、使い勝手のいいように自在にセットできます。



スパイスラック SRS-60 600×250×400mm ¥32,000
ガラス棚 SRG-60 600×250×400mm ¥18,000
ガラス棚 SRG-90 900×250×400mm ¥21,000
コーナー棚 SRC-60 600(後市)×250×400mm ¥31,500
コーナー棚 SRC-71 715(後市)×250×400mm ¥32,500
水切棚 SRM-120 900×250×400mm ¥15,500
水切棚 SRM-105 1,050×250×400mm ¥14,000
水切棚 SRM-90 900×250×400mm ¥11,500
※システムラックは、エマーユをはじめとするタカラ流し台の全機種にセットできます。

ダイネットカウンター

忙しい朝の軽食に、奥さまのちょっとした作業スペースに!

お手軽な朝食や、奥さまのランチタイムに、そしてコーヒータイムに、応用範囲の広いダイネットカウンター。時にはシチューを煮込みながら、パッチワークをしたり、雑誌を広げたりと、気ままな時間を過ごしてはいかかでしょう。



ダイネットカウンター AD-1315 1,315×600×890mm ¥79,800
※標準品AD-1315タイプ以外のサイズ、あるいは木製システムキッチン・流し台へのセットのご要望に際しましては弊社までお問い合わせ下さい。

水切棚 (ステンレス製) 水切アトレート

MW-120 1,200×250×520mm ¥8,800	MW-90 900×250×520mm ¥7,700	MS-120 1,200×248×300mm ¥5,700	MS-180 1,800×248×300mm ¥8,500	MS-90 900×248×300mm ¥5,000
-------------------------------	----------------------------	-------------------------------	-------------------------------	----------------------------

※水切アトレートは、開口330×奥行475mm ¥2,800

スライドボール



26×奥行481×高さ146mm ¥10,000 新発売

流し台別売部品

水切りカゴ 新発売 開口358×奥行468×高さ150mm ¥9,000	水切りネット 新発売 開口240×奥行484×100mm ¥2,500	シンクネットL 新発売 594×422×165mm ¥5,500	シンクネットS 新発売 312×414×165mm ¥4,000	バックガード (ガス台用) BGH-100 1,000×265mm ¥5,400	ジョイントプレート (ステンレス製) ¥1,000	立上りカバー (塩ビ製) ¥680	排水管アダプター ¥300	キッチンシリコン ¥700
--------------------------------------	-------------------------------------	----------------------------------	----------------------------------	--	---------------------------	-------------------	---------------	---------------

床下収納庫

UA-120 1,215×616×458mm ¥26,000	UA-90 919×616×458mm ¥21,500	UA-60 616×616×458mm ¥10,500
--------------------------------	-----------------------------	-----------------------------

業務用流し台

2槽型流し台 (水切付) 2SM-120S (右水槽のみ) 1,200×450×800mm ¥67,500	2槽型流し台 2S-120S 1,200×450×800mm ¥62,000	2槽型流し台 2S-90S 900×450×800mm ¥55,000	1槽型流し台 1S-60S 600×450×800mm ¥44,000	調理台 (戸棚付) TKD-120S 1,200×450×800mm ¥63,000	調理台 (戸棚付) TKD-90S 900×450×800mm ¥54,000	調理台 (引き出し付) TK-120S 1,200×450×800mm ¥49,000	調理台 (引き出し付) TK-90S 900×450×800mm ¥42,000	調理台 BT-120S 1,200×450×800mm ¥34,000	調理台 BT-90S 900×450×800mm ¥29,500	調理台 BT-60S 600×450×800mm ¥24,500	ガス台 BK-90S 900×450×645mm ¥26,500	ガス台 BK-60S 600×450×645mm ¥23,500
---	--	-------------------------------------	-------------------------------------	--	---	---	--	-------------------------------------	----------------------------------	----------------------------------	----------------------------------	----------------------------------

台輪スパーサー

作業面までの高さが85cmになります。	●ホーロー流し台用(エマーユ、R-E型用)	●木製流し台用
---------------------	-----------------------	---------

品番下の数字は、商品寸法です。(間口)×(奥行)×(高さ)となっています。 ※印刷色ですら商品と多少異なります。



洗面ユニット **5** ホーローカラー

全機種、ホーロー扉、ホーローボウル

ジャズ派ですか、それともクラシック派？
爽やかさの中にホーローのリズムが流れます。

ホーローならではの落ち着いた質感、滑らかな肌ざわり。タカラは、業界に先駆けて洗面ユニットにもホーローを採用。格調高く深みのある色調は、タカラだけのもの。熱や傷に強く、酸・アルカリにも変色・変質せず、湿気や臭いにも強いなど、水まわりの素材でホーローの右に出るものはありません。汚れてもさっとひと拭き、美しさと清潔さをいつまでも保つホーロー。爽やかなお目覚めの中にホーローのリズムが流れます。

タカラならではの豊富なホーローカラー



操作のらくな、シングルハンドル湯水混合栓。タップリ収納、使いやすい2段引き出し。



両サイドミラーの裏側も収納スペース。電気製品の使用に便利な2口コンセント。

間口150cmTYPE

ワインレッドの格調に、ツインボウルを採用。豪華な逸品。



SG-150
 (ワインレッド) **¥339,000**
 (寸法)セット 1,500×600×2,200mm (仕様)メラミンポストフォームカウンター
 吊戸棚 1,500×350×400mm ホーローツインボウル
 鏡 1,500×165×95mm ホーロー扉(下台用)
 下台 1,500×600×845mm シングルハンドル湯水混合栓
 3面鏡
 くり止めヒーター付(センターミラー)
 2段引き出し(左・右)
 (ボウル容量) 6.0ℓ×2口

間口120cmTYPE

ボウルと扉のコンビネーションカラー。ゴージャスな美しさ。



SG-120
 (ワインレッド) **¥250,000**
 (寸法)セット 1,200×600×2,200mm (仕様)メラミンポストフォームカウンター
 吊戸棚 1,200×350×400mm ホーローボウル
 鏡 1,200×165×95mm ホーロー扉(下台用)
 下台 1,200×600×845mm シングルハンドル湯水混合栓
 3面鏡
 くり止めヒーター付(センターミラー)
 2段引き出し
 (ボウル容量) 6.0ℓ

間口100cmTYPE

シンプルながら豪華さを演出、洗面室をトータルにシステムアップ。高級感あふれる木目調ラインが印象的！



SG-100
 (ワインレッド) **¥217,000**
 (寸法)セット 1,000×600×2,200mm (仕様)メラミンポストフォームカウンター
 吊戸棚 1,000×350×400mm ホーローボウル
 鏡 1,000×165×95mm ホーロー扉(下台用)
 下台 1,000×600×845mm シングルハンドル湯水混合栓
 3面鏡
 くり止めヒーター付(センターミラー)
 2段引き出し
 (ボウル容量) 6.0ℓ



SD-100
 (アンチックホワイト) **¥160,000**
 (寸法)セット 1,000×550×1,800mm (仕様)メラミンポストフォームカウンター
 鏡 1,000×200×1,050mm ホーローボウル
 下台 1,000×550×750mm ホーロー扉
 シングルハンドル湯水混合栓
 3面鏡
 くり止めヒーター付(センターミラー)
 2段引き出し
 (ボウル容量) 6.0ℓ

*印刷色ですから商品と多少異なります。

間口80cmTYPE

個性イキイキ、ホーローカラー3タイプ。ゆとりを広げる充実設計。



SG-80 (アンチックホワイト) **¥142,000**
鏡 SG-80MW ¥49,000
下台 SG-80BW ¥93,000

(寸法) セット 800×550×1,800mm
鏡 800×165×1,050mm
下台 800×550×750mm
(ボウル容量) 6.0ℓ

(仕様) メラミンポストフォームカウンター
ホーローボウル
ホーロー扉
シングルハンドル湯水混合栓
3面鏡
くもり止めヒーター付(センターミラー)
2段引き出し

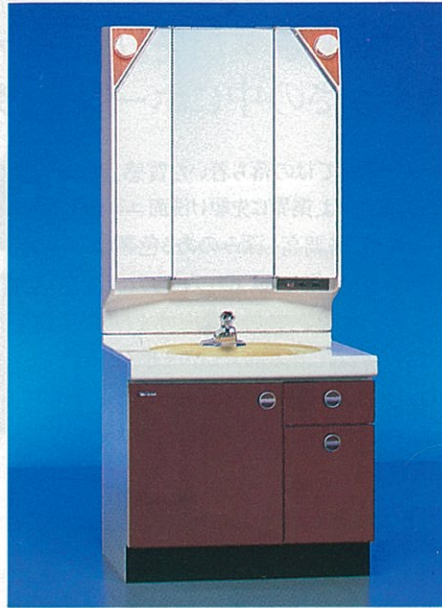

SG-80 (ワインレッド) **¥142,000**
鏡 SG-80MW ¥49,000
下台 SG-80BR ¥93,000

(寸法) セット 800×550×1,800mm
鏡 800×165×1,050mm
下台 800×550×750mm
(ボウル容量) 6.0ℓ

(仕様) メラミンポストフォームカウンター
ホーローボウル
ホーロー扉
シングルハンドル湯水混合栓
3面鏡
くもり止めヒーター付(センターミラー)
2段引き出し



SG-80 (アポグッドグリーン) **¥142,000**
鏡 SG-80MG ¥49,000
下台 SG-80BG ¥93,000

(寸法) セット 800×550×1,800mm
鏡 800×165×1,050mm
下台 800×550×750mm
(ボウル容量) 6.0ℓ

(仕様) メラミンポストフォームカウンター
ホーローボウル
ホーロー扉
シングルハンドル湯水混合栓
3面鏡
くもり止めヒーター付(センターミラー)
2段引き出し

間口80cmTYPE

ホーロー扉は美しいΩカットデザイン。トップと一体成型のホーローボウルが機能性を高めます。



SD-80 (ハニーイエロー) **¥108,000**
鏡 SD-80MH ¥41,500
下台 SD-80BH ¥66,500

(寸法) セット 800×550×1,800mm
鏡 800×174×1,060mm
下台 800×550×740mm
(ボウル容量) 7.9ℓ

(仕様) ホーローボウル(トップと一体成型)
ホーロー扉
シングルハンドル湯水混合栓
3面鏡
くもり止めヒーター付(センターミラー)



SD-80 (アポグッドグリーン) **¥108,000**
鏡 SD-80MG ¥41,500
下台 SD-80BG ¥66,500

(寸法) セット 800×550×1,800mm
鏡 800×174×1,060mm
下台 800×550×740mm
(ボウル容量) 7.9ℓ

(仕様) ホーローボウル(トップと一体成型)
ホーロー扉
シングルハンドル湯水混合栓
3面鏡
くもり止めヒーター付(センターミラー)



SD-80 (アンチックホワイト) **¥108,000**
鏡 SD-80MW ¥41,500
下台 SD-80BW ¥66,500

(寸法) セット 800×550×1,800mm
鏡 800×174×1,060mm
下台 800×550×740mm
(ボウル容量) 7.9ℓ

(仕様) ホーローボウル(トップと一体成型)
ホーロー扉
シングルハンドル湯水混合栓
3面鏡
くもり止めヒーター付(センターミラー)

間口75cmTYPE

豪華さの中にも、お求めやすさを追求しました。シングルハンドル湯水混合栓が便利です。



SG-75 (アンチックホワイト) **¥132,000**
鏡 SG-75MW ¥41,000
下台 SG-75BW ¥91,000

(寸法) セット 750×550×1,800mm
鏡 750×180×1,050mm
下台 750×550×750mm
(ボウル容量) 6.0ℓ

(仕様) メラミンポストフォームカウンター
ホーローボウル
ホーロー扉
シングルハンドル湯水混合栓
3面鏡
くもり止めヒーター付(センターミラー)
2段引き出し



SG-75 (ワインレッド) **¥132,000**
鏡 SG-75MW ¥41,000
下台 SG-75BR ¥91,000

(寸法) セット 750×550×1,800mm
鏡 750×180×1,050mm
下台 750×550×750mm
(ボウル容量) 6.0ℓ

(仕様) メラミンポストフォームカウンター
ホーローボウル
ホーロー扉
シングルハンドル湯水混合栓
3面鏡
くもり止めヒーター付(センターミラー)
2段引き出し



SG-75 (アポグッドグリーン) **¥132,000**
鏡 SG-75MG ¥41,000
下台 SG-75BG ¥91,000

(寸法) セット 750×550×1,800mm
鏡 750×180×1,050mm
下台 750×550×750mm
(ボウル容量) 6.0ℓ

(仕様) メラミンポストフォームカウンター
ホーローボウル
ホーロー扉
シングルハンドル湯水混合栓
3面鏡
くもり止めヒーター付(センターミラー)
2段引き出し

キャビンミラー

ワイドに開いてスッキリ収納

センターミラーの裏側がワイドな収納スペースになりました。取り出しやすい浅めの棚で、化粧品や予備タオルなどをスタンバイさせておくのに大変便利。小物をたくさん収納しても、キャビンミラーを閉じればスッキリ。洗面台まわりのインテリアは、いつも美しくしておきたいですね。(SGS-75、SD-75に採用)



間口75cmTYPE

人気のSGシリーズが、さらにシステムアップ。しかも、お求めやすい価格が魅力です。



SGS-75 (アンチックホワイト) **¥108,000**
鏡 SGS-75MW ¥39,000
下台 SGS-75BW ¥69,000

(寸法) セット 750×550×1,800mm
鏡 750×160×1,050mm
下台 750×550×740mm
(ボウル容量) 7.5ℓ

(仕様) ホーローボウル(トップと一体成型)
ホーロー扉
シングルハンドル湯水混合栓
3面鏡
くもり止めヒーター付(センターミラー)
2段引き出し



SGS-75 (ファンシーグリーン) **¥108,000**
鏡 SGS-75MG ¥39,000
下台 SGS-75BG ¥69,000

(寸法) セット 750×550×1,800mm
鏡 750×160×1,050mm
下台 750×550×740mm
(ボウル容量) 7.5ℓ

(仕様) ホーローボウル(トップと一体成型)
ホーロー扉
シングルハンドル湯水混合栓
3面鏡
くもり止めヒーター付(センターミラー)
2段引き出し

間口75cm TYPE

大きく取った収納スペース。キャビンミラーを採用した合理的で使いやすいモデルです。



新発売 SD-75 (アンチックホワイト) 鏡 SD-75MW ¥19,500 下台 SD-75BW ¥50,000	新発売 SD-75 (ハニーイエロー) 鏡 SD-75MH ¥19,500 下台 SD-75BH ¥50,000	新発売 SD-75 (ファンシーグリーン) 鏡 SD-75MG ¥19,500 下台 SD-75BG ¥50,000
--	--	--

間口76cm TYPE

大型ボウルの実用タイプ。



在庫限り SD-76 (アンチックホワイト) 鏡 SD-76MW ¥19,500 下台 SD-76BW ¥50,000

間口60cm TYPE

スリムなボディに、美しさをかね備えて……。



SD-60 (アンチックホワイト) 鏡 SD-60MW ¥17,000 下台 SD-60BW ¥41,000	SD-60 (ハニーイエロー) 鏡 SD-60MH ¥17,000 下台 SD-60BH ¥41,000
--	--

間口60cm TYPE

このクラスでは見逃せない機能とデザイン。



SV-60 (アンチックホワイト) 鏡 SU-60MW ¥16,000 下台 SV-60BW ¥40,500	SV-60 (ハニーイエロー) 鏡 SU-60MH ¥16,000 下台 SV-60BH ¥40,500
--	--

電気温水器付洗面ユニット

ハンドルをひねるとすぐにお湯の快適さ。しかも工事は簡単です。

貯湯タンクには、80度前後のお湯がたっぷり12ℓ貯められています。使った分だけ自動的に給水し、温める便利さが人気の秘訣。いつでも温かいお湯が使えます。2階や離れの洗面室に最適です。



●間口80cmタイプ



SE-80 (アンチックホワイト) 鏡 SD-80MW ¥41,500 下台 SE-80BW ¥124,500

●間口76cmタイプ



SE-76 (アンチックホワイト) 鏡 SD-76MW ¥19,500 下台 SE-76BW ¥108,000

間口60cm TYPE

小さなスペースを生かすスリムタイプ。ボウルと扉は、もちろんホーロー。



SU-60 (アンチックホワイト) 鏡 SU-60MW ¥16,000 下台 SU-60BW ¥33,500	SU-60 (ハニーイエロー) 鏡 SU-60MH ¥16,000 下台 SU-60BH ¥33,500
--	--

洗面吊戸棚 洗面収納キャビネット 洗面室キャビネット

洗面室の収納機能をグリーンとシステムアップ。



- 洗面まわりがスッキリ整理、タップリ収納できる洗面吊戸棚、洗面収納キャビネット。
- 小さなスペースを大きく生かすワイドな収納力。タオル・石鹸・洗面用の小物をはじめ、洗濯ものはバスケットにと、便利にご利用いただけます。

洗面吊戸棚 間口75cmタイプ TS-75 750×400×400mm 鏡 ¥21,000 新発売	洗面室キャビネット (扉は右開き) SBS-40 400×400×1,800mm 鏡 ¥37,000 (付属品) 可動式棚板④引き出し① バスケット①
洗面吊戸棚 間口80cmタイプ TS-80 800×400×400mm 鏡 ¥21,000	洗面室キャビネット (扉は右開き) SY-40 400×400×2,200mm 鏡 ¥61,000 (付属品) 可動式棚板④引き出し① バスケット①

※印刷色ですから商品と多少異なります。



ホーローエプロン&ステンレス

《ニューエマリン》は浴槽のベストセラー。
「清潔さ」「耐久性」「あたたかさ」「くつろぎ」を求めた結論です。

浴室は、今や暮らしの中心スペースです。それだけに、どのスペースよりも「清潔さ」「耐久性」、そして空間としての「あたたかさ」や「くつろぎ感」が求められます。このすべてを満足するのは、ちょっと難しいかもしれません。しかし、タカラはこのすべてを満たしてこそ、

本当の浴室だと考えました。そして……このニーズに見事に応えたのが、タカラホーロー ステン風呂《ニューエマリン》です。ステンレスとホーローがおりなす美しいハーモニーが清潔さ・保温性・耐久性を実現。ホーローエプロンの落ちつきのある色調が、一日の疲れをいやすくくつろぎの空間を見事なまでに演出してくれます。

- 保温力の高いステンレスのまわりを、さらに均一発泡加工の硬質ポリウレタンホーム層でカバー。
- 本体は18-8ステンレス。エプロンは硬質ホーロー。キズ、腐蝕、変質の心配もなく、お手入れも簡単。
- 軽量で扱いやすく、施工もスピーディ。
- ワイドだからのびのびができます。背もたれタイプは120cm型、140cm型、150cm型。

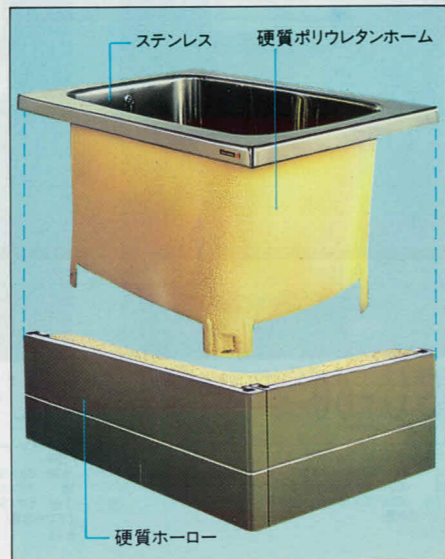

ホーローステン風呂 4 ホーローカラー

浴室もファッションブルにカラーコーディネート。深い色調のホーローカラー、4色。白いラインも鮮やかに、新しい浴室インテリアを実現します。

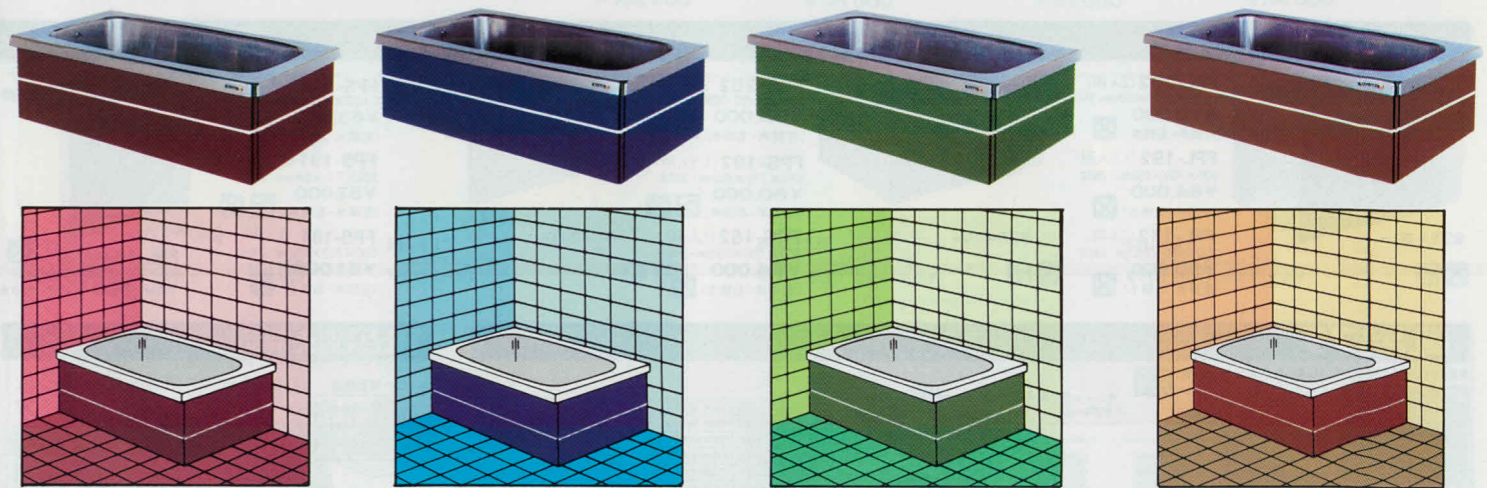

- 「F色」ワインレッド
豪華さを広げる気品のカラーが、ゆとりを演出します。
- 「A色」ネイビーブルー
現代感覚あふれるフレッシュなカラー。バスタイムはいつも新鮮です。
- 「B色」オリーブグリーン
グリーンのカラートーンが個性的。清潔感いっぱいのバスルーム。
- 「C色」アーモンドブラウン
マイルドな優しさあふれる色調が、暖かさや落ち着きを見せています。

風呂 アイリス

150cm型(2.5人用) 背もたれ付

140cm型(2.5人用) 背もたれ付

120cm型(2人用) 背もたれ付

半2方エプロン

FE-150F 1,500×780×550mm・300ℓ ¥125,000 (左排水・右排水)

FE-150A 1,500×780×550mm・300ℓ ¥125,000 (左排水・右排水)

FE-150B 1,500×780×550mm・300ℓ ¥125,000 (左排水・右排水)

FE-150C 1,500×780×550mm・300ℓ ¥125,000 (左排水・右排水)

FE-140F 1,400×780×550mm・280ℓ ¥110,000 (左排水・右排水)

FE-140A 1,400×780×550mm・280ℓ ¥110,000 (左排水・右排水)

FE-140B 1,400×780×550mm・280ℓ ¥110,000 (左排水・右排水)

FE-140C 1,400×780×550mm・280ℓ ¥110,000 (左排水・右排水)

FE-120F 1,200×780×650mm・340ℓ ¥87,000 (左排水・右排水)

FE-120A 1,200×780×650mm・340ℓ ¥87,000 (左排水・右排水)

FE-120B 1,200×780×650mm・340ℓ ¥87,000 (左排水・右排水)

FE-120C 1,200×780×650mm・340ℓ ¥87,000 (左排水・右排水)

100cm型(2人用)

90cm型(1.5人用)

半2方エプロン

FE-100F 1,010×730×650mm・310ℓ ¥73,000 (左排水・右排水)

FE-100A 1,010×730×650mm・310ℓ ¥73,000 (左排水・右排水)

FE-100B 1,010×730×650mm・310ℓ ¥73,000 (左排水・右排水)

FE-100C 1,010×730×650mm・310ℓ ¥73,000 (左排水・右排水)

FM-100F(旧品番FF-100F) 1,000×720×650mm・310ℓ ¥79,500 (左排水・右排水)

FM-100A(旧品番FF-100A) 1,000×720×650mm・310ℓ ¥79,500 (左排水・右排水)

FM-100B(旧品番FF-100B) 1,000×720×650mm・310ℓ ¥79,500 (左排水・右排水)

FM-100C(旧品番FF-100C) 1,000×720×650mm・310ℓ ¥79,500 (左排水・右排水)

FE-90F 910×710×650mm・280ℓ ¥68,000 (左排水・右排水)

FE-90A 910×710×650mm・280ℓ ¥68,000 (左排水・右排水)

FE-90B 910×710×650mm・280ℓ ¥68,000 (左排水・右排水)

FE-90C 910×710×650mm・280ℓ ¥68,000 (左排水・右排水)

FM-90F(旧品番FF-90F) 900×700×650mm・280ℓ ¥75,000 (左排水・右排水)

FM-90A(旧品番FF-90A) 900×700×650mm・280ℓ ¥75,000 (左排水・右排水)

FM-90B(旧品番FF-90B) 900×700×650mm・280ℓ ¥75,000 (左排水・右排水)

FM-90C(旧品番FF-90C) 900×700×650mm・280ℓ ¥75,000 (左排水・右排水)

ホーロー風呂

滑かな肌ざわりと保温性に優れた 鋳物ホーロー風呂。 かつろげる浴槽内のアームレストは角度を持たせた設計と相まってお湯の節約になります。もちろん耐久性も抜群です。

150cm型(2.5人用) 背もたれ付

120cm型(2人用) 背もたれ付

110cm型(2人用) 背もたれ付

FA-115D 1,150×765×620mm・270ℓ ¥134,500

FA-150 1,500×700×515mm・280ℓ ¥144,000

FA-120 1,200×720×630mm・295ℓ ¥107,000

FA-110 1,100×720×600mm・270ℓ ¥93,000

ホーロー直焚用

100cm型(2人用)

90cm型(1.5人用)

80cm型(1人用)

120cm型(2人用) 背もたれ付

115cm型(2人用) 背もたれ付

110cm型(2人用) 背もたれ付

95cm型(1.5人用)

FA-100 1,000×710×630mm・270ℓ ¥89,500

FA-90 900×710×640mm・255ℓ ¥79,500

FA-80 800×710×640mm・235ℓ ¥65,500

新発売 FAG-120 1,200×750×545mm・250ℓ 排水パイプつき ¥108,000

FA-115 産産履 1,145×725×575mm・260ℓ 排水パイプつき ¥98,000

新発売 FAG-110 1,100×720×540mm・240ℓ 排水パイプつき ¥97,000

FAG-95(旧品番FA-95) 950×730×635mm・245ℓ 排水パイプつき ¥94,000

ステンレス風呂

FPL-202(2人用) 1,000×720×650mm・310ℓ ¥70,000 (左排水・右排水)

FPL-192(1.5人用) 900×700×650mm・280ℓ ¥64,000 (左排水・右排水)

FPL-182(1人用) 800×700×650mm・240ℓ ¥59,500 (左排水・右排水)

FPS-202(2人用) 1,010×730×650mm・310ℓ ¥66,000 (左排水・右排水)

FPS-192(1.5人用) 910×710×650mm・280ℓ ¥60,000 (左排水・右排水)

FPS-182(1人用) 800×700×650mm・240ℓ ¥54,000 (左排水・右排水)

FPS-201(2人用) 1,020×730×650mm・310ℓ ¥63,000 (左排水・右排水)

FPS-191(1.5人用) 920×710×650mm・280ℓ ¥57,000 (左排水・右排水)

FPS-181(1人用) 800×700×650mm・240ℓ ¥51,000 (左排水・右排水)

FPL-181(1人用) 全1方エプロン ¥54,500 (左排水・右排水)

ノーエプロンタイプ

150cm型 背もたれ付

140cm型 背もたれ付

120cm型 背もたれ付

100cm型

FH-150 1,500×780×550mm・300ℓ ¥105,000 (左排水・右排水)

FH-140 1,400×700×540mm・270ℓ ¥92,000

FH-120 1,200×780×650mm・340ℓ ¥71,000 (左排水・右排水)

FH-100 1,010×730×650mm・310ℓ ¥58,000 (左排水・右排水)

風呂77

●組合せ式(2枚1組)(M型) 製品安全協会認定

シャッター式(S型) (ブルー)

(ワインレッド)

S-1000F・1400Fタイプ

品番	サイズ	価格	適用タイプ
M-800	690×800	¥5,800	FP-FA-800型
M-900	690×880	¥5,800	FE-FM-FH-FP-FA-900型
M-1000	710×960	¥6,300	FE-FM-FH-FP-FA-1000型
M-1200	710×1180	¥6,800	FE-FH-FA-1200型

風呂別売部品

ホーロー風呂底板

ホーロー風呂用エプロン

品番	価格
FAG-95用	¥3,300
FAG-110用	¥3,300
FA-115用	¥4,000
FAG-120用	¥4,500

品番	価格
FA-80用	¥11,000
FA-90用	¥12,100
FA-100用	¥13,200
FA-110用	¥14,300
FA-120用	¥15,400

お求めに際しては、設置条件をご確認の上、ご指定ください。浴そうには、下図のように埋込み式と据置き式があります。

各タイプとも排水口の位置によって左・右手がありますので必ずご確認願います。

●埋込み式の場合

●据置き式の場合

●2方エプロンの場合

●1方エプロンの場合

左排水(L) 右排水(R)

※印刷色ですから商品と多少異なります。



ホーロー&ステンレス&タイル

たった一日の工事でできるこのグレード。
ユニットを超えたユニットバスタカラホーローステンシステムバス。

一日の疲れをいやし、心に安らぎをもたらすスペースだからこそ、本物の素材を……タカラの浴室に対する一貫した主張です。そんな主張から生まれたのが、このシステムバス。サビや傷にも強いホーローをエプロンとパネルに採用。浴槽には、汚れ・腐蝕に強く保温性に優れたステンレスを、そして、洗い場にはアーモンドブラウンの美しい磁器タイルを敷きつめ、壁面にはタイル模様の不燃パネルを使った豪華さ。「ホーロー&ステンレス&タイル」。タカラのシステムバスは、これまでのユニットバスのイメージをガラリと変えた全く新しい「カタチ」のバスルームといえます。しかも、こんなすてきな浴室がたった一日の工事で出来あがる——まさにタカラの技術の証しです。

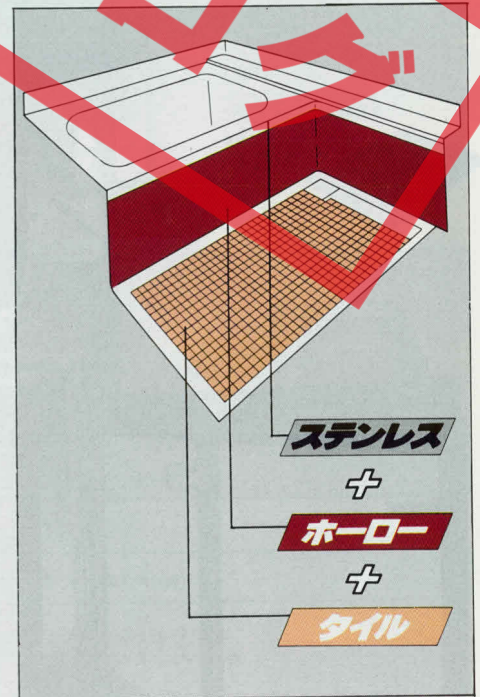

システムバスの特長

● たった一日の工事で出来あがる画期的なシステムバス

工場て90%まで出来あがった製品を現場で組み立てるというシステムにより、こんなすてきなバスルームがたった一日で出来あがります。このことにより、浴室工事による不便を全面解消。しかも、工事費を大幅に削減できます。

● ステンレス一体成型により完全防水を実現

浴槽と洗い場は継ぎ目のないステンレス一体成型の完全防水構造ですから、水漏れの心配がなく、2階の浴室づくりにも最適です。

● 洗い場は美しく安全な磁器タイル

洗い場は、ステンレスの上にタイルを張りつめた2重底構造。タイル張りですから「水にぬれるとすべる」という心配もなく、お年寄りや小さな子供様も安心して入浴できます。

● 発泡ウレタン使用による抜群の保温効果

浴槽や洗い場の裏側には発泡ウレタンをふんだんに使っていますから、保温効果は抜群。保温性の高いステンレス風呂と合わせて2重の効果を発揮し、燃費のムダをはぶきます。

● 完全防火設計

ホーロー、ステンレス、タイルといった不燃材に加え、壁面にも不燃パネルを採用した完全不燃構造ですから、どなたにも安心してご使用いただけます。

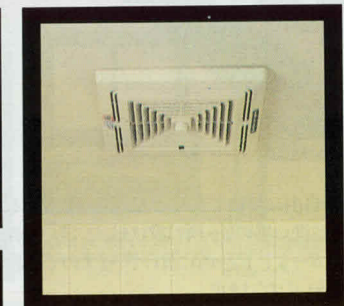
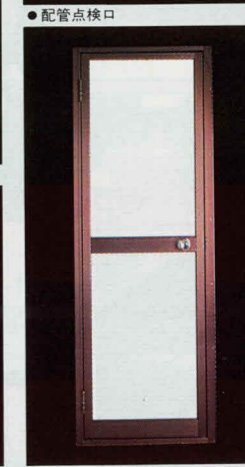
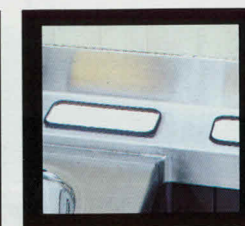
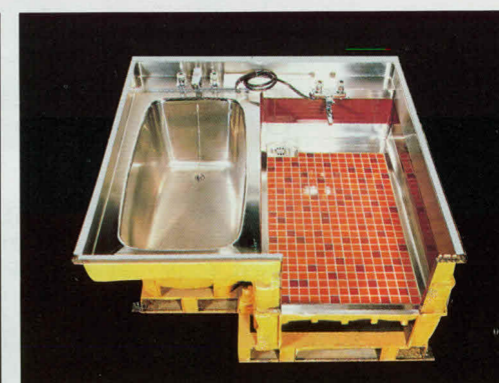
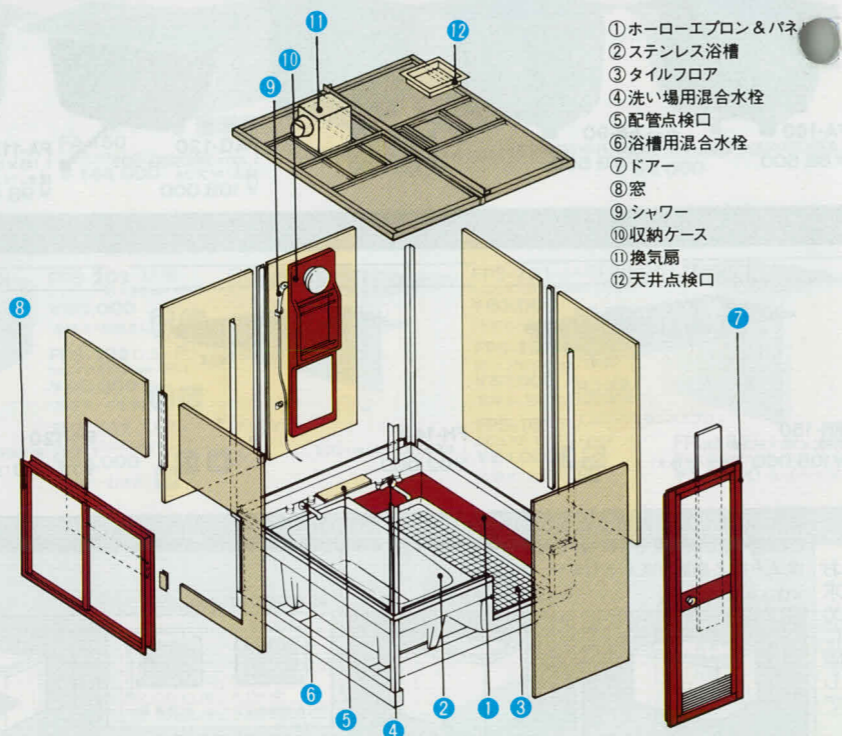

※印刷色ですから商品と多少異なります。

1坪 1616TYPE 1,667×1,667×2,621mm UK-1616A・B (1/2R) フルユニット TYPE ¥750,000 (搬入・取付費別途) ※標準仕様タイプの窓・ドアはブロンズ色です。

ゆったり、1坪タイプの高級浴室ユニット。ホーローの輝きが、ぜいたくなくつろぎを演出します。



湯温を自由に調整でき、しかも同時に使用することができる混合水栓を浴槽と洗いの2ヶ所に設けました。洗い場用はシャワー付、シャワーハンガーも上下2ヶ所に設けていますので、便利で快適なシャワーをお楽しみいただけます。



浴槽と洗い場はステンレスで一体成型していますので防水工事は不要で、腰壁からの内装を仕上げるだけで簡単に完成します。

UK-1616A・B (1/2R) ハーフユニット TYPE 1,667×1,667×840mm ¥495,000 (搬入・取付費別途)

オプション部品
●風呂フタ S-1400F ¥9,000
●洗い場用混合水栓 (サーモスタット・シャワー付)

(オプション部品の洗い場用混合水栓を取り付けた場合フルユニットTYPEは ¥756,300、ハーフユニットTYPEは ¥501,300になります。)

3/4坪 1216TYPE 1,267×1,667×2,621mm UK-1216A・B (1/2R) フルユニット TYPE ¥570,000 (標準仕様タイプ) (搬入・取付費別途) ※標準仕様タイプの窓・ドアはブロンズ色です。

コンパクトながらも機能性は抜群。ユニットの理想を極めた3/4坪タイプ。



使いやすさを考えたタテ長の大きなミラー、防湿型の照明付の収納ケース。そのほか、換気扇、明るく開放感あふれるアルミ窓など充実した設計です。

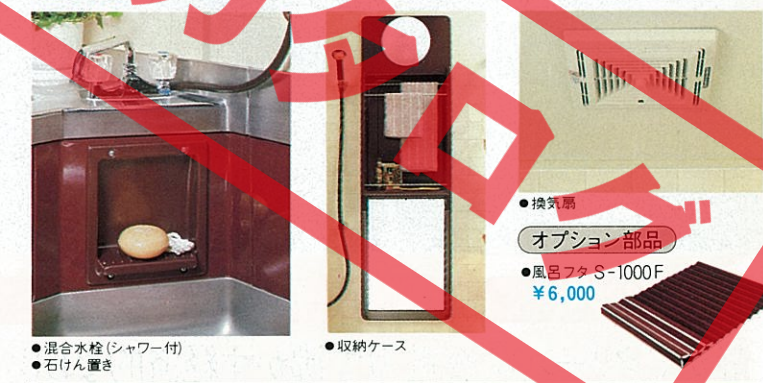

保温性を高め、燃費のムダをなくしました。ハーフユニットの外部は全面発泡ウレタン塗装。保温性の高いステンレス浴槽と合わせて2重の効果を発揮、特に寒冷地に最適です。燃費もグリーンと節約します。

UK-1216A・B (1/2R) ハーフユニット TYPE 1,267×1,667×840mm ¥345,000 (搬入・取付費別途)

3/4坪 1216TYPE 1,267×1,667×2,391mm UM-1216A・B (1/2R) フルユニット TYPE ¥570,000 (標準仕様タイプ) (搬入・取付費別途)

防水性を追求したステンレスの一体成型。2階にも安心して設置いただけます。



洗い場は、アーモンドブラウンのモザイクタイル仕上げ。濡れてもすべる心配がないので、お年寄りや小さなお子様でも安心です。ホーローエプロンとホーローパネルの白いラインがさわやかさを上げます。



UM-1216A・B (1/2R) ハーフユニット TYPE 1,267×1,667×840mm ¥345,000 (搬入・取付費別途)

ホーローステンシステムバス(寒冷地仕様タイプ) 1616タイプ、1216タイプとも壁面/パネル・排水トラップ・湯水混合栓に寒冷地仕様を採用したシステムバスを用意しておりますので弊社までお問い合わせください。ただし、窓はオプション部品となっています。

●オーダー時のお願い 各機種共、排水は工場生産段階で取付けますのでオーダー時にあらかじめ排水方向を指定して下さい。(各機種共、排水方向は4方向選べます。)

●専用カタログの請求 システムバスの詳細につきましては、専用カタログを用意していますので弊社までご請求ください。

あたたかさを暮らして結ぶ……
タカラの給湯システム

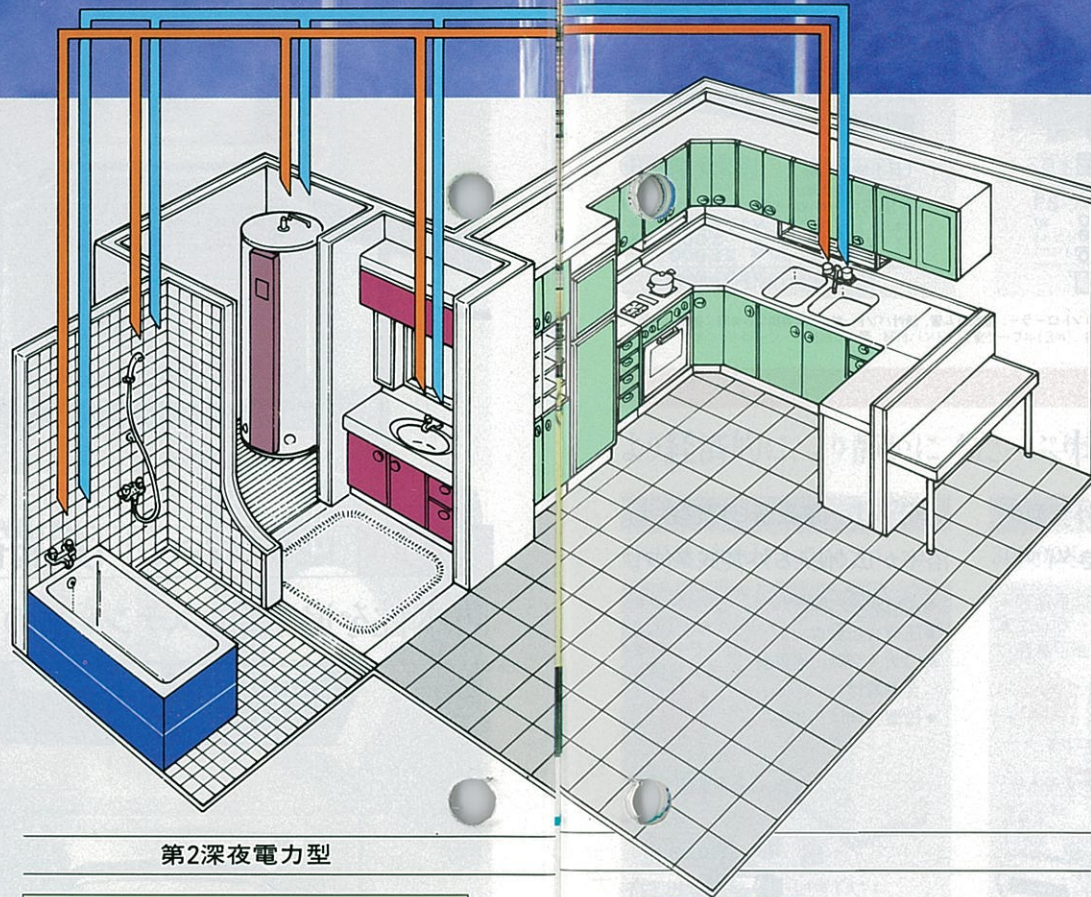
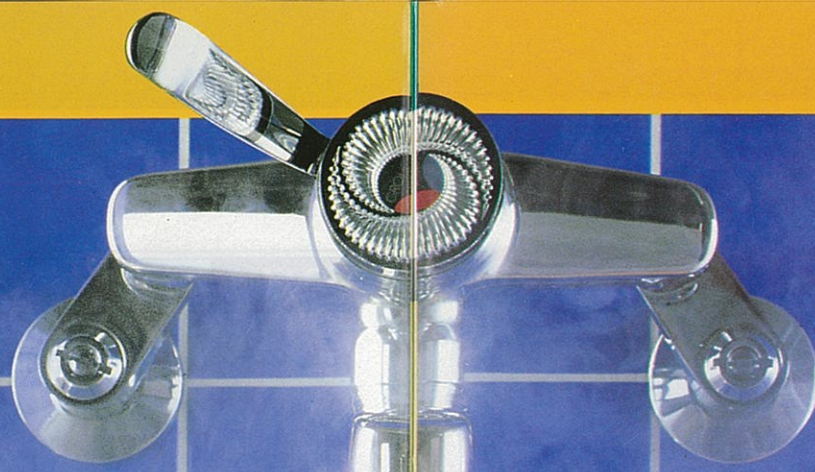

第2深夜電力型

電気温水器

静かでクリーン、深夜電力で沸かす経済的なお湯がタップリ!!

おたすけコックつき



屋外設置型
EDS-460
(タンク容量460L)
直径700φ×奥行800
×高さ1,806mm
¥160,000
(社)日本協認可番号
A-1826
※81-9830
断発売
※屋内(軒下)設置
もできます。

いつもの
快適給湯 + まさかの時の
自家給水

コックでタンク
2倍活用。

地震、断水、非常時に大活躍。
タカラオリジナル



地震 / 断水 / でも安心。命の水がタンクになみなみ。

万が一の天災に備えて、断水時でもタンクのお湯が
使えるよう、タンク本体にコックを設置しました。緊急
時の貴重な水も、水道の蛇口をひねる感覚で自由
に取り出せます。日常の便利さと非常時の安心を兼
ね備えた、これからの時代の電気温水器です。

(耐久性・快適さを徹底追求した)

2重の防食対策

ホーローづくり70年の
技術と経験がここに

特殊ホーロー仕上げ
ガラスライニング

+

タカラ独自の
電気防食方式を採用

IC
IC防食装置



標準型

屋外設置型
ED-380
(タンク容量380L)
直径700φ×奥行750
×高さ1,806mm
¥144,000
(社)日本協認可番号
A-1107
※81-10144

屋外設置型
ED-460
(タンク容量460L)
直径700φ×奥行750
×高さ1,806mm
¥155,000
(社)日本協認可番号
A-1109
※81-9830

屋内(軒下)設置もできます。

ガス給湯器

すばやい沸き上がり。2ヶ所以上で同時にお湯が使えます。



FV-2N 給湯器20~4号自在型

給湯能力はビッグな20号。出湯量は給湯栓の開閉
に合わせて20号から4号まで調節できます。貯湯量
は7.5ℓ。その上、37,800kcal/hのハイカロリータイプ
ですから、複数ヶ所での同時使用にも安定したお湯
がご使用いただけます。

●湯量にかかわらず湯温は一定
電子回路と比例制御ガス弁の働きで炎の大小を自
動的に調整しますから、給湯中に湯量を変えても安定
した湯温が得られ、シャワーリングも快適です。

■湯温の目安

メーター表示	低温	1	2	3	4	5	高温
湯温	約35℃	36	37	40	50	60	80

- ムダをなくした省エネ設計
- 常時点火しているパイロットバーナーをなくし、連続スパーク方式のダイレクト着火を採用。
- 強制排気方式で耐風性能も向上、燃焼停止時にはファンが止まり自然放熱のロス解消。
- 燃焼空気2段切替装置の採用で、低能力使用時には排気ファンを弱回転に自動切替。

●手間のかからないワンタッチ操作
電子リモコン方式だから、点火・消火スイッチをON・OFFにするだけ、あとは温度調節のつまみを適温にセットするだけです。

●ガス給湯器の<号>とは……
器具に給水された水温を25℃アップで給湯する時、1分間に使える湯量を号で表わします。<ex>10℃の水を35℃のお湯にして1分間に使える量が10ℓなら10号です。

- 空焚・過熱・凍結を防ぐ安全装置付。
- ソーラーと直結可能。

BL認定品
日本協合格品
KT-2183 ソーラー直結可能

BL認定品
日本協合格品

瞬間貯湯式
FV-2N
500×385×1,045mm
(本 体) ¥182,000
(メインケーブル10m) ¥ 3,000
セット価格 ¥185,000

付属品/メインコントローラー



第2深夜電力型
380ℓ
第2深夜電力型で
給湯がますます
経済的になりました。

第2深夜電力は5時間契約。従来の8時間契約タイプにくらべると、電力会社によって異なりますが月平均約700円から800円の節約になります。

屋外設置型
EDL-380 断発売
(タンク容量380L)
直径700φ×奥行750×高さ1,806mm
¥156,000
(社)日本協認可番号 A-1107 ※81-9830
※屋内(軒下)設置もできます。

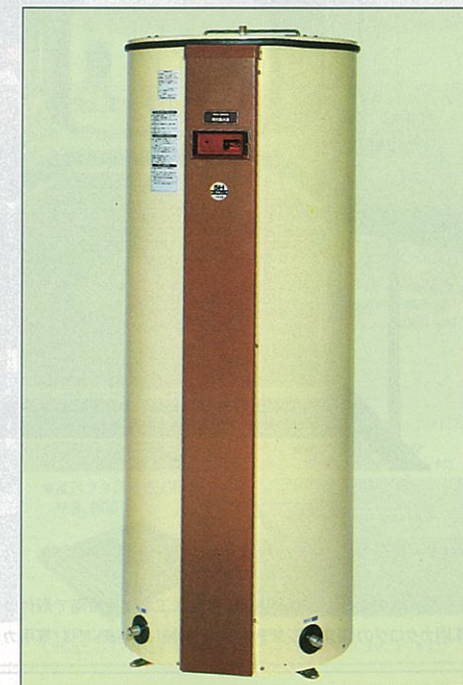

ガス給湯器+風呂釜

お湯がさめれば、追い焚きできます。シャワーもつかえて…より快適な入浴。

FS-9N 給湯器 16~4号+風呂釜8,600kcal/h



場所をとらないコンパクト設計/給湯と追い焚きが同時に使用できる経済型。

日水協合格品 BL認定品
屋外設置型 (給湯機能付)
FS-9N 350×380×790mm
(本体) ¥185,000
(メインケーブル10m) ¥3,000
(コントローラーセット) ¥21,000
セット価格 ¥209,800

付属品/メインコントローラー、浴室コントローラー、連絡ゴム管、給付バンド 屋内設置型もあります。

FS-8 給湯器 13~4号+風呂釜10,000kcal/h



安心とゆりの充実タイプ/給湯と追い焚き同時使用型。

日水協合格品 BL認定品
屋外設置型 (給湯機能付)
FS-8 350×300×955mm
(本体) ¥199,800
(メインケーブル10m) ¥3,000
セット価格 ¥202,800

付属品/メインコントローラー、浴室コントローラー、連絡ゴム管、給付バンド、給水・給湯用フレキ管、連結パイプ 屋内設置型もあります。



日水協合格品 BL認定品
屋外設置型 (給湯機能付)
FS-8N 550×300×830mm
(本体) ¥177,800
(メインケーブル10m) ¥3,000
(コントローラーセット) ¥21,000
セット価格 ¥201,800

付属品/メインコントローラー、浴室コントローラー、連絡ゴム管、給付バンド、給水・給湯用フレキ管、連結パイプ

FS-7 給湯器 9.7号+風呂釜10,000kcal/h



シャワー・給湯と、風呂の追い焚きが同時に使えます。

日水協合格品
屋外設置型 (給湯機能付)
FS-7 550×300×820mm
(本体) ¥172,800
(メインケーブル10m) ¥3,000
セット価格 ¥175,800

付属品/メインコントローラー、浴室コントローラー、連絡ゴム管、給付バンド、浴室ケーブル(3m)、排気筒、排水ホース、15Aフレキ管 屋内設置型もあります。

FS-6N 給湯器 6.2号+風呂釜12,000kcal/h



シャワーと追い焚き切替使用型。浴室の増・改築に最適です。

- 省エネ・節水を考えた経済設計。給湯能力6.2号、風呂釜12,000kcal/hの早沸きタイプ。お風呂の追い焚きもできます。また、給湯は浴室と洗面、浴室と台所のどちらか2ヶ所が可能です。
- ガス配管は1ヶ所、工事費も割安です。
- 空焚・過熱防止装置プラス低温作動弁付。

日水協合格品
屋外設置型 (給湯機能付)
FS-6N 450×300×830mm
(本体) ¥146,800
(メインケーブル10m) ¥3,000
(コントローラーセット) ¥20,000
セット価格 ¥169,800

付属品/メーターハンドル、連絡ゴム管、給付バンド、排気筒、排水ホース 屋内設置型もあります。

ガス風呂釜

コンパクトでもパワーは強力。安全性を考えた高機能設計。

FS-5N 風呂釜<バランス型>

シャワーがついたバランス型。浴室スペースの狭い住宅に最適。

- 本体は丈夫で美しい、ステンレス製。
- コンパクトでもパワーは強力。



日水協合格品
シャワー付
FS-5N (左・右タイプ)
230×560×640mm
(本体) ¥87,800
(給排気筒・300型) ¥12,000
セット価格 ¥99,800

ガス消費量 風呂釜: 8,000kcal/h 給湯器: 12,400kcal/h
付属品/連絡ゴム管、給付バンド、湯当り、シャワーホース(1.3m)、シャワー口

FS-4 風呂釜<バランス型>

●1人用浴槽+バランス釜 幅120cmのスペースでOK!

- 空焚・過熱安全装置付



バランス型
FS-4 (左・右タイプ)
230×520×640mm
(本体) ¥45,800
(給排気筒・300型) ¥11,000
セット価格 ¥56,800

ガス消費量: 11,000kcal/h
付属品/連絡ゴム管、給付バンド、湯当り

FS-2 風呂釜<外焚型>

グリーンと強力! 早沸きタイプ

- メーターハンドル付。浴室の内、外どちらでも点火・消火ができます。
- 圧電式自動点火。
- 口火・空焚・過熱安全装置付。
- 設置方向は3方向。



外焚型
FS-2 226×437×872mm
¥42,800
ガス消費量: 12,000kcal/h
付属品/メーターハンドル、バフラー、煙突、連絡ゴム管、給付バンド

FS-1 風呂釜<外焚型>

浴室が広く使える外焚式タイプ。

- メーターハンドル付。
- 圧電式自動点火。
- 口火・空焚・過熱安全装置付。
- 設置方向は2方向。



外焚型
FS-1 212×373×866mm
¥35,800
ガス消費量: 10,000kcal/h
付属品/メーターハンドル、バフラー、煙突、連絡ゴム管、給付バンド

石油給湯機/風呂釜

より経済的に、より静かに! たっぷりお湯が使えます。 燃費を節約、省エネタイプ!

FY-2 給湯機<貯湯式>

貯湯量はビッグに53ℓ!



●出力 32,000kcal/h
●ソーラーに直結可能。
日水協合格品
貯湯貯湯式
FY-2 474×742×1,173mm
¥155,000

※給湯・給水は左・右いずれも配管できます。
付属品/リモコンスイッチ、送油ホース(2.5m)、ホースバンド、排気筒継手

FY-1 給湯機<瞬間貯湯式>

30,000Kcal/hの高出力タイプ!



●貯湯量17ℓ
●ソーラーに直結可能。
日水協合格品
瞬間貯湯式
FY-1 404×695×1,002mm
¥135,000

※給湯・給水・排水口は左・右いずれも配管できます。
付属品/リモコンスイッチ、送油ホース(2.5m)、ホースバンド、排気筒継手

FT-3 風呂釜<焼却兼用型>

屋内設置型

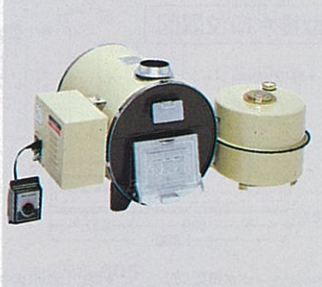

FT-3 578×511×459mm
¥68,500

●バーナーセット ¥28,000
●釜本体 ¥35,000
●オイルタンク20 ¥5,500
付属品/タイマー、排気筒継手、ロストル、灰かき棒、給付バンド、L型接続ゴム、送油ホース(2.5m)、ホースバンド、オイルタンク

FT-1 風呂釜<外焚型>

外焚型



FT-1 (左・右タイプ)
330×510×459mm
¥61,800
(オイルタンクは別売です)

付属品/タイマー、バフラー、連絡ゴム管、給付バンド、送油ホース(2.5m)、ホースバンド

湯温は自動コントロール。お湯はいつでも清潔、ガラスライングホーロー&IC電気防食。

●燃料費の目安

灯油	11,600円
深夜電力	14,350円
都市ガス	16,000円
L P G	20,150円

●ods炎監視、過熱防止、対策自動消火、凍結防止装置付。

別売部品

●電気温水器用

絶縁ホース(2本) ¥4,200

エアイベント ¥2,900

調整弁D ¥2,700

減圧弁S ¥7,700

浴室スイッチ (FT-1・3用) ¥4,500

排気筒セット120φ ¥13,000 (FY-1・2用)
排気筒セット106φ ¥11,000 (FT-1・3用)

排気筒セット内訳
直筒 (3) Hトップ (1)
半直筒 (2) めがね板 (2)
L曲 (1) 支え金具 (2組)
E曲 (1)

オイルタンク950 ¥16,500 (FY-1・2用)
オイルタンク20 ¥5,500 (FT-1・3用)

●風呂・風呂釜接続部品

接続金具S (パイプなし) 1組 ¥4,500
接続金具L (パイプつき) 1組 ¥6,200

仕様・能力表

仕様・能力表	風呂	給湯	標準ガス消費量				接続口径				貯湯量 ℓ	電圧 AC-V	電消費量 W (50/60Hz)	消灯消費量 ℓ	
			シャワー・給湯		風呂		給湯		給湯						
			都市ガス kcal/h	プロパンガス kg/h	都市ガス kcal/h	プロパンガス kg/h	都市ガス	プロパンガス	給湯	給湯					
風呂	ガス	FS-9(9N)	31,000	2.58	8,600	0.72	20A (PT±)	15A (PT±)	20A (PT±)	20A (PT±)	45	100	98/93	—	
		FS-8(8N)	24,000	2.00	10,000(11,000)	0.84(0.92)	20A (PT±)	15A (PT±)	20A (PT±)	20A (PT±)	45	100	40	—	
		FS-7(7N)	19,500	1.63	10,000(11,000)	0.84(0.92)	20A (PT±)	15A (PT±)	15A (PT±)	15A (PT±)	45	100	39	—	
		FS-6N	12,000	1.01	12,000	0.88	13mmφ	9.5mmφ	15A (PT±)	15A (PT±)	45	—	—	—	
風呂	石油	FS-5N	12,400	1.03	8,400	0.70	13mmφ (15A)	9.5mmφ (15A)	15A (PF±)	15A (PF±)	50	—	—	—	
		F S-4	—	—	11,000	0.83	13mmφ (15A)	9.5mmφ (15A)	—	—	50	—	—	—	
		F S-2	—	—	12,000	1.00	13mmφ	9.5mmφ	—	—	45	—	—	—	
		F S-1	—	—	10,000	0.83	13mmφ	9.5mmφ	—	—	45	—	—	—	
給湯	石油	F T-3	—	—	19,800kcal/h	—	—	—	—	45	100	47/44	2.4		
		F T-1	—	—	18,100kcal/h	—	—	—	—	45	100	51	2.2		
		FV-2N	37,800	3.15	—	—	25A (PT1)	25A (PT1)	20A (PT±)	20A (PT±)	—	7.5	100	60/70	
給湯	ガス	F Y-1	—	—	—	—	—	—	20A (PF±)	20A (PF±)	—	17	100	60	4.9
		F Y-2	—	—	—	—	—	—	—	20A (PF±)	20A (PF±)	—	53	100	60

※(FV-2N都市ガス消費量) 4A・4B・4Cは34,000kcal/hです。

〈エマーユ〉・HX型排水口位置図

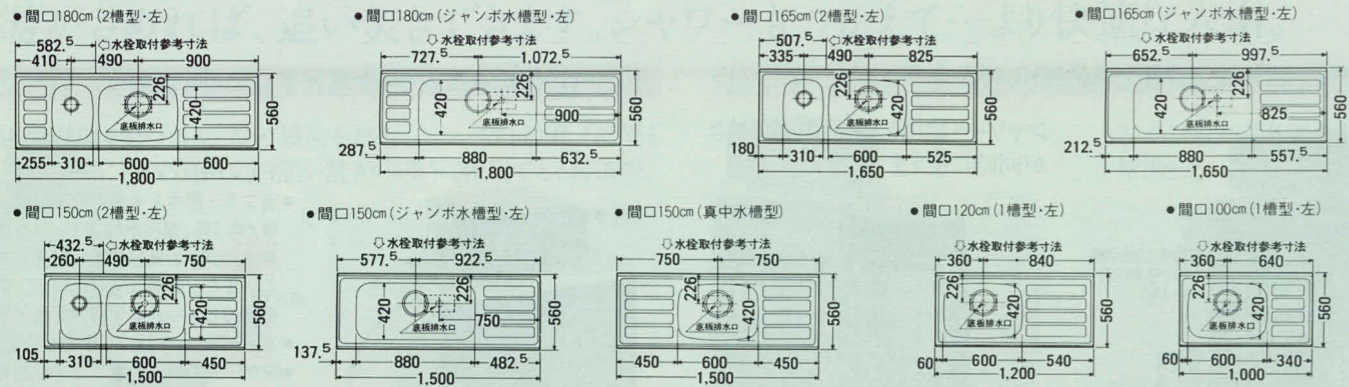

R・E型排水口位置図

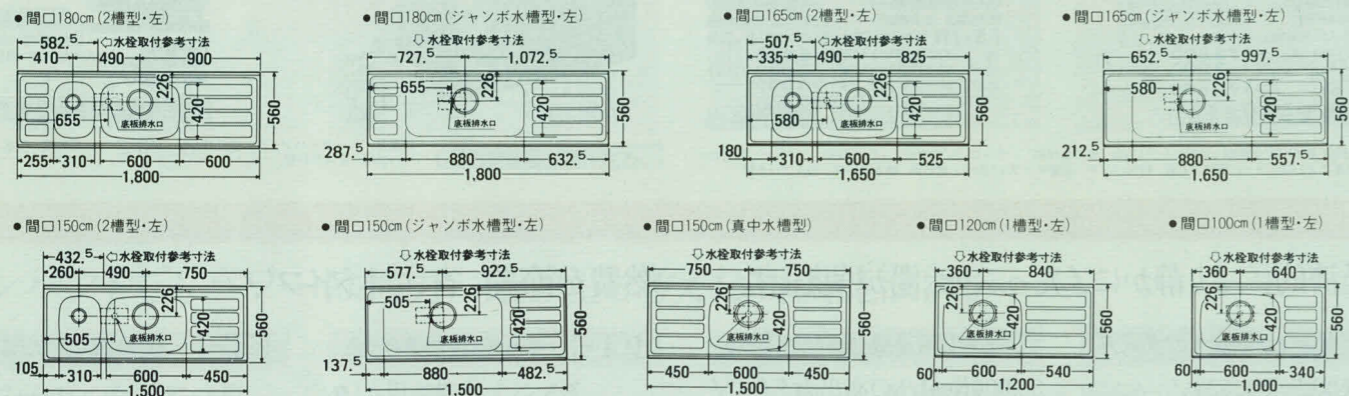

I型・AN型・A型・F型・P型・L型排水口位置図

(F・P・L型は奥行550ミリ。その他寸法は同じです。)

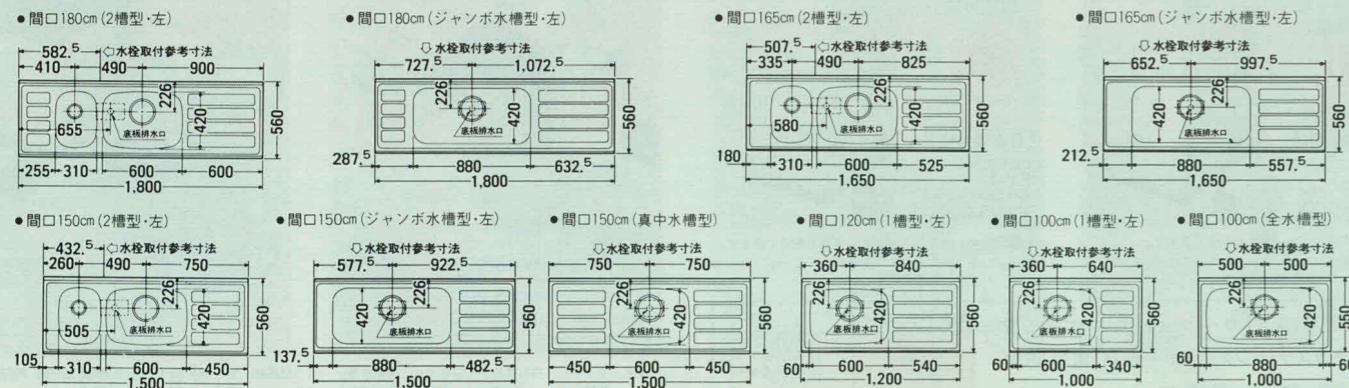

Y型排水口位置図

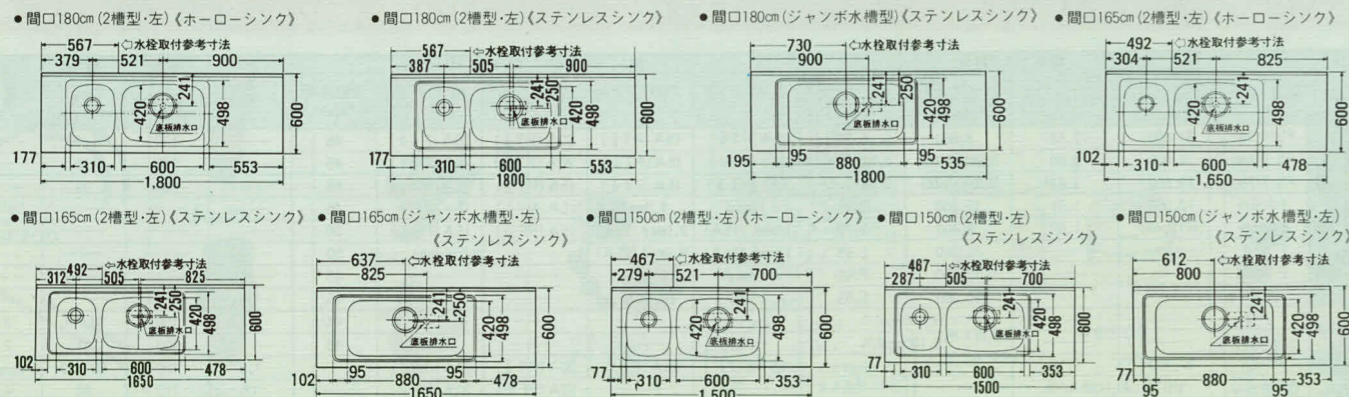

CS型・CM型

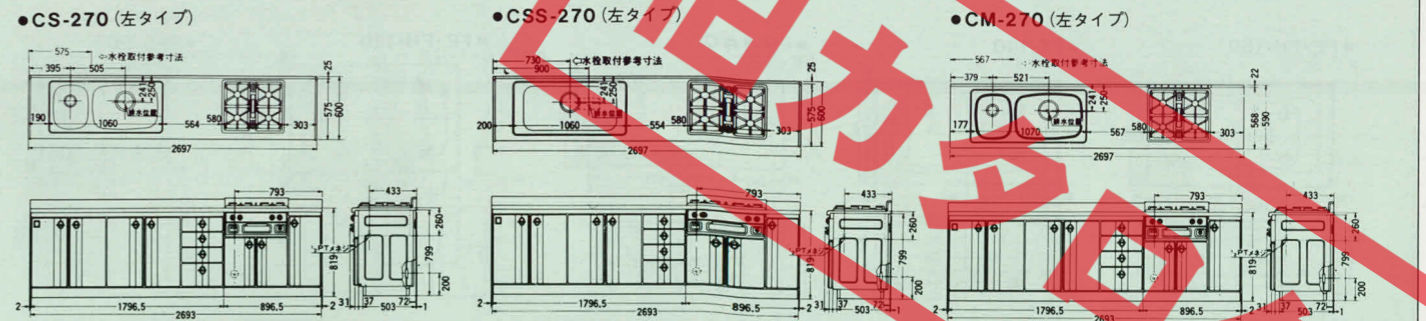

レンジフードファン排水口位置図

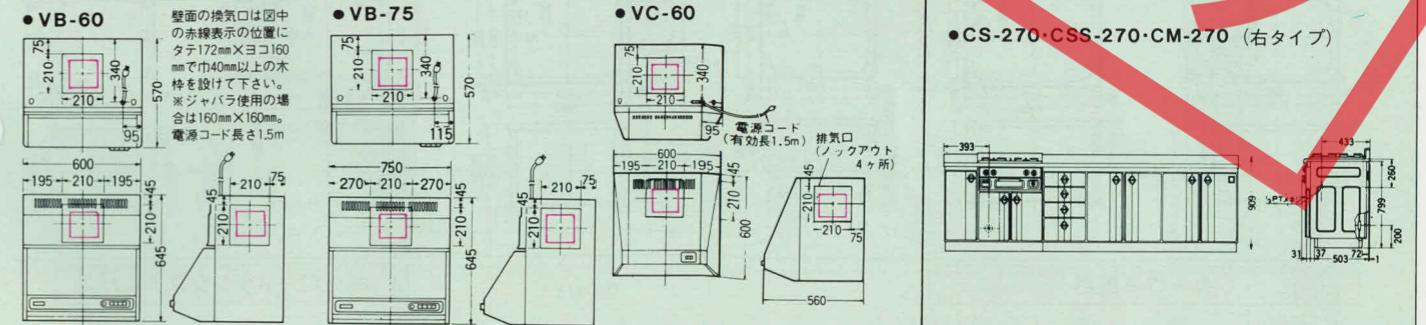

キッチンフード / 換気扇

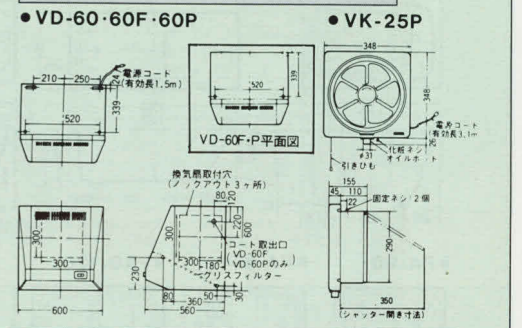

ガスレンジ配管位置図

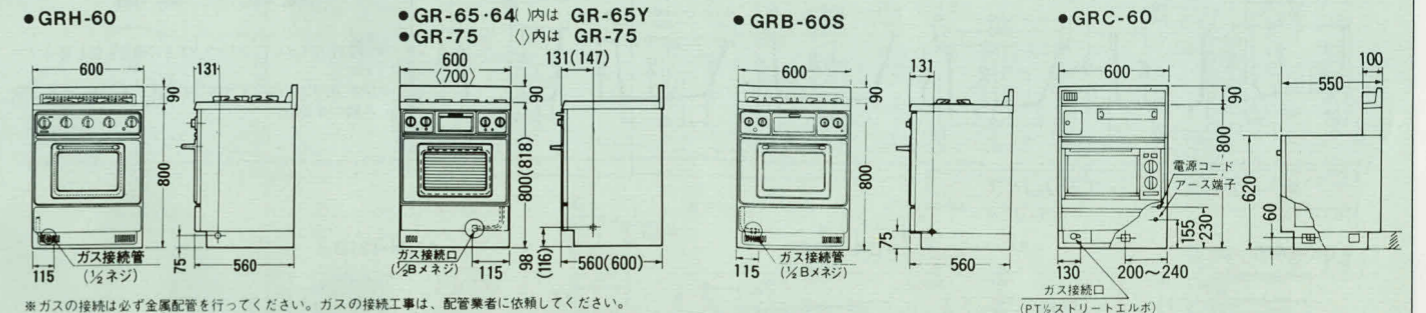

ガスキャビネット配管位置図

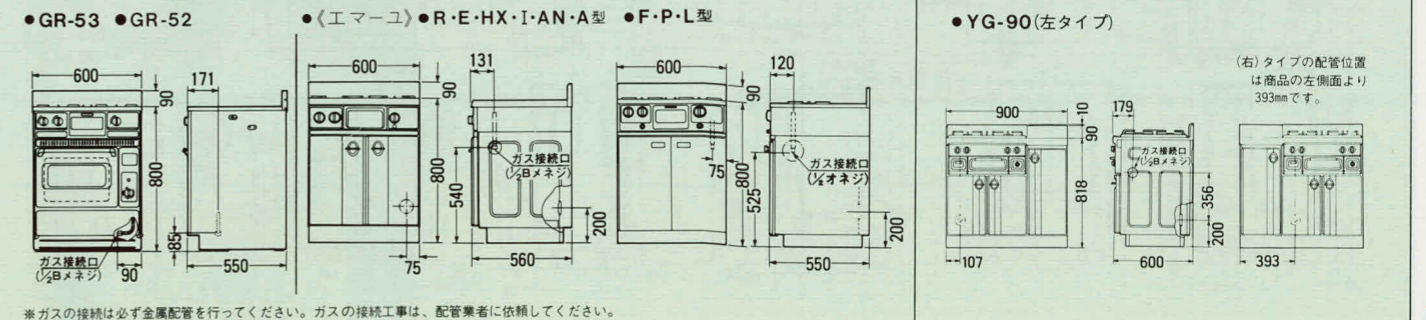

ホーローステン風呂・ステンレス風呂

※FHタイプはノーエプロンです。

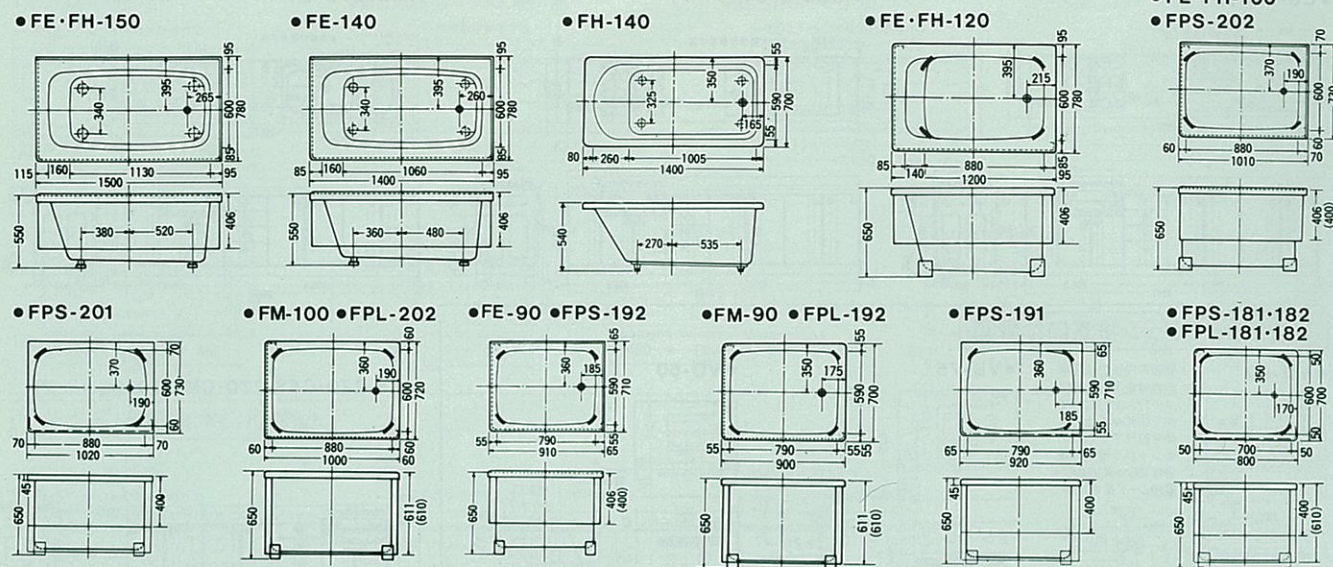

ホーロー風呂

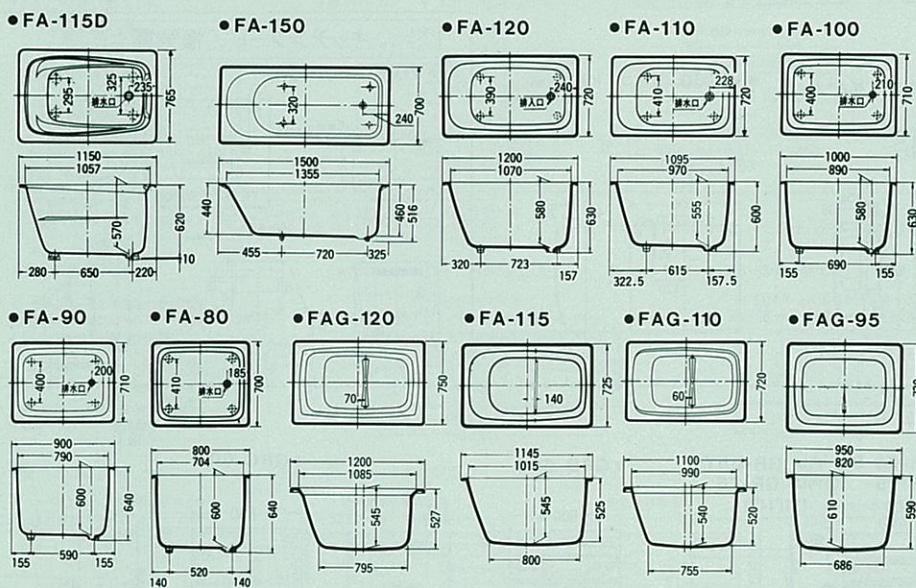

ホーローステンシステムバス

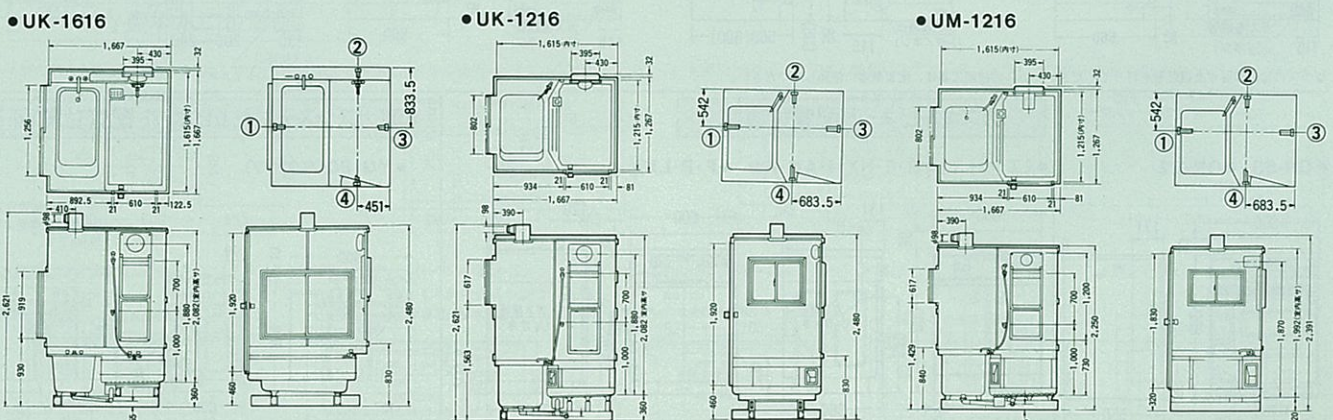

※①②③④は排水取り出し方向です。

ホーローステンシステムバス

〈バリエーション〉

Aタイプ ドア位置から見て浴槽が左(右)にあるタイプ

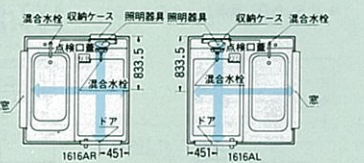

Bタイプ ドア位置から見て浴槽が正面にあるタイプ

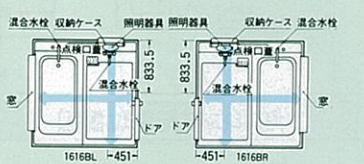

※図は1616TYPE。1216TYPEの場合も同じ見分け方です。
※排水方向は矢印の4方向です。(オーダー時に必ずご指定願います。)

洗面ユニット

配管及び吊戸棚・鏡取付位置図

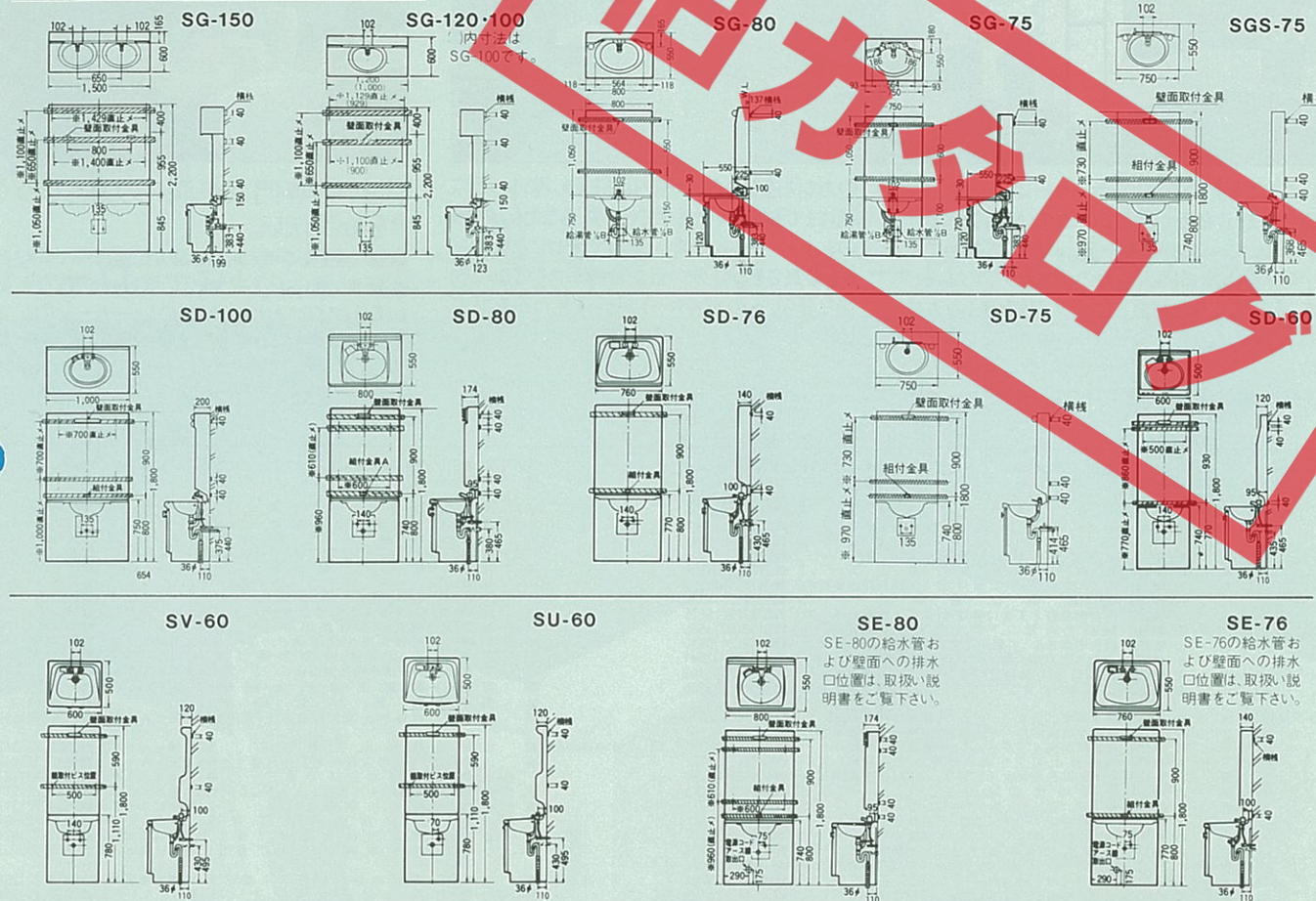

〈洗面ユニット別売部品〉 ●P管アダプター(Pトラップ)(壁面排水用) ¥300
壁面側への排水施工を行なわれる場合に使用ください。
タカラホーロー洗面ユニットのお求めに際して ●止水栓は、お買い上げの販売店、または施工店でお求めください。
●ホーロー洗面ユニットの鏡は15Aの電気配線が必要です。

電気温水器

- ED-460 ●ED-380
- EDS-460 ●EDL-380

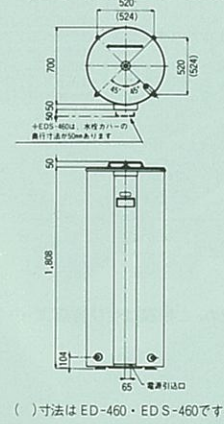

()寸法はED-460・EDS-460です。

ガス給湯器

- FV-2N

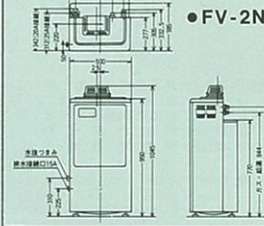

石油給湯機

- FY-2 ●FY-1

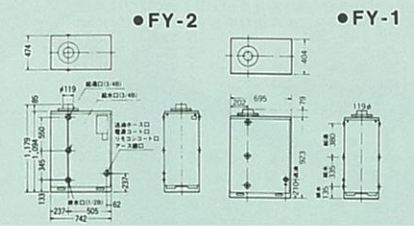

ガス風呂釜

- FS-9 ●FS-9N

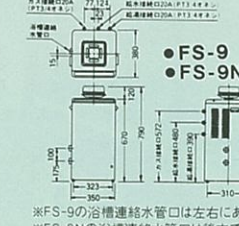

※FS-9の浴槽接続水取口は左右にあります。
※FS-9Nの浴槽接続水取口は後方です。

- FS-5N

石油風呂釜

- FT-3 ●FT-1

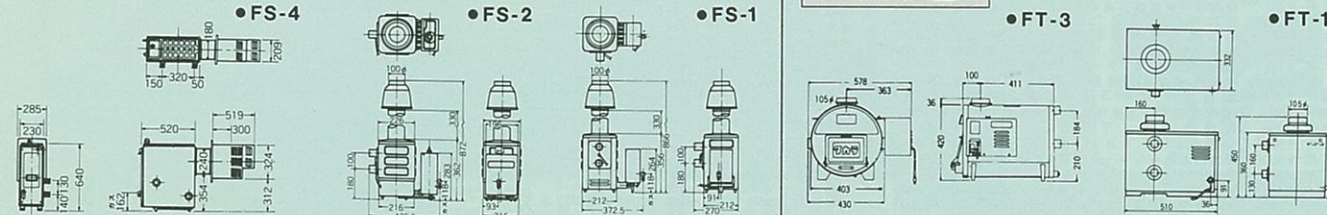

タカラのショールーム

見て触れて…ホーローの良さをすべてがご体験いただけます。

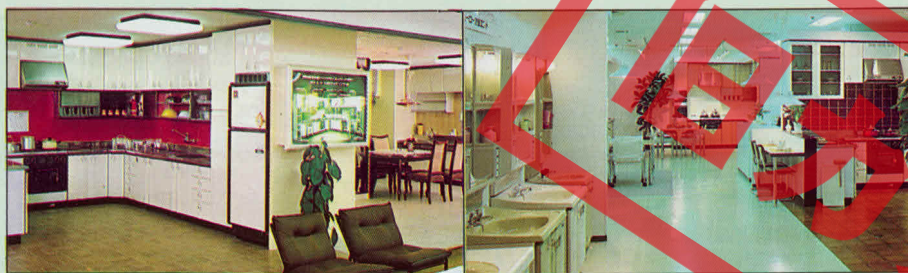

いつまでも丈夫で美しいホーローは、いまや、快適な水まわりを考えるうえで、なくてはならない素材となりました。このホーローを、わが国で初めてキッチンや浴室にとり入れたのがタカラでした。そして、そのすぐれた材質とインテリア性を多くの方に知っていただくべくショールームをオープンさせたのもタカラがはじめて。今やその数は全国で100ヶ所に達しようとしています。そして、今日、ホーロー

のある快適な暮らしは国内はもとより、海外のご家庭にまでも拡がりを見せています。あなたも、タカラのショールームに是非一度おでかけになり、ホーローの良さをご自分の目でお確かめください。快適な暮らしへのパスポートがきっと見つかることでしょう。

住まいの専門家が潤いの暮らしづくりをお手伝い。
 新築・増改築でポイントになるのは、何れいっても水まわり。快適な暮らしを送るためには、水まわりが使いやすく、美しくなければなりません。タカラのショールームでは、さまざまなご要望にお応えするために相談コーナーを設置。住まいの専門家がアドバイスをいたします。お気軽にご相談ください。

<p>●北海道・東北地区</p> <p>旭川 旭川市四条通7丁目左6号(明治生命ビル内) ☎0166(25)1801 札幌第1 札幌市白石区大谷地227-97(北海道営業所内) ☎011(862)6111 札幌第2 札幌市中央区南3条西1丁目 ☎011(221)5739 函館 函館市海岸町1番11号 ☎0138(45)2197 釧路 釧路市鳥取大通5丁目4番地 ☎0154(52)3140 帯広 帯広市西2条南6丁目5番地 ☎0155(25)1641 北見 北見市美芳町中央1丁目2-14(美芳ビルF) ☎0157(25)8072 青森 青森市中央1丁目2-3-1 ☎0177(76)1121 八戸 八戸市城下1丁目12-2(八戸出張所内) ☎0178(45)9233 内子 酒田市二番町4-5 ☎0234(26)4525 仙台 仙台市本町1丁目12番12号(DIK文京ビルF) ☎0222(62)5175 仙台 秋田市元元山下町1番8号(秋田出張所内) ☎0188(62)4565 山形 郡山市清水台1丁目4-7(住友生命郡山清水台ビル) ☎0249(24)0930 いわき いわき市平字大町10-1(いわき東京海上ビルF) ☎0246(24)2541 盛岡 盛岡市中央の橋通2丁目3の2(齊藤ビルF) ☎0196(24)6783 山形 山形市本町2丁目1-2(山形富国生命館) ☎0236(31)3966</p>	<p>●関東地区</p> <p>赤立川 茨城県鹿嶋市赤坂7-1-19(タカラ椅子会館1F) ☎03(404)2510 立川 立川市柴崎町2-3-6(立川第一生命ビルF) ☎0425(24)0274 千葉 千葉市中央4丁目8-1(千葉富国生命ビルF) ☎0472(24)3080 柏 柏市東上町2丁目2番地(水戸屋ビルF) ☎0471(66)3757 横濱 横濱市西区北幸町2丁目9-4(横浜銀洋ビル) ☎045(314)1621 藤沢 藤沢市南藤沢9-1-101 ☎0466(27)6183 春日部 春日部市豊野町3-1-2 ☎0487(37)7311 大宮 大宮市宮町1丁目8番(大宮東邦生命ビルF) ☎0486(44)4541 川越 川越市脇田本町1丁目3-5(川越第一生命ビルF) ☎0492(46)6321 前橋 前橋市元総社町7-3-1(泉第2ビルF) ☎0272(53)3227 宇都宮 宇都宮市宿郷町3丁目9(芳賀屋ビル) ☎0286(35)2691 宇都宮 宇都宮市城南1丁目3-2-2 ☎0282(27)3201 浦和 土浦市桜町4丁目3番18号(土浦朝日生命ビルF) ☎0298(24)5191 厚木 厚木市中町4丁目9-7 ☎0462(24)4656 甲府 甲府市徳行2丁目6番2号 ☎0552(22)5211 鳥取 茨城県鹿嶋市都波崎町大字砂山2番9番地 ☎04794(63)7111</p>	<p>●中国地区</p> <p>岡山 岡山県岡山市天瀬3-1-5(京橋ビル1F) ☎0862(26)3125 岡山 岡山市入船町1丁目8番14号(児玉ビル1F) ☎0849(31)6122 岡山 岡山市中央1丁目5-18(大木ビル1F) ☎0823(23)4870 広島 広島市中区基町11-10(千代田生命ビルF) ☎082(221)9101 徳島 徳島市平和通り1丁目2(福知ビルF) ☎0834(32)3173 防府 防府市栄町1丁目3-3の7 ☎0835(22)9849 鳥取 鳥取市松並町2丁目160(城北ビル) ☎0857(27)6144 米子 米子市博労町4丁目3番5(小泉ビル) ☎0859(33)0631</p>	<p>●四国地区</p> <p>高松 高松市朝日新町1番7号(四国営業所内) ☎0878(22)2521 高松 高松市鍛冶屋町7-4(香町ビル1F) ☎0878(21)6043 松山 松山市西1-0の5の2(松山出張所内) ☎0899(22)4123 徳島 徳島市南昭和町1丁目2番3 ☎0886(23)7311 高知 高知市菜園場町1番21号(住宅総合ビル5F) ☎0888(83)8350</p>	<p>●九州地区</p> <p>福岡 福岡市博多区西月隈3-1-17(福岡支店内) ☎092(431)5864 福岡 福岡市博多区博多駅前中央街5番12号 ☎092(473)5897 小倉 北九州市小倉北区香春町1丁目14-6 ☎093(941)2482 大分 大分市都町1-3-2(大分中央警察署前) ☎0975(37)7524 小倉 北九州市小倉北区東港1-15(北九州出張所内) ☎093(582)4661 長崎 長崎市伊勢町4番10号(長崎出張所内) ☎0958(23)565 佐世保 佐世保市三浦町1番15号(上野ビルF) ☎0956(24)585 福岡 福岡県鞍手郡鞍手町大字木月 ☎09494(2)3481 佐賀 佐賀市若宮3丁目1番37号 ☎0952(31)8877 久留米 久留米市大手町5-1-3 ☎0942(33)2711 西鹿島 鹿島市中央町12-2(明治生命西鹿島ビル) ☎0992(57)7899 宮崎 宮崎市大橋2丁目21番2 ☎0985(24)9588 熊本 熊本市南熊本5丁目1番区(電々共済ビルF) ☎096(371)2515 都城 都城市前町4丁目1番区8号(階倉ビル) ☎0986(24)3111 沖 那覇市豊原1丁目29-10号 ☎0988(62)1174</p>	<p>●海外</p> <p>香港 TAKARA'S HONG KONG SHOW ROOM Leighton Centre, Upper Ground Floor, Shop No. 8, 7.7 Leighton Road, Hong Kong ☎(HONG)5-768096 シンガポール TAKARA'S SINGAPORE SHOW ROOM Lucky Plaza Mezzanine Floor, Shop No.25,304 Orchard Road, Singapore ☎(SINGAPORE)7343814</p>
--	---	--	--	---	--

タカラスタンダード株式会社

<p>本 東京支社 〒536 大阪市東区東船場1丁目2-1 ☎(06) 962-1531 東京支社 〒107 東京都港区赤坂7丁目1番19号 ☎(03) 404-2511 神奈川営業所 〒220 横浜市西区北幸2-9-4 ☎(045) 314-1621 埼玉営業所 〒344 春日部市豊野町3-1-2 ☎(0487) 37-7311 千葉営業所 〒196 千葉市玉川町1丁目11番5号 ☎(0425) 46-4411 新潟営業所 〒730-35 群馬県群馬郡群馬町菅谷20-16-4 ☎(0273) 73-4111 前橋営業所 〒310 水戸市東野町2 ☎(0292) 47-7900 大阪支社 〒577 大阪府市東長田東2丁目17番地 ☎(06) 746-6811 京都営業所 〒600 京都市下京区七条通猿蓑東1丁目7番 ☎(075) 343-2255 奈良営業所 〒636-03 奈良県磯城郡田原町大字手3-1-1 ☎(07443) 3-2061 神戸営業所 〒651 神戸市中央区磯辺通4丁目2-26 ☎(078) 251-2821 姫路営業所 〒670 姫路市北今宿2丁目4番8号 ☎(0792) 97-2816 名古屋支店 〒461 名古屋市中区東2丁目2-5-3 ☎(052) 722-0361 岐阜営業所 〒500 岐阜市健屋西町2丁目59-1 ☎(0582) 53-3190 広島支店 〒733 広島市西区商工センター4丁目12番1号 ☎(082) 278-1621 福岡支店 〒816 福岡市博多区西月隈3丁目17 ☎(092) 431-5864 鹿児島営業所 〒891-01 鹿児島市南栄1丁目6番2 ☎(0992) 67-2811 北海道営業所 〒003 札幌市白石区大谷地227-97 ☎(011) 862-6111 青森営業所 〒030 青森市中央1丁目2-3-1 ☎(0177) 76-1121 仙台営業所 〒980 仙台市本町1丁目12番12号 ☎(0222) 62-5175 新潟営業所 〒950-21 新潟市流通センター4丁目1番地5 ☎(0252) 60-5141 長野営業所 〒380 長野市上千田沖287-1 ☎(0262) 28-9118 静岡営業所 〒420 静岡市南安宿1丁目3-10 ☎(0542) 54-5575 北陸営業所 〒921 金沢市入江2丁目1番3 ☎(0762) 91-5555 四国営業所 〒760 高松市朝日新町1番7号 ☎(0878) 22-2521</p>	<p>出張所・分室</p> <p>旭川 ☎(0166) 22-0364 釧路 ☎(0157) 25-8072 函館 ☎(0138) 45-2199 帯広 ☎(0155) 25-1641 八戸 ☎(0178) 45-9233 仙台 ☎(0188) 62-4565 盛岡 ☎(0234) 26-4525 山形 ☎(0236) 31-3966 内子 ☎(0196) 24-6783 いわき ☎(0246) 24-2541 郡山 ☎(0249) 59-3272 宇都宮 ☎(0286) 56-2183 柏 ☎(0471) 63-3757 前橋 ☎(0486) 27-6183 大宮 ☎(0487) 37-7311 甲府 ☎(0552) 22-5211 川越 ☎(0492) 46-6321 川口 ☎(0482) 56-2240 熊谷 ☎(0485) 25-4541 土浦 ☎(0298) 24-5191 長岡 ☎(0258) 34-0511 上野 ☎(0268) 25-2860 松本 ☎(0263) 58-9922 沼津 ☎(0559) 24-3670 浜松 ☎(0534) 54-2435 静岡 ☎(0542) 54-5262 三島 ☎(0542) 24-4656 岡崎 ☎(0564) 23-2751 多治見 ☎(0572) 23-6011 四日市 ☎(0593) 52-5595 豊田 ☎(0762) 35-5181 富山 ☎(0764) 33-5561 福井 ☎(07962) 3-9034 富山 ☎(0773) 76-3571 彦根 ☎(0749) 23-0016 大坂南 ☎(0725) 23-2727 和歌山 ☎(0734) 24-1301 田辺 ☎(0739) 25-0832 水戸 ☎(0859) 33-0631 鳥取 ☎(0862) 26-3125 福山 ☎(0849) 31-6122 岡山 ☎(0857) 27-6144 米子 ☎(0823) 23-4870 山口 ☎(0835) 38-0860 高松 ☎(0899) 22-3676 徳島 ☎(0886) 23-7311 高知 ☎(0888) 83-7202 北九州 ☎(0931) 582-4661 久留米 ☎(0942) 33-2711 大分 ☎(0975) 37-7524 長崎 ☎(0958) 23-5651 佐世保 ☎(0966) 24-5858 熊本 ☎(096) 371-2515 宮崎 ☎(0985) 24-9588 都城 ☎(0986) 24-3111</p>
--	---

*印刷色でとすから商品とは多少異なります。[注]このカタログ中の価格、寸法・仕様は部分的に変更する場合がありますのであらかじめご了承ください。

タカラ 製品のお求め、ご相談はぜひ当店で……

