

**タカラ** ホーロー  
住宅設備機器

保存版

ホーローが結ぶ暮らしのスペース…ホーローシステムライフ

旧カタログ

タカラ  
SYSTEM  
LIFE



タカラスタンダード株式会社

ホーローシステムキッチン

給湯機器

ホーロー洗面ユニット

ホーローステンシステムバス(エメロード)

ホーローステン風呂・鑄物ホーロー風呂

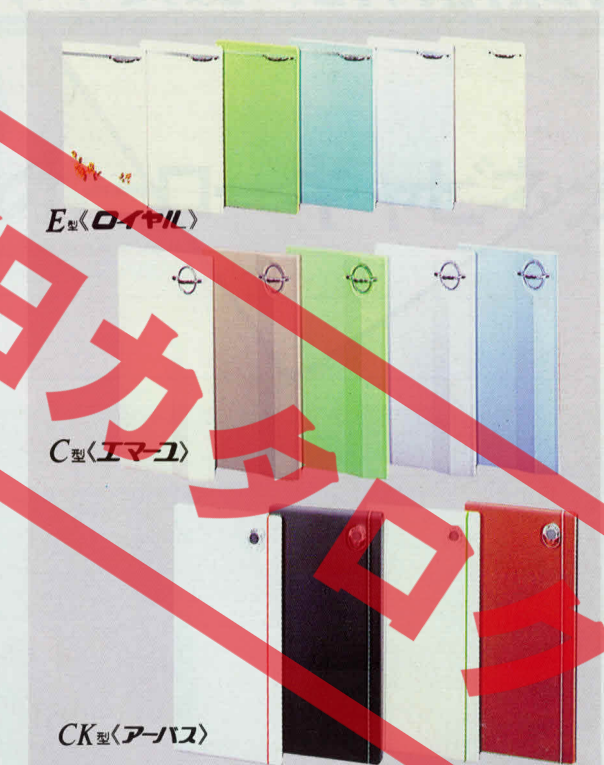

暮らしに合わせて、いい色、いろいろ。

色でも選べるタカラホーローシステムキッチン。人それぞれに個性があるように、家庭ごとの暮らし向きもいろいろ。個性によってファッションが違えば、それぞれの暮らしにマッチするカラーも違うはず。だから、タカラシステムキッチンのカラーバリエーションの豊富さも当然といえば当然です。従来からのカラーに加えて「アーバス」K型4色が新登場。全部で15色になりました。すべて、上品で飽きのこない色。加えて、ホーローならではの光沢と質感が、一段と高級感を深めています。豊富なカラーで、あなただけのキッチン空間を演出してください。

# いまホーローが、新しい暮らしを演出します。タカラホーローシステムライフ

## 水まわりをより美しくより快適に…。

毎日の生活を営む上で欠かすことのできない水まわりスペース。それは、快適な暮らし創りの最も基本的な要素であると言えるかも知れません。いま、ホーローという洗練された技術が、水まわりスペースに新しい世界を広げています。水に強い、熱に強い、衝撃に強い、しかも美しい、など、住宅設備素材として極めて優秀な特徴を兼ね備えたホーロー。タカラは、このホーローの魅力を独自の技術で余すところなく暮らしにフィットさせています。いつまでも、光沢を失わないホーローの新しい世界。タカラは、ホーロー機器で快適な暮らし創りのお手伝いをさせていただきます。

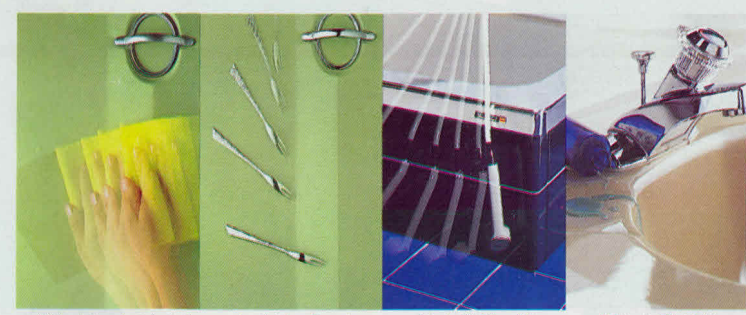

●汚れもさっとひとふき。●キズがつきにくい。●熱や衝撃に強い。●優れた耐蝕性。

ホーローの良さは、ガラスのような美しさと鋼鉄のような強靱さを兼ね備えているところ。特に、水や湿気・熱気はもちろん、油や酸・アルカリにも腐蝕・変色しないことや、衝撃に強く汚れにくいなどの特長は、水まわりに最高の条件と言えます。日に何度となく水浸しになるキッチンや浴室。いつまでも美しく快適にお使いいただくために、タカラの製品には、見えないところまでふんだんにホーローを使っています。70年に及ぶ経験とノウハウを誇るタカラのホーローづくりは、今や、この分野ではわが国No.1の実績。国内だけでなく、海外のご家庭にまでホーローのある、ゆとりと潤いの暮らしをお届けしています。

- ステンレス一枚トップシステムキッチン C型 CK型 P3-P10
- ホーローシステムキッチン アーバス エマーユ ロイヤル E・EC型 P11-26
- 木製システムキッチン P27-P30
- レンジアゲガスレンジ P31-P34
- 台所関連機器 冷蔵庫 電子レンジ 食器乾燥機 流し台 P35-P36
- ホーロー洗面ユニット P37-P40
- ホーローステンシステムバス P41-P48
- ホーローステン風呂 鑄物ホーロー風呂 P49-P52
- 給湯機器 風呂釜 P53-P57
- 図面 P58-P62



# 継ぎ目のないステンレス一枚トップ&ホーローキャビネット

情が、ひととき美しく。

ホーロー扉・ホーローキャビネットをベースに、ステンレスの一枚トップを採用した〈ニューシステムー〉C型。継ぎ目のないステンレス一枚トップの流れるような清潔なキッチン空間を創り出し、キッチンタイムを楽しめます。表面に施されたロールエンボス加工により、傷がつきに優れるばかりでなく、食器や鍋等が滑りにくいなど、細部にた機能が実現されています。またステンレストップの厚みも厚く設計されていますので、耐久性にすぐれ、いつまでもその美し

最高級ステン型&CK型。インが、美しく、演出してくれまに、耐水性渡って、すぐれ1mmと従来よりさが損なわれ

システムキッチン〈ニューシステムー〉C型



システムキッチン〈ニューシステムー〉CK型



▲ 間口270cm(ダブル水槽・グリル内蔵型レンジ)  
**CKW-270RB**  
 I型9点セット 価格  
**¥934,300**

間口210cm(ミドル水槽・グリル内蔵型レンジ・食器乾燥機付) ▶  
**CKLD-210RF**  
 L型14点セット 価格  
**¥1,222,300**

◀ 間口210cm(ミドル水槽・グリル内蔵型レンジ・食器乾燥機付)  
**CLD-210RA(S)**  
 L型13点セット 価格  
**¥1,902,800**



ホーロー扉&ホーローキャビネット

暮らしにあわせて選べる、<ニューシステム>C型&CK型

■I型・L型10サイズ、ホーロー扉9カラー。

使いやすさを暮らしにあわせて自由にコーディネートできる、タカラのステンレス一枚トップシステムキッチン<ニューシステム>。I型・L型のそれぞれに5つのサイズバリエーションを揃えました。扉はもちろんホーロー。パステル調の<ニューシステム>C型5カラーと都会感覚の<ニューシステム>CK型4カラーの中から、個性にあわせてお選びいただけます。

ステンレストップ

15cmきざみのステンレス一枚トップ。スペース優先で選べます。

I型・L型の2タイプに、継ぎ目のないステンレス一枚トップを採用。間口サイズは、L型210cm~270cm、I型240cm~300cm。それぞれ15cmきざみに5サイズを揃えています。

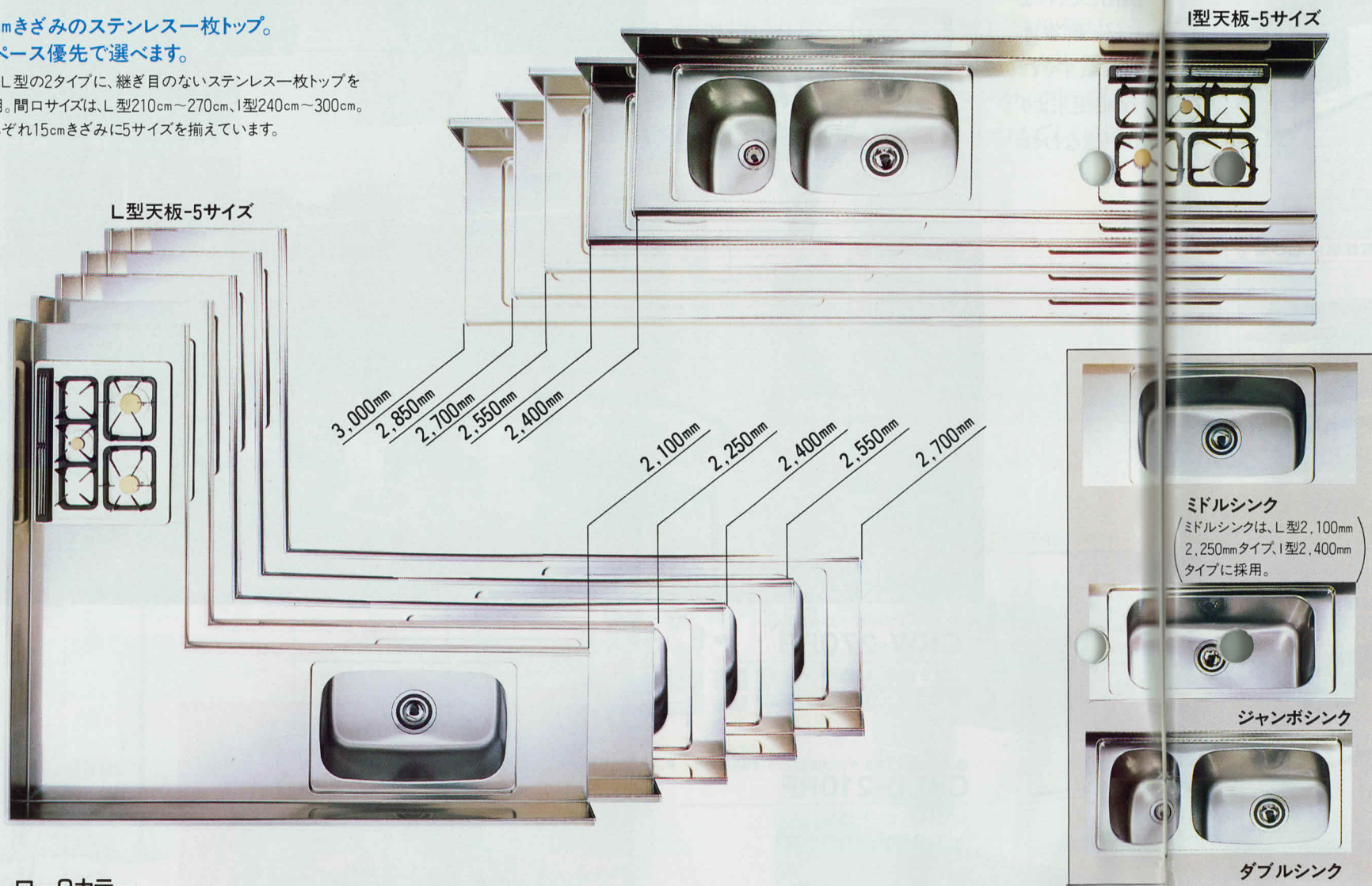

ホーロー9カラー

暮らしに合わせてホーロー9カラー

パステルカラーに優雅なAカットを施したC型。都会感覚のカラーにシャープなラインをアクセントとしたCK型。ホーロー9カラーの中から、暮らしにあわせてお選びいただけます。

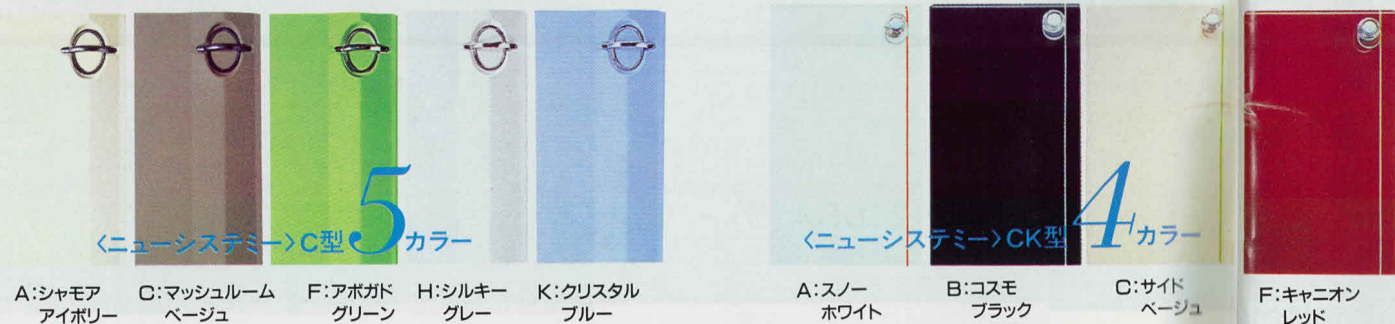

■使い勝手重視の機能、豊富なシステム機器。

機能はシンク3タイプ、ガス器具2タイプ、食器乾燥機付タイプなど、それぞれ使い勝手にあわせてお選びいただけます。キャビネット本体の収納も4段引き出し (CLD・CKLD-210タイプは中引き出し[4段]付)、コーナー部分には2段回転棚を採用して一層便利になりました。またシステム機器には、電子レンジユニット・トールユニットに加えて、ダイニングユニットが新登場。タカラの<ニューシステム>でより快適なキッチンライフをお楽しみください。

ガス器具2タイプ



3口コンロ・ジャンボグリル赤外線ジャンボグリルと大・中・小3つの火力をもつ3口コンロをコンパクトにまとめました。お料理にあわせて使い分けられたいへん便利です。



3口コンロ・レンジ(グリル内蔵型)使いわけのできる3口コンロ、一度にたくさん調理できる内蔵型赤外線ジャンボグリル、オープンと3つの機能をフル装備。庫内はもちろんセルフクリーニングホーロー仕上げです。

食器乾燥機・コーナー2段回転棚

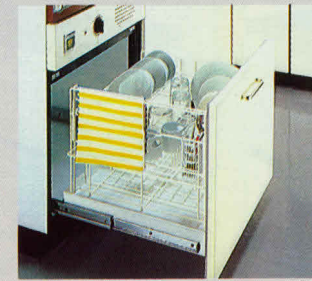

食器乾燥機乾燥がおわれば、そのまま収納庫に早がわり。フキン、まな板なども乾燥でき、一段と便利になりました。5人家族分で標準乾燥時間は、夏季(30℃)で約60分、冬季(5℃)で約90分です。※食器乾燥機のコンセント位置はP58(右下図)をご参照ください。



コーナー2段回転棚(L型タイプ)こまごました調理小物をすっきり収納します。半円棚は、小物の大きさにあわせて整理できます。しかも棚が半回転して手元に引き出せるので、とりだしもとてもスムーズに行なえます。

システム機器

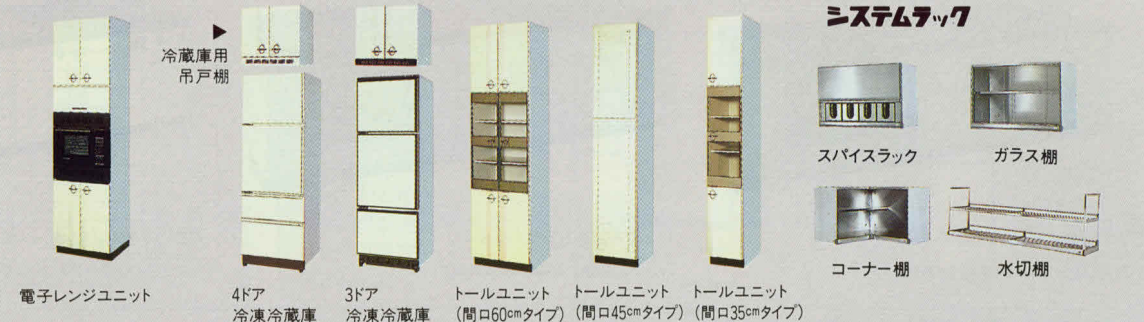

新発売 キッチンとダイニングをトータルにコーディネートします。

ダイニングユニット

キッチン側が収納棚になっているコーナーキャビネット、どちら側からも取り出せる両面ガラスの食器戸棚、5人くらいならゆったり座れるP型テーブル。キッチンとダイニングの間に収納・配膳・団らんスペースをつくるユニットです。

ダイニングカウンター

忙しい朝の軽食や、奥様のちょっとした作業スペースに活躍するカウンター。キッチン側は収納スペースになっていますので何かと便利です。

食器収納ユニット

食器類やダイニング小物をタッブリ収納。ガラス扉の食器戸棚をカウンターと組み合わせると、機能性・収納性がさらにアップします。

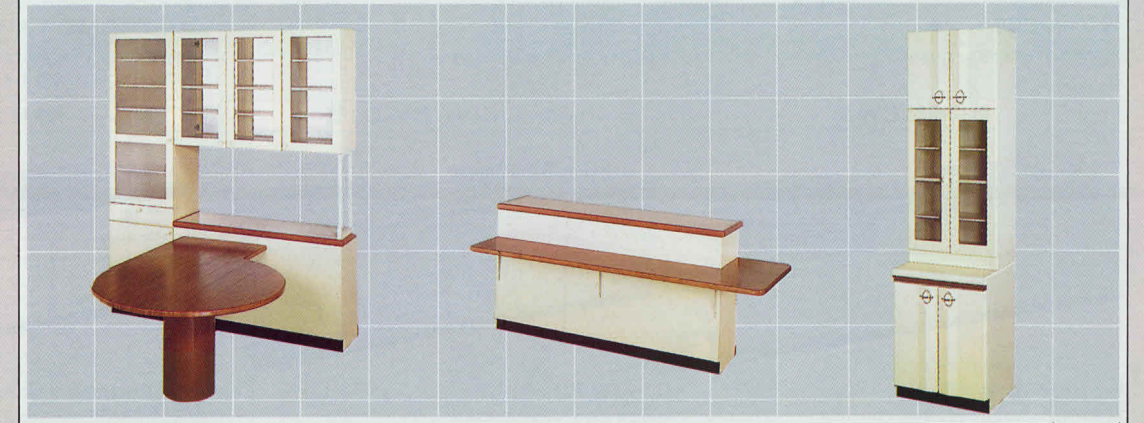

# I型・L型、あわせて600タイプ。パステルカラーのステンレス一枚

端から端まで切れ目のない一枚トップの流線と、パステルカラーのホーロー扉が見事に調和したシステムキッチン——タカラニューシステムーC型。3口コンロ・グリル付タイプと3口コンロ・レンジ(グリル内蔵型)付タイプのそれぞれに、I型・L型の2タイプ、10サイズ、30機種を揃え、さらにカラーもくニュー

システムーC型5カラーから暮らしに合わせてお選びいただける豊富な商品群。また、キッチン空間からダイニング空間まで、快適な暮らしづくりをお手伝いするシステム機器も勢ぞろい。美しい一枚トップのキッチンとホーローシステム機器が揃った快適なキッチンライフを存分にお楽しみください。

## システムキッチン〈ニューシステムー〉C型 3口コンロ・レンジ(グリル内蔵型)

L型・2槽型 CLW型	L型・ミドル水槽型 CLM型	L型・ミドル水槽型・食器乾燥機付 CLD型
 <p><b>CLW-210RC(N)</b> (左・右水槽) 2,100×1,800×819mm <b>¥465,000</b> ●写真の商品は左水槽です。</p>	 <p><b>CLM-210RH(N)</b> (左・右水槽) 2,100×1,800×819mm <b>¥460,000</b> ●写真の商品は左水槽です。</p>	 <p><b>CLD-210RA(N)</b> (左・右水槽) 2,100×1,800×819mm <b>¥508,000</b> ●写真の商品は左水槽です。 ※このタイプのみ、中引き出し(4段)付です。</p>
I型・2槽型 CW型	I型・ジャンボ水槽型 CJ型	I型・ジャンボ水槽型・食器乾燥機付 CD型
 <p><b>CW-270RF(N)</b> (左・右水槽) 2,698×600×819mm <b>¥380,000</b> ●写真の商品は左水槽です。</p>	 <p><b>CJ-270RK(N)</b> (左・右水槽) 2,698×600×819mm <b>¥375,000</b> ●写真の商品は左水槽です。</p>	 <p><b>CD-270RA(N)</b> (左・右水槽) 2,698×600×819mm <b>¥423,000</b> ●写真の商品は左水槽です。</p>

## システムキッチン〈ニューシステムー〉C型 3口コンロ・ジャンボグリル

L型・2槽型 CLW型	L型・ミドル水槽型 CLM型	L型・ミドル水槽型・食器乾燥機付 CLD型
 <p><b>CLW-210GC(N)</b> (左・右水槽) 2,100×1,800×819mm <b>¥423,000</b> ●写真の商品は左水槽です。</p>	 <p><b>CLM-210GH(N)</b> (左・右水槽) 2,100×1,800×819mm <b>¥418,000</b> ●写真の商品は左水槽です。 ※このタイプのみ、中引き出し(4段)付です。</p>	 <p><b>CLD-210GA(N)</b> (左・右水槽) 2,100×1,800×819mm <b>¥466,000</b> ●写真の商品は左水槽です。 ※このタイプのみ、中引き出し(4段)付です。</p>
I型・2槽型 CW型	I型・ジャンボ水槽型 CJ型	I型・ジャンボ水槽型・食器乾燥機付 CD型
 <p><b>CW-270GF(N)</b> (左・右水槽) 2,698×600×819mm <b>¥338,000</b> ●写真の商品は左水槽です。</p>	 <p><b>CJ-270GK(N)</b> (左・右水槽) 2,698×600×819mm <b>¥333,000</b> ●写真の商品は左水槽です。</p>	 <p><b>CD-270GA(N)</b> (左・右水槽) 2,698×600×819mm <b>¥381,000</b> ●写真の商品は左水槽です。</p>

ステンレス一枚トップシステムキッチン〈ニューシステムー〉C型は受注生産品ですので、納期は2週間程度いただきます。地域により多少異なる場合

# トップシステムキッチン

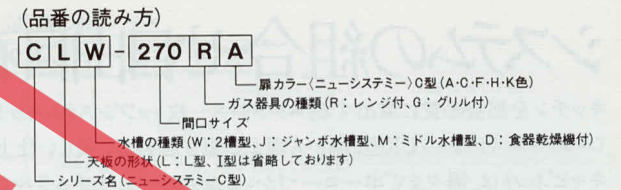

## システム機器

※カラーは(ニューシステムー)C型A・C・F・H・K色の中からお選びいただけます。

レンジフード <b>VB-60A</b> 600×570×645mm <b>¥59,800</b> 開口75cmタイプ¥64,800	ホーロー吊戸棚 <b>TB-90DA</b> (写真見取) 900×403×900mm (ガラス扉) <b>¥39,000</b>	<b>TB-60DA</b> 600×403×900mm (ガラス扉) <b>¥28,000</b> (構つき)	545ミリタイプ <b>TH-120DA</b> 1,200×403×645mm <b>¥38,500</b>
	<b>TM-90DA</b> 900×403×900mm (水切槽) <b>¥35,500</b> (つぎ)	500ミリタイプ <b>T-120DA</b> 1,200×403×500mm <b>¥35,500</b>	
<b>TH-105DA</b> 1,050×403×645mm <b>¥35,000</b>	<b>TH-90DA</b> 900×403×645mm <b>¥30,500</b>	<b>TH-70DA</b> 700×403×645mm <b>¥23,000</b>	<b>TH-60DA</b> 600×403×645mm <b>¥22,000</b>
<b>T-105DA</b> 1,050×403×500mm <b>¥32,000</b>	<b>T-90DA</b> 900×403×500mm <b>¥28,000</b>	<b>T-70DA</b> 700×403×500mm <b>¥21,000</b>	<b>T-60DA</b> 600×403×500mm <b>¥20,000</b>
<b>TH-35DA</b> 350×403×645mm <b>¥15,000</b>	<b>TH-30DA</b> 300×403×645mm <b>¥12,000</b>	<b>TH-15DA</b> (左・右勝手) 150×300×645mm <b>¥12,000</b> ●写真の商品は右タイプです。	
冷蔵庫吊戸棚 <b>TZN-60A</b> 600×548×580mm <b>¥29,000</b>	冷蔵庫吊戸棚 <b>TZ-60A</b> 600×548×554mm <b>¥29,000</b>	新発売 <b>THC-75DA</b> (専用) 750(後部)×403×645mm <b>¥34,000</b>	新発売 <b>ER-310</b> (左・右勝手) シャモアアイボリー 587×583×1,715mm <b>¥258,000</b>
新発売 <b>TC-75DA</b> (専用) 750(後部)×403×500mm <b>¥29,000</b>	新発売 <b>TG-90A</b> 900×385×900mm <b>¥48,000</b>	1.1(C-75)平面型 <b>ER-270</b> (左・右勝手) シャモアアイボリー 587×570×1,742mm <b>¥220,000</b>	冷蔵庫吊戸棚 <b>ER-270</b> (左・右勝手) シャモアアイボリー 587×570×1,742mm <b>¥220,000</b>

●L型価格表(搬入・取付費別途) (品番の☆は、ミドル水槽型です)

区分	品番	価格
L	2,700mm	CLW-270R (A・C・F・H・K) (N) ¥505,000
	×	CLJ-270R (A・C・F・H・K) (N) ¥500,000
	1,800mm	CLD-270R (A・C・F・H・K) (N) ¥548,000
	×	CLW-255R (A・C・F・H・K) (N) ¥495,000
	×	CLJ-255R (A・C・F・H・K) (N) ¥490,000
	1,800mm	CLD-255R (A・C・F・H・K) (N) ¥538,000
	×	CLW-240R (A・C・F・H・K) (N) ¥485,000
	×	CLJ-240R (A・C・F・H・K) (N) ¥480,000
	1,800mm	CLD-240R (A・C・F・H・K) (N) ¥528,000
	×	CLW-225R (A・C・F・H・K) (N) ¥475,000
I	2,700mm	☆CLM-225R (A・C・F・H・K) (S) ¥470,000
	×	☆CLD-225R (A・C・F・H・K) (S) ¥518,000
	1,800mm	☆CLM-210R (A・C・F・H・K) (S) ¥465,000
	×	☆CLD-210R (A・C・F・H・K) (S) ¥508,000
	2,100mm	☆CLM-210R (A・C・F・H・K) (S) ¥460,000
	×	☆CLD-210R (A・C・F・H・K) (S) ¥508,000
	1,800mm	☆CLM-210R (A・C・F・H・K) (S) ¥470,000
	×	☆CLD-210R (A・C・F・H・K) (S) ¥518,000
	2,100mm	☆CLM-210R (A・C・F・H・K) (S) ¥460,000
	×	☆CLD-210R (A・C・F・H・K) (S) ¥508,000
※全機種、左・右水槽を揃えております。※3口コンロ・レンジ(グリル内蔵型)付タイプにセットされておりますガスレンジは、GRD-60(¥123,000)を使用しております。		

●I型価格表(搬入・取付費別途) (品番の☆は、ミドル水槽型です)

区分	品番	価格	
I	間口3,000mm	CW-300R (A・C・F・H・K) (N) ¥400,000	
	×	CJ-300R (A・C・F・H・K) (N) ¥395,000	
	×	CD-300R (A・C・F・H・K) (N) ¥443,000	
	×	CW-285R (A・C・F・H・K) (N) ¥390,000	
	×	CJ-285R (A・C・F・H・K) (N) ¥385,000	
	×	CD-285R (A・C・F・H・K) (N) ¥433,000	
	間口2,850mm	CW-270R (A・C・F・H・K) (N) ¥380,000	
	×	CJ-270R (A・C・F・H・K) (N) ¥375,000	
	×	CD-270R (A・C・F・H・K) (N) ¥423,000	
	×	CW-255R (A・C・F・H・K) (S) ¥370,000	
I	間口2,700mm	☆CLM-225G (A・C・F・H・K) (S) ¥375,000	
	×	☆CLD-225G (A・C・F・H・K) (S) ¥413,000	
	間口2,550mm	☆CLM-240R (A・C・F・H・K) (S) ¥355,000	
	×	☆CLD-240R (A・C・F・H・K) (S) ¥403,000	
	間口2,400mm	☆CM-240R (A・C・F・H・K) (S) ¥355,000	
	×	☆CD-240R (A・C・F・H・K) (S) ¥403,000	
	※全機種、左・右水槽を揃えております。※3口コンロ・レンジ(グリル内蔵型)付タイプにセットされておりますガスレンジは、GRD-60(¥123,000)を使用しております。		

●L型価格表(搬入・取付費別途) (品番の☆は、ミドル水槽型です)

区分	品番	価格	
L	2,700mm	OLW-270G (A・C・F・H・K) (N) ¥463,000	
	×	OLJ-270G (A・C・F・H・K) (N) ¥458,000	
	1,800mm	OLD-270G (A・C・F・H・K) (N) ¥506,000	
	×	OLW-255G (A・C・F・H・K) (N) ¥453,000	
	×	OLJ-255G (A・C・F・H・K) (N) ¥448,000	
	1,800mm	OLD-255G (A・C・F・H・K) (N) ¥496,000	
	×	OLW-240G (A・C・F・H・K) (N) ¥443,000	
	×	OLJ-240G (A・C・F・H・K) (N) ¥438,000	
	1,800mm	OLD-240G (A・C・F・H・K) (N) ¥486,000	
	×	OLW-225G (A・C・F・H・K) (N) ¥433,000	
I	2,700mm	☆OLM-225G (A・C・F・H・K) (S) ¥428,000	
	×	☆OLD-225G (A・C・F・H・K) (S) ¥476,000	
	2,100mm	☆OLM-210G (A・C・F・H・K) (S) ¥423,000	
	×	☆OLD-210G (A・C・F・H・K) (S) ¥471,000	
	1,800mm	☆OLM-210G (A・C・F・H・K) (S) ¥418,000	
	×	☆OLD-210G (A・C・F・H・K) (S) ¥466,000	
	※全機種、左・右水槽を揃えております。		

●I型価格表(搬入・取付費別途) (品番の☆は、ミドル水槽型です)

区分	品番	価格	
I	間口3,000mm	OW-300G (A・C・F・H・K) (N) ¥358,000	
	×	OJ-300G (A・C・F・H・K) (N) ¥353,000	
	×	OD-300G (A・C・F・H・K) (N) ¥401,000	
	×	OW-285G (A・C・F・H・K) (N) ¥348,000	
	×	OJ-285G (A・C・F・H・K) (N) ¥343,000	
	×	OD-285G (A・C・F・H・K) (N) ¥391,000	
	間口2,850mm	OW-270G (A・C・F・H・K) (N) ¥338,000	
	×	OJ-270G (A・C・F・H・K) (N) ¥333,000	
	×	OD-270G (A・C・F・H・K) (N) ¥381,000	
	×	OW-255G (A・C・F・H・K) (S) ¥328,000	
I	間口2,700mm	☆OLM-225G (A・C・F・H・K) (S) ¥323,000	
	×	☆OLD-225G (A・C・F・H・K) (S) ¥371,000	
	間口2,550mm	☆OLM-240G (A・C・F・H・K) (S) ¥318,000	
	×	☆OLD-240G (A・C・F・H・K) (S) ¥366,000	
	間口2,400mm	☆OM-240G (A・C・F・H・K) (S) ¥313,000	
	×	☆OD-240G (A・C・F・H・K) (S) ¥361,000	
	※全機種、左・右水槽を揃えております。		

C型用ツールユニット・ダイニングユニット・ダイニングカウンター・食器収納ユニットは受注生産品です。  
システムーC型用ツールユニット

電子レンジユニット <b>TAC-60A</b> 600×570×2,300mm 電子レンジ本体 ¥198,000 収納ユニット ¥106,000 <b>¥303,000</b>	ツールユニット <b>TYC-60A</b> 600×570×2,300mm <b>¥100,500</b>	ツールユニット <b>TUC-45A</b> 450×570×2,300mm <b>¥101,500</b> (扉は右開き)	ツールユニット <b>TYC-35A</b> 350×570×2,300mm <b>¥64,500</b> (扉は右開き)
--	---	---	--

ダイニングユニット	ダイニングカウンター	食器収納ユニット
構成機種 ①カウンター <b>DUK-135A</b> (左・右勝手) 1,370×450×800mm <b>¥102,000</b> ②P型テーブル <b>DUF-150P</b> 1,500×1,100×35mm <b>¥104,000</b> ③P型テーブル用脚 <b>DUF-L</b> #20×684mm <b>¥34,000</b> ④食器戸棚(両面ガラス扉) <b>DUG-135A</b> 1,350×370×900mm <b>¥134,000</b> ⑤コーナートールユニット <b>DUT-60A</b> (左・右勝手) 600×435×2,300mm <b>¥124,000</b> セット価格 <b>¥498,000</b> オプション部品 ⑥セッティング金具 <b>DUG-S</b> <b>¥5,500</b>	構成機種 ①カウンター <b>MUC-180A</b> (左・右勝手) 1,825×450×1,000mm <b>¥117,000</b> ②L型テーブル <b>MUF-220</b> 2,200×780×35mm <b>¥76,000</b> セット価格 <b>¥193,000</b>	構成機種 ①カウンター <b>TBC-60A(D)</b> 600×600×820mm <b>¥44,000</b> ②食器戸棚 <b>TBC-60A(U)</b> 600×390×980mm <b>¥54,000</b> ③吊戸棚 <b>T-60DA</b> 600×403×500mm <b>¥20,000</b> セット価格 <b>¥118,000</b>

システムラック

スワイラック <b>SRS-60</b> 600×250×400mm <b>¥32,000</b>	ガラス棚 <b>SRG-90</b> 900×250×400mm <b>¥21,000</b>	<b>SRG-60</b> 600×250×400mm <b>¥18,000</b>	コーナラック <b>SRC-71</b> 715(幅)×250×400mm <b>¥32,500</b>	<b>SRC-60</b> 600(幅)×250×400mm <b>¥31,500</b>	水切棚 <b>SRM-120</b> 1,200×250×400mm <b>¥15,500</b>	<b>SRM-105</b> 1,050×250×400mm <b>¥14,000</b>	<b>SRM-90</b> 900×250×400mm <b>¥11,500</b>
--	--	--	---	---	--	---	--

※ビルトインタイプのガス器具には(都市ガス用・プロパンガス用)があります。都市ガス用には、各カテゴリーごさいますのでお求めの際はカテゴリーを確認の上お求めください。

がありますので、ご了承ください。(搬入・取付費別途)

システムの組合せ自由自在。都会感覚のカラーと機能美が空間を彩ります。

キッチンを都会感覚に演出する、ステンレス一枚トップシステムキッチン—  
くニューシステム—CK型。端から端まで継ぎ目のない美しい仕上り。勿論  
キャビネットは、隅々までホローブがい。扉カラーは、ナチュラルく自然を  
テーマにしたモダンなくニューシステム—CK型4カラーを採用。サイズ・機

能・カラーのちがう全480タイプの商品群のなかから、スペースや調理作業  
に応じて自由にお選びいただけます。またキッチンからダイニングへトータル  
にコーディネートするシステム機器も豊富に揃えました。個性豊かなホー  
—4カラーと、美しい一枚トップのハーモニーに思わず魅了されることでしよう。

システムキッチン〈ニューシステム〉CK型 3口コンロ・レンジ(グリル内蔵型)

L型・2槽型 CKLW型



開口210cm  
CKLW-210RB (左・右水槽)  
2,100×1,800×819mm  
¥465,000 ●写真の商品は左水槽です。

L型・ミドル水槽型 CKLM型



開口210cm  
CKLM-210RA (左・右水槽)  
2,100×1,800×819mm  
¥460,000 ●写真の商品は左水槽です。

L型・ミドル水槽型・食器乾燥機付 CKLD型



開口210cm  
CKLD-210RF (左・右水槽)  
2,100×1,800×819mm  
¥508,000 ●写真の商品は左水槽です。  
※このタイプのみ、中引き出し(4段)付です。

I型・2槽型 CKW型



開口270cm  
CKW-270RF (左・右水槽)  
2,698×800×819mm  
¥380,000 ●写真の商品は左水槽です。

I型・ジャンボ水槽型 CKJ型



開口270cm  
CKJ-270RC (左・右水槽)  
2,698×800×819mm  
¥375,000 ●写真の商品は左水槽です。

I型・ジャンボ水槽型・食器乾燥機付 CKD型



開口270cm  
CKD-270RB (左・右水槽)  
2,698×800×819mm  
¥423,000 ●写真の商品は左水槽です。

システムキッチン〈ニューシステム〉CK型 3口コンロ・ジャンボグリル

L型・2槽型 CKLW型

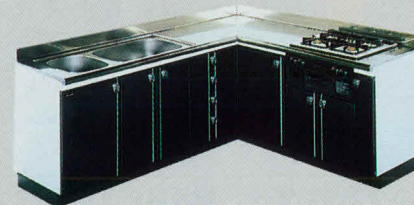

開口210cm  
CKLW-210GB (左・右水槽)  
2,100×1,800×819mm  
¥423,000 ●写真の商品は左水槽です。

L型・ミドル水槽型 CKLM型



開口210cm  
CKLM-210GA (左・右水槽)  
2,100×1,800×819mm  
¥418,000 ●写真の商品は左水槽です。

L型・ミドル水槽型・食器乾燥機付 CKLD型



開口210cm  
CKLD-210GF (左・右水槽)  
2,100×1,800×819mm  
¥466,000 ●写真の商品は左水槽です。  
※このタイプのみ、中引き出し(4段)付です。

I型・2槽型 CKW型

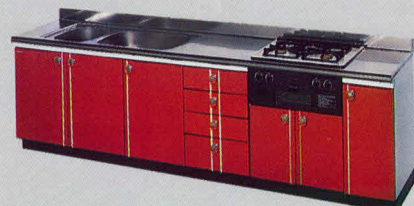

開口270cm  
CKW-270GF (左・右水槽)  
2,698×800×819mm  
¥338,000 ●写真の商品は左水槽です。

I型・ジャンボ水槽型 CKJ型

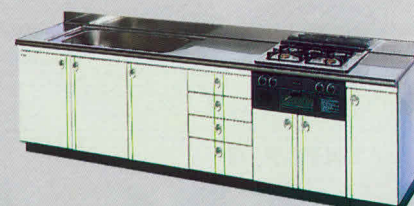

開口270cm  
CKJ-270GC (左・右水槽)  
2,698×800×819mm  
¥333,000 ●写真の商品は左水槽です。

I型・ジャンボ水槽型・食器乾燥機付 CKD型

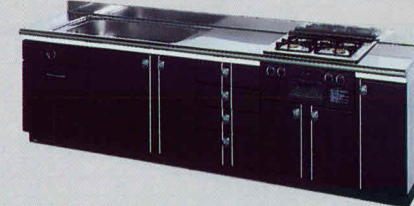

開口270cm  
CKD-270GB (左・右水槽)  
2,698×800×819mm  
¥381,000 ●写真の商品は左水槽です。

ステンレス一枚トップシステムキッチン・〈ニューシステム〉CK型は受注生産品ですので、納期は2週間程度いただきます。地域により多少異なる場合

システムキッチン〈ニューシステム〉

●L型価格表(搬入・取付費別途) (品番の☆は、ミドル水槽型です)

3口コンロ・レンジ(グリル内蔵型)			
区分	品番	価格	
L	2,700mm	CKLW-270R (A・B・C・F)	¥505,000
	×	CKLJ-270R (A・B・C・F)	¥500,000
	1,800mm	CKLD-270G (A・B・C・F)	¥548,000
	2,550mm	CKLW-255R (A・B・C・F)	¥495,000
	×	CKLJ-255R (A・B・C・F)	¥490,000
	1,800mm	CKLD-255G (A・B・C・F)	¥538,000
	2,400mm	CKLW-240R (A・B・C・F)	¥485,000
	×	CKLJ-240R (A・B・C・F)	¥480,000
	1,800mm	CKLD-240G (A・B・C・F)	¥528,000
	2,250mm	CKLW-225R (A・B・C・F)	¥475,000
	×	☆CKLM-225R (A・B・C・F)	¥470,000
1,800mm	☆CKLD-225G (A・B・C・F)	¥518,000	
型	2,100mm	CKLW-210R (A・B・C・F)	¥465,000
	×	☆CKLM-210R (A・B・C・F)	¥460,000
	1,800mm	☆CKLD-210R (A・B・C・F)	¥508,000

※全機種、左・右水槽を揃えています。※3口コンロ・レンジ(グリル内蔵型)付タイプにセットされておりますガスレンジは、GRD-60(¥123,000)を使用しております。

●I型価格表(搬入・取付費別途) (品番の☆は、ミドル水槽型です)

3口コンロ・レンジ(グリル内蔵型)			
区分	品番	価格	
I	間口3,000mm	CKW-300R (A・B・C・F)	¥400,000
		CKJ-300R (A・B・C・F)	¥395,000
		CKD-300R (A・B・C・F)	¥443,000
	間口2,850mm	CKW-285R (A・B・C・F)	¥390,000
		CKJ-285R (A・B・C・F)	¥385,000
		CKD-285R (A・B・C・F)	¥433,000
	間口2,700mm	CKW-270R (A・B・C・F)	¥380,000
		CKJ-270R (A・B・C・F)	¥375,000
		CKD-270R (A・B・C・F)	¥423,000
	間口2,550mm	CKW-255R (A・B・C・F)	¥370,000
		CKJ-255R (A・B・C・F)	¥365,000
		CKD-255R (A・B・C・F)	¥413,000
		CKW-240R (A・B・C・F)	¥360,000
		☆CKM-240R (A・B・C・F)	¥355,000
		☆CKD-240R (A・B・C・F)	¥403,000

※全機種、左・右水槽を揃えています。※3口コンロ・レンジ(グリル内蔵型)付タイプにセットされておりますガスレンジは、GRD-60(¥123,000)を使用しております。

●L型価格表(搬入・取付費別途) (品番の☆は、ミドル水槽型です)

3口コンロ・ジャンボグリル			
区分	品番	価格	
L	2,700mm	CKLW-270G (A・B・C・F)	¥463,000
	×	CKLJ-270G (A・B・C・F)	¥458,000
	1,800mm	CKLD-270G (A・B・C・F)	¥506,000
	2,550mm	CKLW-255G (A・B・C・F)	¥453,000
	×	CKLJ-255G (A・B・C・F)	¥448,000
	1,800mm	CKLD-255G (A・B・C・F)	¥496,000
	2,400mm	CKLW-240G (A・B・C・F)	¥443,000
	×	CKLJ-240G (A・B・C・F)	¥438,000
	1,800mm	CKLD-240G (A・B・C・F)	¥486,000
	2,250mm	CKLW-225G (A・B・C・F)	¥433,000
	×	☆CKLM-225G (A・B・C・F)	¥428,000
1,800mm	☆CKLD-225G (A・B・C・F)	¥476,000	
型	2,100mm	CKLW-210G (A・B・C・F)	¥423,000
	×	☆CKLM-210G (A・B・C・F)	¥418,000
	1,800mm	☆CKLD-210G (A・B・C・F)	¥466,000

※全機種、左・右水槽を揃えています。

●I型価格表(搬入・取付費別途) (品番の☆は、ミドル水槽型です)

3口コンロ・ジャンボグリル			
区分	品番	価格	
I	間口3,000mm	CKW-300G (A・B・C・F)	¥358,000
		CKJ-300G (A・B・C・F)	¥353,000
		CKD-300G (A・B・C・F)	¥401,000
	間口2,850mm	CKW-285G (A・B・C・F)	¥348,000
		CKJ-285G (A・B・C・F)	¥343,000
		CKD-285G (A・B・C・F)	¥391,000
	間口2,700mm	CKW-270G (A・B・C・F)	¥338,000
		CKJ-270G (A・B・C・F)	¥333,000
		CKD-270G (A・B・C・F)	¥381,000
	間口2,550mm	CKW-255G (A・B・C・F)	¥328,000
		CKJ-255G (A・B・C・F)	¥323,000
		CKD-255G (A・B・C・F)	¥371,000
間口2,400mm	CKW-240G (A・B・C・F)	¥318,000	
		☆CKM-240G (A・B・C・F)	¥313,000
		☆CKD-240G (A・B・C・F)	¥361,000

※全機種、左・右水槽を揃えています。

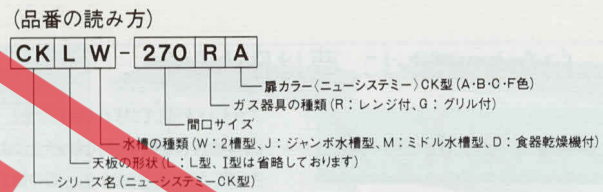

システム機器 ※カラーは(ニューシステム—CK型)A・B・C・F色の中からお選びいただけます。

レンジフード  
VB-60KB 600×570×645mm ¥59,800  
間口75cmタイプ ¥64,800

吊戸棚  
TH-120KB 1,200×390×645mm ¥38,500  
500ミリタイプ ¥35,500

TH-105KB 1,050×390×645mm ¥35,000  
T-105KB 1,050×390×645mm ¥32,000

TH-90KB 900×390×645mm ¥30,500  
T-90KB 900×390×645mm ¥28,000

●T(H)-120KBの左・右勝手は流し台の勝手に合わせてお選びください。

TH-60KB 600×390×645mm ¥22,000

T-70KB 700×390×500mm ¥21,000

T-60KB 600×390×500mm ¥20,000

TH-45KB (左・右勝手) 450×390×645mm ¥17,500

T-45KB (左・右勝手) 450×390×500mm ¥15,500

TH-30KB (左・右勝手) 300×390×645mm ¥14,000

T-30KB (左・右勝手) 300×390×500mm ¥13,000

新発売  
TH-15KB (左・右勝手) 150×390×645mm ¥12,000  
●写真の商品は右タイプです。

新発売  
THC-60KB (両用) 600(幅巾)×390×645mm ¥25,000

THC-60KB (両用) 600(幅巾)×390×500mm ¥22,000

ガラス戸棚  
TG-60KB 600×395×300mm ¥41,500

新発売  
TZN-60KB 600×548×554mm ¥29,000

新発売  
ER-310 (全有効307ℓ内容積) 600×555×1,715mm ¥258,000

冷庫用吊戸棚  
TZ-60KB 600×548×554mm ¥29,000

冷凍冷蔵庫  
(全有効307ℓ内容積)  
ER-270 (左・右勝手) (コストパフォーマンス) 587×583×1,715mm ¥220,000

CK型用ツールユニット・ダイニングユニット・ダイニングカウンター・食器収納ユニットは受注生産品です。

ツールユニット  
TYC-60KB 600×570×2,300mm ¥100,500

TUC-45KB 450×570×2,300mm ¥101,500  
(扉は右開き)

ダイニングユニット  
構成機種 新発売  
①カウンター MUC-180KB (左・右勝手) 1,370×450×800mm ¥102,000  
②P型テーブル DUF-150P 1,500×1,100×36mm ¥104,000  
③P型テーブル用架 DUF-L 320×68mm ¥34,000  
④食器戸棚(両面ガラス扉) DUG-135KB 1,350×370×90mm ¥134,000  
⑤コーナーツールユニット DUT-60KB (左・右勝手) 600×435×2,300mm ¥124,000  
セット価格 ¥498,000  
オプション部品  
⑥セッティング金具 DUG-S ¥5,500  
●写真の商品は左タイプです。

ダイニングカウンター  
構成機種 新発売  
①カウンター MUC-180KB (左・右勝手) 1,370×450×800mm ¥117,000  
②L型テーブル MUF-220 2,200×780×36mm ¥76,000  
セット価格 ¥193,000  
●写真の商品は左タイプです。

食器収納ユニット  
構成機種 新発売  
①カウンター TBC-60KB(D) 600×600×820mm ¥44,000  
②食器戸棚 TBC-60KB(U) 600×390×980mm ¥54,000  
③吊戸棚 T-60KB 600×390×500mm ¥20,000  
セット価格 ¥118,000

システムラック

スバドラック SRS-60 600×250×40mm ¥32,000

ガラス棚 SRG-60 600×250×40mm ¥21,000

コーナークラック SRC-71 715(幅巾)×250×400mm ¥32,500

SRC-60 600(幅巾)×250×400mm ¥31,500

水切棚 SRM-120 1,030×250×40mm ¥15,500

SRM-105 930×250×40mm ¥14,000

SRM-90 830×250×40mm ¥11,500

まっ白なキッチンに、夢は限りなく...

〈アーバス〉K型A

ブラインドを通してこぼれる繊細な光と、コーナーに大きとられた出窓からの光が、まっ白なキッチンをより明るく、美しく見せてくれます。まっ白なキッチンにはまっ白なキッチンウェアが似合いそう。白を基調にコーディネートされたキッチンは、まさに清潔そのもの。一日の始まりを軽やかに仕上げ、夕げの一時を優しく包みこんでくれるキッチンです。



スノーホワイト 18点セット価格  
¥1,023,800

落ち着きと風格。豪華さが映える都会派感覚のキッチンです。

〈アーバス〉K型B

「今夜のメニューは？」キッチンにむかって、そひりと一言。モトーンでまとめたシックな空間にイメージーションは限りなく広がってゆき、楽しいクッキングタイムが始まります。ホーローならではの光沢が黒の色調を見事に引き立て、豪華で落ち着きあるキッチンスペースをつくれます。



コスモブラック 21点セット価格  
¥1,095,800

新発売 (食器乾燥機付)

<p>新発売 開口180cm(2槽型) JD-180A(左・右水槽) 1,800×560×800mm ¥119,000 ●写真の商品は左水槽</p>	<p>新発売 開口180cm(2槽型) K-180A(左・右水槽) 1,800×560×800mm ¥119,000 ●写真の商品は左水槽</p>	<p>新発売 開口180cm(2槽型) KS-180A(左・右水槽) 1,800×560×800mm ¥114,000 ●写真の商品は左水槽</p>	<p>新発売 開口165cm(2槽型) KD-165A(左・右水槽) 1,650×560×800mm ¥113,000 ●写真の商品は左水槽</p>	<p>新発売 開口165cm(2槽型) K-165A(左・右水槽) 1,650×560×800mm ¥111,000 ●写真の商品は左水槽</p>	<p>新発売 開口165cm(2槽型) KS-165A(左・右水槽) 1,650×560×800mm ¥105,000 ●写真の商品は左水槽</p>
--	---	--	--	---	--

新発売

<p>開口150cm(2槽型) K-150A(左・右水槽) 1,500×560×800mm ¥103,000 ●写真の商品は左水槽</p>	<p>開口150cm(2槽型) KS-150A(左・右水槽) 1,500×560×800mm ¥100,000 ●写真の商品は左水槽</p>	<p>開口150cm(2槽型) KM-150A(真中水槽型) 1,500×560×800mm ¥98,000 ●写真の商品は左水槽</p>	<p>調理台 KT-60KA 600×560×800mm ¥49,000 (計量米ピツ付) (容量17.5kg)</p>	<p>KT-60A 600×560×800mm ¥41,000</p>	<p>調理台 KC-A 715(後巾)×560×800mm ¥52,000 (扉は右開き)</p>	<p>調理台 KC-120A(左・右勝手) 1,200×600×800mm ¥89,000 ●写真の商品は右タイプです。</p>
---	--	---	--	---	---	--

新発売

<p>ガス台 KG-100A 1,000×543×625mm ¥44,500</p>	<p>KG-70A 700×543×625mm ¥33,000</p>	<p>ガスキャビネット KK-60A 600×560×800mm ¥66,000</p>	<p>レンジフード VB-60KA 600×570×645mm ¥59,800</p>	<p>レンジフード VB-75KA 新発売 750×570×645mm ¥64,800</p>	<p>吊戸棚 TH-120KA(左・右勝手) 1,200×390×645mm ¥38,500</p>	<p>TH-105KA 1,050×390×645mm ¥35,000</p>	<p>TH-90KA 900×390×645mm ¥30,500</p>	<p>TH-60KA 600×390×645mm ¥22,000</p>	<p>TH-45KA 450×390×645mm ¥17,500</p>	<p>TH-30KA 300×390×645mm ¥14,000</p>	<p>TH-15KA(左・右勝手) 150×390×645mm ¥12,000 ●写真の商品は右タイプです。</p>	<p>THC-71KA(専用) 715(後巾)×390×645mm ¥31,000</p>	<p>TC-71KA(専用) 715(後巾)×390×500mm ¥26,000</p>
--	---	--	---	---	--	---	--	--	--	--	--	---	--

新発売

<p>冷蔵庫 TZN-60KA 600×548×584mm ¥29,000</p>	<p>冷蔵庫 TZ-60KA 600×548×554mm ¥29,000</p>	<p>冷蔵庫 ER-270 (左・右勝手) (スノーホワイト) 587×555×1,742mm ¥220,000</p>	<p>冷蔵庫 ER-310 (左・右勝手) (スノーホワイト) 587×583×1,715mm ¥258,000</p>	<p>ガラス戸棚 TG-60KA 600×385×900mm ¥41,500</p>	<p>吊戸棚 TU-45KA 450×548×2,300mm ¥97,000 (扉は右開き)</p>	<p>吊戸棚 TY-60KA 600×548×2,300mm ¥96,000</p>
---	--	--	--	--	--	--

システムラック

<p>ガラス棚 SRG-90 900×250×400mm ¥21,000</p>	<p>コーナー SRC-71 715(後巾)×250×400mm ¥32,500</p>	<p>水切棚 SRM-120 1,200×250×400mm ¥15,500</p>	<p>SRM-105 1,050×250×400mm ¥14,000</p>	<p>SRM-90 900×250×400mm ¥11,500</p>
--	--	--	--	---

新発売 (食器乾燥機付)

<p>新発売 開口180cm(2槽型) KD-180B(左・右水槽) 1,800×560×800mm ¥162,000 ●写真の商品は左水槽</p>	<p>新発売 開口180cm(2槽型) K-180B(左・右水槽) 1,800×560×800mm ¥119,000 ●写真の商品は左水槽</p>	<p>新発売 開口180cm(2槽型) KS-180B(左・右水槽) 1,800×560×800mm ¥114,000 ●写真の商品は左水槽</p>	<p>新発売 開口165cm(2槽型) KD-165B(左・右水槽) 1,650×560×800mm ¥113,000 ●写真の商品は左水槽</p>	<p>新発売 開口165cm(2槽型) K-165B(左・右水槽) 1,650×560×800mm ¥111,000 ●写真の商品は左水槽</p>	<p>新発売 開口165cm(2槽型) KS-165B(左・右水槽) 1,650×560×800mm ¥105,000 ●写真の商品は左水槽</p>
--	---	--	--	---	--

新発売

<p>開口150cm(2槽型) K-150B(左・右水槽) 1,500×560×800mm ¥103,000 ●写真の商品は左水槽</p>	<p>開口150cm(2槽型) KS-150B(左・右水槽) 1,500×560×800mm ¥100,000 ●写真の商品は左水槽</p>	<p>開口150cm(2槽型) KM-150B(真中水槽型) 1,500×560×800mm ¥98,000 ●写真の商品は左水槽</p>	<p>調理台 KT-60KB 600×560×800mm ¥49,000 (計量米ピツ付) (容量17.5kg)</p>	<p>KT-60B 600×560×800mm ¥41,000</p>	<p>調理台 KC-B 715(後巾)×560×800mm ¥52,000 (扉は右開き)</p>	<p>調理台 KC-120B(左・右勝手) 1,200×600×800mm ¥89,000 ●写真の商品は右タイプです。</p>
---	--	---	--	---	---	--

新発売

<p>ガス台 KG-100B 1,000×543×625mm ¥44,500</p>	<p>KG-70B 700×543×625mm ¥33,000</p>	<p>ガスキャビネット KK-60B 600×560×800mm ¥66,000</p>	<p>レンジフード VB-60KB 600×570×645mm ¥59,800</p>	<p>レンジフード VB-75KB 新発売 750×570×645mm ¥64,800</p>	<p>吊戸棚 TH-120KB(左・右勝手) 1,200×390×645mm ¥38,500</p>	<p>TH-105KB 1,050×390×645mm ¥35,000</p>	<p>TH-90KB 900×390×645mm ¥30,500</p>	<p>TH-60KB 600×390×645mm ¥22,000</p>	<p>TH-45KB 450×390×645mm ¥17,500</p>	<p>TH-30KB 300×390×645mm ¥14,000</p>	<p>TH-15KB(左・右勝手) 150×390×645mm ¥12,000 ●写真の商品は右タイプです。</p>	<p>THC-71KB(専用) 715(後巾)×390×645mm ¥31,000</p>	<p>TC-71KB(専用) 715(後巾)×390×500mm ¥26,000</p>
--	---	--	---	---	--	---	--	--	--	--	--	---	--

新発売

<p>冷蔵庫 TZN-60KB 600×548×584mm ¥29,000</p>	<p>冷蔵庫 TZ-60KB 600×548×554mm ¥29,000</p>	<p>冷蔵庫 ER-270 (左・右勝手) (コスモブラック) 587×555×1,742mm ¥220,000</p>	<p>冷蔵庫 ER-310 (左・右勝手) (コスモブラック) 587×583×1,715mm ¥258,000</p>	<p>ガラス戸棚 TG-60KB 600×385×900mm ¥41,500</p>	<p>吊戸棚 TU-45KB 450×548×2,300mm ¥97,000 (扉は右開き)</p>	<p>吊戸棚 TY-60KB 600×548×2,300mm ¥96,000</p>
---	--	--	--	--	--	--

システムラック

<p>ガラス棚 SRG-90 900×250×400mm ¥21,000</p>	<p>コーナー SRC-71 715(後巾)×250×400mm ¥32,500</p>	<p>水切棚 SRM-120 1,200×250×400mm ¥15,500</p>	<p>SRM-105 1,050×250×400mm ¥14,000</p>	<p>SRM-90 900×250×400mm ¥11,500</p>
--	--	--	--	---

11 (吊戸棚の扉はホーロー仕上げです。) ※ガスキャビネット・ガスレンジは(都市ガス用・フロパソガス用)があります。 都市ガス用には、各ガス種がございますので、お求めの際はガス種をご確認の上お求めください。 12 商品下の数字は、商品寸法です。(間口)×(奥行)×(高さ)となっています。但し、調理台、専用吊戸棚は(後巾)×(奥行)×(高さ)です。 ※印刷色ですら商品と多少異なります。

マイルドな格調と気品が漂う、モダン感覚のキッチン。

〈アーバス〉K型C

スピーカーから流れる美しい調べによって、ひとりだけのランチタイムが始まる。ホッとひと息をつくつろぎの時間、そして居心地のよいマイルドな空間——「キッチン、私のお城」——気品に満ちたサンドベージュの色調が、そう呼ぶにふさわしい、あなただけの空間をつくりあげてくれます。



サンドベージュ 14点セット価格 ¥815,300

<p><b>新発売</b> 食器乾燥機付 開口180cm(2種) JD-180C (左・右水) 1,800×560×800mm ¥119,000 ●写真の商品は左水</p>	<p>開口180cm(2種) K-180C (左・右水) 1,800×560×800mm ¥119,000 ●写真の商品は左水</p>	<p>開口180cm(2種) KS-180C (左・右水) 1,800×560×800mm ¥114,000 ●写真の商品は左水</p>	<p>開口165cm(2種) K-165C (左・右水) 1,650×560×800mm ¥111,000 ●写真の商品は左水</p>	<p>開口165cm(2種) KS-165C (左・右水) 1,650×560×800mm ¥105,000 ●写真の商品は左水</p>
<p>開口150cm(2種) K-150C (左・右水) 1,500×560×800mm ¥103,000 ●写真の商品は左水</p>	<p>開口150cm(2種) KS-150C (左・右水) 1,500×560×800mm ¥100,000 ●写真の商品は左水</p>	<p>開口150cm(2種) KM-150C 1,500×560×800mm ¥98,000</p>	<p>開口120cm(1種) K-120C (左・右水) 1,200×560×800mm ¥81,000 ●写真の商品は左水</p>	<p><b>新発売</b> 調理台 KT-60KC 600×390×800mm ¥49,000 (計量米ピッチ付) (容量17.5kg)</p>
<p>ガス台 KG-100C 600×543×625mm ¥44,500</p>	<p>ガスキャビネット KG-70C 700×543×625mm ¥33,000</p>	<p>ガスキャビネット KG-60C 600×543×625mm ¥29,500</p>	<p>レンジフード VB-60KC 600×570×645mm ¥59,800</p>	<p>吊戸棚 TH-120KC (左・右勝手) 1,200×390×645mm ¥38,500</p>
<p>ガスレンジ GRH-60KC 600×560×800mm ¥108,000</p>	<p>レンジフード VB-75KC <b>新発売</b> 750×570×645mm ¥64,800</p>	<p>吊戸棚 TH-105KC 1,050×390×645mm ¥35,000</p>	<p>吊戸棚 TH-90KC 900×390×645mm ¥30,500</p>	<p>吊戸棚 TH-60KC 600×390×645mm ¥22,000</p>
<p>吊戸棚 TH-45KC 450×390×645mm ¥17,500</p>	<p>吊戸棚 TH-30KC 300×390×645mm ¥14,000</p>	<p>吊戸棚 TH-15KC (左・右勝手) 150×390×645mm ¥12,000 ●写真の商品は右タイプです。</p>	<p>吊戸棚 THC-71KC (専用) 715(後巾)×330×645mm ¥31,000</p>	<p>吊戸棚 TC-71KC (専用) 715(後巾)×330×500mm ¥26,000</p>
<p><b>新発売</b> 冷蔵庫用吊戸棚 TZN-60KC 600×548×81mm ¥29,000</p>	<p>冷蔵庫用吊戸棚 TZ-60KC 600×548×564mm ¥29,000</p>	<p>冷蔵庫用吊戸棚 TU-45KC 450×548×2,300mm ¥97,000</p>	<p>スライスマック SRS-60 600×250×400mm ¥32,000</p>	<p>ガラス棚 SRG-90 900×250×400mm ¥21,000</p>
<p>ガラス戸棚 TG-60KC 600×385×900mm ¥41,500</p>	<p>レンジフード ER-310 (左・右勝手) 587×555×1,742mm ¥258,000</p>	<p>冷蔵庫用吊戸棚 ER-270 (左・右勝手) 587×555×1,742mm ¥220,000</p>	<p>トールユニット TY-60KC 600×548×2,300mm ¥96,000</p>	<p>コーナー棚 SRC-71 715(後巾)×250×400mm ¥32,500</p>
<p>水切棚 SRM-120 1,200×250×400mm ¥15,500</p>	<p>水切棚 SRM-105 1,050×250×400mm ¥14,000</p>	<p>水切棚 SRM-90 900×250×400mm ¥11,500</p>	<p><b>システムラック</b></p>	<p>ガラス棚 SRG-60 600×250×400mm ¥18,000</p>

毎日をファッションablyに生きたい。そんな個性派のあなたに…。

〈アーバス〉K型F

陽光あふれるキッチンスペースに、キャニオンレッドが鮮やかに映える。華やかな中にも落ち着きみせるホーローの色調と流れるようなキッチンラインに、思わぬハミングがこぼれそう。赤を基調に、黒のアクセントカラーをきかせた空間は、インテリアと呼ぶにふさわしい、個性派感覚のキッチンです。



キャニオンレッド 14点セット価格 ¥858,800

<p><b>新発売</b> 食器乾燥機付 開口180cm(2種) KD-180F (左・右水) 1,800×560×800mm ¥162,000 ●写真の商品は左水</p>	<p>開口180cm(2種) K-180F (左・右水) 1,800×560×800mm ¥119,000 ●写真の商品は左水</p>	<p>開口180cm(2種) KS-180F (左・右水) 1,800×560×800mm ¥114,000 ●写真の商品は左水</p>	<p>開口165cm(2種) K-165F (左・右水) 1,650×560×800mm ¥111,000 ●写真の商品は左水</p>	<p>開口165cm(2種) KS-165F (左・右水) 1,650×560×800mm ¥105,000 ●写真の商品は左水</p>
<p>開口150cm(2種) K-150F (左・右水) 1,500×560×800mm ¥103,000 ●写真の商品は左水</p>	<p>開口150cm(2種) KS-150F (左・右水) 1,500×560×800mm ¥100,000 ●写真の商品は左水</p>	<p>開口150cm(2種) KM-150F 1,500×560×800mm ¥98,000</p>	<p>開口120cm(1種) K-120F (左・右水) 1,200×560×800mm ¥81,000 ●写真の商品は左水</p>	<p><b>新発売</b> 調理台 KT-60KF 600×390×800mm ¥49,000 (計量米ピッチ付) (容量17.5kg)</p>
<p>ガス台 KG-100F 600×543×625mm ¥44,500</p>	<p>ガスキャビネット KG-70F 700×543×625mm ¥33,000</p>	<p>ガスキャビネット KG-60F 600×543×625mm ¥29,500</p>	<p>レンジフード VB-60KF 600×570×645mm ¥59,800</p>	<p>吊戸棚 TH-120KF (左・右勝手) 1,200×390×645mm ¥38,500</p>
<p>ガスレンジ GRH-60KF 600×560×800mm ¥108,000</p>	<p>レンジフード VB-75KF <b>新発売</b> 750×570×645mm ¥64,800</p>	<p>吊戸棚 TH-105KF 1,050×390×645mm ¥35,000</p>	<p>吊戸棚 TH-90KF 900×390×645mm ¥30,500</p>	<p>吊戸棚 TH-60KF 600×390×645mm ¥22,000</p>
<p>吊戸棚 TH-45KF 450×390×645mm ¥17,500</p>	<p>吊戸棚 TH-30KF 300×390×645mm ¥14,000</p>	<p>吊戸棚 TH-15KF (左・右勝手) 150×390×645mm ¥12,000 ●写真の商品は右タイプです。</p>	<p>吊戸棚 THC-71KF (専用) 715(後巾)×330×645mm ¥31,000</p>	<p>吊戸棚 TC-71KF (専用) 715(後巾)×330×500mm ¥26,000</p>
<p><b>新発売</b> 冷蔵庫用吊戸棚 TZN-60KF 600×548×81mm ¥29,000</p>	<p>冷蔵庫用吊戸棚 TZ-60KF 600×548×564mm ¥29,000</p>	<p>冷蔵庫用吊戸棚 TU-45KF 450×548×2,300mm ¥97,000</p>	<p>スライスマック SRS-60 600×250×400mm ¥32,000</p>	<p>ガラス棚 SRG-90 900×250×400mm ¥21,000</p>
<p>ガラス戸棚 TG-60KF 600×385×900mm ¥41,500</p>	<p>レンジフード ER-310 (左・右勝手) 587×555×1,742mm ¥258,000</p>	<p>冷蔵庫用吊戸棚 ER-270 (左・右勝手) 587×555×1,742mm ¥220,000</p>	<p>トールユニット TY-60KF 600×548×2,300mm ¥96,000</p>	<p>コーナー棚 SRC-71 715(後巾)×250×400mm ¥32,500</p>
<p>水切棚 SRM-120 1,200×250×400mm ¥15,500</p>	<p>水切棚 SRM-105 1,050×250×400mm ¥14,000</p>	<p>水切棚 SRM-90 900×250×400mm ¥11,500</p>	<p><b>システムラック</b></p>	<p>ガラス棚 SRG-60 600×250×400mm ¥18,000</p>



シンプルながらも格調が漂うシャモアイボリーの輝き。ホーローならではの美しさです。

<エマーユ>A

14畳のキッチンスペースに、エマーユAをU字型にレイアウトしました。奥さまの動線を考えた最もスタンダードなレイアウトです。ダイニングとの間仕切りに、手軽なダイネットカウンターを取りつけたのもタカラならではの心づかい。何かと便利なスペースが生まれます。



エマーユA22点セット価格  
¥1,430,300  
(ダイネットカウンターは含みません。)

マッシュルームベージュの色彩が、落ち着いたアダルト派のキッチン空間を創り出します。

<エマーユ>C

エマーユCをL型にレイアウトしたセミ独立型のキッチンプラン。キッチンとダイニングの間に便利な配膳スペースをもうけました。セミ独立型ですから、自分だけの料理タイムも楽しんでいただけます。多人数のご家族にも安心してお使いいただけるよう、収納部分もたっぷりとしています。



エマーユC18点セット価格  
¥829,800

大板  
デザインセンター選定商品  
開口180cm(2槽式) 開口165cm(2槽式) 開口150cm(2槽式) 開口150cm(真中水槽式) 開口150cm(真中水槽式)

D-180A(左・右水槽) ¥119,000  
D-165A(左・右水槽) ¥111,000  
D-150A(左・右水槽) ¥100,000  
DM-150A ¥98,000

調理台 焼用 DT-100A ¥70,500  
調理台 焼用 DT-60KA ¥49,000  
調理台 焼用 DT-60A ¥41,000  
調理台 焼用 DT-35A ¥40,500  
調理台 焼用 DT-30A ¥26,500  
カス台 DG-100A ¥44,500  
カス台 DG-70A ¥33,000  
調理台 焼用 DC-A ¥52,000  
調理台 焼用 DC-120A ¥89,000  
ガスキャビネット DKH-60A ¥66,000  
ガスキャビネット DK-60A ¥66,000

ガスレンジ GRH-60 ¥108,000  
レンジフード VB-60A ¥59,800  
ガスレンジ T-90DA ¥35,500  
ガスレンジ TB-60DA ¥28,000  
ガスレンジ TH-120DA ¥38,500  
ガスレンジ TH-105DA ¥35,000  
ガスレンジ TH-90DA ¥30,500  
ガスレンジ TH-70DA ¥23,000  
ガスレンジ TH-60DA ¥22,000  
ガスレンジ TH-35DA ¥15,000  
ガスレンジ TH-30DA ¥14,000  
ガスレンジ T-60DA ¥20,000  
ガスレンジ T-35DA ¥14,000  
ガスレンジ T-90DA ¥28,000  
ガスレンジ T-70DA ¥21,000

THC-71 平面図  
TC-71 平面図  
THC-71DA ¥31,000  
TC-71DA ¥26,000  
THC-120DA ¥43,000  
TC-120DA ¥39,500  
ガラス戸棚 TG-90A ¥48,000  
電子レンジユニット TA-60A ¥198,000  
電子レンジ本体 ¥100,000  
収納ユニット ¥100,000  
冷蔵庫用吊戸棚 TZ-60A ¥29,000  
冷蔵庫用吊戸棚 TZ-60C ¥29,000  
トルユニット TY-60A ¥96,000  
トルユニット TU-45A ¥97,000  
トルユニット TY-35A ¥61,500

開口180cm(2槽式) 開口165cm(2槽式) 開口150cm(2槽式) 開口150cm(真中水槽式) 開口150cm(真中水槽式)

D-180C(左・右水槽) ¥119,000  
D-165C(左・右水槽) ¥111,000  
D-150C(左・右水槽) ¥103,000  
DS-180C(左・右水槽) ¥110,000  
DS-165C(左・右水槽) ¥105,000  
DS-150C(左・右水槽) ¥100,000  
DM-150C ¥98,000

調理台 焼用 DT-60C ¥41,000  
調理台 焼用 DT-35C ¥40,500  
調理台 焼用 DT-30C ¥26,500  
カス台 DG-100C ¥44,500  
カス台 DG-70C ¥33,000  
カス台 DG-60C ¥29,500  
調理台 焼用 DC-C ¥52,000  
調理台 焼用 DC-120C ¥89,000  
ガスキャビネット DKH-60C ¥66,000  
ガスキャビネット DK-60C ¥66,000  
ガスレンジ GRH-60 ¥108,000  
レンジフード VB-60C ¥59,800

ガスレンジ TB-90DC ¥39,000  
ガスレンジ TM-90DC ¥35,500  
ガスレンジ TB-60DC ¥28,000  
ガスレンジ T-120DC ¥38,500  
ガスレンジ T-105DC ¥35,000  
ガスレンジ T-90DC ¥30,500  
ガスレンジ TH-120DC ¥38,500  
ガスレンジ TH-105DC ¥35,000  
ガスレンジ TH-90DC ¥30,500  
ガスレンジ TH-70DC ¥23,000  
ガスレンジ TH-60DC ¥22,000  
ガスレンジ TH-35DC ¥15,000  
ガスレンジ TH-30DC ¥14,000  
ガスレンジ T-60DC ¥20,000  
ガスレンジ T-35DC ¥14,000  
ガスレンジ T-90DC ¥28,000  
ガスレンジ T-70DC ¥21,000

THC-71 平面図  
THC-71 平面図  
THC-71DC ¥31,000  
TC-71DC ¥26,000  
THC-120DC ¥43,000  
TC-120DC ¥39,500  
ガラス戸棚 TG-90C ¥48,000  
電子レンジユニット TA-60C ¥198,000  
電子レンジ本体 ¥100,000  
収納ユニット ¥100,000  
冷蔵庫用吊戸棚 TZN-60C ¥29,000  
冷蔵庫用吊戸棚 TZ-60C ¥29,000  
トルユニット TY-60C ¥96,000  
トルユニット TU-45C ¥97,000  
トルユニット TY-35C ¥61,500

やすらぎと格調を生み出す、アボガドグリーンのみずみずしい輝き。

《エマーユ》F

10畳のスペースを考え、エマーユFを最も使い易いL型にレイアウトしたダイニングキッチンです。調理台のすぐ横に勝手口をもうけましたので、奥様の動線はよりスムーズに流れます。カラーは、ホーローの光沢が映えるアボガドグリーン。洒落たメニューが次々と浮かんできそうです。



エマーユF 15点セット価格  
¥727,800

<p>開口180cm(2槽型) D-180F(左・右水槽) 1,800×560×800mm ¥119,000 ●写真の商品はD-180F左水槽</p>	<p>開口165cm(2槽型) D-165F(左・右水槽) 1,650×560×800mm ¥111,000</p>	<p>開口180cm(ジャンボ水槽型) DD-180F(左・右水槽) 1,800×560×800mm ¥162,000 ●写真の商品はDD-180F左水槽</p>	<p>開口165cm(ジャンボ水槽型) DD-165F(左・右水槽) 1,650×560×800mm ¥153,000 ●写真の商品はDD-165F左水槽</p>	<p>開口180cm(ジャンボ水槽型) DS-180F(左・右水槽) 1,800×560×800mm ¥114,000 ●写真の商品はDS-180F左水槽</p>	<p>開口165cm(ジャンボ水槽型) DS-165F(左・右水槽) 1,650×560×800mm ¥105,000 ●写真の商品はDS-165F左水槽</p>	<p>開口150cm(2槽型) D-150F(左・右水槽) 1,500×560×800mm ¥103,000 ●写真の商品はD-150F左水槽</p>	<p>開口150cm(ジャンボ水槽型) DS-150F(左・右水槽) 1,500×560×800mm ¥100,000 ●写真の商品はDS-150F左水槽</p>	<p>開口150cm(真中水槽型) DM-150F 1,500×560×800mm ¥98,000</p>																													
<p>開口20cm(1槽型) D-120F(左・右水槽) 1,200×560×800mm ¥81,000 ●写真の商品はD-120F左水槽</p>	<p>開口100cm(1槽型) D-100F(左・右水槽) 1,000×560×800mm ¥74,000</p>	<p>調理台 DT-100F 1,000×560×800mm ¥70,500</p>	<p>ガス台 DG-100F 1,000×543×625mm ¥44,500</p>	<p>レンジフード VB-60F 600×570×645mm ¥59,800 開口75cmタイプ ¥64,800</p>	<p>ガスレンジ GRH-70 700×560×800mm ¥123,000 3口コントロール内蔵型 開口60cmタイプ ¥118,000</p>	<p>レンジフード VB-60F 600×570×645mm ¥59,800 開口75cmタイプ ¥64,800</p>	<p>調理台(専用) DC-F 715(後巾)×560×800mm ¥89,000 ●写真の商品は右タイプです。</p>	<p>調理台(専用) DC-120F(左・右勝手) 1,200×600×800mm ¥89,000</p>	<p>ガスキャビネット DKH-60F 600×560×800mm ¥66,000 (3口コンロ付)</p>	<p>ガスキャビネット DK-60F 600×560×800mm ¥66,000</p>																											
<p>ガスレンジ GRH-70 700×560×800mm ¥123,000 3口コントロール内蔵型 開口60cmタイプ ¥118,000</p>	<p>レンジフード VB-60F 600×570×645mm ¥59,800 開口75cmタイプ ¥64,800</p>	<p>ロー吊戸棚 90DF(写真掲載) 900×403×500mm(ガラス戸) ¥39,000(棚つき)</p>	<p>ガラス戸棚 TB-60DF(写真掲載) 600×385×900mm(ガラス戸) ¥28,000(棚つき)</p>	<p>645ミリタイプ TH-120DF 1,200×403×645mm ¥38,500</p>	<p>500ミリタイプ T-120DF 1,200×403×500mm ¥35,500</p>	<p>645ミリタイプ TH-105DF 1,050×403×645mm ¥35,000</p>	<p>500ミリタイプ T-105DF 1,050×403×500mm ¥32,000</p>	<p>645ミリタイプ TH-90DF 900×403×645mm ¥30,500</p>	<p>500ミリタイプ T-90DF 900×403×500mm ¥28,000</p>	<p>645ミリタイプ TH-70DF 700×403×645mm ¥23,000</p>	<p>500ミリタイプ T-70DF 700×403×500mm ¥21,000</p>	<p>645ミリタイプ TH-60DF 600×403×645mm ¥22,000</p>	<p>500ミリタイプ T-60DF 600×403×500mm ¥20,000</p>	<p>645ミリタイプ TH-35DF 350×403×645mm ¥15,000</p>	<p>500ミリタイプ T-35DF 350×403×500mm ¥14,000</p>	<p>645ミリタイプ TH-30DF 300×403×645mm ¥14,000</p>	<p>500ミリタイプ T-30DF 300×403×500mm ¥13,000</p>	<p>THC-71 平面図 TC-71 平面図</p>	<p>THC-71DF 715×403×645mm ¥31,000</p>	<p>THC-120DF(左・右勝手) 1,200×600×645mm ¥43,000</p>	<p>THC-75DF(写真掲載) 750×390×645mm ¥34,000</p>	<p>THC-75DF(専用) 750(後巾)×403×645mm ¥34,000</p>	<p>THC-71DF 715×403×645mm ¥26,000 (専用)</p>	<p>THC-120DF(左・右勝手) 1,200×600×500mm ¥39,500</p>	<p>THC-75DF(専用) 750(後巾)×403×500mm ¥29,000</p>	<p>THC-71DH 715×403×645mm ¥31,000</p>	<p>THC-120DH(左・右勝手) 1,200×600×645mm ¥43,000</p>	<p>THC-75DH(専用) 750(後巾)×403×645mm ¥34,000</p>	<p>THC-71DH 715×403×645mm ¥26,000 (専用)</p>	<p>THC-120DH(左・右勝手) 1,200×600×500mm ¥39,500</p>	<p>THC-75DH(専用) 750(後巾)×403×500mm ¥29,000</p>	<p>THC-71DH 715×403×645mm ¥26,000 (専用)</p>	<p>THC-120DH(左・右勝手) 1,200×600×500mm ¥39,500</p>	<p>THC-75DH(専用) 750(後巾)×403×500mm ¥29,000</p>	<p>THC-71DH 715×403×645mm ¥26,000 (専用)</p>	<p>THC-120DH(左・右勝手) 1,200×600×500mm ¥39,500</p>	<p>THC-75DH(専用) 750(後巾)×403×500mm ¥29,000</p>
<p>THC-71 平面図 TC-71 平面図</p>	<p>THC-71DF 715×403×645mm ¥31,000</p>	<p>THC-120DF(左・右勝手) 1,200×600×645mm ¥43,000</p>	<p>THC-75DF(写真掲載) 750×390×645mm ¥34,000</p>	<p>THC-75DF(専用) 750(後巾)×403×645mm ¥34,000</p>	<p>THC-71DF 715×403×645mm ¥26,000 (専用)</p>	<p>THC-120DF(左・右勝手) 1,200×600×500mm ¥39,500</p>	<p>THC-75DF(専用) 750(後巾)×403×500mm ¥29,000</p>	<p>THC-71DH 715×403×645mm ¥31,000</p>	<p>THC-120DH(左・右勝手) 1,200×600×645mm ¥43,000</p>	<p>THC-75DH(専用) 750(後巾)×403×645mm ¥34,000</p>	<p>THC-71DH 715×403×645mm ¥26,000 (専用)</p>	<p>THC-120DH(左・右勝手) 1,200×600×500mm ¥39,500</p>	<p>THC-75DH(専用) 750(後巾)×403×500mm ¥29,000</p>	<p>THC-71DH 715×403×645mm ¥26,000 (専用)</p>	<p>THC-120DH(左・右勝手) 1,200×600×500mm ¥39,500</p>	<p>THC-75DH(専用) 750(後巾)×403×500mm ¥29,000</p>	<p>THC-71DH 715×403×645mm ¥26,000 (専用)</p>	<p>THC-120DH(左・右勝手) 1,200×600×500mm ¥39,500</p>	<p>THC-75DH(専用) 750(後巾)×403×500mm ¥29,000</p>																		

使う方のセンスがしのばれるシルキーグレーのホーロー扉。ハイセンスなあなたにぴったりです。

《エマーユ》H

エマーユHを12畳の空間を想定してレイアウトしたLDKタイプのプランです。配膳台と調理スペースをたっぷりとしたU字型。これだけのサイズがあれば、水仕事がとてもラクになります。間仕切りをかねてダイネットカウンターを設けることによって、何かと便利な空間が生まれます。



エマーユH 19点セット価格  
(ダイネットカウンターは含まれません)  
¥1,316,300

<p>開口180cm(2槽型) D-180H(左・右水槽) 1,800×560×800mm ¥119,000 ●写真の商品はD-180H左水槽</p>	<p>開口165cm(2槽型) D-165H(左・右水槽) 1,650×560×800mm ¥111,000</p>	<p>開口180cm(ジャンボ水槽型) DD-180H(左・右水槽) 1,800×560×800mm ¥162,000 ●写真の商品はDD-180H左水槽</p>	<p>開口165cm(ジャンボ水槽型) DD-165H(左・右水槽) 1,650×560×800mm ¥153,000 ●写真の商品はDD-165H左水槽</p>	<p>開口180cm(ジャンボ水槽型) DS-180H(左・右水槽) 1,800×560×800mm ¥114,000 ●写真の商品はDS-180H左水槽</p>	<p>開口165cm(ジャンボ水槽型) DS-165H(左・右水槽) 1,650×560×800mm ¥105,000 ●写真の商品はDS-165H左水槽</p>	<p>開口150cm(2槽型) D-150H(左・右水槽) 1,500×560×800mm ¥103,000 ●写真の商品はD-150H左水槽</p>	<p>開口150cm(ジャンボ水槽型) DS-150H(左・右水槽) 1,500×560×800mm ¥100,000 ●写真の商品はDS-150H左水槽</p>	<p>開口150cm(真中水槽型) DM-150H 1,500×560×800mm ¥98,000</p>																					
<p>開口20cm(1槽型) D-120H(左・右水槽) 1,200×560×800mm ¥81,000 ●写真の商品はD-120H左水槽</p>	<p>開口100cm(1槽型) D-100H(左・右水槽) 1,000×560×800mm ¥74,000</p>	<p>調理台 DT-100H 1,000×560×800mm ¥70,500</p>	<p>ガス台 DG-100H 1,000×543×625mm ¥44,500</p>	<p>レンジフード VB-60H 600×570×645mm ¥59,800 開口75cmタイプ ¥64,800</p>	<p>ガスレンジ GRH-60 600×560×800mm ¥108,000 開口70cmタイプ ¥123,000</p>	<p>レンジフード VB-60H 600×570×645mm ¥59,800 開口75cmタイプ ¥64,800</p>	<p>調理台(専用) DC-H 715(後巾)×560×800mm ¥89,000</p>	<p>調理台(専用) DC-120H(左・右勝手) 1,200×600×800mm ¥89,000 ●写真の商品は右タイプです。</p>	<p>ガスキャビネット DKH-60H 600×560×800mm ¥66,000 (3口コンロ付)</p>	<p>ガスキャビネット DK-60H 600×560×800mm ¥66,000</p>																			
<p>ロー吊戸棚 90DF(写真掲載) 900×403×500mm(ガラス戸) ¥39,000(棚つき)</p>	<p>ガラス戸棚 TB-60DH(写真掲載) 600×385×900mm(ガラス戸) ¥28,000(棚つき)</p>	<p>645ミリタイプ TH-120DH 1,200×403×645mm ¥38,500</p>	<p>500ミリタイプ T-120DH 1,200×403×500mm ¥35,500</p>	<p>645ミリタイプ TH-105DH 1,050×403×645mm ¥35,000</p>	<p>500ミリタイプ T-105DH 1,050×403×500mm ¥32,000</p>	<p>645ミリタイプ TH-90DH 900×403×645mm ¥30,500</p>	<p>500ミリタイプ T-90DH 900×403×500mm ¥28,000</p>	<p>645ミリタイプ TH-70DH 700×403×645mm ¥23,000</p>	<p>500ミリタイプ T-70DH 700×403×500mm ¥21,000</p>	<p>645ミリタイプ TH-60DH 600×403×645mm ¥22,000</p>	<p>500ミリタイプ T-60DH 600×403×500mm ¥20,000</p>	<p>645ミリタイプ TH-35DH 350×403×645mm ¥15,000</p>	<p>500ミリタイプ T-35DH 350×403×500mm ¥14,000</p>	<p>645ミリタイプ TH-30DH 300×403×645mm ¥14,000</p>	<p>500ミリタイプ T-30DH 300×403×500mm ¥13,000</p>	<p>THC-71 平面図 TC-71 平面図</p>	<p>THC-71DH 715×403×645mm ¥31,000</p>	<p>THC-120DH(左・右勝手) 1,200×600×645mm ¥43,000</p>	<p>THC-75DH(写真掲載) 750×390×645mm ¥34,000</p>	<p>THC-75DH(専用) 750(後巾)×403×645mm ¥34,000</p>	<p>THC-71DH 715×403×645mm ¥26,000 (専用)</p>	<p>THC-120DH(左・右勝手) 1,200×600×500mm ¥39,500</p>	<p>THC-75DH(専用) 750(後巾)×403×500mm ¥29,000</p>	<p>THC-71DH 715×403×645mm ¥26,000 (専用)</p>	<p>THC-120DH(左・右勝手) 1,200×600×500mm ¥39,500</p>	<p>THC-75DH(専用) 750(後巾)×403×500mm ¥29,000</p>	<p>THC-71DH 715×403×645mm ¥26,000 (専用)</p>	<p>THC-120DH(左・右勝手) 1,200×600×500mm ¥39,500</p>	<p>THC-75DH(専用) 750(後巾)×403×500mm ¥29,000</p>
<p>THC-71 平面図 TC-71 平面図</p>	<p>THC-71DH 715×403×645mm ¥31,000</p>	<p>THC-120DH(左・右勝手) 1,200×600×645mm ¥43,000</p>	<p>THC-75DH(写真掲載) 750×390×645mm ¥34,000</p>	<p>THC-75DH(専用) 750(後巾)×403×645mm ¥34,000</p>	<p>THC-71DH 715×403×645mm ¥26,000 (専用)</p>	<p>THC-120DH(左・右勝手) 1,200×600×500mm ¥39,500</p>	<p>THC-75DH(専用) 750(後巾)×403×500mm ¥29,000</p>	<p>THC-71DH 715×403×645mm ¥26,000 (専用)</p>	<p>THC-120DH(左・右勝手) 1,200×600×500mm ¥39,500</p>	<p>THC-75DH(専用) 750(後巾)×403×500mm ¥29,000</p>	<p>THC-71DH 715×403×645mm ¥26,000 (専用)</p>	<p>THC-120DH(左・右勝手) 1,200×600×500mm ¥39,500</p>	<p>THC-75DH(専用) 750(後巾)×403×500mm ¥29,000</p>	<p>THC-71DH 715×403×645mm ¥26,000 (専用)</p>	<p>THC-120DH(左・右勝手) 1,200×600×500mm ¥39,500</p>	<p>THC-75DH(専用) 750(後巾)×403×500mm ¥29,000</p>	<p>THC-71DH 715×403×645mm ¥26,000 (専用)</p>	<p>THC-120DH(左・右勝手) 1,200×600×500mm ¥39,500</p>	<p>THC-75DH(専用) 750(後巾)×403×500mm ¥29,000</p>										

ちょっと歌でも口ずさんでみたい。そんな気分にさせるクリスタルブルーのインテリア空間。

<エマユ>K

エマユKをL型にレイアウトしました。天井から、そして窓から、あふれるばかりの採光が、クリスタルブルーの美しさをひときり輝かせてくれます。キッチンとダイニングが一体になっているので、使い勝手は申し分ありません。実用的でありながら、インテリア性も充分です。



エマユK 17点セット 価格 ¥999,800

Product grid for the Emayu K series kitchen system. Items include various cabinet models (DS, D, DT, DG, DC, TH, TM, TB, T, TC), refrigerators (TZ, TY, TU, TL), and other accessories. Prices and specifications are listed for each item.

開口180cm (2槽型) D-180K (左・右水槽) ¥119,000 ●写真の商品はD-180K 左水槽	開口165cm (2槽型) D-165K (左・右水槽) ¥111,000 ●写真の商品はD-165K 左水槽	開口180cm (シンクボ水槽型) DS-180K (左・右水槽) ¥114,000 ●写真の商品はDS-180K 左水槽	開口165cm (シンクボ水槽型) DS-165K (左・右水槽) ¥105,000 ●写真の商品はDS-165K 左水槽	開口150cm (2槽型) D-150K (左・右水槽) ¥103,000 ●写真の商品は左水槽	開口150cm (シンクボ水槽型) DS-150K (左・右水槽) ¥100,000 ●写真の商品はDS-150K 左水槽	開口150cm (真中水槽型) DM-150K ¥98,000 ●写真の商品はDM-150K 左水槽	開口120cm (2槽型) D-120K (左・右水槽) ¥81,000 ●写真の商品はD-120K 左水槽	開口100cm (1槽型) D-100K (左・右水槽) ¥74,000 ●写真の商品はD-100K 左水槽	調理台 DT-100K ¥70,500				
調理台 DT-60KK ¥49,000 (計量米びん付) (容量17.5kg)	調理台 DT-60K ¥41,000	調理台 DT-35K ¥40,500 (4段引き出し)	調理台 DT-30K ¥26,500 (扉は右開き)	ガス台 DG-100K ¥44,500	調理台 DG-70K ¥33,000	調理台 DG-60K ¥29,500	調理台 DC-K ¥52,000 (扉は右開き)	調理台 DC-120K ¥89,000 (扉は右開き) ●写真の商品は右タイプです	ガスキャビネット DKH-60K ¥66,000 (30コンロ付)	ガスキャビネット DK-60K ¥66,000 (30コンロ付)	ガスレンジ GRH-70 ¥123,000 (30コンロ付・グリル内蔵型 開口50cmタイプ) (幅、1000mm)		
レンジフード VB-60K ¥59,800 開口75cmタイプ ¥64,800	ホーロー吊戸棚 TB-90DK ¥39,000 (ガラス戸棚つき)	THC-71DK ¥31,000 TC-71DK ¥26,000 (両用)	THC-120DK ¥43,000 TC-120DK ¥39,500 (両用) ●写真の商品は右タイプです	TH-120DK ¥38,500	TH-105DK ¥35,000	TH-90DK ¥30,500	TH-70DK ¥23,000	TH-60DK ¥22,000	TH-35DK ¥15,000	TH-30DK ¥14,000 (扉は右開き)	TH-15DK ¥12,000 (扉は右開き) ●写真の商品は右タイプです	THC-75DK ¥34,000 (両用) 750mmタイプ ¥43,000	TC-75DK ¥29,000 (両用) 750mmタイプ ¥43,000
電子レンジユニット TA-60K ¥298,000 冷蔵庫用吊戸棚 TZ-60K ¥29,000	電子レンジユニット TA-60K ¥198,000 収納ユニット ¥100,000 ¥298,000	冷蔵庫 ER-310 ¥258,000	冷蔵庫用吊戸棚 TZ-60K ¥29,000	トルユニット TU-45K ¥97,000 (扉は右開き)	トルユニット TU-35K ¥61,500 (扉は右開き)								

ダイニングユニット / ダイニングカウンター / 食器収納ユニット



ダイニングユニット

キッチン側が収納棚になっているコーナーキャビネット、どちら側からでも取り出せる両面ガラスの食器戸棚、5人くらいならゆったり座れるP型テーブル。キッチンとダイニングの間に収納・配膳・団らんスペースをつくるユニットです。

- 構成機種
- ①カウンター DUC-135A (左・右勝手) 1,370×450×800mm ¥102,000
  - ②P型テーブル DUF-150P 1,500×1,100×36mm ¥104,000
  - ③P型テーブル用脚 DUF-L 径320×684mm ¥34,000
  - ④食器戸棚 (両面ガラス扉) DUG-135A 1,350×370×900mm ¥134,000
  - ⑤コーナートールユニット DUT-60A (左・右勝手) 600×435×2,300mm ¥124,000
- セット価格 ¥498,000
- オプション部品
- ⑥セッティング金具 DUG-S ¥5,500

ダイニングカウンター

忙しい朝の軽食や、奥様のちょっとした作業スペースに活躍するカウンター。キッチン側は収納スペースになっていますので何かと便利です。

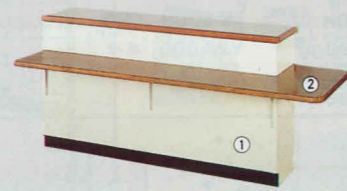

- 構成機種
- ①カウンター MUC-180A (左・右勝手) 1,825×450×1,000mm ¥117,000
  - ②L型テーブル MUF-220 2,200×780×36mm ¥76,000
- セット価格 ¥193,000

ーションが生まれます。キッチンとダイニングをトータルコーディネートする、ダイニングユニット・ダイニングカウンター

新発売

い。そんなニーズに応じて、ダイニング空間を美しく・食器収納ユニットを揃えました。カラーはエマユ5色とアーパス4色。収納・配膳スペースらんスペースもおつくりいただけます。

食器収納ユニット

食器類やダイニング小物をたっぷり収納。ガラス扉の食器戸棚をカウンターと組み合わせると機能性・収納性がさらにアップします。

※(エマユ) (アーパス) の流し台とは、カウンターの高さ・奥行とも異なります。

- 構成機種
- ①カウンター TBC-60A (D) 600×600×820mm ¥44,000
  - ②食器戸棚 TBC-60A (U) 600×390×980mm ¥54,000
  - ③吊戸棚 T-60DA 600×403×500mm ¥20,000
- セット価格 ¥118,000

美しいメラミン樹脂をカウンタートップに使用したハイセンスなインテリアキッチン。 在庫限り

※Y型につきましては、全機種在庫限りとなっております。詳しくは弊社支社・支店・営業所までお問い合わせください。

Product grid for the Y-type kitchen system. Items include various cabinet models (Y, Y-165, Y-165S, Y-150, Y-150S), refrigerators (TZ, TY, TU, TL), and other accessories. Prices and specifications are listed for each item.

ホーローシンク 開口180cm (2槽型) Y-180 (左・右水槽) ¥175,000	ステンレスシンク 開口180cm (2槽型) Y-180S (左・右水槽) ¥165,000	ホーローシンク 開口165cm (2槽型) Y-165 (左・右水槽) ¥171,000	ステンレスシンク 開口165cm (2槽型) Y-165S (左・右水槽) ¥161,000	ホーローシンク 開口150cm (2槽型) Y-150 (左・右水槽) ¥163,000	ステンレスシンク 開口150cm (2槽型) Y-150S (左・右水槽) ¥153,000
調理台 YT-100 ¥85,000	調理台 YT-60 ¥52,000	調理台 YT-61 ¥61,000 (計量米びん付) (容量17.5kg)	調理台 YT-35 ¥46,000 (4段引き出し)	調理台 YT-30 ¥31,000 (扉は右開き)	調理台 YC-120 ¥129,000 ●写真の商品は左タイプです
ガスレンジ GR-65Y ¥115,000	ガスシステムキャビネット YG-90 (左・右勝手) ¥178,000 ●写真の商品は右タイプです	ガスレンジ THC-120Y ¥48,000 (両用) ●写真の商品は右タイプです	トルユニット TU-45Y ¥101,500	トルユニット TY-35Y ¥64,500	別売部品 ●シンクネットL ¥5,500 ●シンクネットS ¥4,000

小粋にあしらった花柄が、キッチンを夢のあるインテリア空間にまで高めます。

R型《ロイヤル》A

伝統の英国マッセイ社デザインの花柄をポイントにしたシステムキッチン。アイボリーカラーにあしらった花柄が、キッチンを楽しみ空間にしてくれます。勿論、ホーローですから、熱や衝撃にも強く、いつまでも美しさを失いません。



R型ロイヤルA17点セット価格 ¥690,300

ガス台 RG-100A 1,000×543×625mm ¥37,000  
 RT-30A 300×560×800mm ¥22,000 (原は右開き)  
 RG-70A 700×543×625mm ¥27,000  
 RG-60A 600×543×625mm ¥24,000

TH-70RA 700×390×700mm ¥21,000 (原は右開き)  
 TH-60RA 600×390×700mm ¥19,000  
 T-70RA 700×390×500mm ¥18,000  
 T-60RA 600×390×500mm ¥16,500 (レンジフードは別売)



間口180cm(2槽型) <b>R-180A</b> (左・右水槽) 1,800×560×800mm ¥92,500 ●写真の商品は左水槽	間口180cm(ジャンボ水槽型) <b>RS-180A</b> (左・右水槽) 1,800×560×800mm ¥87,500 ●写真の商品は左水槽	間口165cm(2槽型) <b>R-165A</b> (左・右水槽) 1,650×560×800mm ¥85,500 ●写真の商品は左水槽	間口165cm(ジャンボ水槽型) <b>RS-165A</b> (左・右水槽) 1,650×560×800mm ¥81,000 ●写真の商品は左水槽	間口150cm(2槽型) <b>R-150A</b> (左・右水槽) 1,500×560×800mm ¥78,500 ●写真の商品は左水槽
間口150cm(ジャンボ水槽型) <b>RS-150A</b> (左・右水槽) 1,500×560×800mm ¥75,000 ●写真の商品は左水槽	間口150cm(真中水槽型) <b>RM-150A</b> 1,500×560×800mm ¥74,000	間口120cm(1槽型) <b>R-120A</b> (左・右水槽) 1,200×560×800mm ¥60,000 ●写真の商品は左水槽	間口100cm(1槽型) <b>R-100A</b> (左・右水槽) 1,000×560×800mm ¥56,000 ●写真の商品は左水槽	調理台 <b>RT-100A</b> 1,000×560×800mm ¥54,000

ガスレンジ GRH-60 600×390×900mm ¥108,000 (3口コンロ・グリル内蔵型) 間口70cmタイプ ¥123,000  
 ホーロー吊戸棚 TB-90RA (写真掲載) 900×390×900mm (ガラス戸) ¥29,500 (鏡つき)  
 TB-60RA 600×390×900mm (ガラス戸) ¥23,500 (鏡つき)  
 TH-120RA 1,200×390×700mm ¥34,500  
 T-120RA 1,200×390×500mm ¥29,500  
 TH-105RA 1,050×390×700mm ¥30,500  
 T-105RA 1,050×390×500mm ¥26,500  
 TH-90RA 900×390×700mm ¥27,000  
 T-90RA 900×390×500mm ¥23,500

TH-30RA 300×390×700mm ¥13,000 (原は右開き)  
 THC-71RA 715 (後巾)×390×700mm ¥26,000  
 T-30RA 300×390×500mm ¥11,000 (原は右開き)  
 TC-71RA 715 (後巾)×390×500mm ¥21,500  
 TU-45R 450×548×2,300mm ¥67,000 (原は右開き)  
 TY-35R 350×548×2,300mm ¥61,000 (原は右開き)  
**新発売**  
 冷蔵冷蔵庫 (全有効307ℓ) 内容積  
**ER-310** (左・右勝手) (シャモアアイボリー) 587×555×1,715mm ¥258,000  
 冷蔵冷蔵庫 (全有効270ℓ) 内容積  
**ER-270** (左・右勝手) (シャモアアイボリー) 587×555×1,742mm ¥220,000

ホーローの清楚な趣をたたえたアイボリーの扉。使う方のセンスがしのばれる逸品です。

R型《ロイヤル》C

さわやかさの中に気品さをも感じられる、アイボリーの扉。いつまでもあきのこないカラー。使い勝手考えたシステムです。シンプルなデザインがインテリア感覚を高めています。



R型ロイヤルC18点セット価格 ¥831,300

ガス台 RG-100C 1,000×543×625mm ¥37,000  
 RT-30C 300×560×800mm ¥22,000 (原は右開き)  
 RG-70C 700×543×625mm ¥27,000  
 RG-60C 600×543×625mm ¥24,000

TH-70RC 700×390×700mm ¥21,000 (原は右開き)  
 TH-60RC 600×390×700mm ¥19,000  
 T-70RC 700×390×500mm ¥18,000  
 T-60RC 600×390×500mm ¥16,500 (レンジフードは別売)

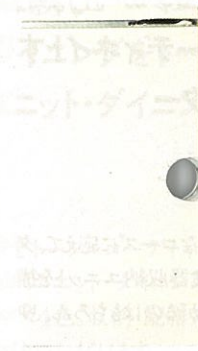

間口180cm(2槽型) <b>R-180C</b> (左・右水槽) 1,800×560×800mm ¥92,500 ●写真の商品は左水槽	間口180cm(ジャンボ水槽型) <b>RS-180C</b> (左・右水槽) 1,800×560×800mm ¥87,500 ●写真の商品は左水槽	間口165cm(2槽型) <b>R-165C</b> (左・右水槽) 1,650×560×800mm ¥85,500 ●写真の商品は左水槽	間口165cm(ジャンボ水槽型) <b>RS-165C</b> (左・右水槽) 1,650×560×800mm ¥81,000 ●写真の商品は左水槽	間口150cm(2槽型) <b>R-150C</b> (左・右水槽) 1,500×560×800mm ¥78,500 ●写真の商品は左水槽
間口150cm(ジャンボ水槽型) <b>RS-150C</b> (左・右水槽) 1,500×560×800mm ¥75,000 ●写真の商品は左水槽	間口150cm(真中水槽型) <b>RM-150C</b> 1,500×560×800mm ¥74,000	間口120cm(1槽型) <b>R-120C</b> (左・右水槽) 1,200×560×800mm ¥60,000 ●写真の商品は左水槽	間口100cm(1槽型) <b>R-100C</b> (左・右水槽) 1,000×560×800mm ¥56,000 ●写真の商品は左水槽	調理台 <b>RT-100C</b> 1,000×560×800mm ¥54,000

ガスレンジ GRH-60C 600×390×900mm ¥108,000 (3口コンロ・グリル内蔵型) 間口70cmタイプ ¥123,000  
 ホーロー吊戸棚 TM-90RC (写真掲載) 900×390×900mm (ガラス戸) ¥29,500 (鏡つき)  
 TB-60RC 600×390×900mm (ガラス戸) ¥23,500 (鏡つき)  
 TH-120RC 1,200×390×700mm ¥34,500  
 T-120RC 1,200×390×500mm ¥29,500  
 TH-105RC 1,050×390×700mm ¥30,500  
 T-105RC 1,050×390×500mm ¥26,500  
 TH-90RC 900×390×700mm ¥27,000  
 T-90RC 900×390×500mm ¥23,500

TH-30RC 300×390×700mm ¥13,000 (原は右開き)  
 THC-71RC 715 (後巾)×390×700mm ¥26,000  
 T-30RC 300×390×500mm ¥11,000 (原は右開き)  
 TC-71RC 715 (後巾)×390×500mm ¥21,500  
 TU-45R 450×548×2,300mm ¥67,000 (原は右開き)  
 TY-35R 350×548×2,300mm ¥61,000 (原は右開き)  
**新発売**  
 冷蔵冷蔵庫 (全有効307ℓ) 内容積  
**ER-310** (左・右勝手) (シャモアアイボリー) 587×555×1,715mm ¥258,000  
 冷蔵冷蔵庫 (全有効270ℓ) 内容積  
**ER-270** (左・右勝手) (シャモアアイボリー) 587×555×1,742mm ¥220,000

人気のアボガドグリーンを深みあるホーローの色調で演出。このクラスでは見逃せない価格です。

R型<ロイヤル>H

6畳のスペースを無駄なく生かした変型L型キッチンです。左右への動線はもちろん、上下への動きも充分に考え、流し台と吊戸棚の中間部分のスペースにシステムラックを機能的にレイアウトしました。魅力の価格で機能性を最大限に追求したタカラならではの自信作です。



R型ロイヤルH15点セット価格 ¥640,800

- RT-30H (原は右開き) ¥22,000
- ガス台 RG-100H (1,000×543×625mm) ¥37,000
- 調理台 (原は右開き) RC-K (715(後巾)×560×800mm) ¥43,000
- ガスキャビネット RKH-60H (600×560×800mm) ¥58,000
- ガスキャビネット RK-60H (600×560×800mm) ¥58,000
- ガスレンジ GRH-60 (600×560×800mm) ¥108,000
- ホーロー吊戸棚 TB-90RH (900×390×900mm) ¥32,500
- 調理台 TM-90RH (900×390×900mm) ¥29,500
- 水切 TB-60RH (600×390×900mm) ¥23,500
- TH-120RH (1,200×390×700mm) ¥34,500
- TH-120RH (1,200×390×500mm) ¥29,500
- TH-105RH (1,050×390×700mm) ¥30,500
- TH-105RH (1,050×390×500mm) ¥26,500
- TH-90RH (900×390×700mm) ¥27,000
- TH-90RH (900×390×500mm) ¥23,500

- TH-70RH (700×390×700mm) ¥21,000
- TH-70RH (700×390×500mm) ¥18,000
- TH-60RH (600×390×700mm) ¥19,000
- T-60RH (600×390×500mm) ¥16,500
- THC-71H (715(後巾)×330×700mm) ¥13,000
- THC-71RH (715(後巾)×330×700mm) ¥26,000
- T-30RH (300×390×500mm) ¥11,000
- TC-71RH (715(後巾)×330×500mm) ¥21,500
- 新発売 冷凍冷蔵庫 (全有効内容積307ℓ) ER-310 (アボガドグリーン) 587×583×1,715mm ¥258,000
- 冷凍冷蔵庫 (全有効内容積270ℓ) ER-270 (アボガドグリーン) 587×583×1,742mm ¥220,000

- システムラック
- ガラス棚 SRG-90 (900×250×400mm) ¥21,000
  - ガラス棚 SRG-60 (600×250×400mm) ¥18,000
  - コーナー棚 SRC-71 (715(後巾)×250×400mm) ¥32,500
  - 水切 SRM-120 (1,200×250×400mm) ¥15,500
  - SRM-105 (1,050×250×400mm) ¥14,000
  - SRM-90 (900×250×400mm) ¥11,500

洗練されたシティ感覚あふれる「クインシーブルー」。暮らしにあなたの個性を演出します。

R型<ロイヤル>K

6畳のスペースをL型でコンパクトにまとめたオーソドックスなプランです。無駄のないシンプルなデザイン、使い易さに徹した数々のキメ細かな配慮。整理収納機能を一段と充実させたR型<ロイヤル>Kは、特に若い世代のご家族にピッタリのキッチンです。お求めやすい価格も、又魅力です。



R型ロイヤルK13点セット価格 ¥651,300

- RT-30K (原は右開き) ¥22,000
- ガス台 RG-100K (1,000×543×625mm) ¥37,000
- 調理台 (原は右開き) RC-K (715(後巾)×560×800mm) ¥43,000
- ガスキャビネット RKH-60K (600×560×800mm) ¥58,000
- ガスキャビネット RK-60K (600×560×800mm) ¥58,000
- ガスレンジ GRH-60 (600×560×800mm) ¥108,000
- ホーロー吊戸棚 TB-90K (900×390×900mm) ¥32,500
- 調理台 TM-90K (900×390×900mm) ¥29,500
- 水切 TB-60K (600×390×900mm) ¥23,500
- TH-120RK (1,200×390×700mm) ¥34,500
- TH-120RK (1,200×390×500mm) ¥29,500
- TH-105RK (1,050×390×700mm) ¥30,500
- TH-105RK (1,050×390×500mm) ¥26,500
- TH-90RK (900×390×700mm) ¥27,000
- TH-90RK (900×390×500mm) ¥23,500

- TH-70RK (700×390×700mm) ¥21,000
- TH-70RK (700×390×500mm) ¥18,000
- TH-60RK (600×390×700mm) ¥19,000
- T-60RK (600×390×500mm) ¥16,500
- THC-71RK (715(後巾)×330×700mm) ¥13,000
- THC-71RK (715(後巾)×330×700mm) ¥26,000
- T-30RK (300×390×500mm) ¥11,000
- TC-71RK (715(後巾)×330×500mm) ¥21,500
- 新発売 冷凍冷蔵庫 (全有効内容積307ℓ) ER-310 (クインシーブルー) 587×583×1,715mm ¥258,000
- 冷凍冷蔵庫 (全有効内容積270ℓ) ER-270 (クインシーブルー) 587×583×1,742mm ¥220,000

- システムラック
- ガラス棚 SRG-90 (900×250×400mm) ¥21,000
  - ガラス棚 SRG-60 (600×250×400mm) ¥18,000
  - コーナー棚 SRC-71 (715(後巾)×250×400mm) ¥32,500
  - 水切 SRM-120 (1,200×250×400mm) ¥15,500
  - SRM-105 (1,050×250×400mm) ¥14,000
  - SRM-90 (900×250×400mm) ¥11,500

グリーンシユブルーとホワイトの鮮やかなトーンが、ハイセンスな魅力を表現します。

**E型**

ホーローの白い輝きにグリーンシユブルーをアクセントラインとして合わせました。キッチンというより、洒落たレストランが住まいの中に来たような感じ。ホーローの清潔感とアーバン感覚のデザインが人気を呼んでいます。



E型14点セット価格  
¥710,300

<p>間口180cm(2槽型) WE-180(左・右水槽) 1,800×560×800mm ¥92,500 ●写真の商品は左水槽</p>	<p>間口180cm(ジャンボ水槽) NE-180(左・右水槽) 1,800×560×800mm ¥87,500 ●写真の商品は左水槽</p>	<p>間口165cm(2槽型) WE-165(左・右水槽) 1,650×560×800mm ¥85,500 ●写真の商品は左水槽</p>	<p>間口165cm(ジャンボ水槽型) NE-165(左・右水槽) 1,650×560×800mm ¥78,500 ●写真の商品は左水槽</p>	<p>間口150cm(2槽型) WE-150(左・右水槽) 1,500×560×800mm ¥78,500 ●写真の商品は左水槽</p>												
<p>間口150cm(ジャンボ水槽型) NE-150(左・右水槽) 1,500×560×800mm ¥75,000 ●写真の商品は左水槽</p>	<p>間口150cm(真中水槽型) NEM-150 1,500×560×800mm ¥74,000</p>	<p>間口120cm(1槽型) NE-120(左・右水槽) 1,200×560×800mm ¥60,000 ●写真の商品は左水槽</p>	<p>間口100cm(1槽型) NE-100(左・右水槽) 1,000×560×800mm ¥56,000 ●写真の商品は左水槽</p>	<p>調理台 TE-100 1,000×560×800mm ¥54,000</p>												
<p>TE-30 300×390×800mm ¥22,000 (扉は右開き)</p>	<p>ガス台 GE-100 1,000×543×625mm ¥27,000</p>	<p>GE-70 700×390×500mm ¥19,000</p>	<p>GE-60 600×543×625mm ¥24,000</p>	<p>ガスレンジ GRH-60 600×560×800mm ¥108,000 (3コンロ・グリル内蔵型) 間口70cmタイプ ¥123,000</p>	<p>ホーロー吊戸棚 TB-90E 900×390×900mm ¥32,500 (ガラス戸棚つき)</p>	<p>TM-90E 900×390×900mm ¥29,500 (水切棚設置つき)</p>	<p>TB-60E 600×390×900mm ¥23,500 (ガラス戸棚つき)</p>	<p>TH-120E 1,200×390×700mm ¥34,500</p>	<p>TH-105E 1,050×390×700mm ¥30,500</p>	<p>TH-90E 900×390×700mm ¥27,000</p>						
<p>TH-70E 700×390×700mm ¥21,000</p>	<p>T-70E 700×390×500mm ¥18,000</p>	<p>TH-60E 600×390×700mm ¥19,000 (扉は右開き)</p>	<p>T-60E 600×390×500mm ¥16,500 (レンジフードは別売) (扉は右開き)</p>	<p>TH-30E 300×390×700mm ¥13,000 (扉は右開き)</p>	<p>T-30E 300×390×500mm ¥11,000 (扉は右開き)</p>	<p>THC-71E 専用 715(後巾)×390×700mm ¥26,000</p>	<p>TC-71E 専用 715(後巾)×390×500mm ¥21,500</p>	<p>新発売 冷凍冷蔵庫 (全有外270L) 内容積 ER-310(左・右勝手) (ホワイト) 587×583×1,715mm ¥258,000</p>	<p>冷凍冷蔵庫 (全有外270L) 内容積 ER-270(左・右勝手) (ホワイト) 587×555×1,742mm ¥220,000</p>	<p>システムラック</p>	<p>ガラス棚 SRS-60 600×250×400mm ¥32,000</p>	<p>SRG-90 900×250×400mm ¥21,000</p>	<p>SRG-60 600×250×400mm ¥18,000</p>	<p>SRC-71 715(後巾)×250×400mm ¥32,500</p>	<p>コーナープ SRM-105 1,050×250×400mm ¥14,000</p>	<p>SRM-90 900×250×400mm ¥11,500</p>

アーモンドブラウンとノーブルアイボリーが生み出すエレガントな趣が、キッチンタイムのあなたを優しくつつみます。

**EC型**

8畳のスペースにL型にレイアウトした最も標準型のキッチンです。使いやすく、収納たっぷりのガラス戸棚や、水切棚、そしてスパイスラックをセットし、使いやすさと収納性を徹底的に追求しました。



EC型17点セット価格  
¥818,800

<p>間口180cm(2槽型) WE-180C(左・右水槽) 1,800×560×800mm ¥92,500 ●写真の商品は左水槽</p>	<p>間口180cm(ジャンボ水槽型) NE-180C(左・右水槽) 1,800×560×800mm ¥87,500 ●写真の商品は左水槽</p>	<p>間口165cm(2槽型) WE-165C(左・右水槽) 1,650×560×800mm ¥85,500 ●写真の商品は左水槽</p>	<p>間口165cm(ジャンボ水槽型) NE-165C(左・右水槽) 1,650×560×800mm ¥81,000 ●写真の商品は左水槽</p>	<p>間口150cm(2槽型) WE-150C(左・右水槽) 1,500×560×800mm ¥78,500 ●写真の商品は左水槽</p>												
<p>間口150cm(ジャンボ水槽型) NE-150C(左・右水槽) 1,500×560×800mm ¥75,000 ●写真の商品は左水槽</p>	<p>間口150cm(真中水槽型) NEM-150C 1,500×560×800mm ¥74,000</p>	<p>間口120cm(1槽型) NE-120C(左・右水槽) 1,200×560×800mm ¥60,000 ●写真の商品は左水槽</p>	<p>間口100cm(1槽型) NE-100C(左・右水槽) 1,000×560×800mm ¥56,000 ●写真の商品は左水槽</p>	<p>調理台 TE-100C 1,000×560×800mm ¥54,000</p>												
<p>TE-30C 300×390×800mm ¥22,000 (扉は右開き)</p>	<p>ガス台 GE-100C 1,000×543×625mm ¥27,000</p>	<p>GE-70C 700×390×500mm ¥19,000</p>	<p>GE-60C 600×543×625mm ¥24,000</p>	<p>ガスレンジ GRH-60 600×560×800mm ¥108,000 (3コンロ・グリル内蔵型) 間口70cmタイプ ¥123,000</p>	<p>ホーロー吊戸棚 TB-90EC 900×390×900mm ¥32,500 (ガラス戸棚つき)</p>	<p>TM-90EC 900×390×900mm ¥29,500 (水切棚設置つき)</p>	<p>TB-60EC 600×390×900mm ¥23,500 (ガラス戸棚つき)</p>	<p>TH-120EC 1,200×390×700mm ¥34,500</p>	<p>TH-105EC 1,050×390×700mm ¥30,500</p>	<p>TH-90EC 900×390×700mm ¥27,000</p>						
<p>TH-70EC 700×390×700mm ¥21,000</p>	<p>T-70EC 700×390×500mm ¥18,000</p>	<p>TH-60EC 600×390×700mm ¥19,000 (扉は右開き)</p>	<p>T-60EC 600×390×500mm ¥16,500 (レンジフードは別売) (扉は右開き)</p>	<p>TH-30EC 300×390×700mm ¥13,000 (扉は右開き)</p>	<p>T-30EC 300×390×500mm ¥11,000 (扉は右開き)</p>	<p>THC-71EC 専用 715(後巾)×390×700mm ¥26,000</p>	<p>TC-71EC 専用 715(後巾)×390×500mm ¥21,500</p>	<p>新発売 冷凍冷蔵庫 (全有外307L) 内容積 ER-310(左・右勝手) (アンティークホワイト) 587×583×1,715mm ¥258,000</p>	<p>冷凍冷蔵庫 (全有外270L) 内容積 ER-270(左・右勝手) (アンティークホワイト) 587×555×1,742mm ¥220,000</p>	<p>システムラック</p>	<p>ガラス棚 SRS-60 600×250×400mm ¥32,000</p>	<p>SRG-90 900×250×400mm ¥21,000</p>	<p>SRG-60 600×250×400mm ¥18,000</p>	<p>SRC-71 715(後巾)×250×400mm ¥32,500</p>	<p>コーナープ SRM-105 1,050×250×400mm ¥14,000</p>	<p>SRM-90 900×250×400mm ¥11,500</p>

ナチュラル感覚をふんだんに。ベージュラインがあなたのセンスをしるばせます。

AN型 B

アイボリーの優しさにベージュのラインをあしらったシックなデザインの木製キッチン。キッチンワークのすべてを奥さまの目で見て、考え、設計に生かしました。価格も、よりお求めやすくなり、システムキッチンがぐっと身近になりました。



AN型B17点セット価格  
¥512,300

<p>間口180cm(2槽型) AN-180B(左・右水槽) 1,800×560×800mm ¥88,000 ●写真の商品は左水槽</p>	<p>間口180cm(ジャンボ水槽型) ANS-180B(左・右水槽) 1,800×560×800mm ¥83,500 ●写真の商品は左水槽</p>	<p>間口165cm(2槽型) AN-165B(左・右水槽) 1,650×560×800mm ¥83,000 ●写真の商品は左水槽</p>	<p>間口165cm(ジャンボ水槽型) ANS-165B(左・右水槽) 1,650×560×800mm ¥79,000 ●写真の商品は左水槽</p>	<p>間口150cm(2槽型) AN-150B(左・右水槽) 1,500×560×800mm ¥77,500 ●写真の商品は左水槽</p>											
<p>間口150cm(ジャンボ水槽型) ANS-150B(左・右水槽) 1,500×560×800mm ¥75,000 ●写真の商品は左水槽</p>	<p>間口150cm(真中水槽型) ANM-150B 1,500×560×800mm ¥72,500</p>	<p>間口120cm(1槽型) AN-120B(左・右水槽) 1,200×560×800mm ¥59,000 ●写真の商品は左水槽</p>	<p>間口100cm(1槽型) AN-100B(左・右水槽) 1,000×560×800mm ¥53,000 ●写真の商品は左水槽</p>	<p>調理台 ANT-100B 1,000×560×800mm ¥53,000</p>											
<p>ANT-60B 600×560×800mm ¥30,500</p>	<p>ANT-60KG 600×560×800mm ¥39,500 (計量ホビ付) (容量17.5kg)</p>	<p>ANT-30B 300×380×500mm ¥21,500 (扉は右開き)</p>	<p>ガス台 ANG-100B 1,000×543×625mm ¥29,000</p>	<p>ANG-70B 700×543×625mm ¥23,000</p>	<p>調理台(専用) ANC-B 715(後巾)×560×800mm ¥38,500 (扉は右開き)</p>	<p>カスキャビネット ANKH-60B 600×560×800mm ¥53,000 (3口コンロ付)</p>	<p>カスキャビネット ANK-60B 600×560×800mm ¥53,000</p>	<p>カスレンジ GRH-60 600×560×900mm ¥108,000 (3口コンロ・クリル内蔵型) 間口70cmタイプ ¥123,000</p>	<p>吊戸棚 T-120ANB 1,200×380×500mm ¥24,000</p>	<p>T-105ANB 1,050×380×500mm ¥23,000</p>	<p>T-100ANB 1,000×380×500mm ¥22,500</p>				
<p>T-90ANB 900×380×500mm ¥21,000</p>	<p>T-60ANB 600×380×500mm ¥15,500</p>	<p>T-70ANB 700×380×500mm ¥17,000</p>	<p>レンジフード用 TR-60ANB 600×380×500mm ¥15,500 (レンジフードは別売)</p>	<p>調理用 T-30ANB 300×380×500mm ¥10,500 (扉は右開き)</p>	<p>調理用 TC-71ANB 715(後巾)×380×500mm ¥24,000</p>	<p>ロング吊戸棚(左・右勝手) TT-45ANB 450×380×900mm ¥21,000 (フックかけ・まな板置き 洗剤置き付)</p>	<p>食器戸棚 TD-90ANB 900×267×400mm ¥26,500</p>	<p>食器戸棚 TD-60ANB 600×267×400mm ¥22,500</p>	<p>スパイスラック SRS-60 600×250×400mm ¥32,000</p>	<p>ガラス棚 SRG-90 900×250×400mm ¥21,000</p>	<p>ガラス棚 SRG-60 600×250×400mm ¥18,000</p>	<p>コーナー棚 SRC-71 715(後巾)×250×400mm ¥32,500</p>	<p>水切棚 SRM-120 1,200×250×400mm ¥15,500</p>	<p>SRM-105 1,050×250×400mm ¥14,000</p>	<p>SRM-90 900×250×400mm ¥11,500</p>

気品のアイボリーに、グリーンラインの爽やかな彩り…。新しい暮らしが見えてきそうです。

AN型 G

やわらかな光が似合う、清楚な装いの木製システムキッチン。アイボリーで統一したガラス戸付食器戸棚をワイドに採用し、システムに収納力と清涼感をプラスしています。使いやすさにインテリア性を備えたニューキッチンといえます。



AN型G17点セット価格  
¥514,300

<p>間口180cm(2槽型) AN-180G(左・右水槽) 1,800×560×800mm ¥88,000 ●写真の商品は左水槽</p>	<p>間口180cm(ジャンボ水槽型) ANS-180G(左・右水槽) 1,800×560×800mm ¥83,500 ●写真の商品は左水槽</p>	<p>間口165cm(2槽型) AN-165G(左・右水槽) 1,650×560×800mm ¥83,000 ●写真の商品は左水槽</p>	<p>間口165cm(ジャンボ水槽型) ANS-165G(左・右水槽) 1,650×560×800mm ¥79,000 ●写真の商品は左水槽</p>	<p>間口150cm(2槽型) AN-150G(左・右水槽) 1,500×560×800mm ¥77,500 ●写真の商品は左水槽</p>											
<p>間口150cm(ジャンボ水槽型) ANS-150G(左・右水槽) 1,500×560×800mm ¥75,000 ●写真の商品は左水槽</p>	<p>間口150cm(真中水槽型) ANM-150G 1,500×560×800mm ¥72,500</p>	<p>間口120cm(1槽型) AN-120G(左・右水槽) 1,200×560×800mm ¥59,000 ●写真の商品は左水槽</p>	<p>間口100cm(1槽型) AN-100G(左・右水槽) 1,000×560×800mm ¥53,000 ●写真の商品は左水槽</p>	<p>調理台 ANT-100G 1,000×560×800mm ¥53,000</p>											
<p>ANT-60G 600×560×800mm ¥30,500</p>	<p>ANT-60KG 600×560×800mm ¥39,500 (計量ホビ付) (容量17.5kg)</p>	<p>ANT-30G 300×380×500mm ¥21,500 (扉は右開き)</p>	<p>ガス台 ANG-100G 1,000×543×625mm ¥29,000</p>	<p>ANG-70G 700×543×625mm ¥23,000</p>	<p>調理台(専用) ANC-G 715(後巾)×560×800mm ¥38,500 (扉は右開き)</p>	<p>カスキャビネット ANKH-60G 600×560×800mm ¥53,000 (3口コンロ付)</p>	<p>カスキャビネット ANK-60G 600×560×800mm ¥53,000</p>	<p>カスレンジ GRH-60 600×560×900mm ¥108,000 (3口コンロ・クリル内蔵型) 間口70cmタイプ ¥123,000</p>	<p>吊戸棚 T-120ANG 1,200×380×500mm ¥24,000</p>	<p>T-105ANG 1,050×380×500mm ¥23,000</p>	<p>T-100ANG 1,000×380×500mm ¥22,500</p>				
<p>T-90ANG 900×380×500mm ¥21,000</p>	<p>T-60ANG 600×380×500mm ¥15,500</p>	<p>T-70ANG 700×380×500mm ¥17,000</p>	<p>レンジフード用 TR-60ANG 600×380×500mm ¥15,500 (レンジフードは別売)</p>	<p>調理用 T-30ANG 300×380×500mm ¥10,500 (扉は右開き)</p>	<p>調理用 TC-71ANG 715(後巾)×380×500mm ¥24,000</p>	<p>ロング吊戸棚(左・右勝手) TT-45ANG 450×380×900mm ¥21,000 (フックかけ・まな板置き 洗剤置き付)</p>	<p>食器戸棚 TD-90ANG 900×267×400mm ¥26,500</p>	<p>食器戸棚 TD-60ANG 600×267×400mm ¥22,500</p>	<p>スパイスラック SRS-60 600×250×400mm ¥32,000</p>	<p>ガラス棚 SRG-90 900×250×400mm ¥21,000</p>	<p>ガラス棚 SRG-60 600×250×400mm ¥18,000</p>	<p>コーナー棚 SRC-71 715(後巾)×250×400mm ¥32,500</p>	<p>水切棚 SRM-120 1,200×250×400mm ¥15,500</p>	<p>SRM-105 1,050×250×400mm ¥14,000</p>	<p>SRM-90 900×250×400mm ¥11,500</p>

I型

マホガニーブラウンの重厚な趣きが、  
ディナータイムを格調高くたいあげます。



I型17点セット価格  
¥515,800



<p>開口180cm(2槽型) <b>I-180</b> (左・右水槽) 1,800×560×800mm ¥88,000 ●写真の商品は左水槽</p>	<p>開口180cm(ジャンボ水槽型) <b>IS-180</b> (左・右水槽) 1,800×560×800mm ¥83,500 ●写真の商品は左水槽</p>			
<p>調理台 <b>IT-100</b> 1,000×560×800mm ¥53,000</p>	<p>調理台 (調用) <b>IT-60</b> 600×560×800mm ¥30,500</p>	<p>調理台 (調用) <b>IT-61</b> 600×560×800mm ¥39,500 (計量ホビン付) (容量17.5㍑) ●写真の商品はIT-61</p>	<p>ガス台 <b>IG-100</b> 1,000×543×625mm ¥29,000</p>	<p>ガス台 <b>IG-300</b> 300×560×800mm ¥21,500 (扉は右開き)</p>

<p>開口165cm(2槽型) <b>I-165</b> (左・右水槽) 1,650×560×800mm ¥83,000 ●写真の商品は左水槽</p>	<p>開口165cm(ジャンボ水槽型) <b>IS-165</b> (左・右水槽) 1,650×560×800mm ¥79,000 ●写真の商品は左水槽</p>	<p>開口150cm(2槽型) <b>I-150</b> (左・右水槽) 1,500×560×800mm ¥77,500 ●写真の商品は左水槽</p>	<p>開口150cm(ジャンボ水槽型) <b>IS-150</b> (左・右水槽) 1,500×560×800mm ¥75,000 ●写真の商品は左水槽</p>	<p>開口150cm(真中水槽型) <b>IM-150</b> 1,500×360×800mm ¥72,500</p>	<p>開口120cm(1槽型) <b>I-120</b> (左・右水槽) 1,200×560×800mm ¥59,000 ●写真の商品はI-120左水槽</p>	<p>開口100cm(1槽型) <b>I-100</b> (左・右水槽) 1,000×560×800mm ¥53,000</p>						
<p>調理台 (調用) <b>IG-70</b> 700×543×625mm ¥23,000</p>	<p>調理台 (調用) <b>IG-60</b> 600×543×625mm ¥21,000</p>	<p>調理台 (調用) <b>IG-70</b> 700×543×625mm ¥23,000</p>	<p>調理台 (調用) <b>IG-60</b> 600×543×625mm ¥21,000</p>	<p>ガスレンジ <b>GRH-60</b> 600×560×800mm ¥108,000 (3口コンロ・グリル内蔵型) 開口70cmタイプ123,000</p>	<p>吊戸棚 <b>TW-60I</b> 600×380×500mm ¥23,000</p>	<p>吊戸棚 <b>T-120I</b> 1,200×380×500mm ¥24,000</p>	<p>吊戸棚 <b>T-100I</b> 1,000×380×500mm ¥22,500</p>	<p>吊戸棚 <b>T-70I</b> 700×380×500mm ¥17,000</p>	<p>吊戸棚 <b>T-60I</b> 600×380×500mm ¥15,500</p>	<p>吊戸棚 <b>TR-60I</b> 600×380×500mm ¥15,500 (レンジフードは別売)</p>	<p>吊戸棚 <b>T-30I</b> 300×380×500mm ¥10,500</p>	<p>吊戸棚 <b>TC-71I</b> 715(幅巾)×380(奥行)×500(高さ)mm ¥24,000 (レンジフードは別売)</p>

ポリエステル化粧板 F型

ベージュを基調に、木目のフィーリングを  
生かしました。控え目なデザインが素敵です。



F型16点セット価格  
¥430,800



<p>開口180cm(2槽型) <b>F-180</b> (左・右水槽) 1,800×560×800mm ¥74,500 ●写真の商品は左水槽</p>	<p>開口180cm(ジャンボ水槽型) <b>FS-180</b> (左・右水槽) 1,800×560×800mm ¥72,000 ●写真の商品は左水槽</p>			
<p>調理台 <b>FT-60</b> 600×560×800mm ¥24,500</p>	<p>調理台 <b>FT-30</b> 300×560×800mm ¥18,000 (扉は右開き)</p>	<p>ガス台 <b>FG-100</b> 1,000×543×625mm ¥25,000</p>	<p>ガス台 <b>FG-70</b> 700×543×625mm ¥19,000</p>	<p>ガス台 <b>FG-60</b> 600×543×625mm ¥17,500</p>

<p>開口150cm(2槽型) <b>F-150</b> (左・右水槽) 1,500×560×800mm ¥67,500 ●写真の商品は左水槽</p>	<p>開口150cm(ジャンボ水槽型) <b>FS-150</b> (左・右水槽) 1,500×560×800mm ¥64,000 ●写真の商品は左水槽</p>	<p>開口150cm(真中水槽型) <b>FM-150</b> 1,500×360×800mm ¥59,500</p>	<p>開口120cm(1槽型) <b>F-120</b> (左・右水槽) 1,200×560×800mm ¥51,000 ●写真の商品は左水槽</p>	<p>開口100cm(1槽型) <b>F-100</b> (左・右水槽) 1,000×560×800mm ¥46,000 ●写真の商品は左水槽</p>	<p>開口100cm(全水槽型) <b>FS-100</b> 1,000×360×800mm ¥45,000</p>							
<p>調理台 (調用) <b>FC</b> 715(幅巾)×550×800mm ¥34,500 (扉は右開き)</p>	<p>調理台 (調用) <b>FK-60</b> 600×550×800mm ¥50,000</p>	<p>ガスレンジ <b>GR-53</b> 600×550×800mm ¥75,000</p>	<p>ガスレンジ <b>GR-60</b> 600×550×800mm ¥75,000</p>	<p>吊戸棚 <b>TW-60F</b> 600×380×500mm ¥20,500</p>	<p>吊戸棚 <b>T-120F</b> 1,200×380×500mm ¥21,000</p>	<p>吊戸棚 <b>T-100F</b> 1,000×380×500mm ¥19,000</p>	<p>吊戸棚 <b>T-90F</b> 900×380×500mm ¥18,000</p>	<p>吊戸棚 <b>T-70F</b> 700×380×500mm ¥15,000</p>	<p>吊戸棚 <b>T-60F</b> 600×380×500mm ¥13,000</p>	<p>吊戸棚 <b>T-30F</b> 300×380×500mm ¥9,500 (扉は右開き)</p>	<p>吊戸棚 <b>TC-71F</b> 715(幅巾)×380(奥行)×500(高さ)mm ¥22,000</p>	<p>吊戸棚 <b>TR-60F</b> 600×380×500mm ¥13,000 (レンジフードは別売)</p>

ポリエステル化粧板 P型

シルバーラインが洗練された空間を  
創りあげます。価格もお手頃です。



P型13点セット価格  
¥319,100

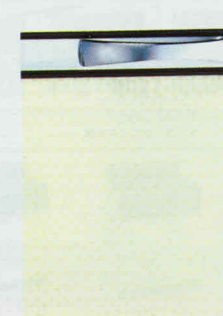

<p>開口180cm(2槽型) <b>PW-180</b> (左・右水槽) 1,800×560×800mm ¥69,500 ●写真の商品は左水槽</p>	<p>開口180cm(ジャンボ水槽型) <b>P-180</b> (左・右水槽) 1,800×560×800mm ¥67,200 ●写真の商品は左水槽</p>				
<p>ガス台 <b>PG-100</b> 1,000×543×625mm ¥23,700</p>	<p>ガス台 <b>PG-60</b> 600×543×625mm ¥16,600</p>	<p>調理台 (調用) <b>PG-70</b> 700×543×625mm ¥17,700</p>	<p>調理台 (調用) <b>PC</b> 715(幅巾)×560×800mm ¥33,900 (扉は右開き)</p>	<p>ガスレンジ <b>PK-60</b> 600×550×800mm ¥49,500</p>	<p>ガスレンジ <b>GR-53</b> 600×550×800mm ¥75,000</p>

<p>開口150cm(2槽型) <b>PW-150</b> (左・右水槽) 1,500×560×800mm ¥62,500 ●写真の商品は左水槽</p>	<p>開口150cm(ジャンボ水槽型) <b>P-150</b> (左・右水槽) 1,500×560×800mm ¥57,000 ●写真の商品は左水槽</p>	<p>開口150cm(真中水槽型) <b>PM-150</b> 1,500×360×800mm ¥51,900</p>	<p>開口120cm(1槽型) <b>P-120</b> (左・右水槽) 1,200×560×800mm ¥40,800</p>	<p>開口100cm(1槽型) <b>P-100</b> (左・右水槽) 1,000×560×800mm ¥37,800</p>	<p>開口100cm(全水槽型) <b>PS-100</b> 1,000×360×800mm ¥42,800</p>	<p>調理台 <b>PT-60</b> 600×560×800mm ¥21,900</p>	<p>調理台 <b>PT-30</b> 300×560×800mm ¥15,800 (扉は右開き)</p>								
<p>吊戸棚 <b>TW-60P</b> 600×380×500mm ¥19,500</p>	<p>吊戸棚 <b>T-100P</b> 1,000×380×500mm ¥18,000</p>	<p>吊戸棚 <b>T-90P</b> 900×380×500mm ¥17,000</p>	<p>吊戸棚 <b>T-60P</b> 600×380×500mm ¥12,000</p>	<p>吊戸棚 <b>T-30P</b> 300×380×500mm ¥9,000 (扉は右開き)</p>	<p>吊戸棚 <b>TC-71P</b> 715(幅巾)×380(奥行)×500(高さ)mm ¥21,000</p>	<p>吊戸棚 <b>TR-60P</b> 600×380×500mm ¥12,000 (レンジフードは別売)</p>	<p>吊戸棚 <b>T-120P</b> 1,200×380×500mm ¥19,500</p>	<p>吊戸棚 <b>T-70P</b> 700×380×500mm ¥14,000</p>	<p>吊戸棚 <b>SRS-60</b> 600×250×400mm ¥32,000</p>	<p>吊戸棚 <b>SRG-90</b> 900×250×400mm ¥21,000</p>	<p>吊戸棚 <b>SRG-60</b> 600×250×400mm ¥18,000</p>	<p>吊戸棚 <b>SRG-71</b> 715(幅巾)×250(奥行)×400(高さ)mm ¥32,500</p>	<p>吊戸棚 <b>SRM-120</b> 1,200×250×400mm ¥15,500</p>	<p>吊戸棚 <b>SRM-90</b> 900×250×400mm ¥11,500</p>	<p>吊戸棚 <b>SRM-105</b> 1,050×250×400mm ¥14,000</p>

ポリエステル化粧板 L型

ナチュラルな木目が、キッチンに  
しっとりとした落ち着きを与えます。

<p>開口150cm(真中水槽型) <b>L-150</b> 1,500×360×800mm ¥51,900</p>	<p>開口120cm(1槽型) <b>L-120</b> (左・右水槽) 1,200×560×800mm ¥40,800 ●写真の商品は左水槽</p>	<p>開口100cm(1槽型) <b>L-100</b> (左・右水槽) 1,000×560×800mm ¥37,800 ●写真の商品は左水槽</p>	<p>開口100cm(全水槽型) <b>LS-100</b> 1,000×360×800mm ¥42,800</p>	<p>調理台 <b>LT-60</b> 600×560×800mm ¥21,900</p>	<p>調理台 <b>LT-30</b> 300×560×800mm ¥15,800 (扉は右開き)</p>
--	---	---	--	---	---

<p>ガス台 <b>LG-100</b> 1,000×543×625mm ¥23,700</p>	<p>ガス台 <b>LG-70</b> 700×543×625mm ¥17,700</p>	<p>調理台 (調用) <b>LC</b> 715(幅巾)×560×800mm ¥33,900 (扉は右開き)</p>	<p>ガスレンジ <b>LK-60</b> 600×550×800mm ¥49,500</p>	<p>ガスレンジ <b>GR-53</b> 600×550×800mm ¥75,000</p>	<p>吊戸棚 <b>TW-60L</b> 600×380×500mm ¥19,500</p>	<p>吊戸棚 <b>T-120L</b> 1,200×380×500mm ¥19,500</p>	<p>吊戸棚 <b>T-90L</b> 900×380×500mm ¥17,000</p>	<p>吊戸棚 <b>T-60L</b> 600×380×500mm ¥12,000</p>	<p>吊戸棚 <b>TR-60L</b> 600×380×500mm ¥12,000 (レンジフードは別売)</p>	<p>吊戸棚 <b>AD-1315</b> 1,315(幅巾)×800(奥行)mm ¥79,800 在庫限り</p>
--	---	---	---	---	--	--	---	---	--	--



7-ス型レンジフードファン

静かで強力、ブース型レンジフードファン  
セット性を高めたアーバスK型・エマーユカラー

毎日のように使うファンやレンジ。その素材を考えると汚れや熱にも強く、耐久性に優れていることが条件です。しかもカラーが豊富で自在にコーディネートできるとなると、やっぱりタカラです。ひどい汚れもさっとひと拭き耐熱性も抜群。しかも、タカラホーローシステムキッチン<ニューシステム>C型、<アーバス>K型、<エマーユ>、<ロイヤル>などとコーディネートできる豊富なカラーを揃えています。ここまでくれば、キッチンはおう、インテリア感覚ですね。



優れた排気性能でキッチンはいつもさわやか。

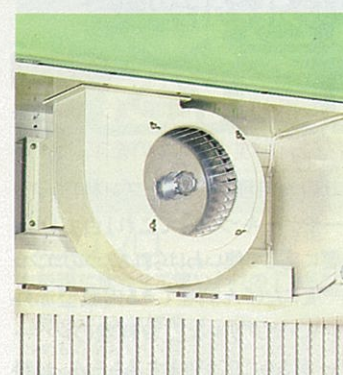

広い間口、フコロの深い吸気口、シロッコファンの採用で排気能力がいちだんと向上しました。上下2箇所の吸気口がレンジまわりの煙を逃さず換気。もちろん低騒音設計。強弱二段スイッチ付。スイッチを切ると、シャッターがピタッと閉じて外気の流入を防ぎます。

シロッコファン

大きな間口、フコロの深い吸気口で効率的に集煙。換気と排気能力を飛躍的にアップします。

レンジフードファンの取り付け。

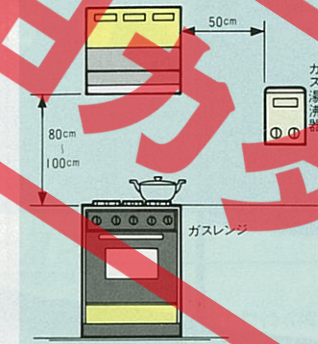

レンジフードファンは、図のように、レンジの真上80~100cmの位置に取り付けてください。80cm以下ですとレンジの熱により故障の原因となります。100cm以上ですと集煙効率が悪くなります。ガス湯沸器は、排気温度が高温ですから、その真上にレンジフードファンを取り付けることは避けてください。少なくとも側方50cm以上離す必要があります。

VB型 (BLⅣ型相当)

●間口60cmTYPE



高性能タイプ、スタイルはシンプルに。排気は強力に。

切弱強

91-30044 (白熱球60W以下) 4方向自在排気  
ランプ取付可能 シャッターつき

※前面パネルは別梱包になっています。

●間口75cmTYPE



ワイドな吸気口とシロッコファンで集煙率が一段とアップ。

切弱強

91-30044 (白熱球60W以下) ランプ取付可能  
4方向自在排気 シャッターつき

※前面パネルは別梱包になっています。

B-60・75特性値

周波数(Hz)	50	60
消費電力(強/弱(W))	147/95	155/92
風量(強/弱(m <sup>3</sup> /h))	678/420	618/420
静圧(強/弱(mmH <sub>2</sub> O))	35/23	41/22
騒音(強/弱(ホン))	48/37	47/37.5
重量(kg)	VB-60: 23	VB-75: 26

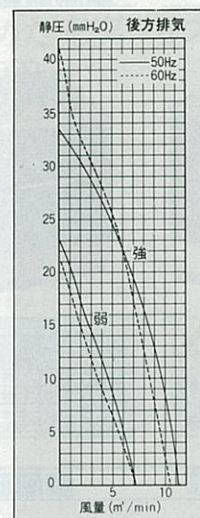

VC型 (BLⅢ型相当)

●間口60cmTYPE

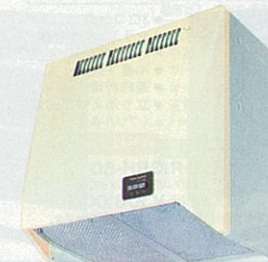

価格はグンとお求めやすく、しかも高性能タイプ。

●VC-60特性値

周波数(Hz)	50	60
消費電力(強/弱(W))	101/61	106/58
風量(強/弱(m <sup>3</sup> /h))	516/294	498/258
静圧(強/弱(mmH <sub>2</sub> O))	25/13.6	31.5/12
騒音(強/弱(ホン))	46.5/37	45.5/34.5
重量(kg)	21	

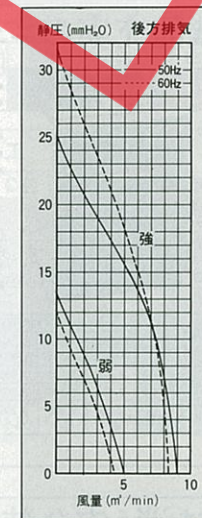

	VB-60 600×570×645mm				VB-60 ¥59,800				
タイプ	アーバスK型				エマーユ				
品番	VB-60KA	VB-60KB	VB-60KC	VB-60KF	VB-60A	VB-60C	VB-60F	VB-60H	VB-60K
パネルカラー									

※このほか(ロイヤル)K色(VB-60RK ¥59,800)、EC色(VB-60EC ¥59,800)もあります。

	VB-75 750×570×645mm				VB-75 ¥64,800				
タイプ	アーバスK型 新発売				エマーユ				
品番	VB-75KA	VB-75KB	VB-75KC	VB-75KF	VB-75A	VB-75C	VB-75F	VB-75H	VB-75K
パネルカラー									

※このほか(ロイヤル)K色(VB-75RK ¥64,800)、EC色(VB-75EC ¥64,800)もあります。

レンジフードファン

お求めやすい実用タイプ 掃除・お手入れも簡単。操作もワンタッチ。

スライドフード型

スライド式フードで逆風防止。低騒音設計だから高層住宅に最適。



VS-60 600×375×215mm ¥38,800

91-30043

●シャッターつき前面ステンレス仕上げ5方向自在排気。

ターボファン型

ターボファンはダクトを通じて排気する集合住宅や風の強い場所に最適。



VT-60 596×545×177mm ¥29,800

91-11545-1 (ターボファン)

●5方向自在排気。風量は「強」「弱」の2段切換えができます。ランプ取付可能(白熱球60W以下)

VS-60・VT-60

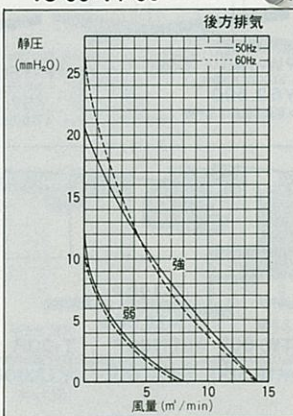

プロペラファン型

戸外への直接排気可能な戸建住宅などにはプロペラファンをどうぞ。



VP-60 596×545×177mm ¥21,800

91-32842 (プロペラファン)

●5方向自在排気。プロペラファンを使用。壁面に排気口がとれる場合に適しています。



VF-60 596×545×177mm ¥16,800

91-20435 (プロペラファン)

●シャッターつき後方排気。換気扇並みの価格が魅力。

●お願い VF-60を壁に直接取り付けの場合は、壁面用取付金具セット(¥1,000)をお求めください。

●特性値

型式名	VS-60	VT-60	VP-60	VF-60
周波数(Hz)	50	60	50	60
消費電力(W)	67	78	67	78
風量(m <sup>3</sup> /h)	840	820	840	820
静圧(mmH <sub>2</sub> O)	20.2	26	20.2	26
騒音(ホン)	52	52	52	52
重量(kg)	14	11	9	9

キッチンフード 換気扇

●お手入れも簡単。操作もワンタッチ。

換気フード+換気扇

換気扇の操作は前面のスイッチを押すだけのワンタッチ操作の電動式シャッター。また金属製ですから熱にも強く安全です。

VD-60 600×560×600mm ¥35,000

(金属製換気扇、グリスフィルター付)

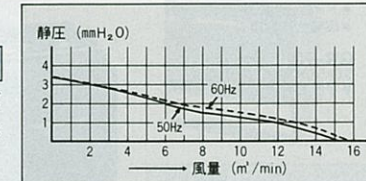

●VD-60特性値

周波数(Hz)	50	60
消費電力(W)	38	42
風量(m <sup>3</sup> /h)	900	930
静圧(mmH <sub>2</sub> O)	3.4	3.4
騒音(ホン)	39	40

換気フード

ファン・電気部品等は、ついておりません。金属製換気扇VK-25Pとセットでご使用ください。

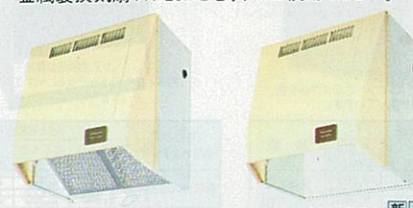

VD-60F (グリスフィルター付) 600×560×600mm ¥17,800

(別売部品グリスフィルター-G-75)

VD-60P 600×560×600mm ¥14,800

(別売部品グリスフィルター-G-75)

VD-75P 新発売 750×560×600mm ¥21,000

(別売部品グリスフィルター-G-75)

換気扇(引紐式)

※キッチンフードVD-60F・VD-60P・VD-75Pにセットできます。



VK-25P (金属製・引紐式) 348×155×348mm ¥16,000

(別売部品グリスフィルター-G-75)

●レンジフードファン別売部品 (寸法は外径寸法表示です。)

ウェザーカバー-W-5 250×184×250mm ¥1,100	不燃ジャバラFG-5 202×422×202mm ¥6,000	防火ダンパー-B-5 148×220mm ¥6,000	ウェザーカバー-W-7 340×310×340mm ¥3,800	不燃ジャバラFG-1 318×564×138mm ¥5,400	ウェザーカバー-W-1 305×136×165mm ¥1,100	グリスフィルター-G-2 ¥4,300	グリスフィルター-G-1 ¥4,300	取付金具-T-1 ¥1,800	取付金具-T-6 ¥1,800
排気口アダプター・丸ダクト接続金具セット ¥4,500	(VD-75P用) グリスフィルター-G-75 ¥6,500	難燃ジャバラNG-1 318×564×138mm ¥3,500	防火ダンパー-B-1 305×295×113mm ¥6,600	角丸アタッチメント ¥5,800		吊り下げ金具セット ¥500		壁面用取付金具セット ¥1,000	

# ガスレンジ ガステーブル

## ガスレンジ

便利さワイドにトリプルクッキング  
お料理づくりの楽しさをひろげる1台3役。



●3口コンロ+内蔵型 赤外線  
ジャンボグリル+オープンで本格的な  
お料理が楽しめます。  
毎日のお料理から、オープン料理、クッキーやケーキづくりまでこれ1台でOK。  
必要に応じて使い分けられる3つのコンロや一度にたくさん調理できる内蔵型赤外線ジャンボグリルなど、お料理のレパートリーがさらに広がります。もちろん、お料理のあとのお手入れも簡単です。

## 3口コンロ 間口60cmTYPE(グリル内蔵型)

### 機能充実のニューフェイス

都市ガス・プロパンガス用

- 3口コンロ
- セラミック赤外線バーナー(片面焼ジャンボグリル)
- 半直下式オープン
- 連続放電式点火
- 立ち消え安全装置(グリル&オープン)

赤外線グリル付 **新発売**

**GRH-60K**  
600×560×800mm  
¥108,000

●下部扉は別梱包です。  
アーバスK型カラーが揃っています。

都市ガス・プロパンガス用

- 3口コンロ
- セラミック赤外線バーナー(片面焼ジャンボグリル)
- 半直下式オープン
- 連続放電式点火
- 立ち消え安全装置(グリル&オープン)

赤外線グリル付

**GRH-60**  
600×560×800mm  
¥108,000

●下部扉は別梱包です。  
エマーユ5カラーとロイヤルK色、EC色が揃っています。

使用ガス 使用ガスグループ	1時間当りのガス消費量					接続	
	左こんろ (Kcal/h)	中こんろ (Kcal/h)	右こんろ (Kcal/h)	グリル (Kcal/h)	オープン (Kcal/h)		
都市ガス用	13A 2,400	1,100	2,850	2,150	2,400	8,600	金属配管
	6B 2,450	1,100	2,800	2,200	2,400	8,500	
L P ガス用	0.16	0.091	0.205	0.17	0.21	0.67	鉄管

使用ガス 使用ガスグループ	1時間当りのガス消費量					接続	
	左こんろ (Kcal/h)	中こんろ (Kcal/h)	右こんろ (Kcal/h)	グリル (Kcal/h)	オープン (Kcal/h)		
都市ガス用	13A 2,400	1,100	2,850	2,150	2,400	8,600	金属配管
	6B 2,450	1,100	2,800	2,200	2,400	8,500	
L P ガス用	0.16	0.091	0.205	0.17	0.21	0.67	鉄管

## 3口コンロ 間口70cmTYPE(グリル内蔵型)

都市ガス・プロパンガス用

- 3口コンロ
- セラミック赤外線バーナー(片面焼ジャンボグリル)
- 半直下式オープン
- 連続放電式点火
- 立ち消え安全装置(グリル&オープン)

赤外線グリル付

**GRH-70**  
700×560×800mm  
¥123,000

●下部扉は別梱包です。  
エマーユ5カラーとロイヤルK色、EC色が揃っています。

使用ガス 使用ガスグループ	1時間当りのガス消費量					接続	
	左こんろ (Kcal/h)	中こんろ (Kcal/h)	右こんろ (Kcal/h)	グリル (Kcal/h)	オープン (Kcal/h)		
都市ガス用	13A 2,400	1,100	2,850	2,150	2,400	8,600	金属配管
	6B 2,450	1,100	2,800	2,200	2,400	8,500	
L P ガス用	0.16	0.091	0.205	0.17	0.21	0.67	鉄管

## 2口コンロ 間口60cmTYPE

### 立ち消え安全装置付の安心設計

都市ガス・プロパンガス用

- 2口コンロ
- 片面焼グリル
- 半直下式オープン
- サーモスタット
- 連続放電式点火
- 立ち消え安全装置

赤外線グリル付

**GRB-60S**  
600×560×800mm  
¥129,000

●下部扉は別梱包です。  
エマーユ5カラーとロイヤルK色、EC色が揃っています。

都市ガス・プロパンガス用

- 2口コンロ
- 片面焼グリル
- 半直下式オープン
- サーモスタット
- ドアロック装置
- 圧電式自動点火

**GR-53(ブラック)**  
500×550×900mm  
¥75,000

使用ガス 使用ガスグループ	1時間当りのガス消費量					接続
	左こんろ (Kcal/h)	右こんろ (Kcal/h)	グリル (Kcal/h)	オープン (Kcal/h)	全点火 (Kcal/h)	
都市ガス用	13A 2,400	2,900	1,850	2,300	9,200	金属配管
	6B 2,300	2,750	1,850	2,300	9,000	15A(1/2B)
L P ガス用	0.18	0.215	0.16	0.17	0.72	鉄管

使用ガス 使用ガスグループ	1時間当りのガス消費量					接続
	左こんろ (Kcal/h)	右こんろ (Kcal/h)	グリル (Kcal/h)	オープン (Kcal/h)	全点火 (Kcal/h)	
都市ガス用	13A 2,400	2,400	2,350	2,250	9,200	金属配管
	6B 2,350	2,350	2,450	2,400	9,300	15A(1/2B)
L P ガス用	0.18	0.18	0.2	0.17	0.73	鉄管

## 3口コンロ システムキッチン用

(ニューシステム)  
C型・CK型に  
ビルトインできます。

都市ガス・プロパンガス用

- 3口コンロ
- セラミック赤外線バーナー(片面焼ジャンボグリル)
- 半直下式オープン
- 連続放電式点火
- 立ち消え安全装置付(グリル&オープン)
- セルフクリーニングホーロー仕上げ(オープン庫内)

赤外線グリル付

**GRD-60(グリル内蔵型)**  
600×600×819mm  
(高さ850mmタイプもあります。)

●下部扉は別梱包です。エマーユ5カラーとアーバス4カラーが揃っています。

●下部扉は別梱包です。エマーユ5カラーとアーバス4カラーが揃っています。

※GRD-60の1時間当りのガス消費量・接続は、GRH-60と同様です。

## ガステーブル

ワンタッチ操作で一発点火。  
安全性を見つめたダブルセーフティ機能。

新発売

- 指一本で点火・消火がOK。
- 強火からトロ火までスムーズなスライドレバー式。

●消火センサー (立ち消え安全装置) ●点火ロック

こんがり焼き上げる両面焼ジャンボグリル。8本ゴトクもホーロー仕上げ。大小2つのバーナーを合わせると最大4,100Kcal/h。中華鍋用補助ゴトク付。大きな魚もまとめて焼けるワイドグリル。お得なエコノミータイプ。

赤外線グリル付

両面焼グリル付ガステーブル **GFS-60**  
595×420×180mm **新発売** ¥34,800

赤外線グリル付

片面焼グリル付ガステーブル **GHS-60**  
595×420×180mm **新発売** ¥29,800

赤外線グリル付

片面焼グリル付ガステーブル **GPS-60**  
595×420×180mm **新発売** ¥23,800

赤外線グリル付

片面焼グリル付ガステーブル **GVS-60**  
595×420×180mm **新発売** ¥23,800

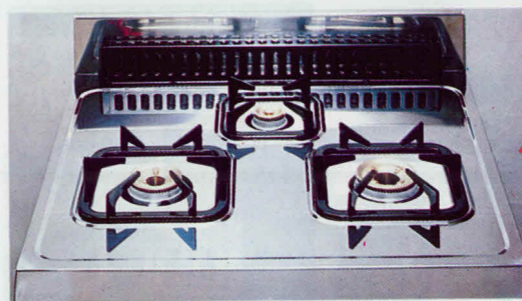

3口コンロ  
お料理に合わせて使いわけのできる3つの火力

左側のコンロは標準バーナー。右側のコンロは中華料理などの炒めものをおいしく仕上げるハイカラーバーナー。さらにミルクの温めなどに適したローカラーバーナーと、3つのコンロをそれぞれお料理に合わせて使用できるので、大変便利です。



グリル&オープン  
オープン庫内がそのままグリルに

グリルはオープン庫内内蔵型で、魚などが一度にたくさん焼けるジャンボタイプ。焼きムラの少ないセラミック赤外線バーナーで、お料理をおいしく仕上げられます。セルフクリーニングホーロー仕上げの庫内は、臭いや煙も残らず、お手入れも簡単。また、点火ミスのない連続放電式を採用、生ガスの流出を防ぐ立ち消え安全装置も備えた安心設計です。

## 2口コンロ 間口60cmTYPE

安全性と機能性を高めた充実タイプ

都市ガス・プロパンガス用

- 2口コンロ
- 片面焼グリル
- 半直下式オープン
- サーモスタット
- オープンライト
- 圧電式自動点火
- ドアロック装置

赤外線グリル付

**GR-65**  
700×560×800mm  
¥106,000

●下部扉は別梱包です。  
エマーユ5カラーとロイヤルK色、EC色が揃っています。

使用ガス 使用ガスグループ	1時間当りのガス消費量					接続
	左こんろ (Kcal/h)	右こんろ (Kcal/h)	グリル (Kcal/h)	オープン (Kcal/h)	全点火 (Kcal/h)	
都市ガス用	13A 2,400	2,400	2,350	2,300	9,200	金属配管
	6B 2,400	2,400	2,400	2,350	9,200	15A(1/2B)
L P ガス用	0.18kg/h	0.18kg/h	0.2kg/h	0.17kg/h	0.73kg/h	鉄管

## 2口コンロ 間口70cmTYPE

都市ガス・プロパンガス用

- 2口コンロ
- 片面焼グリル
- 半直下式オープン
- サーモスタット
- オープンライト
- 圧電式自動点火
- バイロット安全装置

赤外線グリル付

**GR-75**  
700×560×800mm  
¥119,000

●下部扉は別梱包です。  
エマーユ5カラーとロイヤルK色、EC色が揃っています。

使用ガス 使用ガスグループ	1時間当りのガス消費量					接続
	左こんろ (Kcal/h)	右こんろ (Kcal/h)	グリル (Kcal/h)	オープン (Kcal/h)	全点火 (Kcal/h)	
都市ガス用	13A 2,400	2,400	2,350	2,300	9,200	金属配管
	6B 2,400	2,400	2,400	2,350	9,200	15A(1/2B)
L P ガス用	0.18kg/h	0.18kg/h	0.2kg/h	0.17kg/h	0.73kg/h	鉄管

### ●ガスレンジ下部扉一覧表

タイプ	アーバス K 型					
	品番	カラー	A色	B色	C色	F色
①	GRH-60K					
タイプ	エマーユ					
	品番	カラー	A色	C色	F色	H色
②	GRH-60-70					
	GR-65-75					
	GRB-60S					
	GRD-60					
	GRS-60					

※2の表の下部扉は、このほか(ロイヤル)K色、EC色もあります。  
※GRD-60はニューシステムC型対応です。

## セパレート型 間口60cmTYPE

セパレート型は、  
ガステーブルをセ  
ットすることがで  
きる便利なガスレ  
ンジ。  
GRS-60はGM-60、  
GRC-60はGU-60と  
セットすることが  
できます。

※ガステーブルとの  
接続には、接続  
金具 ¥1,000 が必  
要です。

都市ガス・プロパンガス用

- オープン
- 連続放電式点火
- サーモスタット
- オープンライト
- 庫内セルフクリーニングホーロー仕上げ

赤外線グリル付

**GRS-60(グリル内蔵型)**  
600×548×600mm  
¥91,000

●下部扉は別梱包です。  
エマーユ5カラーとロイヤルK色、EC色が揃っています。

使用ガス 使用ガスグループ	1時間当りのガス消費量		接続
	グリル (Kcal/h)	オープン (Kcal/h)	
都市ガス用	13A 2,200	2,450	金属配管
	6B 2,200	2,450	15A(1/2B)
L P ガス用	0.18kg/h	0.22kg/h	鉄管

都市ガス・プロパンガス用

- オープン
- 連続放電
- 連続放電式点火(ワンタッチ自動点火)
- サーモスタット
- 温度範囲(60℃～300℃/イースト発酵可能)
- タイマー
- オープンライト
- 庫内セルフクリーニングホーロー仕上げ

赤外線グリル付

**GRC-60(コンベクションタイプ)**  
600×550×600mm  
¥128,000

使用ガス 使用ガスグループ	1時間当りのガス消費量		接続
	(Kcal/h)		
都市ガス用	13A 5,500	5,300	金属配管
	6B 5,500	5,300	15A(1/2B)
L P ガス用	0.44kg/h		鉄管

## とろ火も安心、安全が目に見えるゲージつき。

丈夫で清潔なホーロートップ。安定性のよい8本ゴトクもホーロー仕上げ。小さなスペースにも納まる56cm幅。コンパクトに設計したエコノミータイプ。

赤外線グリル付

グリル付ガステーブル **GL-60** (在庫限り) **¥23,800**

赤外線グリル付

ホーロートップ

とろ火  
中火  
強火

グリル付ガステーブル **GV-56** **¥15,800**

とろ火  
中火  
強火

## 便利な大・中・小の3口コンロ付。火力は3段階替、ワイドなジャンボグリル。前面は清潔で美しいホーロー仕上げ。

赤外線グリル付

3口コンロ付ガステーブル **GM-60**  
600×495×200(180)mm **¥31,000**

赤外線グリル付

グリル付ガステーブル **GU-60**  
600×450×184(180)mm **¥28,800**

※セパレート型ガスレンジGRS-60にセットできます。  
※ガスレンジのコンベクションタイプGRC-60にセットできます。

●ご購入の際は、必ず保証書の記入事項をご確認のうえ、お受け取りになり、大切に保存してください。●電気冷蔵庫の補修用性能部品の最低保有期間は製造打切後9年です。

強く、美しいホーロー扉の冷凍冷蔵庫——4ドアタイプ&3ドアタイプ

**グルメにうれしいふたつのチルド**

食品によって異なる保存温度。氷温チルドケース(-1℃)と冷蔵チルド室(1℃)が、おいしさをそのまま保存します。

- 62ℓ フリーザー
- 氷温チルドケース
- 140ℓ 冷蔵室
- 47ℓ 冷蔵チルド室
- 58ℓ 野菜室

●氷温チルドケース  
肉・魚などの生ものや、畜肉・生産加工品などを凍る直前(-1℃)で保存。生ものはこれまでの約2倍長もちします。凍らせないので解凍の手間もかからず、すぐ調理できます。

●冷蔵チルド室  
「低温」「低糖」「無添加」の食品、例えばヨーグルトや生ケーキを1℃で保存し、おいしさを長もちさせます。冷凍に不向きな食品や使いかけ食品も、変質・発酵・熟成をおさえます。

4ドア冷凍冷蔵庫 **ER-310** (左・右勝手) 587×583×1,715mm **¥258,000**  
※据え付けに必要な最小スペース (トップテーブルから上部放熱スペース50mm含む)

**広がるん棚でストックも自由自在**

「広がるん棚」が上下にセットできるので、冷蔵庫と野菜室の広さを必要に応じて調整できます。

【広がるん棚—アップ】  
野菜をどっさりストックしたい時は、広がるん棚を上セットしてください。12ℓ分の野菜室がプラスされ、大もの野菜もラクラク収納されます。

【広がるん棚—ダウン】  
冷蔵庫にストックしたい食品が多い時は、広がるん棚を下にセットしてください。12ℓ分のスペースが瞬時に出来あがり。

3ドア冷凍冷蔵庫 **ER-270** (左・右勝手) 587×555×1,742mm **¥220,000**  
※据え付けに必要な最小スペース (トップテーブルから上部放熱スペース50mm含む)

**冷蔵庫用吊戸棚**

新発売 ●4ドア用 **TZN-60KF** 600×548×580mm **¥29,000**

●3ドア用 **TZ-60KF** 600×548×554mm **¥29,000**

新発売 ●4ドア用 **TZN-60A** 600×548×580mm **¥29,000**

●3ドア用 **TZ-60A** 600×548×554mm **¥29,000**

全有効内容積		ER-310仕様
外形寸法	307ℓ (フリーザー62ℓ、冷蔵室140ℓ、冷蔵チルド室47ℓ、野菜室58ℓ)	
外形寸法	間口587×奥行583(ハンドル含む610)×高さ1,715mm	
製品重量	本体 71kg	
電源	100V・50/60Hz共用	
電動機運転時の総合消費電力	101/101W (50/60Hz)	
総合運転電流	1.1/1.1A (50/60Hz)	
年平均1ヵ月当りの消費電力量	25/25kWh/月 (50/60Hz)	
冷凍室の性能	***I(霜なしフリーザー)	
温度調整	冷凍室・冷蔵室・チルド室とも自動	
扉構造	ホーローパネル差し込み式	
ホーローパネル色	アーバスキ型・エマーユ・ロイヤルカラー	
電源コードの長さ	2.5m	

全有効内容積		ER-270仕様
外形寸法	270ℓ (フリーザー60ℓ、冷蔵室153→141ℓ、野菜室57→69ℓ)	
外形寸法	間口587×奥行555(ハンドル含む577)×高さ1,742mm	
製品重量	本体 67kg	
電源	100V・50/60Hz共用	
電動機運転時の総合消費電力	102/102W (50/60Hz)	
総合運転電流	1.1/1.1A (50/60Hz)	
年平均1ヵ月当りの消費電力量	23/23kWh/月 (50/60Hz)	
冷凍室の性能	***I(霜なしフリーザー)	
温度調整	冷凍室・冷蔵室とも自動	
扉構造	ホーローパネル差し込み式	
ホーローパネル色	アーバスキ型・エマーユ・ロイヤルカラー	
電源コードの長さ	2.9m	

●冷凍冷蔵庫一覧表

タイプ	ER-310 (左・右勝手) 587×583×1,715mm	ER-270 (左・右勝手) 587×555×1,742mm
タイプ	アーバスキ型	エマーユ
パネルカラー	A色 B色 C色 F色	A色 C色 F色 H色 K色

※このほか(ロイヤル)K色、E色、EC色もあります。

●冷蔵庫用吊戸棚一覧表

タイプ	TZN-60 600×548×580mm	TZ-60 600×548×554mm
タイプ	アーバスキ型	エマーユ
品番	TZ(N)-60KA TZ(N)-60KB TZ(N)-60KC TZ(N)-60KF	TZ(N)-60A TZ(N)-60C TZ(N)-60F TZ(N)-60H TZ(N)-60K
カラー		

●ご購入の際は、必ず保証書の記入事項をご確認のうえ、お受け取りになり、大切に保存してください。●電子レンジの補修用性能部品の最低保有期間は製造打切後8年です。

豊かな機能性を備えて! ホーローシステムキッチンとカラーコーディネートできる電化ユニット。

**カード&センサーでおまかせクッキング**

メニューを決めたらカードをセットするだけ。

エレクトロニクスが、メニューに合った加熱方法を自動的に選択します。むずかしい火加減もこんなにお手軽になりました。

**食器乾燥機付流し台**

乾燥がわかれば、そのまま収納庫に早がわり。フキン、まな板なども乾燥でき、一段と便利になりました。5人家族分で標準乾燥時間は、夏季(30℃)で約60分、冬季(5℃)で約90分です。

●食器乾燥機付流し台一覧表

区分	エマーユ	アーバスキ型	寸法	価格
間口180cm	DD-180A (L・R)	KD-180A (L・R)	1,800×560×800mm	¥162,000
	DD-180F (L・R)	KD-180B (L・R)		
	DD-180H (L・R)	KD-180C (L・R)		
	DD-180H (L・R)	KD-180F (L・R)		
間口165cm	DD-165A (L・R)	KD-165A (L・R)	1,650×560×800mm	¥153,000
	DD-165F (L・R)	KD-165B (L・R)		
	DD-165H (L・R)	KD-165C (L・R)		
	DD-165H (L・R)	KD-165F (L・R)		

※(ニューシステム)C型にはエマーユ5カラー、C K型にはアーバスキ4カラーが揃っています。  
※食器乾燥機のコンセント位置はP58(右図)をご参照ください。

**TAC-60** 600×570×2,300mm **¥303,000**

**TA-60** 600×548×2,300mm **¥298,000**

タイプ	ニューシステムC型	エマーユ
品番	TAC-60A TAC-60C TAC-60F TAC-60H TAC-60K	TA-60A TA-60C TA-60F TA-60H TA-60K
カラー		

●電力料金の目安

夏場	30℃	約60分	3回	約50円
冬場	5℃	約90分	3回	約90円

※電力料金は電力会社により、また各家庭の総消費電力量により異なりますが、おおよその目安として、1kw/hの電気料金を30円として計算しております。

●定価格

電源	100V・50/60Hz共用
消費電力	580/590W (50/60Hz)
乾燥方式	温風強制送風式
ヒーター	半導体ヒーター
タイマー	連続及び120分計

システムラック

忙しい調理の時間に、ちょっと手を伸ばすだけで手軽に利用できるスペース。タカラは、そんな便利なスペースを吊戸棚の下につくりました。傷が付きにくく、サビにも強い、ステンレス採用のシステムラック。スパイスラック、水切棚、コーナー棚の4機種8タイプはすべて、使い勝手のいいように自在にセットできます。

ちょっとコショウを、ちょっと食塩を……  
使いやすく、美しい画期的な中間収納機能。

スパイスラック **SRS-60** 600×250×400mm **¥32,000**

ガラス棚 **SRG-60** 600×250×400mm **¥18,000**

ガラス棚 **SRG-90** 900×250×400mm **¥21,000**

コーナー棚 **SRC-60** 600(後巾)×250×400mm **¥31,500**

コーナー棚 **SRC-71** 715(後巾)×250×400mm **¥32,500**

水切棚 **SRM-120** 1,200×250×400mm **¥15,500**

SRM-105 1,050×250×400mm **¥14,000**

SRM-90 900×250×400mm **¥11,500**

※システムラックは、アーバスキ型・エマーユをはじめとするタカラ流し台の全機種にセットできます。

ダイネットカウンター

忙しい朝の軽食に、奥さまのちょっとした作業スペースに!

ダイネットカウンター **AD-1315** 1,315×600×890mm **¥79,800** (在庫限り)

※標準品AD-1315タイプ以外のサイズ、あるいは木製システムキッチン・流し台へのセットのご要望に際しましては弊社までお問い合わせ下さい。

水切棚(ステンレス製)

**MW-120** 1,200×250×520mm **¥8,800**

**MW-180** 1,800×250×520mm **¥13,200**

**MW-90** 900×250×520mm **¥7,700**

**MS-120** 1,200×248×300mm **¥5,700**

**MS-180** 1,800×248×300mm **¥8,500**

**MS-90** 900×248×300mm **¥5,000**

水切ネット

水切ネット **AD-1315** 1,315×600×890mm **¥79,800**

水切りカゴ **BGH-100** 1,000×265mm **¥5,400**

水切りカゴ **BGH-70** 700×265mm **¥4,000**

水切りネット **BGH-60** 600×265mm **¥3,700**

ジョイントプレート(ステンレス製) **¥1,000**

立上りカバー(塩ビ製) **¥680**

排水管アダプター **¥300**

※排水管アダプターは、口径40・44・51mmの下水管と接続できます。

流し台別売部品

キッチンから外へ生ゴミをシュート! 換気扇付ですので臭いもなく、いつもスッキリ清潔。

新発売 **UG-50** (左・右勝手) **¥48,500** (取付費別途)

●バックガード(ガス台用)

●ジョイントプレート(ステンレス製) **¥1,000**

●立上りカバー(塩ビ製) **¥680**

●排水管アダプター **¥300**

※排水管アダプターは、口径40・44・51mmの下水管と接続できます。

床下収納庫

床下収納庫

間口120cm **UA-120** アルミ枠 網トレー① 919×616×458mm 網仕切板② **¥26,000**

間口90cm **UA-90** アルミ枠 網トレー① 616×616×458mm 網仕切板② **¥21,500**

間口60cm **UA-60** アルミ枠 網トレー① 616×616×458mm 網仕切板② **¥10,500**

床穴開け寸法 1,205×606mm 床穴開け寸法 909×606mm 床穴開け寸法 606×606mm

業務用流し台

業務用流し台

奥行45cm ステンレス製 使いやすさに徹した設計。業務用もタカラにおまかせください。

2槽型流し台(水切付) **2SM-120S** (右水槽のみ) 1,200×450×800mm **¥67,500**

2槽型流し台 **2S-120S** 1,200×450×800mm **¥62,000**

2槽型流し台 **2S-90S** 900×450×800mm **¥55,000**

1槽型流し台 **1S-60S** 600×450×800mm **¥44,000**

調理台(戸棚付) **TKD-120S** 1,200×450×800mm **¥63,000**

調理台(引き出し付) **TK-90S** 900×450×800mm **¥49,000**

調理台 **BT-90S** 900×450×800mm **¥29,500**

調理台 **BT-60S** 600×450×800mm **¥24,500**

ガス台 **BK-90S** 900×450×845mm **¥26,500**

ガス台 **BK-60S** 600×450×845mm **¥23,500**

●ホーロー流し台用

間口	機種	品番	価格
180cm	流し台	180H	¥6,500
180cm	流し台(食器乾燥機付)	180HD	¥6,500
165cm	流し台	165H	¥6,400
165cm	流し台(食器乾燥機付)	165HD	¥6,400
150cm	流し台	150H	¥6,200
120cm	流し台	120H	¥5,800
100cm	流し台(調理台・ガス台)	100H	¥5,300
70cm	ガス台	70H	¥4,300
60cm	調理台・ガス台	60H	¥4,200
35cm	調理台	35H	¥3,600
30cm	調理台	30H	¥3,600
120cm	調理台(専用)	120CH	¥6,300
70cm	調理台(専用)	70CH	¥6,200
60cm	ガスキャビネット	60KH	¥4,200
70cm	ガスレンジ	70GR	¥4,200
60cm	ガス	60GR	¥4,200

●木製流し台用

間口	機種	品番	価格
180cm	流し台	180M	¥4,500
165cm	流し台	165M	¥4,300
150cm	流し台	150M	¥4,000
120cm	流し台	120M	¥3,600
100cm	流し台(調理台・ガス台)	100M	¥3,500
70cm	ガス台	70M	¥2,800
60cm	調理台・ガス台	60M	¥2,600
30cm	調理台	30M	¥2,300
70cm	専用	70CM	¥3,500



洗面ユニット5ホーローカラー

間口150cmTYPE

ワインレッドの格調に、ツインボウルを採用。豪華な逸品。



SG-150

(ワインレッド) ¥339,000  
 (寸法)セット 1,500×600×2,200mm (仕様)メラミンポストフォームカウンター  
 吊戸棚 SG-150U ¥42,000 吊戸棚 1,500×350×400mm  
 鏡 SG-150M ¥102,500 鏡 1,500×165×95mm  
 下台 SG-150B ¥194,500 下台 1,500×600×845mm  
 (ボウル容量) 6.0ℓ×2コ  
 3面鏡  
 くり止めヒーター付(センターミラー)  
 2段引き出し(左・右)

間口120cmTYPE

ボウルと扉のコンビネーションカラー。ゴージャスな美しさ。



SG-120

(ワインレッド) ¥250,000  
 (寸法)セット 1,200×600×2,200mm (仕様)メラミンポストフォームカウンター  
 吊戸棚 SG-120U ¥33,000 吊戸棚 1,200×350×400mm  
 鏡 SG-120M ¥89,000 鏡 1,200×165×95mm  
 下台 SG-120B ¥128,000 下台 1,200×600×845mm  
 (ボウル容量) 6.0ℓ  
 3面鏡  
 くり止めヒーター付(センターミラー)  
 2段引き出し

全機種、ホーロー扉、ホーローボウル

ジャズ派ですか、それともクラシック派?  
 爽やかさの中にホーローのリズムが流れます。

ホーローならではの落ち着いた質感、滑らかな肌ざわり。タカラは、業界に先駆け洗面ユニットにもホーローを採用。格調高く深みのある色調は、タカラだけのもの。熱や傷に強く、酸・アルカリにも変色・変質せず、湿気や臭いにも強いなど、水まわりの素材でホーローの右に出るものはありません。汚れてもさっとひと拭き、美しさと清潔さをいつまでも保つホーロー。爽やかなお目覚めの中にホーローのリズムが流れます。



操作のらくな、シングルハンドル湯水混合栓。 タップリ収納、使いやすい2段引き出し。 両サイドミラーの裏側も収納スペース。 電気製品の使用に便利な2ロコンセント。

キャビンミラー

ワイドに開いて スッキリ収納

センターミラーの裏側がワイドな収納スペースになりました。取り出しやすい浅めの棚で、化粧品や予備タオルなどをスタンバイさせておくのに大変便利。小物類をたくさん収納しても、キャビンミラーを閉じればスッキリ。洗面台まわりのインテリアは、いつも美しくしておきたいですね。

SD-100・SG-80・SD-80・SE-80・SG-75・SGS-75・SD-75・SE-75の各機種に採用。

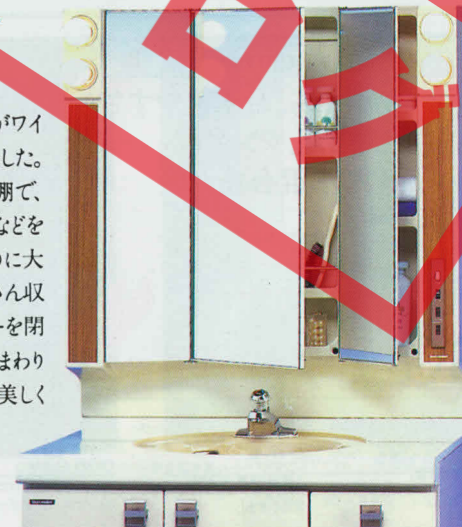

間口100cmTYPE

シンプルななかにも豪華さを演出。洗面室をひとたりにシステムアップ。



SG-100

(ワインレッド) ¥217,000  
 (寸法)セット 1,000×600×2,200mm (仕様)メラミンポストフォームカウンター  
 吊戸棚 SG-100U ¥29,000 吊戸棚 1,000×350×400mm  
 鏡 SG-100M ¥83,000 鏡 1,000×165×95mm  
 下台 SG-100B ¥105,000 下台 1,000×600×845mm  
 (ボウル容量) 6.0ℓ  
 3面鏡  
 くり止めヒーター付(センターミラー)  
 2段引き出し

間口100cmTYPE

高級感あふれる木目調ラインが印象的!



SD-100

(アンチックホワイト) ¥160,000 (寸法)セット 1,000×550×1,800mm (仕様)メラミンポストフォームカウンター  
 鏡 SD-100M ¥63,000 鏡 1,000×200×1,050mm  
 下台 SD-100B ¥97,000 下台 1,000×550×750mm  
 (ボウル容量) 6.0ℓ  
 3面鏡(鏡裏・収納棚)  
 くり止めヒーター付(センターミラー)  
 2段引き出し

キャビンミラー

間口80cmTYPE

個性イキイキ、ホーローカラー  
3タイプゆとりを広げる  
充実設計。

SG-80

(寸法) セット 800×550×1,800mm  
鏡 800×165×1,050mm  
下台 800×550×750mm  
(ボウル容量) 6.0ℓ

(仕様) メラミンポストフォームカウンター  
ホーローボウル  
ホーロー扉  
シングルハンドル湯水混合栓  
3面鏡(鏡裏・収納棚)  
くもり止めヒーター付(センターミラー)  
2段引出し



(アンチックホワイト) ¥142,000  
鏡 SG-80MW ¥49,000  
下台 SG-80BW ¥93,000



(ワインレッド) ¥142,000  
鏡 SG-80MW ¥49,000  
下台 SG-80BR ¥93,000



(アポカドグリーン) ¥142,000  
鏡 SG-80MG ¥49,000  
下台 SG-80BG ¥93,000

間口75cmTYPE

豪華さの中にも、お求めやすい  
を追求しました。シングル  
ハンドル湯水混合栓が  
便利です。

SG-75

(寸法) セット 750×550×1,800mm  
鏡 750×160×1,050mm  
下台 750×550×750mm  
(ボウル容量) 6.0ℓ

(仕様) メラミンポストフォームカウンター  
ホーローボウル  
ホーロー扉  
シングルハンドル湯水混合栓  
3面鏡(鏡裏・収納棚)  
くもり止めヒーター付(センターミラー)  
2段引出し



(アンチックホワイト) ¥132,000  
鏡 SG-75MW ¥41,000  
下台 SG-75BW ¥91,000



(ワインレッド) ¥132,000  
鏡 SG-75MW ¥41,000  
下台 SG-75BR ¥91,000



(アポカドグリーン) ¥132,000  
鏡 SG-75MG ¥41,000  
下台 SG-75BG ¥91,000

間口75cmTYPE

人気のSGシリーズが、  
さらにシステムアップ。しかも、  
お求めやすい価格が魅力です。

SGS-75

(寸法) セット 750×550×1,800mm  
鏡 750×160×1,050mm  
下台 750×550×740mm  
(ボウル容量) 7.5ℓ

(仕様) ホーローボウル(トップと一体成型)  
ホーロー扉  
シングルハンドル湯水混合栓  
3面鏡(鏡裏・収納棚)  
くもり止めヒーター付(センターミラー)  
2段引出し



(アンチックホワイト) ¥108,000  
鏡 SGS-75MW ¥39,000  
下台 SGS-75BW ¥69,000



(ファンシーグリーン) ¥108,000  
鏡 SGS-75MG ¥39,000  
下台 SGS-75BG ¥69,000

電気温水器付洗面ユニット

ハンドルをひねると  
すぐにお湯の快適さ。  
しかも工事は簡単です。  
貯湯タンクには、80度前後のお湯がたっ  
ぷり12ℓ貯められています。使った分だけ  
自動的に給水し、温める便利さが人気の  
秘訣。いつでも温かいお湯が使える  
2階や離れの洗面室に最適です。

SE-80

(アンチックホワイト) ¥166,000  
鏡 SE-80MW ¥41,500  
下台 SE-80BW ¥124,500

(寸法) セット 800×550×1,800mm  
鏡 800×174×1,050mm  
下台 800×550×740mm  
(ボウル容量) 7.9ℓ

(仕様) ホーローボウル(トップと一体成型)  
ホーロー扉  
シングルハンドル湯水混合栓  
3面鏡(鏡裏・収納棚)  
くもり止めヒーター付(センターミラー)



SE-75

(アンチックホワイト) ¥127,500  
鏡 SE-75MW ¥19,500  
下台 SE-75BW ¥108,000

(寸法) セット 750×550×1,800mm  
鏡 750×150×1,050mm  
下台 750×550×740mm  
(ボウル容量) 7.5ℓ

(仕様) ホーローボウル(トップと一体成型)  
ホーロー扉  
シングルハンドル湯水混合栓  
3面鏡(鏡裏・収納棚)  
くもり止めヒーター付(センターミラー)



洗面吊戸棚 洗面収納キャビネット

洗面室の収納機能を  
グーンとシステムアップ。

- 洗面まわりがスッキリ整理、タワブリ収納で  
きる洗面吊戸棚、洗面収納キャビネット。
- 小さなスペースを大きく生かすワイドな収納  
力。タオル・石鹸・洗面用の小物をはじめ、  
洗濯ものはバスケットにと、便利にご使用  
いただけます。

洗面吊戸棚

間口75cmタイプ  
TS-75  
750×400×400mm  
¥21,000

間口80cmタイプ  
TS-80  
800×400×400mm  
¥21,000

洗面室キャビネット

(扉は右開き)  
SBS-40  
400×400×1,800mm  
¥37,000  
(付属品)  
可動式棚板④引き出し①  
バスケット①

洗面収納キャビネット

(扉は右開き)  
SY-40  
400×400×2,200mm  
¥61,000  
(付属品)  
可動式棚板③引き出し①  
バスケット①



間口60cmTYPE

スリムなボディに、  
美しさをかね備えて……。

SD-60

(寸法) セット 600×500×1,800mm  
鏡 600×120×1,020mm  
下台 600×500×740mm  
(ボウル容量) 6.0ℓ

(仕様) ホーローボウル(トップと一体成型)  
ホーロー扉  
ホーロー扉  
ホーローキャビネット  
湯水混合栓



(アンチックホワイト) ¥58,000  
鏡 SD-60MW ¥17,000  
下台 SD-60BW ¥41,000



(ハニーエアロ) ¥58,000  
鏡 SD-60MH ¥17,000  
下台 SD-60BH ¥41,000

間口60cmTYPE

このクラスでは  
見逃せない  
機能とデザイン。

SV-60

(寸法) セット 600×500×1,800mm  
鏡 600×120×1,020mm  
下台 600×500×780mm  
(ボウル容量) 8.5ℓ

(仕様) ホーローボウル(トップと一体成型)  
ホーロー扉  
ホーローキャビネット  
湯水混合栓



(アンチックホワイト) ¥56,500  
鏡 SV-60MW ¥16,000  
下台 SV-60BW ¥40,500

間口60cmTYPE

小さなスペースを  
生かすスリムタイプ。

SU-60

(寸法) セット 600×500×1,800mm  
鏡 600×120×1,020mm  
下台 600×500×780mm  
(ボウル容量) 8.5ℓ

(仕様) ホーローボウル(トップと一体成型)  
ホーロー扉  
ホーローキャビネット  
立水栓



(ハニーエアロ) ¥56,500  
鏡 SU-60MH ¥16,000  
下台 SU-60BH ¥40,500



(アンチックホワイト) ¥49,500  
鏡 SU-60MW ¥16,000  
下台 SU-60BW ¥33,500



(ハニーエアロ) ¥49,500  
鏡 SU-60MH ¥16,000  
下台 SU-60BH ¥33,500



●写真はハーフユニット分割型です。

## ホーロー&ステンレス&タイル

たった一日の工事でできるこのグレード  
ユニットを超えたユニットバス タカラホーローステンシステムバス

### システムバスの特長

- **たった一日の工事で出来あがる画期的なシステムバス**  
工場て90%まで出来あがった製品を現場で組み立てるというシステムにより、こんなすてきなバスルームがたった一日(組付)で出来あがります。このことにより、浴室工事による不便を全面解消。しかも、工事費を大幅に削減できます。
- **ステンレス一体成型により完全防水を実現**  
浴槽と洗い場は継ぎ目のないステンレス一体成型の完全防水構造ですから、水漏れの心配がなく、2階の浴室づくりにも最適です。
- **洗い場は美しく安全な磁器タイル**  
洗い場はタイル張りですから「水にぬれるとすべる」という心配もなく、お年寄りや小さなお子様も安心して入浴できます。また、タイル下にはステンレスハニカム構造を採用し、1tの荷重にも耐える2重底の安全設計です。
- **発泡ウレタン使用による抜群の保温効果**  
浴槽や洗い場の裏側には発泡ウレタンを使っていますから、保温効果は抜群。保温性の高いステンレス風呂と合わせて2重の効果を発揮し、燃費のムダをはぶきます。

## 分割型 ハーフユニット 3分割

### 分割型だから、浴室の増改築に最適！

- 古くなったマンションの浴室改造に最適！ 古くなったユニットバスの取替えにも最適！
- 建物の外壁をこわさずに、搬入、戸建住宅の浴室改造もグリーンとお得に！
- 戸建住宅・店舗付住宅などの2階への設置にも最適！

入口65cm、通路の曲り角でも75cm。狭い間口でも搬入できます。  
タカラホーローステンシステムバス(分割型)は、「搬入間口が狭いために建物をこわさなければならない」という、これまでの不便さを解消。ハーフユニットが洗い場、浴槽、架台の3つに分割され、入口65cm、狭い通路の曲り角でも75cmあれば、らくらく搬入できます。古くなったマンションの浴室改造や、ユニットバスの取り替え、戸建住宅や店舗付住宅の2階への設置に最適です。タカラならではのホーローの味わい深く、滑らかな色調とステンレスの美しさが隅々にまで生かされたシステムバス。分割型ですから工期は勿論、工事費も節減できます。

### 玄関からラクラク入るホーローステンシステムバス(分割型)！

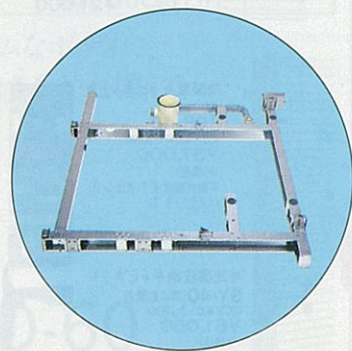

**1** まず、架台をセット。排水パイプをしっかりと接続して、万全な水まわりをつくり上げます。

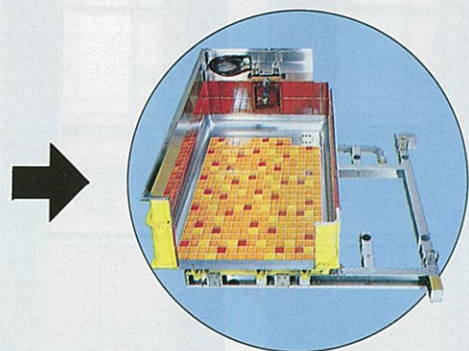

**2** 次に、滑りにくく安全なタイル張りの洗い場を架台の上に設置。

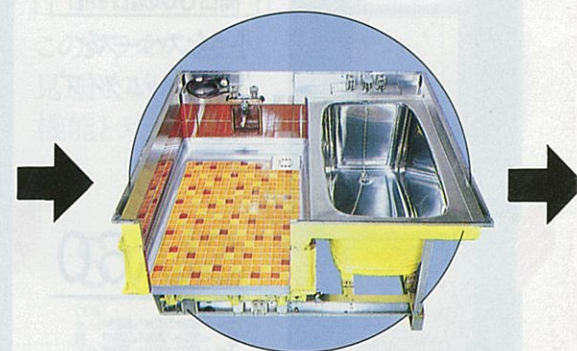

**3** さらに、保温性に優れ、手入れも簡単なオールステンレス製の浴槽をセット。



**4** 壁面パネルやドア、窓などを組合せて仕上げ。現場での組立てはわずか1日で完了です。

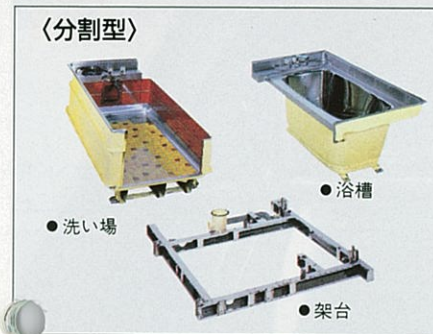

(分割型)

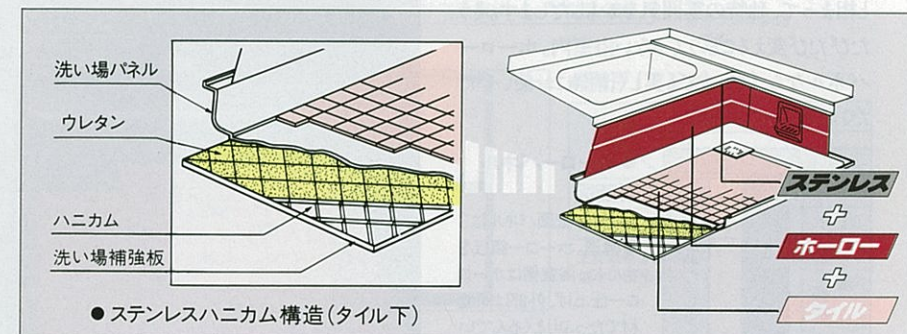

● ステンレスハニカム構造(タイル下)

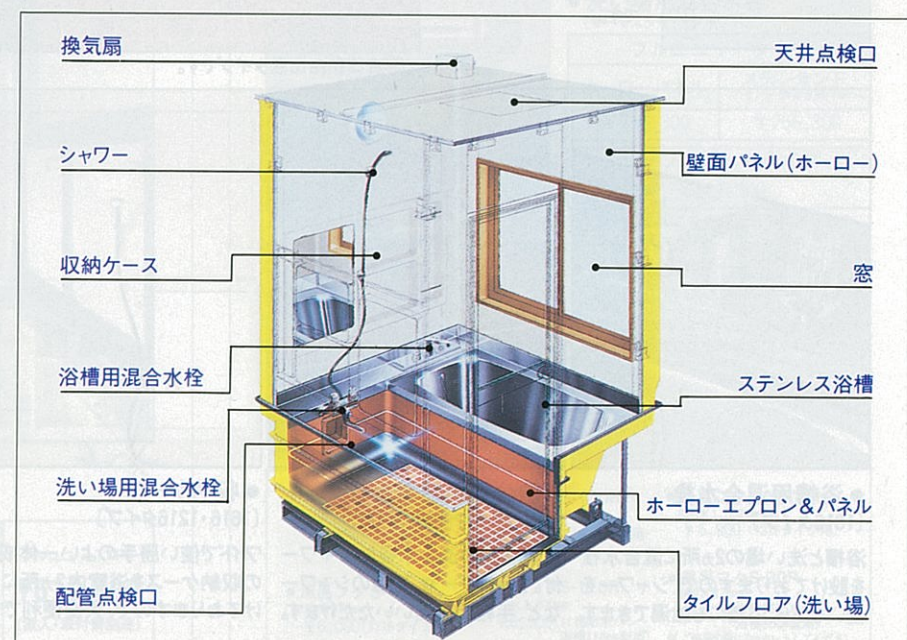

ホーローのあふれる豊かさが、ゴージャスなバスルームをつくれます。

ホーローパネル  
TYPE



壁面パネル

タカラは、システムバスの壁面パネルにもホーローを使いました。ホーローは、水や湿気はもちろん、熱にも強く、油や酸・アルカリなどの刺激物にも腐食したり、変色することがない、など水まわりに最適の特長を数多く備えています。さらに、衝撃にも強く汚れもサッとひとふきするだけでキレイになり、お手入れも簡単です。また、見た目の高級感もホーローの持ち味。清潔な色調にホーローのしっとりとした深みが加わり、その艶やかな質感と相まって、独特の雰囲気をかもしだします。そうたびたび変えることのできない浴室内。ホーローパネルなら、いつまでも美しく清潔にお使いいただけます。

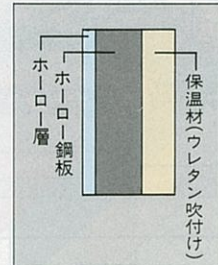

●ホーローパネル  
断面図  
ホーロー壁面パネルは3層構造。ホーロー銅板を中心に、浴室側はホーロー仕上げ、外部は保温材でたっぷりとくるんでいますから、保温性は抜群です。



●写真は1616出窓タイプです。



●浴槽用混合水栓  
〔1616タイプ〕

浴槽と洗いの2か所に混合水栓を設けておりますので、シャワーを使いながら、浴槽にも給湯できます。



●洗い場用混合水栓  
(シャワー付)〔1616タイプ〕

洗い場用の混合水栓はシャワー付。シャンプーや、夏場のシャワーなど、手軽にお使いいただけます。



●収納ケース  
〔1616・1216タイプ〕

ワイドで使い勝手のよい一体成型の収納ケースを浴室内2か所に設けておりますので、大変便利です。

●バリエーション〈1616・1216(A・B)〉  
図は1616タイプです。( )寸法は1216タイプです。  
排水は矢印方向で4方向に設置できます。

【Aタイプ】ドア位置から見て浴槽が左(右)にあるタイプ

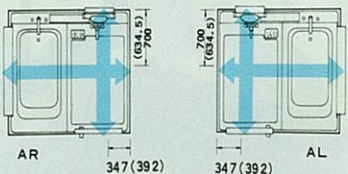

【Bタイプ】ドア位置から見て浴槽が正面にあるタイプ

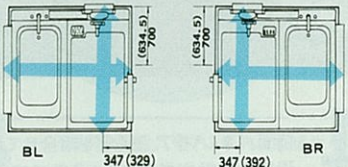

ゆったり、1坪タイプの高級浴室ユニット。  
ホーローの格調高い趣が、優雅なバスタイムを演出。



●1坪1616TYPE

	戸建住宅用	2階用	フルユニットTYPE
一体型	UEK-1616A・B(L・R) 1,669×1,669×2,621mm	UEM-1616A・B(L・R) 1,669×1,669×2,421mm	フルユニットTYPE ¥780,000 (搬入・取付費別途)
分割型	UEK-1616A・B(L・R)S 1,669×1,669×2,621mm	UEM-1616A・B(L・R)S 1,669×1,669×2,421mm	

コンパクトながら機能性は抜群。  
ユニットの理想を極めた3/4坪タイプ。



●3/4坪1216TYPE

	戸建住宅用	2階用	フルユニットTYPE
一体型	UEK-1216A・B(L・R) 1,269×1,669×2,621mm	UEM-1216A・B(L・R) 1,269×1,669×2,421mm	フルユニットTYPE ¥610,000 (搬入・取付費別途)
分割型	UEK-1216A・B(L・R)S 1,269×1,669×2,621mm	UEM-1216A・B(L・R)S 1,269×1,669×2,421mm	

オプション部品

ワイドな出窓が、バスルームをいっそう明るく、豪華に。  
コーナー窓は自然換気や採光に…



出窓(ホワイト) 新発売

	フルユニットタイプ	
	ホーローパネル	ステンサードイッチパネル
1616タイプ	¥925,000	¥895,000
1216タイプ	¥725,000	¥685,000

(左記価格は規格品の窓を出窓に変更した場合の価格です。  
※ガラスは別途です。)

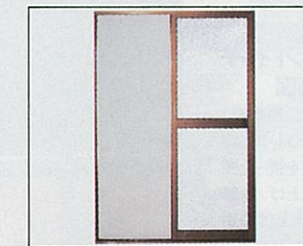

●引戸(アンバー色)

	フルユニットタイプ	
	ホーローパネル	ステンサードイッチパネル
1616タイプ	¥815,000	¥785,000
1216タイプ	¥645,000	¥605,000

(上記価格は規格品のドアを引戸に変更した場合の価格です。)

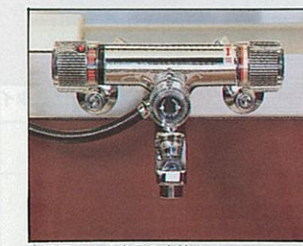

(1616タイプ用)  
●洗い場用混合水栓  
(サーモスタットシャワー付)

フルユニットタイプ	
ホーローパネル	ステンサードイッチパネル
¥786,300	¥756,300

ハーフユニットタイプ  
¥501,300

上記価格は規格品の水栓をサーモスタット・シャワー付水栓に変更した場合の価格です。

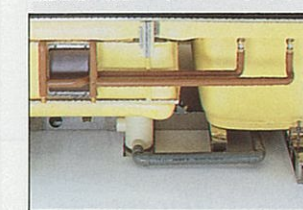

(1616タイプ専用)  
●給水・給湯管セット  
¥12,000

(ハーフユニット1616タイプの給水・給湯の接続が簡単にできる配管部材です。)



●風呂フタS-140R 740×1,370mm ¥9,000 (1616タイプ用)	●風呂フタS-100SR 670×1,007mm ¥6,000 (1216タイプ用)
●風呂フタS-100R 710×970mm ¥6,000 (1116タイプ用)	●風呂フタS-110R 710×1,070mm ¥6,500 (1116防水パン・浴槽800mm型用)
●風呂フタS-90R 690×870mm ¥5,000 (1116防水パン・浴槽800mm型用)	※ご使用の際は7cmカットしてください。

ステンサンドイッチパネル  
TYPE

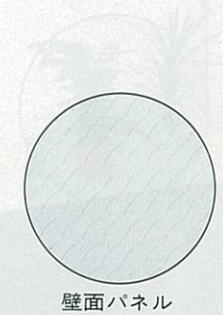

壁面パネル

軽くて硬いステンレスの上に塩ビ化粧シートをコーティングしたステンサンドイッチパネルは、衝撃や汚れに強く、優れた耐久性を持っています。化粧シートのモダンなデザインは、浴室に明るさと清潔感を演出。ホーローとはひと味ちがう、現代的な雰囲気をもたせられます。汚れもサッとふき取るだけで簡単に落ち、お手入れの手間を取りません。さらに軽量なので、工事が楽に行えます。



●写真は1216出窓タイプです。

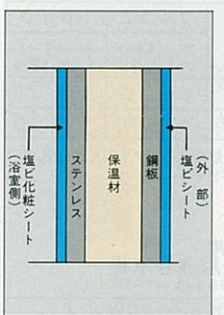

●ステンサンドイッチパネル断面図  
壁面パネルは5層構造。浴室側はステンレスに塩ビ化粧シートを張った美しく清潔な仕上げ、外部は塩ビ鋼板仕上げの丈夫なつくりです。さらに間に保温材をたっぷり入れて、保温性をいざんと高めています。



●収納ケース/照明器具  
[1616・1216タイプ]  
使いやすさを考えたタテ長の大きなミラーと、防湿型の照明を組みこんだ収納ケース。ワインレッドの美しい色彩が印象的です。

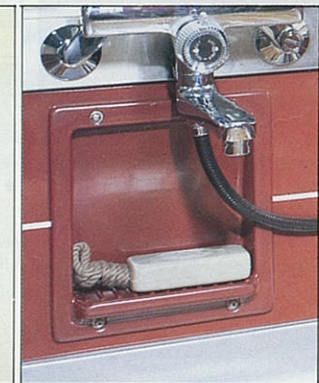

●石けん置き(配管点検口)  
[1616タイプ]  
洗い場用混合水栓の下に、石けんなどを置くスペースをつくりました。ケースを外すと配管の点検口になります。

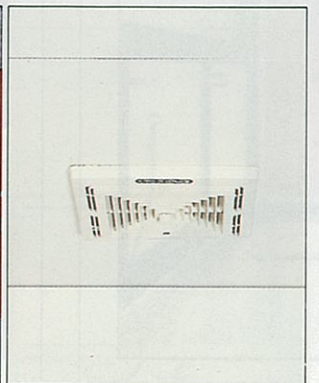

●換気扇  
[1616・1216タイプ]  
強力排気の高性能ターボファンを採用していますので、湿気対策も完璧です。

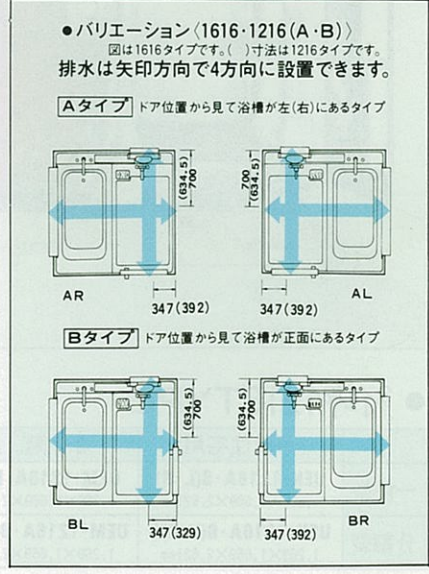

ステンサンドイッチパネルの現代調の明るいデザインが、浴室をより広く演出します。

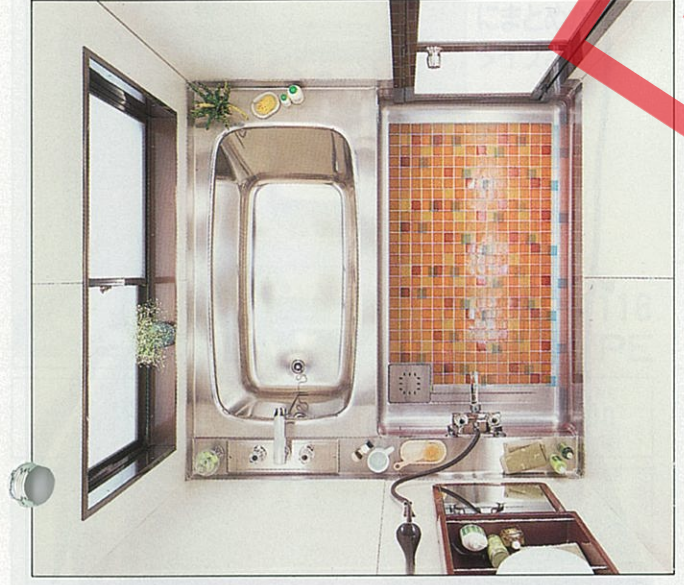

●1坪1616TYPE

	戸建住宅用	2階用	フルユニットTYPE
一体型	USK-1616A・B(L・R) 1,669×1,669×2,696mm	USM-1616A・B(L・R) 1,669×1,669×2,421mm	¥750,000
分割型	USK-1616A・B(L・R)S 1,669×1,669×2,696mm	USM-1616A・B(L・R)S 1,669×1,669×2,421mm	(搬入・取付費別途)

浴室のすべての機能をコンパクトに…。  
美しさと使いやすさはそのままの3/4タイプ。



●3/4坪1216TYPE

	戸建住宅用	2階用	フルユニットTYPE
一体型	USK-1216A・B(L・R) 1,269×1,669×2,696mm	USM-1216A・B(L・R) 1,269×1,669×2,421mm	¥570,000
分割型	USK-1216A・B(L・R)S 1,269×1,669×2,696mm	USM-1216A・B(L・R)S 1,269×1,669×2,421mm	(搬入・取付費別途)

気品あるタイル柄がくつろぎの空間を演出。

珪酸カルシウムパネルTYPE

清潔感あふれるベージュに、タイル柄をほどこしました。床面はもちろん格調あるモザイクタイル。浴室に落ち着いた雰囲気をかもしだします。軽量素材に代えて火に強い不燃パネルですから防災の上でも安心です。

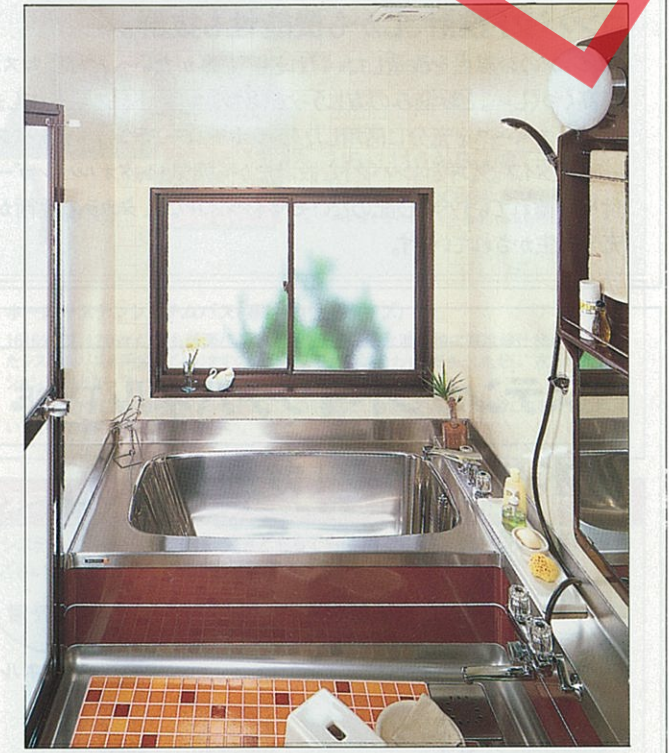

個性豊かなインテリアと充実した機能が、  
快適なバスルームをつくれます。

●1坪1616TYPE

	戸建住宅用	2階用	フルユニットTYPE
一体型	UBK-1616A・B(L・R) 1,669×1,669×2,675mm	UBM-1616A・B(L・R) 1,669×1,669×2,420mm	¥750,000
分割型	UBK-1616A・B(L・R)S 1,669×1,669×2,675mm	UBM-1616A・B(L・R)S 1,669×1,669×2,420mm	(搬入・取付費別途)

●3/4坪1216TYPE

	戸建住宅用	2階用	フルユニットTYPE
一体型	UBK-1216A・B(L・R) 1,269×1,669×2,675mm	UBM-1216A・B(L・R) 1,269×1,669×2,420mm	¥570,000
分割型	UBK-1216A・B(L・R)S 1,269×1,669×2,675mm	UBM-1216A・B(L・R)S 1,269×1,669×2,420mm	(搬入・取付費別途)

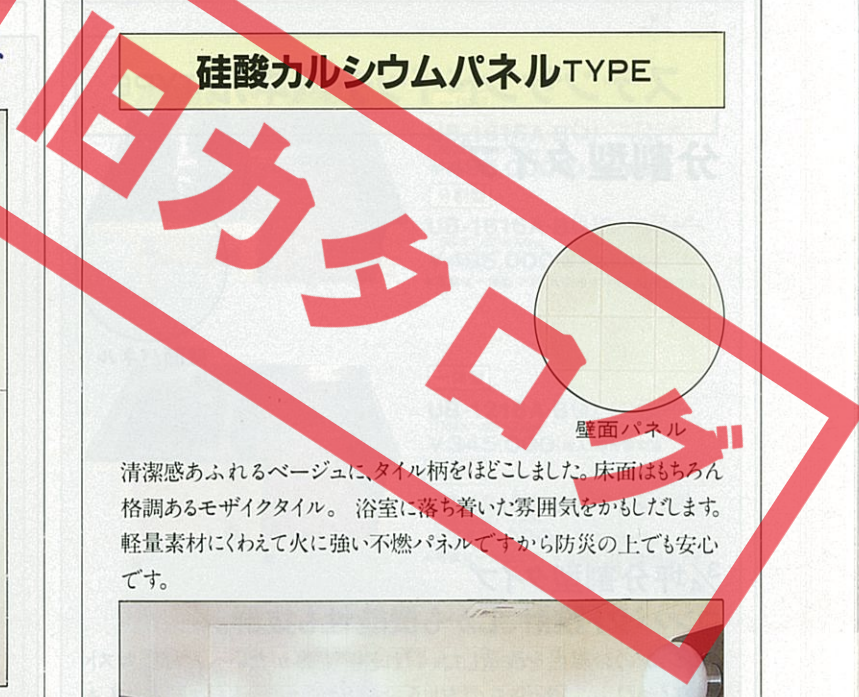



集合住宅用システムバス マンション・アパートの浴室改造に最適!

ステンサンドイッチパネルTYPE

分割型タイプ



壁面パネル

3/4坪分割型タイプ

コンパクト設計、しかも機能性も抜群。

マンションのお風呂を改造したいけれども、工事がたいへんだし、コストが高くつくし...とお悩みの方にとってつけのユニットバスが誕生しました。小スペースを十分に活用したタカラホーローステンシステムバス-1116タイプ。3/4坪とコンパクトな設計ながら換気口、タオルハンガー付ドア、濡れてもすべる心配のないモザイクタイルなど、タカラの技術が十分に生かされています。



浴室のすべての機能をコンパクトにまとめた3/4坪タイプ。

● 3/4坪1116 TYPE

USM-1116A・B(L・R)S  
1,154×1,669×2,210mm

フルユニットTYPE  
¥495,000  
(搬入・取付費別途)

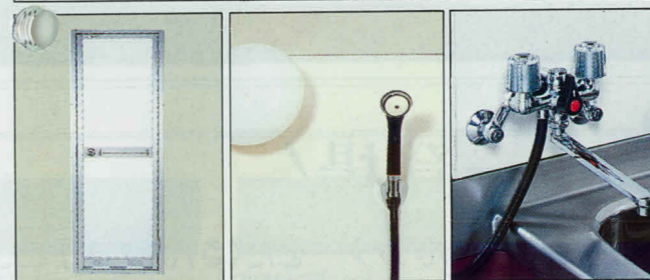

●ドア(タオルハンガー付) ●照明器具/シャワー ●混合水栓(シャワー付)

ハーフユニット



一体型  
UB-1616A・B(※) ハーフユニットTYPE  
1,669×1,669×730mm  
¥495,000(搬入・取付費別途)

分割型  
UB-1616A・B(※)S ハーフユニットTYPE  
1,669×1,669×730mm  
¥495,000(搬入・取付費別途)

※写真は一体型です。●浴槽は140cm型相当です。



一体型  
UB-1216A・B(※) ハーフユニットTYPE  
1,269×1,669×730mm  
¥345,000(搬入・取付費別途)

分割型  
UB-1216A・B(※)S ハーフユニットTYPE  
1,269×1,669×730mm  
¥345,000(搬入・取付費別途)

※写真は一体型です。●浴槽は100cm型相当です。



分割型  
UB-1116A・B(※)S ハーフユニットTYPE  
1,154×1,669×730mm  
¥330,000(搬入・取付費別途)

●水栓を含みます。●浴槽は100cm型相当です。

ホーローステンシステムバス(寒冷地仕様タイプ)

1616タイプ、1216タイプとも壁面パネル・排水トラップ・湯水混合栓に寒冷地仕様を採用したシステムバスを用意しておりますので弊社までお問い合わせください。ただし"窓"はオプション部品となっております。

●専用カタログの請求 システムバスの詳細につきましては、専用カタログを用意しておりますので弊社までご請求ください。

ステンサンドイッチパネルTYPE

防水パンタイプ〔分割型〕



壁面パネル

防水パン分割型タイプ

マンションの浴室改造がさらに簡単に...

防水パンの上に、据置き式の浴槽を設置する1116防水パンタイプです。防水パンは、浴槽パン、洗い場パン、架台の3つに分割されますので、入口65cm、通路の曲がり角でも75cmあればラクラク搬入でき、組付もさらにスピーディーに行えます。



●浴槽パン ●洗い場パン ●架台



給湯機能付  
外壁貫通設置型  
風呂釜採用!  
浴槽はひろびろ  
110cm型の  
ゆったりサイズ。

● 3/4坪1116 TYPE

(浴槽110cm型/外壁貫通設置型風呂釜タイプ)

USM-1116A・B(L・R)P  
1,154×1,669×2,220mm

フルユニットTYPE  
¥698,000  
(搬入・取付費別途)

(セパレート価格) システムバス本体 ¥488,000(専用据置型浴槽含む)、外壁貫通設置型風呂釜WF-80 ¥202,400(付属部品を含む)、SBスリーブセット ¥7,600

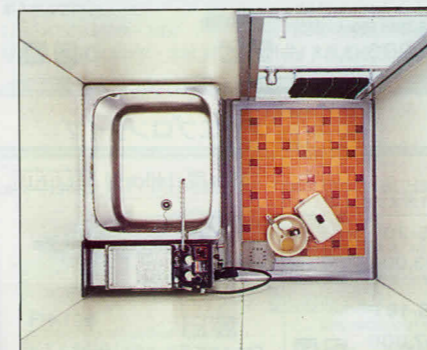

シャワー付バランス釜をセット、狭い間口でもラクラク搬入。

● 3/4坪1116 TYPE

(浴槽80cm型/バランス釜タイプ)

USM-1116A・B(L・R)P  
1,154×1,669×2,220mm

フルユニットTYPE  
¥574,600  
(搬入・取付費別途)

(セパレート価格) システムバス本体 ¥468,000(専用据置型浴槽含む)、バランス釜FS-5N ¥99,800/SBスリーブセット ¥6,800

システムバスには、タカラ給湯機器をセットでお使いください。

●システムバスは、給湯・追い焚きどちらでも使用できます。弊社には給湯機器もご用意しますので、詳しくはP53~P57をご覧ください。

電気温水器

石油給湯機



屋外設置型  
EM-380  
(タンク容量380ℓ)  
直径700φ×奥行800×高さ1,808mm  
¥179,000  
(社)日本協賛番号 A-2309  
※B1-12756  
※屋内(軒下)設置もできます。



日本協賛格品  
縦型貯湯式(貯湯量28ℓ)  
FY-3  
屋外設置型  
300×610×1,421mm  
(本)  
(排気トップセット)  
FY-3T1  
¥170,000  
¥18,000  
セット価格 ¥188,000  
※屋内設置型もあります。

※B1-12756  
風呂追い焚き機能付



## ホーローエプロン&ステンレス

《ニューエマリン》は浴槽のベストセラー。  
「清潔さ」「耐久性」「あたたかさ」「くつろぎ」を求めた結論です。

浴室は、今や暮らしの中心スペースです。それだけに、どのスペースよりも「清潔さ」「耐久性」、そして空間としての「あたたかさ」や「くつろぎ感」が求められます。このすべてを満足するのは、ちょっと難しいかもしれません。しかし、タカラはこのすべてを満たしてこそ、本当の浴室だと考えました。そして……このニーズに見事に応えたのが「タカラホーローエプロン」《ニューエマリン》です。

ステンレスとホーローがおりなす美しいハーモニーが、清潔さ・保温性・耐久性を実現。ホーローエプロンの落ちつきのある色調が、一日の疲れをいやすくくつろぎの空間を見事なまでに演出してくれます。

- 保温力の高いステンレスのまわりを、さらに均一発泡加工の硬質ポリウレタンホーム層でカバー。
- 本体は18-8ステンレス。エプロンは硬質ホーロー。キズ、腐蝕、変質の心配もなく、お手入れも簡単。
- 軽量で扱いやすく、施工もスピーディ。
- ワイドだからのびのびできます。背もたれタイプは120cm型、140cm型、150cm型。

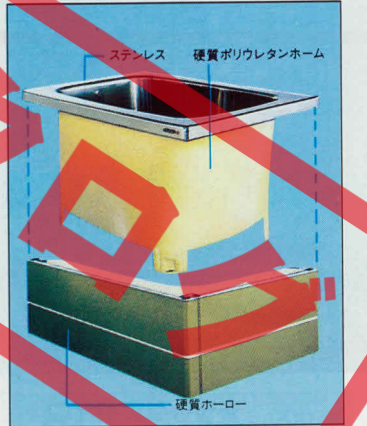

- ポイントをおさえた親切設計
- 水返しリブ
- 底部補強板 X字型
- 底部補強板 二重底式
- 底部補強板 受皿式
- アジャストボール

## ホーローエプロン New 3カラー登場!

バスルームは心と体をリフレッシュさせるスペース。…だから、くつろぎカラーをたくさんそろえました。

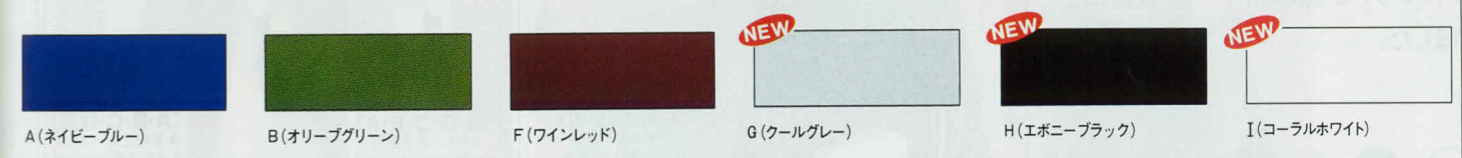

間口150cm型 背もたれ付

H (エポニーブラック)

**FE-150 (A・B・F・G・H・I)**  
半2方エプロン  
1,500×780×550mm・300ℓ  
¥125,000 (左排水・右排水)

間口140cm型 背もたれ付

G (クールグレー)

**FE-140 (A・B・F・G・H・I)**  
半2方エプロン  
1,400×780×550mm・280ℓ  
¥110,000 (左排水・右排水)

間口120cm型 背もたれ付

A (ネイビーブルー)

**FE-120 (A・B・F・G・H・I)**  
半2方エプロン  
1,200×780×650mm・340ℓ  
¥87,000 (左排水・右排水)

新発売  
間口110cm型 背もたれ付

F (ワインレッド)

**FE-110 (A・B・F・G・H・I)**  
半2方エプロン  
1,100×750×650mm・320ℓ  
¥81,000 (左排水・右排水)

間口100cm型

B (オリーブグリーン)

**FE-100 (A・B・F・G・H・I)**  
半2方エプロン  
1,010×730×650mm・310ℓ  
¥73,000 (左排水・右排水)

間口100cm型

I (コーラルホワイト)

**FM-100 (A・B・F・G・H・I)**  
全2方エプロン  
1,000×720×650mm・310ℓ  
¥79,500 (左排水・右排水)

間口90cm型

G (クールグレー)

**FE-90 (A・B・F・G・H・I)**  
半2方エプロン  
910×710×650mm・280ℓ  
¥68,000 (左排水・右排水)

間口90cm型

F (ワインレッド)

**FM-90 (A・B・F・G・H・I)**  
全2方エプロン  
900×700×650mm・280ℓ  
¥75,000 (左排水・右排水)

### ステンレス風呂

シンプルな杉の木模様  
のステンレス風呂。



●写真はFPL-192です。

全2方エプロン

**FPL-202**  
1,000×720×650mm・310ℓ  
¥70,000 (左排水・右排水)

**FPL-192**  
900×700×650mm・280ℓ  
¥64,000 (左排水・右排水)

**FPL-182**  
800×700×650mm・240ℓ  
¥59,500 (左排水・右排水)

全1方エプロン

**FPL-181**  
800×700×650mm・240ℓ  
¥54,500 (左排水・右排水)

半2方エプロン

**FPS-202**  
1,010×730×650mm・310ℓ  
¥66,000 (左排水・右排水)

**FPS-192**  
910×710×650mm・280ℓ  
¥60,000 (左排水・右排水)

半1方エプロン

**FPS-182**  
800×700×650mm・240ℓ  
¥54,000 (左排水・右排水)

●写真はFPS-202です。

半1方エプロン

**FPS-201**  
1,020×730×650mm・310ℓ  
¥63,000 (左排水・右排水)

**FPS-191**  
920×710×650mm・280ℓ  
¥57,000 (左排水・右排水)

**FPS-181**  
800×700×650mm・240ℓ  
¥51,000 (左排水・右排水)

●写真はFPS-191です。

### ノーエプロンタイプ

150cm型・140cm型 背もたれ付

**FH-150**  
1,500×780×550mm・300ℓ  
¥105,000 (左排水・右排水)

**FH-140**  
1,400×780×550mm・280ℓ  
¥92,000 (左排水・右排水)

●写真はFH-150です。

### 風呂フタ

●組み合わせ式(2枚1組) (M型) 製品安全協会認定 ●シャッター式(S型)

風呂フタ(シャッター式)

品番	カラー			寸法(mm) タテ×ヨコ	定価	適合機種
	アイボリー	ブルー	レッド			
S-90	○	○	○	690×870	¥5,000	FE・FM・FP-90 ※FP-80
S-100	○	○	○	710×970	¥6,000	FE・FM・FP-FH-100
S-110	○	○	○	710×1,070	¥6,500	FE・FH-110
S-120	○	○	○	740×1,170	¥8,000	FE・FH-120
S-140	○	○	○	740×1,370	¥8,500	FE・FH-140
S-150	○	○	○	690×1,470	¥9,800	FE・FH-150

※S-90をFP-80型に使用される場合は7cmカットしてご使用下さい。

風呂フタ(組み合わせ式・2枚1組)

品番	寸法(mm) タテ×ヨコ	定価	適合機種
M-800	690×800	¥5,400	FP-800cm型
M-900	690×880	¥5,800	FE・FM・FP-FP-900cm型
M-1000	710×980	¥6,300	FE・FM・FP-FP-1000cm型
M-1200	710×1,180	¥8,000	FE・FH-1200cm型

●写真はFH-120です。

### 別売部品

●風呂・風呂釜  
接続部品

接続金具S 1組  
(パイプなし) ¥4,500

接続金具L 1組  
(パイプつき) ¥6,200

# 鑄物ホーロー風呂

## BRILLIANT COLOUR SERIES



# 最高級鑄物ホーロー風呂

## 比べてくださいこの価格!

〈より美しく、しかもこんなにお安くなりました〉

鑄物ホーロー風呂のカラー・バリエーションは全部で8色。透明感や清潔感にあふれ、深みのあるホーローの質感をよりいっそう美しく豪華に表現した特殊釉薬を、デラックスタイプはもちろん標準タイプにもほどこしました。しかも、お求めやすい価格。これまで、高嶺の花のように思われていたデラックスタイプのホーロー風呂が、グッと身近になりました。グレードアップして、さらにホーローの輝きが鮮やかになった。だから鑄物ホーロー風呂で、個性的な浴室づくりをお楽しみください。

### デラックスタイプ

155cm型と130cm型が新たに登場。カラー・バリエーションも、シルクホワイトとワインレッドが加わり6カラーと豊富になりました。

- A
  - B
  - C
  - D
  - E
  - F
- リリー ジェム アッシュ ダルセット シルク ワイン  
 ホワイト ブルー ピンク ブルー ホワイト レッド
- ※シルクホワイトとワインレッドは、FUH-155・FUH-140N・FUH-140NF・FUH-130F・FUH-120・FUH-110タイプに採用しております。

### 155cm型 把手・肘掛け付

**FUH-155 (A・B・C・D・E)**  
 ●各色とも・340ℓ  
 1,550×860×583mm  
**¥364,000**

**FUH-155F 340ℓ**  
 1,550×860×583mm  
**¥464,000**

(F・ワインレッド)

※FUH-155(全機種)は地域により、納期を多少いただきます。

### 140cm型 把手・肘掛け付

**FUH-140N (A・B・C・D・E)**  
 ●各色とも・330ℓ  
 1,400×860×582mm  
**¥210,000**

**FUH-140NF 330ℓ**  
 1,400×860×582mm  
**¥309,000**

(A・リリーホワイト)

※FUH-140NF(ワインレッド)は地域により、納期を多少いただきます。

### 130cm型 把手・肘掛け付

**FUH-130 (A・B・C・D・E)**  
 ●各色とも・320ℓ  
 1,300×860×603mm  
**¥151,000**

**FUH-130F 320ℓ**  
 1,300×860×603mm  
**¥244,000**

(E・シルクホワイト)

※FUH-130F(ワインレッド)は地域により、納期を多少いただきます。

### 120cm型 把手・肘掛け付

**FUH-120 (A・B・C・D・E)**  
 ●各色とも・280ℓ  
 1,200×780×605mm  
**¥132,000**

**FUH-120F 280ℓ**  
 1,200×780×605mm  
**¥223,000**

(D・ダルセットブルー)

※FUH-120F(ワインレッド)は地域により、納期を多少いただきます。

### 110cm型 把手・肘掛け付

**FUH-110 (A・B・C・D・E)**  
 ●各色とも・260ℓ  
 1,095×750×592mm  
**¥114,000**

**FUH-110F 260ℓ**  
 1,095×750×592mm  
**¥203,000**

(B・ジェムブルー)

※FUH-110F(ワインレッド)は地域により、納期を多少いただきます。

### 標準タイプ

全サイズが6カラー・バリエーションになりました。より一層カラフルで個性的な浴室プランをお楽しみいただけます。

- A
  - B
  - C
  - D
  - E
  - G
- リリー ジェム アッシュ ダルセット シルク フレッシュ  
 ホワイト ブルー ピンク ブルー ホワイト グリーン

### 150cm型

**FU-150 (A・B・C・D・E・G)**  
 ●各色とも・265ℓ  
 1,500×700×516mm  
**¥138,000**

(A・リリーホワイト)

### 120cm型

**FU-120 (A・B・C・D・E・G)**  
 ●各色とも・240ℓ  
 1,200×750×580mm  
**¥99,500**

(G・アッシュピンク)

### 110cm型

**FU-110 (A・B・C・D・E・G)**  
 ●各色とも・260ℓ  
 1,095×720×600mm  
**¥88,500**

(G・フレッシュグリーン)

### 100cm型

**FU-100 (A・B・C・D・E・G)**  
 ●各色とも・270ℓ  
 1,000×710×630mm  
**¥82,500**

(A・リリーホワイト)

### 90cm型

**FU-90 (A・B・C・D・E・G)**  
 ●各色とも・255ℓ  
 900×710×640mm  
**¥74,500**

### 風呂フタ / 別売部品

風呂フタ(シャッター式)S型	アイボリー	ブルー	レッド
品番	カラー	寸法(mm)タテ×ヨコ	定価
S-90	アイボリー	690×870	¥5,000
S-100	ブルー	710×870	¥6,000
S-110	アイボリー	710×1,070	¥6,500
S-120	ブルー	740×1,170	¥8,000
S-130	アイボリー	860×1,300	¥9,800
S-140S	アイボリー	840×1,370	¥11,000
S-150	アイボリー	890×1,470	¥9,800
S-155	アイボリー	860×1,550	¥11,500

●風呂・風呂釜 接続部品

接続金具S (パイプなし) 1組 **¥4,500**

接続金具L (パイプつき) 1組 **¥6,200**

### 直焚タイプ

**デラックスタイプ**

**FUD-120 (アックブルー)**  
 1,200×750×565mm・250ℓ (別売部品) シャッター式風呂フタ・S-120 (把手・肘掛け付) **¥121,000** ¥8,000

**FUD-110 (アックブルー)**  
 1,100×770×580mm・250ℓ (別売部品) シャッター式風呂フタ・S-110 (把手・肘掛け付) **¥104,000** ¥6,500

**FUD-100 (アックブルー)**  
 1,000×760×592mm・240ℓ (別売部品) シャッター式風呂フタ・S-100 (肘掛け付) **¥94,000** ¥6,000

※左の写真はFUD-120です。

### 別売品 / 別売部品 (直焚タイプ専用)

**標準タイプ**

**FUG-120 (アックブルー)**  
 1,200×750×565mm・250ℓ (別売部品) シャッター式風呂フタ・S-120 **¥102,000** ¥8,000

**FUG-110 (アックブルー)**  
 1,100×720×557mm・240ℓ (別売部品) シャッター式風呂フタ・S-110 **¥92,500** ¥6,500

**FUG-100 (アックブルー)**  
 1,000×730×572mm・220ℓ (別売部品) シャッター式風呂フタ・S-100 **¥88,500** ¥6,000

※左の写真はFUG-120です。

●築炉ユニット

※築炉ユニットのお求めにつきましては、弊社支社、支店、営業所までお問い合わせください。

●ホーロー風呂底板

ホーロー風呂底板(直焚専用)

品番	寸法(mm)タテ×ヨコ	定価
FUD-120底板	438×790	¥4,800
FUGD-120底板	421×764	¥4,800
FUGD-110底板	414×714	¥3,900
FUGD-100底板	460×645	¥3,600
FUG-100底板	395×638	¥3,600

あたたかさで暮らしを結ぶ……タカラの給湯システム

**全機種  
おたすけコック付  
コックでタンク2倍活用。**

いつもの快適給湯 + まさかの時の自家給水

地震、断水、非常時に大活躍。

**タカラオリジナル**

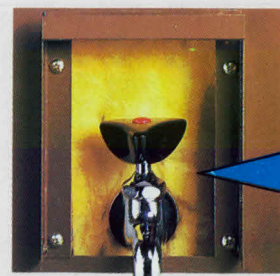

**地震/断水/でも安心。命の水がタンクになみなみ。**

万一の天災に備えて、断水時でもタンクのお湯が使えるよう、タンク本体にコックを設置しました。緊急時の貴重な水や、冬の配管凍結の解凍などにも、水道の蛇口をひねる感覚で自由に取り出せます。日常の便利さと非常時の安心を兼ね備えた、これからの時代の電気温水器です。

静かでクリーン、深夜電力で沸かす経済的なお湯がタップリ!!  
通電制御型



8h 通電制御型



日水協合格品  
屋外設置型  
**EM-380A**  
(タンク容量380ℓ)  
直径700φ×奥行800  
×高さ1,788mm  
**¥179,000**  
※屋内(軒下)設置も  
できます。

(別売部品) 逃し弁K ¥2,700 減圧弁K ¥7,700



8h 通電制御型



日水協合格品  
屋外設置型  
**EM-460A**  
(タンク容量460ℓ)  
直径700φ×奥行800  
×高さ1,788mm  
**¥187,000**  
※屋内(軒下)設置も  
できます。

自動空気抜き弁(エアークロス) ¥2,900

**湯温 湯量 節電率約20~24%**(当社対従来型試算値)  
マイコンで上手に節電。

深夜電力料金+通電制御型割引料金に加えてマイコンが電力の無駄使いを防止。三重におトクになりました。

- 湯温はズバリ5段階表示
- わかりやすきめの細かい残湯表示(5連表示)
- 停電によって湯温設定がかわったりしません。

湯温をマイコンがコントロール。  
暮らしに合わせてきめ細かく節電。

正確な「ピークシフト機能」により、設定湯温や水温の変化、タンクの残湯量などに合わせて沸き上がり時間と温度をマイコンが自動制御。沸かしすぎや残湯などのムダを防ぎ、おトクな深夜電力をさらに節約します。  
〔節電率は従来型に比べて約20~24%(当社試算値)〕

湯温切換えの目安になる  
残湯表示ランプ  
(50ℓ、100ℓ、150ℓ、  
200ℓ、250ℓ、5連表示)  
①残湯量に応じてランプ  
が点灯します。  
②湯温設定をかえても、  
季節による水温の変化  
があっても、常に同じめ  
やすで残湯量を確認さ  
せます。残湯量は45℃に  
換算した場合の湯水混  
合量を表示しています。  
③残湯量が少ないと少  
くなるように湯温設定  
していただくとお得です。

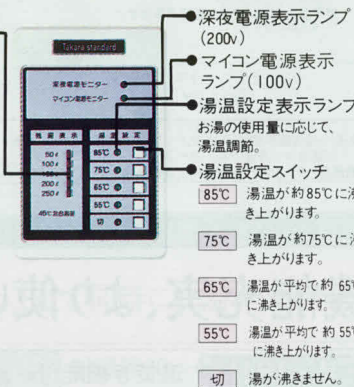

- 深夜電源表示ランプ(200V)
- マイコン電源表示ランプ(100V)
- 湯温設定表示ランプ  
お湯の使用量に応じて、  
湯温調節。  
●湯温設定スイッチ  
85℃ 湯温が約85℃に沸  
き上がります。  
75℃ 湯温が約75℃に沸  
き上がります。  
65℃ 湯温が平均で約65℃  
に沸き上がります。  
55℃ 湯温が平均で約55℃  
に沸き上がります。  
切 湯が沸きません。

第2深夜電力型



5H 第2深夜電力用



日水協合格品  
屋外設置型  
**ED-380LA**  
(タンク容量380ℓ)  
直径700φ×奥行800  
×高さ1,788mm  
**¥161,000**  
※屋内(軒下)設置も  
できます。

(別売部品) 逃し弁K ¥2,700、減圧弁K ¥7,700、自動空気抜き弁(エアークロス) ¥2,900

**第2深夜電力で沸かすおトクなお湯。**



第2深夜電力

第2深夜電力は、5時間契約。従来の8時間契約タイプにくらべると、基本料金、電力量料金もうんと割安。電力会社によって異なりますが、月平均約700円から800円の節約になります。(600kW/月使用時の場合)

冬場等水温の低い場合は、ヒーター容量の関係から湯量の不足する場合があります。お買い求めの際は弊社支社、支店、営業所にまでお問い合わせください。

節電型



ソーラー接続可能

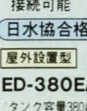

日水協合格品

屋外設置型  
**ED-380EA**  
(タンク容量380ℓ)  
直径700φ×奥行800  
×高さ1,788mm  
**¥155,000**  
※屋内(軒下)設置も  
できます。

(別売部品) 逃し弁K ¥2,700、減圧弁K ¥7,700、自動空気抜き弁(エアークロス) ¥2,900

**湯温 2段階切換えで経済給湯**

85℃ ↔ 65℃ 2通りの湯温が選べる「湯温切換えスイッチ」で使い分け節電を実現しました。

節電型



外気温の高い5月~10月ですと65℃といっても85℃のときとほぼ同じ感覚でお使いいただけます。操作はスイッチ1つ、65℃に切替ると1ヵ月約800円から900円節約できます。

小容量型 150ℓ~300ℓ 受注生産品

●単身者用マンション・小家族向けのセントラル給湯に最適



日水協合格品

丸型

- ED-150A**  
(タンク容量150ℓ)  
直径530φ×奥行600  
×高さ1,113mm
- ED-200A**  
(タンク容量200ℓ)  
直径530φ×奥行600  
×高さ1,385mm
- ED-250A**  
(タンク容量250ℓ)  
直径530φ×奥行600  
×高さ1,700mm
- ED-300A**  
(タンク容量300ℓ)  
直径700φ×奥行750  
×高さ1,440mm

日水協合格品

角型

- ED-150KA**  
(タンク容量150ℓ)  
巾500×奥行560  
×高さ1,113mm
- ED-200KA**  
(タンク容量200ℓ)  
巾500×奥行560  
×高さ1,385mm
- ED-250KA**  
(タンク容量250ℓ)  
巾500×奥行560  
×高さ1,700mm

●小容量タイプは受注生産品です。詳しくはお求めの販売店又は弊社支社・支店・営業所までご相談ください。

仕様

	通電制御型		第2深夜電力型	節電型	
	EM-380A	EM-460A	ED-380LA	ED-380EA	ED-460EA
適用料金制度	通電制御型に対する料金措置(8H)		第2深夜電力(5H)	従来深夜電力(8H)	
定格電圧	単相200V 50/60Hz		単相200V 50/60Hz	単相200V 50/60Hz	
深夜電力消費電力	4.4KW	5.4KW	6.0KW	4.4KW	5.4KW
定格電流	22A	27A	30A	22A	27A
マイコン用電源	単相100V 50/60Hz				
消費電力	1W				
沸き上がり湯温	約85℃、75℃、65℃、55℃、切		約85℃	約85℃、65℃	
防食装置	マグネシウム アノード方式				
給水方式	減圧弁方式又はシスターン方式				
接続口径	20A(3/4B)				
重量(満水時)	109kg(489kg)	112kg(572kg)	108kg(488kg)	111kg(571kg)	
付属品	リモコン、リモコンコード(有効長6.5m)				

別売部品



逃し弁K ¥2,700 減圧弁K ¥7,700 ¥4,200 ホッパー ¥800 自動空気抜き弁(エアークロス) ¥2,900

＜マグネシウム棒の交換＞

温水器タンク内の防食用マグネシウム棒は消耗します。水質等の条件により、その消費量が異なりますが、3~4年に1回はタンクの清掃を兼ねて点検し、消耗度合によって取り替える必要があります。(取り替え費用はお客様のご負担になります。)

＜定期点検のおすすめ＞

電気温水器を長期間、安全で快適にご使用いただくために、専門技術者による定期点検をおすすめします。点検・アフターサービスは、当社の技術を習得した指定サービス会社に依頼してください。

石油給湯機

(ターボファン搭載) 強制排気 + 高効率 + 無煙突 + 静音 より経済的に、より静かに！たっぷりお湯が使えます。

FY-3 給湯機<瞬間貯湯式>

給湯器30,000Kcal/h風呂釜10,000Kcal/h相当。

**熱効率の良い 風呂追い焚機能付**  
高効率90% 静音 43dB

- ターボファン搭載で高効率(90%)を実現しました。
- リニヤー着火方式により、なめらかな着火の静音(43dB)タイプです。
- 強制循環方式で、浴槽のお湯を循環させますので、上下の温度差はほとんどありません。快適な入浴が楽しめます。
- 屋外設置は、煙突工事不要の無煙突タイプです。
- ソーラーに接続可能です。

※給湯・給水は上部より、排水口は左いずれも配管できます。

<b>日水協合格品</b> 瞬間貯湯式(貯湯量28ℓ) <b>FY-3</b> (左・右タイプ) 屋内設置型 390×610×1,138mm (本体) ¥170,000 (煙突継手セット) ¥13,000 F.Y-3T2 セット価格 ¥183,000 ※写真の商品は左タイプです。	<b>日水協合格品</b> 瞬間貯湯式(貯湯量28ℓ) <b>FY-3</b> (左・右タイプ) 屋外設置型 390×610×1,421mm (本体) ¥170,000 (排気トップセット) ¥18,000 F.Y-3T1 セット価格 ¥188,000 ※写真の商品は左タイプです。
---	--

付属品/煙突継手セット・排気トップセット内訳)メインリモコン(ケーブル8m)、浴室スイッチ、循環口フィルター、連絡ゴム管、締付バンド、送油ホース(2.5m)、ホースバンド、循環アダプター  
(別売部品) FY-3プッシュ ¥2,100、循環金具FW-SS、FW-LS ¥6,000、COO、循環チューブFW-PT ¥20,000、通し弁K ¥2,700、減圧弁K ¥7,700

FY-4 給湯機<瞬間貯湯式>

31,000Kcal/hの高出力タイプ。

高効率90% 静音 43dB

- 貯湯量17ℓ
- ソーラーに接続可能

<b>日水協合格品</b> 瞬間貯湯式(貯湯量17ℓ) <b>FY-4</b> 屋内設置型 390×610×968mm (本体) ¥131,000 (煙突継手セット) ¥9,000 F.Y-T2 セット価格 ¥140,000 ※給湯・給水・排水口は左・右いずれも配管できます。	<b>日水協合格品</b> 瞬間貯湯式(貯湯量17ℓ) <b>FY-4</b> 屋外設置型 390×610×1,251mm (本体) ¥131,000 (排気トップセット) ¥14,000 F.Y-T1 セット価格 ¥145,000
---	--

付属品/煙突継手セット・排気トップセット内訳)リモコンスイッチ(ケーブル8m)、送油ホース(2.5m)、ホースバンド  
(別売部品) 通し弁K ¥2,700、減圧弁K ¥7,700

FY-5 給湯機<貯湯式>

ビッグな貯湯量(53ℓ)で、コンパクト設計。

高効率92% 静音 42dB

- 出力32,000Kcal/h
- ソーラーに接続可能。

<b>日水協合格品</b> 貯湯式(貯湯量53ℓ) <b>FY-5</b> 屋内設置型 454×683×1,144mm (本体) ¥151,000 (煙突継手セット) ¥9,000 F.Y-T2 セット価格 ¥160,000	<b>日水協合格品</b> 貯湯式(貯湯量53ℓ) <b>FY-5</b> 屋外設置型 454×683×1,427mm (本体) ¥151,000 (排気トップセット) ¥14,000 F.Y-T1 セット価格 ¥165,000
--	--

付属品/煙突継手セット・排気トップセット内訳)リモコンスイッチ(ケーブル8m)、送油ホース(2.5m)、ホースバンド  
(別売部品) 通し弁K ¥2,700、減圧弁K ¥7,700

石油風呂釜

燃費を節約、省エネタイプ!

FT-3 風呂釜<焼却兼用型>

屋内設置型  
**FT-3**  
578×511×456mm  
¥63,000  
●バーナーセット ¥28,000  
●差本棒 ¥35,000

(別売部品)  
オイルタンク95ℓ ¥16,000  
オイルタンク20 ¥4,000

FT-1 風呂釜<外焚型>

外焚型  
**FT-1** (左・右タイプ)  
330×510×450mm  
¥61,800

(別売部品)  
オイルタンク95ℓ ¥16,000  
オイルタンク20 ¥4,000

付属品/タイマー、排気筒継手、ロストル、灰かき棒、締付バンド、L型接続ゴム、送油ホース(2.5m)、ホースバンド

付属品/タイマー、バフラー、連絡ゴム管、締付バンド、送油ホース(2.5m)、ホースバンド

別売部品

排気筒セット106ℓ ¥11,000 (FY(屋内設置型)FT-1-3用)	排気筒セット106ℓF(強制排気用) ¥7,500 (FY(屋内設置型)FT-1-3用)	架台付オイルタンク ¥23,000 オイルタンク85ℓ (FY-3-4用)	オイルタンク95ℓ ¥16,500
オイルタンク20 ¥5,500	浴室スイッチ ¥4,500 (FT-1-3用)	通し弁K ¥2,700 減圧弁K ¥7,700	FY-3プッシュ ¥2,100 内訳 (メスオスニップル 2ヶ、銅管アダプター 2ヶ、パッキン)

ガス給湯器 / 壁掛型

機能充実、より使いやすいコンパクトで、場所を取らない壁掛型。

FW-16RF 追焚き機能付/給湯器16~3.5号+風呂釜8,500kcal/h

2階や離れた浴室にも追い焚きOK。給湯と追い焚き、同時使用型。

**熱効率の良い 強制追焚機能付**

- 自動水量制御装置で、夏場も冬場も湯温は一定。
- 沸き上がり温度が設定でき、設定湯度(37℃~50℃)になると自動的に消火します。
- 自吸ポンプで強制的にお湯を循環させるので、湯温はいつも均一。
- 凍結予防ヒーター(-20℃まで)で、冬場も安心。

<b>BL認定品</b> 日水協合格品 屋内設置型 <b>FW-16RF</b> 470×300×760mm セット価格 ¥248,000	(本体) ¥234,000 (メインケーブル10m) ¥3,500 浴室用ケーブル10m) ¥4,500 (循環金具) ¥6,000 FW-SS(LS) FW-16C セット価格 ¥248,000
--	--

付属品/メインコントローラー、浴室コントローラー、風呂釜  
(別売部品) 通し弁K ¥2,700、減圧弁K ¥7,700、配管カバー HC-2 ¥7,000、据置台 FW-B2 ¥9,000、壁掛金具 FW-H2 ¥2,000、循環チューブFW-PT ¥20,000、循環金具FW-SS、FW-LS ¥6,000

FW-16R 給湯器16~4.0号

ガス比例制御方式で、湯温は安定。フランジなしでスッキリとセットできます。

- 水温に応じて水量を自動制御し、冬場でも安定出湯。
- 種火のムダを省いた、ダイレクト着火。
- 20℃(無風・水ぬき)まで予防する凍結予防装置。
- ソーラーに接続可能。

<b>BL認定品</b> 日水協合格品 屋外設置型 <b>FW-16R</b> 450×210×570mm 壁掛式 (本体) ¥125,300 (金枠P.S) ¥1,500 FW-PS (メインケーブル10m) ¥3,500 FW-16C セット価格 ¥130,300	(本体) ¥125,300 (壁掛金具) ¥1,500 FW-H1 (メインケーブル10m) ¥3,000 FW-16WC セット価格 ¥129,800
---	---

付属品/メインコントローラー、フレキシブルチューブ  
(別売部品) 通し弁K ¥2,700、減圧弁K ¥7,700、配管カバー HC-1 ¥5,000、据置台 FW-B1 ¥7,000

FW-10R 給湯器10~4.5号

強制燃焼ファンの内蔵で、煙突の立ち上がりは不要です。

- スイッチを「入」にすれば、あとはボタンを押すだけでOK。
- ダイレクト着火方式。
- 凍結予防ヒーター(-20℃まで)で、冬場も安心。

<b>日水協合格品</b> 屋外設置型 <b>FW-10R</b> 340×185×485mm (本体) ¥102,000 (メインケーブル10m) ¥2,500 FW-10C セット価格 ¥104,500	(本体) ¥99,500 (排気トップセット) ¥4,000 FW-T セット価格 ¥93,500
--	--

付属品/メインコントローラー  
(別売部品) 通し弁K ¥2,700、減圧弁K ¥7,700

**別売部品**

通し弁K ¥2,700	減圧弁K ¥7,700	配管カバー (FW-16RF用) HC-2 ¥7,000	据置台 (FW-16RF用) FW-B2 ¥9,000	据置台 (FW-16R用) FW-B1 ¥7,000	壁掛金具 FW-H2 (FW-16RF用) ¥2,000	循環チューブ (FW-16RF) FY-3用) ¥20,000	循環金具 FW-SS(LS) (FW-16RF・FY-3用) ¥6,000
-------------	-------------	------------------------------	-----------------------------	----------------------------	------------------------------	---------------------------------	---------------------------------------

FW-10E 給湯器10~4.5号

強制燃焼方式のコンパクト設計。寒冷地に最適の屋内設置型です。

- 強制燃焼ファンの内蔵により、強制排気ファンの取り付けは不要。
- ダイレクト着火方式。

<b>日水協合格品</b> 屋内設置型 <b>FW-10E</b> 340×185×485mm (本体) ¥89,500 (排気トップセット) ¥4,000 FW-T セット価格 ¥93,500	(別売部品) 通し弁K ¥2,700、減圧弁K ¥7,700
--	--------------------------------

FV-2N 給湯器20~4号自在型

湯量にかかわらず湯温は一定。ムダをなくした省エネ設計。

- 空焚・過熱・凍結を防ぐ安全装置付。
- ソーラーに接続可能。
- 凍結予防ヒーター(-20℃まで)で、冬場も安心。

<b>BL認定品</b> 日水協合格品 瞬間貯湯式 <b>FV-2N</b> (在庫限り) 500×385×1,045mm (本体) ¥182,000 (メインケーブル10m) ¥3,000 FV-2NC セット価格 ¥185,000	(別売部品) 通し弁K ¥2,700、減圧弁S ¥7,700
---	--------------------------------

付属品/メインコントローラー  
(別売部品) 通し弁K ¥2,700、減圧弁S ¥7,700

ガス給湯器+風呂釜

お湯がさめれば、追い焚きできます。シャワーもつかえて...より快適な入浴。

**FS-10** 給湯器16~4.0号 +風呂釜12,000kcal/h  
**FS-9N** 給湯器16~4.0号 +風呂釜8,600kcal/h  
**FS-8N** 給湯器13~4.0号 +風呂釜11,000kcal/h  
**FS-7N** 給湯器10.0号 +風呂釜11,000kcal/h

お湯はりから適温追い焚きまでマイコンですべて全自動。

**KT-2183** 凍結予防ヒーター付

- ソーラーに接続可能。
- 凍結予防ヒーター(-20℃まで)で、冬場も安心。

**BL認定品**  
**日本協合格品**  
**屋外設置型(給湯機能付)**

**FS-10** 560×240×860mm (本体)  
 ¥223,300  
 (メインケーブル10m) ¥ 3,500  
**FS-10C** (コントローラーセット) ¥ 23,000  
 セット価格 ¥249,800

**KT-2183** 凍結予防ヒーター付

- ソーラーに接続可能。
- 凍結予防ヒーター(-20℃まで)で、冬場も安心。

**BL認定品**  
**日本協合格品**  
**屋外設置型(給湯機能付)**

**FS-9N** 350×380×790mm (本体)  
 ¥185,800  
 (メインケーブル10m) ¥ 3,000  
**FS-9N** (コントローラーセット) ¥ 21,000  
 セット価格 ¥209,800

**KT-2183** 凍結予防ヒーター付

- ソーラーに接続可能。
- 凍結予防ヒーター(-20℃まで)で、冬場も安心。

**BL認定品**  
**日本協合格品**  
**屋外設置型(給湯機能付)**

**FS-8N** 550×300×830mm (本体)  
 ¥177,800  
 (メインケーブル10m) ¥ 3,000  
**FS-8N** (コントローラーセット) ¥ 21,000  
 セット価格 ¥201,800

**凍結予防ヒーター**

- 凍結予防ヒーター(-20℃まで)で、冬場も安心。
- 給湯能力3段階切替(実10.0号≒6.5号≒3.5号)

**日本協合格品**  
**屋外設置型(給湯機能付)**

**FS-7N** 550×300×830mm (本体)  
 ¥146,800  
 (メインケーブル10m) ¥ 3,000  
**FS-7N** (コントローラーセット) ¥ 20,000  
 セット価格 ¥169,800

ガス給湯器+風呂釜

ガス風呂釜

コンパクトでもパワーは強力。安全性を考えた高機能設計。

**FS-6N** 給湯器6.2号 +風呂釜12,000kcal/h  
**FS-5N** 風呂釜<バランス型>  
**FS-4** 風呂釜<バランス型>  
**FS-2N** 風呂釜<外焚型>

シャワーと追い焚き切替使用型。浴室の増・改築に最適です。

**FS-6N** 450×300×690mm  
 ¥97,800

**屋外設置型(給湯機能付)**

付属品/メーターハンドル、接続ゴム管、締付バンド、排気筒、排水ホース

**バランス型(シャワー付)**

**FS-5N** (左・右タイプ) 230×560×640mm  
 (本体) ¥87,800  
 (給排気筒・300型) ¥12,000  
 セット価格 ¥99,800

ガス消費量/風呂釜: 8,400kcal/h 給湯器: 12,400kcal/h  
 付属品/接続ゴム管、締付バンド、湯当り、シャワーホース(1.3m)、シャワー口

**空焚・過熱安全装置付。**

**MF-0481**

**バランス型**

**FS-4** (左・右タイプ) 230×520×640mm  
 (本体) ¥45,800  
 (給排気筒・300型) ¥11,000  
 セット価格 ¥56,800

ガス消費量: 11,000kcal/h  
 付属品/接続ゴム管、締付バンド、湯当り

**メーターハンドル付。**

- 圧電式自動点火。
- 炎検出・空焚安全・過熱防止装置付。
- 設置方向は3方向。
- 高さ調整用アジャスター付(調整幅30mm)

**外焚型**

**FS-2N** 207×325×910mm  
 ¥37,800

ガス消費量: 12,000kcal/h  
 付属品/メーターハンドル、バフラー、煙突、接続ゴム管、締付バンド

仕様・能力表	風呂釜	標準ガス消費量				接続口径				貯湯量 ℓ	電圧 AC-V	電力量 W(50/60Hz)	消費電力 ℓ
		シャワー・給湯		風呂		給湯		給湯					
		都市ガス kcal/h	プロパンガス kg/h	都市ガス kcal/h	プロパンガス kg/h	給湯	給湯	給湯	給湯				
FS-10	30,200	2.52	12,000	1.00	20A (PT-)	15A (PT-)	20A (PT-)	20A (PT-)	45	100	125/145		
FS-9N	31,000	2.58	8,600	0.72	20A (PT-)	15A (PT-)	20A (PT-)	20A (PT-)	45	100	98/93		
FS-8N	24,000	2.00	11,000	0.92	20A (PT-)	15A (PT-)	20A (PT-)	20A (PT-)	45	100	40		
FS-7N	19,500	1.63	11,000	0.92	20A (PT-)	15A (PT-)	15A (PT-)	15A (PT-)	45	100	39		
FS-6N	12,000	1.01	12,000	0.88	13mmφ	9.5mmφ	15A (PT-)	15A (PT-)	45				
FS-5N	12,400	1.03	8,400	0.70	13mmφ (15A)	9.5mmφ (15A)	15A (PF-)	15A (PF-)	45				
FS-4			11,000	0.83	13mmφ (15A)	9.5mmφ (15A)			45				
FS-2N			12,000	1.00	13mmφ	9.5mmφ			45				
FT-3			19,800kcal/h						45	100	47/44	2.4	
FT-1			18,100kcal/h						45	100	51	2.2	
FW-2N	37,800	3.15			25A (PT1)	25A (PT1)	20A (PT-)	20A (PT-)		7.5	100	60/70	
FW-16RF	30,000	2.50	8,500	0.71	20A (PT-)	20A (PT-)	20A (PT-)	20A (PT-)		100	156/192		
FW-16R	30,500	2.54			20A (PT-)	20A (PT-)	20A (PT-)	20A (PT-)		100	54/57		
FW-10R-E	19,000	1.55			15A (PT-)	15A (PT-)	15A (PT-)	15A (PT-)		100	66/65		
FY-3	(給湯)30,000kcal/h (風呂釜)10,000kcal/h (出力)31,000kcal/h (32,000)				20A (PT-)	20A (PT-)	20A (PT-)	20A (PT-)		28	100	160/200	4.1
FY-4(5)					20A (PF-)	20A (PF-)	20A (PF-)	20A (PF-)		17(53)	100	85/100	4.2

\* (FV-2都市ガス消費量) 4A-4B-4Cは 34,000kcal/hです。FW-16RF・FY-3消費電力は給湯+風呂釜使用の場合です。

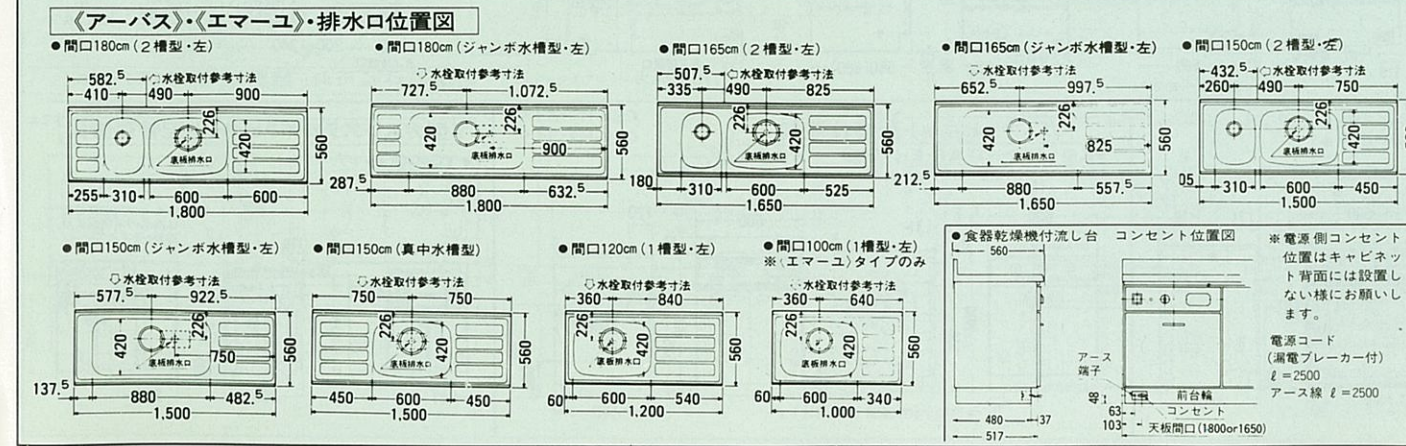
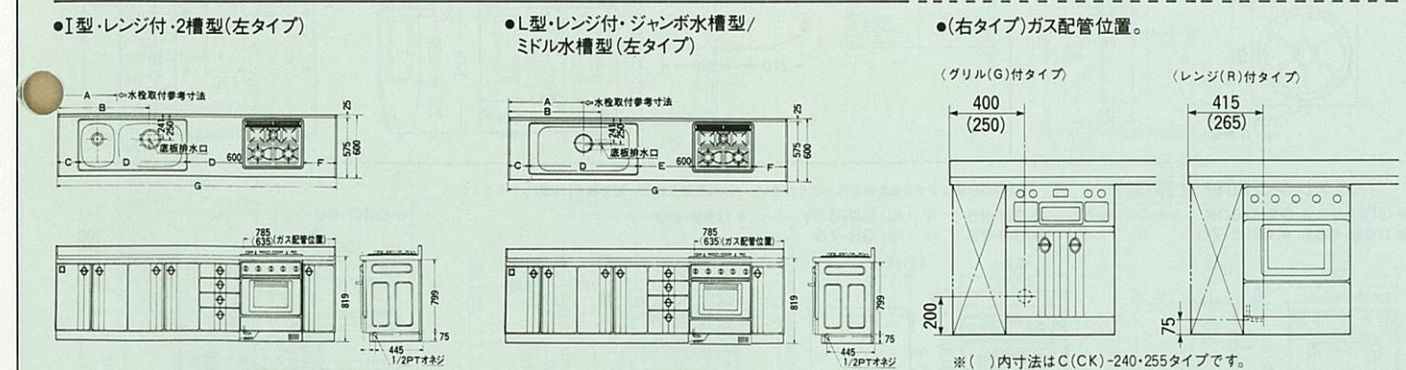
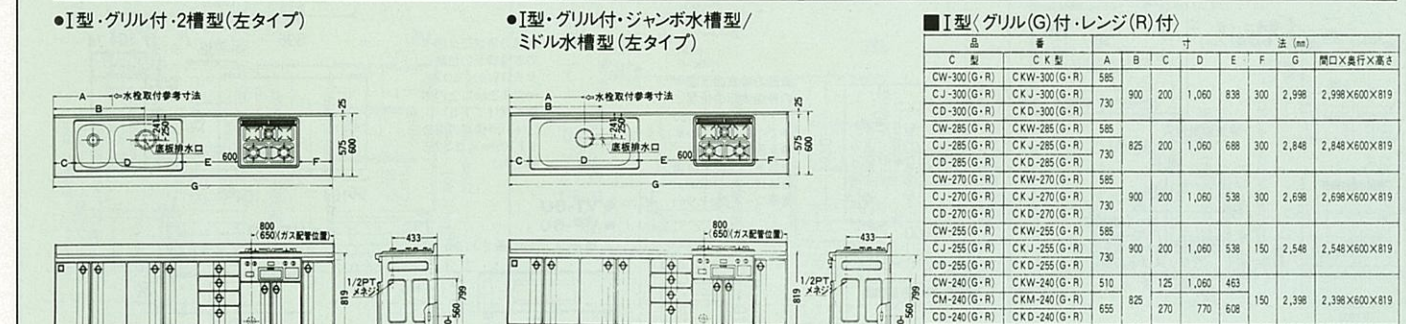
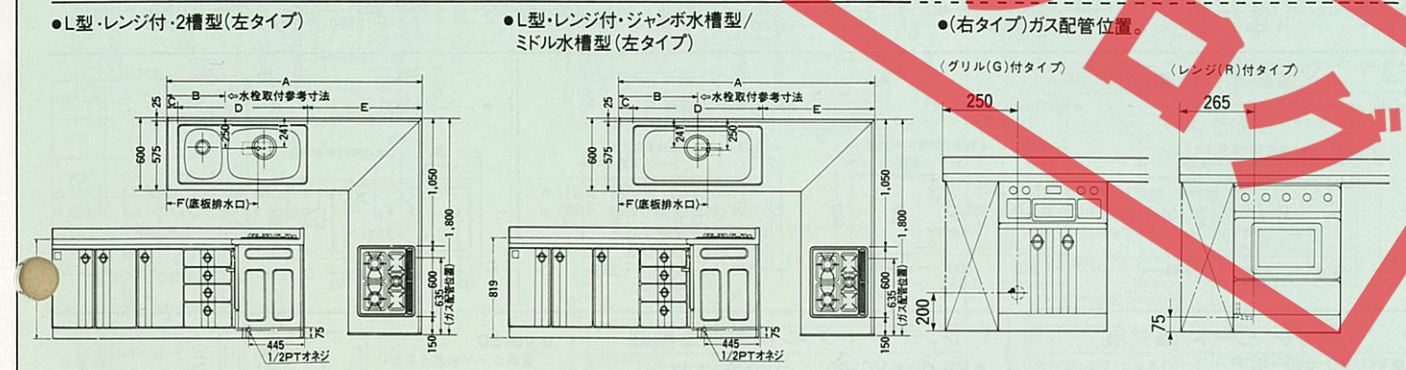
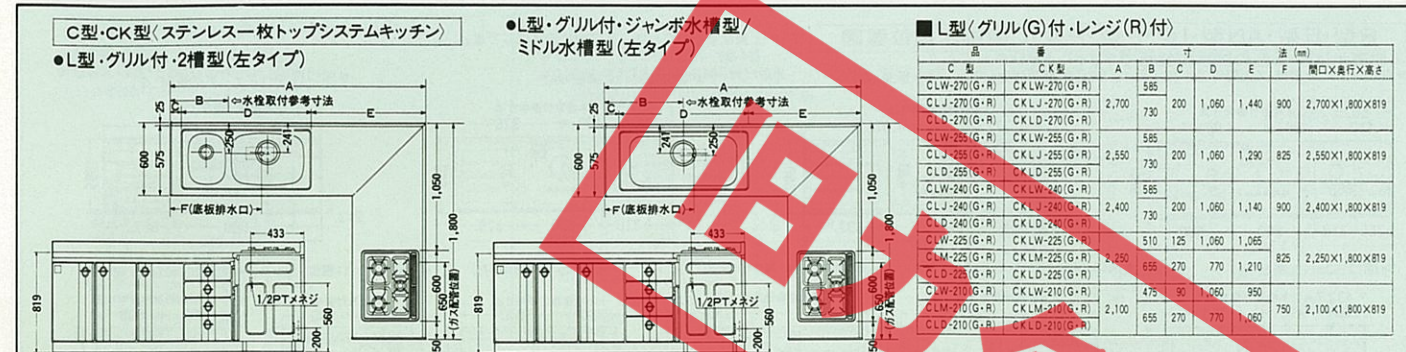

R型・E型・AN型・I型・F型・P型・L型排水口位置図

(F・P・L型は奥行550ミリ。その他寸法は同じです。)

※赤表示はR・E型の排水口位置です。

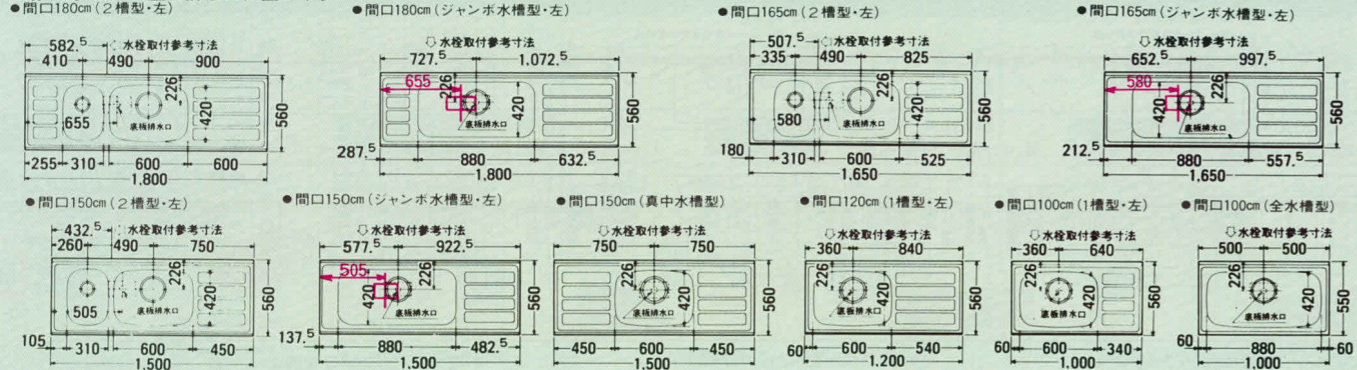

Y型排水口位置図

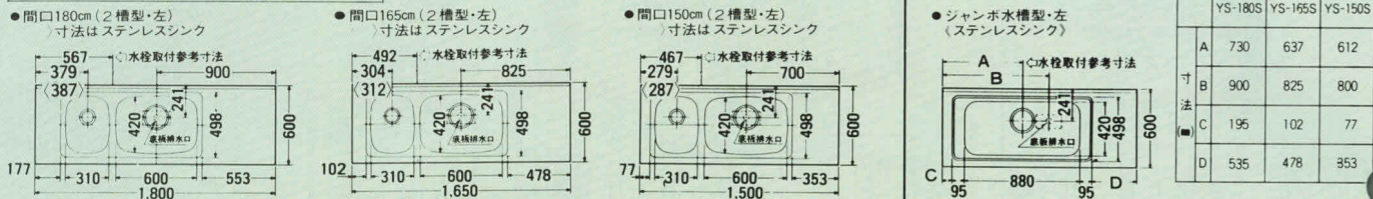

キッチンフード/換気扇

- VD-60 ●60F-60P ( )寸法はVD-75Pです。
●VD-75P

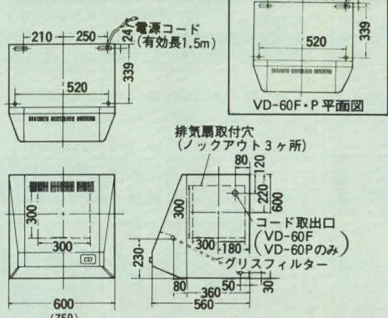

レンジフードファン排気口位置図

- VB-60 ●VC-60 ( )寸法はVB-75です。
●VB-75

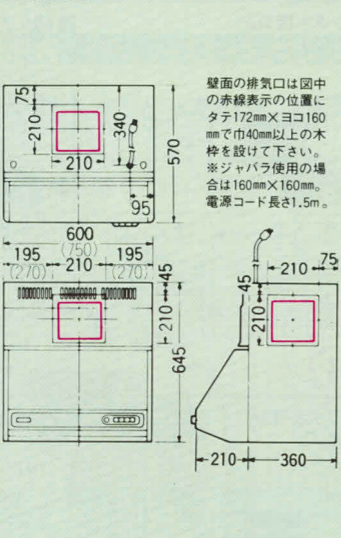

VS-60

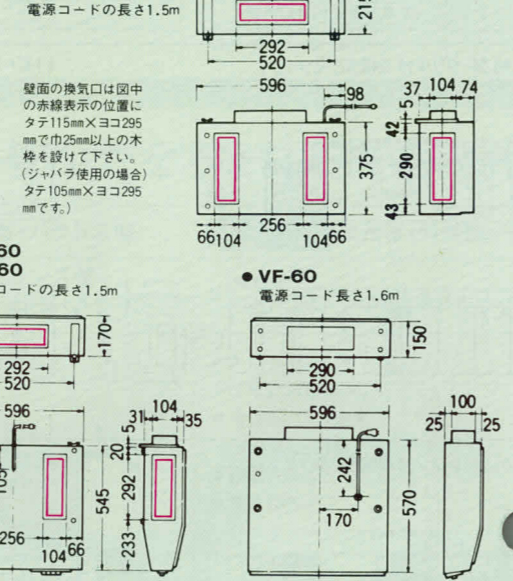

ガスレンジ配管位置図

※ガスの接続は必ず金属配管を行ってください。ガスの接続工事は、配管業者に依頼してください。

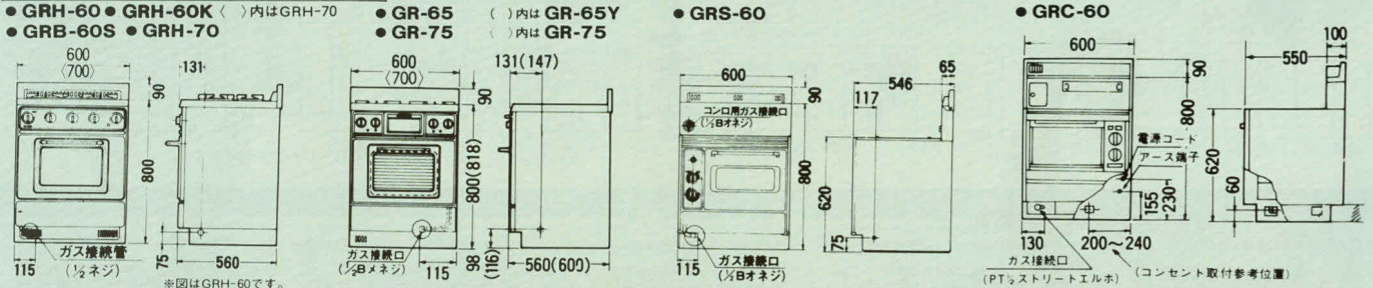

ガスキャビネット配管位置図

- K型 (エマーユ) ●R・E・I・AN型 ●F・P・L型

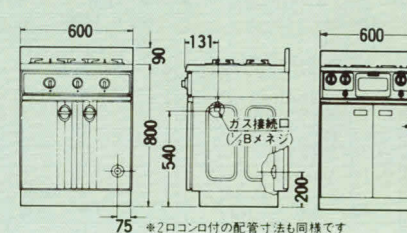

Y型ガスシステムキャビネット配管位置図

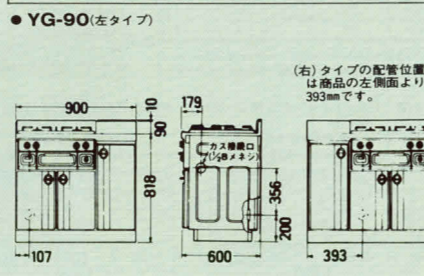

ホーローステンシステムバス

- USK-1616-USM-1616
●USK-1616S-USM-1616S

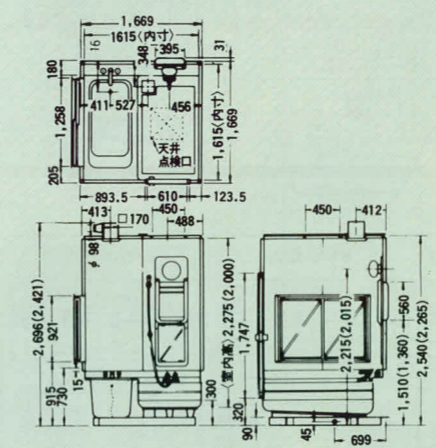

- USK-1216-USM-1216
●USK-1216S-USM-1216S

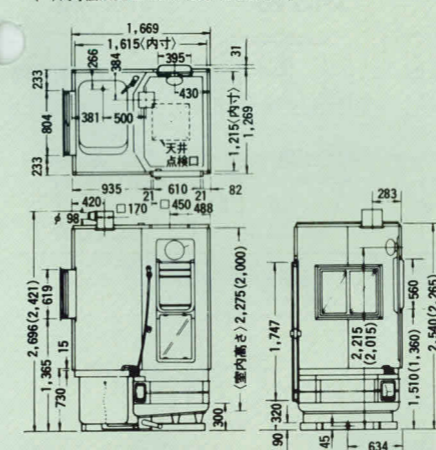

●USM-1116S

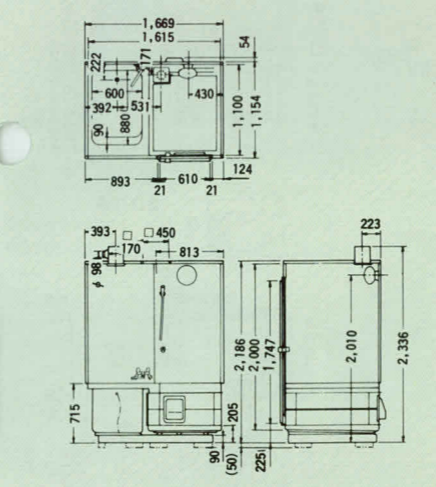

- UEK-1616-UEM-1616
●UEK-1616S-UEM-1616S

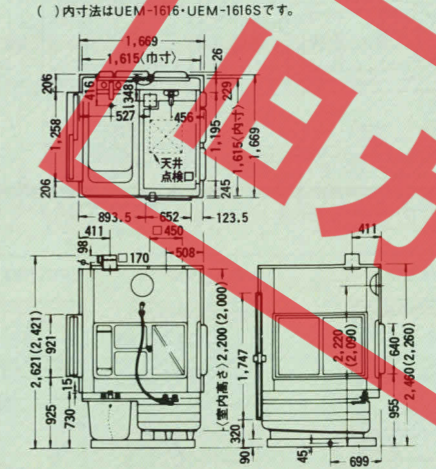

- UEK-1216-UEM-1216
●UEK-1216S-UEM-1216S

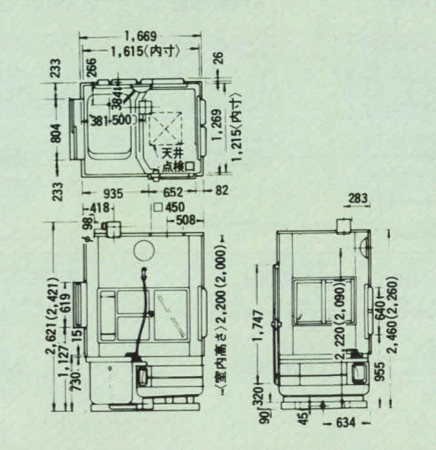

●USM-1116P (浴槽80cm型・バランス釜タイプ)

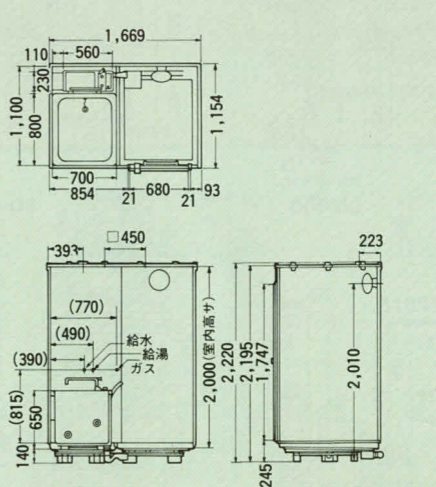

- UBK-1616-UBM-1616
●UBK-1616S-UBM-1616S

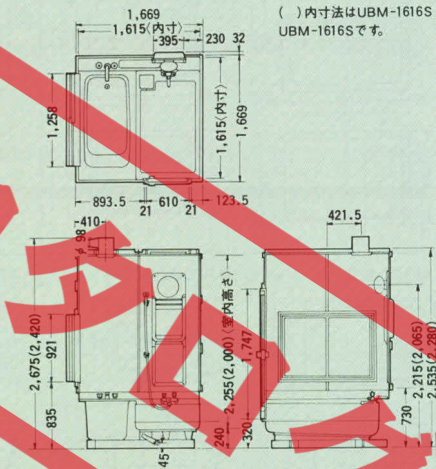

- UBK-1216-UBM-1216
●UBK-1216S-UBM-1216S

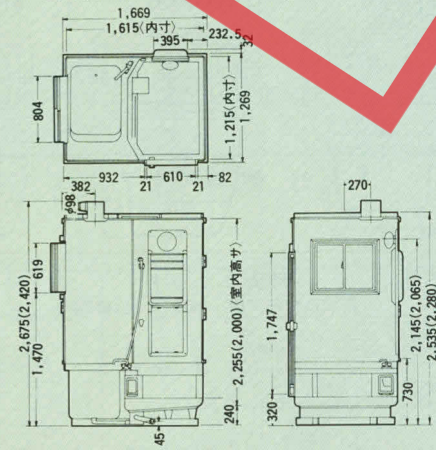

●USM-1116P (浴槽110cm型・外壁貫通設置型 風呂釜タイプ)

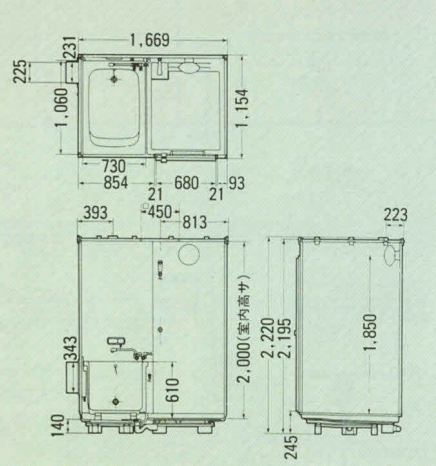

ホーローステン風呂・ステンレス風呂

※FHタイプはノーエプロンです。

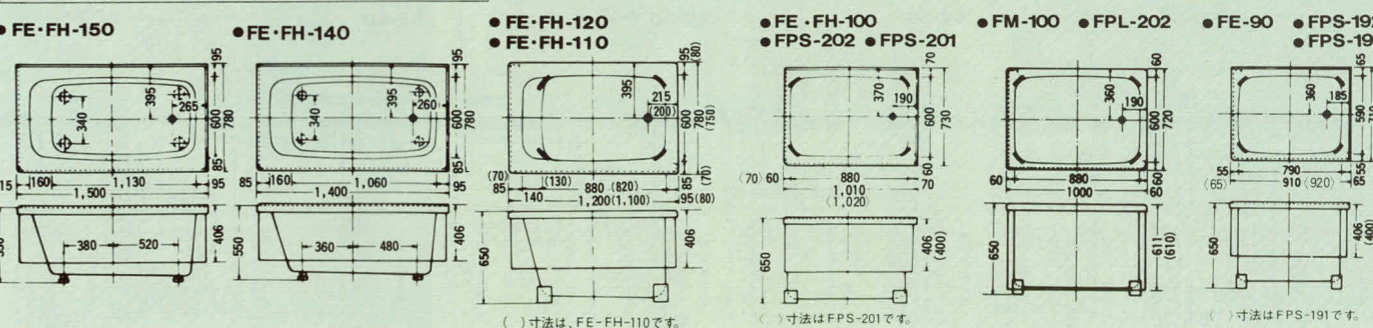

( )寸法は、FE-FH-110です。

( )寸法はFPS-201です。

( )寸法はFPS-191です。

●FM-90 ●FPL-192 ●FPS-181-182 ●FPL-181-182

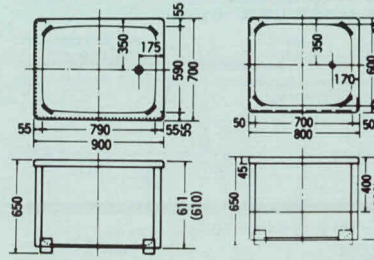

鋳物ホーロー風呂

●FUH-155 ●FUH-140N ●FUH-140 ●FUH-130

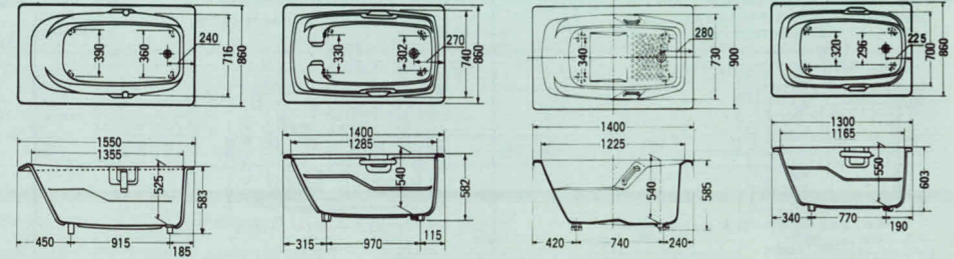

●FUH-120 ●FUH-115 ●FUH-110 ●FUH-107 ●FU-150 ●FU-120 ●FU-110

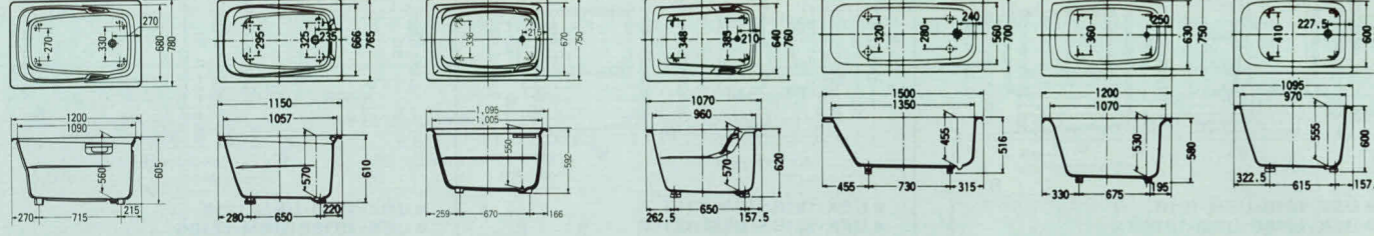

●FU-100 ●FU-90 ●FUD-120 ●FUD-110 ●FUD-100 ●FUG-120 ●FUG-110 ●FUG-100

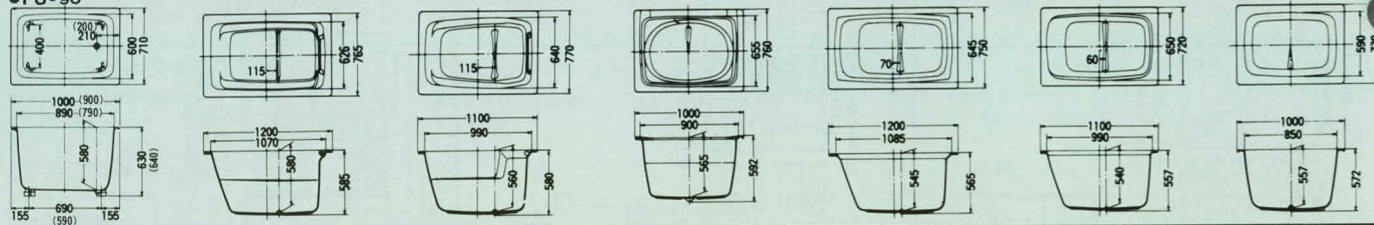

洗面ユニット (洗面ユニット別売部品) タカラホーロー洗面ユニットのお求めに際して

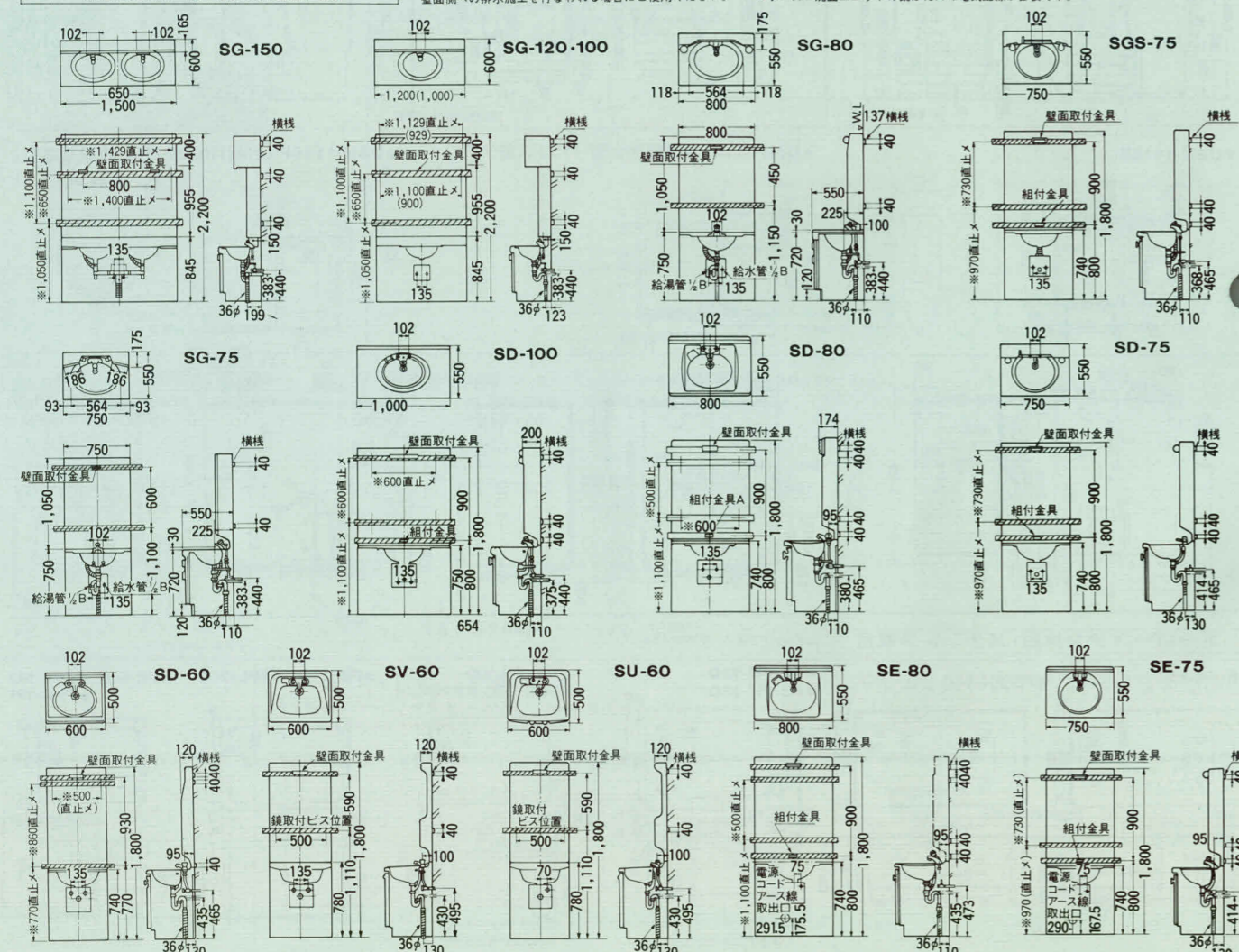

電気温水器

●ED-380EA ●ED-460EA ●ED-380LA ●EM-460A ●EM-380A

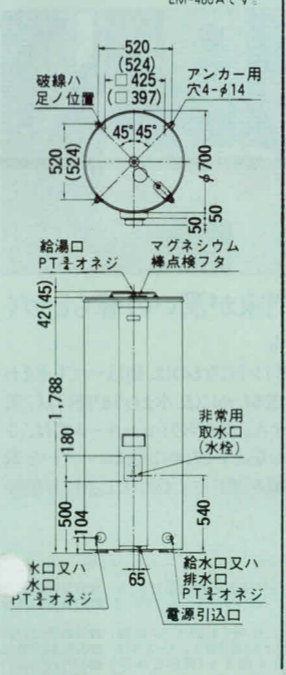

石油給湯機

●FY-3 ●FY-4 ●FY-5

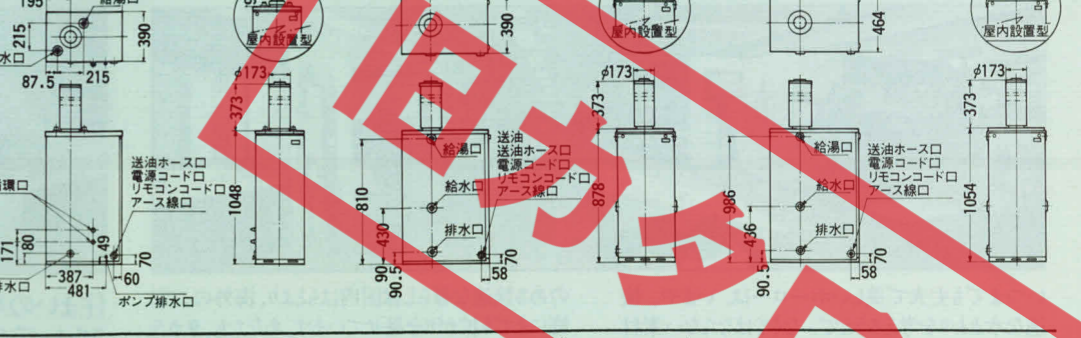

石油風呂釜

●FT-1 ●FT-3

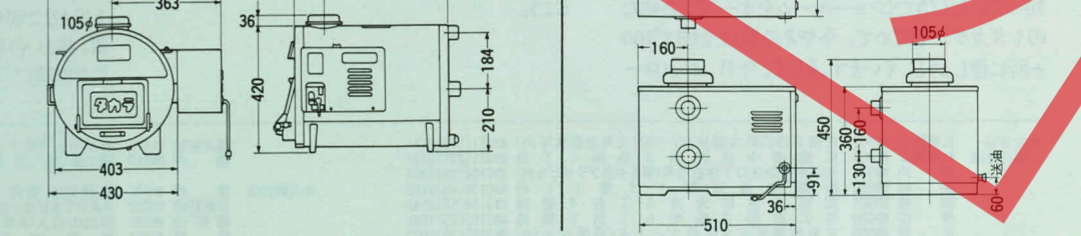

ガス給湯器

●FW-16RF ●FW-16R ●FW-10R ●FW-10E

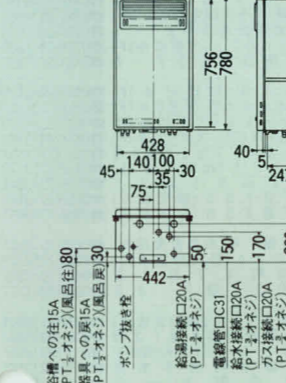

ガス風呂釜

●FS-10 ●FS-9N ●FS-8N ●FS-7N ●FS-6N ●FS-5N ●FS-4 ●FS-2N

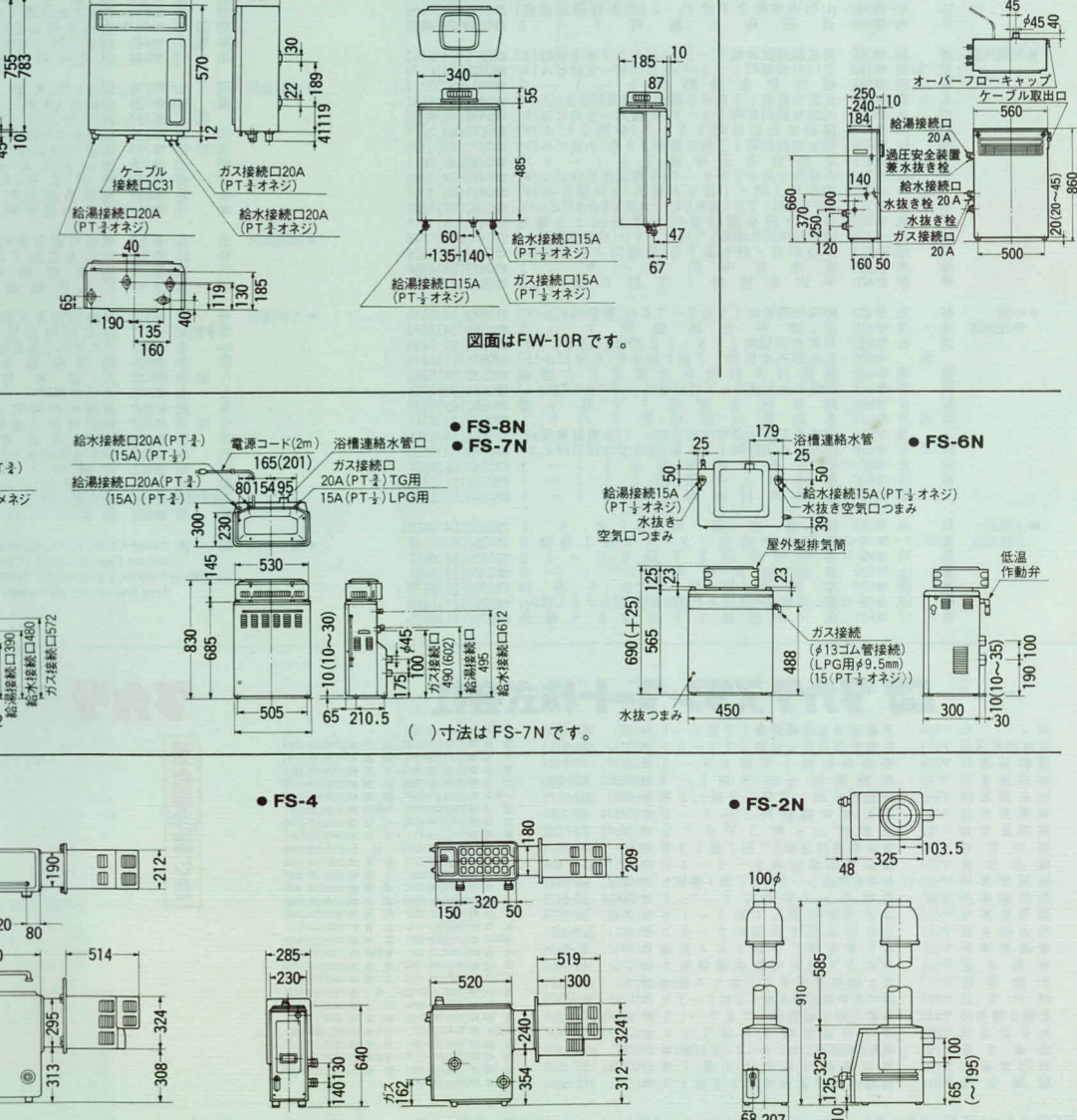



# タカラのショールーム

見て触れて…ホーローの良さをすべてがご体験いただけます。



いつまでも丈夫で美しいホーローは、いまや、快適な水まわりを考えるうえで、なくてはならない素材となりました。このホーローを、わが国で初めてキッチンや浴室にとり入れたのがタカラでした。そして、そのすぐれた材質とインテリア性を多くの方に知っていただくショールームをオープンさせたのもタカラがはじめて。今やその数は全国で100ヶ所に達しようとしています。そして、今日、ホーロー

のある快適な暮らしは国内はもとより、海外のご家庭にまでも拡がりを見せています。あなたも、タカラのショールームに是非一度おでかけになり、ホーローの良さをご自分の目でお確かめください。快適な暮らしへのパスポートがきっと見つかることでしょう。

住まいの専門家が潤いの暮らしづくりをお手伝い。

新築・増改築でポイントになるのは、何といっても水まわり。快適な暮らしを送るためには、水まわりが美しくなければなりません。タカラのショールームでは、さまざまなご要望にお応えするために相談コーナーを設置。住まいの専門家がアドバイスをいたします。お気軽にご相談ください。

北海道・東北地区	関東地区	中部・東海地区	上信越・北陸地区	近畿地区	中国地区	四国地区	九州地区	海外
札幌第1 ☎003 札幌第2 ☎060 旭川 ☎070 川館 ☎040 函館 ☎084 帯広 ☎080 北見 ☎090 青森 ☎030 八戸 ☎031 秋田 ☎010 盛岡 ☎020 山形 ☎980 福島 ☎963 いわき ☎970 山形市 ☎996 酒田 ☎998	立川 ☎107 板橋 ☎190 春日部 ☎344 日宮 ☎330 大宮 ☎350 前橋 ☎371 桐生 ☎376 宇都宮 ☎321 宇都宮中央 ☎280 柏 ☎277 戸島 ☎310 水戸 ☎314-02 横浜 ☎220 厚木 ☎254 厚木市 ☎243 厚木市 ☎400	静岡 ☎420 沼津 ☎410 浜松 ☎430 名古屋 ☎460 豊橋 ☎440 岡崎 ☎444 岐阜 ☎500 多治見 ☎507 見沼 ☎514 四日市 ☎510 松原 ☎389-65 松原 ☎380 松原 ☎386	新潟 ☎951 新潟センター ☎950-21 長岡 ☎940-11 富山 ☎930 富山 ☎933 富山 ☎939-13 金沢 ☎921	福井 ☎910 福井市 ☎910 彦根 ☎522 京都 ☎600 福知山 ☎620 舞鶴 ☎624 大坂 ☎530 東大阪 ☎577 八尾 ☎581 岸和田 ☎596 西宮 ☎651 三宮 ☎663 姫路 ☎670 姫路良 ☎630 和田 ☎630 和田 ☎640 和田 ☎646	岡山 ☎700 岡山 ☎720 岡山 ☎737 岡山 ☎730 岡山センター ☎733 岡山 ☎745 岡山 ☎747 岡山 ☎680 岡山 ☎683	高松 ☎760 高松 ☎790 高松 ☎770 高松 ☎780	福岡 ☎816 福岡 ☎812 福岡 ☎803 福岡 ☎809 福岡 ☎830 福岡 ☎870 福岡 ☎850 福岡 ☎857 福岡 ☎840-01 福岡 ☎860 福岡 ☎880 福岡 ☎885 福岡 ☎890 福岡 ☎902	香港 TAKARA'S HONG KONG SHOW ROOM Lightong Center.Upper Ground Floor.Shop No.5.77 Leighton Road.Hong Kong ☎(HONG)5-788056 シンガポール TAKARA'S SINGAPORE SHOW ROOM Lucky Plaza Mezzanine Floor Shop No.25.304 Orchard Road Singapore ☎(SINGAPORE)7343814

## タカラスタンダード株式会社

本 社 ☎536	大阪市城東区鳴野東1丁目2-1 ☎(06) 962-1531	営業所・出張所・分室	川 ☎(0166) 22-0364
北海道営業所 ☎003	札幌市白石区大谷地2丁目2-9 ☎(011) 862-6111	川 ☎(0154) 52-3140	旭 ☎(0138) 45-2199
青森営業所 ☎003	青森市中央1丁目2-3 ☎(0177) 76-1121	北見 ☎(0157) 25-8072	函 ☎(0178) 45-9233
秋田営業所 ☎010	秋田市川元山下町1-8 ☎(0188) 62-4565	帯広 ☎(0155) 25-1641	八 ☎(0177) 76-1121
仙台営業所 ☎980	仙台市本町1丁目1番1号 ☎(022) 262-5175	山形 ☎(0236) 31-3966	任 ☎(0234) 26-4925
北関東支店 ☎344	春日部市豊野町3-1-2 ☎(0487) 37-7311	いわ ☎(0246) 24-254	岡 ☎(0198) 124-6783
東関東支店 ☎281	千葉市山王町3-3-3 ☎(0434) 23-1222	山形 ☎(0249) 122-7661	宇 ☎(0286) 32-1311
東京支店 ☎1707	東京都港区赤坂7丁目1番19号 ☎(03) 404-2511	川 ☎(0492) 146-6321	川 ☎(0482) 156-2240
横浜支店 ☎120	横浜市西区北幸2-9-4 ☎(045) 314-1621	前橋 ☎(0273) 73-4111	立 ☎(0425) 146-4411
新潟営業所 ☎950-21	新潟市流通センター4丁目1番5地 ☎(0252) 60-5141	水戸 ☎(0292) 127-3201	柏 ☎(0471) 663-2432
新潟営業所 ☎380	長野市上十軒2-8-7-1 ☎(0262) 28-9118	甲府 ☎(0552) 122-5211	横 ☎(0462) 24-4656
静岡営業所 ☎420	静岡市南安部1丁目3-1-0 ☎(0542) 54-5575	長 崎 ☎(0952) 34-0511	上 ☎(0268) 125-2860
名古屋支店 ☎461	名古屋市中区栄1丁目2-5 ☎(052) 722-0361	本 城 ☎(0263) 958-1922	沼 ☎(0559) 243-7600
北陸営業所 ☎921	金沢市玉鋸2丁目2番6番地 ☎(0762) 91-5555	津 松 ☎(0534) 121-5712	福 ☎(0776) 35-5181
京都支店 ☎600	京都市下京区七条通猪熊東入 ☎(075) 343-2255	富 山 ☎(0764) 133-5561	豊 ☎(0532) 154-5262
大阪支店 ☎577	大阪市長田東2丁目1番7番地 ☎(06) 746-6811	岐阜 ☎(0582) 631-9538	豊 ☎(0471) 663-4526
神戸支店 ☎643	神戸市中央区磯辺通4丁目2-2 ☎(078) 251-2821	多 治 見 ☎(0593) 52-5595	三 重 ☎(0592) 34-5711
和歌山営業所 ☎680	和歌山市小松原通1丁目1-1 ☎(0734) 24-1301	福 知 山 ☎(0773) 23-8501	彦 根 ☎(0749) 23-0016
米子営業所 ☎643	米子市博労町4丁目3番5番地 ☎(0859) 33-0631	奈良 ☎(0744) 13-2061	岸 田 ☎(0724) 32-8421
広島支店 ☎733	広島市西区商工センター4丁目12番1号 ☎(082) 278-1621	田 辺 ☎(0739) 125-0832	姫 路 ☎(0792) 89-1720
四国営業所 ☎786	高松市朝日新町1番7号 ☎(0878) 22-2521	岡 山 ☎(0862) 126-3125	鳥 取 ☎(0857) 27-6144
福岡支店 ☎910	福岡市博多区西門隈3丁目1番7号 ☎(092) 431-5856	福 山 ☎(0849) 131-6122	奥 ☎(0823) 324-8770