

タカラ **ホーロー**
住宅設備機器

保存版

旧カタログ

ホーローが結ぶ暮らしのスペース...ホーローシステムライフ



暮らしとともに75年

タカラスタンダード株式会社

いいものは、時を経てなお輝きを増す。

人と暮らしをやさしく包む……ホーロー。

物語は紀元前2,000年に始まった。

ホーロー。それは鋼板にガラス質の被膜を焼きつけるという特殊な製法により作り出されます。この製法によって作り出されたホーローは、鉄の持つ強靱さとガラスの持つなめらかで深みのある美しさを兼ね備え、さらにそれは水まわりに最適という特性にまでつながります。ホーローのルーツは古く、古代エジプト王朝にまでさかのぼります。現存する最古のホーロー製品としては、あのツタンカーメン王の黄金のマスクが有名です。悠久の時を経た今もなお、その輝きは失なわれることなく、私たちの心を魅了してやみません。このことはホーローがいかに優れた素材であるかを物語っています。永遠に衰えることのない美しさ。人々が求める理想は、古代エジプトの昔もハイテク時代の今も変わることがありません。いまキッチン、バスルームといった水まわりにこそ、そんな理想の実現が求められています。水や湿気、酸、アルカリに強くすぐれた耐久性を発揮するなど、数多くの特長を合わせ持つホーロー。美しく快適な水まわりを考える時、これほど最適の素材は他にありません。いい道具の条件。それは、歴史を超えて受け継がれ、私たちの暮らしを豊かにしてくれるもの。そして、心をなごませゆとりを育むものではないでしょうか。タカラは、このような条件を満たすホーロー製品の開発へ、先進の技術と磨き抜かれたノウハウを駆使。多様化する商品ニーズに応える、高品質のホーロー製品をお届けしております。



豊富なホーローカラーはタカラだけ。

住まいの色は、そこに暮らす人のライフスタイルや主張を表現する大切な要素といえます。暮らしの中で重要な位置を占める水まわりの色を個性にあわせてコーディネートできたら…。そんな願いに応え、タカラはホーローのカラーバリエーションを豊富に用意。たとえば、キッチンだけでもOK型・アーバス4色、O型・エマーユ5色、ロイヤル6色の計15色。これだけの色を出せるのも、他では真似のできない独自のホーロー技術が生かされているからです。

ホーローシステムライフをお届けします。

キッチン、バスルーム、サニタリーといった水まわり…日に何度も使う所だけに私たちの暮らしにとって特に大切な場所といえるでしょう。「毎日を快適に暮らしたい」というご家族の願いに応えるため、この水まわりスペースを、より美しく爽やかに演出するホーロー製品をタカラはお届けしております。いつまでも光沢を失わないホーローが創る、みずみずしい暮らし—ホーローシステムライフを、タカラはトータルにお手伝いさせていただきます。



水まわりをより美しく快適に…だからホーロー。

住まいの中で重要な役割を果たす水まわり。そこは最も美しさを要求される場所でありながら、逆に最も美しさを保つのがむずかしい。「住まいのウイークポイント」といえるでしょう。実際、キッチン、バスルームなどは、水・熱・油・洗剤(薬品)などに毎日さらされるわけですから、それらに耐え、美しさを維持できる素材を選ぶことが大きなポイントとなります。その点ホーローは、ガラスのような美しさと、鋼鉄のような強靱さを兼ねそなえた水まわり

に最適の素材。水や湿気・熱気はもちろん、油や酸・アルカリにも腐蝕・変色しないことや、衝撃に強く汚れにくいなど数々のすぐれた特徴をもっています。



先進の技術が生む、高品質ホーロー。

ホーローとは、鋼板にガラス質のうわ薬(釉薬)を吹きつけ高温で焼きつけたものです。この鋼板とガラス質という異なる素材の密着度こそがホーローの品質を左右する最大のポイント。この密着度を極力高くするため、タカラでは釉薬の原料となる粉末(フリット)と鋼板を自社で管理しています。また、独自に開発した添加物をフリットに調合するとい

う技術により、美しい色調と輝きはもちろん、なめらかな質感をもつ高密度ホーローができるのです。



未来にひろがるホーロー技術。

そして今、ホーローは単に水まわりの素材というだけでなく、そのすぐれた特性から新しい利用分野が次々に開発されています。タカラはこれからの時代を見つめ、ホーローのパイオニアとして長年にわたり蓄積してきた技術力とノウハウを、新分野の製品開発に生かしています。たとえば、画期的な遠赤外線発生体(タカラホーロー遠赤外線ヒーター)やビル壁装材など。暮らしに、そして産業に、タカラのホーローはその可能性を限りない未来へとひろげています。



● 汚れもさっとひとふき。 ● キズがつきにくい。 ● 熱や衝撃に強い。 ● 優れた耐酸性

ホーローシステムキッチン
ニューシステム
OK型
P3-P12

ホーローシステムキッチン
アーバス
エマーユ
ロイヤル
E・EO型
P13-P28

木製システムキッチン
P29-P34

レンジフードファン
ガスレンジ
P35-P38

冷凍冷蔵庫
電子レンジユニット
食器乾燥機付
流し台
台所関連機器
P39-P41

ホーロー洗面ユニット
P42-P46

ホーローシステムバス
P47-P54

ホーローステン
風呂
鏡物ホーロー
風呂
気泡風呂
P55-P59

給湯機器
風呂釜
P60-P64

寸法部
P65-P70

〈ニューシステムー〉C型シャモアアイボリー



ステンレス一枚トップの美しいフォルム。
キッチンになごやかな空気が流れます。

いつの間にか家族が集まり、楽しい会話が聞こえてきそう…。〈ニューシステムー〉は、そんなあたたかい空気につつまれたキッチンです。継ぎ目のないステンレス一枚トップが、キッチンにすっきりとした印象を与え、シャモアアイボリーの落ちついた色調が、くつろぎの時間を奏でます。単に調理をする場というのではなく、住まいの新しいコミュニケーションスペースとしてお使いいただけるよう、すみずみにまで細かい配慮を施しました。

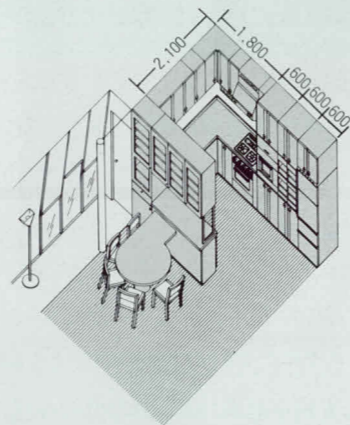

間口210cm (ミドル水槽・グリル内蔵型レンジ・食器乾燥機付)
CLD-210-2RA
L型13点セット価格 ¥1,902,800

〈ニューシステムー〉CK型コスモブラック



豪華な人工大理石一枚トップ。
使う人のステイタスに応えます。

今やキッチンも、もうひとつのインテリア空間。使う人のステイタスをさりげなく表現できるような高いグレードが要求されています。〈ニューシステムー〉人工大理石トップタイプなら、そんな条件も確実に満たしてくれます。きめが細かく温もりのある質感をもつ、ホワイトカラーの人工大理石。落ちついたマット調ブラックの扉。そして、美しく丈夫なホーローキャビネット。これらがひとつになって、豪華で洗練されたキッチン空間をつくれます。

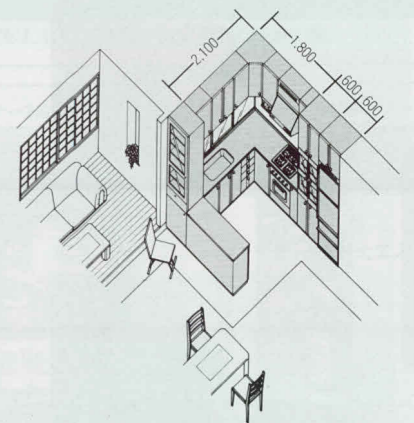

間口210cm (ミドル水槽・グリル内蔵型レンジ)
CKLM-210-2MRB
L型12点セット価格 ¥1,624,800

*印刷色ですら商品と多少異なります。タカラショールームで確かめください。

継ぎ目のない一枚トップが つくる、流れるような美しさ。



天板の材質
ステンレストップ(ロールエンボス加工)



人工大理石トップ



※ニューシステム人工大理石トップは、デュポン・コリアンを採用しております。

使いやすさを暮らしにあわせて自由自在にコーディネートできる、タカラのホーローシステムキッチン〈ニューシステム〉。間口サイズはI型=5サイズ、L型=5サイズ(シンク側間口)×2サイズ(ガス器具側間口)の合計15ものバリエーションをもっています。天板は、表面にロールエンボス加工を施したステンレスと、美しく清潔感あふれる人工大理石の2タイプ。しかも、継ぎ目のない一枚天板です。見た目にもすっきりと美しく、快適なキッチンライフが楽しめます。扉はもちろんホーロー。シャープなラインをアクセントにした都会感覚あふれるCK型4色と、パステルカラーに優雅なAカットを施したC型5色の中から、個性にあわせてお選びいただけます。さらに、シンク3タイプ、ガス器具2タイプ、食器乾燥機付タイプなど使い勝手を考えた便利な機能が勢ぞろい。キャビネット本体の収納も使いやすい4段引き出し(CLD・CKLD-210タイプは中引き出し〔4段〕付)に加え、コーナー部分には2段回転棚(L型・ガス器具側間口1,650mmタイプはスライド式2段棚)を採用しております。

〈ニューシステム〉CK型4カラー
シャープなラインが小粋なアクセントの、都会派カラー。

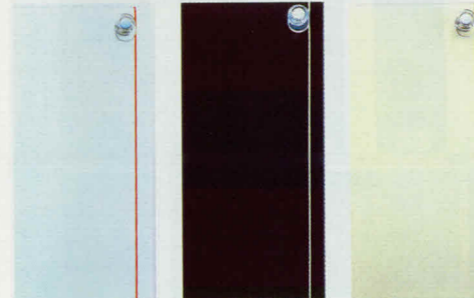

A:スノーホワイト B:コスモブラック C:サンドベージュ

〈ニューシステム〉C型5カラー
パステルカラーに優雅なAカットが印象的。

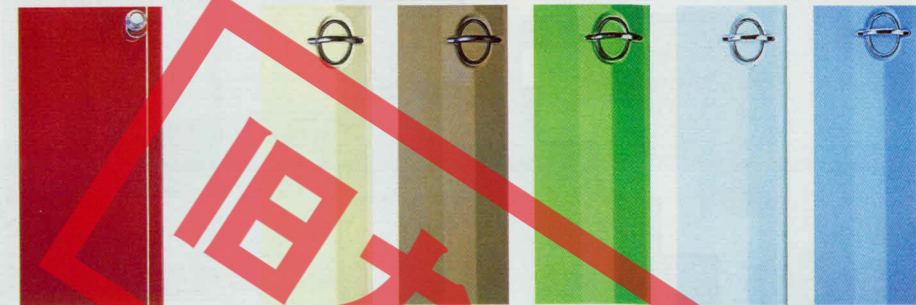

A:シャモアイボリー C:モッシュルムベージュ F:アボガドグリーン H:シルキーグレイ K:クリスタルブルー

トップサイズ

使い勝手やキッチンスペースにあわせて、間口サイズは15cmきざみにきめ細かく用意しました。I型は5サイズ(間口2,400~3,000mm)。L型は流し台側5サイズ(間口2,100~2,700mm)、ガス器具側2サイズ(間口1,800と1,650mm)の合計10サイズ。"より使いやすい"をテーマに豊富なサイズバリエーションでお応えいたします。人工大理石トップも、L型10サイズ、I型5サイズを揃えております。

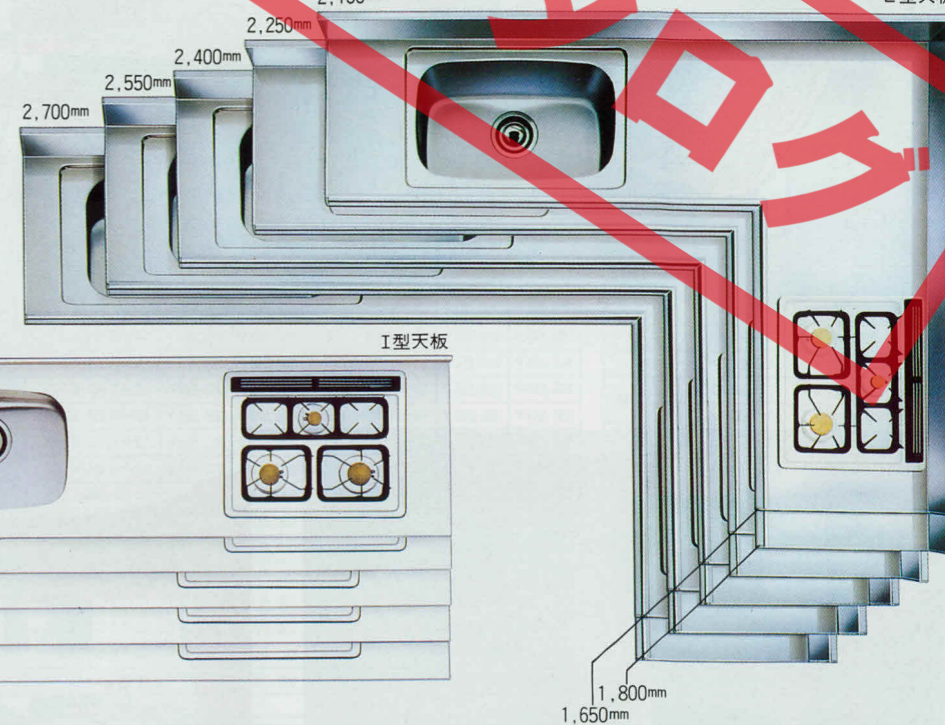
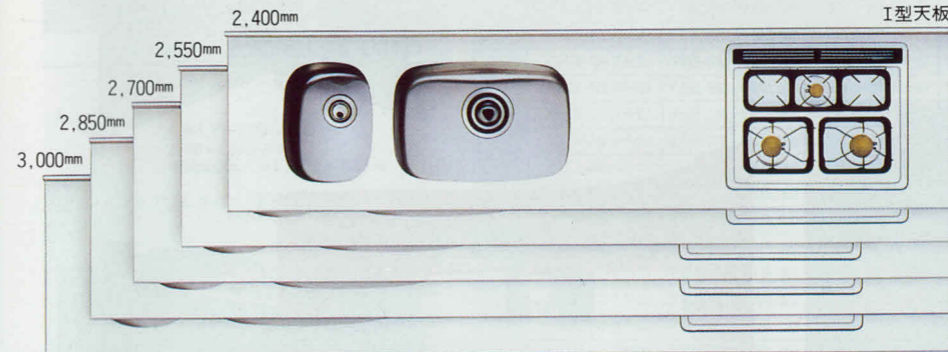

シンクタイプ

ダブルシンク



お台所の作業効率を高める便利な二槽式。

ジャンボシンク



一度に大量の洗い物でも安心! 大型サイズ。

ミドルシンク

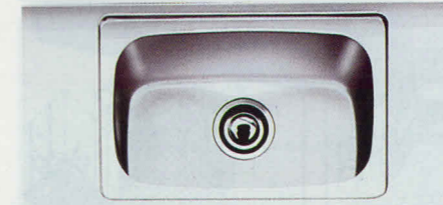

使いやすさを考えたほどよいシンク幅。

調理機器

3口コンロ・レンジ(グリル内蔵型)



赤外線ジャンボグリル内蔵。庫内はセルフクリーニングホーロー仕上げ。

3口コンロ・ジャンボグリル



赤外線ジャンボグリルと3口コンロが一体化。

電化機器

食器乾燥機

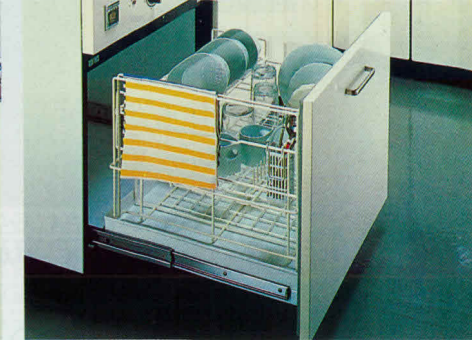

乾燥後は、収納庫に早変わり! 便利な一石二鳥。

収納機器

コーナー2段回転棚



L型・ガス器具側間口1,800mmタイプに採用。 L型・ガス器具側間口1,650mmタイプに採用。

※印刷色ですから商品と多少異なります。タカラショールームで確かめください。



CKLD-240-2RA (スノーホワイト)
L型13点セット価格 ¥1,646,800



CKLD-210-2RF (キャニオンレッド)
L型14点セット価格 ¥1,222,300

こだわる人の都会派カラー。
個性で選ぶファッショナブルキッチン。

ニューシステムCK型

キッチンもおしゃれ感覚で使いこなしたい…。そんなあなたの気持ちにフィットした都会派感覚のキッチン<ニューシステム>CK型。ホーロー扉カラーは、ナチュラル(自然)をテーマにモダンな4カラーを採用いたしました。それぞれに、シャープなラインがアクセントとなり、洗練されたキッチンイメージをつくります。サイズ・機能・カラーなど、豊富な商品群の中から、スペースや使い勝手に応じて自由にお選びいただけます。

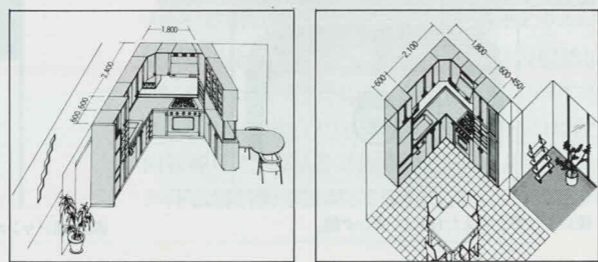
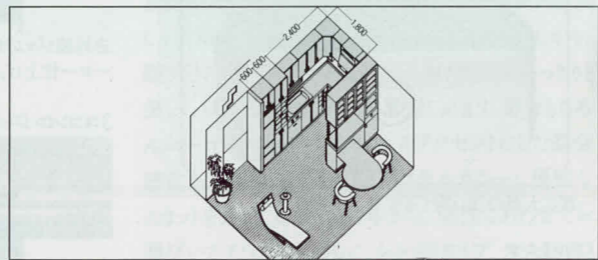

<ニューシステム>CK型4カラー

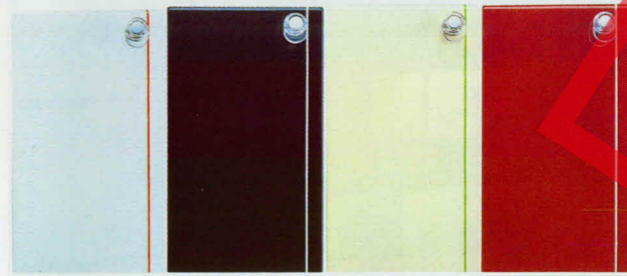

A:スノーホワイト B:コスモブラック C:サンドベージュ F:キャニオンレッド

(品番の読み方)

CKLW-270-2MRB

■扉カラー<ニューシステム>CK型(A・B・C・F色)
■ガス器具の種類(R:レンジ付、G:グリル付)
■天板の材質(M:人工大理石トップ、ステンレストップは省略しております)
■ガス器具側間口サイズ(2:1,800mm、1:1,650mm)
■流し台側間口サイズ
■シンクの種類(W:ダブルシンク、J:ジャンボシンク、M:ミドルシンク、D:食器乾燥機付)
■天板の形状(L:L型、I型は省略しております)
■シリーズ名(ニューシステムCK型)

ステンレストップ

L型・レンジ(グリル内蔵)タイプ



CKLW-210-2RB
2,100×1,800×819mm
¥465,000 ●写真の商品は左水槽

I型・ジャンボグリルタイプ 食器乾燥機付

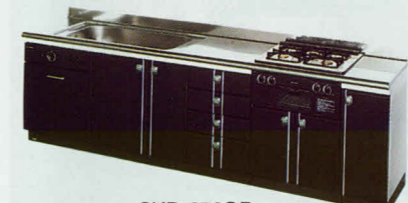

CKD-270GB
2,698×600×819mm
¥381,000 ●写真の商品は左水槽

●L型価格表<搬入・取付費別途>

区分	品番	ガス器具側 間口1,800mm		ガス器具側 間口1,650mm		
		R:レンジ付	G:グリル付	R:レンジ付	G:グリル付	
間口 2,700mm	CKLW-270-2(R-G)	¥505,000	¥463,000	CKLW-270-1(R-G)	¥495,000	¥453,000
	CKLJ-270-2(R-G)	¥500,000	¥458,000	CKLJ-270-1(R-G)	¥490,000	¥448,000
間口 2,550mm	CKLW-255-2(R-G)	¥495,000	¥453,000	CKLW-255-1(R-G)	¥485,000	¥443,000
	CKLJ-255-2(R-G)	¥490,000	¥448,000	CKLJ-255-1(R-G)	¥480,000	¥438,000
間口 2,400mm	CKLD-240-2(R-G)	¥485,000	¥443,000	CKLD-240-1(R-G)	¥475,000	¥433,000
	CKLW-240-2(R-G)	¥480,000	¥438,000	CKLJ-240-1(R-G)	¥470,000	¥428,000
間口 2,250mm	CKLW-225-2(R-G)	¥475,000	¥433,000	CKLW-225-1(R-G)	¥465,000	¥423,000
	☆CKLM-225-2(R-G)	¥470,000	¥428,000	☆CKLM-225-1(R-G)	¥460,000	¥418,000
間口 2,100mm	CKLW-210-2(R-G)	¥465,000	¥423,000	CKLW-210-1(R-G)	¥455,000	¥413,000
	☆CKLM-210-2(R-G)	¥460,000	¥418,000	☆CKLM-210-1(R-G)	¥450,000	¥408,000

※扉カラーは、A・B・C・F色の中からお選びいただけます。
※品番の☆は、ミドル水槽型です。
※品番()内はガス器具の種類を表示しています。
R:3口コンロ・レンジ(グリル内蔵型)、G:3口コンロ・ジャンボグリル

※全機種、左・右水槽を揃えております。
※3口コンロ・レンジ(グリル内蔵型)付タイプにセットされております
ガスレンジは、GRD-60S(¥123,000)を使用しております。
※CKLD-210タイプのみ中引き出し(4段)付です。

人工大理石トップ

L型・レンジ(グリル内蔵)タイプ



CKLM-210-2MRB
2,100×1,800×819mm
¥730,000 ●写真の商品は左水槽

I型・ジャンボグリルタイプ 食器乾燥機付



CKD-270MGB
2,698×600×819mm
¥601,000 ●写真の商品は左水槽

●L型価格表<搬入・取付費別途>

区分	品番	ガス器具側 間口1,800mm		ガス器具側 間口1,650mm		
		R:レンジ付	G:グリル付	R:レンジ付	G:グリル付	
間口 2,700mm	CKLW-270-2M(R-G)	¥795,000	¥753,000	CKLW-270-1M(R-G)	¥780,000	¥738,000
	CKLJ-270-2M(R-G)	¥790,000	¥748,000	CKLJ-270-1M(R-G)	¥775,000	¥733,000
間口 2,550mm	CKLW-255-2M(R-G)	¥780,000	¥738,000	CKLW-255-1M(R-G)	¥765,000	¥723,000
	CKLJ-255-2M(R-G)	¥775,000	¥733,000	CKLJ-255-1M(R-G)	¥760,000	¥718,000
間口 2,400mm	CKLD-240-2M(R-G)	¥765,000	¥723,000	CKLD-240-1M(R-G)	¥750,000	¥708,000
	CKLJ-240-2M(R-G)	¥760,000	¥718,000	CKLJ-240-1M(R-G)	¥745,000	¥703,000
間口 2,250mm	CKLW-225-2M(R-G)	¥750,000	¥708,000	CKLW-225-1M(R-G)	¥735,000	¥693,000
	☆CKLM-225-2M(R-G)	¥745,000	¥703,000	☆CKLM-225-1M(R-G)	¥730,000	¥688,000
間口 2,100mm	CKLW-210-2M(R-G)	¥735,000	¥693,000	CKLW-210-1M(R-G)	¥720,000	¥678,000
	☆CKLM-210-2M(R-G)	¥730,000	¥688,000	☆CKLM-210-1M(R-G)	¥715,000	¥673,000

※扉カラーは、A・B・C・F色の中からお選びいただけます。
※品番の☆は、ミドル水槽型です。
※品番()内はガス器具の種類を表示しています。
R:3口コンロ・レンジ(グリル内蔵型)、G:3口コンロ・ジャンボグリル

※全機種、左・右水槽を揃えております。
※3口コンロ・レンジ(グリル内蔵型)付タイプにセットされております
ガスレンジは、GRD-60S(¥123,000)を使用しております。
※CKLD-210タイプのみ中引き出し(4段)付です。

ホーローシステムキッチン<ニューシステム>CK型は受注生産品ですので、納期は2週間程度いただきます。地域により多少異なる場合がありますので、ご了承ください。<搬入・取付費別途>

※ビルトインタイプのガス器具には<都市ガス用・プロパンガス用>があります。都市ガス用には、各ガス種がございますのでお求めの際はガス種をご確認の上お求めください。

※印刷色ですから商品と多少異なります。タカラショールームでお確かめください。



CLD-210-2RC (マッシュルームベージュ)
L型13点セット価格 ¥1,310,300



CD-270GH (シルキーグレー)
I型9点セット価格 ¥811,800



CW-270RF (アボガドグリーン)
I型13点セット価格 ¥1,426,800



CLD-210-2RK (クリスタルブルー)
L型13点セット価格 ¥1,310,300

パステルカラーが、あたたかい。
笑顔が寄りそう語らいのキッチン。

ニューシステムC型

切れ目のない一枚トップの流れるような流線。あたたかみのあるパステルカラーを使用したホーロー扉と強く美しいホーローキャビネット。それが見事に調和した<ニューシステム>C型。家族の新しいコミュニケーション空間です。3口コンロ・グリル付タイプと3口コンロ・レンジ(グリル内蔵型)付タイプのそれぞれに、I型・L型の2タイプ、15サイズ、30機種を揃えております。カラーも5カラーの中から暮らしにあわせてお選びいただけます。

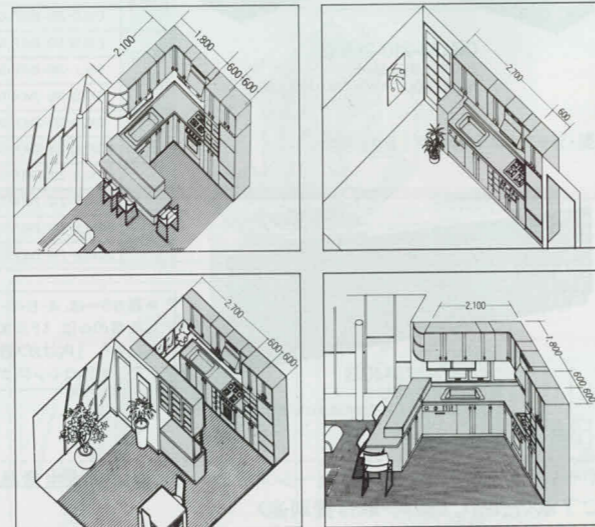

<ニューシステム>C型5カラー

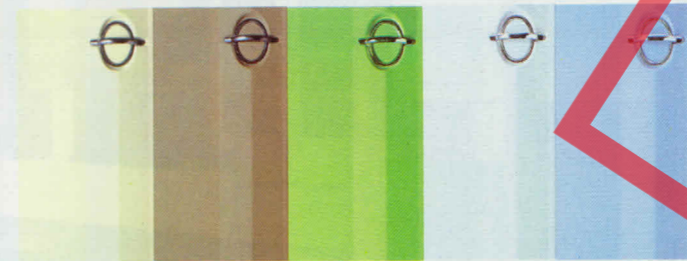

A:シャモア C:マッシュルーム F:アボガド
アイボリー ベージュ グリーン
H:シルキー グレー K:クリスタル
ブルー

(品番の読み方)

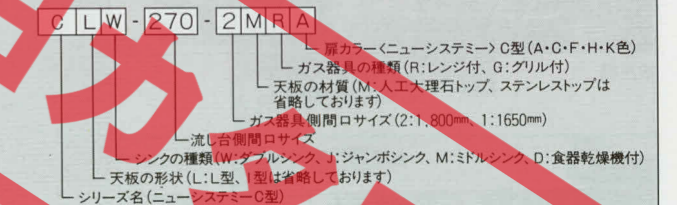

ステンレストップ

L型・レンジ(グリル内蔵)タイプ 食器乾燥機付



CLD-210-2RA
2,100×1,800×819mm
¥508,000 ●写真の商品は左水槽

I型・ジャンボグリルタイプ 食器乾燥機付



CD-270GA
2,698×600×819mm
¥381,000 ●写真の商品は左水槽

人工大理石トップ

L型・ジャンボグリルタイプ 食器乾燥機付



CLD-210-2MGA
2,100×1,800×819mm
¥736,000 ●写真の商品は左水槽

I型・レンジ(グリル内蔵)タイプ 食器乾燥機付



CD-270MRA
2,698×600×819mm
¥643,000 ●写真の商品は左水槽

●L型価格表<搬入・取付費別途>

区分	品番	ガス器具側 間口1,800mm		ガス器具側 間口1,650mm	
		R:レンジ付	G:グリル付	R:レンジ付	G:グリル付
間口 2,700mm	CLW-270-2(R-G)	¥505,000	¥463,000	CLW-270-1(R-G)	¥495,000
	CLJ-270-2(R-G)	¥500,000	¥458,000	CLJ-270-1(R-G)	¥490,000
間口 2,550mm	CLW-255-2(R-G)	¥495,000	¥453,000	CLW-255-1(R-G)	¥485,000
	CLJ-255-2(R-G)	¥490,000	¥448,000	CLJ-255-1(R-G)	¥480,000
間口 2,400mm	CLW-240-2(R-G)	¥485,000	¥443,000	CLW-240-1(R-G)	¥475,000
	CLJ-240-2(R-G)	¥480,000	¥438,000	CLJ-240-1(R-G)	¥470,000
間口 2,250mm	☆CLM-225-2(R-G)	¥470,000	¥428,000	☆CLM-225-1(R-G)	¥460,000
	☆CLD-225-2(R-G)	¥518,000	¥476,000	☆CLD-225-1(R-G)	¥508,000
間口 2,100mm	☆CLM-210-2(R-G)	¥465,000	¥423,000	☆CLM-210-1(R-G)	¥455,000
	☆CLD-210-2(R-G)	¥508,000	¥466,000	☆CLD-210-1(R-G)	¥498,000

※扉カラーは、A・C・F・H・K色の中からお選びいただけます。
※品番の☆は、ミドル水槽型です。
※品番()内はガス器具の種類を表示しています。
R:3口コンロ・レンジ(グリル内蔵型)、G:3口コンロ・ジャンボグリル

※全機種、左・右水槽を揃えております。
※3口コンロ・レンジ(グリル内蔵型)付タイプにセットされております
ガスレンジは、GRD-60S(¥123,000)を使用しております。
※CLD-210タイプのみ中引き出し(4段)付です。

●L型価格表<搬入・取付費別途>

区分	品番	ガス器具側 間口1,800mm		ガス器具側 間口1,650mm	
		R:レンジ付	G:グリル付	R:レンジ付	G:グリル付
間口 2,700mm	CLW-270-2M(R-G)	¥795,000	¥753,000	CLW-270-1M(R-G)	¥780,000
	CLJ-270-2M(R-G)	¥790,000	¥748,000	CLJ-270-1M(R-G)	¥775,000
間口 2,550mm	CLW-255-2M(R-G)	¥780,000	¥738,000	CLW-255-1M(R-G)	¥765,000
	CLJ-255-2M(R-G)	¥775,000	¥733,000	CLJ-255-1M(R-G)	¥760,000
間口 2,400mm	CLW-240-2M(R-G)	¥765,000	¥723,000	CLW-240-1M(R-G)	¥750,000
	CLJ-240-2M(R-G)	¥760,000	¥718,000	CLJ-240-1M(R-G)	¥745,000
間口 2,250mm	☆CLM-225-2M(R-G)	¥745,000	¥703,000	☆CLM-225-1M(R-G)	¥730,000
	☆CLD-225-2M(R-G)	¥793,000	¥751,000	☆CLD-225-1M(R-G)	¥778,000
間口 2,100mm	☆CLM-210-2M(R-G)	¥730,000	¥688,000	☆CLM-210-1M(R-G)	¥715,000
	☆CLD-210-2M(R-G)	¥778,000	¥736,000	☆CLD-210-1M(R-G)	¥763,000

※扉カラーは、A・C・F・H・K色の中からお選びいただけます。
※品番の☆は、ミドル水槽型です。
※品番()内はガス器具の種類を表示しています。
R:3口コンロ・レンジ(グリル内蔵型)、G:3口コンロ・ジャンボグリル

※全機種、左・右水槽を揃えております。
※3口コンロ・レンジ(グリル内蔵型)付タイプにセットされております
ガスレンジは、GRD-60S(¥123,000)を使用しております。
※CLD-210タイプのみ中引き出し(4段)付です。

●I型価格表<搬入・取付費別途>

区分	品番	価格	
		R:レンジ付	G:グリル付
間口 3,000mm	CW-300M(R-G)	¥630,000	¥588,000
	CJ-300M(R-G)	¥625,000	¥583,000
間口 2,850mm	CW-285M(R-G)	¥615,000	¥573,000
	CJ-285M(R-G)	¥610,000	¥568,000
間口 2,700mm	CW-270M(R-G)	¥600,000	¥558,000
	CJ-270M(R-G)	¥595,000	¥553,000
間口 2,550mm	CW-255M(R-G)	¥585,000	¥543,000
	CJ-255M(R-G)	¥580,000	¥538,000
間口 2,400mm	CW-240M(R-G)	¥570,000	¥528,000
	CJ-240M(R-G)	¥565,000	¥523,000

ホーローシステムキッチン<ニューシステム>C型は受注生産品ですので、納期は2週間程度いただきます。地域により多少異なる場合がありますので、ご了承ください。<搬入・取付費別途>

※ビルドインタイプのガス器具には都市ガス用・プロパンガス用があります。都市ガス用には、各ガス種がございますのでお求めの際はガス種をご確認の上お求めください。 ※印刷色ですら商品と多少異なります。タカラショールームでお確かめください。

キッチンスペースをフル活用!

使い勝手優先の、豊富なシステム機器。



暮らしにあわせて自在なニューシステムなら魅力です。CK型で1,40タイプのレンジフードファンやシステムラックキッチンワークに欠かせない冷凍冷蔵庫、快適なキッチンライフへ、

システムアップできるのも、インク型で1,800タイプのベースキャビネットを基本に、クなどの収納ユニットをはじめ、インクユニットなど多彩にとり揃えております。ぜひお役立てください。



冷凍冷蔵庫

電子レンジユニット
(0型のみに対応しています)

システム機器 ※カラーは、<ニューシステム>CK型、C型の全色に対応しています。

CK型
<ニューシステム>

受注生産品
スベアーキャビネット
CKB-60B
600×600×819mm
¥54,000

受注生産品
スベアーキャビネット
CKB-30B(左・右勝手)
300×600×819mm
¥37,500
●写真の商品は右タイプ

※ステンレストップタイプに対応します。

受注生産品
レンジフード
VB-60KB
600×570×645mm
間口75cmタイプ ¥64,800

受注生産品
吊戸棚
TH-120KB(左・右勝手)
1,200×390×645mm
¥38,500

受注生産品
吊戸棚
TH-105KB
1,050×390×645mm
¥30,500

受注生産品
吊戸棚
TH-90KB
900×390×645mm
¥30,500

受注生産品
吊戸棚
T-120KB(左・右勝手)
1,200×390×500mm
¥35,500

受注生産品
吊戸棚
T-105KB
1,050×390×500mm
¥32,000

受注生産品
吊戸棚
T-90KB
900×390×500mm
¥28,000

●T(H)-120KBの左・右勝手は流し台の勝手に合わせてお選びください。
●写真の商品は左タイプ

受注生産品
吊戸棚
T-70KB
700×390×500mm
¥21,000

受注生産品
吊戸棚
T-60KB
600×390×500mm
¥20,000

受注生産品
吊戸棚
T-45KB(左・右勝手)
450×390×645mm
¥17,500

受注生産品
吊戸棚
T-45KB(右・左勝手)
450×390×500mm
¥15,500
●写真の商品は左タイプ

受注生産品
吊戸棚
TH-30KB(左・右勝手)
300×390×645mm
¥14,000

受注生産品
吊戸棚
TH-15KB(左・右勝手)
150×390×645mm
¥12,000
●写真の商品は右タイプ

受注生産品
吊戸棚
THC-60KB(両用)
600(後市)×390×645mm
¥25,000

受注生産品
吊戸棚
TC-60KB(両用)
600(後市)×390×500mm
¥22,000

受注生産品
吊戸棚
T-30KB(左・右勝手)
300×390×500mm
¥13,000
●写真の商品は右タイプ

受注生産品
吊戸棚
TH(H)-60K
平面図

受注生産品
吊戸棚
TG-60KB
600×385×900mm
¥41,500

受注生産品
吊戸棚
4ドア・3ドア
冷凍庫用吊戸棚
TZN-60KB
600×548×580mm
¥29,000

受注生産品
吊戸棚
4ドア冷凍冷蔵庫
冷凍庫ER-310
(左・右勝手)
587×583×1,715mm
¥240,000

受注生産品
吊戸棚
3ドア冷凍冷蔵庫
冷凍庫ER-280
(左・右勝手)
587×583×1,715mm
¥205,000

受注生産品
吊戸棚
ガラス戸棚
TG-60KB
600×385×900mm
¥41,500

受注生産品
吊戸棚
4ドア冷凍冷蔵庫
冷凍庫ER-310
(左・右勝手)
587×583×1,715mm
¥240,000

受注生産品
吊戸棚
3ドア冷凍冷蔵庫
冷凍庫ER-280
(左・右勝手)
587×583×1,715mm
¥205,000

受注生産品
吊戸棚
ホーローパネル
¥18,000

受注生産品
吊戸棚
ホーローパネル
¥15,000

受注生産品
吊戸棚
セット
¥220,000

受注生産品
吊戸棚
トルユニット
TYC-60KB
600×570×2,300mm
¥100,500

受注生産品
吊戸棚
トルユニット
TUC-45KB
450×570×2,300mm
¥101,500
●写真の商品は右タイプ

ダイニングユニット

構成機種
① カウンター(左・右勝手)
DUC-135A(メラミン天板タイプ) 1,370×450×800mm ¥102,000
DUC-135MA(人工大理石天板タイプ) 1,370×450×800mm ¥188,000

② P型テーブル
DUF-150P 1,500×1,100×36mm ¥104,000

③ P型テーブル用脚
DUF-L φ320×684mm ¥34,000

④ 食器戸棚(両面ガラス扉)
DUG-135A 1,350×370×900mm ¥134,000

⑤ コーナートールユニット
DUT-60A(左・右勝手) 605×435×2,300mm ¥124,000

セット価格 ¥498,000

DUC-135MA(人工大理石天板)の場合のセット価格 ¥584,000

⑥ オプション部品/セッティング金具DUG-S ¥5,500

●写真の商品は左タイプです。

ダイニングカウンター

構成機種
① カウンター(左・右勝手)
MUC-180A(メラミン天板タイプ) 1,825×450×1,000mm ¥117,000
MUC-180MA(人工大理石天板タイプ) 1,825×450×1,000mm ¥227,000

② L型テーブル
MUF-220 2,200×780×36mm ¥76,000

セット価格 ¥193,000

MUC-180MA(人工大理石天板)の場合のセット価格 ¥303,000

●写真の商品は左タイプです。

C型
<ニューシステム>

受注生産品
スベアーキャビネット
CB-60A
600×600×819mm
¥54,000

受注生産品
スベアーキャビネット
CB-30A(左・右勝手)
300×600×819mm
¥37,500
●写真の商品は右タイプ

※ステンレストップタイプに対応します。

受注生産品
レンジフード
VB-60A
600×570×645mm
間口75cmタイプ ¥64,800

受注生産品
吊戸棚
TB-90DA
900×403×900mm
¥39,000

受注生産品
吊戸棚
TB-60DA
600×403×900mm(ガラス戸
横つき) ¥28,000

受注生産品
吊戸棚
TH-120DA
1,200×403×645mm
¥38,500

受注生産品
吊戸棚
TH-105DA
1,050×403×645mm
¥35,000

受注生産品
吊戸棚
TH-90DA
900×403×645mm
¥30,500

受注生産品
吊戸棚
T-120DA
1,200×403×500mm
¥35,500

受注生産品
吊戸棚
T-105DA
1,050×403×500mm
¥32,000

受注生産品
吊戸棚
T-90DA
900×403×500mm
¥28,000

●写真の商品はTB-90DA

受注生産品
吊戸棚
TH-70DA
700×403×645mm
¥23,000

受注生産品
吊戸棚
TH-60DA
600×403×645mm
¥22,000

受注生産品
吊戸棚
TH-35DA
350×403×645mm
¥15,000

受注生産品
吊戸棚
TH-30DA
300×403×645mm
¥14,000

受注生産品
吊戸棚
TH-15DA
(左・右勝手)
150×390×645mm
¥12,000

受注生産品
吊戸棚
T-70DA
700×403×500mm
¥21,000

受注生産品
吊戸棚
T-60DA
600×403×500mm
¥20,000

受注生産品
吊戸棚
T-35DA
350×403×500mm
¥14,000

受注生産品
吊戸棚
T-30DA
300×403×500mm
¥13,000

受注生産品
吊戸棚
T-15DA
(左・右勝手)
150×390×500mm
¥11,000

●写真の商品は右タイプ

食器収納ユニット

構成機種
① カウンター
TBC-60A(D)(メラミン天板タイプ) 600×600×820mm ¥44,000
TBC-60MA(D)(人工大理石天板タイプ) 600×600×820mm ¥77,000

② 食器戸棚
TBC-60A(U) 600×390×980mm ¥54,000

③ 吊戸棚
T-60DA 600×403×500mm ¥20,000

セット価格 ¥118,000

TBC-60MA(D)(人工大理石天板)の場合のセット価格 ¥151,000

受注生産品
吊戸棚
THC-75DA(両用)
750(後市)×403×645mm
¥34,000

受注生産品
吊戸棚
THC-120DA(左・右勝手)
1,200×600×645mm
¥43,000

受注生産品
吊戸棚
TC-75DA(両用)
750(後市)×403×500mm
¥29,000

受注生産品
吊戸棚
TC-120DA(左・右勝手)
1,200×600×500mm
¥39,500

受注生産品
吊戸棚
ガラス戸棚
TG-90A
900×385×900mm
¥48,000

受注生産品
吊戸棚
4ドア・3ドア
冷凍庫用吊戸棚
TZN-60A
600×548×580mm
¥29,000

受注生産品
吊戸棚
4ドア冷凍冷蔵庫
冷凍庫ER-310
(左・右勝手)
587×583×1,715mm
¥240,000

受注生産品
吊戸棚
3ドア冷凍冷蔵庫
冷凍庫ER-280
(左・右勝手)
587×583×1,715mm
¥205,000

受注生産品
吊戸棚
ホーローパネル
¥18,000

受注生産品
吊戸棚
ホーローパネル
¥15,000

受注生産品
吊戸棚
セット
¥258,000

受注生産品
吊戸棚
セット
¥220,000

受注生産品
吊戸棚
電子レンジユニット
TAC-60A
600×570×2,300mm
電子レンジ本体 ¥198,000
収納ユニット ¥105,000
¥303,000

●写真の商品は右タイプ

受注生産品
吊戸棚
トルユニット
TYC-60A
600×570×2,300mm
¥100,500

受注生産品
吊戸棚
トルユニット
TUC-45A
450×570×2,300mm
¥101,500

受注生産品
吊戸棚
トルユニット
TYC-35A
350×570×2,300mm
¥64,500

●写真の商品は右タイプ

受注生産品
吊戸棚
スパイスラック
SRS-60
600×250×400mm
¥32,000

受注生産品
吊戸棚
ガラス棚
SRG-90
900×250×400mm
¥21,000

受注生産品
吊戸棚
SRG-60
600×250×400mm
¥18,000

受注生産品
吊戸棚
コーナー棚
SRC-71
715(後市)×250×400mm
¥32,500

受注生産品
吊戸棚
SRC-60
600(後市)×250×400mm
¥31,500

受注生産品
吊戸棚
水切棚
SRM-120
1,200×250×400mm
¥15,500

受注生産品
吊戸棚
SRM-105
1,050×250×400mm
¥14,000

受注生産品
吊戸棚
SRM-90
900×250×400mm
¥11,500

システムワーク

スパイスラック
SRS-60
600×250×400mm
¥32,000

ガラス棚
SRG-90
900×250×400mm
¥21,000

SRG-60
600×250×400mm
¥18,000

コーナー棚
SRC-71
715(後市)×250×400mm
¥32,500

SRC-60
600(後市)×250×400mm
¥31,500

水切棚
SRM-120
1,200×250×400mm
¥15,500

SRM-105
1,050×250×400mm
¥14,000

SRM-90
900×250×400mm
¥11,500



爽やかな空気と、透明な光にあふれたキッチンです。

明るさと清潔感にあふれた、スノーホワイトのキッチン——アールA。ブラインドを通してこぼれる日ざしと、コーナーに大きとられた出窓からの光が、純白のキッチンをさらに美しく輝かせてくれます。高原のロッジで、朝の新鮮な空気を思いきり深呼吸する…。そんな、すがすがしいイメージに つつまれる新しいキッチンスペースです。

スノーホワイト18点セット価格
¥1,061,800

<アール>A



- 食器乾燥機付
開口180cm(ジャンボ水槽型)
KD-180A(左・右水槽)
1,800×560×800mm
¥162,000
●写真の商品は左水槽
- 開口180cm(2槽型)
K-180A(左・右水槽)
1,800×560×800mm
¥119,000
●写真の商品は左水槽
- 開口180cm(ジャンボ水槽型)
KS-180A(左・右水槽)
1,800×560×800mm
¥114,000
●写真の商品は左水槽
- 新発売
開口180cm(ミドル水槽型)
KM-180A(真中水槽)
1,800×560×800mm
¥153,000
●写真の商品は左水槽
- 食器乾燥機付
開口165cm(ジャンボ水槽型)
KD-165A(左・右水槽)
1,650×560×800mm
¥162,000
●写真の商品は左水槽
- 開口165cm(2槽型)
K-165A(左・右水槽)
1,650×560×800mm
¥111,000
●写真の商品は左水槽
- 開口165cm(ジャンボ水槽型)
KS-165A(左・右水槽)
1,650×560×800mm
¥105,000
●写真の商品は左水槽
- 新発売
開口165cm(ミドル水槽型)
KM-165A(真中水槽)
1,650×560×800mm
¥104,000
●写真の商品は左水槽
- 開口150cm(2槽型)
K-150A(左・右水槽)
1,500×560×800mm
¥103,000
●写真の商品は左水槽
- 開口150cm(ジャンボ水槽型)
KS-150A(左・右水槽)
1,500×560×800mm
¥100,000
●写真の商品は左水槽
- 新発売
開口150cm(ミドル水槽型)
KM-150A(真中水槽型)
1,500×560×800mm
¥99,000
●写真の商品はミドル水槽型左水槽
- 在庫限り
開口150cm(真中水槽型)
KM-150B
1,500×560×800mm
¥98,000



- 開口120cm(1槽型)
K-120A(左・右水槽)
1,200×560×800mm
¥81,000
●写真の商品は左水槽
- 調理台
KT-60KA
600×560×800mm
¥49,000
- KT-60A
600×560×800mm
¥41,000
- KT-30A
300×560×800mm
¥26,500
(扉は右開き)
- 調理台(両用)
KC-A
715(後市)×390×645mm
¥52,000
(扉は右開き)
- 調理台(両用)
KC-120A(左・右勝手)
1,200×600×800mm
¥89,000
●写真の商品は右タイプ
- ガス台
KG-100A
1,000×543×625mm
¥44,500
- KG-70A
700×543×625mm
¥33,000
- KG-60A
600×543×625mm
¥29,500
- ガスキャビネット
KK-60SA
600×560×800mm
¥77,000
- ガスレンジ
GRH-60KS
600×560×800mm
¥108,000
- レンジフード
VB-75KA
750×570×645mm
¥64,800
- VB-60KA
600×570×645mm
¥59,800
- 調理台(両用)
KC-120B(左・右勝手)
1,200×600×800mm
¥81,000
●写真の商品は左水槽
- 調理台
KT-60KB
600×560×800mm
¥49,000
- KT-60B
600×560×800mm
¥41,000
- KT-30B
300×560×800mm
¥26,500
(扉は右開き)
- 調理台(両用)
KC-B
715(後市)×390×645mm
¥52,000
(扉は右開き)
- 調理台(両用)
KC-120B(左・右勝手)
1,200×600×800mm
¥89,000
●写真の商品は右タイプ
- ガス台
KG-100B
1,000×543×625mm
¥44,500
- KG-70B
700×543×625mm
¥33,000
- KG-60B
600×543×625mm
¥29,500
- ガスキャビネット
KK-60SB
600×560×800mm
¥77,000
(上台GCN-60KS ¥46,000
下台KK-60B(B) ¥31,000)
- ガスレンジ
GRH-60KS
600×560×800mm
¥108,000
- レンジフード
VB-75KB
750×570×645mm
¥64,800
- VB-60KB
600×570×645mm
¥59,800



- 吊戸棚
TH-120KA
645ミリタイプ
1,200×390×645mm
¥38,500
- TH-105KA
1,050×390×645mm
¥35,000
- TH-90KA
900×390×645mm
¥30,500
- TH-60KA
600×390×645mm
¥22,000
- TH-45KA
(左・右勝手)
450×390×645mm
¥17,500
- TH-30KA
(左・右勝手)
300×390×645mm
¥14,000
- TH-15KA
(左・右勝手)
150×390×645mm
¥12,000
●写真の商品は右タイプ
- THC-71KA(両用)
715(後市)×390×645mm
¥31,000
- 吊戸棚
T-120KA
500ミリタイプ
1,200×390×500mm
¥35,500
- T-105KA
1,050×390×500mm
¥32,000
- T-90KA
900×390×500mm
¥28,000
- T-70KA
700×390×500mm
¥21,000
- T-60KA
600×390×500mm
¥20,000
- T-45KA
(左・右勝手)
450×390×500mm
¥15,500
- T-30KA
(左・右勝手)
300×390×500mm
¥13,000
- TC-71KA(両用)
715(後市)×390×500mm
¥26,000
- 吊戸棚
THC-60KB(両用)
600(後市)×390×645mm
¥25,000
- TC-60KA(両用)
600(後市)×390×500mm
¥22,000
- 上図の様に、T(H)C-60にブラス型レンジフードファン(V・B・V・C)・キッチンフード(V・D)を直接取り付けることはお避けください。
- 4ドア3ドア冷庫専用吊戸棚
TZN-60KA
600×548×580mm
¥29,000
- 4ドア冷庫専用吊戸棚
ER-310
587×583×1,715mm
¥240,000
- 3ドア冷庫専用吊戸棚
ER-280
587×583×1,715mm
¥205,000
- トールユニット
TU-45KA
450×548×2,300mm
(扉は右開き)
¥97,000
- トールユニット
TY-60KA
600×548×2,300mm
¥96,000
- トールユニット
TU-45KB
450×548×2,300mm
(扉は右開き)
¥29,000
- トールユニット
TY-60KB
600×548×2,300mm
¥96,000
- セット価格
¥258,000
- セット価格
¥220,000
- コーナー棚
SRC-71
715(後市)×250×400mm
¥32,500
- SRC-60
600(後市)×250×400mm
¥31,500
- 水切棚
SRM-120
1,200×250×400mm
¥15,500
- SRM-105
1,050×250×400mm
¥14,000
- SRM-90
900×250×400mm
¥11,500
- ガラス戸棚
TG-60KB
600×385×900mm
¥41,500
- 4ドア冷庫専用吊戸棚
TZN-60KB
600×548×580mm
¥29,000
- 4ドア冷庫専用吊戸棚
ER-310
587×583×1,715mm
¥240,000
- 3ドア冷庫専用吊戸棚
ER-280
587×583×1,715mm
¥205,000
- トールユニット
TU-45KB
450×548×2,300mm
(扉は右開き)
¥29,000
- トールユニット
TY-60KB
600×548×2,300mm
¥96,000
- セット価格
¥258,000
- セット価格
¥220,000
- コーナー棚
SRC-71
715(後市)×250×400mm
¥32,500
- SRC-60
600(後市)×250×400mm
¥31,500
- 水切棚
SRM-120
1,200×250×400mm
¥15,500
- SRM-105
1,050×250×400mm
¥14,000
- SRM-90
900×250×400mm
¥11,500
- ガラス戸棚
TG-60KB
600×385×900mm
¥41,500
- 4ドア冷庫専用吊戸棚
TZN-60KB
600×548×580mm
¥29,000
- 4ドア冷庫専用吊戸棚
ER-310
587×583×1,715mm
¥240,000
- 3ドア冷庫専用吊戸棚
ER-280
587×583×1,715mm
¥205,000
- トールユニット
TU-45KB
450×548×2,300mm
(扉は右開き)
¥29,000
- トールユニット
TY-60KB
600×548×2,300mm
¥96,000
- セット価格
¥258,000
- セット価格
¥220,000

(吊戸棚の扉はホーロー仕上げです。) *ガスキャビネット・ガスレンジは(都市ガス用・プロパンガス用)があります。都市ガス用には、各ガス種がございますので、お求めの際はガス種をご確認の上お求めください。

テーマカラーは、“洗練の黒”。
エレガントな都会派のキッチンです。



ファッションに敏感な人は、黒を上手に着こなすか…。洗練された大人のイメージを感じさせる、コスモブラックのアールB。「生活空間のすみずみまで自分らしさを主張したい」、そんな個性派の心を満たしてくれるアトリエ感覚のキッチンです。落ち着いたマット調の光沢が黒の色調をひき立て、ゴージャスなキッチンスペースを演出します。

コスモブラック21点セット価格
¥1,133,800

<アール>B



- 食器乾燥機付
開口180cm(ジャンボ水槽型)
KD-180B(左・右水槽)
1,800×560×800mm
¥162,000
●写真の商品は左水槽
- 開口180cm(2槽型)
K-180B(左・右水槽)
1,800×560×800mm
¥119,000
●写真の商品は左水槽
- 開口180cm(ジャンボ水槽型)
KS-180B(左・右水槽)
1,800×560×800mm
¥114,000
●写真の商品は左水槽
- 新発売
開口180cm(ミドル水槽型)
KM-180B(真中水槽)
1,800×560×800mm
¥113,000
- 食器乾燥機付
開口165cm(ジャンボ水槽型)
KD-165B(左・右水槽)
1,650×560×800mm
¥162,000
●写真の商品は左水槽
- 開口165cm(2槽型)
K-165B(左・右水槽)
1,650×560×800mm
¥111,000
●写真の商品は左水槽
- 開口165cm(ジャンボ水槽型)
KS-165B(左・右水槽)
1,650×560×800mm
¥105,000
●写真の商品は左水槽
- 新発売
開口165cm(ミドル水槽型)
KM-165B(真中水槽)
1,650×560×800mm
¥104,000
●写真の商品は左水槽
- 開口150cm(2槽型)
K-150B(左・右水槽)
1,500×560×800mm
¥103,000
●写真の商品は左水槽
- 開口150cm(ジャンボ水槽型)
KS-150B(左・右水槽)
1,500×560×800mm
¥100,000
●写真の商品は左水槽
- 新発売
開口150cm(ミドル水槽型)
KM-150B(真中水槽型)
1,500×560×800mm
¥99,000
●写真の商品はミドル水槽型左水槽
- 在庫限り
開口150cm(真中水槽型)
KM-150B
1,500×560×800mm
¥98,000



- 調理台
KT-60KB
600×560×800mm
¥49,000
- KT-60B
600×560×800mm
¥41,000
- KT-30B
300×560×800mm
¥26,500
(扉は右開き)
- 調理台(両用)
KC-B
715(後市)×390×645mm
¥52,000
(扉は右開き)
- 調理台(両用)
KC-120B(左・右勝手)
1,200×600×800mm
¥89,000
●写真の商品は右タイプ
- ガス台
KG-100B
1,000×543×625mm
¥44,500
- KG-70B
700×543×625mm
¥33,000
- KG-60B
600×543×625mm
¥29,500
- ガスキャビネット
KK-60SB
600×560×800mm
¥77,000
(上台GCN-60KS ¥46,000
下台KK-60B(B) ¥31,000)
- ガスレンジ
GRH-60KS
600×560×800mm
¥108,000
- レンジフード
VB-75KB
750×570×645mm
¥64,800
- VB-60KB
600×570×645mm
¥59,800
- 吊戸棚
TH-120KB
645ミリタイプ
1,200×390×645mm
¥38,500
- TH-105KB
1,050×390×645mm
¥35,000
- TH-90KB
900×390×645mm
¥30,500
- TH-60KB
600×390×645mm
¥22,000
- TH-45KB
(左・右勝手)
450×390×645mm
¥17,500
- TH-30KB
(左・右勝手)
300×390×645mm
¥14,000
- TH-15KB
(左・右勝手)
150×390×645mm
¥12,000
●写真の商品は右タイプ
- THC-71KB(両用)
715(後市)×390×645mm
¥31,000
- 吊戸棚
T-120KB
500ミリタイプ
1,200×390×500mm
¥35,500
- T-105KB
1,050×390×500mm
¥32,000
- T-90KB
900×390×500mm
¥28,000
- T-70KB
700×390×500mm
¥21,000
- T-60KB
600×390×500mm
¥20,000
- T-45KB
(左・右勝手)
450×390×500mm
¥15,500
- T-30KB
(左・右勝手)
300×390×500mm
¥13,000
- TC-71KB(両用)
715(後市)×390×500mm
¥26,000
- 吊戸棚
THC-60KB(両用)
600(後市)×390×645mm
¥25,000
- TC-60KB(両用)
600(後市)×390×500mm
¥22,000
- 上図の様に、T(H)C-60にブラス型レンジフードファン(V・B・V・C)・キッチンフード(V・D)を直接取り付けることはお避けください。
- 4ドア3ドア冷庫専用吊戸棚
TZN-60KB
600×548×580mm
¥29,000
- 4ドア冷庫専用吊戸棚
ER-310
587×583×1,715mm
¥240,000
- 3ドア冷庫専用吊戸棚
ER-280
587×583×1,715mm
¥205,000
- トールユニット
TU-45KB
450×548×2,300mm
(扉は右開き)
¥29,000
- トールユニット
TY-60KB
600×548×2,300mm
¥96,000
- セット価格
¥258,000
- セット価格
¥220,000
- コーナー棚
SRC-71
715(後市)×250×400mm
¥32,500
- SRC-60
600(後市)×250×400mm
¥31,500
- 水切棚
SRM-120
1,200×250×400mm
¥15,500
- SRM-105
1,050×250×400mm
¥14,000
- SRM-90
900×250×400mm
¥11,500
- ガラス戸棚
TG-60KB
600×385×900mm
¥41,500
- 4ドア冷庫専用吊戸棚
TZN-60KB
600×548×580mm
¥29,000
- 4ドア冷庫専用吊戸棚
ER-310
587×583×1,715mm
¥240,000
- 3ドア冷庫専用吊戸棚
ER-280
587×583×1,715mm
¥205,000
- トールユニット
TU-45KB
450×548×2,300mm
(扉は右開き)
¥29,000
- トールユニット
TY-60KB
600×548×2,300mm
¥96,000
- セット価格
¥258,000
- セット価格
¥220,000
- コーナー棚
SRC-71
715(後市)×250×400mm
¥32,500
- SRC-60
600(後市)×250×400mm
¥31,500
- 水切棚
SRM-120
1,200×250×400mm
¥15,500
- SRM-105
1,050×250×400mm
¥14,000
- SRM-90
900×250×400mm
¥11,500
- ガラス戸棚
TG-60KB
600×385×900mm
¥41,500
- 4ドア冷庫専用吊戸棚
TZN-60KB
600×548×580mm
¥29,000
- 4ドア冷庫専用吊戸棚
ER-310
587×583×1,715mm
¥240,000
- 3ドア冷庫専用吊戸棚
ER-280
587×583×1,715mm
¥205,000
- トールユニット
TU-45KB
450×548×2,300mm
(扉は右開き)
¥29,000
- トールユニット
TY-60KB
600×548×2,300mm
¥96,000
- セット価格
¥258,000
- セット価格
¥220,000



- 吊戸棚
TH-120KB
645ミリタイプ
1,200×390×645mm
¥38,500
- TH-105KB
1,050×390×645mm
¥35,000
- TH-90KB
900×390×645mm
¥30,500
- TH-60KB
600×390×645mm
¥22,000
- TH-45KB
(左・右勝手)
450×390×645mm
¥17,500
- TH-30KB
(左・右勝手)
300×390×645mm
¥14,000
- TH-15KB
(左・右勝手)
150×390×645mm
¥12,000
●写真の商品は右タイプ
- THC-71KB(両用)
715(後市)×390×645mm
¥31,000
- 吊戸棚
T-120KB
500ミリタイプ
1,200×390×500mm
¥35,500
- T-105KB
1,050×390×500mm
¥32,000
- T-90KB
900×390×500mm
¥28,000
- T-70KB
700×390×500mm
¥21,000
- T-60KB
600×390×500mm
¥20,000
- T-45KB
(左・右勝手)
450×390×500mm
¥15,500
- T-30KB
(左・右勝手)
300×390×500mm
¥13,000
- TC-71KB(両用)
715(後市)×390×500mm
¥26,000
- 吊戸棚
THC-60KB(両用)
600(後市)×390×645mm
¥25,000
- TC-60KB(両用)
600(後市)×390×500mm
¥22,000
- 上図の様に、T(H)C-60にブラス型レンジフードファン(V・B・V・C)・キッチンフード(V・D)を直接取り付けることはお避けください。
- 4ドア3ドア冷庫専用吊戸棚
TZN-60KB
600×548×580mm
¥29,000
- 4ドア冷庫専用吊戸棚
ER-310
587×583×1,715mm
¥240,000
- 3ドア冷庫専用吊戸棚
ER-280
587×583×1,715mm
¥205,000
- トールユニット
TU-45KB
450×548×2,300mm
(扉は右開き)
¥29,000
- トールユニット
TY-60KB
600×548×2,300mm
¥96,000
- セット価格
¥258,000
- セット価格
¥220,000
- コーナー棚
SRC-71
715(後市)×250×400mm
¥32,500
- SRC-60
600(後市)×250×400mm
¥31,500
- 水切棚
SRM-120
1,200×250×400mm
¥15,500
- SRM-105
1,050×250×400mm
¥14,000
- SRM-90
900×250×400mm
¥11,500
- ガラス戸棚
TG-60KB
600×385×900mm
¥41,500
- 4ドア冷庫専用吊戸棚
TZN-60KB
600×548×580mm
¥29,000
- 4ドア冷庫専用吊戸棚
ER-310
587×583×1,715mm
¥240,000
- 3ドア冷庫専用吊戸棚
ER-280
587×583×1,715mm
¥205,000
- トールユニット
TU-45KB
450×548×2,300mm
(扉は右開き)
¥29,000
- トールユニット
TY-60KB
600×548×2,300mm
¥96,000
- セット価格
¥258,000
- セット価格
¥220,000
- コーナー棚
SRC-71
715(後市)×250×400mm
¥32,500
- SRC-60
600(後市)×250×400mm
¥31,500
- 水切棚
SRM-120
1,200×250×400mm
¥15,500
- SRM-105
1,050×250×400mm
¥14,000
- SRM-90
900×250×400mm
¥11,500
- ガラス戸棚
TG-60KB
600×385×900mm
¥41,500
- 4ドア冷庫専用吊戸棚
TZN-60KB
600×548×580mm
¥29,000
- 4ドア冷庫専用吊戸棚
ER-310
587×583×1,715mm
¥240,000
- 3ドア冷庫専用吊戸棚
ER-280
587×583×1,715mm
¥205,000
- トールユニット
TU-45KB
450×548×2,300mm
(扉は右開き)
¥29,000
- トールユニット
TY-60KB
600×548×2,300mm
¥96,000
- セット価格
¥258,000
- セット価格
¥220,000

*印刷色ですらから商品と多少異なります。タカラシールームで確かめください。



「技術は使う人のため」タカラのポリシーを映して格調高く。

シャモアイボリーの落ち着いた色調、流れるようなびやかなライン、なめらかな肌ざわり、優れた耐久性、どれをとっても、タカラの技術の高さを反映して輝いています。しかも、人間工学に基づいた動線や寸法など充分配慮された使い易さを備えて、家事のシステムアップに大きな力を発揮します。常に使う人のためを考えたタカラの技術です。

シャモアイボリー22点セット価格
¥1,470,300

エマーユ

<p>大阪 デザインセンター選定商品</p> <p>間口180cm(2槽型) D-180A(左・右水槽) ¥119,000</p> <p>●写真の商品はD-180A左水槽</p>	<p>食器乾燥機付</p> <p>間口165cm(2槽型) DD-165A(左・右水槽) ¥111,000</p> <p>●写真の商品はDD-165A左水槽</p>	<p>食器乾燥機付</p> <p>間口180cm(ジャンボ水槽型) DD-180A(左・右水槽) ¥162,000</p> <p>●写真の商品はDD-180A左水槽</p>	<p>食器乾燥機付</p> <p>間口165cm(ジャンボ水槽型) DD-165A(左・右水槽) ¥153,000</p> <p>●写真の商品はDD-165A左水槽</p>	<p>新発売</p> <p>間口180cm(ミドル水槽型) DS-180A(真中水槽) ¥114,000</p> <p>●写真の商品はDS-180A左水槽</p>	<p>新発売</p> <p>間口165cm(ミドル水槽型) DM-165A(左・右水槽) ¥104,000</p> <p>●写真の商品はDM-165A左水槽</p>	<p>新発売</p> <p>間口150cm(2槽型) D-150A(左・右水槽) ¥103,000</p> <p>●写真の商品はD-150A左水槽</p>
---	--	--	--	---	--	---

<p>新発売</p> <p>間口150cm(ジャンボ水槽型) DS-150A(左・右水槽) ¥100,000</p> <p>●写真の商品は左水槽</p>	<p>新発売</p> <p>間口150cm(ミドル水槽型) DM-150A(左・右水槽) ¥99,000</p> <p>●写真の商品はミドル水槽型左水槽</p>	<p>在庫限り</p> <p>間口150cm(真中水槽型) DM-150A(真中水槽) ¥98,000</p> <p>●写真の商品はDM-150A真中水槽</p>	<p>間口120cm(1槽型) D-120A(左・右水槽) ¥81,000</p> <p>●写真の商品はD-120A左水槽</p>	<p>間口100cm(1槽型) D-100A(左・右水槽) ¥74,000</p>	<p>調理台</p> <p>DT-100A ¥70,500</p>	<p>調理台</p> <p>DT-60KA ¥49,000 (計量カップ付) (容量17.5kg)</p>	<p>調理台</p> <p>DT-60A ¥41,000</p>	<p>調理台</p> <p>DT-35A ¥40,500 (4段引き出し)</p>	<p>調理台</p> <p>DT-30A ¥26,500 (扉は右開き)</p>
--	--	---	---	---	---------------------------------------	---	--------------------------------------	---	--

<p>ガス台</p> <p>DG-100A ¥44,500</p> <p>DG-70A DG-60A ¥33,000 ¥29,500</p> <p>●写真の商品はDG-100A</p>	<p>調理台</p> <p>DC-A ¥52,000</p> <p>●写真の商品は右タイプ</p>	<p>調理台(専用)</p> <p>DC-120A(左・右水手) ¥89,000</p> <p>●写真の商品は右タイプ</p>	<p>ガスキャビネット</p> <p>DKH-60SA ¥70,000</p> <p>●写真の商品は右タイプ</p>	<p>ガスレンジ</p> <p>DK-60SA ¥77,000</p> <p>●写真の商品は右タイプ</p>	<p>ガスレンジ</p> <p>GRH-60S ¥108,000</p> <p>●写真の商品は右タイプ</p>	<p>レンジフード</p> <p>VB-60A ¥59,800</p> <p>●写真の商品は右タイプ</p>	<p>レンジフード</p> <p>TM-90DA ¥35,500</p> <p>●写真の商品は右タイプ</p>	<p>レンジフード</p> <p>TB-60DA ¥28,000</p> <p>●写真の商品は右タイプ</p>
--	---	---	--	--	---	--	---	---

<p>吊戸棚</p> <p>TH-120DA ¥38,500</p>	<p>TH-105DA ¥35,000</p>	<p>TH-90DA ¥30,500</p>	<p>TH-70DA ¥23,000</p>	<p>TH-60DA ¥22,000</p>	<p>TH-35DA ¥15,000</p>	<p>TH-30DA ¥12,000</p>	<p>TH-15DA ¥12,000</p>	<p>THC-75DA(専用) ¥34,000</p>	<p>THC-71DA ¥31,000</p>
--	-----------------------------	----------------------------	----------------------------	----------------------------	----------------------------	----------------------------	----------------------------	---------------------------------	-----------------------------

<p>4ドア・3ドア 冷蔵庫用吊戸棚 TZN-60A ¥29,000</p>	<p>トールユニット TY-60A ¥96,000</p>	<p>トールユニット TU-45A ¥97,000</p>	<p>トールユニット TY-35A ¥61,500</p>
--	---------------------------------------	---------------------------------------	---------------------------------------

システムラック

<p>スパスラック SRS-60 ¥32,000</p>	<p>ガラス棚 SRG-90 ¥21,000</p>
--------------------------------------	------------------------------------

<p>コーナー棚 SRC-71 ¥32,500</p>	<p>水切棚 SRM-120 ¥15,500</p>
-------------------------------------	------------------------------------

(吊戸棚の扉はホーロー仕上げです。TB-90・60、TM-90の扉は高さ500mmです。) * ガスキャビネット・ガスレンジは(都庁行ガス用・プロパンガス用)があります。都市ガス用には、各ガス種がございますのでお求めの際はガス種をご確認の上お求めください。

洗練されたデザインが冴える、豊かなファッション感覚。



私達の価値観が、実用性一辺倒から感性重視に変わりつつある現代。キッチンにも、より高いインテリア性が求められています。エマーユCをセミ独立型にレイアウト、感性豊かなスペースを創りあげました。日本で最高といわれるタカラのホーロー技術、美しいカラーにも永年着々と技術を積みあげてきたもののみが持つ深い味わいを持って、くらしをより豊かに彩ります。

マッシュルームベージュ18点セット価格
¥831,800

エマーユC

<p>新発売</p> <p>間口180cm(2槽型) D-180C(左・右水槽) ¥119,000</p> <p>●写真の商品はD-180C左水槽</p>	<p>新発売</p> <p>間口165cm(2槽型) D-165C(左・右水槽) ¥111,000</p> <p>●写真の商品はD-165C左水槽</p>	<p>新発売</p> <p>間口180cm(ジャンボ水槽型) DS-180C(左・右水槽) ¥114,000</p> <p>●写真の商品はDS-180C左水槽</p>	<p>新発売</p> <p>間口165cm(ジャンボ水槽型) DS-165C(左・右水槽) ¥105,000</p> <p>●写真の商品はDS-165C左水槽</p>	<p>新発売</p> <p>間口180cm(ミドル水槽型) DM-180C(真中水槽) ¥113,000</p> <p>●写真の商品はDM-180C真中水槽</p>	<p>新発売</p> <p>間口165cm(ミドル水槽型) DM-165C(左・右水槽) ¥104,000</p> <p>●写真の商品はDM-165C左水槽</p>	<p>新発売</p> <p>間口150cm(2槽型) D-150C(左・右水槽) ¥103,000</p> <p>●写真の商品は左水槽</p>	<p>新発売</p> <p>間口150cm(ジャンボ水槽型) DS-150C(左・右水槽) ¥100,000</p> <p>●写真の商品は左水槽</p>
---	---	---	---	--	--	---	--

<p>新発売</p> <p>間口150cm(ミドル水槽型) DM-150C(左・右水槽) ¥99,000</p> <p>●写真の商品はミドル水槽型左水槽</p>	<p>在庫限り</p> <p>間口150cm(真中水槽型) DM-150C(真中水槽) ¥98,000</p> <p>●写真の商品はDM-150C真中水槽</p>	<p>間口120cm(1槽型) D-120C(左・右水槽) ¥81,000</p> <p>●写真の商品はD-120C左水槽</p>	<p>間口100cm(1槽型) D-100C(左・右水槽) ¥74,000</p>	<p>調理台</p> <p>DT-100C ¥70,500</p>	<p>調理台</p> <p>DT-60C ¥41,000</p>	<p>調理台</p> <p>DT-60KC ¥49,000 (計量カップ付) (容量17.5kg)</p>	<p>調理台</p> <p>DT-35C ¥40,500 (4段引き出し)</p>	<p>調理台</p> <p>DT-30C ¥26,500 (扉は右開き)</p>
--	---	---	---	---------------------------------------	--------------------------------------	---	---	--

<p>ガス台</p> <p>DG-100C ¥44,500</p> <p>DG-70C DG-60C ¥33,000 ¥29,500</p> <p>●写真の商品はDG-100C</p>	<p>調理台</p> <p>DC-C ¥52,000</p> <p>●写真の商品は右タイプ</p>	<p>調理台(専用)</p> <p>DC-120C(左・右水手) ¥89,000</p> <p>●写真の商品は右タイプ</p>	<p>ガスキャビネット</p> <p>DKH-60SC ¥70,000</p> <p>●写真の商品は右タイプ</p>	<p>ガスレンジ</p> <p>DK-60SC ¥77,000</p> <p>●写真の商品は右タイプ</p>	<p>ガスレンジ</p> <p>GRH-60S ¥108,000</p> <p>●写真の商品は右タイプ</p>	<p>レンジフード</p> <p>VB-60C ¥59,800</p> <p>●写真の商品は右タイプ</p>	<p>レンジフード</p> <p>TM-90DC ¥35,500</p> <p>●写真の商品は右タイプ</p>	<p>レンジフード</p> <p>TB-60DC ¥28,000</p> <p>●写真の商品は右タイプ</p>
--	---	---	--	--	---	--	---	---

<p>吊戸棚</p> <p>TH-120DC ¥38,500</p>	<p>TH-105DC ¥35,000</p>	<p>TH-90DC ¥30,500</p>	<p>TH-70DC ¥23,000</p>	<p>TH-60DC ¥22,000</p>	<p>TH-35DC ¥15,000</p>	<p>TH-30DC ¥14,000</p>	<p>TH-15DC ¥12,000</p>	<p>THC-75DC(専用) ¥34,000</p>	<p>THC-71DC ¥31,000</p>
--	-----------------------------	----------------------------	----------------------------	----------------------------	----------------------------	----------------------------	----------------------------	---------------------------------	-----------------------------

<p>4ドア・3ドア 冷蔵庫用吊戸棚 TZN-60C ¥29,000</p>	<p>トールユニット TY-60C ¥96,000</p>	<p>トールユニット TU-45C ¥97,000</p>	<p>トールユニット TY-35C ¥61,500</p>
--	---------------------------------------	---------------------------------------	---------------------------------------

システムラック

<p>スパスラック SRS-60 ¥32,000</p>	<p>ガラス棚 SRG-90 ¥21,000</p>
--------------------------------------	------------------------------------

<p>コーナー棚 SRC-60 ¥31,500</p>	<p>水切棚 SRM-120 ¥15,500</p>
-------------------------------------	------------------------------------

* 印刷色です。商品と多少異なります。タカラショールームでお確かめください。



会話もクリスタル、そんなシーンが目に見えます。

家族と会話をしながら、調理したり、後片づけをしたり、そんな楽しい雰囲気が目の前に広がるようです。L型にレイアウトしたクリスタルブルーのキッチンには、天井や窓から光があふれるばかり、実用性はもちろんインテリア性の点でも、高いクオリティを持っています。ひとに見せたい、そんなワクワクした気分を抱かせるキッチンです。

クリスタルブルー17点セット価格
¥1,039,800

<エマーユ>



間口180cm(2槽型) D-180K(左・右水槽) 1,800×560×800mm ¥119,000
 間口165cm(2槽型) D-165K(左・右水槽) 1,650×560×800mm ¥111,000
 間口180cm(シンクボ水槽型) DS-180K(左・右水槽) 1,800×560×800mm ¥114,000
 間口165cm(シンクボ水槽型) DS-165K(左・右水槽) 1,650×560×800mm ¥105,000
新発売 間口180cm(ミドル水槽型) DM-180K(真中水槽) 1,800×560×800mm ¥113,000
新発売 間口165cm(ミドル水槽型) DM-165K(左・右水槽) 1,650×560×800mm ¥104,000
 間口150cm(2槽型) D-150K(左・右水槽) 1,500×560×800mm ¥103,000



間口150cm(シンクボ水槽型) DS-150K(左・右水槽) 1,500×560×800mm ¥100,000
新発売 間口150cm(ミドル水槽型) DM-150K(左・右水槽) 1,500×560×800mm ¥99,000
在庫限り 間口150cm(真中水槽型) DM-150K 1,500×560×800mm ¥98,000
 間口120cm(1槽型) D-120K(左・右水槽) 1,200×560×800mm ¥81,000
 間口100cm(1槽型) D-100K(左・右水槽) 1,000×560×800mm ¥74,000
 調理台 DT-100K 1,000×560×800mm ¥70,500
 DT-60KK 600×560×800mm ¥49,000 (計量米ピッチ付) (容量17.5kg)
 DT-60K 600×560×800mm ¥41,000
 DT-35K 350×560×800mm ¥40,500 (4段引き出し)
 DT-30K 300×560×800mm ¥26,500 (扉は右開き)



ガス台 DG-100K 1,000×543×625mm ¥44,500
 DG-70K 700×543×625mm ¥33,000
 DG-60K 600×543×625mm ¥29,500
 調理台 DC-K 715(後巾)×560×800mm ¥52,000 (扉は右開き)
 DC-120K(左・右勝手) 1,200×600×800mm ¥89,000
 ガスキャビネット DKH-60SK 600×560×800mm ¥70,000
 DK-60SK 600×560×800mm ¥77,000
 GRH-60S 600×560×800mm ¥108,000
 VB-60K 600×570×645mm ¥59,800 (間口75cmタイプ ¥64,800)
 TM-90DK(ガラス戸棚つき) 900×403×900mm ¥39,000
 TB-90DK 900×403×900mm ¥35,500 (水切棚つき)
 TB-60DK 600×403×900mm ¥28,000 (ガラス戸棚つき)
 ホーロー吊戸棚 TB-90DK 900×403×900mm ¥39,000



吊戸棚 TH-120DK 645ミリタイプ 1,200×403×645mm ¥38,500
 TH-105DK 1,050×403×645mm ¥35,000
 TH-90DK 900×403×645mm ¥30,500
 TH-70DK 700×403×645mm ¥23,000
 TH-60DK 600×403×645mm ¥22,000
 TH-35DK(扉は右開き) 350×403×645mm ¥15,000
 TH-30DK(左・右勝手) 300×403×645mm ¥14,000
 TH-15DK(左・右勝手) 150×390×645mm ¥12,000
 T(H)C-75平面図 THC-75DK(既用) 750(後巾)×403×645mm ¥31,000
 T(H)C-71平面図 THC-71DK(既用) 715×403×645mm ¥31,000
 スパイラック SRS-60 600×250×400mm ¥32,000
 ガラス棚 SRG-90 900×250×400mm ¥21,000
 SRG-60 600×250×400mm ¥18,000



4ドア・3ドア冷凍冷蔵庫 ER-310(左・右勝手) 600×548×2,300mm ¥240,000
 電子レンジ本体 ¥98,000
 収納ユニット ¥100,000
 セット価格 ¥298,000
 トールユニット TY-60K 600×548×2,300mm ¥96,000
 トールユニット TU-45K 450×548×2,300mm ¥97,000
 トールユニット TY-35K 350×548×2,300mm ¥61,500 (扉は右開き)
 コーナー棚 SRC-71 715(後巾)×250×400mm ¥32,500
 SRC-60 600(後巾)×250×400mm ¥31,500
 水切棚 SRM-120 1,200×250×400mm ¥15,500
 SRM-105 1,050×250×400mm ¥14,000
 SRM-90 900×250×400mm ¥11,500

(吊戸棚の扉はホーロー仕上げです。TB-90・60、TM-90の扉寸法は高さ500ミリです。)※ガスキャビネット・ガスレンジは(都市ガス用・プロパンガス用)があります。都市ガス用には、各ガス種がございますのでお求めの際は各ガス種をご確認の上お求めください。

間仕切りながら、リビングにつなぐ、システムダイニング。キッチンとダイニングの心地よい関係です。

CK型/アーバス4カラー

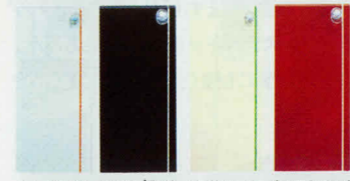

スノーホワイト コスモブラック サンドベージュ キャンディレッド

C型/エマーユ5カラー



シャモア アイボリー マッシュルーム ベージュ アボッド グリーン シルキー グレー クリスタル ブルー

カラーは「ニューシステム」CK型・アーバス4色と「ニューシステム」C型・エマーユ5色が揃っています。テーブル、カウンター、収納スペースなどとトータルに構成でき、ダイニングの雰囲気をゴージャスに盛りあげます。

ダイニングユニット

何よりも、人間が満たされた気分になれるダイナータイムをエンジョイできるよう、キッチンとダイニングを一体システムとして考えてコーディネートしました。5人家族がゆったり食事できるシャレたP型テーブル、キッチン側に収納棚のついたコーナートールユニット、両方から使える両面ガラス扉の食器戸棚などトータルにシステム構成。ブレイクファーストからダイナータイムまで、ご家族団らの場を爽やかにつつみます。



●写真の商品は左タイプです。



ダイニングカウンター

カウンターとL型テーブルがキッチンとダイニングの間仕切りを兼ねてセットされており、調理の効率アップに、シャレた雰囲気の演出に、大きな魅力をもっています。

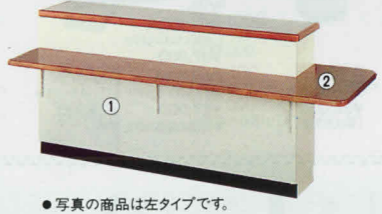

●写真の商品は左タイプです。

ダイニングユニット

※注生産品

構成機種
 ① カウンター(左・右勝手) DUC-135A(メラミン天板タイプ) 1,370×450×800mm ¥102,000
 DUC-135MA(人工大理石天板タイプ) 1,370×450×800mm ¥188,000
 ② P型テーブル DUF-150P 1,500×1,100×36mm ¥104,000
 ③ P型テーブル用脚 DUF-L φ320×684mm ¥34,000
 ④ 食器戸棚(両面ガラス扉) DUG-135A 1,350×370×900mm ¥134,000
 ⑤ コーナートールユニット DUT-60A(左・右勝手) 605×435×2,300mm ¥124,000
 セット価格 ¥498,000
 DUC-135MA(人工大理石天板)の場合のセット価格 ¥584,000
 ⑥ オプション部品/セッティング金具DUG-S ¥5,500

ダイニングカウンター

※注生産品

構成機種
 ① カウンター(左・右勝手) MUC-180A(メラミン天板タイプ) 1,825×450×1,000mm ¥117,000
 MUC-180MA(人工大理石天板タイプ) 1,825×450×1,000mm ¥227,000
 ② L型テーブル MUF-220 2,200×780×36mm ¥76,000
 セット価格 ¥193,000
 MUC-180MA(人工大理石天板)の場合のセット価格 ¥303,000

食器収納ユニット

食器類をスッキリと分類して収納できるので機能性も十分です。両面ガラス扉の食器戸棚やカウンターと組み合わせてキッチンの作業をさらに効率よく進めることができます。
 ※食器収納ユニットは、壁面を利用して設置してください。



食器収納ユニット

※注生産品

構成機種
 ① カウンター TBC-60A(D)(メラミン天板タイプ) 600×600×820mm ¥44,000
 TBC-60MA(D)(人工大理石天板タイプ) 600×600×820mm ¥77,000
 ② 食器戸棚 TBC-60A(U) 600×390×980mm ¥54,000
 ③ 吊戸棚 T-60DA 600×403×500mm ¥20,000
 セット価格 ¥118,000
 TBC-60MA(D)(人工大理石天板)の場合のセット価格 ¥151,000

※「エマーユ」<アーバス>の流し台とは、カウンターの高さ・奥行とも異なります。
 ※印刷色で示す商品と多少異なります。タカラショールームでお確かめください。



ファッショナブルな花柄が印象的。
夢を感じさせるキッチンです。

アイボリーカラーのホーロー扉に、伝統の英国マッセイ社デザインによる花柄をあしらいました。あふれる格調の中にも、ほのぼのとした夢を感じさせてくれます。おひとつのインテリア空間とも呼べるようなシステムキッチンです。もちろん、ホーローですから熱や衝撃にも強く、いつまでも美しさを失いません。

R型ロイヤルA17点セット価格
¥692,300

<ロイヤルA>



間口180cm(2槽型)
R-180A(左・右水槽)
1,800×560×800mm
¥92,500
●写真の商品は左水槽

間口180cm(ジャンボ水槽型)
RS-180A(左・右水槽)
1,800×560×800mm
¥87,500
●写真の商品は左水槽

新発売
間口180cm(ミドル水槽型)
RM-180A(真中水槽)
1,800×560×800mm
¥86,500

間口165cm(2槽型)
R-165A(左・右水槽)
1,650×560×800mm
¥85,500
●写真の商品は左水槽

間口165cm(ジャンボ水槽型)
RS-165A(左・右水槽)
1,650×560×800mm
¥81,000
●写真の商品は左水槽



新発売
間口165cm(ミドル水槽型)
RM-165A(左・右水槽)
1,650×560×800mm
¥80,000
●写真の商品は左水槽

間口150cm(2槽型)
R-150A(左・右水槽)
1,500×560×800mm
¥78,500
●写真の商品は左水槽

間口150cm(ジャンボ水槽型)
RS-150A(左・右水槽)
1,500×560×800mm
¥75,000
●写真の商品は左水槽

新発売
間口150cm(ミドル水槽型)
RM-150A(真中水槽)
1,500×560×800mm
¥74,000
●写真の商品はミドル水槽型左水槽

在庫限り
間口150cm(真中水槽型)
RM-150A
1,500×560×800mm
¥74,000

間口120cm(1槽型)
R-120A(左・右水槽)
1,200×560×800mm
¥60,000
●写真の商品は左水槽

間口100cm(1槽型)
R-100A(左・右水槽)
1,000×560×800mm
¥56,000
●写真の商品は左水槽



調理台
RT-100A
1,000×560×800mm
¥54,000

RT-60KA
600×560×800mm
¥40,000
(計量米びつ付)
(容量17.5kg)

RT-60A
600×560×800mm
¥33,000

RT-30M
300×560×800mm
¥32,000
(5段引き出し付)

RT-30A
300×560×800mm
¥22,000
(扉は右開き)

ガス台
RG-100A
1,000×543×625mm
¥37,000

調理台(専用)
RC-A
715(後市)×560×800mm
¥43,000
(扉は右開き)

ガスキャビネット
RKH-60SA
600×560×800mm
¥62,000
(上台GCN-60SV ¥39,000
下台RK-60A(B) ¥23,000)

RK-60SA
600×560×800mm
¥69,000
(上台GCN-60SV ¥46,000
下台RK-60A(B) ¥23,000)



ガスレンジ
GRH-60S
600×560×800mm
¥108,000
(3口コンロ・グリル内蔵型)
間口70cmタイプ ¥123,000

ホーロー吊戸棚
TB-90RA
900×390×900mm(ガラス戸)
¥32,500
棚つき

TM-90RA
900×390×900mm(水切棚)
¥29,500
(2段つき)
●写真の商品はTB-90RA

TB-60RA
600×390×900mm(ガラス戸)
¥23,500
棚つき

T-120RA
1,200×390×500mm
¥29,500

T-105RA
1,050×390×500mm
¥26,500

T-90RA
900×390×500mm
¥23,500

T-70RA
700×390×500mm
¥18,000

T-60RA
600×390×700mm
¥19,000

T-60RA
600×390×500mm
¥16,500
(レンジフードは別売)



TH-30RA
300×390×700mm
¥13,000
(扉は右開き)

THC-71RA専用
715(後市)×390×700mm
¥26,000

T-30RA
300×390×500mm
¥11,000
(扉は右開き)

TC-71RA専用
715(後市)×390×500mm
¥21,500

TU-45R
450×548×2,300mm
¥67,000
(扉は右開き)

TY-35R
350×548×2,300mm
¥61,000
(扉は右開き)

4ドア冷凍冷蔵庫
冷蔵庫ER-310
(左・右勝手)
587×583×1,715mm
¥240,000

3ドア冷凍冷蔵庫
冷蔵庫ER-280
(左・右勝手)
587×583×1,715mm
¥205,000

ホーローパネル
¥18,000
セット価格 ¥258,000

ホーローパネル
¥15,000
セット価格 ¥220,000

システムラック

スパイスラック
SRS-60
600×250×400mm
¥32,000

ガラス棚
SRG-90
900×250×400mm
¥21,000

SRG-60
600×250×400mm
¥18,000

コーナー棚
SRC-71
715(後市)×250×400mm
¥32,500

水切棚
SRM-120
1,200×250×400mm
¥15,500

SRM-105
1,050×250×400mm
¥14,000

SRM-90
900×250×400mm
¥11,500



ホーローの美しさが映える
アイボリーカラー。
朝の日ざしも爽やかに輝きます。

清楚な趣をたたえた、アイボリーカラーの扉。長く使いほかに愛着のわいてくる、あたたかなイメージにつつまれたキッチン空間です。もちろん、快適なキッチンライフのためのきめ細かな配慮をすみずみにまで施しています。あきのこないシンプルなデザインが、キッチンを爽やかなインテリア空間にまで高めてくれます。

R型ロイヤルC17点セット価格
¥805,800

<ロイヤルC>



間口180cm(2槽型)
R-180C(左・右水槽)
1,800×560×800mm
¥92,500
●写真の商品は左水槽

間口180cm(ジャンボ水槽型)
RS-180C(左・右水槽)
1,800×560×800mm
¥87,500
●写真の商品は左水槽

新発売
間口180cm(ミドル水槽型)
RM-180C(真中水槽)
1,800×560×800mm
¥86,500

間口165cm(2槽型)
R-165C(左・右水槽)
1,650×560×800mm
¥85,500
●写真の商品は左水槽

間口165cm(ジャンボ水槽型)
RS-165C(左・右水槽)
1,650×560×800mm
¥81,000
●写真の商品は左水槽



新発売
間口165cm(ミドル水槽型)
RM-165C(左・右水槽)
1,650×560×800mm
¥80,000
●写真の商品は左水槽

間口150cm(2槽型)
R-150C(左・右水槽)
1,500×560×800mm
¥78,500
●写真の商品は左水槽

間口150cm(ジャンボ水槽型)
RS-150C(左・右水槽)
1,500×560×800mm
¥75,000
●写真の商品は左水槽

新発売
間口150cm(ミドル水槽型)
RM-150C(左・右水槽)
1,500×560×800mm
¥74,000
●写真の商品はミドル水槽型左水槽

在庫限り
間口150cm(真中水槽型)
RM-150C
1,500×560×800mm
¥74,000

間口120cm(1槽型)
R-120C(左・右水槽)
1,200×560×800mm
¥60,000
●写真の商品は左水槽

間口100cm(1槽型)
R-100C(左・右水槽)
1,000×560×800mm
¥56,000
●写真の商品は左水槽



調理台
RT-100C
1,000×560×800mm
¥54,000

RT-60KC
600×560×800mm
¥40,000
(計量米びつ付)
(容量17.5kg)

RT-60C
600×560×800mm
¥33,000

RT-30M
300×560×800mm
¥32,000
(5段引き出し付)

RT-30C
300×560×800mm
¥22,000
(扉は右開き)

ガス台
RG-70C
700×543×625mm
¥27,000

RG-60C
600×543×625mm
¥24,000

調理台(専用)
RC-C
715(後市)×560×800mm
¥43,000
(扉は右開き)

ガスキャビネット
RKH-60SC
600×560×800mm
¥62,000
(上台GCN-60SV ¥39,000
下台RK-60C(B) ¥23,000)

RK-60SC
600×560×800mm
¥69,000
(上台GCN-60SV ¥46,000
下台RK-60C(B) ¥23,000)



ガスレンジ
GRH-60S
600×560×800mm
¥108,000
(3口コンロ・グリル内蔵型)
間口70cmタイプ ¥123,000

ホーロー吊戸棚
TM-90RC
900×390×900mm(水切棚)
¥29,500
2段つき

TB-90RC
900×390×900mm(ガラス戸)
¥32,500
棚つき
●写真の商品はTM-90RC

TB-60RC
600×390×900mm(ガラス戸)
¥23,500
棚つき

T-120RC
1,200×390×500mm
¥29,500

T-105RC
1,050×390×500mm
¥26,500

T-90RC
900×390×500mm
¥23,500

T-70RC
700×390×500mm
¥18,000

T-60RC
600×390×500mm
¥16,500
(レンジフードは別売)



TH-30RC
300×390×700mm
¥13,000
(扉は右開き)

THC-71RC専用
715(後市)×390×700mm
¥26,000

T-30RC
300×390×500mm
¥11,000
(扉は右開き)

TU-45R
450×548×2,300mm
¥67,000
(扉は右開き)

TY-35R
350×548×2,300mm
¥61,000
(扉は右開き)

4ドア冷凍冷蔵庫
冷蔵庫ER-310
(左・右勝手)
587×583×1,715mm
¥240,000

3ドア冷凍冷蔵庫
冷蔵庫ER-280
(左・右勝手)
587×583×1,715mm
¥205,000

ホーローパネル
¥18,000
セット価格 ¥258,000

ホーローパネル
¥15,000
セット価格 ¥220,000



スパイスラック
SRS-60
600×250×400mm
¥32,000

ガラス棚
SRG-90
900×250×400mm
¥21,000

SRG-60
600×250×400mm
¥18,000

コーナー棚
SRC-71
715(後市)×250×400mm
¥32,500

水切棚
SRM-120
1,200×250×400mm
¥15,500

SRM-105
1,050×250×400mm
¥14,000

SRM-90
900×250×400mm
¥11,500



スッキリ整頓、ビッグに収納。
キッチンの新環境美学です。

システムキッチンでは、物をしまい込んでおけば収納機能があるといえません。必要な時に、すぐ必要な物がとり出せることがポイントです。タカラのシステムキッチンは収納スペースたっぷり、頻繁に使う物は手近かなガラス棚に、スパイスや調味料は専用ラックに、濡れた物は水切棚といったように用途に合わせてきっちり収納、キッチンの快適環境を守ります。

R型ロイヤルH15点セット価格
¥642,800

<ロイヤル>H



間口180cm(2槽型) R-180H(左・右水槽) 1,800×560×800mm ¥92,500 ●写真の商品は左水槽

間口180cm(ジャンボ水槽型) RS-180H(左・右水槽) 1,800×560×800mm ¥87,500 ●写真の商品は左水槽

新発売 間口180cm(ミドル水槽型) RM-180H(真中水槽) 1,800×560×800mm ¥86,500

間口165cm(2槽型) R-165H(左・右水槽) 1,650×560×800mm ¥85,500 ●写真の商品は左水槽

間口165cm(ジャンボ水槽型) RS-165H(左・右水槽) 1,650×560×800mm ¥81,000 ●写真の商品は左水槽



新発売 間口165cm(ミドル水槽型) RM-165H(左・右水槽) 1,650×560×800mm ¥80,000 ●写真の商品は左水槽

間口150cm(2槽型) R-150H(左・右水槽) 1,500×560×800mm ¥78,500 ●写真の商品は左水槽

間口150cm(ジャンボ水槽型) RS-150H(左・右水槽) 1,500×560×800mm ¥75,000 ●写真の商品は左水槽

新発売 間口150cm(ミドル水槽型) RM-150H(真中水槽) 1,500×560×800mm ¥74,000 ●写真の商品はミドル水槽型左水槽

在庫限り 間口150cm(真中水槽型) RM-150H 1,500×560×800mm ¥74,000

間口120cm(1槽型) R-120H(左・右水槽) 1,200×560×800mm ¥60,000 ●写真の商品は左水槽

間口100cm(1槽型) R-100H(左・右水槽) 1,000×560×800mm ¥56,000 ●写真の商品は左水槽



調理台 RT-100H 1,000×560×800mm ¥54,000

RT-60KH 600×560×800mm ¥40,000 (計量米びつ付) (容量17.5kg)

RT-60H 600×560×800mm ¥33,000

RT-30MH 300×560×800mm ¥32,000 (5段引き出し付)

RT-30H 300×560×800mm ¥22,000 (扉は右開き)

ガス台 RG-100H 1,000×543×625mm ¥37,000

RG-70H 700×390×700mm ¥27,000

RG-60H 600×543×625mm ¥24,000 ●写真の商品はRG-100H

調理台(専用) RC-H 715(後市)×560×800mm ¥43,000 (扉は右開き)

ガスキャビネット RKH-60SH 600×560×800mm ¥62,000

RK-60SH 600×560×800mm ¥69,000

上台GCH-60S ¥39,000 (計量米びつ付) (容量17.5kg)

下台RK-60H(B) ¥23,000

上台GCH-60SV ¥46,000

下台RK-60K(B) ¥23,000

調理台(専用) RC-H 715(後市)×560×800mm ¥43,000 (扉は右開き)

ガスキャビネット RKH-60SK 600×560×800mm ¥62,000

RK-60SK 600×560×800mm ¥69,000

上台GCH-60S ¥39,000 (計量米びつ付) (容量17.5kg)

下台RK-60K(B) ¥23,000

上台GCH-60SV ¥46,000

下台RK-60K(B) ¥23,000



ガスレンジ GRH-60S 600×560×800mm ¥108,000 (3コンロ・グリル内蔵型) 間口70cmタイプ ¥123,000

ホーロー吊戸棚 TB-90RH 900×390×900mm ¥32,500 (ガラス戸棚つき)

TM-90RH 900×390×900mm ¥29,500 (水切棚2段つき)

TB-60RH 600×390×900mm ¥23,500 (ガラス戸棚つき)

TH-120RH 1,200×390×700mm ¥34,500

TH-105RH 1,050×390×700mm ¥30,500

TH-90RH 900×390×700mm ¥27,000

T-120RH 1,200×390×500mm ¥29,500

T-105RH 1,050×390×500mm ¥26,500

T-90RH 900×390×500mm ¥23,500

TH-70RH 700×390×700mm ¥21,000

TH-60RH 600×390×700mm ¥19,000

TH-30RH 300×390×700mm ¥13,000 (扉は右開き)

THC-71RH(専用) 715(後市)×390×700mm ¥26,000 (扉は右開き)

T-70RH 700×390×500mm ¥18,000

T-60RH 600×390×500mm ¥16,500 (扉は右開き)

T-30RH 300×390×500mm ¥11,000 (扉は右開き)

THC-71RH(専用) 715(後市)×390×500mm ¥21,500

THC-71 平面型

4ドア冷凍冷蔵庫 冷蔵庫ER-310 (左・右勝手) 587×583×1,715mm ¥240,000

3ドア冷凍冷蔵庫 冷蔵庫ER-280 (左・右勝手) 587×583×1,715mm ¥205,000

ホーローパネル ¥18,000

セット価格 ¥258,000

3ドア冷凍冷蔵庫 冷蔵庫ER-280 (左・右勝手) 587×583×1,715mm ¥205,000

ホーローパネル ¥15,000

セット価格 ¥220,000

コーナー棚 SRC-71 715(後市)×250×400mm ¥32,500

水切棚 SRM-120 1,200×250×400mm ¥15,500

SRM-105 1,050×250×400mm ¥14,000

SRM-90 900×250×400mm ¥11,500

ガラス棚 SRG-90 900×250×400mm ¥21,000

SRG-60 600×250×400mm ¥18,000

システムラック SRS-60 600×250×400mm ¥32,000

(吊戸棚の扉はホーロー仕上げです。TB-90-60、TM-90の扉寸法は高さ500mmです。) * ガスキャビネット・ガスレンジは(都市ガス用・プロパンガス用)があります。都市ガス用には、各ガス種がございますのでお求めの際はガス種をご確認の上お求めください。



シティ感覚あふれるシンプルな
デザイン。先進の機能。

どんなに優れたシステムでも簡単に使いこなせてこそ、本当の価値が発揮されるもの。タカラのシステムキッチンは、流し、レンジ、グリル、レンジフードなど、すべてに使う人の身になった親切、安全な先進機能が、いっばい簡単な作業と操作で実に多くの家事を容易に行えます。一生ものとして、永くつきあえるキッチンです。

R型ロイヤルK13点セット価格
¥653,300

<ロイヤル>K



間口180cm(2槽型) R-180K(左・右水槽) 1,800×560×800mm ¥92,500 ●写真の商品は左水槽

間口180cm(ジャンボ水槽型) RS-180K(左・右水槽) 1,800×560×800mm ¥87,500 ●写真の商品は左水槽

新発売 間口180cm(ミドル水槽型) RM-180K(真中水槽) 1,800×560×800mm ¥86,500

間口165cm(2槽型) R-165K(左・右水槽) 1,650×560×800mm ¥85,500 ●写真の商品は左水槽

間口165cm(ジャンボ水槽型) RS-165K(左・右水槽) 1,650×560×800mm ¥81,000 ●写真の商品は左水槽



新発売 間口165cm(ミドル水槽型) RM-165K(左・右水槽) 1,650×560×800mm ¥80,000 ●写真の商品は左水槽

間口150cm(2槽型) R-150K(左・右水槽) 1,500×560×800mm ¥78,500 ●写真の商品は左水槽

間口150cm(ジャンボ水槽型) RS-150K(左・右水槽) 1,500×560×800mm ¥75,000 ●写真の商品は左水槽

新発売 間口150cm(ミドル水槽型) RM-150K(真中水槽) 1,500×560×800mm ¥74,000 ●写真の商品はミドル水槽型左水槽

在庫限り 間口150cm(真中水槽型) RM-150K 1,500×560×800mm ¥74,000

間口120cm(1槽型) R-120K(左・右水槽) 1,200×560×800mm ¥60,000 ●写真の商品は左水槽

間口100cm(1槽型) R-100K(左・右水槽) 1,000×560×800mm ¥56,000 ●写真の商品は左水槽



調理台 RT-100K 1,000×560×800mm ¥54,000

RT-60KK 600×560×800mm ¥40,000 (計量米びつ付) (容量17.5kg)

RT-60K 600×560×800mm ¥33,000

RT-30MK 300×560×800mm ¥32,000 (5段引き出し付)

RT-30K 300×560×800mm ¥22,000 (扉は右開き)

ガス台 RG-100K 1,000×543×625mm ¥37,000

RG-70K 700×390×700mm ¥27,000

RG-60K 600×543×625mm ¥24,000 ●写真の商品はRG-100K

調理台(専用) RC-H 715(後市)×560×800mm ¥43,000 (扉は右開き)

ガスキャビネット RKH-60SK 600×560×800mm ¥62,000

RK-60SK 600×560×800mm ¥69,000

上台GCH-60S ¥39,000 (計量米びつ付) (容量17.5kg)

下台RK-60K(B) ¥23,000

上台GCH-60SV ¥46,000

下台RK-60K(B) ¥23,000

調理台(専用) RC-H 715(後市)×560×800mm ¥43,000 (扉は右開き)

ガスキャビネット RKH-60SK 600×560×800mm ¥62,000

RK-60SK 600×560×800mm ¥69,000

上台GCH-60S ¥39,000 (計量米びつ付) (容量17.5kg)

下台RK-60K(B) ¥23,000

上台GCH-60SV ¥46,000

下台RK-60K(B) ¥23,000

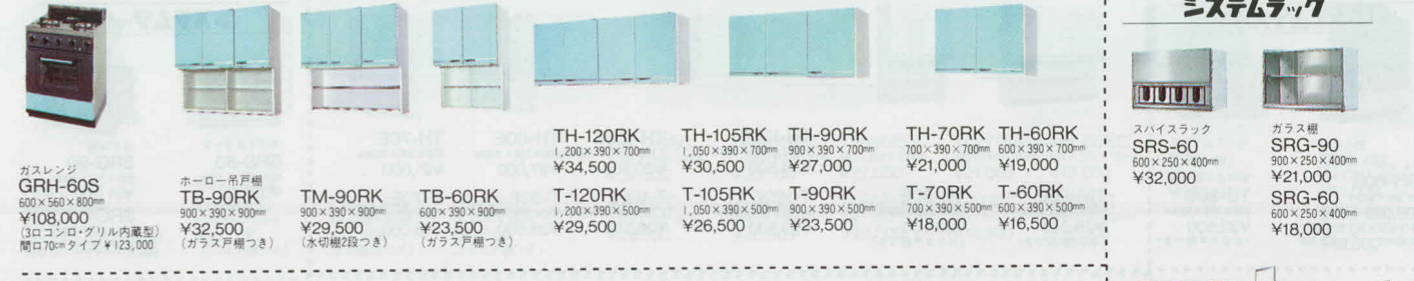

ガスレンジ GRH-60S 600×560×800mm ¥108,000 (3コンロ・グリル内蔵型) 間口70cmタイプ ¥123,000

ホーロー吊戸棚 TB-90RK 900×390×900mm ¥32,500 (ガラス戸棚つき)

TM-90RK 900×390×900mm ¥29,500 (水切棚2段つき)

TB-60RK 600×390×900mm ¥23,500 (ガラス戸棚つき)

TH-120RK 1,200×390×700mm ¥34,500

TH-105RK 1,050×390×700mm ¥30,500

TH-90RK 900×390×700mm ¥27,000

TH-70RK 700×390×700mm ¥21,000

TH-60RK 600×390×700mm ¥19,000

T-120RK 1,200×390×500mm ¥29,500

T-105RK 1,050×390×500mm ¥26,500

T-90RK 900×390×500mm ¥23,500

T-70RK 700×390×500mm ¥18,000

T-60RK 600×390×500mm ¥16,500

TH-30RK 300×390×700mm ¥13,000 (扉は右開き)

THC-71RK(専用) 715(後市)×390×700mm ¥26,000 (扉は右開き)

T-30RK 300×390×500mm ¥11,000 (扉は右開き)

THC-71RK(専用) 715(後市)×390×500mm ¥21,500

THC-71 平面型

4ドア冷凍冷蔵庫 冷蔵庫ER-310 (左・右勝手) 587×583×1,715mm ¥240,000

3ドア冷凍冷蔵庫 冷蔵庫ER-280 (左・右勝手) 587×583×1,715mm ¥205,000

ホーローパネル ¥18,000

セット価格 ¥258,000

3ドア冷凍冷蔵庫 冷蔵庫ER-280 (左・右勝手) 587×583×1,715mm ¥205,000

ホーローパネル ¥15,000

セット価格 ¥220,000

コーナー棚 SRC-71 715(後市)×250×400mm ¥32,500

水切棚 SRM-120 1,200×250×400mm ¥15,500

SRM-105 1,050×250×400mm ¥14,000

SRM-90 900×250×400mm ¥11,500

ガラス棚 SRG-90 900×250×400mm ¥21,000

SRG-60 600×250×400mm ¥18,000

システムラック SRS-60 600×250×400mm ¥32,000

※印刷色ですら商品と多少異なります。タカラショールームまでお確かめください。



ホーローの清潔感ひとときわ、白とブルーのハイセンスコーディネート。

グリーンッシュブルーのアクセントラインが扉のホワイトの輝きをよりいっそう鮮やかにしています。居心地のよい大きなダイネットカウンターを設けたのも大きな魅力、家族も次々に集まって来て、話したり、お酒を楽しんだり、そんな自然なコミュニケーションが生まれる、くつろいだ雰囲気を持ったキッチンプランです。

E型13点セット価格
¥684,800

E型



- 間口180cm(2槽型) WE-180(左・右水槽) ¥92,500
- 間口180cm(ジャンボ水槽型) NE-180(左・右水槽) ¥87,500
- 新発売 間口180cm(ミドル水槽型) NEM-180(真中水槽) ¥86,500
- 間口165cm(2槽型) WE-165(左・右水槽) ¥85,500
- 間口165cm(ジャンボ水槽型) NE-165(左・右水槽) ¥81,000



- 新発売 間口165cm(ミドル水槽型) NEM-165(左・右水槽) ¥80,000
- 間口150cm(2槽型) WE-150(左・右水槽) ¥78,500
- 間口150cm(ジャンボ水槽型) NE-150(左・右水槽) ¥75,000
- 新発売 間口150cm(ミドル水槽型) NEM-150(左・右水槽) ¥74,000
- 在庫限り 間口150cm(真中水槽型) NEM-150(真中水槽) ¥74,000
- 間口120cm(1槽型) NE-120(左・右水槽) ¥60,000
- 間口100cm(1槽型) NE-100(左・右水槽) ¥56,000



- 調理台 TE-100 ¥54,000
- TE-60K ¥40,000
- TE-60 ¥33,000
- TE-30M ¥37,000
- TE-30 ¥27,000
- ガス台 GE-100 ¥37,000
- GE-70 ¥27,000
- GE-60 ¥24,000
- 調理台(専用) CE ¥43,000
- ガスキャビネット EKH-60S ¥62,000
- EK-60S ¥69,000

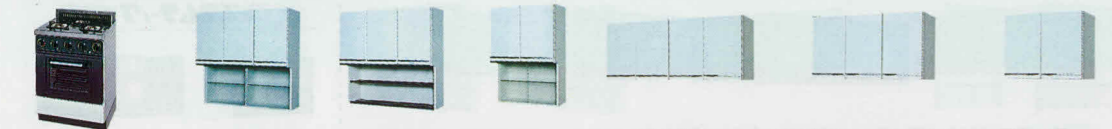

- ガスレンジ GRH-60S ¥108,000
- ホーロー吊戸棚 TB-90E ¥32,500
- TM-90E ¥29,500
- TB-60E ¥23,500
- T-120E ¥29,500
- T-105E ¥26,500
- T-90E ¥23,500
- T-70E ¥18,000

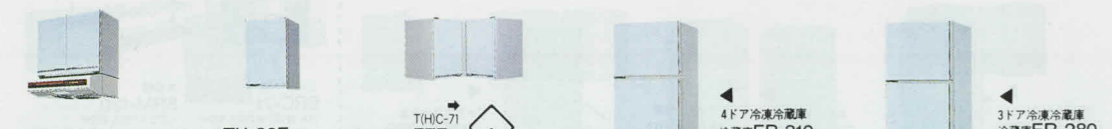

- TH-60E ¥19,000
- T-60E ¥16,500
- TH-30E ¥13,000
- T-30E ¥11,000
- THC-71E ¥26,000
- TC-71E ¥21,500
- 4ドア冷凍冷蔵庫 ER-310 ¥258,000
- 3ドア冷凍冷蔵庫 ER-280 ¥205,000
- ホーローパネル ¥18,000
- セット価格 ¥220,000

システムブック

- スパイスラック SRS-60 ¥32,000
- ガラス棚 SRG-90 ¥21,000
- SRG-60 ¥18,000

- コーナー棚 SRC-71 ¥32,500
- 水切棚 SRM-120 ¥15,500
- SRM-105 ¥14,000
- SRM-90 ¥11,500

(吊戸棚の扉はホーロー仕上げです。) *ガスキャビネット・ガスレンジは(都市ガス用・プロパンガス用)があります。都市ガス用には、各ガス種がございますので、お求めの際はガス種をご確認の上お求めください。

心はずむキッチンワーク、そんなエレガントで楽しいキッチンです。

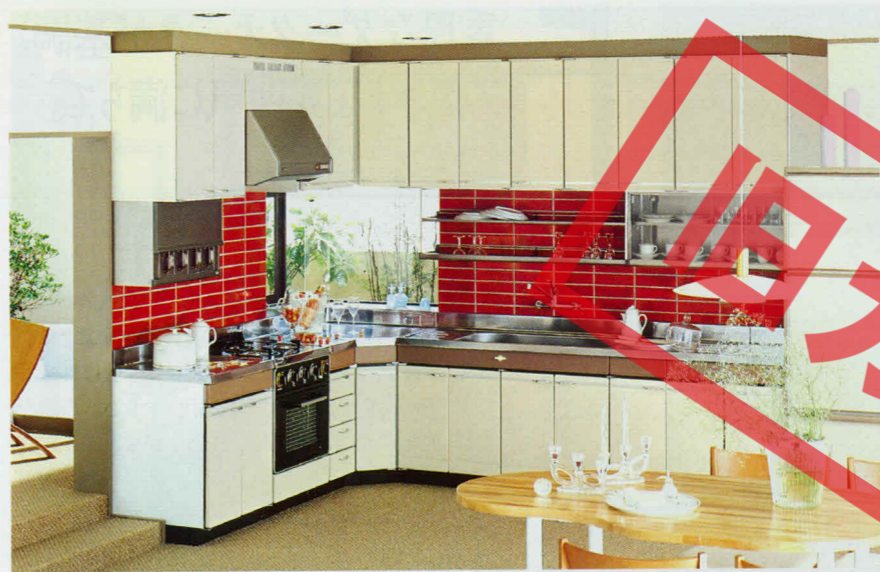

8畳のスペースに、使いやすさと収納の便利さを考えてL型にレイアウト。最も一般的な配置ですが、キッチンとしての快適要件は、すべてクリア。どのようなご家庭のライフスタイルにもびったりフィットします。とくに、収納たっぷりのガラス棚や、水切棚、スパイスラックなど収納の便利さには大満足です。

EC型16点セット価格
¥793,300

EC型



- 間口180cm(2槽型) WE-180C(左・右水槽) ¥92,500
- 間口180cm(ジャンボ水槽型) NE-180C(左・右水槽) ¥87,500
- 新発売 間口180cm(ミドル水槽型) NEM-180C(真中水槽) ¥86,500
- 間口165cm(2槽型) WE-165C(左・右水槽) ¥85,500
- 間口165cm(ジャンボ水槽型) NE-165C(左・右水槽) ¥81,000



- 新発売 間口165cm(ミドル水槽型) NEM-165C(左・右水槽) ¥80,000
- 間口150cm(2槽型) WE-150C(左・右水槽) ¥78,500
- 間口150cm(ジャンボ水槽型) NE-150C(左・右水槽) ¥75,000
- 新発売 間口150cm(ミドル水槽型) NEM-150C(左・右水槽) ¥74,000
- 在庫限り 間口150cm(真中水槽型) NEM-150C(真中水槽) ¥74,000
- 間口120cm(1槽型) NE-120C(左・右水槽) ¥60,000
- 間口100cm(1槽型) NE-100C(左・右水槽) ¥56,000



- 調理台 TE-100C ¥54,000
- TE-60KC ¥40,000
- TE-60C ¥33,000
- TE-30MC ¥32,000
- TE-30C ¥22,000
- ガス台 GE-100C ¥37,000
- GE-70C ¥27,000
- GE-60C ¥24,000
- 調理台(専用) CE-C ¥43,000
- ガスキャビネット EKH-60SC ¥62,000
- EK-60SC ¥69,000



- ガスレンジ GRH-60S ¥108,000
- ホーロー吊戸棚 TB-90EC ¥32,500
- TM-90EC ¥29,500
- TB-60EC ¥23,500
- T-120EC ¥29,500
- T-105EC ¥26,500
- T-90EC ¥23,500
- T-70EC ¥18,000
- T-60EC ¥16,500



- TH-30EC ¥13,000
- T-30EC ¥11,000
- THC-71EC ¥26,000
- TC-71EC ¥21,500
- 4ドア冷凍冷蔵庫 ER-310 ¥258,000
- 3ドア冷凍冷蔵庫 ER-280 ¥205,000
- ホーローパネル ¥18,000
- セット価格 ¥220,000

システムブック

- スパイスラック SRS-60 ¥32,000
- ガラス棚 SRG-90 ¥21,000
- SRG-60 ¥18,000

- コーナー棚 SRC-71 ¥32,500
- 水切棚 SRM-120 ¥15,500
- SRM-105 ¥14,000
- SRM-90 ¥11,500

*印刷色ですら商品と多少異なります。カラーシミュレーションにてご確認ください。



重厚なダークオークが基調、
アダルトな雰囲気満ちて。

木目のもどしりとした質感、落ちついた色調が木質の床とシックに調和しています。さらに豪華な雰囲気を演出。木目調のもつ、ほっとした落ちつきに包まれています。日々のくらしが何かと忙しい現代、夕食は、ゴージャスな雰囲気の中で楽しみたいというご家族にふさわしいキッチンです。

U型14点セット価格
¥483,300

U型 新発売



間口180cm(2槽型)
U-180(左・右水槽)
1,800×560×800mm
¥99,500
●写真の商品は左水槽

間口180cm(ジャンボ水槽型)
US-180(左・右水槽)
1,800×560×800mm
¥94,500
●写真の商品は左水槽

間口180cm(ミドル水槽型)
UM-180(真中水槽)
1,800×560×800mm
¥93,500

間口165cm(2槽型)
U-165(左・右水槽)
1,650×560×800mm
¥89,500
●写真の商品は左水槽

間口165cm(ジャンボ水槽型)
US-165(左・右水槽)
1,650×560×800mm
¥89,500
●写真の商品は左水槽



間口165cm(ミドル水槽型)
UM-165(左・右水槽)
1,650×560×800mm
¥88,500
●写真の商品は左水槽

間口150cm(2槽型)
U-150(左・右水槽)
1,500×560×800mm
¥88,000
●写真の商品は左水槽

間口150cm(ジャンボ水槽型)
US-150(左・右水槽)
1,500×560×800mm
¥85,000
●写真の商品は左水槽

間口150cm(ミドル水槽型)
UM-150(左・右水槽)
1,500×560×800mm
¥84,000
●写真の商品は左水槽

間口120cm(1槽型)
U-120(左・右水槽)
1,200×560×800mm
¥67,000
●写真の商品は左水槽

間口100cm(1槽型)
U-100(左・右水槽)
1,000×560×800mm
¥62,000
●写真の商品は左水槽



調理台
UT-100
1,000×560×800mm
¥59,500

UT-60
600×560×800mm
¥35,000

UT-60K
600×560×800mm
¥44,500
(計量米びつ付
容量17.5kg)

UT-30
300×560×800mm
¥24,500
(扉は右開き)

ガス台
UG-100
1,000×543×625mm
¥33,000

UG-70
700×543×625mm
¥26,000

UG-60
600×543×625mm
¥24,000

調理台(専用)
UC
715(後市)×560×800mm
¥41,500
(扉は右開き)



ガスキャビネット
UK-60S
600×560×800mm
¥67,000
(上台GCN-60SV ¥46,000
下台UK-60(B) ¥21,000)

UKH-60S
600×560×800mm
¥60,000
(上台GCN-60S ¥39,000
下台UK-60(B) ¥21,000)

ガスレンジ
GRH-60S
600×560×800mm
¥108,000
(3コンロ・グリル内蔵型)
間口70cmタイプ ¥123,000

吊戸棚
T-120U
1,200×380×500mm
¥28,500

T-105U
1,050×380×500mm
¥27,000

T-100U
900×380×500mm
¥26,500

T-90U
900×380×500mm
¥25,000



T-70U
700×380×500mm
¥20,000

T-60U
600×380×500mm
¥18,500

T-30U
300×380×500mm
¥12,500
(扉は右開き)

専用
TC-71U
715(後市)×380×500mm
¥28,000

レンジフード用
TR-60U
600×380×500mm
¥18,500
(レンジフードは別売)

ガラス戸棚
TG-60U
600×380×900mm
¥36,000

食器戸棚
TD-90U
900×270×400mm
¥26,500

TD-60U
600×270×400mm
¥22,500

システムブック



スライストラック
SRS-60
600×250×400mm
¥32,000

ガラス棚
SRG-90
900×250×400mm
¥21,000

SRG-60
600×250×400mm
¥18,000



コーナー棚
SRC-71
715(後市)×250×400mm
¥32,500

水切棚
SRM-120
1,200×250×400mm
¥15,500

SRM-105
1,050×250×400mm
¥14,000

SRM-90
900×250×400mm
¥11,500



やわらかなデザインが温もりを
感じさせてくれます。

深みのあるグレイッシュオーク、扉の上下に施されたやわらかな、ソフトフォーム加工。こまやかな心配りが使う人に自然に伝わってくるようです。P型テーブルも使い心地のよい場所に配置され、まとまりのよい空間を生み出しています。キッチンのすべてを知りつくしたタカラならではの技術が生かされています。

IN型20点セット価格
¥686,300

IN型 新発売



間口180cm(2槽型)
IN-180(左・右水槽)
1,800×560×800mm
¥98,000
●写真の商品は左水槽

間口180cm(ジャンボ水槽型)
INS-180(左・右水槽)
1,800×560×800mm
¥83,500
●写真の商品は左水槽

間口180cm(ミドル水槽型)
INM-180(真中水槽)
1,800×560×800mm
¥82,500

間口165cm(2槽型)
IN-165(左・右水槽)
1,650×560×800mm
¥83,000
●写真の商品は左水槽

間口165cm(ジャンボ水槽型)
INS-165(左・右水槽)
1,650×560×800mm
¥79,000
●写真の商品は左水槽



間口165cm(ミドル水槽型)
INM-165(左・右水槽)
1,650×560×800mm
¥78,000
●写真の商品は左水槽

間口150cm(2槽型)
IN-150(左・右水槽)
1,500×560×800mm
¥77,500
●写真の商品は左水槽

間口150cm(ジャンボ水槽型)
INS-150(左・右水槽)
1,500×560×800mm
¥75,000
●写真の商品は左水槽

間口150cm(ミドル水槽型)
INM-150(左・右水槽)
1,500×560×800mm
¥74,000
●写真の商品は左水槽

間口120cm(1槽型)
IN-120(左・右水槽)
1,200×560×800mm
¥59,000
●写真の商品は左水槽

間口100cm(1槽型)
IN-100(左・右水槽)
1,000×560×800mm
¥53,000
●写真の商品は左水槽



調理台
INT-100
1,000×560×800mm
¥53,000

INT-60
600×560×800mm
¥30,500

INT-60K
600×560×800mm
¥39,500
(計量米びつ付
容量17.5kg)

INT-30
300×560×800mm
¥21,500
(扉は右開き)

ガス台
ING-100
1,000×543×625mm
¥29,000

ING-70
700×543×625mm
¥23,000

ING-60
600×543×625mm
¥21,000

調理台(専用)
INC
715(後市)×560×800mm
¥38,500
(扉は右開き)

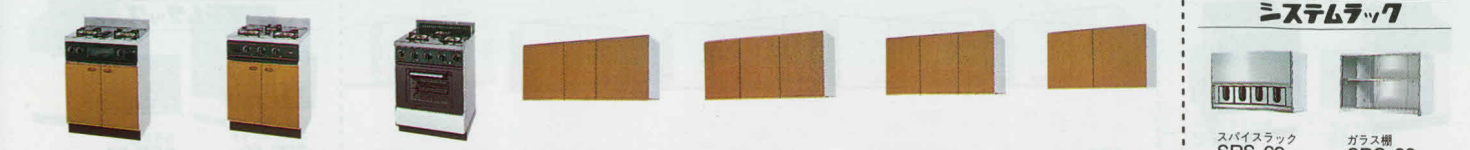

ガスキャビネット
INK-60S
600×560×800mm
¥64,000
(上台GCN-60SV ¥46,000
下台INK-60(B) ¥18,000)

INKH-60S
600×560×800mm
¥57,000
(上台GCN-60S ¥39,000
下台INK-60(B) ¥18,000)

ガスレンジ
GRH-60S
600×560×800mm
¥108,000
(3コンロ・グリル内蔵型)
間口70cmタイプ ¥123,000

吊戸棚
T-120IN
1,200×380×500mm
¥24,000

T-105IN
1,050×380×500mm
¥23,000

T-100IN
900×380×500mm
¥22,500

T-90IN
900×380×500mm
¥21,000



T-70IN
700×380×500mm
¥17,000

T-60IN
600×380×500mm
¥15,500

T-30IN
300×380×500mm
¥10,500
(扉は右開き)

専用
TC-71IN
715(後市)×380×500mm
¥24,000

レンジフード用
TR-60IN
600×380×500mm
¥15,500
(レンジフードは別売)

ガラス戸棚
TG-60IN
600×380×900mm
¥32,500

食器戸棚
TD-90IN
900×270×400mm
¥26,500

TD-60IN
600×270×400mm
¥22,500

SRM-105
1,050×250×400mm
¥14,000

SRM-90
900×250×400mm
¥11,500

システムブック



スライストラック
SRS-60
600×250×400mm
¥32,000

ガラス棚
SRG-90
900×250×400mm
¥21,000

SRG-60
600×250×400mm
¥18,000



コーナー棚
SRC-71
715(後市)×250×400mm
¥32,500

水切棚
SRM-120
1,200×250×400mm
¥15,500

SRM-105
1,050×250×400mm
¥14,000

SRM-90
900×250×400mm
¥11,500



ナチュラルな感覚が気分をマイルドにしてくれます。

優しいカラー、アイボリーにベージュのラインをあしらひ、ほのかなぬくもりを感じさせてくれるキッチンです。奥さまのキッチンワークにとって大切な収納も食器戸棚、スパイスラック、コーナー棚、水切棚など、機能性を計算して至れりつくせり、目的別・種別に分けてスッキリ収納できます。

AN型B17点セット価格
¥512,300

AN型B



- 間口180cm(2槽型) AN-180B(左・右水槽) 1,800×560×800mm ¥88,000 ●写真の商品は左水槽
- 間口180cm(ジャンボ水槽型) ANS-180B(左・右水槽) 1,800×560×800mm ¥83,500 ●写真の商品は左水槽
- 新発売 間口180cm(ミドル水槽型) ANM-180B(真中水槽) 1,800×560×800mm ¥82,500
- 間口165cm(2槽型) AN-165B(左・右水槽) 1,650×560×800mm ¥83,000 ●写真の商品は左水槽
- 間口165cm(ジャンボ水槽型) ANS-165B(左・右水槽) 1,650×560×800mm ¥79,000 ●写真の商品は左水槽



- 新発売 間口165cm(ミドル水槽型) ANM-165B(左・右水槽) 1,650×560×800mm ¥78,000 ●写真の商品は左水槽
- 間口150cm(2槽型) AN-150B(左・右水槽) 1,500×560×800mm ¥77,500 ●写真の商品は左水槽
- 間口150cm(ジャンボ水槽型) ANS-150B(左・右水槽) 1,500×560×800mm ¥75,000 ●写真の商品は左水槽
- 新発売 間口150cm(ミドル水槽型) ANM-150B(左・右水槽) 1,500×560×800mm ¥74,000 ●写真の商品はミドル水槽型左水槽
- 在庫限り 間口150cm(真中水槽型) ANM-150B 1,500×560×800mm ¥72,500
- 間口120cm(1槽型) AN-120B(左・右水槽) 1,200×560×800mm ¥59,000 ●写真の商品は左水槽
- 間口100cm(1槽型) AN-100B(左・右水槽) 1,000×560×800mm ¥53,000 ●写真の商品は左水槽



- 調理台 ANT-100B 1,000×560×800mm ¥53,000
- ANT-60B 600×560×800mm ¥30,500
- ANT-60KB 600×560×800mm ¥39,500 (計量米びつ付)(容量17.5kg)
- ANT-30B 300×560×800mm ¥21,500 (扉は右開き)
- ガス台 ANG-100B 1,000×543×625mm ¥29,000
- ANG-70B 700×543×625mm ¥23,000
- ANG-60B 600×543×625mm ¥21,000
- 調理台(専用) ANC-B 715(後巾)×250×400mm ¥38,500 (扉は右開き)
- ガスキャビネット ANK-60SB 600×560×800mm ¥64,000 (上台GCH-60SV ¥46,000 下台ANK-60B(B) ¥18,000)



- ANKH-60SB 600×560×800mm ¥57,000 (上台GCH-60S ¥39,000 下台ANK-60B(B) ¥18,000)
- ガスレンジ GRH-60S 600×380×500mm ¥108,000 (3口コンロ・グリル内蔵型) 間口70cmタイプ ¥123,000
- 吊戸棚 T-120ANB 1,200×380×500mm ¥24,000
- T-105ANB 1,050×380×500mm ¥23,000
- T-100ANB 1,000×380×500mm ¥22,500
- T-90ANB 900×380×500mm ¥21,000
- T-70ANB 700×380×500mm ¥17,000



- T-60ANB 600×380×500mm ¥15,500
- T-30ANB 300×380×500mm ¥10,500 (扉は右開き)
- 専用 TC-71ANB 715(後巾)×250×400mm ¥24,000
- レンジフード用 TR-60ANB 600×380×500mm ¥15,500 (レンジフードは別売)
- ロング吊戸棚 TT-45ANG (左・右勝手) 450×380×900mm ¥21,000 (フキン掛け・まな板置き 洗濯置き付)
- 新発売 ガラス戸棚 TG-60ANB 600×380×900mm ¥32,500
- 食器戸棚 TD-90ANB 900×270×400mm ¥26,500
- 食器戸棚 TD-60ANB 600×270×400mm ¥22,500

システムラック



- スパイスラック SRS-60 500×250×400mm ¥32,000
- ガラス棚 SRG-90 900×250×400mm ¥21,000
- SRG-60 600×250×400mm ¥18,000



- コーナー棚 SRC-71 715(後巾)×250×400mm ¥32,500
- 水切棚 SRM-120 1,200×250×400mm ¥15,500
- SRM-105 1,050×250×400mm ¥14,000
- SRM-90 900×250×400mm ¥11,500



清楚な装いを大切に、インテリア性豊かにまとめました。

気品のアイボリーで統一されたガラス戸付食器戸棚を横一列に採用するなど、システムとして美しい統一性を持っています。木製キッチンのもつ、柔らかなイメージ、温もり、親しみやすさなどがすべて盛り込まれたキッチンです。差し込む光も、いつもおだやかに感じられるやさしい雰囲気になっています。

AN型G16点セット価格
¥493,300

AN型G



- 間口180cm(2槽型) AN-180G(左・右水槽) 1,800×560×800mm ¥88,000 ●写真の商品は左水槽
- 間口180cm(ジャンボ水槽型) ANS-180G(左・右水槽) 1,800×560×800mm ¥83,500 ●写真の商品は左水槽
- 新発売 間口180cm(ミドル水槽型) ANM-180G(真中水槽) 1,800×560×800mm ¥82,500
- 間口165cm(2槽型) AN-165G(左・右水槽) 1,650×560×800mm ¥83,000 ●写真の商品は左水槽
- 間口165cm(ジャンボ水槽型) ANS-165G(左・右水槽) 1,650×560×800mm ¥79,000 ●写真の商品は左水槽



- 新発売 間口165cm(ミドル水槽型) ANM-165G(左・右水槽) 1,650×560×800mm ¥78,000 ●写真の商品は左水槽
- 間口150cm(2槽型) AN-150G(左・右水槽) 1,500×560×800mm ¥77,500 ●写真の商品は左水槽
- 間口150cm(ジャンボ水槽型) ANS-150G(左・右水槽) 1,500×560×800mm ¥75,000 ●写真の商品は左水槽
- 新発売 間口150cm(ミドル水槽型) ANM-150G(左・右水槽) 1,500×560×800mm ¥74,000 ●写真の商品はミドル水槽型左水槽
- 在庫限り 間口150cm(真中水槽型) ANM-150G 1,500×560×800mm ¥72,500
- 間口120cm(1槽型) AN-120G(左・右水槽) 1,200×560×800mm ¥59,000 ●写真の商品は左水槽
- 間口100cm(1槽型) AN-100G(左・右水槽) 1,000×560×800mm ¥53,000 ●写真の商品は左水槽



- 調理台 ANT-100G 1,000×560×800mm ¥53,000
- ANT-60G 600×560×800mm ¥30,500
- ANT-60KG 600×560×800mm ¥39,500 (計量米びつ付)(容量17.5kg)
- ANT-30G 300×560×800mm ¥21,500 (扉は右開き)
- ガス台 ANG-100G 1,000×543×625mm ¥29,000
- ANG-70G 700×543×625mm ¥23,000
- ANG-60G 600×543×625mm ¥21,000
- 調理台(専用) ANC-G 715(後巾)×250×400mm ¥38,500 (扉は右開き)
- ガスキャビネット ANK-60SG 600×560×800mm ¥64,000 (上台GCH-60SV ¥46,000 下台ANK-60G(B) ¥18,000)



- ANKH-60SG 600×560×800mm ¥57,000 (上台GCH-60S ¥39,000 下台ANK-60G(B) ¥18,000)
- ガスレンジ GRH-60S 600×380×500mm ¥108,000 (3口コンロ・グリル内蔵型) 間口70cmタイプ ¥123,000
- 吊戸棚 T-120ANG 1,200×380×500mm ¥24,000
- T-105ANG 1,050×380×500mm ¥23,000
- T-100ANG 1,000×380×500mm ¥22,500
- T-90ANG 900×380×500mm ¥21,000
- T-70ANG 700×380×500mm ¥17,000



- T-60ANG 600×380×500mm ¥15,500
- T-30ANG 300×380×500mm ¥10,500 (扉は右開き)
- 専用 TC-71ANG 715(後巾)×250×400mm ¥24,000
- レンジフード用 TR-60ANG 600×380×500mm ¥15,500 (レンジフードは別売)
- ロング吊戸棚 TT-45ANG (左・右勝手) 450×380×900mm ¥21,000 (フキン掛け・まな板置き 洗濯置き付)
- 新発売 ガラス戸棚 TG-60ANG 600×380×900mm ¥32,500
- 食器戸棚 TD-90ANG 900×270×400mm ¥26,500
- 食器戸棚 TD-60ANG 600×270×400mm ¥22,500

システムラック



- スパイスラック SRS-60 500×250×400mm ¥32,000
- ガラス棚 SRG-90 900×250×400mm ¥21,000
- SRG-60 600×250×400mm ¥18,000



- コーナー棚 SRC-71 715(後巾)×250×400mm ¥32,500
- 水切棚 SRM-120 1,200×250×400mm ¥15,500
- SRM-105 1,050×250×400mm ¥14,000
- SRM-90 900×250×400mm ¥11,500

* ガスキャビネット・ガスレンジは(都市ガス用・プロパンガス用)があります。都市ガス用には、各ガス種がございますのでお求めの際はガス種をご確認の上お求めください。

* 印刷色です。商品と多少異なります。タカラショールームでお確かめください。



写真はFN型14点セット

ナチュラルなフィーリングを生かした
洒落たウッディキッチン。
豪華さの中にも、お求めやすさを
追求しました。

FN型14点セット価格

¥394,300

PN型12点セット価格 LN型11点セット価格

¥364,400

¥282,800



写真はPN型12点セット



写真はLN型11点セット

FN型 新発売



間口180cm(ジャンボ水槽型)
FNS-180(左・右水槽)
1,800×560×800mm
¥72,000
●写真の商品は左水槽

間口180cm(ミドル水槽型)
FNM-180(真中水槽)
1,800×560×800mm
¥71,000

間口165cm(ジャンボ水槽型)
FNS-165(左・右水槽)
1,650×560×800mm
¥68,500
●写真の商品は左水槽

間口165cm(ミドル水槽型)
FNM-165(左・右水槽)
1,650×560×800mm
¥67,500
●写真の商品は左水槽

間口150cm(ジャンボ水槽型)
FNS-150(左・右水槽)
1,500×560×800mm
¥64,000
●写真の商品は左水槽



間口150cm(ミドル水槽型)
FNM-150(左・右水槽)
1,500×560×800mm
¥63,000
●写真の商品は左水槽

間口120cm(1槽型)
FN-120(左・右水槽)
1,200×560×800mm
¥51,000
●写真の商品はFN-120左水槽

間口100cm(1槽型)
FN-100(左・右水槽)
1,000×560×800mm
¥46,000

調理台
FNT-60
600×560×800mm
¥24,500

FNT-30
300×560×800mm
¥18,000
(扉は右開き)

ガス台
FNG-100
1,000×543×625mm
¥25,000

FNG-70
700×543×625mm
¥19,000

FNG-60
600×543×625mm
¥17,500

調理台(既用)
FNC
715(後市)×380×500mm
¥34,500
(扉は右開き)

ガスキャビネット
FNK-60S
600×560×800mm
¥55,500
(上台GC-60SV ¥39,000
下台FNK-60(B) ¥16,500)

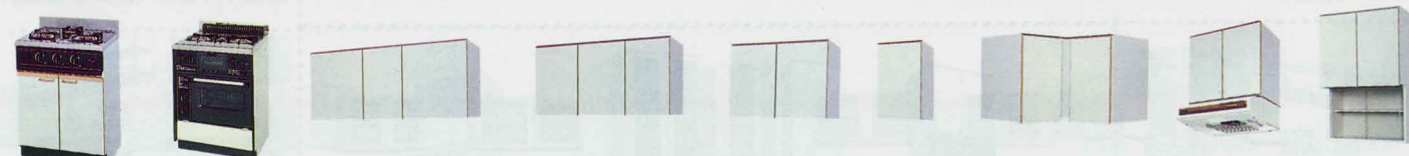

FNKH-60S
600×560×800mm
¥55,500
(上台GC-60SV ¥39,000
下台FNK-60(B) ¥16,500)

ガスレンジ
GRF-60
600×560×800mm
¥88,000

吊戸棚
T-120FN
1,200×380×500mm
¥21,000
T-105FN
1,050×380×500mm
¥19,500

T-100FN
1,000×380×500mm
¥19,000
T-90FN
900×380×500mm
¥18,000

T-70FN
700×380×500mm
¥15,000
T-60FN
600×380×500mm
¥13,000

T-30FN
300×380×500mm
¥9,500
(扉は右開き)

既用
TC-71FN
715(後市)×380×500mm
¥22,000

レンジフード用
TR-60FN
600×380×500mm
¥13,000
(レンジフードは別売)

TW-60FN
600×380×900mm
¥20,500
(ガラス戸棚付)

PN型 新発売



間口180cm(ジャンボ水槽型)
PNS-180(左・右水槽)
1,800×560×800mm
¥67,200
●写真の商品は左水槽

間口180cm(ミドル水槽型)
PNM-180(真中水槽)
1,800×560×800mm
¥66,500

間口165cm(ジャンボ水槽型)
PNS-165(左・右水槽)
1,650×560×800mm
¥62,500
●写真の商品は左水槽

間口165cm(ミドル水槽型)
PNM-165(左・右水槽)
1,650×560×800mm
¥61,500
●写真の商品は左水槽

間口150cm(ジャンボ水槽型)
PNS-150(左・右水槽)
1,500×560×800mm
¥57,000
●写真の商品は左水槽



間口150cm(ミドル水槽型)
PNM-150(左・右水槽)
1,500×560×800mm
¥56,000
●写真の商品は左水槽

間口120cm(1槽型)
PN-120(左・右水槽)
1,200×560×800mm
¥40,800
●写真の商品はPN-120左水槽

間口100cm(1槽型)
PN-100(左・右水槽)
1,000×560×800mm
¥37,800

調理台
PNT-60
600×560×800mm
¥21,900

PNT-30
300×560×800mm
¥15,800
(扉は右開き)

ガス台
PNG-100
1,000×543×625mm
¥23,700

PNG-70
700×543×625mm
¥17,700

PNG-60
600×543×625mm
¥16,600

既用
PNC
715(後市)×380×500mm
¥33,900
(扉は右開き)

ガスキャビネット
PNK-60S
600×560×800mm
¥55,000
(上台GC-60SV ¥39,000
下台PNK-60(B) ¥16,000)

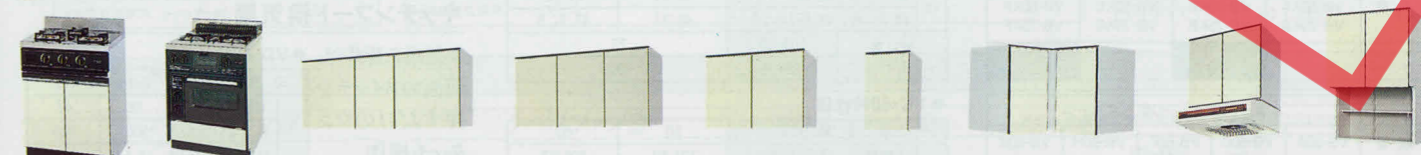

PNKH-60S
600×560×800mm
¥55,000
(上台GC-60SV ¥39,000
下台PNK-60(B) ¥16,000)

ガスレンジ
GRF-60
600×560×800mm
¥88,000

T-120PN
1,200×380×500mm
¥19,500
T-105PN
1,050×380×500mm
¥18,500

T-100PN
1,000×380×500mm
¥18,000
T-90PN
900×380×500mm
¥17,000

T-70PN
700×380×500mm
¥14,000
T-60PN
600×380×500mm
¥12,000

T-30PN
300×380×500mm
¥9,000
(扉は右開き)

既用
TC-71PN
715(後市)×380×500mm
¥21,000

レンジフード用
TR-60PN
600×380×500mm
¥12,000
(レンジフードは別売)

TW-60PN
600×380×900mm
¥19,500
(ガラス戸棚付)

LN型 新発売



間口180cm(ジャンボ水槽型)
LNS-180(左・右水槽)
1,800×560×800mm
¥67,200
●写真の商品は左水槽

間口180cm(ミドル水槽型)
LNM-180(真中水槽)
1,800×560×800mm
¥66,500

間口165cm(ジャンボ水槽型)
LNS-165(左・右水槽)
1,650×560×800mm
¥62,500
●写真の商品は左水槽

間口165cm(ミドル水槽型)
LNM-165(左・右水槽)
1,650×560×800mm
¥61,500
●写真の商品は左水槽

間口150cm(ジャンボ水槽型)
LNS-150(左・右水槽)
1,500×560×800mm
¥57,000
●写真の商品は左水槽



間口150cm(ミドル水槽型)
LNM-150(左・右水槽)
1,500×560×800mm
¥56,000
●写真の商品は左水槽

間口120cm(1槽型)
LN-120(左・右水槽)
1,200×560×800mm
¥40,800
●写真の商品はLN-120左水槽

間口100cm(1槽型)
LN-100(左・右水槽)
1,000×560×800mm
¥37,800

調理台
LNT-60
600×560×800mm
¥21,900

LNT-30
300×560×800mm
¥15,800
(扉は右開き)

LNG-100
1,000×543×625mm
¥23,700

LNG-70
700×543×625mm
¥17,700

LNG-60
600×543×625mm
¥16,600

既用
LNC
715(後市)×380×500mm
¥33,900
(扉は右開き)

ガスキャビネット
LNK-60S
600×560×800mm
¥55,000
(上台GC-60SV ¥39,000
下台LNK-60(B) ¥16,000)

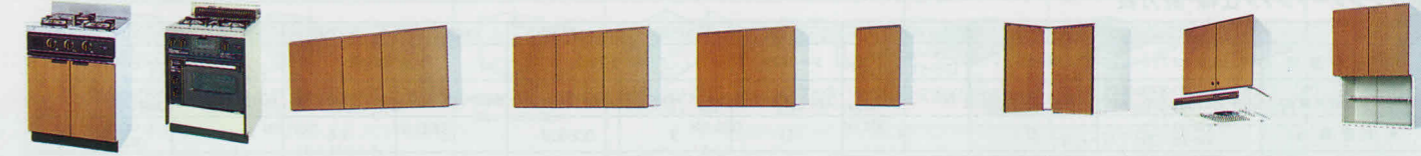

LNKH-60S
600×560×800mm
¥55,000
(上台GC-60SV ¥39,000
下台LNK-60(B) ¥16,000)

ガスレンジ
GRF-60
600×560×800mm
¥88,000

T-120LN
1,200×380×500mm
¥19,500
T-105LN
1,050×380×500mm
¥18,500

T-100LN
1,000×380×500mm
¥18,000
T-90LN
900×380×500mm
¥17,000

T-70LN
700×380×500mm
¥14,000
T-60LN
600×380×500mm
¥12,000

T-30LN
300×380×500mm
¥9,000
(扉は右開き)

既用
TC-71LN
715(後市)×380×500mm
¥21,000

レンジフード用
TR-60LN
600×380×500mm
¥12,000
(レンジフードは別売)

TW-60LN
600×380×900mm
¥19,500
(ガラス戸棚付)

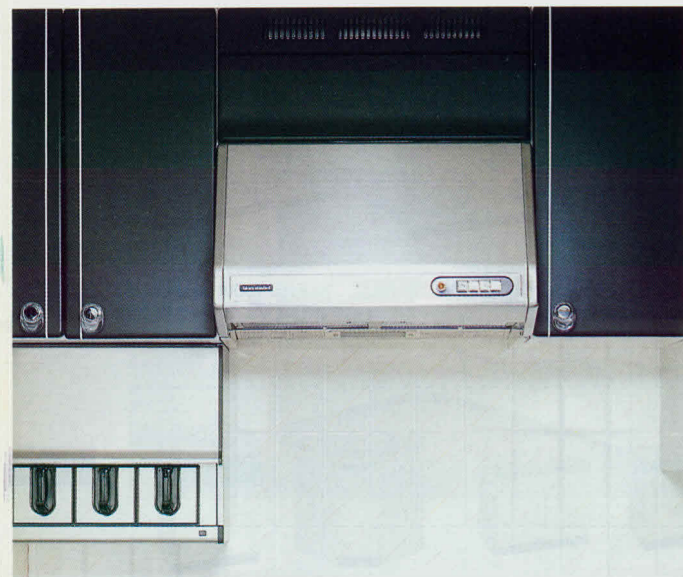

静かで強力な換気が、
キッチンの快適環境を守ります。

ブース型レンジフードファン

●カラーバリエーション

タイプ	ニューシステムーCK型・アーバス			
品番	VB-60KA VB-75KA	VB-60KB VB-75KB	VB-60KC VB-75KC	VB-60KF VB-75KF
パネルカラー				

タイプ	ニューシステムーC型・エマール				
品番	VB-60A VB-75A	VB-60C VB-75C	VB-60F VB-75F	VB-60H VB-75H	VB-60K VB-75K
パネルカラー					

※このほかロイヤルK色、E色、EC色もあります。

毎日のように使うファンやレンジ。その素材は、汚れや熱に強く、耐久性に優れていることが条件です。そんな条件を満たし、しかもカラーが豊富で自在にコーディネートできるタカラのブース型レンジフードファン。広い間口、フトコロの深い吸気口とシロッコファンの採用で抜群の排気能力を発揮します。さっとひと拭きするだけで、ひどい汚れも解消！<ニューシステムー>CK型、<アーバス>、<エマール>、<ロイヤル>などとコーディネートできる豊富なカラーを揃えております。

VB-60・75

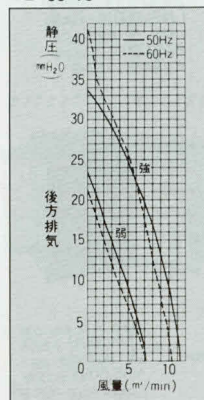

VC-60

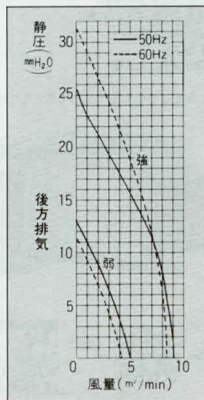

●VB-60・75特性値

特	周波数(Hz)		50	60
	消費電力 強/弱(W)		147/95	155/92
性	風量 強/弱(m³/h)		678/420	618/420
	静圧 強/弱(mmHg)		35/23	41/22
	騒音 強/弱(ホン)		48/37	47/37.5
重	VB-60		23	
	VB-75		26	

●VC-60特性値

特	周波数(Hz)		50	60
	消費電力 強/弱(W)		101/61	106/58
性	風量 強/弱(m³/h)		516/294	498/258
	静圧 強/弱(mmHg)		25/13.6	31.5/12
	騒音 強/弱(ホン)		46.5/37	45.5/34.5
重	21			

レンジフードファン

操作はワンタッチノ手入れが簡単なレンジフードファン。「スライドフード型」「ターボファン型」「プロペラファン型」を揃えました。

●スライドフード型

スライド式シャッターフードで閉めると同時にファンが止まり、逆風を防止します。外からの騒音もシャットアウトしますので高層住宅に最適！

●ターボファン型

ダクトを通じて排気する集合住宅や風の強い場所に適しています。

●特性値

特	型式名		VS-60		VT-60		VP-60		VF-60	
	周波数(Hz)		50	60	50	60	50	60	50	60
性	消費電力 強/弱(W)		67	78	67	78	43	45	39	49
	風量 (m³/h)		840	820	840	820	560	590	540	580
	静圧 (mmHg)		20.2	26	20.2	26	8.3	9.1	9	9.5
重	騒音 (ホン)		52	52	52	52	44.5	46.3	47	49
			43	43	43	43				

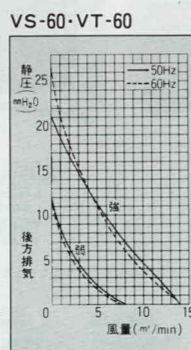

●プロペラファン型

戸外への直接排気が可能な戸建住宅などにふさわしいタイプです。

キッチンフード換気扇

換気扇の操作は、前面のスイッチを押すだけのワンタッチ操作。また、金属性ですから熱にも強く安全です。

●VD-60特性値

特	周波数(Hz)		50	60
	消費電力 (W)		38	42
性	風量 (m³/h)		900	930
	静圧 (mmHg)		3.4	3.4
	騒音 (ホン)		39	40

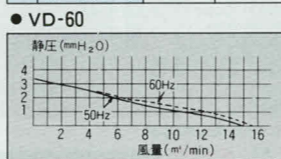

レンジフードファンの取り付け

レンジフードファンは、レンジの真上80~100cmの位置に取り付けてください。80cm以下ですとレンジの熱により故障の原因となります。100cm以上ですと集煙効率が悪くなります。ガス湯沸しは、排気温度が高いため、その真上にレンジフードファンを取り付けることはさけてください。少なくとも側方50cm以上離す必要があります。

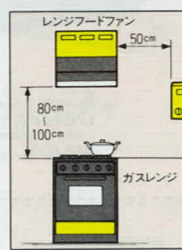

グリスマルター

2枚合わせのグリスマルターを採用。取りはずしが簡単で、お手入れもラクラクです。(VB-60、VB-75、VC-60、VD-60、VD-60Fの各機種に採用)



■レンジフードファン仕様・能力表

ファンの型式	VB-60・75	VC-60	VS-60	VT-60	VP-60	VF-60	VD-60	VK-25P	VD-60F	VD-60P・75P
ファンの型式	シロッコファン	シロッコファン	ターボファン(スライドフード型)	ターボファン	プロペラファン	プロペラファン	プロペラファン	プロペラファン	プロペラファン	プロペラファン
寸法(%) (間口×奥行×高さ)	VB-60:600×570×645 VB-75:750×570×645	600×560×600	600×375×215	596×545×177	596×545×177	596×570×160	600×560×600	348×155×348	600×560×600	60P:600×560×600 75P:750×560×600
本体重量(kg)	VB-60:23 VB-75:26	21	14	11	9	9	16	4.6	11	VD-60P:10 VD-75P:12
排気方向	4方向自在(左・右・後・上)		5方向自在(左・右・後・左上・右上)			後方排気	3方向(左・右・後)	—	3方向(左・右・後)	—
ランプ組込み	可能(白熱球60W以下)		—	可能(白熱球60W以下)	—	—	—	—	—	—
壁面開口寸法 (内のり寸法mm)	直接排気:タテ172×ヨコ160 ジャバラ(別売品)使用の場合:タテ160×ヨコ160 丸ダクト(別売品)使用の場合:φ150		直接排気:タテ115×ヨコ295 ジャバラ(別売品)使用の場合:タテ105×ヨコ295			タテ300×ヨコ300				

ブース型レンジフードファン

VB型(BLⅣ型相当) 切 弱 強 ランプ

VB-60
600×570×645mm
¥59,800

VB-75
750×570×645mm
¥64,800

VC型(BLⅢ型相当) 切 弱 強

VC-60
600×560×600mm
¥46,000

シロッコファン

大きな間口、フトコロの深い吸気口で効果的な集煙ができ、換気・排気能力がいちだんとアップします。

- 上下2箇所の吸気口がレンジまわりの煙を逃がさず換気。
- 低騒音設計
- 強弱2段スイッチ付
- スイッチを切ると、シャッターがぴったり閉じて外気の流入を防ぎます。

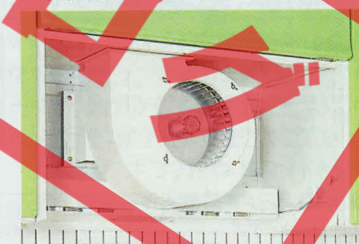

レンジフードファン

スライドフード型

VS-60
600×375×215mm
¥38,800



ターボファン型

VT-60
596×545×177mm
¥29,800



プロペラファン型

VP-60
596×545×177mm
¥21,800



戸外への直接排気が可能な戸建住宅などにプロペラファンをどうぞ。

VF-60
596×570×160mm
¥16,800



キッチンフード換気扇

換気フード+換気扇

VD-60
600×560×600mm
¥35,000



換気フード

VD-60F
600×560×600mm
¥17,800



VD-60P
600×560×600mm
¥14,800



VD-75P
750×560×600mm
¥21,000

換気扇(引紐式)

VK-25P
348×155×348mm
¥16,000



●レンジフードファン別売部品(寸法は外径寸法表示です。)

<VB用・VC用>	<VD用・VK用>	<VS・VT・VP・VF共用>	<VS用>	<VT・VP用>	<VF用>
ウェザーカバー-W-5 250×184×250mm ¥1,100	ウェザーカバー-W-7 340×310×340mm ¥3,800	不燃ジャバラFG-1 318×564×138mm ¥5,400	グリスマルター-G-2 ¥4,300	グリスマルター-G-1 ¥4,300	取付金具-T-6 ¥1,800
不燃ジャバラFG-5 202×422×202mm ¥6,000	防火ダンパー-B-5 φ148×220mm ¥6,000	ウェザーカバー-W-1 305×136×165mm ¥1,100	角丸アタッチメント ¥5,800		取付金具-T-6 ¥1,800
排気口アダプター・丸ダクト 接続金具セット ¥4,500	(VD-75P用) グリスマルター-G-75 ¥6,500	難燃ジャバラNG-1 318×564×138mm ¥3,500	吊り下げ金具セット ¥500		壁面用取付金具セット ¥1,000
		防火ダンパー-B-1 306×295×113mm ¥6,600			

先進の技術にやさしい心くばりがいっぱい。 グルメのニーズに機能で応えます。

カラーコーディネートも思いのまま。
ガス機器は、美しさと機能性で選ぶ時代。

先進の機能と美しさがひとつになったタカラのガスレンジ、ガスキャビネット。〈アーバス〉やくエマーユ)とコーディネートできる豊富なカラーを揃えています。ガス機器は今や使いやすさとカラーコーディネートで選ぶ時代です。

●ガスレンジ下部扉カラー一覧

①アーバスタイプ (対応機種) GRH-60KS, GRD-60S
A色 B色 C色 F色

②エマーユタイプ (対応機種) GRH-60S・70S, GRD-60S, GRS-60
A色 C色 F色 H色 K色

※②の下部扉は、このほかロイヤルK色、E色、EG色もあります。
※GRD-60SはニューシステムーOK型・C型対応です。

3口コンロ、内蔵型(赤外線)ジャンボグリル、オープンがひとつに。

お料理の楽しさを広げる1台3役。



毎日のお料理はもちろん、オープン料理、ケーキづくりまでこれ1台でOK。必要に応じて使い分けられる3つのコンロや、内蔵型(赤外線)ジャンボグリルなど便利な機能が、お料理のメニューをぐんと広げます。

調理に大助かりの、便利機能を搭載！安全への配慮も万全!! — グリル&オープン

グリルは、オープン庫内内蔵型のジャンボタイプ。魚などを一度にたくさん焼くことができます。また、お料理をおいしく仕上げられるよう、焼ムラの少ないセラミック赤外線バーナーを採用。庫内はセルフクリーニングホーロー仕上げなので、臭いや煙を残さず、お手入れも簡単。しかも、点火ミスのない連続放電式や、生ガスの流出を防ぐ立ち消え安全装置も採用した安心設計です。

お料理に応じて使い分けOK！3口・2口コンロ。

ミルクなどちょっとしたものの温めに便利なローカラーバーナーを加えた3口コンロ。また、標準バーナー(左側コンロ)と中華料理などの炒めものをおいしく仕上げるハイカラーバーナー(右側コンロ)を備えた2口コンロ。どちらもお料理に合わせて、使い分けができます。

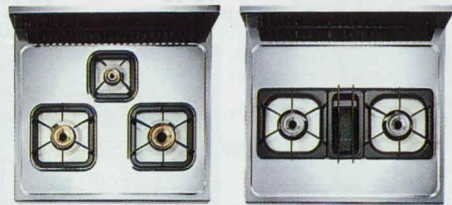

安全性に2重の気くばり。ダブルセーフティー機能のガステーブル。

指一本で点火・消火がOK。押すだけのワンタッチ方式なので、操作が手早く簡単になりました。また、指先に伝わる7段ノック式のスライドレバーにより、強火から弱火までの調節もラクラク！もちろん、立ち消え安全装置、点火ロックを採用し、安全性にも充分気を配っております。

- ※1 立ち消え安全装置 煮こぼれなどによって炎が消えた時、自動的にガス通路をふさぎます。
- ※2 点火ロック 操作ひとつでバーナー全部の点火ボタンをロック。小さなお子様のあるご家庭でも安心です。



ガステーブルを、かんたんセッティング。便利なセパレート型。

GRS-60はGM-60S、GRC-60はGU-60とセットすることができます。

ガステーブルをセットできる便利な、セパレート型(間口60cmTYPE)ガスレンジ。ガステーブルだけの取りはずしができ、お手入れも簡単です。

■ガスレンジ・ガスキャビネット・ガステーブル仕様・能力表(1時間当りのガス消費量) ※ガスレンジ・ガスキャビネットの接続は、金属配管15A(1/2B)鉄管 ガステーブルの接続は、9.5mm(3/8)ガス用ゴム管

ガスレンジ(3口コンロ)													ガスレンジ(2口コンロ)															
GRH-60S・60KS・70S													GRD-60S															
都市ガス	LPガス	左コンロ	中コンロ	右コンロ	グリル	オープン	全点火	左コンロ	中コンロ	右コンロ	グリル	オープン	全点火	左コンロ	右コンロ	グリル	オープン	全点火	左コンロ	右コンロ	グリル	オープン	全点火					
13A	6B	2,400	1,100	2,850	2,200	2,400	8,600	2,400	1,100	2,850	2,150	2,400	8,600	2,400	2,400	2,400	2,300	9,300	2,400	2,400	2,400	2,300	9,300	2,400	2,400	2,400	2,300	9,300
		0.16	0.091	0.212	0.185	0.21	0.67	0.16	0.091	0.212	0.17	0.21	0.67	0.18	0.18	0.2	0.17	0.73	0.18	0.18	0.2	0.17	0.73	0.18	0.18	0.2	0.17	0.73

ガスキャビネット(3口コンロ)													ガスキャビネット(2口コンロ)														
GCH-60S													GCN-60SV・GCN-60KS														
都市ガス	LPガス	左コンロ	中コンロ	右コンロ	全点火	左コンロ	右コンロ	グリル	全点火	左コンロ	右コンロ	グリル	全点火	左コンロ	右コンロ	グリル	全点火	左コンロ	右コンロ	グリル	全点火	左コンロ	右コンロ	グリル	全点火		
13A	6B	2,400	1,100	2,850	6,350	2,400	2,850	1,850	7,100	2,400	2,400	2,350	7,100	2,200	2,450	5,300	3,100	2,300	1,650	6,700	2,200	2,450	5,300	3,100	2,300	1,650	6,700
		0.16	0.091	0.212	0.46	0.18	0.215	0.16	0.55	0.18	0.18	0.2	0.55	0.18	0.22	0.44	0.24	0.176	0.14	0.55	0.18	0.22	0.44	0.24	0.176	0.14	0.55

セパレート型												
GRS-60												
都市ガス	LPガス	グリル	オープン	全点火	グリル	オープン	全点火	グリル	オープン	全点火	グリル	全点火
13A	6B	2,200	2,300	7,000	2,200	2,300	7,000	2,200	2,300	7,000	2,200	7,000
		0.24	0.176	0.63	0.24	0.176	0.63	0.24	0.176	0.63	0.24	0.63

ガステーブル													
GM-60S													
都市ガス	LPガス	左コンロ	中コンロ	右コンロ	全点火	グリル	全点火	グリル	全点火	グリル	全点火	全点火	
13A	6B	2,400	1,100	2,850	6,350	3,200	2,300	1,200	1,270	7,600	3,000	1,100	2,300
		0.16	0.091	0.212	0.46	0.24	0.176	0.096	0.104	0.61	0.217	0.07	0.176

GHS-60												
都市ガス	LPガス	左コンロ	右コンロ	グリル	全点火	グリル	全点火	グリル	全点火	グリル	全点火	全点火
13A	6B	3,200	2,300	1,200	1,270	7,600	3,000	1,100	2,300	1,950	8,200	2,300
		0.24	0.176	0.096	0.104	0.61	0.217	0.07	0.176	0.17	0.63	0.176

GPS-60												
都市ガス	LPガス	左コンロ	右コンロ	グリル	全点火	グリル	全点火	グリル	全点火	グリル	全点火	全点火
13A	6B	3,200	2,300	1,200	1,270	7,600	3,000	1,100	2,300	1,950	8,200	2,300
		0.24	0.176	0.096	0.104	0.61	0.217	0.07	0.176	0.17	0.63	0.176

GV-56												
都市ガス	LPガス	左コンロ	右コンロ	グリル	全点火	グリル	全点火	グリル	全点火	グリル	全点火	全点火
13A	6B	3,200	2,300	1,200	1,270	7,600	3,000	1,100	2,300	1,950	8,200	2,300
		0.24	0.176	0.096	0.104	0.61	0.217	0.07	0.176	0.17	0.63	0.176

ガスレンジ 3口コンロ

間口60cmTYPE(グリル内蔵型) GRH-60KS ¥108,000
 間口70cmTYPE(グリル内蔵型) GRH-60S ¥108,000
 間口70cmTYPE(グリル内蔵型) GRH-70S ¥123,000
 ニューシステムー用 GRD-60S ¥123,000

ガスレンジ 2口コンロ

間口60cmTYPE GRF-60 ¥88,000
 間口60cmTYPE GR-53 ¥75,000
 間口60cmTYPE DKH-60S ¥70,000
 間口60cmTYPE KK-60S ¥77,000
 間口60cmTYPE FNK-60S ¥55,500

セパレート型

間口60cmTYPE & ガステーブル GM-60S ¥36,000
 GU-60 ¥28,800
 GRS-60 ¥91,000
 GRC-60 ¥128,000

ガステーブル

こんがり焼き上げる両面焼ジャンボグリル。8本ゴトクもホーロー仕上げ。GFS-60 ¥34,800
 大きな魚もまとめて焼けるワイドグリル。お得なエコノミータイプ。GPS-60 ¥23,800
 大小2つのバーナーを合わせると最大4,100 kcal/h。中華鍋用補助ゴトク付。GHS-60 ¥29,800
 安全が目に見えるゲージつき。GV-56 ¥15,800



これだけ揃えば、
キッチンが万能ワークステーション。

冷凍冷蔵庫

強く美しいホーロー扉の冷凍冷蔵庫。
パネルカラーは、キッチンとコーディネートOK!



優れた機能性と美しい色が自慢のタカラ冷凍冷蔵庫。扉にはホーローを使用しておりますので熱や衝撃に強く、汚れもサッとひとふきするだけで!
ニューシステミー<gt;CK型<gt;・C型、<gt;アーバス<gt;と<gt;エマーユ<gt;とカラーコーディネートでき、あなたのセンスを生かします。

2つのチルドが魅力!グルメにうれしい4ドアタイプ

●氷温チルドケース/料理のおいしさは、材料の鮮度で決まります。肉・魚などの生ものをはじめ、畜肉、水産加工品、氷温食品などは氷温チルドケースへ。-1℃(凍る直前)で保存しますので、生ものは従来の約2倍(5~6日)も長もちします。凍らせないので、解凍の手間もかからず、すぐ調理できます。

62ℓ	フリーザー
氷温チルドケース	
140ℓ	冷蔵室
47ℓ	冷蔵チルド室
58ℓ	野菜室

スライド式氷温チルドケース付3ドアタイプ

63ℓ	フリーザー
氷温チルドケース	
146ℓ	冷蔵室
73ℓ	野菜室

●冷蔵チルド室/「低温」「低糖」「無添加」の食品、「チルド」「生」表示の食品などは冷蔵チルド室へ。たとえば、ヨーグルトや生ケーキを1℃で保存し、おいしさを長もちさせます。また、冷凍に不向きな食品、残りもの、使いかけ食品の変質、発酵、熟成をおさえる効果があります。

●氷温チルドケース(スライド式)/凍る直前の-1℃を維持する氷温チルドケース。その日かせいぜい2~3日しか保存できなかった生ものが、約2倍(5~6日)長もちするようになりました。しかも、便利なスライド式。引き出すと同時にオープンし、出し入れがスムーズに行えます。また、左側の奥行きが深く

なっていますので、長い魚もそのまま貯蔵できます。

お宅のキッチンは、右きき?左きき? 冷蔵庫を右開きのものにするか、左開きのものにするか...。長く使うキッチン、効率のよい作業をするためにも特に注意したいポイントです。冷蔵庫を置くスペースが右側なら右開きのものを、左側なら

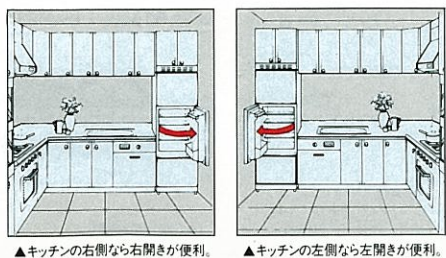

▲キッチンの右側なら右開きが便利。 ▲キッチンの左側なら左開きが便利。

ら左開きのものが何かと便利です。タカラでは、右勝手、左勝手両タイプの冷凍冷蔵庫を用意。これからのキッチンライフを考えて、ご都合のよい方をお選びいただけます。

電子レンジユニット

ホーローシステムキッチンとカラーコーディネートできる電化ユニット。



収納ユニットが、ホーローシステムキッチンとカラーコーディネートできる電子レンジユニット。メニューが決まったらカードを入れるだけのマイコン・クッキングだから、手軽に調理でき、お料理のレポートもいちだんと広がります。

食器乾燥機付流し台

フキン・まな板まで乾燥できる便利な一台。乾燥がおわれば、そのまま収納庫に早がわります。庫内はもちろん美しく清潔なホーロー仕上げ。標準乾燥時間は5人家族分、夏季(30℃)で約60分、冬季(5℃)で約90分です。



冷凍冷蔵庫

●ご購入の際は、必ず保証書の記入事項をご確認のうえ、お受け取りになり、大切に保存してください。●電気冷蔵庫の補修用性能部品の最低保有期間は製造打切後9年です。

4ドア冷凍冷蔵庫 587×583×1,715mm

冷蔵庫ER-310(左・右勝手)	¥240,000
ホーローパネル	¥18,000
セット価格	¥258,000

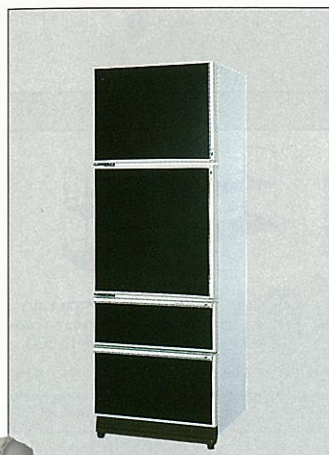

*据え付けに必要な最小スペース600×583×1,715mm (トップテーブルから上部放熱スペース50mm含む)

3ドア冷凍冷蔵庫 587×583×1,715mm

冷蔵庫ER-280(左・右勝手)	¥205,000
ホーローパネル	¥15,000
セット価格	¥220,000

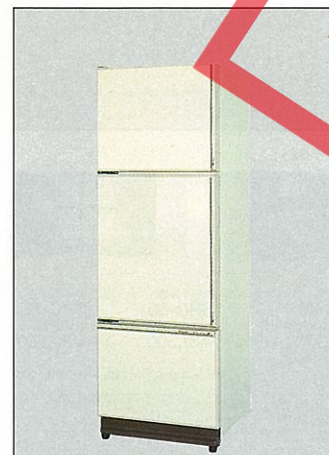

*据え付けに必要な最小スペース600×583×1,715mm (トップテーブルから上部放熱スペース50mm含む)

4ドア用パネルER-310		¥18,000	3ドア用パネルER-280		¥15,000
タイプ	ニューシステミーCK型・アーバス	ニューシステミーC型・エマーユ			
パネルカラー	A色	B色	C色	F色	H色

※このほか、ロイヤルK色、E色、EC色があります。

ER-310 仕様	
全有効内容積	307ℓ(フリーザー62ℓ、冷蔵室140ℓ、冷蔵チルド室47ℓ、野菜室58ℓ)
外形寸法	間口587×奥行583(ハンドル含む610)×高さ1,715mm
製品重量	本体71kg
電源	100V・50/60Hz共用
電動機運転時の総合消費電力	101/101W(50/60Hz)
総合運転電流	1.1/1.1A(50/60Hz)
年平均1ヵ月当りの消費電力	25/25kWh/月(50/60Hz)
冷凍室の性能	(霜なしフリーザー)
温度調整	冷凍室・冷蔵室・チルド室とも自動
扉構造	ホーローパネル差し込み式
ホーローパネル色	ニューシステミーCK型・アーバス・エマーユ・ロイヤルカラー
電源コードの長さ	2.5m

ER-280 仕様	
全有効内容積	282ℓ(フリーザー63ℓ、冷蔵室146ℓ、野菜室73ℓ)
外形寸法	間口587×奥行583(ハンドル含む610)×高さ1,715mm
製品重量	本体64kg
電源	100V・50/60Hz共用
電動機運転時の総合消費電力	102/102W(50/60Hz)
総合運転電流	1.1/1.1A(50/60Hz)
年平均1ヵ月当りの消費電力	25/25kWh/月(50/60Hz)
冷凍室の性能	(霜なしフリーザー)
温度調整	冷凍室・冷蔵室・チルド室とも自動
扉構造	ホーローパネル差し込み式
ホーローパネル色	ニューシステミーCK型・アーバス・エマーユ・ロイヤルカラー
電源コードの長さ	2.5m

冷蔵庫用吊戸棚

ニューシステミーCK型・アーバスタイプ

●4ドア・3ドア用 TZN-60KF 600×548×580mm ¥29,000

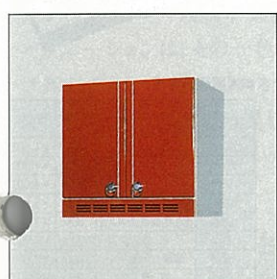

ニューシステミーC型・エマーユタイプ

●4ドア・3ドア用 TZN-60A 600×548×580mm ¥29,000

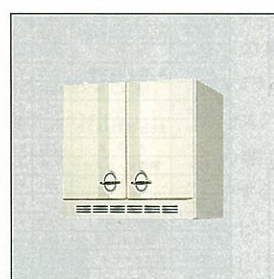

●冷蔵庫用吊戸棚一覧表

タイプ	ニューシステミーCK型・アーバス	ニューシステミーC型・エマーユ
品番	TZN-60KA TZN-60KB TZN-60KC TZN-60KF	TZN-60A TZN-60C TZN-60F TZN-60H TZN-60K
カラー		

電子レンジユニット

●ご購入の際は、必ず保証書の記入事項をご確認のうえ、お受け取りになり、大切に保存してください。●電子レンジの補修用性能部品の最低保有期間は製造打切後8年です。

ニューシステミーC型タイプ

TAC-60A 600×570×2,300mm 電子レンジ本体 ¥198,000 収納ユニット ¥105,000 ¥303,000

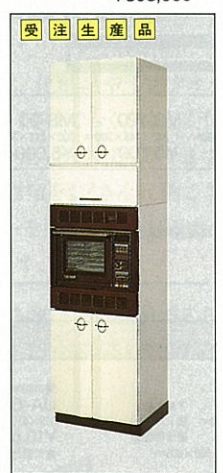

エマーユタイプ

TA-60F 600×548×2,300mm 電子レンジ本体 ¥198,000 収納ユニット ¥100,000 ¥298,000



*電子レンジ本体と収納ユニットはセット販売になっています。

TAC-60 600×570×2,300mm ¥303,000	
タイプ	ニューシステミーC型
品番	TAC-60A TAC-60C TAC-60F TAC-60H TAC-60K
カラー	

TA-60 600×548×2,300mm ¥298,000	
タイプ	エマーユ
品番	TA-60A TA-60C TA-60F TA-60H TA-60K
カラー	

電源	交流100V、50Hzまたは60Hzいずれか専用
定格消費電力	990W(ゆっくりに加熱450W相当)
定格高出力	500W(センサー クックマチック 2段階加熱)
発振周波数	2,450MHz
グリル消費電力	消費電力1,250W(上ヒーター1,200W)
オープン消費電力	消費電力1,250W(上ヒーター1,200W)
温度調節範囲	発熱140~250℃
外形寸法	間口595×奥行446×高さ540mm
加熱室有効寸法	間口280×奥行305×高さ176mm
ターンテーブル直径	280mm
重量	32kg(50Hz)、31kg(60Hz)

食器乾燥機付流し台



●食器乾燥機 乾燥がおわれば、そのまま収納庫に早がわり。フキン、まな板なども乾燥でき、一段と便利になりました。5人家族分で標準乾燥時間は、夏季(30℃)で約60分、冬季(5℃)で約90分です。

●食器乾燥機付流し台一覧表

区分	エマーユ	アーバス	寸法	価格
間口 180cm	DD-180A(L・R)	KD-180A(L・R)	1,800×560×800mm	¥162,000
	DD-180F(L・R)	KD-180F(L・R)		
	DD-180H(L・R)	KD-180H(L・R)		
間口 165cm	DD-165A(L・R)	KD-165A(L・R)	1,650×560×800mm	¥153,000
	DD-165F(L・R)	KD-165F(L・R)		
	DD-165H(L・R)	KD-165H(L・R)		

*食器乾燥機のコンソール位置はP66をご参照ください。

●電力料金の目安

周囲温度	運転時間	運転回数(1日)	1日当り電気料金
夏場 30℃	約60分	3回	約50円
冬場 5℃	約90分	3回	約90円

*電力料金は電力会社により、また各ご家庭の消費電力量により異なりますが、おおよその目安として、1kw/hの電気料金を30円として計算しております。

電源	100V・50/60Hz共用
消費電力	580/590W(50/60Hz)
乾燥方式	温風強制送風式
ヒーター	半導体ヒーター
タイマー	連続及び120分計

*印刷色と実際商品と多少異なります。タカラショールームでお確かめください。

収納・調理・後片づけに大活躍！
すべてが使いやすい優先設計です。

システムラック



スパイスラック
SRS-60
600×250×400mm
¥32,000



ガラス棚
SRG-60
900×250×400mm
¥18,000



ガラス棚
SRG-90
900×250×400mm
¥21,000



コーナー棚
SRC-60
600(後巾)×250×400mm
¥31,500



コーナー棚
SRC-71
715(後巾)×250×400mm
¥32,500



水切棚
SRM-120
1,200×250×400mm
¥15,500



SRM-105
1,050×250×400mm
¥14,000



SRM-90
900×250×400mm
¥11,500

※システムラックは、アーバス・エマールをはじめとするタカラ流し台の全機種にセットできます。

水切りプレート



開口330×奥行475mm
¥2,800

スライドボール



開口426×奥行481×高さ146mm
¥10,000

流し台別売部品



水切りカゴ
開口358×奥行468×高さ150mm
¥9,000



水切りネット
開口240×奥行484×高さ100mm
¥2,500



バックガード
(ガス台用)
開口100cmタイプ
BGH-100
1,000×265mm
¥5,400

ジョイントプレート(ステンレス)
¥1,000

立上りカバー(塩ビ製)
¥680
排水管アダプター
¥300
口径40・44・51ミリの下水
管と接続できます。

計量米びつ

K-15
225×480×450mm
デザイン
選定商品
¥11,500
(容量15kg)



ゴミシユルター

UG-50(左・右勝手)
500×305×900mm
¥48,500
(取付費別途)



●写真の商品は右タイプ

水切棚(ステンレス製)

MW-180
1,800×250×520mm
¥13,200

MW-120
1,200×250×520mm
¥8,800

MW-90
900×250×520mm
¥7,700



MS-180
1,800×248×300mm
¥8,500

MS-120
1,200×248×300mm
¥5,700

MS-90
900×248×300mm
¥5,000



台輪スペーサー

●ホーロー流し台用
(アーバス・エマール・R・E用)



作業面までの高さが
85cmになります。

●木製流し台用

開口	機種	品番	価格
180cm	流し台	180H	¥6,500
180cm	流し台(食器乾燥機付)	180HD	¥6,500
165cm	流し台	165H	¥6,400
165cm	流し台(食器乾燥機付)	165HD	¥6,400
150cm	流し台	150H	¥6,200
120cm	流し台	120H	¥5,600
100cm	流し台・調理台・ガス台	100H	¥5,300
70cm	ガス台	70H	¥4,300
60cm	調理台・ガス台	60H	¥4,200
35cm	調理台	35H	¥3,600
30cm	調理台	30H	¥3,600
120cm	調理台(専用)	120CH	¥6,300
(後巾)71.5cm	調理台(専用)	CH	¥6,000
60cm	ガスキャビネット	60KH	¥4,200
70cm	ガスレンジ	70GR	¥4,200
60cm	ガスレンジ	60GR	¥4,200

床下収納庫



開口120cm
UA-120
1,215×616×458mm
網トレイ①
¥26,000
床穴開け寸法 1,205×606mm



開口90cm
UA-90
919×616×458mm
網トレイ①
¥21,500
床穴開け寸法 909×606mm

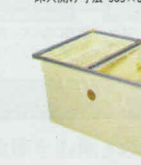

開口60cm
UA-60
616×616×458mm
網トレイ①
¥10,500
床穴開け寸法 606×606mm



ディスポーザ

●ディスポーザ
食品スズ粉砕処理機
型91-3279
¥50,500



＜別売部品＞
調整用アダプター
¥1,100

業務用流し台

奥行45cm
ステンレス製
使いやすさに徹した
設計。業務用もタカラ
におまかせください。

2槽型流し台(水切付)
2SM-120S
(右水槽のみ)
1,200×450×800mm
¥67,500



2槽型流し台
2S-120S
1,200×450×800mm
¥62,000



2槽型流し台
2S-90S
900×450×800mm
¥55,000



1槽型流し台
1S-60S
600×450×800mm
¥44,000



調理台(戸棚付)
TKD-120S
1,200×450×800mm
¥63,000
TKD-90S
900×450×800mm
¥54,000



調理台(引き出し付)
TK-120S
1,200×450×800mm
¥49,000
TK-90S
900×450×800mm
¥42,000



調理台
BT-120S
1,200×450×800mm
¥34,000
BT-90S
900×450×800mm
¥29,500



ガス台
BK-90S
900×450×645mm
¥26,500
BK-60S
600×450×645mm
¥23,500



いち日のプロローグは、より優雅に爽やかに。

技術の差が色に出た、タカラだけの
カラーバリエーション

タカラのホーロー技術が実現した、豊富なカラーバリエーションは、その一色一色がちょっと他では真似できない、深みのあるカラー。透明な色感、微かな色調、ひと味違う美しいカラーの中から、お好みに合わせてお選びいただけます。

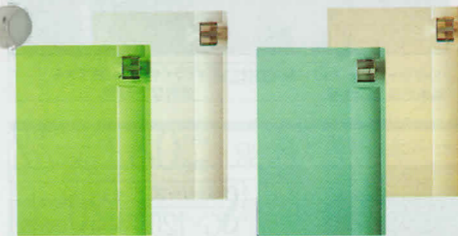

全機種ホーロー扉 & ホーローボウル。

ガラスのように美しく、しかも水、熱、衝撃に強いホーロー。タカラは、この水回りに最適な素材を最大限に生かすため、洗面ユニット全機種にホーロー扉、ホーローボウルを採用しています。毎日のフレッシュ・ライフのベースになる洗面スペースを、いつも清潔感あふれる場所にドレスアップします。

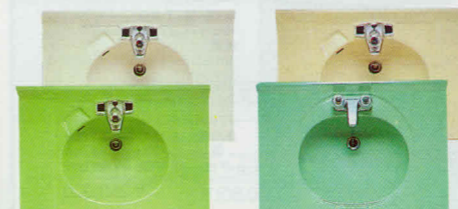

ミラーの裏側がワイドな収納スペースになった
キャビンミラー。

なにかと小物の多くなる洗面まわりも、センターミラーの裏側が、ワイドな収納棚になっているキャビンミラーなら、化粧品や予備タオル、洗面用小物をスタンバイさせておくのに大変便利です。浅めの棚で取り出しやすくなっていますので、整理もしやすく、小物類をたくさん収納できます。しかも、キャビンミラーを閉じれば、洗面台まわりは、いつも美しく保てます。

SD-100・SG-80・SD-80・SE-80・SG-75・SGS-75・SD-75・SE-75・SDW-75の各機種に採用。



よりキズがつきにくく、いつまでも丈夫な
ホーローキャビネット。

耐蝕性に優れ、衝撃にも強い「タカラならではのホーローで、キャビネットのすみずみまで仕上げたホーローキャビネット。汚れてもサッとひと拭きするだけで、清潔に保てます。

SD-80・SD-75・SD-60・SE-80・SE-75・SV-60・SU-60の各機種に採用。



＜タカラならではの安全・親切設計＞



＜キャビンミラー＞
センターミラーの裏側がワイドな収納スペースになっています。



＜ホーローキャビネット＞
キャビネットのすみずみまで、美しいホーローで仕上げられています。

オンディーヌ

SDWシリーズ 75TYPE cm

いつでもシャンプーできる、洗髪シャワー付タイプです。

※「オンディーヌ」 Ondine
オンディーヌとはフランス語で「水の精」を意味する言葉です。

〈寸法〉セット 750×600×1,800mm 吊戸棚 750×350×400mm 鏡 750×150×1,030mm 下台 750×600×770mm
〈仕様〉ホーローボウル(トップ一体成型) ホーロー扉・シングルレバー式湯水混合栓 3面鏡 くり止めヒーター付(センターミラー) 2段引き出し

洋服を着たまま“髪だけシャワー”がスグできる「オンディーヌ」。

朝起きたときや外出まえなどに、洋服を着たまま手軽にシャンプーできる、洗髪シャワー付洗面ユニット「オンディーヌ」。洗髪に便利な様々な工夫を始めとし、収納力のあるキャビンミラーの採用で、使い勝手の良さは抜群です。洗面ボウルや扉はもちろんホーロー。おしゃれ派なら特にうれしいホーロー洗面ユニットです。



キャビンミラー

(ラブラリーピンク)
鏡 SDW-75MI ¥29,000
下台 SDW-75BP ¥96,000
¥124,000



キャビンミラー

(フレッシュアイボリー)
鏡 SDW-75MI ¥29,000
下台 SDW-75BI ¥96,000
¥124,000

※SDW-75の寒冷地向け商品は、水栓の仕様と一部異なります。

ロングヘアでも手軽に洗髪できる、便利な工夫がアレコレ。

洗面ボウルは、水をねを最小限におさえる、19ℓの深しぼりタイプなので、ちょっとした小物洗いにも大変便利。そしてシャワーは、ホースが延びるハ



ンドシャワー式だから、ゆったりと楽な姿勢で髪が洗えます。また、サイド棚には、ドライヤーフックがついていますので、収納場所にこまりがちなドライヤーもスッキリ整理できます。その他、洗髪しながら片手でお湯の量と温度を調整できるシングルレバー式湯水混合栓、取りはずし簡単なヘアキャッチャー付きのポップアップ式排水栓など、洗髪に便利な工夫を随所にほどこしています。

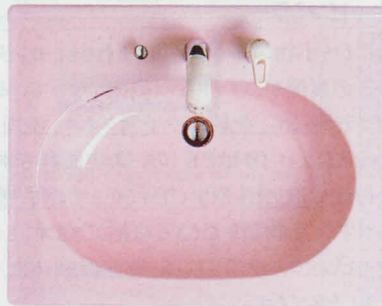

ボウルは洗髪しやすい、深しぼりゆったりサイズ。

好きな時にいつでもシャンプー、これからの新しい習慣。

朝起きた後、外出前、帰宅直後など、洗髪したい時にはいつでも洗って、さらさらヘアをナイス・キープ。「オンディーヌ」の新しい習慣です。洗面ボウルはラブラリーピンクとフレッシュアイボリーのおしゃれな2色。洗面室の雰囲気に合わせて、お選びいただけます。

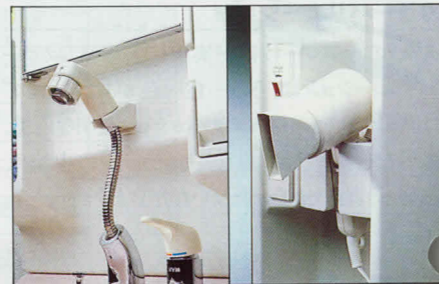

ハンドシャワーをフックに掛ければ、ドライヤーが収納できる、両手でラクラク洗髪。



キャビンミラー

SGシリーズ 150TYPE cm

〈寸法〉セット 1,500×600×2,200mm 吊戸棚 1,500×350×400mm 鏡 1,500×165×955mm 下台 1,500×600×845mm
〈ボウル容量〉6.0ℓ×2コ
〈仕様〉メラミンポストフォームカウンター ホーローボウル(下台用) シングルハンドル湯水混合栓 3面鏡 くり止めヒーター付(センターミラー) 2段引き出し(左・右)

(ワインレッド)
吊戸棚 SG-150U ¥42,000
鏡 SG-150M ¥102,500
下台 SG-150B ¥194,500
¥339,000



キャビンミラー

SGシリーズ 120TYPE cm

〈寸法〉セット 1,200×600×2,200mm 吊戸棚 1,200×350×400mm 鏡 1,200×165×955mm 下台 1,200×600×845mm
〈ボウル容量〉6.0ℓ
〈仕様〉メラミンポストフォームカウンター ホーローボウル(下台用) シングルハンドル湯水混合栓 3面鏡 くり止めヒーター付(センターミラー) 2段引き出し

(ワインレッド)
吊戸棚 SG-120U ¥33,000
鏡 SG-120M ¥89,000
下台 SG-120B ¥128,000
¥250,000



キャビンミラー

SGシリーズ 100TYPE cm

〈寸法〉セット 1,000×600×2,200mm 吊戸棚 1,000×350×400mm 鏡 1,000×165×955mm 下台 1,000×600×845mm
〈ボウル容量〉6.0ℓ
〈仕様〉メラミンポストフォームカウンター ホーローボウル(下台用) シングルハンドル湯水混合栓 3面鏡 くり止めヒーター付(センターミラー) 2段引き出し

(ワインレッド)
吊戸棚 SG-100U ¥29,000
鏡 SG-100M ¥83,000
下台 SG-100B ¥106,000
¥217,000



キャビンミラー

SDシリーズ 100TYPE cm

〈寸法〉セット 1,000×550×1,800mm 鏡 1,000×200×1,050mm 下台 1,000×550×750mm
〈ボウル容量〉6.0ℓ
〈仕様〉メラミンポストフォームカウンター ホーローボウル(下台用) シングルハンドル湯水混合栓 3面鏡(鏡裏・収納棚) くり止めヒーター付(センターミラー) 2段引き出し

(アンチックホワイト)
鏡 SD-100M ¥63,000
下台 SD-100B ¥97,000
¥160,000

SG-80 80TYPE cm ゆったりとしたデザイン設計は、ゆとりをグレードアップします。



キャビンミラー

(アンチックホワイト)
鏡 SG-80MW ¥49,000
下台 SG-80BW ¥93,000
¥142,000



キャビンミラー

(ワインレッド)
鏡 SG-80MW ¥49,000
下台 SG-80BR ¥93,000
¥142,000



キャビンミラー

(アポガドグリーン)
鏡 SG-80MG ¥49,000
下台 SG-80BG ¥93,000
¥142,000

SD-80 80TYPE cm 9カットが美しいホーロー扉。お求めやすさも魅力です。



キャビンミラー

SDシリーズ 80TYPE cm

(アンチックホワイト)
鏡 SD-80MW ¥41,500
下台 SD-80BW ¥66,500
¥108,000



キャビンミラー

(ハニーイエロー)
鏡 SD-80MH ¥41,500
下台 SD-80BH ¥66,500
¥108,000



キャビンミラー

(アポガドグリーン)
鏡 SD-80MG ¥41,500
下台 SD-80BG ¥66,500
¥108,000

※印刷色ですら商品と多少異なります。タカラショールームでお確かめください。

ホーロー洗面ユニット

SGシリーズ 75cm TYPE

デザイン性の高さに、お求めやすさをプラスして。

〈寸法〉 セット 750×550×1,800mm
鏡 750×180×1,050mm
下台 750×550×750mm
〈仕様〉メラミンポストフォームカウンター・ホーローボウル(ポウル容量6.0ℓ)・シングルハンドル湯水混合栓・ホーロー扉・3面鏡(鏡裏・収納棚)・くり止めヒーター付(センターミラー)・2段引き出し



(アンチックホワイト)
鏡 SG-75MW ¥41,000
下台 SG-75BW ¥91,000
¥132,000

キャビンミラー



(ワインレッド)
鏡 SG-75MR ¥41,000
下台 SG-75BR ¥91,000
¥132,000

キャビンミラー



(アポガドグリーン)
鏡 SG-75MG ¥41,000
下台 SG-75BG ¥91,000
¥132,000

キャビンミラー

SDシリーズ 75cm TYPE

使い勝手の良い収納スペースがポイントです。

〈寸法〉 セット 750×550×1,800mm
鏡 750×150×1,060mm
下台 750×550×740mm
〈仕様〉ホーローボウル(ポウル容量7.5ℓ)・トップと一体成型)・ホーロー扉&ホーローキャビネット・湯水混合栓



(アンチックホワイト)
鏡 SD-75MW ¥19,500
下台 SD-75BW ¥50,000
¥69,500

キャビンミラー
ホーローキャビネット



(ハニーイエロー)
鏡 SD-75MH ¥19,500
下台 SD-75BH ¥50,000
¥69,500

キャビンミラー
ホーローキャビネット



(ファンシーグリーン)
鏡 SD-75MG ¥19,500
下台 SD-75BG ¥50,000
¥69,500

キャビンミラー
ホーローキャビネット

SDシリーズ 60cm TYPE

スリムなデザインが美しいモデルです。

〈寸法〉 セット 600×500×1,800mm
鏡 600×120×1,060mm
下台 600×500×740mm
〈仕様〉ホーローボウル(ポウル容量6.0ℓ)・トップと一体成型)・ホーロー扉&ホーローキャビネット・湯水混合栓



(アンチックホワイト)
鏡 SD-60MW ¥17,000
下台 SD-60BW ¥41,000
¥58,000

ホーローキャビネット



(ハニーイエロー)
鏡 SD-60MH ¥17,000
下台 SD-60BH ¥41,000
¥58,000

ホーローキャビネット

SVシリーズ 60cm TYPE

ムダをなくした、すっきりしたボディです。

〈寸法〉 セット 600×500×1,800mm
鏡 600×120×1,020mm
下台 600×500×780mm
〈仕様〉ホーローボウル(ポウル容量8.5ℓ)・トップと一体成型)・ホーロー扉&ホーローキャビネット・湯水混合栓



(アンチックホワイト)
鏡 SU-60MH ¥16,000
下台 SV-60BH ¥40,500
¥56,500

ホーローキャビネット

SGSシリーズ 75cm TYPE

さらにお求めやすくなって、機能も充実。

〈寸法〉 セット 750×550×1,800mm
鏡 750×160×1,050mm
下台 750×550×740mm
〈仕様〉ホーローボウル(ポウル容量7.5ℓ)・トップと一体成型)・ホーロー扉・シングルハンドル湯水混合栓・3面鏡(鏡裏・収納棚)・くり止めヒーター付(センターミラー)・2段引き出し



(アンチックホワイト)
鏡 SGS-75MW ¥39,000
下台 SGS-75BW ¥69,000
¥108,000

キャビンミラー



(ファンシーグリーン)
鏡 SGS-75MG ¥39,000
下台 SGS-75BG ¥69,000
¥108,000

キャビンミラー

洗面吊戸棚 洗面収納キャビネット

洗面吊戸棚

開口75cmタイプ
TS-75
750×400×400mm
¥21,000

開口80cmタイプ
TS-80
800×400×400mm
¥21,000

洗面室キャビネット
(扉は右開き)
SBS-40
400×400×1,800mm
¥37,000
(付属品)可動式棚板(引き出し)・バスケットD

洗面収納キャビネット
(扉は右開き)
SY-40
400×400×2,200mm
¥61,000
(付属品)可動式棚板(引き出し)・バスケットD

電気温水器付洗面ユニット

2階や離れの洗面室でも、ハンドルをひねるとすぐにお湯が使える快適さ。備付けの貯湯タンクには、80度前後のお湯12ℓが貯められ、使用した分量を自動的に給水し、温めます。工事は簡単ですから、設置場所に合わせてご検討下さい。



SEシリーズ 80cm TYPE



キャビンミラー

ホーローキャビネット
〈寸法〉セット 800×550×1,800mm
鏡 800×174×1,060mm
下台 800×550×740mm
〈ポウル容量〉7.9ℓ

〈仕様〉ホーローボウル(トップと一体成型)・ホーロー扉 & ホーローキャビネット・シングルハンドル湯水混合栓・3面鏡(鏡裏・収納棚)・くり止めヒーター付(センターミラー)

(アンチックホワイト)
鏡 SE-80MW ¥41,500
下台 SE-80BW ¥124,500
¥166,000



SEシリーズ 75cm TYPE



キャビンミラー

ホーローキャビネット
〈寸法〉セット 750×550×1,800mm
鏡 750×150×1,060mm
下台 750×550×740mm
〈ポウル容量〉7.5ℓ

〈仕様〉ホーローボウル(トップと一体成型)・ホーロー扉 & ホーローキャビネット・シングルハンドル湯水混合栓

(アンチックホワイト)
鏡 SE-75MW ¥19,500
下台 SE-75BW ¥108,000
¥127,500

心みたされて優雅に ホーローステンシステムバスがお約束する爽やかバスタイム。

工事はたった一日。しかもこのグレード。〈ユニットを超えたユニットバス、タカラホーローステンシステムバス。〉

システムバスの特長

たった一日の工事で出来あがる 画期的なシステムバス

すてきなバスルームがわずか一日で完成！その秘密は、工場で90%まで出来あがった製品を現場で組み立てるという独自のシステムを採用しているからです。このことにより、浴室工事にともなう不便を全面解消！しかも、工事費を大幅に削減できます。

ステンレス一体成型により完全防水を実現

浴槽と洗い場は、継ぎ目のないステンレス一体成型の完全防水構造。だから、水漏れの心配がなく、2階の浴室づくりにも最適です。

洗い場は美しく安全な磁器タイル

洗い場はタイル張りですから「水にぬれるとすべる」といった心配がなく、小さなお子様やお年寄りも安心して入浴していただけます。さらに、タイル下にはステンレスハニカム構造を採用。1tの荷重にも耐える2重底の安全設計です。

発泡ウレタン使用による抜群の保温効果

浴槽や洗い場の裏側には発泡ウレタンを使用。抜群の保温効果を発揮します。保温性の高いステンレス風呂とあわせて2重の効果をもち、燃料のムダを省きます。

浴室の増改築に最適！玄関からラクラク 入るホーローステンシステムバス(分割型) 入口65cm、通路の曲り角でも75cmあれば、 搬入OK！

タカラホーローステンシステムバス〈分割型〉は、「搬入間口が狭いために建物をこわさなければならない」という従来の不便さを解消しました。ハーフユニットが洗い場、浴槽、架台の3つに分割され、入口65cm、狭い通路の曲り角でも75cmあれば、らくらく搬入できます。古くなったマンションの浴室改造や、ユニットバスの取り替え、戸建住宅や店舗付住宅の2階への設置に最適です。

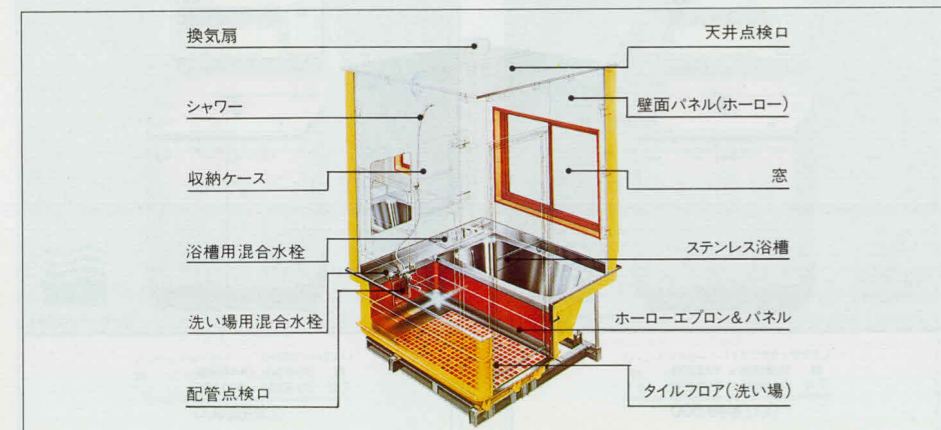
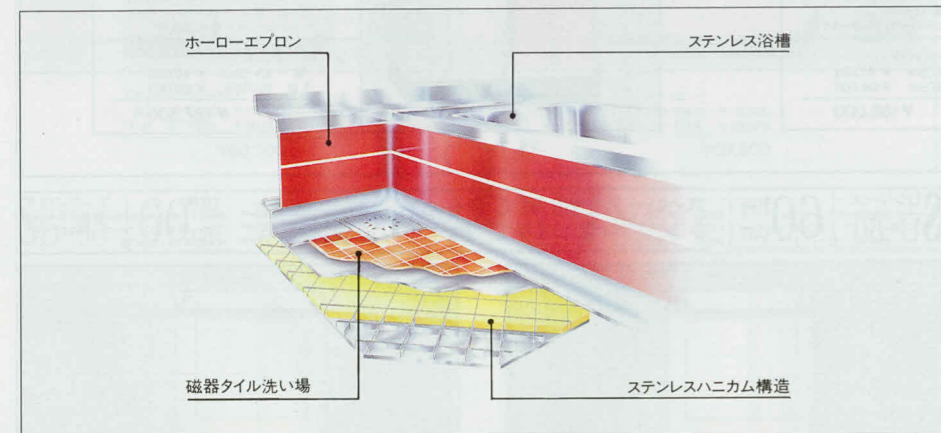

「分割型」 ハーフユニット 3分割

- まず、架台をセット。排水パイプをしっかり接続して、万全な水まわりをつくり上げます。
- 次に、滑りにくく安全なタイル張りの洗い場を架台の上に設置。
- さらに、保温性に優れ、手入れも簡単なオールステンレス製の浴槽をセット。
- 壁面パネルやドア、窓などを組合せて仕上げ。現場での組立てはわずか1日で完了です。



爽やかに、鮮やかに。バスタイムを彩る 3カラーバリエーション。

タカラでは、快適なバスタイムを過ごしていただけるようハーフユニットのカラーバリエーションにも気を配りました。ホーローエプロンと洗い場の色が、見事なハーモニーを奏で、素敵な味わいをかもし出します。



コーラルホワイト&ホワイト

まっ白なバスルームは、清潔感そのもの。コーラルホワイトのホーローエプロンと純白の磁器タイルが調和して、洗練された輝きを放ちます。シンプルな中にもまろやかな印象を感じさせる、カラーコーディネートです。

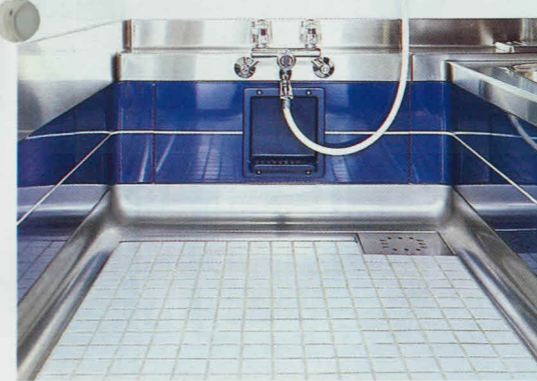

ネイビーブルー&ホワイト

ホーローエプロンは、鮮やかなネイビーブルー。磁器タイルは、清潔感あふれるホワイト。これらが、見事なコントラストを織りなし、ちょっとおしゃれなバスルームをつくります。ネイビーブルーの色彩に映えて、ステンレスも一層輝きを増します。



ワインレッド&ミックスブラウン

温もりにあふれたワインレッドを、ホーローエプロンに採用。床には、明るいミックスブラウンを配色しました。一日の緊張をときほぐしてくれるような、心なごむバスルームです。

ホーローパネルTYPE

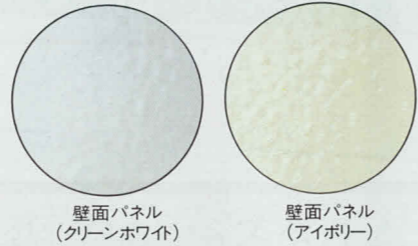

タカラは、システムバスの壁面パネルにもホーローを使いました。ホーローは、水や湿気はもちろん、熱にも強く、油や酸・アルカリなどの刺激物にも腐蝕したり、変色することがないなど水まわりに最適の特長を数多く備えています。さらに、衝撃にも強く汚れもサッとひとふきするだけで落ち、お手入れも簡単です。カラーは、クリーンホワイトとアイボリーの2タイプ。清潔な色調にホーローのしっとりとした深みがあり、その艶やかな質感と相まって、独特の雰囲気をかもし出します。たびたび変えることのできないバスルーム。ホーローパネルなら、いつまでも美しく清潔にお使いいただけます。

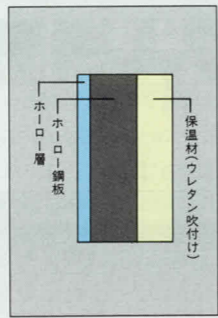

●ホーローパネル断面図
ホーロー壁面パネルは3層構造。ホーロー鋼板を中心に浴室側はホーロー仕上げ、外側は保温材でたっぷりとくるんでいますから、保温性は抜群です。

●写真はUEK-16AL-I出窓(オプション)タイプです。



●写真はUEK-16AL-A出窓(オプション)タイプです。ブラインドはオプションです。



●写真はUEK-16AL-F出窓(オプション)タイプです。

16TYPE(1坪タイプ・標準仕様)

ゆったり、1坪タイプの高級浴室ユニット。
ホーローの格調が、優雅なバスルームを演出。



	戸建住宅用	2階用	フルユニットTYPE
一体型	UEK-16A・B(L・R)-A・F-I 1,669×1,669×2,621mm	UEM-16A・B(L・R)-A・F-I 1,669×1,669×2,421mm	¥780,000 (搬入・取付費別途)
分割型	UEK-16A・B(L・R)-S-A・F-I 1,669×1,669×2,621mm	UEM-16A・B(L・R)-S-A・F-I 1,669×1,669×2,421mm	

※品番末尾のA・F・Iはカラーバリエーションを表示しています。詳しくはP.54の品番の読み方をご覧ください。
●浴槽は140cm型相当(容量280ℓ)です。

12TYPE(3/4坪タイプ・標準仕様)

ユニットの理想を極めた3/4坪タイプ。
コンパクトながら機能性は抜群です。



	戸建住宅用	2階用	フルユニットTYPE
一体型	UEK-12A・B(L・R)-A・F-I 1,269×1,669×2,621mm	UEM-12A・B(L・R)-A・F-I 1,269×1,669×2,421mm	¥610,000 (搬入・取付費別途)
分割型	UEK-12A・B(L・R)-S-A・F-I 1,269×1,669×2,621mm	UEM-12A・B(L・R)-S-A・F-I 1,269×1,669×2,421mm	

※品番末尾のA・F・Iはカラーバリエーションを表示しています。詳しくはP.54の品番の読み方をご覧ください。
●浴槽は100cm型相当(容量260ℓ)です。



16タイプ出窓
(ホワイト・ブロンズ)
オプション
ワイドな出窓が、バスルームを
いっそう明るく豪華に。コーナ
ー窓は自然換気や採光に...



●浴槽用混合水栓
シャワーを使いながら、浴槽にも給湯できるよう、浴槽と洗い場の2ヶ所に混合水栓を設けました。

●洗い場用混合水栓
洗い場用の混合水栓はシャワー一付。シャワーや、夏場のシャワーなど手軽にお使いいただけます(ワンストップ機能付)。

●収納ケース
浴室内2ヶ所に、ワイドで使い勝手のよい一体成型の収納ケースを設けました。



12タイプ出窓
(ホワイト・ブロンズ)
オプション
ひろびろとした解放感。
大きくオープンできる引違い窓で新鮮な空気を。



●石けん置き(配管点検口)
コーナーを利用して、石けんやシャンプーなどの小物入れを設けました。ケースを外すと配管の点検口になります。

●浴槽・洗い場兼用混合水栓
湯温を自由に調整できるシャワー付混合水栓。快適なシャワーが手軽に使えます。

●換気扇
強力排気の高性能ターボファンを採用していますので、湿気対策も完璧です。

ステンサンドイッチパネルTYPE

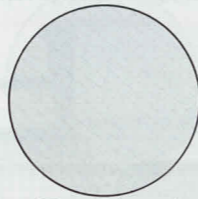

壁面パネル(ホワイト)

軽くて硬いステンレスの上に、塩ビ化粧シートをコーティングしたステンサンドイッチパネル。汚れや衝撃に強く、耐久性は折り紙つきです。化粧シートのモダンなデザインは、浴室に明るさと清潔感を演出。ホーローとはひと味ちがう、爽やかな肌ざわりを感じさせます。汚れもサッとふき取るだけで簡単に落ち、お手入れの手間を取りません。また、軽量なので工事が楽行えます。

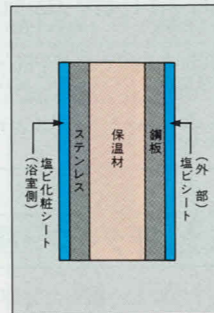

●ステンサンドイッチパネル断面図

壁面パネルは5重構造。浴室側はステンレスに塩ビ化粧シートを張った美しく清潔な仕上げ、外側は塩ビ鋼板仕上げの丈夫なつくりです。さらに間に保温材をたっぷり入れて保温性をいちだんと高めています。

●写真はUSK-16AL-A 出窓(オプション)タイプです。



●写真はUSK-16AL-E 出窓(オプション)タイプです。ブラインドはオプションです。



●写真はUSK-16AL-F 出窓(オプション)タイプです。

16TYPE(1坪タイプ・標準仕様)

ステンサンドイッチパネルの明るいデザインが、広々と美しい浴室をつくれます。

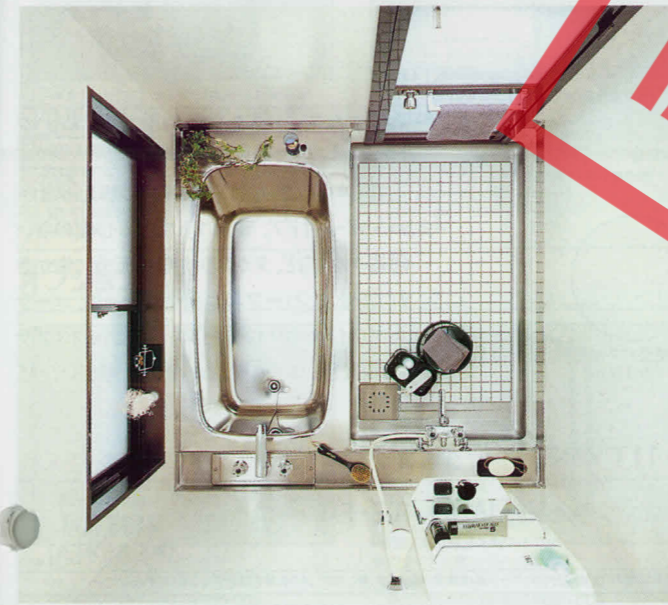

	戸建住宅用	2階用	フルユニットTYPE
一体型	USK-16A-B(L-R)-A-F-I 1,669×1,669×2,696mm	USM-16A-B(L-R)-A-F-I 1,669×1,669×2,421mm	¥750,000 (搬入・取付費別途)
分割型	USK-16A-B(L-R)S-A-F-I 1,669×1,669×2,696mm	USM-16A-B(L-R)S-A-F-I 1,669×1,669×2,421mm	

※品番末尾のA・F・Iはカラーバリエーションを表示しています。詳しくはP54の品番の読み方をご覧ください。
●浴槽は140cm型相当(容量280ℓ)です。

12TYPE(3/4坪タイプ・標準仕様)

浴室の全機能をコンパクトにまとめた3/4タイプ。美しさと使いやすさはそのままです。



	戸建住宅用	2階用	フルユニットTYPE
一体型	USK-12A-B(L-R)-A-F-I 1,269×1,669×2,696mm	USM-12A-B(L-R)-A-F-I 1,269×1,669×2,421mm	¥570,000 (搬入・取付費別途)
分割型	USK-12A-B(L-R)S-A-F-I 1,269×1,669×2,696mm	USM-12A-B(L-R)S-A-F-I 1,269×1,669×2,421mm	

※品番末尾のA・F・Iはカラーバリエーションを表示しています。詳しくはP54の品番の読み方をご覧ください。
●浴槽は100cm型相当(容量260ℓ)です。



16タイプ出窓(ホワイト・ブロンズ)オプション

ワイドな出窓が、バスルームをいっそう明るく豪華に。コーナー窓は自然換気や採光に…。

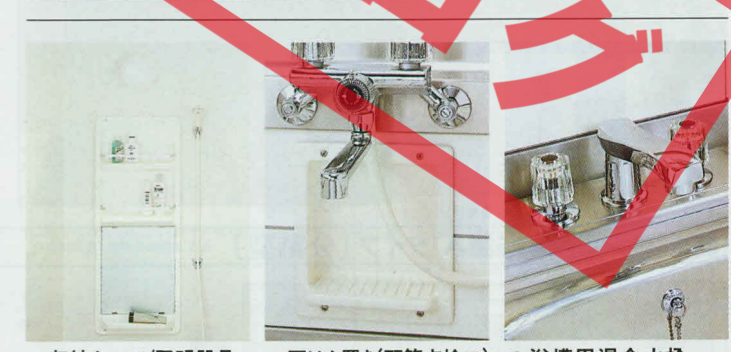

●収納ケース/照明器具

防湿型の照明器具と落ちついたホワイトカラーの収納ケースが、浴室の印象を美しく引き立てます。

●石けん置き(配管点検口)

石けんなどを置くスペースを、洗い場用混合水栓の下に設けました。ケースを外せば、配管の点検口になります。

●浴槽用混合水栓

シャワーを使いながら、浴槽にも給湯できるよう、浴槽と洗い場の2ヶ所に混合水栓を設けました。



12タイプ出窓(ホワイト・ブロンズ)オプション

ひろびろとした解放感。大きくオープンできる引違い窓で新鮮な空気を。



●石けん置き(配管点検口)

コーナーを利用して、石けんやシャンプーなどの小物入れを設けました。ケースを外すと配管の点検口になります。

●浴槽・洗い場兼用混合水栓

湯温を自由に調整できるシャワー付混合水栓。快適なシャワーが手軽に使えます。

●換気扇

強力排気の高性能ターボファンを採用していますので、湿気対策も完璧です。

ステンサンドイッチパネルTYPE 集合住宅用システムバス11TYPE(3/4坪タイプ)

ハーフユニット分割型タイプ

浴槽100cm相当・容量260ℓ



壁面パネル (ホワイト)

わずかなスペースを有効利用できるコンパクト設計。しかも、機能性は抜群。

※坪とコンパクトな設計ながら換気口、タオルハンガー付ドア、濡れてもすべる心配のない磁器タイルなど、タカラの技術が充分に生かされています。ハーフユニットのカラーは、コーラルホワイト&ホワイトとワインレッド&ミックスブラウンの2色。お好みにあわせてお選びいただけます。

●11TYPE(3/4坪タイプ)

USM-11A・B(L・R)S-F・I

1,154×1,669×2,220mm

フルユニットTYPE
¥495,000
(搬入・取付費別途)

※品番末尾のF・Iはカラーバリエーションを表示しています。詳しくはP.54の品番の読み方をご覧ください。

防水パン(浴槽据置き)タイプ(分割型)

浴槽110cm・容量260ℓ/外壁貫通設置型風呂釜タイプ



壁面パネル (ホワイト)



浴槽がワイドに、浴室が清潔に。バランス釜を屋外へ追放しました。

従来のバランス釜の給排水筒穴をそのまま使用できる、外壁貫通設置型風呂釜を採用。バランス釜を屋外へ追放することにより浴槽が110cmとワイドにとれ、浴室もすっきり美しくなりました。リモコン付ですので、点火・バーナー着火も浴室内で簡単に操作できます。

●11P TYPE(3/4坪タイプ)

USM-1116A・B(L・R)P

1,154×1,669×2,220mm

フルユニットTYPE
¥698,000
(搬入・取付費別途)

＜セパレート価格＞システムバス本体 ¥488,000(専用据置型浴槽含む)、外壁貫通設置型風呂釜WF-80 ¥202,400(付属部品を含む)、SBスリーブセット ¥7,600

防水パン(浴槽据置き)タイプ(分割型)

浴槽80cm・容量260ℓ/バランス釜タイプ



壁面パネル (ホワイト)



バランス釜タイプですからマンションの浴室改造に最適。

防水パンの上に、据置き式の浴槽を設置する防水パンタイプです。防水パンは、浴槽パン、洗い場パン、架台の3つに分割されますので、入口65cm、通路の曲り角でも75cmあればラクラク搬入でき、組付けもさらにスピーディーに行えます。

●11P TYPE(3/4坪タイプ)

USM-1116A・B(L・R)P

1,154×1,669×2,220mm

フルユニットTYPE
¥574,600
(搬入・取付費別途)

＜セパレート価格＞システムバス本体 ¥468,000(専用据置型浴槽含む)、バランス釜FS-5N ¥99,800 SBスリーブセット ¥6,800

ハーフユニット

浴槽・洗い場だけのハーフユニット。壁の仕上げ、天井高、窓の大きさも自由ですから、お好みにあわせて個性的な浴室づくりを楽しんでいただけます。



一体型 ハーフユニットTYPE(搬入・取付費別途)
UB-16A・B(L・R)A-F・I
1,269×1,669×730mm
¥495,000

分割型 ハーフユニットTYPE(搬入・取付費別途)
UB-16A・B(L・R)S-A-F・I
1,669×1,669×730mm
¥495,000



一体型 ハーフユニットTYPE(搬入・取付費別途)
UB-12A・B(L・R)A-F・I
1,269×1,669×730mm
¥345,000

分割型 ハーフユニットTYPE(搬入・取付費別途)
UB-12A・B(L・R)S-A-F・I
1,269×1,669×730mm
¥345,000



分割型 ハーフユニットTYPE(搬入・取付費別途)
UB-11A・B(L・R)S-F・I
1,154×1,669×730mm
¥330,000(水栓を含みます。)

オプション部品

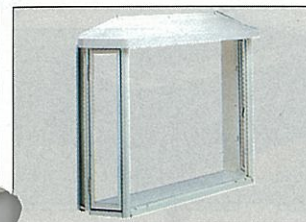

●16タイプ出窓(ホワイト/ブロンズ)
(ホーローパネル) ¥925,000
(ステンサンドイッチパネル) ¥895,000



●12タイプ出窓(ホワイト/ブロンズ)
(ホーローパネル) ¥725,000
(ステンサンドイッチパネル) ¥685,000

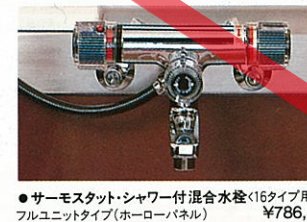

●サーモスタット・シャワー付混合水栓(16タイプ用)
フルユニットタイプ(ホーローパネル) ¥786,300
(ステンサンドイッチパネル) ¥756,300

ハーフユニットタイプ ¥501,300
※上記価格は規格品の水栓をサーモスタット・シャワー付水栓に変更した場合の価格です。

※上記価格は、規格品の窓を出窓に変更した場合の価格です。※ガラスは別途です。
※ステンサンドイッチパネルの出窓タイプは受注生産品ですので、納期は3週間程度いただきます。

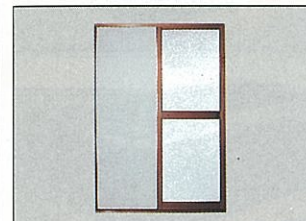

●引戸(アンバー色)
16タイプ (ホーローパネル) ¥815,000
(ステンサンドイッチパネル) ¥785,000
12タイプ (ホーローパネル) ¥645,000
(ステンサンドイッチパネル) ¥605,000

※上記価格は規格品ドアを引戸に変更した場合の価格です。

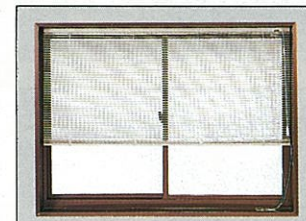

●ブラインド
16タイプ (出窓用) ¥27,000
(標準窓用) ¥16,000
12タイプ (出窓用) ¥25,500
(標準窓用) ¥12,500



●自動計量止水式混合水栓(12タイプ用)
(サーモスタット・シャワー付)
フルユニットタイプ(ホーローパネル) ¥660,000
(ステンサンドイッチパネル) ¥620,000
ハーフユニットタイプ ¥395,000

※上記価格は規格品の水栓を自動計量止水式混合水栓に変更した場合の価格です。



●給水・給湯管セット(16タイプ専用)
¥12,000
(ハーフユニット16タイプの給水・給湯の接続が簡単にできる配管部材です。)

●サーモスタット・シャワー付混合水栓(12タイプ用)
フルユニットタイプ(ホーローパネル) ¥637,000
(ステンサンドイッチパネル) ¥597,000
ハーフユニットタイプ ¥372,000

※上記価格は規格品の水栓をサーモスタット・シャワー付水栓に変更した場合の価格です。

風呂フタ(シャッター式)S型

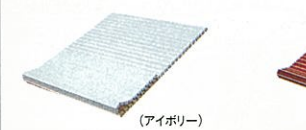

(アイボリー)

●風呂フタS-140R-I
740×1,370mm
¥9,000 (16タイプ用)

●風呂フタS-100R-I
710×970mm
¥6,000
＜11タイプ/11防水パン・浴槽110cm型用＞

●風呂フタS-100SR-SI
670×1,007mm
¥6,000 (12タイプ用)

●風呂フタS-90R-I
690×870mm
¥5,000
＜11防水パン・浴槽80cm型用＞
※ご使用の際は7cmカットしてください
(※R=ワインレッド、I=アイボリー)

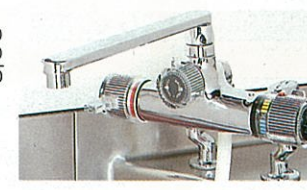

●自動計量止水式混合水栓(12タイプ用)
(サーモスタット・シャワー付)
フルユニットタイプ(ホーローパネル) ¥660,000
(ステンサンドイッチパネル) ¥620,000
ハーフユニットタイプ ¥395,000

※上記価格は規格品の水栓を自動計量止水式混合水栓に変更した場合の価格です。

給湯機器

システムバスには、タカラ給湯機器をセットでお使いください。

システムバスは、給湯・追い焚きどちらでも使用できます。詳しくは、P60～P64をご覧ください。

電気温水器



●電気温水器
EM-380A (タンク容量380ℓ)
直径700φ×奥行800
×高さ1,788mm
※屋内(軒下)設置もできます。

石油給湯機



●石油給湯機
FY-31 ヨコ型
瞬間貯湯式(貯湯量12ℓ)

●屋外設置型
520×250×1,121mm
(本体) ¥170,000
(排気トップセット)
FY-30TI ¥16,500
(メインケーブル8m)
FY-30M-08 ¥2,500
(浴室用ケーブル8m)
FY-30C-08 ¥2,000

●セッティング価格 ¥191,000
※屋内設置型もあります。

品番の読み方

U E K - 16 A L S - F
1 2 3 4 5 6 7

- 壁パネルの種類
UE: ホーローパネル
US: ステンサンドイッチパネル
- システムバス本体の種類
K: 戸建住宅用
M: 2階用(集合住宅用)
- サイズ
16: 1坪タイプ(1669×1669)
12: 3/4坪タイプ(1269×1669)
11: 3/4坪タイプ(1154×1669)

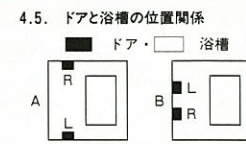

4.5. ドアと浴槽の位置関係
■ ドア □ 浴槽
A R L B

6. ハーフユニットの種類
表記なし: 一体型
S: 分割型

7. カラーバリエーション

壁パネル	ハーフユニット		
	エプロン	タイル	
ホーローパネル	A クリーンホワイト	ネイビーブルー	ホワイト
	F アイボリー	ワインレッド	ミックスブラウン
	I クリーンホワイト	コーラルホワイト	ホワイト
ステンサンドイッチパネル	A	ネイビーブルー	ホワイト
	F	ワインレッド	ミックスブラウン
	I	コーラルホワイト	ホワイト

※適用機種/ホーローパネル=A・F・Iいずれも16・12タイプ
ステンサンドイッチパネル=A・16・12タイプ、F:16・12・11・11Pタイプ、I:16・12・11タイプ

新風呂エマリン / ステンレス風呂

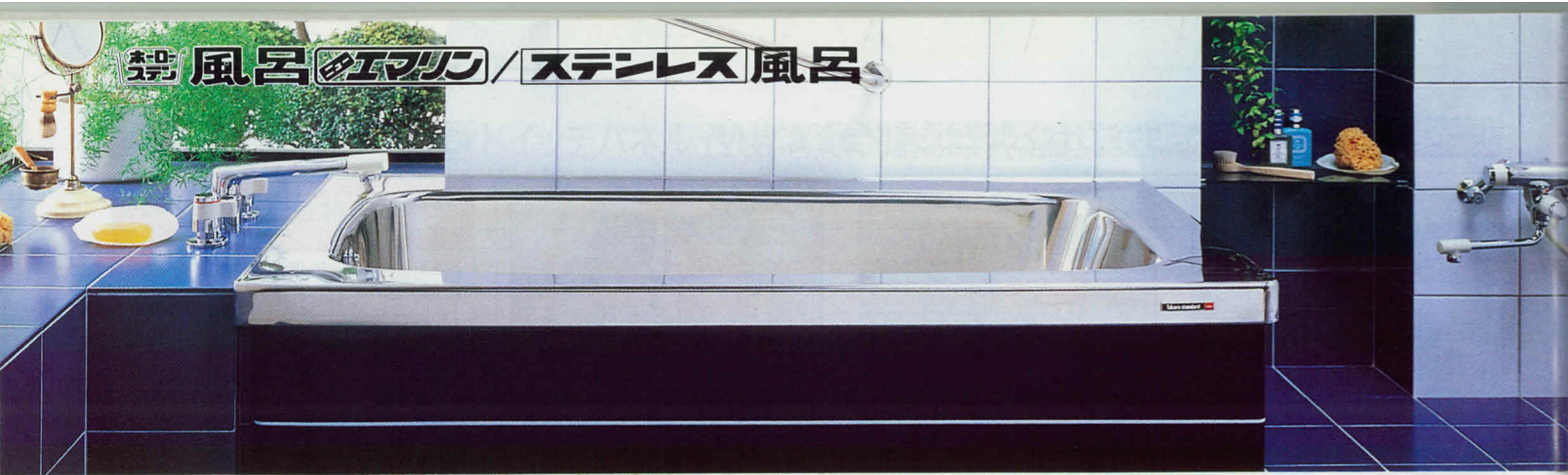

ホーローエプロン&ステンレス

「清潔さ」と「美しさ」に「くつろぎ」をプラスしたタカラの自信作。

バスルームは、住まいのどのスペースよりも、「清潔さ」「耐久性」、そして空間としての「あたたかさ」や「くつろぎ感」が求められます。これらすべてを満たしたのが、タカラホーローステン風呂(ニューエマリン)です。ステンレスとホーローが奏でる美しいハーモニーが、清潔さ・保温性・耐久性を実現。しかも、ホーローエプロンのやさしい色調が、心なごむ空間を見事に演出します。

- 保温力の高いステンレスのまわりを、さらに均一発泡加工の硬質ポリウレタンホーム層でカバー。
- 本体は18-8ステンレス。エプロンは硬質ホーロー。キズ、腐蝕、変色の心配もなく、お手入れも簡単です。
- 軽量で扱いやすく、施工もスピーディー。
- ワイドだからのびのびできます。背もたれタイプは110cm型、120cm型、140cm型、150cm型。

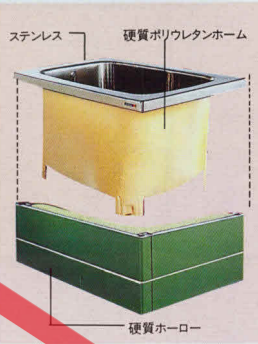

- ポイントをおさえたい親切設計
- 水返しリブ
- 底部補強板 X字型
- 底板補強板 二重底式

間口150cm型 背もたれ付

FE-150 1,500×780×550mm・300ℓ
半2方エプロン ¥125,000(左排水・右排水)

間口140cm型 背もたれ付

FE-140 1,400×780×550mm・280ℓ
半2方エプロン ¥110,000(左排水・右排水)

間口120cm型 背もたれ付

FE-120 1,200×780×550mm・340ℓ
半2方エプロン ¥87,000(左排水・右排水)

間口110cm型 背もたれ付

FE-110 1,100×750×550mm・320ℓ
半2方エプロン ¥81,000(左排水・右排水)

間口100cm型

FE-100 1,010×730×550mm・310ℓ
半2方エプロン ¥73,000(左排水・右排水)

間口90cm型

FE-90 910×710×550mm・280ℓ
半2方エプロン ¥68,000(左排水・右排水)

間口100cm型

FM-100 1,000×720×650mm・310ℓ
全2方エプロン ¥79,500(左排水・右排水)

間口90cm型

FM-90 900×700×650mm・280ℓ
全2方エプロン ¥75,000(左排水・右排水)



ステンレス風呂



●写真はFPL-192です。

全2方エプロン

FPL-202 1,000×720×650mm・310ℓ
¥70,000 (左排水・右排水)

FPL-192 910×710×650mm・280ℓ
¥64,000 (左排水・右排水)

FPL-182 800×700×650mm・240ℓ
¥59,500 (左排水・右排水)

全1方エプロン

FPL-181 800×700×650mm・240ℓ
¥54,500 (左排水・右排水)

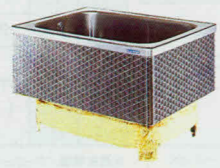

●写真はFPS-202です。

半2方エプロン

FPS-202 1,010×730×650mm・310ℓ
¥66,000 (左排水・右排水)

FPS-192 920×710×650mm・280ℓ
¥60,000 (左排水・右排水)

FPS-182 800×700×650mm・240ℓ
¥54,000 (左排水・右排水)



●写真はFPS-191です。

半1方エプロン

FPS-201 1,020×730×650mm・310ℓ
¥63,000 (左排水・右排水)

FPS-191 920×710×650mm・280ℓ
¥57,000 (左排水・右排水)

FPS-181 800×700×650mm・240ℓ
¥51,000 (左排水・右排水)

ステンレス風呂

150cm型・140cm型 背もたれ付



●写真はFH-150です。

ノーエプロンタイプ

FH-150 1,500×780×550mm・300ℓ
¥105,000 (左排水・右排水)

FH-140 1,400×780×550mm・280ℓ
¥92,000 (左排水・右排水)

120cm型・110cm型 背もたれ付・100cm型



●写真はFH-100です。

ノーエプロンタイプ

FH-120 1,200×780×650mm・340ℓ
¥71,000 (左排水・右排水)

FH-110 1,100×750×650mm・320ℓ
¥65,000 (左排水・右排水)

FH-100 1,010×730×650mm・310ℓ
¥58,000 (左排水・右排水)

風呂74

組合わせ式(2枚1組)(M型)製品安全協会認定

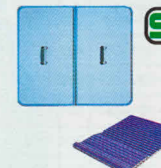

シャッター式(S型) (ブルー)

品番	寸法(mm) タテ×ヨコ	定価	適応間口
M-800	690×800	¥5,400	80cm型
M-900	690×880	¥5,800	90cm型
M-1000	710×980	¥6,300	100cm型
M-1200	710×1,180	¥8,000	120cm型

●シャッター式(S型)もございます。価格については次ページをご参照ください。

※印刷色です。商品と多少異なります。タカラホールームでお確かめください。



最高級鋳物ホーロー風呂

比べてくださいこの価格!

豪華な鋳物ホーロー風呂が、こんなにお安くなりました。

- **テーバー**
浴槽内部に角度をつけました。水道代、燃費を節約、経済的です。
- **アームレスト(肘かけ)**
自然な姿勢で入浴できる肘掛け。ゆったりくつろげる設計です。
- **アシストグリップ(把手)**
お子様やお年寄りのための「にぎり」です。出入りの際、支えになり安全です。
- **背もたれ**
身体をもたれかけ、ゆったり入浴。疲労の回復を早めます。

給湯タイプ(FUH・FUシリーズ)は全機種保温材(硬質ウレタンフォーム)付です。
※写真の商品はFUH-140です。

清潔感や透明感にあふれ、深みのあるホーローの質感をよりいっそう豪華に美しくする特殊釉薬を、デラックスタイプはもちろん標準タイプにもほどこしました。カラーバリエーションは全部で8色。いずれも鮮やかな輝きに満ちています。しかも、お求めやすい価格。これまで、なかなか手の届かなかったデラックスタイプのホーロー風呂が、グッと身近になりました。タカラ鋳物ホーロー風呂で、個性的な浴室づくりをお楽しみください。

デラックスタイプ



サイズは5タイプ。それぞれに把手と肘掛けを付けて、くつろぎ感を高めました。カラーバリエーションも6色と、多彩です。

155 cm型 把手・肘掛け付

FUH-155 (A・B・C・D・E)
●各色とも・340ℓ
1,550×860×583mm
¥364,000

FUH-155(F)
340ℓ
1,550×860×583mm
¥464,000

(F・ワインレッド)

140 cm型 把手・肘掛け付

FUH-140N (A・B・C・D・E)
●各色とも・330ℓ
1,400×860×582mm
¥210,000

FUH-140N(F)
330ℓ
1,400×860×582mm
¥309,000

(D・ダルセットブルー)

130 cm型 把手・肘掛け付

FUH-130 (A・B・C・D・E)
●各色とも・320ℓ
1,300×860×603mm
¥151,000

FUH-130(F)
320ℓ
1,300×860×603mm
¥244,000

(E・シルクホワイト)

120 cm型 把手・肘掛け付

FUH-120 (A・B・C・D・E)
●各色とも・280ℓ
1,200×780×605mm
¥132,000

FUH-120(F)
280ℓ
1,200×780×605mm
¥223,000

(A・リリーホワイト)

110 cm型 把手・肘掛け付

FUH-110 (A・B・C・D・E)
●各色とも・260ℓ
1,095×750×592mm
¥114,000

FUH-110(F)
260ℓ
1,095×750×592mm
¥203,000

(B・ジェムブルー)

標準タイプ



全サイズ6カラーバリエーション。よりカラフルで個性的な浴室プランをお楽しみいただけます。

150 cm型

FU-150 (A・B・C・D・E・G)
●各色とも・255ℓ
1,500×700×516mm
¥138,000

(A・リリーホワイト)

120 cm型

FU-120 (A・B・C・D・E・G)
●各色とも・240ℓ
1,200×750×580mm
¥99,500

(C・アッシュピンク)

110 cm型

FU-110 (A・B・C・D・E・G)
●各色とも・230ℓ
1,095×720×600mm
¥88,500

(G・フレッシュグリーン)

100 cm型

FU-100 (A・B・C・D・E・G)
●各色とも・210ℓ
1,000×710×630mm
¥82,500

(D・ダルセットブルー)

90 cm型

FU-90 (A・B・C・D・E・G)
●各色とも・255ℓ
900×710×640mm
¥74,500

(B・ジェムブルー)

直焚タイプ

浴槽は、肌ざわりなめらかな鋳物ホーロー。この鋳物ホーロー浴槽ならではの快適さを生かした直焚タイプです。燃料のムダがなく、経済的、沸きあがりの早さも魅力です。

デラックスタイプ

FUD-120N(アクアブルー)
1,200×760×600mm・280ℓ
(把手・肘掛け付)
¥121,000

FUD-110N(アクアブルー)
1,100×770×580mm・250ℓ
(把手・肘掛け付)
¥104,000

FUD-100(アクアブルー)
1,000×760×592mm・240ℓ
(肘掛け付)
¥94,000

※左の写真はFUD-120N

標準タイプ

FUG-120(アクアブルー)
1,200×750×565mm・250ℓ
¥102,000

FUG-110(アクアブルー)
1,100×720×557mm・240ℓ
¥92,500

FUG-100(アクアブルー)
1,000×730×572mm・220ℓ
¥88,500

※左の写真はFUG-120

別売品/別売部品

- 築炉ユニット (直焚タイプ専用)
- ホーロー風呂底板 (直焚タイプ専用)
- 風呂フタ (シャッター式) S型
- 風呂・風呂釜接続部品

品番	寸法(mm)タテ×ヨコ	定価	適応間口
S-90	690×870	¥5,000	90cm型
S-100	710×970	¥6,000	100cm型
S-110	710×1,070	¥6,500	110cm型
S-120	740×1,170	¥8,000	120cm型
S-130	860×1,300	¥9,800	130cm型
S-140	740×1,370	¥9,000	140cm型(FE・FH・I40)
S-140S	840×1,370	¥11,000	140cm型(FUH-I40)
S-150	690×1,470	¥9,800	150cm型
S-155	860×1,550	¥11,500	155cm型

※S-90・F-80cm型に使用される場合は、7cmカットしてご使用ください。

※印刷色ですら商品と多少異なります。タカラショールームでお確かめください。



気泡風呂 + 給湯器 + 鑄物ホーロー

それぞれの機能をひとまとめにして、このお求めやすさは、タカラならではの!

給湯器をセットしたトータルバスシステム。

心地よいジェット噴流と泡が、体に適度な刺激を与え爽やかなバスタイムを楽しめます。給湯器とセットになったトータルバスシステム〈ヘルシージェット〉。浴槽サイズは、デラックスタイプの間口140cmと120cmの2タイプ、カラーバリエーションは6タイプを揃えております。



美しく深みのある鑄物ホーロー6カラー。

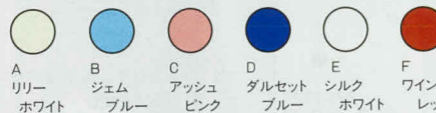

らくらく操作のコントローラーで、いい湯思いのまま。

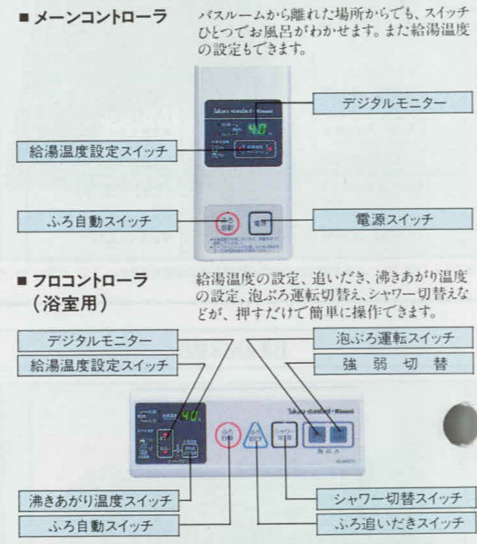

ガス給湯器+風呂釜+泡風呂機能

- 給湯器とポンプをひとまとめにした省スペース薄型タイプ。
- 湯張りから適温追焚までマイコン制御、給湯器16号〜4号/風呂釜10,000kcal/h。

FSB-16A・B 500×242×1,100mm (本体) ¥404,000 (コントローラセット) ¥25,400 FSB-16コントローラ (マイコンケーブル10m) ケーブルAAC-24+10 ¥1,200 (フューエル3m) ケーブルMC-6H-03 ¥1,800 (循環金具オート) FWB-SS(LS) ¥7,000 水位スイッチコード FWB-SO ¥400 セット価格 ¥439,800

ジェットバスタイプ

140 cm型	120 cm型
---------	---------

FUB-140H (A・B・C・D・E) ●各色とも・330ℓ 1,400×860×582mm (本体) ¥366,000 (接続配管セット) ¥12,200 (給湯器セット) ¥439,800 セット価格 ¥818,000	FUB-140H(F) (ワインレッド) ●330ℓ 1,400×860×582mm (本体) ¥465,000 (接続配管セット) ¥12,200 (給湯器セット) ¥439,800 セット価格 ¥917,000	FUB-120H (A・B・C・D・E) ●各色とも・280ℓ 1,200×780×605mm (本体) ¥277,000 (接続配管セット) ¥12,200 (給湯器セット) ¥439,800 セット価格 ¥729,000	FUB-120H(F) (ワインレッド) ●280ℓ 1,200×780×605mm (本体) ¥368,000 (接続配管セット) ¥12,200 (給湯器セット) ¥439,800 セット価格 ¥820,000
--	---	--	---

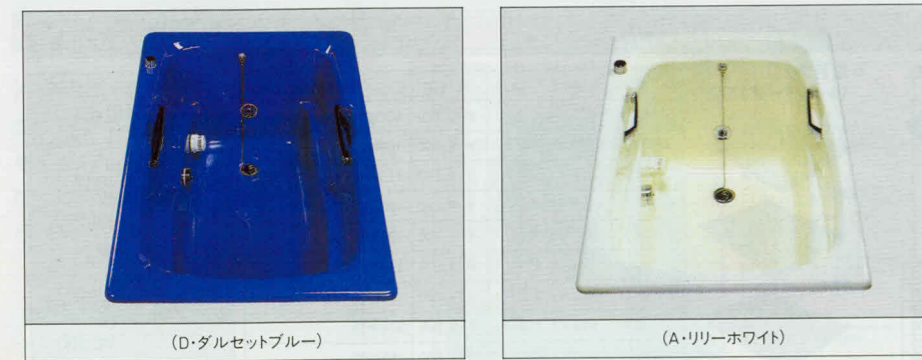

※気泡風呂・ヘルシージェットは受注生産品です。納期は3週間程度いただきます。くわしくは、弊社、支社、支店、営業所へお問合せください。(搬入・取付費別途)

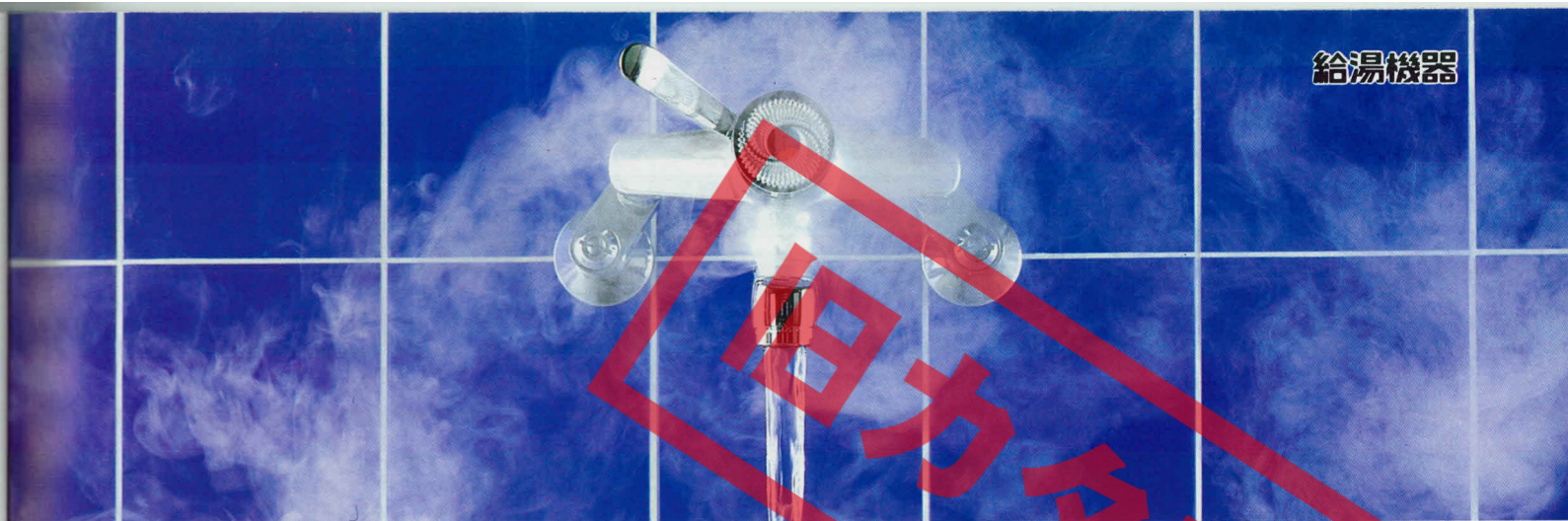

ゆたかに、おゆのある暮らしを…。タカラの給湯システム。

電気温水器
地震・断水時に大活躍。全機種おたすけコック付。
いつもの快適給湯 + まさかの時の自家給水
万一の天災に備え、断水時でもタンク内のお湯が使えるよう、タンク本体にコックを設置しました。非常時や冬の配管凍結の解凍にも、水道の蛇口をひねる感覚でご利用いただけます。



深夜電力利用で、経済的。
深夜電力は、昼間料金に比べて約半分程度の割安。電気温水器は、この安い深夜電力を使って1日のお湯を沸かし、保温しておくシステムです。深夜料金制度に加えて、新制度では、第2深夜電力料金(深夜1時〜6時の5時間制)と通電制御型電気温水器割引制度(8時間制料金より6%割引(関西電力の場合))を併用すれば、経済性はさらにアップします。
おトクなのはランニングコストばかりではありません。お求め価格も魅力的なのが、タカラの電気温水器です。やりくり上手のミセスにも、きっと満足していただける価格を設定しています。

電源があれば、どこにも設置。
電気温水器は、設置上のむずかしい制約がありません。電源さえあれば、どこにでも設置できます。タンクも屋内・屋外を問わず使用できる堅牢設計。一戸建の一般住宅はもちろんのこと、高層マンションやオフィスなど、あらゆる場所でお使いいただけます。

ソーラーシステムと接続できます。
ソーラーシステムの湯を電気温水器の給水として利用いただいても、沸き上げに支障はありません。

石油給湯機

経済的で、湯温は安定しているが、燃焼音が大きいし、安全性が…といわれてきた石油給湯機の問題をタカラが解決しました。燃焼音をおさえるサイレンサー機構(吸音装置)を内蔵、そして電子イグナイター方式の時限放電を採用。さらに、地震などの衝撃や振動が加われば電気回路を遮断、自動的に運転を停止する対震自動消火装置で、確かな安全性を約束します。また、ターボファン搭載の新型バーナーで高効率を実現。タカラの石油給湯機はお湯をふんだんにしかも安く利用したいというご家庭にピッタリです。

離れた場所、高低差のある場所でも設置OK! 強制循環式。(FY-31・32)

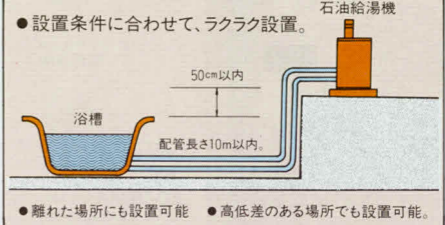

ガス給湯器〈壁掛型〉

コンパクトなボディに充実した機能を搭載、しかも多彩な設置性。設置場所に困りがちな給湯器のイメージを一新しました。設置方法も設置条件に合わせて、壁掛式・パイプシャフト式のどちらでも自由に使用できます。一般住宅はも

ちろん、マンションなどの集合住宅にも大きな魅力です。
自動追い焚き付のマイコン装備型から超薄型10cmのスリム・タイプまで、機能・設置条件に合わせて、豊富なバリエーションの中からお選びいただけます。

便利なセントラル給湯で、いい湯たっぷり!

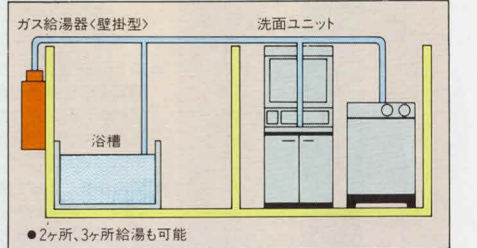

ガス給湯器+風呂釜

お風呂のお湯がさめても、簡単に追い焚きができれば、とても経済的です。タカラの〈ガス給湯器+風呂釜〉は、給湯と追い焚きが同時に使用できる設計です。また外部電源方式で、台所・浴室用の2つの電子コントローラーを使って、どちらからでも操作ができます。

ガス風呂釜

コンパクトでもパワーは強力な早沸きタイプ。そのうえ、安全性を十分に配慮した高機能設計。浴室スペースの狭い住宅に、タカラのガス風呂釜は最適です。

〈タカラならではの安全・親切設計〉

- 優良住宅部品(Better Living)認定品
- 凍結予防ヒーターで、-20℃(無風)まで器具を凍結から守ります。
- ソーラー(太陽熱温水器)との接続が可能です。
- (社)日本水道協会の給水装置にかかわる器具等の審査基準に合格した商品です。

電気温水器

通電制御型

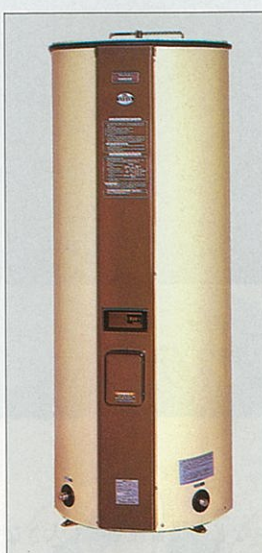

8h 通電制御型

EM-380A (タンク容量380ℓ) 直径700φ×奥行800×高さ1,788mm ¥179,000

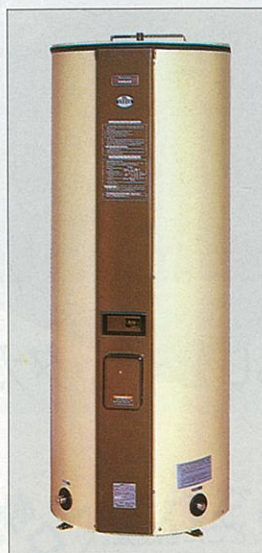

8h 通電制御型

EM-460A (タンク容量460ℓ) 直径700φ×奥行800×高さ1,788mm ¥187,000

- 静かでクリーン、深夜電力で沸かす経済型。
●マイコン制御で、沸湯時刻を自動セット。
●従来型に比べて約20～24%の節電率。
●湯温5段階設定・残湯表示ランプ付。

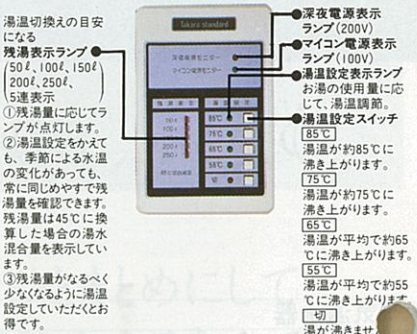

第2深夜電力型

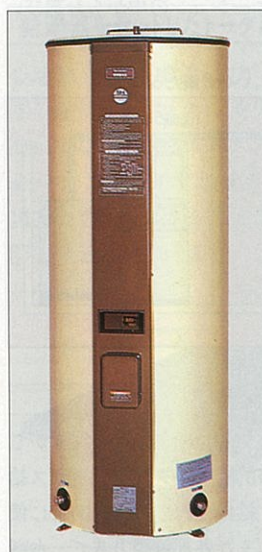

5H 第2深夜電力型

ED-380EA (タンク容量380ℓ) 直径700φ×奥行800×高さ1,788mm ¥161,000

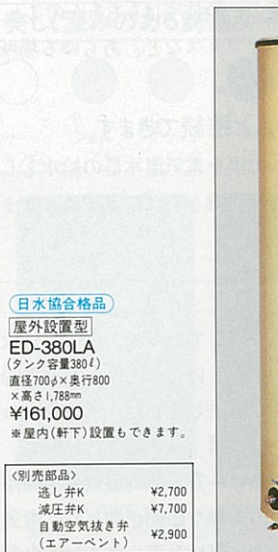

5H 第2深夜電力型

ED-460EA (タンク容量460ℓ) 直径700φ×奥行800×高さ1,788mm ¥166,000

- タンク内の湯温2段階換え(85℃と65℃)で、さらに効果的な節電。
●外気温の高い5～10月では、65℃といても85℃とほぼ同じ感覚でお使いいただけ、65℃に切換えれば月々約800～900円の節約ができます。

別売部品: 減圧弁 ¥7,700, 遮断パイプ ¥4,200, ホッパー ¥800, 自動空気抜き ¥2,900

小容量型 150ℓ～250ℓ 受注生産品

- 設置スペース節約のスリムタイプ。
●小容量タイプで電気基本契約料金を割安。
●150ℓ～250ℓタイプまで、目的に応じた機種でムダのない給湯システムが選べます。
●単身者用マンション・小家族向けのセントラル給湯に最適。

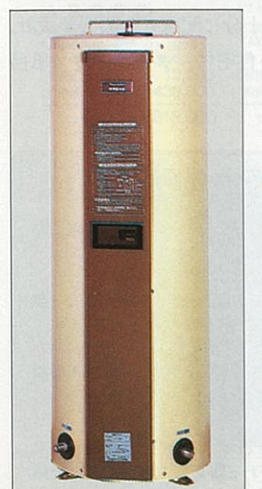

ED-150A (タンク容量150ℓ) 直径530φ×奥行600×高さ1,113mm ¥125,000

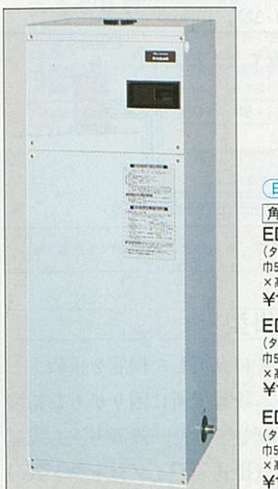

ED-250A (タンク容量250ℓ) 直径530φ×奥行600×高さ1,700mm ¥141,000

別売部品



マグネシウム棒の交換: 温水器タンク内の防食用マグネシウム棒は消耗しますので、3～4年に1回はタンクの清掃を兼ねて点検し、消耗具合によって取り替える必要があります。
定期点検のおすすめ: 電気温水器を長期間、安全で快適にご使用いただくために、専門技術者による定期点検をおすすめします。

石油給湯機

FY-31 給湯機31,000kcal/h、風呂釜12,000kcal/h相当
FY-32 給湯機31,000kcal/h、風呂釜12,000kcal/h相当



FY-31 ヨコ型 520×250×1,121mm 屋内設置型 セット価格 ¥186,000

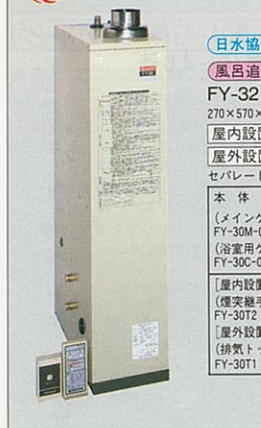

FY-32 タテ型 270×570×1,140mm 屋内設置型 セット価格 ¥186,000

FY-41 給湯機31,000kcal/h
FY-42 給湯機31,000kcal/h

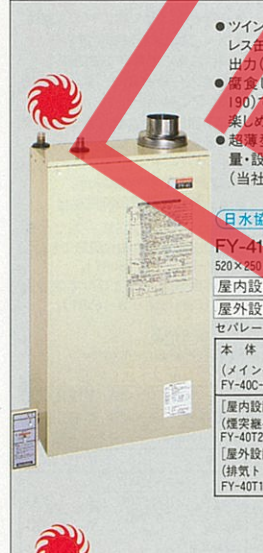

FY-41 ヨコ型 520×250×889mm 屋内設置型 セット価格 ¥140,000



FY-42 タテ型 270×570×900mm 屋内設置型 セット価格 ¥140,000

FY-3・FY-4 給湯機(瞬間貯湯式)
FY-5 給湯機(貯湯式)32,000kcal/h



FY-3(左・右タイプ) 390×610×1,048mm 屋内設置型 セット価格 ¥183,000



FY-5 貯湯式 464×683×1,054mm 屋内設置型 セット価格 ¥160,000

石油風呂釜

FT-1 風呂釜(外焚型)



FT-1(左・右タイプ) 330×510×450mm ¥61,800

FT-3 風呂釜(焼却兼用型)



FT-3 578×511×456mm ¥63,000

別売部品



オイルタンク ¥16,500, 排気管セット ¥11,000, 減圧弁 ¥7,700, シールテープ ¥2,300

※印刷色と実際商品と多少異なります。タカラショールームまでお確かめください。

ガス給湯器 / 壁掛型

FW-160AF 給湯器16~4.0号+風呂釜10,000kcal/h
FW-160F 給湯器16~4.0号+風呂釜10,000kcal/h

- 機能充実、使いやすいコンパクトで場所をとらない壁掛型。
- 沸き上がり温度の設定ができます。(38℃~48℃)。
- 風呂、キッチン、洗面などへ1台4役、セントラル給湯。
- キッチン、浴室どちらでも操作可能なマイコン制御。
- コントロールパネルは、見やすいデジタル表示。

【日本協合格品】

強制自動追焚機能付

FW-160AF 470×210×570mm

屋外壁掛型 セット価格 ¥301,000

PS設置型 セット価格 ¥300,900

セパレート価格

本体 ¥266,000

(マルチコントローラセット) ¥24,400

FW-160AFコントローラ

(循環金具) ¥7,000

(水圧SWコード)

FWB-SS (LS) ¥400

FWB-SC

屋外壁掛型用

(メインケーブル10m)

MC-2H-10 ¥1,200

(浴室用ケーブル5m)

MC-2H-05 ¥800

(壁掛金具) FW-H1

¥1,200

[PS設置型用]

(メインケーブル10m)

MC-2P-10 ¥1,900

(浴室用ケーブル5m)

MC-2P-05 ¥1,200

付属品/風呂継手

(別売部品)循環チューブFW-PT ¥20,000、循環金具FW-S、FW-LS ¥6,000

据置台FW-B1(N) ¥7,000、壁掛金具FW-H1 ¥1,200

据置台FW-B1(N) ¥7,000、壁掛金具FW-H1 ¥1,200

据置台FW-B1(N) ¥7,000、壁掛金具FW-H1 ¥1,200

据置台FW-B1(N) ¥7,000、壁掛金具FW-H1 ¥1,200

据置台FW-B1(N) ¥7,000、壁掛金具FW-H1 ¥1,200

据置台FW-B1(N) ¥7,000、壁掛金具FW-H1 ¥1,200

据置台FW-B1(N) ¥7,000、壁掛金具FW-H1 ¥1,200

据置台FW-B1(N) ¥7,000、壁掛金具FW-H1 ¥1,200

据置台FW-B1(N) ¥7,000、壁掛金具FW-H1 ¥1,200

据置台FW-B1(N) ¥7,000、壁掛金具FW-H1 ¥1,200

据置台FW-B1(N) ¥7,000、壁掛金具FW-H1 ¥1,200

据置台FW-B1(N) ¥7,000、壁掛金具FW-H1 ¥1,200

据置台FW-B1(N) ¥7,000、壁掛金具FW-H1 ¥1,200

据置台FW-B1(N) ¥7,000、壁掛金具FW-H1 ¥1,200

据置台FW-B1(N) ¥7,000、壁掛金具FW-H1 ¥1,200

据置台FW-B1(N) ¥7,000、壁掛金具FW-H1 ¥1,200

据置台FW-B1(N) ¥7,000、壁掛金具FW-H1 ¥1,200

据置台FW-B1(N) ¥7,000、壁掛金具FW-H1 ¥1,200

据置台FW-B1(N) ¥7,000、壁掛金具FW-H1 ¥1,200

据置台FW-B1(N) ¥7,000、壁掛金具FW-H1 ¥1,200

据置台FW-B1(N) ¥7,000、壁掛金具FW-H1 ¥1,200

据置台FW-B1(N) ¥7,000、壁掛金具FW-H1 ¥1,200

据置台FW-B1(N) ¥7,000、壁掛金具FW-H1 ¥1,200

据置台FW-B1(N) ¥7,000、壁掛金具FW-H1 ¥1,200

据置台FW-B1(N) ¥7,000、壁掛金具FW-H1 ¥1,200

据置台FW-B1(N) ¥7,000、壁掛金具FW-H1 ¥1,200

据置台FW-B1(N) ¥7,000、壁掛金具FW-H1 ¥1,200

据置台FW-B1(N) ¥7,000、壁掛金具FW-H1 ¥1,200

据置台FW-B1(N) ¥7,000、壁掛金具FW-H1 ¥1,200

据置台FW-B1(N) ¥7,000、壁掛金具FW-H1 ¥1,200

据置台FW-B1(N) ¥7,000、壁掛金具FW-H1 ¥1,200

据置台FW-B1(N) ¥7,000、壁掛金具FW-H1 ¥1,200

据置台FW-B1(N) ¥7,000、壁掛金具FW-H1 ¥1,200

据置台FW-B1(N) ¥7,000、壁掛金具FW-H1 ¥1,200

据置台FW-B1(N) ¥7,000、壁掛金具FW-H1 ¥1,200

据置台FW-B1(N) ¥7,000、壁掛金具FW-H1 ¥1,200

据置台FW-B1(N) ¥7,000、壁掛金具FW-H1 ¥1,200

据置台FW-B1(N) ¥7,000、壁掛金具FW-H1 ¥1,200

据置台FW-B1(N) ¥7,000、壁掛金具FW-H1 ¥1,200

据置台FW-B1(N) ¥7,000、壁掛金具FW-H1 ¥1,200

据置台FW-B1(N) ¥7,000、壁掛金具FW-H1 ¥1,200

据置台FW-B1(N) ¥7,000、壁掛金具FW-H1 ¥1,200

FW-160R・160RT 給湯器16~4.0号
FW-165R・165RT 給湯器16~4.0号



- 16号から4号まで幅広い比例制御。
- ファン回転自動制御装置採用で、つねに高い熱効率を維持。
- 水流スイッチ採用で、低水圧地域でも安心使用。
- 給水温感知の自動水量制御装置内蔵で、つねに適温湯湯。
- メインバーナーは、ダイレクト着火(線点火採用)方式。
- 凍結予防ヒーター付。
- リモコン操作型。35℃~75℃の範囲で出湯量が自由に調節できます。(FW-160R、FW-160RT)。
- 本体操作型。60℃と75℃で定温出湯。(FW-165R・FW-165RT)。

【日本協合格品】

FW-160R 450×210×570mm

壁掛型 セット価格 ¥121,500

セパレート価格

本体 ¥117,300

[バイブシャフト式用]

(PSフランジ)FW-PS(N) ¥1,200

(メインケーブル10m)

FW-16C ¥3,500

[壁掛式用]

(壁掛金具)FW-H1 ¥1,200

(メインケーブル10m)

FW-16WC ¥3,000

受注生産品

FW-160RT 450×210×570mm

扉内設置型 セット価格 ¥127,800

セパレート価格

本体 ¥118,500

(専用金具)FW-TB ¥5,800

(メインケーブル10m)

FW-16C ¥3,500

【日本協合格品】

FW-165R 450×210×570mm

壁掛型 セット価格 ¥111,500

セパレート価格

本体 ¥110,300

[バイブシャフト式用]

(PSフランジ)FW-PS(N) ¥1,200

(メインケーブル10m)

FW-16C ¥3,500

[壁掛式用]

(壁掛金具)FW-H1 ¥1,200

(メインケーブル10m)

FW-16WC ¥3,000

受注生産品

FW-165RT 450×210×570mm

扉内設置型 セット価格 ¥117,300

セパレート価格

本体 ¥111,500

(専用金具)FW-TB ¥5,800

(メインケーブル10m)

FW-16C ¥3,500

付属品/メインコントローラ、フレキシブルチューブ
(別売部品)据置台FW-B1(N) ¥7,000
*FW-160RT、FW-165RTは受注生産品です。納期は約40日いただきます。

FW-160U 給湯器16号~3.6号
薄型(10cm)のボディで能力充実の16号タイプ



- 薄型(10cm)で、後面近接設置可能。
- コンパクトでも能力はビッグな16号。
- 無極性2芯ケーブルの採用で施工性向上。
- デジタル表示のフェザータッチリモコン。
- 自動水量制御切替装置で幅広い出湯性能を確保。

【日本協合格品】

FW-160U 470×100×600mm

屋外設置型 セット価格 ¥131,000

セパレート価格

本体 ¥120,800

(メインコントローラ)

FW-160Uコントローラ ¥9,000

(メインケーブル)

ケーブルMC-2H-10 ¥1,200

FW-16R 給湯器16~4.0号



- ガス比例制御方式で、湯温は安定。
- すばやい沸き上がり。2ヶ所以上で同時にお湯が使えます。
- 水温に応じて、水量自動制御。冬場も安定出湯。
- -20℃(無風・水ぬき)まで予防する凍結予防装置。

【日本協合格品】

FW-16R 450×210×570mm

壁掛型 セット価格 ¥129,500

セパレート価格

本体 ¥125,300

[バイブシャフト式用]

(PSフランジ)FW-PS(N) ¥1,500

(メインケーブル10m)

FW-16C ¥3,500

[壁掛式用]

(壁掛金具)FW-H1 ¥1,200

(メインケーブル10m)

FW-16WC ¥3,000

付属品/メインコントローラ、フレキシブルチューブ
(別売部品)配管カバーHC-1 ¥5,000
据置台FW-B1 ¥7,000

FW-16RF 給湯器16~3.5号+風呂釜8,500kcal/h



- 自動水量制御装置で、夏も冬も快適湯温。
- 風呂釜は、設定温度(37~50℃)になると自動的に消火します。
- 強制循環方式で、湯温は均一。
- 冬場も安心。凍結予防ヒーター(-20℃まで)。
- 静かな低騒音設計。

【日本協合格品】

強制追焚機能付

FW-16RF 470×300×780mm

屋外設置型 セット価格 ¥248,000

セパレート価格

本体 ¥234,000

(メインケーブル10m) ¥3,500

FW-16C

(浴室用ケーブル10m) ¥4,500

(循環金具)FW-SS(LS) ¥6,000

付属品/メインコントローラ、浴室コントローラ、風呂継手
(別売部品)据置台FW-B2 ¥9,000、壁掛金具FW-H2 ¥2,000、配管カバーHC-2 ¥7,000

FW-10R 給湯器10~4.5号



- 強制燃焼ファン内蔵で、長い煙突も必要なコンパクトに。
- すばやい沸き上がり。2ヶ所以上で同時にお湯が使えます。
- スイッチを「入」にすれば、あとはカランを開けるだけ。
- ダイレクト着火方式。
- 凍結予防ヒーター(-20℃まで)で、冬場も安心。

【日本協合格品】

FW-10R 340×185×485mm

屋外設置型 セット価格 ¥104,500

セパレート価格

本体 ¥102,000

(メインケーブル10m)

FW-10C ¥2,500

付属品/メインコントローラ

別売部品

据置台 (FW-16RF用) ¥9,000

据置台 (FW-16R用) FW-B1 ¥7,000

据置台 (FW-160AF・160F・160R・165R用) FW-B1(N) ¥7,000

壁掛金具 FW-H2 (FW-16RF用) ¥2,000

循環チューブ FW-PT (FW-160AF・160F・16RF用) ¥20,000

循環金具 FW-SS(LS) (FW-160F・16RF用) ¥6,000

循環金具オート (FW-160AF用) FW-B1(N) ¥7,000

【日本協合格品】

FS-5N(左・右タイプ)230×560×640mm

壁掛型(シャワー付) セット価格 ¥99,800

セパレート価格

本体 ¥87,800

(給排気筒・300型) ¥12,000

FS-5NT

*写真の商品は左タイプです。

ガス消費量/風呂釜:8,400kcal/h、給湯器:12,400kcal/h

付属品/連絡ゴム管、縛付バンド、湯当り、シャワーホース(1.3m)、シャワーロー

ガス給湯器 + 風呂釜

FS-10 給湯器16~4.0号+風呂釜12,000kcal/h



- 給湯器は比例制御による電子温度コントロール。
- お湯はより適温追い焚きまで、マイコン制御。
- 強制循環方式で、湯温はいつも均一。
- 凍結予防ヒーター(-20℃まで)で、冬場も安心。

【日本協合格品】

FS-10 560×240×860mm

屋外設置型(給湯機能付) セット価格 ¥249,800

セパレート価格

本体 ¥223,300

(メインケーブル10m)

FS-10C ¥3,500

(コントローラセット)

FS-10コントローラ ¥23,000

付属品/連絡ゴム管、縛付バンド、本体取付金具セット、本体固定金具、セット循環ロカバーセット

FS-9S 給湯器16~3.0号+風呂釜10,000kcal/h



- 薄型の省スペースタイプ。
- リモコンデジタル表示で操作、簡単。
- 凍結予防ヒーター(-20℃まで)で、冬場も安心。

【日本協合格品】

FS-9S 598×110×830mm

屋外設置型(給湯機能付) セット価格 ¥189,600

セパレート価格

本体 ¥167,200

(メインケーブル10m)

ケーブルMC-2H-10 ¥1,200

(フロアケーブル3m)

ケーブルMC-2H-03 ¥600

(マルチコントローラセット)

FS-9Sコントローラ ¥20,600

付属品/連絡ゴム管、縛付バンド、本体取付金具セット(転倒防止用)

FS-9N 給湯器16~4.0号+風呂釜8,600kcal/h



- 場所をとらないコンパクト設計。
- 給湯と追い焚きが同時に使用できる経済型。
- 強制排気式の採用で、耐風性能もアップ。
- 凍結予防ヒーター(-20℃まで)で、冬場も安心。

【日本協合格品】

FS-9N 350×380×780mm

屋外設置型(給湯機能付) セット価格 ¥209,800

セパレート価格

本体 ¥185,800

(メインケーブル10m)

FSケーブル10M ¥3,000

(コントローラセット)

FS-9Nコント

寸法図

システムキッチン

ニューシステムーCK型・C型ステンレス一枚トップ

●L型・グリル付・2槽型(左タイプ)

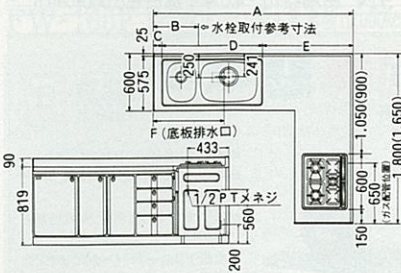

●L型・グリル付・ジャンボ水槽型/ミドル水槽型(左タイプ)

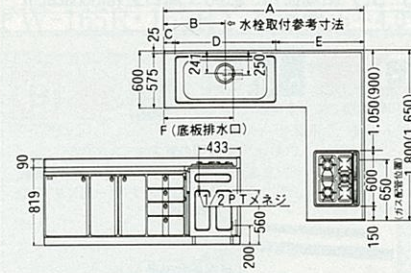

●L型・レンジ付・2槽型(左タイプ)

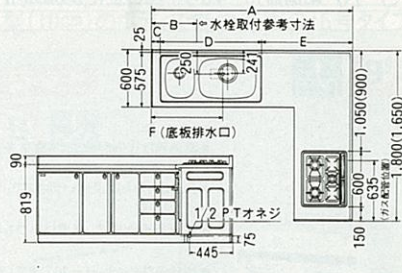

●L型・レンジ付・ジャンボ水槽型/ミドル水槽型(左タイプ)

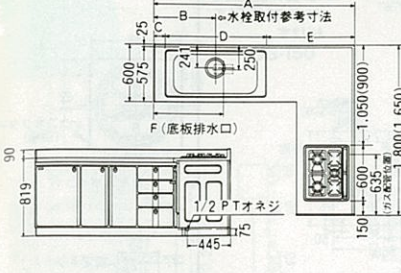

●I型・グリル付・2槽型(左タイプ)

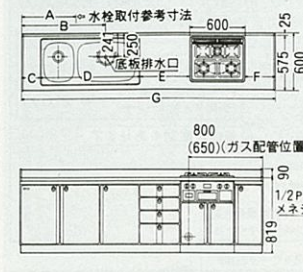

●I型・グリル付・ジャンボ水槽型/ミドル水槽型(左タイプ)

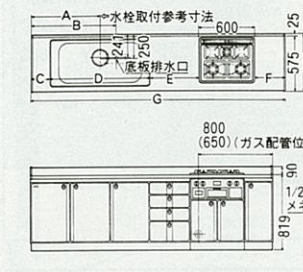

●I型・レンジ付・2槽型(左タイプ)

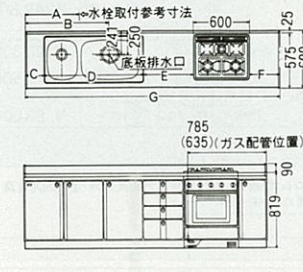

●I型・レンジ付・ジャンボ水槽型/ミドル水槽型(左タイプ)

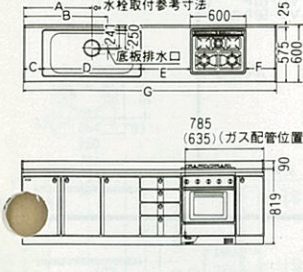

ニューシステムーCK型・C型人工大理石一枚トップ

●L型・グリル付・2槽型(左タイプ)

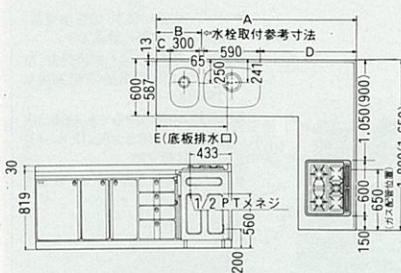

●L型・グリル付・ジャンボ水槽型/ミドル水槽型(左タイプ)

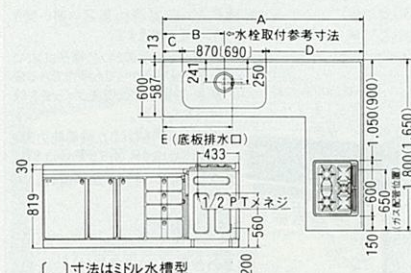

●L型・レンジ付・2槽型(左タイプ)

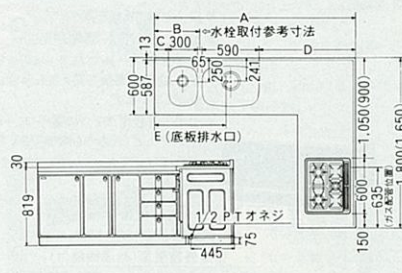

●L型・レンジ付・ジャンボ水槽型/ミドル水槽型(左タイプ)

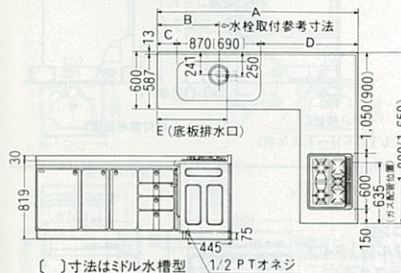

●I型・グリル付・2槽型(左タイプ)

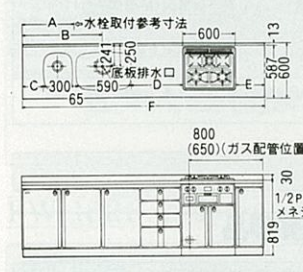

●I型・グリル付・ジャンボ水槽型/ミドル水槽型(左タイプ)

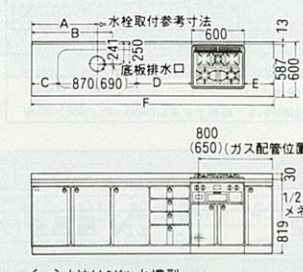

●I型・レンジ付・2槽型(左タイプ)

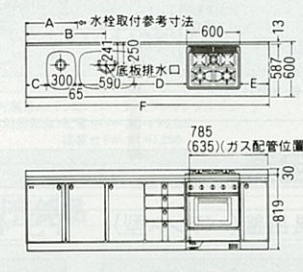

●I型・レンジ付・ジャンボ水槽型/ミドル水槽型(左タイプ)

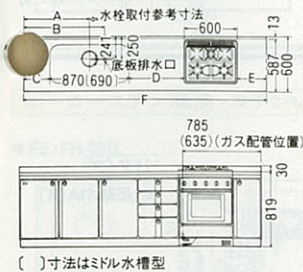

〈アーバス〉・〈エマーユ〉・〈ロイヤル〉〈E・EC型〉排水口位置図 (シンク深さ200mm) ※赤表示はロイヤル〈E・EC型〉の排水口位置です。

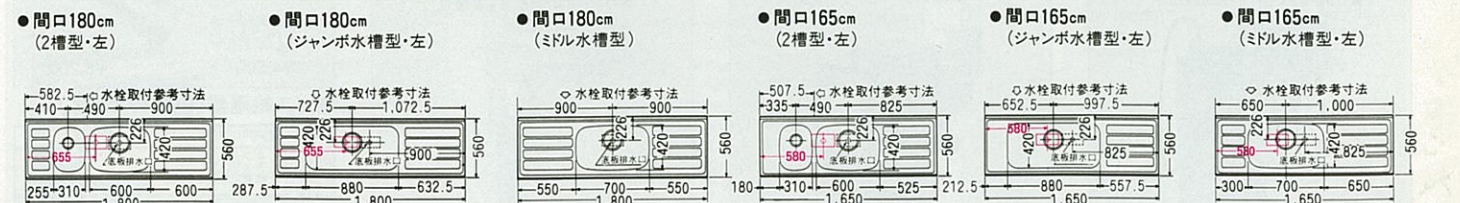

U型・IN型・AN型・FN型・PN型・LN型・I型・F型・P型・L型排水口位置図 (F・P・L型は奥行550mm, その他寸法は同じです。) ※赤表示はI・F・P・L型の排水口位置です。

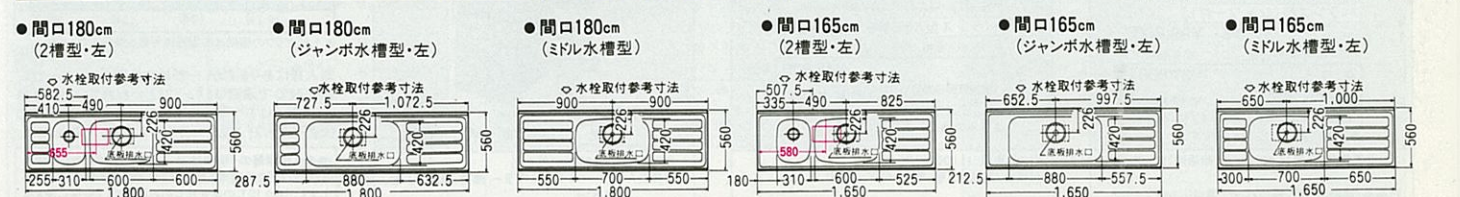

■L型<グリル(G)付・レンジ(R)付> ☆シンク深さ=200mmです。

品番	寸法(mm)	A	B	C	D	E	F	
CLW-270-2(G-R)	CKLW-270-2(G-R)	2,700	585	730	200	1,050	1,440	900
CLJ-270-2(G-R)	CKLJ-270-2(G-R)	2,550	585	730	200	1,050	1,290	825
CLD-270-2(G-R)	CKLD-270-2(G-R)	2,400	585	730	200	1,050	1,140	900
CLW-255-2(G-R)	CKLW-255-2(G-R)	2,550	585	730	200	1,050	1,290	825
CLJ-255-2(G-R)	CKLJ-255-2(G-R)	2,400	585	730	200	1,050	1,140	900
CLD-255-2(G-R)	CKLD-255-2(G-R)	2,250	585	730	200	1,050	1,065	1,065
CLW-240-2(G-R)	CKLW-240-2(G-R)	2,400	585	730	200	1,050	1,140	900
CLJ-240-2(G-R)	CKLJ-240-2(G-R)	2,250	585	730	200	1,050	1,065	1,065
CLD-240-2(G-R)	CKLD-240-2(G-R)	2,100	585	730	200	1,050	950	950
CLW-225-2(G-R)	CKLW-225-2(G-R)	2,250	585	730	200	1,050	1,065	1,065
CLJ-225-2(G-R)	CKLJ-225-2(G-R)	2,100	585	730	200	1,050	950	950
CLD-225-2(G-R)	CKLD-225-2(G-R)	2,100	585	730	200	1,050	950	950
CLW-210-2(G-R)	CKLW-210-2(G-R)	2,100	585	730	200	1,050	950	950
CLJ-210-2(G-R)	CKLJ-210-2(G-R)	2,100	585	730	200	1,050	950	950
CLD-210-2(G-R)	CKLD-210-2(G-R)	2,100	585	730	200	1,050	950	950

■I型<グリル(G)付・レンジ(R)付> ☆シンク深さ=200mmです。

品番	寸法(mm)	A	B	C	D	E	F	G
CW-300(G-R)	CKW-300(G-R)	585	900	200	1,050	838	300	2,998
CJ-300(G-R)	CKJ-300(G-R)	730	900	200	1,050	688	300	2,848
CD-300(G-R)	CKD-300(G-R)	730	900	200	1,050	538	300	2,698
CW-285(G-R)	CKW-285(G-R)	585	825	200	1,060	688	300	2,848
CJ-285(G-R)	CKJ-285(G-R)	730	825	200	1,060	538	300	2,698
CD-285(G-R)	CKD-285(G-R)	730	825	200	1,060	538	300	2,698
CW-270(G-R)	CKW-270(G-R)	585	900	200	1,060	538	300	2,698
CJ-270(G-R)	CKJ-270(G-R)	730	900	200	1,060	538	300	2,698
CD-270(G-R)	CKD-270(G-R)	730	900	200	1,060	538	300	2,698
CW-255(G-R)	CKW-255(G-R)	585	900	200	1,060	538	150	2,548
CJ-255(G-R)	CKJ-255(G-R)	730	900	200	1,060	538	150	2,548
CD-255(G-R)	CKD-255(G-R)	730	900	200	1,060	538	150	2,548
CW-240(G-R)	CKW-240(G-R)	510	125	1,060	463	150	2,398	
CM-240(G-R)	CKM-240(G-R)	655	825	270	770	608	150	2,398
CD-240(G-R)	CKD-240(G-R)	655	825	270	770	608	150	2,398

■L型<グリル(G)付・レンジ(R)付> ☆シンク深さ=200mmです。

品番	寸法(mm)	A	B	C	D	E
CLW-270-2(MG-R)	CKLW-270-2(MG-R)	2,700	585	250	1,495	900
CLJ-270-2(MG-R)	CKLJ-270-2(MG-R)	2,550	585	250	1,345	825
CLD-270-2(MG-R)	CKLD-270-2(MG-R)	2,400	585	250	1,195	900
CLW-255-2(MG-R)	CKLW-255-2(MG-R)	2,550	585	250	1,345	825
CLJ-255-2(MG-R)	CKLJ-255-2(MG-R)	2,400	585	250	1,195	900
CLD-255-2(MG-R)	CKLD-255-2(MG-R)	2,250	585	250	1,045	825
CLW-240-2(MG-R)	CKLW-240-2(MG-R)	2,400	585	250	1,195	900
CLJ-240-2(MG-R)	CKLJ-240-2(MG-R)	2,250	585	250	1,045	825
CLD-240-2(MG-R)	CKLD-240-2(MG-R)	2,100	585	250	895	750
CLW-225-2(MG-R)	CKLW-225-2(MG-R)	2,250	585	250	1,045	825
CLJ-225-2(MG-R)	CKLJ-225-2(MG-R)	2,100	585	250	895	750
CLD-225-2(MG-R)	CKLD-225-2(MG-R)	2,100	585	250	895	750
CLW-210-2(MG-R)	CKLW-210-2(MG-R)	2,100	585	250	895	750
CLJ-210-2(MG-R)	CKLJ-210-2(MG-R)	2,100	585	250	895	750
CLD-210-2(MG-R)	CKLD-210-2(MG-R)	2,100	585	250	895	750

■I型<グリル(G)付・レンジ(R)付> ☆シンク深さ=200mmです。

品番	寸法(mm)	A	B	C	D	E	F
CW-300M(G-R)	CKW-300M(G-R)	585	900	250	893	300	2,998
CJ-300M(G-R)	CKJ-300M(G-R)	730	900	250	743	300	2,848
CD-300M(G-R)	CKD-300M(G-R)	730	900	250	593	300	2,698
CW-285M(G-R)	CKW-285M(G-R)	585	825	250	743	300	2,848
CJ-285M(G-R)	CKJ-285M(G-R)	730	825	250	593	300	2,698
CD-285M(G-R)	CKD-285M(G-R)	730	825	250	593	300	2,698
CW-270M(G-R)	CKW-270M(G-R)	585	900	250	593	300	2,698
CJ-270M(G-R)	CKJ-270M(G-R)	730	900	250	593	300	2,698
CD-270M(G-R)	CKD-270M(G-R)	730	900	250	593	300	2,698
CW-255M(G-R)	CKW-255M(G-R)	585	900	250	593	150	2,548
CJ-255M(G-R)	CKJ-255M(G-R)	730	900	250	593	150	2,548
CD-255M(G-R)	CKD-255M(G-R)	730	900	250	593	150	2,548
CW-240M(G-R)	CKW-240M(G-R)	510	175	518	150	2,398	
CM-240M(G-R)	CKM-240M(G-R)	655	825	310	648	150	2,398
CD-240M(G-R)	CKD-240M(G-R)	655	825	310	648	150	2,398

●吊戸棚取付け用桧木位置

CK型の900間口はℓ=500, 他は中心。吊戸棚の間口が900mm以上の製品は吊金具を3個使用してください。

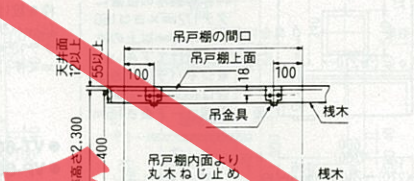

●食器乾燥機付流し台コンセント位置図

※電源側コンセント位置はキャビネット背面には設置しない様をお願いします。

電源コード(漏電ブレーカー付)
ℓ=2500
アース線ℓ=2500

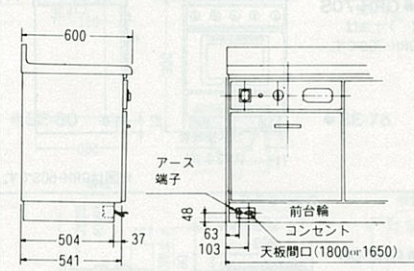

●(右タイプ)ガス配管位置

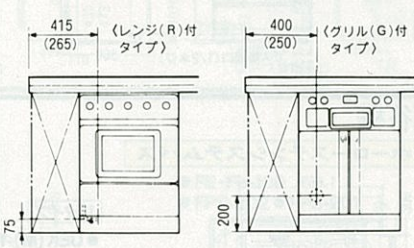

※()内寸法はL型全タイプ、I型CK(C)-240・255タイプです。

寸法図

レンジフードファン

レンジフードファン排気口位置図

- VB-60 ●VC-60
 - VB-75
- く)寸法はVC-60です。
 ()寸法はVB-75です。

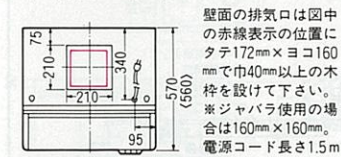

壁面の排気口は図中の赤線表示の位置にタテ172mm×ヨコ160mmで巾40mm以上の木枠を設けて下さい。(ジャバラ使用の場合は160mm×160mm、電源コード長さ1.5m。)

●VS-60

電源コードの長さ1.5m

壁面の換気口は図中の赤線表示の位置にタテ115mm×ヨコ295mmで巾25mm以上の木枠を設けて下さい。(ジャバラ使用の場合は105mm×ヨコ295mmです。)

●VT-60

電源コードの長さ1.5m

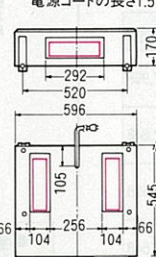

●VP-60

電源コードの長さ1.5m

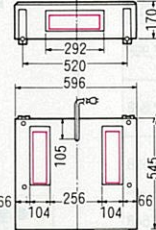

●VF-60

電源コードの長さ1.6m

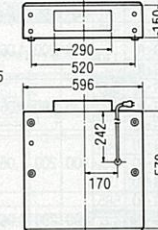

キッチンフード/換気扇

●VD-60

210, 250

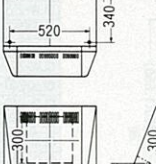

●VD-60F・60P ●VD-75P

210, 250

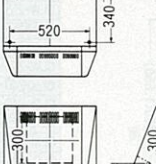

●VD-60F・60P ●VD-75P

210, 250

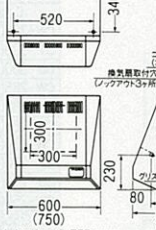

換気扇

●VK-25P

348

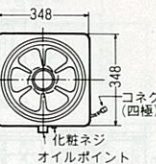

ガス機器

ガスレンジ配管位置図

※ガスの接続は必ず金属配管を行ってください。ガスの接続工事は、配管業者に依頼してください。

●GRH-60KS

●GRH-60S

●GRH-70S

く)寸法はGRH-70Sです。



●GRS-60

600

131

800



●GRC-60

600

131

800

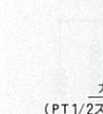

ガスキャビネット配管位置図

●GRF-60

600

131

800

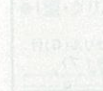

●3ロコンロタイプ

※各シリーズ共通

600

131



●2ロコンロ(グリル付)タイプ

※各シリーズ共通

600

131

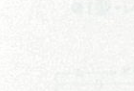

浴槽

ホーローステンシステムバス

16タイプ

●UEK(M)-16A(B)

図はホーローパネルタイプ。

※()内の寸法はMタイプ。

く)内の寸法はステンネルタイプ。

206

1,669

1,615

1,256

206

893.5

21

610

21

1,233.5

2,465(2,265)

2,621(2,421)

2,696

1,747

921

730

320

2,465(2,265)

2,621(2,421)

2,696

1,747

320

2,465(2,265)

2,621(2,421)

2,696

1,747

921

730

320

2,465(2,265)

2,621(2,421)

2,696

1,747

921

730

320

2,465(2,265)

2,621(2,421)

2,696

1,747

921

730

320

2,465(2,265)

2,621(2,421)

2,696

1,747

921

730

320

2,465(2,265)

2,621(2,421)

2,696

1,747

921

730

320

2,465(2,265)

2,621(2,421)

2,696

1,747

921

730

320

2,465(2,265)

2,621(2,421)

2,696

1,747

921

730

320

2,465(2,265)

2,621(2,421)

2,696

1,747

921

730

320

2,465(2,265)

2,621(2,421)

2,696

1,747

921

730

320

2,465(2,265)

2,621(2,421)

2,696

1,747

921

730

320

2,465(2,265)

2,621(2,421)

2,696

1,747

921

730

320

2,465(2,265)

2,621(2,421)

2,696

1,747

921

730

320

2,465(2,265)

2,621(2,421)

2,696

1,747

921

730

320

2,465(2,265)

2,621(2,421)

2,696

1,747

921

730

320

2,465(2,265)

2,621(2,421)

2,696

1,747

921

730

320

2,465(2,265)

2,621(2,421)

2,696

1,747

921

730

320

2,465(2,265)

2,621(2,421)

2,696

1,747

921

730

320

2,465(2,265)

2,621(2,421)

2,696

1,747

921

730

320

2,465(2,265)

2,621(2,421)

2,696

1,747

921

730

320

2,465(2,265)

2,621(2,421)

2,696

1,747

921

730

320

2,465(2,265)

2,621(2,421)

2,696

1,747

921

730

320

2,465(2,265)

2,621(2,421)

2,696

1,747

921

730

320

2,465(2,265)

2,621(2,421)

2,696

1,747

921

730

320

2,465(2,265)

2,621(2,421)

2,696

1,747

921

730

320

2,465(2,265)

寸法図

浴槽

鋳物ホーロー風呂

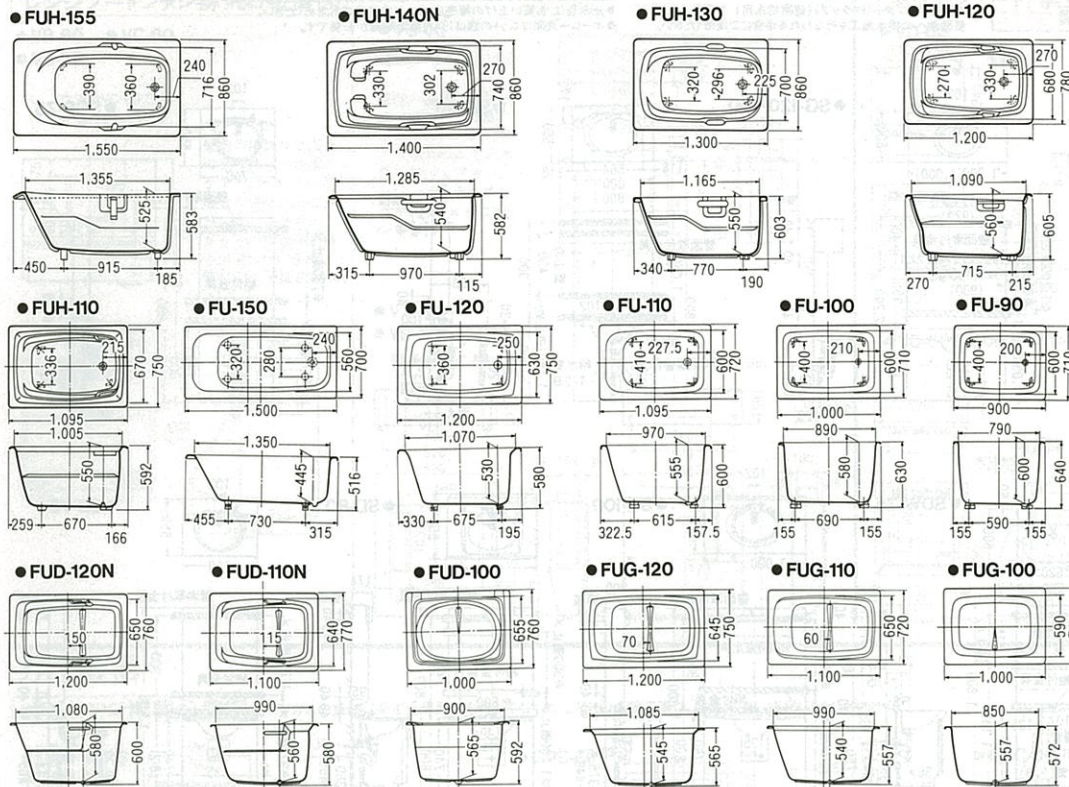

気泡風呂

- FUB-1403H
- FUB-1203H

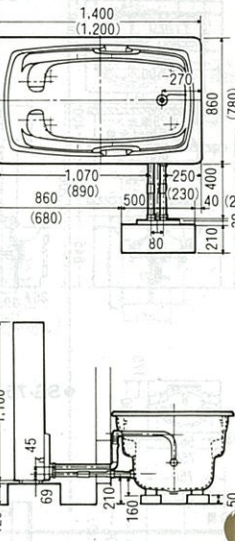

()内は120cmタイプ。図は、配管仕様③の場合です。

給湯機器

電気温水器

- ED-380EA ●ED-460EA
- ED-380LA ●EM-460A
- EM-380A ()寸法はED-460EA、EM-460Aです。

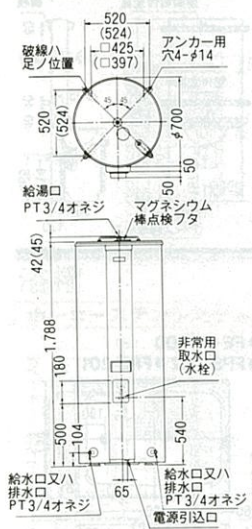

石油給湯機

- FY-31 ●FY-32 ●FY-41 ●FY-42

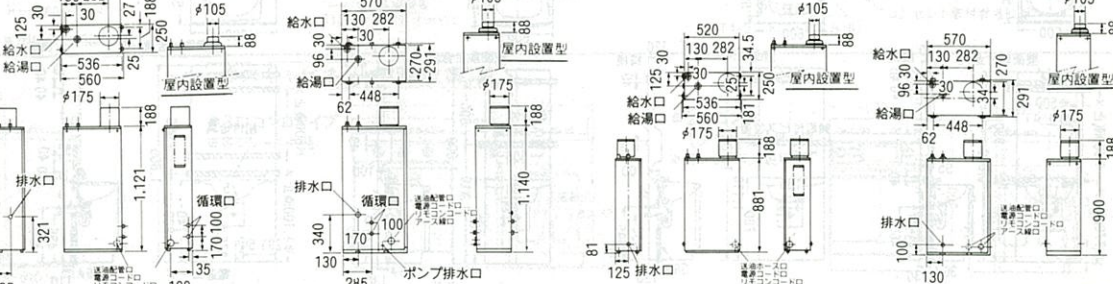

石油風呂釜

- FT-1 ●FT-3

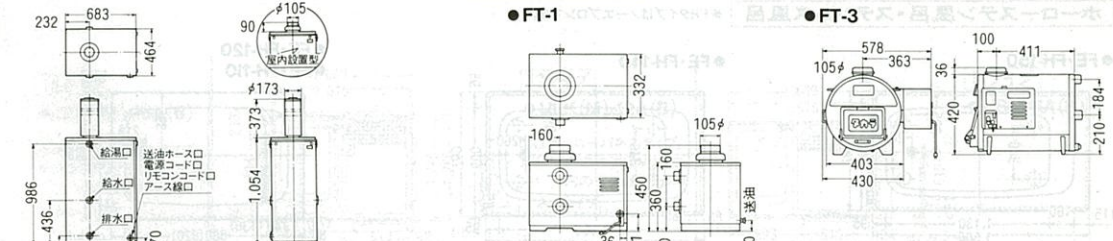

電気温水器仕様表

	通電制御型		第2深夜電力型	節電型		小容量型・丸型			小容量型・角型		
	EM-380A	EM-460A	ED-380LA	ED-380EA	ED-460EA	ED-150A	ED-200A	ED-250A	ED-150KA	ED-200KA	ED-250KA
適用料金制度	通電制御型に対する料金措置(8H)		第2深夜電力(5H)	従来深夜電力(8H)		従来深夜電力(8H)・第2深夜電力(5H)					
深夜電力	単相200V 50/60Hz			単相200V 50/60Hz		単相200V 50/60Hz					
定格電圧	4.4kW		5.4kW	4.4kW		2.0kW	2.4kW	3.0kW	2.4kW	3.0kW	
消費電力	22A		27A	22A		10A	12A	15A	12A	15A	
定格電流	22A		27A	22A		10A	12A	15A	12A	15A	
深夜電力	単相200V 50/60Hz			単相200V 50/60Hz		単相200V 50/60Hz					
消費電力	6.0kW			3.0kW		3.4kW	4.4kW	3.0kW	3.4kW	4.4kW	
定格電流	30A			15A		17A	22A	15A	17A	22A	
電源	マイコン用電源			マイコン用電源		マイコン用電源					
消費電力	1W			1W		1W					
沸き上がり湯温	約85℃、75℃、65℃、55℃、切		約85℃	約85℃、65℃		約85℃					
防食装置	マグネシウムアノード方式			マグネシウムアノード方式		マグネシウムアノード方式					
給水方式	減圧弁方式又はスターン方式			減圧弁方式又はスターン方式		減圧弁方式又はスターン方式					
接続口径	20A(3/4)			20A(3/4)		20A(3/4)					
重量(満水時)	109kg(489kg)	112kg(572kg)	108kg(488kg)	111kg(571kg)	約70kg(約220kg)	約80kg(約280kg)	約90kg(約340kg)	約70kg(約220kg)	約80kg(約280kg)	約90kg(約340kg)	
付属品	リモコン・リモコンコード(有効長6.5m)			リモコン・リモコンコード(有効長6.5m)		リモコン・リモコンコード(有効長6.5m)					

*通電制御型以外は100V電気工事が不要です。

ガス給湯器

- FW-160AF ●FW-160F

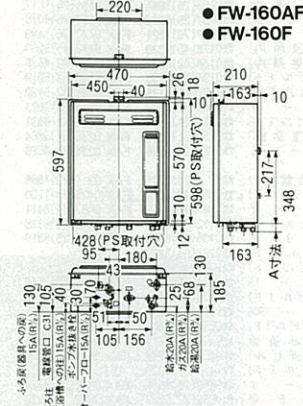

- FW-160R ●FW-165R ●FW-16R

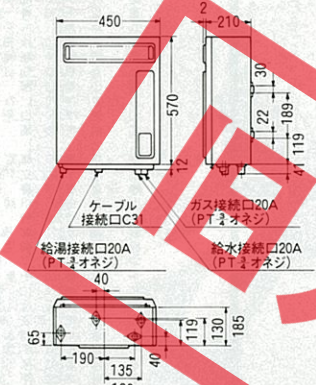

- FW-160RT ●FW-165RT

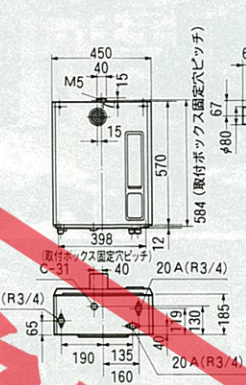

- FW-160U

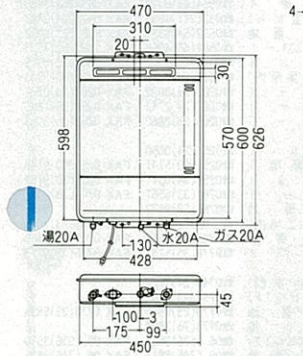

- FW-10R

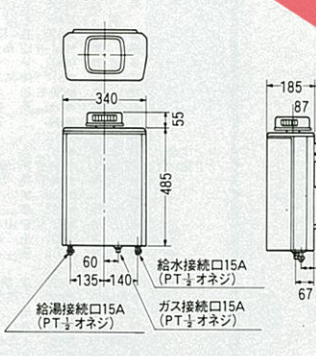

- ガス風呂釜 ●FS-10

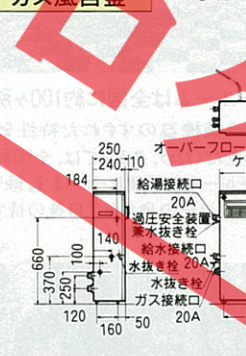

- FS-9S

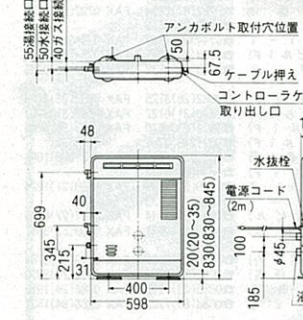

- FS-8N ●FS-7N

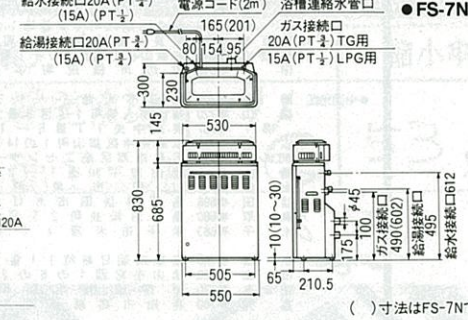

- FS-6N

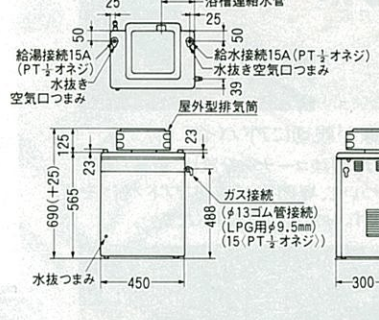

- FS-5N

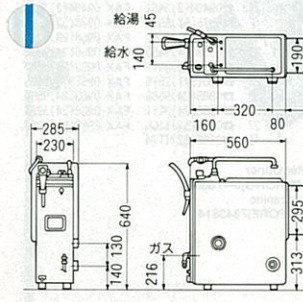

- FS-4

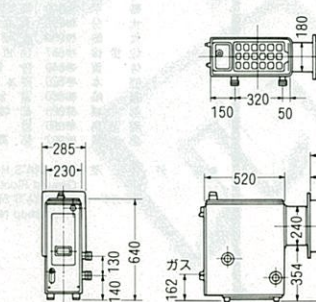

- FS-2N

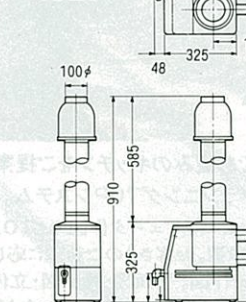

ガス給湯器・風呂釜仕様能力表

風呂釜	機種	標準ガス消費量				接続口径				貯湯量	電源	消費電力	灯油消費量
		シャワー・給湯		風呂		給湯		給湯					
		都市ガス	プロパンガス	都市ガス	プロパンガス	給湯	給湯	給湯	給湯				
ガス	FS-10	30,200	2.52	12,000	1.00	20A(PT)	15A(PT)	20A(PT)	20A(PT)	45	100	125/145	
	FS-9S	30,500	2.54	10,000	0.83	20A(PT)	20A(PT)	20A(PT)	20A(PT)	45	100	90/87	
	FS-8N	24,000	2.00	11,000	0.92	20A(PT)	15A(PT)	20A(PT)	20A(PT)	45	100	40	
	FS-7N	19,500	1.63	11,000	0.92	20A(PT)	15A(PT)	15A(PT)	15A(PT)	45	100	39	
	FS-6N	12,000	1.01	12,000	0.88	13mmφ	9.5mmφ	15A(PT)	15A(PT)	45			
	FS-5N	12,400	1.03	8,400	0.70	13mmφ(15A)	9.5mmφ(15A)	15A(PF)	15A(PF)	45			
	FS-4			11,000	0.83	13mmφ(15A)	9.5mmφ(15A)			45			
	FS-2N			12,000	1.00	13mmφ	9.5mmφ			45			
	石油	FT-3			19,800kcal/h					45	100	47/44	2.4
	石油	FT-1			18,100kcal/h					45	100	51	2.2
ガス	FW-160AF・160F	30,000	2.51	10,000	0.80	20A(PT)	20A(PT)	20A(PT)	20A(PT)		100	170/185	
	FW-16RF	30,000	2.50	8,500	0.71	20A(PT)	20A(PT)	20A(PT)	20A(PT)		100	156/192	
	FW-160R・165R	30,500	2.54			20A(PT)	20A(PT)	20A(PT)	20A(PT)		100	54/57	
	FW-160U	30,000	2.50			20A(PT)	15A(PT)	20A(PT)	20A(PT)		100	66	
	FW-10R	19,000	1.55			15A(PT)	15A(PT)	15A(PT)	15A(PT)		100	66/65	
	FY-31・32	(給湯)31,000kcal/h (風呂釜)12,000kcal/h				20A(PT)	20A(PT)	20A(PT)	20A(PT)	12	100	165/215	4.2
	FY-41・42	(出力)31,000kcal/h				20A(PT)	20A(PT)	20A(PT)	20A(PT)	13	100	85/100	4.2
	FY-3	(給湯)30,000kcal/h (風呂釜)10,000kcal/h				20A(PT)	20A(PT)	20A(PT)	20A(PT)	28	100	160/200	4.1
	FY-4<S>	(出力)31,000kcal/h(32,000)				20A(PF)	20A(PF)	20A(PF)	20A(PF)	17<S>	100	85/100	4.2

*FW-160AF・160F・16RF・FY-31・32・3消費電力は給湯+風呂釜使用です。*FW-16Rの仕様・能力はFW-160R・165Rと同様です。*FW-160Uの接続口径は、都市ガス12A・13Aの場合、15A(PT)です。

タカラのショールーム

見て触れて…ホーローの良さのすべてがご体験いただけます。



タカラのショールームは全国に約100ヶ所。

ホーロー住宅設備機器のすぐれた特性を多くの方々に知っていただくため、タカラでは、全国約100ヶ所に及ぶショールームを設置しております。最寄のショールームで、ホーローの良さをご自身の目でお確かめください。



住まいの専門家が親切にアドバイス

ショールームでは、相談コーナーを設け、新築・増改築の水まわりについて、専門家が適切なアドバイスをさせていただきます。お気軽にご相談ください。



コンピュータでお望みのキッチンをご提案。

コンピュータプランニングTOPシステム。

ショールームには、コンピュータ作図のくTOP(トップ)システムを設置。お客さまのご希望に応じて、オリジナルプランを作図。平面図・展開図・立体パースから見積りまで、その場でご提案させていただきます。

タカラスタンダード株式会社

北海道営業所	〒536 札幌市東区南一条1丁目2番1号	☎(06) 962-1531
青森営業所	〒003 札幌市白石区大谷地2丁目2番9号	☎(011) 862-6111
秋田営業所	〒030 青森市中央1丁目2番3号	☎(0177) 76-1121
仙台営業所	〒010 秋田市川元山下町1番8号	☎(0188) 62-4565
北関東支店	〒980 仙台市本町1丁目1番2番1号	☎(022) 262-5175
東関東支店	〒344 春日部市豊野町3番1号	☎(0487) 37-3111
東関東支店	〒281 千葉市山王町3番3号	☎(0434) 23-1222
東京支店	〒107 東京都港区赤坂7丁目1番9号	☎(03) 404-2511
横浜支店	〒220 横浜西区北幸2番9号	☎(045) 314-1621
新潟営業所	〒950-21 新潟市流通センター4丁目1番地5	☎(025) 260-5141
長野営業所	〒380 長野市大字若里1番2番地2	☎(0262) 28-9118
静岡営業所	〒420 静岡市南安宿1丁目3番1号	☎(0542) 54-5575
名古屋支店	〒461 名古屋市中区矢田町2番5番地3	☎(052) 722-0361
北陸営業所	〒921 金沢市玉鉾2丁目2番6番地	☎(0762) 91-5555
京都支店	〒600 京都市下京区七条染物熊入	☎(075) 343-2255
大阪支店	〒577 大阪府市東区2丁目1番7番地	☎(06) 746-6811
神戸支店	〒651 神戸市中央区磯辺通4丁目2番2番地	☎(078) 251-2821
和歌山営業所	〒640 和歌山小松原通り1丁目1番1号	☎(0734) 24-1301
米子営業所	〒683 米子市米原7丁目8番1号	☎(0859) 33-0631
岡山営業所	〒700 岡山市天瀬3番1番地5	☎(0862) 26-3125
広島支店	〒733 広島市西区商工センター4丁目12番1番地	☎(082) 278-1621
四国営業所	〒760 高松市朝日新町1番7番地	☎(0878) 22-2521
福岡支店	〒816 福岡市博多区西月隈3番1番地	☎(092) 431-5864
沖縄営業所	〒901-21 沖縄県浦添市前田194番2番地	☎(0988) 76-7270

営業所・出張所・分室	川	☎(0166) 22-0364	
新潟	☎(0154) 362-3140	旭	☎(0166) 22-0364
新潟	☎(0157) 265-8072	函	☎(0138) 45-2199
新潟	☎(0155) 25-1641	八	☎(0178) 45-9233
新潟	☎(0236) 31-2966	庄	☎(0234) 226-4625
新潟	☎(0246) 24-2541	藤	☎(0186) 24-6783
新潟	☎(0249) 22-7661	宇	☎(0286) 32-1311
新潟	☎(042) 46-6321	藤	☎(0485) 25-8311
新潟	☎(0462) 56-2240	前	☎(0273) 73-4111
新潟	☎(045) 23-1101	水	☎(0282) 27-2201
新潟	☎(0471) 33-5500	甲	☎(052) 22-5211
新潟	☎(0462) 24-4656	長	☎(0258) 34-0511
新潟	☎(0268) 25-2860	松	☎(0263) 358-9260
新潟	☎(0493) 24-2541	藤	☎(0186) 24-6783
新潟	☎(0776) 35-5181	山	☎(0764) 33-5561
新潟	☎(0532) 54-5323	越	☎(0582) 46-4321
新潟	☎(052) 34-5711	福	☎(0773) 23-8501
新潟	☎(0742) 23-0016	香	☎(0744) 33-2261
新潟	☎(0724) 32-8421	田	☎(0739) 25-0832
新潟	☎(0782) 89-1720	鳥	☎(0857) 27-6144
新潟	☎(0849) 31-6122	浜	☎(0823) 23-4870
新潟	☎(0859) 21-2122	松	☎(0899) 22-3676
新潟	☎(0888) 83-7202	城	☎(0866) 22-3111
新潟	☎(0952) 24-8411	北	☎(093) 582-4661
新潟	☎(0958) 23-5651	大	☎(0975) 52-5515
新潟	☎(096) 131-2515	佐	☎(0966) 24-5958
新潟	☎(096) 24-3111	香	☎(0965) 24-5958
新潟	☎(0992) 151-1166	鹿	☎(0985) 124-3688

●北海道	札幌第1 003 札幌市白石区大谷地227-97(北海道営業所内)	☎011(862)6111	FAX 011(862)1613
●北海道	札幌第2 060 札幌市中央区南3条西1丁目	☎011(21)5737	
●北海道	旭川 070 旭川市五条通12丁目10号(第5中島プラザビル内)	☎0166(25)1801	FAX 0166(22)0307
●北海道	函館 040 函館市海岸通5丁目1番1号	☎0138(45)2199	FAX 0138(41)4421
●北海道	釧路 084 釧路市鳥取大通5丁目4番地	☎0154(52)3140	FAX 0154(52)3142
●北海道	帯広 080 帯広市西2条南6丁目5番地	☎0155(25)1641	FAX 0155(25)1617
●北海道	帯広 090 帯広市美芳町5丁目2-14(美芳ビルF)	☎0157(25)8072	FAX 0157(25)8078
●北海道	青森 030 青森市中央1丁目2番3号	☎0177(76)1121	FAX 0177(76)3499
●北海道	八戸 031 八戸市城下1丁目1番2番地(八戸出張所内)	☎0178(45)9233	FAX 0178(45)9239
●北海道	秋田 010 秋田市川元山下町1番8号(秋田営業所内)	☎0188(62)4995	FAX 0188(62)4635
●北海道	盛岡 020 盛岡市中の橋通2丁目3番2番地(斎藤ビルF)	☎0196(24)6783	FAX 0196(54)5519
●北海道	山形 080 山形市本町1丁目1番2番2号(山万ビルF)	☎022(262)5175	FAX 022(262)5180
●北海道	仙台 060 仙台市平字大町10-4(いわき東京海上ビルF)	☎0246(24)2541	FAX 0246(22)6331
●北海道	山形 090 山形市本町2丁目1-2(山形富国生命館)	☎0236(31)3966	FAX 0236(31)3884
●北海道	庄内 098 酒田市二番町4-5	☎0234(26)4525	FAX 0234(26)4526
●関東地区	●関東地区		
●関東地区	赤坂 107 東京都港区赤坂7-1-19(タカラ椅子会館1F)	☎03(404)2510	FAX 03(423)1669
●関東地区	立川 190 立川市富士見町4-8-15(澤田ビル1F)	☎0425(24)0274	FAX 0425(23)1100
●関東地区	春日部 344 春日部市豊野町3-1-2	☎0487(37)7319	FAX 0487(34)8411
●関東地区	川越 350 川越市藤田本町13-5(川越第一生命ビルF)	☎0492(46)6902	FAX 0492(46)6335
●関東地区	熊谷 360 熊谷市大字箱田294	☎0485(25)8315	FAX 0485(25)8310
●関東地区	前橋 371 前橋市元総社町73-1(東第2ビル1F)	☎0272(53)3227	
●関東地区	桐生 376 桐生市宮前町2丁目9番地38号(小泉ビルF)	☎0277(43)3380	
●関東地区	宇都宮 260 宇都宮市中央4丁目2-1(千葉富国生命ビルF)	☎0286(35)2691	FAX 0286(32)1344
●関東地区	宇都宮 277 宇都宮市十倉2丁目2-1(宇都宮生命ビルF)	☎0472(24)3080	
●関東地区	水戸 310 水戸市城南1丁目1番地6号(日本団体生命水戸ビルF)	☎0471(33)5507	FAX 0471(33)5506
●関東地区	水戸 314 水戸市東区鹿島郡越前町大字砂山2番地	☎0292(27)3201	FAX 0292(31)8408
●関東地区	横浜 220 横浜市西区北幸2丁目9-40(横浜銀洋ビル)	☎049(46)3711	
●関東地区	横浜 254 横浜市中区前1番7号(平塚宮前ビルF)	☎045(314)1748	FAX 045(312)5164
●関東地区	厚木 243 厚木市市中央1丁目9番5号	☎0462(24)4656	FAX 0462(24)4727
●関東地区	厚木 400 厚木市市中央2丁目9番5号	☎0552(22)2537	FAX 0552(22)5233
●中部	●中部		
●中部	静岡 420 静岡市南安宿1丁目3-10(山善静岡ビル1F)	☎0542(54)5575	FAX 0542(54)5579
●中部	沼津 430 沼津市西塚高島町3-7番4	☎0559(24)3670	FAX 0559(24)3671
●中部	浜松 460 浜松市中区栄1丁目2番6号(名宝ビル)	☎0534(63)8330	FAX 0534(64)3866
●中部	豊橋 440 豊橋市大村町大字大賀里9番2番地	☎0521(11)4635	FAX 0521(204)2453
●中部	豊橋 501 豊橋市早稲田町上印字里五十鈴388-1	☎0532(54)5323	FAX 0532(53)5022
●中部	多治見 507 多治見市若松町3の15	☎0582(46)4966	FAX 0582(52)1523
●中部	津市 514 津市高茶屋小森町字水合434-1(三重営業所内)	☎0572(33)6011	FAX 0572(33)6918
●中部	松山 380 松山市若里川平田6番5番地	☎0592(34)1571	FAX 0592(34)9203
●中部	松山 380 松山市若里川平田6番5番地	☎0263(58)9922	FAX 0263(58)0791
●中部	長野 386 長野市若里1丁目2番2番地	☎0262(27)2742	FAX 0262(26)1885
●中部	上田 910 上田市材木町2丁目1-1	☎0268(25)2860	FAX 0268(25)3053
●北陸地区	●北陸地区		
●北陸地区	新潟 951 新潟市流通センター4丁目1番地5	☎025(224)0650	
●北陸地区	新潟 940 新潟市三和2丁目1番0番地2	☎025(260)5141	FAX 025(260)5146
●北陸地区	富山 930 富山市北新町1-1	☎0258(34)2105	FAX 0258(36)9157
●北陸地区	富山 933 富山市北新町1-1	☎0764(33)5561	FAX 0764(23)1161
●北陸地区	富山 933 富山市野村5番5番地	☎0766(22)8677	
●北陸地区	石川 938 石川市坂田大字丸字堀田島5866(トナミ工場内)	☎0763(31)1610	FAX 0763(31)1611
●北陸地区	福井 910 福井市玉鉾2丁目2番6番地	☎0762(91)5555	FAX 0762(91)6665
●北陸地区	福井 910 福井市湖町1番8番地の3	☎0776(35)5181	FAX 0776(35)2773
●近畿地区	●近畿地区		
●近畿地区	彦根 522 彦根市大東町9番16号(上野ビル本館)	☎0749(24)2727	
●近畿地区	京都 600 京都市下京区小路通新町上(新京都市ビル1F)	☎0775(34)0032	
●近畿地区	福知山 620 福知山市厚満町2番6番地	☎0773(23)8506	FAX 0773(23)5835
●近畿地区	舞鶴 624 舞鶴市厚満寺1番4番地	☎0773(76)3604	
●近畿地区	大阪 550 大阪府東淀川区新町4番24号(大阪四ツ橋第1生命ビルF)	☎06(536)3519	FAX 06(536)3519
●近畿地区	大阪 577 大阪府市東区長田東2丁目1番7番地	☎06(746)6811	FAX 06(746)6805
●近畿地区	大阪 581 八尾市二保5番4番地	☎0729(49)3311	
●近畿地区	岸和田 596 岸和田市作才町2番8番地(アベビル1F)	☎0724(32)8424	FAX 0724(32)8425
●近畿地区	神戸 651 神戸市中央区磯辺通4-2-26(新美善ビル1F)	☎078(252)0914	FAX 078(251)6445
●近畿地区	西宮 663 西宮市津門大塚町7番30号	☎0798(35)6837	
●近畿地区	姫路 670 姫路市安田1丁目1番0番地	☎0792(82)6994	FAX 0792(89)1726
●近畿地区	姫路 630 姫路市高天町1番地1(千代田生命ビルF)	☎0742(23)4565	
●近畿地区	奈良 636 奈良県磯城郡田原町大字阪手3-1-1	☎0744(31)1965	FAX 0744(31)2064
●近畿地区	和歌山 640 和歌山市小松原通り1丁目11(大岩ビル1F)	☎0734(24)1305	FAX 0734(24)1300
●近畿地区	和歌山 646 和歌山市福成町字南江原307-8	☎0739(25)0832	FAX 0739(25)0935
●中国地区	●中国地区		
●中国地区	岡山 700 岡山市天瀬3-1-5(京橋ビル1F)	☎0862(26)3125	FAX 0862(26)3128
●中国地区	岡山 720 岡山市入船町1丁目8番14号(児玉ビル1F)	☎0849(31)6122	FAX 0849(31)6127
●中国地区	岡山 737 岡山市中央1丁目5-1(大木ビル1F)	☎0823(23)4870	FAX 0823(21)0265
●中国地区	岡山 730 岡山市中区銀山町1の14(フジカイビル1F)	☎082(248)0761	
●中国地区	高松 733 高松市西区商工センター4丁目1番2番1号	☎082(278)1697	FAX 082(278)1698
●中国地区	徳島 698 徳島市市通1-21(福知ビル1F)	☎0834(32)3173	
●中国地区	山口 753 山口市泉町1-1-3	☎0839(21)1225	FAX 0839(21)1224
●中国地区	山口 698 山口県益田市あけぼの町9番1番地	☎0856(31)7233	
●中国地区	鳥取 680 鳥取市松並町2丁目1番6番地(城北ビル)	☎0857(27)6144	FAX 0857(27)6135
●中国地区	鳥取 683 米子市米原7丁目8番(産道道路添)	☎0859(33)0631	FAX 0859(33)3851
●四国地区	●四国地区		
●四国地区	高松 760 高松市朝日新町1番7番地(四国営業所内)	☎0878(22)2521	FAX 0878(21)3764
●四国地区	高松 790 高松市西1の5の24(松山出張所内)	☎0899(22)4123	FAX 0899(24)8339
●四国地区	徳島 770 徳島市南昭和町1丁目2番3	☎0886(23)7311	FAX 0886(26)1912
●四国地区	高松 780 高松市高須新町3丁目1-2	☎0888(83)7202	FAX 0888(84)1131
●九州地区	●九州地区		
●九州地区	板付 816 福岡市博多区西月隈3-1-7(福岡支店内)	☎092(431)5864	FAX 092(431)5396
●九州地区	博多駅前 812 福岡市博多区博多駅前中央街5番12号	☎092(473)5897	FAX 092(481)3413
●九州地区	北九州 803 北九州小倉北区東港1-1-15(北九州出張所内)	☎093(582)4661	FAX 093(582)4948
●九州地区	大分 809 大分県鞍手郡鞍手町大字木月	☎0949(42)3481	FAX 0949(42)3481
●九州地区	大分 870 大分市伊勢町4番1番0号(長崎出張所内)	☎0975(52)5515	FAX 0975(52)5515
●九州地区	佐世 857 佐世市三浦町1番15号(上野ビルF)	☎0958(12)5651	FAX 0958(23)1166
●九州地区	佐賀 840 佐賀市本庄町1番15号(上野ビルF)	☎0956(24)5858	FAX 0956(24)5860
●九州地区	熊本 860 熊本市南熊本5丁目1番1番地(電々共済ビル1F)	☎0952(24)8411	FAX 0952(24)8870
●九州地区	熊本 880 熊本市大橋2丁目2番1番地	☎096(371)2515	FAX 096(371)2565
●九州地区	熊本 885 熊本市前田4街区8号(隼倉ビル)	☎0985(24)9588	FAX 0985(24)9554
●九州地区	鹿児島 890 鹿児島市東都元町9番1番地	☎0986(24)3111	FAX 0986(24)3923
●九州地区	鹿児島 890 鹿児島市東都元町9番1番地	☎0992(51)1166	FAX 0992(51)1196
●九州地区	那覇 902 那覇市壺屋1丁目2番9番1番地	☎0988(62)1174	

●海外 香港 TAKARA'S HONG KONG SHOW ROOM Lightong Center,Uppcr Ground Floor,Shop No.5,77 Leighton Road,Hong Kong ☎(HONGKONG)-788056
シンガポール TAKARA'S SINGAPORE SHOW ROOM Lucky Plaza Mezzanine Floor Shop No.25,304 Orchard Road Singapore ☎(SINGAPORE)7343814



製品のお求め、ご相談はぜひ当店で……………

