

ホーローが結ぶ暮らしのスペース

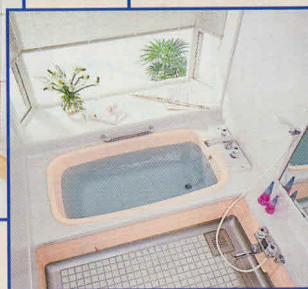
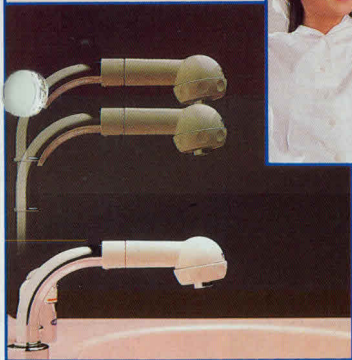
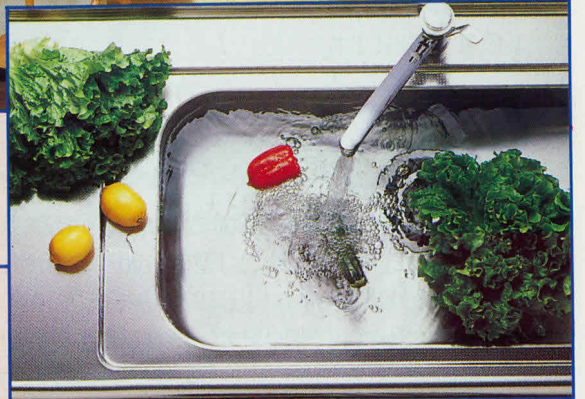

■ 本カタログに掲載しております全商品の価格には、消費税は含まれておりません。ご購入の際、消費税が付加されますので、ご承知をお願いします。

# キッチンから広がる新・生活美。 ホーロー & 1枚トップのタカラ〈ニューシステミー〉が 素敵に一新しました。

## ホーローシステムキッチン 〈ニューシステミー〉

カラーもサイズも魅力をアップして新登場。個性のバリエーションが一段と美しく、いっそう豊富になりました。

いろいろ選べるホーロー・カラー。  
いつまでも変わらない美しさが魅力です。

シンプルなCA型と表情豊かなCD型には、粋なミスティグレイとデリシャスなメローピンクが登場。さらに新シリーズとしてグラフィック・パターンのCG型がラインアップ。木目柄のアーバンオークと抽象柄のチェッカーブラック、そしてチェッカーページュがキッチンを新しい印象で演出します。

### NEW COLOR

CG型M チェッカーブラック	CG型U チェッカーページュ
CD型J コスモブラック	CA型D マッシュルームページュ
CA型G/OD型G ミスティグレイ	CA型P/OD型P メローピンク

奥行きワイドに65cm・水栓付ワークトップ  
間口バリエーションもゴツとワイドに。

I型トップもL型トップも、従来600ミリの奥行きが650ミリに、サイズバリエーションも一段と豊富になりました。I型は2,100~3,600ミリ、L型はシンク側が2,100~2,700ミリと、いずれも150ミリきざみで充実。さらにおしゃれな水栓も標準装備になって、より使いやすく、より選びやすく…。ますますクオリティーアップするライフ・スタイルに対応する、ゆとりある設計です。



〈タカラのオリジナル技術、丈夫な美しさが輝くホーロー。〉

ガラスのような美しさと鋼鉄のような強靱さを兼ね備えたホーロー。水まわりにとって理想とも言えるこの素材を、扉はもちろんキャビネットのすみずみにまで採用しました。汚れてもサッとふき取るだけでOK。しかもナイフやフォークが当たって傷がついたり、熱で焼けたり曲がったりする心配がほとんどありません。



### CD型A・シャモアイボリー

味わい深く、いつまでも飽きのこない色あいのシャモアイボリー。落ち着いた雰囲気は、世代を超えてジャスト・フィットします。

キッチンのコーナーを活かしてシンクやコンロ、そして収納棚や同じカラーの冷蔵庫などをL字型にレイアウト。しかもリビングとの間にはダイニングカウンターを設置しました。奥様の使い勝手を考えたゴージャスなプラン。みんなの楽しい会話のなかで、暮らしがランクアップしていきます。



### CA型P・メローピンク

可愛い、というニュアンスがぴったりのメローピンク。キュートな雰囲気は、キッチンに楽しい会話と微笑みをいつもあふれさせてくれます。



### CG型T・アーバンオーク

インテリア感覚たっぷりの木目調アーバンオーク。キッチン快適なリビング・スペースとして演出できます。

バリエーション豊富なホーローカラー。暮らしに合わせて、あなたのセンスで、じっくりとお選びください。



**CD型J・コスモブラック(人工大理石トップ)**  
シックで都会的なマット調コスモブラック。ポイントにだけ色を効かせて、ジャパネスク的な演出もできます。



**CA型S・サンドベージュ**

暮らしと溶け合うマイルドカラー。気持ちまでやわらかくなりそうです。



**CG型U・チェッカーベージュ**  
洗練のホーロー・グラフィックパターン。キッチンの表情をより多彩に演出します。



木製キャビネット&奥行きワイドの1枚トップ。システムキッチンのある素敵な暮らしが、さらに身近になりました。

永年のシステムキッチンづくりで培ったノウハウがキャビネットのすみずみにまで息づく木製システムキッチンです。奥行き65cmのワークトップは継ぎ目がなくスマートなステンレスと人工大理石の2タイプ。標準装備の混合水栓、一段と充実したサイズとカラーのバリエーション、そしてお求めやすい価格など。魅力を満載して素敵なキッチンライフをお届けします。

奥行き65cm/水栓付  
1枚トップ・システムキッチン  
新・発・売



BA型 ●ダークオーク



BT型 ●バードランドオーク

キッチンを都会派スペースに変える「アーティスト」シリーズ。把手の部分がストレートラインと一体化したおしゃれなデザイン。シンプルななかにも確かな主張が光ります。カラーバリエーションはバードランドオークとアルプスホワイトの2タイプ。

キッチンをシックに演出する「アーティスト」シリーズ。キッチンを落ち着いたイメージで包みます。カラーバリエーションはダークオークとミディアムオークの2タイプ。

BN型 ●ソリッドホワイト



キッチンにやさしさあふれる「ナチュラル」。キャビネットの上下と把手が同色のデザイン。使う人のやさしさが息づいています。カラーはサンダーベージュとソリッドホワイトの2タイプ。

タカラ自信のワイド・バリエーション。  
 <ニューシステムー>は、新・生活美を  
 思いのままに創造します。

暮らしかたが違えば、キッチンに対する要望もさまざまです。<ニューシステムー>は、デザイン  
 やカラー、サイズ、シンク、そしてガス器具など、選べるバリエーションがさらにワイドに充実しま  
 した。世界にひとつしかない、貴方だけのオリジナル・キッチンを、じっくりとクリエイティブにしてください。

choice 1  
 貴方のセンスで  
 お選びください。

まずは扉デザインとカラーの  
 セレクトです。――  
 絵を描くように、貴方のイメージで  
 キッチンを彩ってください。

<ニューシステムー>CD型

光の角度で印象が変わる優美なA  
 カット。暮らしをエレガントなアート感  
 で彩ります。

<ニューシステムー>CD型の扉には、レリー  
 フを想わせるAカットを採用。光の角度や  
 見る方向で表情は多彩に変わります。また、  
 カラーはやわらかな色合いのバリエーションを  
 中心に全6色。キッチンは美しい暮らしのア  
 トリエです。

●エレガントな6カラー・バリエーション。  
 シックなマット調コスモブラック、小粋なミスティ  
 グレー、キュートなメロピンク、格調のシャモアアイ  
 ポリー、落ち着いたマッシュルームベージュ、そして  
 みずみずしいアボガドグリーン。全6色。デリシャ  
 スな暮らしはこうあります。



ホーロー CD型  
 6 COLORS

<ニューシステムー>CA型

暮らしにフィットするシンプル・デザイ  
 ン。住む人の気品と洒落たセンス  
 が光ります。

どんなイメージにも合わせやすいシ  
 ンプルな扉デザイン。キッチンのカラー・コー  
 ディネートも思いのまま。都会感覚のあふ  
 れるスペースとして演出できます。

●モダンな6カラー・バリエーション。  
 \*ホーローのタカラ\*だから実現したマット調の  
 コスモブラック。発色の鮮やかなキャニオン  
 レッド、いずれもアクセントライン付きです。ま  
 た、ラインなしのミスティグレー、キュートな  
 メロピンク、そしてマイルドなサンドベ  
 ジュとマッシュルームベージュがラインア  
 ヱップ。



ホーロー CA型  
 6 COLORS

<ニューシステムー>CG型

新登場のホーロー・グ  
 ラフィック・パターン。キ  
 ャッチンの表情をより多  
 彩に演出します。

シンプルな扉デザインに映  
 える洒落たグラフィック・パ  
 ターン。キッチンに、楽しい  
 雰囲気をプラスします。

●オシャレな3カラー・  
 バリエーション。  
 シックなチェッカーブラックとや  
 さしいチェッカーベージュ、そし  
 てウッディなテイストといつま  
 てもあせない耐久性を両立  
 したアーバンオークの全3色。



ホーロー CG型  
 3 COLORS

木製システムキッチン <ニューシステムー>B型

ナチュラル感覚の木製  
 キャビネット。機能性に  
 暖かさをプラスします。

ホーローとはまた違った魅  
 力を持つ木製シリーズ。機  
 能的になりがちなキッチン  
 を、ナチュラルで暖かい雰  
 囲気で包みます。

●ウッディな6カラー・バ  
 リエーション。  
 シックな木目に気品が漂うダ  
 ークオークとミディアムオーク。北  
 欧家具を想わせるアルプスホ  
 ワイトとバードランドオーク。そし  
 て清潔感あふれるソリッドホ  
 ワイトとテンドーベージュが揃  
 いました。



木製 B型  
 6 COLORS

choice 2  
 機能性で  
 お選びください。

トップの材質やサイズ、シンク形状、  
 そして標準装備の水栓、ガス器具。  
 暮らしの機能性に合わせて、  
 お選びください。

奥行65cm/水栓付  
 1枚トップ・システムキッチン  
 新・発・売

ワークトップの材質

ステンレスと人工大理石の2  
 タイプ。どちらも継ぎ目のない  
 スムースな形状です。

好評のステンレス1枚トップは、表  
 面にロールエンボス加工付き。丈  
 夫で傷がつきにくく、しかも食品や  
 鍋がすべりにくい、うれしい設計で  
 す。話題の人工大理石1枚トップは、  
 ワークトップに求められる耐久性や  
 耐水性、耐熱性、そして美しさなど、  
 その美しい高級感は半永久的です。



●ステンレストップ



●人工大理石トップ

ワークトップのサイズ



サイズ・バリエーションが一段と充実。  
 奥行もゆとりの650ミリです。

L型トップ、I型トップともにサイズ・バリエ  
 ーションがいろいろ豊富になりました。I型は  
 2,100～3,600ミリ、L型はシンク側が2,100  
 ～2,700ミリと、いずれも150ミリきざみで一段と充実。しかも奥行は、従来  
 の600ミリから50ミリワイドになって650ミリに。これからの暮らしのランク・ア  
 ヱップにも充分にお応えします。

シンク形状

使い勝手に合わせて3タイプ。効率  
 のダブルか、たっぷり使えるシングルか。

大きなシンクで下洗いで、小さいほうで  
 すぎをしたりできるダブルシンク。間口1880  
 ミリのジャンボシンク。ワークトップが広く使  
 える間口700ミリのミドルシンクの3タイプ。

(サイズ別のシンク形状は、6頁の一覧表をご覧ください。)



ビルトインガス機器

お料理のレパートリーに合わせて4タイプ。  
 いずれも使いやすいと安全性を重視した設計です。



水栓

標準装備の他にオプション品  
 もご用意しました。



食器乾燥機



すべてが新しくなったホーロー&1枚トップの「ニューシステムー」。  
ひとつひとつが貴方のオリジナルです。

L型・レンジ(グリル内蔵型)タイプ (水栓付) I型・レンジ(グリル内蔵型)タイプ (水栓付)



**CALB-210-2SRBL** (左・右水栓) 2100×1800×819mm ¥518,000  
\*写真の商品は左水栓(中引き出し4段付)  
\*水栓無タイプは¥498,000です。

**CAW-270MRBL** (左・右水栓) 2,698×650×819mm ¥610,000  
\*写真の商品は左水栓  
\*水栓無タイプは¥590,000です。

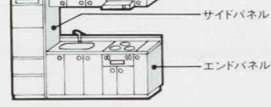

別売品  
●エンドパネルH-SK 20×660×860mm ¥22,000  
●サイドパネル240 23×637×2,400mm ¥22,000  
●サイドパネル240F (不燃タイプ) 21×637×2,400mm ¥27,000  
冷蔵庫、トールユニット、電子レンジユニットの側面に取付けて使用します。



**CAB-30B** (左・右勝手) スペーサーキャビネット 300×650×819mm ¥37,500  
\*写真の商品は左勝手

**CAB-60B** (左・右勝手) スペーサーキャビネット 600×650×819mm ¥54,000  
\*写真の商品は左勝手

**CALB-105B** (左・右勝手) スペーサーキャビネット 1050×750×819mm ¥109,000  
\*写真の商品は右勝手

**レンジフード**  
**VE-75** 750×570×645mm ¥68,000 (本体 ¥64,000 前面パネル ¥4,000)  
**VE-60** 600×570×645mm ¥61,500 (本体 ¥58,000 前面パネル ¥3,500)

**電子レンジユニット**  
**TAC-60AB** 600×647×2,300mm ¥136,000  
電子レンジ本体 ¥110,000 収納ユニット ¥26,000

**トールユニット**  
**TYC-60AB** 600×647×2,300mm ¥73,000  
\*写真の商品は左勝手

**トールユニット**  
**TYC-45AB** 450×647×2,300mm ¥73,000  
\*写真の商品は左勝手

**トールユニット**  
**TUN-45CB** 450×647×2,300mm ¥104,000  
収納ユニット ¥26,000  
\*写真の商品は左勝手

**冷蔵庫**  
**ER-370** 637×638×1,795mm ¥242,000  
ホーロータイプ ¥20,000 セット価格 ¥262,000  
\*写真の商品は左勝手

**冷蔵庫**  
**ER-310N2** 587×583×1,715mm ¥217,000  
ホーロータイプ ¥18,000 セット価格 ¥235,000  
\*写真の商品は左勝手

**冷凍庫用吊戸棚**  
**TZC-66B** 600×647×580mm ¥40,000  
\*写真の商品は左勝手

**冷凍庫用吊戸棚**  
**TZC-60AB** 600×647×580mm ¥29,500  
\*写真の商品は左勝手

- 扉カラーは、CD型6色、CA型6色、CG型3色の中からお選びいただけます。
- 品番中の「」には、シリーズ品番がはいります。(例)CD型=D、CA型=A、CG型=G
- シンクの種類・食器乾燥機能の有無は、下の品番の読み方を参照ください。
- 全機種、左・右水栓を揃えております。
- ニューシステムーは全機種受注生産品ですので、納期は2週間いただきます。
- スペーサーキャビネットの「」にはシリーズ品番がはいります。CD型=D、CA型=A、CG型=G

**システム機器価格表**

区分	品番	価格	区分	品番	価格
スペーサーキャビネット	C LB-105(L-R)	¥109,000	高さ調節可能な吊戸棚	★T-120(L-R)	¥35,500
	C B-60	¥54,000		T-105	¥32,000
	C B-30(L-R)	¥37,500		T-90	¥28,000
レンジフード	本体	¥64,000	冷凍庫	T-60	¥20,000
	前面パネル	¥4,000		T-45(L-R)	¥15,500
	セット価格	¥71,000		T-30(L-R)	¥13,000
電子レンジユニット	本体	¥58,000	冷凍庫用吊戸棚	TO-60(L-R)	¥22,000
	前面パネル	¥3,500		TGN-60	¥41,500
	セット価格	¥61,500		ER-370	¥242,000
電子レンジユニット	TIM-90(水切付)	¥50,000	電子レンジユニット	本体	¥20,000
	TIM-60(水切付)	¥44,000		ホーローパネル	¥262,000
	TT-60	¥30,500		セット価格	¥269,000
シンク	TT-45(L-R)	¥23,500	電子レンジユニット	本体	¥217,000
	TT-30(L-R)	¥20,000		ホーローパネル	¥18,000
	TT-60	¥33,000		セット価格	¥24,000
シンク	TH-120(L-R)	¥38,500	トールユニット	TYC-60	¥110,000
	TH-105	¥35,000		収納ユニット	¥118,000
	TH-90	¥30,500		セット価格	¥254,000
シンク	TH-60	¥22,000	トールユニット	TYC-45	¥73,000
	TH-45(L-R)	¥17,500		TUN-45C	¥104,000
	TH-30(L-R)	¥14,000		セット価格	¥77,500
シンク	TH-15(L-R)	¥12,000	トールユニット	TUN-45G	¥104,000
	TH-60(L-R)	¥25,000		セット価格	¥77,500

●★印の商品、TH-120、T-120のCG型は、左タイプのみです。

**品番の読み方** **C D L D - 270 - 1 S R A L**

- シリーズ名 (ニューシステムー) CD型・CA型・CG型
- 天板の形状 L: L型 (1型は省略してあります)
- シンクの種類と食器乾燥機能の有無 W: ダブルシンク J: シングルシンク M: シングルシンク(食器乾燥機付) H: ダブルシンク B: ダブルシンク(食器乾燥機付)
- シンク側開口サイズ 2: 1,800mm 1: 1,650mm
- L型の商品のガス器具側開口サイズ
- 天板の材質と水栓の有無 S: ステンレス天板(水栓付) M: 人工大理石天板(水栓付) H: ステンレス天板(水栓無) K: 人工大理石天板(水栓無)
- ビルトインガス器具の種類 R: レンジタイプ G: グリルタイプ E: 電子コンベックタイプ
- 扉カラー (ニューシステムー) OD型 (A・C・F・G・J・P) (ニューシステムー) CA型 (B・S・F・D・G・P) (ニューシステムー) CG型 (T・M・U色)
- 左・右勝手 L: 左勝手 R: 右勝手

■L型3口コンロ・ジャンボグリルタイプ価格表(水栓付タイプ・水栓無タイプ) (水栓付タイプの価格は、標準品の水栓FM737-13を使用した場合の価格です。)(搬入取付費別添)

シンク側開口	品番	ガス器具側開口1,800mm								ガス器具側開口1,650mm								
		ステンレストップ				人工大理石トップ				ステンレストップ				人工大理石トップ				
		CD型・CA型	CG型	水栓付	水栓無	CD型・CA型	CG型	水栓付	水栓無	CD型・CA型	CG型	水栓付	水栓無	CD型・CA型	CG型	水栓付	水栓無	
2,700mm	C LW-270-2G	¥483,000	¥463,000	¥516,000	¥496,000	¥753,000	¥706,000	¥786,000	¥786,000	C LW-270-1G	¥473,000	¥453,000	¥506,000	¥486,000	¥740,000	¥693,000	¥773,000	¥773,000
	C LJ-270-2G	¥478,000	¥458,000	¥511,000	¥491,000	¥768,000	¥748,000	¥801,000	¥781,000	C LJ-270-1G	¥468,000	¥448,000	¥501,000	¥481,000	¥733,000	¥686,000	¥766,000	¥766,000
	C LD-270-2G	¥526,000	¥506,000	¥559,000	¥539,000	¥816,000	¥796,000	¥849,000	¥829,000	C LD-270-1G	¥516,000	¥496,000	¥549,000	¥529,000	¥801,000	¥754,000	¥833,000	¥833,000

■I型3口コンロ・ジャンボグリルタイプ価格表(水栓付タイプ・水栓無タイプ) (水栓付タイプの価格は、標準品の水栓FM737-13を使用した場合の価格です。)(搬入取付費別添)

間口	品番	ステンレストップ				人工大理石トップ				間口	品番	ステンレストップ				人工大理石トップ			
		CD型・CA型	CG型	水栓付	水栓無	CD型・CA型	CG型	水栓付	水栓無			CD型・CA型	CG型	水栓付	水栓無	CD型・CA型	CG型	水栓付	水栓無
		2,700mm	C W-270G	¥418,000	¥398,000	¥447,000	¥427,000	¥668,000	¥648,000			¥697,000	¥677,000	C W-270G	¥358,000	¥338,000	¥387,000	¥367,000	¥578,000
3,450mm	C J-360G	¥413,000	¥393,000	¥442,000	¥422,000	¥663,000	¥643,000	¥692,000	¥672,000	C J-270G	¥353,000	¥333,000	¥382,000	¥362,000	¥573,000	¥553,000	¥602,000	¥582,000	
	C D-360G	¥461,000	¥441,000	¥490,000	¥470,000	¥711,000	¥691,000	¥740,000	¥720,000	C D-270G	¥401,000	¥381,000	¥430,000	¥410,000	¥621,000	¥601,000	¥650,000	¥630,000	
	C W-345G	¥408,000	¥388,000	¥437,000	¥417,000	¥653,000	¥633,000	¥682,000	¥662,000	C M-270G	¥353,000	¥333,000	¥382,000	¥362,000	¥573,000	¥553,000	¥602,000	¥582,000	

●上記価格一覧表の水栓付タイプの価格は、水栓:FM737-13と[ガス器具:ジャンボグリルタイプ]を使用した場合の価格を表示しています。それ以外の水栓とガス器具を組み合わせた場合は、下表の該当する価格を加算してください。

ガス器具	G:ジャンボグリルタイプ	R:レンジタイプ	E:電子コンベックタイプ	O:コンベックタイプ
標準品:FM737-13	価格表の通り	⊕ ¥32,000	⊕ ¥257,000	⊕ 99,000
オプション:FM730-13R	⊕ ¥7,000	⊕ ¥39,000	⊕ ¥264,000	⊕ 106,000
オプション:YK112-R1	⊕ ¥11,000	⊕ ¥43,000	⊕ ¥268,000	⊕ 110,000

●上記価格一覧表の水栓無タイプの価格は、[ガス器具:ジャンボグリルタイプ]を使用した場合の価格を表示しています。それ以外のガス器具を使用した場合は、下表の該当する価格を加算してください。

ガス器具	G:ジャンボグリルタイプ	R:レンジタイプ	E:電子コンベックタイプ	O:コンベックタイプ
水栓無タイプ	価格表の通り	⊕ ¥32,000	⊕ ¥257,000	⊕ ¥99,000

## システムダイニング

**SYSTEM DINING**  
システムダイニング

受注生産品



**ダイニングユニット**  
P型テーブルをキッチンとダイニングを結ぶ動線上にセットしました。このP型テーブルに、キッチン側が収納棚になっているコーナーキャビネットや、キッチン側・ダイニング側のどちらからでもモノが取り出せる両面ガラス扉の食器棚をプラス。とても使いやすく、収納力もアップするユニットです。

ダイニングユニットの間口サイズは、1,560~2,460mmタイプまで15cmきざみに7タイプ用意しております。

**間口1,560~2,010ミリタイプ** **間口2,160~2,460ミリタイプ**

**ダイニングカウンター価格表**

間口サイズ	シリーズ名	★カウンター	L型テーブル	セット価格
1,410mmタイプ	OD・CA型	MUC-140(M) ¥113,000 (¥209,000)	MUF-180	¥65,000
1,560mmタイプ	OD・CA型	MUC-155(M) ¥126,000 (¥226,000)	MUF-195	¥69,000
1,710mmタイプ	OD・CA型	MUC-170(M) ¥138,000 (¥238,000)	MUF-210	¥73,000
1,860mmタイプ	OD・CA型	MUC-185(M) ¥151,000 (¥251,000)	MUF-225	¥77,000
2,010mmタイプ	OD・CA型	MUC-200(M) ¥162,000 (¥262,000)	MUF-240	¥81,000
2,160mmタイプ	OD・CA型	MUC-215(M) ¥186,000 (¥286,000)	MUF-255	¥85,000
2,310mmタイプ	OD・CA型	MUC-230(M) ¥195,000 (¥295,000)	MUF-270	¥89,000

●□の商品は標準タイプ(納期は2週間)です。それ以外の商品は、オプションタイプですので、納期は約1ヶ月いただきます。●( )内価格は、カウンターに人工大理石を使用した場合の価格です。

●本カタログに掲載しております全商品の価格には、消費税は含まれておりません。ご購入の際、消費税が付加されますので、ご承知お願います。

●( )内価格は、カウンターに人工大理石を使用した場合の価格です。●U型テーブル・テーブル脚には、集成材タイプ(品番末尾W)とメラミンタイプ(品番末尾M)があります。間口1,560~2,010mmプランのセット価格は、すべてメラミンタイプで表示していますので、集成材タイプをセットされる場合は、¥49,000を加算してください。

**ダイニングユニット価格表**

間口プラン	シリーズ名	★カウンター		★食器戸棚(DUG)		★食器戸棚(DUGH)		U型テーブル		P型テーブル		テーブル脚		セッティング金具	セット価格
		間口(各種)×奥行453×高さ2,300mm	間口(各種)×奥行460×高さ820mm	間口(各種)×奥行376×高さ900mm	間口(各種)×奥行376×高さ1,482mm	間口1,400×奥行850×高さ36mm	間口1,500×奥行850×高さ36mm	間口1,500×奥行1,100×高さ36mm	直径270×高さ644mm	直径270×高さ644mm					
1,560mmプラン	OD・CA型	DUT-66 (L-R) ¥148,000	DUC-90 (M) ¥177,000 (¥137,000)	DUG-90 ¥90,000	DUGH-90 ¥117,000 (¥137,000)	DUF-140 M ¥39,000 W ¥86,000	DUGH-140 M ¥39,000 W ¥86,000	DUF-L M ¥32,000 W ¥34,000	DUGH-L M ¥32,000 W ¥34,000	DUG-S ¥5,500	¥391,500 (¥451,500)	¥396,500 (¥456,500)			
1,710mmプラン	OD・CA型	DUT-66 (L-R) ¥148,000	DUC-105 (M) ¥187,000 (¥158,000)	DUG-105 ¥122,000	DUGH-105 ¥159,000 (¥158,000)	DUF-140 M ¥39,000 W ¥86,000	DUGH-140 M ¥39,000 W ¥86,000	DUF-L M ¥32,000 W ¥34,000	DUGH-L M ¥32,000 W ¥34,000	DUG-S ¥5,500	¥433,500 (¥504,500)	¥439,500 (¥510,500)			
1,860mmプラン	OD・CA型	DUT-66 (L-R) ¥148,000	DUC-120 (M) ¥192,000 (¥169,000)	DUG-120 ¥125,000	DUGH-120 ¥169,000 (¥169,000)	DUF-140 M ¥39,000 W ¥86,000	DUGH-140 M ¥39,000 W ¥86,000	DUF-L M ¥32,000 W ¥34,000	DUGH-L M ¥32,000 W ¥34,000	DUG-S ¥5,500	¥441,500 (¥518,500)	¥447,500 (¥524,500)			
2,010mmプラン	OD・CA型	DUT-66 (L-R) ¥148,000	DUC-135 (M) ¥198,000 (¥192,000)	DUG-135 ¥134,000	DUGH-135 ¥192,000 (¥192,000)	DUF-140 M ¥39,000 W ¥86,000	DUGH-140 M ¥39,000 W ¥86,000	DUF-L M ¥32,000 W ¥34,000	DUGH-L M ¥32,000 W ¥34,000	DUG-S ¥5,500	¥464,500 (¥550,500)	¥472,500 (¥558,500)			
2,160mmプラン	OD・CA型	DUT-66 (L-R) ¥148,000	DUC-150 (M) ¥208,000 (¥221,000)	DUG-105 ¥122,000	DUGH-150 (L-R) ¥83,000	DUF-150P ¥104,000	DUGH-150 (L-R) ¥83,000	DUF-LW ¥34,000	DUGH-LW ¥34,000		¥619,000 (¥712,000)	¥629,000 (¥722,000)			
2,310mmプラン	OD・CA型	DUT-66 (L-R) ¥148,000	DUC-165 (M) ¥218,000 (¥240,000)	DUG-120 ¥125,000	DUGH-165 (L-R) ¥83,000	DUF-150P ¥104,000	DUGH-165 (L-R) ¥83,000	DUF-LW ¥34,000	DUGH-LW ¥34,000		¥632,000 (¥734,000)	¥642,000 (¥744,000)			
2,460mmプラン	OD・CA型	DUT-66 (L-R) ¥148,000	DUC-180 (M) ¥228,000 (¥258,000)	DUG-135 ¥134,000	DUGH-180 (L-R) ¥83,000	DUF-150P ¥104,000	DUGH-180 (L-R) ¥83,000	DUF-LW ¥34,000	DUGH-LW ¥34,000		¥651,000 (¥761,000)	¥661,000 (¥771,000)			

●□の商品は標準タイプ(納期は2週間)です。それ以外の商品は、オプションタイプですので、納期は約1ヶ月いただきます。

**食器収納ユニット**  
「ニューシステムー」の収納力をアップする食器収納ユニット。ダイニングユニットやダイニングカウンターとの組み合わせで、キッチンにマルチな機能を持たせることができます。

**食器収納ユニット価格表**

品名	品番	価格	
		カウンター(メラミン天板)	カウンター(人工大理石天板)
カウンター(メラミン天板)	TBC-60(D)	¥44,000	¥47,000
カウンター(人工大理石天板)	TBC-60M(D)		¥77,000
食器戸棚	TBC-60(U)	¥54,000	¥54,000
吊戸棚	T-60	¥20,000	¥22,500
セット価格		¥118,000	¥123,500

●( )内価格は、カウンターに人工大理石を使用した場合の価格です。

●本カタログに掲載しております全商品の価格には、消費税は含まれておりません。ご購入の際、消費税が付加されますので、ご承知お願います。

水栓付、奥行き65cmタイプでサイズバリエーションも豊富になって新登場。

L型・ジャンボグリルタイプ (水栓付)



BALM-210-2SGDL (左・右水栓)  
2,100×1,800×850mm  
¥391,000\*写真の商品は左水栓  
\*水栓無タイプの場合は¥371,000

I型・ジャンボグリルタイプ (水栓付)



人工大理石トップタイプ  
BAW-270MGDL (左・右水栓)  
2,100×650×850mm  
¥443,000\*写真の商品は左水栓  
\*水栓無タイプの価格は¥423,000

4ドア冷凍冷蔵庫



ER-310N2 (左・右勝手)  
587×583×1,715mm  
¥217,000  
セット価格 ¥229,000

4ドア冷凍冷蔵庫



ER-370 (左・右勝手)  
637×638×1,795mm  
¥242,000  
セット価格 ¥254,000

品番	価格	品番	価格
TH-90BAD 750×385×700mm ¥28,000	TH-75BAD 750×385×700mm ¥25,500	TH-60BAD 600×385×700mm ¥25,000	TH-45BAD 450×385×700mm ¥20,000
T-90BAD 900×385×500mm ¥25,000	T-75BAD 750×385×500mm ¥23,500	T-60BAD 600×385×500mm ¥21,000	T-45BAD 450×385×500mm ¥16,000
TH-30BAD 300×385×700mm ¥17,500	TH-15BAD 150×385×700mm ¥15,500	THC-60BAD 600×385×700mm ¥30,000	TG-90BAD 900×385×700mm ¥43,000
TH-30BAD 300×385×500mm ¥14,000	TH-15BAD 150×385×500mm ¥13,000	TC-60BAD 600×385×500mm ¥25,500	TG-75BAD 750×385×700mm ¥38,000
TH-30BAD 300×385×500mm ¥14,000	TH-15BAD 150×385×500mm ¥13,000	TYB-60AD 600×640×2,300mm ¥108,000	

- 扉カラーは、BA型(アーティス)2色、BT型(テイステイ)2色、BN型(ナチュラル)2色の中からお選びいただけます。
- 品番中の にはシリーズ品番がはいります。 BA(アーティス)シリーズ: A BT(テイステイ)シリーズ: T BS(ナチュラル)シリーズ: S
- 全機種、左・右勝手を揃えています。
- ニューンシステムBA型・BT型・BN型は受注生産品ですので、納期は20日間程度いただきます。
- シリンクの種類は、下記の品番の読み方をご参照ください。

**品番の読み方**

① シリーズ名  
(ニューンシステム)BA型:アーティス BT型:テイステイ BN型:ナチュラル

② 天板の形状  
L: L型 I: I型を省略しております。

③ シリンクの種類  
W:ダブルシンク WJ:ジャンボシンク M:ミドルシンク

④ シリンク側間口サイズ

⑤ L型の上ガス器具側間口サイズ  
2,100mm 1,875mm 1,650mm

⑥ 天板の材質と水栓の有無  
S:ステンレス天板(水栓付) H:ステンレス天板(水栓無) M:人工大理石天板(水栓付) K:人工大理石天板(水栓無)

⑦ ヒールトインガス器具の種類  
R:レンジタイプ B:ジャンボグリルタイプ E:電子コンベックタイプ

⑧ 扉カラー  
(ニューンシステム) BA型:アーティス D:ダークオーク M:ミディアムオーク BT型:テイステイ B:バーントラントオーク A:アルファホワイト BN型:ナチュラル T:タンダーベージュ S:ソリッドホワイト

⑨ 左・右勝手  
L:左勝手 R:右勝手

**システム機器価格表**

区分	品番	BA型(アーティス)	BT型(テイステイ)	BN型(ナチュラル)	区分	品番	BA型(アーティス)	BT型(テイステイ)	BN型(ナチュラル)
スペーサーキャビネット	B-LB-105(L-R)	¥103,500	¥97,500	¥91,000	ガラス戸棚	TG-90B	¥43,000	¥43,000	¥40,500
	B-B-60	¥51,000	¥48,500	¥45,000		TG-75B	¥38,000	¥38,000	¥36,000
	B-B-30(L-R)	¥35,500	¥33,500	¥31,000	フードパネル(レンジ対応)	フードパネル75	¥3,500	¥3,500	¥3,500
	TH-90B	¥30,000	¥28,000	¥26,500	フードパネル60	¥2,500	¥2,500	¥2,500	
	TH-75B(L-R)	¥28,000	¥26,500	¥24,500					
	TH-60B	¥25,500	¥24,000	¥22,000	ER-370 (L-R)	本体	¥12,000	¥10,000	
	TH-45B(L-R)	¥20,000	¥18,500	¥17,500		セット価格	¥254,000	¥252,000	
	TH-30B(L-R)	¥17,500	¥16,500	¥15,500	ER-310N2 (L-R)	本体	¥12,000	¥10,000	
	TH-15B(L-R)	¥15,500	¥14,000	¥13,500		セット価格	¥217,000		
	THC-60B	¥30,000	¥29,000	¥27,000	トルユニット	TYB-45(L-R)	¥78,000	¥75,000	¥70,000
	T-90B	¥25,000	¥22,500	¥21,500		TYB-60	¥108,000	¥104,000	¥94,000
	T-75B(L-R)	¥23,500	¥21,000	¥20,000		TUB-45(L-R)	¥81,000	¥78,000	¥73,000
	T-60B	¥21,000	¥19,500	¥18,500					
	T-45B(L-R)	¥16,000	¥14,500	¥14,000					
	T-30B(L-R)	¥14,000	¥13,000	¥12,500					
	T-15B(L-R)	¥13,000	¥12,000	¥11,500					
	TC-60B	¥25,500	¥23,500	¥22,500					

システムダイニング (受注生産品)



**ダイニングユニット**

P型テーブルをキッチンとダイニングを結ぶ動線上にセットしました。このP型テーブルに、キッチン側が収納棚になっているコーナーキャビネットや、キッチン側・ダイニング側のどちらからでもモノが取り出せる両面ガラス扉の食器棚をプラス。とても使いやすく、収納力もアップするユニットです。

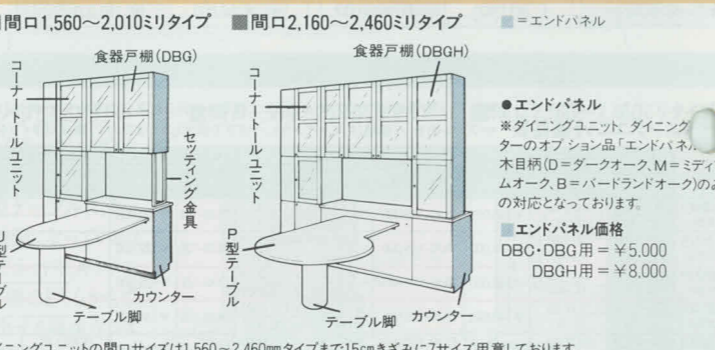

ダイニングユニット価格表

間口	シリーズ名	★コーナーユニット		★キッチン		★食器戸棚(DBG)		★食器戸棚(DBGH)		U型テーブル		P型テーブル		テーブル脚		セット価格
		間口660×奥行453×高さ2,300mm	間口(各種)×奥行460×高さ820mm	間口(各種)×奥行376×高さ900mm	間口(各種)×奥行376×高さ1,482mm	間口1,400×奥行850×高さ36mm	間口1,500×奥行1,100×高さ36mm	間口270×高さ644mm	セット価格	セット価格						
1,560ミリタイプ	BA型(アーティス)	¥145,000	¥75,000(¥134,000)	¥88,000	¥88,000	---	---	---	---	M ¥39,000	---	---	---	---	---	¥384,500(¥443,500)
	BT型(テイステイ)	¥138,000	¥71,000(¥130,000)	¥82,000	¥82,000	---	---	---	---	W ¥86,000	---	---	---	---	---	¥367,500(¥426,500)
	BN型(ナチュラル)	¥128,000	¥64,000(¥124,000)	¥74,000	¥74,000	---	---	---	---	M ¥39,000	---	---	---	---	---	¥342,500(¥402,500)
	BA型(アーティス)	¥145,000	¥85,000(¥155,000)	¥119,000	---	---	---	---	---	M ¥32,000	---	---	---	---	---	¥425,500(¥495,500)
	BT型(テイステイ)	¥138,000	¥80,000(¥150,000)	¥112,000	---	---	---	---	---	M ¥32,000	---	---	---	---	---	¥406,500(¥476,500)
	BN型(ナチュラル)	¥128,000	¥72,000(¥142,000)	¥101,000	---	---	---	---	---	W ¥86,000	---	---	---	---	---	¥377,500(¥447,500)
1,710ミリタイプ	BA型(アーティス)	¥145,000	¥90,000(¥165,000)	¥122,000	---	---	---	---	---	M ¥39,000	---	---	---	---	---	¥433,500(¥508,500)
	BT型(テイステイ)	¥138,000	¥84,000(¥160,000)	¥115,000	---	---	---	---	---	M ¥32,000	---	---	---	---	---	¥413,500(¥489,500)
	BN型(ナチュラル)	¥128,000	¥76,000(¥152,000)	¥103,000	---	---	---	---	---	W ¥86,000	---	---	---	---	---	¥383,500(¥459,500)
	BA型(アーティス)	¥145,000	¥104,000(¥188,000)	¥131,000	---	---	---	---	---	M ¥39,000	---	---	---	---	---	¥456,500(¥540,500)
	BT型(テイステイ)	¥138,000	¥98,000(¥182,000)	¥123,000	---	---	---	---	---	M ¥32,000	---	---	---	---	---	¥435,500(¥519,500)
	BN型(ナチュラル)	¥128,000	¥88,000(¥172,000)	¥111,000	---	---	---	---	---	W ¥86,000	---	---	---	---	---	¥403,500(¥487,500)
1,860ミリタイプ	BA型(アーティス)	¥145,000	¥119,000(¥217,000)	¥151,000	---	---	---	---	---	---	---	---	---	---	---	¥509,000(¥700,000)
	BT型(テイステイ)	¥138,000	¥118,000(¥210,000)	¥140,000	---	---	---	---	---	---	---	---	---	---	---	¥482,000(¥674,000)
	BN型(ナチュラル)	¥128,000	¥105,000(¥199,000)	¥129,000	---	---	---	---	---	---	---	---	---	---	---	¥451,000(¥634,000)
	BA型(アーティス)	¥145,000	¥135,000(¥235,000)	¥172,000	---	---	---	---	---	---	---	---	---	---	---	¥582,000(¥772,000)
	BT型(テイステイ)	¥138,000	¥127,000(¥228,000)	¥165,000	---	---	---	---	---	---	---	---	---	---	---	¥554,000(¥746,000)
	BN型(ナチュラル)	¥128,000	¥114,000(¥216,000)	¥153,000	---	---	---	---	---	---	---	---	---	---	---	¥521,000(¥713,000)
2,010ミリタイプ	BA型(アーティス)	¥145,000	¥145,000(¥290,000)	¥190,000	---	---	---	---	---	---	---	---	---	---	---	¥621,000(¥812,000)
	BT型(テイステイ)	¥138,000	¥142,000(¥284,000)	¥187,000	---	---	---	---	---	---	---	---	---	---	---	¥600,000(¥791,000)
	BN型(ナチュラル)	¥128,000	¥130,000(¥258,000)	¥177,000	---	---	---	---	---	---	---	---	---	---	---	¥579,000(¥770,000)
	BA型(アーティス)	¥145,000	¥165,000(¥310,000)	¥210,000	---	---	---	---	---	---	---	---	---	---	---	¥710,000(¥901,000)
	BT型(テイステイ)	¥138,000	¥162,000(¥304,000)	¥207,000	---	---	---	---	---	---	---	---	---	---	---	¥689,000(¥880,000)
	BN型(ナチュラル)	¥128,000	¥150,000(¥298,000)	¥197,000	---	---	---	---	---	---	---	---	---	---	---	¥667,000(¥858,000)
2,160ミリタイプ	BA型(アーティス)	¥145,000	¥180,000(¥325,000)	¥225,000	---	---	---	---	---	---	---	---	---	---	---	¥750,000(¥941,000)
	BT型(テイステイ)	¥138,000	¥177,000(¥324,000)	¥222,000	---	---	---	---	---	---	---	---	---	---	---	¥729,000(¥920,000)
	BN型(ナチュラル)	¥128,000	¥165,000(¥310,000)	¥210,000	---	---	---	---	---	---	---	---	---	---	---	¥707,000(¥898,000)
	BA型(アーティス)	¥145,000	¥200,000(¥345,000)	¥240,000	---	---	---	---	---	---	---	---	---	---	---	¥840,000(¥1,031,000)
	BT型(テイステイ)	¥138,000	¥197,000(¥344,000)	¥237,000	---	---	---	---	---	---	---	---	---	---	---	¥819,000(¥1,010,000)
	BN型(ナチュラル)	¥128,000	¥185,000(¥330,000)	¥225,000	---	---	---	---	---	---	---	---	---	---	---	¥797,000(¥988,000)
2,310ミリタイプ	BA型(アーティス)	¥145,000	¥210,000(¥355,000)	¥255,000	---	---	---	---	---	---	---	---	---	---	---	¥880,000(¥1,071,000)
	BT型(テイステイ)	¥138,000	¥207,000(¥354,000)	¥252,000	---	---	---	---	---	---	---	---	---	---	---	¥859,000(¥1,050,000)
	BN型(ナチュラル)	¥128,000	¥195,000(¥340,000)	¥240,000	---	---	---	---	---	---	---	---	---	---	---	¥837,000(¥1,028,000)
	BA型(アーティス)	¥145,000	¥225,000(¥370,000)	¥270,000	---	---	---	---	---	---	---	---	---	---	---	¥920,000(¥1,111,000)
	BT型(テイステイ)	¥138,000	¥222,000(¥364,000)	¥267,000	---	---	---	---	---	---	---	---	---	---	---	¥899,000(¥1,090,000)
	BN型(ナチュラル)	¥128,000	¥210,000(¥360,000)	¥255,000	---	---	---	---	---	---	---	---	---	---	---	¥877,000(¥1,068,000)
2,460ミリタイプ	BA型(アーティス)	¥145,000	¥240,000(¥385,000)	¥285,000	---	---	---	---	---	---	---	---	---	---	---	¥960,000(¥1,151,000)
	BT型(テイステイ)	¥138,000	¥237,000(¥384,000)	¥282,000	---	---	---	---	---	---	---	---	---	---	---	¥939,000(¥1,130,000)
	BN型(ナチュラル)	¥128,000	¥225,000(¥370,000)	¥270,000	---	---	---	---	---	---	---	---	---	---	---	¥917,000(¥1,108,000)
	BA型(アーティス)	¥145,000	¥255,000(¥400,000)	¥300,000	---	---	---	---	---	---	---	---	---	---	---	¥1,000,000(¥1,191,000)
	BT型(テイステイ)	¥138,000	¥252,000(¥397,000)	¥297,000	---	---	---	---	---	---	---	---	---	---	---	¥979,000(¥1,170,000)
	BN型(ナチュラル)	¥128,000	¥240,000(¥380,000)	¥285,000	---	---	---	---	---	---	---	---	---	---	---	¥957,000(¥1,148,000)

(ダイニングユニット、ダイニングカウンター品名の見方の注意) ●品名に★印の付いた商品は、各色に対応しますので、品番の末尾にシリーズ名と色番がはいります (例)DBC-90(A) (D) L 一勝手 シリーズ名 色番 (A=BA型(アーティス)シリーズ (D)=ダークオーク (M)=ミディアムオーク (BT)=BT型(テイステイ)シリーズ (B)=バーントラントオーク (A)=アルファホワイト (N)=BN型(ナチュラル)シリーズ (T)=タンダーベージュ (S)=ソリッドホワイト)

L型3口コンロ・ジャンボグリル価格表(水栓(FM737-13)付タイプ・水栓無タイプ)

シンク側間口	品番	ステンレストップ						人工大理石トップ					
		BA型(アーティス)		BT型(テイステイ)		BN型(ナチュラル)		BA型(アーティス)		BT型(テイステイ)		BN型(ナチュラル)	
		水栓付	水栓無	水栓付	水栓無	水栓付	水栓無	水栓付	水栓無	水栓付	水栓無	水栓付	水栓無
2,700mm	B-LW-270-2G	¥432,000	¥412,000	¥415,000	¥395,000	¥388,000	¥368,000	¥665,000	¥645,000				

# ホーローシステムキッチン

シャープでクリアな6カラー。  
キッチンを都会のセンスで彩ります。

〈ニューシステム〉CA型のクオリティをそのままに、さらにバリエーションを広げた〈アーバス〉。ライフスタイルやキッチンスペースに合わせて、より細やかなご要望にお応えいたします。

## 〈アーバス〉W・A



※アーバスA(ライン有りタイプ)は、全機種在庫限りとなっております。写真はアーバスWです。

- |  |   |                                     |                                  |                                  |                                  |                                  |  |
|--|---|-------------------------------------|----------------------------------|----------------------------------|----------------------------------|----------------------------------|--|
| TTC-60KW (専用) 600(後市)×390×900mm<br>¥33,000 | ●吊戸棚<br>645ミリタイプ<br>TH-120KW 1,200×390×645mm<br>¥38,500 | TH-105KW 1,050×390×645mm<br>¥35,000 | TH-90KW 900×390×645mm<br>¥30,500 | TH-60KW 600×390×645mm<br>¥22,000 | TH-45KW 450×390×645mm<br>¥17,500 | TH-30KW 300×390×645mm<br>¥14,000 | THC-71KW (専用) 715(後市)×390×645mm<br>¥31,000 |
| ●TTC-60 平面図                                | ●吊戸棚<br>500ミリタイプ<br>T-120KW 1,200×390×500mm<br>¥35,500  | T-105KW 1,050×390×500mm<br>¥32,000  | T-90KW 900×390×500mm<br>¥28,000  | T-70KW 700×390×500mm<br>¥21,000  | T-60KW 600×390×500mm<br>¥20,000  | T-45KW 450×390×500mm<br>¥15,500  | TC-71KW (専用) 715(後市)×390×500mm<br>¥26,000  |
- T(H)-120KW(A)の左・右勝手は流し台の勝手に合わせてお選びください。写真の商品は左勝手です。

## 〈アーバス〉B



- |  |   |                                     |                                  |                                  |                                  |                                  |  |
|--|---|-------------------------------------|----------------------------------|----------------------------------|----------------------------------|----------------------------------|--|
| TTC-60KB (専用) 600(後市)×390×900mm<br>¥33,000 | ●吊戸棚<br>645ミリタイプ<br>TH-120KB 1,200×390×645mm<br>¥38,500 | TH-105KB 1,050×390×645mm<br>¥35,000 | TH-90KB 900×390×645mm<br>¥30,500 | TH-60KB 600×390×645mm<br>¥22,000 | TH-45KB 450×390×645mm<br>¥17,500 | TH-30KB 300×390×645mm<br>¥14,000 | THC-71KB (専用) 715(後市)×390×645mm<br>¥31,000 |
| ●TTC-60 平面図                                | ●吊戸棚<br>500ミリタイプ<br>T-120KB 1,200×390×500mm<br>¥35,500  | T-105KB 1,050×390×500mm<br>¥32,000  | T-90KB 900×390×500mm<br>¥28,000  | T-70KB 700×390×500mm<br>¥21,000  | T-60KB 600×390×500mm<br>¥20,000  | T-45KB 450×390×500mm<br>¥15,500  | TC-71KB (専用) 715(後市)×390×500mm<br>¥26,000  |
- T(H)-120KB(B)の左・右勝手は流し台の勝手に合わせてお選びください。写真の商品は左勝手です。

●吊戸棚の扉はホーロー仕上げです。●ガスキャビネット・ガスレンジは(都市ガス用・プロパンガス用)があります。都市ガス用には、各ガス種が揃っていますので、確認の上お求めください。  
●品番下の数字は、商品寸法です。(間口)×(奥行)×(高さ)となっています。但し、調理台、専用吊戸棚は(後市)×(奥行)×(高さ)です。

# アーバスW・A / アーバスB

●ホーロー扉  
キッチンにとって理想とも言うべき耐久性・耐水性・耐蝕性など、ガラスのような輝きを実現するホーローを採用しました。把手は清潔で耐久性の高いクリアガラス製。シンプルさのなかにも、さりげない気品と風格を感じさせます。

写真・品番掲載はアーバスW(ライン無し)タイプです。アーバスA(ライン有り)タイプの場合、品番末尾がAに変わります。  
(例)KD-180W→KD-180A

●天板  
天板と幕板のエッジ部分を半円状にカットすることにより、滑らかな曲線をつくり出しました。その柔らかなラインは、見た目に美しく、気品を感じさせるだけでなく、肌ざわりもよく、安全性までも考えた親切設計です。

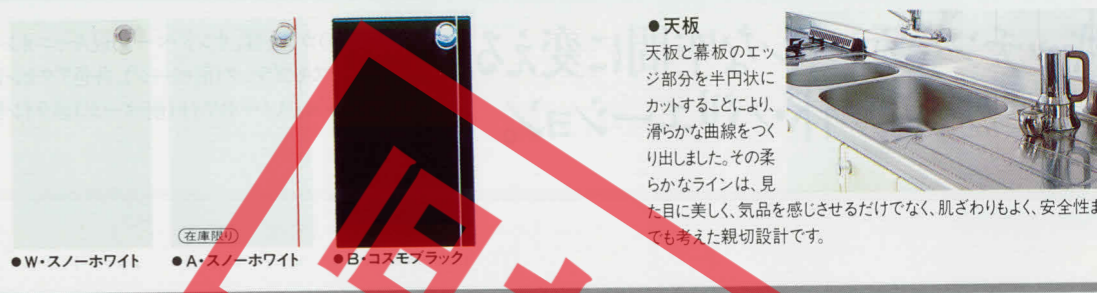

- |   |   |  |  |   |   |   |  |  |   |   |
|---|---|--|--|---|---|---|--|--|---|---|
| ●間口180cm (ジャンボ水槽型)<br>KD-180W 1,800×560×800mm<br>¥162,000 | ●間口165cm (ジャンボ水槽型)<br>KD-165W (左・右水槽) 1,650×560×800mm<br>¥153,000 | ●間口180cm (2槽型)<br>K-180W (左・右水槽) 1,800×560×800mm<br>¥119,000 | ●間口165cm (2槽型)<br>K-165W (左・右水槽) 1,650×560×800mm<br>¥111,000 | ●間口180cm (ミドル水槽型)<br>KS-180W (真中水槽) 1,800×560×800mm<br>¥114,000 | ●間口165cm (ジャンボ水槽型)<br>KS-165W (左・右水槽) 1,650×560×800mm<br>¥105,000 | ●間口180cm (ミドル水槽型)<br>KM-180W (真中水槽) 1,800×560×800mm<br>¥113,000 | ●間口165cm (ミドル水槽型)<br>KM-165W (左・右水槽) 1,650×560×800mm<br>¥104,000 | ●間口150cm (2槽型)<br>K-150W (左・右水槽) 1,500×560×800mm<br>¥103,000 | ●間口150cm (ジャンボ水槽型)<br>KS-150W (左・右水槽) 1,500×560×800mm<br>¥100,000 | ●間口150cm (ミドル水槽型)<br>KM-150W (左・右水槽) 1,500×560×800mm<br>¥99,000 |
| ●写真の商品はKD-180W左水槽   | ●写真の商品は左水槽  | ●写真の商品はK-180W左水槽   | ●写真の商品は左水槽   | ●写真の商品はKS-180W左水槽   | ●写真の商品はKM-180W真中水槽  | ●写真の商品はKM-180W真中水槽  | ●写真の商品は左水槽   | ●写真の商品は左水槽   | ●写真の商品は左水槽  | ●写真の商品は左水槽  |

- |   |  |                                 |   |   |  |                                 |                                 |   |  |  |  |   |   |  |   |
|---|--|---------------------------------|---|---|--|---------------------------------|---------------------------------|---|--|--|--|---|---|--|---|
| ●間口120cm (1槽型)<br>K-120W (左・右水槽) 1,200×560×800mm<br>¥81,000 | ●調理台<br>KT-60KW 600×560×800mm<br>¥49,000 (計量米ピツ付) (容量17.5kg) | KT-60W 600×560×800mm<br>¥41,000 | KT-30W 300×560×800mm (扉は右開き)<br>¥26,500 | ●調理台<br>KC-W 715(後市)×560×800mm<br>¥52,000 | ●ガス台<br>KG-100W 1,000×543×625mm<br>¥44,500 | KG-70W 700×543×625mm<br>¥33,000 | KG-60W 600×543×625mm<br>¥29,500 | ●ガスキャビネット<br>KK-60SW 600×560×800mm (上台GN-60KS ¥46,000) (下台KK-60W(B) ¥31,000)<br>¥77,000 | ●ガスレンジ<br>GRH-60KSC 600×560×800mm<br>¥99,000 | ●レンジフード<br>VE-60 (本体 ¥58,000) (前面パネル ¥3,500) 間口75cmタイプ ¥68,000 | ●レンジフード<br>VB-60 (本体 ¥57,000) (前面パネル ¥2,800) 間口75cmタイプ ¥64,800 | ●ロング吊戸棚<br>TTM-90KW (水切付) 900×390×900mm<br>¥50,000 (写真掲載) | ●トルユニット<br>TT-60KW 600×390×900mm<br>¥30,500 | ●トルユニット<br>TT-45W 450×390×900mm<br>¥23,500 | ●トルユニット<br>TT-30KW 300×390×900mm<br>¥20,000 |
|---|--|---------------------------------|---|---|--|---------------------------------|---------------------------------|---|--|--|--|---|---|--|---|

- |   |   |  |  |   |   |   |  |  |   |   |
|---|---|--|--|---|---|---|--|--|---|---|
| ●間口180cm (ジャンボ水槽型)<br>KD-180B 1,800×560×800mm<br>¥162,000 | ●間口165cm (ジャンボ水槽型)<br>KD-165B (左・右水槽) 1,650×560×800mm<br>¥153,000 | ●間口180cm (2槽型)<br>K-180B (左・右水槽) 1,800×560×800mm<br>¥119,000 | ●間口165cm (2槽型)<br>K-165B (左・右水槽) 1,650×560×800mm<br>¥111,000 | ●間口180cm (ミドル水槽型)<br>KS-180B (真中水槽) 1,800×560×800mm<br>¥114,000 | ●間口165cm (ジャンボ水槽型)<br>KS-165B (左・右水槽) 1,650×560×800mm<br>¥105,000 | ●間口180cm (ミドル水槽型)<br>KM-180B (真中水槽) 1,800×560×800mm<br>¥113,000 | ●間口165cm (ミドル水槽型)<br>KM-165B (左・右水槽) 1,650×560×800mm<br>¥104,000 | ●間口150cm (2槽型)<br>K-150B (左・右水槽) 1,500×560×800mm<br>¥103,000 | ●間口150cm (ジャンボ水槽型)<br>KS-150B (左・右水槽) 1,500×560×800mm<br>¥100,000 | ●間口150cm (ミドル水槽型)<br>KM-150B (左・右水槽) 1,500×560×800mm<br>¥99,000 |
| ●写真の商品はKD-180B左水槽   | ●写真の商品は左水槽  | ●写真の商品はK-180B左水槽   | ●写真の商品は左水槽   | ●写真の商品はKS-180B左水槽   | ●写真の商品はKM-180B真中水槽  | ●写真の商品はKM-180B真中水槽  | ●写真の商品は左水槽   | ●写真の商品は左水槽   | ●写真の商品は左水槽  | ●写真の商品は左水槽  |

- |   |  |                                 |   |   |  |                                 |                                 |   |  |  |   |   |   |  |   |
|---|--|---------------------------------|---|---|--|---------------------------------|---------------------------------|---|--|--|---|---|---|--|---|
| ●間口120cm (1槽型)<br>K-120B (左・右水槽) 1,200×560×800mm<br>¥81,000 | ●調理台<br>KT-60KB 600×560×800mm<br>¥49,000 (計量米ピツ付) (容量17.5kg) | KT-60B 600×560×800mm<br>¥41,000 | KT-30B 300×560×800mm (扉は右開き)<br>¥26,500 | ●調理台<br>KC-B 715(後市)×560×800mm<br>¥52,000 | ●ガス台<br>KG-100B 1,000×543×625mm<br>¥44,500 | KG-70B 700×543×625mm<br>¥33,000 | KG-60B 600×543×625mm<br>¥29,500 | ●ガスキャビネット<br>KK-60SB 600×560×800mm (上台GN-60KS ¥46,000) (下台KK-60B(B) ¥31,000)<br>¥77,000 | ●ガスレンジ<br>GRH-60KSC 600×560×800mm<br>¥99,000 | ●レンジフード<br>VE-60 (本体 ¥58,000) (前面パネル ¥3,500) 間口75cmタイプ ¥68,000 | ●レンジフード<br>VB-75 750×570×645mm<br>¥64,800 | ●ロング吊戸棚<br>TTM-90KB (水切付) 900×390×900mm<br>¥50,000 (写真掲載) | ●トルユニット<br>TT-60KB 600×390×900mm<br>¥30,500 | ●トルユニット<br>TT-45B 450×390×900mm<br>¥23,500 | ●トルユニット<br>TT-30KB 300×390×900mm<br>¥20,000 |
|---|--|---------------------------------|---|---|--|---------------------------------|---------------------------------|---|--|--|---|---|---|--|---|

●吊戸棚の扉はホーロー仕上げです。●ガスキャビネット・ガスレンジは(都市ガス用・プロパンガス用)があります。都市ガス用には、各ガス種が揃っていますので、確認の上お求めください。  
●品番下の数字は、商品寸法です。(間口)×(奥行)×(高さ)となっています。但し、調理台、専用吊戸棚は(後市)×(奥行)×(高さ)です。

■本カタログに掲載しております全商品の価格には、消費税は含まれておりません。ご購入の際、消費税が付加されますので、ご承知お願います。  
※印刷色ですら商品と多少異なります。カラクリンルームでお確かめください。

ホーローシステムキッチン

キッチンをおしゃれな空間に変える  
個性豊かなワイド・バリエーション。

〈アーバス〉のカラーは、サンドベージュとキャニオンレッド、そしてスノーホワイトとコスモブラック(前ページ)。各色アクセントライン付き。またサンドベージュとスノーホワイト(前ページ)はライン無しも選べます。

〈アーバス〉S・C



※アーバスC(ライン有りタイプ)は、全機種在庫限りとなっています。写真はアーバスSです。



- 間口180cm (ジャンボ水槽型) **KD-180S** (左・右水槽) 1,800×560×800mm ¥162,000 ●写真の商品はKD-180S左水槽
- 間口165cm (ジャンボ水槽型) **KD-165S** (左・右水槽) 1,650×560×800mm ¥153,000
- 間口180cm (2槽型) **K-180S** (左・右水槽) 1,800×560×800mm ¥119,000 ●写真の商品はK-180S左水槽
- 間口165cm (2槽型) **K-165S** (左・右水槽) 1,650×560×800mm ¥111,000



- 間口120cm (1槽型) **K-120S** (左・右水槽) 1,200×560×800mm ¥81,000 ●写真の商品は左水槽
- 調理台 **KT-60KS** 600×560×800mm ¥49,000 (計量米ピツ付) (容量17.5kg)
- 調理台 **KT-60S** 600×560×800mm ¥41,000
- 調理台 **KT-30S** 300×560×800mm ¥26,500 (扉は右開き)
- 調理台 **KC-S** 715(後巾)×560×800mm ¥52,000 (扉は右開き)

- 吊戸棚 **TH-120KS** 1,200×390×645mm ¥35,500
- 吊戸棚 **TH-105KS** 1,050×390×645mm ¥30,500
- 吊戸棚 **TH-90KS** 900×390×645mm ¥30,500
- 吊戸棚 **TH-60KS** 600×390×645mm ¥22,000
- 吊戸棚 **TH-45KS** 450×390×645mm ¥17,500
- 吊戸棚 **TH-30KS** 300×390×645mm ¥14,000
- 吊戸棚 **TH-15KS** 150×390×645mm ¥12,000 ●写真の商品は右勝手
- 吊戸棚 **THC-71KS** (両用) 715(後巾)×390×645mm ¥31,000
- 吊戸棚 **T-120KS** 1,200×390×500mm ¥35,500 (左・右勝手)
- 吊戸棚 **T-105KS** 1,050×390×500mm ¥32,000
- 吊戸棚 **T-90KS** 900×390×500mm ¥28,000
- 吊戸棚 **T-70KS** 700×390×500mm ¥21,000
- 吊戸棚 **T-60KS** 600×390×500mm ¥20,000
- 吊戸棚 **T-45KS** 450×390×500mm ¥15,500 (左・右勝手)
- 吊戸棚 **T-30KS** 300×390×500mm ¥13,000 (左・右勝手)
- 吊戸棚 **TC-71KS** (両用) 715(後巾)×390×500mm ¥26,000

〈アーバス〉F



- 間口180cm (ジャンボ水槽型) **KD-180F** (左・右水槽) 1,800×560×800mm ¥162,000 ●写真の商品はKD-180F左水槽
- 間口165cm (ジャンボ水槽型) **KD-165F** (左・右水槽) 1,650×560×800mm ¥153,000
- 間口180cm (2槽型) **K-180F** (左・右水槽) 1,800×560×800mm ¥119,000 ●写真の商品はK-180F左水槽
- 間口165cm (2槽型) **K-165F** (左・右水槽) 1,650×560×800mm ¥111,000



- 間口120cm (1槽型) **K-120F** (左・右水槽) 1,200×560×800mm ¥81,000 ●写真の商品は左水槽
- 調理台 **KT-60KF** 600×560×800mm ¥49,000 (計量米ピツ付) (容量17.5kg)
- 調理台 **KT-60F** 600×560×800mm ¥41,000
- 調理台 **KT-30F** 300×560×800mm ¥26,500 (扉は右開き)
- 調理台 **KC-F** 715(後巾)×560×800mm ¥52,000 (扉は右開き)

- 吊戸棚 **TH-120KF** 1,200×390×645mm ¥38,500
- 吊戸棚 **TH-105KF** 1,050×390×645mm ¥35,000
- 吊戸棚 **TH-90KF** 900×390×645mm ¥30,500
- 吊戸棚 **TH-60KF** 600×390×645mm ¥22,000
- 吊戸棚 **TH-45KF** 450×390×645mm ¥17,500
- 吊戸棚 **TH-30KF** 300×390×645mm ¥14,000
- 吊戸棚 **TH-15KF** 150×390×645mm ¥12,000 ●写真の商品は右勝手
- 吊戸棚 **THC-71KF** (両用) 715(後巾)×390×645mm ¥31,000
- 吊戸棚 **T-120KF** 1,200×390×500mm ¥35,500 (左・右勝手)
- 吊戸棚 **T-105KF** 1,050×390×500mm ¥32,000
- 吊戸棚 **T-90KF** 900×390×500mm ¥28,000
- 吊戸棚 **T-70KF** 700×390×500mm ¥21,000
- 吊戸棚 **T-60KF** 600×390×500mm ¥20,000
- 吊戸棚 **T-45KF** 450×390×500mm ¥15,500 (左・右勝手)
- 吊戸棚 **T-30KF** 300×390×500mm ¥13,000 (左・右勝手)
- 吊戸棚 **TC-71KF** (両用) 715(後巾)×390×500mm ¥26,000

写真・品番掲載はアーバス(ライン無し)タイプです。アーバスC(ライン有り)タイプの場合、品番末尾がCに変わります。(例)KD-180S→KD-180C

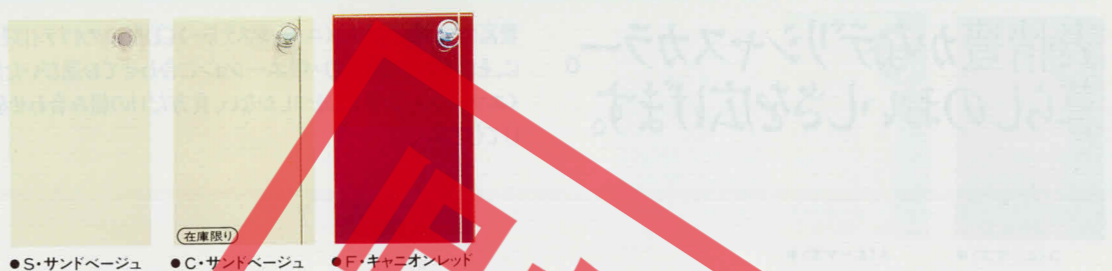

●S・サンドベージュ ●C・サンドベージュ ●F・キャニオンレッド



- 間口180cm (ジャンボ水槽型) **KS-180S** (左・右水槽) 1,800×560×800mm ¥114,000 ●写真の商品はKS-180S左水槽
- 間口165cm (ジャンボ水槽型) **KS-165S** (左・右水槽) 1,650×560×800mm ¥105,000
- 間口180cm (ミドル水槽型) **KM-180S** (真中水槽) 1,800×560×800mm ¥113,000 ●写真の商品はKM-180S真中水槽
- 間口165cm (ミドル水槽型) **KM-165S** (左・右水槽) 1,650×560×800mm ¥104,000
- 間口150cm (2槽型) **K-150S** (左・右水槽) 1,500×560×800mm ¥103,000 ●写真の商品は左水槽
- 間口150cm (ジャンボ水槽型) **KS-150S** (左・右水槽) 1,500×560×800mm ¥100,000 ●写真の商品は左水槽
- 間口150cm (ミドル水槽型) **KM-150S** (左・右水槽) 1,500×560×800mm ¥99,000 ●写真の商品は左水槽



- ガス台 **KG-100S** 1,000×543×625mm ¥44,500 ●写真の商品はKG-100S
- ガス台 **KG-70S** 700×543×625mm ¥33,000
- ガスキャビネット **KK-60SS** 600×385×900mm ¥77,000 (上台GCN-60KS ¥46,000) (下台KK-60S(B) ¥31,000)
- ガスレンジ **GRH-60KSC** 600×560×800mm ¥99,000
- レンジフード **VE-60** (本体 ¥58,000) (前面パネル ¥2,800) (前面パネル ¥2,800) 間口75cmタイプ ¥68,000
- レンジフード **VB-60** (本体 ¥57,000) (前面パネル ¥2,800) (前面パネル ¥2,800) 間口75cmタイプ ¥64,800
- レンジフード **TTM-90KS** (水切付) 900×390×900mm ¥50,000 (写真掲載)
- レンジフード **TT-60KS** 600×390×900mm ¥30,500
- レンジフード **TTM-60KS** (水切付) 600×390×900mm ¥41,000
- レンジフード **TT-30KS** 300×390×900mm ¥20,000 (左・右勝手)

- 吊戸棚 **THC-60KS** (両用) 600(後巾)×390×645mm ¥25,000
- 吊戸棚 **TC-60KS** (両用) 600(後巾)×390×500mm ¥22,000 (左・右勝手)
- 吊戸棚 **TGN-60S** 600×385×900mm ¥41,500 ●写真の商品はTGN-60S
- 吊戸棚 **TG-60KC** 600×385×900mm ¥41,500
- 吊戸棚 **TZN-60KS** (吊戸棚) 600×548×580mm ¥29,000
- 吊戸棚 **ER-310N2** (吊戸棚) 587×583×1,715mm ¥217,000
- 吊戸棚 **TAK-60S** 600×548×2,300mm (電子レンジ本体 ¥136,000) (収納ユニット ¥104,000) セット ¥240,000
- 吊戸棚 **TYK-60S** (吊戸棚) 600×548×2,300mm ¥98,000 (写真掲載)
- 吊戸棚 **TYK-60KS** (吊戸棚) 600×548×2,300mm ¥96,000
- 吊戸棚 **TYK-45S** (吊戸棚) 450×548×2,300mm ¥66,500
- 吊戸棚 **TUN-45C** (吊戸棚) 450×548×2,300mm ¥97,000 (左・右勝手)



- 間口180cm (ジャンボ水槽型) **KS-180F** (左・右水槽) 1,800×560×800mm ¥114,000 ●写真の商品はKS-180F左水槽
- 間口165cm (ジャンボ水槽型) **KS-165F** (左・右水槽) 1,650×560×800mm ¥105,000
- 間口180cm (ミドル水槽型) **KM-180F** (真中水槽) 1,800×560×800mm ¥113,000 ●写真の商品はKM-180F真中水槽
- 間口165cm (ミドル水槽型) **KM-165F** (左・右水槽) 1,650×560×800mm ¥104,000
- 間口150cm (2槽型) **K-150F** (左・右水槽) 1,500×560×800mm ¥103,000 ●写真の商品は左水槽
- 間口150cm (ジャンボ水槽型) **KS-150F** (左・右水槽) 1,500×560×800mm ¥100,000 ●写真の商品は左水槽
- 間口150cm (ミドル水槽型) **KM-150F** (左・右水槽) 1,500×560×800mm ¥99,000 ●写真の商品は左水槽



- ガス台 **KG-100F** 1,000×543×625mm ¥44,500 ●写真の商品はKG-100F
- ガス台 **KG-70F** 700×543×625mm ¥33,000
- ガスキャビネット **KK-60SF** 600×385×900mm ¥77,000 (上台GCN-60KS ¥46,000) (下台KK-60F(B) ¥31,000)
- ガスレンジ **GRH-60KSC** 600×560×800mm ¥99,000
- レンジフード **VE-60** (本体 ¥58,000) (前面パネル ¥2,800) (前面パネル ¥2,800) 間口75cmタイプ ¥68,000
- レンジフード **VB-60** (本体 ¥57,000) (前面パネル ¥2,800) (前面パネル ¥2,800) 間口75cmタイプ ¥64,800
- レンジフード **TTM-90KF** (水切付) 900×390×900mm ¥50,000 (写真掲載)
- レンジフード **TT-60KF** 600×390×900mm ¥30,500
- レンジフード **TTM-60KF** (水切付) 600×390×900mm ¥41,000
- レンジフード **TT-30KF** 300×390×900mm ¥20,000 (左・右勝手)

- 吊戸棚 **THC-60KF** (両用) 600(後巾)×390×645mm ¥25,000
- 吊戸棚 **TC-60KF** (両用) 600(後巾)×390×500mm ¥22,000 (左・右勝手)
- 吊戸棚 **TGN-60F** 600×385×900mm ¥41,500 ●写真の商品はTGN-60F
- 吊戸棚 **TG-60KF** 600×385×900mm ¥41,500
- 吊戸棚 **TZN-60KF** (吊戸棚) 600×548×580mm ¥29,000
- 吊戸棚 **ER-310N2** (吊戸棚) 587×583×1,715mm ¥217,000
- 吊戸棚 **TAK-60F** 600×548×2,300mm (電子レンジ本体 ¥136,000) (収納ユニット ¥104,000) セット ¥240,000
- 吊戸棚 **TYK-60F** (吊戸棚) 600×548×2,300mm ¥98,000 (写真掲載)
- 吊戸棚 **TYK-60KS** (吊戸棚) 600×548×2,300mm ¥96,000
- 吊戸棚 **TYK-45F** (吊戸棚) 450×548×2,300mm ¥66,500
- 吊戸棚 **TUN-45F** (吊戸棚) 450×548×2,300mm ¥97,000 (左・右勝手)



表情豊かなデリシャスカラー。暮らしのおいしさを広げます。

豊富に揃ったアイテム。〈ニューシステム〉CD型のクオリティはそのままに、それぞれの暮らしのバリエーションに合わせてお選びいただける〈エマーユ〉。世界にひとつしかない、貴方だけの組み合わせを見つけください。



〈エマーユ〉A

大版デザインセンター選定商品

- 間口180cm(2槽型) **D-180A**(左・右水槽) ¥119,000 ●写真の商品はD-180A左水槽
- 間口165cm(2槽型) **D-165A**(左・右水槽) ¥111,000
- 間口180cm(ジャンボ水槽型) **DD-180A**(左・右水槽) ¥162,000 ●写真の商品はDD-180A左水槽
- 間口165cm(ジャンボ水槽型) **DD-165A**(左・右水槽) ¥153,000
- 間口180cm(ミドル水槽型) **DS-180A**(左・右水槽) ¥114,000 ●写真の商品はDS-180A左水槽
- 間口165cm(ミドル水槽型) **DS-165A**(左・右水槽) ¥105,000
- 間口180cm(真中水槽) **DM-180A**(真中水槽) ¥113,000 ●写真の商品はDM-180A真中水槽
- 間口165cm(ミドル水槽型) **DM-165A**(左・右水槽) ¥104,000
- 間口150cm(2槽型) **D-150A**(左・右水槽) ¥103,000 ●写真の商品は左水槽
- 間口150cm(ジャンボ水槽型) **DS-150A**(左・右水槽) ¥100,000 ●写真の商品は左水槽
- 間口150cm(ミドル水槽型) **DM-150A**(左・右水槽) ¥99,000 ●写真の商品は左水槽
- 間口120cm(1槽型) **D-120A**(左・右水槽) ¥81,000 ●写真の商品はD-120A左水槽
- 間口100cm(1槽型) **D-100A**(左・右水槽) ¥74,000
- 調理台 **DT-100A** ¥70,500
- 調理台 **DT-60KA** ¥49,000 (計量米ピン付)(容量17.5kg)
- 調理台 **DT-60A** ¥41,000
- ガス台 **DG-100A** ¥44,500 ●写真の商品はDG-100A
- ガス台 **DG-70A** ¥33,000
- ガス台 **DG-60A** ¥29,500
- 調理台(専用) **DC-A** ¥52,000 (扉は右開き)
- 調理台(専用) **DC-120A**(左・右勝手) ¥89,000 ●写真の商品は右勝手
- ガスキャビネット(グリル付) **DK-60SA** ¥77,000 (上台GCN-60SV ¥46,000 下台DK-60A(B) ¥31,000 間口70cmタイプ ¥113,000 間口75cmタイプ ¥68,000 ※3口コンロタイプ ¥70,000もあります)
- ガスレンジ **GRH-60SC** ¥99,000 (3口コンロ・グリル内蔵型)
- レンジフード **VE-60** ¥61,500 (本体 ¥58,000 前面パネル ¥2,800)
- レンジフード **VB-60** ¥59,800 (本体 ¥57,000 前面パネル ¥2,800)

- 吊戸棚 **TH-120DA** ¥38,500 (645タイプ) **TH-105DA** ¥35,000 (1,050×403×645mm)
- TH-90DA** ¥30,500 (900×403×645mm)
- TH-70DA** ¥23,000 (700×403×645mm)
- TH-60DA** ¥22,000 (600×403×645mm)
- 新発売 **TH-45DA** ¥17,500 (450×403×645mm)
- TH-35DA** ¥15,000 (350×403×645mm)
- TH-30DA** ¥14,000 (300×403×645mm)
- TH-15DA** ¥12,000 (150×390×645mm)
- 新発売 **THC-71DA** ¥31,000 (715×403×645mm)
- T-120DA** ¥35,500 (500タイプ) (1,200×403×500mm)
- T-105DA** ¥32,000 (1,050×403×500mm)
- T-90DA** ¥28,000 (900×403×500mm)
- T-70DA** ¥21,000 (700×403×500mm)
- T-60DA** ¥20,000 (600×403×500mm)
- 新発売 **T-45DA** ¥15,500 (450×403×500mm)
- T-35DA** ¥14,000 (350×403×500mm)
- T-30DA** ¥13,000 (300×403×500mm)
- 写真の商品は右勝手
- 新発売 **TGN-60A** ¥41,500 (ガラス戸棚)
- TAD-60A** ¥136,000 (4ドア冷凍冷蔵庫)
- 新発売 **ER-310N2** ¥217,000 (4ドア冷凍冷蔵庫)
- 新発売 **TYD-60A** ¥98,000 (トールユニット)
- TYD-45A** ¥66,500 (450×548×2,300mm)
- 新発売 **TY-60A** ¥96,000 (トールユニット)
- TY-45A** ¥97,000 (450×548×2,300mm)



〈エマーユ〉C

- 間口180cm(2槽型) **D-180C**(左・右水槽) ¥119,000 ●写真の商品はD-180C左水槽
- 間口165cm(2槽型) **D-165C**(左・右水槽) ¥111,000
- 間口180cm(ジャンボ水槽型) **DD-180C**(左・右水槽) ¥162,000 ●写真の商品はDD-180A左水槽
- 間口165cm(ジャンボ水槽型) **DD-165C**(左・右水槽) ¥153,000
- 間口180cm(ミドル水槽型) **DS-180C**(左・右水槽) ¥114,000 ●写真の商品はDS-180C左水槽
- 間口165cm(ミドル水槽型) **DS-165C**(左・右水槽) ¥105,000
- 間口180cm(真中水槽) **DM-180C**(真中水槽) ¥113,000 ●写真の商品はDM-180C真中水槽
- 間口165cm(ミドル水槽型) **DM-165C**(左・右水槽) ¥104,000
- 間口150cm(2槽型) **D-150C**(左・右水槽) ¥103,000 ●写真の商品は左水槽
- 間口150cm(ジャンボ水槽型) **DS-150C**(左・右水槽) ¥100,000 ●写真の商品は左水槽
- 間口150cm(ミドル水槽型) **DM-150C**(左・右水槽) ¥99,000 ●写真の商品は左水槽
- 間口120cm(1槽型) **D-120C**(左・右水槽) ¥81,000 ●写真の商品はD-120C左水槽
- 間口100cm(1槽型) **D-100C**(左・右水槽) ¥74,000
- 調理台 **DT-100C** ¥70,500
- 調理台 **DT-60KC** ¥49,000 (計量米ピン付)(容量17.5kg)
- 調理台 **DT-60C** ¥41,000
- ガス台 **DG-100C** ¥44,500 ●写真の商品はDG-100C
- ガス台 **DG-70C** ¥33,000
- ガス台 **DG-60C** ¥29,500
- 調理台(専用) **DC-C** ¥52,000 (扉は右開き)
- 調理台(専用) **DC-120C**(左・右勝手) ¥89,000 ●写真の商品は右勝手
- ガスキャビネット(グリル付) **DK-60SC** ¥77,000 (上台GCN-60SV ¥46,000 下台DK-60C(B) ¥31,000 間口70cmタイプ ¥113,000 間口75cmタイプ ¥68,000 ※3口コンロタイプ ¥70,000もあります)
- ガスレンジ **GRH-60SC** ¥99,000 (3口コンロ・グリル内蔵型)
- レンジフード **VE-60** ¥61,500 (本体 ¥58,000 前面パネル ¥2,800)
- レンジフード **VB-60** ¥59,800 (本体 ¥57,000 前面パネル ¥2,800)

- 吊戸棚 **TH-120DC** ¥38,500 (645タイプ) **TH-105DC** ¥35,000 (1,050×403×645mm)
- TH-90DC** ¥30,500 (900×403×645mm)
- TH-70DC** ¥23,000 (700×403×645mm)
- TH-60DC** ¥22,000 (600×403×645mm)
- 新発売 **TH-45DC** ¥17,500 (450×403×645mm)
- TH-35DC** ¥15,000 (350×403×645mm)
- TH-30DC** ¥14,000 (300×403×645mm)
- TH-15DC** ¥12,000 (150×390×645mm)
- 新発売 **THC-71DC** ¥31,000 (715×403×645mm)
- T-120DC** ¥35,500 (500タイプ) (1,200×403×500mm)
- T-105DC** ¥32,000 (1,050×403×500mm)
- T-90DC** ¥28,000 (900×403×500mm)
- T-70DC** ¥21,000 (700×403×500mm)
- T-60DC** ¥20,000 (600×403×500mm)
- 新発売 **T-45DC** ¥15,500 (450×403×500mm)
- T-35DC** ¥14,000 (350×403×500mm)
- T-30DC** ¥13,000 (300×403×500mm)
- 写真の商品は右勝手
- 新発売 **TGN-60C** ¥41,500 (ガラス戸棚)
- TAD-60C** ¥136,000 (4ドア冷凍冷蔵庫)
- 新発売 **ER-310N2** ¥217,000 (4ドア冷凍冷蔵庫)
- 新発売 **TYD-60C** ¥98,000 (トールユニット)
- TYD-45C** ¥66,500 (450×548×2,300mm)
- 新発売 **TY-60C** ¥96,000 (トールユニット)
- TY-45C** ¥97,000 (450×548×2,300mm)



セパレートタイプの<エマーユ>にも、  
魅力のニューカラーが新登場。

ワークトップがセパレートタイプの<エマーユ>にも新しく2カラーが  
加まりました。どちらもシックで都会的なコーディネートにぴったりのミス  
ティグレイとコスモブラック。システムとして、またキッチン・スペースの  
アクセントとしてお選びいただけます。

新発売

<エマーユ>G ●ミスティグレイ



NEW COLOR  
新色

新発売

<エマーユ>J ●コスモブラック



NEW COLOR  
新色



- 間口180cm(2槽型) D-180G(左・右水槽) 1,800×560×800mm ¥119,000 ●写真の商品はD-180G左水槽
- 間口165cm(2槽型) D-165G(左・右水槽) 1,650×560×800mm ¥111,000
- 洗面乾燥機付 ●間口180cm(ジャンボ水槽型) DD-180G 1,800×560×800mm ¥162,000 ●写真の商品はDD-180G左水槽
- 洗面乾燥機付 ●間口165cm(ジャンボ水槽型) DD-165G(左・右水槽) 1,650×560×800mm ¥153,000
- 間口180cm(ジャンボ水槽型) DS-180G(左・右水槽) 1,800×560×800mm ¥114,000 ●写真の商品はDS-180G左水槽
- 間口165cm(ジャンボ水槽型) DS-165G(左・右水槽) 1,650×560×800mm ¥105,000
- 間口180cm(ミドル水槽型) DM-180G(真中水槽) 1,800×560×800mm ¥113,000 ●写真の商品はDM-180G真中水槽
- 間口165cm(ミドル水槽型) DM-165G(左・右水槽) 1,650×560×800mm ¥104,000



- 間口150cm(2槽型) D-150G(左・右水槽) 1,500×560×800mm ¥103,000 ●写真の商品は左水槽
- 間口150cm(ジャンボ水槽型) DS-150G(左・右水槽) 1,500×560×800mm ¥100,000 ●写真の商品は左水槽
- 間口150cm(ミドル水槽型) DM-150G(左・右水槽) 1,500×560×800mm ¥99,000 ●写真の商品は左水槽
- 間口120cm(1槽型) D-120G(左・右水槽) 1,200×560×800mm ¥81,000 ●写真の商品はD-120G左水槽
- 間口100cm(1槽型) D-100G(左・右水槽) 1,000×560×800mm ¥74,000
- 調理台 DT-100G 1,000×560×800mm ¥70,500



- DT-60KG 600×560×800mm ¥49,000 (計量米びつ付)(容量17.5kg)
- DT-60G 600×403×645mm ¥41,000
- DT-35G 350×560×800mm ¥40,500 (4段引き出し)
- DT-30G 300×560×800mm ¥26,500 (扉は右開き)
- ガス台 DG-100G 1,000×543×625mm ¥44,500 ●写真の商品はDG-100G
- 調理台 DG-70G 700×543×625mm ¥33,000
- 調理台 DG-60G 600×543×625mm ¥29,500 ●写真の商品はDG-100G
- 調理台(専用) DC-G 715(後市)×560×800mm ¥52,000 (扉は右開き)
- 調理台(専用) DC-120G(左・右勝手) 1,200×600×800mm ¥89,000 ●写真の商品は右勝手
- ガスカビネット DKH-60SG 600×560×800mm ¥70,000 (上台GQH-60S ¥39,000)(下台DK-60G(B) ¥31,000)



- DK-60SG 600×560×800mm ¥77,000 (上台GQH-60S ¥46,000)(下台DK-60G(B) ¥31,000)
- ガスレンジ GRH-60SC 600×560×800mm ¥99,000 (3ココンロ・グリル内蔵型) 間口70cmタイプ ¥113,000
- レンジフード VE-60 600×570×645mm ¥61,500 (本体 ¥58,000)(前面パネル ¥3,500) 間口75cmタイプ ¥68,000
- レンジフード VB-60 600×570×645mm ¥59,800 (本体 ¥57,000)(前面パネル ¥2,800) 間口75cmタイプ ¥64,800
- 吊戸棚 TH-120DG 1,200×403×645mm ¥38,500
- 吊戸棚 TH-105DG 1,050×403×645mm ¥35,000
- 吊戸棚 T-120DG 1,200×403×500mm ¥35,500
- 吊戸棚 T-105DG 1,050×403×500mm ¥32,000

システムラック

- スライストラック SRS-60 600×250×400mm ¥32,000
- スライストラック SRS-30 300×250×400mm ¥22,000 ●写真の商品はSRS-60
- ガラス棚 SRG-90 900×250×400mm ¥21,000
- ガラス棚 SRG-60 600×250×400mm ¥18,000



- TH-90DG 900×403×645mm ¥30,500
- TH-70DG 700×403×645mm ¥23,000
- TH-60DG 600×403×645mm ¥22,000
- TH-45DG 450×403×645mm ¥17,500
- TH-35DG 350×403×645mm ¥15,000
- TH-30DG 300×403×645mm ¥14,000
- TH-15DKG 150×390×645mm ¥12,000 ●写真の商品は右勝手
- 吊戸棚(専用) THC-71DG 715×403×645mm ¥31,000
- 吊戸棚(専用) THC-60DG 600×403×645mm ¥25,000 (左・右勝手)
- 吊戸棚(専用) TC-60DG 600×403×500mm ¥22,000 (左・右勝手) ●写真の商品は左勝手
- 吊戸棚(専用) TC-71DG 715×403×500mm ¥26,000
- ガラス戸棚 TGN-60G 600×385×900mm ¥41,500 (コスモブラックはTGN-60B)
- 電子レンジユニット TAD-60G 600×548×2,300mm ¥136,000 収納ユニット ¥104,000 セット価格 ¥240,000
- 4ドア冷凍冷蔵庫 ER-310N2 587×583×1,715mm ¥217,000 セット価格 ¥235,000
- 吊戸棚 TZN-60DG 600×548×580mm ¥29,000
- トールユニット TYD-60G 600×548×2,300mm ¥98,000
- トールユニット TYD-45G 450×548×2,300mm ¥66,500 (左・右勝手)
- トールユニット TUN-45G 450×548×2,300mm ¥97,000 (左・右勝手) (コスモブラックはTUN-45B)
- コーナー棚 SRC-71 715(後市)×250×400mm ¥32,500
- コーナー棚 SRC-60 600(後市)×250×400mm ¥31,500
- 水切棚 SRM-120 1,200×250×400mm ¥15,500
- 水切棚 SRM-105 1,050×250×400mm ¥14,000
- 水切棚 SRM-90 900×250×400mm ¥11,500



- ガラス戸棚 TGN-60G 600×385×900mm ¥41,500 (コスモブラックはTGN-60B)
- 電子レンジユニット TAD-60G 600×548×2,300mm ¥136,000 収納ユニット ¥104,000 セット価格 ¥240,000
- 4ドア冷凍冷蔵庫 ER-310N2 587×583×1,715mm ¥217,000 セット価格 ¥235,000
- 吊戸棚 TZN-60DG 600×548×580mm ¥29,000
- トールユニット TYD-60G 600×548×2,300mm ¥98,000
- トールユニット TYD-45G 450×548×2,300mm ¥66,500 (左・右勝手)
- トールユニット TUN-45G 450×548×2,300mm ¥97,000 (左・右勝手) (コスモブラックはTUN-45B)
- コーナー棚 SRC-71 715(後市)×250×400mm ¥32,500
- コーナー棚 SRC-60 600(後市)×250×400mm ¥31,500
- 水切棚 SRM-120 1,200×250×400mm ¥15,500
- 水切棚 SRM-105 1,050×250×400mm ¥14,000
- 水切棚 SRM-90 900×250×400mm ¥11,500

# ホーローシステムキッチン

# R型<ロイヤル>A・C/R型<ロイヤル>H・K/E型・EC型

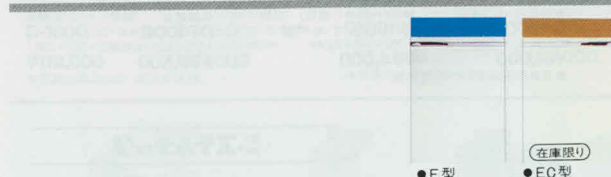
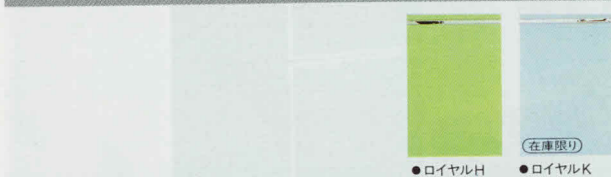

**R型<ロイヤル>A・C**

- R-180A(C) (左・右水槽) 1,800×560×800mm ¥92,500
- RS-180A(C) (ジャンボ水槽型) 1,800×560×800mm ¥87,500
- RM-180A(C) (真中水槽) 1,800×560×800mm ¥86,500
- R-150A(C) (左・右水槽) 1,500×560×800mm ¥78,500
- RS-150A(C) (左・右水槽) 1,500×560×800mm ¥75,000

**R型<ロイヤル>H・K**

- RM-150H(K) (左・右水槽) 1,500×560×800mm ¥74,000
- R-120H(K) (左・右水槽) 1,200×560×800mm ¥60,000
- R-100H(K) (左・右水槽) 1,000×560×800mm ¥56,000
- RT-100A(C) (調理台) 1,000×560×800mm ¥54,000
- RT-60KA(C) (調理台) 600×560×800mm ¥40,000
- RT-60A(C) (調理台) 600×560×800mm ¥33,000
- RT-30M (調理台) 300×560×800mm ¥32,000
- RT-30A(C) (調理台) 300×560×800mm ¥22,000
- RG-100A(C) (ガス台) 1,000×543×625mm ¥37,000
- RG-70A(C) (ガス台) 700×543×625mm ¥27,000
- RG-60A(C) (ガス台) 600×543×625mm ¥24,000
- RC-A(C) (調理台) 715(後市)×560×800mm ¥43,000
- RK-60SA(C) (ガスキャビネット) 600×560×800mm ¥69,000
- RK-60A(B) (ガスキャビネット) 600×560×800mm ¥23,000
- RKH-60SA(C) (ガスキャビネット) 600×560×800mm ¥62,000
- RKH-60A(B) (ガスキャビネット) 600×560×800mm ¥23,000

**E型・EC型**

- GRH-60SC (ガスレンジ) 600×560×800mm ¥99,000
- TM-90RA(C) (ホーロー吊戸棚) 900×390×900mm ¥29,500
- TB-90RA(C) (ホーロー吊戸棚) 900×390×900mm ¥32,500
- TB-60RA(C) (ホーロー吊戸棚) 600×390×900mm ¥23,500
- TH-120RA(C) (冷蔵庫) 1,200×390×700mm ¥34,500
- T-120RA(C) (冷蔵庫) 1,200×390×500mm ¥29,500
- TH-90RA(C) (冷蔵庫) 900×390×700mm ¥27,000
- T-90RA(C) (冷蔵庫) 900×390×500mm ¥23,500
- TH-70RA(C) (冷蔵庫) 700×390×700mm ¥21,000
- T-70RA(C) (冷蔵庫) 700×390×500mm ¥18,000
- TH-60RA(C) (冷蔵庫) 600×390×700mm ¥19,000
- T-60RA(C) (冷蔵庫) 600×390×500mm ¥16,500
- TH-30RA(C) (冷蔵庫) 300×390×700mm ¥13,000
- T-30RA(C) (冷蔵庫) 300×390×500mm ¥11,000
- THC-71RA(C) (冷凍冷蔵庫) 715(後市)×390×700mm ¥26,000
- TC-71RA(C) (冷凍冷蔵庫) 715(後市)×390×500mm ¥21,500
- ER-310N2 (冷凍冷蔵庫) 587×583×1,715mm ¥217,000
- ER-310N2 (冷凍冷蔵庫) 587×583×1,715mm ¥18,000
- ER-310N2 (冷凍冷蔵庫) 587×583×1,715mm ¥235,000

**R型<ロイヤル>A・C**

- TH-105RH(K) (冷蔵庫) 1,050×390×700mm ¥30,500
- T-105RH(K) (冷蔵庫) 1,050×390×500mm ¥26,500
- TH-90RH(K) (冷蔵庫) 900×390×700mm ¥27,000
- T-90RH(K) (冷蔵庫) 900×390×500mm ¥23,500
- TH-70RH(K) (冷蔵庫) 700×390×700mm ¥21,000
- T-70RH(K) (冷蔵庫) 700×390×500mm ¥18,000
- TH-60RH(K) (冷蔵庫) 600×390×700mm ¥19,000
- T-60RH(K) (冷蔵庫) 600×390×500mm ¥16,500
- TH-30RH(K) (冷蔵庫) 300×390×700mm ¥13,000
- T-30RH(K) (冷蔵庫) 300×390×500mm ¥11,000
- THC-71RH(K) (冷凍冷蔵庫) 715(後市)×390×700mm ¥26,000
- TC-71RH(K) (冷凍冷蔵庫) 715(後市)×390×500mm ¥21,500
- ER-310N2 (冷凍冷蔵庫) 587×583×1,715mm ¥217,000
- ER-310N2 (冷凍冷蔵庫) 587×583×1,715mm ¥18,000
- ER-310N2 (冷凍冷蔵庫) 587×583×1,715mm ¥235,000

**R型<ロイヤル>H・K**

- RM-150H(K) (左・右水槽) 1,500×560×800mm ¥74,000
- R-120H(K) (左・右水槽) 1,200×560×800mm ¥60,000
- R-100H(K) (左・右水槽) 1,000×560×800mm ¥56,000
- RT-100H(K) (調理台) 1,000×560×800mm ¥54,000
- RT-60KH(K) (調理台) 600×560×800mm ¥40,000
- RT-60H(K) (調理台) 600×560×800mm ¥33,000
- RT-30MH(K) (調理台) 300×560×800mm ¥32,000
- RT-30H(K) (調理台) 300×560×800mm ¥22,000
- RG-100H(K) (ガス台) 1,000×543×625mm ¥37,000
- RG-70H(K) (ガス台) 700×543×625mm ¥27,000
- RG-60H(K) (ガス台) 600×543×625mm ¥24,000
- RC-H(K) (調理台) 715(後市)×560×800mm ¥43,000
- RK-60SH(K) (ガスキャビネット) 600×560×800mm ¥69,000
- RK-60H(B) (ガスキャビネット) 600×560×800mm ¥23,000
- RKH-60SH(K) (ガスキャビネット) 600×560×800mm ¥62,000
- RKH-60H(B) (ガスキャビネット) 600×560×800mm ¥23,000

**E型・EC型**

- GRH-60SC (ガスレンジ) 600×560×800mm ¥99,000
- TM-90RH(K) (ホーロー吊戸棚) 900×390×900mm ¥29,500
- TB-90RH(K) (ホーロー吊戸棚) 900×390×900mm ¥32,500
- TB-60RH(K) (ホーロー吊戸棚) 600×390×900mm ¥23,500
- TH-120RH(K) (冷蔵庫) 1,200×390×700mm ¥34,500
- T-120RH(K) (冷蔵庫) 1,200×390×500mm ¥29,500
- TH-90RH(K) (冷蔵庫) 900×390×700mm ¥27,000
- T-90RH(K) (冷蔵庫) 900×390×500mm ¥23,500
- TH-70RH(K) (冷蔵庫) 700×390×700mm ¥21,000
- T-70RH(K) (冷蔵庫) 700×390×500mm ¥18,000
- TH-60RH(K) (冷蔵庫) 600×390×700mm ¥19,000
- T-60RH(K) (冷蔵庫) 600×390×500mm ¥16,500
- TH-30RH(K) (冷蔵庫) 300×390×700mm ¥13,000
- T-30RH(K) (冷蔵庫) 300×390×500mm ¥11,000
- THC-71RH(K) (冷凍冷蔵庫) 715(後市)×390×700mm ¥26,000
- TC-71RH(K) (冷凍冷蔵庫) 715(後市)×390×500mm ¥21,500
- ER-310N2 (冷凍冷蔵庫) 587×583×1,715mm ¥217,000
- ER-310N2 (冷凍冷蔵庫) 587×583×1,715mm ¥18,000
- ER-310N2 (冷凍冷蔵庫) 587×583×1,715mm ¥235,000

**R型<ロイヤル>A・C**

- WE-180(C) (左・右水槽) 1,800×560×800mm ¥92,500
- NE-180(C) (ジャンボ水槽型) 1,800×560×800mm ¥87,500
- NEM-180(C) (真中水槽) 1,800×560×800mm ¥86,500
- WE-150(C) (左・右水槽) 1,500×560×800mm ¥78,500
- NE-150(C) (左・右水槽) 1,500×560×800mm ¥75,000

**R型<ロイヤル>H・K**

- NEM-150H(K) (左・右水槽) 1,500×560×800mm ¥74,000
- NE-120H(K) (左・右水槽) 1,200×560×800mm ¥60,000
- NE-100H(K) (左・右水槽) 1,000×560×800mm ¥56,000
- TE-100(C) (調理台) 1,000×560×800mm ¥54,000
- TE-60K(C) (調理台) 600×560×800mm ¥40,000
- TE-60(C) (調理台) 600×560×800mm ¥33,000
- TE-30M(C) (調理台) 300×560×800mm ¥32,000
- TE-30(C) (調理台) 300×560×800mm ¥22,000
- GE-100(C) (ガス台) 1,000×543×625mm ¥37,000
- GE-70(C) (ガス台) 700×543×625mm ¥27,000
- GE-60(C) (ガス台) 600×543×625mm ¥24,000
- CE-C (調理台) 715(後市)×560×800mm ¥43,000
- EK-60S(C) (ガスキャビネット) 600×560×800mm ¥69,000
- EK-60(B) (ガスキャビネット) 600×560×800mm ¥23,000
- EKH-60S(C) (ガスキャビネット) 600×560×800mm ¥62,000
- EKH-60(B) (ガスキャビネット) 600×560×800mm ¥23,000

**E型・EC型**

- GRH-60SC (ガスレンジ) 600×560×800mm ¥99,000
- TM-90E(C) (ホーロー吊戸棚) 900×390×900mm ¥29,500
- TB-90E(C) (ホーロー吊戸棚) 900×390×900mm ¥32,500
- TB-60E(C) (ホーロー吊戸棚) 600×390×900mm ¥23,500
- TH-120E(C) (冷蔵庫) 1,200×390×700mm ¥34,500
- T-120E(C) (冷蔵庫) 1,200×390×500mm ¥29,500
- TH-90E(C) (冷蔵庫) 900×390×700mm ¥27,000
- T-90E(C) (冷蔵庫) 900×390×500mm ¥23,500
- TH-70E(C) (冷蔵庫) 700×390×700mm ¥21,000
- T-70E(C) (冷蔵庫) 700×390×500mm ¥18,000
- TH-60E(C) (冷蔵庫) 600×390×700mm ¥19,000
- T-60E(C) (冷蔵庫) 600×390×500mm ¥16,500
- TH-30E(C) (冷蔵庫) 300×390×700mm ¥13,000
- T-30E(C) (冷蔵庫) 300×390×500mm ¥11,000
- THC-71E(C) (冷凍冷蔵庫) 715(後市)×390×700mm ¥26,000
- TC-71E(C) (冷凍冷蔵庫) 715(後市)×390×500mm ¥21,500
- ER-310N2 (冷凍冷蔵庫) 587×583×1,715mm ¥217,000
- ER-310N2 (冷凍冷蔵庫) 587×583×1,715mm ¥18,000
- ER-310N2 (冷凍冷蔵庫) 587×583×1,715mm ¥235,000

# 木製システムキッチン

キッチンにあふれる木の香り。  
ナチュラル感覚あふれるキッチンづくりが、  
さらに広がりました。

75年にも及ぶキッチンづくりのノウハウを、余すことなく活かしてつくり上げた、木製キッチンシリーズ。豊富に揃ったカラーとパーツ。しかも、お求めやすい価格でお届けするこのグレード。ライフスタイルやキッチンスペースに合わせて、数ある中から選んで組んで……。木製ならではのあたたかさ、ナチュラル感を、気軽に楽しみたいいただけます。



## U型



● 間口180cm (2槽型)  
**U-180** (左・右水槽)  
1,800×560×800mm  
¥99,500  
● 写真の商品は左水槽

● 間口180cm (ジャンボ水槽型)  
**US-180** (左・右水槽)  
1,800×560×800mm  
¥94,500  
● 写真の商品は左水槽



● 間口150cm (ミドル水槽型)  
**UM-150** (左・右水槽)  
1,500×560×800mm  
¥84,000  
● 写真の商品は左水槽

● 間口120cm (1槽型)  
**U-120** (左・右水槽)  
1,200×560×800mm  
¥67,000  
● 写真の商品は左水槽

● 間口100cm (1槽型)  
**U-100** (左・右水槽)  
1,000×560×800mm  
¥62,000  
● 写真の商品は左水槽



● ガスキャビネット  
**UKH-60S**  
600×560×800mm  
¥60,000  
(上台GCH-60S ¥39,000  
下台UK-60(B) ¥21,000)

● ガスレンジ  
**GRH-60SC**  
600×560×800mm  
¥99,000  
(3口コンロ・グリル内蔵型  
間口70cmタイプ ¥113,000)

● 吊戸棚  
**T-120U**  
1,200×380×500mm  
¥28,500



## AN型B



● 間口180cm (2槽型)  
**AN-180B** (左・右水槽)  
1,800×560×800mm  
¥88,000  
● 写真の商品は左水槽

● 間口180cm (ジャンボ水槽型)  
**ANS-180B** (左・右水槽)  
1,800×560×800mm  
¥83,500  
● 写真の商品は左水槽

● 間口180cm (ミドル水槽型)  
**ANM-180B** (真中水槽)  
1,800×560×800mm  
¥82,500

● 間口165cm (2槽型)  
**AN-165B** (左・右水槽)  
1,650×560×800mm  
¥83,000  
● 写真の商品は左水槽



● 調理台  
**ANT-100B**  
1,000×560×800mm  
¥53,000

● ガスキャビネット (グリル付)  
**ANK-60SB**  
600×560×800mm  
¥64,000  
(上台GCH-60S ¥46,000  
下台ANK-60(B) ¥18,000)

● ガスキャビネット (グリル付)  
**ANKH-60SB**  
600×560×800mm  
¥57,000  
(上台GCH-60S ¥39,000  
下台ANK-60(B) ¥18,000)

● ガスレンジ  
**GRH-60SC**  
600×560×800mm  
¥99,000  
(3口コンロ・グリル内蔵型  
間口70cmタイプ ¥113,000)

● 調理台 (専用)  
**ANC-B**  
715(後巾)×560×800mm  
¥38,500  
(原は右開き)



## AN型G



● 間口180cm (2槽型)  
**AN-180G** (左・右水槽)  
1,800×560×800mm  
¥88,000  
● 写真の商品は左水槽

● 間口180cm (ジャンボ水槽型)  
**ANS-180G** (左・右水槽)  
1,800×560×800mm  
¥83,500  
● 写真の商品は左水槽

● 間口180cm (ミドル水槽型)  
**ANM-180G** (真中水槽)  
1,800×560×800mm  
¥82,500

● 間口165cm (2槽型)  
**AN-165G** (左・右水槽)  
1,650×560×800mm  
¥83,000  
● 写真の商品は左水槽



● 調理台  
**ANT-100G**  
1,000×560×800mm  
¥53,000

● ガスキャビネット (グリル付)  
**ANK-60SG**  
600×560×800mm  
¥64,000  
(上台GCH-60S ¥46,000  
下台ANK-60(B) ¥18,000)

● ガスキャビネット (グリル付)  
**ANKH-60SG**  
600×560×800mm  
¥57,000  
(上台GCH-60S ¥39,000  
下台ANK-60(B) ¥18,000)

● ガスレンジ  
**GRH-60SC**  
600×560×800mm  
¥99,000  
(3口コンロ・グリル内蔵型  
間口70cmタイプ ¥113,000)

● 調理台 (専用)  
**ANC-G**  
715(後巾)×560×800mm  
¥38,500  
(原は右開き)

# U型/AN型B/AN型G

● 暮らしに合わせて色いろいろ。  
豊富なカラーバリエーション。  
いずれも、木の味わいを大切にしました。高級感あふれるU型。アイボリーにスマートなラインが爽やかなAN型2タイプ。扉の上下にソフトフォームをあしらったIN型。シルバーラインが美しく光るPN型。オフホワイトと木目のラインが明るいイメージをつくるFN型。ナチュラルな木目のLN型。キッチンに彩りを添える7タイプが揃っています。

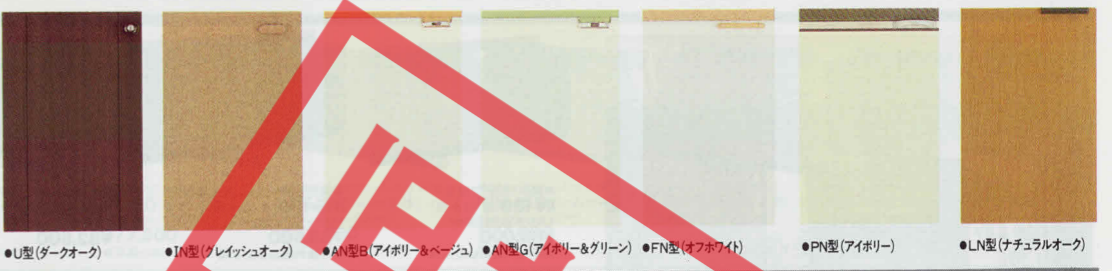

● 間口180cm (ミドル水槽型)  
**UM-180** (真中水槽)  
1,800×560×800mm  
¥93,500

● 間口165cm (2槽型)  
**U-165** (左・右水槽)  
1,650×560×800mm  
¥94,000  
● 写真の商品は左水槽

● 間口165cm (ジャンボ水槽型)  
**US-165** (左・右水槽)  
1,650×560×800mm  
¥89,500  
● 写真の商品は左水槽

● 間口165cm (ミドル水槽型)  
**UM-165** (左・右水槽)  
1,650×560×800mm  
¥88,500  
● 写真の商品は左水槽

● 間口150cm (2槽型)  
**U-150** (左・右水槽)  
1,500×560×800mm  
¥88,000  
● 写真の商品は左水槽

● 間口150cm (ジャンボ水槽型)  
**US-150** (左・右水槽)  
1,500×560×800mm  
¥85,000  
● 写真の商品は左水槽



● 調理台  
**UT-100**  
1,000×560×800mm  
¥59,500

● 吊戸棚  
**UT-60K**  
600×560×800mm  
¥44,500  
(計量米ヒック付  
(容量17.5kg))

● 吊戸棚  
**UT-60**  
600×560×800mm  
¥35,000  
(原は右開き)

● 吊戸棚  
**UT-30**  
300×380×500mm  
¥24,500  
(原は右開き)

● ガス台  
**UG-100**  
1,000×543×625mm  
¥33,000

● ガス台  
**UG-70**  
700×543×625mm  
¥26,000

● ガス台  
**UG-60**  
600×543×625mm  
¥24,000

● 調理台 (専用)  
**UC**  
715(後巾)×560×800mm  
¥41,500  
(原は右開き)

● ガスキャビネット (グリル付)  
**UK-60S**  
600×560×800mm  
¥67,000  
(上台GCH-60S ¥46,000  
下台UK-60(B) ¥21,000)



● 吊戸棚  
**T-105U**  
1,050×380×500mm  
¥27,000

● 吊戸棚  
**T-100U**  
1,000×380×500mm  
¥26,500

● 吊戸棚  
**T-90U**  
900×380×500mm  
¥25,000

● 吊戸棚  
**T-70U**  
700×380×500mm  
¥20,000

● 吊戸棚  
**T-60U**  
600×380×500mm  
¥18,500

● 吊戸棚  
**T-30U**  
300×380×500mm  
¥12,500  
(原は右開き)

● 吊戸棚  
**TC-71U**  
715(後巾)×380×500mm  
¥28,000

● レンジフード用  
**TR-60U**  
600×380×515mm  
¥18,500  
(レンジフードは別売)

● ガラス戸棚  
**TG-60U**  
600×380×900mm  
¥36,000

● 食器戸棚  
**TD-90U**  
900×270×400mm  
¥26,500

● 食器戸棚  
**TD-60U**  
600×270×400mm  
¥22,500



● 間口165cm (ジャンボ水槽型)  
**ANS-165B** (左・右水槽)  
1,650×560×800mm  
¥79,000  
● 写真の商品は左水槽

● 間口165cm (ミドル水槽型)  
**ANM-165B** (左・右水槽)  
1,650×560×800mm  
¥78,000  
● 写真の商品は左水槽

● 間口150cm (2槽型)  
**AN-150B** (左・右水槽)  
1,500×560×800mm  
¥77,500  
● 写真の商品は左水槽

● 間口150cm (ジャンボ水槽型)  
**ANS-150B** (左・右水槽)  
1,500×560×800mm  
¥75,000  
● 写真の商品は左水槽

● 間口150cm (ミドル水槽型)  
**ANM-150B** (左・右水槽)  
1,500×560×800mm  
¥74,000  
● 写真の商品は左水槽

● 間口120cm (1槽型)  
**AN-120B** (左・右水槽)  
1,200×560×800mm  
¥59,000  
● 写真の商品は左水槽

● 間口100cm (1槽型)  
**AN-100B** (左・右水槽)  
1,000×560×800mm  
¥53,000  
● 写真の商品は左水槽



● ガスキャビネット (グリル付)  
**ANK-60SB**  
600×560×800mm  
¥64,000  
(上台GCH-60S ¥46,000  
下台ANK-60(B) ¥18,000)

● ガスキャビネット (グリル付)  
**ANKH-60SB**  
600×560×800mm  
¥57,000  
(上台GCH-60S ¥39,000  
下台ANK-60(B) ¥18,000)

● ガスレンジ  
**GRH-60SC**  
600×560×800mm  
¥99,000  
(3口コンロ・グリル内蔵型  
間口70cmタイプ ¥113,000)

● 吊戸棚  
**T-120ANB**  
1,200×380×500mm  
¥24,000

● 吊戸棚  
**T-90ANB**  
900×380×500mm  
¥21,000

● 吊戸棚  
**T-30ANB**  
300×380×500mm  
¥10,500  
(原は右開き)

● 吊戸棚  
**TC-71ANB**  
715(後巾)×380×500mm  
¥24,000

● レンジ  
フード用  
**TR-60ANB**  
600×380×515mm  
¥15,500  
(レンジフードは別売)

● ガラス戸棚  
**TG-60ANB**  
600×380×900mm  
¥32,500



● 間口165cm (ジャンボ水槽型)  
**ANS-165G** (左・右水槽)  
1,650×560×800mm  
¥79,000  
● 写真の商品は左水槽

● 間口165cm (ミドル水槽型)  
**ANM-165G** (左・右水槽)  
1,650×560×800mm  
¥78,000  
● 写真の商品は左水槽

● 間口150cm (2槽型)  
**AN-150G** (左・右水槽)  
1,500×560×800mm  
¥77,500  
● 写真の商品は左水槽

● 間口150cm (ジャンボ水槽型)  
**ANS-150G** (左・右水槽)  
1,500×560×800mm  
¥75,000  
● 写真の商品は左水槽

● 間口150cm (ミドル水槽型)  
**ANM-150G** (左・右水槽)  
1,500×560×800mm  
¥74,000  
● 写真の商品は左水槽

● 間口120cm (1槽型)  
**AN-120G** (左・右水槽)  
1,200×560×800mm  
¥59,000  
● 写真の商品は左水槽

● 間口100cm (1槽型)  
**AN-100G** (左・右水槽)  
1,000×560×800mm  
¥53,000  
● 写真の商品は左水槽



● ガスキャビネット (グリル付)  
**ANK-60SG**  
600×560×800mm  
¥64,000  
(上台GCH-60S ¥46,000  
下台ANK-60(B) ¥18,000)

● ガスキャビネット (グリル付)  
**ANKH-60SG**  
600×560×800mm  
¥57,000  
(上台GCH-60S ¥39,000  
下台ANK-60(B) ¥18,000)

● ガスレンジ  
**GRH-60SC**  
600×560×800mm  
¥99,000  
(3口コンロ・グリル内蔵型  
間口70cmタイプ ¥113,000)

● 吊戸棚  
**T-120ANG**  
1,200×380×500mm  
¥24,000

● 吊戸棚  
**T-90ANG**  
900×380×500mm  
¥21,000

● 吊戸棚  
**T-30ANG**  
300×380×500mm  
¥10,500  
(原は右開き)

● 吊戸棚  
**TC-71ANG**  
715(後巾)×380×500mm  
¥24,000

● レンジ  
フード用  
**TR-60ANG**  
600×380×515mm  
¥15,500  
(レンジフードは別売)

● ガラス戸棚  
**TG-60ANG**  
600×380×900mm  
¥32,500

# 木製システムキッチン

# IN型/FN型/PN型/LN型

## IN型



●間口180cm(2槽型) **IN-180**(左・右水槽) 1,800×560×800mm **¥88,000**  
●写真の商品は左水槽

●間口180cm(ジャンボ水槽型) **INS-180**(左・右水槽) 1,800×560×800mm **¥83,500**  
●写真の商品は左水槽

●間口180cm(ミドル水槽型) **INM-180**(真中水槽) 1,800×560×800mm **¥82,500**

●間口165cm(2槽型) **IN-165**(左・右水槽) 1,650×560×800mm **¥83,000**  
●写真の商品は左水槽



**INT-60K** 600×560×800mm **¥39,500**  
(計費米びつ付) ●写真はINT-60Kです。(容量17.5升)

**INT-60** 600×560×800mm **¥30,500**  
●写真はINT-60です。

**INT-30** 300×560×800mm **¥21,500**  
(扉は右開き)

●ガス台 **ING-100** 1,000×543×625mm **¥29,000**  
●写真はING-100です。

**ING-70** 700×543×625mm **¥23,000**

●調理台(専用) **ING-60** 600×543×625mm **¥21,000**

●ガスキャビネット(グリル付) **INK-60S** 600×560×800mm **¥64,000**  
(上台GCH-60SV ¥46,000 下台INK-60(B) ¥18,000)



●間口180cm(ジャンボ水槽型) **FNS-180**(左・右水槽) 1,800×560×800mm **¥72,000**  
●写真の商品は左水槽

●間口180cm(ミドル水槽型) **FNM-180**(真中水槽) 1,800×560×800mm **¥71,000**

●間口165cm(ジャンボ水槽型) **FNS-165**(左・右水槽) 1,650×560×800mm **¥68,500**  
●写真の商品は左水槽

●間口165cm(ミドル水槽型) **FNM-165**(左・右水槽) 1,650×560×800mm **¥67,500**  
●写真の商品は左水槽



**FNG-60** 600×543×625mm **¥17,500**

●調理台(専用) **FNC** 715(後巾)×560×800mm **¥34,500**(扉は右開き)

●ガスキャビネット(グリル付) **FNK-60S** 600×560×800mm **¥55,500**  
(上台GCH-60SV ¥39,000 下台FNK-60(B) ¥16,500)

●ガスキャビネット **FNKH-60S** 600×560×800mm **¥55,500**  
(上台GCH-60S ¥39,000 下台FNK-60(B) ¥16,500)

●ガスレンジ **GRF-60C** 600×560×800mm **¥81,000**

## PN型



●間口180cm(ジャンボ水槽型) **PNS-180**(左・右水槽) 1,800×560×800mm **¥67,200**  
●写真の商品は左水槽

●間口180cm(ミドル水槽型) **PNM-180**(真中水槽) 1,800×560×800mm **¥66,500**

●間口165cm(ジャンボ水槽型) **PNS-165**(左・右水槽) 1,650×560×800mm **¥62,500**  
●写真の商品は左水槽

●間口165cm(ミドル水槽型) **PNM-165**(左・右水槽) 1,650×560×800mm **¥61,500**  
●写真の商品は左水槽



**PNG-60** 600×543×625mm **¥16,600**

●調理台(専用) **PNC** 715(後巾)×560×800mm **¥33,900**(扉は右開き)

●ガスキャビネット(グリル付) **PNK-60S** 600×560×800mm **¥55,000**  
(上台GCH-60SV ¥39,000 下台PNK-60(B) ¥16,000)

●ガスキャビネット **PNKH-60S** 600×560×800mm **¥55,000**  
(上台GCH-60S ¥39,000 下台PNK-60(B) ¥16,000)

●ガスレンジ **GRF-60C** 600×560×800mm **¥81,000**

## LN型



●間口180cm(ジャンボ水槽型) **LNS-180**(左・右水槽) 1,800×560×800mm **¥67,200**  
●写真の商品は左水槽

●間口180cm(ミドル水槽型) **LNM-180**(真中水槽) 1,800×560×800mm **¥66,500**

●間口165cm(ジャンボ水槽型) **LNS-165**(左・右水槽) 1,650×560×800mm **¥62,500**  
●写真の商品は左水槽

●間口165cm(ミドル水槽型) **LNM-165**(左・右水槽) 1,650×560×800mm **¥61,500**  
●写真の商品は左水槽



**LNG-60** 600×543×625mm **¥16,600**

●調理台(専用) **LNC** 715(後巾)×560×800mm **¥33,900**(扉は右開き)

●ガスキャビネット(グリル付) **LNK-60S** 600×560×800mm **¥55,000**  
(上台GCH-60SV ¥39,000 下台LNK-60(B) ¥16,000)

●ガスキャビネット **LNKH-60S** 600×560×800mm **¥55,000**  
(上台GCH-60S ¥39,000 下台LNK-60(B) ¥16,000)

●ガスレンジ **GRF-60C** 600×560×800mm **¥81,000**



●間口165cm(ジャンボ水槽型) **INS-165**(左・右水槽) 1,650×560×800mm **¥79,000**  
●写真の商品は左水槽

●間口165cm(ミドル水槽型) **INM-165**(左・右水槽) 1,650×560×800mm **¥78,000**  
●写真の商品は左水槽

●間口150cm(2槽型) **IN-150**(左・右水槽) 1,500×560×800mm **¥77,500**  
●写真の商品は左水槽

●間口150cm(ジャンボ水槽型) **INS-150**(左・右水槽) 1,500×560×800mm **¥75,000**  
●写真の商品は左水槽

●間口150cm(ミドル水槽型) **INM-150**(左・右水槽) 1,500×560×800mm **¥74,000**  
●写真の商品は左水槽

●間口120cm(1槽型) **IN-120**(左・右水槽) 1,200×560×800mm **¥59,000**  
●写真の商品は左水槽

●間口100cm(1槽型) **IN-100**(左・右水槽) 1,000×560×800mm **¥53,000**  
●写真の商品は左水槽

●調理台 **INT-100** 1,000×560×800mm **¥53,000**  
●写真の商品は左水槽



●ガスキャビネット **INKH-60S** 600×560×800mm **¥57,000**  
(上台GCH-60S ¥39,000 下台INK-60(B) ¥18,000)

●ガスレンジ **GRH-60SC** 600×560×800mm **¥99,000**  
(3コンロ・グリル内蔵型) 間口70cmタイプ ¥113,000

●吊戸棚 **T-120IN** 1,200×380×500mm **¥24,000**

**T-100IN** 1,000×380×500mm **¥22,500**

**T-90IN** 900×380×500mm **¥21,000**

**T-60IN** 600×380×500mm **¥15,500**

**T-30IN** 300×380×500mm **¥10,500**(扉は右開き)

●吊戸棚 **TC-71IN** 715(後巾)×380×500mm **¥24,000**

●レンジフード用 **TR-60IN** 600×380×515mm **¥15,500**  
(レンジフードは別売)

●ガラス戸棚 **TG-60IN** 600×380×900mm **¥32,500**



●間口165cm(ジャンボ水槽型) **FNS-165**(左・右水槽) 1,650×560×800mm **¥64,000**  
●写真の商品は左水槽

●間口150cm(ミドル水槽型) **FNM-150**(左・右水槽) 1,500×560×800mm **¥63,000**  
●写真の商品は左水槽

●間口120cm(1槽型) **FN-120**(左・右水槽) 1,200×560×800mm **¥51,000**  
●写真の商品は左水槽

●間口100cm(1槽型) **FN-100**(左・右水槽) 1,000×560×800mm **¥46,000**  
●写真の商品は左水槽

●調理台 **FNT-60** 600×560×800mm **¥24,500**

**FNT-30** 300×560×800mm **¥18,000**  
(扉は右開き)

●ガス台 **FNG-100** 1,000×543×625mm **¥25,000**

**FNG-70** 700×543×625mm **¥19,000**

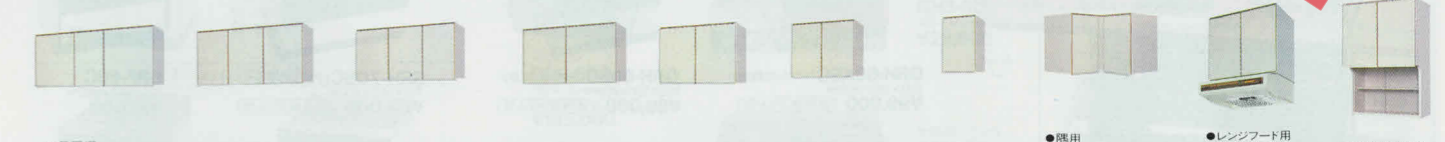

●吊戸棚 **T-120FN** 1,200×380×500mm **¥21,000**

**T-105FN** 1,050×380×500mm **¥19,500**

**T-100FN** 1,000×380×500mm **¥19,000**

**T-90FN** 900×380×500mm **¥18,000**

**T-70FN** 700×380×500mm **¥15,000**

**T-60FN** 600×380×500mm **¥13,000**

**T-30FN** 300×380×500mm **¥9,500**  
(扉は右開き)

●吊戸棚 **TC-71FN** 715(後巾)×380×500mm **¥22,000**

●レンジフード用 **TR-60FN** 600×380×515mm **¥13,000**  
(レンジフードは別売)

●ガラス戸棚 **TW-60FN** 600×380×900mm **¥20,500**  
(ガラス戸棚付)



●間口150cm(ジャンボ水槽型) **PNS-150**(左・右水槽) 1,500×560×800mm **¥57,000**  
●写真の商品は左水槽

●間口150cm(ミドル水槽型) **PNM-150**(左・右水槽) 1,500×560×800mm **¥56,000**  
●写真の商品は左水槽

●間口120cm(1槽型) **PN-120**(左・右水槽) 1,200×560×800mm **¥40,800**  
●写真の商品は左水槽

●間口100cm(1槽型) **PN-100**(左・右水槽) 1,000×560×800mm **¥37,800**  
●写真の商品は左水槽

●調理台 **PNT-60** 600×560×800mm **¥21,900**

**PNT-30** 300×560×800mm **¥15,800**  
(扉は右開き)

●ガス台 **PNG-100** 1,000×543×625mm **¥23,700**

**PNG-70** 700×543×625mm **¥17,700**

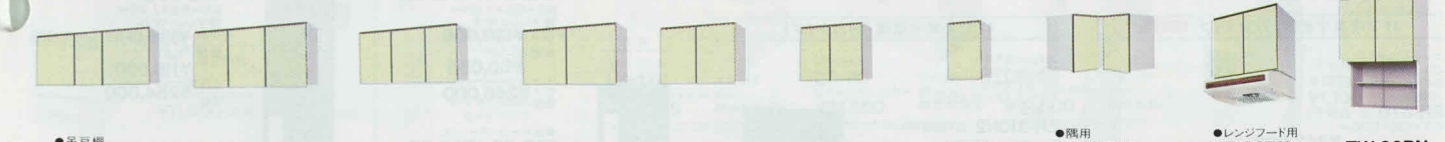

●吊戸棚 **T-120PN** 1,200×380×500mm **¥19,500**

**T-105PN** 1,050×380×500mm **¥18,500**

**T-100PN** 1,000×380×500mm **¥18,000**

**T-90PN** 900×380×500mm **¥17,000**

**T-70PN** 700×380×500mm **¥14,000**

**T-60PN** 600×380×500mm **¥12,000**

**T-30PN** 300×380×500mm **¥9,000**  
(扉は右開き)

●吊戸棚 **TC-71PN** 715(後巾)×380×500mm **¥21,000**

●レンジフード用 **TR-60PN** 600×380×515mm **¥12,000**  
(レンジフードは別売)

●ガラス戸棚 **TW-60PN** 600×380×900mm **¥19,500**  
(ガラス戸棚付)



●間口150cm(ジャンボ水槽型) **LNS-150**(左・右水槽) 1,500×560×800mm **¥57,000**  
●写真の商品は左水槽

●間口150cm(ミドル水槽型) **LNM-150**(左・右水槽) 1,500×560×800mm **¥56,000**  
●写真の商品は左水槽

●間口120cm(1槽型) **LN-120**(左・右水槽) 1,200×560×800mm **¥40,800**  
●写真の商品は左水槽

●間口100cm(1槽型) **LN-100**(左・右水槽) 1,000×560×800mm **¥37,800**  
●写真の商品は左水槽

●調理台 **LNT-60** 600×560×800mm **¥21,900**

**LNT-30** 300×560×800mm **¥15,800**  
(扉は右開き)

●ガス台 **LNG-100** 1,000×543×625mm **¥23,700**

**LNG-70** 700×543×625mm **¥17,700**



●吊戸棚 **T-120LN** 1,200×380×500mm **¥19,500**

**T-105LN** 1,050×380×500mm **¥18,500**

**T-100LN** 1,000×380×500mm **¥18,000**

**T-90LN** 900×380×500mm **¥17,000**

**T-70LN** 700×380×500mm **¥14,000**

**T-60LN** 600×380×500mm **¥12,000**

**T-30LN** 300×380×500mm **¥9,000**  
(扉は右開き)

●吊戸棚 **TC-71LN** 715(後巾)×380×500mm **¥21,000**

●レンジフード用 **TR-60LN** 600×380×515mm **¥12,000**  
(レンジフードは別売)

●ガラス戸棚 **TW-60LN** 600×380×900mm **¥19,500**  
(ガラス戸棚付)



# ホーロー洗面ユニット

使いやすく、収納力もたっぷり。  
洗面ユニットは、こうありがたいですね。  
好評のホーロー洗面ユニットが一段と充実しました。  
より使いやすく、よりカラフルに、そしてより収納力たっぷり。  
さあ、美しく楽しい洗面タイムの始まりです。

洗髪シャワー付きホーロー洗面ユニット(オンディーヌ)に  
間口60cmタイプ新登場。

コンパクトでも洗髪機能付き、お求めやすい価格も魅力です。さらに、間口180cmタイプ、75cmタイプに加えて60cmタイプにも専用収納ユニットが新登場。よりスペースを有効に活かします。

## 全機種ホーロー扉 & ホーローボウル

ホーローならではの落ち着いた質感、滑らかな肌ざわり。タカラは、洗面ユニットにもホーローを採用。格調高く深みのある色調は、タカラだけのもの。



アイスブルー フレッシュホワイト ラブラリーピンク

### 間口80cmTYPE 洗髪シャワー付



**SCD-80-2** (2面鏡タイプ)  
ボウルカラー ● B:アイスブルー ● P:フレッシュホワイト ● P:ラブラリーピンク(写真掲載)  
鏡 SCD-80M2 ¥45,000  
下台 SCD-80B(B・I・P) ¥102,000  
洗面ユニット **¥147,000**  
①SYO-40 ¥65,000  
②SIO-15 ¥42,000  
③TS-80C ¥18,500  
洗面収納システム **¥125,500**  
トータル価格 **¥272,500**

洗面ユニット寸法/セット800×600×1,800mm  
鏡800×155×1,030mm 下台800×600×770mm  
ボウル容量19ℓ

### 間口75cmTYPE 洗髪シャワー付



**SCD-80-3** (3面鏡タイプ)  
ボウルカラー ● B:アイスブルー ● P:フレッシュホワイト ● P:ラブラリーピンク(写真掲載)  
鏡 SCD-80M3 ¥50,000  
下台 SCD-80B(B・I・P) ¥102,000  
洗面ユニット **¥152,000**

洗面ユニット寸法/セット800×600×1,800mm  
鏡800×155×1,030mm 下台800×600×770mm  
ボウル容量19ℓ

### 間口75cmTYPE 洗髪シャワー付



**SCD-75-3** (3面鏡タイプ)  
ボウルカラー ● B:アイスブルー (写真掲載) ● P:フレッシュホワイト ● P:ラブラリーピンク  
鏡 SCD-75M3 ¥42,000  
下台 SCD-75B(B・I・P) ¥97,000  
洗面ユニット **¥139,000**  
①SYO-40 ¥65,000  
②SIO-15 ¥42,000  
③TS-75C ¥18,500  
洗面収納システム **¥125,500**  
トータル価格 **¥264,500**

洗面ユニット寸法/セット750×600×1,800mm  
鏡750×155×1,030mm 下台750×600×770mm  
ボウル容量19ℓ

### 間口75cmTYPE 洗髪シャワー付



**SCD-75-1** (1面鏡タイプ)  
ボウルカラー ● B:アイスブルー ● P:フレッシュホワイト ● P:ラブラリーピンク(写真掲載)  
鏡 SCD-75M1 ¥29,000  
下台 SCD-75B(B・I・P) ¥97,000  
洗面ユニット **¥126,000**

洗面ユニット寸法/セット750×600×1,800mm  
鏡750×155×1,030mm 下台750×600×770mm  
ボウル容量19ℓ

### 間口60cmTYPE 洗髪シャワー付 新発売



**SCD-60-1** (1面鏡タイプ) 新発売  
ボウルカラー ● B:アイスブルー (写真掲載) ● P:フレッシュホワイト ● P:ラブラリーピンク  
鏡 SCD-60M1 ¥24,000  
下台 SCD-60B(B・I・P) ¥58,000  
洗面ユニット **¥82,000**  
①SIO-15 ¥42,000  
②TS-60C ¥16,000  
洗面収納システム **¥58,000**  
トータル価格 **¥140,000**

洗面ユニット寸法/セット600×550×1,800mm  
鏡600×130×1,030mm 下台600×550×770mm  
ボウル容量12ℓ

### 収納システム

洗髪シャワー付ホーロー洗面ユニット専用収納システム。  
豊富なユニット・バリエーション。限られた洗面スペースを有効に活かして、収納力をグンとアップします。



### 間口150cm TYPE



**SGH-150** ●ワインレッド  
吊戸棚 SGH-150U(R) ¥42,000  
鏡 SGH-150M ¥102,500  
下台 SGH-150B(R) ¥194,500  
洗面ユニット **¥339,000**  
トータル価格 **¥485,500**

洗面ユニット寸法/セット1,500×600×2,200mm 吊戸棚1,500×350×400mm 鏡1,500×165×955mm  
下台1,500×600×845mm ボウル容量6.0ℓ×2コ  
●写真のセット寸法(ワインレッド)2,100×600×2,200mm

### SGH-150 オプションボウル対応



**SGH-150** ●アンチックホワイト  
吊戸棚 SGH-150U(W) ¥42,000  
鏡 SGH-150M ¥102,500  
下台 SGH-150B(W) ¥194,500  
洗面ユニット **¥339,000**

洗面ユニット寸法/セット1,500×600×2,200mm 吊戸棚1,500×350×400mm 鏡1,500×165×955mm  
下台1,500×600×845mm ボウル容量6.0ℓ×2コ  
●写真のセット寸法(アンチックホワイト)1,800×600×2,200mm

### 間口120cm TYPE



**SGH-120** ●アンチックホワイト  
吊戸棚 SGH-120U(W) ¥33,000  
鏡 SGH-120M ¥89,000  
下台 SGH-120B(W) ¥128,000  
洗面ユニット **¥250,000**

洗面ユニット寸法/セット1,200×600×2,200mm 吊戸棚1,200×350×400mm 鏡1,200×165×955mm  
下台1,200×600×845mm ボウル容量6.0ℓ  
●写真のセット寸法(アンチックホワイト)1,800×600×2,200mm

### SGH-120 オプションボウル対応



**SGH-120** ●ワインレッド  
吊戸棚 SGH-120U(R) ¥33,000  
鏡 SGH-120M ¥89,000  
下台 SGH-120B(R) ¥128,000  
洗面ユニット **¥250,000**

洗面ユニット寸法/セット1,200×600×2,200mm 吊戸棚1,200×350×400mm 鏡1,200×165×955mm  
下台1,200×600×845mm ボウル容量6.0ℓ  
●写真のセット寸法(ワインレッド)1,800×600×2,200mm

### 間口100cm TYPE



**SGH-100** ●ワインレッド  
吊戸棚 SGH-100U(R) ¥29,000  
鏡 SGH-100M ¥83,000  
下台 SGH-100B(R) ¥105,000  
洗面ユニット **¥217,000**

洗面ユニット寸法/セット1,000×600×2,200mm 吊戸棚1,000×350×400mm 鏡1,000×165×955mm  
下台1,000×600×845mm ボウル容量6.0ℓ  
●写真のセット寸法(ワインレッド)1,800×600×2,200mm

### SGH-100 オプションボウル対応



**SGH-100** ●アンチックホワイト  
吊戸棚 SGH-100U(W) ¥29,000  
鏡 SGH-100M ¥83,000  
下台 SGH-100B(W) ¥105,000  
洗面ユニット **¥217,000**

洗面ユニット寸法/セット1,000×600×2,200mm 吊戸棚1,000×350×400mm 鏡1,000×165×955mm  
下台1,000×600×845mm ボウル容量6.0ℓ  
●写真のセット寸法(ワインレッド)1,800×600×2,200mm

貴方のセンスでコーディネート。  
カラーで選べるオプションボウル。  
SGHタイプ(SGH-150・120・100)の洗面ユニットは、ボウルカラーの組み合わせがセレクトできます。カラーは明るいワインレッドと爽やかなアンチックホワイト、個性的なカナリヤイエロー、そして可愛いラブラリーピンクの全4色、組み合わせ8タイプ。貴方の暮らしはどんな色ですか。



### SGHタイプ(オプションボウル)

#### オプションボウル組み合わせ



ボウル	ボウル	ボウル	ボウル
ワインレッド	アンチックホワイト	ラブラリーピンク	カナリヤイエロー
標準在庫品	★	★	★
ワインレッド			
	★	標準在庫品	★
アンチックホワイト			

●SGH-150・120・100タイプは標準色以外に上記の各色の組み合わせが可能です。  
●★印の組み合わせ色は、受注生産品ですので、多少納期をいただきます。詳しくは、弊社支社・支店・営業所までお問い合わせください。

### 間口100cm TYPE



**SD-100** ●アンチックホワイト  
鏡 SD-100M ¥63,000  
下台 SD-100B(W) ¥97,000  
洗面ユニット **¥160,000**

洗面ユニット寸法/セット1,000×550×1,800mm 鏡1,000×200×1,050mm  
下台1,000×550×750mm ボウル容量6.0ℓ  
●写真のセット寸法(アンチックホワイト)1,250×550×2,200mm

### 間口80cm TYPE



**SG-80** ●ワインレッド  
鏡 SG-80M(W) ¥49,000  
下台 SG-80B(RN) ¥93,000  
洗面ユニット **¥142,000**

洗面ユニット寸法/セット800×550×1,800mm 鏡800×165×1,050mm  
下台800×550×750mm ボウル容量6.0ℓ  
●写真のセット寸法(ワインレッド)1,250×550×2,200mm

### SG-80 オプションボウル対応



**SG-80** ●アンチックホワイト  
鏡 SG-80M(W) ¥49,000  
下台 SG-80B(WN) ¥93,000  
洗面ユニット **¥142,000**

洗面ユニット寸法/セット800×550×1,800mm 鏡800×165×1,050mm  
下台800×550×750mm ボウル容量6.0ℓ  
●写真のセット寸法(アンチックホワイト)1,250×550×2,200mm

### SG-80 オプションボウル対応



**SG-80** ●アボカドグリーン  
鏡 SG-80M(G) ¥49,000  
下台 SG-80B(G) ¥93,000  
洗面ユニット **¥142,000**

洗面ユニット寸法/セット800×550×1,800mm 鏡800×165×1,050mm  
下台800×550×750mm ボウル容量6.0ℓ  
●写真のセット寸法(アボカドグリーン)1,250×550×2,200mm

### 間口80cm TYPE



**SD-80** ●アンチックホワイト  
鏡 SD-80M(W) ¥41,500  
下台 SD-80B(W) ¥66,500  
洗面ユニット **¥108,000**

洗面ユニット寸法/セット800×550×1,800mm 鏡800×174×1,060mm  
下台800×550×740mm ボウル容量7.9ℓ  
●写真のセット寸法(アンチックホワイト)1,350×550×2,200mm

### SD-80 オプションボウル対応



**SD-80** ●アボカドグリーン  
鏡 SD-80M(G) ¥41,500  
下台 SD-80B(G) ¥66,500  
洗面ユニット **¥108,000**

洗面ユニット寸法/セット800×550×1,800mm 鏡800×174×1,060mm  
下台800×550×740mm ボウル容量7.9ℓ  
●写真のセット寸法(アボカドグリーン)1,350×550×2,200mm

### SD-80 オプションボウル対応



**SD-80** ●ラブラリーピンク  
鏡 SD-80M(H) ¥41,500  
下台 SD-80B(H) ¥66,500  
洗面ユニット **¥108,000**

洗面ユニット寸法/セット800×550×1,800mm 鏡800×174×1,060mm  
下台800×550×740mm ボウル容量7.9ℓ  
●写真のセット寸法(ラブラリーピンク)1,350×550×2,200mm

### 間口80cm TYPE



**SE-80** ●アンチックホワイト  
鏡 SE-80M(W) ¥41,500  
下台 SE-80B(W) ¥124,500  
洗面ユニット **¥166,000**

洗面ユニット寸法/セット800×550×1,800mm 鏡800×174×1,060mm  
下台800×550×740mm ボウル容量7.9ℓ  
●写真のセット寸法(アンチックホワイト)1,350×550×2,200mm



# ホーロー洗面ユニット

間口75cm TYPE



**SG-75 ●ワインレッド**  
① TS-75U ¥18,500  
② SIS-15 ¥42,000  
③ SNS-30 ¥52,000  
鏡 SD-75M(W) ¥41,000  
下台 SD-75B(WN) ¥91,000  
洗面ユニット ¥132,000  
洗面収納システム ¥112,500  
トータル価格 ¥244,500

**SG-75 ●アンティークホワイト**  
鏡 SD-75M(W) ¥41,000  
下台 SD-75B(WN) ¥91,000  
洗面ユニット ¥132,000

**SG-75 ●アガグリーン**  
鏡 SD-75M(G) ¥41,000  
下台 SD-75B(G) ¥91,000  
洗面ユニット ¥132,000

トータル価格 ¥244,500

間口75cm TYPE



**SGS-75 ●アンティークホワイト**  
① TS-75U ¥18,500  
② SIS-15 ¥42,000  
③ SYS-40 ¥65,000  
鏡 SGS-75M(W) ¥39,000  
下台 SGS-75B(W) ¥69,000  
洗面ユニット ¥108,000  
洗面収納システム ¥125,500  
トータル価格 ¥233,500

**SGS-75 ●ファンシーグリーン**  
鏡 SGS-75M(G) ¥39,000  
下台 SGS-75B(G) ¥69,000  
洗面ユニット ¥108,000

トータル価格 ¥233,500

洗面ユニット寸法/セット750×550×1,800mm 鏡750×180×1,050mm 下台750×550×750mm ポウル容量6.0ℓ  
●写真のセット寸法(ワインレッド)1,200×550×2,200mm

洗面ユニット寸法/セット750×550×1,800mm 鏡750×160×1,060mm 下台750×550×740mm ポウル容量7.5ℓ  
●写真のセット寸法(アンティークホワイト)1,300×550×2,200mm

間口75cm TYPE



**SD-75 ●アンティークホワイト**  
① TS-75U ¥18,500  
② SIS-15 ¥42,000  
③ SYS-40 ¥65,000  
鏡 SD-75M(W) ¥19,500  
下台 SD-75B(W) ¥50,000  
洗面ユニット ¥69,500  
洗面収納システム ¥125,500  
トータル価格 ¥195,000

**SD-75 ●ハニーイエロー**  
鏡 SD-75M(H) ¥19,500  
下台 SD-75B(H) ¥50,000  
洗面ユニット ¥69,500

**SD-75 ●ファンシーグリーン**  
鏡 SD-75M(G) ¥19,500  
下台 SD-75B(G) ¥50,000  
洗面ユニット ¥69,500

洗面ユニット寸法/セット750×550×1,800mm 鏡750×150×1,060mm 下台750×550×740mm ポウル容量7.5ℓ  
●写真のセット寸法(アンティークホワイト)1,300×550×2,200mm

間口75cm TYPE

電気温水器付



**SE-75 ●アンティークホワイト**  
① TS-75U ¥18,500  
② SIS-15 ¥42,000  
③ SNS-30 ¥52,000  
鏡 SE-75M(W) ¥19,500  
下台 SE-75B(W) ¥108,000  
洗面ユニット ¥127,500  
洗面収納システム ¥112,500  
トータル価格 ¥240,000

洗面ユニット寸法/セット750×550×1,800mm 鏡750×150×1,060mm 下台750×550×740mm ポウル容量7.5ℓ  
●写真のセット寸法1,200×550×2,200mm

間口60cm TYPE



**SD-60 ●アンティークホワイト(写真掲載)**  
鏡 SD-60M(W) ¥17,000  
下台 SD-60B(W) ¥41,000  
洗面ユニット ¥58,000  
洗面収納システム ¥16,000  
トータル価格 ¥74,000

**SV-60 ●アンティークホワイト(写真掲載)**  
鏡 SU-60M(H) ¥16,000  
下台 SV-60B(H) ¥40,500  
洗面ユニット ¥49,500  
洗面収納システム ¥16,000  
トータル価格 ¥72,500

**SU-60 ●アンティークホワイト(写真掲載)**  
鏡 SU-60M(W) ¥16,000  
下台 SU-60B(W) ¥33,500  
洗面ユニット ¥49,500

洗面ユニット寸法/セット600×500×1,800mm 鏡600×120×1,060mm 下台600×500×740mm ポウル容量6.0ℓ  
●写真のセット寸法600×500×2,200mm

洗面収納システム

--- SGHタイプ用 ---

トールユニット (左・右勝手)  
**SYH-40(R・W)**  
400×576×2,200mm  
¥88,000  
●写真の商品は右勝手です。

スパーユニット (左・右勝手)  
**SIH-20(R・W)**  
200×576×2,200mm  
¥58,500  
●写真の商品は左勝手です。(R:ワインレッド、W:アンティークホワイトがあります。)

--- SD-100~SD-60タイプ用 ---

間口100cmタイプ  
**TS-100U**  
1,000×300×400mm  
¥22,500

間口80cmタイプ  
**TS-80U**  
800×300×400mm  
¥18,500

間口75cmタイプ  
**TS-75U**  
750×300×400mm  
¥18,500

間口60cmタイプ  
**TS-60U**  
600×300×400mm  
¥16,000

--- SD-100~SU60タイプ用 ---

スパーユニット (左・右勝手)  
**SIS-15**  
150×526×2,200mm  
¥42,000  
●写真の商品は左勝手です。

トールユニット (左・右勝手)  
**SYS-40**  
400×526×2,200mm  
¥65,000  
●写真の商品は右勝手です。

カウンターユニット (左・右勝手)  
**SNS-30**  
300×526×2,200mm  
¥52,000  
●写真の商品は右勝手です。

# システムバス

# ホーローステンシステムバス<エメロード>

ニューカラーで  
新登場!

# ステンレス・ネッサンス

いま、タカラから始まるカラーステンレス新時代。

暮らしを楽しむ人の豊かなバスライフ。エメロードは優れた素材に感性をプラス、タフカラーコートがステンレス素材をカラフルに変えました。

●ホーロー&ステンレスのシステムバス<エメロード>が、カラフルになって新登場。

従来のホーローステンシステムバスが、タカラ独自のタフカラーコーティングで、さらにカラフルになりました。1616タイプ・1216タイプ・1116タイプの3サイズにそれぞれ個性的な3カラーが揃っています。



●お近くのショールームで実際の美しさをお確かめください。また、壁面はホーローパネルとステンサンドイッチパネルの2種類(1116タイプはステンサンドイッチパネルのみ)、窓やドアもタイプ別のなかからお好みに合わせてお選びいただけます。

タカラ独自のタフカラーコート。浴槽本体のカラーコーディネートがお勧め。

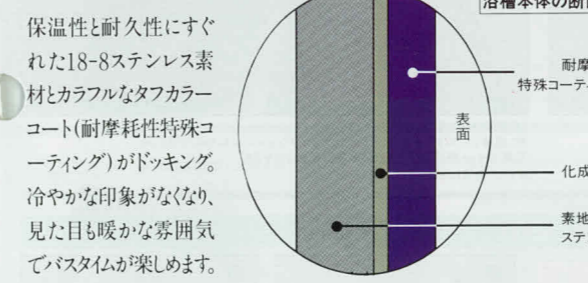
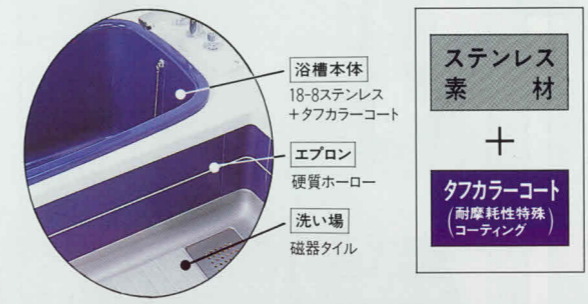

## たった一日で、浴室がまるごと完成 分割型だから、ラクラク施工

- ハーフユニットを浴槽・洗い場・架台に3分割。 ● 工事費・工期が大幅に節減できます。
- 入口65cm、曲り角でも75cmあれば搬入OK。

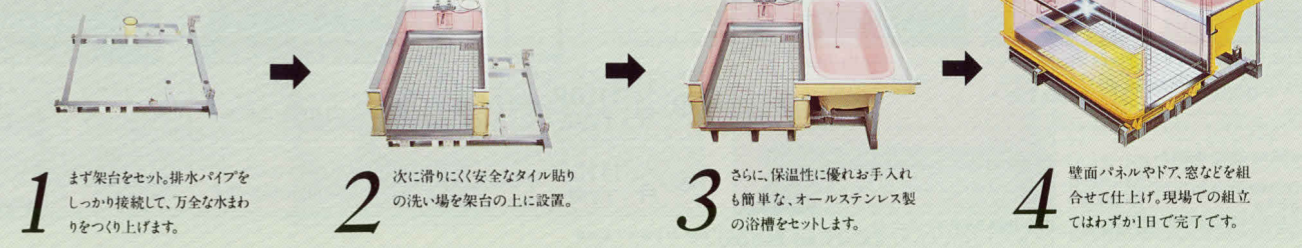

■本カタログに掲載しております全商品の価格には、消費税は含まれておりません。ご購入の際、消費税が付加されますので、ご承知をお願いします。



※このページの掲載商品は、全て在庫限りとなっています。

# ホーローステンシステムバス(エメロード)

## ステンサンドイッチパネルタイプ

●耐久性・耐久性にすぐれた塩ビステンレスを壁面パネルに採用。衝撃や汚れにも強く、お手入れも簡単です。しかもパネルは保温材を内蔵したサンドイッチ構造。寒い日でも熱を逃がさない省エネルギー設計です。また新色も加わり、カラーバリエーションも豊富に、いつも爽やかに快適なバスルームを実現します。



●写真はUSK-16AL4 出窓(オプション)タイプです。



●写真はUSK-16AL-A 出窓(オプション)タイプです。

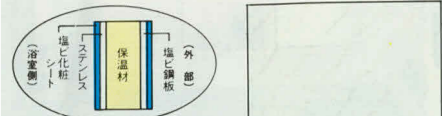

●ステンサンドイッチパネル



●写真はUSK-16AL4 出窓(オプション)タイプです。

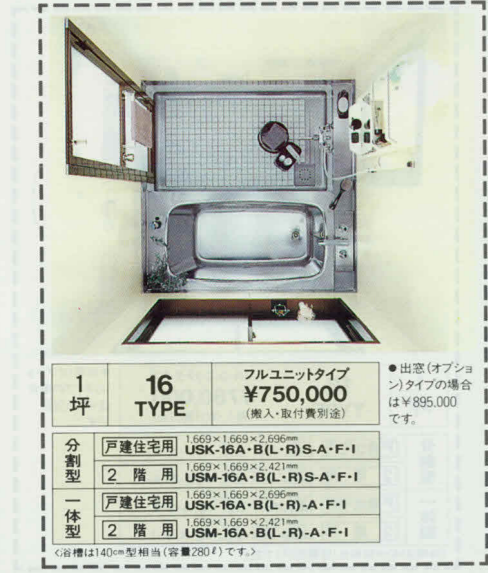

●品番末尾のA-Fはカラーバリエーションを表示しています。



●出窓(オプション)タイプの場合には ¥705,000 (引違窓タイプは ¥685,000) です。

## フルユニットタイプ

12坪	フルユニットタイプ	¥570,000
1坪	フルユニットタイプ	¥750,000

1坪	フルユニットタイプ	¥750,000
1坪	フルユニットタイプ	¥750,000

1坪	フルユニットタイプ	¥750,000
1坪	フルユニットタイプ	¥750,000

1坪	フルユニットタイプ	¥750,000
1坪	フルユニットタイプ	¥750,000

1坪	フルユニットタイプ	¥750,000
1坪	フルユニットタイプ	¥750,000

●品番末尾の数字は、商品寸法です。(開口)×(奥行)×(高さ)となります。●専用クワックを併用していますので、弊社までご購入ください。

# 浴槽

## ホーローステン風呂

### 新発売



### 5 COLORS

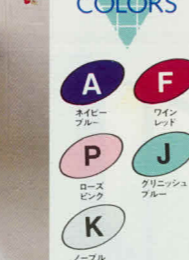

18-8ステンレスに特殊カラーコーティングを施した美しいカラーエマリンFCEシリーズ新登場!

従来のステンレス浴槽部に耐久性にすぐれたタフカラーコート(耐摩耗性特殊コーティング)を施しました。浴槽全体をエマリンカラーとコーティングし、そしてステンレスならではの保温性と耐久性が暖かいカラフルなイメージとここに両立しました。



FCE-150 (A・F・P・J・K)	FCE-140 (A・F・P・J・K)	FCE-120 (A・F・P・J・K)	FCE-110 (A・F・P・J・K)	FCE-100 (A・F・P・J・K)
¥134,000 (¥149,000)	¥118,000 (¥132,000)	¥93,000 (¥104,000)	¥87,000 (¥98,000)	¥78,500 (¥89,000)

●写真はA(ネイビーブルー)左排水です。●写真はF(ワインレッド)左排水です。●写真はP(ローズピンク)左排水です。●写真はJ(グリンニッシュブルー)左排水です。●写真はK(ノールブルー)左排水です。

●写真はA(ネイビーブルー)左排水です。●写真はF(ワインレッド)左排水です。●写真はP(ローズピンク)左排水です。●写真はJ(グリンニッシュブルー)左排水です。●写真はK(ノールブルー)左排水です。

## 鏡物ホーロー風呂



FUH-155 (A・B・C・D・E)	FUH-140N (A・B・C・D・E)	FUH-130 (A・B・C・D・E)	FUH-120 (A・B・C・D・E)
¥364,000	¥210,000	¥151,000	¥114,000

全色から選べる鏡物ホーロー風呂。デラックスタイプはもちろん、標準タイプにも使用したホーロー特殊塗料が、透明感や清潔感を実現しています。しかも、このお求めやすさで大好評。

## 気泡風呂

### ヘルシージェット



### 6 COLORS



それぞれの機能をひとまとめにして、このお求めやすさは、タカラならではの。

気泡風呂 + 給湯器 + 鏡物ホーロー



FUB-140H (A・B・C・D・E)	FUB-120H (A・B・C・D・E)
¥366,000	¥277,000

●写真はD(ダークブルー)です。●写真はA(リバーホワイト)です。

# ホーローステン風呂/鏡物ホーロー風呂/気泡風呂/ステンレス風呂

## 鏡物風呂

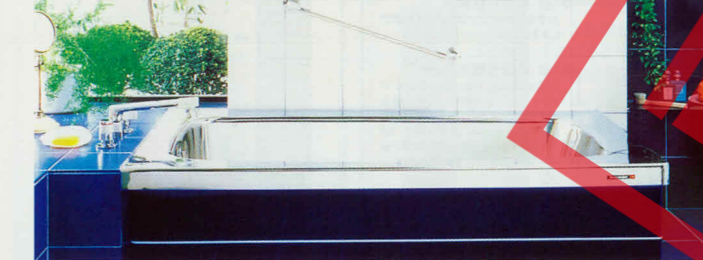

### 4 COLORS

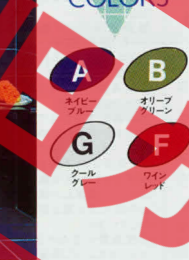

ホーローだからこそ実現できる、耐久性、美しさ、そしてあたたかさ。

ステンレスとホーローを組み合わせたら、保温性にすぐれ、キズ、腐蝕、変質のない、理想的な浴槽が完成。しかも、ホーローエマリンの味わい深い色調が、くつろぎのバスタイムを演出してくれます。



FE-120 (A・B・F・G)	FE-110 (A・B・F・G)	FE-100 (A・B・F・G)	FE-90 (A・B・F・G)	FM-100 (A・F)	FM-90 (A・F)
¥87,000	¥81,000	¥73,000	¥68,000	¥79,500	¥75,000

●写真はH(ワインレッド)左排水です。●写真はG(グリーンブルー)左排水です。●写真はB(オリーブグリーン)左排水です。●写真はA(ネイビーブルー)左排水です。●写真はFM型100(左)・90(右)はA色・F色のみです。

●写真はH(ワインレッド)左排水です。●写真はG(グリーンブルー)左排水です。●写真はB(オリーブグリーン)左排水です。●写真はA(ネイビーブルー)左排水です。●写真はFM型100(左)・90(右)はA色・F色のみです。

## 標準タイプ

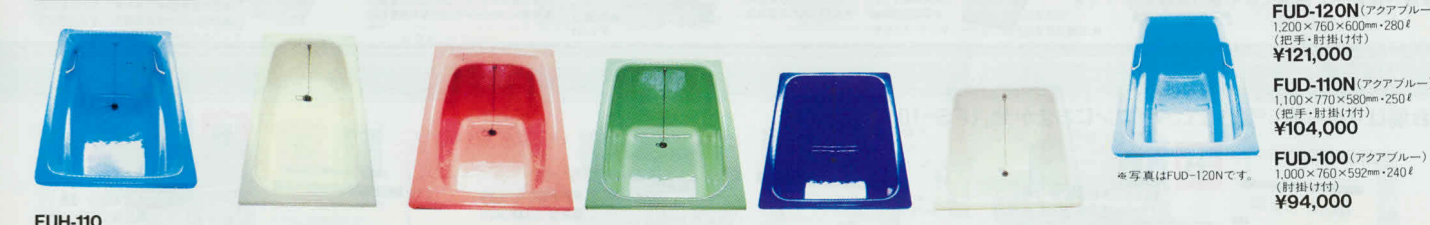

FUH-110 (A・B・C・D・E)	FU-150 (A・B・C・D・E・G)	FU-120 (A・B・C・D・E・G)	FU-110 (A・B・C・D・E・G)	FU-100 (A・B・C・D・E・G)	FU-90 (A・B・C・D・E・G)
¥114,000	¥138,000	¥99,500	¥88,500	¥82,500	¥74,500

●写真はA(リバーホワイト)です。●写真はG(グリンニッシュブルー)です。●写真はD(ダークブルー)です。●写真はE(シルクホワイト)です。

## ステンレス風呂



FPL-192 (A・B・C・D・E)	FPS-192 (A・B・C・D・E・G)	FPS-191 (A・B・C・D・E・G)	FH-140 (A・B・C・D・E)	FH-120 (A・B・C・D・E)	FH-110 (A・B・C・D・E)	FH-100 (A・B・C・D・E)	FH-90 (A・B・C・D・E)
¥64,000	¥60,000	¥57,000	¥71,000	¥65,000	¥65,000	¥58,000	¥58,000

## バスウォールユニット

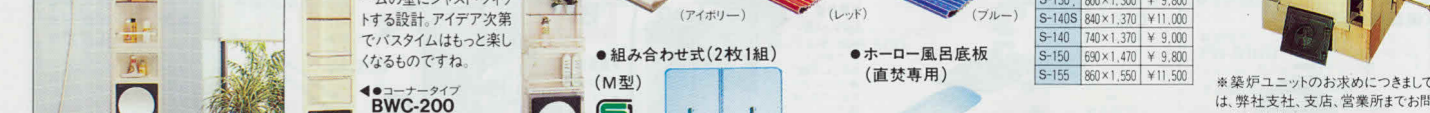

BWC-200 (M型)	BWC-180 (M型)	BWC-160 (M型)	BWC-140 (M型)	BWC-120 (M型)	BWC-100 (M型)	BWC-80 (M型)
¥36,000	¥36,000	¥36,000	¥36,000	¥36,000	¥36,000	¥36,000

●写真はA(リバーホワイト)です。●写真はB(オリーブグリーン)です。●写真はC(グリンニッシュブルー)です。●写真はD(ダークブルー)です。●写真はE(シルクホワイト)です。



\*O:コンベックのガス配管位置は表中のE:電子コンベックと同等です。

CD型・CA型・CG型(ステンレストップタイプ)

●L型・ダブルシンク(左タイプ)

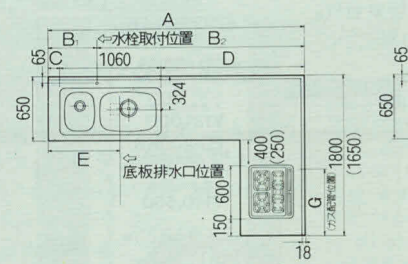

●L型・ジャンボシンク/ミドルシンク(左タイプ)

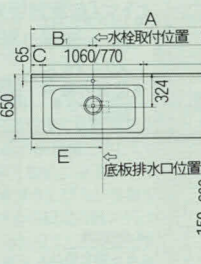

＜ガス配管位置側面図＞

- レンジタイプ
- 電子コンベックタイプ
- グリルタイプ

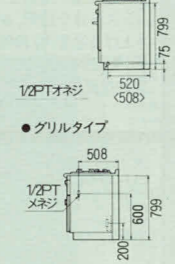

■L型グリル(G)付・レンジ(R)付・電子コンベック(E)付

品番	水栓取付位置						ガス配管位置
	A	B <sub>1</sub>	B <sub>2</sub>	C	D	E	
W	835	1863					
J	980	1718	450	1188			
D	-270-2(1)S	2698				1125	
M		985	1713	600	1328		
B		685	1863				
W		830	1718				
J		835	1713	450	1328		G:650
D	-255-2(1)S	2548					R:635
M		535	1863				E:620
B		680	1718				
W		535	1863				
J		680	1718	150	1188		
D	-240-2(1)S	2398					825
M		685	1713	300	1328		
B		630	1618	100	1088		
W		685	1563	300	1178		
J		535	1563	150	1178		
D	-225-2(1)S	2248					750
M		630	1618	100	1088		
B		685	1563	300	1178		
W		535	1563	150	1178		
J		655	1443	270	1058		
D	-210-2(1)S	2098					710

\*内はシリーズ品番のG・A・Dがそれぞれは異なります。内はガス器具のG・R・E

\* ( ) 内寸法はガス側開口1,650mmタイプです。

●I型・ダブルシンク(左タイプ)

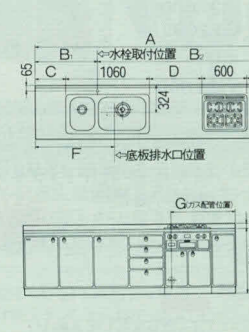

●I型・ジャンボシンク/ミドルシンク(左タイプ)

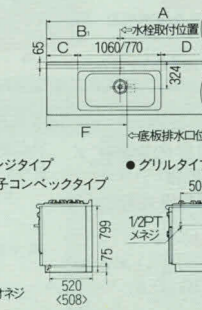

■I型グリル(G)付・レンジ(R)付・電子コンベック(E)付

品番	水栓取付位置						ガス配管位置
	A	B <sub>1</sub>	B <sub>2</sub>	C	D	E	
W	885	2712					
J	1030	2567	500	837	600	1200	
D	-360-S	3597					G:1100
M		885	2562				R:1085
B		1030	2417				E:1070
W		885	2562				
J		1030	2417	500	837	450	1200
D	-345-S	3447					
M		685	2613				
B		830	2468				
W		685	2463				
J		830	2318	300	738	450	900
D	-330-S	3298					G:950
M		680	2318				R:935
B		535	2463				E:920
W		680	2318				
J		535	2313	150	738	450	825
D	-315-S	3148					
M		680	2318				
B		535	2313				
W		680	2318				
J		535	2313	150	738	450	825
D	-300-S	2998					G:800
M		680	2318				R:785
B		680	2168				E:770
W		680	2168				
J		680	2168	150	738	300	825
D	-285-S	2848					

\*内はシリーズ品番のG・A・Dがそれぞれは異なります。内はガス器具のG・R・E

CD型・CA型・CG型(人工大理石トップタイプ)

●L型ダブルシンク(左タイプ)

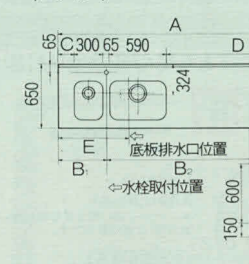

●L型・ジャンボシンク/ミドルシンク(左タイプ)

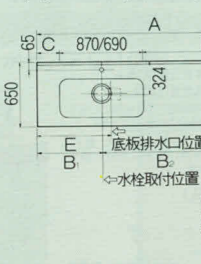

＜ガス配管位置側面図＞

- レンジタイプ
- 電子コンベックタイプ
- グリルタイプ

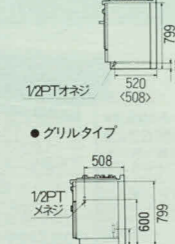

■L型グリル(G)付・レンジ(R)付・電子コンベック(E)付

品番	水栓取付位置						ガス配管位置
	A	B <sub>1</sub>	B <sub>2</sub>	C	D	E	
W	833	1865	500	1243			
J	980	1718	545	1283			
D	-270-2(1)M	2698				1125	
M		985	1713	640	1368		
B		683	1865	350	1243		
W		830	1718	395	1283		
J		835	1713	490	1368		G:650
D	-255-2(1)M	2548					R:635
M		533	1865	200	1243		E:620
B		680	1718	245	1283		
W		685	1713	340	1368		
J		630	1618	195	1183		
D	-240-2(1)M	2398					825
M		685	1713	340	1368		
B		630	1618	195	1183		
W		685	1563	340	1218		
J		535	1563	190	1218		
D	-225-2(1)M	2248					750
M		630	1618	195	1183		
B		685	1563	340	1218		
W		535	1563	190	1218		
J		655	1443	310	1098		
D	-210-2(1)M	2098					710

\*内はシリーズ品番のG・A・Dがそれぞれは異なります。内はガス器具のG・R・E

\* ( ) 内寸法はガス側開口1,650mmタイプです。

●I型・ダブルシンク(左タイプ)

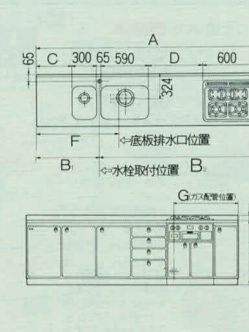

●I型・ジャンボシンク/ミドルシンク(左タイプ)

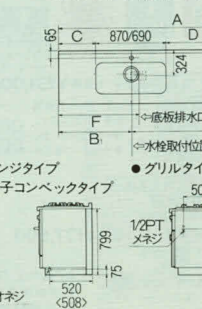

■I型グリル(G)付・レンジ(R)付・電子コンベック(E)付

品番	水栓取付位置						ガス配管位置
	A	B <sub>1</sub>	B <sub>2</sub>	C	D	E	
W	883	2714	550	892			
J	1030	2567	595	932	600	1200	
D	-360-M	3597					G:1100
M		883	2564	550	892		R:1085
B		1030	2417	595	932		E:1070
W		883	2564	550	892		
J		1030	2417	595	932	450	1200
D	-345-M	3447					
M		683	2615	350	943		
B		830	2468	395	983		
W		683	2465	350	793		
J		830	2318	395	833	450	900
D	-330-M	3298					G:950
M		680	2318	245	833		R:935
B		533	2465	200	793		E:920
W		680	2318	245	833		
J		533	2315	200	793	450	825
D	-315-M	3148					
M		680	2318	245	833		
B		533	2315	200	793		
W		680	2318	245	833		
J		533	2315	200	793	300	825
D	-300-M	2998					G:800
M		680	2318	245	833		R:785
B		680	2168	245	833		E:770
W		680	2168	245	833		
J		680	2168	245	833	300	825
D	-285-M	2848					

\*内はシリーズ品番のG・A・Dがそれぞれは異なります。内はガス器具のG・R・E

食器乾燥機付流し台コンセント位置図

\*電源側コンセント位置はキャビネット背面には設置しない様をお願いします。

電源コード(漏電ブレーカー付) ℓ=2,500 アース線ℓ=2,500

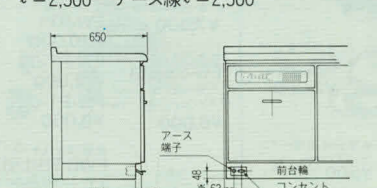

\*印の寸法はL型2,700mmタイプ、I型3,600mm・3,450mmタイプの場合、63→363・103→403に変わります。

右タイプガス配管位置

- レンジ(R)付タイプ
- 電子コンベック(E)付タイプ

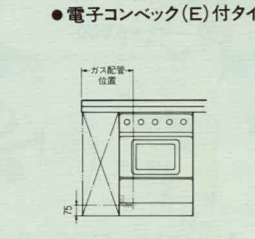

●グリル(G)付タイプ

- レンジ(E)付タイプ(電子コンベック)

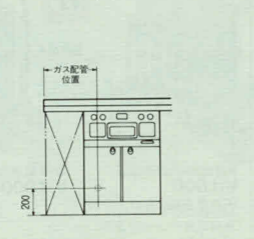

■ガス配管位置

寸法	ガス配管位置		
	グリル	レンジ	電子コンベック
360	700	715	730
345			
330			
315	550	565	580
300			
285			
270	400	415	430
255(M-B)			
255(W-J-D)			
240			
225	250	265	280
210			
L型全機種	250	265	280

B型(ステンレストップタイプ) (シンク深さ=200mm)

●L型・ダブルシンク(左タイプ)

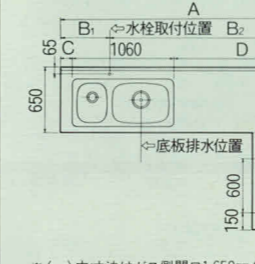

●L型・ジャンボシンク/ミドルシンク(左タイプ)

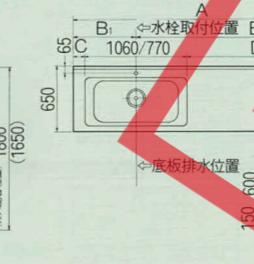

＜ガス配管位置側面図＞

- レンジタイプ
- 電子コンベックタイプ
- グリルタイプ

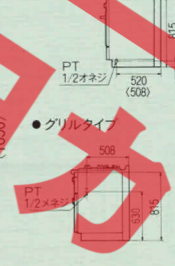

■L型グリル(G)付・レンジ(R)付・電子コンベック(E)付

品番	水栓取付位置						ガス配管
	A	B <sub>1</sub>	B <sub>2</sub>	C	D	E	
W	835	1863					
J	980	1718	450	1188			
D	-270-2<1>S	2698					
M		985	1713	600	1328		
B		685	1863				
W		830	1718				
J		835	1713	450	1328		G:650
D	-255-2<1>S	2548					R:635
M		535	1863				E:620
B		680	1718				
W		535	1863				
J		680	1718	150	1188		
D	-240-2<1>S	2398					880
M		685	1713	300	1328		
B		630	1618	100	1088		
W		685	1563	300	1178		
J		535	1563	150	1178		

〈アーバス〉・〈エマージュ〉・R型・E型排水口位置図

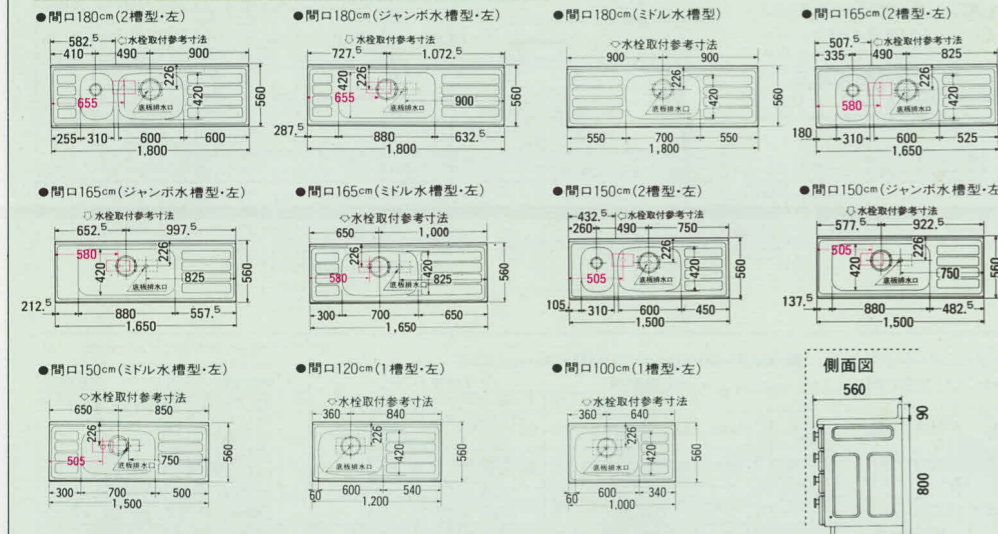

吊戸棚取付け用桧木位置

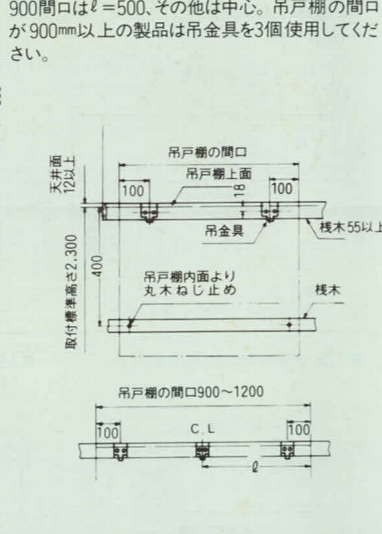

U型・IN型・AN型・FN型・PN型・LN型排水口位置図

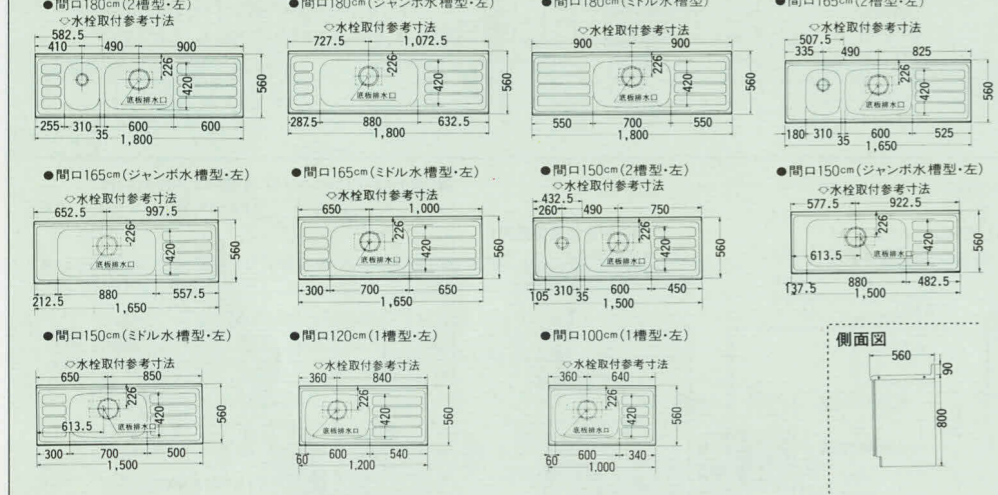

食器乾燥機付流し台コンセント位置図

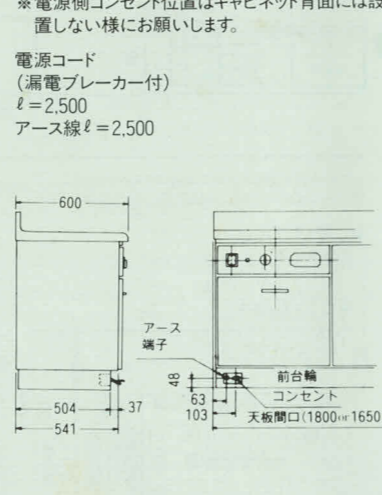

レンジフードファン排気口位置図

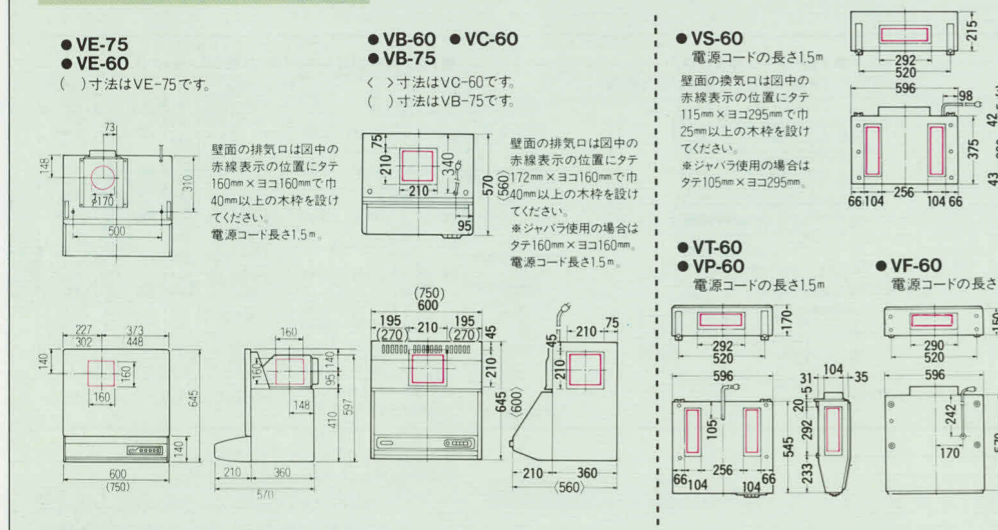

キッチンフード/換気扇

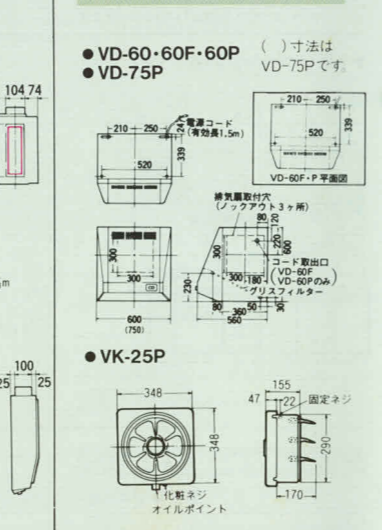

ガスレンジ配管位置図

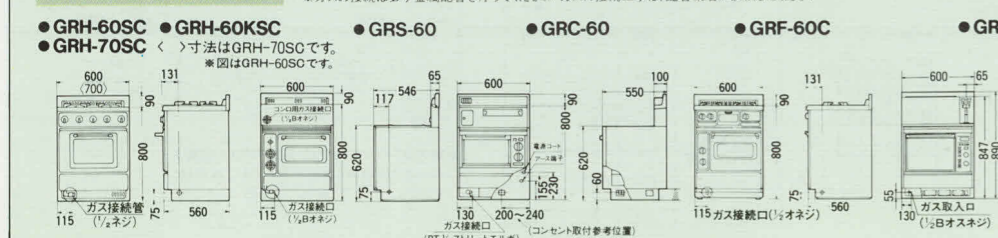

ガスキャビネット配管位置図

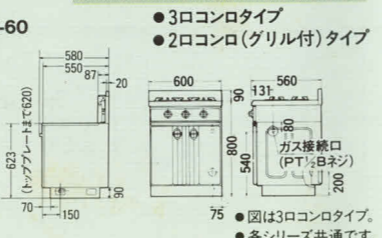

洗面ユニット取付・配管位置図

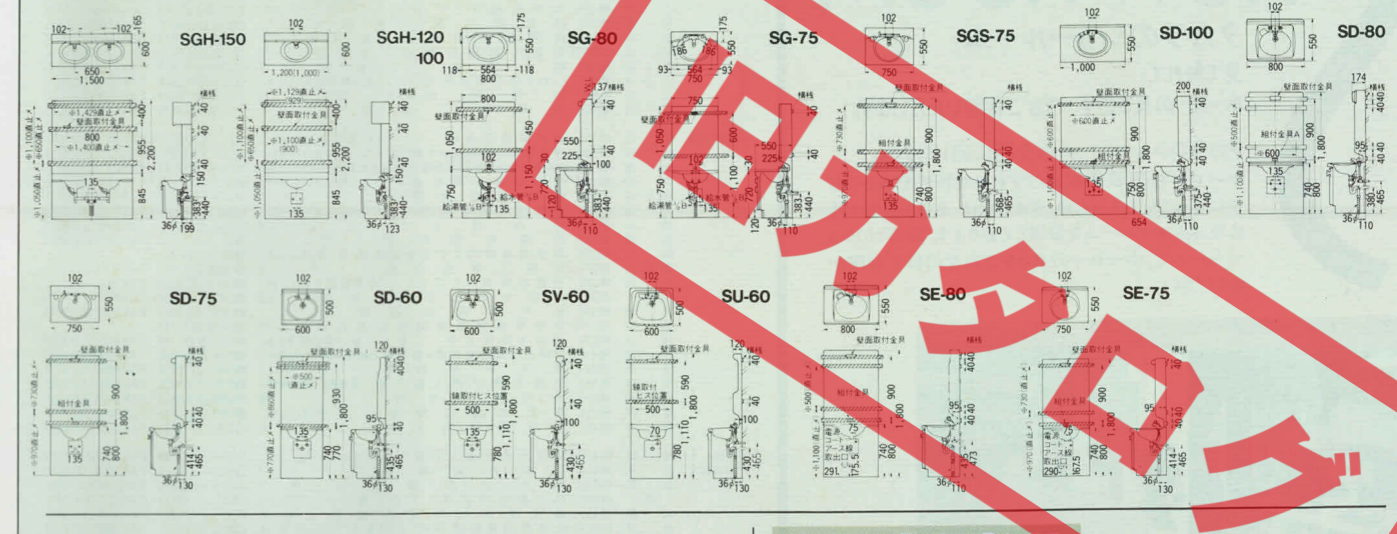

SCD-75-1, SCD-75-3, SCD-60, SCD-80-2, SCD-80-3

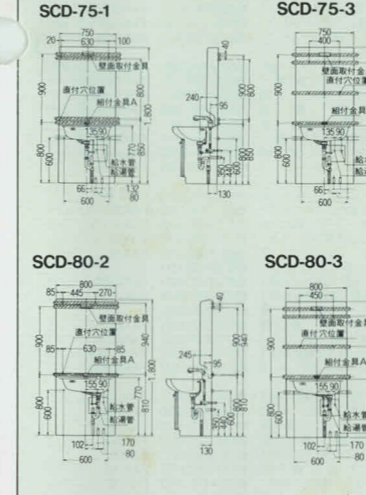

ホーローステンシステム

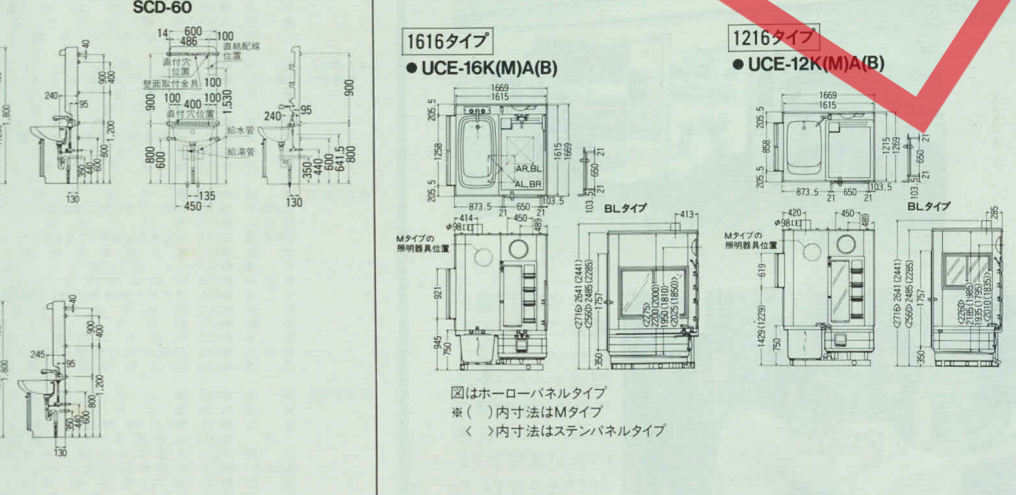

ホーローステン風呂・ステンレス風呂・鋳物ホーロー風呂配管位置図

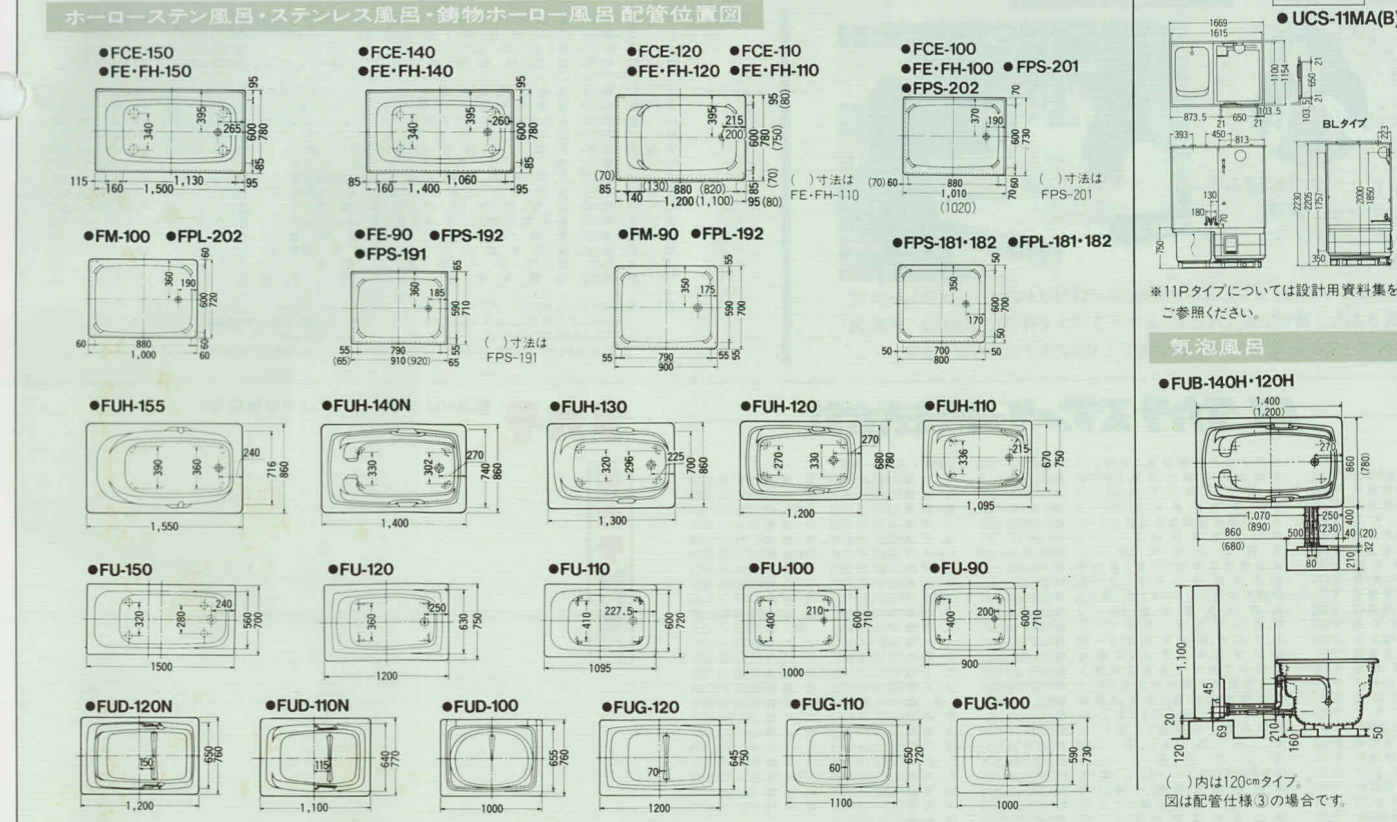

# SHOW ROOM

## タカラのショールーム

見て触れて…  
ホーローの良さをすべてご体験いただけます。

タカラのショールームは全国に約100ヶ所。  
ホーロー住宅設備機器のすぐれた特性を多くの方々  
に知っていただくため、タカラでは、全国約100ヶ所  
に及ぶショールームを設置しております。最寄りのショ  
ールームで、ホーローの良さをご自身の目でお確か  
めください。



住まいの専門家が  
親切にアドバイス。  
ショールームでは、  
相談コーナーを設  
け新築・増改築の  
水まわりについて、専  
門家が適切なア  
ドバイスをさせてい  
だきます。お気軽に  
ご相談ください。



コンピュータでお望みの  
キッチンをご提案。  
コンピュータプランニング  
TOPシステム。

ショールームには、コンピュータ作図の「TOP(トップ)」システムを設置。  
お客さまのご希望に応じて、オリジナルプランを作図。平面図・展開図・  
立体パースから見積りまで、その場でご提案させていただきます。

## タカラスタンダード株式会社

北海道営業所	〒003	札幌第1	〒003	札幌第2	〒003	札幌第3	〒003	札幌第4	〒003	札幌第5	〒003	札幌第6	〒003	札幌第7	〒003	札幌第8	〒003	札幌第9	〒003	札幌第10	〒003	札幌第11	〒003	札幌第12	〒003	札幌第13	〒003	札幌第14	〒003	札幌第15	〒003	札幌第16	〒003	札幌第17	〒003	札幌第18	〒003	札幌第19	〒003	札幌第20	〒003	札幌第21	〒003	札幌第22	〒003	札幌第23	〒003	札幌第24	〒003	札幌第25	〒003	札幌第26	〒003	札幌第27	〒003	札幌第28	〒003	札幌第29	〒003	札幌第30	〒003	札幌第31	〒003	札幌第32	〒003	札幌第33	〒003	札幌第34	〒003	札幌第35	〒003	札幌第36	〒003	札幌第37	〒003	札幌第38	〒003	札幌第39	〒003	札幌第40	〒003	札幌第41	〒003	札幌第42	〒003	札幌第43	〒003	札幌第44	〒003	札幌第45	〒003	札幌第46	〒003	札幌第47	〒003	札幌第48	〒003	札幌第49	〒003	札幌第50	〒003	札幌第51	〒003	札幌第52	〒003	札幌第53	〒003	札幌第54	〒003	札幌第55	〒003	札幌第56	〒003	札幌第57	〒003	札幌第58	〒003	札幌第59	〒003	札幌第60	〒003	札幌第61	〒003	札幌第62	〒003	札幌第63	〒003	札幌第64	〒003	札幌第65	〒003	札幌第66	〒003	札幌第67	〒003	札幌第68	〒003	札幌第69	〒003	札幌第70	〒003	札幌第71	〒003	札幌第72	〒003	札幌第73	〒003	札幌第74	〒003	札幌第75	〒003	札幌第76	〒003	札幌第77	〒003	札幌第78	〒003	札幌第79	〒003	札幌第80	〒003	札幌第81	〒003	札幌第82	〒003	札幌第83	〒003	札幌第84	〒003	札幌第85	〒003	札幌第86	〒003	札幌第87	〒003	札幌第88	〒003	札幌第89	〒003	札幌第90	〒003	札幌第91	〒003	札幌第92	〒003	札幌第93	〒003	札幌第94	〒003	札幌第95	〒003	札幌第96	〒003	札幌第97	〒003	札幌第98	〒003	札幌第99	〒003	札幌第100	〒003
--------	------	------	------	------	------	------	------	------	------	------	------	------	------	------	------	------	------	------	------	-------	------	-------	------	-------	------	-------	------	-------	------	-------	------	-------	------	-------	------	-------	------	-------	------	-------	------	-------	------	-------	------	-------	------	-------	------	-------	------	-------	------	-------	------	-------	------	-------	------	-------	------	-------	------	-------	------	-------	------	-------	------	-------	------	-------	------	-------	------	-------	------	-------	------	-------	------	-------	------	-------	------	-------	------	-------	------	-------	------	-------	------	-------	------	-------	------	-------	------	-------	------	-------	------	-------	------	-------	------	-------	------	-------	------	-------	------	-------	------	-------	------	-------	------	-------	------	-------	------	-------	------	-------	------	-------	------	-------	------	-------	------	-------	------	-------	------	-------	------	-------	------	-------	------	-------	------	-------	------	-------	------	-------	------	-------	------	-------	------	-------	------	-------	------	-------	------	-------	------	-------	------	-------	------	-------	------	-------	------	-------	------	-------	------	-------	------	-------	------	-------	------	-------	------	-------	------	-------	------	-------	------	-------	------	-------	------	-------	------	-------	------	-------	------	--------	------

北海道	札幌第1	〒003	札幌第2	〒003	札幌第3	〒003	札幌第4	〒003	札幌第5	〒003	札幌第6	〒003	札幌第7	〒003	札幌第8	〒003	札幌第9	〒003	札幌第10	〒003	札幌第11	〒003	札幌第12	〒003	札幌第13	〒003	札幌第14	〒003	札幌第15	〒003	札幌第16	〒003	札幌第17	〒003	札幌第18	〒003	札幌第19	〒003	札幌第20	〒003	札幌第21	〒003	札幌第22	〒003	札幌第23	〒003	札幌第24	〒003	札幌第25	〒003	札幌第26	〒003	札幌第27	〒003	札幌第28	〒003	札幌第29	〒003	札幌第30	〒003	札幌第31	〒003	札幌第32	〒003	札幌第33	〒003	札幌第34	〒003	札幌第35	〒003	札幌第36	〒003	札幌第37	〒003	札幌第38	〒003	札幌第39	〒003	札幌第40	〒003	札幌第41	〒003	札幌第42	〒003	札幌第43	〒003	札幌第44	〒003	札幌第45	〒003	札幌第46	〒003	札幌第47	〒003	札幌第48	〒003	札幌第49	〒003	札幌第50	〒003	札幌第51	〒003	札幌第52	〒003	札幌第53	〒003	札幌第54	〒003	札幌第55	〒003	札幌第56	〒003	札幌第57	〒003	札幌第58	〒003	札幌第59	〒003	札幌第60	〒003	札幌第61	〒003	札幌第62	〒003	札幌第63	〒003	札幌第64	〒003	札幌第65	〒003	札幌第66	〒003	札幌第67	〒003	札幌第68	〒003	札幌第69	〒003	札幌第70	〒003	札幌第71	〒003	札幌第72	〒003	札幌第73	〒003	札幌第74	〒003	札幌第75	〒003	札幌第76	〒003	札幌第77	〒003	札幌第78	〒003	札幌第79	〒003	札幌第80	〒003	札幌第81	〒003	札幌第82	〒003	札幌第83	〒003	札幌第84	〒003	札幌第85	〒003	札幌第86	〒003	札幌第87	〒003	札幌第88	〒003	札幌第89	〒003	札幌第90	〒003	札幌第91	〒003	札幌第92	〒003	札幌第93	〒003	札幌第94	〒003	札幌第95	〒003	札幌第96	〒003	札幌第97	〒003	札幌第98	〒003	札幌第99	〒003	札幌第100	〒003
-----	------	------	------	------	------	------	------	------	------	------	------	------	------	------	------	------	------	------	-------	------	-------	------	-------	------	-------	------	-------	------	-------	------	-------	------	-------	------	-------	------	-------	------	-------	------	-------	------	-------	------	-------	------	-------	------	-------	------	-------	------	-------	------	-------	------	-------	------	-------	------	-------	------	-------	------	-------	------	-------	------	-------	------	-------	------	-------	------	-------	------	-------	------	-------	------	-------	------	-------	------	-------	------	-------	------	-------	------	-------	------	-------	------	-------	------	-------	------	-------	------	-------	------	-------	------	-------	------	-------	------	-------	------	-------	------	-------	------	-------	------	-------	------	-------	------	-------	------	-------	------	-------	------	-------	------	-------	------	-------	------	-------	------	-------	------	-------	------	-------	------	-------	------	-------	------	-------	------	-------	------	-------	------	-------	------	-------	------	-------	------	-------	------	-------	------	-------	------	-------	------	-------	------	-------	------	-------	------	-------	------	-------	------	-------	------	-------	------	-------	------	-------	------	-------	------	-------	------	-------	------	-------	------	-------	------	-------	------	-------	------	-------	------	--------	------

## タカラ

北海道	札幌第1	〒003	札幌第2	〒003	札幌第3	〒003	札幌第4	〒003	札幌第5	〒003	札幌第6	〒003	札幌第7	〒003	札幌第8	〒003	札幌第9	〒003	札幌第10	〒003	札幌第11	〒003	札幌第12	〒003	札幌第13	〒003	札幌第14	〒003	札幌第15	〒003	札幌第16	〒003	札幌第17	〒003	札幌第18	〒003	札幌第19	〒003	札幌第20	〒003	札幌第21	〒003	札幌第22	〒003	札幌第23	〒003	札幌第24	〒003	札幌第25	〒003	札幌第26	〒003	札幌第27	〒003	札幌第28	〒003	札幌第29	〒003	札幌第30	〒003	札幌第31	〒003	札幌第32	〒003	札幌第33	〒003	札幌第34	〒003	札幌第35	〒003	札幌第36	〒003	札幌第37	〒003	札幌第38	〒003	札幌第39	〒003	札幌第40	〒003	札幌第41	〒003	札幌第42	〒003	札幌第43	〒003	札幌第44	〒003	札幌第45	〒003	札幌第46	〒003	札幌第47	〒003	札幌第48	〒003	札幌第49	〒003	札幌第50	〒003	札幌第51	〒003	札幌第52	〒003	札幌第53	〒003	札幌第54	〒003	札幌第55	〒003	札幌第56	〒003	札幌第57	〒003	札幌第58	〒003	札幌第59	〒003	札幌第60	〒003	札幌第61	〒003	札幌第62	〒003	札幌第63	〒003	札幌第64	〒003	札幌第65	〒003	札幌第66	〒003	札幌第67	〒003	札幌第68	〒003	札幌第69	〒003	札幌第70	〒003	札幌第71	〒003	札幌第72	〒003	札幌第73	〒003	札幌第74	〒003	札幌第75	〒003	札幌第76	〒003	札幌第77	〒003	札幌第78	〒003	札幌第79	〒003	札幌第80	〒003	札幌第81	〒003	札幌第82	〒003	札幌第83	〒003	札幌第84	〒003	札幌第85	〒003	札幌第86	〒003	札幌第87	〒003	札幌第88	〒003	札幌第89	〒003	札幌第90	〒003	札幌第91	〒003	札幌第92	〒003	札幌第93	〒003	札幌第94	〒003	札幌第95	〒003	札幌第96	〒003	札幌第97	〒003	札幌第98	〒003	札幌第99	〒003	札幌第100	〒003
-----	------	------	------	------	------	------	------	------	------	------	------	------	------	------	------	------	------	------	-------	------	-------	------	-------	------	-------	------	-------	------	-------	------	-------	------	-------	------	-------	------	-------	------	-------	------	-------	------	-------	------	-------	------	-------	------	-------	------	-------	------	-------	------	-------	------	-------	------	-------	------	-------	------	-------	------	-------	------	-------	------	-------	------	-------	------	-------	------	-------	------	-------	------	-------	------	-------	------	-------	------	-------	------	-------	------	-------	------	-------	------	-------	------	-------	------	-------	------	-------	------	-------	------	-------	------	-------	------	-------	------	-------	------	-------	------	-------	------	-------	------	-------	------	-------	------	-------	------	-------	------	-------	------	-------	------	-------	------	-------	------	-------	------	-------	------	-------	------	-------	------	-------	------	-------	------	-------	------	-------	------	-------	------	-------	------	-------	------	-------	------	-------	------	-------	------	-------	------	-------	------	-------	------	-------	------	-------	------	-------	------	-------	------	-------	------	-------	------	-------	------	-------	------	-------	------	-------	------	-------	------	-------	------	-------	------	-------	------	-------	------	-------	------	--------	------