

Takara standard

ホーローだから、暮らし快適。

'92/vol.1

住宅設備機器
総合カタログ

旧カタログ



タカラスタンダード株式会社

'92:3月現在

水まわりを楽しく、快適に。 鉄の強さとガラスの美しさを持つ ホーロー素材。

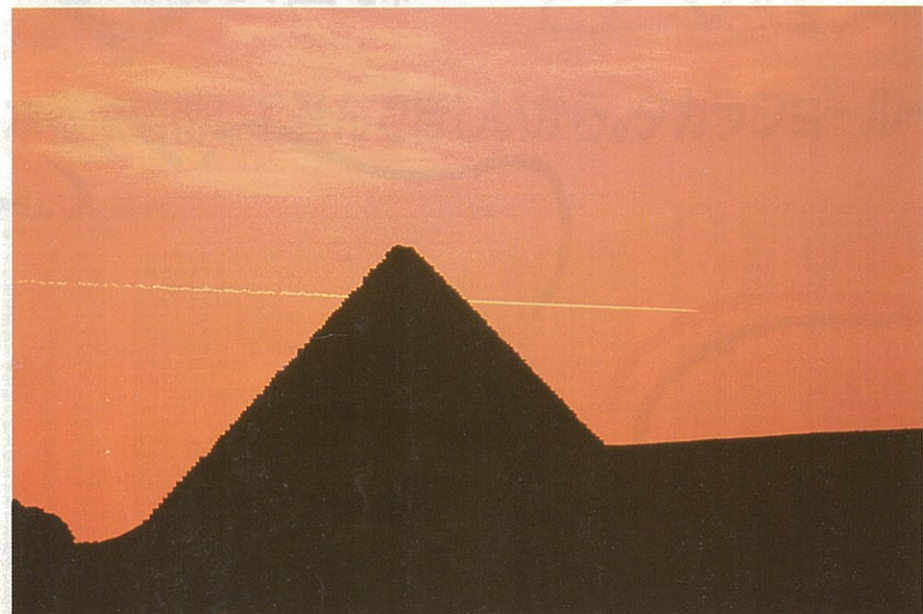

そのルーツは、紀元前のエジプトにありました。

ピラミッドをはじめ数々の歴史的遺物を生み出した古代エジプト。ホーローのルーツは、その古代エジプトで紀元前1300年頃に作られた、ツタンカーメン王の黄金マスクにまでさかのぼります。悠久の時を経た今もなお、美しく鮮やかに輝く黄金マスクにホーローが使用されていたということをご存じだったでしょうか？その後ホーローは、ギリシア、ローマ、シルクロードを経て中国へと渡り、わが国へは飛鳥時代に朝鮮半島を辿り伝来しました。正倉院の御物や日光東照宮の飾り金具などにホーローが使用されています。そして18世紀末、イギリス産業革命の頃からホーローは工業製品として生産され始めました。以後、水まわりの生活用品をはじめとし、建

築物の壁装材、I.C基盤等さまざまな分野へその利用範囲は広がっています。歴史を越えて受け継がれたホーローのすばらしさ、それは現代の私たちの生活にも深く、幅広くかかわり、心なごむゆりのある暮らしを生みだしてくれます。

光沢

美しい輝き、それはガラス質を焼きつけていることにあります。



銅板を下地にして、ガラス質のうわ薬を高温で焼き付けたのがホーロー。鉄とガラスの長所が最大限に生かされているのです。とくに光沢の美しさは、独特のものといえるでしょう。

耐水性

水や湿気によって、サビたりすることはありません。

キッチン、洗面所、浴室といえど気になるのが、水や湿気によって生じるサビの問題。でも、ホーローはガラス質でコーティングしたものですから、水に長時間浸しても、ガラスと同じようにサビないというメリットがあります。現在私たちの暮らしを見渡してみても、水まわりの生活用品にいろいろなカタチでホーローが使われているのも、こうしたところに理由があるのです。



強度

衝撃に強く、キズがつきにくくなっています。

例えば、キッチンにこびりついたガンコな汚れをたわしてゴシゴシ磨いたとしても、ホーローだとキズがついたり、擦り減ったりすることはありません。これなら、小さなお子さまがイタズラしてせっかくのキッチンが台無しに、というアクシデントも防ぐことができます。

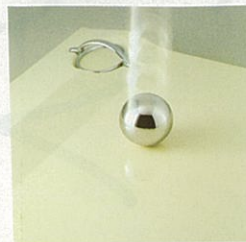

耐熱性

高温に近づけても、変色・退色の心配がありません。

キッチンでガスコンロのゴトクの部品にも使われているほど、ホーローは熱に対して強さを発揮します。長い時間にわたって高温に触れたとしても、変色・退色することがありません。



耐蝕性

酸やアルカリに対しても強さを発揮します。

酸やアルカリにもホーローなら安心。キッチンで使う調味料や洗剤が付着しても変色・変質したりすることはありません。ですから、美しさを長く保つことができるのです。

清潔

汚れやニオイを寄せつけず、お手入れも簡単。

ガラス器を想像していただければおわかりのように、ホーローにはニオイや汚れを寄せ付けにくいメリットがあります。汚れた場合、スポンジまたは布に石けん水か中性洗剤をつけて拭けば、簡単に落とすことができます。



目次

- 3 ホーローシステムキッチン (レミュー)
- 7 ホーローシステムキッチン (ニューシステムーO型)
- 11 木製システムキッチン (ニューシステムーB型)
- 14 パーソナルキッチン (ニューアーバニー)
- 15 ホーローキッチンセット (エマーユ・アーバス・ロイヤル/E型)
- 30 木製キッチンセット (U型・IN型・AN型・FN型・PN型・LN型)
- 41 ホーローシステム洗面ユニット (エマリエ)
- 43 洗髪シャワー付ホーロー洗面ユニット (オンディーヌ)
- 48 ホーロー洗面ユニット
- 51 洗面収納ユニット
- 52 システムバス (ルシーナ)
- 59 システムバス (エメロード)
- 67 ホーローステンレス浴槽 (ニューエマリン)
- 69 鋳物ホーロー浴槽
- 70 人造大理石浴槽 (プレセージュ)
- 71 ヘルシージェットタイプ (鋳物ホーロー浴槽・人造大理石浴槽)
- 75 電気温水器
- 77 ガス給湯器
- 79 石油給湯機
- 80 エマウォール
- 81 図面

システムキッチン

パーソナルキッチン

キッチンセット

システム洗面

洗髪シャワー付洗面ユニット

ホーロー洗面ユニット

システムバス

浴槽

給湯機器

ホーロー壁装材

図面

格調高く、そして優雅な彩り。
 思いのままに暮らしを映す
 最高級ホーローシステムキッチンです。



※写真の商品はロッシュシリーズ・ノースグレイ(キッチン部分価格¥2,601,000、周辺機器価格¥2,525,000、セット価格¥5,126,000)です。

I型・L型・U型と自在に選べる
 ワークトップ。

素材はステンレスか人造大理石。
 ワークトップの形状は、I型・L型・L型(同配列)・
 U型(加熱機器センタータイプ)・U型(シンクセン
 タータイプ)の5種類。サイズもオーダー感覚で
 選べるように豊富にご用意。素材はステンレス
 (1種類)と人造大理石(4種類)を揃えました。

U型(加熱機器センタータイプ) U型(シンクセンタータイプ)

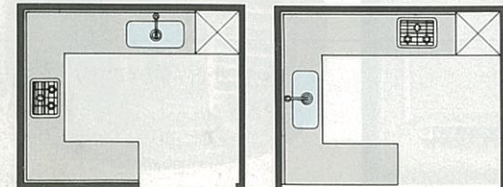

I型



ステンレス(石目エンボス加工)



人造大理石(カメオホワイト)

L型

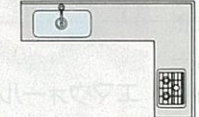

人造大理石(シエラダスク)



人造大理石(シエラミッドナイト)

L型(同配列)



人造大理石(シエラサンドストーン)

キッチンを優雅に彩る扉のリエーションは、3シリーズ・7カラーです。

ロッシュシリーズ

深い趣きを感じられる石
 目調。その模様は自然の
 石と同様に、一枚一枚微
 妙に表情が異なり、さり
 げなく大人の贅を語りか
 けてくれるようです。



RG:ノースグレイ

RI:スプリングアイボリー

RB:オーカーブラウン

パールシリーズ

上品で、優雅な輝きを持
 つ真珠をモチーフに。繊
 細なパールを思わせるそ
 の美しさは、金属とガラ
 スの魅力を併せ持つホ
 ーローならではの魅力です。



PB:アーバンブラック

PI:ムーンアイボリー

ソリッドシリーズ

シンプル&モダン。エレ
 ガントなシェルホワイトの
 把手はゴールド、知的な
 イメージのエアリーグ
 レーにはシルバーの把
 手と使い分けています。



SW:シェルホワイト



SG:エアリーグレイ

あなた流の快適キッチンを創造するアイテムは、使いやすく、バラエティ豊かに。

「週末は夫婦で料理にこだわりたい」といったキッチンに抱きまざまな夢や想いをカタチにするために、



美しく機能的なアイテムを多彩に取り揃えています。料理の下準備に便利なアイランドカウンターや両面使いキャビネットなど、お気に入りのアイテムを自分流に選んで、暮らしにやさしくフィットしたキッチンを実現してください。また、扉やキャ

ビネットをはじめたるところに、耐水性と耐蝕性にすぐれたホーローを使っていますので、美しい輝きをいつまでも保つことができます。

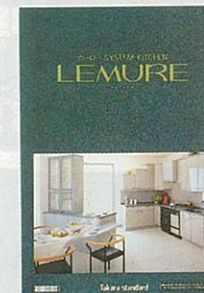

専用カタログのご案内
 詳細につきましてはレミューカタログをご用意しております。詳しくは弊社・支社・支店・営業所へお問い合わせください。

※レミューは受注生産品ですので、納期は1カ月程度いただきます。地域により多少異なる場合がありますのでご了承ください。
※詳細はレミューカタログを用意しております。詳しくは弊社・支社・支店・営業所へお問い合わせください。

お料理の下準備などに便利なアイランドユニットをプラス。グルメな週末を彩る多機能プランです。



ロッシュシリーズ
スプリングアイボリー (RI)

〔ステンレストップ・クッキングヒーター・食器洗い乾燥機・
450ℓ冷凍冷蔵庫・電子レンジユニット〕

キッチン部分価格	¥1,218,000
周辺機器価格	¥1,484,000
セット価格	¥2,702,000

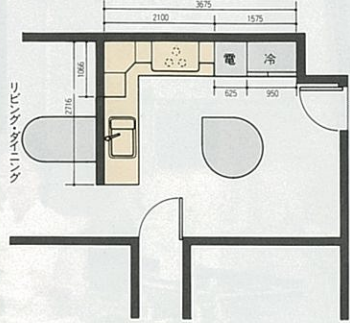

キッチンとダイニングを別々に、作業動線が短く料理に集中できるU型クローズ。



ロッシュシリーズ
オーカーブラウン (RB)

〔人造大理石トップ・清水器・4口コンロジャンボグリル・
食器乾燥機・足元温風機・450ℓ冷凍冷蔵庫〕

キッチン部分価格	¥2,353,000
周辺機器価格	¥895,000
セット価格	¥3,248,000

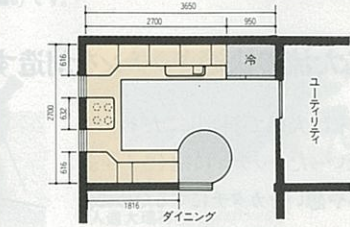

※上記価格は概算ですので、詳しくは弊社・支社・支店・営業所へお問い合わせください。
※施工条件により部材が変更される場合がありますのでご了承ください。

ホームパーティをテーマに、I型アイランドユニットのある開放的なプラン。



パールシリーズ
ムーンアイボリー (PI)

〔人造大理石トップ・4口コンロジャンボグリル・
電子レンジユニット・306ℓ冷凍冷蔵庫〕

キッチン部分価格	¥1,342,000
周辺機器価格	¥1,564,000
セット価格	¥2,906,000

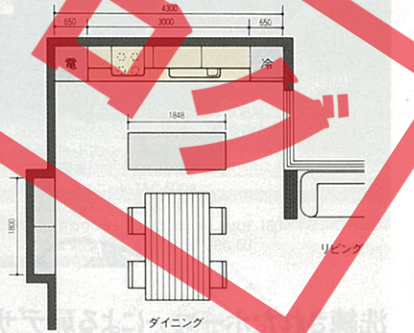

キッチンワークの快適性を追求したシェルホワイトのプランです。



ソリッドシリーズ
シェルホワイト (SW)

〔人造大理石トップ・シャワー水栓・3口コンロジャンボグリル・
食器乾燥機・足元温風機・372ℓ冷凍冷蔵庫・電子レンジユニット〕

キッチン部分価格	¥1,659,000
周辺機器価格	¥1,528,000
セット価格	¥3,187,000

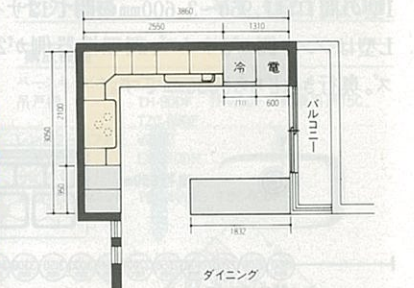

※上記価格は概算ですので、詳しくは弊社・支社・支店・営業所へお問い合わせください。
※施工条件により部材が変更される場合がありますのでご了承ください。

ホーローシステムキッチン
システムミー
 C型

美しく機能的な一枚トップ。
 システムで選ぶ
 ホーローキッチンの快適。



専用カタログのご案内
 詳細につきましてはニューシステ
 ミーカタログをご用意しております。
 詳しくは弊社・支社・支店・営業所
 へお問い合わせください。

洗練されたホーローによる扉デザインは、3シリーズ・12カラーです。

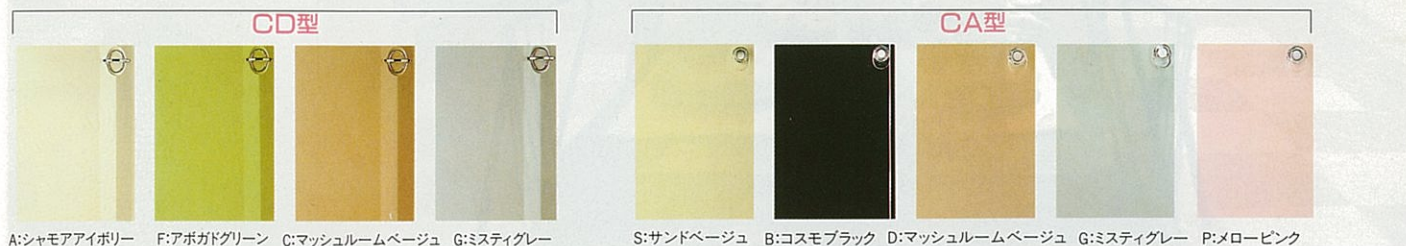

さまざまな住まいの条件に応える豊富なサイズバリエーション。

I型の間口は1,950~3,600mmの間で12サイズ。
 L型はシンク側が6サイズ、調理機器側が2サイ
 ズ。奥行はどちらも650mmです。

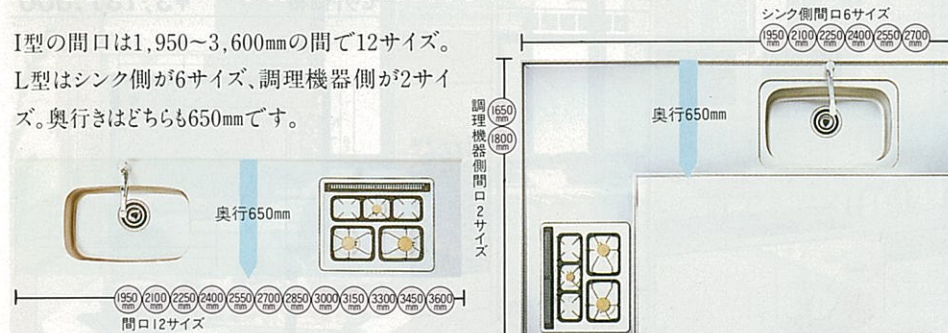

ワークトップの素材はステンレスか人造大理石。

ステンレスは表面の滑りを防
 ぐロールエンボス加工。格調
 高い人造大理石は耐久性や
 耐水性はもちろんのこと、耐
 熱性も抜群です。



ステンレス(ロールエンボス加工)

人造大理石(ホワイト)

お手入れラクラク、
 隅々までホーロー仕上げ。
 サッと拭くだけで汚れが落ちるホーロー。扉から
 キャビネットの内部まで、全てホーローで仕上げ
 ています。だから、調味料などがこぼれても、お手
 入れはいたって簡単。見えない所まで清潔感を
 保つことができます。



ホーローシステムキッチン
システムミー
 C型

※ニューシステムミーC型は受注生産品ですので、納期は2週間程度いただきます。地域により多少異なる場合がありますのでご了承ください。
 ※詳細はニューシステムミーカタログをご用意しております。詳しくは弊社・支社・支店・営業所へお問い合わせください。

ダイニングカウンターを配して作業をスムーズに。食器洗い乾燥機を加えた多機能プラン。



CD型
 シャモアイボリー (A)

間口270cm
 (モデルシンク・3ロジャンボグリ付レンジ)
 (食器洗い乾燥機)

キッチン部分価格	¥979,500
周辺機器価格	¥988,000
セット価格	¥1,967,500

構成機種

ベースキャビネット	CDLK-270-2SRAL
吊戸棚	TGN-45AL, T-90DA, T-45DAL, T-30DAR, TT-30DAL, TTC-60DA, TH-30DAL, 昇降吊戸15C, TZC-90DA
レンジフードファン	VE-75
冷凍冷蔵庫	ER-450D
電子レンジユニット	TAC-60DA
トルユニット	TYC-60DA
ダイニングカウンター	MUC-140DAL, MUF-180
システムラック	SRM-105, SRG-60

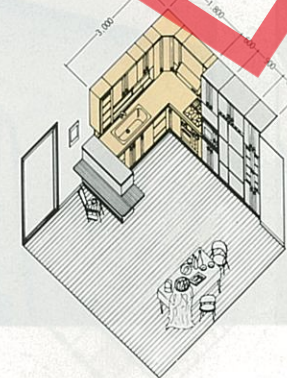

たっぷりとした収納スペースを確保。作業動線が短い効率プラン。



CD型
 アボカドグリーン (F)

間口255cm
 (ジャンボシンク・3ロジャンボグリ付コンロ)

キッチン部分価格	¥487,500
周辺機器価格	¥533,500
セット価格	¥1,021,000

構成機種

ベースキャビネット	CDJ-255-SGFL
吊戸棚	TH-90DF, TH-90DF, 昇降吊戸15C, TZC-60DF
レンジフードファン	VE-60
冷凍冷蔵庫	ER-310DR
サイドパネル	P-STC
食器収納ユニット	TBC-60DF, TBC-60DF

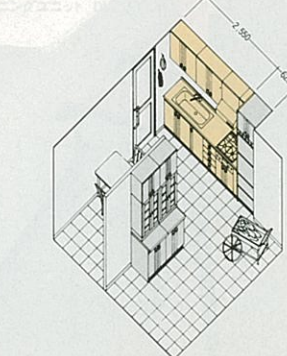

※ニューシステムC型は受注生産品ですので、納期は2週間程度いただきます。地域により多少異なる場合がありますのでご了承ください。
※詳細はニューシステムカタログを用意しております。詳しくは弊社・支社・支店・営業所へお問い合わせください。

ホーローキッチンの快適。

ダイニングユニットをプラスしてU型に。楽しい語らいのひと時が生まれます。



CA型
サンドベージュ(S)

間口270cm

(ミドルシンク・3ロジャンボグリ付レンジ)
(食器洗い乾燥機・足元温風機)

キッチン部分価格	¥984,000
周辺機器価格	¥843,000
セット価格	¥1,827,000

構成機種

- ベースキャビネット CALK-270-2SRFSL
- 吊戸棚 TT-45KSL, TGN-45SL, TGN-45SR, TT-45KSL, TT-30KSR, TTC-60KS, TH-45KSL, 昇降吊戸15C, T2C-60AS
- レンジフードファン VE-60
- 冷凍冷蔵庫 ER-310DL
- トルユニット TYC-60AS
- ダイニングユニット DUT-66CSR, DUG-120CS, DUC-120AS, DUG-SN, DUF-140UM, DUF-LM
- サイドパネル P-STC

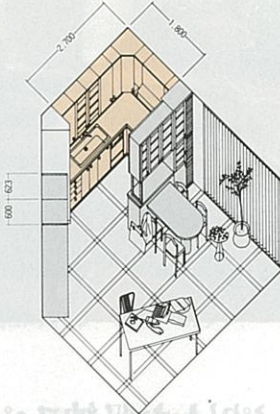

パーティなどに役立つ対面式レイアウト。会話もはずむ都会派プラン。



CA型
マッシュルームベージュ(D)

間口270cm

(ジャンボシンク・3ロジャンボグリ付レンジ)

キッチン部分価格	¥651,500
周辺機器価格	¥408,000
セット価格	¥1,059,500

構成機種

- ベースキャビネット CALJ-270-2SRDL
- 吊戸棚 TH-90KD, 昇降吊戸15C
- レンジフードファン VE-75
- 対面式カウンター AUC210-55, ダウンライトパネル
- 並列ユニット TPC-90AD, TPC-90AD, TH-90KD, TH-90KD

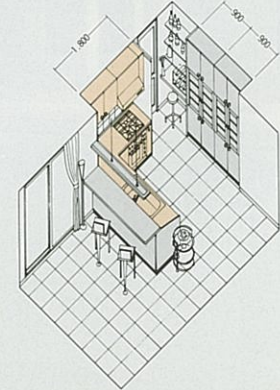

※ニューシステムB型は受注生産品ですので、納期は2週間程度いただきます。地域により多少異なる場合がありますのでご了承ください。
※詳細はニューシステムカタログを用意しております。詳しくは弊社・支社・支店・営業所へお問い合わせください。

ホーローの美しさに木目の温かみが溶け込み、落ち着き感もひとしお。

ホーローの美しさに木目の温かみが溶け込み、落ち着き感もひとしお。



CG型
アーバンオーク(T)

間口270cm

(ジャンボシンク・3ロジャンボグリ付コンロ)

キッチン部分価格	¥702,000
周辺機器価格	¥1,121,500
セット価格	¥1,823,500

構成機種

- ベースキャビネット CGJ-270-MGTL (人造大理石トップ)
- 吊戸棚 TH-30KTL, TH-30KTR, T2C-60T
- レンジフードファン VE-60
- サイドパネル P-STC
- 冷凍冷蔵庫 ER-370DL
- 電子レンジユニット TEC-60G
- トルユニット TYC-60GT, TUN-45CTR
- 並列ユニット PUCカウンター150MC, PUN-45GTL, PUN-45GTR, TGN-45TL, TGN-60T, TGN-45TR

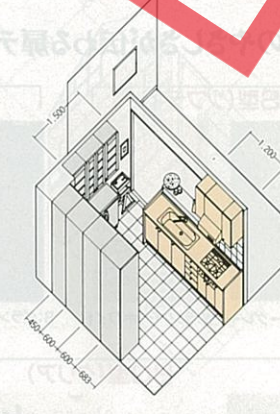

チェッカー模様が優雅さを。U型テーブルが豊かなコミュニケーションを。



CG型
チェッカーベージュ(U)

間口255cm

(ジャンボシンク・3ロジャンボグリ付レンジ)

キッチン部分価格	¥677,500
周辺機器価格	¥846,000
セット価格	¥1,523,500

構成機種

- ベースキャビネット CGLJ-255-2SRUL
- 吊戸棚 TT-45KUL, TT-45KUR, TH-15KUR, T2C-60GU
- レンジフードファン VE-75
- 冷凍冷蔵庫 ER-310DR
- 電子レンジユニット TEC-60GU
- トルユニット TYC-45GUL, TYC-45GUR
- ダイニングユニット DUF-140UW, DUF-LW

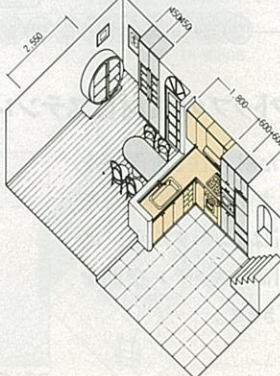

木製システムキッチン 《ニューシステムー》 B型

システムの機能性と
木製の美しさが融和した
システムキッチンです。



重厚なイメージのグランディ
ブラウンや都市型モダンを
感じるブレンアイボリーな
ど、さまざまな表情を取り揃え
た木製システムキッチン。日本
の微妙な四季の移ろいを映
し出す木のぬくもりと、暮らし
のスタイルに合わせて機能が
いろいろに選べるシステムと
してのメリット。自然の恵みと先
進性が織りなすやさらかな
空気が、キッチンを大らかに
包みこんでくれることでしょう。

木肌のやさしさが伝わる扉デザインは、5シリーズ・12カラーです。

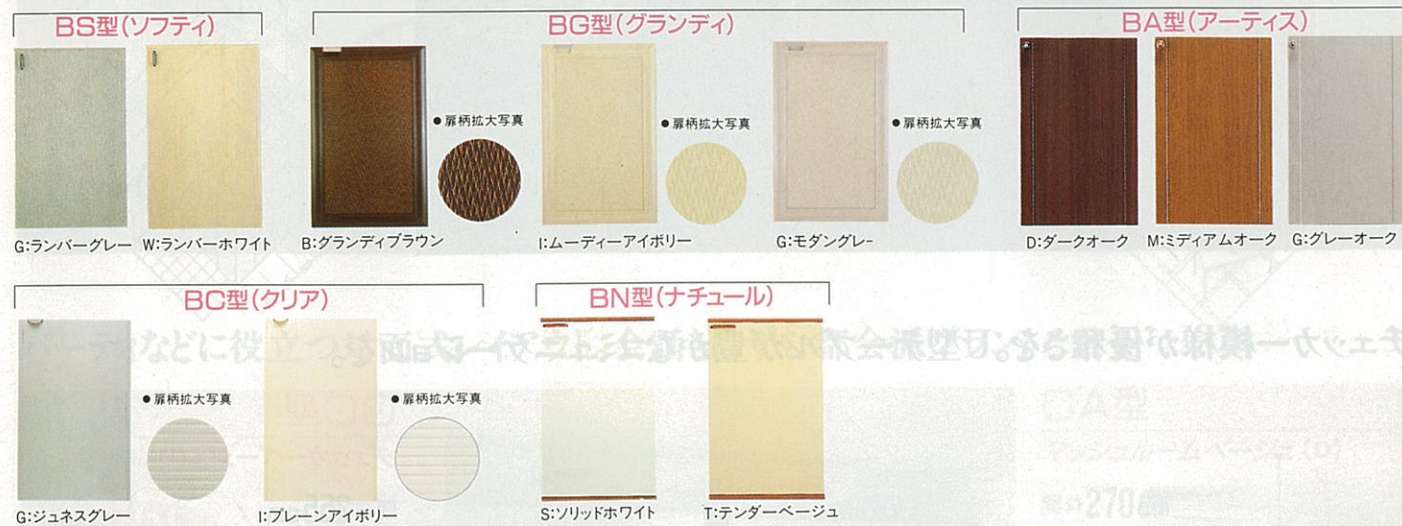

さまざまな住まいの条件に応える豊富なサイズバリエーション。

I型の間口は1,950mm~3,600mmの間で12サイズ(人造大理石トップは1,950~3,000mmの間で8サイズ)。L型はシンク側が6サイズ、調理機器側が2サイズ。奥行はどちらも650mmです。



ワークトップの素材はステンレスか人造大理石。

すぐれた耐久性と清潔感をお届けするステンレス。人造大理石はインテリア性が高く、格調高いキッチン空間を演出できます。



ステンレス(ロールエンボス加工)



人造大理石(ホワイト)

専用カタログのご案内

詳細につきましてはニューシステムーカタログをご用意しております。詳しくは弊社・支社・支店・営業所へお問い合わせください。



木製システムキッチン 《ニューシステムー》 B型

※ニューシステムーB型は受注生産品ですので、納期は20日間程度いただきます。地域により多少異なる場合がありますのでご了承ください。※詳細はニューシステムーカタログをご用意しております。詳しくは弊社・支社・支店・営業所へお問い合わせください。

並列ユニットとU型テーブルをセット。シンプルなレイアウトに多彩な機能性。



BS型 ランバークレー (G)

間口270cm

(ジャンボシンク・3ロジャンボグリル付コンロ)

キッチン部分価格	¥452,500
周辺機器価格	¥423,000
セット価格	¥875,500

構成機種

ベースキャビネット	BSJ-270SGGL
吊戸棚	TH-90BSG, TH-90BSG, TH-30BSGR
レンジフードファン	VCN-60G, フードパネル60BSG
トルユニット	TYB-45SGL, TYB-45SGR
ダイニングユニット	DUF-140UM, DUF-LM
並列ユニット	PUカウンター180PH, PBN-90SG, PBN-90SG, T-90BSG, T-90BSG

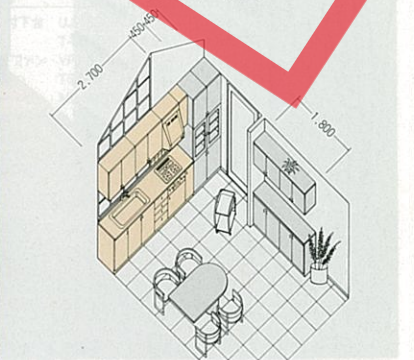

重厚なデザインの中にも、あたたかい交流が生まれる対面式のレイアウト。



BG型 グランディブラウン (B)

間口240cm

(ジャンボシンク・3ロジャンボグリル付コンロ)

キッチン部分価格	¥654,500
周辺機器価格	¥888,000
セット価格	¥1,542,500

構成機種

ベースキャビネット	BGLJ-240-2SGBR
スぺーサーキャビネット	BGLB-105BL
吊戸棚	TH-30BGBL, TH-45BGBR, TH-60BGB
レンジフードファン	VCN-60B, フードパネル60BGB
冷凍冷蔵庫	ER-370DL
トルユニット	TYB-60GB
ダイニングユニット	DUF-140UW, DUF-LW
並列ユニット	PUカウンター120PH, PBN-120GB, TPB-90GB, TPB-90GB, TH-90BGB, TH-30BGBR, TH-90BGB, TH-90BGB

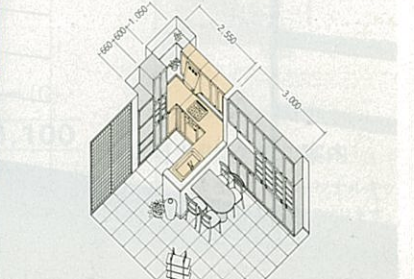

システムの機能性と
システムキッチンです。

※ニューシステムーB型は受注生産品ですので、納期は20日間程度いただきます。地域により多少異なる場合がありますのでご了承ください。
※詳細はニューシステムーカタログを用意しております。詳しくは弊社・支社・支店・営業所へお問い合わせください。

薄型設計の並列ユニットがある家事室。家事動線を短く、動きやすく。



BA型
グレーオーク(G)

間口**330cm**
(ジャンボシンク・3ロジャンボグリ付コンロ)

キッチン部分価格	¥436,500
周辺機器価格	¥629,000
セット価格	¥1,065,500

構成機種
ベースキャビネット BAJ-330SGGL
吊戸棚 TH-90BAG, TH-45BAGR,
レンジフードファン VCN-60G, フードパネル60BAG
冷凍冷蔵庫 ER-370DL
トールユニット TYB-60AG, TYB-60AG
PUカウンター180PH,
並列ユニット PBN-105AG, TH-90BAG,
TH-90BAG

木の魅力を都市型にアレンジ。キッチンとダイニングを機能的に独立させました。



BC型
プレーンアイボリー(I)

間口**210cm**
(ミドルシンク・3ロジャンボグリ付コンロ)

キッチン部分価格	¥360,000
周辺機器価格	¥268,000
セット価格	¥628,000

構成機種
ベースキャビネット BCM-210SGIL
吊戸棚 TH-90BCI, TH-45BCIR,
TH-15BCIR
レンジフードファン VCN-60I, フードパネル60BCI
冷凍冷蔵庫 ER-370DL

パーソナルキッチン
NEW URBANY
ニューアーバニー

コンパクトで高機能。
二世帯住宅や
セカンドハウスなどにおすすめです。

カウンターキッチンタイプ——コンパクトながらもシステムキッチンの高機能をそのままに。



写真のセット価格 **¥705,100**

構成機種
J型テーブル付下台 UJ-180CRGR
吊戸棚 T-60UG5, TR-60UG4, EU-30G9
レンジフードファン VFJ-60G
足元温風機 TS-1BF
電子レンジ MR-M2SK

写真のセット価格 **¥472,100**

構成機種
U型下台 UU-180CRSR, UUP-S
レンジフードファン VFD-60I



J型テーブルなし チェッカーブラック(M)
写真のセット価格 **¥347,000**

構成機種
J型テーブルなし下台 UJ-150PMR
吊戸棚 TLM-60UM9(LW5156TZ)
T-30UM9R
レンジフードファン VFJ-60G



U型 サンドベージュ(S)
写真のセット価格 **¥472,100**

構成機種
U型下台 UU-180CRSR, UUP-S
レンジフードファン VFD-60I

コンパクトキッチンタイプ——ハイグレードな省スペース設計のパッケージタイプです。



写真のセット価格 **¥416,100**

構成機種
KUH-120WRGLE

専用カタログのご案内
詳細につきましてはパーソナルキッチンカタログをご用意しております。詳しくは弊社・支社・支店・営業所へお問い合わせください。

ホーローキッチンセット

お求めやすく、バラエティ豊かに、ホーローの美しさがいきるセパレートタイプです。



※写真の商品はアーバス・サンドベージュ(キッチン部分価格合計¥423,500、周辺機器価格合計¥373,000、セット価格¥796,500)

隅々までホーロー仕上げ、丈夫でお手入れも簡単。



ガラスのような美しさと鋼鉄のような強靭さをあわせ持ち、しかもお手入れ簡単。といったホーローの魅力をあますところなく取り入れるために、見えるところだけでなく扉やキャビネットの内側まで、すべてホーローで仕上げています。ですから調味料などをこぼしたとしてもサッとひと拭きするだけで汚れ落ちもスムーズ。見えないところまで常に清潔に保てる親切設計です。

ホーローならではの鮮やかな3シリーズ・12カラーです。

朝・昼・晩と光の当たる角度によって表情を変化させるラムダカットのエマユ。透明な把手がシンプルなアクセントのアーバス。あきのこないベーシックなデザインのロイヤル、と3つのシリーズと12のカラーをご用意しました。キッチンのイメージにあわせて豊富なバリエーションからお選びいただけます。



〈エマユ〉

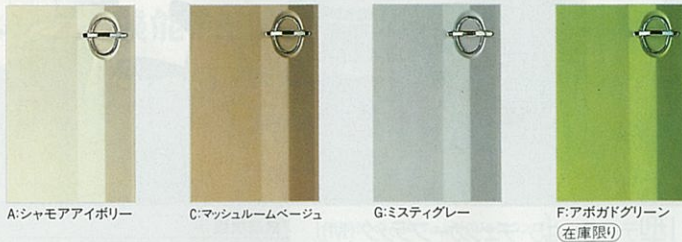

〈アーバス〉



〈ロイヤル/E型〉

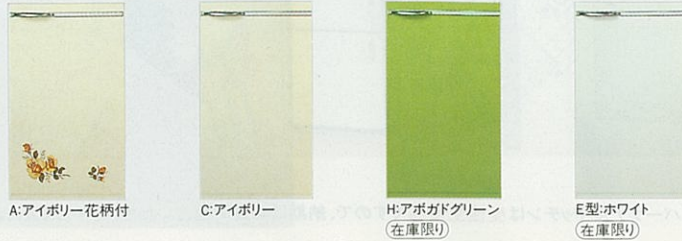

より快適、効率的に。使う人の立場にたった親切設計の収納アイテム。



照明付吊戸棚

照明器具を目立たせることなくスッキリと吊戸棚にビルトイン。まわりと美しく調和しつつ作業性を高め、シンクやワークトップを明るく照らします。
※20W蛍光灯・スイッチ付。



昇降ラック付吊戸棚

必要とき素早く片手で簡単に引き降ろせる昇降ラック付吊戸棚。調理中でも出し入れがスムーズなので調味料や香辛料の収納に最適です。



水切り付ロング吊戸棚

洗ったカップやお皿をそのまま下段に収納できる水切り付ロングタイプ。たっぷりとした収納量と機能性で作業効率が高まります。



エンド吊戸30

壁面スペースを有効に使ってセットプランのデザイン性を高める洒落た飾り棚。吊戸棚のエンド部分(端)がオープンになっている場合にどうぞ。
※高さ645mm、価格は¥16,000、カラーはサンドベージュのみです。

キッチンスペースをムダなく有効に利用できる収納システム。

〈エマユ〉〈アーバス〉※写真はエマユです。

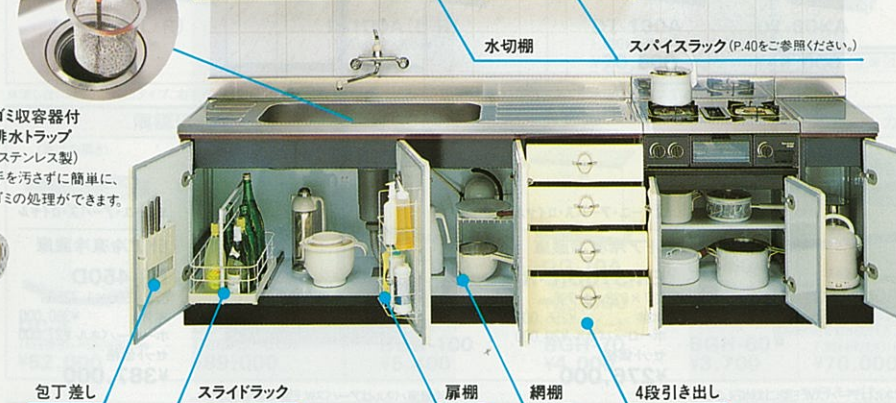

〈ロイヤル/E型〉 ※写真はロイヤルです。



エマユ	アーバス	ロイヤル E型	ホーローバット
D-180	K-180	R-180	●
DD-180	KD-180	RS-180	●
DS-180	KS-180	RM-180	●
DM-180	KM-180	RS-165	●
DD-165	KD-165	RM-165	●
DS-165	KS-165	RS-150	●
DM-165	KM-165	RM-150	●
DS-150	KS-150	R-120	●
DM-150	KM-150	R-100	●
D-120	K-120		●
D-100			●

※計量米びんK-15の取付け対応機種については、弊社、支社、支店、営業所へお問い合わせください。



食器乾燥機付流し台 (エマユ・アーバス間口180cm・165cmに対応) 乾燥が終われば、そのまま収納庫に。乾燥機と収納庫を兼ねているのでワークトップもひろびろ。食器の他、フキンやまな板でも乾燥できとても便利です。庫内はホーロー仕上げでお手入れも簡単。1度に家族4人の1日分が乾燥できます。

周囲温度	運転時間	運転回数(1日)	1日当り電気料金
夏場 30℃	約60分	3回	約50円
冬場 5℃	約90分	3回	約90円

※電力料金は電力会社により、また各家庭の消費電力量により異なりますが、およその目安として、1kw/hの電気料金を30円として計算しております。

エマーユ・アーバスのキッチンセット

お求めやすく、バラエティ豊かに、エマーユの美しさがいきるセパレートタイプです。

トールユニット

間口60cmタイプ



エマーユ TYD-60 (L-R) 600×548×2,300mm (上)TYD-60(A-C-G-F)U ¥24,000 (下)TYD-60(A-C-G-F)D ¥74,000 セット価格 ¥98,000

※品番末尾の□には色番が入ります。

間口45cmタイプ



エマーユ TYD-45 (L-R) 450×548×2,300mm (上)TYD-45(A-C-G-F)U(L-R) ¥18,000 (下)TYD-45(A-C-G-F)D(L-R) ¥48,500 セット価格 ¥66,500

※品番末尾の□には色番が入ります。

間口45cmタイプ (扉は木製)



エマーユ・アーバス TUN-45 (L-R) 450×548×2,300mm (上)TUN-45(A-C-G-F-W-B-S)U(L-R) ¥25,000 (下)TUN-45(A-C-G-F-W-B-S)D(L-R) ¥72,000 セット価格 ¥97,000

トールユニット カラーバリエーション

- エマーユA, エマーユC, エマーユG アーバスG, エマーユF, アーバスW, アーバスB, アーバスS

冷凍冷蔵庫

鮮魚・肉類の鮮度を損わずにおいしさを保つ「水温室」や野菜・果物の水分をにがさない「野菜室」など食品に優しい機能が特長。庫内は、ニオイをとる光脱臭システムの働きいつでも清潔。ご家族構成にあわせて最適な容量をお選びいただけるように3タイプをご用意しました。

306ℓタイプ

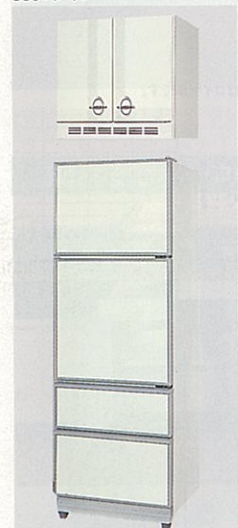

エマーユ 冷蔵専用吊戸棚 TZN-60 600×548×565mm ¥29,000

エマーユ・アーバス・ロイヤル 4ドア冷凍冷蔵庫 ER-310D(L-R) 587×585×1,725mm 本体 ¥228,000 ホーローパネル ¥18,000 セット価格 ¥246,000

※品番末尾の□には色番が入ります。

372ℓタイプ

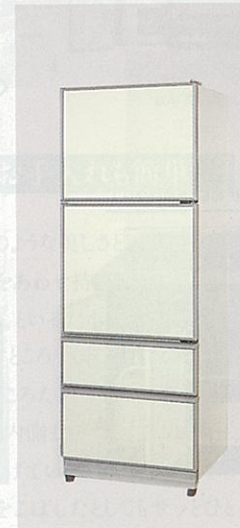

エマーユ・アーバス・ロイヤル 4ドア冷凍冷蔵庫 ER-370D(L-R) 637×638×1,795mm 本体 ¥256,000 ホーローパネル ¥20,000 セット価格 ¥276,000

※冷蔵庫パネルはアーバスW、E型には対応しません。

450ℓタイプ

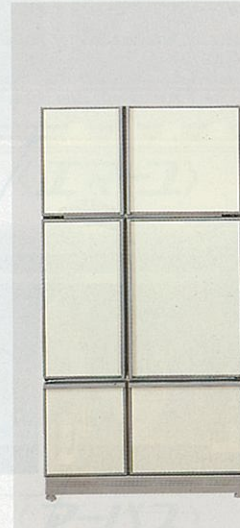

エマーユ・アーバス・ロイヤル 6ドア冷凍冷蔵庫 ER-450D 875×600×1,725mm 本体 ¥360,000 ホーローパネル ¥27,000 セット価格 ¥387,000

※冷蔵庫パネルはアーバスW、E型には対応しません。

電子レンジユニット(エマーユ・アーバスに対応)

レンジ、グリル、オープンと3役を1台でこなす多機能タイプです。調理プロセスをお知らせするメニューガイドが奥様のお料理づくりを手伝います。



エマーユ TED-60 600×548×2,300mm (電子レンジ本体) MRO-A95SKTH ¥146,000 (電子レンジ部品) MRO-A95SKTB ¥34,000 (上)TYD-60(A-C-G-F)U ¥24,000 (下)TAD-60(A-C-G-F)D ¥69,000 セット価格 ¥273,000

※電子レンジユニット本体と収納ユニットはセット販売になっています。

アーバス TEK-60 600×548×2,300mm (電子レンジ本体) MRO-A95SKTH ¥146,000 (電子レンジ部品) MRO-A95SKTB ¥34,000 (上)TYK-60(W-B-S-G)U ¥24,000 (下)TAK-60(W-B-S-G)D ¥69,000 セット価格 ¥273,000

電子レンジユニットカラーバリエーション

- エマーユA, エマーユC, エマーユG アーバスG, エマーユF, アーバスW, アーバスB, アーバスS

エマーユキッチンセット (Iマユ)

※ガス器具・レンジフードに関しては、掲載の商品以外もご用意しております。詳しくはP.37~P.39をご覧ください。



エマーユ シャモアアイボリー (A) L型15点セット価格 ¥1,187,000

Table listing kitchen cabinet models and prices: DD-180A (L-R) ¥162,000, D-180A (L-R) ¥119,000, DS-180A (L-R) ¥114,000, DM-180A ¥113,000.

Table listing kitchen cabinet models and prices: DD-165A (L-R) ¥153,000, DS-165A (L-R) ¥105,000, DM-165A (L-R) ¥104,000, DS-150A (L-R) ¥100,000, DM-150A (L-R) ¥99,000.

※流し台には左水槽(L)タイプ、右水槽(R)タイプを用意しています。発注の際にご確認ください。写真は全て左水槽(L)タイプです。

Table listing kitchen cabinet models and prices: D-120A (L-R) ¥81,000, D-100A (L-R) ¥74,000, DT-100A ¥70,500, DT-60KA ¥49,000, DT-60A ¥41,000, DT-35A ¥40,500, DT-30A ¥26,500.

※流し台には左水槽(L)タイプ、右水槽(R)タイプを用意しています。発注の際にご確認ください。写真は全て左水槽(L)タイプです。

Table listing kitchen cabinet models and prices: DC-A ¥52,000, DG-100A ¥44,500, DG-70A ¥33,000, DG-60A ¥29,500, DKH-60SA ¥70,000, DK-60SA ¥77,000, GRH-60SC ¥99,000, VE-60 ¥61,500.

※ガスキャビネット・ガスレンジは、(都市ガス用・プロパンガス用)があります。お求めの際にご確認ください。

Table listing kitchen cabinet models and prices: TTL-90DA ¥54,000, TTM-90DA ¥50,000, TTM-60DA ¥41,000, TT-60DA ¥30,500, TT-45DA(L-R) ¥23,500, TT-30DA(L-R) ¥20,000, TTC-60DA ¥33,000.

※吊戸棚の扉はホーロー製、キャビネット本体は木製です。

Table listing kitchen cabinet models and prices: TH-70DA ¥23,000, TH-60DA ¥22,000, TH-45DA(L-R) ¥17,500, TH-35DA ¥15,000, TH-30DA(L-R) ¥14,000, TH-15DA(L-R) ¥12,000, TH-120DA ¥38,500, TH-105DA ¥35,000, TH-90DA ¥46,500, TH-90DA ¥30,500, T-70DA ¥21,000, T-60DA ¥20,000, T-45DA(L-R) ¥15,500, T-35DA ¥14,000, T-30DA(L-R) ¥13,000, T-90DA ¥28,000.

※写真は左タイプ

※THC-60DA・TC-60DAの右タイプは在庫限りです。

※印刷色ですら商品と多少異なります。タカシヨールームでお確かめください。

ホーローキッチンセット (エマーユ)

※ガス器具・レンジフードに関しては、掲載の商品以外も用意しております。詳しくはP.37-P.39をご覧ください。
※このページに掲載しています(エマーユ) アボガドグリーン(F)は全て在庫限りです。



エマーユ アボガドグリーン (F) I型10点セット価格 ¥425,500

Table listing kitchen units for Emayu Avocado Green (F) in 180cm and 150cm widths, including models like DD-180F, D-180F, DS-180F, and DM-180F with prices and features like '食器乾燥機付' (dishwasher) and '真中水槽' (central sink).

Table listing kitchen units for Emayu Avocado Green (F) in 165cm and 150cm widths, including models like DD-165F, DS-165F, DM-165F, DS-150F, and DM-150F with prices and features like '食器乾燥機付' (dishwasher) and '真中水槽' (central sink).

Table listing kitchen units for Emayu Avocado Green (F) in 120cm and 100cm widths, including models like D-120F, D-100F, DT-100F, DT-60KF, DT-60F, DT-35F, and DT-30F with prices and features like '調理台' (stove) and '計量米びん付' (measuring rice cup).

Table listing kitchen units for Emayu Avocado Green (F) including models like DC-F, DG-100F, DG-70F, DG-60F, DKH-60SF, DK-60SF, GRH-60SC, and VE-60 with prices and features like '隅調理台' (corner stove) and 'ガスキャビネット' (gas cabinet).

Table listing kitchen units for Emayu Avocado Green (F) including models like TTL-90DF, TTM-90DF, TTM-60DF, TT-60DF, TT-45DF(L-R), TT-30DF(L-R), TTC-60DF, TH-120DF, TH-105DF, THL-90DF, TH-90DF, T-120DF, T-105DF, T-90DF, and T-90KW with prices and features like 'ロング吊戸棚' (long hanging cabinet) and '吊戸棚' (hanging cabinet).

Table listing kitchen units for Emayu Avocado Green (F) including models like TH-70DF, TH-60DF, TH-45DF(L-R), TH-35DF, TH-30DF(L-R), TH-15DF(L-R), TH-71DF, TH-60DF(L-R), TGN-60F, TGN-45F(L-R), and T-70KW with prices and features like '吊戸棚' (hanging cabinet) and 'ガラス戸棚' (glass hanging cabinet).

※吊戸棚の扉はホーロー製、キャビネット本体は木製です。 ※写真は左タイプ ※写真は右タイプ

ホーローキッチンセット (アバス)

※ガス器具・レンジフードに関しては、掲載の商品以外も用意しております。詳しくはP.37-P.39をご覧ください。



アバス スノーホワイト (W) L型15点セット価格 ¥886,000

Table listing kitchen units for Abas Snow White (W) in 180cm widths, including models like KD-180W, K-180W, KS-180W, and KM-180W with prices and features like '食器乾燥機付' (dishwasher) and '真中水槽' (central sink).

Table listing kitchen units for Abas Snow White (W) in 165cm and 150cm widths, including models like KD-165W, KS-165W, KM-165W, KS-150W, and KM-150W with prices and features like '食器乾燥機付' (dishwasher) and '真中水槽' (central sink).

Table listing kitchen units for Abas Snow White (W) including models like K-120W, KT-60KW, KT-60W, KT-30W, KC-W, KC-120W(L-R), KG-100W, KG-70W, BGH-100, and BGH-70 with prices and features like '調理台' (stove) and '隅調理台' (corner stove).

Table listing kitchen units for Abas Snow White (W) including models like KG-60W, KK-60SW, GRH-60KSC, VE-60, TTL-90KW, TTM-90KW, TTM-60KW, and T-90KW with prices and features like 'ガス台' (gas stove) and 'レンジフード' (range hood).

Table listing kitchen units for Abas Snow White (W) including models like TT-60KW, TT-45KW(L-R), TT-30KW(L-R), TTC-60KW, TH-120KW(L-R), TH-105KW, THL-90KW, TH-90KW, T-120KW(L-R), T-105KW, T-90KW, and T-90KW with prices and features like 'ロング吊戸棚' (long hanging cabinet) and '吊戸棚' (hanging cabinet).

Table listing kitchen units for Abas Snow White (W) including models like TH-60KW, TH-45KW(L-R), TH-30KW(L-R), TH-71KW, TH-60KW(L-R), TGN-60W, TGN-45W(L-R), and T-70KW with prices and features like '吊戸棚' (hanging cabinet) and 'ガラス戸棚' (glass hanging cabinet).

※吊戸棚の扉はホーロー製、キャビネット本体は木製です。 ※写真は左タイプ ※写真は右タイプ

ホーローキッチンセット
〈アーバス〉

※ガス器具・レンジフードに関しては、掲載の商品以外もご用意しております。詳しくはP.37～P.39をご覧ください。



アーバス ミスティグレー (G) I型10点セット価格 ¥746,000

<p>間口180cm・ジャンボシンク</p> <p>KD-180G (L・R) 1,800×560×800mm ¥162,000</p> <p>食器乾燥機付</p>	<p>間口180cm・ダブルシンク</p> <p>K-180G (L・R) 1,800×560×800mm ¥119,000</p> <p>(在庫限り)</p>
<p>間口180cm・ジャンボシンク</p> <p>KS-180G (L・R) 1,800×560×800mm ¥114,000</p>	<p>間口180cm・ミドルシンク</p> <p>KM-180G 1,800×560×800mm ¥113,000</p> <p>(真中水槽)</p>

<p>間口165cm・ジャンボシンク</p> <p>KD-165G (L・R) 1,650×560×800mm ¥153,000</p> <p>食器乾燥機付</p>	<p>間口165cm・ジャンボシンク</p> <p>KS-165G (L・R) 1,650×560×800mm ¥105,000</p>	<p>間口165cm・ミドルシンク</p> <p>KM-165G (L・R) 1,650×560×800mm ¥104,000</p>	<p>間口150cm・ジャンボシンク</p> <p>KS-150G (L・R) 1,500×560×800mm ¥100,000</p>	<p>間口150cm・ミドルシンク</p> <p>KM-150G (L・R) 1,500×560×800mm ¥99,000</p>
---	---	--	---	---

<p>間口120cm・シングルシンク</p> <p>K-120G (L・R) 1,200×560×800mm ¥81,000</p>	<p>調理台</p> <p>(計量米びつ付 容量17.5kg)</p> <p>KT-60KG 600×560×800mm ¥49,000 (在庫限り)</p> <p>KT-60G 600×560×800mm ¥41,000</p> <p>KT-30G 300×560×800mm ¥26,500</p>	<p>隅調理台</p> <p>(扉は右開き)</p> <p>KC-G 715(後市)×560×800mm ¥52,000</p> <p>KC-120G (L・R) 1,200×600×800mm ¥89,000</p> <p>*写真は右タイプ</p>	<p>ガス台</p> <p>KG-100G 1,000×543×625mm ¥44,500</p> <p>バックガード BGH-100 ¥5,400</p> <p>KG-70G 700×543×625mm ¥33,000</p> <p>バックガード BGH-70 ¥4,000</p>
---	--	---	--

<p>ガス台</p> <p>KG-60G 600×543×625mm ¥29,500</p> <p>バックガード BGH-60 ¥3,700</p>	<p>ガスキャビネット</p> <p>KK-60SG 600×560×800mm 上台GCN-60KS ¥46,000 下台KK-60(B) ¥31,000 ¥77,000</p>	<p>ガスレンジ</p> <p>GRH-60KSC 600×560×800mm ¥99,000</p>	<p>レンジフード</p> <p>VE-60 600×570×645mm 本体 ¥58,000 前面パネル ¥3,500 ¥61,500</p> <p>間口75cmタイプ ¥68,000 間口90cmタイプ ¥77,000</p>	<p>ロング吊戸棚(900mmタイプ)</p> <p>(照明付) (水切付・2段)</p> <p>TTL-90KG 900×390×900mm ¥54,000</p> <p>TTM-90KG 900×390×900mm ¥50,000</p> <p>TTM-60KG 600×390×900mm ¥41,000</p>
--	---	--	--	--

<p>ロング吊戸棚(高さ900mmタイプ) *写真は左タイプ</p> <p>TT-60KG 600×390×900mm ¥30,500</p> <p>TT-45KG (L・R) 450×390×900mm ¥23,500</p> <p>TT-30KG (L・R) 300×390×900mm ¥20,000</p> <p>TTC-60KG 600(後市)×390×900mm ¥33,000</p>	<p>吊戸棚(高さ645mm・500mmタイプ) *写真は左タイプ</p> <p>(照明付)</p> <p>高さ645ミリタイプ TH-120KG (L・R) 1,200×390×645mm ¥38,500</p> <p>高さ500ミリタイプ T-120KG (L・R) 1,200×390×500mm ¥35,500</p> <p>高さ645ミリタイプ TH-105KG 1,050×390×645mm ¥35,000</p> <p>高さ500ミリタイプ T-105KG 1,050×390×500mm ¥32,000</p> <p>高さ645ミリタイプ THL-90KG 900×390×645mm ¥46,500</p> <p>高さ500ミリタイプ TH-90KG 900×390×645mm ¥30,500</p> <p>高さ500ミリタイプ T-90KG 900×390×500mm ¥28,000</p> <p>T-70KG 700×390×500mm ¥21,000</p>	<p>吊戸棚(高さ645mm・500mmタイプ) *写真は左タイプ</p> <p>(隅用)</p> <p>TH-60KG 600×390×645mm ¥22,000</p> <p>TH-45KG (L・R) 450×390×645mm ¥17,500</p> <p>TH-30KG (L・R) 300×390×645mm ¥14,000</p> <p>TH-15DKG (L・R) 150×390×645mm ¥12,000</p> <p>昇降吊戸15C 本体 ¥19,000 パネル ¥3,000 ¥22,000</p> <p>THC-71KG 715(後市)×390×645mm ¥31,000</p> <p>THC-60KG (L・R) 600(後市)×390×645mm ¥25,000</p> <p>TC-60KG (L・R) 600(後市)×390×500mm ¥22,000</p> <p>TGN-60G 600×385×900mm ¥41,500</p> <p>TGN-45G (L・R) 450×385×900mm ¥31,000</p>	<p>ガラス戸棚 *写真は左タイプ</p> <p>TGN-60G 600×385×900mm ¥41,500</p> <p>TGN-45G (L・R) 450×385×900mm ¥31,000</p>
---	--	---	---

ホーローキッチンセット
〈ROYAL〉
R型

※ガス器具・レンジフードに関しては、掲載の商品以外もご用意しております。詳しくはP.37～P.39をご覧ください。



ロイヤルR型アイボリー花柄付(A)
I型10点セット価格 ¥532,300

<p>間口180cm・ダブルシンク</p> <p>R-180A (L・R) 1,800×560×800mm ¥92,500</p> <p>(在庫限り)</p>	<p>間口180cm・ジャンボシンク</p> <p>RS-180A (L・R) 1,800×560×800mm ¥87,500</p>	<p>間口180cm・ミドルシンク</p> <p>RM-180A 1,800×560×800mm ¥86,500</p> <p>(真中水槽)</p>	<p>間口165cm・ジャンボシンク</p> <p>RS-165A (L・R) 1,650×560×800mm ¥81,000</p>
--	--	---	--

<p>間口165cm・ミドルシンク</p> <p>RM-165A (L・R) 1,650×560×800mm ¥80,000</p>	<p>間口150cm・ジャンボシンク</p> <p>RS-150A (L・R) 1,500×560×800mm ¥75,000</p>	<p>間口150cm・ミドルシンク</p> <p>RM-150A (L・R) 1,500×560×800mm ¥74,000</p>	<p>間口120cm・シングルシンク</p> <p>R-120A (L・R) 1,200×560×800mm ¥60,000</p>
---	--	---	---

<p>間口100cm・シングルシンク</p> <p>R-100A (L・R) 1,000×560×800mm ¥56,000</p>	<p>調理台</p> <p>(計量米びつ付 容量17.5kg)</p> <p>RT-100A 1,000×560×800mm ¥54,000</p> <p>RT-60KA 600×560×800mm ¥40,000 (在庫限り)</p> <p>RT-60A 600×560×800mm ¥33,000</p> <p>(五段引出し)</p> <p>RT-30M 300×560×800mm ¥32,000</p> <p>(扉は右開き)</p> <p>RT-30A 300×560×800mm ¥22,000</p>	<p>隅調理台</p> <p>(扉は右開き)</p> <p>RC-A 715(後市)×560×800mm ¥43,000</p>
---	---	---

<p>ガス台</p> <p>RG-100A 1,000×543×625mm ¥37,000</p> <p>バックガード BGH-100 ¥5,400</p>	<p>ガスキャビネット</p> <p>RG-70A 700×543×625mm ¥27,000</p> <p>バックガード BGH-70 ¥4,000</p> <p>RG-60A 600×543×625mm ¥24,000</p> <p>バックガード BGH-60 ¥3,700</p>	<p>ガスレンジ</p> <p>RKH-60SA 600×560×800mm 上台GCN-60SV ¥39,000 下台RK-60A(B) ¥23,000 ¥62,000</p> <p>RK-60SA 600×560×800mm 上台GCN-60SV ¥46,000 下台RK-60A(B) ¥23,000 ¥69,000</p> <p>GRH-60SC 600×560×800mm ¥99,000</p> <p>間口70cmタイプ ¥113,000</p>
--	---	--

<p>吊戸棚(高さ700mm・500mmタイプ) *吊戸棚の扉はホーロー製、キャビネット本体は木製です。</p> <p>高さ700ミリタイプ TH-120RA 1,200×390×700mm ¥34,500</p> <p>高さ500ミリタイプ T-120RA 1,200×390×500mm ¥29,500</p> <p>TH-105RA 1,050×390×700mm ¥30,500</p> <p>T-105RA 1,050×390×500mm ¥26,500</p> <p>TH-90RA 900×390×700mm ¥27,000</p> <p>T-90RA 900×390×500mm ¥23,500</p> <p>TH-60RA 600×390×700mm ¥19,000</p> <p>T-60RA 600×390×500mm ¥16,500</p> <p>TH-30RA 300×390×700mm ¥13,000</p> <p>T-30RA 300×390×500mm ¥11,000</p> <p>THC-71RA 715(後市)×390×700mm ¥26,000</p> <p>TC-71RA 715(後市)×390×500mm ¥21,500</p>
--

* ガス器具・レンジフードに関しましては、掲載の商品以外もご用意しております。詳しくはP.37~P.39をご覧ください。

ホーローキッチンセット



ロイヤルR型 アイボリー (C)
L型13点セット価格 ¥714,500

●商品の寸法表示は、全て間口(幅)×奥行×高さmmで表示しています。

間口180cm・ダブルシンク R-180C (L・R) 1,800×560×800mm ¥92,500 (在庫限り)	間口180cm・ジャンボシンク RS-180C (L・R) 1,800×560×800mm ¥87,500	間口180cm・ミドルシンク (真中水槽) RM-180C 1,800×560×800mm ¥86,500	間口165cm・ジャンボシンク RS-165C (L・R) 1,650×560×800mm ¥81,000
--	---	--	---

※流し台には左水槽(L)タイプ、右水槽(R)タイプを用意しています。発注の際にご確認ください。写真は全て左水槽(L)タイプです。

間口165cm・ミドルシンク RM-165C (L・R) 1,650×560×800mm ¥80,000	間口150cm・ジャンボシンク RS-150C (L・R) 1,500×560×800mm ¥75,000	間口150cm・ミドルシンク RM-150C (L・R) 1,500×560×800mm ¥74,000	間口120cm・シングルシンク R-120C (L・R) 1,200×560×800mm ¥60,000
--	---	--	--

※流し台には左水槽(L)タイプ、右水槽(R)タイプを用意しています。発注の際にご確認ください。写真は全て左水槽(L)タイプです。

間口100cm・シングルシンク R-100C (L・R) 1,000×560×800mm ¥56,000	調理台 RT-100C 1,000×560×800mm ¥54,000	(計量米びつ付)容量17.5kg RT-60KC 600×560×800mm ¥40,000 (在庫限り)	(五段引出し) RT-60C 600×560×800mm ¥33,000	(扉は右開き) RT-30M 300×560×800mm ¥32,000	(扉は右開き) RT-30C 300×560×800mm ¥22,000	隅調理台 RC-C 715(後巾)×560×800mm ¥43,000
--	---	---	--	--	--	---

ガス台 RG-100C 1,000×543×625mm ¥37,000 バックガード BGH-100 ¥5,400	ガス台 RG-70C 700×543×625mm ¥27,000 バックガード BGH-70 ¥4,000	ガス台 RG-60C 600×543×625mm ¥24,000 バックガード BGH-60 ¥3,700	ガスキャビネット RKH-60SC 600×560×800mm 上台GCN-60SV ¥39,000 下台RK-60C(B) ¥23,000 ¥62,000	ガスキャビネット RK-60SC 600×560×800mm 上台GCN-60SV ¥46,000 下台RK-60C(B) ¥23,000 ¥69,000	ガスレンジ GRH-60SC 600×560×800mm ¥99,000 間口70cmタイプ¥113,000
--	--	--	--	---	---

※ガスキャビネット・ガスレンジは、(都市ガス用・プロパンガス用)があります。お求めの際にご確認ください。

吊戸棚(高さ700mm・500mmタイプ) ※吊戸棚の扉はホーロー製、キャビネット本体は木製です。

高さ700ミリタイプ TH-120RC 1,200×390×700mm ¥34,500	高さ500ミリタイプ T-120RC 1,200×390×500mm ¥29,500	高さ700ミリタイプ TH-105RC 1,050×390×700mm ¥30,500	高さ500ミリタイプ T-105RC 1,050×390×500mm ¥26,500	高さ700ミリタイプ TH-90RC 900×390×700mm ¥27,000	高さ500ミリタイプ T-90RC 900×390×500mm ¥23,500	高さ700ミリタイプ TH-60RC 600×390×700mm ¥19,000	高さ500ミリタイプ T-60RC 600×390×500mm ¥16,500	高さ700ミリタイプ TH-30RC 300×390×700mm ¥13,000	高さ500ミリタイプ T-30RC 300×390×500mm ¥11,000	高さ700ミリタイプ THC-71RC 715(後巾)×390×700mm ¥26,000	高さ500ミリタイプ TC-71RC 715(後巾)×390×500mm ¥21,500
--	---	--	---	---	--	---	--	---	--	--	---

189

※このページに掲載しています〈ロイヤル〉R型 アボカドグリーン(H)は全て在庫限りです。



ロイヤルR型アボカドグリーン(H)
U型18点セット価格 ¥860,000

●商品の寸法表示は、全て間口(幅)×奥行×高さmmで表示しています。

間口180cm・ダブルシンク R-180H (L・R) 1,800×560×800mm ¥92,500	間口180cm・ジャンボシンク RS-180H (L・R) 1,800×560×800mm ¥87,500	間口180cm・ミドルシンク (真中水槽) RM-180H 1,800×560×800mm ¥86,500	間口165cm・ジャンボシンク RS-165H (L・R) 1,650×560×800mm ¥81,000
---	---	--	---

※流し台には左水槽(L)タイプ、右水槽(R)タイプを用意しています。発注の際にご確認ください。写真は全て左水槽(L)タイプです。

間口165cm・ミドルシンク RM-165H (L・R) 1,650×560×800mm ¥80,000	間口150cm・ジャンボシンク RS-150H (L・R) 1,500×560×800mm ¥75,000	間口150cm・ミドルシンク RM-150H (L・R) 1,500×560×800mm ¥74,000	間口120cm・シングルシンク R-120H (L・R) 1,200×560×800mm ¥60,000
--	---	--	--

※流し台には左水槽(L)タイプ、右水槽(R)タイプを用意しています。発注の際にご確認ください。写真は全て左水槽(L)タイプです。

間口100cm・シングルシンク R-100H (L・R) 1,000×560×800mm ¥56,000	調理台 RT-100H 1,000×560×800mm ¥54,000	(計量米びつ付)容量17.5kg RT-60KH 600×560×800mm ¥40,000	(五段引出し) RT-60H 600×560×800mm ¥33,000	(扉は右開き) RT-30MH 300×560×800mm ¥32,000	(扉は右開き) RT-30H 300×560×800mm ¥22,000	隅調理台 RC-H 715(後巾)×560×800mm ¥43,000
--	---	--	--	---	--	---

ガス台 RG-100H 1,000×543×625mm ¥37,000 バックガード BGH-100 ¥5,400	ガス台 RG-70H 700×543×625mm ¥27,000 バックガード BGH-70 ¥4,000	ガス台 RG-60H 600×543×625mm ¥24,000 バックガード BGH-60 ¥3,700	ガスキャビネット RKH-60SH 600×560×800mm 上台GCN-60SV ¥39,000 下台RK-60H(B) ¥23,000 ¥62,000	ガスキャビネット RK-60SH 600×560×800mm 上台GCN-60SV ¥46,000 下台RK-60H(B) ¥23,000 ¥69,000	ガスレンジ GRH-60SC 600×560×800mm ¥99,000 間口70cmタイプ¥113,000
--	--	--	--	---	---

※ガスキャビネット・ガスレンジは、(都市ガス用・プロパンガス用)があります。お求めの際にご確認ください。

吊戸棚(高さ700mm・500mmタイプ) ※吊戸棚の扉はホーロー製、キャビネット本体は木製です。

高さ700ミリタイプ TH-120RH 1,200×390×700mm ¥34,500	高さ500ミリタイプ T-120RH 1,200×390×500mm ¥29,500	高さ700ミリタイプ TH-105RH 1,050×390×700mm ¥30,500	高さ500ミリタイプ T-105RH 1,050×390×500mm ¥26,500	高さ700ミリタイプ TH-90RH 900×390×700mm ¥27,000	高さ500ミリタイプ T-90RH 900×390×500mm ¥23,500	高さ700ミリタイプ TH-60RH 600×390×700mm ¥19,000	高さ500ミリタイプ T-60RH 600×390×500mm ¥16,500	高さ700ミリタイプ TH-30RH 300×390×700mm ¥13,000	高さ500ミリタイプ T-30RH 300×390×500mm ¥11,000	高さ700ミリタイプ THC-71RH 715(後巾)×390×700mm ¥26,000	高さ500ミリタイプ TC-71RH 715(後巾)×390×500mm ¥21,500
--	---	--	---	---	--	---	--	---	--	--	---

E型

※ガス器具・レンジフードに関しては、掲載の商品以外もご用意しております。詳しくはP.37~P.39をご覧ください。
※このページに掲載していますE型 ホワイトは全て在庫限りです。



E型 ホワイト

1型12点セット価格 ¥643,800

●商品の寸法表示は、全て間口(幅)×奥行×高さmmで表示しています。

間口180cm・ダブルシンク <p>WE-180 (L-R) 1,800×560×800mm ¥92,500</p>	間口180cm・ジャンボシンク <p>NE-180 (L-R) 1,800×560×800mm ¥87,500</p>	間口180cm・ミドルシンク (真中水槽) <p>NEM-180 1,800×560×800mm ¥86,500</p>	間口165cm・ジャンボシンク <p>NE-165 (L-R) 1,650×560×800mm ¥81,000</p>
間口165cm・ミドルシンク <p>NEM-165 (L-R) 1,650×560×800mm ¥80,000</p>	間口150cm・ジャンボシンク <p>NE-150 (L-R) 1,500×560×800mm ¥75,000</p>	間口150cm・ミドルシンク <p>NEM-150 (L-R) 1,500×560×800mm ¥74,000</p>	間口120cm・シングルシンク <p>NE-120 (L-R) 1,200×560×800mm ¥60,000</p>

間口100cm・シングルシンク <p>NE-100 (L-R) 1,000×560×800mm ¥56,000</p>	調理台 (計量米ピツ付 容量17.5kg) <p>TE-100 1,000×560×800mm ¥54,000 TE-60K 600×560×800mm ¥40,000 TE-60 600×560×800mm ¥33,000</p>			(五段引出し) (扉は右開き) <p>TE-30M 300×560×800mm ¥32,000 TE-30 300×560×800mm ¥22,000</p>		隅調理台 (扉は右開き) <p>CE 715(後市)×560×800mm ¥43,000</p>
--	--	--	--	---	--	---

ガス台 <p>GE-100 1,000×543×625mm ¥37,000 バックガード BGH-100 ¥5,400</p>	ガス台 <p>GE-70 700×543×625mm ¥27,000 バックガード BGH-70 ¥4,000</p>	ガス台 <p>GE-60 600×543×625mm ¥24,000 バックガード BGH-60 ¥3,700</p>	ガスカビネット <p>EKH-60S 600×560×800mm 上台GCH-60S ¥39,000 下台EK-60(B) ¥23,000 ¥62,000 EK-60S 600×560×800mm 上台GCH-60SV ¥46,000 下台EK-60(B) ¥23,000 ¥69,000</p>	ガスレンジ <p>GRH-60SC 600×560×800mm 間口70cmタイプ¥113,000 ¥99,000</p>
---	---	---	--	--

吊戸棚(高さ700mm・500mmタイプ) ※吊戸棚の扉はホーロー製、キャビネット本体は木製です。							
高さ700ミリタイプ <p>TH-120E 1,200×390×700mm ¥34,500 TH-105E 1,050×390×700mm ¥30,500 TH-90E 900×390×700mm ¥27,000</p>	高さ500ミリタイプ <p>T-105E 1,050×390×500mm ¥26,500 T-90E 900×390×500mm ¥23,500 T-70E 700×390×500mm ¥18,000</p>	高さ700ミリタイプ <p>TH-60E 600×390×700mm ¥19,000 TH-30E 300×390×700mm ¥13,000 TH-60E 600×390×700mm ¥19,000 T-60E 600×390×500mm ¥16,500</p>	高さ700ミリタイプ <p>TH-30E 300×390×700mm ¥13,000 TH-71E 715(後市)×390×700mm ¥26,000 T-30E 300×390×500mm ¥11,000 TC-71E 715(後市)×390×500mm ¥21,500</p>				

※吊戸棚の高さ700mmタイプは、(都庁ガス用・プロパンガス用)があります。お求めの際にご確認ください。

木製キッチンセット

ナチュラルな空気に包まれる 経済的で多彩な 木製のセパレートタイプです。

暮らしやすらかに。木目柄が3タイプ、ホワイト系が4タイプです。

木の持つ重厚なイメージを最大限に引き出したのがU型、IN型、LN型。木ならではのやさしさをソフトに仕上げたのがAN型(2カラー)、FN型、PN型です。

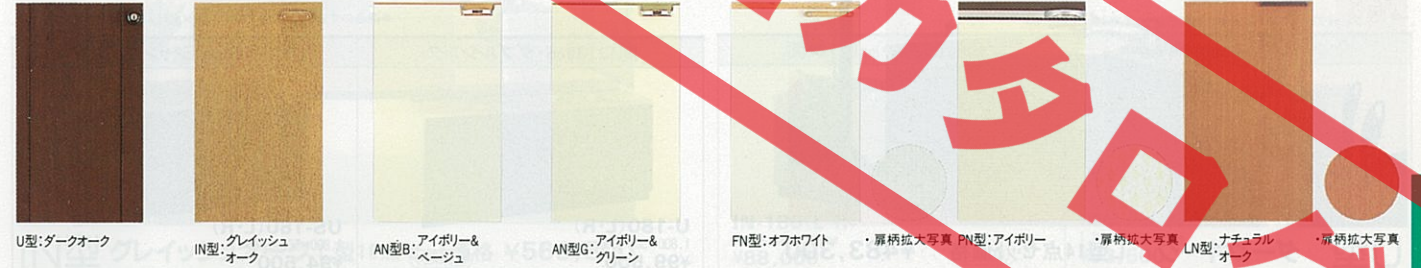

隅々までムダなく有効に利用できる収納システムです。

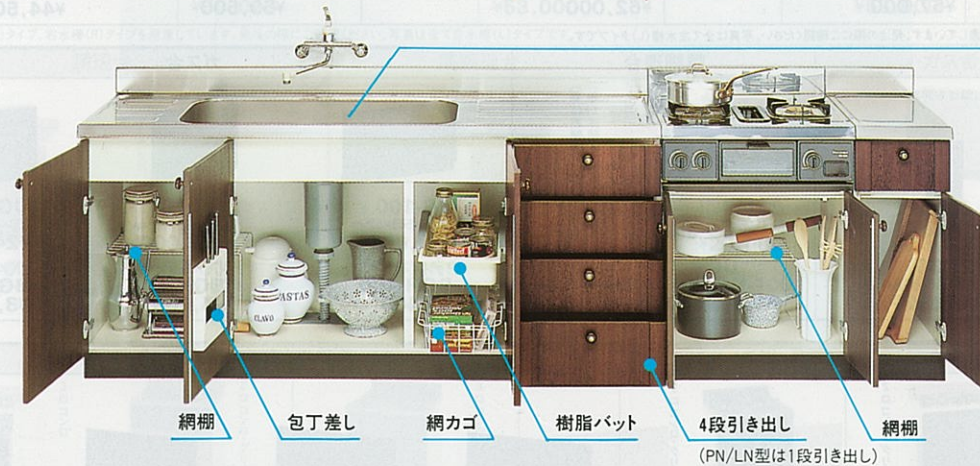

ゴミ収容器付排水トラップ(ステンレス製) ※PN・LN・FN型は樹脂製です。手をよごさずお手軽に、ゴミの処理ができます。

シリーズ別収納アイテム一覧

U型	AN型	IN型	FN型	PN型	LN型
U-180	AN-180	IN-180	FNS-180	PNS-180	LNS-180
U-165	AN-165	IN-165	FNS-165	PNS-165	LNS-165
U-150	AN-150	IN-150	FNS-150	PNS-150	LNS-150
U-120	AN-120	IN-120	FN-120	PN-120	LN-120
U-100	AN-100	IN-100	FN-100	PN-100	LN-100



扉を閉めるとスッキリ、シンプル!

※計量米ピツK-15の取付け対応機種については、弊社、支社、支店、営業所へお問い合わせください。

木製キッチンセット

※ガス器具・レンジフードに関しましては、掲載の商品以外にも用意しております。詳しくはP.37～P.39をご覧ください。



U型 ダークオーク L型14点セット価格 ¥483,300



●商品の寸法表示は、全て間口(幅)×奥行×高さmmで表示しています。

間口180cm・ダブルシンク	間口180cm・ジャンボシンク
U-180 (L-R) 1,800×560×800mm ¥99,500 (在庫限り)	US-180 (L-R) 1,800×560×800mm ¥94,500

*流し台には左水槽(L)タイプ、右水槽(R)タイプを用意しています。発注の際にご確認ください。写真は全て左水槽(L)タイプです。

間口180cm・ミドルシンク	間口165cm・ジャンボシンク	間口165cm・ミドルシンク	間口150cm・ジャンボシンク
UM-180 1,800×560×800mm ¥93,500	US-165 (L-R) 1,650×560×800mm ¥89,500	UM-165 (L-R) 1,650×560×800mm ¥88,500	US-150 (L-R) 1,500×560×800mm ¥85,000

*流し台には左水槽(L)タイプ、右水槽(R)タイプを用意しています。発注の際にご確認ください。写真は全て左水槽(L)タイプです。

間口150cm・ミドルシンク	間口120cm・シングルシンク	間口100cm・シングルシンク	調理台
UM-150 (L-R) 1,500×560×800mm ¥84,000	U-120 (L-R) 1,200×560×800mm ¥67,000	U-100 (L-R) 1,000×560×800mm ¥62,000	UT-60K 600×560×800mm ¥44,500 (在庫限り)

*流し台には左水槽(L)タイプ、右水槽(R)タイプを用意しています。発注の際にご確認ください。写真は全て左水槽(L)タイプです。

調理台	隅調理台	ガス台
UT-60 600×560×800mm ¥35,000	UC 715(後巾)×560×800mm ¥41,500	UG-100 1,000×543×625mm ¥33,000
UT-30 300×560×800mm ¥24,500		UG-70 700×543×625mm ¥26,000
		UG-60 600×543×625mm ¥24,000
		バックガード BGH-100 ¥5,400
		バックガード BGH-70 ¥4,000
		バックガード BGH-60 ¥3,700

*ガスキャビネット・ガスレンジは、(都市ガス用・プロパンガス用)があります。お求めの際にご確認ください。

吊戸棚(高さ500mmタイプ)	レンジフード用吊戸棚	ガラス戸棚	食器戸棚
T-70U 700×380×500mm ¥20,000	TR-60U 600×380×515mm ¥18,500	TG-60U 600×380×900mm ¥36,000	TD-90U 900×270×400mm ¥26,500
T-60U 600×380×500mm ¥18,500			TD-60U 600×270×400mm ¥22,500
T-30U 300×380×500mm ¥12,500			
TC-71U 715(後巾)×380×500mm ¥28,000			

*印刷色です。実際の商品と多少異なります。タカラショールームでお確かめください。



IN型 グレイッシュオーク L型18点セット価格 ¥566,800

●商品の寸法表示は、全て間口(幅)×奥行×高さmmで表示しています。

間口180cm・ダブルシンク	間口180cm・ジャンボシンク
IN-180 (L-R) 1,800×560×800mm ¥88,000 (在庫限り)	INS-180 (L-R) 1,800×560×800mm ¥83,500

*流し台には左水槽(L)タイプ、右水槽(R)タイプを用意しています。発注の際にご確認ください。写真は全て左水槽(L)タイプです。

間口180cm・ミドルシンク	間口165cm・ジャンボシンク	間口165cm・ミドルシンク	間口150cm・ジャンボシンク
INM-180 1,800×560×800mm ¥82,500	INS-165 (L-R) 1,650×560×800mm ¥79,000	INM-165 (L-R) 1,650×560×800mm ¥78,000	INS-150 (L-R) 1,500×560×800mm ¥75,000

*流し台には左水槽(L)タイプ、右水槽(R)タイプを用意しています。発注の際にご確認ください。写真は全て左水槽(L)タイプです。

間口150cm・ミドルシンク	間口120cm・シングルシンク	間口100cm・シングルシンク	調理台
INM-150 (L-R) 1,500×560×800mm ¥74,000	IN-120 (L-R) 1,200×560×800mm ¥59,000	IN-100 (L-R) 1,000×560×800mm ¥53,000	INT-60K 600×560×800mm ¥39,500 (在庫限り)

*流し台には左水槽(L)タイプ、右水槽(R)タイプを用意しています。発注の際にご確認ください。写真は全て左水槽(L)タイプです。

調理台	隅調理台	ガス台
INT-60 600×560×800mm ¥30,500	INC 715(後巾)×560×800mm ¥38,500	ING-100 1,000×543×625mm ¥29,000
INT-30 300×560×800mm ¥21,500		ING-70 700×543×625mm ¥23,000
		ING-60 600×543×625mm ¥21,000
		バックガード BGH-100 ¥5,400
		バックガード BGH-70 ¥4,000
		バックガード BGH-60 ¥3,700

*ガスキャビネット・ガスレンジは、(都市ガス用・プロパンガス用)があります。お求めの際にご確認ください。

吊戸棚(高さ500mmタイプ)	レンジフード用吊戸棚	ガラス戸棚	食器戸棚
T-70IN 700×380×500mm ¥17,000	TR-60IN 600×380×515mm ¥15,500	TG-60IN 600×380×900mm ¥32,500	TD-90IN 900×270×400mm ¥26,500
T-60IN 600×380×500mm ¥15,500			TD-60IN 600×270×400mm ¥22,500
T-30IN 300×380×500mm ¥10,500			
TC-71IN 715(後巾)×380×500mm ¥24,000			

*印刷色です。実際の商品と多少異なります。タカラショールームでお確かめください。

※ガス器具・レンジフードに関しては、掲載の商品以外もご用意しております。詳しくはP.37～P.39をご覧ください。



AN型 アイボリー&ベージュ (B) L型17点セット価格 ¥514,300



●商品の寸法表示は、全て間口(幅)×奥行×高さmmで表示しています。

<p>間口180cm・ダブルシンク</p> <p>AN-180B (L・R) 1,800×560×800mm ¥88,000 (在庫限り)</p>	<p>間口180cm・ジャンボシンク</p> <p>ANS-180B (L・R) 1,800×560×800mm ¥83,500</p>
---	--

<p>間口180cm・ミドルシンク (真中水槽)</p> <p>ANM-180B 1,800×560×800mm ¥82,500</p>	<p>間口165cm・ジャンボシンク</p> <p>ANS-165B (L・R) 1,650×560×800mm ¥79,000</p>	<p>間口165cm・ミドルシンク</p> <p>ANM-165B (L・R) 1,650×560×800mm ¥78,000</p>	<p>間口150cm・ジャンボシンク</p> <p>ANS-150B (L・R) 1,500×560×800mm ¥75,000</p>
--	--	---	--

※流し台には左水槽(L)タイプ、右水槽(R)タイプを用意しています。発注の際にご確認ください。写真は全て左水槽(L)タイプです。

<p>間口150cm・ミドルシンク</p> <p>ANM-150B (L・R) 1,500×560×800mm ¥74,000</p>	<p>間口120cm・シングルシンク</p> <p>AN-120B (L・R) 1,200×560×800mm ¥59,000</p>	<p>間口100cm・シングルシンク</p> <p>AN-100B (L・R) 1,000×560×800mm ¥53,000</p>	<p>調理台 (計量米びつ付 容量17.5kg)</p> <p>ANT-100B 1,000×560×800mm ¥53,000</p> <p>ANT-60KB 600×560×800mm ¥39,500 (在庫限り)</p>
---	---	---	---

※流し台には左水槽(L)タイプ、右水槽(R)タイプを用意しています。発注の際にご確認ください。写真は全て左水槽(L)タイプです。

<p>調理台 (扉は右開き)</p> <p>ANT-60B 600×560×800mm ¥30,500</p> <p>ANT-30B 300×560×800mm ¥21,500</p>	<p>隅調理台 (扉は右開き)</p> <p>ANC-B 715(後巾)×560×800mm ¥38,500</p>	<p>ガス台</p> <p>ANG-100B 1,000×543×625mm ¥29,000 バックガード BGH-100 ¥5,400</p> <p>ANG-70B 700×543×625mm ¥23,000 バックガード BGH-70 ¥4,000</p> <p>ANG-60B 600×543×625mm ¥21,000 バックガード BGH-60 ¥3,700</p>
--	--	--

<p>ガスキャビネット</p> <p>ANKH-60SB 600×560×800mm 上台 GCH-60S ¥39,000 下台 ANK-60B(B) ¥18,000 ¥57,000</p> <p>ANK-60SB 600×560×800mm 上台 GCN-60SV ¥45,000 下台 ANK-60B(B) ¥18,000 ¥64,000</p>	<p>ガスレンジ</p> <p>GRH-60SC 600×560×800mm ¥99,000 間口70cmタイプ¥113,000</p>	<p>吊戸棚(高さ500mmタイプ)</p> <p>T-120ANB 1,200×380×500mm ¥24,000</p> <p>T-105ANB 1,050×380×500mm ¥23,000</p> <p>T-100ANB 1,000×380×500mm ¥22,500</p> <p>T-90ANB 900×380×500mm ¥21,000</p>
---	--	---

※ガスキャビネット・ガスレンジは、(都市ガス用・プロパンガス用)があります。お求めの際にご確認ください。

<p>吊戸棚(高さ500mmタイプ)</p> <p>T-70ANB 700×380×500mm ¥17,000</p> <p>T-60ANB 600×380×500mm ¥15,500</p> <p>T-30ANB 300×380×500mm ¥10,500</p> <p>TC-71ANB 715(後巾)×380×500mm ¥24,000</p>	<p>レンジフード用吊戸棚</p> <p>TR-60ANB 600×380×515mm ¥15,500</p>	<p>ガラス戸棚</p> <p>TG-60ANB 600×380×900mm ¥32,500</p>	<p>食器戸棚</p> <p>TD-90ANB 900×270×400mm ¥26,500</p> <p>TD-60ANB 600×270×400mm ¥22,500</p>
---	---	--	---



AN型 アイボリー&グリーン (G) L型16点セット価格 ¥495,300



●商品の寸法表示は、全て間口(幅)×奥行×高さmmで表示しています。

<p>間口180cm・ダブルシンク</p> <p>AN-180G (L・R) 1,800×560×800mm ¥88,000 (在庫限り)</p>	<p>間口180cm・ジャンボシンク</p> <p>ANS-180G (L・R) 1,800×560×800mm ¥83,500</p>
---	--

<p>間口180cm・ミドルシンク (真中水槽)</p> <p>ANM-180G 1,800×560×800mm ¥82,500</p>	<p>間口165cm・ジャンボシンク</p> <p>ANS-165G (L・R) 1,650×560×800mm ¥79,000</p>	<p>間口165cm・ミドルシンク</p> <p>ANM-165G (L・R) 1,650×560×800mm ¥78,000</p>	<p>間口150cm・ジャンボシンク</p> <p>ANS-150G (L・R) 1,500×560×800mm ¥75,000</p>
--	--	---	--

※流し台には左水槽(L)タイプ、右水槽(R)タイプを用意しています。発注の際にご確認ください。写真は全て左水槽(L)タイプです。

<p>間口150cm・ミドルシンク</p> <p>ANM-150G (L・R) 1,500×560×800mm ¥74,000</p>	<p>間口120cm・シングルシンク</p> <p>AN-120G (L・R) 1,200×560×800mm ¥59,000</p>	<p>間口100cm・シングルシンク</p> <p>AN-100G (L・R) 1,000×560×800mm ¥53,000</p>	<p>調理台 (計量米びつ付 容量17.5kg)</p> <p>ANT-100G 1,000×560×800mm ¥53,000</p> <p>ANT-60KG 600×560×800mm ¥39,500 (在庫限り)</p>
---	---	---	---

※流し台には左水槽(L)タイプ、右水槽(R)タイプを用意しています。発注の際にご確認ください。写真は全て左水槽(L)タイプです。

<p>調理台 (扉は右開き)</p> <p>ANT-60G 600×560×800mm ¥30,500</p> <p>ANT-30G 300×560×800mm ¥21,500</p>	<p>隅調理台 (扉は右開き)</p> <p>ANC-G 715(後巾)×560×800mm ¥38,500</p>	<p>ガス台</p> <p>ANG-100G 1,000×543×625mm ¥29,000 バックガード BGH-100 ¥5,400</p> <p>ANG-70G 700×543×625mm ¥23,000 バックガード BGH-70 ¥4,000</p> <p>ANG-60G 600×543×625mm ¥21,000 バックガード BGH-60 ¥3,700</p>
--	--	--

<p>ガスキャビネット</p> <p>ANKH-60SG 600×560×800mm 上台 GCH-60S ¥39,000 下台 ANK-60G(B) ¥18,000 ¥57,000</p> <p>ANK-60SG 600×560×800mm 上台 GCN-60SV ¥45,000 下台 ANK-60G(B) ¥18,000 ¥64,000</p>	<p>ガスレンジ</p> <p>GRH-60SC 600×560×800mm ¥99,000 間口70cmタイプ¥113,000</p>	<p>吊戸棚(高さ500mmタイプ)</p> <p>T-120ANG 1,200×380×500mm ¥24,000</p> <p>T-105ANG 1,050×380×500mm ¥23,000</p> <p>T-100ANG 1,000×380×500mm ¥22,500</p> <p>T-90ANG 900×380×500mm ¥21,000</p>
---	--	---

※ガスキャビネット・ガスレンジは、(都市ガス用・プロパンガス用)があります。お求めの際にご確認ください。

<p>吊戸棚(高さ500mmタイプ)</p> <p>T-70ANG 700×380×500mm ¥17,000</p> <p>T-60ANG 600×380×500mm ¥15,500</p> <p>T-30ANG 300×380×500mm ¥10,500</p> <p>TC-71ANG 715(後巾)×380×500mm ¥24,000</p>	<p>レンジフード用吊戸棚</p> <p>TR-60ANG 600×380×515mm ¥15,500</p>	<p>ガラス戸棚</p> <p>TG-60ANG 600×380×900mm ¥32,500</p>	<p>食器戸棚</p> <p>TD-90ANG 900×270×400mm ¥26,500</p> <p>TD-60ANG 600×270×400mm ¥22,500</p>
---	---	--	---

木製キッチンセット

※ガス器具・レンジフードに関しては、掲載の商品以外もご用意しております。詳しくはP.37～P.39をご覧ください。



FN型 オフホワイト L型14点セット価格 ¥394,300

Table showing kitchen cabinet models for FN type: FNS-180 (L・R) ¥72,000, FNM-180 ¥71,000, FNS-165 (L・R) ¥68,500.

Table showing kitchen cabinet models for FN type including gas and range hood options: FNG-100 ¥25,000, FNG-70 ¥19,000, FNG-60 ¥17,500, FNKH-60S ¥55,500, FNK-60S ¥55,500, GRF-60C ¥81,000.



PN型 アイボリー L型12点セット価格 ¥357,400

Table showing kitchen cabinet models for PN type: PNS-180 (L・R) ¥67,200, PNM-180 ¥66,500, PNS-165 (L・R) ¥62,500.

Table showing kitchen cabinet models for PN type including gas and range hood options: PNG-100 ¥23,700, PNG-70 ¥17,700, PNG-60 ¥16,600, PNKH-60S ¥55,000, PNK-60S ¥55,000, GRF-60C ¥81,000.



LN型 ナチュラルオーク L型11点セット価格 ¥282,800

Table showing kitchen cabinet models for LN type: LNS-180 (L・R) ¥67,200, LNM-180 ¥66,500, LNS-165 (L・R) ¥62,500.

Table showing kitchen cabinet models for LN type including gas and range hood options: LNG-100 ¥23,700, LNG-70 ¥17,700, LNG-60 ¥16,600, LNKH-60S ¥55,000, LNK-60S ¥55,000, GRF-60C ¥81,000.

Table showing kitchen cabinet models for FN type including island and peninsula options: FNM-165 (L・R) ¥67,500, FNS-150 (L・R) ¥64,000, FNM-150 (L・R) ¥63,000, FN-120 (L・R) ¥51,000, FN-100 (L・R) ¥46,000, FNT-60 ¥24,500, FNT-30 ¥18,000, FNC ¥34,500.

Table showing kitchen cabinet models for FN type including hanging cabinet options: TW-60FN ¥20,500, T-120FN ¥21,000, T-105FN ¥19,500, T-100FN ¥19,000, T-90FN ¥18,000, T-70FN ¥15,000, T-60FN ¥13,000, T-30FN ¥9,500, TC-71FN ¥22,000, TR-60FN ¥13,000.

Table showing kitchen cabinet models for PN type including island and peninsula options: PNM-165 (L・R) ¥61,500, PNS-150 (L・R) ¥57,000, PNM-150 (L・R) ¥56,000, PN-120 (L・R) ¥40,800, PN-100 (L・R) ¥37,800, PNT-60 ¥21,900, PNT-30 ¥15,800, PNC ¥33,900.

Table showing kitchen cabinet models for PN type including hanging cabinet options: TW-60PN ¥19,500, T-120PN ¥19,500, T-105PN ¥18,500, T-100PN ¥18,000, T-90PN ¥17,000, T-70PN ¥14,000, T-60PN ¥12,000, T-30PN ¥9,000, TC-71PN ¥21,000, TR-60PN ¥12,000.

Table showing kitchen cabinet models for LN type including island and peninsula options: LNM-165 (L・R) ¥61,500, LNS-150 (L・R) ¥57,000, LNM-150 (L・R) ¥56,000, LN-120 (L・R) ¥40,800, LN-100 (L・R) ¥37,800, LNT-60 ¥21,900, LNT-30 ¥15,800, LNC ¥33,900.

Table showing kitchen cabinet models for LN type including hanging cabinet options: TW-60LN ¥19,500, T-120LN ¥19,500, T-105LN ¥18,500, T-100LN ¥18,000, T-90LN ¥17,000, T-70LN ¥14,000, T-60LN ¥12,000, T-30LN ¥9,000, TC-71LN ¥21,000, TR-60LN ¥12,000.

ホーローシステム洗面ユニット emalier

エマリエ

新色・新機能を加え、さらに充実。
洗顔からドレスアップまで
美のシステムをトータルに応援します。



洗面・収納ユニットの扉からボウル、ベースキャビネットのすみずみまでホーローです。カウンタートップ間口150から75cmまで、豊富なサイズをとり揃えているシステム洗面ユニット「エマリエ」にスプリングアイボリーが新登場。扉は6タイプ、ボウルは5タイプとバリエーションが広がりました。システムだから、組み合わせもできます。

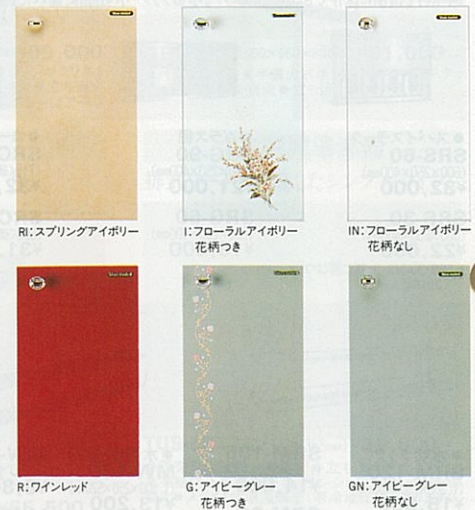

ゆっくり座って化粧などが楽しめる
片寄せカウンタートップとスツールが新登場。



ボウルを左(または右)に寄せて天板スペースを広くとったのが、片寄せタイプのカウンタートップ。スツールと組み合わせれば、座って、ゆっくりと洗面台を使えます。スツールはキャビネットと同じアイボリーとグレー色だから、コーディネートもラク。キャスターつき

だから動きやすく、内部は収納スペースとして活用できます。



つま先から温風を送る足元温風機も加わり、
使い勝手もさらにアップしました。



ボウルと水栓は、いずれも洗髪用と洗面用の2タイプ。洗髪時にも、髪の毛が流れ込まないよう、排水口にはヘアキャッチャーがついています。また、洗髪タイプの水栓はストレートとシャワーの2つの水流の切り替えが可能。手元に引き寄せて使えるので便利です。一定の湯温を保つことのできるサーモスタット機能つきタイプもあります。



寒い季節や冷え込む夜に欠かせないのが足元温風機。場所を取らずに、冷えがちな足元から暖房できるから、鏡の前の時間を心地よく過ごせます。

専用カタログのご案内

詳細につきましてはホーローシステム洗面ユニットカタログをご用意しております。詳しくは弊社・支社・支店・営業所へお問い合わせください。



特長: 収納ボックス付ミラー / くり止めヒーター / リフトアップ式シャワー / サーモスタット機能付水栓 / シングルレバー式湯水混合栓

※ホーローシステム洗面ユニットは受注生産品ですので、納期は2週間程度いただきます。地域により多少異なる場合がありますのでご了承ください。
※詳細はホーローシステム洗面ユニットカタログをご用意しております。詳しくは弊社・支社・支店・営業所へお問い合わせください。

華やぎの夜のためのドレッシング・システム。心のゆとりが美しさをつくるパウダールーム。



間口(カウンタートップ)
150cmタイプ
MODEL PLAN
(合計間口210cm)

スプリングアイボリー(RI)



構成機種	
洗面ユニット本体セット価格	¥467,700
カウンタートップ(人造大理石)	SXMT-150Y(RI)L
足元温風機対応ベースキャビネット	SXB-75F(RI)
スぺーサーキャビネット	SXB-30D(RI)
足元温風機	TS-1BF(B)
スツール	SXSTU-1(I)
水栓(洗髪シャワー、サーモ付)	SXF-MYA
フロントカバー	SXU-150(RI)L
ミラー	SXU-75M(I), SXM-75(I)
収納ユニットセット価格	¥240,500
トールユニット	SXT-45(RI)L, SXT-15(RI)R
ウォールキャビネット	TSX-75(RI)×2
トータルセット価格	¥708,200

間口(カウンタートップ)
135cmタイプ
MODEL PLAN
(合計間口195+60cm)

アイビーグレー(G)

※花柄なしタイプ(GN)もあります。



構成機種	
洗面ユニット本体セット価格	¥332,800
カウンタートップ(人造大理石)	SXMT-135V(G)
スぺーサーキャビネット	SXB-15D(G), SXB-30D(G)
ベースキャビネット	SXB-90D(G)
水栓(洗面用)	SXF-KV
フロントカバー	SXV-135(G)
ミラー	SXM-75(I), SXM-30(I)L, SXM-30(I)R
収納ユニットセット価格	¥378,000
トールユニット	SXT-30(G)L, SXT-30(G)R, SXT-15(G)L, SXT-45(G)R
ウォールキャビネット	TSX-75(G), TSX-60(G)
トータルセット価格	¥710,800

開放的で爽やかなカラーが印象的。



間口(カウンタートップ)
105cmタイプ
MODEL PLAN
(合計間口165cm)

フローラルアイボリー(IN)

※花柄付タイプ(I)もあります。



構成機種	
洗面ユニット本体セット価格	¥211,400
カウンタートップ(ポストフォーム)	SXPF-105V(IN)
ベースキャビネット	SXB-90D(IN)
スぺーサーキャビネット	SXB-15D(I)
水栓(洗面用)	SXF-KV
フロントカバー	SXU-105(I)
ミラー	SXM-75(I), SXM-30(I)L
収納ユニットセット価格	¥199,500
トールユニット	SXT-30(I)L, SXT-30(I)R
ウォールキャビネット	TSX-75(I), TSX-30L(I)
トータルセット価格	¥410,900

寝室に設置して朝のお目覚めを爽やかに。



間口(カウンタートップ)
80cmタイプ
MODEL PLAN
(合計間口110cm)

ワインレッド(R)



構成機種	
洗面ユニット本体セット価格	¥196,000
下台セット(人造大理石カウンター)	SXU-80BM(R), SXU-80M(I)
ミラー	
収納ユニットセット価格	¥106,000
トールユニット	SXT-30(R)R
ウォールキャビネット	TSX-80(R)
トータルセット価格	¥302,000

洗髪シャワー付ホーロー洗面ユニット
《オンディーヌ》

おしゃれにシャンプーでお目覚め。
洗髪シャワー付
洗面ユニットのオンディーヌ。



ボウルからキャビネットの扉・内部まで、ホーロー仕上げです。

扉やボウルはもちろんのこと、キャビネットの隅々までホーローで仕上げられています。だから、汚れがついてもサッと拭くだけ。お手入れが簡単です。

容量19ℓのゆったりサイズ。
カラーや間口は自由に選べます。

ホーローボウルの容量は、ロングヘアーでものびのびとシャンプーができる19ℓ（間口60cmタイプの容量は12ℓ）。水のはねかえりがない深しぼりタイプです。間口サイズは80・75・60cmの3種類です。



P:ラブリーピンク

B:アイスブルー

I:フレッシュアイボリー

より便利に、安全に。
使いやすさ優先の
機能派ぞろい。



収納ボックス付ミラー
3面鏡タイプと2面鏡タイプのミラーの裏は収納スペースになっています。



シャワーヘッド
洗髪時のシャワーと、手や顔を洗う整流の切り替えが簡単できます。



ヘアキャッチャー付排水栓
排水栓はお手入れ簡単なヘアキャッチャー付。2段式のストレーナーで抜け毛が詰まらないようガードします。



歯ブラシ立て
歯ブラシ専用のホルダーを設置、清潔にお使いいただけます。
※間口60cmタイプは円型



シングルレバー式湯水混合栓
レバーを上下すると湯水量、角度を変えると湯温と、シャンプーしながら片手で操作できます。

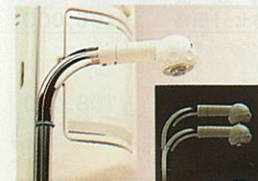

リフトアップ式シャワー
シャワー本体が伸び、高さを2段階に調節できます。
※SCD-60-1Sは除く



ドライヤーフック・サイドスペース
1面鏡タイプと2面鏡タイプには収納に便利なドライヤーフック、3面鏡タイプにはサイドスペースを設けています。
※間口60cmタイプは除く

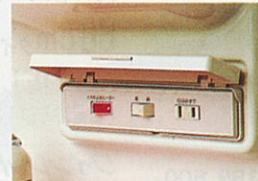

コンセントプレート
水を使う場所から電源スイッチ・コンセントには、安全性を考えてカバーをつけています。
※間口75cm3面鏡タイプにはスイッチカバー、間口80cm2面鏡・3面鏡タイプにはコンセントカバー
※間口60cmタイプは除く



サーモスタット機能付水栓
目盛りを合わせるだけで、お好みの湯温が調節できます。
※SCGシリーズのみ対応



2段引き出し付ベースキャビネット
引き出しの上段は、小物類がコンパクトに納まる仕切り付きのトレーがついています。

間口80cmタイプ



SCD-80-3 片手で操作のシングルレバー式湯水混合水栓

洗髪シャワー付・3面鏡タイプ

洗面ユニット寸法:800×600×1,800mm
ボウル容量19ℓ

洗面ユニット本体セット価格 ¥152,000
鏡 SCD-80M3 ¥50,000
下台 SCD-80B(I) ¥102,000

収納ユニットセット価格 ¥135,500
カウンターユニット SNC-30 ¥52,000
トールユニット SYC-40 ¥65,000
ウォールキャビネット TS-80C ¥18,500

トータルセット価格 ¥287,500



P:ラブリーピンク 鏡 SCD-80M3 ¥50,000 下台 SCD-80B(P) ¥102,000
洗面ユニット本体セット価格 ¥152,000
B:アイスブルー 鏡 SCD-80M3 ¥50,000 下台 SCD-80B(B) ¥102,000
洗面ユニット本体セット価格 ¥152,000

※写真の商品はI:フレッシュアイボリーです。



SCD-80-2 片手で操作のシングルレバー式湯水混合水栓

洗髪シャワー付・2面鏡タイプ

洗面ユニット寸法:800×600×1,800mm
ボウル容量19ℓ

洗面ユニット本体セット価格 ¥147,000
鏡 SCD-80M2 ¥45,000
下台 SCD-80B(P) ¥102,000

収納ユニットセット価格 ¥125,500
スぺーサーユニット SIC-15 ¥42,000
トールユニット SYC-40 ¥65,000
ウォールキャビネット TS-80C ¥18,500

トータルセット価格 ¥272,500



B:アイスブルー 鏡 SCD-80M2 ¥45,000 下台 SCD-80B(B) ¥102,000
洗面ユニット本体セット価格 ¥147,000
I:フレッシュアイボリー 鏡 SCD-80M2 ¥45,000 下台 SCD-80B(I) ¥102,000
洗面ユニット本体セット価格 ¥147,000

※写真の商品はP:ラブリーピンクです。

間口75cmタイプ



SCG-75-3 温度調節が簡単なサーモスタット付水栓

洗髪シャワー付・3面鏡タイプ

洗面ユニット寸法:750×600×1,800mm
ボウル容量19ℓ

洗面ユニット本体セット価格 ¥180,000
鏡 SCD-75M3 ¥42,000
下台 SCG-75B(B) ¥138,000

収納ユニットセット価格 ¥125,500
スぺーサーユニット SIC-15 ¥42,000
トールユニット SYC-40 ¥65,000
ウォールキャビネット TS-75C ¥18,500

トータルセット価格 ¥305,500



P:ラブリーピンク 鏡 SCD-75M3 ¥42,000 下台 SCG-75B(P) ¥138,000
洗面ユニット本体セット価格 ¥180,000
I:フレッシュアイボリー 鏡 SCD-75M3 ¥42,000 下台 SCG-75B(I) ¥138,000
洗面ユニット本体セット価格 ¥180,000

※写真の商品はB:アイスブルーです。

※印刷色ですから商品と多少異なります。タカラショールームでお確かめください。 44

間口75cmタイプ



*写真の商品はトフレッシュアイボリーです。

SCG-75-1 温度調節が簡単なサーモスタット付水栓

洗面シャワー付・1面鏡タイプ
(洗面ユニット寸法:750×600×1,800mm)
(ポウル容量19ℓ)

洗面ユニット本体セット価格	¥167,000
鏡 SCD-75M1	¥29,000
下台 SCG-75B(I)	¥138,000
収納ユニットセット価格	¥88,500
壁面埋込収納棚 SSG-33	¥18,000
カウンターユニット SNC-30	¥52,000
ウォールキャビネット TS-75C	¥18,500
トータルセット価格	¥255,500

色: P:ラブリーピンク B:アイスブルー I:フレッシュアイボリー

P:ラブリーピンク 鏡 SCD-75M1	¥29,000	B:アイスブルー 鏡 SCD-75M1	¥29,000
下台 SCG-75B(P)	¥138,000	下台 SCG-75B(B)	¥138,000
洗面ユニット本体セット価格	¥167,000	洗面ユニット本体セット価格	¥167,000

SCD-75-3 片手で操作のシングルレバー式湯水混合栓

洗面シャワー付・3面鏡タイプ
(洗面ユニット寸法:750×600×1,800mm)
(ポウル容量19ℓ)

洗面ユニット本体セット価格	¥139,000
鏡 SCD-75M3	¥42,000
下台 SCD-75B(B)	¥97,000
収納ユニットセット価格	¥125,500
スぺーサーユニット SIC-15	¥42,000
トルユニット SYC-40	¥65,000
ウォールキャビネット TS-75C	¥18,500
トータルセット価格	¥264,500

色: P:ラブリーピンク B:アイスブルー I:フレッシュアイボリー

P:ラブリーピンク 鏡 SCD-75M3	¥42,000	I:フレッシュアイボリー 鏡 SCD-75M3	¥42,000
下台 SCD-75B(P)	¥97,000	下台 SCD-75B(I)	¥97,000
洗面ユニット本体セット価格	¥139,000	洗面ユニット本体セット価格	¥139,000



*写真の商品はB:アイスブルーです。



*写真の商品はP:ラブリーピンクです。

SCD-75-1 片手で操作のシングルレバー式湯水混合栓

洗面シャワー付・1面鏡タイプ
(洗面ユニット寸法:750×600×1,800mm)
(ポウル容量19ℓ)

洗面ユニット本体セット価格	¥126,000
鏡 SCD-75M1	¥29,000
下台 SCG-75B(P)	¥97,000
収納ユニットセット価格	¥112,500
スぺーサーユニット SIC-15	¥42,000
カウンターユニット SNC-30	¥52,000
ウォールキャビネット TS-75C	¥18,500
トータルセット価格	¥238,500

色: P:ラブリーピンク B:アイスブルー I:フレッシュアイボリー

B:アイスブルー 鏡 SCD-75M1	¥29,000	I:フレッシュアイボリー 鏡 SCD-75M1	¥29,000
下台 SCG-75B(B)	¥97,000	下台 SCG-75B(I)	¥97,000
洗面ユニット本体セット価格	¥126,000	洗面ユニット本体セット価格	¥126,000

間口75cmタイプ



*写真の商品はB:アイスブルーです。

SCD-75W-1S(ヒーターなし) ペダル式湯水混合栓のお求めやすいタイプ。

洗面シャワー付・1面鏡タイプ
(洗面ユニット寸法:750×600×1,800mm)
(ポウル容量19ℓ)

洗面ユニット本体セット価格	¥109,000
鏡 SCD-75M1S	¥25,000
下台 SCD-75WB(B)	¥84,000
収納ユニットセット価格	¥125,500
スぺーサーユニット SIC-15	¥42,000
トルユニット SYC-40	¥65,000
ウォールキャビネット TS-75C	¥18,500
トータルセット価格	¥234,500

※鏡はヒーター付ミラーSCD-75M1¥29,000もセットできます。

色: P:ラブリーピンク B:アイスブルー I:フレッシュアイボリー

P:ラブリーピンク 鏡 SCD-75M1S	¥25,000	I:フレッシュアイボリー 鏡 SCD-75M1S	¥25,000
下台 SCD-75WB(P)	¥84,000	下台 SCD-75WB(I)	¥84,000
洗面ユニット本体セット価格	¥109,000	洗面ユニット本体セット価格	¥109,000

間口60cmタイプ



*写真の商品はP:ラブリーピンクです。

SCD-60W-1 2段階にリフトアップする2バルブ式湯水混合栓

洗面シャワー付・1面鏡タイプ
(洗面ユニット寸法:600×550×1,800mm)
(ポウル容量12ℓ)

洗面ユニット本体セット価格	¥96,000
鏡 SCD-60M1	¥24,000
下台 SCD-60WB(P)	¥72,000
収納ユニットセット価格	¥58,000
スぺーサーユニット SIC-15	¥42,000
ウォールキャビネット TS-60C	¥16,000
トータルセット価格	¥154,000

※鏡はヒーターなしミラーSCD-60M1S¥20,000もセットできます。

色: P:ラブリーピンク B:アイスブルー I:フレッシュアイボリー

B:アイスブルー 鏡 SCD-60M1	¥24,000	I:フレッシュアイボリー 鏡 SCD-60M1	¥24,000
下台 SCD-60WB(B)	¥72,000	下台 SCD-60WB(I)	¥72,000
洗面ユニット本体セット価格	¥96,000	洗面ユニット本体セット価格	¥96,000



*写真の商品はI:フレッシュアイボリーです。

SCD-60-1S(ヒーターなし) 一時止水レバーが付いた2バルブ式湯水混合栓

洗面シャワー付・1面鏡タイプ
(洗面ユニット寸法:600×550×1,800mm)
(ポウル容量12ℓ)

洗面ユニット本体セット価格	¥78,000
鏡 SCD-60M1S	¥20,000
下台 SCD-60B(I)	¥58,000
収納ユニットセット価格	¥58,000
スぺーサーユニット SIC-15	¥42,000
ウォールキャビネット TS-60C	¥16,000
トータルセット価格	¥136,000

※鏡はヒーター付ミラーSCD-60M1¥24,000もセットできます。

色: P:ラブリーピンク B:アイスブルー I:フレッシュアイボリー

P:ラブリーピンク 鏡 SCD-60M1S	¥20,000	B:アイスブルー 鏡 SCD-60M1S	¥20,000
下台 SCD-60B(P)	¥58,000	下台 SCD-60B(B)	¥58,000
洗面ユニット本体セット価格	¥78,000	洗面ユニット本体セット価格	¥78,000

洗面シャワー付ホーロー洗面ユニット
〈オンディーヌ〉

電気温水器付タイプ
図面ページ P.86~88

●いつでもたっぷり洗髪、お湯の容量はゆりのり25ℓ。
●使用量の少ない夏は湯温を85℃から65℃に切り替えができる経済性。
●漏電しゃ断器や温度過昇防止器など万が一も安心の安全設計。
●2階への設置もOK。ガス工事で給湯機器の取り付けが不要。

間口80cmタイプ



洗面ユニット本体セット価格 ¥224,000
*写真の商品はP:ラプリーピンクです。



洗面ユニット本体セット価格 ¥219,000
*写真の商品はI:フレッシュアイボリーです。

SCE-80-3
すぐたっぷりお湯が使える電気温水器付
洗髪シャワー付・3面鏡タイプ
洗面ユニット寸法:800×600×1,800mm
ポウル容量19ℓ

洗面ユニット本体セット価格	¥224,000
鏡	SCD-80M3 ¥50,000
下台	SCE-80B(P) ¥174,000
収納ユニットセット価格	¥125,500
スเปーサーユニット	SIC-15 ¥42,000
トルユニット	SYC-40 ¥65,000
ウォールキャビネット	TS-80C ¥18,500
トータルセット価格	¥349,500

● P:ラプリーピンク ● I:フレッシュアイボリー

SCE-80-2
すぐたっぷりお湯が使える電気温水器付
洗髪シャワー付・2面鏡タイプ
洗面ユニット寸法:800×600×1,800mm
ポウル容量19ℓ

洗面ユニット本体セット価格	¥219,000
鏡	SCD-80M2 ¥45,000
下台	SCE-80B(P) ¥174,000
収納ユニットセット価格	¥135,500
カウンターユニット	SNC-30 ¥52,000
トルユニット	SYC-40 ¥65,000
ウォールキャビネット	TS-80C ¥18,500
トータルセット価格	¥354,500

● P:ラプリーピンク ● I:フレッシュアイボリー

間口75cmタイプ



洗面ユニット本体セット価格 ¥211,000
*写真の商品はI:フレッシュアイボリーです。



洗面ユニット本体セット価格 ¥198,000
*写真の商品はP:ラプリーピンクです。

SCE-75-3
すぐたっぷりお湯が使える電気温水器付
洗髪シャワー付・3面鏡タイプ
洗面ユニット寸法:750×600×1,800mm
ポウル容量19ℓ

洗面ユニット本体セット価格	¥211,000
鏡	SCD-75M3 ¥42,000
下台	SCE-75B(P) ¥169,000
収納ユニットセット価格	¥125,500
スเปーサーユニット	SIC-15 ¥42,000
トルユニット	SYC-40 ¥65,000
ウォールキャビネット	TS-75C ¥18,500
トータルセット価格	¥336,500

● P:ラプリーピンク ● I:フレッシュアイボリー

SCE-75-1
すぐたっぷりお湯が使える電気温水器付
洗髪シャワー付・1面鏡タイプ
洗面ユニット寸法:750×600×1,800mm
ポウル容量19ℓ

洗面ユニット本体セット価格	¥198,000
鏡	SCD-75M1 ¥29,000
下台	SCE-75B(P) ¥169,000
収納ユニットセット価格	¥112,500
スเปーサーユニット	SIC-15 ¥42,000
カウンターユニット	SNC-30 ¥52,000
ウォールキャビネット	TS-75C ¥18,500
トータルセット価格	¥310,500

● P:ラプリーピンク ● I:フレッシュアイボリー

ホーロー洗面ユニット

エレガンス派のプランから、シンプルで
お求めやすいタイプまでいろいろに。
(洗髪シャワーは対応しません)

間口80cmタイプ



洗面ユニット本体セット価格 ¥84,000
*写真の商品はB:ライトブルーです。

SDU-80 180°回転する首振水栓付
1面鏡タイプ
洗面ユニット寸法:800×550×1,800mm
ポウル容量7.9ℓ

洗面ユニット本体セット価格	¥84,000
鏡	SDU-80M1U ¥28,000
下台	SDU-80B(B) ¥56,000
収納ユニットセット価格	¥125,500
スเปーサーユニット	SIC-15 ¥42,000
トルユニット	SYC-40 ¥65,000
ウォールキャビネット	TS-80C ¥18,500
トータルセット価格	¥209,500

● P:ラプリーピンク ● B:ライトブルー ● I:フレッシュアイボリー

間口75cmタイプ



洗面ユニット本体セット価格 ¥115,000
*写真の商品はB:アイスブルーです。

SGU-75-3 上段引き出しは便利なトレー付
3面鏡タイプ
洗面ユニット寸法:750×550×1,800mm
ポウル容量7.5ℓ

洗面ユニット本体セット価格	¥115,000
鏡	SCD-75M3 ¥42,000
下台	SGU-75B(B) ¥73,000
収納ユニットセット価格	¥112,500
スเปーサーユニット	SIC-15 ¥42,000
カウンターユニット	SNC-30 ¥52,000
ウォールキャビネット	TS-75C ¥18,500
トータルセット価格	¥227,500

● B:アイスブルー ● I:フレッシュアイボリー



洗面ユニット本体セット価格 ¥102,000
*写真の商品はI:フレッシュアイボリーです。

SGU-75-1 上段引き出しは便利なトレー付
1面鏡タイプ
洗面ユニット寸法:750×550×1,800mm
ポウル容量7.5ℓ

洗面ユニット本体セット価格	¥102,000
鏡	SCD-75M1 ¥29,000
下台	SGU-75B(I) ¥73,000
収納ユニットセット価格	¥125,500
スเปーサーユニット	SIC-15 ¥42,000
トルユニット	SYC-40 ¥65,000
ウォールキャビネット	TS-75C ¥18,500
トータルセット価格	¥227,500

● B:アイスブルー ● I:フレッシュアイボリー

ホーロー洗面ユニット

間口75cmタイプ



*写真の商品はP:ラブリートピンクです。

SDU-75 収納の充実とお求めやすさを追求したタイプ

1面鏡タイプ

(洗面ユニット寸法:750×550×1,800mm) ポウル容量7.5ℓ

洗面ユニット本体セット価格 ¥69,500

鏡	SDU-75M1U	¥19,500
下台	SDU-75B(P)	¥50,000

収納ユニットセット価格 ¥112,500

スぺーサーユニット	SIC-15	¥42,000
カウンターユニット	SNC-30	¥52,000
ウォールキャビネット	TS-75C	¥18,500

トータルセット価格 ¥182,000



B:ライトブルー	I:フレッシュアイボリー
鏡 SDU-75M1U ¥19,500	鏡 SDU-75M1U ¥19,500
下台 SDU-75B(B) ¥50,000	下台 SDU-75B(I) ¥50,000

洗面ユニット本体セット価格 ¥69,500 洗面ユニット本体セット価格 ¥69,500

間口60cmタイプ



*写真の商品はI:フレッシュアイボリーです。

SDU-60 シンプルで使いやすい2バルブ式湯水混合栓

1面鏡タイプ

(洗面ユニット寸法:600×500×1,790mm) ポウル容量6.0ℓ

洗面ユニット本体セット価格 ¥58,000

鏡	SDU-60M1U	¥16,000
下台	SDU-60B(I)	¥42,000

収納ユニットセット価格 ¥16,000

ウォールキャビネット	TS-60C	¥16,000
------------	--------	---------

トータルセット価格 ¥74,000



B:ライトブルー
鏡 SDU-60M1U ¥16,000
下台 SDU-60B(B) ¥42,000

洗面ユニット本体セット価格 ¥58,000

SDU-60S 給湯不要の洗面に適した単水栓タイプ

1面鏡タイプ

(洗面ユニット寸法:600×500×1,790mm) ポウル容量6.0ℓ

洗面ユニット本体セット価格 ¥49,500

鏡	SDU-60M1U	¥16,000
下台	SDU-60SB(B)	¥33,500

収納ユニットセット価格 ¥16,000

ウォールキャビネット	TS-60C	¥16,000
------------	--------	---------

トータルセット価格 ¥65,500



I:フレッシュアイボリー
鏡 SDU-60M1U ¥16,000
下台 SDU-60SB(I) ¥33,500

洗面ユニット本体セット価格 ¥49,500

ホーロー洗面ユニット <電気温水器付タイプ>

間口80cmタイプ



SDE-80 素早く快適なお湯を提供する電気温水器付

1面鏡タイプ

(洗面ユニット寸法:800×550×1,800mm) ポウル容量7.9ℓ

洗面ユニット本体セット価格 ¥142,500

鏡	SDU-80M1U	¥28,000
下台	SDE-80B(I)	¥114,500

収納ユニットセット価格 ¥135,500

カウンターユニット	SNC-30	¥52,000
トールユニット	SYC-40	¥65,000
ウォールキャビネット	TS-80C	¥18,500

トータルセット価格 ¥278,000



電気温水器

- いつでもすぐに快適なお湯を。容量は15ℓ。
- 沸き上げ湯温は85℃。
- 万が一の場合に備えた温度過昇防止器付。

温度調整レバー付湯水混合栓。

レバーを合わせるだけで、お湯の温度が調節できる温度調整レバー付湯水混合栓を採用、簡単操作で快適な温度のお湯をお使いいただけます。(SDEシリーズ)

間口75cmタイプ



SDE-75 素早く快適なお湯を提供する電気温水器付

1面鏡タイプ

(洗面ユニット寸法:750×550×1,800mm) ポウル容量7.5ℓ

洗面ユニット本体セット価格 ¥127,500

鏡	SDU-75M1U	¥19,500
下台	SDE-75B(I)	¥108,000

収納ユニットセット価格 ¥112,500

スぺーサーユニット	SIC-15	¥42,000
カウンターユニット	SNC-30	¥52,000
ウォールキャビネット	TS-75C	¥18,500

トータルセット価格 ¥240,000



間口60cmタイプ



SDE-60 素早く快適なお湯を提供する電気温水器付

1面鏡タイプ

(洗面ユニット寸法:600×500×1,790mm) ポウル容量6.0ℓ

洗面ユニット本体セット価格 ¥115,000

鏡	SDU-60M1U	¥16,000
下台	SDE-60B(I)	¥99,000

収納ユニットセット価格 ¥58,000

スぺーサーユニット	SIC-15	¥42,000
ウォールキャビネット	TS-60C	¥16,000

トータルセット価格 ¥173,000



洗面収納ユニット

ストック類はウォールキャビネット、化粧品はトールユニットへ。自由に組み合わせて収納力アップ。

(カウンターユニット) (SNC-30)

化粧品や洗面まわりの小物は、高さに合わせて可動できる2段階に収納。

ミラーの奥も収納スペース。

うれしい気くばり設計、ティッシュペーパーホルダー。

小物類の収納など、多目的に使える便利な2段階引き出し。



(ウォールキャビネット) (TS-80C)

ストック類をまとめて収納。

(トールユニット) (SYC-40)

可動式の3段階棚でスッキリ整理、タップリ収納。

ドライヤーなどの収納にも便利な扉棚。

出し入れが簡単なランドリーボックス。

キャビネットの中には、大きいものもラクラク収納。

写真商品のセット価格は¥287,500です。

洗髪洗面ユニットとホーロー洗面ユニット用



トールユニット
SYC-40 L/R
(400×476×2,200mm)
¥65,000

(上台)SYC-40U ¥13,000
(下台)SYC-40D L/R ¥52,000
●左・右勝手
(写真の商品は右勝手です)

カウンターユニット
SNC-30 L/R
(300×476×2,200mm)
¥52,000

(上台)SNC-30U L/R ¥10,000
(中台)SNC-30C L/R ¥17,000
(下台)SNC-30D ¥25,000
●左・右勝手
(写真の商品は右勝手です)



スペーサーユニット
SIC-15 L/R
(150×476×2,200mm)
¥42,000

(上台)SIC-15U L/R ¥10,000
(中台)SIC-15C L/R ¥13,500
(下台)SIC-15D L/R ¥18,500
●左・右勝手
(写真の商品は左勝手です)

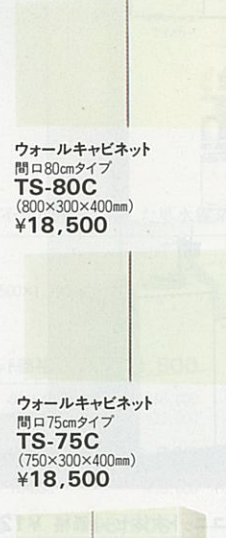

ウォールキャビネット
間口80cmタイプ
TS-80C
(800×300×400mm)
¥18,500

ウォールキャビネット
間口75cmタイプ
TS-75C
(750×300×400mm)
¥18,500



壁面埋込収納棚
SSG-33
(ガラス扉付)
(330×110×900mm)
¥18,000
●左・右勝手兼用



壁面埋込収納棚
SSB-33
(330×110×900mm)
¥8,000

ウォールキャビネット
間口60cmタイプ
TS-60C
(600×300×400mm)
¥16,000

システムバス LUCINA ルシーナ

快適で優雅な寛ぎのひととき。本物志向に応える、高級システムバス新登場。

新発売



快適なバスタイムをサポートする確かな技術。見えないところまでこだわり高性能を追求しました。

隅々まで独自の技術で高性能を確保。安心して、長く使ってください。

独自のシステムにより、スピーディ施工。浴室の増改にもスムーズに応えます。



朝は、目覚めのモーニングシャワー。夜は、ゆったりと疲れをとくほぐすグルーミング。家庭でも多彩なバスライフを楽しむ人が増えています。そんな充実したひと時を過ごしていただくために誕生したシステムバス「ルシーナ」。独自の先進技術を駆使し、ベースとなる基本構造を高い水準で構築しました。さらに壁・浴槽・床の素材を厳選。保温性・防水性・耐久性など住まいのバスルームに求められている基本性能を高めると共にひとクラス上の質感をお届けします。

優れた保温性

保温性を高めるために、防水パンの上に浴槽を設置し、外気に直接触れないように配慮しました。充分な空気層を設けることで、お湯がさめにくく、室内の温かさを逃さず経済性の高さも確保しました。

安心の防水性

防水パンの上に浴槽を設ける二重構造を採用。水漏れの心配もなく、いつまでも安心です。

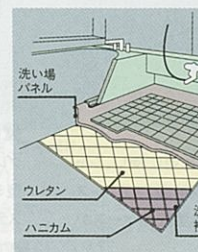

強度を誇る補強構造
磁器タイル貼りとステンレスの二重構造に加えて、ステンレスハニカム構造を採用。1tにもよぶ荷重にも耐える優れた強度を実現しました。

あらかじめ工場で90%まで出来あがった製品を現場で組み立てる、画期的な独自システム。工費の削減と工期の大幅な短縮化を図り、ハイグレードな質感と共にスピーディさも両立しました。さらに、洗い場パン・浴槽パン・架台の3つに分割できるハーフユニット分割型なので入口65cm、曲り角も75cmあれば搬入も可能です。

- (ハーフユニット分割型の施工手順)
- 1 まず、架台をセット。排水パイプをしっかり接続して、万全な水まわりをつくり上げます。
 - 2 次に滑りにくい安全なタイル貼りの洗い場パンを架台の上に設置します。
 - 3 さらに、浴槽パンをセットし、ハーフユニットの完成です。

Takara standard
システムバス
LUCINA

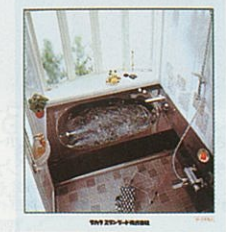

専用カタログのご案内

詳細につきましては、システムバスカタログをご用意しています。詳しくは弊社・支社・支店・営業所へお問い合わせください。

※システムバスのヘルシージェットタイプは受注生産品です。納期は弊社・支社・支店・営業所へお問い合わせください。
※詳細はシステムバスカタログをご用意しています。詳しくは弊社・支社・支店・営業所へお問い合わせください。

くつろぎのバスタイムに彩りを添えるカラーコーディネートシステム。

ダーク調かパステル調か。2つのイメージに沿って、好みのプランが選べます。

好みのイメージに合った素敵なカラーが選べるカラーコーディネートシステム。壁面パネル7種類(ホーローパネル5種、ステンレスサンドイッチパネル2種)、浴槽5種類、床タイル2種類の中からお選びください。タカラスタンダードが、おすすめするコーディネートパターンは、《ダーク調》《パステル調》。この2パターンに沿ってプランをお選びいただくとより魅力的なバスルームが誕生します。

	ダーク調カラーコーディネート	パステル調カラーコーディネート
壁	ビュアグレー(ホーロー) ビュアグレー(石目柄)(ホーロー) フォギーグレー(ステンレス)	ビュアアイボリー(ホーロー) ビュアアイボリー(グリーンライン柄)(ホーロー) ビュアアイボリー(ビクライン柄)(ホーロー) ロッシュアイボリー(ステンレス)
浴槽	ダークブラウン ライトグレー フレックアイボリー	フレックグリーン フレックピンク フレックアイボリー
床	グレー	アイボリー

ダーク調カラーコーディネート・プラン



壁面パネル3色(ホーロー2種、ステンレス1種)、浴槽3色とグレーの床タイルの組み合わせが、選べるダーク調コーディネート。落ち着いた雰囲気づくりを目指す方におすすめのプランです。

パステル調カラーコーディネート・プラン



温かみのある雰囲気を目指す方におすすめのパステル調コーディネート。壁面パネル4色(ホーロー3種、ステンレス1種)、浴槽3色とアイボリーの床タイルから組み合わせを多彩にお選びください。

より快適に、よりゴージャスに、本物志向にこだわる様々。



人造大理石浴槽

成分が均一なアクリル系人造大理石を浴槽に採用。キズや汚れがつきにくくお手入れも簡単なので、いつまでも深い光沢を放ち美しい質感を保てます。なめらかな肌触りと共に浴槽のデザインは、カラダを包みこむ優しいカタチ。さらに、アームレストハンドグリップ、滑り止め加工などが施されています。

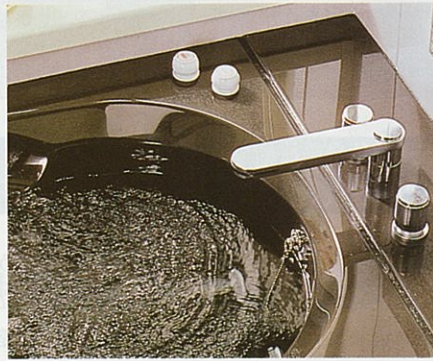

ヘルシージェットタイプ(受注生産品)

気泡を含んだジェット噴流が、4つのノズルから噴射。こころよくカラダを刺激するマッサージ効果が疲れを解きほぐしてくれます。入浴後は全身ポカポカ、心身ともにリフレッシュ。エアークントロールバルブでお好みに合わせて気泡量を調節することも可能です。※ヘルシージェットタイプの特長の詳細につきましては、P.73~P.74をご覧ください。



100ミリ角磁器タイル

高級感あふれるコーディネートを高めるために、洗い場フロアには少し大きめの100ミリ角タイルを採用。素足に磁器タイル独特の質感が伝わります。優れた耐久性と共に濡れても滑りにくいように安全性にも配慮。他の部材と美しく調和するシンプルなデザインです。



シャワーフックスライドバー

小さなお子様から大人まで、お好みの高さにシャワーを自在に調節・固定していただけます。全てのプランに基本装備され、シンプルなデザインで高級感をそこないうことなく、バスルームの機能性を高めています。



コーナー収納棚

ホーローパネルタイプのコーナースペースを有効に使い、シャンプーなどの小物をまとめて設置できる3段収納棚。ステンレスサンドイッチパネルタイプの場合は、ミラー一体型収納ケースが設置されています。



壁面ミラー

グレー系のホーロー壁面パネルには、落ち着いたデザインの角型ミラー。アイボリー系のホーロー壁面パネルには、壁面のパステルラインと溶け込む優しいデザインの丸型ミラーが設置されています。

1620タイプ(1.25坪)

ヘルシージェットタイプ

壁面:ビュアグレー(石目柄) [ホーローパネルタイプ]

新発売 <受注生産品>



UGEJ-20KARS-GS-1P(浴槽:ダークブラウン、床:グレー)
写真のセット価格¥2,499,000 (フルユニットタイプ)

※セット価格には専用風呂フタを含みます。弓形出窓のガラスは含まれません。
※写真の商品は、ヘルシージェットPタイプ基本セット価格¥2,041,000(フロスティ水栓、格子ドア/ホワイトを含む)にドーム天井、弓形出窓(ホワイト)、ブラインド、収納が装備されています。
※写真のヘルシージェットタイプ(受注生産品)の他に基本浴槽タイプもご用意しています。

壁面:ビュアアイボリー(グリーンライン柄) [ホーローパネルタイプ]

壁面:フォギーグレー [ステンレスサンドイッチパネルタイプ]



UGE-20KBRS-IM(浴槽:フレックグリーン、床:アイボリー)
写真のセット価格¥1,930,000 (フルユニットタイプ)

※セット価格には専用風呂フタを含みます。台形出窓のガラスは含まれません。
※写真の商品には、基本セット価格¥1,658,000(フロスティ水栓を含む)にドーム天井、台形出窓(正面フィックスタイプ/ブロンズ)、ブラインド、デラックスドア(ブロンズ)、収納が加算されています。

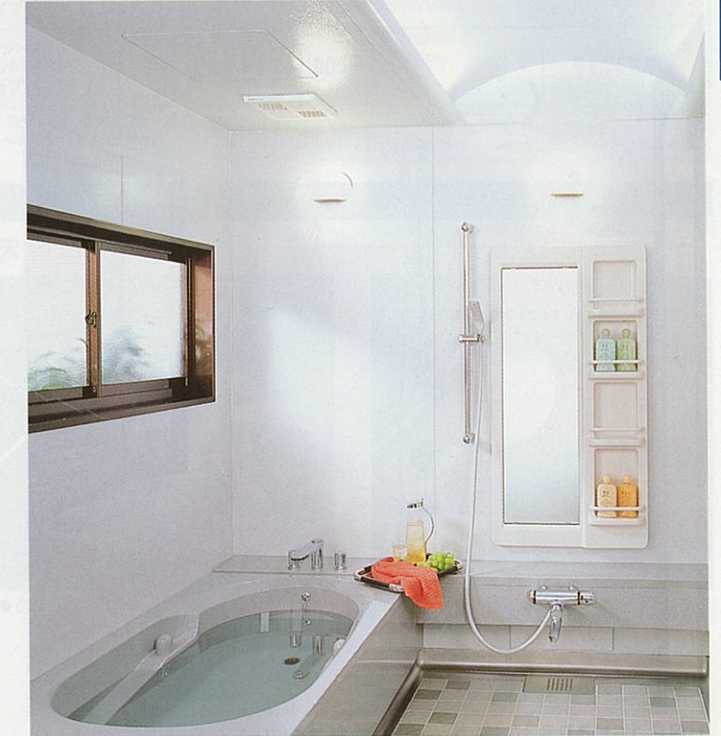

UGS-20KARS-G(浴槽:ライトグレー、床:グレー)
写真のセット価格¥1,678,000 (フルユニットタイプ)

※セット価格には専用風呂フタを含みます。
※写真の商品には、基本セット価格¥1,574,000(フロスティ水栓、格子ドア/ブロンズを含む)にドーム天井、高窓(ブロンズ)が加算されています。

※システムバスのヘルシージェットタイプは受注生産品です。納期は弊社・支社・支店・営業所へお問い合わせください。
※詳細はシステムバスカタログをご用意しています。詳しくは弊社・支社・支店・営業所へお問い合わせください。

1616タイプ(1坪)

ヘルシージェットタイプ

壁面:ピュアアイボリー(グリーンライン柄) [ホーローパネルタイプ]

新発売 <受注生産品>



UGEJ-16KALS-IM-2P(浴槽:フレックグリーン、床:アイボリー)

写真のセット価格¥2,006,000(フルユニットタイプ)

※セット価格には専用風呂フタを含みます。台形出窓のガラスは含まれません。

※写真の商品には、ヘルシージェットPタイプ基本セット価格¥1,737,000(格子ドア/ホワイトを含む)にドーム天井、台形出窓(正面フィックスタイプ/ホワイト)、ブラインド、カラー水栓が加算されています。
※写真のヘルシージェットタイプ(受注生産品)の他に基本浴槽タイプもご用意しています。

壁面:ピュアアイボリー[ホーローパネルタイプ]

壁面:フォギーグレー[ステンレスサンドイッチパネルタイプ]



UGE-16KBRS-I(浴槽:フレックピンク、床:アイボリー)

写真のセット価格¥1,664,000(フルユニットタイプ)

※セット価格には専用風呂フタを含みます。台形出窓のガラスは含まれません。
※実際の商品にはランドリーバス(換気乾燥機とセット)がついています。
※写真の商品には、基本セット価格¥1,394,000(フロスティ水栓、格子ドア/ブロンズを含む)に台形出窓(正面フィックスタイプ/ブロンズ)、ブラインド、換気乾燥機が加算されています。



UGS-16KARS-G(浴槽:ダークブラウン、床:グレー)

写真のセット価格¥1,398,000(フルユニットタイプ)

※セット価格には専用風呂フタを含みます。
※写真の商品には、基本セット価格¥1,340,000(フロスティ水栓を含む)にドーム天井、高窓(ホワイト)、デラックスドア(ホワイト)が加算されています。

1620タイプ(1.25坪) / 1616タイプ(1坪)
(戸建住宅用) / (戸建住宅用)

基本セット価格表 (基本天井、基本窓、基本ドア、基本水栓がセットされたフルユニットタイプです。ほかにもいろいろなお色バリエーションを揃えていますので、P57-58をご覧ください。)
※専用風呂フタを含みます。

壁面:	ダーク調カラーコーディネート			パステル調カラーコーディネート		
	ホーローパネルタイプ	ステンレスサンドイッチパネルタイプ	ステンレスサンドイッチパネルタイプ	ホーローパネルタイプ	ステンレスサンドイッチパネルタイプ	ステンレスサンドイッチパネルタイプ
材質						
カラー	ピュアグレー	フォギーグレー	ピュアアイボリー(グリーンライン柄)	ピュアアイボリー(ピンクライン柄)	ピュアアイボリー	ロッシュアイボリー
床	グレー			アイボリー		
寸法	1620タイプ ホーローパネルAタイプ外寸:1,681×2,116×2,733mm		ホーローパネルBタイプ外寸:1,693×2,104×2,733mm	ステンレスサンドイッチパネルA・Bタイプ外寸:1,669×2,104×2,808mm		
寸法	1616タイプ ホーローパネルAタイプ外寸:1,681×1,681×2,715mm		ホーローパネルBタイプ外寸:1,693×1,669×2,715mm	ステンレスサンドイッチパネルA・Bタイプ外寸:1,669×1,669×2,790mm		
浴槽 カウンター エプロン カラー	ダークブラウン	ライトグレー	フレックアイボリー	フレックグリーン	フレックピンク	フレックアイボリー
1620タイプ	基本浴槽タイプ ¥1,698,000	ヘルシージェットAタイプ ¥2,354,000	ヘルシージェットPタイプ ¥2,041,000	基本浴槽タイプ ¥1,658,000	ヘルシージェットAタイプ ¥2,314,000	ヘルシージェットPタイプ ¥2,001,000
1616タイプ	基本浴槽タイプ ¥1,429,000	ヘルシージェットAタイプ ¥2,085,000	ヘルシージェットPタイプ ¥1,772,000	基本浴槽タイプ ¥1,394,000	ヘルシージェットAタイプ ¥2,050,000	ヘルシージェットPタイプ ¥1,737,000

※品番についてはP57品番の読み方をご覧ください。●浴槽は140cm型相当(容量/1620タイプ 270ℓ、1616タイプ 265ℓ)です。●搬入・取付費は別途です。
※システムバス(ルシーナ)は戸建住宅用で分割型のみ対応となります。※ヘルシージェット(A・P)タイプの2階への設置は避けてください。

ヘルシージェットPタイプに、ろ過機付が新発売。それぞれのPタイプ基本セット価格に¥90,000が加算されます。

1620/1616タイプカラーバリエーション

浴槽/カウンター&エプロン



床

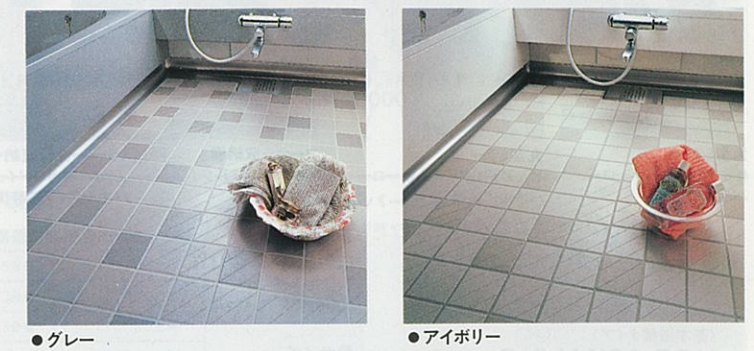

システムバス
(ルシーナ)の選び方

4つのSTEPで、クオリティの高いバスルームの誕生です。

※基本セットの部材を下記のそれぞれの部材に変更される場合、基本セット価格に各表記価格を加算してください。

STEP 1 基本条件セレクション

設置スペースの広さ、配管・排水の条件や最適なドアの開閉パターンなど、さまざまな住まいの条件と合わせた上で選定する、バスルームづくりの大切なステップです。

■浴室サイズの選定



■ドア位置の設定

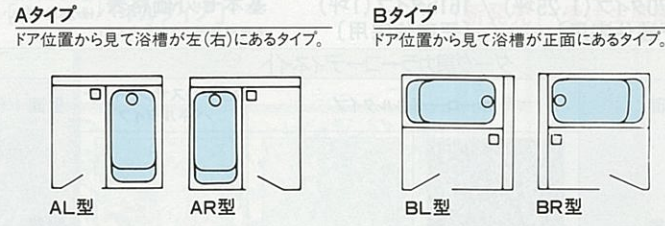

STEP 2 基本部材セレクション

壁・浴槽・床、といったバスルームを構成する3大要素の色を選定していただくステップです。バスルームのイメージをカタチにさせていただくために2つのコーディネート、〈ダーク調〉〈パステル調〉をご用意。どちらかのパターンに沿って、好みのカラーをセレクトしてください。

壁面パネルの選定表: ダーク調(カラーコーディネート), パステル調(カラーコーディネート)

■壁面パネルの選定

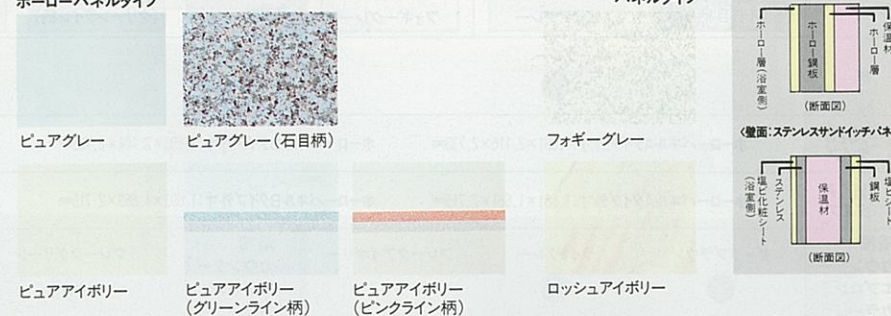

■浴槽カラーの選定

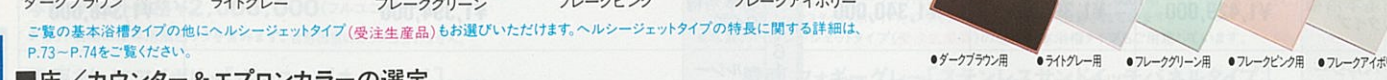

■床/カウンター&エプロンカラーの選定



■その他の基本部材の確認



■品番の読み方(フルユニットタイプ)

品番の読み方: UGE-16KALS-G (基本浴槽タイプ), UGEJ-16KALS-G-2P (ヘルシージェットタイプ)

- ① 壁面パネルの材質, ② サイズ, ③ 壁面パネルの高さ, ④⑤ ドアと浴室の位置関係, ⑥ ハーフユニットの種類, ⑦ カラーバリエーション, ⑧ ヘルシージェットタイプ, ⑨ 配管の方向, ⑩ ヘルシージェットのタイプ

STEP 3 オプションセレクション

バスルームをより豪華に演出するためのステップです。基本セットの部材や設備をオプションに変更することで、ひとクラス上のくつろぎ感が生まれます。

■天井の選定



■窓の選定



■ドアの選定



■袖の選定<1620タイプ専用>



■水栓の選定



STEP 4 ライフアップ・オプションセレクション

■換気乾燥機



■換気乾燥機のマルチ設備

換気乾燥機のマルチ設備: 衣類乾燥時間のめやす, 暖房運転時間のめやす

■ハンドバー



システムバス
EMELORD
エメロード

工期が短くお求めやすい、
ホーロー&ステンレスの
快適システムバス。



専用カタログのご案内

詳細につきましては、システムバス
カタログをご用意しております。詳しく
は弊社・支社・支店・営業所へお問
い合わせください。

快適なバスタイムを彩る豊富な
サイズ&カラーバリエーション。

確かな品質とお求めやすさで人気のシ
ステムバス(エメロード)。サイズも豊富に
1620タイプ(1.25坪)~1116タイプ(0.75
坪)まで、スペースに合わせてお選びた
だけます。快適なバスタイムを彩るカラ
ーバリエーションも多彩に個性豊かなライン
ナップです。

こちよい泡でリフレッシュ。
ヘルシージェットタイプもご用意。

〈受注生産品〉



気泡を含んだジェット噴流が、4つのノズ
ルから噴射。こちよくカラダを刺激する
マッサージ効果が疲れを解きほぐしてくれ
ます。入浴後は全身ポカポカ、心身ともにリ
フレッシュ。エアコントロールバルブで
お好みに合わせて気泡量を調節することも
簡単です。

※ヘルシージェットタイプの特長の詳細につきましては、P.73
~P.74をご覧ください。

くつろぎのバスタイムを快適に
過ごしていただける確かな技術・素材。

ホーロー&ステンレス&磁器タイル

エプロンは湿気や熱に強いホーロー素材。浴槽は丈
夫な18-8ステンレスにタフカラーコートプラス。洗い
場は滑りにくい磁器タイルを採用しています。

ステンレス一体成型の完全防水設計

浴槽と洗い場は、継ぎ目のない完全防水ですので2
階への設置も安心。洗い場は、1tもの荷重に耐えるス
テンレスハニカム構造を採用し強度を高めています。

浴槽本体 18-8ステンレス+タフカラーコート

(ステンレス素地タイプ)
もあります。



エプロン 硬質ホーロー

(浴槽本体の断面図)

タフカラーコート
(高摩耗性特殊
コーティング)

酸化処理

素地:18-8ステンレス

壁面 ホーローパネル・
ステンレスサンドイッチパネル

洗い場 磁器タイル

洗い場下 ステンレス

ハニカム構造

ハニカム構造

タフカラーコート:TAF(成分表示)&
TOUGH(丈夫な)を表現した造語。
タカラスタンダード独自の強く美しい
耐摩耗性特殊コーティングです。

高い保温性と耐久性を誇る壁面パネル

水まわり素材として最適なホーローパネルとステンレス
に塩ビ化粧シートをコーティングしたステンレスサンド
イッチパネル。2種類の壁面パネルをご用意しました。

〈壁面:ホーローパネル〉 〈壁面:ステンレスサンドイッチパネル〉

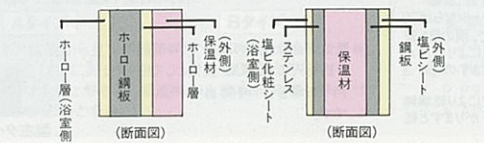

施工時の人手不足を解消する、
現場で組み立てるだけの省施工。

あらかじめ工場て90%まで出来あがった製品を現場
で組み立てる画期的なシステム。工費の削減と工期の
短縮化を大幅に図り、スピーディにバスルームが完成し
ます。さらに、洗い場・浴槽・架台の3つに分割できる
ハーフユニット分割型なので入口65cm、曲り角も75
cmあれば搬入可能です。

〈ハーフユニット分割型の施工手順〉

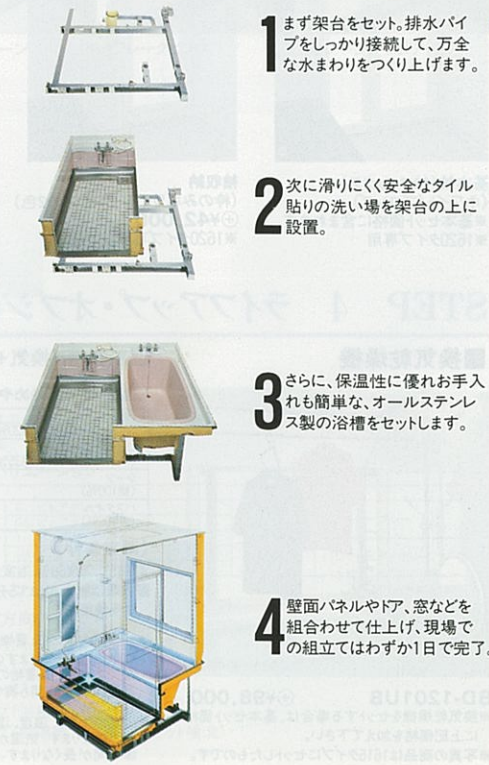

1620タイプ(1.25坪)

ヘルシージェットタイプ

壁面:パールブルー(ホーローパネルタイプ)

〈受注生産品〉



UCEJ-20KALS-J-2P (グリーンッシュブルー)

写真のセット価格¥1,783,500(フルユニットタイプ)

※セット価格には専用風呂フタを含みます。台形出窓のガラスは含みません。

※写真の商品には、ヘルシージェットタイプPタイプ基本セット価格1,302,000にドーム天井、台形出窓(正面フィックスタイプ/ホワイト)、台形出窓用網戸、ブラインド、格子ドア(ホワイト)、袖収納、カラー水栓、ハンドバーが加算されています。

壁面:ストーングレー(ホーローパネルタイプ)



UCE-20KARS-F(ワインレッド)

写真のセット価格¥1,181,500(フルユニットタイプ)

※写真の商品には、基本セット価格¥1,013,000(小窓/ブロンズ、基本ドア/ブロンズを含む)にドーム天井、カラー水栓が加算されています。

壁面:ロッシュアイボリー(ステンレスサンドイッチパネルタイプ)

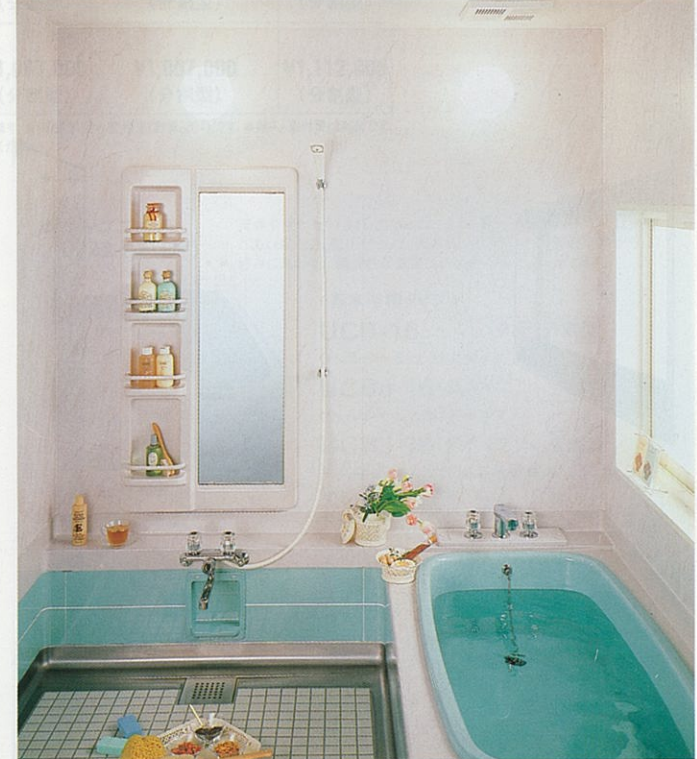

UCS-20KALS-J(グリーンッシュブルー)

写真のセット価格¥948,000(フルユニットタイプ)

※写真の商品には専用風呂フタを含みます。基本水栓が含まれています。

※システムバスのヘルシージェットタイプは受注生産品です。納期は弊社・支社・支店・営業所へお問い合わせください。
※詳細はシステムバスカタログをご用意しております。詳しくは弊社・支社・支店・営業所へお問い合わせください。

1616タイプ(1坪)

ヘルシージェットタイプ 壁面：パールブルー(ホーローパネルタイプ) <受注生産品>



UCEJ-16KBR-A-2P (ネイビーブルー)
写真のセット価格 ¥1,482,500 (フルユニットタイプ)
※セット価格には専用風呂フタを含みます。台形出窓のガラスは含みません。

※写真の商品には、ヘルシージェットタイプ基本セット価格 ¥1,127,000 (基本ドア/ホワイトを含む) にドーム天井、台形出窓(正面フィックスタイプ/ホワイト)、台形出窓用網戸、ブラインド、カラー水栓が加算されています。

壁面：ストーングレー(ホーローパネルタイプ)



UCE-16KBL-P (ローズピンク)

写真のセット価格 ¥903,300 (フルユニットタイプ) ※セット価格には専用風呂フタを含みます。
※写真の商品には、基本セット価格 ¥823,000 (高窓/ブロンズを含む) に格子ドア(ブロンズ)、ハンドバー、洗い場用サーモスタット付水栓が加算されています。

壁面：フォギーグレー(ステンレスサンドイッチパネルタイプ)



UCS-16KARS-J (グリニッシュブルー)

写真のセット価格 ¥817,300 (フルユニットタイプ) ※セット価格には専用風呂フタを含みます。
※写真の商品には基本セット価格 ¥793,000 に小窓(ホワイト)、デラックスドア(ホワイト)、ハンドバー、洗い場用サーモスタット付水栓が加算されています。

1620タイプ(1.25坪) / 1616タイプ(1坪) 基本セット価格表 (基本天井、基本窓、基本ドア、基本水栓がセットされたフルユニットタイプです。ほかにもいろいろなオプションを揃えていますので、P64・65・66をご覧ください。)
(戸建住宅用) / (戸建住宅・2階用) ※専用風呂フタを含みます。

壁面:	壁面:ホーローパネルタイプ					壁面:ステンレスサンドイッチパネルタイプ				
	ノーブルアイボリー	パールブルー	ストーングレー			スノーシャイン	ロッシュアイボリー	フォギーグレー		
材質	ホーロー					ステンレス				
カラー	パールブルー					パールブルー				
1620タイプ	戸建住宅用寸法: 1,669 × 2,104 × 2,663mm					戸建住宅用寸法: 1,669 × 2,104 × 2,738mm				
1616タイプ	戸建住宅用寸法: 1,669 × 1,669 × 2,645mm 2階用寸法: 1,669 × 1,669 × 2,445mm					戸建住宅用寸法: 1,669 × 1,669 × 2,720mm 2階用寸法: 1,669 × 1,669 × 2,445mm				
浴槽	ZA色	A色	J色	P色	F色	ZA色	A色	J色	P色	F色
エプロン	浴槽はステンレス素地です					浴槽はステンレス素地です				
基本浴槽タイプ	UCE-20 (分割型)	UCE-20 (分割型)	UCE-20 (分割型)	UCE-20 (分割型)	UCE-20 (分割型)	UCS-20 (分割型)	UCS-20 (分割型)	UCS-20 (分割型)	UCS-20 (分割型)	UCS-20 (分割型)
ヘルシージェットAタイプ	UCEJ-20 (分割型)	UCEJ-20 (分割型)	UCEJ-20 (分割型)	UCEJ-20 (分割型)	UCEJ-20 (分割型)	UCSJ-20 (分割型)	UCSJ-20 (分割型)	UCSJ-20 (分割型)	UCSJ-20 (分割型)	UCSJ-20 (分割型)
ヘルシージェットPタイプ	UCEJ-20 (分割型)	UCEJ-20 (分割型)	UCEJ-20 (分割型)	UCEJ-20 (分割型)	UCEJ-20 (分割型)	UCSJ-20 (分割型)	UCSJ-20 (分割型)	UCSJ-20 (分割型)	UCSJ-20 (分割型)	UCSJ-20 (分割型)
基本浴槽タイプ	UCE-16 (一体型・分割型)	UCE-16 (一体型・分割型)	UCE-16 (一体型・分割型)	UCE-16 (一体型・分割型)	UCE-16 (一体型・分割型)	UCS-16 (一体型・分割型)	UCS-16 (一体型・分割型)	UCS-16 (一体型・分割型)	UCS-16 (一体型・分割型)	UCS-16 (一体型・分割型)
ヘルシージェットAタイプ	UCEJ-16 (分割型)	UCEJ-16 (分割型)	UCEJ-16 (分割型)	UCEJ-16 (分割型)	UCEJ-16 (分割型)	UCSJ-16 (分割型)	UCSJ-16 (分割型)	UCSJ-16 (分割型)	UCSJ-16 (分割型)	UCSJ-16 (分割型)
ヘルシージェットPタイプ	UCEJ-16 (分割型)	UCEJ-16 (分割型)	UCEJ-16 (分割型)	UCEJ-16 (分割型)	UCEJ-16 (分割型)	UCSJ-16 (分割型)	UCSJ-16 (分割型)	UCSJ-16 (分割型)	UCSJ-16 (分割型)	UCSJ-16 (分割型)
価格	¥988,000	¥998,000	¥1,013,000	¥1,605,000	¥1,615,000	¥938,000	¥948,000	¥963,000	¥1,555,000	¥1,565,000
				¥1,292,000	¥1,302,000				¥1,242,000	¥1,252,000
									¥1,400,000	¥1,410,000
				¥1,117,000	¥1,127,000				¥1,087,000	¥1,097,000
									¥1,425,000	¥1,425,000
									¥1,112,000	¥1,112,000

※品番についてはP64品番の読み方をご覧ください。※システムバス価格はハーフユニットの浴槽・エプロンカラーにより異なります。●浴槽は140cm型相当(容量280L)です。●搬入・取付費は別途です。
※1620タイプは戸建住宅用で分割型のみ対応となります。※ヘルシージェット(A・P)タイプの2階への設置は避けてください。

●ハーフユニット 1620タイプ(1.25坪) 天井や窓がセットされたフルユニットとは異なり、ハーフユニットは浴槽と洗い場だけ。壁の仕上げ、天井高、窓の大きさも自由ですから、お好みにあわせた個性的な浴室づくりを楽しんでいただけます。

<基本浴槽タイプ>
UCB-20 (分割型)
<ヘルシージェットAタイプ>
UCBJ-20(Aタイプ) (分割型)
<ヘルシージェットPタイプ>
UCBJ-20(Pタイプ) (分割型)

※品番についてはP64品番の読み方をご覧ください。
※専用風呂フタを含みます。
※□□□の価格はハーフユニットのカラーにより異なります。
※ヘルシージェット(A・P)タイプの2階への設置は避けてください。

基本浴槽タイプ	ヘルシージェットAタイプ	ヘルシージェットPタイプ
ZA色 ¥633,000	¥1,250,000	¥937,000
A・J・P色 ¥643,000	¥1,260,000	¥947,000
F色 ¥658,000	¥1,275,000	¥962,000

(搬入・取付費別途)

●ハーフユニット 1616タイプ(1坪) 天井や窓がセットされたフルユニットとは異なり、ハーフユニットは浴槽と洗い場だけ。壁の仕上げ、天井高、窓の大きさも自由ですから、お好みにあわせた個性的な浴室づくりを楽しんでいただけます。

<基本浴槽タイプ>
UCB-16 (一体型・分割型)
<ヘルシージェットAタイプ>
UCBJ-16(Aタイプ) (分割型)
<ヘルシージェットPタイプ>
UCBJ-16(Pタイプ) (分割型)

※品番についてはP64品番の読み方をご覧ください。
※専用風呂フタを含みます。
※□□□の価格はハーフユニットのカラーにより異なります。
※ヘルシージェット(A・P)タイプの2階への設置は避けてください。

基本浴槽タイプ	ヘルシージェットAタイプ	ヘルシージェットPタイプ
ZA色 ¥528,000	¥1,145,000	¥832,000
A・J・P色 ¥538,000	¥1,155,000	¥842,000
F色 ¥553,000	¥1,170,000	¥857,000

(搬入・取付費別途)

※1620・1616タイプは排水トラップ・湯水混合栓に北海道仕様を採用したシステムバスを用意しておりますので、弊社までお問い合わせください。ただし、「窓」はオプション部品になっています。

ヘルシージェットタイプAタイプの価格には、給湯器、ポンプ、配管部材が含まれています。
ヘルシージェットタイプPタイプの価格には、ポンプ、配管部材が含まれています。



※システムバスのヘルシージェットタイプは受注生産品です。納期は弊社・支社・支店・営業所へお問い合わせください。
※詳細はシステムバスカタログをご用意しております。詳しくは弊社・支社・支店・営業所へお問い合わせください。

1216タイプ(0.75坪)

壁面：ノーブルアイポリー〔ホーローパネルタイプ〕



UCE-12KBL-P (ローズピンク)
写真のセット価格 ¥830,500 (フルユニットタイプ)
※写真の商品には、基本セット価格¥635,000(基本水栓を含む)に台形出窓(正面フィックスタイプ/ホワイト)、台形出窓用鏡戸、ドラックドア(ホワイト)が加算されています。
※風呂フタMC-110F/P¥9,500は別売です。

壁面：ロッシュアイポリー〔ステンレスサンドイッチパネルタイプ〕



UCS-12KBR-J (グリーンシュブルー)
写真のセット価格 ¥635,000 (フルユニットタイプ)
※写真の商品には、基本セット価格¥535,000(折戸/ホワイト、基本水栓を含む)にルーバー窓(ホワイト)が加算されています。
※風呂フタMC-110J/K¥9,500は別売です。

ヘルシージェットタイプ (受注生産品)
壁面：ストーングレー〔ホーローパネルタイプ〕



UCEJ-12KARS-K-4P (ノーブルアイポリー)
写真のセット価格 ¥984,000 (フルユニットタイプ)
※写真の商品には、ヘルシージェットPタイプ基本セット価格¥934,000(基本ドア/ホワイト、基本窓/ホワイトを含む)に自動計量止水式サーモスタット付水栓が加算されています。
※風呂フタMC-110J/K¥9,500は別売です。

1216タイプ(0.75坪)基本セット価格表 (基本天井、基本窓、基本ドア、基本水栓がセットされたフルユニットタイプです。 ※風呂フタMC-110ほかにもいろいろなバリエーションを揃えていますので、P64-65-66をご覧ください。) ※風呂フタMC-110 ¥9,500は別売です。
〔戸建住宅・2階用〕

壁面:	壁面：ホーローパネルタイプ			壁面:	壁面：ステンレスサンドイッチパネルタイプ		
材質							
カラー	ノーブルアイポリー	パールブルー	ストーングレー	スノーシャイン	ロッシュアイポリー	フォギーグレー	
戸建住宅用寸法:	1,269×1,669×2,645mm, 2階用寸法: 1,269×1,669×2,445mm			1,269×1,669×2,720mm, 2階用寸法: 1,269×1,669×2,445mm			
浴槽	ZK色			ZK色			
エプロン	浴槽はステンレス素地です			浴槽はステンレス素地です			
カラー	浴槽はステンレス素地です			浴槽はステンレス素地です			
基本浴槽タイプ	UCE-12			UCS-12			
ヘルシージェットAタイプ	UCEJ-12			UCSJ-12			
ヘルシージェットPタイプ	UCEJ-12			UCSJ-12			
価格	¥615,000 (一体型・分割型)	¥635,000 (一体型・分割型)		¥575,000 (一体型・分割型)	¥595,000 (一体型・分割型)		
ヘルシージェットAタイプ	¥1,227,000 (分割型)	¥1,247,000 (分割型)		¥1,187,000 (分割型)	¥1,207,000 (分割型)		
ヘルシージェットPタイプ	¥914,000 (分割型)	¥934,000 (分割型)		¥874,000 (分割型)	¥894,000 (分割型)		

※品番についてはP64品番の読み方をご覧ください。 ※システムバス価格はハーフユニットの浴槽・エプロンカラーにより異なります。 ●浴槽は110cm型相当(容量280ℓ)です。 ●搬入・取付費は別途です。 ※ヘルシージェット(A・P)タイプの2階への設置は避けてください。

●ハーフユニット 1216タイプ(0.75坪)

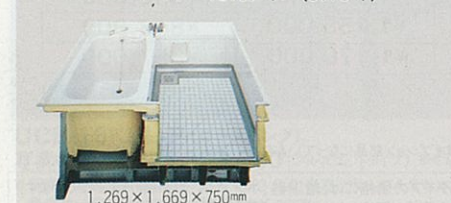

〈基本浴槽タイプ〉
UCB-12 一体型・分割型
〈ヘルシージェットAタイプ〉
UCBJ-12(Aタイプ) 分割型
〈ヘルシージェットPタイプ〉
UCBJ-12(Pタイプ) 分割型

	基本浴槽タイプ	ヘルシージェットAタイプ	ヘルシージェットPタイプ
ZK色	¥350,000	¥962,000	¥649,000
J・K・P色	¥370,000	¥982,000	¥669,000

※水栓を含みます。〔搬入・取付費別途〕

ヘルシージェットタイプAタイプの価格には、給湯器、ポンプ、配管部材が含まれています。ヘルシージェットタイプPタイプの価格には、ポンプ、配管部材が含まれています。

1216タイプ
カラーバリエーション



ヘルシージェットPタイプに、ろ過機付が新発売。それぞれのPタイプ基本セット価格に¥90,000が加算されます。

1116タイプ(0.75坪)

壁面：ロッシュアイポリー〔ステンレスサンドイッチパネルタイプ〕



UCS-11MALS-P (ローズピンク)
写真のセット価格 ¥515,000 (フルユニットタイプ)
※写真の商品には、折戸(ホワイト)、基本水栓が含まれています。
※風呂フタMC-100F/P¥9,000は別売です。

壁面：ロッシュアイポリー〔ステンレスサンドイッチパネルタイプ〕



UCS-11MALS-ZK (シルバー&アイポリー)
写真のセット価格 ¥495,000 (フルユニットタイプ)
※写真の商品には、基本ドア(ホワイト)、基本水栓が含まれています。
※風呂フタMC-100J/K¥9,000は別売です。

1116タイプ
カラーバリエーション

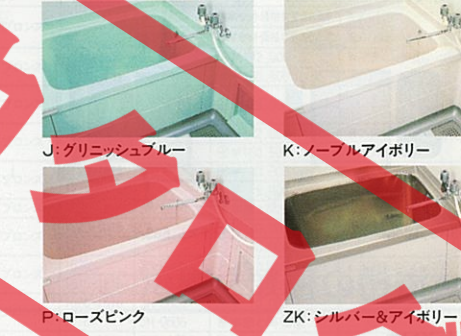

1116タイプ(0.75坪)基本セット価格表 (基本天井、基本ドア、基本水栓がセットされたフルユニットタイプです。 ※風呂フタはほかにもいろいろなバリエーションを揃えていますので、P64-65-66をご覧ください。) ※風呂フタ ¥9,000は別売です。
〔戸建住宅・2階用〕

壁面:	壁面：ステンレスサンドイッチパネルタイプ		
カラー			
戸建住宅用寸法:	1,154×1,669×2,230mm		
浴槽	ZK色		
エプロン	浴槽はステンレス素地です		
カラー	浴槽はステンレス素地です		
基本浴槽タイプ	UCS-11M(A・B)(L・R)S		
ヘルシージェットAタイプ	UCSJ-11		
ヘルシージェットPタイプ	UCPJ-11		
価格	¥495,000 (ZK色)	¥515,000 (J色)	¥515,000 (K色)

●ハーフユニット 1116タイプ(0.75坪)

〈基本浴槽タイプ〉
UCB-11 分割型
1,154×1,669×750mm

ZK色	¥330,000
J・K・P色	¥350,000

※品番についてはP64品番の読み方をご覧ください。
※ZK・P色の価格はハーフユニットのカラーにより異なります。
※水栓を含みます。〔搬入・取付費別途〕

システムバス(エメロード)の選び方 好みに合わせて楽しく選べるシステムバス(エメロード)

住まいの条件に応じて、まずは浴室のサイズを決めてください。あとは2~9の項目に順じて、カラーや材質などを選ぶだけ。豊富なバリエーションの中から、あなたのイメージに合った浴室が実現されます。

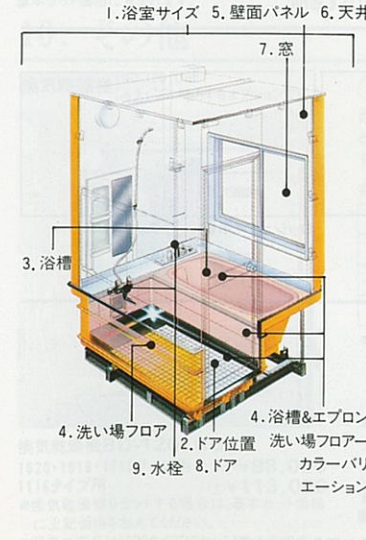

- 1. 浴室サイズ
 - 2. ドア位置
 - 3. 浴槽
 - 4. 洗い場フロア
 - 5. 洗面パネル
 - 6. 天井
 - 7. 窓
 - 8. ドア
 - 9. 水栓
- 品番の読み方(フルユニットタイプ)
〈基本浴槽タイプ〉
UCE-20KALS-A
1 2 3 4 5 6 7 8 9
〈ヘルシージェットタイプ〉
UCEJ-20KALS-A-3P
1 2 3 4 5 6 7 8 9 10

- ① 壁面パネルの材質
UCE: ホーローパネル
UCS: ステンレスサンドイッチパネル
※UCB: ハーフユニットは壁面パネルがセットされていません。
- ② サイズ
20: 1.25坪タイプ 16: 1坪タイプ
12: 0.75坪タイプ 11: 0.75坪タイプ
- ③ 壁面パネルの長さ
K: 戸建住宅用 M: 2階用(集合住宅用)
表記なし: ハーフユニット(壁面パネルはセットされていません)
- ④ ドアと浴室の位置関係
Aタイプ: ドア位置から見て浴槽が左(右)にあるタイプ
Bタイプ: ドア位置から見て浴槽が正面にあるタイプ
※ドア位置と浴槽の位置関係はP65(2. ドア位置)をご覧ください。
- ⑤ ハーフユニットの種類
S: 分割型 表記なし: 一体型
- ⑦ カラー
- ⑧ ヘルシージェットタイプ
- ⑨ 配管の方向
配管の方向(1, 2, 3, 4)は、浴槽に対して給湯器を設置する位置を示しています。
- ⑩ ヘルシージェットのタイプ
P: Pタイプ(浴槽+ジェット噴流)
A: Aタイプ(給湯器+浴槽+ジェット噴流)

システムバスの選び方

好みに合わせて楽しく選べるシステムバス(エメロード)

※システムバスのヘルシージェットタイプは受注生産品です。納期は弊社・支社・支店・営業所へお問い合わせください。
 ※基本セットの部材を下記のそれぞれの部材に変更される場合、基本セット価格に各表記価格を加算してください。

1. 浴室サイズを選ぶ



3. 浴槽の種類を選ぶ

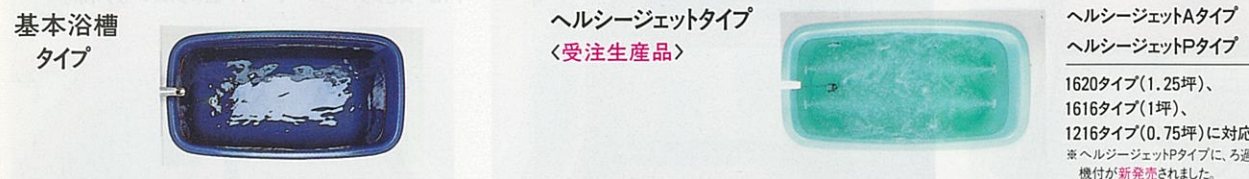

4. 浴槽&エプロン・洗い場フローアカラーを選ぶ

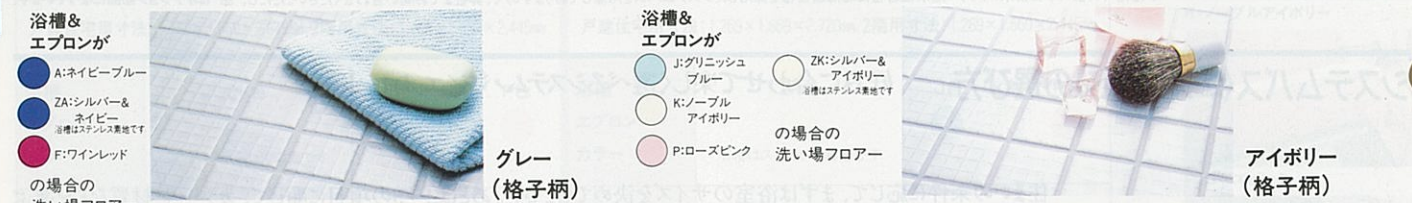
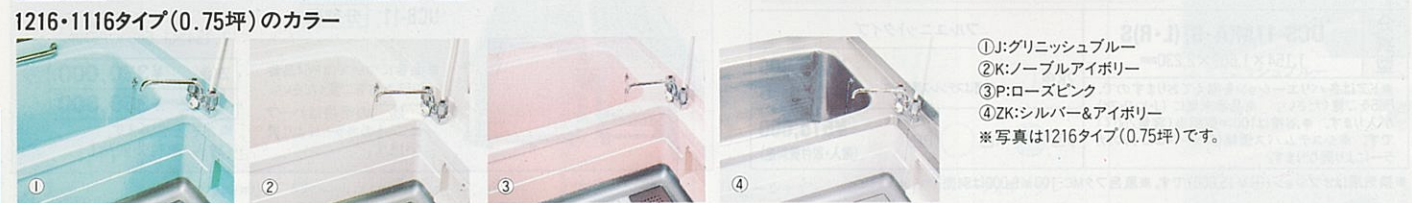
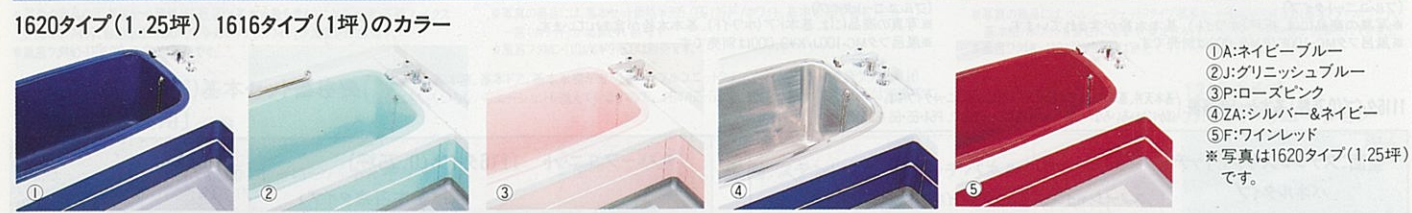

5. 壁面パネルを選ぶ

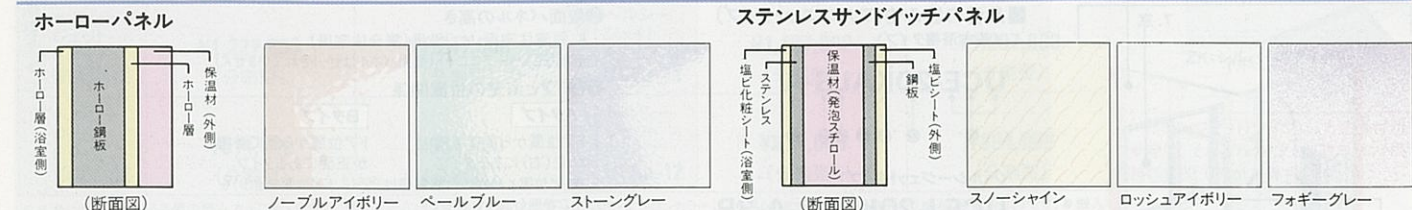

6. 天井を選ぶ



2. ドア位置を選ぶ

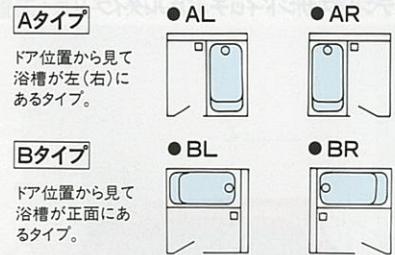

7. 窓を選ぶ 1620タイプ(1.25坪)・1616タイプ(1坪)・1216タイプ(0.75坪)用

①	②	③	④	⑤	⑥	⑦
基本窓	台形出窓 (正室フィックスタイプ)	台形出窓用網戸 (正室フィックスタイプ)	台形出窓 (正室引違いタイプ)	台形出窓用網戸 (正室引違いタイプ)	高窓 (ルーバー窓)	小窓 (ホーローパネル)
面格子付窓						
カラー	ホワイト/ブロンズ	ホワイト/ブロンズ	ホワイト/ブロンズ	ホワイト/ブロンズ	ホワイト/ブロンズ	ホワイト/ブロンズ
サイズ	1620・1616	1620・1616	1620・1616	1620・1616	1620・1616	1620・1616
品番	3H-1209	3H-0806	3H-1206	3H-1206	3H-0806	3H-0806
追加価格	基本セット価格に含まれます	基本セット価格に含まれます	基本セット価格に含まれます	基本セット価格に含まれます	基本セット価格に含まれます	基本セット価格に含まれます
半外付窓・その他	3LH-1209ホワイト/ブロンズ	3LH-0806ホワイト/ブロンズ	3LH-1206ホワイト/ブロンズ	3LH-1206ホワイト/ブロンズ	3LH-0806ホワイト/ブロンズ	3LH-0806ホワイト/ブロンズ

※基本窓・高窓・ルーバー窓・小窓・面格子付窓は網戸付です。
 ※1116タイプ(0.75坪)には、窓は基本装備していません。

8. ドアを選ぶ



9. 水栓を選ぶ



10. その他

換気乾燥機 (BD-120UB) (各タイプに対応するオプションです。)

衣類乾燥 + 換気 + 温風暖房

雨の日は、浴室が乾燥室に早がわり、ジメジメした湿気も換気によってサッと取り除きます。また、温風暖房が浴室のひんやり感を解消。セラミック半導体ヒーターを採用した安全設計で、場所をとらない天井埋込型です。

衣類乾燥時間のめやす	暖房運転時間のめやす
作業服 (ポリエステル80%、綿20%) 1時間	5分後 15℃ (10℃上昇)
ワイシャツ (ポリエステル65%、綿35%) 1.5時間	10分後 20℃ (15℃上昇)
シャツ (綿100%) 3時間	15分後 23℃ (18℃上昇)
バスタオル (綿100%) 3.5時間	20分後 25℃ (20℃上昇)

※一度に大量の洗濯物(シャツならば20枚以上)を乾かすので、雨の日も安心です。また、洗濯物の量により湿度が異なり、乾燥時間も異なりますのでご注意ください。

※浴室の大きさ、温度、湿度により乾燥時間が異なります。気温が下がりますと乾燥時間が長くなります。

※電気料金は温風の場合で1時間当たり約18円です。涼風・換気として使用する場合は1時間当たり1円以下です。

換気乾燥機 BD-120UB
 1620・1616・1216タイプ用 ¥98,000
 1116タイプ用 ¥113,000
 ※換気乾燥機をセットする場合は、基本セット価格に上記価格を加えてください。
 ※写真の商品は1620タイプにセットしたものです。

給水・給湯管セット
 1620タイプ用 ¥14,000
 1616タイプ用 ¥12,000
 1216タイプ用 ¥10,000
 1116タイプ用 ¥8,000
 (1/2インチの給水・給湯の接続が簡単に行える配管部材です。)

ハンドバー(ステンレス製)
 浴槽用の安全手すり。各ハーフユニット及びステンレスサンドイッチ壁面パネルに取り付けられます。全タイプ共通 ¥18,000
 ●工事費別途

タオル掛け(丸パイプ ステンレス製)
 長さは610mm。ステンレスサンドイッチ壁面パネルにのみ取り付けられます。202-M-610 ¥3,500

ブラインド(アイボリー)

タイプ	基本窓
1620タイプ	1209用 ¥16,000
1616タイプ	0806用 ¥12,500

※風呂口についてはP74をご覧ください。

ホーローステンレス浴槽 ニューエマリン

カラフルなFCEシリーズとステンレスの輝きを大切にしたFE・FMシリーズ、
2つのホーローエプロンタイプをご用意しました。

詳しくは弊社・支社・支店・営業所へお問い合わせください。

FCEシリーズ



※写真の商品はFCE-120P(ローズピンク)です。



カラーステンレス浴槽(ホーローエプロンタイプ)左排水・右排水
18-8ステンレスの浴槽部分に、耐久性にすぐれた
タフカラーコートを施してカラフルな浴槽を実現しま
した。その上に、ステンレスならではの保温性と耐久性
も発揮します。

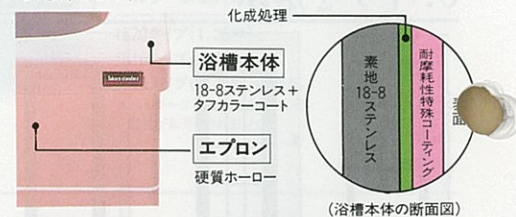

※全機種、左排水・右排水を揃えています。写真は全て左排水です。
※()内価格はF:ワインレッドの価格です。



※写真の商品はA:ネイビーブルーです。

半2方エプロン 背もたれ付
FCE-150<A・J・K・P・F>
(1,500×780×550mm・300ℓ)
¥134,000(¥149,000)
風呂フタMC-150 ¥14,000は別売品



※写真の商品はF:ワインレッドです。

半2方エプロン 背もたれ付
FCE-140<A・J・K・P・F>
(1,400×780×550mm・280ℓ)
¥118,000(¥132,000)
風呂フタMC-140 ¥13,000は別売品



※写真の商品はP:ローズピンクです。

半2方エプロン 背もたれ付
FCE-120<A・J・K・P・F>
(1,200×780×650mm・340ℓ)
¥93,000(¥104,000)
風呂フタMC-120 ¥10,500は別売品



※写真の商品はJ:グリーンシュブルーです。

半2方エプロン 背もたれ付
FCE-110<A・J・K・P・F>
(1,100×750×650mm・320ℓ)
¥87,000(¥98,000)
風呂フタMC-110 ¥9,500は別売品



※写真の商品はK:ノーブルアイボリーです。

半2方エプロン
FCE-100<A・J・K・P・F>
(1,010×730×650mm・310ℓ)
¥78,500(¥89,000)
風呂フタMC-100 ¥9,000は別売品

お求めに際して 設置条件をご確認の上、ご指定ください。
各タイプとも浴槽の排水口には、エプロン方向長手から見て左位置(左排水)と右位置(右排水)がありますので必ずご確認願います。

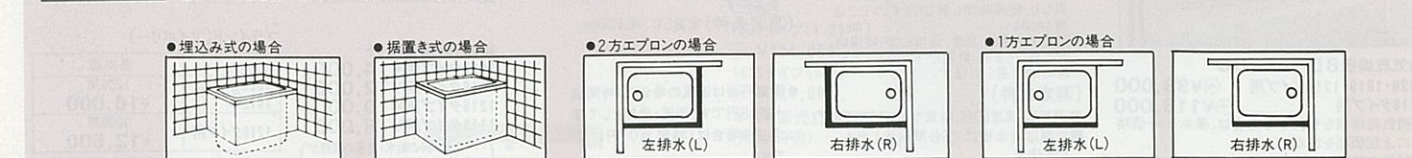

ポイントをおさえた親切設計 水返しリブ 底部補強板X字型

FE・FMシリーズ



ステンレス浴槽(ホーローエプロンタイプ)左排水・右排水
浴槽本体に採用した18-8ステンレスの鮮やかな輝きと、エプロン部分に採用した硬質ホーローの美しさが調和したホーローエプロンタイプのステンレス浴槽です。爽やかなイメージのバスルームを演出します。

間口150cm・140cmタイプは、カラーステンレス浴槽(P67掲載)をご利用ください。
※全機種、左排水・右排水を揃えています。写真は全て左排水です。
※FMシリーズ(据置タイプ)はA:ネイビーブルー・F:ワインレッドの2カラーのみです。



半2方エプロン 背もたれ付
FE-120<A・J・K・P・F>
(1,200×780×650mm・340ℓ)
¥87,000
風呂フタMC-120 ¥10,500は別売品



半2方エプロン 背もたれ付
FE-110<A・J・K・P・F>
(1,100×750×650mm・320ℓ)
¥81,000
風呂フタMC-110 ¥9,500は別売品



半2方エプロン
FE-100<A・J・K・P・F>
(1,010×730×650mm・310ℓ)
¥73,000
風呂フタMC-100 ¥9,000は別売品



半2方エプロン
FE-90<A・J・K・P・F>
(910×710×650mm・280ℓ)
¥68,000
風呂フタMC-90 ¥8,000は別売品



全2方エプロン 据置タイプ
FM-100<A・F>
(1,000×720×650mm・310ℓ)
¥79,500
風呂フタMC-100 ¥9,000は別売品

ステンレス浴槽 シンプルで経済的、あきのこないデザインが自慢です。

<p>FPシリーズ (エプロンタイプ) 左排水・右排水</p> <p>全2方エプロン FPL-202 (1,000×720×650mm・310ℓ) ¥70,000</p> <p>FPL-192 (900×700×650mm・280ℓ) ¥64,000</p> <p>FPL-182 (800×700×650mm・240ℓ) ¥59,500</p>	<p>半2方エプロン FPS-202 (1,010×730×650mm・310ℓ) ¥66,000</p> <p>FPS-192 (910×710×650mm・280ℓ) ¥60,000</p> <p>FPS-182 (800×700×650mm・240ℓ) ¥54,000</p>	<p>全1方エプロン FPL-181 (800×700×650mm・240ℓ) ¥54,500</p>	<p>半1方エプロン FPS-201 (1,020×730×650mm・310ℓ) ¥63,000</p> <p>FPS-191 (920×710×650mm・280ℓ) ¥57,000</p> <p>FPS-181 (800×700×650mm・240ℓ) ¥51,000</p>
---	---	---	---

<p>FHシリーズ (ノーエプロンタイプ) 左排水・右排水</p> <p>背もたれ付 FH-150 (1,500×780×550mm・300ℓ) ¥105,000</p>	<p>背もたれ付 FH-140 (1,400×780×550mm・280ℓ) ¥92,000</p>	<p>背もたれ付 FH-120 (1,200×780×650mm・340ℓ) ¥71,000</p>	<p>背もたれ付 FH-110 (1,100×750×650mm・320ℓ) ¥65,000</p> <p>FH-100 (在廉限) (1,010×730×650mm・310ℓ) ¥58,000</p>
---	--	--	---

ポイントをおさえた親切設計 水返しリブ 底部補強板X字型

鋳物ホーロー浴槽

なめらかな質感と強さを併せ持つ、高級鋳物ホーローです。

※詳しくは弊社・支社・支店・営業所へお問い合わせください。



頑丈な鋳物の表面に、美しい光沢のガラス質を焼き付けた鋳物ホーロー。そのために、汚れやオイカが付きにくく、耐久性にも効果を発揮。素材の確かさはもとより、なめらかな質感と透明感のある輝きをも実現しました。また、浴槽まわりの発泡ウレタン吹き付けなどにより、保温性も良好。お手入れがカンタンなのも見逃せません。



※写真の商品はFUH-140NC(アッシュピンク)です。

デラックスタイプ(把手・肘掛け付)



- FUH-155** <A・B・C・D・E・F> (1,550×860×583mm・340ℓ) **¥383,000** (¥488,000) 風呂フタS-155 ¥11,500は別売品
- FUH-140N** <A・B・C・D・E・F> (1,400×860×582mm・330ℓ) **¥221,000** (¥325,000) 風呂フタMU-140 ¥16,500は別売品
- FUH-130** <A・B・C・D・E・F> (1,300×860×603mm・320ℓ) **¥169,000** (¥273,000) 風呂フタMU-130 ¥14,500は別売品
- FUH-120** <A・B・C・D・E・F> (1,200×780×605mm・280ℓ) **¥146,000** (¥246,000) 風呂フタMC-120 ¥10,500は別売品
- FUH-110** <A・B・C・D・E・F> (1,095×750×592mm・260ℓ) **¥126,000** (¥224,000) 風呂フタMC-110 ¥9,500は別売品

※()内はF:ワインレッドの価格です。※FUH-155(全機種)とFUH-140N、FUH-130、FUH-120、FUH-110のF色は地域により納期を多少いただきます。

標準タイプ



- FU-150** <A・B・C・D・E・G> (1,500×700×516mm・265ℓ) **¥152,000** 風呂フタS-150 ¥9,800は別売品
- FU-120** <A・B・C・D・E・G> (1,200×750×580mm・240ℓ) **¥112,000** 風呂フタMC-120 ¥10,500は別売品
- FU-110** <A・B・C・D・E・G> (1,095×720×600mm・260ℓ) **¥100,000** 風呂フタMC-110 ¥9,500は別売品
- FU-100** <A・B・C・D・E・G> (1,000×710×630mm・270ℓ) **¥93,000** 風呂フタMC-100 ¥9,000は別売品
- FU-90** (在庫限り) <A・B・C・D・E・G> (900×710×640mm・255ℓ) **¥84,000** 風呂フタMC-90 ¥8,000は別売品

直焚タイプ



- FUD-120N** (アクアブルー) (1,200×760×600mm・280ℓ) **¥136,000**
- FUD-110N** (アクアブルー) (1,100×770×580mm・250ℓ) **¥117,000**
- FUD-100** (アクアブルー) (1,000×760×592mm・240ℓ) **¥106,000** (肘掛のみ)
- FUG-120** (アクアブルー) (1,200×750×565mm・250ℓ) **¥115,000**
- FUG-110** (アクアブルー) (1,100×720×557mm・240ℓ) **¥104,000**
- FUG-100** (アクアブルー) (1,000×730×572mm・220ℓ) **¥100,000**

人造大理石浴槽 プレセージュ

優雅にして華麗。フレイク模様が美しさを際立てます。

詳しくは弊社・支社・支店・営業所へお問い合わせください。



※写真の商品はFGH-140G(フレイクグレー)です。



ムラなく均一化された成分。キズがつきにくく、肌ざわりもなめらかに。

安定した品質の確かさとくつろぎ感を高めてくれる親切設計。



■人造大理石浴槽専用風呂フタ

アイボリー/P:ピンク	B:ブルー/G:グレー	
150cm型	MG-150	¥17,500
140cm型	MG-140	¥16,500
130cm型	MG-130	¥14,500
120cm型	MG-120	¥13,000
110cm型	MG-110	¥10,000

(表と裏どちらでも使えるリバーシブルタイプです)

人造大理石浴槽・プレセージュは、成分が均一なアクリル系人造大理石を採用。収縮・膨張による、亀裂やヒビが入りにくくなっています。また、キズや汚れがつきにくいことから、お手入れが簡単。フレイク模様によって彩られた人造大理石の光沢と、素肌に溶け込むようなしっとりした肌ざわりを長く保てます。

品質管理の行き届いた成形条件のもとで製造している品質の確かさはもちろんのこと、バスタイムを充実させてくれる工夫もいろいろに。浴槽に入ったり、出たりする際に便利なハンドグリップ。入浴中にゆったり肘をかけておけるアームレスト。滑り止め加工を施した底面などを取り入れました。



- FGH-150** <B・I・P・G> (1,500×800×607mm・305ℓ) **¥198,000**
- FGH-140** <B・I・P・G> (1,400×800×607mm・290ℓ) **¥180,000**
- FGH-130** <B・I・P・G> (1,300×800×622mm・275ℓ) **¥163,000**
- FGH-120** <B・I・P・G> (1,200×800×637mm・260ℓ) **¥150,000**
- FGH-110** <B・I・P・G> (1,100×750×645mm・250ℓ) **¥134,000** ※間口110cmタイプはハンドグリップは対応しません。

※単機能風呂釜とのセットはできる限り避けてください。(当社例)FS-2N・FT-4

浴槽

浴槽

ヘルシージェットタイプ 鋳物ホーロー浴槽

高品質の鋳物ホーローに こちよいジェット噴流を装備しました。

※ヘルシージェットタイプは受注生産品ですので、納期は3週間程度いただきます。地域により多少異なる場合がありますのでご了承ください。(搬入・取付費別途)
※ヘルシージェットタイプの特長につきましては、P.73～P.74に掲載しております。詳しくは弊社・支社・支店・営業所へお問い合わせください。

ジェット噴流と泡の働きによって血管を適度に刺激し、1日の緊張をゆったりとしたリズムで解きほぐしてくれる気泡浴槽・ヘルシージェット浴槽はなめらかな質感と強さを併せ持つ鋳物ホーローを使用しています。また、給湯器をセットしたAタイプと、お好みの給湯器とセットできるPタイプをご用意しています。



※写真の商品はFUB-140PB(ジェムブルー)です。

受注生産品 ※2階への設置は、できる限り避けてください。

Aタイプ(給湯器+鋳物ホーロー浴槽+ジェット噴流)

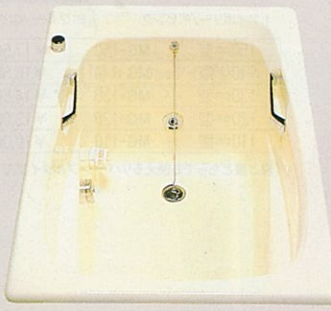

間口140cmタイプ	
FUB-140(A・B・C・D・F)	(1,400×860×582mm・330ℓ)
本体価格	¥390,000(¥494,000)
接続配管セット価格	¥13,500
給湯器セット価格	¥440,800
専用フロタMJ-140	¥18,500
合計セット価格	¥862,800(¥966,800)
間口120cmタイプ	
FUB-120(A・B・C・D・F)	(1,200×780×605mm・280ℓ)
本体価格	¥302,000(¥402,000)
接続配管セット価格	¥13,500
給湯器セット価格	¥440,800
専用フロタMJ-120	¥12,500
合計セット価格	¥768,800(¥868,800)

※写真の商品はA:リリーホワイト(120cmタイプ)です。
※()内はF:ワインレッドの価格です。

Pタイプ(鋳物ホーロー浴槽+ジェット噴流)



間口140cmタイプ	
FUB-140P(A・B・C・D・F)	(1,400×860×582mm・330ℓ)
本体価格	¥423,000(¥527,000)
接続配管セット価格	¥13,500
ポンプ価格	¥119,800
専用フロタMJ-140	¥18,500
合計セット価格	¥574,800(¥678,800)
間口120cmタイプ	
FUB-120P(A・B・C・D・F)	(1,200×780×605mm・280ℓ)
本体価格	¥336,000(¥436,000)
接続配管セット価格	¥13,500
ポンプ価格	¥119,800
専用フロタMJ-120	¥12,500
合計セット価格	¥481,800(¥581,800)

※写真の商品はB:ジェムブルー(140cmタイプ)です。
※()内はF:ワインレッドの価格です。

新発売] ヘルシージェットPタイプに、ろ過機付が新発売。それぞれのPタイプ価格に¥90,000が加算されます。

品番の読み方



- 気泡浴槽の表示
FUB:気泡浴槽+鋳物ホーロー浴槽
FGB:気泡浴槽+人造大理石浴槽
- 間口サイズ 150:150cm 140:140cm
130:130cm 120:120cm
- 鋳物ホーロー浴槽の場合
表示なし:Aタイプ
(給湯器+鋳物ホーロー浴槽+ジェット噴流)
P:Pタイプ
(鋳物ホーロー浴槽+ジェット噴流)
<人造大理石浴槽の場合>
A:Aタイプ
(給湯器+人造大理石浴槽+ジェット噴流)
P:Pタイプ
(人造大理石浴槽+ジェット噴流)
- 配管の方向
配管の方向(1,2,3,4)は、浴槽に対して給湯器を設置する位置を示しています。
※鋳物ホーロー浴槽の場合、配管方向が1・2タイプの場合の接続配管セットはハイカンB-40SS(直管2本)、3・4タイプの場合はハイカンB-40LS(直管1本、エルボ管1本)が必要です。
※人造大理石浴槽の場合、風呂フタと接続配管セットが含まれています
- タイプ表示H:テラックスタイプ
- カラーバリエーション
鋳物ホーロー浴槽:A、B、C、D、F
人造大理石浴槽:B、I、P、G

ヘルシージェットタイプ 鋳物ホーロー浴槽専用風呂フタ

受注生産品
組み合わせ式の風呂フタ。サイズは140cmと120cmの2タイプ。カラーは5色をご用意しております。



140cm型 MJ-140 (3枚組) ¥18,500
120cm型 MJ-120 (2枚組) ¥12,500

※写真の風呂フタは、MJ-140B(ブルー)です。
※人造大理石浴槽は風呂フタが含まれています

ヘルシージェットタイプ 人造大理石浴槽

優雅で華麗な人造大理石浴槽に、 やすらぎのヘルシージェットタイプ。

※ヘルシージェットタイプは受注生産品ですので、納期は3週間程度いただきます。地域により多少異なる場合がありますのでご了承ください。(搬入・取付費別途)
※ヘルシージェットタイプの特長につきましては、P.73～P.74に掲載しております。詳しくは弊社・支社・支店・営業所へお問い合わせください。

華麗なフレック模様の人造大理石浴槽・プレセージュに、心地よい泡でココロとカラダをやさしく包みこんでくれるヘルシージェットタイプが新登場。格調高い人造大理石の風格と爽やかなジェット噴流が美観・機能ともにバス空間をより豪華に。また、左ページの鋳物ホーロー浴槽と同様にAタイプとPタイプをご用意しています。



※写真の商品はFGB-130AI(フレックアイボリー)です。

受注生産品 ※2階への設置は、できる限り避けてください。※品番に関してはP.71の品番の読み方をご覧ください。

Aタイプ(給湯器+人造大理石浴槽+ジェット噴流)



※写真の商品はB:フレックブルー(120cmタイプ)です。

Pタイプ(人造大理石浴槽+ジェット噴流)



※写真の商品はI:フレックアイボリー(130cmタイプ)です。

間口150cmタイプ	
FGB-150A(B・I・P・G)	(1,500×800×607mm・305ℓ)
本体価格	¥399,700
給湯器セット価格	¥446,000
合計セット価格	¥845,700
※専用風呂フタ及び配管部材を含みます。	

間口140cmタイプ	
FGB-140A(B・I・P・G)	(1,400×800×607mm・290ℓ)
本体価格	¥374,700
給湯器セット価格	¥446,000
合計セット価格	¥820,700
※専用風呂フタ及び配管部材を含みます。	

間口150cmタイプ	
FGB-150P(B・I・P・G)	(1,500×800×607mm・305ℓ)
本体価格	¥407,700
ポンプ価格	¥119,800
合計セット価格	¥527,500
※専用風呂フタ及び配管部材を含みます。	

間口140cmタイプ	
FGB-140P(B・I・P・G)	(1,400×800×607mm・290ℓ)
本体価格	¥382,700
ポンプ価格	¥119,800
合計セット価格	¥502,500
※専用風呂フタ及び配管部材を含みます。	

間口130cmタイプ	
FGB-130A(B・I・P・G)	(1,300×800×622mm・275ℓ)
本体価格	¥349,700
給湯器セット価格	¥446,000
合計セット価格	¥795,700
※専用風呂フタ及び配管部材を含みます。	

間口120cmタイプ	
FGB-120A(B・I・P・G)	(1,200×800×637mm・260ℓ)
本体価格	¥330,200
給湯器セット価格	¥446,000
合計セット価格	¥776,200
※専用風呂フタ及び配管部材を含みます。	

間口130cmタイプ	
FGB-130P(B・I・P・G)	(1,300×800×622mm・275ℓ)
本体価格	¥357,700
ポンプ価格	¥119,800
合計セット価格	¥477,500
※専用風呂フタ及び配管部材を含みます。	

間口120cmタイプ	
FGB-120P(B・I・P・G)	(1,200×800×637mm・260ℓ)
本体価格	¥338,200
ポンプ価格	¥119,800
合計セット価格	¥458,000
※専用風呂フタ及び配管部材を含みます。	

新発売] ヘルシージェットPタイプに、ろ過機付が新発売。それぞれのPタイプ価格に¥90,000が加算されます。

ヘルシージェットタイプ快適特長



豊富な機能でシリーズ充実。2タイプ4シリーズをご用意。

人気のヘルシージェットタイプが、豊富に4つのシリーズからお選びいただけるようになりました。いずれもAタイプとPタイプをご用意。商品の詳細につきましては各シリーズの掲載ページをご覧ください。

対応 システムバス(ルシーナ)……………P.52



トータルバスシステムのAタイプとお好みの給湯機とセットするPタイプ。

システムバス(エメロード)……………P.59



鋳物ホーロー浴槽……………P.71



人造大理石浴槽……………P.72



Aタイプ(給湯器+浴槽+ジェット噴流)

気泡浴槽に全自動ガス給湯器をセットした、お求めやすいトータルバスシステム。

浴室、それともキッチン。どちらからでも簡単操作のコントローラ。

コントローラの操作によって、ジェット噴流の切替をはじめ、給湯温度の設定や追焚きなども手軽にできます。コントローラは2種類をセット。メインコントローラは、浴室から離れたキッチンなどからでもスイッチひとつでOK。フロントコントローラは、機能がさらに充実しています。

リモコンのスイッチを押すだけでお湯はりから適温追焚きまでマイコンにおまかせ。

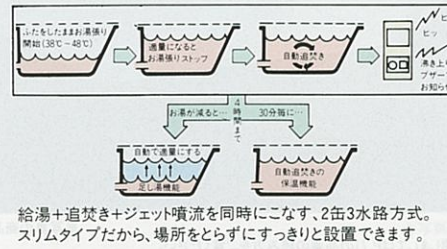

パワフルに、それともソフトに。泡の出力調整も思うまま。

フロントローラのスイッチをONすれば、ジェット噴流がスタート。強弱の切替操作も可能です。また、浴槽に入ったままでも、エアコントロールバルブによって、気泡量を調節することができます。

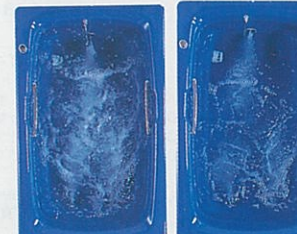

●気泡噴出力(強) ●気泡噴出力(弱)
※写真の商品は鋳物ホーロー浴槽です。
※人造大理石浴槽は噴出口が4つです。



●エアコントロールバルブ(空気量調節弁)
※各シリーズにより仕様が異なります。

●ヘルシージェットの構造(Aタイプ)

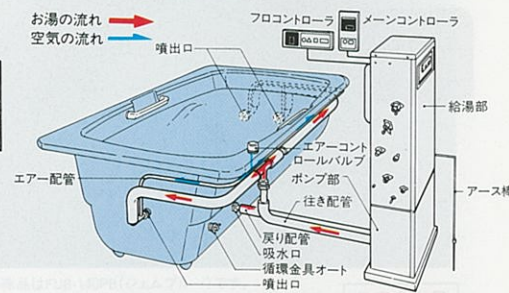

水位設定スイッチ

キャップをはずして、お湯はりの水位を設定してください。そうすれば、お湯が水位まで達すると自動的に給湯がストップ。とても経済的です。

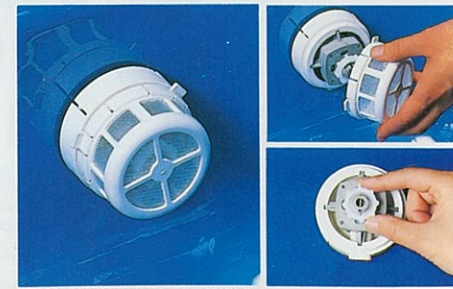

※写真の商品は鋳物ホーロー浴槽です。

気泡浴槽専用 ガス給湯器+風呂釜+ジェット噴流

FSB-16NA・NB 500×242×1,100mm

- (本体) ¥404,000
- (コントローラセット) ¥25,400
- ケーブルMC-2H-10(フロアケーブル3m) ¥1,500
- ケーブルMC-6H-03(循環金具オート) ¥2,100
- FWB-SS(LS) ¥7,300
- 水位スイッチコード ¥700
- FWB-SC ¥500

セット価格 ¥440,800

※システムバス(ルシーナ)の場合の循環金具オートはUF-160-SP(LP)¥7,300をご使用ください。
※人造大理石浴槽の場合の循環金具オートは、FWB-SS(25)¥12,500をご使用ください。
※その場合セット価格は¥446,000となります。
付属品/風呂追焚き継手・アース棒
別売品/循環チューブFW-PT-03 ¥9,000
※番号末尾のA・Bは、周波数の表示です。(A:50Hz、B:60Hz)

Pタイプ(浴槽+ジェット噴流)

お好みの給湯器とセットできる、合理的で経済的なバスシステム。

泡の快適性が一段とアップする、4つの噴出口。背中間に2カ所、足元側に2カ所、合計4カ所から気泡が噴射。カラダ全体をまんべんなく、きめ細かな泡が包み込んでくれます。マッサージ効果が全身に行き渡り、リラックス感を高められます。

運転操作はスイッチひとつでおまかせ。ON/OFFの運転スイッチは、入浴したまま手元で行えるプッシュ式です。1度押しと気泡が噴出し、もう1度押しと停止。エアコントロールバルブで、気泡量をお好みに調節することができます。

●ヘルシージェットタイプの構造(Pタイプ)

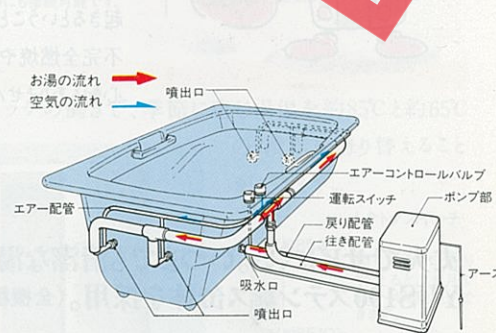

別売品 ●HJP凍結防止ヒーター ¥4,000

●ご注意

＜新発売＞Pタイプろ過機付について
ろ過機洗浄運転を行った場合、ポンプの排水口より汚れと共に約13ℓの水が流出します。必ず、排水管工事を実施してください。
※ろ過機付は、掲載ページに表示されているPタイプ価格に¥90,000が加算されます。



※写真の商品は鋳物ホーロー浴槽です。

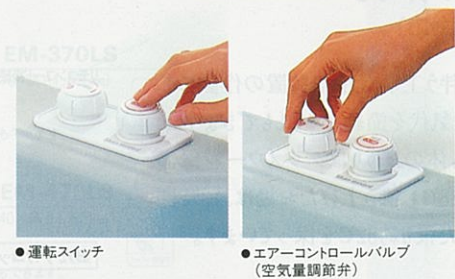

●運転スイッチ ●エアコントロールバルブ(空気量調節弁)
※各商品で仕様は異なります。
※写真の商品は人造大理石浴槽です。

バスウォールユニット

バスルームの壁にぴったりフィット、省スペースでたっぷり収納。



●平面取付タイプ BWF-180 (360(間口)×133(奥行)×1,800mm) ¥36,000
ミラー付 平面取付

●コーナータイプ BWC-200 (260(後巾)×260(後巾)×2,000mm) ¥36,000

シャンプーやソープなどの小物類をすっきり収納できるユニット。お花を飾ってみたりするのも素敵なアイデアです。

別売品/別売部品 製品安全協会認定

品番	対応する浴槽	カラー				寸法(mm)タテ×ヨコ	定価
		A/B	F/P	J/K	G/W		
MC-90	FE-90, FU-90, FM-90, FPL-FPS-192	○	○	○	○	690×870	¥8,000
MC-100	UCB-11, FCE-100, FE-100, FM-100, FU-100, FH-100, FPL-FPS-202	○	○	○	○	710×970	¥9,000
MC-110	UCB-12, FCE-110, FE-110, FUH-110, FU-110, FH-110	○	○	○	○	710×1,070	¥9,500
MC-120	FCE-120, FE-120, FUH-120, FU-120, FH-120	○	○	○	○	730×1,170	¥10,500
MC-140	FCE-140, FH-140	○	○	○	○	730×1,370	¥13,000
MC-150	FCE-150, FH-150	○	○	○	○	730×1,440	¥14,000
MU-130	FUH-130	○	○	○	○	840×1,280	¥14,500
MU-140	FUH-140	○	○	○	○	840×1,370	¥16,500
S-90	FE-90, FU-90, FPL-FPS-182, FPL-FPS-192	○	○	○	○	690×870	¥5,000
S-100	UCB-11, FCE-100, FE-100, FM-100, FU-100, FH-100, FPL-FPS-202	○	○	○	○	710×970	¥6,000
S-110	UCB-12, FCE-110, FE-110, FUH-110, FU-110, FH-110	○	○	○	○	710×1,070	¥6,500
S-120	FCE-120, FUH-120, FU-120, FH-120	○	○	○	○	740×1,170	¥8,000
S-150	FU-150	○	○	○	○	860×1,470	¥9,800
S-155	FUH-155	○	○	○	○	690×1,550	¥11,500

●風呂フタ・浴槽カラー対応表

風呂フタ(MC・MUタイプ)	ニューエマリン	鋳物ホーロー浴槽	エメロード
カラー名	カラー名	カラー名	カラー名
A ネイビーブルー	F ワインレッド	D ダブルブルー	J グリーン
B ブルー	F ワインレッド	B ユスピアブルー	K ノール/アイボリー
F ワインレッド	P ローズピンク	C アッシュピンク	K ノール/アイボリー
P ローズピンク	C アッシュピンク	P ローズピンク	G クリーン
J グリーン	K ノール/アイボリー	G フラッシュグリーン	ZK シルバー/アイボリー
K ノール/アイボリー	G フラッシュグリーン	A・E 白	

●風呂ユニット



※風呂ユニットのお求めにつきましては、弊社・支社・支店・営業所までお問い合わせください。

リラックスタイムをより充実させる親切設計。(Aタイプ、Pタイプ共通)

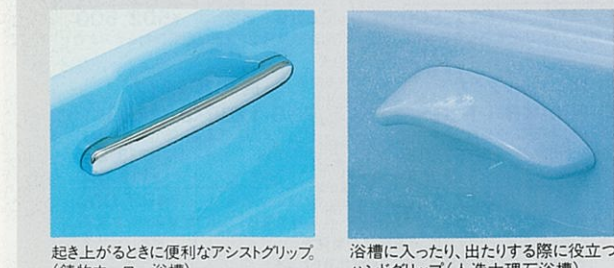

起き上がるときに便利なアシストグリップ(鋳物ホーロー浴槽)
浴槽に入った、出たときに役立つハンドグリップ(人造大理石浴槽)
手で噴出方向が変えられる、可動噴出口(ノズル)※人造大理石浴槽のカラーはホワイトです。
※写真の商品は鋳物ホーロー浴槽です。

電気温水器

おトクでカンタン。キレイをリードする
たっぷりお湯ライフ。

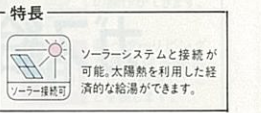

深夜電力……だから経済的

深夜電力を利用すると、電気料金は昼間に比べて約1/3割安くなります。さらに、タカラスタンダードの通電制御型なら、マイコンが自動的に通電時間を計算して節電しますので、一段とお得に。また、節電型には、季節に応じ湯温を2段階に使い分けて節電するトクトクスイッチが組み込まれています。

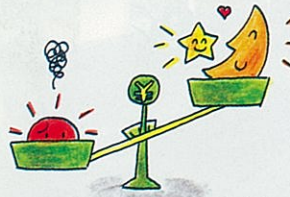

貯湯式……だからカンタン

電気温水器は沸かした湯を保温したままタンクに貯めておく、いわば大きな魔法ビンのようなものですから、いつでもたっぷりのお湯を手軽に使うことができます。そのうえタカラスタンダードなら、簡単なスイッチ操作だけで沸き上げ湯温の切り替えがOK。リモコンタイプだと台所などからの遠隔操作ができます。



専用カタログのご案内

詳細につきましては電気温水器カタログをご用意しております。詳しくは弊社・支社・支店・営業所へお問い合わせください。

火を使わない……だから安全

火を使わずにお湯を沸かしますので、電気温水器のまわりの物体に炎が燃え移り火災が起きることがなく、不完全燃焼や酸欠の心配もありません。

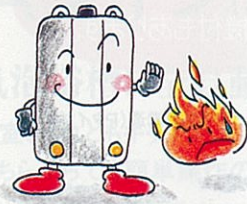

熱源がヒーター……だからクリーン

電気温水器は炎を燃焼させませんので、有害な一酸化炭素が発生することがありません。ニオイや煙がなく、空気はいたってクリーン。室内に設置しても換気・排気の必要がいらぬほどです。

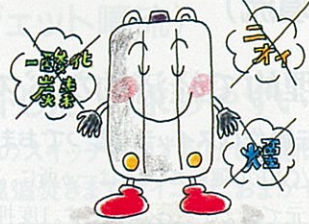

丈夫でサビにくい。いつまでも清潔な湯が保てる YUS190ステンレス缶体を採用。(全機種対応)

貯湯式の給湯器ということになるのがお湯の清潔度。そこでタカラスタンダードは、貯湯タンクにサビに強い特殊なYUS190ステンレス缶体を採用しました。防蝕装置などが一切不要ですから、

それに伴う工事費用や装置の作動に必要な電気代を節約することもできます。そして、缶体のまわりはグラスウール保温材。約88℃に沸き上げたお湯は、13時間放置した後も約82℃を保っています。

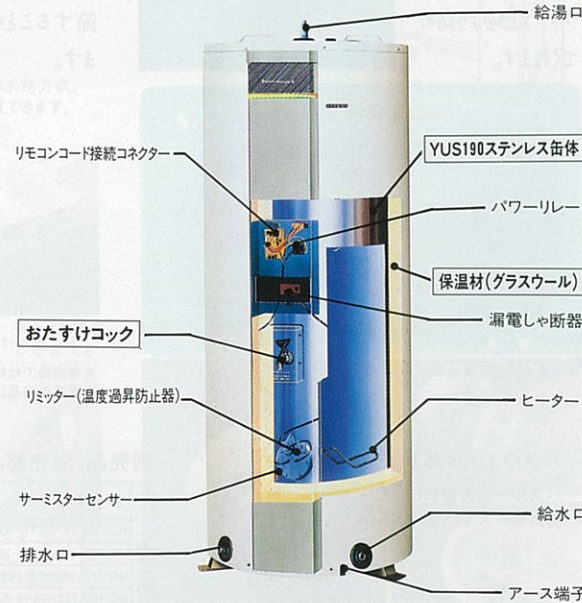

おたすけコックがあれば、地震、断水、水道管凍結時大活躍。

万一、地震などの天災や水道管の凍結などで水が出なくなっても、タカラスタンダードの電気温水器なら大丈夫。本体の前部に「おたすけコック」があるので、まさかの時も非常用水タンクとして利用することができます。いままで、断水や水道制限などの場合でも、まったく利用できなかった電気温水器の水を、蛇口をひねるだけで自由に取らせるようにしました。



- 容量選定のめやす ご家族に合わせてお選びください。
- | | | | |
|------|------|------|------|
| 150ℓ | 1～2人 | 370ℓ | 3～5人 |
| 200ℓ | 1～2人 | 470ℓ | 4～6人 |
| | | 570ℓ | 5～7人 |

●新電力制度(時間帯別料金制度)とは

電気のご使用量を昼間(朝7時から夜11時まで)と夜間(夜11時から翌朝7時まで)に分けて計算。料金単価は現在の電灯契約に比べ夜間は割安に、昼間は割高になります。

通電制御型(マイコン型)

マイコンで上手に節電。従来より約25～28%の節電率を実現します。コントローラーは2タイプ用意しました。



屋外設置型 EM-370SN
(直径670φ×奥行770×高さ1,676mm)
●タンク容量370ℓ
●セット価格 ¥179,500
(コントローラEM-Tケーブル5m付)

●セット価格 ¥172,500
(コントローラEM-Tケーブル5m付)
※屋内(軒下)設置も可能です。

屋外設置型 EM-470SN
(直径740φ×奥行840×高さ1,676mm)
●タンク容量470ℓ
●セット価格 ¥201,000
(コントローラEM-Tケーブル5m付)

●セット価格 ¥194,000
(コントローラEM-Tケーブル5m付)
※屋内(軒下)設置も可能です。

※写真の商品はEM-370SNです。

通電制御型(マイコン型)・100Vレスタイプ

買い替えをお考えの方に最適。100V配線工事が不要、簡単な工事だけで設置ができます。



屋外設置型 EM-370LS
(直径670φ×奥行770×高さ1,676mm)
●タンク容量370ℓ
●¥164,000
※屋内(軒下)設置もできます。

屋外設置型 EM-470LS
(直径740φ×奥行840×高さ1,676mm)
●タンク容量470ℓ
●¥185,000
※屋内(軒下)設置もできます。

屋外設置型 EM-570LS
(直径740φ×奥行840×高さ1,976mm)
●タンク容量570ℓ
●¥218,000
※屋内(軒下)設置もできます。

※写真の商品はEM-570LSです。

小型電気温水器(ドレンパン付) 受注生産品

ワンルームマンションやコンパクトキッチンにぴったりの省スペース設計です。



屋内設置型(丸型) ED-150S
(直径530φ×奥行580×高さ1,265mm)
●タンク容量150ℓ
●¥127,000

屋内設置型(丸型) ED-200S
(直径530φ×奥行580×高さ1,620mm)
●タンク容量200ℓ
●¥135,000

※写真の商品はED-200Sです。

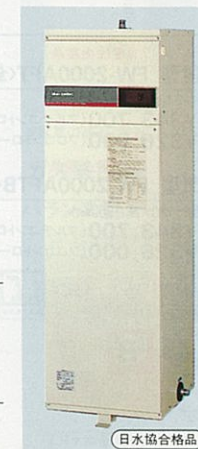

屋内設置型(角型) ED-150KS
(幅500×奥行550×高さ1,265mm)
●タンク容量150ℓ
●¥131,000

屋内設置型(角型) ED-200KS
(幅500×奥行550×高さ1,620mm)
●タンク容量200ℓ
●¥140,500

※写真の商品はED-200KSです。



屋内設置型(角型) ED-150KS-B
(幅450×奥行500×高さ1,850mm)
●タンク容量150ℓ
●¥143,000

屋内設置型(角型) ED-200KS-B
(幅500×奥行600×高さ1,850mm)
●タンク容量200ℓ
●¥167,000

※写真の商品はED-150KS-Bです。

※印刷色ですら商品と多少異なります。タカラショールームでお確かめください。 76

ガス給湯器

おトクでカンタン、キレイをリードする たっぷりお湯ライフ。

ガス給湯器+風呂釜(追焚き機能付)

循環追焚き付き自由設置タイプ

本体をどこにでも設置することができますので、浴室が広々と。しかもキッチンや洗面所、2階の浴室へ給湯することができます。

●リモコンのスイッチを押すだけ、お湯張りから保温まで全自動。

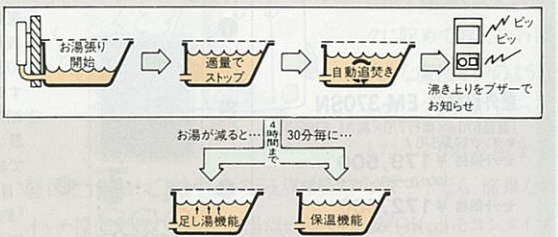

全自動⇒自動お湯張り、適温追焚き、自動足し湯・保温(一定時間)までをスイッチひとつで行えます。

循環追焚き付き浴槽近設タイプ

浴槽の近くに設置する大能力タイプ。内蔵された循環ポンプが自動的にお湯をかはんしますので、上下の温度ムラが少なく沸き上げができます。また、3ヶ所同時に給湯しても安定した湯温が得られます。

●給湯器+風呂釜(追焚き機能付)

お風呂のお湯が冷めて大丈夫。冷めたお湯をあためて、ちょうどよい温度に戻すことができます。

●容量選定のめやす ご家族に合わせてお選びください。

24・21・20号▶4人以上の大家族でもOK。 16号▶4人家族までOK。 10号▶2・3人家族までOK。2ヶ所給湯はさけてください。

追焚き付き浴槽近設タイプ

浴槽のそばに設置。キッチンや洗面所など家中の給湯が可能で、お風呂の追焚きもできます。また、子供と3人で入浴しても安定した温度のお湯が得られます。

循環追焚き付き自由設置タイプ24号 循環追焚き付き自由設置タイプ16号 循環追焚き付き浴槽近設タイプ24号 循環追焚き付き浴槽近設タイプ21号



屋外設置型 FS-24AG<全自動>
 (幅680×奥行180×高さ570mm)
 セット価格¥361,600(マルチコントローラタイプ)
 セット価格¥344,600(フロントローラタイプ)
 ※FS-24AGは5AN、4A、4B、4Cのガス種には対応できませんのでご注意ください。



屋外設置型 FS-1615SAG
 (幅590×奥行180×高さ570mm)
 セット価格¥284,800(マルチコントローラタイプ)
 セット価格¥268,800(フロントローラタイプ)



屋外設置型 FS-24A<全自動>
 (幅500×奥行180×高さ850mm)
 セット価格¥299,300(マルチコントローラタイプ)
 セット価格¥282,300(フロントローラタイプ)
 ※FS-24Aは5AN、4A、4B、4Cのガス種には対応できませんのでご注意ください。



屋外設置型 FS-21A<全自動>
 (幅560×奥行210×高さ855mm)
 セット価格¥278,300(マルチコントローラタイプ)
 セット価格¥261,300(フロントローラタイプ)

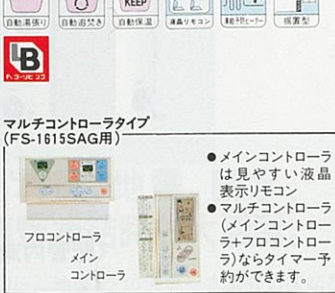

循環追焚き付き自由設置タイプ20号



※写真の商品はFW-2000AFです。

屋外壁掛型 FW-2000AF<全自動>
 (幅470×奥行180×高さ600mm)
 セット価格¥335,600(マルチコントローラタイプ)
 セット価格¥318,600(フロントローラタイプ)

PS設置型 FW-2000AF<全自動>
 (幅470×奥行180×高さ600mm)
 セット価格¥337,700(マルチコントローラタイプ)
 セット価格¥320,000(フロントローラタイプ)
 ※FW-2000AF-Fシリーズは5AN、4A、4B、4Cのガス種には対応できませんのでご注意ください。
 ※FW-2000AFシリーズは2階への追焚きができないのでご注意ください。

扉内設置型 FW-2000AFT<全自動>
 (幅470×奥行180×高さ600mm)
 セット価格¥343,700(マルチコントローラタイプ)
 セット価格¥326,000(フロントローラタイプ)

後方排気型 FW-2000AFTB<全自動>
 (幅470×奥行180×高さ600mm)
 セット価格¥343,700(マルチコントローラタイプ)
 セット価格¥326,000(フロントローラタイプ)

屋外壁掛型 FW-2000F
 (幅470×奥行180×高さ600mm)
 セット価格¥277,600(マルチコントローラタイプ)
 セット価格¥262,600(フロントローラタイプ)

PS設置型 FW-2000F
 (幅470×奥行180×高さ600mm)
 セット価格¥279,700(マルチコントローラタイプ)
 セット価格¥264,000(フロントローラタイプ)

扉内設置型 FW-2000FT※受注生産品
後方排気型 FW-2000FTB※受注生産品
 (幅470×奥行180×高さ600mm)
 セット価格¥285,700(マルチコントローラタイプ)
 セット価格¥270,000(フロントローラタイプ)

特長

- 自動湯張り: ボタンを押すだけで自動的にお湯張りができます。
- 自動足し湯: 自動的に設定水位までお湯を稼ぎ足します。
- 自動追焚き: 設定温度(38℃~48℃)まで、自動的にかはん追焚きします。
- 湯温下がると自動的に追焚き: 湯温が下がると自動的に追焚きし、設定温度を保ちます。(4時間まで)
- 湯温下がっていても浴室内から追焚き: 湯温が下がっていても浴室内から追焚きできます。
- 設定状況をすぐお知らせする: フェアラッチの液晶表示リモコンを採用しています。
- 離れた場所からワンタッチで、お風呂の操作ができます。
- リモコン
- 本体をどこにでも設置: 隣接した住宅とのわずかなスペースにも、設置できる薄型設計です。
- ソーラーシステムと接続可能: ソーラーシステムと接続が可能。太陽熱を利用した経済的な給湯ができます。
- 外先からパッシュホンでお風呂の自動運転ができる: 外出先からパッシュホンでお風呂の自動運転ができるテレコンローラにも接続可能です。
- 20℃(無風)まで本体の凍結を防ぐ: 凍結防止ヒーターを内蔵しています。
- 本体を壁に掛けて設置: 本体を壁に掛けて設置するタイプです。
- 壁掛け型
- 本体を据え置いて設置: 本体を据え置いて設置するタイプです。
- 据置型
- お掃除簡単: 本体を据え置いて設置するタイプです。
- お風呂の掃除が簡単: 本体を据え置いて設置するタイプです。
- お風呂の掃除が簡単: 本体を据え置いて設置するタイプです。

循環追焚き付き自由設置タイプ16号



※写真の商品はFW-160AFNです。

屋外壁掛型 FW-160AFN<全自動>
 (幅470×奥行210×高さ600mm)
 セット価格¥314,800

PS設置型 FW-160AFN<全自動>
 (幅470×奥行210×高さ600mm)
 セット価格¥315,900



屋外壁掛型 FW-160FN
 (幅470×奥行210×高さ600mm)
 セット価格¥252,500

PS設置型 FW-160FN
 (幅470×奥行210×高さ600mm)
 セット価格¥253,600



追焚き付き浴槽近設タイプ16号



※写真の商品はFS-9ASです。



※写真の商品はFS-9SNです。

屋外設置型 FS-9AS
 (幅598×奥行110×高さ830mm)
 セット価格¥224,800
 ●左タイプのみ



屋外設置型 FS-9SN
 (幅598×奥行110×高さ830mm)
 セット価格¥200,800(マルチコントローラタイプ)
 セット価格¥190,300(フロントローラタイプ)
 ●左・右タイプのみ



ガス給湯器

給湯能力は10号タイプからゆりの20号タイプまであります。

※受注生産品は納期に40日間程度いただきます。
 ※FW-200U・160Xシリーズは別売コントローラを使用すれば35~75℃の間で温度調節ができます。別売コントローラを使用の際は各ケーブルが必要となります。
 詳しくは弊社・支社・支店・営業所へお問い合わせください。
 ※FW-200は5AN、4A、4B、4Cのガス種には対応できませんのでご注意ください。
 ※FW-200U・160Xシリーズは給水・給湯接続口径20Aタイプです。15Aタイプもあります。詳しくはガス・石油給湯器カタログをご覧ください。

定温出湯型20号タイプ

屋外壁掛型 FW-200U ※受注生産品
扉内設置型 FW-200UT ※受注生産品
後方排気型 FW-200UTB ※受注生産品
 (幅370×奥行150×高さ538mm)
 本体価格¥108,000
 専用金枠¥6,300(UT・UTBのみ)
 別売品/メインコントローラ ¥5,500
 フロントローラ ¥7,500

定温出湯型16号タイプ

屋外壁掛型 FW-160X ※受注生産品
扉内設置型 FW-160XT ※受注生産品
後方排気型 FW-160XTB ※受注生産品
 (幅370×奥行150×高さ538mm)
 本体価格¥104,800
 専用金枠¥6,300(XT・XTBのみ)
 別売品/メインコントローラ ¥5,500
 フロントローラ ¥7,500

16号タイプ

屋外壁掛型 FW-160U (幅470×奥行100×高さ600mm)
 セット価格¥137,800
扉内設置型 FW-160UT (幅470×奥行100×高さ600mm)
 セット価格¥144,500

本体操作型20号タイプ

屋内設置型 FW-200UF
 (幅370×奥行150×高さ538mm)
 本体価格¥117,000
FF式屋内設置型 FW-200UFF
FF式屋内後方排気型 FW-200UFFB
 (幅370×奥行180×高さ680mm)
 本体価格¥127,000

本体操作型16号タイプ

屋内壁掛型 FW-160XF
 (幅370×奥行150×高さ538mm)
 本体価格¥113,800
FF式屋内設置型 FW-160XFF
FF式屋内後方排気型 FW-160XFFB
 (幅370×奥行180×高さ680mm)
 本体価格¥123,800

10号タイプ

屋外壁掛型 FW-100UN
 (幅350×奥行100×高さ527mm)
 本体価格¥82,800
 別売品/FW-100UNコントローラ ¥5,500
 メインケーブル10m ¥3,500

ガス風呂釜

バランス型
FS-5N
 (幅230×奥行560×高さ640mm)
 セット価格¥105,600
 ●ステンレス製
 ●シャワー付
 ●左・右タイプ

外焚型

FS-4 ※受注生産品
 (幅230×奥行520×高さ910mm)
 セット価格¥56,800
 ●空焚き・過熱安全装置付
 ●左・右タイプ

FS-2N
 (幅207×奥行325×高さ910mm)
 セット価格¥37,800
 ●炎検出・空焚き安全・過熱防止装置付
 ●圧電式自動点火・3方向設置可

石油給湯機

※詳細はガス・石油給湯機器カタログをご用意しております。詳しくは弊社・支社・支店・営業所へお問い合わせください。

石油給湯機+風呂釜(追焚き機能付)

3カ所同時給湯がてきむりの給湯プラン。貯湯式は全機種YUS190特殊ステンレス缶体を採用。

強制排気タイプ<瞬間貯湯式>

給湯機31,000Kcal/h、風呂釜12,000Kcal/h



屋内設置型 FY-61N<全自動>(ヨコ型)
(幅520×奥行250×高さ1,041mm)
●貯湯量12ℓ
セット価格¥250,000

屋外設置型 FY-61N<全自動>(ヨコ型)
(幅520×奥行250×高さ1,041mm)
●貯湯量12ℓ
セット価格¥254,000

屋内設置型 FY-62N<全自動>(タテ型)
(幅270×奥行570×高さ1,041mm)
●貯湯量12ℓ
セット価格¥250,000

屋外設置型 FY-62N<全自動>(タテ型)
(幅270×奥行570×高さ1,041mm)
●貯湯量12ℓ
セット価格¥254,000

●リモコンのスイッチを押すだけ、お湯張りから保温まで全自動。



●給湯機+風呂釜(追焚き機能付)
お風呂のお湯が冷めても大丈夫。冷めたお湯をあたためて、ちょうどよい温度に戻すことができます。



石油給湯機

省スペース化を実現するコンパクト設計。キッチンや浴室へはもちろん2階への給湯もスムーズにできる瞬間式タイプも充実。



強制排気タイプ<瞬間式> 30,000Kcal/h
屋外設置型 FY-41D(ヨコ型)
(幅549×奥行245×高さ850mm)
セット価格¥162,000

屋内設置型 FY-41DF(ヨコ型)
(幅549×奥行245×高さ850mm)
セット価格¥162,000

※写真の商品はFY-41Dです。



強制排気タイプ<瞬間貯湯式> 31,000Kcal/h
屋内設置型 FY-41N(ヨコ型)
(幅520×奥行250×高さ881mm)
●貯湯量13ℓ
セット価格¥140,000

屋外設置型 FY-41N(ヨコ型)
(幅520×奥行250×高さ881mm)
●貯湯量13ℓ
セット価格¥145,000

※写真の商品はFY-41Nです。

別売部品

- 石油給湯機 兼用 電気温水器 ¥7,700
- 減圧弁H80 ¥7,700
- 選し弁H95 ¥2,700
- 減圧弁セットH85 ¥14,500
- 電気温水器用 絶縁パイプ(2本) ¥4,200
- 自動空気抜き弁(エアベント) ¥2,900
- ホッパー ¥800
- 石油給湯機・石油風呂釜
- FF延長排気筒セット ¥11,000 (70φ)
- 排気筒セット106φ ¥7,500
- 排気筒セット106F (FY用)(強制排気用) ¥7,500
- オイルタンク20ℓ ¥5,500
- オイルタンク95ℓ ¥16,500
- オイルタンク95ℓ 角型 ¥18,500
- 浴室スイッチ ¥4,500 (FT-1・3・4用)
- 銅配管セット 2.5m (屋外設置用) ¥2,300
- 厚壁用連結パイプ (L=235mm) ¥500
- FY-3プッシュ ¥2,100
- ガス給湯器(壁掛型)
- 循環器具オート (FW-160AFN FY-61N-FY-62N用) FWB-SS(LS) ¥7,300
- 循環チューブ (FS-24AG-161SSAG-FW-2000AF-FW-2000F-FY-61N-FY-62N-FY-31N-32N用) FW-SS(N) ¥6,300
- 循環器具オート (FF用) FWB-SS(25) ¥12,500
- メインケーブル (2芯) 15m ¥2,100
- 循環器具オート (FF用) FWB-SS(25) ¥12,500
- メインケーブル (2芯) 15m ¥2,100

減圧弁内蔵型・強制排気タイプ<瞬間貯湯式>

給湯機31,000Kcal/h、風呂釜12,000Kcal/h



屋内設置型 FY-31N(ヨコ型)
(幅520×奥行250×高さ1,041mm)
●貯湯量12ℓ
セット価格¥186,000

屋外設置型 FY-31N(ヨコ型)
(幅520×奥行250×高さ1,041mm)
●貯湯量12ℓ
セット価格¥191,000

屋内設置型 FY-32N(タテ型)
(幅270×奥行570×高さ1,041mm)
●貯湯量12ℓ
セット価格¥186,000

屋外設置型 FY-32N(タテ型)
(幅270×奥行570×高さ1,041mm)
●貯湯量12ℓ
セット価格¥191,000

強制給排気(FF)タイプ<瞬間貯湯式>

給湯機31,000Kcal/h、風呂釜12,000Kcal/h



屋内設置型 FY-32GN(タテ型)
(幅280×奥行590×高さ1,041mm)
●貯湯量12ℓ
セット価格¥199,000

屋外設置型 FY-32GN(タテ型)
(幅280×奥行590×高さ1,041mm)
●貯湯量12ℓ
セット価格¥204,000

屋内設置型 FY-32FN(タテ型)
(幅270×奥行570×高さ1,041mm)
●貯湯量12ℓ
セット価格¥199,500

屋外設置型 FY-32FN(タテ型)
(幅270×奥行570×高さ1,041mm)
●貯湯量12ℓ
セット価格¥204,000

石油風呂釜

焼却兼用型



※写真の商品はFT-4です。
屋内設置型 FT-4<ステンレス缶体製>
(幅586×奥行408×高さ450mm)
セット価格¥73,000
バーナーセット¥32,000、釜本体¥41,000

屋内設置型 FT-3 (在庫限り)
(幅578×奥行511×高さ456mm)
セット価格¥63,000
バーナーセット¥28,000、釜本体¥35,000

外焚型 FT-1 (在庫限り)
(幅330×奥行510×高さ450mm)
セット価格¥61,800
●左・右タイプ

ホーロー壁装材 Emawall エマウォール

豊かな経験と独自の先進技術によって開発された、ホーロー壁装材<エマウォール>。



ホーロー素材ならではの優れた特性が、個性豊かな建築物を創造します。

ホーローに取り組んで80年。わが国でいち早くホーロー素材に着目し、住宅設備機器を中心に様々なホーロー製品を生み出してきたタカラスタンダード。その豊かな経験と独自の先進技術によって開発されたのが壁装材<エマウォール>です。<エマウォール>の魅力は、いつまでも美しいホーローの光沢をはじめ、豊富なカラーバリエーション、社名やマークをオリジナルに焼き入れられるデザインパネル、ビルの増改築にも最適な工法などにあります。現代の都市空間において個性を主張する建築物にふさわしい内・外壁装材。それが<エマウォール>です。



専用カタログのご案内
詳細につきましては、エマウォールカタログをご用意しております。詳しくは本社建材営業部または最寄りの事業所へお問い合わせください。

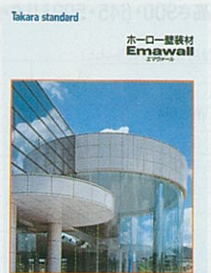

※印刷色ですら商品と多少異なります。80

ホーローキッチンセット寸法図

<エマユ>・<アーバス>・<ロイヤル/E型>排水口位置図

※赤表示は<ロイヤル/E型>の排水口位置です。
※シンクの深さは200mmです。

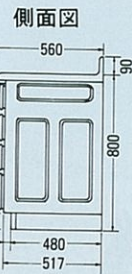
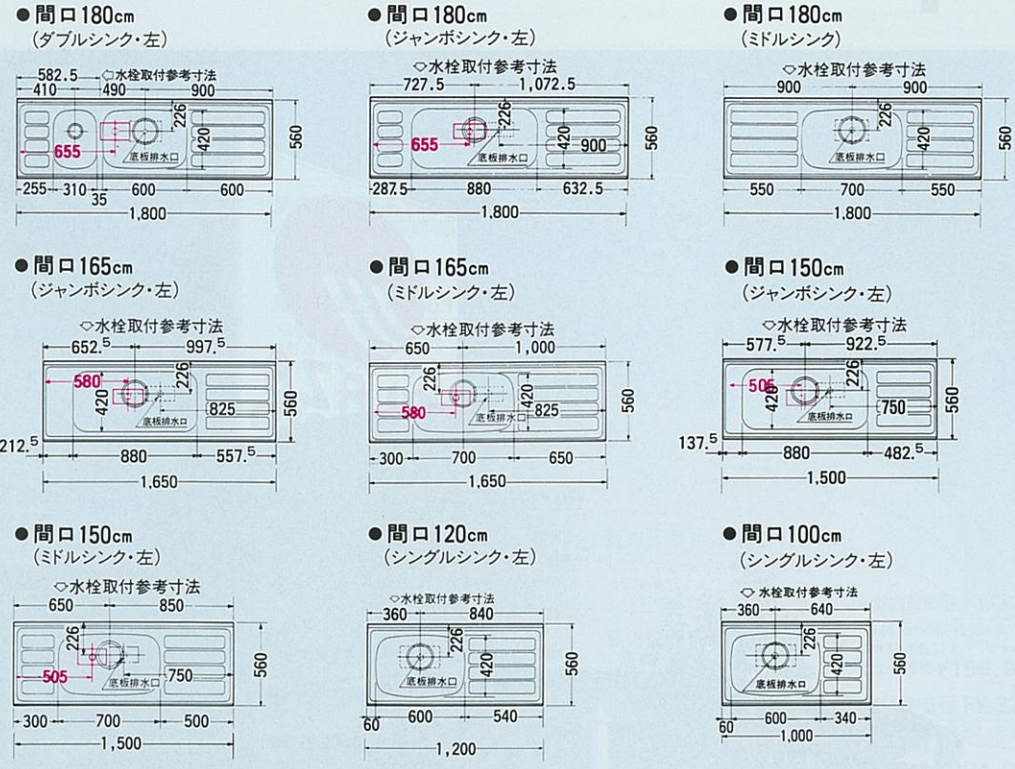

<エマユ>・<アーバス>食器乾燥機付流し台コンセント位置図

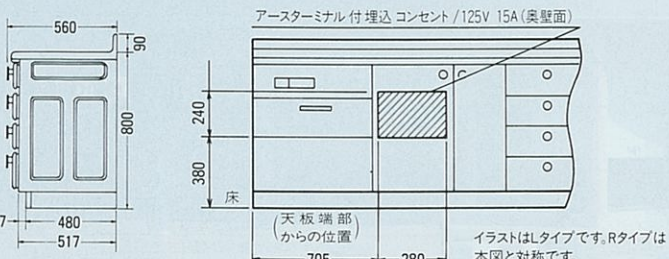

● 電力料金の目安

周囲温度	運転時間	運転回数 (1日)	1日当り電気料金
夏場 30℃	約60分	3回	約50円
冬場 5℃	約90分	3回	約90円

※電力料金は電力会社により、また各ご家庭の総消費電力量により異なりますが、おおよその目安として、1kWhの電気料金を30円として計算しております。

● 定格仕様

定 格	
電 源	100V・50/60Hz共用
消費電力	510W (50/60Hz)
乾燥方式	温風強制送風式
タイマー	30・60・90・120 (単位:分)

<ロイヤル/E型>用吊戸棚取付様木位置

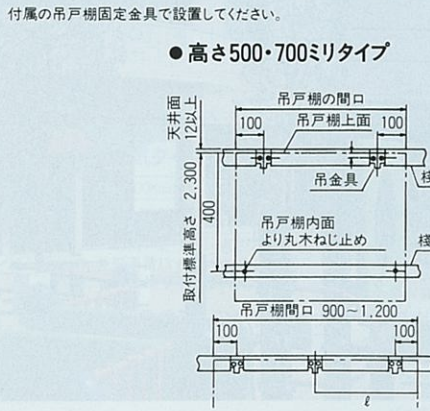

※<ロイヤル/E型>の1,200間口はℓ=660、その他は中心。
※吊戸棚の間口が900mm以上の製品は吊金具を3個用意してください。

<エマユ>・<アーバス>用吊戸棚取付様木位置

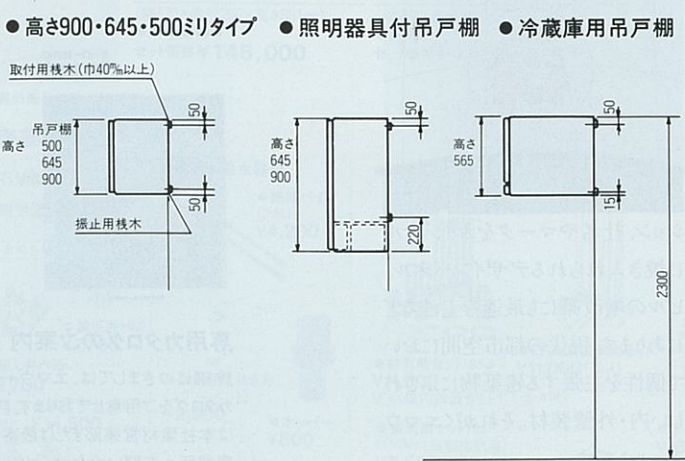

照明付吊戸棚電気配線位置図

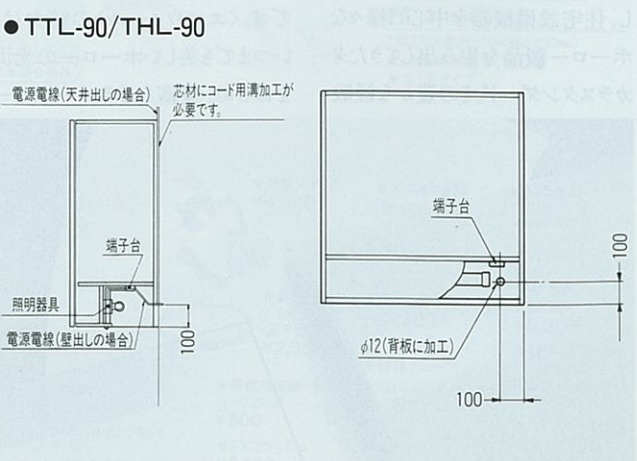

木製キッチンセット寸法図

U型・IN型・AN型・FN型・PN型・LN型排水口位置図

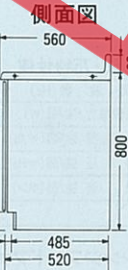
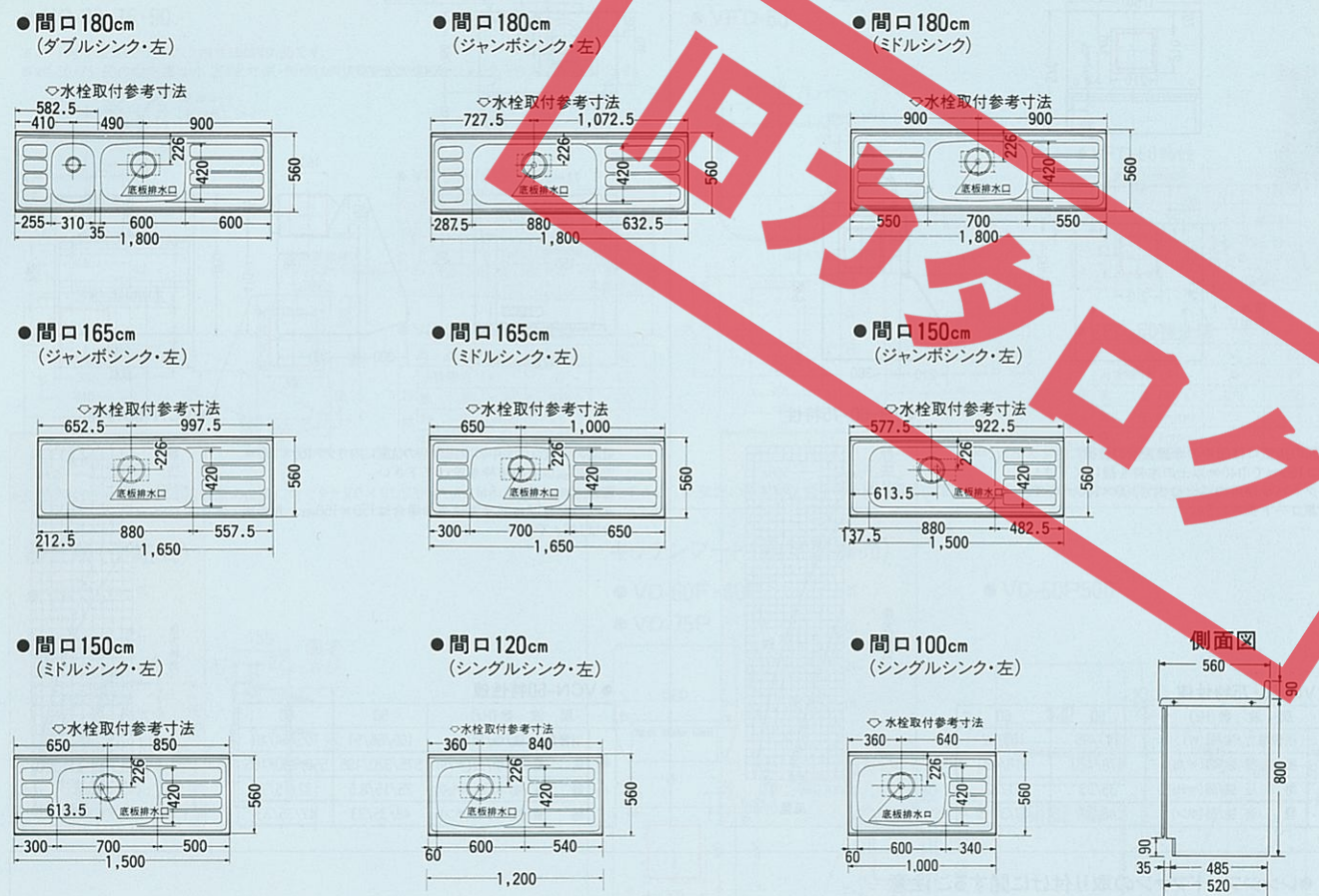

木製キッチンセット用吊戸棚取付様木位置

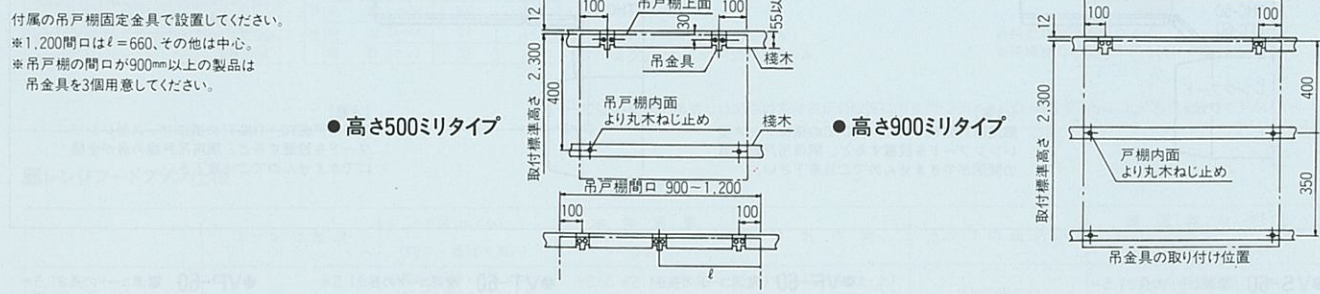

レンジフードファン・換気扇寸法図

レンジフードファン排気口位置図

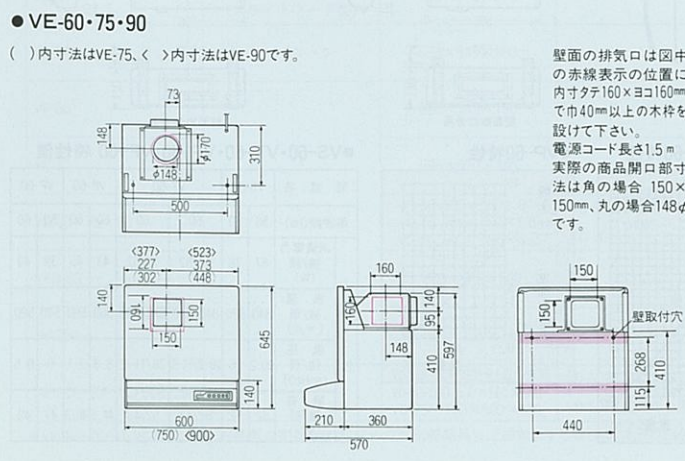

● VE-60・75・90特性

周波数 (Hz)	50	60
消費電力 強/中/弱 (W)	100/66/51	105/64/49
風量 強/中/弱 (m³/h)	575/320/195	550/290/165
静圧 強/中/弱 (mmH₂O)	25/15/8.5	32/15/7
騒音 強/中/弱 (ホン)	48/38/34	47/38/35

● VE-60・75・90排気方法

排気方向	排気方法	必要部品
上排気	丸ダクト 150φ	① 丸ダクト金具 (U) ② スパイラルダクトAL150 (ℓ:650迄) ※ ℓ:550以上の場合はアルミスパイラルダクト150φ (別途)が必要。 シャバラ 不燃シャバラFQ-6
左・右排気	丸ダクト 150φ	① 丸ダクト金具 (U) ② スパイラルダクトAL150 (ℓ:650迄) ※ ℓ:550以上の場合はアルミスパイラルダクト150φ (別途)が必要。 シャバラ 不燃シャバラFQ-6
後排気	丸ダクト 150φ	① 丸ダクト金具 (U) ② スパイラルダクトAL150 (ℓ:650迄) ※ ℓ:550以上の場合はアルミスパイラルダクト150φ (別途)が必要。 シャバラ 不燃シャバラFQ-6

※必要に応じてウェザーカバー (W-5)、防火ダンパー (B-5)、VE換気扇をご利用ください。

レンジフードファン/換気扇寸法図

●VB-60・75 ()寸法はVB-75です。

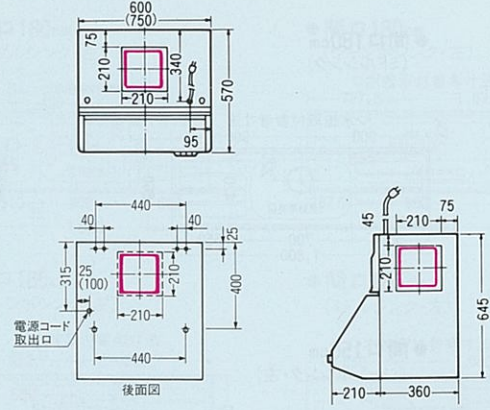

●VB-60・75特性

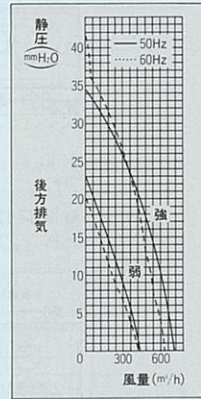

壁面の排気口は図中の赤線表示の位置に内寸タテ172mm×ヨコ160mmで巾40mm以上の木枠を設けて下さい。
※ジャバラ使用の場合は内寸160×160mmです。
電源コード長さ1.5m。

●VB-60・75特性値

周波数(Hz)	50	60
消費電力 強/弱(W)	147/95	155/92
風量 強/弱(m³/h)	678/420	618/420
静圧 強/弱(mmH ₂ O)	35/23	41/22
騒音 強/弱(ホン)	48/37	47/37.5

●VCN-60

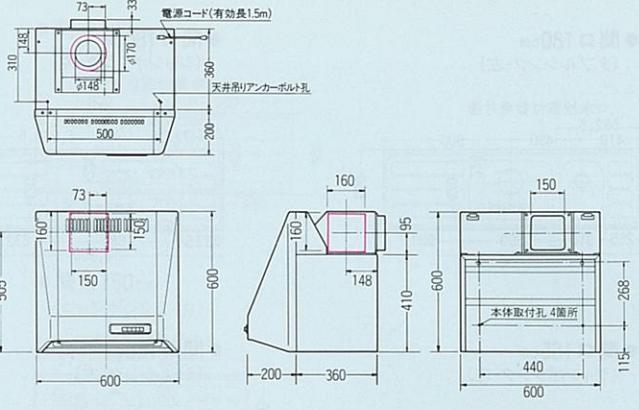

●VCN-60特性

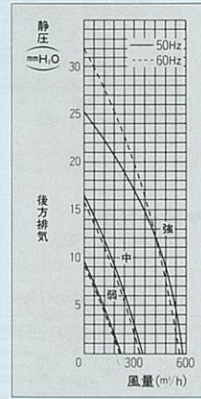

壁面の排気口は図中の赤線表示の位置に内寸タテ160×160mmで巾40mm以上の木枠を設けて下さい。
電源コード長さ1.5m。
実際の商品開口部寸法は角の場合は150×150mm、丸の場合は148φです。

●VCN-60特性値

周波数(Hz)	50	60
消費電力 強/中/弱(W)	100/66/51	105/64/49
風量 強/中/弱(m³/h)	575/320/195	550/290/165
静圧 強/中/弱(mmH ₂ O)	25/15/8.5	32/15/7
騒音 強/中/弱(ホン)	48/35/33	47/35/33

●レンジフードファンの取り付けに関するご注意

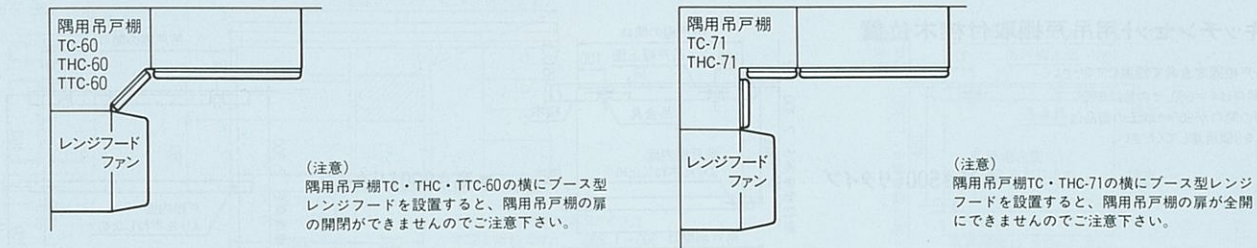

●VS-60 電源コードの長さ1.5m

●VF-60 電源コードの長さ1.5m

●VT-60 電源コードの長さ1.5m

●VP-60 電源コードの長さ1.5m

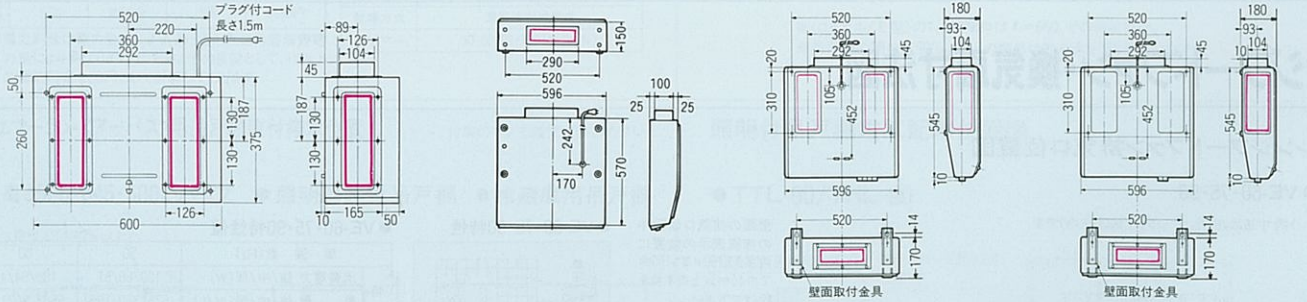

●VF-60特性

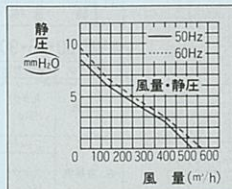

●VS-60・VT-60特性

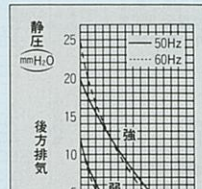

●VP-60特性

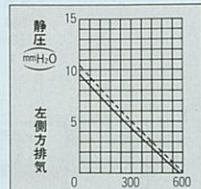

●VS-60・VT-60・VP-60・VF-60 特性値

型名	VS-60	VT-60	VP-60	VF-60
周波数(Hz)	50 60	50 60	50 60	50 60
消費電力 強/弱(W)	67 78	67/52 78/52	43 45	39 49
風量 強/弱(m³/h)	840 820	840/510 820/440	560 590	540 580
静圧 強/弱(mmH ₂ O)	20.2 26	20.2/11.9 26/11.2	8.3 9.1	9 9.5
騒音 強/弱(ホン)	52 52	52/43 52/43	44.5 46.3	47 49

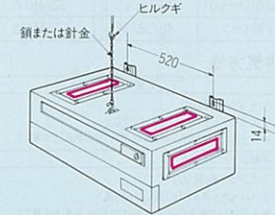

壁面の換気口は図中の赤線表示の位置に内寸タテ115×ヨコ295mmで巾25mm以上の木枠を設けて下さい。
※ジャバラ使用の場合は内寸タテ105mm×ヨコ295mmです。

レンジフードファン/換気扇寸法図

キッチンフードファン

●VD-60・75・90

※()内寸法はVD-75、< >内寸法はVD-90です。
※VD-60・75・90の換気扇はVK-25Pと寸法・特性は同じですがスイッチ・シャッターの方式が異なります。

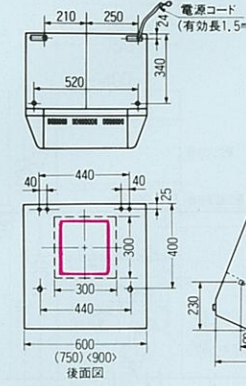

●VD-60・75・90特性

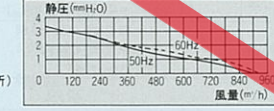

●VD-60・75・90特性値

周波数(Hz)	50	60
消費電力(W)	38	42
特風量(m³/h)	900	930
性静圧(mmH ₂ O)	3.4	3.4
騒音(ホン)	39	40

●VFD-60

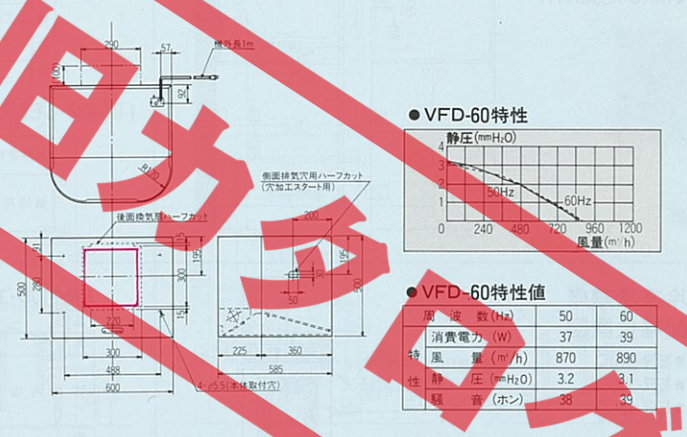

●VFD-60特性

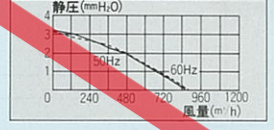

●VFD-60特性値

周波数(Hz)	50	60
消費電力(W)	37	39
特風量(m³/h)	870	890
性静圧(mmH ₂ O)	3.2	3.1
騒音(ホン)	38	39

※壁面の排気口は図中の赤線表示の位置に内寸タテ300×ヨコ300mmで巾25mm以上の木枠を設けて下さい。
※壁面の排気口は図中の赤線表示の位置に内寸タテ300×ヨコ300mmで巾25mm以上の木枠を設けて下さい。

換気扇(引紐式)

●VK-25P

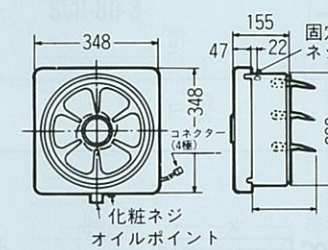

●VK-25P特性

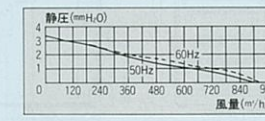

●VK-25P特性値

周波数(Hz)	50	60
消費電力(W)	38	42
特風量(m³/h)	900	930
性静圧(mmH ₂ O)	3.4	3.4
騒音(ホン)	39	40

キッチンフード(換気扇別売)

●VD-60F・60P

●VD-75P

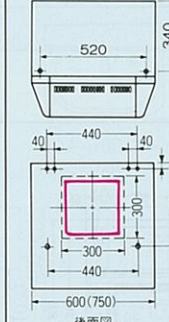

●VD-60P500

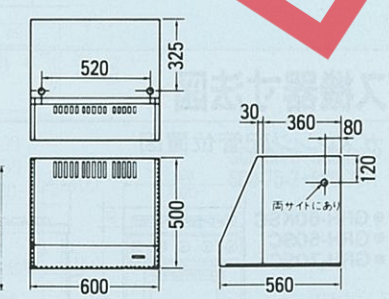

※()内寸法はVD-75Pです。
※グラスフィルターはVD-60Fのみ。
※壁面の排気口は図中の赤線表示の位置に内寸タテ300×ヨコ300mmで巾25mm以上の木枠を設けて下さい。

※排気口は現場開口です。
※現場開口位置に木枠を設けて下さい。

■レンジフードファン仕様

ファン形式	寸法(m/m)	本体重量(kg)	排気方向	ランプの組み込み	壁面開口寸法
VE-60・75・90	VE-60: 600×570×645 VE-75: 750×570×645 VE-90: 900×570×645	VE-60: 20 VE-75: 22 VE-90: 24	※4方向(左・右・後・上) (チャンバー露出方式)	15W蛍光灯付	直接排気 タテ160×ヨコ160
VB-60・75	VB-60: 600×570×645 VB-75: 750×570×645	VB-60: 23 VB-75: 26	4方向(左・右・後・上)	可能(白熱灯60W以下)	ジャバラ(別売部品)使用の場合 タテ160×ヨコ160
VCN-60	600×560×600	19	※4方向(左・右・後・上) (チャンバー露出方式)	15W蛍光灯付	丸ダクト(別売部品)使用の場合 φ170
VS-60	600×375×215	14	5方向(左・右・後・左上・右上)		直接排気 タテ115×ヨコ295
VT-60	596×545×180	11		可能(白熱灯60W以下)	ジャバラ(別売部品)使用の場合 タテ105×ヨコ295
VP-60	596×545×180	9	3方向(左・右・後)		直接排気 タテ115×ヨコ295
VF-60	596×570×160	9	後方排気		
VD-60・75・90	VD-60: 600×560×600 VD-75: 750×560×600 VD-90: 900×560×600	VD-60: 16 VD-75: 17.5 VD-90: 19	3方向(左・右・後)		タテ300×ヨコ300 (VD-60P500は開口なし)
VFD-60	600×585×500	15.5		可能(白熱灯40W以下)	
VK-25P	348×155×348	4.6			
VD-60F・60P・60P500・75P	VD-60F・60P: 600×560×600 VD-60P500: 600×560×500 VD-75P: 750×560×600	VD-60F・11 VD-60P: 10 VD-60P500: 9 VD-75P: 12	3方向(左・右・後)		

※VE-60・75・90、VCN-60を左・右排気にする場合は、ジャバラ(別売部品)、上排気にする場合は、丸ダクト(別売部品)がそれぞれ必要です。

電子レンジ・冷蔵庫 電気配線の位置寸法図

電子レンジ トールユニット 配線位置図

●MRO-A95SKTH

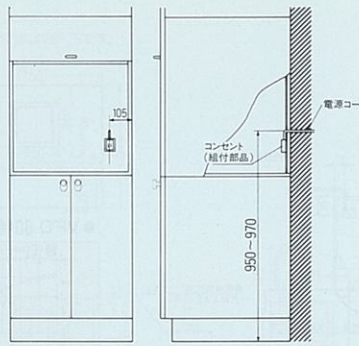

MRO-A95SKTH仕様表

品番	MRO-A95SKTH
電源	単相100V 50/60Hz共用
レンジ強	高周波出力500Wの電子レンジ加熱 (消費電力990W)
レンジ弱	高周波出力200W相当の電子レンジ加熱
グリル	ヒーター電力1,200Wの上ヒーター加熱 (消費電力1,250W)
オープン	ヒーター電力1,200Wの上・下ヒーター加熱 (消費電力1,250W)
温度調節範囲	発酵/120~250℃
外形寸法	幅595×奥行520×高さ556mm
加熱室有効寸法	幅320×奥行325×高さ215mm (ターンテーブルの直径305mm)
調理用付属品	(1)丸皿(2枚) (2)脚付き網 (3)解冻用網 (4)取っ手 (5)クランクガイド

冷凍冷蔵庫 配線位置図

●ER-310D
●ER-370D
●ER-450D

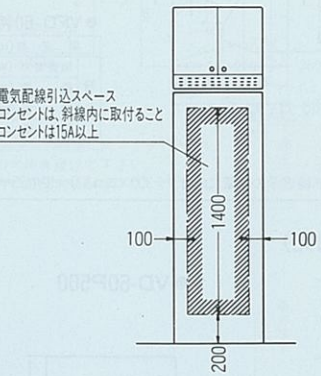

ER-310D・370D・450D仕様表

品番	ER-310D	ER-370D	ER-450D
寸法	587×585×1,725mm	637×638×1,735mm	875×600×1,725mm
有効内容積	306ℓ フリーzer6ℓ、冷蔵室19ℓ チルド室4ℓ、野菜室5ℓ	372ℓ フリーzer6ℓ、冷蔵室16ℓ チルド室7ℓ、野菜室5ℓ	450ℓ フリーzer10ℓ、冷蔵室20ℓ 野菜室7ℓ、チルド室4ℓ
電源	100V・50/60Hz共用		
年平均1ヶ月当りの消費電力	27/27kwh/月 (50/60Hz)	33/33kwh/月 (50/60Hz)	61/61kwh/月 (50/60Hz)
温度調節	冷凍室・冷蔵室・チルド室とも自動		冷凍室・冷蔵室とも自動
扉構造	パネル差し込み式		
電源コードの長さ	2.5m		
据え付けに必要な最小スペース	600×585×1,800mm	650×638×1,850mm	900×600×1,800mm

ガス機器寸法図

ガスレンジ配管位置図

●GRH-60KSC
●GRH-60SC
●GRH-70SC

＜＞寸法はGRH-70SCです。

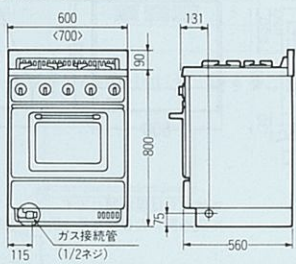

●GRE-60

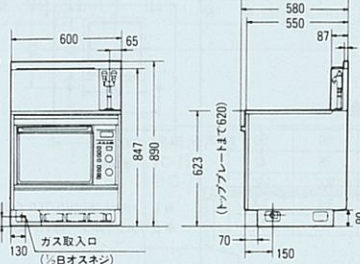

●GRF-60C

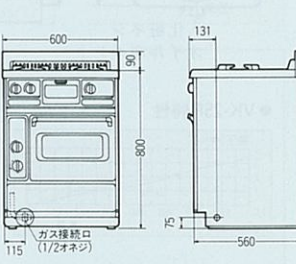

●GRC-60

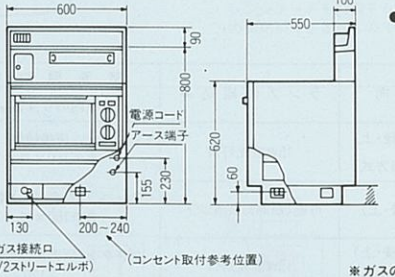

●GRS-60

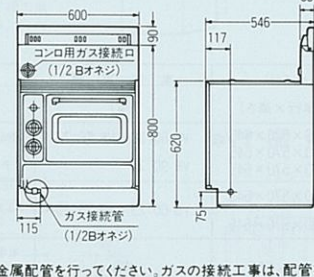

ガスキャビネット配管位置図

●3ロコンロタイプ

※各シリーズ共通
※2ロコンロ(グリル)タイプも共通です。

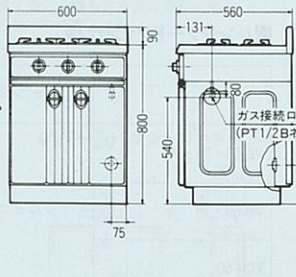

■ガスレンジ・ガスキャビネット・ガステーブル仕様・能力表(1時間当りのガス消費量) ※ガスレンジ・ガスキャビネットの接続は、金属配管15A(1/2B)鉄管/ガステーブルの接続は、9.5mmφガス用ゴム管

ガスレンジ(3ロコンロ)								ガスレンジ(2ロコンロ)					ガスキャビネット(3ロコンロ)				
GRH-60SC・60KSC・70SC								GRF-60C					GCH-60S				
都市ガス(kcal/h)	左コンロ	中コンロ	右コンロ	グリル	オープン	全点火		左コンロ	右コンロ	グリル	オープン	全点火	左コンロ	中コンロ	右コンロ	全点火	
13A	2,400	1,100	2,850	2,200	2,400	8,600		2,400	2,400	2,400	2,300	9,300	2,400	1,100	2,850	6,350	
6B	2,450	1,100	2,800	2,200	2,400	8,500		2,400	2,400	2,400	2,350	9,300	2,450	1,100	2,800	6,350	
LPガス(kg/h)	0.16	0.091	0.212	0.185	0.21	0.67		0.18	0.18	0.2	0.17	0.73	0.16	0.091	0.212	0.46	

ガスキャビネット(2ロコンロ)								セパレート型																			
GCN-60SV・GCN-60KS				GC-60SV				GRS-60				GRC-60				GUS-60(N)				GRE-60				GM-60S			
都市ガス(kcal/h)	左コンロ	右コンロ	グリル	全点火	左コンロ	右コンロ	グリル	全点火	グリル	オープン	左コンロ	右コンロ	グリル	全点火	オープン	左コンロ	中コンロ	右コンロ	全点火	グリル	オープン	左コンロ	中コンロ	右コンロ	全点火		
13A	2,400	2,850	1,850	7,100	2,400	2,350	7,100		2,200	2,450	5,500	4,600	2,300	1,300	8,000	5,300	2,400	1,100	2,850	6,350							
6B	2,450	2,800	1,800	7,000	2,400	2,400	7,100		2,200	2,450	5,300	4,100	2,300	1,300	7,300	5,200	2,450	1,100	2,800	6,350							
LPガス(kg/h)	0.18	0.215	0.16	0.55	0.18	0.18	0.2		0.18	0.22	0.44	0.31	0.176	0.105	0.58	0.44	0.16	0.091	0.212	0.46							

ガステーブル																							
GFE-60				GHE-60				GPE-60				GSE-60				GVN-56							
都市ガス(kcal/h)	大パナ	小パナ	標準	グリル	全点火	大パナ	小パナ	標準	グリル	全点火	左コンロ	右コンロ	グリル	全点火	大パナ	小パナ	標準	全点火	左コンロ	右コンロ	グリル	全点火	
13A	4,600	950	2,300	1,150	1,150	4,600	950	2,300	1,800	8,500	4,100	2,300	1,950	8,100	4,600	950	2,300	6,800	4,100	2,300	2,100	8,300	
6B	4,100	940	2,300	1,150	1,200	4,100	940	2,300	1,750	7,700	4,000	2,300	1,950	7,700	4,100	940	2,300	6,100	4,100	2,300	2,000	7,700	
LPガス(kg/h)	0.358	0.06	0.175	0.09	0.095	0.71	0.358	0.06	0.176	0.146	0.65	0.335	0.176	0.165	0.67	0.358	0.06	0.176	0.53	0.34	0.176	0.166	0.68

洗面ユニット寸法図

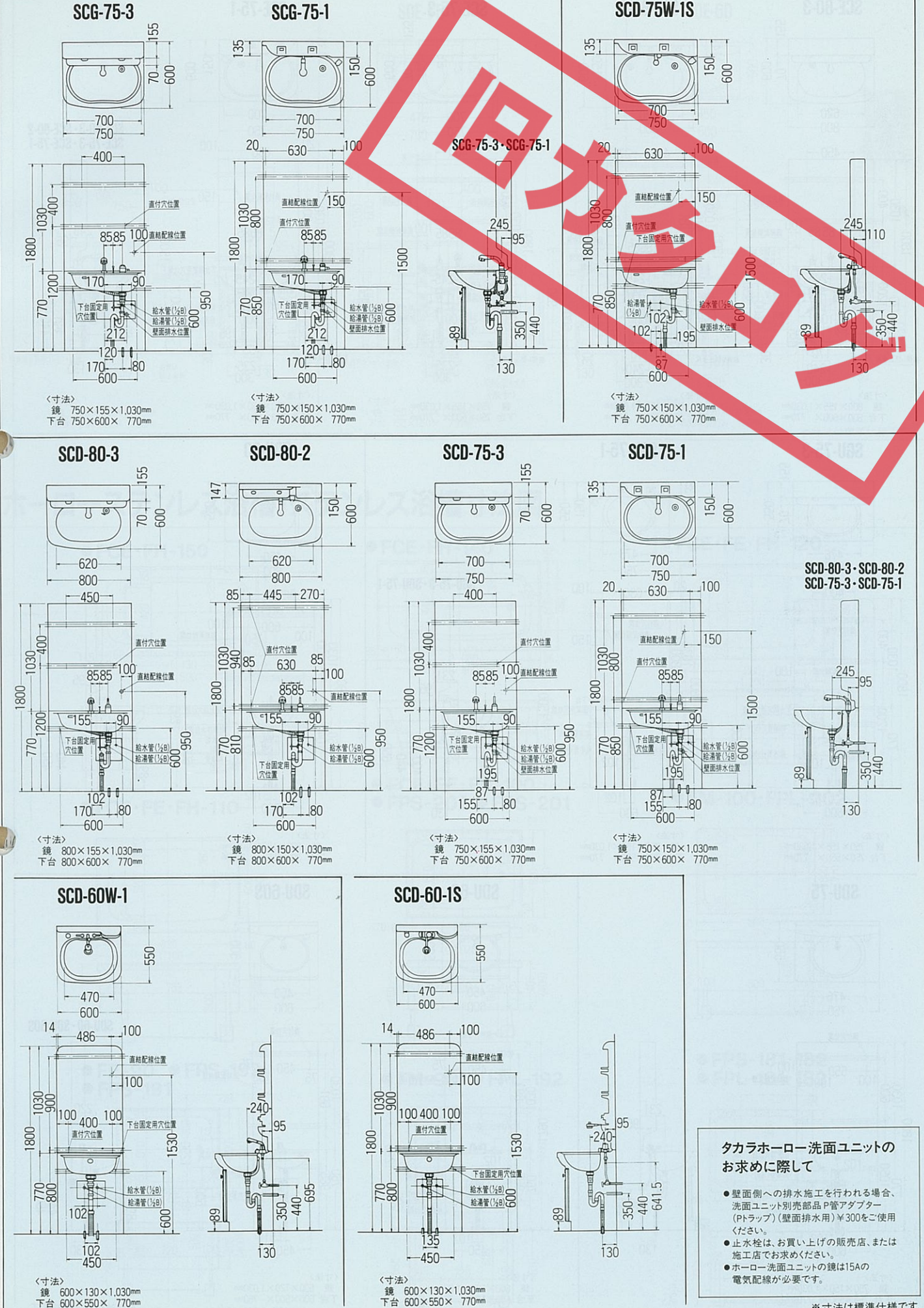

タカラホーロー洗面ユニットのお求めに際して

- 壁面側への排水施工を行われる場合、洗面ユニット別売部品P管アダプター(Pトラップ)(壁面排水用)¥300をご使用ください。
- 止水栓は、お買い上げの販売店、または施工店でお求めください。
- ホーロー洗面ユニットの鏡は15Aの電気配線が必要です。

※寸法は標準仕様です。

洗面ユニット寸法図

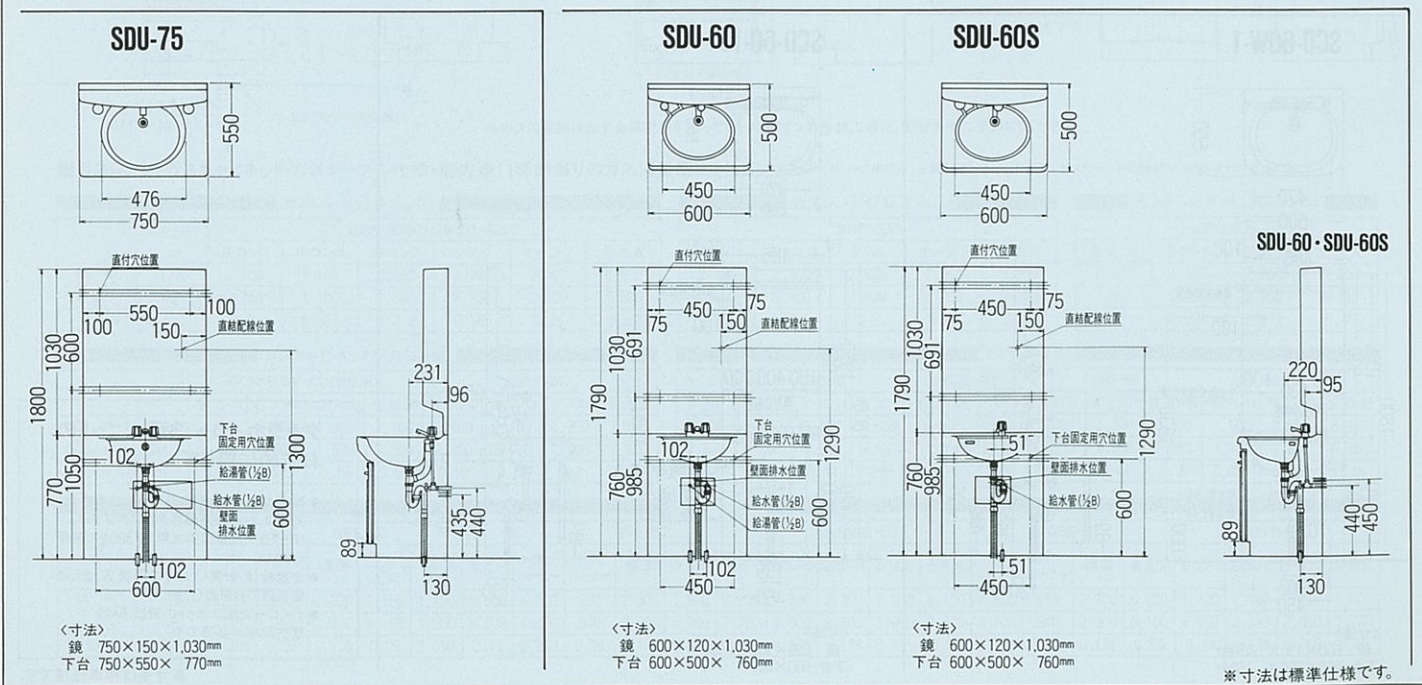
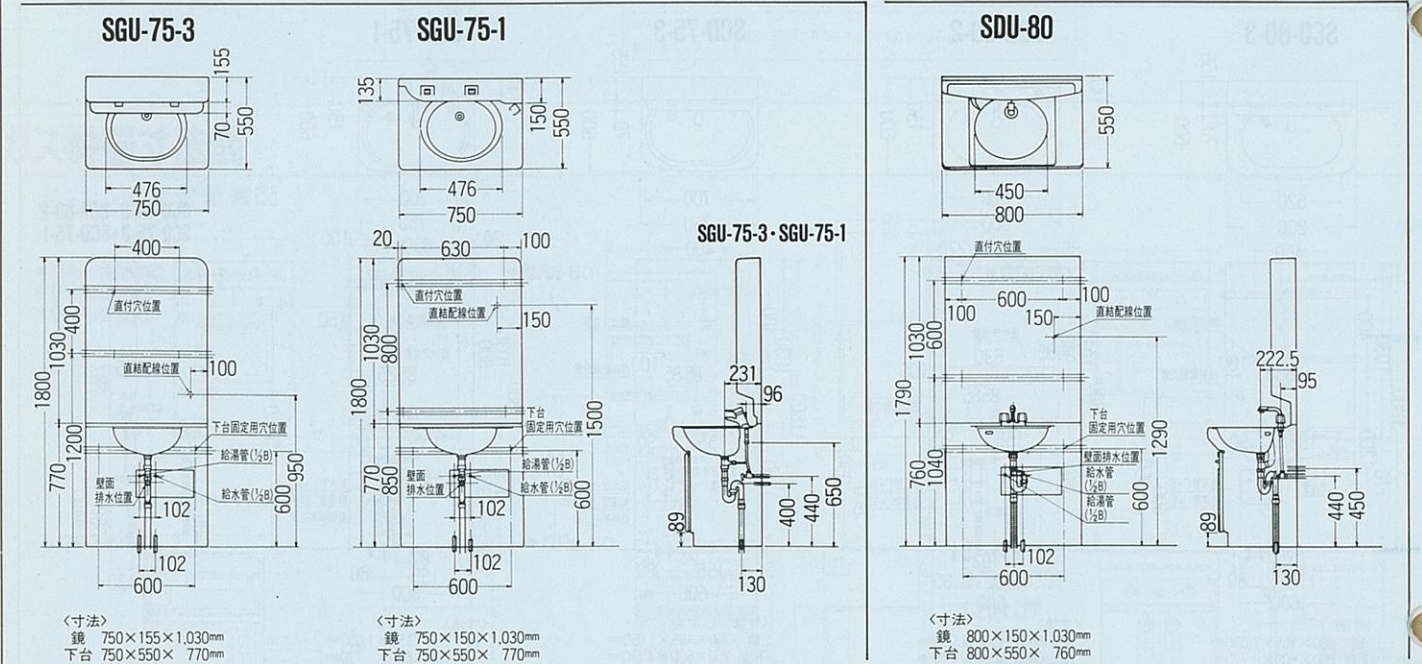
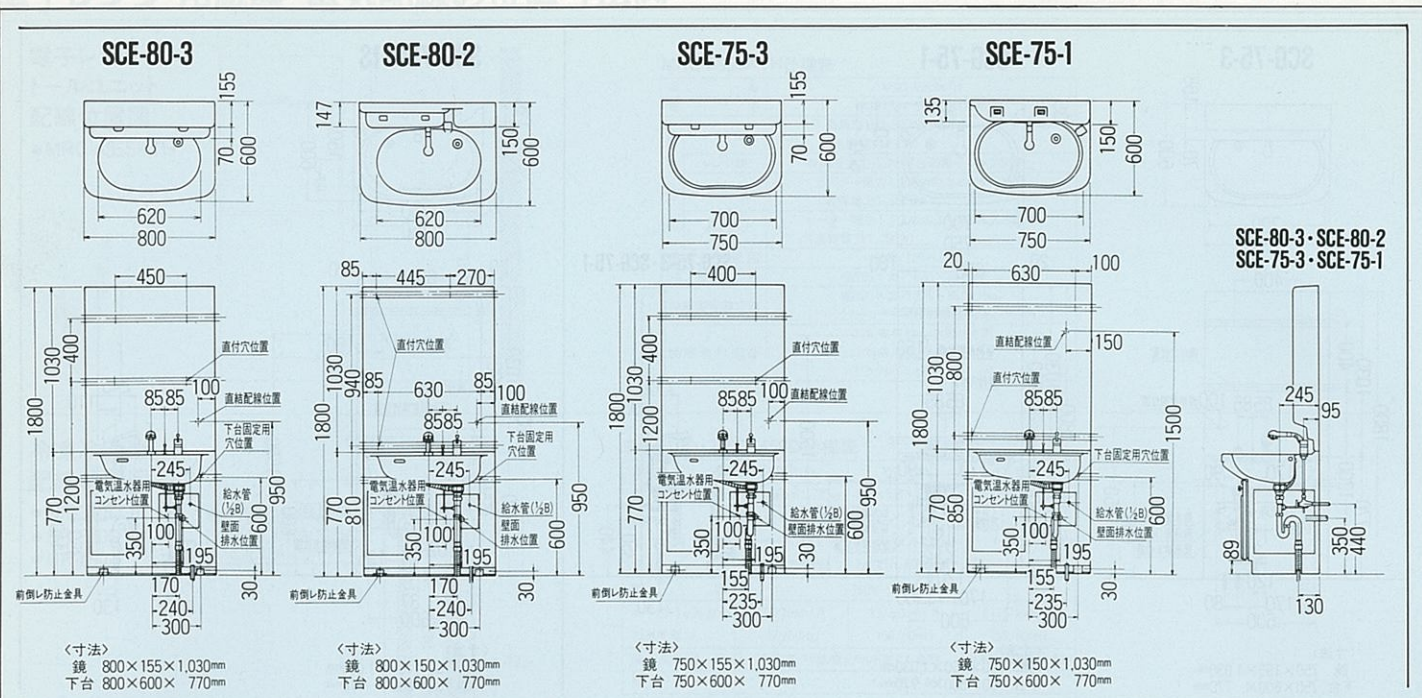

洗面ユニット寸法図

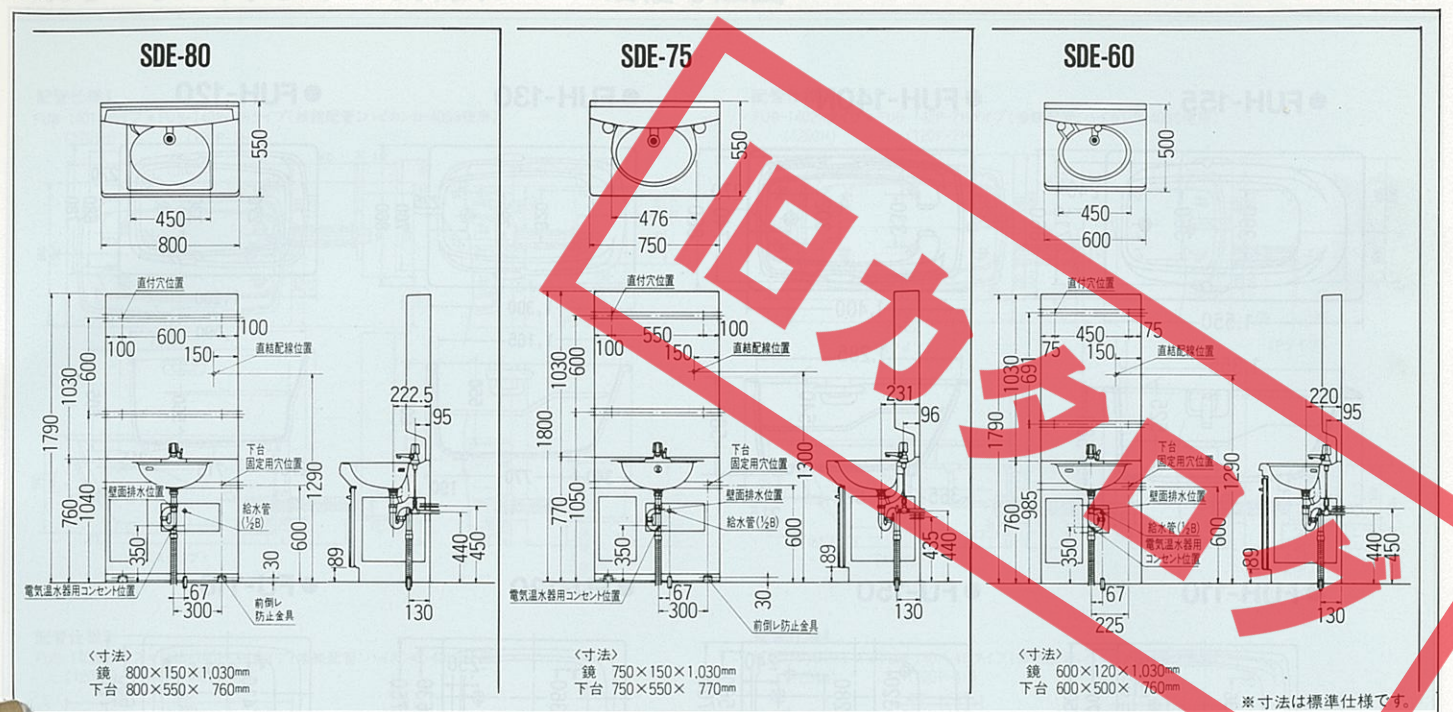

ホーローステンレス浴槽・ステンレス浴槽寸法図

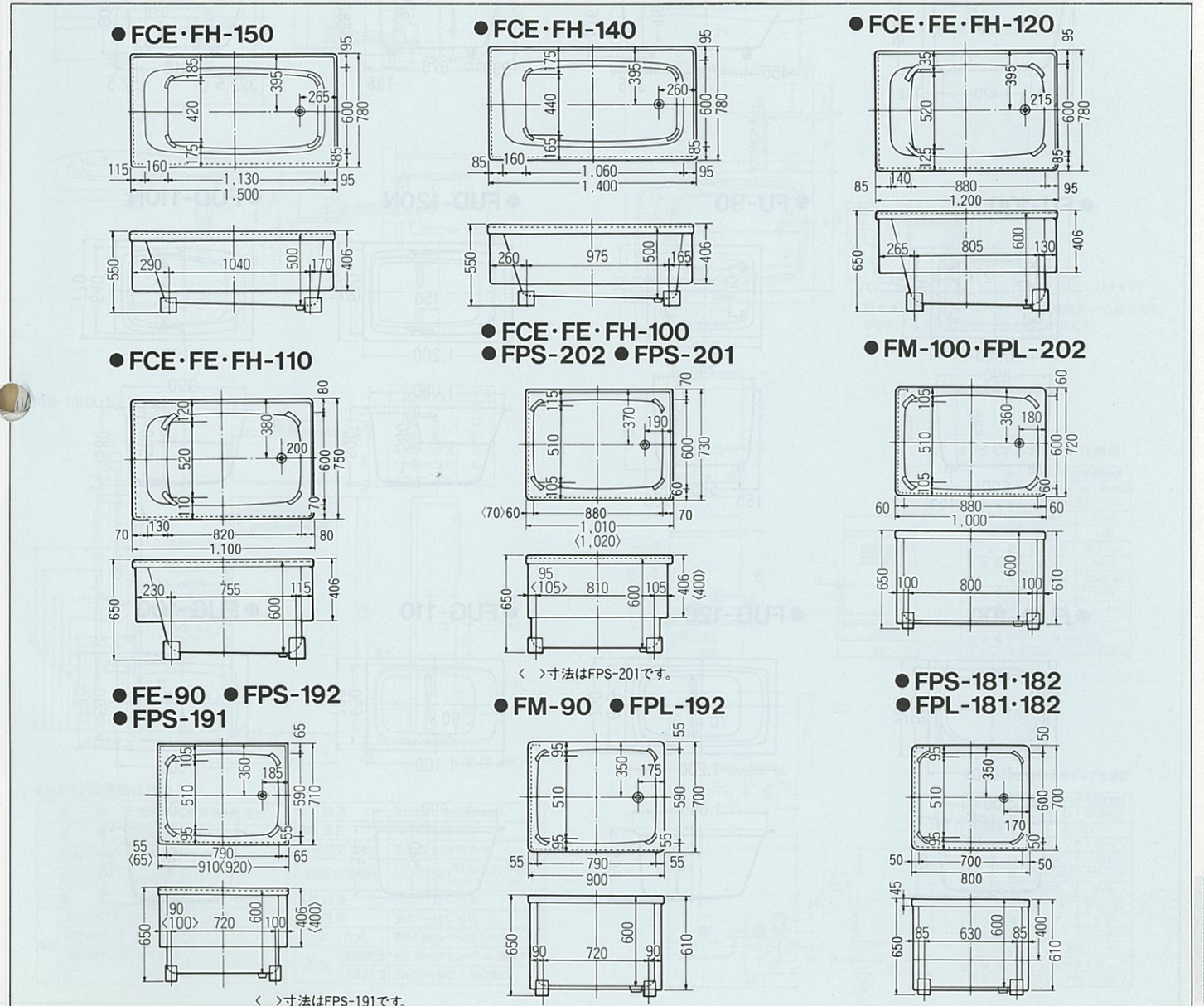

铸物ホーロー浴槽寸法図

図表ヤニ工面表

ヘルシージェットタイプ・铸物ホーロー浴槽寸法図

図表ヤニ工面表

●FUH-155

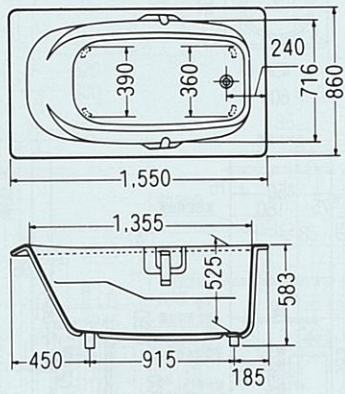

●FUH-140N

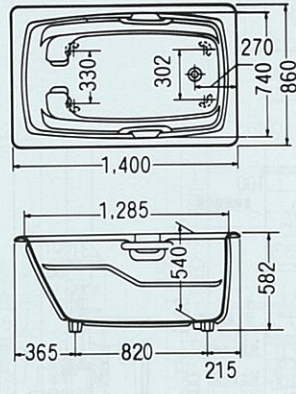

●FUH-130

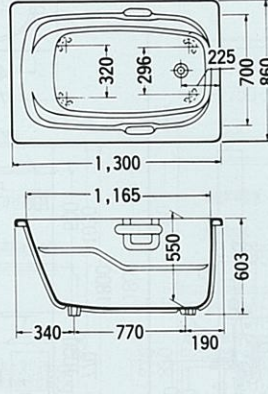

●FUH-120

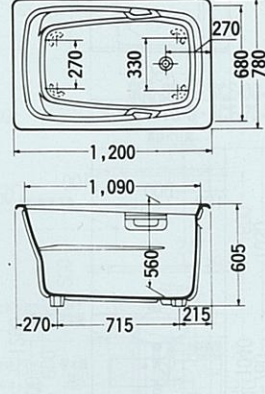

●FUH-110

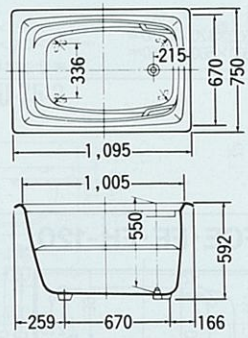

●FU-150

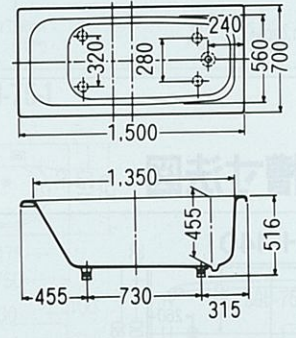

●FU-120

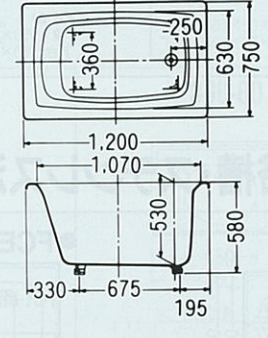

●FU-110

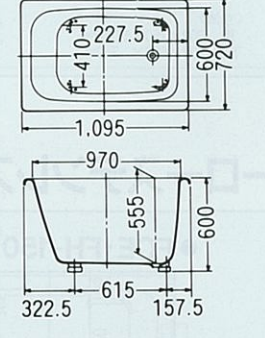

●FU-100

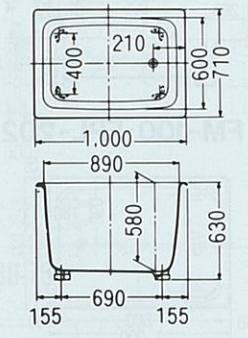

●FU-90

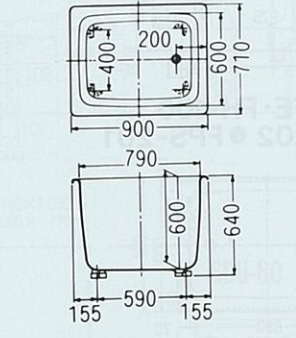

●FUD-120N

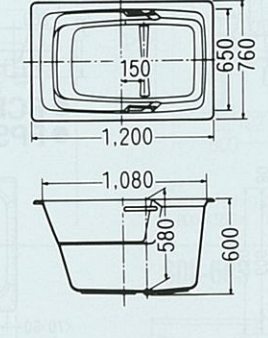

●FUD-110N

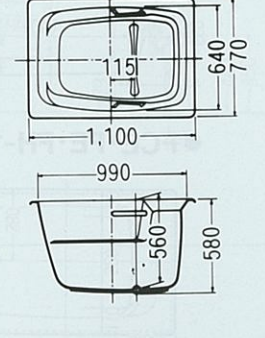

●FUD-100

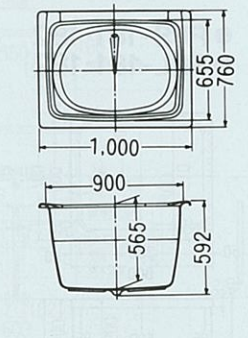

●FUG-120

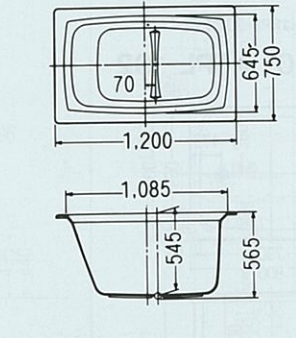

●FUG-110

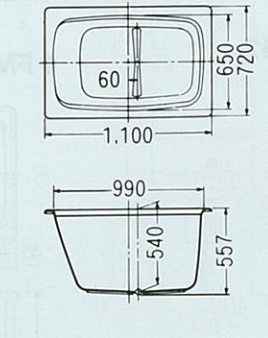

●FUG-100

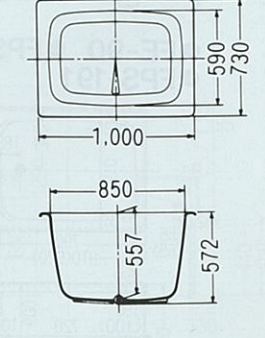

配管仕様1
FUB-1401Hタイプ・FUB-140P-1Hタイプ(接続配管:ハイカンB-40SS使用)
(1201H) (120P-1H)

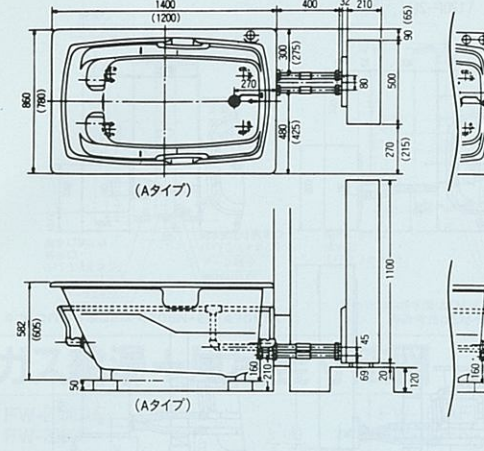

配管仕様2
FUB-1402Hタイプ・FUB-140P-2Hタイプ(接続配管:ハイカンB-40SS使用)
(1202H) (120P-2H)

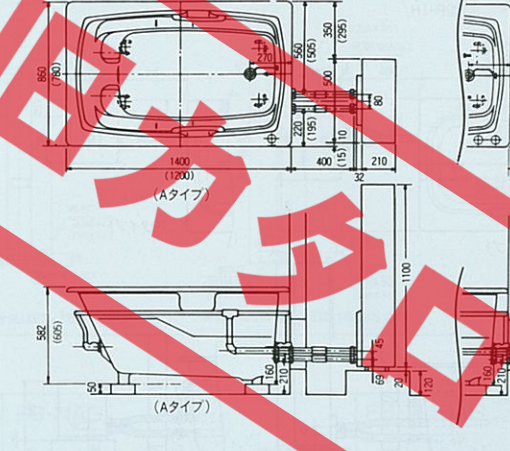

配管仕様3
FUB-1403Hタイプ・FUB-140P-3Hタイプ(接続配管:ハイカンB-40LS使用)
(1203H) (120P-3H)

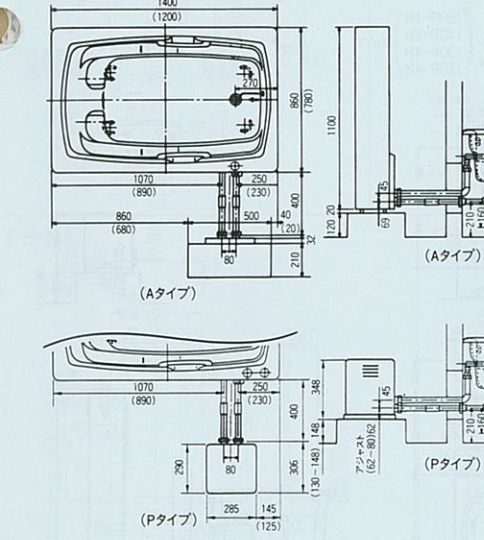

配管仕様4
FUB-1404Hタイプ・FUB-140P-4Hタイプ(接続配管:ハイカンB-40LS使用)
(1204H) (120P-4H)

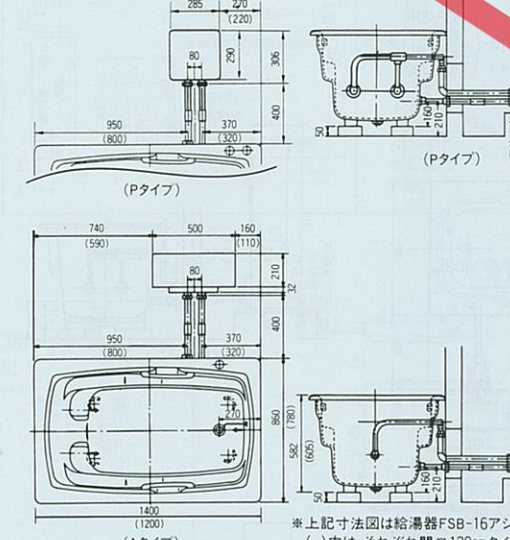

※上記寸法図は給湯器FSB-16アジャスト脚高20mmの場合です。
()内は、それぞれ間口1200mmタイプの寸法です。

FSB-16NA・NB

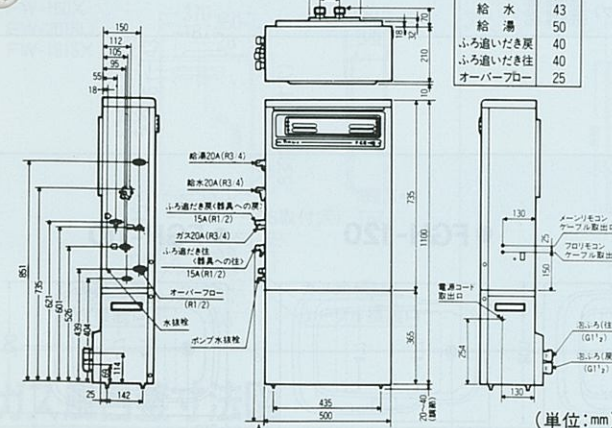

接続口	A寸法
ガス	35
給水	43
給湯	50
ふろ用追いだし戻り	40
ふろ用追いだし	40
オーバーフロー	25

●Aタイプ給湯器仕様表

名称	泡風呂用熱源器(給湯付)	ガス	給湯	30,000-8,000Kcal/h
品番	FSB-16NA・NB	消費風量	10,000Kcal/h	
設置方法	屋外設置方式	給湯方式	屋外強制排気方式	
外形寸法	W500×D242×H1,100	消費電力(50/60Hz)	650/735W(別途凍結予防ヒーター176W)	
重量	50kg(給湯器部25kg・ポンプ部25kg)	温度	給湯 35℃~75℃可変	
給水・給湯	20A(R3/4)	調節	風量 38℃~48℃可変	
追焚循環往・戻	15A(R1/2)	点火方式	電気式連続点火(常火/パイロット)	
泡風呂循環往・戻	40A(G11/2)	配管	追焚配管 φ12.7mmベアチューブ 4m 5曲まで	
ガス	20A(R3/4)	泡風呂配管	32A(11/4)銅管 2.5m 2曲まで	

●Pタイプ専用ポンプ仕様表

名称	単相コンデンサ誘導電動機
品番	HJP-300(50) HJP-300(60)
電源電圧	AC100V
周波数	50Hz 60Hz
全揚程	11m 11m
揚水量	90ℓ/min 90ℓ/min
消費電力	601W 601W
騒音	54dB(A) 55dB(A)
運転電流	6.4A 6.0A
起動電流	23.3A 21.4A
定格電圧	45℃
設置場所	屋外使用可
コード	1.25mφ4+アタッチケーブル長215m

●Pタイプろ過機専用ポンプ仕様表

名称	単相コンデンサ誘導電動機
品番	HP-40A(50) HP-40A(60)
電源電圧	AC100V
周波数	50Hz 60Hz
全揚程	13m 13m
揚水量	70ℓ/min 70ℓ/min
消費電力	650W 650W
騒音	56dB(A) 56dB(A)
運転電流	6.5A 6.5A
起動電流	29A 27A
定格電圧	45℃
設置場所	屋外使用可
電源コード	1.25mφ4+アタッチケーブル長215m

ヘルシージェットタイプ・人造大理石浴槽寸法図

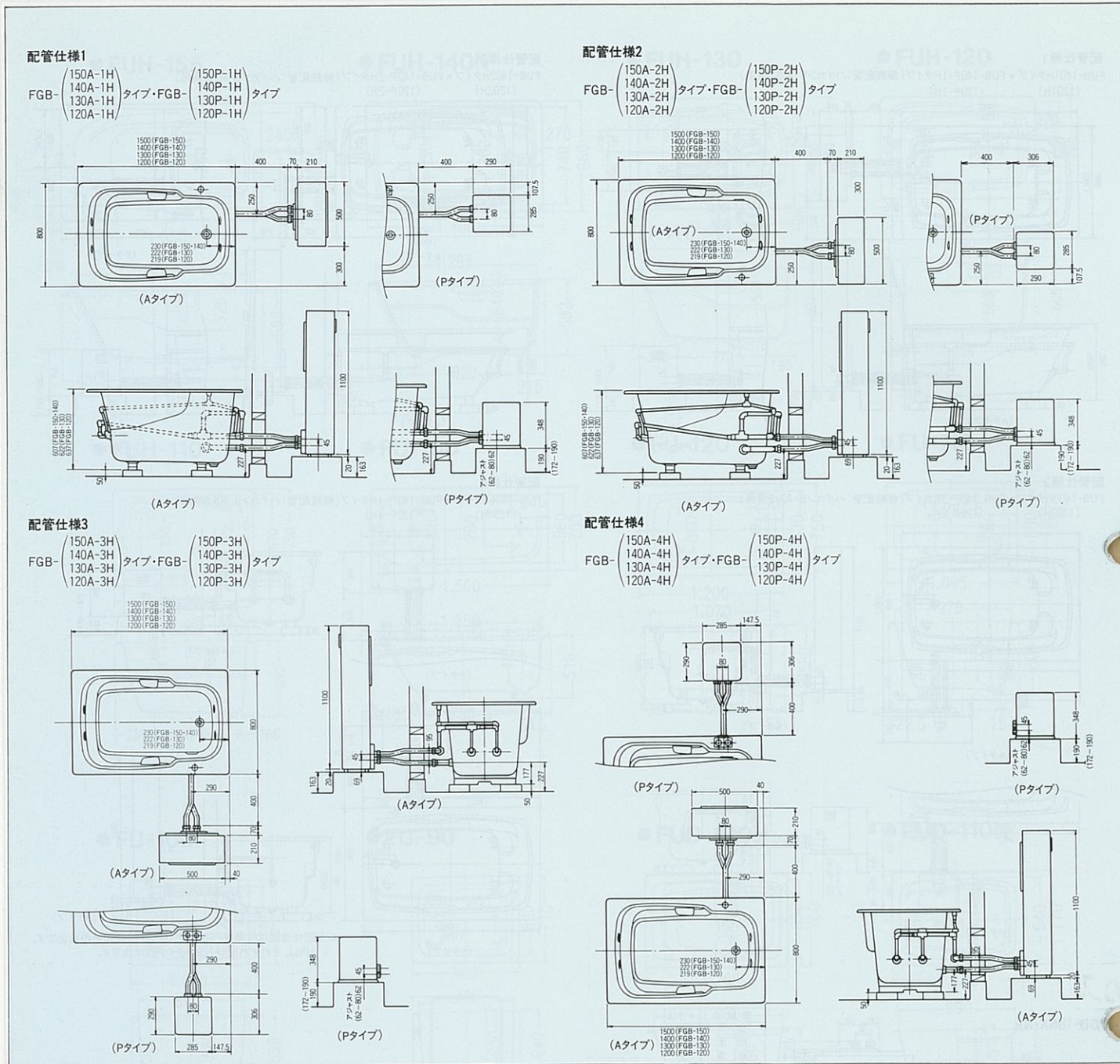

人造大理石浴槽寸法図

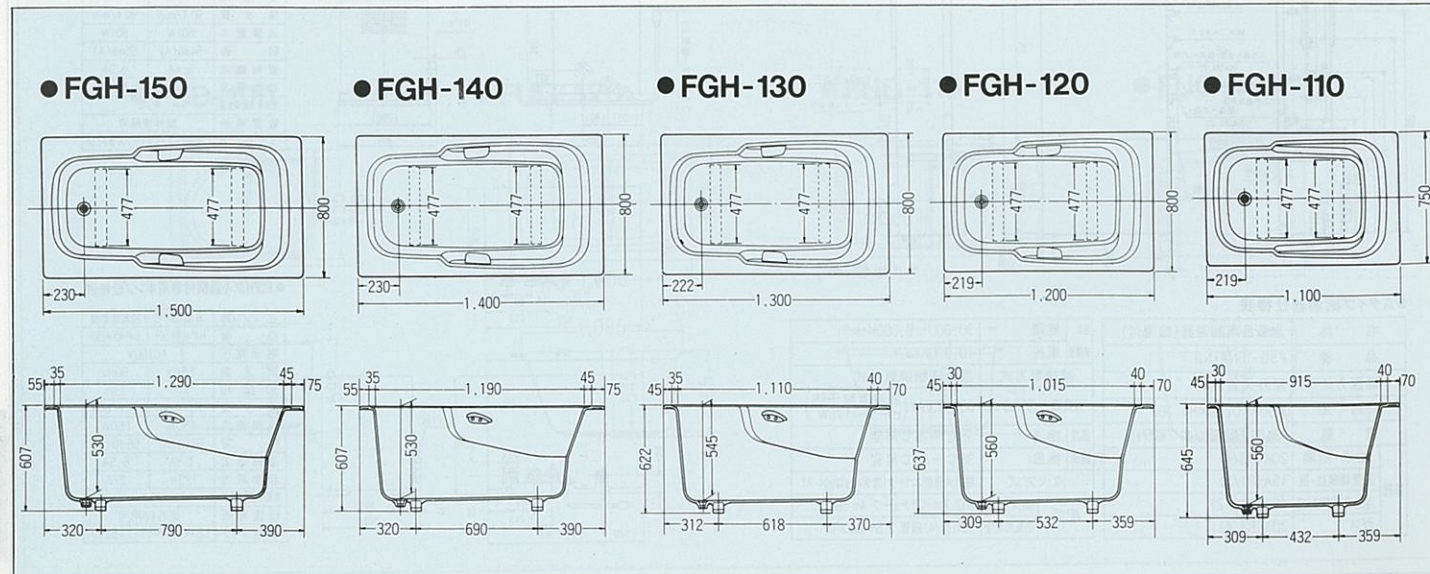

電気温水器寸法図

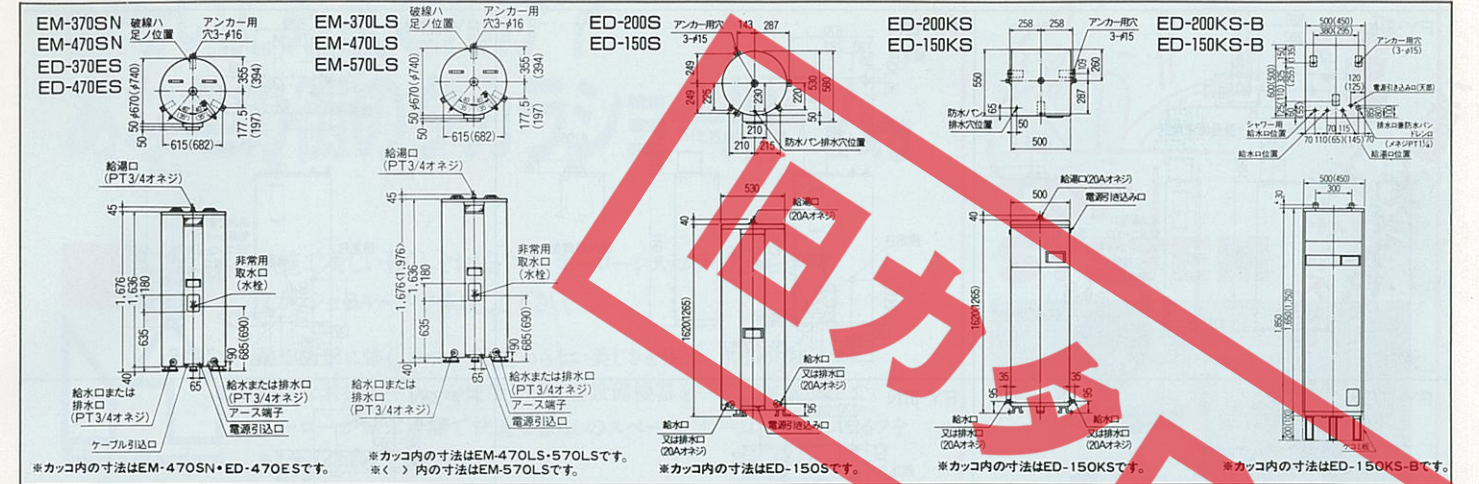

ガス給湯+風呂釜寸法図

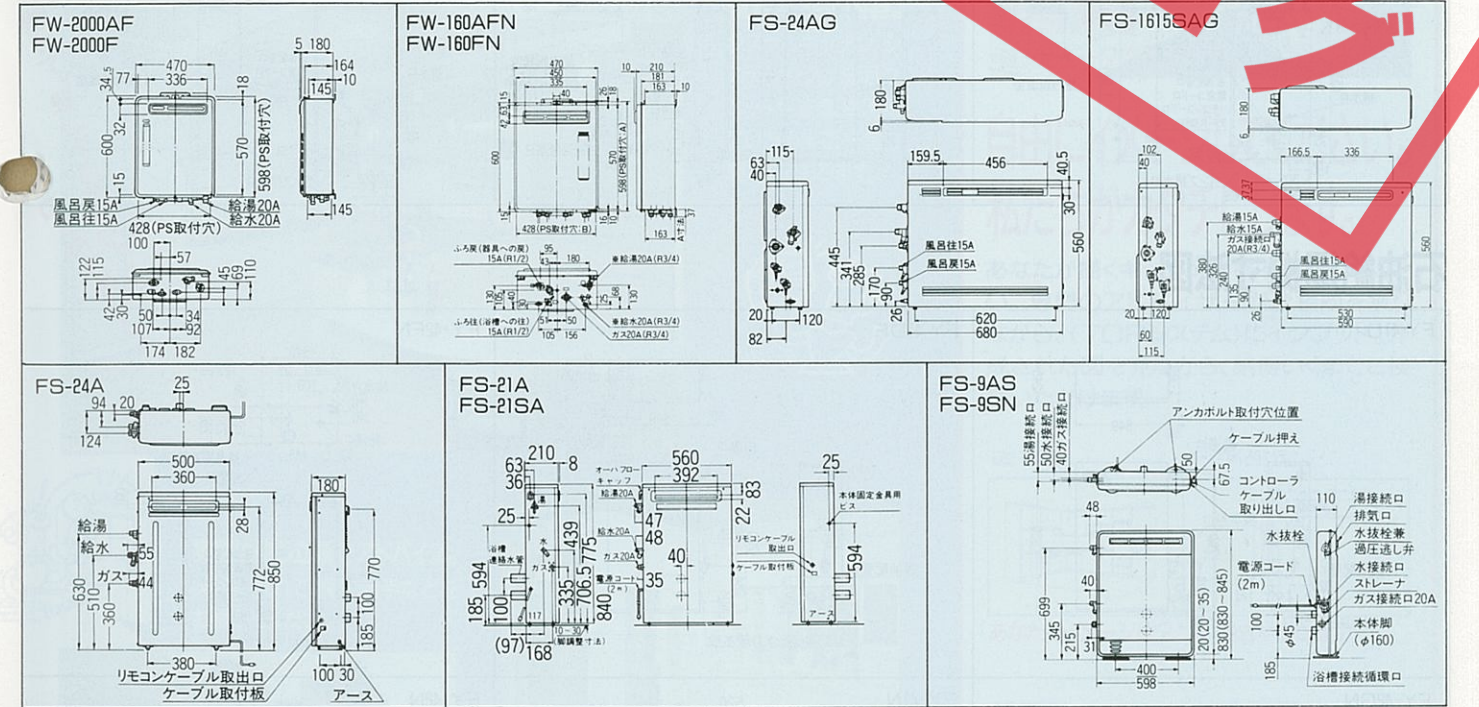

ガス給湯機寸法図

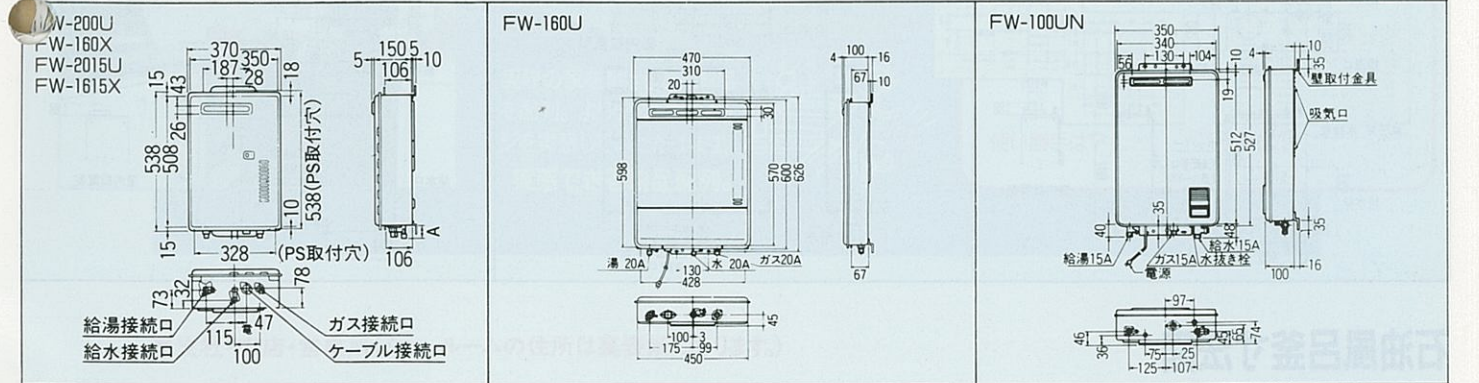

ガス風呂釜寸法図

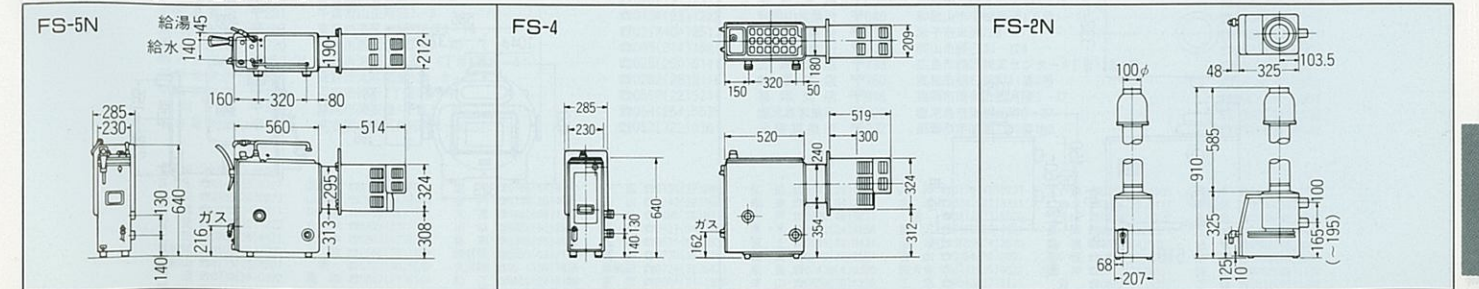

石油給湯+風呂釜寸法図

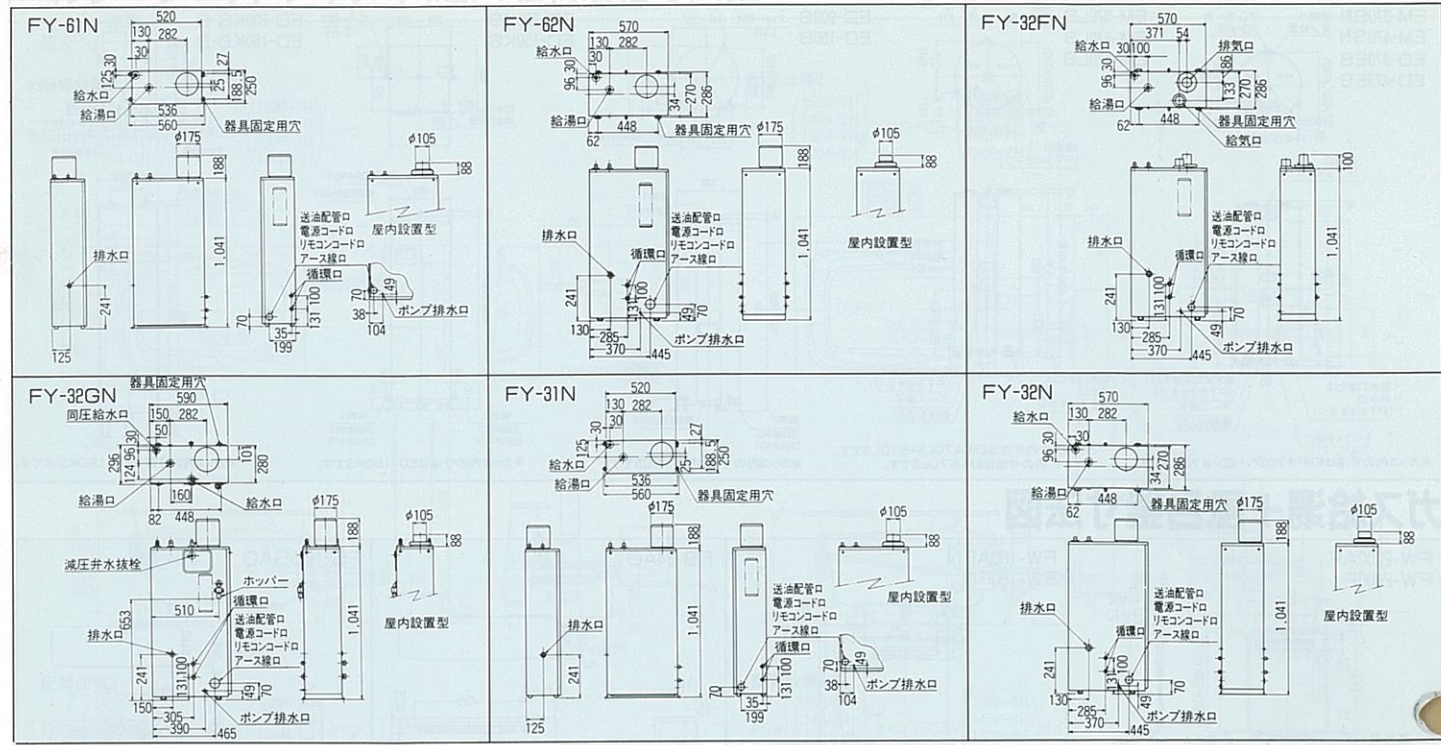

石油給湯機寸法図

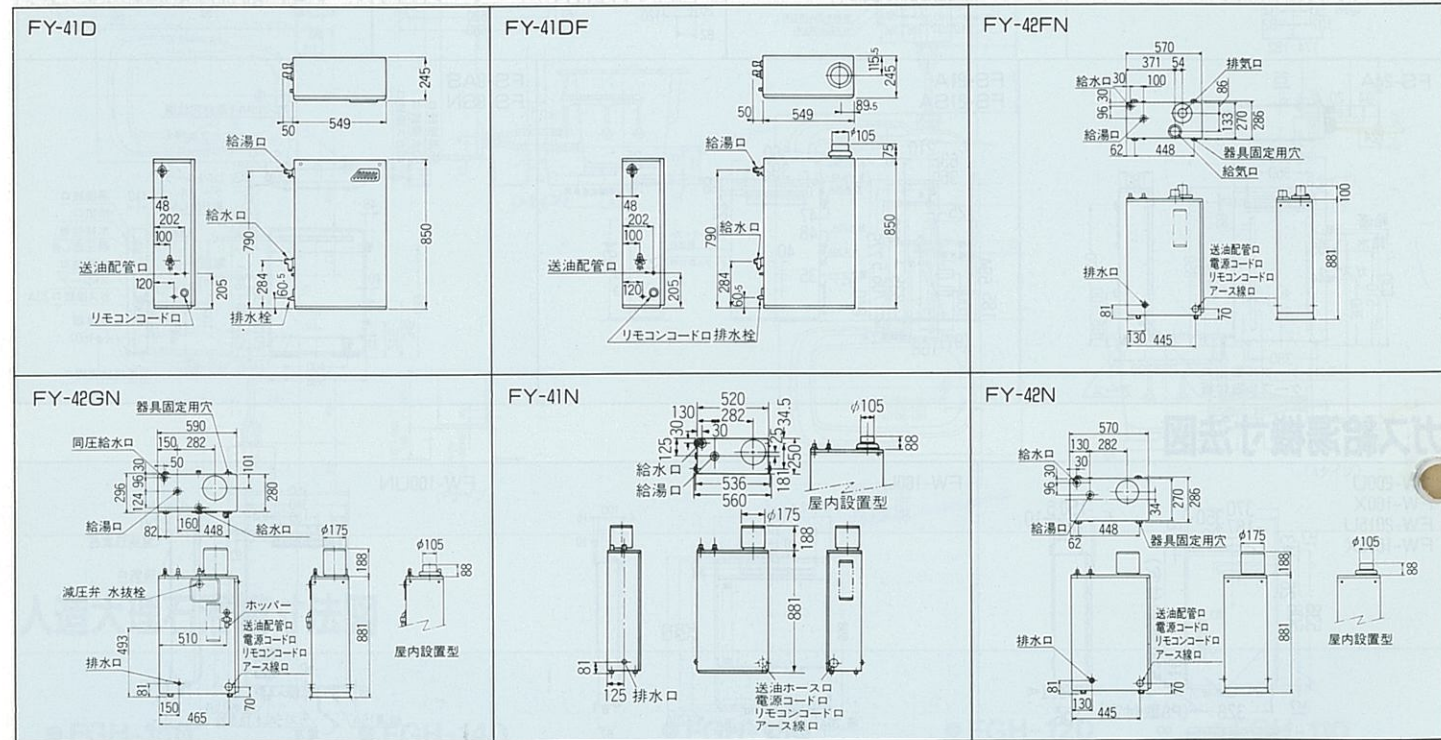

石油風呂釜寸法図

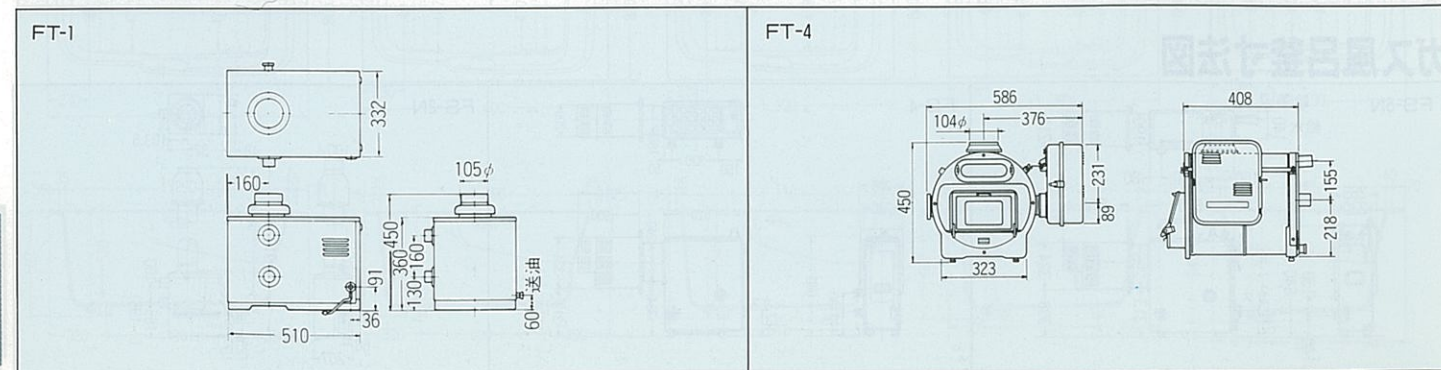

図表マ器具水暖気

のぞいてみませんか?
あなたの街のタカラショールーム。



快適で美しい暮らしをお届けする、ホーローシステムライフ。
タカラショールームで体験して下さい。

熱や衝撃に強く、いつまでも変わらない美しさを保つ、水まわりに
最適な素材ホーローを使用した住宅設備機器を一堂に展示しました。
ホーローが結ぶ清潔で快適な暮らしのスペース、ホーローシステムライフを
あなたも体験してみませんか。



豊富な展示内容。
システムキッチン、シ
ステムバス、洗面ユ
ニットや浴槽、給湯器
にいたるまで、一堂に
展示しております。

見、触れた、感じました。だから、お任せください。



実際に使う立場でアドバイス。
実際に触れて、使い勝手などを
お確かめください。



実際の家を想定して、製品
を配列。よりリアルなイメ
ジを実感していただけます。
実感できる製品配列。



ご希望のキッチン、バス、洗面ユニット、浴槽、給湯器、お任せください。

TOP SYSTEM
TAKARA ORIGINAL PLANNING

無料
コンピュータ作成システム

自由にイメージしてください。
私たちがカタチにします。

あなたが描くキッチンの夢をお話し下さい。
専門のアドバイザーがご相談を承りながら、
(TOPシステム)にインプット。作成された図を見ながら、
納得いくまでご検討いただけます。

透視図 平面図
あなたのイメージは? 動きやすさは?

展開図 見積書
使い勝手は? 予算は?

▼支社・支店・営業所(ショールームの住所は裏表紙にあります)▼

北海道支店 千003	札幌市白石区流通センター1丁目8番10号	千011(862)6111	三重営業所 千514	津市高茶屋小森町宇水合434-1	千0592(34)5711
青森営業所 千030	青森市中央1丁目23-1	千017(76)1121	北陸支店 千921	金沢市玉川2丁目264番地	千0762(9)15555
秋田営業所 千010	秋田市川原大川原109-1	千018(52)4555	京都支店 千512	京都市伏見区竹田小屋ノ内町6-1	千075(612)6800
仙台支店 千981-12	名取市高麗熊野堂字余方5-11	千022(386)2001	大阪支店 千577	東大阪市東田原2丁目17番地	千036(746)5811
北関東支店 千344	春日部市豊野町3-1-2	千048(737)7311	神戸支店 千654-01	神戸市須磨区須磨台3-15-5	千078(795)4770
東京支店 千281	千葉市山王町333-3	千0434(23)1222	和歌山営業所 千640	和歌山市小松原通1丁目1-11	千0734(24)1301
新潟支店 千107	東京都港区赤坂7丁目1-19	千03(3404)2511	米子営業所 千683	米子市米原708	千0859(33)0631
横浜支店 千220	横浜市西区北幸2-9-40	千045(314)1621	岡山営業所 千700	岡山市辰巳30-104	千0862(45)6501
新潟営業所 千950-21	新潟市流通センター4丁目1番地-5	千025(260)5141	広島支店 千733	広島市西区商工センター4丁目12番1号	千082(278)1621
長野営業所 千380	長野市大字若里123-2	千0262(28)9118	四国支店 千760	高松市朝日町11番7号	千0878(22)2521
静岡支店 千400	甲府市徳行2丁目9番5号	千0552(22)5211	福岡支店 千816	福岡市博多区西月隈3-17	千092(431)5864
静岡支店 千420	静岡市南安倍1丁目3-10	千054(254)5575	鹿児島営業所 千890	鹿児島市東郡元町9-27	千0992(51)1166
名古屋支店 千461	名古屋市東区矢田町2-53	千052(722)0361	沖縄営業所 千902	那覇市宇田1169番地2	千098(832)2142
営業所・出張所・分室					
苫小牧 千0144(55)8721	函館 千0138(54)8055	旭川 千0166(54)9930	香川 千0155(37)2651	弘前 千0172(28)1411	八戸 千0178(45)9233
盛岡 千0196(35)0873	山形 千0236(44)8540	庄内 千0234(26)4525	香取 千0234(22)3331	いわき 千0242(32)3331	大館 千0186(43)4505
前橋 千0272(24)4611	川越 千0492(46)6321	大宮 千048(668)1101	熊谷 千0485(25)8311	つくば 千0298(43)1222	横手 千0181(36)2735
茂原 千0475(22)1222	立川 千0425(23)1101	川口 千0482(56)2240	蕨 千0427(24)2757	鹿嶋 千0258(34)0511	宇都宮 千0255(26)0400
上田 千0261(36)4471	松本 千0263(47)8730	飯田 千0265(25)4830	浜田 千0531(46)8330	長岡 千0532(54)5262	岐阜 千0582(46)4321
横浜 千0562(93)7099	小坂 千0568(75)1291	四日市 千0583(53)2116	津 千0776(22)9661	津 千0775(66)0661	津 千0775(66)0661
福知山 千0773(23)8501	堺 千0723(30)5536	北大阪 千06(338)7855	津島 千0743(35)0622	津島 千0743(35)0622	津島 千0743(35)0622
田辺 千0739(25)0832	鳥取 千0857(27)6144	松江 千0852(24)8188	倉敷 千0864(24)1995	倉敷 千0864(24)1995	倉敷 千0864(24)1995
福山 千0849(31)8122	山口 千0839(21)1212	山形 千0839(21)1212	高知 千0887(23)5343	高知 千0887(23)5343	高知 千0887(23)5343
長門 千0958(23)5651	佐世保 千0956(32)3188	佐世保 千0956(32)3188	佐世保 千0956(32)3188	佐世保 千0956(32)3188	佐世保 千0956(32)3188
延岡 千0982(32)5401	宮崎 千0985(24)9588	宮崎 千0985(24)9588	宮崎 千0985(24)9588	宮崎 千0985(24)9588	宮崎 千0985(24)9588

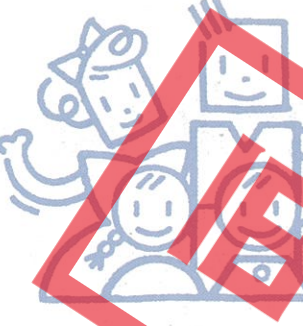

設計や商品の知識がないから...
 専門のアドバイザーが...
 女性も立場に相談を承ります。

お客様の要望をしっかりと聞き、お返事をいたします。

お客様の要望をしっかりと聞き、お返事をいたします。

本当に納得して選んでほしいから。タカラショールームは、全国に約140カ所。

タカラショールーム(住所)		TEL	FAX
●北海道・東北地区			
003	札幌市白石区流通センター1-8-10	011(862)6111	011(862)6183
060	札幌市中央区南3条西1丁目	011(221)5737	011(221)1613
059-13	苫小牧市あけぼの町1-1-6	0144(55)8721	0144(55)8724
071	旭川市末広東1条6丁目	0166(54)9930	0166(54)9932
041	函館市日吉町1丁目19番6号	0138(54)8055	0138(54)8004
084	釧路市愛国東4丁目1番1	0154(36)4320	0154(36)4393
080-24	帯広市西23条南1丁目5番地	0155(37)2651	0155(37)2653
090	青森市中央1丁目23番1	0177(76)1125	0177(76)1480
030	青森市中央1丁目23番14	0177(76)1125	0177(76)3499
036	弘前市城東中央5丁目6-14	0172(28)1447	0172(28)1448
031	八戸市城下1丁目12-2	0178(45)9219	0178(45)9239
010	秋田市川原大川1反9-1	0188(62)4995	0188(62)4635
017	大館市山館字田尻3-1	0186(43)4509	0186(43)4518
013	横手市八幡字八幡23-1	0196(35)0876	0196(35)2759
020	盛岡市東山北2丁目14番28号	022(386)2475	022(386)2677
981-12	名取市高畑野野堂字余方上5-11	0225(94)7330	0225(94)7332
986	石巻市虹野新谷地前126-2	0229(28)4222	0229(28)4224
989-61	石巻市沢田第102	0229(28)4222	0229(28)4224
960-01	福島市本字北町東10番9号	0245(54)2927	0245(54)2410
963	郡山市島1丁目18-1	0249(22)7617	0249(22)7630
965	会津若松市北町大字中沢字平沢69-1	0242(32)5789	0242(32)0105
971	いわき市鹿島町下矢田曲山30	0246(28)6673	0246(28)6416
990	山形市深町1丁目3番24号	0236(44)8508	0236(44)8597
998	酒田市こね町2丁目1番地39	0234(26)4525	0234(26)7760
●関東地区			
107	東京都港区赤坂7-1-19(タカラ椅子会館1F)	03(3404)2510	03(3404)3678
136	東京都江東区亀戸2-18-10(住友生命亀戸駅前ビルF)	03(3636)4174	03(3636)4344
190	立川市富士見町4-8-15(澤田ビルF)	0425(24)0274	0425(26)1909
194	町田市旭町2-13-4(サンライズツインB)	0427(24)0890	0427(24)2919
192	八王子市大和田町4-27-4(ともえビルF)	0426(46)2209	0426(46)8092
330	大宮市大成町1丁目531-1	048(668)1103	048(668)1104
344	春日部市豊野町3-1	0492(46)6902	0492(46)6335
350	川越市船本町13-5(川越第一生命ビルF)	0429(22)4768	0429(22)4909
359	所沢市上新街396-4	0485(25)8315	0485(25)8310
360	鹿沼市大字御田294	0276(48)9035	0276(48)9036
373	太田市新井町552-19	0272(21)4731	0272(21)4880
371	前橋市南町2-30-6	0273(61)9788	0273(61)9775
370	高崎市長岡1-11-3	0286(35)2691	0286(32)1344
321	宇都宮市元今泉1-7-19	0472(24)3080	0472(24)9060
280	千葉市中央4-8-1(千葉富国生命ビルF)	0475(22)1222	0475(22)2039
297	茂原市長尾2508	0471(33)5507	0471(34)3539
277	柏市十文字二丁目1776-1	0298(43)1466	0298(43)0976
310	水戸市元吉田町1776-1	0479(46)2252	0479(46)2335
300	土浦市卸町1-2-1	045(314)1748	045(313)3590
220	茨城県鹿嶋市波崎町大字砂山29番地	044(233)5592	044(233)4622
010	横浜市西区北幸2-9-40(横浜銀洋ビル)	0468(22)3851	0468(22)3790
210	川崎市川崎区新川通4-13Mエリート1階1F	0462(21)8238	0462(25)4125
238	横須賀市三春町2丁目11-1(MSビル)	0465(23)3616	0465(23)9693
243	厚木市中町4-9-7	0465(23)3616	0465(23)4126
254	平塚市宮ノ前1-7(平塚宮ノ前ビルF)	0466(26)5794	0466(26)6907
250	小田原市本町1-1-36		
251	藤沢市鶴沼東4-6奥田ビルF		
●中部・東海地区			
420	静岡市南安倍1-3-10(山善静岡ビルF)	054(254)5549	054(254)5579
410	沼津市北高島町7-3	0559(24)3219	0559(24)3671
435	浜松市西塚町307番4	053(463)8482	053(464)3866
419-02	富士市入山郷526-1	0545(72)2435	0545(72)2438
460	名古屋市中区栄1-2-6(名宝ビル)	052(211)4635	052(204)2452
440	豊橋市大村町大字大賀里92番地	0532(54)5323	0532(53)5022
444	岡崎市石神町6番1号	0564(26)2551	0564(26)1500
470-11	豊明市西川町東田4-3	0562(93)7144	0562(93)7104
501-61	岐阜県羽島郡坂南町上印舎5-161	0582(46)4966	0582(46)7234
501-32	関市新迫町7(関工業団地内)	0575(24)7077	0575(24)7078
507	多治見市若松町3-15	0572(23)6011	0572(23)6918
506	高山市千島町652-1	0577(32)8691	0577(32)8695
514	津市高茶屋小坂町李水合434-1	0592(34)9843	0592(34)9203
510	四日市市小町字跡治谷239-1	0593(54)2299	0593(54)2484
●甲信越・北陸地区			
400	甲府市徳行2丁目9番5号	0552(22)5237	0552(22)5233
390	松本市大字島立848-1	0263(47)8748	0263(47)8733
380	長野市大字若里123-2	0262(27)2742	0262(26)1865
389-05	長野県小県郡東部町大字和字玉田1394-4	0268(36)4451	0268(36)4543
395-01	飯田市北方1364-1	0265(25)6130	0265(25)5830
951	新潟市花町1981	025(224)0650	025(223)7073
●四国地区			
760	高松市朝日新町11番7号	0878(22)2549	0878(22)9652
763	丸亀市作原町296-1	0874(24)1521	0874(24)1530
790	松山市谷本1-5-24	0899(22)4123	0899(24)8543
798	宇和島市宮下甲193番地	0895(27)1008	0895(27)1044
770	徳島市三軒屋町下分46-1	0886(69)3326	0886(69)1070
780	高知市高須新町3丁目1-20	0888(83)7233	0888(84)1831
●九州地区			
816	福岡市博多区西月隈3-17	092(431)5864	092(431)5396
812	福岡市博多区博多駅中央街5番12号	092(473)5897	092(481)3413
803	北九州市小倉北区東港1-1-15	093(582)5916	093(582)4948
809	福岡県鞍手郡鞍手町大字木月	09494(2)3481	09494(2)7303
830	久留米市東合川7丁目13番55号	0942(44)2088	0942(44)2485
870	大分市牧3丁目1-1	0975(52)5517	0975(52)5519
850	長崎市万才町3番13号(千代田生命ビルF)	0958(23)5919	0958(23)5593
857-11	佐賀県大村町1733番1号	0956(34)3491	0956(32)3121
840	佐賀県本庄町大字袋301-1	0952(24)8999	0952(24)8870
862	熊本県熊本市1番8号	096(36)8177	096(36)7939
860	宮崎県神宮西2丁目246番地	0965(32)9190	0965(32)9322
880	宮崎県神宮西2丁目16番23号	0985(24)9588	0985(24)9554
882	延岡市北1丁目16番23号	0982(32)5401	0982(32)5395
895	那珂川市栄町16番14号	0986(24)3111	0986(24)3923
890	鹿児島市東郷元町9-27	0992(51)1166	0992(51)1996
895	川内市中郷町1875番地1	0996(27)1677	0996(27)1653
902	那覇市宇宮場1169番地2	098(832)0106	098(832)0456
●海外			
香港 TAKARA'S HONG KONG SHOWROOM Shop No.5 Leighton Center.77 Leighton Road,Hong Kong (HONGKONG)5-768056 シンガポール TAKARA'S SINGAPORE SHOWROOM 304 Orchard Rd. #02-03 Lucky Plaza,Singapore 0923 (SINGAPORE)7343814			

QRL 増改築をお考えの方に、有利なクイックリフォームローン。

住宅金融公庫から、システムキッチン・システムバスなどの高性能な水まわり住宅部品の設置工事に対して簡単な手続きで融資が受けられます。詳しくはショールームでお問い合わせください。

タカラスタンダード株式会社

本社：〒536 大阪府城東区鶴野東1丁目2番1号 ☎06(962)1531
 (支社・支店・営業所の住所はP.94にあります)

*印刷色ですら商品とは多少異なります。タカラショールームでお確かめください。
 (注)このカタログ中の価格、寸法・仕様は部分的に変更する場合がありますのであらかじめご了承ください。
 当カタログの価格には消費税は含まれていません。ご購入の際、消費税が追加されますのでご承知お願います。

タカラ 製品のお求め、ご相談はぜひ当店で.....

92・3月発行SI