

Takara standard

ホーローだから、暮らし快適。

タカラ 住宅設備機器

総合カタログ

Vol. **3**
1995

旧カタログ



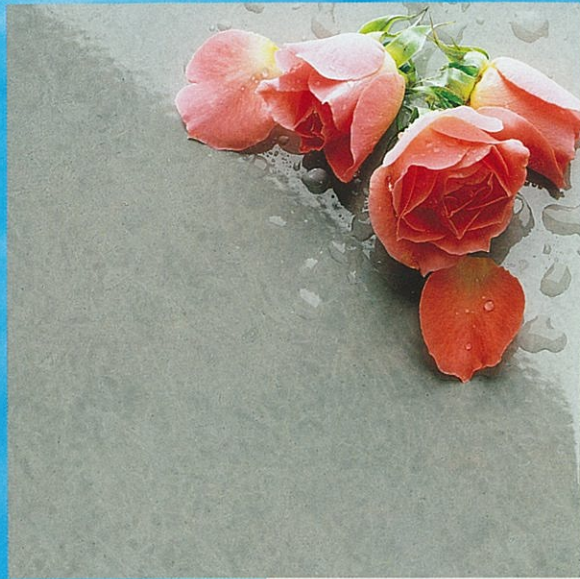

卓越した耐久性、そして従来のホーローのイメージを変える
輝きをもつ《高品位ホーロー》。

熱や水はもちろん、酸、アルカリといった薬品にも強く、
さらに汚れやニオイも染みつかない。

また衝撃や摩耗に対しても優れた強度を誇るこの素材は、
キッチンやサニタリー、バスといった、人々が暮らしてゆくうえで基本となる
水まわり空間の可能性を限りなく広げて行きます。



清潔感が違います。



ホーローならではのお手入れのしやすさ。
ホーローのメリットはニオイや汚れが染み込まないということ。汚れてしまっても、スポンジや布に石けん水か中性洗剤をつけてサッと拭くだけで、簡単にお掃除ができます。また調味料や洗剤といった、酸やアルカリが付着しても変色や変質したりすることはありません。

耐水性が違います。



水や湿気の多いところほど最適。
キッチンや洗面所、浴室といえば、気になるのが水や湿気による不快なサビ、カビ。でも、ホーローなら表面がガラス質なので水分を吸収することがなく、サビやカビに対しても安心です。また木や樹脂のように膨張・変形の心配もありません。

耐熱性が違います。



不燃素材から生まれる安心感。
ホーローは製造過程において、850℃の炉で加熱している不燃素材。また長時間にわたって高温に触れても変色や褪色することがないので、ガスコンロまわりにも安心してお使いいただけます。

強さが違います。



《高品位ホーロー》だからキズつきにくい。
タカラスタンダード独自の技術から従来のホーローのイメージを変える《高品位ホーロー》は生まれました。外装材としても利用されるほど衝撃に強く、またキズつきにくい素材だからこそ、日常生活に安心してお使いいただけるのです。

光沢が違います。



いつまでもかわらない美しい光沢。
鋼板を下地にしてガラス質のうわ薬を高温で焼き付けたホーローは、鉄とガラスの特長が最大限に生かされた素材。そのガラスのもつ性質によって、ホーローには独特の美しい光沢が与えられています。

歴史が違います。

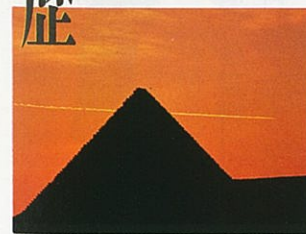

ルーツは紀元前のエジプト。
ホーローの歴史は数々の文化を生み出した古代エジプト。ツタンカーメン王の黄金マスクがそのルーツと言われています。そして今、タカラスタンダードの加工技術によって誕生した独特の光沢や耐久性をもつ優れた素材《高品位ホーロー》は水まわり空間に新しい可能性を広げています。

キッチン

ホーローシステムキッチン レミュー	5
ホーローシステムキッチン フレア	7
ホーローシステムキッチン ニューシステムC型	9
木製システムキッチン ニューシステムB型	11
パーソナルキッチン ニューアーバニー	13
ホーローキッチンパネル	14
ホーローキッチンセット (エマージュ・アーバス・ニューロイヤル)	15
ホーローキッチンセット 関連機器	25
木製キッチンセット (U型・GN型・AN型・FN型・PN型・LN型)	26
キッチンセット 関連機器	33

洗面ユニット

ホーローシステム洗面ユニット エマリエ	37
ホーロー洗面ユニット オンディーヌ	39

バス

システムバス ルシーナ	47
システムバス エメロード	51
人造大理石浴槽 プレセージュ	55
人造大理石浴槽 イマージュ	56
鋳物ホーロー浴槽	57
ホーローステンレス浴槽 ニューエマリン	58
ステンレス浴槽	59
ヘルシージェット	59

給湯機器

ガス給湯器	61
石油給湯機	66
電気温水器	70

玄関・エマウォール

ホーロー玄関ドア・玄関収納 エマランス	72
ホーロー壁装材 エマウォール	72

図面

	73
--	----

●カタログをご覧になる前に・・・

LB (財)ベターリビングが、優良住宅部品として認定したことを表します。(ベターリビング認定商品は、クイックリフォームローンの対象となります。)

QRL 住宅金融公庫から、システムキッチン・システムバスなどの高機能な水まわり住宅部品の設置工事に対して、簡単な手続きで融資が受けられるクイックリフォームローンを表します。

消費税、搬入・取付費は別途です。

※印刷色ですから商品とは多少異なります。タカラショールームでお確かめください。

タカラショールームは、 すべてが実感できる、原寸大カタログです。

ショールームの住所はP.86に記載しております。

ショールームなら、カンタン・スムーズ・よくわかる。

理由その① 実物を見て触れて確かめられるから、商品のサイズや質感までよくわかる。



理由その③ 実演コーナーで、ヘルシージェットなどの使い勝手もよくわかる。



理由その⑤ リフォームや資金面の相談まで応えてもらえるから安心。



理由その② 商品バリエーションを見くらべられるから、納得のいく商品選びができる。



理由その④ 専任のアドバイザーが使う立場でアドバイスしてくれるから、選びやすい。



TAKARA SHOW ROOM

高品位ホーローの質感、深い光沢。
ぜひ一度ご覧ください。



展示商品

- ホーローシステムキッチン
- 木製システムキッチン
- ホーローシステム洗面ユニット
- ホーロー洗面ユニット
- システムバス
- 各種浴槽
- ガス・石油給湯機器
- 電気温水器

リフォームの無料相談うけたまわります。



リフォームのご相談も気軽にお申し付けください。専門知識の豊富なショールームアドバイザーが、お客様のご希望やご予算、条件などを様々な角度から検討し、きめ細かくプランニングいたします。



増改築をお考えの方に、有利なクイックリフォームローン。住宅金融公庫から、システムキッチン・システムバスなどの高機能な水まわり住宅部品の設置工事に対して簡単な手続きで融資が受けられます。詳しくはショールームでお問い合わせください。

夢やイメージをお話しください。
私たちがカタチにします。



無料 コンピュータ
作図システム

透視図

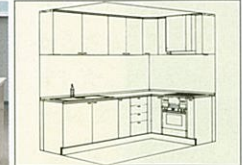

自由にお話しただいた、キッチン・洗面スペースに対するあなたの夢やイメージをTOPシステムにインプット。具体的なカタチとして図面に作図していきます。完成した図面はもちろん、お持ち帰りいただけます。

平面図

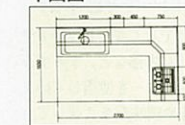

展開図

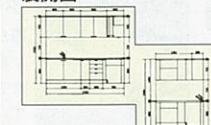

見積書



プランと見積を併せてご提示いたしますので、実際的な検討にお役立ていただけます。

「今すぐってわけじゃないんだけど…」という方も、もちろん大歓迎。お気軽にどうぞ。



ホーローシステムキッチン レミュー

QRL 水まわりの増改築に対して、住宅金融公庫が融資する
クイックリフォームローン対象商品です。
(リメール・マーシュシリーズを除きます。)

詳しくはレミューカタログで。

LEMURE レミュー

暮らしに優雅な彩りをそえる、
最高級ホーローシステムキッチン。

新色登場

《受注生産品》

※レミューは受注生産品ですので、納期は1ヵ月程度いただきます。

レミューの詳しい商品内容を紹介した専用
カタログをご用意しています。弊社事業所、
ショールームまでお問い合わせください。

キッチン

毎日使うものには、使い易さはもちろん自
分のセンスも取り入れたいもの。キッチン
ワークを応援してくれる高
性能アイテムや、キッチン
を表情豊かに演出する扉カラ
ーをオーダーメイド感覚で
選べるレミューなら、そんな
願いをかなえてくれます。
あなたのセンスを取り入れ
て、本格派キッチンにイン
テリア感覚を添えてみては。



ダイニングユニットを加え
収納スペースも充実しました。

マーシュシリーズ

クラウドィブラウン (MB)

キッチン部分価格 ¥1,667,000
周辺機器価格 ¥1,421,000

セット価格 ¥3,088,000
(ホーローキッチンパネル価格は含まれていません。)

キッチン壁面には、ホーローキッチンパネル
(マールグレー石目柄) ¥144,500をセット
しています。

ワークトップ間口270cm 価格比較



※写真の商品はロッッシュシリーズ・ノースグレーです。

ワークトップ材質	ステンレス	人造大理石 (シエラ・モントナシリーズ)
リメール・マーシュ ロッッシュシリーズ	¥744,500	¥973,000
ソリッド シリーズ	¥716,500	¥945,000

※上記は両側クローズタイプの場合の価格です。
ホーローキッチンパネル価格は、含まれていません。
施工条件により部材が変更される場合がありますのでご了承ください。
キッチン壁面には、ホーローキッチンパネル(マールグレー
石目柄) ¥84,000をセットしています。

オーダーメイド感覚で選べる、 高性能アイテムと豊富な扉カラー



清水器機能付水栓

三重フィルター構造の働きで、鉄サ
ビ、カルキ、臭いを除去。おいしい水
をつくります。レバーの使い分けでひ
とつの水栓から水と清水の両方が使
用可能。シンク周辺はすっきり。



食器洗い乾燥機

食器の洗浄から乾燥ま
で、これ一台におまかせ
ください。3サイズ(60・
45・30cm)をご用意しま
した。家族構成にあわ
せてお選びください。



キッチンシャワー水栓

洗いづらい大きな鍋や深い鍋
も、シャワーヘッドを手前に引
き出し手軽に洗浄。シンクのお
掃除もラクにできます。整水と
シャワーの切り替えもワンタッ
チで簡単に行えます。



ホーローキャビネット

扉だけでなくキャビネットや
ひきだし内部など、すみずみ
までホーローを使用してい
ます。油や調味料をこぼしても
染みこまず、拭きとるだけで美
しさを長く保てます。



電子コンベクション レンジ

電子レンジとガス高速レンジ
がドッキング。ガスと電子が食
品の表面と内部を同時に加熱
しますので、火の通りがバツグ
ン。加熱機器は他にも14種類
のバリエーションがあります。

U型レイアウトにダイニング機能を加えた、
コミュニケーションタイプのキッチン。

リメールシリーズ

クレールグレー (LG)

キッチン部分価格 ¥2,202,000
周辺機器価格 ¥1,645,000

セット価格 ¥3,847,000
(ホーローキッチンパネル価格は含まれていません。)

キッチン壁面には、ホーローキッチンパネル
(マールグレー石目柄) ¥120,000をセット
しています。

組み合わせ自由自在。キッチンの
機能性と格調が高まります。

リメールシリーズ (新色)



LG: クレールグレー LB: ショコラブラウン

マーシュシリーズ (新色)

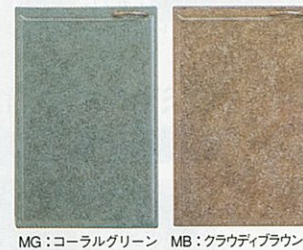

MG: コーラルグリーン MB: クラウドィブラウン

ロッッシュシリーズ



RG: ノースグレー RI: スプリングアイホワイト

ソリッドシリーズ



SW: シェルホワイト

HORŌ STORY

ホーローならではの美しさ。
4シリーズ7色の扉デザイン。

タカラスタンダードの技術が、高品位ホーロー
からさらに美しい“窯変ホーロー”を生み出し
ました。磁器のような質感を感じさせるリメ
ール。2つのカラーが駆け合った濃淡が美しいマ
ーシュ。一枚ごとに微妙な模様の違いを見せ
る石目調のロッッシュ。清潔感あふれる明るさの
ソリッド。

タカラスタン
ダードならで
はのホーロー
の美しさが扉
の中に生きて
います。

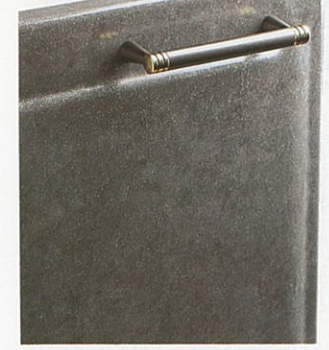

※印刷色ですら商品と多少異なります。タカラショールームで確かめください。

詳しくはフレアカタログで。

暮らしをあなたらしく楽しむための、ミディウムクラスのキッチン。

《受注生産品》
※フレアは受注生産品ですので、納期は2週間程度いただきます。

frea
フレア

キッチン



毎日がなにかと忙しい人のために、使いやすさにこだわった機能をパッケージしました。



フレアの詳しい商品内容を紹介した専用カタログをご用意しています。弊社事業所、ショールームまでお問い合わせください。

キッチンワークは楽しみながらテキパキと。さらに、そこから生まれてくる“ゆとり”あるハイクオリティな暮らしも大切にしたい…。そんなあなたに贈りたいキッチンが“フレア”。手際良く後片づけできるので、暮らしそのものにゆとりの時間が確保できる。もちろん充実した機能で料理だって楽しくこなせる。フレアはあなたらしい暮らしをパッケージした、新しいスタイルのシステムキッチンです。

ワークトップ間口270cm 価格比較



※写真の商品はシルキーシリーズ・ローズベージュです。

ステンレス	人造大理石 (カメオホワイト)	人造大理石 (シエラシリーズ)
¥596,500	¥802,000	¥830,000

キッチン壁面には、ホーローキッチンパネル(マーブルグレー石目柄)¥84,000をセットしています。

腕前だってゲンとアップする「お料理ウキウキ機能」

3口コンロ・ガスレンジ



ちょっと手のこんだ料理もOK。使い勝手のよい3口コンロとハイカロリー・ガスレンジがひとつになってレパートリーも広がります。

清水器機能付水栓



おいしい料理はやっぱりおいしい水から。サビやカルキなどの有機物を除去する清水器付きの水栓。

足元温風機



セラミックヒーターで足元から快適温風。寒さが厳しい冬のキッチンワークに強い味方です。

ミセスの時間にゆとりができる「後片づけラクラク機能」

食器洗い乾燥機

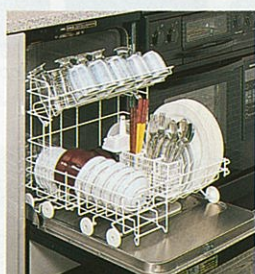

約42点の食器をスピーディに洗浄、乾燥。操作もカンタン。後片づけの手間がグーンと節約できます。

キッチンシャワー水栓



シンクの隅々までしっかり洗浄できるキッチンシャワー水栓。整水との切り替えもワンタッチ。

ホーローキャビネット



扉だけでなくキャビネットなどの内部にもホーローを採用。油や調味料をこぼしても染みこまず、拭きとるだけで美しさを長く保てます。

HOROR STORY

ホーローだから実現したワンクラス上の美しさ。

フレアのデザインとカラーは、ホーローにこだわり続けたタカラスタンダードならではの美しさ。深みある光沢のクレスト、絹のようなやさしい光沢のシルキー、シンプルでさわやかなファインの3シリーズ、7カラー。ひと味ちがう、クオリティの高い美しさをお選びいただけます。

見えないところまでホーローにこだわりました。

扉だけでなく、キャビネットやひきだし内部などすみずみにまでホーローを使用しています。油や調味料をこぼしても染みこまず、拭きとるだけで清潔さと美しさを長く保てます。

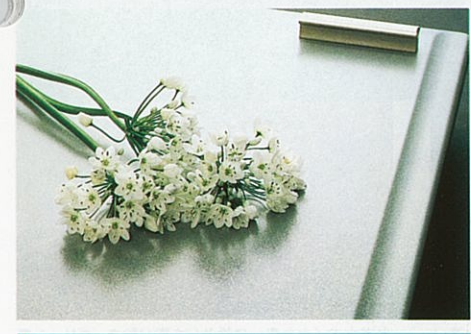

キッチン

クレストシリーズ

ステアグリーン (CS)

キッチン部分価格 ¥1,182,000
周辺機器価格 ¥1,294,000
セット価格 ¥2,476,000
(ホーローキッチンパネル価格は含まれていません。)

キッチン壁面には、ホーローキッチンパネル(マーブルグレー石目柄)¥84,000をセットしています。

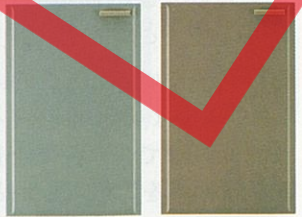

CS:ステアグリーン CN:ノーブルグレー



奥さまだけのクッキングスペース。お料理に集中できる独立型キッチン。

シルキーシリーズ

ローズベージュ (SR)

キッチン部分価格 ¥769,000
周辺機器価格 ¥351,000
セット価格 ¥1,120,000



SR:ローズベージュ SM:ミストブルー



ファインシリーズ

ミスティグレー (FG)

キッチン部分価格 ¥768,000
周辺機器価格 ¥735,500
セット価格 ¥1,503,500
(ホーローキッチンパネル価格は含まれていません。)

キッチン壁面には、ホーローキッチンパネル(ビュアグレー石目柄)¥77,000をセットしています。

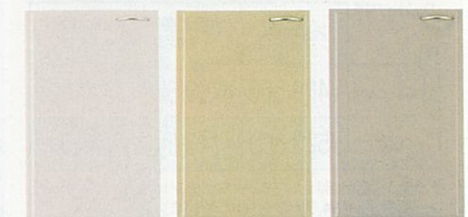

FI:フローラルアイボリー FB:オートムベージュ FG:ミスティグレー

ホーローシステムキッチン ニューシステムーC型

QRL 水まわりの増改築
に対して、住宅金
融公庫が融資するクイックリ
フォームローン対象商品です。

詳しくはニューシステムーカタログで。

New Systemy C型 ニューシステムー

ロングセラーを誇るベーシック
モデルキッチン。

〈受注生産品〉

※ニューシステムーC型は受注生産品ですので、納期は2週間程度いただきます。

ご好評をいただいているニューシステムーC型。
選びやすいベーシックなシステムキッチンでありな
がら、高機能アイテムでシステムアップできる点が
人気の秘密です。もちろん、扉をはじめ見えない
部分までホーロー仕上げ。ホーローならではの
豊富なカラーバリエーションが、いつまでもあ
なたのキッチンを彩ります。

HORŌ STORY

見えないところもホーロー製。
汚れもサッとひと拭き。

臭いや汚れが吸着しにくいホーロー。ニューシ
ステムーC型は、扉やキャビネットの内部など見
えない部分までホーローで仕上げています。だ
から、調味料をこぼしてもサッと拭くだけ。簡単
なお手入れで、美しさをいつまでも保てます。

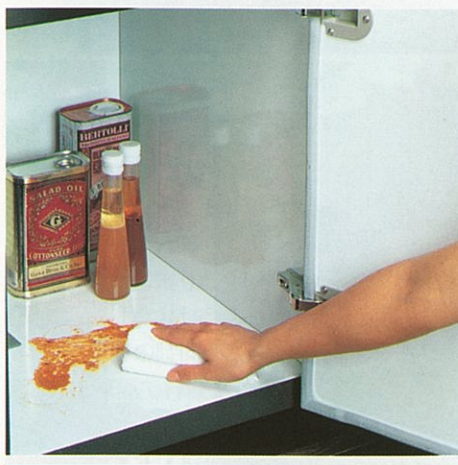

■基本パッケージをシステムアップ できるアイテム

後片づけはおまかせ。食器洗い乾燥機



約6人分の食器を一度に洗浄・乾燥。少しぐらい洗い
ものが多くても平気です。洗ったあとは食器収納庫
としてお使いいただけます。

味にこだわる人には清水器



水道水のイヤな臭いや鉄サビを取り除き、クリーンで
おいしい水をつくれます。水がおいしくなれば、きっ
とお料理もおいしくなります。

アイレベルオープントースターレンジ



料理を出し入れしやすく、調理の状態を確認しやす
い目の高さに設置。朝はトースト、昼は温めもの、夜
は本格的料理と一台でいろんな調理をこなします。

4口コンロ・ジャンボグリル



ハイカロリーバーナーでスピーディに調理。魚を焼い
たときに出る煙を大幅に減らし臭いも抑える、スモ
ークレスグリルタイプです。

ポカポカ温風で快適キッチン。足元温風機



寒い冬場の水仕事。そんなとき足元を暖めてくれるのがこの温風機。足で
ポンとスイッチを入れると、すぐ暖かい温風が吹き出します。



ニューシステムーの詳しい商品内容を紹介し
た専用カタログをご用意しています。弊社事
業所、ショールームまでお問い合わせください。

ワークトップ間口270cm 価格比較



※写真の商品はCD型・シャモアイボリーです。

ワークトップ材質	ステンレス	人造大理石 (カメオホワイト)	人造大理石 (シエラシリーズ)
扉シリーズ			
CD型・CA型	¥489,500	¥709,500	¥737,500
CG型	¥523,500	¥743,500	¥771,500

キッチン壁面には、ホーローキッチンパネル(マールグ
レー石目柄)¥84,000をセットしています。



料理づくりにこだわる人のための
使い勝手のよい独立型キッチン。

CD型

ミスティグレー(G)

キッチン部分価格 ¥772,000

周辺機器価格 ¥288,000

セット価格 ¥1,060,000



A:シャモアイボリー C:マッシュルームベージュ G:ミスティグレー

ダイニングユニットを加えU型に。
収納スペースも充実しました。

CA型

サンドベージュ(S)

キッチン部分価格 ¥887,000

周辺機器価格 ¥441,500

セット価格 ¥1,328,500



S:サンドベージュ D:マッシュルームベージュ G:ミスティグレー



シンプルにまとめたI型。
コンパクトなキッチンルーム。

CG型

チェッカーベージュ(U)

キッチン部分価格 ¥510,500

周辺機器価格 ¥439,000

セット価格 ¥949,500



T:アーボンオーク U:チェッカーベージュ ●扉柄拡大写真



※印刷色ですら商品と多少異なります。タカラショールームでお確かめください。 10

キッチン

キッチン

木製システムキッチン ニューシステムーB型

QRL 水まわりの増改築
に対して、住宅金融
公庫が融資するクイックリ
フォームローン対象商品です。

詳しくはニューシステムーカタログで。

New Systemy B型 ニューシステムー

やわらかな自然の温もりを伝える
木を生かしたシステムキッチン。

〈受注生産品〉

※ニューシステムーB型は受注生産品ですので、納期は3週間程度いただきます。



ニューシステムーの詳しい商品内容を紹介した
専用カタログをご用意しています。弊社事
業所、ショールームまでお問い合わせください。

コーナーを活かしたI型レイアウト。
温かみを伝える天然木を扉に使用。

BF型 フォレスト

ダークウッド(D)

キッチン部分価格 ¥1,181,000
周辺機器価格 ¥815,500
セット価格 ¥1,996,500

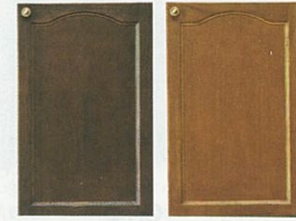

D:ダークウッド M:ミディアムウッド



天然木のやさしさ、あたたかさ……そんな自然の
風合いをキッチンに生かしました。扉デザインは5
シリーズ・14カラー。ニューシステムーC型と同様
にシステムアップが可能です。

ワークトップ間口270cm 価格比較



※写真の商品はBA型・ミディアムオークです。

ワークトップ材質	ステンレス	人造大理石 (ロイヤルホワイト)	人造大理石 (ロイヤルグレイ)	人造大理石 (ロイヤルベージュ)
扉シリーズ				
BF型	¥566,500	¥702,500	¥726,500	
BW型	¥476,000	¥612,000	¥636,000	
BE型	¥442,500	¥578,500	¥602,500	
BA型	¥417,000	¥553,000	¥577,000	
BH型	¥373,000	¥509,000	¥533,000	

キッチン壁面には、ホーローキッチンパネル(マールグ
レー石目柄) ¥84,000をセットしています。



BW型 ウィンザー

ミディアム(M)

キッチン部分価格 ¥534,000
周辺機器価格 ¥910,500
セット価格 ¥1,444,500

※ユーロダイニングセット(¥699,500)とホーローキッチン
パネルは、セット価格に含まれていません。

キッチン壁面には、ホーローキッチンパネル
(マールグレイアイボリー) ¥64,000をセットして
います。



M:ミディアム N:ナチュラル G:ライトグレイ



狭いスペースでも作業性と収納性を
両立できるI型の並列プランです。

BE型 エーデル

ライトグレイ(G)

キッチン部分価格 ¥511,500
周辺機器価格 ¥699,500
セット価格 ¥1,211,000

(ホーローキッチンパネル価格は含まれていません。)
キッチン壁面には、ホーローキッチンパネル
(マールグレイ石目柄) ¥81,000をセット
しています。



M:ミディアム N:ナチュラル G:ライトグレイ



ダイニングを広く見せるI型プラン。
明るく開放的な空間がうまれます。

BA型 アーティス

グレイオーク(G)

キッチン部分価格 ¥524,000
周辺機器価格 ¥81,000
セット価格 ¥605,000



D:ダークオーク M:ミディアムオーク G:グレイオーク



調理がスムーズにいくI型レイアウトの
ダイニングキッチンです。

BH型 ハミング

ナチュラル(N)

キッチン部分価格 ¥618,500
周辺機器価格 ¥207,000
セット価格 ¥825,500



M:ミディアム N:ナチュラル G:ライトグレイ

※印刷色です。商品と多少異なります。タカラショールームでお確かめください。

キッチン

キッチン

パーソナルキッチン ニューアーバニー

New Urbany ニューアーバニー

コンパクトで高機能。二世帯住宅やセカンドハウスにおすすめです。

（受注生産品）

※ニューアーバニーは受注生産品ですので、納期は40日間程度いただきます。

二世帯住宅のセカンドキッチンや、ワンルーム用のキッチンには、多機能性と省スペース性の両方が必要です。ニューアーバニーはシステムキッチンで採用されている高機能を数多く持ちながらも、コンパクトに設計されています。

カウンターキッチンタイプ——コンパクトながら、システムキッチンを思わせる高機能。



J型テーブル付
ミスティグレー (G)

セット価格 ¥705,100



G:ミスティグレー M:チェッカーブラック S:サンドベージュ



J型テーブルなし
チェッカーブラック (M)

セット価格 ¥347,000

U型
サンドベージュ (S)

セット価格 ¥472,100



ワークトップ間口150cm 価格比較

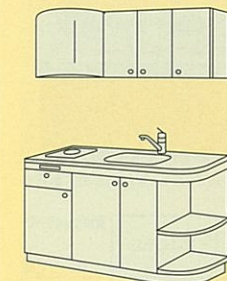

各ワークトップ材質別の価格を、シリーズごとにまとめました。商品選びの参考にしてください。

ワークトップ材質	メラミン (グレー石目柄 (アイボリー))	人造大理石 (ホワイトミッドナイト (ホワイト+サンドストーン))
冷蔵庫なし		
チェッカーブラック	¥303,000	¥369,000
ミスティグレー サンドベージュ	¥294,000	¥360,000
冷蔵庫付き		
チェッカーブラック	¥333,500	¥399,500
ミスティグレー サンドベージュ	¥325,500	¥391,500

コンパクトキッチンタイプ



ハイグレードな省スペース設計のパッケージタイプ。

KUH-120型
ピジョングレー (P)

セット価格 ¥235,000

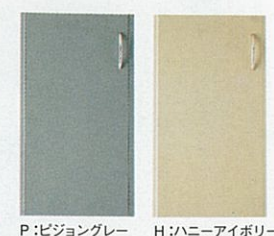

P:ピジョングレー H:ハニーアイボリー

ホーローキッチンパネル

高品位ホーローがタイルの問題点を解消。その美しさと強さでキッチン壁面を油污れから守ります。

新色登場

（受注生産品）

※ホーローキッチンパネルは受注生産品ですので、納期は2週間程度いただきます。
※ホーローキッチンパネルは弊社キッチンとのセットにて販売しております。

シンクや加熱機器近くの壁面は、水や油などで汚れやすい場所です。ホーローキッチンパネルは、熱やキズに強い高品位ホーローの優れた特性を活かし、いつまでも変わらぬ清潔さを実現。今までにない美しい光沢でインテリア性を高めながら、大切なキッチンを汚れから守ります。



タイル割れ、目地の汚れを解消
タイルと比べて一枚のサイズがとて大きく、しかも丈夫。タイル割れの心配がないうえ、目地をほとんどつくらないので、黒ずみなどの汚れを防ぎ、清潔さを保ちます。



お手入れがカンタン
表面がガラス質の高品位ホーローは、匂いや汚れが染みこまず、洗剤を使っても変質・変色しないので、窓ガラスを拭く感覚で簡単にお手入れできます。



建築基準法に適合した不燃材料
製造過程において850℃の炉で加熱しているため、熱に対しても強さを発揮します。
建設大臣認定 不燃(個)第11305号

I型・間口270cmに取付けた場合の価格比較



●ホーローキッチンパネルはキッチン壁面(上図の□部分)にセットし、大切なキッチンの水や洗剤、油污れから守ります。
価格を、シリーズごとにまとめました。商品選びの参考にしてください。

マーブル調		単色	
柄なし	柄付き	柄なし	柄付き
¥104,000	¥132,000	¥85,500	¥113,500

詳しくはホーローキッチンパネルカタログで。

ホーローキッチンパネルの詳しい商品内容を紹介した専用カタログをご用意しています。弊社事業所、ショールームまでお問い合わせください。



タイルの問題点を解消したキッチン専用壁装材
ホーローキッチンパネル



■キッチンのインテリア感覚を高める13カラーバリエーション。

マーブル調	単色
Marble Gray 格調高い雰囲気さをさりげなく主張します。 MGN: マーブルグレー MGA: マーブルグレー(石目柄)	Pure Gray 落ち着いた印象の明るいグレーです。 PGN: ビュアグレー PGD: ビュアグレー(石目柄)
Marble Ivory あたたかいイメージを大切にしたい方へ。 MIN: マーブルアイボリー MU: マーブルアイボリー(石目柄)	Floral Ivory さわやかな印象が広がります。 MIB: マーブルアイボリー(花柄)
Marble Green シャープな印象、キッチンの新しい表情です。 MMN: マーブルグリーン MMA: マーブルグリーン(石目柄)	Sand Beige 優しい印象を上品に演出します。 FIN: フローラルアイボリー FIK: フローラルアイボリー(モザイク柄)

ホーローキッチンセット

水まわりの増改築に対して、住宅金融公庫が融資する
クイックリフォームローン対象商品です。

必要アイテムだけを自由に選定。
よりお求めやすいホーローキッチン。

キッチン

スペースや使用目的に応じて、必要なアイテムだけを揃えていけるキッチンセットです。バリエーションは3シリーズ、9カラー。流し台やガスキャビネット、調理台など、豊富なユニットを自由に組み合わせられます。

HORO STORY

見えないところもすべてホーロー。
だからお手入れが簡単。

設置スペースやキッチンの使い勝手を考えてセットアップできるホーローキッチンセット。ガラスのような美しさと鋼鉄のような強靭さを合わせ持つホーローの魅力をもとに生かし、見えないところもすべてホーローで仕上げています。ですから、調味料がこぼれたとしても、サッとひと拭きするだけでOK。簡単なお手入れで、いつもキッチンを清潔に保てます。



豊富なアイテムから自由にセレクト、組み合わせもカンタンです。
キッチンスペースの間口サイズに合わせて、必要なアイテムを豊富な種類の中から選んでいくだけで、ご希望のキッチンがセットアップ。お求めやすい価格も大きな魅力です。

セットアップ事例(上記アーバス・サンドベージュの場合)

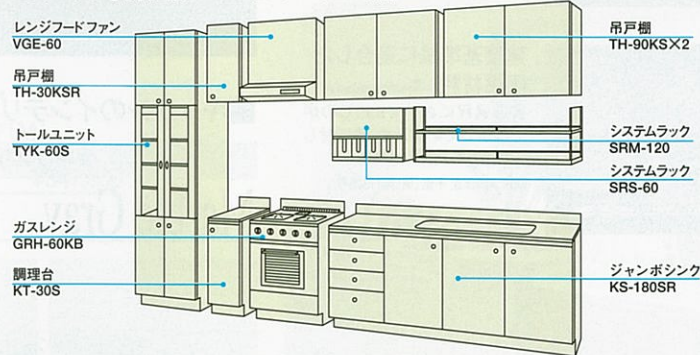

ホーローならではのカラーバリエーション。3シリーズ9カラー

《エマーユ》

《アーバス》

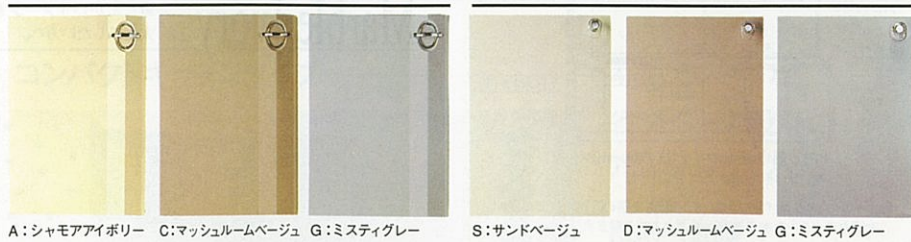

《ニューロイヤル》



ワークトップ間口270cm 価格比較

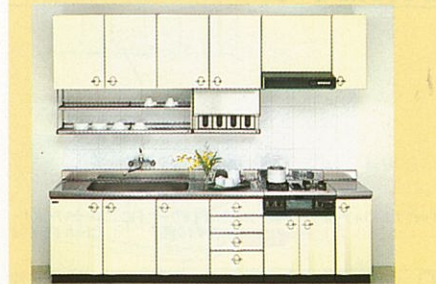

※写真の商品はエマーユ・シャモアイボリーです。ニューロイヤルについては原構成が異なります。ニューロイヤル掲載ページでご確認ください。

価格を、シリーズごとにまとめました。商品選びの参考にしてください。

ワークトップ材質	ステンレス
エマーユ・アーバス	¥354,000
ニューロイヤル	¥307,000

※システムラック・水栓は上記の価格に含まれておりません。

使う人がより快適に。親切設計の収納アイテム



●引き出し(インナーケース付)
使い勝手を考えたインナーケース付です。よく使う小物を種類に分けて整理でき便利です。



●照明付吊戸棚
照明器具をスッキリと吊戸棚にビルトイン。インテリア性を損なうことなく、ワークトップを照らします。



●昇降ラック付吊戸棚
簡単に引き降ろせる昇降ラック付。調理中でも出し入れがスムーズなので、調味料や香辛料の収納に最適です。



●水切付ロング吊戸棚
洗った食器をそのまま下段に収納できる水切棚付。たっぷり収納できるロングタイプです。

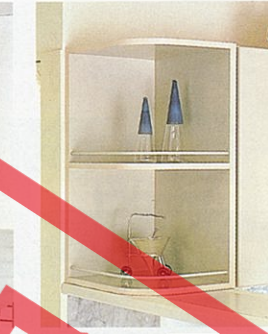

●エンド吊戸棚30 (在庫限り)
壁面を有効に使いセットプランのインテリア性を高める飾り棚。エンド部分(端)がオープンの場合にどうぞ。

※20W蛍光灯・スイッチ付

※高さ645mm、価格は¥16,000、カラーはサンドベージュのみです。

限られたスペースをムダなくつかえる収納アイテム

《エマーユ》《アーバス》※写真はエマーユです。

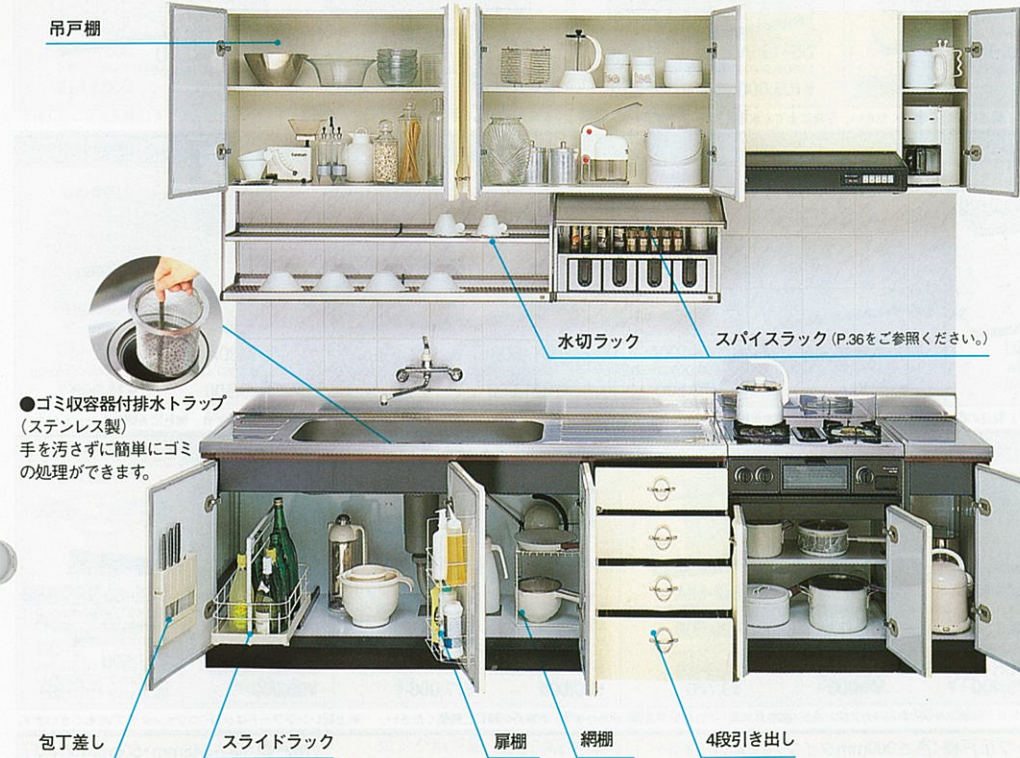

●計量米びつ
キャビネットにすっきりと収納OK。ワンタッチで素早く必要な分量を取り出せます。
K-15 225×480×460mm ¥11,500
※容量15kg ※計量米びつの取り付け位置につきましては、弊社事業所へお問い合わせください。

通産省グッドデザイン
選定商品



●食器乾燥機付流し台
(エマーユ・アーバスの間口180cm・165cmに対応)
乾燥が終われば、そのまま収納庫に。庫内はホーロー仕上げでお手入れも簡単。一度に家族6人分の食器を乾燥できます。

■電力料金の目安

周囲温度	運転時間	運転回数(1日)	1日当り電気料金
夏場 30℃	約60分	3回	約42円
冬場 5℃	約90分	3回	約63円

※電力料金は電力会社により、また各ご家庭の総消費電力量により異なりますが、おおよその目安として、1kw/hの電気料金を25円として計算しております。

《ニューロイヤル》



シリーズ別収納アイテム一覧

シリーズ	エマーユ		アーバス		ニューロイヤル		ホーローバット	
	DD	DS	KD	KS	RNS	RNM	網カゴ	樹脂バット
DD-180	DS-180	KD-180	KS-180	RNS-180	RNM-180	●	●	●
DD-165	DS-165	KD-165	KS-165	RNS-165	RNM-165	●	●	●
DD-150	DS-150	KD-150	KS-150	RNS-150	RNM-150	●	●	●
DD-120	DS-120	KD-120	KS-120	RNS-120	RNM-120	●	●	●
DD-100	DS-100	KD-100	KS-100	RNS-100	RNM-100	●	●	●

ホーローキッチンセット エマーユ

※ガス器具・レンジフードに関しては、下記の商品以外もご用意しております。詳しくはP.33~P.35をご覧ください。

QRL 水まわりの増改築に対して、住宅金融公庫が融資する
 クイックリフォーム対象商品です。

シャモアイボリー(A)



構成機種	
シンク	DS-150AR
調理台	DC-120AL,DT-30A×2
ガスレンジ	GRH-60B
吊戸棚	T-90DAX2,TT-30DAL,TT-60DA,TH-30DAL
レンジフードファン	VEGE-90
システムラック	SRM-120,SRG-60
トールユニット	TYD-60A
キッチン部分価格 ¥574,500	
周辺機器価格 ¥98,000	
L型14点セット価格 ¥672,500	

●商品の寸法表示は、全て間口(幅)×奥行×高さmmで表示しています。

間口180cm ジャンボシンク	間口180cm ジャンボシンク
DD-180A(L・R) 1,800×560×800mm ¥162,000 食器乾燥機付	DS-180A(L・R) 1,800×560×800mm ¥114,000

間口180cm ミドルシンク	間口165cm ジャンボシンク	間口165cm ジャンボシンク	間口165cm ミドルシンク	間口150cm ジャンボシンク
DM-180A 1,800×560×800mm ¥113,000	DD-165A(L・R) 1,650×560×800mm ¥153,000 食器乾燥機付	DS-165A(L・R) 1,650×560×800mm ¥105,000	DM-165A(L・R) 1,650×560×800mm ¥104,000	DS-150A(L・R) 1,500×560×800mm ¥100,000

※流し台には左水槽(L)タイプ、右水槽(R)タイプを用意しています。発注の際にご確認ください。写真は全て左水槽(L)タイプです。

間口150cm ミドルシンク	間口120cm シングルシンク	間口100cm シングルシンク	調理台			計量米びつ	
DM-150A(L・R) 1,500×560×800mm ¥99,000	D-120A(L・R) 1,200×560×800mm ¥81,000	D-100A(L・R) 1,000×560×800mm ¥74,000	DT-100A 1,000×560×800mm ¥70,500	DT-60A 600×560×800mm ¥41,000	DT-35A 350×560×800mm ¥40,500	DT-30A 300×560×800mm ¥26,500	K-15 225×480×460mm ¥11,500

※流し台には左水槽(L)タイプ、右水槽(R)タイプを用意しています。発注の際にご確認ください。写真は全て左水槽(L)タイプです。

※計量米びつの取付け機種については、弊社にお問い合わせください。

隅調理台	ガス台	ガスキャビネット	ガスレンジ	レンジフード
DC-A 715(後市)×560×800mm ¥52,000	DG-100A 1,000×543×625mm ¥44,500	DKH-60SA 600×560×800mm 本体¥58,000 前面パネル¥3,500 ¥70,000	GRH-60B 600×560×800mm ¥99,000	VEGE-60 プロベラファン 600×570×645mm 本体¥58,000 前面パネル¥3,500 ¥61,500

※ガスキャビネット・ガスレンジは、(都市ガス用・プロパンガス用)があります。お求めの際にご確認ください。 ※上記レンジフードはシロッコファンタイプVEもご用意です。

ロング吊戸棚(高さ900mmタイプ) ※写真は左タイプ								吊戸棚(高さ645mm・500mmタイプ)		
TTL-90DA 900×391×900mm ¥54,000	TTM-90DA 900×391×900mm ¥50,000	TTM-60DA 600×391×900mm ¥41,000	TT-60DA 600×391×900mm ¥30,500	TT-45DA(L・R) 450×391×900mm ¥23,500	TT-30DA(L・R) 300×391×900mm ¥20,000	TT-60DA 600(後市)×391×900mm ¥33,000	TGN-60A 600×388×900mm ¥41,500	TGN-45A(L・R) 450×388×900mm ¥31,000	TH-120DA 1,200×391×645mm ¥38,500	TH-105DA 1,050×391×645mm ¥35,000

※吊戸棚の扉はホーロー製、キャビネット本体は木製です。

吊戸棚(高さ645mm・500mmタイプ) ※写真は右タイプ									
THL-90DA 900×391×645mm ¥46,500	TH-90DA 900×391×645mm ¥30,500	TH-70DA 700×391×645mm ¥23,000	TH-60DA 600×391×645mm ¥22,000	TH-45DA(L・R) 450×391×645mm ¥17,500	TH-35DA 350×391×645mm ¥15,000	TH-30DA(L・R) 300×391×645mm ¥14,000	TH-15DA(L・R) 150×391×645mm ¥12,000	THC-71DA 715(後市)×391×645mm 本体¥19,000 パネル¥3,000 ¥31,000	THC-60DA 600(後市)×391×645mm ¥25,000

※吊戸棚の扉はホーロー製、キャビネット本体は木製です。

マッシュルームベージュ(C)



構成機種	
シンク	DM-150CL
調理台	DT-30C
ガスレンジ	GRH-60B
吊戸棚	TH-90DC,TH-60DC,TH-30DCR
レンジフードファン	VEGE-60
トールユニット	TYD-45CR
キッチン部分価格 ¥352,500	
周辺機器価格 ¥66,500	
I型8点セット価格 ¥419,000	

●商品の寸法表示は、全て間口(幅)×奥行×高さmmで表示しています。

間口180cm ジャンボシンク	間口180cm ジャンボシンク
DD-180C(L・R) 1,800×560×800mm ¥162,000 食器乾燥機付	DS-180C(L・R) 1,800×560×800mm ¥114,000

間口180cm ミドルシンク	間口165cm ジャンボシンク	間口165cm ジャンボシンク	間口165cm ミドルシンク	間口150cm ジャンボシンク
DM-180C 1,800×560×800mm ¥113,000	DD-165C(L・R) 1,650×560×800mm ¥153,000 食器乾燥機付	DS-165C(L・R) 1,650×560×800mm ¥105,000	DM-165C(L・R) 1,650×560×800mm ¥104,000	DS-150C(L・R) 1,500×560×800mm ¥100,000

※流し台には左水槽(L)タイプ、右水槽(R)タイプを用意しています。発注の際にご確認ください。写真は全て左水槽(L)タイプです。

間口150cm ミドルシンク	間口120cm シングルシンク	間口100cm シングルシンク	調理台			計量米びつ	
DM-150C(L・R) 1,500×560×800mm ¥99,000	D-120C(L・R) 1,200×560×800mm ¥81,000	D-100C(L・R) 1,000×560×800mm ¥74,000	DT-100C 1,000×560×800mm ¥70,500	DT-60C 600×560×800mm ¥41,000	DT-35C 350×560×800mm ¥40,500	DT-30C 300×560×800mm ¥26,500	K-15 225×480×460mm ¥11,500

※流し台には左水槽(L)タイプ、右水槽(R)タイプを用意しています。発注の際にご確認ください。写真は全て左水槽(L)タイプです。

※計量米びつの取付け機種については、弊社にお問い合わせください。

隅調理台	ガス台	ガスキャビネット	ガスレンジ	レンジフード
DC-C 715(後市)×560×800mm ¥52,000	DG-100C 1,000×543×625mm ¥44,500	DKH-60SC 600×560×800mm 本体¥58,000 前面パネル¥3,500 ¥70,000	GRH-60B 600×560×800mm ¥99,000	VEGE-60 プロベラファン 600×570×645mm 本体¥58,000 前面パネル¥3,500 ¥61,500

※ガスキャビネット・ガスレンジは、(都市ガス用・プロパンガス用)があります。お求めの際にご確認ください。 ※上記レンジフードはシロッコファンタイプVEもご用意です。

ロング吊戸棚(高さ900mmタイプ) ※写真は左タイプ								吊戸棚(高さ645mm・500mmタイプ)		
TTL-90DC 900×391×900mm ¥54,000	TTM-90DC 900×391×900mm ¥50,000	TTM-60DC 600×391×900mm ¥41,000	TT-60DC 600×391×900mm ¥30,500	TT-45DC(L・R) 450×391×900mm ¥23,500	TT-30DC(L・R) 300×391×900mm ¥20,000	TT-60DC 600(後市)×391×900mm ¥33,000	TGN-60C 600×388×900mm ¥41,500	TGN-45C(L・R) 450×388×900mm ¥31,000	TH-120DC 1,200×391×645mm ¥38,500	TH-105DC 1,050×391×645mm ¥35,000

※吊戸棚の扉はホーロー製、キャビネット本体は木製です。

吊戸棚(高さ645mm・500mmタイプ) ※写真は右タイプ									
THL-90DC 900×391×645mm ¥46,500	TH-90DC 900×391×645mm ¥30,500	TH-70DC 700×391×645mm ¥23,000	TH-60DC 600×391×645mm ¥22,000	TH-45DC(L・R) 450×391×645mm ¥17,500	TH-35DC 350×391×645mm ¥15,000	TH-30DC(L・R) 300×391×645mm ¥14,000	TH-15DKC(L・R) 150×392×645mm ¥12,000	THC-71DC 715(後市)×391×645mm 本体¥19,000 パネル¥3,000 ¥31,000	THC-60DC 600(後市)×391×645mm ¥25,000

※吊戸棚の扉はホーロー製、キャビネット本体は木製です。

ホーローキッチンセット エマーユ

※ガス器具・レンジフードに関しましては、下記の商品以外もご用意しております。詳しくはP.33~P.35をご覧ください。

QR 水まわりの増改築に対して、住宅金融公庫が融資する
クイックリフォームローン対象商品です。

ミスティグレイ(G)



シンク	DD-180GL	
調理台	DT-30G	
ガスレンジ	GRH-60B	
吊戸棚	TH-60DG, TH-120DG, TH-30DGR	
レンジフードファン	VGE-60	キッチン部分価格 ¥455,500
システムラック	SRS-60	
ガラス戸棚	TGN-60G×2	周辺機器価格 ¥83,000

I型10点セット価格 ¥538,500

●商品の寸法表示は、全て開口(幅)×奥行×高さmmで表示しています。

間口180cm ジャンボシンク	間口180cm ジャンボシンク
DD-180G(L-R) 1,800×560×800mm ¥162,000 食器乾燥機付	DS-180G(L-R) 1,800×560×800mm ¥114,000

間口180cm ミドルシンク	間口165cm ジャンボシンク	間口165cm ジャンボシンク	間口165cm ミドルシンク	間口150cm ジャンボシンク
DM-180G 1,800×560×800mm ¥113,000	DD-165G(L-R) 1,650×560×800mm ¥153,000 食器乾燥機付	DS-165G(L-R) 1,650×560×800mm ¥105,000	DM-165G(L-R) 1,650×560×800mm ¥104,000	DS-150G(L-R) 1,500×560×800mm ¥100,000

※流し台には左水槽(L)タイプ、右水槽(R)タイプを用意しています。発注の際にご確認ください。写真は全て左水槽(L)タイプです。

間口150cm ミドルシンク	間口120cm シングルシンク	間口100cm シングルシンク	調理台			計量米びつ	
DM-150G(L-R) 1,500×560×800mm ¥99,000	D-120G(L-R) 1,200×560×800mm ¥81,000	D-100G(L-R) 1,000×560×800mm ¥74,000	DT-100G 1,000×560×800mm ¥70,500	DT-60G 600×560×800mm ¥41,000	DT-35G 350×560×800mm ¥40,500	DT-30G 225×480×800mm ¥26,500	K-15 225×480×460mm ¥11,500

※流し台には左水槽(L)タイプ、右水槽(R)タイプを用意しています。発注の際にご確認ください。写真は全て左水槽(L)タイプです。

※計量米びつの取付け機種については、弊社にお問い合わせください。

隅調理台	ガス台	ガスキャビネット	ガスレンジ	レンジフード
DC-G 715(後市)×560×800mm ¥52,000	DG-100G 1,000×543×625mm ¥44,500 バックガード BGH-100 ¥5,400	DKH-60SG 600×560×800mm ¥70,000	GRH-60B 600×560×800mm ¥99,000	VGE-60 600×570×645mm 本体¥58,000 前面パネル¥3,500 ¥61,500 間口75cmタイプ¥68,000 間口90cmタイプ¥77,000

※ガスキャビネット・ガスレンジは、(都市ガス用・プロパンガス用)があります。お求めの際にご確認ください。 ※上記レンジフードはシロッコファンタイプVEもご用意です。

ロング吊戸棚(高さ900mmタイプ) ※写真は左タイプ				吊戸棚(高さ645mm・500mmタイプ)			
TTL-90DG 900×391×900mm ¥54,000	TTM-90DG 900×391×900mm ¥50,000	TTM-60DG 600×391×900mm ¥41,000	TT-60DG 600×391×900mm ¥30,500	THL-90DG 900×391×645mm ¥46,500	TH-90DG 900×391×645mm ¥30,500	TH-70DG 700×391×645mm ¥23,000	TH-60DG 600×391×645mm ¥22,000

※吊戸棚の扉はホーロー製、キャビネット本体は木製です。

吊戸棚(高さ645mm・500mmタイプ) ※写真は右タイプ							
THL-90DG 900×391×645mm ¥46,500	TH-90DG 900×391×645mm ¥30,500	TH-70DG 700×391×645mm ¥23,000	TH-60DG 600×391×645mm ¥22,000	TH-45DG(L-R) 450×391×645mm ¥17,500	TH-35DG 350×391×645mm ¥15,000	TH-30DG(L-R) 300×391×645mm ¥14,000	TH-15DKG(L-R) 150×391×645mm ¥12,000

※吊戸棚の扉はホーロー製、キャビネット本体は木製です。

※印刷色ですら商品と多少異なります。タカラショールームでお確かめください。

ホーローキッチンセット アーバス

※ガス器具・レンジフードに関しましては、下記の商品以外もご用意しております。詳しくはP.33~P.35をご覧ください。

QR 水まわりの増改築に対して、住宅金融公庫が融資する
クイックリフォームローン対象商品です。

図面ページ P.73

サンドベージュ(S)



シンク	KS-180SR	
調理台	KT-30S	
ガスレンジ	GRH-60KB	
吊戸棚	TH-30KS, TH-90KS×2	
レンジフードファン	VGE-60	キッチン部分価格 ¥423,500
システムラック	SRS-60, SRM-120	
ツールユニット	TYK-60S	周辺機器価格 ¥98,000

I型10点セット価格 ¥521,500

●商品の寸法表示は、全て開口(幅)×奥行×高さmmで表示しています。

間口180cm ジャンボシンク	間口180cm ジャンボシンク
KD-180S(L-R) 1,800×560×800mm ¥162,000 食器乾燥機付	KS-180S(L-R) 1,800×560×800mm ¥114,000

間口180cm ミドルシンク	間口165cm ジャンボシンク	間口165cm ジャンボシンク	間口165cm ミドルシンク	間口150cm ジャンボシンク
KM-180S 1,800×560×800mm ¥113,000	KD-165S(L-R) 1,650×560×800mm ¥153,000 食器乾燥機付	KS-165S(L-R) 1,650×560×800mm ¥105,000	KM-165S(L-R) 1,650×560×800mm ¥104,000	KS-150S(L-R) 1,500×560×800mm ¥100,000

※流し台には左水槽(L)タイプ、右水槽(R)タイプを用意しています。発注の際にご確認ください。写真は全て左水槽(L)タイプです。

※計量米びつの取付け機種については、弊社にお問い合わせください。

間口150cm ミドルシンク	間口120cm シングルシンク	調理台	計量米びつ	隅調理台	
KM-150S(L-R) 1,500×560×800mm ¥99,000	K-120S(L-R) 1,200×560×800mm ¥81,000	KT-60S 600×560×800mm ¥41,000	K-15 225×480×460mm ¥11,500	KC-S 715(後市)×560×800mm ¥52,000	KC-120S(L-R) 1,200×600×800mm ¥89,000

※流し台には左水槽(L)タイプ、右水槽(R)タイプを用意しています。発注の際にご確認ください。写真は全て左水槽(L)タイプです。

※計量米びつの取付け機種については、弊社にお問い合わせください。

ガス台	ガスキャビネット	ガスレンジ	レンジフード	ロング吊戸棚(高さ900mmタイプ) ※写真は左タイプ		
KG-100S 1,000×543×625mm ¥44,500	KK-60SS 600×560×800mm ¥77,000	GRH-60KB 600×560×800mm ¥99,000	VGE-60 600×570×645mm 本体¥58,000 前面パネル¥3,500 ¥61,500 間口75cmタイプ¥68,000 間口90cmタイプ¥77,000	TTL-90KS 900×391×900mm ¥54,000	TTM-90KS 900×391×900mm ¥50,000	TTM-60KS 600×391×900mm ¥41,000

※ガスキャビネット・ガスレンジは、(都市ガス用・プロパンガス用)があります。お求めの際にご確認ください。 ※上記レンジフードはシロッコファンタイプVEもご用意です。

ロング吊戸棚(高さ900mmタイプ) ※写真は左タイプ						吊戸棚(高さ645mm・500mmタイプ)			
TT-60KS 600×391×900mm ¥30,500	TT-45KS(L-R) 450×391×900mm ¥23,500	TT-30KS(L-R) 300×391×900mm ¥20,000	TTC-60KS 600(後市)×391×900mm ¥33,000	TGN-60S 600×388×900mm ¥41,500	TGN-45S(L-R) 450×388×900mm ¥31,000	THL-90KS 900×391×645mm ¥46,500	TH-90KS 900×391×645mm ¥38,500	TH-105KS 1,050×391×645mm ¥35,000	THL-90KS 900×391×645mm ¥46,500

※吊戸棚の扉はホーロー製、キャビネット本体は木製です。

吊戸棚(高さ645mm・500mmタイプ)							
TH-90KS 900×391×645mm ¥30,500	TH-60KS 600×391×645mm ¥22,000	TH-45KS(L-R) 450×391×645mm ¥17,500	TH-30KS(L-R) 300×391×645mm ¥14,000	TH-15KS(L-R) 150×391×645mm ¥12,000	THC-71KS 715(後市)×391×645mm ¥31,000	THC-60KS 600(後市)×391×645mm ¥25,000	THC-60KS 600(後市)×391×645mm ¥25,000

※吊戸棚の扉はホーロー製、キャビネット本体は木製です。

※印刷色ですら商品と多少異なります。タカラショールームでお確かめください。

キッチン

キッチン

ホームキッチンセット アーバス

※ガス器具・レンジフードに関しては、下記の商品以外もご用意しております。詳しくはP.33~P.35をご覧ください。 クイックリフォームローン対象商品です。



水まわりの増改築に対して、住宅金融公庫が融資する

マッシュルームベージュ(D)



構成機種

シンク KD-165DR
調理台 KT-30D, KC-D
ガスレンジ GRH-60KB
吊戸棚 TH-30KDR, TH-71KD, TH-45KDL, T-60KD×2
レンジフードファン VGE-60
システムラック SRS-60, SRG-60 キッチン部分価格 **¥544,500**

トールユニット TYK-45DL 周辺機器価格 **¥66,500**

L型13点セット価格 **¥611,000**

●商品の寸法表示は、全て開口(幅)×奥行×高さmmで表示しています。



間口180cm ジャンボシンク

間口180cm ジャンボシンク

KD-180D(L,R)
1,800×560×800mm
¥162,000

食器乾燥機付

KS-180D(L,R)
1,800×560×800mm
¥114,000

間口180cm ミドルシンク (真中水槽) KM-180D 1,800×560×800mm ¥113,000	間口165cm ジャンボシンク KD-165D(L,R) 1,650×560×800mm ¥153,000	間口165cm ジャンボシンク KS-165D(L,R) 1,650×560×800mm ¥105,000	間口165cm ミドルシンク KM-165D(L,R) 1,650×560×800mm ¥104,000	間口150cm ジャンボシンク KS-150D(L,R) 1,500×560×800mm ¥100,000
--	--	--	---	--

※流し台には左水槽(L)タイプ、右水槽(R)タイプを用意しています。発注の際にご確認ください。写真は全て左水槽(L)タイプです。

間口150cm ミドルシンク KM-150D(L,R) 1,500×560×800mm ¥99,000	間口120cm シングルシンク K-120D(L,R) 1,200×600×800mm ¥81,000	調理台 (扉は右開きのみ) KT-60D 600×560×800mm ¥41,000 KT-30D 300×560×800mm ¥26,500	計量米びつ (容量15kg) K-15 225×480×460mm ¥11,500	隅調理台 (扉は右開きのみ) KC-D 715(後市)×560×800mm ¥52,000 KC-120D(L,R) 1,200×600×800mm ¥89,000
--	--	--	---	---

※流し台には左水槽(L)タイプ、右水槽(R)タイプを用意しています。発注の際にご確認ください。写真は全て左水槽(L)タイプです。

※計量米びつの取付け機種については、弊社にお問い合わせください。

ガス台 KG-100D 1,000×543×625mm ¥44,500 バックガード BGH-100 ¥5,400	ガスキャビネット KG-70D 700×543×625mm ¥33,000 バックガード BGH-70 ¥4,000	ガスレンジ KG-60D 600×543×625mm ¥29,500 バックガード BGH-60 ¥3,700	ガスレンジ KK-60SD 600×560×800mm 上台GNV-60KS ¥46,000 下台KK-60D(B) ¥31,000 ¥77,000	レンジフード GRH-60KB 600×560×800mm ¥99,000	ロング吊戸棚(高さ900mmタイプ) 照明付 水切付-2段 VGE-60 プロベタファン 600×570×645mm 本体¥58,000 前面パネル¥3,500 ¥61,500 開口75cmタイプ¥68,000 開口90cmタイプ¥77,000	照明付 水切付-2段 TTL-90KD 900×391×900mm ¥54,000 TTM-90KD 900×391×900mm ¥50,000 TTM-60KD 600×391×900mm ¥41,000
---	--	---	---	--	---	---

※ガスキャビネット・ガスレンジは、(都市ガス用・プロパンガス用)があります。お求めの際にご確認ください。 ※上記レンジフードはシロッコファンタイプVEもご用意しています。

ロング吊戸棚(高さ900mmタイプ) ※写真は左タイプ (専用・扉は左開きのみ) ガラス戸棚 TT-60KD 600×391×900mm ¥30,500 TT-45KD(L,R) 450×391×900mm ¥23,500 TT-30KD(L,R) 300×391×900mm ¥20,000 TTC-60KD 600(後市)×391×900mm ¥33,000 TGN-60C 600×388×900mm ¥41,500 TGN-45C(L,R) 450×388×900mm ¥31,000	吊戸棚(高さ645mm・500mmタイプ) 高さ645ミリタイプ TH-120KD 1,200×391×645mm ¥38,500 TH-105KD 1,050×391×645mm ¥35,000 THL-90KD 900×391×645mm ¥46,500 高さ500ミリタイプ T-120KD 1,200×391×500mm ¥35,500 T-105KD 1,050×391×500mm ¥32,000
--	---

※吊戸棚の扉はホーロー製、キャビネット本体は木製です。

吊戸棚(高さ645mm・500mmタイプ) (専用) (専用・扉は左開きのみ) 昇降ラック付 TH-90KD 900×391×645mm ¥30,500 T-90KD 900×391×500mm ¥28,000	TH-60KD 600×391×645mm ¥22,000 T-60KD 600×391×500mm ¥20,000	※写真は左タイプ TH-45KD(L,R) 450×391×645mm ¥17,500 T-45KD(L,R) 450×391×500mm ¥15,500	※写真は右タイプ TH-30KD(L,R) 300×391×645mm ¥14,000 T-30KD(L,R) 300×391×500mm ¥13,000	※写真は右タイプ TH-15DKC(L,R) 150×391×645mm ¥12,000 昇降吊戸15C 150×392×645mm 本体¥19,000 パネル¥3,000 ¥22,000	THC-71KD 715(後市)×391×645mm ¥31,000 TC-71KD 715(後市)×391×500mm ¥26,000	THC-60KD 600×391×645mm ¥25,000 TC-60KD 600×391×500mm ¥22,000
---	---	---	---	--	---	---

ミスティグレイ(G)



構成機種

シンク KS-180GL
調理台 KT-30G
ガスレンジ GRH-60KB
吊戸棚 TH-45KGL, TH-30KGR
ガラス戸棚 TGN-60G
レンジフードファン VGE-60

1型7点セット価格 **¥374,000**

●商品の寸法表示は、全て開口(幅)×奥行×高さmmで表示しています。



間口180cm ジャンボシンク

間口180cm ジャンボシンク

KD-180G(L,R)
1,800×560×800mm
¥162,000

食器乾燥機付

KS-180G(L,R)
1,800×560×800mm
¥114,000

間口180cm ミドルシンク (真中水槽) KM-180G 1,800×560×800mm ¥113,000	間口165cm ジャンボシンク KD-165G(L,R) 1,650×560×800mm ¥153,000	間口165cm ジャンボシンク KS-165G(L,R) 1,650×560×800mm ¥105,000	間口165cm ミドルシンク KM-165G(L,R) 1,650×560×800mm ¥104,000	間口150cm ジャンボシンク KS-150G(L,R) 1,500×560×800mm ¥100,000
--	--	--	---	--

※流し台には左水槽(L)タイプ、右水槽(R)タイプを用意しています。発注の際にご確認ください。写真は全て左水槽(L)タイプです。

間口150cm ミドルシンク KM-150G(L,R) 1,500×560×800mm ¥99,000	間口120cm シングルシンク K-120G(L,R) 1,200×600×800mm ¥81,000	調理台 (扉は右開きのみ) KT-60G 600×560×800mm ¥41,000 KT-30G 300×560×800mm ¥26,500	計量米びつ (容量15kg) K-15 225×480×460mm ¥11,500	隅調理台 (扉は右開きのみ) KC-G 715(後市)×560×800mm ¥52,000 KC-120G(L,R) 1,200×600×800mm ¥89,000
--	--	--	---	---

※流し台には左水槽(L)タイプ、右水槽(R)タイプを用意しています。発注の際にご確認ください。写真は全て左水槽(L)タイプです。

※計量米びつの取付け機種については、弊社にお問い合わせください。

ガス台 KG-100G 1,000×543×625mm ¥44,500 バックガード BGH-100 ¥5,400	ガスキャビネット KG-70G 700×543×625mm ¥33,000 バックガード BGH-70 ¥4,000	ガスレンジ KG-60G 600×543×625mm ¥29,500 バックガード BGH-60 ¥3,700	ガスレンジ KK-60SG 600×560×800mm 上台GNV-60KS ¥46,000 下台KK-60G(B) ¥31,000 ¥77,000	レンジフード GRH-60KB 600×560×800mm ¥99,000	ロング吊戸棚(高さ900mmタイプ) 照明付 水切付-2段 VGE-60 プロベタファン 600×570×645mm 本体¥58,000 前面パネル¥3,500 ¥61,500 開口75cmタイプ¥68,000 開口90cmタイプ¥77,000	照明付 水切付-2段 TTL-90KG 900×391×900mm ¥54,000 TTM-90KG 900×391×900mm ¥50,000 TTM-60KG 600×391×900mm ¥41,000
---	--	---	---	--	---	---

※ガスキャビネット・ガスレンジは、(都市ガス用・プロパンガス用)があります。お求めの際にご確認ください。 ※上記レンジフードはシロッコファンタイプVEもご用意しています。

ロング吊戸棚(高さ900mmタイプ) ※写真は左タイプ (専用・扉は左開きのみ) ガラス戸棚 TT-60KG 600×391×900mm ¥30,500 TT-45KG(L,R) 450×391×900mm ¥23,500 TT-30KG(L,R) 300×391×900mm ¥20,000 TTC-60KG 600(後市)×391×900mm ¥33,000 TGN-60G 600×388×900mm ¥41,500 TGN-45G(L,R) 450×388×900mm ¥31,000	吊戸棚(高さ645mm・500mmタイプ) 高さ645ミリタイプ TH-120KG 1,200×391×645mm ¥38,500 TH-105KG 1,050×391×645mm ¥35,000 THL-90KG 900×391×645mm ¥46,500 高さ500ミリタイプ T-120KG 1,200×391×500mm ¥35,500 T-105KG 1,050×391×500mm ¥32,000
--	---

※吊戸棚の扉はホーロー製、キャビネット本体は木製です。

吊戸棚(高さ645mm・500mmタイプ) (専用) (専用・扉は左開きのみ) 昇降ラック付 TH-90KG 900×391×645mm ¥30,500 T-90KG 900×391×500mm ¥28,000	TH-60KG 600×391×645mm ¥22,000 T-60KG 600×391×500mm ¥20,000	※写真は左タイプ TH-45KG(L,R) 450×391×645mm ¥17,500 T-45KG(L,R) 450×391×500mm ¥15,500	※写真は右タイプ TH-30KG(L,R) 300×391×645mm ¥14,000 T-30KG(L,R) 300×391×500mm ¥13,000	※写真は右タイプ TH-15DKG(L,R) 150×391×645mm ¥12,000 昇降吊戸15C 150×392×645mm 本体¥19,000 パネル¥3,000 ¥22,000	THC-71KG 715(後市)×391×645mm ¥31,000 TC-71KG 715(後市)×391×500mm ¥26,000	THC-60KG 600×391×645mm ¥25,000 TC-60KG 600×391×500mm ¥22,000
---	---	---	---	--	---	---

ホーローキッチンセット ニューロイヤル

※ガス器具・レンジフードに関しては、下記の商品以外もご用意しております。詳しくはP.33~P.35をご覧ください。

水まわりの増改築に対して、住宅金融公庫が融資する
クイックリフォームローン対象商品です。

フローラルアイボリー花柄付(F)



構成機種

- シンク RNS-150FL
- 調理台 RNT-30F
- ガスキャビネット RNK-60SF
- 吊戸棚 TH-60RNF, T-30RNF, T-60RNF, TH-30RNF
- レンジフードファン VS-60
- システムラック SRS-30

I型9点セット価格 ¥286,300

フローラルアイボリー(I)



構成機種

- シンク RN-120IL
- 調理台 RNT-60I, RNT-30MI, RNC-I
- ガスキャビネット RNK-60SI
- 吊戸棚 TH-90RNI, TH-30RNI×2, TH-71RNI, TH-60RNI
- レンジフードファン VD-60

L型11点セット価格 ¥370,000

ミスティグレイ(G)



構成機種

- シンク RNM-180G
- 調理台 RNT-30G, RNT-30MG, RNC-G
- ガスキャビネット RNK-60SG
- 吊戸棚 TH-30RNG×2, TH-71RNG, TH-60RNG×2
- レンジフードファン VGE-60

L型11点セット価格 ¥404,000

フローラルアイボリー花柄付(F)

●商品の寸法表示は、全て間口(幅)×奥行×高さmmで表示しています。

間口180cm ジャンボシンク	間口180cm ミドルシンク (真中水槽)	間口165cm ジャンボシンク	間口165cm ミドルシンク
RNS-180F(L-R) 1,800×560×800mm ¥87,500	RNM-180F 1,800×560×800mm ¥86,500	RNS-165F(L-R) 1,650×560×800mm ¥81,000	RNM-165F(L-R) 1,650×560×800mm ¥80,000

※流し台には左水槽(L)タイプ、右水槽(R)タイプを用意しています。発注の際にご確認ください。写真は全て左水槽(L)タイプです。

間口150cm ジャンボシンク	間口150cm ミドルシンク	間口120cm シングルシンク	間口100cm シングルシンク	調理台	
RNS-150F(L-R) 1,500×560×800mm ¥75,000	RNM-150F(L-R) 1,500×560×800mm ¥74,000	RN-120F(L-R) 1,200×560×800mm ¥60,000	RN-100F(L-R) 1,000×560×800mm ¥56,000	RNT-100F 1,000×560×800mm ¥54,000	RNT-60F 600×560×800mm ¥33,000

※流し台には左水槽(L)タイプ、右水槽(R)タイプを用意しています。発注の際にご確認ください。写真は全て左水槽(L)タイプです。

調理台 (五段引出し) (扉は右開きのみ)	計量米びつ (容量15kg)	隅調理台 (扉は右開きのみ)	ガス台	ガスキャビネット
RNT-30MI 300×560×800mm ¥32,000	K-15 225×480×460mm ¥11,500	RNC-F 715(後市)×560×800mm ¥43,000	RNG-100F 1,000×543×625mm ¥37,000	RNK-60SF 600×560×800mm 上台GCN-60SV ¥39,000 下台RNK-60F(B) ¥23,000 ¥62,000
RNT-30F 300×560×800mm ¥22,000			RNG-70F 700×543×625mm ¥27,000	RNK-60SF 600×560×800mm 上台GCN-60SV ¥46,000 下台RNK-60F(B) ¥23,000 ¥69,000
			RNG-60F 600×543×625mm ¥24,000	
			バックガード BGH-100 ¥5,400	
			バックガード BGH-70 ¥4,000	
			バックガード BGH-60 ¥3,700	

※計量米びつの取付け機種については、弊社にお問い合わせください。

※ガスキャビネット・ガスレンジは、(都市ガス用・プロパンガス用)があります。お求めの際にご確認ください。

ガスレンジ	吊戸棚(高さ700mm・500mmタイプ)					
GRH-60B 600×560×800mm ¥99,000	高さ700ミリタイプ TH-120RNF 1,200×390×700mm ¥34,500	TH-105RNF 1,050×390×700mm ¥30,500	TH-90RNF 900×390×700mm ¥27,000	TH-60RNF 600×390×700mm ¥19,000	TH-30RNF 300×390×700mm ¥13,000	THC-71RNF 715(後市)×390×700mm ¥26,000
	高さ500ミリタイプ T-120RNF 1,200×390×500mm ¥29,500	T-105RNF 1,050×390×500mm ¥26,500	T-90RNF 900×390×500mm ¥23,500	T-70RNF 700×390×500mm ¥18,000	T-60RNF 600×390×500mm ¥16,500	TC-71RNF 715(後市)×390×500mm ¥21,500

※吊戸棚の扉はホーロー製、キャビネット本体は木製です。

フローラルアイボリー(I)

●商品の寸法表示は、全て間口(幅)×奥行×高さmmで表示しています。

間口180cm ジャンボシンク	間口180cm ミドルシンク (真中水槽)	間口165cm ジャンボシンク	間口165cm ミドルシンク	間口150cm ジャンボシンク	間口150cm ミドルシンク
RNS-180I(L-R) 1,800×560×800mm ¥87,500	RNM-180I 1,800×560×800mm ¥86,500	RNS-165I(L-R) 1,650×560×800mm ¥81,000	RNM-165I(L-R) 1,650×560×800mm ¥80,000	RNS-150I(L-R) 1,500×560×800mm ¥75,000	RNM-150I(L-R) 1,500×560×800mm ¥74,000

※流し台には左水槽(L)タイプ、右水槽(R)タイプを用意しています。発注の際にご確認ください。写真は全て左水槽(L)タイプです。

間口120cm シングルシンク	間口100cm シングルシンク	調理台 (五段引出し) (扉は右開きのみ)	計量米びつ (容量15kg)	隅調理台 (扉は右開きのみ)	ガス台
RN-120I(L-R) 1,200×560×800mm ¥60,000	RN-100I(L-R) 1,000×560×800mm ¥56,000	RNT-100I 1,000×560×800mm ¥54,000	K-15 225×480×460mm ¥11,500	RNC-I 715(後市)×560×800mm ¥43,000	RNG-100I 1,000×543×625mm ¥37,000
		RNT-60I 600×560×800mm ¥33,000			RNG-70I 700×543×625mm ¥27,000
		RNT-30MI 300×560×800mm ¥22,000			RNG-60I 600×543×625mm ¥24,000
					バックガード BGH-100 ¥5,400
					バックガード BGH-70 ¥4,000
					バックガード BGH-60 ¥3,700

※計量米びつの取付け機種については、弊社にお問い合わせください。

ガスキャビネット	ガスレンジ	吊戸棚(高さ700mm・500mmタイプ)					
RNKH-60SI 600×560×800mm 上台GCH-60C ¥39,000 下台RNK-60I(B) ¥23,000 ¥62,000	GRH-60B 600×560×800mm ¥99,000	高さ700ミリタイプ TH-120RNI 1,200×390×700mm ¥34,500	TH-105RNI 1,050×390×700mm ¥30,500	TH-90RNI 900×390×700mm ¥27,000	TH-60RNI 600×390×700mm ¥19,000	TH-30RNI 300×390×700mm ¥13,000	THC-71RNI 715(後市)×390×700mm ¥26,000
		高さ500ミリタイプ T-120RNI 1,200×390×500mm ¥29,500	T-105RNI 1,050×390×500mm ¥26,500	T-90RNI 900×390×500mm ¥23,500	T-70RNI 700×390×500mm ¥18,000	T-60RNI 600×390×500mm ¥16,500	TC-71RNI 715(後市)×390×500mm ¥21,500

※ガスキャビネット・ガスレンジは、(都市ガス用・プロパンガス用)があります。お求めの際にご確認ください。

※吊戸棚の扉はホーロー製、キャビネット本体は木製です。

ミスティグレイ(G)

●商品の寸法表示は、全て間口(幅)×奥行×高さmmで表示しています。

間口180cm ジャンボシンク	間口180cm ミドルシンク (真中水槽)	間口165cm ジャンボシンク	間口165cm ミドルシンク	間口150cm ジャンボシンク	間口150cm ミドルシンク
RNS-180G(L-R) 1,800×560×800mm ¥87,500	RNM-180G 1,800×560×800mm ¥86,500	RNS-165G(L-R) 1,650×560×800mm ¥81,000	RNM-165G(L-R) 1,650×560×800mm ¥80,000	RNS-150G(L-R) 1,500×560×800mm ¥75,000	RNM-150G(L-R) 1,500×560×800mm ¥74,000

※流し台には左水槽(L)タイプ、右水槽(R)タイプを用意しています。発注の際にご確認ください。写真は全て左水槽(L)タイプです。

間口120cm シングルシンク	間口100cm シングルシンク	調理台 (五段引出し) (扉は右開きのみ)	計量米びつ (容量15kg)	隅調理台 (扉は右開きのみ)	ガス台
RN-120G(L-R) 1,200×560×800mm ¥60,000	RN-100G(L-R) 1,000×560×800mm ¥56,000	RNT-100G 1,000×560×800mm ¥54,000	K-15 225×480×460mm ¥11,500	RNC-G 715(後市)×560×800mm ¥43,000	RNG-100G 1,000×543×625mm ¥37,000
		RNT-60G 600×560×800mm ¥33,000			RNG-70G 700×543×625mm ¥27,000
		RNT-30MG 300×560×800mm ¥22,000			RNG-60G 600×543×625mm ¥24,000
					バックガード BGH-100 ¥5,400
					バックガード BGH-70 ¥4,000
					バックガード BGH-60 ¥3,700

※計量米びつの取付け機種については、弊社にお問い合わせください。

ガスキャビネット	ガスレンジ	吊戸棚(高さ700mm・500mmタイプ)					
RNKH-60SG 600×560×800mm 上台GCH-60C ¥39,000 下台RNK-60G(B) ¥23,000 ¥62,000	GRH-60B 600×560×800mm ¥99,000	高さ700ミリタイプ TH-120RNG 1,200×390×700mm ¥34,500	TH-105RNG 1,050×390×700mm ¥30,500	TH-90RNG 900×390×700mm ¥27,000	TH-60RNG 600×390×700mm ¥19,000	TH-30RNG 300×390×700mm ¥13,000	THC-71RNG 715(後市)×390×700mm ¥26,000
		高さ500ミリタイプ T-120RNG 1,200×390×500mm ¥29,500	T-105RNG 1,050×390×500mm ¥26,500	T-90RNG 900×390×500mm ¥23,500	T-70RNG 700×390×500mm ¥18,000	T-60RNG 600×390×500mm ¥16,500	TC-71RNG 715(後市)×390×500mm ¥21,500

※ガスキャビネット・ガスレンジは、(都市ガス用・プロパンガス用)があります。お求めの際にご確認ください。

※吊戸棚の扉はホーロー製、キャビネット本体は木製です。

※印刷色です。商品と多少異なります。タカラショールームでお確かめください。

ホーローキッチンセット 関連機器

図面ページ P.73



キッチン

トールユニット

エマーユ・アーバスの各色に対応します。食器類や調理器具、保存食品など種類別にまとめて収納すると出し入れがよりスムーズになり快適です。合理的な収納計画づくりにご活用ください。

トールユニット
カラーバリエーション

- A: シャモアアイボリー
- C・D: マッシュルームベージュ
- G: ミスティグレイ
- S: サンドベージュ

間口60cm タイプ	間口45cm タイプ
 <p>エマーユ TYD-60□ 600×548×2,300mm (上台) TYD-60□U ¥24,000 (下台) TYD-60□D ¥74,000 セット価格 ¥98,000</p> <p>アーバス TYK-60□ 600×548×2,300mm (上台) TYK-60□U ¥24,000 (下台) TYK-60□D ¥74,000 セット価格 ¥98,000</p>	 <p>エマーユ TYD-45□(L・R) 450×548×2,300mm (上台) TYD-45□U(L・R) ¥18,000 (下台) TYD-45□D(L・R) ¥48,500 セット価格 ¥66,500</p> <p>アーバス TYK-45□(L・R) 450×548×2,300mm (上台) TYK-45□U(L・R) ¥18,000 (下台) TYK-45□D(L・R) ¥48,500 セット価格 ¥66,500</p>

※在庫限り

※品番末尾の□には色番が入ります。

冷凍冷蔵庫

鮮魚・肉類の鮮度を損わずにおいしさを保つ「氷温室」や野菜・果物の水分をにがさない「うるおい野菜室」など食品に優しい機能が特長。家族構成にあわせて最適な容量を、お選びいただけます。

冷凍冷蔵庫
カラーバリエーション

- A: シャモアアイボリー
- C・D: マッシュルームベージュ
- G: ミスティグレイ
- S: サンドベージュ
- FI: フローラルアイボリー

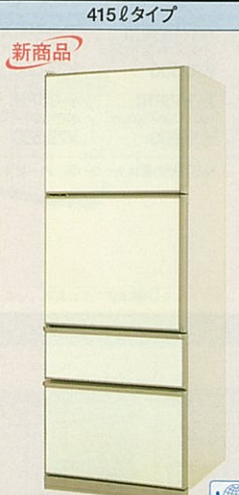
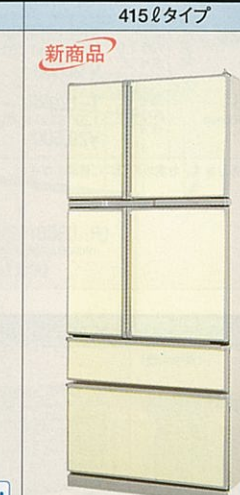
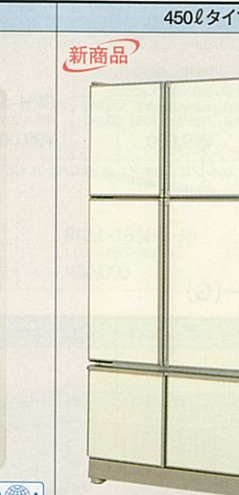
306ℓタイプ	415ℓタイプ	415ℓタイプ	450ℓタイプ
 <p>※受注生産品 エマーユ・アーバス・ニューロイヤル 4ドア冷凍冷蔵庫 ER-310D (L・R) 587×585×1,725mm</p> <p>本体 ¥228,000 ホローパネル ¥18,000 セット価格 ¥246,000</p> <p>フリーザー 62ℓ 氷温室 47ℓ 冷蔵室 139ℓ うるおい野菜室 58ℓ うるおいチルド室 47ℓ</p>	 <p>※受注生産品 エマーユ・アーバス・ニューロイヤル 4ドア冷凍冷蔵庫 ER-415SF (L・R) 633×650×1,800mm (トリプルクリーン・自動製氷)</p> <p>本体 ¥340,000 ホローパネル ¥20,000 セット価格 ¥360,000</p> <p>フリーザー 88ℓ 氷温室 47ℓ 冷蔵室 166ℓ うるおい野菜室 97ℓ うるおいチルド室 64ℓ</p>	 <p>※受注生産品 エマーユ・アーバス・ニューロイヤル 6ドア冷凍冷蔵庫 ER-415WF 738×600×1,790mm (トリプルクリーン・自動製氷)</p> <p>本体 ¥410,000 ホローパネル ¥20,000 セット価格 ¥430,000</p> <p>フリーザー 98ℓ 氷温室 54ℓ 冷蔵室 165ℓ うるおい野菜室 98ℓ うるおいチルド室 54ℓ</p>	 <p>※受注生産品 エマーユ・アーバス・ニューロイヤル 6ドア冷凍冷蔵庫 ER-450WF 872×600×1,730mm (トリプルクリーン)</p> <p>本体 ¥410,000 ホローパネル ¥27,000 セット価格 ¥437,000</p> <p>フリーザー 100ℓ 氷温室 40ℓ 冷蔵室 240ℓ うるおい野菜室 70ℓ</p>

※受注生産品の納期は約2週間程度いただきます。

機能性の高さも魅力の冷凍冷蔵庫

「トリプルクリーン」	「自動製氷」	「氷温室」	「うるおい野菜室」	「うるおいチルド室」
<p>脱臭・エアークリーンで、庫内の空気を清潔に。また、カビや雑菌の繁殖を抑える銀イオンを庫内の壁に採用し、食品を衛生的に貯蔵。</p>	<p>給水タンクに水をいれるだけで、自動的に氷がつくれ、約100個までストック可能。</p>	<p>約-1℃の保存だから、食品は長時間、鮮度を失わず、解凍の手間もかかりません。</p>	<p>約3℃の低温、約90%の高湿度で保存。ラップなしで新鮮さを保ちます。</p>	<p>約1℃の凍らない温度でラップなしでもイキイキ保存。(ER-310Dはラップが必要です。)</p>
				

木製キッチンセット

暮らしにやさしい自然の風合い。セパレートタイプの木製キッチン。

ナチュラルな素材を生かしたバリエーション豊かなアイテムを組み合わせ、自然のやさしさを取り入れたキッチンづくりができます。使う人の立場にたった収納アイテムも豊富にご用意。より快適に効率的に、あなたの暮らしをお手伝いします。

- スライドラック
出し入れしにくいビン類などをまとめて収納。スライド式だから、奥のものもスムーズに取り出しやすいです。
- S-26
265×490×405mm
¥6,000
- スライドラック
保存食品など、普段はあまり使わない物を収納するのに最適。上段、下段ずつ別々に引き出せるので便利です。
- B-29
271×490×321mm
¥5,500
- 計量米びつ
キャビネットにすっきりと収納OK。ワンタッチで素早く必要な分量のお米を取り出せます。
- K-15
225×480×460mm
¥11,500

※容量15kg ※計量米びつの取り付け位置につきましては、弊社事業所へお問い合わせください。

通産省グッドデザイン選定商品

ワークトップ間口270cm 価格比較

ワークトップ材質	ステンレス
U型	¥283,500
GN・AN型	¥256,500
FN型	¥226,000
PN・LN型	¥216,000

※写真の商品はU型ダークオークです。
※価格を、シリーズごとにまとめました。商品選びの参考にしてください。

※食器戸棚・ガラス棚・水栓は上記の価格に含まれておりません。

木目からホワイト系まで。表情豊かな木製扉

U型	GN型	AN型
 <p>ダークオーク M:ミディアムオーク</p>	 <p>ベールグレイ</p>	 <p>B:アイボリー&ベージュ</p>
FN型	PN型	LN型
 <p>オフホワイト</p>	 <p>アイボリー</p>	 <p>ナチュラルオーク</p>

●扉柄拡大写真 ●扉柄拡大写真 ●扉柄拡大写真 ●扉柄拡大写真

限られたスペースを有効に利用できる収納システム

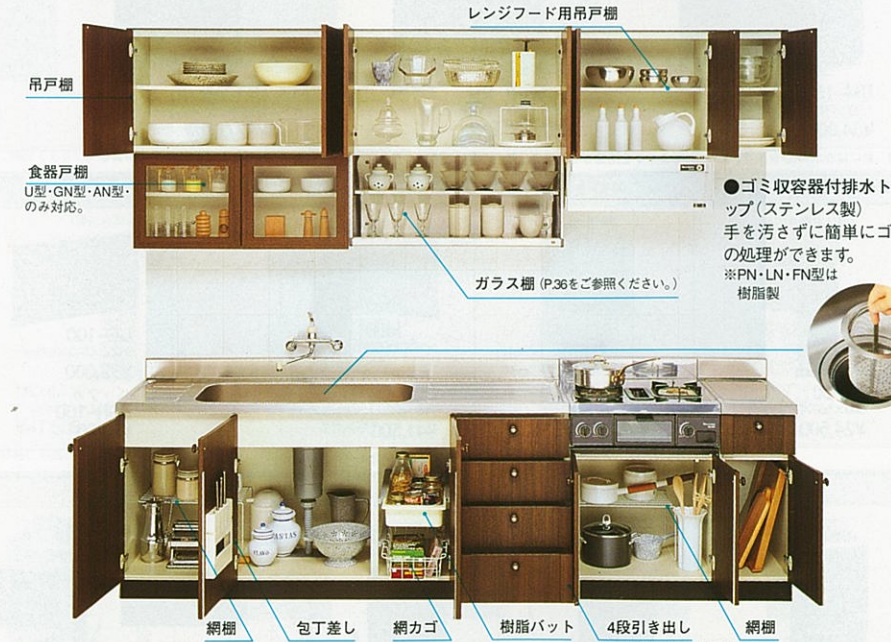

レンジフード用吊戸棚
吊戸棚
食器戸棚
U型・GN型・AN型の対応。
●ゴミ収容器付排水トラップ(ステンレス製)手を汚さずに簡単にゴミの処理ができます。
※PN・LN・FN型は樹脂製

ガラス棚 (P.36をご参照ください)

網棚
包丁差し
網カゴ
樹脂バット
4段引き出し
網棚 (PN/LN型は1段引き出し)

シリーズ別収納アイテム一覧

	U型	GN型	AN型	FN型	PN型	LN型
吊戸棚	●	●	●	●	●	●
食器戸棚	●	●	●	●	●	●
レンジフード用吊戸棚	●	●	●	●	●	●
吊戸棚	●	●	●	●	●	●
食器戸棚	●	●	●	●	●	●
レンジフード用吊戸棚	●	●	●	●	●	●
吊戸棚	●	●	●	●	●	●
食器戸棚	●	●	●	●	●	●
レンジフード用吊戸棚	●	●	●	●	●	●
吊戸棚	●	●	●	●	●	●
食器戸棚	●	●	●	●	●	●
レンジフード用吊戸棚	●	●	●	●	●	●
吊戸棚	●	●	●	●	●	●
食器戸棚	●	●	●	●	●	●
レンジフード用吊戸棚	●	●	●	●	●	●
吊戸棚	●	●	●	●	●	●
食器戸棚	●	●	●	●	●	●
レンジフード用吊戸棚	●	●	●	●	●	●
吊戸棚	●	●	●	●	●	●
食器戸棚	●	●	●	●	●	●
レンジフード用吊戸棚	●	●	●	●	●	●
吊戸棚	●	●	●	●	●	●
食器戸棚	●	●	●	●	●	●
レンジフード用吊戸棚	●	●	●	●	●	●
吊戸棚	●	●	●	●	●	●
食器戸棚	●	●	●	●	●	●
レンジフード用吊戸棚	●	●	●	●	●	●
吊戸棚	●	●	●	●	●	●
食器戸棚	●	●	●	●	●	●
レンジフード用吊戸棚	●	●	●	●	●	●
吊戸棚	●	●	●	●	●	●
食器戸棚	●	●	●	●	●	●
レンジフード用吊戸棚	●	●	●	●	●	●
吊戸棚	●	●	●	●	●	●
食器戸棚	●	●	●	●	●	●
レンジフード用吊戸棚	●	●	●	●	●	●
吊戸棚	●	●	●	●	●	●
食器戸棚	●	●	●	●	●	●
レンジフード用吊戸棚	●	●	●	●	●	●
吊戸棚	●	●	●	●	●	●
食器戸棚	●	●	●	●	●	●
レンジフード用吊戸棚	●	●	●	●	●	●
吊戸棚	●	●	●	●	●	●
食器戸棚	●	●	●	●	●	●
レンジフード用吊戸棚	●	●	●	●	●	●
吊戸棚	●	●	●	●	●	●
食器戸棚	●	●	●	●	●	●
レンジフード用吊戸棚	●	●	●	●	●	●
吊戸棚	●	●	●	●	●	●
食器戸棚	●	●	●	●	●	●
レンジフード用吊戸棚	●	●	●	●	●	●
吊戸棚	●	●	●	●	●	●
食器戸棚	●	●	●	●	●	●
レンジフード用吊戸棚	●	●	●	●	●	●
吊戸棚	●	●	●	●	●	●
食器戸棚	●	●	●	●	●	●
レンジフード用吊戸棚	●	●	●	●	●	●
吊戸棚	●	●	●	●	●	●
食器戸棚	●	●	●	●	●	●
レンジフード用吊戸棚	●	●	●	●	●	●
吊戸棚	●	●	●	●	●	●
食器戸棚	●	●	●	●	●	●
レンジフード用吊戸棚	●	●	●	●	●	●
吊戸棚	●	●	●	●	●	●
食器戸棚	●	●	●	●	●	●
レンジフード用吊戸棚	●	●	●	●	●	●
吊戸棚	●	●	●	●	●	●
食器戸棚	●	●	●	●	●	●
レンジフード用吊戸棚	●	●	●	●	●	●
吊戸棚	●	●	●	●	●	●
食器戸棚	●	●	●	●	●	●
レンジフード用吊戸棚	●	●	●	●	●	●
吊戸棚	●	●	●	●	●	●
食器戸棚	●	●	●	●	●	●
レンジフード用吊戸棚	●	●	●	●	●	●
吊戸棚	●	●	●	●	●	●
食器戸棚	●	●	●	●	●	●
レンジフード用吊戸棚	●	●	●	●	●	●
吊戸棚	●	●	●	●	●	●
食器戸棚	●	●	●	●	●	●
レンジフード用吊戸棚	●	●	●	●	●	●
吊戸棚	●	●	●	●	●	●
食器戸棚	●	●	●	●	●	●
レンジフード用吊戸棚	●	●	●	●	●	●
吊戸棚	●	●	●	●	●	●
食器戸棚	●	●	●	●	●	●
レンジフード用吊戸棚	●	●	●	●	●	●
吊戸棚	●	●	●	●	●	●
食器戸棚	●	●	●	●	●	●
レンジフード用吊戸棚	●	●	●	●	●	●
吊戸棚	●	●	●	●	●	●
食器戸棚	●	●	●	●	●	●
レンジフード用吊戸棚	●	●	●	●	●	●
吊戸棚	●	●	●	●	●	●
食器戸棚	●	●	●	●	●	●
レンジフード用吊戸棚	●	●	●	●	●	●
吊戸棚	●	●	●	●	●	●
食器戸棚	●	●	●	●	●	●
レンジフード用吊戸棚	●	●	●	●	●	●
吊戸棚	●	●	●	●	●	●
食器戸棚	●	●	●	●	●	●
レンジフード用吊戸棚	●	●	●	●	●	●
吊戸棚	●	●	●	●	●	●
食器戸棚	●	●	●	●	●	●
レンジフード用吊戸棚	●	●	●	●	●	●
吊戸棚	●	●	●	●	●	●
食器戸棚	●	●	●	●	●	●
レンジフード用吊戸棚	●	●	●	●	●	●
吊戸棚	●	●	●	●	●	●
食器戸棚	●	●	●	●	●	●
レンジフード用吊戸棚	●	●	●	●	●	●
吊戸棚	●	●	●	●	●	●
食器戸棚	●	●	●	●	●	●
レンジフード用吊戸棚	●	●	●	●	●	●
吊戸棚	●	●	●	●	●	●
食器戸棚	●	●	●	●	●	●
レンジフード用吊戸棚	●	●	●	●	●	●
吊戸棚	●	●	●	●	●	●
食器戸棚	●	●	●	●	●	●
レンジフード用吊戸棚	●	●	●	●	●	●
吊戸棚	●	●	●	●	●	●
食器戸棚	●	●	●	●	●	●
レンジフード用吊戸棚	●	●	●	●	●	●
吊戸棚	●	●	●	●	●	●
食器戸棚	●	●	●	●	●	●
レンジフード用吊戸棚	●	●	●	●	●	●
吊戸棚	●	●	●	●	●	●
食器戸棚	●	●	●	●	●	●
レンジフード用吊戸棚	●	●	●	●	●	●
吊戸棚	●	●	●	●	●	●
食器戸棚	●	●	●	●	●	●
レンジフード用吊戸棚	●	●	●	●	●	●
吊戸棚	●	●	●	●	●	●
食器戸棚	●	●	●	●	●	●
レンジフード用吊戸棚	●	●	●	●	●	●
吊戸棚	●	●	●	●	●	●
食器戸棚	●					

木製キッチンセット

※ガス器具・レンジフードに関しては、下記の商品以外もご用意しております。詳しくはP.33~P.35をご覧ください。

U型 ダークオーク



構成機種

- シンク US-180R
- 調理台 UT-60, UT-30, UC
- ガスキャビネット UKH-60S
- 吊戸棚 T-60U, TR-60U, TC-71U, T-90U×2
- ガラス戸棚 TG-60U
- 食器戸棚 TD-90U
- レンジフードファン VS-60
- システムラック SRM-90

L型14点セット価格 ¥483,300



●商品の寸法表示は、全て間口(幅)×奥行×高さmmで表示しています。

間口180cm ジャンボシンク	間口180cm ミドルシンク (真中水槽)	間口165cm ジャンボシンク	間口165cm ミドルシンク	間口150cm ジャンボシンク
US-180(L-R) 1,800×560×800mm ¥94,500	UM-180 1,800×560×800mm ¥93,500	US-165(L-R) 1,650×560×800mm ¥89,500	UM-165(L-R) 1,650×560×800mm ¥88,500	US-150(L-R) 1,500×560×800mm ¥85,000

※流し台には左水槽(L)タイプ、右水槽(R)タイプを用意しています。発注の際にご確認ください。写真は全て左水槽(L)タイプです。

間口150cm ミドルシンク	間口120cm シングルシンク	間口100cm シングルシンク	調理台	
UM-150(L-R) 1,500×560×800mm ¥84,000	U-120(L-R) 1,200×560×800mm ¥67,000	U-100(L-R) 1,000×560×800mm ¥62,000	UT-100 1,000×560×800mm ¥59,500	UT-60 600×560×800mm ¥35,000

※流し台には左水槽(L)タイプ、右水槽(R)タイプを用意しています。発注の際にご確認ください。写真は全て左水槽(L)タイプです。

調理台 (扉は右開きのみ)	計量米びつ (容量15kg)	隅調理台 (扉は右開きのみ)	ガス台		
UT-30 300×560×800mm ¥24,500	K-15 225×480×460mm ¥11,500	UC 715(後市)×560×800mm ¥41,500	UG-100 1,000×543×625mm ¥33,000 バックガード BGH-100 ¥5,400	UG-70 700×543×625mm ¥26,000 バックガード BGH-70 ¥4,000	UG-60 600×543×625mm ¥24,000 バックガード BGH-60 ¥3,700

※計量米びつの取付け機種については、弊社にお問い合わせください。

ガスキャビネット		ガスレンジ	吊戸棚(高さ500mmタイプ)			
UKH-60S 600×560×800mm 上台GCH-60C ¥39,000 下台UK-60(B) ¥21,000 ¥60,000	UK-60S 600×560×800mm 上台GCN-60SV ¥46,000 下台UK-60(B) ¥21,000 ¥67,000	GRH-60B 600×560×800mm ¥99,000	T-120U 1,200×380×500mm ¥28,500	T-105U 1,050×380×500mm ¥27,000	T-100U 1,000×380×500mm ¥26,500	T-90U 900×380×500mm ¥25,000

※ガスキャビネット・ガスレンジは、(都市ガス用・プロパンガス用)があります。お求めの際にご確認ください。

吊戸棚(高さ500mmタイプ)				レンジフード吊戸棚	ガラス戸棚	食器戸棚	
T-70U 700×380×500mm ¥20,000	T-60U 600×380×500mm ¥18,500	T-30U 300×380×500mm ¥12,500	TC-71U 715(後市)×380×500mm ¥28,000	TR-60U 600×380×500mm ¥18,500	TG-60U 600×380×900mm ¥36,000	TD-90U 900×270×400mm ¥26,500	TD-60U 600×270×400mm ¥22,500

U型 ミディアムオーク(M)



構成機種

- シンク US-180ML
- 調理台 UT-30M
- ガスキャビネット UK-60SM
- 吊戸棚 T-90UM×2, T-30UM
- レンジフードファン VD-60
- 食器戸棚 TD-90UM
- システムラック SRS-30

L型9点セット価格 ¥332,000



●商品の寸法表示は、全て間口(幅)×奥行×高さmmで表示しています。

間口180cm ジャンボシンク	間口180cm ミドルシンク (真中水槽)	間口165cm ジャンボシンク	間口165cm ミドルシンク	間口150cm ジャンボシンク
US-180M(L-R) 1,800×560×800mm ¥94,500	UM-180M 1,800×560×800mm ¥93,500	US-165M(L-R) 1,650×560×800mm ¥89,500	UM-165M(L-R) 1,650×560×800mm ¥88,500	US-150M(L-R) 1,500×560×800mm ¥85,000

※流し台には左水槽(L)タイプ、右水槽(R)タイプを用意しています。発注の際にご確認ください。写真は全て左水槽(L)タイプです。

間口150cm ミドルシンク	間口120cm シングルシンク	間口100cm シングルシンク	調理台	
UM-150M(L-R) 1,500×560×800mm ¥84,000	U-120M(L-R) 1,200×560×800mm ¥67,000	U-100M(L-R) 1,000×560×800mm ¥62,000	UT-100M 1,000×560×800mm ¥59,500	UT-60M 600×560×800mm ¥35,000

※流し台には左水槽(L)タイプ、右水槽(R)タイプを用意しています。発注の際にご確認ください。写真は全て左水槽(L)タイプです。

調理台 (扉は右開きのみ)	計量米びつ (容量15kg)	隅調理台 (扉は右開きのみ)	ガス台		
UT-30M 300×560×800mm ¥24,500	K-15 225×480×460mm ¥11,500	UC-M 715(後市)×560×800mm ¥41,500	UG-100M 1,000×543×625mm ¥33,000 バックガード BGH-100 ¥5,400	UG-70M 700×543×625mm ¥26,000 バックガード BGH-70 ¥4,000	UG-60M 600×543×625mm ¥24,000 バックガード BGH-60 ¥3,700

※計量米びつの取付け機種については、弊社にお問い合わせください。

ガスキャビネット		ガスレンジ	吊戸棚(高さ500mmタイプ)			
UKH-60SM 600×560×800mm 上台GCH-60C ¥39,000 下台UK-60M(B) ¥21,000 ¥60,000	UK-60SM 600×560×800mm 上台GCN-60SV ¥46,000 下台UK-60M(B) ¥21,000 ¥67,000	GRH-60B 600×560×800mm ¥99,000	T-120UM 1,200×380×500mm ¥28,500	T-105UM 1,050×380×500mm ¥27,000	T-100UM 1,000×380×500mm ¥26,500	T-90UM 900×380×500mm ¥25,000

※ガスキャビネット・ガスレンジは、(都市ガス用・プロパンガス用)があります。お求めの際にご確認ください。

吊戸棚(高さ500mmタイプ)				レンジフード吊戸棚	ガラス戸棚	食器戸棚	
T-70UM 700×380×500mm ¥20,000	T-60UM 600×380×500mm ¥18,500	T-30UM 300×380×500mm ¥12,500	TC-71UM 715(後市)×380×500mm ¥28,000	TR-60UM 600×380×500mm ¥18,500	TG-60UM 600×380×900mm ¥36,000	TD-90UM 900×270×400mm ¥26,500	TD-60UM 600×270×400mm ¥22,500

木製キッチンセット

※ガス器具・レンジフードに関しては、下記の商品以外もご用意しております。詳しくはP.33~P.35をご覧ください。

GN型パールグレー



構成機種

- シンク GNS-180L
- 調理台 GNT-30
- ガスキャビネット GNK-60S
- 吊戸棚 T-90GN, T-30GN
- 食器戸棚 TD-90GN
- レンジフードファン VD-90

1型7点セット価格 ¥287,000



●商品の寸法表示は、全て間口(幅)×奥行×高さmmで表示しています。

間口180cm ジャンボシンク	間口180cm ミドルシンク (真中水槽)	間口165cm ジャンボシンク	間口165cm ミドルシンク	間口150cm ジャンボシンク
GNS-180(L-R) 1,800×560×800mm ¥83,500	GNM-180 1,800×560×800mm ¥82,500	GNS-165(L-R) 1,650×560×800mm ¥79,000	GNM-165(L-R) 1,650×560×800mm ¥78,000	GNS-150(L-R) 1,500×560×800mm ¥75,000

※流し台には左水槽(L)タイプ、右水槽(R)タイプを用意しています。発注の際にご確認ください。写真は全て左水槽(L)タイプです。

間口150cm ミドルシンク	間口120cm シングルシンク	間口100cm シングルシンク	調理台	
GNM-150(L-R) 1,500×560×800mm ¥74,000	GN-120(L-R) 1,200×560×800mm ¥59,000	GN-100(L-R) 1,000×560×800mm ¥53,000	GNT-100 1,000×560×800mm ¥53,000	GNT-60 600×560×800mm ¥30,500

※流し台には左水槽(L)タイプ、右水槽(R)タイプを用意しています。発注の際にご確認ください。写真は全て左水槽(L)タイプです。

調理台 (扉は右開きのみ)	計量米びつ (容量15kg)	隅調理台 (扉は右開きのみ)	ガス台		
GNT-30 300×560×800mm ¥21,500	K-15 225×480×460mm ¥11,500	GNC 715(後巾)×560×800mm ¥38,500	GNG-100 1,000×543×625mm ¥29,000 バックガード BGH-100 ¥5,400	GNG-70 700×543×625mm ¥23,000 バックガード BGH-70 ¥4,000	GNG-60 600×543×625mm ¥21,000 バックガード BGH-60 ¥3,700

※計量米びつの取付け機種については、弊社にお問い合わせください。

ガスキャビネット		ガスレンジ	吊戸棚(高さ500mmタイプ)			
GNKH-60S 600×560×800mm 上台GCH-60C ¥39,000 下台GNK-60(B) ¥18,000 ¥57,000	GNK-60S 600×560×800mm 上台GCN-60SV ¥46,000 下台GNK-60(B) ¥18,000 ¥64,000	GRH-60B 600×560×800mm ¥99,000	T-120GN 1,200×380×500mm ¥24,000	T-105GN 1,050×380×500mm ¥23,000	T-100GN 1,000×380×500mm ¥22,500	T-90GN 900×380×500mm ¥21,000

※ガスキャビネット・ガスレンジは、(都市ガス用・プロパンガス用)があります。お求めの際にご確認ください。

吊戸棚(高さ500mmタイプ)				レンジフード用吊戸棚	ガラス戸棚	食器戸棚	
T-70GN 700×380×500mm ¥17,000	T-60GN 600×380×500mm ¥15,500	T-30GN 300×380×500mm ¥10,500	TC-71GN 715(後巾)×380×500mm ¥24,000	TR-60GN 600×380×500mm ¥15,500	TG-60GN 600×380×900mm ¥32,500	TD-90GN 900×270×400mm ¥26,500	TD-60GN 600×270×400mm ¥22,500

AN型アイボリー&ベージュ(B)



構成機種

- シンク ANS-180BL
- 調理台 ANT-60B×2, ANC-B
- ガスキャビネット ANK-60SB
- 吊戸棚 T-60ANB, TR-60ANB, T-60ANB, TC-71ANB, T-90ANB×2
- 食器戸棚 TD-90ANB
- レンジフードファン VT-60
- システムラック SRS-60, SRG-60, SRC-71, SRM-90

L型17点セット価格 ¥509,800



●商品の寸法表示は、全て間口(幅)×奥行×高さmmで表示しています。

間口180cm ジャンボシンク	間口180cm ミドルシンク (真中水槽)	間口165cm ジャンボシンク	間口165cm ミドルシンク	間口150cm ジャンボシンク
ANS-180B(L-R) 1,800×560×800mm ¥83,500	ANM-180B 1,800×560×800mm ¥82,500	ANS-165B(L-R) 1,650×560×800mm ¥79,000	ANM-165B(L-R) 1,650×560×800mm ¥78,000	ANS-150B(L-R) 1,500×560×800mm ¥75,000

※流し台には左水槽(L)タイプ、右水槽(R)タイプを用意しています。発注の際にご確認ください。写真は全て左水槽(L)タイプです。

間口150cm ミドルシンク	間口120cm シングルシンク	間口100cm シングルシンク	調理台	
ANM-150B(L-R) 1,500×560×800mm ¥74,000	AN-120B(L-R) 1,200×560×800mm ¥59,000	AN-100B(L-R) 1,000×560×800mm ¥53,000	ANT-100B 1,000×560×800mm ¥53,000	ANT-60B 600×560×800mm ¥30,500

※流し台には左水槽(L)タイプ、右水槽(R)タイプを用意しています。発注の際にご確認ください。写真は全て左水槽(L)タイプです。

調理台 (扉は右開きのみ)	計量米びつ (容量15kg)	隅調理台 (扉は右開きのみ)	ガス台		
ANT-30B 300×560×800mm ¥21,500	K-15 225×480×460mm ¥11,500	ANC-B 715(後巾)×560×800mm ¥38,500	ANG-100B 1,000×543×625mm ¥29,000 バックガード BGH-100 ¥5,400	ANG-70B 700×543×625mm ¥23,000 バックガード BGH-70 ¥4,000	ANG-60B 600×543×625mm ¥21,000 バックガード BGH-60 ¥3,700

※計量米びつの取付け機種については、弊社にお問い合わせください。

ガスキャビネット		ガスレンジ	吊戸棚(高さ500mmタイプ)			
ANKH-60SB 600×560×800mm 上台GCH-60C ¥39,000 下台ANK-60(B) ¥18,000 ¥57,000	ANK-60SB 600×560×800mm 上台GCN-60SV ¥46,000 下台ANK-60(B) ¥18,000 ¥64,000	GRH-60B 600×560×800mm ¥99,000	T-120ANB 1,200×380×500mm ¥24,000	T-105ANB 1,050×380×500mm ¥23,000	T-100ANB 1,000×380×500mm ¥22,500	T-90ANB 900×380×500mm ¥21,000

※ガスキャビネット・ガスレンジは、(都市ガス用・プロパンガス用)があります。お求めの際にご確認ください。

吊戸棚(高さ500mmタイプ)				レンジフード用吊戸棚	ガラス戸棚	食器戸棚	
T-70ANB 700×380×500mm ¥17,000	T-60ANB 600×380×500mm ¥15,500	T-30ANB 300×380×500mm ¥10,500	TC-71ANB 715(後巾)×380×500mm ¥24,000	TR-60ANB 600×380×500mm ¥15,500	TG-60ANB 600×380×900mm ¥32,500	TD-90ANB 900×270×400mm ¥26,500	TD-60ANB 600×270×400mm ¥22,500

木製キッチンセット

※ガス器具・レンジフードに関しては、下記の商品以外もご用意しております。詳しくはP.33～P.35をご覧ください。

FN型 オフホワイト



構成機種

シンク FNS-165R
調理台 FNT-60,FNC,FNT-30
ガスキャビネット FNK-60S
吊戸棚 T-60FN,TR-60FN,TC-71FN,T-105FN,T-60FN,T-30FN
レンジフードファン VS-60
システムラック SRS-60,SRG-71

L型14点セット価格 **¥394,300**

PN型 アイボリー



構成機種

シンク PNS-180L
調理台 PNC,PNT-30
ガスレンジ GRF-60B
吊戸棚 T-90PN,T-60PN,T-60PN,T-30PN
レンジフードファン VD-60
システムラック SRM-90,SRG-60,SRS-60

L型12点セット価格 **¥344,400**

LN型 ナチュラルオーク



構成機種

シンク LNS-180L
調理台 LNT-30
ガスキャビネット LNKH-60S
吊戸棚 TW-60LN,T-120LN,TR-60LN,T-30LN
レンジフードファン VS-60
システムラック SRM-120

I型9点セット価格 **¥252,300**

FN型 オフホワイト

●商品の寸法表示は、全て間口(幅)×奥行×高さmmで表示しています。

間口180cm ジャンボシンク	間口180cm ミドルシンク (真中水槽)	間口165cm ジャンボシンク	間口165cm ミドルシンク
FNS-180(L-R) 1,800×560×800mm ¥72,000	FNM-180 1,800×560×800mm ¥71,000	FNS-165(L-R) 1,650×560×800mm ¥68,500	FNM-165(L-R) 1,650×560×800mm ¥67,500

※流し台には左水槽(L)タイプ、右水槽(R)タイプを用意しています。発注の際にご確認ください。写真は全て左水槽(L)タイプです。

間口150cm ジャンボシンク	間口150cm ミドルシンク	間口120cm シングルシンク	間口100cm シングルシンク	調理台 (扉は右開きのみ)
FNS-150(L-R) 1,500×560×800mm ¥64,000	FNM-150(L-R) 1,500×560×800mm ¥63,000	FN-120(L-R) 1,200×560×800mm ¥51,000	FN-100(L-R) 1,000×560×800mm ¥46,000	FNT-60 600×560×800mm ¥24,500 FNT-30 300×560×800mm ¥18,000

計量米びつ (容量15kg)	隅調理台 (扉は右開きのみ)	ガス台	ガスキャビネット	ガスレンジ
K-15 225×480×460mm ¥11,500	FNC 715(後市)×560×800mm ¥34,500	FNG-100 1,000×543×625mm ¥25,000 FNG-70 700×543×625mm ¥19,000 FNG-60 600×543×625mm ¥17,500	FNKH-60S 600×560×800mm 上台GC-60SV ¥39,000 下台FNK-60(B) ¥16,500 ¥55,500 FNK-60S 600×560×800mm 上台GC-60SV ¥39,000 下台FNK-60(B) ¥16,500 ¥55,500	GRF-60B 600×560×800mm ¥81,000

※計量米びつの取付け機種については、弊社にお問い合わせください。

※ガスキャビネット・ガスレンジは、(都市ガス用・プロパンガス用)があります。お求めの際にご確認ください。

吊戸棚	吊戸棚(高さ500mmタイプ)								レンジフード用吊戸棚
TW-60FN 600×380×900mm ¥20,500	T-120FN 1,200×380×500mm ¥21,000	T-105FN 1,050×380×500mm ¥19,500	T-100FN 1,000×380×500mm ¥19,000	T-90FN 900×380×500mm ¥18,000	T-70FN 700×380×500mm ¥15,000	T-60FN 600×380×500mm ¥13,000	T-30FN 300×380×500mm ¥9,500	TC-71FN 715(後市)×380×500mm ¥22,000	TR-60FN 600×380×500mm ¥13,000

PN型 アイボリー

●商品の寸法表示は、全て間口(幅)×奥行×高さmmで表示しています。

間口180cm ジャンボシンク	間口180cm ミドルシンク (真中水槽)	間口165cm ジャンボシンク	間口165cm ミドルシンク	間口150cm ジャンボシンク	間口150cm ミドルシンク
PNS-180(L-R) 1,800×560×800mm ¥67,200	PNM-180 1,800×560×800mm ¥66,500	PNS-165(L-R) 1,650×560×800mm ¥62,500	PNM-165(L-R) 1,650×560×800mm ¥61,500	PNS-150(L-R) 1,500×560×800mm ¥57,000	PNM-150(L-R) 1,500×560×800mm ¥56,000

※流し台には左水槽(L)タイプ、右水槽(R)タイプを用意しています。発注の際にご確認ください。写真は全て左水槽(L)タイプです。

間口120cm シングルシンク	間口100cm シングルシンク	調理台 (扉は右開きのみ)	計量米びつ (容量15kg)	隅調理台 (扉は右開きのみ)	ガス台	ガスキャビネット
PN-120(L-R) 1,200×560×800mm ¥40,800	PN-100(L-R) 1,000×560×800mm ¥37,800	PNT-60 600×560×800mm ¥21,900 PNT-30 300×560×800mm ¥15,800	K-15 225×480×460mm ¥11,500	PNC 715(後市)×560×800mm ¥33,900	PNG-100 1,000×543×625mm ¥23,700 PNG-70 700×543×625mm ¥17,700 PNG-60 600×543×625mm ¥16,600	PNKH-60S 600×560×800mm 上台GC-60C ¥39,000 下台PNK-60(B) ¥16,000 ¥55,000 PNK-60S 600×560×800mm 上台GC-60SV ¥39,000 下台PNK-60(B) ¥16,000 ¥55,000

※計量米びつの取付け機種については、弊社にお問い合わせください。

※ガスキャビネット・ガスレンジは、(都市ガス用・プロパンガス用)があります。お求めの際にご確認ください。

ガスレンジ	吊戸棚	吊戸棚(高さ500mmタイプ)								レンジフード用吊戸棚
GRF-60B 600×560×800mm ¥81,000	TW-60PN 600×380×900mm ¥19,500	T-120PN 1,200×380×500mm ¥19,500	T-105PN 1,050×380×500mm ¥18,500	T-100PN 1,000×380×500mm ¥18,000	T-90PN 900×380×500mm ¥17,000	T-70PN 700×380×500mm ¥14,000	T-60PN 600×380×500mm ¥12,000	T-30PN 300×380×500mm ¥9,000	TC-71PN 715(後市)×380×500mm ¥21,000	TR-60PN 600×380×500mm ¥12,000

LN型 ナチュラルオーク

●商品の寸法表示は、全て間口(幅)×奥行×高さmmで表示しています。

間口180cm ジャンボシンク	間口180cm ミドルシンク (真中水槽)	間口165cm ジャンボシンク	間口165cm ミドルシンク	間口150cm ジャンボシンク	間口150cm ミドルシンク
LNS-180(L-R) 1,800×560×800mm ¥67,200	LNM-180 1,800×560×800mm ¥66,500	LNS-165(L-R) 1,650×560×800mm ¥62,500	LNM-165(L-R) 1,650×560×800mm ¥61,500	LNS-150(L-R) 1,500×560×800mm ¥57,000	LNM-150(L-R) 1,500×560×800mm ¥56,000

※流し台には左水槽(L)タイプ、右水槽(R)タイプを用意しています。発注の際にご確認ください。写真は全て左水槽(L)タイプです。

間口120cm シングルシンク	間口100cm シングルシンク	調理台 (扉は右開きのみ)	計量米びつ (容量15kg)	隅調理台 (扉は右開きのみ)	ガス台	ガスキャビネット
LN-120(L-R) 1,200×560×800mm ¥40,800	LN-100(L-R) 1,000×560×800mm ¥37,800	LNT-60 600×560×800mm ¥21,900 LNT-30 300×560×800mm ¥15,800	K-15 225×480×460mm ¥11,500	LNC 715(後市)×560×800mm ¥33,900	LNG-100 1,000×543×625mm ¥23,700 LNG-70 700×543×625mm ¥17,700 LNG-60 600×543×625mm ¥16,600	LNKH-60S 600×560×800mm 上台GC-60C ¥39,000 下台LNK-60(B) ¥16,000 ¥55,000 LNK-60S 600×560×800mm 上台GC-60SV ¥39,000 下台LNK-60(B) ¥16,000 ¥55,000

※計量米びつの取付け機種については、弊社にお問い合わせください。

※ガスキャビネット・ガスレンジは、(都市ガス用・プロパンガス用)があります。お求めの際にご確認ください。

ガスレンジ	吊戸棚	吊戸棚(高さ500mmタイプ)								レンジフード用吊戸棚
GRF-60B 600×560×800mm ¥81,000	TW-60LN 600×380×900mm ¥19,500	T-120LN 1,200×380×500mm ¥19,500	T-105LN 1,050×380×500mm ¥18,500	T-100LN 1,000×380×500mm ¥18,000	T-90LN 900×380×500mm ¥17,000	T-70LN 700×380×500mm ¥14,000	T-60LN 600×380×500mm ¥12,000	T-30LN 300×380×500mm ¥9,000	TC-71LN 715(後市)×380×500mm ¥21,000	TR-60LN 600×380×500mm ¥12,000

キッチンセット 関連機器

プロペラファン(金属製換気扇・ブース型レンジフード)

屋外に直接排気できる戸建住宅に適します。ファンの取外しも簡単なので、お掃除もラクラクです。また、ブース型レンジフードを採用していますので、キッチンのインテリア感覚を損ないません。(ダクト排気には使用できません。)

●商品の寸法表示は、全て開口(幅)×奥行×高さmmで表示しています。

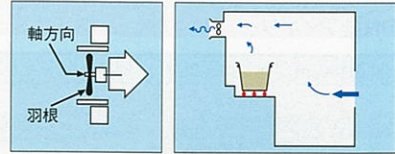

VGE型 間口90cm・75cm・60cm タイプ	VD型(高さ60cm) 間口90cm・75cm・60cm タイプ	VFD型(高さ50cm) 間口60cm タイプ
<p>VGE-90 (900×570×645mm) ¥77,000 (本体¥72,000、前面パネル¥5,000) ※写真の商品はシャモアイボリーです。</p> <p>VGE-75 (750×570×645mm) ¥68,000 (本体¥64,000、前面パネル¥4,000) ※写真の商品はマッシュルームベージュです。</p> <p>VGE-60 (600×570×645mm) ¥61,500 (本体¥58,000、前面パネル¥3,500) ※写真の商品はミスティグレイです。</p> <ul style="list-style-type: none"> ●カラーはホーローキッチンセットの各色に対応 ●15W蛍光灯照明付・3方向排気・電動シャッター式金属製換気扇 ●タイマースイッチにより約3分間は自動排気 ●お手入れ簡単なパンチングフィルター付 ●溜まったオイルを簡単に取り出せるオイルポット付 ●風量は「強」「弱」2段切替え 	<p>VD-90 (900×560×600mm) ¥60,000 ※写真の商品はアイボリーです。</p> <p>VD-75 (750×560×600mm) ¥43,000 ※写真の商品はグレーです。</p> <p>VD-60 (600×560×600mm) ¥35,000 ※写真の商品はブラウンです。</p> <ul style="list-style-type: none"> ●電動シャッター式金属製換気扇 ●お手入れ簡単なパンチングフィルター付 ●3方向排気 ●溜まったオイルを簡単に取り出せるオイルポット付 	<p>VFD-60 (600×585×500mm) ¥52,000 ※写真の商品はダークグレーです。</p> <ul style="list-style-type: none"> ●電動シャッター式金属製換気扇 ●グリッドフィルター付 ●3方向排気 ●ランプ取付可能(白熱球40W以下)

カラーバリエーション	カラーバリエーション	カラーバリエーション
A: シャモアイボリー C-D: マッシュルームベージュ G: ミスティグレイ S: サンドベージュ	I: アイボリー G: グレー B: ブラウン	I: アイボリー G: ダークグレー

キッチンフード(換気扇別売)

熱に強く、安全性の高い金属製です。換気扇はVK-25Pをご使用ください。

VD型(高さ60cm) 間口75cm・60cmタイプ	VD型(高さ50cm) 間口60cmタイプ
<p>VD-75P (750×560×600mm) ¥21,000 ※専用グリッドフィルターG-75 ¥6,500をセットできます。</p> <p>VD-60P (600×560×600mm) ¥14,800 ※専用グリッドフィルターG-60 ¥5,500をセットできます。 ※写真の商品はVD-75P(ブラウン)です。 ●3方向排気</p>	<p>VD-60P500 I (600×560×500mm) ¥12,800 ●排気口は現場開口 ●3方向排気</p>

カラーバリエーション	カラーバリエーション
I: アイボリー G: グレー B: ブラウン	I: アイボリー

換気扇(引紐式)

屋外へ直接排気します。



レンジフードファン・キッチンフード別売部品(寸法は外径寸法表示です。)

VE丸ダクト金具 (左・右・後排気の150φ) (丸ダクト変換用) ¥1,600	VCN丸ダクト金具L 276×276×188mm ¥3,500	VCN横幕板H600 360×190mm (レンジフードの側面が露出する場合は上部サイド幕板) ¥2,000	ウェザーカバー-W-7 340×210×340mm (金属製) ¥3,800	防火ダンパー-B-5 148φ×220mm ¥6,000
丸ダクト金具(U) (上方排気の150φ) (丸ダクト変換用) ¥2,200	VE横幕板 360×45mm (レンジフードの側面が露出する場合は上部サイド幕板) ¥2,000	VE横幕板 360×235mm (レンジフードの側面が露出する場合は上部サイド幕板) ¥2,000	ウェザーカバー-W-1 305×136×165mm (樹脂製) ¥1,100	ウェザーカバー-W-7B 340×210×340mm (防火ダンパー付、温度ヒューズ120℃、金属製) ¥7,500
スパイラルダクトAL150 (アルミスパイラルダクト150φ) (φ:650) ¥2,800	ウェザーカバー-WN-5 306×295×113mm (金属製) ¥3,300	防火ダンパー-B-1 306×295×113mm ¥6,600	不燃ジャバラFG-1 318×564×138mm (ガラス繊維製) ¥5,400	不燃ジャバラFG-6 208×400×178mm (ガラス繊維製) ¥6,000

●商品の寸法表示は、全て開口(幅)×奥行×高さmmで表示しています。

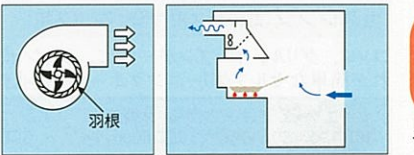

シロッコファン(ブース型レンジフード)

静かで、排気の圧力が強いので、中高層マンションなど、強く外風を受ける場所に設置する場合に最適です。また、ブース型レンジフードを採用していますので、キッチンのインテリア感覚を損ないません。

VE型(BLⅢ型相当) 間口90cm・75cm・60cm タイプ	VCN型(BLⅢ型相当) 間口60cm タイプ
<p>VE-90 (900×570×645mm) ¥77,000 (本体¥72,000、前面パネル¥5,000) ※写真の商品はシャモアイボリーです。</p> <p>VE-75 (750×570×645mm) ¥68,000 (本体¥64,000、前面パネル¥4,000) ※写真の商品はミスティグレイです。</p> <p>VE-60 (600×570mm×645mm) ¥61,500 (本体¥58,000、前面パネル¥3,500) ※写真の商品はマッシュルームベージュです。</p> <ul style="list-style-type: none"> ●カラーはホーローキッチンセットの各色に対応 ●15W蛍光灯照明付・4方向排気・風圧式シャッター付 ●タイマースイッチにより約3分間は自動排気 ●油捕集効率が高い2層式グリッドフィルター付 ●溜まったオイルを簡単に取り出せるオイルカップ付 ●風量は「強」「中」「弱」3段切替え 	<p>VCN-60 (600×560×600mm) ¥46,000 ※写真の商品はアイボリーです。</p> <ul style="list-style-type: none"> ●15W蛍光灯照明付・4方向排気・風圧式シャッター付 ●油捕集効率が高い2層式グリッドフィルター付 ●溜まったオイルを簡単に取り出せるオイルカップ付 ●風量は「強」「中」「弱」3段切替え

カラーバリエーション	カラーバリエーション
A: シャモアイボリー C-D: マッシュルームベージュ G: ミスティグレイ S: サンドベージュ	I: アイボリー G: グレー B: ブラウン

プロペラファン(平型レンジフード)

屋外に直接排気できる戸建住宅に適します。浅型設計の平型レンジフードを採用していますので、上に吊戸棚を併用することができます。(ダクト排気には使用できません。)



ターボファン(平型レンジフード)

最も排気効率に優れ、屋外への直接排気も可能。中高層マンションなどでダクト排気をする場合などにも適しています。浅型設計の平型レンジフードを採用していますので、上に吊戸棚を併用することができます。

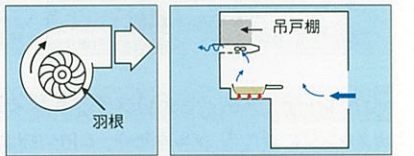

VS-60 (600×375×215mm) ¥38,800 ●スライドフード型 ●シャッター付 ●前面ステンレス仕上げ ●5方向排気	VT-60 (596×545×180mm) ¥29,800 ●シャッター付 ●5方向排気 ●風量「強」「弱」2段切替え ●ランプ取付可能(白熱球60W以下)
---	---

別売部品対応表

	VE丸ダクト金具	VCN丸ダクト金具	VE丸ダクト金具L	VE横幕板	VCN横幕板	ウェザーカバー	防火ダンパー	不燃ジャバラ	丸型フード	吊り下げ金具	取付金具	吊り下げ金具セット
VE	●			●		●	●	●		●	●	
VCN		●		●	●	●	●	●		●	●	
VS				●	●	●	●	●		●	●	●
VT				●	●	●	●	●		●	●	●
VP				●	●	●	●	●		●	●	●
VGE				●	●	●	●	●		●	●	●
VD-VFD-VK												※※

※グリッドフィルターG-75はVD-75Pのみに対応します。 ※グリッドフィルターG-60はVD-60Pのみに対応します。

※印刷色ですら商品と多少異なります。タカラショールームでお確かめください。

キッチンセット 関連機器

図面ページP.76~77

ガスレンジ(都市ガス用・プロパンガス用)

コンロ、グリル、オーブンが一体に。ジャンボグリルは、一度にたくさんのものが焼けるとともに、ニオイが残らずお手入れが簡単なセルフクリーニングホロー仕上げ。(GRHのみ)

エマーユ・ニューロイヤル・木製用 3口コンロ(グリル内蔵型) 間口60cmタイプ	アーバス用 3口コンロ(グリル内蔵型) 間口60cmタイプ	2口コンロ(グリル付) 間口60cmタイプ
		
GRH-60B (600×560×800mm) ¥99,000 ●セラミック赤外線バーナー(片面焼ジャンボグリル) ●半直火式オープン●連続放電式点火 ●立ち消え安全装置付 ※下部扉は別梱包です。	GRH-60KB (600×560×800mm) ¥99,000 ●セラミック赤外線バーナー(片面焼ジャンボグリル) ●半直火式オープン●連続放電式点火 ●立ち消え安全装置付 ※下部扉は別梱包です。	GRF-60B (600×560×800mm) ¥81,000 ●片面焼グリル●半直火式オープン ●サーモスタット●連続放電式点火 ●立ち消え安全装置付





ガスキャビネット(都市ガス用・プロパンガス用)

煮込み料理に便利な3口コンロと、2口コンロの2タイプをご用意。ガステーブルとガスキャビネットの一体型です。

3口コンロ 間口60cmタイプ	2口コンロ(グリル付) 間口60cmタイプ	
		
DKH-60S (600×560×800mm) ¥70,000 (上台GCN-60C ¥39,000) ●立ち消え安全装置付 ※下台キャビネットはエマーユ・ニューロイヤル・木製の各色に対応します。 ※上記の価格・品番は、エマーユにセットした場合を表現しています。 ニューロイヤル・木製の価格・品番に関しては、各ページでご確認ください。	KK-60S (600×560×800mm) ¥77,000 (上台アーバス GCN-60KS ¥46,000 アーバス以外 GCN-60SV ¥46,000) ●赤外線バーナー●立ち消え安全装置付 ※下台キャビネットはアーバス・エマーユ・ニューロイヤル・木製U型・GN型・AN型の各色に対応します。 ※上記の価格・品番は、アーバスにセットした場合を表現しています。 エマーユ・ニューロイヤル・木製の価格・品番に関しては、各ページでご確認ください。	FNK-60S (600×560×800mm) ¥55,500 (上台GCN-60C ¥39,000) ●立ち消え安全装置付 ※下台キャビネットは木製FN型・PN型・LN型に対応します。 ※上記の価格・品番は、木製FN型にセットした場合を表現しています。 木製PN型・LN型の価格・品番に関しては、各ページでご確認ください。

セパレート(フリーセット)タイプ&ガステーブル(都市ガス用・プロパンガス用)

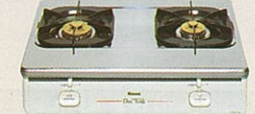
ガスレンジにガステーブルをセット。GRE-60はフリーセットタイプで、4種類のガステーブルの中から選べます。

間口60cmタイプ				
				
GFD-60 (594×483×214mm) ¥36,800 ●両面焼グリルタイプ ●グリルボタン1つだから操作が簡単 ●ステンレストップ採用 ●本格強火4,600kcal/h	GPD-60 (594×468×207mm) ¥29,800 ●スモークレスグリルタイプ ●ステンレストップ採用 ●本格強火4,600kcal/h	GSD-60 (594×460×207mm) ¥18,800 ●本格強火4,600kcal/h ●ステンレストップ採用	GVD-56(N) (562×444×213.5mm) ¥17,800 ●グリル付ガステーブル ●本格強火4,500kcal/h	GRE-60 (600×550×620mm) ¥190,000 ■GFD・GPD・GSD・GVDをセットできます。 ●電子コンベクション ●フェザータッチ式自動点火 ●サーモスタット ●デジタルタイマー ●庫内セルフクリーニングホロー仕上げ ●ゴム管ガード

●ガスの接続工事は、配管工事業者に依頼してください。
ガスレンジ・ガスキャビネットのガスの接続は必ず金属配管を行ってください。
●都市ガス用には、各ガス種が揃っていますので、ご確認の上お求めください。

別売部品

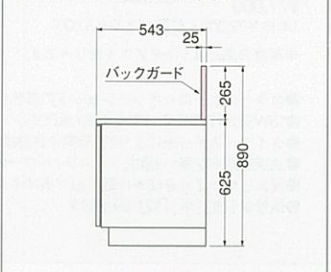

- 中華鍋用コトク ¥1,000
※GRH-60・GRF-60B・GCH-60C・GCN-60・GC-60SVにセットできます。
- バックガード(ステンレス製)
間口100cmタイプ
BGH-100 (1,000×25×265mm) ¥5,400
間口70cmタイプ
BGH-70 (700×25×265mm) ¥4,000
間口60cmタイプ
BGH-60 (600×25×265mm) ¥3,700

バックガード・ガス台セット図面

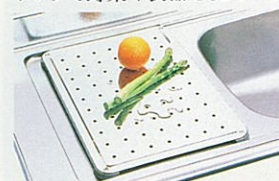

流し台別売部品

シンクで野菜や食器を洗ったりする作業がはかどります。

		
●水切プレート (330×475mm) ¥2,800	●スライドボール (426×481×146mm) ¥10,000 ※ジャンボシンク用	●水切ネット (240×484×100mm) ¥2,500

システムラック・水切ラック

調味料を清潔に保存できるスパイスラック。水切ラック・水切棚は、濡れた食器をそのままに。素材はすべてステンレス製です。

			
●スパイスラック SRS-60 (600×250×400mm) ¥32,000	●スパイスラック SRS-30 (300×250×400mm) ¥22,000	●ガラス棚 SRG-90 (900×250×400mm) ¥21,000 SRG-60 (600×250×400mm) ¥18,000	●コーナー棚 SRC-71 (715(後巾)×250×400mm) ¥32,500 SRC-60 (600(後巾)×250×400mm) ¥31,500

					
●水切ラック SRM-120 (1,200×250×400mm) ¥15,500	●水切ラック SRM-105 (1,050×250×400mm) ¥14,000 SRM-90 (900×250×400mm) ¥11,500	●水切棚(2段) MW-180N (1,800×250×450mm) ¥13,200	●水切棚(1段) MW-120N (1,200×250×450mm) ¥8,800 MW-90N (900×250×450mm) ¥7,700	●水切棚(1段) MS-180N (1,800×250×300mm) ¥8,500	●水切棚(1段) MS-120N (1,200×250×300mm) ¥5,700 MS-90N (900×250×300mm) ¥5,000

キャビネットオプション

指先一本のワンタッチ操作。生ゴミを細かく粉碎。一升ビンもまとめて収納。網カゴとトレイの2段階式。

			
●計量米びつ K-15 (225×480×460mm) ¥11,500 ●容量15kg	●デイスボーズ(食品クズ粉碎処理機) ¥48,500 (パイプつき・取付別注)	●スライドラック B-29 (265×490×405mm) ¥6,000 ※木製流し台用	●スライドラック B-29 (271×490×321mm) ¥5,500 ※木製流し台用

		
●間口120cmタイプ UA-120 (1,215×616×463mm) ¥26,000 ●フロンズアルミ枠(網トレイ① 網仕切板②) ●床穴開け寸法:1,205×606mm	●間口90cmタイプ UA-90 (919×616×460mm) ¥21,500 ●フロンズアルミ枠(網トレイ① 網仕切板②) ●床穴開け寸法:909×606mm	●間口60cmタイプ UA-60 (616×616×463mm) ¥10,500 ●フロンズアルミ枠(網トレイ① 網仕切板②) ●床穴開け寸法:606×606mm

		
●ゴミシエルター UG-50 (500×385×900mm) ¥48,500 (取付別注) ●右・右勝手(写真の商品は右タイプです。) ●投入口寸法:タテ202×ヨコ293mm		





台輪スペーサー





流し台の高さを調節。床から作業面までの高さを80cmから85cmにできます。

●ホロー流し台用				●木製流し台用			
間口	機種	品番	価格	間口	機種	品番	価格
180cm	流し台	180H	¥6,500	180cm	流し台	180M	¥4,500
165cm	流し台	165H	¥6,400	165cm	流し台	165M	¥4,300
150cm	流し台	150H	¥6,200	150cm	流し台	150M	¥4,000
120cm	流し台	120H	¥5,600	120cm	流し台	120M	¥3,600
100cm	流し台・調理台・ガス台	100H	¥5,300	100cm	流し台・調理台・ガス台	100M	¥3,500
70cm	ガス台	70H	¥4,300	70cm	ガス台	70M	¥2,800
60cm	調理台・ガス台	60H	¥4,200	60cm	調理台・ガス台・ガスキャビネット	60M	¥2,600
35cm	調理台	35H	¥3,600	30cm	調理台	30M	¥2,300
30cm	調理台	30H	¥3,600	30cm	調理台(専用)	CM	¥3,500
120cm	調理台(専用)	120CH	¥6,300				
71.5cm	調理台(専用)	CH	¥6,000				
60cm	ガスキャビネット	60KH	¥4,200				
60cm	ガスレンジGRH、GRF	60GR	¥4,200				
60cm	ガスレンジGRE	レンジ専用K15	¥3,800				

●トルユニット用			
間口	機種	品番	価格
60cm	トルユニット	T.M60	¥2,600
45cm	トルユニット	T.M45	¥2,500

業務用流し台 使いやすさが基本、奥行45cmのステンレス製です。

			
●ダブルシンク(水切付) 2SM-120S (1,200×450×800mm) ¥67,500 ●右水槽のみ	●ダブルシンク 2S-120S (1,200×450×800mm) ¥62,000	●ダブルシンク 2S-90S (900×450×800mm) ¥55,000	●シングルシンク 1S-60S (600×450×800mm) ¥44,000

			
●調理台(戸棚付) TKD-120S (1,200×450×800mm) ¥63,000	●調理台(引き出し付) TK-120S (1,200×450×800mm) ¥49,000	●調理台 BT-120S (1,200×450×800mm) ¥34,000	●ガス台 BK-90S (900×450×645mm) ¥26,500
●調理台 TKD-90S (900×450×800mm) ¥54,000	●調理台 TK-90S (900×450×800mm) ¥42,000	●調理台 BT-90S (900×450×800mm) ¥29,500	●ガス台 BK-60S (600×450×645mm) ¥23,500
		●調理台 BT-60S (600×450×800mm) ¥24,500	

※排水ホース(NS)パイプ・外径37φ全長700mmは別売です。

ホーローシステム洗面ユニット エマリエ

emalier

エマリエ

暮らしに合わせてシステムアップ…。
カラーコーディネートも魅力です。

〈受注生産品〉

※エマリエは受注生産品ですので、納期は2週間程度いただきます。

詳しくはエマリエカタログで。



エマリエの詳しい商品内容を紹介した専用カタログをご用意しています。弊社事務所、ショールームまでお問い合わせください。



洗面ユニット

洗面スペースの使われ方が変化してきています。単に顔を洗ったり歯を磨いたりするだけではなく、お肌の手入れや化粧をしたり、自分のファッションを確かめたりといった具合に、家族ひとりひとりがいろんな目的に洗面スペースを使い始めているのです。エマリエはそんな多様化する使われ方に対応できるシステム洗面ユニット。豊富なアイテムとカラーバリエーションで住空間を演出します。

洗面ユニット本体間口 150cm

ドレッサーにこだわって、メイクタイムを演出します。

ロッッシュシリーズ

スプリングアイボリー (RI)

洗面ユニット本体セット価格 ¥534,700
収納ユニットセット価格 ¥240,500
セット価格 ¥775,200

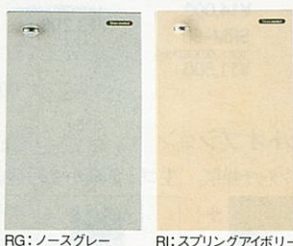

RG: ノースグレー RI: スプリングアイボリー



家族みんなのために、快適機能でシステムアップ。

寒い季節にうれしい足元温風機や収納ボックスにもつかえるスツール、シャンプーに便利なシャワー水栓など家族みんながいつも気持ちよくつかえる工夫がいっぱいです。

キャンバスに絵を描くように、洗面スペースをカラーコーディネート。

3シリーズ6色の扉や、4色のボウルは、いずれも水まわりに最適なホーロー素材です。また、カウンタートップは人造大理石、ポストフォームあわせて5色。豊富なカラーバリエーションで「レミュー」や「フレア」とコーディネートすることもできます。



ボウルもキャビネット内部もお手入れしやすいホーロー素材。

洗面ボウルや扉にはもちろん、キャビネットの内部にもホーロー素材を採用。だから、たとえばキャビネット内に洗剤がこぼれても変色・変質せず汚れやニオイを寄せつけないのでお手入れもカンタンです。



●ホーローシステムキッチン「レミュー」

洗面ユニット本体間口120cm価格比較



※写真の商品は洗髪センターボウルタイプ・フローラルアイボリーです。各カウンタートップ素材別の価格を、扉シリーズごとにまとめました。商品選びの参考にしてください。

カウンタートップ素材 扉シリーズ	人造大理石 (シエスタホワイト) (15/15/15)	人造大理石 (マブルアイボリー)	人造大理石 (クレアホワイト)	ポストフォーム (ホワイト)
ロッッシュシリーズ	¥427,300	¥376,300	¥363,300	¥299,300
シルキーシリーズ	¥422,800	¥371,800	¥358,800	¥294,800
ファインシリーズ	¥418,300	¥367,300	¥354,300	¥290,300



洗面ユニット本体間口 120cm

ナチュラルをテーマにまとめた、心からくつろげる洗面スペースです。

シルキーシリーズ

セビアブラウン (SB)

洗面ユニット本体セット価格 ¥362,800
収納ユニットセット価格 ¥223,500
セット価格 ¥586,300



SR: ローズベージュ SB: セビアブラウン



洗面ユニット

洗面ユニット本体間口 105cm

健康をテーマにしたリフレッシュプラン。ヘルシーな暮らしにぴったりです。

ファインシリーズ

フローラルアイボリー (IN)

洗面ユニット本体セット価格 ¥211,400
収納ユニットセット価格 ¥199,500
セット価格 ¥410,900

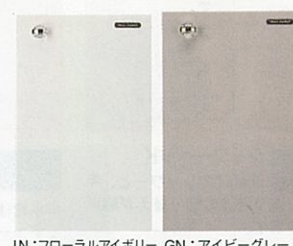

IN: フローラルアイボリー GN: アイビーグレー

〈エマリエの魅力をコンパクトにまとめた75・80cmタイプもあります。〉



洗面ユニット本体間口 80cm

ファインシリーズ

フローラルアイボリー (IN)

洗面ユニット本体セット価格 ¥196,000
収納ユニットセット価格 ¥106,000
セット価格 ¥302,000

洗面ユニット本体間口 75cm

ロッッシュシリーズ

スプリングアイボリー (RI)

洗面ユニット本体セット価格 ¥212,500
収納ユニットセット価格 ¥107,000
セット価格 ¥319,500



ホーロー洗面ユニット オンディーヌ

Ondine オンディーヌ

快適な朝はここから。
2タイプのホーロー洗面ユニット。

洗髪シャワータイプ

朝のシャンプーをより便利に快適に。
洗髪シャワー付洗面ユニット。

洗髪シャワーをセットした高性能タイプ。ボウルは、ロングヘアーでもゆったりとシャンプーできる19ℓのホーローボウル(間口60cmの容量は12ℓ)です。しかも、水のはねかえりが少ない深しぼりタイプですので、快適にご使用いただけます。カウンタートップ間口は80・75・60cmの3種類です。



ボウルカラー



P: ラブリーピンク



B: アイスブルー



I: フレッシュアイボリー

SCGシリーズ



サーモスタット機能付水栓
目盛りを合わせるだけで、お好みの湯温に調節できます。
※SCGシリーズのみ対応

SCDシリーズ



シングルレバー式湯水混合栓
レバーを上下すると湯水量、角度を変えると湯温と、シャンプーしながら片手で操作できます。

2バルブ式湯水混合栓
湯水別々の水栓で調整する2バルブ式。シャワーと整流との切り替えも簡単です。
※シャワーヘッドは引き出せません。

洗髪機能



リフトアップシャワー
シャワー本体が伸び、高さを2段階に調節できます。
※SCD-60-1Sは除く。



シャワーヘッド
洗髪時のシャワーと、手や顔を洗う整流の切り替えが簡単にできます。

ヘアキャッチャー付排水栓
排水栓はお手入れ簡単なヘアキャッチャー付。2段式のストレーナで抜け毛が詰まらないようガードします。

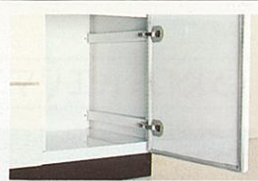

キャビネット内部もお手入れしやすいホーロー素材。
キャビネットの内部にもホーロー素材を採用。だから酸やアルカリなどが付着しても変色・変質したりすることがなく、また汚れやニオイも寄せつけません。

快適機能

より便利に、使いやすく。
洗面ユニットを快適にする機能アイテム。



収納付ミラー
収納ボックス付ミラー
※写真はSCD-75M3



くもり止めヒーター
くもり止めヒーター



歯ブラシ立て
歯ブラシ立て
※写真はSCD-75M1



ドライヤーフック
ドライヤーフック
サイドスペース



コンセントプレート
コンセントプレート
※間口75cm3面鏡タイプにはスイッチカバー、間口80cm2面鏡・3面鏡タイプにはコンセントカバーがついています。



2段引き出し
2段引き出し付ベースキャビネット

QRL
水まわりの増改築に対して、住宅金融公庫が融資するクイックリフォーム対象商品です。

ホーロー洗面ユニット オンディーヌ

間口80cm

洗髪シャワータイプ
ボウル容量
19ℓ



※写真の商品はSCD-80-3・I: フレッシュアイボリー(合計間口155cm)です。

洗面ユニット本体セット価格	¥152,000
収納ユニットセット価格	¥144,500
カウンターユニット SNC-30 L	¥52,000
トールユニット SYC-45 R	¥74,000
ウォールキャビネット TS-80C	¥18,500
トータルセット価格	¥296,500

洗面タイプ ボウル容量 7.9ℓ



※写真の商品はSDU-80・B: ライトブルー(合計間口140cm)です。

洗面ユニット本体セット価格	¥84,000
収納ユニットセット価格	¥134,500
スぺーサーユニット SIC-15 L	¥42,000
トールユニット SYC-45 R	¥74,000
ウォールキャビネット TS-80C	¥18,500
トータルセット価格	¥218,500

シングルレバー式湯水混合栓 3面鏡タイプ



※写真の商品はP: ラブリーピンクです。

SCD-80-3	¥152,000
鏡 SCD-80M3	¥50,000
下台 SCD-80B(P・B・I)	¥102,000
間口800×奥行600×高さ1,800mm	

リフトアップシャワー、ヘアキャッチャー付排水栓、歯ブラシ立て、ドライヤーフック、コンセントプレート、QRL

ホーローボウル カラーバリエーション



P: ラブリーピンク B: アイスブルー I: フレッシュアイボリー

シングルレバー式湯水混合栓 2面鏡タイプ

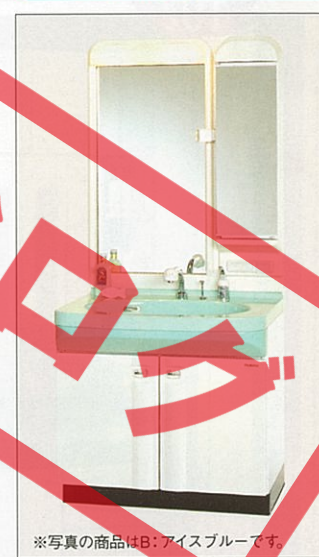

※写真の商品はB: アイスブルーです。

SCD-80-2	¥147,000
鏡 SCD-80M2	¥45,000
下台 SCD-80B(P・B・I)	¥102,000
間口800×奥行600×高さ1,800mm	

リフトアップシャワー、ヘアキャッチャー付排水栓、歯ブラシ立て、ドライヤーフック、コンセントプレート、QRL

2バルブ式湯水混合栓 1面鏡タイプ



※写真の商品はP: ラブリーピンクです。

SDU-80(ヒーターなし)	¥84,000
鏡 SDU-80M1U	¥28,000
下台 SDU-80B(P・B・I)	¥56,000
間口800×奥行550×高さ1,790mm	

収納付ミラー、歯ブラシ立て、コンセントプレート、QRL

ホーローボウル カラーバリエーション



P: ラブリーピンク B: ライトブルー I: フレッシュアイボリー

洗面タイプ (洗髪シャワーは対応しません。)

いつも気持ちよく使える。
ベーシックな洗面ユニット。
いずれも清潔感あふれるホーローボウルです。容量は間口サイズによって、7.9ℓ(間口80cm)、7.5ℓ(間口75cm)、6.0ℓ(間口60cm)の3サイズ。スペースに応じてお選びください。

SGUシリーズ



シングルレバー式湯水混合栓
ボウルカラーはアイスブルーとフレッシュアイボリーの2色。

SDUシリーズ



2バルブ式湯水混合栓(SDU-60Sを除く)
ボウルカラーはラブリーピンク、ライトブルー、フレッシュアイボリーの3色。
※SDU-60はライトブルー、フレッシュアイボリーの2色。※写真はSDU-80用

ボウルカラー



P: ラブリーピンク B: ライトブルー I: フレッシュアイボリー B: アイスブルー

電気温水器付タイプ

たっぷりお湯が使える、2階への設置もカンタンな電気温水器付タイプ。
洗髪シャワータイプ、洗面タイプ、それぞれにご用意。すぐにお湯が使えるので、離れや2階への設置に適しています。
(タンク容量: 洗髪シャワータイプ25ℓ 洗面タイプ15ℓ)



ホーロー洗面ユニット オンディーヌ

間口75cm

洗髪シャワータイプ
ボウル容量
19ℓ



※写真の商品はSCG-75-3N・B:アイスブルー(合計間口135cm)です。

洗面ユニット本体セット価格	¥180,000
収納ユニットセット価格	¥134,500
スぺーサーユニット SIC-15 L	¥42,000
トールユニット SYC-45 R	¥74,000
ウォールキャビネット TS-75C	¥18,500
トータルセット価格	¥314,500

サーモスタート機能付水栓
3面鏡タイプ



※写真の商品はI:フレッシュアイボリーです。

鏡	SCD-75M3	¥42,000
下台	SCG-75BN(P・B・I)	¥138,000
間口	750×奥行600×高さ1,800mm	

- リフトアップシャワーヘッド
- ヘアキャッチャー
- 収納付ミラー
- くわ止めヒーター
- 歯ブラシ立て
- サイドスペース
- コンセントプレート
- 2段引出出し

ホーローボウル カラーバリエーション



サーモスタート機能付水栓
1面鏡タイプ



※写真の商品はP:ラブリーピンクです。

鏡	SCD-75M1	¥29,000
下台	SCG-75BN(P・B・I)	¥138,000
間口	750×奥行600×高さ1,800mm	

- リフトアップシャワーヘッド
- ヘアキャッチャー
- くわ止めヒーター
- 歯ブラシ立て
- ドライヤーフック
- コンセントプレート
- 2段引出出し

シングルレバー式湯水混合栓
3面鏡タイプ



※写真の商品はP:ラブリーピンクです。

鏡	SCD-75M3	¥42,000
下台	SCD-75B(P・B・I)	¥97,000
間口	750×奥行600×高さ1,800mm	

- リフトアップシャワーヘッド
- ヘアキャッチャー
- 収納付ミラー
- くわ止めヒーター
- 歯ブラシ立て
- サイドスペース
- コンセントプレート
- 2段引出出し

ホーローボウル カラーバリエーション

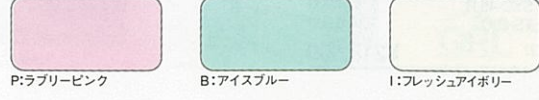

シングルレバー式湯水混合栓
1面鏡タイプ



※写真の商品はI:フレッシュアイボリーです。

鏡	SCD-75M1	¥29,000
下台	SCD-75B(P・B・I)	¥97,000
間口	750×奥行600×高さ1,800mm	

- リフトアップシャワーヘッド
- ヘアキャッチャー
- くわ止めヒーター
- 歯ブラシ立て
- ドライヤーフック
- コンセントプレート
- 2段引出出し

ホーローボウル カラーバリエーション

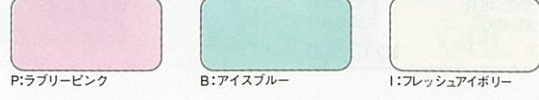

間口75cm

洗髪シャワータイプ
ボウル容量
19ℓ



※写真の商品はSCD-75W-1S・B:アイスブルー(合計間口135cm)です。

洗面ユニット本体セット価格	¥109,000
収納ユニットセット価格	¥134,500
スぺーサーユニット SIC-15 L	¥42,000
トールユニット SYC-45 R	¥74,000
ウォールキャビネット TS-75C	¥18,500
トータルセット価格	¥243,500

2バルブ式湯水混合栓
1面鏡タイプ



※写真の商品はP:ラブリーピンクです。

鏡	SCD-75M1S	¥25,000
下台	SCD-75WB(P・B・I)	¥84,000
間口	750×奥行600×高さ1,800mm	

- リフトアップシャワーヘッド
- ヘアキャッチャー
- 歯ブラシ立て
- ドライヤーフック
- コンセントプレート
- 2段引出出し

ホーローボウル カラーバリエーション



※写真の商品はI:フレッシュアイボリーです。

鏡	SCD-75M1S	¥25,000
下台	SCD-75WB(P・B・I)	¥84,000
間口	750×奥行600×高さ1,800mm	

- リフトアップシャワーヘッド
- ヘアキャッチャー
- 歯ブラシ立て
- ドライヤーフック
- コンセントプレート
- 2段引出出し

ホーローボウル カラーバリエーション



洗髪シャワータイプ
ボウル容量
19ℓ



※写真の商品はSCD-75-3・B:アイスブルー(合計間口135cm)です。

洗面ユニット本体セット価格	¥139,000
収納ユニットセット価格	¥131,000
スぺーサーユニット SIC-15(タオールハンガー)L	¥38,500
トールユニット SYC-45 R	¥74,000
ウォールキャビネット TS-75C	¥18,500
トータルセット価格	¥270,000

洗面タイプ
ボウル容量
7.5ℓ



※写真の商品はSDU-75・P:ラブリーピンク(合計間口120cm)です。

洗面ユニット本体セット価格	¥69,500
収納ユニットセット価格	¥115,500
スぺーサーユニット SIC-15 L	¥42,000
トールユニット SYC-30 R	¥55,000
ウォールキャビネット TS-75C	¥18,500
トータルセット価格	¥185,000

シングルレバー式湯水混合栓
3面鏡タイプ



※写真の商品はI:フレッシュアイボリーです。

鏡	SCD-75M3	¥42,000
下台	SGU-75B(B・I)	¥73,000
間口	750×奥行550×高さ1,800mm	

- 収納付ミラー
- くわ止めヒーター
- 歯ブラシ立て
- サイドスペース
- コンセントプレート
- 2段引出出し

ホーローボウル カラーバリエーション



シングルレバー式湯水混合栓
1面鏡タイプ



※写真の商品はB:アイスブルーです。

鏡	SCD-75M1	¥29,000
下台	SGU-75B(B・I)	¥73,000
間口	750×奥行550×高さ1,800mm	

- くわ止めヒーター
- 歯ブラシ立て
- ドライヤーフック
- コンセントプレート
- 2段引出出し

ホーローボウル カラーバリエーション



2バルブ式湯水混合栓
1面鏡タイプ



※写真の商品はB:ライトブルーです。

鏡	SDU-75M1U	¥19,500
下台	SDU-75B(P・B・I)	¥50,000
間口	750×奥行550×高さ1,800mm	

- 収納付ミラー
- 歯ブラシ立て
- コンセントプレート
- 2段引出出し

ホーローボウル カラーバリエーション



ホーロー洗面ユニット オンディーヌ

間口60cm

洗髪シャワータイプ
ボウル容量
12ℓ



※写真の商品はSCD-60W-1・P:ラブリープンク(合計間口75cm)です。

洗面ユニット本体セット価格	¥96,000
収納ユニットセット価格	¥58,000
スベアーユニット SIC-15 L	¥42,000
ウォールキャビネット TS-60C	¥16,000
トータルセット価格	¥154,000

2バルブ式湯水混合栓
1面鏡タイプ



※写真の商品はI:フレッシュアイボリーです。

SCD-60W-1	¥96,000
鏡 SCD-60M1	¥24,000
下台 SCD-60WB(P・B・I)	¥72,000
間口600×奥行550×高さ1,800mm	
※鏡はヒーターなしミラーSCD-60M1S ¥20,000もセットできます。	

リフトアップ シャワーヘッド ヘアキャッチャー 収納付ミラー 鏡 鏡アタッチメント

ホーローボウル カラーバリエーション

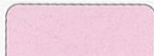

P:ラブリープンク

B:アイスブルー

I:フレッシュアイボリー

2バルブ式湯水混合栓
1面鏡タイプ



※写真の商品はB:アイスブルーです。

SCD-60-1S(ヒーターなし)	¥78,000
鏡 SCD-60M1S	¥20,000
下台 SCD-60B(P・B・I)	¥58,000
間口600×奥行550×高さ1,800mm	
※鏡はヒーター付ミラーSCD-60M1 ¥24,000もセットできます。	

リフトアップ シャワーヘッド ヘアキャッチャー 収納付ミラー 鏡 鏡アタッチメント

ホーローボウル カラーバリエーション



P:ラブリープンク

B:アイスブルー

I:フレッシュアイボリー

ホーロー洗面ユニット オンディーヌ(電気温水器付タイプ)

図面ページ P.77~79

間口80cm

洗髪シャワータイプ
ボウル容量
19ℓ



※写真の商品はSCE-80-3・I:フレッシュアイボリー(合計間口140cm)です。

洗面ユニット本体セット価格	¥224,000
収納ユニットセット価格	¥131,000
スベアーユニット SIC-15(タオルハンガー) L	¥38,500
トールユニット SYC-45 R	¥74,000
ウォールキャビネット TS-80C	¥18,500
トータルセット価格	¥355,000

シングルレバー式湯水混合栓
3面鏡タイプ



※写真の商品はP:ラブリープンクです。

SCE-80-3	¥224,000
鏡 SCD-80M3	¥50,000
下台 SCE-80B(P・I)	¥174,000
間口800×奥行600×高さ1,800mm	

リフトアップ シャワーヘッド ヘアキャッチャー 収納付ミラー 鏡アタッチメント

ホーローボウル カラーバリエーション



P:ラブリープンク

I:フレッシュアイボリー

シングルレバー式湯水混合栓
2面鏡タイプ

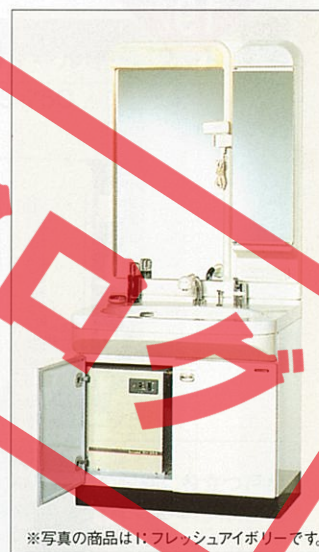

※写真の商品はI:フレッシュアイボリーです。

SCE-80-2	¥219,000
鏡 SCD-80M2	¥45,000
下台 SCE-80B(P・I)	¥174,000
間口800×奥行600×高さ1,800mm	

リフトアップ シャワーヘッド ヘアキャッチャー 収納付ミラー 鏡アタッチメント

ホーローボウル カラーバリエーション



P:ラブリープンク

I:フレッシュアイボリー

洗面タイプ
ボウル容量
6.0ℓ



※写真の商品はSDU-60・I:フレッシュアイボリーです。

洗面ユニット本体セット価格	¥58,000
収納ユニットセット価格	¥16,000
ウォールキャビネット TS-60C	¥16,000
トータルセット価格	¥74,000

2バルブ式湯水混合栓
1面鏡タイプ



※写真の商品はB:ライトブルーです。

SDU-60(ヒーターなし)	¥58,000
鏡 SDU-60M1U	¥16,000
下台 SDU-60B(B・I)	¥42,000
間口600×奥行500×高さ1,790mm	

鏡アタッチメント

ホーローボウル カラーバリエーション

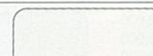

B:ライトブルー

I:フレッシュアイボリー

単水栓
1面鏡タイプ



※写真の商品はI:フレッシュアイボリーです。

SDU-60S(ヒーターなし)	¥49,500
鏡 SDU-60M1U	¥16,000
下台 SDU-60SB(B・I)	¥33,500
間口600×奥行500×高さ1,790mm	

鏡アタッチメント

ホーローボウル カラーバリエーション

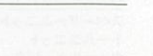
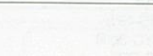

P:ラブリープンク

I:フレッシュアイボリー

洗面タイプ
ボウル容量
7.9ℓ



※写真の商品はSDE-80・I:フレッシュアイボリー(合計間口155cm)です。

洗面ユニット本体セット価格	¥142,500
収納ユニットセット価格	¥144,500
カウンターユニット SNC-30 L	¥52,000
トールユニット SYC-45 R	¥74,000
ウォールキャビネット TS-80C	¥18,500
トータルセット価格	¥287,000

温度調整レバー付湯水混合栓
1面鏡タイプ



※写真の商品はSDE-80(ヒーターなし) ¥142,500

SDE-80(ヒーターなし)	¥142,500
鏡 SDU-80M1U	¥28,000
下台 SDE-80B(I)	¥114,500
間口800×奥行550×高さ1,790mm	

鏡アタッチメント

ホーローボウルカラー

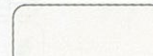

I:フレッシュアイボリー

たっぷりお湯が使える、
2階への設置もカンタンな
電気温水器付タイプ。

ホーロー洗面ユニット(オンディーヌ)に、電気温水器をセットしたタイプです。ガス工事や給湯器の取り付けが不要なので施工性もアップ。離れや2階への設置に適しています。洗髪シャワータイプの場合、使用量の少ない夏場は、湯温を85℃から65℃に切り替えて使用でき経済的です。
(タンク容量:洗髪シャワータイプ25ℓ洗面タイプ15ℓ)



ホーロー洗面ユニット オンディーヌ(電気温水器付タイプ)

図面ページ P.77~79

間口 **75cm**

洗髪シャワータイプ
ボウル容量 **19ℓ**



※写真の商品はSCE-75-3・I:フレッシュアイボリー(合計間口135cm)です。

洗面ユニット本体セット価格	¥211,000
収納ユニットセット価格	¥134,500
スぺーサーユニット SIC-15 L	¥42,000
トールユニット SYC-45 R	¥74,000
ウォールキャビネット TS-75C	¥18,500
トータルセット価格	¥345,500

シングルレバー式湯水混合栓
3面鏡タイプ



※写真の商品はP:ラブラーピンクです。

SCE-75-3	¥211,000
鏡 SCD-75M3	¥42,000
下台 SCE-75B(P・I)	¥169,000
間口750×奥行600×高さ1,800mm	

- リフトアップシャワーヘッド
- ヘアキャッチャー
- 収納付ミラー
- くわ止めヒーター
- 歯ブラシ立て
- サイドスペース
- コンセントプレート

ホーローボウル カラーバリエーション



シングルレバー式湯水混合栓
1面鏡タイプ



※写真の商品はI:フレッシュアイボリーです。

SCE-75-1	¥198,000
鏡 SCD-75M1	¥29,000
下台 SCE-75B(P・I)	¥169,000
間口750×奥行600×高さ1,800mm	

- リフトアップシャワーヘッド
- ヘアキャッチャー
- くわ止めヒーター
- 歯ブラシ立て
- ドライヤーフック
- コンセントプレート

間口 **60cm**

洗面タイプボウル容量 **6.0ℓ**

洗面タイプ
ボウル容量 **7.5ℓ**



※写真の商品はSDE-75・I:フレッシュアイボリー(合計間口120cm)です。

洗面ユニット本体セット価格	¥127,500
収納ユニットセット価格	¥112,500
スぺーサーユニット SIC-15 L	¥42,000
カウンターユニット SNC-30 R	¥52,000
ウォールキャビネット TS-75C	¥18,500
トータルセット価格	¥240,000

温度調整レバー付湯水混合栓
1面鏡タイプ



SDE-75(ヒーターなし)	¥127,500
鏡 SDU-75M1U	¥19,500
下台 SDE-75B(I)	¥108,000
間口750×奥行550×高さ1,800mm	

- 収納付ミラー
- 歯ブラシ立て
- コンセントプレート

ホーローボウルカラー



温度調整レバー付湯水混合栓
1面鏡タイプ



SDE-60(ヒーターなし)	¥115,000
鏡 SDU-60M1U	¥16,000
下台 SDE-60B(I)	¥99,000
間口600×奥行500×高さ1,790mm	

- 歯ブラシ立て
- コンセントプレート

ホーローボウルカラー



ホーロー洗面ユニット オンディーヌ

図面ページ P.79

収納プランに合わせて、多彩に組み合わせて選べる洗面収納ユニット。

トールユニット
SYC-30
●棚板の高さが調節できる可動式3段棚
●ドライヤーなどの収納に便利な扉棚

カウンターユニット
SNC-30
●化粧品などの収納に便利な可動式2段棚
●ティッシュペーパーホルダー
●多目的に使える2段引き出し

別売品
●ランドリーボックス(SYC-30バスケット)



ウォールキャビネット
TS-75C

トールユニット
SYC-45
●ストック物の収納に役立つ戸棚
●用途に合わせて整理・収納できる4段引き出し
●洗濯物をまとめて収納できる脱衣カゴ

ホーロー洗面ユニット
SCD-75-1
●かさばるモノも収納可能

収納ユニット

トールユニット
SYC-45 L/R
間口450×奥行465×高さ2,200mm
¥74,000
(上台) SYC-45U ¥14,000
(下台) SYC-45D L/R ¥60,000
●左・右勝手
(写真の商品は右勝手です。)

カウンターユニット
SNC-30 L/R
間口300×奥行465×高さ2,200mm
¥52,000
(上台) SNC-30U L/R ¥10,000
(中台) SNC-30C L/R ¥17,000
(下台) SNC-30D ¥25,000
●左・右勝手
(写真の商品は右勝手です。)

※写真の商品はTS-80Cです。

新発売
スぺーサーユニット
SIC-15(タオルハンガー)L/R
間口150×奥行465×高さ2,200mm
¥38,500

(上台) SIC-15U L/R ¥10,000
(中台) SIC-15C L/R ¥13,500
(下台) SIC-15D L/R ¥15,000
●左・右勝手
(写真の商品は左勝手です。)

ウォールキャビネット
間口80cmタイプ
TS-80C
間口800×奥行300×高さ400mm
¥18,500

間口75cmタイプ
TS-75C
間口750×奥行300×高さ400mm
¥18,500

間口60cmタイプ
TS-60C
間口600×奥行300×高さ400mm
¥16,000

トールユニット
SYC-30 L/R
間口300×奥行465×高さ2,200mm
¥55,000

(上台) SYC-30U ¥12,000
(下台) SYC-30D L/R ¥43,000
●左・右勝手
(写真の商品は右勝手です。)

別売品
ランドリーボックス
SYC-30バスケット
¥3,500

スぺーサーユニット
SIC-15 L/R
間口150×奥行465×高さ2,200mm
¥42,000

(上台) SIC-15U L/R ¥10,000
(中台) SIC-15C L/R ¥13,500
(下台) SIC-15D L/R ¥18,500
●左・右勝手
(写真の商品は左勝手です。)

壁面埋込収納棚
SSG-33(ガラス扉付)
間口330×奥行110×高さ900mm
¥18,000 ●左・右勝手兼用

システムバス ルシーナ

LUCINA

ルシーナ
新色登場

コーディネート幅を広げるカラーバリエーション。
素材にこだわる、ワンランク上のシリーズ

詳しくはシステムバスカタログで。



システムバスの詳しい商品内容を
紹介した専用カタログをご用意して
います。弊社事業所、ショールーム
までお問い合わせください。



バスルーム全体の色や素材を、お好みに合わせてコーディネートできるシステムバスルシーナ。人造大理石浴槽、ヘルシージェット、弓型出窓、ドーム天井など、高機能で洗練されたアイテムを豊富に揃え、ワンランク上のバス空間を実現していただけます。

ホーローパネル
1620
(1.25坪用)

- 浴槽：ダークブルー **新色**
- 床：ブラック **新色**
- 壁：ピュアグレー **新色**
(マーブル調)

ヘルシージェットGタイプ
給湯器付ポンプ(FSB-24AG)を含みます。

基本セット価格(ヘルシージェットGタイプ) **¥2,550,000**
変更部材及びオプション価格 **¥824,000**
セット価格 **¥3,374,000**
ヘルシージェットなし仕様の場合 **¥2,522,000**

基本セット価格比較

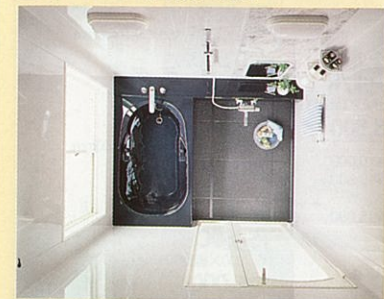

※写真の商品は1620(1.25坪用)です。
浴槽や床、壁、窓、ドア、天井、水栓など、基本部材を
セットした価格を掲載しています。参考にしてください。

壁パネル サイズ	ホーローパネル	化粧ステンレス サンドイッチパネル
1620(1.25坪用)	¥1,698,000	¥1,574,000
1616(1坪用)	¥1,429,000	¥1,340,000
1216(0.75坪用)	¥1,033,000	¥973,000

※上の表はノーマル浴槽タイプで算出しています。

基本性能がちがいます。

いつまでも快適に使っていただくための
優れた保温性、防水性、耐久性。

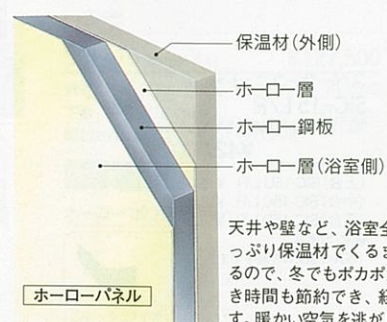

天井や壁など、浴室全体がたっぷり保温材でぐるまれているので、冬でもポカポカ。追焚き時間も節約でき、経済的です。暖かい空気を逃がしません。



高品位ホーローの表面はガラス質でコーティングされていますから、汚れがサッと拭きとれるので、お手入れが簡単です。

素材選びにこだわりました。

素肌への心地良さと安全性にも配慮した素材選び。



タカラスタンダードは、ガス給湯器、石油給湯機、電気温水器それぞれに豊富な機種をご用意しております。ぜひ、システムバスとセットでご使用ください。

浴槽

浴槽は豪華なアクリル系人造大理石。成分が均一なので亀裂やヒビが入りにくく、また表面硬度が高いため汚れやキズがつきにくい素材です。



壁

銅板をガラス質でコーティングしている高品位ホーロー。タイルに比べて、汚れを吸着する目地の数が少なく、お手入れが簡単です。現地加工の容易な化粧ステンレスサンドイッチパネルもご用意しています。

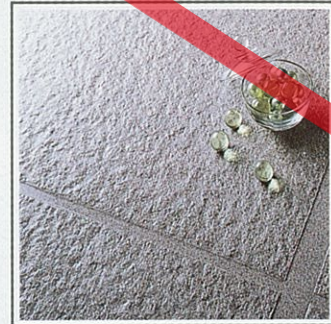

床

石肌調の天然石の質感が素足に心地よい高級アクリル系人造大理石。優れた強度でキズつきにくく、いつまでも美しくご使用いただけます。



濡れても滑りにくい磁器タイル。どんなカラーにもしっくり調和する、シンプルで落ち着いたデザインです。

快適機能がいっぱいです。

くつろぎのバスタイムを演出してくれる、
高機能で洗練されたアイテムたち。



浴室をさらにワイドに演出できる出窓。中でも、弓形出窓はエクステリアをも美しく装います。



手軽に気泡浴が楽しめるヘルシージェットタイプの浴槽もご用意しました。気泡を含んだジェット噴流がカラダを包んでストレスを和らげてくれます。



天井空間に広がりを与えるドーム天井。ドーム内の間接照明が、浴室内のリラックス感をさらに高めます。

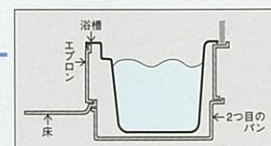

防水パンの上に浴槽を設置する二重構造を採用。万一が万一でも、2つ目のパンが水漏れを防ぐ構造です。



浴室全体をステンレス架台(面)で支えるので、地震や振動に強い安定設計。サビや、腐敗、シロアリの心配もありません。



入浴タイムをさらに充実させるヘルシーシャワー。スコール・打たせ湯・ミストの3種類が楽しめます。また、血行を促す冷温水シャワー機能も装備。



雨の日、スイッチひとつで浴室を乾燥室に変えられる換気乾燥機。寒い季節には浴室を暖房。夏の入浴時には涼風を送ります。

システムバス ルシーナ



ホーローパネル
1620
(1.25坪用)

浴槽：ライトグレー
床：ブラック(人造大理石) **新色**
壁：ピュアグレー(グラニット調)

ヘルシージェットPタイプ

基本セット価格(ヘルシージェットPタイプ) **¥2,041,000**
変更部材及びオプション価格 **¥365,500**
セット価格 **¥2,406,500**
ヘルシージェットなし仕様の場合 **¥2,063,500**
■ガス給湯器FS-24AG(¥361,800)をセットした場合 **¥2,768,300**

タカラスタンダードは、ガス給湯器、石油給湯機、電気温水器それぞれに豊富な機種をご用意しております。ぜひ、システムバスとセットでご使用ください。
※ヘルシージェットタイプは受注生産品ですので、納期は3週間程度いただきます。



ホーローパネル
1616
(1坪用)

浴槽：ライトグレー
床：ホワイトグレー(人造大理石) **新色**
壁：ピュアグレー(マーブル調) **新色**

ヘルシージェットGタイプ

給湯器付ポンプ(FSB-24AG)を含みます。
基本セット価格(ヘルシージェットGタイプ) **¥2,281,000**
変更部材及びオプション価格 **¥666,000**
セット価格 **¥2,947,000**
ヘルシージェットなし仕様の場合 **¥2,095,000**



ホーローパネル
1620
(1.25坪用)

浴槽：ダークブラウン
床：ホワイトグレー(人造大理石) **新色**
壁：ピュアグレー(ロッシュ調) **新色**

ヘルシージェットPタイプ

基本セット価格(ヘルシージェットPタイプ) **¥2,001,000**
変更部材及びオプション価格 **¥133,000**
セット価格 **¥2,134,000**
ヘルシージェットなし仕様の場合 **¥1,791,000**
■ガス給湯器FS-24AG(¥361,800)をセットした場合 **¥2,495,800**



化粧ステンレス
サンドイッチパネル
1620
(1.25坪用)

浴槽：ハーブグリーン **新色**
床：グレー(磁器タイル)
壁：フォギーグレー

ノーマル浴槽タイプ 24時間バス対応可能

基本セット価格 **¥1,574,000**
変更部材及びオプション価格 **¥23,000**
セット価格 **¥1,597,000**
■石油給湯機FD-61(¥313,100)をセットした場合 **¥1,910,100**

※24時間バスの詳細については、P.56をご覧ください。



ホーローパネル
1616
(1坪用)

浴槽：ダークブルー **新色**
床：グレー(磁器タイル)
壁：ピュアグレー(ロッシュ調) **新色**

ノーマル浴槽タイプ 24時間バス対応可能

基本セット価格 **¥1,394,000**
変更部材及びオプション価格 **¥200,000**
セット価格 **¥1,594,000**
■ガス給湯器FS-24AG(¥361,800)をセットした場合 **¥1,955,800**

※24時間バスの詳細については、P.56をご覧ください。



ホーローパネル
1216
(0.75坪用)

浴槽：ポップローズ **新色**
床：ブラック(人造大理石) **新色**
壁：ピュアアイボリー(ロッシュ調) **新色**

新発売

ヘルシージェットGタイプ

給湯器付ポンプ(FSB-24AG)を含みます。
基本セット価格(ヘルシージェットGタイプ) **¥1,845,000**
変更部材及びオプション価格 **¥267,500**
セット価格 **¥2,112,500**
ヘルシージェットなし仕様の場合 **¥1,265,500**

システムバス エメロード

QRL 水まわりの増改築に対して、住宅金融公庫が融資する
クイックリフォーム対象商品です。
(1624サイズは除きます。)

EMELORD エメロード

豊富なサイズバリエーション。
システムバスのベーシックタイプ。



豊富なサイズバリエーションで様々な設置条件にフィットするエメロード。1624タイプ(1.5坪)から1116タイプ(0.75坪)まで、様々なニーズに対応。ホーローと化粧ステンレスを活かした清潔なバスルームが誕生します。また、リフォームにもスピーディーに対応でき、おすすめできます。

基本セット価格比較

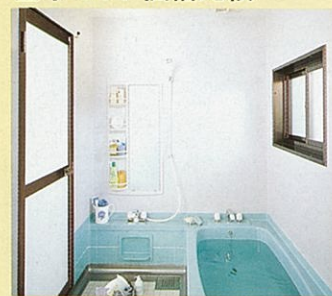

※写真の商品は1216(0.75坪用)です。

浴槽や床、壁、窓、ドア、天井、水栓など、基本部材をセットした価格を掲載しています。参考してください。

壁パネル	戸建用 ホーローパネル	戸建用 化粧ステンパネル	集合住宅用 化粧ステンパネル
1624 (1.5坪用)	¥1,368,000	¥1,278,000	—
1620 (1.25坪用)	¥998,000	¥948,000	—
1616 (1坪用)	¥823,000	¥793,000	—
1216 (0.75坪用)	¥680,000	¥635,000	¥590,000
1116 (0.75坪用)	—	—	¥524,500

※上の表はノーマル浴槽タイプで算出しています。
※集合住宅用については、窓は基本装備されていません。
※1216サイズの集合住宅用は受注生産品ですので、納期は2週間程度いただきます。

詳しくはシステムバスカタログで。



システムバスの詳しい商品内容を紹介した専用カタログをご用意しています。弊社事務所、ショールームまでお問い合わせください。

バスルームを美しく快適に彩る素材。

エメロードの優れた特長は、サイズバリエーション、強度や防水性だけではなく、浴槽、床、壁などに厳選された素材を使っている点にもあります。この素材こそが美しさと強さの秘密なのです。

壁には質感あふれるホーローパネルと現地加工の容易な化粧ステンレスサンドイッチパネルの2種類をご用意。

床には素足にこちょよい質感を伝える磁器タイルを採用。滑りにくく耐久性に優れています。



ステンレスにタフカラーコートをした浴槽。高い性能に美しさがプラスされました。



素材にこだわったから、快適バスルーム。

2階への設置も安心できる優れた強度と防水性。

防水性の高いサーフユニットを採用。2階への設置も安心です。さらに床は1tもの荷重に耐えるステンレスハニカム構造

で強度を高めています。

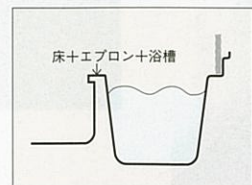

着工後3日目には入浴できる、スピード施工。

エメロードはあらかじめ工場で作られた製品を、現場で組み立てるだけ。スピーディーに完成するのでリフォームにも最適です。



入り口の幅65cm、曲り角75cm(1624、1620タイプは90cm)あれば搬入できますので、以前からの壁をそのままいかせます。

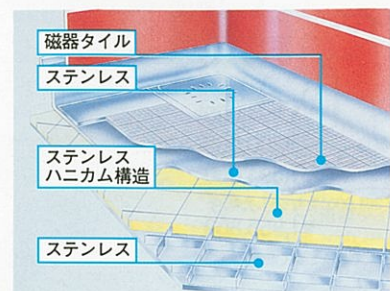

浴槽と床、架台の3つに分割。壁をこわさずに入浴できるので、スピーディーに完成します。

タカラスタンダードは、ガス給湯器、石油給湯機、電気温水器それぞれに豊富な機種をご用意しております。ぜひ、システムバスとセットでご使用ください。
※ヘルシージェットタイプは受注生産品ですので、納期は3週間程度いただきます。



旧カタログ

ホーローパネル
1624
(1.5坪用)

浴槽：スモーキーブルー
床：グレー
壁：ビュアグレー

ヘルシージェットPタイプ

基本セット価格(ヘルシージェットPタイプ) ¥1,677,000
変更部材及びオプション価格 ¥588,500
セット価格 ¥2,265,500
ヘルシージェットなし仕様の場合 ¥1,956,500
■ガス給湯器FS-24AG(Y361,800)をセットした場合 ¥2,627,300

ホーローパネル
1620
(1.25坪用)

浴槽：グリニッシュブルー
床：アイボリー
壁：パールブルー

ヘルシージェットPタイプ

基本セット価格(ヘルシージェットPタイプ) ¥1,302,000
変更部材及びオプション価格 ¥723,500
セット価格 ¥2,025,500
ヘルシージェットなし仕様の場合 ¥1,721,500
■ガス給湯器FS-24AG(Y361,800)をセットした場合 ¥2,387,300



システムバス エメロード



ホーローパネル
1616
(1坪用)

浴槽：ネイビーブルー
床：グレー
壁：ペールブルー

ヘルシージェットPタイプ

基本セット価格(ヘルシージェットPタイプ) ¥1,127,000
 変更部材及びオプション価格 ¥355,500
セット価格 ¥1,482,500
 ヘルシージェットなし仕様の場合 ¥1,178,500
 ■ガス給湯器FS-24AG(¥361,800)をセットした場合 ¥1,844,300

タカラスタンダードは、ガス給湯器、石油給湯機、電気温水器それぞれに豊富な機種をご用意しております。ぜひ、システムバスとセットでご使用ください。

※ヘルシージェットタイプは受注生産品ですので、納期は3週間程度いただきます。



ホーローパネル
1216
(0.75坪用)

浴槽：ノーブルアイボリー
床：アイボリー
壁：ストーングレー

ヘルシージェットPタイプ

基本セット価格(ヘルシージェットPタイプ) ¥979,000
 変更部材及びオプション価格 ¥269,000
セット価格 ¥1,248,000
 ヘルシージェットなし仕様の場合 ¥949,000
 ■ガス給湯器FS-1616SAG(¥250,800)をセットした場合 ¥1,498,800



ホーローパネル
1616
(1坪用)

浴槽：ローズピンク
床：アイボリー
壁：ストーングレー

ノーマル浴槽タイプ

基本セット価格 ¥823,000
 変更部材及びオプション価格 ¥80,300
セット価格 ¥903,300
 ■石油給湯機FD-61(¥313,100)をセットした場合 ¥1,216,400



化粧ステンレス
サンドイッチパネル
1616
(1坪用)

浴槽：ワインレッド
床：グレー
壁：フォギーグレー

ヘルシージェットPタイプ

基本セット価格(ヘルシージェットPタイプ) ¥1,112,000
 変更部材及びオプション価格 ¥411,500
セット価格 ¥1,523,500
 ヘルシージェットなし仕様の場合 ¥1,219,500
 ■ガス給湯器FW-2000AF(¥335,800)をセットした場合 ¥1,859,300



化粧ステンレス
サンドイッチパネル
1216
(0.75坪用)

浴槽：グリニッシュブルー
床：アイボリー
壁：ロッシュアイボリー

ノーマル浴槽タイプ

基本セット価格 ¥635,000
 変更部材及びオプション価格 ¥60,000
セット価格 ¥695,000
 ■ガス給湯器FW-1616F(¥228,800)をセットした場合 ¥923,800



化粧ステンレス
サンドイッチパネル
1116
(0.75坪用)

浴槽：ローズピンク
床：アイボリー
壁：ロッシュアイボリー

ノーマル浴槽タイプ

基本セット価格 ¥524,500
 ■ガス給湯器FW-2000U(¥108,000)をセットした場合 ¥632,500

人造大理石浴槽プレセージュ

QRL 水まわりの増改築に対して、住宅金融公庫が融資する
クイックリフォームローン対象商品です。

PRESAGE プレセージュ

雅にして肌になめらか。
フレック模様がソバタイムを演出。

くつろぎのソバタイムを華麗に彩る人造大理石浴槽プレセージュ。素肌に溶け込むようなしっとりした質感と優雅なフレック模様が高級感を届けます。素材には高品質なアクリル系人造大理石を使用。キズや汚れに強く、お手入れも簡単です。ヘルシージェットタイプもご用意しています。

4タイプのジェットが選べる多機能なヘルシージェットGタイプがプレセージュに仲間入り。

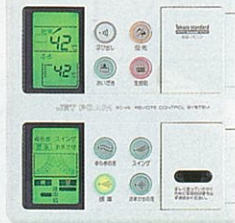

ヘルシージェットタイプ ※写真の商品はFGB-130PI・フレックアイボリーです。



デラックスタイプ ※写真の商品はFGH-140G・フレックグレーです。

カラーバリエーション

B: フレックブルー	I: フレックアイボリー
P: フレックピンク	G: フレックグレー

間口150cm (把手・肘掛け付)	間口140cm (把手・肘掛け付)	間口130cm (把手・肘掛け付)	間口120cm (把手・肘掛け付)	間口110cm (肘掛けのみ)
※写真の商品はP: フレックピンクです。 ※単機能風呂釜とのセットは避けてください。(当社例) FT-4 ※品番末尾の□には、色番が入ります。	※写真の商品はI: フレックアイボリーです。	※写真の商品はB: フレックブルーです。	※写真の商品はP: フレックピンクです。	※写真の商品はG: フレックグレーです。

デラックスタイプ ※風呂フタは別売です。	ヘルシージェットPタイプ (標準ジェット) 受注生産品 ※2階への設置は避けてください。 ※価格には、専用風呂フタ及び配管部材が含まれます。
FGH-150□ (間口1,500×奥行800×高さ607mm・容量305ℓ) ¥198,000	FGH-140□ (間口1,400×奥行800×高さ607mm・容量290ℓ) ¥180,000
FGH-130□ (間口1,300×奥行800×高さ622mm・容量275ℓ) ¥163,000	FGH-120□ (間口1,200×奥行800×高さ637mm・容量260ℓ) ¥150,000
FGH-110□ (間口1,100×奥行750×高さ645mm・容量250ℓ) ¥134,000	

ヘルシージェットGタイプ (多機能ジェット) 受注生産品 ※2階への設置は避けてください。 ※価格には、専用風呂フタ及び配管部材が含まれます。			
FGB-150P□ (間口1,500×奥行800×高さ607mm・容量305ℓ) 本体価格 ¥407,700 ポンプ価格 ¥119,800 合計セット価格 ¥527,500	FGB-140P□ (間口1,400×奥行800×高さ607mm・容量290ℓ) 本体価格 ¥382,700 ポンプ価格 ¥119,800 合計セット価格 ¥502,500	FGB-130P□ (間口1,300×奥行800×高さ622mm・容量275ℓ) 本体価格 ¥357,700 ポンプ価格 ¥119,800 合計セット価格 ¥477,500	FGB-120P□ (間口1,200×奥行800×高さ637mm・容量260ℓ) 本体価格 ¥338,200 ポンプ価格 ¥119,800 合計セット価格 ¥458,000

ヘルシージェットGタイプ (多機能ジェット) 受注生産品 ※2階への設置は避けてください。 ※価格には、専用風呂フタ及び配管部材が含まれます。			
FGB-150G□ (間口1,500×奥行800×高さ607mm・容量305ℓ) 本体価格 ¥417,900 給湯器付ポンプ価格 ¥618,600 合計セット価格 ¥1,036,500	FGB-140G□ (間口1,400×奥行800×高さ607mm・容量290ℓ) 本体価格 ¥392,900 給湯器付ポンプ価格 ¥618,600 合計セット価格 ¥1,011,500	FGB-130G□ (間口1,300×奥行800×高さ622mm・容量275ℓ) 本体価格 ¥367,900 給湯器付ポンプ価格 ¥618,600 合計セット価格 ¥986,500	FGB-120G□ (間口1,200×奥行800×高さ637mm・容量260ℓ) 本体価格 ¥348,400 給湯器付ポンプ価格 ¥618,600 合計セット価格 ¥967,000

ご注意
人造大理石浴槽を廃棄処分される場合は、許可を受けている処理業者に処理を依頼してください。

ヘルシージェットタイプ品番の読み方

FGB-140 P-1 HB

1. 気泡浴槽の表示
2. 間口サイズ
3. ヘルシージェットのタイプ表示
4. 配管の方向
5. タイプ表示
6. カラーバリエーション

プレセージュ用 MGタイプ風呂フタ

B: ブルー/G: グレー I: アイボリー/P: ピンク

サイズ	品番	価格
150cm	MG-150	¥17,500
140cm	MG-140	¥16,500
130cm	MG-130	¥14,500
120cm	MG-120	¥13,000
110cm	MG-110	¥10,000

ヘルシージェットタイプをご購入の方に。
●ヘルシージェットP・Gタイプには合計セット価格に専用風呂フタが含まれています。

プレセージュMGタイプ風呂フタ・浴槽カラー対応表

風呂フタ色	浴槽色
B: ブルー	B: フレックブルー
G: グレー	G: フレックグレー
I: アイボリー	I: フレックアイボリー
P: ピンク	P: フレックピンク

※MGタイプは表と裏どちらでも使えるリバーシブルタイプです。

プレセージュMGタイプ風呂フタ・浴槽カラー対応表

風呂フタ色	浴槽色
B: ブルー	B: フレックブルー
G: グレー	G: フレックグレー
I: アイボリー	I: フレックアイボリー
P: ピンク	P: フレックピンク

※MGタイプは表と裏どちらでも使えるリバーシブルタイプです。

人造大理石浴槽イメージ

図面ページ P.80~82

IMAGE イメージ

美しい光沢と素材感を持つ
お求めやすいタイプです。

洗練されたデザインと美しい光沢が映える人造大理石浴槽イメージ。新開発素材を高圧成型することで、キズや汚れに強い優れた品質を実現しました。今までのポリエステル系人造大理石浴槽にない、なめらかな質感も魅力です。

カラーバリエーション

BL: ソフィアブルー	GN: ソフィアグリーン	PK: ソフィアピンク	BG: ソフィアベージュ
-------------	--------------	-------------	--------------



標準タイプ ※写真の商品はFG-120GN・ソフィアグリーンです。

間口120cm	間口110cm
※写真の商品はBL: ソフィアブルーです。 ※単機能風呂釜とのセットは避けてください。(当社例) FT-4 ※品番末尾の□には、色番が入ります。	※写真の商品はPK: ソフィアピンクです。

標準タイプ ※風呂フタは別売です。	イメージ用 MCタイプ風呂フタ
FG-120□ (間口1,200×奥行750×高さ620mm・容量250ℓ) ¥98,000	FG-110□ (間口1,100×奥行750×高さ630mm・容量240ℓ) ¥92,000

イメージ用 MCタイプ風呂フタ・浴槽カラー対応表

風呂フタ色	浴槽色
B: ブルー	BL: ソフィアブルー
G: グリーン	GN: ソフィアグリーン
P: ピンク	PK: ソフィアピンク
K: ノーブルアイボリー	BG: ソフィアベージュ

※MCタイプは表と裏どちらでも使えるリバーシブルタイプです。

浴槽水浄化保温装置(24時間バス)について

24時間バス対応可能

- 24時間バスとは、浴槽内の湯温を常時40℃前後の入浴温度に保つことのできる機器であり、給湯器・電気温水器とは異なるものです。
- 24時間バスを使う場合は24時間バス対応可能なマークを表示している浴槽(ジェット機能なし)の中からお選びください。
- 24時間バス対応可能なマーク表示のない浴槽の場合、長時間連続貯湯により表面の荒れ、褪色などの変化が生じる可能性も考えられますのでご使用は避けてください。

鋳物ホーロー浴槽

QRL 水まわりの増改築に対して、住宅金融公庫が融資するクイックリフォームローン対象商品です。(直焚タイプは除きます。)

新色登場

なめらかな質感と優れた耐久性を兼ね備えた浴槽です。

頑丈な鋳物の表面に、美しい光沢のガラス質を焼き付けた鋳物ホーロー。汚れやニオイが付きにくく、耐久性にも効果を発揮。素材の確かさはもとより、なめらかな質感と透明感のある輝きをも実現しました。また、浴槽まわりの発泡ウレタンにより、保温性も良好。お手入れがカンタンなのも見逃せません。



※写真の商品はFUH-140NSR・スモーキーブラウンです。

カラーバリエーション

デラックスタイプ・ヘルシージェットタイプ



標準タイプ ※印は受注生産品ですので、納期は2週間程度いただきます。



間口155cm (把手・肘掛け付)



※写真の商品はWR: ワインレッドです。

※()内はWR: ワインレッドの価格です。 ※品番末尾の□には、色番が入ります。

間口140cm (把手・肘掛け付)



※写真の商品はD: ダルセットブルーです。

間口130cm (把手・肘掛け付)



※写真の商品はC: アッシュピンクです。

間口120cm (把手・肘掛け付)



※写真の商品はA: リリーホワイトです。

ヘルシージェットタイプ品番の読み方

- (Pタイプ)
FUB-140 P-1 HA
1 2 3 4 5 6
1. 気浴浴槽の表示
 2. 間口サイズ
 3. ヘルシージェットのタイプ表示
鋳物ホーロー浴槽はPタイプのみの対応です。
 4. 配管の方向
鋳物ホーロー浴槽の場合、配管方向が1・2タイプの場合の接続配管セットはハイカンB-40SS(直管2本)、3・4タイプの場合はハイカンB-40LS(直管1本・エルボ管1本)が必要です。
 5. タイプ表示
 6. カラーバリエーション

デラックスタイプ

FUH-155
(間口1,550×奥行860×高さ583mm・容量340ℓ)
¥383,000 (¥488,000)

FUH-140N
(間口1,400×奥行860×高さ582mm・容量330ℓ)
¥221,000 (¥325,000)

FUH-130
(間口1,300×奥行860×高さ603mm・容量320ℓ)
¥169,000 (¥273,000)

FUH-120
(間口1,200×奥行780×高さ605mm・容量280ℓ)
¥146,000 (¥246,000)

FUH-110
(間口1,095×奥行750×高さ592mm・容量260ℓ)
¥126,000 (¥224,000)

ヘルシージェット Pタイプ (標準ジェット)

受注生産品 ※2階への設置は避けてください。

FUB-140P
(間口1,400×奥行860×高さ582mm・容量330ℓ)
本体価格 ¥423,000 (¥527,000)
接続配管セット価格 ¥13,500
ポンプ価格 ¥119,800
専用フロフタMJ-140 ¥18,500
合計セット価格 ¥574,800 (¥678,800)

■ヘルシージェットタイプをご購入の方に
ヘルシージェットPタイプには、合計セット価格に専用フロフタが含まれています。
※風呂フタには、左タイプと右タイプがあります。
※配管仕様1と配管仕様4の場合は左タイプ、配管仕様2と配管仕様3の場合は右タイプをお選びください。

FUB-120P
(間口1,200×奥行780×高さ605mm・容量280ℓ)
本体価格 ¥336,000 (¥436,000)
接続配管セット価格 ¥13,500
ポンプ価格 ¥119,800
専用フロフタMJ-120 ¥12,500
合計セット価格 ¥481,800 (¥581,800)

ヘルシージェットろ過機付について
※ろ過機付(ポンプ品番HJP-400A)を選ばれた場合ヘルシージェットPタイプの価格に¥90,000を加算してください。

間口150cm



※写真の商品はA: リリーホワイトです。

※品番末尾の□には、色番が入ります。

間口120cm



※写真の商品はC: アッシュピンクです。

間口110cm



※写真の商品はG: フレッシュグリーンです。

間口100cm



※写真の商品はD: ダルセットブルーです。

標準タイプ

FU-150
(間口1,500×奥行700×高さ516mm・容量265ℓ)
¥152,000

FU-120
(間口1,200×奥行750×高さ580mm・容量240ℓ)
¥112,000

FU-110
(間口1,095×奥行720×高さ600mm・容量260ℓ)
¥100,000

FU-100
(間口1,000×奥行710×高さ630mm・容量270ℓ)
¥93,000

鋳物ホーロー浴槽直焚タイプ 新色登場

●デラックスタイプ (把手・肘掛け付)



※写真の商品はH: アクアブルーです。 ※品番末尾の□には、色番が入ります。

間口120cmタイプ
FUD-120N
(間口1,200×奥行760×高さ600mm・容量280ℓ)
¥136,000

間口110cmタイプ
FUD-110N
(間口1,100×奥行770×高さ580mm・容量250ℓ)
¥117,000

間口100cmタイプ
FUD-100 (肘掛けのみ)
(間口1,000×奥行760×高さ592mm・容量240ℓ)
¥106,000

●ホーロー浴槽底板(直焚専用)

品番	寸法(mm)タテ×ヨコ	定価
FUD-120底板	440×790	¥4,800
FUD-110底板	410×710	¥3,900
FUD-100底板	460×650	¥3,600

カラーバリエーション



※印は受注生産品ですので、納期は2週間程度いただきます。

●築炉ユニット



※築炉ユニットのお求めにつきましては、弊社事業所までお問い合わせください。

鋳物ホーロー浴槽MC・MUタイプ風呂フタ



サイズ	品番	価格
155cm	S-155	¥11,500
150cm	S-150	¥9,800
140cm	MU-140	¥16,500
130cm	MU-130	¥14,500
120cm	MC-120	¥10,500
	S-120	¥8,000
110cm	MC-110	¥9,500
	S-110	¥6,500
100cm	MC-100	¥9,000
	S-100	¥6,000

鋳物ホーロー浴槽MC、MUタイプ風呂フタ・浴槽カラー対応表

風呂フタ色	浴槽色
A: ネイビーブルー	D: ダルセットブルー
B: ブルー	SB: サファイヤブルー
F: ワインレッド	H: アクアブルー
P: ピンク	WR: ワインレッド
G: グリーン	C: アッシュピンク
W: ホワイト	G: フレッシュグリーン
B: ブルー	A: リリーホワイト
G: グレー	MB: ミストブルー
K: ノーブルアイボリー	DN: ダークネイビー
	PG: ベイルグレー
	LB: ライトベージュ
	SR: スモーキーブラウン
	NI: ノーブルアイボリー

※MC、MUタイプは表と裏どちらでも使えるリバーシブルタイプです。

ホーローステンレス浴槽 ニューエマリン

図面ページ P.80~82

優れた保温性、耐久性のステンレス浴槽を2タイプご用意しました。

FCEシリーズ

水まわりの増改築に対して、住宅金融公庫が融資するクイックリフォームローン対象商品です。

ステンレスに耐久性の高いタフカラーコートをしたカラフルな浴槽をご用意しました。エプロンにはホーローを使っています。

※()内の価格はF: ワインレッドです。
※風呂フタは別売です。
※全機種、左排水・右排水を揃えています。写真はすべて左排水です。
※品番末尾の□には、色番が入ります。



※写真の商品はFCE-120P: ローズピンクです。

間口150cm



※写真の商品はA: ネイビーブルーです。

間口140cm



※写真の商品はF: ワインレッドです。

●半2方エプロン ●背もたれ付
FCE-150
(間口1,500×奥行780×高さ550mm・容量300ℓ)
水返しリブ 価格補償 X字型 ¥134,000 (¥149,000)

●半2方エプロン ●背もたれ付
FCE-140
(間口1,400×奥行780×高さ550mm・容量280ℓ)
水返しリブ 価格補償 X字型 ¥118,000 (¥132,000)

間口120cm



※写真の商品はP: ローズピンクです。

間口110cm



※写真の商品はJ: グリニッシュブルーです。

間口100cm



※写真の商品はK: ノーブルアイボリーです。

●半2方エプロン ●背もたれ付
FCE-120
(間口1,200×奥行780×高さ650mm・容量340ℓ)
水返しリブ 価格補償 X字型 ¥93,000 (¥104,000)

●半2方エプロン ●背もたれ付
FCE-110
(間口1,100×奥行750×高さ650mm・容量320ℓ)
水返しリブ 価格補償 X字型 ¥87,000 (¥98,000)

●半2方エプロン ●背もたれ付
FCE-100
(間口1,010×奥行730×高さ650mm・容量310ℓ)
水返しリブ 価格補償 X字型 ¥78,500 (¥89,000)

FEシリーズ

24時間バス対応可能

爽やかな輝きを放つステンレス浴槽をご用意。エプロンにはカラフルなホーローを使用しています。

※風呂フタは別売です。
※全機種、左排水・右排水を揃えています。写真はすべて左排水です。
※品番末尾の□には、色番が入ります。

間口120cm



※写真の商品はF: ワインレッドです。

間口110cm



※写真の商品はP: ローズピンクです。

●半2方エプロン ●背もたれ付
FE-120
(間口1,200×奥行780×高さ650mm・容量340ℓ)
水返しリブ 価格補償 X字型 ¥87,000

●半2方エプロン ●背もたれ付
FE-110
(間口1,100×奥行750×高さ650mm・容量320ℓ)
水返しリブ 価格補償 X字型 ¥81,000

FCE/FEシリーズ

カラーバリエーション



間口100cm



※写真の商品はK: ノーブルアイボリーです。

間口90cm



※写真の商品はJ: グリニッシュブルーです。

●半2方エプロン ●背もたれ付
FE-100
(間口1,010×奥行730×高さ650mm・容量310ℓ)
水返しリブ 価格補償 X字型 ¥73,000

●半2方エプロン ●背もたれ付
FE-90
(間口910×奥行710×高さ650mm・容量280ℓ)
水返しリブ 価格補償 X字型 ¥68,000

■ニューエマリン用MCタイプ風呂フタ

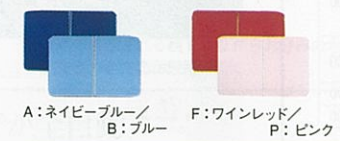

サイズ	品番	価格
150cm	MC-150	¥14,000
140cm	MC-140	¥13,000
120cm	MC-120	¥10,500
	S-120	¥8,000
110cm	MC-110	¥9,500
	S-110	¥6,500
100cm	MC-100	¥9,000
	S-100	¥6,000
90cm	MC-90	¥8,000
	S-90	¥5,000

■Sタイプ風呂フタ



■ニューエマリン・ステンレス浴槽の設置について

※各タイプとも排水口の位置によって左排水・右排水がありますので必ずご確認ください。

■ニューエマリンMCタイプ風呂フタ・浴槽カラー対応表

風呂フタ色	浴槽色
A: ネイビーブルー	A: ネイビーブルー
F: ワインレッド	F: ワインレッド
P: ピンク	P: ローズピンク
J: グリニッシュブルー	J: グリニッシュブルー
K: ノーブルアイボリー	K: ノーブルアイボリー

※MCタイプは表と裏どちらでも使えるリバーシブルタイプです。

ステンレス浴槽・別売品

ステンレス浴槽FPシリーズ (ステンレスエプロンタイプ)左排水・右排水 **24時間バス対応可能**



- 半2方エプロン**
FPS-202 水返しリブ 底部増強X字型 (間口1,010×奥行730×高さ650mm・容量310ℓ) **¥66,000**
- 全2方エプロン**
FPL-202 水返しリブ 底部増強X字型 (間口1,000×奥行720×高さ650mm・容量310ℓ) **¥70,000**
- 半1方エプロン**
FPS-201 水返しリブ 底部増強X字型 (間口1,020×奥行730×高さ650mm・容量310ℓ) **¥63,000**
- 半2方エプロン**
FPS-192 水返しリブ 底部増強X字型 (間口910×奥行710×高さ650mm・容量280ℓ) **¥60,000**
- 全2方エプロン**
FPL-192 水返しリブ 底部増強X字型 (間口900×奥行700×高さ650mm・容量280ℓ) **¥64,000**
- 半1方エプロン**
FPS-191 水返しリブ 底部増強X字型 (間口920×奥行710×高さ650mm・容量280ℓ) **¥57,000**
- 半2方エプロン**
FPS-182 水返しリブ 底部増強X字型 (間口800×奥行700×高さ650mm・容量240ℓ) **¥54,000**
- 全2方エプロン**
FPL-182 水返しリブ 底部増強X字型 (間口800×奥行700×高さ650mm・容量240ℓ) **¥59,500**
- 半1方エプロン**
FPS-181 水返しリブ 底部増強X字型 (間口800×奥行700×高さ650mm・容量240ℓ) **¥51,000**

■ステンレス浴槽用風呂フタ

サイズ	品番	価格
100cm	MC-100	¥9,000
	S-100	¥6,000
90cm	MC-90	¥8,000
	S-90	¥5,000
80cm	S-90	¥5,000

※FPL・FPS-182、FPS-181については10cmカットしてご使用ください。

別売品

●風呂フタ/浴槽機種対応価格表 製品安全協会認定

品番	対応する浴槽	カラー										寸法(mm) タテ×ヨコ	定価
		A/B	F/P	J/K	G/W	I/P	B/G						
組み合わせ式風呂フタ (MC・MU・MGタイプ)	MC-90	FE-90, FPL-FPS-192, FPS-191	●	●	●							690×870	¥8,000
	MC-100	FCE-100, FE-100, FU-100, FPL-FPS-202, FPS-201	●	●	●							710×970	¥9,000
	MC-110	FCE-110, FE-110, FUH-110, FU-110, FG-110	●	●	●							710×1,070	¥9,500
	MC-120	FCE-120, FE-120, FUH-120, FU-120, FG-120	●	●	●							730×1,170	¥10,500
	MC-140	FCE-140	●	●	●							730×1,370	¥13,000
	MC-150	FCE-150	●	●	●							730×1,440	¥14,000
	MU-130	FUH-130	●	●	●							840×1,280	¥14,500
	MU-140	FUH-140	●	●	●							840×1,370	¥16,500
	MG-110	FGH-110	●	●	●							710×1,030	¥10,000
	MG-120	FGH-120	●	●	●							780×1,170	¥13,000
MG-130	FGH-130	●	●	●							780×1,280	¥14,500	
MG-140	FGH-140	●	●	●							780×1,370	¥16,500	
MG-150	FGH-150	●	●	●							780×1,395	¥17,500	
シャッター式風呂フタ (Sタイプ)	S-90	FE-90, FPL-FPS-182, FPL-FPS-192, FPS-191, FPS-181										690×870	¥5,000
	S-100	FCE-100, FE-100, FU-100, FPL-FPS-202, FPS-201										710×970	¥6,000
	S-110	FCE-110, FE-110, FUH-110, FU-110										710×1,070	¥6,500
	S-120	FCE-120, FUH-120, FU-120										740×1,170	¥8,000
	S-150	FU-150										690×1,470	¥9,800
	S-155	FUH-155										860×1,550	¥11,500
			アイボリー、レッド、ブルー										

※FPL・FPS-182、FPS-181については、S-90を10cmカットしてご使用ください。
※風呂フタは、MC-90/100/110/120・MU-130/140・MG-110/120/130は2枚1組、MC-140/150・MG-140/150は3枚1組です。

風呂・風呂釜接続部品

- 接続金具L(N) (パイプつき) 1組 (270mm) **¥6,200**
- 接続金具LL(N) (パイプつき) 1組 (500mm) **¥6,500**

※写真の商品は接続金具L(N)です。

ヘルシージェット (Pタイプ・Gタイプ) 《受注生産品》

疲れたカラダを気泡のジェットでリフレッシュ。

バスタイムをリラックスタイムに変える気泡浴槽ヘルシージェット。ジェット噴流による刺激で、一日の疲れやストレスを解きほぐします。パワフルにもソフトにも、お好みで自在に調整できますので、心身ともにリラックスします。



人工大理石浴槽プレセージュ ※写真の商品はFGB-130PI・フレークアイボリーです。



鋳物ホーロー浴槽 ※写真の商品はFUB-140PB・ジェムブルーです。※鋳物ホーロー浴槽はPタイプのみ対応です。



システムバスルシーナ



システムバスエメロード

※ヘルシージェットタイプは受注生産品ですので、納期は3週間程度いただきます。(搬入・取付費別途)

図面ページ P.81~82

Pタイプ標準ジェット Pタイプ基本仕様ポンプ：HJP-300 Pタイプオプション仕様ポンプ：HJP-400A(ろ過機付)

4つの噴出口から爽快ジェットが噴出。ヘルシージェットPタイプは、背中側に2カ所、足元側に2カ所の合計4カ所から気泡を同時噴射。全身をまんべんなく包み込み、きめ細かな泡が心身の疲れをときほぐし、リラックス感を高めてくれます。

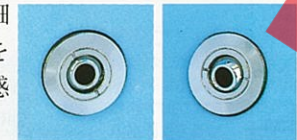

●可動噴出口(ノズル) 気泡の噴出口を上下左右にお好みに合わせて可動させることができます。



一カ所集中でラクラク操作の運転スイッチ。ふたつの操作スイッチを一カ所に設置。どちらも入浴したまま手で簡単に操作できます。ON/OFFの運転スイッチは一度押すと噴出、もう一度押すと停止します。



●運転スイッチ ●エアコントロールバルブ (空気量調節弁) ※操作スイッチ、ノズルの材質等の仕様は、各商品で異なります。

親切設計の目づまり防止ストレーナ。吸水口にはパイプの目づまりを未然に防ぐストレーナ付。髪の毛やゴミの侵入を防ぎます。



オプションとしてろ過機付をご用意。

Pタイプには、お湯をクリーンに保つろ過機付があります。ポンプに内蔵されたろ過機が、お湯の汚れを取り除き清潔な気泡を噴出。いつでもきれいな泡で、快適性の高い気泡浴をお楽しみいただけます。
※ろ過機付は、掲載ページに表示されているPタイプ価格に約90,000円が加算されます。
(ご注意)
●ろ過機洗浄運転(準備運転)を行う際、ポンプの排水口より汚れと共に約13ℓの水が流出します。必ず、排水工事を実施してください。
●浴槽の底に沈んだ砂や、水面に浮いた髪の毛、汚れ等はろ過機では取れないこともあります。

■別売品 HJP-300用凍結防止ヒーター¥4,000 (※HJP-400Aには、内蔵されています。)

Gタイプ多機能ジェット FSB-24AG (屋外設置型)

選べる4タイプのジェットが魅力のヘルシージェットGタイプ。高性能な全自動ガス給湯器がセットされ、温度のムラのない、安定した湯温での給湯が可能です。



4タイプから選べるジェット

- 標準 背中と足元の4穴から連続的に気泡を噴出。強・中・弱と3段階で強さを切り替えられます。また、背中と足元、どちらか一方だけ噴射させることもできます。
- ゆらぎの泡 人を気持ちよくさせる音、小川のせせらぎなどを構成している自然界のリズム「1/1のゆらぎ」に合わせて気泡を噴出。今までにない人に優しい刺激で疲れをほぐしてくれます。
- スイング 背中と足元で交互に気泡を噴出。体をリズムカルに刺激します。
- おまかせの泡 標準「スイング」ゆらぎの泡の順に気泡を組み合わせて噴出します。

コントローラは見やすいバックライト付大型液晶表示

- 《全自動スイッチ》 スイッチひとつで自動湯張り。沸き上がるとメインコントローラのアラームが鳴ってお知らせ。
- 《湯温設定スイッチ》 給湯温度、風呂温度、それぞれ独立してお好みの温度に設定できます。
- 《水位設定スイッチ》 液晶で表示される絵を見ながらお好みの水位が設定できます。(6段階)
- 《ぬる湯スイッチ》 お湯が熱いなど感じた時にこのスイッチを押していただくと、約10ℓの水を注入して湯温を下げるができます。
- 《たっぷりスイッチ》 20ℓのお湯が足され、約5cm水位が上がります。
- 《予約運転機能》 お好みの時間にセットすれば、設定時刻にお風呂が沸き上がります。

ジェットの操作はワイヤレス泡リモコンで。浴槽につかたまま手で操作できるワイヤレス泡リモコンを装備。

お湯をクリーンに保つろ過機能付。

Gタイプの場合、給湯器からの湯でろ過機内を洗浄。浴槽内のお湯を使いませんので、水位を下げることはありません。

浴槽への湯張りから保温までが全自動。

スイッチひとつで、浴槽への湯張りから保温・追焚きまでOK。適温、適量の湯張りができますので、ムダがなく経済的です。

- 自動湯張り
- 自動追焚き
- 自動保温
- 自動足し湯

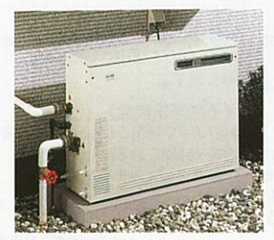

高感度な電子制御を採用したことにより、24号から2.5号までの給湯能力を自動調節。給湯量の変化に幅広く対応します。また、ローボイタイプなので設置場所を選びません。

ゆらぎのシャワーでリフレッシュ シャワーの温度が「1/1のゆらぎ」リズムでここちよく変化する「ゆらぎのシャワー」機能付き。

ガス給湯器

パワフル給湯から省スペース型まで豊富なバリエーションのガス給湯器。

ガス給湯器には給湯機能とお風呂を沸かす追焚き機能の付いた「ガス給湯器+風呂釜」と給湯機能だけの「ガス給湯器」の2種類があります。また、機能や設置バリエーションも豊富に揃えています。

機能で選ぶ

ガス給湯器+風呂釜

- 全自動タイプ
湯張り、追焚き、保温、足し湯を自動的に行います。
- セミ全自動タイプ
湯張り、追焚き、保温を自動的に行います。
- 自動湯張りタイプ
湯張りを自動的に行います。また、追焚きの時間をタイマーを使って設定できます。
- 標準タイプ
追焚き、保温を自動的に行うタイプと、追焚きの時間をタイマーを使って設定できるタイプがあります。

ガス給湯器(給湯専用)

設置場所で選ぶ

設置フリータイプ

設置場所を限定しないタイプです。浴室から離れたところに設置しても、循環ポンプの働きで、上下の温度のムラなく浴槽の追焚きができます。また、キッチンや洗面所、2階への給湯もできます。

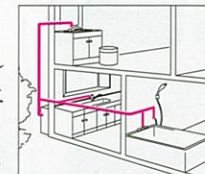

浴槽近設タイプ

浴室の近くに設置し、浴槽の追焚きを行なうタイプです。もちろん、キッチンや洗面所、2階への給湯もできます。

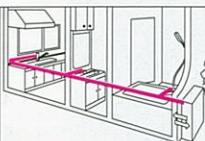

給湯専用タイプは設置場所を選びません。

お風呂を沸かす追焚き機能を持たない給湯専用タイプなら浴室から離れた場所にも設置でき、2階のお風呂や洗面所にも給湯できます。

詳しくはガス・石油給湯機器カタログで。



ガス給湯器の詳しい商品内容を紹介した専用カタログをご用意しています。弊社事業所、ショールームまでお問い合わせください。

設置条件に合わせて選べます。

出窓の下に設置できるローボイタイプや奥行わずか12cmのスリムタイプをはじめ、豊富にラインナップ。屋外や屋内、壁掛や据置など、設置条件に合わせて選べます。

ガス給湯器+風呂釜

全自動タイプ

湯張りから、追焚き、保温、足し湯までスイッチポンでラクラク全自動。

リモコンのスイッチを押すだけで、あとはおまかせ。お好みの湯温や水位での湯張り、沸き上げ、保温、足し湯までマイコンがコントロールしてくれます。暮らしにゆとりが生まれるうれしい機能です。

自動湯張り	自動追焚き	自動保温	自動足し湯
自動湯張り	自動追焚き	自動保温	自動足し湯
浴槽のフタをしたまま、お好みの設定温度で設定水位まで自動的に湯張りします。また、残り湯がある場合でも、設定水位まで湯張りします。	設定温度まで自動的に追焚きします。沸き上がるとアラームがお知らせします。	30分毎に湯温をチェック。湯温が下がっていると、自動的に追焚きします。	設定水位より水位が下がると、自動的に元の水位までお湯を継ぎ足します。

液晶表示コントローラ

- コントローラの操作時、音と光で作動の確認ができるライトフルスイッチ採用。
- 温度、水位、予約時間などの設定状況をわかりやすく絵(液晶)で表示。



フロコントローラ TBC-48



メインコントローラ TMC-48

《全自動スイッチ》
スイッチひとつで自動湯張り。沸き上がるとメインコントローラのアラームがお知らせします。

《ゆらぎのシャワー切替スイッチ》
適温と低温を約10℃の間でゆらぎ運転し、身体をリラックスさせてくれます。また、湯冷め防止の効果もあります。

《ぬる湯スイッチ》
はじめに設定した湯温より「ぬるめ」にしたい時に押します。

《たっぷりスイッチ》
はじめに設定した湯量より少し「多めのお湯」にしたい時に押します。

《予約運転機能》
お好みの時間にセットすれば、設定時間にお風呂が沸き上がります。(マルチコントローラ)

設置フリータイプ

壁掛型

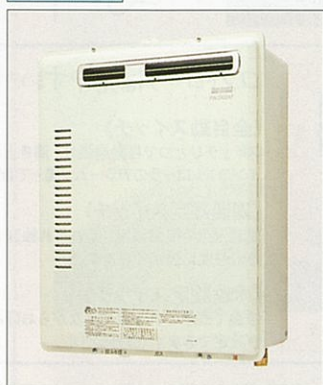

再出湯時も安定した湯温が瞬時に得られ、断続使用も可能な、Q機能搭載の、大能力24号給湯器です。

- 24号 FW-2402AF
幅470×奥行220×高さ600mm
屋外壁掛型
マルチコントローラセット価格 ¥352,300
フロコントローラセット価格 ¥334,800
PS設置型
マルチコントローラセット価格 ¥354,200
フロコントローラセット価格 ¥336,000

セパレート価格表

品番	FW-2402AF	
	本体価格	タイプ
	¥313,500	屋外壁掛型
		PS設置型
価格		マルチ、フロ
メインコントローラ (TMC-48)	¥16,000	
フロコントローラ (TBC-48)	¥14,000	
循環金具 (FW-SS(N)・LS(N))	¥6,300	
メインケーブル 10m (MC-2H-10)	¥1,500	
10m (MC-2P-10)	¥2,200	
フロケーブル 5m (MC-2H-05C)	¥1,000	
10m (MC-2P-10C)	¥2,200	

給湯能力で選ぶ

家族構成や求める機能によってお選びください。

タイプ	給湯能力
ガス給湯器+風呂釜	
全自動タイプ	24号
セミ全自動タイプ	24号 16号
自動湯張りタイプ	20号 16号
標準タイプ	16号
ガス給湯器	
定温出湯型	20号 16号
本体操作型	20号 16号 10号

●号数について
号数は1分間に水温+25℃のお湯を何リットル給湯できるか(例:24号の場合24ℓ)を示したものです。

テレコントローラ(別売)

外出先からプッシュホンで給湯器の電源のON/OFFができるテレコントローラにも接続可能です。

ガス給湯器+風呂釜システムバスルシーナ・エメロード1624タイプの接続について

設置フリータイプの取り付け可能です。

対象機種
FW-2402AF、FW-2000AF・AFT・AFTB、FS-24AG、FW-2406SAF、FW-1616SAF、FS-1616SAG、FW-1616F
※詳細は弊社事業所へお問い合わせください。



Q機能

シャワー使用の40℃前後で安定したお湯を供給する新Q機能を搭載しています。

凍結予防ヒーター付

-15℃(無風)まで本体の凍結を防ぐ、凍結予防ヒーターを内蔵しています。

ソーラーシステム対応

ソーラーシステムと接続可能。太陽熱を利用した経済的な給湯ができます。

●薄型
隣接した住宅とのわずかなスペースにも、設置できる薄型設計です。

●LB
優れた住宅部品として、認定したことを表します。(クイックリフォームの対応となります。)

●QRL
水まわりの増改築に対して住宅金融公庫が融資するクイックリフォーム対象商品です。

※ソーラー接続の際は、給湯設定温度と出湯温度は異なります。また、別途オプション商品が必要になりますので、弊社事業所までお問い合わせください。
※タカラスタンダードのガス給湯器は、(社)日本水道協会の審査基準に合格した商品です。
※ガス種によっては、納期がかかるものもありますので、弊社事業所までお問い合わせください。

液晶表示コントローラ

- 温度、水位、予約時間などの設定状況をわかりやすく絵(液晶)で表示。
- 軽く触れるだけのフェザータッチスイッチを採用。
- マルチコントローラ(メインコントローラ+フロコントローラ)なら、タイマー予約が可能。

※FS-20Aのコントローラは、若干仕様異なります。

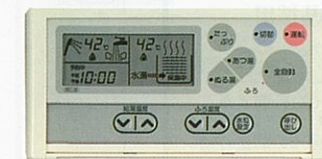

フロコントローラ TBC-28



メインコントローラ TMC-28

《全自動スイッチ》スイッチひとつで自動湯張り。沸き上がるとメインコントローラのアラームがお知らせします。

《予約運転機能》お好みの時間にセットすれば、設定時間にお風呂が沸き上がります。(マルチコントローラ)

設置フリータイプ

壁掛型

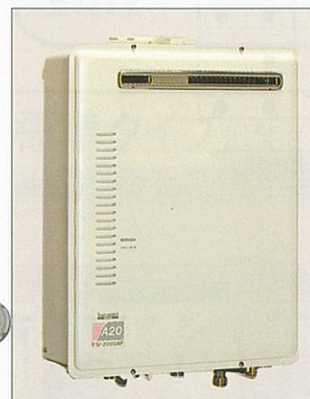

※写真の商品はFW-2000AFです。

20号 FW-2000AF
幅470×奥行180×高さ600mm

- 屋外壁掛型
マルチコントローラセット価格 ¥335,800
フロコントローラセット価格 ¥318,800
PS設置型
マルチコントローラセット価格 ¥337,700
フロコントローラセット価格 ¥320,000

20号 ※受注生産品
幅470×奥行180×高さ600mm
壁内設置型
マルチコントローラセット価格 ¥343,700
フロコントローラセット価格 ¥326,000

20号 ※受注生産品
幅470×奥行180×高さ600mm
後方排気型
マルチコントローラセット価格 ¥343,700
フロコントローラセット価格 ¥326,000

据置型

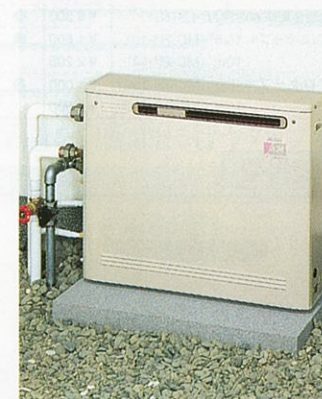

24号 FS-24AG
幅680×奥行180×高さ570mm

- 屋外設置型
マルチコントローラセット価格 ¥361,800
フロコントローラセット価格 ¥344,800

浴槽近設タイプ

据置型

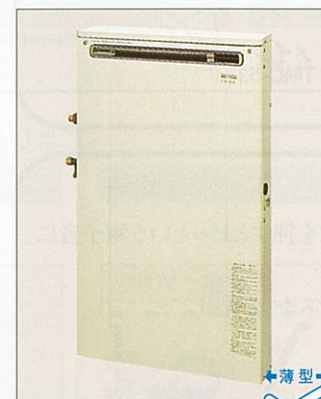

20号 FS-20A
幅500×奥行120×高さ860mm

- 屋外設置型
マルチコントローラセット価格 ¥273,300
フロコントローラセット価格 ¥256,300

据置型

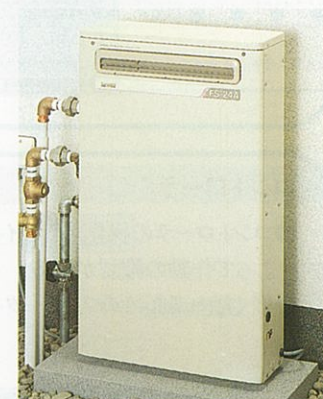

24号 FS-24A
幅500×奥行180×高さ850mm

- 屋外設置型
マルチコントローラセット価格 ¥299,300
フロコントローラセット価格 ¥282,300

セパレート価格表

品番	FW-2000AF		FW-2000AFT		FW-2000AFTB		FS-24AG		FS-20A		FS-24A	
	本体価格	タイプ	本体価格	タイプ	本体価格	タイプ	本体価格	タイプ	本体価格	タイプ	本体価格	タイプ
	¥298,000		¥298,000		¥324,000		¥242,000		¥268,000			
価格		マルチ、フロ		マルチ、フロ		マルチ、フロ		マルチ、フロ		マルチ、フロ		マルチ、フロ
メインコントローラ (TMC-28)	¥15,500		¥15,500		¥15,500		¥15,500		¥15,500		¥15,500	
フロコントローラ (TBC-28)	¥13,500		¥13,500		¥13,500		¥13,500		¥13,500		¥13,500	
メインコントローラ (TMC-38)	¥15,500		¥15,500		¥15,500		¥15,500		¥15,500		¥15,500	
フロコントローラ (TBC-38)	¥13,500		¥13,500		¥13,500		¥13,500		¥13,500		¥13,500	
循環金具 (FW-SS(N)・LS(N))	¥6,300		¥6,300		¥6,300		¥6,300		¥6,300		¥6,300	
メインケーブル 10m (MC-2H-10)	¥1,500		¥1,500		¥1,500		¥1,500		¥1,500		¥1,500	
10m (MC-2P-10)	¥2,200		¥2,200		¥2,200		¥2,200		¥2,200		¥2,200	
フロケーブル 3m (MC-2H-03C)	¥800		¥800		¥800		¥800		¥800		¥800	
5m (MC-2H-05C)	¥1,000		¥1,000		¥1,000		¥1,000		¥1,000		¥1,000	
10m (MC-2P-10C)	¥2,200		¥2,200		¥2,200		¥2,200		¥2,200		¥2,200	
専用金具 (FW-ATB)	¥6,000		¥6,000		¥6,000		¥6,000		¥6,000		¥6,000	

※上記の機種は、5AN、4A、4B、4Cのガス種には対応できませんのでご注意ください。
※受注生産品の納期は約40日いただきます。
※FW-2000AF・AFT・AFTBは、2階への追焚きができませぬのでご注意ください。

ガス給湯器

ガス給湯器+風呂釜

セミ全自動タイプ

湯張り、追焚き、保温がワンタッチ。カンタン操作で快適バスライフ。

スイッチひとつで、設定温度・水位での湯張り、追焚き、保温を行います。

自動湯張り	自動追焚き	自動保温

設置フリータイプ

液晶表示コントローラ

- コントローラの操作時、音と光で作動の確認ができるライトフルスイッチ採用。
- 表示画面がはっきり見える、バックライト液晶採用。



フロントローラ TBC-54



メインコントローラ TMC-53

《ゆらぎのシャワー切替スイッチ》適温と低温を約10℃の間でゆらぎ運転し、身体をリラックスさせてくれます。また、湯冷め防止の効果もあります。

《追焚きスイッチ》はじめに設定した湯温より「あつめ」にしたい時に押します。

《たし湯スイッチ》はじめに設定した湯量より少し「多めのお湯」にしたい時に押します。

壁掛型



再出湯時も安定した湯温が瞬時に得られ、断続使用も可能な、Q機能搭載の、大能力24号給湯器です。

24号 FW-2406SAF
幅470×奥行220×高さ600mm

屋外壁掛型
マルチフロ マルチフロ

マルチコントローラセット価格 ¥308,800
フロントローラセット価格 ¥291,300
PS設置型
マルチコントローラセット価格 ¥310,700
フロントローラセット価格 ¥292,500

セバレート価格表

	品番	FW-2406SAF	
		本体価格	タイプ
		¥270,000	
			屋外壁掛型 PS設置型
			マルチフロ マルチフロ
メインコントローラ (TMC-53)	¥16,000	●	●
フロントローラ (TBC-54)	¥14,000	●	●
循環金具 (FW-SS(N)-LS(N))	¥6,300	●	●
メインケーブル 10m (MC-2H-10)	¥1,500	●	●
10m (MC-2P-10)	¥2,200	●	●
フロケーブル 5m (MC-2H-05C)	¥1,000	●	●
10m (MC-2P-10C)	¥2,200	●	●

コントローラ

- コントローラの操作時、スイッチを押すとピッと電子音によって作動の確認が可能。
- 軽く触れるだけのフェザータッチスイッチ採用。



フロントローラ TBC-34-1

《湯温設定スイッチ》給湯温度、風呂温度、それぞれ独立してお好みの温度に設定できます。

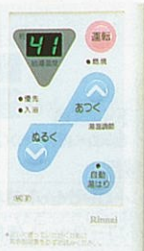

メインコントローラ TMC-37-1

壁掛型



16号 FW-1616SAF
幅470×奥行180×高さ600mm

屋外壁掛型
マルチフロ マルチフロ

マルチコントローラセット価格 ¥240,800
フロントローラセット価格 ¥228,800
PS設置型
マルチコントローラセット価格 ¥242,700
フロントローラセット価格 ¥230,000

セバレート価格表

	品番	FW-1616SAF		FS-1616SAG	
		本体価格	タイプ	本体価格	タイプ
		¥210,000		¥220,000	
			屋外壁掛型 PS設置型		屋外設置型
			マルチフロ マルチフロ		マルチフロ
メインコントローラ (TMC-37-1)	¥10,500	●	●	●	●
フロントローラ (TBC-34-1)	¥11,500	●	●	●	●
循環金具 (FW-SS(N)-LS(N))	¥6,300	●	●	●	●
メインケーブル 10m (MC-2H-10)	¥1,500	●	●	●	●
10m (MC-2P-10)	¥2,200	●	●	●	●
フロケーブル 5m (MC-2H-05C)	¥1,000	●	●	●	●
10m (MC-2P-10C)	¥2,200	●	●	●	●

据置型



16号 FS-1616SAG
幅590×奥行180×高さ570mm

屋外設置型
マルチフロ マルチフロ

マルチコントローラセット価格 ¥250,800
フロントローラセット価格 ¥238,800

強制追焚き機能付専用別売部品

	循環金具		循環チューブ
	ロー付	ネジ接続	
FW-2402AF FW-2000AF FW-1616SAF FW-1616F FS-24AG FS-1616SAG FW-2406SAF	FW-SS(N) ¥6,300	FW-SP ¥6,300	3m (FW-PT-03) ¥9,000 5m (FW-PT-05) ¥12,000 10m (FW-PT) ¥21,000
	ロー付	ネジ接続	強制循環させて追焚きする機種に使用します。
	FW-LS(N) ¥6,300	FW-LP ¥6,300	

ガス給湯器+風呂釜

自動湯張りタイプ

スイッチポンで自動湯張り。タイマーで追焚き時間を設定可能。

浴槽のフタをしたまま、設定温度・水位まで自動的に湯張りをします。また、追焚きの時間をタイマーで設定することもできます。

自動湯張り	タイマー追焚き

浴槽近設タイプ

16号 FS-1615SA
幅500×奥行120×高さ860mm

屋外設置型
マルチコントローラセット価格 ¥229,300
フロントローラセット価格 ¥213,300

据置型

20号 FS-20SA
幅500×奥行120×高さ860mm

屋外設置型
マルチコントローラセット価格 ¥239,300
フロントローラセット価格 ¥223,300

液晶表示コントローラ

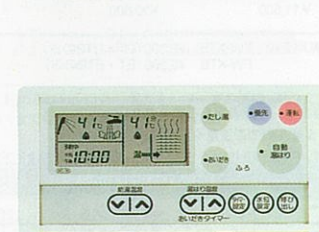

フロントローラ TBC-39

《追焚きスイッチ》はじめに設定した湯温より「あつめ」にしたい時に押します。

《たし湯スイッチ》はじめに設定した湯量より少し「多めのお湯」にしたい時に押します。

《湯温設定スイッチ》給湯温度、風呂温度、それぞれ独立してお好みの温度に設定できます。

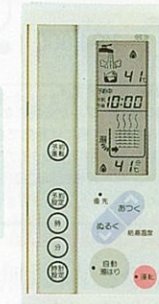

メインコントローラ TMC-39

《自動湯張りスイッチ》スイッチひとつで自動湯張り。沸き上がるとメインコントローラのアラームがお知らせします。

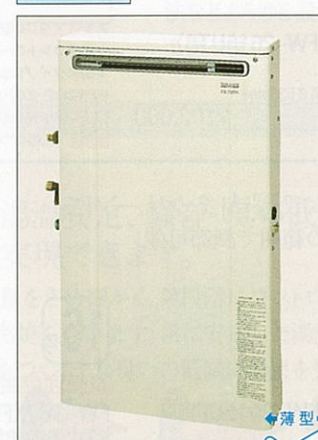

※写真の商品はFS-20SAです。

※FS-20SAは、5AN、4A、4B、4Cのガス種には対応できませんのでご注意ください。

標準タイプ 追焚き、保温を自動的に行うタイプもあります。

設置フリータイプ

自動追焚き	自動保温

電子音で操作の確認ができるコントローラ



フロントローラ TBC-33-1



メインコントローラ TMC-33-1

セバレート価格表

	品番	FW-1616F	
		本体価格	タイプ
		¥198,000	
			屋外壁掛型 PS設置型
			マルチフロ マルチフロ
メインコントローラ (TMC-33-1)	¥10,500	●	●
フロントローラ (TBC-33-1)	¥11,500	●	●
循環金具 (FW-SS(N)-LS(N))	¥6,300	●	●
メインケーブル 10m (MC-2H-10)	¥1,500	●	●
10m (MC-2P-10)	¥2,200	●	●
フロケーブル 5m (MC-2H-05C)	¥1,000	●	●
10m (MC-2P-10C)	¥2,200	●	●

壁掛型



16号 FW-1616F
幅470×奥行180×高さ600mm

屋外壁掛型
マルチフロ マルチフロ

マルチコントローラセット価格 ¥228,800
フロントローラセット価格 ¥216,800
PS設置型
マルチコントローラセット価格 ¥230,700
フロントローラセット価格 ¥218,000

浴槽近設タイプ

タイマー追焚き

見やすいデジタル表示コントローラ



フロントローラ TBC-46

据置型



16号 FS-1616S
幅500×奥行120×高さ860mm

屋外設置型
マルチコントローラセット価格 ¥197,800
フロントローラセット価格 ¥185,800

セバレート価格表

	品番	FS-1616S	
		本体価格	タイプ
		¥173,500	
			屋外設置型
			マルチフロ
メインコントローラ (TMC-33-1)	¥10,500	●	●
フロントローラ (TBC-46)	¥11,500	●	●
メインケーブル 10m (MC-2H-10)	¥1,500	●	●
フロケーブル 3m (MC-2H-03C)	¥800	●	●

ガス給湯器

ガス給湯器(給湯専用)

定温出湯型 豊富なバリエーションで様々な設置場所に対応。
湯温を、42、60、75℃で設定できます。別売コントローラを使えば、きめ細かく湯温調節が可能。

壁掛型



※写真の商品はFW-200Uです。

24号 FW-2406E
屋外壁掛型
幅350×奥行170×高さ610mm
本体価格 **¥118,000**

20号 FW-200U (FW-2015U)
屋外壁掛型
※FW-2015Uのみ受注生産品です。

※受注生産品
FW-200UT (FW-2015UT)
扉内設置型
※受注生産品
FW-200UTB (FW-2015UTB)
後方排気型
幅370×奥行150×高さ538mm
本体価格 **¥108,000**

16号 FW-1616E (FW-1606E)
屋外壁掛型
※FW-1606Eのみ受注生産品です。

※受注生産品
FW-1616ET (FW-1606ET)
扉内設置型
※受注生産品
FW-1616ETB (FW-1606ETB)
後方排気型
幅350×奥行153×高さ538mm
本体価格 **¥94,800**

※受注生産品の納期は約40日程度いただきます。
※別売コントローラを使用の際は各ケーブルが必要になります。下記の表をご覧ください。
※20号タイプは5AN、4A、4B、4Cのガス種には対応できませんのでご注意ください。
※FW-2406E・200U・1606Eシリーズは給水・給湯接続口径20Aタイプです。FW-2015U・1616Eシリーズは給水・給湯接続口径15Aタイプです。
※FW-200U・1616Eシリーズは全機種BL認定品(受注生産品)もご用意いたしております。
(価格については、商品の価格に¥2,000となります。)

別売品

FW-200U メインコントローラ ¥5,500	FW-200U フロントローラ ¥7,500
FW-2406E・1616E フロントローラ TBC-45-1 ¥11,500	FW-2406E ・1616E メインコントローラ TMC-33-1 ¥10,500

●専用金枠 FW-XTB ¥6,300 (UT・UTBのみ)
FW-KTB ¥6,300 (ET・ETBのみ)

本体操作型 優れた排気システムで屋内をクリーンに。

本体内蔵のコントローラで出湯湯温を35~75℃の範囲で調節可能。

壁掛型

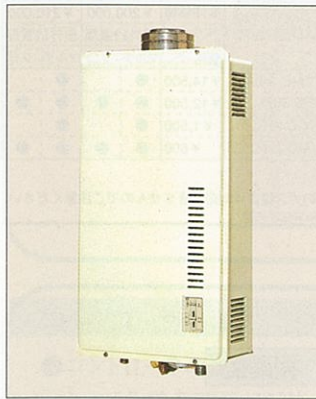

※写真の商品はFW-200UFFです。

20号
※受注生産品
FW-200UFF (FW-2015UFF)
FF式屋内設置型

※受注生産品
FW-200UFFB (FW-2015UFFB)
FF式屋内後方排気型
幅370×奥行180×高さ680mm
本体価格 **¥127,000**

16号
※受注生産品
FW-160XFF (FW-1615XFF)
FF式屋内設置型

※受注生産品
FW-160XFFB (FW-1615XFFB)
FF式屋内後方排気型
幅370×奥行180×高さ680mm
本体価格 **¥123,800**

湯温調節もカンタンな本体操作型

本体に内蔵されたコントローラで、湯温調節がカンタンに行えます。しかも、出湯湯温を35~75℃までの範囲で調整できます。

※排気トップは別売品です。詳しくは、弊社事業所までお問い合わせください。
※受注生産品の納期は約40日程度いただきます。
※20号タイプは5AN、4A、4B、4Cのガス種には対応できませんのでご注意ください。
※FW-200UFF・160XFFシリーズは給水・給湯接続口径20Aタイプです。()の商品は給水・給湯接続口径15Aタイプです。
※FW-200UFF・160XFFシリーズは全機種BL認定品(受注生産品)もご用意いたしております。(価格については、商品の価格に¥2,000となります。)

奥行わずか10cmのスリム設計。ワンルームや小家族に最適。

壁掛型



※写真の商品は接続金具L(N)です。

10号 FW-100UN
屋外壁掛型
幅350×奥行100×高さ527mm
本体価格 **¥82,800**

別売品
FW-100UNコントローラ
¥5,500
●メインケーブル10m (FW-16WC) ¥3,500

■ガス給湯器専用金枠

FW-200UT・UTB	FW-2015UT・UTB	FW-XTB ¥6,300
FW-1616ET・ETB	FW-1606ET・ETB	FW-KTB ¥6,300

風呂・風呂釜接続部品

- 接続金具L(N) (パイプつき) 1組 (270mm) ¥6,200
- 接続金具LL(N) (パイプつき) 1組 (500mm) ¥6,500

■別売ケーブル

機種名	ケーブル(芯数)	3m	5m	10m	15m
FS-24AG・1616SAG・24A	メイン(2芯)			MC-2H-10 ¥1,500	MC-2H-15 ¥2,100
FS-20A・20SA	フロ(2芯)	MC-2H-03C ¥800	MC-2H-05C ¥1,000	MC-2H-10C ¥1,500	MC-2H-15C ¥2,100
FS-1615SA・1616S	コネクタ付				
FW-2402AF	メイン(2芯)			MC-2H-10 ¥1,500	MC-2H-15 ¥2,100
FW-2000AF	フロ(2芯)	MC-2H-03C ¥800	MC-2H-05C ¥1,000	MC-2H-10C ¥1,500	MC-2H-15C ¥2,100
FW-2403SAF	コネクタ付				
FW-1616SAF	メイン(2芯)			MC-2P-05 ¥1,400	MC-2P-10 ¥2,200
FW-1616F	フロ(2芯)			MC-2P-10C ¥2,200	
FW-2402AF(PS設置)	メイン(2芯)			MC-2P-05 ¥1,400	MC-2P-10 ¥2,200
FW-2000AF(PS設置)	フロ(2芯)			MC-2P-10C ¥2,200	
FW-2406SAF(PS設置)	メイン(2芯)			MC-2P-05 ¥1,400	MC-2P-10 ¥2,200
FW-1616SAF(PS設置)	フロ(2芯)			MC-2P-10C ¥2,200	
FW-1616F(PS設置)	メイン(2芯)			MC-2H-10 ¥1,500	MC-2H-15 ¥2,100
FW-200U・2015U	フロ(2芯)	MC-2H-03C ¥800	MC-2H-05C ¥1,000	MC-2H-10C ¥1,500	MC-2H-15C ¥2,100
FW-1616E・1606E	コネクタ付				
FW-2406E(PS設置)	メイン(2芯)			MC-2P-05 ¥1,400	MC-2P-10 ¥2,200
FW-200U(PS設置)	フロ(2芯)			MC-2P-10C ¥2,200	
FW-2015U(PS設置)	メイン(2芯)			MC-2P-05 ¥1,400	MC-2P-10 ¥2,200
FW-1616E(PS設置)	フロ(2芯)			MC-2P-10C ¥2,200	
FW-1606E(PS設置)	メイン(2芯)			MC-2H-10 ¥1,500	MC-2H-15 ¥2,100
FW-200UT・2015UT	フロ(2芯)			MC-2P-05 ¥1,400	MC-2P-10 ¥2,200
FW-200UTB・2015UTB	フロ(2芯)			MC-2P-10C ¥2,200	
FW-1616ET・1606ET	メイン(2芯)			MC-2P-05 ¥1,400	MC-2P-10 ¥2,200
FW-1616ETB・1606ETB	フロ(2芯)			MC-2P-10C ¥2,200	
FW-100UN	メイン(8芯)			FW-16WC ¥3,500	

石油給湯機

低燃費で、パワフル。
機能的にも優れた石油給湯機。

石油給湯機の特長はなんといっても低燃費で運転コストが安いこと。さらに、数か所同時に給湯しても安定した湯温が得られるハイパワーも魅力です。

●ランニングコスト比較表

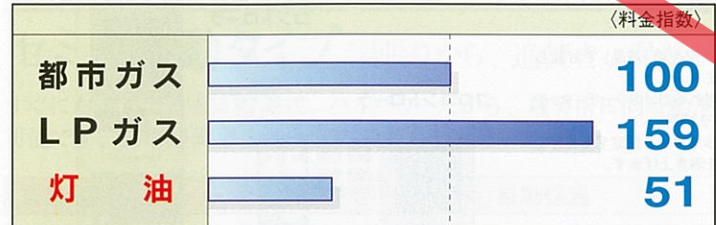

※上記の表はH6.11月の各エネルギー源の価格・料金に基づいて算出しています。あくまで目安としてお考えください。

直圧式石油給湯機

2階へも給湯できます。減圧弁不要の水道直圧式。水道の圧力をそのまま活かせるので、勢いのあるシャワーが楽しめ、2階への給湯やシャワーもラクラクです。

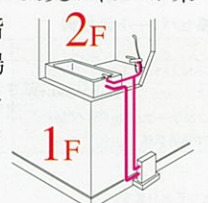

燃焼比例制御

無段階燃焼だから湯温安定、騒音・臭い低減。効率の高い燃焼を実現できます。必要な熱量に応じて燃焼量をきめ細かく、無段階にコントロール。湯温と湯量に比例した効率のよい燃焼を行います。常に安定した湯温を保ち、給湯中の耳障りな着火音や鼻をつくイヤな臭いの低減に効果を発揮します。



直圧式石油給湯機+風呂釜 [燃焼比例制御]

全自動タイプ 湯張りから、追焚き、保温、足し湯までスイッチポンでラクラク全自動。シャワーもパワフル。

コントローラのスイッチを押すだけで、あとはおまかせの全自動。燃焼比例制御型だから必要な熱量に応じて燃焼量を無段階にコントロールし、湯温と湯量に比例した効率のよい燃焼を行います。

自動湯張り	自動追焚き	自動保温	自動足し湯
<p>フタをしたままお湯張り開始</p>	<p>自動追焚き</p>	<p>自動追焚きの保温機能</p>	<p>自動で適量にする足し湯機能</p>
<p>浴槽のフタをしたまま、お好みの設定温度で設定水位まで自動的に湯張りします。また、残り湯がある場合でも、設定水位まで湯張りします。</p>	<p>設定温度まで自動的に追焚きします。沸き上がるとアラームがお知らせします。</p>	<p>20分毎に湯温をチェック。湯温が下がっていると、自動的に追焚きします。</p>	<p>設定水位より水位が下がると自動的に元の水位までお湯を継ぎ足します。</p>

液晶表示コントローラ

- 設定状況(液晶)でお知らせします。
- 軽く触れるだけのフェザータッチスイッチ採用。
- 予約タイマーを設定するだけでお風呂の自動運転が可能。

メインコントローラ

フロントローラ

給湯機38.4kw(33,000kcal/h) 風呂釜13.0kw(11,200kcal/h)

<p>FD-61(ヨコ型) 幅680×奥行250×高さ690mm 屋外設置型 セット価格 ¥313,100</p> <p>【ステンレス外装タイプ】 FD-61S(ヨコ型) 幅680×奥行250×高さ690mm 屋外設置型 セット価格 ¥323,100</p>	<p>FD-61F(ヨコ型) 幅610×奥行250×高さ830mm 屋内・屋外設置型 セット価格 ¥313,100</p> <p>※屋外に設置する場合は排気トップセット(銅配管セット3M付) ¥12,400をお求めください。</p> <p>■セパレート価格表</p> <table border="1"> <tr> <th>本体(メイン・フロントローラ付)</th> <th>価格</th> </tr> <tr> <td>¥310,600</td> <td></td> </tr> <tr> <td>メインケーブル10m (FY-60M-10)</td> <td>¥1,500</td> </tr> <tr> <td>フロケーブル5m (FY-60M-05)</td> <td>¥1,000</td> </tr> </table>	本体(メイン・フロントローラ付)	価格	¥310,600		メインケーブル10m (FY-60M-10)	¥1,500	フロケーブル5m (FY-60M-05)	¥1,000	<p>【強制給排気(FF)タイプ】 寒冷地で求められる高い気密性を確保 FD-61FF(ヨコ型) 幅610×奥行250×高さ830mm 屋内設置型 セット価格 ¥337,100</p> <p>■セパレート価格表</p> <table border="1"> <tr> <th>本体(メイン・フロントローラ付)</th> <th>価格</th> </tr> <tr> <td>¥315,600</td> <td></td> </tr> <tr> <td>メインケーブル10m (FY-60M-10)</td> <td>¥1,500</td> </tr> <tr> <td>フロケーブル5m (FY-60M-05)</td> <td>¥1,000</td> </tr> <tr> <td>FF給排気筒セット</td> <td>¥19,000</td> </tr> </table>	本体(メイン・フロントローラ付)	価格	¥315,600		メインケーブル10m (FY-60M-10)	¥1,500	フロケーブル5m (FY-60M-05)	¥1,000	FF給排気筒セット	¥19,000
本体(メイン・フロントローラ付)	価格																			
¥310,600																				
メインケーブル10m (FY-60M-10)	¥1,500																			
フロケーブル5m (FY-60M-05)	¥1,000																			
本体(メイン・フロントローラ付)	価格																			
¥315,600																				
メインケーブル10m (FY-60M-10)	¥1,500																			
フロケーブル5m (FY-60M-05)	¥1,000																			
FF給排気筒セット	¥19,000																			

※FD-61シリーズは全機種BL認定品もご用意いたしております。(価格については、商品の価格に¥2,000となります。)

※FD-61・61Sは給湯給水接続口径15Aタイプもご用意いたしております。

石油給湯機

直圧式石油給湯機

直圧式石油給湯機+風呂釜 [燃焼比例制御]

標準タイプ お好みの湯温になるように、自動的に追焚きし、保温します。

水道圧の勢いをそのまま伝える直圧式。また燃焼比例制御タイプなので、湯温と湯量に応じて効率よく燃焼。安定した湯温、そして騒音、臭いの低減に効果を発揮します。

自動追焚き 自動保温

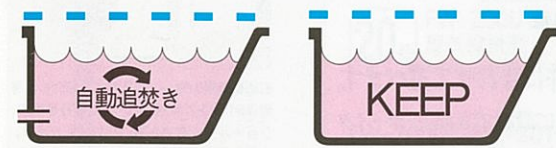

自動追焚き
お好みの温度まで、自動的に追焚きします。

自動保温
20分毎に湯温をチェック。湯温が下がっていると、自動的に追焚きします。

液晶表示コントローラ

- 設定状況を見(液晶)でお知らせします。
- 軽く触れるだけのフェザータッチスイッチ採用。
- 予約タイマーを設定するだけでお湯を沸き上げます。

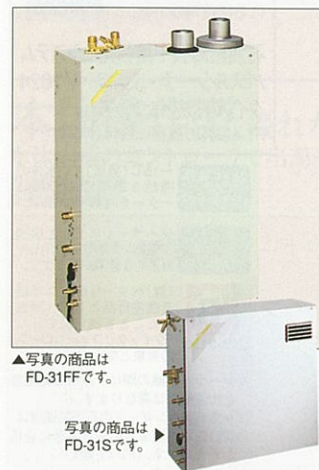

給湯機38.4kw (33,000kcal/h) 風呂釜13.0kw (11,200kcal/h)	
FD-31 (ヨコ型) 幅680×奥行250×高さ690mm 屋外設置型	凍結予防ヒーター付 システム対応 セット価格 ¥227,300
FD-31F (ヨコ型) 幅610×奥行250×高さ830mm 屋内・屋外設置型	凍結予防ヒーター付 システム対応 セット価格 ¥227,300
FD-31FF (ヨコ型) 幅610×奥行250×高さ830mm 屋内設置型	凍結予防ヒーター付 システム対応 セット価格 ¥251,300
FD-31S (ヨコ型) 幅680×奥行250×高さ690mm 屋外設置型	凍結予防ヒーター付 システム対応 セット価格 ¥237,300
セパレート価格表	
本体(メイン・フロコントローラ付)	¥224,800
メインケーブル10m (FY-60M-10)	¥1,500
フロケーブル5m (FY-60M-05)	¥1,000
FF給排気筒セット	¥19,000

※FD-31シリーズは全機種BL認定品もご用意いたしております。(価格については、商品の価格に¥2,000となります。)

※FD-31・31Sは給湯給水接続口径15Aタイプもご用意いたしております。

直圧式石油給湯機(給湯専用) [燃焼比例制御]

スリムな設計で省スペース化を実現。しかも、たっぷりパワフル給湯。

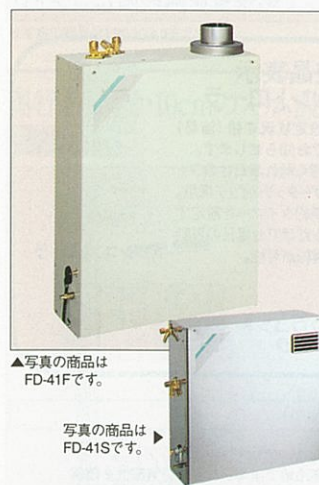

給湯機38.4kw (33,000kcal/h)	
FD-41 (ヨコ型) 幅680×奥行250×高さ690mm 屋外設置型	凍結予防ヒーター付 システム対応 セット価格 ¥155,400
FD-41F (ヨコ型) 幅610×奥行250×高さ830mm 屋内・屋外設置型	凍結予防ヒーター付 システム対応 セット価格 ¥155,400
FD-41S (ヨコ型) 幅680×奥行250×高さ690mm 屋外設置型	凍結予防ヒーター付 システム対応 セット価格 ¥165,400
セパレート価格表	
本体(メイン・フロコントローラ付)	¥153,900
メインケーブル10m (FY-60M-10)	¥1,500

※FD-41シリーズは全機種BL認定品もご用意いたしております。(価格については、商品の価格に¥2,000となります。)

※FD-41・41Sは給湯給水接続口径15Aタイプもご用意いたしております。

別売品

●FD-40
フロコントローラ
¥11,000

メインコントローラ

石油風呂釜(焼却兼用型)



風呂釜13.0kw (11,300kcal/h)	
FT-4 幅586×奥行408×高さ450mm 屋内設置型	セット価格 ¥73,000
セパレート価格表	
釜本体	¥41,000
バーナーセット	¥32,000

●ステンレス缶体製

セミ貯湯式石油給湯機



給油検知装置 (FR全機種に取付け可)

運転ランプの点滅で給油時期をお知らせします。
給油検知装置(別売)を取り付けると、油タンク内の灯油が少なくなったら、メインコントローラの運転ランプが点滅して、給油時期をお知らせします。



セミ貯湯式石油給湯機+風呂釜

セミ全自動タイプ 湯張りから、追焚き、保温がワンタッチ。カンタン操作で快適バスライフ。

すぐにお湯ができるセミ貯湯式。ハイパワーだから、数カ所に同時給湯可能です。工事が簡単な減圧弁内蔵型もご用意しました。

自動湯張り 自動追焚き 自動保温

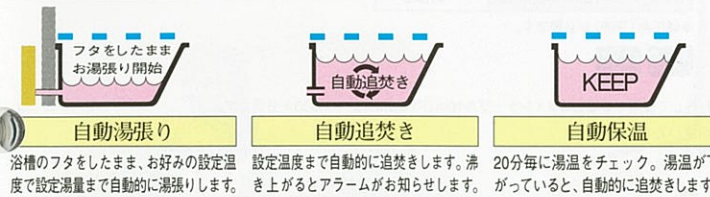

給湯機38.4kw (33,000kcal/h) 風呂釜14.0kw (12,000kcal/h)	
FR-61 G (ヨコ型) 幅585×奥行270×高さ1,012mm 屋外設置型	凍結予防ヒーター付 システム対応 新商品 セット価格 ¥263,100
FR-61 GS (ヨコ型) 幅585×奥行270×高さ1,012mm 屋外設置型	凍結予防ヒーター付 システム対応 新商品 セット価格 ¥273,100
FR-62F (タテ型) 幅270×奥行585×高さ1,012mm 屋内・屋外設置型(着脱式コントローラ付)	凍結予防ヒーター付 システム対応 新商品 セット価格 ¥241,100
FR-62FF (タテ型) 幅270×奥行585×高さ1,012mm 屋内設置型(着脱式コントローラ付)	凍結予防ヒーター付 システム対応 新商品 セット価格 ¥265,100
セパレート価格表	
本体(メイン・フロコントローラ付)	¥233,800
フロケーブル5m (FY-60M-05)	¥1,000
循環金具 (FW-SS(N)-LS(N)-SP-LP)	¥6,300
FF給排気筒セット	¥19,000

※減圧弁(別売)が必要です。

※メインコントローラは本体着脱式。コントローラを取り外して使用する場合はメインケーブル10m (FY-60M-10) ¥1,500が必要です。

※FR-61・62シリーズは全機種BL認定品もご用意いたしております。(価格については、商品の価格に¥2,000となります。)

標準タイプ すばやい給湯で追焚き、保温も可能。

キッチンや洗面に同時給湯もできます。工事が簡単な減圧弁内蔵型もご用意しました。

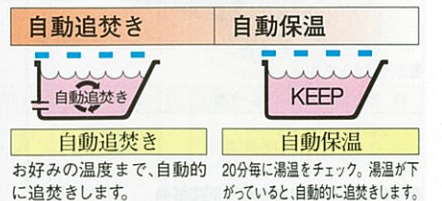

給湯機38.4kw (33,000kcal/h) 風呂釜14.0kw (12,000kcal/h)	
FR-31 G (ヨコ型) 幅585×奥行270×高さ1,012mm 屋外設置型	凍結予防ヒーター付 システム対応 新商品 セット価格 ¥199,700
FR-31 GS (ヨコ型) 幅585×奥行270×高さ1,012mm 屋外設置型	凍結予防ヒーター付 システム対応 新商品 セット価格 ¥209,700
FR-32F (タテ型) 幅270×奥行585×高さ1,012mm 屋内・屋外設置型(着脱式コントローラ付)	凍結予防ヒーター付 システム対応 新商品 セット価格 ¥177,700
FR-32FF (タテ型) 幅270×奥行585×高さ1,012mm 屋内設置型(着脱式コントローラ付)	凍結予防ヒーター付 システム対応 新商品 セット価格 ¥201,700
セパレート価格表	
本体(メイン・フロコントローラ付)	¥170,400
フロケーブル5m (FY-60M-05)	¥1,000
循環金具 (FW-SS(N)-LS(N)-SP-LP)	¥6,300
FF給排気筒セット	¥19,000

※減圧弁(別売)が必要です。

※メインコントローラは本体着脱式。コントローラを取り外して使用する場合はメインケーブル10m (FY-60M-10) ¥1,500が必要です。

※FR-31・32シリーズは全機種BL認定品もご用意いたしております。(価格については、商品の価格に¥2,000となります。)

セミ貯湯式石油給湯機

セミ貯湯式石油給湯機(給湯専用)

標準出力タイプ すばやい立ち上がりで勢いのある給湯が可能。

工事が簡単な減圧弁内蔵型もご用意しました。



▲写真の商品はFR-42Fです。
写真の商品はFR-41 Sです。

給湯機38.4kw(33,000kcal/h)

減圧弁内蔵型

FR-41 G(ヨコ型) **新商品**
幅585×奥行270×高さ1,012mm
屋外設置型
セット価格 **¥144,000**

FR-41 S(ヨコ型) **新商品**
幅585×奥行270×高さ1,012mm
屋外設置型
セット価格 **¥132,000**

【ステンレス外装タイプ】

FR-42F(タテ型) **新商品**
幅270×奥行585×高さ1,012mm
屋内・屋外設置型(着脱式コントローラ付)
セット価格 **¥122,000**
※屋外に設置する場合は排気トップセット(銅配管セット3M付) ¥12,400をお求めください。
※減圧弁(別売)が必要です。

■セパレート価格表

本体(メインコントローラ付)	価格
FR-41 G	¥142,500
FR-41 S	¥130,500
FR-42F	¥120,500
メインケーブル10m(FY-60M-10)	価格
FR-41 G	¥1,500
FR-41 S	¥1,500
FR-42F	¥1,500

※減圧弁(別売)が必要です。

※メインコントローラは本体着脱式。コントローラを取り外して使用する場合はメインケーブル10m(FY-60M-10) ¥1,500が必要です。

※FR-41・42シリーズは全機種BL認定品もご用意いたしております。(価格については、商品の価格に ¥2,000となります。)

高出力タイプ 湯張り時間を大幅に短縮できるパワフルタイプ。

数カ所に同時給湯しても安定した湯量を保ちます。工事が簡単な減圧弁内蔵型もご用意しました。



▲写真の商品はFR-42HFFです。
写真の商品はFR-41 H GSです。

給湯機46.5kw(40,000kcal/h)

減圧弁内蔵型

FR-41 H G(ヨコ型) **新商品**
幅585×奥行270×高さ1,112mm
屋外設置型
セット価格 **¥150,600**

FR-41 H GS(ヨコ型) **新商品**
幅585×奥行270×高さ1,112mm
屋外設置型
セット価格 **¥160,600**

【ステンレス外装タイプ】

FR-42HF(タテ型) **新商品**
幅270×奥行585×高さ1,112mm
屋内・屋外設置型(着脱式コントローラ付)
セット価格 **¥128,600**
※屋外に設置する場合は排気トップセット(銅配管セット3M付) ¥12,400をお求めください。
※減圧弁(別売)が必要です。

FR-42HFF(タテ型) **新商品**
幅270×奥行585×高さ1,112mm
屋内設置型(着脱式コントローラ付)
セット価格 **¥152,600**

■セパレート価格表

本体(メインコントローラ付)	価格
FR-41 H G	¥149,100
FR-41 H GS	¥159,100
FR-42HF	¥126,600
FR-42HFF	¥150,600
メインケーブル10m(FY-60M-10)	価格
FR-41 H G	¥1,500
FR-41 H GS	¥1,500
FR-42HF	¥1,500
FR-42HFF	¥1,500

※減圧弁(別売)が必要です。

※メインコントローラは本体着脱式。コントローラを取り外して使用する場合はメインケーブル10m(FY-60M-10) ¥1,500が必要です。

※FR-41・42シリーズは全機種BL認定品もご用意いたしております。(価格については、商品の価格に ¥2,000となります。)

■別売ケーブル

機種名	ケーブル(芯数)	5m	10m	15m
全機種 (FT-4を除く)	メイン・フロ共用(2芯)	FY-60M-05 ¥1,000	FY-60M-10 ¥1,500	FY-60M-15 ¥2,000

■強制追焚き機能付き専用別売部品

機種名	循環金具	循環チューブ
FD-61・61F 61FF・61S FD-31・31F 31FF・31S	(ストレート)	3m (FW-PT-03) ¥9,000 5m (FW-PT-05) ¥12,000 10m (FW-PT) ¥21,000
	(L型)	
	ロー付	FW-SS(N) ¥6,300 FW-LS(N) ¥6,300
	接合部	FW-SP ¥6,300 FW-LP ¥6,300

循環チューブを使用し、強制循環させる機種に使用します。

■風呂・風呂釜接続部品

●接続金具L(N) (パイプつき) 1組(270mm) ¥6,200	●接続金具LL(N) (パイプつき) 1組(500mm) ¥6,500
---------------------------------------	--

※写真の商品は接続金具L(N)です。

石油給湯機・石油風呂釜別売部品

- ホッパー ¥800
- オイルタンク 20ℓ(N) ¥5,500
- オイルタンク 95ℓ角型 ¥18,500
200ℓ角型 ¥47,000
- オイルタンク 95ℓ ¥16,500
- 浴室スイッチ ¥4,500(FT-4用)
- 銅配管セット3M(ニップル付) ¥2,400
- 給油機知装置 ¥5,100
- 厚壁用連結パイプ ¥500(L=235mm)
- アンカー金具セット ¥2,500(FD用)
- 自動空気抜き弁(エアイベント) ¥2,900
- 減圧弁H80 ¥7,700
- 減圧弁セットH85 ¥14,500
- FF延長排気筒セット ¥11,000(強制給排気タイプ用)
- 排気筒セット106φ ¥11,000
FD61F・31F・41F・FR-62F・32F・42F・42FF/FT-4用
- 排気筒セット106F ¥7,500(強制排気用)
FD61F・31F・41F・FR-62F・32F・42F・42HF用
- 排気トップセット(銅配管セット3M付) ¥12,400
- 差し弁H95 ¥2,700
- 減圧弁H80 ¥7,700

夜中沸かして翌日使う。深夜電力利用の経済的な給湯システム。

電気温水器は自動的にお湯を沸かす大きな魔法ビンのようなもの。夜中の間に安い深夜電力を使ってお湯をつくりタンクに蓄えておきます。だから、とても経済的。時間帯別料金制度でさらに割安な給湯も可能です。

電気だからとっても静か。火を使わないので安全です。

電気温水器の最大の特長は静音性と安全性です。火を使いませんので、燃焼音や運転音がせずとても静か。また、不完全燃焼、酸欠の心配がいらぬのも電気温水器ならではの、代々臭いや煙の出ないグリーンで安全な温水器です。

数カ所で同時に使っても、お湯の温度は安定したまま。

電気温水器はタンクに貯えたお湯を使いますので、いつカランをひねってもすぐにお湯が出ます。また、流量による湯温の変化も起こりません。いつでも安定したお湯をたっぷりお使いいただけます。



非常用貯水タンクとしても活用できる「おたすけコック」。

地震や水道管の凍結時などの水が出なくなった場合に、非常用水タンクとして電気温水器を活用していただくため、器具正面に「おたすけコック」を取り付けています。

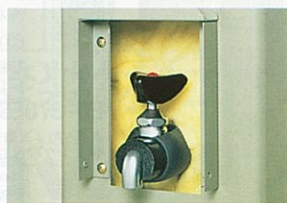

「おたすけコック」から利用できる湯(水量)

タンク容量	利用可能量
570ℓ	390ℓ
470ℓ	290ℓ
370ℓ	230ℓ

※上記はいずれもタンク満水時の湯(水)量です。

タンクにはサビに強いステンレス缶体を採用。

直接お湯に触れるところだから、タンクはいつも清潔であるべき。タカラスタンダードの電気温水器はサビに強く丈夫なYUS190ステンレスを採用。いつまでも清潔なお湯をお使いいただけます。



使い方や家族構成に合わせてお選びください。

タイプ	家族構成・タンク容量
通電制御型	4~6人 3~5人
通電制御型・100Vレスタイプ	5~7人
8時間通電型	4~6人 3~5人
小型電気温水器	1~2人

タンク容量について
タンク容量とは最高約88℃の熱いお湯をタンク内に何リットルためておけるか、ということを示しています。実際には水(水道水)と混合した温度で使用するため、夏はタンク容量×約3倍、冬はタンク容量×約2倍のお湯をたっぷり使えます。

電気温水器別売部品

- ホッパー ¥800 (2ヶ必要)
- 差し弁 H95 ¥2,700 (2ヶ必要)
- 減圧弁 H80 ¥7,700
- 自動空気抜き弁(エアイベント) ¥2,900
- 絶縁パイプ(2本) ¥4,200
- 減圧弁セット H85 ¥14,500

詳しくは電気温水器カタログで。



電気温水器の詳しい商品内容を紹介した専用カタログをご用意しています。弊社事業所・ショールームまでお問い合わせください。

（財）ベターリビングが優良住宅部品として、認定したことを表します。(ワックリリフォームローンの対象となります。)

水まわりの増改築に対して、住宅金融公庫が融資するクックリフォームローン対象商品です。

屋内に設置する場合は、本体から床への、万が一の水もれを防ぐドレンパン仕様(受注生産品)をご使用ください。

※ドレンパンタイプ(受注生産品)はドレンパン排水口からの排水工事が必要です。水もれしないように確実に施工してください。

おたすけコック
地震や水道管の凍結などで水が出なくなった場合に、電気温水器を非常用水タンクとして利用できます。

テレコントローラ(別売)
外出先からプッシュホンで温水器の電源のON/OFFができるテレコントローラにも接続可能です。



ソーラーシステム
接続可能
太陽熱を利用した経済的な給湯(ソーラーシステム)との接続が可能です。

※テレコントローラとソーラーシステムの詳細については、弊社事業所へお問い合わせください。
※タカラスタンダードの電気温水器は、(社)日本水道協会の審査基準に合格した商品です。

電気温水器

図面ページP.85

通電制御型(マイコンタイプ)

【屋外設置型】

マイコン制御で電気を効率良く使用。従来と比べ約25~28%も節電。



EM-370SN
直径670φ×奥行770×高さ1,676mm
●タンク容量370ℓ
コントローラEM-Tセット価格 ¥179,500
コントローラEM-Nセット価格 ¥172,500
(ケーブル5m付)
※屋内(軒下)設置もできます。

本体	価格
ケーブル5m (EM-10S-05)	¥160,000
コントローラEM-T	¥2,500
コントローラEM-N	¥17,000
コントローラEM-N	¥10,000

EM-470SN
直径740φ×奥行840×高さ1,676mm
●タンク容量470ℓ
コントローラEM-Tセット価格 ¥201,000
コントローラEM-Nセット価格 ¥194,000
(ケーブル5m付)
※屋内(軒下)設置もできます。

本体	価格
ケーブル10m (EM-10S-10)	¥181,500
ケーブル5m (EM-10S-05)	¥2,500
ケーブル15m (EM-10S-15)	¥3,500
コントローラEM-T	¥17,000
コントローラEM-N	¥10,000

※写真の商品はEM-370SNです。
■専用別売品
ケーブル10m (EM-10S-10) ¥3,500
ケーブル15m (EM-10S-15) ¥4,500

時間別料金制度対応用 コントローラEM-T

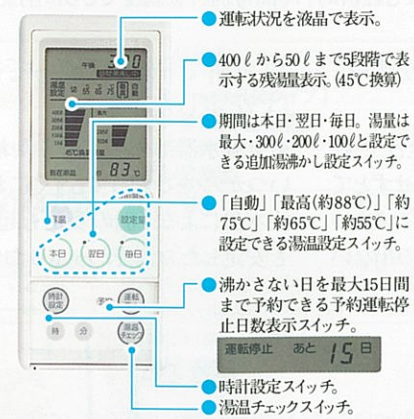

深夜電力対応用 コントローラEM-N

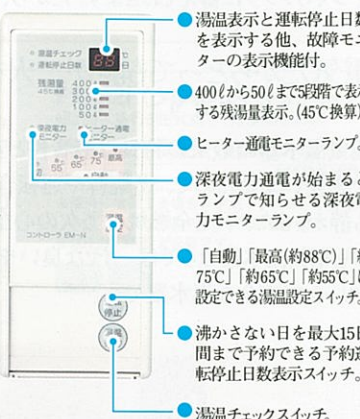

※現在、コントローラEM-Nを取付けている場合も、コントローラのみEM-Tに交換できます。
※従来の深夜電力制度を利用することも可能です。ただし、昼間追加給湯かしはできませんので、ご注意ください。
※EM-370SN・EM-470SNはBL認定品(受注生産品)もご用意いたしております。
(価格については、商品の価格に ¥2,000となります。)

通電制御型(マイコン・100Vレスタイプ)

【屋外設置型】

100V電源不要、工事もカンタン。

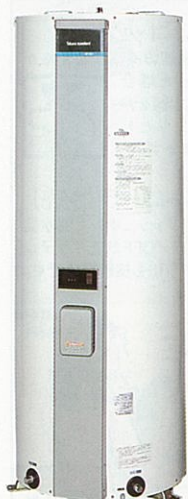

① 湯温選びが3段階なので経済的
沸き上げ温度が「最高(約88℃)」、「自動」、「約55℃」の3段階で選べます。家族構成、季節などに応じてご利用ください。

② 深夜電力モニターランプ
③ テストボタン
漏電しゃ断器が正常に作動するか、確認するボタンです。

④ 漏電しゃ断器スイッチ
夜間電源の「入」「切」操作スイッチです。使用中は常に「入」にしておいてください。

バックアップ電源がメモリーを保持
停電などで電源が切れた場合、本体に内蔵している電源がデータを記憶します。大切なメモリーが消える心配がないので安心です。

EM-370LS
直径670φ×奥行770×高さ1,676mm
●タンク容量370ℓ
¥164,000
※屋内(軒下)設置もできます。

EM-470LS
直径740φ×奥行840×高さ1,676mm
●タンク容量470ℓ
¥185,000
※屋内(軒下)設置もできます。

EM-570LS
直径740φ×奥行840×高さ1,976mm
●タンク容量570ℓ
¥218,000
※屋内(軒下)設置もできます。

※写真の商品はEM-570LSです。

小型電気温水器(ドレンパン付)

【屋内設置型】



単身者・小家族向けの
小型電気温水器(丸型)

※受注生産品
ED-150S (丸型)
直径530φ×奥行580×高さ1,265mm
●タンク容量150ℓ
¥127,000

※受注生産品
ED-200S (丸型)
直径530φ×奥行580×高さ1,620mm
●タンク容量200ℓ
¥135,000

※写真の商品はED-200Sです。



集合住宅・マンション向けの小型電気温水器(角型)

《配管内蔵可能型》
※受注生産品
ED-150KS-B (角型)
幅450×奥行500×高さ1,900mm
●タンク容量150ℓ
¥143,000

※受注生産品
ED-200KS-B (角型)
幅500×奥行600×高さ1,900mm
●タンク容量200ℓ
¥167,000

■専用別売品
脚部サイドカバー ¥3,000

《配管内蔵型》
※受注生産品
ED-150KS-BG (角型)
幅450×奥行500×高さ1,900mm
●タンク容量150ℓ
¥175,000

※受注生産品
ED-200KS-4G (角型)
幅500×奥行500×高さ1,900mm
●タンク容量200ℓ
¥180,500

※写真の商品はED-150KS-Bです。

ホーロー玄関ドア・玄関収納エマランス

詳しくはエマランスカタログで。

EMARANCE エマランス

美しさと重厚感。耐久性にも優れた
ホーローの玄関コーディネート

新発売



エントランスに求められる耐久性と収納力をホーローならではの美しさと重厚感で表現した、ホーロー玄関ドア・玄関収納「エマランス」。ドアと収納スペースの統一コーディネートで、エントランスに落ち着いた雰囲気と一体感を取り入れました。

クレールグレー (LG)
玄関ドア(クレッセシリーズ) ¥372,000
玄関収納(間口225cm) ¥521,500
セット価格 ¥893,500

卓越した耐久性と耐候性

独自の技術で開発された“高品位ホーロー”。衝撃や摩耗に強いだけでなく、強い陽射しや雨など、あらゆる条件下で美しさを保ちます。

美しさに気品を添えた3カラー

タカラスタンダード独自の技術・製法を集結して誕生した窯変ホーロー。陶磁器の持つ独特の美しさと気品を表現した、3色をご用意しました。



エマランスの詳しい商品内容を紹介した専用カタログをご用意しています。弊社事業所までお問い合わせ下さい。

ホーロー壁装材 エマウォール

詳しくはエマウォールカタログで。

Emawall エマウォール

豊かな経験と独自の先進技術、
ホーロー壁装材「エマウォール」。



豊かな経験と独自の先進技術によって開発されたのが、ホーロー壁装材「エマウォール」。その魅力は、いつまでも美しい光沢と豊富なカラーパリエーション。社名やマークをオリジナルに焼き入れられるデザインパネルとして、ビルの増改築の建材として最適です。



ホーローキッチンセット寸法図

エマーユ・アーバス・ニューロイヤル排水口位置図

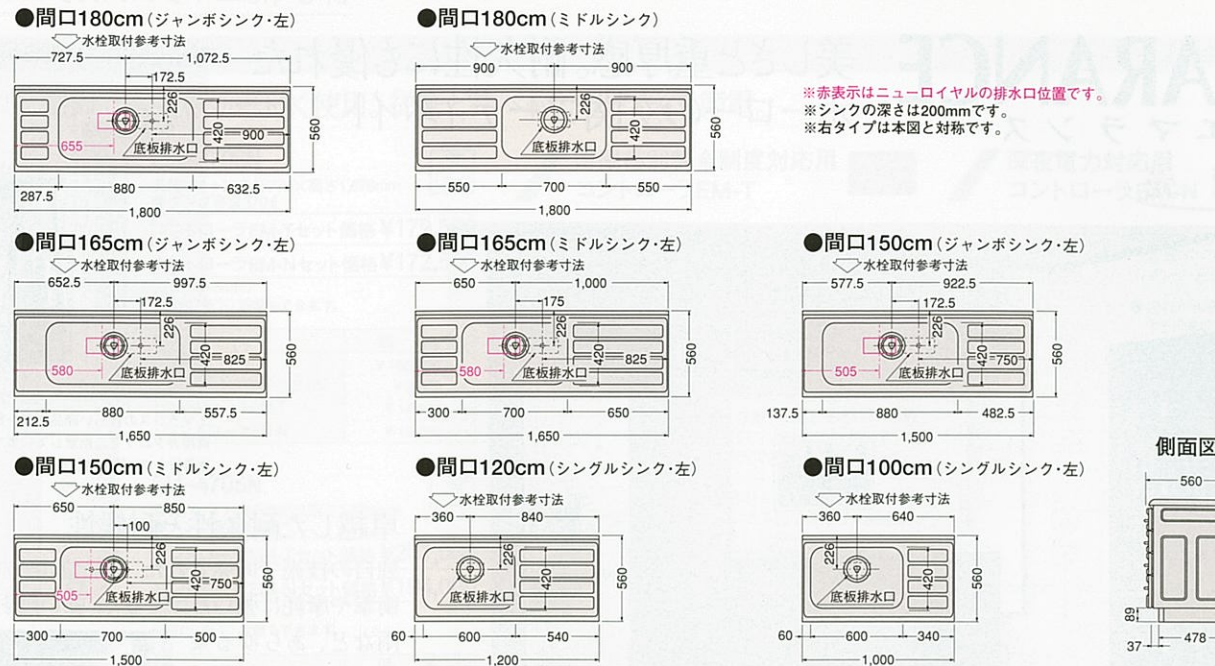

エマーユ・アーバス食器乾燥機付流し台コンセント位置図

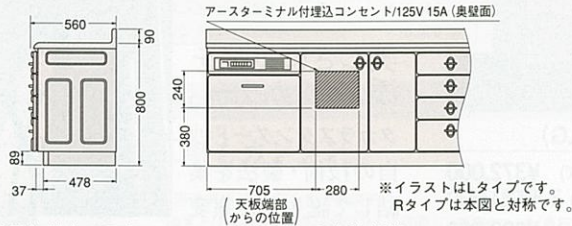

電気料金の目安

周囲温度	運転時間	運転回数 (1日)	1日当たり電気料金
30℃	約60分	3回	約42円
5℃	約90分	3回	約63円

※電気料金は電力会社により、また各ご家庭の総消費電力量により異なりますが、おおよその目安として、1kWhの電気料金を25円として計算しております。

定格仕様

電 源	定 格
100V・50/60Hz共用	
消費電力	510W (50/60Hz)
乾燥方式	温風強制送風式
タイマー	30・60・90・120 (単位:分)

エマーユ・アーバス・ニューロイヤル用吊戸棚取付機木位置図

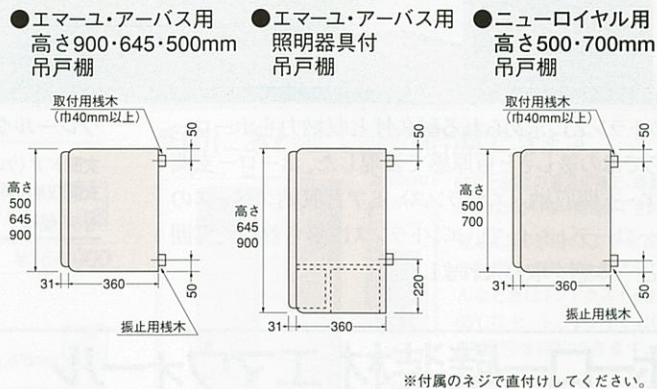

照明付吊戸棚電気配線位置図

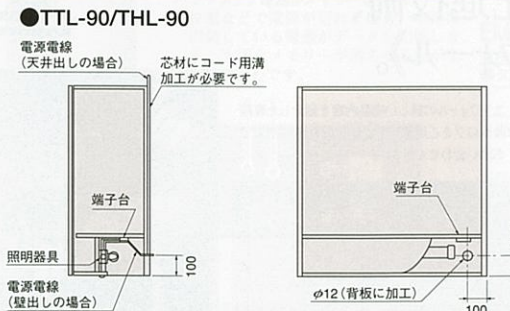

冷凍冷蔵庫配線位置図

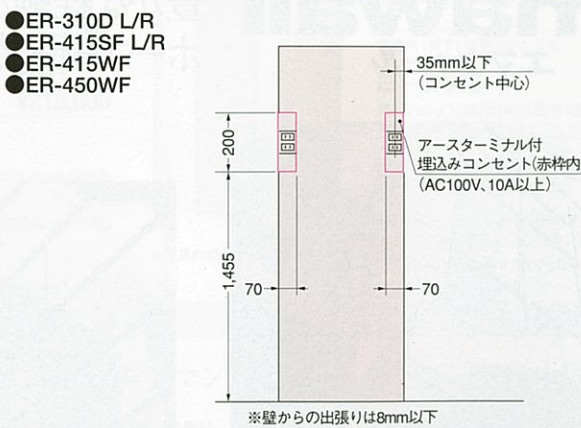

●ER-310D・415SF・415WF・450WF仕様表

品 番	ER-310D	ER-415SF	ER-415WF	ER-450WF
寸 法	587×585×1,725mm	633×650×1,800mm	738×600×1,790mm	872×600×1,730mm
有効内容積	306ℓ フリーザー62ℓ 冷蔵室139ℓ チルド室47ℓ 野菜室58ℓ	415ℓ フリーザー88ℓ 冷蔵室166ℓ チルド室64ℓ 野菜室97ℓ	415ℓ フリーザー98ℓ 冷蔵室165ℓ チルド室54ℓ 野菜室98ℓ	450ℓ フリーザー100ℓ 冷蔵室240ℓ 野菜室70ℓ ボトル室40ℓ
電 源	100V・50/60Hz共用			
年平均1ヶ月当たりの消費電力 (50/60Hz)	27/27kWh/月	48/48kWh/月	61/61kWh/月	61/61kWh/月
温度調節	冷凍室・冷蔵室・チルド室とも自動			冷凍室・冷蔵室とも自動
扉 構 造	パネル差し込み式			
電源コードの長さ	2.5m	2.6m	2m	
据付に必要な最小スペース	600×585×1,800mm	650×650×1,850mm	750×600×1,850mm	900×600×1,800mm

トールユニット寸法図

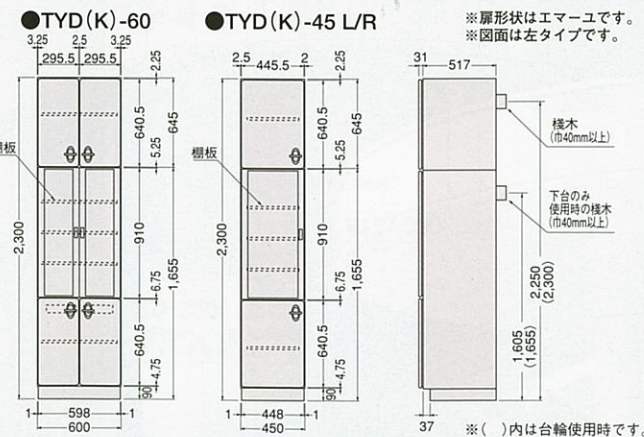

木製キッチンセット寸法図

U型・GN型・AN型・FN型・PN型・LN型排水口位置図

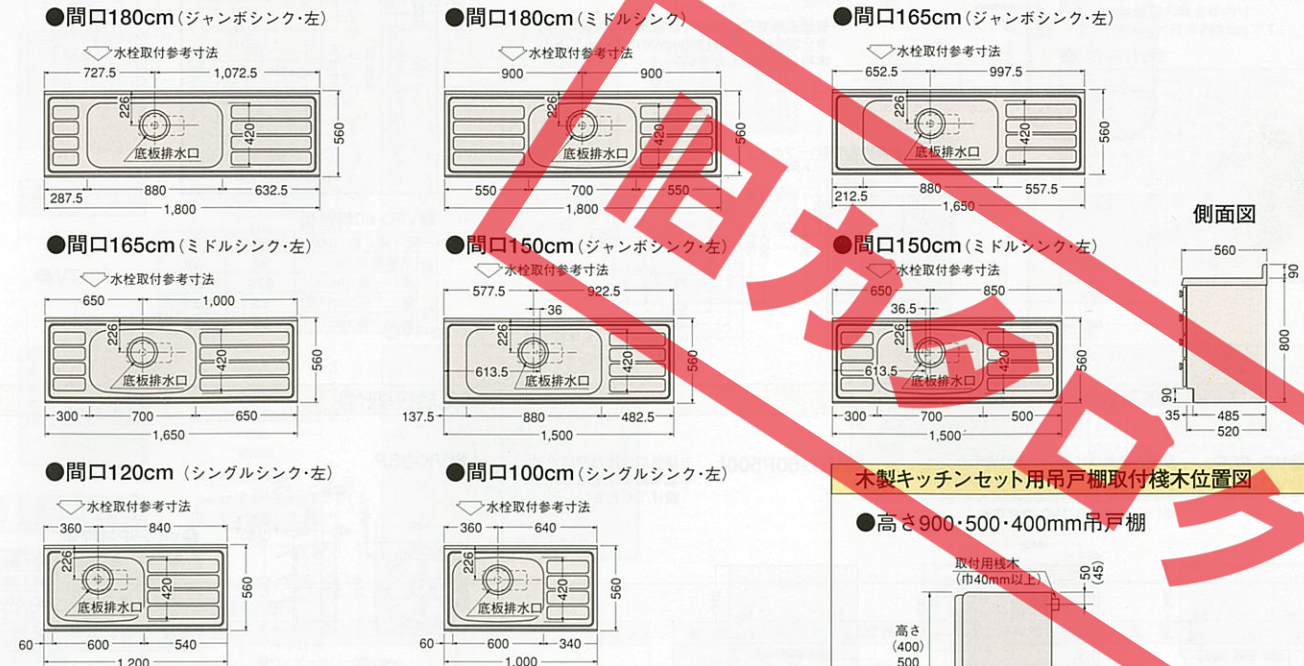

木製キッチンセット用吊戸棚取付機木位置図

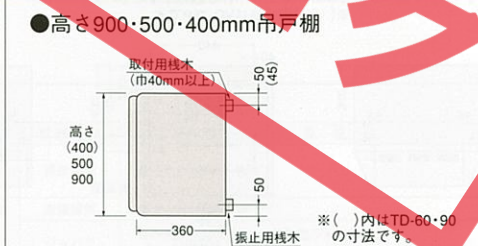

レンジフードファン・換気扇寸法図

●レンジフードファンの取付に関するご注意

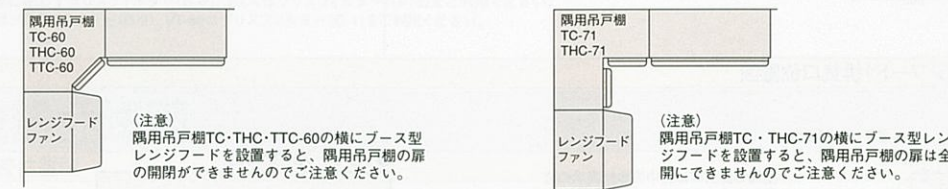

プロペラファン(金属製換気扇・ブース型レンジフード)排気口位置図

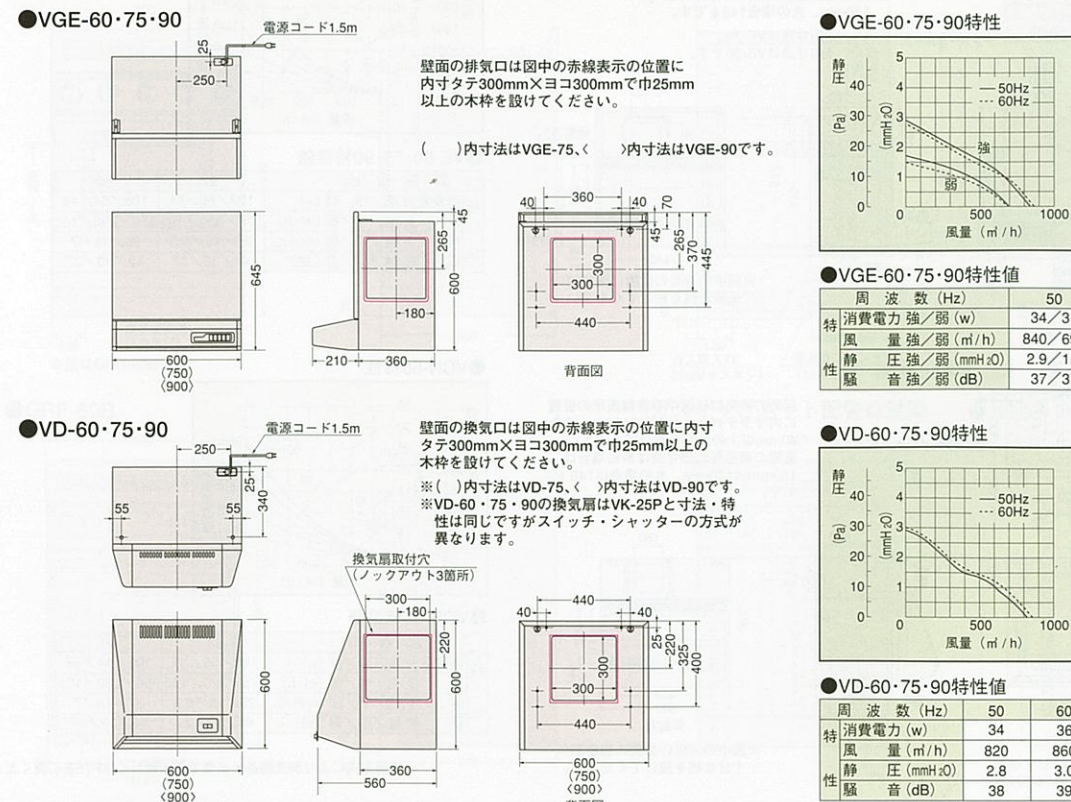

●VGE-60・75・90特性

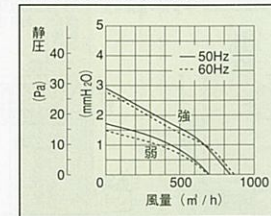

●VGE-60・75・90特性値

周 波 数 (Hz)	50	60
消費電力 強/弱 (w)	34/31	36/32
特 風 量 強/弱 (m ³ /h)	840/690	860/680
静 圧 強/弱 (mmH ₂ O)	2.9/1.7	2.8/1.5
性 騒 音 強/弱 (dB)	37/31	37/31

●VD-60・75・90特性

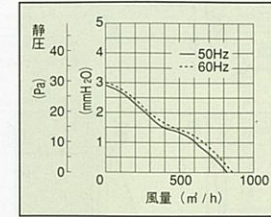

●VD-60・75・90特性値

周 波 数 (Hz)	50	60
消費電力 (w)	34	36
特 風 量 (m ³ /h)	820	860
静 圧 (mmH ₂ O)	2.8	3.0
性 騒 音 (dB)	38	39

ガスレンジ・ガスキャビネット・ガステーブル仕様・能力表 (1時間当たりのガス消費量)

ガスレンジ (3口コンロ)							ガスレンジ (2口コンロ)				
GRH-60B・60KB							GRF-60B				
	左コンロ	中コンロ	右コンロ	グリル	オープン	全点火	左コンロ	右コンロ	グリル	オープン	全点火
都市ガス (kcal/h)	13A 2,400	1,100	2,850	2,200	2,400	8,600	2,400	2,400	2,400	2,300	9,300
LPガス (kg/h)	6B 2,450	1,100	2,800	2,200	2,400	8,500	2,400	2,400	2,400	2,350	9,300
LPガス (kg/h)	0.16	0.09	0.212	0.185	0.21	0.67	0.18	0.18	0.2	0.17	0.73

ガスキャビネット (3口コンロ)					ガスキャビネット (2口コンロ)					セパレート型			
GCH-60C					GCN-60SV・GCN-60KS					GC-60SV	GRE-60		
	左コンロ	中コンロ	右コンロ	全点火	左コンロ	右コンロ	グリル	全点火	左コンロ	右コンロ	グリル	全点火	オープン
都市ガス (kcal/h)	13A 2,400	1,100	2,850	6,350	2,400	2,850	1,850	7,100	2,400	2,400	2,350	7,100	5,300
LPガス (kg/h)	6B 2,450	1,100	2,800	6,350	2,450	2,800	1,800	7,000	2,400	2,400	2,400	7,100	5,200
LPガス (kg/h)	0.16	0.091	0.212	0.46	0.18	0.215	0.16	0.55	0.18	0.18	0.2	0.55	0.44

ガステーブル													
GFD-60				GPD-60				GSD-60				GVD-56 (N)	
	鏡子	子	標準	グリル	全点火	強力	標準	グリル	全点火	強力	標準	グリル	全点火
都市ガス (kcal/h)	13A 4,600	950	2,300	2,500	9,000	4,600	2,300	1,950	8,300	4,600	2,300	2,100	8,700
LPガス (kg/h)	6B 4,100	940	2,300	2,500	8,300	4,000	2,300	1,950	7,700	4,000	2,300	2,000	7,700
LPガス (kg/h)	0.358	0.06	0.176	0.21	0.73	0.32	0.176	0.165	0.66	0.32	0.176	0.18	0.66

※ガスレンジ・ガスキャビネットの接続は、金属配管15A(1/2B)鉄管/ガステーブルの接続は、9.5mmφガス用ゴム管をご使用ください。
 ※ガスの接続は必ず金属配管を行ってください。ガスの接続工事は、配管業者に依頼してください。
 ※バーナーの左右は、向かって正面より見た位置関係です。

洗面ユニット寸法図

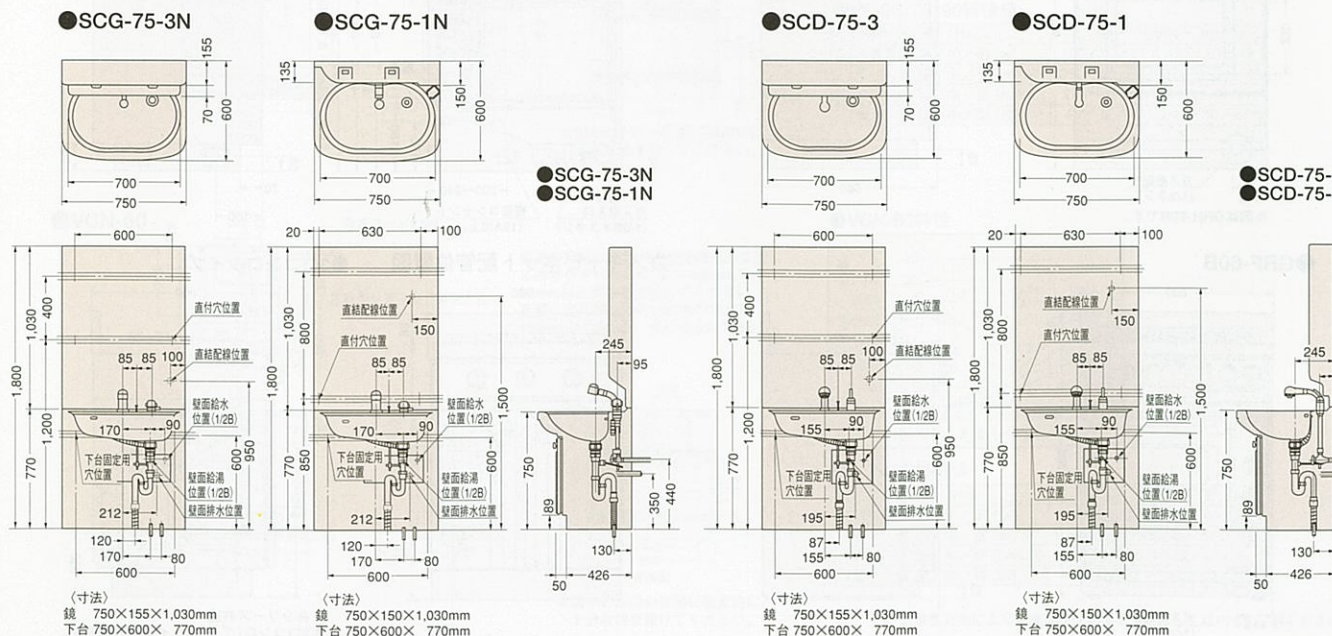
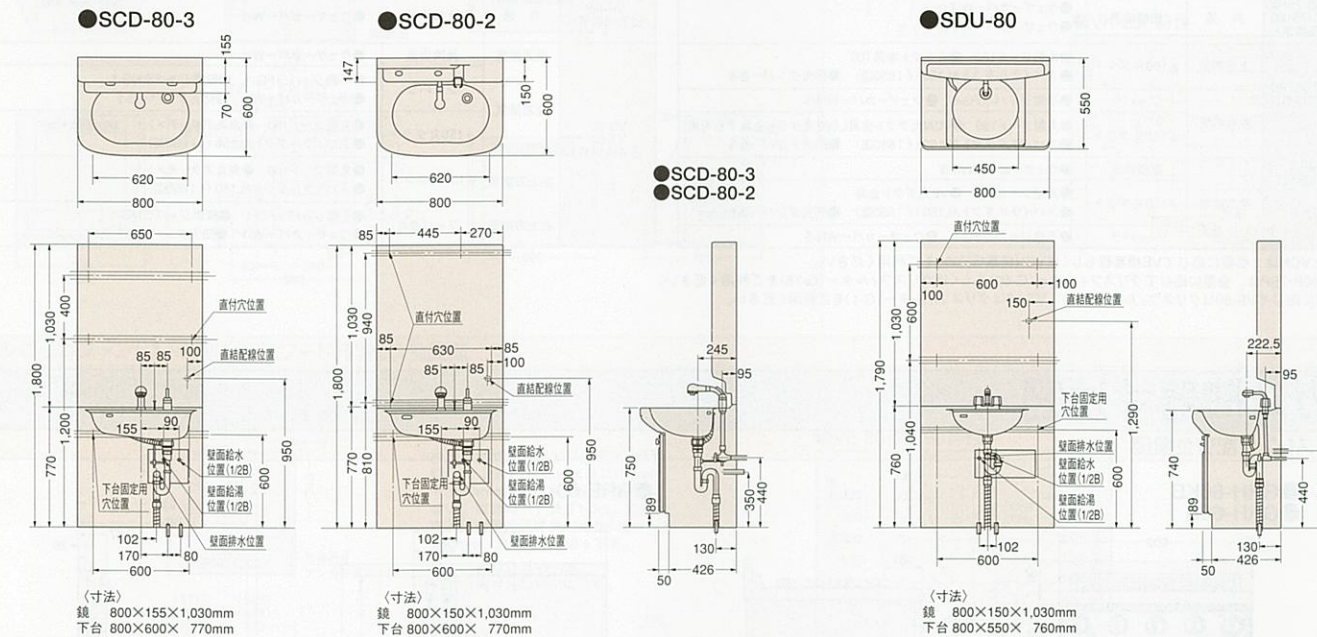

※寸法は標準仕様です。

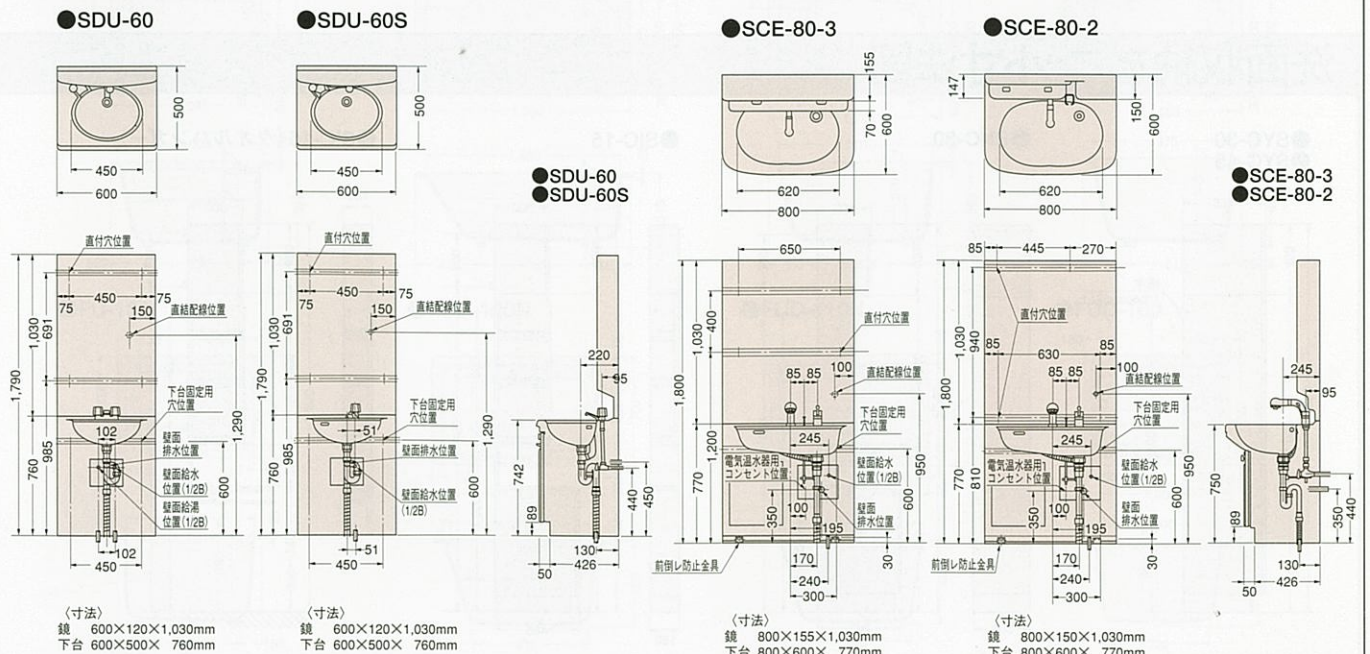
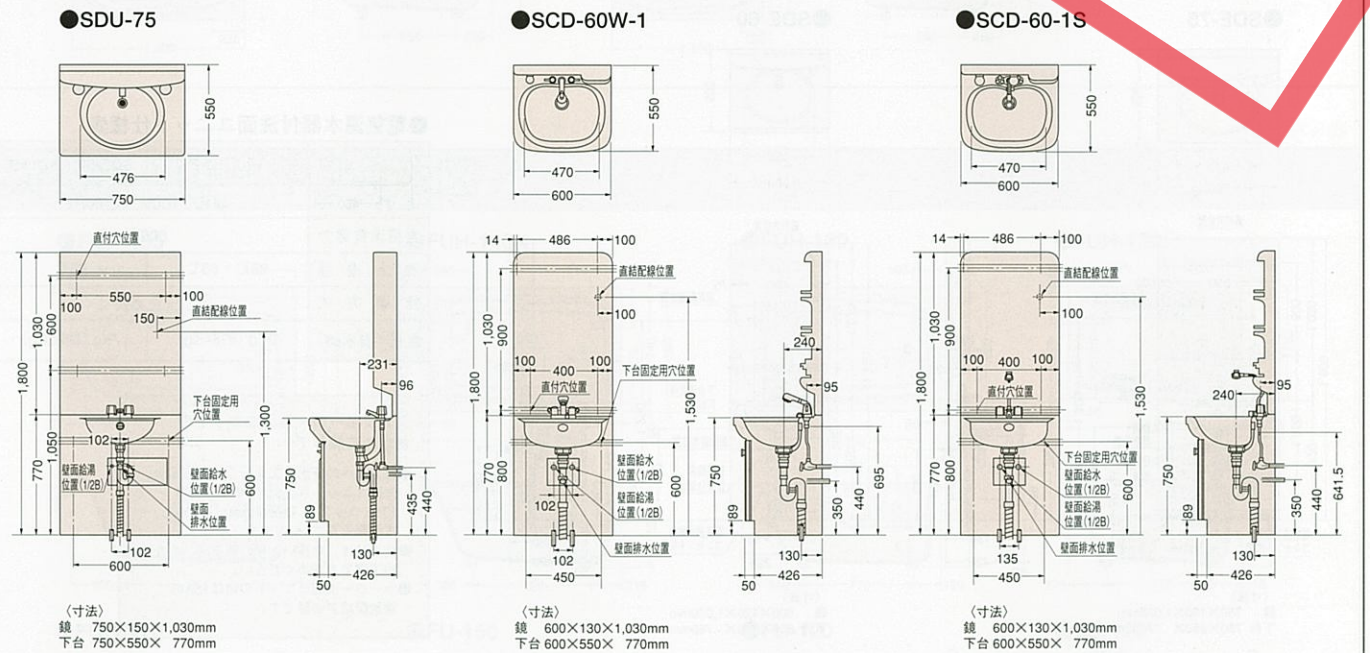
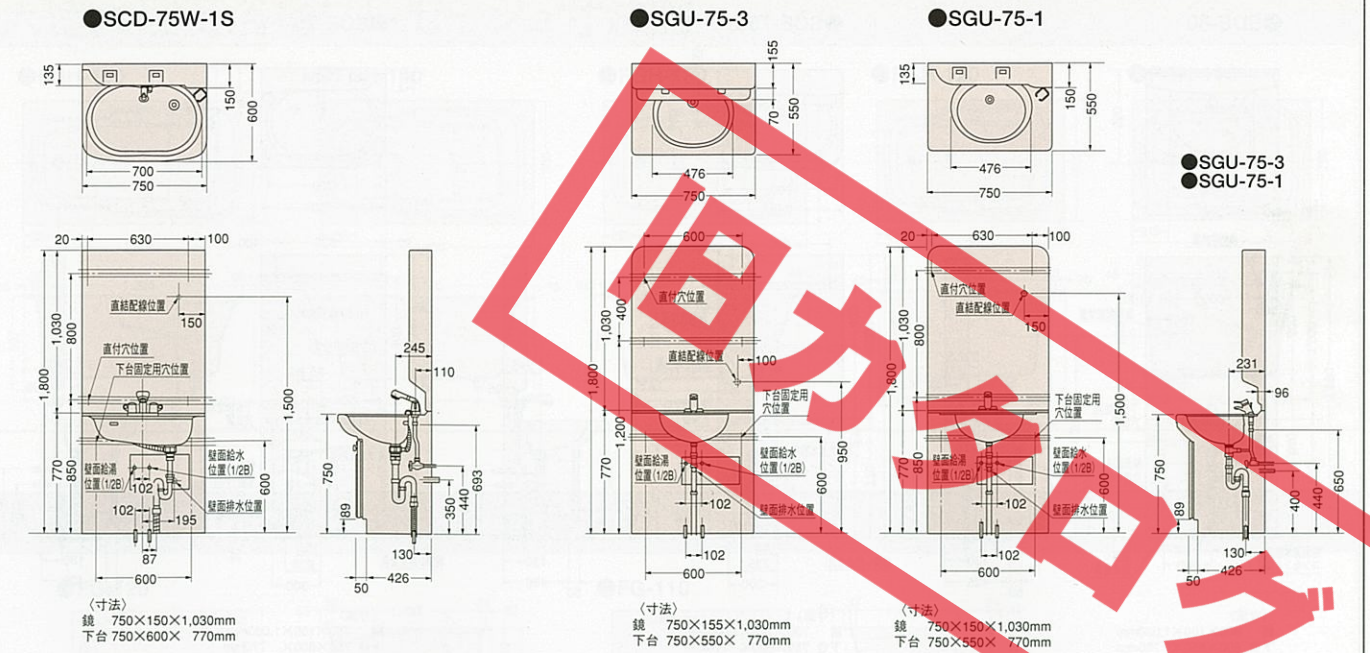

※寸法は標準仕様です。

●SDE-80

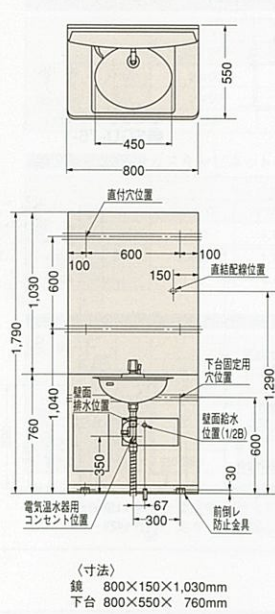

●SCE-75-3

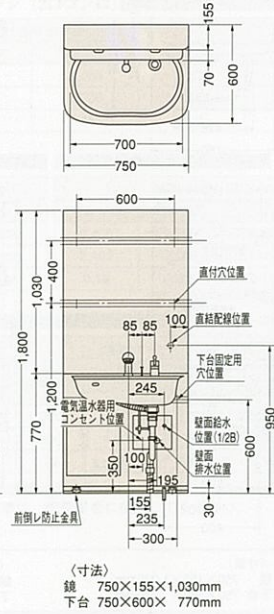

●SCE-75-1

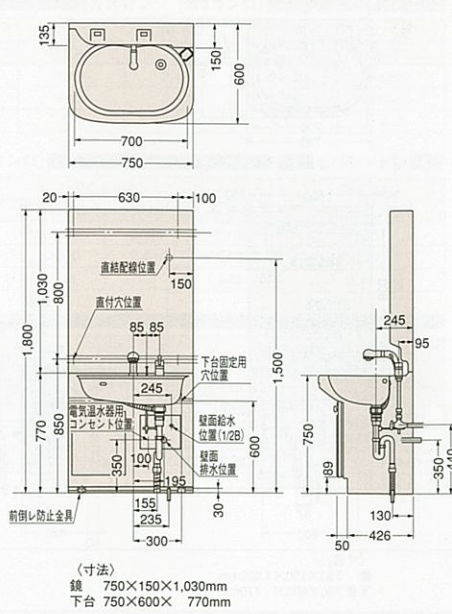

●SDE-75

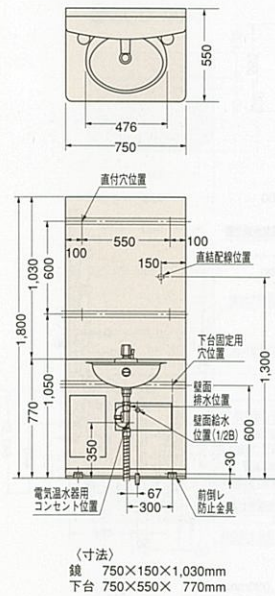

●SDE-60

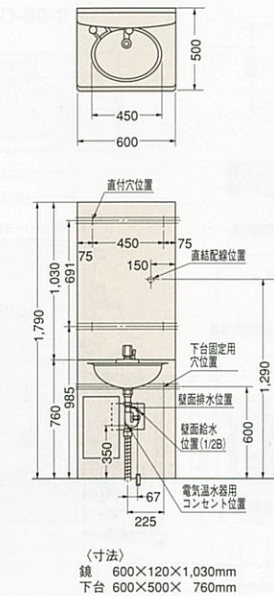

●電気温水器付洗面ユニット仕様表

	SCE-80-3、SCE-80-2 SCE-75-3、SCE-75-1	SDE-80・75・60
定格電圧	単相 100V、50/60Hz	
定格消費電力	600W	
沸上湯温	85℃・65℃	85℃
給湯方式	元止め式	
重量(満水時)	9Kg(約34Kg)	7Kg(約22Kg)

タカラホーロー洗面ユニットのお求めに際して

- 壁面側への排水施工を行なわれる場合、洗面ユニット別売部品P管アダプター(PTラップ)(壁面排水用)¥300をご使用ください。
- 止水栓は、お買い上げの販売店、または施工店でお求めください。
- ホーロー洗面ユニットの鏡は15Aの電気配線が必要です。

洗面収納ユニット寸法図

●SYC-30
●SYC-45

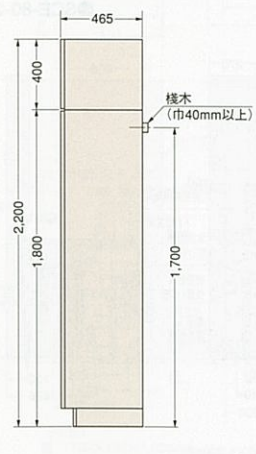

●SNC-30

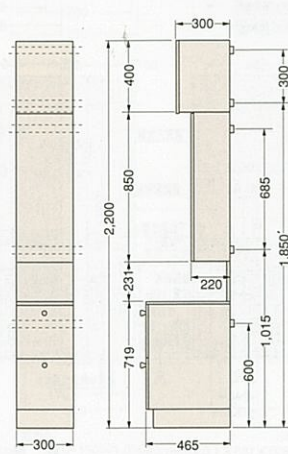

●SIC-15

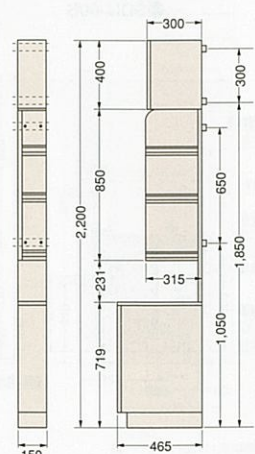

●SIC-15(タオルハンガー)

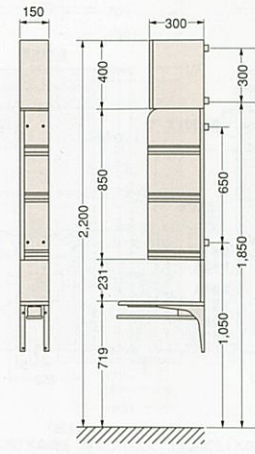

※寸法は標準仕様です。

人造大理石浴槽プレセージュ寸法図

●FGH-150

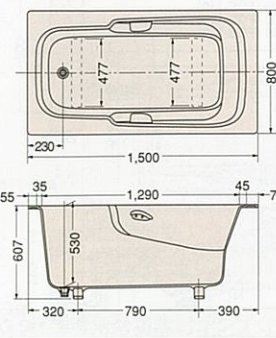

●FGH-140

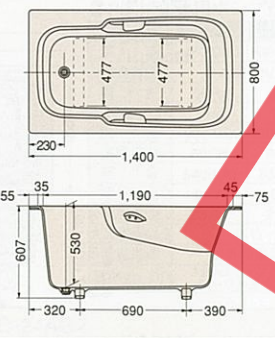

●FGH-130

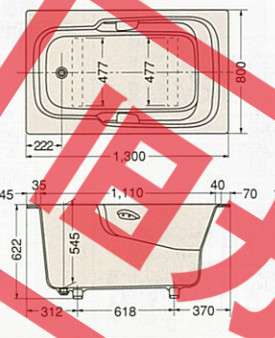

●FGH-120

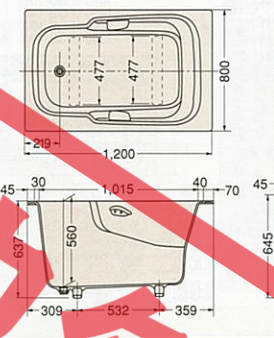

●FGH-110

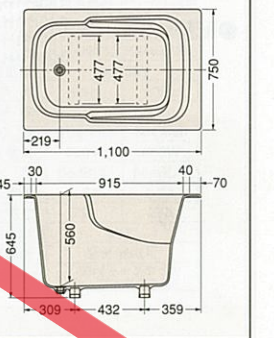

人造大理石浴槽イメージ寸法図

●FG-120

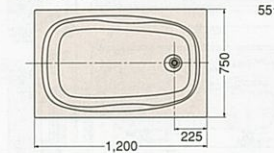

●FG-110

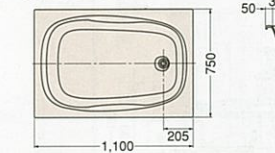

鋳物ホーロー浴槽寸法図

●FUH-155

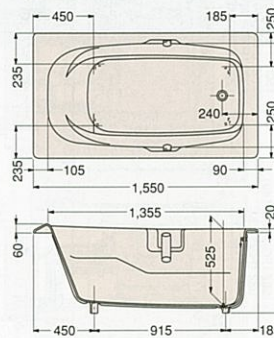

●FUH-140N

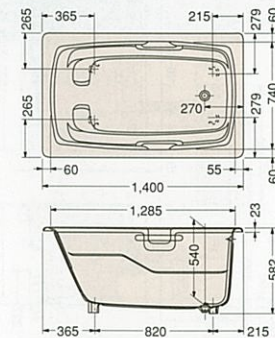

●FUH-130

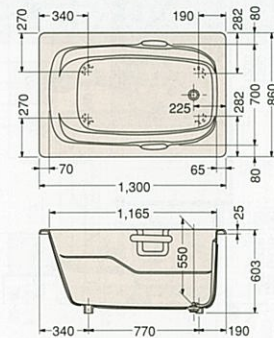

●FUH-120

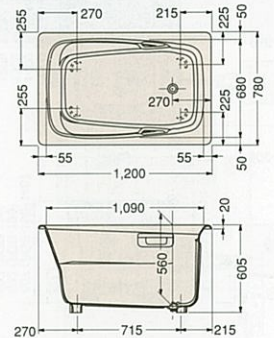

●FUH-110

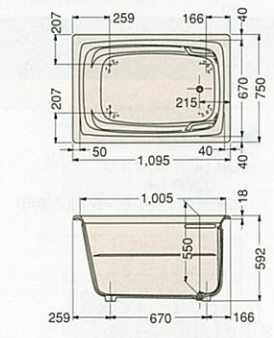

●FU-150

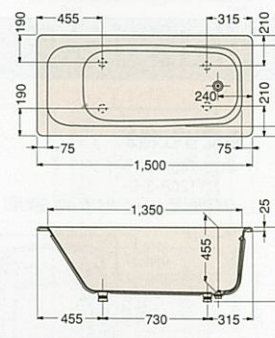

●FU-120

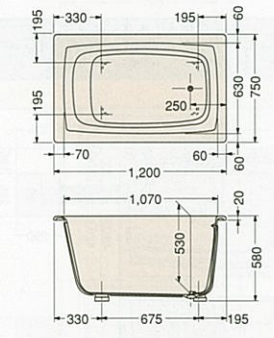

●FU-110

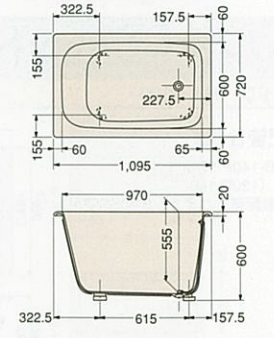

●FU-100

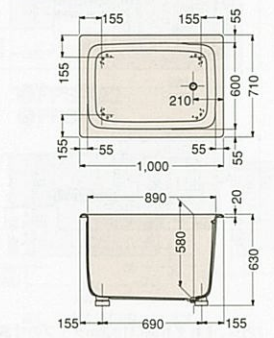

●FUD-120N

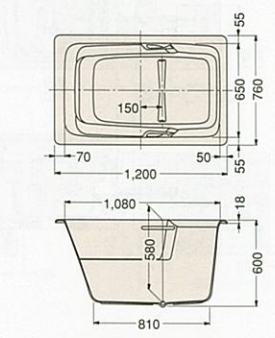

●FUD-110N

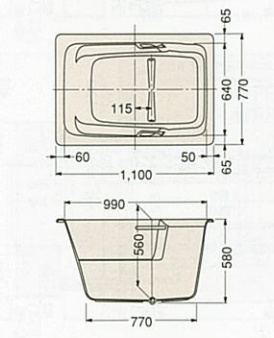

●FUD-100

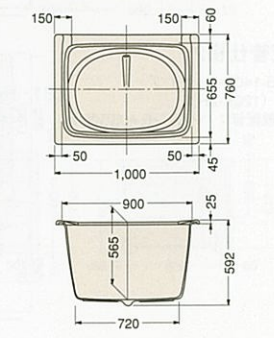

ヘルシージェットタイプ・人造大理石浴槽プレセージュ寸法図

Pタイプ〈HJP-300〉

●配管仕様1 FGB-150P-1Hタイプ
150P-1H
140P-1H
130P-1H
120P-1H

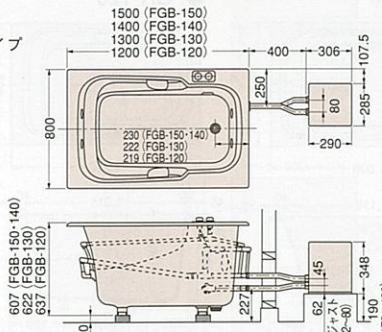

●配管仕様2 FGB-150P-2Hタイプ
150P-2H
140P-2H
130P-2H
120P-2H

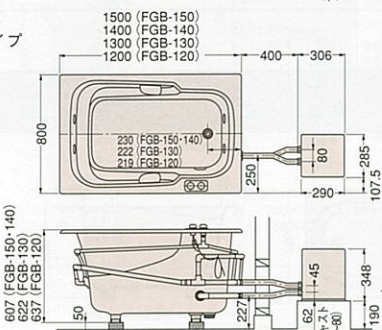

●配管仕様3 FGB-150P-3Hタイプ
150P-3H
140P-3H
130P-3H
120P-3H

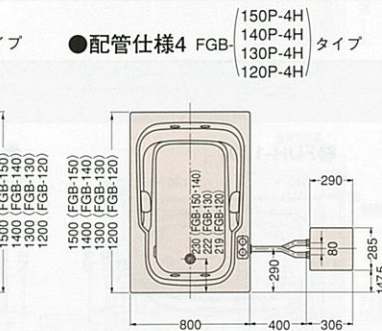

●配管仕様4 FGB-150P-4Hタイプ
150P-4H
140P-4H
130P-4H
120P-4H

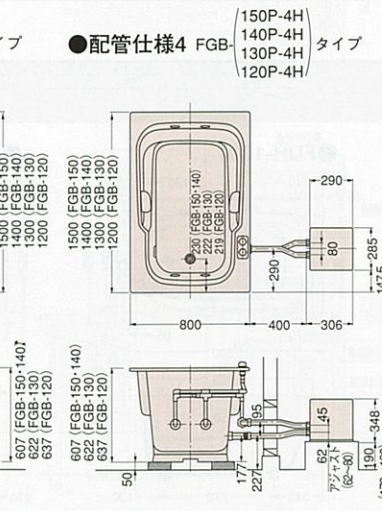

Gタイプ〈FSB-24AG〉

●配管仕様1 FGB-150G-1Hタイプ
150G-1H
140G-1H
130G-1H
120G-1H

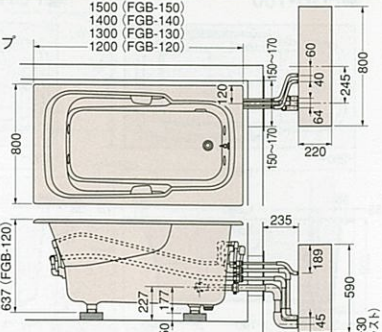

●配管仕様2 FGB-150G-2Hタイプ
150G-2H
140G-2H
130G-2H
120G-2H

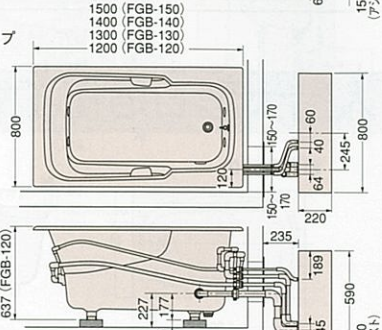

●配管仕様3 FGB-150G-3Hタイプ
150G-3H
140G-3H
130G-3H
120G-3H

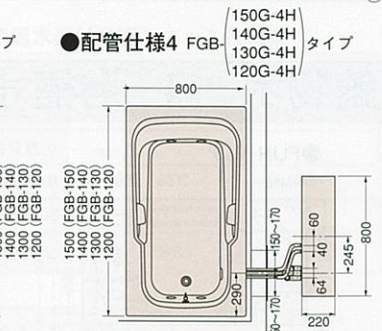

●配管仕様4 FGB-150G-4Hタイプ
150G-4H
140G-4H
130G-4H
120G-4H

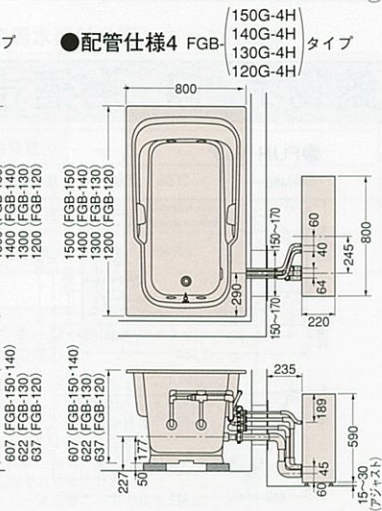

ヘルシージェットタイプ・鋳物ホーロー浴槽寸法図

Pタイプ〈HJP-300〉

●配管仕様1 FUB-140P-1Hタイプ (120P-1H)
(接続配管: ハイカンB-40SS使用)

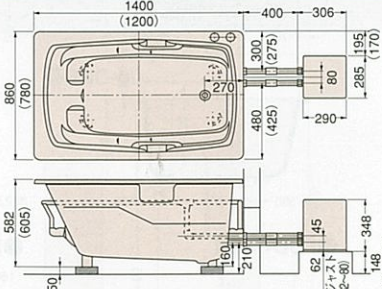

●配管仕様2 FUB-140P-2Hタイプ (120P-2H)
(接続配管: ハイカンB-40SS使用)

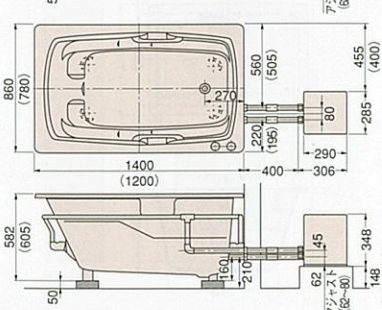

●配管仕様3 FUB-140P-3Hタイプ (120P-3H)
(接続配管: ハイカンB-40LS使用)

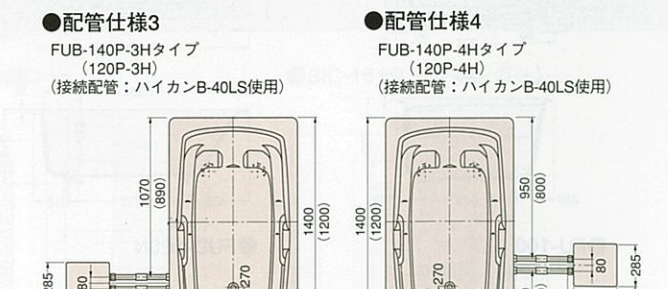

●配管仕様4 FUB-140P-4Hタイプ (120P-4H)
(接続配管: ハイカンB-40LS使用)

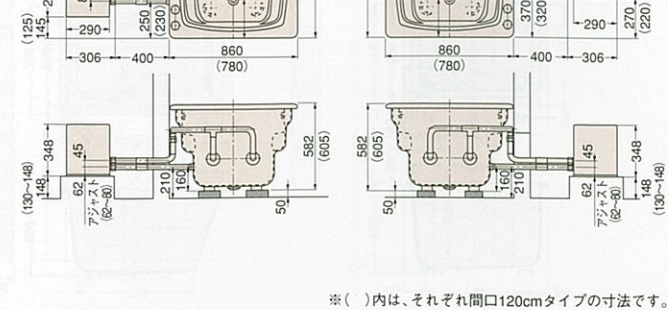

※ ()内は、それぞれ間口120cmタイプの寸法です。

ヘルシージェット専用ポンプ・給湯器付ポンプ寸法図

Pタイプ専用ポンプ〈HJP-300〉

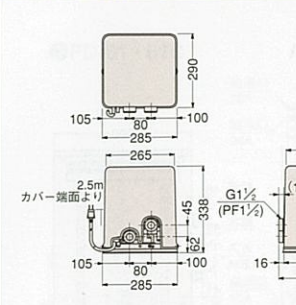

●Pタイプ専用ポンプ仕様表

名称	単相コンデンサ誘導電動機
品番	HJP-300(50) HJP-300(60)
電源電圧	AC100V
周波数	50Hz 60Hz
全揚程	11m 11m
揚水量	90ℓ/min 90ℓ/min
消費電力	601W 601W
騒音	54dB(A) 55dB(A)
運転電流	6.4A 6.0A
起動電流	23.3A 21.4A
常用使用最高水温	45℃
設置場所	屋外使用可
電源コード	1.25mm ² キャブタイプ ケーブル長さ2.5m

Pタイプ専用過機付ポンプ〈HJP-400A〉

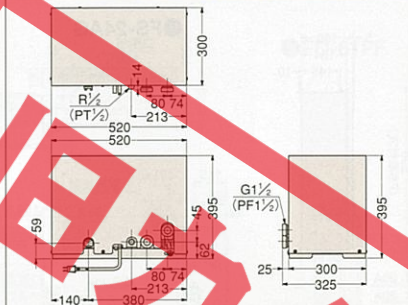

●Pタイプ専用過機付ポンプ仕様表

名称	単相コンデンサ誘導電動機
品番	HJP-400A(50) HJP-400A(60)
電源電圧	AC100V
周波数	50Hz 60Hz
全揚程	13m 13m
揚水量	70ℓ/min 70ℓ/min
消費電力	650W 650W
騒音	56dB(A) 56dB(A)
運転電流	6.5A 6.5A
起動電流	29A 27A
常用使用最高水温	45℃
設置場所	屋外使用可
電源コード	1.25mm ² キャブタイプ ケーブル長さ1.5m

Gタイプ専用給湯器付ポンプ〈FSB-24AG〉

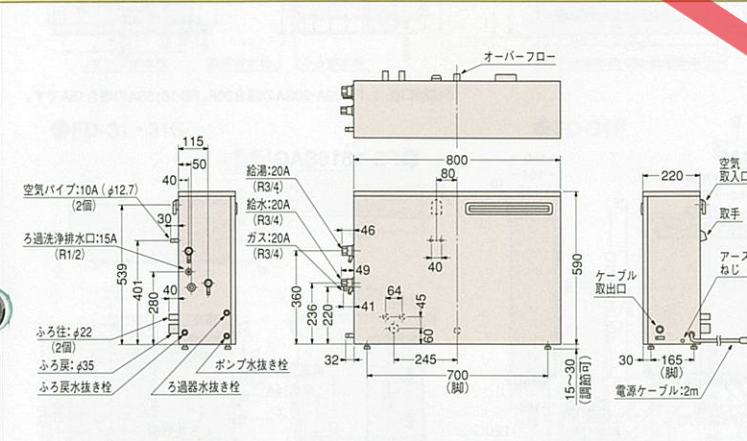

●Gタイプ専用給湯器付ポンプ仕様表

名称	循環ポンプ	90ℓ/分 (13m時)
型式	FSB-24AG	5ℓ/分 (4m時)
設置方法	屋外設置式	※給湯器内設置可
給湯方式	屋外強制排気方式	※給湯器内設置可
外形寸法 (mm)	N605 (高さ) × W800 × D220	※給湯器内設置可
重量 (kg)	61.0	※給湯器内設置可
全高 (mm)	12,000	※給湯器内設置可
給湯能力 (ℓ/h)	給湯最大45,000〜最小4,700	※給湯器内設置可
同時	57,000	※給湯器内設置可
出湯能力	24号〜2.5号	※給湯器内設置可
最低作動圧 (kgf/cm ²)	0.1	※給湯器内設置可
最低作動水量 (ℓ/分)	2.7	※給湯器内設置可
水量制御	水比例制御 (最大24ℓ/分)	※給湯器内設置可
給湯	37℃〜48℃ (1℃刻み) 50℃, 55℃ (15ステップ)	※給湯器内設置可
全自動	沸き上がり温度37℃〜48℃ (12ステップ)	※給湯器内設置可
おひたき	沸き上がり温度設定+2℃	※給湯器内設置可
給湯	電子コントロール方式、比例制御 (FF+FB制御)	※給湯器内設置可
全自動	電子コントロール方式、自動沸き上がり後、保温、足し運転 (4時間)	※給湯器内設置可
おひたき	温度設定+2℃沸き上がり停止	※給湯器内設置可
ぬる湯	浴槽内へ10ℓ注水	※給湯器内設置可
たっぶり	浴槽内へ20ℓ注水	※給湯器内設置可
電気	消費電力 (W) 650/700 (常時) 10/10、別注凍結防止ヒータ196	※給湯器内設置可
付属品	同梱包	※給湯器内設置可
別梱包	別梱包	※給湯器内設置可
点火方式	連続放電、ダイレクト着火方式	※給湯器内設置可

ホーローステンレス浴槽・ステンレス浴槽寸法図

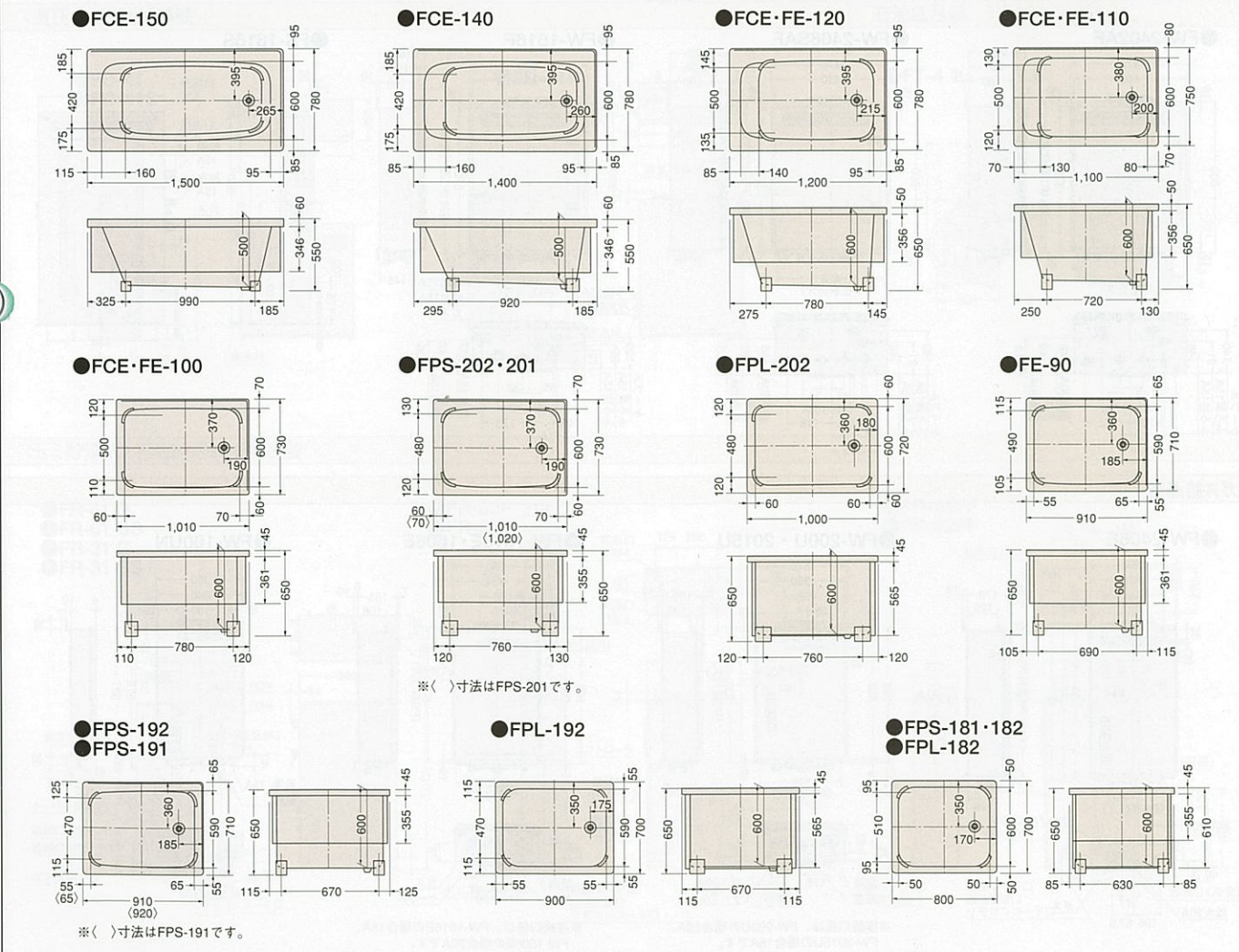

ガス給湯器寸法図

ガス給湯器十風呂釜

※詳しい仕様・寸法につきましては、専用カタログをご参照ください。

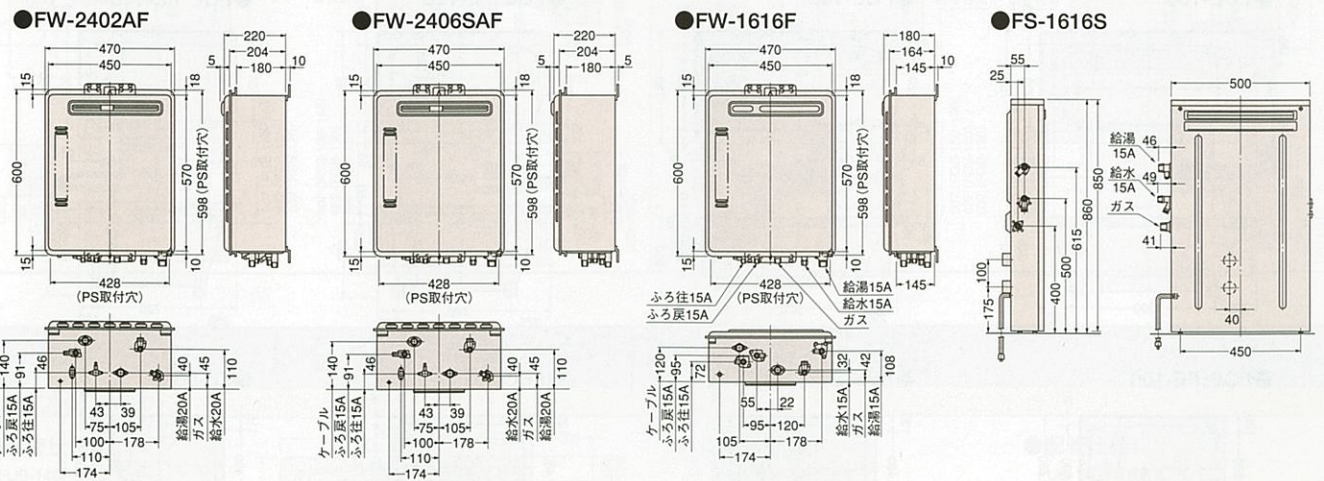
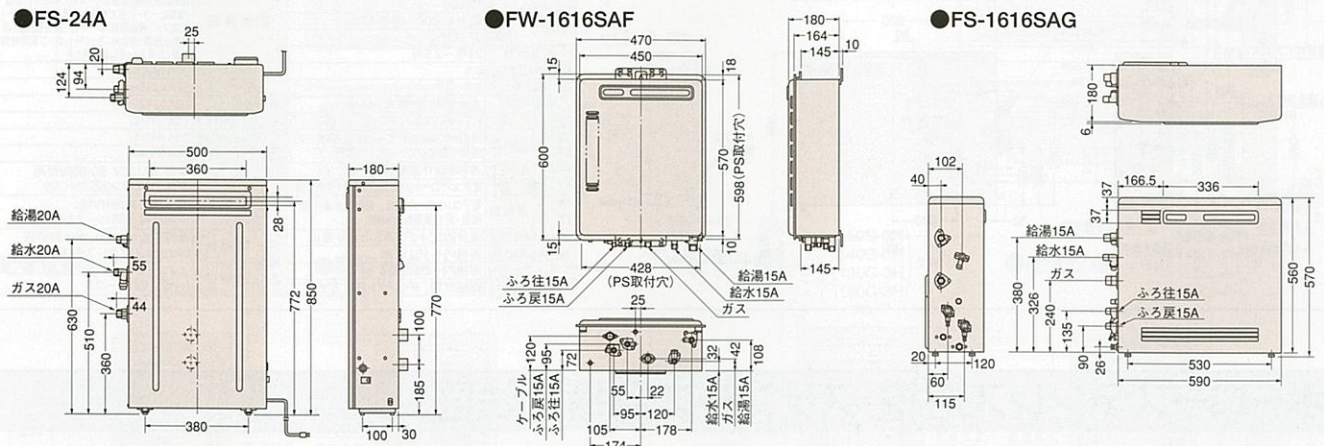
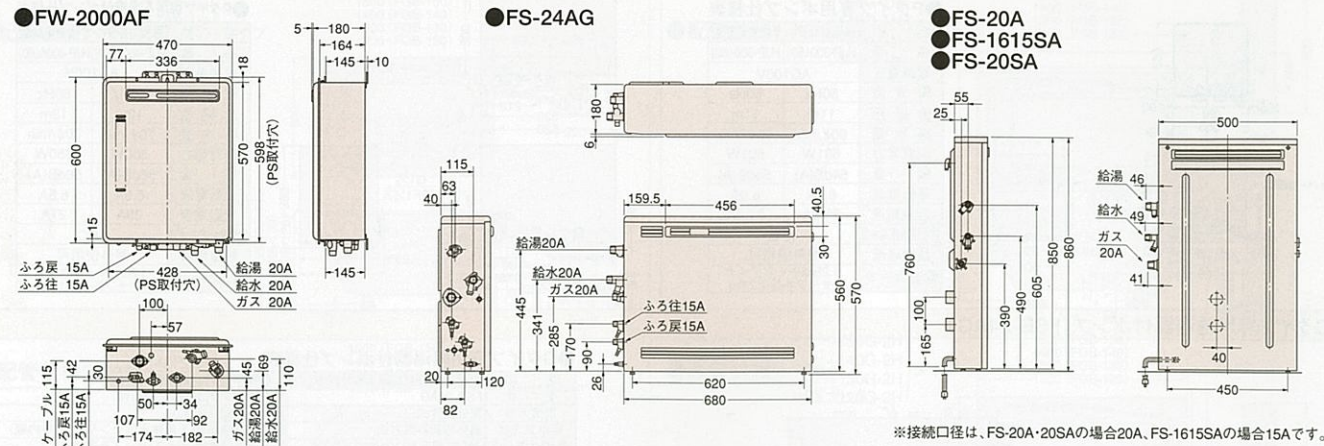

ガス給湯器

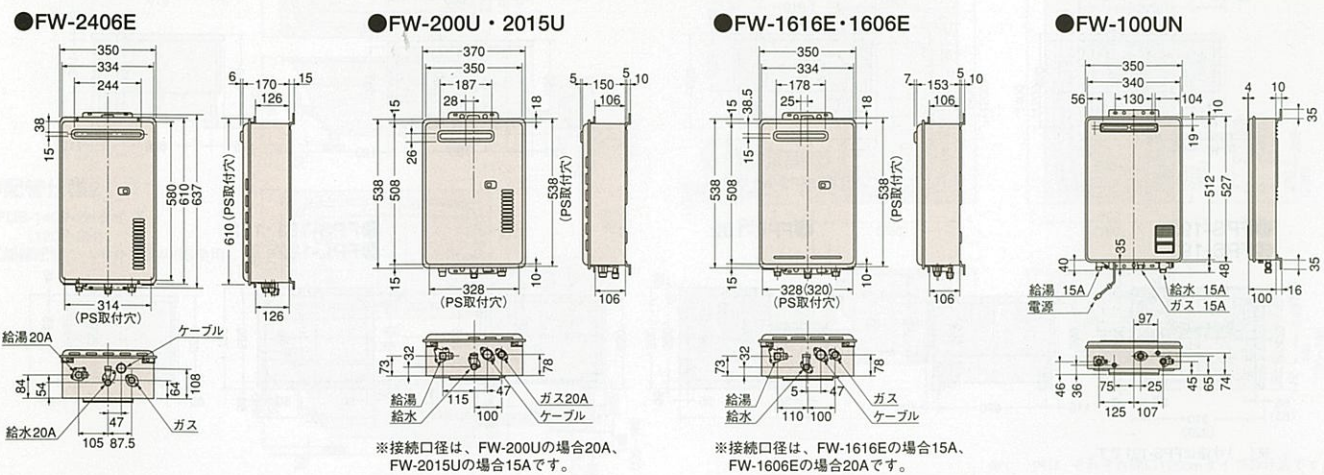

石油給湯機寸法図

※詳しい仕様・寸法につきましては、専用カタログをご参照ください。

〈直圧式〉石油給湯機十風呂釜

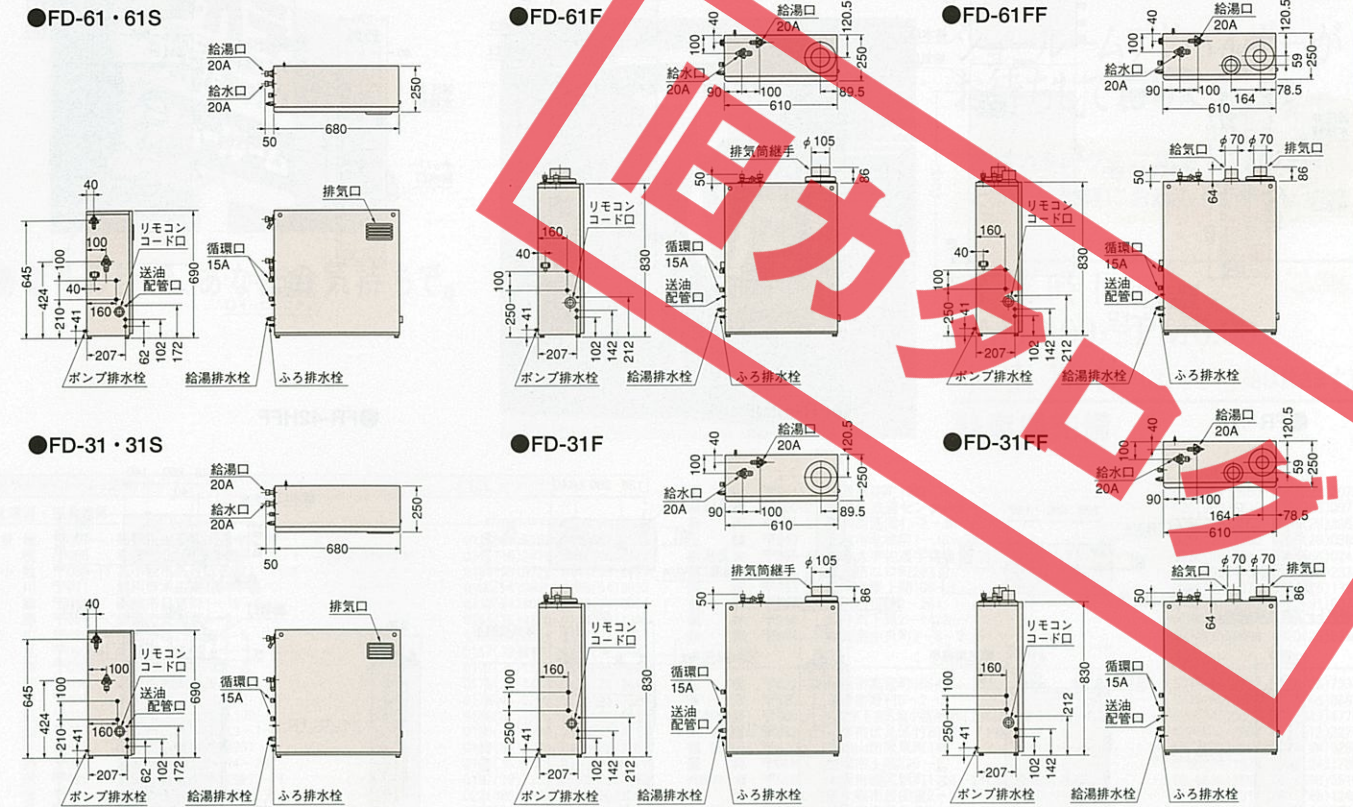

〈直圧式〉石油給湯機

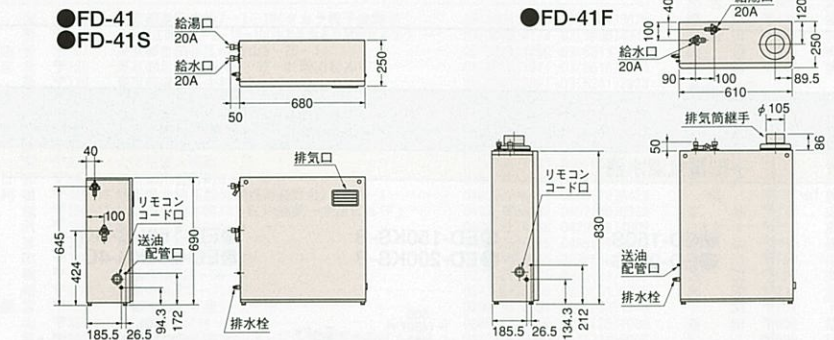

石油風呂釜

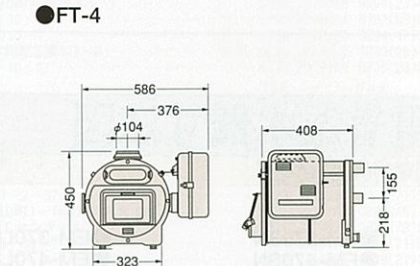

〈セミ貯湯式〉石油給湯機十風呂釜

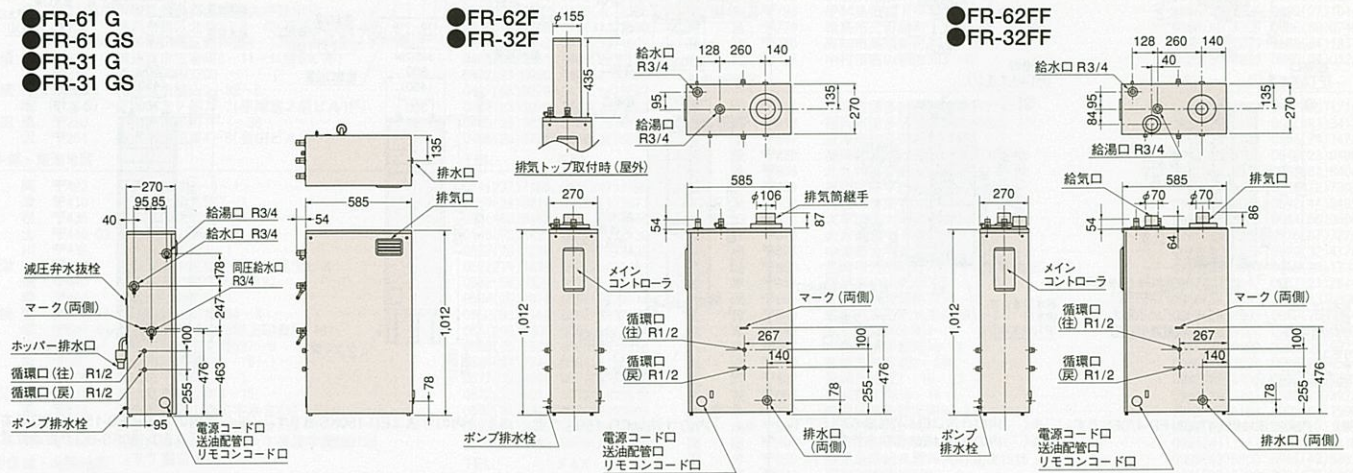

●FR-41 G

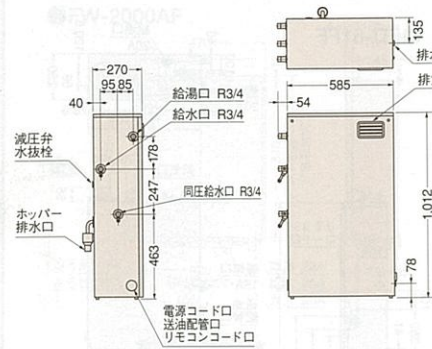

●FR-41 S

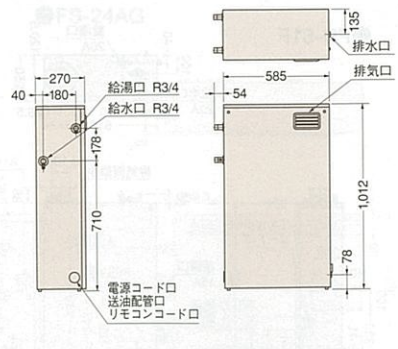

●FR-41 H G
●FR-41 H GS

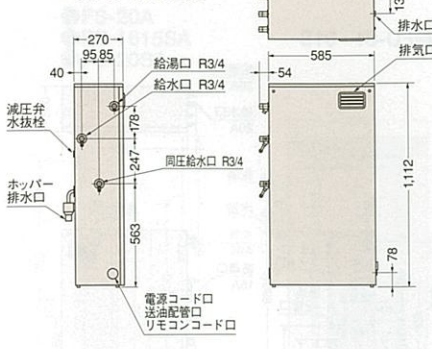

●FR-42F

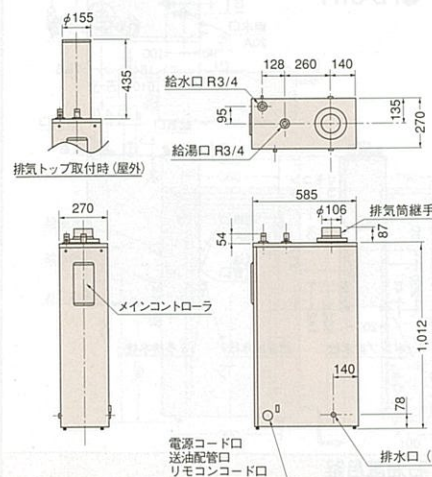

●FR-42HF

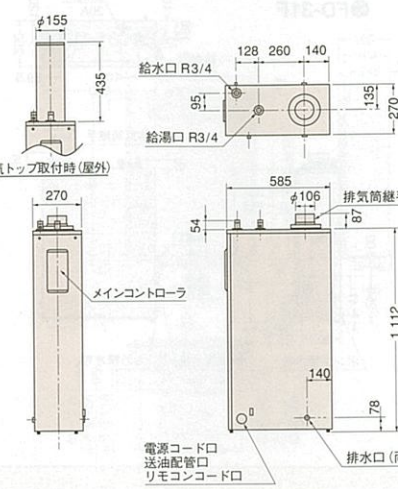

●FR-42HFF

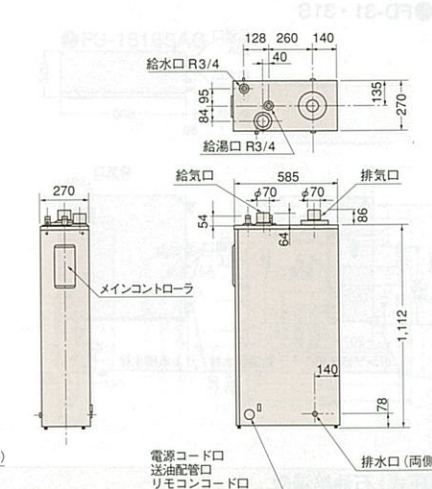

電気温水器寸法図

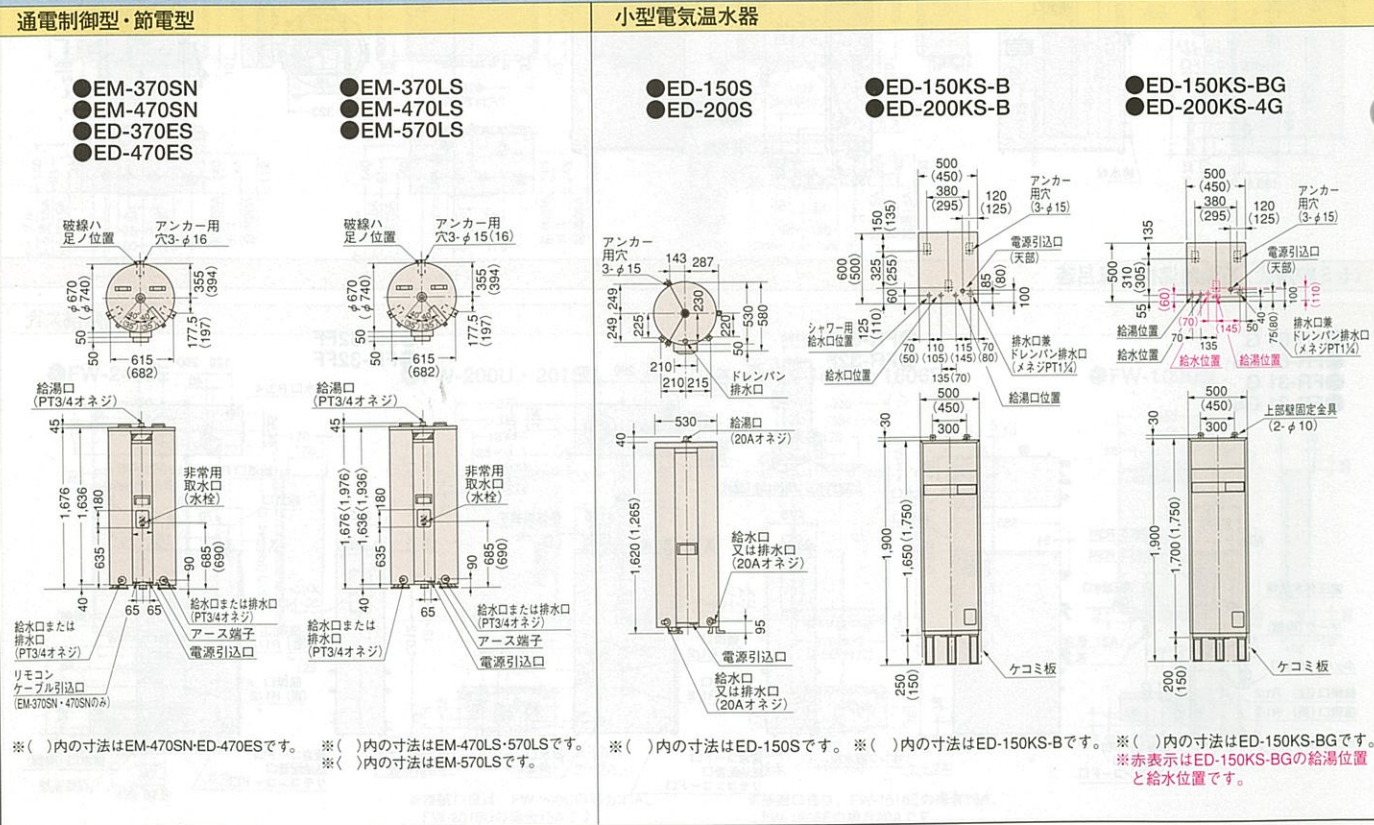

※()内の寸法はEM-470SN-ED-470ESです。 ※()内の寸法はEM-470LS-570LSです。 ※()内の寸法はEM-570LSです。 ※()内の寸法はED-150Sです。 ※()内の寸法はED-150KS-Bです。 ※()内の寸法はED-150KS-BGです。 ※赤表示はED-150KS-BGの給湯位置と給水位置です。



あなたの街で、あなたの気持ちで。

本当に納得してほしいから。タカラショールームは全国に約170カ所。



ショールームアドバイザーがお待ちしております。

各種カタログもご用意しております。どうぞお気軽にお越しください。

営業時間 AM10:00~PM6:00 年中無休(盆・年末・年始は除きます) 駐車場完備

Table listing Takara Showrooms across various regions including Hokkaido, Tohoku, Kanto, Chubu, Kansai, and Kyushu, with columns for address, TEL, and FAX.

Takara standard

ホーローだから、暮らし快適。



優れた耐久性、高い意匠性。
 タイルにかわる新しい壁装材、
 ホーローキッチンパネル。

キッチンには水や油、洗剤などがとび散ったりと、住まいの中でも汚れやすい場所。だからこそ清潔感を大切に、インテリア感覚の高いキッチンプランを考えたいものです。鉄とガラスの長所が最大限に生かされたキッチン壁面の新素材《ホーローキッチンパネル》なら水や湿気、熱、酸はもちろん、キズや衝撃にも強いので、いつまでも快適なワークスペースを実現。また独特の美しい光沢と高いデザイン性で、あなたのライフスタイルに合ったワンランク上のキッチン環境を創造します。【ホーローキッチンパネル】

⚠️ 安全に関するご注意

- 商品ご購入の時には、取扱説明書を必ず受け取り、ご使用前によくお読みの上、正しくお使いください。
- 商品の設置には専門の工事が必要です。ご購入先または専門業者にご相談ください。工事に不備があると、事故等の原因になることがあります。
- 商品には、専用電気回線及びアースが必要な場合があります。ご購入先にご相談ください。電流容量が不足すると、火災の原因になることがあります。また、アースの誤った工事を行うと故障や漏電のとき感電する恐れがあります。
- 商品の設置に際しては、建築基準法・電気設備基準・火災予防条例等の関連する法令・法規にしたがって設置してください。
- 当カタログに掲載の商品は一般家庭用です。(但し、業務用流し台・エマウォールは除きます。)

- 当カタログの価格には、消費税、搬入・取付費、使用済み商品の引取り費等は含まれておりません。
- 当カタログ掲載商品の価格、寸法・仕様は部分的に変更する場合がありますのでご了承ください。
- 印刷色ですから商品とは多少異なります。タカラショールームでお確かめください。

タカラスタンダード株式会社

タカラ

製品のお求め、ご相談はぜひ当店で……………

本 社 支店 〒536	大阪府城東区鶴野東1丁目2番1号	☎06 (962) 1531	苫小牧 支店 〒0144	(55)8721	西 館 支店 〒0138	(54)8055	旭 路 支店 〒0166	(54)9930	
北 海 道 支店 〒003	札幌市白石区大通センター1丁目8番10号	☎011 (862) 6111	北 見 支店 〒0155	(37)2651	北 見 支店 〒0157	(36)1470	洞 爺 湖 支店 〒0154	(36)4320	
青 森 支店 〒030	青森市中央1丁目23-1	☎0177 (76) 1121	弘 前 支店 〒0172	(28)1411	八 戸 支店 〒0178	(45)9233	大 水 支店 〒0186	(43)4505	
秋 田 支店 〒010	秋田市大川原109-1	☎0188 (62) 4565	横 手 支店 〒0182	(36)2735	一 戸 支店 〒0196	(35)10873	大 水 支店 〒0197	(22)7350	
仙 台 支店 〒981	12 名取市高館野字余方上5-11	☎0222 (386) 2001	石 巻 支店 〒0225	(94)7331	古 川 支店 〒0229	(28)4222	山 形 支店 〒0236	(44)8540	
山 形 支店 〒963	郡山市鳥1丁目18-1	☎0249 (22) 7661	全 会 支店 〒0242	(32)3331	いわ せ 支店 〒0246	(28)6411	宇 都 宮 支店 〒0245	(54)2927	
北 関 東 支店 〒344	春日部市豊野町3-1-2	☎048 (737) 7311	小 沢 支店 〒0285	(27)4311	前 橋 支店 〒0272	(24)4611	川 越 支店 〒0492	(46)6321	
北 東 京 支店 〒263	千葉県稲毛区山王町333-3	☎043 (423) 1222	所 沢 支店 〒0429	(21)2031	大 宮 支店 〒0481	(668)1101	熊 谷 支店 〒0485	(25)8311	
東 京 支店 〒107	東京都港区赤坂7丁目1-19	☎03 (3404) 2511	水 戸 支店 〒0292	(48)3211	柏 支店 〒0471	(33)5500	つく ば 支店 〒0298	(43)1222	
東 京 支店 (川口駅前) 〒332	川口市川口2-14-31	☎048 (259) 6031	鹿 嶋 支店 〒0479	(46)2252	茨 城 支店 〒0475	(22)1222	水 戸 支店 〒0438	(97)1622	
横 浜 支店 〒220	横浜西区北幸2-9-40	☎045 (314) 1621	横 濱 支店 〒0476	(23)6922	茨 城 支店 〒0473	(38)0890	日 立 支店 〒0394	(24)1222	
横 浜 支店 〒950	21 新潟市流通センター4丁目9番5号	☎025 (260) 5141	立 川 支店 〒0425	(23)1101	川 口 支店 〒0481	(256)2240	東 北 支店 〒03 (56)1961		
新 潟 支店 〒400	甲府市徳行2丁目9番5号	☎0552 (22) 5211	東 京 支店 〒0424	(63)5081	厚 木 支店 〒0462	(27)1144	相 模 原 支店 〒0427	(58)9028	
甲 府 支店 〒381	22 長野市川中島町金井田30	☎0262 (93) 8448	藤 沢 支店 〒0466	(28)4391	長 岡 支店 〒0258	(29)3321	上 越 支店 〒0255	(26)0400	
長 野 支店 〒422	静岡市敷地1-3-1	☎054 (237) 7071	新 潟 支店 〒0256	(66)0288	上 田 支店 〒0268	(36)4471	松 本 支店 〒0263	(47)8730	
名 古 屋 支店 〒461	名古屋市中区大須町2-53	☎052 (722) 0361	諏 訪 支店 〒0266	(82)1303	飯 田 支店 〒0265	(25)4630	流 山 支店 〒0531	(463)8330	
三 重 支店 〒514	津市高茶屋小森町字水合434-1	☎0592 (34) 5711	土 岐 支店 〒0545	(72)2431	掛 川 支店 〒0537	(23)2224	沼 津 支店 〒0559	(24)3670	
京 都 支店 〒921	全沢市玉井2丁目264番地	☎0762 (91) 5555	富 山 支店 〒0577	(32)8691	大 垣 支店 〒0584	(81)7891	橋 本 支店 〒0562	(93)7099	
北 京 支店 〒612	京都市伏見区竹田小屋ノ内町6-1	☎075 (612) 6800	小 牧 支店 〒0568	(75)1291	四 日 市 支店 〒0593	(53)2116	伊 勢 支店 〒0596	(27)6813	
大 阪 支店 〒577	東大阪市長田東2丁目17番地	☎06 (746) 6811	福 井 支店 〒0776	(35)5181	敦 賀 支店 〒0770	(22)9661	富 山 支店 〒0764	(92)2291	
神 戸 支店 〒654	01 神戸市須磨区弥栄台3-15-5	☎078 (795) 4770	高 知 支店 〒0766	(22)7600	彦 峰 支店 〒0749	(23)0016	津 支店 〒0775	(66)0661	
和 歌 山 支店 〒641	和歌山市布引710-1	☎0734 (47) 1301	福 知 山 支店 〒0773	(23)8501	豊 岡 支店 〒0796	(24)7782	堺 支店 〒0723	(30)5536	
米 子 支店 〒683	米子市米原5丁目10-20	☎0859 (33) 0631	北 大 阪 支店 〒06 (338) 7855	枚 方 支店 〒0742	(35)0622	阪 神 支店 〒0720	(66)1102	岸 和田 支店 〒0724	(32)8421
米 子 支店 〒700	岡山市東区辰巳30-104	☎086 (245) 6501	奈 良 支店 〒0744	(9)6750	西 大 寺 支店 〒0742	(35)0622	阪 神 支店 〒0727	(77)9851	
四 国 支店 〒733	広島市西区南センター4丁目12番7号	☎082 (278) 1621	姫 路 支店 〒0792	(89)1720	加 古 川 支店 〒0794	(23)0278	田 辺 支店 〒0739	(25)0832	
広 島 支店 〒760	高松市朝日新町11番7号	☎0878 (22) 2521	新 宮 支店 〒0735	(23)2994	鳥 取 支店 〒0857	(27)6144	松 山 支店 〒0852	(24)8188	
福 岡 支店 〒816	福岡市博多区西月隈3-17	☎092 (431) 5864	新 宮 支店 〒0884	(24)1995	津 支店 〒0868	(28)5288	福 山 支店 〒0846	(67)5131	
鹿 児 島 支店 〒890	鹿児島市東区元町9-27	☎092 (51) 1166	鹿 児 島 支店 〒0823	(71)8530	下 田 支店 〒0832	(57)0790	福 山 支店 〒0849	(31)6122	
沖 縄 支店 〒902	那覇市宇国場1169番地2	☎098 (832) 2142	山 口 支店 〒0839	(21)2227	浜 田 支店 〒0855	(32)6885	岩 手 支店 〒0827	(23)5343	
			徳 島 支店 〒0834	(32)5680	九 龍 支店 〒0877	(49)8410	高 知 支店 〒0888	(83)7202	
			徳 島 支店 〒0886	(69)3300	松 山 支店 〒0899	(22)3676	新 居 浜 支店 〒0897	(40)3232	
			宇 和 島 支店 〒0895	(27)1066	厚 狭 支店 〒0955	(74)1747	筑 豊 支店 〒0948	(23)7400	
			久 留 米 支店 〒0942	(44)4882	大 牟 田 支店 〒0944	(66)3666	長 門 支店 〒0958	(23)5651	
			北 九 州 支店 〒093	(582)4661	大 分 支店 〒0956	(32)3188	佐 賀 支店 〒0952	(24)8411	
			本 木 支店 〒096	(368)8088	八 代 支店 〒0975	(67)7300	中 分 支店 〒0979	(32)5373	
			鹿 鹿 支店 〒0994	(41)1117	川 内 支店 〒0965	(32)9188	国 国 支店 〒0995	(43)5800	
			延 岡 支店 〒0962	(32)5401	宮 崎 支店 〒0996	(27)1677	都 城 支店 〒0986	(24)3111	