

タカラ ホーム住宅設備機器

●'98.3月

総合カタログ

VOL. 2

システムキッチン 洗面ユニット システムバス
ガス/石油給湯機器 電気温水器

旧カタログ



新発売

●ホームシステム洗面ユニット
エリーナ

新価格

- システムバス
ルシーナ/レラージュ
- ホームステンレス浴槽
ニューエマリン
- 人造大理石浴槽
プレセージュ/イマージュ
- ステンレス浴槽

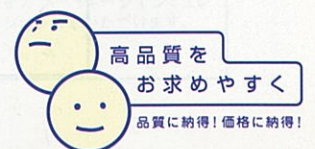

商品ラインナップ

消費税、搬入・取付費、使用済み商品の引取り費等は別途です。
※印刷色ですから商品とは多少異なります。タカラショールームでお確かめください。

(●図面はP83～P97を) ご覧ください。

	キッチン P7 から		洗面 P37 から	お風呂 P56 から		給湯機 P69 から
種類	システムキッチンは 6 シリーズ		洗面ユニットは 5 シリーズ	システムバスは 4 シリーズ	浴槽は 5 シリーズ	ガス給湯器 P69
価格帯	高品位ホーロー	木製	ガンコな油污れもサッとひとふき ホーロー キッチンパネル P15	水滴・汚れをしっかりガード ホーロー サイドパネル P39	高級人造大理石を浴槽に採用 ルシーナ	石油給湯機 P73
こだわりの 最高級クラス	レミュー 約73万円～		マーブル調(柄付き) 約9.6万円～	エリーナ 約24.5万円～ エマリエ 約13.5万円～	約107万円～	人造大理石浴槽 プレセージュ 約12.8万円～ 鋳物ホーロー浴槽 ルヴィアス 約10.1万円～
これからの 標準クラス	フレア 約61万円～ キャリエ 約43万円～	ニューシステムーB型 約42万円～	マーブル調(柄なし) 約7.1万円～	セレンティ 約9.5万円～ オンディーヌ 約5.4万円～	約2.2万円～	人造大理石浴槽がこの価格帯で レラージュ 約77万円～ カラーステンレス浴槽を採用 エルフェ 約73万円～
お求めやすい 基本クラス	アピュレ 約32万円～	フェスカ 約27万円～	単色(柄なし) 約5.8万円～	SHシリーズ 約4.4万円～	カラーステンレス浴槽を採用 エメロード【ツ】 約55万円～	電気温水器 P79
						人造大理石浴槽 ニューエマリン 約6.3万円～ ステンレス浴槽 FPシリーズ 約4.5万円～ (間口80cmの場合)

キッチン

洗面ユニット

バス

給湯機器

玄関・エマウォール 電撃殺虫器

他にもいろいろ

流し台やガスキャビネットなどを選んで組合せるキッチンセット **P17**

ワンルーム用としてセカンドキッチンとしてパーソナルキッチンニューアーバニー **P14**

ステンレス製特注浴槽 **P67**

ホーロー玄関ドア・玄関収納エマランス **P81**

ホーロー壁装材エマウォール **P82**

電撃殺虫器 虫とり名人 **P82**

実物を見て触れて確かめられる **無料** ショールームをご利用ください。

カラーコーディネイトがしっかりイメージできるタックス。

タックス
TAKARA COLOR SELECTION

システムキッチンやシステムバスをカラーイメージでシミュレーションしていただけます。

お選びいただいたキッチン・洗面スペースのイメージを図面に作図するシステムです。

水まわりの汚れや傷みが気になる。
そんな悩みはありませんか。

ココが気になる

汚れとカビ

油污れやカビが落ちにくく、お手入れが大変。どうもスッキリしない感じ。

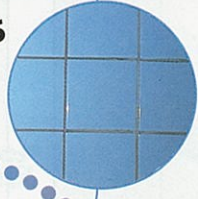

ココが気になる

油のしみつき

キャビネットの中はおしょうゆや油のシミに湿気も混ざって、イヤなニオイがするのよ。



ココが困る

扉のキズ

使ううちに、表面がキズだらけ。見栄えがわるくなってしまいわ。

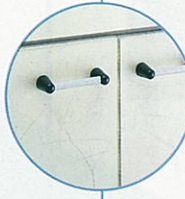

ココが困る

火まわりの変色

コンロの熱で壁が変色。せつかくの質感や色合いが台無し。

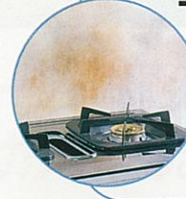

汚れはひと拭き

高品位ホーローの表面は清潔なガラス質。窓ガラスのようにサッとひと拭きできれいになります。



汚れがしみこまない

内側まで高品位ホーローだからこぼれた調味料などがしみこまず、湿気やすいところも不快なニオイがこもりません。



キズにつよい

高品位ホーローのベースは金属。キズつきにくく、スポンジのカタイところでゴシゴシ洗っても大丈夫です。



熱につよい

850℃の炉の中で作られる高品位ホーローは高温にさらされても色あせず、美しい質感が保てます。



高品位ホーローならお手入れカンタン。いつまでも清潔です。

高品位ホーローは色あせず丈夫。10年後も変わらぬ美しさです。

水まわりの汚れや傷みが気になる。 タカラショールームは、 すべてが実感できる、原寸大カタログです。

ショールームの住所はP.98に記載しております。

ショールームなら、カンタン・スムーズ・よくわかる。

理由その① 実物を見て触れて確かめられるから、商品のサイズや質感までよくわかる。



理由その③ 実演コーナーで、ヘルシージェットなどの使い勝手もよくわかる。



理由その⑤ リフォームや資金面の相談まで応えてもらえるから安心。



リフォームの無料相談
うけたまわります。



リフォームのご相談も気軽にお申し付けください。専門知識の豊富なショールームアドバイザーが、お客様のご希望やご予算、条件などをさまざまな角度から検討し、きめ細かくプランニングいたします。

理由その② 商品バリエーションを見くらべられるから、納得のいく商品選びができる。



理由その④ 専任のアドバイザーが使う立場でアドバイスしてくれるから、選びやすい。



高品位ホーローの質感、深い光沢。
ぜひ一度ご覧ください。



展示商品

- ホーローシステムキッチン
- 木製システムキッチン
- ホーローキッチンパネル
- ホーローシステム洗面ユニット
- ホーロー洗面ユニット
- システムバス
- 各種浴槽
- ガス・石油給湯機器
- 電気温水器



夢やイメージをお話してください。
私たちがカタチにします。



透視図



自由にお話いただいた、キッチン・洗面スペースに対するあなたの夢やイメージを

トップシステムにインプット。具体的なカタチとして図面に作図していきます。完成した図面はもちろん、お持ち帰りいただけます。

平面図

展開図

見積書



プランと見積を併せてご提示いたしますので、実際的な検討にお役立ていただけます。

タックス キッチン編・バス編 新登場
TAKARA COLOR SELECTION
カラーコーディネートが
しっかりイメージできるタックス。

ショールームで商品を眺めながらお客様の好みのイメージで直接いろんなカラー選びができるシミュレーションシステム「タックス」が新登場。システムキッチンとシステムバスをお客様の手で色々コーディネートしてみませんか。

システムキッチン編



カラーセレクトは、4シリーズのキッチンから選択できます。



ベースの画面が表示されます。



「原」「ワークトップ」「ホーローキッチンパネル」の色柄の組み合わせを選択します。



レイアウト違いの商品も見られます。



色替えもカンタンにできます。



選択したカラーの画面が表示されます。

※このサンプルは、システムキッチンの場合の展開です。

詳しくは、ショールームアドバイザーにお尋ねください。

「今すぐってわけじゃないんだけど…」という方も、
もちろん大歓迎。お気軽にどうぞ。



暮らしに優雅な彩りをそえる、
最高級ホーローシステムキッチン。

(受注生産品)
※レミューは受注生産品ですので、納期は1ヵ月程度いただきます。

QRL 水まわりの増改築に対して、住宅金融公庫が融資するQuickリフォームローン対象商品です。

詳しくは専用カタログで。



毎日使うものには、使い易さはもちろん自分のセンスも取り入れたいもの。キッチンワークを応援してくれる高性能アイテムや、キッチンを表情豊かに演出する扉カラーをオーダーメイド感覚で選べるレミューなら、そんな願いをかなえてくれます。あなたのセンスを取り入れて、本格派キッチンにインテリア感覚を添えてみては。

ダイニングユニットを加え
収納スペースも充実しました。

マーシュシリーズ

クラウドブラウン (MB)

キッチン部分価格 ¥1,650,500
ホーローキッチンパネル価格 ¥105,500
周辺機器価格 ¥1,421,000

セット価格 ¥3,177,000

ホーローキッチンパネル：マーブルグレー石目柄

ワークトップ間口270cm 価格比較



※写真の商品はマーシュシリーズ・コーラルグリーンです。

ワークトップ材質	ステンレス	人造大理石 (シエラ・モントナシリーズ)
リメール・マーシュ・ロッシュシリーズ	¥756,000	¥984,500
ソリッドシリーズ	¥728,000	¥956,500

※ホーローキッチンパネルの価格については、P15-16をご覧ください。

※上記は両側クローズタイプの場合の価格です。施工条件により部材が変更される場合がありますのでご了承ください。



清水器機能付水栓
三重フィルター構造の働きで、鉄サビ、カルキ、臭いを除去。おいしい水をつくります。レバーひとつで水と清水の両方を使い分け。シンク周辺はすっきり。

オーダーメイド感覚で選べる、
高性能アイテムと豊富な扉カラー



食器洗い乾燥機
食器の洗浄から乾燥まで、これ一台におまかせください。3サイズ(60・45・30cm)をご用意しました。家族構成にあわせてお選びください。



ホーローキャビネット
扉だけでなくキャビネットやひきだし内部など、すみずみまでホーローを使用しています。油や調味料をこぼしてもしみこまず、ふきとるだけで美しさを長く保てます。



電子コンベクションレンジ
電子レンジとガス高速レンジがドッキング。ガスと電子が食品の表面と内部を同時に加熱しますので、火の通りがバツグン。加熱機器は他にも13種類のバリエーションがあります。



ハンドシャワー水栓
洗いづらい大きな鍋や深い鍋も、シャワーヘッドを手前に引き出し手軽に洗浄。シンクのお掃除もラクにできます。整水とシャワーの切り替えもワンタッチで簡単に行えます。



U型レイアウトにダイニング機能を加えた、
コミュニケーションタイプのキッチン。

リメールシリーズ

クレールグレー (LG)

キッチン部分価格 ¥2,184,500
ホーローキッチンパネル価格 ¥84,500
周辺機器価格 ¥1,645,000

セット価格 ¥3,914,000

ホーローキッチンパネル：マーブルグレー石目柄

組み合わせ自由自在。キッチンの
機能性と格調が高まります。

リメールシリーズ

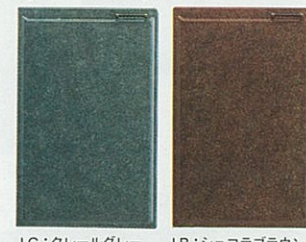

LG:クレールグレー LB:ショコラブラウン

マーシュシリーズ

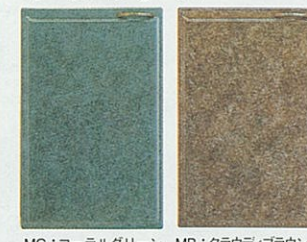

MG:コーラルグリーン MB:クラウドブラウン

ロッシュシリーズ



RG:ノースグレー RI:スプリングアイボリー

ソリッドシリーズ

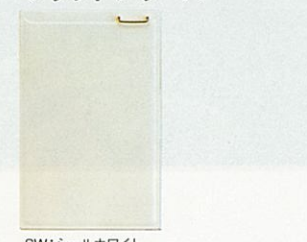

SW:シェルホワイト

なるほど 高品位ホーロー

ホーローならではの美しさ。
4シリーズ7色の扉デザイン。

タカラスタンダードの技術が、高品位ホーローからさらに美しい“窯変ホーロー”を生み出しました。磁器のような質感を感じさせるリメール。2つのカラーが駆け合った濃淡が美しいマーシュ。一枚ごとに微妙な模様の違いを見せる石目調のロッシュ。清潔感あふれる明るさのソリッド。タカラスタンダードならではのホーローの美しさが扉の中に生きています。



※印刷色ですら商品と多少異なります。タカラショールームでお確かめください。

暮らしをあなたらしく楽しむための、
ミディアムクラスのキッチン。

(受注生産品)
※フレアは受注生産品ですので、納期は2週間程度いただきます。

QRL 水まわりの増改築に対して、住宅金融公庫が融資するQuickリフォームローン対象商品です。

詳しくは専用カタログで。



クレストシリーズ ステアグリーン (CS)

キッチン部分価格	¥1,169,000
ホーローキッチンパネル価格	¥59,500
周辺機器価格	¥1,259,000
セット価格	¥2,487,500

ホーローキッチンパネル: マーブルグレー石目柄

なるほど

高品位ホーロー

見えないところまでホーローにこだわりました。

扉だけでなく、キャビネットや引き出しの内側などすみずみにまでホーローを使用しています。油や調味料をこぼしても染みこまず、ふき取るだけで清潔さと美しさを長く保てます。

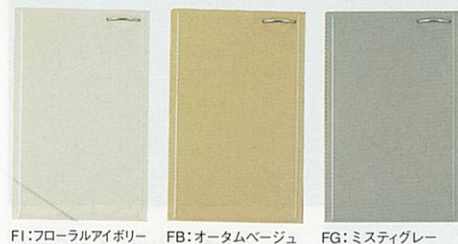

ファインシリーズ

オータムベージュ (FB)

キッチン部分価格	¥753,000
ホーローキッチンパネル価格	¥92,500
周辺機器価格	¥1,221,500
セット価格	¥2,067,000

ホーローキッチンパネル: マーブルアイボリー石目柄



ワークトップ間口270cm 価格比較



※写真の商品はシルキーシリーズ・ローズベージュです。

ステンレス	人造大理石
¥608,000	¥841,500

※ホーローキッチンパネルの価格については、P15-16をご覧ください。

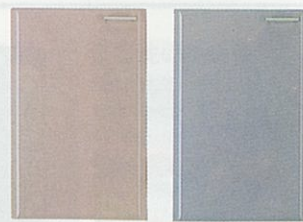

コンパクトなスペースのダイニングキッチン。

シルキーシリーズ

ミストブルー (SM)

キッチン部分価格	¥578,650
ホーローキッチンパネル価格	¥47,000
周辺機器価格	¥281,500
セット価格	¥907,150

ホーローキッチンパネル: マーブルグレー

毎日のキッチンワークをより快適に。
基本性能にこだわったシステムキッチン。

(受注生産品)
※キャリエは受注生産品ですので、納期は2週間程度いただきます。

詳しくは専用カタログで。



FI: フローラルアイボリー (ライン柄) FP: ピュアグレー (ライン柄)

フルーツシリーズ

フローラルアイボリー (ライン柄) (FI)

キッチン部分価格	¥685,150
ホーローキッチンパネル価格	¥108,000
周辺機器価格	¥725,500
セット価格	¥1,518,650

ホーローキッチンパネル: フローラルアイボリーフロスト柄

なるほど

高品位ホーロー

すみずみまでお手入れラクラク。いつまでも清潔感を保ちます。

汚れやすく、お手入れが面倒なキャビネットや引き出しの内側にも高品位ホーローを使用。水や油が染み込まないので、表面を軽くふき取るだけでお手入れOK。いつも清潔で美しいキッチンをお届けします。



ステラシリーズ

テンダーブラウン (SB)

キッチン部分価格	¥617,000
ホーローキッチンパネル価格	¥132,500
周辺機器価格	¥618,000
セット価格	¥1,367,500

ホーローキッチンパネル: マーブルアイボリー石目柄



ワークトップ間口270cm 価格比較



※写真の商品はフルーツシリーズ・フローラルアイボリー (ライン柄) です。

ステンレス	人造大理石
¥430,500	¥527,500

※ホーローキッチンパネルの価格については、P15-16をご覧ください。

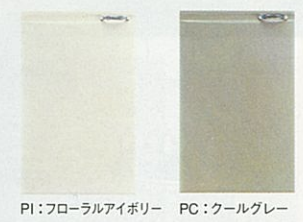

ピュアシリーズ

クールグレー (PC)

キッチン部分価格	¥449,500
ホーローキッチンパネル価格	¥78,000
周辺機器価格	¥463,000
セット価格	¥990,500

ホーローキッチンパネル: ピュアグレー

お手頃価格を実現した
ホーローシステムキッチン。



（受注生産品）
※アピュレは受注生産品ですので、納期は2週間程度いただきます。

詳しくは専用カタログで。



ミントグリーン(RG)
キッチン部分価格 ¥492,150
ホーローキッチンパネル価格 ¥95,500
周辺機器価格 ¥188,000
セット価格 ¥775,650
ホーローキッチンパネル：マーブルグレー石目柄

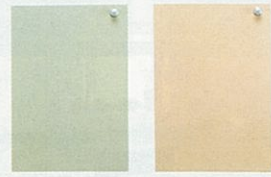

RG：ミントグリーン RP：サワーピーチ



フローラルアイボリー(SI)
キッチン部分価格 ¥499,650
ホーローキッチンパネル価格 ¥126,500
周辺機器価格 ¥97,500
セット価格 ¥723,650
ホーローキッチンパネル：フローラルアイボリーモザイク柄

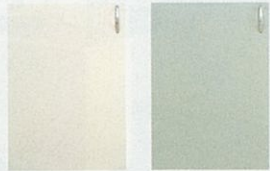

SI：フローラルアイボリー SC：クールグレー

ワークトップ間口270cm 価格比較



※写真の商品はミントグリーンです。

ステンレス	人造大理石 (ロイヤルホワイト) (ソフドグレー・ツフトベージュ)
¥321,000	¥398,500

※ホーローキッチンパネルの価格については、P15-16をご覧ください。

なるほど 高品位ホーロー

見えないところもホーローで、長く清潔さを保ちます。



キャビネットは内側はもちろん、見えない部分までホーロー仕上げなので汚れがしみこまず、簡単なお手入れで美しさを保てます。



引き出しの1つ1つも全てホーローだから、気付かないうちについていた汚れも、しみこまないのです。さっとふくだけできれいになります。

やわらかな自然の温もりを伝える
木を生かしたシステムキッチン。

（受注生産品）
※ニューシステムーB型は受注生産品ですので、納期は3週間程度いただきます。

詳しくは専用カタログで。



水まわりの増改築に対して、住宅金融公庫が融資するウィックリフォームローン対象商品です。

コーナーを活かしたL型レイアウト。温かみを感じる天然木を扉に使用。

BF型 フォレスト
ダークウッド(D)
キッチン部分価格 ¥1,140,000
周辺機器価格 ¥815,500
セット価格 ¥1,955,500



D：ダークウッド M：ミディアムウッド

天然木のやさしさ、あたたかさ……そんな自然の風合いをキッチンに生かしました。扉デザインは4シリーズ・11カラー。ニューシステムーC型と同様にシステムアップが可能です。

ワークトップ間口270cm 価格比較



※写真の商品はBF型・ダークウッドです。

ワークトップ材質	ステンレス	人造大理石 (ロイヤルホワイト)	人造大理石 (ロイヤルグレー) (ロイヤルベージュ)
BF型	¥573,500	¥709,500	¥733,500
BW型	¥483,000	¥619,000	¥643,000
BE型	¥449,500	¥585,500	¥609,500
BA型	¥424,000	¥560,000	¥584,000

※ホーローキッチンパネルの価格については、P15-16をご覧ください。



BW型 ウィンザー
ミディアム(M)
キッチン部分価格 ¥515,000
ホーローキッチンパネル価格 ¥43,500
周辺機器価格 ¥910,500
セット価格 ¥1,469,000
ホーローキッチンパネル：マーブルアイボリー

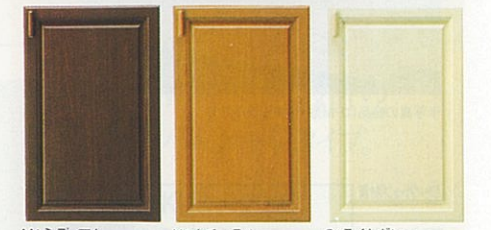

M：ミディアム N：ナチュラル G：ライトグレー

BE型 エーデル



M：ミディアム N：ナチュラル G：ライトグレー

BA型 アーティス



D：ダークオーク M：ミディアムオーク G：グレーオーク

※印刷色ですら商品と多少異なります。タカラショールームでお確かめください。

木製システムキッチン フェスカ

フェスカ
Fesca

多彩なバリエーションの中から選べる
お求めやすい木製システムキッチン。

(受注生産品)
※フェスカは受注生産品ですので、納期は3週間程度
いただきます。

詳しくは専用カタログで。



ダイニングを広く見せるI型プラン。
明るく開放的な空間がうまれます。

PM型

ナチュラル (MN)

キッチン部分価格	¥309,000
ホーローキッチンパネル価格	¥111,000
周辺機器価格	¥331,500
セット価格	¥751,500

ホーローキッチンパネル：マーブルアイボリー
花柄

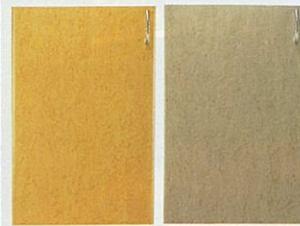

MN：ナチュラル MG：グレー

PS型



SM：ミディアム SN：ナチュラル SG：グレー

PF型



FM：ミディアム FN：ナチュラル FG：グレー

PC型



CM：ミディアム CN：ナチュラル CG：グレー

ワークトップ間口270cm 価格比較



※写真の商品はPM型・ナチュラルです。

ワークトップ材質	ステンレス	人造大理石 (ロイヤルホワイト) (ソフトグレー・ソフトベージュ)
扉シリーズ		
PM型	¥319,500	¥397,000
PS型	¥306,500	¥384,000
PK型	¥290,000	¥367,500
PF型	¥282,500	¥360,000
PC型	¥265,000	¥342,500

※ホーローキッチンパネルの価格については、P15-16をご覧ください。



調理がスムーズにいくL型レイアウトのダイニングキッチンです。

PK型

ナチュラル (KN)

キッチン部分価格	¥410,150
ホーローキッチンパネル価格	¥144,000
周辺機器価格	¥566,500
セット価格	¥1,120,650

ホーローキッチンパネル：マーブルアイボリー
石目柄



KM：ミディアム KN：ナチュラル KG：グレー

パーソナルキッチン ニューアーバニー

New Urbany
ニューアーバニー

コンパクトで高機能。二世帯住宅や
セカンドハウスにおすすめです。

(受注生産品)
※ニューアーバニーは受注生産品ですので、納期は1ヵ月程
度いただきます。

詳しくは専用カタログで。

二世帯住宅のセカンドキッチンや、ワンルーム用のキッチンには、多機能性と省スペース性の両方が必要です。
ニューアーバニーはシステムキッチンで採用されている高機能を数多く持ちながらも、コンパクトに設計されています。

カウンターキッチンタイプ——コンパクトながら、システムキッチンを思わせる高機能。



J型テーブル付

ミスティグレー (G)

セット価格 **¥679,500**



G：ミスティグレー M：チェッカーブラック S：サンドベージュ



J型テーブルなし

チェッカーブラック (M)

セット価格 **¥344,000**

U型

サンドベージュ (S)

セット価格 **¥457,500**



ワークトップ間口150cm 価格比較

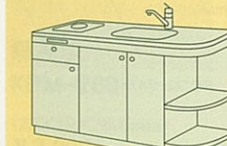

各ワークトップ材質別の
価格を、シリーズごとに
まとめました。商品選び
の参考にしてください。

ワークトップ材質	メラミン (グレー石目柄) (アイボリー)	人造大理石 (ホワイトキミドナイト) (ホワイトサンドストーン)
扉シリーズ		
冷蔵庫なし		
チェッカーブラック	¥300,000	¥366,000
ミスティグレー サンドベージュ	¥291,000	¥357,000
冷蔵庫付き		
チェッカーブラック	¥330,500	¥396,500
ミスティグレー サンドベージュ	¥322,500	¥388,500

コンパクトキッチンタイプ



ハイグレードな
省スペース設計の
パッケージタイプ。

KUH-120型
ピジョングレー (G)

セット価格 **¥232,000**

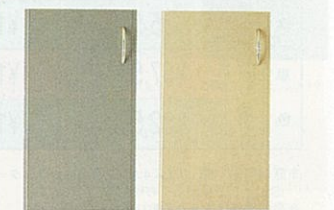

G：ピジョングレー I：ハニーアイボリー

※印刷色ですら商品と多少異なります。タカラショールームでお確かめください。

キッチン

キッチン

高品位ホーローがタイル壁の問題点を解消。その美しさと強さでキッチン壁面を油汚れから守ります。

詳しくは専用カタログで。



シンクや加熱機器近くの壁面は、水や油などで汚れやすい場所です。ホーローキッチンパネルは、熱やキズに強い高品位ホーローの優れた特性を活かし、いつまでも変わらぬ清潔さを実現。窓枠パネルもご用意しておりますので、窓のあるキッチンでも美しく仕上がります。



■キッチンのインテリア感覚を高める14カラーバリエーション。

今まで
目地が少ないのでいつまでも清潔。目地にしみ込んだ汚れやカビのお掃除に、もう悩むことはありません。

これから
スッキリした印象も大きな特長です。1枚1枚のサイズがとても大きいので、スッキリとした印象を与えます。

お手入れがカンタン
表面がガラス質の高品位ホーローは、匂いや汚れが染みこまず、洗剤を使っても変質・変色しないので、窓ガラスをふく感覚で簡単にお手入れできます。

建築基準法に適合した不燃材料
製造過程において850℃の炉で加熱しているため、熱に対しても強さを発揮します。建設大臣認定 不燃(個)第11305号

マーブル調パネル		単色パネル	
MGN: マーブルグレー	MGA: マーブルグレー(石目柄)	PGN: ピュアグレー	PGD: ピュアグレー(石目柄)
MIN: マーブルアイボリー	MJU: マーブルアイボリー(石目柄)	FIN: フローラルアイボリー	FIS: フローラルアイボリー(フロスト柄)
MIB: マーブルアイボリー(花柄)	MMA: マーブルグリーン(石目柄)	FIK: フローラルアイボリー(モザイク柄)	FIC: フローラルアイボリー(ゴールドライン)

品番	色柄	幅サイズ (mm)	マーブル調		単色	
			柄なし	柄付き	柄なし	柄付き
ZF-	600□	599	¥11,500	¥16,500	¥9,000	¥14,000
	900□	899	¥14,500	¥21,500	¥11,500	¥18,500
	1200□	1199	¥17,500	¥26,500	¥14,000	¥23,000
	1500□	1499	¥20,500	¥31,500	¥16,500	¥27,500
ZFH-	750□	749	¥14,000	¥20,000	¥11,000	¥17,000
	1050□	1049	¥17,000	¥25,000	¥13,500	¥21,500

品番	色柄	サイズ (mm)	マーブル調		単色		
			柄なし	柄付き	柄なし	柄付き	
上パネル	ZSU-660□	660×1850	¥18,500	¥23,500	¥15,000	¥20,000	
下パネル	ZSD-	660□	660×750	¥10,500	※下パネルは、柄なしタイプをご利用ください。	¥8,000	※下パネルは、柄なしタイプをご利用ください。
		300□	300×750	¥8,000		¥6,000	

I型・間口270cmに取付けた場合の価格比較

価格を、シリーズごとにまとめました。商品選びの参考にしてください。

		窓がない場合	窓がある場合
マーブル調	柄なし	¥70,500	¥119,500
	柄付き	¥95,500	¥135,500
単色	柄なし	¥57,500	¥102,500
	柄付き	¥82,500	¥118,500

※窓は引違い窓(サイズ4.5×2尺)で、カウンターはC-KPマド245(SS)として算出しております。
※窓の価格は含まれておりません。

おすすめコーディネート一覧表

商品名	カラー	おすすめホーローキッチンパネルカラー				
		マーブルグレー	マーブルアイボリー	マーブルグリーン	ピュアグレー	フローラルアイボリー
ホーローキッチンセット	シャモアアイボリー	●	●	●	●	●
	マッシュルームベージュ	●	●	●	●	●
	ミスティグレー	●	●	●	●	●
	サンドベージュ	●	●	●	●	●
	フローラルアイボリー	●	●	●	●	●
木製キッチンセット	グレー系色	●	●	●	●	●
	アイボリー系色	●	●	●	●	●
	グレー系色・アイボリー系色以外	●	●	●	●	●

このカラーはシステムキッチンに対応します。詳しくは専用カタログをご覧ください。

構成部材

■窓がない場合

- フロントパネル
- サイドパネル (上パネルにはモールℓ=653mmが含まれます)
- 見切り

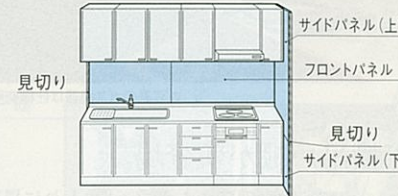

■窓がある場合

- フロントパネル
- サイドパネル(上パネルにはモールℓ=653mmが含まれます)
- 窓枠パネル (引違い窓用KPマドワク18、出窓用KPマドワク18)
- 引違い窓用カウンター (C-KPマド・C-KPマド245)
- 出窓には、窓サッシ専用のカウンターをご利用ください。
- ※窓枠パネルは通常の6尺窓まで対応が可能です。
- ※高窓等、特殊な窓につきましては弊社事業所までお問い合わせください。

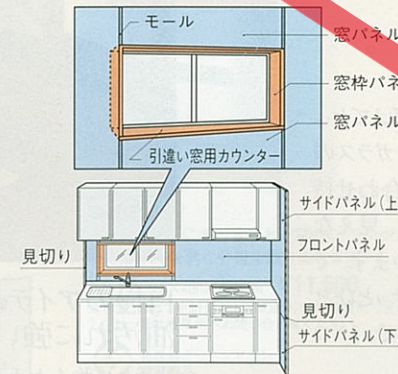

価格表 ※品番末尾の□にはカラー品番が入ります。

■フロントパネル ●ZFの高さは、980mmです。ZFHの高さは、1100mmとなります。

品番	色柄	幅サイズ (mm)	マーブル調		単色	
			柄なし	柄付き	柄なし	柄付き
ZF-	600□	599	¥11,500	¥16,500	¥9,000	¥14,000
	900□	899	¥14,500	¥21,500	¥11,500	¥18,500
	1200□	1199	¥17,500	¥26,500	¥14,000	¥23,000
	1500□	1499	¥20,500	¥31,500	¥16,500	¥27,500
ZFH-	750□	749	¥14,000	¥20,000	¥11,000	¥17,000
	1050□	1049	¥17,000	¥25,000	¥13,500	¥21,500

■窓パネル

品番	色柄	サイズ (mm)	マーブル調	単色
			柄なし	柄なし
ZW-	1050□	1049×400	¥11,500	¥9,500
	1500□	1499×400	¥13,500	¥11,000
	1850□	1849×400	¥15,500	¥12,500

※窓パネルは柄なしのみです。モール(ℓ=400mm×2)が含まれます。

■窓枠パネル

品番	色柄	サイズ (mm)	マーブル調	単色
			柄なし	柄なし
KPマドワク18□		1849×400	¥21,000	¥18,500
KPマドワク18□		1849×400	¥18,000	¥15,500

※窓枠パネルは柄なしのみです。

■サイドパネル

品番	色柄	サイズ (mm)	マーブル調		単色		
			柄なし	柄付き	柄なし	柄付き	
上パネル	ZSU-660□	660×1850	¥18,500	¥23,500	¥15,000	¥20,000	
下パネル	ZSD-	660□	660×750	¥10,500	※下パネルは、柄なしタイプをご利用ください。	¥8,000	※下パネルは、柄なしタイプをご利用ください。
		300□	300×750	¥8,000		¥6,000	

※上パネルにはモールℓ=653mmが含まれます。

■見切り

KPM-260□

(23×19×2600mm)

¥3,000

カラー/グレー・アイボリー・グリーン

KPM-260G

色

G: グレー

I: アイボリー

M: グリーン

■モール

KPモール110□

(ℓ=1100mm) ¥1,000

カラー/各色に対応します。

KPモール 110MG

色

MG: マーブルグレー

MI: マーブルアイボリー

MM: マーブルグリーン

PG: ピュアグレー

FI: フローラルアイボリー

■引違い窓用カウンター

出窓には、窓サッシ専用のカウンターをご利用ください。

C-KPマド245(□)

(1900×245mm)

ステンレス ¥18,500

人造大理石 ¥32,000

C-KPマド(□)

(1900×375mm)

ステンレス ¥21,500

人造大理石 ¥42,500

C-KPマド245(SS)

材質/色

SS: ステンレス

MJ: モンタナジュラスグレー

MO: モンタナオリンピアキャメル

MD: シェラダスク

MM: シェラミッドナイト

MS: シェラサンドストーン

カウンターカラー



※印刷色です。実際の商品と多少異なります。タカラショールームでお確かめください。

必要アイテムだけを自由に選定。よりお求めやすいホーローキッチン。

スペースや使用目的に応じて、必要なアイテムだけを揃えていけるキッチンセットです。バリエーションは3シリーズ、9カラー。流し台やガスキャビネット、調理台など、豊富なユニットを自由に組み合わせられます。

なるほど 高品位ホーロー

見えないところもすべてホーロー。だからお手入れが簡単。設置スペースやキッチンの使い勝手を考えてセットアップできるホーローキッチンセット。ガラスのような美しさと鋼鉄のような強靭さを合わせ持つホーローの魅力をふんだんに生かし、見えないところもすべてホーローで仕上げています。ですから、調味料がこぼれたとしても、サッとひとふきするだけでOK。簡単なお手入れで、いつもキッチンを清潔に保てます。



※写真のガス機器は仕様変更しております。

自慢のアイテムバリエーションに、油汚れに強いレンジフード横吊戸棚が新登場。

油汚れに強く、お手入れも簡単なホーローカバー付なので、レンジフードまわりに最適です。使いやすく清潔なキッチンの実現には、欠かすことができないアイテムです。
※レンジフード横吊戸棚の下にはシステムラック等は取付けることができませんのでご注意ください。
※レンジフード横吊戸棚は受注生産品ですので、納期は2週間程度いただきます。

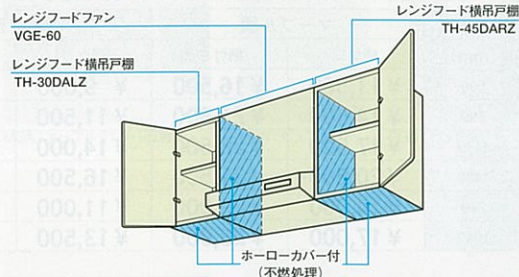

ホーローならではのカラーバリエーション。3シリーズ9カラー

エマーユ

アーバス

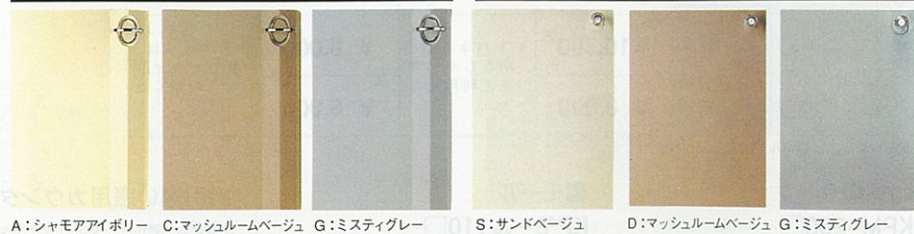

ニューロイヤル

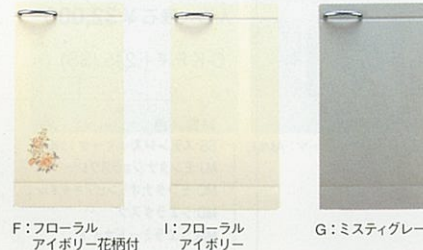

ワークトップ間口270cm 価格比較

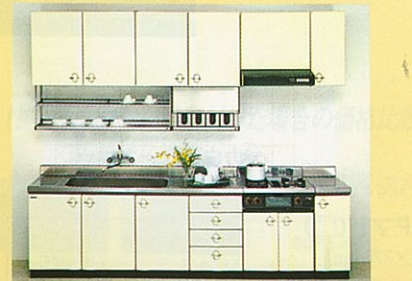

※写真の商品はエマーユ・シャモアアイボリーです。ニューロイヤルについては原構成が異なります。ニューロイヤル掲載ページをご確認ください。

価格を、シリーズごとにとまめました。商品選びの参考にしてください。

ワークトップ材質	ステンレス
エマーユ・アーバス	¥358,000
ニューロイヤル	¥311,000

※システムラック・水栓は上記の価格に含まれておりません。

使う人がより快適に。親切設計の収納アイテム



- ホーローキャビネット
こぼれた調味料もサッとふきとれるホーロー仕上げのキャビネット。簡単なお手入れで清潔なキッチンが保てます。
- 引き出し(インナーケース付)
使い勝手を考えたインナーケース付です。よく使う小物を種類に分けて整理でき便利です。
- 照明付吊戸棚
照明器具をスッキリと吊戸棚にビルトイン。インテリア性を損なうことなく、ワークトップを照らします。
※20W蛍光灯・スイッチ付
- 昇降ラック付吊戸棚
簡単に引き降ろせる昇降ラック付。調理中でも出し入れがスムーズなので、調味料や香辛料の収納に最適です。
- 水切付ロング吊戸棚
洗った食器をそのまま下段に収納できる水切欄付。たっぷり収納できるロングタイプです。

限られたスペースをムダなくつめる収納アイテム

《エマーユ》《アーバス》※写真はエマーユです。※写真のガス機器は仕様変更しております。

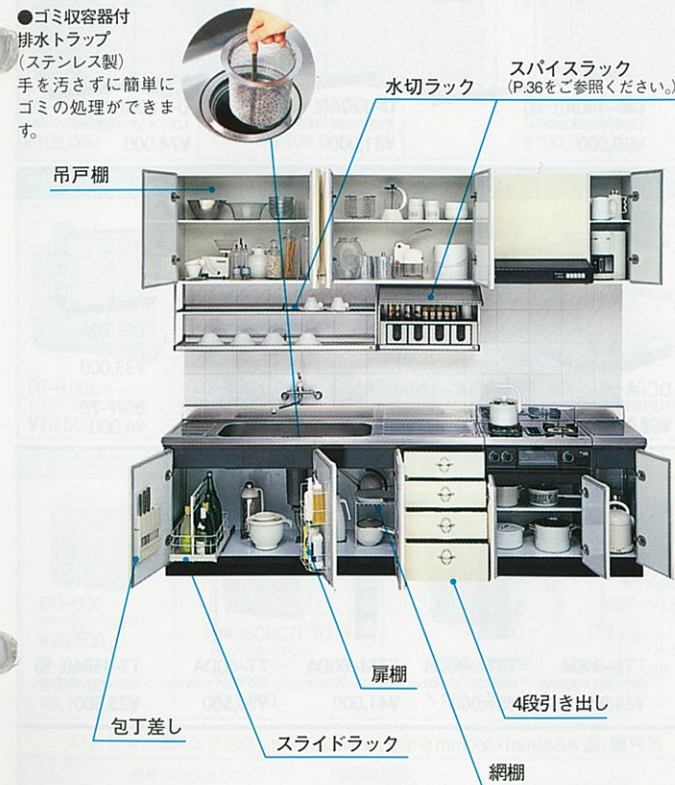

●計量米びつ
キャビネットにすっきりと収納OK。ワンタッチで素早く必要な分量を取り出せます。
K-15 225×480×460mm ¥11,500
※容量15kg ※計量米びつの取り付け位置につきましては、弊社事業所へお問い合わせください。

通産省グッドデザイン 選定商品



●食器乾燥機付流し台
(エマーユ・アーバスの間口180cm・165cmに対応)
乾燥が終われば、そのまま収納庫に。庫内はホーロー仕上げでお手入れも簡単。一度に家族6人分の食器を乾燥できます。

■電力料金の目安

	室温	運転時間	経費
夏	30℃	約60分	約13円
冬	5℃	約90分	約19円

※電力料金は電力会社により、また各家庭の総消費電力量により異なりますが、およその目安として、1kWhの電気料金を23円(消費税率別)として計算しております。

トールユニット

エマーユ・アーバスの各色に対応します。食器類や調理器具、保存食品など種類別にまとめて収納すると出し入れがよりスムーズになり快適です。合理的な収納計画づくりにご活用ください。



間口60cm タイプ	
エマーユ TYD-60□ 600×548×2,300mm (上台)TYD-60□U ¥24,000 (下台)TYD-60□D ¥74,000 セット価格 ¥98,000	アーバス TYK-60□ 600×548×2,300mm (上台)TYK-60□U ¥24,000 (下台)TYK-60□D ¥74,000 セット価格 ¥98,000

※品番末尾の□には色番が入ります。

《ニューロイヤル》



●網カゴ ●樹脂バット
※RNS-180/RNM-180/RN-100の網カゴ・樹脂バットの大きさが写真とは異なりますのでご注意ください。

●ホーローバット

シリーズ別収納アイテム一覧

エマーユ	アーバス	ニューロイヤル											
		扉収納	排水管アダプター	シンク裏防滴カバー	可動式排水フタ	シンク裏防滴カバー	ゴミ収納器付排水トラップ	引き出し①	引き出し②	引き出し③	網カゴ		
DD-180	KD-180	●	●	●	●	●	●	●	●	●	●	●	●
DS-180	KS-180	●	●	●	●	●	●	●	●	●	●	●	●
DM-180	KM-180	●	●	●	●	●	●	●	●	●	●	●	●
DD-165	KD-165	●	●	●	●	●	●	●	●	●	●	●	●
DS-165	KS-165	●	●	●	●	●	●	●	●	●	●	●	●
DM-165	KM-165	●	●	●	●	●	●	●	●	●	●	●	●
DS-150	KS-150	●	●	●	●	●	●	●	●	●	●	●	●
DM-150	KM-150	●	●	●	●	●	●	●	●	●	●	●	●
D-120	K-120	●	●	●	●	●	●	●	●	●	●	●	●
D-100	—	●	●	●	●	●	●	●	●	●	●	●	●

ホームキッチンセット エマーユ

※ガス器具・レンジフードに関しては、下記の商品以外もご用意しております。詳しくはP.33~P.35をご覧ください。

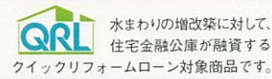

シャモアアイボリー(A)



L型

シャモアアイボリー(A)

キッチン部分価格 ¥584,500
 周辺機器価格 ¥98,000
 セット価格 ¥682,500

※写真のガス機器は仕様変更しております。

間口180cm ジャンボシンク

DD-180A(L-R)
 1,800×560×800mm
 ¥162,000

食器乾燥機付

間口180cm ジャンボシンク	間口180cm ミドルシンク (真中シンク)	間口165cm ジャンボシンク
DS-180A(L-R) 1,800×560×800mm ¥114,000	DM-180A 1,800×560×800mm ¥113,000	DD-165A(L-R) 1,650×560×800mm ¥153,000

間口165cm ジャンボシンク	間口165cm ミドルシンク	間口150cm ジャンボシンク	間口150cm ミドルシンク	間口120cm シングルシンク	間口100cm シングルシンク
DS-165A(L-R) 1,650×560×800mm ¥105,000	DM-165A(L-R) 1,650×560×800mm ¥104,000	DS-150A(L-R) 1,500×560×800mm ¥100,000	DM-150A(L-R) 1,500×560×800mm ¥99,000	D-120A(L-R) 1,200×560×800mm ¥81,000	D-100A(L-R) 1,000×560×800mm ¥74,000

調理台	計量米びつ	隅調理台	ガス台
DT-100A 1,000×560×800mm ¥70,500	K-15 225×480×460mm ¥11,500	DC-A 715(後市)×560×800mm ¥52,000	DG-100A 1,000×543×625mm ¥44,500
DT-60A 600×560×800mm ¥41,000	DC-C 715(後市)×560×800mm ¥89,000	DG-70A 700×543×625mm ¥33,000	DG-70C 700×543×625mm ¥3,000
DT-35A 350×560×800mm ¥40,500	バックガード BGH-100 ¥5,400	バックガード BGH-70 ¥4,000	
DT-30A 300×560×800mm ¥26,500			

ガス台	ガスキャビネット	ガスレンジ	レンジフード	ロング吊戸棚 (高さ900mmタイプ) ※写真は左タイプ
DG-60A 600×543×625mm ¥29,500	DK-60HA(L-R) 600×560×800mm ¥81,000	GR60-3HL/R 600×560×800mm ¥109,000	VGE-60 600×570×645mm 本体¥58,000 前面パネル¥3,500 ¥61,500	TTL-90DA 900×391×900mm ¥54,000
バックガード BGH-60 ¥3,700				TTM-90DA 900×391×900mm ¥50,000
				TTM-60DA 600×391×900mm ¥41,000
				TT-60DA 600×391×900mm ¥30,500
				TT-45DA(L-R) 450×391×900mm ¥23,500

ロング吊戸棚 (高さ900mmタイプ) ※写真は左タイプ	吊戸棚 (高さ645mm・500mmタイプ) ※写真は右タイプ
TH-120DA 1,200×391×645mm ¥38,500	TH-120DA 1,200×391×645mm ¥38,500
TH-105DA 1,050×391×645mm ¥35,000	TH-105DA 1,050×391×645mm ¥35,000
THL-90DA 900×391×645mm ¥46,500	THL-90DA 900×391×645mm ¥46,500
TH-90DA 900×391×645mm ¥30,500	TH-90DA 900×391×645mm ¥30,500
TH-70DA 700×391×645mm ¥23,000	TH-70DA 700×391×645mm ¥23,000
TH-60DA 600×391×645mm ¥22,000	TH-60DA 600×391×645mm ¥22,000
TH-45DA(L-R) 450×391×645mm ¥17,500	TH-45DA(L-R) 450×391×645mm ¥17,500
TT-30DA(L-R) 300×391×900mm ¥20,000	T-30DA(L-R) 300×391×900mm ¥14,000
TTC-60DA 600×391×900mm ¥33,000	T-60DA 600×391×900mm ¥20,000
TGN-60A 600×391×900mm ¥41,500	T-70DA 700×391×500mm ¥21,000
TGN-45A(L-R) 450×391×900mm ¥31,000	T-45DA(L-R) 450×391×500mm ¥15,500

吊戸棚 (高さ645mm・500mmタイプ) ※写真は右タイプ	レンジフード横吊戸棚 ※イラストは左タイプ ※受注生産品(納期:2週間)
TH-35DA 350×391×645mm ¥15,000	TH-35DC 350×391×645mm ¥15,000
TH-30DA(L-R) 300×391×645mm ¥14,000	TH-30DC(L-R) 300×391×645mm ¥14,000
TH-15DA(L-R) 150×391×645mm ¥12,000	TH-15DKC(L-R) 150×391×645mm ¥12,000
THC-71DA 715(後市)×391×645mm ¥31,000	THC-71DC 715(後市)×391×645mm ¥31,000
T-35DA 350×391×500mm ¥14,000	T-35DC 350×391×500mm ¥14,000
T-30DA(L-R) 300×391×500mm ¥13,000	T-30DC(L-R) 300×391×500mm ¥13,000
THC-60DA 600(後市)×391×645mm ¥25,000	THC-60DC 600(後市)×391×645mm ¥25,000
TC-71DA 715(後市)×391×500mm ¥26,000	TC-71DC 715(後市)×391×500mm ¥26,000
TC-60DA 600(後市)×391×500mm ¥22,000	TC-60DC 600(後市)×391×500mm ¥22,000

●商品の寸法表示は、全て間口(幅)×奥行×高さmmで表示しています。
 ※流し台には左シンク(L)タイプ、右シンク(R)タイプをご用意しています。発注の際にご確認ください。写真は全て左シンク(L)タイプです。
 ※計量米びつの取付け機種については、弊社にお問い合わせください。
 ※ガスキャビネット・ガスレンジ(都市ガス用・プロパンガス用)には、左側大コンロ(L)タイプ、右側大コンロ(R)タイプをご用意しています。発注の際にご確認ください。
 ※レンジフードはシロッコファンタイプVEもご用意しています。
 ※吊戸棚の扉はホーロー製、キャビネット本体は木製です。

ホームキッチンセット エマーユ

マッシュルームベージュ(C)



L型

マッシュルームベージュ(C)

セット価格 ¥362,500

※写真のガス機器は仕様変更しております。

間口180cm ジャンボシンク

DD-180C(L-R)
1,800×560×800mm
¥162,000

食器乾燥機付

間口180cm ジャンボシンク	間口180cm ミドルシンク (真中シンク)	間口165cm ジャンボシンク
DS-180C(L-R) 1,800×560×800mm ¥114,000	DM-180C 1,800×560×800mm ¥113,000	DD-165C(L-R) 1,650×560×800mm ¥153,000

間口165cm ジャンボシンク	間口165cm ミドルシンク	間口150cm ジャンボシンク	間口150cm ミドルシンク	間口120cm シングルシンク	間口100cm シングルシンク
DS-165C(L-R) 1,650×560×800mm ¥105,000	DM-165C(L-R) 1,650×560×800mm ¥104,000	DS-150C(L-R) 1,500×560×800mm ¥100,000	DM-150C(L-R) 1,500×560×800mm ¥99,000	D-120C(L-R) 1,200×560×800mm ¥81,000	D-100C(L-R) 1,000×560×800mm ¥74,000

調理台	計量米びつ	隅調理台	ガス台
DT-100C 1,000×560×800mm ¥70,500	K-15 225×480×460mm ¥11,500	DC-C 715(後市)×560×800mm ¥89,000	DG-100C 1,000×543×625mm ¥44,500
DT-60C 600×560×800mm ¥41,000	DC-120C(L-R) 1,200×600×800mm ¥89,000	DG-70C 700×543×625mm ¥3,000	DG-70C 700×543×625mm ¥3,000
DT-35C 350×560×800mm ¥40,500	バックガード BGH-100 ¥5,400	バックガード BGH-70 ¥4,000	
DT-30C 300×560×800mm ¥26,500			

ガス台	ガスキャビネット	ガスレンジ	レンジフード	ロング吊戸棚 (高さ900mmタイプ) ※写真は左タイプ
DG-60C 600×543×625mm ¥29,500	DK-60HC(L-R) 600×560×800mm ¥81,000	GR60-3HL/R 600×560×800mm ¥109,000	VGE-60 600×570×645mm 本体¥58,000 前面パネル¥3,500 ¥61,500	TTL-90DC 900×391×900mm ¥54,000
バックガード BGH-60 ¥3,700				TTM-90DC 900×391×900mm ¥50,000
				TTM-60DC 600×391×900mm ¥41,000
				TT-60DC 600×391×900mm ¥30,500
				TT-45DC(L-R) 450×391×900mm ¥23,500

ロング吊戸棚 (高さ900mmタイプ) ※写真は左タイプ	吊戸棚 (高さ645mm・500mmタイプ) ※写真は右タイプ
TH-120DC 1,200×391×645mm ¥38,500	TH-120DC 1,200×391×645mm ¥38,500
TH-105DC 1,050×391×645mm ¥35,000	TH-105DC 1,050×391×645mm ¥35,000
THL-90DC 900×391×645mm ¥46,500	THL-90DC 900×391×645mm ¥46,500
TH-90DC 900×391×645mm ¥30,500	TH-90DC 900×391×645mm ¥30,500
TH-70DC 700×391×645mm ¥23,000	TH-70DC 700×391×645mm ¥23,000
TH-60DC 600×391×645mm ¥22,000	TH-60DC 600×391×645mm ¥22,000
TH-45DC(L-R) 450×391×645mm ¥17,500	TH-45DC(L-R) 450×391×645mm ¥17,500
TT-30DC(L-R) 300×391×900mm ¥20,000	T-30DC(L-R) 300×391×900mm ¥14,000
TTC-60DC 600×391×900mm ¥33,000	T-60DC 600×391×900mm ¥20,000
TGN-60C 600×391×900mm ¥41,500	T-70DC 700×391×500mm ¥21,000
TGN-45C(L-R) 450×391×900mm ¥31,000	T-45DC(L-R) 450×391×500mm ¥15,500

吊戸棚 (高さ645mm・500mmタイプ) ※写真は右タイプ	レンジフード横吊戸棚 ※イラストは左タイプ ※受注生産品(納期:2週間)
TH-35DC 350×391×645mm ¥15,000	TH-35DC 350×391×645mm ¥15,000
TH-30DC(L-R) 300×391×645mm ¥14,000	TH-30DC(L-R) 300×391×645mm ¥14,000
TH-15DKC(L-R) 150×391×645mm ¥12,000	TH-15DKC(L-R) 150×391×645mm ¥12,000
THC-71DC 715(後市)×391×645mm ¥31,000	THC-71DC 715(後市)×391×645mm ¥31,000
T-35DC 350×391×500mm ¥14,000	T-35DC 350×391×500mm ¥14,000
T-30DC(L-R) 300×391×500mm ¥13,000	T-30DC(L-R) 300×391×500mm ¥13,000
THC-60DC 600(後市)×391×645mm ¥25,000	THC-60DC 600(後市)×391×645mm ¥25,000
TC-71DC 715(後市)×391×500mm ¥26,000	TC-71DC 715(後市)×391×500mm ¥26,000
TC-60DC 600(後市)×391×500mm ¥22,000	TC-60DC 600(後市)×391×500mm ¥22,000

●商品の寸法表示は、全て間口(幅)×奥行×高さmmで表示しています。
 ※流し台には左シンク(L)タイプ、右シンク(R)タイプをご用意しています。発注の際にご確認ください。写真は全て左シンク(L)タイプです。
 ※計量米びつの取付け機種については、弊社にお問い合わせください。
 ※ガスキャビネット・ガスレンジ(都市ガス用・プロパンガス用)には、左側大コンロ(L)タイプ、右側大コンロ(R)タイプをご用意しています。発注の際にご確認ください。
 ※レンジフードはシロッコファンタイプVEもご用意しています。
 ※吊戸棚の扉はホーロー製、キャビネット本体は木製です。

ホーローキッチンセット アーバス

水まわりの増改築に対して、住宅金融公庫が融資するクイックリフォーム対象商品です。

※ガス器具・レンジフードに関しては、下記の商品以外もご用意しております。詳しくはP.33~P.35をご覧ください。

マッシュルームベージュ(D)



L型

マッシュルームベージュ(D)

セット価格 **¥554,500**

※写真のガス機器は仕様変更しております。

間口180cmジャンボシンク



KD-180D(L-R)
1,800×560×800mm
¥162,000 食器乾燥機付

間口180cmジャンボシンク



KS-180D(L-R)
1,800×560×800mm
¥114,000

間口180cmミドルシンク (真中シンク)



KM-180D
1,800×560×800mm
¥113,000

間口165cmジャンボシンク



KD-165D(L-R)
1,650×560×800mm
¥153,000 食器乾燥機付

間口165cmジャンボシンク



KS-165D(L-R)
1,650×560×800mm
¥105,000

間口165cmミドルシンク



KM-165D(L-R)
1,650×560×800mm
¥104,000

間口150cmジャンボシンク



KS-150D(L-R)
1,500×560×800mm
¥100,000

間口150cmミドルシンク



KM-150D(L-R)
1,500×560×800mm
¥99,000

間口120cmシングルシンク



K-120D(L-R)
1,200×560×800mm
¥81,000

調理台



KT-60D 600×560×800mm ¥41,000
KT-30D 300×560×800mm ¥26,500

計量米びつ



K-15 225×480×460mm ¥11,500

隅調理台



KC-D 715(後市)×560×800mm ¥52,000
KC-120D(L-R) 1,200×600×800mm ¥89,000

ガス台



KG-100D 1,000×543×625mm ¥44,500
KG-70D 700×543×625mm ¥33,000
KG-60D 600×543×625mm ¥29,500

ガスキャビネット



KK-60HD(L-R) 600×560×900mm ¥81,000

ガスレンジ



GR60-3HL/R 600×560×800mm ¥109,000

レンジフード



VGE-60 プロベラファン 600×570×645mm ¥61,500

ロング吊戸棚 (高さ900mmタイプ) ※写真は左タイプ



TTL-90KD 900×391×900mm ¥54,000
TTM-90KD 900×391×900mm ¥50,000
TTM-60KD 600×391×900mm ¥41,000
TT-60KD 600×391×900mm ¥30,500
TT-45KD(L-R) 450×391×900mm ¥23,500
TT-30KD(L-R) 300×391×900mm ¥20,000

ロング吊戸棚 (高さ900mmタイプ)



TTC-60KD 600(後市)×391×900mm ¥33,000
TGN-60C 600×388×900mm ¥41,500
TGN-45C(L-R) 450×388×900mm ¥31,000

吊戸棚 (高さ645mm・500mmタイプ)



TH-120KD 1,200×391×645mm ¥38,500
TH-105KD 1,050×391×645mm ¥35,000
THL-90KD 900×391×645mm ¥46,500
TH-90KD 900×391×645mm ¥30,500
TH-60KD 600×391×645mm ¥22,000
TH-45KD(L-R) 450×391×645mm ¥17,500

吊戸棚 (高さ645mm・500mmタイプ)



T-120KD 1,200×391×500mm ¥35,500
T-105KD 1,050×391×500mm ¥32,000
T-90KD 900×391×500mm ¥28,000
T-70KD 700×391×500mm ¥21,000
T-60KD 600×391×500mm ¥20,000
T-45KD(L-R) 450×391×500mm ¥15,500

レンジフード横吊戸棚 ※イラストは左タイプ ※受注生産品(納期:2週間)

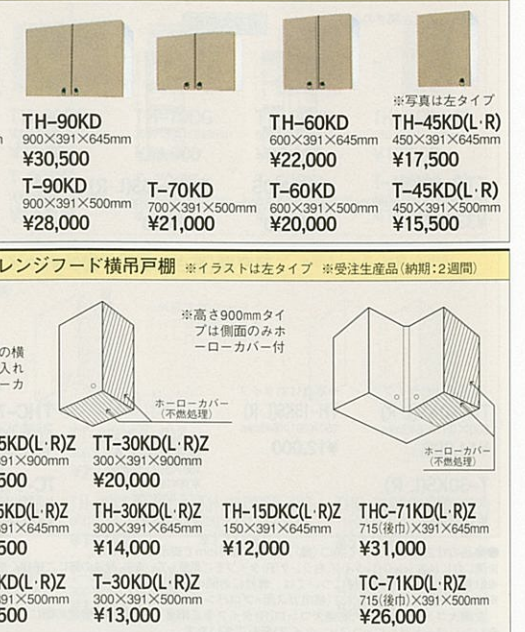

THC-71KD 715(後市)×391×645mm ¥31,000
THC-60KD 600(後市)×391×645mm ¥25,000
THC-71KD 715(後市)×391×500mm ¥26,000
THC-60KD 600(後市)×391×500mm ¥22,000
TH-45KD(L-R)Z 450×391×900mm ¥23,500
TT-30KD(L-R)Z 300×391×900mm ¥20,000
TH-45KD(L-R)Z 450×391×645mm ¥17,500
TH-30KD(L-R)Z 300×391×645mm ¥14,000
TH-15DKC(L-R)Z 150×391×645mm ¥12,000
THC-71KD(L-R)Z 715(後市)×391×645mm ¥31,000
THC-71KD(L-R)Z 715(後市)×391×500mm ¥26,000
T-45KD(L-R)Z 450×391×500mm ¥15,500
T-30KD(L-R)Z 300×391×500mm ¥13,000

●商品の寸法表示は、全て間口(幅)×奥行×高さmmで表示しています。
※流し台には左シンク(L)タイプ、右シンク(R)タイプをご用意しています。発注の際にご確認ください。写真は全て左シンク(L)タイプです。
※計量米びつの取付け機種については、弊社にお問い合わせください。
※ガスキャビネット・ガスレンジ(都市ガス用・プロパンガス用)には、左側大コンロ(L)タイプ、右側大コンロ(R)タイプをご用意しています。発注の際にご確認ください。
※レンジフードはシロッコファンタイプVEもございます。
※吊戸棚の扉はホーロー製、キャビネット本体は木製です。

ホーローキッチンセット アーバス

ミスティグレイ(G)



I型

ミスティグレイ(G)

セット価格 **¥384,000**

※写真のガス機器は仕様変更しております。

間口180cmジャンボシンク



KD-180G(L-R)
1,800×560×800mm
¥162,000 食器乾燥機付

間口180cmジャンボシンク



KS-180G(L-R)
1,800×560×800mm
¥114,000

間口180cmミドルシンク (真中シンク)



KM-180G
1,800×560×800mm
¥113,000

間口165cmジャンボシンク



KD-165G(L-R)
1,650×560×800mm
¥153,000 食器乾燥機付

間口165cmジャンボシンク



KS-165G(L-R)
1,650×560×800mm
¥105,000

間口165cmミドルシンク



KM-165G(L-R)
1,650×560×800mm
¥104,000

間口150cmジャンボシンク



KS-150G(L-R)
1,500×560×800mm
¥100,000

間口150cmミドルシンク



KM-150G(L-R)
1,500×560×800mm
¥99,000

間口120cmシングルシンク



K-120G(L-R)
1,200×560×800mm
¥81,000

調理台



KT-60G 600×560×800mm ¥41,000
KT-30G 300×560×800mm ¥26,500

計量米びつ



K-15 225×480×460mm ¥11,500

隅調理台



KC-G 715(後市)×560×800mm ¥52,000
KC-120G(L-R) 1,200×600×800mm ¥89,000

ガス台



KG-100G 1,000×543×625mm ¥44,500
KG-70G 700×543×625mm ¥33,000
KG-60G 600×543×625mm ¥29,500

ガスキャビネット



KK-60HG(L-R) 600×560×900mm ¥81,000

ガスレンジ



GR60-3HL/R 600×560×800mm ¥109,000

レンジフード



VGE-60 プロベラファン 600×570×645mm ¥61,500

ロング吊戸棚 (高さ900mmタイプ) ※写真は左タイプ

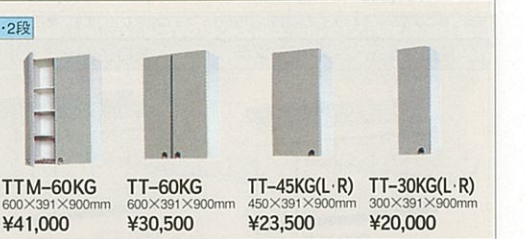

TTL-90KG 900×391×900mm ¥54,000
TTM-90KG 900×391×900mm ¥50,000
TTM-60KG 600×391×900mm ¥41,000
TT-60KG 600×391×900mm ¥30,500
TT-45KG(L-R) 450×391×900mm ¥23,500
TT-30KG(L-R) 300×391×900mm ¥20,000

ロング吊戸棚 (高さ900mmタイプ)



TTC-60KG 600(後市)×391×900mm ¥33,000
TGN-60G 600×388×900mm ¥41,500
TGN-45G(L-R) 450×388×900mm ¥31,000

吊戸棚 (高さ645mm・500mmタイプ)



TH-120KG 1,200×391×645mm ¥38,500
TH-105KG 1,050×391×645mm ¥35,000
THL-90KG 900×391×645mm ¥46,500
TH-90KG 900×391×645mm ¥30,500
TH-60KG 600×391×645mm ¥22,000
TH-45KG(L-R) 450×391×645mm ¥17,500

吊戸棚 (高さ645mm・500mmタイプ)



T-120KG 1,200×391×500mm ¥35,500
T-105KG 1,050×391×500mm ¥32,000
T-90KG 900×391×500mm ¥28,000
T-70KG 700×391×500mm ¥21,000
T-60KG 600×391×500mm ¥20,000
T-45KG(L-R) 450×391×500mm ¥15,500

レンジフード横吊戸棚 ※イラストは左タイプ ※受注生産品(納期:2週間)

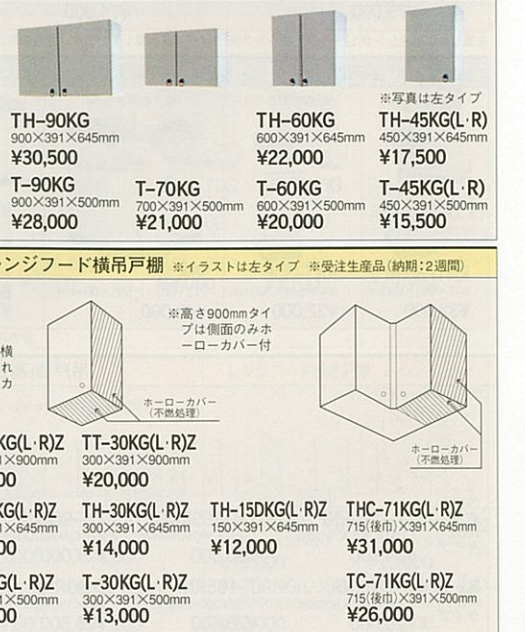

THC-71KG 715(後市)×391×645mm ¥31,000
THC-60KG 600(後市)×391×645mm ¥25,000
THC-71KG 715(後市)×391×500mm ¥26,000
THC-60KG 600(後市)×391×500mm ¥22,000
TH-45KG(L-R)Z 450×391×900mm ¥23,500
TT-30KG(L-R)Z 300×391×900mm ¥20,000
TH-45KG(L-R)Z 450×391×645mm ¥17,500
TH-30KG(L-R)Z 300×391×645mm ¥14,000
TH-15DKG(L-R)Z 150×391×645mm ¥12,000
THC-71KG(L-R)Z 715(後市)×391×645mm ¥31,000
THC-71KG(L-R)Z 715(後市)×391×500mm ¥26,000
T-45KG(L-R)Z 450×391×500mm ¥15,500
T-30KG(L-R)Z 300×391×500mm ¥13,000

●商品の寸法表示は、全て間口(幅)×奥行×高さmmで表示しています。
※流し台には左シンク(L)タイプ、右シンク(R)タイプをご用意しています。発注の際にご確認ください。写真は全て左シンク(L)タイプです。
※計量米びつの取付け機種については、弊社にお問い合わせください。
※ガスキャビネット・ガスレンジ(都市ガス用・プロパンガス用)には、左側大コンロ(L)タイプ、右側大コンロ(R)タイプをご用意しています。発注の際にご確認ください。
※レンジフードはシロッコファンタイプVEもございます。
※吊戸棚の扉はホーロー製、キャビネット本体は木製です。

ホーローキッチンセット ニューロイヤル

水まわりの増改築に対して、住宅金融公庫が融資するクイックリフォームローン対象商品です。

※ガス器具・レンジフードに関しては、下記の商品以外もご用意しております。詳しくはP.33~P.35をご覧ください。

フロアラルアイボリー花柄付(F)



フロアラルアイボリー(I)



ミスティグレイ(G)



構成機種

- シンク RNS-150FL
- 調理台 RNT-30F
- ガスキャビネット RNK-60HFL
- 吊戸棚 TH-60RNF, T-30RNF, T-60RNF, TH-30RNF
- レンジフードファン VS-60
- システムラック SRS-30

I型9点セット価格 ¥290,300

構成機種

- シンク RN-120IL
- 調理台 RNT-60I, RNT-30MI, RNC-I
- ガスキャビネット RNK-60HIL
- 吊戸棚 TH-90RNI, TH-30RNILZ, TH-30RNIRZ, THC-71RNI, TH-60RNI
- レンジフードファン VDS-60

L型11点セット価格 ¥374,000

構成機種

- シンク RNM-180G
- 調理台 RNT-30G, RNT-30MG, RNC-G
- ガスキャビネット RNK-60HGL
- 吊戸棚 TH-30RNG×2, THC-71RNG, TH-60RNG×2
- レンジフードファン VGE-60

L型11点セット価格 ¥408,000

フロアラルアイボリー花柄付(F)

●商品の寸法表示は、全て間口(幅)×奥行×高さmmで表示しています。

間口180cm ジャンボシンク RNS-180F(L-R) 1,800×560×800mm ¥87,500	間口180cm ミドルシンク (真中シンク) RNM-180F 1,800×560×800mm ¥86,500	間口165cm ジャンボシンク RNS-165F(L-R) 1,650×560×800mm ¥81,000	間口165cm ミドルシンク RNM-165F(L-R) 1,650×560×800mm ¥80,000
----------------------------------------------------------------	---------------------------------------------------------------------	----------------------------------------------------------------	---------------------------------------------------------------

※流し台には左シンク(L)タイプ、右シンク(R)タイプをご用意しています。発注の際にご確認ください。写真は全て左シンク(L)タイプです。

間口150cm ジャンボシンク RNS-150F(L-R) 1,500×560×800mm ¥75,000	間口150cm ミドルシンク RNM-150F(L-R) 1,500×560×800mm ¥74,000	間口120cm シングルシンク RN-120F(L-R) 1,200×560×800mm ¥60,000	間口100cm シングルシンク RN-100F(L-R) 1,000×560×800mm ¥56,000	調理台 RNT-60F 600×560×800mm ¥33,000
----------------------------------------------------------------	---------------------------------------------------------------	---------------------------------------------------------------	---------------------------------------------------------------	--------------------------------------------

※流し台には左シンク(L)タイプ、右シンク(R)タイプをご用意しています。発注の際にご確認ください。写真は全て左シンク(L)タイプです。

調理台 (五段引出し) RNT-30MI 300×560×800mm ¥32,000	調理台 (扉は右開きのみ) RNT-30F 300×560×800mm ¥22,000	隅調理台 (扉は右開きのみ) RNC-F 715(後市)×560×800mm ¥43,000	ガス台 RNG-100F 1,000×543×625mm ¥37,000	ガス台 RNG-70F 700×543×625mm ¥27,000	ガス台 RNG-60F 600×543×625mm ¥24,000	ガスキャビネット RNK-60HF(L-R) 600×560×800mm 上台GC60-2HLR ¥50,000 下台RNK-60F(B) ¥23,000 ¥73,000	ガスレンジ GR60-3HL/R 600×560×800mm ¥109,000
--------------------------------------------------------	---------------------------------------------------------	------------------------------------------------------------	-----------------------------------------------	--------------------------------------------	--------------------------------------------	------------------------------------------------------------------------------------------------------	--------------------------------------------------

※ガスキャビネット・ガスレンジ(都市ガス用・プロパンガス用)には、左側大コンロ(L)タイプ、右側大コンロ(R)タイプをご用意しています。発注の際にご確認ください。

吊戸棚(高さ700mm・500mmタイプ)						レンジフード横吊戸棚 ※イラストは左タイプ						
高さ700ミリタイプ TH-120RNF 1,200×390×700mm ¥34,500	高さ700ミリタイプ TH-105RNF 1,050×390×700mm ¥30,500	高さ700ミリタイプ TH-90RNF 900×390×700mm ¥27,000	高さ700ミリタイプ TH-60RNF 600×390×700mm ¥19,000	高さ700ミリタイプ TH-30RNF 300×390×700mm ¥13,000	高さ700ミリタイプ THC-71RNF 715(後市)×390×700mm ¥26,000	高さ500ミリタイプ T-120RNF 1,200×390×500mm ¥29,500	高さ500ミリタイプ T-105RNF 1,050×390×500mm ¥26,500	高さ500ミリタイプ T-90RNF 900×390×500mm ¥23,500	高さ500ミリタイプ T-70RNF 700×390×500mm ¥18,000	高さ500ミリタイプ T-60RNF 600×390×500mm ¥16,500	高さ500ミリタイプ T-30RNF 300×390×500mm ¥11,000	高さ500ミリタイプ TC-71RNF 715(後市)×390×500mm ¥21,500

※吊戸棚の扉はホーロー製、キャビネット本体は木製です。

ホーローキッチンセット L型

ホーローキッチンセット ニューロイヤル

フロアラルアイボリー(I)

※流し台には左シンク(L)タイプ、右シンク(R)タイプをご用意しています。発注の際にご確認ください。写真は全て左シンク(L)タイプです。※吊戸棚の扉はホーロー製、キャビネット本体は木製です。※ガスキャビネット・ガスレンジ(都市ガス用・プロパンガス用)には、左側大コンロ(L)タイプ、右側大コンロ(R)タイプをご用意しています。発注の際にご確認ください。●商品の寸法表示は、全て間口(幅)×奥行×高さmmで表示しています。

間口180cm ジャンボシンク RNS-180(L-R) 1,800×560×800mm ¥87,500	間口180cm ミドルシンク RNM-180I (真中シンク) 1,800×560×800mm ¥86,500	間口165cm ジャンボシンク RNS-165(L-R) 1,650×560×800mm ¥81,000	間口165cm ミドルシンク RNM-165(L-R) 1,650×560×800mm ¥80,000	間口150cm ジャンボシンク RNS-150(L-R) 1,500×560×800mm ¥75,000	間口150cm ミドルシンク RNM-150(L-R) 1,500×560×800mm ¥74,000
間口120cm シングルシンク RN-120(L-R) 1,200×560×800mm ¥60,000	間口100cm シングルシンク RN-100(L-R) 1,000×560×800mm ¥56,000	調理台 RNT-60I 600×560×800mm ¥33,000	隅調理台 RNT-30MI 300×560×800mm ¥32,000	隅調理台 RNT-30I 300×560×800mm ¥22,000	RNC-I 715(後市)×560×800mm ¥43,000
ガスレンジ GR60-3HL/R 600×560×800mm ¥109,000	吊戸棚(高さ700mm・500mmタイプ)				レンジフード横吊戸棚 ※イラストは左タイプ
高さ700ミリタイプ TH-120RNI 1,200×390×700mm ¥34,500	高さ700ミリタイプ TH-105RNI 1,050×390×700mm ¥30,500	高さ700ミリタイプ TH-90RNI 900×390×700mm ¥27,000	高さ700ミリタイプ TH-60RNI 600×390×700mm ¥19,000	高さ700ミリタイプ TH-30RNI 300×390×700mm ¥13,000	高さ700ミリタイプ THC-71RNI 715(後市)×390×700mm ¥26,000
高さ500ミリタイプ T-120RNI 1,200×390×500mm ¥29,500	高さ500ミリタイプ T-105RNI 1,050×390×500mm ¥26,500	高さ500ミリタイプ T-90RNI 900×390×500mm ¥23,500	高さ500ミリタイプ T-70RNI 700×390×500mm ¥18,000	高さ500ミリタイプ T-60RNI 600×390×500mm ¥16,500	高さ500ミリタイプ T-30RNI 300×390×500mm ¥11,000
バックガード BGH-100 ¥5,400	バックガード BGH-70 ¥4,000	バックガード BGH-60 ¥3,700	2口コンロ・グリル付 RNK-60HG(L-R) 600×560×800mm 上台GC60-2HLR ¥50,000 下台RNK-60(B) ¥23,000 ¥73,000		

ガスレンジ GR60-3HL/R 600×560×800mm ¥109,000	吊戸棚(高さ700mm・500mmタイプ)	レンジフード横吊戸棚 ※イラストは左タイプ
高さ700ミリタイプ TH-120RNI 1,200×390×700mm ¥34,500	高さ700ミリタイプ TH-105RNI 1,050×390×700mm ¥30,500	高さ700ミリタイプ TH-90RNI 900×390×700mm ¥27,000
高さ500ミリタイプ T-120RNI 1,200×390×500mm ¥29,500	高さ500ミリタイプ T-105RNI 1,050×390×500mm ¥26,500	高さ500ミリタイプ T-90RNI 900×390×500mm ¥23,500
バックガード BGH-100 ¥5,400	バックガード BGH-70 ¥4,000	バックガード BGH-60 ¥3,700

ミスティグレイ(G)

※流し台には左シンク(L)タイプ、右シンク(R)タイプをご用意しています。発注の際にご確認ください。写真は全て左シンク(L)タイプです。※吊戸棚の扉はホーロー製、キャビネット本体は木製です。※ガスキャビネット・ガスレンジ(都市ガス用・プロパンガス用)には、左側大コンロ(L)タイプ、右側大コンロ(R)タイプをご用意しています。発注の際にご確認ください。●商品の寸法表示は、全て間口(幅)×奥行×高さmmで表示しています。

間口180cm ジャンボシンク RNS-180G(L-R) 1,800×560×800mm ¥87,500	間口180cm ミドルシンク (真中シンク) RNM-180G 1,800×560×800mm ¥86,500	間口165cm ジャンボシンク RNS-165G(L-R) 1,650×560×800mm ¥81,000	間口165cm ミドルシンク RNM-165G(L-R) 1,650×560×800mm ¥80,000	間口150cm ジャンボシンク RNS-150G(L-R) 1,500×560×800mm ¥75,000	間口150cm ミドルシンク RNM-150G(L-R) 1,500×560×800mm ¥74,000
----------------------------------------------------------------	---------------------------------------------------------------------	----------------------------------------------------------------	---------------------------------------------------------------	----------------------------------------------------------------	---------------------------------------------------------------

間口120cm シングルシンク RN-120G(L-R) 1,200×560×800mm ¥60,000	間口100cm シングルシンク RN-100G(L-R) 1,000×560×800mm ¥56,000	調理台 RNT-60G 600×560×800mm ¥33,000	隅調理台 RNT-30MG 300×560×800mm ¥32,000	隅調理台 RNT-30G 300×560×800mm ¥22,000	RNC-G 715(後市)×560×800mm ¥43,000
ガスレンジ GR60-3HL/R 600×560×800mm ¥109,000	吊戸棚(高さ700mm・500mmタイプ)				レンジフード横吊戸棚 ※イラストは左タイプ
高さ700ミリタイプ TH-120RNG 1,200×390×700mm ¥34,500	高さ700ミリタイプ TH-105RNG 1,050×390×700mm ¥30,500	高さ700ミリタイプ TH-90RNG 900×390×700mm ¥27,000	高さ700ミリタイプ TH-60RNG 600×390×700mm ¥19,000	高さ700ミリタイプ TH-30RNG 300×390×700mm ¥13,000	高さ700ミリタイプ THC-71RNG 715(後市)×390×700mm ¥26,000
高さ500ミリタイプ T-120RNG 1,200×390×500mm ¥29,500	高さ500ミリタイプ T-105RNG 1,050×390×500mm ¥26,500	高さ500ミリタイプ T-90RNG 900×390×500mm ¥23,500	高さ500ミリタイプ T-70RNG 700×390×500mm ¥18,000	高さ500ミリタイプ T-60RNG 600×390×500mm ¥16,500	高さ500ミリタイプ T-30RNG 300×390×500mm ¥11,000
バックガード BGH-100 ¥5,400	バックガード BGH-70 ¥4,000	バックガード BGH-60 ¥3,700	2口コンロ・グリル付 RNK-60HG(L-R) 600×560×800mm 上台GC60-2HLR ¥50,000 下台RNK-60(B) ¥23,000 ¥73,000		

ガスレンジ GR60-3HL/R 600×560×800mm ¥109,000	吊戸棚(高さ700mm・500mmタイプ)	レンジフード横吊戸棚 ※イラストは左タイプ
高さ700ミリタイプ TH-120RNG 1,200×390×700mm ¥34,500	高さ700ミリタイプ TH-105RNG 1,050×390×700mm ¥30,500	高さ700ミリタイプ TH-90RNG 900×390×700mm ¥27,000
高さ500ミリタイプ T-120RNG 1,200×390×500mm ¥29,500	高さ500ミリタイプ T-105RNG 1,050×390×500mm ¥26,500	高さ500ミリタイプ T-90RNG 900×390×500mm ¥23,500
バックガード BGH-100 ¥5,400	バックガード BGH-70 ¥4,000	バックガード BGH-60 ¥3,700

※印刷色ですら商品と多少異なります。タカラショールームでお確かめください。

木製キッチンセット GN型

※ガス器具・レンジフードに関しては、下記の商品以外もご用意しております。詳しくはP.33~P.35をご覧ください。

GN型パールグレー



構成機種	
シンク	GNS-180L
調理台	GNT-30
ガスキャビネット	GNK-60HL
吊戸棚	T-90GN, T-30GN
食器戸棚	TD-90GN
レンジフードファン	VDS-90
I型7点セット価格 ¥278,000	

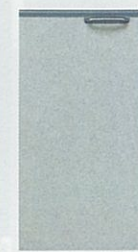

●商品の寸法表示は、全て間口(幅)×奥行×高さmmで表示しています。

間口180cm ジャンボシンク	間口180cm ミドルシンク (真中シンク)	間口165cm ジャンボシンク	間口165cm ミドルシンク	間口150cm ジャンボシンク
GNS-180(L·R) 1,800×560×800mm ¥83,500	GNM-180 1,800×560×800mm ¥82,500	GNS-165(L·R) 1,650×560×800mm ¥79,000	GNM-165(L·R) 1,650×560×800mm ¥78,000	GNS-150(L·R) 1,500×560×800mm ¥75,000

※流し台には左シンク(L)タイプ、右シンク(R)タイプをご用意しています。発注の際にご確認ください。写真は全て左シンク(L)タイプです。

間口150cm ミドルシンク	間口120cm シングルシンク	間口100cm シングルシンク	調理台	
GNM-150(L·R) 1,500×560×800mm ¥74,000	GN-120(L·R) 1,200×560×800mm ¥59,000	GN-100(L·R) 1,000×560×800mm ¥53,000	GNT-60 600×560×800mm ¥30,500	GNT-30 300×560×800mm ¥21,500

※流し台には左シンク(L)タイプ、右シンク(R)タイプをご用意しています。発注の際にご確認ください。写真は全て左シンク(L)タイプです。

計量米びつ	隅調理台	ガス台		
K-15 225×480×460mm ¥11,500	GNC 715(後巾)×560×800mm ¥38,500	GNG-100 1,000×543×625mm ¥29,000 バックガード BGH-100 ¥5,400	GNG-70 700×543×625mm ¥23,000 バックガード BGH-70 ¥4,000	GNG-60 600×543×625mm ¥21,000 バックガード BGH-60 ¥3,700

※計量米びつの取付け機種については、弊社にお問い合わせください。

ガスキャビネット	ガスレンジ	吊戸棚(高さ500mmタイプ)				
GNK-60H(L·R) 600×560×800mm 上台GC60-2HLR ¥50,000 下台GNK-60(B) ¥18,000 ¥68,000	GR60-3HL/R 600×380×800mm ¥109,000	T-120GN 1,200×380×500mm ¥24,000	T-105GN 1,050×380×500mm ¥23,000	T-100GN 1,000×380×500mm ¥22,500	T-90GN 900×380×500mm ¥21,000	T-70GN 700×380×500mm ¥17,000

※ガスキャビネット・ガスレンジ(都市ガス用・プロパンガス用)には、左側大コンロ(L)タイプ、右側大コンロ(R)タイプをご用意しています。発注の際にご確認ください。

吊戸棚(高さ500mmタイプ)	レンジフード用吊戸棚	ガラス戸棚	食器戸棚	レンジフード横吊戸棚
T-60GN 600×380×500mm ¥15,500	T-30GN 300×380×500mm ¥10,500	TC-71GN 715(後巾)×380×500mm ¥24,000	TR-60GN 600×380×500mm ¥15,500	TG-60GN 600×380×900mm ¥32,500
T-90GN 900×380×500mm ¥26,500	TD-60GN 600×270×400mm ¥22,500	TD-90GN 900×270×400mm ¥26,500	T-30GN(L·R)Z 300×380×500mm ¥10,500	TC-71GN(L·R)Z 715(後巾)×380×500mm ¥24,000

木製キッチンセット AN型

AN型アイボリー&ベージュ(B)



構成機種	
シンク	ANS-180BL
調理台	ANT-60B×2, ANC-B
ガスキャビネット	ANK-60HBL
吊戸棚	T-60ANB, TR-60ANB, T-60ANB, TC-71ANB, T-90ANB×2
食器戸棚	TD-90ANB
レンジフードファン	VT-60N
システムラック	SRS-60, SRM-90
L型15点セット価格 ¥462,500	

●商品の寸法表示は、全て間口(幅)×奥行×高さmmで表示しています。

間口180cm ジャンボシンク	間口180cm ミドルシンク (真中シンク)	間口165cm ジャンボシンク	間口165cm ミドルシンク	間口150cm ジャンボシンク
ANS-180B(L·R) 1,800×560×800mm ¥83,500	ANM-180B 1,800×560×800mm ¥82,500	ANS-165B(L·R) 1,650×560×800mm ¥79,000	ANM-165B(L·R) 1,650×560×800mm ¥78,000	ANS-150B(L·R) 1,500×560×800mm ¥75,000

※流し台には左シンク(L)タイプ、右シンク(R)タイプをご用意しています。発注の際にご確認ください。写真は全て左シンク(L)タイプです。

間口150cm ミドルシンク	間口120cm シングルシンク	間口100cm シングルシンク	調理台	
ANM-150B(L·R) 1,500×560×800mm ¥74,000	AN-120B(L·R) 1,200×560×800mm ¥59,000	AN-100B(L·R) 1,000×560×800mm ¥53,000	ANT-60B 600×560×800mm ¥30,500	ANT-30B 300×560×800mm ¥21,500

※流し台には左シンク(L)タイプ、右シンク(R)タイプをご用意しています。発注の際にご確認ください。写真は全て左シンク(L)タイプです。

計量米びつ	隅調理台	ガス台		
K-15 225×480×460mm ¥11,500	ANC-B 715(後巾)×560×800mm ¥38,500	ANG-100B 1,000×543×625mm ¥29,000 バックガード BGH-100 ¥5,400	ANG-70B 700×543×625mm ¥23,000 バックガード BGH-70 ¥4,000	ANG-60B 600×543×625mm ¥21,000 バックガード BGH-60 ¥3,700

※計量米びつの取付け機種については、弊社にお問い合わせください。

ガスキャビネット	ガスレンジ	吊戸棚(高さ500mmタイプ)				
ANK-60HB(L·R) 600×560×800mm 上台GC60-2HLR ¥50,000 下台ANK-60(B) ¥18,000 ¥68,000	GR60-3HL/R 600×380×800mm ¥109,000	T-120ANB 1,200×380×500mm ¥24,000	T-105ANB 1,050×380×500mm ¥23,000	T-100ANB 1,000×380×500mm ¥22,500	T-90ANB 900×380×500mm ¥21,000	T-70ANB 700×380×500mm ¥17,000

※ガスキャビネット・ガスレンジ(都市ガス用・プロパンガス用)には、左側大コンロ(L)タイプ、右側大コンロ(R)タイプをご用意しています。発注の際にご確認ください。

吊戸棚(高さ500mmタイプ)	レンジフード用吊戸棚	ガラス戸棚	食器戸棚	レンジフード横吊戸棚
T-60ANB 600×380×500mm ¥15,500	T-30ANB 300×380×500mm ¥10,500	TC-71ANB 715(後巾)×380×500mm ¥24,000	TR-60ANB 600×380×500mm ¥15,500	TG-60ANB 600×380×900mm ¥32,500
T-90ANB 900×380×500mm ¥26,500	TD-60ANB 600×270×400mm ¥22,500	TD-90ANB 900×270×400mm ¥26,500	T-30ANB(L·R)Z 300×380×500mm ¥10,500	TC-71ANB(L·R)Z 715(後巾)×380×500mm ¥24,000

木製キッチンセット FN型・PN型・LN型

※ガス器具・レンジフードに関しましては、下記の商品以外もご用意しております。詳しくはP.33~P.35をご覧ください。

FN型 オフホワイト



構成機種

- シンク FNS-165R
- 調理台 FNT-60,FNC,FNT-30
- ガスキャビネット FNK-60HL
- 吊戸棚 T-60FN,TR-60FN,TC-71FN,T-105FN,T-60FN,T-30FN
- レンジフードファン VS-60
- システムラック SRS-60

L型13点セット価格 ¥372,800

PN型 アイボリー



構成機種

- シンク PNS-180L
- 調理台 PNC,PNT-30
- ガスレンジ GR60-3HL
- 吊戸棚 T-90PN,T-60PN,T-60PN,T-30PN
- レンジフードファン VDS-60
- システムラック SRM-90,SRG-60,SRS-60

L型12点セット価格 ¥372,400

LN型 ナチュラルオーク



構成機種

- シンク LNS-180L
- 調理台 LNT-30
- ガスキャビネット LNK-60HL
- 吊戸棚 TW-60LN,T-120LN,TR-60LN,T-30LN
- レンジフードファン VS-60
- システムラック SRM-120

I型9点セット価格 ¥263,300

FN型 オフホワイト

●商品の寸法表示は、全て間口(幅)×奥行×高さmmで表示しています。

間口180cm ジャンボシンク	間口180cm ミドルシンク (真中シンク)	間口165cm ジャンボシンク	間口165cm ミドルシンク
FNS-180(L-R) 1,800×560×800mm ¥72,000	FNM-180 1,800×560×800mm ¥71,000	FNS-165(L-R) 1,650×560×800mm ¥68,500	FNM-165(L-R) 1,650×560×800mm ¥67,500

※流し台には左シンク(L)タイプ、右シンク(R)タイプをご用意しています。発注の際にご確認ください。写真は全て左シンク(L)タイプです。

間口150cm ジャンボシンク	間口150cm ミドルシンク	間口120cm シングルシンク	間口100cm シングルシンク	調理台 (扉は右開きのみ)
FNS-150(L-R) 1,500×560×800mm ¥64,000	FNM-150(L-R) 1,500×560×800mm ¥63,000	FN-120(L-R) 1,200×560×800mm ¥51,000	FN-100(L-R) 1,000×560×800mm ¥46,000	FNT-60 600×560×800mm ¥24,500

隅調理台 (扉は右開きのみ)	ガス台	ガスキャビネット	ガスレンジ	吊戸棚 (ガラス戸棚付)
FNC 715(後市)×560×800mm ¥34,500	FNG-100 1,000×543×625mm ¥25,000 バックガード BGH-100 ¥5,400	FNK-60H(L-R) 600×560×800mm 上台GC60-2HLR ¥50,000 下台FNK-60(B) ¥16,500 ¥66,500	GR60-3HL/R 600×560×800mm ¥109,000	TW-60FN 600×380×900mm ¥20,500

※ガスキャビネット・ガスレンジ(都市ガス用・プロパンガス用)には、左側大コンロ(L)タイプ、右側大コンロ(R)タイプをご用意しています。発注の際にご確認ください。

吊戸棚(高さ500mmタイプ)								レンジフード用吊戸棚		レンジフード横吊戸棚 ※イラストは左タイプ	
T-120FN	T-105FN	T-100FN	T-90FN	T-70FN	T-60FN	T-30FN	TC-71FN	TR-60FN	T-30FN(L-R)Z	TC-71FN(L-R)Z	
1,200×380×500mm	1,050×380×500mm	1,000×380×500mm	900×380×500mm	700×380×500mm	600×380×500mm	300×380×500mm	715(後市)×380×500mm	600×380×500mm	300×380×500mm	715(後市)×380×500mm	
¥21,000	¥19,500	¥19,000	¥18,000	¥15,000	¥13,000	¥9,500	¥22,000	¥13,000	¥9,500	¥22,000	

木製キッチンセット FN型・PN型・LN型

PN型 アイボリー

※流し台には左シンク(L)タイプ、右シンク(R)タイプをご用意しています。発注の際にご確認ください。写真は全て左シンク(L)タイプです。
※ガスキャビネット・ガスレンジ(都市ガス用・プロパンガス用)には、左側大コンロ(L)タイプ、右側大コンロ(R)タイプをご用意しています。発注の際にご確認ください。
●商品の寸法表示は、全て間口(幅)×奥行×高さmmで表示しています。

間口180cm ジャンボシンク	間口180cm ミドルシンク (真中シンク)	間口165cm ジャンボシンク	間口165cm ミドルシンク	間口150cm ジャンボシンク	間口150cm ミドルシンク
PNS-180(L-R) 1,800×560×800mm ¥67,200	PNM-180 1,800×560×800mm ¥66,500	PNS-165(L-R) 1,650×560×800mm ¥62,500	PNM-165(L-R) 1,650×560×800mm ¥61,500	PNS-150(L-R) 1,500×560×800mm ¥57,000	PNM-150(L-R) 1,500×560×800mm ¥56,000

間口120cm シングルシンク	間口100cm シングルシンク	調理台 (扉は右開きのみ)	隅調理台 (扉は右開きのみ)	ガス台	ガスキャビネット	ガスレンジ	吊戸棚 (ガラス戸棚付)
PN-120(L-R) 1,200×560×800mm ¥40,800	PN-100(L-R) 1,000×560×800mm ¥37,800	PNT-60 600×560×800mm ¥21,900	PNT-30 300×560×800mm ¥15,800	PNC 715(後市)×560×800mm ¥33,900	PNG-100 1,000×543×625mm ¥23,700 バックガード BGH-100 ¥5,400	PNG-70 700×543×625mm ¥17,700 バックガード BGH-70 ¥4,000	PNG-60 600×543×625mm ¥16,600 バックガード BGH-60 ¥3,700

LN型 ナチュラルオーク

※流し台には左シンク(L)タイプ、右シンク(R)タイプをご用意しています。発注の際にご確認ください。写真は全て左シンク(L)タイプです。
※ガスキャビネット・ガスレンジ(都市ガス用・プロパンガス用)には、左側大コンロ(L)タイプ、右側大コンロ(R)タイプをご用意しています。発注の際にご確認ください。
●商品の寸法表示は、全て間口(幅)×奥行×高さmmで表示しています。

間口180cm ジャンボシンク	間口180cm ミドルシンク (真中シンク)	間口165cm ジャンボシンク	間口165cm ミドルシンク	間口150cm ジャンボシンク	間口150cm ミドルシンク
LNS-180(L-R) 1,800×560×800mm ¥67,200	LNM-180 1,800×560×800mm ¥66,500	LNS-165(L-R) 1,650×560×800mm ¥62,500	LNM-165(L-R) 1,650×560×800mm ¥61,500	LNS-150(L-R) 1,500×560×800mm ¥57,000	LNM-150(L-R) 1,500×560×800mm ¥56,000

間口120cm シングルシンク	間口100cm シングルシンク	調理台 (扉は右開きのみ)	隅調理台 (扉は右開きのみ)	ガス台	ガスキャビネット	ガスレンジ	吊戸棚 (ガラス戸棚付)
LN-120(L-R) 1,200×560×800mm ¥40,800	LN-100(L-R) 1,000×560×800mm ¥37,800	LNT-60 600×560×800mm ¥21,900	LNT-30 300×560×800mm ¥15,800	LNC 715(後市)×560×800mm ¥33,900	LNG-100 1,000×543×625mm ¥23,700 バックガード BGH-100 ¥5,400	LNG-70 700×543×625mm ¥17,700 バックガード BGH-70 ¥4,000	LNG-60 600×543×625mm ¥16,600 バックガード BGH-60 ¥3,700

吊戸棚(高さ500mmタイプ)								レンジフード用吊戸棚		レンジフード横吊戸棚 ※イラストは左タイプ	
T-120LN	T-105LN	T-100LN	T-90LN	T-70LN	T-60LN	T-30LN	TC-71LN	TR-60LN	T-30LN(L-R)Z	TC-71LN(L-R)Z	
1,200×380×500mm	1,050×380×500mm	1,000×380×500mm	900×380×500mm	700×380×500mm	600×380×500mm	300×380×500mm	715(後市)×380×500mm	600×380×500mm	300×380×500mm	715(後市)×380×500mm	
¥19,500	¥18,500	¥18,000	¥17,000	¥14,000	¥12,000	¥9,000	¥21,000	¥12,000	¥9,000	¥21,000	

キッチンセット 関連機器

■ガスコンロ部の特長 大コンロの位置は、左右いずれかをお選びになれます。

天ぷら油過熱防止機能

揚げ物調理時に、バーナーに装着した温度センサーが鍋底の温度を感じて危険温度になる前に自動消火し、ブザーでお知らせします。(中コンロ)



温度センサーに適さない鍋(油調理に使用しない鍋)

鍋などの種類	油調理	その他の調理
ステンレスやホーロー製のフライパン・鍋	×	○
中華鍋・打ち出し鍋	×	○
耐熱ガラス容器・土鍋	×	○
無水鍋・圧力鍋・多層鍋	×	○
焼網・大きな鉄板・タコ焼きなど	×	×

※詳しくは取扱説明書をご参照ください。

内炎孔バーナー

熱分布に優れ、ムラなく調理できます。(大コンロ)



ガスレンジ(都市ガス用・プロパンガス用)

3口コンロ(グリル付) 間口60cmタイプ



GR60-3HL/R (600×560×800mm) ¥109,000
●赤外線グリル ●内炎孔バーナー ●天ぷら油過熱防止機能 ●立ち消え安全装置付

ガスカビネット(都市ガス用・プロパンガス用)

2口コンロ(グリル付)間口60cmタイプ



KK-60H(L,R) (600×560×800mm) ¥81,000
(上台 GC60-2HL/R ¥50,000)
●赤外線グリル ●内炎孔バーナー ●天ぷら油過熱防止機能 ●立ち消え安全装置付
※ガスカビネットはエマーユ・アーバス・ニューロイヤル・木製の各色に対応します。
※上記の価格・品番は、アーバスにセットした場合を表しています。
エマーユ・ニューロイヤル・木製の価格・品番に関しては、各ページでご確認ください。

※Lタイプは向かって左側が大コンロ、Rタイプは向かって右側が大コンロになります。

セパレートガステーブル(都市ガス用・プロパンガス用)

2種類のガステーブルの中から選べます。



GPD-60S (596×451×213mm) ¥37,800

- スモークレスグリルタイプ
- ステンレストップ採用
- 立消え安全装置
- 炊飯機能
- 湯わかし機能
- 消し忘れタイマー
- 過赤外線セラミックバーナー(グリル)
- 天ぷら油過熱防止機能
- 焦げつき消火機能
- 揚げもの温度調節機能
- グリルお知らせブザー



GVD-56S (566×416×213.5mm) ¥27,800

- グリル付ガステーブル
- ステンレストップ採用
- 立消え安全装置
- 炊飯機能
- 湯わかし機能
- 消し忘れタイマー
- 過赤外線セラミックバーナー(グリル)
- 天ぷら油過熱防止機能
- 焦げつき消火機能
- 揚げもの温度調節機能
- グリルお知らせブザー

※強力火力バーナーの位置は向かって左側になります。
※GPD-60H(¥36,800)・GVD-56H(¥24,800)は在庫限りとなります。

●ガスの接続工事は、配管工事業者に依頼してください。ガスレンジ・ガスカビネットのガスの接続は必ず金属配管を行ってください。

キャビネットオプション

指先一本のワンタッチ操作。一升ビンもまとめて収納。網カゴとトレーの2段式。生ゴミを細かく粉砕。



●計量米びつ K-15 (225×480×450mm) ¥11,500
●容量15kg
●通産省グッドデザイン選定商品



●スライドラック S-29 (265×490×405mm) ¥6,000
※木製流し台用



●スライドラック B-29 (271×490×321mm) ¥5,500
※木製流し台用

●ティスボーザ(食品クズ粉砕処理機) ¥48,500(パイプつき・取付費別途)

●調整用アダプター(別売部品) ¥1,100

種類	型番	型番	型番
モーター	100	50/60	530/420
電源(V)	100	50/60	530/420
周波数(Hz)	50/60	50/60	50/60
出力(W)	530/420	530/420	530/420
1分間当たりの処理能力(kg)	1.5~2.0	1.5~2.0	1.5~2.0

●商品の寸法表示は、全て間口(幅)×奥行×高さmmで表示しています。

床下収納庫

デッドスペースを有効利用。サイズは3種類あります。

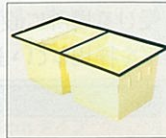

間口120cmタイプ ●UA-120 (1,215×616×463mm) ¥26,000
●プロンスアルミ枠(網トレ① 網仕切板②)
●床穴開け寸法:1,205×606mm

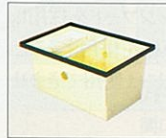

間口90cmタイプ ●UA-90 (919×616×460mm) ¥21,500
●プロンスアルミ枠(網トレ① 網仕切板②)
●床穴開け寸法:909×606mm

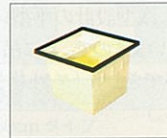

間口60cmタイプ ●UA-60 (616×616×463mm) ¥10,500
●プロンスアルミ枠(網トレ① 網仕切板①)
●床穴開け寸法:506×606mm

別売部品

●中華鍋用ゴトク ¥1,000
※GR60-3HL/R・GC60-2HL/Rにセットできます。



●バックガード(ステンレス製) 間口100cmタイプ BGH-100 (1,000×25×265mm) ¥5,400
間口70cmタイプ BGH-70 (700×25×265mm) ¥4,000
間口60cmタイプ BGH-60 (600×25×265mm) ¥3,700

バックガード・ガス台セット図面

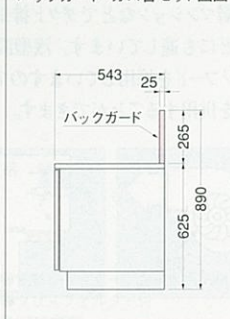

ご注意

- 地域によって、ガス種が異なります。ガス種を確認のうえお買い求めください。ガス種が違いますと、火災・けいなどの原因になることがあります。
- ガス消費量は、都市ガス13Aで表示しています。ガス種により異なる場合がありますのでご了承ください。

台輪スぺーサー

流し台の高さを調節。床から作業面までの高さを80cmから85cmにできます。

●ホーロー流し台用

間口	機種	品番	価格
180cm	流し台	180H	¥6,500
165cm	流し台	165H	¥6,400
150cm	流し台	150H	¥6,200
120cm	流し台	120H	¥5,600
100cm	流し台・調理台・ガス台	100H	¥5,300
70cm	ガス台	70H	¥4,300
60cm	調理台・ガス台	60H	¥4,200
35cm	調理台	35H	¥3,600
30cm	調理台	30H	¥3,600
120cm	調理台(両用)	120CH	¥6,300
71.5cm	調理台(両用)	CH	¥6,000
60cm	ガスカビネット	60KH	¥4,200
60cm	ガスレンジGR	60GR	¥4,200

●木製流し台用

間口	機種	品番	価格
180cm	流し台	180M	¥4,500
165cm	流し台	165M	¥4,300
150cm	流し台	150M	¥4,000
120cm	流し台	120M	¥3,600
100cm	流し台・ガス台	100M	¥3,500
70cm	ガス台	70M	¥2,800
60cm	調理台・ガス台・ガスカビネット	60M	¥2,600
30cm	調理台	30M	¥2,300
60cm	調理台(両用)	CM	¥3,500

間口	機種	品番	価格
60cm	トールユニット	TM60	¥2,600

ゴミシェルター



●UG-50 (500×385×900mm) ¥48,500(取付費別途)
●左・右勝手(写真の品番は右タイプです。)
●投入口寸法:タテ202×ヨコ293mm

キッチンセット 関連機器

●商品の寸法表示は、全て間口(幅)×奥行×高さmmで表示しています。

流し台別売部品

シンクで野菜や食器を洗ったりする作業がはかどります。



●水切プレート (330×475mm) ¥2,800



●スライドボール (426×481×146mm) ¥10,000
※ジャンボシンク用



●水切ネットN (240×484×100mm) ¥2,500



●水切ネットS (90×480×110mm) ¥2,200

●ジョイントプレート(ステンレス製) ¥1,000

スライドインラック・システムラック・水切ラック

使用時に扉が収納できるスライドインラックや、ステンレス製のシステムラック、水切ラックでアイレベルゾーンを機能的に。



●スライドインラック(水切付) SIM-90B (900×325×400mm) ¥44,500
※20W蛍光灯付



●スライドインラック(スライスボックス付) SIS-60B (600×325×400mm) ¥26,500

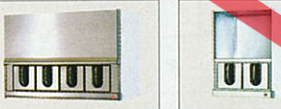

●スパイスラック SRS-60 (600×250×400mm) ¥32,000



●スパイスラック SRS-30 (300×250×400mm) ¥22,000



●ガラス櫃 SRG-90 (900×250×400mm) ¥21,000
SRG-60 (600×250×400mm) ¥18,000



●コーナー櫃 SRC-60 (600(後付)×250×400mm) ¥31,500



●スライドインラック(スライスボックス付) SIS-45B (450×325×400mm) ¥22,500



●スライドインラック(ボックスタイプ) SIB-60B (600×325×400mm) ¥20,500



●水切ラック SRM-120 (1,200×250×400mm) ¥15,500



●水切ラック SRM-105 (1,050×250×400mm) ¥14,000
SRM-90 (900×250×400mm) ¥11,500

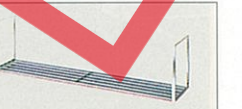

●水切櫃(2段) MW-120N (1,200×250×450mm) ¥8,800
MW-180N (1,800×250×450mm) ¥13,200
MW-90N (900×250×450mm) ¥7,700

ハンギングラック

バーとラック類の組み合わせで、より使いやすく、お好みに合わせてシステムアップを。



●バー(備え付けのフックを使うと6点の調理道具が吊り下げられます。)

間口150cmタイプ HRB-150 (1454×48×91.5mm) ¥12,000

間口90cmタイプ HRB-90 (854×48×91.5mm) ¥9,000



●スパイスラック HR-SP (300×120×300mm) ¥8,500



●ペーパーラップホルダー HR-PH (250×160×400mm) ¥7,500



●まな板ラック HR-MA (300×70×400mm) ¥5,000

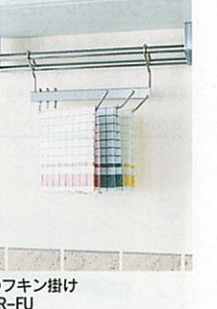

●フキン掛け HR-FU (300×60×150mm) ¥4,000

冷凍冷蔵庫(受注生産品)

システムキッチンとカラーコーディネートできます。下記の商品以外に、450ℓタイプ(5ドア・6ドア)もご用意しています。

346ℓタイプ	415ℓタイプ
フリーザー 80ℓ うるおいチルド室 179ℓ 冷蔵室 87ℓ うるおい野菜室 87ℓ	フリーザー 88ℓ 氷温室 166ℓ うるおいチルド室 64ℓ うるおい野菜室 97ℓ
3ドア冷凍冷蔵庫 ER-350SF L/R 583×610×1,725mm 本体 ¥265,000 ※ドアパネルは別売です。	4ドア冷凍冷蔵庫 ER-415SF L/R 633×650×1,800mm 本体 ¥340,000 ※ドアパネルは別売です。

●別売のドアパネルはシステムキッチンの扉カラーに対応します。価格につきましては弊社事業所までお問い合わせ下さい。

業務用流し台 使いやすさが基本、奥行45cmのステンレス製です。

●ダブルシンク 2S-120S (1,200×450×800mm) ¥62,000	●ダブルシンク 2S-90S (900×450×800mm) ¥55,000	●シングルシンク 1S-60S (600×450×800mm) ¥44,000
●調理台 BT-120S (1,200×450×800mm) ¥34,000 BT-90S (900×450×800mm) ¥29,500 BT-60S (600×450×800mm) ¥24,500	●ガス台 BK-90S (900×450×645mm) ¥26,500 BK-60S (600×450×645mm) ¥23,500	※排水ホース(NSパイプ・外径37φ 全長700mm)は別売です。

ホーローシステム洗面ユニット エリーナ 新発売 Eleena エリーナ

※洗面ユニットに組み込み可能な小型電気温水器もご用意しております。

ライフスタイルや好みでコーディネート。
美しさが新しい洗面ユニットです。

(受注生産品)
※エリーナは受注生産品ですので、納期は1ヵ月程度いただきます。



「エリーナ」は、強靱で美しい高品位ホーローをふんだんに使った、新しい洗面ユニットです。ミラーパネルは4パターンのご用意。いずれも細部にまでグレード感を追求しました。ミラーパネルのデザイン、カウンターのタイプ、収納ユニット、扉カラーなどを選んで、わが家らしくコーディネートできます。

エリーナ専用カタログ
近日発行予定



ミラーパネル：フラワーシリーズ

洗面ユニット本体間口 **165cm**

コーラルブラウン (ECB)

洗面ユニット本体セット価格 ¥635,500
ホーローサイドパネル価格 ¥35,000
収納ユニットセット価格 ¥318,500
セット価格 ¥989,000

■扉カラー

コーラルシリーズ



ECM: コーラルグリーン ECA: コーラルブルー ECR: コーラルローズ ECB: コーラルブラウン ECG: コーラルグレー EPW: ピュアホワイト

ピュアシリーズ

洗面ユニット本体間口75cm価格比較



※イラストは洗髪シャワータイプ、ストレート形カウンタートップ、ミラーパネル：フラワーシリーズです。

カウンター トップ	人造大理石 (シエラダスク)	人造大理石 (ノーブルホワイト)
扉シリーズ		
コーラル シリーズ	¥313,500	¥305,500

※カウンタートップと扉シリーズによって、価格が異なります。
※上記は両側クロスタイプの場合の価格です。施工条件により
部材が変更される場合がありますのでご了承ください。

なるほど 高品位ホーロー

ミラーパネルもお手入れ簡単な高品位ホーロー仕上げ。

ミラーパネルにも高品位ホーローを使用。水に強く、洗剤などが付着しても汚れが染み込まないので、お手入れが簡単です。

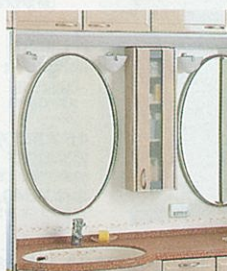

デザイン性豊かなミラーパネルには、個性と高級感が漂います。

なめらかで美しい光沢が高品位ホーローの特長。これを十分に生かしながら、フラワー柄やライン柄などのデザインを施し、インテリア性を高めています。



ホーローシステム洗面ユニット エマリエ emalier エマリエ

※洗面ユニットに組み込み可能な小型電気温水器もご用意しております。詳しくはエマリエカタログをご覧ください。

暮らしに合わせてシステムアップ…。
カラーコーディネートも魅力です。

(受注生産品)
※エマリエは受注生産品ですので、納期は2週間程度いただきます。

詳しくは専用カタログで。



ロッシュシリーズ

洗面ユニット本体間口 **150cm**

朝の身支度には余裕をもって、
2人でゆったり使える
ツインボウルタイプです。

ノースグレー (RG)

洗面ユニット本体セット価格 ¥443,500
収納ユニットセット価格 ¥288,000
セット価格 ¥731,500



RG: ノースグレー RI: スプリングアイボリー



シルキーシリーズ

洗面ユニット本体間口 **120cm**

セピアブラウン (SB)

洗面ユニット本体セット価格 ¥319,800
収納ユニットセット価格 ¥200,000
セット価格 ¥519,800

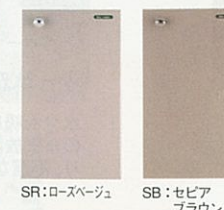

SR: ローズベージュ SB: セピアブラウン

ファインシリーズ

洗面ユニット本体間口 **105cm**

フロールアイボリー (IN)

洗面ユニット本体セット価格 ¥233,400
収納ユニットセット価格 ¥206,500
セット価格 ¥439,900

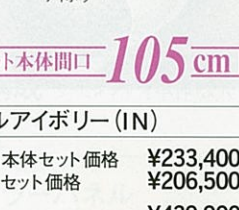

IN: フロールアイボリー GN: アイビーグレー



洗面ユニット本体間口75cm価格比較



※写真の商品は洗髪シャワータイプ、ポストフォーム仕様・スプリングアイボリーです。

カウンター トップ素材	人造大理石 (クレアホワイト)	ポストフォーム (ホワイト)
扉シリーズ		
ロッシュ シリーズ	¥221,000	¥193,000

※カウンタートップ素材と扉シリーズによって、価格が異なります。

なるほど 高品位ホーロー

美しさと清潔感を保つ高品位ホーローで仕上げました。

ボウルや扉は、全て高品位ホーローで仕上げました。化粧品や洗剤などの汚れ・ニオイが染み込まず、お手入れが簡単。美しさをいつまでも保ちます。

見えないところも高品位ホーロー。汚れもサッとひとふき。

表面部材だけではなく、キャビネット内にも高品位ホーローを採用。洗剤などをこぼしても変色・変質の心配がありません。



※印刷色ですから商品と多少異なります。タカラショールームでお確かめください。

ホーローサイドパネル

洗面まわりは水ハネや湿気が心配だから。必要なところに、きちんと高品位ホーロー。



洗面ユニット

毎日使う場所だから、いつもきれいに保ちたい。そんな声にお応えし、エマリエ、セレンティ、オンディーヌをシステムアップするホーローサイドパネルを取り揃えています。

なるほど 高品位ホーロー

いつも変わらぬ清潔さ

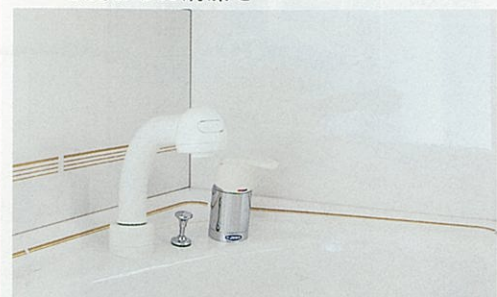

ホーローパネルは表面がガラス質なので、カビの原因にもなる水分を吸収することがありません。水ハネや洗剤による汚れも、ひとふきするだけでお手入れ簡単。

壁の汚れはお手入れが大変です。



水分を吸収しやすい壁面素材の場合、そのまま放置しておくと黒ずみの原因となり、不潔なイメージがつきまといがち。

トールユニット側に設置できるトールエンドパネルもご用意しています。



※写真は、ホーロー洗面ユニットセレンティに施工した場合。

トールユニットと併せて設置することで、さらに清潔感あふれる洗面スペースを実現。エマリエ、セレンティ、オンディーヌにご利用いただけます。

ホーローサイドパネル価格一覧表

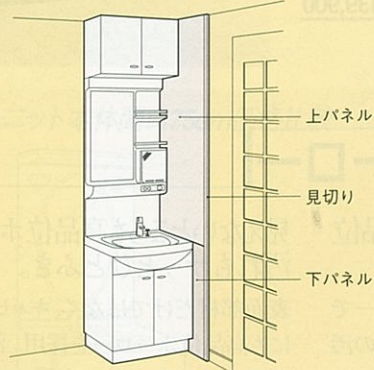

マグネットハンガー(タオル掛け)
ちょっと便利なマグネット式のタオル掛けです。ホーローサイドパネルやトールエンドパネルのお好みの位置にピッタリと取り付けられます。
MG-TH18 ¥2,000



品番	価格	セット品番	セット価格
上パネル	PSWU-500 (W) ¥12,000	PSW-500 (W)	¥23,000
下パネル	PSWD-500 (W) ¥8,000		
見切り	KPM-2601 ¥3,000		
上パネル	PSWU-S500 (W) ¥10,500	PSW-S500 (W)	¥21,500
下パネル	PSWD-500 (W) ¥8,000		
見切り	KPM-2601 ¥3,000		

ホーローサイドパネルは上パネル、下パネル、見切りで構成されています。
寸法：厚み18×奥行(見切り含む)487×高さ2,300mm(1,900mm)
※カラーはピュアホワイトです。
※エレナ用のホーローサイドパネル・トールエンドパネルは専用となります。

ホーロー洗面ユニット セレンティ

Selenty
セレンティ

豊富なカラーバリエーション、大容量のボウルで広々と使いやすい洗面ユニットです。



なるほど 高品位ホーロー

ボウル
酸・アルカリに強いので、洗剤などによる変色・変質の心配がありません。

扉
高品位ホーローの表面はガラス質なので湿気や汚れを吸収せず、お手入れ簡単。
※収納ユニットの扉も、もちろん高品位ホーローです。

下台キャビネット

キャビネット内も高品位ホーロー仕上げですので、洗剤などがこぼれても変色・変質の心配がありません。

パネル

ミラーの下や壁についた水ハネや汚れも、ふきとるだけでお手入れ簡単。
※トールユニット側に設置できるトールエンドパネルもご用意しています。



洗面ユニット本体間口75cm価格比較



洗髪シャワータイプ	シングルレバー式シャワー水栓	引き出し付	¥115,500
		扉	¥107,000

※写真の商品はパウダースリール1面鏡の場合の価格です。

商品構成 セレンティ本体は大きく分けて3つの部材で構成されています。

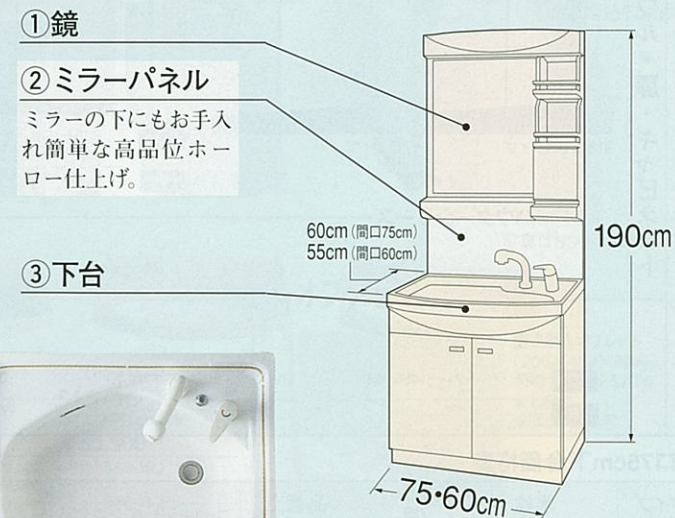

広々と使える、**大容量21ℓ**のボウル。(間口60cmタイプは容量14ℓになります)
●水栓横のスペースを大きくとっているため、石鹸などの小物もラクラク置けます。
●ヘアキャッチャー付排水栓はポップアップ式です。

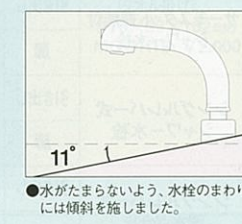

ホーロー洗面ユニット セレンティ

Selety
セレンティ

商品構成

構成部材

①鏡

バリエーション

3面鏡 (間口75cm)
SA-75M3K (750×241×858mm)
¥39,000

- ミラー裏収納 (3カ所)
- 蛍光灯 (20W)
- くもり止めヒーター
- コンセント (1200W)
- 歯ブラシ立て
- 落下防止ガード

1面鏡 (間口75cm)
SA-75M1K (750×190×858mm)
¥30,000

- 蛍光灯 (20W)
- くもり止めヒーター
- コンセント (1200W)
- 歯ブラシ立て
- 落下防止ガード

2面鏡 (間口75cm)
SA-75M2K (750×241×858mm)
¥33,000

- ミラー裏収納 (1カ所)
- 蛍光灯 (20W)
- くもり止めヒーター
- コンセント (1200W)
- 歯ブラシ立て

1面鏡 (間口60cm)
SA-60M1K (600×175×858mm)
¥27,000

- 蛍光灯 (15W)
- くもり止めヒーター
- コンセント (1200W)
- 歯ブラシ立て
- 落下防止ガード

②ミラーパネル(高さ272mm)

K: ビュアホワイト (ゴールドストライプ)	R: ビュアホワイト (ローズストライプ)	M: ビュアホワイト (グリーンストライプ)	A: ビュアホワイト (ベージュライン柄)	B: ビュアホワイト (ブルーライン柄)
PSF-75 (K) ¥7,500	PSF-75 (R) ¥7,000	PSF-75 (M) ¥7,000	間口75cm用 PSF-75 (A) ¥7,000	間口75cm用 PSF-75 (B) ¥7,000
			間口60cm用 PSF-60 (A) ¥6,000	間口60cm用 PSF-60 (B) ¥6,000

水栓

洗髪シャワータイプ

サーモスタット機能付シャワー水栓

- リフトアップ式シャワー
- シャワーと整流の切り替え可能なシャワーヘッド (間口75cmのみ対応)

洗面タイプ

シングルレバー式シャワー水栓

- リフトアップ式シャワー
- シャワーと整流の切り替え可能なシャワーヘッド

洗面タイプ

シングルレバー式湯水混合栓

※矢印の方向に操作すると水(湯)がご使用になれます。

③下台

■扉は、引き出し付タイプと扉タイプの2種類があります。(間口60cmは扉タイプのみ。)

ゴールドシリーズ

KT: ビュアホワイト (ゴールドライン)
W: ビュアホワイト

ステラシリーズ

RT: ビュアホワイト (ローズライン)
R: シックローズ

パウダーシリーズ

GV: パウダーグレー (ボカシ調)
PV: パウダーピンク (ボカシ調)
G: パールグレー
P: パウダーピンク
W: ビュアホワイト

ホーロー洗面ユニット セレンティ

■離れや2階の給湯に便利な小型電気温水器が組み込めます。

対応商品にはこのマークが表示されています。

■水ハネや洗剤による汚れもさっとひとふきお手入れ簡単なホーローサイドパネルをご用意しています。

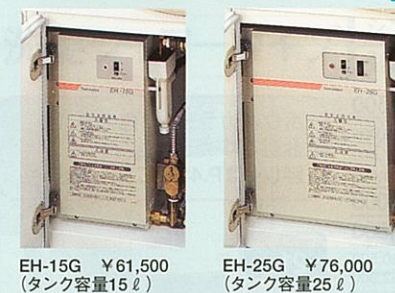

●組込対応表

水栓	間口60	間口75
洗面タイプ	シングルレバー 15ℓ	15ℓ
洗髪シャワータイプ	サーモ 15ℓ・25ℓ	15ℓ・25ℓ

※Pトラップ・直管配管の場合は取付けられません。

●必要別売部品
ステンレスフレキ管セット® (3本セット) ¥2,000

●注意
●電気温水器は長期間のご使用により、タンク内に水アカがたまったり、配管部材の劣化などにより、水質が変わることがあります。飲用には使用しないでください。

収納ユニット

多彩な収納ユニットを取り揃え、より機能的な洗面スペースを実現しました。

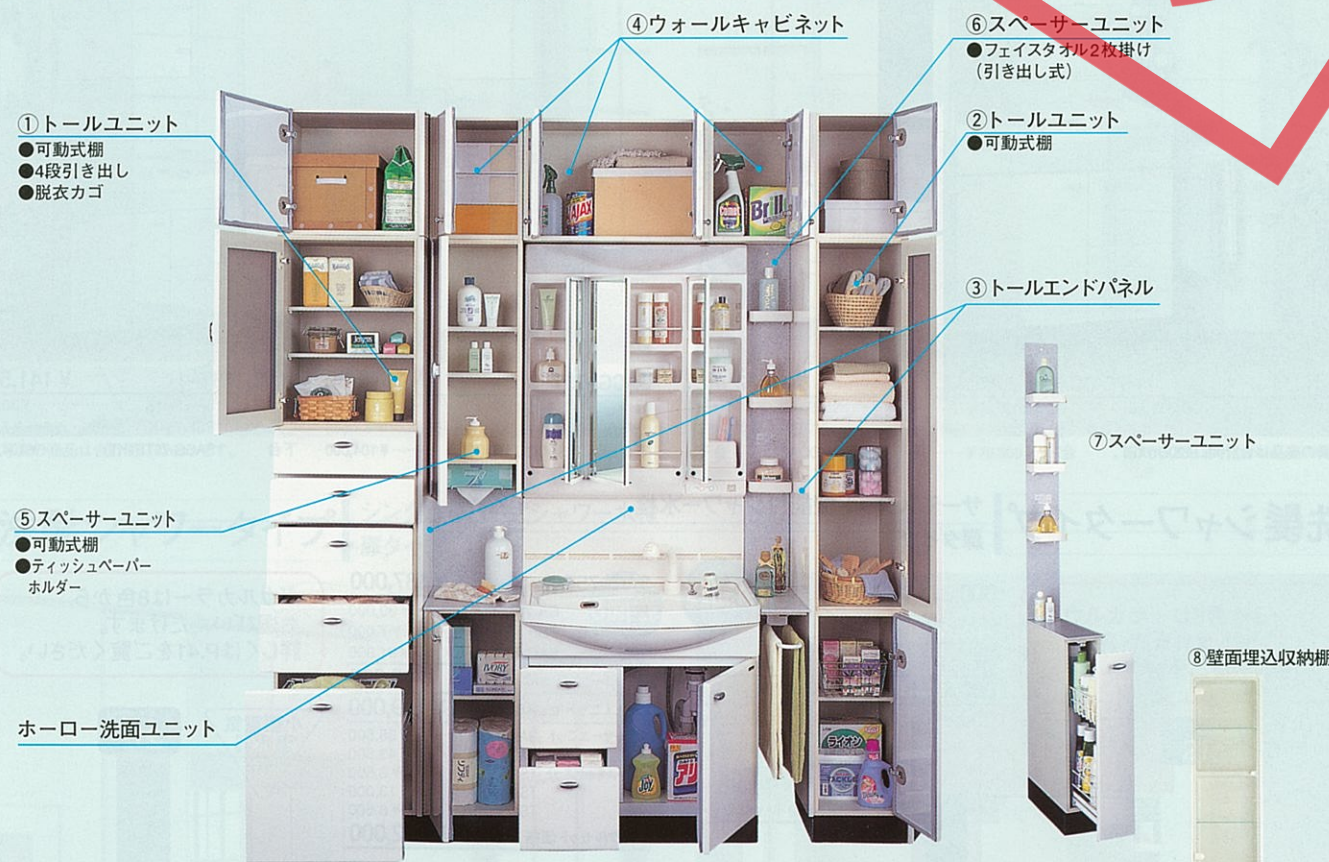

価格一覧

① トールユニット SAT-45 L/R ¥82,000 450×476×2,300mm (上) SAT-45U L/R ¥10,500 (下) SAT-45D L/R ¥71,500	④ ウォールキャビネット 間口75cmタイプ TSA-75 ¥14,500 750×312×400mm 間口60cmタイプ TSA-60 ¥13,000 600×312×400mm 間口30cmタイプ TSA-30 L/R ¥8,500 300×312×400mm	⑤ スペーサーユニット SAS-30 L/R ¥43,500 300×478×1,900mm (中) SAS-30C L/R ¥26,500 (下) SAS-30D L/R ¥17,000	⑦ スペーサーユニット SAS-15 ¥35,500 150×478×1,900mm (中) SAS-15C (W) ¥16,000 (下) SAS-15D ¥19,500
② トールユニット SAT-30 L/R ¥52,500 300×476×2,300mm (上) SAT-30U L/R ¥9,000 (下) SAT-30D L/R ¥43,500	⑥ スペーサーユニット SAS-15 タオルハンガー ¥30,500 150×478×1,900mm (中) SAS-15C (W) ¥16,000 (下) SA タオルハンガー ¥14,500	⑧ 壁面埋込収納棚 SSG-33 (ガラス扉付) ¥14,500 330×110×900mm ●左・右勝手兼用。	洗面水切プレート (200×489×60mm) 水切プレートSA75 ¥1,500 ※間口75cm用
③ トールエンドパネル PST-463 (W) ¥21,000 厚み16.5×奥行463×高さ(台輪プレート含む) 2,300mm (上パネル) PSTU-463 (W) ¥7,000 (下パネル) PSTD-463 (W) ¥14,000	●間口60cmについて、下台のカラー対応は、W:ビュアホワイト、P:パウダーピンクのみとなります。 ⑧ 壁面埋込収納棚 SSG-33 (ガラス扉付) ¥14,500 330×110×900mm ●左・右勝手兼用。	●マグネットハンガー (タオル掛け) (176×33×102mm) MG-TH18 ¥2,000	●左・右勝手兼用。 SSM-33 (ミラー扉付) 330×110×900mm ¥15,500

オプション

間口75cm下台価格表

タイプ	水栓	引き出し/扉	品番	価格		
				ゴールドシリーズ	ステラシリーズ	パウダーシリーズ
洗髪シャワータイプ	サーモスタット機能付シャワー水栓	引き出し	SACG-75TB○	¥104,000	¥99,500	¥96,500
		扉	SAC-75TB○	¥95,500	¥91,000	¥88,000
	シングルレバー式シャワー水栓	引き出し	SACG-75B○	¥86,000	¥81,500	¥78,500
		扉	SAC-75B○	¥77,500	¥73,000	¥70,000
洗面タイプ	シングルレバー式湯水混合栓	引き出し	SANG-75B○	¥73,500	¥69,000	¥66,000
		扉	SAN-75B○	¥65,000	¥60,500	¥57,500

間口60cm下台価格表

タイプ	水栓	引き出し/扉	品番	価格
洗髪シャワータイプ	シングルレバー式シャワー水栓	引き出し	SAC-60B○	¥67,000
		扉	SAN-60B○	¥54,500
洗面タイプ	シングルレバー式湯水混合栓			

●間口60cmについて、下台のカラー対応は、W:ビュアホワイト、P:パウダーピンクのみとなります。
⑧ 壁面埋込収納棚
SSG-33 (ガラス扉付) ¥14,500
330×110×900mm
●左・右勝手兼用。

※下台のカラー表示は品番のあとに○にボウルの色品番が入ります。

間口75cm

(写真の商品の合計間口はホーローサイドパネルとトルエンドパネルを除きます。)

洗髪シャワータイプ サーマスタット機能付シャワー水栓 引き出し付タイプ



3面鏡

SACG-75T-3	¥150,500
鏡 SA-75M3K	¥39,000
ミラーパネル PSF-75 (K)	¥7,500
下台 SACG-75TB (KT)	¥104,000
ホーローサイドパネル価格	¥23,000
収納ユニットセット価格	¥125,500
スパーサーユニット SAS-15タールハンガー	¥30,500
トルユニット SAT-30R (W)	¥52,500
トルエンドパネル PST-463 (W)	¥21,000
ウォールキャビネット TSA-30L (W)	¥8,500
TSA-60 (W)	¥13,000
トータルセット価格	¥299,000

ボウルカラーは8色からお選びいただけます。詳しくはP.41をご覧ください。

ボウル容量 21ℓ



2面鏡

SACG-75T-2	¥144,500
鏡 SA-75M2K	¥33,000
ミラーパネル PSF-75 (K)	¥7,500
下台 SACG-75TB (KT)	¥104,000



1面鏡

SACG-75T-1	¥141,500
鏡 SA-75M1K	¥30,000
ミラーパネル PSF-75 (K)	¥7,500
下台 SACG-75TB (KT)	¥104,000

※写真の商品は合計間口120cmです。

洗髪シャワータイプ サーマスタット機能付シャワー水栓 扉タイプ



3面鏡

SAC-75T-3	¥137,000
鏡 SA-75M3K	¥39,000
ミラーパネル PSF-75 (R)	¥7,000
下台 SAC-75TB (RT)	¥91,000
ホーローサイドパネル価格	¥46,000
収納ユニットセット価格	¥109,000
スパーサーユニット SAS-15 (R)	¥35,500
SAS-30R (R)	¥43,500
ウォールキャビネット TSA-30L (R)	¥8,500
TSA-60 (R)	¥13,000
TSA-30R (R)	¥8,500
トータルセット価格	¥292,000

ボウルカラーは8色からお選びいただけます。詳しくはP.41をご覧ください。

小型電気温水器対応

ボウル容量 21ℓ

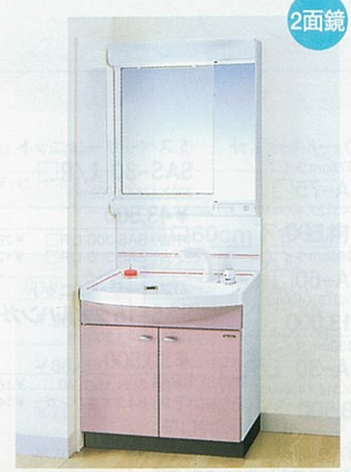

2面鏡

SAC-75T-2	¥131,000
鏡 SA-75M2K	¥33,000
ミラーパネル PSF-75 (R)	¥7,000
下台 SAC-75TB (RT)	¥91,000



1面鏡

SAC-75T-1	¥128,000
鏡 SA-75M1K	¥30,000
ミラーパネル PSF-75 (R)	¥7,000
下台 SAC-75TB (RT)	¥91,000

※写真の商品は合計間口120cmです。
※写真の商品にはホーローサイドパネルを左右にセットしています。

間口75cm

(写真の商品の合計間口はホーローサイドパネルとトルエンドパネルを除きます。)

洗髪シャワータイプ シングルレバー式シャワー水栓 引き出し付タイプ



3面鏡

SACG-75-3	¥124,500
鏡 SA-75M3K	¥39,000
ミラーパネル PSF-75 (A)	¥7,000
下台 SACG-75B (PV)	¥78,500
収納ユニットセット価格	¥117,500
トルユニット SAT-45L (W)	¥82,000
トルエンドパネル PST-463 (W)	¥21,000
ウォールキャビネット TSA-75 (W)	¥14,500
トータルセット価格	¥242,000

ボウルカラーは8色からお選びいただけます。詳しくはP.41をご覧ください。

ボウル容量 21ℓ



2面鏡

SACG-75-2	¥118,500
鏡 SA-75M2K	¥33,000
ミラーパネル PSF-75 (A)	¥7,000
下台 SACG-75B (PV)	¥78,500



1面鏡

SACG-75-1	¥115,500
鏡 SA-75M1K	¥30,000
ミラーパネル PSF-75 (A)	¥7,000
下台 SACG-75B (PV)	¥78,500

※写真の商品は合計間口120cmです。

洗髪シャワータイプ シングルレバー式シャワー水栓 扉タイプ



3面鏡

SAC-75-3	¥116,000
鏡 SA-75M3K	¥39,000
ミラーパネル PSF-75 (B)	¥7,000
下台 SAC-75B (G)	¥70,000
ホーローサイドパネル価格	¥23,000
収納ユニットセット価格	¥88,000
トルユニット SAT-30L (W)	¥52,500
トルエンドパネル PST-463 (W)	¥21,000
ウォールキャビネット TSA-75 (W)	¥14,500
トータルセット価格	¥227,000

ボウルカラーは8色からお選びいただけます。詳しくはP.41をご覧ください。

小型電気温水器対応

ボウル容量 21ℓ



2面鏡

SAC-75-2	¥110,000
鏡 SA-75M2K	¥33,000
ミラーパネル PSF-75 (B)	¥7,000
下台 SAC-75B (G)	¥70,000



1面鏡

SAC-75-1	¥107,000
鏡 SA-75M1K	¥30,000
ミラーパネル PSF-75 (B)	¥7,000
下台 SAC-75B (G)	¥70,000

※写真の商品は合計間口105cmです。

間口75cm

(写真の商品の合計間口はホーローサイドパネルとトールエンドパネルを除きます。)

洗面タイプ

シングルレバー式湯水混合栓
引き出し付タイプ



3面鏡

SANG-75-3	¥115,000
鏡 SA-75M3K	¥39,000
ミラーパネル PSF-75 (M)	¥7,000
下台 SANG-75B (MT)	¥69,000
ホーローサイドパネル価格	¥23,000
収納ユニットセット価格	¥88,000
トールユニット SAT-30L (M)	¥52,500
トールエンドパネル PST-463 (W)	¥21,000
ウォールキャビネット TSA-75 (M)	¥14,500
トータルセット価格	¥226,000

ボウルカラーは8色からお選びいただけます。詳しくはP.41をご覧ください。

ボウル容量 21ℓ



2面鏡

SANG-75-2	¥109,000
鏡 SA-75M2K	¥33,000
ミラーパネル PSF-75 (M)	¥7,000
下台 SANG-75B (MT)	¥69,000



1面鏡

SANG-75-1	¥106,000
鏡 SA-75M1K	¥30,000
ミラーパネル PSF-75 (M)	¥7,000
下台 SANG-75B (MT)	¥69,000

※写真の商品は合計間口105cmです。

洗面タイプ

シングルレバー式湯水混合栓
扉タイプ



3面鏡

SAN-75-3	¥103,500
鏡 SA-75M3K	¥39,000
ミラーパネル PSF-75 (B)	¥7,000
下台 SAN-75B (GV)	¥57,500
ホーローサイドパネル価格	¥23,000
収納ユニットセット価格	¥52,000
スぺーサーユニット SAS-15タオルハンガー	¥30,500
ウォールキャビネット TSA-60 (W)	¥13,000
TSA-30R (W)	¥8,500
トータルセット価格	¥178,500

ボウルカラーは8色からお選びいただけます。詳しくはP.41をご覧ください。

小型電気
温水器
対応

ボウル容量 21ℓ



2面鏡

SAN-75-2	¥97,500
鏡 SA-75M2K	¥33,000
ミラーパネル PSF-75 (B)	¥7,000
下台 SAN-75B (GV)	¥57,500



1面鏡

SAN-75-1	¥94,500
鏡 SA-75M1K	¥30,000
ミラーパネル PSF-75 (B)	¥7,000
下台 SAN-75B (GV)	¥57,500

※写真の商品は合計間口90cmです。

間口60cm

(写真の商品の合計間口はホーローサイドパネルとトールエンドパネルを除きます。)

洗髪シャワータイプ

シングルレバー式シャワー水栓
扉タイプ



1面鏡

SAC-60-1	¥100,000
鏡 SA-60M1K	¥27,000
ミラーパネル PSF-60 (A)	¥6,000
下台 SAC-60B (P)	¥67,000
収納ユニットセット価格	¥86,500
トールユニット SAT-30L (W)	¥52,500
トールエンドパネル PST-463 (W)	¥21,000
ウォールキャビネット TSA-60 (W)	¥13,000
トータルセット価格	¥186,500

ボウルカラーは2色からお選びいただけます。詳しくはP.41をご覧ください。

小型電気
温水器
対応

ボウル容量 14ℓ

※写真の商品は合計間口90cmです。

洗面タイプ

シングルレバー式湯水混合栓
扉タイプ



1面鏡

SAN-60-1	¥87,500
鏡 SA-60M1K	¥27,000
ミラーパネル PSF-60 (B)	¥6,000
下台 SAN-60B (W)	¥54,500
ホーローサイドパネル価格	¥23,000
収納ユニットセット価格	¥13,000
ウォールキャビネット TSA-60 (W)	¥13,000
トータルセット価格	¥123,500

ボウルカラーは2色からお選びいただけます。詳しくはP.41をご覧ください。

小型電気
温水器
対応

ボウル容量 14ℓ

タカラホーロー洗面ユニットのお求めに際して

- 壁面側への排水施工を行なわれる場合、洗面ユニット別売部品P管アダプター(Pトラップ)(壁面排水用) ¥300をご使用ください。
- 止水栓は、お買い上げの販売店、または施工店でお求めください。
- ホーロー洗面ユニットの鏡は15Aの電気配線が必要です。

ホーロー洗面ユニット オンディーヌ

On dine
オンディーヌ

基本性能を追求。
快適な洗面空間を提案します。



洗面ユニット

なるほど 高品位ホーロー

ボウル
酸・アルカリに強いので、洗剤などによる変色・変質の心配がありません。

扉
高品位ホーローの表面はガラス質なので湿気や汚れを吸収せず、お手入れ簡単。
※収納ユニットの扉も、もちろん高品位ホーローです。

下台キャビネット
キャビネット内も高品位ホーロー仕上げですので、洗剤などがこぼれても変色・変質の心配がありません。

ホーローパネル
水ハネや汚れもふき取るだけなので、お手入れも簡単です。
※ツールユニット側に設置できるツールエンドパネルもご用意しています。

洗面ユニット本体間口75cm価格比較

洗髪シャワータイプ	シングルレバー式シャワー水栓	引き出し付	¥95,500
		扉	¥84,500

※写真の商品は1面鏡・ボウル模様なしの場合の価格です。

■商品構成 オンディーヌ本体は、鏡と下台で構成されています。

①鏡

②下台

容量19ℓ

ボウル容量は (間口60cmタイプは容量12ℓになります)

●ヘアキャッチャー付 (注3)
排水栓はポップアップ式です。

(注1) 間口75cmの奥行50cmタイプはP51をご覧ください。洗面タイプ2バルブ式湯水混合栓のみ奥行50cm(間口60cm)・55cm(間口80cm)になります。

(注2) 間口80cmの場合と、間口75cmに鏡SDU-75M1Uをセットした場合、高さは180cmになります。

(注3) 洗面タイプ2バルブ式湯水混合栓のみ6ℓ(間口60cm)・7.9ℓ(間口80cm)になります。

(注4) 間口80cmの商品はP54をご覧ください。

ホーロー洗面ユニット オンディーヌ

■商品構成 本体間口75cmと60cm (本体間口80cmの商品についてはP54をご覧ください。)

構成部材

バリエーション

①鏡

3面鏡(間口75cm) SDH-75M3K (750×220×1,130mm) ¥38,000

1面鏡(間口75cm) SDH-75M1K (750×170×1,130mm) ¥24,500

2面鏡(間口75cm) SDH-75M2K (750×220×1,130mm) ¥28,000

1面鏡(間口75cm) SDH-75M1AK (750×190×1,130mm) ¥22,500

1面鏡(間口75cm) (洗面タイプ専用) SDU-75M1U (750×150×1,030mm) ¥16,000

1面鏡(間口60cm) SDH-60M1K (600×170×1,130mm) ¥22,000

1面鏡(間口60cm) SDH-60M1AK (600×190×1,130mm) ¥19,500

水栓

洗髪シャワータイプ

洗面タイプ

②下台

ボウル・扉・キャビネット

WB:ピュアホワイト(カモメ模様) WF:ピュアホワイト(唐草模様)

引き出し付タイプ

扉タイプ

PW:ピュアホワイト PP:パウダーピンク PG:パールグレー

間口75cm下台価格表

タイプ	水栓	引き出し/扉	品番	価格	
				模様付	模様なし
洗髪シャワータイプ	サーモスタット機能付シャワー水栓	引き出し	SCG-75TB○	¥92,000	¥87,000
		扉	SCD-75TB○	¥81,000	¥76,000
	シングルレバー式シャワー水栓	引き出し	SCG-75BK○	¥76,000	¥71,000
		扉	SCD-75BK○	¥65,000	¥60,000
洗面タイプ	シングルレバー式湯水混合栓	引き出し	SGU-75BJ○	¥63,500	¥58,500
	2バルブ式湯水混合栓	扉	SDU-75BJ○	¥53,000	¥48,000
			SDU-75BK○	¥43,000	¥38,000

間口60cm下台価格表

タイプ	水栓	引き出し/扉	品番	価格
洗髪シャワータイプ	シングルレバー式シャワー水栓	引き出し	SCD-60BK○	¥54,000
			SDU-60BJ○	¥44,500
洗面タイプ	2バルブ式湯水混合栓	扉	SDU-60BK○	¥32,500

●間口60cmについて
ボウルカラーはPW:ピュアホワイト、PP:パウダーピンク、PG:パールグレーのみの対応になります。

※下台のカラー表示は、品番のあとに○にボウルの色番が入ります。

洗面ユニット

ホーロー洗面ユニット オンディーヌ

Ondine
オンディーヌ

■離れや2階の給湯に便利な小型電気温水器が組み込めます。

▲対応商品にはこのマークが表示されています。

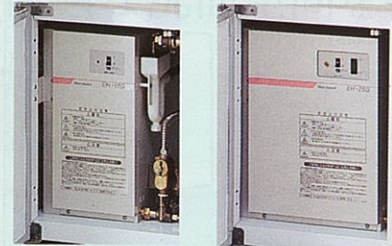

EH-15G ¥61,500 (タンク容量15ℓ)
EH-25G ¥76,000 (タンク容量25ℓ)

●組込対応表

	水栓	間口60	間口75	間口80
洗面タイプ	シングルレバー	15ℓ	15ℓ	15ℓ
	2レバー	15ℓ	15ℓ	15ℓ
洗髪シャワータイプ	サンモ	15ℓ, 25ℓ	15ℓ, 25ℓ	15ℓ, 25ℓ
	シングルレバー	15ℓ	15ℓ, 25ℓ	15ℓ, 25ℓ

のところは25ℓがおすすめです。
※Pトラップ・直管配管の場合は取付けられません。

●必要別売部品

洗面タイプ	ステンレスフレキ管セット④(3本セット)	¥2,000
洗髪シャワータイプ	ステンレスフレキ管セット⑥(3本セット)	¥2,000

ご注意

●電気温水器は長期間のご使用により、タンク内に水アカがたまったり、配管部材の劣化などにより、水質が変わることがあります。飲用には使用しないでください。

■水ハネや洗剤による汚れもさっとひとふきお手入れ簡単なホーローサイドパネルをご用意しています。(高さは230cmと190cmの2種類です。)



※詳しくはP39をご覧ください。

収納ユニット

様々な収納プランを実現する、多彩なユニットをご用意しました。本体間口180cm用についてはP54をご覧ください。

① トールユニット

- 可動式棚
- 4段引き出し
- 脱衣カゴ

② トールエンドパネル

③ スペーサーユニット

- 可動式棚
- ティッシュペーパーホルダー

④ ウォールキャビネット

⑤ スペーサーユニット

- フェイスタオル2枚掛け(引き出し式)

⑥ スペーサーユニット

⑦ 壁面埋込収納棚
写真はSSG-33です。

■価格一覧

① トールユニット SYN-45 L/R 450×476×2,300mm (上台) SYN-45U L/R ¥9,000 (下台) SYN-45D L/R ¥65,000	③ スペーサーユニット SNN-30 L/R 300×478×1,900mm (中台) SNN-30C L/R ¥23,000 (下台) SNN-30D L/R ¥15,500	⑤ スペーサーユニット SIC-15 タオルハンガー 150×478×1,900mm ¥18,500 (中台) SIN-15C ¥5,500 (下台) SIC15 タオルハンガー-S ¥13,000
② トールエンドパネル PST-463(W) 厚み16.5×奥行463×高さ(台輪プレート含む)2,300mm (上パネル) PSTU-463(W) ¥7,000 (下パネル) PSTD-463(W) ¥14,000 ※本体高さ180cmタイプの対応の場合は、下パネルはPSTD-463SX(W) ¥14,000をご使用ください。	④ ウォールキャビネット 間口75cmタイプ TSN-75 750×312×400mm ¥13,500 間口60cmタイプ TSN-60 600×312×400mm ¥12,000 間口30cmタイプ TSN-30 L/R 300×312×400mm ¥8,000	⑥ スペーサーユニット SIN-15 150×478×1,900mm ¥24,500 (中台) SIN-15C ¥5,500 (下台) SIN-15D ¥19,000
		⑦ 壁面埋込収納棚 SSG-33 (ガラス扉付) 330×110×900mm ¥14,500 SSM-33 (ミラー扉付) 330×110×900mm ¥15,500 ●左・右勝手兼用。 ●左・右勝手兼用。

オプション

■洗面水切プレート
(220×481×85mm)
¥1,300
※間口75cm用。

■マグネットハンガー
(タオル掛け)
(176×33×102mm)
MG-TH18 ¥2,000



ホーロー洗面ユニット オンディーヌ

(写真の商品の合計間口はホーローサイドパネルとトールエンドパネル分を除きます。)

間口75cm

洗髪シャワータイプ

サーモスタット機能付シャワー水栓
引き出し付タイプ



3面鏡

SCG-75T-3HK	¥130,000
鏡 SDH-75M3K	¥38,000
下台 SCG-75TB(WB)	¥92,000
ホーローサイドパネル価格	¥23,000
収納ユニットセット価格	¥91,000
スペーサーユニット SNN-30R	¥38,500
SIN-15	¥24,500
ウォールキャビネット TSN-30R	¥8,000
TSN-60	¥12,000
TSN-30L	¥8,000
トータルセット価格	¥244,000

ボウルカラーは5色からお選びいただけます。
詳しくはP.48をご覧ください。

ボウル容量 19ℓ

※写真の商品は合計間口120cmです。

洗髪シャワータイプ

サーモスタット機能付シャワー水栓
扉タイプ



3面鏡

SCD-75T-3HK	¥114,000
鏡 SDH-75M3K	¥38,000
下台 SCD-75TB(PG)	¥76,000
ホーローサイドパネル価格	¥23,000
収納ユニットセット価格	¥44,500
スペーサーユニット SIN-15	¥24,500
ウォールキャビネット TSN-60	¥12,000
TSN-30L	¥8,000
トータルセット価格	¥181,500

ボウルカラーは5色からお選びいただけます。
詳しくはP.48をご覧ください。

小型電気温水器対応

ボウル容量 19ℓ

※写真の商品は合計間口90cmです。

洗髪シャワータイプ

シングルレバー式シャワー水栓
引き出し付タイプ



3面鏡

SCG-75K-3HK	¥109,000
鏡 SDH-75M3K	¥38,000
下台 SCG-75BK(PG)	¥71,000
収納ユニットセット価格	¥108,500
トールユニット SYN-45L	¥74,000
トールエンドパネル PST-463(W)	¥21,000
ウォールキャビネット TSN-75	¥13,500
トータルセット価格	¥217,500
※マグネットハンガー(タオル掛け)(¥2,000)をセットしています。	

ボウルカラーは5色からお選びいただけます。
詳しくはP.48をご覧ください。

ボウル容量 19ℓ

※写真の商品は合計間口120cmです。



2面鏡

1面鏡

SCG-75T-2HK	¥115,000
鏡 SDH-75M2K	¥28,000
下台 SCG-75TB(PP)	¥87,000

SCG-75T-1HK	¥111,500
鏡 SDH-75M1K	¥24,500
下台 SCG-75TB(PG)	¥87,000



2面鏡

1面鏡

SCD-75T-2HK	¥104,000
鏡 SDH-75M2K	¥28,000
下台 SCD-75TB(PP)	¥76,000

SCD-75T-1HK	¥100,500
鏡 SDH-75M1K	¥24,500
下台 SCD-75TB(PW)	¥76,000



2面鏡

1面鏡

SCG-75K-2HK	¥99,000
鏡 SDH-75M2K	¥28,000
下台 SCG-75BK(PW)	¥71,000

SCG-75K-1HK	¥95,500
鏡 SDH-75M1K	¥24,500
下台 SCG-75BK(PG)	¥71,000

ホーロー洗面ユニット オンディーヌ

Ondine
オンディーヌ

間口75cm

(写真の商品の合計間口はホーローサイドパネルとトルエンドパネル分を除きます。)

洗髪シャワータイプ

シングルレバー式シャワー水栓
扉タイプ



3面鏡

SCD-75K-3HK ¥98,000
 鏡 SDH-75M3K ¥38,000
 下台 SCD-75BK (PP) ¥60,000
 ホーローサイドパネル価格 **¥23,000**
 収納ユニットセット価格 **¥38,500**
 スペーサーユニット
 SIC-15タオルハンガー ¥18,500
 ウォールキャビネット TSN-60 ¥12,000
 TSN-30L ¥8,000
 トータルセット価格 **¥159,500**

ポウルカラーは5色からお選びいただけます。詳しくはP.48をご覧ください。

小型電気温水器対応
ポウル容量 19ℓ



2面鏡

SCD-75K-2HK ¥88,000
 鏡 SDH-75M2K ¥28,000
 下台 SCD-75BK (PW) ¥60,000



1面鏡

SCD-75K-1HK ¥84,500
 鏡 SDH-75M1K ¥24,500
 下台 SCD-75BK (PG) ¥60,000

※写真の商品は合計間口90cmです。

2階や廊下などの小さなスペースを有効に使える薄型タイプです。

間口75cm



※写真の商品にはホーローサイドパネルを左右にセットしています。

いつでもすぐにとっぷりお湯を。便利な小型電気温水器をセットしました。



(タンク容量15ℓ)

下台価格表

タイプ	水栓	引き出し/扉	品番	価格	
				模様付	模様なし
洗面タイプ	シングルレバー湯水混合栓	扉	SDS-75BJ○	¥51,000	¥46,000
	2バルブ式湯水混合栓		SDS-75BK○	¥41,000	¥36,000

※下台のカラー表示は、品番のあとの○にポウルの色番が入ります。

SDSE-75J-1HAK ¥132,000
 鏡 SDH-75M1AK ¥22,500
 下台 SDS-75BJ (PW) ¥46,000
 小型電気温水器 (EH-15GU) ¥61,500
 ステンレスフレキ管セット① ¥2,000
 ホーローサイドパネル価格 **¥46,000**
 収納ユニットセット価格 **¥13,500**
 ウォールキャビネット TSN-75 ¥13,500
 トータルセット価格 **¥191,500**



ポウル容量は 容量11ℓ

収納ユニット

壁面埋込収納棚 SSG-33
 (ガラス扉付)
 (330×110×900mm)
 ¥14,500
 ●左・右勝手兼用

壁面埋込収納棚 SSM-33
 (ミラー扉付)
 (330×110×900mm)
 ¥15,500
 ●左・右勝手兼用

●SSM-33
 正面に鏡をつけれない時に便利なミラー付の収納棚。

ウォールキャビネット TSN-75
 (750×312×400mm)
 ¥13,500

商品構成

構成部材

バリエーション

①鏡

3面鏡 SDH-75M3K (750×220×1,130mm) ¥38,000

2面鏡 SDH-75M2K (750×220×1,130mm) ¥28,000

1面鏡 SDH-75M1K (750×170×1,130mm) ¥24,500

1面鏡 SDH-75M1AK (750×190×1,130mm) ¥22,500

1面鏡 SDU-75M1U (750×150×1,030mm) ¥16,000

水栓

シングルレバー式湯水混合栓

2バルブ式湯水混合栓

ポウルの前面に唐草模様を施しました。

WF:ピュアホワイト (唐草模様) PW:ピュアホワイト

②下台

ポウル

ホーロー洗面ユニット オンディーヌ

間口75cm

(写真の商品の合計間口はホーローサイドパネルとトルエンドパネル分を除きます。)

洗面タイプ

シングルレバー式湯水混合栓
引き出し付タイプ



3面鏡

SGU-75J-3HK ¥101,500
 鏡 SDH-75M3K ¥38,000
 下台 SGU-75BJ (WF) ¥63,500
 ホーローサイドパネル価格 **¥23,000**
 収納ユニットセット価格 **¥108,500**
 トールユニット
 SYN-45R ¥74,000
 トールエンドパネル
 PST-463 (W) ¥21,000
 ウォールキャビネット
 TSN-75 ¥13,500
 トータルセット価格 **¥233,000**
 ※マグネットハンガー (タオル掛け) (¥2,000) をセットしています。

ポウルカラーは5色からお選びいただけます。詳しくはP.48をご覧ください。

ポウル容量 19ℓ

※写真の商品は合計間口120cmです。



2面鏡

SGU-75J-2HK ¥86,500
 鏡 SDH-75M2K ¥28,000
 下台 SGU-75BJ (PG) ¥58,500



1面鏡

SGU-75J-1HK ¥83,000
 鏡 SDH-75M1K ¥24,500
 下台 SGU-75BJ (PP) ¥58,500

洗面タイプ

シングルレバー式湯水混合栓
扉タイプ



3面鏡

SDU-75J-3HK ¥86,000
 鏡 SDH-75M3K ¥38,000
 下台 SDU-75BJ (PG) ¥48,000
 ホーローサイドパネル価格 **¥23,000**
 収納ユニットセット価格 **¥60,000**
 スペーサーユニット
 SNN-30R ¥38,500
 ウォールキャビネット
 TSN-30R ¥8,000
 TSN-75 ¥13,500
 トータルセット価格 **¥169,000**

ポウルカラーは5色からお選びいただけます。詳しくはP.48をご覧ください。

小型電気温水器対応
ポウル容量 19ℓ

※写真の商品は合計間口105cmです。



2面鏡

SDU-75J-2HK ¥76,000
 鏡 SDH-75M2K ¥28,000
 下台 SDU-75BJ (PP) ¥48,000



1面鏡

SDU-75J-1HK ¥72,500
 鏡 SDH-75M1K ¥24,500
 下台 SDU-75BJ (PW) ¥48,000

洗面タイプ

2バルブ式湯水混合栓
扉タイプ



3面鏡

SDU-75K-3HK ¥76,000
 鏡 SDH-75M3K ¥38,000
 下台 SDU-75BK (PW) ¥38,000
 ホーローサイドパネル価格 **¥23,000**
 収納ユニットセット価格 **¥38,500**
 スペーサーユニット
 SIC-15タオルハンガー ¥18,500
 ウォールキャビネット
 TSN-60 ¥12,000
 TSN-30L ¥8,000
 トータルセット価格 **¥137,500**

ポウルカラーは5色からお選びいただけます。詳しくはP.48をご覧ください。

小型電気温水器対応
ポウル容量 19ℓ

※写真の商品は合計間口90cmです。



2面鏡

SDU-75K-2HK ¥66,000
 鏡 SDH-75M2K ¥28,000
 下台 SDU-75BK (PP) ¥38,000



1面鏡

SDU-75K-1HK ¥62,500
 鏡 SDH-75M1K ¥24,500
 下台 SDU-75BK (PG) ¥38,000

ホーロー洗面ユニット オンディーヌ

Ondine
オンディーヌ

間口60cm

(写真の商品の合計間口はホーローサイドパネルとトールエンドパネル分を除きます。)

洗髪シャワータイプ

シングルレバー式シャワー水栓
扉タイプ



1面鏡
白熱灯タイプ

- SCD-60K-1HK ¥76,000
- 鏡 SDH-60M1K¥22,000
- 下台 SCD-60BK(PG)¥54,000
- ホーローサイドパネル価格 ¥23,000
- 収納ユニットセット価格 ¥38,000
- スパーサーユニット
- SIN-15¥24,500
- ウォールキャビネット
- TSN-75¥13,500
- トータルセット価格 ¥137,000

ポウルカラーは3色からお選びいただけます。詳しくはP.48をご覧ください。

小型電気温水器対応
ポウル容量 12ℓ



1面鏡
白熱灯タイプ

- SCD-60K-1HAK ¥73,500
- 鏡 SDH-60M1AK¥19,500
- 下台 SCD-60BK(PW)¥54,000

※写真の商品は合計間口75cmです。

洗面タイプ

シングルレバー式湯水混合栓
扉タイプ



1面鏡
白熱灯タイプ

- SDU-60J-1HK ¥66,500
- 鏡 SDH-60M1K¥22,000
- 下台 SDU-60BJ(PP)¥44,500
- ホーローサイドパネル価格 ¥23,000
- 収納ユニットセット価格 ¥12,000
- ウォールキャビネット
- TSN-60¥12,000
- トータルセット価格 ¥101,500

ポウルカラーは3色からお選びいただけます。詳しくはP.48をご覧ください。

小型電気温水器対応
ポウル容量 12ℓ



1面鏡
白熱灯タイプ

- SDU-60J-1HAK ¥64,000
- 鏡 SDH-60M1AK¥19,500
- 下台 SDU-60BJ(PW)¥44,500

洗面タイプ

2/バルブ式湯水混合栓
扉タイプ



1面鏡
白熱灯タイプ

- SDU-60K-1HAK ¥52,000
- 鏡 SDH-60M1AK¥19,500
- 下台 SDU-60BK(PW)¥32,500
- ホーローサイドパネル価格 ¥23,000
- 収納ユニットセット価格 ¥12,000
- ウォールキャビネット
- TSN-60¥12,000
- トータルセット価格 ¥87,000

ポウルカラーは3色からお選びいただけます。詳しくはP.48をご覧ください。

小型電気温水器対応
ポウル容量 6ℓ



1面鏡

- SDU-60K-1HAK ¥54,500
- 鏡 SDH-60M1K¥22,000
- 下台 SDU-60BK(PG)¥32,500

ホーロー洗面ユニット オンディーヌ

(写真の商品の合計間口はトールエンドパネル分を除きます。)

間口80cm

洗髪シャワータイプ

ポウル容量 19ℓ

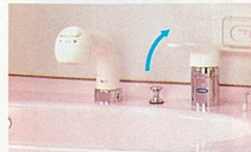

▲シングルレバー式シャワー水栓 (リフトアップ式シャワー)

- SCD-80K-3 ¥101,500
- 鏡 SCD-80M3¥38,000
- 下台 SCD-80BK(P)¥63,500
- 収納ユニットセット価格 ¥104,500
- トールユニット SYC-45L¥69,500
- トールエンドパネル (上パネル) PSTU-463(W)¥7,000
- (下パネル) PSTD-463SX(W)¥14,000
- ウォールキャビネット TS-80C¥14,000
- トータルセット価格 ¥206,000

3面鏡・本体高さ180cm/奥行60cm



※写真の商品は合計間口125cmです。

3面鏡・本体高さ180cm/奥行60cm



- SCD-80K-3 ¥101,500
- 鏡 SCD-80M3¥38,000
- 下台 SCD-80BK(P,G,I)¥63,500

2面鏡・本体高さ180cm/奥行60cm



- SCD-80K-2 ¥99,500
- 鏡 SCD-80M2¥38,000
- 下台 SCD-80BK(P,G,I)¥63,500

ポウルカラー
P: ベールピンク G: ベールグレー I: フレッシュアイボリー
ヘアキャッチャー付/ポップアップ式排水栓

洗面タイプ

ポウル容量 7.9ℓ



▲2バルブ式湯水混合栓

- SDU-80K-3 ¥77,500
- 鏡 SCD-80M3¥38,000
- 下台 SDU-80BK(G)¥39,500
- 収納ユニットセット価格 ¥61,000
- カウンターユニット SNC-30R¥47,000
- ウォールキャビネット TS-80C¥14,000
- トータルセット価格 ¥138,500

3面鏡・本体高さ179cm/奥行55cm



※写真の商品は合計間口110cmです。

2面鏡・本体高さ179cm/奥行55cm



- SDU-80K-2 ¥75,500
- 鏡 SCD-80M2¥36,000
- 下台 SDU-80BK(G,I)¥39,500

1面鏡・本体高さ179cm/奥行55cm



- SDU-80K ¥64,000
- 鏡 SDU-80M1U¥24,500
- 下台 SDU-80BK(G,I)¥39,500

ポウルカラー
G: ベールグレー I: フレッシュアイボリー

鏡 (ミラーキャビネット)	3面鏡	2面鏡	1面鏡 (洗面タイプ専用)
本体高さ 180cm	<p>SCD-80M3 (800×155×1,030mm) ¥38,000</p> <ul style="list-style-type: none"> ●ミラー裏収納 (3カ所) ●白熱灯 (40W×2) ●くもり止めヒーター ●コンセント (1200W) ●歯ブラシ立て ●落下防止ガード ●サイドスペース×2 ●コンセントカバー 	<p>SCD-80M2 (800×150×1,030mm) ¥36,000</p> <ul style="list-style-type: none"> ●ミラー裏収納 (1カ所) ●白熱灯 (40W×2) ●くもり止めヒーター ●コンセント (1200W) ●歯ブラシ立て ●落下防止ガード ●コンセントカバー ●ドライヤーフック 	<p>SDU-80M1U (800×150×1,030mm) ¥24,500</p> <ul style="list-style-type: none"> ●ミラー裏収納 (1カ所) ●蛍光灯 (20W) ●コンセント (1200W) ●歯ブラシ立て ●落下防止ガード

(SDU-80BKにセットした場合は、本体高さ1cmになります。)

収納ユニット価格一覧		※本体間口80cm用の収納ユニットの扉は全て木製です。ホーローサイドパネルは本体間口80cmタイプには対応しません。	
トールユニット SYC-45 L/R ¥69,500 450×465×2,200mm (上台) SYC-45U ¥10,000 (下台) SYC-45D L/R ¥59,500	トールエンドパネル PST-463(W) ¥21,000 厚み16.5×奥行463×高さ(台輪プレート含む)2,200mm (上パネル) PSTU-463(W) ¥7,000 (下パネル) PSTD-463SX(W) ¥14,000	スパーサーユニット SIC-15 L/R ¥35,500 150×478×2,200mm (上台) SIC-15U L/R ¥7,500 (中台) SIC-15C(S) L/R ¥12,500 (下台) SIC-15D(S) L/R ¥15,500	洗面水切プレート 220×481×85mm ¥1,300 ※19ℓポウル用。
トールユニット SYC-30 L/R ¥51,500 300×465×2,200mm (上台) SYC-30U ¥8,500 (下台) SYC-30D L/R ¥43,000 ●別売品 ランドリーボックス SYC-30バスケット ¥3,000	ウォールキャビネット 間口80cmタイプ TS-80C 800×300×400mm ¥14,000	カウンターユニット SNC-30 L/R ¥47,000 300×478×2,200mm (上台) SNC-30U L/R ¥8,500 (中台) SNC-30C(S) L/R ¥15,500 (下台) SNC-30D(S) ¥23,000	壁面埋込収納棚 SSG-33 (ガラス扉付) 330×110×900mm ¥14,500 ●左・右勝手兼用。 SSM-33 (ミラー扉付) 330×110×900mm ¥15,500 ●左・右勝手兼用。

タカラホーロー洗面ユニットのお求めに際して
●壁面側への排水施工を行なわれる場合、洗面ユニット別売部品P管アダプター(Pトラップ)(壁面排水用) ¥300をご使用ください。
●止水栓は、お買い上げの販売店、または施工店でお求めください。
●ホーロー洗面ユニットの鏡は15Aの電気配線が必要です。

ホーロー洗面ユニット SHシリーズ

清潔感にこだわった確かな品質を、さらにお求めやすい価格で。

※洗面ユニットに組み込み可能な小型電気温水器もご用意しております。詳しくはSHカタログをご覧ください。

詳しくは専用カタログで。



洗髪シャワータイプ

ボウル容量 19ℓ

洗面タイプ

ボウル容量 12ℓ

間口75cm

一面鏡・本体高さ180cm/奥行60cm



SHC-75-K (ヒーター付) ¥66,500
SHC-75 (ヒーターなし) ¥64,500

- 鏡 SH-75MK (ヒーター付)¥15,500
SH-75M (ヒーターなし)¥13,500
- 下台 SHC-75B (P-I)¥51,000
- シングルレバー式シャワー水栓

間口60cm

一面鏡・本体高さ180cm/奥行55cm



SHN-60-K (ヒーター付) ¥47,500
SHN-60 (ヒーターなし) ¥45,500

- 鏡 SH-60MK (ヒーター付)¥14,000
SH-60M (ヒーターなし)¥12,000
- 下台 SHN-60B (P-I)¥33,500
- シングルレバー式湯水混合栓

細かなところまで、高品位ホーローで仕上げました。鋼板のベースに美しいガラス質を850℃の高熱でコーティングした高品位ホーローは、水分も汚れも吸収しない水まわりの理想的素材です。今までのホーローにはない優れた表面硬度も備えています。



ボウル

優れた耐久性を誇る高品位ホーローを採用。キズつきにくく美しい光沢をいつまでも保ちます。

扉

高品位ホーローのガラス質が、水や湿気をしっかりカット。汚れやニオイを吸収しません。

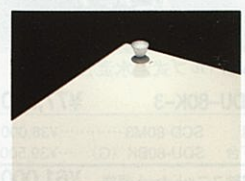

キャビネット

キャビネット内や扉の裏側など、見えないところも高品位ホーロー仕上げ。洗剤などが付着しても、変色・変質の心配はありません。



価格一覧表

間口サイズ	タイプ	水栓	価格
75 cm	洗髪シャワータイプ	シングルレバー式シャワー水栓	¥66,500
		2バルブ式シャワー水栓	¥58,500
	洗面タイプ	シングルレバー式湯水混合栓	¥52,000
		2バルブ式湯水混合栓	¥45,500
60 cm	洗髪シャワータイプ	シングルレバー式シャワー水栓	¥61,000
		2バルブ式シャワー水栓	¥53,000
	洗面タイプ	シングルレバー式湯水混合栓	¥47,500
		2バルブ式湯水混合栓	¥39,000
		単水栓	¥36,000

※ヒーターなしタイプの場合は、○ ¥2,000になります。

快適機能のご紹介



水栓

洗髪シャワータイプには2種類、洗面タイプにも3種類の、合計5種類の水栓をご用意しました。

ボウル

間口サイズ75cmには19ℓ、間口サイズ60cmには12ℓと6ℓのボウル容量が対応。また、カラーはそれぞれ2色を揃えています。※間口60cmの単水栓タイプはフレッシュアイボリーのみです。

ボウルカラー

P: ベールピンク I: フレッシュアイボリー

洗髪シャワータイプ



シングルレバー式シャワー水栓

洗面タイプ



シングルレバー式湯水混合栓



単水栓

快適機能

- 収納棚 (落下防止ガード付)
- コンセント (1200W)
- 歯ブラシ立て (カバー付)
- くもり止めヒーター (ヒーターなしもあり)
- ヘアキャッチャー (ボウル容量19ℓと12ℓに対応)

2バルブ式シャワー水栓

2バルブ式湯水混合栓

システムバス

浴室の目に見えない部分にまで、品質にこだわった確かな基本性能。快適さに差がつくタカラシステムバス。

タカラシステムバスは、ルシーナ・レラージュ・エルフェ・エメロードIIの4タイプの品揃え。いずれも優れた基本性能を備えていますので、お好みに合わせて快適なバスルームを演出することができます。



基本性能

1

お手入れが簡単で、目地がほとんどないホーローパネルを採用。



窓ガラスを拭くようにサッと汚れを落とせます。

●ホーローパネル

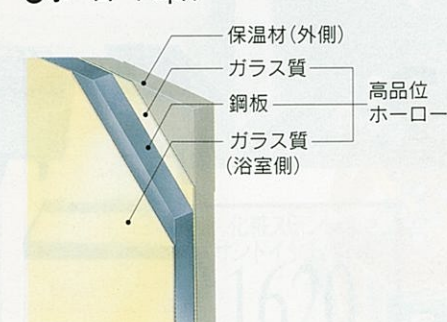

(丈夫な鋼板をベースに、850℃の高熱でガラス質をコーティング。強靱で美しい光沢を放つ素材です。)

●化粧ステンレスサンドイッチパネルもご用意しております。

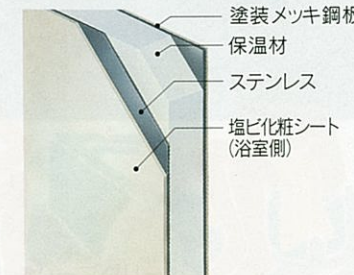

(現地加工しやすく、お手入れも簡単な素材です。)

基本性能

2

安定性に優れた「面」で支えるステンレス架台を採用。

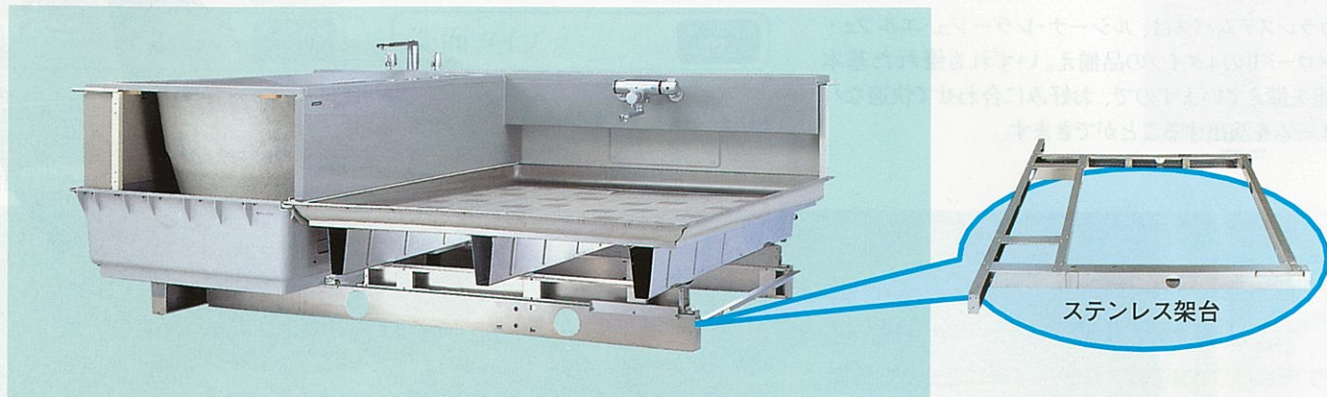

タカラシステムバス

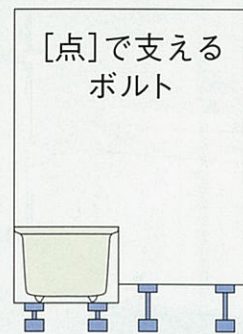

一般的な他社ユニットバス

さらに洗い場の下にはステンレスハニカム構造を採用。1tの荷重にも耐える二重底の設計が浴室をしっかりと支えます。(床：磁器タイルに対応します。)

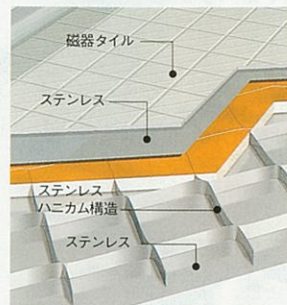

基本性能

3

保温性も施工性もワンランク上をゆく、タカラシステムバス。

浴室全体を保温材でたっぷり包みこんだので、あのイヤな「ひんやり感」がありません。

「分割搬入」で、リフォームの場合でも家の壁を壊さずわずか3日間のスピーディ施工を実現。工事費もかさみません。



システムバスにはなくてはならない給湯機器をいろいろとご用意しています。詳しくはP69～80をご覧ください。

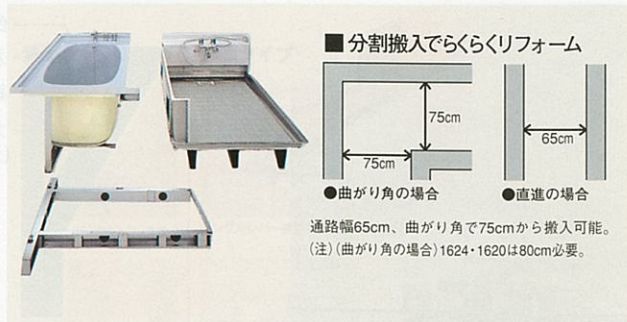

通路幅65cm、曲がり角で75cmから搬入可能。
(注) (曲がり角の場合) 1624・1620は80cm必要。

新価格

コーディネート幅を広げるカラーバリエーション。素材にこだわる、ワンランク上のシリーズ。

水まわりの増改築に対して、住宅金融公庫が融資するQuickリフォーム対象商品です。

詳しくは「システムバスカタログ」をご覧ください。



価格・オプション等の詳しい情報を掲載しております。

ホーローパネル
1620
(1.25坪用)

浴槽：ライトグレー
床：グレー(磁器タイル)
壁：ピュアグレー(グラニツ調)

バスルーム全体の色や素材を、お好みに合わせてコーディネートできるシステムバスルシーナ。人造大理石浴槽、ヘルシージェット、弓型出窓、ドーム天井など、高機能で洗練されたアイテムを豊富に揃え、ワンランク上のバス空間を実現していただけます。

基本セット価格比較



※写真の商品は1620(1.25坪用)です。
浴槽や床、壁、窓、ドア、天井、水栓など、基本部材をセットした価格を掲載しています。参考にしてください。

壁パネル	ホーローパネル	化粧ステンレスサンドイッチパネル
1620(1.25坪用)	¥1,233,000	¥1,203,000
1616(1坪用)	¥1,098,000	¥1,073,000
1216(0.75坪用)	¥988,000	¥963,000



化粧ステンレスサンドイッチパネル
1620
(1.25坪用)

浴槽：ハーブグリーン
床：グレー(磁器タイル)
壁：フォギーグレー

※ルシーナのヘルシージェットタイプは24時間バスには対応できません。



ホーローパネル
1616
(1坪用)

浴槽 : ダークブルー
床 : グレー(磁器タイル)
壁 : ピュアグレー(ロッショ調)



化粧ステンレス
サンドイッチパネル
1616
(1坪用)

浴槽 : ポプリローズ
床 : ブラック(人造大理石)
壁 : パローネ



化粧ステンレス
サンドイッチパネル
1216
(0.75坪用)

浴槽 : ライトグレー
床 : ブラック(人造大理石)
壁 : フォギーグレー

品質や素材へのこだわりが
すみずみまで反映されたシステムバス。



ホーローパネル
1620
(1.25坪用)

浴槽 : ソフィアグレー
床 : グレー(磁器タイル)
壁 : ピュアグレー(ストーン調)

品質や素材へのこだわりで実現した“レラージュ”。1620(1.25坪用)と1616(1坪用)、それに1216(0.75坪用)の3サイズを揃えました。人造大理石の浴槽や磁器タイルの床を採用し、壁材には高品位ホーローや化粧ステンパネルをご用意。美しさとお手入れのしやすさを追求しました。また、重さを面で受けとめるステンレス架台が、浴室全体をしっかりと支え、安定性にも考慮。確かな品質を備えたシステムバスが、快適なリラックスタイムをお届けします。

基本セット価格比較



※写真の商品は1620(1.25坪用)です。
浴槽や床、壁、窓、ドア、天井、水栓など、基本部材をセットした価格を掲載しています。参考にご覧ください。

壁パネル	ホーローパネル	化粧ステンレス サンドイッチパネル
1620(1.25坪用)	¥860,000	¥840,000
1616(1坪用)	¥765,000	¥765,000
1216(0.75坪用)	¥709,000	¥709,000

※レラージュは24時間バスには対応できません。

化粧ステンレス
サンドイッチパネル
1616
(1坪用)

浴槽 : ソフィアピンク
床 : グレー(磁器タイル)
壁 : パローネ



詳しくは
「システムバスカタログ」を
ご覧ください。



価格・オプション等の詳しい情報を掲載しております。

弓型出窓で広々とした印象を。
収納などの機能性も充実した
プランです。

洗練された雰囲気演出。
バスルームのコーディネート
の新しいスタイルです。



詳しくは
「システムバスカタログ」を
ご覧ください。



価格・オプション等の詳しい情報
を掲載しております。

ホーローパネル
1620
(1.25坪用)

浴槽：ラベンダーブルー
床：グレー(磁器タイル)
エプロン：ピュアグレー(オーロラ柄)
壁：ピュアグレー(オーロラ柄)

高品質と空間演出へのこだわりから生まれた、バスルームの新しい可能性。それが、エルフェです。豊富な浴槽カラーや、壁とエプロンの組み合わせで表現する洗練された印象。サイズも4サイズをご用意し、さまざまなニーズに対応。リフォームにもスピーディに対応でき、快適なバスライフを求める声に幅広くお応えします。

基本セット価格比較

※写真の商品は1616 (1坪用)です。

浴槽や床、壁、窓、ドア、天井、水栓など、基本部材をセットした価格を掲載しています。参考にしてください。

壁パネル	戸建用	戸建用	集合住宅用
サイズ	ホーローパネル	化粧ステンパネル	化粧ステンパネル
1624 (1.5坪用)	¥1,170,000	¥1,135,000	—
1620 (1.25坪用)	¥885,000	¥855,000	—
1616 (1坪用)	¥755,000	¥730,000	—
1216 (0.75坪用)	¥640,000	¥620,000	¥575,000

※集合住宅用については、窓は基本装備されていません。
※集合住宅用は受注生産品ですので、納期は2週間程度いただきます。

※エルフェは24時間バスには対応できません。



化粧ステンレス
サンドイッチパネル
1216
(0.75坪用)

浴槽：ミルクベージュ
床：グレー(磁器タイル)
エプロン：ピュアアイボリー
壁：ハローネ

1216サイズにはFタイプ：集合住宅用(受注生産品)もご用意しています。

この価格でこの品質。
基本性能が充実した自信作です。



詳しくは
「エメロードIIカタログ」を
ご覧ください。



価格・オプション等の詳しい情報
を掲載しております。

ホーローパネル
1616
(1坪用)

2水栓タイプ
浴槽：モイストグレー
床：アイボリー
壁：ピュアグレー

本当に必要な機能を中心に、しかも品質はそのまま、価格についてもお求めやすさを追求しました。1620タイプ(1.25坪)から1116タイプ(0.75坪)までの4サイズ。ホーローとステンレスの素材の良さを活かしたベーシックなバスルームが誕生します。また、ガス給湯器、石油給湯機、電気温水器それぞれに豊富な機種をご用意しています。ぜひ、システムバスとセットでご使用ください。

基本セット価格比較

浴槽や床、壁、窓、ドア、天井、水栓など、基本部材をセットした価格を掲載しています。参考にしてください。

※写真の商品は1616 (1坪用)1水栓タイプです。

壁パネル	戸建用	戸建用	集合住宅用
サイズ	ホーローパネル	化粧ステンパネル	化粧ステンパネル
1620 (1.25坪用)	2水栓タイプ ¥689,000	1水栓タイプ ¥689,000	—
1616 (1坪用)	1水栓タイプ ¥560,000	2水栓タイプ ¥550,000	—
1216 (0.75坪用)	1水栓タイプ ¥483,000	2水栓タイプ ¥463,000	¥418,000
1116 (0.75坪用)	—	—	¥390,000

※集合住宅用については、窓は基本装備されていません。
※集合住宅用は受注生産品ですので、納期は2週間程度いただきます。

※エメロードIIは24時間バスには対応できません。



化粧ステンレス
サンドイッチパネル
1216
(0.75坪用)

1水栓タイプ

浴槽：モイストグリーン
床：アイボリー
壁：フォギーグレー

鋳物ホーロー浴槽 ルヴィアス

ホーローエプロン新発売

なめらかな質感と優れた耐久性を兼ね備えた高級浴槽です。



※写真の商品はFUH-140NA・リリーホワイト(半1方エプロンタイプ)です。



※写真の商品はFUH-140NC・アッシュピンク(ノーフロンタイプ)です。



水まわりの増改築に対して住宅金融公庫が融資するQuickリフォームローン対象商品です。(直焚きタイプ・ホーローエプロン付タイプは除きます。)

カラーバリエーション

デラックスタイプ・ヘルシージェットタイプ

A:リリーホワイト B:ジェムブルー C:アッシュピンク D:ダルセットブルー
※FUH-155(ノーフロンタイプ:B,C,D色)は在庫限りとなります。

標準タイプ

A:リリーホワイト C:アッシュピンク
B:ジェムブルー D:ダルセットブルー
G:フレッシュグリーン
※開口150cmタイプ(FU-150)もごさいます。

※品番中の□には、色番が入ります。

間口140cm(把手・肘掛け付)
(間口1,400×奥行860×高さ582mm・容量330ℓ)



※写真の商品はA:リリーホワイト(半1方エプロンタイプ)です。

間口130cm(把手・肘掛け付)
(間口1,300×奥行860×高さ603mm・容量320ℓ)



※写真の商品はC:アッシュピンク(半1方エプロンタイプ)です。

間口120cm(把手・肘掛け付)
(間口1,200×奥行780×高さ605mm・容量280ℓ)



※写真の商品はD:ダルセットブルー(半1方エプロンタイプ)です。

間口110cm(把手・肘掛け付)
(間口1,095×奥行750×高さ592mm・容量260ℓ)



※写真の商品はB:ジェムブルー(半1方エプロンタイプ)です。

デラックスタイプ(ジェット機能のない基本タイプです。)*風呂フタは別売です。*ホーローエプロンは現場取付の為、別途取付費が必要となります。

FUH-140□ ●半1方エプロンタイプ ●ノーフロンタイプ 半1方エプロンタイプの価格に◎¥19,000	FUH-130□ ●半1方エプロンタイプ ●ノーフロンタイプ 半1方エプロンタイプの価格に◎¥19,000	FUH-120□ ●半1方エプロンタイプ ●ノーフロンタイプ 半1方エプロンタイプの価格に◎¥19,000	FUH-110□ ●半1方エプロンタイプ ●ノーフロンタイプ 半1方エプロンタイプの価格に◎¥19,000
¥219,000	¥172,000	¥151,000	¥133,000

ヘルシージェットPタイプ(標準ジェット) 新価格 受注生産品 ※納期:約2週間 ※2階への設置は避けてください。 ※価格には浴槽・専用風呂フタ・ポンプ・配管部材価格が含まれます。

FUB-140P□ ●ノーフロンタイプ ¥504,000	FUB-120P□ ●ノーフロンタイプ ¥420,500
------------------------------------	------------------------------------

間口120cm
(間口1,200×奥行750×高さ580mm・容量240ℓ)



※写真の商品はC:アッシュピンク(半1方エプロンタイプ)です。

間口110cm
(間口1,095×奥行720×高さ600mm・容量260ℓ)



※写真の商品はA:リリーホワイト(半1方エプロンタイプ)です。

間口100cm
(間口1,000×奥行710×高さ630mm・容量270ℓ)



※写真の商品はC:アッシュピンク(半1方エプロンタイプ)です。

標準タイプ *風呂フタは別売です。*ホーローエプロンは現場取付の為、別途取付費が必要となります。

FU-120□ ●半1方エプロンタイプ ●ノーフロンタイプ 半1方エプロンタイプの価格に◎¥17,000	FU-110□ ●半1方エプロンタイプ ●ノーフロンタイプ 半1方エプロンタイプの価格に◎¥17,000	FU-100□ ●半1方エプロンタイプ ●ノーフロンタイプ 半1方エプロンタイプの価格に◎¥17,000
¥118,000	¥107,000	¥101,000

鋳物ホーロー浴槽直焚タイプ

●デラックスタイプ(把手・肘掛け付)



※写真の商品はH:アクアブルーです。

※写真の商品はFUD-120NHです。

間口120cmタイプ
FUD-120N□
(間口1,200×奥行760×高さ600mm・容量280ℓ)
¥123,000

間口110cmタイプ
FUD-110N□
(間口1,100×奥行770×高さ580mm・容量250ℓ)
¥106,000

間口100cmタイプ
FUD-100□(肘掛けのみ)
(間口1,000×奥行760×高さ592mm・容量240ℓ)
¥96,000

●ホーロー浴槽底板(直焚専用)

品番	寸法(mm)タテ×ヨコ	定価
FUD-120底板	440×790	¥4,300
FUD-110底板	410×710	¥3,500
FUD-100底板	460×650	¥3,200

カラーバリエーション

H:アクアブルー NI:ノーブルアイボリー
※品番中の□には、色番が入ります。

●築炉ユニット



※築炉ユニットのお求めにつきましては、弊社事業所までお問い合わせください。

RUBIOUS

ルヴィアス

※ルヴィアスは24時間バスには対応できません。

■ホーローエプロン

浴槽と同じトーンのホーローエプロンに優美な花柄をあしらったデラックスタイプ。標準タイプにはライン柄を施しました。もちろん高品位ホーローだから、いつまでも新品同様の美しさを保ちます。



デラックスタイプ

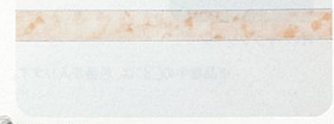

標準タイプ

■浴槽形状



※写真は間口130cmタイプです。

■風呂フタ

サイズ	品番	価格
140cm	MU-140	¥15,000
130cm	MU-130	¥13,000
120cm	MC-120	¥9,500
	S-120	¥4,400
110cm	MC-110	¥8,500
	S-110	¥3,900
100cm	MC-100	¥8,000
	S-100	¥3,600

(MC・MUタイプ)
※ビュアアイネリービュアグレーのリバーシブルタイプ。

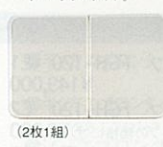

(2枚1組)

(Sタイプ)
※カラーはアイネリー。※デラックスタイプには対応しません。

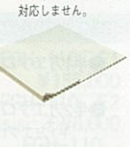

(2枚1組)

浴槽色対応風呂フタは在庫限りとなります。

ホーローステンレス浴槽 ニューエマリン

新価格

半1方エプロンタイプ新発売

優れた保温性、耐久性のステンレス浴槽をご用意。エプロンにはカラフルな高品位ホーローを使用しています。

エプロンカラーバリエーション

MG:モイストグレー MP:モイストピンク ME:モイストグリーン
※品番中の□には、色番が入ります。*風呂フタは別売です。*全機種、左排水・右排水を揃えています。写真はすべて左排水です。

半2方エプロンタイプ 受注生産品
※納期は2週間程度いただきます。

●ニューエマリン・プレセージュ・イマージュ・ステンレス浴槽の設置について

※各タイプとも排水口の位置によって左排水・右排水がありますので必ずご確認ください。

■風呂フタ

サイズ	品番	価格
140cm	MC-140	¥11,500
120cm	MC-120	¥9,500
	S-120	¥4,400
110cm	MC-110	¥8,500
	S-110	¥3,900
100cm	MC-100	¥8,000
	S-100	¥3,600
90cm	MC-90	¥7,000
	S-90	¥3,300

(MCタイプ)
※ビュアアイネリービュアグレーのリバーシブルタイプ。



(2枚1組)

(Sタイプ)
※カラーはアイネリー。



浴槽色対応風呂フタは在庫限りとなります。



※写真の商品はFE-120MPE1・モイストピンク(半1方エプロンタイプ)です。

間口140cm(背もたれ付) 新商品
(間口1,400×奥行780×高さ550mm・容量280ℓ)



※写真の商品はME:モイストグリーン(半1方エプロンタイプ)です。

●半1方エプロンタイプ FE-140□E1 ¥72,000
●半2方エプロンタイプ FE-140□ 半1方エプロンタイプの価格に◎¥4,000

間口120cm(背もたれ付)
(間口1,200×奥行780×高さ650mm・容量340ℓ)



※写真の商品はMP:モイストピンク(半1方エプロンタイプ)です。

●半1方エプロンタイプ FE-120□E1 ¥63,000
●半2方エプロンタイプ FE-120□ 半1方エプロンタイプの価格に◎¥4,000

間口110cm(背もたれ付)
(間口1,100×奥行750×高さ650mm・容量320ℓ)



※写真の商品はME:モイストグリーン(半1方エプロンタイプ)です。

●半1方エプロンタイプ FE-110□E1 ¥61,000
●半2方エプロンタイプ FE-110□ 半1方エプロンタイプの価格に◎¥4,000

間口100cm
(間口1,010×奥行730×高さ650mm・容量310ℓ)



※写真の商品はMG:モイストグレー(半1方エプロンタイプ)です。

●半1方エプロンタイプ FE-100□E1 ¥54,000
●半2方エプロンタイプ FE-100□ 半1方エプロンタイプの価格に◎¥4,000

間口90cm
(間口910×奥行710×高さ650mm・容量280ℓ)



※写真の商品はMP:モイストピンク(半1方エプロンタイプ)です。

●半1方エプロンタイプ FE-90□E1 ¥52,000
●半2方エプロンタイプ FE-90□ 半1方エプロンタイプの価格に◎¥4,000

人造大理石浴槽 プレセージュ

新価格

PRESAGE プレセージュ

※プレセージュのヘルシージェットタイプは24時間バスには対応できません。

ホーローエプロン付新発売

フレイク模様がバスタイムを演出するアクリル系人造大理石浴槽。



ヘルシージェットタイプ
※写真の商品はFGB-130IP・フレイクアイボリー(ノーエプロンタイプ)です。

デラックスタイプ ※写真の商品はFGH-140GE1・フレイクグレー(半1方エプロンタイプ)です。

■浴槽形状

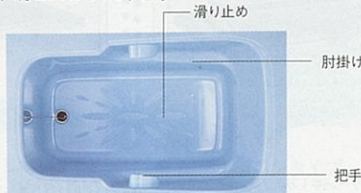

※間口110cmタイプには、把手はついていません。
※写真は間口130cmタイプです。

間口150cm (把手・肘掛け・滑り止め付)
(間口1,500×奥行800×高さ607mm・容量305ℓ)



※写真の商品はH：ハーブグリーン(半1方エプロンタイプ)です。

間口140cm (把手・肘掛け・滑り止め付)
(間口1,400×奥行800×高さ607mm・容量290ℓ)



※写真の商品はG：フレイクグレー(半1方エプロンタイプ)です。

間口130cm (把手・肘掛け・滑り止め付)
(間口1,300×奥行800×高さ622mm・容量275ℓ)



※写真の商品はB：フレイクブルー(半1方エプロンタイプ)です。

間口120cm (把手・肘掛け・滑り止め付)
(間口1,200×奥行800×高さ637mm・容量260ℓ)



※写真の商品はP：フレイクピンク(半1方エプロンタイプ)です。

■風呂フタ

サイズ	品番	価格
150cm	MC-150	¥13,500
140cm	MC-140	¥11,500
130cm	MC-130	¥11,000
120cm	MC-120	¥9,500
110cm	MC-110	¥8,500

(MCタイプ)
※ビュアアイボリー・ビュアグレーのリバーシブルタイプ。



(2枚1組 ※MC-150は3枚1組)

浴槽色対応風呂フタは在庫限りとなります。

ヘルシージェットタイプをご購入の方に。
●ヘルシージェットP・PT・Gタイプの価格には専用風呂フタが含まれています。

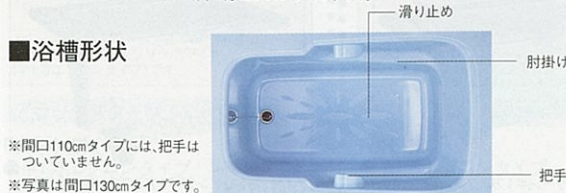

※間口110cmタイプには、把手はついていません。
※写真は間口130cmタイプです。

間口150cm (把手・肘掛け・滑り止め付)
(間口1,500×奥行800×高さ607mm・容量305ℓ)



※写真の商品はH：ハーブグリーン(半1方エプロンタイプ)です。

間口140cm (把手・肘掛け・滑り止め付)
(間口1,400×奥行800×高さ607mm・容量290ℓ)



※写真の商品はG：フレイクグレー(半1方エプロンタイプ)です。

間口130cm (把手・肘掛け・滑り止め付)
(間口1,300×奥行800×高さ622mm・容量275ℓ)



※写真の商品はB：フレイクブルー(半1方エプロンタイプ)です。

間口120cm (把手・肘掛け・滑り止め付)
(間口1,200×奥行800×高さ637mm・容量260ℓ)



※写真の商品はP：フレイクピンク(半1方エプロンタイプ)です。

間口110cm (肘掛け・滑り止め付)
(間口1,100×奥行750×高さ645mm・容量250ℓ)



※写真の商品はI：フレイクアイボリー(半1方エプロンタイプ)です。

デラックスタイプ (ジェット機能のない基本タイプです) ※風呂フタは別売です。

※デラックスタイプ(ノーエプロンタイプ)はBL認定品もご用意いたしております。(価格については商品の価格に¥1,000となります。)

- 半1方エプロンタイプ FGH-150□E1 ¥183,000
- 半2方エプロンタイプ FGH-150□E2 ¥183,000
半1方エプロンタイプの価格に⊕¥8,000
- ノーエプロンタイプ FGH-150□ ¥21,000
半1方エプロンタイプの価格に⊖¥21,000

- 半1方エプロンタイプ FGH-140□E1 ¥173,000
- 半2方エプロンタイプ FGH-140□E2 ¥173,000
半1方エプロンタイプの価格に⊕¥8,000
- ノーエプロンタイプ FGH-140□ ¥21,000
半1方エプロンタイプの価格に⊖¥21,000

- 半1方エプロンタイプ FGH-130□E1 ¥160,000
- 半2方エプロンタイプ FGH-130□E2 ¥160,000
半1方エプロンタイプの価格に⊕¥8,000
- ノーエプロンタイプ FGH-130□ ¥21,000
半1方エプロンタイプの価格に⊖¥21,000

- 半1方エプロンタイプ FGH-120□E1 ¥149,000
- 半2方エプロンタイプ FGH-120□E2 ¥149,000
半1方エプロンタイプの価格に⊕¥8,000
- ノーエプロンタイプ FGH-120□ ¥21,000
半1方エプロンタイプの価格に⊖¥21,000

- 半1方エプロンタイプ FGH-110□E1 ¥135,000
- 半2方エプロンタイプ FGH-110□E2 ¥135,000
半1方エプロンタイプの価格に⊕¥8,000
- ノーエプロンタイプ FGH-110□ ¥21,000
半1方エプロンタイプの価格に⊖¥21,000

※ホーローエプロン付タイプには、左排水・右排水を揃えています。写真は全て左排水です。 半2方エプロンタイプ 受注生産品 ※納期は2週間程度いただきます。

ヘルシージェットPタイプ(標準ジェット) 受注生産品 ※納期：約2週間 ※2階への設置は避けてください。 ※価格には浴槽・専用風呂フタ・ポンプ・配管部材価格が含まれます。

- ノーエプロンタイプ FGB-150□P ¥416,000
- ノーエプロンタイプ FGB-140□P ¥404,000
- ノーエプロンタイプ FGB-130□P ¥389,000
- ノーエプロンタイプ FGB-120□P ¥376,000

ヘルシージェットPTタイプ(多機能ジェット) 受注生産品 ※納期：約2週間 ※2階への設置は避けてください。 ※価格には浴槽・専用風呂フタ・ポンプ・配管部材価格が含まれます。

- ノーエプロンタイプ FGB-150□PT ¥509,000
- ノーエプロンタイプ FGB-140□PT ¥496,000
- ノーエプロンタイプ FGB-130□PT ¥480,000
- ノーエプロンタイプ FGB-120□PT ¥466,000

ヘルシージェットGタイプ(多機能ジェット) 受注生産品 ※納期：約2週間 ※2階への設置は避けてください。 ※浴槽価格には専用風呂フタ価格が、ポンプ価格には配管部材価格が含まれます。

- ノーエプロンタイプ FGB-150□G ¥887,000 (浴槽 ¥296,100 給湯器付ポンプ ¥555,400 給湯器付ポンプ付属品 ¥35,500)
- ノーエプロンタイプ FGB-140□G ¥874,000 (浴槽 ¥283,100 給湯器付ポンプ ¥555,400 給湯器付ポンプ付属品 ¥35,500)
- ノーエプロンタイプ FGB-130□G ¥858,000 (浴槽 ¥267,100 給湯器付ポンプ ¥555,400 給湯器付ポンプ付属品 ¥35,500)
- ノーエプロンタイプ FGB-120□G ¥844,000 (浴槽 ¥253,100 給湯器付ポンプ ¥555,400 給湯器付ポンプ付属品 ¥35,500)

人造大理石浴槽 イマージュ

新価格

IMAGE イマージュ

※イマージュは24時間バスには対応できません。

ホーローエプロン付新発売

美しい光沢と素材感を持つポリエステル系人造大理石浴槽です。



標準タイプ
※写真の商品はFG-120GN・ソフィアグリーン(ノーエプロンタイプ)です。

カラーバリエーション



※品番中の□には、色番が入ります。

標準タイプ ※写真の商品はFG-120PKE1・ソフィアピンク(半1方エプロンタイプ)です。

■浴槽形状

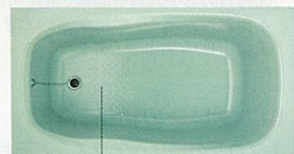

※写真は間口140cmタイプです。

間口140cm (滑り止め付)
(間口1,400×奥行750×高さ600mm・容量280ℓ)



※写真の商品はBL：ソフィアブルー(半1方エプロンタイプ)です。



※写真は間口120cmタイプです。

間口120cm (滑り止め付)
(間口1,200×奥行750×高さ620mm・容量250ℓ)



※写真の商品はGN：ソフィアグリーン(半1方エプロンタイプ)です。

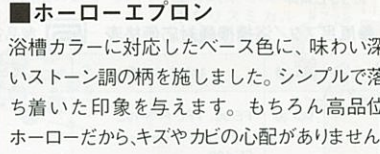

※写真は間口110cmタイプです。

間口110cm (滑り止め付)
(間口1,100×奥行750×高さ630mm・容量240ℓ)



※写真の商品はBG：ソフィアベージュ(半1方エプロンタイプ)です。

■ホーローエプロン
浴槽カラーに対応したベース色に、味わい深いストーン調の柄を施しました。シンプルで落ち着いた印象を与えます。もちろん高品位ホーローだから、キズやカビの心配がありません。

標準タイプ ※風呂フタは別売です。

- 半1方エプロンタイプ FG-140□E1 ¥117,000
- 半2方エプロンタイプ FG-140□E2 ¥117,000
半1方エプロンタイプの価格に⊕¥7,000
- ノーエプロンタイプ FG-140□ ¥19,000
半1方エプロンタイプの価格に⊖¥19,000
- 半1方エプロンタイプ FG-120□E1 ¥98,000
- 半2方エプロンタイプ FG-120□E2 ¥98,000
半1方エプロンタイプの価格に⊕¥7,000
- ノーエプロンタイプ FG-120□ ¥19,000
半1方エプロンタイプの価格に⊖¥19,000
- 半1方エプロンタイプ FG-110□E1 ¥96,000
- 半2方エプロンタイプ FG-110□E2 ¥96,000
半1方エプロンタイプの価格に⊕¥7,000
- ノーエプロンタイプ FG-110□ ¥19,000
半1方エプロンタイプの価格に⊖¥19,000

※ホーローエプロン付タイプには、左排水・右排水を揃えています。写真は全て左排水です。 半2方エプロンタイプ 受注生産品 ※納期は2週間程度いただきます。

■風呂フタ

サイズ	品番	価格
140cm	MC-140	¥11,500
120cm	MC-120	¥9,500
110cm	MC-110	¥8,500

(MCタイプ)
※ビュアアイボリー・ビュアグレーのリバーシブルタイプ。



(2枚1組)

浴槽色対応風呂フタは在庫限りとなります。

ご注意(プレセージュ・イマージュ)

- 単機能風呂釜とのセットは避けてください。(当社例) FT-5
- 人造大理石浴槽を廃棄処分される場合は、許可を受けている処理業者に依頼してください。

ステンレス浴槽・別売品

新価格

ステンレス浴槽FPシリーズ
(ステンレスエプロンタイプ)左排水・右排水



- 半2方エプロン
FPS-202
(間口1,010×奥行730×高さ650mm・容量310ℓ)
¥51,500
- 半2方エプロン
FPS-192
(間口910×奥行710×高さ650mm・容量280ℓ)
¥48,500
- 半2方エプロン
FPS-182
(間口800×奥行700×高さ650mm・容量240ℓ)
¥45,000
- 全2方エプロン
FPL-202
(間口1,000×奥行720×高さ650mm・容量310ℓ)
¥54,000
- 全2方エプロン
FPL-192
(間口900×奥行700×高さ650mm・容量280ℓ)
¥51,000
- 全2方エプロン
FPL-182
(間口800×奥行700×高さ650mm・容量240ℓ)
¥47,500

■ステンレス浴槽用風呂フタ

サイズ	品番	価格
100cm	MC-100	¥8,000
	S-100	¥3,600
90cm	MC-90	¥7,000
	S-90	¥3,300
80cm	S-90	¥3,300

※FPL・FPS-182については10cmカットしてご使用ください。
※MC-90/100は2枚1組

別売品

●風呂フタ/浴槽機種対応価格表

品番	対応する浴槽	カラー	寸法(mm) タテ×ヨコ	定価
組 MC MCユニット (1人用)	MC-90	FE-90, FPL-FPS-192	690×840	¥7,000
	MC-100	FE-100, FU-100, FUD-100, FPL-FPS-202	710×950	¥8,000
		FE-110, FG-110, FUH-110, FU-110, FUD-110, FGH-110	710×1,060	¥8,500
	MC-120	FE-120, FG-120, FUH-120, FU-120, FUD-120, FGH-120	750×1,140	¥9,500
		MC-130	FGH-130	750×1,240
	MC-140	FE-140, FG-140, FGH-140	750×1,340	¥11,500
	MC-150	FGH-150	750×1,420	¥13,500
	MU-130	FUH-130	840×1,240	¥13,000
	MU-140	FUH-140	840×1,340	¥15,000
	組 S Sユニット (2人用)	S-90	FE-90, FPL-FPS-182, FPL-FPS-192	700×870
S-100		FE-100, FU-100, FUD-100, FPL-FPS-202	700×970	¥3,600
		FE-110, FU-110, FUD-110	700×1,070	¥3,900
S-120		FE-120, FU-120, FUD-120	700×1,170	¥4,400

※FPL・FPS-182については、S-90を10cmカットしてご使用ください。
※組合せ式風呂フタは、2枚1組。(MC-150は3枚1組)

風呂・風呂釜接続部品

●接続金具L(T) (パイプつき) 1組 (300mm) ¥3,000
●接続金具LL(T) (パイプつき) 1組 (500mm) ¥4,000

※写真の商品は接続金具L(T)です。

ステンレス製特注浴槽 新発売

寮・ペンションから、こだわり派のご家庭まで、幅広いニーズにお応えする特注浴槽。

ステンレスの素材特長を生かし、長年培ってきた加工技術でしっかりと作り上げます。大型から小型までオーダーメイド体制を完備し、ホテルやゴルフ場、病院、寮などにはもちろん、一般のご家庭のニーズにもお応えします。



当社ステンレス製特注浴槽の特長

- 1.様々な寸法の浴槽に対応可能です。
- 2.耐久性が抜群で半永久的に使用できます。
- 3.毎日のお手入れも簡単、常に清潔感が持続します。
- 4.保温性が高く、燃費が節約できます。
- 5.腰掛けの加工もできます。



■エプロンの柄は2種類

エプロンの柄はヘアラインと石目エンボスの2種類です。他にノーエプロンタイプもご用意。エプロン仕様についても、全1方や半2方等様々な設置方式に対応します。



■代表例

3人用大型浴槽



5人用大型浴槽



8人用大型浴槽



その他様々な寸法に対応可能
(最大3,600mmまで)

ご注意

- 温泉地でのご使用の場合は、弊社までご相談ください。
- 納期は1ヵ月程度いただきます。
- 商品仕様等の詳細につきましては弊社営業までお問い合わせください。

ヘルシージェット(P・PT・Gタイプ)

《受注生産品》

3タイプのヘルシージェットで快適なバスタイムを。

バスタイムをリラックスタイムに変える気泡浴槽ヘルシージェット。ジェット噴流による刺激で、一日の疲れやストレスを解きほぐします。パワフルにもソフトにも、お好みで自在に調整できますので、心身ともにリラックスします。



※写真の商品は人造大理石浴槽プレセージュです。

※ヘルシージェットタイプは受注生産品ですので、納期は2週間程度いただきます。(搬入・取付費別途)

Pタイプ 標準ジェット HJP-310

4つの噴出口から爽快
ジェットが噴出。

ヘルシージェットPタイプは、背中側に2カ所、足元側に2カ所の合計4カ所から気泡を同時噴射、きめ細かな泡がリラックス感を高めてくれます。

一カ所集中でラクラク操作の運転スイッチ。

ふたつの操作スイッチを一カ所に設置、手元で簡単に操作できます。ON/OFFの運転スイッチは一度押すと噴出、もう一度押すと停止します。

※操作スイッチ、ノズルの材質等の仕様は、各商品で異なります。

親切設計の目づまり防止ストレーナ。

吸水口にはパイプの目づまりを未然に防ぐストレーナ付。髪の毛やゴミの侵入を防ぎます。

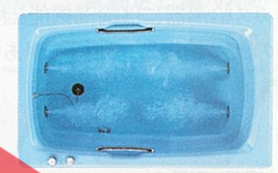

PTタイプ 多機能ジェット HJPT-450 (ろ過器付)

Pタイプのヘルシージェットに2つのジェット噴流が加わり、さらに快適さがアップ。目づまり防止ストレーナとろ過器の作用でいつも清潔な噴流を供給。心地よい泡の流れが疲れた体をほぐし、毎日のバスタイムを充実させてくれます。



ワンタッチで簡単に操作できるコントローラー

3タイプから選べるジェット

●標準

ジェット気泡が4カ所から噴出。背・足側の切り替え、泡量の調節OK。



●NEWゆらぎの泡

1/1のゆらぎのリズムで気泡量を変化させて、気泡のあり・なしを繰り返します。

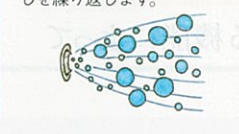

●スイング

背中と足元で交互に気泡を噴出。体をリズムカルに刺激します。



Gタイプ 給湯器付多機能ジェット HJB-2400AL (給湯器屋外設置型)

選べる4タイプのジェットが魅力のヘルシージェットGタイプ。高機能な全自動ガス給湯器がセットされ、温度のムラのない、安定した湯温での給湯が可能です。



ジェットの操作はワイヤレス泡リモコンで。浴槽につかっまま手元で操作できるワイヤレス泡リモコンを装備。

お湯をクリーンに保つろ過機能付。

Gタイプの場合、給湯器からのお湯でろ過器内を洗浄。浴槽内のお湯をためないので、水位を下げることはありません。(目づまり防止ストレーナも付いています。)

4タイプから選べるジェット

●標準

ジェット気泡が4カ所から噴出。背・足側の切り替え、泡量の調節OK。

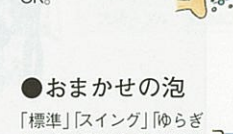

●ゆらぎの泡

1/1のゆらぎのリズムで気泡量を変化させて、気泡のあり・なしを繰り返します。



●スイング

背中と足元で交互に気泡を噴出。体をリズムカルに刺激します。



●おまかせの泡

「標準」「スイング」「ゆらぎの泡」の順に気泡を組み合わせて噴出します。



コントローラーは見やすい
バックライト付大型液晶表示



- 《全自動スイッチ》
- 《湯温設定スイッチ》
- 《水位設定スイッチ》
- 《ぬる湯スイッチ》
- 《たっぶりスイッチ》
- 《予約運転スイッチ》



高感度な電子制御を採用したことにより、24時から2.5号までの給湯能力を自動調節。給湯量の変化に幅広く対応します。また、ローボイタイプなので設置場所を選びません。

浴槽への湯張りから保温
までが全自動。

スイッチひとつで、浴槽への湯張りから保温・追焚きまでOK。適温、適量の湯張りができますので、ムダがなく経済的です。

ゆらぎのシャワーでリフレッシュ
シャワーの温度が「1/1のゆらぎ」リズムでこちよく変化する「ゆらぎのシャワー」機能付き。

ご注意(P・PT・Gタイプ)

●2階以上へ設置の場合は弊社までご相談ください。 ●温泉水でのご使用は避けてください。 (PTタイプ・Gタイプの場合) ●浴槽の底に沈んだ砂や、水面に浮いた髪の毛、汚れ等はろ過器では取れないことがあります。 ●ろ過器洗浄運転(準備運転)を行なう際、ポンプの排水口より汚れと共に約14ℓ(PTタイプ)・約10ℓ(Gタイプ)の水が流出します。必ず、排水管工事を実施してください。

ガス給湯器

パワフル給湯から省スペース型まで豊富なバリエーションのガス給湯器。

ガス給湯器には給湯機能とお風呂を沸かす追焚き機能の付いた「ガス給湯器+風呂釜」と給湯機能だけの「ガス給湯器」の2種類があります。また、機能や設置バリエーションも豊富に揃えています。

機能で選ぶ

ガス給湯器+風呂釜

- 全自動タイプ
湯張り、追焚き、保温、足し湯を自動的にを行います。
- 自動タイプ
湯張り、追焚き、保温を自動的に行うタイプと、湯張りを自動的に行い、追焚きの時間をタイマーを使って設定できるタイプがあります。
- 標準タイプ
追焚き、保温を自動的に行います。

ガス給湯器(給湯専用)

設置場所で選ぶ

設置フリータイプ

設置場所を限定しないタイプです。浴室から離れたところに設置しても、循環ポンプの働きで、上下の温度のムラなく浴槽の追焚きができます。また、キッチンや洗面所、2階への給湯もできます。

浴槽近設タイプ

浴室の近くに設置し、浴槽の追焚きを行なうタイプです。もちろん、キッチンや洗面所、2階への給湯もできます。

給湯専用タイプは設置場所を選びません。

お風呂を沸かす追焚き機能を持たない給湯専用タイプなら浴室から離れた場所にも設置でき、2階のお風呂や洗面所にも給湯できます。

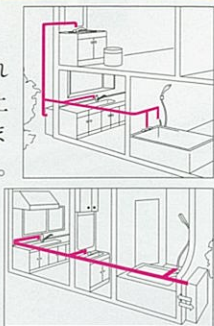

詳しくは専用カタログで。



ご注意

- 長期間のご使用により、水アカがたまったり、配管部材の劣化などにより、水質が変わることがあります。飲用には使用しないでください。
- 地域によって、ガス種が異なります。ガス種を確認のうえお買い求めください。ガス種が違いますと、火災・やけどなどの原因になることがあります。

給湯能力で選ぶ

家族構成や求める機能によってお選びください。

タイプ	給湯能力	
ガス給湯器+風呂釜		
全自動タイプ	24号	16号
	20号	
自動タイプ	24号	16号
	20号	
標準タイプ	16号	
ガス給湯器		
定温出湯型	24号	16号
	20号	

●号数について
号数は1分間に水温+25℃のお湯を何リットル給湯できるか(例: 24号の場合24ℓ)を示したものです。

Q機能
シャワー使用の40℃前後で安定したお湯を供給する新Q機能を搭載しています。

凍結予防ヒーター付
-15℃(無風)まで本体の凍結を防ぐ、凍結予防ヒーターを内蔵しています。

KB
KTO895-B (風呂釜付)
(財)ベターリビングが優良住宅部品として、認定したことを表します。(風呂釜付タイプは住宅金融公庫保証対象商品です。公庫保証番号K0Y008)

ソーラーシステム対応
ソーラーシステムと接続が可能。太陽熱を利用した経済的な給湯ができます。

QR
水まわりの増改築に対して住宅金融公庫が融資するQuickリフォームローン対象商品です。

※ソーラー接続の際は、給湯設定温度と出湯温度は異なります。
※ソーラー接続の際、太陽熱温水器を接続してご使用いただけますが、機器への給水圧力が低いと十分な出湯量が得られません。給湯加圧ポンプなどを使用して、機器への給水圧力が1.5kgf/cm以上確保できる配管施工を行ってください。
※ガス種によっては、納期がかかるものもありますので、弊社事業所までお問い合わせください。

配管カバー(屋外壁掛型用)

外観スッキリ、建物の美観を損なわない配管カバーをご用意しました。

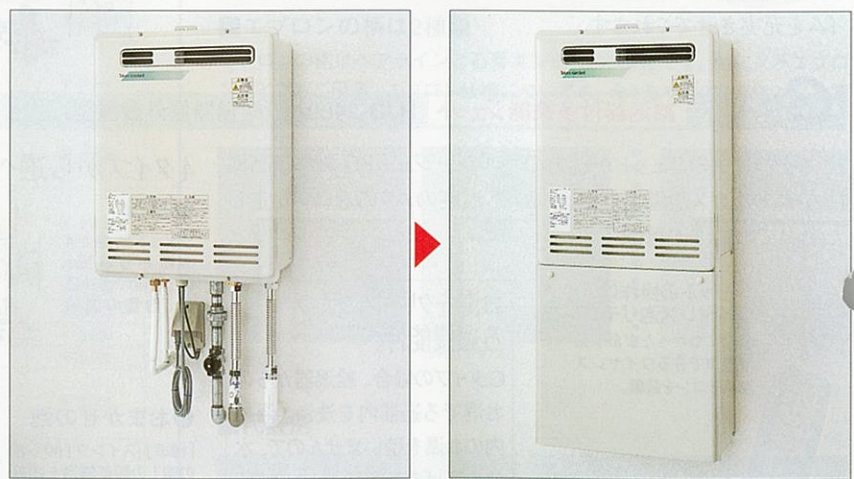

ガス給湯器+風呂釜とシステムバスシーナレラージュ・エルフェ1624タイプの接続について
設置フリータイプのみ取付け可能です。



品番	価格	対応機種
HWC-A101	¥4,400	HW-2410A・HW-2410SA
HWC-4101	¥4,000	HW-2010A・HW-2010SA HW-1615SA・HW-1615F
HWC-9101	¥4,400	HW-2410E・HW-2015E
HWC-V101	¥4,100	HW-1615E

ガス給湯器+風呂釜

全自動タイプ

湯張りから、追焚き、保温、足し湯までスイッチポンでラクラク全自動。

リモコンのスイッチを押すだけで、あとはおまかせ。お好みの湯温や水位での湯張り、沸き上げ、保温、足し湯までマイコンがコントロールしてくれます。暮らしにゆとりが生まれるうれしい機能です。

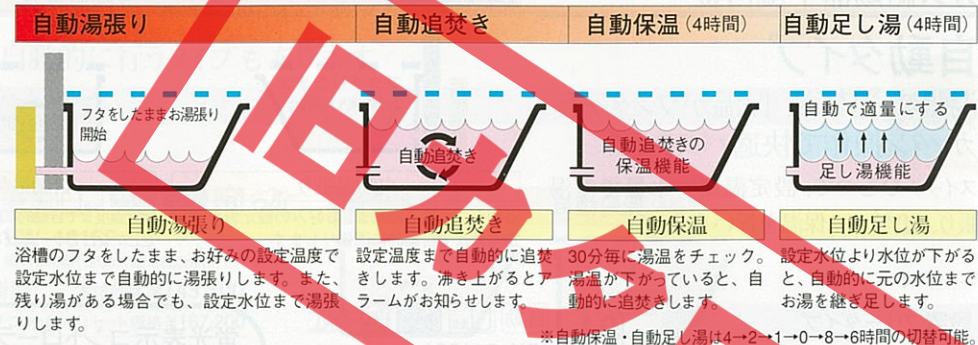

蛍光表示コントローラ

- 表示部分に蛍光表示管を採用。文字がはっきり見え、より使いやすくなりました。
- コントローラの操作時、音と光で作動の確認ができるライトフルスイッチ採用。



フロントローラ TBC-60

メインコントローラ TMC-60



- 湯張りの水位を浴槽の深さに合わせて3cm刻みで12段階に設定できます。(自動タイプは湯量設定です)
- 浴室内から保温時間の設定を4→2→1→0→8→6時間と切り替えることができます。

《自動スイッチ》
スイッチひとつで自動湯張り。沸き上がるとメインコントローラのアラームがお知らせします。

《ゆらぎのシャワースイッチ》
適温と低温を約10℃の間でゆらぎ運転し、身体をリラックスさせてくれます。また、湯冷め防止の効果もあります。

《ぬる湯スイッチ》
お風呂のお湯をぬるくしたい時に押します。

《たし湯スイッチ》
お風呂のお湯をふやしたい時に押します。お風呂へ約20リットルのお湯を足します。

《予約運転スイッチ》
お好みの時間にセットすれば、設定時間にお風呂が沸き上がります。(マルチコントローラ)

設置フリータイプ

壁掛型



※写真の商品はHW-2410Aです。

24号
HW-2410A
幅470×奥行220×高さ600mm
屋外壁掛型 本体価格 ¥234,000
マルチコントローラセット価格 ¥258,700
フロントローラセット価格 ¥245,400
配管カバー-HWC-A101 ¥4,400

20号
HW-2010A
幅470×奥行200×高さ600mm
屋外壁掛型 本体価格 ¥213,200
マルチコントローラセット価格 ¥237,900
フロントローラセット価格 ¥224,600
配管カバー-HWC-4101 ¥4,000

据置型



※写真の商品はHSF-2410ALです。

24号
HSF-2410AL
幅590×奥行220×高さ590mm
屋外設置型 本体価格 ¥241,100
マルチコントローラセット価格 ¥265,800
フロントローラセット価格 ¥252,500

20号
HSF-2010AL
幅590×奥行220×高さ590mm
屋外設置型 本体価格 ¥221,100
マルチコントローラセット価格 ¥245,800
フロントローラセット価格 ¥232,500

■セバレート価格表

	品番	HW-2410A		HW-2010A	
		マルチ	フロ	マルチ	フロ
本体価格		¥234,000		¥213,200	
タイプ		屋外壁掛型		屋外壁掛型	
価格		マルチ	フロ	マルチ	フロ
メインコントローラ(TMC-60)	●	●	●	●	●
フロントローラ(TBC-60)	●	●	●	●	●
メインケープル10m(MC-2H-10)	●	●	●	●	●
フロケープル 5m(MC-2H-05C)	●	●	●	●	●

■セバレート価格表

	品番	HSF-2410AL		HSF-2010AL	
		マルチ	フロ	マルチ	フロ
本体価格		¥241,100		¥221,100	
タイプ		屋外設置型		屋外設置型	
価格		マルチ	フロ	マルチ	フロ
メインコントローラ(TMC-60)	●	●	●	●	●
フロントローラ(TBC-60)	●	●	●	●	●
メインケープル10m(MC-2H-10)	●	●	●	●	●
フロケープル 5m(MC-2H-05C)	●	●	●	●	●

ガス給湯器

ガス給湯器+風呂釜

自動湯張り 自動追焚き 自動保温 (4時間)

自動タイプ

湯張り、追焚き、保温がワンタッチ。カンタン操作で快適バスライフ。

スイッチひとつで、設定温度・水量での湯張り、追焚き、保温を行います。

自動湯張り
フタをしたままお湯張り開始

自動追焚き
設定温度まで自動的に追焚きします。沸き上がるとアラームがお知らせします。

自動保温
KEEP
30分毎に湯温をチェック。湯温が下がっていると、自動的に追焚きします。

※自動保温は4→2→1→0→8→6時間の切替可能。

設置フリータイプ

壁掛型



※写真の商品はHW-2410SAです。

- 24号** **HW-2410SA**
幅470×奥行220×高さ600mm
屋外壁掛型 本体価格 ¥195,400
マルチコントローラセット価格 ¥220,100
フロコントローラセット価格 ¥206,800
配管カバーHWC-A101 ¥4,400
- 20号** **HW-2010SA**
幅470×奥行200×高さ600mm
屋外壁掛型 本体価格 ¥169,700
マルチコントローラセット価格 ¥194,400
フロコントローラセット価格 ¥181,100
配管カバーHWC-4101 ¥4,000
- 16号** **HW-1615SA**
幅470×奥行200×高さ600mm
屋外壁掛型 本体価格 ¥151,800
マルチコントローラセット価格 ¥176,500
フロコントローラセット価格 ¥163,200
配管カバーHWC-4101 ¥4,000

蛍光表示コントローラ



※HW-2410SA・2010SA・1615SAは、2階への追焚きができませんのでご注意ください。

■セパレート価格表

品番	HW-2410SA		HW-2010SA		HW-1615SA	
	本体価格	タイプ	本体価格	タイプ	本体価格	タイプ
マルチ	フロ	マルチ	フロ	マルチ	フロ	マルチ
メインコントローラ (TMC-60)	¥12,200	●	●	●	●	●
フロコントローラ (TBC-60)	¥10,600	●	●	●	●	●
メインケーブル 10m (MC-2H-10)	¥1,100	●	●	●	●	●
フロケーブル 5m (MC-2H-05C)	¥800	●	●	●	●	●

ガス給湯器+風呂釜

自動タイプ

スイッチポンで自動湯張り。タイマーで追焚き時間を設定可能。

浴槽のフタをしたまま、設定温度・水位まで自動的にお湯張りを行います。また、追焚きの時間をタイマーで設定することもできます。

浴槽近設タイプ

据置型

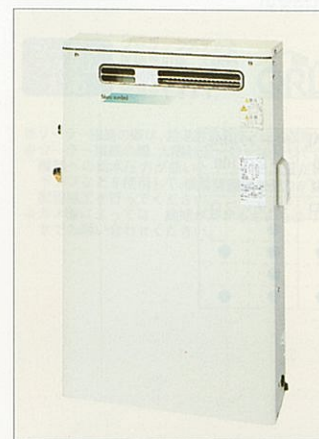

※写真の商品はHSN-2010SAです。

- 20号** **HSN-2010SA**
幅500×奥行180×高さ850mm
屋外設置型 本体価格 ¥147,500
マルチコントローラセット価格 ¥172,000
フロコントローラセット価格 ¥158,700
- 16号** **HSN-1615SA**
幅500×奥行180×高さ850mm
屋外設置型 本体価格 ¥140,100
マルチコントローラセット価格 ¥164,600
フロコントローラセット価格 ¥151,300
- セパレート価格表
- | 品番 | HSN-2010SA | | HSN-1615SA | |
|------------------------|------------|-----|------------|-----|
| | 本体価格 | タイプ | 本体価格 | タイプ |
| マルチ | フロ | マルチ | フロ | マルチ |
| メインコントローラ (TMC-60) | ¥12,200 | ● | ● | ● |
| フロコントローラ (TBC-63) | ¥10,600 | ● | ● | ● |
| メインケーブル 10m (MC-2H-10) | ¥1,100 | ● | ● | ● |
| フロケーブル 3m (MC-2H-03C) | ¥600 | ● | ● | ● |

自動湯張り タイマー追焚き

自動湯張り
フタをしたままお湯張り開始

タイマー追焚き
追焚きの時間が、タイマーによって設定できます。

浴槽のフタをしたまま、お好みの設定温度で設定水位まで自動的にお湯張りします。また、残り湯がある場合でも設定水位まで湯張りします。湯張り終了後アラームがお知らせします。

蛍光表示コントローラ



フロコントローラ TBC-63

〈ゆらぎのシャワースイッチ〉
適温と低温を約10℃の間でゆらぎ運転し、身体をリラックスさせてくれます。また、湯冷め防止の効果もあります。

〈おいだきスイッチ〉
はじめに設定した湯温より「あつめ」にしたい時に押しします。

メインコントローラ TMC-60

〈たし湯スイッチ〉
お風呂のお湯をふやしたい時に押しします。お風呂へ約20リットルのお湯を足します。

〈タイマー設定スイッチ〉
追焚きをタイマーで設定できます。

※HSN-2010SA・1615SAは、2階への追焚きができませんのでご注意ください。

ガス給湯器+風呂釜

標準タイプ 追焚き、保温を自動的に行うタイプもあります。

設置フリータイプ

壁掛型

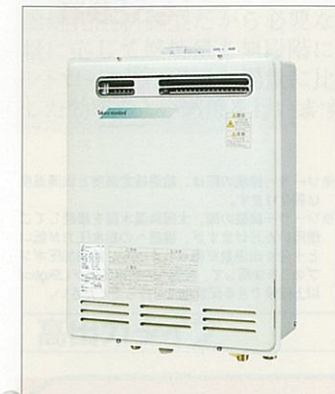

- 16号** **HW-1615F**
幅470×奥行200×高さ600mm
屋外壁掛型 本体価格 ¥143,300
マルチコントローラセット価格 ¥167,200
フロコントローラセット価格 ¥154,700
配管カバーHWC-4101 ¥4,000

自動追焚き
お好みの温度まで、自動的に追焚きします。

自動保温 (4時間)
KEEP
30分毎に湯温をチェック。湯温が下がっていると、自動的に追焚きします。

※自動保温は4→2→1→0→8→6時間の切替可能。

蛍光表示コントローラ

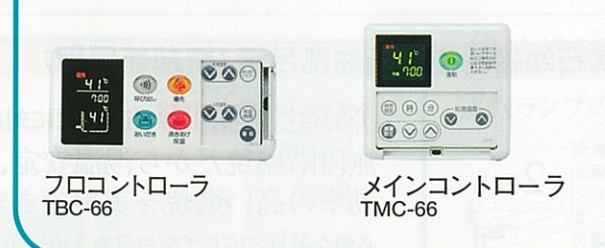

■セパレート価格表

品番	HW-1615F
本体価格	¥143,300
タイプ	屋外壁掛型
価格	マルチ
マルチ	フロ
メインコントローラ (TMC-66)	¥11,400
フロコントローラ (TBC-66)	¥10,600
メインケーブル 10m (MC-2H-10)	¥1,100
フロケーブル 5m (MC-2H-05C)	¥800

ガス給湯器(給湯専用)

定温出湯型 豊富なバリエーションで様々な設置場所に対応。

別売コントローラを使えば、きめ細かく湯温調節が可能。

壁掛型



- 24号** **HW-2410E**
幅350×奥行170×高さ600mm
屋外壁掛型 本体価格 ¥82,100
配管カバーHWC-9101 ¥4,400
- 20号** **HW-2015E**
幅350×奥行170×高さ600mm
屋外壁掛型 本体価格 ¥71,300
配管カバーHWC-9101 ¥4,400
- 16号** **HW-1615E**
幅350×奥行153×高さ538mm
屋外壁掛型 本体価格 ¥67,800
配管カバーHWC-V101 ¥4,100

別売品



フロコントローラ TBC-45-2 ¥8,700 メインコントローラ TMC-33-2 ¥8,000

※写真の商品はHW-2410Eです。

※別売コントローラを使用の際は各ケーブルが必要になります。下記の表をご覧ください。
※住宅金融公庫割増融資対象外です。

■別売ケーブル

機種名	ケーブル(芯数)	3m	5m	10m	15m
全機種	メイン(2芯)			MC-2H-10 ¥1,100	MC-2H-15 ¥1,600
	フロ(2芯)コネクター付	MC-2H-03C ¥600	MC-2H-05C ¥800	MC-2H-10C ¥1,100	MC-2H-15C ¥1,600

■強制追焚き機能付き専用別売部品

品名	機種名	循環チューブ	ペアホース
HW-2410A HSF-2410AL HW-2010A HSF-2010AL HW-2410SA HW-2010SA HW-1615SA HW-1615F		3m (FW-PT-03) ¥6,800 5m (FW-PT-05) ¥9,100 10m (FW-PT) ¥16,000	ペアホース15A 500mm ¥4,200 1,000mm ¥4,800 2,000mm ¥6,000 3,000mm ¥7,200
設置フリータイプ(強制循環)の機種に使用します。			

■関連部品

品名	機種名	循環金具セット(「行き」「戻り」の区別がない無極性タイプ)	循環金具(「行き」「戻り」の区別がない無極性タイプ)
		※写真の商品は循環金具セットです。 L(ルシナー・レラー・ジュ用) ¥20,500 S(ルシナー・レラー・ジュ用) ¥16,500 E(エルフ・エメロドII・単体浴槽用) ¥11,500	(ストレート) (L型)
		ロー付	FW-SS ¥5,500 FW-LS ¥5,500
		ネジ接続	FW-SP ¥5,500 FW-LP ¥5,500
設置フリータイプ(強制循環)の機種に使用します。設置図についてはP97をご覧ください。			

石油給湯機

低燃費で、パワフル。機能的にも優れた石油給湯機。

石油給湯機の特長はなんといっても低燃費で運転コストが安いこと。さらに、数か所同時に給湯しても安定した湯温が得られるハイパワーも魅力です。

給湯方式と機能で選ぶ

- 石油給湯機+風呂釜
 - 直圧式 ●全自動タイプ ●標準タイプ
 - セミ貯湯式 ●自動タイプ ●標準タイプ
- 石油給湯機
 - 直圧式 ●セミ貯湯式
- 石油風呂釜

設置条件に合わせて選べます。

出窓の下に設置できるローボーイタイプをはじめ、設置場所や排気方法などあらゆる設置条件に合わせて選べます。

石油給湯機+風呂釜とシステムバスルーナ・レラージュ・エルフェ1624タイプの接続について FT-5以外の機種に取付け可能です。

詳しくは専用カタログで。



- Q機能** 断熱使用の際、一時的に水が出る不快な冷水サンドイッチ現象を解消。
- 湯はりお知らせ** 浴槽へのお湯はり設定完了になればメインコントローラのブザーが鳴ります。(給湯機からの落とし込みは自動ではまりません)
- 減圧弁内蔵型** 減圧弁、逆し弁の接続工事が不要。工事が簡単に入ります。

- 凍結予防ヒーター付** -15℃(無風)まで本体の凍結を防ぐ凍結予防ヒーターを内蔵しています。
- ソーラーシステム対応** ソーラーシステムと接続が可能。太陽熱を利用した経済的な給湯ができます。(財)ベターリビングが優良住宅部品として、認定したことを表します。(風呂釜付タイプは住宅金融公庫割増融資対象商品です。KB0196-A(給湯専用) 公庫割増番号KKY307(風呂釜付))

※ソーラー接続の際は、給湯設定温度と出湯温度は異なります。
※ソーラー接続の際、太陽熱温水器を接続してご使用いただけますが、機器への給水圧力が低いと十分な出湯量が得られません。給湯加圧ポンプなどを使用して、機器への給水圧力が1.5kgf/cm²以上確保できる配管施工を行ってください。

- ご注意**
- 長期間のご使用により、水アカがたまったり、配管部材の劣化などにより、水質が変わることがあります。飲用には使用しないでください。
 - ガソリン厳禁 石油給湯機には、必ず灯油をご使用ください。ガソリンなど揮発性の高い油は、絶対に使用しないでください。

直圧式石油給湯機/セミ貯湯式石油給湯機/石油風呂釜(焼却兼用型)

●直圧式石油給湯機 2階へも給湯できます。

減圧弁不要の水道直圧式。水道の圧力をそのまま活かせるので、勢いのあるシャワーが楽しめます、2階への給湯やシャワーもラクラクです。

●セミ貯湯式石油給湯機

機器本体の中にお湯を貯めておくので、すぐにお湯が使えます。

●石油風呂釜(焼却兼用型)

石油と薪を使って風呂を沸かせます。

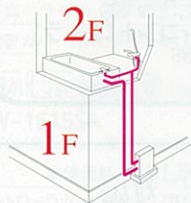

燃焼比例制御(直圧式に対応します。)

無段階燃焼だから湯温安定、騒音・臭い低減。効率の高い燃焼を実現できます。

必要な熱量に応じて燃焼量をきめ細かく、無段階にコントロール。湯温と湯量に比例した効率のよい燃焼を行います。安定した湯温を保ち、給湯中の耳障りな着火音や鼻をつくイヤな臭いの低減に効果を発揮します。



無段階燃焼

石油給湯機の給湯能力

高出力タイプは湯はり時間が短くパワフルなシャワーが浴びられます。標準出力タイプは経済的で求めやすく快適な流量を確保します。

出力	号数	冬場における出湯量のめやす。(ℓ/min) (水温5℃→42℃の場合の計算値)
高出力タイプ 46.5kW (40,000kcal/h)	27号相当	家の2カ所で同時使用してもたっぷりの湯量でシャワーも快適。 5 6 7 8 9 10 11 12 13 14 15 16 17 18 19 20 21
標準出力タイプ 38.4kW (33,000kcal/h)	22号相当	ゆとりのパワー。一年中快適なシャワーが浴びられます。 5 6 7 8 9 10 11 12 13 14 15 16 17 18 19 20 21

設置場所と排気方法 (FT-5を除く)

屋外	屋内・屋外	屋内
前面強制排気式	強制排気式	強制給排気式
出窓下に設置できます。	屋外に設置する場合、排気トップセットを取り付けて設置します。	屋内に設置する場合、排気筒セットを取り付けて設置します。
		給気・排気を強制的に行います。寒冷地で求められる高い気密性を確保します。

※給湯機の仕様によって排気方法が限定される場合があります。

石油給湯機

直圧式石油給湯機+風呂釜 [燃焼比例制御]

全自動タイプ

湯張りから、追焚き、保温、足し湯までスイッチホンでラクラク全自動。シャワーもパワフル。

コントローラのスイッチを押すだけで、あとはおまかせの全自動。燃焼比例制御型だから必要な熱量に応じて燃焼量を無段階にコントロールし、湯温と湯量に比例した効率のよい燃焼を行います。



高出力タイプ

液晶表示コントローラ

- 表示画面がはっきり見える、バックライト液晶採用。
- 軽く触れるだけのフェザータッチスイッチ採用。
- 予約タイマーを設定するだけでお風呂の自動運転が可能。

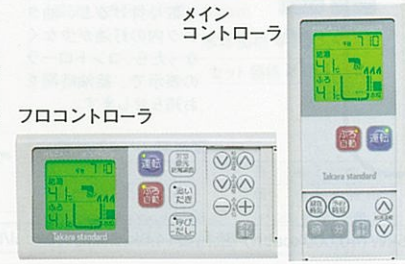

給油検知装置 (FDWシリーズに取付け可)

運転ランプの点滅で給油時期をお知らせします。

給油検知装置(別売)を取り付けると、油タンク内の灯油が少なくなったら、コントローラの表示で、給油時期をお知らせします。



▲写真の商品はFDW-470ASです。

給湯機46.5kW (40,000kcal/h) 風呂釜14.0kW (12,000kcal/h)	
屋外設置型 (ヨコ型) 【ステンレス外装タイプ】 FDW-470AS 幅680×奥行250×高さ730mm 本体価格 ¥270,200 セット価格 ¥272,200	屋内・屋外設置型 (タテ型) FDW-470FHA 幅290×奥行610×高さ830mm 本体価格 ¥261,900 セット価格 ¥262,700 ※排気トップセット(銅配管セット3M付) ¥10,300をお求めいただければ屋外にも設置可能です。
屋内設置型 (タテ型) 【強制給排気(FF)タイプ】 FDW-470FFA 幅290×奥行610×高さ830mm 本体価格 ¥266,100 セット価格 ¥282,700	

セバレート価格表

品番	FDW-470AS	FDW-470FHA	FDW-470FFA
本体(メイン・フロコンローラ付)	¥270,200	¥261,900	¥266,100
メインケーブル10m (FY-60M-10)	¥1,200	●	●
フロケーブル5m (FY-60M-05)	¥800	●	●
FF給排気筒セット	¥15,800	●	●

※FDW-470FHA・FFAのメインコントローラは本体着脱式。コントローラを取り外して使用する場合はメインケーブル10m (FY-60M-10) ¥1,200が必要です。

※全機種BL認定品もご用意いたしております。(価格については、商品の価格に¥2,000となります。)

※FDW-470ASは給湯給水接続口径15Aタイプもご用意いたしております。

標準出力タイプ



▲写真の商品はFD-61Nです。
写真の商品はFD-61SNです。

給湯機38.4kW (33,000kcal/h) 風呂釜13.0kW (11,200kcal/h)	
屋外設置型 (ヨコ型) FD-61N 幅680×奥行250×高さ690mm 本体価格 ¥258,900 セット価格 ¥260,900	屋内・屋外設置型 (ヨコ型) FD-61FN 幅610×奥行250×高さ830mm 本体価格 ¥258,900 セット価格 ¥260,900 ※排気トップセット(銅配管セット3M付) ¥10,300をお求めいただければ屋外にも設置可能です。
屋外設置型 (ヨコ型) 【ステンレス外装タイプ】 FD-61SN 幅680×奥行250×高さ690mm 本体価格 ¥267,200 セット価格 ¥269,200	屋内設置型 (ヨコ型) FD-61FFN 幅610×奥行250×高さ830mm 本体価格 ¥263,100 セット価格 ¥280,900

セバレート価格表

品番	FD-61N	FD-61SN	FD-61FN	FD-61FFN
本体(メイン・フロコンローラ付)	¥258,900	¥267,200	¥258,900	¥263,100
メインケーブル10m (FY-60M-10)	¥1,200	●	●	●
フロケーブル5m (FY-60M-05)	¥800	●	●	●
FF給排気筒セット	¥15,800	●	●	●

※全機種BL認定品もご用意いたしております。(価格については、商品の価格に¥2,000となります。)

※FD-61N・61SNは給湯給水接続口径15Aタイプもご用意いたしております。

液晶表示コントローラ

- 設定状況を絵(液晶)でお知らせします。
- 軽く触れるだけのフェザータッチスイッチ採用。
- 予約タイマーを設定するだけでお風呂の自動運転が可能。



石油給湯機

直圧式石油給湯機+風呂釜 [燃焼比例制御]

標準タイプ

好みの湯温になるように、自動的に追焚きし、保温します。

水道圧の勢いをそのまま伝える直圧式。また燃焼比例制御タイプなので、湯温と湯量に応じて効率よく燃焼。安定した湯温、そして騒音、臭いの低減に効果を発揮します。

自動追焚き 自動保温(4時間)

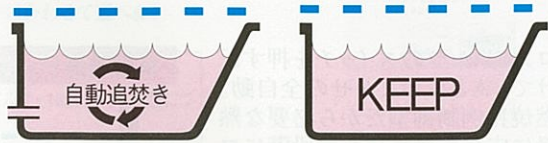

自動追焚き: お好みの温度まで、自動的に追焚きします。
自動保温: 20分毎に湯温をチェック。湯温が下がっていると、自動的に追焚きします。

※高出力タイプの場合、自動保温は1時間刻みで1~8時間の切替可能。

高出力タイプ

液晶表示コントローラ

- 表示画面がはっきり見える、バックライト液晶採用。
- 軽く触れるだけのフェザータッチスイッチ採用。
- 予約タイマーを設定するだけでお湯を沸かします。
- 湯はり時に設定量になればメインコントローラのプザーがなります。(給湯機からの落とし込みは自動ではまりません。)

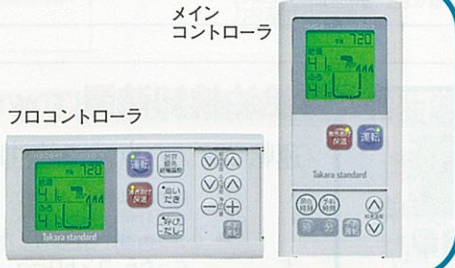

給油検知装置 (FDWシリーズに取付可)

運転ランプの点滅で給油時期をお知らせします。

給油検知装置(別売)を取り付けると、油タンク内の灯油が少なくなったら、コントローラの表示で、給油時期をお知らせします。



▲写真の商品はFDW-470FHです。

給湯機46.5kW(40,000kcal/h) 風呂釜14.0kW(12,000kcal/h)

屋外設置型 (ヨコ型) [ステンレス外装タイプ]	屋内・屋外設置型 (タテ型)	屋内設置型 (タテ型)
FDW-470S 幅680×奥行250×高さ730mm 本体価格 ¥211,000 セット価格 ¥213,000	FDW-470FH 幅290×奥行610×高さ830mm 本体価格 ¥202,700 セット価格 ¥203,500	FDW-470FF 幅290×奥行610×高さ830mm 本体価格 ¥206,900 セット価格 ¥223,500

■セバレート価格表

品番	FDW-470S	FDW-470FH	FDW-470FF
本体(メインコントローラ付)	¥211,000	¥202,700	¥206,900
メインケーブル10m (FY-60M-10)	¥1,200	●	●
フロケーブル5m (FY-60M-05)	¥800	●	●
FF給排気筒セット	¥15,800	●	●

※FDW-470FH・FFのメインコントローラは本体着脱式。コントローラを取り外して使用する場合はメインケーブル10m (FY-60M-10) ¥1,200が必要です。

※全機種BL認定品もご用意いたしております。(価格については、商品の価格に ¥2,000となります。)

※FDW-470Sは給湯給水接続口径15Aタイプもご用意いたしております。

標準出力タイプ

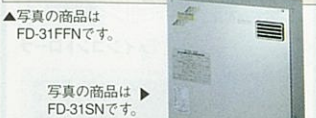
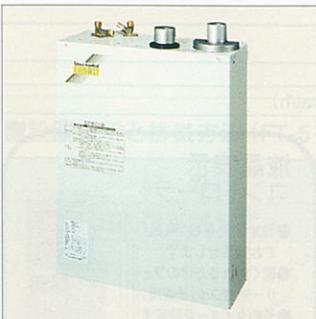

▲写真の商品はFD-31SNです。

給湯機38.4kW(33,000kcal/h) 風呂釜13.0kW(11,200kcal/h)

屋外設置型 (ヨコ型)	屋内・屋外設置型 (ヨコ型)	屋内設置型 (ヨコ型)
FD-31N 幅680×奥行250×高さ690mm 本体価格 ¥187,400 セット価格 ¥189,400	FD-31FN 幅610×奥行250×高さ830mm 本体価格 ¥187,400 セット価格 ¥189,400	FD-31FFN 幅610×奥行250×高さ830mm 本体価格 ¥191,600 セット価格 ¥209,400

■セバレート価格表

品番	FD-31N	FD-31SN	FD-31FN	FD-31FFN
本体(メインコントローラ付)	¥187,400	¥195,700	¥187,400	¥191,600
メインケーブル10m (FY-60M-10)	¥1,200	●	●	●
フロケーブル5m (FY-60M-05)	¥800	●	●	●
FF給排気筒セット	¥15,800	●	●	●

※全機種BL認定品もご用意いたしております。(価格については、商品の価格に ¥2,000となります。)

※FD-31N・31SNは給湯給水接続口径15Aタイプもご用意いたしております。

液晶表示コントローラ

- 設定状況が給(液晶)でお知らせします。
- 軽く触れるだけのフェザータッチスイッチ採用。
- 予約タイマーを設定するだけでお湯を沸かします。



フロコントローラ



直圧式石油給湯機(給湯専用) [燃焼比例制御]

高出力タイプ

液晶表示コントローラ

- 表示画面がはっきり見える、バックライト液晶採用。
- 軽く触れるだけのフェザータッチスイッチ採用。
- 湯はり時に設定量になればメインコントローラのプザーがなります。(給湯機からの落とし込みは自動ではまりません。)

メインコントローラ



別売品
●フロコントローラ HBCS-1 ¥11,000



給油検知装置 (FDSシリーズに取付可)

運転ランプの点滅で給油時期をお知らせします。

給油検知装置(別売)を取り付けると、油タンク内の灯油が少なくなったら、コントローラの表示で、給油時期をお知らせします。



●給油検知装置 ¥4,300



▲写真の商品はFDS-470Sです。

給湯機46.5kW(40,000kcal/h)

屋外設置型 (ヨコ型) [ステンレス外装タイプ]	屋内・屋外設置型 (タテ型)	屋内設置型 (タテ型)
FDS-470S 幅680×奥行250×高さ730mm 本体価格 ¥153,400 セット価格 ¥154,600	FDS-470FH 幅290×奥行610×高さ830mm 本体価格 ¥145,100	FDS-470FF 幅290×奥行610×高さ830mm 本体価格 ¥149,300 セット価格 ¥165,100

■セバレート価格表

品番	FDS-470S	FDS-470FH	FDS-470FF
本体(メインコントローラ付)	¥153,400	¥145,100	¥149,300
メインケーブル10m (FY-60M-10)	¥1,200	●	●
FF給排気筒セット	¥15,800	●	●

※FDS-470FH・FFのメインコントローラは本体着脱式。コントローラを取り外して使用する場合はメインケーブル10m (FY-60M-10) ¥1,200が必要です。

※FDS-470Sは給湯給水接続口径15Aタイプもご用意いたしております。 ※住宅金融公庫割増融資対象外です。

標準出力タイプ



▲写真の商品はFD-41FNです。

写真の商品はFD-41SNです。

給湯機38.4kW(33,000kcal/h)

屋外設置型 (ヨコ型)	屋内・屋外設置型 (ヨコ型)
FD-41N 幅680×奥行250×高さ690mm 本体価格 ¥128,300 セット価格 ¥129,500	FD-41FN 幅610×奥行250×高さ830mm 本体価格 ¥128,300 セット価格 ¥129,500

■セバレート価格表

品番	FD-41N	FD-41SN	FD-41FN
本体(メインコントローラ付)	¥128,300	¥136,600	¥128,300
メインケーブル10m (FY-60M-10)	¥1,200	●	●

※全機種BL認定品もご用意いたしております。(価格については、商品の価格に ¥2,000となります。)

※FD-41N・41SNは給湯給水接続口径15Aタイプもご用意いたしております。 ※住宅金融公庫割増融資対象外です。

石油風呂釜(焼却兼用型)



風呂釜12.8kW(11,000kcal/h)

屋内設置型
FT-5 (空焚き防止装置付)
幅586×奥行475×高さ450mm

本体価格 ¥36,600
セット価格 ¥65,800

■セバレート価格表

品番	価格
本体 (FT-5B)	¥36,600
バーナーセット (FT-5F)	¥29,200

●ステンレス缶体製

※耐震装置取付の場合は、専用機器が必要ですので、弊社事業所までお問い合わせください。

石油給湯機

給油検知装置 (FR全機種に取付可)



運転ランプの点滅で給油時期をお知らせします。給油検知装置(別売)を取り付けると、油タンク内の灯油が少なくなったら、コントローラの運転ランプが点滅して、給油時期をお知らせします。



●給油検知装置 ¥4,300

セミ貯湯式石油給湯機+風呂釜

自動タイプ 湯張りから、追焚き、保温がワンタッチ。カンタン操作で快適バスライフ。

標準出力タイプ

すぐにお湯ができるセミ貯湯式。ハイパワーだから、数カ所に同時給湯可能です。工事が簡単な減圧弁内蔵型もご用意しました。

自動湯張り	自動追焚き	自動保温(4時間)
-------	-------	-----------



浴槽のフタをしたまま、お好みの設定温度で設定湯量まで自動的に湯張りします。設定温度まで自動的に追焚きします。沸き上がるとアラームがお知らせします。20分毎に湯温をチェック。湯温が下がっていると、自動的に追焚きします。



給湯機38.4kW (33,000kcal/h) 風呂釜14.0kW (12,000kcal/h)

屋外設置型 (ヨコ型)	屋内・屋外設置型 (タテ型)	屋内設置型 (タテ型)
FR-61GN 幅585×奥行270×高さ1,012mm 本体価格 ¥212,000 セット価格 ¥214,000	FR-62FN 幅270×奥行585×高さ1,012mm 本体価格 ¥194,900 セット価格 ¥195,700	FR-62FFN 幅270×奥行585×高さ1,012mm 本体価格 ¥199,000 セット価格 ¥215,600

※FR-62FN・FFNのメインコントローラは本体着脱式。コントローラを取り外して使用する場合はメインケーブル10m (FY-60M-10) ¥1,200が必要です。

※FR-62FN・FFNは減圧弁(別売)が必要です。

品番	FR-61GN	FR-61GSN	FR-62FN	FR-62FFN
本体(メイン・フロントローラ付)	¥212,000	¥220,300	¥194,900	¥199,000
メインケーブル10m (FY-60M-10)	¥1,200	●	●	●
フロケーブル5m (FY-60M-05)	¥800	●	●	●
FF給排気筒セット	¥15,800	●	●	●

標準タイプ ずばやい給湯で追焚き、保温も可能。

キッチンや洗面に同時給湯もできます。工事が簡単な減圧弁内蔵型もご用意しました。

標準出力タイプ



給湯機38.4kW (33,000kcal/h) 風呂釜14.0kW (12,000kcal/h)

屋外設置型 (ヨコ型)	屋内・屋外設置型 (タテ型)	屋内設置型 (タテ型)
FR-31GN 幅585×奥行270×高さ1,012mm 本体価格 ¥159,200 セット価格 ¥161,200	FR-32FN 幅270×奥行585×高さ1,012mm 本体価格 ¥142,100 セット価格 ¥142,900	FR-32FFN 幅270×奥行585×高さ1,012mm 本体価格 ¥146,200 セット価格 ¥162,800

※FR-32FN・FFNのメインコントローラは本体着脱式。コントローラを取り外して使用する場合はメインケーブル10m (FY-60M-10) ¥1,200が必要です。

※FR-32FN・FFNは減圧弁(別売)が必要です。

品番	FR-31GN	FR-31GSN	FR-32FN	FR-32FFN
本体(メイン・フロントローラ付)	¥159,200	¥167,500	¥142,100	¥146,200
メインケーブル10m (FY-60M-10)	¥1,200	●	●	●
フロケーブル5m (FY-60M-05)	¥800	●	●	●
FF給排気筒セット	¥15,800	●	●	●

石油給湯機

セミ貯湯式石油給湯機 (給湯専用)

ずばやい立ち上がりで勢いのある給湯が可能。工事が簡単な減圧弁内蔵型もご用意しました。

高出力タイプ



給湯機46.5kW (40,000kcal/h)

屋外設置型 (ヨコ型)	屋内・屋外設置型 (タテ型)	屋内設置型 (タテ型)
FR-41HGN 幅585×奥行270×高さ1,112mm 本体価格 ¥124,300 セット価格 ¥125,500	FR-42HFN 幅270×奥行585×高さ1,112mm 本体価格 ¥107,200	FR-42HFFN 幅270×奥行585×高さ1,112mm 本体価格 ¥111,300 セット価格 ¥127,100

※FR-42HFN・HFFNのメインコントローラは本体着脱式。コントローラを取り外して使用する場合はメインケーブル10m (FY-60M-10) ¥1,200が必要です。

※FR-42HFN・HFFNは減圧弁(別売)が必要です。

品番	FR-41HGN	FR-41HGSN	FR-42HFN	FR-42HFFN
本体(メインコントローラ付)	¥124,300	¥132,600	¥107,200	¥111,300
メインケーブル10m (FY-60M-10)	¥1,200	●	●	●
FF給排気筒セット	¥15,800	●	●	●

標準出力タイプ



給湯機38.4kW (33,000kcal/h)

屋外設置型 (ヨコ型)	屋内・屋外設置型 (タテ型)
FR-41GN 幅585×奥行270×高さ1,012mm 本体価格 ¥118,800 セット価格 ¥120,000	FR-42FN 幅270×奥行585×高さ1,012mm 本体価格 ¥101,700

※FR-41SN・42FNは減圧弁(別売)が必要です。

品番	FR-41GN	FR-41SN	FR-42FN
本体(メインコントローラ付)	¥118,800	¥108,800	¥101,700
メインケーブル10m (FY-60M-10)	¥1,200	●	●

別売ケーブル

機種名	ケーブル(芯数)	5m	10m	15m
全機種 (FT-5を除く)	メイン・フロ共用(2芯)	FY-60M-05 ¥800	FY-60M-10 ¥1,200	FY-60M-15 ¥1,700

風呂・風呂釜接続部品



※写真の商品は接続金具L(T)です。
●接続金具L(T) (パイプつき) 1組(300mm) ¥3,000
●接続金具LL(T) (パイプつき) 1組(500mm) ¥4,000

強制追焚き機能付き専用別売部品

機種名	FDW-470A・470シリーズ	FD-61N・31Nシリーズ	FR-61/62N・31/32Nシリーズ
循環チューブ	3m (FW-PT-03) ¥6,800 5m (FW-PT-05) ¥9,100 10m (FW-PT) ¥16,000	●	●
ヘアホース	ヘアホース15A 500mm ¥4,200 1,000mm ¥4,800 2,000mm ¥6,000 3,000mm ¥7,200	●	●

関連部品

循環金具セット (「行き」「戻り」の区別がない無極性タイプ)	循環金具 (「行き」「戻り」の区別がない無極性タイプ)
●写真の商品は循環金具セットです。 L (ルシーラレージュ用) ¥20,500 S (ルシーラレージュ用) ¥16,500 E (エルフ・エモローII 単体浴槽用) ¥11,500	●写真の商品は接続金具L(T)です。 L (ストレート) FW-SS ¥5,500 S (L型) FW-LS ¥5,500 ヘアホース付 FW-SP ¥5,500 ヘアホース付 FW-LP ¥5,500

設置フリータイプ(強制循環)の機種に使用します。設置図についてはP97をご覧ください。

石油給湯機・石油風呂釜別売部品



●ホッパー ¥700
●オイルタンク20L (20ℓ) ¥5,300
●自動空気抜き弁 (エアバント) ¥3,800
●減圧弁H95 ¥2,300
●減圧弁H80N ¥5,200
●減圧弁セットH85 ¥12,100
●減圧弁H85 ¥5,200
●減圧弁H97 ¥4,900
●安全弁H120 ¥2,000
●オイルタンク95L角型 (95ℓ) ¥15,400
●ステンレスオイルタンク95 (95ℓ) ¥28,200
●オイルタンク95 (95ℓ) ¥13,800
●オイルタンク200 (200ℓ) ¥39,200
●浴室スイッチ(T) ¥3,800 (FT-5用)
●銅配管セット3M (ニッフル付) ¥2,000
●厚壁用連結パイプ ¥400 (L=235mm)
●アンカー金具セット ¥2,100
●排気筒セット106 ¥9,200 (強制排気タイプ用)
●排気筒セット106F ¥6,300 (強制排気タイプ用)
●排気トップセット (銅配管セット3M付) ¥10,300
●給油検知装置 ¥4,300

※印刷色ですら商品と多少異なります。タカラショールームでお確かめください。

電気温水器

夜中沸かして翌日使う。深夜電力利用の経済的な給湯システム。

電気温水器は自動的にお湯を沸かす大きな魔法ピンのようなもの。夜中の間に安い深夜電力を使ってお湯をつくりタンクに蓄えておきます。だから、とても経済的。時間帯別料金制度でさらに割安な給湯も可能です。

電気だからとっても静か。火を使わないので安全です。

非常用貯水タンクとしても活用できる「おたすけコック」。



地震や水道管の凍結時などの水が出なくなった場合に、非常用水タンクとして電気温水器を活用していただくため、器具正面に「おたすけコック」を取り付けています。



「おたすけコック」から利用できる湯(水)量

タンク容量	利用可能量
570ℓ	390ℓ
470ℓ	290ℓ
370ℓ	230ℓ

※上記はいずれもタンク満水時の湯(水)量です。

使い方や家族構成に合わせてお選びください。

タイプ	家族構成・タンク容量
2ヒーター 通電制御型・100Vレスタイプ	4~6人 370ℓ 3~5人 300ℓ
1ヒーター 通電制御型	4~6人 370ℓ 3~5人 300ℓ
1ヒーター 通電制御型・100Vレスタイプ	5~7人 570ℓ 4~6人 370ℓ 3~5人 300ℓ
8時間通電型湯温切換(トクトクスイッチ)付	4~6人 370ℓ 3~5人 300ℓ
小型電気温水器	1~2人 200ℓ 150ℓ

タンク容量について

タンク容量とは最高約88℃の熱いお湯をタンク内に何リットルためておけるか、ということを示しています。実際には水(水道水)と混合した温度で使用するため、夏はタンク容量×約3倍、冬はタンク容量×約2倍もお湯をたっぷり使えます。

通電制御型(マイコン・100Vレスタイプ) 新商品

時間帯別料金制度対応で、追加湯沸かしがスピーディな2ヒータータイプ。お湯切れの心配もありません。



EM-371DS
幅670×奥行770×高さ1,676mm
●タンク容量370ℓ 本体価格¥179,400
セット価格 ¥181,000
(コントローラ・ケーブル5m・通し弁・安全弁付)

本体(コントローラ・通し弁・安全弁付)	ケーブル5m(EM-4S-05)
¥179,400	¥1,600

EM-471DS
幅740×奥行840×高さ1,676mm
●タンク容量470ℓ 本体価格¥203,400
セット価格 ¥205,000
(コントローラ・ケーブル5m・通し弁・安全弁付)

本体(コントローラ・通し弁・安全弁付)	ケーブル5m(EM-4S-05)
¥203,400	¥1,600

■専用別売品
ケーブル10m(EM-4S-10) ¥2,000
ケーブル15m(EM-4S-15) ¥2,400

※写真の商品はEM-371DSです。

液晶表示コントローラ

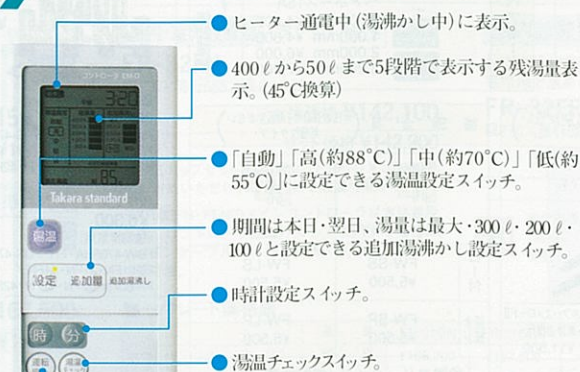

※従来の深夜電力制度を利用することも可能です。ただし、昼間追加湯沸かしはできませんので、ご注意ください。

詳しくは専用カタログで。



LB (財)ベターリビングが優良住宅部品として、認定したことを表します。(クイックリフォームローンの対象となります。)

QRL 水まわりの増改築に対して、住宅金融公庫が融資するクイックリフォームローン対象商品です

屋内に設置する場合は、本体から床への、万の水もれを防ぐドレンパン仕様(受注生産品)をご使用ください。

※ドレンパンタイプ(受注生産品)はドレンパン排水口からの排水工事が必要です。水もれしないように確実に施工してください。

ソーラーシステム

接続可能
太陽熱を利用した経済的な給湯(ソーラーシステム)との接続が可能です。
※ソーラーシステムの詳細については、弊社事業所へお問い合わせください。

ご注意

- 温水器の近くにガス類や引火物を置かないでください。発火することがあります。
- 長期間のご使用により、タンク内に水アカがたまり、配管部材の劣化などにより、水質が変わることがあります。飲用には使用しないでください。

電気温水器

通電制御型(マイコンタイプ)

【屋外設置型】

マイコン制御で電気を効率良く使用。従来と比べ約25~28%も節電。



EM-370SN
幅670×奥行770×高さ1,676mm
●タンク容量370ℓ 本体価格¥133,500
コントローラEM-Tセット価格 ¥149,500
コントローラEM-Nセット価格 ¥143,500
(ケーブル5m付)

本体	ケーブル5m(EM-10S-05)	コントローラEM-T	コントローラEM-N
¥133,500	¥2,000	¥14,000	¥8,000

※写真の商品はEM-370SNです。

専用別売品

ケーブル10m(EM-10S-10)	ケーブル15m(EM-10S-15)
¥2,900	¥3,700

EM-470SN
幅740×奥行840×高さ1,676mm
●タンク容量470ℓ 本体価格¥151,500
コントローラEM-Tセット価格 ¥167,500
コントローラEM-Nセット価格 ¥161,500
(ケーブル5m付)

本体	ケーブル5m(EM-10S-05)	コントローラEM-T	コントローラEM-N
¥151,500	¥2,000	¥14,000	¥8,000

通電制御型(マイコン・100Vレスタイプ)

【屋外設置型】

100V電源不要、工事もカンタン。



- 湯温選びが3段階なので経済的
沸き上げ温度が「最高(約88℃)」、「自動」、「約55℃」の3段階で選べます。家族構成、季節などに応じてご利用ください。
- 深夜電力モニターランプ
湯電シャ断器が正常に作動するか、確認するボタンです。
- テストボタン
夜間電源の「入」「切」操作スイッチです。使用中は常に「入」にしておいてください。
- バックアップ電源がメモリーを保持
停電などで電源が切れた場合、本体に内蔵している電源がデータを記憶します。

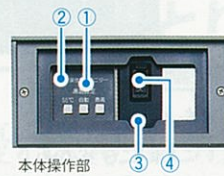

※写真の商品はEM-370LSです。

EM-370LS
幅670×奥行770×高さ1,676mm
●タンク容量370ℓ
¥136,500

EM-470LS
幅740×奥行840×高さ1,676mm
●タンク容量470ℓ
¥154,000

EM-570LS
幅740×奥行840×高さ1,976mm
●タンク容量570ℓ
¥181,500

※EM-370LS・EM-470LS・EM-570LSはBL認定品(受注生産品)もご用意しております。(価格については、商品の価格¥2,000となります。)

8時間通電型

【屋外設置型】

季節にあわせて経済給湯できます。



高(約85℃) 85℃と65℃の湯温切換で、季節にあわせてムダのない給湯ができます。夏場には冬場のような高温のお湯は必要ありません。そんなときはトクトクスイッチを65℃にセット。1カ月で370~中(約65℃) 420円程度節約できます。

ED-370ES
幅670×奥行770×高さ1,676mm
●タンク容量370ℓ
¥126,500

ED-470ES
幅740×奥行840×高さ1,676mm
●タンク容量470ℓ
¥144,000

※写真の商品はED-370ESです。

※ED-370ES・ED-470ESはBL認定品(受注生産品)もご用意しております。(価格については、商品の価格¥2,000となります。)

小型電気温水器(ドレンパン付)

【屋内設置型】



単身者・小家族向けの小型電気温水器(丸型)

※受注生産品

ED-150S(丸型)
幅530×奥行580×高さ1,265mm
●タンク容量150ℓ
¥105,500

※受注生産品

ED-200S(丸型)
幅530×奥行580×高さ1,620mm
●タンク容量200ℓ
¥112,500

※写真の商品はED-200Sです。

集合住宅・マンション向けの小型電気温水器(角型)

《配管内蔵可能型》

※受注生産品

ED-150KS-B(角型)
幅450×奥行500×高さ1,900mm
●タンク容量150ℓ
¥119,000

※受注生産品

ED-200KS-B(角型)
幅500×奥行600×高さ1,900mm
●タンク容量200ℓ
¥139,000

■専用別売品
脚部サイドカバー ¥2,500

《配管内蔵型》

※受注生産品

ED-150KS-BG(角型)
幅450×奥行500×高さ1,900mm
●タンク容量150ℓ
¥145,500

※受注生産品

ED-200KS-4G(角型)
幅500×奥行500×高さ1,900mm
●タンク容量200ℓ
¥150,000

※ED-150KS-BG(角型) ED-200KS-4G(角型)はBL認定品(受注生産品)もご用意しております。(価格については、商品の価格¥2,000となります。)

※写真の商品はED-150KS-Bです。

※印刷色ですら商品と多少異なります。タカラショールームでお確かめください。

美しさと重厚感。耐久性にも優れた
ホーローの玄関コーディネート。



エントランスに求められる耐久性と収納力を、ホーローならではの美しさと重厚感で表現した、ホーロー玄関ドア・玄関収納《エマランス》。ドアと収納スペースの統一コーディネートで、エントランスに落ち着いた雰囲気と一体感を取り入れました。豊富なバリエーションを取り揃え、機能的かつ魅力的な“住まいの顔”を創造します。

卓越した耐久性と耐候性

タカラスタンダード独自の技術で開発された“高品位ホーロー”。衝撃や摩耗に強いだけでなく湿気や熱にも優れた耐久性を持っているので、あらゆる条件下で美しさを保つことができます。

美しさに気品を添えた3カラー

タカラスタンダード独自の技術・製法を集結して誕生した窯変ホーロー。陶磁器の持つあの独特の美しさと気品を、ホーローで表現した3色をご用意しました。

詳しくは専用カタログで。



カラーバリエーション



LG:クレールグレー LK:レイバーブラック BB:バントブラウン

玄関ドア

屋内外に接する場所には最適の耐水性と耐候性。ゆとりを感じる高さ2200mm。住まいの表情を引き立てる3色をご用意しました。



クレールグレー (LG)

玄関ドア (クレッセシリーズ)	¥372,000
玄関収納 (間口225cm)	¥521,500
セット価格	¥893,500

玄関収納

※玄関収納は受注生産品ですので、納期は2週間程度いただきます。

玄関ドアとのカラーコーディネートで、玄関をイメージアップ。もちろんホーローを使用しているの、いつまでも変わらない美しさを保ちます。



玄関収納には6タイプの組み合わせをご用意しました。収納量や間口にあわせてお選び下さい。

壁面パネルアートシリーズで、カウンター壁面に華やかなアクセントを。ホーローの質感に映える標準タイプに加え3タイプのアートシリーズをご用意しました。



標準タイプ

A: 鳥

B: ゴルフファンタジー

C: シンフォニー物語

豊かな経験と独自の先進技術、
ホーロー壁装材《エマウォール》。

詳しくは専用カタログで。



豊かな経験と独自の先進技術によって開発されたのが、ホーロー壁装材《エマウォール》。その魅力は、いつまでも美しい光沢と豊富なカラーバリエーション。社名やマークをオリジナルに焼き入れられるデザインパネルとして、ビルの増改築の建材として最適です。

電撃殺虫器 虫とり名人

虫とり名人

機能性に優れた《虫とり名人》が
クリーンな環境を実現。

詳しくは専用カタログで。

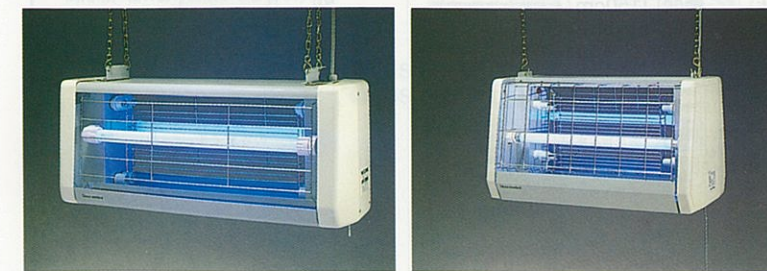

MTB-020 幅800×奥行303×高さ323mm 屋外用 (軒下用) 本体価格	¥69,500	MTS-015 幅550×奥行320×高さ315mm 屋内用 本体価格	¥39,000
----------------------------------------------------	---------	----------------------------------------------	---------

捕虫用蛍光灯に誘われた虫が、大型電撃格子に触れると感電死するしくみ。虫はそのまま虫受け皿に落下するのでお掃除も簡単です。また、人が保護格子を押したり、はずしたりしてしまった場合には自動的に電源が切れる安全装置付き。屋外用1タイプ、屋内用4タイプをご用意しました。

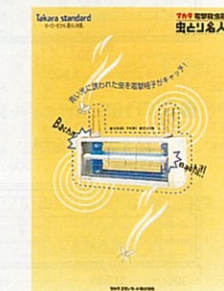

ホーローキッチンセット寸法図

エマーユ・アーバス・ニューロイヤル排水口位置図

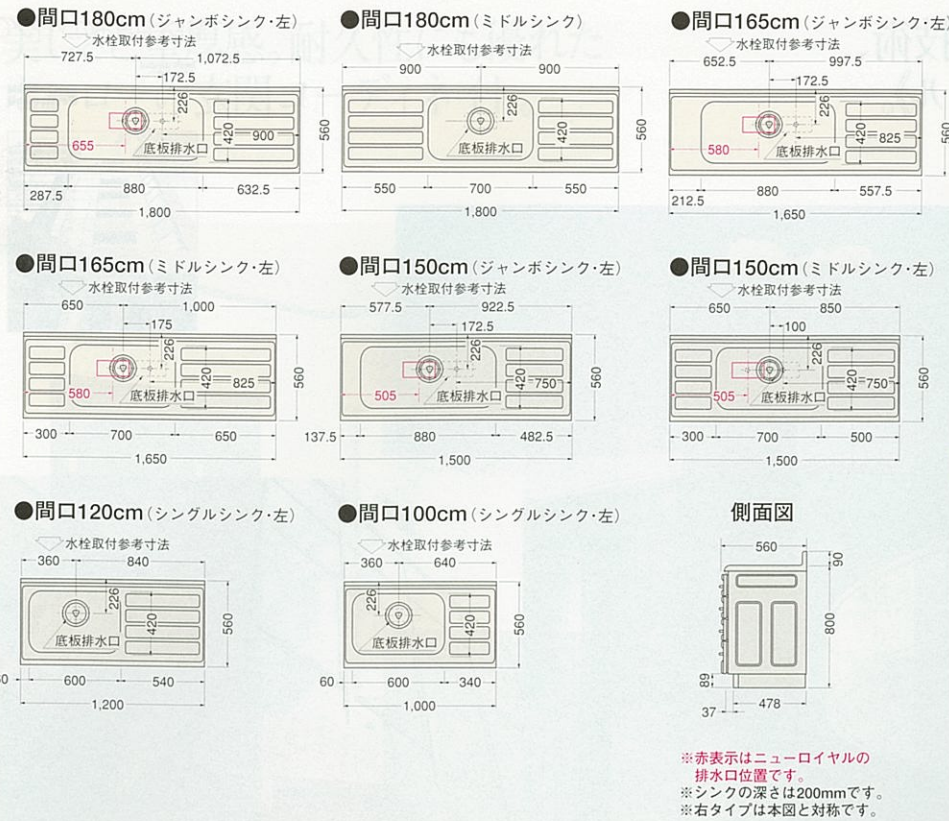

トールユニット寸法図

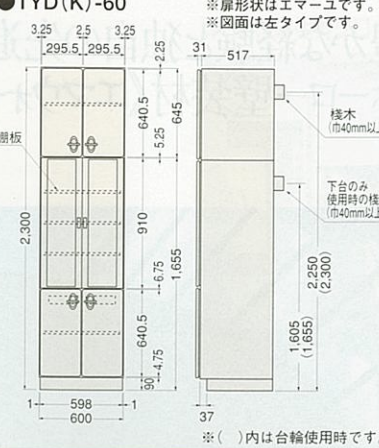

照明付吊戸棚電気配線位置図

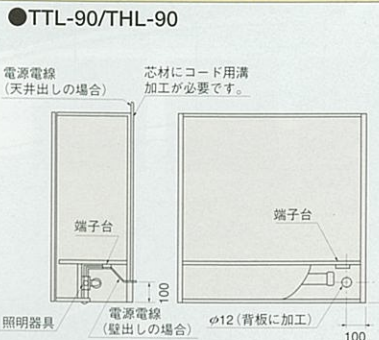

エマーユ・アーバス食器乾燥機付流し台コンセント位置図

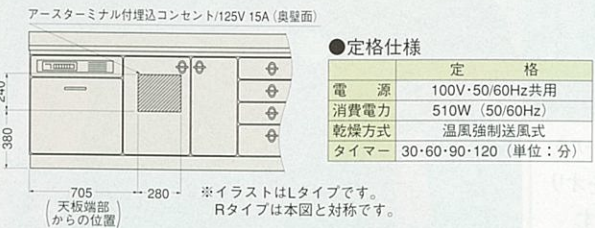

エマーユ・アーバス・ニューロイヤル用吊戸棚取付桝木位置図

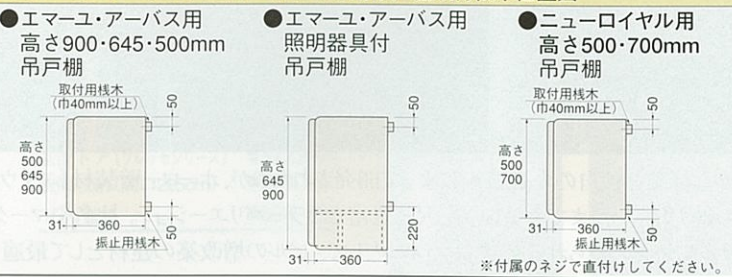

木製キッチンセット寸法図

U型・GN型・AN型・FN型・PN型・LN型排水口位置図

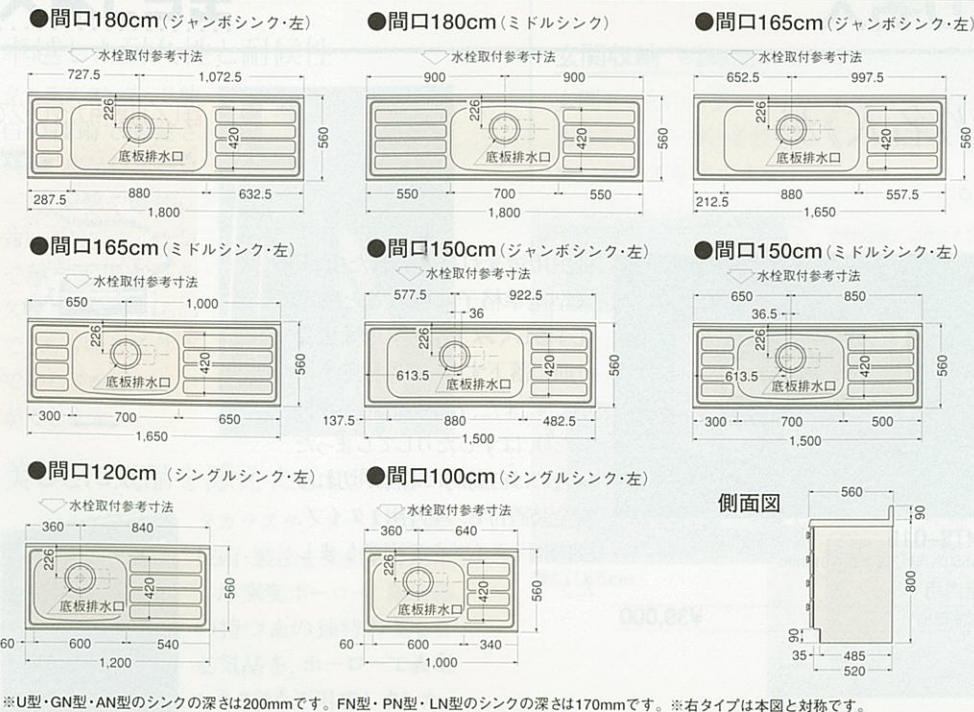

木製キッチンセット用吊戸棚取付桝木位置図

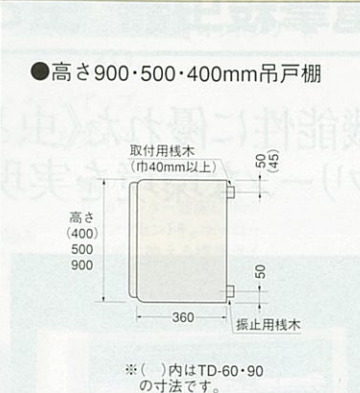

ホーローキッチンパネル標準設置図

窓枠パネル標準設置図(引違い窓の場合)

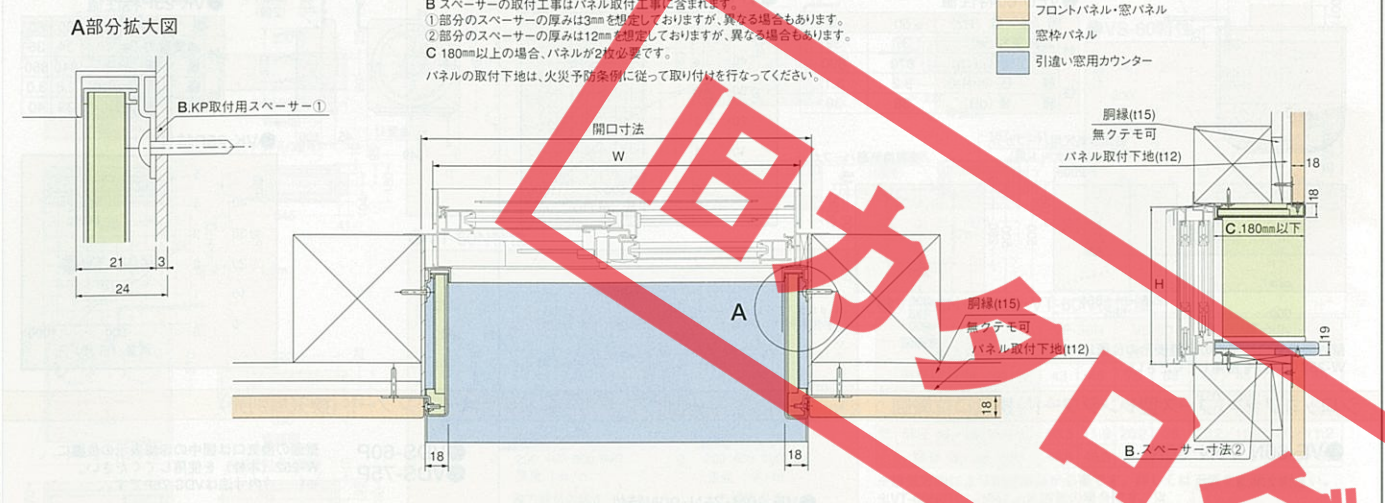

窓枠パネル標準設置図(出窓の場合)

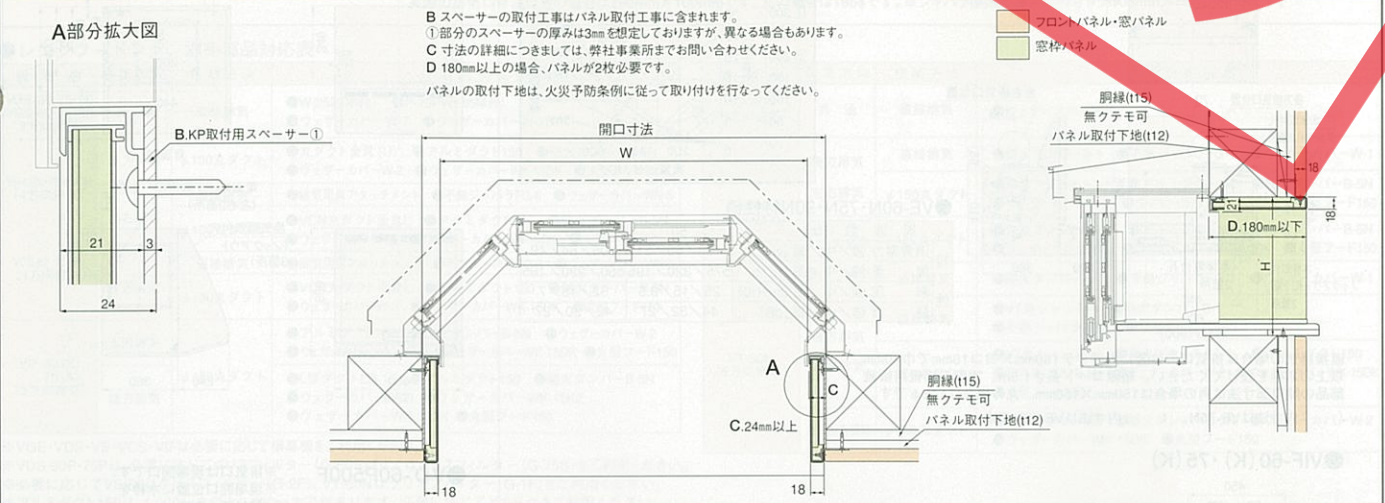

レンジフードファン・換気扇寸法図

レンジフードファンの取付に関するご注意

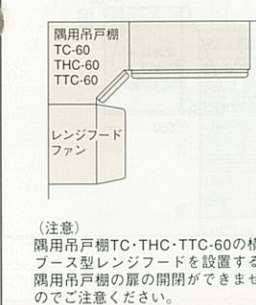

プロペラファン(金属製換気扇・ブース型レンジフード)排気口位置図

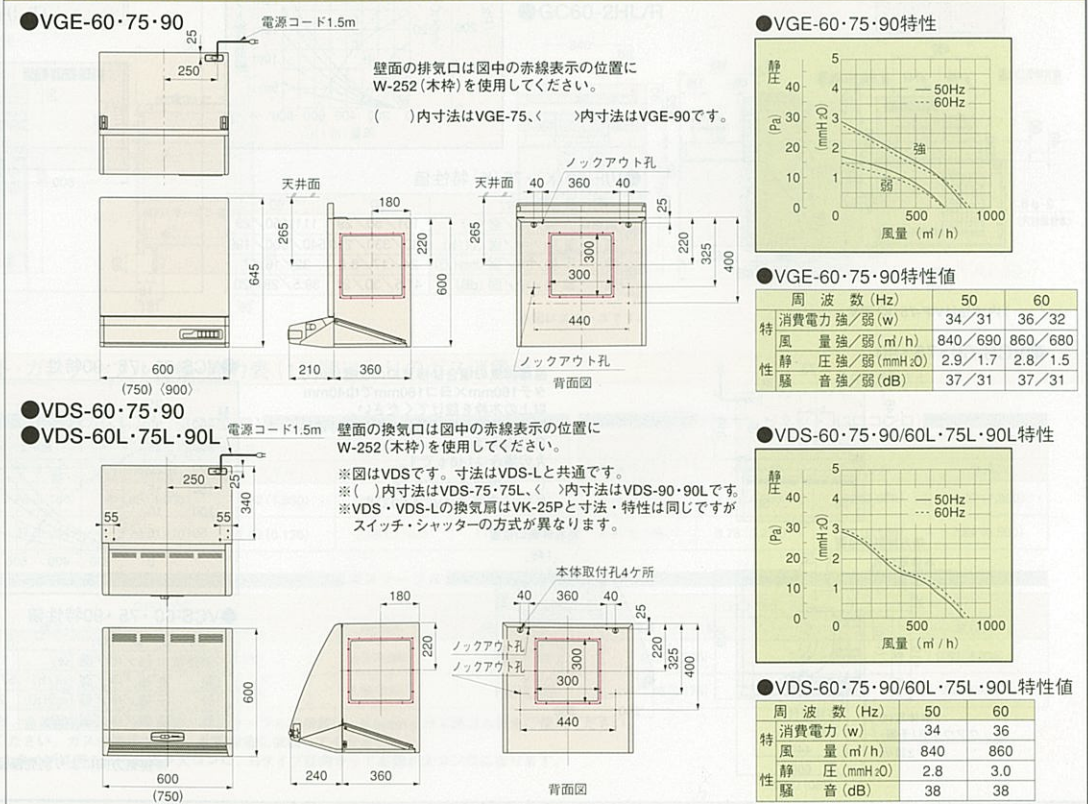

洗面ユニットセレンティ寸法図

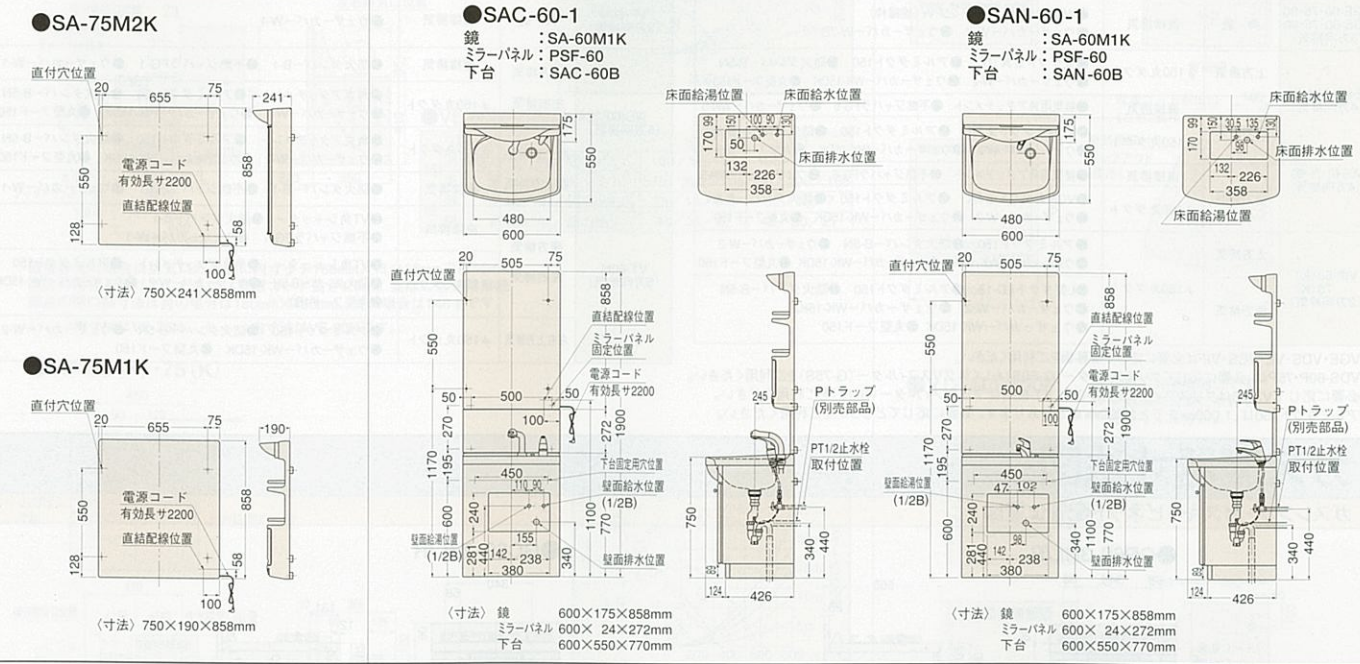
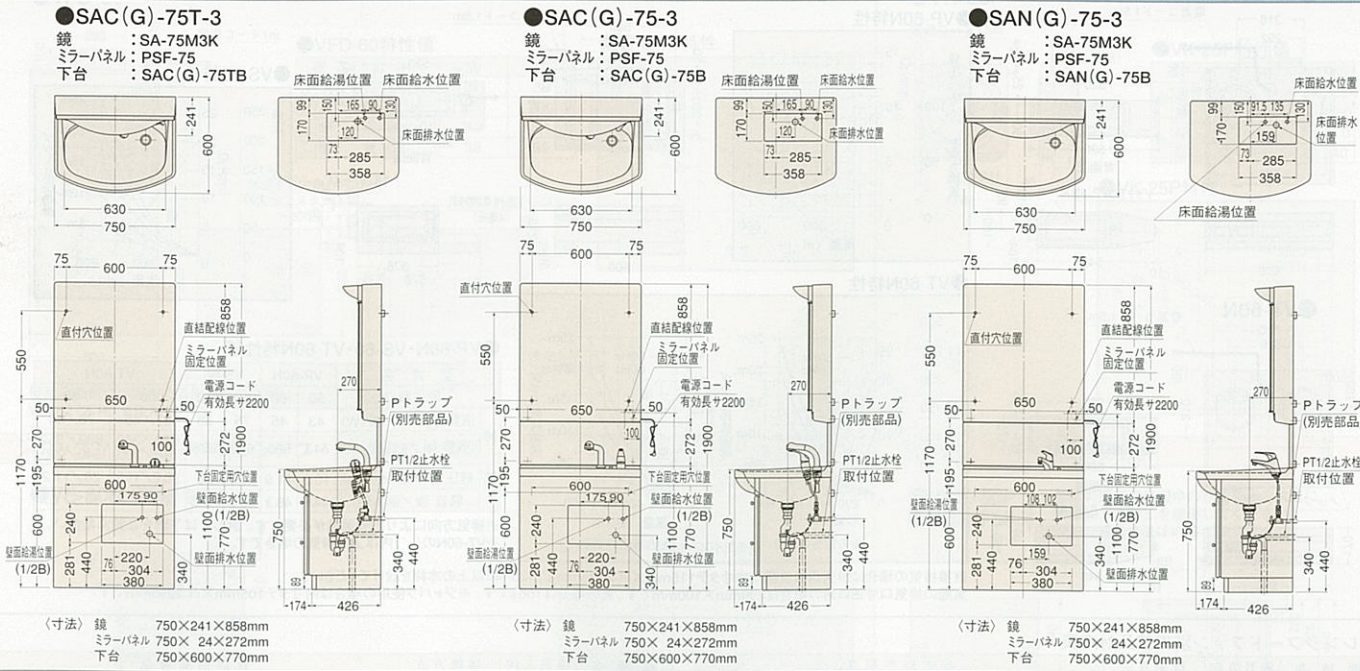

洗面ユニットセレンティ収納ユニット寸法図

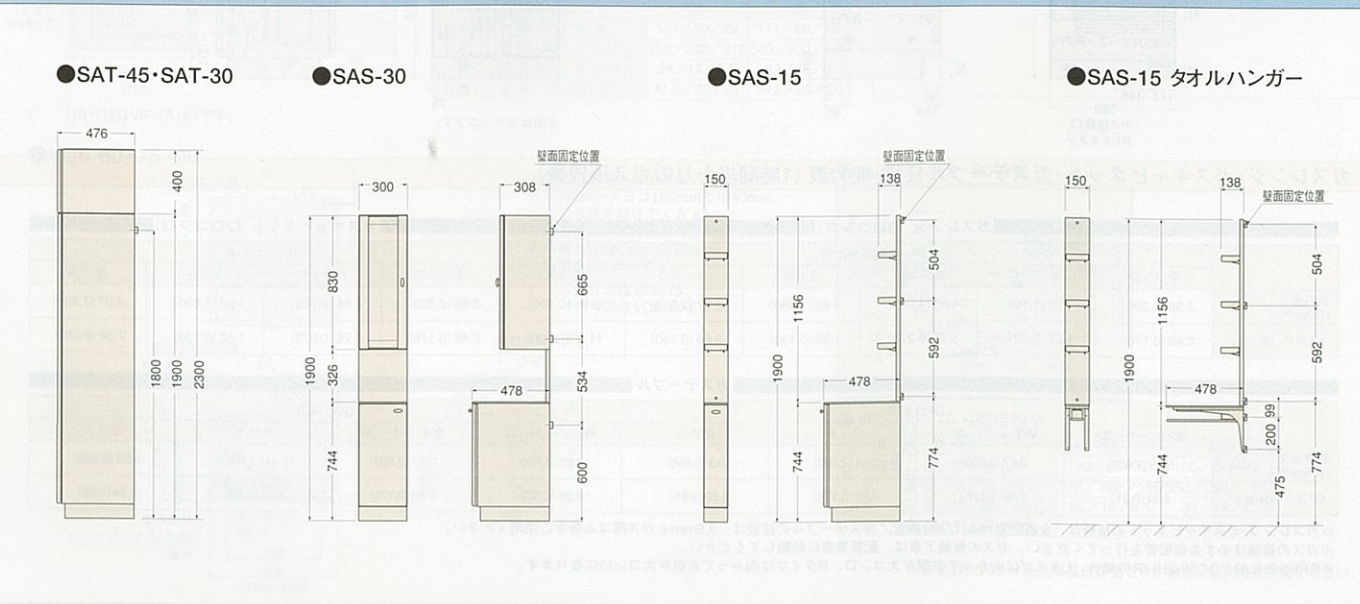

※寸法は標準仕様です。

洗面ユニットオンディーヌ寸法図

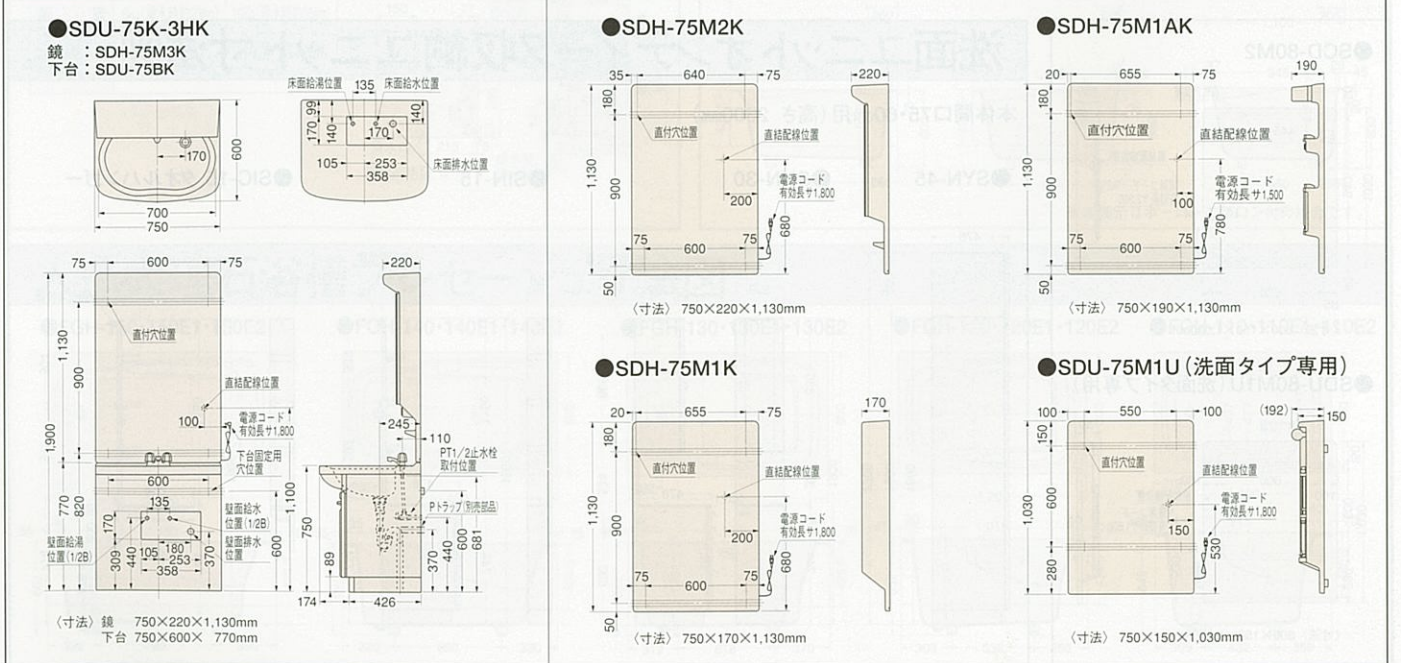
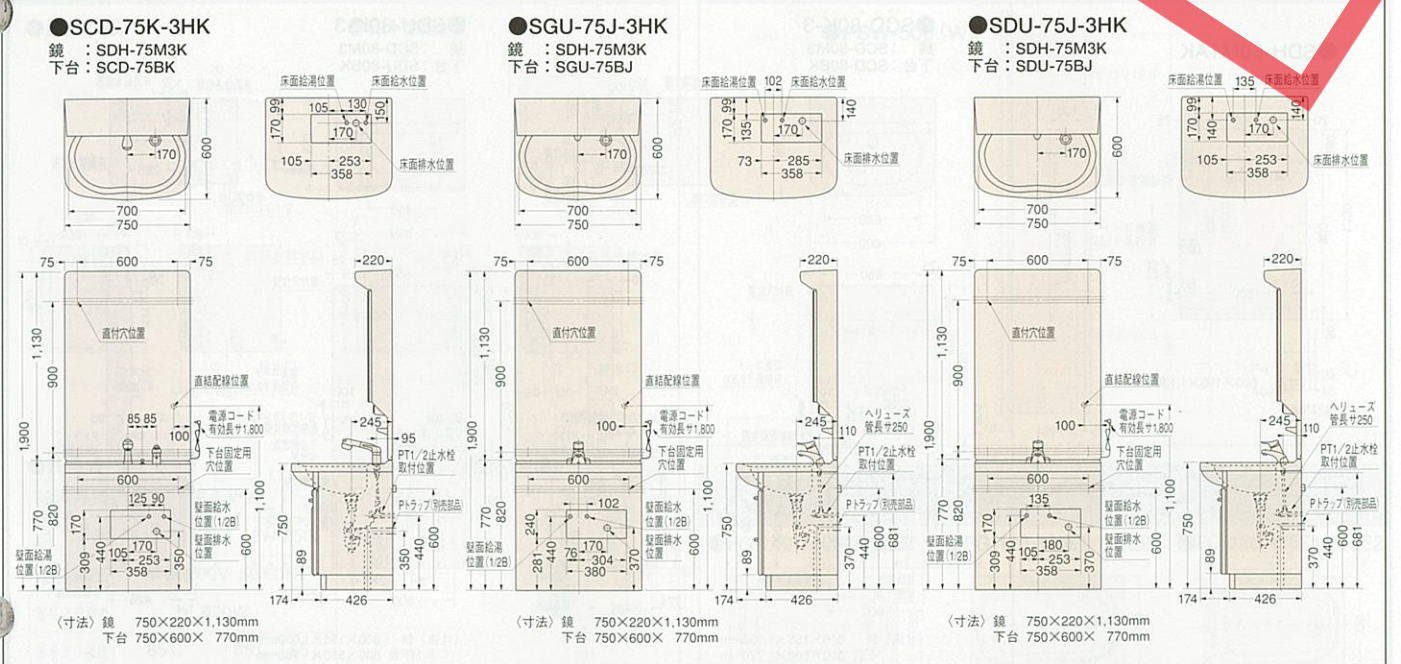
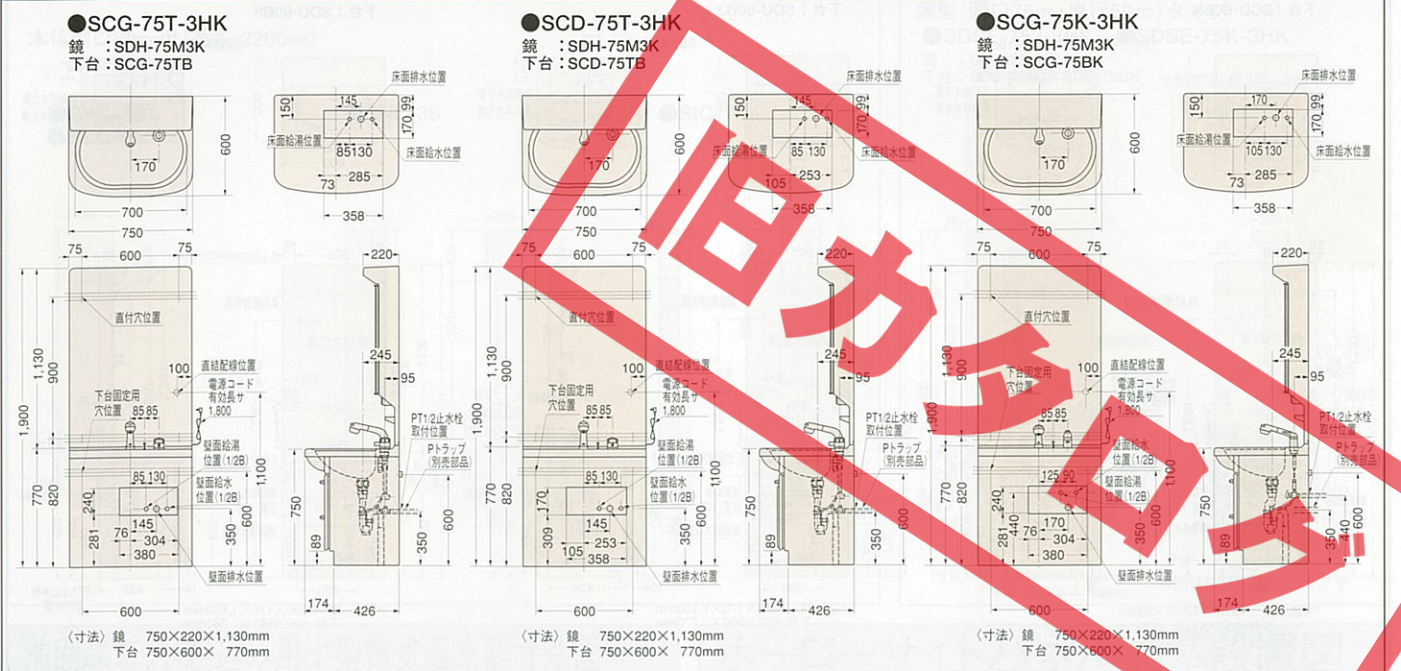

※寸法は標準仕様です。

●SCD-60K-1HK
鏡 : SDH-60M1K
下台 : SCD-60BK

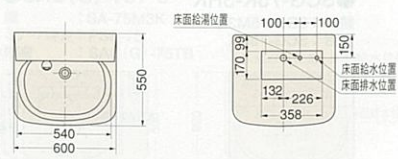

●SDU-60J-1HK
鏡 : SDH-60M1K
下台 : SDU-60BJ

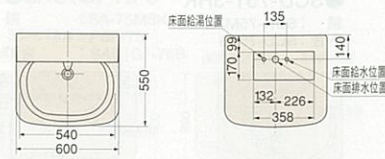

●SDU-60K-1HK
鏡 : SDH-60M1K
下台 : SDU-60BK

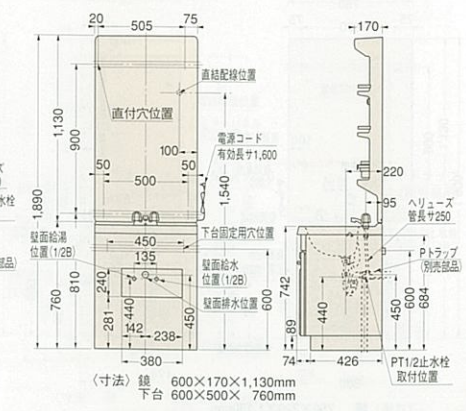
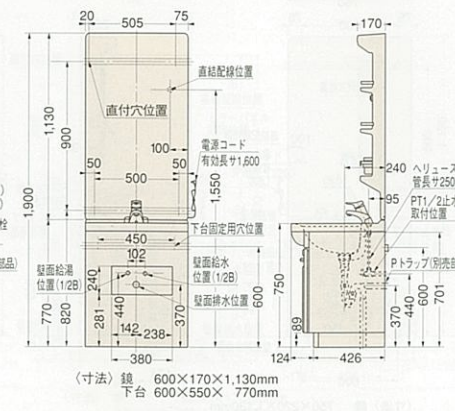
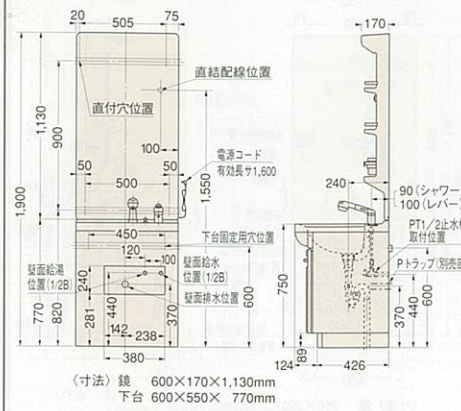
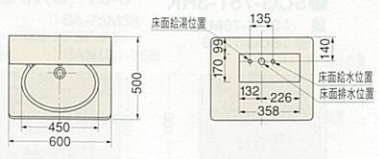

●SDH-60M1AK

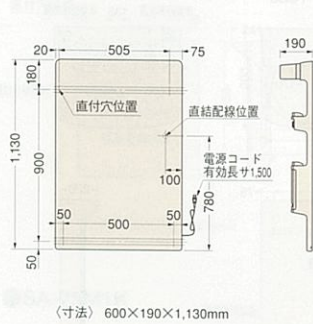

●SCD-80K-3
鏡 : SCD-80M3
下台 : SCD-80BK

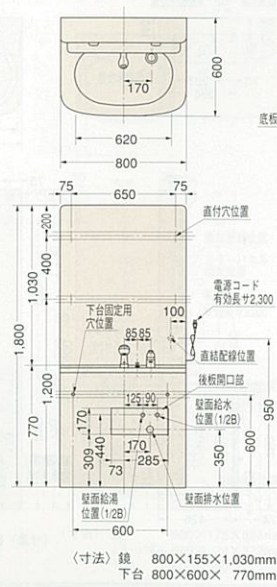

●SDU-80K-3
鏡 : SCD-80M3
下台 : SDU-80BK

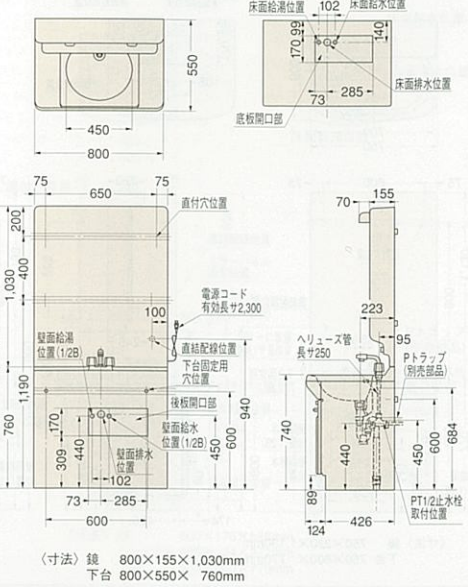

●SCD-80M2

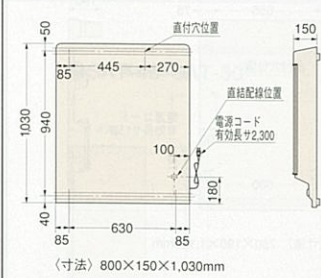

●SDU-80M1U (洗面タイプ専用)

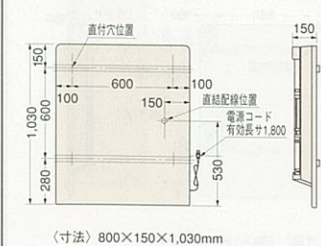

洗面ユニットオンディーヌ収納ユニット寸法図

本体間口75・60cm用(高さ 2300mm)

●SYN-45

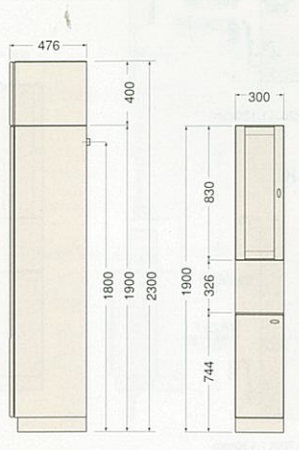

●SNN-30

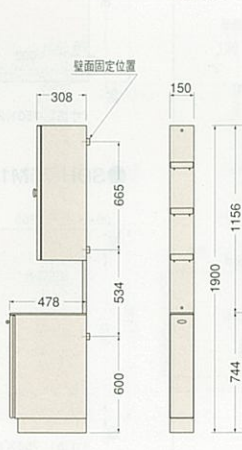

●SIN-15

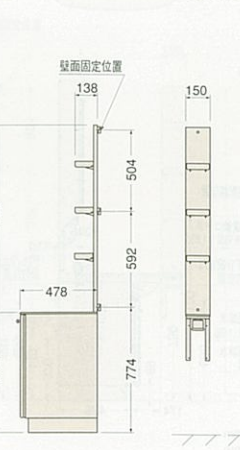

●SIC-15 タオルハンガー

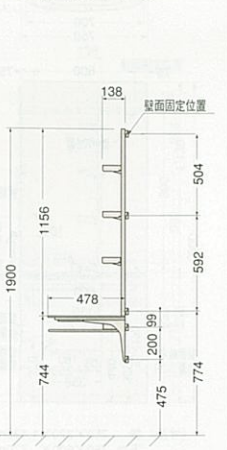

※寸法は標準仕様です。

洗面ユニットオンディーヌ収納ユニット寸法図

本体間口80cm用(高さ 2200mm)

●SYC-30
●SYC-45

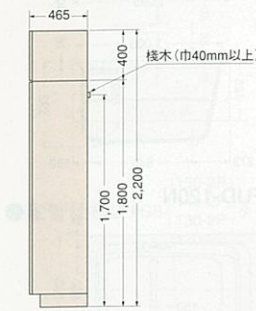

●SNC-30

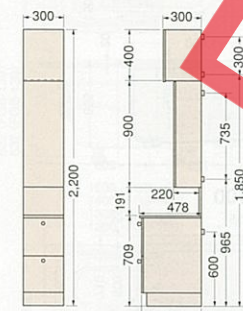

●SIC-15

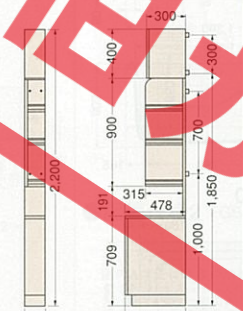

洗面ユニットオンディーヌ寸法図

薄型(間口75cm・奥行50cm)タイプ

●SDSE-75J-3HK ●SDSE-75K-3HK
鏡 : SDH-75M3K
下台 : SDS-75BJ・SDS-75BK

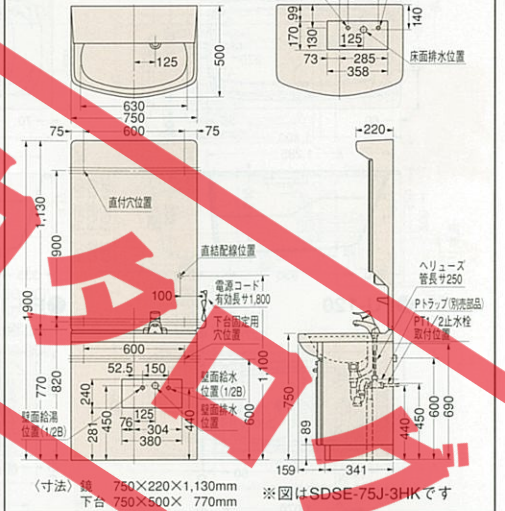

洗面ユニット組み込み用小型電気温水器寸法図

●EH-15G

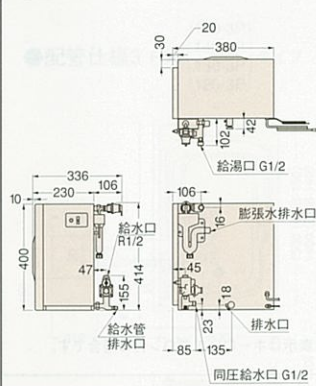

●EH-25G

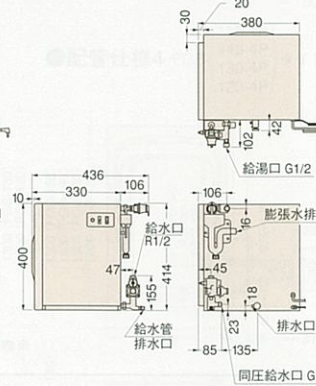

●仕様表

給湯方式	先止め式
品番	EH-15G/EH-15GU EH-25G
定格電圧	単相・100V 50/60Hz
定格消費電力	600W
沸き上がり温度	85℃ 85℃、65℃
重量	8kg(満水時約23kg) 10kg(満水時約35kg)
付属品	減圧弁、逃し弁、排水用部品(ホッパー、ホース他)

●薄型タイプ用(EH-15GU)

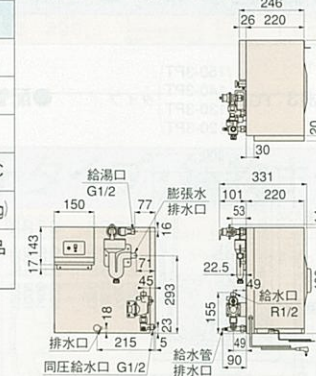

ホーローサイドパネル標準設置図

●PSW-500 (W)

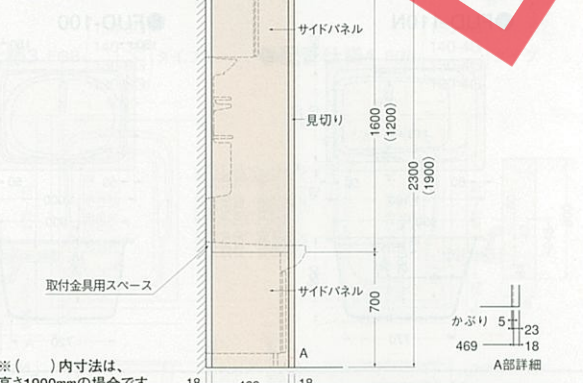

人造大理石浴槽イメージ寸法図

●FG-140・140E1・140E2 ●FG-120・120E1・120E2 ●FG-110・110E1・110E2

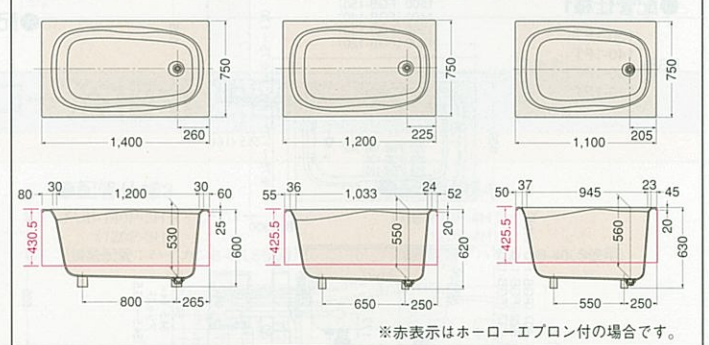

人造大理石浴槽プレセージュ寸法図

●FGH-150・150E1・150E2 ●FGH-140・140E1・140E2 ●FGH-130・130E1・130E2 ●FGH-120・120E1・120E2 ●FGH-110・110E1・110E2

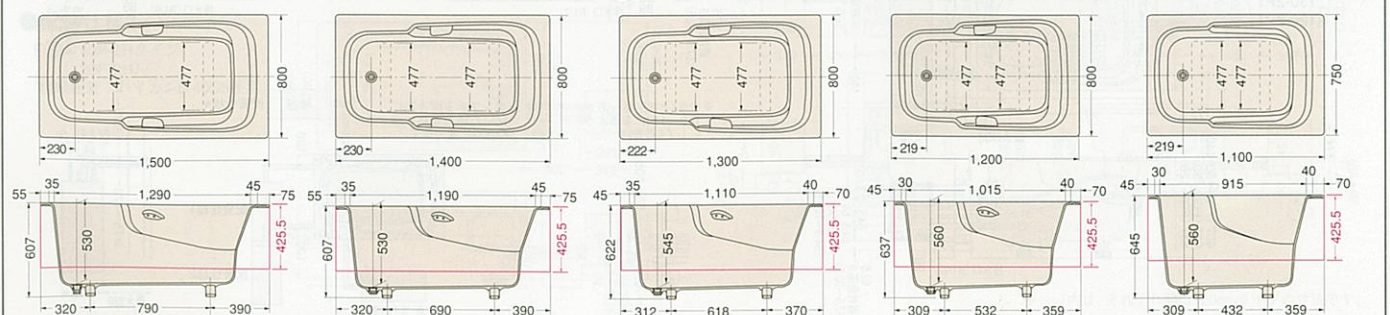

※赤表示はホーローエプロン付の場合です。

※寸法は標準仕様です。

鋳物ホーロー浴槽寸法図

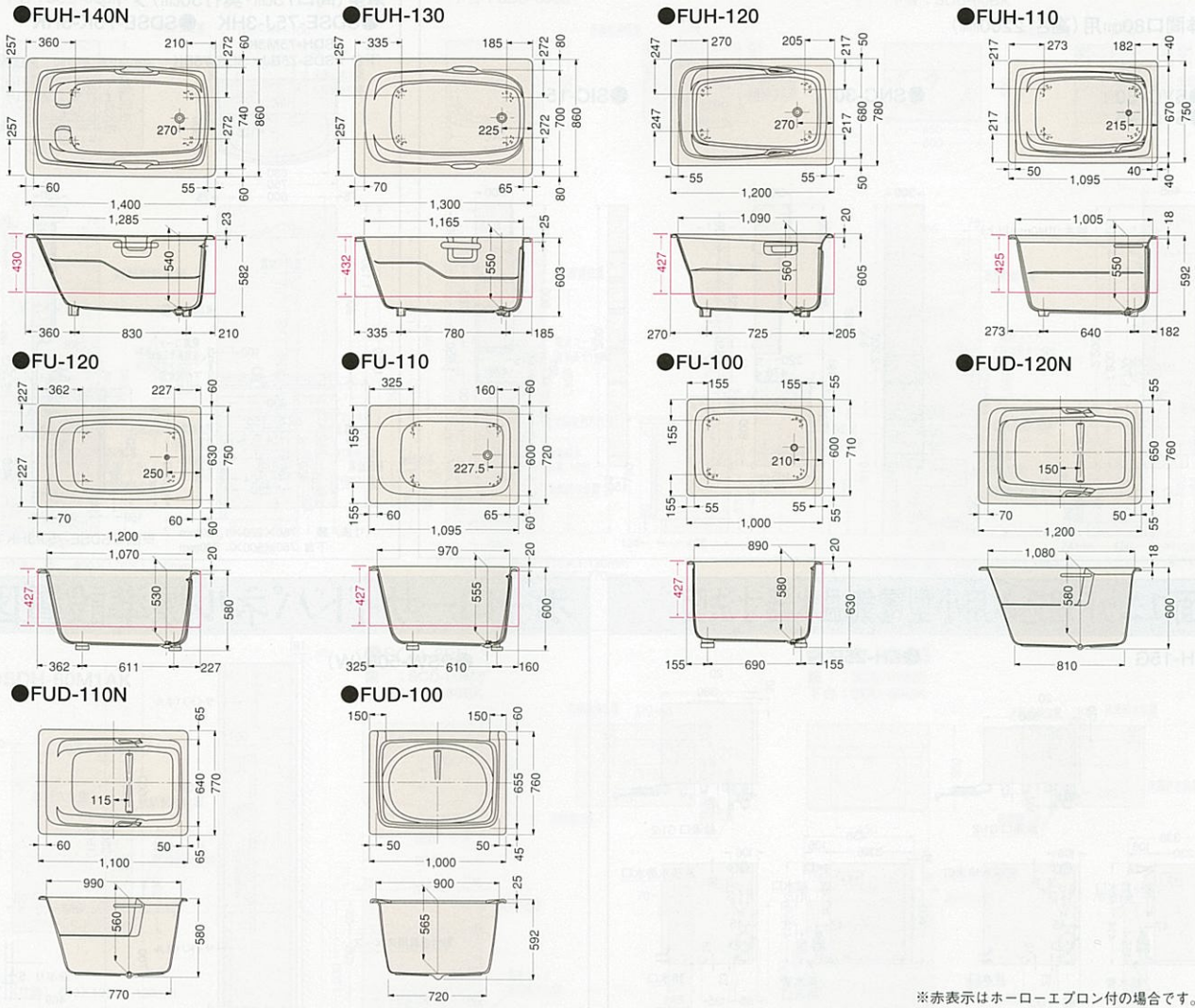

ヘルシージェットタイプ・人造大理石浴槽プレセージュ寸法図

PTタイプ〈HJPT-450〉(多機能ジェット)

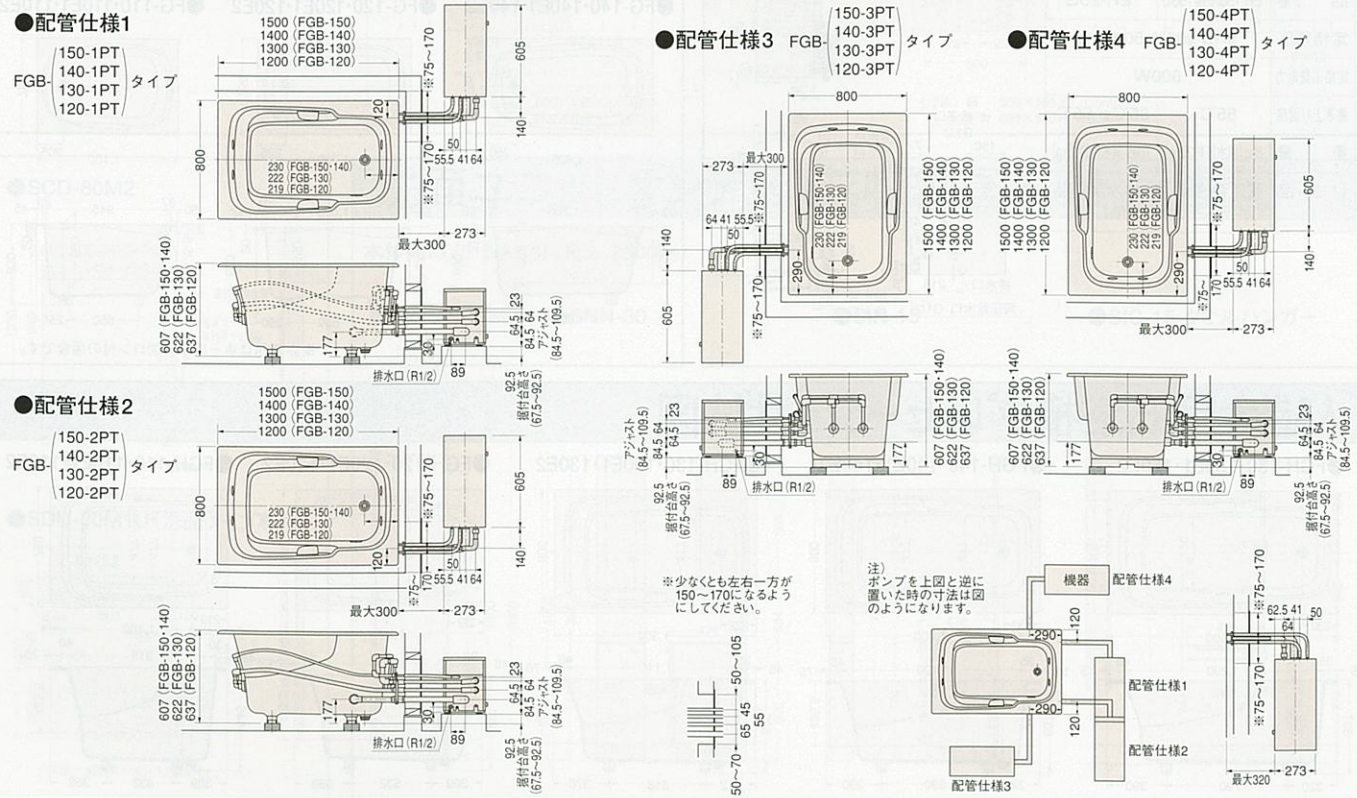

ヘルシージェットタイプ・人造大理石浴槽プレセージュ寸法図

Pタイプ〈HJP-310〉(標準ジェット)

Gタイプ〈HJB-2400AL〉

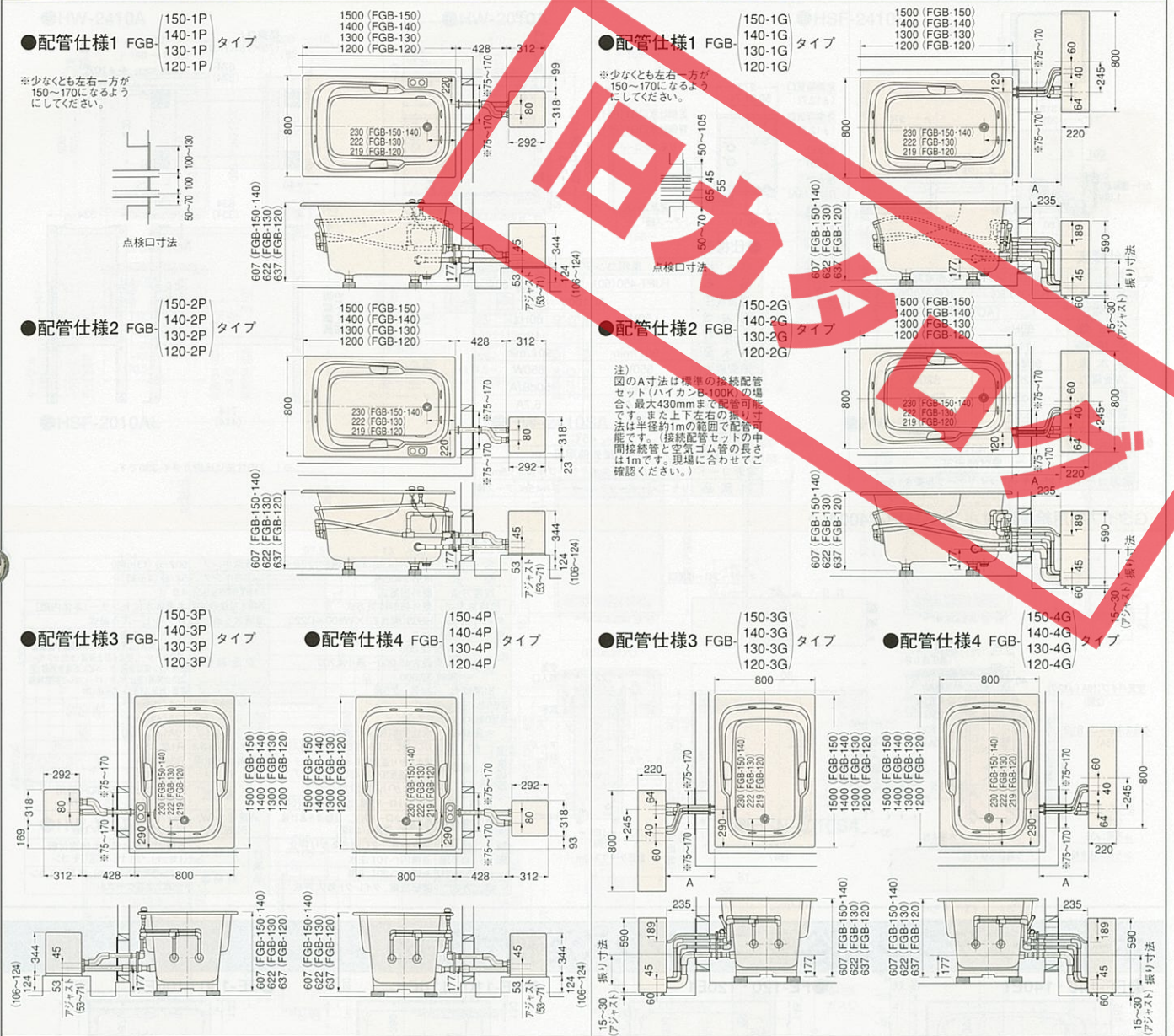

ヘルシージェットタイプ・鋳物ホーロー浴槽寸法図

Pタイプ〈HJP-310〉(標準ジェット)

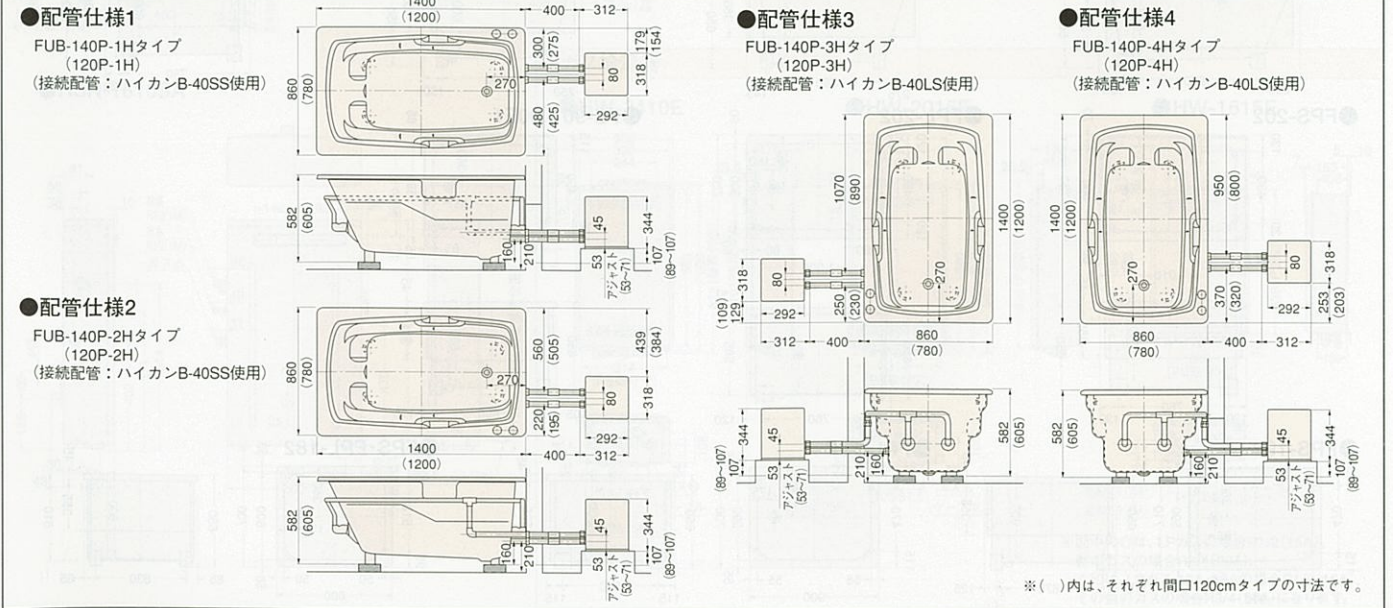

ヘルシージェット専用ポンプ・ポンプ用架台・給湯器付ポンプ寸法図

Pタイプ専用ポンプ<HJP-310>

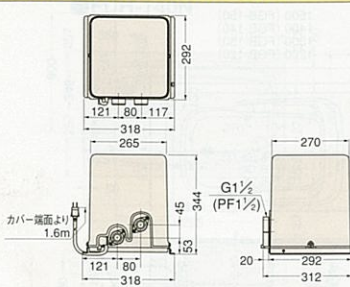

仕様表	
名称	単相コンデンサ誘導電動機
品番	HJP-310(50) HJP-310(60)
電源電圧	AC100V
周波数	50Hz 60Hz
全揚程	11m 11m
揚水量	90ℓ/min 90ℓ/min
消費電力	620W 620W
騒音	51dB(A) 52dB(A)
運転電流	6.6A 6.2A
起動電流	27.0A 25.0A
常用使用最高水温	45℃
設置場所	屋外使用可
電源コード	1.25mキャブタイヤケーブル長さ1.6m

PTタイプ専用ポンプ<HJPT-450>

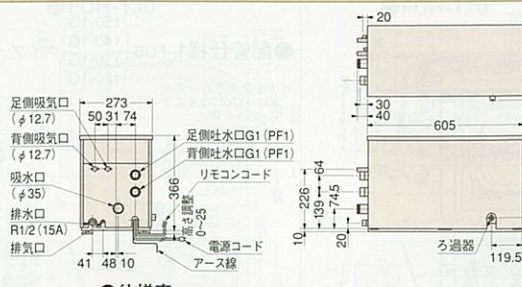

仕様表	
名称	単相コンデンサ誘導電動機
品番	HJPT-450(50) HJPT-450(60)
電源電圧	AC100V
周波数	50Hz 60Hz
全揚程	12m 12m
揚水量	90ℓ/min 90ℓ/min
消費電力	650W 650W
騒音	50dB(A) 50dB(A)
運転電流	7.1A 6.7A
起動電流	28A 27A
常用使用最高水温	45℃
設置場所	屋外使用可
電源コード	1.25mキャブタイヤケーブル長さ1.5m
付属品	リモコン(一式)、リモコンケーブル4.5m、アース棒

P・PTタイプ専用ポンプ架台<HJPカダイ-630(PT用)・330(P用)>

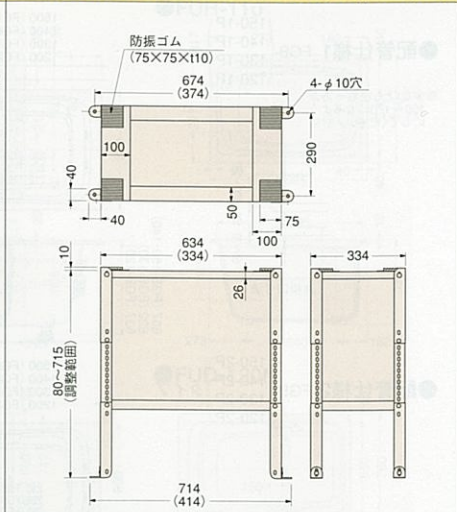

※()内寸法はHJPカダイ-330です。

Gタイプ専用給湯器付ポンプ<HJB-2400AL>

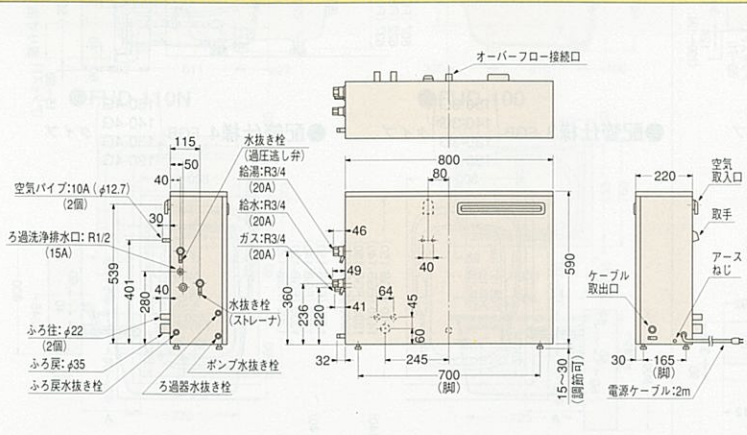

仕様表	
名称	強制給湯付給湯器(本機気泡機能付全自動タイプ)循環ポンプ
型名	HJB-2400AL
設置方法	屋外設置式
給湯方式	屋外強制給湯方式
外形寸法(mm)	H605(脚含む)×W800×D220
重量(kg)	61.0
標準インプレックス	給湯最大45,000ℓ～最小4,700ℓ 同時57,000ℓ
出湯能力	24号～25号
最低作動水温(℃)	0.1
最低作動水量(ℓ/分)	2.7
水量制御	水比例制御(最大24ℓ/分)
温度調節	全自動 給湯 37℃～48℃(1℃刻み) 50℃、60℃、75℃(15℃ステップ) 湯き上がり温度37℃～48℃(12ステップ) 湯き上がり温度37℃～48℃(12ステップ)
温度制御	全自動 湯き上がり温度設定±2℃
制御	おいだき 温度設定±2℃湯き上がり後、保温・足し湯運転(4時間)
節電	おいだき 湯槽内へ10ℓ注湯 たっぷり 湯槽内へ20ℓ注湯
点火方式	連続放電、タイレクト着火方式
安全装置	パナ全装置 防炎安全装置(パイタル式)、過熱防止装置(温度センサー式)、凍結予防装置(電気ヒーター)、空だき防止装置(水位センサー)、燃焼ファン保護装置(サーモ)、漏電遮断器、過熱防止装置(湯止弁、キキパー)、ポンプ回路短絡装置(水圧スイッチ)、過圧防止弁
電気	本体 AC100V 50/60Hz専用 本体リモコン2芯ケーブル
消費電力(W)	650/700、常時10/10、別途凍結予防ヒータ196
付属品	同梱包 本体固定板(4個)、本体取付板(1セット)、ワイヤレスリモコン
別梱包	メインリモコン(一式)、風呂リモコン(一式)、2芯ケーブル

ホーローステンレス浴槽・ステンレス浴槽寸法図

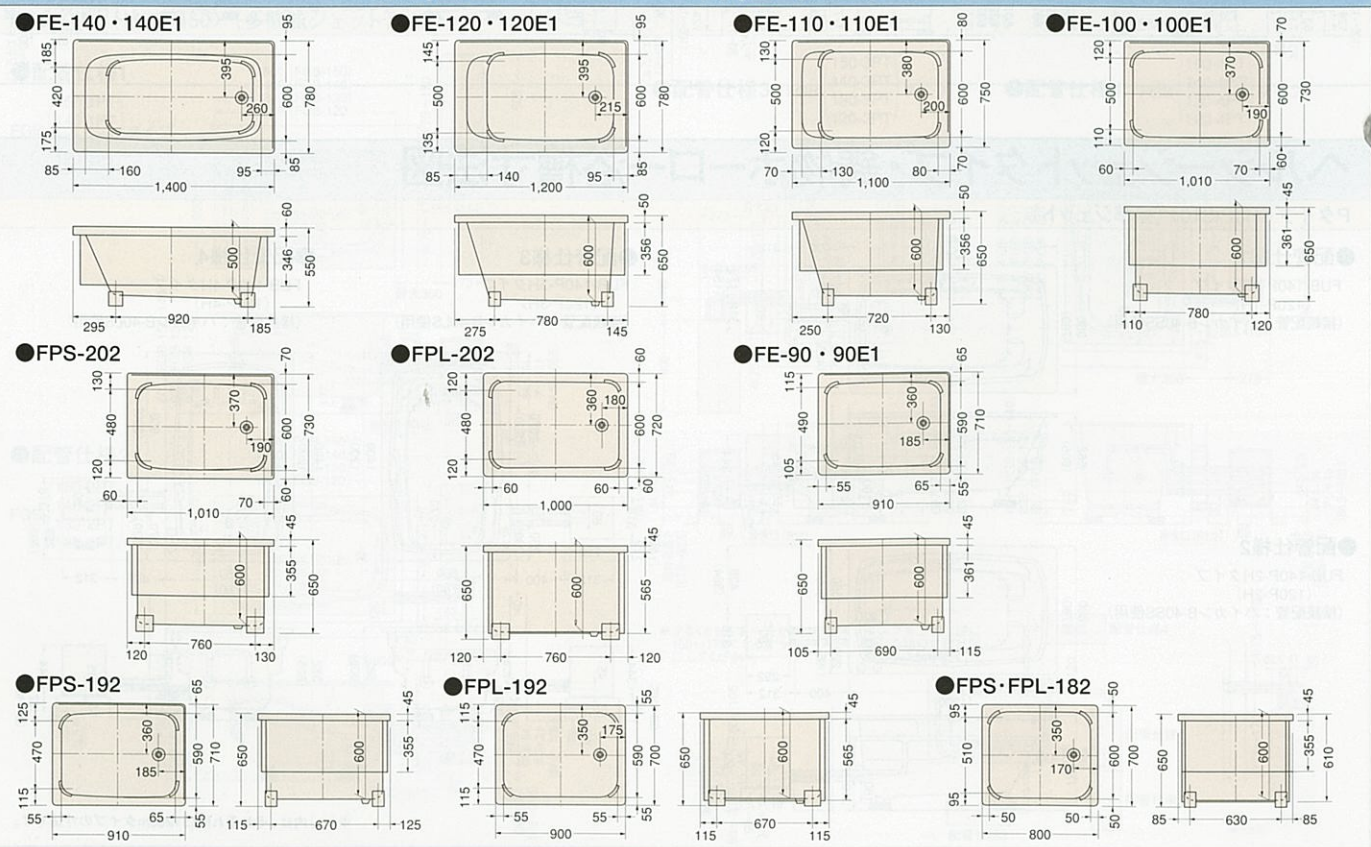

ガス給湯器寸法図

※詳しい仕様・寸法につきましては、専用カタログをご参照ください。

ガス給湯器十風呂釜

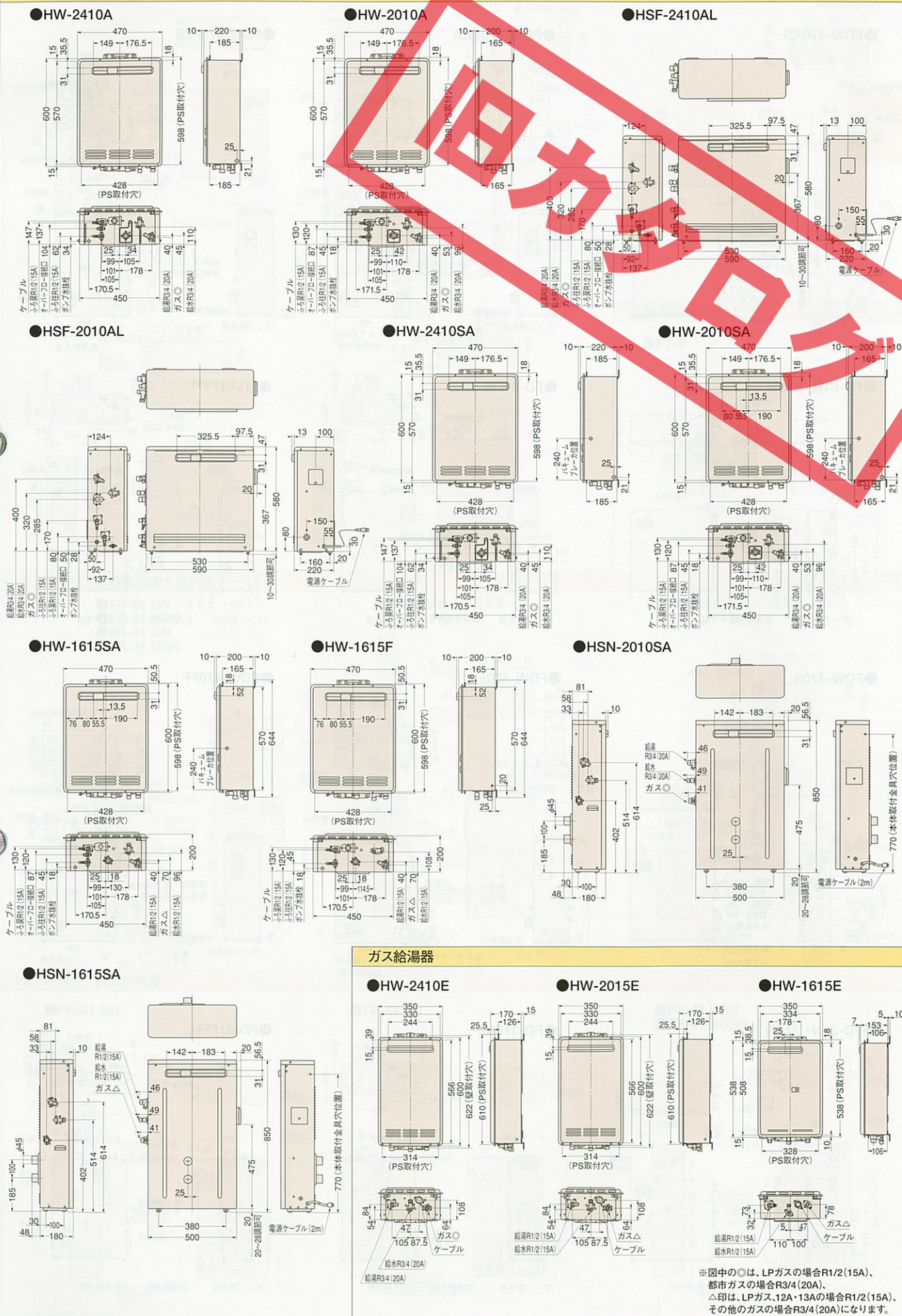

※図中の○は、LPガスの場合R1/2(15A)、都市ガスの場合R3/4(20A)、△印は、LPガス、12A・13Aの場合R1/2(15A)、その他のガスの場合R3/4(20A)になります。

石油給湯機寸法図

〈直圧式〉石油給湯機十風呂釜

※詳しい仕様・寸法につきましては、専用カタログをご参照ください。

●FDW-470AS

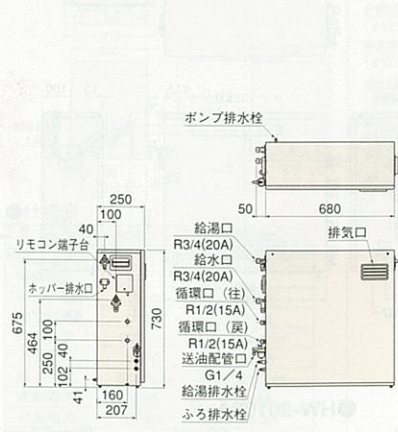

●FDW-470FHA

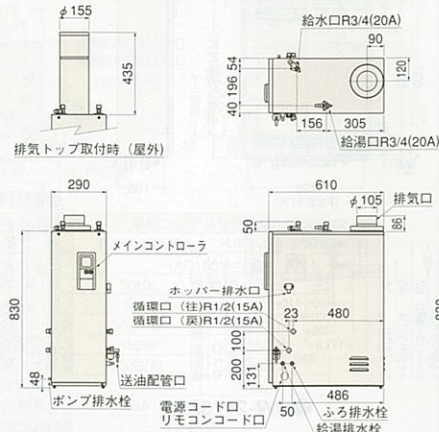

●FDW-470FFA

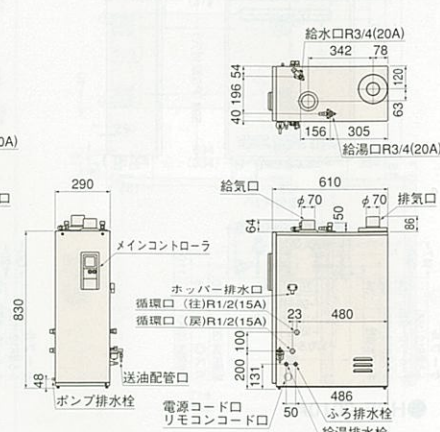

●FD-61N・61SN

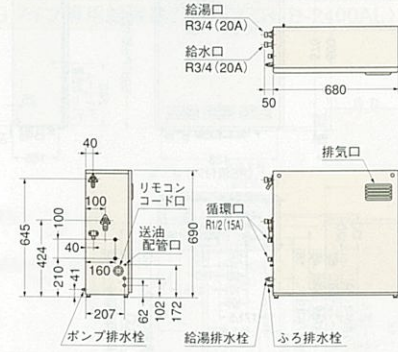

●FD-61FN

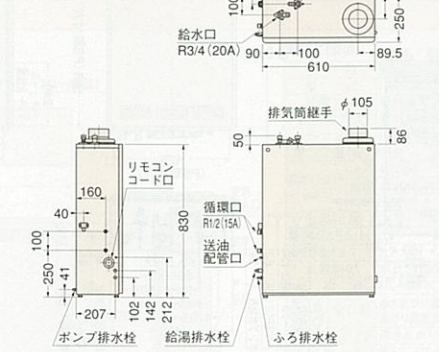

●FD-61FFN

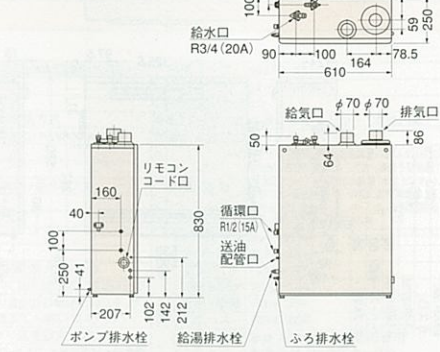

●FDW-470S

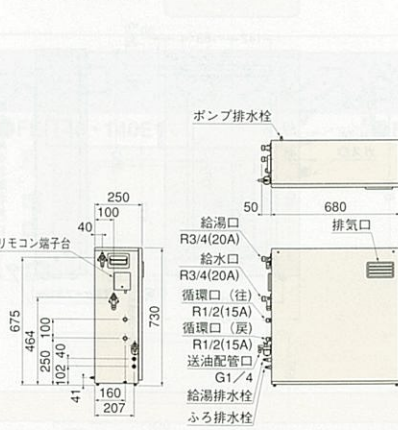

●FDW-470FH

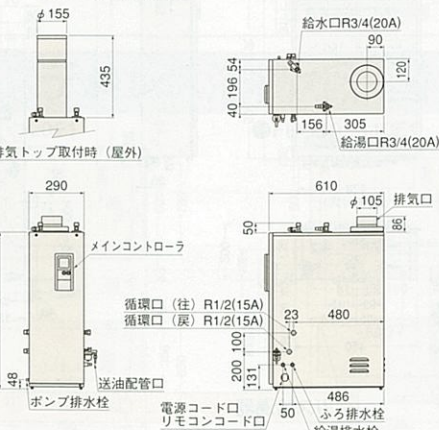

●FDW-470FF

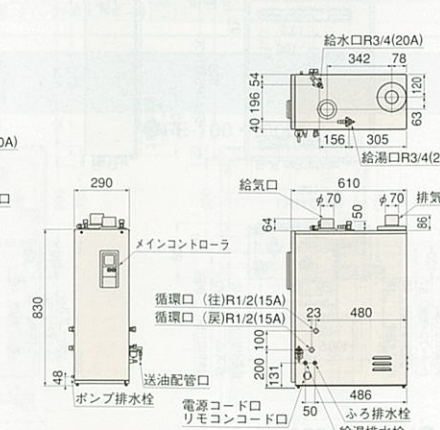

●FD-31N・31SN

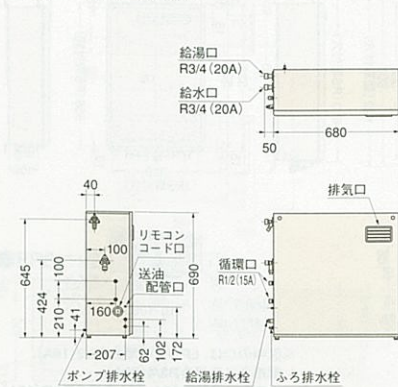

●FD-31FN

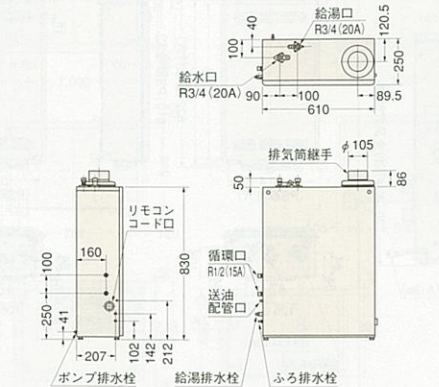

●FD-31FFN

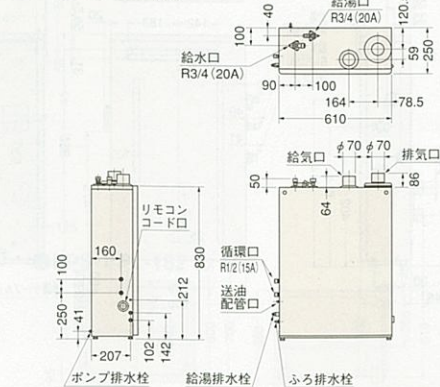

〈直圧式〉石油給湯機

●FDS-470S

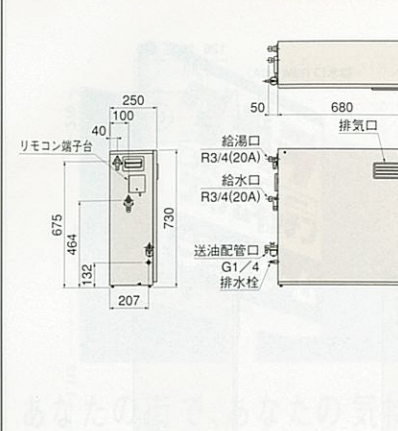

●FDS-470FH

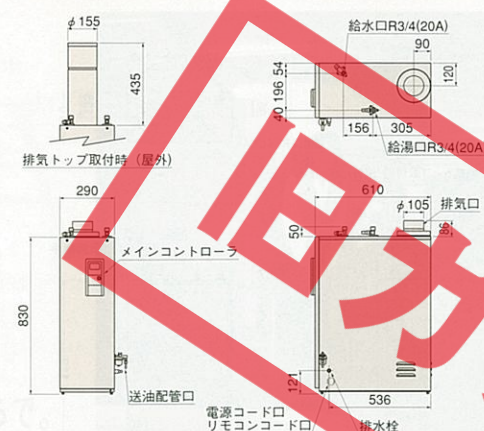

●FDS-470FF

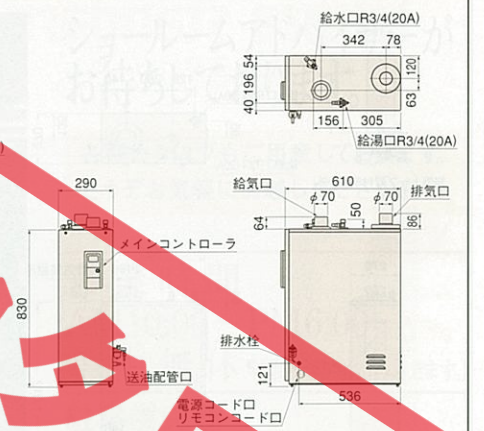

●FD-41N・41SN

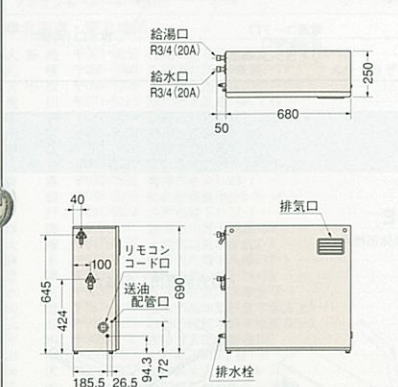

●FD-41FN

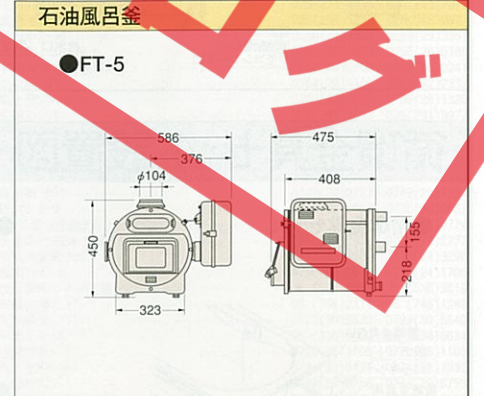
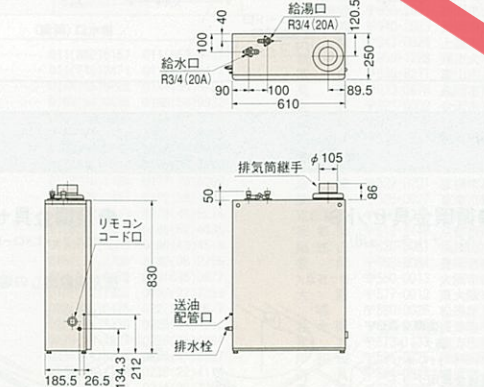

〈セミ貯湯式〉石油給湯機十風呂釜

●FR-61 GN
●FR-61 GSN
●FR-31 GN
●FR-31 GSN

●FR-62FN
●FR-32FN

●FR-62FFN
●FR-32FFN

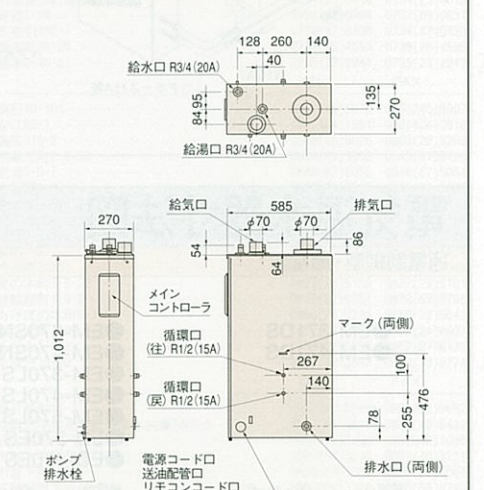
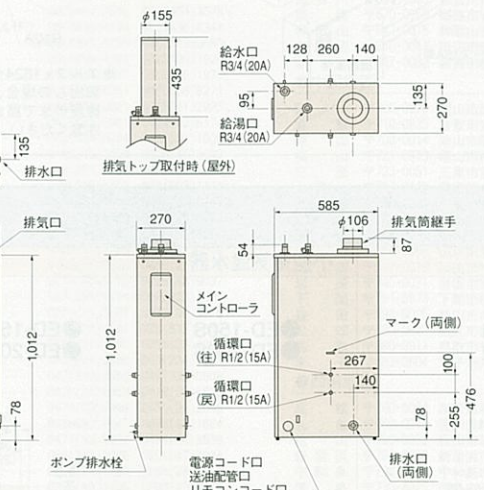
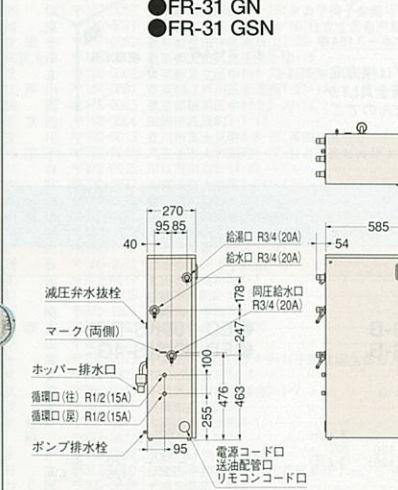

〈セミ貯湯式〉石油給湯機

●FR-41 GN

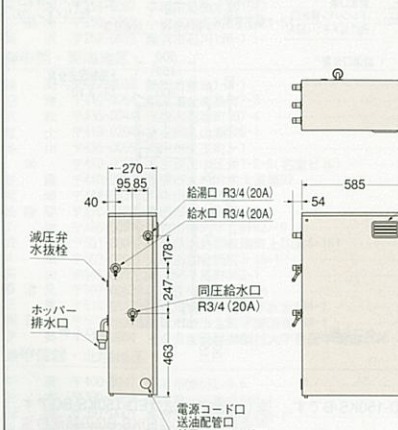

●FR-41 SN

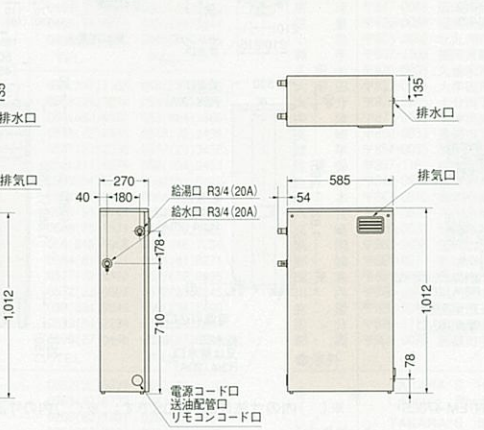

●FR-41 HGN
●FR-41 HGSN

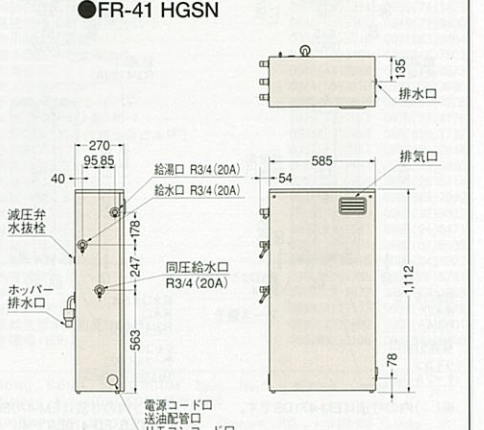

Takara standard

暮らし快適、高品位ホーロー。

新発売

ホーローシステム洗面ユニット

Eleena

エリーナ

なめらかな質感に光沢が映える高品位ホーロー。ガラスと金属のメリットだけを併せ持つこの素材はキズつきにくく、水にもつよいので、美しさはいつまでも変わらないまま。「エリーナ」は、その高品位ホーローを贅沢に使い洗練されたデザインに仕上げたホーローシステム洗面ユニットです。



この美しさは、いつまでも色褪せない。

ホーローシステム洗面ユニット「エリーナ」誕生

安全に関するご注意

- 商品ご購入の時には、取扱説明書を必ず受け取り、ご使用前によくお読みの上、正しくお使いください。
- 商品の設置には専門の工事が必要です。ご購入先または専門業者にご相談ください。工事に不備があると、事故等の原因になることがあります。
- 商品には、専用電気回線及びアースが必要なものがあります。ご購入先にご相談ください。電流容量が不足すると、火災の原因になることがあります。また、アースの誤った工事を行うと故障や漏電のとき感電する恐れがあります。
- 商品の設置に際しては、建築基準法・電気設備基準・火災予防条例等の関連する法令・法規にしたがって設置してください。
- 当カタログに掲載の商品は一般家庭用です。(但し、業務用流し台・エマウォールは除きます。)

- 当カタログの価格には、消費税、搬入・取付費、使用済み商品の引取り費等は含まれておりません。
- 当カタログ掲載商品の価格、寸法・仕様は部分的に変更する場合がありますのでご了承ください。
- 印刷色ですから商品とは多少異なります。タカラショールームでお確かめください。

タカラスタンダード株式会社

タカラ

製品のお求め、ご相談はぜひ当店で……

本 社	〒536-8536 大阪市東区鶴野東1丁目2番1号	☎06(962)1531	苫小牧	☎0144(55)8721	函 館	☎0138(54)8055	旭 路	☎0166(54)9930
北 海 道	支 店	〒003-0030 札幌市白石区流通センター1丁目8番10号	☎011(862)6111	苫 小 牧	支 店	〒0155(37)2651	北 見	☎0157(36)1470
青 森 県	支 店	〒030-0822 青森市中央1丁目23-1	☎0177(76)1121	弘 前	支 店	☎0172(28)1411	八 戸	☎0178(45)9233
秋 田 県	支 店	〒010-0941 秋田市川尻大川尻109-1	☎0188(62)4565	横 手	支 店	☎0182(36)2735	盛 岡	☎019(635)0873
仙 台 支 店	〒981-1241 名取市高館熊野堂字余方上5-11	☎022(386)2001	石 巻	支 店	☎0225(94)7331	古 川	☎0229(28)4222	
山 形 支 店	〒963-8034 郡山市島1丁目18-1	☎0249(22)7661	米 沢	支 店	☎0238(22)4111	庄 内	☎0234(26)4525	
福 馬 支 店	〒321-0962 前橋市南町2-50-4	☎027(224)4611	太 田	支 店	☎0242(32)3331	いわき	☎0246(28)6411	
茨 城 支 店	〒371-0805 茨城県水戸市けやき台3-53	☎029(248)3211	大 井	支 店	☎0296(43)1222	鹿 嶋	☎0273(60)5611	
茨 城 支 店	〒310-0842 茨城県水戸市けやき台3-53	☎029(248)3211	大 井	支 店	☎0480(72)7040	川 越	☎0492(46)6321	
茨 城 支 店	〒344-0014 春日部市豊野町3-1-2	☎048(737)7311	大 宮	支 店	☎048(668)1101	大 宮	支 店	☎0471(33)5500
千 葉 支 店	〒263-0002 千葉市稲毛区山王町333-3	☎043(423)1222	大 宮	支 店	☎047(339)0890	成 田	☎0475(22)1222	
東 京 支 店	〒107-0052 東京都港区赤坂7丁目1-19	☎03(3404)2511	東 京	支 店	☎042(523)1101	川 口	☎048(256)2240	
東 京 支 店	〒332-0015 川口市川口2-14-31	☎048(259)6031	東 京	支 店	☎0424(63)5081	川 崎	☎044(434)0161	
神 奈 川 支 店	〒220-0004 横浜市中区北幸2-9-40	☎045(314)1621	厚 木	支 店	☎0462(27)1144	平 塚	☎0463(35)3570	
横 濱 支 店	〒950-2031 新潟市流通センター4丁目番地5	☎025(260)5141	藤 沢	支 店	☎0466(86)2191	小 田 原	☎0465(34)1351	
甲 府 支 店	〒400-0047 甲府市徳丁2丁目9番5号	☎0552(22)5211	上 野 原	支 店	☎0255(26)0400	新 潟 県	☎0256(66)0288	
長 野 支 店	〒381-2222 長野市金井田30	☎026(293)8448	松 本	支 店	☎0263(47)8730	藤 沢	支 店	☎0266(62)1303
静 岡 支 店	〒422-8036 静岡市数地1-3-1	☎054(237)7071	松 本	支 店	☎053(463)8330	高 山	支 店	☎0545(72)2431
岐 阜 支 店	〒501-6001 羽島郡岐南町上印食5丁目161番地	☎058(246)4321	多 治 見	支 店	☎0572(23)6011	豊 橋	支 店	☎0532(54)5622
名 古 屋 支 店	〒461-0042 名古屋市中区東区矢田町2-53	☎052(722)0361	橋 本	支 店	☎0562(93)7099	小 牧	支 店	☎0568(75)1291
三 重 支 店	〒514-0817 津市高茶屋小森町字水合434-1	☎059(234)5711	伊 勢	支 店	☎0596(27)8813	福 井	支 店	☎0776(35)5181
北 陸 支 店	〒921-8002 津市高茶屋小森町字水合434-1	☎059(234)5711	富 山	支 店	☎0764(92)2291	高 岡	支 店	☎0766(22)7600
京 都 支 店	〒612-8448 京都市伏見区竹田東小屋ノ内町57	☎075(291)5555	東 京	支 店	☎0775(66)0561	福 知 山	支 店	☎0773(23)8501
大 阪 支 店	〒577-0012 東大阪市東田東2丁目17番地	☎06(746)6811	堺 市	支 店	☎0723(30)5536	北 大 阪	支 店	☎06(338)7855
和 歌 山 支 店	〒654-0161 和歌山市須磨区弥栄台3-15-5	☎078(795)4770	岸 和 田	支 店	☎0724(32)8421	奈良 支 店	☎0744(29)6750	
大 神 戶 支 店	〒641-0015 和歌山市布引710-1	☎0734(47)1301	阪 神	支 店	☎0727(77)9851	姫 路	支 店	☎0792(89)1720
米 子 支 店	〒683-0804 米子市米原5丁目10-2	☎0859(33)0631	新 潟 支 店	☎0735(23)2994	鳥 取	支 店	☎0857(27)6144	
岡 山 支 店	〒700-0976 岡山市東区山本10-104	☎086(245)6501	新 潟 支 店	☎086(424)1895	津 和 野	支 店	☎0858(28)5280	
広 島 支 店	〒733-0833 広島市西區センター4丁目12番1号	☎082(278)1621	山 口 支 店	☎0823(71)8530	下 関	支 店	☎0832(57)0790	
四 国 支 店	〒760-0064 高松市朝日新町11番7号	☎087(822)2521	山 口 支 店	☎0839(21)2227	浜 田	支 店	☎0855(23)6885	
福 岡 支 店	〒816-0057 福岡市博多区西門隈3-17	☎092(431)5864	徳 島 支 店	☎0834(32)5680	丸 亀	支 店	☎0877(49)8410	
鹿 児 島 支 店	〒891-0115 鹿児島市東開町4-19	☎099(266)5566	徳 島 支 店	☎0886(69)3300	松 山	支 店	☎089(946)1232	
沖 縄 支 店	〒902-0075 那覇市宇国場1169番地2	☎098(832)2142	宇 和 島	支 店	☎0895(27)1066	津 和 野	支 店	☎0895(74)1747
			久 留 米	支 店	☎0942(44)4882	大 牟 田	支 店	☎0944(56)3666
			藤 原	支 店	☎0957(21)2845	佐 世 保	支 店	☎0956(32)3188
			北九州	支 店	☎093(582)4661	大 分	支 店	☎0975(67)7300
			鹿 本	支 店	☎096(368)8088	八 代	支 店	☎0965(32)9188
			鹿 本	支 店	☎0994(41)1117	川 内	支 店	☎0996(27)1677
			鹿 本	支 店	☎0982(32)5401	宮 崎	支 店	☎0985(24)9588

