

タカラ ホーム住宅設備機器

総合カタログ

VOL. 1

システムキッチン 洗面ユニット システムバス
ガス/石油給湯機器 電気温水器



新発売

- ホームシステムキッチン リテラ
- ホームシステム洗面ユニット アルファージュ
- 木製システムキッチン モルフェス
- 電気温水器 角型
- 木製キッチンセット

新価格

- ホームシステムキッチン レミュー
- 木製システムキッチン ニューフェスカ(人造大理石ワークトップ)
- ホームキッチンパネル
- システムバス レラージュ・エルフェ・エメロードII・ミーナ
- ホームシステムキッチン アピュレ(人造大理石ワークトップ)
- ガス/石油給湯機器

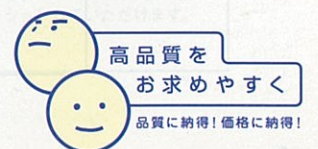

商品ラインナップ

消費税、搬入・取付費、使用済み商品の引取り費等は別途です。
※印刷色ですから商品とは多少異なります。タカラショールームでお確かめください。

(●図面はP83~P97を)
ご覧ください。)

	キッチン P7 から		洗面 P37 から	お風呂 P57 から	給湯機 P69 から		
種類	システムキッチンは 6 シリーズ		洗面ユニットは 6 シリーズ	システムバスは 5 シリーズ	浴槽は 5 シリーズ		
価格帯	高品位ホーロー	木製	ガンコな油污れもサッとひとふき ホーロー キッチンパネル P15	水滴・汚れをしっかりガード ホーロー サイドパネル P40	ガス給湯器 P69		
	I型・間口270cmなら このお値段から		I型・間口270cmのキッチンに 組合せた場合 このお値段から	間口75cmなら このお値段から (洗面タイプ)	洗面ユニットに 組合せた場合 このお値段から	1坪タイプなら このお値段から	
	I型・間口120cmなら このお値段から						
こだわりの 最高級クラス	レミュー 約66万円～		大理石調(柄付き) 約8.5万円～	エリーナ 約24.5万円～ アルファージュ 約16万円～ エマリエ 約13.5万円～	ルシーナ 約107万円～	人造大理石浴槽 プレセージュ 約12.8万円～ 鋳物ホーロー浴槽 ルヴィアス 約10.1万円～	
これからの 標準クラス	リテラ 約49万円～ キャリエ 約43万円～	モルフェス 約34万円～	大理石調(柄なし) 約6.1万円～	セレンティ 約9.5万円～ オンディーヌ 約5.4万円～	約2.1万円～	レラージュ 約71万円～ エルフェ 約58万円～	人造大理石浴槽 イマージュ 約7.9万円～
お求めやすい 基本クラス	アピュレ 約32万円～	ニューフェスカ 約27万円～	単色(柄なし) 約5.2万円～	SHシリーズ 約4.4万円～		エメロード【ツ】 約55万円～ ミーナ 約48万円～	ホーローステンレス浴槽 ニューエマリン 約6.3万円～ ステンレス浴槽 FPシリーズ 約4.5万円～ (間口80cmの場合)

キッチン

洗面ユニット

バス

給湯機器

玄関・エマウォール・電撃殺虫器

他にもいろいろ

流し台やガスキャビネット
などを選んで組合せる
キッチンセット

P17

I型・間口270cmならこのお値段から
ホーローキッチンセット 約31万円～
木製キッチンセット 約22万円～

ワンルーム用として
セカンドキッチンとして
パーソナルキッチン
ニューアーバニー

P14

ホーロー玄関ドア・玄関収納
エマランス

P81

ステンレス製
特注浴槽

P67

ホーロー壁装材
エマウォール

P82

電撃殺虫器
虫とり名人

P82

実物を見て触れて確かめられる **無料**
ショールームをご利用ください。

カラーコーディネートが
しっかりイメージできるタックス。

タックス
TAKARA COLOR SELECTION

システムキッチンやシステムバスをカラーイメージでシミュレーションしていただけます。

お選びいただいたキッチン・洗面スペースのイメージを図面に作図するシステムです。

水まわりの汚れや傷みが気になる。
そんな悩みはありませんか。

ココが気になる

汚れとカビ

油污れやカビが落ちにくく、お手入れが大変。どうもスッキリしない感じ。

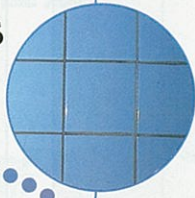

ココが気になる

油のしみつき

キャビネットの中はおしょうゆや油のシミに湿気も混ざって、イヤなニオイがするのよ。



ココが困る

扉のキズ

使ううちに、表面がキズだらけ。見栄えがわるくなってしまいわ。

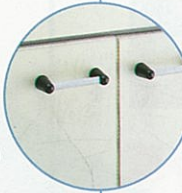

ココが困る

火まわりの変色

コンロの熱で壁が変色。せつかくの質感や色合いが台無し。



10年後も変わらぬ美しさです。

熱につよい

850℃の炉の中で作られる高品位ホーローは高温にさらされても色あせず、美しい質感が保てます。



キズにつよい

高品位ホーローのベースは金属。キズつきにくく、スポンジのカタイところでゴシゴシ洗っても大丈夫です。



汚れがしみこまない

内側まで高品位ホーローだからこぼれた調味料などがしみこまず、湿気やすいところも不快なニオイがこもりません。



汚れはひと拭き

高品位ホーローの表面は清潔なガラス質。窓ガラスのようにサッとひと拭きできれいになります。



高品位ホーローならお手入れカンタン。いつまでも清潔です。

水まわりの汚れや傷みが気になる。 タカラショールームは、 すべてが実感できる、原寸大カタログです。

ショールームの住所はP.98に記載しております。

ショールームなら、カンタン・スムーズ・よくわかる。

理由その① 実物を見て触れて確かめられるから、商品のサイズや質感までよくわかる。



理由その③ 実演コーナーで、ヘルシージェットなどの使い勝手もよくわかる。



理由その⑤ リフォームや資金面の相談まで応えてもらえるから安心。



リフォームの無料相談 うけたまわります。



リフォームのご相談も気軽にお申し付けください。専門知識の豊富なショールームアドバイザーが、お客様のご希望やご予算、条件などをさまざまな角度から検討し、きめ細かくプランニングいたします。

理由その② 商品バリエーションを見くらべられるから、納得のいく商品選びができる。



理由その④ 専任のアドバイザーが使う立場でアドバイスしてくれるから、選びやすい。



「今すぐってわけじゃないんだけど……」という方も、もちろん大歓迎。お気軽にどうぞ。

高品位ホーローの質感、深い光沢。
ぜひ一度ご覧ください。



- 展示商品
- ホーローシステムキッチン
 - 木製システムキッチン
 - ホーローキッチンパネル
 - ホーローシステム洗面ユニット
 - ホーロー洗面ユニット
 - システムバス
 - 各種浴槽
 - ガス・石油給湯機器
 - 電気温水器



夢やイメージをお話してください。
私たちがカタチにします。



透視図

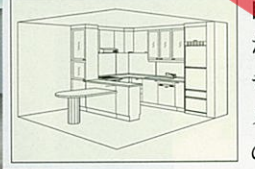

自由にお話しただいた、キッチン・洗面スペースに対するあなたの夢やイメージを

トップシステムにインプット。具体的なカタチとして図面に作図していきます。完成した図面はもちろん、お持ち帰りいただけます。

平面図

展開図

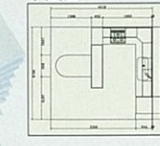

見積書



プランと見積を併せてご提示いたしますので、実際の検討にお役立ていただけます。

タックス TAKARA COLOR SELECTION

カラーコーディネートが
しっかりイメージできるタックス。

無料

ショールームで商品を眺めながらお客様の好みのイメージで直接いろんなカラー選びができるシミュレーションシステム「タックス」が新登場。システムキッチンとシステムバスをお客様の手で色々コーディネートしてみませんか。

システムキッチン編



カラーセレクトは、4シリーズのキッチンから選択できます。



ベースの画面が表示されます。



「扉」「ワークトップ」「ホーローキッチンパネル」の色柄の組み合わせを選択します。



選択したカラーの画面が表示されます。

システムバス編



カラーセレクトは、5シリーズのバスから選択できます。



ベースの画面が表示されます。



「浴槽」「床」「壁」「窓・ドア」の色柄の組み合わせを選択します。



選択したカラーの画面が表示されます。

詳しくは、ショールームアドバイザーにお尋ねください。

新価格

暮らしに優雅な彩りをそえる、
最高級ホーローシステムキッチン。

(受注生産品)
※レミューは受注生産品ですので、納期は1ヵ月程度いただきます。

QRL 水まわりの増改築に対して、住宅金融公庫が融資するQuickリフォームローン対象商品です。

詳しくは専用カタログで。



キッチン

毎日使うものには、使い易さはもちろん自分のセンスも取り入れたいもの。キッチンワークを応援してくれる高性能アイテムや、キッチンを表情豊かに演出する扉カラーをオーダーメイド感覚で選べるレミューなら、そんな願いをかなえてくれます。あなたのセンスを取り入れて、本格派キッチンにインテリア感覚を添えてみては。



ダイニングユニットを加え
収納スペースも充実しました。

マーシュシリーズ
クラウディブラウン (MB)

キッチン部分価格 ¥1,431,150
ホーローキッチンパネル価格 ¥98,000
周辺機器価格 ¥1,436,500
セット価格 ¥2,965,650
ホーローキッチンパネル：マーブルグレー石目柄

ワークトップ間口270cm 価格比較



※写真の商品はマーシュシリーズ・コーラルグリーンです。

ワークトップ材質	ステンレス	人造大理石
扉シリーズ		
リメル・マーシュ・ロッッシュシリーズ	¥680,000	¥817,500
ソリッドシリーズ	¥657,000	¥794,500

※ホーローキッチンパネルの価格については、P15-16をご覧ください。

※上記は両側クローズタイプの場合の価格です。施工条件により部材が変更される場合がありますのでご了承ください。

扉カラー

リメルシリーズ



LG: クレールグレー

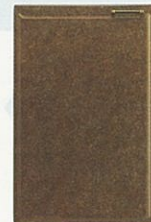

LB: ショコラブラウン

マーシュシリーズ



MG: コーラルグリーン



MB: クラウディブラウン

ロッッシュシリーズ



RG: ノースグレー



RI: スプリングアイボリー

ソリッドシリーズ



SW: シェルホワイト



U型レイアウトにダイニング機能を加えた、
コミュニケーションタイプのキッチン。

リメルシリーズ
クレールグレー (LG)

キッチン部分価格 ¥1,970,150
ホーローキッチンパネル価格 ¥82,000
周辺機器価格 ¥1,579,000
セット価格 ¥3,631,150
ホーローキッチンパネル：マーブルグレー石目柄

ホーロー整流板付きでお手入れカンタン、
捕集効率の高いレンジフードです。 **新商品**
レンジフードファンV/MR型



高品位ホーローだからキッチンはいつも清潔。
汚れがつきやすいレンジフードのまわりにも、高品位ホーローを使用。ガンコな油汚れもサッとひとふきで、いつも清潔さが保てます。

整流板効果で油煙を確実にキャッチする高捕集タイプ。
整流板の効果で吸い込み力がアップし、高い捕集効率を実現。フードの外側に逃げようとする油煙も確実に捕らえます。



オーダーメイド感覚で選べる、高性能アイテム



清水器機能付水栓

三重フィルター構造の働きで、鉄サビ、カルキ、臭いを除去。おいしい水をつくります。レバーひとつで水と清水の両方を使い分け。シンク周辺はすっきり。



ハンドシャワー水栓

洗いづらい大きな鍋や深い鍋も、シャワーヘッドを手前に引き出し手軽に洗浄。シンクのお掃除もラクにできます。止水とシャワーの切り替えもワンタッチで簡単に行えます。



食器洗い乾燥機

食器の洗浄から乾燥まで、これ一台におまかせください。3サイズ(60・45・30cm)をご用意しました。家族構成にあわせてお選びください。

なるほど 高品位ホーロー

ホーローならではの美しさ。
4シリーズ7色の扉デザイン。

タカラスタンダードの技術が、高品位ホーローからさらに美しい“窯変ホーロー”を生み出しました。磁器のような質感を感じさせるリメル。2つのカラーが融け合った濃淡が美しいマーシュ。一枚ごとに微妙な模様の違いを見せる石目調のロッッシュ。清潔感あふれる明るさのソリッド。

タカラスタンダードならではのホーローの美しさが扉の中に生きています。

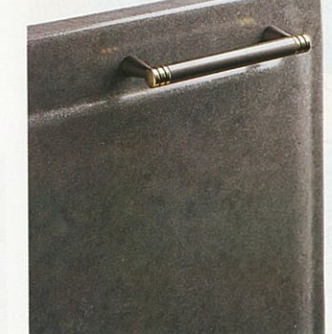

ホーローキャビネット

扉だけでなくキャビネットや引き出し内部など、すみずみまでホーローを使用しています。油や調味料をこぼしてもしみ込まず、ふきとるだけで美しさを長く保てます。



電子コンベクションレンジ

電子レンジとガス高速レンジがドッキング。ガスと電子が食品の表面と内部を同時に加熱しますので、火の通りがバツグン。加熱機器は他にも13種類のバリエーションがあります。

キッチン

快適な暮らしのために新登場。
ミディアムクラスのシステムキッチン。

(受注生産品)
※リテラは受注生産品ですので、納期は2週間程度いただきます。

詳しくは専用カタログで。

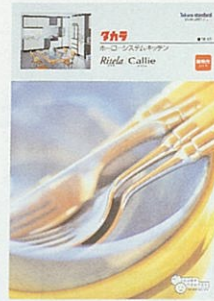

リーノシリーズ
フェザーグリーン(LM)

キッチン部分価格 **¥459,500**
ホーローキッチンパネル価格 ¥140,500
周辺機器価格 ¥985,000
セット価格 **¥1,585,000**
ホーローキッチンパネル: マーブルグレー石目柄

なるほど **高品位ホーロー**

キャビネット内もホーロー仕上げだから、いつも清潔。キャビネットや引き出しの中も高品位ホーローなので、いつも清潔感を保てます。お掃除しにくい場所だからこそ、高品位ホーローが生きています。



ホーロー整流板付きでお手入れカンタン、捕集効率の高いレンジフードです。
レンジフードファンVMR型 **新商品**



高品位ホーローだからキッチンがいつも清潔。汚れがつきやすいレンジフードのまわりにも、高品位ホーローを使用。ガンコな油污れもサッとひとふきで、いつも清潔さが保てます。整流板効果で油煙を確実にキャッチする高捕集タイプ。整流板の効果で吸い込み力がアップし、高い捕集効率を実現。フードの外側に逃げようとする油煙も確実に捕らえます。



4段引き出し・レンジフードパネルなどにダークブルーのポイントカラーが入ります。



モダンシリーズ
ピュアグレー(MG)

キッチン部分価格 **¥776,550**
ホーローキッチンパネル価格 ¥96,500
周辺機器価格 ¥1,213,150
セット価格 **¥2,086,200**
ホーローキッチンパネル: マーブルグレー

扉カラー

リーノシリーズ



グラバーシリーズ

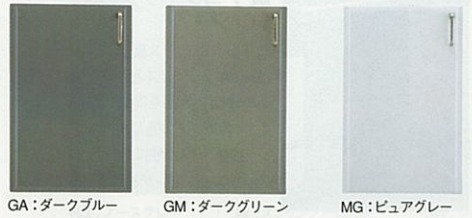

モダンシリーズ

ワークトップ間口270cm 価格比較



※写真の商品はリーノシリーズ・フェザーグリーンです。

ステンレス	人造大理石
¥488,500	¥593,500

※ホーローキッチンパネルの価格については、P15・16をご覧ください。

毎日のキッチンワークをより快適に。
基本性能にこだわったシステムキッチン。

(受注生産品)
※キャリエは受注生産品ですので、納期は2週間程度いただきます。

詳しくは専用カタログで。

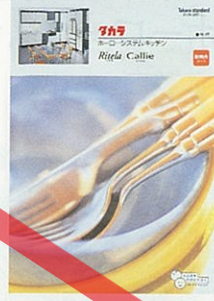

フルーツシリーズ
フロラルアイボリー(ライン柄)(FI)

キッチン部分価格 **¥685,150**
ホーローキッチンパネル価格 ¥99,000
周辺機器価格 ¥674,500
セット価格 **¥1,458,650**
ホーローキッチンパネル: フロラルアイボリー
フロスト柄

なるほど **高品位ホーロー**

すみずみまでお手入れラクラク。いつまでも清潔感を保ちます。汚れやすく、お手入れが面倒なキャビネットや引き出しの内側にも高品位ホーローを使用。水や油がしみ込まないので、表面を軽くふき取るだけでお手入れOK。いつも清潔で美しいキッチンをお届けします。



ホーロー整流板付きでお手入れカンタン、捕集効率の高いレンジフードです。
レンジフードファンVMR型 **新商品**



高品位ホーローだからキッチンがいつも清潔。汚れがつきやすいレンジフードのまわりにも、高品位ホーローを使用。ガンコな油污れもサッとひとふきで、いつも清潔さが保てます。整流板効果で油煙を確実にキャッチする高捕集タイプ。整流板の効果で吸い込み力がアップし、高い捕集効率を実現。フードの外側に逃げようとする油煙も確実に捕らえます。



ステラシリーズ
シックローズ(SR)

キッチン部分価格 **¥621,500**
ホーローキッチンパネル価格 ¥58,000
周辺機器価格 ¥671,000
セット価格 **¥1,350,500**
ホーローキッチンパネル: マーブルグレー

ワークトップ間口270cm 価格比較



※写真の商品はフルーツシリーズ・フロラルアイボリー(ライン柄)です。

ステンレス	人造大理石
¥430,500	¥527,500

※ホーローキッチンパネルの価格については、P15・16をご覧ください。

扉カラー

フルーツシリーズ



ステラシリーズ



ピュアシリーズ

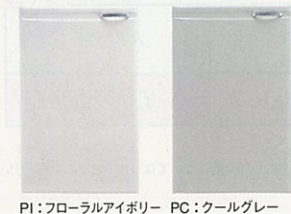

お手頃価格を実現した
ホーローシステムキッチン。

(受注生産品)
※アピュレは受注生産品ですので、納期は2週間程度いただきます。

詳しくは専用カタログで。



ミントグリーン(RG)

キッチン部分価格	¥492,150
ホーローキッチンパネル価格	¥85,000
周辺機器価格	¥188,000
セット価格	¥765,150
ホーローキッチンパネル：マーブルグレー石目柄	



フローラルアイボリー(SI)

キッチン部分価格	¥499,650
ホーローキッチンパネル価格	¥119,000
周辺機器価格	¥97,500
セット価格	¥716,150
ホーローキッチンパネル：フローラルアイボリーモザイク柄	

なるほど 高品位ホーロー

見えないところもホーローで、長く清潔さを保ちます。

キャビネットは内側はもちろん、見えない部分までホーロー仕上げなので汚れがしみ込まず、簡単な手入れで美しさを保てます。



引き出しの1つ1つも全てホーローだから、気付かないうちについていた汚れも、しみ込まないのでさっとふくだけできれいになります。



ワークトップ間口270cm 価格比較



※写真の商品はミントグリーンです。

ステンレス	人造大理石
¥321,000	¥372,500

※ホーローキッチンパネルの価格については、P15-16をご覧ください。

扉カラー



RG：ミントグリーン



RP：サワビーチ

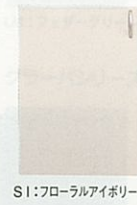

SI：フローラルアイボリー

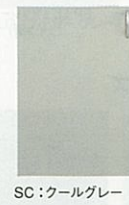

SC：クールグレー

落ちついた雰囲気醸す、
木製システムキッチンの新シリーズです。

(受注生産品)
※モルフェスは受注生産品ですので、納期は3週間程度いただきます。

詳しくは専用カタログで。



準備から配膳、後片付けまで、動きやすさを配慮したI型プラン。

MW型

ダークミディアム(WD)

キッチン部分価格	¥846,000
ホーローキッチンパネル価格	¥170,000
周辺機器価格	¥926,000
セット価格	¥1,942,000
ホーローキッチンパネル：マーブルアイボリー石目柄	



シンプルなI型オープンプラン。ダイニングも扉に合わせてコーディネート。

MT型

ライト(TL)

キッチン部分価格	¥418,650
ホーローキッチンパネル価格	¥124,500
周辺機器価格	¥698,000
セット価格	¥1,241,150
ホーローキッチンパネル：マーブルグレー石目柄	

ワークトップ間口270cm 価格比較



※写真の商品はMA型・ミディアムです。

扉シリーズ	ワークトップ材質	
	ステンレス	人造大理石
MW型	¥409,000	¥467,500
MT型	¥389,500	¥448,000
MA型	¥374,500	¥433,000
MS型	¥366,000	¥424,500
MF型	¥343,000	¥401,500

※ホーローキッチンパネルの価格については、P15-16をご覧ください。

扉カラー

MW型



WD：ダークミディアム

MT型



TM：ミディアム

MA型



TL：ライト

MA型



AM：ミディアム

MA型



AL：ライト

MS型



SM：ミディアム

MF型

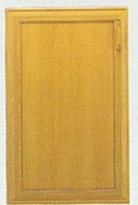

SL：ライト

MF型



FM：ミディアム

MF型



FL：ライト

扉が新デザインになって登場。
バリエーション豊富な木製システムキッチン。

(受注生産品)
※フェスカは受注生産品ですので、納期は3週間程度
いただきます。

詳しくは専用カタログで。



ダイニングとのつながりに配慮した
対面型のプラン。

PA型

ナチュラル (AN)

キッチン部分価格 **¥295,000**
ホーローキッチンパネル価格 ¥93,000
周辺機器価格 ¥159,000
セット価格 **¥547,000**
ホーローキッチンパネル：マーブルグレー石目柄



上品な雰囲気を演出する
四方框のL型プラン。

PB型

ライト (BL)

キッチン部分価格 **¥432,500**
ホーローキッチンパネル価格 ¥144,000
周辺機器価格 ¥5,500
セット価格 **¥582,000**
ホーローキッチンパネル：マーブルアイボリー

ワークトップ間口270cm 価格比較



※写真の商品はPH型・ミディアムです。

ワークトップ材質	ステンレス	人造大理石
PA型	¥306,500	¥358,000
PB型	¥294,500	¥346,000
PD型	¥274,000	¥325,500
PH型	¥265,000	¥316,500

※ホーローキッチンパネルの価格については、P15・16をご覧ください。

扉カラー

PA型

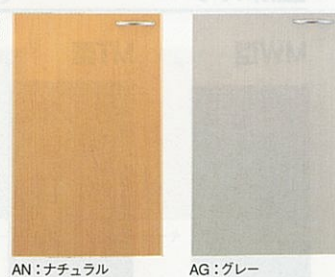

AN：ナチュラル

AG：グレー

PB型

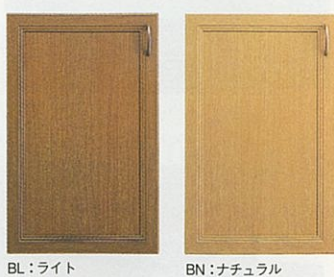

BL：ライト

BN：ナチュラル

PD型

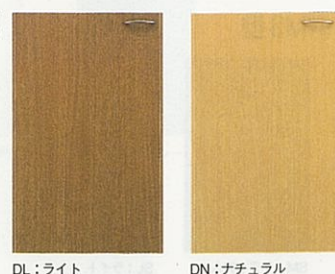

DL：ライト

DN：ナチュラル

PH型

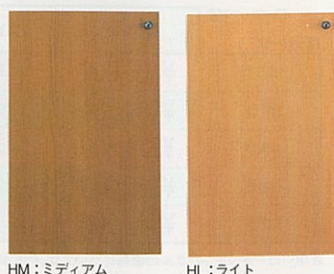

HM：ミディアム

HL：ライト

コンパクトで高機能。二世帯住宅や
セカンドハウスにおすすめです。

(受注生産品)
※ニューアーバニーは受注生産品ですので、納期は1ヵ月程
度いただきます。

詳しくは専用カタログで。



二世帯住宅のセカンドキッチンや、ワンルーム用のキッチンには、多機能性と省スペース性の両方が必要です。
ニューアーバニーはシステムキッチンで採用されている高機能を数多く持ちながらも、コンパクトに設計されています。

カウンターキッチンタイプ——コンパクトながら、システムキッチンを思わせる高機能。



J型テーブル付

ミスティクグレー (G)

セット価格 **¥694,500**



G：ミスティクグレー

M：チェッカーブラック

S：サンドベージュ

※写真の電子レンジは仕様変更しております。



J型テーブルなし

チェッカーブラック (M)

セット価格 **¥344,000**

U型

サンドベージュ (S)

セット価格 **¥457,500**



ワークトップ間口150cm 価格比較

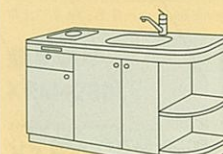

各ワークトップ材質別の
価格を、シリーズごとに
まとめました。商品選び
の参考にしてください。

ワークトップ材質	メラミン (グレー石目柄) (アイボリー)	人造大理石 (ホワイト+ダーク) (ホワイト+オーロラ)
扉シリーズ		
冷蔵庫なし		
チェッカーブラック	¥300,000	¥366,000
ミスティクグレー サンドベージュ	¥291,000	¥357,000
冷蔵庫付き		
チェッカーブラック	¥330,500	¥396,500
ミスティクグレー サンドベージュ	¥322,500	¥388,500

コンパクトキッチンタイプ

ハイグレードな
省スペース設計の
パッケージタイプ。



KUH-120型
ビジョングレー (G)

セット価格 **¥232,000**

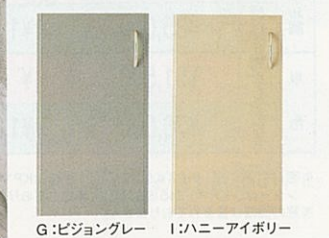

G：ビジョングレー

I：ハニーアイボリー

※消費税、搬入・取付費等は別途です。 ※印刷色ですら商品と多少異なります。タカラショールームでお確かめください。

新価格

高品位ホーローがタイル壁の問題点を解消。
その美しさと強さでキッチン壁面を油汚れから守ります。

詳しくは専用カタログで。



キッチン

シンクや加熱機器近くの壁面は、水や油などで汚れやすい場所です。ホーローキッチンパネルは、熱やキズに強い高品位ホーローの優れた特性を活かし、いつまでも変わらぬ清潔さを実現。窓枠パネルもご用意しておりますので、窓のあるキッチンでも美しく仕上がります。



今まで
目地が少ないので
いつまでも清潔。
目地にしみ込んだ汚れやカビ
のお掃除に、もう悩むことは
ありません。

これから
スッキリした印象も
大きな特長です。
1枚1枚のサイズがとても大き
いので、スッキリとした印象を
与えます。



お手入れがカンタン
表面がガラス質の高品位ホー
ローは、匂いや汚れが染みこま
ず、洗剤を使っても変質・変色
しないので、窓ガラスをふく感
覚で簡単にお手入れできます。
金属タワシなどでゴシゴシ洗
っても大丈夫です。



**建築基準法に適合した
不燃材料**
製造過程において850℃の炉
で加熱しているため、熱に対
しても強さを発揮します。
建設大臣認定 不燃(第11304号)



マグネットが使えます
メモを貼ったり、レシピを貼ったり、
メモボード代わりに大活躍。毎
日のキッチンワークをお手伝いし
ます。



■キッチンのインテリア感覚を高める14カラーバリエーション。

マーブル調パネル		単色パネル	
MGN: マーブルグレー	MGA: マーブルグレー(石目柄)	PGN: ピュアグレー	PGD: ピュアグレー(石目柄)
MIN: マーブルアイボリー	MIJ: マーブルアイボリー(石目柄)	FIN: フローラルアイボリー	FIS: フローラルアイボリー(フロスト柄)
MIB: マーブルアイボリー(花柄)	MMN: マーブルグリーン	FIK: フローラルアイボリー(モザイク柄)	FIC: フローラルアイボリー(ゴールドライン)
MMA: マーブルグリーン(石目柄)			

I型・間口270cmに取付けた場合の価格比較

価格を、シリーズごとにまとめました。商品選びの参考
にしてください。

	窓がない場合	窓がある場合
マーブル調	柄なし 柄付き	柄なし 柄付き
単色	柄なし 柄付き	柄なし 柄付き

※窓は引違い窓(サイズ4.5×2尺)で、窓枠はKPマドワク18、カ
ウンターはC-KPマド245(SS)として算出しております。
※窓の価格は含まれておりません。

キッチン

おすすめコーディネート一覧表

商品名	カラー	おすすめホーローキッチンパネルカラー				
		マーブルグレー	マーブルアイボリー	マーブルグリーン	ピュアグレー	フローラルアイボリー
ホーローキッチンセット	シャモアアイボリー		●			
	マッシュルームベージュ	●	●			
	ミスティグレー	●				
	サンドベージュ		●			
	フローラルアイボリー		●			●
木製キッチンセット	グレー系色	●				
	アイボリー系色		●			●
	グレー系色・アイボリー系色以外	●	●			

このカラーは
システムキッチンに
対応します。
詳しくは専用
カタログを
ご覧ください。

構成部材

■窓がない場合

- フロントパネル
- サイドパネル
- 見切り

■窓がある場合

- フロントパネル
- サイドパネル(上)
- サイドパネル(下)
- 見切り

価格表 ※品番末尾の□にはカラー品番が入ります。

■フロントパネル ●ZFの高さは、980mmです。ZFHの高さは、1100mmとなります。

品番	色柄	幅サイズ (mm)	マーブル調		単色	
			柄なし	柄付き	柄なし	柄付き
ZF-	600□	599	¥10,500	¥15,500	¥9,000	¥14,000
	900□	899	¥13,500	¥20,500	¥11,500	¥18,500
	1200□	1199	¥15,000	¥23,500	¥12,500	¥21,000
	1500□	1499	¥17,500	¥27,500	¥14,500	¥24,500
ZFH-	750□	749	¥12,000	¥18,500	¥10,500	¥17,000
	1050□	1049	¥15,500	¥23,500	¥13,500	¥21,500

■窓パネル

品番	色柄	サイズ (mm)	マーブル調 柄なし	単色 柄なし
ZW-	1050□	1049×400	¥10,000	¥8,500
	1500□	1499×400	¥12,000	¥10,000
	1850□	1849×400	¥13,500	¥11,000

■サイドパネル

品番	色柄	サイズ (mm)	マーブル調		単色	
			柄なし	柄付き	柄なし	柄付き
上 パ ネ ル	ZSU-660□	660×1850	¥16,000	¥22,000	¥14,000	¥20,000
下 パ ネ ル	ZSD-	660□	¥9,500	※下パネルは、柄なしタイプをご利用ください。	¥8,000	※下パネルは、柄なしタイプをご利用ください。
		300□	¥7,000		¥5,500	

■窓枠パネル

品番	色柄	サイズ (mm)	マーブル調 柄なし	単色 柄なし
KPマドワク18□		1849×400	¥20,500	¥18,500
KPマドワク18J□		1850×400mm	¥16,500	¥14,500

■見切り

KPM-260□
(23×19×2600mm)
¥2,500
カラー/グレー・アイボリー
グリーン

KPM-260G
色
G: グレー
I: アイボリー
M: グリーン

■モール

KPモール110□
(ℓ=1100mm) ¥1,000
カラー/各色に対応します。

KPモール 110MG
色
MG: マーブルグレー
MI: マーブルアイボリー
MM: マーブルグリーン
PG: ピュアグレー
FI: フローラルアイボリー

■引違い窓用カウンター

出窓には、窓サッシ専用のカウンターをご利用ください。
C-KPマド245(□) (1900×245mm)
ステンレス ¥18,500
人造大理石 ¥32,000

C-KPマド(□) (1900×375mm)
ステンレス ¥21,500
人造大理石 ¥42,500

C-KPマド245(SS) **C-KPマド(SS)**
材質/色
SS: ステンレス
MJ: モンタナジョラスグレー
MO: モンタナオリンピアキャメル
MT: シェラホワイトストーン
MD: シェラダスク
MA: シェラオーロラ

カウンターカラー



必要アイテムだけを自由に選定。よりお求めやすいホーローキッチン。

スペースや使用目的に応じて、必要なアイテムだけを揃えていけるキッチンセットです。バリエーションは3シリーズ、9カラー。流し台やガスキャビネット、調理台など、豊富なユニットを自由に組み合わせられます。

なるほど 高品位ホーロー

見えないところもすべてホーロー。だからお手入れが簡単。設置スペースやキッチンの使い勝手を考えてセットアップできるホーローキッチンセット。ガラスのような美しさと鋼鉄のような強さを合わせ持つホーローの魅力をもとに生かし、見えないところもすべてホーローで仕上げられています。ですから、調味料がこぼれたとしても、サッとひとふきするだけでOK。簡単なお手入れで、いつもキッチンを清潔に保てます。



※写真のガス機器は仕様変更しております。

自慢のアイテムバリエーションに、油汚れに強いレンジフード横吊戸棚が新登場。油汚れに強く、お手入れも簡単なホーローカバー付なので、レンジフードまわりに最適です。使いやすく清潔なキッチンの実現には、欠かすことができないアイテムです。
※レンジフード横吊戸棚の下にはシステムラック等は取付けることができませんのでご注意ください。
※レンジフード横吊戸棚は受注生産品ですので、納期は2週間程度いただきます。

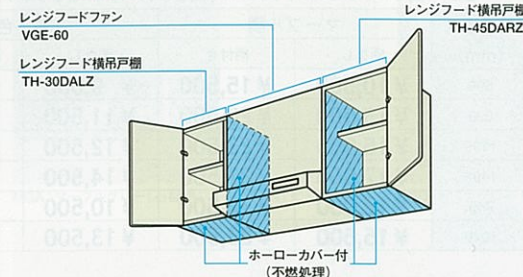

ホーローならではのカラーバリエーション。3シリーズ9カラー

エマーユ

アーバス

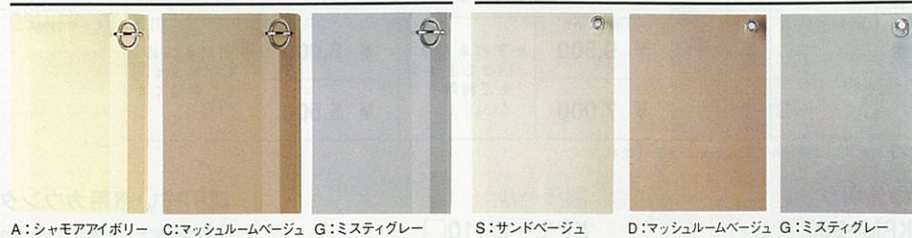

ニューロイヤル

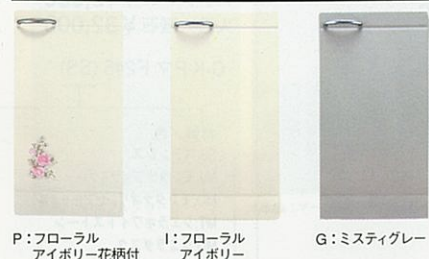

ワークトップ間口270cm 価格比較

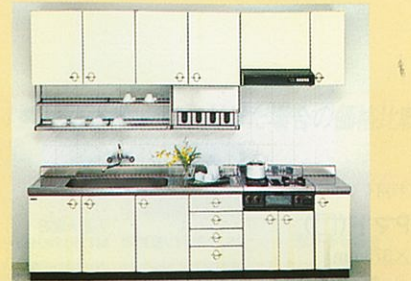

※写真の商品はエマーユ・シャモアアイボリーです。ニューロイヤルについては原構成が異なります。ニューロイヤル掲載ページをご確認ください。

価格を、シリーズごとにとまとめました。商品選びの参考にしてください。

ワークトップ材質	ステンレス
エマーユ・アーバス	¥358,000
ニューロイヤル	¥311,000

※システムラック・水栓は上記の価格に含まれておりません。

使う人がより快適に。親切設計の収納アイテム



●引き出し(インナーケース付)
使い勝手を考えたインナーケース付です。よく使う小物を種類に分けて整理でき便利です。



●照明付吊戸棚
照明器具をスッキリと吊戸棚にビルトイン。インテリア性を損なうことなく、ワークトップを照らします。
※20W蛍光灯・スイッチ付



●吊戸棚昇降棚
吊戸棚の収納物をラクに取り出せる昇降棚。最大10kgまで収納できます。
※TDUR-90 ¥29,500
※TDUR-60 ¥27,000
※吊戸棚本体の価格は別途。
※対応商品については各商品ページをご覧ください。



●昇降ラック付吊戸棚
簡単に引き降ろせる昇降ラック付。調理中でも出し入れがスムーズなので、調味料や香辛料の収納に最適です。



●耐震ラッチ(金具)
揺れると自動的にロック。吊戸棚などの上部に付いているので、収納物の出入れの邪魔になりません。
※扉1枚につき◎¥1,200。
※詳しくは弊社事業所へお問い合わせください。
※耐震ラッチ付商品は受注生産品ですので納期は2週間程度いただきます。

限られたスペースをムダなくつかえる収納アイテム

〈エマーユ〉〈アーバス〉※写真はエマーユです。※写真のガス機器は仕様変更しております。

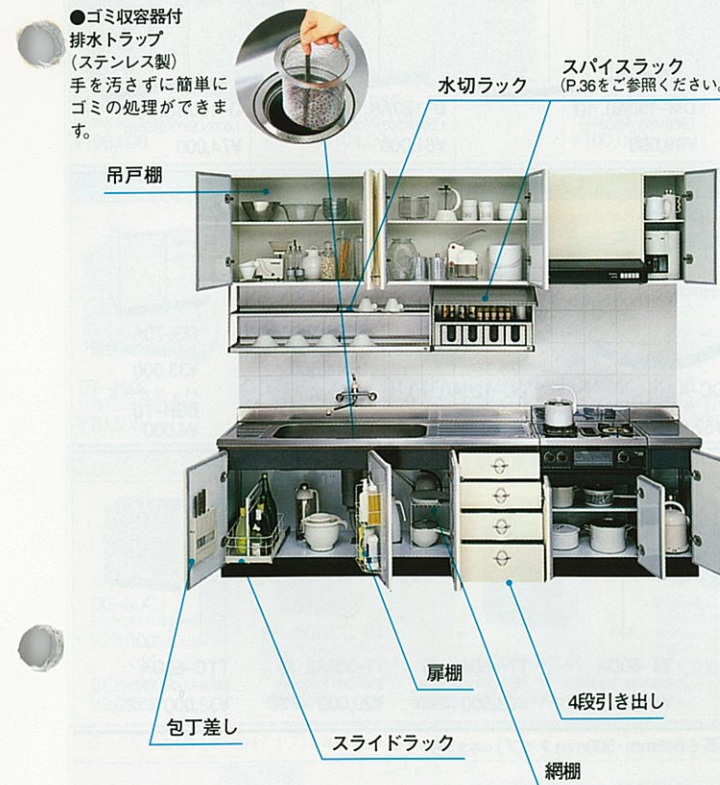

●計量米びん
キャビネットにすっきりと収納OK。ワンタッチで素早く必要な分量を取り出せます。
K-15 225×480×460mm ¥11,500
※容量15kg ※計量米びんの取り付け位置につきましては、弊社事業所へお問い合わせください。

通産省グッドデザイン選定商品



●食器乾燥機付流し台
(エマーユ・アーバスの間口180cm・165cmに対応)
乾燥が終われば、そのまま収納庫に。庫内はホーロー仕上げでお手入れも簡単。一度に家族6人分の食器を乾燥できます。

■電力料金の目安

室温	運転時間	経費
夏 30℃	約60分	約13円
冬 5℃	約90分	約19円

※電力料金は電力会社により、また各家庭の経消費電力量により異なりますが、おおよその目安として、1kWhの電気料金を23円(消費税率別)として計算しております。

トールユニット

エマーユ・アーバスの各色に対応します。食器類や調理器具、保存食品など種類別にまとめて収納すると出し入れがよりスムーズになり快適です。合理的な収納計画づくりにご活用ください。

トールユニット カラーバリエーション

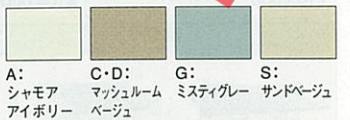

間口60cmタイプ

エマーユ TYD-60□ 600×548×2,300mm (上台) TYD-60□ ¥24,000 (下台) TYD-60□D ¥74,000 セット価格 ¥98,000	アーバス TYK-60□ 600×548×2,300mm (上台) TYK-60□ ¥24,000 (下台) TYK-60□D ¥74,000 セット価格 ¥98,000
---	---



※品番末尾の□には色番が入ります。

〈ニューロイヤル〉



網カゴ 樹脂バット
※RNS-180/RNM-180/RN-100の網カゴ・樹脂バットの高さが写真とは異なりますのでご注意ください。
ホーローバット

シリーズ別収納アイテム一覧

エマーユ	アーバス	ニューロイヤル	収納アイテム											
			扉収納	排水管アダプター	可動式排水フタ	シンク裏防滴カバー	ゴミ収容器付排水トラップ	引き出し①	引き出し②	インナーケース①	網カゴ	樹脂バット		
DD-180	KD-180	RNS-180	●	●	●	●	●	●	●	●	●	●	●	●
DS-180	KS-180	RNM-180	●	●	●	●	●	●	●	●	●	●	●	●
DM-180	KM-180	RNS-165	●	●	●	●	●	●	●	●	●	●	●	●
DD-165	KD-165	RNM-165	●	●	●	●	●	●	●	●	●	●	●	●
DS-165	KS-165	RNS-150	●	●	●	●	●	●	●	●	●	●	●	●
DM-165	KM-165	RNM-150	●	●	●	●	●	●	●	●	●	●	●	●
DS-150	KS-150	RN-120	●	●	●	●	●	●	●	●	●	●	●	●
DM-150	KM-150	RN-100	●	●	●	●	●	●	●	●	●	●	●	●
D-120	K-120		●	●	●	●	●	●	●	●	●	●	●	●
D-100			●	●	●	●	●	●	●	●	●	●	●	●

ホーローキッチンセット エマーユ

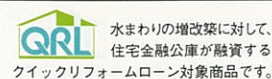

※ガス器具・レンジフードに関しては、下記の商品以外もご用意しております。詳しくはP.33~P.35をご覧ください。

シャモアアイボリー(A)



L型
シャモアアイボリー(A)
キッチン部分価格 **¥584,500**
周辺機器価格 **¥98,000**
セット価格 **¥682,500**
※写真のガス機器は仕様変更しております。
※耐震ラッチ付商品もございます。詳細はP18をご覧ください。

間口180cm ジャンボシンク
DD-180A(L-R)
1,800×560×800mm
¥162,000 食器乾燥機付

間口180cm ジャンボシンク
DS-180A(L-R)
1,800×560×800mm
¥114,000

間口180cm ミドルシンク (真中シンク)
DM-180A
1,800×560×800mm
¥113,000

間口165cm ジャンボシンク
DD-165A(L-R)
1,650×560×800mm
¥153,000 食器乾燥機付

間口165cm ジャンボシンク DS-165A(L-R) 1,650×560×800mm ¥105,000

間口165cm ミドルシンク DM-165A(L-R) 1,650×560×800mm ¥104,000

間口150cm ジャンボシンク DS-150A(L-R) 1,500×560×800mm ¥100,000

間口150cm ミドルシンク DM-150A(L-R) 1,500×560×800mm ¥99,000

間口120cm シングルシンク D-120A(L-R) 1,200×560×800mm ¥81,000

間口100cm シングルシンク D-100A(L-R) 1,000×560×800mm ¥74,000

調理台	計量米ピツ	隅調理台	ガス台
DT-100A 1,000×560×800mm ¥70,500	K-15 225×480×460mm ¥11,500	DC-A 715 (後市)×560×800mm ¥52,000	DG-100A 1,000×543×625mm ¥44,500
DT-60A 600×560×800mm ¥41,000		DC-120A(L-R) 1,200×600×800mm ¥89,000	DG-70A 700×543×625mm ¥33,000
DT-35A 350×560×800mm ¥40,500			バックガード BGH-100 ¥5,400
DT-30A 300×560×800mm ¥26,500			バックガード BGH-70 ¥4,000

ガス台	ガスキャビネット	ガスレンジ	レンジフード	ロング吊戸棚 (高さ900mmタイプ) ※写真は左タイプ
DG-60A 600×543×625mm ¥29,500	DK-60HA(L-R) 600×560×800mm ¥81,000	GR60-3HL/R 600×560×800mm ¥109,000	VGE-60 プロベラファン 600×570×645mm ¥61,500	TT-60DA 600×391×900mm ¥30,500
バックガード BGH-60 ¥3,700				TT-45DA(L-R) 450×391×900mm ¥23,500
				TT-30DA(L-R) 300×391×900mm ¥20,000
				TTC-60DA 600 (後市)×391×900mm ¥33,000

吊戸棚 (高さ900mmタイプ) ※写真は左タイプ	吊戸棚 (高さ645mm・500mmタイプ) ※写真は右タイプ
TGN-60A 600×388×900mm ¥41,500	TH-120DA 1,200×391×645mm ¥38,500
TGN-45A(L-R) 450×388×900mm ¥31,000	TH-105DA 1,050×391×645mm ¥35,000
	THL-90DA 900×391×645mm ¥46,500
	TH-90DA 900×391×645mm ¥30,500
	TH-70DA 700×391×645mm ¥23,000
	TH-60DA 600×391×645mm ¥22,000
	TH-45DA(L-R) 450×391×645mm ¥17,500
	TH-35DA 350×391×645mm ¥15,000
	T-120DA 1,200×391×500mm ¥35,500
	T-105DA 1,050×391×500mm ¥32,000
	T-90DA 900×391×500mm ¥28,000
	T-70DA 700×391×500mm ¥21,000
	T-60DA 600×391×500mm ¥20,000
	T-45DA(L-R) 450×391×500mm ¥15,500
	T-35DA 350×391×500mm ¥14,000

吊戸棚 (高さ645mm・500mmタイプ) ※写真は右タイプ	吊戸用昇降棚	照明ユニット	レンジフード横吊戸棚 ※イラストは左タイプ ※受注生産品 (納期:2週間)
TH-30DA(L-R) 300×391×645mm ¥14,000	TDUR-90 ¥29,500	SKE-86T 862×115×39mm ¥9,500	TH-45DA(L-R) 450×391×645mm ¥17,500
T-30DA(L-R) 300×391×500mm ¥13,000	TDUR-60 ¥27,000		TH-30DA(L-R) 300×391×645mm ¥14,000
			THC-71DA(L-R) 715 (後市)×391×645mm ¥31,000
			T-45DA(L-R) 450×391×500mm ¥15,500
			T-30DA(L-R) 300×391×500mm ¥13,000
			TC-71DA(L-R) 715 (後市)×391×500mm ¥26,000

●商品の寸法表示は、全て間口(幅)×奥行×高さmmで表示しています。
 ※渡し合には左シンク(L)タイプ、右シンク(R)タイプをご用意しています。発注の際にご確認ください。写真は全て左シンク(L)タイプです。
 ※計量米ピツの取付け機種については、弊社にお問い合わせください。
 ※ガスキャビネット・ガスレンジ (都市ガス用・プロパンガス用) には、左側大コンロ(L)タイプ、右側大コンロ(R)タイプをご用意しています。発注の際にご確認ください。
 ※レンジフードはシロッコファンタイプVEもございます。
 ※吊戸棚の扉はホーロー製、キャビネット本体は木製です。
 ※消費税込、搬入・取付費等は別途です。 ※印刷色ですから商品と多少異なります。タカラショールームで確かめください。

ホーローキッチンセット エマーユ

マッシュルームベージュ(C)



L型
マッシュルームベージュ(C)
セット価格 **¥362,500**
※写真のガス機器は仕様変更しております。
※耐震ラッチ付商品もございます。詳細はP18をご覧ください。

間口180cm ジャンボシンク
DD-180C(L-R)
1,800×560×800mm
¥162,000 食器乾燥機付

間口180cm ジャンボシンク
DS-180C(L-R)
1,800×560×800mm
¥114,000

間口180cm ミドルシンク (真中シンク)
DM-180C
1,800×560×800mm
¥113,000

間口165cm ジャンボシンク
DD-165C(L-R)
1,650×560×800mm
¥153,000 食器乾燥機付

間口165cm ジャンボシンク DS-165C(L-R) 1,650×560×800mm ¥105,000

間口165cm ミドルシンク DM-165C(L-R) 1,650×560×800mm ¥104,000

間口150cm ジャンボシンク DS-150C(L-R) 1,500×560×800mm ¥100,000

間口150cm ミドルシンク DM-150C(L-R) 1,500×560×800mm ¥99,000

間口120cm シングルシンク D-120C(L-R) 1,200×560×800mm ¥81,000

間口100cm シングルシンク D-100C(L-R) 1,000×560×800mm ¥74,000

調理台	計量米ピツ	隅調理台	ガス台
DT-100C 1,000×560×800mm ¥70,500	K-15 225×480×460mm ¥11,500	DC-C 715 (後市)×560×800mm ¥52,000	DG-100C 1,000×543×625mm ¥44,500
DT-60C 600×560×800mm ¥41,000		DC-120C(L-R) 1,200×600×800mm ¥89,000	DG-70C 700×543×625mm ¥33,000
DT-35C 350×560×800mm ¥40,500			バックガード BGH-100 ¥5,400
DT-30C 300×560×800mm ¥26,500			バックガード BGH-70 ¥4,000

ガス台	ガスキャビネット	ガスレンジ	レンジフード	ロング吊戸棚 (高さ900mmタイプ) ※写真は左タイプ
DG-60C 600×543×625mm ¥29,500	DK-60HC(L-R) 600×560×800mm ¥81,000	GR60-3HL/R 600×560×800mm ¥109,000	VGE-60 プロベラファン 600×570×645mm ¥61,500	TT-60DC 600×391×900mm ¥30,500
バックガード BGH-60 ¥3,700				TT-45DC(L-R) 450×391×900mm ¥23,500
				TT-30DC(L-R) 300×391×900mm ¥20,000
				TTC-60DC 600 (後市)×391×900mm ¥33,000

吊戸棚 (高さ900mmタイプ) ※写真は左タイプ	吊戸棚 (高さ645mm・500mmタイプ) ※写真は右タイプ
TGN-60C 600×388×900mm ¥41,500	TH-120DC 1,200×391×645mm ¥38,500
TGN-45C(L-R) 450×388×900mm ¥31,000	TH-105DC 1,050×391×645mm ¥35,000
	THL-90DC 900×391×645mm ¥46,500
	TH-90DC 900×391×645mm ¥30,500
	TH-70DC 700×391×645mm ¥23,000
	TH-60DC 600×391×645mm ¥22,000
	TH-45DC(L-R) 450×391×645mm ¥17,500
	TH-35DC 350×391×645mm ¥15,000
	T-120DC 1,200×391×500mm ¥35,500
	T-105DC 1,050×391×500mm ¥32,000
	T-90DC 900×391×500mm ¥28,000
	T-70DC 700×391×500mm ¥21,000
	T-60DC 600×391×500mm ¥20,000
	T-45DC(L-R) 450×391×500mm ¥15,500
	T-35DC 350×391×500mm ¥14,000

吊戸棚 (高さ645mm・500mmタイプ) ※写真は右タイプ	吊戸用昇降棚	照明ユニット	レンジフード横吊戸棚 ※イラストは左タイプ ※受注生産品 (納期:2週間)
TH-30DC(L-R) 300×391×645mm ¥14,000	TDUR-90 ¥29,500	SKE-86T 862×115×39mm ¥9,500	TH-45DC(L-R) 450×391×645mm ¥17,500
T-30DC(L-R) 300×391×500mm ¥13,000	TDUR-60 ¥27,000		TH-30DC(L-R) 300×391×645mm ¥14,000
			THC-71DC(L-R) 715 (後市)×391×645mm ¥31,000
			T-45DC(L-R) 450×391×500mm ¥15,500
			T-30DC(L-R) 300×391×500mm ¥13,000
			TC-71DC(L-R) 715 (後市)×391×500mm ¥26,000

●商品の寸法表示は、全て間口(幅)×奥行×高さmmで表示しています。
 ※渡し合には左シンク(L)タイプ、右シンク(R)タイプをご用意しています。発注の際にご確認ください。写真は全て左シンク(L)タイプです。
 ※計量米ピツの取付け機種については、弊社にお問い合わせください。
 ※ガスキャビネット・ガスレンジ (都市ガス用・プロパンガス用) には、左側大コンロ(L)タイプ、右側大コンロ(R)タイプをご用意しています。発注の際にご確認ください。
 ※レンジフードはシロッコファンタイプVEもございます。
 ※吊戸棚の扉はホーロー製、キャビネット本体は木製です。
 ※消費税込、搬入・取付費等は別途です。 ※印刷色ですから商品と多少異なります。タカラショールームで確かめください。

ホーローキッチンセット エマージュ

QRL 水まわりの増改築に対して、住宅金融公庫が融資するクイックリフォームローン対象商品です。

※ガス器具・レンジフードに関しましては、下記の商品以外もご用意しております。詳しくはP.33~P.35をご覧ください。

ミスティグレイ(G)



I型

ミスティグレイ(G)
 キッチン部分価格 **¥465,500**
 周辺機器価格 **¥83,000**
セット価格 ¥548,500
 ※写真のガス機器は仕様変更しております。
 ※耐震ラッチ付商品もございます。詳細はP18をご覧ください。

間口180cm ジャンボシンク

DD-180G(L-R)
 1,800×560×800mm
¥162,000 食器乾燥機付

間口180cm ジャンボシンク
DS-180G(L-R)
 1,800×560×800mm
¥114,000

間口180cm ミドルシンク (真中シンク)
DM-180G
 1,800×560×800mm
¥113,000

間口165cm ジャンボシンク
DD-165G(L-R)
 1,650×560×800mm
¥153,000 食器乾燥機付

間口165cm ジャンボシンク DS-165G(L-R) 1,650×560×800mm ¥105,000	間口165cm ミドルシンク DM-165G(L-R) 1,650×560×800mm ¥104,000	間口150cm ジャンボシンク DS-150G(L-R) 1,500×560×800mm ¥100,000	間口150cm ミドルシンク DM-150G(L-R) 1,500×560×800mm ¥99,000	間口120cm シングルシンク D-120G(L-R) 1,200×560×800mm ¥81,000	間口100cm シングルシンク D-100G(L-R) 1,000×560×800mm ¥74,000
---	--	---	---	---	---

調理台 DT-100G 1,000×560×800mm ¥70,500 DT-60G 600×560×800mm ¥41,000 DT-35G 350×560×800mm ¥40,500 DT-30G 300×560×800mm ¥26,500	計量米びつ K-15 225×480×460mm ¥11,500	隅調理台 DC-G 715 (後市)×560×800mm ¥52,000 DC-120G(L-R) 1,200×600×800mm ¥89,000 ※写真は右タイプ	ガス台 DG-100G 1,000×543×625mm ¥44,500 DG-70G 700×543×625mm ¥33,000 バックガード BGH-100 ¥5,400 バックガード BGH-70 ¥4,000
---	--	--	--

ガス台 DG-60G 600×543×625mm ¥29,500 バックガード BGH-60 ¥3,700	ガスキャビネット DK-60HG(L-R) 600×560×800mm 上台GC60-2HLR ¥50,000 下台DK-60G(B) ¥31,000	ガスレンジ GR60-3HL/R 600×560×800mm ¥109,000	レンジフード VGE-60 プロベラファン 600×570×645mm 本体¥58,000 前面パネル¥3,500 ¥61,500 間口75cmタイプ¥68,000 間口90cmタイプ¥77,000	ロング吊戸棚 (高さ900mmタイプ) ※写真は左タイプ <table border="1"> <tr> <td>TT-60DG 600×391×900mm ¥30,500 (在庫あり)</td> <td>TT-45DG(L-R) 450×391×900mm ¥23,500 (在庫あり)</td> <td>TT-30DG(L-R) 300×391×900mm ¥20,000 (在庫あり)</td> <td>TT-60DG 600 (後市)×391×900mm ¥33,000 (在庫あり)</td> </tr> </table>	TT-60DG 600×391×900mm ¥30,500 (在庫あり)	TT-45DG(L-R) 450×391×900mm ¥23,500 (在庫あり)	TT-30DG(L-R) 300×391×900mm ¥20,000 (在庫あり)	TT-60DG 600 (後市)×391×900mm ¥33,000 (在庫あり)
TT-60DG 600×391×900mm ¥30,500 (在庫あり)	TT-45DG(L-R) 450×391×900mm ¥23,500 (在庫あり)	TT-30DG(L-R) 300×391×900mm ¥20,000 (在庫あり)	TT-60DG 600 (後市)×391×900mm ¥33,000 (在庫あり)					

ロング吊戸棚 (高さ900mmタイプ) ※写真は左タイプ ガラス戸棚 TGN-60G 600×388×900mm ¥41,500 TGN-45G(L-R) 450×391×900mm ¥31,000	吊戸棚 (高さ645mm・500mmタイプ) ※写真は右タイプ <table border="1"> <tr> <td>高さ645ミリタイプ TH-120KS 1,200×391×645mm ¥38,500 TH-105KS 1,050×391×645mm ¥35,000 THL-90KS 900×391×645mm ¥46,500 TH-90KS 900×391×645mm ¥30,500 TH-70DG 700×391×645mm ¥23,000 TH-60DG 600×391×645mm ¥22,000 TH-45DG(L-R) 450×391×645mm ¥17,500 TH-35DG 350×391×645mm ¥15,000</td> <td>高さ500ミリタイプ T-120KS 1,200×391×500mm ¥35,500 T-105KS 1,050×391×500mm ¥32,000 T-90KS 900×391×500mm ¥28,000 T-70DG 700×391×500mm ¥21,000 T-60DG 600×391×500mm ¥20,000 T-45DG(L-R) 450×391×500mm ¥15,500 T-35DG 350×391×500mm ¥14,000 (在庫あり)</td> </tr> </table>	高さ645ミリタイプ TH-120KS 1,200×391×645mm ¥38,500 TH-105KS 1,050×391×645mm ¥35,000 THL-90KS 900×391×645mm ¥46,500 TH-90KS 900×391×645mm ¥30,500 TH-70DG 700×391×645mm ¥23,000 TH-60DG 600×391×645mm ¥22,000 TH-45DG(L-R) 450×391×645mm ¥17,500 TH-35DG 350×391×645mm ¥15,000	高さ500ミリタイプ T-120KS 1,200×391×500mm ¥35,500 T-105KS 1,050×391×500mm ¥32,000 T-90KS 900×391×500mm ¥28,000 T-70DG 700×391×500mm ¥21,000 T-60DG 600×391×500mm ¥20,000 T-45DG(L-R) 450×391×500mm ¥15,500 T-35DG 350×391×500mm ¥14,000 (在庫あり)
高さ645ミリタイプ TH-120KS 1,200×391×645mm ¥38,500 TH-105KS 1,050×391×645mm ¥35,000 THL-90KS 900×391×645mm ¥46,500 TH-90KS 900×391×645mm ¥30,500 TH-70DG 700×391×645mm ¥23,000 TH-60DG 600×391×645mm ¥22,000 TH-45DG(L-R) 450×391×645mm ¥17,500 TH-35DG 350×391×645mm ¥15,000	高さ500ミリタイプ T-120KS 1,200×391×500mm ¥35,500 T-105KS 1,050×391×500mm ¥32,000 T-90KS 900×391×500mm ¥28,000 T-70DG 700×391×500mm ¥21,000 T-60DG 600×391×500mm ¥20,000 T-45DG(L-R) 450×391×500mm ¥15,500 T-35DG 350×391×500mm ¥14,000 (在庫あり)		

吊戸棚 (高さ645mm・500mmタイプ) ※写真は右タイプ 昇降吊戸15C 150×392×645mm 本体¥19,000 パネル¥3,000 ¥22,000 T-30DG(L-R) 300×391×500mm ¥13,000	吊戸用昇降棚 THC-71DG 715 (後市)×391×645mm ¥31,000 THC-60DG 600 (後市)×391×645mm ¥25,000 TC-71DG 715 (後市)×391×500mm ¥26,000 TC-60DG 600 (後市)×391×500mm ¥22,000	照明ユニット SKE-86T 862×115×39mm ¥9,500	レンジフード横吊戸棚 ※イラストは左タイプ ※受注生産品(納期:2週間) TH-45DG(L-R)Z 450×391×645mm ¥17,500 TH-30DG(L-R)Z 300×391×645mm ¥14,000 THC-71DG(L-R)Z 715 (後市)×391×645mm ¥31,000 (在庫あり) T-45DG(L-R)Z 450×391×500mm ¥15,500 T-30DG(L-R)Z 300×391×500mm ¥13,000 TC-71DG(L-R)Z 715 (後市)×391×500mm ¥26,000 (在庫あり)
--	---	--	--

●商品の寸法表示は、全て間口(幅)×奥行×高さmmで表示しています。
 ※流し台には左シンク(L)タイプ、右シンク(R)タイプをご用意しています。発注の際にご確認ください。写真は全て左シンク(L)タイプです。
 ※計量米びつの取付け機種については、弊社にお問い合わせください。
 ※ガスキャビネット・ガスレンジ(都市ガス用・プロパンガス用)には、左側大コンロ(L)タイプ、右側大コンロ(R)タイプをご用意しています。発注の際にご確認ください。
 ※レンジフードはシロッコファンタイプVEもご用意しています。
 ※吊戸棚の扉はホーロー製、キャビネット本体は木製です。
 ※消費税、搬入・取付費等は別途です。

ホーローキッチンセット アーバス

QRL 水まわりの増改築に対して、住宅金融公庫が融資するクイックリフォームローン対象商品です。

※ガス器具・レンジフードに関しましては、下記の商品以外もご用意しております。詳しくはP.33~P.35をご覧ください。

サンドベージュ(S)



サンドベージュ(S)
 キッチン部分価格 **¥433,500**
 周辺機器価格 **¥98,000**
セット価格 ¥531,500
 ※写真のガス機器は仕様変更しております。
 ※耐震ラッチ付商品もございます。詳細はP18をご覧ください。

間口180cm ジャンボシンク

KD-180S(L-R)
 1,800×560×800mm
¥162,000 食器乾燥機付

間口180cm ジャンボシンク
KS-180S(L-R)
 1,800×560×800mm
¥114,000

間口180cm ミドルシンク (真中シンク)
KM-180S
 1,800×560×800mm
¥113,000

間口165cm ジャンボシンク
KD-165S(L-R)
 1,650×560×800mm
¥153,000 食器乾燥機付

間口165cm ジャンボシンク KS-165S(L-R) 1,650×560×800mm ¥105,000	間口165cm ミドルシンク KM-165S(L-R) 1,650×560×800mm ¥104,000	間口150cm ジャンボシンク KS-150S(L-R) 1,500×560×800mm ¥100,000	間口150cm ミドルシンク KM-150S(L-R) 1,500×560×800mm ¥99,000	間口120cm シングルシンク K-120S(L-R) 1,200×560×800mm ¥81,000
---	--	---	---	---

調理台 KT-60S 600×560×800mm ¥41,000 KT-30S 300×560×800mm ¥26,500	計量米びつ K-15 225×480×460mm ¥11,500	隅調理台 KC-S 715 (後市)×560×800mm ¥52,000 ※写真は右タイプ KC-120S(L-R) 1,200×600×800mm ¥89,000	ガス台 KG-100S 1,000×543×625mm ¥44,500 バックガード BGH-100 ¥5,400 バックガード BGH-70 ¥4,000 バックガード BGH-60 ¥3,700
--	--	--	---

ガスキャビネット KK-60HS(L-R) 600×560×800mm 上台GC60-2HLR ¥50,000 下台KK-60S(B) ¥31,000 ¥81,000	ガスレンジ GR60-3HL/R 600×560×800mm ¥109,000	レンジフード VGE-60 プロベラファン 600×570×645mm 本体¥58,000 前面パネル¥3,500 ¥61,500 間口75cmタイプ¥68,000 間口90cmタイプ¥77,000	ロング吊戸棚 (高さ900mmタイプ) ※写真は左タイプ <table border="1"> <tr> <td>TT-60KS 600×391×900mm ¥30,500 (在庫あり)</td> <td>TT-45KS(L-R) 450×391×900mm ¥23,500 (在庫あり)</td> <td>TT-30KS(L-R) 300×391×900mm ¥20,000 (在庫あり)</td> <td>TT-60KS 600 (後市)×391×900mm ¥33,000 (在庫あり)</td> </tr> </table>	TT-60KS 600×391×900mm ¥30,500 (在庫あり)	TT-45KS(L-R) 450×391×900mm ¥23,500 (在庫あり)	TT-30KS(L-R) 300×391×900mm ¥20,000 (在庫あり)	TT-60KS 600 (後市)×391×900mm ¥33,000 (在庫あり)
TT-60KS 600×391×900mm ¥30,500 (在庫あり)	TT-45KS(L-R) 450×391×900mm ¥23,500 (在庫あり)	TT-30KS(L-R) 300×391×900mm ¥20,000 (在庫あり)	TT-60KS 600 (後市)×391×900mm ¥33,000 (在庫あり)				

吊戸棚 (高さ645mm・500mmタイプ) <table border="1"> <tr> <td>高さ645ミリタイプ TH-120KS 1,200×391×645mm ¥38,500 TH-105KS 1,050×391×645mm ¥35,000 THL-90KS 900×391×645mm ¥46,500 TH-90KS 900×391×645mm ¥30,500 T-120KS 1,200×391×500mm ¥35,500 T-105KS 1,050×391×500mm ¥32,000 T-90KS 900×391×500mm ¥28,000 T-70KS 700×391×500mm ¥21,000 T-60KS 600×391×500mm ¥20,000</td> <td>高さ500ミリタイプ TH-45KS(L-R) 450×391×645mm ¥17,500 TH-30KS(L-R) 300×391×645mm ¥14,000 昇降吊戸15C 150×392×645mm 本体¥19,000 パネル¥3,000 ¥22,000 T-45KS(L-R) 450×391×500mm ¥15,500 T-30KS(L-R) 300×391×500mm ¥13,000 TC-71KS(L-R) 715 (後市)×391×500mm ¥26,000 (在庫あり)</td> </tr> </table>	高さ645ミリタイプ TH-120KS 1,200×391×645mm ¥38,500 TH-105KS 1,050×391×645mm ¥35,000 THL-90KS 900×391×645mm ¥46,500 TH-90KS 900×391×645mm ¥30,500 T-120KS 1,200×391×500mm ¥35,500 T-105KS 1,050×391×500mm ¥32,000 T-90KS 900×391×500mm ¥28,000 T-70KS 700×391×500mm ¥21,000 T-60KS 600×391×500mm ¥20,000	高さ500ミリタイプ TH-45KS(L-R) 450×391×645mm ¥17,500 TH-30KS(L-R) 300×391×645mm ¥14,000 昇降吊戸15C 150×392×645mm 本体¥19,000 パネル¥3,000 ¥22,000 T-45KS(L-R) 450×391×500mm ¥15,500 T-30KS(L-R) 300×391×500mm ¥13,000 TC-71KS(L-R) 715 (後市)×391×500mm ¥26,000 (在庫あり)
高さ645ミリタイプ TH-120KS 1,200×391×645mm ¥38,500 TH-105KS 1,050×391×645mm ¥35,000 THL-90KS 900×391×645mm ¥46,500 TH-90KS 900×391×645mm ¥30,500 T-120KS 1,200×391×500mm ¥35,500 T-105KS 1,050×391×500mm ¥32,000 T-90KS 900×391×500mm ¥28,000 T-70KS 700×391×500mm ¥21,000 T-60KS 600×391×500mm ¥20,000	高さ500ミリタイプ TH-45KS(L-R) 450×391×645mm ¥17,500 TH-30KS(L-R) 300×391×645mm ¥14,000 昇降吊戸15C 150×392×645mm 本体¥19,000 パネル¥3,000 ¥22,000 T-45KS(L-R) 450×391×500mm ¥15,500 T-30KS(L-R) 300×391×500mm ¥13,000 TC-71KS(L-R) 715 (後市)×391×500mm ¥26,000 (在庫あり)	

吊戸棚 (高さ645mm・500mmタイプ) THC-71KS 715 (後市)×391×645mm ¥31,000 THC-60KS 600 (後市)×391×645mm ¥25,000 TC-71KS 715 (後市)×391×500mm ¥26,000 TC-60KS 600 (後市)×391×500mm ¥22,000	吊戸用昇降棚 THC-71KS 715 (後市)×391×645mm ¥31,000 THC-60KS 600 (後市)×391×645mm ¥25,000 TC-71KS 715 (後市)×391×500mm ¥26,000 TC-60KS 600 (後市)×391×500mm ¥22,000	照明ユニット SKE-86T 862×115×39mm ¥9,500	レンジフード横吊戸棚 ※イラストは左タイプ ※受注生産品(納期:2週間) TH-45KS(L-R)Z 450×391×645mm ¥17,500 TH-30KS(L-R)Z 300×391×645mm ¥14,000 THC-71KS(L-R)Z 715 (後市)×391×645mm ¥31,000 (在庫あり) T-45KS(L-R)Z 450×391×500mm ¥15,500 T-30KS(L-R)Z 300×391×500mm ¥13,000 TC-71KS(L-R)Z 715 (後市)×391×500mm ¥26,000 (在庫あり)
---	---	--	--

●商品の寸法表示は、全て間口(幅)×奥行×高さmmで表示しています。
 ※流し台には左シンク(L)タイプ、右シンク(R)タイプをご用意しています。発注の際にご確認ください。写真は全て左シンク(L)タイプです。
 ※計量米びつの取付け機種については、弊社にお問い合わせください。
 ※ガスキャビネット・ガスレンジ(都市ガス用・プロパンガス用)には、左側大コンロ(L)タイプ、右側大コンロ(R)タイプをご用意しています。発注の際にご確認ください。
 ※レンジフードはシロッコファンタイプVEもご用意しています。
 ※吊戸棚の扉はホーロー製、キャビネット本体は木製です。
 ※消費税、搬入・取付費等は別途です。 ※印刷色ですから商品と多少異なります。タカラショールームでお確かめください。

ホームキッチンセット アーバス

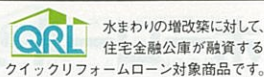

※ガス器具・レンジフードに関しては、下記の商品以外もご用意しております。詳しくはP.33~P.35をご覧ください。

マッシュルームベージュ(D)



L型

マッシュルームベージュ(D)

セット価格 **¥554,500**

※写真のガス機器は仕様変更しております。

※耐震ラッチ付商品もございます。詳細はP18をご覧ください。

間口180cm ジャンボシンク



KD-180D(L-R)
1,800×560×800mm
¥162,000 食器乾燥機付

間口180cm ジャンボシンク KS-180D(L-R) 1,800×560×800mm ¥114,000	間口180cm ミドルシンク (真中シンク) KM-180D 1,800×560×800mm ¥113,000	間口165cm ジャンボシンク KD-165D(L-R) 1,650×560×800mm ¥153,000 食器乾燥機付
---	---	--

間口165cm ジャンボシンク KS-165D(L-R) 1,650×560×800mm ¥105,000	間口165cm ミドルシンク KM-165D(L-R) 1,650×560×800mm ¥104,000	間口150cm ジャンボシンク KS-150D(L-R) 1,500×560×800mm ¥100,000	間口150cm ミドルシンク KM-150D(L-R) 1,500×560×800mm ¥99,000	間口120cm シングルシンク K-120D(L-R) 1,200×560×800mm ¥81,000
---	--	---	---	---

調理台 (扉は右開きのみ) KT-60D 600×560×800mm ¥41,000 KT-30D 300×560×800mm ¥26,500	計量米びつ (容量15kg) K-15 225×480×460mm ¥11,500	隅調理台 (扉は右開きのみ) KC-D 715 (後市)×560×800mm ¥52,000 ※写真は右タイプ KC-120D(L-R) 1,200×600×800mm ¥89,000	ガス台 KG-100D 1,000×543×625mm ¥44,500 バックガード BGH-100 ¥5,400 KG-70D 700×543×625mm ¥33,000 バックガード BGH-70 ¥4,000 KG-60D 600×543×625mm ¥29,500 バックガード BGH-60 ¥3,700
---	---	---	---

ガスキャビネット KK-60HD(L-R) 600×560×800mm 上台GC60-2HL/R ¥50,000 下台KK-60D(B) ¥31,000 ¥81,000	ガスレンジ GR60-3HL/R 600×560×800mm ¥109,000	レンジフード VGE-60 プロベラファン 600×570×645mm 本体¥58,000 前面パネル¥3,500 ¥61,500 間口75cmタイプ¥68,000 間口90cmタイプ¥77,000	ロング吊戸棚 (高さ900mmタイプ) ※写真は左タイプ (両用・扉は左開きのみ) ガラス戸棚 TT-60KD 600×391×900mm ¥30,500 (在庫限り) TT-45KD(L-R) 450×391×900mm ¥23,500 (在庫限り) TT-30KD(L-R) 300×391×900mm ¥20,000 (在庫限り) TTC-60KD 600×388×900mm ¥33,000 (在庫限り) TGN-60C 600×388×900mm ¥41,500 TGN-45C(L-R) 450×388×900mm ¥31,000
---	--	--	---

吊戸棚 (高さ645mm・500mmタイプ) 高さ645ミリタイプ TH-120KD 1,200×391×645mm ¥38,500 TH-105KD 1,050×391×645mm ¥35,000 THL-90KD 900×391×645mm ¥46,500 TH-90KD 900×391×645mm ¥30,500 TH-60KD 600×391×645mm ¥22,000 TH-45KD(L-R) 450×391×645mm ¥17,500 TH-30KD(L-R) 300×391×645mm ¥14,000 昇降吊戸15C 150×392×645mm 本体¥19,000 パネル¥3,000 ¥22,000	高さ500ミリタイプ T-120KD 1,200×391×500mm ¥35,500 T-105KD 1,050×391×500mm ¥32,000 T-90KD 900×391×500mm ¥28,000 T-70KD 700×391×500mm ¥21,000 T-60KD 600×391×500mm ¥20,000 T-45KD(L-R) 450×391×500mm ¥15,500 T-30KD(L-R) 300×391×500mm ¥13,000
---	---

吊戸棚 (高さ645mm・500mmタイプ) (両用) THC-71KD 715 (後市)×391×645mm ¥31,000 TC-71KD 715 (後市)×391×500mm ¥26,000	吊戸昇降棚 (両用・扉は左開きのみ) THC-60KD 600 (後市)×391×645mm ¥25,000 TC-60KD 600 (後市)×391×500mm ¥22,000	照明ユニット SKE-86T 862×115×39mm ¥9,500	レンジフード横吊戸棚 ※イラストは左タイプ ※受注生産品 (納期:2週間) 高さ645ミリタイプ TH-45KD(L-R)Z 450×391×645mm ¥17,500 TH-30KD(L-R)Z 300×391×645mm ¥14,000 THC-71KD(L-R)Z 715 (後市)×391×645mm ¥31,000 (在庫限り) 高さ500ミリタイプ T-45KD(L-R)Z 450×391×500mm ¥15,500 T-30KD(L-R)Z 300×391×500mm ¥13,000 TC-71KD(L-R)Z 715 (後市)×391×500mm ¥26,000 (在庫限り)
--	---	--	--

●商品の寸法表示は、全て間口(幅)×奥行×高さmmで表示しています。
※流し台には左シンク(L)タイプ、右シンク(R)タイプをご用意しています。発注の際にご確認ください。写真は全て左シンク(L)タイプです。
※計量米びつの取付け機種については、弊社にお問い合わせください。
※ガスキャビネット・ガスレンジ(都市ガス用・プロパンガス用)には、左側大コンロ(L)タイプ、右側大コンロ(R)タイプをご用意しています。発注の際にご確認ください。
※レンジフードはシロッコファンタイプVEもございます。
※吊戸棚の扉はホロー製、キャビネット本体は木製です。

23 ※消費税、搬入・取付費等は別途です。

ホームキッチンセット アーバス

ミスティグレイ(G)



I型

ミスティグレイ(G)

セット価格 **¥384,000**

※写真のガス機器は仕様変更しております。

※耐震ラッチ付商品もございます。詳細はP18をご覧ください。

間口180cm ジャンボシンク



KD-180G(L-R)
1,800×560×800mm
¥162,000 食器乾燥機付

間口180cm ジャンボシンク KS-180G(L-R) 1,800×560×800mm ¥114,000	間口180cm ミドルシンク (真中シンク) KM-180G 1,800×560×800mm ¥113,000	間口165cm ジャンボシンク KD-165G(L-R) 1,650×560×800mm ¥153,000 食器乾燥機付
---	---	--

間口165cm ジャンボシンク KS-165G(L-R) 1,650×560×800mm ¥105,000	間口165cm ミドルシンク KM-165G(L-R) 1,650×560×800mm ¥104,000	間口150cm ジャンボシンク KS-150G(L-R) 1,500×560×800mm ¥100,000	間口150cm ミドルシンク KM-150G(L-R) 1,500×560×800mm ¥99,000	間口120cm シングルシンク K-120G(L-R) 1,200×560×800mm ¥81,000
---	--	---	---	---

調理台 (扉は右開きのみ) KT-60G 600×560×800mm ¥41,000 KT-30G 300×560×800mm ¥26,500	計量米びつ (容量15kg) K-15 225×480×460mm ¥11,500	隅調理台 (扉は右開きのみ) KC-G 715 (後市)×560×800mm ¥52,000 ※写真は右タイプ KC-120G(L-R) 1,200×600×800mm ¥89,000	ガス台 KG-100G 1,000×543×625mm ¥44,500 バックガード BGH-100 ¥5,400 KG-70G 700×543×625mm ¥33,000 バックガード BGH-70 ¥4,000 KG-60G 600×543×625mm ¥29,500 バックガード BGH-60 ¥3,700
---	---	---	---

ガスキャビネット KK-60HG(L-R) 600×560×800mm 上台GC60-2HL/R ¥50,000 下台KK-60G(B) ¥31,000 ¥81,000	ガスレンジ GR60-3HL/R 600×560×800mm ¥109,000	レンジフード VGE-60 プロベラファン 600×570×645mm 本体¥58,000 前面パネル¥3,500 ¥61,500 間口75cmタイプ¥68,000 間口90cmタイプ¥77,000	ロング吊戸棚 (高さ900mmタイプ) ※写真は左タイプ (両用・扉は左開きのみ) ガラス戸棚 TT-60KG 600×391×900mm ¥30,500 (在庫限り) TT-45KG(L-R) 450×391×900mm ¥23,500 (在庫限り) TT-30KG(L-R) 300×391×900mm ¥20,000 (在庫限り) TTC-60KG 600×388×900mm ¥33,000 (在庫限り) TGN-60G 600×388×900mm ¥41,500 TGN-45G(L-R) 450×388×900mm ¥31,000
---	--	--	---

吊戸棚 (高さ645mm・500mmタイプ) 高さ645ミリタイプ TH-120KG 1,200×391×645mm ¥38,500 TH-105KG 1,050×391×645mm ¥35,000 THL-90KG 900×391×645mm ¥46,500 TH-90KG 900×391×645mm ¥30,500 TH-60KG 600×391×645mm ¥22,000 TH-45KG(L-R) 450×391×645mm ¥17,500 TH-30KG(L-R) 300×391×645mm ¥14,000 昇降吊戸15C 150×392×645mm 本体¥19,000 パネル¥3,000 ¥22,000	高さ500ミリタイプ T-120KG 1,200×391×500mm ¥35,500 T-105KG 1,050×391×500mm ¥32,000 T-90KG 900×391×500mm ¥28,000 T-70KG 700×391×500mm ¥21,000 T-60KG 600×391×500mm ¥20,000 T-45KG(L-R) 450×391×500mm ¥15,500 T-30KG(L-R) 300×391×500mm ¥13,000
---	---

吊戸棚 (高さ645mm・500mmタイプ) (両用) THC-71KG 715 (後市)×391×645mm ¥31,000 TC-71KG 715 (後市)×391×500mm ¥26,000	吊戸昇降棚 (両用・扉は左開きのみ) THC-60KG 600 (後市)×391×645mm ¥25,000 TC-60KG 600 (後市)×391×500mm ¥22,000	照明ユニット SKE-86T 862×115×39mm ¥9,500	レンジフード横吊戸棚 ※イラストは左タイプ ※受注生産品 (納期:2週間) 高さ645ミリタイプ TH-45KG(L-R)Z 450×391×645mm ¥17,500 TH-30KG(L-R)Z 300×391×645mm ¥14,000 THC-71KG(L-R)Z 715 (後市)×391×645mm ¥31,000 (在庫限り) 高さ500ミリタイプ T-45KG(L-R)Z 450×391×500mm ¥15,500 T-30KG(L-R)Z 300×391×500mm ¥13,000 TC-71KG(L-R)Z 715 (後市)×391×500mm ¥26,000 (在庫限り)
--	---	--	--

●商品の寸法表示は、全て間口(幅)×奥行×高さmmで表示しています。
※流し台には左シンク(L)タイプ、右シンク(R)タイプをご用意しています。発注の際にご確認ください。写真は全て左シンク(L)タイプです。
※計量米びつの取付け機種については、弊社にお問い合わせください。
※ガスキャビネット・ガスレンジ(都市ガス用・プロパンガス用)には、左側大コンロ(L)タイプ、右側大コンロ(R)タイプをご用意しています。発注の際にご確認ください。
※レンジフードはシロッコファンタイプVEもございます。
※吊戸棚の扉はホロー製、キャビネット本体は木製です。

24 ※消費税、搬入・取付費等は別途です。 ※印刷色でずから商品と多少異なります。タカラショールームでお確かめください。

ホーローキッチンセット ニューロイヤル

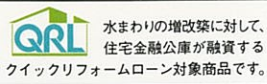

※ガス器具・レンジフードに関しては、下記の商品以外もご用意しております。詳しくはP.33~P.35をご覧ください。 ※耐震ラッチ付商品もございます。詳細はP18をご覧ください。

フローラルアイボリー花柄付(P)



フローラルアイボリー(I)



ミスティグレイ(G)



I型

フローラルアイボリー花柄付(P)

キッチン部分価格 **¥344,000**
ホーローキッチンパネル価格 ¥47,000
セット価格 **¥391,000**

ホーローキッチンパネル：フローラルアイボリー

L型

フローラルアイボリー(I)

キッチン部分価格 **¥391,000**
ホーローキッチンパネル価格 ¥119,500
セット価格 **¥510,500**

ホーローキッチンパネル：フローラルアイボリー
モザイク柄

I型

ミスティグレイ(G)

キッチン部分価格 **¥274,000**
ホーローキッチンパネル価格 ¥67,500
セット価格 **¥341,500**

ホーローキッチンパネル：ビュアグレイ
フロスト柄

フローラルアイボリー花柄付(P)

●商品の寸法表示は、全て間口(幅)×奥行×高さmmで表示しています。

間口180cm ジャンボシンク	間口180cm ミドルシンク (真中シンク)	間口165cm ジャンボシンク	間口165cm ミドルシンク
RNS-180P(L,R) 1,800×560×800mm ¥87,500	RNM-180P 1,800×560×800mm ¥86,500	RNS-165P(L,R) 1,650×560×800mm ¥81,000	RNM-165P(L,R) 1,650×560×800mm ¥80,000

※渡し合には左シンク(L)タイプ、右シンク(R)タイプをご用意しています。発注の際にご確認ください。写真は全て左シンク(L)タイプです。

間口150cm ジャンボシンク	間口150cm ミドルシンク	間口120cm シングルシンク	間口100cm シングルシンク	調理台
RNS-150P(L,R) 1,500×560×800mm ¥75,000	RNM-150P(L,R) 1,500×560×800mm ¥74,000	RN-120P(L,R) 1,200×560×800mm ¥60,000	RN-100P(L,R) 1,000×560×800mm ¥56,000	RNT-60P 600×560×800mm ¥33,000

※渡し合には左シンク(L)タイプ、右シンク(R)タイプをご用意しています。発注の際にご確認ください。写真は全て左シンク(L)タイプです。

調理台 (五段引出し)	調理台 (扉は右開きのみ)	偶調理台 (扉は右開きのみ)	ガス台	ガスキャビネット	ガスレンジ
RNT-30MI 300×560×800mm ¥32,000	RNT-30P 300×560×800mm ¥22,000	RNC-P 715(後市)×560×800mm ¥43,000	RNG-100P 1,000×543×625mm ¥37,000 バックガード BGH-100 ¥5,400	RNK-60HP(L,R) 600×560×800mm 上台GC60-2HL/R ¥50,000 下台RNK-60P(B) ¥23,000 ¥73,000	GR60-3HL/R 600×560×800mm ¥109,000

※ガスキャビネット・ガスレンジ(都市ガス用・プロパンガス用)には、左側大コンロ(L)タイプ、右側大コンロ(R)タイプをご用意しています。発注の際にご確認ください。

吊戸棚(高さ700mm・500mmタイプ)							照明ユニット SKE-86T	レンジフード横吊戸棚 RNK-60HG(L,R)
高さ700ミリタイプ	高さ500ミリタイプ	高さ700ミリタイプ	高さ500ミリタイプ	高さ700ミリタイプ	高さ500ミリタイプ	高さ700ミリタイプ		
TH-120RNP 1,200×390×700mm ¥34,500	T-120RNP 1,200×390×500mm ¥29,500	TH-105RNP 1,050×390×700mm ¥30,500	T-105RNP 1,050×390×500mm ¥26,500	TH-90RNP 900×390×700mm ¥27,000	T-90RNP 900×390×500mm ¥23,500	TH-60RNP 600×390×700mm ¥19,000		
TH-30RNP 300×390×700mm ¥13,000	T-30RNP 300×390×500mm ¥11,000	THC-71RNP 715(後市)×390×700mm ¥26,000	TC-71RNP 715(後市)×390×500mm ¥21,500	TH-30RNP 300×390×700mm ¥13,000	T-30RNP 300×390×500mm ¥11,000	TH-30RNP 300×390×700mm ¥13,000		
TH-30RNP 300×390×700mm ¥13,000	T-30RNP 300×390×500mm ¥11,000	THC-71RNP 715(後市)×390×700mm ¥26,000	TC-71RNP 715(後市)×390×500mm ¥21,500	TH-30RNP 300×390×700mm ¥13,000	T-30RNP 300×390×500mm ¥11,000	TH-30RNP 300×390×700mm ¥13,000		

※吊戸棚の扉はホーロー製、キャビネット本体は木製です。

※消費税、搬入・取付費等は別途です。

ホーローキッチンセット ニューロイヤル

フローラルアイボリー(I)

※渡し合には左シンク(L)タイプ、右シンク(R)タイプをご用意しています。発注の際にご確認ください。写真は全て左シンク(L)タイプです。 ※吊戸棚の扉はホーロー製、キャビネット本体は木製です。 ※ガスキャビネット・ガスレンジ(都市ガス用・プロパンガス用)には、左側大コンロ(L)タイプ、右側大コンロ(R)タイプをご用意しています。発注の際にご確認ください。 ●商品の寸法表示は、全て間口(幅)×奥行×高さmmで表示しています。

間口180cm ジャンボシンク	間口180cm ミドルシンク	間口165cm ジャンボシンク	間口165cm ミドルシンク	間口150cm ジャンボシンク	間口150cm ミドルシンク
RNS-180I(L,R) 1,800×560×800mm ¥87,500	RNM-180I 1,800×560×800mm (真中シンク) ¥86,500	RNS-165I(L,R) 1,650×560×800mm ¥81,000	RNM-165I(L,R) 1,650×560×800mm ¥80,000	RNS-150I(L,R) 1,500×560×800mm ¥75,000	RNM-150I(L,R) 1,500×560×800mm ¥74,000

間口120cm シングルシンク	間口100cm シングルシンク	調理台	偶調理台	ガス台	ガスキャビネット
RN-120I(L,R) 1,200×560×800mm ¥60,000	RN-100I(L,R) 1,000×560×800mm ¥56,000	RNT-60I 600×560×800mm ¥33,000	RNT-30MI 300×560×800mm ¥32,000	RNC-I 715(後市)×560×800mm ¥43,000	RNG-100I 1,000×543×625mm ¥37,000 バックガード BGH-100 ¥5,400

ミスティグレイ(G)

※渡し合には左シンク(L)タイプ、右シンク(R)タイプをご用意しています。発注の際にご確認ください。写真は全て左シンク(L)タイプです。 ※吊戸棚の扉はホーロー製、キャビネット本体は木製です。 ※ガスキャビネット・ガスレンジ(都市ガス用・プロパンガス用)には、左側大コンロ(L)タイプ、右側大コンロ(R)タイプをご用意しています。発注の際にご確認ください。 ●商品の寸法表示は、全て間口(幅)×奥行×高さmmで表示しています。

間口180cm ジャンボシンク	間口180cm ミドルシンク	間口165cm ジャンボシンク	間口165cm ミドルシンク	間口150cm ジャンボシンク	間口150cm ミドルシンク
RNS-180G(L,R) 1,800×560×800mm ¥87,500	RNM-180G 1,800×560×800mm (真中シンク) ¥86,500	RNS-165G(L,R) 1,650×560×800mm ¥81,000	RNM-165G(L,R) 1,650×560×800mm ¥80,000	RNS-150G(L,R) 1,500×560×800mm ¥75,000	RNM-150G(L,R) 1,500×560×800mm ¥74,000

間口120cm シングルシンク	間口100cm シングルシンク	調理台	偶調理台	ガス台	ガスキャビネット
RN-120G(L,R) 1,200×560×800mm ¥60,000	RN-100G(L,R) 1,000×560×800mm ¥56,000	RNT-60G 600×560×800mm ¥33,000	RNT-30MG 300×560×800mm ¥32,000	RNC-G 715(後市)×560×800mm ¥43,000	RNG-100G 1,000×543×625mm ¥37,000 バックガード BGH-100 ¥5,400

吊戸棚(高さ700mm・500mmタイプ)							照明ユニット SKE-86T	レンジフード横吊戸棚 RNK-60HG(L,R)
高さ700ミリタイプ	高さ500ミリタイプ	高さ700ミリタイプ	高さ500ミリタイプ	高さ700ミリタイプ	高さ500ミリタイプ	高さ700ミリタイプ		
TH-120RNG 1,200×390×700mm ¥34,500	T-120RNG 1,200×390×500mm ¥29,500	TH-105RNG 1,050×390×700mm ¥30,500	T-105RNG 1,050×390×500mm ¥26,500	TH-90RNG 900×390×700mm ¥27,000	T-90RNG 900×390×500mm ¥23,500	TH-60RNG 600×390×700mm ¥19,000		
TH-30RNG 300×390×700mm ¥13,000	T-30RNG 300×390×500mm ¥11,000	THC-71RNG 715(後市)×390×700mm ¥26,000	TC-71RNG 715(後市)×390×500mm ¥21,500	TH-30RNG 300×390×700mm ¥13,000	T-30RNG 300×390×500mm ¥11,000	TH-30RNG 300×390×700mm ¥13,000		

※消費税、搬入・取付費等は別途です。 ※印刷色ですから商品と多少異なります。タカラショールームでお確かめください。

木製キッチンセット 新発売

暮らしにやさしい自然の風合い。セパレートタイプの木製キッチン。

キッチン



●スライドラック
S-26はビン類などをまとめて収納。B-29は上段、下段ずつ別々に引き出せるので便利です。

S-26
265×490×405mm
¥6,000

B-29
271×490×321mm
¥5,500

※写真の商品はS-26です。



●計量米びつ
キャビネットにすっきりと収納OK。ワンタッチで素早く必要な分量のお米を取り出せます。

K-15 225×480×460mm
¥11,500

※容量15kg ※計量米びつの取り付け位置につきましては、弊社事業所へお問い合わせください。

通産省グッドデザイン選定商品

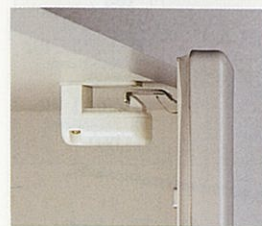

●耐震ラッチ(金具)
揺れると自動的にロック。吊戸棚などの上部に付いているので、収納物の出し入れの邪魔になりません。

※扉1枚につき¥1,200。 ※詳しくは弊社事業所へお問い合わせください。 ※耐震ラッチ付商品は受注生産品ですので納期は3週間程度いただきます。

木目から抽象柄まで。表情豊かな木製扉

IA型

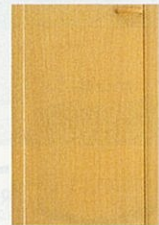

ナチュラル

IB型



グレー

IC型



I: アイボリー

ID型



G: グレー

ID型



ナチュラル

限られたスペースを有効に利用できる収納システム



●ゴミ収容器付排水トラップ(ステンレス製)
手を汚さずに簡単にゴミの処理ができます。 ※IC型・ID型は樹脂製

スライドインラック (P.36をご参照ください)

ワークトップ間口270cm 価格比較



※写真の商品はIA型・ナチュラルです。

価格を、シリーズごとにまとめました。商品選びの参考にしてください。

ワークトップ材質	ステンレス
IA型・IB型	¥253,500
IC型・ID型	¥222,300

※ホーローキッチンパネルの価格については、P15-16をご覧ください。 ※水栓は上記の価格に含まれておりません。

シリーズ別収納アイテム一覧

	IA型	IB型	IC型	ID型
流し台	●	●	●	●
吊戸棚	●	●	●	●
レンジフード用吊戸棚	●	●	●	●
食器戸棚	●	●	●	●
調理台	●	●	●	●
ガス台	●	●	●	●
計量米びつ	●	●	●	●
隅調理台	●	●	●	●
ガスキャビネット	●	●	●	●
ガスレンジ	●	●	●	●
吊戸棚(高さ500mmタイプ)	●	●	●	●
ガラス戸棚	●	●	●	●
食器戸棚	●	●	●	●
照明ユニット	●	●	●	●

木製キッチンセット IA型

※ガス器具・レンジフードに関しましては、下記の商品以外もご用意しております。詳しくはP.33~P.35をご覧ください。

ナチュラル



IA型

ナチュラル

キッチン部分価格 ¥322,800

ホーローキッチンパネル価格 ¥85,000

セット価格 ¥407,800

ホーローキッチンパネル: マーブルアイボリー
石目柄

※耐震ラッチ付商品もございます。詳細はP27をご覧ください。

●商品の寸法表示は、全て間口(幅)×奥行×高さmmで表示しています。

間口180cm ジャンボシンク	間口180cm ミドルシンク	間口165cm ジャンボシンク	間口165cm ミドルシンク	間口160cm ジャンボシンク
IAS-180(L・R) 1,800×560×800mm ¥75,000	IAM-180 1,800×560×800mm ¥74,000	IAS-165(L・R) 1,650×560×800mm ¥71,000	IAM-165(L・R) 1,650×560×800mm ¥70,000	IAS-150(L・R) 1,500×560×800mm ¥67,000

※流し台には左シンク(L)タイプ、右シンク(R)タイプをご用意しています。発注の際にご確認ください。写真は全て左シンク(L)タイプです。

間口150cm ミドルシンク	間口120cm シングルシンク	間口100cm シングルシンク	調理台
IAM-150(L・R) 1,500×560×800mm ¥66,000	IA-120(L・R) 1,200×560×800mm ¥57,000	IA-100(L・R) 1,000×560×800mm ¥53,000	IAT-60 600×560×800mm ¥30,000 IAT-30 300×560×800mm ¥21,500

※流し台には左シンク(L)タイプ、右シンク(R)タイプをご用意しています。発注の際にご確認ください。写真は全て左シンク(L)タイプです。

計量米びつ	隅調理台	ガス台
K-15 225×480×460mm ¥11,500	IAC 715(後市)×560×800mm ¥38,500	IAG-100 1,000×543×625mm ¥29,000 バックガード BGH-100 ¥5,400 IAG-70 700×543×625mm ¥23,000 バックガード BGH-70 ¥4,000 IAG-60 600×543×625mm ¥21,000 バックガード BGH-60 ¥3,700

※計量米びつの取付け機種については、弊社にお問い合わせください。

ガスキャビネット	ガスレンジ	吊戸棚(高さ500mmタイプ)				
IAK-60H(L・R) 600×560×800mm 上台GC60-2HLR ¥50,000 下台IAK-60 ¥18,000 ¥68,000	GR60-3HL/R 600×560×800mm ¥109,000	T-120 IA 1,200×381×500mm ¥23,500	T-105 IA 1,050×381×500mm ¥22,500	T-100 IA 1,000×381×500mm ¥22,000	T-90 IA 900×381×500mm ¥18,000	T-70 IA 700×381×500mm ¥16,500

※ガスキャビネット・ガスレンジ(都市ガス用・プロパンガス用)には、左側大コンロ(L)タイプ、右側大コンロ(R)タイプをご用意しています。発注の際にご確認ください。

吊戸棚(高さ500mmタイプ)		レンジフード用吊戸棚	ガラス戸棚	食器戸棚	照明ユニット		
T-60 IA 600×381×500mm ¥15,000	T-30 IA 300×381×500mm ¥10,500	TC-71 IA 715(後市)×381×500mm ¥24,000	TR-60 IA 600×381×500mm ¥15,000	TG-60 IA 600×381×900mm ¥31,000	TD-90 IA 900×271×400mm ¥25,000	TD-60 IA 600×271×400mm ¥22,000	SKE-86T 862×115×39mm ¥9,500

木製キッチンセット IB型

※ガス器具・レンジフードに関しては、下記の商品以外もご用意しております。詳しくはP.33~P.35をご覧ください。

グレー



IB型

グレー

キッチン部分価格 ¥255,000
ホーローキッチンパネル価格 ¥106,000
セット価格 ¥361,000

ホーローキッチンパネル:マーブルグレー

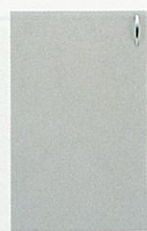

※耐震ラッチ付商品もございます。詳細はP27をご覧ください。

●商品の寸法表示は、全て間口(幅)×奥行×高さmmで表示しています。

間口180cm ジャンボシンク	間口180cm ミドルシンク (真中シンク)	間口165cm ジャンボシンク	間口165cm ミドルシンク	間口150cm ジャンボシンク
IBS-180(L-R) 1,800×560×800mm ¥75,000	IBM-180 1,800×560×800mm ¥74,000	IBS-165(L-R) 1,650×560×800mm ¥71,000	IBM-165(L-R) 1,650×560×800mm ¥70,000	IBS-150(L-R) 1,500×560×800mm ¥67,000

※流し台には左シンク(L)タイプ、右シンク(R)タイプをご用意しています。発注の際にご確認ください。写真は全て左シンク(L)タイプです。

間口150cm ミドルシンク	間口120cm シングルシンク	間口100cm シングルシンク	調理台 (扉は右開きのみ)
IBM-150(L-R) 1,500×560×800mm ¥66,000	IB-120(L-R) 1,200×560×800mm ¥57,000	IB-100(L-R) 1,000×560×800mm ¥53,000	IBT-60 600×560×800mm ¥30,000 IBT-30 300×560×800mm ¥21,500

※流し台には左シンク(L)タイプ、右シンク(R)タイプをご用意しています。発注の際にご確認ください。写真は全て左シンク(L)タイプです。

計量米びつ (容量15kg)	隅調理台 (扉は右開きのみ)	ガス台
K-15 225×480×460mm ¥11,500	IBC 715(後巾)×560×800mm ¥38,500	IBG-100 700×543×625mm ¥29,000 IBG-70 700×543×625mm ¥23,000 IBG-60 600×543×625mm ¥21,000 バックガード BGH-100 ¥5,400 BGH-70 ¥4,000 BGH-60 ¥3,700

※計量米びつの取付け機種については、弊社にお問い合わせください。

ガスキャビネット	ガスレンジ	吊戸棚(高さ500mmタイプ)				
IBK-60H(L-R) 600×560×800mm 上台GC60-2HL/R ¥50,000 下台IBK-60 ¥18,000 ¥68,000	GR60-3HL/R 600×560×800mm ¥109,000	T-120 IB 1,200×378×500mm ¥23,500	T-105 IB 1,050×378×500mm ¥22,500	T-100 IB 1,000×378×500mm ¥22,000	T-90 IB 900×378×500mm ¥18,000	T-70 IB 700×378×500mm ¥16,500

※ガスキャビネット・ガスレンジ(都市ガス用・プロパンガス用)には、左側大コンロ(L)タイプ、右側大コンロ(R)タイプをご用意しています。発注の際にご確認ください。

吊戸棚(高さ500mmタイプ)			レンジフード用吊戸棚	ガラス戸棚	食器戸棚	照明ユニット
T-60 IB 600×378×500mm ¥15,000	T-30 IB 300×378×500mm ¥10,500	TC-71 IB 715(後巾)×378×500mm ¥24,000	TR-60 IB 600×378×500mm ¥15,000	TG-60 IB 600×378×900mm ¥31,000	TD-90 IB 900×268×400mm ¥25,000 TD-60 IB 600×268×400mm ¥22,000	SKE-86T 862×115×39mm ¥9,500

※消費税、搬入・取付費等は別途です。

木製キッチンセット IC型

アイボリー (I)



IC型

アイボリー (I)

キッチン部分価格 ¥257,800
ホーローキッチンパネル価格 ¥76,000
セット価格 ¥333,800

ホーローキッチンパネル:フローラルアイボリー
フロスト柄



※耐震ラッチ付商品もございます。詳細はP27をご覧ください。

※品番の□には、アイボリーの場合はI、グレーの場合はGの品番が入ります。

●商品の寸法表示は、全て間口(幅)×奥行×高さmmで表示しています。

間口180cm ジャンボシンク	間口180cm ミドルシンク (真中シンク)	間口165cm ジャンボシンク	間口165cm ミドルシンク	間口150cm ジャンボシンク
ICS-180(L-R) 1,800×560×800mm ¥59,000	ICM-180 1,800×560×800mm ¥58,000	ICS-165(L-R) 1,650×560×800mm ¥56,000	ICM-165(L-R) 1,650×560×800mm ¥55,000	ICS-150(L-R) 1,500×560×800mm ¥53,000

※流し台には左シンク(L)タイプ、右シンク(R)タイプをご用意しています。発注の際にご確認ください。写真は全て左シンク(L)タイプです。

間口150cm ミドルシンク	間口120cm シングルシンク	間口100cm シングルシンク	調理台 (扉は右開きのみ)
ICM-150(L-R) 1,500×560×800mm ¥52,000	IC-120(L-R) 1,200×560×800mm ¥40,800	IC-100(L-R) 1,000×560×800mm ¥37,800	ICT-60 600×560×800mm ¥21,900 ICT-30 300×560×800mm ¥15,800

※流し台には左シンク(L)タイプ、右シンク(R)タイプをご用意しています。発注の際にご確認ください。写真は全て左シンク(L)タイプです。

計量米びつ (容量15kg)	ガス台
K-15 225×480×460mm ¥11,500	ICG-100 700×543×625mm ¥23,000 ICG-70 700×543×625mm ¥17,700 ICG-60 600×543×625mm ¥16,600 バックガード BGH-100 ¥5,400 BGH-70 ¥4,000 BGH-60 ¥3,700

※計量米びつの取付け機種については、弊社にお問い合わせください。

ガスキャビネット	ガスレンジ	吊戸棚(高さ500mmタイプ)				
ICK-60H(L-R) 600×560×800mm 上台GC60-2HL/R ¥50,000 下台ICK-60 ¥15,500 ¥65,500	GR60-3HL/R 600×560×800mm ¥109,000	T-120 IC 1,200×380×500mm ¥19,500	T-105 IC 1,050×380×500mm ¥18,500	T-100 IC 1,000×380×500mm ¥18,000	T-90 IC 900×380×500mm ¥17,000	T-70 IC 700×380×500mm ¥14,000

※ガスキャビネット・ガスレンジ(都市ガス用・プロパンガス用)には、左側大コンロ(L)タイプ、右側大コンロ(R)タイプをご用意しています。発注の際にご確認ください。

吊戸棚(高さ500mmタイプ)	レンジフード用吊戸棚	食器戸棚	照明ユニット
T-60 IC 600×380×500mm ¥12,000	T-30 IC 300×380×500mm ¥9,000	TR-60 IC 600×380×500mm ¥12,000	TJ-60 900×380×400mm ¥12,000

※消費税、搬入・取付費等は別途です。 ※印刷色です。商品と多少異なります。タカラショールームでお確かめください。

木製キッチンセット ID型

※ガス器具・レンジフードに関しては、下記の商品以外もご用意しております。詳しくはP.33～P.35をご覧ください。

ナチュラル







ID型
ナチュラル
キッチン部分価格 **¥221,300**
ホーローキッチンパネル価格 **¥55,500**
セット価格 **¥276,800**
ホーローキッチンパネル:マーブルアイボリー

※耐震ラッチ付商品もございます。詳しくはP27をご覧ください。
●商品の寸法表示は、全て間口(幅)×奥行×高さmmで表示しています。





間口180cm ジャンボシンク	間口180cm ミドルシンク (真中シンク)	間口165cm ジャンボシンク	間口165cm ミドルシンク	間口150cm ジャンボシンク
				
IDS-180(L-R) 1,800×560×800mm ¥59,000	IDM-180 1,800×560×800mm ¥58,000	IDS-165(L-R) 1,650×560×800mm ¥56,000	IDM-165(L-R) 1,650×560×800mm ¥55,000	IDS-150(L-R) 1,500×560×800mm ¥53,000

間口150cm ミドルシンク	間口120cm シングルシンク	間口100cm シングルシンク	調理台 (扉は右開きのみ)	
				
IDM-150(L-R) 1,500×560×800mm ¥52,000	ID-120(L-R) 1,200×560×800mm ¥40,800	ID-100(L-R) 1,000×560×800mm ¥37,800	IDT-60 600×560×800mm ¥21,900	IDT-30 300×560×800mm ¥15,800

※流し台には左シンク(L)タイプ、右シンク(R)タイプをご用意しています。発注の際にご確認ください。写真は全て左シンク(L)タイプです。

計量米びつ (容量15kg)	ガス台		
			
K-15 225×480×460mm ¥11,500	IDG-100 1,000×543×625mm ¥23,000	IDG-70 700×543×625mm ¥17,700	IDG-60 600×543×625mm ¥16,600
	バックガード BGH-100 ¥5,400	バックガード BGH-70 ¥4,000	バックガード BGH-60 ¥3,700

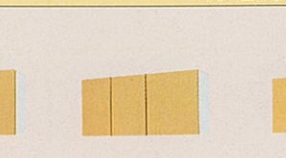
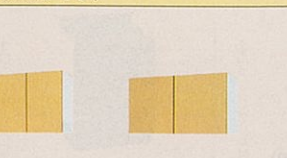
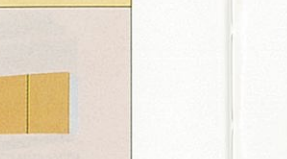
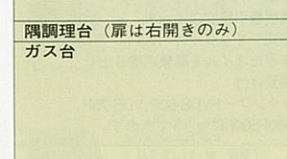
※計量米びつの取付け機種については、弊社にお問い合わせください。

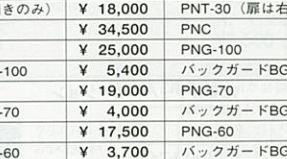
ガスキャビネット	ガスレンジ	吊戸棚(高さ500mmタイプ)					
							
IDK-60H(L-R) 600×560×800mm 上台GC60-2HL/R ¥50,000 下台DK-60 ¥15,500 ¥65,500	GR60-3HL/R 600×380×900mm ¥109,000	T-120 ID 1,200×380×500mm ¥19,500	T-105 ID 1,050×380×500mm ¥18,500	T-100 ID 1,000×380×500mm ¥18,000	T-90 ID 900×380×500mm ¥17,000	T-70 ID 700×380×500mm ¥14,000	T-60 ID 600×380×500mm ¥13,000

※ガスキャビネット・ガスレンジ(都市ガス用・プロパンガス用)には、左側大コンロ(L)タイプ、右側大コンロ(R)タイプをご用意しています。発注の際にご確認ください。

吊戸棚(高さ500mmタイプ)	レンジフード用吊戸棚	食器戸棚	照明ユニット
			
T-60 ID 600×380×500mm ¥12,000	T-30 ID 300×380×500mm ¥9,000	TJ-60 600×250×400mm ¥12,000	SKE-86T 862×115×39mm ¥9,500

※消費税、搬入・取付費等は別途です。

木製キッチンセット U型・GN型・AN型・FN型・PN型・LN型

在庫限り このページに掲載の扉シリーズは全て在庫限りです。詳細は弊社営業所までお問い合わせください。(計量米びつ・ガス機器・バックガードは除く)

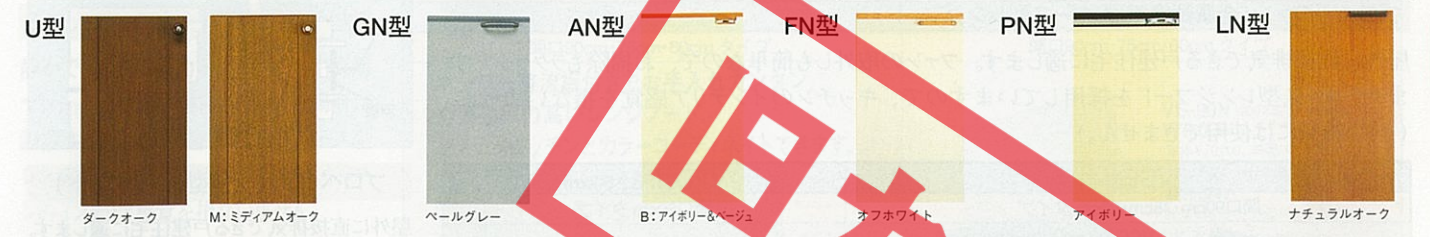

	サイズ	U型		GN型		AN型	
		品番	価格	品番	価格	品番	価格
間口180cmジャンボシンク	1,800×560×800mm	US-180□ (L-R)	¥ 94,500	GNS-180 (L-R)	¥ 83,500	ANS-180B (L-R)	¥ 83,500
間口180cmミドルシンク (真中シンク)	1,800×560×800mm	UM-180□	¥ 93,500	GNM-180	¥ 82,500	ANM-180B	¥ 82,500
間口165cmジャンボシンク	1,650×560×800mm	US-165□ (L-R)	¥ 89,500	GNS-165 (L-R)	¥ 79,000	ANS-165B (L-R)	¥ 79,000
間口165cmミドルシンク	1,650×560×800mm	UM-165□ (L-R)	¥ 88,500	GNM-165 (L-R)	¥ 78,000	ANM-165B (L-R)	¥ 78,000
間口150cmジャンボシンク	1,500×560×800mm	US-150□ (L-R)	¥ 85,000	GNS-150 (L-R)	¥ 75,000	ANS-150B (L-R)	¥ 75,000
間口150cmミドルシンク	1,500×560×800mm	UM-150□ (L-R)	¥ 84,000	GNM-150 (L-R)	¥ 74,000	ANM-150B (L-R)	¥ 74,000
間口120cmシングルシンク	1,200×560×800mm	U-120□ (L-R)	¥ 67,000	GN-120 (L-R)	¥ 59,000	AN-120B (L-R)	¥ 59,000
間口100cmシングルシンク	1,000×560×800mm	U-100□ (L-R)	¥ 62,000	GN-100 (L-R)	¥ 53,000	AN-100B (L-R)	¥ 53,000
調理台	600×560×800mm	UT-60□	¥ 35,000	GNT-60	¥ 30,500	ANT-60B	¥ 30,500
計量米びつ (容量15kg)	225×480×460mm	K-15	¥ 11,500	GNT-30 (扉は右開きのみ)	¥ 21,500	ANT-30B (扉は右開きのみ)	¥ 21,500
隅調理台 (扉は右開きのみ)	715 (後巾)×560×800mm	UC-□	¥ 41,500	GNC	¥ 38,500	ANC-B	¥ 38,500
ガス台	1,000×543×625mm	UG-100□	¥ 33,000	GNG-100	¥ 29,000	ANG-100B	¥ 29,000
	700×543×625mm	バックガードBGH-100	¥ 5,400	バックガードBGH-100	¥ 5,400	バックガードBGH-100	¥ 5,400
	600×543×625mm	バックガードBGH-70	¥ 4,000	バックガードBGH-70	¥ 4,000	バックガードBGH-70	¥ 4,000
		バックガードBGH-60	¥ 3,700	バックガードBGH-60	¥ 3,700	バックガードBGH-60	¥ 3,700
ガスキャビネット 2口コンロ・グリル付	600×560×800mm	UK-60H□ (L-R)	¥ 71,000	GNK-60H (L-R)	¥ 68,000	ANK-60HB (L-R)	¥ 68,000
		上台GC60-2HL/R	¥ 50,000	上台GC60-2HL/R	¥ 50,000	上台GC60-2HL/R	¥ 50,000
		下台UK-60□ (B)	¥ 21,000	下台GNK-60 (B)	¥ 18,000	下台ANK-60B (B)	¥ 18,000
ガスレンジ 3口コンロ・グリル付 吊戸棚 (高さ500mmタイプ)	600×560×800mm	GR60-3HL/R	¥109,000	GR60-3HL/R	¥109,000	GR60-3HL/R	¥109,000
	1,200×380×500mm	T-120U□	¥ 28,500	T-120GN	¥ 24,000	T-120ANB	¥ 24,000
	1,050×380×500mm	T-105U□	¥ 27,000	T-105GN	¥ 23,000	T-105ANB	¥ 23,000
	1,000×380×500mm	T-100U□	¥ 26,500	T-100GN	¥ 22,500	T-100ANB	¥ 22,500
	900×380×500mm	T-90U□	¥ 25,000	T-90GN	¥ 21,000	T-90ANB	¥ 21,000
	700×380×500mm	T-70U□	¥ 20,000	T-70GN	¥ 17,000	T-70ANB	¥ 17,000
	600×380×500mm	T-60U□	¥ 18,500	T-60GN	¥ 15,500	T-60ANB	¥ 15,500
	300×380×500mm	T-30U□ (扉は右開きのみ)	¥ 12,500	T-30GN (扉は右開きのみ)	¥ 10,500	T-30ANB (扉は右開きのみ)	¥ 10,500
	715 (後巾)×380×500mm	TC-71U□ (専用)	¥ 28,000	TC-71GN (専用)	¥ 24,000	TC-71ANB (専用)	¥ 24,000
レンジフード用吊戸棚 (レンジフードは別売)	600×380×500mm	TR-60U□	¥ 18,500	TR-60GN	¥ 15,500	TR-60ANB	¥ 15,500
ガラス戸棚	600×380×900mm	TG-60U□	¥ 36,000	TG-60GN	¥ 32,500	TG-60ANB	¥ 32,500
食器戸棚	900×270×400mm	TD-90U□	¥ 26,500	TD-90GN	¥ 26,500	TD-90ANB	¥ 26,500
	600×270×400mm	TD-60U□	¥ 22,500	TD-60GN	¥ 22,500	TD-60ANB	¥ 22,500
レンジフード横吊戸棚	300×380×500mm	T-30U□ (L-R) Z	¥ 12,500	T-30GN (L-R) Z	¥ 10,500	T-30ANB (L-R) Z	¥ 10,500
	715 (後巾)×380×500mm	TC-71U□ (L-R) Z	¥ 28,000	TC-71GN (L-R) Z	¥ 24,000	TC-71ANB (L-R) Z	¥ 24,000

※U型の品番の□には、ミディアムオークの場合、Mの品番が入ります。ダークオークの場合は□に色番は入りません。

	サイズ	FN型		PN型		LN型	
		品番	価格	品番	価格	品番	価格
間口180cmジャンボシンク	1,800×560×800mm	FNS-180 (L-R)	¥ 72,000	PNS-180 (L-R)	¥ 67,200	LNS-180 (L-R)	¥ 67,200
間口180cmミドルシンク (真中シンク)	1,800×560×800mm	FNM-180	¥ 71,000	PNM-180	¥ 66,500	LNM-180	¥ 66,500
間口165cmジャンボシンク	1,650×560×800mm	FNS-165 (L-R)	¥ 68,500	PNS-165 (L-R)	¥ 62,500	LNS-165 (L-R)	¥ 62,500
間口165cmミドルシンク	1,650×560×800mm	FNM-165 (L-R)	¥ 67,500	PNM-165 (L-R)	¥ 61,500	LNM-165 (L-R)	¥ 61,500
間口150cmジャンボシンク	1,500×560×800mm	FNS-150 (L-R)	¥ 64,000	PNS-150 (L-R)	¥ 57,000	LNS-150 (L-R)	¥ 57,000
間口150cmミドルシンク	1,500×560×800mm	FNM-150 (L-R)	¥ 63,000	PNM-150 (L-R)	¥ 56,000	LNM-150 (L-R)	¥ 56,000
間口120cmシングルシンク	1,200×560×800mm	FN-120 (L-R)	¥ 51,000	PN-120 (L-R)	¥ 40,800	LN-120 (L-R)	¥ 40,800
間口100cmシングルシンク	1,000×560×800mm	FN-100 (L-R)	¥ 46,000	PN-100 (L-R)	¥ 37,800	LN-100 (L-R)	¥ 37,800
調理台	600×560×800mm	FNT-60	¥ 24,500	PNT-60	¥ 21,900	LNT-60	¥ 21,900
隅調理台 (扉は右開きのみ)	300×560×800mm	FNT-30 (扉は右開きのみ)	¥ 18,000	PNT-30 (扉は右開きのみ)	¥ 15,800	LNT-30 (扉は右開きのみ)	¥ 15,800
ガス台	1,000×543×625mm	FNC	¥ 34,500	PNC	¥ 33,900	LNC	¥ 33,900
	700×543×625mm	FNG-100	¥ 25,000	PNG-100	¥ 23,700	LNG-100	¥ 23,700
	600×543×625mm	バックガードBGH-100	¥ 5,400	バックガードBGH-100	¥ 5,400	バックガードBGH-100	¥ 5,400
		バックガードBGH-70	¥ 4,000	バックガードBGH-70	¥ 4,000	バックガードBGH-70	¥ 4,000
		バックガードBGH-60	¥ 3,700	バックガードBGH-60	¥ 3,700	バックガードBGH-60	¥ 3,700
ガスキャビネット 2口コンロ・グリル付	600×560×800mm	FNK-60H (L-R)	¥ 66,500	PNK-60H (L-R)	¥ 66,000	LNK-60H (L-R)	¥ 66,000
		上台GC60-2HL/R	¥ 50,000	上台GC60-2HL/R	¥ 50,000	上台GC60-2HL/R	¥ 50,000
		下台FNK-60 (B)	¥ 16,500	下台PNK-60 (B)	¥ 16,000	下台LNK-60 (B)	¥ 16,000
ガスレンジ 3口コンロ・グリル付	600×560×800mm	GR60-3HL/R	¥109,000	GR60-3HL/R	¥109,000	GR60-3HL/R	¥109,000
吊戸棚 (ガラス戸棚付)	600×380×900mm	TW-60FN	¥ 20,500	TW-60PN	¥ 19,500	TW-60LN	¥ 19,500
吊戸棚 (高さ500mmタイプ)	1,200×380×500mm	T-120FN	¥ 21,000	T-120PN	¥ 19,500	T-120LN	¥ 19,500
	1,050×380×500mm	T-105FN	¥ 19,500	T-105PN	¥ 18,500	T-105LN	¥ 18,500
	1,000×380×500mm	T-100FN	¥ 19,000	T-100PN	¥ 18,000	T-100LN	¥ 18,000
	900×380×500mm	T-90FN	¥ 18,000	T-90PN	¥ 17,000	T-90LN	¥ 17,000
	700×380×500mm	T-70FN	¥ 15,000	T-70PN	¥ 14,000	T-70LN	¥ 14,000
	600×380×500mm	T-60FN	¥ 13,000	T-60PN	¥ 12,000	T-60LN	¥ 12,000
	300×380×500mm	T-30FN (扉は右開きのみ)	¥ 9,500	T-30PN (扉は右開きのみ)	¥ 9,000	T-30LN (扉は右開きのみ)	¥ 9,000
	715 (後巾)×380×500mm	TC-71FN (専用)	¥ 22,000	TC-71PN (専用)	¥ 21,000	TC-71LN (専用)	¥ 21,000
レンジフード用吊戸棚 (レンジフードは別売)	600×380×500mm	TR-60FN	¥ 13,000	TR-60PN	¥ 12,000	TR-60LN	¥ 12,000
レンジフード横吊戸棚	300×380×500mm	T-30FN (L-R) Z	¥ 9,500	T-30PN (L-R) Z	¥ 9,000	T-30LN (L-R) Z	¥ 9,000
	715 (後巾)×380×500mm	TC-71FN (L-R) Z	¥ 22,000	TC-71PN (L-R) Z	¥ 21,000	TC-71LN (L-R) Z	¥ 21,000

●商品の寸法表示は、全て間口(幅)×奥行×高さmmで表示しています。
※流し台には左シンク(L)タイプ、右シンク(R)タイプをご用意しています。発注の際にご確認ください。
※計量米びつの取付け機種については、弊社にお問い合わせください。
※ガスキャビネット・ガスレンジ(都市ガス用・プロパンガス用)には、左側大コンロ(L)タイプ、右側大コンロ(R)タイプをご用意しています。発注の際にご確認ください。

※消費税、搬入・取付費等は別途です。 ※印刷色ですら商品と多少異なります。タカラショールームでお確かめください。

キッチンセット 関連機器

プロペラファン(金属製換気扇・ブース型レンジフード)

屋外に直接排気できる戸建住宅に適します。ファンの取外しも簡単なので、お掃除もラクラクです。また、ブース型レンジフードを採用していますので、キッチンのインテリア感覚を損ないません。(ダクト排気には使用できません。)

VGE型 間口90cm・75cm・60cm タイプ	VFD型(高さ50cm) 間口60cm タイプ
<p>VGE-90 (900×570×645mm) ¥77,000 (本体 ¥72,000、前面パネル ¥5,000)</p> <p>VGE-75 (750×570×645mm) ¥68,000 (本体 ¥64,000、前面パネル ¥4,000)</p> <p>VGE-60 (600×570×645mm) ¥61,500 (本体 ¥58,000、前面パネル ¥3,500)</p> <p>※写真の商品はVGE-75(マッシュルームベージュ)です。</p> <ul style="list-style-type: none"> ●カラーはホーローキッチンセットの各色に対応 ●15W蛍光灯照明付・3方向排気・電動シャッター式金属製換気扇 ●タイマースイッチにより約3分間は自動排気 ●お手入れ簡単なパンチングフィルター付(シリコン加工) ●溜まったオイルを簡単に取外せる油受け付 ●風量は「強」「弱」2段切替え ●ニューロイヤルにセットする場合は、前面パネルの対応については弊社事業所へお問い合わせください。 	<p>VFD-60 (600×585×500mm) ¥52,000</p> <p>※写真の商品はダークグレーです。</p> <ul style="list-style-type: none"> ●電動シャッター式金属製換気扇 ●グリッドフィルター付 ●3方向排気 ●ランプ取付可能(白熱球40W以下)

VGE型カラーバリエーション

A: ショアアイボリー C-D: マッシュルームベージュ G: ミスティグレー S: サンドベージュ

VFD型カラーバリエーション

I: アイボリー G: ダークグレー

VDS型(高さ60cm) 間口90cm・75cm・60cm タイプ
<p>VDS-90 (900×600×600mm) ¥47,000</p> <p>VDS-90L (900×600×600mm) ¥49,000 (照明付)</p> <p>VDS-75 (750×600×600mm) ¥40,000</p> <p>VDS-75L (750×600×600mm) ¥42,000 (照明付)</p> <p>VDS-60 (600×600×600mm) ¥35,000</p> <p>VDS-60L (600×600×600mm) ¥37,000 (照明付)</p> <p>※写真の商品はVDS-75(ブラック)です。</p> <ul style="list-style-type: none"> ●電動シャッター式金属製換気扇 ●お手入れ簡単なパンチングフィルター付 ●3方向排気 ●溜まったオイルを簡単に取外せる油受け付 ●VDS-Lは照明40W白熱電球1個付

VSG型(高さ70cm) 間口90cm・75cm・60cm タイプ	VD型(高さ60cm) 間口90cm・75cm・60cm タイプ
<p>VSG-90 (900×582×700mm) ¥82,000</p> <p>VSG-75 (750×582×700mm) ¥78,000</p> <p>VSG-60 (600×582×700mm) ¥74,000</p> <p>※写真の商品はVSG-60です。※カラーはブラックのみです。</p> <ul style="list-style-type: none"> ●15W蛍光灯照明付・3方向排気・電動シャッター式金属製換気扇 ●タイマースイッチにより約3分間は自動排気 ●お手入れ簡単なパンチングフィルター付(シリコン加工) ●溜まったオイルを簡単に取外せる油受け付 ●風量は「強」「弱」2段切替え 	<p>VD-90 (900×560×600mm) ¥60,000</p> <p>VD-75 (750×560×600mm) ¥43,000</p> <p>VD-60 (600×560×600mm) ¥35,000</p> <p>VD型カラーバリエーション I: アイボリー G: グレー B: ブラウン</p> <p>※写真の商品はVD-75(グレー)です。</p>

VDS型カラーバリエーション

F: フローラルアイボリー G: グレー B: ブラウン K: ブラック

VD型カラーバリエーション

F: フローラルアイボリー G: グレー B: ブラウン K: ブラック

キッチンフード(換気扇別売)

熱に強く、安全性の高い金属製です。換気扇はVK-25Pをご使用ください。

VDS型(高さ60cm) 間口75cm・60cm タイプ	VD型(高さ50cm) 間口60cm タイプ
<p>VDS-75P (750×600×600mm) ¥17,000</p> <p>※専用グリッドフィルター-G-75P ¥6,500をセットできます。</p> <p>VDS-60P (600×600×600mm) ¥14,000</p> <p>※専用グリッドフィルター-G-60S ¥5,500をセットできます。</p> <p>※写真の商品はVDS-75P(ブラウン)です。</p> <ul style="list-style-type: none"> ●3方向排気 	<p>VD-60P500F (600×560×500mm) ¥12,800</p> <ul style="list-style-type: none"> ●排気口は現場開口 ●3方向排気

VDS型カラーバリエーション

F: フローラルアイボリー G: グレー B: ブラウン K: ブラック

VD型カラーバリエーション

F: フローラルアイボリー

レンジフードファン・キッチンフード別売部品(寸法は外径寸法表示です。)

排気用角アタッチメント 320×276×184mm (直接排気用) ¥2,000	角丸アタッチメント (φ150丸ダクト変換用) ¥5,800	アルミダクト150×1000 (排気ダクト用) φ150×1,000mm ¥2,000	アルミダクト150×2000 φ150×2,000mm ¥3,500	不燃ジャバラFG-6 208×400×178mm (ガラス繊維製) ¥6,000	ウェザーカバー-W-2 250×180×250mm (金属製) ¥3,500
VCN丸ダクト全具L 276×276×188mm (φ150丸ダクト 左右・後方排気接続用) ¥3,500	L型ダクトLD-15 176×176×199mm (φ150丸ダクト 後方排気接続用) ¥2,000	防火ダンパー-B-5N φ148×220mm ¥6,000	丸型フード150 φ150 ¥4,500	不燃ジャバラFG-1 318×564×138mm (ガラス繊維製) ¥5,400	ウェザーカバー-WK-15DK 234×221×254mm (防火ダンパー付、温度 ヒューズ110℃、金属製) ¥6,500
丸ダクト全具(U) 276×276×78mm (φ150丸ダクト 上方排気接続用) ¥2,200	VT角シャッター 318×138×45mm ¥800	防火ダンパー-B-1 306×295×113mm ¥6,600	ウェザーカバー WN-5 250×180×250mm (金属製) ¥3,300		

※消費税、搬入・取付費等は別途です。

●商品の寸法表示は、全て間口(幅)×奥行×高さmmで表示しています。

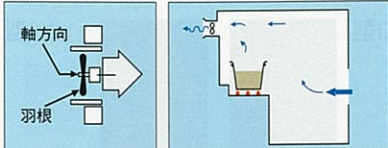

プロペラファン(平型レンジフード)

屋外に直接排気できる戸建住宅に適します。浅型設計の平型レンジフードを採用していますので、上に吊戸棚を併用することができます。(ダクト排気には使用できません。)

VP-60N (596×545×180mm)
¥21,800

- シャッター付
- 3方向排気

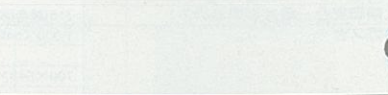

VSG型(高さ70cm) 間口90cm・75cm・60cm タイプ	VD型(高さ60cm) 間口90cm・75cm・60cm タイプ
<p>VSG-90 (900×582×700mm) ¥82,000</p> <p>VSG-75 (750×582×700mm) ¥78,000</p> <p>VSG-60 (600×582×700mm) ¥74,000</p> <p>※写真の商品はVSG-60です。※カラーはブラックのみです。</p> <ul style="list-style-type: none"> ●15W蛍光灯照明付・3方向排気・電動シャッター式金属製換気扇 ●タイマースイッチにより約3分間は自動排気 ●お手入れ簡単なパンチングフィルター付(シリコン加工) ●溜まったオイルを簡単に取外せる油受け付 ●風量は「強」「弱」2段切替え 	<p>VD-90 (900×560×600mm) ¥60,000</p> <p>VD-75 (750×560×600mm) ¥43,000</p> <p>VD-60 (600×560×600mm) ¥35,000</p> <p>VD型カラーバリエーション I: アイボリー G: グレー B: ブラウン</p> <p>※写真の商品はVD-75(グレー)です。</p>

換気扇(引紐式)

屋外へ直接排気します。

VK-25P (349×151×349mm)
¥16,000

- 金属製引紐式スイッチ
- 引紐式シャッター付
- 溜まったオイルを簡単に取外せる油受け付

※キッチンフードVDS-60P、VDS-75P、VD-60P500Fにセットできます。

キッチンセット 関連機器

●商品の寸法表示は、全て間口(幅)×奥行×高さmmで表示しています。

シリコファン(ブース型レンジフード)

静かで、排気の圧力が強いので、中高層マンションなど、強く外風を受ける場所に設置する場合に最適です。また、ブース型レンジフードを採用していますので、キッチンのインテリア感覚を損ないません。



ターボファン(平型レンジフード)

排気効率が優れ、屋外への直接排気も可能。中高層マンションなどでダクト排気をする場合などにも適しています。浅型設計の平型レンジフードを採用していますので、上に吊戸棚を併用することができます。

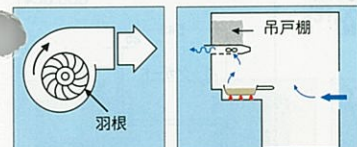

VS-60 (600×375×215mm)
¥38,800

- スライドフード型
- シャッター付
- 前面ステンレス仕上げ
- 5方向排気

VT-60N (596×545×180mm)
¥29,000

- 5方向排気
- 風量「強」「弱」2段切替え
- ランプ取付可能(白熱球60W以下)

必要別売部品対応表

排気方法	排気方向	必要別売部品	価格
φ150丸ダクト排気	左右・後方	VT角シャッター	¥800

VMR型(BLⅢ型相当) 間口90cm・75cm・60cm タイプ	VE型(BLⅢ型相当) 間口90cm・75cm・60cm タイプ
<p>ホーロー整流板付きでお手入れカンタン、捕集効率の高いレンジフード。システムキッチンとカラーコーディネートできます。</p> <p>VMR-90 (900×610×800mm) 本体 ¥79,000</p> <p>VMR-75 (750×610×800mm) 本体 ¥69,500</p> <p>VMR-60 (600×610×800mm) 本体 ¥64,000</p> <p>※写真の商品はVMR-75(フェザーグリーン)です。</p> <ul style="list-style-type: none"> ●15W蛍光灯照明付・4方向排気・風圧式シャッター付 ●排気捕集効果が高く、お手入れ簡単なホーロー整流板付 ●油捕集効果が高い2層式グリッドフィルター付(お手入れ簡単なシリコン加工) ●風量は「強」「中」「弱」3段切替え 	<p>VE-90N (900×570×645mm) ¥75,000 (本体 ¥70,000、前面パネル ¥5,000)</p> <p>VE-75N (750×570×645mm) ¥66,000 (本体 ¥62,000、前面パネル ¥4,000)</p> <p>VE-60N (600×570×645mm) ¥59,500 (本体 ¥56,000、前面パネル ¥3,500)</p> <p>※写真の商品はVE-75N(ミスティグレー)です。</p> <ul style="list-style-type: none"> ●カラーはホーローキッチンセットの各色に対応 ●15W蛍光灯照明付・4方向排気・風圧式シャッター付 ●タイマースイッチにより約3分間は自動排気 ●油捕集効果が高い2層式グリッドフィルター付(お手入れ簡単なシリコン加工) ●溜まったオイルを簡単に取外せるオイルカップ付 ●風量は「強」「中」「弱」3段切替え ●上記機種については排気方向別に別売部品が必要です。下記の必要別売部品対応表を参考にしてください。 <p>※ニューロイヤルにセットする場合は、前面パネルの対応については弊社事業所へお問い合わせください。</p>

VE型カラーバリエーション

A: ショアアイボリー C-D: マッシュルームベージュ G: ミスティグレー S: サンドベージュ

VCS型(BLⅢ型相当) 間口90cm・75cm・60cm タイプ
<p>VCS-90 (900×600×600mm) ¥53,000</p> <p>VCS-75 (750×600×600mm) ¥46,000</p> <p>VCS-60 (600×600×600mm) ¥41,000</p> <p>※写真の商品はVCS-75(フローラルアイボリー)です。</p> <ul style="list-style-type: none"> ●15W蛍光灯照明付・4方向排気・風圧式シャッター付 ●油捕集効果が高い2層式グリッドフィルター付 ●溜まったオイルを簡単に取外せるオイルカップ付 ●風量は「強」「中」「弱」3段切替え ●上記機種については排気方向別に別売部品が必要です。上記の別売部品対応表を参考にしてください。

VIF型(BLⅢ型相当) 間口75cm・60cm タイプ	VCN型(BLⅢ型相当) 間口90cm・75cm・60cm タイプ
<p>VIF-75(K) (750×625×700mm) ¥82,000</p> <p>VIF-60(K) (600×625×700mm) ¥70,000</p> <p>※写真の商品はVIF-60(K)です。※カラーはブラックのみです。</p> <ul style="list-style-type: none"> ●同時給排気型シリコファン ●照明40W白熱電球1個付・2方向排気・電動シャッター付 ●油捕集効果が高い2層式グリッドフィルター付(お手入れ簡単なファンシーグリーン仕上げ) ●風量は「強」「中」「弱」3段切替え ●後方排気の場合、L型ダクトLD-15(¥2,000)が必要です。 	<p>VCN-90N (900×560×600mm) ¥62,000</p> <p>VCN-75N (750×560×600mm) ¥50,000</p> <p>VCN-60N (600×560×600mm) ¥44,000</p> <p>VCN型カラーバリエーション I: アイボリー G: グレー B: ブラウン</p> <p>※写真の商品はVCN-75N(ブラウン)です。</p>

必要別売部品対応表

排気方法	排気方向	必要別売部品	価格
φ150丸ダクト排気	左右・後方	VCN丸ダクト全具L	¥3,500
直接排気	左右・後方	排気用角アタッチメント	¥2,000

別売部品対応表

排気方法	排気方向	必要別売部品	価格
φ150丸ダクト排気	左右・後方	VCN丸ダクト全具L	¥3,500
直接排気	左右・後方	排気用角アタッチメント	¥2,000

排気方法	排気方向	必要別売部品	価格
φ150丸ダクト排気	左右・後方	VCN丸ダクト全具L	¥3,500
直接排気	左右・後方	排気用角アタッチメント	¥2,000

※消費税、搬入・取付費等は別途です。

キッチンセット 関連機器

●商品の寸法表示は、全て間口(幅)×奥行×高さmmで表示しています。

■ガスコンロ部の特長

天ぷら油過熱防止機能

揚げ物調理時に、バーナーに装着した温度センサーが鍋底の温度を感知して危険温度になる前に自動消火し、プザーでお知らせします。(中コンロ)



あげろっ!

温度センサーに達さない鍋 (油調理に使えない鍋)

鍋などの種類	油調理	その他の調理
ステンレスやホーロー製のフライパン・鍋	×	○
中華鍋・打ち出し鍋	×	○
耐熱ガラス容器・土鍋	×	○
無水鍋・圧力鍋・多層鍋	×	○
焼網・大きな鉄板・タコ焼き器など	×	×

※詳しくは取扱説明書をご参照ください。

内炎孔バーナー

熱分布に優れ、ムラなく調理できます。(大コンロ)



ガスレンジ(都市ガス用・プロパンガス用)

3口コンロ(グリル付) 間口60cmタイプ

GR60-3HL/R (600×560×800mm) **¥109,000**

- 赤外線グリル●内炎孔バーナー●天ぷら油過熱防止機能
- 立ち消え安全装置付

※Lタイプは向かって左側が大コンロ、Rタイプは向かって右側が大コンロになります。

ガスキャビネット(都市ガス用・プロパンガス用)

2口コンロ(グリル付) 間口60cmタイプ

KK-60H(L・R) (600×560×800mm) **¥81,000**

(上台 GC60-2HL/R ¥50,000)

- 赤外線グリル●内炎孔バーナー●天ぷら油過熱防止機能
- 立ち消え安全装置付
- 下台キャビネットはエマーユ・アーバス・ニューロイヤル・木製の各色に対応します。

※上記の価格・品番は、アーバスにセットした場合を表しています。エマーユ・ニューロイヤル・木製の価格・品番に関しては、各ページでご確認ください。

セパレートガステーブル(都市ガス用・プロパンガス用)

2種類のガステーブルの中から選べます。

GPD-60S (596×451×213mm) **¥37,800**

- スモークレスグリルタイプ
- ステンレストップ採用
- 立消え安全装置
- 炊飯機能
- 湯わかし機能
- 消し忘れタイマー

※強火力バーナーの位置は向かって左側になります。

GVD-56S (566×416×213.5mm) **¥27,800**

- グリル付ガステーブル
- 天ぷら油過熱防止機能
- 焦げつき消火機能
- 揚げ物の温度調節機能
- グリルお知らせプザー

在庫限り

ガスレンジ・フリーセットタイプ
GRE-60N
(600×550×620mm)
¥190,000

キャビネットオプション

指先一本のワンタッチ操作。一升ビンもまとめて収納。網カゴとトレイの2段式。生ゴミを細かく粉砕。

●**ディスボザ**
(食品クズ粉砕処理機)
¥57,500 (パイプ付き・取付費別注)

●**調整用アダプター** (別売部品)
¥1,100

●**計量米びつ K-15**
(225×480×460mm)
¥11,500

- 通産省グッドデザイン認定商品
- 容量15kg

●**スライドラック S-26**
(265×490×405mm)
¥6,000

●**スライドラック B-29**
(271×490×321mm)
¥5,500

※木製流し台用

床下収納庫

デッドスペースを有効利用。サイズは3種類あります。

間口120cmタイプ
●UA-120
(1,215×616×463mm)
¥26,000

●ブロンズアルミ枠 (網トレイ① 網仕切板②)
●床穴開け寸法:1,205×606mm

間口90cmタイプ
●UA-90
(919×616×460mm)
¥21,500

●ブロンズアルミ枠 (網トレイ① 網仕切板②)
●床穴開け寸法:909×606mm

間口60cmタイプ
●UA-60
(616×616×463mm)
¥10,500

●ブロンズアルミ枠 (網トレイ① 網仕切板①)
●床穴開け寸法:606×606mm

別売部品

●中華鍋用ゴトク ¥1,000
※GR60-3HL/R・GC60-2HL/Rにセットできます。

●バックガード(ステンレス製)
間口100cmタイプ
BGH-100 (1,000×25×265mm) **¥5,400**
間口70cmタイプ
BGH-70 (700×25×265mm) **¥4,000**
間口60cmタイプ
BGH-60 (600×25×265mm) **¥3,700**

バックガード・ガス台セット図面

ご注意

- 地域によって、ガス種が異なります。ガス種を確認のうえお買い求めください。ガス種が違いますと、火災・やけどなどの原因になることがあります。
- ガス消費量は、都市ガス13Aで表示しています。ガス種により異なる場合がありますのでご了承ください。

台輪スプーサー

流し台の高さを調節。床から作業面までの高さを80cmから85cmにできます。

●ホーロー流し台用 ●木製流し台用

間口	機種	品番	価格	間口	機種	品番	価格																
180cm	流し台	180H	¥6,500	180cm	流し台	180M	¥4,500																
165cm	流し台	165H	¥6,400	165cm	流し台	165M	¥4,300																
150cm	流し台	150H	¥6,200	150cm	流し台	150M	¥4,000																
120cm	流し台	120H	¥5,600	120cm	流し台	120M	¥3,600																
100cm	流し台・調理台	100H	¥5,300	100cm	流し台・ガス台	100M	¥3,500																
70cm	ガス台	70H	¥4,300	70cm	ガス台	70M	¥2,800																
60cm	調理台・ガス台	60H	¥4,200	60cm	調理台・ガス台・ガスキャビネット	60M	¥2,600																
35cm	調理台	35H	¥3,600	30cm	調理台	30M	¥2,300																
30cm	調理台	30H	¥3,600	後付15cm	調理台 (専用)	CM	¥3,500																
120cm	調理台 (専用)	120CH	¥6,300	●トールユニット用																			
71.5cm	調理台 (専用)	C H	¥6,000	<table border="1"> <thead> <tr> <th>間口</th> <th>機種</th> <th>品番</th> <th>価格</th> </tr> </thead> <tbody> <tr> <td>60cm</td> <td>ガスキャビネット</td> <td>60KH</td> <td>¥4,200</td> </tr> <tr> <td>60cm</td> <td>ガスレンジGR</td> <td>60GR</td> <td>¥4,200</td> </tr> <tr> <td>60cm</td> <td>トールユニット</td> <td>T M60</td> <td>¥2,600</td> </tr> </tbody> </table>				間口	機種	品番	価格	60cm	ガスキャビネット	60KH	¥4,200	60cm	ガスレンジGR	60GR	¥4,200	60cm	トールユニット	T M60	¥2,600
間口	機種	品番	価格																				
60cm	ガスキャビネット	60KH	¥4,200																				
60cm	ガスレンジGR	60GR	¥4,200																				
60cm	トールユニット	T M60	¥2,600																				

ゴミシテルター

●**UG-50** (500×385×900mm)
¥48,500 (取付費別注)

- 左・右勝手(写真の商品は右タイプです。)
- 投入口寸法:タテ202×ヨコ293mm

キッチンセット 関連機器

●商品の寸法表示は、全て間口(幅)×奥行×高さmmで表示しています。

流し台別売部品

シンクで野菜や食器を洗ったりする作業はかかります。

●**水切プレート** (330×475mm) **¥2,800**

●**スライドボール** (426×481×146mm) **¥10,000** ※ジャンボシンク用

●**水切ネットN** (240×478×100mm) **¥2,500**

●**水切ネットS** (90×480×110mm) **¥2,200**

●**ジョイントプレート(ステンレス製)**
¥1,000

スライドインラック・システムラック・水切ラック

使用時に扉が収納できるスライドインラックや、ステンレス製のシステムラック、水切ラックで吊戸棚下の空間を機能的に。

●**スライドインラック(水切付)**
SIM-90 (F) (900×325×410mm) **¥50,000**

●**スライドインラック(スライスボックス付)**
SIS-60 (F) (600×325×410mm) **¥31,000**

●**スライドインラック(スライスボックス付)**
SIS-45 (F) (450×325×410mm) **¥27,500**

●**スライドインラック(ボックスタイプ)**
SIB-60 (F) (600×325×410mm) **¥24,500**

●**照明ユニット**
SKE-86T (862×115×39mm) **¥9,500**
※20W蛍光灯・コンセント付
※SIM-90 (F)・吊戸棚に取り付け可能

●**スパイスラック**
SRS-60 (600×250×400mm) **¥32,000**

●**スパイスラック**
SRS-30 (300×250×400mm) **¥22,000**

●**ガラス棚**
SRG-90 (900×250×400mm) **¥21,000**
SRG-60 (600×250×400mm) **¥18,000**

●**コーナー棚**
SRC-60 (600×250×400mm) **¥31,500**

●**水切ラック**
SRM-105 (1,050×250×400mm) **¥14,000**
SRM-120 (1,200×250×400mm) **¥15,500**
SRM-90 (900×250×400mm) **¥11,500**

●**水切棚(2段)**
MW-180N (1,800×250×450mm) **¥8,800**
MW-180 (1,800×250×450mm) **¥13,200**
MW-90N (900×250×450mm) **¥7,700**

●**水切棚(1段)**
MS-120N (1,200×250×300mm) **¥5,700**
MS-180N (1,800×250×300mm) **¥8,500**
MS-90N (900×250×300mm) **¥5,000**

ハンギングラック

専用バーとラック類の組み合わせで、より使いやすく、お好みに合わせたシステムアップを。

●**専用バー(フック付)**
間口150cmタイプ
HRB-150 (1454×48×91.5mm) **¥12,000**

間口90cmタイプ
HRB-90 (854×48×91.5mm) **¥9,000**

●**スパイスラック**
HR-SP (300×120×300mm) **¥8,500**
※バー別注

●**ペーパー・ラップホルダー**
HR-PH (250×160×400mm) **¥7,500**
※バー別注

●**まな板ラック**
HR-MA (900×70×400mm) **¥5,000**
※バー別注

●**フキン掛け**
HR-FU (300×60×150mm) **¥4,000**
※バー別注

冷凍冷蔵庫(受注生産品)

システムキッチンとカラーコーディネートできます。下記の商品以外に、450ℓタイプ(5ドア・6ドア)もご用意しています。

346ℓタイプ	415ℓタイプ
<p>フリーザー 80ℓ うるおいチルド室 179ℓ うるおい野菜室 87ℓ</p> <p>3ドア冷凍冷蔵庫 ER-350SF L/R 583×610×1,725mm 本体 ¥265,000 ※ドアパネルは別売です。</p>	<p>フリーザー 88ℓ 氷凍室 166ℓ うるおいチルド室 64ℓ うるおい野菜室 97ℓ</p> <p>4ドア冷凍冷蔵庫 ER-415SF L/R 633×650×1,800mm 本体 ¥340,000 ※ドアパネルは別売です。</p>

●別売のドアパネルはシステムキッチンの扉カラーに対応します。価格につきましては弊社事業所までお問い合わせ下さい。

業務用流し台 使いやすさが基本、奥行45cmのステンレス製です。

●**ダブルシンク**
2S-120S (1,200×450×800mm) **¥62,000**

●**ダブルシンク**
2S-90S (900×450×800mm) **¥55,000**

●**シングルシンク**
1S-60S (600×450×800mm) **¥44,000**

●**調理台**
BT-120S (1,200×450×800mm) **¥34,000**

●**ガス台**
BK-90S (900×450×645mm) **¥26,500**
BK-60S (600×450×645mm) **¥23,500**

※排水ホース(NSパイプ・外径37φ 全長700mm)は別売です。

※消費税、搬入・取付費等は別途です。

※印刷色です。商品と多少異なります。タカラショールームで確かめください。

ホーローシステム洗面ユニット エリーナ

Eleena
エリーナ

※洗面ユニットに組み込み可能な小型電気温水器をご用意しております。詳しくはエリーナカタログをご覧ください。

ライフスタイルや好みでコーディネート。
美しさが新しい洗面ユニットです。

(受注生産品)
※エリーナは受注生産品ですので、納期は1ヵ月程度いただきます。

詳しくは専用カタログで。



「エリーナ」は、強靱で美しい高品位ホーローをふんだんに使った、新しい洗面ユニットです。ミラーパネルは4パターンのご用意。いずれも細部にまでグレード感を追求しました。ミラーパネルのデザイン、カウンターのタイプ、収納ユニット、扉カラーなどを選んで、わが家らしくコーディネートできます。

ミラーパネル：アラウンドシリーズ

洗面ユニット本体間口 **180cm**

コーラルブルー(ECA)

洗面ユニット本体セット価格 **¥607,000**
ホーローサイドパネル価格 **¥42,000**
収納ユニットセット価格 **¥346,000**
セット価格 **¥995,000**

なるほど 高品位ホーロー

ミラーパネルもお手入れ簡単な高品位ホーロー仕上げ。ミラーパネルにも高品位ホーローを使用。水に強く、洗剤などが付着しても汚れが染み込まないので、お手入れが簡単です。



ミラーパネル：フラワーシリーズ

洗面ユニット本体間口 **165cm**

コーラルブラウン(ECB)

洗面ユニット本体セット価格 **¥635,000**
ホーローサイドパネル価格 **¥34,500**
収納ユニットセット価格 **¥318,000**
セット価格 **¥987,500**

デザイン性豊かなミラーパネルには、個性と高級感が漂います。なめらかで美しい光沢が高品位ホーローの特長。これを十分に生かしながら、フラワー柄やライン柄などのデザインを施し、インテリア性を高めています。



洗面ユニット本体間口75cm価格比較



※写真の商品は下記の価格の仕様とは異なります。

カウンター トップ	人造大理石 (シエラダスク)	人造大理石 (ノーブルホワイト)
洗髪シャワー タイプ	¥263,500	¥255,500
洗面タイプ	¥253,000	¥245,000

※カウンタートップと扉シリーズによって、価格が異なります。
※上記は両側クローズタイプの場合の価格です。施工条件により
部材が変更される場合がありますのでご了承ください。
※ホーローサイドパネルの価格については専用カタログをご覧ください。

扉カラー

コーラルシリーズ

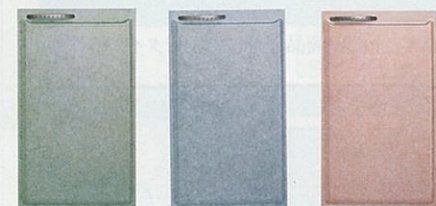

ECM: コーラルグリーン ECA: コーラルブルー ECR: コーラルローズ

ピュアシリーズ



ECB: コーラルブラウン ECG: コーラルグレー EPW: ピュアホワイト

ホーローシステム洗面ユニット アルファージュ **新発売** Alfage

アルファージュ

※洗面ユニットに組み込み可能な小型電気温水器をご用意しております。詳しくはアルファージュカタログをご覧ください。

淡い色合いが爽やかな印象の洗面ユニット。
上品な輝きが変わらぬ美しさをお届けします。

(受注生産品)
※アルファージュは受注生産品ですので、納期は2週間程度いただきます。

詳しくは専用カタログで。



いつまでも色褪せない高品位ホーローの上品な輝き。お手入れがしやすく、傷つきにくく、洗面空間をいつまでも美しく彩ります。ミラーは前面のパネル部分が収納スペースとして有効に利用できるスライドミラーと台形ミラー(三面鏡、二面鏡)をご用意しています。

ミラー：ラインシリーズ

洗面ユニット本体間口 **120cm**

フェザーブルー(ALA)

洗面ユニット本体セット価格 **¥269,800**
収納ユニットセット価格 **¥203,500**
セット価格 **¥473,300**

なるほど 高品位ホーロー

ゴシゴシ洗っても大丈夫。傷が付きにくい高品位ホーロー。ガラスの美しさと金属の強さを合わせ持つ高品位ホーロー。水アカやこびりついた汚れをゴシゴシ洗っても傷が付きにくく、新品時の輝きと美しさを保ちます。



ミラー：ホワイトロッシュシリーズ

洗面ユニット本体間口 **105cm**

ピュアホワイト (APW)

洗面ユニット本体セット価格 **¥234,300**
ホーローサイドパネル価格 **¥22,500**
収納ユニットセット価格 **¥208,500**
セット価格 **¥465,300**



ミラーパネルは水に強く、お手入れ簡単な高品位ホーロー製。水はねや汚れが気になるミラーパネルにも高品位ホーローを採用。水に強く、汚れがしみ込まないので、お手入れもサッと拭くだけでOKです。

洗面ユニット本体間口75cm価格比較



洗髪 シャワータイプ	シングルレバー式 シャワー水栓	扉	¥164,500
洗面タイプ	シングルレバー式 湯水混合栓	扉	¥160,500

※扉シリーズとボウルカラーによって、価格が異なります。
※ホーローサイドパネルの価格についてはP40をご覧ください。

扉カラー

リーノシリーズ



ALA: フェザーブルー ALG: フェザーグレー ALB: フェザーベージュ

ピュアシリーズ



APW: ピュアホワイト

ホーローシステム洗面ユニット エマリエ emalier

※洗面ユニットに組み込み可能な小型電気温水器をご用意しております。詳しくはエマリエカタログをご覧ください。

暮らしに合わせてシステムアップ…。
カラーコーディネートも魅力です。

(受注生産品)
※エマリエは受注生産品ですので、納期は2週間程度いただきます。

詳しくは専用カタログで。



ロッシュシリーズ

洗面ユニット本体間口 **150cm**

朝の身支度には余裕をもって、
2人でゆったり使える
ツインボウルタイプです。

ノースグレー(RG)

洗面ユニット本体セット価格 **¥443,500**
収納ユニットセット価格 **¥288,000**
セット価格 **¥731,500**



RG: ノースグレー RI: スプリングアイボリー



シルキーシリーズ

洗面ユニット本体間口 **120cm**

セピアブラウン(SB)

洗面ユニット本体セット価格 **¥319,800**
収納ユニットセット価格 **¥200,000**
セット価格 **¥519,800**

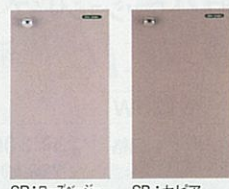

SR: ローズベージュ SB: セピアブラウン

ファインシリーズ

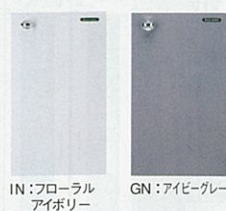

IN: フローラルアイボリー GN: アイビーブルー

洗面ユニット本体間口 **105cm**

フローラルアイボリー(IN)

洗面ユニット本体セット価格 **¥233,400**
収納ユニットセット価格 **¥206,500**
セット価格 **¥439,900**



洗面ユニット本体間口75cm価格比較



※写真の商品は下記の価格の仕様とは異なります。

カウンター トップ素材	人造大理石 (クリアホワイト)	ポストフォーム (ホワイト)
洗髪シャワー タイプ	¥180,500	¥152,500
洗面タイプ	¥163,000	¥135,000

※カウンタートップ素材と扉シリーズによって、価格が異なります。
※ホーローサイドパネルの価格についてはP40をご覧ください。

なるほど 高品位ホーロー

美しさと清潔感を保つ高品位ホーローで仕上げました。

ボウルや扉は、全て高品位ホーローで仕上げました。化粧品や洗剤などの汚れ・ニオイが染み込まず、お手入れが簡単。美しさをいつまでも保ちます。



見えないところも高品位ホーロー。汚れもサッとひとふき。

表面部材だけではなく、キャビネット内にも高品位ホーローを採用。洗剤などをこぼしても変色・変質の心配がありません。



ホーローサイドパネル

洗面まわりは水ハネや湿気が心配だから。
必要などころに、きちんと高品位ホーロー。



毎日使う場所だから、いつもきれいに保ちたい。そんな声にお応えし、エマリエ、アルファージュ、セレンティ、オンディーヌをシステムアップするホーローサイドパネルを取り揃えています。

なるほど 高品位ホーロー

いつも変わらぬ清潔さ



ホーローパネルは表面がガラス質なので、カビの原因にもなる水分を吸収することがありません。水ハネや洗剤による汚れも、ひとふきするだけでお手入れ簡単。

壁面を利用した壁込タイプの収納棚にも、**新発売** 専用のホーローサイドパネルをご用意しています。

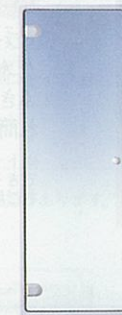

壁面埋込収納棚
SSG-33 (ガラス扉付)
330×110×900mm
¥14,500
●左・右勝手兼用。
SSM-33 (ミラー扉付)
330×110×900mm
¥15,500
●左・右勝手兼用。

マグネットハンガー(タオル掛け)
ちょっと便利なマグネット式のタオル掛けです。ホーローサイドパネルやツールエンドパネルのお好みの位置にピッタリと取り付けられます。
MG-TH18 ¥2,000



ツールユニット側に設置できる
ツールエンドパネルもご用意しています。



※写真は、ホーロー洗面ユニットセレンティに施工した場合。
ツールユニットと併せて設置することで、さらに清潔感あふれる洗面スペースを実現。

ホーローサイドパネル価格一覧表

高さ	品番	価格	セット品番	セット価格
高さ900mm	上パネル PSWU-500 (W)	¥12,000	PSW-500 (W)	¥22,500
	下パネル PSWD-500 (W)	¥8,000		
	見切り KPM-260I	¥2,500		
高さ1900mm	上パネル PSWU-S500 (W)	¥10,500	PSW-S500 (W)	¥21,000
	下パネル PSWD-500 (W)	¥8,000		
	見切り KPM-260I	¥2,500		

ホーローサイドパネルは上パネル、下パネル、見切りで構成されています。
寸法: 厚み18×奥行(見切り含む)487×高さ2,300mm(1,900mm)
※カラーはビュアホワイトです。

壁面埋込収納棚用ホーローサイドパネル価格一覧表

高さ	品番	価格	セット品番	セット価格
高さ900mm	上パネル SSP-UH	¥7,500	SSP-230	¥31,500
	中パネル SSP-C	¥13,500		
	下パネル SSP-D	¥8,000		
	見切り KPM-260I	¥2,500		
高さ1900mm	上パネル SSP-U	¥6,000	SSP-190	¥30,000
	中パネル SSP-C	¥13,500		
	下パネル SSP-D	¥8,000		
	見切り KPM-260I	¥2,500		

壁面埋込収納棚用ホーローサイドパネルは上パネル、中パネル、下パネル、見切りで構成されています。
寸法: 厚み18×奥行(見切り含む)678×高さ2,300mm(1,900mm)
※カラーはビュアホワイトです。

※洗面ユニット本体に台輪スパーサーを設置する場合、上記のセットに加え台輪スパーサー用パネルSSP-S ¥4,500が必要です。
台輪スパーサー用パネルは壁面埋込収納棚用ホーローサイドパネルの場合、タオルハンガー横には設置できません。
※エリーナ用のホーローサイドパネルは専用となります。

豊富なカラーバリエーション、大容量のボウルで
広々と使いやすい洗面ユニットです。

なるほど 高品位ホーロー



ボウル
酸・アルカリに強いので、洗剤などによる変色・変質の心配がありません。

扉
高品位ホーローの表面はガラス質なので湿気や汚れを吸収せず、お手入れ簡単。
※収納ユニットの扉も、もちろん高品位ホーローです。

下台キャビネット
キャビネット内も高品位ホーロー仕上げですので、洗剤などがこぼれても変色・変質の心配がありません。

パネル
ミラーの下や壁についた水ハネや汚れも、ふきとるだけでお手入れ簡単。
※トールユニット側に設置できるトールエンドパネルもご用意しています。

洗面ユニット本体間口75cm価格比較



洗髪シャワータイプ	シングルレバー式シャワー水栓	扉	¥107,000
洗面タイプ	シングルレバー式湯水混合栓	扉	¥94,500

※1面鏡・パウダーシリーズの場合の価格です。
※ホーローサイドパネルの価格についてはP40をご覧ください。

商品構成 セレンティ本体は大きく分けて3つの部材で構成されています。

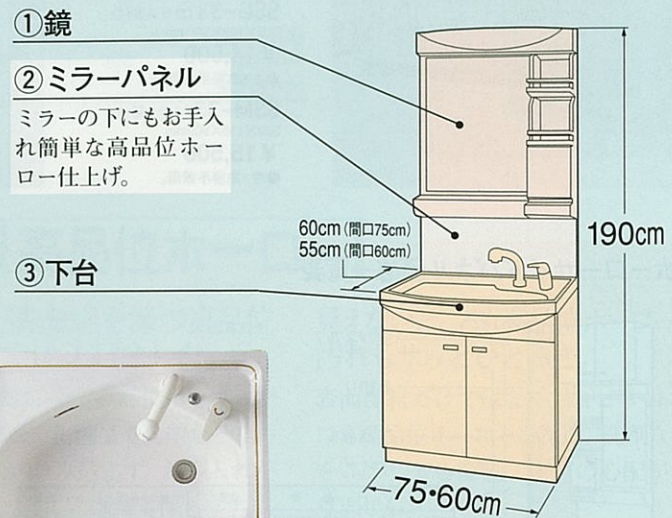

広々と使える **大容量21ℓ** のボウル。(間口60cmタイプは容量14ℓになります)
●水栓横のスペースを大きくとっているため、石鹸などの小物もラクラク置けます。
●ヘアキャッチャー付排水栓はポップアップ式です。

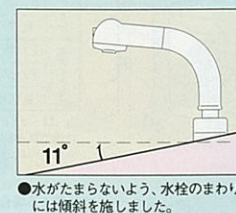

商品構成

バリエーション

①鏡

3面鏡 (間口75cm) SA-75M3K (750×241×858mm) ¥39,000 ●ミラー裏収納(3カ所) ●蛍光灯(20W) ●くもり止めヒーター ●コンセント(1200W) ●歯ブラシ立て ●落下防止ガード	1面鏡 (間口75cm) SA-75M1K (750×190×858mm) ¥30,000 ●蛍光灯(20W) ●くもり止めヒーター ●コンセント(1200W) ●歯ブラシ立て ●落下防止ガード
2面鏡 (間口75cm) SA-75M2K (750×241×858mm) ¥33,000 ●ミラー裏収納(1カ所) ●蛍光灯(20W) ●くもり止めヒーター ●コンセント(1200W) ●歯ブラシ立て	1面鏡 (間口60cm) SA-60M1K (600×175×858mm) ¥27,000 ●蛍光灯(15W) ●くもり止めヒーター ●コンセント(1200W) ●歯ブラシ立て ●落下防止ガード

②ミラーパネル(高さ272mm)

K: ビュアホワイト (ゴールドストライプ) PSF-75(K) ¥7,500	R: ビュアホワイト (ローズストライプ) PSF-75(R) ¥7,000	M: ビュアホワイト (グリーンストライプ) PSF-75(M) ¥7,000	A: ビュアホワイト(ベージュライン柄) 間口75cm用 PSF-75(A) ¥7,000	B: ビュアホワイト(ブルーライン柄) 間口75cm用 PSF-75(B) ¥7,000
			間口60cm用 PSF-60(A) ¥6,000	間口60cm用 PSF-60(B) ¥6,000

③下台

水栓

洗髪シャワータイプ

シングルレバー式シャワー水栓
●リフトアップ式シャワー
●シャワーと整流の切り替え可能なシャワーヘッド (間口75cmのみ対応)

洗面タイプ

シングルレバー式湯水混合栓

※矢印の方向に操作すると水(湯)がご使用になれます。

■扉は、引き出し付タイプと扉タイプの2種類があります。(間口60cmは扉タイプのみ。)

ゴールドシリーズ

ステラシリーズ

パウダーシリーズ

ボウル

扉

引き出し付タイプ

扉タイプ

KT: ビュアホワイト (ゴールドライン)
W: ビュアホワイト

RT: ビュアホワイト (ローズライン)
R: シックローズ

MT: ビュアホワイト (グリーンライン)
M: ミントグリーン

GV: ベールグレー (ボカシ調)
PV: パウダーピンク (ボカシ調)
G: ベールグレー
P: パウダーピンク
W: ビュアホワイト

間口75cm下台価格表

タイプ	水栓	引き出し/扉	品番	価格		
				ゴールドシリーズ	ステラシリーズ	パウダーシリーズ
洗髪シャワータイプ	サーモスタット機能付シャワー水栓	引き出し	SACG-75TB○	¥104,000	¥99,500	¥96,500
		扉	SAC-75TB○	¥95,500	¥91,000	¥88,000
洗面タイプ	シングルレバー式シャワー水栓	引き出し	SACG-75B○	¥86,000	¥81,500	¥78,500
		扉	SAC-75B○	¥77,500	¥73,000	¥70,000
洗面タイプ	シングルレバー式湯水混合栓	引き出し	SANG-75B○	¥73,500	¥69,000	¥66,000
		扉	SAN-75B○	¥65,000	¥60,500	¥57,500

間口60cm下台価格表

タイプ	水栓	引き出し/扉	品番	価格
洗髪シャワータイプ	シングルレバー式シャワー水栓	扉	SAC-60B○	¥67,000
洗面タイプ	シングルレバー式湯水混合栓	扉	SAN-60B○	¥54,500

●間口60cmについて、下台のカラー対応は、W:ビュアホワイト、P:パウダーピンクのみとなります。(間口60cmの場合、ミラーパネルのカラー対応はA:ビュアホワイト(ベージュライン柄)、B:ビュアホワイト(ブルーライン柄)のみとなります。)

台輪スベサー 新発売

下台の高さを75cmから80cmに調整。

間口75cm	S-D75	¥5,000
間口60cm	S-D60	¥4,200

※下台のカラー表示は品番のあとに○にボウルの色番が入ります。

ホーロー洗面ユニット セレンティ

Selenty
セレンティ

■離れや2階の給湯に便利な
小型電気温水器を組み込めます。



▲対応商品にはこのマークが表示されています。

●組込対応表

洗面タイプ	水栓	間口60	間口75
洗面タイプ	シングルレバー	15ℓ	15ℓ
洗髪シャワータイプ	サーモ	15ℓ	15ℓ・25ℓ
	シングルレバー	15ℓ	15ℓ・25ℓ

□のところは25ℓがおすすめです。
※Pトラップ・直管配管の場合は取り付けられません。

●必要別売部品

ステンレスフレキ管セット (3本セット)	¥2,000
----------------------	--------

ご注意

●電気温水器は長期間のご使用により、タンク内に水アカがたまり、配管部材の劣化などにより、水質が変わることがあります。飲用には使用しないでください。

■水ハネや洗剤による汚れもさっとひとふき
お手入れ簡単なホーローサイドパネルをご用意しています。



※詳しくはP40をご覧ください。

収納ユニット

多彩な収納ユニットを取り揃え、より機能的な洗面スペースを実現しました。

① トールユニット

- 可動式棚
- 4段引き出し
- 脱衣カゴ



④ ウォールキャビネット

⑥ スペーサーユニット

- フェイスタオル2枚掛け (引き出し式)

② トールユニット

- 可動式棚



●耐震ラッチ(金具)
揺れると自動的にロック。ウォールキャビネットなどの上部に付いているので、収納物の出入れの邪魔になりません。
※扉1枚につき◎¥1,200。
※詳しくは弊社事業所へお問い合わせください。
※耐震ラッチ付商品は**※注生商品**です。納期は2週間程度いただきます。

③ トールエンドパネル

⑦ スペーサーユニット

⑧ 壁面埋込収納棚

⑤ スペーサーユニット

- 可動式棚
- ティッシュペーパーホルダー

ホーロー洗面ユニット

写真はSSG-33です。

オプション



■マグネットハンガー (タオル掛け)
ホーローサイドパネルやトールエンドパネルのお好みの位置に取り付けられるマグネット式のタオル掛けです。
(180×33×102mm)
MG-TH18 ¥2,000



■洗面水切プレート (200×489×60mm)
水切プレートSA75 ¥1,500
※間口75cm用



■洗濯機上ラック **新発売**
(730×260×350mm)
ランドリーラック75 ¥9,000
※ウォールキャビネット(間口75cmタイプ)の下に取り付けできます。

価格一覧

① トールユニット SAT-45 L/R □ ¥82,000 450×476×2,300mm (上台) SAT-45U L/R □ ¥10,500 (下台) SAT-45D L/R □ ¥71,500	④ ウォールキャビネット 間口75cmタイプ TSA-75 □ 750×312×400mm ¥14,500 間口60cmタイプ TSA-60 □ 600×312×400mm ¥13,000 間口30cmタイプ TSA-30 L/R □ 300×312×400mm ¥8,500 ※扉カラー表示は、品番の あとの□に、W:ビュアホワ イト、R:シックローズ、M: ミントグリーンが入ります。	⑤ スペーサーユニット SAS-30 L/R □ 300×478×1,900mm ¥43,500 (中台) SAS-30C L/R □ ¥26,500 (下台) SAS-30D L/R □ ¥17,000	⑦ スペーサーユニット SAS-15 □ 150×478×1,900mm ¥35,500 (中台) SAS-15CN (W) ¥16,000 (下台) SAS-15DN □ ¥19,500
② トールユニット SAT-30 L/R □ ¥52,500 300×476×2,300mm (上台) SAT-30U L/R □ ¥9,000 (下台) SAT-30D L/R □ ¥43,500	⑥ スペーサーユニット SAS-15 タオルハンガー 150×478×1,900mm ¥30,500 (中台) SAS-15CN (W) ¥16,000 (下台) SAタオルハンガー-N ¥14,500	⑧ 壁面埋込収納棚 SSG-33 (ガラス扉付) 330×110×900mm ¥14,500 ●左・右勝手兼用。 SSM-33 (ミラー扉付) 330×110×900mm ¥15,500 ●左・右勝手兼用。	
③ トールエンドパネル PST-463 (W) ¥21,000 厚み16×奥行463×高さ(台輪プレート含む) 2,300mm (上パネル) PSTU-463 (W) ¥7,000 (下パネル) PSTD-463 (W) ¥14,000	台輪スペーサー 新発売 S-D45 SAT-45用 ¥2,500 S-D30 SAT-30・SAS-30用 ¥2,400 S-D15 SAS-15用 ¥2,300		

ホーロー洗面ユニット セレンティ

間口75cm

(写真の商品の合計間口はホーローサイドパネルとトールエンドパネルを除きます。)

洗髪シャワータイプ サーマスタット機能付シャワー水栓 引き出し付タイプ



※写真の商品は合計間口120cmです。

3面鏡

SACG-75T-3	¥150,500
鏡 SA-75M3K	¥39,000
ミラーパネル PSF-75 (K)	¥7,500
下台 SACG-75TB (KT)	¥104,000
ホーローサイドパネル価格	¥22,500
収納ユニットセット価格	¥125,500
スペーサーユニット SAS-15 (W)	¥30,500
トールユニット SAT-30R (W)	¥52,500
トールエンドパネル PST-463 (W)	¥21,000
ウォールキャビネット TSA-30L (W)	¥8,500
ウォールキャビネット TSA-60 (W)	¥13,000
トータルセット価格	¥298,500

ポウルカラーは8色から
お選びいただけます。
詳しくはP.42をご覧ください。

ポウル容量
21ℓ

2面鏡



SACG-75T-2	¥144,500
鏡 SA-75M2K	¥33,000
ミラーパネル PSF-75 (K)	¥7,500
下台 SACG-75TB (KT)	¥104,000

1面鏡



SACG-75T-1	¥141,500
鏡 SA-75M1K	¥30,000
ミラーパネル PSF-75 (K)	¥7,500
下台 SACG-75TB (KT)	¥104,000

洗髪シャワータイプ サーマスタット機能付シャワー水栓 扉タイプ



※写真の商品は合計間口120cmです。
※写真の商品にはホーローサイドパネルを左右にセットしています。

3面鏡

SAC-75T-3	¥137,000
鏡 SA-75M3K	¥39,000
ミラーパネル PSF-75 (R)	¥7,000
下台 SAC-75TB (RT)	¥91,000
ホーローサイドパネル価格	¥45,000
収納ユニットセット価格	¥109,000
スペーサーユニット SAS-15 (R)	¥35,500
SAS-30R (R)	¥43,500
ウォールキャビネット TSA-30L (R)	¥8,500
TSA-60 (R)	¥13,000
TSA-30R (R)	¥8,500
トータルセット価格	¥291,000

ポウルカラーは8色から
お選びいただけます。
詳しくはP.42をご覧ください。

小型電気
温水器
対応

ポウル容量
21ℓ

2面鏡



SAC-75T-2	¥131,000
鏡 SA-75M2K	¥33,000
ミラーパネル PSF-75 (R)	¥7,000
下台 SAC-75TB (RT)	¥91,000

1面鏡



SAC-75T-1	¥128,000
鏡 SA-75M1K	¥30,000
ミラーパネル PSF-75 (R)	¥7,000
下台 SAC-75TB (RT)	¥91,000

ホーロー洗面ユニット セレンティ

Selenty
セレンティ

(写真の商品の合計間口はホーローサイドパネルとトルエンドパネル分を除きます。)

間口75cm

洗髪シャワータイプ シングルレバー式シャワー水栓 引き出し付タイプ



3面鏡

SACG-75-3	¥124,500
鏡 SA-75M3K	¥39,000
ミラーパネル PSF-75(A)	¥7,000
下台 SACG-75B(PV)	¥78,500
収納ユニットセット価格	¥117,500
トルユニット SAT-45L(W)	¥82,000
トルエンドパネル PST-463(W)	¥21,000
ウォールキャビネット TSA-75(W)	¥14,500
トータルセット価格	¥242,000

ボウルカラーは8色からお選びいただけます。詳しくはP.42をご覧ください。

ボウル容量 21ℓ

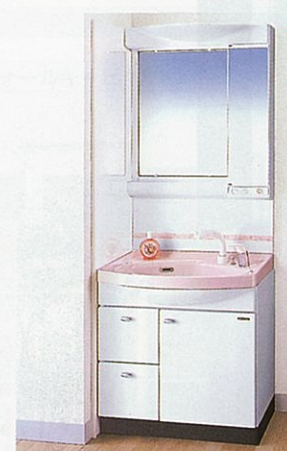

2面鏡

SACG-75-2	¥118,500
鏡 SA-75M2K	¥33,000
ミラーパネル PSF-75(A)	¥7,000
下台 SACG-75B(PV)	¥78,500



1面鏡

SACG-75-1	¥115,500
鏡 SA-75M1K	¥30,000
ミラーパネル PSF-75(A)	¥7,000
下台 SACG-75B(PV)	¥78,500

※写真の商品は合計間口120cmです。

洗髪シャワータイプ シングルレバー式シャワー水栓 扉タイプ



3面鏡

SAC-75-3	¥116,000
鏡 SA-75M3K	¥39,000
ミラーパネル PSF-75(B)	¥7,000
下台 SAC-75B(G)	¥70,000
ホーローサイドパネル価格	¥22,500
収納ユニットセット価格	¥88,000
トルユニット SAT-30L(W)	¥52,500
トルエンドパネル PST-463(W)	¥21,000
ウォールキャビネット TSA-75(W)	¥14,500
トータルセット価格	¥226,500

ボウルカラーは8色からお選びいただけます。詳しくはP.42をご覧ください。

小型電気温水器対応

ボウル容量 21ℓ



2面鏡

SAC-75-2	¥110,000
鏡 SA-75M2K	¥33,000
ミラーパネル PSF-75(B)	¥7,000
下台 SAC-75B(G)	¥70,000



1面鏡

SAC-75-1	¥107,000
鏡 SA-75M1K	¥30,000
ミラーパネル PSF-75(B)	¥7,000
下台 SAC-75B(G)	¥70,000

※写真の商品は合計間口105cmです。

45 ※消費税、搬入・取付費等は別途です。

ホーロー洗面ユニット セレンティ

(写真の商品の合計間口はホーローサイドパネルとトルエンドパネル分を除きます。)

間口75cm

洗面タイプ シングルレバー式湯水混合栓 引き出し付タイプ



3面鏡

SANG-75-3	¥115,000
鏡 SA-75M3K	¥39,000
ミラーパネル PSF-75(M)	¥7,000
下台 SANG-75B(MT)	¥69,000
ホーローサイドパネル価格	¥22,500
収納ユニットセット価格	¥88,000
トルユニット SAT-30L(M)	¥52,500
トルエンドパネル PST-463(W)	¥21,000
ウォールキャビネット TSA-75(M)	¥14,500
トータルセット価格	¥225,500

ボウルカラーは8色からお選びいただけます。詳しくはP.42をご覧ください。

ボウル容量 21ℓ



2面鏡

SANG-75-2	¥109,000
鏡 SA-75M2K	¥33,000
ミラーパネル PSF-75(M)	¥7,000
下台 SANG-75B(MT)	¥69,000



1面鏡

SANG-75-1	¥106,000
鏡 SA-75M1K	¥30,000
ミラーパネル PSF-75(M)	¥7,000
下台 SANG-75B(MT)	¥69,000

※写真の商品は合計間口105cmです。

洗面タイプ シングルレバー式湯水混合栓 扉タイプ



3面鏡

SAN-75-3	¥103,500
鏡 SA-75M3K	¥39,000
ミラーパネル PSF-75(B)	¥7,000
下台 SAN-75B(GV)	¥57,500
ホーローサイドパネル価格	¥22,500
収納ユニットセット価格	¥52,000
スぺーサーユニット SAS-15タオルハンガー	¥30,500
ウォールキャビネット TSA-60(W)	¥13,000
ウォールキャビネット TSA-30R(W)	¥8,500
トータルセット価格	¥178,000

ボウルカラーは8色からお選びいただけます。詳しくはP.42をご覧ください。

小型電気温水器対応

ボウル容量 21ℓ



2面鏡

SAN-75-2	¥97,500
鏡 SA-75M2K	¥33,000
ミラーパネル PSF-75(B)	¥7,000
下台 SAN-75B(GV)	¥57,500



1面鏡

SAN-75-1	¥94,500
鏡 SA-75M1K	¥30,000
ミラーパネル PSF-75(B)	¥7,000
下台 SAN-75B(GV)	¥57,500

※写真の商品は合計間口90cmです。

※消費税、搬入・取付費等は別途です。 ※印刷色ですら商品と多少異なります。タカラショールームで確かめください。 46

ホーロー洗面ユニット セレンティ

Selenty
セレンティ

(写真の商品の合計間口はホーローサイドパネルとトールエンドパネル分を除きます。)

間口60cm

洗髪シャワータイプ シングルレバー式シャワー水栓扉タイプ



1面鏡

SAC-60-1	¥100,000
鏡 SA-60M1K	¥27,000
ミラーパネル PSF-60(A)	¥6,000
下台 SAC-60B(P)	¥67,000
収納ユニットセット価格	¥86,500
トールユニット SAT-30L(W)	¥52,500
トールエンドパネル PST-463(W)	¥21,000
ウォールキャビネット TSA-60(W)	¥13,000
トータルセット価格	¥186,500

ボウルカラーは2色からお選びいただけます。詳しくはP.42をご覧ください。

小型電気温水器対応
ボウル容量 14ℓ

※写真の商品は合計間口90cmです。

洗面タイプ シングルレバー式湯水混合栓扉タイプ



1面鏡

SAN-60-1	¥87,500
鏡 SA-60M1K	¥27,000
ミラーパネル PSF-60(B)	¥6,000
下台 SAN-60B(W)	¥54,500
ホーローサイドパネル価格	¥22,500
収納ユニットセット価格	¥13,000
ウォールキャビネット TSA-60(W)	¥13,000
トータルセット価格	¥123,000

ボウルカラーは2色からお選びいただけます。詳しくはP.42をご覧ください。

小型電気温水器対応
ボウル容量 14ℓ

タカラホーロー洗面ユニットのお求めに際して

- 壁面側への排水施工を行なわれる場合、洗面ユニット別売部品P管アダプター(Pトラップ)(壁面排水用) ¥300をご使用ください。
- 止水栓は、お買い上げの販売店、または施工店で求めください。
- ホーロー洗面ユニットの鏡は15Aの電気配線が必要です。

ホーロー洗面ユニット オンディーヌ

Ondine
オンディーヌ

基本性能を追求。
快適な洗面空間を提案します。

なるほど 高品位ホーロー



ボウル
酸・アルカリに強いので、洗剤などによる変色・変質の心配がありません。

扉
高品位ホーローの表面はガラス質なので湿気や汚れを吸収せず、お手入れ簡単。
※収納ユニットの扉も、もちろん高品位ホーローです。

下台キャビネット
キャビネット内も高品位ホーロー仕上げですので、洗剤などがこぼれても変色・変質の心配がありません。

ホーローパネル
水ハネや汚れもふき取るだけなので、お手入れも簡単です。
※トールユニット側に設置できるトールエンドパネルもご用意しています。



洗面ユニット本体間口75cm価格比較



洗髪シャワータイプ	シングルレバー式シャワー水栓	扉	¥84,500
洗面タイプ	2バルブ式湯水混合栓	扉	¥54,000

※1面鏡・ボウル模様なしの場合の価格です。
※ホーローサイドパネルの価格についてはP.40をご覧ください。

商品構成 オンディーヌ本体は、鏡と下台で構成されています。



ホーロー洗面ユニット オンディーヌ

Ondine
オンディーヌ

間口75cm

(写真の商品の合計間口はホーローサイドパネルとトルエンドパネル分を除きます。)

洗髪シャワータイプ

サーモスタート機能付シャワー水栓
引き出し付タイプ



3面鏡

SCG-75T-3HK ¥130,000
 鏡 SDH-75M3K ¥38,000
 下台 SCG-75TB(WB) ¥92,000
 ホーローサイドパネル価格 ¥22,500
 収納ユニットセット価格 ¥91,000
 スペーサーユニット SNN-30R ¥38,500
 SIN-15 ¥24,500
 ウォールキャビネット TSN-30R ¥8,000
 TSN-60 ¥12,000
 TSN-30L ¥8,000
 トータルセット価格 ¥243,500

ポウルカラーは5色からお選びいただけます。詳しくはP.49をご覧ください。

ポウル容量 19ℓ



1面鏡

SCG-75T-1HK ¥111,500
 鏡 SDH-75M1K ¥24,500
 下台 SCG-75TB(PG) ¥87,000



下台 SCG-75TB(G) ¥92,000

カラーバリエーション



※対応する鏡については弊社事業所までお問い合わせください。

洗面ユニット

※写真の商品は合計間口120cmです。

洗髪シャワータイプ

サーモスタート機能付シャワー水栓
扉タイプ



3面鏡

SCD-75T-3HK ¥114,000
 鏡 SDH-75M3K ¥38,000
 下台 SCD-75TB(PG) ¥76,000
 ホーローサイドパネル価格 ¥22,500
 収納ユニットセット価格 ¥44,500
 スペーサーユニット SIN-15 ¥24,500
 ウォールキャビネット TSN-60 ¥12,000
 TSN-30L ¥8,000
 トータルセット価格 ¥181,000

ポウルカラーは5色からお選びいただけます。詳しくはP.49をご覧ください。

ポウル容量 19ℓ



1面鏡

SCD-75T-1HK ¥100,500
 鏡 SDH-75M1K ¥24,500
 下台 SCD-75TB(PW) ¥76,000



下台 SCD-75TB(I) ¥81,500

カラーバリエーション

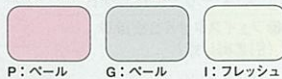

※対応する鏡については弊社事業所までお問い合わせください。

※写真の商品は合計間口90cmです。

洗髪シャワータイプ

シングルレバー式シャワー水栓
引き出し付タイプ



3面鏡

SCG-75K-3HK ¥109,000
 鏡 SDH-75M3K ¥38,000
 下台 SCG-75BK(PP) ¥71,000
 収納ユニットセット価格 ¥108,500
 トールユニット SYN-45L ¥74,000
 トールエンドパネル PST-463(W) ¥21,000
 ウォールキャビネット TSN-75 ¥13,500
 トータルセット価格 ¥217,500
 ※マグネットハンガー(タオル掛け) ¥2,000をセットしています。

ポウルカラーは5色からお選びいただけます。詳しくはP.49をご覧ください。

ポウル容量 19ℓ



1面鏡

SCG-75K-1HK ¥95,500
 鏡 SDH-75M1K ¥24,500
 下台 SCG-75BK(PG) ¥71,000



下台 SCG-75BK(P) ¥71,500

カラーバリエーション

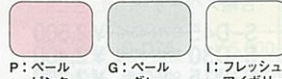

※対応する鏡については弊社事業所までお問い合わせください。

※写真の商品は合計間口120cmです。

※消費税、搬入・取付費等は別途です。

ホーロー洗面ユニット オンディーヌ

間口75cm

(写真の商品の合計間口はホーローサイドパネルとトルエンドパネル分を除きます。)

洗髪シャワータイプ

シングルレバー式シャワー水栓
扉タイプ



3面鏡

SCD-75K-3HK ¥98,000
 鏡 SDH-75M3K ¥38,000
 下台 SCD-75BK(PP) ¥60,000
 ホーローサイドパネル価格 ¥22,500
 収納ユニットセット価格 ¥38,500
 スペーサーユニット SIC-15タオルハンガー ¥18,500
 ウォールキャビネット TSN-60 ¥12,000
 TSN-30L ¥8,000
 トータルセット価格 ¥159,000

ポウルカラーは5色からお選びいただけます。詳しくはP.49をご覧ください。

小型電気温水器対応

ポウル容量 19ℓ



1面鏡

SCD-75K-1HK ¥84,500
 鏡 SDH-75M1K ¥24,500
 下台 SCD-75BK(PG) ¥60,000

下台 SCD-75BK(G) ¥61,000

カラーバリエーション

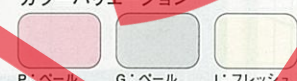

※対応する鏡については弊社事業所までお問い合わせください。

※写真の商品は合計間口90cmです。

洗面ユニット

2階や廊下などの小さなスペースを有効に使える薄型タイプです。

間口75cm



SDSE-75J-1HAK ¥132,000
 鏡 SDH-75M1AK ¥22,500
 下台 SDS-75BJ(PW) ¥46,000
 小型電気温水器(EH-15GU) ¥61,500
 ステンレスフレキ管セット① ¥2,000
 ホーローサイドパネル価格 ¥45,000
 収納ユニットセット価格 ¥13,500
 ウォールキャビネット TSN-75 ¥13,500
 トータルセット価格 ¥190,500

ポウル容量は 容量11ℓ

※写真の商品にはホーローサイドパネルを左右にセットしています。

いつでもくたっぷりお湯を。

便利な小型電気温水器をセットしました。

収納ユニット



(タンク容量15ℓ)

壁面埋込収納棚
SSG-33
(ガラス扉付)
(330×110×900mm)
¥14,500
●左・右勝手兼用

壁面埋込収納棚
SSM-33
(ミラー扉付)
(330×110×900mm)
¥15,500
●左・右勝手兼用

●SSM-33

正面に鏡をつけれない時に便利なミラー付の収納棚。

ウォールキャビネット
間口75cmタイプ
TSN-75
(750×312×400mm)
¥13,500

■洗濯機上ラック 新発売
(730×260×350mm)
ランドリーラック75 ¥9,000
※ウォールキャビネット(間口75cmタイプ)の下に取り付けできます。

下台価格表

タイプ	水栓	引き出し/扉	品番	価格
洗面タイプ	シングルレバー湯水混合栓	扉	SDS-75BJ○	¥51,000
	2バルブ式湯水混合栓		SDS-75BK○	¥41,000
名称/品番	小型電気温水器 (EH-15GU)	ステンレス フレキ管セット①		¥2,000
価格				¥61,500

※下台のカラー表示は、品番のあとの○にポウルの色品番が入ります。

台輪スぺーサー 新発売

下台の高さを75cmから80cmに調整。

間口75cm S-D75S ¥4,900

商品構成

構成部材	バリエーション
① 鏡	3面鏡 SDH-75M3K (750×220×1,130mm) ¥38,000
	2面鏡 SDH-75M2K (750×220×1,130mm) ¥28,000
	1面鏡 SDH-75M1K (750×170×1,130mm) ¥24,500
	1面鏡 SDH-75M1AK (750×190×1,130mm) ¥22,500
	1面鏡 SDU-75M1U (750×150×1,030mm) ¥16,000
水栓	シングルレバー式湯水混合栓 2バルブ式湯水混合栓 ※矢印の方向に操作すると水(湯)がご使用になります。
② 下台	ポウルの前面に唐草模様を施しました。 WF:ピュアホワイト (唐草模様) PW:ピュアホワイト

※消費税、搬入・取付費等は別途です。 ※印刷色ですら商品と多少異なります。タカラショールームでお確かめください。

ホーロー洗面ユニット オンディーヌ

On dine
オンディーヌ

(写真の商品の合計間口はホーローサイドパネルとトールエンドパネルを除きます。)

間口75cm

洗面タイプ

シングルレバー式湯水混合栓
引き出し付タイプ

3面鏡

SGU-75J-3HK ¥101,500
 鏡 SDH-75M3K¥38,000
 下台 SGU-75BJ (WF)¥63,500
 ホーローサイドパネル価格 ¥22,500
 収納ユニットセット価格 ¥108,500
 トールユニット
 SYN-45R¥74,000
 トールエンドパネル
 PST-463 (W)¥21,000
 ウォールキャビネット
 TSN-75¥13,500
 トータルセット価格 ¥232,500

※マグネットハンガー(タオル掛け)
(¥2,000)をセットしています。

ポウルカラーは5色から
お選びいただけます。
詳しくはP.49をご覧ください。

ポウル容量
19ℓ



1面鏡

SGU-75J-1HK ¥83,000
 鏡 SDH-75M1K¥24,500
 下台 SGU-75BJ (PP)¥58,500



下台 SGU-75BJ(I) ¥58,500

カラーバリエーション

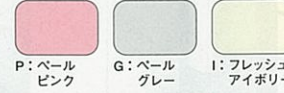

※対応する鏡については弊社事業所までお問い合わせください。

※写真の商品は合計間口120cmです。

洗面タイプ

シングルレバー式湯水混合栓
扉タイプ

3面鏡

SDU-75J-3HK ¥86,000
 鏡 SDH-75M3K¥38,000
 下台 SDU-75BJ (PG)¥48,000
 ホーローサイドパネル価格 ¥22,500
 収納ユニットセット価格 ¥60,000
 スペーサーユニット
 SNN-30R¥38,500
 ウォールキャビネット
 TSN-30R¥8,000
 TSN-75¥13,500
 トータルセット価格 ¥168,500

ポウルカラーは5色から
お選びいただけます。
詳しくはP.49をご覧ください。

小型電気
温水器
対応

ポウル容量
19ℓ



1面鏡

SDU-75J-1HK ¥72,500
 鏡 SDH-75M1K¥24,500
 下台 SDU-75BJ (PW)¥48,000



下台 SDU-75BJ(G) ¥48,000

カラーバリエーション

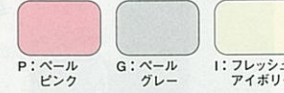

※対応する鏡については弊社事業所までお問い合わせください。

※写真の商品は合計間口105cmです。

洗面タイプ

2バルブ式湯水混合栓
扉タイプ

3面鏡

SDU-75K-3HK ¥76,000
 鏡 SDH-75M3K¥38,000
 下台 SDU-75BK (PW)¥38,000
 ホーローサイドパネル価格 ¥22,500
 収納ユニットセット価格 ¥38,500
 スペーサーユニット
 SIC-15タオルハンガー¥18,500
 ウォールキャビネット
 TSN-60¥12,000
 TSN-30L¥8,000
 トータルセット価格 ¥137,000

ポウルカラーは5色から
お選びいただけます。
詳しくはP.49をご覧ください。

小型電気
温水器
対応

ポウル容量
19ℓ



1面鏡

SDU-75K-1HK ¥62,500
 鏡 SDH-75M1K¥24,500
 下台 SDU-75BK (PG)¥38,000



下台 SDU-75BK(I) ¥36,000

カラーバリエーション

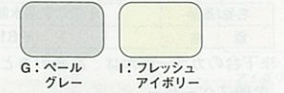

※対応する鏡については弊社事業所までお問い合わせください。

※写真の商品は合計間口90cmです。

※消費税、搬入・取付費等は別途です。

ホーロー洗面ユニット オンディーヌ

(写真の商品の合計間口はホーローサイドパネルとトールエンドパネルを除きます。)

間口60cm

洗髪シャワータイプ

シングルレバー式シャワー水栓
扉タイプ

1面鏡

SCD-60K-1HK ¥76,000
 鏡 SDH-60M1K¥22,000
 下台 SCD-60BK (PG)¥54,000
 ホーローサイドパネル価格 ¥22,500
 収納ユニットセット価格 ¥38,000
 スペーサーユニット
 SIN-15¥24,500
 ウォールキャビネット
 TSN-75¥13,500
 トータルセット価格 ¥136,500

ポウルカラーは3色から
お選びいただけます。
詳しくはP.49をご覧ください。

小型電気
温水器
対応

ポウル容量
12ℓ



※写真の商品は合計間口75cmです。



1面鏡
自然灯
タイプ

SCD-60K-1HAK ¥73,500
 鏡 SDH-60M1AK¥19,500
 下台 SCD-60BK (PW)¥54,000



下台 SCD-60GB(I) ¥54,000

カラーバリエーション



※対応する鏡については弊社事業所までお問い合わせください。

洗面タイプ

シングルレバー式湯水混合栓
扉タイプ

1面鏡

SDU-60J-1HK ¥66,500
 鏡 SDH-60M1K¥22,000
 下台 SDU-60BJ (PP)¥44,500
 ホーローサイドパネル価格 ¥22,500
 収納ユニットセット価格 ¥12,000
 ウォールキャビネット
 TSN-60¥12,000
 トータルセット価格 ¥101,000

ポウルカラーは3色から
お選びいただけます。
詳しくはP.49をご覧ください。

小型電気
温水器
対応

ポウル容量
12ℓ



1面鏡
自然灯
タイプ

SDU-60J-1HAK ¥64,000
 鏡 SDH-60M1AK¥19,500
 下台 SDU-60BJ (PW)¥44,500



下台 SDU-60BJ(G) ¥44,500

カラーバリエーション

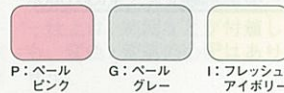

※対応する鏡については弊社事業所までお問い合わせください。

洗面タイプ

2バルブ式湯水混合栓
扉タイプ

1面鏡
自然灯
タイプ

SDU-60K-1HAK ¥52,000
 鏡 SDH-60M1AK¥19,500
 下台 SDU-60BK (PW)¥32,500
 ホーローサイドパネル価格 ¥22,500
 収納ユニットセット価格 ¥12,000
 ウォールキャビネット
 TSN-60¥12,000
 トータルセット価格 ¥86,500

ポウルカラーは3色から
お選びいただけます。
詳しくはP.49をご覧ください。

小型電気
温水器
対応

ポウル容量
6ℓ



1面鏡

SDU-60K-1HK ¥54,500
 鏡 SDH-60M1K¥22,000
 下台 SDU-60BK (PG)¥32,500



下台 SDU-60BK(I) ¥32,500

カラーバリエーション

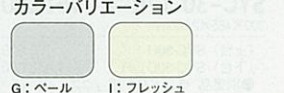

※対応する鏡については弊社事業所までお問い合わせください。

※消費税、搬入・取付費等は別途です。 ※印刷色ですから商品と多少異なります。タカラショールームでお確かめください。 54

ホーロー洗面ユニット オンディーヌ

Ondine
オンディーヌ

(写真の商品の合計間口はトルエンドパネルを除きます。)

間口80cm

洗髪シャワー
タイプ



▲シングルレバー式シャワー水栓
(リフトアップ式シャワー)

SCD-80K-3 ¥101,500
鏡 SCD-80M3¥38,000
下台 SCD-80BK (P)¥63,500
収納ユニットセット価格 ¥104,500
トルユニット SYC-45L¥69,500
トルエンドパネル
(上パネル) PSTU-463 (W)¥7,000
(下パネル) PSTD-463SX (W) ¥14,000
ウォールキャビネット
TS-80C¥14,000
トータルセット価格 ¥206,000

3面鏡・本体高さ180cm/奥行60cm



※写真の商品は合計間口125cmです。

3面鏡・本体高さ180cm/奥行60cm



SCD-80K-3 ¥101,500
鏡 SCD-80M3¥38,000
下台 SCD-80BK (P,G,I)¥63,500

2面鏡・本体高さ180cm/奥行60cm



SCD-80K-2 ¥99,500
鏡 SCD-80M2¥36,000
下台 SCD-80BK (P,G,I)¥63,500

ポウルカラー
P: ベールピンク G: ベールグレー I: フレッシュアイボリー
ヘアキャッチャー付/ポップアップ式排水栓

洗面タイプ

ポウル容量
7.9ℓ



▲2バルブ式湯水混合栓

SDU-80K-3 ¥77,500
鏡 SCD-80M3¥38,000
下台 SDU-80BK (G)¥39,500
収納ユニットセット価格 ¥61,000
カウンターユニット
SNC-30R¥47,000
ウォールキャビネット
TS-80C¥14,000
トータルセット価格 ¥138,500

3面鏡・本体高さ179cm/奥行55cm



※写真の商品は合計間口110cmです。

2面鏡・本体高さ179cm/奥行55cm



SDU-80K-2 ¥75,500
鏡 SCD-80M2¥36,000
下台 SDU-80BK (G,I)¥39,500

1面鏡・本体高さ179cm/奥行55cm



SDU-80K ¥64,000
鏡 SDU-80M1U¥24,500
下台 SDU-80BK (G,I)¥39,500

ポウルカラー
G: ベールグレー I: フレッシュアイボリー

鏡 (ミラーキャビネット)	3面鏡	2面鏡	1面鏡 (洗面タイプ専用)	台輪スペーサー 新発売
本体高さ 180cm	<p>SCD-80M3 (800×155×1,030mm) ¥38,000</p> <ul style="list-style-type: none"> ●ミラー裏収納 (3カ所) ●白熱灯 (40W×2) ●くもり止めヒーター ●コンセント (1200W) ●歯ブラシ立て ●落下防止ガード ●サイドスペース×2 ●コンセントカバー 	<p>SCD-80M2 (800×150×1,030mm) ¥36,000</p> <ul style="list-style-type: none"> ●ミラー裏収納 (1カ所) ●白熱灯 (40W×2) ●くもり止めヒーター ●コンセント (1200W) ●歯ブラシ立て ●落下防止ガード ●コンセントカバー ●ドライヤーフック 	<p>SDU-80M1U (800×150×1,030mm) ¥24,500</p> <ul style="list-style-type: none"> ●ミラー裏収納 (1カ所) ●蛍光灯 (20W) ●コンセント (1200W) ●歯ブラシ立て ●落下防止ガード 	<p>下台の高さを75cmから80cmに調整。 間口80cm S-D80 ¥5,200</p>

(SDU-80BKにセットした場合は、本体高さ1cmになります。)

収納ユニット価格一覧

※本体間口80cm用の収納ユニットの扉は全て木製です。ホーローサイドパネルは本体間口80cmタイプには対応しません。

<p>トルユニット SYC-45 L/R ¥69,500 450×465×2,200mm (上台) SYC-45U ¥10,000 (下台) SYC-45D L/R ¥59,500</p>	<p>トルエンドパネル PST-463 (W) ¥21,000 厚み16×奥行463×高さ(台輪プレート含む)2,200mm (上パネル) PSTU-463 (W) ¥7,000 (下パネル) PSTD-463SX (W) ¥14,000</p>	<p>スペーサーユニット SIC-15 L/R ¥35,500 150×478×2,200mm (上台) SIC-15U L/R ¥7,500 (中台) SIC-15C (S/N) L/R ¥12,500 (下台) SIC-15D L/R ¥15,500</p>	<p>洗面水切プレート 220×481×85mm ¥1,300 ※19ℓポウル用。</p>	<p>※耐震ラッチ付商品もございます。詳しくは弊社事業所までお問い合わせください。詳細はP50をご覧ください。</p>
<p>トルユニット SYC-30 L/R ¥51,500 300×465×2,200mm (上台) SYC-30U ¥8,500 (下台) SYC-30D L/R ¥43,000 ●別売品 ランドリーボックス SYC-30バスケット ¥3,000</p>	<p>ウォールキャビネット間口80cmタイプ TS-80C 800×300×400mm ¥14,000</p>	<p>カウンターユニット SNC-30 L/R ¥47,000 300×478×2,200mm (上台) SNC-30U L/R ¥8,500 (中台) SNC-30C L/R ¥15,500 (下台) SNC-30D (S/N) ¥23,000</p>	<p>壁面埋込収納棚 SSG-33 (ガラス扉付) 330×110×900mm ¥14,500 ●左・右勝手兼用。</p>	<p>タカラホーロー洗面ユニットのお求めに際して ●壁面側への排水施工を行なわれる場合、洗面ユニット別売部品P管アダプター (Pトラップ) (壁面排水用) ¥300をご使用ください。 ●止水栓は、お買い上げの販売店、または施工店でお求めください。 ●ホーロー洗面ユニットの鏡は15Aの電気配線が必要です。</p>
<p>台輪スペーサー 新発売 S-D45SYC-45用 ¥2,500 S-D30SYC-30-SNC-30用 ¥2,400 S-D15SIC-15用 ¥2,300</p>	<p>SSM-33 (ミラー扉付) 330×110×900mm ¥15,500 ●左・右勝手兼用。</p>	<p>SSM-33 (ミラー扉付) 330×110×900mm ¥15,500 ●左・右勝手兼用。</p>	<p>SSM-33 (ミラー扉付) 330×110×900mm ¥15,500 ●左・右勝手兼用。</p>	<p>SSM-33 (ミラー扉付) 330×110×900mm ¥15,500 ●左・右勝手兼用。</p>

ホーロー洗面ユニット SHシリーズ

清潔感にこだわった確かな品質を、さらにお求めやすい価格で。

※洗面ユニットに組み込み可能な小型電気温水器もご用意しております。詳しくはSHカタログをご覧ください。

詳しくは専用カタログで。

洗髪シャワータイプ

ポウル容量
19ℓ

間口75cm

一面鏡・本体高さ180cm/奥行60cm



SHC-75N-K (ヒーター付) ¥66,500
SHC-75N (ヒーターなし) ¥64,500

●鏡 SH-75MK (ヒーター付)¥15,500
SH-75M (ヒーターなし)¥13,500
●下台 SHC-75NB (P・I)¥51,000
●シングルレバー式シャワー水栓

洗面タイプ

ポウル容量
12ℓ

間口60cm

一面鏡・本体高さ180cm/奥行55cm



SHN-60N-K (ヒーター付) ¥47,500
SHN-60N (ヒーターなし) ¥45,500

●鏡 SH-60MK (ヒーター付)¥14,000
SH-60M (ヒーターなし)¥12,000
●下台 SHN-60NB (P・I)¥33,500
●シングルレバー式湯水混合栓

価格一覧表

間口サイズ	タイプ	水栓	価格
75cm	洗髪シャワータイプ	シングルレバー式シャワー水栓	¥66,500
		2バルブ式シャワー水栓	¥58,500
	洗面タイプ	シングルレバー式湯水混合栓	¥52,000
		2バルブ式湯水混合栓	¥45,500
60cm	洗髪シャワータイプ	シングルレバー式シャワー水栓	¥61,000
		2バルブ式シャワー水栓	¥53,000
	洗面タイプ	シングルレバー式湯水混合栓	¥47,500
		2バルブ式湯水混合栓	¥39,000
		単水栓	¥36,000

※ヒーターなしタイプの場合は、¥2,000になります。

台輪スペーサー 新発売

下台の高さを75cmから80cmに調整。

間口75cm	S-D75	¥5,000
間口60cm	S-D60	¥4,200

快適機能のご紹介



水栓

洗髪シャワータイプには2種類、洗面タイプにも3種類の、合計5種類の水栓をご用意しました。間口75cmのシャワー水栓はリフトアップ式です。

快適機能

- 収納棚 (落下防止ガード付)
- コンセント (1200W)
- 歯ブラシ立て (カバー付)
- くもり止めヒーター (ヒーターなしもあり)
- ヘアキャッチャー (ポウル容量19ℓと12ℓに対応)

ポウル

間口サイズ75cmには19ℓ、間口サイズ60cmには12ℓと6ℓのポウル容量が対応。また、カラーはそれぞれ2色を揃えています。※間口60cmの単水栓タイプはフレッシュアイボリーのみです。

ポウルカラー

P: ベールピンク I: フレッシュアイボリー

洗髪シャワータイプ



洗面タイプ



洗面タイプ



洗面タイプ



システムバス

浴室の目に見えない部分にまで、品質にこだわった確かな基本性能。快適さに差がつくタカラシステムバス。

タカラシステムバスは、ルシーナ・レラージュ・エルフェ・エメロードⅡ・ミーナの5タイプの品揃え。いずれも優れた基本性能を備えていますので、お好みに合わせて快適なバスルームを演出することができます。

基本性能1 お手入れが簡単で、目地がほとんどないホーローパネルを採用。



窓ガラスを拭くようにサッと汚れを落とせます。

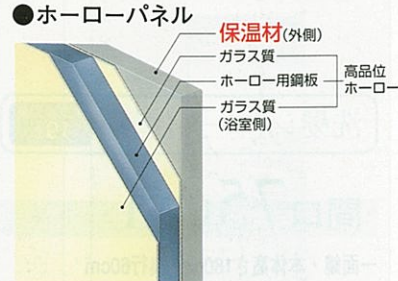

(丈夫な鋼板をベースに、850℃の高熱でガラス質をコーティング。強靱で美しい光沢を放つ素材です。)

高品位ホーローパネルの表面は、薬品やカビ・サビに強いガラス質。湯アカなどの汚れもサッとひとふきで落ち、いつまでも清潔です。さらに、現場での加工が可能ですので、既存の窓位置にもぴったりと合わせられます。(化粧サンドイッチパネルもご用意しております。)

※詳しくは弊社事業所までお問い合わせください。

基本性能2 安定性に優れた「面」で支えるステンレス架台を採用。

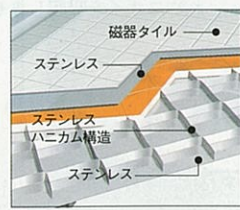
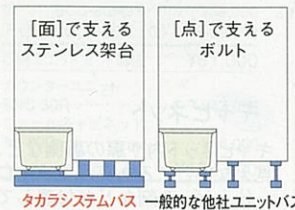
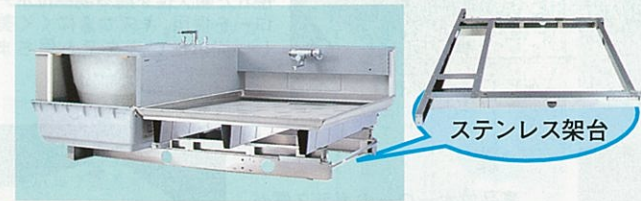

さらに洗い場の下にはステンレスハニカム構造を採用。1tの荷重にも耐える二重底の設計が浴室をしっかりと支えます。(床：磁器タイルに対応します。)

基本性能3 保温性もワンランク上。

浴室全体を保温材でたっぷり包みこんだので、あのイヤな「ひんやり感」がありません。



基本性能4 増改築にも最適。

壁パネルの現場加工で、窓位置・サイズに幅広く対応。

増改築の場合など既存の窓位置やサイズにあわせて壁パネルを現場で加工できるので、外壁を壊さず、コストも低くおさえられます。また、設置場所の高さに制限がある場合にも、壁パネルの現場加工や壁付換気扇による対応が可能です。

※詳しくは弊社事業所までお問い合わせください。

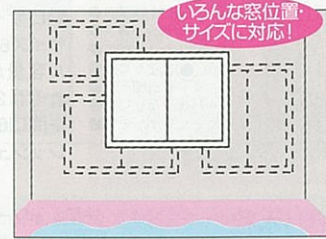

3分割でラクラク搬入。

分割搬入で大切な家の壁を壊さず完成します。

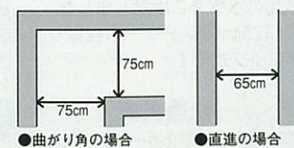
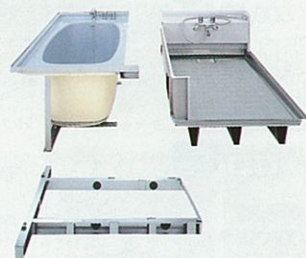

通路幅65cm、曲がり角で75cmから搬入可能です。サイズによって多少異なりますので、詳しくは弊社事業所までお問い合わせください。

システムバスにはなくてはならない給湯機器をいろいろとご用意しています。詳しくはP69~80をご覧ください。

システムバス ルシーナ

LUCINA
ルシーナ

コーディネイトの幅を広げるカラーバリエーション。素材にこだわる、ワンランク上のシリーズ。

QRL 水まわりの増改築に対して、住宅金融公庫が融資するQuickリフォームローン対象商品です。

詳しくは「システムバスカタログ」をご覧ください。



価格・オプション等の詳しい情報を掲載しております。

※フラット洗い場タイプ(受注生産品)もご用意いたしております。

ホーローパネル
1624
 (1.5坪用)

浴槽：ライトグレー
 床：グレー(磁器タイル)
 壁：ビュアグレー(マール調)

バスルーム全体の色や素材を、お好みに合わせてコーディネートできるシステムバスルシーナ。人造大理石浴槽、ヘルシージェット、弓型出窓、ドーム天井など、高機能で洗練されたアイテムを豊富に揃え、ワンランク上のバス空間を実現していただけます。

基本セット価格比較



※写真の商品は1620(1.25坪用)です。浴槽や床、壁、窓、ドア、天井、水栓など、基本部材をセットした価格を掲載しています。参考にしてください。

サイズ	戸建用	
	ホーローパネル	化粧サンドイッチパネル
1624(1.5坪用)	¥1,450,000	¥1,415,000
1620(1.25坪用)	¥1,233,000	¥1,203,000
1616(1坪用)	¥1,098,000	¥1,073,000
1216(0.75坪用)	¥988,000	¥963,000

※ルシーナのヘルシージェットタイプは24時間バスには対応できません。



ホーローパネル
1616
 (1坪用)

浴槽：ハーブグリーン
 床：グレー(磁器タイル)
 壁：ビュアグレー(グラニツ調)

※消費税、搬入・取付費等は別途です。 ※印刷色ですから商品と多少異なります。タカラショールームでお確かめください。

品質や素材へのこだわりが
すみずみまで反映されたシステムバス。



詳しくは
「システムバスカタログ」を
ご覧ください。

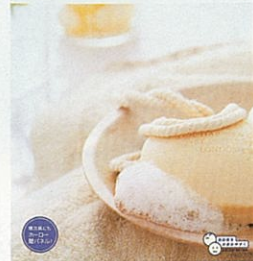

価格・オプション等の詳しい情報
を掲載しております。

※フラット洗い場タイプ(受注生産品)
もご用意いたしております。

ホーローパネル
1620
(1.25坪用)

浴槽：ソフィアグレー
床：グレー(磁器タイル)
壁：ピュアグレー(ストーン調)

品質や素材へのこだわりで実現した“レラージュ”。1624(1.5坪用)、
1620(1.25坪用)、1616(1坪用)、それに1216(0.75坪用)の4サイズ
を揃えました。

人造大理石の浴槽や磁器タイルの床を採用し、壁材には高品位ホ
ーローや化粧サンドイッチパネルをご用意。美しさとお手入れのし
やすさを追求しました。また、重さを面で受けとめるステンレス架
台が、浴室全体をしっかりと支え、安定性にも考慮。確かな品質
を備えたシステムバスが、快適なリラックスタイムをお届けします。

基本セット価格比較



※写真の商品は1620(1.25坪用)です。

浴槽や床、壁、窓、ドア、天井、水栓など、基本部材を
セットした価格を掲載しています。参考にご覧ください。

サイズ	戸建用 ホーローパネル・化粧サンドイッチパネル
1624(1.5坪用)	¥970,000
1620(1.25坪用)	¥780,000
1616(1坪用)	¥705,000
1216(0.75坪用)	¥635,000

※レラージュは24時間バスには対応できません。



ホーローパネル
1616
(1坪用)

浴槽：ソフィアグリーン
床：グレー(磁器タイル)
壁：ピュアグレー(コーラル調)

洗練された雰囲気演出。
バスルームのコーディネートの
新しいスタイルです。

詳しくは
「システムバスカタログ」を
ご覧ください。



価格・オプション等の詳しい情報
を掲載しております。

※フラット洗い場タイプ(受注生産品)
もご用意いたしております。

ホーローパネル
1620
(1.25坪用)

浴槽：ラベンダーブルー
床：グレー(磁器タイル)
エプロン：ピュアグレー(オーロラ柄)
壁：ピュアグレー(オーロラ柄)



高品質と空間演出へのこだわりから生まれた、バスルームの新
しい可能性。それが、エルフェです。豊富な浴槽カラーや、壁と
エプロンの組み合わせで実現する洗練された印象。サイズも4サ
イズをご用意し、さまざまなニーズに対応。リフォームにもスピー
ディに対応でき、快適なバスライフを求める声に幅広くお応え
します。

基本セット価格比較

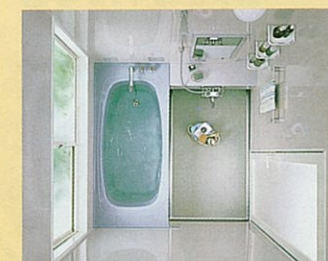

浴槽や床、壁、
窓、ドア、天井、
水栓など、基本
部材をセットした
価格を掲載して
います。参考にし
てください。

※写真の商品は1616(1坪用)です。

サイズ	浴槽	戸建用		集合住宅用	
		ホーローパネル・化粧サンドイッチパネル	ホーローパネル・化粧サンドイッチパネル	ホーローパネル・化粧サンドイッチパネル	ホーローパネル・化粧サンドイッチパネル
1624 (1.5坪用)	カラーステンレス	¥905,000	---	---	---
	ガラス繊維強化樹脂	---	---	---	---
1620 (1.25坪用)	カラーステンレス	¥715,000	---	---	---
	ガラス繊維強化樹脂	¥660,000	---	---	---
1616 (1坪用)	カラーステンレス	¥635,000	---	---	---
	ガラス繊維強化樹脂	¥580,000	---	---	---
1216 (0.75坪用)	カラーステンレス	¥595,000	¥550,000	---	---
	ガラス繊維強化樹脂	¥540,000	¥495,000	---	---

※集合住宅用については、窓は基本装備されていません。
※集合住宅用は受注生産品ですので、納期は2週間程度いただきます。

※エルフェは24時間バスには対応できません。



ホーローパネル
1616
(1坪用)

浴槽：ライラックピンク
床：グレー(磁器タイル)
エプロン：ピュアアイボリー(フラワー柄)
壁：ピュアアイボリー(フラワー柄)

1216サイズにはFタイプ：集合住宅用
(受注生産品)もご用意しています。

この価格でこの品質。
基本性能が充実した自信作です。

詳しくは
「エメロードIIカタログ」を
ご覧ください。



価格・オプション等の詳しい情報を掲載しております。



ホーローパネル
1616
(1坪用)

2水栓タイプ

浴槽：モイストグレー
床：アイボリー
壁：ピュアグレー

本当に必要な機能を中心に、しかも品質はそのまま、価格についてもお求めやすさを追求しました。1620タイプ(1.25坪)から1116タイプ(0.75坪)までの4サイズ。素材の良さを活かしたベーシックなバスルームが誕生します。また、ガス給湯器、石油給湯機、電気温水器それぞれに豊富な機種をご用意しています。ぜひ、システムバスとセットでご使用ください。

基本セット価格比較



浴槽や床、壁、窓、ドア、天井、水栓など、基本部材をセットした価格を掲載しています。参考にしてください。

※写真の商品は1616(1坪用)1水栓タイプです。

サイズ	戸建用		集合住宅用	
	ホーローパネル	化粧サンドイッチパネル	ホーローパネル	化粧サンドイッチパネル
1620 (1.25坪用)	2水栓タイプ	¥644,000	—	—
1616 (1坪用)	1水栓タイプ	¥550,000	—	—
	2水栓タイプ	¥563,000	—	—
1216 (0.75坪用)	1水栓タイプ	¥463,000	¥418,000	—
	2水栓タイプ	¥476,000	—	—
1116 (0.75坪用)	1水栓タイプ	—	—	¥390,000

※集合住宅用については、窓は基本装備されていません。
※集合住宅用は受注生産品ですので、納期は2週間程度いただきます。

※エメロードIIは24時間バスには対応できません。

61 ※消費税、搬入・取付費等は別途です。

快適なバスをさらにお求めやすく。
品質、性能も納得のシステムバスです。

詳しくは
「ミーナカタログ」を
ご覧ください。



価格・オプション等の詳しい情報を掲載しております。



ホーローパネル
1616
(1坪用)

2水栓タイプ

浴槽：モイストピンク
床：アイボリー
壁：ピュアアイボリー

基本性能を充実させ、品質は従来のものでさらにお求めやすい価格を実現させたシステムバスが誕生しました。1620タイプ(1.25坪)、1616タイプ(1坪)、1216タイプ(0.75坪)、1116タイプ(0.75坪)の4サイズ。品質・性能も納得のミーナで、快適なバスタイムをお楽しみください。

基本セット価格比較



浴槽や床、壁、窓、ドア、天井、水栓など、基本部材をセットした価格を掲載しています。参考にしてください。

※写真の商品は1616(1坪用)1水栓タイプです。

サイズ	戸建用		集合住宅用	
	ホーローパネル	化粧サンドイッチパネル	ホーローパネル	化粧サンドイッチパネル
1620 (1.25坪用)	2水栓タイプ	¥595,000	—	—
1616 (1坪用)	1水栓タイプ	¥483,000	—	—
	2水栓タイプ	¥499,000	—	—
1216 (0.75坪用)	1水栓タイプ	¥383,000	¥342,000	—
1116 (0.75坪用)	2水栓タイプ	¥399,000	—	—
	1水栓タイプ	—	—	¥322,000

※集合住宅用については、窓は基本装備されていません。
※集合住宅用は受注生産品ですので、納期は2週間程度いただきます。

※ミーナは24時間バスには対応できません。

62 ※消費税、搬入・取付費等は別途です。 ※印刷色と実物と多少異なります。タカラショールームでお確かめください。



ホーローパネル
1216
(0.75坪用)

1水栓タイプ

浴槽：モイストグリーン
床：アイボリー
壁：ピュアグレー

Fタイプ：集合住宅用(受注生産品)は、1216・1116サイズをご用意しています。

鋳物ホーロー浴槽 ルヴィアス

RUBIOUS

ルヴィアス

※ルヴィアスは24時間バスには対応できません。



水まわりの増改築に対して、住宅金融公庫が融資するクイックリフォームローン対象商品です。(直焚きタイプ・ホーローエプロン付タイプは除きます。)

なめらかな質感と優れた耐久性を兼ね備えた高級浴槽です。



※写真の商品はFUH-140NA・リリーホワイト(半1方エプロンタイプ)です。



※写真の商品はFUH-140NC・アッシュピンク(ノーマルエプロンタイプ)です。

カラーバリエーション

デラックスタイプ・ヘルシージェットタイプ

A:リリーホワイト B:ジェムブルー C:アッシュピンク D:ダルセットブルー
※FUH-155(ノーマルエプロンタイプ:B,C色)は在庫限りとなります。

標準タイプ

A:リリーホワイト C:アッシュピンク G:フレッシュグリーン D:ダルセットブルー
※品番中の□には、色番が入ります。 ※在庫限り(ノーマルエプロンタイプのみ) ※間口150cmタイプ(FU-150)もごさいます。

間口140cm(把手・肘掛け付)
(間口1,400×奥行860×高さ582mm・容量330ℓ)



※写真の商品はA:リリーホワイト(半1方エプロンタイプ)です。

間口130cm(把手・肘掛け付)
(間口1,300×奥行860×高さ603mm・容量320ℓ)



※写真の商品はC:アッシュピンク(半1方エプロンタイプ)です。

間口120cm(把手・肘掛け付)
(間口1,200×奥行780×高さ605mm・容量280ℓ)



※写真の商品はD:ダルセットブルー(半1方エプロンタイプ)です。

間口110cm(把手・肘掛け付)
(間口1,095×奥行750×高さ592mm・容量260ℓ)



※写真の商品はB:ジェムブルー(半1方エプロンタイプ)です。

デラックスタイプ (ジェット機能のない基本タイプです。)*風呂フタは別売です。*ホーローエプロンは現場取付の為、別途取付が必要となります。

- FUH-140N□** ●半1方エプロンタイプ ¥219,000
- ノーマルエプロンタイプ 半1方エプロンタイプの価格に◎¥19,000
- FUH-130□** ●半1方エプロンタイプ ¥172,000
- ノーマルエプロンタイプ 半1方エプロンタイプの価格に◎¥19,000
- FUH-120□** ●半1方エプロンタイプ ¥151,000
- ノーマルエプロンタイプ 半1方エプロンタイプの価格に◎¥19,000
- FUH-110□** ●半1方エプロンタイプ ¥133,000
- ノーマルエプロンタイプ 半1方エプロンタイプの価格に◎¥19,000

ヘルシージェットPタイプ(標準ジェット) **受注生産品** ※納期:約2週間 ※2階への設置は避けてください。 ※価格には浴槽・専用風呂フタ・ポンプ・配管部材価格が含まれます。

- FUB-140P□** ●ノーマルエプロンタイプ ¥504,000
- FUB-120P□** ●ノーマルエプロンタイプ ¥420,500

ヘルシージェットタイプ品番の読み方

(Pタイプ)
FUB-140 P-1 HA
1 2 3 4 5 6

- 気泡浴槽の表示
- 間口サイズ
- ヘルシージェットのタイプ表示
鋳物ホーロー浴槽はPタイプ(標準ジェット)のみの対応です。
- 配管の方向
鋳物ホーロー浴槽の場合、配管方向が1・2タイプの接続配管セットはハイカンB-40SS(直管2本)、3・4タイプの場合はハイカンB-40LS(直管1本・エルボ管1本)が必要です。
- タイプ表示
- カラーバリエーション

Pタイプ専用別売品
延長配管P-100 ¥10,000
ゴムエルボ・P ¥4,400
ゴムソケット・P ¥3,400
ポンプ用架台 ¥18,000

間口120cm
(間口1,200×奥行750×高さ580mm・容量240ℓ)



※写真の商品はC:アッシュピンク(半1方エプロンタイプ)です。

間口110cm
(間口1,095×奥行720×高さ600mm・容量260ℓ)



※写真の商品はA:リリーホワイト(半1方エプロンタイプ)です。

間口100cm
(間口1,000×奥行710×高さ630mm・容量270ℓ)



※写真の商品はC:アッシュピンク(半1方エプロンタイプ)です。

標準タイプ *風呂フタは別売です。*ホーローエプロンは現場取付の為、別途取付が必要となります。

- FU-120□** ●半1方エプロンタイプ ¥118,000
- ノーマルエプロンタイプ 半1方エプロンタイプの価格に◎¥17,000
- FU-110□** ●半1方エプロンタイプ ¥107,000
- ノーマルエプロンタイプ 半1方エプロンタイプの価格に◎¥17,000
- FU-100□** ●半1方エプロンタイプ ¥101,000
- ノーマルエプロンタイプ 半1方エプロンタイプの価格に◎¥17,000

鋳物ホーロー浴槽直焚タイプ



※写真の商品はH:アクアブルーです。 ※写真の商品はFUD-120NHです。

間口120cmタイプ **FUD-120N□**
(間口1,200×奥行760×高さ600mm・容量280ℓ) ¥123,000

間口110cmタイプ **FUD-110N□**
(間口1,100×奥行770×高さ580mm・容量250ℓ) ¥106,000

間口100cmタイプ **FUD-100□**(肘掛けのみ)
(間口1,000×奥行760×高さ592mm・容量240ℓ) ¥96,000

●ホーロー浴槽底板(直焚専用)

品番	寸法(mm)タテ×ヨコ	定価
FUD-120底板	440×790	¥4,300
FUD-110底板	410×710	¥3,500
FUD-100底板	460×650	¥3,200

カラーバリエーション

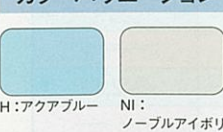

※品番中の□には、色番が入ります。

築炉ユニット



※築炉ユニットのお求めにつきましては、弊社事業所までお問い合わせください。

ホーローステンレス浴槽 ニューエマリン

優れた保温性、耐久性のステンレス浴槽をご用意。エプロンにはカラフルな高品位ホーローを使用しています。

エプロンカラーバリエーション

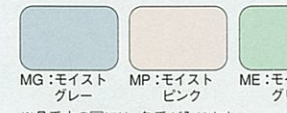

MG:モイストグレー MP:モイストピンク ME:モイストグリーン
※品番中の□には、色番が入ります。 ※風呂フタは別売です。 ※全機種、左排水・右排水を描えています。写真はすべて左排水です。

半2方エプロンタイプ **受注生産品**
※納期は2週間程度いただきます。



※写真の商品はFE-120MPE1・モイストピンク(半1方エプロンタイプ)です。

●ニューエマリン・プレセージュ・イマージュ・ステンレス浴槽の設置について

※各タイプとも排水口の位置によって左排水・右排水がありますので必ずご確認ください。

1方エプロンの場合
左排水(L) 右排水(R)

2方エプロンの場合
左排水(L) 右排水(R)

風呂フタ

サイズ	品番	価格
140cm	MC-140	¥11,500
120cm	MC-120	¥9,500
	S-120	¥4,400
110cm	MC-110	¥8,500
	S-110	¥3,900
100cm	MC-100	¥8,000
	S-100	¥3,600
90cm	MC-90	¥7,000
	S-90	¥3,300

(MCタイプ) ※ビュアアイボリー・ビュアグレーのリバーシブルタイプ。
(Sタイプ) ※カラーはアイボリー。
(2枚1組)

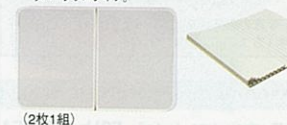

浴槽色対応風呂フタは在庫限りとなります。

浴槽形状



※写真は間口130cmタイプです。

風呂フタ

サイズ	品番	価格
140cm	MU-140	¥15,000
130cm	MU-130	¥13,000
120cm	MC-120	¥9,500
	S-120	¥4,400
110cm	MC-110	¥8,500
	S-110	¥3,900
100cm	MC-100	¥8,000
	S-100	¥3,600

(MC・MUタイプ) ※ビュアアイボリー・ビュアグレーのリバーシブルタイプ。
(Sタイプ) ※カラーはアイボリー。
※デラックスタイプには対応しません。
(2枚1組)



浴槽色対応風呂フタは在庫限りとなります。

在庫限り

間口155cm(把手・肘掛け付)
(間口1,550×奥行860×高さ583mm・容量340ℓ)



※写真の商品はC:アッシュピンクです。

デラックスタイプ

FUH-155(B-C)
●ノーマルエプロンタイプ ¥348,000

間口140cm(背もたれ付)
(間口1,400×奥行780×高さ550mm・容量280ℓ)



※写真の商品はME:モイストグリーン(半1方エプロンタイプ)です。

間口120cm(背もたれ付)
(間口1,200×奥行780×高さ650mm・容量340ℓ)



※写真の商品はMP:モイストピンク(半1方エプロンタイプ)です。

- 半1方エプロンタイプ FE-140□E1 ¥72,000
- 半2方エプロンタイプ FE-140□ 半1方エプロンタイプの価格に◎¥4,000

- 半1方エプロンタイプ FE-120□E1 ¥63,000
- 半2方エプロンタイプ FE-120□ 半1方エプロンタイプの価格に◎¥4,000

間口110cm(背もたれ付)
(間口1,100×奥行750×高さ650mm・容量320ℓ)



※写真の商品はME:モイストグリーン(半1方エプロンタイプ)です。

間口100cm
(間口1,010×奥行730×高さ650mm・容量310ℓ)



※写真の商品はMG:モイストグレー(半1方エプロンタイプ)です。

- 半1方エプロンタイプ FE-110□E1 ¥61,000
- 半2方エプロンタイプ FE-110□ 半1方エプロンタイプの価格に◎¥4,000

- 半1方エプロンタイプ FE-100□E1 ¥54,000
- 半2方エプロンタイプ FE-100□ 半1方エプロンタイプの価格に◎¥4,000

間口90cm
(間口910×奥行710×高さ650mm・容量280ℓ)



※写真の商品はMP:モイストピンク(半1方エプロンタイプ)です。

- 半1方エプロンタイプ FE-90□E1 ¥52,000
- 半2方エプロンタイプ FE-90□ 半1方エプロンタイプの価格に◎¥4,000

人造大理石浴槽 プレセージュ

PRESAGE プレセージュ

※プレセージュのヘルシージェットタイプは24時間バスには対応できません。

フレック模様がバスタ임을演出するアクリル系人造大理石浴槽。

QRL 水まわりの増改築に対して、住宅金融公庫が融資するクイックリフォームローン対象商品です。(ホーローエプロン付タイプは除きます。)

LB (財)ベターリビングが優良住宅部品として、認定したことを表します。(ホーローエプロン付タイプは除きます。)

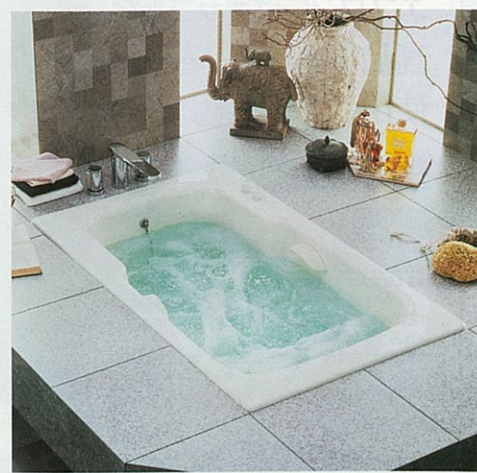

ヘルシージェットタイプ
※写真の商品はFGB-130IP・フレックアイボリー(ノーエプロンタイプ)です。

デラックスタイプ ※写真の商品はFGH-140GE1・フレックグレー(半1方エプロンタイプ)です。

カラーバリエーション



※品番中の□には、色番が入ります。

浴槽形状

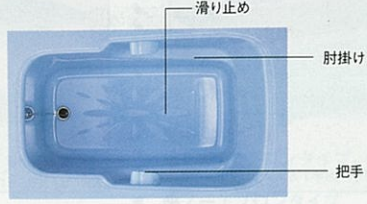

※開口110cmタイプには、把手はついていません。
※写真は開口130cmタイプです。

間口150cm (把手・肘掛け・滑り止め付)
(間口1,500×奥行800×高さ607mm・容量305ℓ)



※写真の商品はH：ハーブグリーン(半1方エプロンタイプ)です。

間口140cm (把手・肘掛け・滑り止め付)
(間口1,400×奥行800×高さ607mm・容量290ℓ)



※写真の商品はG：フレックグレー(半1方エプロンタイプ)です。

間口130cm (把手・肘掛け・滑り止め付)
(間口1,300×奥行800×高さ622mm・容量275ℓ)



※写真の商品はB：フレックブルー(半1方エプロンタイプ)です。

間口120cm (把手・肘掛け・滑り止め付)
(間口1,200×奥行800×高さ637mm・容量260ℓ)



※写真の商品はP：フレックピンク(半1方エプロンタイプ)です。

風呂フタ

サイズ	品番	価格
150cm	MC-150	¥13,500
140cm	MC-140	¥11,500
130cm	MC-130	¥11,000
120cm	MC-120	¥9,500
110cm	MC-110	¥8,500

(MCタイプ)
※ビュアアイボリー・ビュアグレーのリバーシブルタイプ。



浴槽色対応風呂フタは在庫限りとなります。

ヘルシージェットタイプをご購入の方に。
●ヘルシージェットP・PT・Gタイプの価格には専用風呂フタが含まれています。

人造大理石浴槽 イマージュ

IMAGE イマージュ

※イマージュは24時間バスには対応できません。

美しい光沢と素材感を持つポリエステル系人造大理石浴槽です。



標準タイプ ※写真の商品はFG-120PKE1・ソフィアピンク(半1方エプロンタイプ)です。



標準タイプ ※写真の商品はFG-120GN1・ソフィアグリーン(ノーエプロンタイプ)です。

カラーバリエーション



※品番中の□には、色番が入ります。

浴槽形状

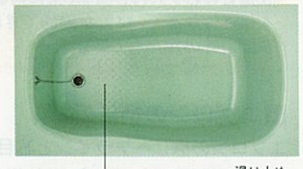

※写真は開口140cmタイプです。

間口140cm (滑り止め付)
(間口1,400×奥行750×高さ600mm・容量280ℓ)



※写真の商品はBL：ソフィアブルー(半1方エプロンタイプ)です。

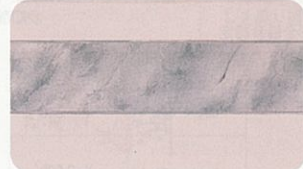

※写真は開口120cmタイプです。

間口120cm (滑り止め付)
(間口1,200×奥行750×高さ620mm・容量250ℓ)



※写真の商品はGN：ソフィアグリーン(半1方エプロンタイプ)です。

ホーローエプロン

浴槽カラーに対応したベース色に、味わい深いストーン調の柄を施しました。シンプルで落ち着いた印象を与えます。もちろん高品位ホーローだから、キズやカビの心配がありません。

間口110cm (滑り止め付)
(間口1,100×奥行750×高さ630mm・容量240ℓ)



※写真の商品はBG：ソフィアベージュ(半1方エプロンタイプ)です。

デラックスタイプ (ジェット機能のない基本タイプです。) ※風呂フタは別売です。 ※デラックスタイプ(ノーエプロンタイプ)はBL認定品もご用意しております。(価格については商品の価格に¥1,000となります。)

- 半1方エプロンタイプ FGH-150□E1 ¥183,000
- 半2方エプロンタイプ FGH-150□E2 ¥183,000 (半1方エプロンタイプの価格に+¥8,000)
- ノーエプロンタイプ FGH-150□ ¥21,000 (半1方エプロンタイプの価格に-¥21,000)
- 半1方エプロンタイプ FGH-140□E1 ¥173,000
- 半2方エプロンタイプ FGH-140□E2 ¥173,000 (半1方エプロンタイプの価格に+¥8,000)
- ノーエプロンタイプ FGH-140□ ¥21,000 (半1方エプロンタイプの価格に-¥21,000)
- 半1方エプロンタイプ FGH-130□E1 ¥160,000
- 半2方エプロンタイプ FGH-130□E2 ¥160,000 (半1方エプロンタイプの価格に+¥8,000)
- ノーエプロンタイプ FGH-130□ ¥21,000 (半1方エプロンタイプの価格に-¥21,000)
- 半1方エプロンタイプ FGH-120□E1 ¥149,000
- 半2方エプロンタイプ FGH-120□E2 ¥149,000 (半1方エプロンタイプの価格に+¥8,000)
- ノーエプロンタイプ FGH-120□ ¥21,000 (半1方エプロンタイプの価格に-¥21,000)
- 半1方エプロンタイプ FGH-110□E1 ¥135,000
- 半2方エプロンタイプ FGH-110□E2 ¥135,000 (半1方エプロンタイプの価格に+¥8,000)
- ノーエプロンタイプ FGH-110□ ¥21,000 (半1方エプロンタイプの価格に-¥21,000)

※ホーローエプロン付タイプには、左排水・右排水を揃えています。写真は全て左排水です。 半2方エプロンタイプ 受注生産品 ※納期は2週間程度いただきます。

ヘルシージェットPタイプ(標準ジェット) 受注生産品 ※納期：約2週間 ※2階への設置は避けてください。 ※価格には浴槽・専用風呂フタ・ポンプ・配管部品価格が含まれます。

- ノーエプロンタイプ FGB-150□P ¥416,000
- ノーエプロンタイプ FGB-140□P ¥404,000
- ノーエプロンタイプ FGB-130□P ¥389,000
- ノーエプロンタイプ FGB-120□P ¥376,000

ヘルシージェットPTタイプ(多機能ジェット) 受注生産品 ※納期：約2週間 ※2階への設置は避けてください。 ※価格には浴槽・専用風呂フタ・ポンプ・配管部品価格が含まれます。

- ノーエプロンタイプ FGB-150□PT ¥509,000
- ノーエプロンタイプ FGB-140□PT ¥496,000
- ノーエプロンタイプ FGB-130□PT ¥480,000
- ノーエプロンタイプ FGB-120□PT ¥466,000

ヘルシージェットGタイプ(多機能ジェット) 受注生産品 ※納期：約2週間 ※2階への設置は避けてください。 ※価格には浴槽・専用風呂フタ・給湯器付ポンプ・配管部品・給湯器付ポンプ付風呂価格が含まれます。

- ノーエプロンタイプ FGB-150□G ¥883,800
- ノーエプロンタイプ FGB-140□G ¥870,800
- ノーエプロンタイプ FGB-130□G ¥854,800
- ノーエプロンタイプ FGB-120□G ¥840,800

ヘルシージェットタイプ品番の読み方



- 専用ポンプ架台 Pタイプ用 ¥18,000 PTタイプ用 ¥19,500
- Pタイプ専用別売品 延長配管P-100 ¥10,000 ゴムエルボP ¥4,400 ゴムソケットP ¥3,400
- PT-Gタイプ専用別売品 延長配管G-100 ¥15,000 ゴムエルボG ¥4,600 ゴムソケットG ¥4,000

標準タイプ ※風呂フタは別売です。

- 半1方エプロンタイプ FG-140□E1 ¥117,000
- 半2方エプロンタイプ FG-140□E2 ¥117,000 (半1方エプロンタイプの価格に+¥7,000)
- ノーエプロンタイプ FG-140□ ¥19,000 (半1方エプロンタイプの価格に-¥19,000)
- 半1方エプロンタイプ FG-120□E1 ¥98,000
- 半2方エプロンタイプ FG-120□E2 ¥98,000 (半1方エプロンタイプの価格に+¥7,000)
- ノーエプロンタイプ FG-120□ ¥19,000 (半1方エプロンタイプの価格に-¥19,000)
- 半1方エプロンタイプ FG-110□E1 ¥96,000
- 半2方エプロンタイプ FG-110□E2 ¥96,000 (半1方エプロンタイプの価格に+¥7,000)
- ノーエプロンタイプ FG-110□ ¥19,000 (半1方エプロンタイプの価格に-¥19,000)

※ホーローエプロン付タイプには、左排水・右排水を揃えています。写真は全て左排水です。 半2方エプロンタイプ 受注生産品 ※納期は2週間程度いただきます。

風呂フタ

サイズ	品番	価格
140cm	MC-140	¥11,500
120cm	MC-120	¥9,500
110cm	MC-110	¥8,500

(MCタイプ)
※ビュアアイボリー・ビュアグレーのリバーシブルタイプ。



浴槽色対応風呂フタは在庫限りとなります。

ご注意(プレセージュ・イマージュ)

- 単機能風呂釜とのセットは避けてください。(当社例) FT-5
- 人造大理石浴槽を廃棄処分される場合は、許可を受けている処理業者に依頼してください。

ステンレス浴槽・別売品

ステンレス浴槽FPシリーズ
(ステンレスエプロンタイプ)左排水・右排水



●半2方エプロン
FPS-202
(間口1,010×奥行730×高さ650mm・容量310ℓ)
¥51,500

●全2方エプロン
FPL-202
(間口1,000×奥行720×高さ650mm・容量310ℓ)
¥54,000

FPS-192
(間口910×奥行710×高さ650mm・容量280ℓ)
¥48,500

FPL-192
(間口900×奥行700×高さ650mm・容量280ℓ)
¥51,000

FPS-182
(間口800×奥行700×高さ650mm・容量240ℓ)
¥45,000

FPL-182
(間口800×奥行700×高さ650mm・容量240ℓ)
¥47,500

■ステンレス浴槽用風呂フタ

サイズ	品番	価格
100cm	MC-100	¥8,000
	S-100	¥3,600
90cm	MC-90	¥7,000
	S-90	¥3,300
80cm	S-90	¥3,300

※FPL・FPS-182については10cmカットしてご使用ください。
※MC-90/100は2枚1組

別売品

●風呂フタ/浴槽機種対応価格表

品番	対応する浴槽	カラー	寸法(mm) タテ×ヨコ	定価	製品安全協会認定	
					MC-100	MC-110
MC-90	FE-90, FPL・FPS-192	アイボリー	690× 840	¥ 7,000	○	○
MC-100	FE-100, FU-100, FUD-100, FPL・FPS-202	アイボリー	710× 950	¥ 8,000	○	○
MC-110	FE-110, FG-110, FUH-110, FU-110, FUD-110, FGH-110	アイボリー	710×1,060	¥ 8,500	○	○
MC-120	FE-120, FG-120, FUH-120, FU-120, FUD-120, FGH-120	アイボリー	750×1,140	¥ 9,500	○	○
MC-130	FGH-130	アイボリー	750×1,240	¥11,000	○	○
MC-140	FE-140, FG-140, FGH-140	アイボリー	750×1,340	¥11,500	○	○
MC-150	FGH-150	アイボリー	750×1,420	¥13,500	○	○
MU-130	FUH-130	アイボリー	840×1,240	¥13,000	○	○
MU-140	FUH-140	アイボリー	840×1,340	¥15,000	○	○
S-90	FE-90, FPL・FPS-182, FPL・FPS-192	アイボリー	700× 870	¥ 3,300	○	○
S-100	FE-100, FU-100, FUD-100, FPL・FPS-202	アイボリー	700× 970	¥ 3,600	○	○
S-110	FE-110, FU-110, FUD-110	アイボリー	700×1,070	¥ 3,900	○	○
S-120	FE-120, FU-120, FUD-120	アイボリー	700×1,170	¥ 4,400	○	○

※FPL・FPS-182については、S-90を10cmカットしてご使用ください。
※組合せ式風呂フタは、2枚1組。(MC-150は3枚1組)

風呂・風呂釜接続部品

●接続金具L (T) (パイプつき) 1組 (300mm) ¥3,000
●接続金具LL (T) (パイプつき) 1組 (500mm) ¥4,000

※写真の商品は接続金具L (T) です。

ステンレス製特注浴槽

寮・ペンションから、こだわり派のご家庭まで、幅広いニーズにお応えする特注浴槽。

ステンレスの素材特長を生かし、長年培ってきた加工技術でしっかりと作り上げます。大型から小型までオーダーメイド体制を完備し、ホテルやゴルフ場、病院、寮などにはもちろん、一般のご家庭のニーズにもお応えします。



当社ステンレス製特注浴槽の特長

- 1.様々な寸法の浴槽に対応可能です。
- 2.耐久性が抜群で半永久的に使用できます。
- 3.毎日のお手入れも簡単、常に清潔感が持続します。
- 4.保温性が高く、燃費が節約できます。
- 5.腰掛けの加工もできます。



■エプロンの柄は2種類

エプロンの柄はヘアラインと石目エンボスの2種類です。他にノーエプロンタイプもご用意。エプロン仕様についても、全1方や半2方等様々な設置方式に対応します。



■代表例

3人用大型浴槽



5人用大型浴槽



8人用大型浴槽



その他様々な寸法に対応可能
(最大3,600mmまで)

ご注意

- 温泉地での使用の場合は、弊社までご相談ください。
- 納期は1ヵ月程度いただきます。
- 商品仕様等の詳細・価格につきましては弊社営業所までお問い合わせください。

ヘルシージェット(P・PT・Gタイプ)

《受注生産品》

3タイプのヘルシージェットで快適なバスタイムを。

バスタイムをリラックスタイムに変える気泡浴槽ヘルシージェット。ジェット噴流による刺激で、一日の疲れやストレスを解きほぐします。パワフルにもソフトにも、お好みで自在に調整できますので、心身ともにリラックスします。



※写真の商品は人造大理石浴槽プレセージュです。

※ヘルシージェットタイプは受注生産品ですので、納期は2週間程度いただきます。(搬入・取付費別途)

Pタイプ 標準ジェット HJP-310

4つの噴出口から爽快ジェットが噴出。

ヘルシージェットPタイプは、背中側に2カ所、足元側に2カ所の合計4カ所から気泡を同時噴射。きめ細かな泡がリラックス感を高めてくれます。

一カ所集中でラクラク操作の運転スイッチ。

ふたつの操作スイッチを一カ所に設置。手で簡単に操作できます。ON/OFFの運転スイッチは一度押しと噴出、もう一度押しと停止します。

●エアコントロールバルブ(空気量調節弁)
●運転スイッチ

※操作スイッチ、ノズルの材質等の仕様は、各商品で異なります。

親切設計の目づまり防止ストレーナ。

吸水口にはパイプの目づまりを未然に防ぐストレーナ付。髪の毛やゴミの侵入を防ぎます。

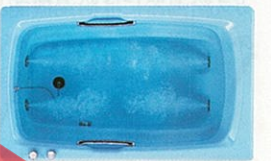

PTタイプ 多機能ジェット HJPT-450 (ろ過器付)

Pタイプのヘルシージェットに2つのジェット噴流が加わり、さらに快適さがアップ。目づまり防止ストレーナとろ過器の作用でいつも清潔な噴流を供給。心地よい泡の流れが疲れた体をほぐし、毎日のバスタイムを充実させてくれます。



ワンタッチで簡単に操作できるコントローラー

3タイプから選べるジェット

●標準

ジェット気泡が4カ所から噴出。背・足側の切り替え、泡量の調節OK。

●NEWゆらぎの泡

1/1のゆらぎのリズムで気泡量を変化させて、気泡のありなしを繰り返します。

●スイング

背中と足元で交互に気泡を噴出。体をリズムカルに刺激します。

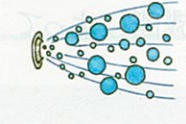

Gタイプ 給湯器付多機能ジェット HJB-2400AL (給湯器屋外設置型)

選べる4タイプのジェットが魅力のヘルシージェットGタイプ。高性能な全自動ガス給湯器がセットされ、温度のムラのない、安定した湯温での給湯が可能です。



ジェットの操作はワイヤレス泡リモコンで。浴槽につかっまま手元で操作できるワイヤレス泡リモコンを装備。

お湯をクリーンに保つろ過機能付。

Gタイプの場合、給湯器からのお湯でろ過器内を洗浄。浴槽内のお湯を使いませんので、水位を下げることはありません。(目づまり防止ストレーナも付いています。)

4タイプから選べるジェット

●標準

ジェット気泡が4カ所から噴出。背・足側の切り替え、泡量の調節OK。

●ゆらぎの泡

1/1のゆらぎのリズムで気泡量を変化させて、気泡のありなしを繰り返します。

●スイング

背中と足元で交互に気泡を噴出。体をリズムカルに刺激します。

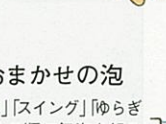

●おまかせの泡

「標準」「スイング」「ゆらぎの泡」の順に気泡を組み合わせて噴出します。

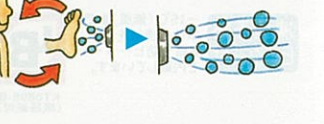
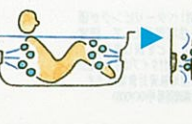

コントローラーは見やすいバックライト付大型液晶表示



- 《全自動スイッチ》
- 《湯温設定スイッチ》
- 《水位設定スイッチ》
- 《ぬる湯スイッチ》
- 《たっぷりスイッチ》
- 《予約運転スイッチ》



浴槽への湯張りから保温までが全自動。

スイッチひとつで、浴槽への湯張りから保温・追焚きまでOK。適温、適量の湯張りができますので、ムダがなく経済的です。



高感度な電子制御を採用したことにより、24時から2.5号までの給湯能力を自動調節。給湯量の変化に幅広く対応します。また、ローボイタイプなので設置場所を選びません。

ゆらぎのシャワーでリフレッシュ
シャワーの温度が「1/1のゆらぎ」リズムでこちよく変化する「ゆらぎのシャワー」機能付き。

ご注意(P・PT・Gタイプ)

●2階以上へ設置の場合は弊社までご相談ください。 ●温泉水での使用は避けてください。 (PTタイプ・Gタイプの場合) ●浴槽の底に沈んだ砂や、水面に浮いた髪の毛、汚れ等はろ過器では取れないこともあります。 ●ろ過器洗浄運転(準備運転)を行なう際、ポンプの排水口より汚れと共に約14ℓ(PTタイプ)・約10ℓ(Gタイプ)の水が流出します。必ず、排水工事を実施してください。

ガス給湯器

新価格

パワフル給湯から省スペース型まで豊富なバリエーションのガス給湯器。

ガス給湯器には給湯機能とお風呂を沸かす追焚き機能の付いた「ガス給湯器+風呂釜」と給湯機能だけの「ガス給湯器」の2種類があります。また、機能や設置バリエーションも豊富に揃えています。

詳しくは専用カタログで。



機能で選ぶ

ガス給湯器+風呂釜

●全自動タイプ
湯張り、追焚き、保温、足し湯を自動的に行います。

●自動タイプ
湯張り、追焚き、保温を自動的に行うタイプと、湯張りを自動的にを行い、追焚きの時間をタイマーを使って設定できるタイプがあります。

●標準タイプ
追焚き、保温を自動的に行います。

ガス給湯器(給湯専用)

設置場所で選ぶ

設置フリータイプ

設置場所を限定しないタイプです。浴室から離れたところに設置しても、循環ポンプの働きで、上下の温度のムラなく浴槽の追焚きができます。また、キッチンや洗面所、2階への給湯もできます。

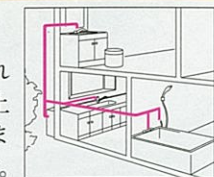

浴槽近設タイプ

浴室の近くに設置し、浴槽の追焚きを行なうタイプです。もちろん、キッチンや洗面所、2階への給湯もできます。

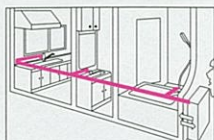

給湯専用タイプは設置場所を選びません。

お風呂を沸かす追焚き機能を持たない給湯専用タイプなら浴室から離れた場所にも設置でき、2階のお風呂や洗面所にも給湯できます。

ご注意

- 長期間のご使用により、水アカがたまったり、配管部材の劣化などにより、水質が変わることがあります。飲用には使用しないでください。
- 地域によって、ガス種が異なります。ガス種を確認のうえお買い求めください。ガス種が違いますと、火災・やけどなどの原因になることがあります。

配管カバー(屋外壁掛型用)

外観スッキリ、建物の美観を損なわない配管カバーをご用意しました。

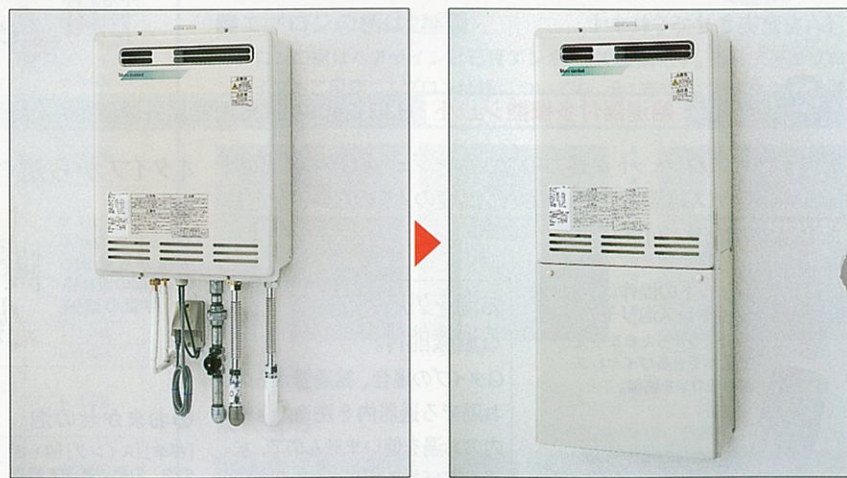

ガス給湯器+風呂釜システムバス/シーナ/レラージュ・エルフェ1624タイプの接続について

設置フリータイプのみ取り付け可能です。

対象機種

- HW-2410A、HSF-2410AL、HW-2010A、HSF-2010AL、HW-2410SA、HW-2010SA、HW-1615SA、HW-1615F

※詳細は弊社事業所へお問い合わせください。



品番	価格	対応機種
HWC-A101	¥4,000	HW-2410A・HW-2410SA
HWC-4101	¥3,600	HW-2010A・HW-2010SA HW-1615SA・HW-1615F
HWC-9101	¥4,000	HW-2410E・HW-2015E
HWC-V101	¥3,700	HW-1615E

給湯能力で選ぶ

家族構成や求める機能によってお選びください。

タイプ	給湯能力	
ガス給湯器+風呂釜		
全自動タイプ	24号	
	20号	
自動タイプ	24号	16号
	20号	16号
標準タイプ		
ガス給湯器		
定温出湯型	24号	16号
	20号	16号

◀号数について
号数は1分間に水温+25℃のお湯を何リットル給湯できるか(例:24号の場合24ℓ)を示したものです。

Q機能
シャワー使用の40℃前後で安定したお湯を供給する新Q機能を搭載しています。

凍結予防ヒーター付
-15℃(無風)まで本体の凍結を防ぐ、凍結予防ヒーターを内蔵しています。

LB
KTOB95-B
(風呂釜専用)
(財)ベターリビングが優良住宅部品として、認定したことを表します。
(風呂釜専用タイプは住宅金融公庫増設融資対象商品です。公庫登録番号KKY008)

ソーラーシステム対応
ソーラーシステムと接続可能。太陽熱を利用した経済的な給湯ができます。

QRL
水まわりの増改築に対して住宅金融公庫が融資するクックリフォームローン対象商品です。

※ソーラー接続の際は、給湯設定温度と出湯温度は異なります。
※ソーラー接続の際、太陽熱温水器を接続してご使用いただけますが、機器への給水圧力が低いと十分な出湯量が得られません。給湯加圧ポンプなどを使用して、機器への給水圧力が1.5kgf/cm以上確保できる配管施工を行ってください。
※ガス種によっては、納期がかかるものもありますので、弊社事業所までお問い合わせください。

ガス給湯器

ガス給湯器+風呂釜

全自動タイプ

湯張りから、追焚き、保温、足し湯までスイッチポンでラクラク全自動。

リモコンのスイッチを押すだけで、あとはおまかせ。お好みの湯温や水位での湯張り、沸き上げ、保温、足し湯までマイコンがコントロールしてくれます。暮らしにゆとりが生まれるうれしい機能です。

自動湯張り 自動追焚き 自動保温(4時間) 自動足し湯(4時間)



自動湯張り
フタをしたままお湯張り開始

自動追焚き
自動追焚き

自動保温
自動追焚きの保温機能

自動足し湯
自動で適量にする足し湯機能

浴槽のフタをしたまま、お好みの設定温度で設定水位まで自動的に湯張りします。また、残り湯がある場合でも、設定水位まで湯張りします。

設定温度まで自動的に追焚きします。沸き上がるとアラームがお知らせします。

30分毎に湯温をチェック。湯温が下がっていると、自動的に追焚きします。

設定水位より水位が下がると、自動的に元の水位までお湯を継ぎ足します。

※自動保温・自動足し湯は4→2→1→0→8→6時間の切替可能。

蛍光表示コントローラ

- 表示部分に蛍光表示管を採用。文字がはっきり見え、より使いやすくなりました。
- コントローラの操作時、音と光で作動の確認ができるライトフルスイッチ採用。



フロコントローラ TBC-60

メインコントローラ TMC-60



- 湯張りの水位を浴槽の深さに合わせて3cm刻みで12段階に設定できます。(自動タイプは湯量設定です。)
- 浴室内から保温時間の設定を4→2→1→0→8→6時間と切り替えることができます。

《自動スイッチ》
スイッチひとつで自動湯張り。沸き上がるとメインコントローラのアラームがお知らせします。

《ゆらぎのシャワースイッチ》
適温と低温を約10℃の間でゆらぎ運転し、身体をリラックスさせてくれます。また、湯冷め防止の効果もあります。

《ぬる湯スイッチ》
お風呂のお湯をぬるくしたい時に押します。

《たし湯スイッチ》
お風呂のお湯をふやしたい時に押します。お風呂へ約20リットルのお湯を足します。

《予約運転スイッチ》
お好みの時間にセットすれば、設定時間にお風呂が沸き上がります。(マルチコントローラ)

設置フリータイプ

壁掛型



※写真の商品はHW-2410Aです。

据置型



※写真の商品はHSF-2410ALです。

24号 全自動 Q機能 凍結予防ヒーター付 LB QRL

HW-2410A
幅470×奥行220×高さ600mm

屋外壁掛型 本体価格 ¥212,700
マルチコントローラセット価格 ¥235,200
フロコントローラセット価格 ¥223,100
配管カバー-HWC-A101 ¥4,000

20号 全自動 Q機能 凍結予防ヒーター付 LB QRL

HW-2010A
幅470×奥行200×高さ600mm

屋外壁掛型 本体価格 ¥193,800
マルチコントローラセット価格 ¥216,300
フロコントローラセット価格 ¥204,200
配管カバー-HWC-4101 ¥3,600

24号 全自動 Q機能 凍結予防ヒーター付 LB QRL

HSF-2410AL
幅590×奥行220×高さ590mm

屋外設置型 本体価格 ¥219,100
マルチコントローラセット価格 ¥241,600
フロコントローラセット価格 ¥229,500

20号 全自動 Q機能 凍結予防ヒーター付 LB QRL

HSF-2010AL
幅590×奥行220×高さ590mm

屋外設置型 本体価格 ¥201,000
マルチコントローラセット価格 ¥223,500
フロコントローラセット価格 ¥211,400

■セバレート価格表

品番	HW-2410A		HW-2010A	
	本体価格	¥212,700	¥193,800	
タイプ	屋外壁掛型	屋外壁掛型		
価格	マルチ	フロ	マルチ	フロ
メインコントローラ(TMC-60)	●	●	●	●
フロコントローラ(TBC-60)	●	●	●	●
メインケーブル10m(MC-2H-10)	●	●	●	●
フロケーブル 5m(MC-2H-05C)	●	●	●	●

■セバレート価格表

品番	HSF-2410AL		HSF-2010AL	
	本体価格	¥219,100	¥201,000	
タイプ	屋外設置型	屋外設置型		
価格	マルチ	フロ	マルチ	フロ
メインコントローラ(TMC-60)	●	●	●	●
フロコントローラ(TBC-60)	●	●	●	●
メインケーブル10m(MC-2H-10)	●	●	●	●
フロケーブル 5m(MC-2H-05C)	●	●	●	●

ガス給湯器+風呂釜

自動湯張り 自動追焚き 自動保温 (4時間)

自動タイプ

湯張り、追焚き、保温がワンタッチ。カンタン操作で快適バスライフ。

スイッチひとつで、設定温度・水量での湯張り、追焚き、保温を行います。



自動湯張り: 浴槽のフタをしたまま、お好みの設定温度で設定湯量まで自動的に湯張りします。
自動追焚き: 設定温度まで自動的に追焚きします。沸き上がるとアラームがお知らせします。
自動保温: 30分毎に湯温をチェック。湯温が下がっていると、自動的に追焚きします。
※自動保温は4→2→1→0→8→6時間の切替可能。

設置フリータイプ

壁掛型

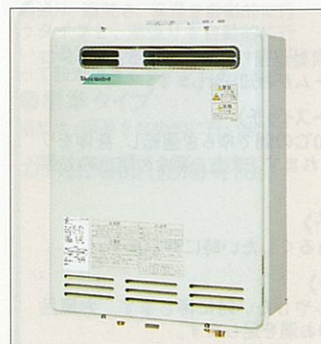

※写真の商品はHW-2410SAです。

24号 自動 Q 湯沸かし専用 ヒーター付 湯沸かし専用 ヒーター付
HW-2410SA
幅470×奥行220×高さ600mm
屋外壁掛型 本体価格 ¥177,600
マルチコントローラセット価格 ¥200,100
フロントローラセット価格 ¥188,000
配管カバーHWC-A101 ¥4,000

20号 自動 Q 湯沸かし専用 ヒーター付 湯沸かし専用 ヒーター付
HW-2010SA
幅470×奥行200×高さ600mm
屋外壁掛型 本体価格 ¥154,200
マルチコントローラセット価格 ¥176,700
フロントローラセット価格 ¥164,600
配管カバーHWC-4101 ¥3,600

16号 自動 Q 湯沸かし専用 ヒーター付 湯沸かし専用 ヒーター付
HW-1615SA
幅470×奥行200×高さ600mm
屋外壁掛型 本体価格 ¥138,000
マルチコントローラセット価格 ¥160,500
フロントローラセット価格 ¥148,400
配管カバーHWC-4101 ¥3,600

蛍光表示コントローラ

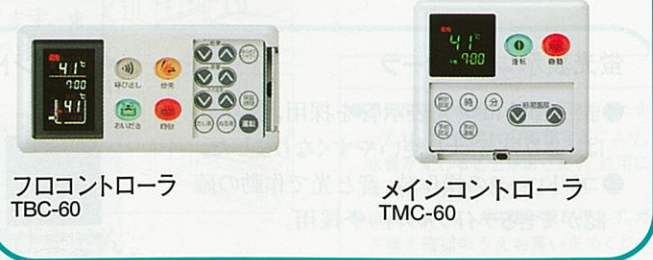

※HW-2410SA・2010SA・1615SAは、2階への追焚きができませんのでご注意ください。

■セパレート価格表

品番	HW-2410SA		HW-2010SA		HW-1615SA	
	本体価格	タイプ	本体価格	タイプ	本体価格	タイプ
マルチ	¥177,600	屋外壁掛型	¥154,200	屋外壁掛型	¥138,000	屋外壁掛型
フロ						
メインコントローラ (TMC-60)	¥11,100	●	●	●	●	●
フロントローラ (TBC-60)	¥9,600	●	●	●	●	●
メインケーブル 10m (MC-2H-10)	¥1,000	●	●	●	●	●
フロケーブル 5m (MC-2H-05C)	¥800	●	●	●	●	●

ガス給湯器+風呂釜

自動タイプ

スイッチポンで自動湯張り。タイマーで追焚き時間を設定可能。

浴槽のフタをしたまま、設定温度・水位まで自動的に湯張りを行います。また、追焚きの時間をタイマーで設定することもできます。

自動湯張り タイマー追焚き



自動湯張り: 浴槽のフタをしたまま、お好みの設定温度で設定水位まで自動的に湯張りします。また、残り湯がある場合でも設定水位まで湯張りします。湯張り終了後アラームがお知らせします。
タイマー追焚き: 追焚きの時間が、タイマーによって設定できます。

蛍光表示コントローラ



《ゆらぎのシャワースイッチ》
適温と低温を約10℃の間でゆらぎ運転し、身体をリラックスさせてくれます。また、湯冷め防止の効果もあります。
《おいだきスイッチ》
はじめに設定した湯温より「あつめ」にしたい時に押しします。
《たし湯スイッチ》
お風呂のお湯をふやしたい時に押しします。お風呂へ約20リットルのお湯を足します。
《タイマー設定スイッチ》
追焚きをタイマーで設定できます。

浴槽近設タイプ

据置型

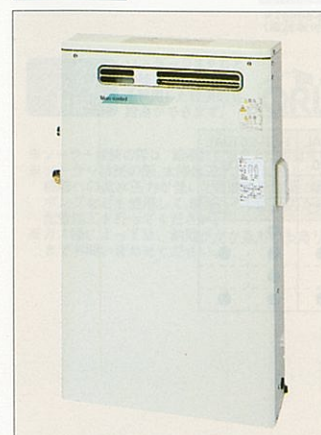

※写真の商品はHSN-2010SAです。排水の際栓を抜くと、きれいなお湯で風呂釜を2度洗い、風呂釜内の湯アカの付着を抑える自動風呂釜洗浄機能付。(コントローラ運転スイッチON時のみ作動)

20号 自動 Q 湯沸かし専用 ヒーター付 湯沸かし専用 ヒーター付
HSN-2010SA
幅500×奥行180×高さ850mm
屋外設置型 本体価格 ¥134,000
マルチコントローラセット価格 ¥156,300
フロントローラセット価格 ¥144,200

16号 自動 Q 湯沸かし専用 ヒーター付 湯沸かし専用 ヒーター付
HSN-1615SA
幅500×奥行180×高さ850mm
屋外設置型 本体価格 ¥127,300
マルチコントローラセット価格 ¥149,600
フロントローラセット価格 ¥137,500

■セパレート価格表

品番	HSN-2010SA		HSN-1615SA	
	本体価格	タイプ	本体価格	タイプ
マルチ	¥134,000	屋外設置型	¥127,300	屋外設置型
フロ				
メインコントローラ (TMC-60)	¥11,100	●	●	●
フロントローラ (TBC-63)	¥9,600	●	●	●
メインケーブル 10m (MC-2H-10)	¥1,000	●	●	●
フロケーブル 3m (MC-2H-03C)	¥600	●	●	●

ガス給湯器+風呂釜

標準タイプ 追焚き、保温を自動的に行うタイプもあります。

設置フリータイプ

壁掛型

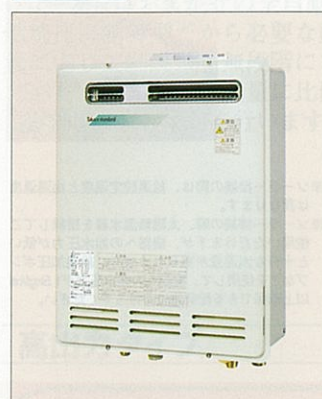

16号 標準 Q 湯沸かし専用 ヒーター付 湯沸かし専用 ヒーター付
HW-1615F
幅470×奥行200×高さ600mm
屋外壁掛型 本体価格 ¥130,200
マルチコントローラセット価格 ¥152,000
フロントローラセット価格 ¥140,600
配管カバーHWC-4101 ¥3,600

自動追焚き 自動保温 (4時間)
自動追焚き: お好みの温度まで、自動的に追焚きします。
自動保温: 30分毎に湯温をチェック。湯温が下がっていると、自動的に追焚きします。
※自動保温は4→2→1→0→8→6時間の切替可能。

蛍光表示コントローラ

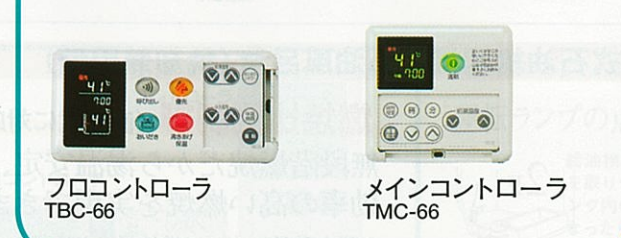

■セパレート価格表

品番	HW-1615F
本体価格	¥130,200
タイプ	屋外壁掛型
価格	マルチフロ
メインコントローラ (TMC-66)	¥10,400
フロントローラ (TBC-66)	¥9,600
メインケーブル 10m (MC-2H-10)	¥1,000
フロケーブル 5m (MC-2H-05C)	¥800

ガス給湯器(給湯専用)

定温出湯型 豊富なバリエーションで様々な設置場所に対応。

別売コントローラを使えば、きめ細かく湯温調節が可能。

壁掛型



※写真の商品はHW-2410Eです。

24号 給湯専用 Q 湯沸かし専用 ヒーター付 湯沸かし専用 ヒーター付
HW-2410E
幅350×奥行170×高さ600mm
屋外壁掛型 本体価格 ¥74,600
配管カバーHWC-9101 ¥4,000

20号 給湯専用 Q 湯沸かし専用 ヒーター付 湯沸かし専用 ヒーター付
HW-2015E
幅350×奥行170×高さ600mm
屋外壁掛型 本体価格 ¥64,800
配管カバーHWC-9101 ¥4,000

16号 給湯専用 Q 湯沸かし専用 ヒーター付 湯沸かし専用 ヒーター付
HW-1615E
幅350×奥行153×高さ538mm
屋外壁掛型 本体価格 ¥61,600
配管カバーHWC-V101 ¥3,700

※別売コントローラを使用の際は各ケーブルが必要になります。下記の表をご覧ください。
※住宅金融公庫割増融資対象外です。

別売品



フロントローラ TBC-45-2 ¥7,900
メインコントローラ TMC-33-2 ¥7,300

■別売ケーブル

機種名	ケーブル(芯数)	3m	5m	10m	15m
全機種	メイン(2芯)			MC-2H-10 ¥1,000	MC-2H-15 ¥1,400
	フロ(2芯)コネクター付	MC-2H-03C ¥600	MC-2H-05C ¥800	MC-2H-10C ¥1,000	MC-2H-15C ¥1,400

■強制追焚き機能付き専用別売部品

品名	循環チューブ	ヘアホース
HW-2410A HSF-2410AL HW-2010A HSF-2010AL HW-2410SA HW-2010SA HW-1615SA HW-1615F	3m (FW-PT-03) ¥6,200 5m (FW-PT-05) ¥8,300 10m (FW-PT) ¥14,500	ヘアホース15A 500mm ¥3,800 1,000mm ¥4,300 2,000mm ¥5,400 3,000mm ¥6,500
	設置フリータイプ(強制循環)の機種に使用します。	

■関連部品

品名	循環金具セット (「行き」「戻り」の区別がない) 無極性タイプ	循環金具 (「行き」「戻り」の区別がない) 無極性タイプ
	※写真の商品は循環金具セットです。 L(リジーナ・レラージュ用) ¥18,600 S(リジーナ・レラージュ用) ¥15,000 E(エルフェ・エモロード・ミナー 単体浴槽用) ¥10,400	(ストレート) (L型)
	設置フリータイプ(強制循環)の機種に使用します。設置図についてはP97をご覧ください。	ロー付 FW-SS ¥5,000 FW-LS ¥5,000 ネジ接続 FW-SP ¥5,000 FW-LP ¥5,000 設置フリータイプ(強制循環)の機種に使用します。

石油給湯機

新価格

低燃費で、パワフル。機能的にも優れた石油給湯機。

石油給湯機の特長はなんといっても低燃費で運転コストが安いこと。さらに、数か所同時に給湯しても安定した湯温が得られるハイパワーも魅力です。

- ご注意**
- 長期間のご使用により、水アカがたまって、配管部材の劣化などにより、水質が変わることがあります。飲用には使用しないでください。
 - ガソリン厳禁 石油給湯機には、必ず灯油をご使用ください。ガソリンなど揮発性の高い油は、絶対に使用しないでください。

給湯方式と機能で選ぶ

- 石油給湯機十風呂釜
直圧式 ●全自動タイプ ●標準タイプ
セミ貯湯式 ●自動タイプ ●標準タイプ
- 石油給湯機
直圧式 ●セミ貯湯式
- 石油風呂釜

設置条件に合わせて選べます。

出窓の下に設置できるローボイタイプをはじめ、設置場所や排気方法などあらゆる設置条件に合わせて選べます。

石油給湯機十風呂釜とシステムバスシーナレラージュ・エルフェ1624タイプの接続について FT-5以外の機種に取付け可能です。

詳しくは専用カタログで。



Q機能 断続使用の際、一時的に水が出る不快な冷水サングドイッチ現象を解消。

湯はりお知らせ 浴槽へのお湯はり設定量になればメインコントローラのブザーが鳴ります。(給湯栓からの落とし込みは自動ではなりません)

減圧弁内蔵型 減圧弁、進し弁の接続工事が不要。工事が簡単に行えます。

凍結予防ヒーター付 -15℃(無風)まで本体の凍結を防ぐ、凍結予防ヒーターを内蔵しています。

ソーラーシステム対応 ソーラーシステムと接続が可能。太陽熱を利用した経済的な給湯ができます。

LB (財)ベターリビングが優良住宅部品として、認定したことを表します。(風呂釜付タイプは住宅金融公庫増設融資対象商品です。公庫増設番号44307)

※ソーラー接続の際は、給湯設定温度と出湯温度は異なります。
※ソーラー接続の際、太陽熱温水器を接続してご使用いただけますが、機器への給水圧力が低いと十分な出湯量が得られません。給湯加圧ポンプなどを使用して、機器への給水圧力が1.5kgf/cm²以上確保できる配管施工を行ってください。

直圧式石油給湯機 / セミ貯湯式石油給湯機 / 石油風呂釜 (焼却兼用型)

- 直圧式石油給湯機 2階へも給湯できます。減圧弁不要の水道直圧式。水道の圧力をそのまま活かせるので、勢いのあるシャワーが楽しめます。2階への給湯やシャワーもラクラクです。
- セミ貯湯式石油給湯機 機器本体の中にお湯を貯めておくので、すぐにお湯が使えます。
- 石油風呂釜 (焼却兼用型) 石油と薪を使って風呂を沸かせます。

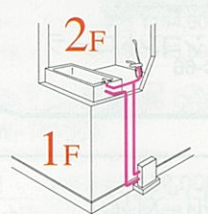

燃焼比例制御 (直圧式に対応します。)

無段階燃焼だから湯温安定、騒音・臭い低減。効率の高い燃焼を実現できます。

必要な熱量に応じて燃焼量をきめ細かく、無段階にコントロール。湯温と湯量に比例した効率のよい燃焼を行います。安定した湯温を保ち、給湯中の耳障りな着火音や鼻をつくイヤな臭いの低減に効果を発揮します。



無段階燃焼

石油給湯機の給湯能力

高出力タイプは湯はり時間が短くパワフルなシャワーが浴びられます。標準出力タイプは経済的でお求めやすく快適な流量を確保します。

出力	号数	冬場における出湯量のめやす。(ℓ/min) (水温5℃→42℃の場合の計算値)
高出力タイプ 46.5kW (40,000kcal/h)	27号相当	家の2カ所で同時使用してもたっぷりの湯量でシャワーも快適。 5 6 7 8 9 10 11 12 13 14 15 16 17 18 19 20 21
標準出力タイプ 38.4kW (33,000kcal/h)	22号相当	ゆとりのパワー。一年中快適なシャワーが浴びられます。

設置場所と排気方法 (FT-5を除く)

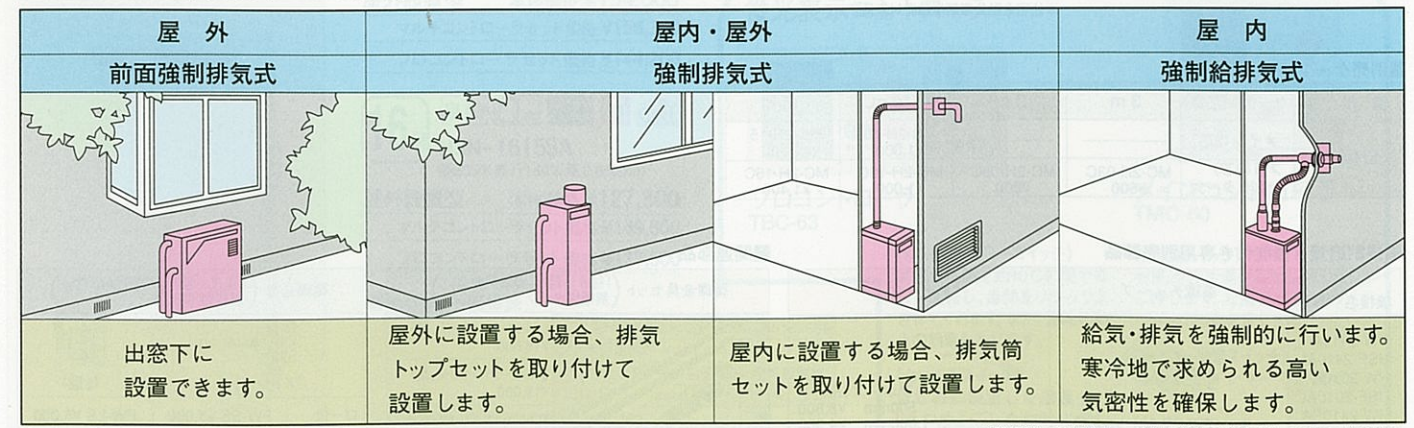

※給湯機の仕様によって排気方法が限定される場合があります。

石油給湯機

直圧式石油給湯機十風呂釜 [燃焼比例制御]

全自動タイプ 湯張りから、追焚き、保温、足し湯までスイッチポンでラクラク全自動。シャワーもパワフル。

コントローラのスイッチを押すだけで、あとはおまかせの全自動。燃焼比例制御型だから必要な熱量に応じて燃焼量を無段階にコントロールし、湯温と湯量に比例した効率のよい燃焼を行います。

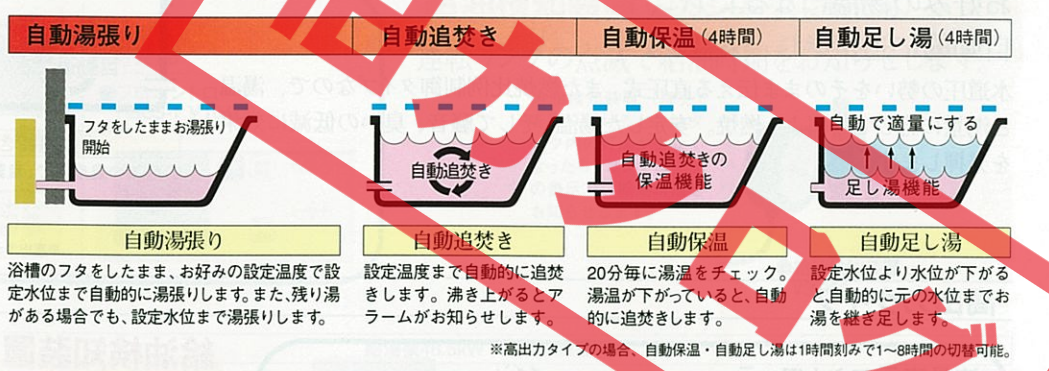

高出力タイプ

液晶表示コントローラ

- 表示画面がはっきり見える、バックライト液晶採用。
- 軽く触れるだけのフェザータッチスイッチ採用。
- 予約タイマーを設定するだけでお風呂の自動運転が可能。

メインコントローラ

フロコントローラ

給油検知装置 (FDWシリーズに取付可)

運転ランプの点滅で給油時期をお知らせします。

給油検知装置 (別売) を取り付けると、油タンク内の灯油が少なくなった場合、コントローラの表示で、給油時期をお知らせします。

● 給油検知装置 ¥3,900

給湯機46.5kW (40,000kcal/h) 風呂釜14.0kW (12,000kcal/h)

設置タイプ	機種	本体価格	セット価格
屋外設置型 (ヨコ型) [ステンレス外装タイプ]	FDW-470AS	¥245,600	¥247,500
屋内・屋外設置型 (タテ型)	FDW-470FHA	¥238,000	¥238,800
屋内設置型 (タテ型) [強制給排気(FF)タイプ]	FDW-470FFA	¥241,900	¥257,100

※セパレート価格表

品番	FDW-470AS	FDW-470FHA	FDW-470FFA
本体(メイン・フロコントローラ付)	¥245,600	¥238,000	¥241,900
メインケーブル10m (FY-60M-10)	¥1,100		
フロケーブル5m (FY-60M-05)	¥800		
FF給排気筒セット	¥14,400		

標準出力タイプ

給湯機38.4kW (33,000kcal/h) 風呂釜13.0kW (11,200kcal/h)

設置タイプ	機種	本体価格	セット価格
屋外設置型 (ヨコ型) [ステンレス外装タイプ]	FD-61N	¥235,300	¥237,200
屋内・屋外設置型 (ヨコ型)	FD-61FN	¥235,300	¥237,200
屋外設置型 (ヨコ型) [ステンレス外装タイプ]	FD-61SN	¥242,900	¥244,800
屋内設置型 (ヨコ型)	FD-61FFN	¥239,100	¥255,400

● 設定状況給 (液晶) でお知らせします。
● 軽く触れるだけのフェザータッチスイッチ採用。
● 予約タイマーを設定するだけでお風呂の自動運転が可能。

● 全機種BL認定品もご用意いたしております。(価格については、商品の価格 ¥2,000となります。)

石油給湯機

新価格

直圧式石油給湯機+風呂釜 [燃焼比例制御]

標準タイプ

お好みの湯温になるように、自動的に追焚きし、保温します。

水道圧の勢いをそのまま伝える直圧式。また燃焼比例制御タイプなので、湯温と湯量に応じて効率よく燃焼。安定した湯温、そして騒音、臭いの低減に効果を発揮します。

自動追焚き 自動保温 (4時間)



自動追焚き
お好みの温度まで、自動的に追焚きします。

自動保温
20分毎に湯温をチェック。湯温が下がっていると、自動的に追焚きします。

※高出力タイプの場合、自動保温は1時間刻みで1~8時間の切替可能。

高出力タイプ

液晶表示コントローラ

- 表示画面がはっきり見える、バックライト液晶採用。
- 軽く触れるだけのフェザータッチスイッチ採用。
- 予約タイマーを設定するだけでお湯を沸き上げます。
- 湯はり時に設定量になればメインコントローラのプザーがなります。(給湯機からの落とし込みは自動では止まりません。)



給油検知装置 (FDWシリーズに取付可)

運転ランプの点滅で給油時期をお知らせします。

給油検知装置 (別売) を取り付けると、油タンク内の灯油が少なくなったら、コントローラの表示で、給油時期をお知らせします。



●給油検知装置 ¥3,900



▲写真の商品はFDW-470FHです。

給湯機46.5kW (40,000kcal/h) 風呂釜14.0kW (12,000kcal/h)

屋外設置型 (ヨコ型) [ステンレス外装タイプ]	屋内・屋外設置型 (タテ型)	屋内設置型 (タテ型)
FDW-470S 幅680×奥行250×高さ730mm	FDW-470FH 幅290×奥行610×高さ830mm	FDW-470FF 幅290×奥行610×高さ830mm
本体価格 ¥191,800 セット価格 ¥193,700	本体価格 ¥184,200 セット価格 ¥185,000	本体価格 ¥188,000 セット価格 ¥203,200

■セバレート価格表

品番	FDW-470S	FDW-470FH	FDW-470FF
本体 (メイン・フロコンロー付)	¥191,800	¥184,200	¥188,000
メインケーブル10m (FY-60M-10)	¥1,100	●	●
フロケーブル5m (FY-60M-05)	¥800	●	●
FF給排気筒セット	¥14,400	●	●

※FDW-470FH・FFのメインコントローラは本体着脱式。コントローラを取り外して使用する場合はメインケーブル10m (FY-60M-10) ¥1,100が必要です。

※全機種BL認定品もご用意いたしております。(価格については、商品の価格に ¥2,000となります。)

※FDW-470Sは給湯給水接続口径15Aタイプもご用意いたしております。

標準出力タイプ



▲写真の商品はFD-31FFNです。

写真の商品はFD-31SNです。

給湯機38.4kW (33,000kcal/h) 風呂釜13.0kW (11,200kcal/h)

屋外設置型 (ヨコ型)	屋内・屋外設置型 (ヨコ型)	屋内設置型 (ヨコ型)
FD-31N 幅680×奥行250×高さ690mm	FD-31FN 幅610×奥行250×高さ830mm	FD-31FFN 幅610×奥行250×高さ830mm
本体価格 ¥170,300 セット価格 ¥172,200	本体価格 ¥170,300 セット価格 ¥172,200	本体価格 ¥174,100 セット価格 ¥190,400

■セバレート価格表

品番	FD-31N	FD-31SN	FD-31FN	FD-31FFN
本体 (メイン・フロコンロー付)	¥170,300	¥177,900	¥170,300	¥174,100
メインケーブル10m (FY-60M-10)	¥1,100	●	●	●
フロケーブル5m (FY-60M-05)	¥800	●	●	●
FF給排気筒セット	¥14,400	●	●	●

※全機種BL認定品もご用意いたしております。(価格については、商品の価格に ¥2,000となります。)

※FD-31N・31SNは給湯給水接続口径15Aタイプもご用意いたしております。

液晶表示コントローラ

- 設定状況が絵 (液晶) でお知らせします。
- 軽く触れるだけのフェザータッチスイッチ採用。
- 予約タイマーを設定するだけでお湯を沸き上げます。



メインコントローラ

フロコンローラ



石油給湯機

直圧式石油給湯機 (給湯専用) [燃焼比例制御]

高出力タイプ

液晶表示コントローラ

- 表示画面がはっきり見える、バックライト液晶採用。
- 軽く触れるだけのフェザータッチスイッチ採用。
- 湯はり時に設定量になればメインコントローラのプザーがなります。(給湯機からの落とし込みは自動では止まりません。)



メインコントローラ

別売品

- フロコンローラ HBCS-1 ¥10,000



給油検知装置 (FDSシリーズに取付可)

運転ランプの点滅で給油時期をお知らせします。

給油検知装置 (別売) を取り付けると、油タンク内の灯油が少なくなったら、コントローラの表示で、給油時期をお知らせします。



●給油検知装置 ¥3,900



▲写真の商品はFDS-470Sです。

屋外設置型 (ヨコ型) [ステンレス外装タイプ]	屋内・屋外設置型 (タテ型)	屋内設置型 (タテ型)
FDS-470S 幅680×奥行250×高さ730mm	FDS-470FH 幅290×奥行610×高さ830mm	FDS-470FF 幅290×奥行610×高さ830mm
本体価格 ¥139,400 セット価格 ¥140,500	本体価格 ¥131,900	本体価格 ¥135,700 セット価格 ¥150,100

■セバレート価格表

品番	FDS-470S	FDS-470FH	FDS-470FF
本体 (メインコントローラ付)	¥139,400	¥131,900	¥135,700
メインケーブル10m (FY-60M-10)	¥1,100	●	●
FF給排気筒セット	¥14,400	●	●

※FDS-470FH・FFのメインコントローラは本体着脱式。コントローラを取り外して使用する場合はメインケーブル10m (FY-60M-10) ¥1,100が必要です。

※FDS-470Sは給湯給水接続口径15Aタイプもご用意いたしております。

※住宅金融公庫創設増融資対象外です。

標準出力タイプ



▲写真の商品はFD-41FNです。

写真の商品はFD-41SNです。

屋外設置型 (ヨコ型)	屋内・屋外設置型 (ヨコ型)
FD-41N 幅680×奥行250×高さ690mm	FD-41FN 幅610×奥行250×高さ830mm
本体価格 ¥116,600 セット価格 ¥117,700	本体価格 ¥116,600 セット価格 ¥117,700

■セバレート価格表

品番	FD-41N	FD-41SN	FD-41FN
本体 (メインコントローラ付)	¥116,600	¥124,100	¥116,600
メインケーブル10m (FY-60M-10)	¥1,100	●	●

※全機種BL認定品もご用意いたしております。(価格については、商品の価格に ¥2,000となります。)

※FD-41N・41SNは給湯給水接続口径15Aタイプもご用意いたしております。

※住宅金融公庫創設増融資対象外です。

石油風呂釜 (焼却兼用型)



※耐震装置取付の場合は、専用機器が必要ですので、弊社事業所までお問い合わせください。

風呂釜12.8kW (11,000kcal/h)

■セバレート価格表

品番	価格
本体 (FT-5B)	¥33,200
バーナーセット (FT-5F)	¥26,500

●ステンレス缶体製

本体価格 ¥33,200
セット価格 ¥59,700

石油給湯機

新価格

給油検知装置 (FR全機種に取付可)

運転ランプの点滅で給油時期をお知らせします。

給油検知装置(別売)を取り付けると、油タンク内の灯油が少なくなったら、コントローラの運転ランプが点滅して、給油時期をお知らせします。



●給油検知装置 ¥3,900

セミ貯湯式石油給湯機+風呂釜

自動タイプ 湯張りから、追焚き、保温がワンタッチ。カンタン操作で快適バスライフ。

標準出力タイプ

すぐにお湯がでるセミ貯湯式。ハイパワーだから、数カ所に同時給湯可能です。工事が簡単な減圧弁内蔵型をご用意しました。

自動湯張り	自動追焚き	自動保温 (4時間)
-------	-------	------------



浴槽のフタをしたまま、お好みの設定温度で設定湯量まで自動的に湯張りします。設定温度まで自動的に追焚きします。沸き上がるとアラームがお知らせします。20分毎に湯温をチェック。湯温が下がっていると、自動的に追焚きします。



▲写真の商品はFR-61GNです。写真の商品はFR-61GNSです。

給湯機38.4kW (33,000kcal/h) 風呂釜14.0kW (12,000kcal/h)

屋外設置型 (ヨコ型)	屋内・屋外設置型 (タテ型)	屋内設置型 (タテ型)
FR-61GN 幅585×奥行270×高さ1,012mm 本体価格 ¥192,700 セット価格 ¥194,600	FR-62FN 幅270×奥行585×高さ1,012mm 本体価格 ¥177,100 セット価格 ¥177,900	FR-62FFN 幅270×奥行585×高さ1,012mm 本体価格 ¥180,900 セット価格 ¥196,100

※FR-62FN・FFNのメインコントローラは本体着脱式。コントローラを取り外して使用する場合はメインケーブル10m (FY-60M-10) ¥1,100が必要です。

※FR-62FN・FFNは減圧弁 (別売) が必要です。

品番	FR-61GN	FR-61GNS	FR-62FN	FR-62FFN
本体 (メイン・フロントロー付)	¥192,700	¥200,200	¥177,100	¥180,900
メインケーブル10m (FY-60M-10)	¥1,100			
フロケーブル5m (FY-60M-05)	¥800			
FF給排気筒セット	¥14,400			

標準タイプ すばやい給湯で追焚き、保温も可能。

キッチンや洗面に同時給湯もできます。工事が簡単な減圧弁内蔵型をご用意しました。

自動追焚き	自動保温 (4時間)
-------	------------



お好みの温度まで、自動的に追焚きします。20分毎に湯温をチェック。湯温が下がっていると、自動的に追焚きします。

標準出力タイプ



▲写真の商品はFR-32FNです。写真の商品はFR-31GNSです。

給湯機38.4kW (33,000kcal/h) 風呂釜14.0kW (12,000kcal/h)

屋外設置型 (ヨコ型)	屋内・屋外設置型 (タテ型)	屋内設置型 (タテ型)
FR-31GN 幅585×奥行270×高さ1,012mm 本体価格 ¥144,700 セット価格 ¥146,600	FR-32FN 幅270×奥行585×高さ1,012mm 本体価格 ¥129,100 セット価格 ¥129,900	FR-32FFN 幅270×奥行585×高さ1,012mm 本体価格 ¥132,900 セット価格 ¥148,100

※FR-32FN・FFNのメインコントローラは本体着脱式。コントローラを取り外して使用する場合はメインケーブル10m (FY-60M-10) ¥1,100が必要です。

※FR-32FN・FFNは減圧弁 (別売) が必要です。

品番	FR-31GN	FR-31GNS	FR-32FN	FR-32FFN
本体 (メイン・フロントロー付)	¥144,700	¥152,200	¥129,100	¥132,900
メインケーブル10m (FY-60M-10)	¥1,100			
フロケーブル5m (FY-60M-05)	¥800			
FF給排気筒セット	¥14,400			

石油給湯機

セミ貯湯式石油給湯機 (給湯専用)

すばやい立ち上がりで勢いのある給湯が可能。工事が簡単な減圧弁内蔵型をご用意しました。

高出力タイプ



▲写真の商品はFR-42HFFNです。写真の商品はFR-41HGSNです。

給湯機46.5kW (40,000kcal/h)

屋外設置型 (ヨコ型)	屋内・屋外設置型 (タテ型)	屋内設置型 (タテ型)
FR-41HGN 幅585×奥行270×高さ1,112mm 本体価格 ¥113,000 セット価格 ¥114,100	FR-42HFN 幅270×奥行585×高さ1,112mm 本体価格 ¥97,400 セット価格 ¥115,500	FR-42HFFN 幅270×奥行585×高さ1,112mm 本体価格 ¥101,100 セット価格 ¥115,500

※FR-42HFN・HFFNのメインコントローラは本体着脱式。コントローラを取り外して使用する場合はメインケーブル10m (FY-60M-10) ¥1,100が必要です。

※FR-42HFN・HFFNは減圧弁 (別売) が必要です。

品番	FR-41HGN	FR-41HGSN	FR-42HFN	FR-42HFFN
本体 (メインコントローラ付)	¥113,000	¥120,500	¥97,400	¥101,100
メインケーブル10m (FY-60M-10)	¥1,100			
FF給排気筒セット	¥14,400			

標準出力タイプ



▲写真の商品はFR-42FNです。

給湯機38.4kW (33,000kcal/h)

屋外設置型 (ヨコ型)	屋内・屋外設置型 (タテ型)
FR-41GN 幅585×奥行270×高さ1,012mm 本体価格 ¥108,000 セット価格 ¥109,100	FR-42FN 幅270×奥行585×高さ1,012mm 本体価格 ¥92,400 セット価格 ¥100,000

※FR-41GN・42FNは減圧弁 (別売) が必要です。

品番	FR-41GN	FR-41SN	FR-42FN
本体 (メインコントローラ付)	¥108,000	¥98,900	¥92,400
メインケーブル10m (FY-60M-10)	¥1,100		

別売ケーブル

機種名	ケーブル (芯数)	5m	10m	15m
全機種 (FT-5を除く)	メイン・フロ共用 (2芯)	FY-60M-05 ¥800	FY-60M-10 ¥1,100	FY-60M-15 ¥1,500

風呂・風呂釜接続部品



※写真の商品は接続金具L (T) です。
●接続金具L (T) (パイプつき) 1組 (300mm) ¥3,000
●接続金具LL (T) (パイプつき) 1組 (500mm) ¥4,000

関連部品

循環金具セット (「行き」「戻り」の区別がない) 無極性タイプ	循環金具 (「行き」「戻り」の区別がない) 無極性タイプ
<p>※写真の商品は循環金具セットです。</p> <p>●接続金具L (T) (パイプつき) 1組 (300mm) ¥3,000 ●接続金具LL (T) (パイプつき) 1組 (500mm) ¥4,000</p>	<p>●接続金具L (T) (パイプつき) 1組 (300mm) ¥3,000 ●接続金具LL (T) (パイプつき) 1組 (500mm) ¥4,000</p>

石油給湯機・石油風呂釜別売部品



●ホッパー ¥700

●オイルタンク20L (T) (20ℓ) ¥4,800

●オイルタンク95L角型 (95ℓ) ¥14,000

●ステンレスオイルタンク95 (95ℓ) ¥25,600

●オイルタンク200 (200ℓ) ¥35,600

●オイルタンク95 (95ℓ) ¥12,500

●減圧弁H85 ¥4,700

●減圧弁H80N ¥4,700

●減圧弁セットH85 ¥10,900

●減圧弁H85 ¥4,700

●減圧弁H97 ¥4,400

●安全弁H120 ¥1,800

●浴室スイッチ (T) ¥3,400 (FT-5用)

●銅配管セット3M (ニップル付) ¥1,800

●給油検知装置 ¥3,900

●排気トップセット (銅配管セット3M付) ¥9,400

●厚壁用連結パイプ ¥400 (L=235mm)

●アンカー金具セット ¥1,900

●自動空気抜き弁 (エアイベント) ¥3,400

●減圧弁H85 ¥4,700

●減圧弁H85 ¥4,700

●FF延長排気筒セット ¥8,400 (強制給排気タイプ用)

●排気筒セット106 ¥8,400 (FW-470FA・FH・FDS-470FH/FD61FN・31FN・41FN/FR-62FN・32FN・42FN・42HFN/FT-5用)

●排気筒セット106F ¥5,800 (強制排気用) (FW-470FA・FH・FDS-470FH/FD61FN・31FN・41FN/FR-62FN・32FN・42FN・42HFN用)

ファミリー向けに省スペース・省施工タイプの角型が追加。 深夜電力利用の経済的な給湯システム。

電気温水器は自動的にお湯を沸かす大きな魔法ビンのようなもの。夜中の間に安い深夜電力を使ってお湯をつくりタンクに蓄えておきます。だから、とても経済的。時間帯別料金制度でさらに割安な給湯も可能です。

電気だからとっても静か。火を使わないので安全です。

非常用貯水タンクとしても活用できる「おたすけコック」。

地震や水道管の凍結時などの水が出なくなった場合に、非常用貯水タンクとして電気温水器を活用していただくため、器具正面に「おたすけコック」を取り付けています。
(ファミリー向けタイプに対応) ※写真は丸型タイプです。



「おたすけコック」から利用できる湯(水)量

タンク容量	570ℓ	470ℓ	370ℓ
利用可能量	390ℓ	290ℓ	230ℓ

※上記はいずれもタンク満水時の湯(水)量です。(丸型の場合)

使い方や家族構成に合わせてお選びください。

タイプ	ファミリー向け			単身者・小家族向け		フルームマンション向け	
タンク容量	570ℓ (5~7人用)	470ℓ (4~6人用)	370ℓ (3~5人用)	200ℓ (1~2人用)	150ℓ (1人用)	200ℓ (1~2人用)	150ℓ (1人用)
料金制度	●	●	●	●	●	●	●
時間帯別	●	●	●				
8時間制御	●	●	●				
8時間	●	●	●				

ライフスタイルに合わせて選べる料金制度

時間帯別	時間帯別料金制度
8時間制御	深夜電力8時間通電制御 深夜料金よりさらに14~15%割引
8時間	深夜電力8時間通電 お得な深夜電力の使用で、昼間料金の約1/3

タンク容量について

タンク容量とは最高約88℃の熱いお湯をタンク内に何リットルためておけるか、ということを示しています。実際には水(水道水)と混合した温度で使用するため、夏はタンク容量×約3倍、冬はタンク容量×約2倍もお湯をたっぷり使えます。

ファミリー向け

●丸型の場合、本体にはコントローラEM-D(EM-471DS・EM-371DSのみ)、逃し弁H97(負圧作動弁付)、安全弁H120が付属されています。別途、減圧弁H85が必要です。●角型の場合、本体には減圧弁、逃し弁、排水せんが内蔵されています。(絶縁パイプは別売です) ●屋内設置の場合は、別売のドレン用ホースセットをご利用ください。(EM-472KG-R・EM-372KG-Rを除く)

コントローラ操作 便利な機能が簡単操作、昼間の追加湯沸しも可能

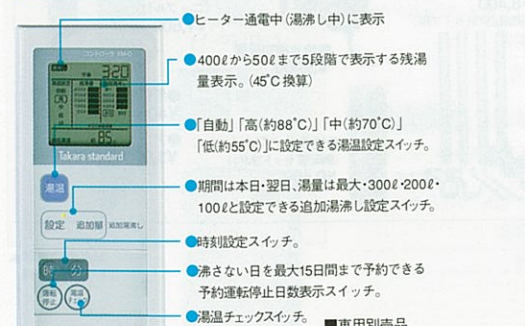

▲コントローラEM-D
専用別売品
ケーブル5m (EM-4S-05) ¥1,600
ケーブル10m (EM-4S-10) ¥2,000
ケーブル15m (EM-4S-15) ¥2,400

本体操作 湯沸しに必要な設定が簡単シンプル

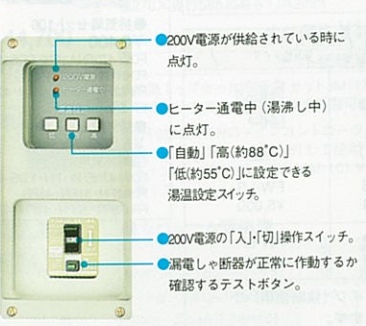

▲本体操作部 (EM-571S・471S・371S・471KG・371KG用)

●現在時刻や警報表示などを表示。
●200V電源が供給されている時に点灯。
●ヒーター通電中(湯沸し中)に点灯。
●追加湯沸しを設定するスイッチ。追加湯沸しは次の日には自動的に解除されます。
●「自動」[高(約88℃)]に設定できる湯温設定スイッチ。
●「自動」[中(約70℃)] [低(約55℃)]に設定できる湯温設定スイッチ。
●時刻設定スイッチ。
●タンクの約4分の1以上お湯が残っているときに点灯する残湯量表示。
●200V電源の「入」「切」操作スイッチ。
●200V電源の「入」「切」操作スイッチ。
●漏電しゃ断器が正常に作動するか確認するテストボタン。

▲本体操作部 (EM-472KG-R・EM-372KG-R用)

詳しくは専用カタログで。



LB (財)ベターリビングが優良住宅部品として認定したことを表します。(クイックリフォームローンの対象となります。)

QRL 水まわりの増改築に対して、住宅金融公庫が融資するクイックリフォームローン対象商品です

●脚高150mm仕様(受注生産品)およびドレン用ホースセットの使用について
ドレン用ホースからの排水工事が必要です。排水工事は水漏れのないよう確実に行ってください。

ソーラーシステム 接続可能(丸型タイプ)
太陽熱を利用した経済的な給湯(ソーラーシステム)との接続が可能です。
※ソーラーシステムの詳細については、弊社事業所へお問い合わせください。

全機種100V電源不要

●温水器の近くにガス類や引火物を置かないでください。発火することがあります。
●長期間のご使用により、タンク内に水アカがたまり、配管部材の劣化などにより、水質が変わることがあります。飲用には使用しないでください。

主に深夜や早朝に電気を利用されるご家庭に。昼間も追加湯沸しができ、お湯切れの心配がありません。

時間帯別 コントローラ操作型 (コントローラ付)

2ヒーター (上部急速沸き上げタイプ)

EM-471DS 丸型
幅740×奥行840×高さ1,676mm
●タンク容量470ℓ
本体価格 ¥203,400
ケーブル5m (EM-4S-05) ¥1,600
セット価格 ¥205,000

EM-371DS 丸型
幅670×奥行770×高さ1,676mm
●タンク容量370ℓ
本体価格 ¥179,400
ケーブル5m (EM-4S-05) ¥1,600
セット価格 ¥181,000

※写真の商品はEM-371DSです。
●脚高150mm仕様(受注生産品)もご用意しています。
※8時間通電制御型として利用することも可能です。ただし、昼間追加湯沸しはできませんのでご注意ください。

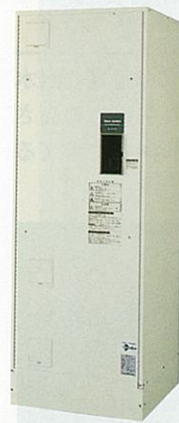

※写真の商品はEM-571Sです。

EM-571S 丸型
幅740×奥行840×高さ1,976mm
●タンク容量570ℓ
本体価格 ¥194,500

EM-471S 丸型
幅740×奥行840×高さ1,676mm
●タンク容量470ℓ
本体価格 ¥171,000

EM-371S 丸型
幅670×奥行770×高さ1,676mm
●タンク容量370ℓ
本体価格 ¥149,500

EM-471KG 角型
幅730×奥行770×高さ1,840mm
●タンク容量470ℓ
本体価格 ¥224,500

EM-371KG 角型
幅650×奥行690×高さ1,840mm
●タンク容量370ℓ
本体価格 ¥203,000

※丸型には脚高150mm仕様(受注生産品)もご用意しています。
※角型の脚部前面のケコミ板及び側面の脚部サイドカバーは別売品(¥4,000)です。

マイコンで効率的に沸き上げ。コントローラの追加で時間帯別料金制度にも対応。

時間帯別 8時間制御 コントローラ操作型 (コントローラ別売)

EM-571S 丸型
幅740×奥行840×高さ1,976mm
●タンク容量570ℓ
本体価格 ¥194,500
コントローラEM-D ¥13,400
ケーブル5m (EM-4S-05) ¥1,600
セット価格 ¥209,500

EM-471S 丸型
幅740×奥行840×高さ1,676mm
●タンク容量470ℓ
本体価格 ¥171,000
コントローラEM-D ¥13,400
ケーブル5m (EM-4S-05) ¥1,600
セット価格 ¥186,000

EM-371S 丸型
幅670×奥行770×高さ1,676mm
●タンク容量370ℓ
本体価格 ¥149,500
コントローラEM-D ¥13,400
ケーブル5m (EM-4S-05) ¥1,600
セット価格 ¥164,500



※写真の商品はEM-571Sです。

EM-471KG 角型
幅730×奥行770×高さ1,840mm
●タンク容量470ℓ
本体価格 ¥224,500
コントローラEM-D ¥13,400
ケーブル5m (EM-4S-05) ¥1,600
セット価格 ¥239,500

EM-371KG 角型
幅650×奥行690×高さ1,840mm
●タンク容量370ℓ
本体価格 ¥203,000
コントローラEM-D ¥13,400
ケーブル5m (EM-4S-05) ¥1,600
セット価格 ¥218,000

※コントローラ換熱器を8時間通電制御型として利用した場合、昼間追加湯沸しはできませんのでご注意ください。
※丸型には脚高150mm仕様(受注生産品)もご用意しています。
※角型の脚部前面のケコミ板及び側面の脚部サイドカバーは別売品(¥4,000)です。



※写真の商品はEM-471ESです。

ED-471ES 丸型
幅740×奥行840×高さ1,676mm
●タンク容量470ℓ
本体価格 ¥153,000

ED-371ES 丸型
幅670×奥行770×高さ1,676mm
●タンク容量370ℓ
本体価格 ¥132,000



※写真の商品はEM-471ESです。

季節に合わせて沸き上げ温度の切り換えができる「トクトクスイッチ」で経済的な給湯。



ED-471ES 丸型
幅740×奥行840×高さ1,676mm
●タンク容量470ℓ
本体価格 ¥153,000

ED-371ES 丸型
幅670×奥行770×高さ1,676mm
●タンク容量370ℓ
本体価格 ¥132,000

ファミリー向け(集合住宅用) [屋内設置](ドレンパン付)

時間帯別 本体操作型

EM-472KG-R 角型
幅730×奥行770×高さ1,840mm
●タンク容量470ℓ
本体価格 ¥224,500

EM-372KG-R 角型
幅650×奥行690×高さ1,840mm
●タンク容量370ℓ
本体価格 ¥203,000

※EM-472KG-R・EM-372KG-Rは受注生産品です。詳しくは、お求めの販売店または弊社事業所までご相談ください。
※脚部前面のケコミ板及び側面の脚部サイドカバーは別売品(¥4,000)です。

単身者・小家族向け [屋内設置](ドレンパン付)

単身者や小家族の給湯に最適な、省スペース・省エネ設計。

8時間 本体操作型

ED-200S 丸型
幅530×奥行580×高さ1,620mm
●タンク容量200ℓ
本体価格 ¥112,500

ED-150S 丸型
幅530×奥行580×高さ1,265mm
●タンク容量150ℓ
本体価格 ¥105,500

※写真の商品はED-200Sです。

※各機種とも第2深夜電力(5時間)タイプもあります。
※単身者・小家族向けタイプは受注生産品です。詳しくは、お求めの販売店または弊社事業所までご相談ください。

ワンルームマンション向け [屋内設置](ドレンパン付)

ワンルームマンションのさまざまな設置条件に幅広く対応。

時間帯別 8時間制御 本体操作型

EM-202KG-R 角型
幅500×奥行500×高さ1,900mm
●タンク容量200ℓ
本体価格 ¥170,000

EM-152KG-R 角型
幅450×奥行500×高さ1,900mm
●タンク容量150ℓ
本体価格 ¥163,500

※写真の商品はED-151KG-Rです。

※ワンルームマンション向けタイプは受注生産品です。詳しくは、お求めの販売店または弊社事業所までご相談ください。
※EM-202KG-R・EM-152KG-Rは8時間通電制御型として利用した場合、昼間追加湯沸しはできませんのでご注意ください。
※EM-201KG-R・EM-151KG-Rは第2深夜電力(5時間)タイプもあります。
※脚部前面のケコミ板は付属品です。脚部サイドカバーは別売品(¥1,000)です。

美しさと重厚感。耐久性にも優れた
ホーローの玄関コーディネイト。

詳しくは専用カタログで。



カラーバリエーション



LG:クレールグレー LK:レイバーブラック BB:バートブラウン

玄関ドア

屋内外に接する場所には最適の耐水性と耐候性。ゆとりを感じる高さ2200mm。住まいの表情を引き立てる3色をご用意しました。

クレールグレー (LG)

玄関ドア (クレッセシリーズ)	¥372,000
玄関収納 (間口225cm)	¥521,000
セット価格	¥893,000

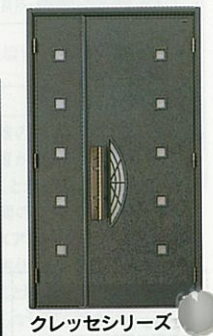

クレッセシリーズ
オクトシリーズ

玄関収納 ※玄関収納は受注生産品ですので、納期は2週間程度いただきます。

玄関ドアとのカラーコーディネートで、玄関をイメージアップ。もちろんホーローを使用しているの、いつまでも変わらない美しさを保ちます。



間口165cm

間口135cm

玄関収納には6タイプの組み合わせをご用意しました。収納量や間口にあわせてお選び下さい。

壁面パネルアートシリーズで、カウンター壁面に華やかなアクセントを。ホーローの質感に映える標準タイプに加え3タイプのアートシリーズをご用意しました。



A: 鳥



B: ゴルフファンタジー



C: シンフォニー物語

卓越した耐久性と耐候性

タカラスタンダード独自の技術で開発された“高品位ホーロー”。衝撃や摩耗に強いだけでなく湿気や熱にも優れた耐久性を持っているので、あらゆる条件下で美しさを保つことができます。



美しさに気品を添えた3カラー

タカラスタンダード独自の技術・製法を集結して誕生した窯変ホーロー。陶磁器の持つあの独特の美しさと気品を、ホーローで表現した3色をご用意しました。



豊かな経験と独自の先進技術、
ホーロー壁装材《エマウォール》。

詳しくは専用カタログで。



豊かな経験と独自の先進技術によって開発されたのが、ホーロー壁装材《エマウォール》。その魅力は、いつまでも美しい光沢と豊富なカラーバリエーション。社名やマークをオリジナルに焼き入れられるデザインパネルとして、ビルの増改築の建材として最適です。

電撃殺虫器 虫とり名人

虫とり名人

機能性に優れた《虫とり名人》が
クリーンな環境を実現。

詳しくは専用カタログで。

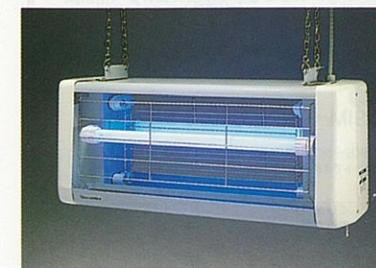

MTB-020
幅800×奥行303×高さ323mm
屋外用 (軒下用)
本体価格 ¥69,500

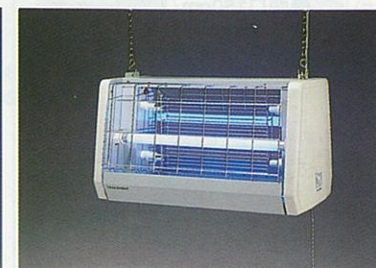

MTS-015
幅550×奥行320×高さ315mm
屋内用
本体価格 ¥39,000

捕虫用蛍光灯に誘われた虫が、大型電撃格子に触れると感電死するしくみ。虫はそのまま虫受け皿に落下するのでお掃除も簡単です。また、人が保護格子を押したり、はずしたりしてしまった場合には自動的に電源が切れる安全装置付き。屋外用1タイプ、屋内用4タイプをご用意しました。

ホーローキッチンセット寸法図

エマーユ・アーバス・ニューロイヤル排水口位置図

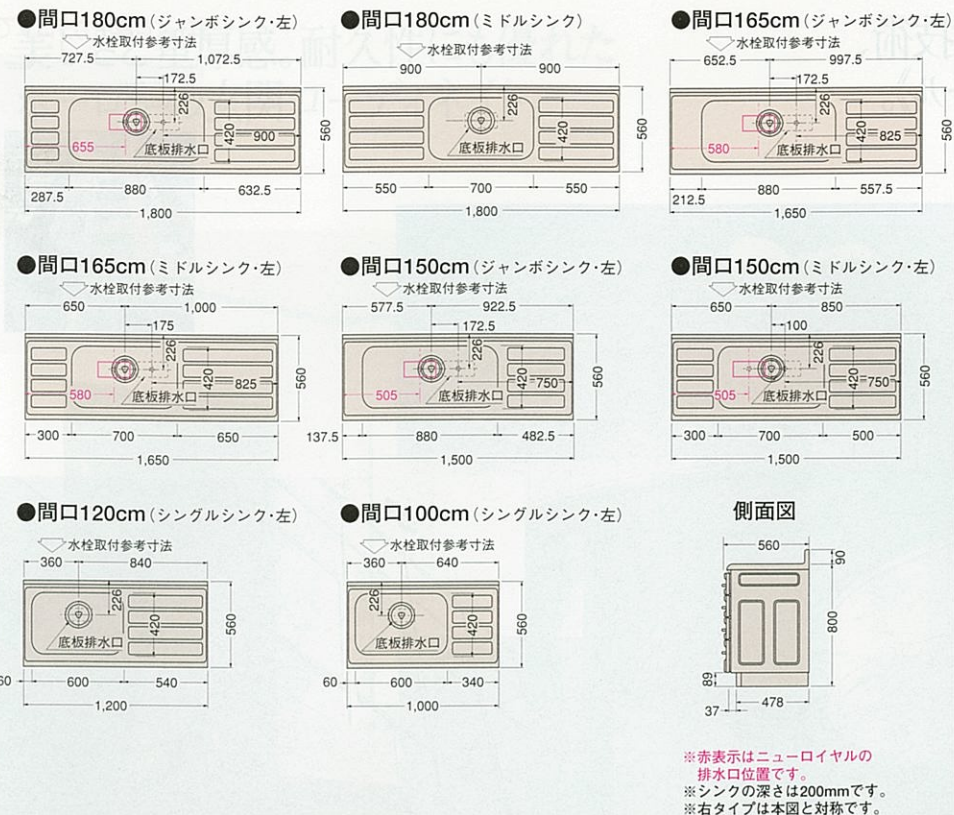

エマーユ・アーバス食器乾燥機付流し台コンセント位置図

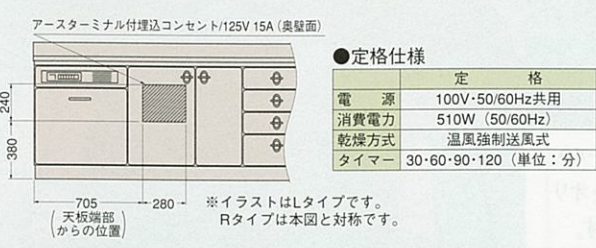

エマーユ・アーバス・ニューロイヤル用吊戸棚取付機木位置図

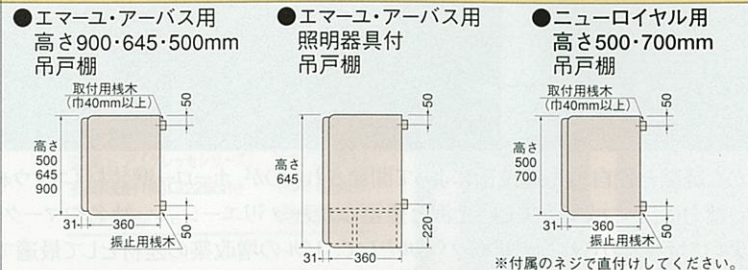

木製キッチンセット寸法図

IA型・IB型・IC型・ID型排水口位置図

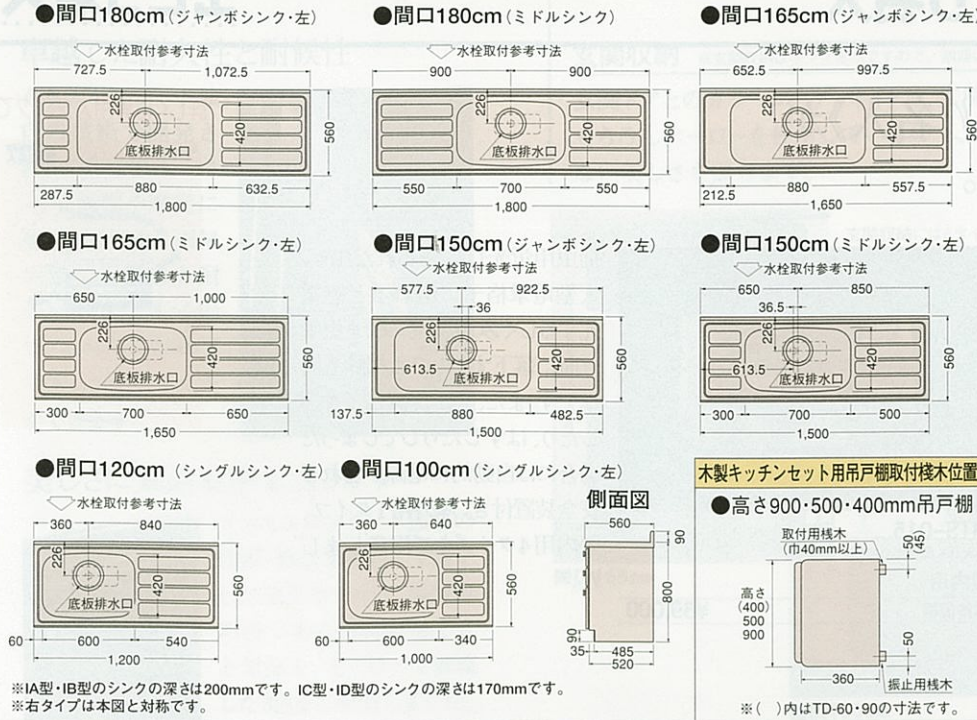

木製キッチンセット用吊戸棚取付機木位置図

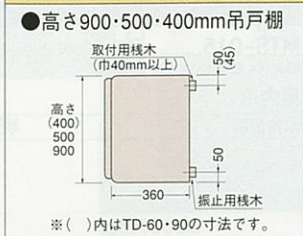

照明ユニット寸法図

SKE-86T電源配線位置図

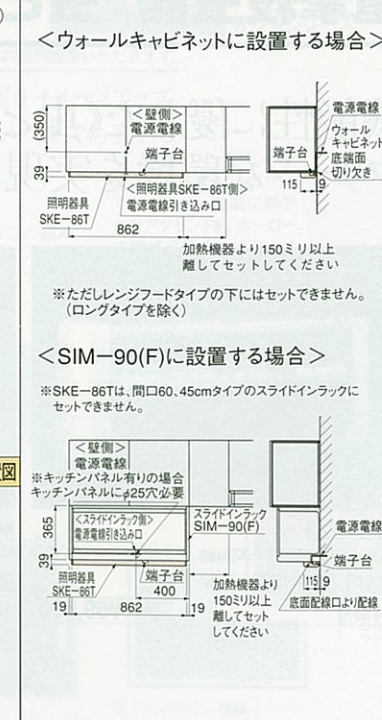

トールユニット寸法図

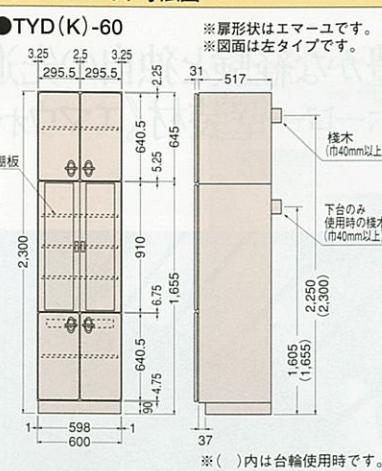

照明付吊戸棚電気配線位置図

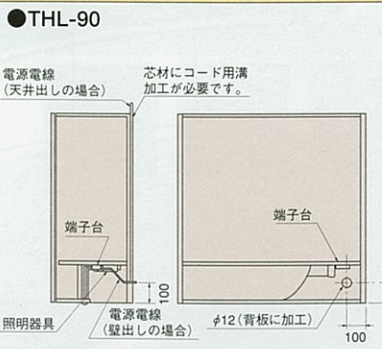

ホーローキッチンパネル標準設置図

窓枠パネル標準設置図(引違い窓の場合)

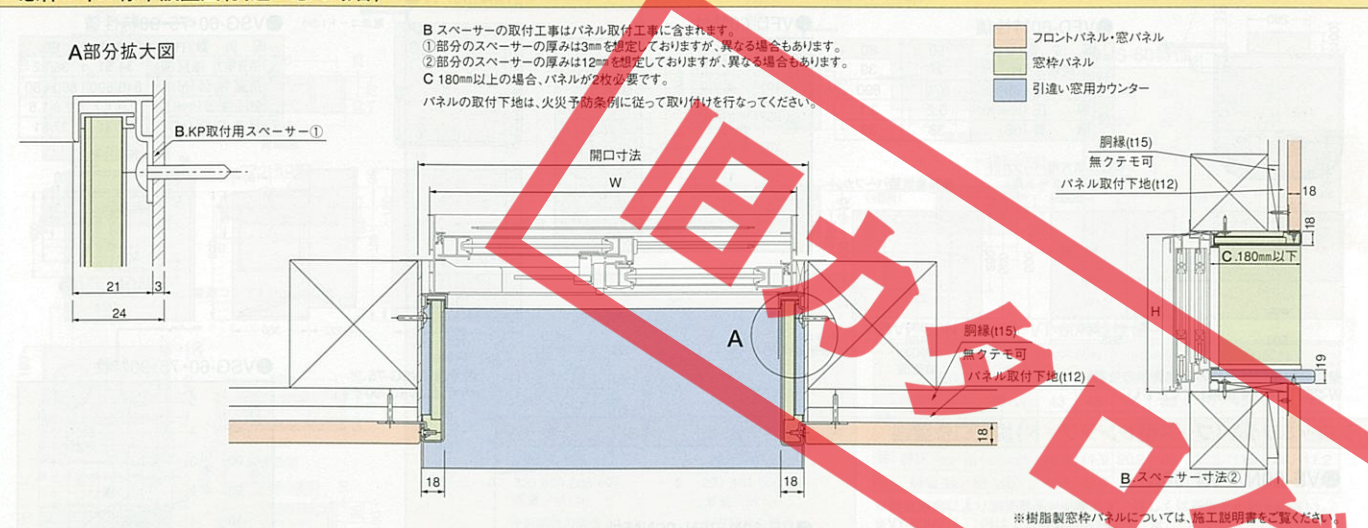

レンジフードファン・換気扇寸法図

レンジフードファンの取付に関するご注意

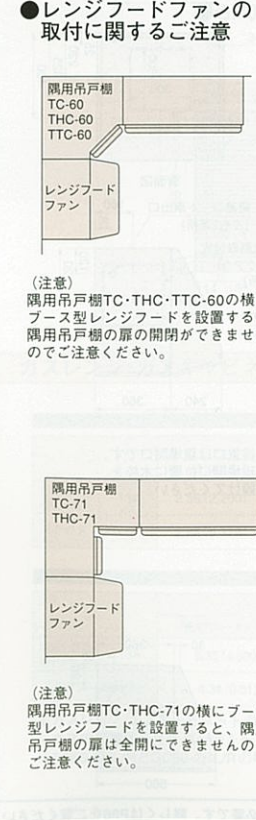

プロペラファン(金属製換気扇・ブース型レンジフード)排気口位置図

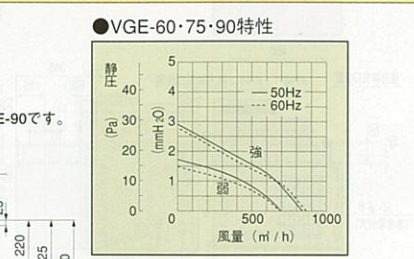
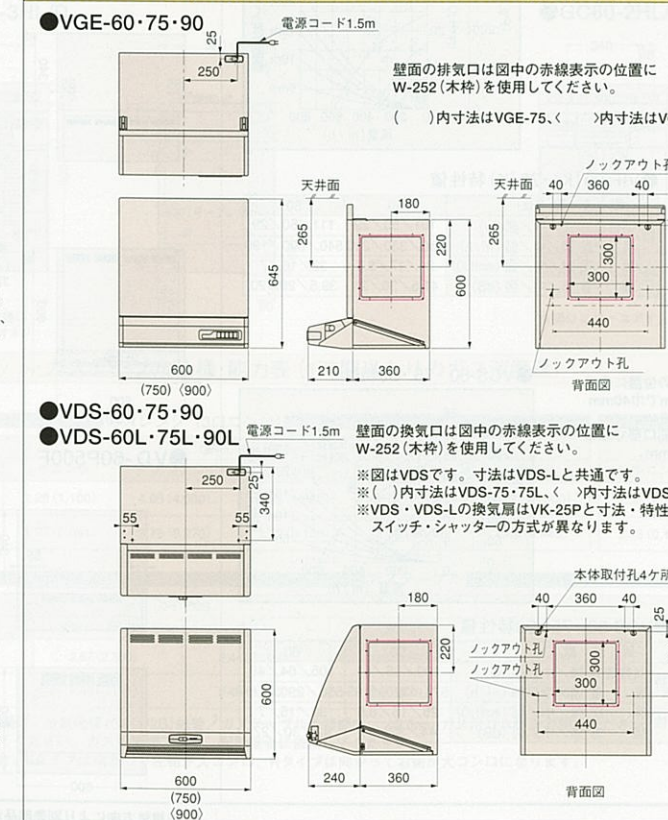

プロペラファン(金属製換気扇・ブース型レンジフード)排気口位置図

●VFD-60

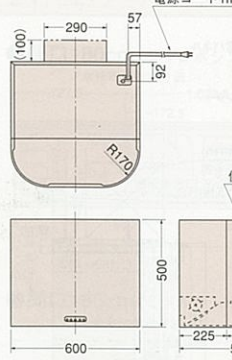

●VFD-60特性値

周波数(Hz)	50	60
消費電力(w)	37	39
風量(m³/h)	870	890
静圧(mmH ₂ O)	3.2	3.1
騒音(dB)	38	39

●VFD-60特性

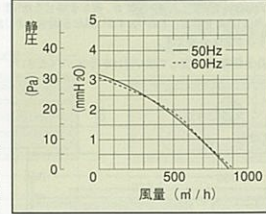

●VSG-60・75・90

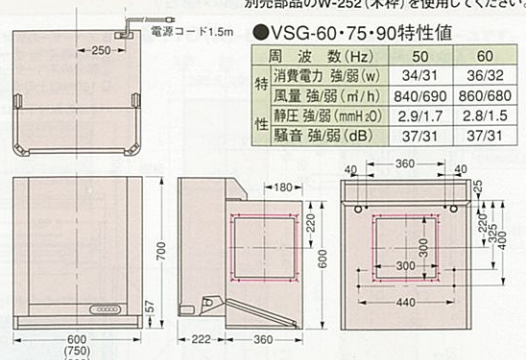

●VSG-60・75・90特性値

周波数(Hz)	50	60
消費電力強/弱(w)	34/31	36/32
風量強/弱(m³/h)	840/690	860/680
静圧強/弱(mmH ₂ O)	2.9/1.7	2.8/1.5
騒音強/弱(dB)	37/31	37/31

●VSG-60・75・90特性

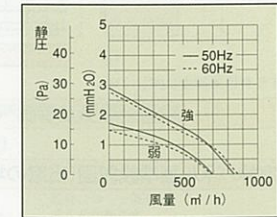

シロッコファン(ブース型レンジフード)排気口位置図

●VE-60N・75N・90N

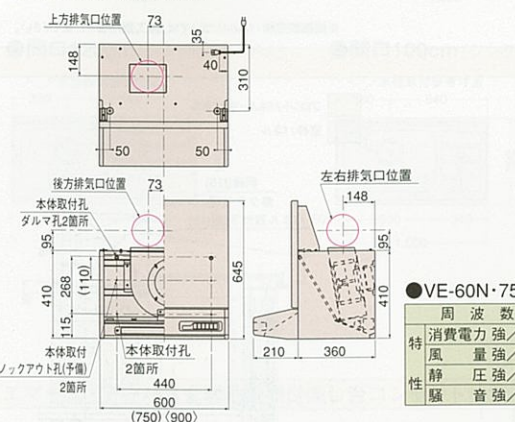

●VE-60N・75N・90N特性

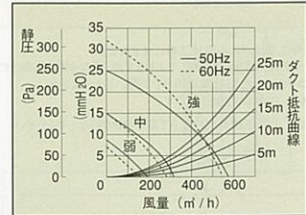

●VE-60N・75N・90N特性値

周波数(Hz)	50	60
消費電力強/中/弱(w)	100/66/51	105/64/49
風量強/中/弱(m³/h)	575/320/195	550/290/165
静圧強/中/弱(mmH ₂ O)	25/15/8.5	32/15/7
騒音強/中/弱(dB)	44/32/27	42/30/27

直接排気の場合は排気口の位置に内寸タテ160mm×ヨコ16mmで巾40mm以上の木枠を設けてください。電源コード長さ1.5m。実際の排気用接続部品の開口部寸法は角の場合は150mm×150mm、丸の場合はφ148です。

●VIF-60(K)・75(K)

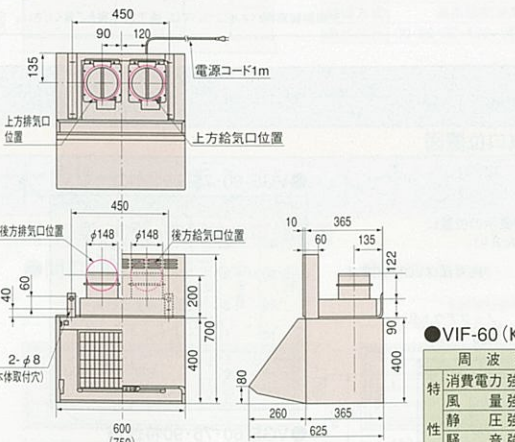

●VIF-60(K)・75(K)特性

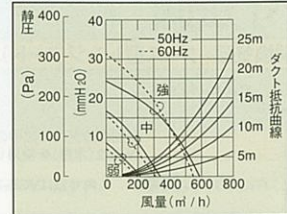

●VIF-60(K)・75(K)特性値

周波数(Hz)	50	60
消費電力強/中/弱(w)	101/50/29	111/50/29
風量強/中/弱(m³/h)	580/330/210	540/300/190
静圧強/中/弱(mmH ₂ O)	24/17/8.5	32/16/7
騒音強/中/弱(dB)	41.5/30/21	39.5/28/20

()内寸法はVIF-75(K)です。

●VCS-60・75・90

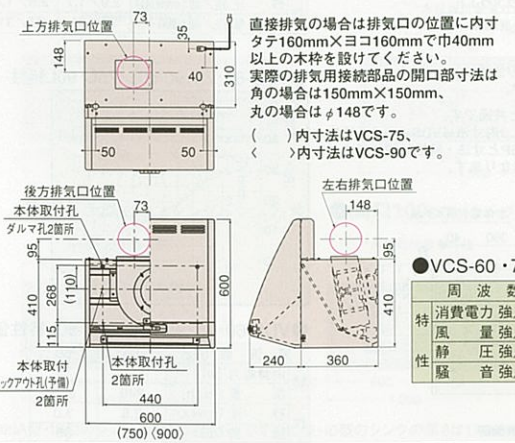

●VCS-60・75・90特性

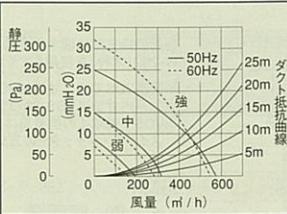

●VCS-60・75・90特性値

周波数(Hz)	50	60
消費電力強/中/弱(w)	100/66/51	105/64/49
風量強/中/弱(m³/h)	575/320/195	550/290/165
静圧強/中/弱(mmH ₂ O)	25/15/8.5	32/15/7
騒音強/中/弱(dB)	44/32/27	42/30/27

直接排気の場合は排気口の位置に内寸タテ160mm×ヨコ160mmで巾40mm以上の木枠を設けてください。実際の排気用接続部品の開口部寸法は角の場合は150mm×150mm、丸の場合はφ148です。

換気扇(引紐付)

●VK-25P

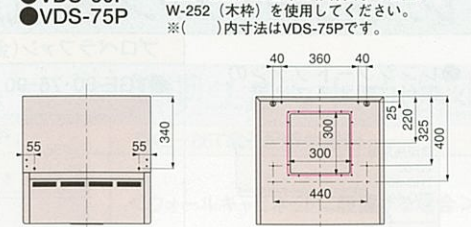

●VK-25P特性

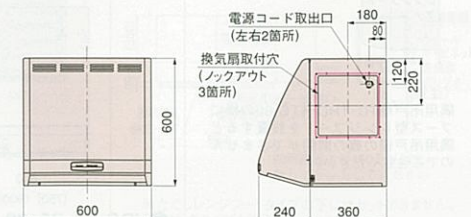

●VK-25P特性値

周波数(Hz)	50	60
消費電力(w)	34	36
風量(m³/h)	840	860
静圧(mmH ₂ O)	2.8	3.0
騒音(dB)	39	40

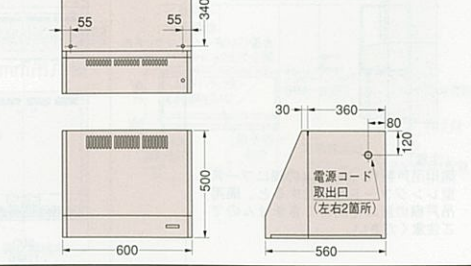

※排気方向により別売部品が必要です。詳しくはP86をご覧ください。

壁面の換気口は図中の赤線表示の位置にW-252(木枠)を使用してください。※()内寸法はVDS-75Pです。

●VDS-60P

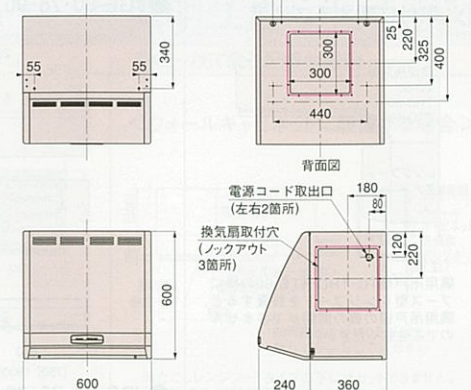

●VD-60P500F

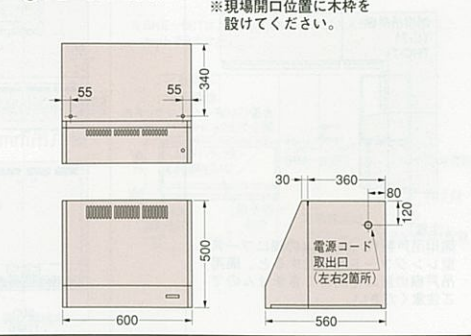

※排気口は現場開口です。現場開口位置に木枠を設けてください。

プロペラファン/ターボファン(平型レンジフード)排気口位置図

●VP-60N

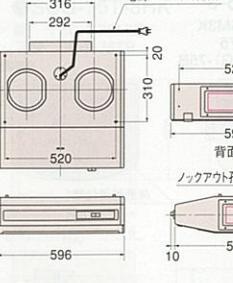

●VP-60N特性

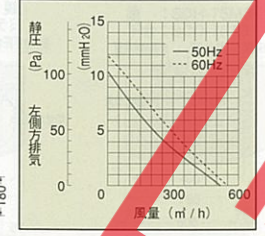

●VS-60

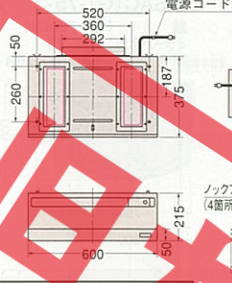

●VS-60特性

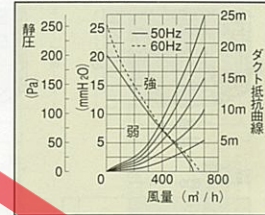

●VT-60N

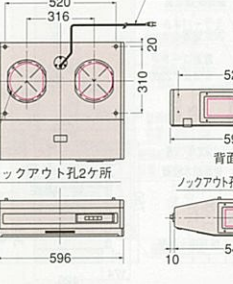

●VT-60N特性

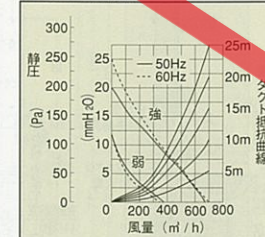

●VP-60N・VS-60・VT-60N特性値

型式名	VP-60N	VS-60	VT-60N				
周波数(Hz)	50	60	50	60			
消費電力強/弱(w)	43	45	75	85	67/45	78/44	
風量強/弱(m³/h)	513	560	640	638	670/380	689/352	(540/280)
静圧強/弱(mmH ₂ O)	10.3	11.9	20.2	26	20.2/11.9	26/11.2	
騒音強/弱(dB)	44.5	46.3	48.5	48.5	50/38.5	50.5/37	

※排気方向により別売部品が必要です。詳しくは下表をご覧ください。※VT-60Nの()内は上方排気の場合です。

直接排気の場合は排気口の位置に内寸タテ115mm×ヨコ295mmで巾25mm以上の木枠を設けてください。実際の排気口寸法は角の場合は290mm×100mmです。丸の場合はφ166です。※ジャバラ使用の場合は内寸タテ105mm×ヨコ295mmです。

●レンジフードファン別売部品対応表

機種名	排気方向	接続方法	対応別売部品
VGE-60・75・90	共通	直接排気	●W-252(木枠) ●P-25PW(絶縁枠) ●ウェザーカバー-W-7 ●ウェザーカバー-W-7B
VSG-60・75・90	上方排気	φ150丸ダクト	●丸ダクト金具(U) ●アルミダクト150 ●防火ダンパー-B-5N ●ウェザーカバー-W-2 ●ウェザーカバー-WK-15DK ●丸型フード150
VDS-60・75・90	直接排気	直接排気	●排気用角アタッチメント ●燃焼ジャバラFG-6 ●ウェザーカバー-WN-5
VCS-60・75・90	左右排気	φ150丸ダクト	●VCN丸ダクト金具L ●アルミダクト150 ●防火ダンパー-B-5N ●ウェザーカバー-W-2 ●ウェザーカバー-WK-15DK ●丸型フード150
VCS-60・75・90	左右排気	直接排気	●排気用角アタッチメント ●燃焼ジャバラFG-6 ●ウェザーカバー-WN-5
VIF-60(K)	上方排気	φ150丸ダクト	●VCN丸ダクト金具L ●アルミダクト150 ●防火ダンパー-B-5N ●ウェザーカバー-W-2 ●ウェザーカバー-WK-15DK ●丸型フード150
VIF-60(K)	上方排気	直接排気	●アルミダクト150 ●防火ダンパー-B-5N ●ウェザーカバー-W-2 ●ウェザーカバー-WK-15K2 ●ウェザーカバー-WK-15DK ●丸型フード150
VIF-60(K)	後方排気	φ150丸ダクト	●L型ダクトLD-15 ●アルミダクト150 ●防火ダンパー-B-5N ●ウェザーカバー-W-2 ●ウェザーカバー-WK-15K2 ●ウェザーカバー-WK-15DK ●丸型フード150

※VGE・VSG・VDS・VE・VCS・VIFは必要に応じて横幕板をご利用ください。※VDS-60P・75Pは必要に応じてグリッスフィルター(G-60S)もしくはグリッスフィルター(G-75S)をご利用ください。※必要に応じてVS-60はグリッスフィルター(G-2F)、VT-60Nはグリッスフィルター(G-1F)をご利用ください。※アルミダクト150は1,000mmまでと2,000mmがあります。必要に応じてどちらかをご利用ください。

ガス機器寸法図

ガスレンジ・ガスキャビネット配管位置図

●GR60-3HL/R

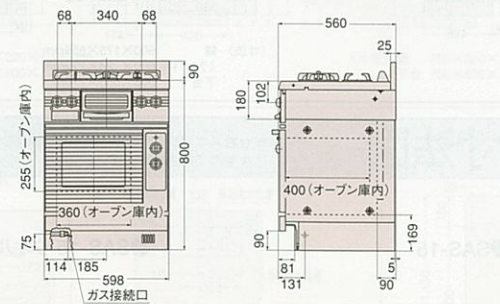

●GC60-2HL/R

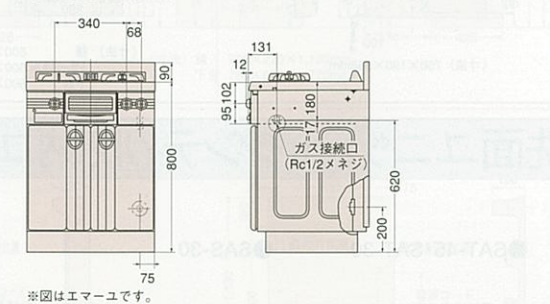

ガスレンジ・ガスキャビネット・ガステーブル仕様・能力表 (1時間当たりのガス消費量)

都市ガス kW(kcal/h)	ガスレンジ (3口コンロ)						ガスキャビネット (2口コンロ)			
	GR60-3HL/R			GC60-2HL/R						
13A	2.56 (2,200)	1.28 (1,100)	4.65 (4,000)	1.92 (1,650)	2.67 (2,300)	12.7 (10,900)	2.56 (2,200)	4.65 (4,000)	1.92 (1,650)	9.07 (7,800)
LPガス kW(kg/h)	2.48 (0.176)	1.27 (0.091)	3.78 (0.270)	1.82 (0.130)	2.66 (0.190)	11.9 (0.848)	2.48 (0.176)	3.78 (0.270)	1.82 (0.130)	7.84 (0.560)

都市ガス kW(kcal/h)	ガステーブル						
	GPD-60S		GVD-56S				
13A	5.35 (4,600)	2.67 (2,300)	2.44 (2,100)	10.3 (8,860)	4.65 (4,000)	2.67 (2,300)	2.44 (2,100)
LPガス kW(kg/h)	4.34 (0.31)	2.46 (0.176)	2.48 (0.178)	8.50 (0.61)	4.26 (0.305)	2.46 (0.176)	2.51 (0.18)

※ガスレンジ・ガスキャビネットの接続は、金属配管15A(1/2B)鉄管/ガステーブルの接続は、φ9.5mmガス用ゴム管をご利用ください。※ガスの接続は必ず金属配管を行ってください。ガスの接続工事は、配管業者に依頼してください。※GR60-3HL/RとGC60-2HL/Rの場合、Lタイプは向かって左側が大コンロ、Rタイプは向かって右側が大コンロになります。

洗面ユニットセレンティ寸法図

※台輪スパーサーを設置した場合、壁面配管位置・ミラー取付位置が50ミリ上りますのでご注意ください。

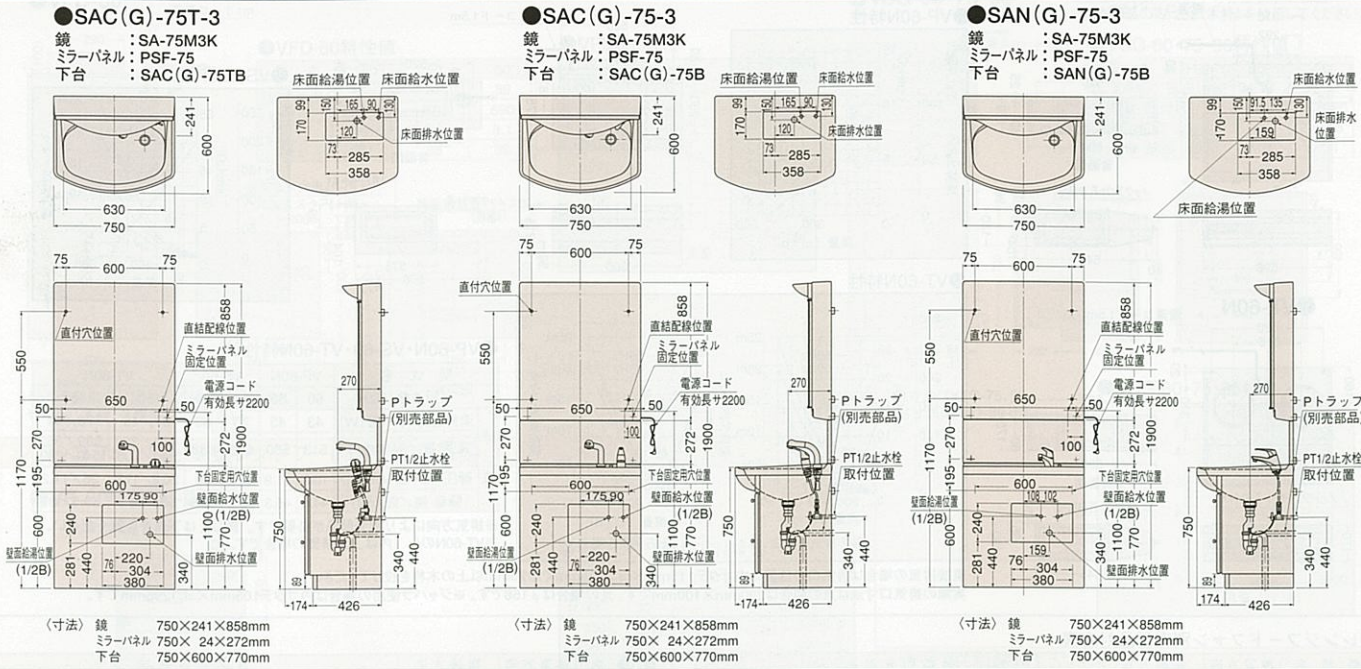

洗面ユニットオンディーヌ寸法図

※台輪スパーサーを設置した場合、壁面配管位置・ミラー取付位置が50ミリ上りますのでご注意ください。

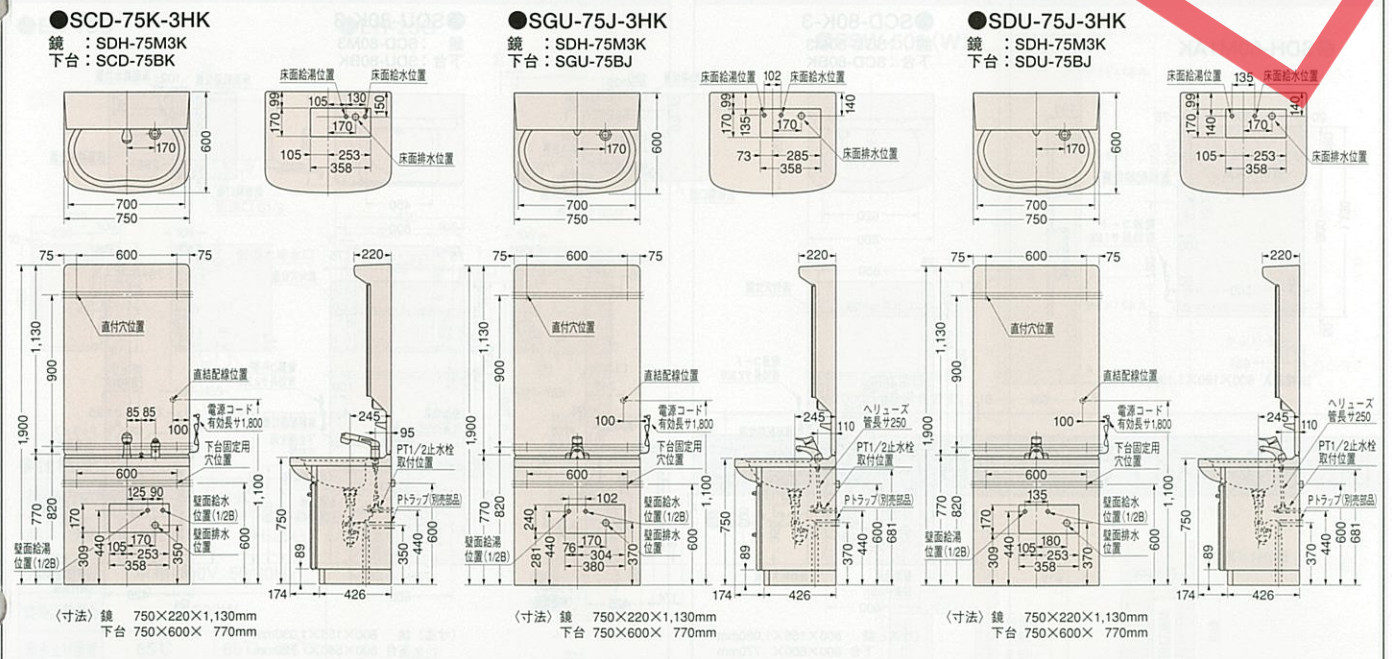
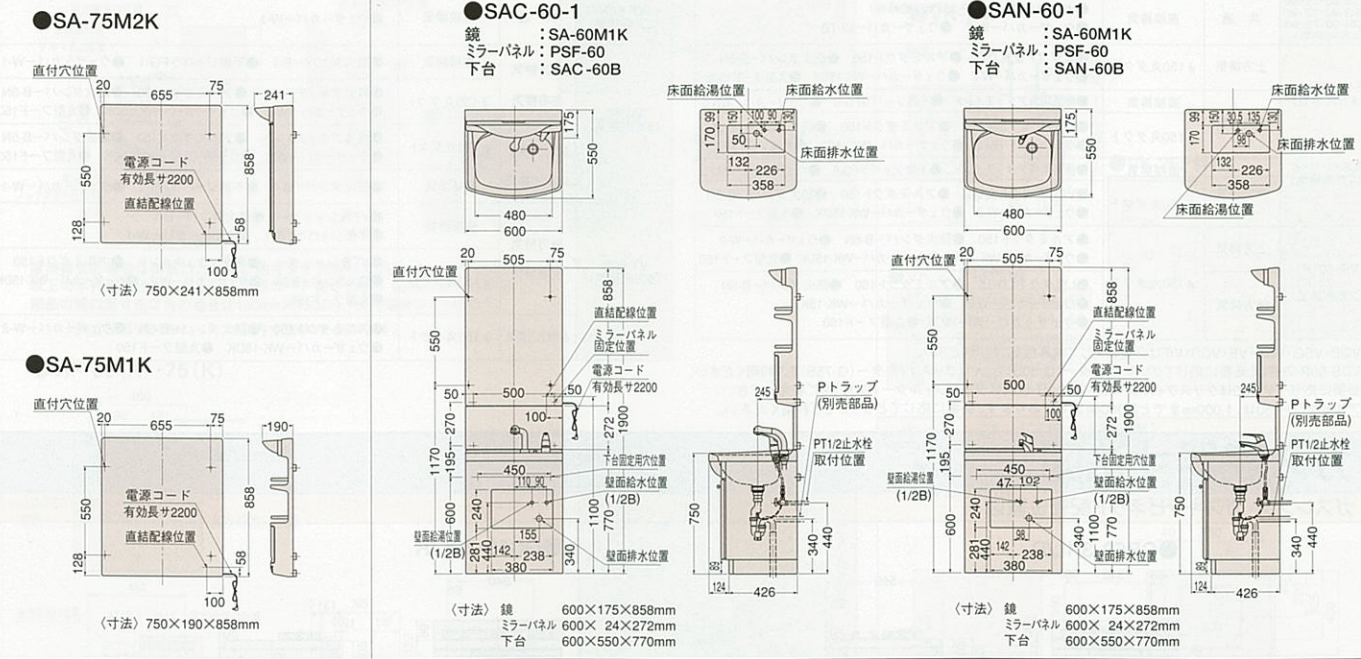
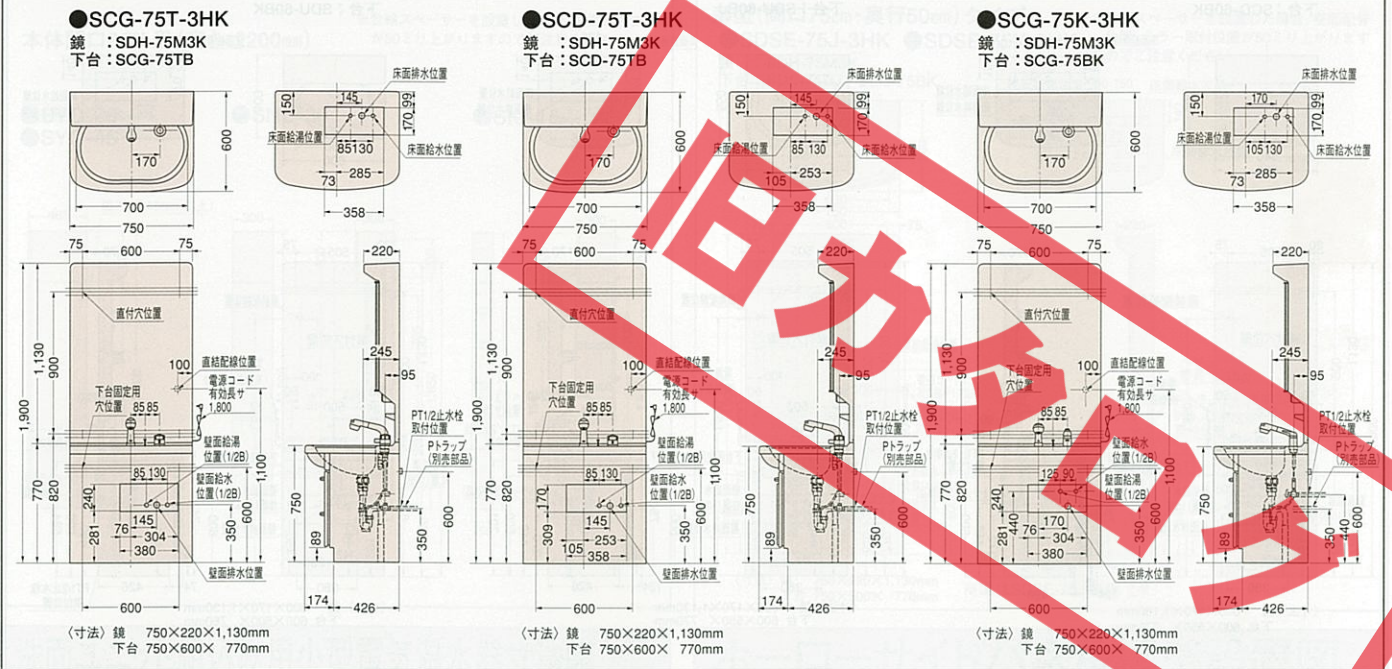

洗面ユニットセレンティ収納ユニット寸法図

※台輪スパーサーを設置した場合、壁面取付位置が50ミリ上りますのでご注意ください。

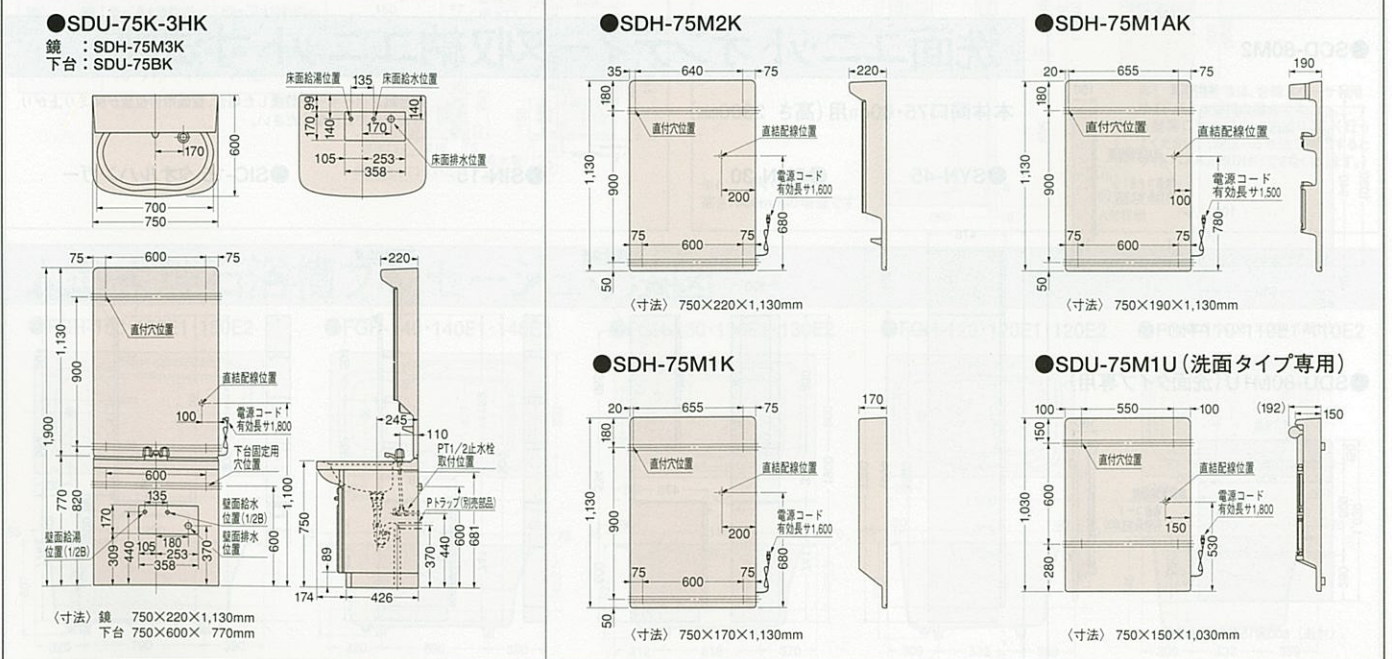
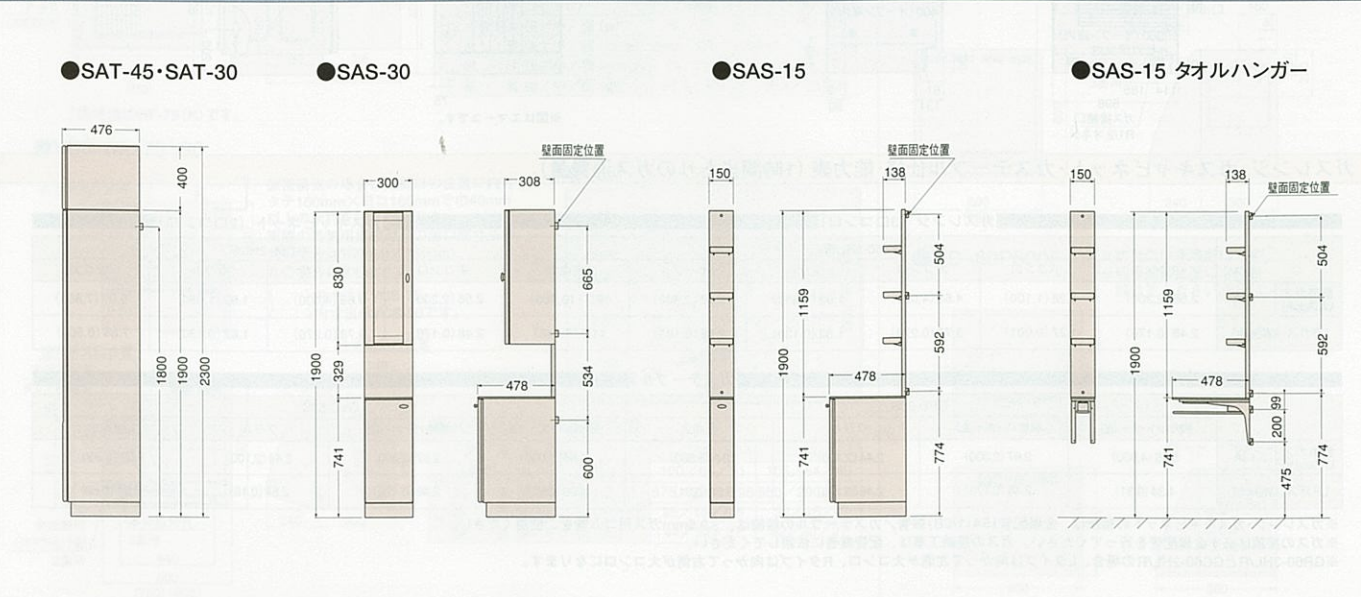

※寸法は標準仕様です。

※寸法は標準仕様です。

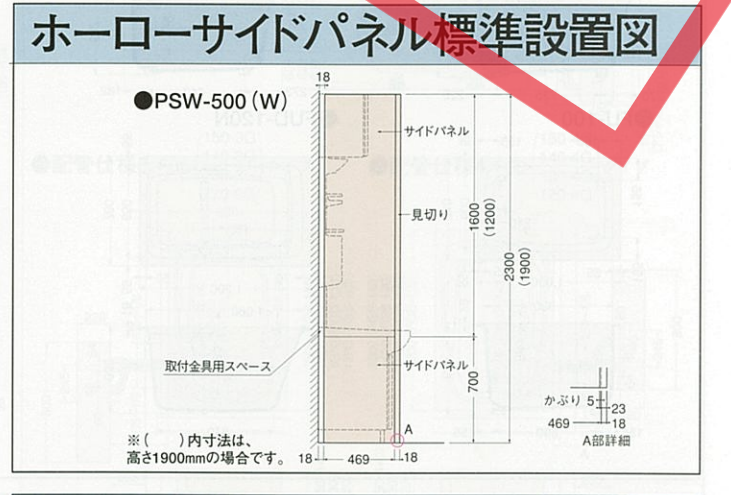
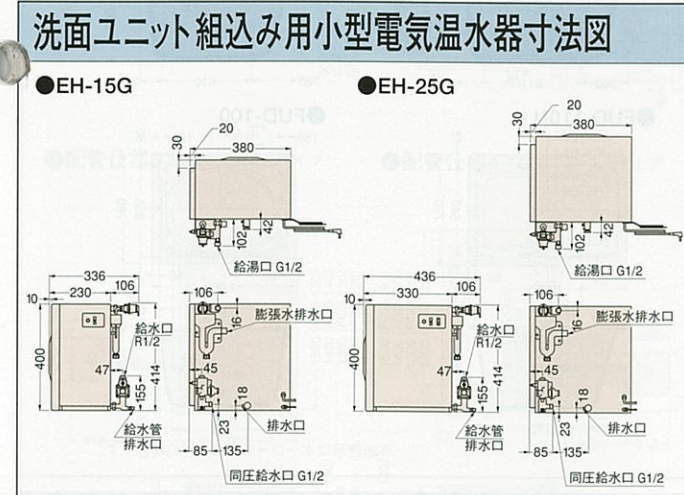
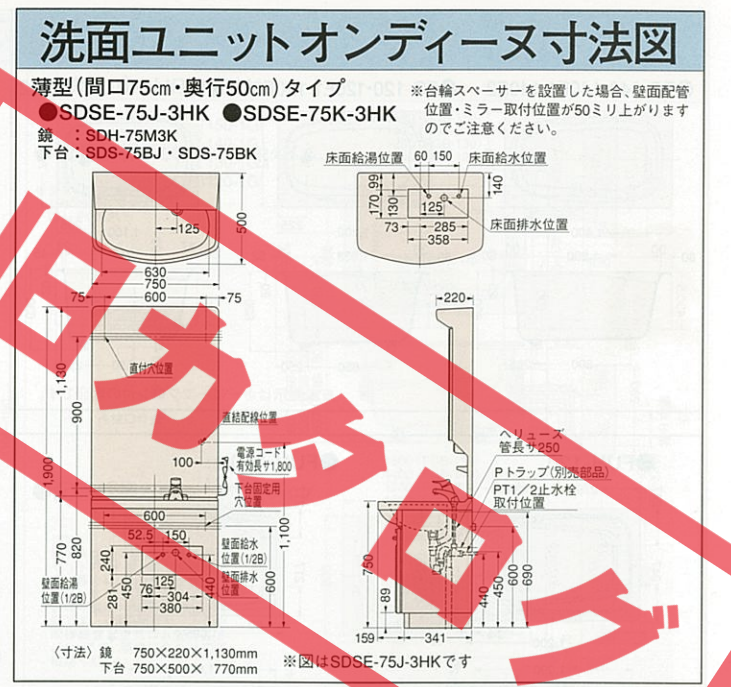
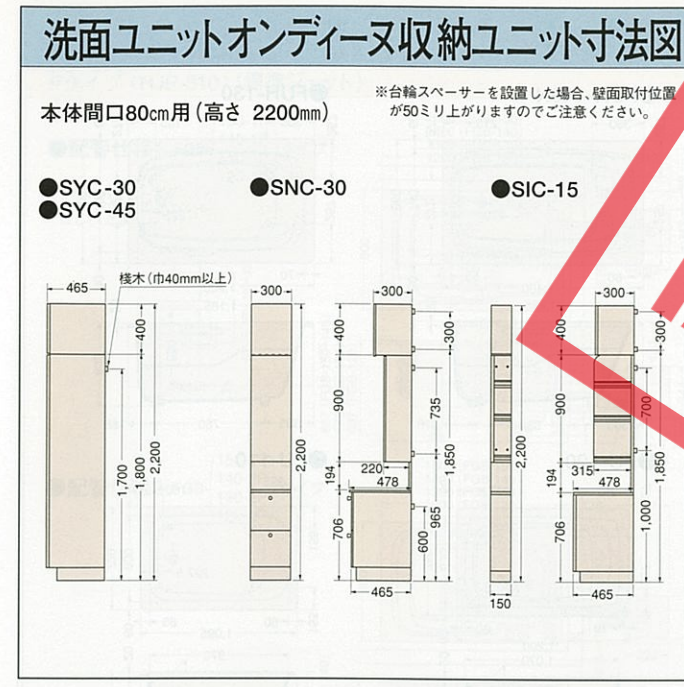
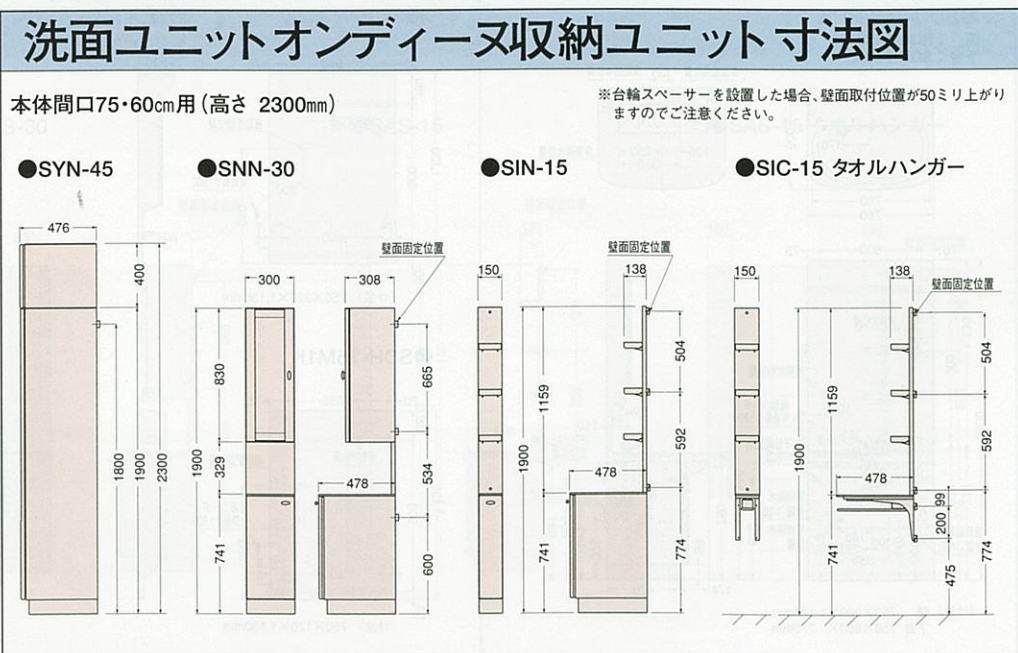
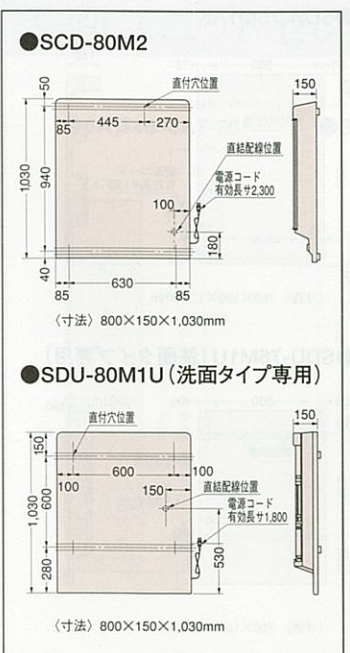
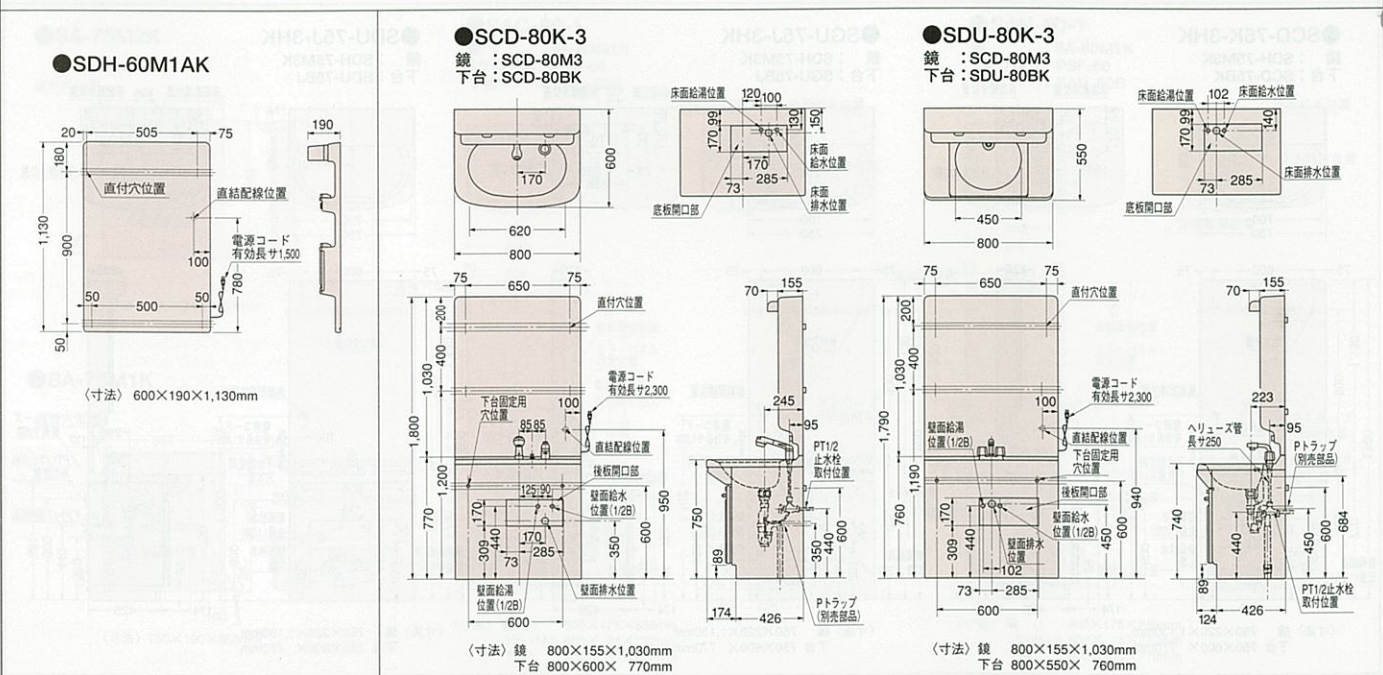
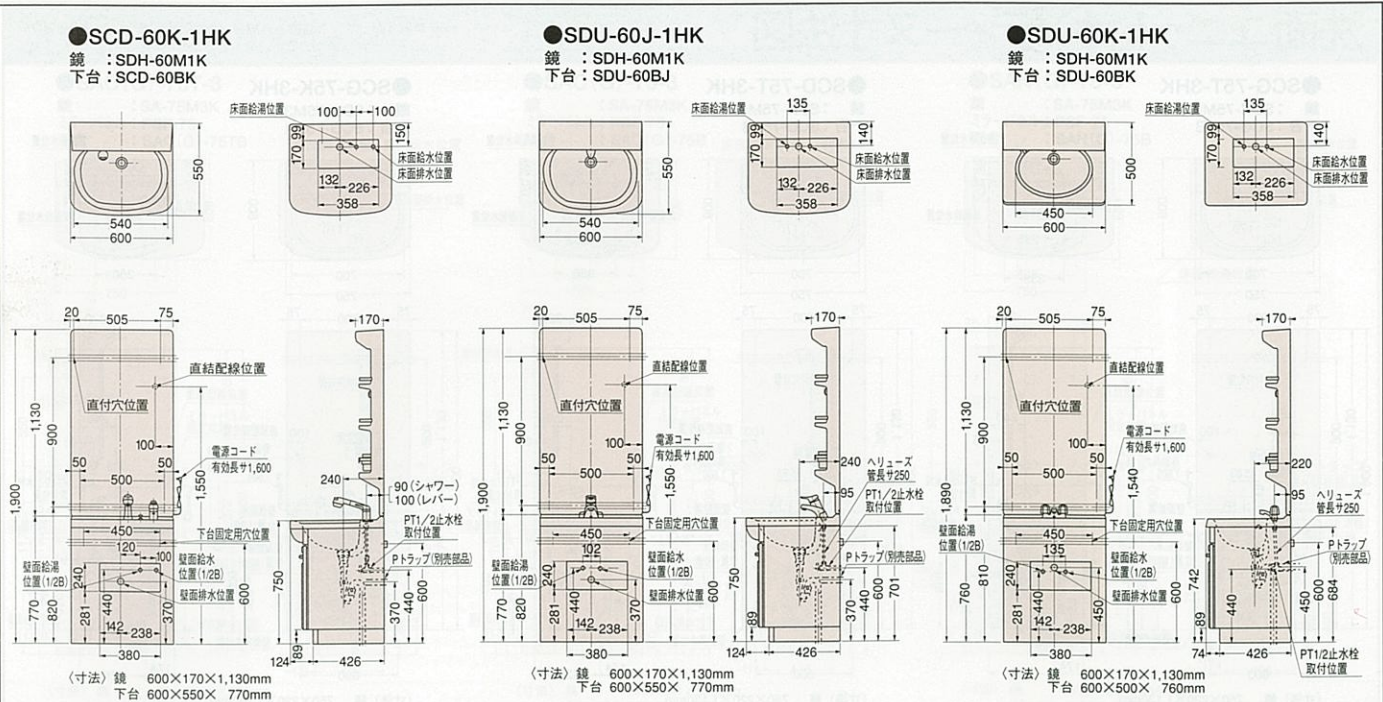

仕様表

給湯方式	先止め式	
品番	EH-15G/EH-15GU	EH-25G
定格電圧	単相・100V 50/60Hz	
定格消費電力	600W	
沸き上り温度	85℃	85℃、65℃
重量	8kg(満水時約23kg)	10kg(満水時約35kg)
付属品	減圧弁、逃し弁、排水用部品 (ホッパー、ホース他)	

●薄型タイプ用(EH-15GU)

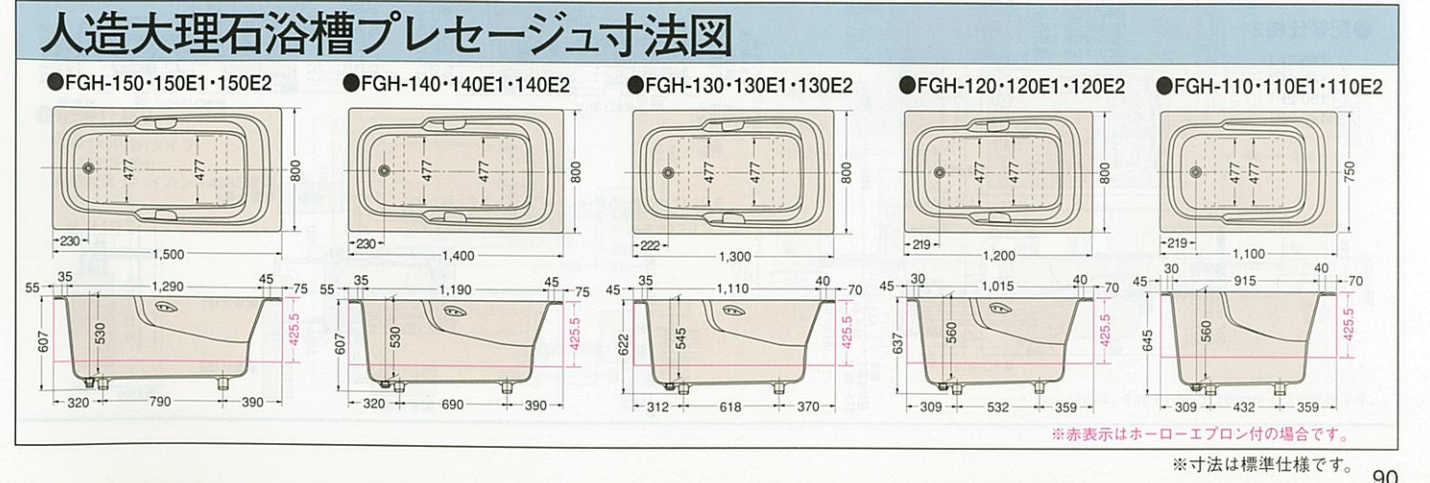
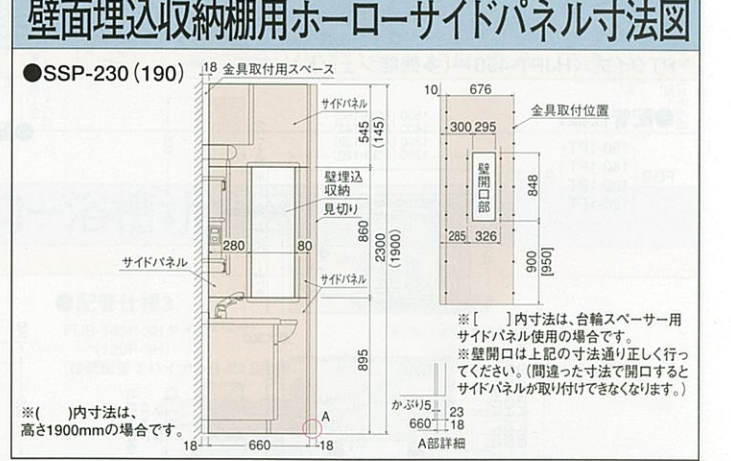

人造大理石浴槽イメージ寸法図

●FG-140・140E1・140E2 ●FG-120・120E1・120E2 ●FG-110・110E1・110E2

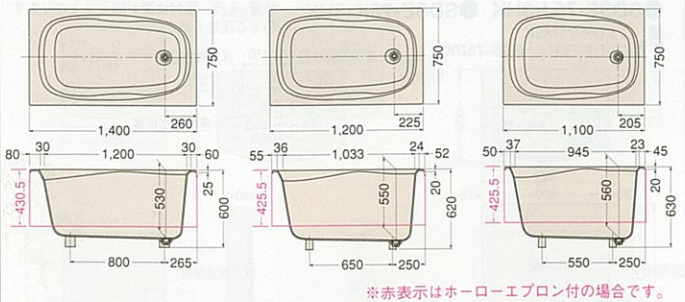

鋳物ホーロー浴槽寸法図

●FUH-140N ●FUH-130

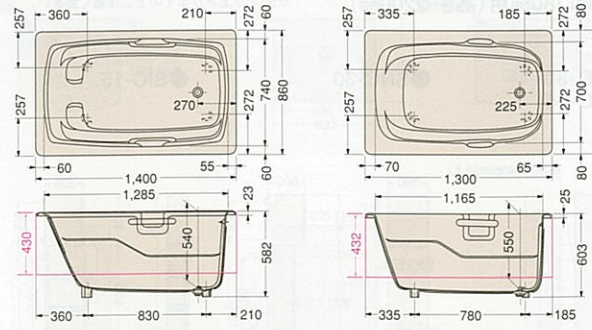

●FU-120 ●FU-110

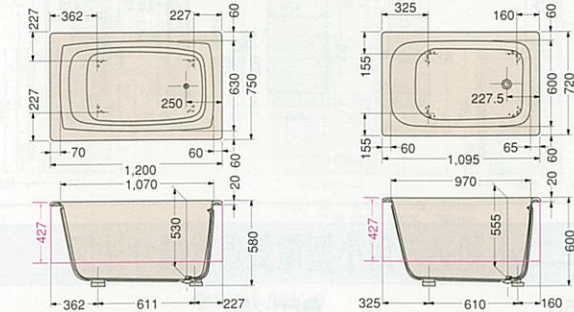

●FUD-110N ●FUD-100

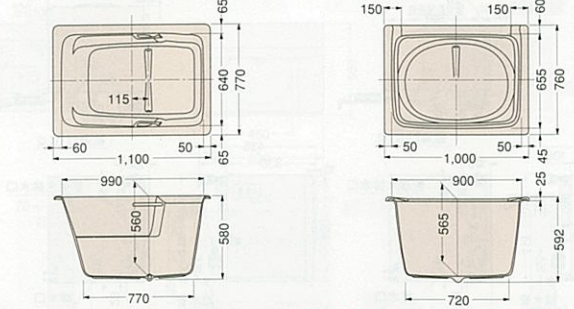

●FUH-120 ●FUH-110

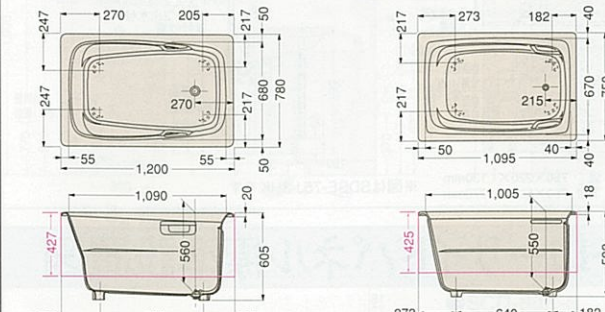

●FU-100 ●FUD-120N

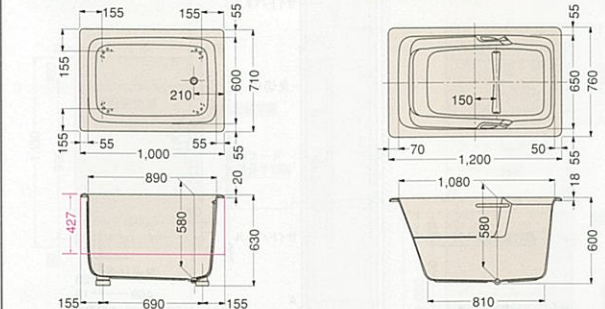

ヘルシージェットタイプ・人造大理石浴槽プレセージュ寸法図

PTタイプ〈HJPT-450〉(多機能ジェット)

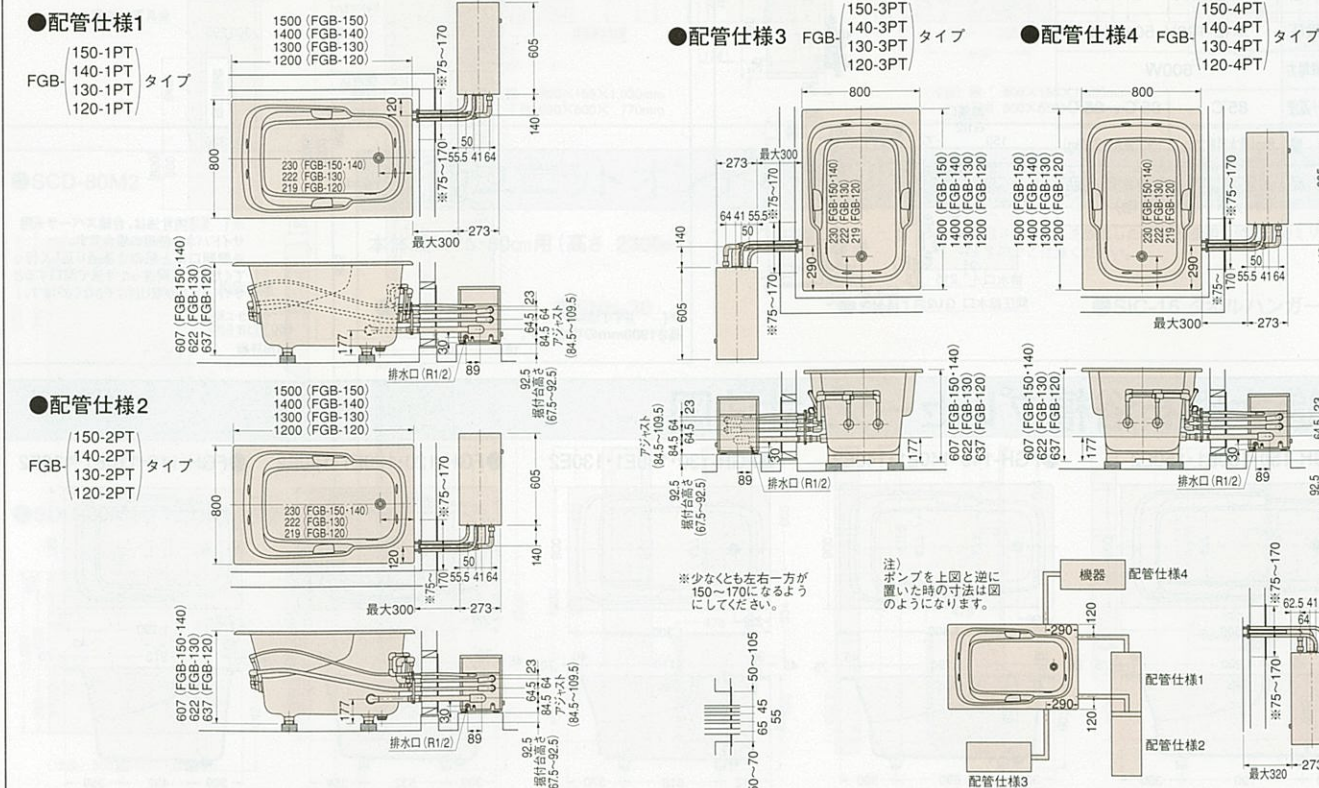

ヘルシージェットタイプ・人造大理石浴槽プレセージュ寸法図

Pタイプ〈HJP-310〉(標準ジェット)

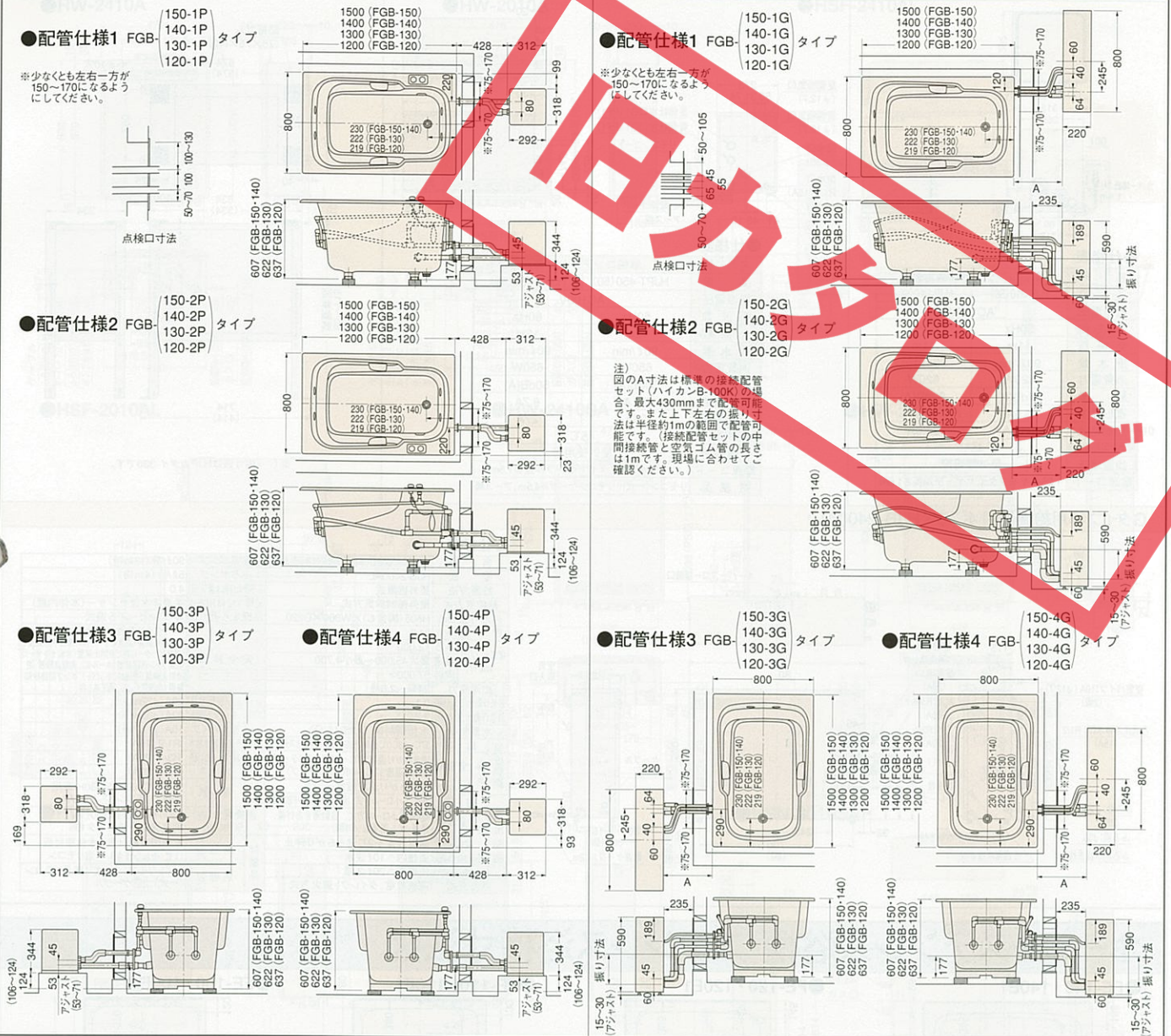

ヘルシージェットタイプ・鋳物ホーロー浴槽寸法図

Pタイプ〈HJP-310〉(標準ジェット)

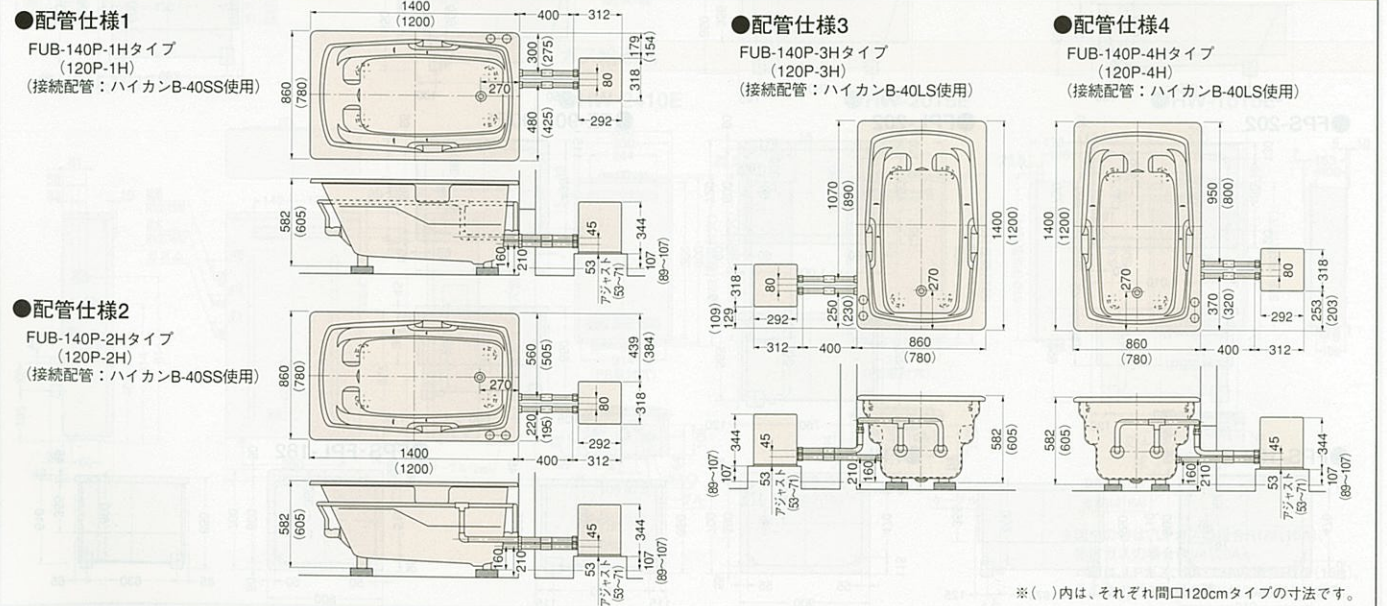

ヘルシージェット専用ポンプ・ポンプ用架台・給湯器付ポンプ寸法図

Pタイプ専用ポンプ<HJP-310>

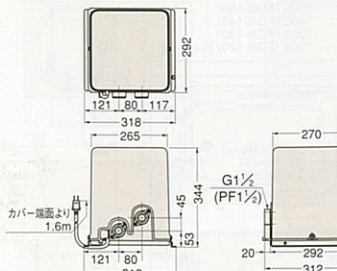

仕様表	
名称	単相コンデンサ誘導電動機
品番	HJP-310(50) HJP-310(60)
電源電圧	AC100V
周波数	50Hz 60Hz
全揚程	11m
揚水量	90ℓ/min 90ℓ/min
消費電力	620W 620W
騒音	51dB(A) 52dB(A)
運転電流	6.6A 6.2A
起動電流	27.0A 25.0A
常用使用最高水温	45℃
設置場所	屋外使用可
電源コード	1.25mキャブタイヤケーブル長さ1.6m

PTタイプ専用ポンプ<HJPT-450>

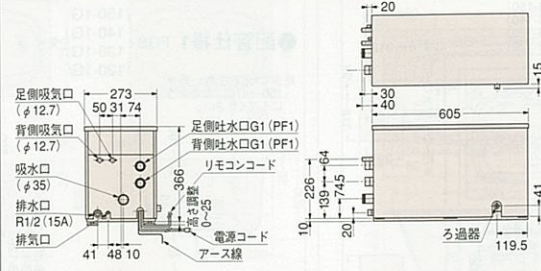

仕様表	
名称	単相コンデンサ誘導電動機
品番	HJPT-450(50) HJPT-450(60)
電源電圧	AC100V
周波数	50Hz 60Hz
全揚程	12m 12m
揚水量	90ℓ/min 90ℓ/min
消費電力	650W 650W
騒音	50dB(A) 50dB(A)
運転電流	7.1A 6.7A
起動電流	28A 27A
常用使用最高水温	45℃
設置場所	屋外使用可
電源コード	1.25mキャブタイヤケーブル長さ1.5m
付属品	リモコン(一式)、リモコンケーブル4.5m、アース棒

P-PTタイプ専用ポンプ架台<HJPカダイ-630(PT用)・330(P用)>

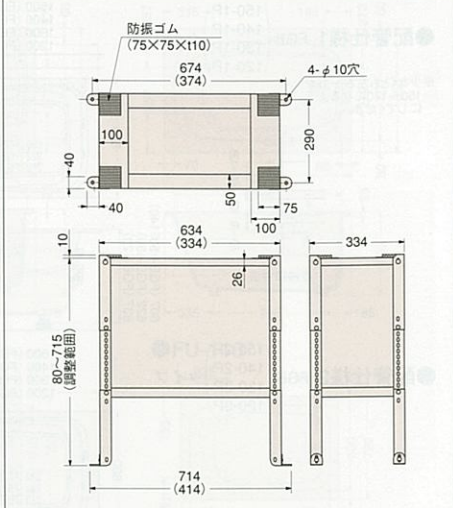

※()内寸法はHJPカダイ-330です。

Gタイプ専用給湯器付ポンプ<HJB-2400AL>

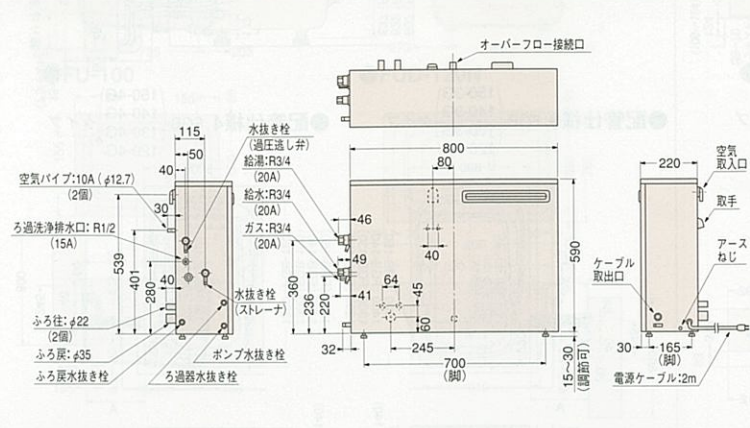

仕様表	
名称	強制給湯付給湯器本気浴槽用全自動タイプ循環ポンプ
型式	HJB-2400AL
設置方法	屋外据置式
給排水方式	屋外強制排水方式
外形寸法(mm)	H605(脚含む)×W800×D220
重量(kg)	61.0
標準インポート	給湯 最大45,000ℓ 最小4,700ℓ
出湯能力	24号~25号
最低作動水圧	0.1
最低作動水量	2.7
水量制御	水比例制御(最大24ℓ/分)
給湯	37℃~48℃(1℃刻み) 50℃ 50℃ 75℃(15ステップ)
全自動	沸き上がり温度37℃~48℃(12ステップ) 沸き上がり温度37℃~48℃(12ステップ)
おいだし	沸き上がり温度設定+2℃
給湯	電子コントロール方式、比例制御(FF+FB制御)
全自動	電子コントロール方式、自動沸きあげ後、保温・足し湯運転(待機)
おいだし	温度設定+2℃沸き上がり停止
ぬる湯	浴槽内へ10ℓ注水
たっぷり	浴槽内へ20ℓ注水
点火方式	連続放電、ダイレクト着火方式

ホーローステンレス浴槽・ステンレス浴槽寸法図

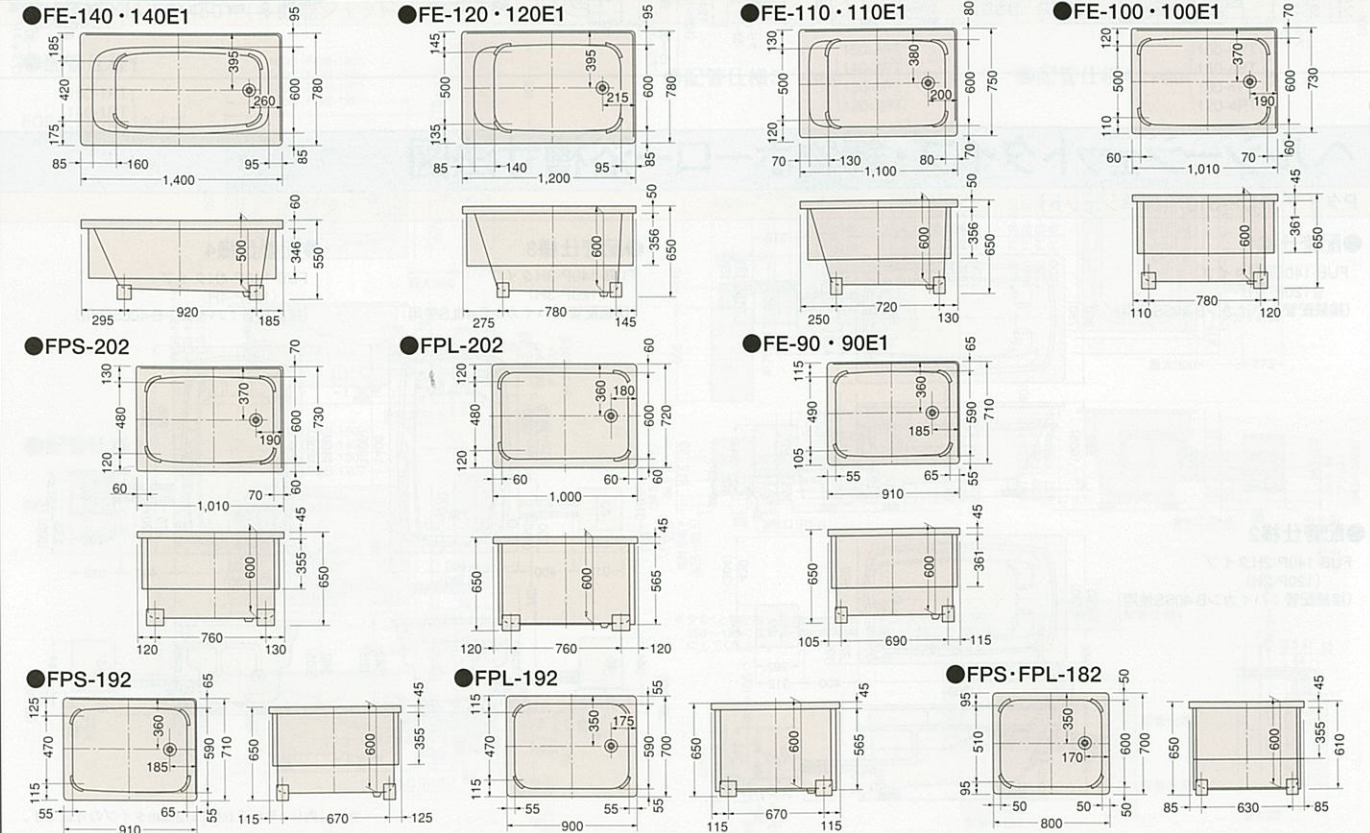

ガス給湯器寸法図

※詳しい仕様・寸法につきましては、専用カタログをご参照ください。

ガス給湯器十風呂釜

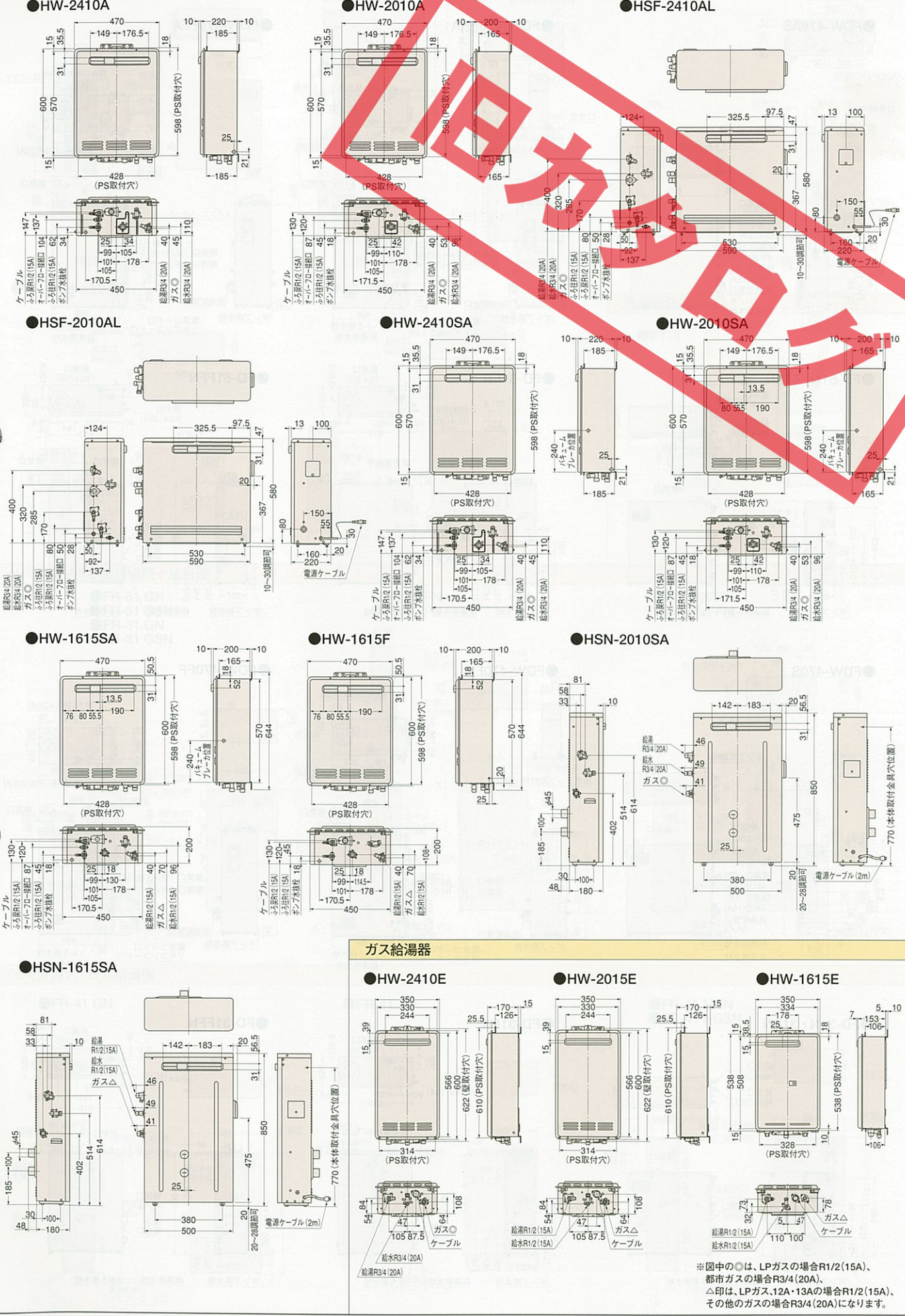

※図中の○は、LPガスの場合R1/2(15A)、都市ガスの場合R3/4(20A)、△印は、LPガス、12A・13Aの場合R1/2(15A)、その他のガスの場合R3/4(20A)になります。

石油給湯機寸法図

〈直圧式〉石油給湯機十風呂釜

※詳しい仕様・寸法につきましては、専用カタログをご参照ください。

●FDW-470AS

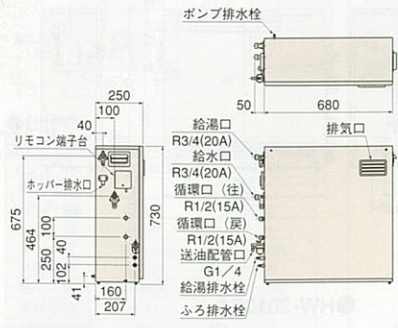

●FDW-470FHA

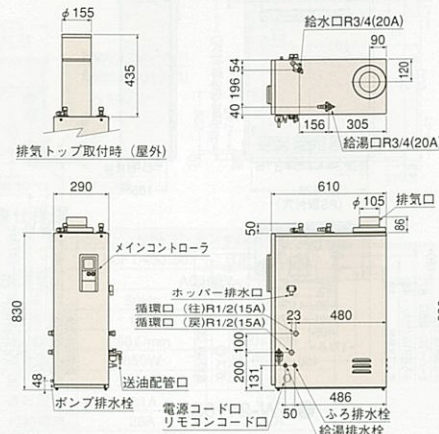

●FDW-470FFA

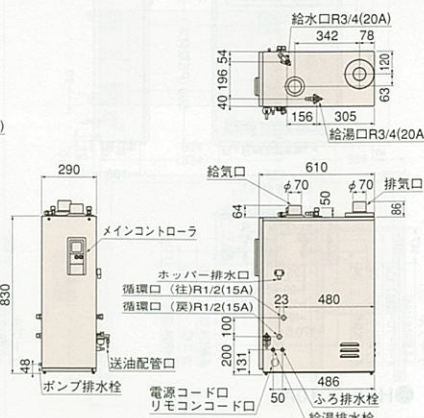

●FD-61N・61SN

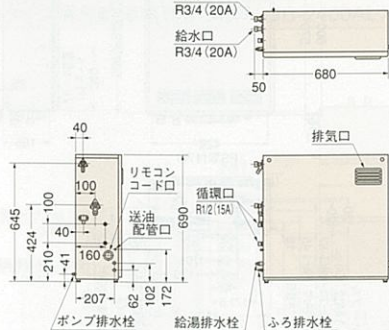

●FD-61FN

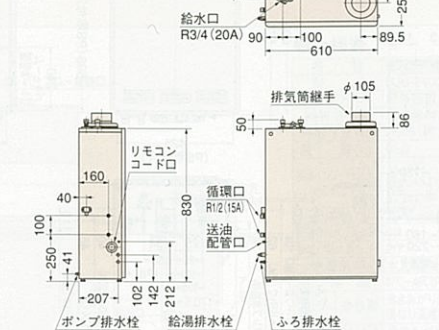

●FD-61FFN

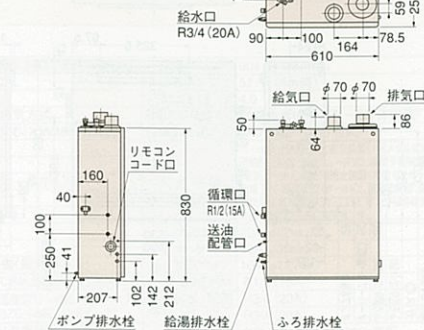

●FDW-470S

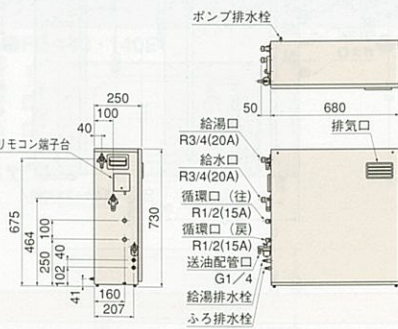

●FDW-470FH

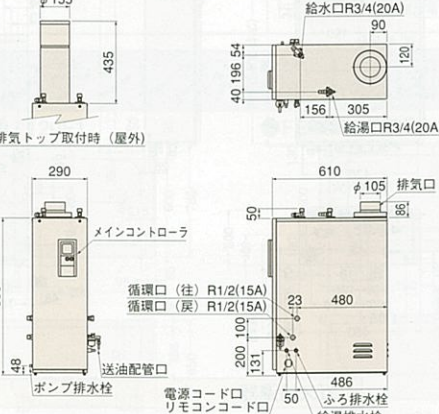

●FDW-470FF

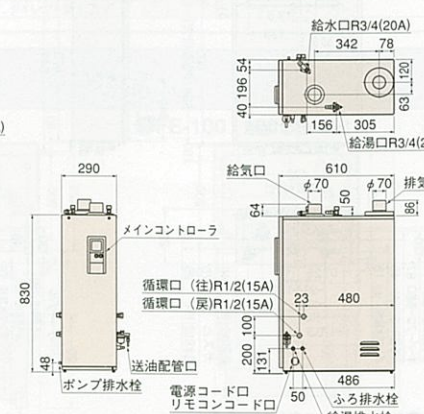

●FD-31N・31SN

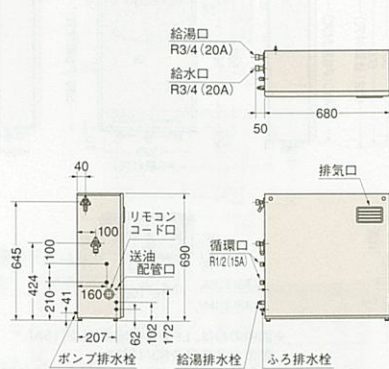

●FD-31FN

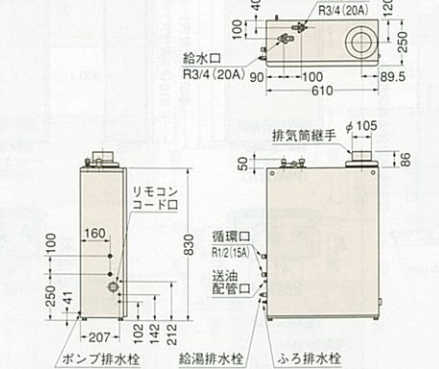

●FD-31FFN

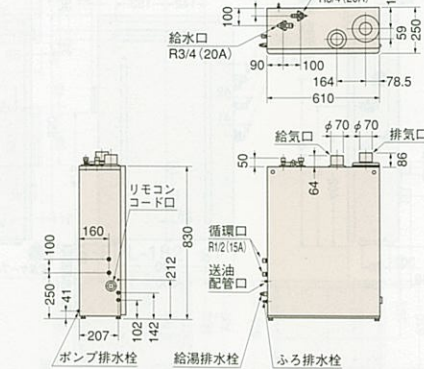

〈直圧式〉石油給湯機

●FDS-470S

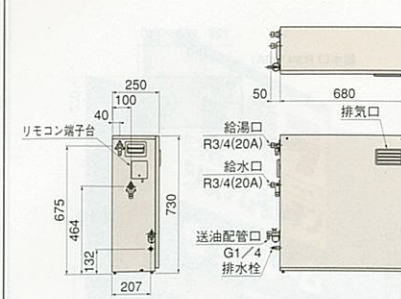

●FDS-470FH

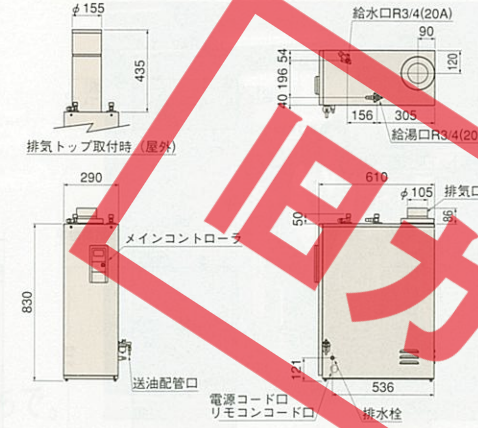

●FDS-470FF

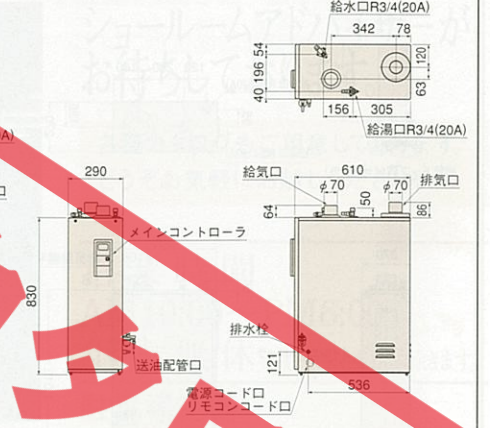

●FD-41N・41SN

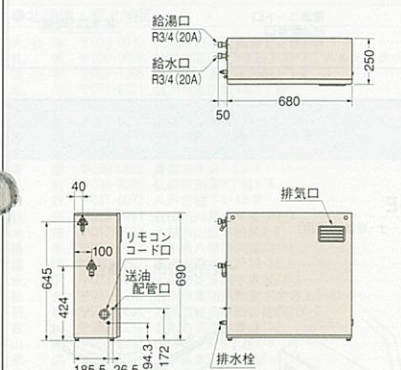

●FD-41FN

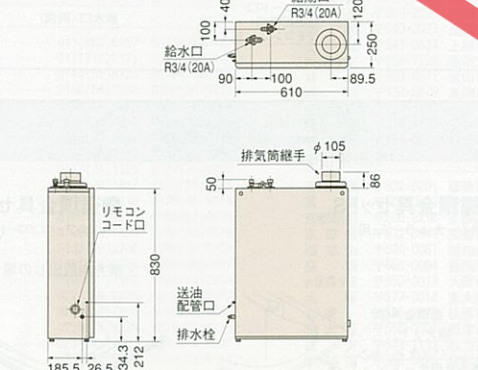

石油風呂釜

●FT-5

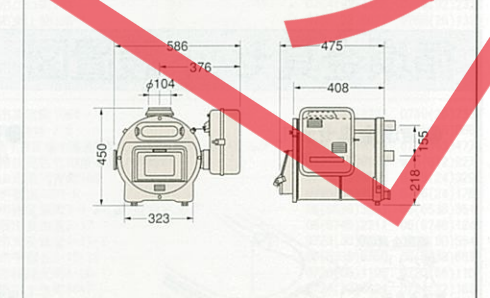

〈セミ貯湯式〉石油給湯機十風呂釜

●FR-61 GN
●FR-61 GSN
●FR-31 GN
●FR-31 GSN

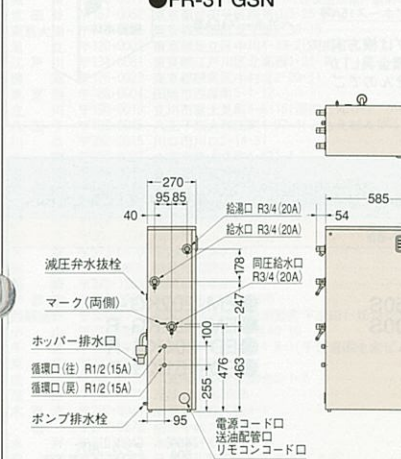

●FR-62FN
●FR-32FN

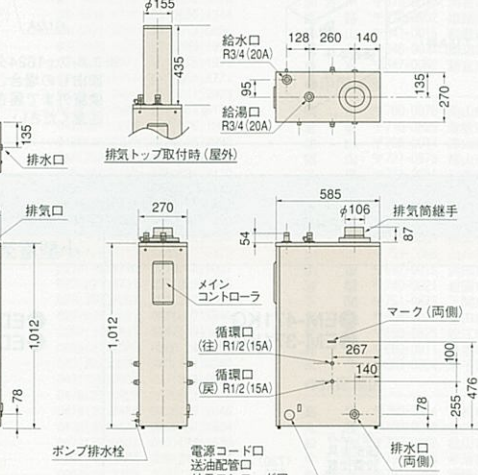

●FR-62FFN
●FR-32FFN

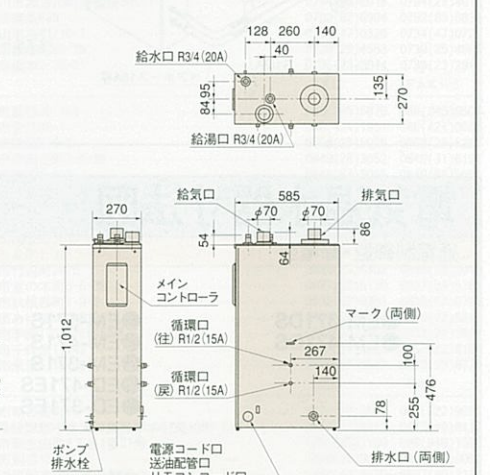

〈セミ貯湯式〉石油給湯機

●FR-41 GN

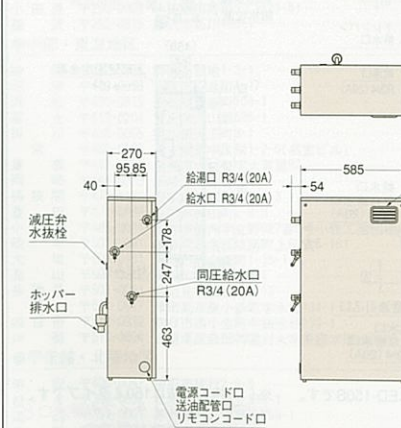

●FR-41 SN

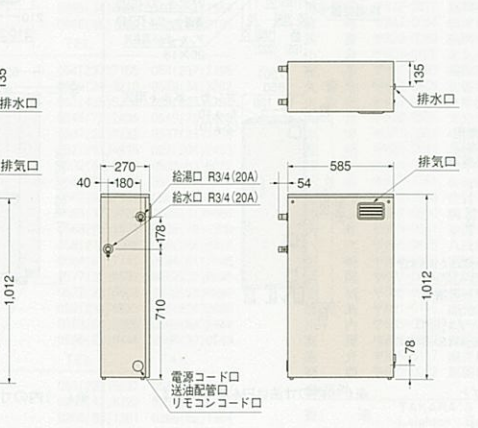

●FR-41 HGN
●FR-41 HGSN

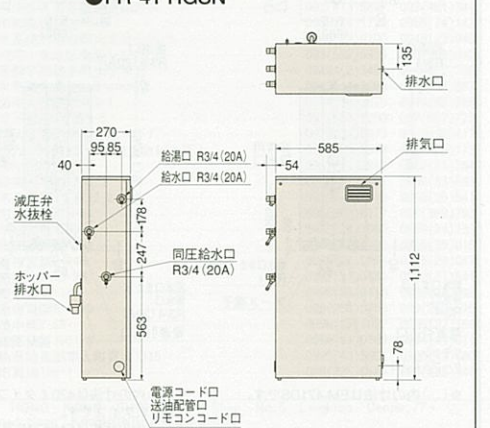

〈セミ貯湯式〉石油給湯機

●FR-42FN

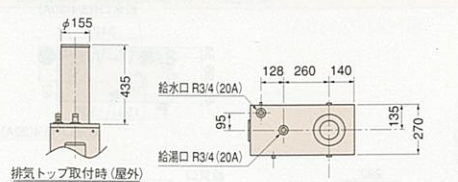

●FR-42HFN

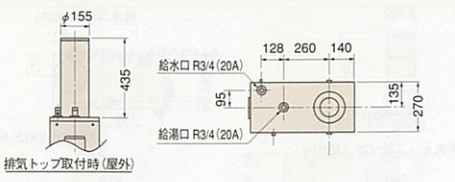

●FR-42HFFN

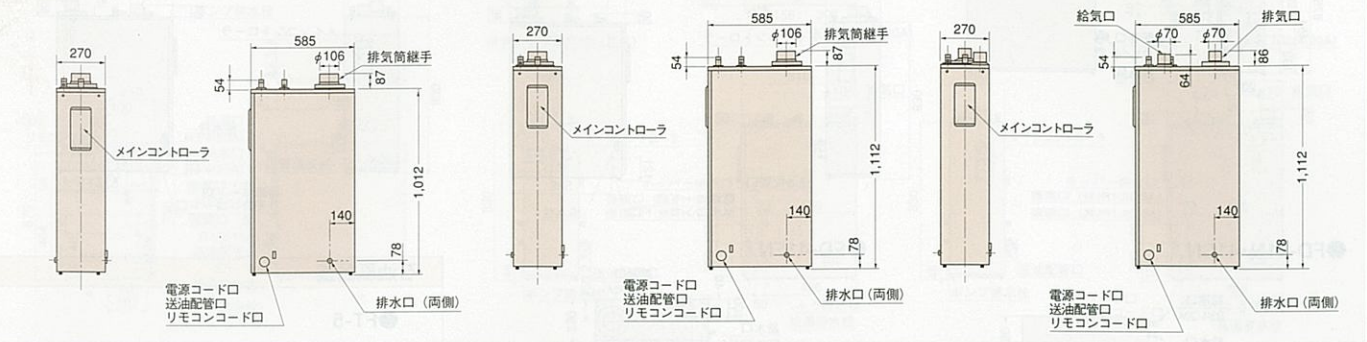
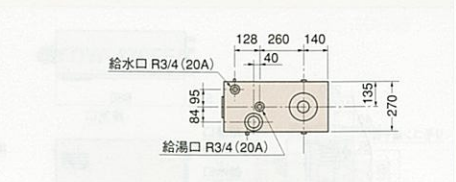

循環金具セット設置図

●循環金具セットL

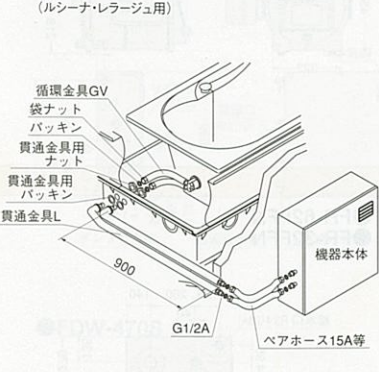

●循環金具セットS

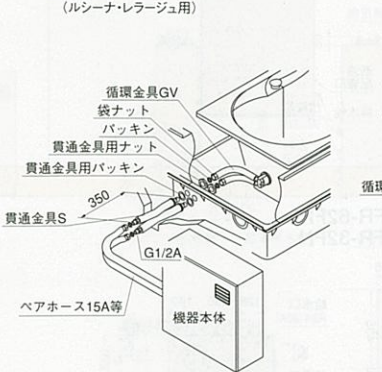

●循環金具セットE

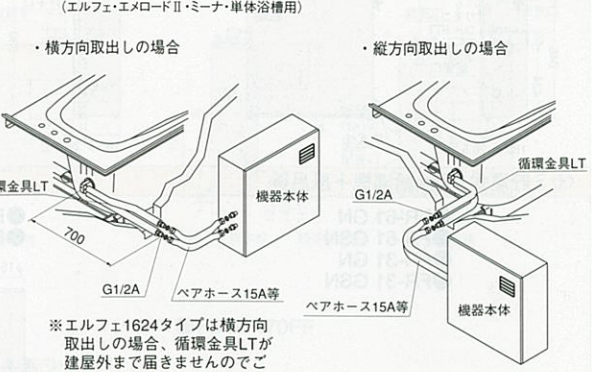

電気温水器寸法図

通電制御型・節電型

●EM-371DS

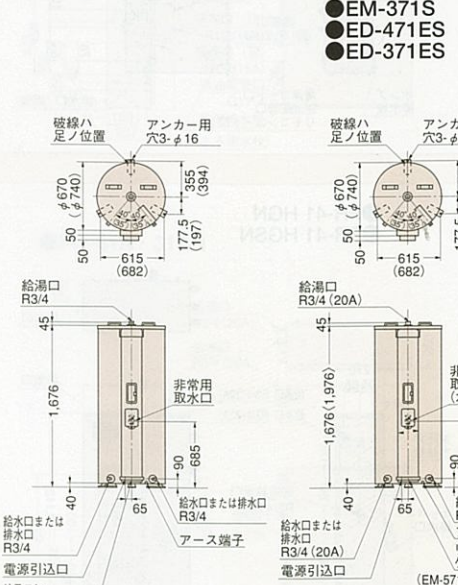

●EM-571S

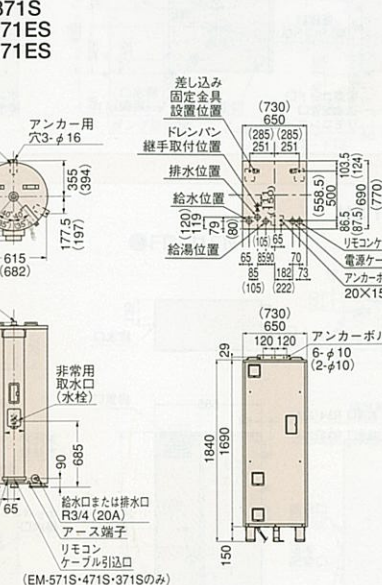

●EM-471KG

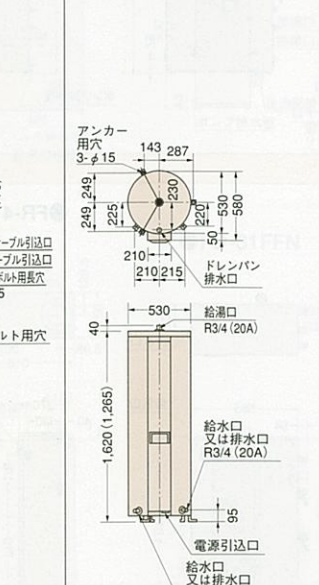

●ED-150S

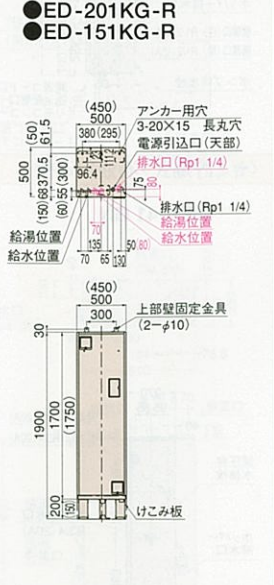

●EM-202KG-R

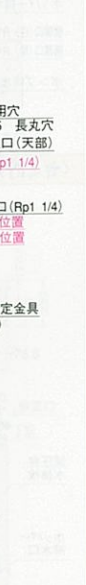

※ ()内の寸法はEM-471DSです。 ※ ()内の寸法はEM-471KGです。 ※ ()内の寸法はEM-571Sです。 ※ ()内の寸法はED-150Sです。 ※ ()内の寸法は150とタイプです。 ※赤表示は150とタイプの排水口と給湯位置。給湯位置。給湯位置。

本当に納得してほしいから。タカラショールームは全国に174カ所。



あなたの街で、あなたの気持ちで。



ショールームアドバイザーがお待ちしております。

各種カタログをご用意しております。どうぞお気軽にお越しください。

営業時間 AM10:00~PM6:00 年中無休(盆・年末・年始は除きます) 駐車場完備

Table of Takara Showroom locations in the Tohoku region (北海道・東北地区) with columns for location, TEL, and FAX.

Table of Takara Showroom locations in the Kanto region (関東地区) with columns for location, TEL, and FAX.

Table of Takara Showroom locations in the Chubu region (中部・東海地区) with columns for location, TEL, and FAX.

Table of Takara Showroom locations in the Tohoku region (北海道・東北地区) with columns for location, TEL, and FAX.

Table of Takara Showroom locations in the Kansai region (近畿地区) with columns for location, TEL, and FAX.

Table of Takara Showroom locations in the Chugoku region (中国地区) with columns for location, TEL, and FAX.

Table of Takara Showroom locations in the Kyushu region (九州地区) with columns for location, TEL, and FAX.

Table of Takara Showroom locations in the Overseas region (海外) with columns for location, TEL, and FAX.

Takara standard

暮らし快適、高品位ホーロー。

縦の引き手とプレスラインがシャープな
ホーローシステムキッチン「リテラ」。

淡い色合いに上品な輝きをプラスした
ホーローシステム洗面ユニット「アルファージュ」



「高品位ホーロー」だからいつまでも美しい。

ホーローシステムキッチン

Ritela
リテラ

新発売

ホーローシステム洗面ユニット

Alfage
アルファージュ

安全に関するご注意

- 商品ご購入の時には、取扱説明書を必ず受け取り、ご使用前によくお読みの上、正しくお使いください。
- 商品の設置には専門の工事が必要です。ご購入先または専門業者にご相談ください。工事に不備があると、事故等の原因になることがあります。
- 商品には、専用電気回線及びアースが必要な場合があります。ご購入先にご相談ください。電流容量が不足すると、火災の原因になることがあります。また、アースの誤った工事を行うと故障や漏電のとき感電する恐れがあります。
- 商品の設置に際しては、建築基準法・電気設備基準・火災予防条例等の関連する法令・法規にしたがって設置してください。
- 当カタログに掲載の商品は一般家庭用です。(但し、業務用流し台・エマウォールは除きます。)

- 当カタログの価格には、消費税、搬入・取付費、使用済み商品の引取り費等は含まれておりません。
- 当カタログ掲載商品の価格、寸法・仕様は部分的に変更する場合がありますのでご了承ください。
- 印刷色ですから商品とは多少異なります。タカラショールームでお確かめください。

タカラホームページアドレス <http://www.takara-standard.co.jp/>

ショールームの住所はP98をご覧ください。

タカラスタンダード株式会社

タカラ

製品のお求め、ご相談はぜひ当店で……

本 社	〒536-8536 大阪市東区鶴野東1丁目2番1号	☎06(6962)1531	苫小牧	☎0144(55)8721・西	館	☎0138(54)8055・旭	川 路	☎0166(54)9930
北 海 道	支 店	〒003-0030 札幌市白石区道通センター1丁目5番10号	帯 広	☎0155(37)2651・北	見	☎0157(36)1470・西	鈴 手	☎0154(36)4320
青 森 県	支 店	〒030-0822 青森市中央1丁目23-1	八 戸	☎0178(45)9233・大	館	☎0186(43)4505・横	手 巻	☎0182(36)2735
青 秋 田	支 店	〒010-0941 秋田市川尻大川尻109-1	同 形	☎0188(62)4565	水 内	☎0197(22)7350・水	内	☎0225(94)7331
仙 台	支 店	〒981-1241 名取市高館熊野堂字余方上5-11	山 形	☎023(644)8540・庄	内	☎0234(26)4525・会	太 田	☎0242(32)3331
山 形 県	支 店	〒963-8034 宇都宮市中央1丁目18-1	いわ	☎0246(28)8411・小	山	☎0285(27)4311・太	各 谷	☎0276(45)6860
山 形 県	支 店	〒370-1203 宇都宮市中央1丁目18-1	つば	☎0298(58)0147・鹿	島	☎0473(46)2252・成	本 更	☎0485(25)8311
山 形 県	支 店	〒370-1203 宇都宮市中央1丁目18-1	川 越	☎0492(46)6321・川	越	☎0471(33)5500・成	本 更	☎0476(23)6922
山 形 県	支 店	〒310-0842 茨城県水戸市けやき台3-5	川 越	☎047(339)0890・茂	原	☎0475(22)1222・木	更 津	☎0438(97)1622
山 形 県	支 店	〒344-0014 春日部市豊野町3-1-2	立 川	☎042(523)1101・川	口	☎048(256)2240・東	京 東	☎03(5658)8661
千 葉 県	支 店	〒263-0002 千葉市稲毛区山王町333-3	東 京 西	☎0424(63)5081・川	崎	☎044(434)0161・橘	須 賀	☎0468(34)8481
千 葉 県	支 店	〒107-0052 東京都港区赤坂7丁目1-19	平 塚	☎0463(35)3570・相	模 原	☎0427(58)9028・藤	沢	☎0466(88)2191
千 葉 県	支 店	〒332-0015 川口市川口2-14-31	小 田 原	☎0465(34)1351・長	岡	☎0258(29)3321・上	越	☎0255(20)0400
千 葉 県	支 店	〒220-0004 横浜市中区北幸2-9-40	松 本	☎0263(47)8730・鹿	島	☎0265(25)4830・浜	松	☎053(425)5751
千 葉 県	支 店	〒950-2031 新潟市流通センター4丁目番地5	沼 津	☎0559(24)3670・高	山	☎0577(32)8691・豊	橋	☎0532(54)5262
千 葉 県	支 店	〒400-0047 甲府市徳行2丁目9番5号	津 島	☎059(234)5711・岡	崎	☎0564(26)2551・橋	本 間	☎0562(93)7099
千 葉 県	支 店	〒381-2222 長野市徳行2丁目9番5号	四 日 市	☎0593(53)2116・福	井	☎0776(35)5181・教	賀	☎0770(22)9661
千 葉 県	支 店	〒422-8036 静岡市数地1-3-1	富 山	☎0764(32)2291・彦	根	☎0749(23)0016・草	津	☎0735(65)0661
千 葉 県	支 店	〒485-0081 小牧市横内字立野627番3号小牧工業団地内	福 山	☎0773(23)6501・豊	岡	☎0796(24)7782・堺	田	☎0723(30)5536
千 葉 県	支 店	〒461-0042 名古屋市中区東区矢田2-53	北 大 阪	☎06(6338)7855・枚	方	☎0720(66)1102・岸	和 田	☎0724(32)8421
千 葉 県	支 店	〒921-8002 金沢市玉鉾2丁目264番地	奈 良	☎0744(29)6750・平	城 京	☎0742(35)0622・阪	神 宮	☎0727(77)9851
千 葉 県	支 店	〒612-8448 京都市伏見区竹田東小屋ノ内町97	鳥 取	☎0792(89)1720・田	辺	☎0739(25)0832・新	宮	☎0735(23)2994
千 葉 県	支 店	〒577-0012 東大阪市長田東2丁目17番地	島 根	☎0857(27)6144・松	江	☎0852(24)8188・津	山	☎0868(28)5280
千 葉 県	支 店	〒654-0161 神戸市須磨区弥栄台3-15-5	三 山	☎0848(67)6131・貴	州	☎0823(71)8530・福	山	☎0849(31)6122
千 葉 県	支 店	〒641-0015 和歌山市南引710-1	山 口	☎0839(21)2227・浜	田	☎0855(23)6885・徳	山	☎0834(32)5680
千 葉 県	支 店	〒683-0804 米子市米原5丁目10-20	高 知	☎0888(83)7202・徳	島	☎0886(69)3300・松	山	☎089(946)1232
千 葉 県	支 店	〒700-0976 岡山市東区巴30-104	宇 和 島	☎0895(27)1066・唐	津	☎0955(74)1747・筑	豊	☎0948(23)7400
千 葉 県	支 店	〒733-0833 広島市西区工務センター4丁目12番1号	久 留 米	☎0942(44)4882・長	崎	☎095(823)5651・佐	世 保	☎0956(32)3188
千 葉 県	支 店	〒760-0064 高松市朝日新町11番7号	佐 賀	☎0952(24)8411・北	九 州	☎093(582)4681・大	分	☎097(567)7300
千 葉 県	支 店	〒816-0057 福岡市博多区西月隈3丁目1-57	津 和 野	☎0978(32)5373・熊	本	☎096(368)8088・八	代	☎092(32)19188
千 葉 県	支 店	〒891-0115 鹿児島市東開町4-19	中 川 宮	☎0996(27)1677・都	城	☎0986(24)3111・延	岡	☎0982(32)5401
千 葉 県	支 店	〒902-0072 那覇市真地166-1	宮 崎	☎0985(24)9588				

