

**タカラ** ホーロー住宅設備機器

●2000.5月

# 総合カタログ

VOL. 5

システムキッチン 洗面ユニット システムバス  
ガス/石油給湯機器 電気温水器



**新発売**

- ホーローシステムキッチン  
ニューレミュー
- ニューホーローキッチンパネル  
Pタイプ
- ホーローシステムキッチン  
ニューアーバニーED型
- ホーロー洗面ユニット  
ニューオンディーヌ/スーリア
- フリーサイズシステムバス
- 鑄物ホーローシステムバス  
プレデンシア

**新価格**

- ホーローシステムキッチン  
エーデル・エマーユアルファ(GCU・VDS)
- 木製システムキッチン  
フェスカ(GCU・VDS)
- ホーローシステム洗面ユニット  
エリーナ
- システムバス  
ルシーナ・レラージュ(フィオレシリーズ)
- 人造大理石浴槽  
プレセージュ

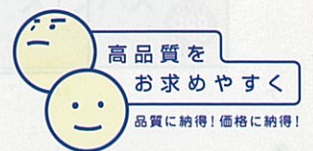











# 商品ラインナップ

消費税、搬入・取付費、使用済み商品の引取り費等は別途です。  
※印刷色ですら商品とは多少異なります。タカラショールームでお確かめください。

(●図面はP89~P97を)  
ご覧ください。

キッチン		洗面		お風呂		給湯機							
キッチンはP7から		洗面はP35から		お風呂はP59から		給湯機はP75から							
<p>システムキッチンは7シリーズ</p>  <p>I型・間口270cmなら このお値段から</p>		<p>ガンコな油污れもサッとひとふき ホーロー キッチンパネル P15</p>  <p>I型・間口270cmのキッチンに 組合せた場合 このお値段から</p>		<p>洗面ユニットは6シリーズ</p>  <p>間口75cmなら このお値段から (洗面タイプ)</p>		<p>水滴・汚れをしっかりガード ホーロー サイドパネル</p>  <p>洗面ユニットに 組合せた場合 このお値段から</p>		<p>システムバスは6シリーズ</p>  <p>1坪タイプなら このお値段から</p>		<p>浴槽は5シリーズ</p>  <p>間口120cmなら このお値段から</p>		<p>給湯機はP75から</p> <p>ガス給湯器 P75</p>  <p>スイッチ一つで お風呂が沸かせる 全自動タイプなど</p>	
高品位ホーロー	木製	<p>大理石調・ファイン調 (柄付き) 約5.6万円～</p>		エリーナ 約23.7万円～	プレデンシア 約115万円～	人造大理石浴槽 プレセージュ 約10.5万円～	石油給湯機 P79	 <p>うれしい低燃費設計 全自動タイプもご用意</p>					
ニューレミュー 約68万円～		<p>単色(柄付き) 約5万円～</p>		アルファージュ 約16万円～	ルシーナ 約98万円～	鑄物ホーロー浴槽 ルヴィアス 約10.1万円～	電気温水器 P85	 <p>マイコンがお湯を かしこく管理 電気だからとってもクリーン</p>					
リテラ 約50万円～	モルフェス 約37万円～	<p>大理石調・ファイン調 (柄なし) 約3.8万円～</p>		セレンティ 約9.5万円～	レラージュ 約71万円～	人造大理石浴槽 イマージュ 約7.9万円～							
キャリエ 約44万円～		<p>大理石調・ファイン調 (柄なし) 約3.2万円～</p>		オンディーヌ 約6.1万円～		エルフェ 約57万円～							
エーデル 約32万円～				スーリア 約4.2万円～	エメロード[ツ]	ホーローステンレス浴槽 ニューエマリン 約6.3万円～							
エマーユアルファ 約29万円～	フェスカ 約24万円～				ミーナ 約39万円～	ステンレス浴槽 FPシリーズ 約4.5万円～ (間口80cmの場合)							

## 他にもいろいろ



ワンルーム用として  
セカンドキッチンとして  
ホーローシステムキッチン  
ニューアーバニーED型  
間口150cmならこのお値段から  
約26万円～ P12



流し台やガスキャビネット  
などを選んで組合せる  
キッチンセット P17

I型・間口270cmならこのお値段から  
ホーローキッチンセット 約29万円～  
木製キッチンセット 約22万円～

ホーロー玄関ドア・玄関収納  
エマランス P87



ホーロー壁装材  
エマウォール P88

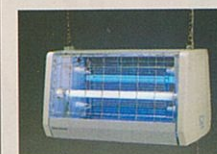

電撃殺虫器  
虫とり名人 P88

サイズが変更できる  
フリーサイズシステムバス P67

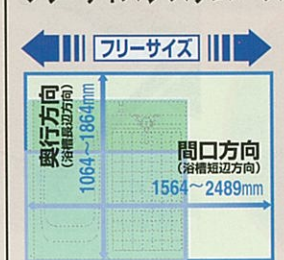

フリーサイズ  
ステンバス P68

キッチン

洗面ユニット

バス

給湯機器

玄関・エマウォール・電撃殺虫器



水まわりの汚れや傷みが気になる。  
そんな悩みはありませんか。

ホーローシステムキッチン、ホーロー洗面ユニットはホルムアルデヒドを含まない高品位ホーローが主素材です。

ココが気になる

汚れとカビ

油汚れやカビが落ちにくく、お手入れが大変。どうもスッキリしない感じ。

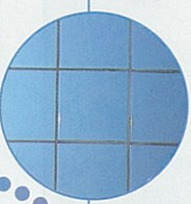

ココが気になる

油のしみつき

キャビネットの中はおしょうゆや油のシミに湿気も混ざって、イヤなニオイがするのよ。



ココが困る

扉のキズ

使ううちに、表面がキズだらけ。見栄えがわるくなってしまいわ。

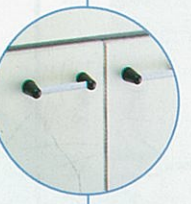

火まわりの変色

コンロの熱で壁が変色。せつかくの質感や色合いが台無し。

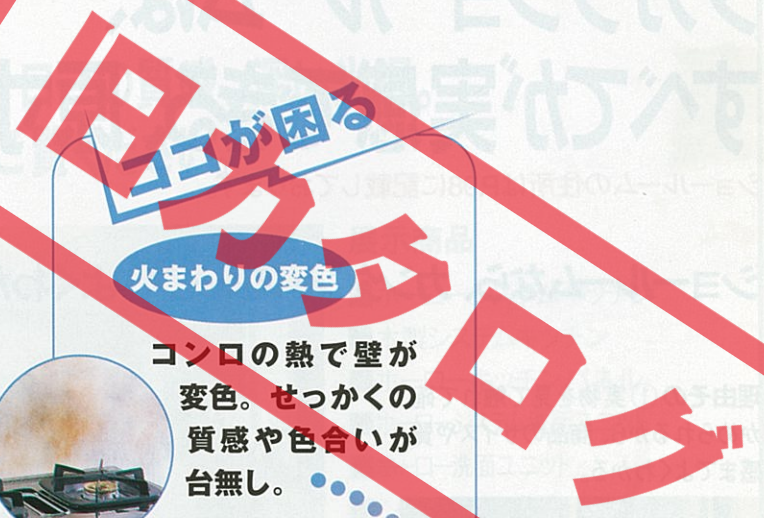
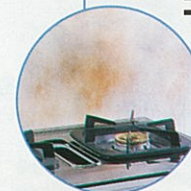

高品位ホーローならお手入れカンタン。  
いつまでも清潔です。

汚れはひと拭き

高品位ホーローの表面は清潔なガラス質。窓ガラスのようにサッとひと拭きできれいになります。



レンジフードも  
お手入れカンタン



汚れがしみこまない

内側まで高品位ホーローだからこぼれた調味料などがしみこまず、湿気やすいところも不快なニオイがこもりません。



キズがつきにくい

高品位ホーローのベースは金属。キズつきにくく、スポンジのカタイところでゴシゴシ洗っても大丈夫です。



熱につよい

850℃の炉の中で作られる高品位ホーローは高温にさらされても色あせず、美しい質感が保てます。



高品位ホーローは色あせず丈夫。  
10年後も変わらぬ美しさです。



# タカラショールームは、 すべてが実感できる、原寸大カタログです。

ショールームの住所はP.98に記載しております。

ショールームなら、カンタン・スムーズ・よくわかる。

理由その① 実物を見て触れて確かめられるから、商品のサイズや質感までよくわかる。



理由その② 商品バリエーションを見くらべられるから、納得のいく商品選びができる。



理由その③ 実演コーナーで、ヘルシージェットなどの使い勝手もよくわかる。



理由その④ 専任のアドバイザーが使う立場でアドバイスしてくれるから、選びやすい。



理由その⑤ リフォームや資金面の相談まで応えてもらえるから安心。



「今すぐってわけじゃないんだけど...」という方も、もちろん大歓迎。お気軽にどうぞ。



高品位ホーローの質感、深い光沢。  
ぜひ一度ご覧ください。



## 展示商品

- ホーローシステムキッチン
- 木製システムキッチン
- ホーローキッチンパネル
- ホーローシステム洗面ユニット
- ホーロー洗面ユニット
- システムバス
- 各種浴槽
- ガス・石油給湯機器
- 電気温水器

リフォームの無料相談うけたまわります。



増改築をお考えの方に、有利なクイックリフォームローン。

当カタログにおいてこのマークがついている商品は、住宅金融公庫からシステムキッチン・システムバスなどの高機能な水まわり住宅部品の設置工事に対して簡単な手続きで融資が受けられるクイックリフォームローンの対象となります。詳しくはショールームにお問い合わせください。

リフォームのご相談も気軽にお申し付けください。専門知識の豊富なショールームアドバイザーが、お客様のご希望やご予算、条件などを様々な角度から検討し、きめ細かくプランニングいたします。



夢やイメージをお話してください。  
私たちがカタチにします。

## トップシステム

TAKARA ORIGINAL PLANNING

無料 コンピュータ  
作図システム



透視図

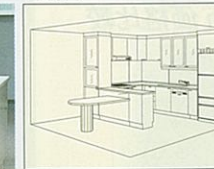

自由にお話しいただいた、キッチン・洗面スペースに対するあなたの夢やイメージを

トップシステムにインプット。具体的なカタチとして図面に作図していきます。完成した図面はもちろん、お持ち帰りいただけます。

平面図



展開図

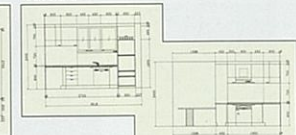

見積書



プランと見積を併せてご提示いたしますので、実際的な検討にお役立ていただけます。



深みのある美しさと確かな品質。  
最高級ホーローシステムキッチン、  
ニューレミュー誕生。



カウンターを設け、スペースを  
広くとったU型プラン。

デューロシリーズ  
シャドウブルー (DA)

キッチン部分価格 ¥1,940,800  
ホーローキッチンパネルPタイプ価格 ¥80,700  
周辺機器価格 ¥1,603,000  
セット価格 ¥3,624,500  
ホーローキッチンパネル:マールグレーボーダー柄

窯変が生み出す工芸品のような風合い、光沢。熱や水、衝撃にも強い堅  
牢な耐久性。その高品位ホーローのクオリティに、使い勝手を追求した機  
能性を加えて誕生した「ニューレミュー」。キッチン空間を思い通りに創り  
上げる、その自由なプラン対応力と確かな品質は、ライフスタイルにこだわ  
りのあるご家族ほどきっと大きな魅力と感じていただけるはずです。

■扉カラー

ワークトップ間口270cm 価格比較



※写真の商品はマーシュシリーズ・コーラルグリーンです。

ステンレス	人造大理石
¥681,000	¥788,500

※ホーローキッチンパネルの価格は含まれておりません。

※上記は両側クローズタイプの場合の価格です。  
施工条件により部材が変更される場合がありますのでご了承ください。

デューロシリーズ

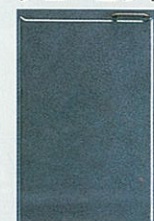

DA:シャドウブルー

フィネスシリーズ



FG:ファンタムグレー

ガラスシリーズ



GB:サージュブラウン

マーシュシリーズ



MR:コーラルローズ



GG:オラージュブルー



MG:コーラルグリーン



(受注生産品)  
※ニューレミューは受注生産品ですので、納期  
は1ヵ月程度いただきます。  
水まわりの増改築に対して、住宅金融  
公庫が融資するQuickリフォームロ  
ン対象商品です。



詳しくは専用カタログで。



キッチン



●Dシンク  
中華鍋でもすっぽり収まる大容量。水が  
流れやすい新形状の排水プレートも採用  
しました。



●ゆったりトップ  
シンク部分のワークトップを手前に出し、  
足元にゆとりを確保。シンク奥スペース  
も有効に活用できます。

■足元温風機

台輪の部分を有効活用できる足元温風機。  
操作はワンタッチで簡単です。



暖かい温風が  
ワンタッチで!



スイッチは、足元で軽くタッチするだけ。すぐ  
に温風が出て足元が暖かくなります。セイ  
フティ&クリーンなセラミックヒーターを採用。  
切り忘れ防止タイマー付です。

なるほど 高品位ホーロー

ホーローならではの美しさ。  
4シリーズ7色の扉デザイン。

タカラスタンダードの高い技術が生み出す高品位  
ホーロー。ニューレミューの美しい“窯変ホーロー”  
は、その技術力の結晶です。豊かな起伏で、深み  
ある風合いのデューロ。繊細で透明感のあるグラ  
ース。艶を抑えた上品な石目調のフィネス。2つの  
カラーが融け合った濃淡が美しいマーシュ。窯変



が育んだ質感と  
光沢が確かな満  
足を演出します。

ホーロー整流板付きでお手入れカンタン、  
捕集効率の高いレンジフードです。 **新商品**  
レンジフードファンVRN型



整流板効果で油煙を確実にキャッチする高捕集タイプ。  
整流板の効果で吸い込み力がアップし、高い捕集効  
率を実現。フードの外側に逃げようとする油煙も確実  
に捕らえます。

高品位ホーローだからキッチンはずっと清潔。



汚れがつきやす  
いレンジフードの  
まわりにも、高品  
位ホーローを使  
用。ガンコな油污  
れもサッとひとふ  
きで、いつも清潔  
さが保てます。

新発想のゆったりトップで作業もラクラク。  
家事机としても使えるカウンターユニットも魅力です。  
フィネスシリーズ  
ファンタムグレー (FG)

キッチン部分価格 ¥970,500  
ホーローキッチンパネルPタイプ価格 ¥48,200  
周辺機器価格 ¥1,291,000  
セット価格 ¥2,309,700

ホーローキッチンパネル:マールグレーツートン



縦の引手とプレスラインがシャープな  
ミディアムクラスのホーローシステムキッチンです。

【受注生産品】  
※リテラは受注生産品ですので、納期は2週間程度いただきます。  
水まわりの増改築に対して、住宅金融公庫が融資するクイックリフォームローン対象商品です。

詳しくは専用カタログで。

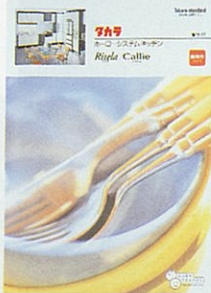

### リーノシリーズ

フェザーグリーン(LM)

キッチン部分価格 **¥531,300**  
ホーローキッチンパネルPタイプ価格 ¥105,100  
周辺機器価格 ¥854,500  
セット価格 **¥1,490,900**

ホーローキッチンパネル：マーブルグレー石目柄

### なるほど 高品位ホーロー

キャビネット内も  
ホーロー仕上げだから、  
いつも清潔。

キャビネットや引き出しの中も高品位ホーローなので、いつも清潔感を保てます。お掃除ににくい場所だからこそ、高品位ホーローが生きています。



ホーロー整流板付きでお手入れカンタン、  
捕集効率の高いレンジフードです。  
レンジフードファンVVR型



### モダンシリーズ

ピュアグレー(MG)

キッチン部分価格 **¥776,550**  
ホーローキッチンパネルPタイプ価格 ¥70,800  
周辺機器価格 ¥1,205,150  
セット価格 **¥2,052,500**

ホーローキッチンパネル：マーブルグレー



### ワークトップ間口270cm 価格比較



※写真の商品はリーノシリーズ・フェザーグリーンです。

ステンレス	人造大理石
¥496,500	¥601,500

※ホーローキッチンパネルの価格は含まれておりません。

### 扉カラー

#### リーノシリーズ



LM：フェザーグリーン LG：フェザーブルー LB：フェザーベージュ

#### グラバシリーズ



GA：ダークブルー GM：ダークグリーン MG：ピュアグレー

台輪の部分を有効活用できる足元温風機。  
操作はワンタッチで簡単です。  
足元温風機



スイッチは、足元で軽くタッチするだけで、すぐに温風が出て足元が暖かくなります。セーフティ&クリーンなセラミックヒーターを採用。切り忘れ防止タイマー付です。

4段引き出し・レンジフードパネルなどにダークブルーのポイント色が入ります。

毎日のキッチンワークをより快適に。  
基本性能にこだわったシステムキッチン。

【受注生産品】  
※キャリエは受注生産品ですので、納期は2週間程度いただきます。  
水まわりの増改築に対して、住宅金融公庫が融資するクイックリフォームローン対象商品です。

詳しくは専用カタログで。



### クレインシリーズ

フロールアイボリー(ライン柄)(CI)

キッチン部分価格 **¥681,650**  
ホーローキッチンパネルPタイプ価格 ¥55,700  
周辺機器価格 ¥665,000  
セット価格 **¥1,402,350**

ホーローキッチンパネル：ピュアアイボリー  
フロスト柄

### なるほど 高品位ホーロー

すみずみまでお手入れラクラク。  
いつまでも清潔感を保ちます。

汚れやすく、お手入れが面倒なキャビネットや引き出しの内側にも高品位ホーローを使用。水や油がしみ込まないので、表面を軽くふき取るだけでお手入れOK。いつも清潔で美しいキッチンをお届けします。



ホーロー整流板付きでお手入れカンタン、  
捕集効率の高いレンジフードです。  
レンジフードファンVVR型



### ステラシリーズ

シックローズ(SR)

キッチン部分価格 **¥604,000**  
ホーローキッチンパネルPタイプ価格 ¥37,400  
周辺機器価格 ¥519,500  
セット価格 **¥1,160,900**

ホーローキッチンパネル：マーブルグレー

### ワークトップ間口270cm 価格比較



ステンレス	人造大理石
¥435,000	¥510,500

※ホーローキッチンパネルの価格は含まれておりません。

### 扉カラー

#### クレインシリーズ

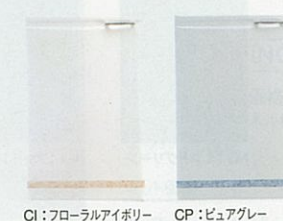

CI：フロールアイボリー(ライン柄) CP：ピュアグレー(ライン柄)

#### ステラシリーズ



SG：ミントグリーン SB：テNDERブラウン SR：シックローズ

#### フレックシリーズ



KI：フロールアイボリー KC：クールグレー

台輪の部分を有効活用できる足元温風機。  
操作はワンタッチで簡単です。  
足元温風機

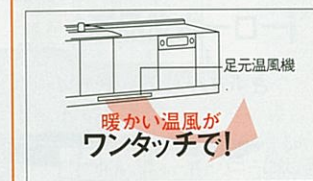

スイッチは、足元で軽くタッチするだけで、すぐに温風が出て足元が暖かくなります。セーフティ&クリーンなセラミックヒーターを採用。切り忘れ防止タイマー付です。



お手頃価格、お手入れ簡単。  
さわやかな色あいのホーローシステムキッチンです。

《受注生産品》  
※エーデルは受注生産品ですので、納期は2週間程度いただきます。

詳しくは専用カタログで。



フロールアイボリー(メイプル柄)(TI)  
キッチン部分価格 **¥459,500**  
ホーローキッチンパネルPタイプ価格 ¥70,200  
周辺機器価格 ¥231,500  
セット価格 **¥761,200**  
ホーローキッチンパネル: マーブルベージュ

### なるほど 高品位ホーロー

ホーローならではの、  
扉デザインの美しさ。

高品位ホーローの高い技術がつくりだす。美しい扉デザイン。エーデルは織に入るプレスラインが特長。ホーローだからこそ可能な繊細なデザインです。



ファインブルー (NA)  
キッチン部分価格 **¥568,150**  
ホーローキッチンパネルPタイプ価格 ¥55,700  
周辺機器価格 ¥102,500  
セット価格 **¥726,350**  
ホーローキッチンパネル: ピュアグレー  
フロスト柄

ホーロー整流板付きでお手入れカンタン、  
捕集効率の高いレンジフードです。  
レンジフードファンVMR型



台輪の部分を有効活用できる足元温風機。  
操作はワンタッチで簡単です。  
足元温風機



スイッチは、足元で軽くタッチするだけ。  
すぐに温風が出て足元が暖かくなります。  
セイフティ&クリーンなセラミックヒーターを採用。切り忘れ防止タイマー付です。



### ワークトップ間口270cm 価格比較



※写真の商品はフロールアイボリー(メイプル柄)です。

ステンレス	人造大理石
¥323,000	¥362,000

※ホーローキッチンパネルの価格は含まれておりません。

### 扉カラー



光の角度で表情が変わる、モダンなデザインの  
ホーローシステムキッチン。

《受注生産品》  
※エマーユアルファは受注生産品ですので、  
納期は2週間程度いただきます。

詳しくは専用カタログで。



クールグレー(NC)  
キッチン部分価格 **¥322,000**  
ホーローキッチンパネルPタイプ価格 ¥62,800  
周辺機器価格 ¥172,500  
セット価格 **¥557,300**  
ホーローキッチンパネル: マーブルグレー  
ボダー柄

### 扉カラー

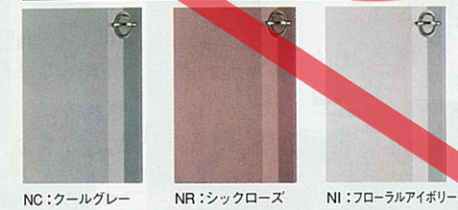

### なるほど 高品位ホーロー

ホーローだから実現した、  
美しい扉デザインです。  
タカラスタンダードの技術が生み出した扉デザイン。  
高品位ホーローならではの繊細な美しさを実現しました。もちろん傷のつきにくい丈夫な扉です。

### ワークトップ間口270cm 価格比較



※写真の商品はシックローズです。

ステンレス	人造大理石
¥287,500	¥326,500

※ホーローキッチンパネルの価格は含まれておりません。

ホーロー整流板付きでお手入れカンタン、  
捕集効率の高いレンジフード。  
レンジフードファンVMR型もご用意して  
おります。

台輪部分を有効活用できる足元温風機  
がセットできます。



# ホーローシステムキッチン ニューアーバニーED型 新発売

ホーローキッチンパネルを含んだ  
パッケージプランで新登場。

《受注生産品》  
※ニューアーバニーは受注生産品ですので、  
納期は2週間程度いただきます。

詳しくは専用カタログで。



お手入れカンタンな高品位ホーローを随  
所に採用したニューアーバニー。扉、ホ  
ーロー整流板付きのレンジフード、キッチン  
パネルもセットでご用意。間口は180cm・  
165cm・150cmの3サイズ。コンパクトで高  
機能的なホーローシステムキッチンです。

### クールグレー(NC)

基本パッケージ価格 **¥308,600**  
ホーローキッチンパネル色変更 ⊕¥11,000  
オプション価格 ⊕¥30,700  
セット価格 **¥350,300**  
ホーローキッチンパネル: マーブルグレー  
石目柄

### 扉カラー



### なるほど 高品位ホーロー

ホーローキッチンパネルも  
セットでご用意。  
油汚れや水はねからキッチンの壁面を守るホ  
ーローキッチンパネル。ニューアーバニーには、最初  
から組み込まれています。



ホーロー整流板付きでお手入れカンタン、  
捕集効率の高いレンジフード。  
レンジフードファンVMR型を標準装備しています。

台輪部分を有効活用できる足元温風機が  
セットできます。

### ワークトップ間口150cm 価格比較

基本パッケージ価格		ステンレス	人造大理石
タイプ	ワークトップ材質		
電気コンロ	冷蔵庫付	¥324,200	¥358,200
	冷蔵庫なし	¥260,700	¥294,700
ガスコンロタイプ		¥291,700	¥325,700

※ホーローキッチンパネル(単色・柄なしフロントパネル)の価格を  
含んでおります。  
※電気コンロタイプの価格は1口プレートヒーターの場合です。



落ちついた雰囲気を醸す、  
木製システムキッチンです。

(受注生産品)  
※モルフェスは受注生産品ですので、納期は3週間程度いただきます。

詳しくは専用カタログで。



準備から配膳、後片付けまで、  
動きやすさを配慮したU型プラン。

### MW型

ダークミディアム(WD)

キッチン部分価格 **¥846,000**  
ホーローキッチンパネルPタイプ価格 ¥132,800  
周辺機器価格 ¥920,000

セット価格 **¥1,898,800**

ホーローキッチンパネル：ファインベージュ  
リーブ柄

ホーロー整流板付きでお手入れカンタン、  
捕集効率の高いレンジフードです。

レンジフードファンVMR型



台輪の部分を有効活用できる足元温風機。  
操作はワンタッチで簡単です。

足元温風機



スイッチは、足元で軽くタッチするだけで、  
すぐに温風が出て足元が暖かになります。  
セーフティ&クリーンなセラミックヒーター  
を採用。切り忘れ防止タイマー付です。



調理作業がテキパキこなせる、  
機能充実のI型キッチン。

### MA型

ミディアム(AM)

キッチン部分価格 **¥623,500**  
ホーローキッチンパネルPタイプ価格 ¥31,600  
周辺機器価格 ¥654,000

セット価格 **¥1,309,100**

ホーローキッチンパネル：ピュアグレー

### ワークトップ間口270cm 価格比較



※写真の商品はMT型・ライトです。

ワークトップ材質	ステンレス	人造大理石
MW型	¥440,000	¥498,500
MT型	¥420,500	¥479,000
MA型	¥405,500	¥464,000
MS型	¥397,000	¥455,500
MF型	¥374,000	¥432,500

※ホーローキッチンパネルの価格は含まれておりません。

### ■扉カラー

#### MW型



WD：ダークミディアム

#### MT型



TM：ミディアム

#### TL型



TL：ライト

#### MA型



AM：ミディアム



AL：ライト

#### MS型



SM：ミディアム



SL：ライト

#### MF型



FM：ミディアム



FL：ライト

バリエーション豊富な扉デザイン。  
お求めやすい木製システムキッチン。

(受注生産品)  
※フェスカは受注生産品ですので、納期は3週間程度いただきます。

詳しくは専用カタログで。



ダイニングとのつながりに配慮した  
対面型のプラン。

### PA型

ナチュラル(AN)

キッチン部分価格 **¥310,000**  
ホーローキッチンパネルPタイプ価格 ¥55,000  
周辺機器価格 ¥159,000

セット価格 **¥524,000**

ホーローキッチンパネル：マープルグレー石目柄

ホーロー整流板付きでお手入れカンタン、  
捕集効率の高いレンジフードです。

レンジフードファンVMR型

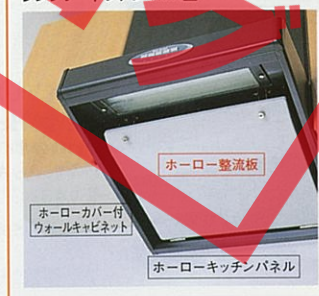

台輪の部分を有効活用できる足元温風機。  
操作はワンタッチで簡単です。

足元温風機



スイッチは、足元で軽くタッチするだけで、  
すぐに温風が出て足元が暖かになります。  
セーフティ&クリーンなセラミックヒーター  
を採用。切り忘れ防止タイマー付です。



上品な雰囲気を演出する  
四方框のL型プラン。

### PB型

ライト(BL)

キッチン部分価格 **¥458,500**  
ホーローキッチンパネルPタイプ価格 ¥64,100  
周辺機器価格 ¥5,500

セット価格 **¥528,100**

ホーローキッチンパネル：マープルベージュ

### ワークトップ間口270cm 価格比較



※写真の商品はPH型・ミディアムです。

ワークトップ材質	ステンレス	人造大理石
PA型	¥282,500	¥321,500
PB型	¥271,500	¥310,500
PD型	¥252,500	¥291,500
PH型	¥244,500	¥283,500

※ホーローキッチンパネルの価格は含まれておりません。

### ■扉カラー

#### PA型



AN：ナチュラル

#### AG型

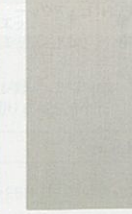

AG：グレー

#### PB型

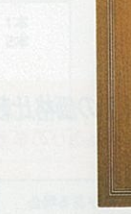

BL：ライト

#### BN型



BN：ナチュラル

#### PD型



DL：ライト

#### DN型



DN：ナチュラル

#### PH型

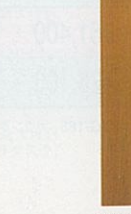

HM：ミディアム

#### HL型



HL：ライト



設置性、施工性がアップし、増改築にも最適。  
さらにお求めやすくなったPタイプ新登場。

シンクや加熱機器近くの壁面は、水や油などで汚れやすい場所です。ニューホーローキッチンパネルPタイプは、熱やキズに強い高品位ホーローの優れた特性を活かし、いつまでも変わらぬ清潔さを実現。窓枠パネルもご用意しておりますので、窓のあるキッチンでも美しく仕上がります。

詳しくは専用カタログで。



キッチン

**今まで**  
目地が少ないので  
いつまでも清潔。  
目地にしみ込んだ汚れやカビ  
のお掃除に、もう悩むことは  
ありません。



**これから**  
スッキリした印象も  
大きな特長です。  
1枚1枚のサイズがとても大き  
いので、スッキリとした印象を  
与えます。



**お手入れがカンタン**  
表面がガラス質の高品位ホー  
ローは、匂いや汚れが染みこま  
ず、洗剤を使っても変質・変色  
しないので、窓ガラスをふく感  
覚で簡単にお手入れできます。  
金属タワシなどでゴシゴシ洗  
っても大丈夫です。



**建築基準法に適合した  
不燃材料**  
製造過程において850℃の炉  
で加熱しているため、熱に対  
しても強さを発揮します。  
建設大臣認定 不燃(個)第11304号



**マグネットが使えます**  
メモを貼ったり、レンビを貼ったり、  
メモボード代わりに大活躍。毎  
日のキッチンワークをお手伝い  
します。



■キッチンのインテリア感覚を高める15カラーバリエーション。

**マーブル調パネル**

MGN: マーブルグレー    MGA: マーブルグレー(石目柄)    MGE: マーブルグレー(ボダー柄)    MGT: マーブルグレー(ツートーン)

MBN: マーブルベージュ    MBJ: マーブルベージュ(石目柄)    MBE: マーブルベージュ(ボダー柄)

アクセントパネル

**ファイン調パネル**

FBN: ファインベージュ    FBJ: ファインベージュ(石目柄)    FBH: ファインベージュ(リーフ柄)

**単色パネル**

PGN: ビュアグレー    PGS: ビュアグレー(フロスト柄)

PIN: ビュアアイボリー    PIS: ビュアアイボリー(フロスト柄)    PIR: ビュアアイボリー(クラフト柄)

アクセントパネル

**I型・間口270cmに取付けた場合の価格比較**  
価格を、シリーズごとにまとめました。商品選びの参考  
にしてください。

		窓がない場合	窓がある場合
マー ブル 調	柄なし	¥37,800	¥70,200
	柄付き	¥55,600	¥84,900
単 色	柄なし	¥32,000	¥61,400
	柄付き	¥49,800	¥76,100

※窓は引違い窓(サイズ4.5×2尺)、窓枠はPZG-185、カウンタ  
ーはC-PZマド245(SS)として算出しております。  
※窓パネルは柄なしで算出しております。  
※窓の価格は含まれておりません。

キッチン

おすすめコーディネート一覧表

商品名	カラー	おすすめホーローキッチンパネルカラー			
		マーブルグレー	マーブルベージュ・ファインベージュ	ビュアグレー	ビュアアイボリー
ホーロー キッチンセット	シャモアイボリー		●		●
	マッシュルームベージュ	●	●		
	ミスティグレー	●			
	サンドベージュ		●		
木製 キッチンセット	フローラルアイボリー		●		
	グレー系色	●			
	アイボリー系色		●		●
	グレー系色・アイボリー系色以外	●			

構成部材

■窓がない場合  
●フロントパネル  
●サイドパネル  
●KPエッジセットJ1

■窓がある場合  
●フロントパネル  
●サイドパネル  
●KPエッジセットJ1  
●窓枠パネル  
●窓パネル  
●引違い窓用カウンター(C-PZマド・C-PZマド245)  
出窓には、窓サッシ専用のカウンター  
をご利用ください。  
※窓枠パネルは通常の6尺窓まで対応  
が可能です。  
※高窓等、特殊な窓につきましては  
弊社事業所までお問い合わせください。

サイドパネル(上)  
フロントパネル  
サイドパネル(中)  
サイドパネル(下)

窓パネル  
窓枠パネル  
窓パネル  
引違い窓用カウンター

サイドパネル(上)  
フロントパネル  
サイドパネル(中)  
サイドパネル(下)

価格表 ※品番末尾の(□)にはカラー品番が入ります。

■フロントパネル ●PZFの高さは、980mmです。PZFHの高さは、1100mmとなります。

品番	色柄	幅サイズ (mm)	マーブル調・ファイン調		単色		
			柄なし	柄付き	柄なし	柄付き	
PZF-	□	60	599	¥6,500	¥9,900	¥5,500	¥8,900
		90	899	¥7,500	¥11,900	¥6,400	¥10,800
		120	1199	¥8,900	¥14,200	¥7,400	¥12,700
		135	1349	¥9,300	¥15,800	¥7,800	¥14,300
PZFH-	105	1049	¥8,500	¥14,000	¥7,300	¥12,800	

※アクセントパネルはPZFH-105のみとなります。

■サイドパネル

品番	色柄	サイズ (mm)	マーブル調・ファイン調		単色	
			柄なし	柄付き	柄なし	柄付き
PZS-90	□	600×639(上下パネル用) 900×1316(中パネル用)	¥16,400	¥21,200	¥13,600	¥18,400

※3枚1梱包です。 ※柄付きパネルは、中パネルのみ、柄が付きません。

■エッジセット

KPエッジセットJ1 ( ) 〈片側オープン用〉	KPエッジセットJ2 ( ) 〈両側クローズ用〉	KPエッジセットJ3 ( ) 〈両側オープン用〉
●L型エッジ 3本 ●T型エッジ 1本 ●見切りFPJ 1本 ※エッジ類 ℓ=2430mm ※見切り ℓ=2600mm	●内隅エッジ1本 ●見切りSP 1本	●L型エッジ 3本 ●T型エッジ 1本 ●内隅エッジ 1本 ●見切りFPJ 2本 ※エッジ類 ℓ=2430mm ※見切り ℓ=2600mm
¥2,800	¥2,800	¥2,800

※( )にはPG:グレー、PI:アイボリー、MB:ベージュのカラー品番が入ります。  
※パネルカラーとの対応/PG:MGN・MGA・MGE・MGT・PGN・PGS PI:PIN・PIS・PIR MB:MBN・MBJ・MBE・FBN・FBJ・FBH

■引き違い窓用カウンター

出窓には、窓サッシ専用のカウンターをご利用ください。

C-PZマド245 (□) (1900×245mm)	C-PZマド (□) (1900×375mm)
ステンレス ¥15,000	ステンレス ¥17,500
人造大理石 ¥32,000	人造大理石 ¥42,500

カウンターカラー

SS: ステンレス (ヘアライン加工)    MN: 人造大理石 (マグナアレーナ)    MC: 人造大理石 (マグナコスタ)    MJ: 人造大理石 (モンタナジョラスグレー)    MO: 人造大理石 (モンタナオリンピアキャメル)

MF: 人造大理石 (シエラスノーフレック)    MT: 人造大理石 (シエラホワイトストーン)    MD: 人造大理石 (シエラダスク)    MA: 人造大理石 (シエラオーロラ)



# ホーローキッチンパネル Zタイプ

油汚れからキッチン壁面を守る、ホーローキッチンパネル。Zタイプは14カラーバリエーションです。

キッチン

水ハネや油汚れの多いキッチンの壁にこそ、お手入れ簡単な高品位ホーローは最適の素材です。窓があるキッチンでも美しく仕上がる窓枠パネルもご用意。インテリア性もさらに高まります。

詳しくは専用カタログで。



システムキッチン、キッチンセットページのセット写真の価格はPタイプの価格です。

## ■キッチンのインテリア感覚を高める14カラーバリエーション。

マーブル調パネル				単色パネル				
MGN: マーブルグレー	MGA: マーブルグレー (石目柄)	MIN: マーブルアイボリー	MIJ: マーブルアイボリー (石目柄)	PGN: ビュアグレー	PGD: ビュアグレー (石目柄)	PGS: ビュアグレー (フロスト柄)	FIN: フローラルアイボリー	FIS: フローラルアイボリー (フロスト柄)
MMN: マーブルグリーン	MMA: マーブルグリーン (石目柄)	MIB: マーブルアイボリー (花柄)		FIK: フローラルアイボリー (モザイク柄)	FIC: フローラルアイボリー (ゴールドライン)			

柄	マーブル調	単色
柄なし	マーブルグレー マーブルアイボリー マーブルグリーン	ビュアグレー フローラルアイボリー
柄付き	マーブルグレー (石目柄) マーブルアイボリー (花柄) マーブルグリーン (石目柄)	ビュアグレー (石目柄) ビュアグレー (フロスト柄) フローラルアイボリー (フロスト柄) フローラルアイボリー (モザイク柄) フローラルアイボリー (ゴールドライン)

価格表 ※品番末尾の□にはカラー品番が入ります。

品番	色柄	幅サイズ (mm)	マーブル調		単色	
			柄なし	柄付き	柄なし	柄付き
ZF-	600□	599	¥10,500	¥15,500	¥9,000	¥14,000
	900□	899	¥13,500	¥20,500	¥11,500	¥18,500
	1200□	1199	¥15,000	¥23,500	¥12,500	¥21,000
	1500□	1499	¥17,500	¥27,500	¥14,500	¥24,500
ZFH-	750□	749	¥12,000	¥18,500	¥10,500	¥17,000
	1050□	1049	¥15,500	¥23,500	¥13,500	¥21,500

品番	色柄	サイズ (mm)	マーブル調		単色	
			柄なし	柄付き	柄なし	柄付き
ZSU-660□		660×1850	¥16,000	¥22,000	¥14,000	¥20,000
ZSD-	660□	660×750	¥9,500	※下パネルは、柄なしタイプをご利用ください。	¥8,000	※下パネルは、柄なしタイプをご利用ください。
	300□	300×750	¥7,000		¥5,500	

## 1型・間口270cmに取付けた場合の価格比較

価格を、シリーズごとにまとめました。商品選びの参考にしてください。

マーブル調	窓がない場合		窓がある場合	
	柄なし	柄付き	柄なし	柄付き
単色	柄なし	¥60,500	¥51,500	¥96,000
	柄付き	¥85,000	¥76,000	¥112,000

※窓は引違い窓(サイズ4.5×2尺)で、窓枠はKPマドワク18、カウンターはC-KPマド245(SS)として算出しております。  
※窓の価格は含まれておりません。

見切り	モール
KPM-260□ (23×19×2600mm) ¥2,500 カラージェル・アイボリー・グリーン	KPモール110□ (ℓ=1100mm) ¥1,000 カラー/各色に対応します。
KPM-260G	KPモール110MG

## ■窓パネル

品番	色柄	サイズ (mm)	マーブル調 柄なし	単色 柄なし
ZW-	1050□	1049×400	¥10,000	¥8,500
	1500□	1499×400	¥12,000	¥10,000
	1850□	1849×400	¥13,500	¥11,000

※窓パネルは柄なしのみです。モール(ℓ=400mm×2)が含まれます。

## ■窓枠パネル

品番	色柄	サイズ (mm)	マーブル調 柄なし	単色 柄なし
KPマドワク18□		1849×400	¥20,500	¥18,500
KPマドワク18□			¥16,500	¥14,500

※窓枠パネルは柄なしのみです。  
●窓枠パネルには樹脂製もございます。  
KPマドワク18J(1850×400mm) ¥12,000  
カラー/グレー

## カウンターカラー

ステンレス SS(ヘアライン加工)	人造大理石 MF:シエラホワイトストーン
人造大理石 MN:マグナアレナ	人造大理石 MT:シエラホワイトストーン
人造大理石 MC:マグナコスタ	人造大理石 MD:シエラダスク
人造大理石 MJ:モンタナジョラス	人造大理石 MA:シエラオーロラ
人造大理石 MO:モンタナオリビアキャメル	
人造大理石 MF:シエラホワイトストーン	
人造大理石 MD:シエラダスク	
人造大理石 MO:モンタナオリビアキャメル	

## ■引違い窓用カウンター

出窓には、窓サッシ専用のカウンターをご利用ください。  
C-KPマド245(□) (1900×245mm) ステンレス ¥18,500  
C-KPマド(□) (1900×375mm) ステンレス ¥21,500  
人造大理石 ¥32,000 人造大理石 ¥42,500  
C-KPマド245(SS) C-KPマド(SS)

材質/色	色
SS:ステンレス	MG:マーブルグレー
MN:マグナアレナ	MJ:マーブルアイボリー
MC:マグナコスタ	MM:マーブルグリーン
MJ:モンタナジョラス	PG:ビュアグレー
MO:モンタナオリビアキャメル	FI:フローラルアイボリー
MF:シエラホワイトストーン	
MD:シエラダスク	
MA:シエラオーロラ	

# ホーローキッチンセット

必要アイテムだけを自由に選定。よりお求めやすいホーローキッチン。

スペースや使用目的に応じて、必要なアイテムだけを揃えていけるキッチンセットです。バリエーションは3シリーズ、9カラー。流し台やガスキャビネット、調理台など、豊富なユニットを自由に組み合わせられます。

## なるほど 高品位ホーロー

見えないところもすべてホーロー。だからお手入れが簡単。設置スペースやキッチンの使い勝手を考えてセットアップできるホーローキッチンセット。ガラスのような美しさと鋼鉄のような強靭さを合わせ持つホーローの魅力をふんだんに生かし、見えないところもすべてホーローで仕上げられています。ですから、調味料がこぼれたとしても、サッとひとふきするだけでOK。簡単なお手入れで、いつもキッチンを清潔に保てます。



油汚れに強く、お手入れも簡単なホーローカバー付のレンジフード横吊戸棚。

ホーローならではのカラーバリエーション。3シリーズ9カラー

## エマール

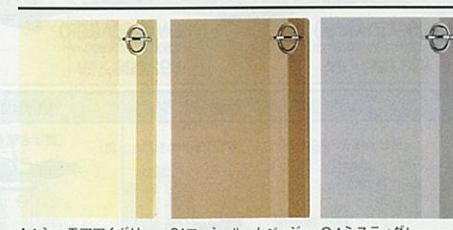

A: シャモアアイボリー C: マッシュルームベージュ G: ミスティグレー

## アーバス

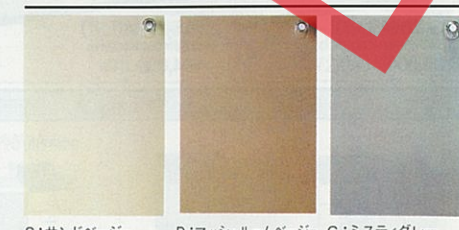

S: サンドベージュ D: マッシュルームベージュ G: ミスティグレー

## ロイヤル

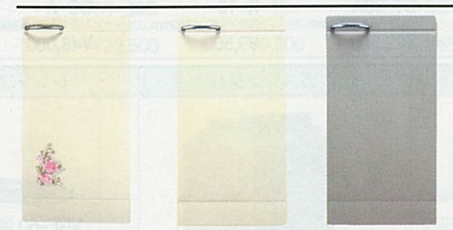

P: フローラルアイボリー花柄付 I: フローラルアイボリー G: ミスティグレー

## 台輪スペーサー

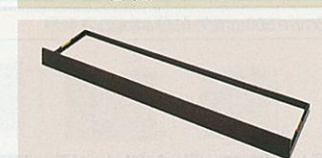

床から作業面までの高さを80cmから85cmに変更できます。詳しくはP33をご覧ください。背の高い人でも無理なく調理作業ができます。

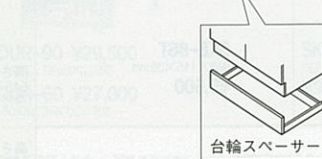
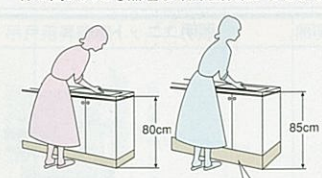

## ワークトップ間口270cm 価格比較



※写真の商品はアーバス・ミスティグレーです。ロイヤルについては扉構成が異なります。ロイヤル掲載ページでご確認ください。

価格を、シリーズごとにまとめました。商品選びの参考にしてください。

ワークトップ材質	ステンレス
エマール・アーバス	¥327,000
ロイヤル	¥293,500

※ホーローキッチンパネルの価格は含まれておりません。  
※水栓の価格は含まれておりません。

## トールユニット

間口60cm タイプ

エマール TYD-60□ (600×548×2,300mm) (上台) TYD-60□U ¥20,500 (下台) TYD-60□D ¥67,500	セット価格 ¥88,000
アーバス TYK-60□ (600×548×2,300mm) (上台) TYK-60□U ¥20,500 (下台) TYK-60□D ¥67,500	セット価格 ¥88,000

※品番末尾の□には色番が入ります。



# ホームキッチンセット エマーユ

※ガス器具・レンジフードに関しては、下記の商品以外もご用意しております。詳しくはP.31~P.33をご覧ください。  
●下台キャビネットの高さを80cmから85cmに変更できる台輪スペーサーをご用意しています。詳しくはP.33をご覧ください。

## シャモアアイボリー(A)



### L型

キッチン部分価格 **¥504,000**  
ホームキッチンパネルPタイプ価格 ¥49,100  
セット価格 **¥553,100**  
ホームキッチンパネル: ファインベージュ

間口180cm ジャンボシンク

DD-180A(L-R)  
1,800×560×800mm  
¥157,000 食器乾燥機付

間口180cm ジャンボシンク	間口180cm ミドルシンク (真中シンク)	間口165cm ジャンボシンク
DS-180A(L-R) 1,800×560×800mm ¥99,000	DM-180A 1,800×560×800mm ¥98,000	DD-165A(L-R) 1,650×560×800mm ¥153,000 食器乾燥機付

間口165cm ジャンボシンク	間口165cm ミドルシンク	間口150cm ジャンボシンク	間口150cm ミドルシンク	間口120cm シングルシンク	間口100cm シングルシンク
DS-165A(L-R) 1,650×560×800mm ¥95,000	DM-165A(L-R) 1,650×560×800mm ¥94,000	DS-150A(L-R) 1,500×560×800mm ¥93,000	DM-150A(L-R) 1,500×560×800mm ¥92,000	D-120A(L-R) 1,200×560×800mm ¥78,000	D-100A(L-R) 1,000×560×800mm ¥72,000

調理台	計量米びつ	隅調理台	ガス台
DT-100A 1,000×560×800mm ¥63,000	K-15 225×480×460mm ¥9,500	DC-A 715 (後市)×560×800mm ¥48,000	DG-100A 1,000×543×625mm ¥39,500 バックガード BGH-100 ¥5,000
DT-60A 600×560×800mm ¥38,500			DG-70A 700×543×625mm ¥28,000 バックガード BGH-70 ¥3,700
DT-35A 350×560×800mm ¥37,000			
DT-30A 300×560×800mm ¥22,500			

ガス台	ガスキャビネット	ガスレンジ	レンジフード	ロング吊戸棚 (高さ900mmタイプ) ※写真は左タイプ
DG-60A 600×543×625mm ¥26,500 バックガード BGH-60 ¥3,400	DK-60HA(L-R) 600×560×800mm 上台GC60-2HLR ¥46,900 下台DK-60A(B) ¥27,600 ¥74,500	GR60-3HL/R 600×388×800mm ¥109,000	VGE-60 プロベラファン 600×570×645mm 本体¥58,000 前面パネル¥3,500 ¥61,500 間口75cmタイプ¥68,000 間口90cmタイプ¥77,000	TGN-60A 600×388×900mm ¥37,000
				TGN-45A(L-R) 450×388×900mm ¥26,500

吊戸棚 (高さ645mm・500mmタイプ) ※写真は右タイプ

高さ645ミリタイプ	高さ500ミリタイプ
TH-120DA 1,200×391×645mm ¥32,500	T-120DA 1,200×391×500mm ¥29,500
TH-105DA 1,050×391×645mm ¥29,000	T-105DA 1,050×391×500mm ¥26,000
THL-90DA 900×391×645mm ¥42,500	T-90DA 900×391×500mm ¥24,000
TH-90DA 900×391×645mm ¥26,500	T-70DA 700×391×500mm ¥18,500
TH-70DA 700×391×645mm ¥20,500	T-60DA 600×391×500mm ¥16,000
TH-60DA 600×391×645mm ¥18,000	T-45DA(L-R) 450×391×500mm ¥13,500
TH-45DA(L-R) 450×391×645mm ¥15,500	T-30DA(L-R) 300×391×500mm ¥11,000
TH-35DA 350×391×645mm ¥14,000	昇降吊戸15C 150×392×645mm 本体¥19,000 パネル¥2,000 ¥21,000
TH-30DA(L-R) 300×391×645mm ¥12,000	

吊戸棚 (高さ645mm・500mmタイプ) (隅用)	吊戸用昇降棚	照明ユニット	レンジフード横吊戸棚 ※イラストは左タイプ ※受注生産品 (納期:2週間)
THC-71DA 715 (後市)×391×645mm ¥28,000	TDUR-90 ¥29,500 TH-120DA, TH-90DAに対応	SKE-86T 862×115×39mm ¥9,500	高さ645ミリタイプ TH-45DA(L-R) ¥15,500 TH-30DA(L-R) ¥12,000 THC-71DA(L-R) ¥28,000 (在庫あり)
TC-71DA 715 (後市)×391×500mm ¥25,000	TDUR-60 ¥27,000 TH-105DA, TH-60DAに対応		高さ500ミリタイプ T-45DA(L-R) ¥13,500 T-30DA(L-R) ¥11,000 TC-71DA(L-R) ¥25,000 (在庫あり)

●商品の寸法表示は、全て間口(幅)×奥行×高さmmで表示しています。  
※流し台には左シンク(L)タイプ、右シンク(R)タイプをご用意しています。発注の際にご確認ください。写真は全て左シンク(L)タイプです。  
※計量米びつの取付け機種については、弊社にお問い合わせください。  
※ガスキャビネット・ガスレンジ(都市ガス用・プロパンガス用)には、左側大コンロ(L)タイプ、右側大コンロ(R)タイプをご用意しています。発注の際にご確認ください。  
※レンジフードはシロッコファンタイプVEもご用意しています。  
※吊戸棚の扉はホーロー製、キャビネット本体は木製です。

水まわりの増改築に対して、住宅金融公庫が融資するクイックリフォームローン対象商品です。

# ホームキッチンセット エマーユ

※ガス器具・レンジフードに関しては、下記の商品以外もご用意しております。詳しくはP.31~P.33をご覧ください。  
●下台キャビネットの高さを80cmから85cmに変更できる台輪スペーサーをご用意しています。詳しくはP.33をご覧ください。

## マッシュルームベージュ(C)



キッチン部分価格 **¥334,000**  
ホームキッチンパネルPタイプ価格 ¥31,600  
セット価格 **¥365,600**  
ホームキッチンパネル: ビューアイボリー

間口180cm ジャンボシンク

DD-180C(L-R)  
1,800×560×800mm  
¥157,000 食器乾燥機付

間口180cm ジャンボシンク	間口180cm ミドルシンク (真中シンク)	間口165cm ジャンボシンク
DS-180C(L-R) 1,800×560×800mm ¥99,000	DM-180C 1,800×560×800mm ¥98,000	DD-165C(L-R) 1,650×560×800mm ¥153,000 食器乾燥機付

間口165cm ジャンボシンク	間口165cm ミドルシンク	間口150cm ジャンボシンク	間口150cm ミドルシンク	間口120cm シングルシンク	間口100cm シングルシンク
DS-165C(L-R) 1,650×560×800mm ¥95,000	DM-165C(L-R) 1,650×560×800mm ¥94,000	DS-150C(L-R) 1,500×560×800mm ¥93,000	DM-150C(L-R) 1,500×560×800mm ¥92,000	D-120C(L-R) 1,200×560×800mm ¥78,000	D-100C(L-R) 1,000×560×800mm ¥72,000

調理台	計量米びつ	隅調理台	ガス台
DT-100C 1,000×560×800mm ¥63,000	K-15 225×480×460mm ¥9,500	DC-C 715 (後市)×560×800mm ¥48,000	DG-100C 1,000×543×625mm ¥39,500 バックガード BGH-100 ¥5,000
DT-60C 600×560×800mm ¥38,500			DG-70C 700×543×625mm ¥28,000 バックガード BGH-70 ¥3,700
DT-35C 350×560×800mm ¥37,000			
DT-30C 300×560×800mm ¥22,500			

ガス台	ガスキャビネット	ガスレンジ	レンジフード	ロング吊戸棚 (高さ900mmタイプ) ※写真は左タイプ
DG-60C 600×543×625mm ¥26,500 バックガード BGH-60 ¥3,400	DK-60HC(L-R) 600×560×800mm 上台GC60-2HLR ¥46,900 下台DK-60C(B) ¥27,600 ¥74,500	GR60-3HL/R 600×388×800mm ¥109,000	VGE-60 プロベラファン 600×570×645mm 本体¥58,000 前面パネル¥3,500 ¥61,500 間口75cmタイプ¥68,000 間口90cmタイプ¥77,000	TGN-60C 600×388×900mm ¥37,000
				TGN-45C(L-R) 450×388×900mm ¥26,500

吊戸棚 (高さ645mm・500mmタイプ) ※写真は右タイプ

高さ645ミリタイプ	高さ500ミリタイプ
TH-120DC 1,200×391×645mm ¥32,500	T-120DC 1,200×391×500mm ¥29,500
TH-105DC 1,050×391×645mm ¥29,000	T-105DC 1,050×391×500mm ¥26,000
THL-90DC 900×391×645mm ¥42,500	T-90DC 900×391×500mm ¥24,000
TH-90DC 900×391×645mm ¥26,500	T-70DC 700×391×500mm ¥18,500
TH-70DC 700×391×645mm ¥20,500	T-60DC 600×391×500mm ¥16,000
TH-60DC 600×391×645mm ¥18,000	T-45DC(L-R) 450×391×500mm ¥13,500
TH-45DC(L-R) 450×391×645mm ¥15,500	T-30DC(L-R) 300×391×500mm ¥11,000
TH-35DC 350×391×645mm ¥14,000	昇降吊戸15C 150×392×645mm 本体¥19,000 パネル¥2,000 ¥21,000
TH-30DC(L-R) 300×391×645mm ¥12,000	

吊戸棚 (高さ645mm・500mmタイプ) (隅用)	吊戸用昇降棚	照明ユニット	レンジフード横吊戸棚 ※イラストは左タイプ ※受注生産品 (納期:2週間)
THC-71DC 715 (後市)×391×645mm ¥28,000	TDUR-90 ¥29,500 TH-120DC, TH-90DCに対応	SKE-86T 862×115×39mm ¥9,500	高さ645ミリタイプ TH-45DC(L-R) ¥15,500 TH-30DC(L-R) ¥12,000 THC-71DC(L-R) ¥28,000 (在庫あり)
TC-71DC 715 (後市)×391×500mm ¥25,000	TDUR-60 ¥27,000 TH-105DC, TH-60DCに対応		高さ500ミリタイプ T-45DC(L-R) ¥13,500 T-30DC(L-R) ¥11,000 TC-71DC(L-R) ¥25,000 (在庫あり)

●商品の寸法表示は、全て間口(幅)×奥行×高さmmで表示しています。  
※流し台には左シンク(L)タイプ、右シンク(R)タイプをご用意しています。発注の際にご確認ください。写真は全て左シンク(L)タイプです。  
※計量米びつの取付け機種については、弊社にお問い合わせください。  
※ガスキャビネット・ガスレンジ(都市ガス用・プロパンガス用)には、左側大コンロ(L)タイプ、右側大コンロ(R)タイプをご用意しています。発注の際にご確認ください。  
※レンジフードはシロッコファンタイプVEもご用意しています。  
※吊戸棚の扉はホーロー製、キャビネット本体は木製です。



# ホーローキッチンセット エマーユ

水まわりの増改築に対して、住宅金融公庫が融資するクイックリフォーム対象商品です。

※ガス器具・レンジフードに関しては、下記の商品以外もご用意しております。詳しくはP.31~P.33をご覧ください。  
●下台キャビネットの高さを80cmから85cmに変更できる台輪スペーサーをご用意しています。詳しくはP.33をご覧ください。



**I型**

ミスティグレイ(G)

キッチン部分価格 **¥395,500**  
ホーローキッチンパネルPタイプ価格 **¥52,400**  
セット価格 **¥447,900**  
ホーローキッチンパネル：マーブルグレー石目柄

間口180cm ジャンボシンク

DD-180G(L・R)  
1,800×560×800mm  
**¥157,000** 食器乾燥機付

間口180cm ジャンボシンク

DS-180G(L・R)  
1,800×560×800mm  
**¥99,000**

間口180cm ミドルシンク (真中シンク)

DM-180G  
1,500×560×800mm  
**¥98,000**

間口165cm ジャンボシンク

DD-165G(L・R)  
1,650×560×800mm  
**¥153,000** 食器乾燥機付

間口165cm ジャンボシンク

DS-165G(L・R)  
1,650×560×800mm  
**¥95,000**

間口165cm ミドルシンク

DM-165G(L・R)  
1,500×560×800mm  
**¥94,000**

間口150cm ジャンボシンク

DS-150G(L・R)  
1,500×560×800mm  
**¥93,000**

間口150cm ミドルシンク

DM-150G(L・R)  
1,500×560×800mm  
**¥92,000**

間口120cm シングルシンク

D-120G(L・R)  
1,200×560×800mm  
**¥78,000**

間口100cm シングルシンク

D-100G(L・R)  
1,000×560×800mm  
**¥72,000**

調理台

DT-100G 1,000×560×800mm **¥63,000**

DT-60G 600×560×800mm **¥38,500**

DT-35G 350×560×800mm **¥37,000**

DT-30G 300×560×800mm **¥22,500**

計量米びつ (容量15kg)

K-15 225×480×460mm **¥9,500**

隅調理台 (扉は右開きのみ)

DC-G 715(後市)×560×800mm **¥48,000**

ガス台

DG-100G 1,000×543×625mm **¥39,500**

DG-70G 700×543×625mm **¥28,000**

バックガード

BGH-100 **¥5,000**

BGH-70 **¥3,700**

ガス台

DG-60G 600×543×625mm **¥26,500**

バックガード

BGH-60 **¥3,400**

ガスキャビネット

DK-60HG(L・R) 600×560×800mm **¥74,500**

ガスレンジ

GR60-3HL/R 600×560×800mm **¥109,000**

レンジフード

VGE-60 プロベラファン 600×570×645mm  
本体¥58,000  
前面パネル¥3,500  
**¥61,500**

ロング吊戸棚 (高さ900mmタイプ) ※写真は左タイプ

TGN-60G 600×388×900mm **¥37,000**

TGN-45G(L・R) 450×388×900mm **¥26,500**

吊戸棚 (高さ645mm・500mmタイプ) ※写真は右タイプ

高さ645ミリタイプ

TH-120DG 1,200×391×645mm **¥32,500**

TH-105DG 1,050×391×645mm **¥29,000**

THL-90DG 900×391×645mm **¥42,500**

TH-90DG 900×391×645mm **¥26,500**

TH-70DG 700×391×645mm **¥20,500**

TH-60DG 600×391×645mm **¥18,000**

TH-45DG(L・R) 450×391×645mm **¥15,500**

TH-35DG 350×391×645mm **¥14,000**

TH-30DG(L・R) 300×391×645mm **¥12,000**

昇降吊戸15C 150×392×645mm  
本体¥19,000  
パネル¥2,000  
**¥21,000**

高さ500ミリタイプ

T-120DG 1,200×391×500mm **¥29,500**

T-105DG 1,050×391×500mm **¥26,000**

T-90DG 900×391×500mm **¥24,000**

T-70DG 700×391×500mm **¥18,500**

T-60DG 600×391×500mm **¥16,000**

T-45DG(L・R) 450×391×500mm **¥13,500**

T-30DG(L・R) 300×391×500mm **¥11,000**

吊戸棚 (高さ645mm・500mmタイプ) (両用)

THC-71DK 715(後市)×391×645mm **¥28,000**

TC-71DK 715(後市)×391×500mm **¥25,000**

吊戸昇降棚 (両用)

TDUR-90 **¥29,500**  
TH-120DG, TH-90DGに対応

TDUR-60 **¥27,000**  
TH-105DG, TH-60DGに対応

照明ユニット

SKE-86T 862×115×39mm **¥9,500**

レンジフード横吊戸棚 ※イラストは左タイプ ※受注生産品(納期:2週間)

高さ645ミリタイプ

TH-45DG(L・R)Z 450×391×645mm **¥15,500**

TH-30DG(L・R)Z 300×391×645mm **¥12,000**

THC-71DK(L・R)Z 715(後市)×391×645mm **¥28,000** (在庫限り)

高さ500ミリタイプ

T-45DG(L・R)Z 450×391×500mm **¥13,500**

T-30DG(L・R)Z 300×391×500mm **¥11,000**

TC-71DK(L・R)Z 715(後市)×391×500mm **¥25,000** (在庫限り)

●商品の寸法表示は、全て間口(幅)×奥行×高さmmで表示しています。  
※流し台には左シンク(L)タイプ、右シンク(R)タイプをご用意しています。発注の際にご確認ください。写真は全て左シンク(L)タイプです。  
※計量米びつの取付け機種については、弊社にお問い合わせください。  
※ガスキャビネット・ガスレンジ(都市ガス用・プロパンガス用)には、左側大コンロ(L)タイプ、右側大コンロ(R)タイプをご用意しています。発注の際にご確認ください。  
※レンジフードはシロッコファンタイプVEもご用意しています。  
※吊戸棚の扉はホーロー製、キャビネット本体は木製です。

# ホーローキッチンセット アーバス

水まわりの増改築に対して、住宅金融公庫が融資するクイックリフォーム対象商品です。

※ガス器具・レンジフードに関しては、下記の商品以外もご用意しております。詳しくはP.31~P.33をご覧ください。  
●下台キャビネットの高さを80cmから85cmに変更できる台輪スペーサーをご用意しています。詳しくはP.33をご覧ください。



**I型**

サンドベージュ(S)

キッチン部分価格 **¥474,000**  
ホーローキッチンパネルPタイプ価格 **¥55,300**  
周辺機器価格 **¥88,000**  
セット価格 **¥617,300**  
ホーローキッチンパネル：マーブルベージュ石目柄

間口180cm ジャンボシンク

KD-180S(L・R)  
1,800×560×800mm  
**¥157,000** 食器乾燥機付

間口180cm ジャンボシンク

KS-180S(L・R)  
1,800×560×800mm  
**¥99,000**

間口180cm ミドルシンク (真中シンク)

KM-180S  
1,500×560×800mm  
**¥98,000**

間口165cm ジャンボシンク

KD-165S(L・R)  
1,650×560×800mm  
**¥153,000** 食器乾燥機付

間口165cm ジャンボシンク

KS-165S(L・R)  
1,650×560×800mm  
**¥95,000**

間口165cm ミドルシンク

KM-165S(L・R)  
1,500×560×800mm  
**¥94,000**

間口150cm ジャンボシンク

KS-150S(L・R)  
1,500×560×800mm  
**¥93,000**

間口150cm ミドルシンク

KM-150S(L・R)  
1,500×560×800mm  
**¥92,000**

間口120cm シングルシンク

K-120S(L・R)  
1,200×560×800mm  
**¥78,000**

調理台

KT-60S 600×560×800mm **¥38,500**

KT-30S 300×560×800mm **¥22,500**

K-15 225×480×460mm **¥9,500**

隅調理台 (扉は右開きのみ)

KC-S 715(後市)×560×800mm **¥48,000**

ガス台

KG-100S 1,000×543×625mm **¥39,500**

KG-70S 700×543×625mm **¥28,000**

KG-60S 600×543×625mm **¥26,500**

バックガード

BGH-100 **¥5,000**

BGH-70 **¥3,700**

BGH-60 **¥3,400**

ガスキャビネット

KK-60HS(L・R) 600×560×800mm  
本体¥58,000  
前面パネル¥3,500  
上台GG60-2HL/R ¥46,900  
下台KK-60S(B) ¥27,600  
**¥74,500**

ガスレンジ

GR60-3HL/R 600×560×800mm **¥109,000**

レンジフード

VGE-60 プロベラファン 600×570×645mm  
本体¥58,000  
前面パネル¥3,500  
**¥61,500**

ロング吊戸棚 (高さ900mmタイプ) ※写真は左タイプ

TGN-60S 600×388×900mm **¥37,000**

TGN-45S(L・R) 450×388×900mm **¥26,500**

吊戸棚 (高さ645mm・500mmタイプ)

高さ645ミリタイプ

TH-120KS 1,200×391×645mm **¥32,500**

TH-105KS 1,050×391×645mm **¥29,000**

THL-90KS 900×391×645mm **¥42,500** (照明付)

高さ500ミリタイプ

T-120KS 1,200×391×500mm **¥29,500**

T-105KS 1,050×391×500mm **¥26,000**

吊戸棚 (高さ645mm・500mmタイプ) (両用)

TH-90KS 900×391×645mm **¥26,500**

TH-60KS 600×391×645mm **¥18,000**

TH-45KS(L・R) 450×391×645mm **¥15,500**

TH-30KS(L・R) 300×391×645mm **¥12,000**

昇降吊戸15C 150×392×645mm  
本体¥19,000  
パネル¥2,000  
**¥21,000**

TH-90KS 900×391×500mm **¥24,000**

T-70KS 700×391×500mm **¥18,500**

T-60KS 600×391×500mm **¥16,000**

T-45KS(L・R) 450×391×500mm **¥13,500**

T-30KS(L・R) 300×391×500mm **¥11,000**

吊戸昇降棚 (両用)

TDUR-90 **¥29,500**  
TH-120KS, TH-90KSに対応

TDUR-60 **¥27,000**  
TH-105KS, TH-60KSに対応

照明ユニット

SKE-86T 862×115×39mm **¥9,500**

レンジフード横吊戸棚 ※イラストは左タイプ ※受注生産品(納期:2週間)

高さ645ミリタイプ

TH-45KS(L・R)Z 450×391×645mm **¥15,500**

TH-30KS(L・R)Z 300×391×645mm **¥12,000**

THC-71KS(L・R)Z 715(後市)×391×645mm **¥28,000** (在庫限り)

高さ500ミリタイプ

T-45KS(L・R)Z 450×391×500mm **¥13,500**

T-30KS(L・R)Z 300×391×500mm **¥11,000**

TC-71KS(L・R)Z 715(後市)×391×500mm **¥25,000** (在庫限り)

●商品の寸法表示は、全て間口(幅)×奥行×高さmmで表示しています。  
※流し台には左シンク(L)タイプ、右シンク(R)タイプをご用意しています。発注の際にご確認ください。写真は全て左シンク(L)タイプです。  
※計量米びつの取付け機種については、弊社にお問い合わせください。  
※ガスキャビネット・ガスレンジ(都市ガス用・プロパンガス用)には、左側大コンロ(L)タイプ、右側大コンロ(R)タイプをご用意しています。発注の際にご確認ください。  
※レンジフードはシロッコファンタイプVEもご用意しています。  
※吊戸棚の扉はホーロー製、キャビネット本体は木製です。



# ホーローキッチンセット アーバス

水まわりの増改築に対して、住宅金融公庫が融資するクイックリフォーム対象商品です。

※ガス器具・レンジフードに関しては、下記の商品以外もご用意しております。詳しくはP.31~P.33をご覧ください。  
●下台キャビネットの高さを80cmから85cmに変更できる台輪スペーサーをご用意しています。詳しくはP.33をご覧ください。

## マッシュルームベージュ(D)



### I型

#### マッシュルームベージュ(D)

キッチン部分価格 **¥401,000**  
ホーローキッチンパネルPタイプ価格 **¥69,800**  
セット価格 **¥470,800**  
ホーローキッチンパネル：マーブルグレー

#### 間口180cm ジャンボシンク



**KD-180D(L-R)**  
1,800×560×800mm  
**¥157,000** 食器乾燥機付

間口180cm ジャンボシンク <b>KS-180D(L-R)</b> 1,800×560×800mm <b>¥99,000</b>	間口180cm ミドルシンク (真中シンク) <b>KM-180D</b> 1,800×560×800mm <b>¥98,000</b>	間口165cm ジャンボシンク <b>KD-165D(L-R)</b> 1,650×560×800mm <b>¥153,000</b> 食器乾燥機付
---	---	---

間口165cm ジャンボシンク <b>KS-165D(L-R)</b> 1,650×560×800mm <b>¥95,000</b>	間口165cm ミドルシンク <b>KM-165D(L-R)</b> 1,650×560×800mm <b>¥94,000</b>	間口150cm ジャンボシンク <b>KS-150D(L-R)</b> 1,500×560×800mm <b>¥93,000</b>	間口150cm ミドルシンク <b>KM-150D(L-R)</b> 1,500×560×800mm <b>¥92,000</b>	間口120cm シングルシンク <b>K-120D(L-R)</b> 1,200×560×800mm <b>¥78,000</b>
---	--	---	--	--

調理台 (扉は右開きのみ) <b>KT-60D</b> 600×560×800mm <b>¥38,500</b>	調理台 (扉は右開きのみ) <b>KT-30D</b> 300×560×800mm <b>¥22,500</b>	計量米びつ (容量15kg) <b>K-15</b> 225×480×460mm <b>¥9,500</b>	隅調理台 (扉は右開きのみ) <b>KC-D</b> 715 (後市)×560×800mm <b>¥48,000</b>	ガス台 <b>KG-100D</b> 1,000×543×625mm <b>¥39,500</b> バックガード <b>BGH-100</b> <b>¥5,000</b>	ガス台 <b>KG-70D</b> 700×543×625mm <b>¥28,000</b> バックガード <b>BGH-70</b> <b>¥3,700</b>	ガス台 <b>KG-60D</b> 600×543×625mm <b>¥26,500</b> バックガード <b>BGH-60</b> <b>¥3,400</b>
---	---	---	---	---	---	---

ガスキャビネット <b>KK-60HD(L-R)</b> 600×560×800mm 上台GC60-2HL/R ¥46,900 下台KK-60D(B) ¥27,600 <b>¥74,500</b>	ガスレンジ <b>GR60-3HL/R</b> 600×560×800mm <b>¥109,000</b>	レンジフード <b>VGE-60</b> プロベラファン 600×570×645mm 本体¥58,000 前面パネル¥3,500 <b>¥61,500</b> 間口75cmタイプ¥68,000 間口90cmタイプ¥77,000	ロング吊戸棚 (高さ900mmタイプ) ガラス戸棚 ※写真は左タイプ <b>TGN-60C</b> 600×388×900mm <b>¥37,000</b>	吊戸棚 (高さ645mm・500mmタイプ) <b>TH-120KD</b> 1,200×391×645mm <b>¥32,500</b>	<b>TH-105KD</b> 1,050×391×645mm <b>¥29,000</b>	<b>THL-90KD</b> 900×391×645mm <b>¥42,500</b> 照明付	<b>T-120KD</b> 1,200×391×500mm <b>¥29,500</b>	<b>T-105KD</b> 1,050×391×500mm <b>¥26,000</b>
---	--	--	--	--	--	--	---	---

吊戸棚 (高さ645mm・500mmタイプ) <b>TH-90KD</b> 900×391×645mm <b>¥26,500</b>	<b>T-90KD</b> 900×391×500mm <b>¥24,000</b>	<b>T-70KD</b> 700×391×500mm <b>¥18,500</b>	<b>T-60KD</b> 600×391×500mm <b>¥16,000</b>	<b>TH-60KD</b> 600×391×645mm <b>¥18,000</b>	<b>TH-45KD(L-R)</b> 450×391×645mm <b>¥15,500</b>	<b>TH-30KD(L-R)</b> 300×391×645mm <b>¥12,000</b>	昇降吊戸15C 150×392×645mm 本体¥19,000 パネル¥2,000 <b>¥21,000</b>	<b>THC-71KD</b> 715 (後市)×391×645mm <b>¥28,000</b>	<b>TC-71KD</b> 715 (後市)×391×500mm <b>¥25,000</b>
---	--	--	--	---	--	--	--	---	--

吊戸用昇降棚 <b>TDUR-90</b> <b>¥29,500</b> TH-120KD, TH-90KDに対応 <b>TDUR-60</b> <b>¥27,000</b> TH-105KD, TH-60KDに対応	照明ユニット <b>SKE-86T</b> 862×115×39mm <b>¥9,500</b>	レンジフード横吊戸棚 ※イラストは左タイプ ※受注生産品 (納期:2週間) レンジフードの横に最適なお手入れ簡単なホーローカバー付 <b>TH-45KD(L-R)Z</b> 450×391×645mm <b>¥15,500</b>	<b>TH-30KD(L-R)Z</b> 300×391×645mm <b>¥12,000</b>	<b>THC-71KD(L-R)Z</b> 715 (後市)×391×645mm <b>¥28,000</b> (在庫限り)	<b>TC-71KD(L-R)Z</b> 715 (後市)×391×500mm <b>¥25,000</b> (在庫限り)
--	---	---	---	--	---

●商品の寸法表示は、全て間口(幅)×奥行×高さmmで表示しています。  
※渡し合には左シンク(L)タイプ、右シンク(R)タイプをご用意しています。発注の際にご確認ください。写真は全て左シンク(L)タイプです。  
※計量米びつの取付け機種については、弊社にお問い合わせください。  
※ガスキャビネット・ガスレンジ (都市ガス用・プロパンガス用) には、左側大コンロ(L)タイプ、右側大コンロ(R)タイプをご用意しています。発注の際にご確認ください。  
※レンジフードはシロッコファンタイプVGEもご用意しています。  
※吊戸棚の扉はホーロー製、キャビネット本体は木製です。

# ホーローキッチンセット アーバス

※ガス器具・レンジフードに関しては、下記の商品以外もご用意しております。詳しくはP.31~P.33をご覧ください。  
●下台キャビネットの高さを80cmから85cmに変更できる台輪スペーサーをご用意しています。詳しくはP.33をご覧ください。

## ミスティグレイ(G)



### I型

キッチン部分価格 **¥402,500**  
ホーローキッチンパネルPタイプ価格 **¥63,600**  
セット価格 **¥466,100**  
ホーローキッチンパネル：マーブルグレーボーダー柄

#### 間口180cm ジャンボシンク



**KD-180G(L-R)**  
1,800×560×800mm  
**¥157,000** 食器乾燥機付

間口180cm ジャンボシンク <b>KS-180G(L-R)</b> 1,800×560×800mm <b>¥99,000</b>	間口180cm ミドルシンク (真中シンク) <b>KM-180G</b> 1,800×560×800mm <b>¥98,000</b>	間口165cm ジャンボシンク <b>KD-165G(L-R)</b> 1,650×560×800mm <b>¥153,000</b> 食器乾燥機付
---	---	---

間口165cm ジャンボシンク <b>KS-165G(L-R)</b> 1,650×560×800mm <b>¥95,000</b>	間口165cm ミドルシンク <b>KM-165G(L-R)</b> 1,650×560×800mm <b>¥94,000</b>	間口150cm ジャンボシンク <b>KS-150G(L-R)</b> 1,500×560×800mm <b>¥93,000</b>	間口150cm ミドルシンク <b>KM-150G(L-R)</b> 1,500×560×800mm <b>¥92,000</b>	間口120cm シングルシンク <b>K-120G(L-R)</b> 1,200×560×800mm <b>¥78,000</b>
---	--	---	--	--

調理台 (扉は右開きのみ) <b>KT-60G</b> 600×560×800mm <b>¥38,500</b>	調理台 (扉は右開きのみ) <b>KT-30G</b> 300×560×800mm <b>¥22,500</b>	計量米びつ (容量15kg) <b>K-15</b> 225×480×460mm <b>¥9,500</b>	隅調理台 (扉は右開きのみ) <b>KC-G</b> 715 (後市)×560×800mm <b>¥48,000</b>	ガス台 <b>KG-100G</b> 1,000×543×625mm <b>¥39,500</b> バックガード <b>BGH-100</b> <b>¥5,000</b>	ガス台 <b>KG-70G</b> 700×543×625mm <b>¥28,000</b> バックガード <b>BGH-70</b> <b>¥3,700</b>	ガス台 <b>KG-60G</b> 600×543×625mm <b>¥26,500</b> バックガード <b>BGH-60</b> <b>¥3,400</b>
---	---	---	---	---	---	---

ガスキャビネット <b>KK-60HG(L-R)</b> 600×560×800mm 上台GC60-2HL/R ¥46,900 下台KK-60G(B) ¥27,600 <b>¥74,500</b>	ガスレンジ <b>GR60-3HL/R</b> 600×560×800mm <b>¥109,000</b>	レンジフード <b>VGE-60</b> プロベラファン 600×570×645mm 本体¥58,000 前面パネル¥3,500 <b>¥61,500</b> 間口75cmタイプ¥68,000 間口90cmタイプ¥77,000	ロング吊戸棚 (高さ900mmタイプ) ガラス戸棚 ※写真は左タイプ <b>TGN-60G</b> 600×388×900mm <b>¥37,000</b>	吊戸棚 (高さ645mm・500mmタイプ) <b>TH-120KG</b> 1,200×391×645mm <b>¥32,500</b>	<b>TH-105KG</b> 1,050×391×645mm <b>¥29,000</b>	<b>THL-90KG</b> 900×391×645mm <b>¥42,500</b> 照明付	<b>T-120KG</b> 1,200×391×500mm <b>¥29,500</b>	<b>T-105KG</b> 1,050×391×500mm <b>¥26,000</b>
---	--	--	--	--	--	--	---	---

吊戸棚 (高さ645mm・500mmタイプ) <b>TH-90KG</b> 900×391×645mm <b>¥26,500</b>	<b>T-90KG</b> 900×391×500mm <b>¥24,000</b>	<b>T-70KG</b> 700×391×500mm <b>¥18,500</b>	<b>T-60KG</b> 600×391×500mm <b>¥16,000</b>	<b>TH-60KG</b> 600×391×645mm <b>¥18,000</b>	<b>TH-45KG(L-R)</b> 450×391×645mm <b>¥15,500</b>	<b>TH-30KG(L-R)</b> 300×391×645mm <b>¥12,000</b>	昇降吊戸15C 150×392×645mm 本体¥19,000 パネル¥2,000 <b>¥21,000</b>	<b>THC-71KG</b> 715 (後市)×391×645mm <b>¥28,000</b>	<b>TC-71KG</b> 715 (後市)×391×500mm <b>¥25,000</b>
---	--	--	--	---	--	--	--	---	--

吊戸用昇降棚 <b>TDUR-90</b> <b>¥29,500</b> TH-120KG, TH-90KGに対応 <b>TDUR-60</b> <b>¥27,000</b> TH-105KG, TH-60KGに対応	照明ユニット <b>SKE-86T</b> 862×115×39mm <b>¥9,500</b>	レンジフード横吊戸棚 ※イラストは左タイプ ※受注生産品 (納期:2週間) レンジフードの横に最適なお手入れ簡単なホーローカバー付 <b>TH-45KG(L-R)Z</b> 450×391×645mm <b>¥15,500</b>	<b>TH-30KG(L-R)Z</b> 300×391×645mm <b>¥12,000</b>	<b>THC-71KG(L-R)Z</b> 715 (後市)×391×645mm <b>¥28,000</b> (在庫限り)	<b>TC-71KG(L-R)Z</b> 715 (後市)×391×500mm <b>¥25,000</b> (在庫限り)
--	---	---	---	--	---

●商品の寸法表示は、全て間口(幅)×奥行×高さmmで表示しています。  
※渡し合には左シンク(L)タイプ、右シンク(R)タイプをご用意しています。発注の際にご確認ください。写真は全て左シンク(L)タイプです。  
※計量米びつの取付け機種については、弊社にお問い合わせください。  
※ガスキャビネット・ガスレンジ (都市ガス用・プロパンガス用) には、左側大コンロ(L)タイプ、右側大コンロ(R)タイプをご用意しています。発注の際にご確認ください。  
※レンジフードはシロッコファンタイプVGEもご用意しています。  
※吊戸棚の扉はホーロー製、キャビネット本体は木製です。



# ホーローキッチンセット ロイヤル

水まわりの増改築に対して、住宅金融公庫が融資するクイックリフォーム対象商品です。

※ガス器具・レンジフードに関しては、下記の商品以外もご用意しております。詳しくはP.31~P.33をご覧ください。  
●下台キャビネットの高さを80cmから85cmに変更できる台輪スペーサーをご用意しています。詳しくはP.33をご覧ください。

## フローラルアイボリー花柄付(P)



## フローラルアイボリー(I)



## ミスティグレイ(G)



**I型**  
フローラルアイボリー花柄付(P)  
キッチン部分価格 **¥330,000**  
ホーローキッチンパネルタイプ価格 **¥37,000**  
セット価格 **¥367,000**  
ホーローキッチンパネル: マーブルベージュ

**L型**  
フローラルアイボリー(I)  
キッチン部分価格 **¥379,500**  
ホーローキッチンパネルタイプ価格 **¥55,600**  
セット価格 **¥435,100**  
ホーローキッチンパネル: ビュアアイボリー

**I型**  
ミスティグレイ(G)  
キッチン部分価格 **¥261,500**  
ホーローキッチンパネルタイプ価格 **¥44,700**  
セット価格 **¥306,200**  
ホーローキッチンパネル: ビュアグレイ  
フロスト柄

## フローラルアイボリー花柄付(P)

間口180cm ジャンボシンク  RNS-180P(L-R) 1,800×560×800mm ¥78,000	間口180cm ミドルシンク (真中シンク)  RNM-180P 1,800×560×800mm ¥77,000	間口165cm ジャンボシンク  RNS-165P(L-R) 1,650×560×800mm ¥73,000	間口165cm ミドルシンク  RNM-165P(L-R) 1,650×560×800mm ¥72,000
--	--	--	---

間口150cm ジャンボシンク  RNS-150P(L-R) 1,500×560×800mm ¥70,000	間口150cm ミドルシンク  RNM-150P(L-R) 1,500×560×800mm ¥69,000	間口120cm シングルシンク  RN-120P(L-R) 1,200×560×800mm ¥58,000	間口100cm シングルシンク  RN-100P(L-R) 1,000×560×800mm ¥53,000	調理台  RNT-60P 600×560×800mm ¥32,000
--	---	---	---	--

調理台 (五段引出し)  RNT-30MI 300×560×800mm ¥32,000	調理台 (扉は右開きのみ)  RNT-30P 300×560×800mm ¥21,000	隅調理台 (扉は右開きのみ)  RNC-P 715 (後巾)×560×800mm ¥42,000	ガス台  RNG-100P 1,000×543×625mm ¥33,000	ガス台  RNG-70P 700×543×625mm ¥23,500	ガス台  RNG-60P 600×543×625mm ¥21,500	バックガード  バックガード BGH-100 ¥5,000	バックガード  バックガード BGH-70 ¥3,700	バックガード  バックガード BGH-60 ¥3,400	ガスキャビネット  RNK-60HP(L-R) 600×560×800mm 上台GC60-2HLR ¥48,900 下台RNK-60P(B) ¥22,600 ¥69,500	ガスレンジ  GR60-3HL/R 600×560×800mm ¥109,000
---	--	--	---	--	--	---	--	--	--	--

吊戸棚(高さ700mm・500mmタイプ)  高さ700ミリタイプ TH-120RNP 1,200×390×700mm ¥32,000	 高さ700ミリタイプ TH-105RNP 1,050×390×700mm ¥28,500	 高さ700ミリタイプ TH-90RNP 900×390×700mm ¥26,000	 高さ700ミリタイプ TH-60RNP 600×390×700mm ¥17,500	 高さ700ミリタイプ TH-30RNP 300×390×700mm ¥11,500	 高さ700ミリタイプ THC-71RNP 715 (後巾)×390×700mm ¥26,000	吊戸棚昇降棚  TDUR-60 ¥27,000 TH-120RNP、TH-90RNP、TH-60RNPに対応	照明ユニット  SKE-86T 862×115×39mm ¥9,500	レンジフード横吊戸棚  TH-30RNP(L-R)Z 300×390×700mm ¥11,500	 高さ500ミリタイプ T-30RNP(L-R)Z 300×390×500mm ¥10,500
--	---	--	--	--	--	--	---	--	---

※吊戸棚の扉はホーロー製、キャビネット本体は木製です。  
※消費税、搬入・取付費等は別途です。

# 大型キッチンセット IA型・IB型

# ホーローキッチンセット ロイヤル

## フローラルアイボリー(I)

間口180cm ジャンボシンク  RNS-180I(L-R) 1,800×560×800mm ¥78,000	間口180cm ミドルシンク  RNM-180I 1,800×560×800mm (真中シンク) ¥77,000	間口165cm ジャンボシンク  RNS-165I(L-R) 1,650×560×800mm ¥73,000	間口165cm ミドルシンク  RNM-165I(L-R) 1,650×560×800mm ¥72,000	間口150cm ジャンボシンク  RNS-150I(L-R) 1,500×560×800mm ¥70,000	間口150cm ミドルシンク  RNM-150I(L-R) 1,500×560×800mm ¥69,000
--	--	--	---	--	---

間口120cm シングルシンク  RN-120I(L-R) 1,200×560×800mm ¥58,000	間口100cm シングルシンク  RN-100I(L-R) 1,000×560×800mm ¥53,000	調理台 (五段引出し)  RNT-60I 600×560×800mm ¥32,000	調理台 (扉は右開きのみ)  RNT-30MI 300×560×800mm ¥32,000	隅調理台 (扉は右開きのみ)  RNT-30I 300×560×800mm ¥21,000	隅調理台 (扉は右開きのみ)  RNC-I 715 (後巾)×560×800mm ¥42,000	ガス台  RNG-100I 1,000×543×625mm ¥33,000	ガス台  RNG-70I 700×543×625mm ¥23,500	ガス台  RNG-60I 600×543×625mm ¥21,500	ガスキャビネット  RNK-60H(L-R) 600×560×800mm 上台GC60-2HLR ¥48,900 下台RNK-60I(B) ¥22,600 ¥69,500
---	---	--	---	---	--	---	--	--	---

ガスレンジ  GR60-3HL/R 600×560×800mm ¥109,000	吊戸棚(高さ700mm・500mmタイプ)  高さ700ミリタイプ TH-120RNI 1,200×390×700mm ¥32,000	 高さ700ミリタイプ TH-105RNI 1,050×390×700mm ¥28,500	 高さ700ミリタイプ TH-90RNI 900×390×700mm ¥26,000	 高さ700ミリタイプ TH-60RNI 600×390×700mm ¥17,500	 高さ700ミリタイプ TH-30RNI 300×390×700mm ¥11,500	 高さ700ミリタイプ THC-71RNI 715 (後巾)×390×700mm ¥26,000	吊戸棚昇降棚  TDUR-60 ¥27,000 TH-120RNI、TH-90RNI、TH-60RNIに対応	照明ユニット  SKE-86T 862×115×39mm ¥9,500	レンジフード横吊戸棚  TH-30RNI(L-R)Z 300×390×700mm ¥11,500	 高さ500ミリタイプ T-30RNI(L-R)Z 300×390×500mm ¥10,500
--	--	---	--	--	--	--	--	---	--	---

## ミスティグレイ(G)

間口180cm ジャンボシンク  RNS-180G(L-R) 1,800×560×800mm ¥78,000	間口180cm ミドルシンク (真中シンク)  RNM-180G 1,800×560×800mm ¥77,000	間口165cm ジャンボシンク  RNS-165G(L-R) 1,650×560×800mm ¥73,000	間口165cm ミドルシンク  RNM-165G(L-R) 1,650×560×800mm ¥72,000	間口150cm ジャンボシンク  RNS-150G(L-R) 1,500×560×800mm ¥70,000	間口150cm ミドルシンク  RNM-150G(L-R) 1,500×560×800mm ¥69,000
--	--	--	---	--	---

間口120cm シングルシンク  RN-120G(L-R) 1,200×560×800mm ¥58,000	間口100cm シングルシンク  RN-100G(L-R) 1,000×560×800mm ¥53,000	調理台 (五段引出し)  RNT-60G 600×560×800mm ¥32,000	調理台 (扉は右開きのみ)  RNT-30MG 300×560×800mm ¥32,000	隅調理台 (扉は右開きのみ)  RNT-30G 300×560×800mm ¥21,000	隅調理台 (扉は右開きのみ)  RNC-G 715 (後巾)×560×800mm ¥42,000	ガス台  RNG-100G 1,000×543×625mm ¥33,000	ガス台  RNG-70G 700×543×625mm ¥23,500	ガス台  RNG-60G 600×543×625mm ¥21,500	ガスキャビネット  RNK-60HG(L-R) 600×560×800mm 上台GC60-2HLR ¥48,900 下台RNK-60G(B) ¥22,600 ¥69,500
---	---	--	---	---	--	---	--	--	--

吊戸棚(高さ700mm・500mmタイプ)  高さ700ミリタイプ TH-120RNG 1,200×390×700mm ¥32,000	 高さ700ミリタイプ TH-105RNG 1,050×390×700mm ¥28,500	 高さ700ミリタイプ TH-90RNG 900×390×700mm ¥26,000	 高さ700ミリタイプ TH-60RNG 600×390×700mm ¥17,500	 高さ700ミリタイプ TH-30RNG 300×390×700mm ¥11,500	 高さ700ミリタイプ THC-71RNG 715 (後巾)×390×700mm ¥26,000	吊戸棚昇降棚  TDUR-60 ¥27,000 TH-120RNG、TH-90RNG、TH-60RNGに対応	照明ユニット  SKE-86T 862×115×39mm ¥9,500	レンジフード横吊戸棚  TH-30RNG(L-R)Z 300×390×700mm ¥11,500	 高さ500ミリタイプ T-30RNG(L-R)Z 300×390×500mm ¥10,500
--	---	--	--	--	--	--	---	--	---

※消費税、搬入・取付費等は別途です。 ※印刷色ですから商品と多少異なります。タカラショールームで確かめください。



# 木製キッチンセット

暮らしにやさしい自然の風合い。  
セパレートタイプの木製キッチン。

キッチン

木目から抽象柄まで。表情豊かな木製扉



**IA型**  
キッチン部分価格 **¥319,700**  
ホーローキッチンパネルタイプ価格 ¥55,600  
セット価格 **¥375,300**  
ホーローキッチンパネル：  
ファインベージュ石目柄



**IB型**  
キッチン部分価格 **¥240,900**  
ホーローキッチンパネルタイプ価格 ¥69,800  
セット価格 **¥310,700**  
ホーローキッチンパネル：  
マーブルグレー



**IC型**  
キッチン部分価格 **¥248,700**  
ホーローキッチンパネルタイプ価格 ¥48,200  
セット価格 **¥296,900**  
ホーローキッチンパネル：  
ピュアイボリーフロスト柄



**ID型**  
キッチン部分価格 **¥215,200**  
ホーローキッチンパネルタイプ価格 ¥37,000  
セット価格 **¥252,200**  
ホーローキッチンパネル：  
マーブルベージュ

使い勝手がさらに向上するアイテム。



●スライドラック  
S-26はビン類などをまとめて収納。B-29は上段・下段ずつ別々に引き出せるので便利です。  
S-26 265×490×405mm  
B-29 271×490×321mm  
※写真の商品はS-26です。



●計量米びつ  
キャビネットにすっきりと収納OK。フタタッチで素早く必要な分量のお米を取り出せます。  
K-15 225×480×460mm  
※容量15kg ※計量米びつの取り付け位置につきましては、弊社事業所へお問い合わせください。



## ワークトップ間口270cm 価格比較



※写真の商品はIA型・ナチュラルです。  
価格を、シリーズごとにまとめました。商品選びの参考にしてください。

ワークトップ材質 扉シリーズ	ステンレス
IA型・IB型	¥247,400
IC型・ID型	¥216,200

※ホーローキッチンパネルの価格は含まれておりません。  
※水栓の価格は含まれておりません。

# 木製キッチンセット IA型・IB型

※ガス器具・レンジフードに関しては、下記の商品以外もご用意しております。詳しくはP31~P33をご覧ください。  
●下台キャビネットの高さを80cmから85cmに変更できる台輪スパーサーをご用意しています。詳しくはP33をご覧ください。

## IA型

●商品の寸法表示は、全て間口(幅)×奥行×高さmmで表示しています。

間口180cm ジャンボシンク	間口180cm ミドルシンク (真中シンク)	間口165cm ジャンボシンク	間口165cm ミドルシンク	間口150cm ジャンボシンク	間口150cm ミドルシンク	間口120cm シングルシンク	間口100cm シングルシンク
IAS-180(L-R) 1,800×560×800mm ¥75,000	IAM-180 1,800×560×800mm ¥74,000	IAS-165(L-R) 1,650×560×800mm ¥71,000	IAM-165(L-R) 1,650×560×800mm ¥70,000	IAS-150(L-R) 1,500×560×800mm ¥67,000	IAM-150(L-R) 1,500×560×800mm ¥66,000	IA-120(L-R) 1,200×560×800mm ¥57,000	IA-100(L-R) 1,000×560×800mm ¥53,000

※流し台には左シンク(L)タイプ、右シンク(R)タイプをご用意しています。発注の際にご確認ください。写真は全て左シンク(L)タイプです。

調理台	計量米びつ (容量15kg)	隅調理台 (扉は右開きのみ)	ガス台	ガスキャビネット	ガスレンジ			
IAT-60 600×560×800mm ¥30,000	IAT-30 300×560×800mm ¥21,500	K-15 225×480×460mm ¥9,500	IAC 715(後巾)×560×800mm ¥38,500	IAG-100 1,000×543×625mm ¥29,000 バックガード BGH-100 ¥5,000	IAG-70 700×543×625mm ¥23,000 バックガード BGH-70 ¥3,700	IAG-60 600×543×625mm ¥21,000 バックガード BGH-60 ¥3,400	IAK-60H(L-R) 600×560×800mm 上台G60-3HL/R ¥46,900 下台IAK-60 ¥18,000 ¥64,900	GR60-3HL/R 600×560×800mm ¥109,000

※計量米びつの取付け機種については、弊社にお問い合わせください。※ガスキャビネット・ガスレンジ(都市ガス用・プロパンガス用)には、左側大コンロ(L)タイプ、右側大コンロ(R)タイプをご用意しています。発注の際にご確認ください。

吊戸棚(高さ500mmタイプ)				レンジフード吊戸棚	ガラス戸棚	食器戸棚	照明ユニット					
T-120 IA 1,200×381×500mm ¥23,500	T-105 IA 1,050×381×500mm ¥22,500	T-100 IA 1,000×381×500mm ¥22,000	T-90 IA 900×381×500mm ¥18,000	T-70 IA 700×381×500mm ¥16,500	T-60 IA 600×381×500mm ¥15,000	T-30 IA 300×381×500mm ¥10,500	TC-71 IA 715(後巾)×381×500mm ¥24,000	TR-60 IA 600×381×500mm ¥15,000	TG-60 IA 600×378×900mm ¥31,000	TD-90 IA 900×271×400mm ¥25,000	TD-60 IA 600×271×400mm ¥22,000	SKE-86T 862×115×39mm ¥9,500

## IB型

●商品の寸法表示は、全て間口(幅)×奥行×高さmmで表示しています。

間口180cm ジャンボシンク	間口180cm ミドルシンク (真中シンク)	間口165cm ジャンボシンク	間口165cm ミドルシンク	間口150cm ジャンボシンク	間口150cm ミドルシンク	間口120cm シングルシンク	間口100cm シングルシンク
IBS-180(L-R) 1,800×560×800mm ¥75,000	IBM-180 1,800×560×800mm ¥74,000	IBS-165(L-R) 1,650×560×800mm ¥71,000	IBM-165(L-R) 1,650×560×800mm ¥70,000	IBS-150(L-R) 1,500×560×800mm ¥67,000	IBM-150(L-R) 1,500×560×800mm ¥66,000	IB-120(L-R) 1,200×560×800mm ¥57,000	IB-100(L-R) 1,000×560×800mm ¥53,000

※流し台には左シンク(L)タイプ、右シンク(R)タイプをご用意しています。発注の際にご確認ください。写真は全て左シンク(L)タイプです。

調理台	計量米びつ (容量15kg)	隅調理台 (扉は右開きのみ)	ガス台	ガスキャビネット	ガスレンジ			
IBT-60 600×560×800mm ¥30,000	IBT-30 300×560×800mm ¥21,500	K-15 225×480×460mm ¥9,500	IBC 715(後巾)×560×800mm ¥38,500	IBG-100 1,000×543×625mm ¥29,000 バックガード BGH-100 ¥5,000	IBG-70 700×543×625mm ¥23,000 バックガード BGH-70 ¥3,700	IBG-60 600×543×625mm ¥21,000 バックガード BGH-60 ¥3,400	IBK-60H(L-R) 600×560×800mm 上台G60-3HL/R ¥46,900 下台IBK-60 ¥18,000 ¥64,900	GR60-3HL/R 600×560×800mm ¥109,000

※計量米びつの取付け機種については、弊社にお問い合わせください。※ガスキャビネット・ガスレンジ(都市ガス用・プロパンガス用)には、左側大コンロ(L)タイプ、右側大コンロ(R)タイプをご用意しています。発注の際にご確認ください。

吊戸棚(高さ500mmタイプ)				レンジフード吊戸棚	ガラス戸棚	食器戸棚	照明ユニット					
T-120 IB 1,200×378×500mm ¥23,500	T-105 IB 1,050×378×500mm ¥22,500	T-100 IB 1,000×378×500mm ¥22,000	T-90 IB 900×378×500mm ¥18,000	T-70 IB 700×378×500mm ¥16,500	T-60 IB 600×378×500mm ¥15,000	T-30 IB 300×378×500mm ¥10,500	TC-71 IB 715(後巾)×378×500mm ¥24,000	TR-60 IB 600×378×500mm ¥15,000	TG-60 IB 600×378×900mm ¥31,000	TD-90 IB 900×268×400mm ¥25,000	TD-60 IB 600×268×400mm ¥22,000	SKE-86T 862×115×39mm ¥9,500



# 木製キッチンセット IC型・ID型

※ガス器具・レンジフードに関しては、下記の商品以外もご用意しております。詳しくはP.31~P.33をご覧ください。  
●下台キャビネットの高さを80cmから85cmに変更できる台輪スパーサーをご用意しています。詳しくはP.33をご覧ください。

IC型 ※品番の□には、アイボリーの場合はI、グレーの場合はGの品番が入ります。●商品の寸法表示は、全て間口(幅)×奥行×高さmmで表示しています。

間口180cm ジャンボシンク	間口180cm ミドルシンク (真中シンク)	間口165cm ジャンボシンク	間口165cm ミドルシンク	間口150cm ジャンボシンク	間口150cm ミドルシンク	間口120cm シングルシンク	間口100cm シングルシンク
ICS-180□(L-R) 1,800×560×800mm ¥59,000	ICM-180□ 1,800×560×800mm ¥58,000	ICS-165□(L-R) 1,650×560×800mm ¥56,000	ICM-165□(L-R) 1,650×560×800mm ¥55,000	ICS-150□(L-R) 1,500×560×800mm ¥53,000	ICM-150□(L-R) 1,500×560×800mm ¥52,000	IC-120□(L-R) 1,200×560×800mm ¥40,800	IC-100□(L-R) 1,000×560×800mm ¥37,800

※流し台には左シンク(L)タイプ、右シンク(R)タイプをご用意しています。発注の際にご確認ください。写真は全て左シンク(L)タイプです。

調理台	計量米びつ (容量15kg)	ガス台	ガスキャビネット	ガスレンジ
ICT-60□ 600×560×800mm ¥21,900	ICT-30□ 300×560×800mm ¥15,800	K-15 225×480×460mm ¥9,500	ICK-60H□(L-R) 600×560×800mm 上台G60-2HL ¥46,900 下台ICK-60□ ¥15,500 ¥62,400	GR60-3HL/R 600×560×800mm ¥109,000
	ICG-70□ 700×543×625mm ¥17,700	ICG-60□ 600×543×625mm ¥16,600		
	バックガード BGH-100 ¥5,000	バックガード BGH-70 ¥3,700		

※計量米びつの取付け機種については、弊社にお問い合わせください。※ガスキャビネット・ガスレンジ(都市ガス用・プロパンガス用)には、左側大コンロ(L)タイプ、右側大コンロ(R)タイプをご用意しています。発注の際にご確認ください。

吊戸棚(高さ500mmタイプ)	レンジフード用吊戸棚	食器戸棚	照明ユニット
T-120 IC□ 1,200×380×500mm ¥19,500	T-105 IC□ 1,050×380×500mm ¥18,500	T-100 IC□ 1,000×380×500mm ¥18,000	T-90 IC□ 900×380×500mm ¥17,000
T-70 IC□ 700×380×500mm ¥14,000	T-60 IC□ 600×380×500mm ¥12,000	T-30 IC□ 300×380×500mm ¥9,000	

## ID型

●商品の寸法表示は、全て間口(幅)×奥行×高さmmで表示しています。

間口180cm ジャンボシンク	間口180cm ミドルシンク (真中シンク)	間口165cm ジャンボシンク	間口165cm ミドルシンク	間口150cm ジャンボシンク	間口150cm ミドルシンク	間口120cm シングルシンク	間口100cm シングルシンク
IDS-180(L-R) 1,800×560×800mm ¥59,000	IDM-180 1,800×560×800mm ¥58,000	IDS-165(L-R) 1,650×560×800mm ¥56,000	IDM-165(L-R) 1,650×560×800mm ¥55,000	IDS-150(L-R) 1,500×560×800mm ¥53,000	IDM-150(L-R) 1,500×560×800mm ¥52,000	ID-120(L-R) 1,200×560×800mm ¥40,800	ID-100(L-R) 1,000×560×800mm ¥37,800

※流し台には左シンク(L)タイプ、右シンク(R)タイプをご用意しています。発注の際にご確認ください。写真は全て左シンク(L)タイプです。

調理台	計量米びつ (容量15kg)	ガス台	ガスキャビネット	ガスレンジ
IDT-60 600×560×800mm ¥21,900	IDT-30 300×560×800mm ¥15,800	K-15 225×480×460mm ¥9,500	IDK-60H(L-R) 600×560×800mm 上台G60-2HL ¥46,900 下台IDK-60 ¥15,500 ¥62,400	GR60-3HL/R 600×560×800mm ¥109,000
	IDG-70□ 700×543×625mm ¥17,700	IDG-60□ 600×543×625mm ¥16,600		
	バックガード BGH-100 ¥5,000	バックガード BGH-70 ¥3,700		

※計量米びつの取付け機種については、弊社にお問い合わせください。※ガスキャビネット・ガスレンジ(都市ガス用・プロパンガス用)には、左側大コンロ(L)タイプ、右側大コンロ(R)タイプをご用意しています。発注の際にご確認ください。

吊戸棚(高さ500mmタイプ)	レンジフード用吊戸棚	食器戸棚	照明ユニット
T-120 ID□ 1,200×380×500mm ¥19,500	T-105 ID□ 1,050×380×500mm ¥18,500	T-100 ID□ 1,000×380×500mm ¥18,000	T-90 ID□ 900×380×500mm ¥17,000
T-70 ID□ 700×380×500mm ¥14,000	T-60 ID□ 600×380×500mm ¥12,000	T-30 ID□ 300×380×500mm ¥9,000	

# システムキッチン 取り替え用ガスコンロ

システムキッチンの古いガスコンロを簡単に取り替えられます。

工事は1~2時間で完了

なかなか点火しないから使いにくい、汚れがこびりついて落ちない、火力が弱すぎる...。今お使いのコンロに、このような不満はありませんか。

システムキッチンの古いコンロ部が簡単に取替えられます。工事はわずか1~2時間で完了するので、お料理もすぐにはじめられます。もちろん加熱機器としての機能も充実。全コンロに天ぷら油過熱防止機能やハイカロリーバーナー、ホーロートッププレートなどを標準装備しています。

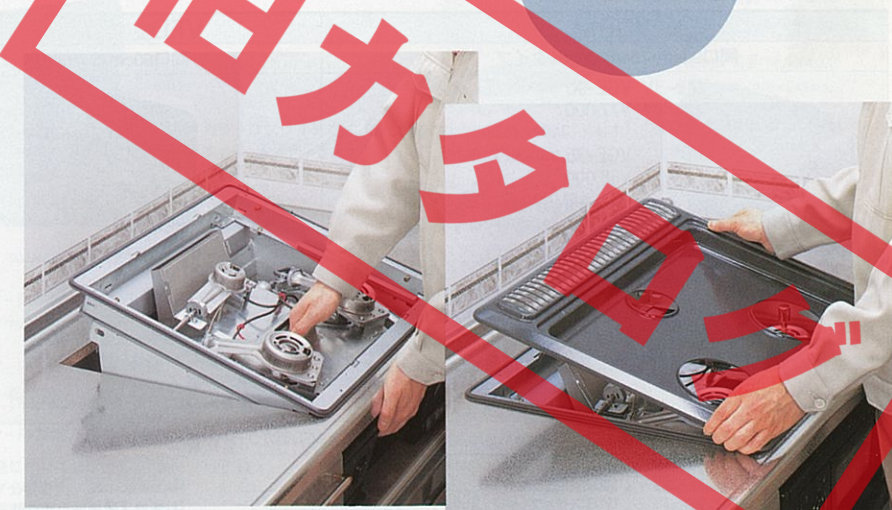

古いコンロを取り外した後、新しいコンロをセット。

トッププレートをのせ、ゴックなどをセットすれば工事完了。

GCU60-3HBA  
¥41,000



- ハイカロリーバーナー
- 中央炎口バーナー
- ホーロートッププレート
- 赤外線ジャンボグリル

BGC60-3RBT  
¥65,000



- ハイカロリーバーナー
- 中央炎口バーナー
- ホーロートッププレート
- 揚げつき消火機能

RGT-3VRB  
¥79,800



- ハイカロリーバーナー
- 中央炎口バーナー
- ホーロートッププレート
- 揚げつき消火機能

- 消し忘れタイマー
- 揚げもの温度調整機能
- 沸騰かし機能
- 収納ツマミ
- 赤外線ジャンボグリル
- 消し忘れタイマー
- 揚げもの温度調整機能
- 炊飯機能
- 調理機能タイマー
- 沸騰かし機能
- 赤外線ジャンボグリル
- 両面焼きグリル
- グリル点火確認ランプ
- グリルお知らせブザー
- 消し忘れタイマー

下図の部品等の交換も承っております。

- 強い火力が必要な、中華料理に便利です。
- 鍋全体を効率よく加熱できます。
- ふきこぼれで汚れても、サッとひとふき、お手入れが簡単です。
- 鍋蓋の温度を160・180・200℃の3段階で設定できます。
- ガスが強火で一気に吹きあげます。
- 点火後、3分もしくは10分で自動消火します。
- お湯が沸騰すると自動的にブザーが鳴ります。沸騰後は5分間小火で保温、自動的に消火します。
- アジなら、なんと4尾も焼ける、広い庫内です。
- 魚を焼いた時に出る、臭いや煙を抑えます。
- 上下の遠赤外線バーナーで、裏返す手間なく両面同時に焼き上げます。
- 点火後、点灯。使用中に火が消えた場合ブザーが鳴ります。
- 点火後、約3分毎にブザーが鳴り、グリル使用中であることをお知らせします。
- 点火後、一定時間で自動消火します。
- 普段はパネルに収納。使う時だけワンタッチで飛び出します。

※消費税込、搬入・取付費等は別途です。 ※印刷色ですら商品と多少異なります。タカラショールームで確かめください。



# キッチンセット 関連機器

## プロペラファン(金属製換気扇・ブース型レンジフード)

屋外に直接排気できる戸建住宅に適します。ファンの取外しも簡単なので、お掃除もラクラクです。また、ブース型レンジフードを採用していますので、キッチンのインテリア感覚を損ないません。(ダクト排気には使用できません。)

VGE型	VFD型(高さ50cm)
間口90cm・75cm・60cm タイプ	間口60cm タイプ
<b>VGE-90</b> (900×570×645mm) ¥77,000 (本体 ¥72,000、前面パネル ¥5,000) <b>VGE-75</b> (750×570×645mm) ¥68,000 (本体 ¥64,000、前面パネル ¥4,000) <b>VGE-60</b> (600×570×645mm) ¥61,500 (本体 ¥58,000、前面パネル ¥3,500)	<b>VFD-60</b> (600×585×500mm) ¥52,000 ※写真の商品はダークグレーです。
<ul style="list-style-type: none"> <li>カラーはホーローキッチンセットの各色に対応</li> <li>15W蛍光灯照明付・3方向排気・電動シャッター式金属製換気扇</li> <li>タイマースイッチにより約3分間は自動排気</li> <li>グリッドフィルター付(お手入れ簡単なシリコン加工)</li> </ul>	<ul style="list-style-type: none"> <li>溜まったオイルを簡単に取り出せる油受け付</li> <li>風量は「強」「弱」2段切替え</li> <li>ロイヤルにセットする場合、前面パネルの対応については弊社事業所へお問い合わせください。</li> </ul>

VGE型カラーバリエーション

A: シャモアイボリー C-D: マッシュルームベージュ G: ミスティグレー S: サンドベージュ

VFD型カラーバリエーション

I: アイボリー G: ダークグレー

### VDS型(高さ60cm)

間口90cm・75cm・60cm タイプ

**VDS-90** (900×600×600mm) ¥36,000  
**VDS-90L** (900×600×600mm) ¥38,000 (照明付)  
**VDS-75** (750×600×600mm) ¥34,000  
**VDS-75L** (750×600×600mm) ¥36,000 (照明付)  
**VDS-60** (600×600×600mm) ¥32,000  
**VDS-60L** (600×600×600mm) ¥34,000 (照明付)

※写真の商品はVDS-75(ブラック)です。

- 電動シャッター式金属製換気扇
- グリッドフィルター付
- 3方向排気
- 溜まったオイルを簡単に取り出せる油受け付
- VDS-Lは照明40W白熱電球1個付

### VSG型(高さ70cm)

間口90cm・75cm・60cm タイプ

**VSG-90** (900×582×700mm) ¥82,000  
**VSG-75** (750×582×700mm) ¥78,000  
**VSG-60** (600×582×700mm) ¥74,000

※写真の商品はVSG-60です。 ※カラーはブラックのみです。

- 15W蛍光灯照明付・3方向排気・電動シャッター式金属製換気扇
- タイマースイッチにより約3分間は自動排気
- グリッドフィルター付(お手入れ簡単なシリコン加工)
- 溜まったオイルを簡単に取り出せる油受け付
- 風量は「強」「弱」2段切替え

VDS型カラーバリエーション

F: フローラルアイボリー G: グレー B: ブラウン K: ブラック

## キッチンフード(換気扇別売)

熱に強く、安全性の高い金属製です。換気扇はVK-25Pをご使用ください。

VDS型(高さ60cm)	VD型(高さ50cm)
間口75cm・60cm タイプ	間口60cm タイプ
<b>VDS-75P</b> (750×600×600mm) ¥17,000 ※専用グリッドフィルターG-75S ¥6,500をセットできます。 <b>VDS-60P</b> (600×600×600mm) ¥14,000 ※専用グリッドフィルターG-60S ¥5,500をセットできます。 ※写真の商品はVDS-75P(ブラウン)です。	<b>VD-60P500F</b> (600×560×500mm) ¥12,800 ●排気口は現場開口 ●3方向排気

VDS型カラーバリエーション

F: フローラルアイボリー G: グレー B: ブラウン K: ブラック

VD型カラーバリエーション

F: フローラルアイボリー

## レンジフードファン・キッチンフード別売部品(寸法は外径寸法表示です。)

排気用角アタッチメント 320×276×184mm (直接排気用) ¥2,000	角丸アタッチメント (φ150丸ダクト交換用) ¥5,800	アルミダクト150×1000 (排気ダクト用) (φ150丸ダクト) ¥2,000	アルミダクト150×2000 (φ150丸ダクト) ¥3,500	不燃ジャバラFG-6 208×400×178mm (ガラス繊維製) ¥6,000	ウェザーカバー-W-2 250×180×250mm (金属製) ¥3,500
VCN丸ダクト金具L 276×276×188mm (φ150丸ダクト 左右・後方排気接続用) ¥3,500	VIN後方排気セット (φ150丸ダクト 後方排気接続用) ¥6,000	防火ダンパー-B-5N φ148×220mm ¥6,000	丸型フード150 φ150 ¥4,500	不燃ジャバラFG-1 318×564×138mm (ガラス繊維製) ¥5,400	ウェザーカバー-WK-15DK 234×221×254mm (防火ダンパー付、温度 ヒューズ110℃、金属製) ¥6,500
丸ダクト金具(U) 276×276×78mm (φ150丸ダクト 上方排気接続用) ¥2,200	VT角シャッター 318×138×45mm ¥800	防火ダンパー-B-1 306×295×113mm ¥6,600	ウェザーカバー WN-5 250×180×250mm (金属製) ¥3,300		

●商品の寸法表示は、全て間口(幅)×奥行×高さmmで表示しています。

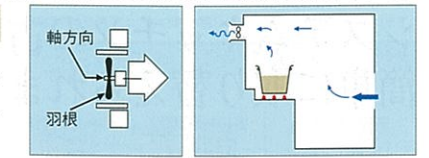

## プロペラファン(平型レンジフード)

屋外に直接排気できる戸建住宅に適します。浅型設計の平型レンジフードを採用していますので、上に吊戸棚を併用することができます。(ダクト排気には使用できません。)

VP-60N (596×545×180mm)  
¥21,800

- シャッター付
- 3方向排気



## VGS型(高さ70cm)

間口90cm・75cm・60cm タイプ

**VGS-90** (900×582×700mm) ¥82,000  
**VGS-75** (750×582×700mm) ¥78,000  
**VGS-60** (600×582×700mm) ¥74,000

※写真の商品はVGS-60です。 ※カラーはブラックのみです。

- 15W蛍光灯照明付・3方向排気・電動シャッター式金属製換気扇
- タイマースイッチにより約3分間は自動排気
- グリッドフィルター付(お手入れ簡単なシリコン加工)
- 溜まったオイルを簡単に取り出せる油受け付
- 風量は「強」「弱」2段切替え

VGS型カラーバリエーション

F: フローラルアイボリー G: グレー B: ブラウン K: ブラック

## 換気扇(引紐式)

屋外へ直接排気します。

VK-25P (349×151×349mm)  
¥16,000

- 金属製引紐式スイッチ
- 引紐式シャッター付
- 溜まったオイルを簡単に取り出せる油受け付

※キッチンフードVDS-60P、VDS-75P、VD-60P500Fにセットできます。

# キッチンセット 関連機器

●商品の寸法表示は、全て間口(幅)×奥行×高さmmで表示しています。

## シロココファン(ブース型レンジフード)

静かで、排気の圧力が強いので、中高層マンションなど、強く外風を受ける場所に設置する場合に最適です。また、ブース型レンジフードを採用していますので、キッチンのインテリア感覚を損ないません。

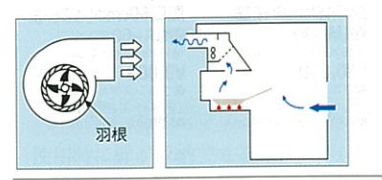

## ターボファン(平型レンジフード)

排気効率に優れ、屋外への直接排気も可能。中高層マンションなどでダクト排気をする場合などにも適しています。浅型設計の平型レンジフードを採用していますので、上に吊戸棚を併用することができます。

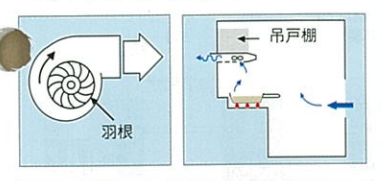

VS-60 (600×375×215mm)  
¥38,800

- スライドフード型
- シャッター付
- 前面ステンレス仕上げ
- 5方向排気

VT-60N (596×545×180mm)  
¥29,000

- 5方向排気
- 風量は「強」「弱」2段切替え
- ランプ取付可能(白熱球60W以下)

必要別売部品対応表

排気方法	排気方向	必要別売部品	価格
φ150丸ダクト排気	左右・後方	VT角シャッター	¥800
直接排気	左右・後方	角丸アタッチメント	¥5,800
		VT角シャッター	¥800

## VMR型(BLⅢ型相当) VE型(BLⅢ型相当)

ホーロー整流板付きでお手入れカンタン、捕集効率の高いレンジフード。

VMR-90K (900×610×800mm)  
¥82,000  
(本体 ¥79,500、フード ¥4,500、前面パネル ¥6,000)

VMR-75K (750×610×800mm)  
¥72,000  
(本体 ¥70,000、フード ¥4,000、前面パネル ¥5,000)

VMR-60K (600×610×800mm)  
¥66,500  
(本体 ¥64,000、フード ¥3,000、前面パネル ¥4,500)

VE-90N (900×570×645mm)  
¥75,000  
(本体 ¥70,000、前面パネル ¥5,000)

VE-75N (750×570×645mm)  
¥66,000  
(本体 ¥62,000、前面パネル ¥4,000)

VE-60N (600×570×645mm)  
¥59,500  
(本体 ¥56,000、前面パネル ¥3,500)

※写真の商品はVE-75N(ミネティグレー)です。

- カラーはホーローキッチンセットの各色に対応
- 15W蛍光灯照明付・4方向排気・風圧式シャッター付
- タイマースイッチにより約3分間は自動排気
- グリッドフィルター付(お手入れ簡単なシリコン加工)
- 溜まったオイルを簡単に取り出せるオイルカップ付
- 風量は「強」「中」「弱」3段切替え
- 上記、機種については排気方向別に別売部品が必要です。下記の必要別売部品対応表を参考にしてください。
- ※ロイヤルにセットする場合は、前面パネルの対応については弊社事業所へお問い合わせください。

必要別売部品対応表

排気方法	排気方向	必要別売部品	価格
φ150丸ダクト排気	上方	丸ダクト金具(L)	¥2,200
直接排気	左右・後方	VCN丸ダクト金具L	¥3,500
	左右・後方	排気用角アタッチメント	¥2,000

VMR型・VE型・VCS型 必要別売部品対応表

VCS型カラーバリエーション

F: フローラルアイボリー G: グレー B: ブラウン K: ブラック

VE型カラーバリエーション

A: シャモアイボリー C-D: マッシュルームベージュ G: ミスティグレー S: サンドベージュ

### VCS型(BLⅢ型相当)

間口90cm・75cm・60cm タイプ

**VCS-90** (900×600×600mm) ¥41,000  
**VCS-75** (750×600×600mm) ¥37,000  
**VCS-60** (600×600×600mm) ¥35,000

※写真の商品はVCS-75(フローラルアイボリー)です。

- 15W蛍光灯照明付・4方向排気・風圧式シャッター付
- グリッドフィルター付
- 溜まったオイルを簡単に取り出せるオイルカップ付
- 風量は「強」「中」「弱」3段切替え
- 上記、機種については排気方向別に別売部品が必要です。上記の別売部品対応表を参考にしてください。

### VIN型(BLⅢ型相当)

間口90cm・75cm・60cm タイプ

**VIN-902** (900×570×700mm) ¥78,800  
**VIN-752** (750×570×700mm) ¥69,800  
**VIN-602** (600×570×700mm) ¥59,500

※写真の商品はVIN-602です。 ※カラーはブラックのみです。

- 同時給排気型シロココファン
- 15W蛍光灯照明付・2方向排気・電動シャッター付(高さ600ミリタイプは1方向排気)
- グリッドフィルター付(お手入れ簡単なシリコン加工)
- 風量は「強」「中」「弱」3段切替え
- 後方排気の場合、VIN後方排気セット(¥6,000)が必要です。(高さ700ミリタイプのみ)

ウェザーカバー-W-7 340×210×340mm ¥3,800

ウェザーカバー-W-7B 340×210×340mm (防火ダンパー付、温度ヒューズ120℃、金属製) ¥7,500

ウェザーカバー-W-1 305×136×165mm ¥1,100

W-252(木枠) 342×160×342mm (25cm換気扇取付用) ¥2,400

P-25PW(絶縁枠) 341×30×341mm (25cm換気扇用) ¥1,900

VGB横幕板 360×100mm (レンジフードの側面が露出する場合は上部サイド幕板) ¥2,000

VE横幕板(H=645用) 360×235mm (レンジフードの側面が露出する場合は上部サイド幕板) ¥2,000

VCN横幕板H600 360×190mm (レンジフードの側面が露出する場合は上部サイド幕板) ¥2,000

VCN横幕板H700 360×290mm (レンジフードの側面が露出する場合は上部サイド幕板) ¥2,000

フード用不燃セット 600×360×11mm (VP・VT型用) ¥2,500

丸型フード100 φ100 ¥3,500

アルミダクト100×200 (アルミダクトφ100) ¥2,500

※受注生産品: 納期2週間 ※別途で取付金具T-1が必要です。

※ミニキッチン・システムバスのダクト換気接続用

別売部品対応表

別売部品	VCS-90	VCS-75	VCS-60	VIN-902	VIN-752	VIN-602
丸ダクト金具(L)	●	●	●	●	●	●
VCN丸ダクト金具L	●	●	●	●	●	●
排気用角アタッチメント	●	●	●	●	●	●
VT角シャッター	●	●	●	●	●	●
角丸アタッチメント	●	●	●	●	●	●
防火ダンパー-B-5N	●	●	●	●	●	●
丸型フード150	●	●	●	●	●	●
ウェザーカバー-WK-15DK	●	●	●	●	●	●
丸型フード100	●	●	●	●	●	●
アルミダクト100×200	●	●	●	●	●	●

グリッドフィルターG-1F 364×316mm ¥4,300

グリッドフィルターG-2F 270×230mm ¥4,300

グリッドフィルターG-75S 372×327mm ¥6,500 (VDS-75P用)

グリッドフィルターG-60S 297×327mm ¥5,500 (VDS-60P用)

取付金具T-1 ¥1,800

吊り下げ金具セット ¥500

※グリッドフィルターG-75SはVDS-75Pのみに対応します。 ※グリッドフィルターG-60SはVDS-60Pのみに対応します。 ※消費税、搬入・取付費等は別途です。



# キッチンセット 関連機器

●商品の寸法表示は、全て間口(幅)×奥行×高さmmで表示しています。

## ■ガスコンロ部の特長

大コンロの位置は、左右いずれかをお選びになれます。

### 天ぷら油過熱防止機能

揚げ物調理時に、バーナーに装着した温度センサーが鍋底の温度を感知して危険温度になる前に自動消火し、ブザーでお知らせします。(中コンロ)



あげろ!

### 中央炎口バーナー

熱分布に優れ、ムラなく調理できます。(大コンロ)



温度センサーに適さない鍋(油調理に使えない鍋)

鍋などの種類	油調理	その他の調理
ステンレスやホーロー製のフライパン・鍋	×	○
中華鍋・打ち出し鍋	×	○
耐熱ガラス容器・土鍋	×	○
無水鍋・圧力鍋・多層鍋	×	○
焼網・大きな鉄板・タコ焼き器など	×	×

※詳しくは取扱説明書をご参照ください。

## 床下収納庫

デッドスペースを有効利用。サイズは3種類あります。

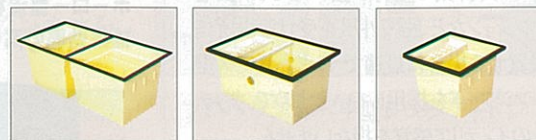

間口120cmタイプ  
●UA-120  
(1,215×616×463mm)  
¥24,400  
●プロンスアルミ枠(網トレ① 網仕切板②)  
●床穴開け寸法:1,205×606mm

間口90cmタイプ  
●UA-90  
(919×616×460mm)  
¥20,200  
●プロンスアルミ枠(網トレ① 網仕切板②)  
●床穴開け寸法:909×606mm

間口60cmタイプ  
●UA-60  
(616×616×463mm)  
¥9,800  
●プロンスアルミ枠(網トレ① 網仕切板①)  
●床穴開け寸法:606×606mm

## 別売部品

●中華鍋用ゴトク ¥1,000  
※GR60-3HL/R・GC60-2HL/Rにセットできます。



●バックガード(ステンレス製)  
間口100cmタイプ  
BGH-100  
(1,000×25×265mm) ¥5,000  
間口70cmタイプ  
BGH-70  
(700×25×265mm) ¥3,700  
間口60cmタイプ  
BGH-60  
(600×25×265mm) ¥3,400

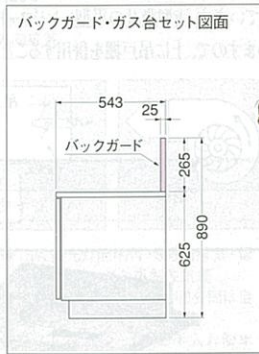

## 台輪スペーサー

流し台の高さを調節。床から作業面までの高さを80cmから85cmにできます。

●ホーロー流し台用				●木製流し台用			
間口	機種	品番	価格	間口	機種	品番	価格
180cm	流し台	180H	¥6,500	180cm	流し台	180M	¥4,500
165cm	流し台	165H	¥6,400	165cm	流し台	165M	¥4,300
150cm	流し台	150H	¥6,200	150cm	流し台	150M	¥4,000
120cm	流し台	120H	¥5,600	120cm	流し台	120M	¥3,600
100cm	流し台・調理台・ガス台	100H	¥5,300	100cm	流し台・ガス台	100M	¥3,500
70cm	ガス台	70H	¥4,300	70cm	ガス台	70M	¥2,800
60cm	調理台・ガス台	60H	¥4,200	60cm	調理台・ガス台・ガスキャビネット	60M	¥2,600
35cm	調理台	35H	¥3,600	30cm	調理台	30M	¥2,300
30cm	調理台	30H	¥3,600	後付15cm	調理台(専用)	CM	¥3,500
71.5cm	調理台(両用)	CH	¥6,000				
60cm	ガスキャビネット	60KH	¥4,200				
60cm	ガスレンジGR	60GR	¥4,200				

## ゴミシュルター



●UG-50 (500×385×900mm)  
¥45,500 (取付費別途)  
●左・右勝手(専用の商品は右タイプです。)  
●投入口寸法:タテ202×ヨコ293mm

## ガスレンジ(都市ガス用・プロパンガス用)

### 3口コンロ(グリル付)間口60cmタイプ



GR60-3HL/R (600×560×800mm) ¥109,000  
●赤外線グリル●中央炎口バーナー●天ぷら油過熱防止機能  
●立ち消え安全装置付

## ガスキャビネット(都市ガス用・プロパンガス用)

### 2口コンロ(グリル付)間口60cmタイプ



KK-60H(L・R) (600×560×800mm) ¥74,500  
(上台 GC60-2HL/R ¥46,900)  
●赤外線グリル●中央炎口バーナー●天ぷら油過熱防止機能  
●立ち消え安全装置付  
●下台キャビネットはエマーユ・アーバス・ロイヤル・木製の各色に対応します。  
●上記の価格・品番は、アーバスにセットした場合を表しています。  
エマーユ・ロイヤル・木製の価格・品番に関しては、各ページでご確認ください。

※Lタイプは向かって左側が大コンロ、Rタイプは向かって右側が大コンロになります。

## セパレートガステーブル(都市ガス用・プロパンガス用)

2種類の中からお選びください。



GPD-60G (596×451×213mm) ¥35,500  
●スモークレスグリルタイプ  
●ステンレストップ採用  
●立ち消え安全装置  
●炊飯機能  
●湯わかし機能  
●消し忘れタイマー  
●強化火力バーナーの位置は向かって左側になります。

GVD-56A (566×416×213mm) ¥22,800  
●グリル付ガステーブル  
●天ぷら油過熱防止機能  
●立ち消え安全装置  
●強化火力バーナーの位置は向かって左側になります。

●ガスの接続工事は、配管工事業者に依頼してください。ガスレンジ・ガスキャビネットのガスの接続は必ず金属配管を行ってください。

## ご注意

- 地域によって、ガス種が異なります。ガス種を確認のうえお問い合わせください。ガス種が違いますと、火災やけなどの原因になることがあります。
- ガス消費量は、都市ガス13Aで表示しています。ガス種により異なる場合がありますのでご了承ください。

## キャビネットオプション

指先一本のワンタッチ操作。一升ビンもまとめて収納。網カゴとトレイの2段階式。生ゴミを細かく粉砕。

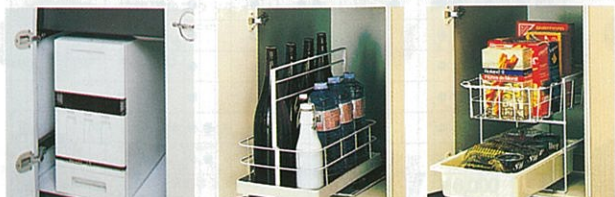

●デイスローザ(食品クズ粉砕処理機)  
¥57,500(取付費別途)

●調整用アダプター(別売部品)  
¥1,100

種類	型番	容量
モーター	100	100
電源(V)	50/60	50/60
周波数(Hz)	50/60	50/60
出力(W)	530/420	530/420
1台あたりの処理能力(kg)	1.5~2.0	1.5~2.0

●計量米びつ K-15 (225×480×460mm) ¥9,500  
●容量15kg  
●通電省エネ設計選定商品

●スライドラック S-26 (265×490×405mm) ¥6,000  
●木製流し台用

●スライドラック B-29 (271×490×321mm) ¥5,500  
●木製流し台用

※消費税、搬入・取付費等は別途です。

# キッチンシステム 洗洗キッチンシステム

●商品の寸法表示は、全て間口(幅)×奥行×高さmmで表示しています。

## 流し台別売部品

シンクで野菜や食器を洗ったりする作業がはかどります。



●水切プレート (330×475mm) ¥2,600

●スライドボール (426×481×146mm) ¥8,500  
※ジャンボシンク用

●水切ネットN (240×478×100mm) ¥2,300

●水切ネットS (90×480×110mm) ¥2,000

●シンク水止めフタ ¥800

●取替用部品 排水プレート(樹脂製) ¥200

●ジョイントプレート(ステンレス製) ¥900

## スライドインラック・システムラック・水切ラック

使用時に扉が収納できるスライドインラックや、ステンレス製のシステムラック、水切ラックで吊戸棚下の空間を機能的に。



●スライドインラック(水切付) SIM-90(F) (900×325×410mm) ¥50,000

●スライドインラック(スパイスボックス付) SIS-60(F) (600×325×410mm) ¥31,000

●スライドインラック(スパイスボックス付) SIS-45(F) (450×325×410mm) ¥27,500

●スライドインラック(ボックスタイプ) SIB-60(F) (600×325×410mm) ¥24,500

●照明ユニット SKE-86T (862×115×39mm) ¥9,500  
※20W蛍光灯・コンセント付  
※SIM-90(F)・吊戸棚に取り付け可能

●スパイスラック SRS-60 (600×250×400mm) ¥32,000

●スパイスラック SRS-30 (300×250×400mm) ¥22,000

●ガラス棚 SRG-90 (900×250×400mm) ¥21,000  
●SRG-60 (600×250×400mm) ¥18,000

●コーナー棚 SRC-60 (600×250×400mm) ¥31,500

●水切ラック SRM-105 (1,650×250×400mm) ¥14,000  
●SRM-120 (1,200×250×400mm) ¥15,500

●水切棚(2段) MW-180N (1,800×250×450mm) ¥8,800  
●MW-120N (1,200×250×450mm) ¥8,800

●水切棚(1段) MS-120N (1,200×250×300mm) ¥5,700  
●MS-180N (1,800×250×300mm) ¥8,500

●MS-90N (900×250×300mm) ¥5,000

## ハンギングラック

専用バーとラック類の組み合わせで、より使いやすく、お好みに合わせたシステムアップを。

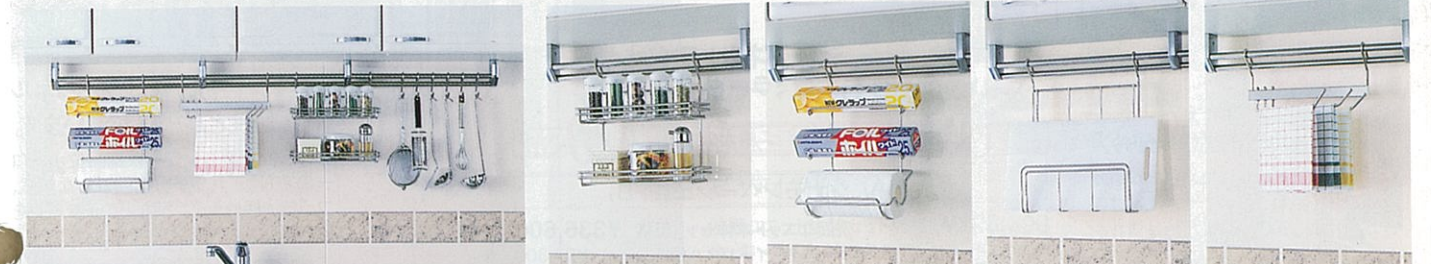

●専用バー(フック付) HRB-150 (1454×48×91.5mm) ¥12,000

●HRB-90 (854×48×91.5mm) ¥9,000

●HR-SP (300×120×300mm) ¥8,500  
※バー別途

●HR-PH (250×160×400mm) ¥7,500  
※バー別途

●HR-MA (300×60×400mm) ¥5,000  
※バー別途

●HR-FU (300×60×150mm) ¥4,000  
※バー別途

## 冷凍冷蔵庫(受注生産品)

システムキッチンとカラーコーディネートできます。下記の商品以外に、480ℓタイプ・450ℓタイプ・355ℓタイプもご用意しています。



4ドア冷凍冷蔵庫 ER-415SF L/R 633×650×1,800mm

フリーザー	88ℓ
水室	166ℓ
冷蔵室	64ℓ
うろおい野菜室	97ℓ

●ドアパネルはシステムキッチンニューレミュー、リテラ、キャリアの扉カラーに対応します。価格につきましては弊社事業所までお問い合わせ下さい。

## 業務用流し台

使いやすさが基本、奥行き45cmのステンレス製です。



●ダブルシンク 2S-120S (1,200×450×800mm) ¥61,500

●ダブルシンク 2S-90S (900×450×800mm) ¥55,000

●シングルシンク 1S-60S (600×450×800mm) ¥42,500

●調理台 BT-120S (1,200×450×800mm) ¥33,500

●BT-90S (900×450×800mm) ¥29,000

●BT-60S (600×450×800mm) ¥24,000

●ガス台 BK-90S (900×450×645mm) ¥26,500

●BK-60S (600×450×645mm) ¥23,500

※排水ホース(NS/パイプ・外径37φ 全長700mm)は別売です。

※消費税、搬入・取付費等は別途です。 ※印刷色ですから商品と多少異なります。タカラショールームでお確かめください。



# ホーローシステム洗面ユニット エリーナ

Eleena  
エリーナ

※洗面ユニットに組み込み可能な小型電気温水器もご用意しております。詳しくはエリーナカタログをご覧ください。

ライフスタイルや好みでコーディネート。  
美しさが新しい洗面ユニットです。

（受注生産品）  
※エリーナは受注生産品ですので、納期は1ヵ月程度いただきます。

詳しくは専用カタログで。



「エリーナ」は、強靱で美しい高品位ホーローをふんだんに使った、新しい洗面ユニットです。ミラーパネルは4パターンのデザインをご用意。いずれも細部にまでグレード感を追求しました。ミラーパネルのデザイン、カウンターのタイプ、収納ユニット、扉カラーなどを選んで、わが家らしくコーディネートできます。

ミラーパネル：ア라운드シリーズ

洗面ユニット本体間口 **180cm**

コーラルブルー(ECA)

洗面ユニット本体セット価格 **¥609,500**  
ホーローサイドパネル価格 ¥27,800  
収納ユニットセット価格 ¥356,900  
セット価格 **¥994,200**

なるほど 高品位ホーロー

ミラーパネルもお手入れ簡単な高品位ホーロー仕上げ。

ミラーパネルにも高品位ホーローを使用。水に強く、洗剤などが付着しても汚れが染み込まないので、お手入れが簡単です。



デザイン性豊かなミラーパネルには、個性と高級感が漂います。なめらかで美しい光沢が高品位ホーローの特長。これを十分に生かしながら、フラワー柄やライン柄などのデザインを施し、インテリア性を高めています。



大型ミラータイプ **新発売**  
大型ミラーの採用でさらに見やすくなりました。フラワー・ラインシリーズに対応します。



ミラーパネル：ラインシリーズ  
(大型ミラータイプ)

洗面ユニット本体間口 **120cm**

シナモンベージュ(EFB)

洗面ユニット本体セット価格 **¥336,600**  
ホーローサイドパネル価格 ¥27,800  
収納ユニットセット価格 ¥196,200  
セット価格 **¥560,600**

## 扉カラー

コーラルシリーズ



EGM：コーラルグリーン ECA：コーラルブルー ECR：コーラルローズ

フィネスシリーズ

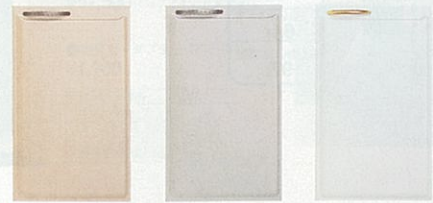

EFB：シナモンベージュ EFG：ファンタムグレー EPW：ピュアホワイト

## 洗面ユニット本体間口75cm価格比較



※写真の商品は下記の価格の仕様とは異なります。

カウンター トップ	人造大理石 (シエラホワイトストーン)	人造大理石 (ブリリアントグレー)
洗髪シャワー タイプ	¥255,900	¥247,900
洗面タイプ	¥245,400	¥237,400

※カウンタートップと扉シリーズによって、価格が異なります。  
※上記は両側クロスタイプの場合の価格です。施工条件により  
部材が変更される場合がありますのでご了承ください。  
※ホーローサイドパネルの価格については専用カタログをご覧ください。

# ホーローシステム洗面ユニット アルファージュ

Alfage  
アルファージュ

※洗面ユニットに組み込み可能な小型電気温水器もご用意しております。詳しくはアルファージュカタログをご覧ください。

淡い色合いが爽やかな印象の洗面ユニット。  
上品な輝きが変わらぬ美しさをお届けします。

（受注生産品）  
※アルファージュは受注生産品ですので、納期は2週間程度いただきます。

詳しくは専用カタログで。



いつまでも色褪せない高品位ホーローの上品な輝き。お手入れがしやすく、傷つきにくく、洗面空間をいつまでも美しく彩ります。ミラーは前面のパネル部分が収納スペースとして有効に利用できるスライドミラーと台形ミラー(三面鏡、二面鏡)をご用意しています。

ミラー：ラインシリーズ

洗面ユニット本体間口 **120cm**

フェザーブルー(ALA)

洗面ユニット本体セット価格 **¥269,800**  
収納ユニットセット価格 ¥203,500  
セット価格 **¥473,300**

なるほど 高品位ホーロー

ゴシゴシ洗いも大丈夫。傷が  
つきにくい高品位ホーロー。

ガラスの美しさと金属の強さを含  
め持つ高品位ホーロー。水アカやこ  
びりついた汚れをゴシゴシ洗っても傷  
つきにくく、新品時の輝きと美しさを  
保ちます。



ミラー：ホワイトロッシュシリーズ

洗面ユニット本体間口 **105cm**

ピュアホワイト (APW)

洗面ユニット本体セット価格 **¥228,300**  
ホーローサイドパネルBタイプ価格 ¥17,300  
収納ユニットセット価格 ¥208,500  
セット価格 **¥454,100**



ミラーパネルは水に強く、お手  
入れ簡単な高品位ホーロー製。

水はねや汚れが気になるミラーパネル  
にも高品位ホーローを採用。水に強く、  
汚れがしみ込まないので、お手入れも  
サッと拭くだけでOKです。

## 洗面ユニット本体間口75cm価格比較



洗髪 シャワータイプ	シングルレバー式 シャワー水栓	扉	¥164,500
洗面タイプ	シングルレバー式 湯水混合性	扉	¥160,500

※扉シリーズとボウルカラーによって、価格が異なります。  
※ホーローサイドパネルの価格についてはP40をご覧ください。

## 扉カラー

リーノシリーズ



ALA：フェザーブルー ALG：フェザーグレー ALB：フェザーベージュ

ピュアシリーズ



APW：ピュアホワイト





# ホーローシステム洗面ユニット エマリエ emalier

※洗面ユニットに組み込み可能な小型電気温水器もご用意しております。詳しくはエマリエカタログをご覧ください。

暮らしに合わせてシステムアップ…。  
カラーコーディネートも魅力です。

(受注生産品)  
※エマリエは受注生産品ですので、納期は2週間程度いただきます。詳しくは専用カタログで。



## ロッシュシリーズ

洗面ユニット本体間口 **150cm**

朝の身支度には余裕をもって、  
2人でゆったり使える  
ツインボウルタイプです。

### ノースグレー(RG)

洗面ユニット本体セット価格 **¥443,500**  
収納ユニットセット価格 **¥288,000**  
セット価格 **¥731,500**



RG:ノースグレー RI:スプリングアイボリー

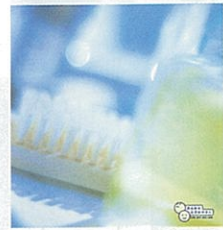

## シルキーシリーズ

洗面ユニット本体間口 **120cm**

### セピアブラウン(SB)

洗面ユニット本体セット価格 **¥319,800**  
収納ユニットセット価格 **¥200,000**  
セット価格 **¥519,800**

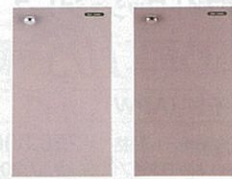

SR:ローズベージュ SB:セピアブラウン

## ファインシリーズ

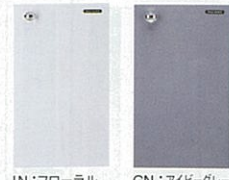

IN:フローラルアイボリー GN:アエヒーブルー

洗面ユニット本体間口 **105cm**

### フローラルアイボリー(IN)

洗面ユニット本体セット価格 **¥233,400**  
収納ユニットセット価格 **¥206,500**  
セット価格 **¥439,900**



## 洗面ユニット本体間口75cm価格比較



※写真の商品は下記の価格の仕様とは異なります。

カウンター トップ素材	人造大理石 (クリアホワイト)	ポストフォーム (ホワイト)
洗髪シャワー タイプ	¥180,500	¥152,500
洗面 タイプ	¥163,000	¥135,000

※カウンタートップ素材と扉シリーズによって、価格が異なります。  
※ホーローサイドパネルの価格についてはP40をご覧ください。

## なるほど 高品位ホーロー

美しさと清潔感を保つ高品位ホーローで仕上げました。ボウルや扉は、全て高品位ホーローで仕上げました。化粧品や洗剤などの汚れ・ニオイが染み込まず、お手入れが簡単。美しさをいつまでも保ちます。



見えないところも高品位ホーロー。汚れもサッとひとふき。表面部材だけではなく、キャビネット内にも高品位ホーローを採用。洗剤などをこぼしても変色・変質の心配がありません。



# ホーロー洗面ユニット

湿気や汚れに強い高品位ホーローの洗面ユニット。  
機能充実、納得価格の3シリーズです。



豊富なカラーバリエーション、大容量のボウルで  
広々と使いやすい洗面ユニット。

## Selenty

セレンティ



基本性能を追求。  
快適な洗面空間を提案。

## Ondine

オンディーヌ



清潔感にこだわった確かな品質を、  
さらにお求めやすい価格で。

## Suria

スーリア

## 洗面ユニット本体間口75cm価格比較

※1面鏡・パウダーシリーズ・扉タイプの場合の価格です。  
※ホーローサイドパネルの価格についてはP40をご覧ください。

洗髪シャワー タイプ	シングルレバー式シャワー水栓	¥101,000
洗面 タイプ	シングルレバー式湯水混合栓	¥94,500

**新発売**

※1面鏡・ボウル模様なし・扉タイプの場合の価格です。  
※ホーローサイドパネルの価格についてはP40をご覧ください。

洗髪シャワー タイプ	シングルレバー式シャワー水栓	¥80,500
洗面 タイプ	2レバー式湯水混合栓	¥60,500

**新発売**

※ヒーターなしの場合の価格です。

洗髪シャワー タイプ	シングルレバー式シャワー水栓	¥59,000
洗面 タイプ	2レバー式湯水混合栓	¥42,000

## なるほど 高品位ホーロー

### ボウル



酸・アルカリに強いので、洗剤などによる変色・変質の心配がありません。

### 扉



高品位ホーローの表面はガラス質なので湿気や汚れを吸収せず、お手入れ簡単。  
※収納ユニットの扉も、もちろん高品位ホーローです。

### 下台キャビネット



キャビネット内も高品位ホーロー仕上げですので、洗剤などがこぼれても変色・変質の心配がありません。

### ホーローサイドパネル



水ハネや汚れもふき取るだけなので、お手入れも簡単です。  
※トールユニット側に設置できるトールエンドパネルもご用意しています。



# ホーロー洗面ユニット

## ホーローサイドパネル



洗面まわりは水ハネや湿気が心配だから。必要なところに、きちんと高品位ホーロー。毎日使う場所だから、いつもきれいに保ちたい。そんな声にお応えし、エマリエ、アルファージュ、セレンティ、ニューオンディーヌ、スーリアをシステムアップするホーローサイドパネルを取り揃えています。

### なるほど 高品位ホーロー

いつも変わらぬ清潔さ



ホーローパネルは表面がガラス質なので、カビの原因にもなる水分を吸収することがありません。水ハネや洗剤による汚れも、ひとふきするだけでお手入れ簡単。

## オプション

ホーローサイドパネルやトールエンドパネルのお好みの位置に取り付けられる便利なマグネット式です。



■マグネットタオルハンガー MG-TH18 ¥2,000  
■マグネットドライヤーフック MG-DH ¥2,000

■マグネット石鹸置き MG-SD ¥1,500

■マグネットボトルラック MG-BR ¥2,300

ホーローだから 磁石で  
マグネット小物

洗面空間をサポートする小物も充実



■洗面水切プレート 水切プレートSA75 ¥1,500 (間口75cm用)

■洗濯機上ラック ランドリーラック75 ¥9,000 ※ウォールキャビネット(間口75cmタイプ)の下に取り付けできます。



■ランドリーボックス SYC-30バスケット ¥3,000 ※トールユニット・スペーサーユニット(間口30cmタイプ)に対応。

## Aタイプ

### ホーローサイドパネルAタイプ価格一覧表



品番	品名	価格	セット品番	セット価格
PSWU-500 (W)	上パネル	¥12,000	PSW-500 (W)	¥22,500
PSWD-500 (W)	下パネル	¥8,000		
KPM-2601	見切り	¥2,500		
PSWU-S500 (W)	上パネル	¥10,500	PSW-S500 (W)	¥21,000
PSWD-500 (W)	下パネル	¥8,000		
KPM-2601	見切り	¥2,500		

ホーローサイドパネルは上パネル、下パネル、見切りで構成されています。  
寸法: 厚み18×奥行(見切り含む)487×高さ2,300mm(1,900mm)  
※カラーはビュアホワイトです。

### 壁面埋込収納棚用ホーローサイドパネルAタイプ価格一覧表

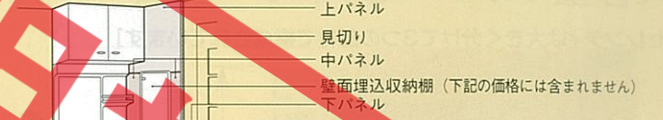

品番	品名	価格	セット品番	セット価格
SSP-UH	上パネル	¥7,500	SSP-230	¥31,500
SSP-C	中パネル	¥13,500		
SSP-D	下パネル	¥8,000		
KPM-2601	見切り	¥2,500		
SSP-UJ	上パネル	¥6,000	SSP-190	¥30,000
SSP-C	中パネル	¥13,500		
SSP-D	下パネル	¥8,000		
KPM-2601	見切り	¥2,500		

壁面埋込収納棚用ホーローサイドパネルは上パネル、中パネル、下パネル、見切りで構成されています。  
寸法: 厚み18×奥行(見切り含む)678×高さ2,300mm(1,900mm)  
※カラーはビュアホワイトです。

※洗面ユニット本体に台輪スペーサーを設置する場合、上記のセットに加え台輪スペーサー用パネルSSP-S ¥4,500が必要です。  
台輪スペーサー用パネルは壁面埋込収納棚用ホーローサイドパネルの場合、タオルハンガー横には設置できません。  
※エリーナ用のホーローサイドパネルは専用となります。

## Bタイプ 施工性を高めた仕様で新発売

### ホーローサイドパネルBタイプ価格一覧表



品番	品名	価格	セット価格
PSP-YH	サイドパネル	¥10,300	¥17,300
SPエッジセット	エッジセット	¥1,400	
SPセコウキット	施工キット	¥5,600	
PSP-Y	サイドパネル	¥9,600	¥16,600
SPエッジセット	エッジセット	¥1,400	
SPセコウキット	施工キット	¥5,600	

ホーローサイドパネルは上パネル、下パネル、エッジセットで構成されています。  
寸法: 厚み3×奥行(エッジセット含む)537×高さ2,300mm(1,900mm)  
※カラーはビュアホワイトです。

### 壁面埋込収納棚用ホーローサイドパネルBタイプ価格一覧表

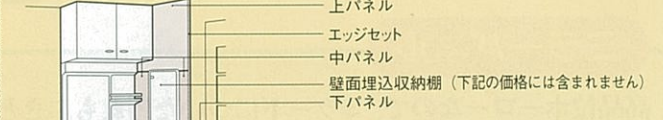

品番	品名	価格	セット価格
PSP-WH	サイドパネル	¥15,500	¥22,500
SPエッジセット	エッジセット	¥1,400	
SPセコウキット	施工キット	¥5,600	
PSP-W	サイドパネル	¥14,800	¥21,800
SPエッジセット	エッジセット	¥1,400	
SPセコウキット	施工キット	¥5,600	

壁面埋込収納棚用ホーローサイドパネルは上パネル、中パネル、下パネル、エッジセットで構成されています。  
寸法: 厚み3×奥行(エッジセット含む)682×高さ2,300mm(1,900mm)  
※カラーはビュアホワイトです。

※洗面ユニット本体に台輪スペーサーを設置する場合、上記のセットに加え台輪スペーサー用パネルPSP-DS ¥3,000が必要です。  
台輪スペーサー用パネルは壁面埋込収納棚用ホーローサイドパネルの場合、タオルハンガー横には設置できません。  
※エリーナ用のホーローサイドパネルは専用となります。

## 小型電気温水器

離れや2階の給湯に便利な小型電気温水器が組み込めます。

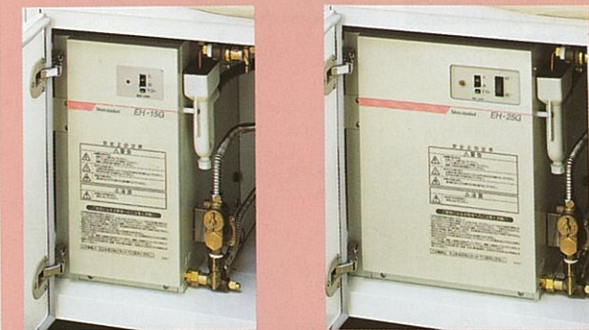

EH-15G ¥61,500 (タンク容量15ℓ)

EH-25G ¥76,000 (タンク容量25ℓ)

小型電気温水器 取付可能

対応商品にはこのマークが表示されています。

※組込対応表・必要別売部品についてはP48・56・57をご覧ください。

## 台輪スペーサー

下台の高さを75cmから80cmに変更できます。

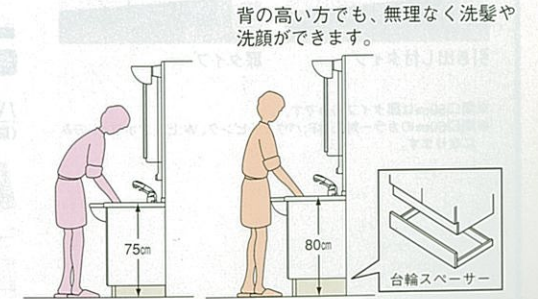

下台の高さが5cmアップできます。

※価格についてはP48・51・54・56・57をご覧ください。



# ホーロー洗面ユニット セレンティ

Selenty  
セレンティ

ミラーパネルに高品位ホーローを使用。  
大容量のボウルもうれしい洗面ユニットです。

[セレンティは大きく分けて3つの部材で構成されています]



## 鏡

鏡裏に収納が充実した3面鏡をはじめ、豊富にバリエーションを取り揃えております。

(クローズ時)

(オープン時)



## ミラーパネル

高品位ホーローなので、ミラー下についた汚れもふきとるだけでお手入れ簡単。ホーローサイドパネルと合わせて、水はねや汚れから洗面まわりを守ります。5カラーのバリエーションです。

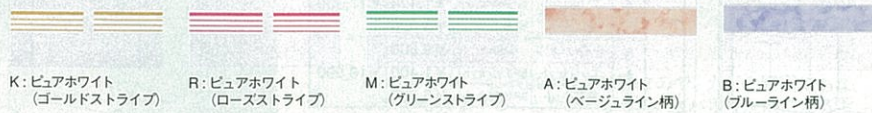

※ホーローサイドパネルについてはP39をご覧ください。  
※間口60cmのカラー対応はA:ピュアホワイト(ベージュライン柄)、B:ピュアホワイト(ブルーライン柄)のみになります。

## 下台

下台は、引き出し付タイプと扉タイプの2種類、カラーは3シリーズ、8カラーのバリエーション。



※間口60cmは扉タイプのみです。  
※間口60cmのカラー対応はP:パウダーピンク、W:ピュアホワイトのみになります。

ゴールドシリーズ  
(扉:W:ピュアホワイト)



ボウル KT:ピュアホワイト(ゴールドライン)

ステラシリーズ  
(扉:R:シックローズ)



ボウル RT:ピュアホワイト(ローズライン)

(扉:M:ミントグリーン)



ボウル MT:ピュアホワイト(グリーンライン)

パウダーシリーズ  
(扉:W:ピュアホワイト)



ボウル CV:クールグレー(ボカシ調)



ボウル PV:パウダーピンク(ボカシ調)



ボウル C:クールグレー



ボウル P:パウダーピンク



ボウル W:ピュアホワイト

# ホーロー洗面ユニット セレンティ

## ボウル

広々と使える大容量21ℓのボウル、もちろん高品位ホーロー製です。(間口60cmタイプは容量14ℓになります。)



- 水栓横のスペースを大きくとっているため、石鹸などの小物もラクラク置けます。
- 水がえしがついているのでボウルの外に水がこぼれるのを防ぎます。

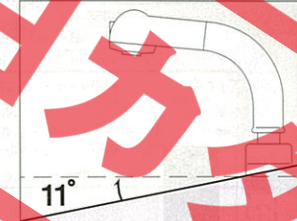

●水がたまらないよう、水栓のまわりには傾斜を施しました。



●抜け毛が詰まらないようガードする、ヘアキャッチャー付。排水栓はポップアップ式です。

## 水栓

便利なリフトアップ式シャワーをはじめ高機能ラインナップ。



リフトアップ式シャワー  
シャワー本体の高さを調節でき、しかもハンドシャワーとしてお使いになれます。

シャワーヘッド  
スイッチ1つでシャワーと整流の切り替えが簡単になります。



サーモスタット機能付シャワー水栓  
●リフトアップ式シャワー  
●シャワーと整流の切り替え可能なシャワーヘッド(間口75cmのみ対応)

シングルレバー式シャワー水栓  
●リフトアップ式シャワー  
●シャワーと整流の切り替え可能なシャワーヘッド

## 収納ユニット

多彩な収納ユニットが機能的な洗面空間を実現。



## 洗面タイプ



シングルレバー式湯水混合栓

※矢印の方向に操作すると水(湯)がご使用になれます。



# ホーロー洗面ユニット セレンティ

Selenty  
セレンティ

## 間口75cm

(写真の商品の合計間口はホーローサイドパネルとツールエンドパネル分を除きます。)  
●下台の高さを75cmから80cmに変更できる台輪スペーサーをご用意しています。詳しくはP48をご覧ください。

洗髪シャワータイプ

サーモスタット機能付シャワー水栓

引き出し付タイプ



**SACG-75TN-3 ¥144,500**

●写真のカラー  
扉：ピュアホワイト  
ミラーパネル：ピュアホワイト(ゴールドストライプ)  
ボウル：ピュアホワイト(ゴールドライン)

鏡	SA-75M3K	¥39,000
ミラーパネル	PSF-75 (K)	¥7,500
下台	SACG-75TN (KT)	¥98,000
ホーローサイドパネルBタイプ価格		¥17,300
収納ユニットセット価格		¥127,000
スペーサーユニット	SAS-15タルハンガー	¥30,500
ツールユニット	SAT-30R (W)	¥52,500
ツールエンドパネル	PST-463 (W)	¥21,000
ウォールキャビネット	TSA-30L (W)	¥8,500
マグネット石鹸置き	TSA-60 (W)	¥13,000
マグネット石鹸置き	MG-SD	¥1,500
トータルセット価格		¥288,800

ボウル容量  
21ℓ



**SACG-75TN-2 ¥138,500**

鏡	SA-75M2K	¥33,000
ミラーパネル	PSF-75 (K)	¥7,500
下台	SACG-75TN (KT)	¥98,000
ホーローサイドパネルBタイプ価格		¥16,600
トータルセット価格		¥155,100



**SACG-75TN-1 ¥135,500**

鏡	SA-75M1K	¥30,000
ミラーパネル	PSF-75 (K)	¥7,500
下台	SACG-75TN (KT)	¥98,000
ホーローサイドパネルBタイプ価格		¥16,600
トータルセット価格		¥152,100

サーモスタット機能付シャワー水栓

扉タイプ



**SAC-75TN-3 ¥131,000**

●写真のカラー  
扉：シックローズ  
ミラーパネル：ピュアホワイト(ローズストライプ)  
ボウル：ピュアホワイト(ローズライン)

鏡	SA-75M3K	¥39,000
ミラーパネル	PSF-75 (R)	¥7,000
下台	SAC-75TN (RT)	¥85,000
ホーローサイドパネルBタイプ価格		¥34,600
収納ユニットセット価格		¥109,000
スペーサーユニット	SAS-15 (R)	¥35,500
	SAS-30R (R)	¥43,500
ウォールキャビネット	TSA-30L (R)	¥8,500
	TSA-60 (R)	¥13,000
	TSA-30R (R)	¥8,500
トータルセット価格		¥274,600

ボウル容量  
21ℓ

小型電気  
温水器  
取付可能



**SAC-75TN-2 ¥125,000**

鏡	SA-75M2K	¥33,000
ミラーパネル	PSF-75 (R)	¥7,000
下台	SAC-75TN (RT)	¥85,000
ホーローサイドパネルBタイプ価格		¥16,600
トータルセット価格		¥141,600



**SAC-75TN-1 ¥122,000**

鏡	SA-75M1K	¥30,000
ミラーパネル	PSF-75 (R)	¥7,000
下台	SAC-75TN (RT)	¥85,000
ホーローサイドパネルBタイプ価格		¥16,600
トータルセット価格		¥138,600

※写真の商品は合計間口120cmです。  
※写真の商品にはホーローサイドパネルを左右にセットしています。

# ホーロー洗面ユニット セレンティ

## 間口75cm

(写真の商品の合計間口はホーローサイドパネルとツールエンドパネル分を除きます。)  
●下台の高さを75cmから80cmに変更できる台輪スペーサーをご用意しています。詳しくはP48をご覧ください。

洗髪シャワータイプ

シングルレバー式シャワー水栓

引き出し付タイプ



**SACG-75N-3 ¥118,500**

●写真のカラー  
扉：ピュアホワイト  
ミラーパネル：ピュアホワイト(ベージュライン柄)  
ボウル：パウダーピンク(ボカシ調)

鏡	SA-75M3K	¥39,000
ミラーパネル	PSF-75 (A)	¥7,000
下台	SACG-75BN (PV)	¥72,500
収納ユニットセット価格		¥117,500
ツールユニット	SAT-45L (W)	¥82,000
ツールエンドパネル	PST-463 (W)	¥21,000
ウォールキャビネット	TSA-75 (W)	¥14,500
トータルセット価格		¥236,000

ボウル容量  
21ℓ



**SACG-75N-2 ¥112,500**

鏡	SA-75M2K	¥33,000
ミラーパネル	PSF-75 (A)	¥7,000
下台	SACG-75BN (PV)	¥72,500
ホーローサイドパネルBタイプ価格		¥16,600
トータルセット価格		¥129,100



**SACG-75N-1 ¥109,500**

鏡	SA-75M1K	¥30,000
ミラーパネル	PSF-75 (A)	¥7,000
下台	SACG-75BN (PV)	¥72,500
ホーローサイドパネルBタイプ価格		¥16,600
トータルセット価格		¥126,100

シングルレバー式シャワー水栓

扉タイプ



**SAC-75N-3 ¥110,000**

●写真のカラー  
扉：ピュアホワイト  
ミラーパネル：ピュアホワイト(ブルーライン柄)  
ボウル：クールグレー

鏡	SA-75M3K	¥39,000
ミラーパネル	PSF-75 (B)	¥7,000
下台	SAC-75BN (C)	¥64,000
ホーローサイドパネルBタイプ価格		¥17,300
収納ユニットセット価格		¥90,300
ツールユニット	SAT-30L (W)	¥52,500
ツールエンドパネル	PST-463 (W)	¥21,000
ウォールキャビネット	TSA-75 (W)	¥14,500
マグネットボウルラック	MG-BR	¥2,300
トータルセット価格		¥217,600

ボウル容量  
21ℓ

小型電気  
温水器  
取付可能



**SAC-75N-2 ¥104,000**

鏡	SA-75M2K	¥33,000
ミラーパネル	PSF-75 (B)	¥7,000
下台	SAC-75BN (C)	¥64,000
ホーローサイドパネルBタイプ価格		¥16,600
トータルセット価格		¥120,600



**SAC-75N-1 ¥101,000**

鏡	SA-75M1K	¥30,000
ミラーパネル	PSF-75 (B)	¥7,000
下台	SAC-75BN (C)	¥64,000
ホーローサイドパネルBタイプ価格		¥16,600
トータルセット価格		¥117,600

※写真の商品は合計間口105cmです。



# ホーロー洗面ユニット セレンティ

Selenty  
セレンティ

## 間口75cm

(写真の商品の合計間口はホーローサイドパネルとトールエンドパネル分を除きます。)  
●下台の高さを75cmから80cmに変更できる台輪スペーサーをご用意しています。詳しくはP48をご覧ください。

洗面タイプ

シングルレバー式湯水混合栓

引き出し付タイプ



3面鏡 **SANG-75N-3** ¥115,000

鏡	SA-75M3K	¥39,000
ミラーパネル	PSF-75(M)	¥7,000
下台	SANG-75BN(MT)	¥69,000
ホーローサイドパネルBタイプ価格		¥17,300
収納ユニットセット価格		¥88,000
トールユニット	SAT-30L(M)	¥52,500
トールエンドパネル	PST-463(W)	¥21,000
ウォールキャビネット	TSA-75(M)	¥14,500
トータルセット価格		¥220,300

●写真のカラー  
扉：ミントグリーン  
ミラーパネル：ビュアホワイト(グリーンストライプ)  
ボウル：ビュアホワイト(グリーンライン)

ボウル容量  
21ℓ



2面鏡 **SANG-75N-2** ¥109,000

鏡	SA-75M2K	¥33,000
ミラーパネル	PSF-75(M)	¥7,000
下台	SANG-75BN(MT)	¥69,000
ホーローサイドパネルBタイプ価格		¥16,600
トータルセット価格		¥125,600



1面鏡 **SANG-75N-1** ¥106,000

鏡	SA-75M1K	¥30,000
ミラーパネル	PSF-75(M)	¥7,000
下台	SANG-75BN(MT)	¥69,000
ホーローサイドパネルBタイプ価格		¥16,600
トータルセット価格		¥122,600

※写真の商品は合計間口105cmです。

シングルレバー式湯水混合栓

扉タイプ



3面鏡 **SAN-75N-3** ¥103,500

鏡	SA-75M3K	¥39,000
ミラーパネル	PSF-75(B)	¥7,000
下台	SAN-75BN(CV)	¥57,500
ホーローサイドパネルBタイプ価格		¥17,300
収納ユニットセット価格		¥52,000
スペーサーユニット	SAS-15タールハンガー	¥30,500
ウォールキャビネット	TSA-60(W)	¥13,000
	TSA-30R(W)	¥8,500
トータルセット価格		¥172,800

●写真のカラー  
扉：ビュアホワイト  
ミラーパネル：ビュアホワイト(ブルーライン柄)  
ボウル：クールグレー(ボカシ調)

ボウル容量  
21ℓ

小型電気  
温水器  
取付可能



2面鏡 **SAN-75N-2** ¥97,500

鏡	SA-75M2K	¥33,000
ミラーパネル	PSF-75(B)	¥7,000
下台	SAN-75BN(CV)	¥57,500
ホーローサイドパネルBタイプ価格		¥16,600
トータルセット価格		¥114,100



1面鏡 **SAN-75N-1** ¥94,500

鏡	SA-75M1K	¥30,000
ミラーパネル	PSF-75(B)	¥7,000
下台	SAN-75BN(CV)	¥57,500
ホーローサイドパネルBタイプ価格		¥16,600
トータルセット価格		¥111,100

※写真の商品は合計間口90cmです。

# ホーロー洗面ユニット セレンティ

## 間口60cm

(写真の商品の合計間口はホーローサイドパネルとトールエンドパネル分を除きます。)  
●下台の高さを75cmから80cmに変更できる台輪スペーサーをご用意しています。詳しくはP48をご覧ください。

シングルレバー式シャワー水栓

扉タイプ

洗面タイプ



1面鏡 **SAC-60N-1** ¥94,000

鏡	SA-60M1K	¥27,000
ミラーパネル	PSF-60(A)	¥6,000
下台	SAC-60BN(P)	¥61,000
収納ユニットセット価格		¥88,500
トールユニット	SAT-30L(W)	¥52,500
トールエンドパネル	PST-463(W)	¥21,000
ウォールキャビネット	TSA-60(W)	¥13,000
マグネットドライヤーフック	MG-DH	¥2,000
トータルセット価格		¥182,500

●写真のカラー  
扉：ビュアホワイト  
ミラーパネル：ビュアホワイト(ベージュライン柄)  
ボウル：パウダーピンク

ボウル容量  
14ℓ

小型電気  
温水器  
取付可能

※写真の商品は合計間口90cmです。

シングルレバー式湯水混合栓

扉タイプ

洗面タイプ



1面鏡 **SAN-60N-1** ¥87,500

鏡	SA-60M1K	¥27,000
ミラーパネル	PSF-60(B)	¥6,000
下台	SAN-60BN(W)	¥54,500
ホーローサイドパネルBタイプ価格		¥17,300
収納ユニットセット価格		¥13,000
ウォールキャビネット	TSA-60(W)	¥13,000
トータルセット価格		¥117,800

●写真のカラー  
扉：ビュアホワイト  
ミラーパネル：ビュアホワイト(ブルーライン柄)  
ボウル：ビュアホワイト

ボウル容量  
14ℓ

小型電気  
温水器  
取付可能

タカラホーロー洗面ユニットのお求めに際して  
●壁面側への排水施工を行なわれる場合、洗面ユニット別売部品P管アダプター(Pトラップ)(壁面排水用) ¥300をご使用ください。  
●止水栓は、お買い上げの販売店、または施工店でお求めください。  
●ホーロー洗面ユニットの鏡は15Aの電気配線が必要です。



# ホーロー洗面ユニット セレンティ

Selenty  
セレンティ

## 価格表

**構成部材** **バリエーション**

**鏡**

**3面鏡 (間口75cm)**  
SA-75M3K (750×241×858mm) ¥39,000

- ミラー裏収納 (3カ所)
- 蛍光灯 (20W)
- くもり止めヒーター
- コンセント (1200W)
- 歯ブラシ立て
- 落下防止ガード

**1面鏡 (間口75cm)**  
SA-75M1K (750×190×858mm) ¥30,000

- 蛍光灯 (20W)
- くもり止めヒーター
- コンセント (1200W)
- 歯ブラシ立て
- 落下防止ガード

**2面鏡 (間口75cm)**  
SA-75M2K (750×241×858mm) ¥33,000

- ミラー裏収納 (1カ所)
- 蛍光灯 (20W)
- くもり止めヒーター
- コンセント (1200W)
- 歯ブラシ立て

**1面鏡 (間口60cm)**  
SA-60M1K (600×175×858mm) ¥27,000

- 蛍光灯 (15W)
- くもり止めヒーター
- コンセント (1200W)
- 歯ブラシ立て
- 落下防止ガード

**ミラーパネル高さ** 272mm

K: ビュアホワイト (ゴールドストライプ) PSF-75(K) ¥7,500  
R: ビュアホワイト (ローズストライプ) PSF-75(R) ¥7,000  
M: ビュアホワイト (グリーンストライプ) PSF-75(M) ¥7,000  
A: ビュアホワイト (ベージュライン柄) 間口75cm用 PSF-75(A) ¥7,000  
B: ビュアホワイト (ブルーライン柄) 間口75cm用 PSF-75(B) ¥7,000  
間口60cm用 PSF-60(A) ¥6,000  
間口60cm用 PSF-60(B) ¥6,000

**水栓**

洗髪シャワータイプ (間口75cmのみ対応) サーマスタット機能付シャワー水栓  
シングルレバー式シャワー水栓  
シングルレバー式湯水混合栓

**ゴールドシリーズ**

洗髪シャワータイプ

- サーモスタット機能付シャワー水栓
- 引き出しタイプ SACG-75TBN ¥98,000
- 扉タイプ SAC-75TBN ¥89,500
- シングルレバー式シャワー水栓
- 引き出しタイプ SACG-75BN ¥80,000
- 扉タイプ SAC-75BN ¥71,500

洗面タイプ

- シングルレバー式湯水混合栓
- 引き出しタイプ SANG-75BN ¥73,500
- 扉タイプ SAN-75BN ¥65,000

ボウル KT: ビュアホワイト (ゴールドライン) 扉 W: ビュアホワイト

**ボウル・扉・キャビネット**

ボウル RT: ビュアホワイト (ローズライン) 扉 R: シックローズ  
ボウル MT: ビュアホワイト (グリーンライン) 扉 M: ミントグリーン

洗髪シャワータイプ

- サーモスタット機能付シャワー水栓
- 引き出しタイプ SACG-75TBN ¥93,500
- 扉タイプ SAC-75TBN ¥85,000
- シングルレバー式シャワー水栓
- 引き出しタイプ SACG-75BN ¥75,500
- 扉タイプ SAC-75BN ¥67,000

洗面タイプ

- シングルレバー式湯水混合栓
- 引き出しタイプ SANG-75BN ¥69,000
- 扉タイプ SAN-75BN ¥60,500

ボウル CV: クールグレー (ホカシ調) PV: パウダーピンク (ホカシ調) C: クールグレー P: パウダーピンク W: ビュアホワイト

洗髪シャワータイプ

- サーモスタット機能付シャワー水栓
- 引き出しタイプ SACG-75TBN ¥90,500
- 扉タイプ SAC-75TBN ¥82,000
- シングルレバー式シャワー水栓
- 引き出しタイプ SACG-75BN ¥72,500
- 扉タイプ SAC-75BN ¥64,000

洗面タイプ

- シングルレバー式湯水混合栓
- 引き出しタイプ SANG-75BN ¥66,000
- 扉タイプ SAN-75BN ¥57,500

※下台のカラー表示は品番のあとにボウルの色品番が入ります。

洗面ユニット

# ホーロー洗面ユニット セレンティ

**バリエーション**

**収納ユニット**

●可動式棚  
●4段引き出し  
●脱衣カゴ

●可動式棚  
●ティッシュペーパーホルダー

●可動式棚  
●フェイスタル2枚掛け (引き出し式)

●可動式棚  
●ティッシュペーパーホルダー

●フェイスタル2枚掛け (引き出し式)

●壁面埋込収納棚 SSG-33 (ガラス扉付) (330×110×900mm) ¥14,500  
●左・右勝手兼用。

●SSM-33 (ミラー扉付) (330×110×900mm) ¥15,500  
●左・右勝手兼用。

●壁面埋込収納棚 SSG-33 (ガラス扉付) (330×110×900mm) ¥14,500  
●左・右勝手兼用。

●SSM-33 (ミラー扉付) (330×110×900mm) ¥15,500  
●左・右勝手兼用。

●ウォールキャビネット 間口75cmタイプ TSA-75 (750×312×400mm) ¥14,500

●ウォールキャビネット 間口60cmタイプ TSA-60 (600×312×400mm) ¥13,000

●ウォールキャビネット 間口30cmタイプ TSA-30 L/R (300×312×400mm) ¥8,500

※扉カラー表示は、品番のあとに□、W: ビュアホワイト、R: シックローズ、M: ミントグリーンが入ります。

**オプション**

●マグネット小物

●マグネットタオルハンガー (180×33×102mm) MG-TH18 ¥2,000

●マグネットドライヤーフック (146×79×129mm) MG-DH ¥2,000

●マグネット石鹸置き (146×98×72mm) MG-SD ¥1,500

●マグネットボトルラック (258×79×125mm) MG-BR ¥2,300

●洗面水切プレート (200×489×60mm) 水切プレートSA75 ¥1,500 ※間口75cm用

●洗濯機上ラック (730×260×350mm) ランドリーラック75 ¥9,000 ※ウォールキャビネット (間口75cmタイプ)の下に取り付けられます。

●ランドリーボックス (410×220×362mm) SYC-30/バスケット ¥3,000 ※SAT-30・SAS-30用

●台輪スパーサー

- 下台用 S-D75 (間口75cm用) ¥5,000
- S-D60 (間口60cm用) ¥4,200
- 収納ユニット用 S-D45 (SAT-45用) ¥2,500
- S-D30 (SAT-30・SAS-30用) ¥2,400
- S-D15 (SAS-15用) ¥2,300

※ホーローサイドパネルの価格についてはP40をご覧ください。

**小型電気温水器**

EH-15G ¥61,500 (タンク容量15ℓ)  
EH-25G ¥76,000 (タンク容量25ℓ)

**組込対応表**

	水栓	間口60	間口75
洗面タイプ	シングルレバー	EH-15G	EH-15G
洗髪シャワータイプ	サーモ	EH-15G・EH-25G	EH-15G・EH-25G
	シングルレバー	EH-15G	EH-15G・EH-25G

●必要別売部品

ステンレスフレキ管セット® (3本セット) ¥2,000

**ご注意**

●電気温水器は長期間のご使用により、タンク内に水アカがたまったり、配管部材の劣化などにより、水質が変わることがあります。飲用には使用しないでください。

洗面ユニット



## 新型ボウルや新しい扉カラーの採用でさらに快適な洗面空間を提案します。

[ニューオンディーヌ本体は、鏡と下台で構成されています]

洗面横の壁面を汚れや水ハネから守るホーローサイドパネルをご用意しております。詳しくはP39をご覧ください。

### 鏡

鏡裏に収納が充実した3面鏡をはじめ、豊富にバリエーションを取り揃えております。

(クローズ時)

(オープン時)



- 蛍光灯
- 歯ブラシ立て
- コンセント (1200W)
- 小物置き棚
- 落下防止ガード
- くもり止めヒーター
- ミラー裏収納

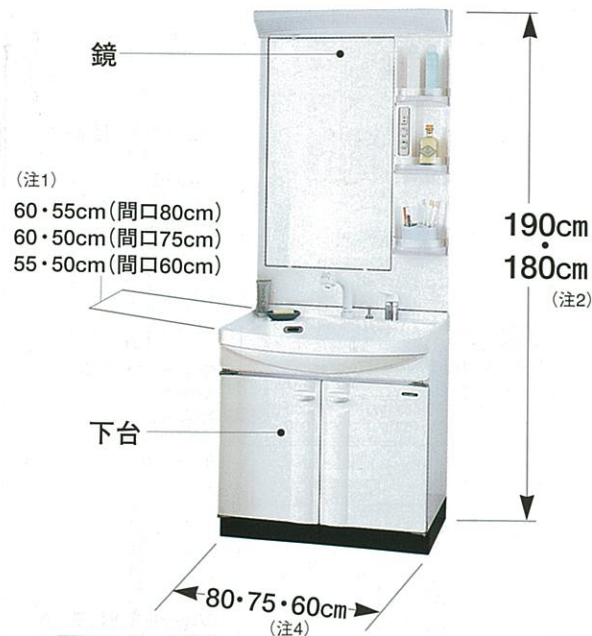

- (注1) 60・55cm(間口80cm)
- 60・50cm(間口75cm)
- 55・50cm(間口60cm)

190cm  
180cm

(注4) 80・75・60cm

### 下台

カラーバリエーションがリニューアル。5タイプからお選びいただけます。



引き出し付タイプ



扉タイプ

扉	WBB ファインブルー	WGC クールグレー	WW ピュアホワイト	CFW クールグレー (フレーク調)	PFW ピュアホワイト
ボウル	ピュアホワイト (ブルー柄)	ピュアホワイト (グレー柄)	ピュアホワイト	クールグレー (フレーク調)	ピュアホワイト (フレーク調)

※間口75cmの洗面タイプ2バルブ式湯水混合栓のカラー対応はWW、CFW、PFWのみになります。  
 ※間口60cmのカラー対応はWW、CFW、PFWのみになります。(2バルブ式湯水混合栓はWW、CFWのみになります。)  
 ※間口60cmは扉タイプのみ対応です。  
 ※洗面タイプの2バルブ式湯水混合栓の場合は扉タイプのみ対応です。

### ボウル

小物置きスペースや水がえし等使い勝手が向上。容量も21ℓにアップしました。



※間口75cmの場合  
(間口60cmタイプは容量12ℓになります)  
(注3)

### 水栓

便利なりフトアップ式シャワーをはじめ高機能ラインアップ。

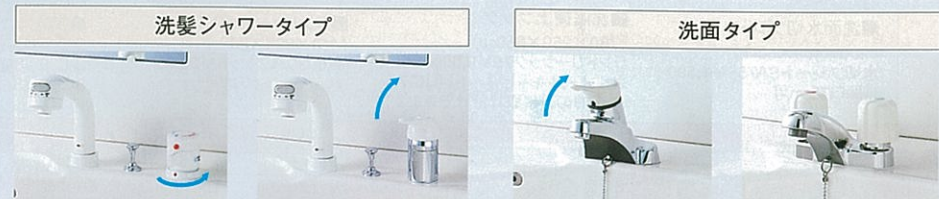

サーモスタット機能付シャワー水栓

- リフトアップ式シャワー
- シャワーと整流の切り替え可能なシャワーヘッド (間口75cmのみ対応)

シングルレバー式シャワー水栓

- リフトアップ式シャワー
- シャワーと整流の切り替え可能なシャワーヘッド

シングルレバー式湯水混合栓

- リフトアップ式シャワー
- シャワーと整流の切り替え可能なシャワーヘッド

2バルブ式湯水混合栓

※矢印の方向に操作すると水(湯)がご使用になれます。

収納ユニットもご用意しております。詳しくはP56をご覧ください。

- (注1) 間口75cmの奥行き50cmタイプはP51をご覧ください。
- 洗面タイプ2バルブ式湯水混合栓のみ奥行き50cm(間口60cm)・55cm(間口80cm)になります。
- (注2) 間口80cmの場合高さは180cmになります。
- (注3) 洗面タイプ2バルブ式湯水混合栓のみ6ℓ(間口60cm)・7.9ℓ(間口80cm)になります。
- (注4) 間口80cmの商品はP54をご覧ください。

(写真の商品の合計間口はホーローサイドパネルとトルエンドパネル分を除きます。)  
●下台の高さを75cmから80cmに変更できる台輪スベラーをご用意しています。詳しくはP56をご覧ください。

## 間口75cm

サーモスタット機能付シャワー水栓

引き出し付タイプ

洗髪シャワータイプ



3面鏡

**SCG-75TS-3HK ¥125,500**

鏡	SDH-75M3K	¥38,000
下台	SCG-75TBS(WBB)	¥87,500
ホーローサイドパネルBタイプ価格		¥17,300
収納ユニットセット価格		¥91,000
スベラーユニット	SIN-30R(B)	¥38,500
	SIN-15(B)	¥24,500
ウォールキャビネット	TSN-30R(B)	¥8,000
	TSN-60(B)	¥12,000
	TSN-30L(B)	¥8,000
トータルセット価格		¥233,800

- 写真のカラー
- 扉：ファインブルー
- ボウル：ピュアホワイト(ブルー柄)

ボウル容量 21ℓ

※写真の商品は合計間口120cmです。

サーモスタット機能付シャワー水栓

扉タイプ



3面鏡

**SCD-75TS-3HK ¥117,000**

鏡	SDH-75M3K	¥38,000
下台	SCD-75TBS(WGC)	¥79,000
ホーローサイドパネルBタイプ価格		¥17,300
収納ユニットセット価格		¥46,500
スベラーユニット	SIN-15(C)	¥24,500
ウォールキャビネット	TSN-60(C)	¥12,000
	TSN-30L(C)	¥8,000
マグネットドライヤーフック	MG-DH	¥2,000
トータルセット価格		¥180,800

- 写真のカラー
- 扉：クールグレー
- ボウル：ピュアホワイト(グレー柄)

ボウル容量 21ℓ

小型電気温水器 取付可能

※写真の商品は合計間口90cmです。

シングルレバー式シャワー水栓

引き出し付タイプ



3面鏡

**SCG-75KS-3HK ¥104,500**

鏡	SDH-75M3K	¥38,000
下台	SCG-75BKS(PFW)	¥66,500
収納ユニットセット価格		¥110,500
トルユニット	SYN-45L	¥74,000
トルエンドパネル	PST-463(W)	¥21,000
ウォールキャビネット	TSN-75	¥13,500
マグネットタオルハンガー	MG-TH18	¥2,000
トータルセット価格		¥215,000

- 写真のカラー
- 扉：ピュアホワイト
- ボウル：パウダーピンク(フレーク調)

ボウル容量 21ℓ

※写真の商品は合計間口120cmです。



2面鏡

**SCG-75TS-2HK ¥115,500**

鏡	SDH-75M2K	¥28,000
下台	SCG-75TBS(WBB)	¥87,500
ホーローサイドパネルBタイプ価格		¥16,600
トータルセット価格		¥132,100



1面鏡

**SCG-75TS-1UK ¥110,000**

鏡	SCU-75M1K	¥22,500
下台	SCG-75TBS(WBB)	¥87,500
ホーローサイドパネルBタイプ価格		¥16,600
トータルセット価格		¥126,600



2面鏡

**SCD-75TS-2HK ¥107,000**

鏡	SDH-75M2K	¥28,000
下台	SCD-75TBS(WGC)	¥79,000
ホーローサイドパネルBタイプ価格		¥16,600
トータルセット価格		¥123,600



1面鏡

**SCD-75TS-1UK ¥101,500**

鏡	SCU-75M1K	¥22,500
下台	SCD-75TBS(WGC)	¥79,000
ホーローサイドパネルBタイプ価格		¥16,600
トータルセット価格		¥118,100



2面鏡

**SCG-75KS-2HK ¥94,500**

鏡	SDH-75M2K	¥28,000
下台	SCG-75BKS(PFW)	¥66,500
ホーローサイドパネルBタイプ価格		¥16,600
トータルセット価格		¥111,100



1面鏡

**SCG-75KS-1UK ¥89,000**

鏡	SCU-75M1K	¥22,500
下台	SCG-75BKS(PFW)	¥66,500
ホーローサイドパネルBタイプ価格		¥16,600
トータルセット価格		¥105,600



# ホーロー洗面ユニット ニューオンディーヌ 新発売



## 間口75cm

(写真の商品の合計間口はホーローサイドパネルとトルエンドパネル分を除きます。)  
●下台の高さを75cmから80cmに変更できる台輪スペーサーをご用意しています。詳しくはP56をご覧ください。

### 洗髪シャワータイプ

#### シングルレバー式シャワー水栓

#### 扉タイプ



**3面鏡 SCD-75KS-3HK ¥96,000**  
 鏡 SDH-75M3K ..... ¥38,000  
 下台 SCD-75BKS (WW) ..... ¥58,000  
 ホーローサイドパネルBタイプ価格 ¥17,300  
 収納ユニットセット価格 ¥38,500  
 スペーサーユニット  
 SIC-15タオルハンガー ..... ¥18,500  
 ウォールキャビネット TSN-60 ..... ¥12,000  
 TSN-30L ..... ¥8,000  
 トータルセット価格 ¥151,800

●写真のカラー  
 扉：ピュアホワイト  
 ボウル：ピュアホワイト

ボウル容量 21ℓ

小型電気 温水器 取付可能

※写真の商品は合計間口90cmです。



**2面鏡 SCD-75KS-2HK ¥86,000**  
 鏡 SDH-75M2K ..... ¥28,000  
 下台 SCD-75BKS (WW) ..... ¥58,000  
 ホーローサイドパネルBタイプ価格 ¥16,600  
 トータルセット価格 ¥102,600



**1面鏡 SCD-75KS-1UK ¥80,500**  
 鏡 SCU-75M1K ..... ¥22,500  
 下台 SCD-75BKS (WW) ..... ¥58,000  
 ホーローサイドパネルBタイプ価格 ¥16,600  
 トータルセット価格 ¥97,100

洗面ユニット

洗面ユニット

# ホーロー洗面ユニット ニューオンディーヌ

(写真の商品の合計間口はホーローサイドパネルとトルエンドパネル分を除きます。)  
●下台の高さを75cmから80cmに変更できる台輪スペーサーをご用意しています。詳しくはP56をご覧ください。

## 間口75cm

#### シングルレバー式湯水混合栓

#### 引き出し付タイプ

#### 洗面タイプ



**3面鏡 SGU-75JS-3HK ¥97,500**  
 鏡 SDH-75M3K ..... ¥38,000  
 下台 SGU-75BJS (WGC) ..... ¥59,500  
 ホーローサイドパネルBタイプ価格 ¥17,300  
 収納ユニットセット価格 ¥110,500  
 トールユニット  
 SYN-45R (C) ..... ¥74,000  
 トールエンドパネル  
 PST-463 (W) ..... ¥21,000  
 ウォールキャビネット  
 TSN-75 (C) ..... ¥13,500  
 マグネットタオルハンガー  
 MG-TH18 ..... ¥2,000  
 トータルセット価格 ¥225,300

●写真のカラー  
 扉：クールグレー  
 ボウル：ピュアホワイト(グレー柄)

ボウル容量 21ℓ

※写真の商品は合計間口120cmです。



**2面鏡 SGU-75JS-2HK ¥87,500**  
 鏡 SDH-75M2K ..... ¥28,000  
 下台 SGU-75BJS (WGC) ..... ¥59,500  
 ホーローサイドパネルBタイプ価格 ¥16,600  
 トータルセット価格 ¥104,100



**1面鏡 SGU-75JS-1UK ¥82,000**  
 鏡 SCU-75M1K ..... ¥22,500  
 下台 SGU-75BJS (WGC) ..... ¥59,500  
 ホーローサイドパネルBタイプ価格 ¥16,600  
 トータルセット価格 ¥98,600

#### シングルレバー式湯水混合栓

#### 扉タイプ

2階や廊下などの小さなスペースを有効に使える薄型タイプです。

## 間口75cm



**SDSE-75SJ-1UK ¥132,000**  
 鏡 SCU-75M1K ..... ¥22,500  
 下台 SDS-75SJ (WW) ..... ¥46,000  
 小型電気温水器 (EH-15GU) ..... ¥61,500  
 ステンレスフレキ管セット① ..... ¥2,000  
 ホーローサイドパネルBタイプ価格 ¥34,600  
 収納ユニットセット価格 ¥13,500  
 ウォールキャビネット TSN-75 ..... ¥13,500  
 トータルセット価格 ¥180,100



ボウル容量は 容量11ℓ

※写真の商品にはホーローサイドパネルを左右にセットしています。

いつでもすぐにつっぱりお湯を。便利な小型電気温水器をセットしました。

#### 収納ユニット



**壁面埋込収納棚 SSG-33**  
 (ガラス扉付)  
 (330×110×900mm)  
 ¥14,500  
 ●左・右勝手兼用



**壁面埋込収納棚 SSM-33**  
 (ミラー扉付)  
 (330×110×900mm)  
 ¥15,500  
 ●左・右勝手兼用

**洗濯機上ラック**  
 (730×260×350mm)  
 ランドリーラック75 ¥9,000  
 ※ウォールキャビネット(間口75cmタイプ)の下に取り付けられます。

**SSM-33**  
 正面に鏡をつけない時に便利なミラー付の収納棚。

#### 下台価格表

タイプ	水栓	引き出し/扉	品番	価格
洗面タイプ	シングルレバー式湯水混合栓	扉	SDS-75SJ○	¥46,000
	2バルブ式湯水混合栓	扉	SDS-75SK○	¥36,000

名称/品番	小型電気温水器 (EH-15GU)	ステンレスフレキ管セット①
価格	¥61,500	¥2,000

※下台のカラー表示は、品番のあとの○に色番が入ります。

台輪スペーサー	間口75cm	S-D75S	¥4,900
---------	--------	--------	--------

#### 商品構成

#### 構成部材

#### バリエーション

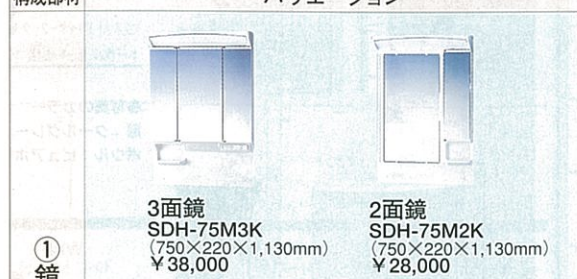

①鏡

**3面鏡 SDH-75M3K**  
 (750×220×1,130mm)  
 ¥38,000

**2面鏡 SDH-75M2K**  
 (750×220×1,130mm)  
 ¥28,000



**1面鏡 新発売 SCU-75M1K**  
 (750×155×1,130mm)  
 ¥22,500

#### 水栓



**シングルレバー式湯水混合栓**  
 ※矢印の方向に操作すると水(湯)がご使用になれます。



**2バルブ式湯水混合栓**  
 ※矢印の方向に操作すると水(湯)がご使用になれます。

#### ②下台

扉	CFW	WW
ボウル	ピュアホワイト	ピュアホワイト
	クールグレー (フレック調)	ピュアホワイト

#### 2バルブ式湯水混合栓

#### 扉タイプ



**3面鏡 SDU-75KS-3HK ¥76,000**  
 鏡 SDH-75M3K ..... ¥38,000  
 下台 SDU-75BKS (CFW) ..... ¥38,000  
 ホーローサイドパネルBタイプ価格 ¥17,300  
 収納ユニットセット価格 ¥38,500  
 スペーサーユニット  
 SIC-15タオルハンガー ..... ¥18,500  
 ウォールキャビネット  
 TSN-60 ..... ¥12,000  
 TSN-30L ..... ¥8,000  
 トータルセット価格 ¥131,800

●写真のカラー  
 扉：ピュアホワイト  
 ボウル：クールグレー(フレック調)

ボウル容量 21ℓ

小型電気 温水器 取付可能

※写真の商品は合計間口90cmです。



**2面鏡 SDU-75KS-2HK ¥66,000**  
 鏡 SDH-75M2K ..... ¥28,000  
 下台 SDU-75BKS (CFW) ..... ¥38,000  
 ホーローサイドパネルBタイプ価格 ¥16,600  
 トータルセット価格 ¥82,600



**1面鏡 SDU-75KS-1UK ¥60,500**  
 鏡 SCU-75M1K ..... ¥22,500  
 下台 SDU-75BKS (CFW) ..... ¥38,000  
 ホーローサイドパネルBタイプ価格 ¥16,600  
 トータルセット価格 ¥77,100



# ホーロー洗面ユニット ニューオンディーヌ 新発売



(写真の商品の合計間口はホーローサイドパネルとトルエンドパネル分を除きます。)  
●下台の高さを75cmから80cmに変更できる台輪スベラーをご用意しています。詳しくはP56をご覧ください。

## 間口60cm

シングルレバー式シャワー水栓

扉タイプ



1面鏡

**SCD-60KS-1UK ¥72,500**  
 鏡 SCU-60M1K ..... ¥20,500  
 下台 SCD-60BKS (CFW) ¥52,000  
 ホーローサイドパネルBタイプ価格 ¥17,300  
 収納ユニットセット価格 ¥38,000  
 スペーサーユニット SIN-15 ..... ¥24,500  
 ウォールキャビネット TSN-75 ..... ¥13,500  
 トータルセット価格 ¥127,800

●写真のカラー  
 扉：ピュアホワイト  
 ボウル：クールグレー(フレーク調)

ボウル容量 12ℓ

小型電気 温水器 取付可能

※写真の商品は合計間口75cmです。



1面鏡 白熱灯タイプ

**SCD-60KS-1HAK ¥71,500**  
 鏡 SDH-60M1AK ..... ¥19,500  
 下台 SCD-60BKS (CFW) ..... ¥52,000  
 ホーローサイドパネルBタイプ価格 ¥16,600  
 トータルセット価格 ¥88,100

洗髪シャワータイプ

## 間口80cm

洗髪シャワータイプ ボウル容量 19ℓ

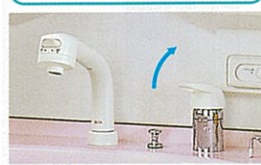

▲シングルレバー式シャワー水栓 (リフトアップ式シャワー)

**SCD-80KN-3 ¥101,500**  
 鏡 SCD-80M3 ..... ¥38,000  
 下台 SCD-80BKN (P) ..... ¥63,500  
 収納ユニットセット価格 ¥104,500  
 トールユニット SYC-45L ..... ¥69,500  
 トールエンドパネル (上パネル) PSTU-463 (W) ..... ¥7,000  
 (下パネル) PSTD-463SX (W) ¥14,000  
 ウォールキャビネット TS-80C ..... ¥14,000  
 トータルセット価格 ¥206,000

3面鏡・本体高さ180cm/奥行60cm



※写真の商品は合計間口125cmです。

3面鏡・本体高さ180cm/奥行60cm



**SCD-80KN-3 ¥101,500**  
 鏡 SCD-80M3 ..... ¥38,000  
 下台 SCD-80BKN (P,G,I) ..... ¥63,500

2面鏡・本体高さ180cm/奥行60cm



**SCD-80KN-2 ¥99,500**  
 鏡 SCD-80M2 ..... ¥36,000  
 下台 SCD-80BKN (P,G,I) ..... ¥63,500

ボウルカラー

P:パールピンク G:パールグレー I:フレッシュアイボリー  
 ヘアキャッチャー付/ポップアップ式排水栓

シングルレバー式湯水混合栓

扉タイプ



1面鏡

**SDU-60JS-1UK ¥65,000**  
 鏡 SCU-60M1K ..... ¥20,500  
 下台 SDU-60BJS (PFW) ¥44,500  
 ホーローサイドパネルBタイプ価格 ¥17,300  
 収納ユニットセット価格 ¥12,000  
 ウォールキャビネット TSN-60 ..... ¥12,000  
 トータルセット価格 ¥94,300

●写真のカラー  
 扉：ピュアホワイト  
 ボウル：パウダーピンク(フレーク調)

ボウル容量 12ℓ

小型電気 温水器 取付可能



1面鏡 白熱灯タイプ

**SDU-60JS-1HAK ¥64,000**  
 鏡 SDH-60M1AK ..... ¥19,500  
 下台 SDU-60BJS (PFW) ..... ¥44,500  
 ホーローサイドパネルBタイプ価格 ¥16,600  
 トータルセット価格 ¥80,600

洗面タイプ

洗面タイプ

ボウル容量 7.9ℓ



▲2バルブ式湯水混合栓

**SDU-80K-3 ¥77,500**  
 鏡 SCD-80M3 ..... ¥38,000  
 下台 SDU-80BK (G) ..... ¥39,500  
 収納ユニットセット価格 ¥61,000  
 カウンターユニット SNC-30R ..... ¥47,000  
 ウォールキャビネット TS-80C ..... ¥14,000  
 トータルセット価格 ¥138,500

3面鏡・本体高さ179cm/奥行55cm



※写真の商品は合計間口110cmです。

2面鏡・本体高さ179cm/奥行55cm

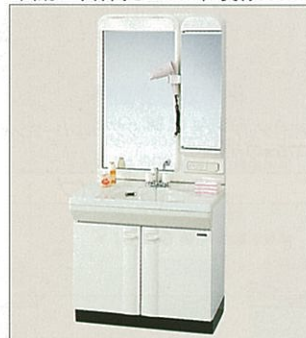

**SDU-80K-2 ¥75,500**  
 鏡 SCD-80M2 ..... ¥36,000  
 下台 SDU-80BK (G,I) ..... ¥39,500

1面鏡・本体高さ179cm/奥行55cm

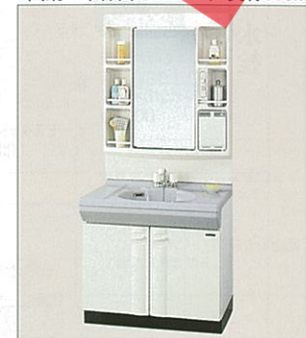

**SDU-80K ¥64,000**  
 鏡 SDU-80M1U ..... ¥24,500  
 下台 SDU-80BK (G,I) ..... ¥39,500

ボウルカラー

G:パールグレー I:フレッシュアイボリー

2バルブ式湯水混合栓

扉タイプ



1面鏡 白熱灯タイプ

**SDU-60KS-1HAK ¥52,000**  
 鏡 SDH-60M1AK ..... ¥19,500  
 下台 SDU-60BKS (WW) ¥32,500  
 ホーローサイドパネルBタイプ価格 ¥17,300  
 収納ユニットセット価格 ¥14,300  
 ウォールキャビネット TSN-60 ..... ¥12,000  
 マグネットボトルラック MG-BR ..... ¥2,300  
 トータルセット価格 ¥83,600

●写真のカラー  
 扉：ピュアホワイト  
 ボウル：ピュアホワイト

ボウル容量 6ℓ

小型電気 温水器 取付可能



1面鏡

**SDU-60KS-1UK ¥53,000**  
 鏡 SCU-60M1K ..... ¥20,500  
 下台 SDU-60BKS (WW) ..... ¥32,500  
 ホーローサイドパネルBタイプ価格 ¥16,600  
 トータルセット価格 ¥69,600

洗面タイプ

鏡 (ミラーキャビネット)	3面鏡	2面鏡	1面鏡 (洗面タイプ専用)	台輪スベラー
本体高さ 180cm	<b>SCD-80M3</b> (800×155×1,030mm) <b>¥38,000</b> ●ミラー裏収納 (3カ所) ●白熱灯 (40W×2) ●くもり止めヒーター ●コンセント (1200W) ●歯ブラシ立て ●落下防止ガード ●サイドスペース×2 ●コンセントカバー	<b>SCD-80M2</b> (800×150×1,030mm) <b>¥36,000</b> ●ミラー裏収納 (1カ所) ●白熱灯 (40W×2) ●くもり止めヒーター ●コンセント (1200W) ●歯ブラシ立て ●落下防止ガード ●コンセントカバー ●ドライヤーフック	<b>SDU-80M1U</b> (800×150×1,030mm) <b>¥24,500</b> ●ミラー裏収納 (1カ所) ●蛍光灯 (20W) ●コンセント (1200W) ●歯ブラシ立て ●落下防止ガード	下台の高さを75cmから80cmに調整。 間口80cm <b>S-D80 ¥5,200</b>

(SDU-80BKにセットした場合は、本体高さ1cmになります。)

### 収納ユニット価格一覧

※本体間口80cm用の収納ユニットの扉は全て木製です。ホーローサイドパネルは本体間口80cmタイプには対応しません。

トルユニット	トルエンドパネル	スペーサーユニット	洗面水切プレート
<b>SYC-45 L/R ¥69,500</b> 450×465×2,200mm (上台) SYC-45U ¥10,000 (下台) SYC-45D L/R ¥59,500	<b>PST-463 (W) ¥21,000</b> 厚み16×奥行463×高さ(台輪プレート含む)2,200mm (上パネル) PSTU-463 (W) ¥7,000 (下パネル) PSTD-463SX (W) ¥14,000 ウォールキャビネット間口80cmタイプ <b>TS-80C 800×300×400mm ¥14,000</b>	<b>SIC-15 L/R ¥35,500</b> 150×478×2,200mm (上) SIC-15U L/R ¥7,500 (中) SIC-15C L/R ¥12,500 (下) SIC-15D L/R ¥15,500	<b>220×481×85mm ¥1,300 (在庫限り)</b> ※19ℓボウル用。 <b>壁面埋込収納棚 SSG-33</b> (ガラス扉付) 330×110×900mm <b>¥14,500</b> ●左・右勝手兼用。
<b>SYC-30 L/R ¥51,500</b> 300×465×2,200mm (上) SYC-30U ¥8,500 (下) SYC-30D L/R ¥43,000 ●別売品 ランドリーボックス SYC-30バスケット ¥3,000	<b>台輪スベラー S-D45SYC-45用 ¥2,500</b> <b>S-D30SYC-30-SNC-30用 ¥2,400</b> <b>S-D15SIC-15用 ¥2,300</b>	<b>カウンターユニット SNC-30 L/R ¥47,000</b> 300×478×2,200mm (上) SNC-30U L/R ¥8,500 (中) SNC-30C L/R ¥15,500 (下) SNC-30D ¥23,000	<b>SSM-33 (ミラー扉付)</b> 330×110×900mm <b>¥15,500</b> ●左・右勝手兼用。

タカラホーロー洗面ユニットのお求めに際して  
 ●壁面側への排水施工を行なわれる場合、洗面ユニット別売部品P管アダプター(Pトラップ)(壁面排水用) ¥300をご使用ください。  
 ●止水栓は、お買い上げの販売店、または施工店でお求めください。  
 ●ホーロー洗面ユニットの鏡は15Aの電気配線が必要です。







品質、価格も納得の洗面ユニット。コンパクトで高機能、「スーリア」新登場。

[スーリア本体は、鏡と下台で構成されています]



(注1) 間口75cmに鏡SH-75MK(N)・SH-75M(N)をセットした場合、高さは180cmとなります。  
(注2) 間口60cmの2バルブ式湯水混合栓・単水栓の場合、50cmになります。

**ボウル**

小物のスペースや水がえし等使い勝手が向上。容量も21ℓにアップしました。



※間口75cmの場合 (間口60cmは12ℓ・6ℓ)

**オプション**



■台輪スぺーサー  
下台の高さを75cmから80cmに調整。

間口75cm	S-D75	¥5,000
間口60cm	S-D60	¥4,200



■洗面水切りプレート (200×489×60mm) 水切りプレートSA75 ¥1,500 ※間口75cm用

**マグネット小物**

ホーローサイドパネルなどのお好みの位置に取り付けられる便利なマグネット式です。



■マグネットタオルハンガー (180×33×102mm) MG-TH18 ¥2,000  
■マグネットドライヤーフック (146×79×129mm) MG-DH ¥2,000  
■マグネット石鹸置き (146×98×72mm) MG-SD ¥1,500  
■マグネットボトルラック (258×79×125mm) MG-BR ¥2,300

■離れや2階の給湯に便利な小型電気温水器が組み込めます。

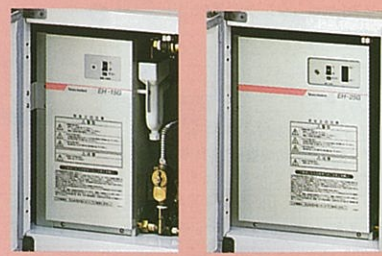

EH-15G ¥61,500 (タンク容量15ℓ)    EH-25G ¥76,000 (タンク容量25ℓ)

●組込対応表

	下台	小型電気温水器
洗面タイプ	SHN-60BS・60HBS・75BS・75HBS	EH-15G
洗髪シャワータイプ	SHC-60BS・60HBS	EH-15G
	SHC-75BS・75HBS	EH-15G・EH-25G

※SHC-75BS・75HBSにはEH-25Gがおすすめです。  
※Pトラップ・直管配管の場合は取付けられません。

●必要別売部品

ステンレスフレキ管セット③(3本セット) ..... ¥2,000

●対応商品にはこのマークが表示されています。

**ご注意**

●電気温水器は長期間のご使用により、タンク内に水アカがたまったり、配管部材の劣化などにより、水質が変わることがあります。飲用には使用しないでください。

タカラホーロー洗面ユニットのお求めに際して

- 壁面側への排水施工を行なわれる場合、洗面ユニット別売部品P管アダプター(Pトラップ)(壁面排水用) ¥300をご使用ください。
- 止水栓は、お買い上げの販売店、または施工店でお求めください。
- ホーロー洗面ユニットの鏡は15Aの電気配線が必要です。

●下台の高さを75cmから80cmに変更できる台輪スぺーサーをご用意しています。

**間口75cm**

シングルレバー式シャワー水栓



SHC-75S (ヒーターなし) ¥59,000  
鏡 SHC-75M ..... ¥12,000  
下台 SHC-75BS(W) ..... ¥47,000  
ホーローサイドパネルBタイプ価格 ¥16,600  
トータルセット価格 ¥75,600  
※ヒーター付(SHC-75S-K)の場合 ¥1,000になります。

**間口75cm**

洗面タイプ

2バルブ式湯水混合栓



SHN-75HS (ヒーターなし) ¥42,000  
鏡 SHC-75M ..... ¥12,000  
下台 SHN-75HBS(C) ..... ¥30,000  
ホーローサイドパネルBタイプ価格 ¥16,600  
トータルセット価格 ¥58,600  
※ヒーター付(SHN-75HS-K)の場合 ¥1,000になります。

**間口60cm**

シングルレバー式湯水混合栓



SHN-60XS (ヒーターなし) ¥43,000  
鏡 SHC-60M ..... ¥10,500  
下台 SHN-60BS(C) ..... ¥32,500  
ホーローサイドパネルBタイプ価格 ¥16,600  
トータルセット価格 ¥52,100  
※ヒーター付(SHN-60XS-K)の場合 ¥1,000になります。

2バルブ式シャワー水栓



SHC-75HS (ヒーターなし) ¥54,000  
鏡 SHC-75M ..... ¥12,000  
下台 SHC-75HBS(C) ..... ¥42,000  
ホーローサイドパネルBタイプ価格 ¥16,600  
トータルセット価格 ¥70,600  
※ヒーター付(SHC-75HS-K)の場合 ¥1,000になります。

**間口60cm**

シングルレバー式シャワー水栓



SHC-60S (ヒーターなし) ¥53,500  
鏡 SHC-60M ..... ¥10,500  
下台 SHC-60BS(C) ..... ¥43,000  
ホーローサイドパネルBタイプ価格 ¥16,600  
トータルセット価格 ¥70,100  
※ヒーター付(SHC-60S-K)の場合 ¥1,000になります。

2バルブ式湯水混合栓



SHN-60HS (ヒーターなし) ¥35,500  
鏡 SHC-60M ..... ¥10,500  
下台 SHN-60HBS(W) ..... ¥25,000  
ホーローサイドパネルBタイプ価格 ¥16,600  
トータルセット価格 ¥49,100  
※ヒーター付(SHN-60HS-K)の場合 ¥1,000になります。

シングルレバー式湯水混合栓



SHN-75S (ヒーターなし) ¥47,500  
鏡 SHC-75M ..... ¥12,000  
下台 SHN-75BS(W) ..... ¥35,500  
ホーローサイドパネルBタイプ価格 ¥16,600  
トータルセット価格 ¥64,100  
※ヒーター付(SHN-75S-K)の場合 ¥1,000になります。

**間口60cm**

洗面タイプ

2バルブ式シャワー水栓



SHC-60HS (ヒーターなし) ¥48,500  
鏡 SHC-60M ..... ¥10,500  
下台 SHC-60HBS(W) ..... ¥38,000  
ホーローサイドパネルBタイプ価格 ¥16,600  
トータルセット価格 ¥65,100  
※ヒーター付(SHC-60HS-K)の場合 ¥1,000になります。

単水栓



SHN-60SS (ヒーターなし) ¥32,500  
鏡 SHC-60M ..... ¥10,500  
下台 SHN-60SBS(W) ..... ¥22,000  
ホーローサイドパネルBタイプ価格 ¥16,600  
トータルセット価格 ¥49,100  
※ヒーター付(SHN-60SS-K)の場合 ¥1,000になります。





1620 1.25坪サイズ 浴槽：ミストブラウン エプロン：ピュアアイボリー（ガーランド調） カウンター：ブラージュブラウン 壁：ピュアアイボリー（ガーランド調） 床：ウォームグレー（磁器タイル）

目指したのは世界最高水準の美しさと耐久性。  
鑄物ホーローシステムバス [プレデンシア] 誕生。

詳しくは「システムバスカタログ」をご覧ください。



価格・オプション等の詳しい情報を掲載しております。

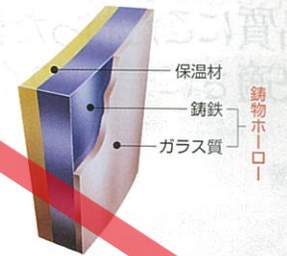

**鑄物ホーロー浴槽**  
他の素材には決して真似ることのできないなめらかな肌ざわり。鑄物特有の優美な曲線には、手焼きの器のようなやさしさが漂います。6色のカラーをご用意しました。

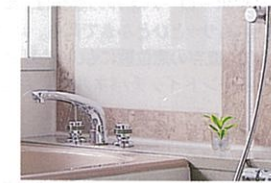

**高品位ホーロー壁面**  
この爽やかな透明感が高品位ホーローだけのもの。光によって様々な表情を変えるガラス特有の美しさが、浴室全体に広がります。



**磁器タイル**  
素肌にやさしい磁器の感触。表面には自然石を思わせる、微妙な凹凸処理を施しました。



**高品位ホーローエプロン**  
壁面とデザインをあわせて、エプロンにも高品位ホーローを採用しました。落ちついた印象をトータルに演出します。



**水栓**  
こだわりは水栓にもあらわれています。基本装備品にグローエ製の高級水栓を使用。プレデンシアの高級感をさらに高めます。

鑄物ホーローならではの透明感のある光沢となめらかな肌ざわり。



1616 1坪サイズ  
浴槽：グリアブルー エプロン：ピュアグレー（ガーランド調）  
カウンター：ブラージュホワイト 壁：ピュアグレー（ガーランド調）  
床：ウォームグレー（磁器タイル）

サイズが変更できるフリーサイズシステムバスについてはP67・P68をご覧ください。

基本セット価格比較



※写真の商品は1620（1.25坪用）です。浴槽や床、壁、窓、ドア、天井、水栓など、基本部材をセットした価格を掲載しています。参考にしてください。

サイズ	戸建用ホーローパネル
1624（1.5坪用）	¥1,545,000
1620（1.25坪用）	¥1,323,000
1616（1坪用）	¥1,148,000

※オプションとして洗い場用1水栓タイプもご用意しています。  
※人造大理石床はオプション扱いとなります。価格は基本セット価格（¥30,000、1.5坪サイズには対応していません）。  
※プレデンシアは受注生産品ですので、納期は3週間程度いただきます。

※プレデンシアは24時間バスには対応できません。

※消費税、搬入・取付費等は別途です。 ※印刷色ですら商品と多少異なります。タカラショールームでお確かめください。

フラット洗い場タイプもご用意しています。



# システムバス

浴室の目に見えない部分にまで、品質にこだわった確かな基本性能。快適さに差がつくタカラシステムバス。

## 基本性能2 安定性に優れた「面」で支えるステンレス架台を採用。



ステンレス架台



タカラシステムバスは「面」で支えるステンレス架台

さらに洗い場の下にはハニカム構造を採用。1tの荷重にも耐える二重底の設計が浴室をしっかり支えます。(床：磁器タイルに対応します。)

## 基本性能3 保温性もワンランク上。

浴室全体を保温材でたっぷり包みこんだので、あのイヤな「ひんやり感」がありません。



## 基本性能4 増改築にも最適。

現場にあわせて現場で加工。様々な状況に対応するホーロー壁パネル。

※詳しくは弊社事業所までお問い合わせください。

### 〈窓への対応〉

ホーロー壁パネルは現場で加工することができますので、増改築前の窓の位置・サイズをそのまま活かします。外壁を壊す必要もありませんのでコストも低く抑えることができます。

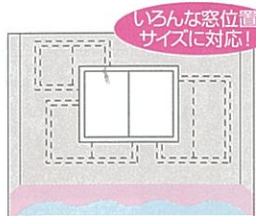

いろんな窓位置・サイズに対応!

### 〈高さ・梁への対応〉

戸建ての階上や集合住宅など浴室の高さに制限がある場合や梁が出ている場合にも、壁パネルの現場カットと専用部材で対応することができます。



高さの制限・梁にも対応

### 〈他にも〉

集合住宅専用のFタイプや、天井高さの制約に対応する壁付換気扇もご用意。様々な方法で、様々な住宅状況に対応することができます。

## 3分割でラクラク搬入。

分割搬入で大切な家の壁を壊さず完成します。

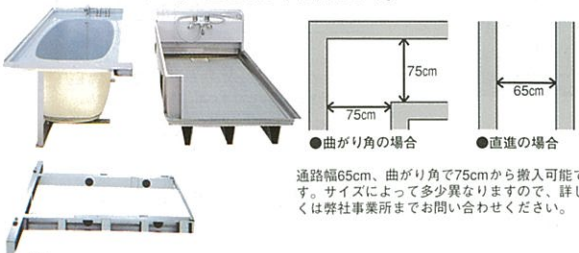

●曲がり角の場合 ●直進の場合

通路幅65cm、曲がり角で75cmから搬入可能です。サイズによって多少異なりますので、詳しくは弊社事業所までお問い合わせください。

## 工期は3日。

よけいな費用もかかりません。

着工後3日目には入浴できるので、不便さを感じません。そのうえ、簡単な工事で済むので人件費もかさみません。

P75~80にシステムバスに設置する場合のお勧め給湯機を掲載しております。合わせてご覧ください。

# システムバス ルシーナ

新価格

LUCINA ルシーナ

コーディネイトの幅を広げるカラーバリエーション。素材にこだわる、ワンランク上のシリーズ。

QRI 水まわりの増改築に対して、住宅金融公庫が融資するクイックリフォームローン対象商品です。

詳しくは「システムバスカタログ」をご覧ください。



ホーローパネル 1624 (1.5坪用)

浴槽：ライトグレー  
床：グレー(磁器タイル)  
壁：ピュアグレー(マーブル調)

バスルーム全体の色や素材を、お好みに合わせてコーディネイトできるシステムバス(ルシーナ)。高級アクリル系人造大理石浴槽、ヘルシージェット、弓型出窓、ドーム天井など、高機能で洗練されたアイテムを豊富に揃え、ワンランク上のバス空間を実現していただけます。

## 基本セット価格比較



※写真の商品は1620(1.25坪用)です。浴槽や床、壁、窓、ドア、天井、水栓など、基本部材をセットした価格を掲載しています。参考してください。

サイズ	戸建用	集合住宅用
	ホーローパネル	ホーローパネル
1624(1.5坪用)	¥1,288,000	—
1620(1.25坪用)	¥1,096,000	—
1616(1坪用)	¥978,000	¥885,000
1216(0.75坪用)	¥893,000	¥804,000

※オプションとして洗い場用1水栓タイプもご用意しています。  
※人造大理石床はオプション扱いとなります。価格は基本セット価格(¥30,000、1.5坪サイズ)には対応していません。  
※集合住宅用については、窓は基本装備されていません。  
※集合住宅用は受注生産品ですので、納期は2週間程度いただきます。

※ルシーナのヘルシージェットタイプは24時間バスには対応できません。



ホーローパネル 1616 (1坪用)

浴槽：ハーブグリーン  
床：グレー(磁器タイル)  
壁：ピュアグレー(グラニツト調)

Fタイプ：集合住宅用(受注生産品)は1616・1216サイズをご用意しています。

サイズが変更できるフリーサイズシステムバスについてはP67・P68をご覧ください。

※消費税、搬入・取付費等は別途です。 ※印刷色ですら商品と多少異なります。タカラショールームでお確かめください。



高級アクリル系人造大理石浴槽を採用。  
フレック柄が美しい、こだわりのシステムバス。



水まわりの増改築に対して、住宅金融公庫が融資するクイックリフォームローン対象商品です。

詳しくは「システムバスカタログ」をご覧ください。



価格・オプション等の詳しい情報を掲載しております。

※フラット洗い場タイプもご用意いたしております。

ホーローパネル  
**1620**  
(1.25坪用)

フィオレシリーズ(アクリル系人造大理石浴槽)

浴槽：フィオレグレー  
床：グレー(磁器タイル)  
壁：ピュアグレー(ストーン調)



品質や素材へのこだわりで実現した「レラージュ」。1624(1.5坪用)、1620(1.25坪用)、1616(1坪用)、それに1216(0.75坪用)の4サイズを揃えました。

人造大理石の浴槽は高級アクリル系。重さを面で受けとめるステンレス架台が、浴室全体をしっかりと支え、安定性にも配慮。確かな品質を備えたシステムバスが、快適なリラックスタイムをお届けします。

基本セット価格比較



浴槽や床、壁、窓、ドア、天井、水栓など、基本部材をセットした価格を掲載しています。参考にしてください。

※写真の商品はフィオレシリーズ1620(1.25坪用)です。

サイズ	浴槽	戸建用 ホーローパネル	集合住宅用 ホーローパネル
1624(1.5坪用)	フィオレシリーズ	¥970,000	—
	ソフィアシリーズ	¥970,000	—
1620(1.25坪用)	フィオレシリーズ	¥780,000	—
	ソフィアシリーズ	¥780,000	—
1616(1坪用)	フィオレシリーズ	¥705,000	¥658,000
	ソフィアシリーズ	¥705,000	—
1216(0.75坪用)	フィオレシリーズ	¥635,000	¥592,000
	ソフィアシリーズ	¥635,000	—

※オプションとして洗い場用1水栓タイプもご用意しています。  
※集合住宅用については、窓は基本装備されていません。  
※集合住宅用は受注生産品ですので、納期は2週間程度いただきます。

※フィオレシリーズのヘルシージェットタイプ、ソフィアシリーズの全タイプは24時間バスには対応できません。



ホーローパネル  
**1616**  
(1坪用)

フィオレシリーズ(アクリル系人造大理石浴槽)

浴槽：フィオレグリーン  
床：グレー(磁器タイル)  
壁：ピュアグレー(コーラル調)

Fタイプ：集合住宅用(受注生産品)は1616・1216サイズをご用意しています。

サイズが変更できるフリーサイズシステムバスについてはP67・P68をご覧ください。

洗練された雰囲気演出。  
バスルームのコーディネートの新しいスタイルです。

詳しくは「システムバスカタログ」をご覧ください。



価格・オプション等の詳しい情報を掲載しております。

※フラット洗い場タイプもご用意いたしております。

ホーローパネル  
**1620**  
(1.25坪用)

浴槽：ラベンダーブルー  
床：グレー(磁器タイル)  
エプロン：ピュアグレー(オーロラ柄)  
壁：ピュアグレー(オーロラ柄)



高品質と空間演出へのこだわりから生まれた、バスルームの新しい可能性。それが、エルフェです。豊富な浴槽カラーや、壁とエプロンの組み合わせで実現する洗練された印象。サイズも4サイズをご用意し、さまざまなニーズに対応。リフォームにもスピーディに対応でき、快適なバスライフを求める声に幅広くお応えします。

基本セット価格比較



浴槽や床、壁、窓、ドア、天井、水栓など、基本部材をセットした価格を掲載しています。参考にしてください。

※写真の商品は1616(1坪用)です。

サイズ	浴槽	戸建用		集合住宅用	
		ホーローパネル	化粧サニタリパネル	ホーローパネル	化粧サニタリパネル
1624(1.5坪用)	カラーステンレス	¥905,000	¥890,500	—	—
	ガラス繊維強化樹脂	—	—	—	—
1620(1.25坪用)	カラーステンレス	¥715,000	¥705,500	—	—
	ガラス繊維強化樹脂	¥660,000	¥650,500	—	—
1616(1坪用)	カラーステンレス	¥635,000	¥623,000	—	—
	ガラス繊維強化樹脂	¥580,000	¥568,000	—	—
1216(0.75坪用)	カラーステンレス	¥595,000	¥587,000	¥550,000	¥542,000
	ガラス繊維強化樹脂	¥540,000	¥532,000	¥495,000	¥487,000

※オプションとして洗い場用1水栓タイプもご用意しています。  
※集合住宅用については、窓は基本装備されていません。  
※集合住宅用は受注生産品ですので、納期は2週間程度いただきます。

※エルフェは24時間バスには対応できません。



ホーローパネル  
**1616**  
(1坪用)

浴槽：ライラックピンク  
床：グレー(磁器タイル)  
エプロン：ピュアアイボリー(フラワー柄)  
壁：ピュアアイボリー(フラワー柄)

1216サイズにはFタイプ：集合住宅用(受注生産品)もご用意しています。

サイズが変更できるフリーサイズシステムバスについてはP67・P68をご覧ください。



この価格でこの品質。  
基本性能が充実した自信作です。



詳しくは「エメロードII・  
ニューミーナカタログ」を  
ご覧ください。



価格・オプション等の詳しい情報  
を掲載しております。  
※フラット洗い場タイプもご用意いた  
しております。

ホーローパネル  
**1616**  
(1坪用)

2水栓タイプ

浴槽：モイストグレー  
床：アイボリー  
壁：ピュアグレー

本当に必要な機能を中心に、しかも品質はそのまま、価  
格についてもお求めやすさを追求しました。1620タイプ  
(1.25坪)から1116タイプ(0.75坪)までの4サイズ。  
また、ホーローパネルにフラワー柄(2色)・ライン柄(2色)  
の4タイプが加わり、さらに充実しました。

基本セット価格比較



浴槽や床、壁、  
窓、ドア、天井、  
水栓など、基本  
部材をセットした  
価格を掲載して  
います。参考にし  
てください。

※写真の商品は1616(1坪用)兼用1水栓タイプです。

サイズ	タイプ	戸建用		集合住宅用	
		ホーローパネル	化粧サビデックパネル	ホーローパネル	化粧サビデックパネル
1620 (1.25坪用)	2水栓 タイプ	¥578,000	¥566,000	—	—
	兼用1水栓 タイプ	¥487,000	¥475,000	—	—
1616 (1坪用)	2水栓 タイプ	¥500,000	¥488,000	—	—
	兼用1水栓 タイプ	¥441,000	¥433,000	¥398,000	¥390,000
1216 (0.75坪用)	2水栓 タイプ	¥454,000	¥446,000	—	—
	兼用1水栓 タイプ	—	—	¥378,000	¥370,000

※2水栓タイプの場合、オプションとして洗い場用1水栓タイプをご用意して  
います。  
※KタイプホーローパネルGF・IF・GW・IW色は専用収納棚・ミラー付  
(¥11,000)となります。  
※集合住宅用については、窓は基本装備されています。  
※集合住宅用は受注生産品ですので、納期は2週間程度いただきます。

※エメロードIIは24時間バスには対応できません。



ホーローパネル  
**1216**  
(0.75坪用)

兼用1水栓タイプ

浴槽：モイストピンク  
床：アイボリー  
壁：ピュアアイボリー

※実際の商品は洗い場排水口位置を変更  
しております。詳しくは弊社事業所までお  
問い合わせください。

Fタイプ:集合住宅用(受注生産品)は、1216・1116サイズをご  
用意しています。

サイズが変更できるフリーサイズシステムバスについては  
P67・P68をご覧ください。

お求めやすい価格を  
実現したシステムバスです。



詳しくは「エメロードII・  
ニューミーナカタログ」を  
ご覧ください。



価格・オプション等の詳しい情報  
を掲載しております。  
※フラット洗い場タイプもご用意いた  
しております。

ホーローパネル  
**1616**  
(1坪用)

2水栓タイプ

浴槽：モイストピンク  
床：グレー  
壁：ピュアアイボリー

基本性能を充実させ、品質は従来のままでさらにお求めやすい価格を  
実現させた樹脂洗い場のシステムバス“ニューミーナ”。1620タイプ  
(1.25坪)、1616タイプ(1坪)、1216タイプ(0.75坪)、1116タイプ(0.75坪)  
の4サイズ。  
また、ホーローパネルにフラワー柄(2色)・ライン柄(2色)の4タイプが  
加わり、さらに充実しました。

基本セット価格比較



浴槽や床、壁、  
窓、ドア、天井、  
水栓など、基本  
部材をセットした  
価格を掲載して  
います。参考にし  
てください。

※写真の商品は1616(1坪用)兼用1水栓タイプです。

サイズ	タイプ	戸建用		集合住宅用	
		ホーローパネル	化粧サビデックパネル	ホーローパネル	化粧サビデックパネル
1620 (1.25坪用)	2水栓 タイプ	¥512,000	¥500,000	—	—
	兼用1水栓 タイプ	¥405,000	¥393,000	—	—
1616 (1坪用)	2水栓 タイプ	¥421,000	¥409,000	—	—
	兼用1水栓 タイプ	¥352,000	¥344,000	¥315,000	¥307,000
1216 (0.75坪用)	2水栓 タイプ	¥368,000	¥360,000	—	—
	兼用1水栓 タイプ	—	—	¥300,000	¥292,000

※2水栓タイプの場合、オプションとして洗い場用1水栓タイプをご用意して  
います。  
※KタイプホーローパネルGF・IF・GW・IW色は専用収納棚・ミラー付  
(¥11,000)となります。  
※集合住宅用については、窓は基本装備されています。  
※集合住宅用は受注生産品ですので、納期は2週間程度いただきます。  
※ニューミーナは24時間バスには対応できません。

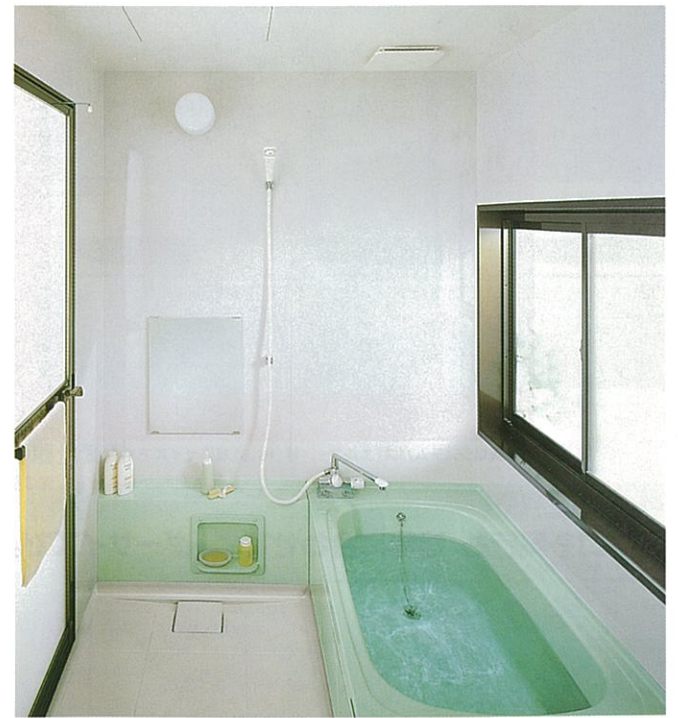

ホーローパネル  
**1216**  
(0.75坪用)

兼用1水栓タイプ

浴槽：モイストグリーン  
床：グレー  
壁：ピュアグレー

Fタイプ:集合住宅用(受注生産品)は、1216・1116サイズをご用意しています。



## サイズを変えられる フリーサイズシステムバス新登場。

お客様の浴室スペースに合わせて作ることができるので、従来の規格サイズ以外の現場で施工が可能になりました。また安心して長く使っていただくために、基礎となる架台にはもちろんステンレスを採用しています。

### 鋳物ホーローシステムバスプレデンシアをはじめらシリーズで新登場！

「増改築で少しでもお風呂を広くしたいけど…」  
「必要以上に建物を壊したらお金もかかるし…」  
「規格サイズのシステムバスではデッドスペースができてしまう！」  
「浴室スペースにジャストサイズのシステムバスを入れたい！」

### ■デッドスペースをなくしてぴったりサイズを作ります。

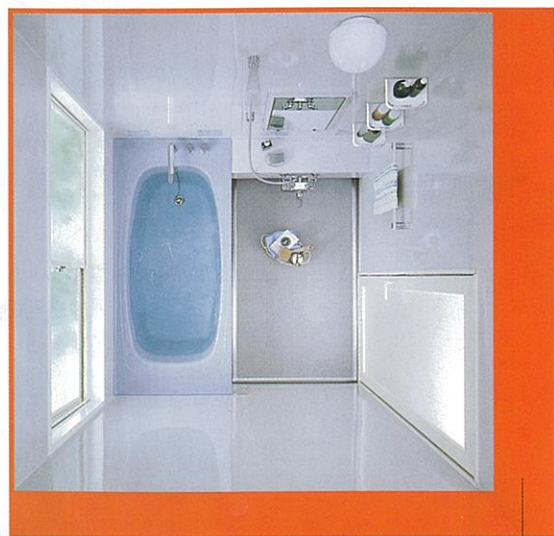

●写真はシステムバス(エルフェ)1坪(1616)規格サイズです。

ムダな空間がある分、浴室は狭くなってしまふ。

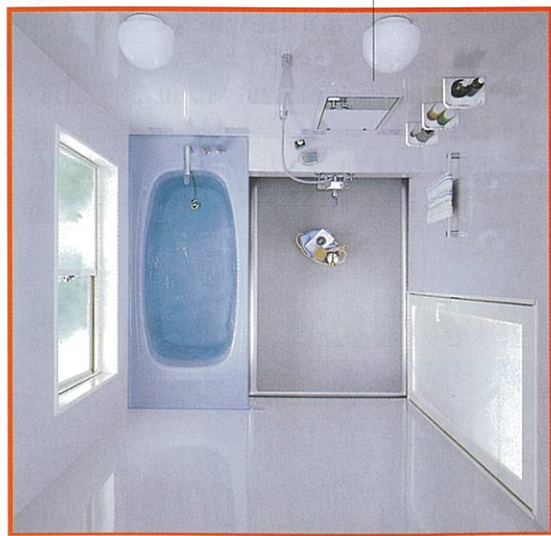

●写真はフリーサイズシステムバス(エルフェ)オプション仕様です。

### ■間口も奥行も、建物に合わせてオーダーサイズで。

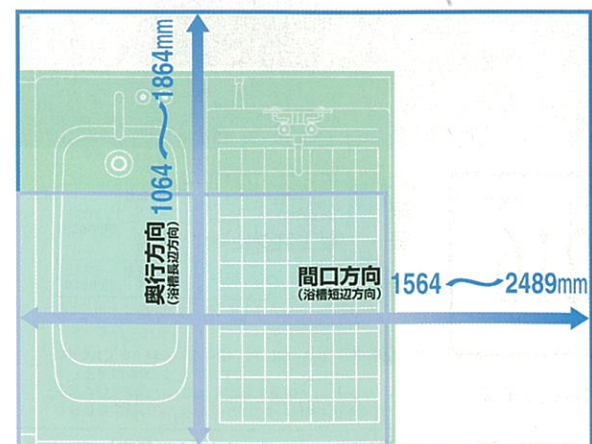

※シリーズによって対応可能寸法は異なります。

### ■高さの調整や梁にも対応。



天井高さや梁などに対応することができます。



壁パネルを現地で加工することができますので、住宅の状況に応じて天井高さを低くすることができます。また写真のように梁などの障害物に対応することも可能です。

※詳しくは弊社事業所まで。

#### 受注生産品

基本仕様(Kタイプ)の納期は承認図受領後30日程度です。オプション仕様やFタイプ(集合住宅用)等の場合は納期がかかる場合もあります。詳しくは弊社事業所までお問い合わせください。

### フリーサイズシステムバスなら

- デッドスペースをなくしてあらゆる室内にぴったりフィット。
- 間口も奥行も、建物に合わせてオーダーサイズで。
- 壁パネルの現地加工で、高さや窓位置にも対応します。

こんなご要望にお応えします！

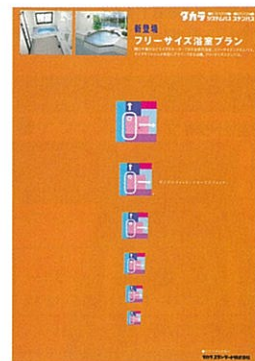

詳しくは「フリーサイズ浴室プランカタログ」をご覧ください。

商品仕様の詳細・価格等につきましては、弊社事業所までお問い合わせください。

### 間口方向フリーサイズのプレデンシア・ルシーナ・レラージュ

浴槽素材に鋳物ホーローを採用した「プレデンシア」、落ち着いた色調の「ルシーナ」、透明感のある色あいの「レラージュ」。タカラがおすすめる高品位ホーローの壁パネルを使用したハイグレードなシステムバスです。

#### PREDECENCIA プレデンシア



●写真は1.25坪(1620)規格サイズです。

#### LUCINA ルシーナ

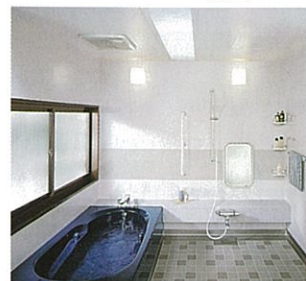

●写真は1.5坪(1624)規格サイズです。

#### RELAGE レラージュ フィオレシリーズ



●写真は1.5坪(1624)規格サイズです。

### フリーサイズ プレデンシア・ルシーナ・レラージュ

- 間口方向(浴槽短辺方向)は1644~2489mmの範囲で設定可能。

### 間口・奥行方向フリーサイズのエルフェ・エメロードII

カラーステンレス浴槽を採用した彩り豊かな「エルフェ」とお求めやすい価格の「エメロードII」は、高品位ホーローパネルと化粧サンドイッチパネルの2種類からお選びいただけます。

#### ELFE エルフェ



●写真は1坪(1616)規格サイズです。

#### EMELORDII エメロードII



●写真は1坪(1616)規格サイズです。

### フリーサイズ エルフェ・エメロードII

- 間口方向(浴槽短辺方向)は1564~2484mmの範囲で設定可能。
- 奥行方向(浴槽長辺方向)も1239~1864mm(エルフェ)1064~1864mm(エメロードII)の範囲で設定可能。

## 一般家庭の大きな浴室づくりや 寮・ペンションに最適。

ステンレスの素材特長を生かし、長年培ってきた加工技術でしっかりと作り上げます。大型から小型までオーダーメイド体制を完備し、一般のご家庭にはもちろん、ホテルやゴルフ場、病院、寮などのニーズにもお応えします。



### 当社フリーサイズステンバスの特長

- 1.様々な寸法の浴槽に対応可能です。
- 2.耐久性が抜群で半永久的に使用できます。
- 3.毎日のお手入れも簡単、常に清潔感が持続します。
- 4.保温性が高く、燃費が節約できます。
- 5.ステップやすべり止めの加工もできます。

ステップの加工例

### ■6種類のカラーステンレスエプロンタイプ

(カラーステンレスエプロンタイプ)

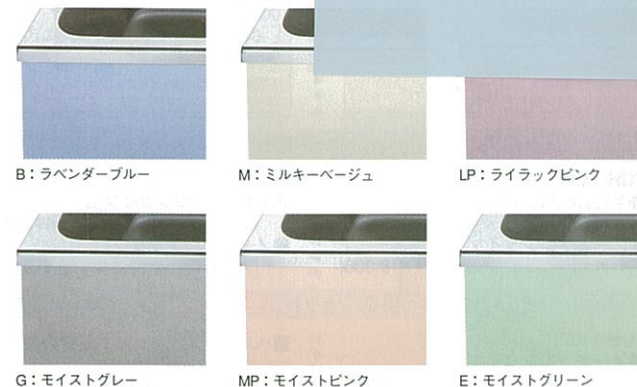

### ■代表例

#### 3人用大型浴槽



MP: モイストピンク

#### 5人用大型浴槽



B: ラベンダーブルー

#### 8人用大型浴槽



E: モイストグリーン

その他様々な寸法に対応可能  
間口:最大3,600mmまで 奥行:最大2,600mmまで

#### ご注意

- 温泉地でのご使用の場合は、弊社までご相談ください。
- 納期は1ヵ月程度いただきます。
- 商品仕様等の詳細・価格につきましては弊社事業所までお問い合わせください。

その他にステンレスエプロンタイプ、ノーエプロンタイプもご用意。ステンレスエプロンタイプのエプロン柄は、ヘアラインと石目エンボスの2種類です。

エプロン仕様については、全一方向半二方向等様々な設置方式に対応します。

※印刷色ですから商品と多少異なります。タカラショールームでお確かめください。 68



# 鋳物ホーロー浴槽 ルヴィアス

なめらかな質感と優れた耐久性を兼ね備えた高級浴槽です。



※写真の商品はFUH-140NA・リリーホワイト(半1方エプロンタイプ)です。



※写真の商品はFUH-140NB・ミストブラウン(ノーエプロンタイプ)です。

## 浴槽形状

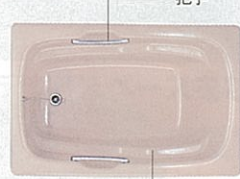

把手  
肘掛け  
※写真は間口130cmタイプです。

## ホーローエプロン

自然石をモチーフにした柄が落ち着いた印象のデラックスタイプ。標準タイプにはライン柄を施しました。もちろん高品位ホーローだから、いつまでも新品同様の美しさを保ちます。



デラックスタイプ



標準タイプ

間口140cm (把手・肘掛け付)  
(間口1,400×奥行860×高さ582mm・容量330ℓ)



※写真の商品はA:リリーホワイト(半1方エプロンタイプ)です。

間口130cm (把手・肘掛け付)  
(間口1,300×奥行860×高さ603mm・容量320ℓ)



※写真の商品はBN:ミストブラウン(半1方エプロンタイプ)です。

間口120cm (把手・肘掛け付)  
(間口1,200×奥行780×高さ605mm・容量280ℓ)



※写真の商品はDN:グラシアブルー(半1方エプロンタイプ)です。

間口110cm (把手・肘掛け付)  
(間口1,095×奥行750×高さ592mm・容量260ℓ)



※写真の商品はCN:ムーングレー(半1方エプロンタイプ)です。

デラックスタイプ (ジェット機能のない基本タイプです。) ※風呂フタは別売です。 ※ホーローエプロンは現場取付の為、別途取付費が必要となります。

FUH-140N□  
●半1方エプロンタイプ ¥219,000  
●ノーエプロンタイプ 半1方エプロンタイプの価格に ①¥19,000

FUH-130□  
●半1方エプロンタイプ ¥172,000  
●ノーエプロンタイプ 半1方エプロンタイプの価格に ①¥19,000

FUH-120□  
●半1方エプロンタイプ ¥151,000  
●ノーエプロンタイプ 半1方エプロンタイプの価格に ①¥19,000

FUH-110□  
●半1方エプロンタイプ ¥133,000  
●ノーエプロンタイプ 半1方エプロンタイプの価格に ①¥19,000

ヘルシージェットPタイプ(標準ジェット) 受注生産品 ※納期:約2週間 ※2階への設置は避けてください。 ※価格には浴槽・専用風呂フタ・ポンプ・配管部材価格が含まれます。

FUB-140P□  
●ノーエプロンタイプ ¥504,000

## ヘルシージェットタイプ品番の読み方

(Pタイプ)  
FUB-140 P-1 HA

1. 気油浴槽の表示
2. 間口サイズ
3. ヘルシージェットのタイプ表示  
鋳物ホーロー浴槽はPタイプ(標準ジェット)のみの対応です。

4. 配管の方向  
鋳物ホーロー浴槽の場合、配管方向が1・2タイプの場合の接続配管セットはハイカンB-40SS(直管2本)、3・4タイプの場合はハイカンB-40LS(直管1本・エルボ管1本)が必要です。
5. タイプ表示
6. カラーバリエーション

■Pタイプ専用別売品  
延長配管P-100 ¥10,000  
ゴムエルボ・P ¥4,400  
ゴムソケットP ¥3,400  
ポンプ用架台 ¥18,000

間口120cm  
(間口1,200×奥行750×高さ580mm・容量240ℓ)



※写真の商品はPN:ミストピンク(半1方エプロンタイプ)です。

間口110cm  
(間口1,095×奥行720×高さ600mm・容量260ℓ)



※写真の商品はA:リリーホワイト(半1方エプロンタイプ)です。

間口100cm  
(間口1,000×奥行710×高さ630mm・容量270ℓ)



※写真の商品はPN:ミストピンク(半1方エプロンタイプ)です。

標準タイプ ※風呂フタは別売です。 ※ホーローエプロンは現場取付の為、別途取付費が必要となります。

FU-120□  
●半1方エプロンタイプ ¥118,000  
●ノーエプロンタイプ 半1方エプロンタイプの価格に ①¥17,000

FU-110□  
●半1方エプロンタイプ ¥107,000  
●ノーエプロンタイプ 半1方エプロンタイプの価格に ①¥17,000

FU-100□  
●半1方エプロンタイプ ¥101,000  
●ノーエプロンタイプ 半1方エプロンタイプの価格に ①¥17,000

## 風呂フタ

サイズ	品番	価格
140cm	MU-140	¥15,000
130cm	MU-130	¥13,000
120cm	MC-120	¥9,500
	S-120	¥4,400
110cm	MC-110	¥8,500
	S-110	¥3,900
100cm	MC-100	¥8,000
	S-100	¥3,600

(MC・MUタイプ) ※ビュアイボリービュアグレーのリバーシブルタイプ。  
(Sタイプ) ※カラーはホワイト。 ※デラックスタイプには対応しません。



浴槽色対応風呂フタは在庫限りとなります。

# RUBIOUS ルヴィアス

※ルヴィアスは24時間バスには対応できません。



水まわりの増改築に対して、住宅金融公庫が融資するクイックリフォームローン対象商品です。(直焚きタイプ・ホーローエプロン付タイプは除きます。)

## カラーバリエーション

デラックスタイプ・ヘルシージェットタイプ



A:リリーホワイト BN:ミストブラウン CN:ムーングレー DN:グラシアブルー

## 在庫限り

B:ジェムブルー C:アッシュピンク D:ダルセットブルー  
※B色は間口155cmタイプFUH-155(ノーエプロンタイプ)もごさいます。

※仕様等、詳細につきましては弊社事業所までお問い合わせください。

## 標準タイプ



A:リリーホワイト PN:ミストピンク  
※品番中の□には、色番が入ります。 ※詳しくは弊社事業所までお問い合わせください。

## 在庫限り

C:アッシュピンク  
D:ダルセットブルー(間口150cmタイプFU-150(ノーエプロンタイプ)のみ)

## 鋳物ホーロー浴槽直焚タイプ

●デラックスタイプ(把手・肘掛け付)



※写真の商品はH:アクアブルーです。

※写真の商品はFUD-120NHです。

間口120cmタイプ  
FUD-120N□  
(間口1,200×奥行760×高さ600mm・容量280ℓ)  
¥123,000

間口110cmタイプ  
FUD-110N□  
(間口1,100×奥行770×高さ580mm・容量250ℓ)  
¥106,000

間口100cmタイプ  
FUD-100□(肘掛けのみ)  
(間口1,000×奥行760×高さ592mm・容量240ℓ)  
¥96,000

●ホーロー浴槽底板(直焚専用)

品番	寸法(mm)タテ×ヨコ	定価
FUD-120底板	440×790	¥4,300
FUD-110底板	410×710	¥3,500
FUD-100底板	460×650	¥3,200

## カラーバリエーション



H:アクアブルー NI:ノーブルアイボリー  
※品番中の□には、色番が入ります。

## 築炉ユニット



※築炉ユニットのお求めにつきましては、弊社事業所までお問い合わせください。

# ホーローステンレス浴槽 ニューエマリン

優れた保温性、耐久性のステンレス浴槽をご用意。エプロンにはカラフルな高品位ホーローを使用しています。

## エプロンカラーバリエーション



MG:モイストグレー MP:モイストピンク ME:モイストグリーン

※品番中の□には、色番が入ります。 ※風呂フタは別売です。 ※全機種、左排水・右排水を揃えています。写真はすべて左排水です。

半2方エプロンタイプ 受注生産品  
※納期は2週間程度いただきます。

## ニューエマリン・プレセージュ・イマージュ・ステンレス浴槽の設置について

※各タイプとも排水口の位置によって左排水・右排水がありますので必ずご確認ください。



1方エプロンの場合  
左排水(L) 右排水(R)  
2方エプロンの場合  
左排水(L) 右排水(R)

## 風呂フタ

サイズ	品番	価格
140cm	MC-140	¥11,500
120cm	MC-120	¥9,500
	S-120	¥4,400
110cm	MC-110	¥8,500
	S-110	¥3,900
100cm	MC-100	¥8,000
	S-100	¥3,600
90cm	MC-90	¥7,000
	S-90	¥3,300

(MCタイプ) ※ビュアイボリービュアグレーのリバーシブルタイプ。  
(Sタイプ) ※カラーはホワイト。

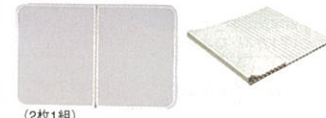

浴槽色対応風呂フタは在庫限りとなります。



※写真の商品はFE-120MPE1・モイストピンク(半1方エプロンタイプ)です。

間口140cm(背もたれ付)  
(間口1,400×奥行780×高さ550mm・容量280ℓ)



※写真の商品はME:モイストグリーン(半1方エプロンタイプ)です。

●半1方エプロンタイプ FE-140□E1 ¥72,000  
●半2方エプロンタイプ FE-140□ 半1方エプロンタイプの価格に ④¥4,000

間口120cm(背もたれ付)  
(間口1,200×奥行780×高さ650mm・容量340ℓ)



※写真の商品はMP:モイストピンク(半1方エプロンタイプ)です。

●半1方エプロンタイプ FE-120□E1 ¥63,000  
●半2方エプロンタイプ FE-120□ 半1方エプロンタイプの価格に ④¥4,000

間口110cm(背もたれ付)  
(間口1,100×奥行750×高さ650mm・容量320ℓ)



※写真の商品はME:モイストグリーン(半1方エプロンタイプ)です。

●半1方エプロンタイプ FE-110□E1 ¥61,000  
●半2方エプロンタイプ FE-110□ 半1方エプロンタイプの価格に ④¥4,000

間口100cm  
(間口1,010×奥行730×高さ650mm・容量310ℓ)



※写真の商品はMG:モイストグレー(半1方エプロンタイプ)です。

●半1方エプロンタイプ FE-100□E1 ¥54,000  
●半2方エプロンタイプ FE-100□ 半1方エプロンタイプの価格に ④¥4,000

間口90cm  
(間口910×奥行710×高さ650mm・容量280ℓ)



※写真の商品はMP:モイストピンク(半1方エプロンタイプ)です。

●半1方エプロンタイプ FE-90□E1 ¥52,000  
●半2方エプロンタイプ FE-90□ 半1方エプロンタイプの価格に ④¥4,000



# 人造大理石浴槽 プレセージュ

新価格

# PRESAGE プレセージュ

※プレセージュのヘルシージェットタイプは24時間バスには対応できません。

フレック模様がバスタ임을演出するアクリル系人造大理石浴槽。

**QRL** 水まわりの増改築に対して、住宅金融公庫が融資するクイックリフォーム対象商品です。(ホーローエプロン付タイプは除きます)

**LB** (財)ベターリビングが優良住宅部品として、認定したことを表します。(ホーローエプロン付タイプは除きます) BT-0195



ヘルシージェットタイプ  
※写真の商品はFGB-140IP・フィオレイボリー(ノーエプロンタイプ)です。

デラックスタイプ ※写真の商品はFGH-140BNE1・フィオレブルー(半1方エプロンタイプ)です。

### カラーバリエーション

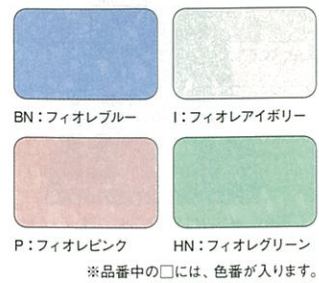

**(在庫限り)**  
●G:フレックグレー  
●B:フレックブルー  
●H:ハーブグリーン  
※詳しくは弊社事業所までお問い合わせください。

### 風呂フタ

サイズ	品番	価格
150cm	MC-150	¥13,500
140cm	MC-140	¥11,500
130cm	MC-130	¥11,000
120cm	MC-120	¥9,500
110cm	MC-110	¥8,500

(MCタイプ)  
※ビュアアイボリービュアグレーのリバーシブルタイプ。

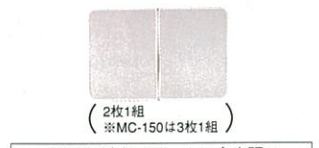

浴槽色対応風呂フタは在庫限りとなります。

ヘルシージェットタイプをご購入の方に、ヘルシージェットP・PT・Gタイプの価格には専用風呂フタが含まれています。

### 浴槽形状



※間口110cmタイプには、把手はついていません。  
※写真は間口130cmタイプです。

間口150cm (把手・肘掛け・滑り止め付)  
(間口1,500×奥行800×高さ607mm・容量305ℓ)



間口140cm (把手・肘掛け・滑り止め付)  
(間口1,400×奥行800×高さ607mm・容量290ℓ)



間口130cm (把手・肘掛け・滑り止め付)  
(間口1,300×奥行800×高さ622mm・容量275ℓ)



間口120cm (把手・肘掛け・滑り止め付)  
(間口1,200×奥行800×高さ637mm・容量260ℓ)



間口110cm (肘掛け・滑り止め付)  
(間口1,100×奥行750×高さ645mm・容量250ℓ)



デラックスタイプ (ジェット機能のない基本タイプです。) ※風呂フタは別売です。 ※デラックスタイプ(ノーエプロンタイプ)はBL認定品もご用意いたしております。(価格については商品の価格に¥1,000となります。)

- 半1方エプロンタイプ FGH-150□E1 ¥156,000
- 半2方エプロンタイプ FGH-150□E2 半1方エプロンタイプの価格に ⊕ ¥8,000
- ノーエプロンタイプ FGH-150□ 半1方エプロンタイプの価格に ⊖ ¥21,000
- 半1方エプロンタイプ FGH-140□E1 ¥147,000
- 半2方エプロンタイプ FGH-140□E2 半1方エプロンタイプの価格に ⊕ ¥8,000
- ノーエプロンタイプ FGH-140□ 半1方エプロンタイプの価格に ⊖ ¥21,000
- 半1方エプロンタイプ FGH-130□E1 ¥136,000
- 半2方エプロンタイプ FGH-130□E2 半1方エプロンタイプの価格に ⊕ ¥8,000
- ノーエプロンタイプ FGH-130□ 半1方エプロンタイプの価格に ⊖ ¥21,000
- 半1方エプロンタイプ FGH-120□E1 ¥126,000
- 半2方エプロンタイプ FGH-120□E2 半1方エプロンタイプの価格に ⊕ ¥8,000
- ノーエプロンタイプ FGH-120□ 半1方エプロンタイプの価格に ⊖ ¥21,000

※ホーローエプロン付タイプには、左排水・右排水を揃えています。写真は全て左排水です。 半2方エプロンタイプ **受注生産品** ※納期は2週間程度いただきます。

ヘルシージェットPタイプ(標準ジェット) **受注生産品** ※納期:約2週間 ※2階への設置は避けてください。 ※価格には浴槽・専用風呂フタ・ポンプ・配管部材価格が含まれます。

- ノーエプロンタイプ FGB-150□P ¥389,000
- ノーエプロンタイプ FGB-140□P ¥378,000
- ノーエプロンタイプ FGB-130□P ¥365,000
- ノーエプロンタイプ FGB-120□P ¥353,000

ヘルシージェットPTタイプ(多機能ジェット) **受注生産品** ※納期:約2週間 ※2階への設置は避けてください。 ※価格には浴槽・専用風呂フタ・ポンプ・配管部材価格が含まれます。

- ノーエプロンタイプ FGB-150□PT ¥482,000
- ノーエプロンタイプ FGB-140□PT ¥470,000
- ノーエプロンタイプ FGB-130□PT ¥456,000
- ノーエプロンタイプ FGB-120□PT ¥443,000

ヘルシージェットGタイプ(多機能ジェット) **受注生産品** ※納期:約2週間 ※2階への設置は避けてください。 ※価格には浴槽・専用風呂フタ・給湯器付ポンプ・配管部材・給湯器付ポンプ付風呂価格が含まれます。

- ノーエプロンタイプ FGB-150□G ¥856,800
- ノーエプロンタイプ FGB-140□G ¥844,800
- ノーエプロンタイプ FGB-130□G ¥830,800
- ノーエプロンタイプ FGB-120□G ¥817,800

# 人造大理石浴槽 イマージュ

# IMAGE イマージュ

※イマージュは24時間バスには対応できません。

美しい光沢と素材感を持つポリエステル系人造大理石浴槽です。



標準タイプ  
※写真の商品はFG-120GN・ソフィアグリーン(ノーエプロンタイプ)です。

標準タイプ ※写真の商品はFG-120PKE1・ソフィアピンク(半1方エプロンタイプ)です。

### カラーバリエーション



※品番中の□には、色番が入ります。

### 浴槽形状



※写真は間口140cmタイプです。

間口140cm (滑り止め付)  
(間口1,400×奥行750×高さ600mm・容量280ℓ)



※写真の商品はBL:ソフィアブルー(半1方エプロンタイプ)です。

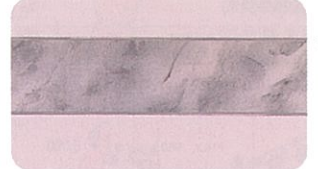

間口120cm (滑り止め付)  
(間口1,200×奥行750×高さ620mm・容量250ℓ)



※写真の商品はGN:ソフィアグリーン(半1方エプロンタイプ)です。

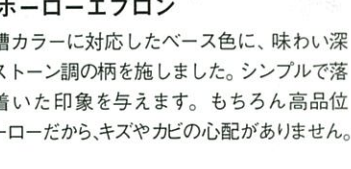

間口110cm (滑り止め付)  
(間口1,100×奥行750×高さ630mm・容量240ℓ)



※写真の商品はGG:ソフィアグレー(半1方エプロンタイプ)です。

標準タイプ ※風呂フタは別売です。

- 半1方エプロンタイプ FG-140□E1 ¥117,000
- 半2方エプロンタイプ FG-140□E2 半1方エプロンタイプの価格に ⊕ ¥8,000
- ノーエプロンタイプ FG-140□ 半1方エプロンタイプの価格に ⊖ ¥19,000
- 半1方エプロンタイプ FG-120□E1 ¥98,000
- 半2方エプロンタイプ FG-120□E2 半1方エプロンタイプの価格に ⊕ ¥7,000
- ノーエプロンタイプ FG-120□ 半1方エプロンタイプの価格に ⊖ ¥19,000
- 半1方エプロンタイプ FG-110□E1 ¥96,000
- 半2方エプロンタイプ FG-110□E2 半1方エプロンタイプの価格に ⊕ ¥7,000
- ノーエプロンタイプ FG-110□ 半1方エプロンタイプの価格に ⊖ ¥19,000

※ホーローエプロン付タイプには、左排水・右排水を揃えています。写真は全て左排水です。 半2方エプロンタイプ **受注生産品** ※納期は2週間程度いただきます。

### 風呂フタ

サイズ	品番	価格
140cm	MC-140	¥11,500
120cm	MC-120	¥9,500
110cm	MC-110	¥8,500

(MCタイプ)  
※ビュアアイボリービュアグレーのリバーシブルタイプ。



浴槽色対応風呂フタは在庫限りとなります。

### 専用ポンプ

- Pタイプ専用別売品  
延長配管P-100 ¥10,000  
ゴムエルボ-P ¥4,400  
ゴムソケット-P ¥3,400
- PT・Gタイプ専用別売品  
延長配管G-100 ¥15,000  
ゴムエルボ-G ¥4,600  
ゴムソケット-G ¥4,000

ご注意(プレセージュ・イマージュ)

●単機能風呂釜とのセットは避けてください。(当社例) FT-5



# ステンレス浴槽・別売品

ステンレス浴槽FPシリーズ  
(ステンレスエプロンタイプ)左排水・右排水



- 半2方エプロン  
**FPS-202**  
(間口1,010×奥行730×高さ650mm・容量310ℓ)  
¥51,500
- 全2方エプロン  
**FPL-202**  
(間口1,000×奥行720×高さ650mm・容量310ℓ)  
¥54,000
- FPS-192**  
(間口910×奥行710×高さ650mm・容量280ℓ)  
¥48,500
- FPL-192**  
(間口900×奥行700×高さ650mm・容量280ℓ)  
¥51,000
- FPS-182**  
(間口800×奥行700×高さ650mm・容量240ℓ)  
¥45,000
- FPL-182**  
(間口800×奥行700×高さ650mm・容量240ℓ)  
¥47,500

■ステンレス浴槽用風呂フタ

サイズ	品番	価格
100cm	MC-100	¥8,000
	S-100	¥3,600
90cm	MC-90	¥7,000
	S-90	¥3,300
80cm	S-90	¥3,300

※FPL・FPS-182については10cmカットしてご使用ください。  
※MC-90/100は2枚1組

別売品

●風呂フタ/浴槽機種対応価格表 製品安全協会認定

品番	対応する浴槽	カラー	寸法(mm) タテ×ヨコ	定価
組合せ式風呂フタ (MC・MUタイプ)	MC-90	FE-90, FPL-FPS-192	690×840	¥7,000
	MC-100	FE-100, FU-100, FUD-100, FPL-FPS-202	710×950	¥8,000
		FE-110, FG-110, FUH-110, FU-110, FUD-110, FGH-110	710×1,060	¥8,500
	MC-120	FE-120, FG-120, FUH-120, FU-120, FUD-120, FGH-120	750×1,140	¥9,500
		MC-130	FGH-130	750×1,240
	MC-140	FE-140, FG-140, FGH-140	750×1,340	¥11,500
	MC-150	FGH-150	750×1,420	¥13,500
	MU-130	FUH-130	840×1,240	¥13,000
	MU-140	FUH-140	840×1,340	¥15,000
	シャッター式風呂フタ (Sタイプ)	S-90	FE-90, FPL-FPS-182, FPL-FPS-192	700×870
S-100		FE-100, FU-100, FUD-100, FPL-FPS-202	700×970	¥3,600
S-110		FE-110, FU-110, FUD-110	700×1,070	¥3,900
S-120		FE-120, FU-120, FUD-120	700×1,170	¥4,400
			ホワイト	

※FPL・FPS-182については、S-90を10cmカットしてご使用ください。  
※組合せ式風呂フタは、2枚1組。(MC-150は3枚1組)

風呂・風呂釜接続部品

- 接続金具L (T) (パイプつき)  
1組 (300mm) ¥3,000
- 接続金具LL (T) (パイプつき)  
1組 (500mm) ¥4,000

※写真の商品は接続金具L (T) です。

# ヘルシージェット(P・PT・Gタイプ)

《受注生産品》

3タイプのヘルシージェットで快適なバスタイムを。

バスタイムをリラックスタイムに変える気泡浴槽ヘルシージェット。ジェット噴流による刺激で、一日の疲れやストレスを解きほぐします。パワフルにもソフトにも、お好みで自在に調整できますので、心身ともにリラックスします。



※写真の商品は人造大理石浴槽プレセージュです。

## Pタイプ 標準ジェット HJP-310

4つの噴出口から爽快ジェットが噴出。

ヘルシージェットPタイプは、背中側に2カ所、足元側に2カ所の合計4カ所から気泡を同時噴射。きめ細かな泡がリラックス感を高めてくれます。

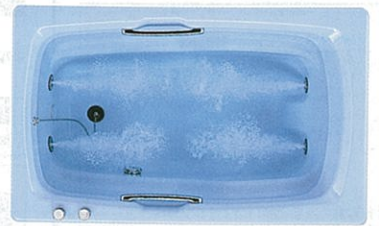

一カ所集中でラクラク操作の運転スイッチ。

ふたつの操作スイッチを一カ所に設置。手で簡単に操作できます。ON/OFFの運転スイッチは一度押しすと噴出、もう一度押しすと停止します。  
※操作スイッチ、ノズルの材質等の仕様は、各商品で異なります。

- エアークontrolバルブ(空気量調節弁)
- 運転スイッチ



親切設計の目づまり防止ストレーナ。

吸水口にはパイプの目づまりを未然に防ぐストレーナ付。髪の毛やゴミの侵入を防ぎます。



## PTタイプ 多機能ジェット HJPT-460

Pタイプのヘルシージェットに2つのジェット噴流が加わり、さらに快適さがアップ。心地よい泡の流れが疲れた体をほぐし、毎日のバスタイムを充実させてくれます。吸水口にはパイプの目づまりを未然に防ぐストレーナ付。

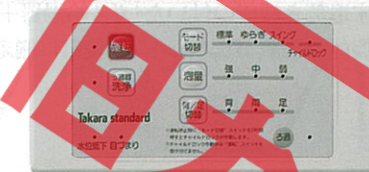

ワンタッチで簡単に操作できるコントローラー

3タイプから選べるジェット

●標準

ジェット気泡が4カ所から噴出。背・足側の切り替え、泡量の調節OK。



●NEWゆらぎの泡

1/fのゆらぎのリズムで気泡量を変化させて、気泡のありなしを繰り返します。

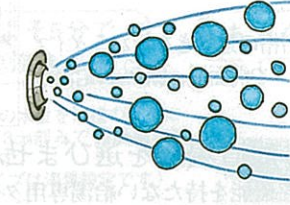

●スイング

背中と足元に交互に気泡を噴出。体をリズムカルに刺激します。



## Gタイプ 給湯器付多機能ジェット HJB-2400AL (給湯器屋外設置型)

選べる4タイプのジェットが魅力のヘルシージェットGタイプ。高機能な全自動ガス給湯器がセットされ、温度のムラのない、安定した湯温での給湯が可能です。



ジェットの操作はワイヤレス泡リモコンで。浴槽につかたまま手元で操作できるワイヤレス泡リモコンを装備。

親切設計の目づまり防止ストレーナ。

吸水口にはパイプの目づまりを未然に防ぐストレーナ付。髪の毛やゴミの侵入を防ぎます。

4タイプから選べるジェット

●標準

ジェット気泡が4カ所から噴出。背・足側の切り替え、泡量の調節OK。



●ゆらぎの泡

1/fのゆらぎのリズムで気泡量を変化させて、気泡のありなしを繰り返します。

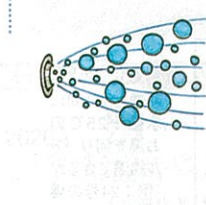

●スイング

背中と足元に交互に気泡を噴出。体をリズムカルに刺激します。



●おまかせの泡

「標準」「スイング」「ゆらぎの泡」の順に気泡を組み合わせで噴出します。



コントローラーは見やすいバックライト付大型液晶表示



- 《全自動スイッチ》
- 《湯温設定スイッチ》
- 《水位設定スイッチ》
- 《ぬる湯スイッチ》
- 《たっぶりスイッチ》
- 《予約運転スイッチ》

浴槽への湯張りから保温までが全自動。

スイッチひとつで、浴槽への湯張りから保温・追焚きまでOK。適温、適量の湯張りができますので、ムダがなく経済的です。

高感度な電子制御を採用したことにより、24号から2.5号までの給湯能力を自動調節。給湯量の変化に幅広く対応します。また、ローボイタイプなので設置場所を選びません。

ゆらぎのシャワーでリフレッシュ  
シャワーの温度が「1/fのゆらぎ」リズムでこちよく変化する「ゆらぎのシャワー」機能付き。

ご注意(P・PT・Gタイプ)

●2階以上へ設置の場合は弊社までご相談ください。●温泉水でのご使用は避けてください。(PTタイプ・Gタイプの場合)●浴槽の底に沈んだ砂や、水面に浮いた髪の毛、汚れ等はろ過器では取れないこともあります。●ろ過器洗浄運転(準備運転)を行なう際、ポンプの排水口より汚れと共に約14ℓ(PTタイプ)・約10ℓ(Gタイプ)の水が流出します。必ず、排水管工事を実施してください。



## パワフル給湯から省スペース型まで豊富なバリエーションのガス給湯器。

ガス給湯器には給湯機能とお風呂を沸かす追焚き機能の付いた「ガス給湯器+風呂釜」と給湯機能だけの「ガス給湯器」の2種類があります。また、機能や設置バリエーションも豊富に揃えています。

### 機能で選ぶ

#### ガス給湯器+風呂釜

- 全自動タイプ  
湯張り、追焚き、保温、足し湯を自動的にを行います。
- 自動タイプ  
湯張り、追焚き、保温を自動的に行うタイプと、湯張りを自動的にし、追焚きの時間をタイマーを使って設定できるタイプがあります。
- 標準タイプ  
追焚き、保温を自動的に行います。

#### ガス給湯器(給湯専用)

### 設置場所で選ぶ

#### 設置フリータイプ

設置場所を限定しないタイプです。浴室から離れたところに設置しても、循環ポンプの働きで、上下の温度のムラなく浴槽の追焚きができます。また、キッチンや洗面所、2階への給湯もできます。

#### 浴槽近設タイプ

浴室の近くに設置し、浴槽の追焚きを行なうタイプです。もちろん、キッチンや洗面所、2階への給湯もできます。

給湯専用タイプは設置場所を選びません。

お風呂を沸かす追焚き機能を持たない給湯専用タイプなら浴室から離れた場所にも設置でき、2階のお風呂や洗面所にも給湯できます。

詳しくは専用カタログで。



### ご注意

- 長期間のご使用により、水アカがたまったり、配管部材の劣化などにより、水質が変わることがあります。飲用には使用しないでください。
- 地域によって、ガス種が異なります。ガス種を確認のうえお買い求めください。ガス種が違いますと、火災・やけどなどの原因になることがあります。

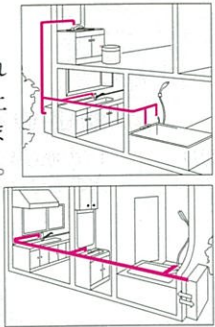

### 配管カバー(屋外壁掛型用)

外観スッキリ、建物の美観を損なわない配管カバーをご用意しました。

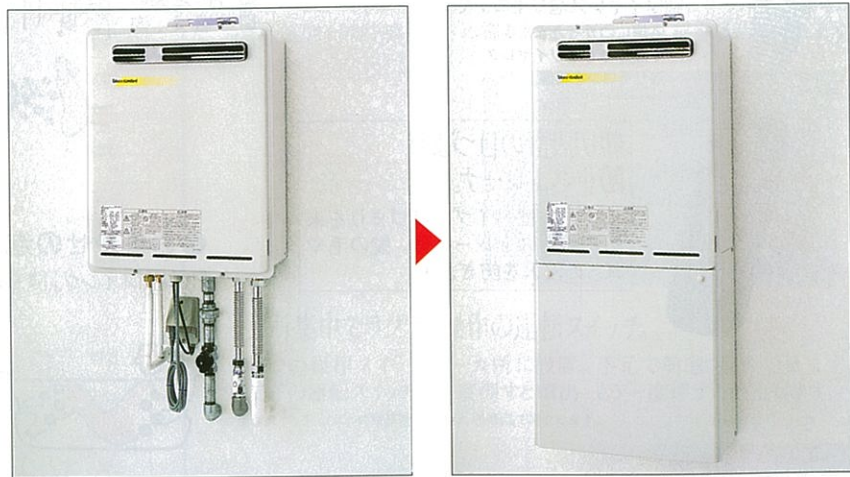

システムバスに設置する場合に最適な給湯器にマークをつけています。機種選定時の参考にしてください。尚、それ以外の給湯器を設置する場合は、弊社ショールーム、事業所までご相談ください。



品番	価格	対応機種	ガス種
HWC-A101	¥4,000	HW-2420A HW-2020A HW-2420SA HW-2020SA HW-1625SA	全ガス LP、12A、13A 全ガス LP、12A、13A LP、12A、13A
HWC-4101	¥3,600	HW-2020A HW-2020SA HW-1625SA HW-1615F	上記以外の都市ガス 上記以外の都市ガス 上記以外の都市ガス 全ガス
HWC-G101	¥4,000	HW-2420E HW-2025E HW-1625E	LP、12A、13A LP、12A、13A LP、12A、13A
HWC-9101	¥4,000	HW-2420E HW-2025E	上記以外の都市ガス 上記以外の都市ガス
HWC-V101	¥3,700	HW-1625E	上記以外の都市ガス

### 給湯能力で選ぶ

家族構成や求める機能によってお選びください。

タイプ	給湯能力
ガス給湯器+風呂釜	
全自動タイプ	24号 20号
自動タイプ	24号 20号
標準タイプ	16号 16号
ガス給湯器	
定温出湯型	24号 20号
	16号

号数について  
号数は1分間に水温+25℃のお湯を何リットル給湯できるか(例:24号の場合24ℓ)を示したものです。

**Q機能**  
シャワー使用の40℃前後で安定したお湯を供給する新Q機能を搭載しています。

**凍結予防ヒーター付**  
-15℃(無風)まで本体の凍結を防ぐ、凍結予防ヒーターを内蔵しています。

**ソーラーシステム対応**  
ソーラーシステムと接続が可能。太陽熱を利用した経済的な給湯ができます。

**快適追焚き**  
設定温度に近づくほど追焚きを緩やかに、循環口付近が熱くなるのを防ぎます。(対応ガス種:LP、12A、13A)

**低NOxバーナー**  
NOx値60ppm以下。クリーンな排気で汚染防止に貢献します。(対応ガス種:LP、12A、13A)

**LB**  
KT0895-B(風呂釜付)

**QRL**

**快適保温**  
湯温をきめ細かくチェックし、追焚き、保温をする快適機能です。

※ソーラー接続の際は、給湯設定温度と出湯温度は異なります。  
※ソーラー接続の際、太陽熱温水器を接続してご使用いただけますが、機器への給水圧力が低いと十分な出湯量が得られません。給湯加圧ポンプなどを使用して、機器への給水圧力が1.5kgf/cm以上確保できる配管工事を行ってください。  
※ガス種によっては、納期がかかるものもありますので、弊社事業所までお問い合わせください。

## ガス給湯器+風呂釜

### 全自動タイプ

湯張りから、追焚き、保温、足し湯までスイッチポンでラクラク全自動。

リモコンのスイッチを押すだけで、あとはおまかせ。お好みの湯温や水位での湯張り、沸き上げ、保温、足し湯までマイコンがコントロールしてくれます。暮らしにゆとりが生まれるうれしい機能です。

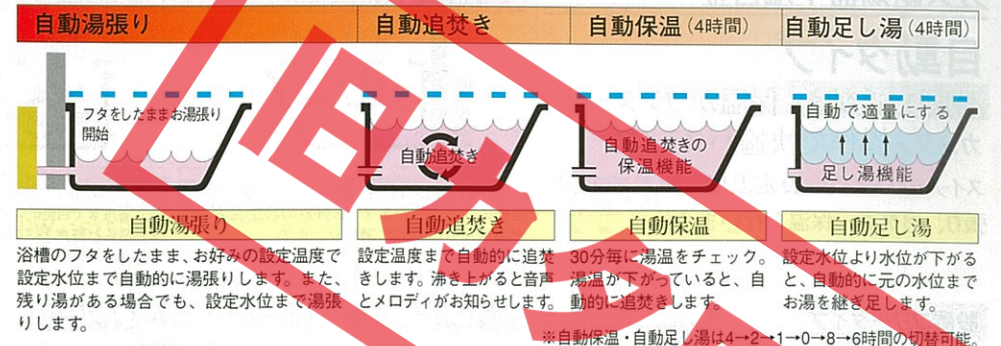

### 蛍光表示コントローラ スイッチひとつの簡単操作。誤操作を防ぐ音声機能付コントローラ。

「お風呂が沸きました。」

「湯張りします。」

フロントコントローラ TBC-60V2

「残りおよそ5分でお風呂が沸きます。」

「給湯温度が変更できます。」

メインコントローラ TMC-60V2

●湯張りの水位を浴槽の深さに合わせて3cm刻みで12段階に設定できます。(自動タイプは湯量設定です。)

●浴室内から保温時間の設定を4→2→1→0→8→6時間と切り替えることができます。

●スイッチの操作やお風呂の沸き上がりをお知らせ。湯張り完了約5分前を音声で、湯張り完了を音声+メロディでお知らせします。

●表示部分に蛍光表示管を採用。文字をはっきり見え、より使いやすくなりました。

### 設置フリータイプ

#### 壁掛型



※写真の商品はHW-2420Aです。

#### 据置型



※写真の商品はHSF-2420ALです。

タイプ	品番	本体価格	マルチコントローラセット価格	フロコンローラセット価格	配管カバー
24号	HW-2420A	¥212,700	¥235,200	¥223,100	¥4,000
	HW-2020A	¥193,800	¥216,300	¥204,200	¥3,600
20号	HW-2420A	¥212,700	¥235,200	¥223,100	¥4,000
	HW-2020A	¥193,800	¥216,300	¥204,200	¥3,600

#### セパレート価格表

品番	HW-2420A	HW-2020A
本体価格	¥212,700	¥193,800
タイプ	屋外壁掛型	屋外壁掛型
価格	マルチ   フロ	マルチ   フロ
メインコントローラ(TMC-60V2)	¥11,100	●
フロントローラ(TBC-60V2)	¥9,600	●
メインケーブル10m(MC-2H-10)	¥1,000	●
フロケーブル 5m(MC-2H-05C)	¥800	●

〈別売部品〉フロコンローラ用壁貫通取付セット(BC-KT)・・・¥700

タイプ	品番	本体価格	マルチコントローラセット価格	フロコンローラセット価格
24号	HSF-2420AL	¥219,100	¥241,600	¥229,500
	HSF-2020AL	¥201,000	¥223,500	¥211,400
20号	HSF-2420AL	¥219,100	¥241,600	¥229,500
	HSF-2020AL	¥201,000	¥223,500	¥211,400

#### セパレート価格表

品番	HSF-2420AL	HSF-2020AL
本体価格	¥219,100	¥201,000
タイプ	屋外設置型	屋外設置型
価格	マルチ   フロ	マルチ   フロ
メインコントローラ(TMC-60V2)	¥11,100	●
フロントローラ(TBC-60V2)	¥9,600	●
メインケーブル10m(MC-2H-10)	¥1,000	●
フロケーブル 5m(MC-2H-05C)	¥800	●

〈別売部品〉フロコンローラ用壁貫通取付セット(BC-KT)・・・¥700



## ガス給湯器十風呂釜

自動湯張り      自動追焚き      自動保温(4時間)

### 自動タイプ

湯張り、追焚き、保温がワンタッチ。カンタン操作で快適バスライフ。

スイッチひとつで、設定温度・水量での湯張り、追焚き、保温を行います。

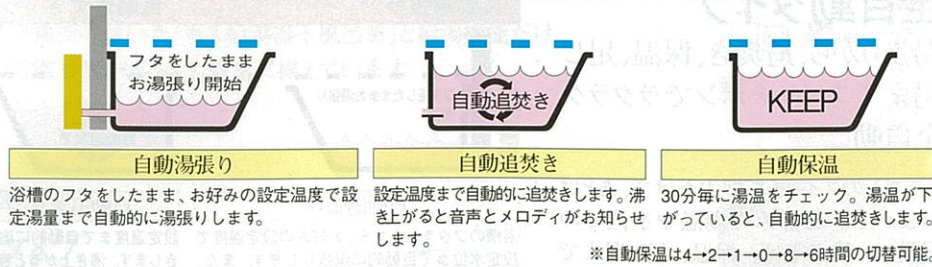

### 設置フリータイプ

#### 壁掛型



※写真の商品はHW-2420SAです。

**24号 HW-2420SA**  
幅470×奥行220×高さ600mm

屋外壁掛型      本体価格 ¥177,600  
マルチコントローラセット価格 ¥200,100  
フロントローラセット価格 ¥188,000  
配管カバーHWC-A101 ¥4,000

**20号 HW-2020SA**  
幅470×奥行220×高さ600mm (LP, 12A, 13A)  
幅470×奥行200×高さ600mm (その他都市ガス)

屋外壁掛型      本体価格 ¥154,200  
マルチコントローラセット価格 ¥176,700  
フロントローラセット価格 ¥164,600  
HWC-A101(LP, 12A, 13A) ¥4,000  
配管カバー HWC-4101(その他都市ガス) ¥3,600

**16号 HW-1625SA**  
幅470×奥行220×高さ600mm (LP, 12A, 13A)  
幅470×奥行200×高さ600mm (その他都市ガス)

屋外壁掛型      本体価格 ¥138,000  
マルチコントローラセット価格 ¥160,500  
フロントローラセット価格 ¥148,400  
HWC-A101(LP, 12A, 13A) ¥4,000  
HWC-4101(その他都市ガス) ¥3,600

#### 蛍光表示コントローラ(音声機能付)



品番	HW-2420SA		HW-2020SA		HW-1625SA	
	本体価格	¥177,600	¥154,200	¥138,000		
タイプ	屋外壁掛型	屋外壁掛型	屋外壁掛型	屋外壁掛型	屋外壁掛型	屋外壁掛型
価格	マルチ	フロ	マルチ	フロ	マルチ	フロ
メインコントローラ (TMC-60V2)	¥11,100	●	●	●	●	●
フロントローラ (TBC-60V2)	¥9,600	●	●	●	●	●
メインケーブル 10m (MC-2H-10)	¥1,000	●	●	●	●	●
フロケーブル 5m (MC-2H-05C)	¥800	●	●	●	●	●

〈別売部品〉フロントローラ用壁費通取付セット(BC-KT)… ¥700

## ガス給湯器十風呂釜

### 自動タイプ

スイッチポンで自動湯張り。タイマーで追焚き時間を設定可能。

浴槽のフタをしたまま、設定温度・水位まで自動的にお湯張りをを行います。また、追焚きの時間をタイマーで設定することもできます。

自動湯張り      タイマー追焚き

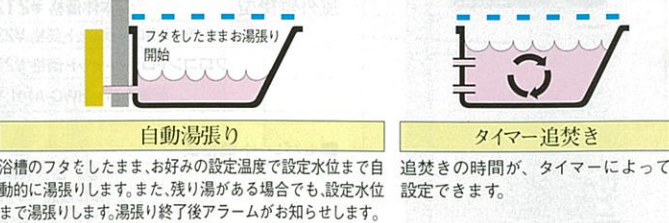

#### 蛍光表示コントローラ



〈ゆらぎのシャワースイッチ〉  
適温と低温を約10℃の間でゆらぎ運転し、身体をリラックスさせてくれます。また、湯冷め防止の効果もあります。

〈おだきスイッチ〉  
はじめに設定した湯温より「あつめ」にしたい時に押します。

〈たし湯スイッチ〉  
お風呂のお湯をふやしたい時に押します。お風呂へ約20リットルのお湯を足します。

〈タイマー設定スイッチ〉  
追焚きをタイマーで設定できます。

※HSN-2010SA・1615SAは、2階への追焚きができませんのでご注意ください。

### 浴槽近設タイプ

#### 据置型

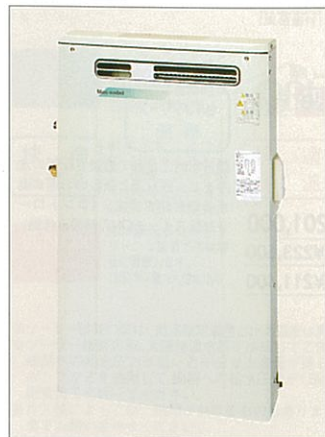

※写真の商品はHSN-2010SAです。排水の際栓を抜くと、きれいなお湯で風呂釜を2度洗い、風呂室内の湯アカの付着を抑える自動風呂釜洗浄機能付。(コントローラ運転スイッチON時のみ作動)

**20号 HSN-2010SA**  
幅500×奥行180×高さ850mm

屋外設置型      本体価格 ¥134,000  
マルチコントローラセット価格 ¥156,300  
フロントローラセット価格 ¥144,200

**16号 HSN-1615SA**  
幅500×奥行180×高さ850mm

屋外設置型      本体価格 ¥127,300  
マルチコントローラセット価格 ¥149,600  
フロントローラセット価格 ¥137,500

品番	HSN-2010SA		HSN-1615SA	
	本体価格	¥134,000	¥127,300	
タイプ	屋外設置型	屋外設置型	屋外設置型	屋外設置型
価格	マルチ	フロ	マルチ	フロ
メインコントローラ (TMC-60)	¥11,100	●	●	●
フロントローラ (TBC-63)	¥9,600	●	●	●
メインケーブル 10m (MC-2H-10)	¥1,000	●	●	●
フロケーブル 3m (MC-2H-03C)	¥600	●	●	●

※消費税、搬入・取付費等は別途です。

## ガス給湯器十風呂釜

### 標準タイプ 追焚き、保温を自動的に行うタイプもあります。

#### 設置フリータイプ

#### 壁掛型



**16号 HW-1615F**  
幅470×奥行200×高さ600mm

屋外壁掛型      本体価格 ¥130,200  
マルチコントローラセット価格 ¥152,000  
フロントローラセット価格 ¥140,600  
配管カバーHWC-4101 ¥3,600



#### 蛍光表示コントローラ



品番	HW-1615F	
	本体価格	¥130,200
タイプ	屋外壁掛型	屋外壁掛型
価格	マルチ	フロ
メインコントローラ (TMC-66)	¥10,400	●
フロントローラ (TBC-66)	¥9,600	●
メインケーブル 10m (MC-2H-10)	¥1,000	●
フロケーブル 5m (MC-2H-05C)	¥800	●

## ガス給湯器(給湯専用)

### 定温出湯型 豊富なバリエーションで様々な設置場所に対応。

別売コントローラを使えば、きめ細かく湯温調節が可能。

#### 壁掛型



※写真の商品はHW-1625Eです。

**24号 HW-2420E**  
幅350×奥行170×高さ530mm (LP, 12A, 13A)  
幅350×奥行170×高さ600mm (その他都市ガス)

屋外壁掛型      本体価格 ¥74,600  
配管カバー HWC-G101(LP, 12A, 13A) ¥4,000  
HWC-9101(その他都市ガス) ¥4,000

**20号 HW-2025E**  
幅350×奥行170×高さ530mm (LP, 12A, 13A)  
幅350×奥行170×高さ600mm (その他都市ガス)

屋外壁掛型      本体価格 ¥64,800  
配管カバー HWC-G101(LP, 12A, 13A) ¥4,000  
HWC-9101(その他都市ガス) ¥4,000

**16号 HW-1625E**  
幅350×奥行170×高さ530mm (LP, 12A, 13A)  
幅350×奥行153×高さ538mm (その他都市ガス)

屋外壁掛型      本体価格 ¥61,600  
配管カバー HWC-G101(LP, 12A, 13A) ¥4,000  
HWC-V101(その他都市ガス) ¥3,700

※別売コントローラを使用の際は各ケーブルが必要になります。下記の表をご覧ください。  
※住宅金融公庫割増融資対象外です。

#### 別売品

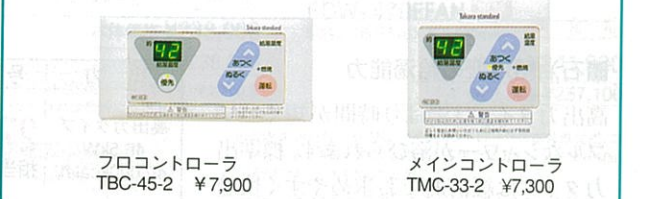

#### 別売ケーブル

機種名	ケーブル(芯数)	3m	5m	10m	15m
全機種	メイン(2芯)	—	—	MC-2H-10 ¥1,000	MC-2H-15 ¥1,400
	フロ(2芯)	—	—	MC-2H-10C ¥1,000	MC-2H-15C ¥1,400
	コネクター付	MC-2H-03C ¥600	MC-2H-05C ¥800	MC-2H-10C ¥1,000	MC-2H-15C ¥1,400

#### 強制追焚き機能付き専用別売部品

品名	循環チューブ	ヘアホース
HW-2420A HSF-2420AL HW-2020A HSF-2020AL HW-2420SA HW-2020SA HW-1625SA HW-1615F	3m (FW-PT-03) ¥6,200 5m (FW-PT-05) ¥8,300 10m (FW-PT) ¥14,500	ヘアホース15A 500mm ¥3,800 1,000mm ¥4,300 2,000mm ¥5,400 3,000mm ¥6,500

設置フリータイプ(強制循環)の機種に使用します。

#### 関連部品

品名	循環金具セット(「行き」「戻り」の区別がない無極性タイプ)	循環金具(「行き」「戻り」の区別がない無極性タイプ)
※写真の商品は循環金具セットLです。	L(フレキシブル・ルーシナ・レラー・ジュ用) ¥18,600 S(フレキシブル・ルーシナ・レラー・ジュ用) ¥15,000 E(エルフェ・エメロードII・ミナー・単体浴槽用) ¥10,400	(ストレート)      (L型)
	ロー付      FW-SS ¥4,000      FW-LS ¥4,000	
	ネジ接続      FW-SP ¥4,000      FW-LP ¥4,000	

設置フリータイプ(強制循環)の機種に使用します。

※消費税、搬入・取付費等は別途です。 ※印刷色ですら商品と多少異なります。タカラショールームでお確かめください。



低燃費で、パワフル。  
機能的にも優れた  
石油給湯機。

石油給湯機の特長はなんといっても低燃費で運転コストが安いこと。さらに、数か所同時に給湯しても安定した湯温が得られるハイパワーも魅力です。

給湯方式と機能で選ぶ

- 石油給湯機+風呂釜
  - 直圧式 ●全自動タイプ ●標準タイプ
  - セミ貯湯式 ●自動タイプ ●標準タイプ
- 石油給湯機
  - 直圧式 ●セミ貯湯式
- 石油風呂釜

設置条件に合わせて選べます。

出窓の下に設置できるローボーイタイプをはじめ、設置場所や排気方法などあらゆる設置条件に合わせて選べます。

システムバスに設置する場合に最適な給湯機にマークをつけています。機種選定時の参考にしてください。尚、それ以外の給湯機を設置する場合は、弊社ショールーム、事業所までご相談ください。



詳しくは専用カタログで。



断続使用の際、一時的に水が出る不快な冷水サントイッチ現象を解消。

浴槽へのお湯はりや設定温度になればメインコントローラのプザーが鳴ります。(給湯検知からの落とし込みは自動では止まりません)

減圧弁内蔵型

凍結予防ヒーター付

ソーラーシステム対応

LB (財)パターリビングが優良住宅部品として、認定したことを表します。(風呂釜付タイプは住宅金融公庫増額融資対象商品です。)

※ソーラー接続の際は、給湯設定温度と出湯温度は異なります。  
※ソーラー接続の際、太陽熱温水器を接続してご使用いただけますが、機器への給水圧力が低いと十分な出湯量が得られません。給湯加圧ポンプなどを使用して、機器への給水圧力が1.5kgf/cm以上確保できる配管施工を行ってください。

ご注意

- 長期間のご使用により、水アカがたまったり、配管部材の劣化などにより、水質が変わることがあります。飲用には使用しないでください。
- ガソリン厳禁 石油給湯機には、必ず灯油をご使用ください。ガソリンなど揮発性の高い油は、絶対に使用しないでください。

直圧式石油給湯機/セミ貯湯式石油給湯機/石油風呂釜(焼却兼用型)

●直圧式石油給湯機

2階へも給湯できます。

減圧弁不要の水道直圧式。水道の圧力をそのまま活かせるので、勢いのあるシャワーが楽しめます。2階への給湯やシャワーもラクラクです。

●セミ貯湯式石油給湯機

機器本体の中にお湯を貯めておくので、すぐにお湯が使えます。

●石油風呂釜(焼却兼用型)

石油と薪を使って風呂を沸かせます。

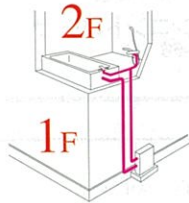

燃焼比例制御(直圧式に対応します。)

無段階燃焼だから湯温安定、騒音・臭い低減。効率の高い燃焼を実現できます。

必要な熱量に応じて燃焼量をきめ細かく、無段階にコントロール。湯温と湯量に比例した効率のよい燃焼を行います。安定した湯温を保ち、給湯中の耳障りな着火音や鼻をつくイヤな臭いの低減に効果を発揮します。



■石油給湯機の給湯能力

高出力タイプは湯はり時間が短くパワフルなシャワーが浴びられます。標準出力タイプは経済的でお求めやすく快適な流量を確保します。

出力	号数	冬場における出湯量のめやす。(ℓ/min) (水温5℃→42℃の場合の計算値)
高出力タイプ 46.5kW (40,000kcal/h)	27号相当	家の2カ所で同時使用してもたっぷり湯量でシャワーも快適。
標準出力タイプ 38.4kW (33,000kcal/h)	22号相当	ゆとりのパワー。一年中快適なシャワーが浴びられます。

■設置場所と排気方法(FT-5を除く)

屋外	屋内・屋外	屋内
前面強制排気式	強制排気式	強制給排気式
出窓下に設置できます。	屋外に設置する場合、排気トップセットを取り付けて設置します。	屋内に設置する場合、排気筒セットを取り付けて設置します。
		給気・排気を強制的に行います。寒冷地で求められる高い気密性を確保します。

※給湯機の仕様によって排気方法が限定される場合があります。

直圧式石油給湯機+風呂釜 [燃焼比例制御]

全自動タイプ 湯張りから、追焚き、保温、足し湯までスイッチポンでラクラク全自動。シャワーもパワフル。

コントローラのスイッチを押すだけで、あとはおまかせの全自動。燃焼比例制御型だから必要な熱量に応じて燃焼量を無段階にコントロールし、湯温と湯量に比例した効率のよい燃焼を行います。



**自動湯張り** フタをしたまま湯張り開始  
**自動追焚き** 自動追焚き  
**自動保温** 20分毎に湯温をチェック。湯温が下がっていると、自動的に追焚きします。  
**自動足し湯** 設定水位より水位が下がると自動的に元の水位までお湯を継ぎ足します。

高出力タイプ

液晶表示コントローラ

- 便利な「たし湯」「ぬる湯」の機能を採用。
- 表示画面がはっきり見える、バックライト液晶採用。
- 軽く触れるだけのフェザータッチスイッチ採用。
- 予約タイマーを設定するだけでお風呂の自動運転が可能。

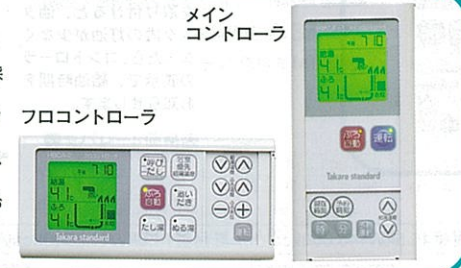

給油検知装置 (FDWシリーズに取付可)

運転ランプの点滅で給油時期をお知らせします。

給油検知装置(別売)を取り付けると、油タンク内の灯油が少なくなったら、コントローラの表示で、給油時期をお知らせします。



給湯機46.5kW (40,000kcal/h) 風呂釜14.0kW (12,000kcal/h)

設置タイプ	本体価格	セット価格
屋外設置型 (ヨコ型) [ステンレス外装タイプ] FDW-470ASN	¥245,600	¥247,500
屋内・屋外設置型 (タテ型) FDW-470FHAN	¥238,000	¥238,800
屋内設置型 (タテ型) FDW-470FFAN	¥241,900	¥257,100

セパレート価格表

品番	FDW-470ASN	FDW-470FHAN	FDW-470FFAN
本体(メイン・フロントロー付)	¥245,600	¥238,000	¥241,900
メインケーブル10m (FY-60M-10)	¥1,100	●	●
フロケーブル5m (FY-60M-05)	¥800	●	●
FF給排気筒セットU	¥14,400	●	●

標準出力タイプ

給湯機38.4kW (33,000kcal/h) 風呂釜13.0kW (11,200kcal/h)

設置タイプ	本体価格	セット価格
屋外設置型 (ヨコ型) FD-61N	¥235,300	¥237,200
屋内・屋外設置型 (ヨコ型) FD-61FN	¥235,300	¥237,200
屋外設置型 (ヨコ型) [ステンレス外装タイプ] FD-61SN	¥242,900	¥244,800
屋内設置型 (ヨコ型) FD-61FFN	¥239,100	¥255,400

セパレート価格表

品番	FD-61N	FD-61SN	FD-61FN	FD-61FFN
本体(メイン・フロントロー付)	¥235,300	¥242,900	¥235,300	¥239,100
メインケーブル10m (FY-60M-10)	¥1,100	●	●	●
フロケーブル5m (FY-60M-05)	¥800	●	●	●
FF給排気筒セットU	¥14,400	●	●	●

液晶表示コントローラ

- 設定状況を給(液晶)でお知らせします。
- 軽く触れるだけのフェザータッチスイッチ採用。
- 予約タイマーを設定するだけでお風呂の自動運転が可能。



※全機種BL認定品もご用意しております。(価格については、商品の価格に¥2,000となります。)

※FD-61N・61SNは給湯給水接続口径15Aタイプもご用意しております。



## 直圧式石油給湯機十風呂釜 [燃焼比例制御]

### 標準タイプ

お好みの湯温になるように、自動的に追焚きし、保温します。

水道圧の勢いをそのまま伝える直圧式。また燃焼比例制御タイプなので、湯温と湯量に応じて効率よく燃焼。安定した湯温、そして騒音、臭いの低減に効果を発揮します。

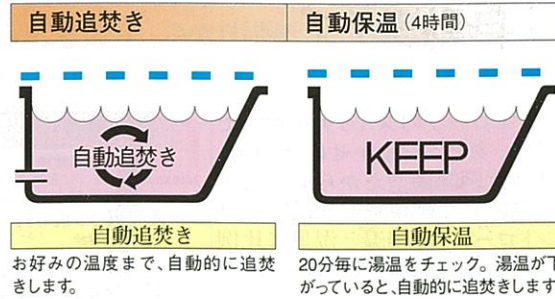

※高出力タイプの場合、自動保温は1時間刻みで1~8時間の切替可能。

### 高出力タイプ

#### 液晶表示コントローラ

- 表示画面がはっきり見える、バックライト液晶採用。
- 軽く触れるだけのフェザータッチスイッチ採用。
- 予約タイマーを設定するだけでお湯を沸き上げます。
- 湯はり時に設定量になればメインコントローラのブザーがなります。(給湯栓からの落とし込みは自動では止まりません。)

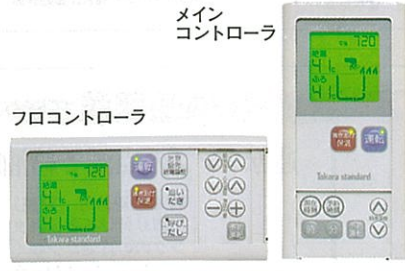

#### 給油検知装置 (FDWシリーズに取付可)

運転ランプの点滅で給油時期をお知らせします。

給油検知装置 (別売) を取り付けると、油タンク内の灯油が少なくなったら、コントローラの表示で、給油時期をお知らせします。

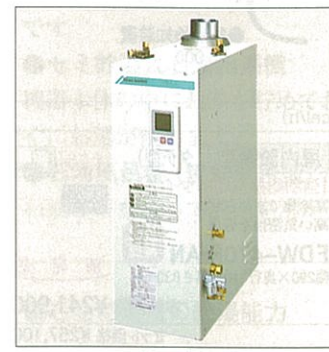

▲写真の商品はFDW-470FHです。

給湯機46.5kW (40,000kcal/h) 風呂釜14.0kW (12,000kcal/h)

設置タイプ	標準	価格
屋外設置型 (ヨコ型) [ステンレス外装タイプ] FDW-470S 幅680×奥行250×高さ730mm	標準	本体価格 ¥191,800 セット価格 ¥193,700
屋内・屋外設置型 (タテ型) FDW-470FH 幅290×奥行610×高さ830mm	標準	本体価格 ¥184,200 セット価格 ¥185,000
屋内設置型 (タテ型) FDW-470FF 幅290×奥行610×高さ830mm	標準	本体価格 ¥188,000 セット価格 ¥203,200

#### セバレート価格表

品番	FDW-470S	FDW-470FH	FDW-470FF
本体 (メイン・フロコン付)	¥191,800	¥184,200	¥188,000
メインケーブル10m (FY-60M-10)	¥1,100	●	●
フロケーブル5m (FY-60M-05)	¥800	●	●
FF給排気筒セットU	¥14,400	●	●

※FDW-470FH・FFのメインコントローラは本体着脱式。コントローラを取り外して使用する場合はメインケーブル10m (FY-60M-10) ¥1,100が必要です。  
※全機種BL認定品もご用意いたしております。(価格については、商品の価格に¥2,000となります。)  
※FDW-470Sは給湯給水接続口径15Aタイプもご用意いたしております。

### 標準出力タイプ



▲写真の商品はFD-31FFNです。

給湯機38.4kW (33,000kcal/h) 風呂釜13.0kW (11,200kcal/h)

設置タイプ	標準	価格
屋外設置型 (ヨコ型) FD-31N 幅680×奥行250×高さ690mm	標準	本体価格 ¥170,300 セット価格 ¥172,200
屋内・屋外設置型 (ヨコ型) FD-31FN 幅610×奥行250×高さ830mm	標準	本体価格 ¥170,300 セット価格 ¥172,200
屋内設置型 (ヨコ型) FD-31FFN 幅610×奥行250×高さ830mm	標準	本体価格 ¥174,100 セット価格 ¥190,400

#### セバレート価格表

品番	FD-31N	FD-31FN	FD-31FFN
本体 (メイン・フロコン付)	¥170,300	¥170,300	¥174,100
メインケーブル10m (FY-60M-10)	¥1,100	●	●
フロケーブル5m (FY-60M-05)	¥800	●	●
FF給排気筒セットU	¥14,400	●	●

※全機種BL認定品もご用意いたしております。(価格については、商品の価格に¥2,000となります。)  
※FD-31N・31FNは給湯給水接続口径15Aタイプもご用意いたしております。

#### 液晶表示コントローラ

- 設定状況 (液晶) でお知らせします。
- 軽く触れるだけのフェザータッチスイッチ採用。
- 予約タイマーを設定するだけでお湯を沸き上げます。



## 直圧式石油給湯機 (給湯専用) [燃焼比例制御]

### 高出力タイプ

#### 液晶表示コントローラ

- 表示画面がはっきり見える、バックライト液晶採用。
- 軽く触れるだけのフェザータッチスイッチ採用。
- 湯はり時に設定量になればメインコントローラのブザーがなります。(給湯栓からの落とし込みは自動では止まりません。)

メインコントローラ



#### 別売品

- フロコンコントローラ HBCS-1 ¥10,000



#### 給油検知装置 (FDSシリーズに取付可)

運転ランプの点滅で給油時期をお知らせします。

給油検知装置 (別売) を取り付けると、油タンク内の灯油が少なくなったら、コントローラの表示で、給油時期をお知らせします。



▲写真の商品はFDS-470Sです。

給湯機46.5kW (40,000kcal/h)

設置タイプ	標準	価格
屋外設置型 (ヨコ型) [ステンレス外装タイプ] FDS-470S 幅680×奥行250×高さ730mm	標準	本体価格 ¥139,400 セット価格 ¥140,500
屋内・屋外設置型 (タテ型) FDS-470FH 幅290×奥行610×高さ830mm	標準	本体価格 ¥131,900
屋内設置型 (タテ型) FDS-470FF 幅290×奥行610×高さ830mm	標準	本体価格 ¥135,700 セット価格 ¥150,100

#### セバレート価格表

品番	FDS-470S	FDS-470FH	FDS-470FF
本体 (メインコントローラ付)	¥139,400	¥131,900	¥135,700
メインケーブル10m (FY-60M-10)	¥1,100	●	●
FF給排気筒セットU	¥14,400	●	●

※FDS-470FH・FFのメインコントローラは本体着脱式。コントローラを取り外して使用する場合はメインケーブル10m (FY-60M-10) ¥1,100が必要です。

※FDS-470Sは給湯給水接続口径15Aタイプもご用意いたしております。  
※住宅金融公庫割増融資対象外です。

### 標準出力タイプ



▲写真の商品はFD-41FNです。

給湯機38.4kW (33,000kcal/h)

設置タイプ	標準	価格
屋外設置型 (ヨコ型) FD-41N 幅680×奥行250×高さ690mm	標準	本体価格 ¥116,600 セット価格 ¥117,700
屋内・屋外設置型 (ヨコ型) FD-41FN 幅610×奥行250×高さ830mm	標準	本体価格 ¥116,600 セット価格 ¥117,700

#### セバレート価格表

品番	FD-41N	FD-41FN
本体 (メインコントローラ付)	¥116,600	¥116,600
メインケーブル10m (FY-60M-10)	¥1,100	●

※全機種BL認定品もご用意いたしております。(価格については、商品の価格に¥2,000となります。)

※FD-41N・41FNは給湯給水接続口径15Aタイプもご用意いたしております。  
※住宅金融公庫割増融資対象外です。

### 石油風呂釜 (焼却兼用型)



※耐震装置取付の場合は、専用機器が必要ですので、弊社事業所までお問い合わせください。

風呂釜12.8kW (11,000kcal/h)

設置タイプ	標準	価格
屋内設置型 FT-5 (空焚き防止装置付) 幅586×奥行475×高さ450mm	標準	本体価格 ¥33,200 セット価格 ¥59,700

#### セバレート価格表

品番	価格
本体 (FT-5B)	¥33,200
バーナーセット (FT-5F)	¥26,500

●ステンレス缶体製



給油検知装置 (FR全機種に取付可)

運転ランプの点滅で給油時期をお知らせします。  
給油検知装置 (別売) を取り付けると、油タンク内の灯油が少なくなったら、コントローラの運転ランプが点滅して、給油時期をお知らせします。



セミ貯湯式石油給湯機+風呂釜

自動タイプ 湯張りから、追焚き、保温がワンタッチ。カンタン操作で快適バスライフ。

標準出カタイプ

すぐにお湯がでるセミ貯湯式。ハイパワーだから、数カ所に同時給湯可能です。工事が簡単な減圧弁内蔵型もご用意しました。

自動湯張り 自動追焚き 自動保温 (4時間)

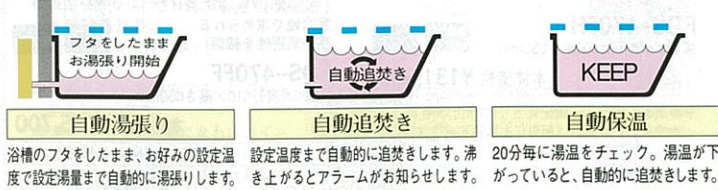

デジタルコントローラ

●軽く触れるだけのフェザータッチスイッチ採用。

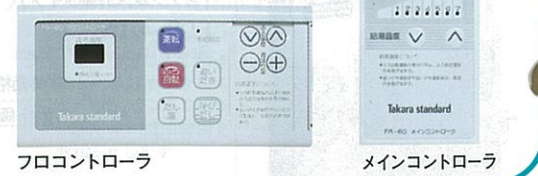

給湯機38.4kW (33,000kcal/h) 風呂釜14.0kW (12,000kcal/h)

**FR-61GN** (ヨコ型) 自動 減圧弁内蔵型  
幅585×奥行270×高さ1,012mm  
本体価格 ¥192,700  
セット価格 ¥194,600

**FR-61GNSN** (ヨコ型) 自動 減圧弁内蔵型  
幅585×奥行270×高さ1,012mm  
本体価格 ¥200,200  
セット価格 ¥202,100

**FR-62FN** (タテ型) 自動 減圧弁内蔵型  
幅270×奥行585×高さ1,012mm  
本体価格 ¥177,100  
セット価格 ¥177,900

**FR-62FFN** (タテ型) 自動 減圧弁内蔵型  
幅270×奥行585×高さ1,012mm  
本体価格 ¥180,900  
セット価格 ¥196,100

※排気トップセット (銅配管セット3M付) ¥9,400をお求めいただければ屋外にも設置可能です。  
※FR-62FN・FFNのメインコントローラは本体着脱式。コントローラを取り外して使用する場合はメインケーブル10m (FY-60M-10) ¥1,100が必要です。

■セパレート価格表

品番	FR-61GN	FR-61GNSN	FR-62FN	FR-62FFN
本体 (メイン・フロントコントローラ付)	¥192,700	¥200,200	¥177,100	¥180,900
メインケーブル10m (FY-60M-10)	¥1,100	●	●	●
フロケーブル5m (FY-60M-05)	¥800	●	●	●
FF給排気筒セットU	¥14,400	●	●	●

標準タイプ すばやい給湯で追焚き、保温も可能。

キッチンや洗面に同時給湯もできます。工事が簡単な減圧弁内蔵型もご用意しました。

自動追焚き 自動保温 (4時間)

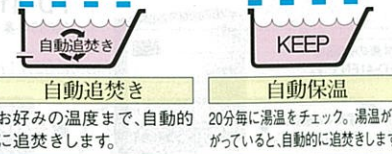

標準出カタイプ



給湯機38.4kW (33,000kcal/h) 風呂釜14.0kW (12,000kcal/h)

**FR-31GN** (ヨコ型) 標準 減圧弁内蔵型  
幅585×奥行270×高さ1,012mm  
本体価格 ¥144,700  
セット価格 ¥146,600

**FR-31GNSN** (ヨコ型) 標準 減圧弁内蔵型  
幅585×奥行270×高さ1,012mm  
本体価格 ¥152,200  
セット価格 ¥154,100

**FR-32FN** (タテ型) 標準 減圧弁内蔵型  
幅270×奥行585×高さ1,012mm  
本体価格 ¥129,100  
セット価格 ¥129,900

**FR-32FFN** (タテ型) 標準 減圧弁内蔵型  
幅270×奥行585×高さ1,012mm  
本体価格 ¥132,900  
セット価格 ¥148,100

※排気トップセット (銅配管セット3M付) ¥9,400をお求めいただければ屋外にも設置可能です。  
※FR-32FN・FFNのメインコントローラは本体着脱式。コントローラを取り外して使用する場合はメインケーブル10m (FY-60M-10) ¥1,100が必要です。

■セパレート価格表

品番	FR-31GN	FR-31GNSN	FR-32FN	FR-32FFN
本体 (メイン・フロントコントローラ付)	¥144,700	¥152,200	¥129,100	¥132,900
メインケーブル10m (FY-60M-10)	¥1,100	●	●	●
フロケーブル5m (FY-60M-05)	¥800	●	●	●
FF給排気筒セットU	¥14,400	●	●	●

セミ貯湯式石油給湯機 (給湯専用)

すばやい立ち上がりで勢いのある給湯が可能。工事が簡単な減圧弁内蔵型もご用意しました。

高出カタイプ



給湯機46.5kW (40,000kcal/h)

**FR-41HGN** (ヨコ型) 減圧弁内蔵型  
幅585×奥行270×高さ1,112mm  
本体価格 ¥113,000  
セット価格 ¥114,100

**FR-41HGNSN** (ヨコ型) 減圧弁内蔵型  
幅585×奥行270×高さ1,112mm  
本体価格 ¥120,500  
セット価格 ¥121,600

**FR-42HFN** (タテ型) 減圧弁内蔵型  
幅270×奥行585×高さ1,112mm  
本体価格 ¥97,400

**FR-42HFFN** (タテ型) 減圧弁内蔵型  
幅270×奥行585×高さ1,112mm  
本体価格 ¥101,100  
セット価格 ¥115,500

※排気トップセット (銅配管セット3M付) ¥9,400をお求めいただければ屋外にも設置可能です。  
※FR-42HFN・HFFNのメインコントローラは本体着脱式。コントローラを取り外して使用する場合はメインケーブル10m (FY-60M-10) ¥1,100が必要です。

■セパレート価格表

品番	FR-41HGN	FR-41HGNSN	FR-42HFN	FR-42HFFN
本体 (メインコントローラ付)	¥113,000	¥120,500	¥97,400	¥101,100
メインケーブル10m (FY-60M-10)	¥1,100	●	●	●
FF給排気筒セットU	¥14,400	●	●	●

標準出カタイプ



給湯機38.4kW (33,000kcal/h)

**FR-41GN** (ヨコ型) 減圧弁内蔵型  
幅585×奥行270×高さ1,012mm  
本体価格 ¥108,000  
セット価格 ¥109,100

**FR-41NSN** (ヨコ型) 減圧弁内蔵型  
幅585×奥行270×高さ1,012mm  
本体価格 ¥98,900  
セット価格 ¥100,000

**FR-42FN** (タテ型) 減圧弁内蔵型  
幅270×奥行585×高さ1,012mm  
本体価格 ¥92,400

※排気トップセット (銅配管セット3M付) ¥9,400をお求めいただければ屋外にも設置可能です。  
※FR-42FNのメインコントローラは本体着脱式。コントローラを取り外して使用する場合はメインケーブル10m (FY-60M-10) ¥1,100が必要です。

■セパレート価格表

品番	FR-41GN	FR-41NSN	FR-42FN
本体 (メインコントローラ付)	¥108,000	¥98,900	¥92,400
メインケーブル10m (FY-60M-10)	¥1,100	●	●

別売ケーブル

機種名	ケーブル (芯数)	5 m	10 m	15 m
全機種 (FT-5を除く)	メイン・フロ共用 (2芯)	FY-60M-05 ¥800	FY-60M-10 ¥1,100	FY-60M-15 ¥1,500

風呂・風呂釜接続部品

機種名	循環タイプ	価格
FDW-470AN・470シリーズ	3m (FW-PT-03)	¥6,200
FD-61N・31Nシリーズ	5m (FW-PT-05)	¥8,300
FR-61/62N・31/32Nシリーズ	10m (FW-PT)	¥14,500

関連部品

品名	価格
接続金具L (T) (パイプつき) 1組 (300mm)	¥3,000
接続金具LL (T) (パイプつき) 1組 (500mm)	¥4,000
ヘアホース15A 500mm	¥3,800
1,000mm	¥4,300
2,000mm	¥5,400
3,000mm	¥6,500





ファミリー向けに省スペース・省施工タイプの角型が追加。  
深夜電力利用の経済的な給湯システム。

電気温水器は自動的にお湯を沸かす大きな魔法ビンのようなもの。夜中に安い深夜電力を使ってお湯をつくりタンクに蓄えておきます。だから、とても経済的。時間帯別料金制度でさらに割安な給湯も可能です。

電気だからとっても静か。火を使わないので安全です。

非常用貯水タンクとしても活用できる「おたすけコック」。

地震や水道管の凍結時などの水が出なくなった場合に、非常用水タンクとして電気温水器を活用していただくため、器具正面に「おたすけコック」を取り付けています。  
※写真は丸型タイプです。



数カ所で同時に使っても、お湯の温度は安定したまま。

タンクにはサビに強いステンレス缶体を採用。

直接お湯に触れるところだから、タンクはいつも清潔であるべき。タカラスタンダードの電気温水器はサビに強く丈夫なYUSI90ステンレスを採用していますので、清潔なお湯をお使いいただけます。



詳しくは専用カタログで。



LB (財)ベターリビングが優良住宅部品として、認定したことを表します。(クイックリフォームローンの対象となります。)

QRL 水まわりの増改築に対して、住宅金融公庫が融資するクイックリフォームローン対象商品です。

●脚高150mm仕様(受注生産品)およびドレン用ホースセットの使用について  
ドレン用ホースからの排水工が必要で、排水工事は水漏れのないよう確実に行ってください。

ソーラーシステム接続可能(丸型タイプ)  
太陽熱を利用した経済的な給湯(ソーラーシステム)との接続が可能です。  
※ソーラーシステムの詳細については、弊社事業所へお問い合わせください。

全機種100V電源不要

●温水器の近くにガス類や引火物を置かないでください。発火することがあります。  
●長期間のご使用により、タンク内に水アカがたまり、配管部材の劣化などにより、水質が変わることがあります。飲用には使用しないでください。

「おたすけコック」から利用できる湯(水)量

タンク容量	570ℓ	470ℓ	370ℓ
利用可能量	390ℓ	290ℓ	230ℓ

※上記はいずれもタンク満水時の湯(水)量です。(丸型の場合)

使い方や家族構成に合わせてお選びください。

タイプ	ファミリー向	単身者・小家族向	ワンルームマンション向
タンク容量	570ℓ	470ℓ	370ℓ
料金制度	570ℓ (5-7人用)	470ℓ (4-6人用)	370ℓ (3-5人用)
時間帯別	●	●	●
時間帯別	●	●	●
8時間制御	●	●	●
8時間	●	●	●

ライフスタイルに合わせて選べる料金制度

時間帯別	時間帯別料金制度
8時間制御	深夜電力8時間通電制御 深夜料金よりさらに14~15%割引
8時間	深夜電力8時間通電 お得な深夜電力の使用で、昼間料金の約1/3

タンク容量について

タンク容量とは最高約88℃の熱いお湯をタンク内に何リットルためておけるか、ということを示しています。実際には水(水道水)と混合した温度で使用するため、夏はタンク容量×約3倍、冬はタンク容量×約2倍もお湯をたっぷり使えます。

ファミリー向

●丸型の場合、本体にはコントローラEM-D(EM-471DS・EM-371DSのみ)、逃し弁H97(負圧作動付)、安全弁H120が付属されています。別途、減圧弁H85が必要です。●角型の場合、本体には減圧弁、逃し弁、排水せんが内蔵されています。(絶縁パイプは別売です。)

●屋内設置の場合は、別売のドレン用ホースセットをご利用ください。(EM-472KG-R・EM-372KG-Rを除く)

コントローラ操作 便利な機能が簡単操作、昼間の追加沸かしも可能

- ヒーター通電中(沸騰中)に表示
- 400ℓから50ℓまで5段階で表示する残湯量表示。(45℃換算)
- 「自動」[高(約88℃)] [中(約70℃)] [低(約55℃)]に設定できる湯温設定スイッチ。
- 期間は平日・翌日、湯量は最大・300ℓ・200ℓ・100ℓと設定できる追加沸かし設定スイッチ。
- 時刻設定スイッチ。
- 沸さない日を最大15日間まで予約できる予約運転停止日数表示スイッチ。
- 湯温チェックスイッチ。

▲コントローラEM-D

ケーブル5m (EM-4S-05)	¥1,600
ケーブル10m (EM-4S-10)	¥2,000
ケーブル15m (EM-4S-15)	¥2,400

本体操作 沸しに必要な設定が簡単シンプル

- 200V電源が供給されている時に点灯。
- ヒーター通電中(沸騰中)に点灯。
- 「自動」[高(約88℃)] [低(約55℃)]に設定できる湯温設定スイッチ。
- 200V電源の「入」「切」操作スイッチ。
- 漏電しゃ断器が正常に作動するか確認するテストボタン。

▲本体操作部 (EM-571S・471S・371S・471KG・371KG用)

●BL認定品(受注生産品)もご用意しております。(価格については、商品の価格に¥2,000となります。)

- 現在時刻や警報表示などを表示。
- 200V電源が供給されている時に点灯。
- ヒーター通電中(沸騰中)に点灯。
- 追加沸かしを設定するスイッチ。追加沸かしは次の日には自動的に解除されます。
- 「自動」[高(約88℃)]に設定できる湯温設定スイッチ。
- 時刻設定スイッチ。
- タンクの約4分の1以上お湯が残っていると点灯する残湯量表示。
- 200V電源の「入」「切」操作スイッチ。
- 漏電しゃ断器が正常に作動するか確認するテストボタン。

▲本体操作部 (EM-472KG-R・EM-372KG-R用)



※写真の商品はEM-371DSです。

※脚高150mm仕様(受注生産品)もご用意しています。  
※8時間通電制御型として利用することも可能です。ただし、昼間追加沸かしはできませんのでご注意ください。

主に深夜や早朝に電気を利用されるご家庭に。昼間も追加沸かしができ、お湯切れの心配がありません。

2ヒーター (上部急速沸かしタイプ)

EM-471DS (丸型)  
幅740×奥行840×高さ1,676mm  
●タンク容量470ℓ  
本体価格 ¥203,400  
ケーブル5m (EM-4S-05) ¥1,600  
セット価格 ¥205,000

EM-371DS (丸型)  
幅670×奥行770×高さ1,676mm  
●タンク容量370ℓ  
本体価格 ¥179,400  
ケーブル5m (EM-4S-05) ¥1,600  
セット価格 ¥181,000



※写真の商品はEM-371KGです。

※丸型には脚高150mm仕様(受注生産品)もご用意しています。  
※角型の脚部前面のケコミ板及び側面の脚部サイドカバーは別売品(¥4,000)です。

EM-571S (丸型)  
幅740×奥行840×高さ1,976mm  
●タンク容量570ℓ  
本体価格 ¥194,500

EM-471S (丸型)  
幅740×奥行840×高さ1,676mm  
●タンク容量470ℓ  
本体価格 ¥171,000

EM-371S (丸型)  
幅670×奥行770×高さ1,676mm  
●タンク容量370ℓ  
本体価格 ¥149,500

EM-471KG (角型)  
幅730×奥行770×高さ1,840mm  
●タンク容量470ℓ  
本体価格 ¥224,500

EM-371KG (角型)  
幅650×奥行690×高さ1,840mm  
●タンク容量370ℓ  
本体価格 ¥203,000

単身者・小家族向 [屋内設置](ドレンパン付)

単身者や小家族の給湯に最適な、省スペース・省エネ設計。

ED-200S (丸型)  
幅530×奥行580×高さ1,620mm  
●タンク容量200ℓ  
本体価格 ¥112,500

ED-150S (丸型)  
幅530×奥行580×高さ1,265mm  
●タンク容量150ℓ  
本体価格 ¥105,500

※各機種とも第2深夜電力(5時間)タイプもあります。  
※単身者・小家族向けタイプは受注生産品です。詳しくは、お求めの販売店または弊社事業所までご相談ください。



※写真の商品はEM-571Sです。

マイコンで効率的に沸き上げ。コントローラの追加で時間帯別料金制度にも対応。

8時間制御

EM-571S (丸型)  
幅740×奥行840×高さ1,976mm  
●タンク容量570ℓ  
本体価格 ¥194,500  
コントローラEM-D ¥13,400  
ケーブル5m (EM-4S-05) ¥1,600  
セット価格 ¥209,500

EM-471S (丸型)  
幅740×奥行840×高さ1,676mm  
●タンク容量470ℓ  
本体価格 ¥171,000  
コントローラEM-D ¥13,400  
ケーブル5m (EM-4S-05) ¥1,600  
セット価格 ¥186,000

EM-371S (丸型)  
幅670×奥行770×高さ1,676mm  
●タンク容量370ℓ  
本体価格 ¥149,500  
コントローラEM-D ¥13,400  
ケーブル5m (EM-4S-05) ¥1,600  
セット価格 ¥164,500

※コントローラ操作型を8時間通電制御型として利用した場合、昼間追加沸かしはできませんのでご注意ください。  
※丸型には脚高150mm仕様(受注生産品)もご用意しています。  
※角型の脚部前面のケコミ板及び側面の脚部サイドカバーは別売品(¥4,000)です。

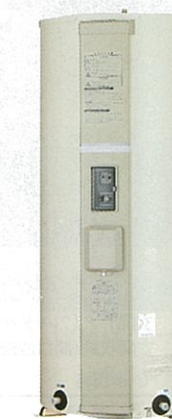

※写真の商品はED-471ESです。

ED-471ES (丸型)  
幅740×奥行840×高さ1,676mm  
●タンク容量470ℓ  
本体価格 ¥153,000

ED-371ES (丸型)  
幅670×奥行770×高さ1,676mm  
●タンク容量370ℓ  
本体価格 ¥132,000

季節に合わせて沸き上げ温度の切り換えができる「トクトクスイッチ」で経済的な給湯。

8時間 トクトクスイッチ

高(約85℃)  
低(約65℃)

85℃と65℃の湯温切替で、季節に合わせたムダのない給湯ができます。

ED-471ES (丸型)  
幅740×奥行840×高さ1,676mm  
●タンク容量470ℓ  
本体価格 ¥153,000

ED-371ES (丸型)  
幅670×奥行770×高さ1,676mm  
●タンク容量370ℓ  
本体価格 ¥132,000

ワンルームマンション向 [屋内設置](ドレンパン付)

ワンルームマンションのさまざまな設置条件に幅広く対応。

EM-202KG-R (角型)  
幅500×奥行500×高さ1,900mm  
●タンク容量200ℓ  
本体価格 ¥170,000

EM-152KG-R (角型)  
幅450×奥行500×高さ1,900mm  
●タンク容量150ℓ  
本体価格 ¥163,500

※ワンルームマンション向けタイプは受注生産品です。詳しくは、お求めの販売店または弊社事業所までご相談ください。  
※EM-202KG-R・EM-152KG-Rを8時間通電制御型として利用した場合、昼間追加沸かしはできませんのでご注意ください。  
※ED-201KG-R・ED-151KG-Rは第2深夜電力(5時間)タイプもあります。  
※脚部前面のケコミ板は付属品です。脚部サイドカバーは別売品(¥1,000)です。



美しさと重厚感。耐久性にも優れた  
ホーローの玄関コーディネート。



エントランスに求められる耐久性と収納力を、ホーローならではの美しさと重厚感で表現した、ホーロー玄関ドア・玄関収納《エマランス》。ドアと収納スペースの統一コーディネートで、エントランスに落ち着いた雰囲気と一体感を取り入れました。豊富なバリエーションを取り揃え、機能的かつ魅力的な“住まいの顔”を創造します。

クレールグレー (LG)

玄関ドア (クレッセシリーズ) ¥372,000  
玄関収納 (間口225cm) ¥521,000  
セット価格 ¥893,000



クレッセシリーズ  
オクトシリーズ

卓越した耐久性と耐候性

タカラスタンダード独自の技術で開発された“高品位ホーロー”。衝撃や摩擦に強いだけでなく湿気や熱にも優れた耐久性を持っているので、あらゆる条件下で美しさを保つことができます。

美しさに気品を添えた3カラー

タカラスタンダード独自の技術・製法を集結して誕生した窯変ホーロー。陶磁器の持つあの独特の美しさと気品を、ホーローで表現した3色をご用意しました。



間口165cm

玄関収納には6タイプの組み合わせをご用意しました。収納量や間口にあわせてお選び下さい。



間口135cm

壁面パネルアートシリーズで、カウンター壁面に華やかなアクセントを。ホーローの質感に映える標準タイプに加え3タイプのアートシリーズをご用意しました。



A: 鳥



B: ゴルフファンタジー



C: シンフォニー物語

詳しくは専用カタログで。

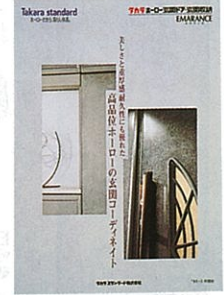

カラーバリエーション



LG:クレールグレー LK:レイバーブラック BB:バートブラウン

玄関ドア

屋内外に接する場所には最適の耐水性と耐候性。ゆとりを感じる高さ2200mm。住まいの表情を引き立てる3色をご用意しました。

豊かな経験と独自の先進技術、  
ホーロー壁装材《エマウォール》。

詳しくは専用カタログで。



豊かな経験と独自の先進技術によって開発されたのが、ホーロー壁装材《エマウォール》。その魅力は、いつまでも美しい光沢と豊富なカラーバリエーション。社名やマークをオリジナルに焼き入れられるデザインパネルとして、ビルの増改築の建材として最適です。

電撃殺虫器 虫とり名人

虫とり名人

クリーンな環境を実現する《虫とり名人》。  
一般のご家庭にもおすすめします。

屋外用1タイプ 屋内用4タイプ  
をご用意しました。

詳しくは専用カタログで。

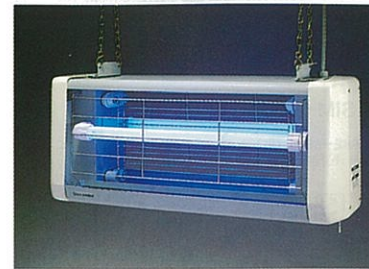

MTB-020  
幅800×奥行303×高さ323mm  
屋外用 (軒下用)  
本体価格 ¥63,500

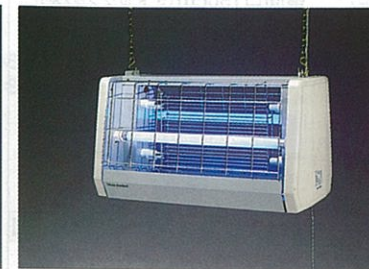

MTS-015  
幅550×奥行320×高さ315mm  
屋内用  
本体価格 ¥35,500

捕虫用蛍光灯に誘われた虫が、大型電撃格子に触れると感電死するしくみ。虫はそのまま虫受け皿に落下するのでお掃除も簡単です。また、人が保護格子を押したり、はずしたりしてしまった場合には自動的に電源が切れる安全装置付き。

形式	屋外用		屋内用		
	MTB-020	MTS-010	MTS-015	MTS-030	MTV-032
特長	吊り下げ型20W2灯用	吊り下げ型10W2灯用	吊り下げ型15W2灯用	吊り下げ型30W2灯用	吊り下げ型32W1灯用
価格	¥63,500	¥31,000	¥35,500	¥42,000	¥34,500







プロペラファン(金属製換気扇・ブース型レンジフード)排気口位置図

●VFD-60

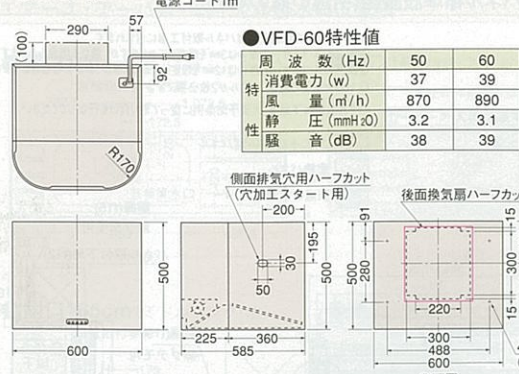

●VFD-60特性値

周波数(Hz)	50	60
消費電力(w)	37	39
特風量強/中/弱(m <sup>3</sup> /h)	870	890
性静圧強/中/弱(mmH <sub>2</sub> O)	3.2	3.1
騒音強/中/弱(dB)	38	39

●VFD-60特性

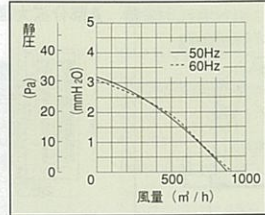

壁面の換気口は図中の赤線表示の位置にW-252(木枠)を使用してください。

シリコファン(ブース型レンジフード)排気口位置図

●VE-60N・75N・90N

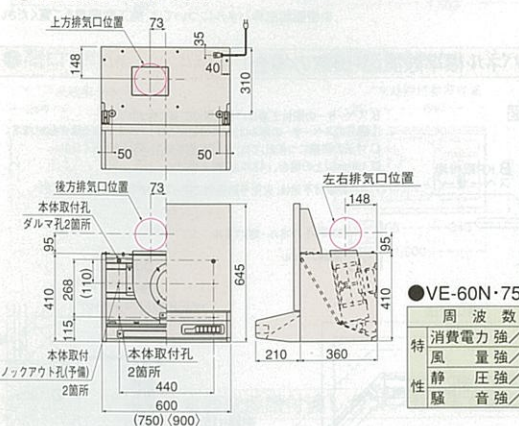

●VE-60N・75N・90N特性

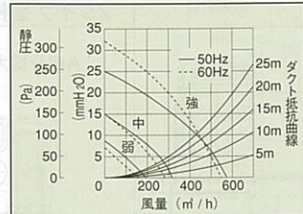

●VE-60N・75N・90N特性値

周波数(Hz)	50	60
消費電力強/中/弱(w)	100/66/51	105/64/49
特風量強/中/弱(m <sup>3</sup> /h)	575/320/195	550/290/165
性静圧強/中/弱(mmH <sub>2</sub> O)	25/15/8.5	32/15/7
騒音強/中/弱(dB)	44/32/27	42/30/27

直接排気の場合は排気口の位置に内寸タテ160mm×ヨコ16mmで巾40mm以上の木枠を設けてください。電源コード長さ1.5m。実際の排気用接続部品の開口寸法は角の場合は150mm×150mm。丸の場合はφ148です。  
( )内寸法はVE-75N、( < )内寸法はVE-90Nです。

●VIN-602・752・902

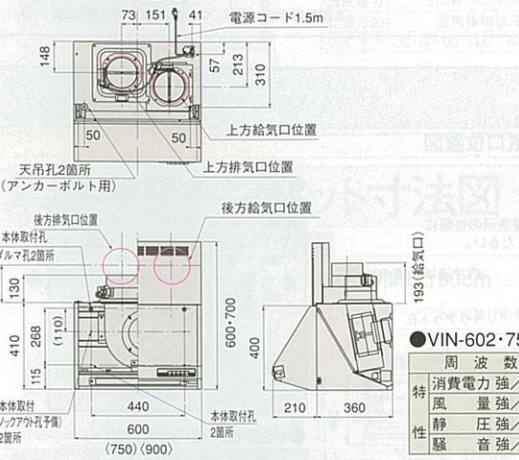

●VIN-602・752・902特性

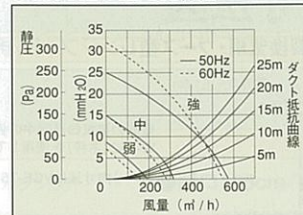

●VIN-602・752・902特性値

周波数(Hz)	50	60
消費電力強/中/弱(w)	100/66/51	105/64/49
特風量強/中/弱(m <sup>3</sup> /h)	575/320/195	550/290/165
性静圧強/中/弱(mmH <sub>2</sub> O)	25/15/8.5	32/15/7
騒音強/中/弱(dB)	44/32/27	42/30/27

( )内寸法はVIN-752です。( < )内寸法はVIN-902です。

●VCS-60・75・90

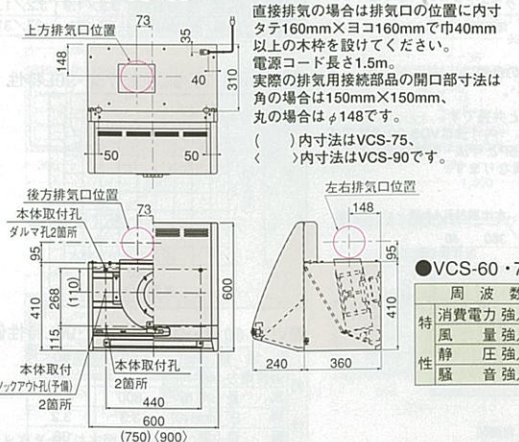

●VCS-60・75・90特性

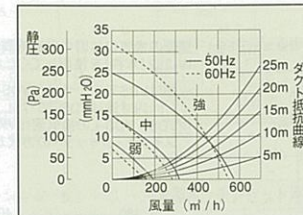

●VCS-60・75・90特性値

周波数(Hz)	50	60
消費電力強/中/弱(w)	100/66/51	105/64/49
特風量強/中/弱(m <sup>3</sup> /h)	575/320/195	550/290/165
性静圧強/中/弱(mmH <sub>2</sub> O)	25/15/8.5	32/15/7
騒音強/中/弱(dB)	44/32/27	42/30/27

●VSG-60・75・90

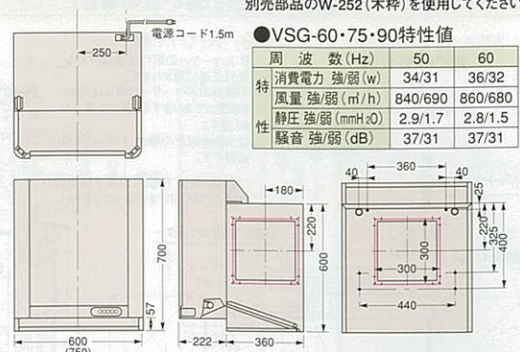

●VSG-60・75・90特性値

周波数(Hz)	50	60
消費電力強/弱(w)	34/31	36/32
特風量強/弱(m <sup>3</sup> /h)	840/690	860/680
性静圧強/弱(mmH <sub>2</sub> O)	2.9/1.7	2.8/1.5
騒音強/弱(dB)	37/31	37/31

( )内寸法はVSG-75、( < )内寸法はVSG-90です。

●VSG-60・75・90特性

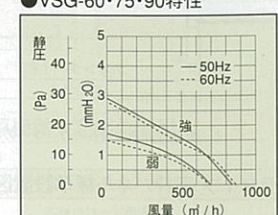

換気扇(引紐付)

●VK-25P

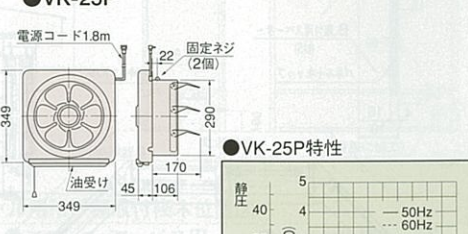

●VK-25P特性

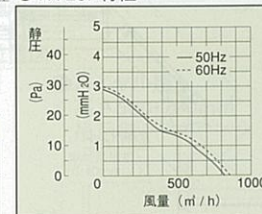

●VK-25P特性値

周波数(Hz)	50	60
消費電力(w)	34	36
特風量(m <sup>3</sup> /h)	840	860
性静圧(mmH <sub>2</sub> O)	2.8	3.0
騒音(dB)	39	40

キッチンフード(換気扇別売)

●VDS-60P

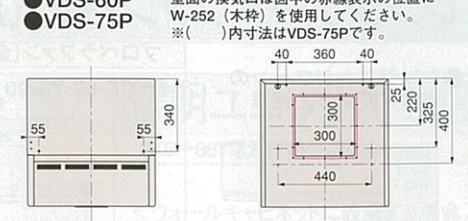

●VDS-75P

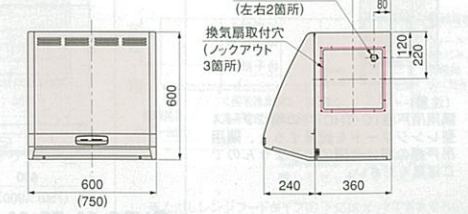

●VD-60P500F

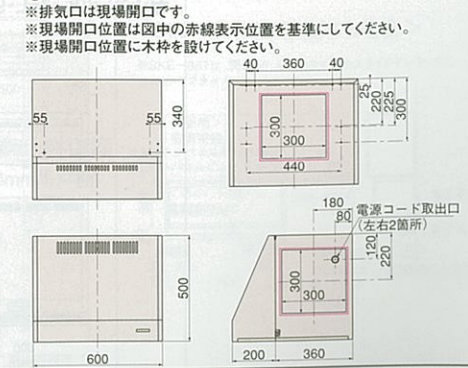

※排気方向により別売部品が必要です。詳しくはP92をご覧ください。

プロペラファン/ターボファン(平型レンジフード)排気口位置図

●VP-60N

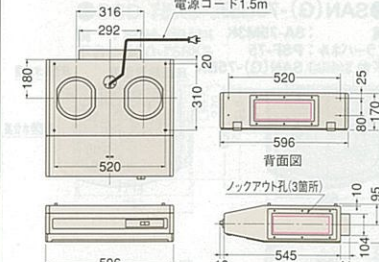

●VP-60N特性

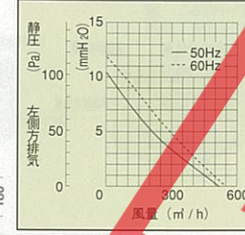

●VS-60

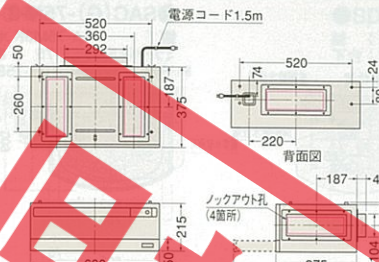

●VS-60特性

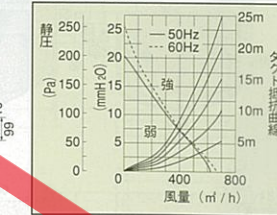

●VT-60N

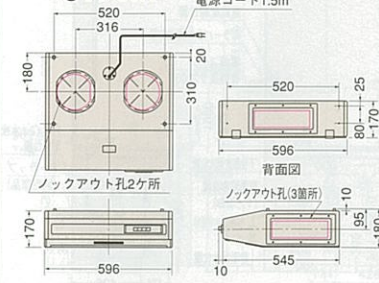

●VT-60N特性

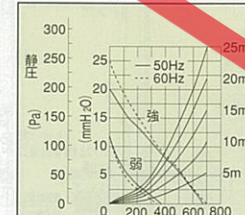

●VP-60N・VS-60・VT-60N特性値

型式名	VP-60N	VS-60	VT-60N
周波数(Hz)	50	60	50
消費電力強/弱(w)	43	45	75
特風量強/弱(m <sup>3</sup> /h)	513	560	640
性静圧強/弱(mmH <sub>2</sub> O)	10.3	11.9	20.2
騒音強/弱(dB)	44.5	46.3	48.5

直接排気の場合は排気口の位置に内寸タテ115mm×ヨコ295mmで巾25mm以上の木枠を設けてください。実際の排気口寸法は角の場合は290mm×100mmです。丸の場合はφ166です。※ジャバラ使用の場合は内寸タテ105mm×ヨコ295mmです。

シリコファン(ブース型レンジフード)排気口位置図

●VMR-60・75・90

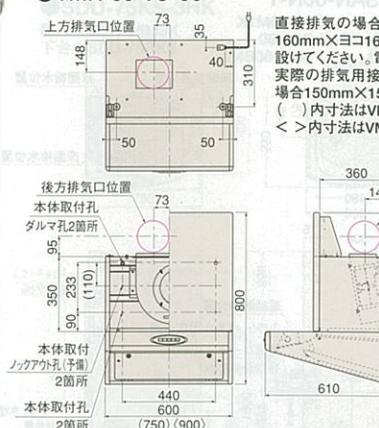

●VMR-60・75・90特性

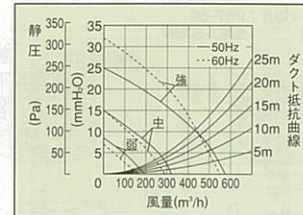

●VMR-60・75・90特性値

周波数(Hz)	50	60
消費電力強/中/弱(w)	100/66/51	105/64/49
特風量強/中/弱(m <sup>3</sup> /h)	575/320/195	550/290/165
性静圧強/中/弱(mmH <sub>2</sub> O)	25/15/8.5	32/15/7
騒音強/中/弱(dB)	43/31/27	42/30/27

ガス機器寸法図

ガスレンジ・ガスキャビネット配管位置図

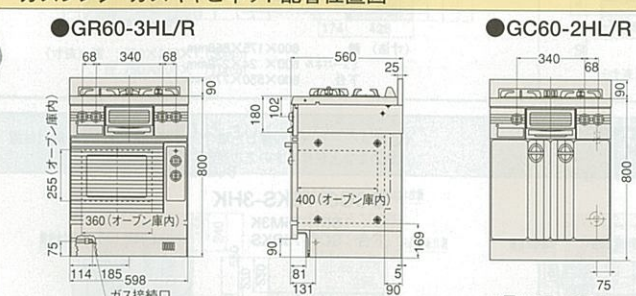

ガスレンジ・ガスキャビネット・ガステーブル仕様・能力表 (1時間当たりのガス消費量)

ガス消費量	ガスレンジ (3口コンロ)						ガスキャビネット (2口コンロ)				
	中コンロ	小コンロ	大コンロ	グリル	オープン	全点火	中コンロ	大コンロ	グリル	全点火	
都市ガス kW(kcal/h)	13A	2.56 (2,200)	1.28 (1,100)	4.65 (4,000)	1.92 (1,650)	2.67 (2,300)	12.7 (10,900)	2.56 (2,200)	4.65 (4,000)	1.92 (1,650)	9.07 (7,800)
LPガス kW(kg/h)		2.48 (0.176)	1.27 (0.091)	3.78 (0.270)	1.82 (0.130)	2.66 (0.190)	11.9 (0.848)	2.48 (0.176)	3.78 (0.270)	1.82 (0.130)	7.84 (0.560)

ガス消費量	ガステーブル								
	撤カバー(左)	標準バーナー(右)	グリル						
都市ガス kW(kcal/h)	13A	5.35 (4,600)	2.67 (2,300)	2.44 (2,100)	10.3 (8,860)	4.65 (4,000)	2.67 (2,300)	2.44 (2,100)	9.53 (8,200)
LPガス kW(kg/h)		4.34 (0.31)	2.46 (0.176)	2.48 (0.178)	8.50 (0.61)	3.57 (0.255)	2.46 (0.176)	2.51 (0.18)	8.40 (0.60)

※ガスレンジ・ガスキャビネットの接続は、金属配管15A(1/2B)鉄管/ガステーブルの接続は、φ9.5mmガス用ゴム管をご使用ください。  
※ガスの接続は必ず金属配管を行ってください。ガスの接続工事は、配管業者に依頼してください。  
※GR60-3HL/RとGC60-2HL/Rの場合、Lタイプは向かって左側が大コンロ、Rタイプは向かって右側が大コンロになります。

レンジフードファン別売部品対応表

機種名	排気方向	接続方法	対応別売部品
VGE-60・75・90 VSG-60・75・90 VDS-60・75・90	共通	直接排気	●W-252(木枠) ●P-25PW(地球灯) ●ウェザーカバー-W7 ●ウェザーカバー-W7B
VMR-60・75・90	上方排気	φ150丸ダクト	●丸ダクト金具(U) ●アルミダクト150 ●防火ダンパー-B-5N ●ウェザーカバー-W-2 ●ウェザーカバー-WK-15DK ●丸型フード150
VE-60N・75N・90N	左右排気	φ150丸ダクト	●排気用角アタッチメント ●不燃ジャバラFG-6 ●ウェザーカバー-WN-5 ●丸型ダクト150 ●防火ダンパー-B-5N ●ウェザーカバー-W-2 ●ウェザーカバー-WK-15DK ●丸型フード150
VCS-60・75・90	直接排気	φ150丸ダクト	●排気用角アタッチメント ●不燃ジャバラFG-6 ●丸型ダクト150 ●防火ダンパー-B-5N ●ウェザーカバー-W-2 ●ウェザーカバー-WK-15DK ●丸型フード150
VIN-602・752・902	上方排気	φ150丸ダクト	●丸型ダクト150 ●防火ダンパー-B-5N ●ウェザーカバー-W-2 ●ウェザーカバー-WK-15DK ●丸型フード150
	後方排気	φ150丸ダクト	●VIN後方排気セット ●アルミダクト150 ●防火ダンパー-B-5N ●ウェザーカバー-W-2 ●ウェザーカバー-WK-15DK ●丸型フード150

※VIN型の高さ60cmタイプは上方排気のみです。  
※VGE・VSG・VDS・VMR・VE・VCS・VINは必要に応じて横板をご利用ください。  
※VDS-60P・75Pは、必要に応じてガラスフィルター(G-60S)もしくはガラスフィルター(G-75S)をご利用ください。  
※必要に応じてVS-60はガラスフィルター(G-2F)・VT-60Nはガラスフィルター(G-1F)をご利用ください。  
※アルミダクト150は、1,000mmまで2,000mmまであります。必要に応じてどちらかをご利用ください。

機種名	排気方向	接続方法	対応別売部品
VP-60N	共通	直接排気	●ウェザーカバー-W-1
	後方排気	直接排気	●防火ダンパー-B-1 ●不燃ジャバラFG-1(左右排気の場合のみ) ●ウェザーカバー-W-1
	左右排気	φ150丸ダクト	●角丸アタッチメント ●アルミダクト150 ●防火ダンパー-B-5N ●ウェザーカバー-W-2 ●ウェザーカバー-WK-15DK ●丸型フード150
	左上方排気	φ150丸ダクト	●角丸アタッチメント ●アルミダクト150 ●防火ダンパー-B-5N ●ウェザーカバー-W-2 ●ウェザーカバー-WK-15DK ●丸型フード150
	右上方排気	直接排気	●防火ダンパー-B-1 ●不燃ジャバラFG-1 ●ウェザーカバー-W-1
	直接排気	直接排気	●VT角シャッター ●防火ダンパー-B-1 ●不燃ジャバラFG-1(左右排気の場合のみ) ●ウェザーカバー-W-1
	後方排気	直接排気	●VT角シャッター ●角丸アタッチメント ●アルミダクト150 ●防火ダンパー-B-5N ●ウェザーカバー-W-2 ●ウェザーカバー-WK-15DK ●丸型フード150
	左右排気	φ150丸ダクト	●アルミダクト150 ●防火ダンパー-B-5N ●ウェザーカバー-W-2 ●ウェザーカバー-WK-15DK ●丸型フード150
	左右上方排気	φ150丸ダクト	●アルミダクト150 ●防火ダンパー-B-5N ●ウェザーカバー-W-2 ●ウェザーカバー-WK-15DK ●丸型フード150



# 洗面ユニットセレンティ寸法図

※台輪スペーサーを設置した場合、壁面配管位置・ミラー取付位置が50ミリ上がりますのでご注意ください。

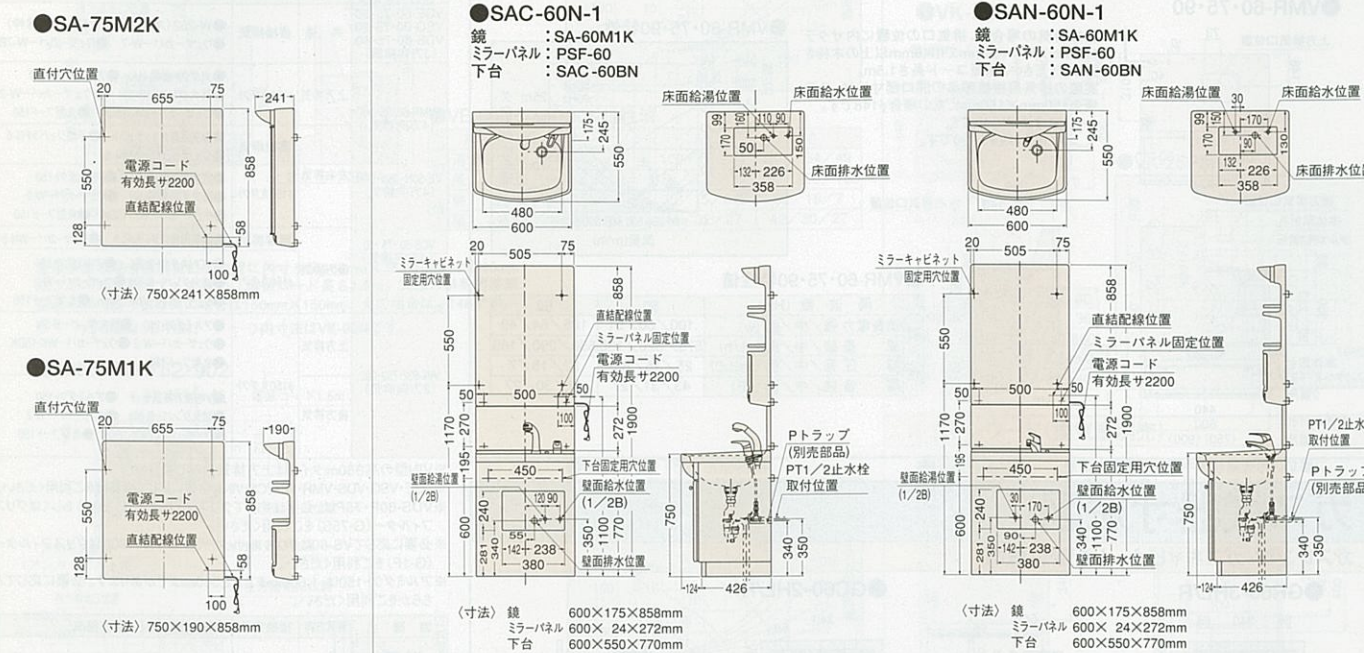
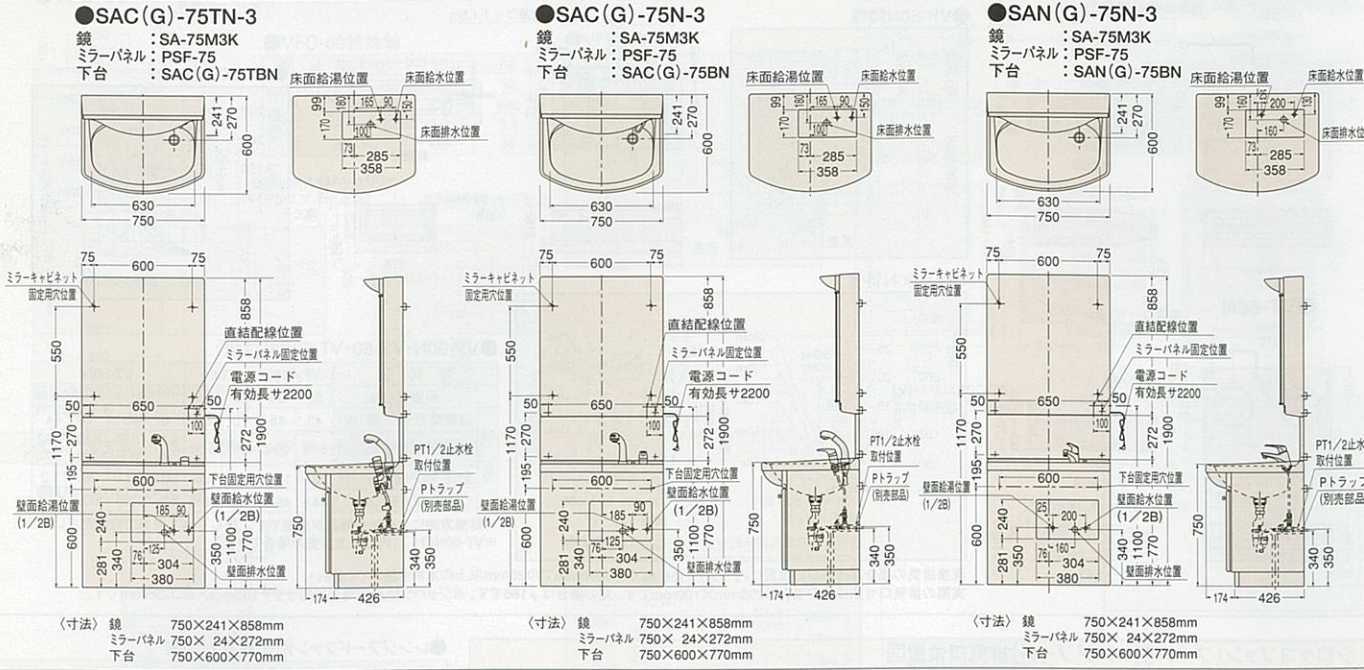

# 洗面ユニットニューオンディーヌ寸法図

※台輪スペーサーを設置した場合、壁面配管位置・ミラー取付位置が50ミリ上がりますのでご注意ください。

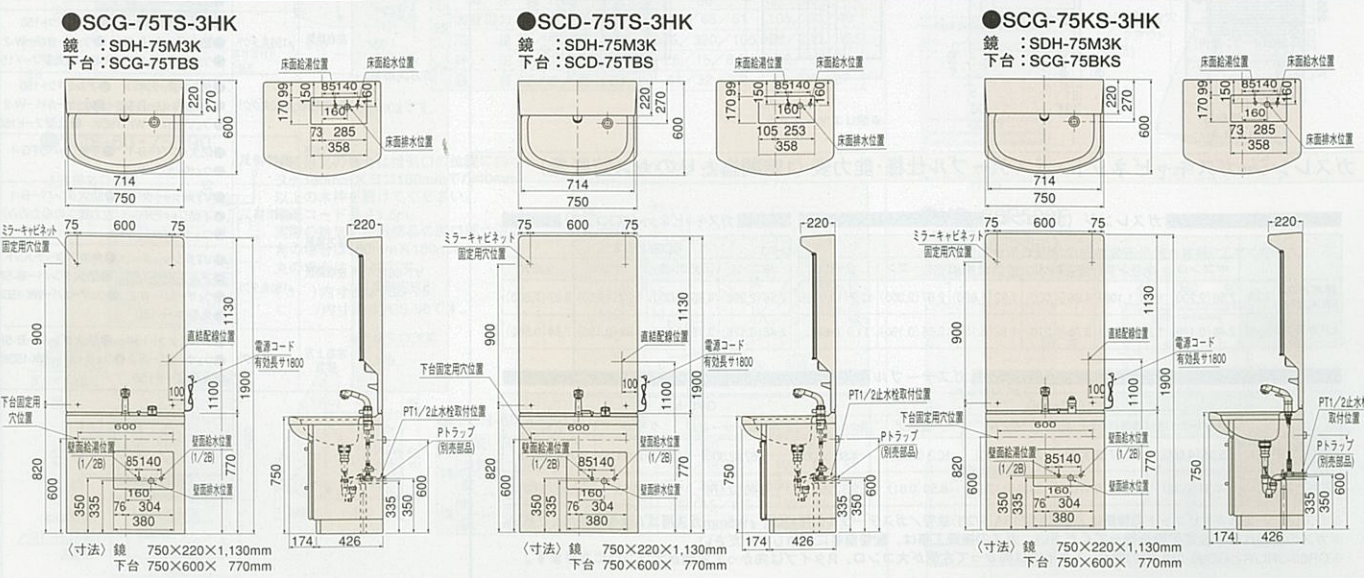

※寸法は標準仕様です。

# 洗面ユニットニューオンディーヌ寸法図

※台輪スペーサーを設置した場合、壁面配管位置・ミラー取付位置が50ミリ上がりますのでご注意ください。

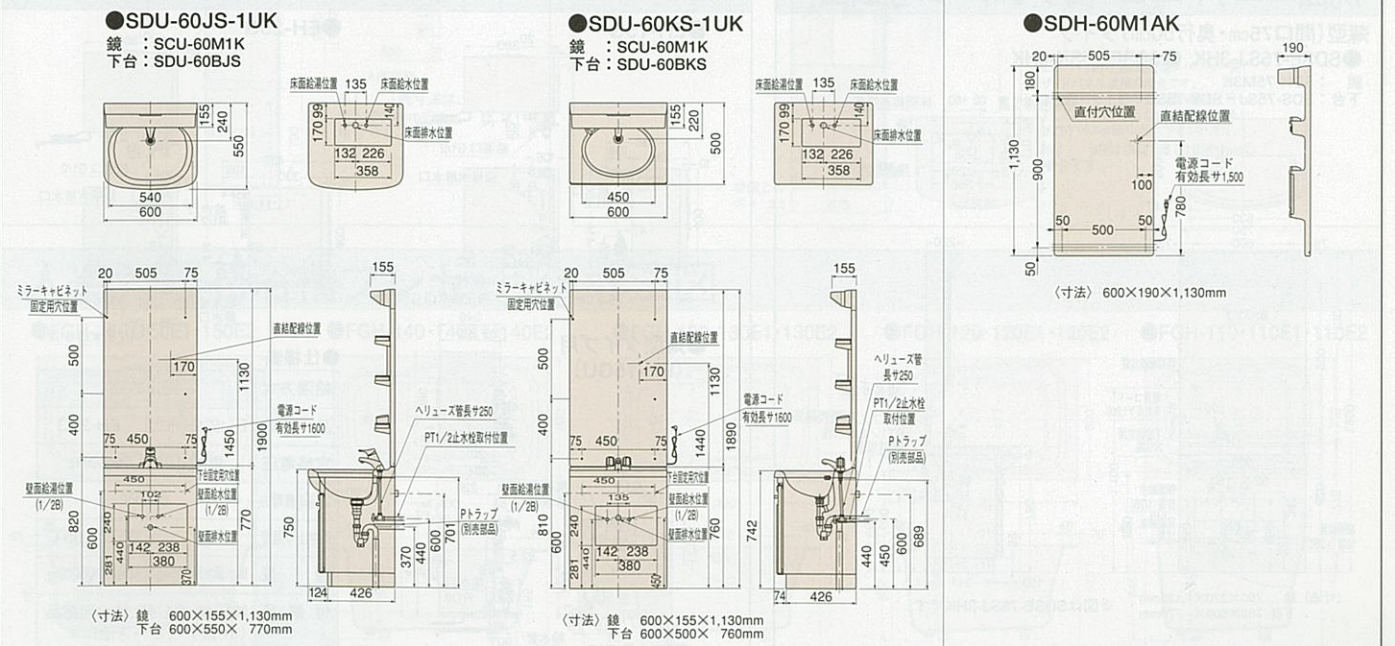
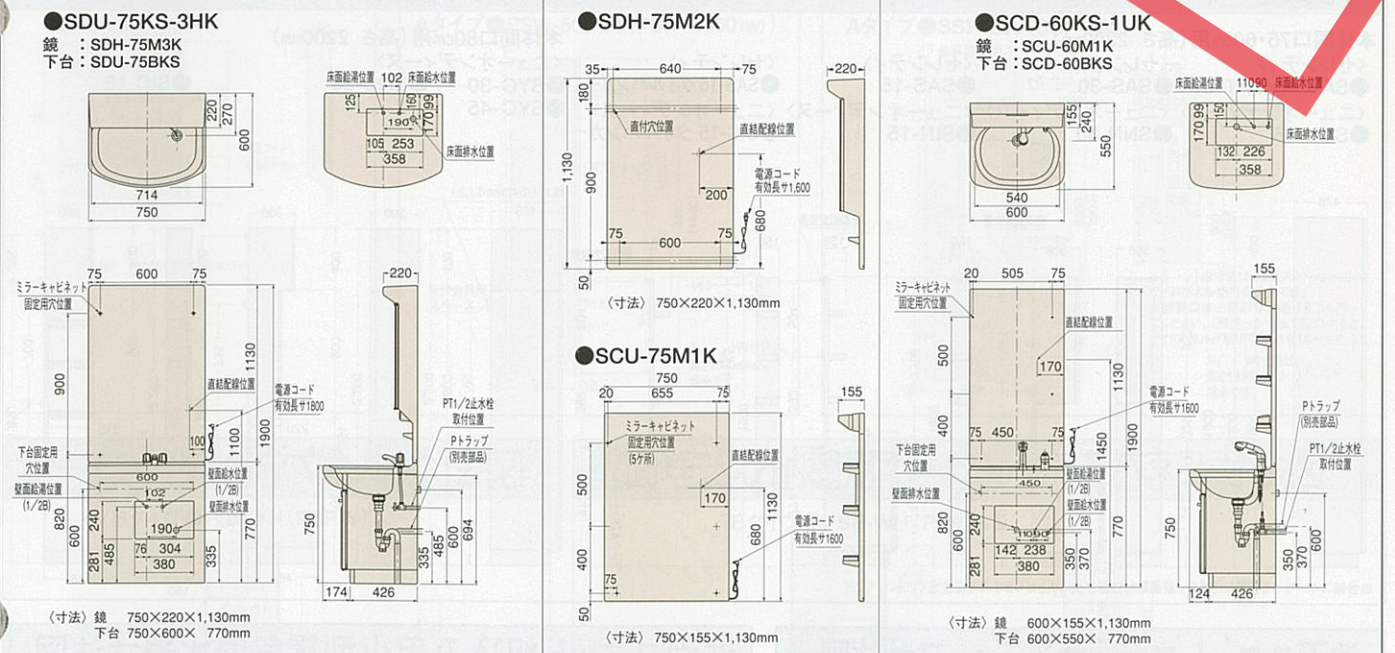
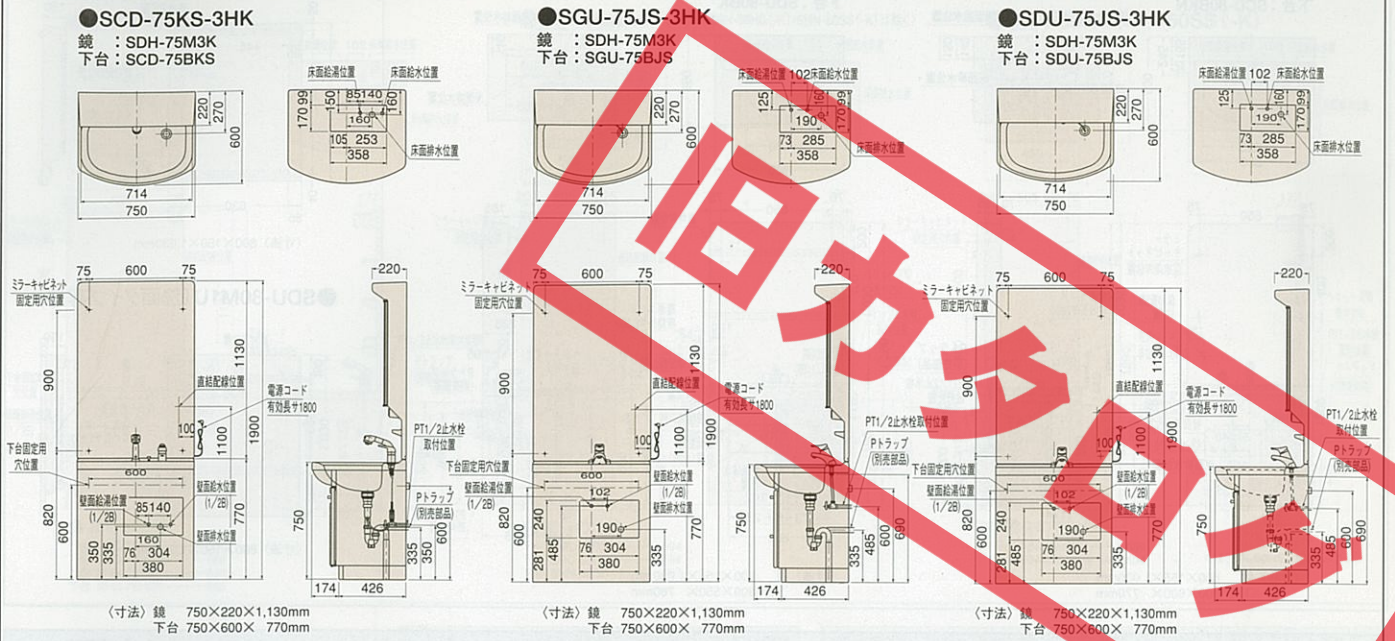

※寸法は標準仕様です。



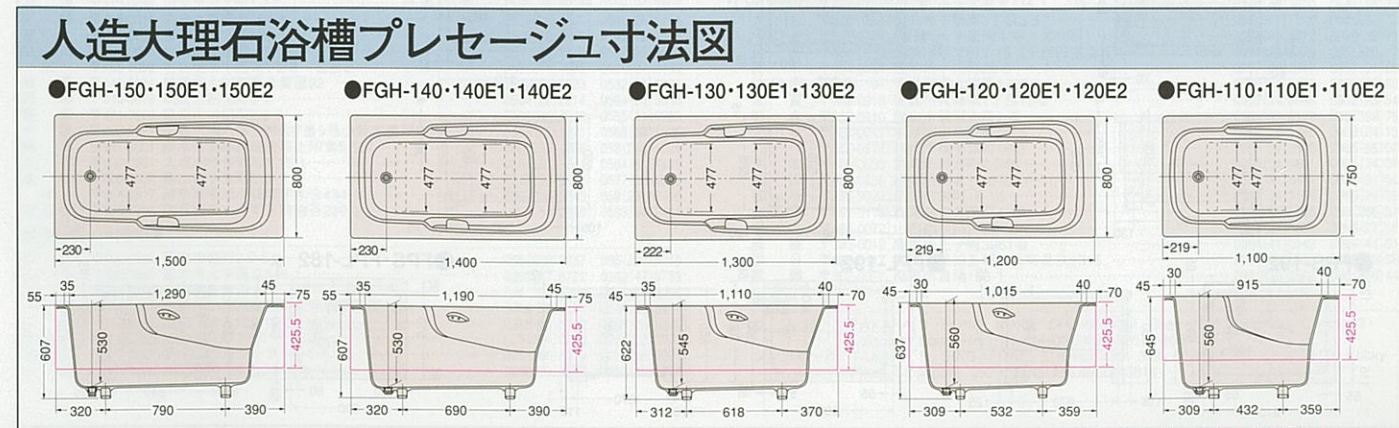
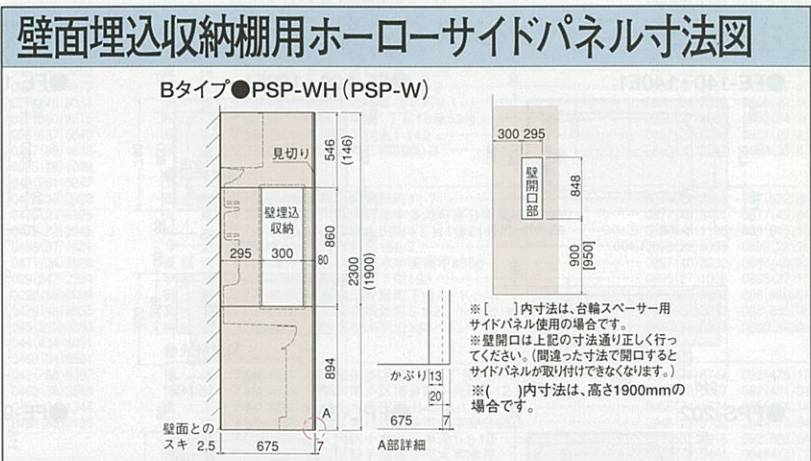
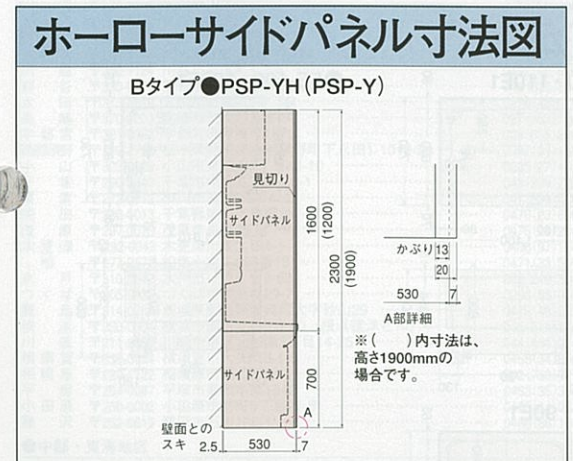
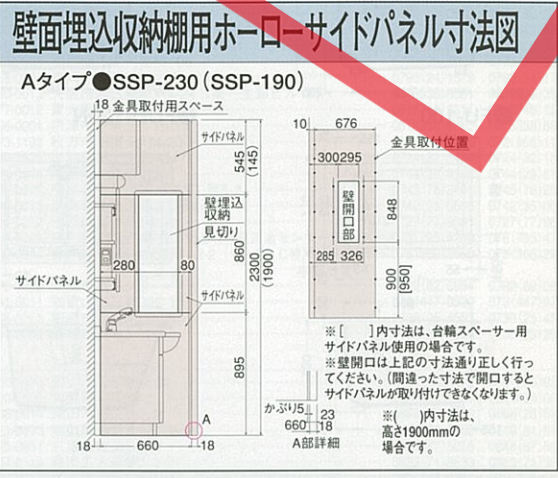
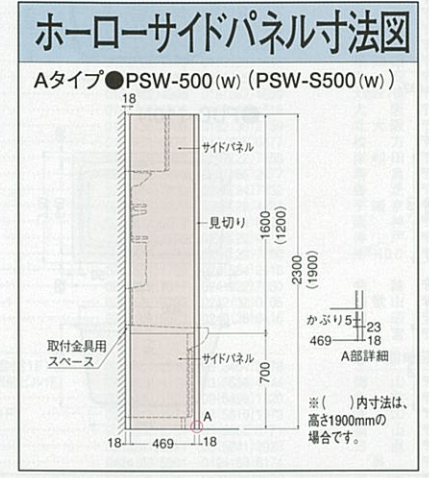
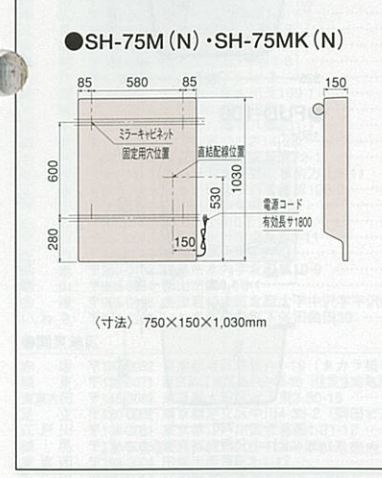
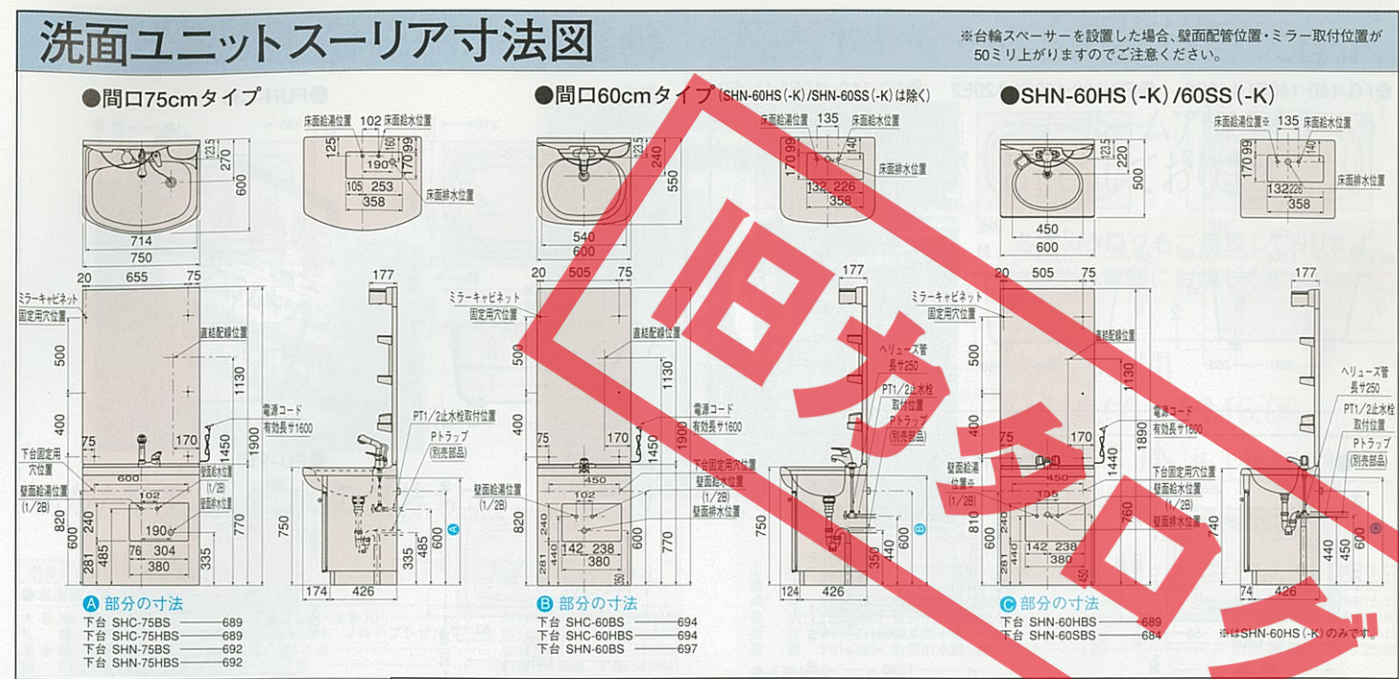
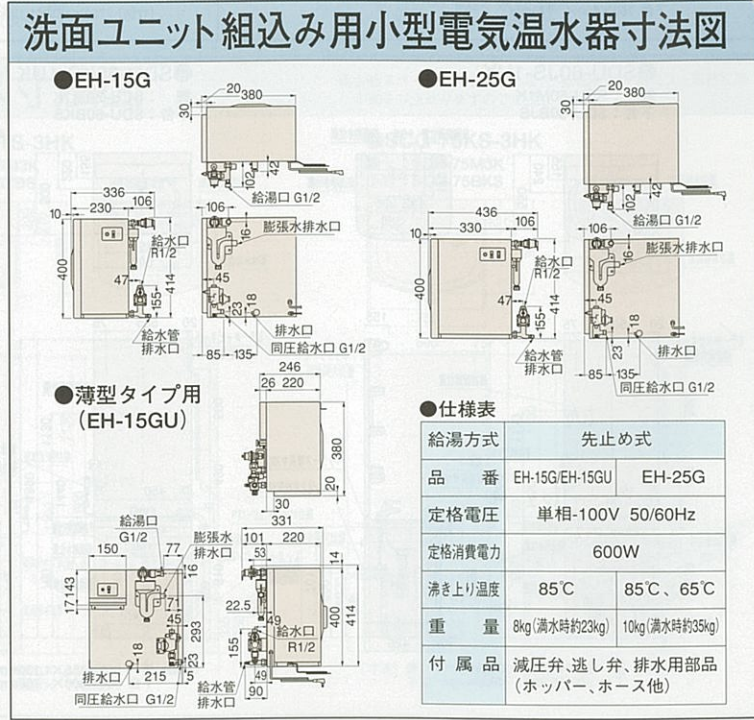
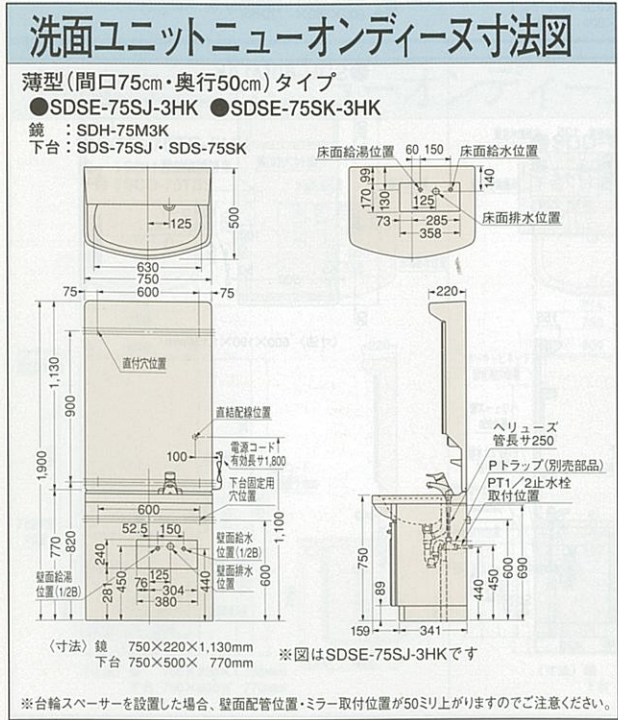
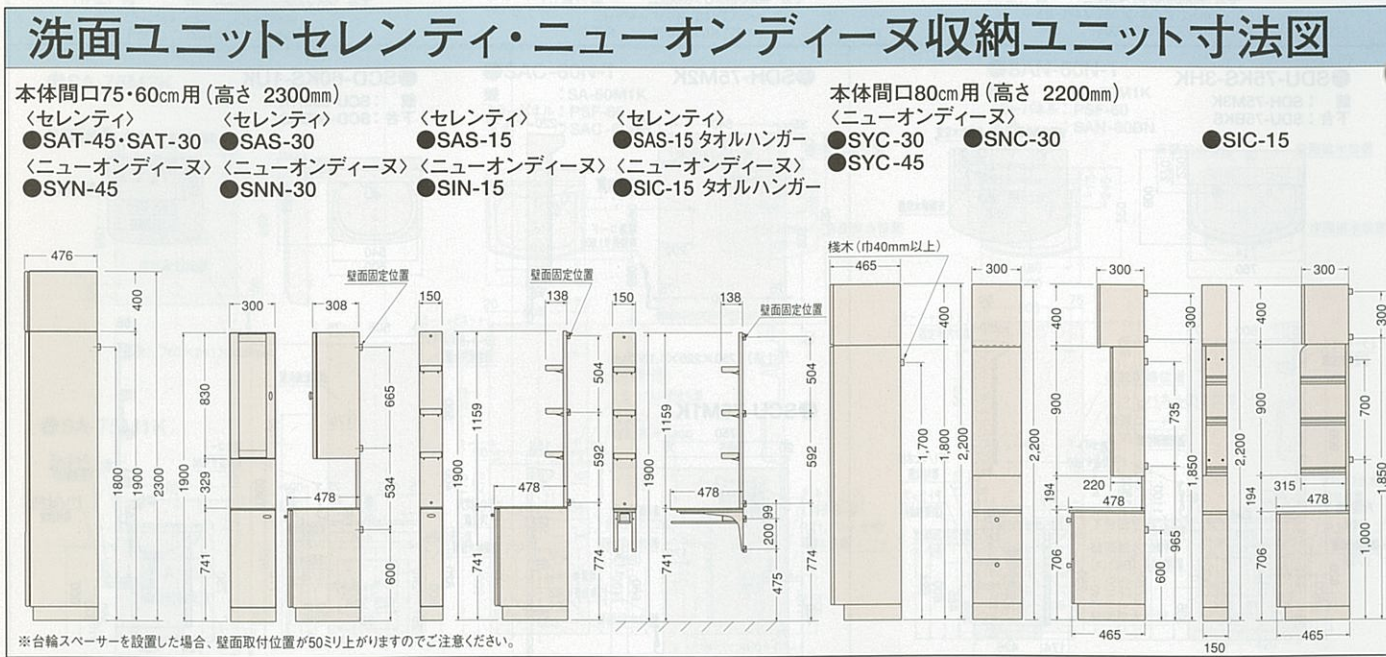
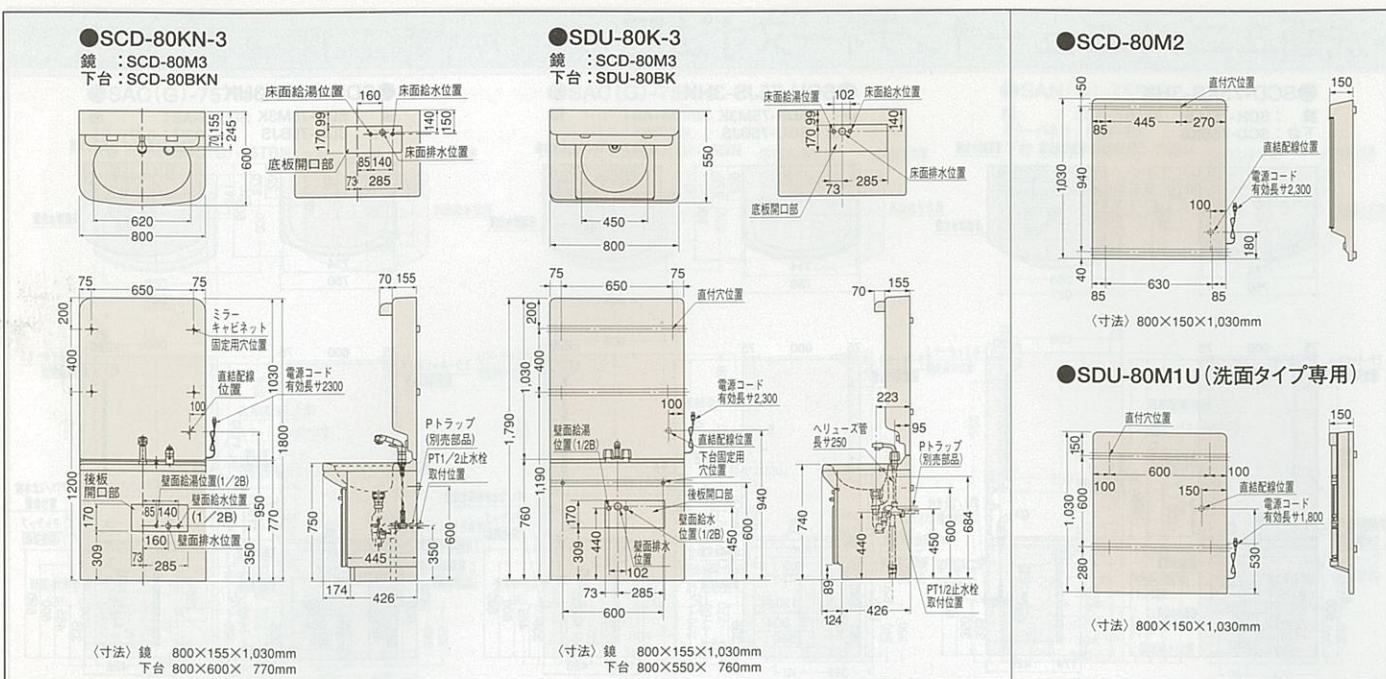



## 人造大理石浴槽イメージ寸法図

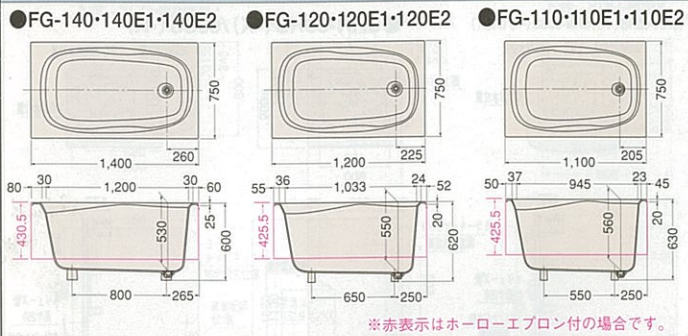

## 鋳物ホーロー浴槽寸法図

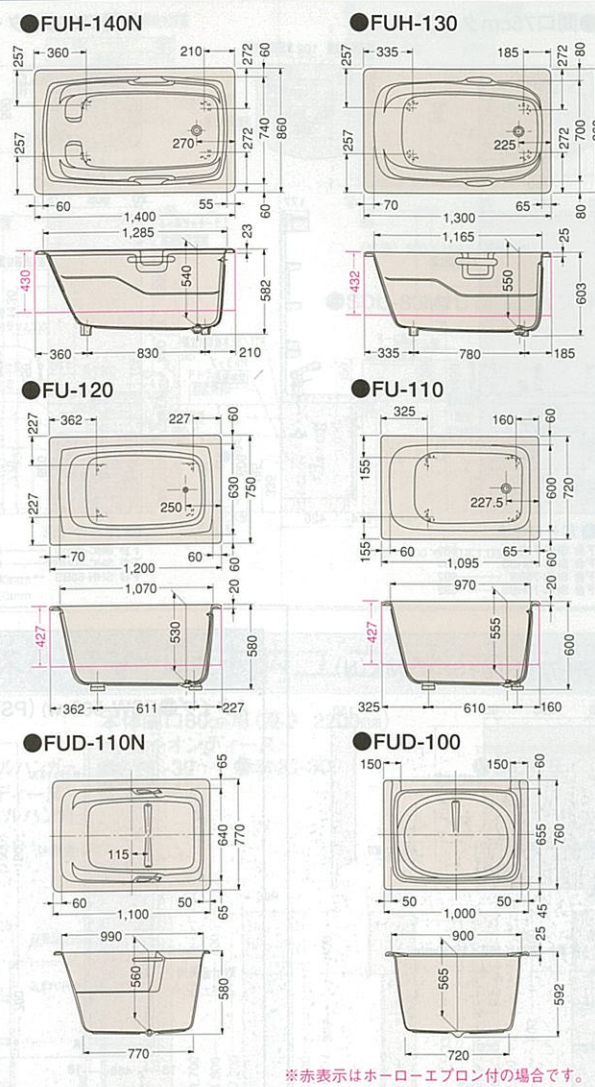

## ホーローステンレス浴槽・ステンレス浴槽寸法図

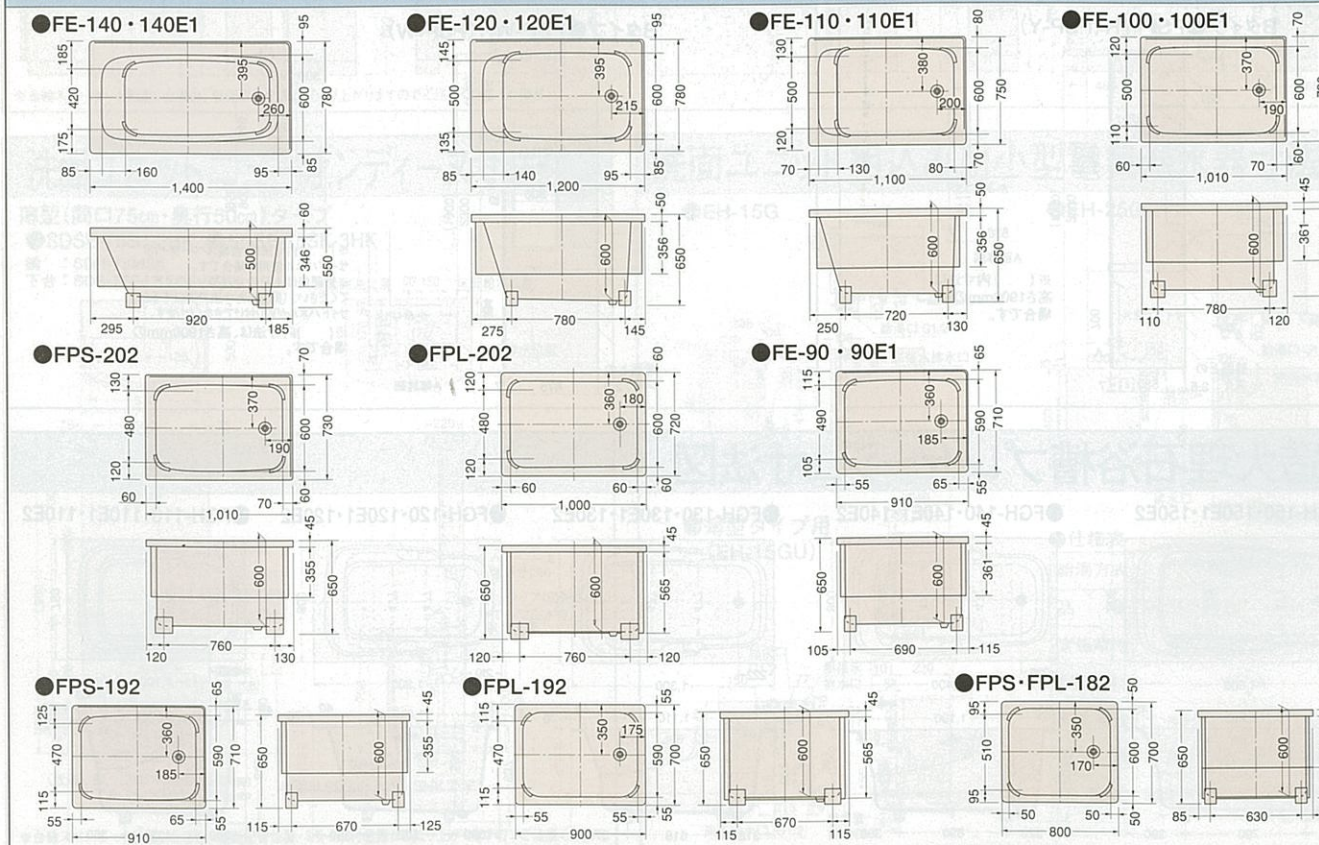

本当に納得してほしいから。タカラショールームは全国に約170カ所。



あなたの街で、あなたの気持ちで。



ショールームアドバイザーがお待ちしております。

各種カタログもご用意しております。どうぞお気軽にお越しください。

**営業時間**  
AM10:00~PM6:00  
年中無休 (盆、年末・年始は除きます)  
駐車場完備

タカラショールーム(住所)	TEL	FAX
<b>●北海道・東北地区</b>		
大谷地	〒003-0030 札幌市白石区流通センター1-8-10	011(862)6157 011(862)1155
札幌	〒060-0809 札幌市北区北9条西3-19-1 ノルテプラザ1F	011(716)2471 011(716)2472
小樽	〒059-1366 小樽市あけぼの町1-1-6	0144(55)8722 0144(55)8724
旭川	〒071-8121 旭川市末広東1条6丁目	0166(54)9935 0166(54)9941
函館	〒041-0841 函館市日吉町1-19-6	0138(54)8054 0138(54)8004
釧路	〒085-0058 釧路市東国東4-1-1	0154(36)4319 0154(36)4393
帯広	〒080-2473 帯広市西23条南1-5	0155(37)2652 0155(37)2715
北見	〒090-0056 北見市御町1丁目1-2	0157(36)1470 0157(36)1480
青森	〒030-0822 青森市中央1-23-1	017(776)1125 017(776)9205
弘前	〒036-9086 弘前市田島3丁目1-6	0172(48)1447 0172(28)1448
八戸	〒031-0072 八戸市城下1-12-2	0178(45)9219 0178(45)9214
秋田	〒010-0941 秋田市山尻大川反109-1	018(862)4995 018(862)4659
大館	〒017-0838 大館市八幡字田尻3-1	0186(43)4509 0186(43)4518
横手	〒013-0071 横手市八幡字八幡231-1	0182(36)2708 0182(36)2759
盛岡	〒020-0862 盛岡市東仙北2-14-28	019(635)0876 019(635)0877
水沢	〒023-0003 水沢市佐倉河字草堂72-1	0197(22)7352 0197(22)7353
盛岡	〒981-1241 名取市高館野堂字余方上5-11	022(386)2475 022(386)2677
岩手	〒986-0861 石巻市蛇田字新谷地前126-2	0225(94)7330 0225(94)7332
古川	〒989-6232 古川市沢田字舞台102	0229(28)4223 0229(28)4224
山形	〒990-2483 山形市上町5丁目1-8	023(644)8508 023(644)8527
酒田	〒992-0012 酒田県米沢市金池8-3-11	0238(22)4100 0238(22)4114
酒田	〒998-0851 酒田市東大町3-27-3	0234(26)4528 0234(26)7760
福島	〒960-0103 福島市本内字北町裏10-9	024(554)1789 024(554)2410
郡山	〒963-8034 郡山市島1-18-1	024(922)7617 024(922)7630
会津	〒965-0058 会津若松市町町大字中沢字平沢69-1	0242(32)5789 0242(32)6105
いわき	〒971-8132 いわき市鹿島町矢田曲田30	0246(28)6673 0246(28)6166
<b>●関東地区</b>		
坂	〒107-0052 東京都港区赤坂7-1-19 (タカラ椅子会館1F)	03(3404)2510 03(3404)3678
東京	〒136-0071 東京都江東区亀戸2-18-10 (住友生命亀戸駅前ビル1F)	03(3636)4174 03(3636)4344
大田	〒145-0062 東京都大田区北千束2-30-15	03(5499)1921 03(5499)1920
足立	〒120-0002 東京都足立区中川4-33-2 (岡田ビル1F)	03(5616)1971 03(5616)1973
江戸川	〒134-0081 東京都江戸川区北葛西1-21-17	03(5658)8751 03(5658)8771
練馬	〒176-0023 東京都練馬区中村北2-20-11	03(5241)2921 03(5241)2923
馬場	〒188-0004 東京都西原町中3-1-17	0424(63)5981 0424(63)6174
立川	〒190-0013 立川市富士見町4-8-15 (澤田ビル1F)	042(524)0274 042(526)1909
立川	〒332-0015 立川市川口2-14-31	048(259)6061 048(259)6058
宮部	〒330-0037 大宮市大蔵町1-531-1	048(668)1103 048(664)2110
春日	〒344-0014 春日部市豊野町3-1-2	048(737)7319 048(737)5145
大宮	〒349-1148 埼玉県北埼玉郡大里町豊野台2-673-1	0480(72)6431 0480(72)6423
川越	〒350-1124 川越市新宿町1-7-4	0492(46)6902 0492(41)3260
熊谷	〒360-0004 熊谷市上川上字新田1061	048(525)9273 048(525)9274
本庄	〒373-0804 本庄市本庄町641-1	0276(48)9037 0276(48)9037
高崎	〒370-1203 高崎市中町318-14	027(353)7201 027(353)7202
宇都宮	〒321-0962 宇都宮市今泉町1570	028(635)2691 028(637)5840
宇都宮	〒329-2712 栃木県那須郡那須野野町下永田1-1012-20	0287(39)1831 0287(39)1832
宇都宮	〒323-0829 宇都宮市東大町2丁目40-10	0285(27)4665 0285(28)1099
宇都宮	〒260-0843 千葉県中央市末広3-3-1	043(209)7255 043(261)5247
千葉	〒272-0812 千葉市若宮3-54-4	047(339)0900 047(339)0908
千葉	〒286-0013 千葉県成田市美郷台2-1-7	0476(23)6969 0476(23)6926
千葉	〒297-0073 千葉市若葉2508	0475(22)2444 0475(22)2045
千葉	〒292-0043 千葉市東田4-1	0438(97)1647 0438(97)1647
千葉	〒277-0872 柏市十倉3-363番13	0471(33)5507 0471(34)3539
千葉	〒310-0842 水戸市千ヶやき3-5-3	029(248)3040 029(247)7934
千葉	〒305-0033 つくば市東新井29-7	0298(58)0194 0298(58)0699
千葉	〒314-0255 茨城県鹿嶋郡波崎町大字砂山29	0479(46)2252 0479(46)2335
千葉	〒220-0004 横浜市西区北幸2-9-40 (横浜銀洋ビル)	045(314)1748 045(313)3590
千葉	〒211-0957 川崎市幸区北加瀬3丁目14-25	044(434)0340 044(434)8631
千葉	〒238-0024 横須賀市大矢部3-1-5	0468(34)8591 0468(34)8591
千葉	〒229-1122 相模原市緑区山崎3-32-6	042(758)9270 042(758)9297
千葉	〒254-0087 平塚市豊田本郷1542	0463(35)3566 0463(35)3565
千葉	〒250-0002 小田原市南町5丁目21-51	0465(34)0521 0465(34)1344
千葉	〒252-0815 藤沢市石川196-1	0466(86)1800 0466(86)2195
<b>●中部・東海地区</b>		
静岡	〒422-8036 静岡市敷地1-3-1	054(237)7165 054(237)7195
静岡	〒410-0058 静岡市沼北町1-17	0559(24)3219 0559(24)3802
浜松	〒430-0815 浜松市都立町104-1	053(425)5760 053(425)5764
浜松	〒419-0204 富士市入山瀬526-1	0545(72)2435 0545(72)2438
掛川	〒436-0065 掛川市天王町3-1	0537(23)2239 0537(23)2438
豊田	〒460-0008 名古屋市中区栄1-2-6 (宝宝ビル)	052(211)4635 052(204)2453
豊田	〒444-0079 豊田市石神町6-1	0564(26)2814 0564(26)3518
豊田	〒471-0868 豊田市神田町2-8-9	0565(31)3720 0565(31)6980
豊田	〒465-0081 小牧市横内字立野627番9号小牧工業団地内	0568(75)1571 0568(76)1320
豊田	〒501-6001 岐阜県羽島郡南町上野原5-161	058(246)4966 058(246)4828
岐阜	〒503-0801 大垣市菊池町1-15-1	0584(81)7741 0584(81)7848
岐阜	〒506-0032 高山市千鳥町652-1	0577(32)9592 0577(32)9695
津	〒514-0817 津市高屋小森町字水谷434-1	059(234)9843 059(234)2490
四日市	〒512-0932 四日市市小生町字清治谷239-1	0593(54)2299 0593(54)2484
<b>●甲信越・北陸地区</b>		
甲府	〒400-0047 甲府市徳行2-9-5	055(222)5237 055(222)5210
松本	〒390-0852 松本市大字島立848-1	0263(47)8722 0263(47)8733
長野	〒381-2222 長野市金井田30	026(293)8333 026(293)8965
長野	〒389-0505 長野市小島町大字和字王田1394-4	0268(36)4451 0268(36)3917
飯田	〒395-0152 飯田市育良町2-15-2	0265(25)6130 0265(25)5830
新潟	〒951-8056 新潟市花町1981	025(224)0650 025(223)7073
新潟	〒950-2031 新潟市流通センター4-1-5	025(268)5219 025(268)9971
新潟	〒940-2023 長岡市蓮池4-2-36	0258(29)3350 0258(29)3351
<b>●四国地区</b>		
高松	〒760-0064 高松市朝日町11-7	087(822)2549 087(822)9652
高松	〒769-0213 香川県綾歌郡宇津野町東分字本村東1660-6	087(49)8411 087(49)8412
松山	〒790-0952 松山市朝生町4丁目1番21号	089(946)1180 089(946)1095
今治	〒794-0065 今治市別名159-7	0898(22)9039 0898(22)9060
新居浜	〒792-0856 新居浜市船木字国領甲4350-1	0897(40)3230 0897(40)3231
宇和島	〒798-0084 宇和島市宮下甲193	0895(27)1008 0895(27)1044
徳島	〒770-8025 徳島市三軒屋町下分46-1	088(669)3226 088(669)0740
高知	〒780-8122 高知市高須町3-1-20	088(883)7233 088(883)0550
中村	〒787-0015 中村市石山明治383-12	0880(34)0333 0880(34)0322
<b>●九州地区</b>		
福岡	〒816-0057 福岡市博多区西馬屋3丁目1-57	092(475)6747 092(475)1714
福岡	〒812-0012 福岡市博多区博多駅前中央街5-12	092(473)5897 092(481)3413
唐津	〒847-0084 唐津市和多山4546-1	0955(74)1724 0955(74)1423
筑豊	〒820-0088 福岡県嘉穂郡穂波町大字弁分65-5	0948(23)9100 0948(23)9400
小倉	〒803-0802 北九州市小倉北区東港1-1-15	093(582)5916 093(583)6404
鞍手	〒807-1303 福岡県鞍手郡鞍手町大字木月	09494(2)3481 09494(2)7303
久留米	〒839-0809 久留米市東合川17-1-7	0942(44)2088 0942(44)8873
大牟田	〒807-0924 大牟田市大字原木446-1	0944(56)3670 0944(56)3690
大分	〒870-0955 大分市下都南3丁目3-5	097(567)7200 097(567)7276
中津	〒871-0003 中津市大字是則字中ノ尾146-1	0979(32)5973 0979(32)4176
長崎	〒850-0033 長崎市万才町3-13 (千代田生命ビル1F)	095(823)5919 095(820)1732
諫早	〒854-0053 諫早市小川町25-5	0957(21)2847 0957(21)2844
佐世保	〒857-1161 佐世保市大塔町1733-1	0956(34)3491 0956(33)6930
佐賀	〒849-0918 佐賀市兵庫南1丁目12-2	0952(24)8999 0952(25)5414
熊本	〒863-0010 熊本県熊本市東区1-8	096(368)8177 096(368)7939
熊本	〒862-0041 本渡市志高町4200-5	0969(24)1660 0969(24)1333
八代	〒866-0875 八代市横手町18-3	0965(32)9190 0965(32)9169
宮崎	〒890-0032 宮崎市西2-246-5	0985(24)9821 0985(24)9821
延岡	〒882-0856 延岡市出北1-16-23	0982(31)5481 0982(31)5446
都城市	〒885-0023 都城市東町16-14	0986(24)3116 0986(24)3923
都城市	〒891-0115 鹿児島市東開町4-19	099(266)5755 099(266)5751
鹿児島	〒895-0072 鹿児島市中郷2-59	0996(27)1677 0996(27)1653
鹿児島	〒893-0012 鹿児島市王子町3961-8	0994(41)0143 0994(41)0118
鹿児島	〒899-5117 鹿児島県姶良郡隼人町見次1315	0995(43)5803 0995(43)5801
那覇	〒902-0072 那覇市真地166-1	098(835)6688 098(888)4444
<b>●海外</b>		
香港	TAKARA'S HONG KONG SHOWROOM Shop No.5 Leighton Center,77 Leighton Road, Hong Kong HONGKONG2576-8056	
シンガポール	TAKARA'S SINGAPORE SHOWROOM 304 Orchard Rd., #02-03 Lucky Plaza, Singapore 0923. SINGAPORE 7343814	



# Takara standard

暮らし快適、高品位ホーロー。

暮らしの上質にこだわった

ホーローシステムキッチン「ニューレミュー」。



システムバスの最高峰。

鋳物ホーローシステムバス「プレデンシア」。



「高品位ホーロー」だからいつまでも美しい。

ホーローシステムキッチン

鋳物ホーローシステムバス

## LEMURE

・ニューレミュー・

新発売

## PREDECENCIA

プレデンシア

### 安全に関するご注意

- 商品ご購入の時には、取扱説明書を必ず受け取り、ご使用前によくお読みの上、正しくお使いください。
- 商品の設置には専門の工事が必要です。ご購入先または専門業者にご相談ください。工事に不備があると、事故等の原因になることがあります。
- 商品には、専用電気回線及びアースが必要なものがあります。ご購入先にご相談ください。電流容量が不足すると、火災の原因になることがあります。また、アースの誤った工事を行うと故障や漏電のとき感電する恐れがあります。
- 商品の設置に際しては、建築基準法・電気設備基準・火災予防条例等の関連する法令・法規にしたがって設置してください。
- 当カタログに掲載の商品は一般家庭用です。(但し、業務用流し台・エマウォールは除きます。)

- 当カタログの価格には、消費税、搬入・取付費、使用済み商品の引取り費等は含まれておりません。
- 当カタログ掲載商品の価格、寸法・仕様は部分的に変更する場合がありますのでご了承ください。
- 印刷色ですから商品とは多少異なります。タカラショールームでお確かめください。

タカラホームページアドレス <http://www.takara-standard.co.jp/>

ショールームの住所はP98をご覧ください。

## タカラスタンダード株式会社

北海道支店	〒336-8536 大分市城東区鶴野東1丁目2番1号	06 (6962) 1531
青森支店	〒030-0030 札幌市白石区流通センター1丁目8番10号	011 (862) 6111
仙台支店	〒981-1241 青森市中央1丁目23-1	017 (776) 1121
山形支店	〒983-8034 秋田市川尻大川反109-1	018 (862) 4565
宮城支店	〒981-1241 名取市高麗野野堂字余方上5-11	022 (386) 2001
福島支店	〒983-8034 郡山市大町318-14	024 (922) 7651
茨城支店	〒321-0962 宇都宮市今泉町1570	028 (632) 1311
栃木支店	〒370-1203 高崎市矢野町3-1-2	027 (360) 5611
群馬支店	〒370-1203 高崎市矢野町3-1-2	027 (360) 5611
埼玉支店	〒344-0014 茨城県水戸市けやき台3-53	029 (248) 3211
千葉支店	〒263-0002 春日部市豊野町3-1-2	048 (737) 7311
東京都支店	〒107-0052 千代田区千代田区山王町333-3	03 (423) 1222
東京都支店	〒107-0052 千代田区千代田区赤坂7丁目1-19	03 (3404) 2511
東京都支店	〒332-0015 川口市市川川口2-14-3	048 (259) 6031
東京都支店	〒220-0004 横浜市西区北幸2-9-40	045 (314) 1621
新潟支店	〒950-2031 新潟市流通センター4-1-5	025 (260) 5141
長野支店	〒400-0047 甲府市徳行2丁目9番5号	055 (222) 5211
山梨支店	〒381-2222 長野市金井田3-0	026 (293) 8448
静岡支店	〒422-8036 静岡市敷地1-3-1	054 (237) 7071
愛知支店	〒485-0081 小牧市横内字立野27番9号小牧工場内	0568 (75) 1291
名古屋支店	〒461-0042 名古屋市東区矢田町2-53	052 (722) 0361
岐阜支店	〒921-8002 全沢市長田東2丁目264番地	076 (291) 5555
京都支店	〒612-8444 京都市伏見区竹田中宮町61番地	075 (612) 6800
大阪支店	〒577-0012 東大阪市長田東2丁目17番地	06 (6746) 6811
和歌山支店	〒654-0161 神戸市須磨区弥栄台3-15-5	078 (795) 4770
徳島支店	〒641-0011 和歌山市三基322-1	073 (447) 1301
香川支店	〒683-0853 米子市南三柳2900-3	0859 (33) 0631
岡山支店	〒730-0976 岡山市南長3-0-0	086 (245) 6501
広島支店	〒733-0833 広島市西区高工センター4丁目12番7号	082 (278) 1621
福岡支店	〒780-0064 高松市朝日新町1丁目7号	087 (822) 2521
福岡支店	〒816-0057 福岡市博多区西馬路3丁目1-57	092 (431) 5864
鹿児島支店	〒891-0115 鹿児島市東開町4-1-9	099 (266) 5566
沖縄支店	〒902-0072 那覇市真地166-1	098 (835) 6666

岩手支店	〒0144 (55) 8721	函館支店	〒0138 (54) 8055	旭川支店	0166 (54) 9930
宮城支店	0155 (37) 2651	釧路支店	0157 (36) 1470	札幌支店	0154 (36) 4320
秋田支店	0176 (45) 9233	青森支店	0186 (43) 4505	仙台支店	0182 (36) 2735
山形支店	019 (635) 0873	岩手支店	0197 (22) 7350	山形支店	023 (644) 8540
福島支店	0234 (26) 4525	山形支店	0242 (32) 3331	福島支店	0246 (28) 6411
茨城支店	0285 (27) 4311	茨城支店	0276 (45) 6860	茨城支店	0298 (58) 0147
栃木支店	048 (525) 8311	栃木支店	0492 (46) 6321	栃木支店	0471 (33) 5500
群馬支店	0476 (23) 6922	群馬支店	047 (339) 0890	群馬支店	0475 (22) 1222
埼玉県支店	0438 (97) 1622	埼玉県支店	042 (523) 1101	埼玉県支店	048 (256) 2240
東京都支店	03 (5658) 8661	東京都支店	044 (434) 0161	東京都支店	0463 (35) 3570
東京都支店	042 (758) 9028	東京都支店	0465 (34) 1351	東京都支店	0258 (29) 3321
東京都支店	0255 (26) 0400	東京都支店	0263 (47) 8730	東京都支店	0265 (25) 4830
東京都支店	053 (425) 5751	東京都支店	0559 (24) 3670	東京都支店	0577 (32) 8691
東京都支店	0532 (54) 5252	東京都支店	059 (234) 5711	東京都支店	0564 (26) 2551
東京都支店	0583 (53) 2116	東京都支店	076 (492) 2291	東京都支店	0770 (22) 9661
東京都支店	0773 (23) 8501	東京都支店	0796 (24) 7782	東京都支店	0727 (77) 9851
東京都支店	0724 (32) 8421	東京都支店	0744 (29) 6750	東京都支店	0742 (35) 0622
東京都支店	0792 (89) 1720	東京都支店	0739 (25) 0832	東京都支店	0735 (23) 2994
東京都支店	0857 (27) 6144	東京都支店	0852 (24) 8188	東京都支店	0868 (28) 5280
東京都支店	0848 (67) 5116	東京都支店	0823 (71) 8530	東京都支店	0849 (31) 6122
東京都支店	0839 (21) 2227	東京都支店	0855 (23) 6885	東京都支店	0834 (32) 5680
東京都支店	088 (683) 7202	東京都支店	088 (669) 3300	東京都支店	089 (946) 1232
東京都支店	0895 (27) 1066	東京都支店	0955 (74) 1747	東京都支店	0948 (23) 7400
東京都支店	0942 (44) 4892	東京都支店	095 (823) 5651	東京都支店	0956 (32) 3188
東京都支店	0952 (24) 6111	東京都支店	093 (582) 4561	東京都支店	097 (567) 7300
東京都支店	0979 (32) 5373	東京都支店	096 (368) 8088	東京都支店	0965 (32) 9188
東京都支店	0996 (27) 1677	東京都支店	0986 (24) 3111	東京都支店	0982 (32) 5140
東京都支店	0985 (24) 9588				



タカラ製品のお求め、ご相談はこの看板のお店。