

# タカラ ホーム住宅設備機器

## 総合カタログ

システムキッチン 洗面化粧台 システムバス  
ガス/石油給湯機器 電気温水器

**ユーザー選択**  
選んでうれしい



### タカラのフリーサイズ提案

高さが選べる  
**らくらくサイズ!**  
フリーサイズ  
システムキッチン

広さが選べる  
**ぴったりサイズ!**  
フリーサイズ  
システムバス



キッチン

洗面化粧台

バス

給湯機器

玄関・その他関連商品・業務用厨房

このカタログの掲載価格は、  
税抜き希望小売価格です。  
別途消費税が必要となります。

高品質を  
お求めやすく  
品質に納得! 価格に納得!

# 水まわりで真価を発揮する「高品位ホーロー」。



清潔なガラス質だから

## お手入れ簡単。

サッとふき取るだけでキレイに。



素材の表面がガラス質だから

## 水・湿気に強い。

酸やアルカリにも強い。

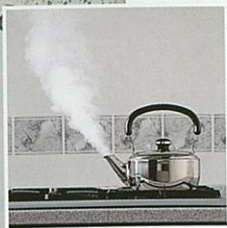

850℃の洗礼を受けているから

## 熱に強い。

高温にさらされても変色・変質の心配がありません。



素材のベースが金属だから

## 傷に強い。

表面をゴシゴシ磨いても平気です。



工芸品のような仕上がりを再現した

## 艶やかな七宝引手。

何年たっても色褪せることはありません。

タカラの高品位ホーローはホルムアルデヒド発散ゼロ

建築基準法の最高等級「☆☆☆☆」  
建材等級区分で

詳しくは、タカラ標準のホームページをご覧ください。

<http://www.takara-standard.co.jp/>

ホーローは完全なノン・ホルムアルデヒド

当社製品の主要素材は、無機質の金属とガラス質から成る高品位ホーロー。ホルムアルデヒドとはまったくの無縁で、シックハウス症候群などを引き起こす心配はありません。

人にやさしい水まわり製品を追求

新しい建築基準法では、ホルムアルデヒドの発散量に応じて、建材を4つの等級に分類。当社の製品は、4つの等級のうち、室内への使用制限を受けない最高等級「F☆☆☆☆」の素材を採用しています。

# 「ぴったり」が選べるタカラのフリーサイズ提案。

タカラの新発想

## 「キッチン」と「私」の相性がぴったり。「フリーサイズシステムキッチン」。



長時間のキッチンワークもお手のもの。

使う人の身長に合わせて、ぴったりの高さが設定できるシステムキッチン。身体に負担をかけないラクな姿勢で作業ができます。

82~90cm  
cm cm

選べる高さは1cm単位。

タカラなら、使う人に「ぴったり」の高さが選べます。

タカラの新発想

## 洗面化粧台も高さフリー。「フリーサイズホーロー洗面化粧台」。

あなたに合わせて、高さもぴったり。

毎日の洗面やお化粧を「快適な高さ」が、しっかりサポートします。

75cm~80cm  
選べる高さは1cm単位。



タカラの新発想

## 空間を活かして広がる浴室、広がる快適。「フリーサイズシステムバス」。

オーダーメイドであらゆるサイズの浴室に対応。

それぞれのご家庭の浴室スペースに合わせて、間口や奥行にぴったりのサイズがオーダーできるシステムバス。

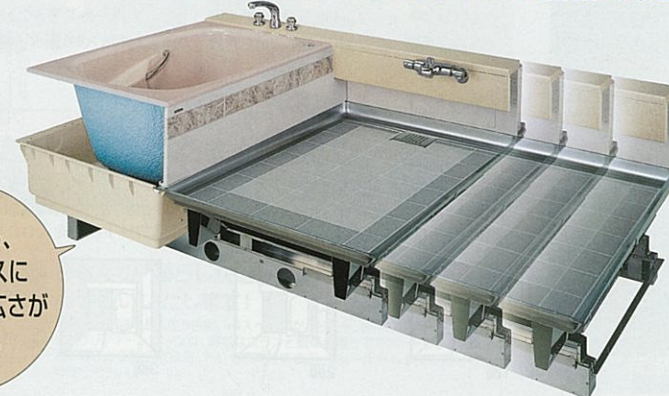

タカラなら、浴室スペースに「ぴったり」の広さが選べます。

お近くのタカラショールームで、高品位ホーロー・フリーサイズ・機能をぜひお確かめください。

# タカラショールームで見て、触れて、納得。

\*ショールームの住所はP108に掲載しております。



- 展示商品
- ホーローシステムキッチン
  - 木製システムキッチン
  - ホーローキッチンパネル
  - ホーローシステム洗面
  - ホーロー洗面化粧台
  - システムバス
  - 各種浴槽
  - ガス・石油給湯機器
  - 電気温水器

高品位ホーローの清潔さを、美しい光沢を、商品の使い勝手を。ご自身の感覚で、見て、触れて、しっかりお確かめください。



●サッとひとふきでホントなの？  
清潔さや耐久性など、高品位ホーローの素材特性を実際に体験していただけます。



●収納するモノを考えながら・・・  
かさばるお鍋類はココに入れて・・・。商品の前なら、収納計画もより具体的に。



●私の身長でも大丈夫かな・・・？  
長く使うから使い勝手はとっても重要。出し入れのしやすさもしっかりチェックしましょう。



●ちょっとした増改築のご相談にも。  
コンロだけを新しく・・・。そんな方もショールームへ。気軽な雰囲気をご提供しております。



●写真で見るより広いですね。  
写真で見るより広かったり狭かったり・・・。ご自身の感覚で実際にお確かめください。



●こっちの方が便利かもね。  
見比べてる間に「こっちの方が・・・」なんてコトもよくあります。商品選びはショールームで。



●操作感もしっかりチェックして。  
たくさんの中からいちばん使いやすい物を。毎日のことだから操作感は大切です。



●全自動給湯機は体験コーナーで。  
全自動給湯機で、暮らしがどう変わるの？お近くのショールームで体験してください。



●浴槽の大きさはイメージどおり？  
浴室は、家族みんなのくつろぎスペース。サイズは？印象は？しっかりお確かめください。



●浴室の裏側まで、お見せします。  
耐久性や保温性も、しっかりチェック。分からないことは、何でもご質問ください。



●色も実物の方がわかりやすい。  
写真と実物とでは微妙に異なる色の印象。実物を見ながらしっかりと選びください。



●分からないことはアドバイザーに。  
疑問点もその場で解消。ショールームなら、面倒なプランニングがカンタン・スムーズです。

## 増改築の無料相談うけたまわります。

増改築のご相談も気軽にお申し付けください。専門知識の豊富なショールームアドバイザーが、お客様のご希望やご予算、条件などを様々な角度から検討し、きめ細かくプランニングいたします。

**あなたの「暮らし快適リフォーム」をお手伝いいたします！**

「10年、20年と長く住まいのスペースだからこそ、納得のリフォームを！」  
タカラリフォームローンは、豊富なプランと簡単手続きでサポートします。最寄りのタカラ製品取扱店、もしくは弊社事業所・ショールームまでお問い合わせください。

## コンピュータ作図システムが、全ショールームでご利用いただけます。

ご要望をあれこれお聞かせください。レイアウトやオプションなどを考えながら、アドバイザーが図面や見積書を作成いたします。完成した図面はそのまま持ち帰りいただけます。

**もちろん無料**

透視図

見積書

# 好みにあわせて自由に選べるユーザー選択。



もっと自由に選んで納得のプランをつくっていただけるように。タカラは豊富な選択肢をご提供するユーザー選択を実現します。

選べます！

## ホーローシステムキッチン・ホーローシステム洗面

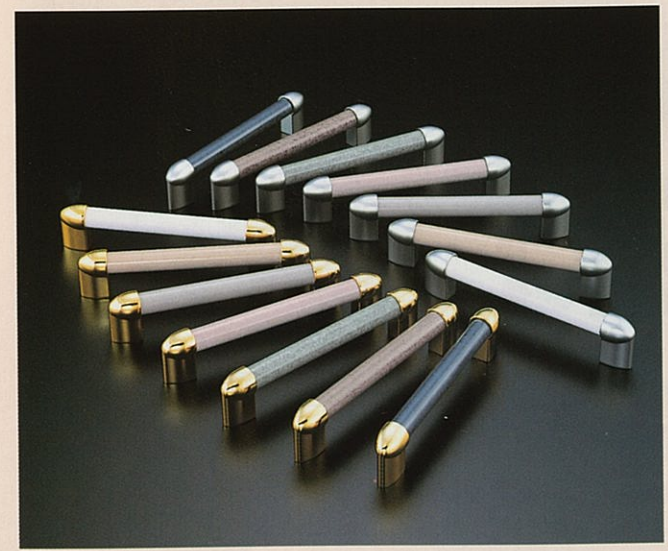

### 七宝引手

工芸品の豊かな表情をそなえた七宝引手と扉をインテリアやお好みに合わせて自由に組み合わせることが可能。オリジナリティあふれるシステムキッチン・洗面化粧台が実現します。



選べます！

## システムバス



### アート模様

システムバスの壁面には美しいガラス質を高温で焼き付けた「アート模様」。陶磁器のような美しさが特長です。1面～4面の中から入れる壁面数をご指定いただけます。

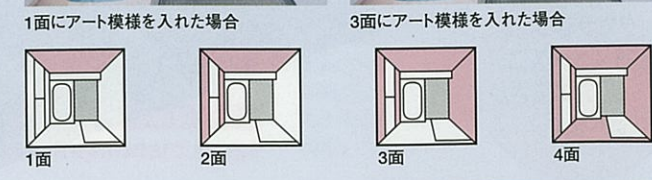

多彩な機能とデザインで創る理想のキッチン。

高さフリー ……1cm単位で天板の高さを選べます。(82cm~90cmまで)

ホーローシステムキッチン



**9** ページ **レミュー** 高さフリー  
**最高品質と美しさの融合**  
 独特の質感と光沢を持つ窯変ホーロー。七宝引手と相まってキッチン全体を優雅に彩ります。



**11** ページ **ニューエマーユ** 新発売 高さフリー  
**扉が魅せる個性豊かな表情**  
 美しい陰影を映し出すプレスパターンを扉に施し、個性あふれるキッチンを演出します。



**15** ページ **エーデル** 高さフリー  
**さわやかな色彩を楽しむ**  
 簡単なお手入れで美しさが長持ち。身長に合った高さが選べ、使いやすい機能も満載です。



**16** ページ **エマーユアルファ** 高さフリー  
**美しい表情の扉デザイン**  
 だ円の引手と光の角度で表情を変えるラムダカット。ホーローの魅力あふれるキッチンです。



**13** ページ **リテラ** 高さフリー  
**使いやすさと機能が充実**  
 工芸品の美しさを表現した七宝引手を採用。収納や使い勝手にも細やかな工夫がいっぱい。

キッチンセット



**24** ページ **ホーローキッチンセット**  
**選んで、組合わせて**  
3 シリーズ 広さや目的に合わせて、必要なアイテムをセレクト。豊富なユニットから自由に選べます。



**33** ページ **木製キッチンセット**  
**ナチュラルな木の風合い**  
4 シリーズ 木目や抽象柄など、表情豊かな木製扉をご用意。組合わせ自在のセラレートタイプです。

木製システムキッチン



**17** ページ **モルフェス** 高さフリー  
**美しさと機能性へのこだわり**  
 四方框の木製扉と七宝引手が美しく調和。機能性を高め、使い心地にもこだわったキッチンです。



**18** ページ **フェスカ** 高さフリー  
**表情豊かで、価格もお手頃**  
 個性的なカラーがおしゃれなキッチン空間を演出。便利機能が充実し、お求めやすさも魅力です。

**16** ページ **ニューアーバニー ED型**  
**コンパクトな本格派**

ホーローキッチンパネル

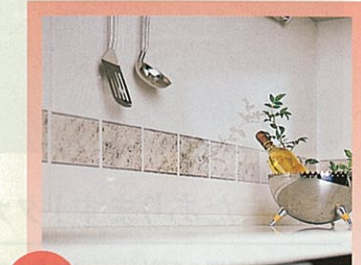

**19** ページ **油汚れから壁面を守り、清潔さ長持ち**

なっとく価格でラインナップ

ホーローシステムキッチン	
価格	型番
60万円	レミュー ¥572,500
40万円	ニューエマーユ ¥392,000
	リテラ ¥356,000
	エーデル ¥268,500
	エマーユアルファ ¥244,000

なっとく価格でラインナップ

木製システムキッチン		ホーローキッチンセット		木製キッチンセット	
価格	型番	価格	型番	価格	型番
60万円	モルフェス ¥357,500	エマーユ・アーバス ¥216,900	ロイヤル ¥194,900	AA型・AB型 ¥180,900	PC型・PD型 ¥157,900
40万円	フェスカ ¥221,000				
20万円					

# ホーローシステムキッチン

## キッチンワークを徹底的にサポートする「快適」機能が充実。



### こだわり5 1cm単位でぴったりの高さを選べる「高さフリー」

使用人の身長に合わせて、1cm単位で天板の高さを選べます。長時間のキッチンワークもラクな姿勢でこなせます。



高さが82cmから90cmまで選べます

### こだわり1 シンクとの距離が近く、セットもスムーズ。「食器洗い乾燥機・シンク下設置タイプ」

使い勝手を考えて、タカラはシンク下に設置するタイプを採用。立ったままのラクな姿勢で食器をセットできます。

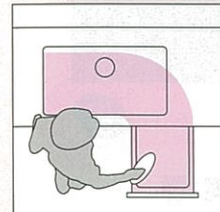

シンクと引出しの距離が近いので、食器のセットもスムーズ。水だれの心配がありません。

シンク下設置タイプ



■間口60cm  
TDWF-60(ブラック) ¥135,000  
TDWF-60S(シルバー) ¥147,000  
※別途専用部材が必要です。

### こだわり2 食器洗い乾燥機が99,000円から「食器洗い乾燥機・ブラックフェイスタイプ」



■間口45cm  
KF-45B6SKT ¥99,000



■他にも豊富に取り揃えております。  
TDWF-45(ブラック) ¥112,500 TDW-45C  
TDWF-45S(シルバー) ¥124,500 ¥129,000  
※別途専用部材が必要です。 ※別途専用部材が必要です。

食器洗い乾燥機専用洗剤もご用意しています。  
ハイウォッシュN-HJ80A ¥980  
※お求めの際は、お近くの弊社事業所、タカラショールームへお問い合わせください。

### こだわり3 使い勝手に合わせて3タイプをご用意「ベースキャビネット」

スライドタイプや扉タイプの他、台輪部分を有効活用して収納量を大幅にアップさせたスライド・足元引出しタイプもご用意しています。



### こだわり4 扉カラーとコーディネートして自由に選べる「七宝引手」

工芸品のような艶と深みのある色調をもつ七宝引手。優雅なアクセントとして、キッチンを彩ります。

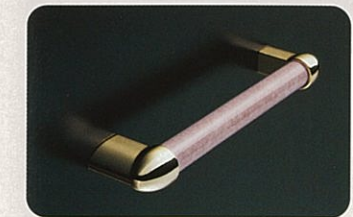

七宝の美しさを再現した七宝引手は扉カラーとコーディネートして自由にお選びいただけます。 ※レミュー・ニューエマー・ユリテラ・エーデルに対応します。

素材にも、タカラのこだわり。その美しさは「高品位ホーロー」だから。



ホーローキッチンパネル

キッチンパネルも高品位ホーロー。いつまでも色褪せることなく、その美しさを保ちます。



吊戸棚(レンジフード横タイプ)

レンジフードと接する側面と底面に、ホーローカバー(不燃処理)を採用。汚れやすい部分のお手入れも簡単です。



キャビネット内部

油や調味料がこぼれても汚れがしみ込まず、いやな臭いやシミつきません。

## まだまだあります! タカラのこだわり機能。

### こだわり6 吊戸棚の収納物が出し入れがラク「電動昇降吊戸棚」

スイッチひとつで吊戸棚が電動昇降。使い勝手がアップし、よく使う物もすぐに出し入れできます。重い物の上げ下ろしも安心です。最大25kgまで収納可能です。



(電動昇降吊戸棚) <間口90cm>  
BUC-AS90B60T ¥125,000

### こだわり7 キッチン台輪部分を有効活用「足元温風機・足元集塵機」

足元のスイッチを軽くタッチするだけで、すぐに温風が出る足元温風機。足元ポカポカで冬場も快適です。足元集塵機は、細かいゴミやほこりを足元の吸込部で吸い取り、掃除機を出す手間が省けます。



(足元温風機)  
TS-2BF(B) ¥20,000



(足元集塵機)  
BC-300 ¥34,500 (設置用別売部品含む)

### こだわり8 引出しの中をいつも整理整頓「間仕切フリー」

引出しの中の食器や調理道具を自由自在に仕切れます。また、マグネット式だから取り外しもカンタン。お手入れしやすい構造です。



MGマジキリSL3 (間口60cm用) ¥6,900



マグネット小物

MGマジキリHS1 (間口45・60cm用) ¥4,000

### こだわり9 クリーンな水を毎日の食卓に「清水器機能付水栓・アルカリイオン整水器」

清水器は、3重ろ過システムで水道水に含まれる雑菌や鉄サビ、カルキなどを除去。また、アルカリイオン整水器は、ワンタッチで効果の違う3種類の水[アルカリイオン水、弱酸性水、清水(浄水)]を選べます。



(清水器機能付水栓)  
FB-763 ¥50,000  
●カートリッジセットを含まず。

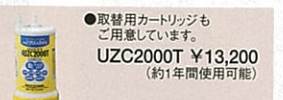

(アルカリイオン整水器)  
PJ-UA51E1K ¥104,000



●取替用カートリッジもご用意しています。  
P-35MJRT ¥11,500 (約1年間使用可能)

清水器、アルカリイオン整水器用取替用カートリッジをお求めの際は、お近くの弊社事業所、タカラショールームへお問い合わせください。

### こだわり10 便利な機能満載で快適クッキング「ガスコンロ・IHヒーター」

ガスコンロ 天ぷら油過熱防止機能や消し忘れタイマーなど、便利で安全な機能を装備しています。 ガラストップガスコンロ トップブレードの表面がフラットでお手入れ簡単。間口75cmでゆったり使えます。



(3口ガスコンロ)  
BGC62-3PB ¥59,000



(3口ガスコンロ)  
BGC72-3PSG ¥104,000

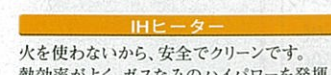

(2口IHヒーター・1口クイックラジエントヒーター) 新発売  
HTW-TS40D ¥134,000



HTW-TS40D ¥134,000

※消費税、搬入・取付費等は別途です。 ※印刷色ですら商品と多少異なります。タカラショールームでお確かめください。

深みのある美しさと確かな品質。  
七宝引手を採用した、  
最高級ホーローシステムキッチン。

キッチン

シンク下食洗/スライド・足元引出しタイプ  
シナモンページュ(LFB)

キッチン部分価格 ¥1,863,500  
ホーローキッチンパネルPタイプ価格 ¥95,100  
周辺機器価格 ¥1,278,800  
セット価格 ¥3,237,400  
ホーローキッチンパネル:ピュアアイボリー(ボダー柄)



天板高さフリータイプ



高さ82cmから90cmまで選べます。  
台輪高さを工夫した新設計。背の高さに合わせて天板高さが82cmから90cmまで1cm単位で選べます。  
※価格等詳細は弊社事業所へお問い合わせください。

Dシンク



中華鍋もすっぽり収まる大容量。水が流れやすい排水プレートも採用しています。

ゆったりトップ



シンク部分のワークトップを手前に出して、足元広々。一歩踏み出せるラクな姿勢で作業できます。

詳しくは専用カタログで。



キッチン

※受注生産品  
※レミューは受注生産品です。納期については弊社事業所までお問い合わせください。

洗い 乾燥 そのまま 収納  
食器を洗って、乾燥させて、終わればそのまま食器収納庫。  
食器等の洗い作業による、手荒れの悩みも解消。  
食器洗い乾燥機が 99,000円から



ブラックフェイスタイプ  
〈間口45cm〉 ¥99,000

シンク下だから 使い勝手抜群

シンク下に配置したので床への水こぼれの心配が少なく、食器のセットがとてスムーズです。

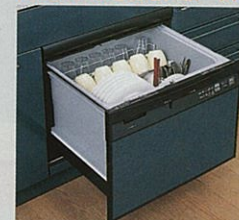

シンク下設置タイプ  
〈間口60cm〉 ¥135,000(ブラック)  
¥147,000(シルバー)

なるほど 高品位ホーロー



タカラスタンダードの技術力の結晶、「窯変ホーロー」。豊かな質感と光沢が最上級の満足をお届けします。

シンク下食洗/扉タイプ

コーラルローズ (LMR)

キッチン部分価格 ¥1,121,900  
ホーローキッチンパネルPタイプ価格 ¥88,300  
周辺機器価格 ¥506,800

セット価格 ¥1,717,000

ホーローキッチンパネル:ピュアグレー(ボダー柄)

扉カラー

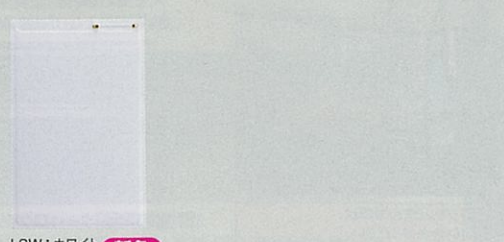

七宝引手



高品位ホーロー特有の豊かな表現力を最大限に生かした「七宝引手」。キッチンの扉に、工芸品の美しさを施します。

14種類から自由によびます ユーザに選んでほしい



七宝の美しさを再現した14種類の七宝引手。7色の扉カラーとコーディネートして自由にお選びいただけます。

間口255cm参考価格



※写真の商品はコーラルグリーン(シンク下食洗/扉タイプ)です。

ワークトップ材質	標準タイプ	タカラのおすすめシンク下食洗タイプ
ステンレス	スライド・足元引出しタイプ ¥752,500	スライドタイプ ¥846,500
人産大理石	スライドタイプ ¥670,500	スライドタイプ ¥778,500
	扉タイプ ¥572,500	扉タイプ ¥730,500
	スライド・足元引出しタイプ ¥847,000	スライドタイプ ¥941,000
	スライドタイプ ¥765,000	スライドタイプ ¥873,000
	扉タイプ ¥667,000	扉タイプ ¥825,000

※ホーローキッチンパネルの価格は含まれておりません。  
※上記は両側クロスタイプの価格です。  
※施工条件により部材が変更される場合がありますのでご了承ください。  
※上記価格は天板高さ85cm・ジャンボシンクの場合です。

LSW:ホワイト 新色



シンク下食洗/スライドタイプ  
サーージュブラウン(LGB)

キッチン部分価格 ¥1,329,000  
ホーローキッチンパネルPタイプ価格 ¥27,100  
周辺機器価格 ¥956,500

セット価格 ¥2,312,600

ホーローキッチンパネル:マーブルページュ



斬新な扉デザインと充実の機能。  
美しさと使いやすさにこだわったキッチンです。

シンク下食洗/スライド・足元引出しタイプ

シルキーベージュ (JSB)

キッチン部分価格 **¥1,200,500**  
ホーローキッチンパネルPタイプ価格 ¥89,100  
周辺機器価格 ¥813,300  
セット価格 **¥2,102,900**  
ホーローキッチンパネル:ピュアアイボリー(石目柄)



間口255cm参考価格



※写真の商品はシルキーベージュ(シンク下食洗/扉タイプ)です。

ワークトップ 材質	標準タイプ	タカラのおすすめ シンク下食洗タイプ
スチール	スライド・足元引出しタイプ ¥552,000	スライドタイプ ¥627,500
大理石	扉タイプ ¥392,000	スライドタイプ ¥563,500
人造大理石	スライド・足元引出しタイプ ¥610,000	扉タイプ ¥534,500
	スライドタイプ ¥525,000	扉タイプ ¥685,500
	扉タイプ ¥450,000	扉タイプ ¥621,500
		扉タイプ ¥592,500

※ホーローキッチンパネルの価格は含まれておりません。  
※上記価格は天板高さ85cm・ジャンボシンクの場合です。

立体感を生むムーンカット



タカラの先進技術が可能にした新デザインのプレスパターン「ムーンカット」。個性的な造形美が高級感を演出します。

6種類から自由に選べる七宝引手



七宝の美しさを再現した6種類のアーチ状の七宝引手。扉カラーとコーディネートして自由にお選びいただけます。

扉カラー



JSB:シルキーベージュ JSJ:シルキーグレー JSW:ホワイト  
JSR:シックローズ JSI:シャモアイボリー JSM:フィオレグリーン



シンク下食洗/扉タイプ

ホワイト (JSW)

キッチン部分価格 **¥798,900**  
ホーローキッチンパネルPタイプ価格 ¥23,200  
周辺機器価格 ¥477,800  
セット価格 **¥1,299,900**  
ホーローキッチンパネル:ピュアグレー(石目柄)

詳しくは専用カタログで。



受注生産品  
※ニュー エマーユは受注生産品です。納期については弊社事業所までお問い合わせください。

洗い 乾き そのまま 収納  
食器を洗って、乾燥させて、終わればそのまま食器収納庫。  
食器等の洗い作業による、手荒れの悩みも解消。  
食器洗い乾燥機が **99,000円**から



ブラックフェイスタイプ  
<間口45cm> ¥99,000

シンク下だから 使い勝手抜群

シンク下に配置したので床への水こぼれの心配が少なく、食器のセットがとてもスムーズです。



シンク下設置タイプ  
<間口60cm> ¥135,000(ブラック)  
¥147,000(シルバー)

なるほど 高品位ホーロー

趣のある独特の艶、陶器のような風合いも高品位ホーローならではの魅力です。



シンク下食洗/スライドタイプ

シルキーグレー (JSJ)

キッチン部分価格 **¥742,500**  
ホーローキッチンパネルPタイプ価格 ¥70,300  
周辺機器価格 ¥722,300  
セット価格 **¥1,535,100**  
ホーローキッチンパネル:ピュアグレー(ボーダー柄)

天板高さフリータイプ

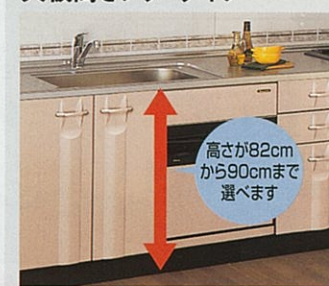

台輪高さを工夫した新設計。背の高さに合わせて天板高さが82cmから90cmまで1cm単位で選べます。  
※価格等詳細は弊社事業所へお問い合わせください。

ホーロー整流板付きでお手入れカンタン、  
捕集効率の高いレンジフードです。  
レンジフードファンVMR型



スライド収納が充実。シャープな美しさと機能性を高めた、ホーローシステムキッチンです。

キッチン



シンク下食洗/スライドタイプ

ダークグリーン (REM)

キッチン部分価格 **¥862,300**  
 ホーローキッチンパネルPタイプ価格 ¥66,800  
 周辺機器価格 ¥956,300  
 セット価格 **¥1,885,400**

ホーローキッチンパネル:ピュアグレー(石目柄)

間口255cm参考価格



※写真の商品はダークグリーン(シンク下食洗/扉タイプ)です。

ワークトップ 材質	標準タイプ	タカラのおすすめ シンク下食洗タイプ
ステンレス	スライド・足元引出しタイプ ¥516,000	¥591,500
セラミック	スライドタイプ ¥431,000	¥527,500
人造大理石	扉タイプ ¥356,000	¥497,500
人造大理石	スライド・足元引出しタイプ ¥574,000	¥649,500
人造大理石	スライドタイプ ¥489,000	¥585,500
人造大理石	扉タイプ ¥414,000	¥555,500

※ホーローキッチンパネルの価格は含まれておりません。  
 ※上記価格は天板高さ85cm・ジャンボシンクの場合です。

扉カラー

艶消し



REM:ダークグリーン RFG:グレー RFB:ベージュ

光沢

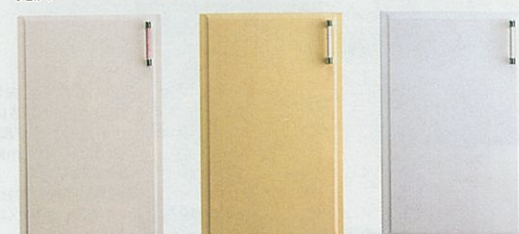

RKI:アイボリー RNY:イエロー RSW:ホワイト **新色**

5種類から自由に  
選べる七宝引手



七宝の美しさを再現した5種類の七宝引手。扉カラーとコーディネートして自由にお選びいただけます。

ユーザー  
選んでほしい

天板高さフリータイプ

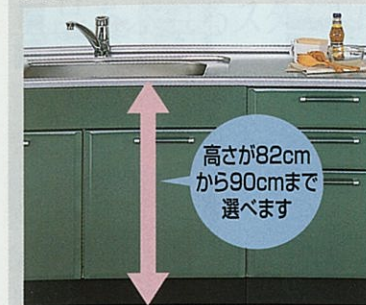

高さが82cm  
から90cmまで  
選べます

台輪高さを工夫した新設計。背の高さに合わせて天板高さが82cmから90cmまで1cm単位で選べます。  
 ※価格等詳細は弊社事業所へお問い合わせください。

七宝引手



高品位ホーロー特有の豊かな表現力を最大限に生かした「七宝引手」。キッチンの扉に、工芸品の美しさを施します。

詳しくは専用カタログで



(受注生産品)  
 ※リテラは受注生産品です。  
 納期については弊社事業所までお問い合わせください。



洗い 乾燥 そのまま 収納

食器を洗って、乾燥させて、終わればそのまま食器収納庫。食器等の洗い作業による、手荒れの悩みも解消。

食器洗い乾燥機が **99,000円**から



ブラックフェイスタイプ  
 (間口45cm) ¥99,000

シンク下だから 使い勝手抜群

シンク下に配置したので床への水こぼれの心配が少なく、食器のセットがとてスムーズです。



シンク下設置タイプ  
 (間口60cm) ¥135,000(ブラック)  
 ¥147,000(シルバー)

スライド・足元引出しタイプ

アイボリー (RKI)

キッチン部分価格 **¥934,500**  
 ホーローキッチンパネルPタイプ価格 ¥75,100  
 周辺機器価格 ¥651,300  
 セット価格 **¥1,660,900**  
 ホーローキッチンパネル:ピュアアイボリー(石目柄)

なるほど 高品位ホーロー

扉に施されたプレスラインが、さりげない高級感を演出します。



ホーロー整流板付きでお手入れカンタン、捕集効率の高いレンジフードです。レンジフードファンVMR型

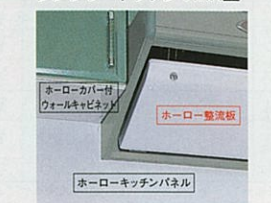

シンク下食洗/扉タイプ

グレー (RFG)

キッチン部分価格 **¥753,500**  
 ホーローキッチンパネルPタイプ価格 ¥83,200  
 周辺機器価格 ¥401,500  
 セット価格 **¥1,238,200**  
 ホーローキッチンパネル:ピュアグレー



# ホーローシステムキッチン エーデル

高さフリーサイズ  
対応

新価格

Edel  
エーデル

お手頃価格、お手入れ簡単。  
さわやかな色合いのホーローシステムキッチンです。

キッチン



## 天板高さフリータイプ



高さ82cmから90cmまで選べます  
台輪高さを工夫した新設計。背の高さに合わせて天板高さが82cmから90cmまで1cm単位で選べます。  
※価格等詳細は弊社事業所へお問い合わせください。

詳しくは専用カタログで。



（受注生産品）

※エーデルは受注生産品です。納期については弊社事業所までお問い合わせください。

新発売

## シンク下食洗/スライド・足元引出しタイプ

フロアラルアイボリー（メイプル柄）（ETI）

キッチン部分価格 **¥565,500**  
ホーローキッチンパネルPタイプ価格 ¥35,000  
周辺機器価格 ¥208,500  
セット価格 **¥809,000**

ホーローキッチンパネル：マーブルベージュ



奥にしまったモノも簡単に出入りできるスライド収納タイプです。

## シンク下食洗/スライドタイプ

クールグレー（ENC）

キッチン部分価格 **¥481,500**  
ホーローキッチンパネルZタイプ価格 ¥74,000  
セット価格 **¥555,500**

ホーローキッチンパネル：マーブルグレー

## 洗い 乾燥 そのまま 収納

食器を洗って、乾燥させて、終わればそのまま食器収納庫。  
食器等の洗い作業による、手荒れの悩みも解消。

食器洗い乾燥機が **99,000円**から



ブラックフェイスタイプ  
〈間口45cm〉 ¥99,000

## シンク下だから 使い勝手抜群

シンク下に配置したので床への水こぼれの心配が少なく、食器のセットがとてスムーズです。



シンク下設置タイプ  
〈間口60cm〉 ¥135,000（ブラック）  
¥147,000（シルバー）

## 扉カラー



ETI：フロアラルアイボリー END：ダークブルー ENG：ミントグリーン ENA：ファインブルー ENC：クールグレー（メイプル柄）

## 七宝引手

工芸品の美を凝縮した七宝引手。扉のプレスラインと美しく調和しています。



## 3種類から自由に選べます

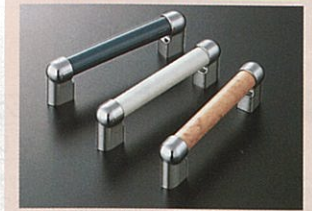

七宝の美しさを再現した3種類の七宝引手。扉カラーとコーディネートして自由にお選びいただけます。

## なるほど 高品位ホーロー

ホーローだから汚れもしみ込まず、カンタンにふきとれます。



ホーロー-整流板付きでお手入れカンタン、捕集効率の高いレンジフードです。



レンジフードファンVMR型

# ホーローシステムキッチン エマーユアルファ

高さフリーサイズ  
対応

Emale Alpha  
エマーユアルファ

光の角度で表情が変わるラムダカット、  
気品あふれるスタイルのキッチンです。



## 天板高さフリータイプ



高さ82cmから90cmまで選べます  
台輪高さを工夫した新設計。背の高さに合わせて天板高さが82cmから90cmまで1cm単位で選べます。  
※価格等詳細は弊社事業所へお問い合わせください。

詳しくは専用カタログで。



（受注生産品）

※エマーユアルファは受注生産品です。納期については弊社事業所までお問い合わせください。

## シンク下食洗タイプ

クールグレー（DNC）

キッチン部分価格 **¥399,000**  
ホーローキッチンパネルPタイプ価格 ¥41,500  
周辺機器価格 ¥153,000  
セット価格 **¥593,500**

ホーローキッチンパネル：ピュアグレー（ボーダー柄）

## フィオレグリー（DNM）

キッチン部分価格 **¥360,500**  
ホーローキッチンパネルPタイプ価格 ¥83,200  
周辺機器価格 ¥31,300  
セット価格 **¥475,000**

ホーローキッチンパネル：ピュアグレー（石目柄）

## 洗い 乾燥 そのまま 収納

食器を洗って、乾燥させて、終わればそのまま食器収納庫。  
食器等の洗い作業による、手荒れの悩みも解消。

食器洗い乾燥機が **99,000円**から



ブラックフェイスタイプ  
〈間口45cm〉 ¥99,000

## シンク下だから 使い勝手抜群

シンク下に配置したので床への水こぼれの心配が少なく、食器のセットがとてスムーズです。



シンク下設置タイプ  
〈間口60cm〉 ¥135,000（ブラック）  
¥147,000（シルバー）

## 間口255cm参考価格



※写真の商品はクールグレー（シンク下食洗タイプ）です。 ※上記価格は天板高さ82cm・ジャンボシンクの場合です。

## 扉カラー

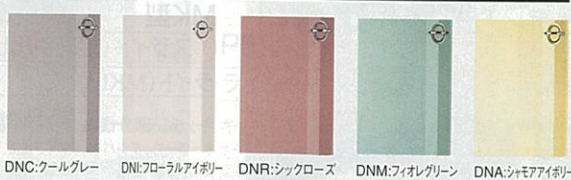

DNC：クールグレー DNI：フロアラルアイボリー DNR：シックローズ DNM：フィオレグリー DNA：シマアイト  
※セット写真の価格は天板高さ82cmの場合です。

ホーロー-整流板付きでお手入れカンタン、捕集効率の高いレンジフード。レンジフードファンVMR型もご用意しております。

## なるほど 高品位ホーロー

ホーローだから実現した、美しい扉デザインです。

## 間口255cm参考価格



※写真の商品はフロアラルアイボリー（メイプル柄）（シンク下食洗/扉タイプ）です。

ワークトップ材質	標準タイプ	タカラのオススメ シンク下食洗タイプ
ステンレス	スライド・足元引出しタイプ	¥469,000
	スライドタイプ	¥433,000
人造大理石	スライド・足元引出しタイプ	¥489,000
	スライドタイプ	¥453,000
人造大理石	扉タイプ	¥429,000
	扉タイプ	¥288,500

※ホーローキッチンパネルの価格が含まれておりません。 ※上記価格は天板高さ85cm・ジャンボシンクの場合です。

# ホーローシステムキッチン ニューアーバニーED型

新価格

New Urbany  
ニューアーバニー



## クールグレー（ENC）

基本パッケージ価格 **¥295,800**  
ホーローキッチンパネル色変更  $\oplus$  ¥3,000  
オプション価格  $\oplus$  ¥25,900  
セット価格 **¥324,700**

ホーローキッチンパネル：ピュアグレー（石目柄）

## 七宝引手

工芸品の美を凝縮した七宝引手。扉のプレスラインと美しく調和しています。

## 扉カラー

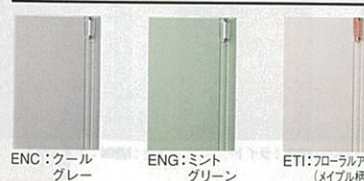

ENC：クールグレー ENG：ミントグリーン ETI：フロアラルアイボリー（メイプル柄）

詳しくは専用カタログで。

（受注生産品）

※ニューアーバニーは受注生産品です。納期については弊社事業所までお問い合わせください。

## 間口150cm参考価格

ワークトップ：ステンレス	基本パッケージ価格
電気コンロタイプ	¥209,800
ガスコンロタイプ	¥229,300

※ホーローキッチンパネル（単色・フロントパネル）の価格を含んでおりません。 ※電気コンロタイプの価格は1口ヒーター（100V電源）の場合です。

高さフリーサイズ  
対応

木の質感と七宝引手が  
調和した風格のあるキッチン。

キッチン



天板高さフリータイプ



高さ82cmから90cmまで選べます

台輪高さを工夫した新設計。背の高さに合わせて天板高さが82cmから90cmまで1cm単位で選べます。  
※価格等詳細は弊社事業所へお問い合わせください。

詳しくは専用カタログで

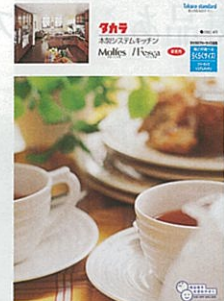

(受注生産品)  
※モルフェスは受注生産品です。納期については弊社事業所までお問い合わせください。

## MJ型

シンク下食洗/スライドタイプ  
ダークウッド(MJD)

キッチン部分価格 **¥898,300**  
ホーローキッチンパネルPタイプ価格 ¥23,200  
周辺機器価格 ¥693,600  
セット価格 **¥1,615,100**  
ホーローキッチンパネル:ピュアアイボリー(ボーダー柄)

洗い 乾燥 そのまま 収納

食器を洗って、乾燥させて、終わればそのまま食器収納庫。食器等の洗い作業による、手荒れの悩みも解消。

食器洗い乾燥機が **99,000円**から



ブラックフェイスタイプ  
<間口45cm>¥99,000

シンク下だから 使い勝手抜群

シンク下に配置したので床への水こぼれの心配が少なく、食器のセットがとてスムーズです。



シンク下設置タイプ  
<間口60cm>¥135,000(ブラック)  
¥147,000(シルバー)

## MK型

新発売

スライド・足元引出しタイプ  
ライト(MKL)

キッチン部分価格 **¥664,000**  
ホーローキッチンパネルPタイプ価格 ¥90,000  
周辺機器価格 ¥514,300  
セット価格 **¥1,268,300**  
ホーローキッチンパネル:マーブルベージュ

## 扉カラー

### MJ型



MJD:ダークウッド



MJL:ライトウッド

### 七宝引手



七宝焼きと同様の製法でつくられた七宝引手。艶やかな光沢と上品な色調が木製扉と美しく調和します。

### MK型



MKM:ミディアム



MKL:ライト



MKN:ナチュラル

## 高品位ホーロー

キャビネット底板は高品位ホーロー。液体調味料がこぼれても簡単にふきとれます。



ホーロー整流板付きでお手入れカンタン、捕集効率の高いレンジフードです。レンジフードファンVMR型



ホーロー整流板  
ホーローカバー付ウォールキャビネット  
ホーローキッチンパネル

## 間口255cm参考価格



※写真の商品はMJ型・ダークウッド(シンク下食洗/扉タイプ)です。

		標準タイプ	タカラのおすすめ シンク下食洗タイプ
MJ型	ワークトップ:ステンレス		
	スライド・足元引出しタイプ	¥465,000	¥567,000
	スライドタイプ	¥414,000	¥539,500
MK型	扉タイプ	¥373,500	¥513,500
	スライド・足元引出しタイプ	¥449,500	¥549,000
	スライドタイプ	¥398,500	¥521,500
	扉タイプ	¥357,500	¥494,500

※ホーローキッチンパネルの価格は含まれておりません。※上記価格は天板高さ85cm・ジャンボシンクの場合です。

高さフリーサイズ  
対応

彩やかな色合いを揃えた扉カラー。  
個性を描くカジュアルキッチンです。

スライド・足元引出しタイプも新しく加わりました。  
詳しくは専用カタログをご覧ください。



天板高さフリータイプ



高さ82cmから90cmまで選べます

台輪高さを工夫した新設計。背の高さに合わせて天板高さが82cmから90cmまで1cm単位で選べます。  
※価格等詳細は弊社事業所へお問い合わせください。

詳しくは専用カタログで



(受注生産品)  
※フェスカは受注生産品です。納期については弊社事業所までお問い合わせください。

## PT型

シンク下食洗/スライドタイプ  
ライト(PTL)

キッチン部分価格 **¥456,000**  
ホーローキッチンパネルPタイプ価格 ¥35,000  
周辺機器価格 ¥3,900  
セット価格 **¥494,900**  
ホーローキッチンパネル:マーブルベージュ

洗い 乾燥 そのまま 収納

食器を洗って、乾燥させて、終わればそのまま食器収納庫。食器等の洗い作業による、手荒れの悩みも解消。

食器洗い乾燥機が **99,000円**から



ブラックフェイスタイプ  
<間口45cm>¥99,000

シンク下だから 使い勝手抜群

シンク下に配置したので床への水こぼれの心配が少なく、食器のセットがとてスムーズです。



シンク下設置タイプ  
<間口60cm>¥135,000(ブラック)  
¥147,000(シルバー)

## PE型

扉タイプ  
ライトイエロー(PEY)

キッチン部分価格 **¥221,000**  
ホーローキッチンパネルPタイプ価格 ¥61,200  
周辺機器価格 ¥57,800  
セット価格 **¥340,000**  
ホーローキッチンパネル:ピュアグレー(ボーダー柄)

## 間口255cm参考価格



※写真の商品はPE型・ライトイエロー(シンク下食洗/扉タイプ)です。

		標準タイプ	タカラのおすすめ シンク下食洗タイプ
PT型	ワークトップ:ステンレス		
	スライド・足元引出しタイプ	¥327,000	¥433,500
	スライドタイプ	¥282,000	¥410,000
PE型	扉タイプ	¥245,000	¥384,500
	スライド・足元引出しタイプ	¥303,000	¥412,000
	スライドタイプ	¥258,000	¥388,500
	扉タイプ	¥221,000	¥359,500

※ホーローキッチンパネルの価格は含まれておりません。※上記価格は天板高さ85cm・ジャンボシンクの場合です。

## 扉カラー

### PT型



PTM:ミディアム



PTL:ライト

### 七宝引手



七宝焼きと同様の製法でつくられた質感あふれる引手を、全ての扉に採用しました。

### PE型



PEL:ライト



PER:ライトグリーン



PEY:ライトイエロー

## 高品位ホーロー

キャビネット底板は高品位ホーロー。液体調味料がこぼれても簡単にふきとれます。



ホーロー整流板付きでお手入れカンタン、捕集効率の高いレンジフードです。レンジフードファンVMR型

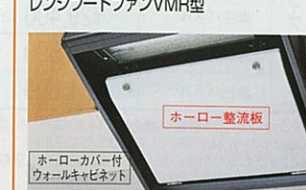

ホーロー整流板  
ホーローカバー付ウォールキャビネット  
ホーローキッチンパネル

油汚れからキッチン壁面を守る、  
お手入れ簡単なホーローキッチンパネル。

キッチン

シンクや加熱機器近くの壁面は、水や油などで汚れやすい場所です。ホーローキッチンパネルは、熱やキズに強い、高品位ホーローの優れた特性を活かし、いつまでも変わらぬ清潔さを実現。窓枠パネルもご用意しておりますので、窓のあるキッチンでも美しく仕上がります。

詳しくは専用カタログで。



お求めやすい  
価格の  
ホーローキッチンパネル  
Pタイプ

ホーローキッチンパネルは  
2タイプ

上質感  
あふれる  
ホーローキッチンパネル  
Zタイプ



●お手入れがカンタン



高品位ホーローは表面がガラス質だから、どんな汚れも窓ガラスを拭く感覚で簡単にお手入れができます。



汚れがこびりついても大丈夫。優れた表面硬度により、金属タワシでゴシゴシ洗ってもキズがつきません。

●目地が少ないのでいつまでも清潔



今まで

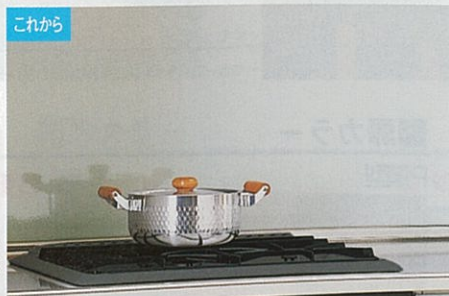

これから

目地にしみ込んだ汚れやカビのお掃除に、もう悩むことはありません。

●マグネットが使えます

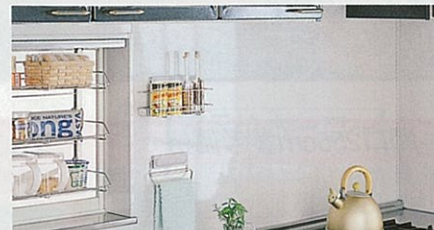

高品位ホーローはベースが金属だから、マグネットが使えます。使いやすい位置に取り付けられるマグネット小物もご用意しています。

●建築基準法に適合した不燃材料

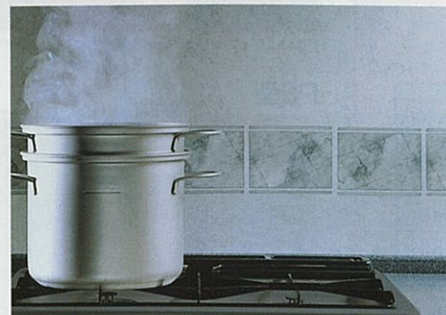

製造過程において850℃の炉で加熱しているため、熱に対しても強さを発揮します。

国土交通大臣認定 NM-8127  
※キッチンパネルと加熱機器の距離は150mm以上離してください。150mm未満になる場合、取付下地は火災予防条例にしたがってください。

1型・間口255cmに取付けた場合の価格  
価格を、シリーズごとにまとめました。商品選びの参考にしてください。

		窓がない場合	窓がある場合
Pタイプ	加飾パネル	¥37,400	¥63,700
	単色パネル	¥29,400	¥53,700
Zタイプ	加飾パネル	¥60,500	¥95,500
	単色パネル	¥51,500	¥85,000

※Pタイプの窓は引違い窓(サイズ4.5×2尺)で、窓枠はPZG-185、カウンターはC-PZマド245(SS)として算出しております。  
※Zタイプの窓は引違い窓(サイズ4.5×2尺)で、窓枠はKPマドワ18、カウンターはC-PZマド245(SS)として算出しております。  
※加飾パネルはMGN/MBN色で算出しております。  
※窓の価格は含まれておりません。

■キッチンのインテリア感覚を高める豊富なカラーバリエーション。

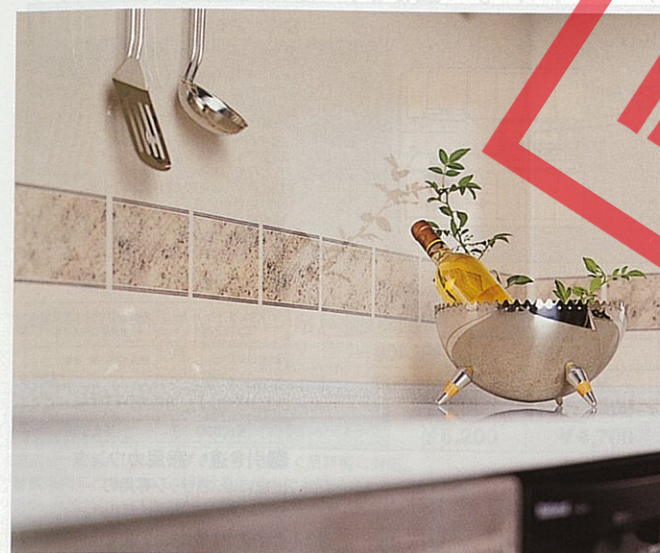

おすすめコーディネート一覧表

商品名	カラー	対応キッチンセット				おすすめホーローキッチンパネルカラー			
		マーブルグレー	マーブルベージュ	ピュアグレー	ピュアアイボリー	マーブルグレー	マーブルベージュ	ピュアグレー	ピュアアイボリー
ホーローキッチンセット	シャモアイボリー		●						
	フローラルアイボリー								
	フィオレグリーン								
	クールグレー								
木製キッチンセット	シックローズ								
	グレー系色								
	アイボリー系色								
	グレー系色・アイボリー系色以外	●	●	●	●				

加飾パネル



MGN: マーブルグレー

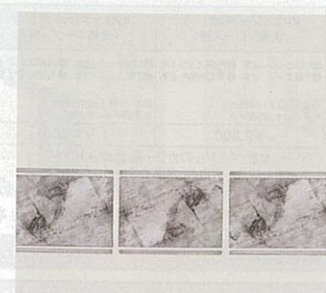

PCA: ピュアグレー(石目柄)



PCE: ピュアグレー(ボーダー柄)

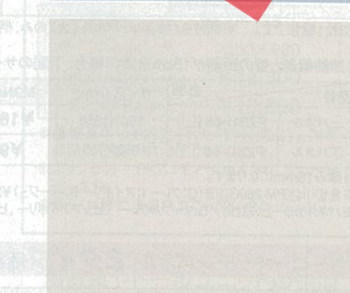

PCN: ピュアグレー



MBN: マーブルベージュ



PU: ピュアアイボリー(石目柄)



PIE: ピュアアイボリー(ボーダー柄)



PIN: ピュアアイボリー

■窓枠パネル・専用カウンター



引き違い窓用カウンター カラーバリエーション



SS: ステンレス(ヘアライン加工)



AK: 人造大理石(テンドーグレー)



AE: 人造大理石(テンドーベージュ)



AW: 人造大理石(テンドーホワイト)

●窓枠パネルも高品位ホーローで、水はね・汚れ対策は完ペキ。

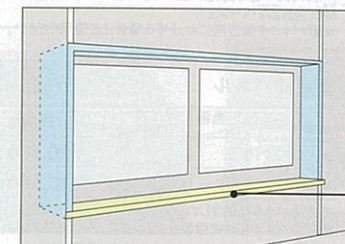

引き違い窓には専用カウンター

# ホーローキッチンパネルPタイプ/Zタイプ

## ホーローキッチンパネル Pタイプ価格表

※品番末尾の□にはカラー品番が入ります。P20をご覧ください。

### 構成部材

■窓がない場合  
●フロントパネル  
●サイドパネル  
●KPエッジセットJ1

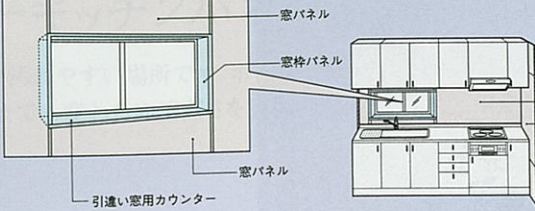
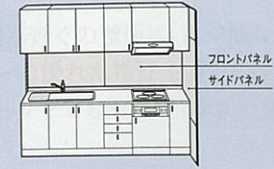

### ■窓がある場合

●フロントパネル  
●サイドパネル  
●KPエッジセットJ1  
●窓パネル  
●窓枠パネル  
●引違い窓用カウンター  
(C-PZマド・C-PZマド245)  
出窓には窓サッシ専用のカウンターをご利用ください。  
※窓枠パネルは通常の6尺窓まで対応が可能です。  
高窓等、特殊な窓につきましては弊社事業所までお問い合わせください。

## ■フロントパネル ●PZFの高さは、980mmです。PZFHの高さは、1100mmとなります。

品番	色柄	幅サイズ (mm)	加飾パネル	単色パネル
PZF-	60(□)	599	¥6,500	¥5,000
	90(□)	899	¥7,500	¥6,000
	120(□)	1199	¥8,900	¥6,900
	135(□)	1349	¥9,300	¥7,300
PZFH-	105(□)	1049	¥8,500	¥6,500

## ■窓パネル

品番	色柄	サイズ (mm)	MGN/MBN/PCE/PIE	PCN/PIN
PZW-	150(□)	1499×400	¥6,900	¥5,400
	185(□)	1849×400	¥7,400	¥5,900

※窓パネルの柄対応は、ボーダー柄のみとなります。

## ■窓枠パネル

品番	色柄	サイズ (mm)	MGN/MBN	PCN/PIN
PZG-185(□)		1849×400	¥13,300	¥10,800

※窓枠パネルは柄なしのみです。

## ■エッジセット<樹脂製>

品番	色柄	サイズ (mm)	MGN/MBN	PCN/PIN
KPエッジセットJ1 ( ) (片側オープン用)			¥2,800	¥2,800
KPエッジセットJ2 ( ) (両側クローズ用)			¥2,800	¥2,800
KPエッジセットJ3 ( ) (両側オープン用)			¥2,800	¥2,800

※( )にはPG:グレー、PI:アイボリー、MB:ベージュのカラー品番が入ります。  
※パネルカラーとの対応/G:マールブルー P:ビュアアイボリー、ピュアグレー MB:マールベージュ

## ■サイドパネル

品番	色柄	サイズ (mm)	加飾パネル	単色パネル
PZS-90(□)	900×1316 (1/4丸(大))		¥16,400	¥12,400
	600×684 (1/4丸(中))			
	600×639 (1/4丸(小))			

※3枚1梱包です。 ※柄付きパネルは、パネル(大)のみ、柄が付きません。

○加熱機器と壁の距離が15cm未満の場合、下記のサイドパネルをご使用ください。

品番	色柄	サイズ (mm)	MGN/MBN	PCN/PIN
上パネル	PZSU-66(□)	660×1850	¥16,000	¥14,000
下パネル	PZSD-66(□)	660×750	¥9,500	¥8,000

※厚み18mmになります。  
※見切りはKPM-260G/II(B:グレー I:アイボリー B:ベージュ) ¥2,500円が対応します。  
※パネルカラーとの対応/G:マールブルー P:ビュアアイボリー、ピュアグレー B:マールベージュ

## ホーローキッチンパネル Zタイプ価格表

※品番末尾の□にはカラー品番が入ります。P20をご覧ください。

### 構成部材

■窓がない場合  
●フロントパネル  
●サイドパネル  
(上パネルにはモール&=653mmが含まれます)  
●見切り

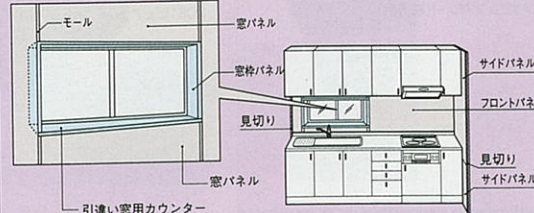
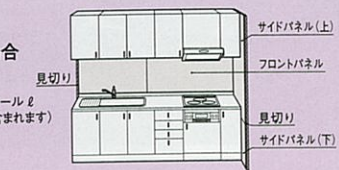

### ■窓がある場合

●フロントパネル  
●サイドパネル  
(上パネルにはモール&=653mmが含まれます)  
●見切り  
●窓パネル  
(モール&=400mm×2が含まれます)  
●窓枠パネル  
(引違い窓用KPマドワク18、出窓用KPマドワク18)  
●引違い窓用カウンター  
(C-PZマド・C-PZマド245)  
出窓には窓サッシ専用のカウンターをご利用ください。  
※窓枠パネルは通常の6尺窓まで対応が可能です。  
高窓等、特殊な窓につきましては弊社事業所までお問い合わせください。

## ■フロントパネル ●ZFの高さは、980mmです。ZFHの高さは、1100mmとなります。

品番	色柄	幅サイズ (mm)	加飾パネル	単色パネル
ZF-	600	599	¥10,500	¥9,000
	900	899	¥13,500	¥11,500
	1200	1199	¥15,000	¥12,500
	1500	1499	¥17,500	¥14,500
ZFH-	750	749	¥12,000	¥10,500
	1050	1049	¥15,500	¥13,500

## ■窓パネル

品番	色柄	サイズ (mm)	MGN/MBN/PCE/PIE	PCN/PIN
ZW-	1050	1049×400	¥10,000	¥8,500
	1500	1499×400	¥12,000	¥10,000
	1850	1849×400	¥13,500	¥11,000

※モール ( &=400mm×2 ) が含まれます。  
※窓パネルの柄対応は、ボーダー柄のみとなります。

●ZWMカセット ¥2,500  
カラー/PG(グレー)、PI(アイボリー)、MB(ベージュ)  
パネルカラーとの対応/PG:マールブルー P:ビュアアイボリー、ピュアグレー MB:マールベージュ  
※窓パネルを横方向にカットする場合にご使用ください。

## ■窓枠パネル

品番	色柄	サイズ (mm)	MGN/MBN	PCN/PIN
KPマドワク18		1849×400	¥20,500	¥18,500
KPマドワク18J		1849×400	¥16,500	¥14,500

※窓枠パネルは柄なしのみです。  
●窓枠パネルには樹脂製もご用意。KPマドワク18J(1850×400mm) ¥12,000 カラー/グレー

## ■サイドパネル

品番・サイズ	品番	サイズ (mm)	加飾パネル	単色パネル	
ZSU-660	ZSD-	300	300×750	¥23,000	¥19,500
	ZSDH-	660	660×750	¥25,500	¥22,000
ZSDH-	ZSDH-	660	660×795	¥25,500	¥22,000

※上パネルにはモール&=653mmが含まれます。  
※ホーローキッチンセット・木製キッチンセットに台輪スパーサーを設置する場合、ZSDH-660□をご使用ください。

# ホーローキッチンパネル周辺機器

キッチンをより便利に、快適に。ホーローキッチンパネルに周辺機器が揃いました。



ホーローキッチンパネルと同じカラーでコーディネートできます。

## ■ホーローキッチンパネル 吊戸棚パネル

品番	色柄	サイズ (mm)	MGN/MBN	PCN/PIN
PZT-185(□)	(直線用)	1850×357	¥9,900	¥7,900
PZT-60C(□)	(コーナー用)	582(後幅)×582	¥6,200	¥4,700

照明付、水切付、昇降ラックタイプを除く吊戸棚に対応。  
設置条件につきましては弊社事業所までお問い合わせください。  
カラー/MGN:マールブルー、MBN:マールベージュ、PCN:ピュアグレー、PIN:ピュアアイボリー

## KPキャップAセット(□) ¥1,900

カラー/MG:グレー、MB:ベージュ、FI:アイボリー  
※パネルカラーとの対応/MG:マールブルー、MB:マールベージュ、FI:ピュアアイボリー、ピュアグレー

使いやすい位置に取りつけられるマグネット小物も充実。

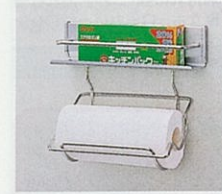

■マグネットペーパータオルホルダー MG-PH ¥6,400  
305×155×252mm

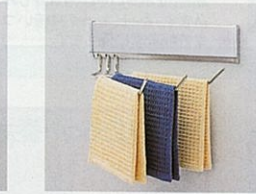

■マグネットフキン掛け MG-FH ¥5,500  
305×48×102mm



■マグネット小物置き MG-KR ¥3,900  
305×93×82mm



■マグネットフック MG-KH ¥4,300  
305×67×72mm



■マグネットトランプホルダー MG-WTH ¥3,300  
146×74×176mm



■マグネットタオルハンガー MG-TH18N ¥2,400  
180×33×102mm

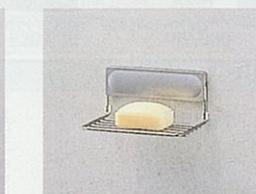

■マグネット石鹸置き MG-SDN ¥1,900  
146×98×72mm



■マグネットボトルラック MG-BRN ¥2,700  
258×79×125mm

### ■防火パネル(BKタイプ)

品番	BKZF-135(□)
サイズ(mm)	1350×980
MGN/MBN	¥15,300
PCN/PIN	¥13,800

※建築基準法で規定された「防火構造」と同等の防火性能を有します。  
※エッジセット…BKZコモンセットA ¥10,500円が対応します。  
※詳しくは弊社事業所までお問い合わせ下さい。

冷蔵庫やトールユニットの側面を、キッチンパネルと同じカラーでコーディネートできるサイドパネルもご用意しています。

# システムキッチン 取り替え用加熱機器

システムキッチンの古いコンロを簡単に取り替えられます。

ガスコンロ	ガラストップガスコンロ	IHヒーター
60cmホーロートッププレート	75cmガラストッププレート	2口IHヒーター・1口クイックラジエントヒーター
GCU62-3UBA ¥38,000	BGC62-3PB ¥59,000	BGC72-3PSG ¥104,000
		HTW-TS40D ¥134,000 新発売

中央炎口バーナー

赤外線ジャンボグリル

片面積きグリル

収納ツマミ

中央炎口バーナー

焦げつき消火機能

消し忘れタイマー

揚げもの温度調節機能

湯沸かし機能

赤外線ジャンボグリル

片面積きグリル

グリル加熱防止機能

フラッシュスイッチ

中央炎口バーナー

焦げつき消火機能

消し忘れタイマー

揚げもの温度調節機能

湯沸かし機能

赤外線ジャンボグリル

片面積きグリル

グリル加熱防止機能

フラッシュスイッチ

光るトリプルナビ

揚げもの温度調節機能

過熱防止機能

自動湯沸かし機能

独立式調理タイマー

切り忘れ防止タイマー

フラットトッププレート

マイコン自動焼きグリル

片面焼きグリル

グリル加熱防止機能

独立式調理タイマー

収納ツマミ

※現在レンジタイプの加熱機器をご使用の場合はコンロ部のみ取り替えできない場合がありますので弊社事業所へお問い合わせください。 ※消費税、搬入・取付費等は別途です。 ※印刷色ですら商品と多少異なります。タカラショールームでお確かめください。

# キッチンセット

ホーロー製と木製の2種類をご用意。よりお求めやすいセパレートタイプのキッチンセットです。

キッチン

流し台やガスキャビネットなど豊富なユニットを自由に組み合わせることができます。設置スペースや使い勝手、必要なアイテムだけをセットアップ。多彩なカラーが選べるホーローキッチンセットと自然の風合いをもつ木製キッチンセットをご用意しました。

## ホーローキッチンセット(3シリーズ・10カラー)



扉カラー

### エマーユ

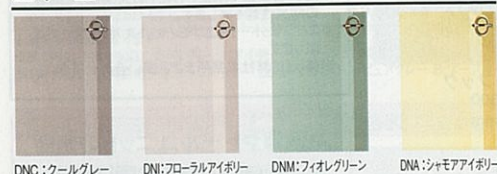

### アーバス



### ロイヤル



## 木製キッチンセット(4シリーズ・5カラー)



扉カラー



## 高品位ホーロー

●ホーローキッチンセット  
見えないところもすべてホーロー。だからお手入れが簡単。



### 間口255cm参考価格

価格を、シリーズごとにまとめました。商品選びの参考にしてください。

#### ホーローキッチンセット



ワークトップ:ステンレス

エマーユ・アーバス	¥216,900
ロイヤル	¥194,900

※ホーローキッチンパネルの価格は含まれておりません。  
※水栓の価格は含まれておりません。

#### 木製キッチンセット



ワークトップ:ステンレス

AA型・AB型	¥180,900
PC型・PD型	¥157,900

※ホーローキッチンパネルの価格は含まれておりません。  
※水栓の価格は含まれておりません。

# ホーローキッチンセット エマーユ

※ガス器具・レンジフードに関しては、下記の商品以外もご用意しております。詳しくはP.35~P.37をご覧ください。

●下台キャビネットの高さを80cmから85cmに変更できる台輪スペーサーをご用意しています。詳しくはP.37をご覧ください。

## クールグレー(DNC)



## I型

クールグレー(DNC)  
キッチン部分価格 **¥355,000**  
ホーローキッチンパネルPタイプ価格 **¥37,000**  
セット価格 **¥392,000**  
ホーローキッチンパネル:ヒュアグレー(石目柄)

## 間口180cm ジャンボシンク



## 間口180cm ジャンボシンク



## 間口180cm ミドルシンク



## 間口165cm ジャンボシンク



## 間口165cm ジャンボシンク



## 間口165cm ミドルシンク



## 間口150cm ジャンボシンク



## 間口150cm ミドルシンク



## 間口120cm シングルシンク



## 間口100cm シングルシンク



調理台	計量米びつ	隅調理台	ガス台
<p>DT-100(DNC) 1,000×560×800mm <b>¥57,000</b> DT-60(DNC) 600×560×800mm <b>¥34,000</b> DT-35(DNC) 350×560×800mm <b>¥33,000</b> DT-30(DNC) 300×560×800mm <b>¥20,000</b></p>	<p>K-15 225×480×460mm <b>¥9,500</b></p>	<p>DC(DNC) 715(後市)×560×800mm <b>¥42,000</b></p>	<p>DG-100(DNC) 1,000×543×625mm <b>¥35,000</b> バックガード BGH-100 <b>¥3,300</b> DG-70(DNC) 700×543×625mm <b>¥25,000</b> バックガード BGH-70 <b>¥2,300</b></p>

ガス台	ガスキャビネット	ガスレンジ	レンジフード	ロング吊戸棚(高さ900mmタイプ)
<p>DG-60(DNC) 600×543×625mm <b>¥23,000</b> バックガード BGH-60 <b>¥2,100</b></p>	<p>DK-60HL/R(DNC) 600×560×800mm <b>¥65,100</b> 上台GC60-2HAL/R ¥42,000 下台DK-60(DNC) ¥23,100</p>	<p>GR60-3HAL/R 600×560×800mm <b>¥109,000</b></p>	<p>VDS-601 フロベラファン 600×600×600mm <b>¥26,000</b> 間口75cmタイプ ¥27,000 間口90cmタイプ ¥29,000</p>	<p>W-LG60(DNC) 600×388×900mm <b>¥31,000</b> ガラス戸棚</p>

吊戸棚(高さ645mm・500mmタイプ) ※写真は右タイプ

高さ645ミリタイプ	高さ500ミリタイプ
<p>W-M120(DNC) 1,200×391×645mm <b>¥28,000</b> W-M105(DNC) 1,050×391×645mm <b>¥26,500</b> W-M90(DNC) 900×391×645mm <b>¥20,000</b> W-M70(DNC) 700×391×645mm <b>¥18,000</b> W-M60(DNC) 600×391×645mm <b>¥17,000</b> W-M45L/R(DNC) 450×391×645mm <b>¥14,000</b> W-M35(DNC) 350×391×645mm <b>¥13,000</b> W-M30L/R(DNC) 300×391×645mm <b>¥12,000</b></p>	<p>W-S120(DNC) 1,200×391×500mm <b>¥26,500</b> W-S105(DNC) 1,050×391×500mm <b>¥25,000</b> W-S90(DNC) 900×391×500mm <b>¥19,000</b> W-S70(DNC) 700×391×500mm <b>¥17,000</b> W-S60(DNC) 600×391×500mm <b>¥16,000</b> W-S45L/R(DNC) 450×391×500mm <b>¥13,000</b> W-S30L/R(DNC) 300×391×500mm <b>¥11,000</b></p>

吊戸棚(高さ645mm・500mmタイプ)	吊戸用升降棚	照明ユニット	レンジフード横吊戸棚 ※イラストは左タイプ ※受注生産品
<p>W-MC71(DNC) 715(後市)×391×645mm <b>¥26,000</b> W-SC71(DNC) 715(後市)×391×500mm <b>¥24,500</b></p>	<p>TDUR-90 <b>¥29,500</b> W-M120(DNC)、W-M90(DNC)に対応 TDUR-60 <b>¥27,000</b> W-M105(DNC)、W-M60(DNC)に対応</p>	<p>SMY-601 598×114×38mm <b>¥8,000</b></p>	<p>高さ645ミリタイプ W-M45L/RZ(DNC) 450×391×645mm <b>¥14,000</b> W-M30L/RZ(DNC) 300×391×645mm <b>¥12,000</b> 高さ500ミリタイプ W-S45L/RZ(DNC) 450×391×500mm <b>¥13,000</b> W-S30L/RZ(DNC) 300×391×500mm <b>¥11,000</b></p>

●商品の寸法表示は、全て間口(幅)×奥行×高さmmで表示しています。  
※流し台には左シンク(L)タイプ、右シンク(R)タイプをご用意しています。発注の際にご確認ください。写真は全て左シンク(L)タイプです。  
※計量米びつの取付け機種については、弊社にお問い合わせください。  
※ガスキャビネット・ガスレンジ(都市ガス用・プロパンガス用)には、左側大コンロ(L)タイプ、右側大コンロ(R)タイプをご用意しています。発注の際にご確認ください。  
※レンジフードはシロッコファンタイプもございます。  
※吊戸棚の扉はホーロー製、キャビネット本体は木製です。

※消費税、搬入・取付費等は別途です。 ※印刷色ですから商品と多少異なります。タカラショールームで確かめください。 24

# ホーローキッチンセット エマーユ

※ガス器具・レンジフードに関しては、下記の商品以外もご用意しております。詳しくはP.35~P.37をご覧ください。  
●下台キャビネットの高さを80cmから85cmに変更できる台輪スペーサーをご用意しています。詳しくはP.37をご覧ください。

## フローラルアイボリー (DNI)



### L型

フローラルアイボリー (DNI)  
キッチン部分価格 **¥448,600**  
ホーローキッチンパネルPタイプ価格 ¥49,100  
セット価格 **¥497,700**  
ホーローキッチンパネル:マーブルベージュ

### 間口180cm ジャンボシンク

DD-180L/R (DNI)  
1,800×560×800mm  
¥130,000 **食器乾燥機付**

### 間口180cm ジャンボシンク

DS-180L/R (DNI)  
1,800×560×800mm  
¥84,000

### 間口180cm ミドルシンク

DM-180 (DNI)  
1,800×560×800mm  
¥84,000

### 間口165cm ジャンボシンク

DD-165L/R (DNI)  
1,650×560×800mm  
¥126,500 **食器乾燥機付**

### 間口165cm ジャンボシンク

DS-165L/R (DNI)  
1,650×560×800mm  
¥80,500

### 間口165cm ミドルシンク

DM-165L/R (DNI)  
1,650×560×800mm  
¥80,500

### 間口150cm ジャンボシンク

DS-150L/R (DNI)  
1,500×560×800mm  
¥79,000

### 間口150cm ミドルシンク

DM-150L/R (DNI)  
1,500×560×800mm  
¥79,000

### 間口120cm シングルシンク

D-120L/R (DNI)  
1,200×560×800mm  
¥68,000

### 間口100cm シングルシンク

D-100L/R (DNI)  
1,000×560×800mm  
¥64,000

### 調理台

DT-100 (DNI)  
1,000×560×800mm  
¥57,000

### 調理台

DT-60 (DNI)  
600×560×800mm  
¥34,000

### 調理台

DT-35 (DNI)  
350×560×800mm  
¥33,000

### 調理台

DT-30 (DNI)  
300×560×800mm  
¥20,000

### 計量米びつ

K-15  
225×480×460mm  
¥9,500

### 隅調理台

DC (DNI)  
715 (後市)×560×800mm  
¥42,000

### ガス台

DG-100 (DNI)  
1,000×543×625mm  
¥35,000

### ガス台

DG-70 (DNI)  
700×543×625mm  
¥25,000

### バックガード

BGH-100  
¥3,300

### バックガード

BGH-70  
¥2,300

### ガス台

DG-60 (DNI)  
600×543×625mm  
¥23,000

### ガスキャビネット

DK-60HL/R (DNI)  
600×560×800mm  
¥65,100

### ガスレンジ

GR60-3HAL/R  
600×560×800mm  
¥109,000

### レンジフード

VDS-601  
600×600×600mm  
¥26,000

### レンジフード

W-LG60 (DNI)  
600×388×900mm  
¥31,000

### 吊戸棚 (高さ645mm・500mmタイプ)

W-M120 (DNI)  
1,200×391×645mm  
¥28,000

### 吊戸棚 (高さ645mm・500mmタイプ)

W-M105 (DNI)  
1,050×391×645mm  
¥26,500

### 吊戸棚 (高さ645mm・500mmタイプ)

W-M90 (DNI)  
900×391×645mm  
¥20,000

### 吊戸棚 (高さ645mm・500mmタイプ)

W-M70 (DNI)  
700×391×645mm  
¥18,000

### 吊戸棚 (高さ645mm・500mmタイプ)

W-M60 (DNI)  
600×391×645mm  
¥17,000

### 吊戸棚 (高さ645mm・500mmタイプ)

W-M45L/R (DNI)  
450×391×645mm  
¥14,000

●商品の寸法表示は、全て間口(幅)×奥行×高さmmで表示しています。  
※流し台には左シンク(L)タイプ、右シンク(R)タイプをご用意しています。発注の際にご確認ください。写真は全て左シンク(L)タイプです。  
※計量米びつの取付け機種については、弊社にお問い合わせください。  
※ガスキャビネット・ガスレンジ(都市ガス用・プロパンガス用)には、左側大コンロ(L)タイプ、右側大コンロ(R)タイプをご用意しています。発注の際にご確認ください。  
※レンジフードはシロッコファンタイプもご用意しています。  
※吊戸棚の扉はホーロー製、キャビネット本体は木製です。

# ホーローキッチンセット エマーユ

※ガス器具・レンジフードに関しては、下記の商品以外もご用意しております。詳しくはP.35~P.37をご覧ください。  
●下台キャビネットの高さを80cmから85cmに変更できる台輪スペーサーをご用意しています。詳しくはP.37をご覧ください。

## フィオレグリーン (DNM)



### I型

フィオレグリーン (DNM)  
キッチン部分価格 **¥256,100**  
ホーローキッチンパネルPタイプ価格 ¥29,400  
セット価格 **¥285,500**  
ホーローキッチンパネル:ビュアグレー

### 間口180cm ジャンボシンク

DD-180L/R (DNM)  
1,800×560×800mm  
¥130,000 **食器乾燥機付**

### 間口180cm ジャンボシンク

DS-180L/R (DNM)  
1,800×560×800mm  
¥84,000

### 間口180cm ミドルシンク

DM-180 (DNM)  
1,800×560×800mm  
¥84,000

### 間口165cm ジャンボシンク

DD-165L/R (DNM)  
1,650×560×800mm  
¥126,500 **食器乾燥機付**

### 間口165cm ジャンボシンク

DS-165L/R (DNM)  
1,650×560×800mm  
¥80,500

### 間口165cm ミドルシンク

DM-165L/R (DNM)  
1,650×560×800mm  
¥80,500

### 間口150cm ジャンボシンク

DS-150L/R (DNM)  
1,500×560×800mm  
¥79,000

### 間口150cm ミドルシンク

DM-150L/R (DNM)  
1,500×560×800mm  
¥79,000

### 間口120cm シングルシンク

D-120L/R (DNM)  
1,200×560×800mm  
¥68,000

### 間口100cm シングルシンク

D-100L/R (DNM)  
1,000×560×800mm  
¥64,000

### 調理台

DT-100 (DNM)  
1,000×560×800mm  
¥57,000

### 調理台

DT-60 (DNM)  
600×560×800mm  
¥34,000

### 調理台

DT-35 (DNM)  
350×560×800mm  
¥33,000

### 調理台

DT-30 (DNM)  
300×560×800mm  
¥20,000

### 計量米びつ

K-15  
225×480×460mm  
¥9,500

### 隅調理台

DC (DNM)  
715 (後市)×560×800mm  
¥42,000

### ガス台

DG-100 (DNM)  
1,000×543×625mm  
¥35,000

### ガス台

DG-70 (DNM)  
700×543×625mm  
¥25,000

### バックガード

BGH-100  
¥3,300

### バックガード

BGH-70  
¥2,300

### ガス台

DG-60 (DNM)  
600×543×625mm  
¥23,000

### ガスキャビネット

DK-60HL/R (DNM)  
600×560×800mm  
¥65,100

### ガスレンジ

GR60-3HAL/R  
600×560×800mm  
¥109,000

### レンジフード

VDS-601  
600×600×600mm  
¥26,000

### レンジフード

W-LG60 (DNM)  
600×388×900mm  
¥31,000

### 吊戸棚 (高さ645mm・500mmタイプ)

W-M120 (DNM)  
1,200×391×645mm  
¥28,000

### 吊戸棚 (高さ645mm・500mmタイプ)

W-M105 (DNM)  
1,050×391×645mm  
¥26,500

### 吊戸棚 (高さ645mm・500mmタイプ)

W-M90 (DNM)  
900×391×645mm  
¥20,000

### 吊戸棚 (高さ645mm・500mmタイプ)

W-M70 (DNM)  
700×391×645mm  
¥18,000

### 吊戸棚 (高さ645mm・500mmタイプ)

W-M60 (DNM)  
600×391×645mm  
¥17,000

●商品の寸法表示は、全て間口(幅)×奥行×高さmmで表示しています。  
※流し台には左シンク(L)タイプ、右シンク(R)タイプをご用意しています。発注の際にご確認ください。写真は全て左シンク(L)タイプです。  
※計量米びつの取付け機種については、弊社にお問い合わせください。  
※ガスキャビネット・ガスレンジ(都市ガス用・プロパンガス用)には、左側大コンロ(L)タイプ、右側大コンロ(R)タイプをご用意しています。発注の際にご確認ください。  
※レンジフードはシロッコファンタイプもご用意しています。  
※吊戸棚の扉はホーロー製、キャビネット本体は木製です。

# ホーローキッチンセット エマーユ

※ガス器具・レンジフードに関しては、下記の商品以外もご用意しております。詳しくはP.35~P.37をご覧ください。  
●下台キャビネットの高さを80cmから85cmに変更できる台輪スペーサーをご用意しています。詳しくはP.37をご覧ください。

## シャモアイボリー (DNA)



**L型**  
シャモアイボリー (DNA)  
キッチン部分価格 **¥433,600**  
ホーローキッチンパネルPタイプ価格 ¥49,100  
セット価格 **¥482,700**  
ホーローキッチンパネル:マーブルベージュ

間口180cm ジャンボシンク

**DD-180L/R (DNA)**  
1,800×560×800mm  
¥130,000 食器乾燥機付

間口180cm ジャンボシンク **DS-180L/R (DNA)**  
1,800×560×800mm  
¥84,000

間口180cm ミドルシンク (真中シンク) **DM-180 (DNA)**  
1,800×560×800mm  
¥84,000

間口165cm ジャンボシンク **DD-165L/R (DNA)**  
1,650×560×800mm  
¥126,500 食器乾燥機付

間口165cm ジャンボシンク **DS-165L/R (DNA)**  
1,650×560×800mm  
¥80,500

間口165cm ミドルシンク **DM-165L/R (DNA)**  
1,650×560×800mm  
¥80,500

間口150cm ジャンボシンク **DS-150L/R (DNA)**  
1,500×560×800mm  
¥79,000

間口150cm ミドルシンク **DM-150L/R (DNA)**  
1,500×560×800mm  
¥79,000

間口120cm シングルシンク **D-120L/R (DNA)**  
1,200×560×800mm  
¥68,000

間口100cm シングルシンク **D-100L/R (DNA)**  
1,000×560×800mm  
¥64,000

調理台	計量米びつ	隅調理台	ガス台
<p><b>DT-100 (DNA)</b> 1,000×560×800mm ¥57,000</p> <p><b>DT-60 (DNA)</b> 600×560×800mm ¥34,000</p> <p><b>DT-35 (DNA)</b> 350×560×800mm ¥33,000</p> <p><b>DT-30 (DNA)</b> 300×560×800mm ¥20,000</p>	<p><b>K-15</b> 225×480×460mm ¥9,500</p>	<p><b>DC (DNA)</b> 715 (後市)×560×800mm ¥42,000</p>	<p><b>DG-100 (DNA)</b> 1,000×543×625mm ¥35,000</p> <p><b>DG-70 (DNA)</b> 700×543×625mm ¥25,000</p> <p>バックガード <b>BGH-100</b> ¥3,300</p> <p>バックガード <b>BGH-70</b> ¥2,300</p>

ガス台	ガスキャビネット	ガスレンジ	レンジフード	ロング吊戸棚 (高さ900mmタイプ)
<p><b>DG-60 (DNA)</b> 600×543×625mm ¥23,000</p> <p>バックガード <b>BGH-60</b> ¥2,100</p>	<p><b>DK-60HL/R (DNA)</b> 600×560×800mm 上台GC60-2HAL/R ¥42,000 下台DK-60 (DNA) ¥23,100 ¥65,100</p>	<p><b>GR60-3HAL/R</b> 600×560×800mm ¥109,000</p>	<p><b>VDS-601 プロベラファン</b> 600×600×600mm ¥26,000</p> <p>間口75cmタイプ ¥27,000 間口90cmタイプ ¥29,000</p>	<p><b>W-LG60 (DNA)</b> 600×388×900mm ¥31,000</p>

吊戸棚 (高さ645mm・500mmタイプ) ※写真は右タイプ

高さ645ミリタイプ	<b>W-M120 (DNA)</b> 1,200×391×645mm ¥28,000	<b>W-M105 (DNA)</b> 1,050×391×645mm ¥26,500	<b>W-M90 (DNA)</b> 900×391×645mm ¥20,000	<b>W-M70 (DNA)</b> 700×391×645mm ¥18,000	<b>W-M60 (DNA)</b> 600×391×645mm ¥17,000	<b>W-M45L/R (DNA)</b> 450×391×645mm ¥14,000	<b>W-M35 (DNA)</b> 350×391×645mm ¥13,000	<b>W-M30L/R (DNA)</b> 300×391×645mm ¥12,000
高さ500ミリタイプ	<b>W-S120 (DNA)</b> 1,200×391×500mm ¥26,500	<b>W-S105 (DNA)</b> 1,050×391×500mm ¥25,000	<b>W-S90 (DNA)</b> 900×391×500mm ¥19,000	<b>W-S70 (DNA)</b> 700×391×500mm ¥17,000	<b>W-S60 (DNA)</b> 600×391×500mm ¥16,000	<b>W-S45L/R (DNA)</b> 450×391×500mm ¥13,000	<b>W-S30L/R (DNA)</b> 300×391×500mm ¥11,000	

吊戸棚 (高さ645mm・500mmタイプ)	吊戸昇降棚	照明ユニット	レンジフード横吊戸棚 ※イラストは左タイプ ※受注生産品
<p><b>W-MC71 (DNA)</b> 715 (後市)×391×645mm ¥26,000</p> <p><b>W-SC71 (DNA)</b> 715 (後市)×391×500mm ¥24,500</p>	<p><b>TDUR-90</b> ¥29,500 W-M120 (DNA)、W-M90 (DNA) に対応</p> <p><b>TDUR-60</b> ¥27,000 W-M105 (DNA)、W-M60 (DNA) に対応</p>	<p><b>SMY-601</b> 598×114×38mm ¥8,000</p>	<p>レンジフードの横に最適なお手入れ簡単なホーローカバー付</p> <p>高さ645ミリタイプ <b>W-M45L/RZ (DNA)</b> 450×391×645mm ¥14,000</p> <p>高さ500ミリタイプ <b>W-S45L/RZ (DNA)</b> 450×391×500mm ¥13,000</p> <p>高さ645ミリタイプ <b>W-M30L/RZ (DNA)</b> 300×391×645mm ¥12,000</p> <p>高さ500ミリタイプ <b>W-S30L/RZ (DNA)</b> 300×391×500mm ¥11,000</p>

●商品の寸法表示は、全て間口(幅)×奥行×高さmmで表示しています。  
※流し台には左シンク(L)タイプ、右シンク(R)タイプをご用意しています。発注の際にご確認ください。写真は全て左シンク(L)タイプです。  
※計量米びつの取付け機種については、弊社にお問い合わせください。  
※ガスキャビネット・ガスレンジ(都市ガス用・プロパンガス用)には、左側大コンロ(L)タイプ、右側大コンロ(R)タイプをご用意しています。発注の際にご確認ください。  
※レンジフードはシロココファンタイプもご用意しています。  
※吊戸棚の扉はホーロー製、キャビネット本体は木製です。  
※消費税、搬入・取付費等は別途です。

# ホーローキッチンセット アーバス

※ガス器具・レンジフードに関しては、下記の商品以外もご用意しております。詳しくはP.35~P.37をご覧ください。  
●下台キャビネットの高さを80cmから85cmに変更できる台輪スペーサーをご用意しています。詳しくはP.37をご覧ください。

## クールグレー (KNC)



**L型**  
クールグレー (KNC)  
キッチン部分価格 **¥333,100**  
ホーローキッチンパネルPタイプ価格 ¥43,500  
セット価格 **¥376,600**  
ホーローキッチンパネル:ビュアグレー(ボーダー柄)

間口180cm ジャンボシンク

**KD-180L/R (KNC)**  
1,800×560×800mm  
¥130,000 食器乾燥機付

間口180cm ジャンボシンク **KS-180L/R (KNC)**  
1,800×560×800mm  
¥84,000

間口180cm ミドルシンク (真中シンク) **KM-180 (KNC)**  
1,800×560×800mm  
¥84,000

間口165cm ジャンボシンク **KD-165L/R (KNC)**  
1,650×560×800mm  
¥126,500 食器乾燥機付

間口165cm ジャンボシンク **KS-165L/R (KNC)**  
1,650×560×800mm  
¥80,500

間口165cm ミドルシンク **KM-165L/R (KNC)**  
1,650×560×800mm  
¥80,500

間口150cm ジャンボシンク **KS-150L/R (KNC)**  
1,500×560×800mm  
¥79,000

間口150cm ミドルシンク **KM-150L/R (KNC)**  
1,500×560×800mm  
¥79,000

間口120cm シングルシンク **K-120L/R (KNC)**  
1,200×560×800mm  
¥68,000

調理台	計量米びつ	隅調理台	ガス台
<p><b>KT-60 (KNC)</b> 600×560×800mm ¥34,000</p> <p><b>KT-30 (KNC)</b> 300×560×800mm ¥20,000</p>	<p><b>K-15</b> 225×480×460mm ¥9,500</p>	<p><b>KC (KNC)</b> 715 (後市)×560×800mm ¥42,000</p>	<p><b>KG-100 (KNC)</b> 1,000×543×625mm ¥35,000</p> <p><b>KG-70 (KNC)</b> 700×543×625mm ¥25,000</p> <p><b>KG-60 (KNC)</b> 600×543×625mm ¥23,000</p> <p>バックガード <b>BGH-100</b> ¥3,300</p> <p>バックガード <b>BGH-70</b> ¥2,300</p> <p>バックガード <b>BGH-60</b> ¥2,100</p>

ガスキャビネット	ガスレンジ	レンジフード	レンジフード	ロング吊戸棚 (高さ900mmタイプ)	吊戸棚 (高さ645mm・500mmタイプ)
<p><b>KK-60HL/R (KNC)</b> 600×560×800mm 上台GC60-2HAL/R ¥42,000 下台KK-60 (KNC) ¥23,100 ¥65,100</p>	<p><b>GR60-3HAL/R</b> 600×560×800mm ¥109,000</p>	<p><b>VDS-601 プロベラファン</b> 600×600×600mm ¥26,000</p> <p>間口75cmタイプ ¥27,000 間口90cmタイプ ¥29,000</p>	<p><b>W-LG60 (DNC)</b> 600×388×900mm ¥31,000</p>	<p>高さ645ミリタイプ <b>W-M120 (KNC)</b> 1,200×391×645mm ¥28,000</p> <p>高さ500ミリタイプ <b>W-S120 (KNC)</b> 1,200×391×500mm ¥26,500</p>	<p>高さ645ミリタイプ <b>W-M105 (KNC)</b> 1,050×391×645mm ¥26,500</p> <p>高さ500ミリタイプ <b>W-S105 (KNC)</b> 1,050×391×500mm ¥25,000</p>

吊戸棚 (高さ645mm・500mmタイプ) ※写真は左タイプ

高さ645ミリタイプ	<b>W-M90 (KNC)</b> 900×391×645mm ¥20,000	<b>W-M60 (KNC)</b> 600×391×645mm ¥17,000	※写真は左タイプ <b>W-M45L/R (KNC)</b> 450×391×645mm ¥14,000	※写真は左タイプ <b>W-M30L/R (KNC)</b> 300×391×645mm ¥12,000	<b>W-MC71 (KNC)</b> 715 (後市)×391×645mm ¥26,000
高さ500ミリタイプ	<b>W-S90 (KNC)</b> 900×391×500mm ¥19,000	<b>W-S70 (KNC)</b> 700×391×500mm ¥17,000	<b>W-S60 (KNC)</b> 600×391×500mm ¥16,000	<b>W-S45L/R (KNC)</b> 450×391×500mm ¥13,000	<b>W-SC71 (KNC)</b> 715 (後市)×391×500mm ¥24,500

吊戸昇降棚	照明ユニット	レンジフード横吊戸棚 ※イラストは左タイプ ※受注生産品
<p><b>TDUR-90</b> ¥29,500 W-M120 (KNC)、W-M90 (KNC) に対応</p> <p><b>TDUR-60</b> ¥27,000 W-M105 (KNC)、W-M60 (KNC) に対応</p>	<p><b>SMY-601</b> 598×114×38mm ¥8,000</p>	<p>レンジフードの横に最適なお手入れ簡単なホーローカバー付</p> <p>高さ645ミリタイプ <b>W-M45L/RZ (KNC)</b> 450×391×645mm ¥14,000</p> <p>高さ500ミリタイプ <b>W-S45L/RZ (KNC)</b> 450×391×500mm ¥13,000</p> <p>高さ645ミリタイプ <b>W-M30L/RZ (KNC)</b> 300×391×645mm ¥12,000</p> <p>高さ500ミリタイプ <b>W-S30L/RZ (KNC)</b> 300×391×500mm ¥11,000</p>

●商品の寸法表示は、全て間口(幅)×奥行×高さmmで表示しています。  
※流し台には左シンク(L)タイプ、右シンク(R)タイプをご用意しています。発注の際にご確認ください。写真は全て左シンク(L)タイプです。  
※計量米びつの取付け機種については、弊社にお問い合わせください。  
※ガスキャビネット・ガスレンジ(都市ガス用・プロパンガス用)には、左側大コンロ(L)タイプ、右側大コンロ(R)タイプをご用意しています。発注の際にご確認ください。  
※レンジフードはシロココファンタイプもご用意しています。  
※吊戸棚の扉はホーロー製、キャビネット本体は木製です。  
※消費税、搬入・取付費等は別途です。 ※印刷色ですら商品と多少異なります。タカラショールームでお確かめください。

# ホーローキッチンセット アーバス

※ガス器具・レンジフードに関しましては、下記の商品以外もご用意しております。詳しくはP.35～P.37をご覧ください。  
●下台キャビネットの高さを80cmから85cmに変更できる台輪スぺーサーをご用意しています。詳しくはP.37をご覧ください。

## フロアラルアイボリー (KNI)



**L型**  
フロアラルアイボリー (KNI)  
キッチン部分価格 **¥435,000**  
ホーローキッチンパネルPタイプ価格 ¥36,000  
セット価格 **¥471,000**  
ホーローキッチンパネル:ピュアアイボリー(石目柄)

間口180cm ジャンボシンク  
KD-180L/R (KNI)  
1,800×560×800mm  
¥130,000  
食器乾燥機付

間口180cm ジャンボシンク  
KS-180L/R (KNI)  
1,800×560×800mm  
¥84,000

間口180cm ミドルシンク (真中シンク)  
KM-180 (KNI)  
1,800×560×800mm  
¥84,000

間口165cm ジャンボシンク  
KD-165L/R (KNI)  
1,650×560×800mm  
¥126,500  
食器乾燥機付

間口165cm ジャンボシンク  
KS-165L/R (KNI)  
1,650×560×800mm  
¥80,500

間口165cm ミドルシンク  
KM-165L/R (KNI)  
1,650×560×800mm  
¥80,500

間口150cm ジャンボシンク  
KS-150L/R (KNI)  
1,500×560×800mm  
¥79,000

間口150cm ミドルシンク  
KM-150L/R (KNI)  
1,500×560×800mm  
¥79,000

間口120cm シングルシンク  
K-120L/R (KNI)  
1,200×560×800mm  
¥68,000

調理台 (扉は右開きのみ)  
KT-60 (KNI) 600×560×800mm ¥34,000  
KT-30 (KNI) 300×560×800mm ¥20,000

計量米びつ (容量15kg)  
K-15 225×480×460mm ¥9,500

隅調理台 (扉は右開きのみ)  
KC (KNI) 715(後巾)×560×800mm ¥42,000

ガス台  
KG-100 (KNI) 1,000×543×625mm ¥35,000  
バックガード BGH-100 ¥3,300

ガス台  
KG-70 (KNI) 700×543×625mm ¥25,000  
バックガード BGH-70 ¥2,300

ガス台  
KG-60 (KNI) 600×543×625mm ¥23,000  
バックガード BGH-60 ¥2,100

ガスキャビネット  
KK-60HL/R (KNI) 600×560×800mm  
上台GG60-2HAL/R ¥42,000  
下台KK-60 (KNI) ¥23,100  
¥65,100

ガスレンジ  
GR60-3HAL/R 600×560×800mm  
¥109,000

レンジフード  
VDS-601 プロベラファン 600×600×600mm  
¥26,000  
開口75cmタイプ ¥27,000  
開口90cmタイプ ¥29,000

ロング吊戸棚 (高さ900mmタイプ)  
W-LG60 (DNI) 600×388×900mm  
¥31,000

吊戸棚 (高さ645mm・500mmタイプ)  
W-M120 (KNI) 1,200×391×645mm ¥28,000  
W-S120 (KNI) 1,200×391×500mm ¥26,500  
W-M105 (KNI) 1,050×391×645mm ¥26,500  
W-S105 (KNI) 1,050×391×500mm ¥25,000

吊戸棚 (高さ645mm・500mmタイプ) (続)

高さ645ミリタイプ W-M90 (KNI) 900×391×645mm ¥20,000	高さ500ミリタイプ W-S90 (KNI) 900×391×500mm ¥19,000	高さ645ミリタイプ W-M30L/R (KNI) 300×391×645mm ¥12,000	高さ500ミリタイプ W-S30L/R (KNI) 300×391×500mm ¥11,000	高さ645ミリタイプ W-M60 (KNI) 600×391×645mm ¥17,000	高さ500ミリタイプ W-S60 (KNI) 600×391×500mm ¥16,000	高さ645ミリタイプ W-M45L/R (KNI) 450×391×645mm ¥14,000	高さ500ミリタイプ W-S45L/R (KNI) 450×391×500mm ¥13,000	高さ645ミリタイプ W-M30L/R (KNI) 300×391×645mm ¥12,000	高さ500ミリタイプ W-S30L/R (KNI) 300×391×500mm ¥11,000	高さ645ミリタイプ W-MC71 (KNI) 715(後巾)×391×645mm ¥26,000	高さ500ミリタイプ W-SC71 (KNI) 715(後巾)×391×500mm ¥24,500
---	---	--	--	---	---	--	--	--	--	--	--

吊戸用昇降棚  
TDUR-90 588×114×38mm ¥29,500  
W-M120 (KNI)、W-M90 (KNI) に対応  
TDUR-60 ¥27,000  
W-M105 (KNI)、W-M60 (KNI) に対応

照明ユニット  
SMY-601 588×114×38mm ¥8,000

レンジフード横吊戸棚 ※イラストは左タイプ ※受注生産品  
高さ645ミリタイプ  
W-M45L/RZ (KNI) 450×391×645mm ¥14,000  
W-M30L/RZ (KNI) 300×391×645mm ¥12,000  
高さ500ミリタイプ  
W-S45L/RZ (KNI) 450×391×500mm ¥13,000  
W-S30L/RZ (KNI) 300×391×500mm ¥11,000

●商品の寸法表示は、全て間口(幅)×奥行×高さmmで表示しています。  
※流し台には左シンク(L)タイプ、右シンク(R)タイプをご用意しています。発注の際にご確認ください。写真は全て左シンク(L)タイプです。  
※計量米びつの取付け機種については、弊社にお問い合わせください。  
※ガスキャビネット・ガスレンジ(都市ガス用・プロパンガス用)には、左側大コンロ(L)タイプ、右側大コンロ(R)タイプをご用意しています。発注の際にご確認ください。  
※レンジフードはシロッコファンタイプもございます。  
※吊戸棚の扉はホーロー製、キャビネット本体は木製です。  
※消費税、搬入・取付費等は別途です。

# ホーローキッチンセット アーバス

※ガス器具・レンジフードに関しましては、下記の商品以外もご用意しております。詳しくはP.35～P.37をご覧ください。  
●下台キャビネットの高さを80cmから85cmに変更できる台輪スぺーサーをご用意しています。詳しくはP.37をご覧ください。

## シックローズ (KNR)



**L型**  
シックローズ (KNR)  
キッチン部分価格 **¥328,600**  
ホーローキッチンパネルPタイプ価格 ¥69,800  
セット価格 **¥398,400**  
ホーローキッチンパネル:マープルグレー

間口180cm ジャンボシンク  
KD-180L/R (KNR)  
1,800×560×800mm  
¥130,000  
食器乾燥機付

間口180cm ジャンボシンク  
KS-180L/R (KNR)  
1,800×560×800mm  
¥84,000

間口180cm ミドルシンク (真中シンク)  
KM-180 (KNR)  
1,800×560×800mm  
¥84,000

間口165cm ジャンボシンク  
KD-165L/R (KNR)  
1,650×560×800mm  
¥126,500  
食器乾燥機付

間口165cm ジャンボシンク  
KS-165L/R (KNR)  
1,650×560×800mm  
¥80,500

間口165cm ミドルシンク  
KM-165L/R (KNR)  
1,650×560×800mm  
¥80,500

間口150cm ジャンボシンク  
KS-150L/R (KNR)  
1,500×560×800mm  
¥79,000

間口150cm ミドルシンク  
KM-150L/R (KNR)  
1,500×560×800mm  
¥79,000

間口120cm シングルシンク  
K-120L/R (KNR)  
1,200×560×800mm  
¥68,000

調理台 (扉は右開きのみ)  
KT-60 (KNR) 600×560×800mm ¥34,000  
KT-30 (KNR) 300×560×800mm ¥20,000

計量米びつ (容量15kg)  
K-15 225×480×460mm ¥9,500

隅調理台 (扉は右開きのみ)  
KC (KNR) 715(後巾)×560×800mm ¥42,000

ガス台  
KG-100 (KNR) 1,000×543×625mm ¥35,000  
バックガード BGH-100 ¥3,300

ガス台  
KG-70 (KNR) 700×543×625mm ¥25,000  
バックガード BGH-70 ¥2,300

ガス台  
KG-60 (KNR) 600×543×625mm ¥23,000  
バックガード BGH-60 ¥2,100

ガスキャビネット  
KK-60HL/R (KNR) 600×560×800mm  
上台GG60-2HAL/R ¥42,000  
下台KK-60 (KNR) ¥23,100  
¥65,100

ガスレンジ  
GR60-3HAL/R 600×560×800mm  
¥109,000

レンジフード  
VDS-601 プロベラファン 600×600×600mm  
¥26,000  
開口75cmタイプ ¥27,000  
開口90cmタイプ ¥29,000

ロング吊戸棚 (高さ900mmタイプ)  
W-LG60 (DNR) 600×388×900mm  
¥31,000

吊戸棚 (高さ645mm・500mmタイプ)  
W-M120 (KNR) 1,200×391×645mm ¥28,000  
W-S120 (KNR) 1,200×391×500mm ¥26,500  
W-M105 (KNR) 1,050×391×645mm ¥26,500  
W-S105 (KNR) 1,050×391×500mm ¥25,000

吊戸棚 (高さ645mm・500mmタイプ) (続)

高さ645ミリタイプ W-M90 (KNR) 900×391×645mm ¥20,000	高さ500ミリタイプ W-S90 (KNR) 900×391×500mm ¥19,000	高さ645ミリタイプ W-M30L/R (KNR) 300×391×645mm ¥12,000	高さ500ミリタイプ W-S30L/R (KNR) 300×391×500mm ¥11,000	高さ645ミリタイプ W-M60 (KNR) 600×391×645mm ¥17,000	高さ500ミリタイプ W-S60 (KNR) 600×391×500mm ¥16,000	高さ645ミリタイプ W-M45L/R (KNR) 450×391×645mm ¥14,000	高さ500ミリタイプ W-S45L/R (KNR) 450×391×500mm ¥13,000	高さ645ミリタイプ W-M30L/R (KNR) 300×391×645mm ¥12,000	高さ500ミリタイプ W-S30L/R (KNR) 300×391×500mm ¥11,000	高さ645ミリタイプ W-MC71 (KNR) 715(後巾)×391×645mm ¥26,000	高さ500ミリタイプ W-SC71 (KNR) 715(後巾)×391×500mm ¥24,500
---	---	--	--	---	---	--	--	--	--	--	--

吊戸用昇降棚  
TDUR-90 ¥29,500  
W-M120 (KNR)、W-M90 (KNR) に対応  
TDUR-60 ¥27,000  
W-M105 (KNR)、W-M60 (KNR) に対応

照明ユニット  
SMY-601 588×114×38mm ¥8,000

レンジフード横吊戸棚 ※イラストは左タイプ ※受注生産品  
高さ645ミリタイプ  
W-M45L/RZ (KNR) 450×391×645mm ¥14,000  
W-M30L/RZ (KNR) 300×391×645mm ¥12,000  
高さ500ミリタイプ  
W-S45L/RZ (KNR) 450×391×500mm ¥13,000  
W-S30L/RZ (KNR) 300×391×500mm ¥11,000

●商品の寸法表示は、全て間口(幅)×奥行×高さmmで表示しています。  
※流し台には左シンク(L)タイプ、右シンク(R)タイプをご用意しています。発注の際にご確認ください。写真は全て左シンク(L)タイプです。  
※計量米びつの取付け機種については、弊社にお問い合わせください。  
※ガスキャビネット・ガスレンジ(都市ガス用・プロパンガス用)には、左側大コンロ(L)タイプ、右側大コンロ(R)タイプをご用意しています。発注の際にご確認ください。  
※レンジフードはシロッコファンタイプをご用意しています。発注の際にご確認ください。  
※吊戸棚の扉はホーロー製、キャビネット本体は木製です。  
※消費税、搬入・取付費等は別途です。 ※印刷色ですら商品と多少異なります。タカラショールームでお確かめください。



# ホーローキッチンセット ロイヤル

※ガス器具・レンジフードに関しては、下記の商品以外もご用意しております。詳しくはP.35~P.37をご覧ください。  
●下台キャビネットの高さを80cmから85cmに変更できる台輪スペーサーをご用意しています。詳しくはP.37をご覧ください。

## フローラルアイボリー花柄付(P)



### I型

#### フローラルアイボリー花柄付(P)

キッチン部分価格 **¥291,600**  
ホーローキッチンパネルPタイプ価格 ¥37,000  
セット価格 **¥328,600**  
ホーローキッチンパネル: マーブルベージュ

## フローラルアイボリー(I)



### L型

#### フローラルアイボリー(I)

キッチン部分価格 **¥334,100**  
ホーローキッチンパネルPタイプ価格 ¥53,600  
セット価格 **¥387,700**  
ホーローキッチンパネル: ピュアアイボリー

## クールグレー(C)



### I型

#### クールグレー(C)

キッチン部分価格 **¥232,100**  
ホーローキッチンパネルPタイプ価格 ¥28,100  
セット価格 **¥260,200**  
ホーローキッチンパネル: ピュアグレー

## フローラルアイボリー花柄付(P)

●商品の寸法表示は、全て開口(幅)×奥行×高さmmで表示しています。  
※流し台には左シンク(L)タイプ、右シンク(R)タイプをご用意しています。発注の際にご確認ください。写真は全て左シンク(L)タイプです。  
※ガスキャビネット・ガスレンジ(都市ガス用・プロパンガス用)には、左側大コンロ(L)タイプ、右側大コンロ(R)タイプをご用意しています。発注の際にご確認ください。  
※レンジフードはシロッコファンタイプもございます。  
※吊戸棚の扉はホーロー製、キャビネット本体は木製です。

<p><b>RNS-180P (L・R)</b> 1,800×560×800mm ¥67,000</p>	<p><b>RNM-180P</b> 1,800×560×800mm ¥67,000</p>	<p><b>RNS-165P (L・R)</b> 1,650×560×800mm ¥62,000</p>	<p><b>RNM-165P (L・R)</b> 1,650×560×800mm ¥62,000</p>
--	--	--	--

<p><b>RNS-150P (L・R)</b> 1,500×560×800mm ¥59,000</p>	<p><b>RNM-150P (L・R)</b> 1,500×560×800mm ¥59,000</p>	<p><b>RN-120P (L・R)</b> 1,200×390×800mm ¥51,000</p>	<p><b>RN-100P (L・R)</b> 1,000×390×800mm ¥47,000</p>	<p><b>RNT-60P</b> 600×560×800mm ¥29,000</p>	<p><b>RNT-30MI</b> 300×560×800mm ¥29,500</p>	<p><b>RNT-30P</b> 300×560×800mm ¥19,000</p>
--	--	---	---	---	--	---

<p><b>RNC-P</b> 715(後市)×560×800mm ¥37,000</p>	<p><b>RNG-100P</b> 1,000×543×625mm ¥28,500</p>	<p><b>RNG-70P</b> 700×543×625mm ¥20,500</p>	<p><b>RNG-60P</b> 600×543×625mm ¥18,500</p>	<p><b>RNK-60HP (L・R)</b> 600×560×800mm 上台GC60-2HALR ¥42,000 下台RNK-60P ¥18,600 ¥60,600</p>	<p><b>GR60-3HAL/R</b> 600×560×800mm ¥109,000</p>	<p><b>VDS-601</b> プロペラファン 600×600×600mm ¥26,000 開口75cmタイプ ¥27,000 開口90cmタイプ ¥29,000</p>
---	--	---	---	---	--	---

<p>高さ700ミリタイプ <b>TH-120RNP</b> 1,200×390×700mm ¥27,500</p>	<p>高さ700ミリタイプ <b>TH-105RNP</b> 1,050×390×700mm ¥23,000</p>	<p>高さ700ミリタイプ <b>TH-90RNP</b> 900×390×700mm ¥21,000</p>	<p>高さ700ミリタイプ <b>TH-60RNP</b> 600×390×700mm ¥15,000</p>	<p>高さ700ミリタイプ <b>TH-30RNP</b> 300×390×700mm ¥11,500</p>	<p>高さ700ミリタイプ <b>THC-71RNP</b> 715(後市)×390×700mm ¥23,000</p>	<p><b>TDUR-60</b> ¥27,000 TH-120RNP、TH-90RNP、TH-60RNPに対応</p>	<p>高さ500ミリタイプ <b>T-120RNP</b> 1,200×390×500mm ¥24,000</p>	<p>高さ500ミリタイプ <b>T-105RNP</b> 1,050×390×500mm ¥20,500</p>	<p>高さ500ミリタイプ <b>T-90RNP</b> 900×390×500mm ¥18,500</p>	<p>高さ500ミリタイプ <b>T-70RNP</b> 700×390×500mm ¥13,000</p>	<p>高さ500ミリタイプ <b>T-60RNP</b> 600×390×500mm ¥13,000</p>	<p>高さ500ミリタイプ <b>T-30RNP</b> 300×390×500mm ¥10,500</p>	<p>高さ500ミリタイプ <b>TC-71RNP</b> 715(後市)×390×500mm ¥21,000</p>	<p><b>TH-30RNP (L・R) Z</b> 300×390×700mm ¥11,500</p>	<p><b>T-30RNP (L・R) Z</b> 300×390×500mm ¥10,500</p>
--	--	---	---	---	--	--	---	---	--	--	--	--	---	--	---

※受注生産品の納期については弊社事業所までお問い合わせください。

# ホーローキッチンセット P型

# ホーローキッチンセット ロイヤル

## フローラルアイボリー(I)

●商品の寸法表示は、全て開口(幅)×奥行×高さmmで表示しています。  
※流し台には左シンク(L)タイプ、右シンク(R)タイプをご用意しています。発注の際にご確認ください。写真は全て左シンク(L)タイプです。  
※ガスキャビネット・ガスレンジ(都市ガス用・プロパンガス用)には、左側大コンロ(L)タイプ、右側大コンロ(R)タイプをご用意しています。発注の際にご確認ください。  
※レンジフードはシロッコファンタイプもございます。  
※吊戸棚の扉はホーロー製、キャビネット本体は木製です。

<p><b>RNS-180I (L・R)</b> 1,800×560×800mm ¥67,000</p>	<p><b>RNM-180I</b> 1,800×560×800mm ¥67,000</p>	<p><b>RNS-165I (L・R)</b> 1,650×560×800mm ¥62,000</p>	<p><b>RNM-165I (L・R)</b> 1,650×560×800mm ¥62,000</p>	<p><b>RNS-150I (L・R)</b> 1,500×560×800mm ¥59,000</p>	<p><b>RNM-150I (L・R)</b> 1,500×560×800mm ¥59,000</p>
--	--	--	--	--	--

<p><b>RN-120I (L・R)</b> 1,200×390×800mm ¥51,000</p>	<p><b>RN-100I (L・R)</b> 1,000×390×800mm ¥47,000</p>	<p><b>RNT-60I</b> 600×560×800mm ¥29,000</p>	<p><b>RNT-30MI</b> 300×560×800mm ¥29,500</p>	<p><b>RNT-30I</b> 300×560×800mm ¥19,000</p>	<p><b>RNC-I</b> 715(後市)×560×800mm ¥37,000</p>	<p><b>RNG-100I</b> 1,000×543×625mm ¥28,500</p>	<p><b>RNG-70I</b> 700×543×625mm ¥20,500</p>	<p><b>RNG-60I</b> 600×543×625mm ¥18,500</p>	<p><b>RNK-60HI (L・R)</b> 600×560×800mm 上台GC60-2HALR ¥42,000 下台RNK-60I ¥18,600 ¥60,600</p>
---	---	---	--	---	---	--	---	---	---

<p><b>GR60-3HAL/R</b> 600×560×800mm ¥109,000</p>	<p><b>VDS-601</b> プロペラファン 600×600×600mm ¥26,000 開口75cmタイプ ¥27,000 開口90cmタイプ ¥29,000</p>	<p>高さ700ミリタイプ <b>TH-120RNI</b> 1,200×390×700mm ¥27,500</p>	<p>高さ700ミリタイプ <b>TH-105RNI</b> 1,050×390×700mm ¥23,000</p>	<p>高さ700ミリタイプ <b>TH-90RNI</b> 900×390×700mm ¥21,000</p>	<p>高さ700ミリタイプ <b>TH-60RNI</b> 600×390×700mm ¥15,000</p>	<p>高さ700ミリタイプ <b>TH-30RNI</b> 300×390×700mm ¥11,500</p>	<p>高さ700ミリタイプ <b>THC-71RNI</b> 715(後市)×390×700mm ¥23,000</p>	<p><b>TDUR-60</b> ¥27,000 TH-120RNI、TH-90RNI、TH-60RNIに対応</p>	<p><b>TH-30RNI (L・R) Z</b> 300×390×700mm ¥11,500</p>	<p>高さ500ミリタイプ <b>T-120RNI</b> 1,200×390×500mm ¥24,000</p>	<p>高さ500ミリタイプ <b>T-105RNI</b> 1,050×390×500mm ¥20,500</p>	<p>高さ500ミリタイプ <b>T-90RNI</b> 900×390×500mm ¥18,500</p>	<p>高さ500ミリタイプ <b>T-70RNI</b> 700×390×500mm ¥13,500</p>	<p>高さ500ミリタイプ <b>T-60RNI</b> 600×390×500mm ¥13,000</p>	<p>高さ500ミリタイプ <b>T-30RNI</b> 300×390×500mm ¥10,500</p>	<p>高さ500ミリタイプ <b>TC-71RNI</b> 715(後市)×390×500mm ¥21,000</p>	<p><b>RNK-60RNI (L・R) Z</b> 600×560×800mm 上台GC60-2HALR ¥42,000 下台RNK-60I ¥18,600 ¥60,600</p>	<p><b>T-30RNI (L・R) Z</b> 300×390×500mm ¥10,500</p>
--	---	--	--	---	---	---	--	--	--	---	---	--	--	--	--	---	--	---

## クールグレー(C)

●商品の寸法表示は、全て開口(幅)×奥行×高さmmで表示しています。  
※流し台には左シンク(L)タイプ、右シンク(R)タイプをご用意しています。発注の際にご確認ください。写真は全て左シンク(L)タイプです。  
※ガスキャビネット・ガスレンジ(都市ガス用・プロパンガス用)には、左側大コンロ(L)タイプ、右側大コンロ(R)タイプをご用意しています。発注の際にご確認ください。  
※レンジフードはシロッコファンタイプもございます。  
※吊戸棚の扉はホーロー製、キャビネット本体は木製です。

<p><b>RNS-180C (L・R)</b> 1,800×560×800mm ¥67,000</p>	<p><b>RNM-180C</b> 1,800×560×800mm ¥67,000</p>	<p><b>RNS-165C (L・R)</b> 1,650×560×800mm ¥62,000</p>	<p><b>RNM-165C (L・R)</b> 1,650×560×800mm ¥62,000</p>	<p><b>RNS-150C (L・R)</b> 1,500×560×800mm ¥59,000</p>	<p><b>RNM-150C (L・R)</b> 1,500×560×800mm ¥59,000</p>
--	--	--	--	--	--

<p><b>RN-120C (L・R)</b> 1,200×390×800mm ¥51,000</p>	<p><b>RN-100C (L・R)</b> 1,000×390×800mm ¥47,000</p>	<p><b>RNT-60C</b> 600×560×800mm ¥29,000</p>	<p><b>RNT-30MC</b> 300×560×800mm ¥29,500</p>	<p><b>RNT-30C</b> 300×560×800mm ¥19,000</p>	<p><b>RNC-C</b> 715(後市)×560×800mm ¥37,000</p>	<p><b>RNG-100C</b> 1,000×543×625mm ¥28,500</p>	<p><b>RNG-70C</b> 700×543×625mm ¥20,500</p>	<p><b>RNG-60C</b> 600×543×625mm ¥18,500</p>	<p><b>RNK-60RC (L・R)</b> 600×560×800mm 上台GC60-2HALR ¥42,000 下台RNK-60C ¥18,600 ¥60,600</p>
---	---	---	--	---	---	--	---	---	---

<p><b>GR60-3HAL/R</b> 600×560×800mm ¥109,000</p>	<p><b>VDS-601</b> プロペラファン 600×600×600mm ¥26,000 開口75cmタイプ ¥27,000 開口90cmタイプ ¥29,000</p>	<p>高さ700ミリタイプ <b>TH-120RNC</b> 1,200×390×700mm ¥27,500</p>	<p>高さ700ミリタイプ <b>TH-105RNC</b> 1,050×390×700mm ¥23,000</p>	<p>高さ700ミリタイプ <b>TH-90RNC</b> 900×390×700mm ¥21,000</p>	<p>高さ700ミリタイプ <b>TH-60RNC</b> 600×390×700mm ¥15,000</p>	<p>高さ700ミリタイプ <b>TH-30RNC</b> 300×390×700mm ¥11,500</p>	<p>高さ700ミリタイプ <b>THC-71RNC</b> 715(後市)×390×700mm ¥23,000</p>	<p><b>TDUR-60</b> ¥27,000 TH-120RNC、TH-90RNC、TH-60RNCに対応</p>	<p><b>TH-30RNC (L・R) Z</b> 300×390×700mm ¥11,500</p>	<p>高さ500ミリタイプ <b>T-120RNC</b> 1,200×390×500mm ¥24,000</p>	<p>高さ500ミリタイプ <b>T-105RNC</b> 1,050×390×500mm ¥20,500</p>	<p>高さ500ミリタイプ <b>T-90RNC</b> 900×390×500mm ¥18,500</p>	<p>高さ500ミリタイプ <b>T-70RNC</b> 700×390×500mm ¥13,500</p>	<p>高さ500ミリタイプ <b>T-60RNC</b> 600×390×500mm ¥13,000</p>	<p>高さ500ミリタイプ <b>T-30RNC</b> 300×390×500mm ¥10,500</p>	<p>高さ500ミリタイプ <b>TC-71RNC</b> 715(後市)×390×500mm ¥21,000</p>	<p><b>RNK-60RNC (L・R) Z</b> 600×560×800mm 上台GC60-2HALR ¥42,000 下台RNK-60C ¥18,600 ¥60,600</p>	<p><b>T-30RNC (L・R) Z</b> 300×390×500mm ¥10,500</p>
--	---	--	--	---	---	---	--	--	--	---	---	--	--	--	--	---	--	---

※消費税、搬入・取付費等は別途です。

※受注生産品の納期については弊社事業所までお問い合わせください。

# 木製キッチンセット A型

新価格

※ガス器具・レンジフードに関しては、下記の商品以外もご用意しております。詳しくはP.35~P.37をご覧ください。  
●下台キャビネットの高さを80cmから85cmに変更できる台輪スペーサーをご用意しています。詳しくはP.37をご覧ください。

## ナチュラル



### AA型

#### ナチュラル

キッチン部分価格 **¥299,100**  
ホーローキッチンパネルPタイプ価格 **¥37,800**  
セット価格 **¥336,900**  
ホーローキッチンパネル:ピュアアイボリー(石目柄)

●商品の寸法表示は、全て間口(幅)×奥行×高さmmで表示しています。

間口180cm ジャンボシンク	間口180cm ミドルシンク (真中シンク)	間口165cm ジャンボシンク	間口165cm ミドルシンク	間口150cm ジャンボシンク
<b>AAS-180(L-R)</b> 1,800×560×800mm ¥61,000	<b>AAM-180</b> 1,800×560×800mm ¥61,000	<b>AAS-165(L-R)</b> 1,650×560×800mm ¥59,000	<b>AAM-165(L-R)</b> 1,650×560×800mm ¥59,000	<b>AAS-150(L-R)</b> 1,500×560×800mm ¥56,000

※流し台には左シンク(L)タイプ、右シンク(R)タイプをご用意しています。発注の際にご確認ください。写真は全て左シンク(L)タイプです。

間口150cm ミドルシンク	間口120cm シングルシンク	間口100cm シングルシンク	調理台	隅調理台 (扉は右開きのみ)	ガス台	ガスキャビネット	ガスレンジ
<b>AAM-150(L-R)</b> 1,500×560×800mm ¥56,000	<b>AA-120(L-R)</b> 1,200×560×800mm ¥48,000	<b>AA-100(L-R)</b> 1,000×560×800mm ¥46,000	<b>AAT-60</b> 600×560×800mm ¥26,000	<b>AAT-30</b> 300×560×800mm ¥19,000	<b>AAC</b> 715(奥巾)×560×800mm ¥37,000	<b>AAG-70</b> 700×543×625mm ¥20,000 バックガード <b>BGH-70</b> ¥2,300	<b>AAG-60</b> 600×543×625mm ¥19,000 バックガード <b>BGH-60</b> ¥2,100
						<b>AAK-60H(L-R)</b> 600×560×800mm 上台GC60-2HALR ¥42,000 下台AAK-60 ¥17,000 ¥59,000	<b>GR60-3HAL/R</b> 600×560×800mm ¥109,000

※ガスキャビネット・ガスレンジ(都市ガス用・プロパンガス用)には、左側大コンロ(L)タイプ、右側大コンロ(R)タイプをご用意しています。発注の際にご確認ください。

レンジフード	吊戸棚(高さ500mmタイプ)							レンジフード用吊戸棚	食器戸棚	
<b>VDS-601</b> プロペラファン 600×600×600mm ¥26,000 間口75cmタイプ ¥27,000 間口90cmタイプ ¥29,000	<b>T-120 AA</b> 1,200×381×500mm ¥19,000	<b>T-105 AA</b> 1,050×381×500mm ¥18,000	<b>T-100 AA</b> 1,000×381×500mm ¥17,500	<b>T-90 AA</b> 900×381×500mm ¥13,500	<b>T-70 AA</b> 700×381×500mm ¥12,500	<b>T-60 AA</b> 600×381×500mm ¥12,000	<b>T-30 AA</b> 300×381×500mm ¥8,500	<b>TC-71 AA</b> 715(奥巾)×381×500mm ¥23,000	<b>TR-60 AA</b> 600×250×400mm ¥12,000	<b>TJ-60</b> 600×250×400mm ¥11,500

## AB型

グレー

●商品の寸法表示は、全て間口(幅)×奥行×高さmmで表示しています。

間口180cm ジャンボシンク	間口180cm ミドルシンク (真中シンク)	間口165cm ジャンボシンク	間口165cm ミドルシンク	間口150cm ジャンボシンク	間口150cm ミドルシンク	間口120cm シングルシンク
<b>ABS-180(L-R)</b> 1,800×560×800mm ¥61,000	<b>ABM-180</b> 1,800×560×800mm ¥61,000	<b>ABS-165(L-R)</b> 1,650×560×800mm ¥59,000	<b>ABM-165(L-R)</b> 1,650×560×800mm ¥59,000	<b>ABS-150(L-R)</b> 1,500×560×800mm ¥56,000	<b>ABM-150(L-R)</b> 1,500×560×800mm ¥56,000	<b>AB-120(L-R)</b> 1,200×560×800mm ¥48,000

※流し台には左シンク(L)タイプ、右シンク(R)タイプをご用意しています。発注の際にご確認ください。写真は全て左シンク(L)タイプです。

間口100cm シングルシンク	調理台	隅調理台 (扉は右開きのみ)	ガス台	ガスキャビネット	ガスレンジ
<b>AB-100(L-R)</b> 1,000×560×800mm ¥46,000	<b>ABT-60</b> 600×560×800mm ¥26,000	<b>ABT-30</b> 300×560×800mm ¥19,000	<b>ABC</b> 715(奥巾)×560×800mm ¥37,000	<b>ABG-70</b> 700×543×625mm ¥20,000 バックガード <b>BGH-70</b> ¥2,300	<b>ABG-60</b> 600×543×625mm ¥19,000 バックガード <b>BGH-60</b> ¥2,100
				<b>ABK-60H(L-R)</b> 600×560×800mm 上台GC60-2HALR ¥42,000 下台ABK-60 ¥17,000 ¥59,000	<b>GR60-3HAL/R</b> 600×560×800mm ¥109,000

※ガスキャビネット・ガスレンジ(都市ガス用・プロパンガス用)には、左側大コンロ(L)タイプ、右側大コンロ(R)タイプをご用意しています。発注の際にご確認ください。

レンジフード	吊戸棚(高さ500mmタイプ)							レンジフード用吊戸棚	食器戸棚	
<b>VDS-601</b> プロペラファン 600×600×600mm ¥26,000 間口75cmタイプ ¥27,000 間口90cmタイプ ¥29,000	<b>T-120 AB</b> 1,200×378×500mm ¥19,000	<b>T-105 AB</b> 1,050×378×500mm ¥18,000	<b>T-100 AB</b> 1,000×378×500mm ¥17,500	<b>T-90 AB</b> 900×378×500mm ¥13,500	<b>T-70 AB</b> 700×378×500mm ¥12,500	<b>T-60 AB</b> 600×378×500mm ¥12,000	<b>T-30 AB</b> 300×378×500mm ¥8,500	<b>TC-71 AB</b> 715(奥巾)×378×500mm ¥23,000	<b>TR-60 AB</b> 600×250×400mm ¥12,000	<b>TJ-60</b> 600×250×400mm ¥11,500

# 木製キッチンセット P型

新価格

※ガス器具・レンジフードに関しては、下記の商品以外もご用意しております。詳しくはP.35~P.37をご覧ください。  
●下台キャビネットの高さを80cmから85cmに変更できる台輪スペーサーをご用意しています。詳しくはP.37をご覧ください。

## アイボリー(I)



### PC型

#### アイボリー(I)

キッチン部分価格 **¥219,500**  
ホーローキッチンパネルPタイプ価格 **¥29,400**  
セット価格 **¥248,900**  
ホーローキッチンパネル:ピュアアイボリー I:アイボリー G:グレー

●商品の寸法表示は、全て間口(幅)×奥行×高さmmで表示しています。

間口180cm ジャンボシンク	間口180cm ミドルシンク (真中シンク)	間口165cm ジャンボシンク	間口165cm ミドルシンク	間口150cm ジャンボシンク
<b>PCS-180(L-R)</b> 1,800×560×800mm ¥48,000	<b>PCM-180</b> 1,800×560×800mm ¥48,000	<b>PCS-165(L-R)</b> 1,650×560×800mm ¥45,500	<b>PCM-165(L-R)</b> 1,650×560×800mm ¥45,500	<b>PCS-150(L-R)</b> 1,500×560×800mm ¥43,000

※流し台には左シンク(L)タイプ、右シンク(R)タイプをご用意しています。発注の際にご確認ください。写真は全て左シンク(L)タイプです。

間口150cm ミドルシンク	間口120cm シングルシンク	間口100cm シングルシンク	調理台	隅調理台 (扉は右開きのみ)	ガス台	ガスキャビネット	ガスレンジ
<b>PCM-150(L-R)</b> 1,500×560×800mm ¥43,000	<b>PC-120(L-R)</b> 1,200×560×800mm ¥36,500	<b>PC-100(L-R)</b> 1,000×560×800mm ¥34,500	<b>PCT-60</b> 600×560×800mm ¥20,500	<b>PCT-30</b> 300×560×800mm ¥15,500	<b>PCG-70</b> 700×543×625mm ¥15,500 バックガード <b>BGH-70</b> ¥2,300	<b>PCG-60</b> 600×543×625mm ¥14,500 バックガード <b>BGH-60</b> ¥2,100	<b>PCK-60H(L-R)</b> 600×560×800mm 上台GC60-2HALR ¥42,000 下台PCK-60 ¥13,500 ¥55,500
							<b>GR60-3HAL/R</b> 600×560×800mm ¥109,000

※ガスキャビネット・ガスレンジ(都市ガス用・プロパンガス用)には、左側大コンロ(L)タイプ、右側大コンロ(R)タイプをご用意しています。発注の際にご確認ください。

レンジフード	吊戸棚(高さ500mmタイプ)							レンジフード用吊戸棚	食器戸棚
<b>VDS-601</b> プロペラファン 600×600×600mm ¥26,000 間口75cmタイプ ¥27,000 間口90cmタイプ ¥29,000	<b>T-120 PC</b> 1,200×380×500mm ¥17,500	<b>T-105 PC</b> 1,050×380×500mm ¥17,000	<b>T-100 PC</b> 1,000×380×500mm ¥16,500	<b>T-90 PC</b> 900×380×500mm ¥13,000	<b>T-70 PC</b> 700×380×500mm ¥12,000	<b>T-60 PC</b> 600×380×500mm ¥11,500	<b>T-30 PC</b> 300×380×500mm ¥8,000	<b>TR-60 PC</b> 600×250×400mm ¥11,500	<b>TJ-60</b> 600×250×400mm ¥11,500

## PD型

ナチュラル

●商品の寸法表示は、全て間口(幅)×奥行×高さmmで表示しています。

間口180cm ジャンボシンク	間口180cm ミドルシンク (真中シンク)	間口165cm ジャンボシンク	間口165cm ミドルシンク	間口150cm ジャンボシンク	間口150cm ミドルシンク	間口120cm シングルシンク
<b>PDS-180(L-R)</b> 1,800×560×800mm ¥48,000	<b>PDM-180</b> 1,800×560×800mm ¥48,000	<b>PDS-165(L-R)</b> 1,650×560×800mm ¥45,500	<b>PDM-165(L-R)</b> 1,650×560×800mm ¥45,500	<b>PDS-150(L-R)</b> 1,500×560×800mm ¥43,000	<b>PDM-150(L-R)</b> 1,500×560×800mm ¥43,000	<b>PD-120(L-R)</b> 1,200×560×800mm ¥36,500

※流し台には左シンク(L)タイプ、右シンク(R)タイプをご用意しています。発注の際にご確認ください。写真は全て左シンク(L)タイプです。

間口100cm シングルシンク	調理台	隅調理台 (扉は右開きのみ)	ガス台	ガスキャビネット	ガスレンジ
<b>PD-100(L-R)</b> 1,000×560×800mm ¥34,500	<b>PDT-60</b> 600×560×800mm ¥20,500	<b>PDT-30</b> 300×560×800mm ¥15,500	<b>PDG-70</b> 700×543×625mm ¥15,500 バックガード <b>BGH-70</b> ¥2,300	<b>PDG-60</b> 600×543×625mm ¥14,500 バックガード <b>BGH-60</b> ¥2,100	<b>PDK-60H(L-R)</b> 600×560×800mm 上台GC60-2HALR ¥42,000 下台PDK-60 ¥13,500 ¥55,500
					<b>GR60-3HAL/R</b> 600×560×800mm ¥109,000

※ガスキャビネット・ガスレンジ(都市ガス用・プロパンガス用)には、左側大コンロ(L)タイプ、右側大コンロ(R)タイプをご用意しています。発注の際にご確認ください。

レンジフード	吊戸棚(高さ500mmタイプ)							レンジフード用吊戸棚	食器戸棚
<b>VDS-601</b> プロペラファン 600×600×600mm ¥26,000 間口75cmタイプ ¥27,000 間口90cmタイプ ¥29,000	<b>T-120 PD</b> 1,200×380×500mm ¥17,500	<b>T-105 PD</b> 1,050×380×500mm ¥17,000	<b>T-100 PD</b> 1,000×380×500mm ¥16,500	<b>T-90 PD</b> 900×380×500mm ¥13,000	<b>T-70 PD</b> 700×380×500mm ¥12,000	<b>T-60 PD</b> 600×380×500mm ¥11,500	<b>T-30 PD</b> 300×380×500mm ¥8,000	<b>TR-60 PD</b> 600×250×400mm ¥11,500	<b>TJ-60</b> 600×250×400mm ¥11,500



# キッチンセット 関連機器

●商品の寸法表示は、全て間口(幅)×奥行×高さmmで表示しています。

## ■ガスコンロ部の特長

天ぷら油過熱防止機能  
揚げ物調理時に、バーナーに装着した温度センサーが鍋底の温度を感知して危険温度になる前に自動消火し、プザーでお知らせします。(中コンロ)

中央炎口バーナー  
熱分布に優れ、ムラなく調理できます。(大コンロ)



温度センサーに適合しない鍋(油調理に使えない鍋)

鍋などの種類	油調理	その他の調理
ステンレスやホーロー製のフライパン・鍋	×	○
中華鍋・打ち出し鍋	×	○
耐熱ガラス容器・土鍋	×	○
無水鍋・圧力鍋・多層鍋	×	○
焼網・大きな鉄板・タコ焼き器など	×	×

※詳しくは取扱説明書をご参照ください。

## ガスレンジ(都市ガス用・プロパンガス用)

## ガスキャビネット(都市ガス用・プロパンガス用)

### 3口コンロ(グリル付)間口60cmタイプ



**GR60-3HAL/R** (600×560×800mm) **¥109,000**  
●赤外線グリル●中央炎口バーナー●天ぷら油過熱防止機能●立ち消え安全装置付

### 2口コンロ(グリル付)間口60cmタイプ



**DK-60HL/R** (600×560×800mm) **¥65,100**  
(上台 GC60-2HAL/R ¥42,000)  
●赤外線グリル●中央炎口バーナー●天ぷら油過熱防止機能●立ち消え安全装置付  
※下台キャビネットはエマーユ・アーバス・ロイヤル・木製の各色に対応します。  
※上記の価格・品番は、エマーユにセットした場合を表しています。アーバス・ロイヤル・木製の価格・品番に関しては、各ページでご確認ください。

※Lタイプは向かって左側が大コンロ、Rタイプは向かって右側が大コンロになります。

## セパレートガステーブル(都市ガス用・プロパンガス用) 2種類のガステーブルの中から選べます。



**GPD-60E** (596×451×216mm) **¥35,500**  
●中央炎口バーナー ●スモークレスグリルタイプ ●遠赤外線セラミックバーナー(グリル) ●天ぷら油過熱防止機能 ●焦げつき消火機能 ●揚げ物の温度調節機能 ●グリルお知らせプザー ●強力火力バーナーの位置は向かって左側になります。



**GVD-56E** (564×416×211mm) **¥22,800**  
●中央炎口バーナー ●グリル付ガステーブル ●ステンレストップ採用 ●天ぷら油過熱防止機能 ●立ち消え安全装置 ●※強力火力バーナーの位置は向かって左側になります。

●ガスの接続工事は、配管工業者に依頼してください。ガスレンジ・ガスキャビネットのガスの接続は必ず金属配管を行ってください。

### ご注意

- 地域によって、ガス種が異なります。ガス種を確認のうえお買い求めください。ガス種が違いますと、火災やけなどの原因になることがあります。
- ガス消費量は、都市ガス13Aで表示しています。ガス種により異なる場合がありますのでご了承ください。

## 冷凍冷蔵庫 新価格

インテリアを引き立たせるステンレスヘアライン仕上げの扉。左右開きで使い勝手の良い間口75cmタイプとコンパクトな間口60cmタイプをご用意しています。

### ●間口75cm(435ℓタイプ)



5ドア冷凍冷蔵庫  
(740×615×1,798mm)  
**R-SF44SKT**  
**¥189,000**

### ●間口60cm(355ℓタイプ)



3ドア冷凍冷蔵庫  
(590×615×1,775mm)  
**R-S36SKT(右開き)**  
**R-S36SKLT(左開き)**  
**¥99,800**

- 脱臭&抗菌(435ℓタイプ) マイナスイオン+カチオン配合ファンを採用。
- 脱臭&除菌(355ℓタイプ) カチオンとマイナスイオン効果で冷気をキレイに。
- 高さかわるん棚・高さかわるポケット 身長や食品の種類に合わせて高さを変えられます。
- 氷温室 約-1℃で保存し、生のおいしさを保ちます。
- ビッグ&7ボックスフリーザー(435ℓタイプ) 豊富なボックスで、きちんと整理ができます。
- 新鮮野菜室(435ℓタイプ) 適度な湿度と温度で、野菜の劣化を抑えます。
- スピード冷却(435ℓタイプ) すばやく冷やす「スピード冷却」ボタンを装備。
- 操作パネル(435ℓタイプ) よく使う機能が扉を開けずに操作できます。

## 別売部品

●中華鍋用ゴトク ¥1,000  
※GR60-3HAL/R・GC60-2HAL/Rにセットできます。



- バックガード(ステンレス製) 間口100cmタイプ BGH-100 (1,000×25×265mm) ¥3,300
- バックガード(ステンレス製) 間口70cmタイプ BGH-70 (700×25×265mm) ¥2,300
- バックガード(ステンレス製) 間口60cmタイプ BGH-60 (600×25×265mm) ¥2,100

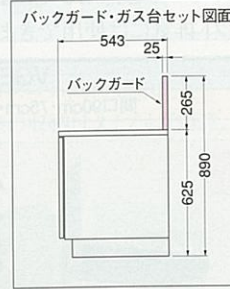

## 台輪スペーサー

流し台の高さを調節。床から作業面までの高さを80cmから85cmにできます。

- ホーロー流し台用
- 木製流し台用

間口	機種	品番	価格
180cm	流し台	180H	¥5,500
165cm	流し台	165H	¥5,500
150cm	流し台	150H	¥5,500
120cm	流し台	120H	¥5,500
100cm	流し台・調理台・ガス	100H	¥5,500
70cm	ガス台	70H	¥3,500
60cm	調理台・ガス台	60H	¥3,500
35cm	調理台	35H	¥3,500
30cm	調理台	30H	¥3,500
71.5cm	調理台(専用)	CH	¥5,500
60cm	ガスキャビネット	60KH	¥3,500
60cm	ガスレンジGR	60GRN	¥3,500

## キャビネットオプション

指先一本のワンタッチ操作。



●計量米びつ K-15 (225×480×460mm) **¥9,500**  
●容量15kg  
●適量省グッドデザイン認定商品

生ゴミを細かく粉砕。  
●ディスポーザ (食品クズ粉碎処理機) **¥57,500** (パイプつき・取付費別途)  
●調整用アダプター(別売部品) **¥1,100**

モーター	種類	整流子モーター
	電源(V)	100
	周波数(Hz)	50/60
	出力(W)	530/420
	1分間当りの処理能力(kg)	1.5~2.0

# キッチンセット 関連機器

●商品の寸法表示は、全て間口(幅)×奥行×高さmmで表示しています。

## 流し台別売部品

シンクで野菜や食器を洗ったりする作業がはかどります。



●水切プレート (330×475mm) **¥2,600**  
●スライドボール (426×481×146mm) **¥8,500** ※ジャンボシンク用  
●水切ネットN (240×478×100mm) **¥2,300**  
●水切ネットS (90×480×110mm) **¥2,000**  
●シンク水止めフタ **¥800**  
●取替用部品 排水プレート(樹脂製) (ステンレス製) **¥900** **¥200**

## スライドインラック・システムラック・水切ラック

使用時に扉が収納できるスライドインラックや、ステンレス製のシステムラック、水切ラックで吊戸棚下の空間を機能的に。



●スライドインラック(水切付) SIM-90(F) (900×325×410mm) **¥50,000**  
●スライドインラック(スパイスボックス付) SIS-60(F) (600×325×410mm) **¥31,000**  
●スライドインラック(スパイスボックス付) SIS-45(F) (450×325×410mm) **¥27,500**  
●照明ユニット(スリム管タイプ) SMY-601 (598×114×38mm) **¥8,000** ※24W細管蛍光灯・プッシュスイッチ付 インバーター方式 ※SIM-90(F)・吊戸棚に取り付け可能

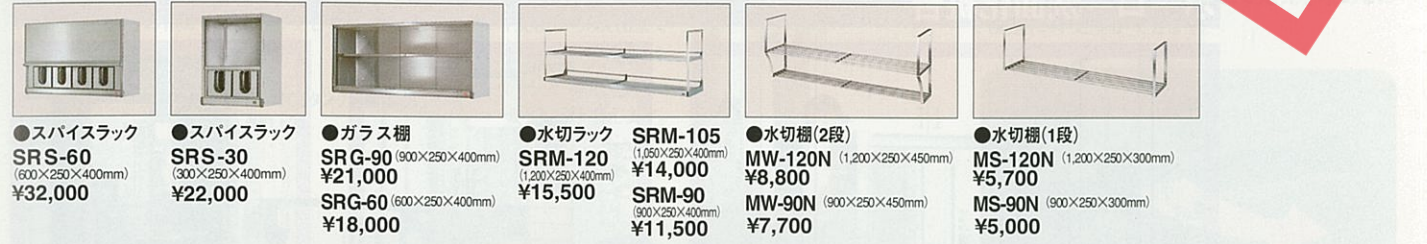

●スパイスラック SRS-60 (600×250×400mm) **¥32,000**  
●スパイスラック SRS-30 (300×250×400mm) **¥22,000**  
●ガラス棚 SRG-90 (900×250×400mm) **¥21,000**  
●ガラス棚 SRG-60 (600×250×400mm) **¥18,000**  
●水切ラック SRM-105 (1,050×250×400mm) **¥14,000**  
●水切ラック SRM-120 (1,200×250×400mm) **¥15,500**  
●水切ラック SRM-90 (900×250×400mm) **¥11,500**  
●水切棚(2段) MW-120N (1,200×250×450mm) **¥8,800**  
●水切棚(2段) MW-90N (900×250×450mm) **¥7,700**  
●水切棚(1段) MS-120N (1,200×250×300mm) **¥5,700**  
●水切棚(1段) MS-90N (900×250×300mm) **¥5,000**

## 間仕切りフリー(マグネット式収納仕切り)

引出しの中を整理整頓。出し入れしやすく、家事効率もアップ。



カタチも大きさもさまざまなキッチン用品を、整理整頓して収納できる「間仕切りフリー」。どこに何があるか一目でわかり、出し入れも簡単。作業効率もアップします。

マグネット式なので取り外しが簡単。お掃除がしやすく、引出し内をいつも清潔に保てます。

引出しの中を前後に仕切るハネ部分はスライド式。収納物に合わせて好きな位置に調節できます。

### エマーユ・アーバス用

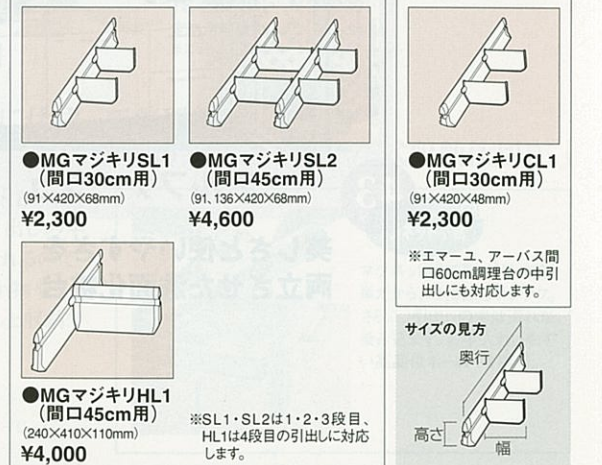

●MGマジキリSL1 (間口30cm用) (91×420×68mm) **¥2,300**  
●MGマジキリSL2 (間口45cm用) (91×420×68mm) **¥4,600**  
●MGマジキリCL1 (間口30cm用) (91×420×48mm) **¥2,300**  
※エマーユ・アーバス間口60cm調理台の中引出しにも対応します。  
●MGマジキリHL1 (間口45cm用) (240×410×110mm) **¥4,000**  
※SL1・SL2は1・2・3段目、HLは4段目の引出しに対応します。

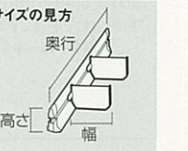

## ハンギングラック

専用バーとラック類の組み合わせで、より使いやすく、お好みに合わせたシステムアップを。



●専用バー(フック付) 間口150cmタイプ HRB-150 (1454×48×91.5mm) **¥12,000**  
●専用バー(フック付) 間口90cmタイプ HRB-90 (854×48×91.5mm) **¥9,000**  
●スパイスラック HR-SP (300×120×300mm) **¥8,500** ※バー別途  
●ペーパーラップホルダー HR-PH (250×160×400mm) **¥7,500** ※バー別途  
●まな板ラック HR-MA (300×70×400mm) **¥5,000** ※バー別途  
●フキン掛け HR-FU (300×60×150mm) **¥4,000** ※バー別途

## 床下収納庫

デッドスペースを有効利用。サイズは2種類あります。



間口90cmタイプ ●UA-90 (919×616×463mm) **¥20,200**  
●プロンスアルミ枠(網トレイ①・網仕切板②) ●床穴開け寸法: 909×606mm  
間口60cmタイプ ●UA-60 (616×616×463mm) **¥9,800**  
●プロンスアルミ枠(網トレイ①・網仕切板①) ●床穴開け寸法: 606×606mm

インテリア性も機能も充実の洗面空間。 高さフリー ...1cm単位で洗面下台高さを選べます。(75cm~80cmまで)

ホーローシステム洗面



**41** エリーナ 高さフリー

高品位ホーローを贅沢に使った最高級洗面化粧台  
使いやすさで、デザインで、豊富な部材から自由に選んでコーディネートできます。

ホーローサイドパネル



**70** 汚れがしみ込まず、いつまでも清潔で美しい

ホーロー洗面化粧台



**43** アルファージュ 高さフリー

美しさと使いやすさを両立させた洗面化粧台



**52** セレンティ 高さフリー  
水がたまりず、お手入れしやすい壁付水栓



**59** オンディーヌ 高さフリー  
多彩なカラーと豊富な水栓バリエーション



**67** スーリア 高さフリー  
使いやすい機能の数々をコンパクトに集結

なっとく価格でラインナップ

20万円  
15万円  
10万円  
5万円

¥256,500

エリーナ

¥178,600

アルファージュ

¥106,500

セレンティ

¥60,000

オンディーヌ

¥40,000

スーリア

間口75cm参考価格

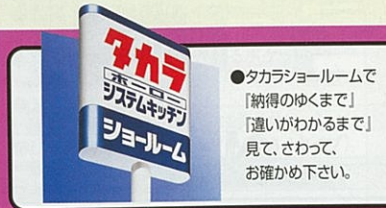

●タカラショールームで「納得のゆくまで」「違いがわかるまで」見て、さわって、お確かめ下さい。

タカラホームページ  
★お近くのショールームを地図でご案内  
<http://www.takara-standard.co.jp/>

ホーロー洗面化粧台

美しさと実用性を兼ね備えた、理想の洗面空間を演出。

高品位ホーロー

湿気や水分を吸収しない水まわりに最適な素材を、さまざまな場所に採用しています。



ボウル



扉



キャビネット内部



サイドパネル・ミラーパネル・エンドパネル

【**1** 階上のサニタリーでもお湯が使える快適「小型電気温水器」】

給湯配管のない階上や離れなどでも、お湯の使用が可能。たっぷりお湯が使えるタイプとコンパクトなタイプの2種類をご用意しています。

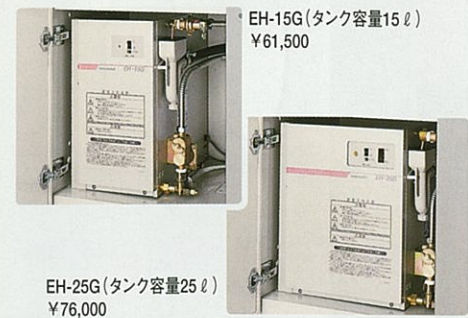

EH-15G (タンク容量15ℓ) ¥61,500

EH-25G (タンク容量25ℓ) ¥76,000

【**2** 使う人にぴったりの高さを選べる「高さフリー」】

選べる高さは、75cmから80cmまで1cm単位。洗面や洗髪が無理のない姿勢で行えます。



高さが75cmから80cmまで選べます

【**3** スイッチひとつで足元あたりの「足元温風機」】

冬場の寒い朝ももう安心。温風で足元を暖めるので快適に身支度ができます。

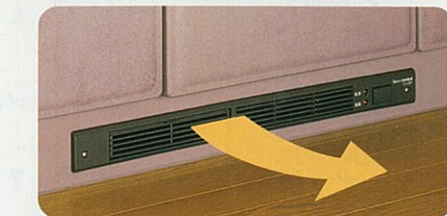

(足元温風機) TS-2BF(B) ¥20,000  
定格消費電力 AC100V-540W  
※エリーナ・アルファージュに対応

【**4** お化粧品に最適な収納ユニット「トールキャビネット(化粧カウンタータイプ)」】



顔からミラーまでの距離が近く、目元や口元など細かい部分のメイクに最適。またカウンターが高く、水はねが少ないので、ドライヤーや化粧品の仮置きにも便利です。

【**5** 洗面まわりの小物を上手に仕切って整理整頓「間仕切りフリー(マグネット式収納仕切り)」】



収納する物の大きさや量に合わせて引出しの中が自由に仕切れるので、洗面まわりの小物やストック品がきちんと収納できます。

※エリーナ・アルファージュ・セレンティに対応



マグネット小物

マグネット式で取り外しが簡単だから、お掃除もラクラク。さらに、引出しの中は汚れが染み込まず、お手入れしやすい高品位ホーローを採用。

高級感あふれるアクリル系人造大理石

すみずみまで、水に強い高品位ホーロー

※セレンティ・オンディーヌに対応

●Hタイプ  
洗面下台のスライド収納部に使用するタイプです。

○Sタイプ/○Cタイプ  
洗面下台・トールキャビネットの引出し部に使用するタイプです。

〈間仕切りフリー タイプ別設置例〉



間口45・60cm用  
MGマジキリHL1 ¥4,000  
MGマジキリHS1 ¥4,000  
間口75cm用  
MGマジキリHS2 ¥8,000



Sタイプ  
MGマジキリSM1 ¥2,300  
Cタイプ  
MGマジキリCM1 ¥2,300

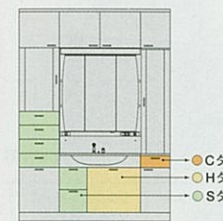

※Sタイプは本体高さ80mmの引出しに対応します。  
※Cタイプは本体高さ50mmの引出しに対応します。

収納する引出しにより、タイプが異なります。対応機種については、各シリーズの価格表をご覧ください。エリーナは専用カタログをご覧ください。

高さフリーサイズ  
対応

※洗面化粧台に組み込み可能な小型電気温水器もご用意しております。詳しくはエリーナカタログをご覧ください。

多様なライフスタイルに  
窯変ホーローと七宝引手が織り成す  
至上の美。  
豊富なプランも魅力です。



洗面化粧台

詳しくは専用カタログで。



(受注生産品)  
※エリーナは受注生産品です。  
納期については弊社事業所まで  
お問い合わせください。

全体間口  
225cm  
洗面本体165cm  
シナモンベージュ (EFB)  
洗面本体セット価格 ¥560,000  
ホーローサイドパネル価格 ¥24,800  
収納ユニットセット価格 ¥314,000  
セット価格 ¥898,800

## 間口75cm参考価格



※写真の商品は下記の価格の仕様とは異なります。

洗髪シャワータイプ	シングルレバー式シャワー水栓	¥260,500
洗面タイプ	シングルレバー式湯水混合栓	¥256,500

※上記は両側クローズタイプの場合の価格です。施工条件により部材が変更される場合がありますのでご了承ください。  
※ホーローサイドパネルの価格については専用カタログをご覧ください。  
※上記価格はカウンター高さ75cmの場合です。

## 扉カラー



ECE:アズブルー ECR:コーラルローズ EFB:シナモンベージュ



EFG:ファンタムグレー EWW:ホワイト

## 七宝引手



手作りの工芸品の美しさを表現。サニタリーを華やかに彩ります。

## 人造大理石カウンター



高級感あふれる人造大理石カウンター。自然の質感が落ち着いた美しさを漂わせます。

## 10種類から自由に選べます



七宝の美しさを再現した10種類の七宝引手。5色の扉カラーとコーディネートして自由にお選びいただけます。

ライフスタイルに合わせて選べる5つのタイプ。間口は180cmから75cmまで幅広くご用意しています。



**センターボウルタイプ**  
カウンターの真ん中にボウルを配置した、ベーシックなタイプ。180cmから75cmまで幅広い間口に対応します。



**ニースペースタイプ**  
センターボウルタイプのキャビネットに、足の入るスペースを設定。座りながらの作業がラクにできます。



**片寄せボウルタイプ**  
ボウルを片側に寄せることで、カウンターに小物や洗面用具が置けるゆとりのスペースを設定したタイプです。



**ドレッサータイプ**  
いつでも気兼ねなくお化粧ができるよう、キャビネットの片側にゆったり座れるスペースを設けています。



**ツインボウルタイプ**  
大人数のご家族や朝晩の使用が重なるご家族などに最適な、2人同時に洗面や洗髪ができるタイプです。

カウンタータイプが選べます。

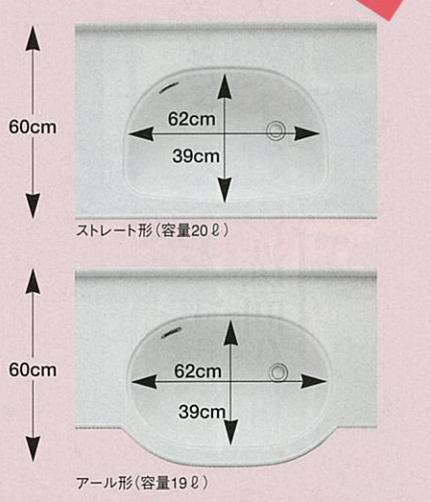

## ミラーは3タイプをご用意。

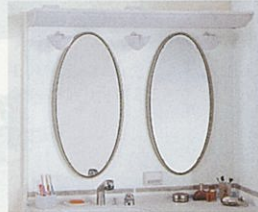

**楕円ミラータイプ**  
ゆったりとした曲線が優美な印象を醸し出しています。

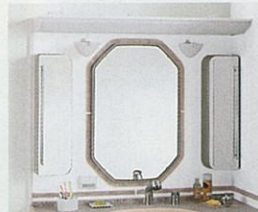

**アラウンドミラータイプ**  
華やかな雰囲気を漂わせる八角形のフォルムが魅力です。



**大型ミラータイプ**  
洗練されたシンプルなフォルム。モダンな空間にも似合います。

## ● 間仕切フリー



マグネット式だから取り外しやお手入れが簡単。引出しの中を思い通りに仕切れるので、小物の整理がラクです。

## ● スライドトレイ



取り出しにくい奥の収納物もスライド式でラクに出し入れできます。扉(引出し付)タイプと扉タイプに標準装備。

## ● 高さフリー



カウンターの高さが75cmから80cmまで1cm刻みで選べるので、洗髪や洗面が腰に負担の少ない姿勢でできます。

## ● 収納ユニット



間口45cm 間口30cm 間口15cm  
収納量豊富なツールキャビネットを加えることで、すっきり整頓できます。

# ホーロー洗面化粧台 アルファージュ

高さフリーサイズ対応

Alfage アルファージュ

Alfage アルファージュ

洗面化粧台 アルファージュ



人造大理石と大型間口の落ち着きあるたたずまい。使いやすさとデザイン性を高めた上質の洗面化粧台です。

## 間口75cm参考価格



※扉タイプ、機能ミラー、スライド1面鏡の場合の価格です。

洗髪 シャワータイプ	サーモスタット機能付 シャワー水栓	¥197,600
	シングルレバー式 シャワー水栓	¥178,600

※ホーローサイドパネルの価格は含まれておりません。  
※上記価格は洗面台下高さ75cmの場合です。

## 高級感あふれる 人造大理石カウンター

傷がつきにくいアクリル系人造大理石のカウンタートップ。自然の風合いを再現した砂目柄が上質感を漂わせます。

## 工芸品のような艶やかさをもつ 七宝引手

七宝焼きと同様の製法で仕上げた引手。工芸品を思わせる繊細な色彩、艶やかな光沢で扉デザインに格調を添えます。

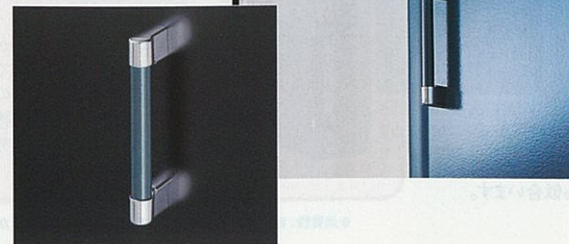

## 機能や収納量に合わせて選べるミラー

機能ミラーは裏側全面が収納に。大型ミラーもご用意しています。



**ミラーバリエーション**

**機能ミラー 3面鏡**  
●蛍光灯 スリム管照明24W2灯 (90・75cmは1灯)

**機能ミラー スライド1面鏡**  
●蛍光灯 スリム管照明24W2灯 (90・75cmは1灯)

**ミラーパネル**  
ミラーパネルは水はねに強い高品位ホーロー。

**大型ミラー 2面鏡**  
●蛍光灯 スリム管照明24W2灯 (90・75cmは1灯)

**くもり止めヒーター**  
●蛍光灯 20W2灯

**コンセント**  
2ヶ所に装備。回すと通電する防滴仕様です。(1200W)

## 120cmまで選べる間口

カウンターを広く使える大型間口も選べます。



## 3タイプから選べる洗面下台

スライド(引出し付)タイプ 扉(引出し付)タイプ



## すっきりしまえる便利な収納ユニット

モノであふれる洗面室をまとめて解決。トールキャビネットやウォールキャビネットを取り付けることで、すっきり整理・収納できます。



頻繁に使うモノはミラー裏の収納棚へ

買い置き品の収納に便利なウォールキャビネット

モノの多い洗面空間がすっきり片付くトールキャビネット

開閉がスムーズで出し入れしやすいスライド式の洗面下台

## 高さフリー



洗面や洗髪が無理のない姿勢で行なえます。

## マグネット小物



ホーローサイドパネルやエンドパネルなどのお好みの位置に取り付けられます。

## 間仕切フリー



引出しの中が自由に仕切れるので、洗面まわりの小物類がきちんと収納できます。

## エンドパネル



キャビネット側面も、ホーローパネルで美しく仕上げます。

## 足元温風機



ワンタッチで温風が出て足元を暖めます。切り忘れ防止タイマー付です。

## 小型電気温水器



給湯配管のない階上や離れなどでも、お湯の使用ができます。 ※組込対応はPS1をご覧ください。

# ホーロー洗面化粧台 アルファージュ

高さフリーサイズ 対応

Alfage アルファージュ

(写真の商品の全体間口はホーローサイドパネルとエンドパネルを除きます。)



全体間口 165cm  
洗面本体120cm

機能ミラー3面鏡  
洗面下台 スライド(引出し付)タイプ・シングルレバー式シャワー水栓(ホワイトタイプ)

●写真のカラー 扉:フェザーベージュ ミラー:ビュアホワイト(リーフ柄) ボウル:ロッシュホワイテ カウンター:テンドーホワイト

洗面本体セット価格 **¥287,500** 商品明細  
 ホーローサイドパネル価格 ¥22,500  
 収納ユニットセット価格 ¥170,500  
 洗面本体 SM-120M3N (AWH)  
 ミラー SM-120M3N (AWH)  
 洗面下台 SFC120CNN (ALB)

写真のセット価格 **¥480,500**  
 収納ユニット  
 ST-45R (ALB)・SEP-TU (ALB)・SEP-TD (ALB)・SW-120 (ALB)・SSG-33



全体間口 150cm  
洗面本体105cm

大型ミラー2面鏡  
洗面下台 扉(引出し付)タイプ・サーモスタット機能付シャワー水栓(クロムメッキタイプ)

●写真のカラー 扉:ダークブルー ミラー:ビュアホワイト(リーフ柄) ボウル:ロッシュホワイテ カウンター:テンドーホワイト

洗面本体セット価格 **¥242,500** 商品明細  
 ホーローサイドパネル価格 ¥17,300  
 収納ユニットセット価格 ¥183,000  
 洗面本体 SM105L20AWH  
 ミラー SM105L20AWH  
 洗面下台 SFA105BNN (AEA)

写真のセット価格 **¥442,800**  
 収納ユニット  
 ST-S45R (AEA)・SEP-TU (AEA)・SEP-TD (AEA)・SW-105 (AEA)・MG-KK



全体間口 135cm  
洗面本体90cm

機能ミラースライド1面鏡  
洗面下台 スライド(引出し付)タイプ・サーモスタット機能付シャワー水栓(ホワイトタイプ)

●写真のカラー 扉:ホワイト ミラー:ビュアホワイト(リーフ柄) ボウル:ロッシュホワイテ カウンター:テンドーベージュ

洗面本体セット価格 **¥242,000** 商品明細  
 収納ユニットセット価格 ¥196,700  
 洗面本体 SM-090M1S (AWH)  
 ミラー SM-090M1S (AWH)  
 洗面下台 SFC90ANN (AWW)

写真のセット価格 **¥438,700**  
 収納ユニット  
 ST-30L (AWW)・SEP-TU (ASW)・SEP-TD (AWH)・ST-15R (AWW)・SW-90 (AWW)・MG-TH18N・MG-HH



全体間口 120cm  
洗面本体75cm

大型ミラー2面鏡  
洗面下台 扉タイプ・シングルレバー式シャワー水栓(クロムメッキタイプ)

●写真のカラー 扉:フェザーグレー ミラー:ビュアホワイト(リーフ柄) ボウル:ロッシュホワイテ カウンター:テンドーホワイト

洗面本体セット価格 **¥187,500** 商品明細  
 収納ユニットセット価格 ¥189,500  
 洗面本体 SM075L20AWH  
 ミラー SM075L20AWH  
 洗面下台 SFB75DNN (ALG)

写真のセット価格 **¥377,000**  
 収納ユニット  
 ST-30L (ALG)・SEP-TU (ALG)・SEP-TD (ALG)・ST-15R (ALG)・SW-75 (ALG)

# ホーロー洗面化粧台 アルファージュ

## 洗面本体間口 120cm



機能ミラー3面鏡  
洗面下台 スライド(引出し付)タイプ  
洗髪シャワータイプ標準水栓

●写真のカラー 扉:ダークブルー  
ミラーパネル:ビュアホワイト(リーフ柄)  
ボウル:ロッシュホワイテ  
カウンター:テンドーホワイト  
サイドパネル:ビュアホワイト(リーフ柄)

洗面本体セット価格 **¥290,100**  
 ミラー SM-120M3N (AWH) ¥108,000  
 洗面下台 SFC120CNN (AEA) ¥179,500  
 エンドカバー SEC-F ¥2,600  
 ホーローサイドパネル価格 ¥16,600  
 写真のセット価格 **¥306,700**



機能ミラースライド1面鏡  
洗面下台 スライド(引出し付)タイプ  
洗髪シャワータイプ標準水栓

●写真のカラー 扉:ホワイト  
ミラーパネル:ビュアホワイト(リーフ柄)  
ボウル:ロッシュホワイテ  
カウンター:テンドーベージュ  
サイドパネル:ビュアホワイト(リーフ柄)

洗面本体セット価格 **¥263,100**  
 ミラー SM-120M1S (AWH) ¥81,000  
 洗面下台 SFC120CNN (AWW) ¥179,500  
 エンドカバー SEC-F ¥2,600  
 ホーローサイドパネル価格 ¥16,600  
 写真のセット価格 **¥279,700**



大型ミラー2面鏡  
洗面下台 扉(引出し付)タイプ  
洗髪シャワータイプ標準水栓

●写真のカラー 扉:フェザーベージュ  
ミラーパネル:ビュアホワイト(リーフ柄)  
ボウル:ロッシュホワイテ  
カウンター:テンドーホワイト  
サイドパネル:ビュアホワイト(リーフ柄)

洗面本体セット価格 **¥227,100**  
 ミラー SM120L20AWH ¥80,000  
 洗面下台 SFA120CNN (ALB) ¥144,500  
 エンドカバー SEC-F ¥2,600  
 ホーローサイドパネル価格 ¥16,600  
 写真のセット価格 **¥243,700**

## 洗面本体間口 105cm



機能ミラースライド1面鏡  
洗面下台 スライド(引出し付)タイプ  
洗髪シャワータイプ標準水栓

●写真のカラー 扉:フェザーグレー  
ミラーパネル:ビュアホワイト(リーフ柄)  
ボウル:ロッシュホワイテ  
カウンター:テンドーホワイト  
サイドパネル:ビュアホワイト(リーフ柄)

洗面本体セット価格 **¥237,100**  
 ミラー SM-105M1S (AWH) ¥77,000  
 洗面下台 SFC105CNN (ALG) ¥157,500  
 エンドカバー SEC-F ¥2,600  
 ホーローサイドパネル価格 ¥16,600  
 写真のセット価格 **¥253,700**



機能ミラー3面鏡  
洗面下台 扉(引出し付)タイプ  
洗髪シャワータイプ標準水栓

●写真のカラー 扉:フェザーベージュ  
ミラーパネル:ビュアホワイト(リーフ柄)  
ボウル:ロッシュホワイテ  
カウンター:テンドーホワイト  
サイドパネル:ビュアホワイト(リーフ柄)

洗面本体セット価格 **¥242,600**  
 ミラー SM-105M3N (AWH) ¥99,000  
 洗面下台 SFA105CNN (ALB) ¥141,000  
 エンドカバー SEC-F ¥2,600  
 ホーローサイドパネル価格 ¥16,600  
 写真のセット価格 **¥259,200**



大型ミラー2面鏡  
洗面下台 扉(引出し付)タイプ  
洗髪シャワータイプ標準水栓

●写真のカラー 扉:ダークブルー  
ミラーパネル:ビュアホワイト(リーフ柄)  
ボウル:ロッシュホワイテ  
カウンター:テンドーホワイト  
サイドパネル:ビュアホワイト(リーフ柄)

洗面本体セット価格 **¥219,600**  
 ミラー SM105L20AWH ¥76,000  
 洗面下台 SFA105CNN (AEA) ¥141,000  
 エンドカバー SEC-F ¥2,600  
 ホーローサイドパネル価格 ¥16,600  
 写真のセット価格 **¥236,200**



# ホーロー洗面化粧台 アルファージュ

Alfage  
アルファージュ

## 洗面本体間口90cm



**大型ミラー2面鏡**  
●写真のカラー  
扉:フェザーグレー  
ミラーパネル:ビュアホワイト(リーフ柄)  
ボウル:ロッシュホワイト  
カウンター:テンドーホワイト  
サイドパネル:ビュアホワイト(リーフ柄)

**スライド(引出し付)タイプ**  
洗髪シャワータイプ標準水栓

**洗面本体セット価格 ¥228,600**

ミラー	SM090L20AWH	¥72,000
洗面下台	SFC90CNN (ALG)	¥154,000
エンドカバー	SEC-F	¥2,600
ホーローサイドパネル価格		¥16,600
写真のセット価格		¥245,200

**機能ミラー3面鏡**  
●写真のカラー  
扉:ホワイト  
ミラーパネル:ビュアホワイト(リーフ柄)  
ボウル:ロッシュホワイト  
カウンター:テンドーホワイト  
サイドパネル:ビュアホワイト(リーフ柄)

**扉(引出し付)タイプ**  
洗髪シャワータイプ標準水栓

**洗面本体セット価格 ¥230,100**

ミラー	SM-090M3N (AWH)	¥90,000
洗面下台	SFA90CNN (AWW)	¥137,500
エンドカバー	SEC-F	¥2,600
ホーローサイドパネル価格		¥16,600
写真のセット価格		¥246,700

**機能ミラースライド1面鏡**  
●写真のカラー  
扉:フェザーベージュ  
ミラーパネル:ビュアホワイト(リーフ柄)  
ボウル:ロッシュベージュ  
カウンター:テンドーホワイト  
サイドパネル:ビュアホワイト(リーフ柄)

**扉タイプ**  
洗髪シャワータイプ標準水栓

**洗面本体セット価格 ¥190,600**

ミラー	SM-090M1S (AWH)	¥69,000
洗面下台	SFB90CNN (ALB)	¥119,000
エンドカバー	SEC-F	¥2,600
ホーローサイドパネル価格		¥16,600
写真のセット価格		¥207,200

## 洗面本体間口75cm



**大型ミラー2面鏡**  
●写真のカラー  
扉:フェザーグレー  
ミラーパネル:ビュアホワイト(リーフ柄)  
ボウル:ロッシュホワイト  
カウンター:テンドーホワイト  
サイドパネル:ビュアホワイト(リーフ柄)

**スライド(引出し付)タイプ**  
洗髪シャワータイプ標準水栓

**洗面本体セット価格 ¥216,100**

ミラー	SM075L20AWH	¥68,500
洗面下台	SFC75CNN (ALG)	¥145,000
エンドカバー	SEC-F	¥2,600
ホーローサイドパネル価格		¥16,600
写真のセット価格		¥232,700

**機能ミラー3面鏡**  
●写真のカラー  
扉:ホワイト  
ミラーパネル:ビュアホワイト(リーフ柄)  
ボウル:ロッシュホワイト  
カウンター:テンドーホワイト  
サイドパネル:ビュアホワイト(リーフ柄)

**扉(引出し付)タイプ**  
洗髪シャワータイプ標準水栓

**洗面本体セット価格 ¥212,100**

ミラー	SM-075M3N (AWH)	¥81,000
洗面下台	SFA75CNN (AWW)	¥128,500
エンドカバー	SEC-F	¥2,600
ホーローサイドパネル価格		¥16,600
写真のセット価格		¥228,700

**機能ミラースライド1面鏡**  
●写真のカラー  
扉:ダークブルー  
ミラーパネル:ビュアホワイト(リーフ柄)  
ボウル:ロッシュホワイト  
カウンター:テンドーホワイト  
サイドパネル:ビュアホワイト(リーフ柄)

**扉タイプ**  
洗髪シャワータイプ標準水栓

**洗面本体セット価格 ¥178,600**

ミラー	SM-075M1S (AWH)	¥61,000
洗面下台	SFB75CNN (AEA)	¥115,000
エンドカバー	SEC-F	¥2,600
ホーローサイドパネル価格		¥16,600
写真のセット価格		¥195,200

# ホーロー洗面化粧台 アルファージュ

## 価格表

	洗面本体間口120cm	洗面本体間口105cm	
機能ミラー3面鏡 (1200×182×1100mm)	SM-120M3N (AWH) ... ¥108,000	機能ミラー3面鏡 (1050×182×1100mm)	SM-105M3N (AWH) ... ¥99,000
機能ミラースライド1面鏡 (1200×182×1100mm)	SM-120M1S (AWH) ... ¥81,000	機能ミラースライド1面鏡 (1050×182×1100mm)	SM-105M1S (AWH) ... ¥77,000
大型ミラー2面鏡 (1200×154×1100mm)	SM120L20AWH ... ¥80,000	大型ミラー2面鏡 (1050×154×1100mm)	SM105L20AWH ... ¥76,000
スライド(引出し付)タイプ (1200×600×800mm)	SFC120C ... ¥179,500	スライド(引出し付)タイプ (1050×600×800mm)	SFC105C ... ¥157,500
扉(引出し付)タイプ (1200×600×800mm)	SFA120C ... ¥144,500	扉(引出し付)タイプ (1050×600×800mm)	SFA105C ... ¥141,000

※2面鏡のミラー収納は左右どちらにでも取り付けができます。

※■には色品番などの設定をしてください。 ※価格は標準水栓、足元温風機なしの場合です。

水栓は4種類からお選びいただけます。

洗髪シャワータイプ

標準水栓	オプション水栓		
	+	+	+
	¥19,000	¥4,000	¥25,500

足元温風機を装備できます。

TS-2BF(B) 暖房生体  
納期については弊社事業所までお問い合わせください。

+ ¥20,000

洗面下台: 品番の見方

SF    キャビネットタイプ    A    間口    120    水栓    C    水栓の仕様    N    足元温風機    F    カラー    AEA

・A: 扉(引出し付)  
・B: 扉 ※間口75cm・90cm対応  
・C: スライド(引出し付)

・120: 120cm  
・105: 105cm  
・90: 90cm  
・75: 75cm







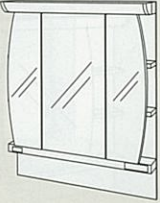
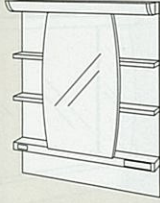
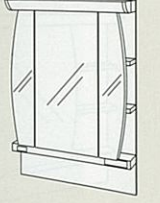
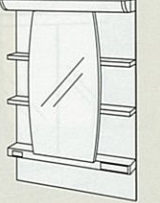

・A: サーマースタット機能付シャワー水栓(ホワイトタイプ)  
・B: サーマースタット機能付シャワー水栓(クロムメッキタイプ)  
・C: シングルレバー式シャワー水栓(ホワイトタイプ)  
・D: シングルレバー式シャワー水栓(クロムメッキタイプ)

・N: 標準地仕様  
・C: 寒冷地仕様

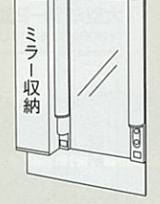
・F: あり  
・N: なし

・AEA: ダークブルー  
・AWW: ホワイト  
・ALG: フェザーグレー  
・ALB: フェザーベージュ

## 価格表

洗面本体間口90cm			洗面本体間口75cm		
機能ミラー3面鏡 (900×182×1100mm) 	機能ミラースライド1面鏡 (900×182×1100mm) 		機能ミラー3面鏡 (750×182×1100mm) 	機能ミラースライド1面鏡 (750×182×1100mm) 	
SM-090M3N (AWH) ... ¥90,000	SM-090M1S (AWH) ... ¥69,000		SM-075M3N (AWH) ... ¥81,000	SM-075M1S (AWH) ... ¥61,000	
大型ミラー2面鏡 (900×154×1100mm) 			大型ミラー2面鏡 (750×154×1100mm) 		
SM090L20AWH...¥72,000 ※2面鏡のミラー収納は左右どちらにも取り付けができます。			SM075L20AWH...¥68,500 ※2面鏡のミラー収納は左右どちらにも取り付けができます。		
スライド(引出し付)タイプ (900×600×800mm) ボウル容量 19ℓ 	扉(引出し付)タイプ (900×600×800mm) ボウル容量 19ℓ 	扉タイプ (900×600×800mm) ボウル容量 19ℓ スライドトレイ付 	スライド(引出し付)タイプ (750×600×800mm) ボウル容量 19ℓ 	扉(引出し付)タイプ (750×600×800mm) ボウル容量 19ℓ 	扉タイプ (750×600×800mm) ボウル容量 19ℓ スライドトレイ付 
洗髪シャワータイプ SFC90C ■■■ ¥154,000	洗髪シャワータイプ SFA90C ■■■ ¥119,500	洗髪シャワータイプ SFB90C ■■■ ¥119,000	洗髪シャワータイプ SFC75C ■■■ ¥145,000	洗髪シャワータイプ SFA75C ■■■ ¥128,500	洗髪シャワータイプ SFB75C ■■■ ¥115,000

※■には色番などの設定をしてください。  
※価格は標準水栓、足元温風機なしの場合です。

※■には色番などの設定をしてください。  
※価格は標準水栓、足元温風機なしの場合です。

※洗面下台のエンド側がオープンの場合、エンドパネルまたはエンドカバーが必要です。P51をご覧ください。









## カラーバリエーション

■ ホーロー扉/ホーローボウル/人造大理石カウンター				■ ホーローミラーパネル
AWW 	AEA 	ALG 	ALB 	AWH 
(扉) : ホワイト (ボウル) : ロッシュホワイト (カウンター) : テンダーベージュ	(扉) : ダークブルー (ボウル) : ロッシュホワイト (カウンター) : テンダーホワイト	(扉) : フェザーグレー (ボウル) : ロッシュホワイト (カウンター) : テンダーホワイト	(扉) : フェザーベージュ (ボウル) : ロッシュベージュ (カウンター) : テンダーホワイト	ピュアホワイト(リーフ柄)
				

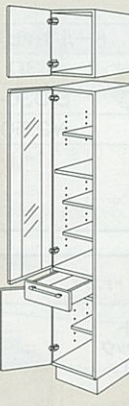

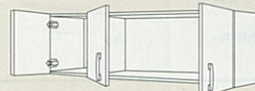
※洗面下台は左記以外の組み合わせはできませんのでご注意ください。

## 価格表

※品番中の■には扉カラーの色番を入れてください。扉(EA:ダークブルー、WW:ホワイト、LG:フェザーグレー、LB:フェザーベージュ)  
※耐震ラッチ付商品(受注生産品)もございます。価格は扉1枚につき④¥1,000です。詳しくは弊社事業所へお問い合わせください。

収納ユニット	
 トールキャビネット(4段引出しタイプ) 間口45cm ST-S45L/R (A■) ¥126,000 (450×477×2300mm) (上台) ST-U45L/R (A■) ¥13,000 (下台) ST-DS45L/R (A■)N ¥113,000	 トールキャビネット(ガラス扉タイプ) 間口45cm ST-45L/R (A■) ¥103,000 (450×477×2300mm) (上台) ST-U45L/R (A■) ¥13,000 (下台) ST-D45L/R (A■)N ¥90,000
 トールキャビネット(ガラス扉タイプ) 間口30cm ST-30L/R (A■) ¥83,000 (300×477×2300mm) (上台) ST-U30L/R (A■) ¥12,000 (下台) ST-D30L/R (A■) ¥71,000	 トールキャビネット(サイド収納タイプ) 間口15cm ST-15 L/R (A■) ¥64,000 (150×473×2300mm) (上台) ST-U15L/R (A■) ¥10,500 (中台) ST-C15 (A■)N ¥27,000 (下台) ST-D15 (A■) ¥26,500 棚の裏はミラーになっています。
 ウォールキャビネット 間口120cm SW-120 (A■) ¥32,000 (1200×312×400mm)	 ウォールキャビネット 間口105cm SW-105 (A■) ¥31,000 (1050×312×400mm)
 ウォールキャビネット 間口90cm SW-90 (A■) ¥22,500 (900×312×400mm)	 ウォールキャビネット 間口75cm SW-75 (A■) ¥21,500 (750×312×400mm)

## 壁面埋込収納棚

 ミラー扉付 SSM-33 ¥15,500 (330×110×900mm)	 ガラス扉付 SSG-33 ¥14,500 (330×110×900mm)
---	---

# ホーロー洗面化粧台 アルファージュ

Alfage  
アルファージュ

## 価格表

※品番中の□にはエンドパネルカラーの色番を入れてください。エンドパネル(EA:ダークブルー、WW:ホワイト、LG:フェザーグレー、LB:フェザーベージュ)  
(トールエンドパネル・リフ柄の場合SEP-TUにはSW、SEP-TDNにはWHが入ります)  
※品番中の●にはカウンターカラーの色番を入れてください。カウンター(W:テンドーホワイト、B:テンドーベージュ)

## 表封面

ホーローエンドパネル				
洗面下台用 SEP-F (A□) ¥14,000 (463×16×671mm)	大型ミラー収納用 SEP-MS (A□) ¥6,200 (148×16×899mm)	ウォールキャビネット用 SEP-W (A□) ¥6,500 (298×16×399mm)	トールキャビネット (4段引出しタイプ・ ガラス扉タイプ) 上台用 SEP-TU (A□) ¥7,000 (463×16×399mm)	トールキャビネット (4段引出しタイプ・ ガラス扉タイプ) 下台用 SEP-TDN (A□) ¥14,000 (463×16×1809mm)

## ホーローエンドカバー

※カラーはアイボリーです。



洗面下台用  
SEC-F ¥2,600  
(444×3×631mm)

## 高さフリー対応

カウンターの高さを75cm~80cmの範囲で1cm刻みで選べます。  
台輪スペーサー

間口	洗面下台用				トールキャビネット用		
	120	105	90	75	45	30	15
品番	S-D120▲-○	S-D105▲-○	S-D90▲-○	S-D75▲-○	S-D45-○	S-D30-○	S-D15-○
価格	¥5,500				¥2,500		

※高さ75cmの場合は台輪スペーサーは必要ありません。  
※品番末尾の○にはカウンター高さ(76~80cm)が入ります。  
※カウンター高さ76cm・77cm・79cmは受注生産品となります。納期については弊社事業所までお問い合わせください。  
※品番中の▲には足元温風機設置の場合のみFが入ります。

## マグネット小物

## ホーローサイドパネル

間口	ホーローサイドパネル 3×537×2300(1900)mm			壁面埋込収納棚用ホーローサイドパネル 3×682×2300(1900)mm		
	品番	エッジセット	施工キット	品番	エッジセット	施工キット
90cm	PSP-YH (●)	SPエッジセット	SPセコキット	PSP-WH	SPエッジセット	SPセコキット
価格	¥10,300	¥1,400	¥5,600	¥15,500	¥1,400	¥5,600
セット価格	¥17,300			¥22,500		
105cm	PSP-Y (■)	SPエッジセット	SPセコキット	PSP-W	SPエッジセット	SPセコキット
価格	¥9,600	¥1,400	¥5,600	¥14,800	¥1,400	¥5,600
セット価格	¥16,600			¥21,800		

※ホーローサイドパネルは上パネル、下パネル、エッジセットで構成されています。  
※壁面埋込収納棚用ホーローサイドパネルは上パネル、中パネル、下パネル、エッジセットで構成されています。  
※洗面本体に台輪スペーサーを設置する場合、PSP-DSF ¥600が必要となります。  
※品番末尾の■には、色番が入ります。詳しくはP70をご覧ください。

## 間仕切フリー(マグネット式収納仕切り)

Hタイプ	Sタイプ	Cタイプ
MGマジキRH1 ¥4,000 (スライド(引出し付)タイプのスライド収納部に対応)	MGマジキJM1 ¥2,300 (本体高さ80mmの引出しに対応)	MGマジキRC1 ¥2,300 (本体高さ50mmの引出しに対応)

## 小型電気温水器

### ●組込対応表・必要別売部品

洗面下台	水栓	電気温水器	品番	価格
間口75cm 扉タイプ	サーモスタット機能付シャワー水栓	25ℓ・15ℓ	ステンレスフレキ管セットA	¥2,000
	シングルレバー式シャワー水栓	15ℓ	ステンレスフレキ管セットB	
間口90cm 扉タイプ	サーモスタット機能付シャワー水栓	25ℓ	ステンレスフレキ管セットA	
	シングルレバー式シャワー水栓	15ℓ	ステンレスフレキ管セットD	
間口105cm 扉(引出し付)タイプ	サーモスタット機能付シャワー水栓	15ℓ	ステンレスフレキ管セットB	
	シングルレバー式シャワー水栓	15ℓ	ステンレスフレキ管セットB	
間口120cm 扉(引出し付)タイプ	サーモスタット機能付シャワー水栓	25ℓ・15ℓ	ステンレスフレキ管セットB	
	シングルレバー式シャワー水栓	15ℓ	ステンレスフレキ管セットB	

※Pトラップ・直管配管の場合は取付けられません。  
※小型電気温水器を設置する場合は、スライド(引出し付)タイプは付きませんのでご注意ください。  
※スライド(引出し付)タイプには組込みできません。

### ご注意

●電気温水器は長期間のご使用により、タンク内に水アカがたまったり、配管部材の劣化などにより、水質が変わることがあります。そのまま使用しないでください。



EH-15G ¥61,500  
(タンク容量15ℓ)



EH-25G ¥76,000  
(タンク容量25ℓ)

# ホーロー洗面化粧台 セレンティ

高さフリーサイズ  
対応

Selenty  
セレンティ

スペースを生かした壁付水栓、高い機能性をもつミラー。使いやすさとデザインを追求した洗面化粧台です。



190cm  
※洗面下台高さ  
75cmの場合

## 使いやすく、お手入れの簡単な壁付水栓



**壁付水栓**  
取り付け部分に水が溜まらず汚れが付きにくい壁付タイプ。ヘッドが伸ばせるのでお手入れもラクです。



**ワンタッチ排水栓**  
ボタンひとつで貯水・排水ができます。

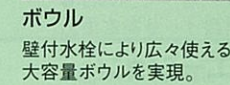

**ボウル**  
壁付水栓により広々使える大容量ボウルを実現。

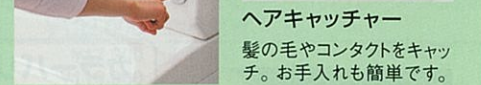

**ヘアキャッチャー**  
髪の毛やコンタクトをキャッチ。お手入れも簡単です。

## ●収納力に優れたミラー



**機能ミラー3面鏡**  
ミラーの裏側全面に豊富な収納スペースを設定。



**機能ミラースライド1面鏡**  
スライドさせて裏側に豊富な収納をフルに活用できます。



**歯ブラシ立て**  
自由に置ける歯ブラシ立て付き。



**コンセント(1200V)**  
2ヶ所に装備。回すと通電する防滴仕様です。

## 間口75cm参考価格



洗面化粧台  
タイプ

サーモスタット機能付シャワー水栓	¥124,500
シングルレバー式シャワー水栓	¥106,500



**ミラーパネル**  
ミラー収納のパネル部にも水はねに強い高品位ホーローを採用。(機能ミラーのみ)



**くもり止めヒーター**  
湯気による不快な鏡のくもりを取り除きます。



**棚**  
サイドの棚は取り外しが可能。丸洗いで清潔です。(機能ミラーは取り外しできません。)

## ミラーバリエーション

機能ミラー 3面鏡	機能ミラー スライド1面鏡	3面鏡	2面鏡	1面鏡
●蛍光灯 (スリム管照明24W)	●蛍光灯 (スリム管照明24W)	●蛍光灯 (20W)	●蛍光灯 (20W)	●蛍光灯 (20W)

※扉タイプ、1面鏡の場合の価格です。  
※ホーローサイドパネルの価格は含まれておりません。  
※下記価格は洗面下台高さ75cmの場合です。

# ホーロー洗面化粧台 セレンティ

Selenty  
セレンティ

水ハネや汚れが気になる所に高品位ホーローを使用しています。

<p><b>扉</b></p> <p>水はねの汚れをサッとひとふき。キズにも強く美しい表情を保ちます。</p>	<p><b>ボウル</b></p> <p>優れた耐久性、耐酸性で汚れをガードし、ボウルはいつも清潔なまま。</p>	<p><b>キャビネット</b></p> <p>うっかりこぼした洗剤も、簡単お手入れでキレイに。湿気にも強い。</p>	<p><b>サイドパネル</b></p> <p>高品位ホーローで、水はねの汚れをしっかり防止。シャンプーも安心です。</p>
---	---	---	--

## 3タイプ、5カラーから選べる洗面下台

<p><b>スライドタイプ</b></p> <p>収納物が見渡せ、奥のものもラクに出し入れ可能。引手は握りやすい大型サイズです。</p>	<p><b>扉(引出し付)タイプ</b></p> <p>片開きの扉と小物類の収納に便利な引出し付。種類別に整理しながら収納できます。</p>	<p><b>扉タイプ</b> <b>スライドトレイ付</b></p> <p>大きな物もすっきり納まる両開きの扉タイプ。出し入れがラクなスライドトレイ付です。</p>
--	--	--

### 七宝引手



### カラーバリエーション

扉 ポウル&バックパネル	イエロー ビュアホワイト (イエローライン石目柄)	ブルー ビュアホワイト (ブルーライン石目柄)	ビュアホワイト グレー (フロスト柄)	ビュアホワイト ローズ (フロスト柄) ビュアホワイト

### 高さフリー

洗面や洗髪が無理のない姿勢で行なえます。

高さが75cmから80cmまで選べます



### 間仕切フリー

引出しの中が自由に仕切れるので、洗面まわりの小物類がきちんと収納できます。



### 使いやすくてたっぷりしまえる収納ユニット

間口に合わせてトールキャビネットを設置することができます。



### マグネット小物

マグネット小物

ホーローサイドパネルやエンドパネルなどのお好みの位置に取り付けられます。



### 小型電気温水器

給湯配管のない階上や離れなどでも、お湯の使用ができます。

※組込対応はP58をご覧ください。

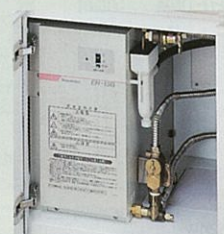

間口45cm	間口30cm	間口15cm

※写真のタイプ以外にも、取り揃えております。

# ホーロー洗面化粧台 セレンティ

(写真の商品の全体間口はホーローサイドパネルとエンドパネル分を除きます。)



ミラー	3面鏡	洗面下台	スライドタイプ・シングルレバー式シャワー水栓
●写真のカラー	扉:ビュアホワイト	ポウル&バックパネル:ローズ(フロスト柄)	
洗面本体セット価格	¥135,500	商品明細	
収納ユニットセット価格	¥74,000	洗面本体	ミラー……SJ-75M3JK
写真のセット価格	¥209,500	洗面下台……SJDN75BN(RSW)	収納ユニット
			SJT-15R(W)・TSJ-75(W)・TSJ-75(W)



ミラー	機能ミラー3面鏡	洗面下台	スライドタイプ・サーモスタート機能付シャワー水栓
●写真のカラー	扉:イエロー	ポウル&バックパネル:ビュアホワイト(イエローライン石目柄)	
洗面本体セット価格	¥192,000	商品明細	
収納ユニットセット価格	¥119,900	洗面本体	ミラー……SJ-75M3K
写真のセット価格	¥329,200	洗面下台……SJDN75AN(WKY)	収納ユニット
			SJT-45L(Y)・SEP-TU(ASW)・SEP-TD(BK)・TSJ-75(Y)・MG-TH18N



ミラー	2面鏡	洗面下台	扉(引出し付)タイプ・サーモスタート機能付シャワー水栓
●写真のカラー	扉:ビュアホワイト	ポウル&バックパネル:グレー(フロスト柄)	
洗面本体セット価格	¥142,500	商品明細	
収納ユニットセット価格	¥72,500	洗面本体	ミラー……SJ-75M2JK
写真のセット価格	¥232,300	洗面下台……SJA75AN(GSW)	収納ユニット
			SJS-30R(W)・TSJ-75(W)・TSJ-30R(W)・MG-TH18N・MG-WTH・MG-HH



ミラー	機能ミラースライド1面鏡	洗面下台	扉タイプ・サーモスタート機能付シャワー水栓
●写真のカラー	扉:ブルー	ポウル&バックパネル:ビュアホワイト(ブルーライン石目柄)	
洗面本体セット価格	¥153,500	商品明細	
収納ユニットセット価格	¥94,900	洗面本体	ミラー……SJ-75M1SK
写真のセット価格	¥248,400	洗面下台……SJB75AN(WSA)	収納ユニット
			SJT-30L(A)・SEP-TU(ASW)・SEP-TD(BS)・TSJ-75(A)・MG-SDN・MG-KK

# ホーロー洗面化粧台 セレンティ

Selenty  
セレンティ

## 洗面本体間口75cm 洗面下台：スライドタイプ



ミラー	洗面下台
機能ミラー3面鏡	スライドタイプ・サーマスタート機能付シャワー水栓

●写真のカラー 扉：ブルー  
ボウル&バックパネル：ビュアホワイト(ブルーライン石目柄)  
サイドパネル：ビュアホワイト(ブルー石目柄)

洗面本体セット価格	¥192,000
ミラー SJ-75M3K	¥72,000
洗面下台 SJDN75AN(WSA)	¥120,000
ホーローサイドパネル価格	¥16,600
写真のセット価格	¥208,600



ミラー	洗面下台
機能ミラー スライド1面鏡	スライドタイプ・標準水栓(洗髪シャワー水栓)

●写真のカラー 扉：ビュアホワイト  
ボウル&バックパネル：ローズ(フロスト柄)  
サイドパネル：ビュアホワイト

洗面本体セット価格	¥156,000
ミラー SJ-75M1SK	¥54,000
洗面下台 SJDN75BN(RSW)	¥102,000
ホーローサイドパネル価格	¥16,600
写真のセット価格	¥172,600



ミラー	洗面下台
3面鏡	スライドタイプ・標準水栓(洗髪シャワー水栓)

●写真のカラー 扉：イエロー  
ボウル&バックパネル：ビュアホワイト(イエローライン石目柄)  
サイドパネル：ビュアホワイト(イエロー石目柄)

洗面本体セット価格	¥135,500
ミラー SJ-75M3JK	¥33,500
洗面下台 SJDN75BN(WKY)	¥102,000
ホーローサイドパネル価格	¥16,600
写真のセット価格	¥152,100

## 洗面下台：スライドタイプ



ミラー	洗面下台
2面鏡	スライドタイプ・標準水栓(洗髪シャワー水栓)

●写真のカラー 扉：ブルー  
ボウル&バックパネル：ビュアホワイト(ブルーライン石目柄)  
サイドパネル：ビュアホワイト(ブルー石目柄)

洗面本体セット価格	¥129,500
ミラー SJ-75M2JK	¥27,500
洗面下台 SJDN75BN(WSA)	¥97,000
ホーローサイドパネル価格	¥16,600
写真のセット価格	¥146,100

## 洗面本体間口75cm 洗面下台：扉(引出し付)タイプ



ミラー	洗面下台
機能ミラー3面鏡	扉(引出し付)タイプ・標準水栓(洗髪シャワー水栓)

●写真のカラー 扉：ビュアホワイト  
ボウル&バックパネル：グレー(フロスト柄)  
サイドパネル：ビュアホワイト

洗面本体セット価格	¥169,000
ミラー SJ-75M3K	¥72,000
洗面下台 SJA75BN(GSW)	¥97,000
ホーローサイドパネル価格	¥16,600
写真のセット価格	¥185,600



ミラー	洗面下台
機能ミラー スライド1面鏡	扉(引出し付)タイプ・サーマスタート機能付シャワー水栓

●写真のカラー 扉：イエロー  
ボウル&バックパネル：ビュアホワイト(イエローライン石目柄)  
サイドパネル：ビュアホワイト(イエロー石目柄)

洗面本体セット価格	¥169,000
ミラー SJ-75M1SK	¥54,000
洗面下台 SJA75AN(WKY)	¥115,000
ホーローサイドパネル価格	¥16,600
写真のセット価格	¥185,600

# ホーロー洗面化粧台 セレンティ

▶カラーバリエーションについてはP57をご覧ください。

## 洗面本体間口75cm 洗面下台：扉(引出し付)タイプ



ミラー	洗面下台
3面鏡	扉(引出し付)タイプ・標準水栓(洗髪シャワー水栓)

●写真のカラー 扉：ビュアホワイト  
ボウル&バックパネル：ローズ(フロスト柄)  
サイドパネル：ビュアホワイト

洗面本体セット価格	¥130,500
ミラー SJ-75M3JK	¥33,500
洗面下台 SJA75BN(RSW)	¥97,000
ホーローサイドパネル価格	¥16,600
写真のセット価格	¥147,100



ミラー	洗面下台
2面鏡	扉(引出し付)タイプ・サーマスタート機能付シャワー水栓

●写真のカラー 扉：ビュアホワイト  
ボウル&バックパネル：ビュアホワイト  
サイドパネル：ビュアホワイト

洗面本体セット価格	¥142,500
ミラー SJ-75M2JK	¥27,500
洗面下台 SJA75AN(WW)	¥115,000
ホーローサイドパネル価格	¥16,600
写真のセット価格	¥159,100



ミラー	洗面下台
1面鏡	扉(引出し付)タイプ・標準水栓(洗髪シャワー水栓)

●写真のカラー 扉：ブルー  
ボウル&バックパネル：ビュアホワイト(ブルーライン石目柄)  
サイドパネル：ビュアホワイト(ブルー石目柄)

洗面本体セット価格	¥122,000
ミラー SJ-75M1JK	¥25,000
洗面下台 SJA75BN(WSA)	¥97,000
ホーローサイドパネル価格	¥16,600
写真のセット価格	¥138,600

## 洗面本体間口75cm 洗面下台：扉タイプ



ミラー	洗面下台
機能ミラー スライド1面鏡	扉タイプ・標準水栓(洗髪シャワー水栓)

●写真のカラー 扉：ビュアホワイト  
ボウル&バックパネル：ビュアホワイト  
サイドパネル：ビュアホワイト

洗面本体セット価格	¥135,500
ミラー SJ-75M1SK	¥54,000
洗面下台 SJB75BN(WW)	¥81,500
ホーローサイドパネル価格	¥16,600
写真のセット価格	¥152,100



ミラー	洗面下台
3面鏡	扉タイプ・標準水栓(洗髪シャワー水栓)

●写真のカラー 扉：イエロー  
ボウル&バックパネル：ビュアホワイト(イエローライン石目柄)  
サイドパネル：ビュアホワイト(イエロー石目柄)

洗面本体セット価格	¥115,000
ミラー SJ-75M3JK	¥33,500
洗面下台 SJB75BN(WKY)	¥81,500
ホーローサイドパネル価格	¥16,600
写真のセット価格	¥131,600



ミラー	洗面下台
1面鏡	扉タイプ・標準水栓(洗髪シャワー水栓)

●写真のカラー 扉：ビュアホワイト  
ボウル&バックパネル：グレー(フロスト柄)  
サイドパネル：ビュアホワイト

洗面本体セット価格	¥106,500
ミラー SJ-75M1JK	¥25,000
洗面下台 SJB75BN(GSW)	¥81,500
ホーローサイドパネル価格	¥16,600
写真のセット価格	¥123,100

# ホーロー洗面化粧台 セレンティ

Selenty セレンティ

## 価格表

**洗面本体間口75cm**

機能ミラー3面鏡 (750×182×920mm)



SJ-75M3K ¥72,000

機能ミラースライド1面鏡 (750×182×920mm)



SJ-75M1SK ¥54,000

3面鏡(750×240×920mm)



SJ-75M3JK ¥33,500

2面鏡(750×240×920mm)



SJ-75M2JK ¥27,500

1面鏡(750×240×920mm)



SJ-75M1JK ¥25,000

---

**洗面下台**

スライドタイプ (750×600×980mm) ポウル容量 20ℓ



洗髪シャワータイプ  
SJDN75 ¥102,000

扉(引出し付)タイプ (750×600×980mm) ポウル容量 20ℓ



洗髪シャワータイプ  
SJA75 ¥97,000

扉タイプ (750×600×980mm) ポウル容量 20ℓ スライド付



洗髪シャワータイプ  
SJB75 ¥81,500

■には色品番などの設定をしてください。  
※価格は標準水栓の場合です。  
※セレンティは洗面下台単独での設置はできません。

洗面化粧台

ミニ

洗面下台

水栓は2種類からお選びいただけます。

**洗髪シャワータイプ**

標準水栓



B: シングルレバー式シャワー水栓  
※価格は洗面下台に含まれています。

オプション水栓



A: サーモスタット機能付シャワー水栓  
+ ¥18,000

## カラーバリエーション

WKY



ポウル&バックパネル: ピュアホワイト (イエローライン石目柄)  
扉: イエロー

WSA



ポウル&バックパネル: ピュアホワイト (ブルーライン石目柄)  
扉: ブルー

GSW



ポウル&バックパネル: グレー(フロスト柄)  
扉: ピュアホワイト

RSW



ポウル&バックパネル: ローズ(フロスト柄)  
扉: ピュアホワイト

WW



ポウル&バックパネル: ピュアホワイト  
扉: ピュアホワイト

## 洗面下台: 品番の見方

キャビネットタイプ: **SJ**    水栓: **A**    水栓の仕様: **75**    カラー: **(WKY)**

A: 扉(引出し付)    A: サーモスタット機能付シャワー水栓    N: 標準仕様    WKY: WSA  
 B: 扉    B: シングルレバー式シャワー水栓    C: 専断仕様    GSW: RSW    WW

# ホーロー洗面化粧台 セレンティ

## 収納ユニット

※収納ユニットの扉カラーの表示は、品番末尾の■に、Y:イエロー A:ブルー W:ピュアホワイトが入ります。  
※イラストはLタイプです。

トールキャビネット(4段引出しタイプ)  
間口45cm  
SJT-45L/R (■) ¥82,000  
(450×477×2300mm)  
(上台) SJT-45UL/R (■) ¥10,500  
(下台) SJT-45DNL/R (■) ¥71,500

トールキャビネット(ガラス扉タイプ)  
間口30cm  
SJT-30L/R (■) ¥52,500  
(300×477×2300mm)  
(上台) SJT-30UL/R (■) ¥9,000  
(下台) SJT-30DL/R (■) ¥43,500

トールキャビネット(サイド収納タイプ)  
間口15cm  
SJT-15L/R (■) ¥45,000  
(150×473×2300mm)  
(上台) SJT-15UL/R (■) ¥8,500  
(中台) SJT-15C (■) ¥18,500  
(下台) SJT-15D (■) ¥18,000

トールキャビネット(化粧カウンタータイプ)  
間口45cm  
SJS-45L/R (■) ¥46,000  
(450×480×1900mm)  
(中台) SS-C45 (AWN) ¥13,500  
(下台) SJS-45DL/R (■) ¥32,500

トールキャビネット(化粧カウンタータイプ)  
間口30cm  
SJS-30L/R (■) ¥40,000  
(300×480×1900mm)  
(中台) SS-C30 (AWN) ¥12,000  
(下台) SJS-30DL/R (■) ¥28,000

トールキャビネット(カウンタータイプ)  
間口15cm  
SJS-15 (■) ¥23,500  
(150×480×1900mm)  
(中台) SJS-15C ¥4,500  
(下台) SJS-15D (■) ¥19,000

トールキャビネット(タオルハンガータイプ)  
間口15cm  
SJS-15T ¥15,000  
(150×480×1900mm)  
(中台) SJS-15C ¥4,500  
(下台) SJS-15TH ¥10,500

ウォールキャビネット  
間口75cm  
TSJ-75 (■) ¥14,500  
(750×312×400mm)

ウォールキャビネット  
間口60cm  
TSJ-60 (■) ¥13,500  
(600×312×400mm)

ウォールキャビネット  
間口45cm  
TSJ-45L/R (■) ¥9,500  
(450×312×400mm)

ウォールキャビネット  
間口30cm  
TSJ-30L/R (■) ¥8,500  
(300×312×400mm)

**壁面埋込収納棚** ※左・右勝手兼用

ミラー扉付  
SSM-33 ¥15,500  
(330×110×900mm)

ガラス扉付  
SSG-33 ¥14,500  
(330×110×900mm)

**ホーローエンドパネル**

上パネル  
下パネル

トールエンドパネル (4段引出しタイプ・ガラス扉タイプのみに対応)  
¥21,000  
(16×463×2300mm)  
(上パネル) SEP-TU (ASW) ¥7,000  
(下パネル) SEP-TD (□) ¥14,000

※品番中の□にはカラー品番が入ります。  
(BS:ピュアホワイト(ブルー石目柄), BK:ピュアホワイト(イエロー石目柄), ASW:ピュアホワイト)

**高さフリー対応**

ポウル面の高さを75cm~80cmの範囲で1cm刻みで選べます。

台輪スペーサー

	洗面下台用	トールキャビネット用		
間口	75	45	30	15
品番	S-D75-○	S-D45-○	S-D30-○	S-D15-○
価格	¥5,000	¥2,500		

※高さ75cmの場合は台輪スペーサーは必要ありません。  
※品番末尾の○にはポウル面高さ(76~80cm)が入ります。  
※ポウル面高さ76cm・77cm・79cmは受注生産品となります。納期については弊社事業所までお問い合わせください。

**マグネット小物** ホーローサイドパネルやバックパネルなどのお好みの位置に取り付けられる便利なマグネット式です。

マグネット石鹸置き  
MG-SDN ¥1,900 (146×98×72mm)  
マグネットポトルラック  
MG-BRN ¥2,700 (258×79×125mm)

マグネット拡大鏡  
MG-KK ¥5,000 (218×16×170mm)  
マグネット石鹸置き  
セッケンオキMS ¥1,900 (125×108×120mm) **新発売**

マグネット  
タオルハンガー  
MG-TH18N ¥2,400 (180×33×102mm)

マグネット  
ティッシュホルダー  
MG-WTH ¥3,300 (146×74×176mm)

マグネット  
ドライヤーフック  
MG-DHN ¥2,400 (146×79×129mm)

マグネット  
歯ブラシ立てホルダー  
MG-HH ¥3,800 (167×109×183mm) **新発売**

※写真はP70をご覧ください。

**ホーローサイドパネル**

品番	ホーローサイドパネル 3×537×2300(1900)mm		壁面埋込収納棚用ホーローサイドパネル 3×682×2300(1900)mm			
	サイドパネル	エッジセット	施工キット	サイドパネル	エッジセット	施工キット
SPSP-YH (■)	SPエッジセット	SPセコキット	PSP-WH	SPエッジセット	SPセコキット	
価格	¥10,300	¥1,400	¥5,600	¥15,500	¥1,400	¥5,600
セット価格	¥17,300		¥22,500			
品番	PSP-Y (■)	SPエッジセット	SPセコキット	PSP-W	SPエッジセット	SPセコキット
価格	¥9,600	¥1,400	¥5,600	¥14,800	¥1,400	¥5,600
セット価格	¥16,600		¥21,800			

※ホーローサイドパネルは上パネル、下パネル、エッジセットで構成されています。  
※壁面埋込収納棚用ホーローサイドパネルは上パネル、中パネル、下パネル、エッジセットで構成されています。  
※洗面本体に台輪スペーサーを設置する場合、PSP-DSF ¥600が必要です。  
※品番末尾の■には、色品番が入ります。詳しくはP70をご覧ください。

**間仕切りフリー(マグネット式収納仕切り)**

Hタイプ  
340  
110  
240  
MGマジキリHS2 ¥8,000  
(スライドタイプの洗面下台に対応)

Sタイプ  
360  
68  
91  
MGマジキリSM1 ¥2,300  
(扉(引出し付)タイプの洗面下台に対応)

**洗面水切りプレート**

水切りプレート  
SA75 ¥1,500  
(間口75cm用)  
(200×489×60mm)

**小型電気温水器**

●必要別売部品  
ステンレスフレキ管セット® (3本セット) ..... ¥2,000

※Pトラップ・直管配管の場合は取付けられません。  
※扉タイプのみに対応します。  
※小型電気温水器を設置する場合は、スライドレールは付きませんのでご注意ください。

EH-15G ¥61,500 (タンク容量15ℓ)

**ご注意**  
●電気温水器は長期間のご使用により、タンク内に水アカがたまり、配管部材の劣化などにより、水質が変わることがあります。そのまま飲用しないでください。

高さフリーサイズ  
対応

Ondine  
オンディーヌ

広々使えるボウル、ミラーはゆとりの収納スペース。  
優れた機能を備えながら、お求めやすい価格を実現しました。

洗面化粧台 オンディーヌ



## 21ℓ大容量の洗面ボウル



洗顔や洗髪が気兼ねなくできる  
広々ボウル。強さと美しさを兼  
ね備えた高品位ホーローです。



ヘアキャッチャー  
流れた髪の毛やコンタ  
クトをキャッチ。すぐに  
取り外せるのでお掃除  
も簡単です。



アール型のゆとりある形状。  
水はねを気にせず使えます。

## ● 充実機能のミラー



たっぷり収納できるミラー裏収納や歯  
ブラシ立てなど、便利な機能を揃えました。



照明 手元まで明るく均一に照らす蛍  
光灯を使用しています。(20W)



くもり止め  
ヒーター  
湯気による不快  
な鏡のくもりを取  
り除きます。

## 間口75cm参考価格



※扉タイプ、1面鏡の場  
合の価格です。  
※ホーローサイドパネル  
の価格は含まれており  
ません。  
※下記価格は洗面下台  
高さ75cmの場合です。

洗髪シャワー タイプ	シングルレバー式シャワー水栓	¥73,500
洗面 タイプ	2バルブ式湯水混合栓	¥60,000



歯ブラシ立て  
お好みの場所に置  
くことができる歯  
ブラシ立て付きです。



コンセント(1200W)  
ひねると通電する防  
滴仕様のコンセント。



棚  
サイドの棚は取り外  
しが可能。丸洗いが  
でき、お手入れが  
簡単です。  
(1面鏡は取りはずし  
できません。)

## ミラーバリエーション



3面鏡



2面鏡



1面鏡

●ホーロー  
ミラーパネル

●蛍光灯(20W)

●蛍光灯(20W)

Ondine  
オンディーヌ

水はねや汚れが気になる所に高品位ホーローを使用しています。



水はねの汚れをサッとひとふき。キズ  
にも強く美しい表情を保ちます。



優れた耐久性、耐酸性で汚れをガード  
し、ボウルはいつも清潔なまま。



表面がガラス質だから湿気に強く、キャ  
ビネット内部にも最適です。



高品位ホーローで、水はねの汚れをしっ  
かり防止。シャンプーも安心です。

## ● 洗髪に便利なシャワー水栓

リフトアップ式シャワー水栓



洗髪しやすいリフトア  
ップ式です。ヘッドは手元  
まで伸ばして使え、シャ  
ワーと整流の切り替え  
が可能です。

※他にも豊富にオプション水栓をご用意。

## ● 2タイプ、5カラーから選べる洗面下台

扉(引出し付)タイプ



用途やモノの大き  
さに分類して  
収納できる、便  
利な引出し付き  
タイプです。

扉タイプ

スライドトレイ付



奥に入れた大きな収  
納物の出し入れもラク  
にできるスライドトレ  
イ付きです。

※間口60cmにはスライドトレイは付きません。

## 七宝引手



光沢ある高品位ホーローの美し  
さを引手にもあしらいました。

## カラーバリエーション



扉 ボウル	ブルー ビュアホワイト (ブルーライン)	イエロー ビュアホワイト (イエローライン)	ビュアホワイト クールグレー (フレック調)	ビュアホワイト パウダーピンク (フレック調)	ビュアホワイト ビュアホワイト
----------	----------------------------	------------------------------	------------------------------	-------------------------------	--------------------

## ● 使いやすかつたっぷりしまえる収納ユニット

間口に合わせてトールキャビネットを  
設置することができます。



間口  
45cm

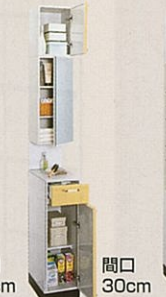

間口  
30cm



間口  
15cm

※写真のタイプ以  
外にも、取り揃え  
ております。

## ● 高さフリー

洗面や洗髪が無理のな  
い姿勢で行なえます。

高さが75cm  
から80cmまで  
選べます



## ● マグネット小物



ホーローサイドパ  
ネルやエンドパネ  
ルなどのお好みの  
位置に取り付けら  
れます。

## ● 小型電気温水器

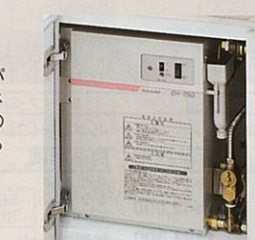

給湯配管のない階  
上や離れなどでも、  
お湯の使用がで  
きます。  
※組込対応はP66をご覧ください。

# ホーロー洗面化粧台 オンディーヌ

高さフリーサイズ  
対応

On dine  
オンディーヌ

(写真の商品の全体間口はホーローサイドパネルとエンドパネルを除きます。)



全体間口 120cm  
洗面本体75cm

3面鏡  
洗面下台 扉(引出し付)タイプ・サーモスタット機能付シャワー水栓

●写真のカラー 扉:ブルー ボウル&ミラーパネル:ピュアホワイト(ブルーライン)

洗面本体セット価格 **¥114,500** 商品明細  
 収納ユニットセット価格 **¥111,300** 洗面本体  
 ミラー.....SCU-75M3STK (WS)  
 洗面下台.....SUA75AN (WSA)

写真のセット価格 **¥225,800** 収納ユニット  
 SJS-30R (A)・SJT-15L (A)・TSJ-75 (A)・  
 TSJ-30R (A)・MG-WTH



全体間口 120cm  
洗面本体75cm

3面鏡  
洗面下台 扉(引出し付)タイプ・シングルレバー式シャワー水栓

●写真のカラー 扉:ピュアホワイト ボウル:パウダーピンク(フレーク調)

洗面本体セット価格 **¥93,000** 商品明細  
 収納ユニットセット価格 **¥123,700** 洗面本体  
 ミラー.....SCU-75M3STK (WR)  
 洗面下台.....SUA75CN (PFW)

写真のセット価格 **¥216,700** 収納ユニット  
 SJS-30R (A)・SJT-15L (A)・TSJ-75 (A)・  
 TSJ-30R (A)・MG-WTH



全体間口 90cm  
洗面本体75cm

2面鏡  
洗面下台 扉タイプ・2バルブ式湯水混合栓

●写真のカラー 扉:ピュアホワイト ボウル:クールグレー(フレーク調)

洗面本体セット価格 **¥62,000** 商品明細  
 収納ユニットセット価格 **¥42,000** 洗面本体  
 ミラー.....SCU-75M2K  
 洗面下台.....SUB75GN (CFW)

写真のセット価格 **¥121,300** 収納ユニット  
 SJS-15T・TSJ-60 (W)・TSJ-30L (W)・MG-KK



全体間口 75cm  
洗面本体60cm

1面鏡  
洗面下台 扉タイプ・シングルレバー式シャワー水栓

●写真のカラー 扉:イエロー ボウル:ピュアホワイト(イエローライン)

洗面本体セット価格 **¥75,000** 商品明細  
 収納ユニットセット価格 **¥38,000** 洗面本体  
 ミラー.....SCU-60M1K  
 洗面下台.....SUB60DN (WKY)

写真のセット価格 **¥130,300** 収納ユニット  
 SJS-15 (Y)・TSJ-75 (Y)

# ホーロー洗面化粧台 オンディーヌ

ミラーとキャビネットは組み合わせが自由。  
お手頃価格で多数のバリエーションをご用意。

洗面本体間口75cm  
扉(引出し付)タイプの洗髪シャワー水栓なら...

3面鏡



洗面本体セット価格 **¥93,000**

洗面本体間口75cm  
扉タイプの洗髪シャワー水栓なら...

1面鏡



洗面本体セット価格 **¥73,500**

2面鏡



洗面本体セット価格 **¥84,000**

1面鏡



洗面本体セット価格 **¥82,000**

2面鏡



洗面本体セット価格 **¥75,500**

3面鏡



洗面本体セット価格 **¥84,500**

水栓は使い勝手に合わせて7種類の中からお選びいただけます。  
P65をご覧ください。

※上記の価格にはホーローサイドパネルは、含まれておりません。



# ホーロー洗面化粧台 オンディーヌ

Ondine  
オンディーヌ

## 洗面本体間口75cm 洗髪シャワータイプ



ミラー	洗面下台
3面鏡	扉(引出し付)タイプ・サーモスタット機能付シャワー水栓

●写真のカラー 扉:イエロー  
ボウル:ビュアホワイト(イエローライン)  
ミラー(パネル:ビュアホワイト(イエローライン))  
サイド(パネル:ビュアホワイト(イエローライン))

洗面本体セット価格	¥114,500
ミラー SCU-75M3STK(WK) …	¥32,000
洗面下台 SUA75AN(WKY) …	¥82,500
ホーローサイドパネル価格	¥16,600
写真のセット価格	¥131,100

ミラー	洗面下台
3面鏡	扉(引出し付)タイプ・標準水栓(洗髪シャワー水栓)

●写真のカラー 扉:ブルー  
ボウル:ビュアホワイト(ブルーライン)  
ミラー(パネル:ビュアホワイト(ブルーライン))  
サイド(パネル:ビュアホワイト(ブルーライン))

洗面本体セット価格	¥93,000
ミラー SCU-75M3STK(WS) …	¥32,000
洗面下台 SUA75CN(WSA) …	¥61,000
ホーローサイドパネル価格	¥16,600
写真のセット価格	¥109,600

ミラー	洗面下台
2面鏡	扉(引出し付)タイプ・標準水栓(洗髪シャワー水栓)

●写真のカラー 扉:ビュアホワイト  
ボウル:クールグレー(フレイク調)  
サイド(パネル:ビュアホワイト)

洗面本体セット価格	¥84,000
ミラー SCU-75M2K …	¥23,000
洗面下台 SUA75CN(CFW) …	¥61,000
ホーローサイドパネル価格	¥16,600
写真のセット価格	¥100,600

ミラー	洗面下台
1面鏡	扉(引出し付)タイプ・標準水栓(洗髪シャワー水栓)

●写真のカラー 扉:ブルー  
ボウル:ビュアホワイト(ブルーライン)  
サイド(パネル:ビュアホワイト)

洗面本体セット価格	¥82,000
ミラー SCU-75M1K …	¥21,000
洗面下台 SUA75CN(WSA) …	¥61,000
ホーローサイドパネル価格	¥16,600
写真のセット価格	¥98,600

## 洗面本体間口75cm 洗髪シャワータイプ



ミラー	洗面下台
3面鏡	扉タイプ・標準水栓(洗髪シャワー水栓)

●写真のカラー 扉:ビュアホワイト  
ボウル:パウダーピンク(フレイク調)  
ミラー(パネル:ビュアホワイト(ローズライン))  
サイド(パネル:ビュアホワイト(ローズライン))

洗面本体セット価格	¥84,500
ミラー SCU-75M3STK(WR) …	¥32,000
洗面下台 SUB75CN(PFW) …	¥52,500
ホーローサイドパネル価格	¥16,600
写真のセット価格	¥101,100

ミラー	洗面下台
2面鏡	扉タイプ・シングルレバー式シャワー水栓(クロムメッキ)

●写真のカラー 扉:ビュアホワイト  
ボウル:ビュアホワイト  
サイド(パネル:ビュアホワイト)

洗面本体セット価格	¥82,000
ミラー SCU-75M2K …	¥23,000
洗面下台 SUB75DN(WW) …	¥59,000
ホーローサイドパネル価格	¥16,600
写真のセット価格	¥98,600

ミラー	洗面下台
2面鏡	扉タイプ・標準水栓(洗髪シャワー水栓)

●写真のカラー 扉:ビュアホワイト  
ボウル:クールグレー(フレイク調)  
サイド(パネル:ビュアホワイト)

洗面本体セット価格	¥75,500
ミラー SCU-75M2K …	¥23,000
洗面下台 SUB75CN(CFW) …	¥52,500
ホーローサイドパネル価格	¥16,600
写真のセット価格	¥92,100

ミラー	洗面下台
1面鏡	扉タイプ・標準水栓(洗髪シャワー水栓)

●写真のカラー 扉:ビュアホワイト  
ボウル:パウダーピンク(フレイク調)  
サイド(パネル:ビュアホワイト)

洗面本体セット価格	¥73,500
ミラー SCU-75M1K …	¥21,000
洗面下台 SUB75CN(PFW) …	¥52,500
ホーローサイドパネル価格	¥16,600
写真のセット価格	¥90,100

Ondine  
オンディーヌ

# ホーロー洗面化粧台 オンディーヌ

▶カラーバリエーションについてはP65をご覧ください。

## 洗面本体間口75cm 洗面タイプ



ミラー	洗面下台
3面鏡	扉(引出し付)タイプ・標準水栓(シングルレバー式水栓)

●写真のカラー 扉:ビュアホワイト  
ボウル:パウダーピンク(フレイク調)  
ミラー(パネル:ビュアホワイト(ローズライン))  
サイド(パネル:ビュアホワイト(ローズライン))

洗面本体セット価格	¥84,500
ミラー SCU-75M3STK(WR) …	¥32,000
洗面下台 SUA75EN(PFW) …	¥52,500
ホーローサイドパネル価格	¥16,600
写真のセット価格	¥101,100

ミラー	洗面下台
1面鏡	扉(引出し付)タイプ・標準水栓(シングルレバー式水栓)

●写真のカラー 扉:イエロー  
ボウル:ビュアホワイト(イエローライン)  
サイド(パネル:ビュアホワイト)

洗面本体セット価格	¥73,500
ミラー SCU-75M1K …	¥21,000
洗面下台 SUA75EN(WKY) …	¥52,500
ホーローサイドパネル価格	¥16,600
写真のセット価格	¥90,100

ミラー	洗面下台
2面鏡	扉タイプ・標準水栓(シングルレバー式水栓)

●写真のカラー 扉:ブルー  
ボウル:ビュアホワイト(ブルーライン)  
サイド(パネル:ビュアホワイト)

洗面本体セット価格	¥67,000
ミラー SCU-75M2K …	¥23,000
洗面下台 SUB75EN(WSA) …	¥44,000
ホーローサイドパネル価格	¥16,600
写真のセット価格	¥83,600

ミラー	洗面下台
1面鏡	扉タイプ・標準水栓(シングルレバー式水栓)

●写真のカラー 扉:ビュアホワイト  
ボウル:ビュアホワイト  
サイド(パネル:ビュアホワイト)

洗面本体セット価格	¥65,000
ミラー SCU-75M1K …	¥21,000
洗面下台 SUB75EN(WW) …	¥44,000
ホーローサイドパネル価格	¥16,600
写真のセット価格	¥81,600

## 洗面本体間口60cm 洗髪シャワータイプ



ミラー	洗面下台
1面鏡	扉タイプ・シングルレバー式シャワー水栓(クロムメッキ)

●写真のカラー 扉:ビュアホワイト  
ボウル:クールグレー(フレイク調)  
サイド(パネル:ビュアホワイト)

洗面本体セット価格	¥75,000
ミラー SCU-60M1K …	¥19,500
洗面下台 SUB60DN(CFW) …	¥55,500
ホーローサイドパネル価格	¥16,600
写真のセット価格	¥91,600

ミラー	洗面下台
1面鏡	扉タイプ・標準水栓(洗髪シャワー水栓)

●写真のカラー 扉:イエロー  
ボウル:ビュアホワイト(イエローライン)  
サイド(パネル:ビュアホワイト)

洗面本体セット価格	¥68,500
ミラー SCU-60M1K …	¥19,500
洗面下台 SUB60CN(WKY) …	¥49,000
ホーローサイドパネル価格	¥16,600
写真のセット価格	¥85,100

ミラー	洗面下台
1面鏡	扉タイプ・標準水栓(シングルレバー式水栓)

●写真のカラー 扉:ビュアホワイト  
ボウル:ビュアホワイト  
サイド(パネル:ビュアホワイト)

洗面本体セット価格	¥60,000
ミラー SCU-60M1K …	¥19,500
洗面下台 SUB60EN(WW) …	¥40,500
ホーローサイドパネル価格	¥16,600
写真のセット価格	¥76,600

ミラー	洗面下台
1面鏡	扉タイプ・2バルブ式湯水混合栓

●写真のカラー 扉:ビュアホワイト  
ボウル:パウダーピンク(フレイク調)  
サイド(パネル:ビュアホワイト)

洗面本体セット価格	¥55,000
ミラー SCU-60M1K …	¥19,500
洗面下台 SUB60GN(PFW) …	¥35,500
ホーローサイドパネル価格	¥16,600
写真のセット価格	¥71,600

# ホーロー洗面化粧台 オンディーヌ

Ondine  
オンディーヌ

## 価格表

洗面本体間口75cm			洗面本体間口60cm	
3面鏡 (750×205×1130mm)	2面鏡 (750×205×1130mm)	1面鏡 (750×155×1130mm)	1面鏡 (600×155×1130mm)	
SCU-75M3STK (■) ¥32,000	SCU-75M2K ¥23,000	SCU-75M1K ¥21,000	SCU-60M1K ¥19,500	
扉(引出し付)タイプ (750×600×770mm) ボウル容量 21ℓ			扉タイプ (750×600×770mm) ボウル容量 21ℓ スライドトレイ付	
洗面下台			洗面下台	
洗面シャワータイプ	洗面タイプ	洗面シャワータイプ	洗面タイプ	洗面タイプ
SUA75 (■) ¥61,000	SUA75 (■) ¥52,500	SUB75 (■) ¥52,500	SUB75 (■) ¥44,000	SUB60 (■) ¥49,000 SUB60 (■) ¥40,500

■には色品番などの設定をしてください。※価格は標準水栓の場合です。

水栓は2タイプ、7種類からお選びいただけます。

※洗面タイプと間口60cmの洗面シャワータイプはゴム栓仕様。間口75cmの洗面シャワータイプはポップアップ仕様となります。

洗面シャワータイプ				洗面タイプ			
標準水栓		オプション水栓		標準水栓		オプション水栓	
C:シングルレバー式シャワー水栓	A:サーモスタット機能付シャワー水栓	D:シングルレバー式シャワー水栓	B:サーモスタット機能付シャワー水栓	E:シングルレバー式湯水混合水栓	F:シングルレバー式湯水混合水栓	G:2バルブ式湯水混合水栓	
※価格は洗面下台に含まれています。	※価格は洗面下台に含まれています。	※価格は洗面下台に含まれています。	※価格は洗面下台に含まれています。	※価格は洗面下台に含まれています。	※価格は洗面下台に含まれています。	※価格は洗面下台に含まれています。	
+	+	+	+	+	+	+	-
¥21,500	¥6,500	¥28,000		¥3,500		¥5,000	

## カラーバリエーション

■ ホーローボウル/ホーロー扉 WSA WKY CFW

■ ホーローミラーパネル (3面鏡) WS WK WR

● おすすめカラーの組み合わせ (3面鏡)

ボウルカラー	扉カラー	ミラーパネル
ピュアホワイト (ブルーライン)	ブルー	ピュアホワイト (ブルーライン)
ピュアホワイト (イエローライン)	イエロー	ピュアホワイト (イエローライン)
クールグレー (フレイク調)	ピュアホワイト	ピュアホワイト (ブルーライン)
パウダーピンク (フレイク調)	ピュアホワイト	ピュアホワイト (ローズライン)
ピュアホワイト	ピュアホワイト	ピュアホワイト

ボウル: ピュアホワイト (ブルーライン) 扉: ブルー

ボウル: ピュアホワイト (イエローライン) 扉: イエロー

ボウル: クールグレー (フレイク調) 扉: ピュアホワイト

ボウル: ピュアホワイト (ブルーライン) 扉: ピュアホワイト

ボウル: ピュアホワイト (イエローライン) 扉: ピュアホワイト

ボウル: ピュアホワイト (ローズライン) 扉: ピュアホワイト

ボウル: ピュアホワイト (フレイク調) 扉: ピュアホワイト

ボウル: ピュアホワイト 扉: ピュアホワイト

WS: ピュアホワイト (ブルーライン) WK: ピュアホワイト (イエローライン) WR: ピュアホワイト (ローズライン)

## 洗面下台: 品番の見方

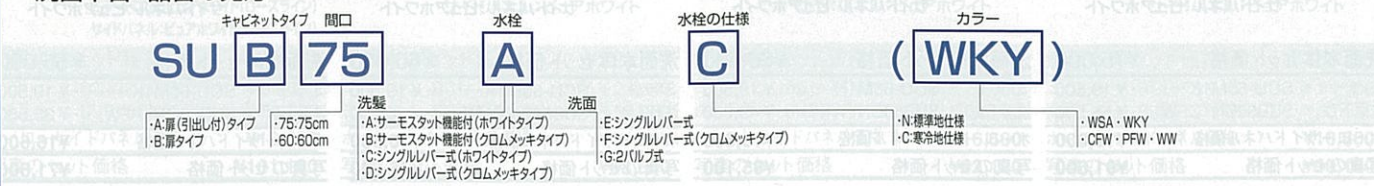

# ホーロー洗面化粧台 オンディーヌ

※収納ユニットの扉カラーの表示は、品番末尾の■に、Y:イエロー A:ブルー W:ピュアホワイトが入ります。

収納ユニット			
トールキャビネット(4段引出しタイプ) 間口45cm SJT-45L/R (■) ¥82,000 (450×477×2300mm) (上台) SJT-45UL/R (■) ¥10,500 (下台) SJT-45DNL/R (■) ¥71,500	トールキャビネット(ガラス扉タイプ) 間口30cm SJT-30L/R (■) ¥52,500 (300×477×2300mm) (上台) SJT-30UL/R (■) ¥9,000 (下台) SJT-30DL/R (■) ¥43,500	トールキャビネット(サイド収納タイプ) 間口15cm SJT-15L/R (■) ¥45,000 (150×473×2300mm) (上台) SJT-15UL/R (■) ¥9,500 (中台) SJT-15C (■) ¥18,500 (下台) SJT-15D (■) ¥18,000	
トールキャビネット(化粧カウンタータイプ) 間口45cm SJS-45L/R (■) ¥46,000 (450×480×1900mm) (中台) SS-C45 (AWN) ¥13,500 (下台) SJS-45DL/R (■) ¥32,500	トールキャビネット(化粧カウンタータイプ) 間口30cm SJS-30L/R (■) ¥40,000 (300×480×1900mm) (中台) SS-C30 (AWN) ¥12,000 (下台) SJS-30DL/R (■) ¥28,000	トールキャビネット(カウンタータイプ) 間口15cm SJS-15 (■) ¥23,500 (150×480×1900mm) (中台) SJS-15C ¥4,500 (下台) SJS-15D (■) ¥19,000	トールキャビネット(タオルハンガータイプ) 間口15cm SJS-15T ¥15,000 (150×480×1900mm) (中台) SJS-15C ¥4,500 (下台) SJS-15TH ¥10,500
ウォールキャビネット 間口75cm TSJ-75 (■) ¥14,500 (750×312×400mm)	ウォールキャビネット 間口60cm TSJ-60 (■) ¥13,500 (600×312×400mm)	ウォールキャビネット 間口45cm TSJ-45L/R (■) ¥9,500 (450×312×400mm)	ウォールキャビネット 間口30cm TSJ-30L/R (■) ¥8,500 (300×312×400mm)

壁面埋込収納棚 ※左・右勝手兼用

ホーローエンドパネル

高さフリー対応  
ボウル面の高さを75cm~80cmの範囲で1cm刻みで選べます。

台輪スぺーサー

間口	洗面下台用		トールキャビネット用		
	75	60	45	30	15
品番	S-D75-○	S-D60-○	S-D45-○	S-D30-○	S-D15-○
価格	¥5,000	¥3,500	¥2,500		

※高さ75cmの場合は台輪スぺーサーは必要ありません。  
※品番末尾の○にはボウル面高さ(76~80cm)が入ります。  
※ボウル面高さ76cm・77cm・79cmは受注生産品となります。納期については弊社事業所までお問い合わせください。

マグネット小物

マグネット石鹸置き MG-SDN ¥1,900 (146×98×72mm)

マグネットホルダー MG-BRN ¥2,700 (258×79×125mm)

マグネットドライヤーフック MG-DHN ¥2,400 (146×79×129mm)

マグネット拡大鏡 MG-KK ¥5,000 (218×16×170mm)

マグネット石鹸置きセグメント MS ¥1,900 (125×108×120mm) **新発売**

マグネットティッシュホルダー MG-WTH ¥3,300 (146×74×175mm)

マグネット歯ブラシ立てホルダー MG-HH ¥3,800 (167×109×163mm)

マグネット小物

ホーローサイドパネルやミラーパネルなどのお好みの位置に取り付けられる便利なマグネット式です。

ホーローサイドパネル

高さ	ホーローサイドパネル 3×537×2300(1900)mm			壁面埋込収納棚用ホーローサイドパネル 3×682×2300(1900)mm		
	品番	価格	セット価格	品番	価格	セット価格
75cm	PSP-YH (■)	¥10,300	¥17,300	PSP-WH (■)	¥15,500	¥22,500
60cm	PSP-Y (■)	¥9,600	¥16,600	PSP-W (■)	¥14,800	¥21,800

※ホーローサイドパネルは上パネル、下パネル、エッジセットで構成されています。  
※壁面埋込収納棚用ホーローサイドパネルは上パネル、中パネル、下パネル、エッジセットで構成されています。  
※洗面本体に台輪スぺーサーを設置する場合は、PSP-DSF ¥600が必要です。  
※品番末尾の■には、色品番が入ります。詳しくはP70をご覧ください。

洗面水切りプレート

水切りプレート SA75 ¥1,500 (間口75cm用) (200×489×60mm)

小型電気温水器

必要別売部品

洗面タイプ	ステンレスフレキ管セット(3本セット)	価格
洗面タイプ	ステンレスフレキ管セット(3本セット)	¥2,000
洗面シャワータイプ	ステンレスフレキ管セット(3本セット)	¥2,000

ご注意

●電気温水器は長期間のご使用により、タンク内に水アカがたまり、配管部材の劣化などにより、水質が変わることがあります。そのまま飲用しないでください。

※消費税込、搬入・取付費等は別途です。 ※印刷色です。タカラショールームで確かめください。

# ホーロー洗面化粧台 スーリア

高さフリーサイズ対応



主要部分にホーローを採用。品質と価格に納得のコンパクトな洗面化粧台。

本体間口 75cm・60cm

## 高品位ホーロー

簡単なお手入れで、いつまでも美しく使えます。

水まわりに最適な高品位ホーローをボウル、扉、キャビネット内部に採用。水はねや汚れが染み込まず、サッと拭きでキレイになります。色褪せもなく、いつまでも美しく清潔に使えます。



### カラーバリエーション

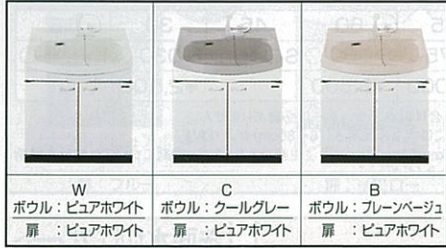

### 間口75cm参考価格

洗面タイプ	シングルレバー式シャワー水栓	¥53,500
洗面タイプ	2バルブ式湯水混合栓	¥40,000

※ホーローサイドパネルの価格は含まれておりません。  
※上記価格は洗面下台高さ75cmの場合です。

洗面横の壁面を汚れや水ハネから守るホーローサイドパネルをご用意しています。詳しくはP70をご覧ください。

	洗面本体間口75cm	洗面本体間口60cm
ミラー	1面鏡 (750×177×1130mm) ●白熱灯(60W) ●コンセント(1200W) ●歯ブラシ立て SHC-75MK(ヒーター付) ¥13,000 SHC-75M(ヒーターなし) ¥12,000 ※くもり止めヒーターの有無をお選びいただけます。	1面鏡 (600×177×1130mm) ●白熱灯(60W) ●コンセント(1200W) ●歯ブラシ立て SHC-60MK(ヒーター付) ¥11,500 SHC-60M(ヒーターなし) ¥10,500 ※くもり止めヒーターの有無をお選びいただけます。
洗面下台	扉タイプ (750×600×770mm) ボウル容量 21ℓ 洗面タイプ シングルレバー式シャワー水栓 SHB75A(○) ¥41,500 SHB75B(○) ¥32,000 SHB75C(○) ¥28,000 ※スライドトレイはオプションとなります。	扉タイプ (600×550×770mm) ボウル容量 12ℓ 洗面タイプ シングルレバー式シャワー水栓 SHB60A(○) ¥40,000 SHB60B(○) ¥30,500 2バルブ式湯水混合栓 SHB60C(○) ¥23,500 単水栓 SHB60D(○) ¥22,000

※○に水栓仕様が入ります。(標準仕様:N、寒冷地仕様:C)  
※■にはボウルの色番が入ります。

水栓は2タイプ、4種類からお選びいただけます。

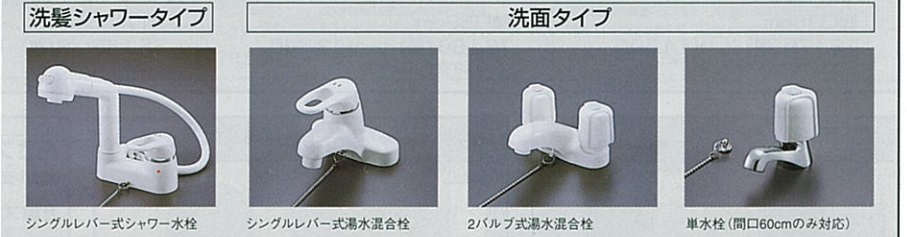

### 高さフリー対応

ボウル面の高さを75cm~80cmの範囲で1cm刻みで選べます。

台輪スペーサー		洗面下台用	
間口	75	60	
品番	S-D75-○	S-D60-○	
価格	¥5,000	¥3,500	

※高さ75cmの場合は台輪スペーサーは必要ありません。  
※品番末尾の○にはボウル面高さ(76~80cm)が入ります。  
※ボウル面高さ76cm・77cm・79cmは受注生産品となります。納期については弊社営業所までお問い合わせください。

### 洗面水切りプレート マグネット小物



### スライドトレイ



### 小型電気温水器



# ホーロー洗面化粧台 スーリア

## 洗面本体間口75cm



●写真のカラー  
扉:ビュアホワイト  
ボウル:ビュアホワイト

洗面本体セット価格	¥53,500
ミラー SHC-75M	¥12,000
洗面下台 SHB75AN(W)	¥41,500
ホーローサイドパネル価格	¥16,600
写真のセット価格	¥70,100

※ヒーター付(SHC-75MK)の場合④ ¥1,000になります。

●写真のカラー  
扉:ビュアホワイト  
ボウル:ブレンページ

洗面本体セット価格	¥44,000
ミラー SHC-75M	¥12,000
洗面下台 SHB75BN(B)	¥32,000
ホーローサイドパネル価格	¥16,600
写真のセット価格	¥60,600

※ヒーター付(SHC-75MK)の場合④ ¥1,000になります。

●写真のカラー  
扉:ビュアホワイト  
ボウル:クールグレー

洗面本体セット価格	¥40,000
ミラー SHC-75M	¥12,000
洗面下台 SHB75CN(C)	¥28,000
ホーローサイドパネル価格	¥16,600
写真のセット価格	¥56,600

※ヒーター付(SHC-75MK)の場合④ ¥1,000になります。

## 洗面本体間口60cm



●写真のカラー  
扉:ビュアホワイト  
ボウル:ブレンページ

洗面本体セット価格	¥50,500
ミラー SHC-60M	¥10,500
洗面下台 SHB60AN(B)	¥40,000
ホーローサイドパネル価格	¥16,600
写真のセット価格	¥67,100

※ヒーター付(SHC-60MK)の場合④ ¥1,000になります。

●写真のカラー  
扉:ビュアホワイト  
ボウル:クールグレー

洗面本体セット価格	¥41,000
ミラー SHC-60M	¥10,500
洗面下台 SHB60BN(C)	¥30,500
ホーローサイドパネル価格	¥16,600
写真のセット価格	¥57,600

※ヒーター付(SHC-60MK)の場合④ ¥1,000になります。

●写真のカラー  
扉:ビュアホワイト  
ボウル:ビュアホワイト

洗面本体セット価格	¥34,000
ミラー SHC-60M	¥10,500
洗面下台 SHB60CN(W)	¥23,500
ホーローサイドパネル価格	¥16,600
写真のセット価格	¥50,600

※ヒーター付(SHC-60MK)の場合④ ¥1,000になります。

## 2階や廊下に最適。 小さなスペースを有効に使える薄型タイプ。

奥行50cmの薄型洗面化粧台。奥行のない廊下やスペースの限られた2階の洗面化粧台に最適です。

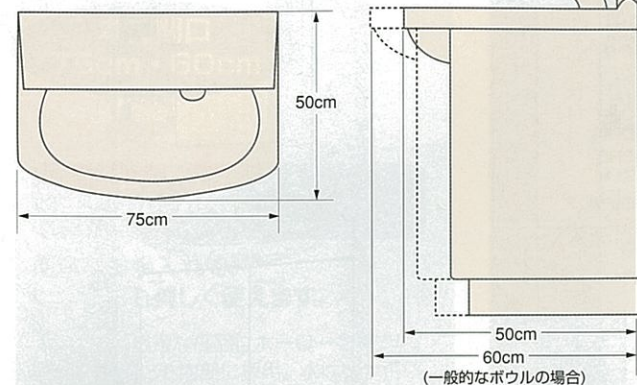

1面鏡	●写真のカラー 扉:ピュアホワイト ボウル:ピュアホワイト サイドパネル:ピュアホワイト
扉タイプ	洗面タイプ標準水栓
洗面本体セット価格	¥128,500
ミラー SCU-75M1K	¥21,000
洗面下台 SSB75EN(WW)	¥44,000
小型電気温水器 (EH-15GU)	¥61,500
ステンレスフレキ管セットD	¥2,000
ホーローサイドパネル価格	¥34,600
ウォールキャビネット TSJ-75(W)	¥14,500
写真のセット価格	¥177,600

※写真の商品にはホーローサイドパネルを左右にセットしています。



洗面化粧台

### 洗面本体間口75cm

3面鏡(蛍光灯タイプ) (750×205×1130mm)	2面鏡(蛍光灯タイプ) (750×205×1130mm)	1面鏡(蛍光灯タイプ) (750×155×1130mm)	1面鏡(白熱灯タイプ) (750×177×1130mm)	扉(引出し付)タイプ (750×500×770mm)	扉タイプ (750×500×770mm)
SCU-75M3STK(■) (ヒーター付) ¥32,000	SCU-75M2K (ヒーター付) ¥23,000	SCU-75M1K (ヒーター付) ¥21,000	SHC-75MK(ヒーター付) ¥13,000 SHC-75M(ヒーターなし) ¥12,000	SSA75(■) ¥52,500	SSB75(■) ¥44,000

※■にはミラーパネルの色番が入ります。(P.65参照)  
※■には色番などの設定をしてください。  
※価格は標準水栓の場合です。

### カラーバリエーション



### 水栓は3種類からお選びいただけます。



### 収納ユニット



### 高さフリー対応

ボウルの高さを75cm~80cmの範囲で1cm刻みで選べます。

洗面下台用	
間口	75
品番	S-D75S-○
価格	¥5,000

※高さ75cmの場合は台輪スパーサーは必要ありません。  
※品番末尾の○にはボウル面高さ(76~80cm)が入ります。  
※ボウル面高さ76cm・77cm・79cmは受注生産品となります。  
納期については弊社事業所までお問い合わせください。

### 小型電気温水器

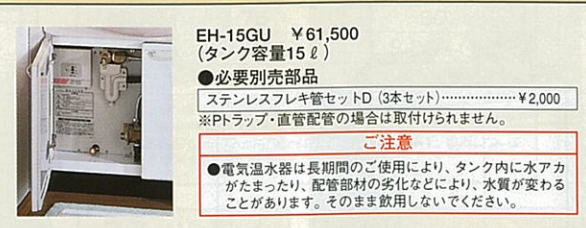

### 洗面下台: 品番の見方

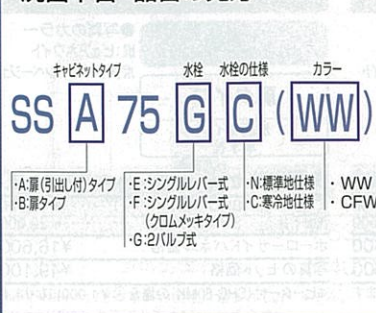

### ショートタイプミラー



洗面本体間口75cm	洗面本体間口60cm
1面鏡 (750×150×1030mm)	1面鏡 (600×177×1030mm)
●白熱灯(40W×2) ●コンセント(1200W) ●歯ブラシ立て ●落下防止ガード	●白熱灯(60W) ●コンセント(1200W) ●歯ブラシ立て
SH-75MK(ヒーター付) ¥15,500 SH-75M(ヒーターなし) ¥13,500	SHC-60MSK(ヒーター付) ¥13,500 SHC-60MS(ヒーターなし) ¥12,500

## ホーローサイドパネル

水はねや汚れをしっかりとガード。  
転写柄で美しい仕上がりに。

洗面化粧台横の壁面に取り付けられるサイドパネルに高品位ホーローを採用。水や湿気がしみ込まない素材で、傷みやカビを防止します。さらに、水あかや汚れも簡単にふき取れます。

●一般的な壁材なら... ●ホーローサイドパネルだと...

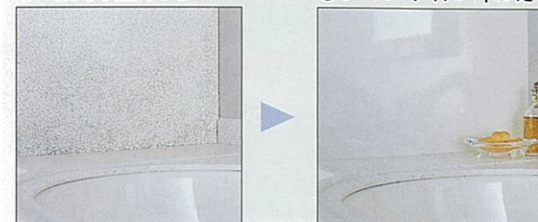

水はねや汚れを放置しておく、取れにくくなるだけでなく、黒ずみや傷みの原因に。高品位ホーローなら汚れがしみ込まず、いつまでも美しく使えます。

水はねの多い部分を「高品位ホーロー」でブロック。

ミラー部と左右の壁面に高品位ホーローパネルを設置し、水はねによる傷みやカビをブロック。水はねを気にせず洗面や洗髪が行え、汚れてもサッとふきでキレイになります。



高品位ホーローでブロック!!  
エンドパネル

高品位ホーローでブロック!!  
ミラーパネル

高品位ホーローでブロック!!  
サイドパネル

豊富なバリエーションで、ミラーパネルに合わせた転写柄が入れられます。  
※サイドパネルのベース色はピュアホワイトです。

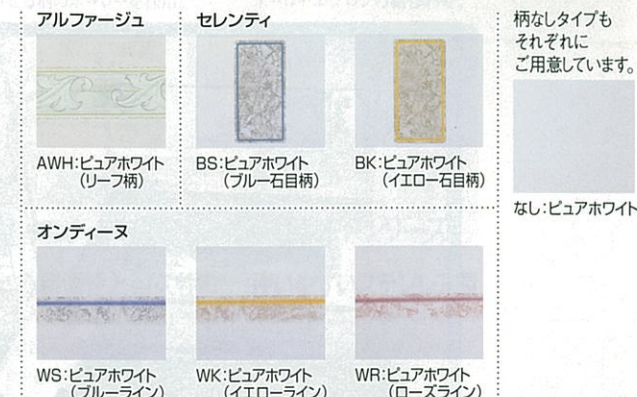

柄なしタイプもそれぞれにご用意しています。  
なし:ピュアホワイト

### 壁面を利用した埋込みタイプ「壁面埋込収納棚」

洗面化粧台の横にツールキャビネットを置くスペースがなくても、壁面を利用して小物類をすっきりと収納できます。



ガラス扉タイプ SSG-33 ¥14,500

### ホーローパネルにピタッとくっつく「マグネット小物」

ホーローサイドパネルやエンドパネルなどのお好みの位置に取り付けられます。



マグネットタオルハンガー MG-TH18N ¥2,400  
マグネットドライヤーフック MG-DHN ¥2,400  
マグネット石鹸置き MG-SDN ¥1,900  
マグネットボトルラック MG-BRN ¥2,700  
マグネットティッシュホルダー MG-WTH ¥3,300  
マグネット歯ブラシ立て MG-HH ¥3,800  
マグネット拡大鏡 MG-KK ¥5,000  
セカンダリ MG-MS ¥1,900  
カミソリケース MG-MK ¥1,900  
※コップ付です。 新発売 新発売

### ホーローサイドパネル価格

※サイドパネルのベース色はピュアホワイトです。※エリーナ用のホーローサイドパネルはカラー・価格とも下記とは異なりますので、専用カタログをご覧ください。

高さ	品番	価格	セット価格
高さ2300mm	サイドパネル	PSP-YH(■)	¥10,300
	エッジセット	SPエッジセット	¥1,400
	施工キット	SPセコキット	¥5,600
高さ1900mm	サイドパネル	PSP-Y(■)	¥9,600
	エッジセット	SPエッジセット	¥1,400
	施工キット	SPセコキット	¥5,600

ホーローサイドパネルは上パネル、下パネル、エッジセットで構成されています。  
寸法:厚み3×奥行(エッジセット含む)537×高さ2,300mm(1,900mm)

高さ	品番	価格	セット価格
高さ2300mm	サイドパネル	PSP-WH	¥15,500
	エッジセット	SPエッジセット	¥1,400
	施工キット	SPセコキット	¥5,600
高さ1900mm	サイドパネル	PSP-W	¥14,800
	エッジセット	SPエッジセット	¥1,400
	施工キット	SPセコキット	¥5,600

壁面埋込収納棚用ホーローサイドパネルは上パネル、中パネル、下パネル、エッジセットで構成されています。  
寸法:厚み3×奥行(エッジセット含む)682×高さ2,300mm(1,900mm)

※洗面本体に台輪スパーサーを設置する場合、左記のセットに加え台輪スパーサー用パネル(樹脂製)PSP-DSF¥600が必要です。  
台輪スパーサー用パネルは壁面埋込収納棚用ホーローサイドパネルの場合、ツールキャビネット(タオルハンガータイプ)横には設置できません。  
※品番末尾の■には、色番が入ります。  
壁面埋込収納棚用ホーローサイドパネルのカラーはピュアホワイトのみとなります。

バス

システムバス



75 ページ

プレデンシア

フリーサイズ

**上質のくつろぎとシックな美しさ**  
なめらかな肌触りの鋳物ホーロー浴槽をはじめ、細部に「美」と品質のこだわりを追求。



77 ページ

ルシエール

フリーサイズ

**エレガントな印象**  
艶やかな光沢と優れた品質を持つ、高級アクリル系人造大理石を浴槽・カウンターに採用。



81 ページ

エメロード

フリーサイズ

**華やかで豊かな色彩**  
耐久性、保温性に優れたカラーステンレス浴槽。明るく楽しいバスタイムを演出します。



82 ページ

ミーナ

フリーサイズ

**充実の基本性能をお求めやすく**  
ガラス繊維強化樹脂の浴槽と、簡単なお手入れでいつまでも美しいホーロー壁パネルを採用。

なっとく価格でラインナップ

システムバス

1坪タイプ参考価格

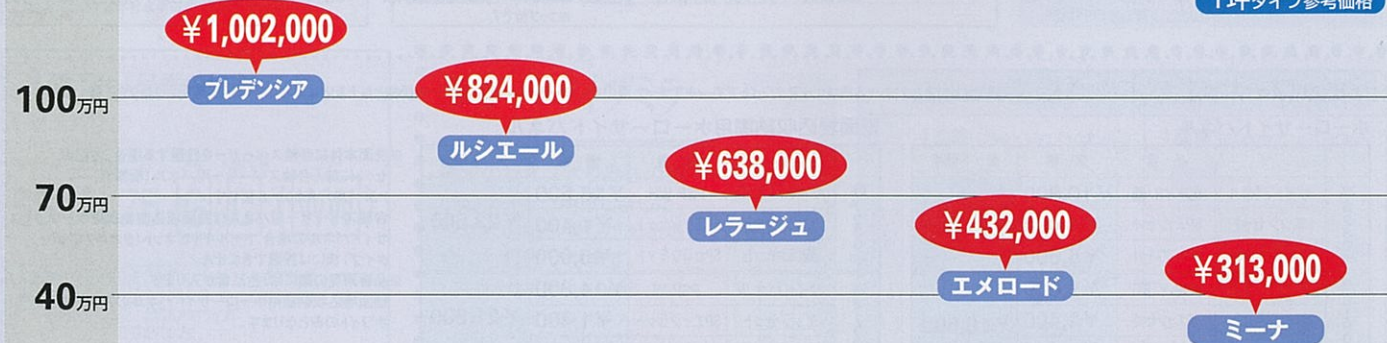

79 ページ

レラージュ

フリーサイズ

**さわやかで上品なバス空間**  
パール調の高級アクリル系人造大理石浴槽を採用。浴室に上品な印象が漂います。

マンションリフォーム用システムバス



84 ページ

ひろ美る浴室

**マンションの古い浴室を美しく**  
限られた浴室内スペースを最大限に活かして、美しく生まれ変わらせます。

浴槽シリーズ



85 ページ

ルヴィアス

**なめらかな質感と耐久性**  
お手入れのラクな鋳物ホーロー浴槽です。エプロンにも自然石を思わせる柄のホーローを採用。



87 ページ

プレセージュ

**パール調の模様が美しい**  
アクリル系人造大理石の浴槽と、優美なマープル柄をあしらった、ホーローエプロンの組み合わせ。



86 ページ

ニューエマリン

**優れた保温性と耐久性**  
ステンレス浴槽に、お手入れしやすく、やさしい色合いのホーローエプロンをコーディネート。



86 ページ

FPシリーズ

**使いやすいステンレス製**  
浴槽・エプロンともに、耐久性に優れたステンレスでまとめたシンプルシリーズです。

フリーサイズステンバス



88 ページ

フリーサイズステンバス

**ニーズに合わせてオーダーメイド**  
様々な形や大きさがオーダーできるステンレス浴槽。豊富な色のステンレスエプロンもご用意。

なっとく価格でラインナップ

浴槽シリーズ

間口120cm参考価格

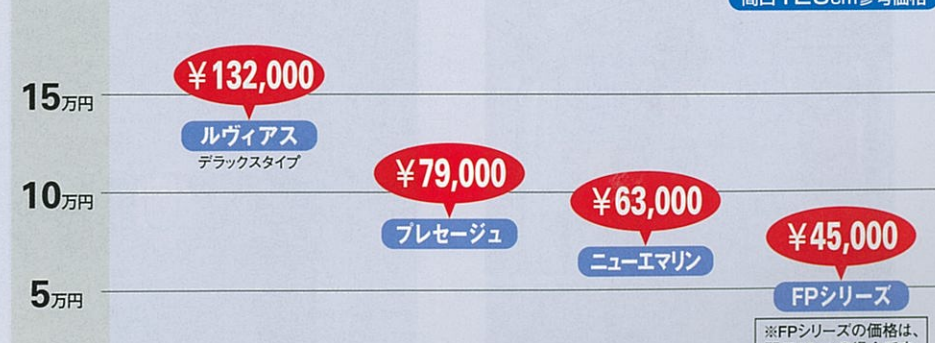

**タカラ ショールーム**

●タカラショールームで「納得のゆくまで」「違いがわかるまで」見て、さわって、お確かめ下さい。

タカラホームページ  
★お近くのショールームを地図でご案内  
<http://www.takara-standard.co.jp/>

※FPシリーズの価格は、間口80cmの場合です。

# システムバス

## 高齢者も安心の気配り設計で ワンランク上のリラクゼーション。

毎日の疲れを洗い流す場所だから、  
身体も心もゆったりとリラックスしたい……。  
そんな想いにタカラはしっかりと応えます。  
高齢者からお子様まで誰もが安心して  
入浴できるユニバーサルデザイン。  
決して他の素材には真似ることのできない  
高品位ホーローの上品な光沢と質感。  
家族へのやさしさと美しさが上質のバスタイムを彩ります。

タカラはこだわります。  
入浴する人とバスのいい関係。



### こだわり 1 浴室を保温材で包み込み、ひんやり感を解消 「高い保温性」

壁をはじめ、天井や浴槽、洗い場の下にも保温材を使用。浴室全体をたっぷりの保温材で包み込んでいるから、お湯が冷めにくく経済性にも優れています。

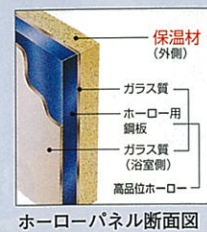

### こだわり 2 重い浴室をしっかりと面で支える 「ステンレス架台」

タカラシステムバスは、丈夫なステンレス架台を採用し、重い浴室をしっかりと面で支えています。しかもステンレス製だから、サビや腐食にも強さを発揮。いつまでも安心してお使いいただけます。

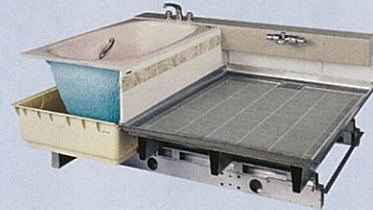

### こだわり 3 アート模様を入れる壁面を選べる 「高品位ホーローアート模様」

高品位ホーローのアート模様はプリントではなく高温で直接焼きつけたものです。七宝などの工芸品と同様の製法から生まれる特有の美しさ。1面・2面・3面・4面と、お好みにあわせて柄を入れる面をお選びいただけます。



### こだわり 4 濡れた床が翌朝にはスッカリ乾燥 「デラックス床」

床素材には表面をコーティングしていない素焼きの磁器タイルを採用。丈夫でお手入れしやすいうえ、表面張力がとても低いため水滴が薄く広がり、乾きやすい状態になります。やさしい肌ざわりも特長です。  
※ミーナには対応しません。

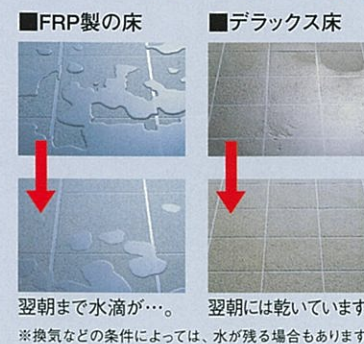

素材にも、タカラのこだわり。  
その美しさは「高品位ホーロー」だから。



サッとひとふきでキレイ

表面がガラス質だから、湯アカやカビなど浴室特有のガンコな汚れも簡単にふき取れます。



透きとおるような美しさ

壁パネルやアール形状パネルも高品位ホーロー。艶やかな透明感とガラス特有の美しさが、浴室を優雅に彩ります。

## まだまだあります！タカラのこだわり機能。

### こだわり 5 段差を少なくして足元の不安感を解消 「フラット洗い場」

浴室と脱衣室の段差をわずか3mmにして、つまづきを防止。排水溝がないので、お手入れもラクです。また、ドアは開口開口が広く出入りしやすい3枚引戸など3タイプをご用意しています。



### こだわり 6 浴室の暖房や衣類乾燥に 「浴室暖房乾燥機」

冬場でもポカポカで快適に入浴ができるうえ、雨の日などの衣類乾燥にも役立ちます。



### こだわり 7 天井にゆったりとした開放感が生まれる 「ゆったりドーム天井」

天井全体の高さをアップして、開放感たっぷりの空間を演出。また、専用の間接照明もセットしました。

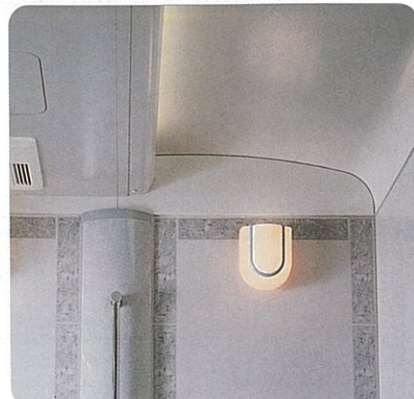

※ミーナには対応しません。

### こだわり 8 浴室内のあらゆる動作をサポート 特許取得商品「ハンドバー」 登録番号 2838778

握りやすく滑りにくいグリップ形状で、立ち上がりや移動などの動作が安全に行なえます。

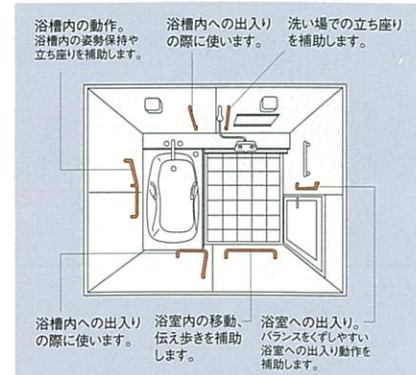

L型	¥14,000 (600×400mm)
I型	¥7,000 (400mm)
	¥8,000 (600mm)
	¥9,000 (800mm)
オフセットタイプ	¥8,000 (100×400mm)
135°タイプ	¥13,000 (400×400mm)
L型(風呂7アック付)	¥18,000 (600×600mm)

### こだわり 9 天面からの光をたっぷり採り入れる 「トップライト窓」

窓の天面からの彩光を考慮したデザインで、たっぷり光を採りこんだ明るい浴室を実現。引違いタイプの窓を採用しています。



### 工事期間はわずか約3日。 タカラシステムバスは 増改築に最適です。

在来工法だと、半月もの工事期間と様々な分野の職人が必要でした。タカラのシステムバスなら、工場で90%が完成しているから現場での作業は組み立てるだけ。人件費がかさまず、わずか3日という短工期を実現しました。



美しさと品質へのこだわり。鑄物ホーローを採用した、最高級クラスのシステムバス。

1624  
1.5坪  
サイズ

ホーローパネル  
フラット洗い場  
3枚引戸タイプ

浴槽：ラスターグレー  
エプロン：ピュアグレー(ファサード調)  
カウンター：シエラホワイトストーン  
壁：ピュアグレー(クリフ調)  
床：グレー(磁器タイル)



バス

詳しくは専用カタログで。



■浴槽(鑄物ホーロー)



■壁(高品位ホーローパネル)

アート模様を入れる壁面をお選びいただけます。詳しくはタカラショールームでお確かめください。

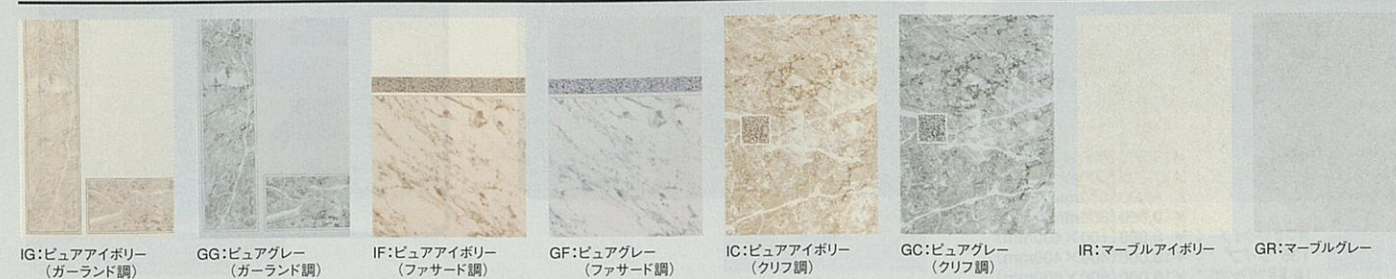

一品一品手作業で仕上げた、真似のできない美しさ。鑄物ホーロー浴槽が浴室を格調高く彩ります。

単色の層、模様のある層など、ガラス質(釉薬)を何層にも焼き重ねることで、透き通るような艶やかさと自然石の風合いを再現。この新しい技法によって生まれた2色の浴槽が、さらに高級感あふれる浴室を演出します。

美しく高品質。理想の浴槽素材「鑄物ホーロー」。

他の素材では表現できないなめらかな肌ざわりと透き通るような艶やかさ。鑄物ホーローは耐久性や保温性など浴槽に求められる様々な条件を、高いレベルでクリアしています。

自然石の質感さえも再現した深みのある表情



S:ラスターグレー

鑄物ホーロー特有の艶やかさをプレーンな色彩で表現



ミストブラウン・ムーングレー・ガラスブルー・リリーホワイトの4カラーをご用意。※写真はミストブラウンです。

M:コーラルアイボリー

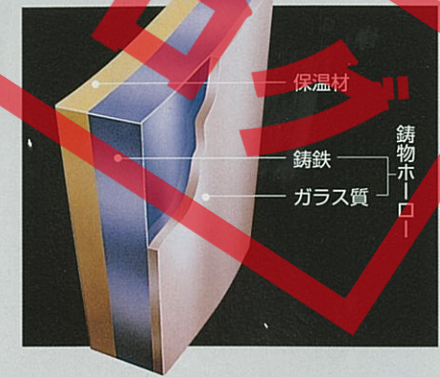

バス



1620  
1.25坪  
サイズ  
ホーローパネル  
標準洗い場

浴槽：ミストブラウン  
エプロン：ピュアアイボリー(ガーランド調)  
カウンター：プラージュブラウン  
壁：ピュアアイボリー(ガーランド調)  
床：グレー(磁器タイル)

- フラット洗い場(排水溝なしタイプ)  
浴室と脱衣所の段差を少なくすることで、つまづきなど足元の不安感を軽減。お手入れが簡単な排水溝なしタイプです。
- 浴室暖房乾燥機  
浴室特有のイヤな湿気を取り除く浴室暖房乾燥機。雨の日や冬場の衣類乾燥にも役立ちます。
- ステンレス架台  
面で浴室を支えるので、耐久性に優れています。また、ステンレス製なので、サビや腐食にも強さを発揮します。

なるほど 高品位ホーロー  
壁面&アール形状パネル  
壁面すべてに上品な光沢を放つ高品位ホーローを採用。壁面のセンターには、美しいアール形状のパネルを設置しています。



基本セット参考価格 浴槽や床、壁、窓、ドア、天井、水栓など、基本部材をセットした価格を掲載しています。参考にしてください。

仕様	戸建用			
	標準洗い場	フラット洗い場		
		ホーローパネル	折戸タイプ	片引戸タイプ
サイズ				
1624 (1.5坪用)	¥1,324,000	¥1,348,000	¥1,388,000	¥1,406,000
1620 (1.25坪用)	¥1,083,000	¥1,107,000	¥1,147,000	¥1,165,000
1616 (1坪用)	¥1,002,000	¥1,026,000	¥1,066,000	¥1,084,000

※フラット洗い場の場合、ドア サテングレー色は基本セット価格に¥15,000となります。  
※プレデンスシアは24時間バスには対応できません。  
※アール形状パネル無し仕様はオプション扱いとなります。価格は基本セット価格に¥30,000。  
※浴槽色D:ガラスブルー、A:リリーホワイトは、受注生産品です。  
※オプションとして洗い場用1水栓タイプもご用意しています。(受注生産品)  
※受注生産品の納期については弊社事業所までお問い合わせください。

※写真の商品は標準洗い場1620(1.25坪用)です。

いたるところに施された「美」へのこだわり。  
浴室にアートな雰囲気を与える「ルシエール」。

1620  
(1.25坪  
サイズ)

ホーローパネル  
標準洗い場

浴槽: シェスタベージュ  
エプロン: ピュアアイボリー(ファサード調)  
壁: ピュアアイボリー(ファサード調)  
床: グレー(磁器タイル)



バス

詳しくは専用カタログで。



■浴槽(アクリル系人造大理石)



B: シェスタベージュ M: クロップブラウン P: パーシャンローズ G: ロフティグレー T: ターコイズブルー

■壁(高品位ホーローパネル)

アート模様を入れる壁面をお選びいただけます。  
詳しくはタカラショールームでお確かめください。

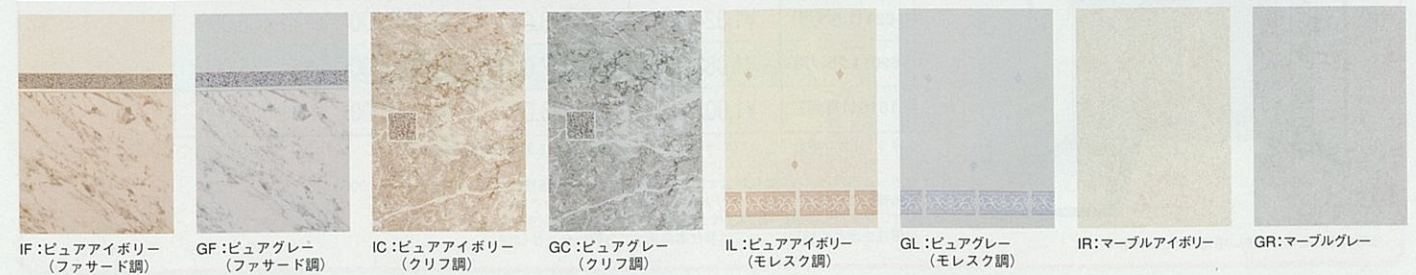

IF: ピュアアイボリー(ファサード調) GF: ピュアグレー(ファサード調) IC: ピュアアイボリー(クリフ調) GC: ピュアグレー(クリフ調) IL: ピュアアイボリー(モレスク調) GL: ピュアグレー(モレスク調) IR: マーブルアイボリー GR: マーブルグレー

なるほど 高品位ホーロー

■壁面 & アール形状パネル

壁面に広がる自然石模様が、優雅な印象と独特の透明感で浴室を華やかに演出。センター部分のアール形状パネルが、美しいアクセントを添えます。

■高級アクリル系人造大理石浴槽

カウンターと同じ素材を使用した浴槽。なめらかな質感と艶やかな表情が高級感を演出します。

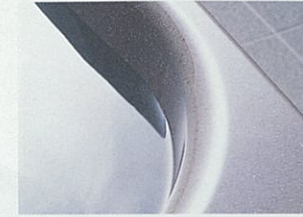

■美しく使いやすい2段カウンター

透き通った光沢のなかにグラニット模様ที่映えるアクリル系人造大理石の2段カウンター。使い勝手にも優れ、収納スペースとしても活用できます。



■エプロン(高品位ホーロー)

エプロンにも高品位ホーローを採用。足元の印象にもこだわり、ひとクラス上の空間に仕上げます。



■デラックス床(200mm角磁器タイル)

床には表面張力が低く乾きやすい200mm角磁器タイルを採用。素肌に心地よさを感じさせる本物の感触も魅力です。



バス



1616  
(1坪  
サイズ)

ホーローパネル  
フラット洗い場  
片引戸タイプ

浴槽: ロフティグレー  
エプロン: ピュアグレー(ファサード調)  
壁: ピュアグレー(ファサード調)  
床: グレー(磁器タイル)

■フラット洗い場(排水溝なしタイプ)

浴室と脱衣所の段差を少なくすることで、つまずきなど足元の不安感を軽減。お手入れが簡単な排水溝なしタイプです。



■浴室暖房乾燥機

浴室特有のイヤな湿気を取り除く浴室暖房乾燥機。雨の日や冬場の衣類乾燥にも役立ちます。



■ステンレス架台

面で浴室を支えるので、耐久性に優れています。また、ステンレス製なので、サビや腐食にも強さを発揮します。



基本セット参考価格 浴槽や床、壁、窓、ドア、天井、水栓など、基本部材をセットした価格を掲載しています。参考にしてください。



※写真の商品は標準洗い場1620(1.25坪用)です。

仕様	戸建用			
	標準洗い場	フラット洗い場		
サイズ	ホーローパネル	折戸タイプ	片引戸タイプ	3枚引戸タイプ
	1624(1.5坪用)	¥1,125,000	¥1,149,000	¥1,189,000
1620(1.25坪用)	¥884,000	¥908,000	¥948,000	¥966,000
1616(1坪用)	¥824,000	¥848,000	¥888,000	¥906,000
1216(0.75坪用)	¥753,000	¥777,000	¥817,000	—

※フラット洗い場の場合、ドア サテングレー色は基本セット価格に¥15,000となります。  
※ヘルシージェットタイプは24時間バスには対応できません。  
※アール形状パネル無し仕様はオプション扱いとなります。価格は基本セット価格に¥30,000。  
※オプションとして洗い場用1栓タイプもご用意しています。



高級アクリル系人造大理石浴槽を採用。  
パール調が美しい、こだわりのシステムバス。

1624  
1.5坪  
サイズ  
ホーローパネル(柄付き)  
標準洗い場

浴槽：パールブルー  
エプロン：ブルーアーク柄  
壁：ブルーアーク柄(ラインプレス付)  
床：グレー(磁器タイル)



■浴槽(アクリル系人造大理石)



■壁(高品位ホーローパネル)

アート模様を入れる壁面をお選びいただけます。  
詳しくはタカラショールームでお確かめください。



※W:ホワイト 無地のパネルもあります。

詳しくは専用カタログで。  
広さが選べるびったりサイズ!  
フリーサイズシステムバス対応  
→P83

高級アクリル系人造大理石浴槽  
表面はキラキラと輝くパール調仕上げ。繊細な印象が特長のアクリル系人造大理石を採用。

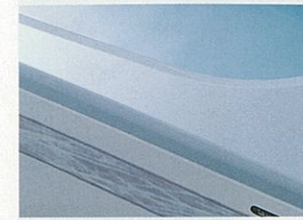

美しく使いやすい2段カウンター  
カウンターは、浴室小物の収納スペースとしてもお使いいただける便利な2段式。表面には落ち着いた印象漂う砂目模様が入ります。



埋込式サーモスタット機能付水栓  
埋込式でカウンターがすっきり、お手入れもラクです。温度調節が簡単なサーモスタット機能付。



デラックス床(200mm角磁器タイル)  
床には表面張力が低く乾きやすい200mm角磁器タイルを採用。素肌に心地よさを感じさせる本物の感触も魅力です。



高品位ホーロー

高品位ホーロー壁パネル

表面がガラス質なので、汚れや湿気を吸収しません。また、壁面に美しい2本ラインのプレスパターンを採用し高級感を演出したタイプもご用意しています。



1620  
1.25坪  
サイズ  
ホーローパネル(柄付き)  
フラット洗い場  
片引戸タイプ

浴槽：パールグレー  
エプロン：グレー石目柄  
壁：グレー石目柄  
床：グレー(磁器タイル)

Fタイプ：集合住宅用(受注生産品)は  
1616・1216サイズをご用意しています。

■フラット洗い場(排水溝なしタイプ)  
浴室と脱衣所の段差を少なくすることで、つまづきなど足元の不安感を軽減。お手入れが簡単な排水溝なしタイプです。



■浴室暖房乾燥機  
浴室特有のイヤな湿気を取り除く浴室暖房乾燥機。雨の日や冬場の衣類乾燥にも役立ちます。



■ステンレス架台

面で浴室を支えるので、耐久性に優れています。また、ステンレス製なので、サビや腐食にも強さを発揮します。



基本セット参考価格

浴槽や床、壁、窓、ドア、天井、水栓など、基本部材をセットした価格を掲載しています。参考にしてください。



※写真の商品は標準洗い場1620(1.25坪用)です。

仕様	戸建用			集合住宅用
	標準洗い場	フラット洗い場	標準洗い場	標準洗い場
サイズ	ホーローパネル			ホーローパネル
	折戸タイプ	片引戸タイプ	3枚引戸タイプ	ホーローパネル
1624 (1.5坪用)	¥842,000	¥866,000	¥906,000	¥924,000
1620 (1.25坪用)	¥694,000	¥718,000	¥758,000	¥776,000
1616 (1坪用)	¥638,000	¥662,000	¥702,000	¥720,000
1216 (0.75坪用)	¥591,000	¥615,000	¥655,000	¥566,000

※フラット洗い場の場合、ドア サテングレー色は基本セット価格  
①¥15,000となります。  
※ヘルシージェットタイプは24時間バスには対応できません。  
※集合住宅用については、窓は基本装備されていません。  
※集合住宅用は受注生産品です。  
※オプションとして洗い場1水栓タイプもご用意しています。(受注生産品)  
※受注生産品の納期については弊社事業所までお問い合わせください。

※消費税、搬入・取付費等は別途です。 ※印刷色ですら商品と多少異なります。タカラショールームでお確かめください。

浴槽は色彩表現豊かなカラーステンレス。  
お求めやすさと明るい印象が魅力です。



1620 (1.25坪) サイズ  
ホーローパネル(柄付き)  
標準洗い場

浴槽: モイストベージュ  
エプロン: ベージュマーブル柄  
壁: ベージュマーブル柄  
床: グレー(磁器タイル)

なるほど 高品位ホーロー

高品位ホーロー壁パネル  
表面がガラス質なので、汚れや湿気を吸収しません。壁面には立体的なアクセントのスクエア型プレスパターンを施したタイプもご用意。



デラックス床 (200mm角磁器タイル)  
床には表面張力が低く乾きやすい200mm角磁器タイルを採用。素肌に心地よさを感じさせる本物の感触も魅力です。



1616 (1坪) サイズ  
ホーローパネル(柄付き)  
フラット洗い場  
折戸タイプ

浴槽: ブルー  
エプロン: ブルーフラワー柄  
壁: ブルーフラワー柄  
床: グレー(磁器タイル)

Fタイプ: 集合住宅用は、1616・1216・1116サイズをご用意しています。



詳しくは専用カタログで



広さが選べるびったりサイズ!  
フリーサイズシステムバス対応  
→P83

浴槽(カラーステンレス)

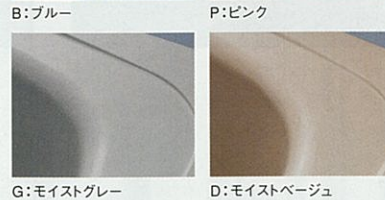

壁

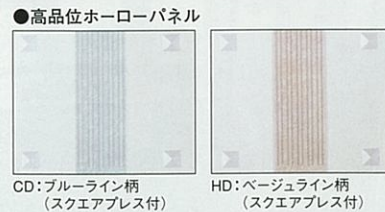

※W: ホワイト 無地のパネルもあります。

充実の基本性能と  
お求めやすさが魅力です。



1616 (1坪) サイズ  
ホーローパネル(柄付き)  
フラット洗い場  
3枚引戸タイプ

浴槽: モイストベージュ  
壁: ピンクフラワー柄  
床: グレー(ガラス繊維強化樹脂)

なるほど 高品位ホーロー

高品位ホーロー壁パネル  
表面がガラス質なので、汚れや湿気を吸収しません。ガンコな汚れもサッと簡単に拭き取れます。



床(ガラス繊維強化樹脂<FRP>)



1216 (0.75坪) サイズ  
ホーローパネル(柄付き)  
標準洗い場

浴槽: フェイブルグリーン  
壁: ブルーライン柄(スクエアプレス付)  
床: グレー(ガラス繊維強化樹脂)

Fタイプ: 集合住宅用は、1216・1116サイズをご用意しています。



詳しくは専用カタログで



浴槽(ガラス繊維強化樹脂<FRP>)



壁

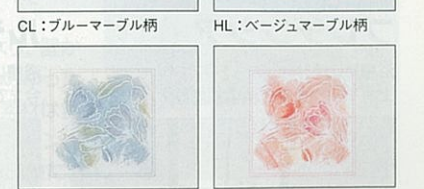
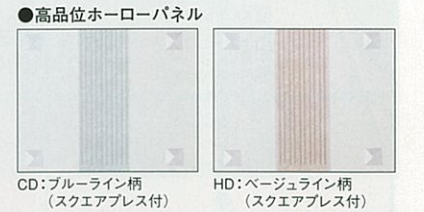

※W: ホワイト 無地のパネルもあります。

### 基本セット参考価格

浴槽や床、壁、窓、ドア、天井、水栓など、基本部材をセットした価格を掲載しています。参考にご覧ください。

仕様	戸建用				集合住宅用
	標準洗い場	フラット洗い場			標準洗い場
		ホーローパネル	ホーローパネル	ホーローパネル	
1620 (1.25坪用)	2水栓タイプ(サーモ水栓)	¥499,000	¥523,000	¥563,000	¥581,000
	2水栓タイプ(混合水栓)	¥479,000	¥503,000	¥543,000	¥561,000
1616 (1坪用)	2水栓タイプ(サーモ水栓)	¥465,000	¥489,000	¥529,000	¥442,000
	2水栓タイプ(混合水栓)	¥445,000	¥469,000	¥509,000	¥422,000
	兼用1水栓タイプ	¥432,000	¥456,000	¥496,000	¥409,000
1216 (0.75坪用)	2水栓タイプ(サーモ水栓)	¥424,000	¥448,000	¥488,000	¥399,000
	2水栓タイプ(混合水栓)	¥404,000	¥428,000	¥468,000	¥379,000
	兼用1水栓タイプ	¥391,000	¥415,000	¥455,000	¥366,000
1116 (0.75坪用)	兼用1水栓タイプ	—	—	—	¥338,000

※フラット洗い場の場合、ドア サテングレー色は基本セット価格 ¥15,000となります。  
※エメロードは24時間バスには対応できません。

※集合住宅用については、窓は基本装備されていません。  
※1坪サイズの兼用1水栓タイプは受注生産品となります。  
※2水栓タイプの場合、オプションとして洗い場用1水栓タイプもご用意しています。(受注生産品)  
※受注生産品の納期については弊社事業所までお問い合わせください。

### 基本セット参考価格

浴槽や床、壁、窓、ドア、天井、水栓など、基本部材をセットした価格を掲載しています。参考にご覧ください。

仕様	戸建用				集合住宅用
	標準洗い場	フラット洗い場			標準洗い場
		ホーローパネル	ホーローパネル	ホーローパネル	
1620 (1.25坪用)	2水栓タイプ	—	¥385,000	¥425,000	¥430,000
		—	—	—	—
1616 (1坪用)	2水栓タイプ	—	¥326,000	¥350,000	¥390,000
		—	—	—	—
	兼用1水栓タイプ	—	¥313,000	¥337,000	¥382,000
1216 (0.75坪用)	2水栓タイプ	—	¥299,000	¥323,000	¥363,000
		—	—	—	—
	兼用1水栓タイプ	—	¥286,000	¥310,000	¥350,000
1116 (0.75坪用)	兼用1水栓タイプ	—	—	—	¥261,000
	兼用1水栓タイプ	—	—	—	¥252,000

※フラット洗い場の場合、ドア サテングレー色は基本セット価格 ¥15,000となります。  
※ミーナは24時間バスには対応できません。

※集合住宅用については、窓は基本装備されていません。  
※2水栓タイプの場合、オプションとして洗い場用1水栓タイプもご用意しています。

# フリーサイズシステムバス

空間に合わせてサイズがオーダーできる  
フリーサイズシステムバス新登場。

お客様の浴室スペースに合わせて作ることができるので、従来の規格サイズ以外の現場で施工が可能になりました。また安心して長く使っていたために、基礎となる架台にはもちろんステンレスを採用しています。

詳しくは「フリーサイズシステムバスカタログ」をご覧ください。

受注生産品

納期については弊社事業所までお問い合わせください。

商品仕様の詳細・価格等につきましては、弊社事業所までお問い合わせください。



## こんなご要望にお応えします！

お風呂を少しでも  
広くしたい！

壁を壊さずに  
リフォームしたい！

規格サイズでは  
スペースに無駄ができる！

空間にぴったりの  
浴室サイズにしたい！

## フリーサイズシステムバスなら

- 間口も奥行も、建物に合わせてオーダーサイズで。
- デッドスペースをなくしてあらゆる室内にぴったりフィット。
- 壁パネルの現地加工で、高さや窓位置にも自由に対応できます。

## 間口も奥行も、オーダーサイズで。

## デッドスペースをなくしてぴったりサイズを作ります。

あらゆる空間にフィットします。

今までのシステムバス  
規格サイズから近いものを選ぶ

浴室空間 → 1.5坪 1.25坪 1坪 0.75坪

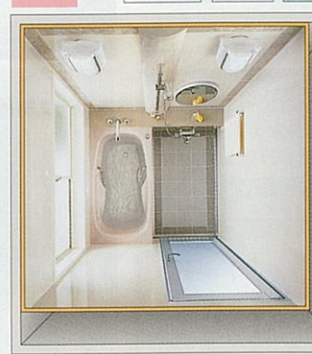

ムダな空間がある分、浴室は狭くなってしまふ。

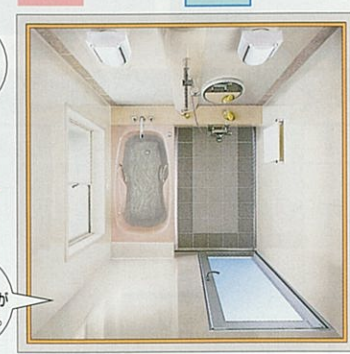

同じスペースでこんなに違う。ムダがないから浴室広々。

●写真はシステムバス(プレデンシア)1坪(1616)規格サイズです。

●写真はフリーサイズシステムバス(プレデンシア)オプション仕様です。

フリーサイズシステムバス  
ぴったりサイズをオーダーする

浴室空間 → ぴったりサイズ

## フリーサイズシステムバスは、プレデンシアをはじめ4シリーズをご用意しています。

### フリーサイズシステムバス プレデンシア

浴槽には珪物ホーローを採用。上質な印象となめらかな肌ざわりが特長です。



●写真のサイズ 間口2132mm×奥行1864mm

### フリーサイズシステムバス ルシエール

浴槽には高級アクリル系人造大理石を採用。今までにない優雅なデザインが特長です。



●写真のサイズ 間口1864mm×奥行1864mm

### フリーサイズシステムバス レラージュ

高級アクリル系人造大理石浴槽を採用。爽やかな印象が特長です。



●写真のサイズ 間口2104mm×奥行1789mm

### フリーサイズシステムバス エメロード

カラーステンレス浴槽を採用。シンプルな印象でお求めやすい価格です。



●写真のサイズ 間口1669mm×奥行1489mm

価格の目安 ※価格は標準洗い場・ホーローパネル仕様のものです。

シリーズ	対応サイズ	50万	60万	70万	80万	90万	100万	110万	120万	130万	140万	150万	160万
プレデンシア	間口1644~2489mm 奥行1674~1864mm								¥1,091,000~¥1,493,000				
ルシエール	間口1644~2489mm 奥行1274~1864mm					¥815,000~¥1,281,000							
レラージュ	間口1644~2489mm 奥行1274~1864mm			¥648,000~¥1,091,000									
エメロード	間口1564~2484mm 奥行1064~1864mm	¥478,000~¥726,000											

# マンションリフォーム用 システムバス「ひろ美ろ浴室」

マンションの古い浴室をカンタンに  
リフォームできる新発想のシステムバス。

マンションの古い浴室を、明るくてキレイなシステムバスに生まれ変わらせます。タカラ独自の<MR工法>を用いた「ひろ美ろ浴室」が、これまで難しかったリフォームを可能にしました。今お使いの浴室を壊すことなくリフォームできるので、工事もカンタンに済ませられます。

詳しくは専用カタログで。



受注生産品

納期については弊社事業所までお問い合わせください。

商品仕様の詳細・価格等につきましては、弊社事業所までお問い合わせください。

## こんなお悩みにお応えします。

浴室に釜があるから  
浴槽が狭い!



リフォーム前

リフォームしたくても  
音や振動が  
近所迷惑!

リフォームの  
工事期間が  
長い!



リフォーム前

タイルの  
目地のカビが  
落ちない!

冬場は床の  
タイルが  
冷たい!

## ひろ美ろ浴室

業界初  
特許出願中



リフォーム後

## これがタカラの新技术【MR工法】

### 1.オーダーメイドだから、ぴったりサイズ。

これまでのユニットバスだと...

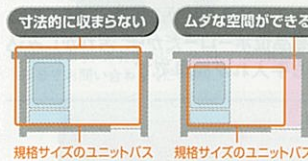

規格サイズのユニットバス 規格サイズのユニットバス

「ひろ美ろ浴室」なら...



ぴったりサイズ

### 2.壁貫通型給湯器で、浴槽を壁から壁までワイドに。

たとえば幅800mmの浴槽が...



いままでの浴槽は狭い

これからは大きな浴槽

3.床や壁のタイルを  
削らないカンタン  
工事。

4.段差のある床でも  
水平設置できる  
「レベルフリー架台」

5.分割搬入で、玄関や  
通路の狭いお宅でも  
工事が可能。

## 3つの「気持ちいい」

### 1 壁から壁までのゆったり浴槽で快適。

フリーサイズ設計により、壁から壁の奥行きいっぱいのゆったりとした浴槽を実現。素材は色彩表現に優れたカラーステンレスで、浴室内も明るい印象に。

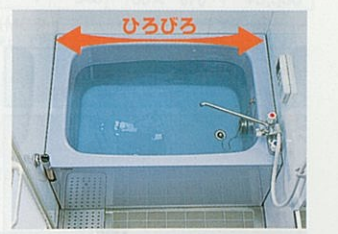

### 2 サッとひとふきでキレイ。

壁パネルには高品位ホーローを採用。表面がガラス質だから、湯アカやカビなど浴室特有のガンコな汚れも簡単にふき取れます。

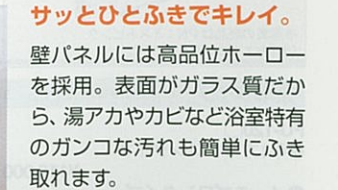

### 3 たっぶりの保温材を使用して、ひんやり感を解消。

壁をはじめ、天井や浴槽、洗い場の下にも保温材を使用。浴室全体をたっぶりの保温材で包み込んでいるから、お湯が冷めにくく経済性にも優れています。



# 鋳物ホーロー浴槽 ルヴィアス

# RUBIOUS ルヴィアス

※ルヴィアスは24時間バスには対応できません。

なめらかな質感と優れた耐久性を兼ね備えた高級浴槽です。



※写真の商品はFUH-140NA・リリーホワイト(半1方エプロンタイプ)です。



※写真の商品はFUH-140NBN・ミストブラウン(ノーエプロンタイプ)です。

### 浴槽カラーバリエーション

#### デラックスタイプ



#### 標準タイプ

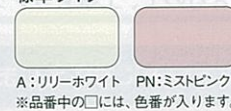

### 浴槽形状



※写真は間口130cmタイプです。

### ホーローエプロン

自然石をモチーフにした柄が落ち着いた印象のデラックスタイプ。ピュアグレーとピュアアイボリーから選べます。もちろん高品位ホーローだから、いつまでも新品同様の美しさを保ちます。



ピュアアイボリー



ピュアグレー

2色から自由を選ぶことができます

間口140cm (把手・肘掛け付)  
(間口1,400×奥行860×高さ582mm・容量330ℓ)



※写真の商品はA: リリーホワイト(半1方エプロンタイプ)です。

間口130cm (把手・肘掛け付)  
(間口1,300×奥行860×高さ603mm・容量320ℓ)



※写真の商品はBN: ミストブラウン(半1方エプロンタイプ)です。

間口120cm (把手・肘掛け付)  
(間口1,200×奥行780×高さ605mm・容量280ℓ)



※写真の商品はDN: グラシアブルー(半1方エプロンタイプ)です。

間口110cm (把手・肘掛け付)  
(間口1,095×奥行750×高さ592mm・容量260ℓ)



※写真の商品はCN: ムーングレー(半1方エプロンタイプ)です。

デラックスタイプ ※風呂フタは別売です。 ※ホーローエプロンは現場取付の為、別途取付費が必要となります。

<b>FUH-140N□</b> ●半1方エプロンタイプ ●ノーエプロンタイプ	<b>FUH-130N□</b> ●半1方エプロンタイプ ●ノーエプロンタイプ	<b>FUH-120N□</b> ●半1方エプロンタイプ ●ノーエプロンタイプ	<b>FUH-110N□</b> ●半1方エプロンタイプ ●ノーエプロンタイプ
¥219,000 ¥200,000	¥172,000 ¥153,000	¥151,000 ¥132,000	¥133,000 ¥114,000

間口120cm  
(間口1,200×奥行750×高さ580mm・容量240ℓ)



※写真の商品はPN: ミストピンク(半1方エプロンタイプ)です。

間口110cm  
(間口1,095×奥行720×高さ600mm・容量260ℓ)



※写真の商品はA: リリーホワイト(半1方エプロンタイプ)です。

間口100cm  
(間口1,000×奥行710×高さ630mm・容量270ℓ)



※写真の商品はPN: ミストピンク(半1方エプロンタイプ)です。

標準タイプはライン柄を施しました。もちろん高品位ホーローだから、汚れがしみ込まずお手入れが簡単です。

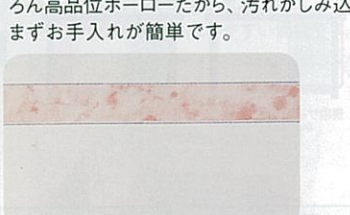

ピュアアイボリー

標準タイプ ※風呂フタは別売です。 ※ホーローエプロンは現場取付の為、別途取付費が必要となります。

<b>FU-120□</b> ●半1方エプロンタイプ ●ノーエプロンタイプ	<b>FU-110□</b> ●半1方エプロンタイプ ●ノーエプロンタイプ	<b>FU-100□</b> ●半1方エプロンタイプ ●ノーエプロンタイプ
¥118,000 ¥101,000	¥107,000 ¥90,000	¥101,000 ¥84,000

### 風呂フタ

サイズ	品番	寸法(mm) タテ×ヨコ	価格
140cm	MU-140	840×1,340	¥15,000
130cm	MU-130	840×1,240	¥13,000
120cm	MC-120	750×1,140	¥9,500
	S-120	700×1,170	¥4,400
110cm	MC-110	710×1,060	¥8,500
	S-110	700×1,070	¥3,900
100cm	MC-100	710×950	¥8,000
	S-100	700×970	¥3,600

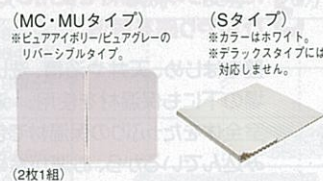

(2枚1組)

# ホーローステンレス浴槽 ニューエマリン

優れた保温性、耐久性のステンレス浴槽をご用意。エプロンにはカラフルな高品位ホーローを使用しています。



※写真の商品はFE-120MPE1・モイストピンク(半1方エプロンタイプ)です。

### エプロンカラーバリエーション

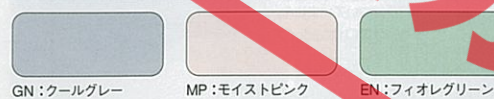

### 鋳物ホーロー浴槽直焚タイプ

#### ●デラックスタイプ (把手・肘掛け付)



※写真の商品はH: アクアブルーです。

※写真の商品はFUD-120NHです。

間口120cmタイプ  
**FUD-120□**  
(間口1,200×奥行760×高さ600mm・容量280ℓ)  
¥123,000

間口110cmタイプ  
**FUD-110□**  
(間口1,100×奥行770×高さ580mm・容量250ℓ)  
¥106,000

間口100cmタイプ  
**FUD-100□** (肘掛けのみ)  
(間口1,000×奥行760×高さ592mm・容量240ℓ)  
¥96,000

#### ●ホーロー浴槽底板(直焚専用)

品番	寸法(mm)タテ×ヨコ	価格
FUD-120底板	440×790	¥4,300
FUD-110底板	410×710	¥3,500
FUD-100底板	460×650	¥3,200

### カラーバリエーション



※品番中の□には、色番が入ります。

#### ●築炉ユニット



※築炉ユニットのお求めにつきましては、弊社事業所までお問い合わせください。

間口140cm (背もたれ付)  
(間口1,400×奥行780×高さ550mm・容量280ℓ)



※写真の商品はEN: フィオレグリー(半1方エプロンタイプ)です。

間口120cm (背もたれ付)  
(間口1,200×奥行780×高さ650mm・容量340ℓ)



※写真の商品はMP: モイストピンク(半1方エプロンタイプ)です。

間口110cm (背もたれ付)  
(間口1,100×奥行750×高さ650mm・容量320ℓ)



※写真の商品はEN: フィオレグリー(半1方エプロンタイプ)です。

●半1方エプロンタイプ **FE-140□E1**  
¥72,000  
●半2方エプロンタイプ **FE-140□**  
¥76,000

●半1方エプロンタイプ **FE-120□E1**  
¥63,000  
●半2方エプロンタイプ **FE-120□**  
¥67,000

●半1方エプロンタイプ **FE-110□E1**  
¥61,000  
●半2方エプロンタイプ **FE-110□**  
¥65,000

間口100cm  
(間口1,010×奥行730×高さ650mm・容量310ℓ)



※写真の商品はGN: クールグレー(半1方エプロンタイプ)です。

間口90cm  
(間口910×奥行710×高さ650mm・容量280ℓ)



※写真の商品はMP: モイストピンク(半1方エプロンタイプ)です。

●半1方エプロンタイプ **FE-100□E1**  
¥54,000  
●半2方エプロンタイプ **FE-100□**  
¥58,000

●半1方エプロンタイプ **FE-90□E1**  
¥52,000  
●半2方エプロンタイプ **FE-90□**  
¥56,000

#### ●ニューエマリン・プレセージュ・ステンレス浴槽の設置について

※各タイプとも排水口の位置によって左排水・右排水がありますので必ずご確認ください。

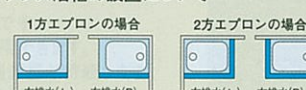

※品番中の□には、色番が入ります。  
※風呂フタは別売です。  
※全機種、左排水・右排水を揃えています。写真はすべて左排水です。

半2方エプロンタイプ **受注生産商品**  
※納期については弊社事業所までお問い合わせください。

#### ■風呂フタ

サイズ	品番	寸法(mm) タテ×ヨコ	価格
140cm	MC-140	750×1,340	¥11,500
120cm	MC-120	750×1,140	¥9,500
	S-120	700×1,170	¥4,400
110cm	MC-110	710×1,060	¥8,500
	S-110	700×1,070	¥3,900
100cm	MC-100	710×950	¥8,000
	S-100	700×970	¥3,600
90cm	MC-90	690×840	¥7,000
	S-90	700×870	¥3,300

(MCタイプ) ※ピュアアイボリー・ピュアグレーのリバーシブルタイプ。  
(Sタイプ) ※カラーはホワイト。

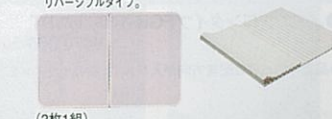

(2枚1組)

# ステンレス浴槽

ステンレス浴槽FPシリーズ (ステンレスエプロンタイプ) 左排水・右排水



●半2方エプロン **FPS-202**  
(間口1,010×奥行730×高さ650mm・容量310ℓ)  
¥51,500  
**FPS-192**  
(間口910×奥行710×高さ650mm・容量280ℓ)  
¥48,500  
**FPS-182**  
(間口800×奥行700×高さ650mm・容量240ℓ)  
¥45,000



●全2方エプロン **FPL-202**  
(間口1,000×奥行720×高さ650mm・容量310ℓ)  
¥54,000  
**FPL-192**  
(間口900×奥行700×高さ650mm・容量280ℓ)  
¥51,000  
**FPL-182**  
(間口800×奥行700×高さ650mm・容量240ℓ)  
¥47,500

サイズ	品番	寸法(mm) タテ×ヨコ	価格
100cm	MC-100	710×950	¥8,000
90cm	S-100	700×970	¥3,600
	MC-90	690×840	¥7,000
80cm	S-90	700×870	¥3,300
	MC-80	690×840	¥3,300

※FPL-FPS-182についてはS-90を10cmカットしてご使用ください。  
※MC-90/100は2枚1組

### 別売品

#### 風呂・風呂釜接続部品



●接続金具L (T) (パイプつき)  
1組 (300mm) ¥3,000  
●接続金具LL (T) (パイプつき)  
1組 (500mm) ¥4,000  
※写真の商品は接続金具L (T) です。

※ルヴィアス・プレセージュ・ニューエマリン・ステンレス浴槽に対応。

# 人造大理石浴槽 プレセージュ

※プレセージュのヘルシージェットタイプは24時間バスには対応できません。

繊細なパール調の模様がバスタイムを演出するアクリル系人造大理石浴槽。

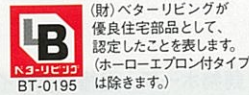

## 浴槽形状

※間口110cmタイプには、把手はついていません。  
※写真は間口120cmタイプです。

## ホーローエプロン

パール調の浴槽にあわせた、清潔感あふれるピュアホワイトのエプロンに爽やかなマーブル柄をあしらいました。もちろん高品位ホーローだからお手入れもラクラク。

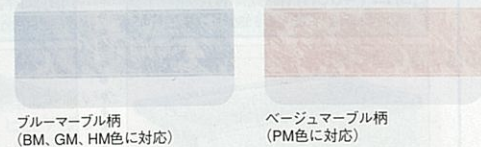

## 浴槽カラーバリエーション

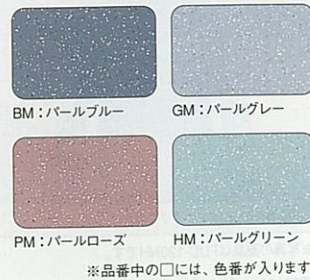

※品番中の□には、色番が入ります。



デラックスタイプ ※写真の商品はFGH-140BME1・パールブルー(半1方エプロンタイプ)です。

**間口140cm** (把手・肘掛け・滑り止め付)  
(間口1,400×奥行800×高さ607mm・容量290ℓ)



※写真の商品はBM：パールブルー(半1方エプロンタイプ)です。

**間口120cm** (把手・肘掛け・滑り止め付)  
(間口1,200×奥行800×高さ637mm・容量260ℓ)



※写真の商品はGM：パールグレー(半1方エプロンタイプ)です。

**間口110cm** (肘掛け・滑り止め付)  
(間口1,100×奥行750×高さ637mm・容量240ℓ)



※写真の商品はPM：パールローズ(半1方エプロンタイプ)です。

デラックスタイプ (ジェット機能のない基本タイプです。) ※風呂フタは別売です。 ※デラックスタイプ(ノーエプロンタイプ)はBL認定品もご用意いたしております。(価格については商品の価格表¥1,000となります。)

- 半1方エプロンタイプ FGH-140□E1 ¥117,000
- 半2方エプロンタイプ FGH-140□E2 ¥124,000
- ノーエプロンタイプ FGH-140□ ¥98,000
- 半1方エプロンタイプ FGH-120□E1 ¥98,000
- 半2方エプロンタイプ FGH-120□E2 ¥105,000
- ノーエプロンタイプ FGH-120□ ¥79,000
- 半1方エプロンタイプ FGH-110□E1 ¥96,000
- 半2方エプロンタイプ FGH-110□E2 ¥103,000
- ノーエプロンタイプ FGH-110□ ¥77,000

※ホーローエプロン付タイプには、左排水・右排水を揃えています。写真は全て左排水です。 半2方エプロンタイプ **受注生産品** ※納期については弊社事業所までお問い合わせください。

ヘルシージェットPTタイプ(多機能ジェット) **受注生産品** ※2階への設置は避けてください。 ※価格には浴槽・専用風呂フタ・ポンプ・配管部材価格が含まれます。

- ノーエプロンタイプ FGB-140□△PT ¥470,000

※品番中の△には配管方向が入ります。右のイラストをご覧ください。

## ヘルシージェットで快適なバスタイムを。

《受注生産品》 ※ヘルシージェットタイプは受注生産品です。納期については弊社事業所までお問い合わせください。(搬入・取付費別途)



ヘルシージェットタイプ ※写真の商品はFGB-140GMPT・パールグレー(ノーエプロンタイプ)です。

### 3種類の泡パターン

#### ●標準

ジェット気泡が4カ所から噴出。背・足側の切り替え、泡量の調節OK。

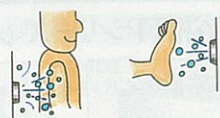

#### ●NEWゆらぎの泡

心地よいリズムで気泡量を変化させて、気泡のありなしを繰り返します。



#### ●スイング

背中と足元で交互に気泡を噴出。体をリズミカルに刺激します。



## PTタイプ 多機能ジェット HJPT-460

3種類の泡パターンを選べる多機能ジェットPTタイプ。心地よい泡の流れが疲れた体をほぐし、毎日のバスタイムを充実させてくれます。吸水口にはパイプの目づまりを未然に防ぐストレーナ付。



ワンタッチで簡単に操作できるコントローラー

### ご注意

- 2階以上へ設置の場合は弊社までご相談ください。
- 温泉水でのご使用は避けてください。
- 浴槽の底に沈んだ砂や、水面に浮いた髪の毛、汚れ等はろ過器では取れないことがあります。
- ろ過器洗浄運転(準備運転)を行なう際、ポンプの排水口より汚れと共に約14ℓの水が流出します。必ず、排水管工事を実施してください。

### ご使用時の注意

- 吸水口カバーをはずした状態で運転することは絶対におやめください。
- 吸水口を絶対にふさがないようにください。
- 運転中に浴槽内のお湯に潜ることは絶対におやめください。
- お子様だけで入浴中の運転は絶対におやめください。
- その他の注意事項については、取扱説明書をよく確認の上、ご使用ください。

# PRESAGE プレセージュ

■風呂フタ 製品安全協会認定

サイズ	品番	寸法(mm)	タフコート	価格
140cm	MC-140	750×1,340		¥11,500
120cm	MC-120	750×1,140		¥9,500
110cm	MC-110	710×1,060		¥8,500

(MCタイプ)  
※ピュアアイボリー・ピュアグレーのリバーシブルタイプ。



ヘルシージェットタイプをご購入の方に。  
●ヘルシージェットタイプの価格には専用風呂フタが含まれています。

### ご注意

- 単機能風呂釜とのセットは避けてください。(当社例) FT-5

■ヘルシージェットタイプ品番の読み方(配管の方向)

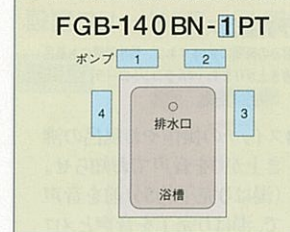

■専用ポンプ架台 PTタイプ用	¥11,000
■専用別売品	
延長配管G-100	¥15,000
ゴムエルボ-G	¥4,600
ゴムソケット-G	¥4,000

## フリーサイズステンバスの特長

- 1.様々な寸法の浴槽に対応可能です。
- 2.耐久性が抜群で半永久的に使用できます。
- 3.毎日のお手入れも簡単、常に清潔感が持続します。
- 4.保温性が高く、燃費が節約できます。
- 5.ステップやすり止めの加工もできます。



### ■参考例

8人用大型浴槽

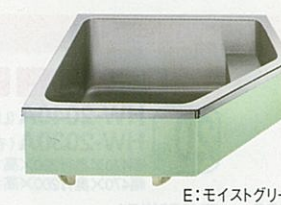

E:モイストグリーン

5人用大型浴槽



B:ラベンダーブルー

3人用大型浴槽



MP:モイストピンク

### ■仕様

対応可能寸法	間口(長辺方向)	3600mm以内
	奥口(短辺方向)	2600mm以内
	高さ	800mm以内

### ご注意

- 温泉地での使用の場合は、弊社までご相談ください。
- 商品仕様等の詳細・価格につきましては弊社事業所までお問い合わせください。

パワフル給湯から省スペース型まで豊富なバリエーションのガス給湯器。

詳しくは専用カタログで。

**2階への給湯が可能なタイプもご用意しています。**

**低NOxバーナー** クリーンな排気で汚染防止に貢献します。(対応ガス種LPG、12A、13A)

**パワフル湯はり** 自動湯はり時に、風呂追焚きバーナーも燃焼し、5号の能力アップでスピーディーに湯が溜まります。(対応ガス種LPG、12A、13A)

**凍結予防ヒーター付** 凍結予防ヒーターを内蔵しています。

**ソーラーシステム対応** ソーラーシステムと接続が可能。詳しくは弊社事業所へお問い合わせください。

**Q機能** 断続使用の際、一時的に水が出る不快な冷水サンドイッチ現象を解消。

**最大出湯量 26L/分** 24号・20号・16号ともに、最大26L/分まで出湯が可能です。(入水温度・水圧・配管条件により異なります。)(対応ガス種LPG、12A、13A)

**LB** (財)ベタリビングが優良住宅部品として、認定したことを表します。(風呂室付タイプは住宅金融公庫新増融資対象商品です。公庫確認番号KKY008) 詳しくは弊社事業所へお問い合わせください。

**ご注意**

- 長期間のご使用により、水アカがたまったり、配管部材の劣化などにより、水質が変わることがあります。飲用には使用しないでください。
- 地域によって、ガス種が異なります。ガス種を確認のうえお買い求めください。ガス種が違いますと、火災・やけどなどの原因になることがあります。
- 当カタログに掲載のガス給湯器は水道用機器のため、温泉水・井戸水で使用されますと、異物付着など耐久性を損なう場合があります。



全自動・自動タイプ用標準コントローラ(音声機能付)  
スイッチひとつの簡単操作。誤操作を防ぐ音声機能付コントローラ。

「お風呂が沸きました。」

「残りおよそ5分でお風呂が沸きます。」

あつく ぬるく



フロントコントローラ TBC-60V3 ¥9,600  
(浴室内に設置します。)



メインコントローラ TMC-60V3 ¥8,500  
(キッチンなどお好みの場所に設置します。)

通話型コントローラ(音声・通話機能付)  
音声機能はもちろん、コントローラ間で通話ができます。

「ハンズフリー方式」で、浴槽の中にいる時や体を洗っている時でも自由に通話ができます。通話スイッチを押してから1分で自動終了し、切り忘れを防ぐタイマー付。

スイッチを押しながらの通話で確実にメッセージが伝えられる「プレストーク方式」を採用。会話が途中で途切れるのを防ぎます。



フロントコントローラ (浴室内に設置します。)



TMBC-60VC ¥28,500  
(フロ・メインコントローラセット)

メインコントローラ (キッチンなどお好みの場所に設置します。)

共通機能

〈自動スイッチ〉  
スイッチひとつで自動湯はり。沸き上がりメインコントローラの音声とメロディがお知らせします。

〈ゆらぎのシャワースイッチ〉  
適温と低温を約10℃の間でゆらぎ運転し、身体をリラックスさせてくれます。

〈ぬる湯スイッチ〉  
お風呂のお湯をぬるくしたい時に押します。

〈たし湯スイッチ〉  
お風呂へ約20リットルのお湯を足します。

〈予約運転スイッチ〉  
お好みの時間にセットすれば、設定時間にお風呂が沸き上がります。(マルチコントローラ)

●スイッチの操作やお風呂の沸き上がりを音声でお知らせ。(湯はり完了約5分前を音声で、湯はり完了を音声とメロディでお知らせします。)

●表示部分に蛍光表示管を採用。文字がはっきり見え、より使いやすくなりました。

ガス給湯器+風呂釜

全自動タイプ 湯はりから、追焚き、保温、足し湯までスイッチひとつでラクラク全自動。



標準コントローラ(音声機能付)

フロントコントローラ TBC-60V3 ¥9,600

メインコントローラ TMC-60V3 ¥8,500

通話型コントローラ(音声・通話機能付)  
TMBC-60VC ¥28,500

フロントコントローラ

メインコントローラ

設置フリータイプ (設置場所を限定しないタイプです。)



※写真の商品はHW-2440Aです。

**24号** HW-2440A (LPG、12A、13A)  
HW-2430A (その他都市ガス)  
幅470×奥行220×高さ600mm

屋外壁掛型 本体価格 ¥311,000  
マルチコントローラセット価格 ¥331,000  
フロントコントローラセット価格 ¥321,400

**20号** HW-2040A (LPG、12A、13A)  
HW-2030A (その他都市ガス)  
幅470×奥行220×高さ600mm (HW-2040A)  
幅470×奥行200×高さ600mm (HW-2030A)

屋外壁掛型 本体価格 ¥294,000  
マルチコントローラセット価格 ¥314,000  
フロントコントローラセット価格 ¥304,400

**配管洗浄機能**  
■排水時に自動で追焚き配管の洗浄をし、残り湯と新しいお湯が混ざるのを防ぎます。

設置フリータイプ (設置場所を限定しないタイプです。)

据置型



※写真の商品はHSF-2440ALです。

**24号** HSF-2440AL (LPG、12A、13A)  
HSF-2430AL (その他都市ガス)  
幅528×奥行220×高さ600mm

屋外据置型 本体価格 ¥318,000  
マルチコントローラセット価格 ¥338,000  
フロントコントローラセット価格 ¥328,400

**20号** HSF-2040AL (LPG、12A、13A)  
HSF-2030AL (その他都市ガス)  
幅528×奥行220×高さ600mm

屋外据置型 本体価格 ¥304,000  
マルチコントローラセット価格 ¥324,000  
フロントコントローラセット価格 ¥314,400

**配管洗浄機能**

■排水時に自動で追焚き配管の洗浄をし、残り湯と新しいお湯が混ざるのを防ぎます。

ガス給湯器+風呂釜

自動タイプ 湯はり、追焚き、保温がワンタッチ。カンタン操作で快適バスライフ。



設置フリータイプ (設置場所を限定しないタイプです。)

壁掛型



※写真の商品はHW-2440SAです。

**24号** HW-2440SA (LPG、12A、13A)  
HW-2430SA (その他都市ガス)  
幅470×奥行220×高さ600mm

屋外壁掛型 本体価格 ¥250,000  
マルチコントローラセット価格 ¥270,000  
フロントコントローラセット価格 ¥260,400

**16号** HW-1645SA (LPG、12A、13A)  
HW-1635SA (その他都市ガス)  
幅470×奥行220×高さ600mm (HW-1645SA)  
幅470×奥行200×高さ600mm (HW-1635SA)

屋外壁掛型 本体価格 ¥212,000  
マルチコントローラセット価格 ¥232,000  
フロントコントローラセット価格 ¥222,400

**20号** HW-2040SA (LPG、12A、13A)  
HW-2030SA (その他都市ガス)  
幅470×奥行220×高さ600mm (HW-2040SA)  
幅470×奥行200×高さ600mm (HW-2030SA)

屋外壁掛型 本体価格 ¥228,000  
マルチコントローラセット価格 ¥248,000  
フロントコントローラセット価格 ¥238,400

浴槽近設タイプ (浴槽の近くに設置し、浴槽の追焚きを行うタイプです。)

据置型



※写真の商品はHSN-2040SAです。

**20号** HSN-2040SA (LPG、12A、13A)  
HSN-2030SA (その他都市ガス)  
幅528×奥行220×高さ600mm

屋外据置型 本体価格 ¥190,000  
マルチコントローラセット価格 ¥210,000  
フロントコントローラセット価格 ¥200,400

※2階への追焚きができないのでご注意ください。

# ガス給湯器 **新発売**

## ガス給湯器(給湯専用)

**定温出湯型**豊富なバリエーションで様々な設置場所に対応。  
別売コントローラを使えば、きめ細かく湯温調節が可能。

**壁掛型**

**24号 HW-2440E**  
幅350×奥行170×高さ530mm (LPG, 12A, 13A)  
幅350×奥行170×高さ600mm (その他都市ガス)  
屋外壁掛型 本体価格 **¥114,800**

**20号 HW-2045E**  
幅350×奥行170×高さ530mm (LPG, 12A, 13A)  
幅350×奥行170×高さ600mm (その他都市ガス)  
屋外壁掛型 本体価格 **¥99,800**

※写真の商品はHW-1645Eです。

**別売品**

フロコンローラ TBC-45-2 ¥8,700

メインコンローラ TMC-33-2 ¥8,000

※別売コントローラを使用の際は各ケーブルが必要になります。下記の表をご覧ください。

**16号 HW-1645E**  
幅350×奥行170×高さ530mm (LPG, 12A, 13A)  
幅350×奥行153×高さ538mm (その他都市ガス)  
屋外壁掛型 本体価格 **¥94,800**

**■セパレート価格表**

全自動タイプ	品番	HW-2440A	HW-2040A	HSF-2440AL	HSF-2040AL
		HW-2430A	HW-2030A	HSF-2430AL	HSF-2030AL
本体価格		¥311,000	¥294,000	¥318,000	¥304,000
タイプ		屋外壁掛型	屋外壁掛型	屋外据置型	屋外据置型
価格		マルチ	フロ	マルチ	フロ
メインコンローラ (TMC-60V3)	¥8,500	●	●	●	●
フロコンローラ (TBC-60V3)	¥9,600	●	●	●	●
メインケーブル 10m (MC-2H-10)	¥1,100	●	●	●	●
フロケーブル 5m (MC-2H-05C)	¥800	●	●	●	●

自動タイプ	品番	HW-2440SA	HW-2040SA	HW-1645SA	HSN-2040SA
		HW-2430SA	HW-2030SA	HW-1635SA	HSN-2030SA
本体価格		¥250,000	¥228,000	¥212,000	¥190,000
タイプ		屋外壁掛型	屋外壁掛型	屋外壁掛型	屋外据置型
価格		マルチ	フロ	マルチ	フロ
メインコンローラ (TMC-60V3)	¥8,500	●	●	●	●
フロコンローラ (TBC-60V3)	¥9,600	●	●	●	●
メインケーブル 10m (MC-2H-10)	¥1,100	●	●	●	●
フロケーブル 5m (MC-2H-05C)	¥800	●	●	●	●

**■熱効率 (LPG, 13A)**

品番	区分名	エネルギー消費効率 (%)	給湯部熱効率 (%)	追焚部熱効率 (%)
HW-2440A	O	81.9	82.5	80.0
HW-2040A		80.8	81.0	80.0
HW-2440SA	D	81.9	82.5	80.0
HW-2040SA		80.8	81.0	80.0
HW-1645SA		81.5	82.0	80.0
HSF-2440AL		81.9	82.5	80.0
HSF-2040AL		82.7	83.5	80.0
HSN-2040SA		80.8	81.0	80.0
HW-2440E		82.0	82.0	—
HW-2045E		82.2	82.2	—
HW-1645E		82.1	82.1	—

**別売部品**

**■配管カバー**

品番	価格	対応機種
HWCA101N	¥4,400	HW-2440A HW-2040A HW-2440SA HW-2040SA HW-1645SA
HWC-A101	¥4,400	HW-2430A HW-2430SA
HWC-4101	¥4,000	HW-2030A HW-2030SA HW-1635SA
HWCY101N	¥4,400	HW-2440E HW-2045E HW-1645E (LPG, 12A, 13A)
HWC9101N	¥4,400	HW-2440E HW-2045E (その他都市ガス)
HWCV101N	¥4,100	HW-1645E (その他都市ガス)

**■別売ケーブル**

機種名	ケーブル(芯数)	3m (在庫限り)	5m	10m	15m
全機種	メイン(2芯)	—	—	MC-2H-10 ¥1,100	MC-2H-15 ¥1,600
	フロ(2芯) コネクター付	MC-2H-03C ¥600	MC-2H-05C ¥800	MC-2H-10C ¥1,100	MC-2H-15C ¥1,600

〈別売部品〉フロコンローラ用壁費通取付セット(BC-KT)…¥700

**■強制追焚き機能付き専用別売部品**

循環チューブ	ヘアホース	点検口カバー
<p>3m (FW-PT-03) ¥6,800 5m (FW-PT-05) ¥9,100 10m (FW-PT) ¥16,000</p>	<p>ヘアホース15A 500mm ¥4,200 (在庫限り) 1,000mm ¥4,800 2,000mm ¥6,000 3,000mm ¥7,200</p>	<p>点検口 カバー ¥2,000</p>

設置フリータイプ(強制循環)の機種に使用します。

**■関連部品**

循環金具セット (「行き」「戻り」の区別がない無極性タイプ)	循環金具 (「行き」「戻り」の区別がない無極性タイプ)
<p>※写真の商品は循環金具セットです。</p> <p>L(プレデンシア・ルシエール・レラージュ用) ¥18,000 S(プレデンシア・ルシエール・レラージュ用) ¥14,000 E(エメロード・ミーナ・単体浴槽用) ¥10,000</p>	<p>(ストレート) (L型)</p> <p>ロー付 FW-SS ¥4,000 FW-LS ¥4,000 ネジ接続 FW-SP ¥4,000 FW-LP ¥4,000</p>

設置フリータイプ(強制循環)の機種に使用します。

# 石油給湯機

低燃費で、パワフル。機能的にも優れた石油給湯機。

**Q機能** 断続使用の際、一時的に水が出る不快な冷水サンディッチ現象を解消。

**低NOxバーナー** 大気汚染の原因となる窒素酸化物の排出量を低減します。

**燃焼制御** 無段階の炎調節で温度ムラを抑え、着火音とエコイを低減します。

**凍結予防ヒーター付** 凍結予防ヒーターを内蔵しています。

**ソーラーシステム対応** ソーラーシステムと接続が可能。詳しくは弊社営業所へお問い合わせください。

**減圧弁内蔵型** 減圧弁、逆し弁の接続工事が不要。

**BL認定品** (財)ベタリビングが優良住宅部品として認定したことを表します。(風呂金付タイプは住宅金融公庫割増融資対象商品です。公庫確認番号KKY307) 詳しくは弊社営業所へお問い合わせください。

**BL認定品** 風呂金付の全機種に対応しております。(FT-5除く) 価格については、商品の価格+¥2,000となります。

**ご注意**

- 長期間のご使用により、水アカがたまったり、配管部材の劣化などにより、水質が変わることがあります。飲用には使用しないでください。
- ガソリン・灯油・石油給湯機には、必ず灯油をご使用ください。ガソリンなど揮発性の高い油は、絶対に使用しないでください。
- 当カタログに掲載の石油給湯機は、水道用機器のため、温泉水・井戸水で使用されますと、異物付着など耐久性を損なう場合があります。

詳しくは専用カタログで。

**全自動高出力タイプ用 液晶表示コントローラ (バックライト付)**

スイッチポンでお風呂のお湯はりから保温、足し湯まですべておまかせ。

「ふろ自動スイッチ」  
スイッチひとつで自動湯はり。沸き上がりアラームお知らせします。

「ぬる湯スイッチ」  
お風呂のお湯をぬるくしたい時に押します。

「たし湯スイッチ」  
お風呂へ約20リットルの湯を足します。

「予約運転スイッチ」  
お好みの時間にセットすれば、設定時間にお風呂が沸き上がります。

サブコントローラ HSC-3 ¥9,000

● 給湯温度の設定と運転の「入」「切」が行えます。

## 直圧式石油給湯機+風呂釜 水道の圧力を活かせるので2階への給湯やシャワーもご利用できます。

**全自動タイプ** 湯はりから、追焚き、保温、足し湯までスイッチポンでラクラク全自動。シャワーもパワフル。

自動湯はり → 自動追焚き → 自動保温 (4時間) → 自動足し湯 (4時間)

液晶表示コントローラ 高出力タイプ用

別売品

フロコンローラ メインコントローラ サブコントローラ HSC-3 ¥9,000

**給湯機46.5kW (40,000kcal/h) 風呂釜12.0kW (10,200kcal/h)**

**屋外設置型 (ヨコ型) [ステンレス外装タイプ]** 全自動 Q機能 低NOxバーナー 燃焼制御 凍結予防ヒーター付

**FDW-471AS** 幅610×奥行250×高さ730mm  
本体価格 **¥345,000**  
セット価格 **¥347,000**

**屋内・屋外設置型 (タテ型) 全自動 Q機能 低NOxバーナー 燃焼制御 凍結予防ヒーター付**

**FDW-471FHA** 幅290×奥行610×高さ830mm  
本体価格 **¥335,000**  
セット価格 **¥335,800**

**屋内設置型 (タテ型) 全自動 Q機能 [強制給排気(FF)タイプ]** 低NOxバーナー 燃焼制御 凍結予防ヒーター付

**FDW-471FFA** 幅290×奥行610×高さ830mm  
本体価格 **¥340,000**  
セット価格 **¥356,600**

※排気トップセット(銅配管セット3M付) ¥10,300をお求めいただければ屋外にも設置可能です。

**標準出力タイプ**

**給湯機38.4kW (33,000kcal/h) 風呂釜13.0kW (11,200kcal/h)**

**屋外設置型 (ヨコ型) [ステンレス外装タイプ]** 全自動 Q機能 燃焼制御 凍結予防ヒーター付

**FD-61SN** 幅680×奥行250×高さ690mm  
本体価格 **¥331,000**  
セット価格 **¥333,000**

液晶表示コントローラ 標準出力タイプ用

フロコンローラ メインコントローラ

## 直圧式石油給湯機+風呂釜

水道の圧力を活かせるので2階への給湯やシャワーもご利用できます。

**標準タイプ** お好みの湯温になるように、自動的に追焚きし、保温します。



### 高出力タイプ



▲写真の商品はFDW-471FHです。

給湯機46.5kW(40,000kcal/h) 風呂釜12.0kW(10,200kcal/h)	
<b>屋外設置型 (ヨコ型)</b> 【ステンレス外装タイプ】 <b>FDW-471S</b> 幅610×奥行250×高さ730mm 本体価格 <b>¥280,000</b> セット価格 <b>¥282,000</b>	<b>屋内・屋外設置型 (タテ型)</b> <b>FDW-471FH</b> 幅290×奥行610×高さ830mm 本体価格 <b>¥270,000</b> セット価格 <b>¥270,800</b> ※排気トップセット(銅配管セット3M付) ¥10,300をお求めいただければ屋外にも設置可能です。
<b>屋内設置型 (タテ型)</b> 【強制給排気(FF)タイプ】 寒冷地で求められる高い気密性を確保 <b>FDW-471FF</b> 幅290×奥行610×高さ830mm 本体価格 <b>¥275,000</b> セット価格 <b>¥291,600</b>	

### 標準出力タイプ



給湯機38.4kW(33,000kcal/h) 風呂釜13.0kW(11,200kcal/h)	
<b>屋外設置型 (ヨコ型)</b> 【ステンレス外装タイプ】 <b>FD-31SN</b> 幅680×奥行250×高さ690mm 本体価格 <b>¥260,000</b> セット価格 <b>¥262,000</b>	<b>屋内・屋外設置型 (タテ型)</b> <b>FD-31SN</b> 幅270×奥行585×高さ1,012mm 本体価格 <b>¥194,000</b> セット価格 <b>¥194,800</b> ※排気トップセット(銅配管セット3M付) ¥10,300をお求めいただければ屋外にも設置可能です。
<b>屋内設置型 (タテ型)</b> 【強制給排気(FF)タイプ】 寒冷地で求められる高い気密性を確保 <b>FR-31FFN</b> 幅270×奥行585×高さ1,012mm 本体価格 <b>¥200,000</b> セット価格 <b>¥216,600</b> ※FR-32FN・FFNは減圧弁(別売)が必要です。	

## 直圧式石油給湯機(給湯専用)

水道の圧力を活かせるので2階への給湯やシャワーもご利用できます。

### 高出力タイプ



▲写真の商品はFDS-471Sです。

給湯機46.5kW(40,000kcal/h)	
<b>屋外設置型 (ヨコ型)</b> 【ステンレス外装タイプ】 <b>FDS-471S</b> 幅580×奥行250×高さ730mm 本体価格 <b>¥186,700</b> セット価格 <b>¥187,900</b>	<b>屋内・屋外設置型 (タテ型)</b> <b>FDS-471FH</b> 幅265×奥行595×高さ830mm 本体価格 <b>¥176,700</b> セット価格 <b>¥177,900</b> ※排気トップセット(銅配管セット3M付) ¥10,300をお求めいただければ屋外にも設置可能です。
<b>屋内設置型 (タテ型)</b> 【強制給排気(FF)タイプ】 寒冷地で求められる高い気密性を確保 <b>FDS-471FF</b> 幅265×奥行595×高さ830mm 本体価格 <b>¥181,700</b> セット価格 <b>¥197,500</b>	

### 標準出力タイプ



給湯機38.4kW(33,000kcal/h)	
<b>屋外設置型 (ヨコ型)</b> 【ステンレス外装タイプ】 <b>FD-41SN</b> 幅680×奥行250×高さ690mm 本体価格 <b>¥173,700</b> セット価格 <b>¥174,900</b>	<b>屋内・屋外設置型 (タテ型)</b> <b>FD-41SN</b> 幅270×奥行585×高さ1,012mm 本体価格 <b>¥194,000</b> セット価格 <b>¥194,800</b> ※排気トップセット(銅配管セット3M付) ¥10,300をお求めいただければ屋外にも設置可能です。
<b>屋内設置型 (タテ型)</b> 【強制給排気(FF)タイプ】 寒冷地で求められる高い気密性を確保 <b>FR-41FFN</b> 幅270×奥行585×高さ1,012mm 本体価格 <b>¥200,000</b> セット価格 <b>¥216,600</b> ※FR-42HFN・FFNは減圧弁(別売)が必要です。	

## セミ貯湯式石油給湯機+風呂釜

機器本体の中にお湯を貯めているので、すぐにお湯が使えます。

**自動タイプ** 湯はりから、追焚き、保温がワンタッチ。カンタン操作で快適バスタイム。



### 標準出力タイプ

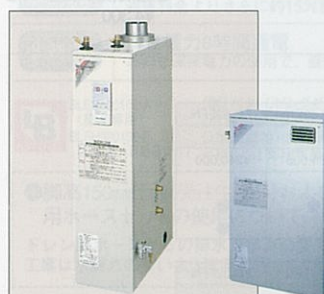

▲写真の商品はFR-61GSNです。

給湯機38.4kW(33,000kcal/h) 風呂釜14.0kW(12,000kcal/h)	
<b>屋外設置型 (ヨコ型)</b> 【ステンレス外装タイプ】 <b>FR-61GSN</b> 幅585×奥行270×高さ1,012mm 本体価格 <b>¥261,000</b> セット価格 <b>¥263,000</b>	<b>屋内・屋外設置型 (タテ型)</b> <b>FR-62FN</b> 幅270×奥行585×高さ1,012mm 本体価格 <b>¥235,000</b> セット価格 <b>¥235,800</b> ※排気トップセット(銅配管セット3M付) ¥10,300をお求めいただければ屋外にも設置可能です。
<b>屋内設置型 (タテ型)</b> 【強制給排気(FF)タイプ】 寒冷地で求められる高い気密性を確保 <b>FR-62FFN</b> 幅270×奥行585×高さ1,012mm 本体価格 <b>¥240,000</b> セット価格 <b>¥256,600</b> ※FR-62FN・FFNは減圧弁(別売)が必要です。	

**標準タイプ** すばやい給湯で追焚き、保温も可能。



### 標準出力タイプ



▲写真の商品はFR-32FNです。

給湯機38.4kW(33,000kcal/h) 風呂釜14.0kW(12,000kcal/h)	
<b>屋外設置型 (ヨコ型)</b> 【ステンレス外装タイプ】 <b>FR-31GSN</b> 幅585×奥行270×高さ1,012mm 本体価格 <b>¥220,000</b> セット価格 <b>¥222,000</b>	<b>屋内・屋外設置型 (タテ型)</b> <b>FR-32FN</b> 幅270×奥行585×高さ1,012mm 本体価格 <b>¥194,000</b> セット価格 <b>¥194,800</b> ※排気トップセット(銅配管セット3M付) ¥10,300をお求めいただければ屋外にも設置可能です。
<b>屋内設置型 (タテ型)</b> 【強制給排気(FF)タイプ】 寒冷地で求められる高い気密性を確保 <b>FR-32FFN</b> 幅270×奥行585×高さ1,012mm 本体価格 <b>¥200,000</b> セット価格 <b>¥216,600</b> ※FR-32FN・FFNは減圧弁(別売)が必要です。	

## セミ貯湯式石油給湯機(給湯専用)

機器本体の中にお湯を貯めているので、すぐにお湯が使えます。

すばやい立ち上がりで勢いのある給湯が可能。

### 高出力タイプ

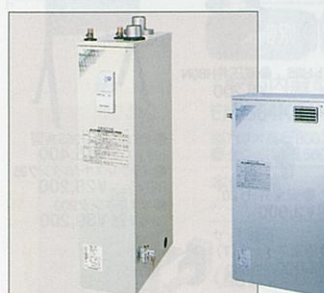

▲写真の商品はFR-42HFFNです。

給湯機46.5kW(40,000kcal/h)	
<b>屋外設置型 (ヨコ型)</b> 【ステンレス外装タイプ】 <b>FR-41HGSN</b> 幅585×奥行270×高さ1,112mm 本体価格 <b>¥161,700</b> セット価格 <b>¥162,900</b>	<b>屋内・屋外設置型 (タテ型)</b> <b>FR-42HFN</b> 幅270×奥行585×高さ1,112mm 本体価格 <b>¥137,700</b> セット価格 <b>¥138,900</b> ※排気トップセット(銅配管セット3M付) ¥10,300をお求めいただければ屋外にも設置可能です。
<b>屋内設置型 (タテ型)</b> 【強制給排気(FF)タイプ】 寒冷地で求められる高い気密性を確保 <b>FR-42HFFN</b> 幅270×奥行585×高さ1,112mm 本体価格 <b>¥140,700</b> セット価格 <b>¥156,500</b> ※FR-42HFN・HFFNは減圧弁(別売)が必要です。	

### 標準出力タイプ

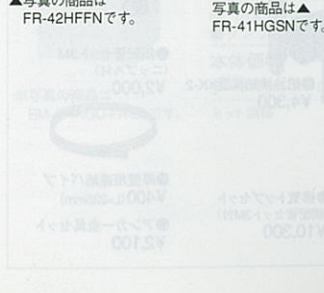

▲写真の商品はFR-41HGSNです。

給湯機38.4kW(33,000kcal/h)	
<b>屋外設置型 (ヨコ型)</b> 【ステンレス外装タイプ】 <b>FR-41SN</b> 幅585×奥行270×高さ1,012mm 本体価格 <b>¥139,700</b> セット価格 <b>¥140,900</b> ※FR-41SNは減圧弁(別売)が必要です。	<b>屋内・屋外設置型 (タテ型)</b> <b>FR-41SN</b> 幅270×奥行585×高さ1,012mm 本体価格 <b>¥194,000</b> セット価格 <b>¥194,800</b> ※排気トップセット(銅配管セット3M付) ¥10,300をお求めいただければ屋外にも設置可能です。
<b>屋内設置型 (タテ型)</b> 【強制給排気(FF)タイプ】 寒冷地で求められる高い気密性を確保 <b>FR-41FFN</b> 幅270×奥行585×高さ1,012mm 本体価格 <b>¥200,000</b> セット価格 <b>¥216,600</b> ※FR-41FFNは減圧弁(別売)が必要です。	



# 石油給湯機

## 石油風呂釜(焼却兼用型)

石油と薪を使って風呂を沸かせます。



**風呂釜12.8kW (11,000kcal/h)**  
**屋内設置型**  
**FT-5 (空焚き防止装置付)**  
 幅586×奥行475×高さ450mm  
 本体価格 **¥36,600**  
 セット価格 **¥65,800**

※耐震装置取付の場合は、専用機器が必要ですので、弊社事業所までお問い合わせください。

## 給油検知装置 (FDW・FDS・FR各シリーズに取付可)

運転ランプの点滅で給油時期をお知らせします。

給油検知装置(別売)を取り付けると、油タンク内の灯油が少なくなったら、コントロールの運転ランプが点滅して、給油時期をお知らせします。

※オイルタンク200・95S角型、ステンレスオイルタンク95に対応。



●給油検知装置KK-2 ¥4,300

### ■セパレート価格表

直圧式自動タイプ	品番	出力タイプ		標準出力
		FDW-471AS	FDW-471FHA	
本体(メイン・フロントローラ付)	価格	¥345,000	¥335,000	¥331,000
メインケーブル10m (FY-60M-10)	¥1,200			
フロケーブル5m (FY-60M-05)	¥800			
FF給排気筒セットU	¥15,800			

セミ貯湯式自動タイプ	品番	出力タイプ		標準出力
		FR-61GNSN	FR-62FN	
本体(メイン・フロントローラ付)	価格	¥261,000	¥235,000	¥240,000
メインケーブル10m (FY-60M-10)	¥1,200			
フロケーブル5m (FY-60M-05)	¥800			
FF給排気筒セットU	¥15,800			

直圧式標準タイプ	品番	出力タイプ		標準出力
		FDW-471S	FDW-471FH	
本体(メイン・フロントローラ付)	価格	¥280,000	¥270,000	¥260,000
メインケーブル10m (FY-60M-10)	¥1,200			
フロケーブル5m (FY-60M-05)	¥800			
FF給排気筒セットU	¥15,800			

セミ貯湯式標準タイプ	品番	出力タイプ		標準出力
		FR-31GNSN	FR-32FN	
本体(メイン・フロントローラ付)	価格	¥220,000	¥194,000	¥200,000
メインケーブル10m (FY-60M-10)	¥1,200			
フロケーブル5m (FY-60M-05)	¥800			
FF給排気筒セットU	¥15,800			

直圧式給湯専用	品番	出力タイプ		標準出力
		FDS-471S	FDS-471FH	
本体(メイン・フロントローラ付)	価格	¥186,700	¥176,700	¥173,700
メインケーブル10m (FY-60M-10)	¥1,200			
FF給排気筒セットU	¥15,800			

セミ貯湯式給湯専用	品番	出力タイプ		標準出力
		FR-41GNSN	FR-42HFN	
本体(メイン・フロントローラ付)	価格	¥161,700	¥137,700	¥139,700
メインケーブル10m (FY-60M-10)	¥1,200			
FF給排気筒セットU	¥15,800			

石油風呂釜	価格
本体 (FT-5B)	¥36,600
バーナーセット (FT-5F)	¥29,200

※FR-62FN・FFN、32FN・FFN、42HFN・HFFN、41SNは減圧弁(別売)が必要です。

### ■熱効率

品番	区分名	エネルギー消費効率 (%)
FDW-471AS, FDW-471FHA, FDW-471FFA, FDW-471S, FDW-471FH, FDW-471FF, FDS-471S, FDS-471FH, FDS-471FF	A	83.9
FD-61SN, FD-31SN, FD-41SN	A	83.8
FR-41GNSN, FR-42HFN, FR-42HFFN	B	83.9
FR-61GNSN, FR-62FN, FR-62FFN, FR-31GNSN, FR-32FN, FR-32FFN, FR-41SN	B	83.8

### ■強制追焚き機能付き専用別売部品

機種名	品番	価格
循環チューブ	3m (FW-PT-03)	¥6,800
	5m (FW-PT-05)	¥9,100
	10m (FW-PT)	¥16,000
ヘアホース	ヘアホース15A 500mm	¥4,200
	1,000mm	¥4,800
	2,000mm	¥6,000
点検口カバー	点検口カバー	¥2,000

### ■別売ケーブル

機種名	ケーブル(芯数)	5m	10m	15m
全機種 (FT-5を除く)	メイン・フロ・サブ共用(2芯)	FY-60M-05 ¥800	FY-60M-10 ¥1,200	FY-60M-15 ¥1,700

(別売部品)フロントローラ用壁貫通セットKS-1... ¥700

### 石油給湯機・石油風呂釜別売部品

- ホッパー ¥700
- 自動空気抜き弁 (エア・ベント) ¥3,800
- 減圧弁H95 ¥2,300
- 減圧弁セットH85 ¥12,100
- 減圧弁H80N ¥5,200
- 減圧弁H85 ¥5,200
- 減圧弁H97 ¥4,900
- 安全弁H120 ¥2,000
- オイルタンク95S角型 (95L) ¥15,400
- ステンレスオイルタンク95 (95L) ¥28,200
- オイルタンク200 (200L) ¥39,200
- FF延長排気筒セット ¥9,200 (強制給排気タイプ用)
- 浴室スイッチ(T) ¥3,800 (FT-5用)
- 排気筒セット106 ¥9,200 (FDW-471FHA・FH・FDS-471FH/FR-62FN・32FN・42HFN/FT-5用)
- 排気筒セット106F ¥6,300 (強制排気筒用) (FDW-471FHA・FH・FDS-471FH/FR-62FN・32FN・42HFN用)
- 銅配管セット3M (ニップル付) ¥2,000
- 給油検知装置KK-2 ¥4,300
- 鋼配管セット3M (ニップル付) ¥2,000
- 厚壁用連結パイプ ¥400 (L=235mm)
- アンカー金具セット ¥2,100

### ■関連部品

品名	価格
循環金具セット (「行き」「戻り」の区別がない無極性タイプ)	※写真の商品は循環金具セットLです。
循環金具 (「行き」「戻り」の区別がない無極性タイプ)	
ロ付	
FW-SS	¥4,000
FW-LS	¥4,000
接続	
FW-SP	¥4,000
FW-LP	¥4,000
L (アルデンシア・ルシエル・ラージュ用)	¥18,000
S (アルデンシア・ルシエル・ラージュ用)	¥14,000
E (エモード・ミナー・単体浴槽用)	¥10,000

# 電気温水器

追いだきができる全自動タイプが新登場。経済的でクリーンな電気温水器がライフスタイルに合わせて機能で選べる充実ラインナップ。

電気温水器は自動的にお湯を沸す大きな魔法ビンのようなもの。夜中に安い深夜電力を使ってお湯をつくりタンクに蓄えておきます。だから、とても経済的。機能や容量、設置場所に合わせて豊富なバリエーションから選べます。

### 選べる料金制度

時間帯別	時間帯別料金制度
8時間制御	深夜電力8時間通電制御 深夜料金よりさらに約15%割引
8時間	深夜電力8時間通電 お得な深夜電力の使用で、昼間料金の約1/3



### 非常時に安心の「おたすけコック」

地震や水道管の凍結で水が出なくなった時に、電気温水器を非常用水タンクとして使えるおたすけコックを取り付けています。(タンク容量370L以上の機種に対応。)

「おたすけコック」から利用できる湯(水)量

タンク容量	570L	470L	370L
利用可能量	390L	290L	230L

※上記はいずれもタンク満水時の湯(水)量です。(丸型の場合)



BLEH20106-A (給湯専用)  
BLEH20106-B (全自動・自動湯はり)  
(財)ベターリビングが優良住宅部品として、認定したことを表します。(自動湯はりタイプは住宅金融公庫割増融資対象商品です。公庫確認番号KKY612) ※詳しくは弊社事業所へお問い合わせください。

●脚高150mm仕様(受注生産品)およびドレン用ホースセットの使用について  
ドレン用ホースからの排水工が必要です。排水工事は水漏れのないよう確実に行ってください。

ソーラーシステム接続可能(丸型タイプ)  
太陽熱を利用した経済的な給湯(ソーラーシステム)との接続が可能です。  
※ソーラーシステムの詳細については、弊社事業所へお問い合わせください。

### ■注意

- 温水器の近くにガス類や引火物を置かないでください。発火することがあります。
- 長期間のご使用により、タンク内に水アカがたまったり、配管部材の劣化などにより、水質が変わることがあります。そのまま飲用しないでください。
- 当カタログに掲載の電気温水器は上水道用機器のため、温泉水・井戸水で使用されますと、異物付着など耐久性を損なう場合があります。

## 全自動タイプ(追いだきフルオート)

湯はりから追いだき、保温、たし湯までスイッチ1つのラクラク操作。

全自動だから、スイッチポンですべておまかせ。



## スイッチポンでお湯はりから追いだき、保温、たし湯まで全自動。

フロントローラEBC-2

- 設定した湯温と水位に自動湯はり。
- 入浴中もスイッチ1つで追いだき、たし湯、さし水が行えます。
- 浴室のなかでも見やすいバックライト付。

専用別売品  
ケーブル5m (FY-60M-05) ¥800  
ケーブル10m (FY-60M-10) ¥1,200  
ケーブル15m (FY-60M-15) ¥1,700  
厚壁用連結パイプ (L=235mm) ¥400  
フロントローラ用壁貫通セットKS-1 ¥700

## 高圧力型 屋内・屋外設置可能

スピーディな湯はり、パワフルなシャワーの高圧力型。2階への給湯もラクラクです。

時間帯別・深夜電力切替型

注: 8時間通電制御型として利用することも可能ですが、深夜電力200Vとは別に昼間用(制御用)の200V電源が必要です。また昼間追加湯沸しはできませんのでご注意ください。

タイプ	品番	本体価格	ケーブル5m (FY-60M-05) ×2本	セット価格
《配管内蔵型》	EM-564KGU-FA-BL 角型	¥462,000	¥1,600	¥463,600
	EM-464KGU-FA-BL 角型	¥438,000	¥1,600	¥439,600
《配管内蔵型》受注生産品 ショートタイプ	EM-474KGU-FA-BL 角型	¥438,000	¥1,600	¥439,600
	EM-374KGU-FA-BL 角型	¥398,000	¥1,600	¥399,600

※別売部品についてはP98をご覧ください。

自動湯はりタイプ(セミオート) 湯はりから湯加減調節までスイッチ1つ。

便利な2つのコントローラが、お風呂をもっと快適にします。



フロントコントローラでお好みの湯加減に!



液晶表示コントローラ

フロントコントローラEBC-1 メインコントローラEMC-1  
※専用ケーブルが別途必要となります。全自動タイプのリモコンと同じケーブルをご使用ください。(P96参照)

高圧力型 屋内・屋外設置可能



時間帯別・深夜電力切替型  
時間帯別 8時間制御

《配管内蔵型》  
EM-5632KU-SA-BL 角型  
幅710×奥行800×高さ2,110mm  
●タンク容量560L  
本体価格 ¥393,000  
ケーブル5m (FY-60M-05) ×2本 ¥1,600  
セット価格 ¥394,600

《配管内蔵型》スリムタイプ  
EM-4632KU-SA-BL 角型  
幅630×奥行720×高さ2,175mm  
●タンク容量460L  
本体価格 ¥363,000  
ケーブル5m (FY-60M-05) ×2本 ¥1,600  
セット価格 ¥364,600

《配管内蔵型》  
EM-3732KU-SA-BL 角型  
幅630×奥行720×高さ1,840mm  
●タンク容量370L  
本体価格 ¥323,000  
ケーブル5m (FY-60M-05) ×2本 ¥1,600  
セット価格 ¥324,600

注:8時間通電制御型として利用することも可能ですが、深夜電力200Vとは別に昼間用(制御用)の200V電源が必要です。ただし、昇圧トランスセット(別売品¥10,000)を併用することで昼間用(制御用)を100Vで施工できます。また昼間追加湯沸しはできませんのでご注意ください。

標準圧力型 屋内・屋外設置可能



時間帯別・深夜電力切替型  
時間帯別 8時間制御

《配管内蔵型》ショートタイプ  
EM-4732K-SA-BL 角型  
幅710×奥行800×高さ1,840mm  
●タンク容量470L  
本体価格 ¥326,000  
ケーブル5m (FY-60M-05) ×2本 ¥1,600  
セット価格 ¥327,600

《配管内蔵型》スリムタイプ  
EM-4632K-SA-BL 角型  
幅630×奥行720×高さ2,175mm  
●タンク容量460L  
本体価格 ¥326,000  
ケーブル5m (FY-60M-05) ×2本 ¥1,600  
セット価格 ¥327,600

《配管内蔵型》  
EM-3732K-SA-BL 角型  
幅630×奥行720×高さ1,840mm  
●タンク容量370L  
本体価格 ¥295,000  
ケーブル5m (FY-60M-05) ×2本 ¥1,600  
セット価格 ¥296,600

注:8時間通電制御型として利用することも可能ですが、深夜電力200Vとは別に昼間用(制御用)の200V電源が必要です。ただし、昇圧トランスセット(別売品¥10,000)を併用することで昼間用(制御用)を100Vで施工できます。また昼間追加湯沸しはできませんのでご注意ください。

給湯専用タイプ お湯の温度、量はいつも安定して使えます。

標準圧力型 屋内・屋外設置可能



8時間制御

EM-5712S 丸型  
幅740×奥行840×高さ1,970mm  
●タンク容量570L  
本体価格 ¥238,000

EM-4712S 丸型  
幅740×奥行840×高さ1,670mm  
●タンク容量470L  
本体価格 ¥192,000

EM-3712S 丸型  
幅670×奥行770×高さ1,670mm  
●タンク容量370L  
本体価格 ¥170,000

EM-471KG 《配管内蔵型》 角型  
幅730×奥行770×高さ1,840mm  
●タンク容量470L  
本体価格 ¥285,000

EM-371KG 《配管内蔵型》 角型  
幅650×奥行690×高さ1,840mm  
●タンク容量370L  
本体価格 ¥250,000

EM-3712S 丸型  
幅670×奥行770×高さ1,670mm  
●タンク容量370L  
本体価格 ¥170,000

EM-471KG 《配管内蔵型》 角型  
幅730×奥行770×高さ1,840mm  
●タンク容量470L  
本体価格 ¥285,000

EM-371KG 《配管内蔵型》 角型  
幅650×奥行690×高さ1,840mm  
●タンク容量370L  
本体価格 ¥250,000

EM-3712S 丸型  
幅670×奥行770×高さ1,670mm  
●タンク容量370L  
本体価格 ¥170,000

時間帯別・深夜電力切替型 (コントローラ別売)

時間帯別  
コントローラEM-D ¥13,400  
※コントローラ本体と別に専用ケーブルが別途必要となります。  
ケーブル5m (EM-4S-05) ¥1,600  
ケーブル10m (EM-4S-10) ¥2,000  
ケーブル15m (EM-4S-15) ¥2,400  
※コントローラ操作型を、8時間通電制御型として利用した場合、昼間追加湯沸しはできませんのでご注意ください。

「トクトクスイッチ」付

85℃と65℃の湯温切替えて、季節に合わせたムダのない給湯ができます。

8時間

ED-4712ES 丸型  
幅740×奥行840×高さ1,670mm  
●タンク容量470L  
本体価格 ¥172,000

ED-3712ES 丸型  
幅670×奥行770×高さ1,670mm  
●タンク容量370L  
本体価格 ¥154,000

屋内設置[集合住宅用](ドレン用ホース付)



時間帯別・深夜電力切替型  
時間帯別 8時間制御

EM-472KG-R 《配管内蔵型》 角型  
幅730×奥行770×高さ1,840mm  
●タンク容量470L  
本体価格 ¥285,000

EM-372KG-R 《配管内蔵型》 角型  
幅650×奥行690×高さ1,840mm  
●タンク容量370L  
本体価格 ¥250,000

※8時間通電制御型として使用した場合、昼間の追加湯沸しはできませんのでご注意ください。

標準圧力型 屋内設置



8時間  
ED-200S 丸型  
幅530×奥行580×高さ1,620mm  
●タンク容量200L  
本体価格 ¥112,500

※BL認定品(受注生産品)もご用意しております。(価格については、商品の価格に¥4,000となります。)



時間帯別・深夜電力切替型  
時間帯別 8時間制御  
EM-202KG-R 《配管内蔵型》 角型  
幅500×奥行500×高さ1,900mm  
●タンク容量200L  
本体価格 ¥170,000

※EM-202KG-R、EM-152KG-Rを8時間通電制御型として使用した場合、昼間の追加湯沸しはできませんのでご注意ください。

8時間  
ED-201KG-R 《配管内蔵型》 角型  
幅500×奥行500×高さ1,900mm  
●タンク容量200L  
本体価格 ¥150,000

※BL認定品(受注生産品)もご用意しております。(価格については、商品の価格に¥2,000となります。)

※写真の商品はED-151KG-Rです。

※BL認定品(受注生産品)もご用意しております。(価格については、商品の価格に¥2,000となります。)

全自動タイプ電気温水器専用別売部品

●循環チューブ 3m(FW-PT-03) ¥6,800 5m(FW-PT-05) ¥9,100 10m(FW-PT) ¥16,000	●ベアホース 500mm ¥4,200 (在庫限り) 1,000mm ¥4,800 2,000mm ¥6,000 3,000mm ¥7,200	●絶縁パイプ(2本) ¥3,500	●ドレン用ホースセット ¥1,800	●循環金具セット L(プレレンシア・ルシエル・レラージュ用) ¥18,000 S(プレレンシア・ルシエル・レラージュ用) ¥14,000 E(エムロード・ミーナ・単体浴槽用) ¥10,000
●脚部カバー 脚部カバー-FA37 ¥6,000 脚部カバー-FA47 ¥7,500	●角アンカーボルトセット(差込金具付) ¥4,300	●循環金具 「行き」「戻り」の区別がない無極性タイプ (ストレード) (L型) ロ付 FW-SS ¥4,000 FW-LS ¥4,000 継ぎ足 FW-SP ¥4,000 FW-LP ¥4,000	●フロアダブタ セットLN ¥16,000 セットSN ¥14,000 セットEN ¥13,000	●安全弁H120 ¥2,000 ●通し弁H97 (負圧作動弁付) ¥4,900 ●減圧弁H85 ¥5,200

電気温水器別売部品

●ホッパー ¥700 (2ヶ必要)	●自動空気抜き弁F (エアークレジット) ¥3,800	●上部固定セット ¥2,800	●アンカーボルトセット(差込金具付) ¥3,300(注1)	●脚部カバー 脚部カバー-FA37 ¥6,000 (自動湯はりタイプ用) 脚部カバー-FA47 ¥7,500 (自動湯はりタイプ用) 脚部カバー-37N ¥6,000 脚部カバー-47N ¥7,500 サイドカバー-15 ¥1,000 サイドカバー-20 ¥1,000
-------------------	-----------------------------	-----------------	-------------------------------	--

(注1)角アンカーボルトセット(差込金具付)は¥4,300です。

※温水器下方への配管は空気を吸い込み恐れがありますので、避けてください。また、やむを得ず下方配管する場合は圧力負圧破損事故を防ぐため、下方給湯は温水器上面から下方へ5mまでとし、必ずカラスタ標準純正の通し弁H97を取り付けてください。  
※減圧弁H85、通し弁H97、安全弁H120がセットになった減圧弁セットH85(¥12,100)もご用意しています。  
※丸型(標準品)は別途減圧弁セットH85が必要です。  
※角型には、減圧弁、通し弁、排水栓が内蔵されています。

電撃殺虫器 虫とり名人

クリーンな環境を実現する「虫とり名人」。一般のご家庭にもおすすめします。

全機種吊り下げ型。屋外用タイプ、屋内用タイプをご用意しました。

MTB-020 屋外用(軒下用)  
幅800×奥行303×高さ323mm  
本体価格 ¥63,500

MTS-015 屋内用  
幅550×奥行320×高さ315mm  
本体価格 ¥35,500

型番	有効面積	電圧	価格
MTB-020	150~300㎡	6600/7200V	¥63,500
MTS-010	70~100㎡		¥31,000
MTS-015	100~230㎡		¥35,500
MTS-030	230~400㎡		¥42,000
MTV-032 (在庫限り)	100~230㎡		¥34,500





# レンジフードファン・換気扇寸法図

## プロペラファン(金属製換気扇・ブース型レンジフード)排気口位置図

●VGE-60・75・90 電源コード1.0m

壁面の排気口は図中の赤線表示の位置にW-252(木枠)を使用してください。  
( )内寸法はVGE-75、( )内寸法はVGE-90です。

天井面

ノックアウト孔

背面図

600 (750) (900)

265 180 220 220 325 400

40 360 40 25 220 325 400

300 300 440

645 210 360

●VGE-60・75・90特性

●VGE-60・75・90特性値

周波数 (Hz)	50	60
消費電力 強/弱 (w)	34/31	36/32
特 風量 強/弱 (m³/h)	800/620	830/630
性 静 圧 強/弱 (Pa)	33/19	32/18
騒音 強/弱 (dB)	37/31	37/31

●VDS-601・751・901 ●VDS-601L・751L・901L 電源コード1.0m

壁面の換気口は図中の赤線表示の位置にW-252(木枠)を使用してください。  
※図はVDSです。寸法はVDS-Lと共通です。  
※( )内寸法はVDS-751・751L、( )内寸法はVDS-901・901Lです。  
※VDS・VDS-Lの換気扇はVK-251Pと寸法・特性は同じですがスイッチ・シャッターの方式が異なります。

天井面

ノックアウト孔

背面図

600 (750) (900)

265 180 220 220 325 400

40 360 40 25 220 325 400

300 300 440

645 210 360

●VDS-601・751・901/601L・751L・901L特性

●VDS-601・751・901/601L・751L・901L特性値

周波数 (Hz)	50	60
消費電力 (w)	34	36
特 風量 (m³/h)	800	830
性 静 圧 (Pa)	33	32
騒音 (dB)	38	38

## シロッコファン(ブース型レンジフード)排気口位置図

●VUD-601・751・901 電源コード1m

上方排気口位置

天井孔2ヶ所 (アンカーボルト)

上方給気口位置

天井面

上方給気口位置

背面図

600 (750) (900)

265 180 220 220 325 400

40 360 40 25 220 325 400

300 300 440

645 210 360

●VUD-601・751・901特性値

周波数 (Hz)	50	60
消費電力 強/中/弱 (w)	100/66/51	105/64/49
特 風量 強/中/弱 (m³/h)	575/320/195	550/290/165
性 静 圧 強/中/弱 (Pa)	250/150/85	320/150/70
騒音 強/中/弱 (dB)	43/31/27	42/30/27

●VCS-601・751・901 電源コード1m

上方排気口位置

天井孔2ヶ所 (アンカーボルト)

左右排気口位置

天井面

上方給気口位置

背面図

600 (750) (900)

265 180 220 220 325 400

40 360 40 25 220 325 400

300 300 440

645 210 360

●VCS-601・751・901特性値

周波数 (Hz)	50	60
消費電力 強/中/弱 (w)	100/66/51	105/64/49
特 風量 強/中/弱 (m³/h)	575/320/195	550/290/165
性 静 圧 強/中/弱 (Pa)	250/150/85	320/150/70
騒音 強/中/弱 (dB)	43/31/27	42/30/27

## キッチンフード(換気扇別売)

●VDS-601P ●VDS-751P 電源コード1.8m

壁面の換気口は図中の赤線表示の位置にW-252(木枠)を使用してください。  
※現場開口位置は図中の赤線表示位置を基準にしてください。  
※現場開口位置に木枠を付けてください。

天井面

ノックアウト孔

背面図

600 (750) (900)

265 180 220 220 325 400

40 360 40 25 220 325 400

300 300 440

645 210 360

## 換気扇(引紐付)

●VK-251P 電源コード1.8m

固定ネジ(2個)

油受け

天井面

背面図

600 (750) (900)

265 180 220 220 325 400

40 360 40 25 220 325 400

300 300 440

645 210 360

## ターボファン(平型レンジフード)排気口位置図

●VT-601 電源コード1m

上方排気用ノックアウト孔 左右2ヶ所

電源コード1m プラグ2極平行

吊戸棚取付位置

側方排気用ノックアウト孔 左右2ヶ所

後方排気用ノックアウト孔

天井面

背面図

600 (750) (900)

265 180 220 220 325 400

40 360 40 25 220 325 400

300 300 440

645 210 360

●VT-601特性

●VT-601特性値

周波数 (Hz)	50	60
消費電力 強/弱 (w)	67/45	78/44
特 風量 強/弱 (m³/h)	670/380	680/350
性 静 圧 強/弱 (Pa)	202/119	260/112
騒音 強/弱 (dB)	50/38.5	50.5/37

※排気方向により別売部品が必要です。詳しくは下表をご覧ください。  
※( )内は上方排気の場合です。

## シロッコファン(ブース型レンジフード)排気口位置図

●VMR-601・751・901・602RC・752RC・902RC 電源コード1.0m

上方排気口位置

天井孔2ヶ所

後方排気口位置

本体取付孔(ノックアウト孔) 2ヶ所

左右排気口位置

本体取付孔(ノックアウト孔) 2ヶ所

本体取付孔(ノックアウト孔) 2ヶ所

天井面

上方給気口位置

背面図

600 (750) (900)

265 180 220 220 325 400

40 360 40 25 220 325 400

300 300 440

645 210 360

●VMR-601・751・901・602RC・752RC・902RC特性

●VMR-601・751・901・602RC・752RC・902RC特性値

周波数 (Hz)	50	60
消費電力 強/中/弱 (w)	100/66/51	105/64/49
特 風量 強/中/弱 (m³/h)	575/320/195	550/290/165
性 静 圧 強/中/弱 (Pa)	250/150/85	320/150/70
騒音 強/中/弱 (dB)	43/31/27	42/30/27

※レンジフード本体の取付穴は、通常の4ヶ所に加えて収納付タイプの場合は6ヶ所となります。本体ケース上隅部のノックアウト穴を打ち抜いてください。また、穴位置を確認の上、取り付け様を所定の位置に設置してください。

## ●BDR-3HTJ-6017・7517・9017BK

電源コード:1m

※( )内寸法はBDR-3HTJ-7517BK、< >内寸法はBDR-3HTJ-9017BKです。

天井面

背面図

600 (750) (900)

265 180 220 220 325 400

40 360 40 25 220 325 400

300 300 440

645 210 360

●BDR-3HTJ-6017・7517・9017BK特性

●BDR-3HTJ-6017・7517・9017BK特性値

周波数 (Hz)	50	60
消費電力 強/弱/常時強/常時弱 (w)	101/45/19/11	111/45/19/11
特 風量 強/弱/常時強/常時弱 (m³/h)	590/315/155/100	550/290/150/95
性 静 圧 強/弱/常時強/常時弱 (Pa)	236/168/67/30	310/177/56/30
騒音 強/弱/常時強/常時弱 (dB)	42/29/21/17	40/27/20/17

## ●BDR-3HTJ-6017・7517・9017BK特性値

●BDR-3HTJ-6017・7517・9017BK特性値

周波数 (Hz)	50	60
消費電力 強/弱/常時強/常時弱 (w)	101/45/19/11	111/45/19/11
特 風量 強/弱/常時強/常時弱 (m³/h)	590/315/155/100	550/290/150/95
性 静 圧 強/弱/常時強/常時弱 (Pa)	236/168/67/30	310/177/56/30
騒音 強/弱/常時強/常時弱 (dB)	42/29/21/17	40/27/20/17

## ●レンジフードファンの取付に関するご注意

●TC-71・THC-71

レンジフードファン

(注意) 専用吊戸棚TC-THC-71の横にブース型レンジフードを設置すると、専用吊戸棚の扉は全開できませんのでご注意ください。

# ガス機器寸法図

## ガスレンジ・ガスキャビネット配管位置図

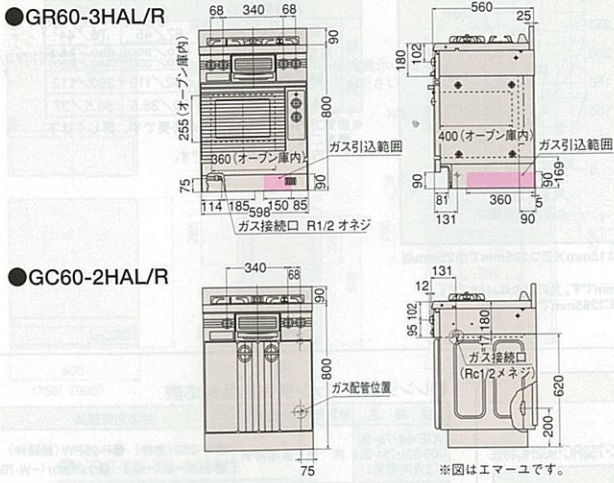

※ガスレンジ・ガスキャビネットの接続は、金属配管15A(1/2B)鉄管/ガステーブルの接続は、φ9.5mmガス用ゴム管をご使用ください。  
 ※ガスの接続は必ず金属配管を行ってください。ガスの接続工事は、配管業者に依頼してください。  
 ※GR60-3HAL/RとGC60-2HAL/Rの場合、Lタイプは向かって左側が大コンロ、Rタイプは向かって右側が大コンロになります。

## 仕様・能力表(ガステーブル含む・1時間当たりのガス消費量)

ガスレンジ (3口コンロ)							
GR60-3HAL/R							
	中コンロ	小コンロ	大コンロ	グリル	オープン	全点火	
都市ガス kW (kcal/h)	1.3A	2.97 (2,550)	1.28 (1,100)	4.77 (4,100)	1.92 (1,650)	2.67 (2,300)	13.4 (11,500)
LPガス kW (kg/h)		2.53 (0.18)	1.27 (0.09)	3.77 (0.27)	1.93 (0.14)	2.65 (0.19)	11.4 (0.82)

ガスキャビネット (2口コンロ)						
GC60-2HAL/R						
	中コンロ	大コンロ	グリル	全点火		
都市ガス kW (kcal/h)	1.3A	2.97 (2,550)	4.77 (4,100)	1.92 (1,650)	9.30 (8,000)	
LPガス kW (kg/h)		2.53 (0.18)	3.77 (0.27)	1.93 (0.14)	8.09 (0.58)	

ガステーブル						
GPD-60E						
	グリル	全点火				
都市ガス kW (kcal/h)	4.65 (4,000)	2.67 (2,300)	1.92 (1,650)	8.92 (7,670)	4.65 (4,000)	2.67 (2,300)
LPガス kW (kg/h)	4.05 (0.289)	2.46 (0.176)	1.97 (0.141)	8.19 (0.585)	3.57 (0.255)	2.46 (0.176)

GVD-56E						
	グリル	全点火				
都市ガス kW (kcal/h)	2.15 (1,850)	9.24 (7,950)				
LPガス kW (kg/h)	2.52 (0.180)	8.40 (0.600)				

■熱効率					
品番	区分名	エネルギー消費効率 (%)	大コンロ効率 (%)	中コンロ効率 (%)	小コンロ効率 (%)
GR60-3HAL/R	H	48.4	48.8	48.4	46.8
GC60-2HAL/R	G	49.7	50.5	48.4	—
GPD-60E	C	49.5	50.2	48.4	—
GVD-56E	C	50.0	50.5	49.2	—

# 洗面化粧台アルファージュ寸法図

## 機能ミラー・スライド1面鏡

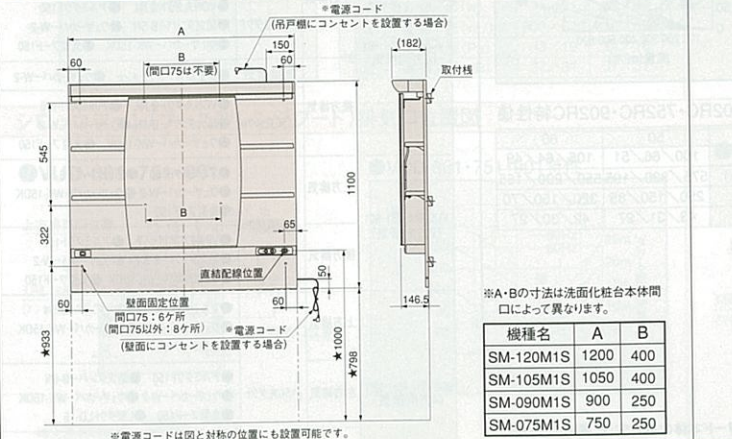

## 機能ミラー3面鏡

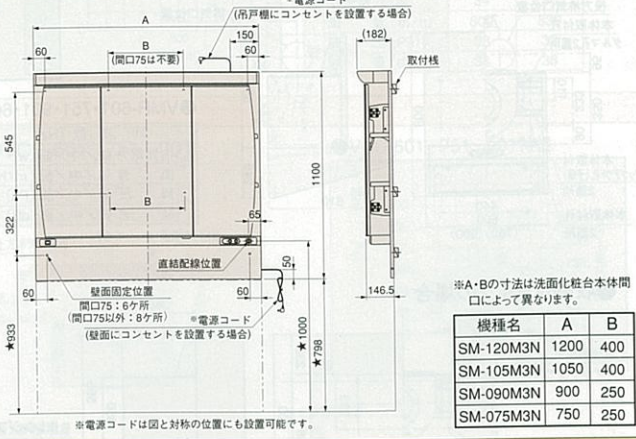

## 大型ミラー

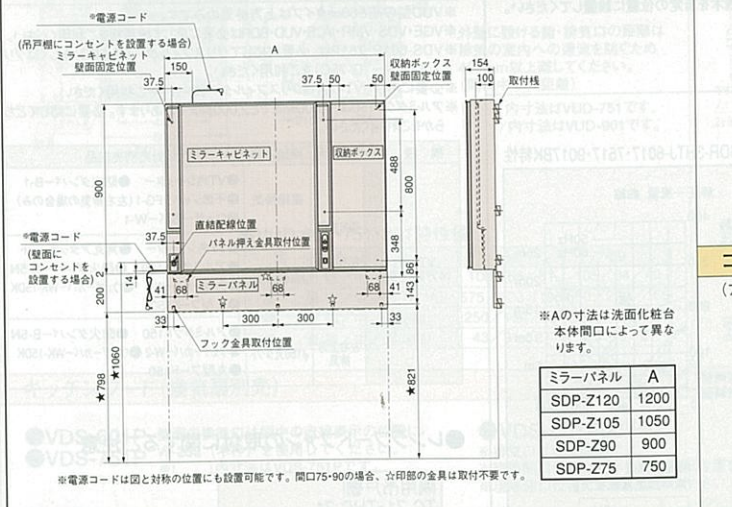

## 洗面下台

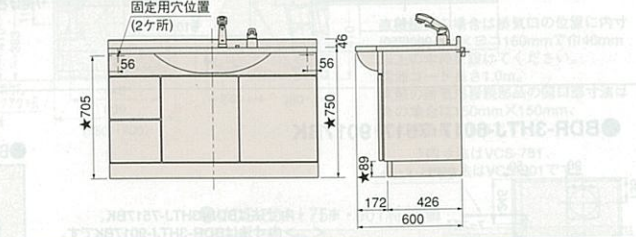

## コンセント位置

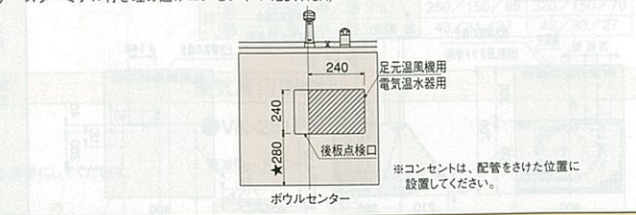

## 配管図

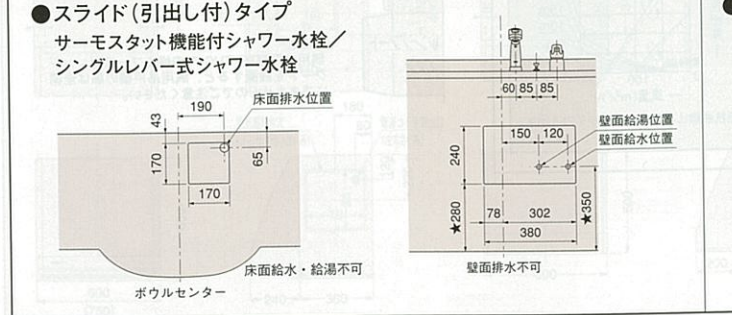

## 扉(引出し付)タイプ/扉タイプ

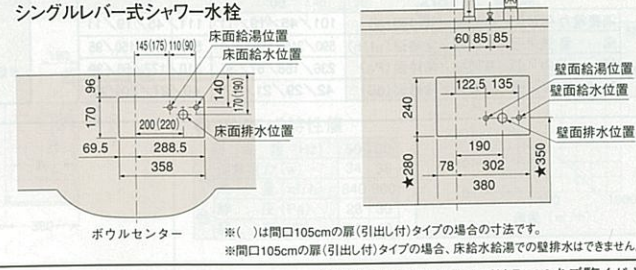

# 洗面化粧台セレンティ寸法図

## ●扉(引出し付)タイプ/扉タイプ

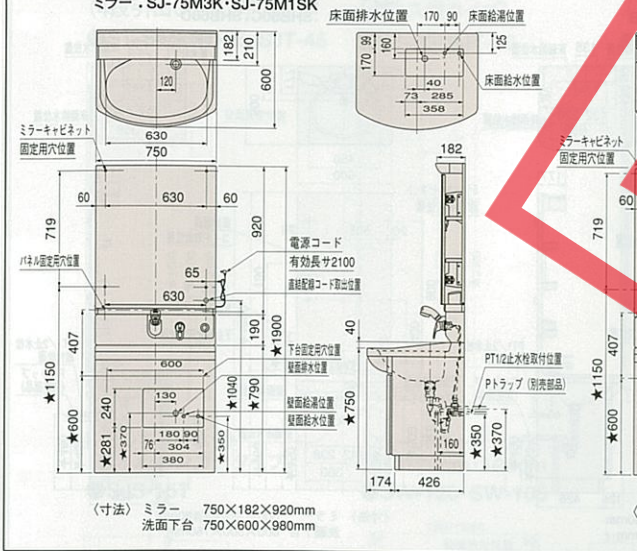

## ●スライドタイプ

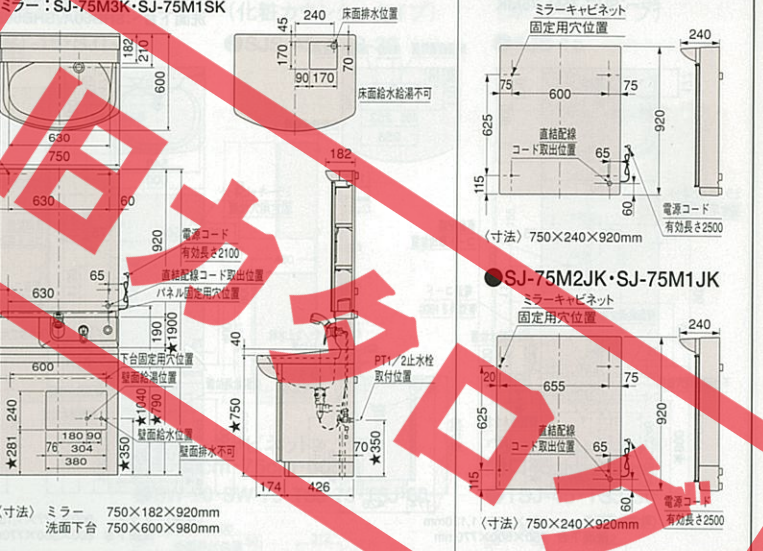

## 洗面化粧台オンディーヌ寸法図

### ●洗髪シャワータイプ(間口75cm)

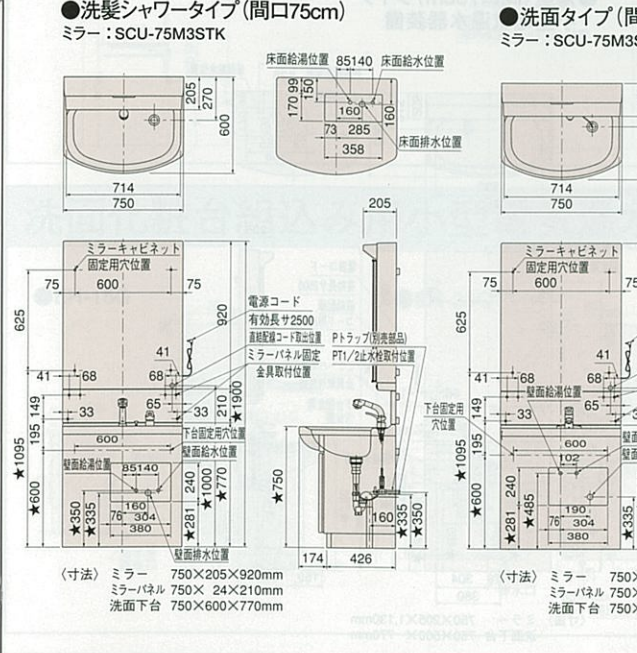

### ●洗面タイプ(間口75cm/扉(引出し付)タイプ)

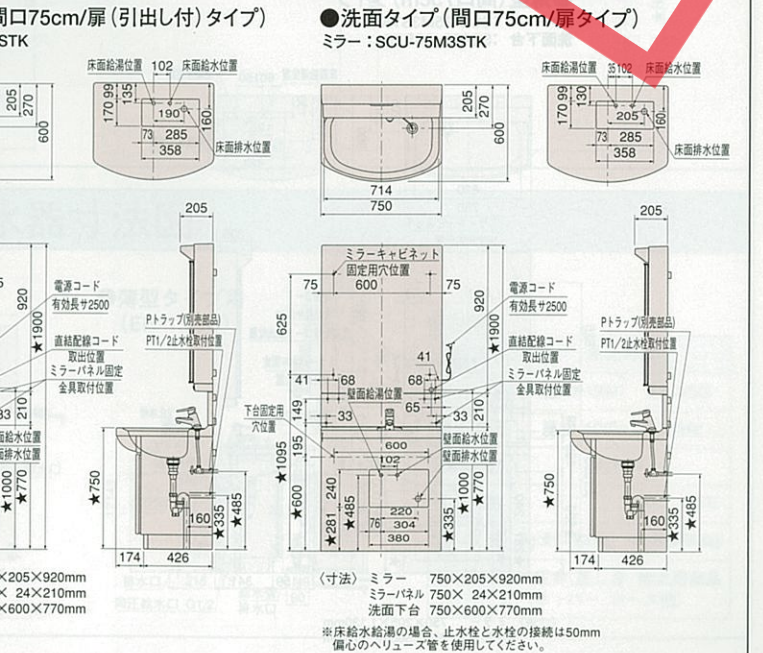

### ●SCU-75M2K

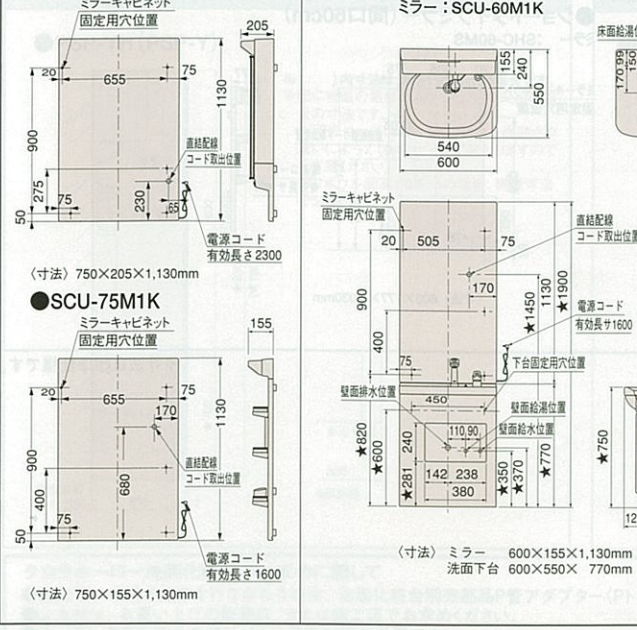

### ●洗髪シャワータイプ(間口60cm)

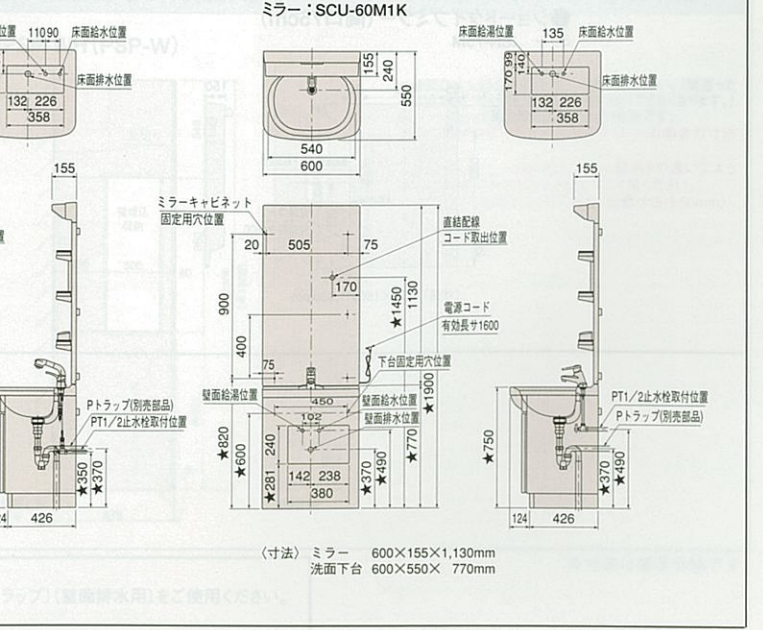

# 洗面化粧台スーリア寸法図

※図に掲載の寸法はボウル面高さ75cmの場合の寸法です。  
 ★印のついている寸法は、ボウル面高さの違によって10mmピッチで変わりますのでご注意ください。(例:ボウル面高さ80cmの場合、掲載寸法中50mm)

- 洗髪シャワータイプ・洗面タイプ(間口75cm)  
ミラー:SHC-75M、75MK
- 洗髪シャワータイプ・洗面タイプ(間口60cm)  
ミラー:SHC-60M、60MK  
洗面下台:SHB60A、SHB60B
- 洗面タイプ(間口60cm)  
ミラー:SHC-60M、60MK  
洗面下台:SHB60C、SHB60D

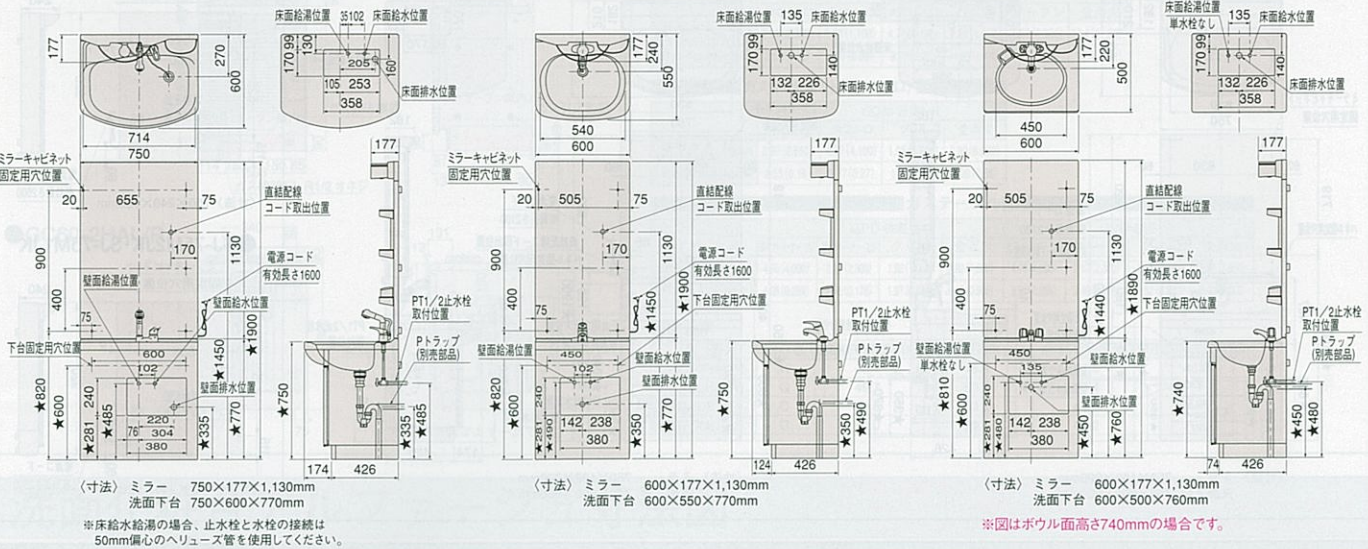

- 薄型(間口75cm)タイプ  
ミラー:SCU-75M3STK  
洗面下台:SSA75・SSB75

- 薄型(間口75cm)タイプ  
小型電気温水器装備

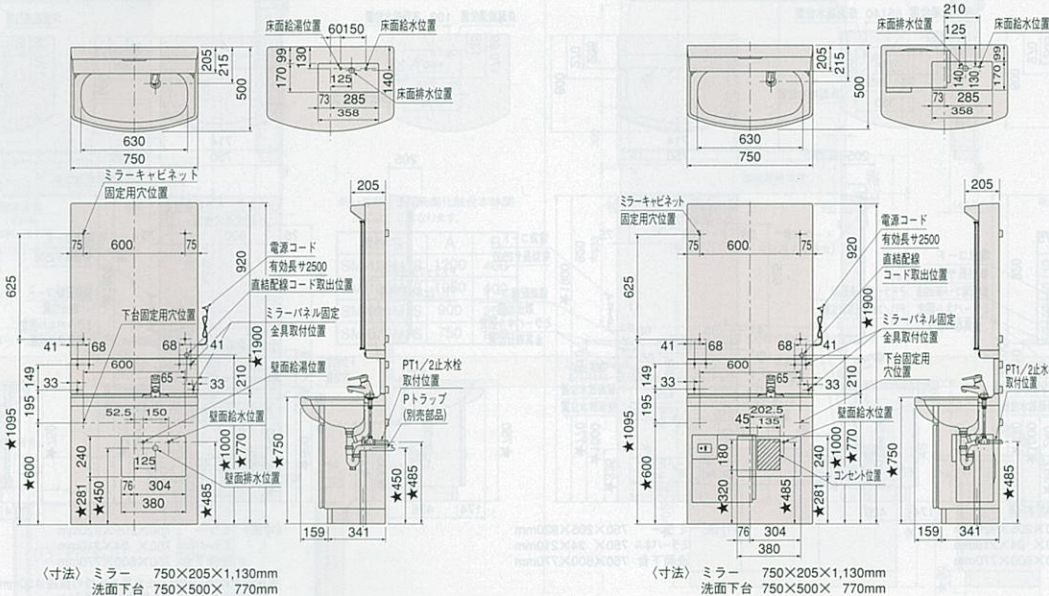

- ショートタイプミラー(間口75cm)  
ミラー:SH-75M

- ショートタイプミラー(間口60cm)  
ミラー:SHC-60MS

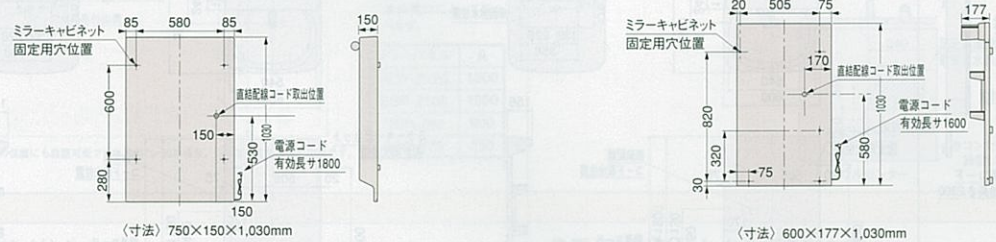

※寸法は標準仕様です。

# 収納ユニット寸法図

※図に掲載の寸法はボウル面高さ75cmの場合の寸法です。★印のついている寸法は、ボウル面高さの違によって10mmピッチで変わりますのでご注意ください。(例:ボウル面高さ80cmの場合、掲載寸法中50mm)

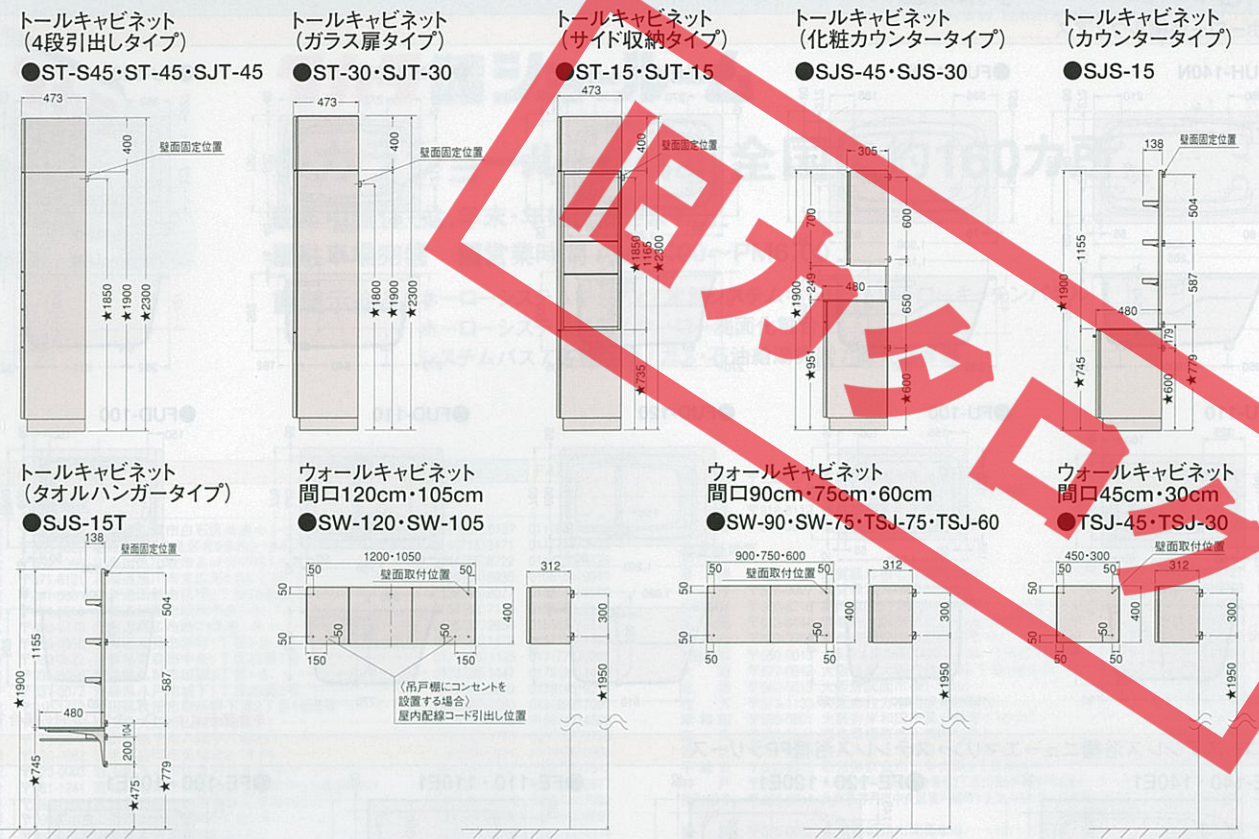

# 洗面化粧台組込み用小型電気温水器寸法図

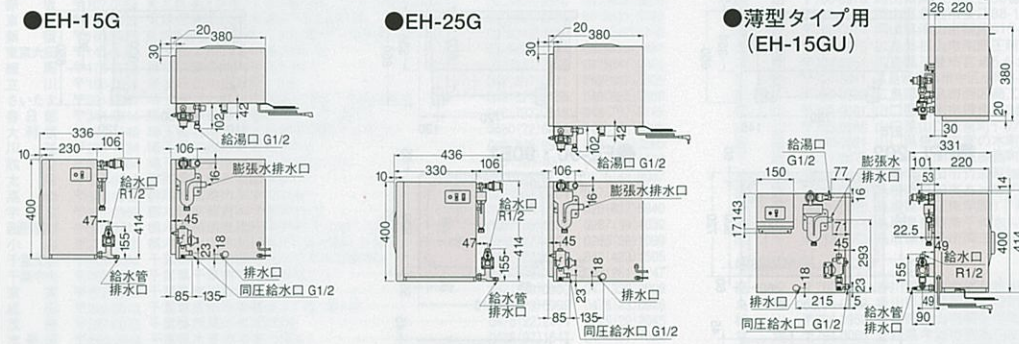

仕様表	
給湯方式	先止め式
品番	EH-15G/EH-15GU / EH-25G
定格電圧	単相100V 50/60Hz
定格消費電力	600W
沸き上り温度	85°C / 85°C、65°C
重量	8kg(満水時約23kg) / 10kg(満水時約35kg)
付属品	減圧弁、逃し弁、排水用部品(ホッパー、ホース他)

# ホーローサイドパネル寸法図

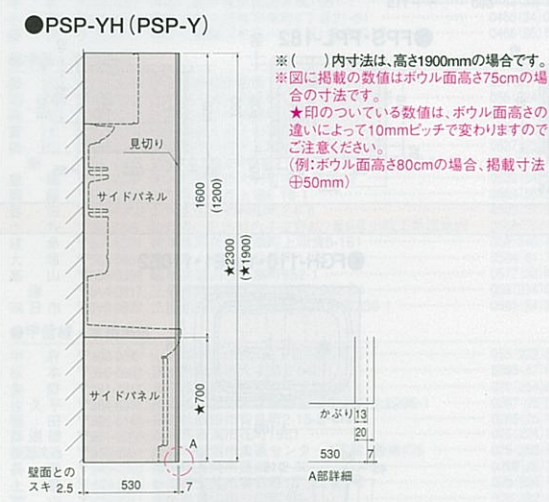

# 壁面埋込収納棚用ホーローサイドパネル寸法図

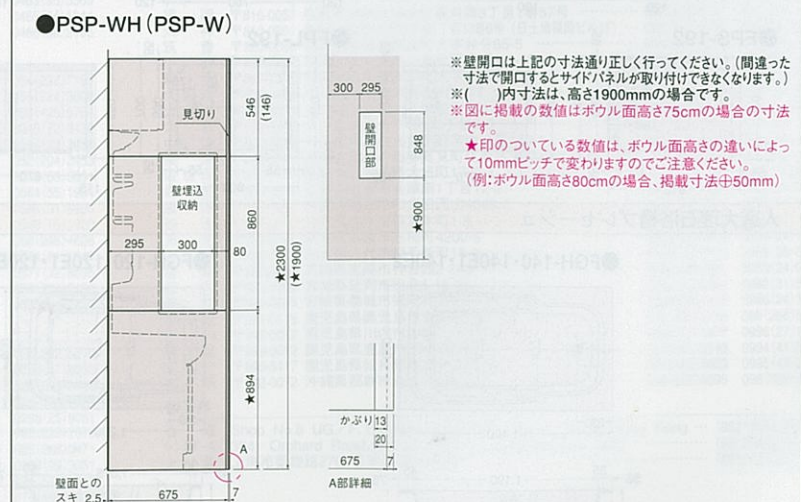

タカラホーロー洗面化粧台のお求めに際して  
 ●壁面側の排水工を行なわれる場合、洗面化粧台別売部品P管アダプター(トラップ)(壁面排水用)をご使用ください。  
 ●止水栓は、お買い上げの販売店、または施工店でお願いします。  
 ●ホーロー洗面化粧台の鏡は15Aの電気配線が必要です。

※寸法は標準仕様です。

# 浴槽シリーズ寸法図

鏡物ホーロー浴槽ルヴィアス

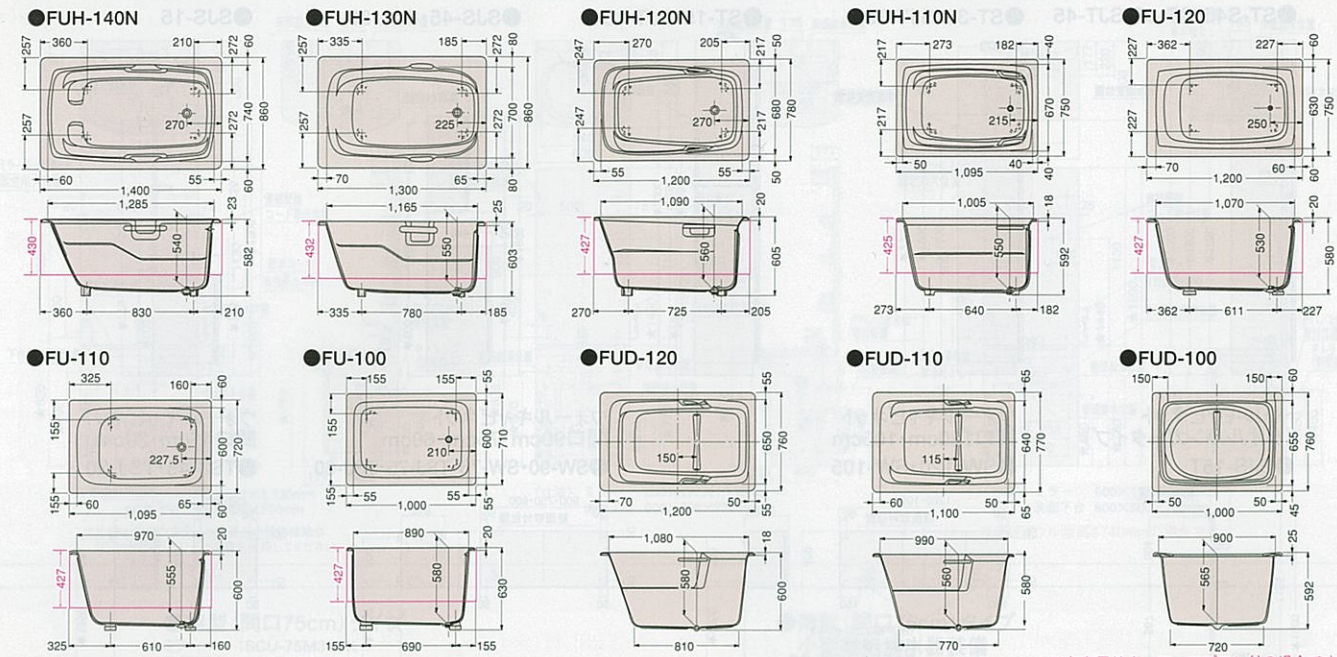

※赤表示はホーローエプロン付の場合です。

ホーローステンレス浴槽ニューエマリン・ステンレス浴槽FPシリーズ

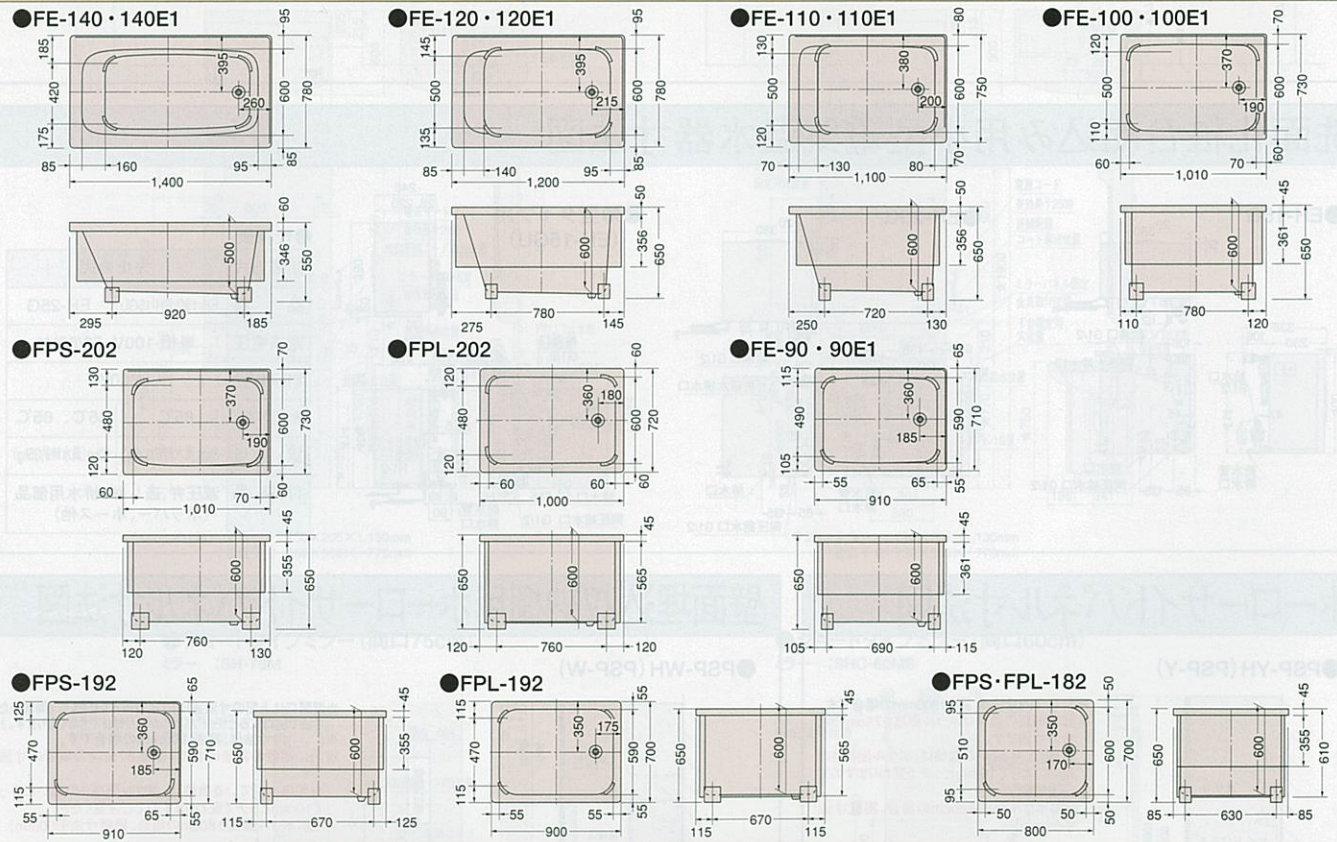

人造大理石浴槽プレセージュ

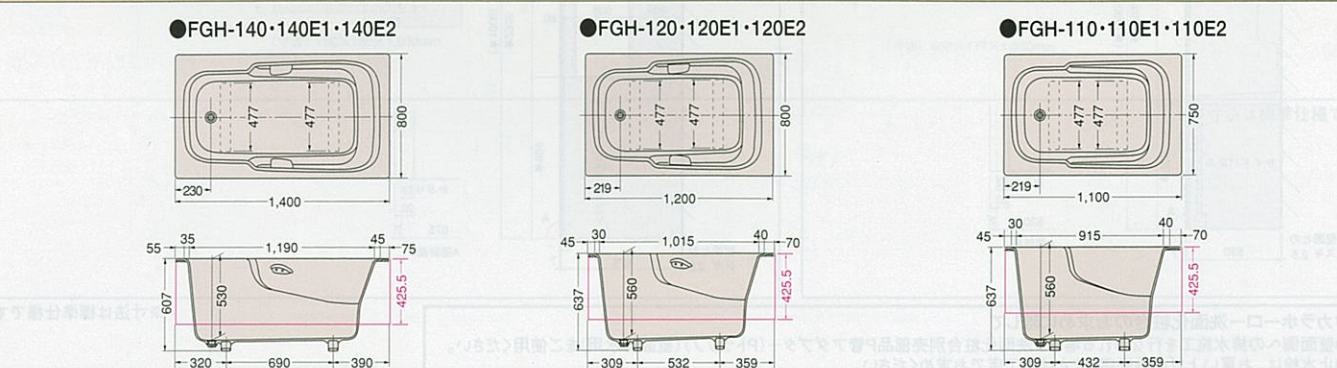

※赤表示はホーローエプロン付の場合です。

タカラホームページ  
★お近くのショールームを地図でご案内  
<http://www.takara-standard.co.jp/>



## タカラ住宅機器ショールーム

タカラショールームは、全国に約160カ所。

- 年中無休(盆、年末・年始は除きます。)
- 駐車場完備 ■営業時間 AM10:00~PM6:00
- 展示商品 ホーローシステムキッチン / 木製システムキッチン / ホーローキッチンパネル  
ホーローシステム洗面 / ホーロー洗面化粧台  
システムバス / 各種浴槽 / ガス・石油給湯機器 / 電気温水器

タカラショールーム(住所) TEL FAX

北海道・東北地区	TEL	FAX
大谷地 003-0030 北海道札幌市白石区流通センター1丁目8番10号	011(862)6157	011(862)1155
札幌 060-0809 北海道札幌市北区北9条西3-19-1(ノルテプラザ1F)	011(716)2471	011(716)2472
小樽 059-1366 北海道小樽市あけぼの町1-1-6	0144(55)8722	0144(55)8724
旭川 071-8121 北海道旭川市末広東1条6丁目	0166(54)9935	0166(54)9941
函館 041-0801 北海道函館市栲楼2丁目33番32号	0138(46)9077	0138(46)9066
釧路 084-0910 北海道釧路市昭和中央3-21-7	0154(53)7131	0154(53)7133
帯広 080-2473 北海道帯広市西23条南1-5	0155(37)2650	0155(37)2715
青森 090-0056 北海道青森市卸町1丁目1-2	017(36)1470	017(36)1480
青森 030-0822 青森県青森市中央1丁目23番1号	017(76)1125	017(76)0205
青森 036-8086 青森県八戸市田園3丁目1-6	0172(28)1447	0172(28)1448
青森 031-0072 青森県八戸市下町1丁目29番2号	0178(45)9219	0178(45)9214
秋田 010-1412 秋田県秋田市御所野下堤2丁目1番5号	018(892)7081	018(892)7090
秋田 017-0838 秋田県秋田市山館字田尻3-1	0186(43)4509	0186(43)4508
秋田 013-0071 秋田県横手市八幡字八幡231-1	0182(36)2708	0182(36)2759
岩手 020-0862 岩手県盛岡市東仙北2-14-28	019(635)0876	019(635)0988
岩手 023-0003 岩手県水沢市佐倉河字東字72-1	0197(22)7352	0197(22)7512
宮城 098-1241 宮城県仙台市青葉区宮城2-11	022(38)2475	022(38)2677
宮城 098-0861 宮城県仙台市若林区新地126-2	0225(94)7330	0225(94)7332
山形 099-2483 山形県山形市上町5丁目1-8	023(64)8508	023(64)8597
山形 092-0012 山形県米沢市全池8-3-11	0238(22)4100	0238(22)4114
山形 098-0851 山形県酒田市東町3-27-3	0234(26)4528	0234(26)7760
福島 096-0103 福島県福島市本町北10-9	024(554)1789	024(554)2410
福島 096-8034 福島県郡山市島1丁目18番1号	024(922)7617	024(922)7630
福島 096-0058 福島県会津若松市本町大字中沢字平沢69-1	0242(32)5789	0242(32)0105
福島 097-8026 福島県いわき市平字下町の町8番地の14	0246(22)6181	0246(22)6215
関東地区		
赤坂 107-0052 東京都港区赤坂7丁目1番19号(タカラ椅子会館1F)	03(3404)2510	03(3404)3678
大塚 131-0023 東京都北区大塚3丁目39番3号	03(5631)5190	03(5631)5193
新宿 160-0023 東京都新宿区西新宿1丁目20番3号(西新宿高木ビル1F)	03(3343)8741	03(3343)8745
大塚 145-0062 東京都大塚市北千束2-30-15	03(5499)1921	03(5499)1920
練馬 176-0023 東京都練馬区中村2-20-11	03(5241)2921	03(5241)2923
立川 190-0004 東京都立川市柏町1-8-9	042(537)0811	042(537)0805
さいたま 331-0052 埼玉県さいたま市西区三郷5丁目63番地	048(621)1515	048(625)7566
春日部 344-0014 埼玉県春日部市豊野町3丁目1番2号	048(737)7139	048(737)5145
大和 349-1148 埼玉県大和町大和町豊野台2-673-1	0480(72)6431	0480(72)6423
川越 350-1124 埼玉県川越市新宿町1-7-4	049(246)6902	049(241)3260
熊谷 360-0004 埼玉県熊谷市上川字新田1061	048(525)8315	048(525)9273
大田 373-0819 群馬県太田市新島町641-1	0476(48)6710	0276(48)9037
高崎 370-1203 群馬県高崎市矢中町318-1	027(353)7201	027(360)5576
宇都宮 321-0962 栃木県宇都宮市今泉町1570	028(635)2691	028(637)5840
西栗山 329-2712 栃木県那須郡那須町下永田1-1012-20	0287(39)1831	0287(39)1832
小山 323-0820 栃木県小山市西城南2丁目30番1号	0285(27)4665	0285(28)1099
千葉支店 263-0002 千葉県千葉市稲毛区山王町333番地3	043(423)1501	043(423)1505
千葉中央 260-0843 千葉県千葉市中央区末吉3-3-1	043(209)7255	043(261)5247
京葉 272-0812 千葉県千葉市若宮3-54-4	047(339)0900	047(339)0908
成田 286-0013 千葉県成田市美郷台2丁目1番1号	0476(23)6969	0476(23)6926
茂原 297-0073 千葉県茂原市長尾2508	0475(22)2444	0475(22)2045
水戸 292-0043 千葉県水戸市東太田1-1	0438(97)1647	0438(97)1624
柏 277-0872 千葉県柏市余三ヶ丘3-36	04(713)5507	04(713)5539
水戸 310-0842 茨城県水戸市千代田5丁目53番地	029(248)3040	029(247)7934
戸田 305-0033 茨城県つくば市東新井29-7	029(858)0194	029(858)0699
鹿嶋 314-0255 茨城県鹿嶋市波崎町大字砂山29	0479(46)2252	0479(46)2335
鹿嶋 221-0821 茨城県鹿嶋市神奈川郡富家4町4番1	045(435)8039	045(435)8055
相模原 229-0039 神奈川県相模原市中央区大1丁目1番18号	042(758)9270	042(758)9297
平塚 254-0087 神奈川県平塚市豊田本郷1561-1	0463(35)3566	0463(35)3565
小田原 250-0002 神奈川県小田原市青野5丁目21-51	0465(34)0521	0465(34)1344
藤沢 252-0815 神奈川県藤沢市石川1丁目1番地の17	0466(86)1800	0466(86)2195
中部・東海地区		
静岡 422-8036 静岡県静岡市敷地1丁目3番1号	054(237)7165	054(237)7195
津 410-0058 静岡県津市沼北町1丁目17番地12号	055(924)3219	055(924)3802
浜松 430-0815 静岡県浜松市都立町104-1	053(425)5760	053(425)5764
富士 419-0204 静岡県富士市入山瀬526-1	0545(72)2435	0545(72)2438
掛川 436-0065 静岡県掛川市天王町3-3	0537(23)2239	0537(23)3438
栄 460-0008 愛知県名古屋市中区栄2丁目4番18号(岡谷繊維ビル1F)	052(211)4635	052(204)2453
岡崎 444-0823 愛知県岡崎市大村町大字大貫里92	0532(54)5323	0532(53)5331
豊田 471-0868 愛知県豊田市神田町2-8-6	0564(55)3360	0564(55)1934
豊田 485-0081 愛知県豊田市横内字野627番9号小牧工団地内	0568(75)1571	0568(76)1320
岐阜 501-6001 岐阜県岐阜市南町1丁目1番1号	058(246)4966	058(246)4828
岐阜 503-0801 岐阜県岐阜市和合町1-15-11	0584(81)7741	0584(81)7848
高松 506-0032 岐阜県高松市千鳥町652-1	0577(32)9592	0577(32)8695
津 514-0817 三重県津市高茶屋小森町2892-54	059(234)9843	059(234)2490
四日市 512-0932 三重県四日市市小町字跡治239-1	0593(54)2239	0593(54)2484
甲信越・北陸地区		
甲府 400-0047 山梨県甲府市徳行2丁目9番5号	055(222)5237	055(222)5210
松本 390-0852 長野県松本市大字島立484-1	0263(47)8722	0263(47)9093
長野 381-2215 長野県長野市稲里町中氷鉦505	026(254)3030	026(254)6111
佐久 384-0091 長野県小諸市大字御新田字池の上2296-1	0267(26)5030	0267(26)5022
飯田 395-0152 長野県飯田市青良町2-15-2	0265(25)6130	0265(25)8061
新潟 451-8056 新潟県新潟市花町1981	025(224)0650	025(223)7073
新潟 950-2031 新潟県新潟市流通センター4丁目1番地の5	025(260)5119	025(268)0971
新潟 940-2023 新潟県長岡市蓮池4-2-36	0258(29)3350	0258(29)3351
新潟 943-0803 新潟県上越市春日野1丁目3番2号	025(526)1860	025(526)1816
上野 939-8211 富山県富山市二口町1-9-3	076(492)4456	076(492)2333

高岡 933-0878 富山県高岡市東上町306-1	0766(22)6577	0766(26)1320
金沢 921-8062 石川県金沢市新保本4丁目5番5	076(268)4490	076(262)4407
福井 918-8112 福井県福井市下町2-1423	0776(35)5081	0776(33)1252
敦賀 914-0814 福井県敦賀市木崎12号15-1	0770(25)8988	0770(25)8033
近畿地区		
彦根 522-0201 滋賀県彦根市高宮町1664	0749(24)2727	0749(26)7334
津 525-0027 滋賀県津市野村6-2-9	077(566)0666	077(566)0667
京都 600-8216 京都府京都市下京区小橋通新町上(新橋センタービル1F)	075(343)0002	075(343)4774
京都 612-8444 京都府京都市伏見区竹田中宮町1番地	075(612)2800	075(612)2977
福知山 620-0061 京都府福知山市荒河東町106	0773(23)8505	0773(24)3290
大阪 550-0013 大阪府大阪市西淀川区新町1-4-24(大阪四ツ橋新ビル1F)	06(6536)3561	06(6539)3519
大阪 577-0012 大阪府東大阪市東町2丁目4番33号	06(6746)2311	06(6746)1246
北摂 562-0015 大阪府箕面市福1-1-10	072(720)0220	072(720)0221
岸和田 573-1133 大阪府岸和田市招提元町4-10-1	072(86)1105	072(86)1106
枚方 596-0801 大阪府岸和田市箕土路町1-10-42	072(43)8471	072(43)8472
奈良 634-0844 奈良県橿原市土橋町129-1	074(49)6758	074(49)6759
奈良 630-0222 奈良県香芝市西真美3丁目5-2	0745(78)4469	0745(78)2512
神戶 650-8013 奈良県奈良市三条大路3丁目444-1	0742(35)0568	0742(35)0816
神戸 650-0416 兵庫県神戸市東灘区東灘3丁目15番5号(神戸流通センター内)	078(735)4780	078(735)4781
神戸 650-0044 兵庫県神戸市中央区東川崎町1-2(H・D・C神戸ビル1F)	078(366)2660	078(366)2661
姫路 670-0952 兵庫県姫路市南条639	0792(82)6994	0792(89)0831
豊岡 668-0084 兵庫県豊岡市福田1201-8	0796(42)1579	0796(42)1706
和歌山 641-0011 和歌山県和歌山市三基322番地1号	073(447)0200	073(447)0720
田辺 646-0011 和歌山県田辺市新庄町96-26	0739(25)4553	0739(25)4585
新宮 647-0052 和歌山県新宮市橋本2-10-21	0735(23)2944	0735(23)2947
紀北 649-7151 和歌山県伊都郡かつらぎ町東流田626番地の1	0736(22)4164	0736(22)3233
中国地区		
岡山 700-0976 岡山県岡山市辰巳30番地の104	086(245)5870	086(245)7260
倉敷 710-0825 岡山県倉敷市安江88-1	086(424)1951	086(424)0698
津島 708-0014 岡山県津島市院庄915-2	0866(28)5026	0866(28)5290
三原 721-0973 広島県福山市南蔵町2-9-38	084(928)3052	084(931)6126
福山 720-0023 広島県福山市宮内町5-22(ヤマダ生協ビル1階)	0848(67)5058	0848(67)5054
広島 733-0833 広島県広島市西区高工センター4丁目12番1号	082(248)0761	082(245)1613
徳島 745-0061 山口県南門前町3番地39号	083(278)1697	083(279)5106
山口 745-0061 山口県南門前町3番地39号	083(278)1697	083(279)5106
山口 753-0066 山口県山口市泉町1-37	083(921)1225	083(921)1224
岩国 740-0021 山口県岩国市堂の木町3-6-22	0827(23)5139	0827(23)5181
下関 751-0873 山口県下関市秋根西町1-9-2	0832(57)0751	0832(57)0795
浜田 697-0015 鳥根県浜田市竹治町2875	085(23)6302	085(23)2045
松江 698-0026 鳥根県松江市あけぼの町9-1	0856(23)7233	0856(22)5642
松江 698-0825 鳥根県松江市学園1丁目19番12号	0852(27)2963	0852(27)3607
鳥取 680-0911 鳥取県鳥取市千代水1-142	0857(27)6253	0857(27)8164
米子 683-0853 鳥取県米子市南三柳2900番地の3	0859(33)4589	0859(33)8774
四国地区		
高松 760-0064 香川県高松市朝日新町11番7号	087(822)2549	087(822)9652
丸亀 769-0213 香川県丸亀郡多津町東分字本村東1660-6	087(49)8411	087(49)8412
松山 790-0952 愛媛県松山市朝日新町4丁目1番21号	089(946)1180	089(946)1095
今治 794-0065 愛媛県今治市朝日新町159-7	0896(22)9039	0896(22)9060
宇佐 798-0056 愛媛県宇佐市法皇本町4丁目3番1号	0897(40)3230	0897(40)3231
宇和島 799-0003 愛媛県宇和島市法皇本町2丁目8番14号	0895(24)6644	0895(24)6699
徳島 770-0854 徳島県徳島市吉野町4丁目5番1号	088(632)2798	088(632)2796
高知 780-0072 高知県高知市杉並字杉井流7-2	088(883)7233	088(885)0550
中村 787-0015 高知県中村市石山明流383-12	0880(34)0333	0880(34)0322
九州地区		
福岡 816-0057 福岡県福岡市博多区西馬場3丁目1番57号	092(475)6747	092(475)1714
天神 810-0001 福岡県福岡市中央区天神1丁目13番6号(日土地福岡ビル1F)	092(741)8006	092(741)8060
筑紫 820-0088 福岡県築港区築港大字弁分65-5	0948(23)9100	0948(23)9400
小倉 803-0802 福岡県北九州市小倉北区東港1-1-15	093(582)5916	093(583)6404
鞍手 807-1303 福岡県鞍手郡鞍手町大字月	09494(2)3481	09494(2)7303
久留米 839-0809 福岡県久留米市東合川7-1-7	0942(44)2088	0942(44)8873
大牟田 837-0024 福岡県大牟田市大字麻木446-1	0944(56)3670	0944(56)3690
大分 830-0955 大分県大分市下都南3丁目3-5	097(567)7200	097(567)7276
中津 871-0003 大分県中津市大字是則字中ノ尾146-1	0979(32)5973	0979(32)4176
長門 859-0401 長門県西彼杵郡多良見町大字津田1874番	0957(28)5260	0957(28)5261
佐世 857-1161 長門県佐世市大字坂下1733-1	0956(34)3491	0956(33)6830
佐賀 849-0918 佐賀県佐賀市兵庫南1丁目12-2	0955(24)8999	0955(25)5414
唐津 847-0084 佐賀県唐津市和多田山4546-1	0955(74)1294	0955(74)1423
熊本 862-0910 熊本県熊本市東区本町1-8	096(368)8177	096(369)7339
熊本 863-0041 熊本県熊本市志村町4200-5	096(24)1660	096(24)1333
八代 866-0875 熊本県八代市横手新町18-3	0965(32)9190</	

# Takara standard

暮らし快適、高品位ホーム。

## ホーム壁装材エマウォール

### Emawall

エマウォール

豊かな経験と独自の先進技術、  
ホーム壁装材《エマウォール》。



豊かな経験と独自の先進技術によって開発されたのが、ホーム壁装材《エマウォール》。その魅力は、いつまでも美しい光沢と豊富なカラーバリエーション。社名やマークをオリジナルに焼き入れられるデザインパネルとして、ビルの増改築の建材として最適です。

詳しくは専用カタログで。

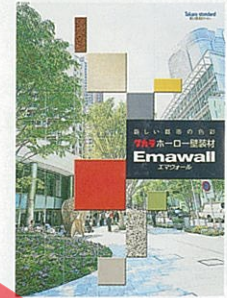

エマウォールの詳しい商品内容を  
紹介した専用カタログをご用意して  
います。弊社事業所までお問い合  
わせください。



### ⚠️ 安全に関するご注意

- 商品ご購入の時には、取扱説明書を必ず受け取り、ご使用前によくお読みの上、正しくお使いください。
- 商品の設置には専門の工事が必要です。ご購入先または専門業者にご相談ください。工事に不備があると、事故等の原因になることがあります。
- 商品には、専用電気回路及びアースが必要なものがあります。ご購入先にご相談ください。電流容量が不足すると、火災の原因になることがあります。また、アースの誤った工事を行うと故障や漏電のとき感電する恐れがあります。
- 商品の設置に際しては、建築基準法・電気設備技術基準・火災予防条例等の関連する法令・法規にしたがって設置してください。
- 当カタログに掲載の商品は一般家庭用です。(但し、業務用流し台・エマウォールは除きます。)

●当カタログの価格には、消費税・搬入・取付費、使用済み商品の引取り費等は含まれておりません。●当カタログ掲載商品の価格、寸法・仕様は部分的に変更する場合もありますのでご了承ください。●印刷色ですから商品とは多少異なります。タカラショールームでお確かめください。

タカラ製品のお求め、  
ご相談は  
この看板のお店で。



タカラスタンダードホームページアドレス <http://www.takara-standard.co.jp/>

ショールームの住所はP108をご覧ください。

ショールームの地図はタカラホームページでご案内しています。

**タカラスタンダード株式会社** 本社・支社・支店・営業所のご案内。

北海道支店	〒536-8536	大阪府大阪市城東区鳴野東1丁目2番1号	06 (6962) 1531	函館支店	〒0138 (46) 9088	旭川支店	〒0166 (54) 9930	帯広支店	〒0155 (37) 2651	広島支店	〒0155 (37) 2651
青森支店	〒030-0030	北海道札幌市白石区滝通センター1丁目8番10号	011 (862) 6111	旭川支店	〒0157 (36) 1470	川越支店	〒0154 (53) 9460	八戸支店	〒0178 (45) 9233	津島支店	〒0178 (45) 9233
秋田支店	〒030-0822	青森県青森市中央1丁目2番1号	017 (776) 1121	旭川支店	〒0186 (43) 4505	川越支店	〒0169 (63) 0873	津島支店	〒0197 (22) 7350	津島支店	〒0242 (32) 3331
山形支店	〒010-1412	秋田県秋田市御所野下地2丁目1番5号	018 (892) 7071	旭川支店	〒023 (644) 8540	川越支店	〒0234 (26) 4525	津島支店	〒0276 (45) 6860	津島支店	〒0276 (45) 6860
福島支店	〒981-1241	宮城県仙台市高宮野字字方上5番地の11	022 (386) 2001	旭川支店	〒029 (658) 0147	川越支店	〒028 (632) 1311	津島支店	〒0276 (45) 6860	津島支店	〒0276 (45) 6860
茨城支店	〒963-8034	福島県郡山市島1丁目1番1号	024 (922) 7661	旭川支店	〒048 (525) 8311	川越支店	〒0438 (97) 1622	津島支店	〒0276 (45) 6860	津島支店	〒0276 (45) 6860
栃木支店	〒311-0942	茨城県水戸市けやき台3丁目3番地	029 (248) 3211	旭川支店	〒0476 (23) 6922	川越支店	〒0427 (99) 9028	津島支店	〒0276 (45) 6860	津島支店	〒0276 (45) 6860
群馬支店	〒344-0014	埼玉県春日部市豊野町3丁目1番2号	048 (737) 7311	旭川支店	〒0463 (35) 3570	川越支店	〒0427 (99) 9028	津島支店	〒0276 (45) 6860	津島支店	〒0276 (45) 6860
さいたま支店	〒331-0052	埼玉県さいたま市西区三機5丁目636番地	048 (621) 2200	旭川支店	〒025 (528) 0400	川越支店	〒0427 (99) 9028	津島支店	〒0276 (45) 6860	津島支店	〒0276 (45) 6860
千葉支店	〒263-0022	千葉県千葉市稲毛区山王町333番地	043 (423) 1222	旭川支店	〒053 (425) 5751	川越支店	〒0427 (99) 9028	津島支店	〒0276 (45) 6860	津島支店	〒0276 (45) 6860
東京支店	〒107-0052	東京都港区赤坂7丁目1番19号	03 (3404) 2511	旭川支店	〒052 (54) 5262	川越支店	〒0427 (99) 9028	津島支店	〒0276 (45) 6860	津島支店	〒0276 (45) 6860
東京支店	〒131-0032	東京都墨田区東向島3丁目39番3号	03 (5631) 5191	旭川支店	〒0776 (35) 5181	川越支店	〒0427 (99) 9028	津島支店	〒0276 (45) 6860	津島支店	〒0276 (45) 6860
東京支店	〒332-0015	埼玉県川口市市川口2丁目14番31号	048 (259) 6031	旭川支店	〒0749 (23) 0016	川越支店	〒0427 (99) 9028	津島支店	〒0276 (45) 6860	津島支店	〒0276 (45) 6860
東京支店	〒221-0821	神奈川県横浜市神奈川区富家町4番1号	045 (435) 8031	旭川支店	〒0796 (24) 7782	川越支店	〒0427 (99) 9028	津島支店	〒0276 (45) 6860	津島支店	〒0276 (45) 6860
東京支店	〒950-2031	新潟県新潟市流通センター4丁目1番地の5	025 (260) 5141	旭川支店	〒0744 (29) 6750	川越支店	〒0427 (99) 9028	津島支店	〒0276 (45) 6860	津島支店	〒0276 (45) 6860
新潟支店	〒400-0047	山梨県甲府市徳行2丁目9番5号	055 (222) 5211	旭川支店	〒0868 (28) 5280	川越支店	〒0427 (99) 9028	津島支店	〒0276 (45) 6860	津島支店	〒0276 (45) 6860
長野支店	〒381-2215	長野県長野市福屋町中水鉤59番5号	026 (254) 7750	旭川支店	〒083 (921) 2227	川越支店	〒0427 (99) 9028	津島支店	〒0276 (45) 6860	津島支店	〒0276 (45) 6860
静岡支店	〒422-8036	静岡県静岡市駿河区1丁目3番1号	054 (237) 7071	旭川支店	〒088 (632) 2770	川越支店	〒0427 (99) 9028	津島支店	〒0276 (45) 6860	津島支店	〒0276 (45) 6860
中部支店	〒485-0081	愛知県小牧市横内字野2番9号小牧工業団地内	0568 (75) 1291	旭川支店	〒0955 (74) 1747	川越支店	〒0427 (99) 9028	津島支店	〒0276 (45) 6860	津島支店	〒0276 (45) 6860
名古屋支店	〒461-0042	愛知県名古屋市中区大須2丁目53番地	052 (722) 0361	旭川支店	〒0957 (28) 5250	川越支店	〒0427 (99) 9028	津島支店	〒0276 (45) 6860	津島支店	〒0276 (45) 6860
京都支店	〒612-8044	京都府京都市伏見区竹田中宮町1番地	075 (612) 6800	旭川支店	〒093 (582) 4661	川越支店	〒0427 (99) 9028	津島支店	〒0276 (45) 6860	津島支店	〒0276 (45) 6860
大阪支店	〒577-0012	大阪府東大阪市東長田2丁目4番33号	06 (6746) 6811	旭川支店	〒096 (368) 8088	川越支店	〒0427 (99) 9028	津島支店	〒0276 (45) 6860	津島支店	〒0276 (45) 6860
和歌山支店	〒641-0011	和歌山県和歌山市三雲2丁目1番1号	073 (447) 1301	旭川支店	〒0996 (27) 1677	川越支店	〒0427 (99) 9028	津島支店	〒0276 (45) 6860	津島支店	〒0276 (45) 6860
和歌山支店	〒683-0853	和歌山県和歌山市三雲2丁目1番1号	073 (447) 1301	旭川支店	〒0982 (32) 5401	川越支店	〒0427 (99) 9028	津島支店	〒0276 (45) 6860	津島支店	〒0276 (45) 6860
和歌山支店	〒700-0978	岡山県岡山市辰巳3丁目30番地の1	086 (245) 6501	旭川支店	〒0166 (54) 9930	川越支店	〒0427 (99) 9028	津島支店	〒0276 (45) 6860	津島支店	〒0276 (45) 6860
和歌山支店	〒733-0833	岡山県岡山市南区高工センター4丁目12番1号	082 (278) 1621	旭川支店	〒0186 (43) 4505	川越支店	〒0427 (99) 9028	津島支店	〒0276 (45) 6860	津島支店	〒0276 (45) 6860
和歌山支店	〒760-0064	香川県高松市朝日新町1丁目1番7号	087 (822) 2521	旭川支店	〒023 (644) 8540	川越支店	〒0427 (99) 9028	津島支店	〒0276 (45) 6860	津島支店	〒0276 (45) 6860
和歌山支店	〒816-0057	福岡県福岡市博多区高島根3丁目1番57号	092 (431) 5864	旭川支店	〒029 (658) 0147	川越支店	〒0427 (99) 9028	津島支店	〒0276 (45) 6860	津島支店	〒0276 (45) 6860
和歌山支店	〒891-0115	鹿児島県鹿児島市東園町4番地19	099 (266) 5566	旭川支店	〒048 (525) 8311	川越支店	〒0427 (99) 9028	津島支店	〒0276 (45) 6860	津島支店	〒0276 (45) 6860
和歌山支店	〒902-0072	沖縄県那覇市真地166番地の1	098 (835) 6666	旭川支店	〒0476 (23) 6922	川越支店	〒0427 (99) 9028	津島支店	〒0276 (45) 6860	津島支店	〒0276 (45) 6860