

Takara standard
暮らし快適、高品位ホーロー。

タカラ ホーロー住宅設備機器 総合カタログ

システムキッチン 洗面化粧台 システムバス
ガス/石油給湯機器 電気温水器 業務用厨房



キッチン

洗面化粧台

バス

給湯機器

業務用厨房



このカタログの掲載価格は、税抜き希望
小売価格です。また()内の価格は
税込希望小売価格を表示しています。

高品質を
お求めやすく
品質に納得! 価格に納得!

強さと美しさを兼ね備えた 高品位ホーロー。

利用頻度が高く、厳しい条件にさらされる水まわりにおいて、高品位ホーローはいつまでも変わらぬ美しさを保ち続けます。そのヒミツは、衝撃に強く丈夫である、お手入れがしやすい、水や湿気に強いなど、水まわりの素材として求められるすべての性能を、高いレベルでクリアしているから。使うほどに、時が経つほどに、高品位ホーローの優れた特性が実感できます。

高品位ホーローとは

金属の表面にガラス質の釉薬を850℃の高温で焼き付けたもの、それが高品位ホーローです。表面はガラス質ですから、湿気や汚れがしみ込まずお手入れが簡単。ガラス特有の透明感のある光沢もそなえています。さらにベースの金属部と表面のガラス質の密着率が高いため、強靱で優れた耐久性を誇ります。

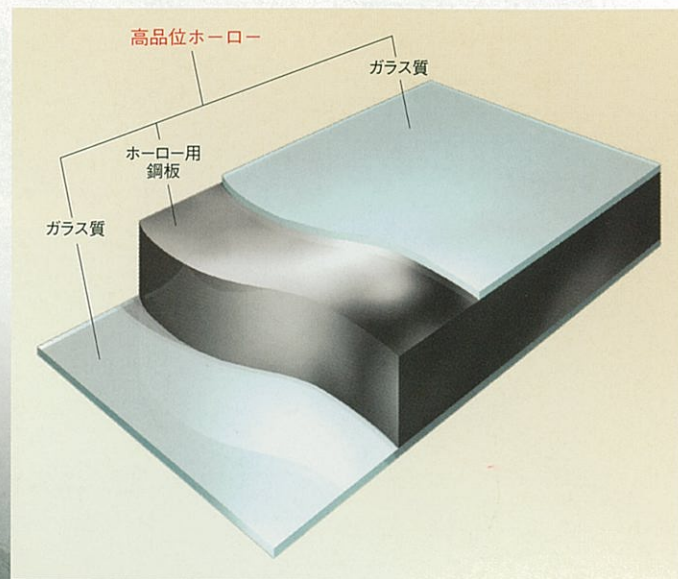

高品位ホーローの特長

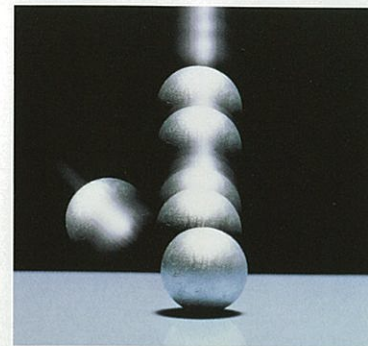

01
衝撃・傷に強い

衝撃に強く、1kgの鉄球を1mの高さから落としても割れや剥れがありません。耐摩耗性にも優れ、ワイヤーブラシでこすっても傷がつきません。



02
水や湿気に強い

表面がガラス質だから、湿気を吸って腐ることもありません。害虫を寄せつけず、カビや錆とも無縁。酸やアルカリにも強い素材です。



03
熱に強い

高品位ホーローは製造過程において約850℃の炉で加熱した不燃素材。長時間、高温にさらされても変色や変質の心配がありません。



04
お手入れ簡単

時間がたっても汚れやニオイがしみ込まず、お手入れは軽くふくだけでOK。簡単なお手入れで、美しさがいつまでも保てます。



05
マグネットがピタッ

ベースが金属なのでマグネットが使えます。高品位ホーローに取り付けられる便利なマグネット小物を多数ご用意しています。



07
美しい光沢

ガラス質の釉薬を高温で焼き付け、美しい光沢を放つ高品位ホーロー。さらに焼き物独自の表情豊かな質感も備えています。



08
色あせない

原料が無機質なので、紫外線による色あせの心配がありません。艶やかで上品な輝きは、何十年たっても衰えることはありません。

タカらの高品位ホーローはホルムアルデヒド発散ゼロ
建築基準法で最高等級【F☆☆☆☆】

新しい建築基準法では、ホルムアルデヒドの発散量に応じて、建材を4つの等級に分類。当社の製品は、4つの等級のうち、室内への使用制限を受けない最高等級【F☆☆☆☆】の素材を採用しています。

06
安全

金属とガラスが原料の高品位ホーローは、ホルムアルデヒドなどの有害物質を一切含まず、シックハウス症候群の心配もありません。

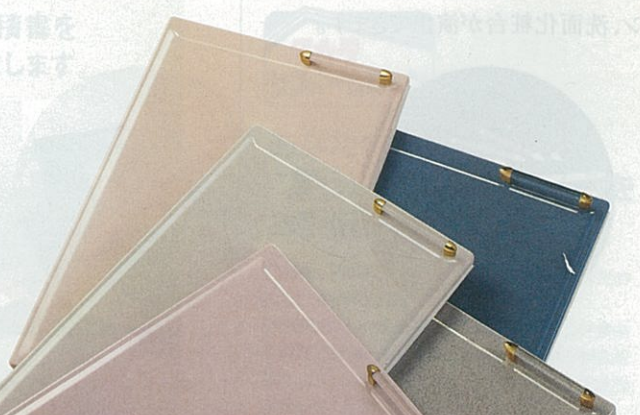

“ピッタリ”のサイズが選べる フリーサイズ。

ピッタリの高さ、広さをショールームでご確認ください。

タカラのフリーサイズ提案
高さを選べる
らくらくサイズ!
フリーサイズ
システムキッチン



使う人に合った高さが
1cm刻みで選べます。

空間に合わせて
浴室サイズがオーダーできます。

高さが合っていないと、体が疲れる……

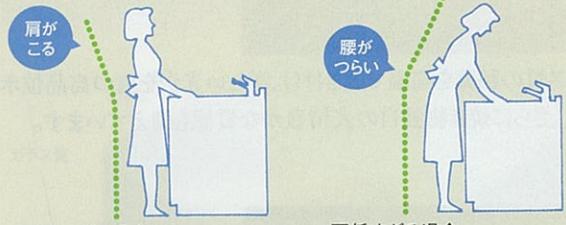

■高すぎる場合
肘が上がった無理な姿勢になりがち。
肩にも負担がかかります。

■低すぎる場合
前かがみの姿勢を続けることになり、
腰への負担が大きくなります。

規格サイズだとスペースに無駄が……

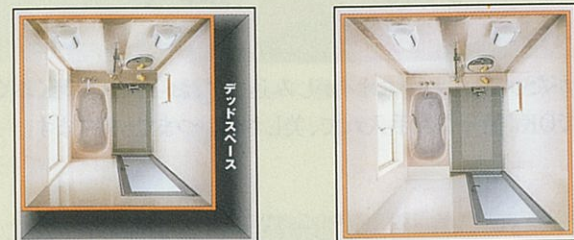

規格サイズの中から選ぶと、どうしても
もデッドスペースができてしまいます。

フリーサイズなら空間を無駄なく使い、
広々とした浴室がつけれます。

組み合わせが自由に選べる ユーザー選択。

ユーザー選択
選んでうれしい

扉と七宝引手が
自由に組み合わせできます。

工芸品の豊かな表情と高級感を備えた七宝引手と扉を自由に
組み合わせることが可能。インテリア性の高い、個性的なキッチン、
洗面化粧台が演出できます。

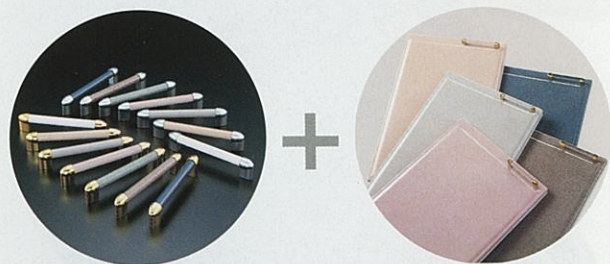

美しいアート模様を
お好みに合わせて自由にレイアウト。

バスルームの壁面を彩る、上品な柄を高温で焼き付けた「アート
模様」。1面から4面まで、ご要望に応じて模様が入る壁面がお
選びいただけます。

例えば1面の場合
シンプルな浴室イメージを
ご希望の方におすすめ。



例えば3面の場合
華やかなイメージを
ご希望の方は
3面、4面にレイアウト。

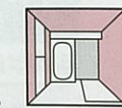

タカラショールームで見て、触れて、納得。

ショールームの住所は
P104に掲載

展示商品

- ホーローシステムキッチン
- 木製システムキッチン
- ホーローキッチンパネル
- ホーローシステム洗面
- ホーロー洗面化粧台
- システムバス
- 各種浴槽
- ガス・石油給湯機器
- 電気温水器



水まわりの商品は長く使っていただくものだから、実物を見て、触って、
納得していただくのが一番。タカラは全国約160カ所にショールームを展開し、
新築からリフォームまで水まわり設備に関するあらゆるご相談に対応します。
ぜひお気軽にご利用ください。

……高品位ホーローや実際の使い勝手を体感。……

高品位ホーローの良さを
触って、試して実感。



自分に合ったサイズや
広さ感をしっかりチェック。



設備や機能を実際に操作して
使い勝手を体感。



色の組み合わせや質感を
実物でじっくり検討。



図面や見積書を
無料で作成します。



タカラ
リフォームローン

あなたの
“暮らし快適リフォーム”を
お手伝いいたします!

「10年、20年と長く使う住まいのスペースだからこそ、納得のリフォームを!」
タカラリフォームローンは、豊富なプランと簡単
手続きでサポートします。最寄りのタカラ製品取
扱店、もしくは弊社事業所・ショールームまでお問
い合わせください。

キッチン

多彩な機能とデザインで創る理想のキッチン。

ホーローシステムキッチン



レミュー

最高品質と美しさの融合
独特の質感と光沢を持つ窯変ホーロー。
七宝引手と相まって
キッチン全体を優雅に彩ります。

P9



ニュー エマージュ

扉が魅せる個性豊かな表情
美しい陰影を映し出す
プレスパターンを扉に施し、
個性あふれるキッチンを演出します。

P10



リテラ

使いやすさと機能が充実
工芸品の美しさを表現した七宝引手を採用。
収納や使い勝手にも
細やかな工夫がいっぱい。

P11



エーデル

さわやかな色彩を楽しむ
簡単なお手入れで美しさが長持ち。
身長に合った高さが選べ、
使いやすい機能が満載です。

P12



エマージュアルファ

美しい表情の扉デザイン
だ円の引手と光の角度で
表情を変えるラムダカット。
ホーローの魅力あふれるキッチンです。

P13

なっとく価格でラインナップ

ホーローシステムキッチン		I型間口255cm参考価格	
50万円	レミュー ¥573,500		
40万円		ニューエマージュ ¥393,000	リテラ ¥357,000
30万円			エーデル ¥269,500
20万円			エマージュアルファ ¥244,000

※搬入・取付費等は別途です。

木製システムキッチン



モルフェス

美しさと機能性へのこだわり
四方框の木製扉と七宝引手が美しく調和。
機能性を高め、
使い心地にもこだわったキッチンです。

P14



フェスカ

表情豊かで、価格もお手頃
個性的なカラーが
おしゃれなキッチン空間を演出。
便利機能が充実し、お求めやすさも魅力です。

P15

キッチンセット



ホーローキッチンセット

選んで、組合わせて
広さや目的に合わせて、
必要なアイテムをセレクト。
豊富なユニットから自由選べます。

P17



木製キッチンセット

ナチュラルな木の風合い
木目や抽象柄など、
表情豊かな木製扉をご用意。
組合わせ自在のセパレートタイプです。

P23

高さフリー ……1cm単位で天板の高さを選べます。(82cm~90cmまで)

コンパクトキッチン
ニューアーバニーED型
コンパクトな本格派

P16

パーソナルキッチンKU2型
離れや給湯室に最適

P16

ホーローキッチンパネル



P25

油污れから壁面を守り、清潔さ長持ち

	木製システムキッチン	ホーローキッチンセット	木製キッチンセット	
	I型間口255cm参考価格	I型間口255cm参考価格	I型間口255cm参考価格	
50万円				
40万円	モルフェス ¥358,500			
30万円				
20万円	フェスカ ¥222,000	エマージュアールバ ¥217,900	ロイヤル ¥195,900	AA型・AB型 ¥181,900 PC型・PD型 ¥158,900

※価格は税抜き希望小売価格です。

※搬入・取付費等は別途です。 ※印刷色ですら商品と多少異なります。タカラショールームでお確かめください。

ホーローシステムキッチン

キッチンのすみずみにいたるまで、
強くて美しい高品位ホーローを採用。

キッチン

ここにも高品位ホーロー!

**ホーロー
キッチンパネル**

水ハネや油污れも
簡単にお手入れ
できます。

ここにも高品位ホーロー!

**ホーロー
整流板**

簡単に取り外せて、
しつこい油污れも
ひと拭きでキレイに。

ここにも高品位ホーロー!

**レンジフード横
吊戸棚**

レンジフードと
接する側面と底面を
熱や油污れからガード。



ホーローだから
マグネット小物

高品位ホーローは
ベースが金属だから
マグネットが使えます。

ここにも高品位ホーロー!

ホーロー扉

高級感あふれる
キッチンを演出する、
美しい光沢と色彩。

ここにも高品位ホーロー!

**ホーロー
引出し**

扉はもちろん、
引出し内部もすべてが
高品位ホーロー。

ここにも高品位ホーロー!

**ホーロー
キャビネット**

キャビネット内部の
側面、後面、底面も
すべて高品位ホーロー。

※価格は税抜き希望小売価格です。
また()内の価格は税込希望小売価格を表示しています。

キッチンワークを徹底的にサポートする
「快適」機能が充実。

**システム
昇降ラック
アイラック**

吊戸棚下のスペースを活かした
新発想のアイレベル収納で、作業の効率がグンとアップ。

アイレベルで収納!
システム昇降ラック
アイラック



アイラックと組み合わせて、さらに快適に。
ホーローキッチンパネルにピタッと取り付けできる
マグネット小物を豊富にご用意。

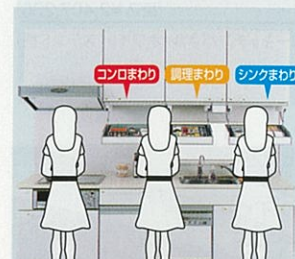

特長1 らくらく作業

作業エリア別に収納が
できるので、料理がスムーズ、
ワークトップもスッキリ。



特長2 えらべる機能

収納物をアイラックに移して、
空いた引出しスペースを
多目的空間に。
(レミュー、ニューエマーユ、リテラ、エ
デルに対応)



特長3 たっぷり収納

窓あり壁付プランや対面キッチンプラン、間口の
小さいキッチンでもゆとりの収納量を確保。かつ
てない収納力を実現します。

**シンク下
食器洗い
乾燥機**

立ったままのラクな姿勢で
食器がセットできるから、後片づけがとってもラク



立ち位置
そのまま
上から
食器をセット。

シンクと近いから
水だれの心配が
ありません。

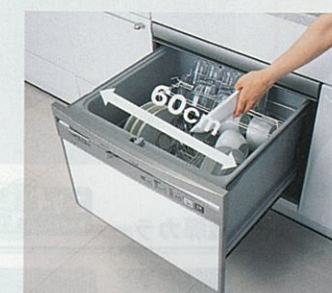

ワイドな間口60cm。
お鍋やフライパンも洗えます。

TDWF-60(ブラック) ¥135,000
(税込¥141,750)
TDWF-60S(シルバー) ¥147,000
(税込¥154,350)

※別途専用部材が必要です。
※コンパクトな間口45cmタイプもご用意しています。



食器洗い乾燥機専用洗剤もご用意しています。
ハイウォッシュジョイA ¥980(税込¥1,029)
※お求めの際は、お近くの弊社事業所、
タカラショールームへお問い合わせください。

※搬入・取付費等は別途です。 ※印刷色ですら商品と多少異なります。タカラショールームでお確かめください。

※価格は税抜き希望小売価格です。
また()内の価格は税込希望小売価格を表示しています。

豊富な周辺収納や機能機器から選べる、
ホーローの美を極めたシステムキッチンです。

詳しくは専用カタログで。
(受注生産品)
※レミューは受注生産品です。
納期については弊社事業所
までお問い合わせください。



■扉デザイン



ホーロー技術の結晶「窠変ホーロー」による贅沢なあしらい。その味わい深い模様は、照明や外光をうけて様々な表情を見せます。

■シンク下食洗

シャドウブルー (LDA)
キッチン部分価格 ¥1,341,500
ホーローキッチンパネルタイプ価格 ¥19,000
周辺機器価格 ¥932,100
セット価格 ¥2,292,600
(税込 ¥2,407,230)
ホーローキッチンパネル:ホホワイト(スタンド柄)

アイラック
システム昇降ラック

■シンク下食洗

コーラルローズ (LMR)
キッチン部分価格 ¥1,123,900
ホーローキッチンパネルタイプ価格 ¥88,300
周辺機器価格 ¥613,500
セット価格 ¥1,825,700
(税込 ¥1,916,985)
ホーローキッチンパネル:ホホワイト(リボン柄)

間口255cm参考価格

※価格は税抜き希望小売価格です。



※写真の商品はコーラルグリーン(シンク下食洗/扉タイプ)です。

ワークトップ 材質	標準タイプ	タカラのおすすめ シンク下食洗タイプ	
ステンレス	足元スライドタイプ	¥753,500	¥847,500
	スライドタイプ	¥651,500	¥775,500
人造大理石	足元スライドタイプ	¥848,000	¥942,000
	スライドタイプ	¥746,000	¥870,000
	扉タイプ	¥668,000	¥822,000

※ホーローキッチンパネルの価格は含まれておりません。
※上記は両側クロースタイプの場合の価格です。
※施工条件により部材が変更される場合がありますのでご了承ください。
※上記価格は天板高さ85cm・Yシンクの場合です。



■扉カラー

ユーザー
選んでうれしい
扉と七宝引手が自由に組合せできます。



※価格は税抜き希望小売価格です。
また()内の価格は税込希望小売価格を表示しています。

斬新な扉デザインと充実の機能。
美しさと使いやすさにこだわったキッチンです。

詳しくは専用カタログで。
(受注生産品)
※ニューエマーユは受注生産品
です。納期については弊社事業
所までお問い合わせください。



■扉デザイン



タカラの先進技術が可能にした新デザインのプレスパターン「ムーンカット」。個性的な造形美が高級感を演出します。

■シンク下食洗/足元スライドタイプ

シルキーベージュ (JSB)
キッチン部分価格 ¥1,147,500
ホーローキッチンパネルタイプ価格 ¥93,100
周辺機器価格 ¥751,900
セット価格 ¥1,992,500
(税込 ¥2,092,125)
ホーローキッチンパネル:ホホワイト(リボン柄)

アイラック
システム昇降ラック

■シンク下食洗/スライドタイプ

シルキーグレー (JSG)
キッチン部分価格 ¥785,500
ホーローキッチンパネルタイプ価格 ¥78,200
周辺機器価格 ¥824,400
セット価格 ¥1,688,100
(税込 ¥1,772,505)
ホーローキッチンパネル:ホホワイト(モザイク柄)

間口255cm参考価格

※価格は税抜き希望小売価格です。



※写真の商品はシルキーベージュ(シンク下食洗/扉タイプ)です。

ワークトップ 材質	標準タイプ	タカラのおすすめ シンク下食洗タイプ	
ステンレス	足元スライドタイプ	¥553,000	¥628,500
	スライドタイプ	¥448,000	¥564,500
人造大理石	足元スライドタイプ	¥611,000	¥686,500
	スライドタイプ	¥506,000	¥622,500
	扉タイプ	¥451,000	¥593,500

※ホーローキッチンパネルの価格は含まれておりません。
※上記価格は天板高さ85cm・Yシンクの場合です。



■扉カラー

ユーザー
選んでうれしい
扉と七宝引手が自由に組合せできます。

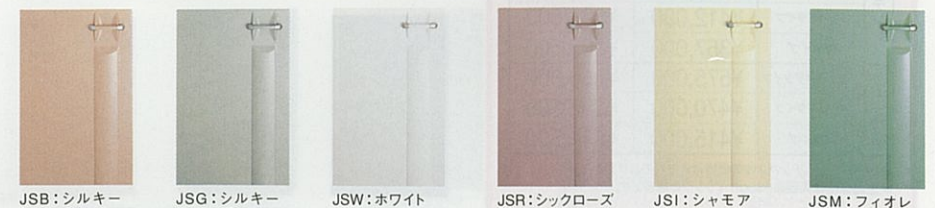

洗練されたシャープな美しさとともに機能性を高めた、ホーローシステムキッチンです。

詳しくは専用カタログで(受注生産品)
※リテラは受注生産品です。納期については弊社事業所までお問い合わせください。



扉デザイン

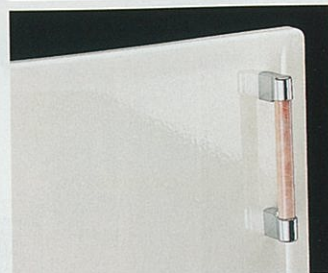

シャープな印象を伝えるタテのプレスパターンに、繊細な表情の引手が洗練された空間を演出します。



シンク下食洗/スライドタイプ

ダークグリーン (REM)

キッチン部分価格	¥805,300
ホーローキッチンパネルPタイプ価格	¥68,300
周辺機器価格	¥1,061,600
セット価格	¥1,935,200
	(税込 ¥2,031,960)

ホーローキッチンパネル:ホワイ (モダン柄)

お手頃価格、お手入れ簡単。さわやかな色合いのホーローシステムキッチンです。

詳しくは専用カタログで(受注生産品)
※エーデルは受注生産品です。納期については弊社事業所までお問い合わせください。



扉デザイン



七宝引手と融合してキッチンのインテリア性を高める、表情豊かな扉のプレスライン



シンク下食洗/足元スライドタイプ

フローラルアイボリー(メイプル柄) (ETI)

キッチン部分価格	¥573,000
ホーローキッチンパネルPタイプ価格	¥32,600
周辺機器価格	¥348,600
セット価格	¥954,200
	(税込 ¥1,001,910)

ホーローキッチンパネル:ホワイ (リボン柄)

シンク横食洗/足元スライドタイプ

アイボリー (RKI)

キッチン部分価格	¥931,500
ホーローキッチンパネルPタイプ価格	¥75,100
周辺機器価格	¥590,700
セット価格	¥1,597,300
	(税込 ¥1,677,165)

ホーローキッチンパネル:ホワイ (リボン柄)

間口255cm参考価格

※価格は税抜き希望小売価格です。



※写真の商品はダークグリーン(シンク下食洗/扉タイプ)です。

ワークトップ材質	標準タイプ	タカラのおすすめシンク下食洗タイプ
ステンレス	足元スライドタイプ	¥517,000
	スライドタイプ	¥412,000
	扉タイプ	¥357,000
人造大理石	足元スライドタイプ	¥575,000
	スライドタイプ	¥470,000
	扉タイプ	¥415,000

※ホーローキッチンパネルの価格は含まれておりません。
※上記価格は天板高さ85cm・Yシンクの場合です。



扉カラー

ユーザ選んでほしい 扉と七宝引手が自由に組合せられます。

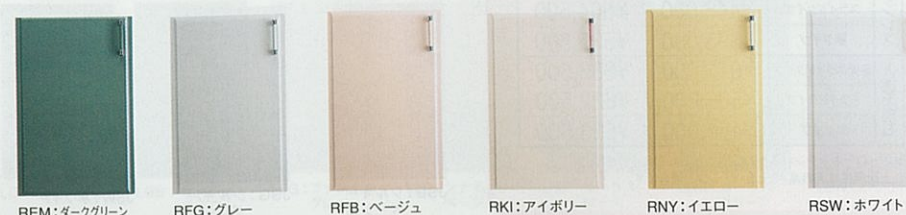

扉タイプ

ファインブルー (ENA)

キッチン部分価格	¥320,500
ホーローキッチンパネルPタイプ価格	¥41,500
周辺機器価格	¥7,200

セット価格	¥369,200
	(税込 ¥387,660)

ホーローキッチンパネル:ホワイ (モザイク柄)

間口255cm参考価格

※価格は税抜き希望小売価格です。



※写真の商品はフローラルアイボリー(メイプル柄)(シンク下食洗/扉タイプ)です。

ワークトップ材質	標準タイプ	タカラのおすすめシンク下食洗タイプ
ステンレス	足元スライドタイプ	¥369,500
	スライドタイプ	¥314,500
	扉タイプ	¥269,500
人造大理石	足元スライドタイプ	¥389,500
	スライドタイプ	¥334,500
	扉タイプ	¥289,500

※ホーローキッチンパネルの価格は含まれておりません。
※上記価格は天板高さ85cm・Yシンクの場合です。



扉カラー

ユーザ選んでほしい 扉と七宝引手が自由に組合せられます。



光の角度で表情が変わるラムダカット、気品あふれるスタイルのキッチンです。

詳しくは専用カタログで。
(受注生産品)
※エマーユアルファは受注生産品です。納期については弊社事業所までお問い合わせください。



扉デザイン



ラムダカットのプレスパターンと引手デザインが美しく調和しています。

シンク下食洗タイプ アイラック

クールグレー (DNC)
キッチン部分価格 **¥397,500**
ホーローキッチンパネルPタイプ価格 ¥41,500
周辺機器価格 ¥136,300
セット価格 ¥575,300 (税込 ¥604,065)
ホーローキッチンパネル: ホワイト (モダン柄)

シャモアアイボリー (DNA)

キッチン部分価格 **¥300,200**
ホーローキッチンパネルPタイプ価格 ¥37,400
周辺機器価格 ¥215,900
セット価格 ¥553,500 (税込 ¥581,175)
ホーローキッチンパネル: ホワイト (スタンド柄)



扉カラー



木の質感と七宝引手が調和した風格のあるキッチン。

詳しくは専用カタログで。
(受注生産品)
※モルフェスは受注生産品です。納期については弊社事業所までお問い合わせください。



扉デザイン



四方扉原に七宝引手。豊かな木の質感と匠の技の調和が、趣ある空間をつくり出します。

MJ型 シンク下食洗/スライドタイプ ダークウッド (MJD)

キッチン部分価格 **¥936,300**
ホーローキッチンパネルPタイプ価格 ¥20,200
周辺機器価格 ¥649,300
セット価格 ¥1,605,800 (税込 ¥1,686,090)
ホーローキッチンパネル: ピュアアイボリー

MK型

シンク横食洗/足元スライドタイプ ライト (MKL)

キッチン部分価格 **¥702,000**
ホーローキッチンパネルPタイプ価格 ¥90,000
周辺機器価格 ¥474,300
セット価格 ¥1,266,300 (税込 ¥1,329,615)
ホーローキッチンパネル: マーブルベージュ

間口255cm参考価格

※価格は税抜き希望小売価格です。



※写真の商品はMJ型・ダークウッド(シンク下食洗/扉タイプ)です。

	標準タイプ	タカラのおすすめ シンク下食洗タイプ
MJ型	足元スライドタイプ	¥466,000
	スライドタイプ	¥415,000
	扉タイプ	¥374,500
MK型	足元スライドタイプ	¥450,500
	スライドタイプ	¥399,500
	扉タイプ	¥358,500

※ホーローキッチンパネルの価格は含まれておりません。※上記価格は天板高さ85cm・Yシンクの場合です。



扉カラー

MJ型



MK型



※セット写真の価格は天板高さ85cmの場合です。

※印刷色ですから商品と多少異なります。タカラショールームで確かめください。

木製システムキッチン フェスカ

※価格は税抜き希望小売価格です。
また()内の価格は税込希望小売価格を表示しています。

Fesca
フェスカ

彩やかな色合いを揃えた扉カラー。
個性を描くカジュアルキッチンです。

詳しくは専用カタログで。
(受注生産品)
※フェスカは受注生産品です。納期については弊社事業所までお問い合わせください。



扉デザイン



表情のある繊細な色合いに、質感豊かな七宝引手が美しいアクセントとなっています。

PT型 シンク下食洗/スライドタイプ

ライト(PTL)

キッチン部分価格 **¥453,500**
ホーローキッチンパネルPタイプ価格 ¥33,500
周辺機器価格 ¥99,800

セット価格 **¥586,800**
(税込 ¥616,140)

ホーローキッチンパネル: ホワイト(ステンド柄)



キッチン

コンパクトキッチン ニューアーバンED型

※価格は税抜き希望小売価格です。
また()内の価格は税込希望小売価格を表示しています。

New Urbany
ニューアーバン

二世帯住宅やワンルームマンションに
おすすめの、お求めやすいキッチンです。

詳しくは専用カタログで。
(受注生産品)
※ニューアーバンは受注生産品です。納期については弊社事業所までお問い合わせください。



ミントグリーン(ENG)

基本パッケージ価格 **¥257,800**
レンジフード変更 **⊕¥22,500**
オプション価格 **⊕¥17,400**

セット価格 **¥297,700**
(税込 ¥312,585)

ホーローキッチンパネル: ピュアグレー

扉カラー



扉デザイン



七宝引手と融合してキッチンのインテリア性を高める、表情豊かな扉のプレスライン。

間口150cm参考価格

※価格は税抜き希望小売価格です。

ワークトップ: ステンレス	基本パッケージ価格
電気コンロタイプ	¥210,800
ガスコンロタイプ	¥230,300

※ホーローキッチンパネル(単色・フロントパネル)の価格を含んでおります。
※電気コンロタイプの価格は10IHヒーター(100V電源)の場合です。

キッチン

ミニキッチン KUZ型

新発売

※価格は税抜き希望小売価格です。
また()内の価格は税込希望小売価格を表示しています。

離れや給湯室などに最適。基本機能をコンパクトにパッケージしました。



コンパクトな中に基本機能を凝縮



オプション

冷蔵庫 JR-5K(W)
●1ドア(47L)
¥32,000(税込¥33,600)
換気扇 VD-18Z6
●ダクト径φ150
¥15,500(税込¥16,275)
グリズフィルター
P-18GFZ-M
¥3,000(税込¥3,150)

冷蔵庫 JR-5K(W)
※右開きタイプのみとなります。

扉カラー

I:アイボリー

キッチン本体セット価格

※価格は税抜き希望小売価格です。

間口120cm	¥110,000
間口90cm	¥102,000

※冷蔵庫、換気扇、グリズフィルターは価格に含まれておりません。

※搬入・取付費等は別途です。 ※印刷色ですら商品と多少異なります。タカラショールームで確かめください。 16

PE型

扉タイプ

ライトイエロー(PEY)

キッチン部分価格 **¥222,000**
ホーローキッチンパネルPタイプ価格 ¥61,200
周辺機器価格 ¥33,200

セット価格 **¥316,400**
(税込 ¥332,220)

ホーローキッチンパネル: ホワイト(モザイク柄)



扉カラー

PT型

PE型



間口255cm参考価格

※価格は税抜き希望小売価格です。



※写真の商品はPE型・ライトイエロー(シンク下食洗/扉タイプ)です。

ワークトップ: ステンレス	標準タイプ		タカラのおすすめ
	足元スライドタイプ	スライドタイプ	シンク下食洗タイプ
PT型	足元スライドタイプ	¥304,000	¥425,500
	スライドタイプ	¥283,000	¥413,000
PE型	扉タイプ	¥246,000	¥387,500
	足元スライドタイプ	¥280,000	¥404,000
PE型	スライドタイプ	¥259,000	¥391,500
	扉タイプ	¥222,000	¥362,500

※ホーローキッチンパネルの価格が含まれておりません。
※上記価格は天板高さ85cm・Yシンクの場合です。

15 ※搬入・取付費等は別途です。 ※セット写真の価格は天板高さ85cmの場合です。

ホーローキッチンセット エマーユ

※ガス器具・レンジフードに関しては、下記の商品以外もご用意しております。詳しくはP.28~P.31をご覧ください。
●下台キャビネットの高さを80cmから85cmに変更できる台輪スペーサーをご用意しています。詳しくはP.32をご覧ください。

DNI:フローラルアイボリー



L型

フローラルアイボリー (DNI)

キッチン部分価格 **¥407,000**
ホーローキッチンパネルPタイプ価格 ¥46,600
セット価格 **¥453,600**
(税込¥476,280)

ホーローキッチンパネル:ホワイト(モザイク柄)

DNM:フィオレグリーン



I型

フィオレグリーン (DNM)

キッチン部分価格 **¥257,100**
ホーローキッチンパネルPタイプ価格 ¥29,400
セット価格 **¥286,500**
(税込¥300,825)

ホーローキッチンパネル:ピュアグリーン

DNC:クールグレー



I型

クールグレー (DNC)

キッチン部分価格 **¥230,500**
ホーローキッチンパネルPタイプ価格 ¥35,600
セット価格 **¥266,100**
(税込¥279,405)

ホーローキッチンパネル:ホワイト(スタンド柄)

※冷蔵庫、水切カバーの価格は含まれておりません。

DNA:シャモアアイボリー



I型

シャモアアイボリー (DNA)

キッチン部分価格 **¥384,600**
ホーローキッチンパネルPタイプ価格 ¥37,000
セット価格 **¥421,600**
(税込¥442,680)

ホーローキッチンパネル:ホワイト(リボン柄)

間口255cm参考価格

※価格は税抜き希望小売価格です。



ワークトップ:ステンレス

エマーユ **¥217,900**

※ホーローキッチンパネルの価格は含まれておりません。
※水栓の価格は含まれておりません。

エマーユ装備品



- 包丁差し**
包丁やナイフをすっきり収納。扉を開けてすぐに出し入れできます。
- 4段引出し**
小物や調味料が、大きさを思い通りに収納できます。
- 引出しインナーケース**
小物を種類別に付けて収納できます。(引出し最上段に付属)
- 網棚**
キャビネット内を上下に仕切り、スペースが無駄なく使えます。
- スライド丁番**
取り外しが簡単にできるスライド式です。
- 2段回転棚**
隅調理台に装備。奥の物も取り出しやすい回転式です。



- Yシンク**
鍋や大きい皿も余裕で洗える、ゆったりサイズのシンクです。
- Sシンク**
コンパクトサイズのシンクです。

※装備品の対応機種については弊社事業所へお問い合わせください。

※価格は税抜き希望小売価格です。
また()内の価格は税込希望小売価格を表示しています。

ホーローキッチンセット エマーユ

<p>間口180cm Yシンク</p> <p>DY-180L/R (■) 1,800×560×800mm ¥84,000 (税込¥88,200)</p>	<p>間口165cm Yシンク</p> <p>DY-165L/R (■) 1,650×560×800mm ¥80,500 (税込¥84,525)</p>	<p>間口150cm Yシンク</p> <p>DY-150L/R (■) 1,500×560×800mm ¥79,000 (税込¥82,950)</p>
---	---	---

<p>間口120cm Sシンク</p> <p>D-120L/R (■) 1,200×560×800mm ¥68,000 (税込¥71,400)</p>	<p>間口100cm Sシンク</p> <p>D-100L/R (■) 1,000×560×800mm ¥64,000 (税込¥67,200)</p>	<p>調理台</p> <p>DT-60 (■) 600×560×800mm ¥34,000 (税込¥35,700)</p>	<p>調理台</p> <p>DT-35 (■) 350×560×800mm ¥33,000 (税込¥34,650)</p>	<p>調理台</p> <p>DT-30 (■) 300×560×800mm ¥20,000 (税込¥21,000)</p>	<p>計量米びつ</p> <p>K-15 225×480×460mm (容量15kg) ¥9,500 (税込¥9,975)</p>
--	--	--	--	--	--

<p>隅調理台</p> <p>DC (■) 715(後市)×560×800mm ¥42,000 (税込¥44,100)</p>	<p>ガス台</p> <p>DG-100 (■) 1,000×543×625mm ¥35,000 (税込¥36,750)</p>	<p>ガス台</p> <p>DG-70 (■) 700×543×625mm ¥25,000 (税込¥26,250)</p>	<p>ガス台</p> <p>DG-60 (■) 600×543×625mm ¥23,000 (税込¥24,150)</p>	<p>ガスキャビネット</p> <p>DK-60HL/R (■) 600×560×800mm 上台GC60-2HAL/R ¥42,000 下台DK-60 (■) ¥23,100 ¥65,100 (税込¥68,355)</p>	<p>ガスレンジ</p> <p>GR60-3HAL/R 600×560×800mm ¥109,000 (税込¥114,450)</p>	<p>レンジフード</p> <p>VDS-601L プロベラファン 600×600×600mm ¥27,000 (税込¥28,350) 間口75cmタイプ ¥28,000 (税込¥29,400) 間口90cmタイプ ¥30,000 (税込¥31,500)</p>
--	---	--	--	---	--	--

吊戸棚(高さ645mm・500mmタイプ) ※写真は右タイプ							
<p>高さ645ミリタイプ</p> <p>W-M120 (■) 1,200×391×645mm ¥28,000 (税込¥29,400)</p>	<p>W-M105 (■) 1,050×391×645mm ¥26,500 (税込¥27,825)</p>	<p>W-M90 (■) 900×391×645mm ¥20,000 (税込¥21,000)</p>	<p>W-M70 (■) 700×391×645mm ¥18,000 (税込¥18,900)</p>	<p>W-M60 (■) 600×391×645mm ¥17,000 (税込¥17,850)</p>	<p>W-M45L/R (■) 450×391×645mm ¥14,000 (税込¥14,700)</p>	<p>W-M35 (■) 350×391×645mm ¥13,000 (税込¥13,650)</p>	<p>W-M30L/R (■) 300×391×645mm ¥12,000 (税込¥12,600)</p>
<p>高さ500ミリタイプ</p> <p>W-S120 (■) 1,200×391×500mm ¥26,500 (税込¥27,825)</p>	<p>W-S105 (■) 1,050×391×500mm ¥25,000 (税込¥26,250)</p>	<p>W-S90 (■) 900×391×500mm ¥19,000 (税込¥19,950)</p>	<p>W-S70 (■) 700×391×500mm ¥17,000 (税込¥17,850)</p>	<p>W-S60 (■) 600×391×500mm ¥16,000 (税込¥16,800)</p>	<p>W-S45L/R (■) 450×391×500mm ¥13,000 (税込¥13,650)</p>	<p>W-S30L/R (■) 300×391×500mm ¥11,000 (税込¥11,550)</p>	

<p>吊戸棚(高さ645mm・500mmタイプ)</p> <p>(調用)</p> <p>W-MC71 (■) 715(後市)×391×645mm ¥26,000 (税込¥27,300)</p> <p>W-SC71 (■) 715(後市)×391×500mm ¥24,500 (税込¥25,725)</p>	<p>ロング吊戸棚(高さ900mmタイプ)</p> <p>ガラス戸棚</p> <p>W-LG60 (■) 600×388×900mm ¥31,000 (税込¥32,550)</p>	<p>吊戸用昇降棚</p> <p>TDUR-90 ¥29,500 (税込¥30,975) W-M120、W-M90に対応 TDUR-60 ¥27,000 (税込¥28,350) W-M105、W-M60に対応</p>	<p>レンジフード横吊戸棚 ※イラストは左タイプ ※受注生産品</p> <p>レンジフードの横に最適なお手入れ簡単なホーローカバー(不燃樹脂)</p> <p>高さ645ミリタイプ W-M45L/RZ (■) 450×391×645mm ¥14,000 (税込¥14,700)</p> <p>高さ500ミリタイプ W-S45L/RZ (■) 450×391×500mm ¥13,000 (税込¥13,650)</p> <p>W-M30L/RZ (■) 300×391×645mm ¥12,000 (税込¥12,600)</p> <p>W-S30L/RZ (■) 300×391×500mm ¥11,000 (税込¥11,550)</p> <p>※受注生産品の納期については弊社事業所までお問い合わせください。</p>
--	---	--	---

品番中の■には扉カラーが入ります。

DNC:クールグレー
DNI:フローラルアイボリー
DNM:フィオレグリーン
DNA:シャモアアイボリー
(写真の商品はDNA:シャモアアイボリーです)

●商品の寸法表示は、全て間口(幅)×奥行×高さmmで表示しています。
※流し台には左シンク(L)タイプ、右シンク(R)タイプをご用意しています。発注の際にご確認ください。写真は全て左シンク(L)タイプです。
※計量米びつの取付け機種については、弊社にお問い合わせください。
※ガスキャビネット・ガスレンジ(都市ガス用・プロパンガス用)には、左側大コンロ(L)タイプ、右側大コンロ(R)タイプをご用意しています。発注の際にご確認ください。
※レンジフードはシロッコファンタイプもご用意しています。
※吊戸棚の扉はホーロー製、キャビネット本体は木製です。

〈在庫限り商品〉 ※図面はP101をご覧ください。

<p>間口180cm Yシンク</p> <p>DYD-180L/R (■) 1,800×560×800mm ¥130,000 (税込¥136,500)</p>	<p>間口165cm Yシンク</p> <p>DYD-165L/R (■) 1,650×560×800mm ¥126,500 (税込¥132,825)</p>	<p>間口180cmジャンボシンク(1,800×560×800mm)</p> <p>DD-180L/R (■) ¥130,000 (税込¥136,500) 実色 既設機付</p> <p>間口165cmジャンボシンク(1,650×560×800mm)</p> <p>DD-165L/R (■) ¥126,500 (税込¥132,825) 実色 既設機付</p>
--	--	---

ホーローキッチンセット アーバス

※ガス器具・レンジフードに関しては、下記の商品以外もご用意しております。詳しくはP.28~P.31をご覧ください。
●下台キャビネットの高さを80cmから85cmに変更できる台輪スベラーをご用意しています。詳しくはP.32をご覧ください。

KNI:フローラルアイボリー



L型

フローラルアイボリー (KNI)

キッチン部分価格 **¥390,200**
ホーローキッチンパネルタイプ価格 ¥28,500
セット価格 **¥418,700**
(税込¥439,635)

ホーローキッチンパネル:ピュアアイボリー



七宝引手

KNR:シックローズ



I型

シックローズ (KNR)

キッチン部分価格 **¥287,500**
ホーローキッチンパネルタイプ価格 ¥34,200
セット価格 **¥321,700**
(税込¥337,785)

ホーローキッチンパネル:ホワイト(モザイク柄)

※冷蔵庫、水切カバーの価格は含まれておりません。



七宝引手

KNC:クールグレー



I型

クールグレー (KNC)

キッチン部分価格 **¥335,800**
ホーローキッチンパネルタイプ価格 ¥43,500
セット価格 **¥379,300**
(税込¥398,265)

ホーローキッチンパネル:ホワイト(モダン柄)



七宝引手

※セットプランの価格に水栓は含まれておりません。

アーバス 装備品

※写真はエマーユです。



包丁差し
包丁やナイフをすっきり収納。扉を開けてすぐに出入りできます。



4段引出し
小物や調味料が、大きさや使い勝手に合わせて豊富に収納できます。



引出しインナーケース
引出し最上段に付属。小物を種類別に分けて収納できます。



網棚
キャビネット内を上下に仕切り、スペースが無駄なく使えます。



スライド丁番
取り外しが簡単に行えるスライド式です。



2段回転棚
隅調理台に装備。奥の物も取り出しやすい回転式です。



Yシンク
鍋や大きい皿も余裕で洗える、ゆったりサイズのシンクです。



Sシンク
コンパクトサイズのシンクです。

※装備品の対応機種については弊社事業所へお問い合わせください。

※価格は税抜き希望小売価格です。
また()内の価格は税込希望小売価格を表示しています。

ホーローキッチンセット アーバス

<p>間口180cm Yシンク</p> <p>KY-180L/R (■) 1,800×560×800mm ¥84,000(税込¥88,200)</p>	<p>間口165cm Yシンク</p> <p>KY-165L/R (■) 1,650×560×800mm ¥80,500(税込¥84,525)</p>	<p>間口150cm Yシンク</p> <p>KY-150L/R (■) 1,500×560×800mm ¥79,000(税込¥82,950)</p>
--	--	--

<p>間口120cm Sシンク</p> <p>K-120L/R (■) 1,200×560×800mm ¥68,000(税込¥71,400)</p>	<p>調理台 (扉は右開きのみ)</p> <p>KT-60 (■) 600×560×800mm ¥34,000(税込¥35,700)</p> <p>KT-30 (■) 300×560×800mm ¥20,000(税込¥21,000)</p>	<p>計量米びつ (容量15kg)</p> <p>K-15 225×480×460mm ¥9,500(税込¥9,975)</p>	<p>隅調理台 (扉は右開きのみ)</p> <p>KC (■) 715(後巾)×560×800mm ¥42,000(税込¥44,100)</p>	<p>ガス台</p> <p>KG-100 (■) 1,000×543×625mm ¥35,000(税込¥36,750)</p> <p>KG-70 (■) 700×543×625mm ¥25,000(税込¥26,250)</p> <p>バックガード BGH-100 ¥3,300(税込¥3,465)</p> <p>バックガード BGH-70 ¥2,300(税込¥2,415)</p>
---	--	---	---	--

<p>ガス台</p> <p>KG-60 (■) 600×543×625mm ¥23,000(税込¥24,150)</p> <p>バックガード BGH-60 ¥2,100(税込¥2,205)</p>	<p>ガスキャビネット (2ロコンロ・トリプル付)</p> <p>KK-60HL/R (■) 600×560×800mm ¥42,000</p> <p>上台GC60-2HAL/R ¥23,100 下台KK-60 (■) ¥23,100 ¥65,100(税込¥68,355)</p>	<p>ガスレンジ (3ロコンロ・トリプル付)</p> <p>GR60-3HAL/R 600×560×800mm ¥109,000(税込¥114,450)</p>	<p>レンジフード (プロペラファン)</p> <p>VDS-601L 600×600×600mm ¥27,000(税込¥28,350)</p> <p>間口75cmタイプ ¥28,000(税込¥29,400) 間口90cmタイプ ¥30,000(税込¥31,500)</p>	<p>吊戸棚 (高さ645mm・500mmタイプ)</p> <p>W-M120 (■) 1,200×391×645mm ¥28,000(税込¥29,400)</p> <p>W-M105 (■) 1,050×391×645mm ¥26,500(税込¥27,825)</p> <p>高さ645ミリタイプ</p> <p>W-S120 (■) 1,200×391×500mm ¥26,500(税込¥27,825)</p> <p>高さ500ミリタイプ</p> <p>W-S105 (■) 1,050×391×500mm ¥25,000(税込¥26,250)</p>
--	---	---	--	---

<p>吊戸棚 (高さ645mm・500mmタイプ)</p> <p>W-M90 (■) 900×391×645mm ¥20,000(税込¥21,000)</p> <p>高さ645ミリタイプ</p> <p>W-S90 (■) 900×391×500mm ¥19,000(税込¥19,950)</p>	<p>吊戸棚 (高さ645mm・500mmタイプ)</p> <p>W-M60 (■) 600×391×645mm ¥17,000(税込¥17,850)</p> <p>高さ500ミリタイプ</p> <p>W-S60 (■) 600×391×500mm ¥16,000(税込¥16,800)</p>	<p>吊戸棚 (高さ645mm・500mmタイプ)</p> <p>W-M45L/R (■) 450×391×645mm ¥14,000(税込¥14,700)</p> <p>※写真は左タイプ</p> <p>W-M30L/R (■) 300×391×645mm ¥12,000(税込¥12,600)</p> <p>※写真は左タイプ</p> <p>W-MC71 (■) 715(後巾)×391×645mm ¥26,000(税込¥27,300)</p>	<p>吊戸棚 (高さ645mm・500mmタイプ)</p> <p>W-S45L/R (■) 450×391×500mm ¥13,000(税込¥13,650)</p> <p>※写真は左タイプ</p> <p>W-S30L/R (■) 300×391×500mm ¥11,000(税込¥11,550)</p> <p>W-SC71 (■) 715(後巾)×391×500mm ¥24,500(税込¥25,725)</p>
---	---	---	---

<p>ロング吊戸棚 (高さ900mmタイプ)</p> <p>W-LG60 (■) 600×388×900mm ¥31,000(税込¥32,550)</p>	<p>吊戸用昇降棚</p> <p>TDUR-90 ¥29,500(税込¥30,975) W-M120、W-M90に対応</p> <p>TDUR-60 ¥27,000(税込¥28,350) W-M105、W-M60に対応</p>	<p>レンジフード横吊戸棚 ※イラストは左タイプ ※受注生産品</p> <p>W-M45L/RZ (■) 450×391×645mm ¥14,000(税込¥14,700)</p> <p>高さ645ミリタイプ</p> <p>W-M30L/RZ (■) 300×391×645mm ¥12,000(税込¥12,600)</p> <p>高さ500ミリタイプ</p> <p>W-S45L/RZ (■) 450×391×500mm ¥13,000(税込¥13,650)</p> <p>W-S30L/RZ (■) 300×391×500mm ¥11,000(税込¥11,550)</p> <p>※受注生産品の納期については弊社事業所までお問い合わせください。</p>
--	---	---

品番中の■には扉カラーが入ります。
KNC:クールグレー
KNI:フローラルアイボリー
KNR:シックローズ
(写真の商品はKNR:シックローズです)

●商品の寸法表示は、全て間口(幅)×奥行×高さmmで表示しています。
※渡し合には左シンク(L)タイプ、右シンク(R)タイプをご用意しています。発注の際にご確認ください。写真は全て左シンク(L)タイプです。
※計量米びつの取付仕様については、弊社にお問い合わせください。
※ガスキャビネット・ガスレンジ(都市ガス用・プロパンガス用)には、左側大コンロ(L)タイプ、右側大コンロ(R)タイプをご用意しています。発注の際にご確認ください。
※レンジフードはシロッコファンタイプもご用意しています。
※吊戸棚の扉はホーロー製、キャビネット本体は木製です。

〈在庫限り商品〉 ※図面はP101をご覧ください。

<p>間口180cm Yシンク</p> <p>KYD-180L/R (■) 1,800×560×800mm ¥130,000(税込¥136,500)</p> <p>食器乾燥機付</p>	<p>間口165cm Yシンク</p> <p>KYD-165L/R (■) 1,650×560×800mm ¥126,500(税込¥132,825)</p> <p>食器乾燥機付</p>	<p>間口180cmジャンボシンク(1,800×560×800mm)</p> <p>・KD-180L/R (■) ¥130,000(税込¥136,500) 食器乾燥機付</p> <p>間口165cmジャンボシンク(1,650×560×800mm)</p> <p>・KD-165L/R (■) ¥126,500(税込¥132,825) 食器乾燥機付</p>
---	---	---

ホーローキッチンセット ロイヤル

※ガス器具・レンジフードに関しましては、下記の商品以外もご用意しております。詳しくはP.28~P.31をご覧ください。
●下台キャビネットの高さを80cmから85cmに変更できる台輪スベサーをご用意しています。詳しくはP.32をご覧ください。

P:フローラルアイボリー花柄付



I型
フローラルアイボリー花柄付(P)
キッチン部分価格 **¥224,500**
ホーローキッチンパネルPタイプ価格 ¥37,000
セット価格 **¥261,500**
(税込 ¥274,575)
ホーローキッチンパネル:ホワイト(スタンド柄)

I:フローラルアイボリー



L型
フローラルアイボリー(I)
キッチン部分価格 **¥335,100**
ホーローキッチンパネルPタイプ価格 ¥53,600
セット価格 **¥388,700**
(税込 ¥408,135)
ホーローキッチンパネル:ピュアアイボリー

C:クールグレー



I型
クールグレー(C)
キッチン部分価格 **¥233,100**
ホーローキッチンパネルPタイプ価格 ¥28,100
セット価格 **¥261,200**
(税込 ¥274,260)
ホーローキッチンパネル:ピュアグレー

間口255cm参考価格

※価格は税抜き希望小売価格です。



ワークトップ:ステンレス
ロイヤル **¥195,900**
※ホーローキッチンパネルの価格は含まれておりません。
※水栓の価格は含まれておりません。

ロイヤル装備品



包丁差し 包丁やナイフをすっきり収納。扉を開けてすぐに出入りできます。
引出しインナーケース 小物を種類別に分けて収納できます。(流し台に付属)
網棚 キャビネット内を上下に仕切り、スペースが無駄なく使えます。
コーナー調理台 隅調理台に装備。奥の物も取り出しやすい回転式です。



Yシンク 鍋や大きい皿も余裕で洗える、ゆったりサイズのシンクです。
Sシンク コンパクトサイズのシンクです。

※セットプランの価格に水栓は含まれておりません。

※価格は税抜き希望小売価格です。
また()内の価格は税込希望小売価格を表示しています。

ホーローキッチンセット ロイヤル

<p>間口180cm Yシンク</p> <p>RNY-180 (L・R) 1,800×560×800mm ¥67,000(税込¥70,350)</p>	<p>間口165cm Yシンク</p> <p>RNY-165 (L・R) 1,650×560×800mm ¥62,000(税込¥65,100)</p>	<p>間口150cm Yシンク</p> <p>RNY-150 (L・R) 1,500×560×800mm ¥59,000(税込¥61,950)</p>
--	--	--

<p>間口120cm Sシンク</p> <p>RN-120 (L・R) 1,200×560×800mm ¥51,000(税込¥53,550)</p>	<p>間口100cm Sシンク</p> <p>RN-100 (L・R) 1,000×560×800mm ¥47,000(税込¥49,350)</p>	<p>調理台</p> <p>RNT-60 600×560×800mm ¥29,000(税込¥30,450)</p>	<p>隅調理台</p> <p>RNT-30 300×560×800mm ¥19,000(税込¥19,950)</p>	<p>隅調理台</p> <p>RNC-715 (後市)×560×800mm ¥37,000(税込¥38,850)</p>
---	---	--	---	---

<p>ガス台</p> <p>RNG-100 1,000×543×625mm ¥28,500(税込¥29,925)</p>	<p>ガス台</p> <p>RNG-70 700×543×625mm ¥20,500(税込¥21,525)</p>	<p>ガス台</p> <p>RNG-60 600×543×625mm ¥18,500(税込¥19,425)</p>	<p>ガスキャビネット</p> <p>RNK-60H (L・R) 600×560×800mm 上台GC60-2HAL/R ¥42,000 下台RNK-60 ¥18,600 ¥60,600(税込¥63,630)</p>	<p>ガスレンジ</p> <p>GR60-3HAL/R 600×560×800mm ¥109,000(税込¥114,450)</p>	<p>レンジフード</p> <p>VDS-601L プロベラファン 600×600×600mm ¥27,000(税込¥28,350) 間口75cmタイプ ¥28,000(税込¥29,400) 間口90cmタイプ ¥30,000(税込¥31,500)</p>
---	--	--	---	---	---

<p>吊戸棚(高さ700mm・500mmタイプ)</p> <p>TH-120RN 1,200×390×700mm ¥27,500(税込¥28,875)</p>	<p>吊戸棚(高さ700mm・500mmタイプ)</p> <p>TH-105RN 1,050×390×700mm ¥23,000(税込¥24,150)</p>	<p>吊戸棚(高さ700mm・500mmタイプ)</p> <p>TH-90RN 900×390×700mm ¥21,000(税込¥22,050)</p>	<p>吊戸棚(高さ700mm・500mmタイプ)</p> <p>TH-60RN 600×390×700mm ¥15,000(税込¥15,750)</p>
--	--	---	---

<p>吊戸棚(高さ700mm・500mmタイプ)</p> <p>T-120RN 1,200×390×500mm ¥24,000(税込¥25,200)</p>	<p>吊戸棚(高さ700mm・500mmタイプ)</p> <p>T-105RN 1,050×390×500mm ¥20,500(税込¥21,525)</p>	<p>吊戸棚(高さ700mm・500mmタイプ)</p> <p>T-90RN 900×390×500mm ¥18,500(税込¥19,425)</p>	<p>吊戸棚(高さ700mm・500mmタイプ)</p> <p>T-70RN 700×390×500mm ¥13,500(税込¥14,175)</p>	<p>吊戸棚(高さ700mm・500mmタイプ)</p> <p>T-60RN 600×390×500mm ¥13,000(税込¥13,650)</p>
---	---	--	--	--

※受注生産品の納期については弊社事業所までお問い合わせください。

●商品の寸法表示は、全て間口(幅)×奥行×高さmmで表示しています。
※流し台には左シンク(L)タイプ、右シンク(R)タイプをご用意しています。発注の際にご確認ください。写真は全て左シンク(L)タイプです。
※ガスキャビネット・ガスレンジ(都市ガス用・プロパンガス用)には、左側大コンロ(L)タイプ、右側大コンロ(R)タイプをご用意しています。発注の際にご確認ください。
※レンジフードはシロッコファンタイプもご用意しています。
※吊戸棚の扉はホーロー製、キャビネット本体は木製です。

●在庫限り商品 ※図面はP101をご覧ください。

間口165cmミドルシンク(1,650×560×800mm) ・RNM-165 (L・R) ¥62,000(税込¥65,100)	間口150cmミドルシンク(1,500×560×800mm) ・RNM-150 (L・R) ¥59,000(税込¥61,950)
---	---

木製キッチンセット A型

※価格は税抜き希望小売価格です。また()内の価格は税込希望小売価格を表示しています。

※ガス器具・レンジフードに関しては、下記の商品以外もご用意しております。詳しくはP.28~P.31をご覧ください。
●下台キャビネットの高さを80cmから85cmに変更できる台輪スペーサーをご用意しています。詳しくはP.32をご覧ください。



AA型

ナチュラル

キッチン部分価格 **¥222,300**
ホーローキッチンパネルPタイプ価格 ¥37,800
セット価格 **¥260,100**
(税込 ¥273,105)

ホーローキッチンパネル:ホワイト(リボン柄)
※水栓の価格は含まれておりません。

AA型



AB型

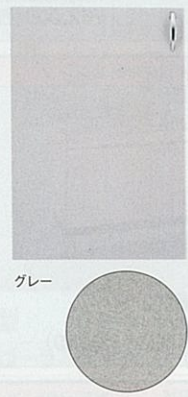

間口255cm参考価格

※価格は税抜き希望小売価格です。



ワークトップ:ステンレス
AA型・AB型 **¥181,900**

※ホーローキッチンパネルの価格は含まれておりません。
※水栓の価格は含まれておりません。

品番中の■には扉カラーが入ります。
A: AA型ナチュラル
B: AB型グレー
(写真の商品はAA型ナチュラルです)

●商品の寸法表示は、全て間口(幅)×奥行×高さmmで表示しています。

間口180cm Yシンク	間口165cm Yシンク	間口150cm Yシンク	間口120cm Sシンク	間口100cm Sシンク
A■Y-180(L・R) 1,800×560×800mm ¥61,000(税込¥64,050)	A■Y-165(L・R) 1,650×560×800mm ¥59,000(税込¥61,950)	A■Y-150(L・R) 1,500×560×800mm ¥56,000(税込¥58,800)	A■-120(L・R) 1,200×560×800mm ¥48,000(税込¥50,400)	A■-100(L・R) 1,000×560×800mm ¥46,000(税込¥48,300)

※流し台には左シンク(L)タイプ、右シンク(R)タイプをご用意しています。発注の際にご確認ください。写真は全て左シンク(L)タイプです。

調理台	隅調理台	ガス台	ガスキャビネット	ガスレンジ	レンジフード	
A■T-60 600×560×800mm ¥26,000(税込¥27,300)	A■T-30 300×560×800mm ¥19,000(税込¥19,950)	A■G-70 700×543×625mm ¥20,000(税込¥21,000)	A■G-60 600×543×625mm ¥19,000(税込¥19,950)	A■K-60H(L・R) 600×560×800mm 上台GC60-2HAL/R ¥42,000 下台A■K-60 ¥17,000 ¥59,000(税込¥61,950)	GR60-3HAL/R 600×560×800mm ¥109,000(税込¥114,450)	VDS-601L フロベアファン 600×600×600mm ¥27,000(税込¥28,350)

※ガスキャビネット・ガスレンジ(都市ガス用・プロパンガス用)には、左側大コンロ(L)タイプ、右側大コンロ(R)タイプをご用意しています。発注の際にご確認ください。

吊戸棚(高さ500mmタイプ)						レンジフード用吊戸棚	食器戸棚		
T-120 A■ 1,200×381(378)×500mm ¥19,000(税込¥19,950)	T-105 A■ 1,050×381(378)×500mm ¥18,000(税込¥18,900)	T-100 A■ 1,000×381(378)×500mm ¥17,500(税込¥18,375)	T-90 A■ 900×381(378)×500mm ¥13,500(税込¥14,175)	T-70 A■ 700×381(378)×500mm ¥12,500(税込¥13,125)	T-60 A■ 600×381(378)×500mm ¥12,000(税込¥12,600)	T-30 A■ 300×381(378)×500mm ¥8,500(税込¥8,925)	TC-71 A■ 715(標準)×381(378)×500mm ¥23,000(税込¥24,150)	TR-60 A■ 600×381(378)×500mm ¥12,000(税込¥12,600)	TJ-60 600×250×400mm ¥11,500(税込¥12,075)

※()内はAB型の場合の寸法です。

A型装備品



包丁差し
包丁やナイフをすっきり収納。扉を開けてすぐに出し入れできます。

3段引出し
最下段はペットボトルも収納できます。

引出しインナーケース
小物を種類別に付けて収納できます。(流し台に付属)

網棚
キャビネット内を上下に仕切り、スペースが無駄なく使えます。

スライド丁番
取り外しが簡単にできるスライド式です。

2段回転棚
隅調理台に装備。奥の物も取り出しやすい回転式です。

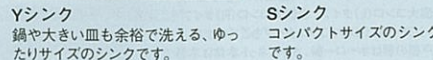

Yシンク
鍋や大きい皿も余裕で洗える、ゆったりサイズのシンクです。

Sシンク
コンパクトサイズのシンクです。

※装備品の対応機種については弊社事業所へお問い合わせください。

木製キッチンセット P型

※価格は税抜き希望小売価格です。また()内の価格は税込希望小売価格を表示しています。

※ガス器具・レンジフードに関しては、下記の商品以外もご用意しております。詳しくはP.28~P.31をご覧ください。
●下台キャビネットの高さを80cmから85cmに変更できる台輪スペーサーをご用意しています。詳しくはP.32をご覧ください。



PC型

アイボリー(I)

キッチン部分価格 **¥192,900**
ホーローキッチンパネルPタイプ価格 ¥29,400
セット価格 **¥222,300**
(税込 ¥233,415)

ホーローキッチンパネル:ヒューアイボリー
※水栓の価格は含まれておりません。

PC型



PD型



間口255cm参考価格

※価格は税抜き希望小売価格です。



ワークトップ:ステンレス
PC型・PD型 **¥158,900**

※ホーローキッチンパネルの価格は含まれておりません。
※水栓の価格は含まれておりません。

品番中の■には扉カラーが入ります。
PC型アイボリー : ■...C、□...I
PC型グレー : ■...C、□...G
PD型ナチュラル : ■...D、□...なし
(写真の商品はPC型アイボリーです)

●商品の寸法表示は、全て間口(幅)×奥行×高さmmで表示しています。

間口180cm Yシンク	間口165cm Yシンク	間口150cm Yシンク	間口120cm Sシンク	間口100cm Sシンク
P■Y-180□(L・R) 1,800×560×800mm ¥48,000(税込¥50,400)	P■Y-165□(L・R) 1,650×560×800mm ¥45,500(税込¥47,775)	P■Y-150□(L・R) 1,500×560×800mm ¥43,000(税込¥45,150)	P■-120□(L・R) 1,200×560×800mm ¥36,500(税込¥38,325)	P■-100□(L・R) 1,000×560×800mm ¥34,500(税込¥36,225)

※流し台には左シンク(L)タイプ、右シンク(R)タイプをご用意しています。発注の際にご確認ください。写真は全て左シンク(L)タイプです。

調理台	ガス台	ガスキャビネット	ガスレンジ	レンジフード
P■T-60□ 600×560×800mm ¥20,500(税込¥21,525)	P■T-30□ 300×560×800mm ¥15,500(税込¥16,275)	P■G-70□ 700×543×625mm ¥15,500(税込¥16,275)	P■G-60□ 600×543×625mm ¥14,500(税込¥15,225)	P■K-60H(L・R) 600×560×800mm 上台GC60-2HAL/R ¥42,000 下台P■K-60 ¥13,500 ¥55,500(税込¥58,275)

※ガスキャビネット・ガスレンジ(都市ガス用・プロパンガス用)には、左側大コンロ(L)タイプ、右側大コンロ(R)タイプをご用意しています。発注の際にご確認ください。

吊戸棚(高さ500mmタイプ)						レンジフード用吊戸棚	食器戸棚	
T-120 P■□ 1,200×380×500mm ¥17,500(税込¥18,375)	T-105 P■□ 1,050×380×500mm ¥17,000(税込¥17,850)	T-100 P■□ 1,000×380×500mm ¥16,500(税込¥17,325)	T-90 P■□ 900×380×500mm ¥13,000(税込¥13,650)	T-70 P■□ 700×380×500mm ¥12,000(税込¥12,600)	T-60 P■□ 600×380×500mm ¥11,500(税込¥12,075)	T-30 P■□ 300×380×500mm ¥8,000(税込¥8,400)	TR-60 P■□ 別売 600×380×500mm ¥11,500(税込¥12,075)	TJ-60 600×250×400mm ¥11,500(税込¥12,075)

P型装備品



包丁差し
包丁やナイフをすっきり収納。扉を開けてすぐに出し入れできます。

網棚
キャビネット内を上下に仕切り、スペースが無駄なく使えます。

Yシンク
鍋や大きい皿も余裕で洗える、ゆったりサイズのシンクです。

Sシンク
コンパクトサイズのシンクです。

※装備品の対応機種については弊社事業所へお問い合わせください。

ホーローキッチンパネルPタイプ/Zタイプ

油汚れからキッチン壁面を守る、
お手入れ簡単なホーローキッチンパネル。

詳しくは専用カタログで。

シンクや加熱機器近くの壁面は、水や油などで汚れやすい場所です。ホーローキッチンパネルは、熱やキズに強い高品位ホーローの優れた特性を活かし、いつまでも変わらぬ清潔さを実現。窓枠パネルもご用意しておりますので、窓のあるキッチンでも美しく仕上がります。

お求めやすい
価格の
ホーローキッチンパネル
Pタイプ

ホーローキッチンパネルは
2タイプ

上質感
あふれる
ホーローキッチンパネル
Zタイプ



●お手入れがカンタン



高品位ホーローは表面がガラス質だから、どんな汚れも窓ガラスを拭く感覚で簡単に手入れができます。



汚れがこびりついても大丈夫。優れた表面硬度により、金属タワシでゴシゴシ洗ってもキズが付きません。

●目地が少ないのでいつまでも清潔



目地にしみ込んだ汚れやカビのお掃除に、もう悩むことはありません。

●建築基準法に適合した不燃材料



製造過程において850℃の炉で加熱しているため、熱に対しても強さを発揮します。
国土交通大臣認定 NM-8127
※キッチンパネルと加熱機器の距離は150mm未満になる場合、取付下地は火災予防条例にたがってください。

I型・間口255cmに取付けた場合の価格
※価格は税抜き希望小売価格です。

価格を、シリーズごとにまとめました。商品選びの参考にしてください。

		窓がない場合	窓がある場合
Pタイプ	加飾パネル	¥37,400	¥63,700
	単色パネル	¥29,400	¥53,700
Zタイプ	加飾パネル	¥60,500	¥95,500
	単色パネル	¥51,500	¥85,000

※Pタイプの窓は引き違い窓(サイズ4.5×2尺)で、窓枠はPZG-185。カウンターはC-PZマド245(SS)として算出しております。
※Zタイプの窓は引き違い窓(サイズ4.5×2尺)で、窓枠はKPマドワク18。カウンターはC-PZマド245(SS)として算出しております。
※加飾パネルはMGN/MBN色で算出しております。
※窓の価格は含まれておりません。

便利なマグネット小物が使えます。

ホーローキッチンパネルはベースが金属だから、マグネットが使えます。使いやすい位置に取り付けられるマグネット小物もご用意しています。
※詳しくはP27をご覧ください。

ホーローキッチンパネルPタイプ/Zタイプ

■キッチンのインテリア感覚を高める豊富なカラーバリエーション。

Pタイプのみ対応

加飾パネル

窓下レイアウト柄



PSK: ホワイト(モダン柄)



PSM: ホワイト(モザイク柄)

ダークカラーやニュートラルカラーの扉色に合わせて窓下にセットすれば、モダンで個性的なキッチンに。

どんなキッチンもヨーロッパアンティークのおしゃれな空間に仕上げる、扉色を選ばないオールマイティなモザイク柄です。

アイレベルレイアウト柄



PSH: ホワイト(リボン柄)



PSS: ホワイト(ステンド柄)

暖色系の扉色にぴったりの、繊細で優しい柄。キッチン全体を温かみのある居心地のよい空間へと仕上げます。

控えめでありながら品位のある柄と色調が魅力。幅広い扉色に馴染み、キッチンにより高級感を醸し出します。

Pタイプ・Zタイプ共通

加飾パネル

単色パネル



MGN: マーブルグレー



PCN: ビュアグレー



MBN: マーブルベージュ



PIN: ビュアアイボリー

Pタイプ・Zタイプ共通

加飾パネル



PCA: ビュアグレー(石目柄)

PCE: ビュアグレー(ホーダー柄)

PU: ビュアアイボリー(石目柄)

PIE: ビュアアイボリー(ホーダー柄)

お勧めコーディネート一覧表

商品名	カラー	おすすめホーローキッチンパネルカラー			
		ホワイト(モダン柄)	ホワイト(モザイク柄)	ホワイト(リボン柄)	ホワイト(ステンド柄)
ホーローキッチンセット	シャモアアイボリー	●	●	●	●
	フローラルアイボリー	●	●	●	●
	フィオレグリン	●	●	●	●
	クールグレー	●	●	●	●
木製キッチンセット	グレー系色	●	●	●	●
	アイボリー系色	●	●	●	●
	グレー系色・アイボリー系色以外	●	●	●	●

商品名	カラー	おすすめホーローキッチンパネルカラー			
		マーブルグレー	マーブルベージュ	ビュアグレー	ビュアアイボリー
ホーローキッチンセット	シャモアアイボリー	●	●	●	●
	フローラルアイボリー	●	●	●	●
	フィオレグリン	●	●	●	●
	クールグレー	●	●	●	●
木製キッチンセット	グレー系色	●	●	●	●
	アイボリー系色	●	●	●	●
	グレー系色・アイボリー系色以外	●	●	●	●

■窓枠パネル・専用カウンター

●窓枠パネルも高品位ホーローで、水はね・汚れ対策は完ペキ。

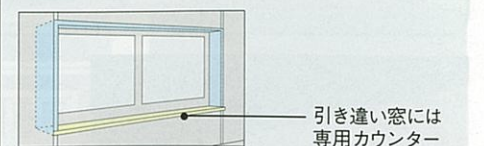

引き違い窓用カウンター カラーバリエーション



SS: ステンレス(ヘアライン加工)

AK: 人造大理石 テンダーグレー

AE: 人造大理石 テンダーベージュ

AW: 人造大理石 テンダーホワイト

ホーローキッチンパネル周辺機器

※価格は税抜き希望小売価格です。
また()内の価格は税込希望小売価格を表示しています。

キッチンをより便利に、快適に。ホーローキッチンパネルに周辺機器が揃いました。

使いやすい位置に取りつけられるマグネット小物も充実。 **新発売**

マグネット小物



ベースが金属のホーローパネルに思いどおりに設置できるマグネット小物を、統一感のあるデザインで豊富にご用意。使い勝手にも配慮し、窓下などの狭いスペースにも取り付けできます。

■マグネット小物置きL
手近に常備しておきたいスパイスボックスや調味料、洗剤置きに。
MGN-T2
¥2,500 (税込 ¥2,625)
272×113×55mm

小物置きにフィットする形で、ガスコンロ横小引出しやアイラックにも収納可能です。(2ヶ入)スパイスボックスT
MGN-T1
¥1,200 (税込 ¥1,260)
94×113×90mm

■マグネット小物置きS
使用中の石鹸やスポンジ、調味料などを置くのに便利。
MGN-T1
¥1,700 (税込 ¥1,785)
180×113×55mm

■マグネット箸立て
箸、スプーン、木べらなどを使いやすい位置にセットできます。
MGN-HT
¥1,700 (税込 ¥1,785)
180×70×115mm

■マグネットフック
おたまなどのレードル類を引っ掛けて、インテリアの一部として見せる収納に。
MGN-KH
¥1,700 (税込 ¥1,785)
255×39×30mm

■マグネットまな板立て
まな板を立てて収納できるので、ワークスペースがスッキリ保てます。
MGN-MT
¥1,700 (税込 ¥1,785)
255×75×74mm

■マグネットフキン掛け
3カ所にふきんが掛けられる。窓横にもセット可能な縦型仕様です。
MGN-FH
¥2,500 (税込 ¥2,625)
30×275×180mm

■マグネットタオルハンガー
パネルや扉、シンク周辺のサッと使える位置に設置できます。
MGN-TH
¥1,700 (税込 ¥1,785)
180×48×54mm

■マグネットペーパーホルダー
ロール式のキッチンペーパーをセット。縦にすれば窓横にも設置できます。
MGN-PH
¥1,700 (税込 ¥1,785)
281×65×55mm

■マグネットティッシュホルダー
薄型ティッシュケース専用。壁掛け式で取り出しやすくセットできます。
MGN-TC
¥1,700 (税込 ¥1,785)
213×73×128mm
※厚さ54ミリ以下のティッシュケースに対応

さらに アイラック

アイラックと組み合わせれば、収納量が増えてキッチンがいつもスッキリ。作業がグンとはかどります。
※アイラックはP33をご覧ください。

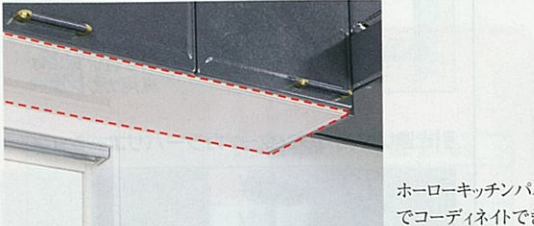
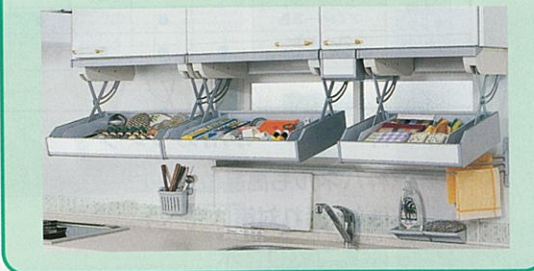

■ホーローキッチンパネル 吊戸棚パネル
照明付、水切付、昇降ラックタイプを除く吊戸棚に対応。設置条件につきましては弊社事業所までお問い合わせください。
カラー/MGN: マーブルグレー、MBN: マーブルベージュ、PCN: ビュアグレー、PIN: ビュアアイボリー、PSN: ホワイト

■ホーロー壁面埋込収納棚
キッチンパネルのサイドの部分を有効に活用。調味料など、調理に使うものを収納するのに便利です。
SSZ-30 (□)
¥21,000 (税込 ¥22,050)
300×81×600mm (埋込部70mm)
カラー/MGN: マーブルグレー、MBN: マーブルベージュ
材質/収納棚本体: ホーロー、棚板: 人造大理石

■窓枠スライド収納棚
窓の左右のお好きな位置に、スライドできます。洗剤や調味料など、シンクまわりですぐ使うものの収納に。
MSZ タナ45 / MSZ レール185
¥27,000 (税込 ¥28,350) (在庫限り)
棚本体: 493×183×426~526mm
レール: 1850×80×27mm
最大荷重3kg×3段、高さは5cmピッチで最大10cmまで伸縮可能です。
スパイスボックス3個付

在庫限り マグネット小物

■マグネットペーパーホルダー MG-PH ¥6,400 (税込 ¥6,720) 305×155×252mm	■マグネットフキン掛け MG-FH ¥5,500 (税込 ¥5,775) 305×48×102mm	■マグネット小物置き MG-KR ¥3,900 (税込 ¥4,095) 305×93×82mm	■マグネットフック MG-KH ¥4,300 (税込 ¥4,515) 305×67×72mm
■マグネットラップホルダー MG-WTH ¥3,300 (税込 ¥3,465) 146×74×176mm	■マグネットタオルハンガー MG-TH18N ¥2,400 (税込 ¥2,520) 180×33×102mm	■マグネット石鹸置き MG-SDN ¥1,900 (税込 ¥1,995) 146×98×72mm	■マグネットボトルラック MG-BRN ¥2,700 (税込 ¥2,835) 258×79×125mm

加熱機器

※価格は税抜き希望小売価格です。
また()内の価格は税込希望小売価格を表示しています。

キッチンセットにすっきり収まるガスキャビネット。据え置きタイプもご用意しています。

ガスレンジ(都市ガス用・プロパンガス用)
3口コンロ(グリル付) 間口60cmタイプ

GR60-3HAL/R (600×560×800mm)
¥109,000 (税込 ¥114,450)

- 赤外線グリル
- 中央炎口バーナー
- 天ぶら油過熱防止機能
- 立ち消え安全装置付

ガスキャビネット(都市ガス用・プロパンガス用)
2口コンロ(グリル付) 間口60cmタイプ

DK-60HL/R (600×560×800mm)
¥65,100 (税込 ¥68,355)

- 赤外線グリル
- 中央炎口バーナー
- 天ぶら油過熱防止機能
- 立ち消え安全装置付

セパレートガステーブル(都市ガス用・プロパンガス用) 2種類のガステーブルの中から選べます。

GPD-60E (596×451×216mm) ¥35,500 (税込 ¥37,275)

- 中央炎口バーナー
- 連続セミアクバーナー(グリル)
- 天ぶら油過熱防止機能
- 焦げつき消火機能
- 揚げもの温度調節機能
- グリルお知らせブザー

GVD-56E (564×416×211mm) ¥22,800 (税込 ¥23,940)

- 中央炎口バーナー
- ステンレストップ採用
- 立消え安全装置
- 炊飯機能
- 温かし機能
- 消し忘れタイマー

ご注意

- 地域によって、ガス種が異なります。ガス種を確認のうえお買い求めください。ガス種が違いますと、火災・やけどなどの原因になることがあります。
- ガス消費量は、都市ガス13Aで表示しています。ガス種により異なる場合がありますのでご了承ください。

●ガスの接続工事は、配管工事業者に依頼してください。ガスレンジ・ガスキャビネットのガスの接続は必ず金属配管を行ってください。

■ガスコンロ部の特長 大コンロの位置は、左右いずれかをお選びになれます。

天ぶら油過熱防止機能
揚げ物調理時に、バーナーに装着した温度センサーが鍋底の温度を感じて危険温度になる前に自動消火し、ブザーでお知らせします。(中コンロ)

中央炎口バーナー
熱分布に優れ、ムラなく調理できます。(大コンロ)

鍋などの種類	温度センサーに達さない鍋 (油調理に使えない鍋)	
	油調理	その他の調理
ステンレス製やホーロー製のフライパン・鍋	×	○
中華鍋・打ち出し鍋	×	○
耐熱ガラス容器・土鍋	×	○
無水鍋・圧力鍋・多層鍋	×	○
焼網・大きな鉄板・タコ焼き器など	×	×

※詳しくは取扱説明書をご参照ください。

加熱機器オプション

- バックガード(ステンレス製) 間口100cmタイプ
BGH-100 (1,000×25×265mm) ¥3,300 (税込 ¥3,465)
- バックガード(ステンレス製) 間口70cmタイプ
BGH-70 (700×25×265mm) ¥2,300 (税込 ¥2,415)
- バックガード(ステンレス製) 間口60cmタイプ
BGH-60 (600×25×265mm) ¥2,100 (税込 ¥2,205)

バックガード・ガス台セット図面

システムキッチン 取り替え用加熱機器

※価格は税抜き希望小売価格です。
また()内の価格は税込希望小売価格を表示しています。

システムキッチンの古いコンロを簡単に取り替えられます。

ガスコンロ	ガラストップガスコンロ	IHヒーター
60cmホーロートッププレート	75cmガラストッププレート	2口IHヒーター・1口クイックラジエントヒーター
<p>GCU63-3UBA □ ¥38,000 (税込 ¥39,900)</p>	<p>BGC63-3PBH □ ¥59,000 (税込 ¥61,950)</p>	<p>BGC73-3PSG ¥104,000 (税込 ¥109,200)</p>
<p>HTW-TS40F ¥134,000 (税込 ¥140,700)</p>	<p>※現在レンジタイプの加熱機器をご使用の場合はコンロ部のみ取り替えできない場合もありますので弊社事業所へお問い合わせください。</p>	

レンジフード (シロッコファン・プロペラファン・ターボファン)

シロッコファン(ブース型レンジフード)

排気の圧力が強い上静かなので、強く外風を受ける中高層マンションや戸建住宅に設置する場合に最適です。
 ※価格には必要排気金具の金額が含まれています (VMH型を除く)。
 必要排気金具は排気方向別に異なります。詳しくはP31をご覧ください。
 ※VMHは排気方向により別途排気金具が必要になります。詳しくは弊社事業所にお問い合わせください。

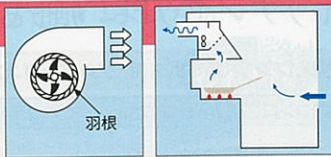

排気タイプ

※写真の商品はVMR-602(S) (フロアラルアイボリー)です。
●奥行610×高さ800mm ●フード色シルバー

幅90cm VMR-902(S) ¥62,000(税込¥65,100)
幅75cm VMR-752(S) ¥58,000(税込¥60,900)
幅60cm VMR-602(S) ¥56,000(税込¥58,800)

※前面パネルがK:ブラックの場合、上記価格 ¥500となります。
●カラーはホーローキッチンセットの各色に対応。木製キッチンセットの場合ブラックとなります。
●4方向排気 ●風量は「強」「中」「弱」3段切替え

ホーロー整流板 ソフトプッシュスイッチ 照明 グリスフィルター

※写真の商品はVMR-602(K) (フロアラルアイボリー)です。
●奥行610×高さ800mm ●フード色ブラック

幅90cm VMR-902(K) ¥60,500(税込¥63,525)
幅75cm VMR-752(K) ¥56,500(税込¥59,325)
幅60cm VMR-602(K) ¥54,500(税込¥57,225)

VMR型収納タイプ カラーバリエーション
CPC:クールグレー FR:70-7071(弱) DNR:シックローズ
JSG:シルキーブルー RSW:ホワイト ホワイト

※写真の商品はVMH-602AL(R/S)です。
※カラーはシルバーのみです。
●奥行610mm ●高さは700mm・800mm ●4方向排気 ●風量は「強」「中」「弱」3段切替え

幅90cm VMH-902AL(R/S) ¥59,500(税込¥62,475)
幅75cm VMH-752AL(R/S) ¥55,500(税込¥58,275)
幅60cm VMH-602AL(R/S) ¥53,500(税込¥56,175)

※L・Rは排気接続口の位置を表します。現場の状況に合わせてお選びください。
※排気条件、梁対応範囲等詳細は弊社事業所へお問い合わせください。

ホーロー整流板 ソフトプッシュスイッチ 照明 グリスフィルター

プロペラファンからの取替えや梁がある場合などのリフォームに対応

新発売

※写真の商品はVUS-603AD (ブラック)です。
●奥行610mm ●高さは600mm・645mm・700mm ●4方向排気 ●風量は「強」「中」「弱」3段切替え

幅90cm VUS-903AD ¥35,000(税込¥36,750)
幅75cm VUS-753AD ¥33,000(税込¥34,650)
幅60cm VUS-603AD ¥32,000(税込¥33,600)

VUS-AD型カラーバリエーション
F:70-7071(弱) G:グレー K:ブラック

電動シャッター式

電動シャッター式なので、より気密性の高い排気が可能です。

幅90cm VUS-903AD-E ¥39,000(税込¥40,950)
幅75cm VUS-753AD-E ¥37,000(税込¥38,850)
幅60cm VUS-603AD-E ¥36,000(税込¥37,800)

※写真の商品はVUS-603AD-E (ブラック)です。
●奥行610mm ●高さは600mm・645mm・700mm ●4方向排気 ●風量は「強」「中」「弱」3段切替え

VUS-AD-E型カラーバリエーション
F:70-7071(弱) G:グレー K:ブラック

※写真の商品はVCS-602 (グレー)です。
●奥行600×高さ600mm ●4方向排気 ●風量は「強」「中」「弱」3段切替え

幅90cm VCS-902 (在庫あり) ¥35,000(税込¥36,750)
幅75cm VCS-752 (在庫あり) ¥33,000(税込¥34,650)
幅60cm VCS-602 (在庫あり) ¥32,000(税込¥33,600)

VCS型カラーバリエーション
F:70-7071(弱) G:グレー B:ブラウン K:ブラック

常時換気タイプ

※写真の商品はVMR-603RC(S) (フロアラルアイボリー)です。
●奥行610×高さ800mm ●フード色シルバー

幅90cm VMR-903RC(S) ¥71,000(税込¥74,550)
幅75cm VMR-753RC(S) ¥67,000(税込¥70,350)
幅60cm VMR-603RC(S) ¥65,000(税込¥68,250)

※前面パネルがK:ブラックの場合、上記価格 ¥500となります。
●カラーはホーローキッチンセットの各色に対応。木製キッチンセットの場合ブラックとなります。
●4方向排気 ●風量は「強」「弱」「常時」3段切替え

常時換気 給気電動シャッター連動型 ホーロー整流板 タッチスイッチ 照明 遅延タイマー グリスフィルター リモコン

※写真の商品はVMR-603RC(K) (フロアラルアイボリー)です。
●奥行610×高さ800mm ●フード色ブラック

幅90cm VMR-903RC(K) ¥69,500(税込¥72,975)
幅75cm VMR-753RC(K) ¥65,500(税込¥68,775)
幅60cm VMR-603RC(K) ¥63,500(税込¥66,675)

VMR-RC型収納タイプ カラーバリエーション
JSG:シルキーブルー RSW:ホワイト ホワイト

※写真の商品はVUS-603AJ(K)です。
※カラーはブラックのみです。
●奥行610mm ●高さは600mm・645mm・700mm ●4方向排気 ●風量は「強」「弱」「常時」3段切替え

幅90cm VUS-903AJ(K) ¥40,000(税込¥42,000)
幅75cm VUS-753AJ(K) ¥38,000(税込¥39,900)
幅60cm VUS-603AJ(K) ¥37,000(税込¥38,850)

※写真の商品はVUS-603AJ(K)です。
※カラーはブラックのみです。
●奥行610mm ●高さは600mm・645mm・700mm ●4方向排気 ●風量は「強」「弱」「常時」3段切替え

常時換気 給気電動シャッター連動型 ホーロー整流板 タッチスイッチ 照明 遅延タイマー グリスフィルター リモコン

レンジフード (シロッコファン・プロペラファン・ターボファン)

※価格は税抜き希望小売価格です。
また()内の価格は税込希望小売価格を表示しています。

同時給排気タイプ

※写真の商品はVUS-603AD-D(K)です。
※カラーはブラックのみです。

幅90cm VUS-903AD-D(K) ¥53,500(税込¥56,175)
幅75cm VUS-753AD-D(K) ¥51,500(税込¥54,075)
幅60cm VUS-603AD-D(K) ¥50,500(税込¥53,025)

同時給排気 ホーロー整流板 ソフトプッシュスイッチ 照明 グリスフィルター

ホーロー整流板



すきま風現象を利用して吸引力がアップ。油煙を逃しません。また、整流板に高品位ホーローを採用しているため、ガンコな油汚れも簡単にふき取れます。

プロペラファン(金属製換気扇・ブース型レンジフード)

屋外に直接排気できるタイプ。ファンの取外しも簡単なので、お掃除もラクラクです。また、ブース型レンジフードを採用していますので、キッチンのインテリア感覚を損ないません。(ダクト排気には使用できません。)

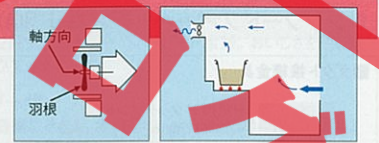

排気タイプ

※写真の商品はVDS-601L (フロアラルアイボリー)です。
●奥行600×高さ600mm ●電動シャッター式金属製換気扇 ●3方向排気 ●溜まったオイルを簡単に取り出せる油受け付

幅90cm VDS-901L ¥30,000(税込¥31,500)
幅75cm VDS-751L ¥28,000(税込¥29,400)
幅60cm VDS-601L ¥27,000(税込¥28,350)

VDS型カラーバリエーション
F:70-7071(弱) G:グレー K:ブラック B:ブラウン (在庫あり)

※写真の商品はVDS-601L (フロアラルアイボリー)です。
●奥行600×高さ600mm ●電動シャッター式金属製換気扇 ●3方向排気 ●溜まったオイルを簡単に取り出せる油受け付

幅90cm VDS-902 (在庫あり) ¥29,000(税込¥30,450)
幅75cm VDS-752 (在庫あり) ¥27,000(税込¥28,350)
幅60cm VDS-602 (在庫あり) ¥26,000(税込¥27,300)

VDS型カラーバリエーション
F:70-7071(弱) G:グレー K:ブラック B:ブラウン (在庫あり)

※写真の商品はVGE-60 (フロアラルアイボリー)です。
●奥行570×高さ645mm ●カラーはホーローキッチンセットの各色に対応 ●3方向排気・電動シャッター式金属製換気扇 ●溜まったオイルを簡単に取り出せる油受け付 ●風量は「強」「弱」2段切替え ●ロイヤルにセットする場合、高さ寸法が700mmとなり、前面パネルが各サイズ ¥1,000となります。また、以下の2色については色番が変更となります。 FFI:フロアラルアイボリー、CPC:クールグレー

幅90cm VGE-90 (在庫あり) ¥54,000(税込¥56,700)
幅75cm VGE-75 (在庫あり) ¥51,000(税込¥53,550)
幅60cm VGE-60 (在庫あり) ¥49,000(税込¥51,450)

VGE型カラーバリエーション
KSC:クールグレー KSI:フロアラルアイボリー DNR:シックローズ DNM:フィオレグリーン DNA:シャモアアイボリー

タッチスイッチ 照明 グリスフィルター 遅延タイマー

ターボファン(平型レンジフード)

排気効率に優れ、屋外への直接排気も可能。中高層マンションなどでダクト排気をする場合などにも適しています。

排気タイプ

幅60cm VT-601 ¥22,000(税込¥23,100)

※必要別売部品対照表 ※価格は税抜き希望小売価格です。

排気方法	排気方向	必要別売部品	価格
丸ダクト排気	左右・後方	VT角シャッター	¥800
	角丸アタッチメント	角丸アタッチメント	¥5,800
直接排気		VT角シャッター	¥800

※選型設計の平型レンジフードを採用していますので、上に吊戸棚を併用することができます。

キッチンフード(換気扇別売)・換気扇(引紐式)

熱に強く、安全性の高い金属製です。換気扇はVK-251Pをご使用ください。

VDS型(高さ60cm)

幅75cm VDS-751P ¥12,000(税込¥12,600)
※別売部品の専用グリスフィルター G-75Cをセットできます。

幅60cm VDS-601P ¥11,000(税込¥11,550)
※別売部品の専用グリスフィルター G-60Cをセットできます。
※写真の商品はVDS-751P (ブラック)です。

●奥行600×高さ600mm ●3方向排気

VDS型(高さ50cm)

幅60cm VDS-601P50 ¥10,000(税込¥10,500)
※カラーはフロアラルアイボリーのみです。

●奥行560×高さ500mm ●排気口は現場開口 ●3方向排気

フードパネル(VCS型/VDS型に対応)

レンジフードファンの上部にセットすることによって、ミドルタイプのウォールキャビネットと高さを合わせるすることができます。

<エマール・アーバス>
フードパネル900×45 ¥3,500(税込¥3,675)
フードパネル750×45 ¥3,000(税込¥3,150)
フードパネル600×45 ¥2,500(税込¥2,625)
※カラーはレンジフード本体と同色となります。※VDS-601P50には対応しません。

<ロイヤル>
フードパネルVCN90 ¥3,500(税込¥3,675)
フードパネルVCN75 ¥3,000(税込¥3,150)
フードパネルVCN60 ¥2,500(税込¥2,625)

VDS型カラーバリエーション
F:70-7071(弱) G:グレー K:ブラック B:ブラウン (在庫あり)

VK-251P (幅349×奥行151×高さ349mm) ¥11,000(税込¥11,550)
●金属製 ●引紐式スイッチ ●引紐式シャッター付 ●溜まったオイルを簡単に取り出せる油受け付
※キッチンフードVDS-601P、VDS-751P、VDS-601P50にセットできます。

機能説明

<p>常時換気 一日中微弱風量で排気を行い、室内の汚れた空気や湿気、嫌なニオイを排出する機能です。</p> <p>同時給排気 排気と給気を同時に行い、煙や熱をしっかり排出します。高气密住宅などに適しています。</p> <p>給気電動シャッター連動型 別売の給気電動シャッターで、調理時に外気を取り入れながらの換気ができます。レンジフードの近くに設置することで、同時給排気機能と同等の機能を発揮します。</p>	<p>ホーロー整流板 排気捕集効率に優れたホーロー整流板付。取り外しが簡単でお手入れもラクラクです。</p> <p>タッチスイッチ 軽くスイッチに触れるだけでお好みの設定にできます。</p> <p>ソフトプッシュスイッチ 軽く押すだけでスイッチ操作ができます。</p>	<p>照明 手元を明るく照らす15Wの蛍光灯付。(VCS型・VUS型・VMH型・VT型・VDS-L型は40Wの白熱電球付)</p> <p>グリスフィルター 油汚れをしっかりキャッチ。お手入れカンタン加工で、取り外して洗えます。</p> <p>遅延タイマー 一定時間が経つと自動的にOFF。調理終了後の排気や消し忘れ防止に便利です。</p>
---	---	--

レンジフード関連機器

レンジフード用排気金具(寸法は外径寸法表示です。)*P29・30のシロッコファンには必要排気金具の金額が含まれています(VMH型を除く)。*価格は税抜き希望小売価格です。

レンジフードシロッコファン用排気金具(寸法は外径寸法表示です。)*価格は税抜き希望小売価格です。

- 丸ダクト金具U 276×276×73mm (φ150丸ダクト 上方排気接続用) **¥3,000**
- VCN丸ダクト金具L 276×276×188mm (φ150丸ダクト 左右・後方排気接続用) **¥3,000**
- 排気用角アタッチメント 320×276×184mm (直接排気用) **¥3,000**
- VMH丸ダクト金具L 220×220×190mm (φ150丸ダクト 左右・後方排気接続用) **¥2,500**
- VUSD丸ダクト金具U 270×270×130mm (φ150丸ダクト 上方排気接続用 電動シャッター式) **¥7,000**
- VUSD丸ダクト金具L 277×277×190mm (φ150丸ダクト 左右・後方排気接続用 電動シャッター式) **¥7,000**
- VUSD給排セットU (φ150丸ダクト 上方給排気接続用 電動シャッター式) **¥20,000**
- VUSD給排セットK (φ150丸ダクト 後方・片側側方・片側上方給排気接続用 電動シャッター式) **¥20,000**
- VUSD給排セットY (φ150丸ダクト 同側方給排気接続用 電動シャッター式) **¥20,000**

レンジフードファン・キッチンフード別売部品(寸法は外径寸法表示です。)*価格は税抜き希望小売価格です。

■ダクト接続金具

- P変換アタッチメント 450×450×61mm (φ150丸ダクト変換用(木枠角穴塞ぎ板)) **¥2,500**
- 角丸アタッチメント (φ150丸ダクト変換用) **¥5,800**
- VT角シャッター 318×138×45mm **¥800**

■ダクト関連部材

- アルミダクト150×1000 (排気ダクト用) **¥2,000**
- アルミダクト150×2000 (φ150×2,000mm) **¥3,500**
- 防火ダンパーB-5N φ148×220mm **¥6,000**
- 防火ダンパーB-1 306×295×113mm **¥6,600**
- 不燃ジャバラFG-1 318×564×138mm (ガラス繊維製) **¥5,400**

■ウェザーカバー

- 丸型フード150 φ150 **¥4,500**
- ウェザーカバー-W1 305×136×165mm (樹脂製) **¥1,100**
- ウェザーカバー-W2 250×180×250mm (金属製) **¥3,500**
- ウェザーカバー-W7 340×210×340mm (金属製) **¥3,800**
- ウェザーカバー-W7A 340×210×340mm (金属製・防鳥網付) **¥5,000**
- ウェザーカバー-W7B 340×210×340mm (防火ダンパー付・温度ヒューズ120℃・金属製) **¥7,500**
- ウェザーカバー-WK-15DK 234×221×254mm (防火ダンパー付・温度ヒューズ110℃・金属製) **¥6,500**
- ウェザーカバー-WK-15K2 450×200×238mm **¥9,600**

■木枠

- W-252 342×160×342mm (25cm換気扇取付用) **¥2,400**

■横幕板

- 横幕板P45 (H=645用) 360×45mm
- 横幕板P100 (H=700用) 360×100mm
- 横幕板S235 (H=645用) 360×235mm (在庫限り)
- 横幕板S190 (H=600用) 360×190mm (在庫限り)
- 横幕板S290 (H=700用) 360×290mm (在庫限り)
- 横幕板S205 360×205mm
- 横幕板S350 (H=700用) 360×350mm
- 横幕板S295 (H=645用) 360×295mm (在庫限り)
- 横幕板S250 (H=600用) 360×250mm

(VMH型用) 各**¥2,500**

- 横幕板HA555S (H=800用) 380×553mm (シルバー色)
- 横幕板HA455S (H=700用) 380×453mm (シルバー色)

※写真は横幕板S235です。 ※対応は下記の表をご覧ください。

■絶縁枠

- P-25PW 341×30×341mm (25cm換気扇用) **¥1,900**

■グリッドフィルター

- グリッドフィルター-G-1F 364×316mm **¥4,300**
- グリッドフィルター-G-75C 372×327mm **¥6,500** (VDS-751P用)
- グリッドフィルター-G-60C 297×327mm **¥5,500** (VDS-601P用)

■取付金具

- 取付金具T-1 **¥1,800**
- 吊り下げ金具セット **¥500**

■設置例

■プロペラファン

■シロッコファン

■VMH型(シロッコファン)

■排気金具・別売部品対応表

排気金具	丸ダクト金具U	VCN丸ダクト金具L	VUSD丸ダクト金具U	VUSD丸ダクト金具L	VUSD給排セットU	VUSD給排セットK	VUSD給排セットY	排気用角アタッチメント	VMH丸ダクト金具L	別売部品	取付金具				
	丸ダクト金具U	VCN丸ダクト金具L	VUSD丸ダクト金具U	VUSD丸ダクト金具L	VUSD給排セットU	VUSD給排セットK	VUSD給排セットY	排気用角アタッチメント	VMH丸ダクト金具L	ウェザーカバー	木枠	絶縁枠	横幕板	グリッドフィルター	取付金具
VMR	●	●	●	●	●	●	●	●	●	●	●	●	●	●	●
VMH	●	●	●	●	●	●	●	●	●	●	●	●	●	●	●
VUS-AD	●	●	●	●	●	●	●	●	●	●	●	●	●	●	●
VUS-AD-E	●	●	●	●	●	●	●	●	●	●	●	●	●	●	●
VCS	●	●	●	●	●	●	●	●	●	●	●	●	●	●	●
VMR-RC	●	●	●	●	●	●	●	●	●	●	●	●	●	●	●
VUS-AJ	●	●	●	●	●	●	●	●	●	●	●	●	●	●	●
VUS-AD-D	●	●	●	●	●	●	●	●	●	●	●	●	●	●	●
VT	●	●	●	●	●	●	●	●	●	●	●	●	●	●	●
VDS-VK	●	●	●	●	●	●	●	●	●	●	●	●	●	●	●
VE	●	●	●	●	●	●	●	●	●	●	●	●	●	●	●

●:対応 ●:一部対応 ○:一部非対応

▲:エアーユ・アーバスにフードパネルを設置した場合に対応します。 ※横幕板P45・P100はVDS-601P50には対応しません。
 ●:ロイヤルにフードパネルを設置した場合に対応します。 ※ウェザーカバー-W7Aはプロペラファンからの取替時に使用します。
 ★:グリッドフィルター-G-75CはVDS-751Pのみに対応します。 ※ウェザーカバー-WK-15K2は後方給排気、同側方給排気の場合に使用します。
 ☆:グリッドフィルター-G-60CはVDS-601Pのみに対応します。

■同時給排気タイプの配管方向対応表

排気方向	上方	後方	右側	左側
上方	●	●	●	●
後方	●	●	●	●
右側	●	●	●	●
左側	●	●	●	●

●:VUSD給排セットU ●:VUSD給排セットK ●:VUSD給排セットY

キッチンセット 関連機器

*価格は税抜き希望小売価格です。また()内の価格は税込希望小売価格を表示しています。

冷凍冷蔵庫 インテリアを引き立たせるステンレスヘアライン仕上げの扉。左右開きで使い勝手の良い間口75cmタイプとコンパクトな間口60cmタイプをご用意しています。

●間口75cm(435タイプ) ●間口60cm(355タイプ)

5ドア冷凍冷蔵庫 (740×615×1,798mm) **R-SF44SKT** **¥189,000** (税込¥198,450)

- ・脱臭&抗菌
- ・氷温室
- ・高さかわるん棚
- ・高さかわるポケット
- ・ビッグ&7ボックスフリーザー
- ・スピード冷却
- ・新鮮野菜室
- ・操作パネル

3ドア冷凍冷蔵庫 (590×615×1,775mm) **R-S36SKT(右開き) R-S36SKLT(左開き)** **¥99,800** (税込¥104,790)

- ・脱臭&抗菌
- ・氷温室
- ・高さかわるん棚
- ・高さかわるポケット
- ・フリーザー
- ・野菜室

脱臭&抗菌、脱臭&除菌
マイナスイオンが雑菌やニオイ成分と結合し、緑茶カテキン成分で庫内の冷気をクリーンに。

氷温室
肉や魚を凍る寸前の約-1℃で保存。生のおいしさを保ちます。

高さかわるん棚・高さかわるポケット
入れる物に合わせて棚の高さ、ポケットの高さを変えられます。

フリーザー
収納・整理に便利な内蔵2段式。ボタン一つでスピード冷却。おいしさを閉じ込めてホームフリージングができます。

ビッグ&7ボックスフリーザー
大きめサイズのボックスを豊富にそなえ、庫内はすっきり。熱伝導に優れたアルミトレイ付のスピード冷凍コーナー付。

スピード冷却
「スピード冷却」ボタンで食品をすばやく冷やします。

野菜室
整理しやすく出し入れしやすい2段式。2ℓペットボトルも収納できます。

新鮮野菜室
低温約+3℃、高湿約90%で保存し、野菜の老化の原因となるエチレンガスの発生を抑えます。野菜ケースは抗菌処理をしています。

操作パネル
よく使う「抑えめ運転」「スピード冷却」「スピード冷凍」「スピード製氷」は、扉を開かずに対パネルのボタンから操作できます。

間仕切りフリー(マグネット式収納仕切り)

引出しの中を整理整頓。出し入れしやすく、家事効率もアップ。

マグネット式なので取り外しが簡単。お掃除がしやすく、引出し内をいつも清潔に保てます。

引出しの中を前後に仕切るハネ部分はスライド式。収納物に合わせて好きな位置に調節できます。

エアーユ・アーバス用

- MGマジクリSL1 (間口30cm用) (91×420×68mm) **¥2,300(税込¥2,415)**
- MGマジクリSL2 (間口45cm用) (91×420×68mm) **¥4,600(税込¥4,830)**
- MGマジクリHL1 (間口45cm用) (240×410×110mm) **¥4,000(税込¥4,200)**

ロイヤル用

- MGマジクリCL1 (間口30cm用) (91×420×48mm) **¥2,300(税込¥2,415)**

※エアーユ・アーバス間口60cm調理台の中引出しにも対応します。

サイズの見方

奥行
高さ
幅

別売部品<台輪スパーサー> *価格は税抜き希望小売価格です。

流し台の高さを調節。床から作業面までの高さを80cmから85cmにできます。

キャビネットオプション

指先一本のワンタッチ操作。

生ゴミを細かく粉碎。
●デイスボーズ(食品クズ粉碎処理機) **¥57,500(税込¥60,375)** (パイフッキ・取付費別途)

●調整用アダプター(別売品) **¥1,100(税込¥1,155)**

●計量米びつ K-15 (225×480×460mm) **¥9,500(税込¥9,975)** ●容量15kg ●通産省グッドデザイン認定商品

モーター	種類	整流子モーター
電源(V)	100	
周波数(Hz)	50/60	
出力(W)	530/420	
1分間当りの処理能力(kg)	1.5~2.0	

●ホーロー流し台用

間口	機種	品番	価格
180cm	流し台	180H	¥5,500
165cm	流し台	165H	¥5,500
150cm	流し台	150H	¥5,500
120cm	流し台	120H	¥5,500
100cm	流し台・調理台・ガス台	100H	¥5,500
70cm	ガス台	70H	¥3,500
60cm	調理台・ガス台	60H	¥3,500
35cm	調理台	35H	¥3,500
30cm	調理台	30H	¥3,500
71.5cm	調理台(両用)	CH	¥5,500
60cm	ガスキャビネット	60KH	¥3,500
60cm	ガスレンジGR	60GRN	¥3,500

●木製流し台用

間口	機種	品番	価格
180cm	流し台	180M	¥3,500
165cm	流し台	165M	¥3,500
150cm	流し台	150M	¥3,500
120cm	流し台	120M	¥3,500
100cm	流し台	100M	¥3,500
70cm	ガス台	70M	¥2,500
60cm	調理台・ガス台・ガスキャビネット	60M	¥2,500
30cm	調理台	30M	¥2,500
(後)71.5cm	調理台(両用)	CM	¥3,500

※搬入・取付費等は別途です。 ※印刷色ですら商品と多少異なります。タカラショールームで確かめください。

キッチンセット 関連機器

キッチン

システム昇降ラック アイラック **アイラック** 新発売 ※高さ645ミリの吊戸棚に設置可能。最大荷重約3kg。ロイヤル・木製キッチンセットには取り付けできません。

デッドスペースだった吊戸棚下にプラスできる、便利な収納ラック。目線の高さで収納物の出し入れができます。



少し手前にせり出しなが
ら開くので、収納物は
ひと目でチェック。開け
たままでも邪魔になりま
せん。またラック内には
整理に便利な間仕切り
が付いています。

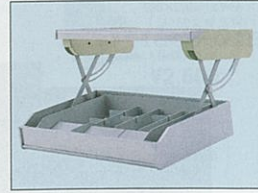

- 間口60cm用 SDR-60 (幅595×奥行395×高さ110mm)
¥29,000(税込¥30,450)
 - 間口45cm用 SDR-45 (幅445×奥行395×高さ110mm)
¥27,500(税込¥28,875)
 - 間口30cm用 SDR-30 (幅295×奥行395×高さ110mm)
¥26,000(税込¥27,300)
- ※エマーユ・アーバスのウォールキャビネットW-M120・W-M90
に設置する場合は設置用部材SDR-プザイW90の手配
が必要です。
※吊戸用昇降棚TDUR-90、TDUR-60と併設する場合は
設置用部材SDR-プザイ TDURの手配が必要です。



アイレベルの高さにあるから、調理
しながらの収納物の出し入れも
ラクにでき、作業がはかどります。



●専用照明ボックス
SMR-15
(幅145×奥行395×高さ115mm)
¥8,900(税込¥9,345)
※2Wインバータ蛍光灯付。

●背面用カバー
P-SDR-HK
(幅2,000×奥行34×高さ90mm)
¥6,500(税込¥6,825)
※対面式や窓前設置の場
合にアイラック背面を
隠す化粧部材です。

●扉カラー対応用パネル
P-SDR (■)
(幅640×高さ60mm)
¥2,000(税込¥2,100)
※品番の■には色番が入ります。
JSR:シックローズ ENI:フローラルアイボリー
JSI:シャモアイボリー ENC:クールグレー
JSM:フィオレグリン

●スライスボックス
P-SDRE
(幅332×奥行35×高さ110mm)
¥1,500(税込¥1,575)
※アイラックにすっきり納まります。

システムラック

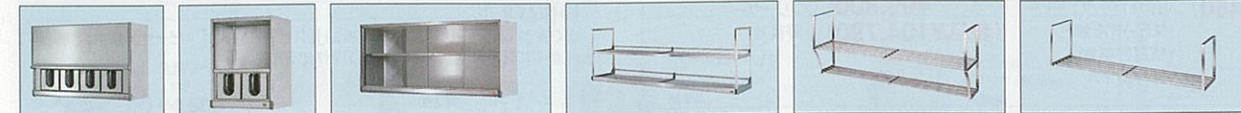

- スライスラック SRS-60 (600×250×400mm) ¥32,000(税込¥33,600)
- スライスラック SRS-30 (300×250×400mm) ¥22,000(税込¥23,100)
- ガラス棚 SRG-90 (900×250×400mm) ¥21,000(税込¥22,050)
- ガラス棚 SRG-60 (600×250×400mm) ¥18,000(税込¥18,900)
- 水切ラック SRM-120 (1,200×250×400mm) ¥15,500(税込¥16,275)
- 水切ラック SRM-105 (1,050×250×400mm) ¥14,000(税込¥14,700)
- 水切ラック SRM-90 (900×250×400mm) ¥11,500(税込¥12,075)
- 水切棚(2段) MW-120N (1,200×250×450mm) ¥8,800(税込¥9,240)
- 水切棚(2段) MW-90N (900×250×450mm) ¥7,700(税込¥8,085)
- 水切棚(1段) MS-120N (1,200×250×300mm) ¥5,700(税込¥5,985)
- 水切棚(1段) MS-90N (900×250×300mm) ¥5,000(税込¥5,250)

スライドインラック



- スライドインラック(水切付) SIM-90(F) (900×325×410mm) ¥50,000(税込¥52,500)
- スライドインラック(スライスボックス付) SIS-60(F) (600×325×410mm) ¥31,000(税込¥32,550)
- スライドインラック(スライスボックス付) SIS-45(F) (450×325×410mm) ¥27,500(税込¥28,875)

照明ユニット



●照明ユニット(スリム管タイプ) SMY-601 (598×114×38mm) ¥8,000(税込¥8,400)
※24W細管蛍光灯・タッチスイッチ付・インバータ方式
※SIM-90(F)・吊戸棚に取り付け可能

ハンギングラック (在庫限り)

専用バーとラック類の組み合わせで、より使いやすく、お好みに合わせたシステムアップを。



- スライスラック HR-SP (300×120×300mm) ¥8,500(税込¥8,925) ※バー別途
- ペーパー・ラップホルダー HR-PH (250×160×400mm) ¥7,500(税込¥7,875) ※バー別途
- まな板ラック HR-MA (300×70×400mm) ¥5,000(税込¥5,250) ※バー別途
- フキン掛け HR-FU (300×60×150mm) ¥4,000(税込¥4,200) ※バー別途

●専用バー(フック付)
間口150cmタイプ HRB-150 (1454×48×91.5mm) ¥12,000(税込¥12,600)
間口90cmタイプ HRB-90 (854×48×91.5mm) ¥9,000(税込¥9,450)

流し台オプション

シンクで野菜や食器を洗ったりする作業がはかどります。



- 水切プレート (330×475mm) ¥2,600(税込¥2,730)
- 水切ネットN (240×478×100mm) ¥2,300(税込¥2,415)
- 水切ネットS (90×478×110mm) ¥2,000(税込¥2,100)
- シンク止水めつタ ¥800(税込¥840)
- 取替用部品排水プレート(樹脂製) ¥200(税込¥210)
- ジョイントプレート(ステンレス製) ¥900(税込¥945)

※価格は税抜き希望小売価格です。
また()内の価格は税込希望小売価格を表示しています。

●商品の寸法表示は、全て間口(幅)×奥行×高さmmで表示しています。

洗面化粧台

インテリア性も機能も充実の洗面空間。

ホーローシステム洗面



エリーナ 高品位ホーローを贅沢に使った最高級洗面化粧台
P36

ホーロー洗面化粧台



アルファージュ 美しさと使いやすさを両立させた洗面化粧台
P37

ホーロー洗面化粧台



セレンティ 水がたまらず、お手入れしやすい壁付水栓
P46



オンディーヌ 多彩なカラーと豊富な水栓バリエーション
P51



スーリア 使いやすい機能の数々をコンパクトに集結
P61

ホーローサイドパネル



P66 汚れがしみ込まず、いつまでも清潔で美しい

なっとく価格でラインナップ

	ホーローシステム洗面	ホーロー洗面化粧台	間口75cm参考価格
20万円	エリーナ ¥251,500		
15万円		アルファージュ ¥156,600	
10万円			セレンティ ¥101,000
5万円			オンディーヌ ¥55,000
			スーリア ¥40,000

※価格は税抜き希望小売価格です。

ホーロー洗面化粧台

高品位ホーローと便利機能で、洗面空間を美しく、使いやすく。

洗面化粧台

ここにも高品位ホーロー!

ホーローキャビネット

キャビネットの側面、後面、底面もすべて高品位ホーロー。湿気による傷みやカビを抑えて、いつも清潔です。

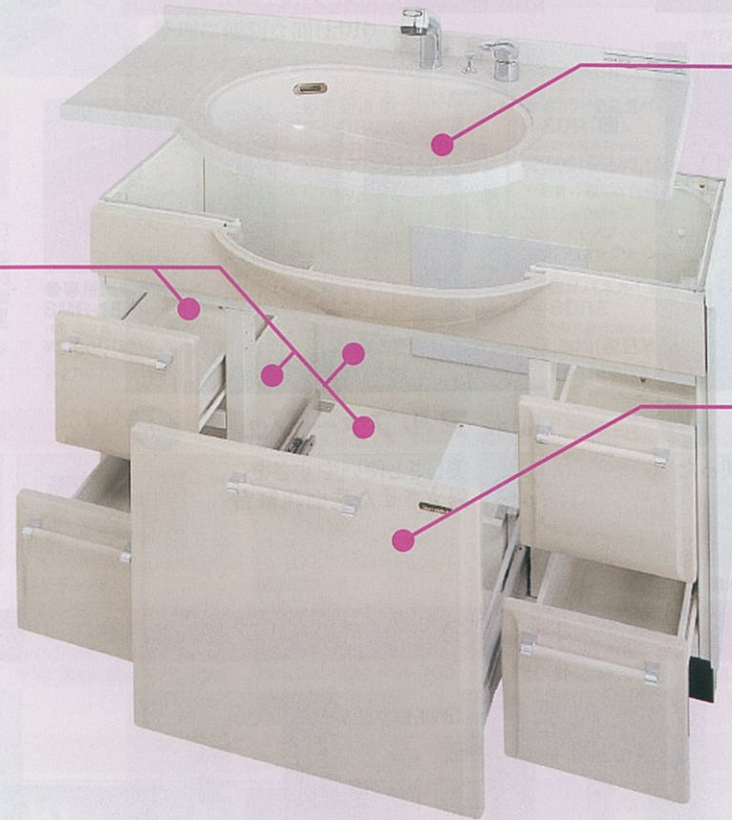

ここにも高品位ホーロー!

ホーローボウル

耐久性、耐薬品性にも優れているので、ボウルにも最適。

ここにも高品位ホーロー!

ホーロー扉

深みのある色彩と光沢で、サニタリーのインテリア性を高めます。



マグネット小物

使い勝手に合わせて選べる豊富な種類。マグネットなので取りはずしも自由自在です。



マグネットタオルハンガー マグネットドライヤーフック マグネットティッシュホルダー マグネット小物置きS

快適性をさらに高めるオプションが各シリーズでお選びいただけます。

1cm単位でびったりの高さが選べる、**高さフリー**



高さが75cmから80cmまで選べます

給湯配管のない階上や離れてもお湯が使える、**小型電気温水器**



マグネット式で思い通りに仕切れる、**間仕切フリー**



※エリーナ・アルファージュ・セレンティ・オンディーヌに対応。

ホーローシステム洗面 エリーナ

※価格は税抜き希望小売価格です。また()内の価格は税込希望小売価格を表示しています。

Eleena
エリーナ

※洗面化粧台に組み込み可能な小型電気温水器もご用意しております。詳しくはエリーナカタログをご覧ください。

窯変ホーローと七宝引手が織り成す至上の美。多様なライフスタイルに応える豊富なプランも魅力です。

詳しくは専用カタログで。
(受注生産品)
※エリーナは受注生産品です。納期については弊社事業所までお問い合わせください。



全体間口 80cm+90cm
洗面本体 180cm
アースブルー (ECE)
洗面本体セット価格 ¥585,000
ホーローサイドパネル価格 ¥20,800
収納ユニットセット価格 ¥306,200
セット価格 ¥912,000 (税込¥957,600)

■人造大理石カウンター



高級感あふれる人造大理石カウンター。自然の質感が落ち着きを漂わせます。

8種類から自由に選べます



七宝の美しさを再現した8種類の七宝引手。4色の扉カラーとコーディネートして自由にお選びいただけます。

ライフスタイルに合わせて選べる5つのタイプ。間口は180cmから75cmまで幅広くご用意しています。



ツインボウルタイプ
写真のセット価格
(間口150cm)
¥469,800(税込¥493,290)



ドレッサータイプ
写真のセット価格
(間口135cm)
¥526,800(税込¥553,140)



片寄せボウルタイプ
写真のセット価格
(間口120cm)
¥427,300(税込¥448,665)

間口75cm参考価格
※価格は税抜き希望小売価格です。

洗髪シャワータイプ	シングルレバー式シャワー水栓	¥251,500
洗面タイプ	シングルレバー式湯水混合栓	¥253,000

※写真は商品の下の価格の仕様とは異なります。
※上記は両側クローズタイプの場合の価格です。施工条件により部材が変更される場合がありますのでご了承ください。
※ホーローサイドパネルの価格については専用カタログをご覧ください。
※上記価格はカウンター高さ75cmの場合です。



センターボウルタイプ
写真のセット価格
(間口120cm)
¥332,300(税込¥348,915)



ニースペースタイプ
写真のセット価格
(間口120cm)
¥447,600(税込¥469,980)

■扉カラー



ECE:アースブルー ECR:コーラルローズ EFB:シナモンベージュ EWW:ホワイト

ホーロー洗面化粧台 アルファージュ

Alfage
アルファージュ

人造大理石と大型間口の落ち着きあるたたずまい。
使いやすさとデザイン性を高めた上質の洗面化粧台です。



高級感あふれる 人造大理石カウンター

傷がつきにくいアクリル系人造大理石のカウンタートップ。
自然の風合いを再現した砂目柄が上質感を漂わせます。



洗面化粧台

工芸品のような艶やかさをもつ 七宝引手

七宝焼きと同様の製法で仕上げた引手。
工芸品を思わせる繊細な色彩、艶やかな光沢で扉デザインに格調を添えます。

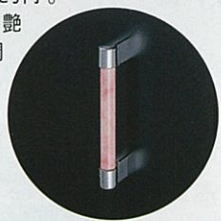

間口75cm参考価格

※価格は税抜き希望小売価格です。



※扉タイプ、機能ミラー・スライド1面鏡の場合の価格です。

洗髪 シャワータイプ	サーモスタット機能付 シャワー水栓	¥173,100
	シングルレバー式 シャワー水栓	¥156,600

※ホーローサイドパネルの価格は含まれておりません。
※上記価格は洗面台下高575cmの場合です。

水ハネや汚れが気になる所に 高品位ホーローを使用しています。

扉



水はねの汚れをサッとひとふき。キズにも強く美しい表情を保ちます。

ボウル



優れた耐久性、耐酸性で汚れをガードし、ボウルはいつも清潔なまま。

キャビネット



うっかりこぼした洗剤も、簡単お手入れでキレイに。湿気にも強い。

サイドパネル



高品位ホーローで、水はねの汚れをしっかり防止。シャンプーも安心です。

ホーロー洗面化粧台 アルファージュ

Alfage
アルファージュ

使い勝手に合わせて選べる豊富なミラーバリエーション。

新発売

両開き3面鏡

せり出す
ミラー

洗面に求められる3大機能を追求した、高性能ミラー。

特長

1 らくらくメイク

中央のミラーは手前にせり出すので、腰に負担のかからないラクな姿勢のままメイクが可能。またサイドミラー裏側のスペースには化粧小物が豊富に収納できます。

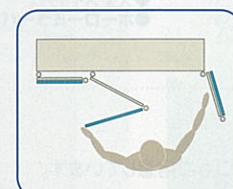

中央のミラーは軽い力で手前に引きだせるので、座ったままのメイクもできます。

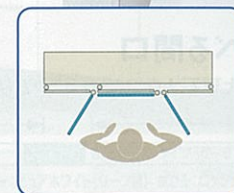

左右のミラーを向かい合わせるように開くとメイクに最適な三面鏡になります。

特長

2 らくらく収納

ミラー内部は全面収納。仕切りがないのでスペースをムダなく使えます。またサイドミラーは両開きなので、横に壁がある場合でも小物の出し入れがラク。ミラーパネルにはマグネット小物が取り付けできます。



従来の3面鏡では、内側しか開けず壁倒れが不便でした。

外側に向けてサイドミラーを開くと、横に壁があっても収納物が簡単に取り出せます。

特長

3 らくらくお手入れ

収納部のミラーパネルはホーロー製。水・湿気に強いので、汚れてもサッとひと拭きでキレイになります。またガラス棚は取り外せるので、拭き掃除がラクにできます。



美しさが際立つガラス棚は、取り外して丸洗いができます。



ミラーパネルは全面ホーローなので、ラクにお手入れができます。

どなたにも使いやすい、安心・快適機能を新採用。

センサー付照明

NEW

ミラーの前に立つとセンサーが感知し照明が自動で点灯。洗面台から離れると、20秒後に自動で消灯します。消し忘れがなく、手がふさがっている時にも便利です。



タイマー付くもり止めヒーター

NEW

湯気によるくもりを防ぎます。30分経つと自動的にOFFになる便利なタイマー付です。



大型スイッチ

NEW

ボタンは押しやすい大きめサイズ。操作音とLED表示付で誤操作の心配もありません。

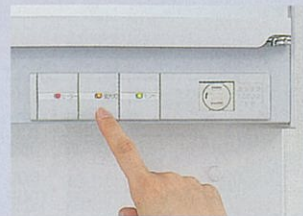

※写真はスライド1面鏡です。

ホーロー洗面化粧台 アルファージュ

Alfage
アルファージュ

アルファージュ対応オプション **高さフリー** **間仕切フリー** **小型電気温水器** **足元温風機** **足元ホーローユニット**

◆3タイプから選べるミラー



- 蛍光灯
スリム管照明24W2灯 (90・75cmは1灯)
 - センサー付照明
 - タイマー付くもり止めヒーター
 - 大型スイッチ
 - ホーローミラーパネル
 - 中央だけでなく左右のミラーもせり出します。
- 蛍光灯
スリム管照明24W2灯 (90・75cmは1灯)
 - センサー付照明
 - タイマー付くもり止めヒーター
 - 大型スイッチ
 - ホーローミラーパネル
- 蛍光灯
20W2灯
 - タイマー付くもり止めヒーター
 - 大型スイッチ
 - ホーローミラーパネル

コンセント(1200W)

2ヶ所に装備。回すと通電する防滴仕様です。

◆120cmまで選べる間口

質感豊かなアクリル系人造大理石カウンターが広々と使える、大型間口もご用意しています。



◆3タイプから選べる洗面下台



スライド(引出し付)タイプ
収納物がすみずみまで見渡せ、奥のものもラクに出し入れできるスライド式。引手は握りやすい大型サイズです。

扉(引出し付)タイプ
扉タイプに、種類や用途別に分けて収納ができる引出しが付いています。

扉タイプ(間口90・75cmのみ)
収納スペースを最大限に利用可能。大きな物もすっきり収納できます。

エンドパネルで、統一感のある仕上がりに。キャビネット側面も、ホーローパネルで美しく仕上げます。

◆すっきりしまえる便利な収納ユニット

モノであふれる洗面室をまとめて解決。トールキャビネットやウォールキャビネットを取り付けることで、すっきり整理・収納できます。



◆デッドスペースを活かした足元ホーローユニット

台輪スペースが収納量豊富な引出しに変身。収納内部はホーロー製なので濡れやすい浴室用品もOK。さらにトレイ型になっているので、取り出して手軽に洗うことができます。*足元ホーローユニットを設置した場合、カウンター高さは80cmになります。



ホーロー洗面化粧台 アルファージュ

Alfage
アルファージュ

(写真の商品の全体間口はホーローサイドパネルとエンドパネル分を除きます。)



全体間口
165cm
洗面本体120cm

せり出す
ミラー

ミラー	両開き3面鏡	洗面下台	スライド(引出し付)タイプ・シングルレバー式シャワー水栓(ホワイトタイプ)
●写真のカラー	扉:フェザーベージュ ミラー:ビュアホワイト(リーフ柄) ボウル:ロッシュホワイト カウンター:テンドーホワイト		
洗面本体セット価格	¥259,500	商品明細	
ホーローサイドパネル価格	¥15,900	洗面本体	ミラー……SM-120M3RU (AWH)
収納ユニットセット価格	¥135,700	洗面下台	……SFC120FNN (ALB)N
写真のセット価格	¥411,100 (税込¥431,655)	収納ユニット	ST-45R (ALB)・SEP-TU (ALB)・SEP-TD (ALB)・SW-120 (ALB)・SSG-33・MGN-T1



全体間口
150cm
洗面本体105cm

足元ホーロー
ユニット

ミラー	大型ミラー2面鏡	洗面下台	扉(引出し付)タイプ・サーモスタット機能付シャワー水栓(クロムメッキタイプ)
●写真のカラー	扉:ホワイト ミラー:ビュアホワイト(リーフ柄) ボウル:ロッシュホワイト カウンター:テンドーホワイト		
洗面本体セット価格	¥239,000	商品明細	
ホーローサイドパネル価格	¥14,900	洗面本体	ミラー……SM-105L20U (AWH)
収納ユニットセット価格	¥144,200	洗面下台	……SFA105GNN (AWW)N
写真のセット価格	¥398,100 (税込¥418,005)	足元ホーローユニット	……S-DX105B
		収納ユニット	ST-S45R (AWW)・S-D45-80・SEP-TU (ASW)・SEP-TD (AWH)・SW-105 (AWW)・MGN-TH



全体間口
135cm
洗面本体90cm

ミラー	機能ミラースライド1面鏡	洗面下台	スライド(引出し付)タイプ・サーモスタット機能付シャワー水栓(ホワイトタイプ)
●写真のカラー	扉:ホワイト ミラー:ビュアホワイト(リーフ柄) ボウル:ロッシュホワイト カウンター:テンドーホワイト		
洗面本体セット価格	¥205,500	商品明細	
収納ユニットセット価格	¥153,400	洗面本体	ミラー……SM-090M1SU (AWH)
写真のセット価格	¥358,900 (税込¥376,845)	洗面下台	……SFC90ENN (AWW)N
		収納ユニット	ST-30L (AWW)・SEP-TU (ASW)・SEP-TD (AWH)・ST-15N (AWW)・SW-90 (AWW)・MGN-TH・MGN-T1

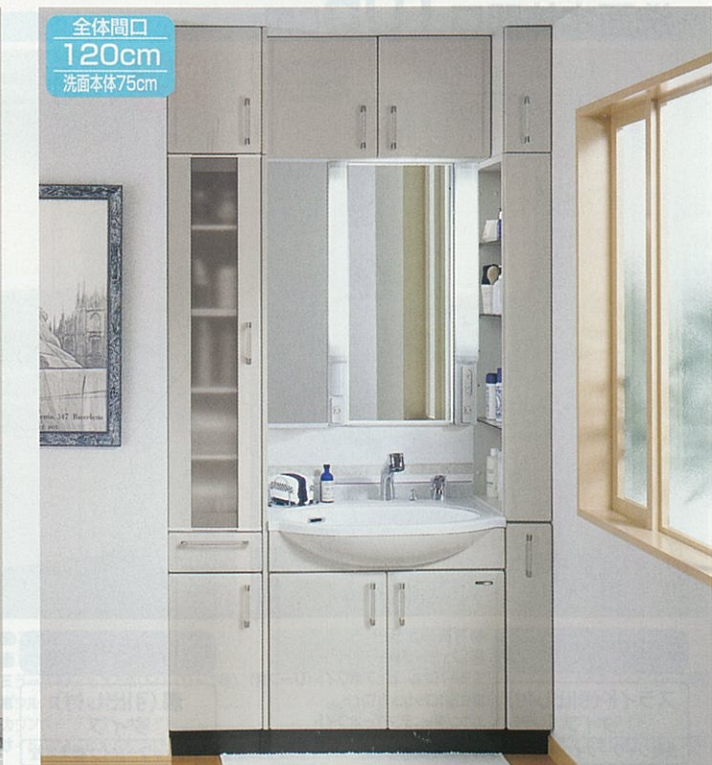

全体間口
120cm
洗面本体75cm

ミラー	大型ミラー2面鏡	洗面下台	扉タイプ・シングルレバー式シャワー水栓(クロムメッキタイプ)
●写真のカラー	扉:フェザーグレー ミラー:ビュアホワイト(リーフ柄) ボウル:ロッシュホワイト カウンター:テンドーホワイト		
洗面本体セット価格	¥161,000	商品明細	
収納ユニットセット価格	¥149,000	洗面本体	ミラー……SM-075L20U (AWH)
写真のセット価格	¥310,000 (税込¥325,500)	洗面下台	……SFB75DNN (ALG)N
		収納ユニット	ST-30L (ALG)・SEP-TU (ALG)・SEP-TD (ALG)・ST-15N (ALG)・SW-75 (ALG)

*セット写真の価格はカウンター高さ75cmの場合です。*足元ホーローユニット付のカウンター高さは80cmになります。*搬入・取付費等は別途です。*印刷色ですから商品と多少異なります。タカラショールームで確かめください。

ホーロー洗面化粧台 アルファージュ

Alfage
アルファージュ

洗面本体間口120cm



**せり出す
ミラー**
足元ホーロー
ユニット

両開き3面鏡
●写真のカラー
扉：フェザーグレー
ミラーパネル：ビュアホワイト(リーフ柄)
ボウル：ロッシュホワイト
カウンター：テンダーホワイト
サイドパネル：ビュアホワイト(リーフ柄)

**スライド(引出し付)
タイプ**
洗髪シャワータイプ標準水栓

洗面本体セット価格	¥294,100
ミラー SM-120M3RU(AWH)	¥116,000
洗面下台 SFC120FNN(ALG)N	¥143,500
足元ホーローユニット S-DX120B	¥32,000
エンドカバー SEC-F	¥2,600
ホーローサイドパネル価格	¥14,400
写真のセット価格	¥308,500
	(税込¥323,925)



機能ミラースライド1面鏡
●写真のカラー
扉：ホワイト
ミラーパネル：ビュアホワイト(リーフ柄)
ボウル：ロッシュホワイト
カウンター：テンダーホワイト
サイドパネル：ビュアホワイト(リーフ柄)

**スライド(引出し付)
タイプ**
洗髪シャワータイプ標準水栓

洗面本体セット価格	¥227,100
ミラー SM-120M1SU(AWH)	¥81,000
洗面下台 SFC120FNN(AWW)N	¥143,500
エンドカバー SEC-F	¥2,600
ホーローサイドパネル価格	¥13,900
写真のセット価格	¥241,000
	(税込¥253,050)



大型ミラー2面鏡
●写真のカラー
扉：フェザーベージュ
ミラーパネル：ビュアホワイト(リーフ柄)
ボウル：ロッシュホワイト
カウンター：テンダーホワイト
サイドパネル：ビュアホワイト(リーフ柄)

**扉(引出し付)
タイプ**
洗髪シャワータイプ標準水栓

洗面本体セット価格	¥194,600
ミラー SM-120L20U(AWH)	¥70,000
洗面下台 SFA120FNN(ALB)N	¥122,000
エンドカバー SEC-F	¥2,600
ホーローサイドパネル価格	¥13,900
写真のセット価格	¥208,500
	(税込¥218,925)

洗面本体間口105cm



機能ミラースライド1面鏡
●写真のカラー
扉：フェザーグレー
ミラーパネル：ビュアホワイト(リーフ柄)
ボウル：ロッシュホワイト
カウンター：テンダーホワイト
サイドパネル：ビュアホワイト(リーフ柄)

**スライド(引出し付)
タイプ**
洗髪シャワータイプ標準水栓

洗面本体セット価格	¥205,100
ミラー SM-105M1SU(AWH)	¥77,000
洗面下台 SFC105FNN(ALG)N	¥125,500
エンドカバー SEC-F	¥2,600
ホーローサイドパネル価格	¥13,900
写真のセット価格	¥219,000
	(税込¥229,950)

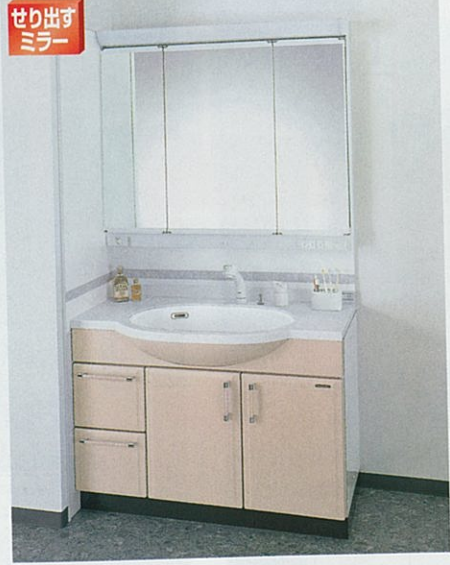

**せり出す
ミラー**

両開き3面鏡
●写真のカラー
扉：フェザーベージュ
ミラーパネル：ビュアホワイト(リーフ柄)
ボウル：ロッシュホワイト
カウンター：テンダーホワイト
サイドパネル：ビュアホワイト(リーフ柄)

**扉(引出し付)
タイプ**
洗髪シャワータイプ標準水栓

洗面本体セット価格	¥226,100
ミラー SM-105M3RU(AWH)	¥107,000
洗面下台 SFA105FNN(ALB)N	¥116,500
エンドカバー SEC-F	¥2,600
ホーローサイドパネル価格	¥13,900
写真のセット価格	¥240,000
	(税込¥252,000)



大型ミラー2面鏡
●写真のカラー
扉：ホワイト
ミラーパネル：ビュアホワイト(リーフ柄)
ボウル：ロッシュホワイト
カウンター：テンダーホワイト
サイドパネル：ビュアホワイト(リーフ柄)

**扉(引出し付)
タイプ**
洗髪シャワータイプ標準水栓

洗面本体セット価格	¥185,600
ミラー SM-105L20U(AWH)	¥66,500
洗面下台 SFA105FNN(AWW)N	¥116,500
エンドカバー SEC-F	¥2,600
ホーローサイドパネル価格	¥13,900
写真のセット価格	¥199,500
	(税込¥209,475)

※価格は税抜き希望小売価格です。
また()内の価格は税込希望小売価格を表示しています。

ホーロー洗面化粧台 アルファージュ

洗面本体間口90cm



大型ミラー2面鏡
●写真のカラー
扉：フェザーグレー
ミラーパネル：ビュアホワイト(リーフ柄)
ボウル：ロッシュホワイト
カウンター：テンダーホワイト
サイドパネル：ビュアホワイト(リーフ柄)

**スライド(引出し付)
タイプ**
洗髪シャワータイプ標準水栓

洗面本体セット価格	¥185,600
ミラー SM-090L20U(AWH)	¥63,000
洗面下台 SFC90FNN(ALG)N	¥120,000
エンドカバー SEC-F	¥2,600
ホーローサイドパネル価格	¥13,900
写真のセット価格	¥199,500
	(税込¥209,475)



**せり出す
ミラー**

両開き3面鏡
●写真のカラー
扉：ホワイト
ミラーパネル：ビュアホワイト(リーフ柄)
ボウル：ロッシュホワイト
カウンター：テンダーホワイト
サイドパネル：ビュアホワイト(リーフ柄)

**扉(引出し付)
タイプ**
洗髪シャワータイプ標準水栓

洗面本体セット価格	¥211,600
ミラー SM-090M3RU(AWH)	¥98,000
洗面下台 SFA90FNN(AWW)N	¥111,000
エンドカバー SEC-F	¥2,600
ホーローサイドパネル価格	¥13,900
写真のセット価格	¥225,500
	(税込¥236,775)



機能ミラースライド1面鏡
●写真のカラー
扉：フェザーベージュ
ミラーパネル：ビュアホワイト(リーフ柄)
ボウル：ロッシュホワイト
カウンター：テンダーホワイト
サイドパネル：ビュアホワイト(リーフ柄)

扉タイプ
洗髪シャワータイプ標準水栓

洗面本体セット価格	¥167,600
ミラー SM-090M1SU(AWH)	¥69,000
洗面下台 SFB90FNN(ALB)N	¥96,000
エンドカバー SEC-F	¥2,600
ホーローサイドパネル価格	¥13,900
写真のセット価格	¥181,500
	(税込¥190,575)

洗面本体間口75cm



大型ミラー2面鏡
●写真のカラー
扉：フェザーグレー
ミラーパネル：ビュアホワイト(リーフ柄)
ボウル：ロッシュホワイト
カウンター：テンダーホワイト
サイドパネル：ビュアホワイト(リーフ柄)

**スライド(引出し付)
タイプ**
洗髪シャワータイプ標準水栓

洗面本体セット価格	¥176,600
ミラー SM-075L20U(AWH)	¥59,500
洗面下台 SFC75FNN(ALG)N	¥114,500
エンドカバー SEC-F	¥2,600
ホーローサイドパネル価格	¥13,900
写真のセット価格	¥190,500
	(税込¥200,025)



**せり出す
ミラー**

両開き3面鏡
●写真のカラー
扉：ホワイト
ミラーパネル：ビュアホワイト(リーフ柄)
ボウル：ロッシュホワイト
カウンター：テンダーホワイト
サイドパネル：ビュアホワイト(リーフ柄)

**扉(引出し付)
タイプ**
洗髪シャワータイプ標準水栓

洗面本体セット価格	¥197,100
ミラー SM-075M3RU(AWH)	¥89,000
洗面下台 SFA75FNN(AWW)N	¥105,500
エンドカバー SEC-F	¥2,600
ホーローサイドパネル価格	¥13,900
写真のセット価格	¥211,000
	(税込¥221,550)



機能ミラースライド1面鏡
●写真のカラー
扉：フェザーベージュ
ミラーパネル：ビュアホワイト(リーフ柄)
ボウル：ロッシュホワイト
カウンター：テンダーホワイト
サイドパネル：ビュアホワイト(リーフ柄)



扉タイプ
洗髪シャワータイプ標準水栓

洗面本体セット価格	¥182,600
ミラー SM-075M1SU(AWH)	¥61,000
洗面下台 SFB75FNN(ALB)N	¥93,000
足元ホーローユニット S-DX75B	¥26,000
エンドカバー SEC-F	¥2,600
ホーローサイドパネル価格	¥14,400
写真のセット価格	¥197,000
	(税込¥206,850)

ホーロー洗面化粧台 アルファージュ

Alfage
アルファージュ

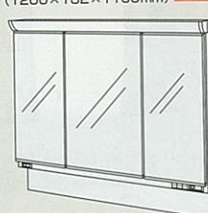
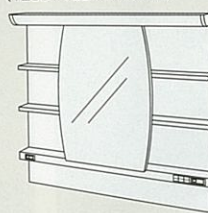
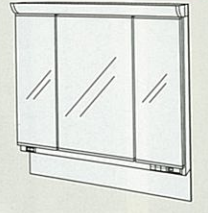
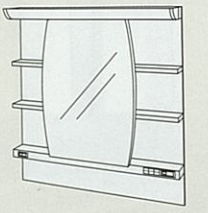
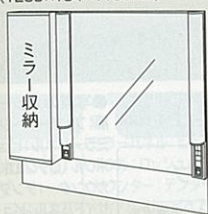
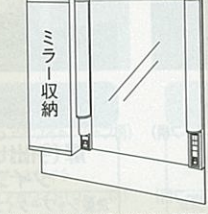
価格表

洗面本体間口120cm		洗面本体間口105cm	
<p>両開き3面鏡 (1200×182×1100mm)</p>  <p>SM-120M3RU (AWH) ... ¥116,000 (税込¥121,800)</p>	<p>機能ミラーズライド1面鏡 (1200×182×1100mm)</p>  <p>SM-120M1SU (AWH) ... ¥81,000 (税込¥85,050)</p>	<p>両開き3面鏡 (1050×182×1100mm)</p>  <p>SM-105M3RU (AWH) ... ¥107,000 (税込¥112,350)</p>	<p>機能ミラーズライド1面鏡 (1050×182×1100mm)</p>  <p>SM-105M1SU (AWH) ... ¥77,000 (税込¥80,850)</p>
<p>大型ミラー2面鏡 (1200×154×1100mm)</p>  <p>SM-120L20U (AWH) ... ¥70,000 (税込¥73,500)</p> <p>※2面鏡のミラー収納は左右どちらにでも取り付けができます。</p>	<p>大型ミラー2面鏡 (1050×154×1100mm)</p>  <p>SM-105L20U (AWH) ... ¥66,500 (税込¥69,825)</p> <p>※2面鏡のミラー収納は左右どちらにでも取り付けができます。</p>		
<p>スライド(引出し付)タイプ (1200×600×800mm)</p>  <p>洗髪シャワータイプ SFC120F ■■■■N ¥143,500 (税込¥150,675)</p>	<p>扉(引出し付)タイプ (1200×600×800mm)</p>  <p>洗髪シャワータイプ SFA120F ■■■■N ¥122,000 (税込¥128,100)</p>	<p>スライド(引出し付)タイプ (1050×600×800mm)</p>  <p>洗髪シャワータイプ SFC105F ■■■■N ¥125,500 (税込¥131,775)</p>	<p>扉(引出し付)タイプ (1050×600×800mm)</p>  <p>洗髪シャワータイプ SFA105F ■■■■N ¥116,500 (税込¥122,325)</p>

※■には色品番などの設定をしてください。
※価格は標準水栓、足元温風機なしの場合です。

※洗面下台のエンド側がオープンの場合、エンドパネルまたはエンドカバーが必要です。P45をご覧ください。







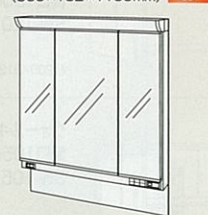
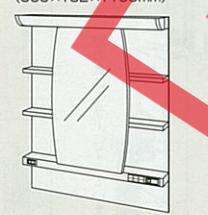

カラーバリエーション

■ ホーロー扉/ホーローボウル/人造大理石カウンター			■ ホーローミラーパネル
AWW	ALG	ALB	AWH
			
〔扉〕 : ホワイト 〔ボウル〕 : ロッシュホワイト 〔カウンター〕 : テンダーホワイト	〔扉〕 : フェザーグレー 〔ボウル〕 : ロッシュホワイト 〔カウンター〕 : テンダーホワイト	〔扉〕 : フェザーベージュ 〔ボウル〕 : ロッシュホワイト 〔カウンター〕 : テンダーホワイト	ビュアホワイト(リーフ柄)

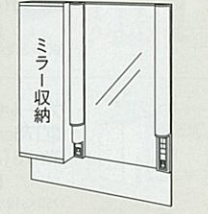
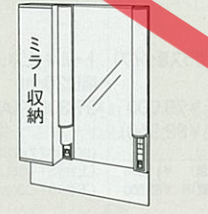
ホーロー洗面化粧台 アルファージュ

※価格は税抜き希望小売価格です。
また()内の価格は税込希望小売価格を表示しています。

価格表

洗面本体間口90cm			洗面本体間口75cm		
<p>両開き3面鏡 (900×182×1100mm)</p>  <p>SM-090M3RU (AWH) ... ¥98,000 (税込¥102,900)</p>	<p>機能ミラーズライド1面鏡 (900×182×1100mm)</p>  <p>SM-090M1SU (AWH) ... ¥69,000 (税込¥72,450)</p>	<p>両開き3面鏡 (750×182×1100mm)</p>  <p>SM-075M3RU (AWH) ... ¥89,000 (税込¥93,450)</p>	<p>機能ミラーズライド1面鏡 (750×182×1100mm)</p>  <p>SM-075M1SU (AWH) ... ¥61,000 (税込¥64,050)</p>		
<p>大型ミラー2面鏡 (900×154×1100mm)</p>  <p>SM-090L20U (AWH) ... ¥63,000 (税込¥66,150)</p> <p>※2面鏡のミラー収納は左右どちらにでも取り付けができます。</p>	<p>大型ミラー2面鏡 (750×154×1100mm)</p>  <p>SM-075L20U (AWH) ... ¥59,500 (税込¥62,475)</p> <p>※2面鏡のミラー収納は左右どちらにでも取り付けができます。</p>				
<p>スライド(引出し付)タイプ (900×600×800mm)</p>  <p>洗髪シャワータイプ SFC90F ■■■■N ¥120,000 (税込¥126,000)</p>	<p>扉(引出し付)タイプ (900×600×800mm)</p>  <p>洗髪シャワータイプ SFA90F ■■■■N ¥111,000 (税込¥116,550)</p>	<p>扉タイプ (900×600×800mm)</p>  <p>洗髪シャワータイプ SFB90F ■■■■N ¥96,000 (税込¥100,800)</p>	<p>スライド(引出し付)タイプ (750×600×800mm)</p>  <p>洗髪シャワータイプ SFC75F ■■■■N ¥114,500 (税込¥120,225)</p>	<p>扉(引出し付)タイプ (750×600×800mm)</p>  <p>洗髪シャワータイプ SFA75F ■■■■N ¥105,500 (税込¥110,775)</p>	<p>扉タイプ (750×600×800mm)</p>  <p>洗髪シャワータイプ SFB75F ■■■■N ¥93,000 (税込¥97,650)</p>

※■には色品番などの設定をしてください。
※価格は標準水栓、足元温風機なしの場合です。

※洗面下台のエンド側がオープンの場合、エンドパネルまたはエンドカバーが必要です。P45をご覧ください。

水栓は4種類からお選びいただけます。

洗髪シャワータイプ			
標準水栓	オプション水栓		
			
F:シングルレバー式シャワー水栓 ※価格は洗面下台に含まれています。	E:サーモスタート機能付シャワー水栓 (ホワイトタイプ) + ¥16,500	D:シングルレバー式シャワー水栓 (クロムメッキタイプ) + ¥8,500	G:サーモスタート機能付シャワー水栓 + ¥25,000

足元ホーローユニット 新発売

間口	洗面下台用			
	120	105	90	75
品番	S-DX120B	S-DX105B	S-DX90B	S-DX75B
価格	¥32,000 (税込¥33,600)	¥31,000 (税込¥32,550)	¥30,000 (税込¥31,500)	¥26,000 (税込¥27,300)
サイズ・個数	60cm×2個	45cm×1個 45cm×1個	45cm×2個	60cm×1個

※足元ホーローユニットを設置した場合、カウンター高さは80cmになります。
※足元温風機との併設はできません。

洗面下台: 品番の見方

キャビネットタイプ 間口 水栓 水栓の仕様 足元温風機 カラー

SF A 120 F N F AWW N

・A:扉(引出し付)
・B:扉 ※間口75cm・90cm対応
・C:スライド(引出し付)

・120:120cm
・105:105cm
・90:90cm
・75:75cm

・E:サーモスタート機能付シャワー水栓(ホワイトタイプ)
・G:サーモスタート機能付シャワー水栓(クロムメッキタイプ)
・F:シングルレバー式シャワー水栓(ホワイトタイプ)
・D:シングルレバー式シャワー水栓(クロムメッキタイプ)

・N:標準仕様
・C:寒冷地仕様

・F:あり
・N:なし

・AWW:ホワイト
・ALG:フェザーグレー
・ALB:フェザーベージュ

足元温風機

TS-2BF(B)  **※注生商品**

納期については弊社事業所までお問い合わせください。

¥20,000 (税込¥21,000)

※洗面下台に設置できます。



ホーロー洗面化粧台 アルファージュ ※価格は税抜き希望小売価格です。 また()内の価格は税込希望小売価格を表示しています。

Alfage
アルファージュ

価格表

※品番中の■には扉カラーの色番を入れてください。扉(WW:ホワイト、LG:フェザーグレー、LB:フェザーベージュ)
※耐震ラッチ付商品(受注生産品)もございます。価格は扉1枚につき④¥1,000です。詳しくは弊社事業所へお問い合わせください。
※足元ホーローユニットをお選びの場合、カウンター高さが80cmになりますので、トールキャビネット用台輪スペーサーが必要になります。詳しくはP66をご覧ください。

表封面

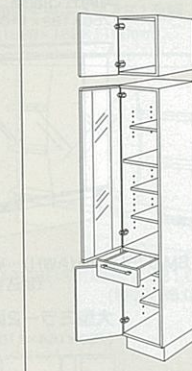
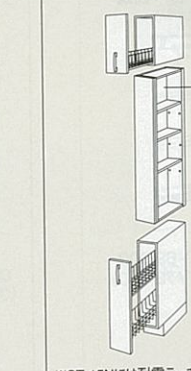
収納ユニット <small>※トールキャビネットのイラストはLタイプです。</small>			
			
トールキャビネット(4段引出タイプ) 間口45cm ST-S45L/R(A■) ¥96,000 (税込¥100,800) (450×477×2300mm) (上台)ST-U45L/R(A■) ¥11,000 (下台)ST-D45L/R(A■) ¥8,500	トールキャビネット(ガラス扉タイプ) 間口45cm ST-45L/R(A■) ¥79,000 (税込¥82,950) (450×477×2300mm) (上台)ST-U45L/R(A■) ¥11,000 (下台)ST-D45L/R(A■) ¥8,500	トールキャビネット(ガラス扉タイプ) 間口30cm ST-30L/R(A■) ¥61,000 (税込¥64,050) (300×477×2300mm) (上台)ST-U30L/R(A■) ¥10,000 (下台)ST-D30L/R(A■) ¥5,000	トールキャビネット(サイド収納タイプ) 間口15cm ST-15 N(A■) ¥53,000 (税込¥55,650) (150×473×2300mm) (上台)ST-U15S(A■) ¥12,500 (中台)ST-C15(A■) ¥23,000 (下台)ST-D15(A■) ¥17,500

※品番中の□にはエンドパネルカラーの色番を入れてください。エンドパネル(WW:ホワイト、LG:フェザーグレー、LB:フェザーベージュ)
(トールエンドパネル・リフ柄の場合SEP-TUにはSW、SEP-TDにはWHが入ります)

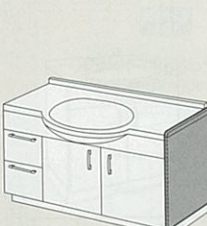
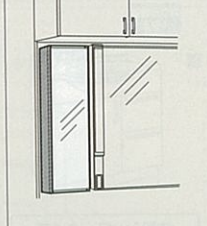
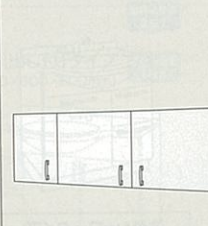
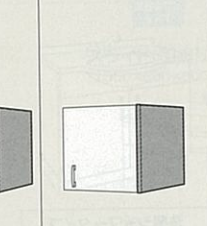
ホーローエンドパネル			
			
洗面下台用 SEP-F(W) (A□) ¥8,500 (税込¥8,925) (463×16×671mm)	大型ミラー収納用 SEP-MS (A□) ¥5,000 (税込¥5,250) (148×16×899mm)	ウォールキャビネット用 SEP-W (A□) ¥4,000 (税込¥4,200) (298×16×399mm)	トールキャビネット 上台用 SEP-TU (A□) ¥5,000 (税込¥5,250) (463×16×399mm)

ホーローエンドカバー

洗面下台用 SEC-F ¥2,600(税込¥2,730) (444×3×631mm)

共通オプション P65・P66をご覧ください

ホーローサイドパネル

洗面化粧台横の壁面に、水はねや汚れに強いホーローサイドパネルを取り付けできます。



マグネット小物

ホーローサイドパネルなどのお好みの位置に取り付けられる便利なマグネット式です。



チェアー



壁面埋込収納棚



高さフリー

カウンター面の高さを、身長に合わせて75cm~80cmの範囲で1cm刻みで選べます。



間仕切フリー(マグネット式収納仕切り)

マグネット式なので取り外しは自由。引出しの中が自由に仕切れて、お手入れも簡単になります。



小型電気温水器

給湯配管のない階上や離れなどでもお湯が使えます。



Selenty セレンティ

ホーロー洗面化粧台 セレンティ

スペースを生かした壁付水栓、高い機能性をもつミラー。使いやすさとデザインを追求した洗面化粧台です。



使いやすく、
お手入れの簡単な壁付水栓



壁付水栓

取り付け部分に水が溜まらず汚れが付きにくい壁付タイプ。ヘッドが伸ばせるのでお手入れもラクです。



ポウル

壁付水栓により広々使える大容量ポウルを実現。



ワンタッチ排水栓

ボタンひとつで貯水・排水ができます。



ヘアキャッチャー

髪の毛やコンタクトをキャッチ。お手入れも簡単です。

洗面本体間口75cm、高さ190cm
※高さは洗面下台高さ75cmの場合

機能性に優れたミラーをバリエーション豊富にご用意

両開き3面鏡 せり出すミラー 豊富な収納スペースに加え、手元に引き出せるミラーを備えた便利な3面鏡です。 新発売



3つのミラーが外側にも内側にも開くので、小物の出し入れがスムーズ。
●蛍光灯(20W)



特長 5く5くメイク

左右だけでなく中央のミラーもせり出すので、コンタクトレンズのチェックも楽々。



特長

5く5くメイク

左右のミラーは内側に開くと、メイクに便利な三面鏡になります。



特長

5く5く収納

外側に向けてサイドミラーを開くと、横に壁があっても、収納物が簡単に取り出せます。

その他ミラーバリエーション

機能ミラースライド1面鏡



スライドさせて裏側の収納をフルに活用できます。
●蛍光灯(スリム管照明24W)
●ホーローミラーパネル

3面鏡



●蛍光灯(20W)

2面鏡



●蛍光灯(20W)

1面鏡



●蛍光灯(20W)

間口75cm参考価格

※価格は税抜き希望小売価格です。



※扉タイプ、1面鏡の場合の価格です。
※ホーローサイドパネルの価格は含まれておりません。
※下記価格は洗面下台高さ75cmの場合です。

洗面タイプ	サーモスタット機能付シャワー水栓	¥115,500
	シングルレバー式シャワー水栓	¥101,000

くもり止めヒーター



湯気による不快な鏡のくもりを取り除きます。

ミラーパネル



ミラー収納のパネル部にも水はねに強い高品質ホーローを採用。(機能ミラーのみ)

棚



サイドの棚は取り外しが可能。丸洗いで清潔です。(機能ミラーは取り外しできません)

歯ブラシ立て



自由に置ける歯ブラシ立て付き。

コンセント(1200W)



2ヶ所に装備。回すと通電する防滴仕様です。

ホーロー洗面化粧台 セレンティ

Selenty
セレンティ

セレンティ対応オプション **高さフリー** **間仕切フリー** **小型電気温水器** **足元ホーローユニット**

水ハネや汚れが気になる所に高品位ホーローを使用しています。

<p>扉</p>  <p>水はねの汚れをサッとひとふき。キズにも強く美しい表情を保ちます。</p>	<p>ボウル</p>  <p>優れた耐久性、耐酸性で汚れをガードし、ボウルはいつも清潔なまま。</p>	<p>キャビネット</p>  <p>うっかりこぼした洗剤も、簡単お手入れでキレイに。湿気にも強い。</p>	<p>サイドパネル</p>  <p>高品位ホーローで、水はねの汚れをしっかり防止。シャンプーも安心です。</p>
---	---	--	--

3タイプ、5カラーから選べる洗面下台

 <p>スライドタイプ 収納物が見渡せ、奥のものラクに出し入れ可能。引手は握りやすい大型サイズです。</p>	 <p>扉(引出し付)タイプ 片開きの扉と小物類の収納に便利な引出し付。種類別に整理しながら収納できます。</p>	 <p>扉タイプ 大きな物もすっきり納まる両開きの扉タイプ。キャビネット内のスペースがフルに活用できます。</p>
--	---	--

七宝引手



カラーバリエーション

 <p>扉 イエロー</p>	 <p>ボウル&バックパネル ピュアホワイト (イエローライン石目柄)</p>	 <p>ピュアホワイト (ブルーライン石目柄)</p>	 <p>ピュアホワイト (グレー(フロスト柄))</p>	 <p>ピュアホワイト (ローズ(フロスト柄))</p>	 <p>ピュアホワイト</p>
--	---	--	--	---	--

使いやすかつたっぷりしまえる収納ユニット

間口に合わせてトールキャビネットを設置することができます。



間口45cm 間口30cm 間口15cm
※写真のタイプ以外にも、取り揃えております。

新発売 デッドスペースを活用 足元ホーローユニット



台輪部分が引出しになって、収納力がアップ。中のトレイは取り出せるのでお手入れがとても簡単。ホーロー製なので湿気や汚れも気にせず使えます。

※足元ホーローユニットを設置した場合、ボウル面高さは80cmになります。

※価格は税抜き希望小売価格です。また()内の価格は税込希望小売価格を表示しています。

ホーロー洗面化粧台 セレンティ

(写真の商品の全体間口はホーローサイドパネルとエンドパネル分を除きます。)



ミラー	両開き3面鏡	洗面下台	スライドタイプ・シングルレバー式シャワー水栓
●写真のカラー	扉:ピュアホワイト	ボウル&バックパネル:	ローズ(フロスト柄)
洗面本体セット価格	¥129,000		
収納ユニットセット価格	¥73,000		
写真のセット価格	¥202,000 (税込¥212,100)		
商品明細	洗面本体		
	ミラー.....SJ-75M3RK		
	洗面下台.....SJDN75BN (RSW)		
	収納ユニット		
	SJT-15N (W)・TSJ-75 (W)・TSJ-75 (W)		



ミラー	両開き3面鏡	洗面下台	スライドタイプ・サーモスタート機能付シャワー水栓
●写真のカラー	扉:イエロー	ボウル&バックパネル:	ピュアホワイト(イエローライン石目柄)
洗面本体セット価格	¥169,500		
収納ユニットセット価格	¥116,700		
写真のセット価格	¥301,100 (税込¥316,155)		
商品明細	洗面本体		
	ミラー.....SJ-75M3RK		
	洗面下台.....SJDN75AN (WKY)		
	足元ホーローユニット.....S-DX75B		
	収納ユニット		
	SJT-45L (Y)・S-D45-80・SEP-TU (ASW)・SEP-TD (BK)・TSJ-75 (Y)・MGN-TH		



ミラー	2面鏡	洗面下台	扉(引出し付)タイプ・サーモスタート機能付シャワー水栓
●写真のカラー	扉:ピュアホワイト	ボウル&バックパネル:	グレー(フロスト柄)
洗面本体セット価格	¥129,000		
収納ユニットセット価格	¥66,100		
写真のセット価格	¥209,500 (税込¥219,975)		
商品明細	洗面本体		
	ミラー.....SJ-75M2JK		
	洗面下台.....SJA75AN (GSW)		
	収納ユニット		
	SJS-30R (W)・TSJ-75 (W)・TSJ-30R (W)・MGN-TH・MGN-TC・MGN-T1		



ミラー	機能ミラー	洗面下台	扉タイプ・サーモスタート機能付シャワー水栓
●写真のカラー	扉:ブルー	ボウル&バックパネル:	ピュアホワイト(ブルーライン石目柄)
洗面本体セット価格	¥143,500		
収納ユニットセット価格	¥83,400		
写真のセット価格	¥226,900 (税込¥238,245)		
商品明細	洗面本体		
	ミラー.....SJ-75M1SK		
	洗面下台.....SJB75AN (WSA)		
	収納ユニット		
	SJT-30L (A)・SEP-TU (ASW)・SEP-TD (BS)・TSJ-75 (A)・MGN-DF・MGN-T1		

※セット写真の価格はボウル面高さ75cmの場合です。※足元ホーローユニット付のボウル面高さは80cmになります。※搬入・取付費等は別途です。※印刷色ですら商品と多少異なります。タカラショールームでお確かめください。

ホーロー洗面化粧台 セレンティ

Selenty
セレンティ

洗面本体間口75cm 洗面下台：スライドタイプ



ミラー	洗面下台
両開き3面鏡	スライドタイプ・ サーモスタート機能付シャワー水栓

●写真のカラー 扉：ブルー
ポウル&バックパネル：ビュアホワイト(ブルーライン石目柄)
サイドパネル：ビュアホワイト(ブルー石目柄)

洗面本体セット価格 ¥169,500

ミラー	SJ-75M3RK	¥39,000
洗面下台	SJDN75AN (WSA)	¥104,500
足元ホーローユニット	S-DX75B	¥26,000
ホーローサイドパネル価格		¥14,400
写真のセット価格		¥183,900 (税込¥193,095)



ミラー	洗面下台
機能ミラー スライド1面鏡	スライドタイプ・ 標準水栓(洗髪シャワー水栓)

●写真のカラー 扉：ビュアホワイト
ポウル&バックパネル：ローズ(フロスト柄)
サイドパネル：ビュアホワイト

洗面本体セット価格 ¥139,500

ミラー	SJ-75M1SK	¥49,500
洗面下台	SJDN75BN (RSW)	¥90,000
ホーローサイドパネル価格		¥13,900
写真のセット価格		¥153,400 (税込¥161,070)



ミラー	洗面下台
両開き3面鏡	スライドタイプ・ 標準水栓(洗髪シャワー水栓)

●写真のカラー 扉：イエロー
ポウル&バックパネル：ビュアホワイト(イエローライン石目柄)
サイドパネル：ビュアホワイト(イエロー石目柄)

洗面本体セット価格 ¥129,000

ミラー	SJ-75M3RK	¥39,000
洗面下台	SJDN75BN (WKY)	¥90,000
ホーローサイドパネル価格		¥13,900
写真のセット価格		¥142,900 (税込¥150,045)

洗面下台：スライドタイプ



ミラー	洗面下台
2面鏡	スライドタイプ・ 標準水栓(洗髪シャワー水栓)

●写真のカラー 扉：ブルー
ポウル&バックパネル：ビュアホワイト(ブルーライン石目柄)
サイドパネル：ビュアホワイト(ブルー石目柄)

洗面本体セット価格 ¥114,500

ミラー	SJ-75M2JK	¥24,500
洗面下台	SJDN75BN (WSA)	¥90,000
ホーローサイドパネル価格		¥13,900
写真のセット価格		¥128,400 (税込¥134,820)

洗面本体間口75cm 洗面下台：扉(引出し付)タイプ



ミラー	洗面下台
両開き3面鏡	扉(引出し付)タイプ・ 標準水栓(洗髪シャワー水栓)

●写真のカラー 扉：ビュアホワイト
ポウル&バックパネル：グレー(フロスト柄)
サイドパネル：ビュアホワイト

洗面本体セット価格 ¥129,000

ミラー	SJ-75M3RK	¥39,000
洗面下台	SJA75BN (GSW)	¥90,000
ホーローサイドパネル価格		¥13,900
写真のセット価格		¥142,900 (税込¥150,045)



ミラー	洗面下台
機能ミラー スライド1面鏡	扉(引出し付)タイプ・ サーモスタート機能付シャワー水栓

●写真のカラー 扉：イエロー
ポウル&バックパネル：ビュアホワイト(イエローライン石目柄)
サイドパネル：ビュアホワイト(イエロー石目柄)

洗面本体セット価格 ¥154,000

ミラー	SJ-75M1SK	¥49,500
洗面下台	SJA75AN (WKY)	¥90,000
ホーローサイドパネル価格		¥13,900
写真のセット価格		¥167,900 (税込¥176,295)

※価格は税抜き希望小売価格です。
また()内の価格は税込希望小売価格を表示しています。

価格表はP58をご覧ください。
ホーロー洗面化粧台 セレンティ

洗面本体間口75cm 洗面下台：扉(引出し付)タイプ



ミラー	洗面下台
3面鏡	扉(引出し付)タイプ・ 標準水栓(洗髪シャワー水栓)

●写真のカラー 扉：ビュアホワイト
ポウル&バックパネル：ローズ(フロスト柄)
サイドパネル：ビュアホワイト

洗面本体セット価格 ¥120,500

ミラー	SJ-75M3JK	¥30,500
洗面下台	SJA75BN (RSW)	¥90,000
ホーローサイドパネル価格		¥13,900
写真のセット価格		¥134,400 (税込¥141,120)



ミラー	洗面下台
2面鏡	扉(引出し付)タイプ・ サーモスタート機能付シャワー水栓

●写真のカラー 扉：ビュアホワイト
ポウル&バックパネル：ビュアホワイト
サイドパネル：ビュアホワイト

洗面本体セット価格 ¥129,000

ミラー	SJ-75M2JK	¥24,500
洗面下台	SJA75AN (WW)	¥104,500
ホーローサイドパネル価格		¥13,900
写真のセット価格		¥142,900 (税込¥150,045)



ミラー	洗面下台
1面鏡	扉(引出し付)タイプ・ 標準水栓(洗髪シャワー水栓)

●写真のカラー 扉：ブルー
ポウル&バックパネル：ビュアホワイト(ブルーライン石目柄)
サイドパネル：ビュアホワイト(ブルー石目柄)

洗面本体セット価格 ¥111,500

ミラー	SJ-75M1JK	¥21,500
洗面下台	SJA75BN (WSA)	¥90,000
ホーローサイドパネル価格		¥13,900
写真のセット価格		¥125,400 (税込¥131,670)

洗面本体間口75cm 洗面下台：扉タイプ



ミラー	洗面下台
両開き3面鏡	扉タイプ・ 標準水栓(洗髪シャワー水栓)

●写真のカラー 扉：ビュアホワイト
ポウル&バックパネル：ビュアホワイト
サイドパネル：ビュアホワイト

洗面本体セット価格 ¥144,500

ミラー	SJ-75M3RK	¥39,000
洗面下台	SJBN75BN (WW)	¥79,500
足元ホーローユニット	S-DX75B	¥26,000
ホーローサイドパネル価格		¥14,400
写真のセット価格		¥158,900 (税込¥166,845)



ミラー	洗面下台
3面鏡	扉タイプ・ 標準水栓(洗髪シャワー水栓)

●写真のカラー 扉：イエロー
ポウル&バックパネル：ビュアホワイト(イエローライン石目柄)
サイドパネル：ビュアホワイト(イエロー石目柄)

洗面本体セット価格 ¥110,000

ミラー	SJ-75M3JK	¥30,500
洗面下台	SJBN75BN (WKY)	¥79,500
ホーローサイドパネル価格		¥13,900
写真のセット価格		¥123,900 (税込¥130,095)



ミラー	洗面下台
1面鏡	扉タイプ・ 標準水栓(洗髪シャワー水栓)

●写真のカラー 扉：ビュアホワイト
ポウル&バックパネル：グレー(フロスト柄)
サイドパネル：ビュアホワイト

洗面本体セット価格 ¥101,000

ミラー	SJ-75M1JK	¥21,500
洗面下台	SJBN75BN (GSW)	¥79,500
ホーローサイドパネル価格		¥13,900
写真のセット価格		¥114,900 (税込¥120,645)

ホーロー洗面化粧台 オンディーヌ

Ondine
オンディーヌ

ゆったり使える間口105・90cmタイプもご用意。
高い快適性とお求めやすい価格を実現した洗面化粧台です。

●間口105・90cm 新発売



大型間口ならではの質感あふれるデザイン



人造大理石カウンター
高級感漂う人造大理石のカウンター。カラーはナチュラルホワイトになります。



ヘアキャッチャー
流れた髪の毛やコンタクトをキャッチ。すぐに取り外せるのでお掃除も簡単です。



容量19ℓの高級ホーロー製ボウル。カラーはピュアホワイトになります。

●間口75・60cm



21ℓ大容量の洗面ボウル



洗顔や洗髪が気兼ねなくできる広々ボウル。強さと美しさを兼ね備えた高級ホーローです。

アール型のゆとりある形状。水はねを気にせず使えます。



ヘアキャッチャー
流れた髪の毛やコンタクトをキャッチ。すぐに取り外せるのでお掃除も簡単です。

間口75cm参考価格

※価格は税抜き希望小売価格です。



※扉タイプ、1面鏡の場合の価格です。
※ホーローサイドパネルの価格が含まれておりません。
※下記価格は洗面下台高さ75cmの場合です。

洗髪タイプ	シングルレバー式 シャワー水栓	¥65,500
洗面タイプ	2バルブ式 湯水混合栓	¥55,000

ホーロー洗面化粧台 オンディーヌ

Ondine
オンディーヌ

水はねや汚れが気になる所に高品位ホーローを使用しています。



扉
水はねの汚れをサッとひとふき。キズにも強く美しい表情を保ちます。

ボウル
優れた耐久性、耐酸性で汚れをガードし、ボウルはいつも清潔なまま。

サイドパネル
表面がガラス質だから湿気に強く、キャビネット内部にも最適です。

高品位ホーローで、水はねの汚れをしっかり防止。シャンプーも安心です。

●ワイドに使えるミラーを2タイプご用意 (間口105・90cm用)

3面鏡

お化粧に便利な3面鏡としてはもちろん、左右のミラー裏側にはゆとりの収納スペースを設定。



●蛍光灯
(間口105cm:15W
間口90cm:10W)

2面鏡

ゆったり見渡せるワイドな大型ミラーを採用。サイドミラーの裏側には小物が収納できます。



●蛍光灯(20W)



歯ブラシ立て
お好みの場所に置くことができる歯ブラシ立て付きです。(洗面下台に付属)

くもり止めヒーター
湯気による不快な鏡のくもりを取り除きます。

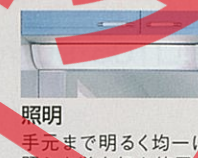

照明
手元まで明るく均一に照らす蛍光灯を使用しています。

コンセント(1200W)
ひねると通電する防滴仕様のコンセント。

●機能性に優れたミラーをバリエーション豊富にご用意 (間口75・60cm用)

両開き3面鏡(間口75cm) 豊富な収納スペースに加え、手元に引き出せるミラーを備えた便利な3面鏡です。 **新発売**



特長 らくらくメイク
左右だけでなく中央のミラーもせり出すので、コンタクトレンズのチェックも楽々。
●ホーローミラーパネル ●蛍光灯(20W)



特長 らくらくメイク
左右のミラーは内側に開くと、メイクに便利な3面鏡になります。



特長 らくらく収納
外側に向けてサイドミラーを開くと、横に壁があっても、収納物が簡単に取り出せます。



くもり止めヒーター
湯気による不快な鏡のくもりを取り除きます。

その他ミラーバリエーション

3面鏡(間口75cm)



●ホーローミラーパネル ●蛍光灯(20W)

2面鏡(間口75cm)



●蛍光灯(20W)

1面鏡(間口75・60cm)



●蛍光灯(20W)



照明
手元まで明るく均一に照らす蛍光灯を使用しています。(20W)



歯ブラシ立て
お好みの場所に置くことができる歯ブラシ立て付きです。



コンセント(1200W)
ひねると通電する防滴仕様のコンセント。



棚
サイドの棚は取り外しが可能。丸洗いができ、お手入れが簡単です。(1面鏡は取りはずしできません。)

ホーロー洗面化粧台 オンディーヌ

Ondine
オンディーヌ

オンディーヌ対応オプション **高さフリー** **間仕切フリー** **小型電気温水器** **足元ホーローユニット**

● 洗髪に便利なシャワー水栓

リフトアップ式シャワー水栓



洗髪しやすいリフトアップ式です。ヘッドは手元まで伸ばして使い、シャワーと整流の切り替えが可能です。

※他にも豊富にオプション水栓をご用意。

● 2タイプの洗面下台

扉(引出し付)タイプ



用途やモノの大きさに分類して収納できる、便利な引出し付きタイプです。

扉タイプ



収納スペースがフルに活かせる両開きの扉タイプ。大きな物もすっきり納まります。

カラーバリエーション

間口105・90cm



【扉】：ブルー
【ボウル】：ピュアホワイト
【カウンター】：ナチュラルホワイト



【扉】：イエロー
【ボウル】：ピュアホワイト
【カウンター】：ナチュラルホワイト



【扉】：ピュアホワイト
【ボウル】：ピュアホワイト
【カウンター】：ナチュラルホワイト

七宝引手



光沢ある高品位ホーローの美しさを引手にもあしらいました。

間口75・60cm



【扉】：ブルー
【ボウル】：ピュアホワイト(ブルーライン)



【扉】：イエロー
【ボウル】：ピュアホワイト(イエローライン)



【扉】：ピュアホワイト
【ボウル】：クールグレー(フレック調)



【扉】：ピュアホワイト
【ボウル】：バターピンク(フレック調)



【扉】：ピュアホワイト
【ボウル】：ピュアホワイト

● 使いやすかつたっぷりしまえる収納ユニット

間口に合わせてトールキャビネットを設置することができます。



間口45cm

間口30cm

間口15cm

※写真のタイプ以外にも、取り揃えております。

● デッドスペースを活用 足元ホーローユニット



足元ホーローユニット



台輪部分が引出しになって、収納力がアップ。中のトレイは取り出せるのでお手入れがとても簡単。ホーロー製なので湿気や汚れも気にせず使えます。

※足元ホーローユニットを設置した場合、ボウル面高さは80cmになります。

※価格は税抜き希望小売価格です。
また()内の価格は税込希望小売価格を表示しています。

ホーロー洗面化粧台 オンディーヌ

(写真の商品の全体間口はホーローサイドパネルとエンドパネル分を除きます。)



全体間口
135cm
洗面本体105cm

ミラー	3面鏡	洗面下台	扉(引出し付)タイプ・サーモスタット機能付シャワー水栓
●写真のカラー 扉:ピュアホワイト ボウル:ピュアホワイト カウンター:ナチュラルホワイト			
洗面本体セット価格	¥169,000	商品明細	
ホーローサイドパネル価格	¥14,400	洗面本体	
収納ユニットセット価格	¥89,700	ミラー	SCU-105M3STK
写真のセット価格	¥273,100	洗面下台	SUA105KN(WW)
(税込¥286,755)		収納ユニット	SJT-30R(W)・SEP-TU(ASW)・SEP-TD(ASW)・TSJ-105(W)・MGN-T1



全体間口
90cm
洗面本体90cm

ミラー	2面鏡	洗面下台	扉(引出し付)タイプ・シングルレバー式シャワー水栓
●写真のカラー 扉:ブルー ボウル:ピュアホワイト カウンター:ナチュラルホワイト			
洗面本体セット価格	¥132,600	商品明細	
ホーローサイドパネル価格	¥14,400	洗面本体	
収納ユニットセット価格	¥16,700	ミラー	SCU-90M2STK
写真のセット価格	¥163,700	洗面下台	SUA90CN(WSA)
(税込¥171,885)		収納ユニット	TSJ-90(A)・MGN-TH



全体間口
120cm
洗面本体75cm

せり出す
ミラー
足元ホーロー
ユニット

ミラー	両開き3面鏡	洗面下台	扉(引出し付)タイプ・サーモスタット機能付シャワー水栓
●写真のカラー 扉:ブルー ボウル&ミラーパネル:ピュアホワイト(ブルーライン)			
洗面本体セット価格	¥137,500	商品明細	
収納ユニットセット価格	¥114,400	洗面本体	
写真のセット価格	¥251,900	ミラー	SCU-75M3STRK(W)
(税込¥264,495)		洗面下台	SUA75JN(WSA)
		足元ホーローユニット	S-DX75B
		収納ユニット	SJS-30R(A)・S-D30-80・SJT-15N(A)・S-D15-80・TSJ-75(A)・TSJ-30R(A)・MGN-T1・MGN-TC



全体間口
75cm
洗面本体60cm

ミラー	1面鏡	洗面下台	扉タイプ・シングルレバー式シャワー水栓
●写真のカラー 扉:イエロー ボウル:ピュアホワイト(イエローライン)			
洗面本体セット価格	¥68,500	商品明細	
ホーローサイドパネル価格	¥14,400	洗面本体	
収納ユニットセット価格	¥37,500	ミラー	SCU-60M1K
写真のセット価格	¥120,400	洗面下台	SUB60DN(WKY)
(税込¥126,420)		収納ユニット	SJS-15N(Y)・TSJ-75(Y)

※セット写真の価格はボウル面高さ75cmの場合です。※足元ホーローユニット付のボウル面高さは80cmになります。※搬入・取付費等は別途です。※印刷色ですら商品と多少異なります。タカラショールームでお確かめください。

ホーロー洗面化粧台 オンディーヌ

Ondine
オンディーヌ

洗面本体間口 105cm

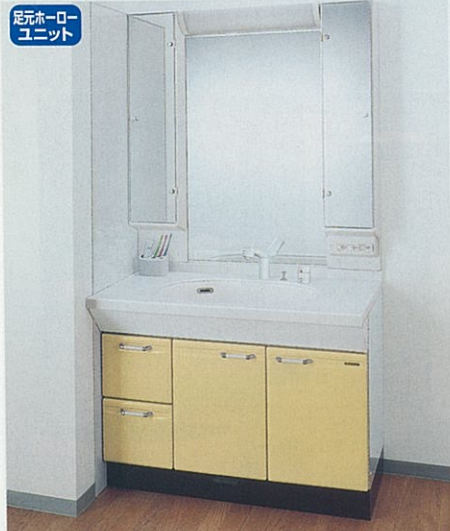

ミラー	洗面下台
3面鏡	扉(引出し付)タイプ・サームスタート機能付シャワー水栓

●写真のカラー 扉:イエロー
ボウル:ビュアホワイト
カウンター:ナチュラルホワイト
サイドパネル:ビュアホワイト

洗面本体セット価格	¥194,100
ミラー SCU-105M3STK	¥43,000
洗面下台 SUA105JN(WKY)	¥117,500
エンドカバー SEC-F	¥2,600
足元ホーローユニット S-DX105B	¥31,000
ホーローサイドパネル価格	¥14,400
写真のセット価格	¥208,500 (税込¥218,925)



ミラー	洗面下台
3面鏡	扉(引出し付)タイプ・標準水栓(洗髪シャワー水栓)

●写真のカラー 扉:ブルー
ボウル:ビュアホワイト
カウンター:ナチュラルホワイト
サイドパネル:ビュアホワイト

洗面本体セット価格	¥146,600
ミラー SCU-105M3STK	¥43,000
洗面下台 SUA105CN(WSA)	¥101,000
エンドカバー SEC-F	¥2,600
ホーローサイドパネル価格	¥13,900
写真のセット価格	¥160,500 (税込¥168,525)



ミラー	洗面下台
2面鏡	扉(引出し付)タイプ・標準水栓(シングルレバー式水栓)

●写真のカラー 扉:ビュアホワイト
ボウル:ビュアホワイト
カウンター:ナチュラルホワイト
サイドパネル:ビュアホワイト

洗面本体セット価格	¥135,100
ミラー SCU-105M2STK	¥37,000
洗面下台 SUA105EN(WW)	¥95,500
エンドカバー SEC-F	¥2,600
ホーローサイドパネル価格	¥13,900
写真のセット価格	¥149,000 (税込¥156,450)

洗面本体間口 90cm

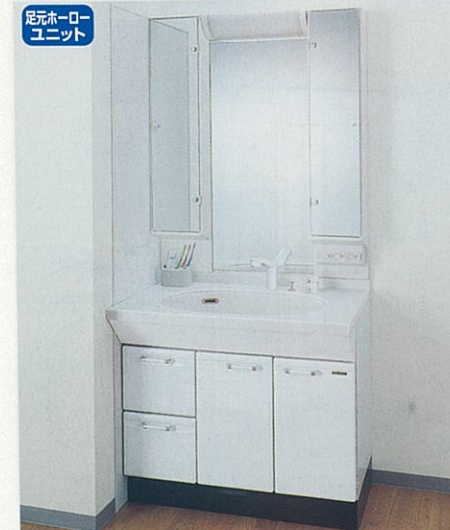

ミラー	洗面下台
3面鏡	扉(引出し付)タイプ・サームスタート機能付シャワー水栓

●写真のカラー 扉:ビュアホワイト
ボウル:ビュアホワイト
カウンター:ナチュラルホワイト
サイドパネル:ビュアホワイト

洗面本体セット価格	¥185,100
ミラー SCU-90M3STK	¥41,500
洗面下台 SUA90JN(WKY)	¥111,000
エンドカバー SEC-F	¥2,600
足元ホーローユニット S-DX90B	¥30,000
ホーローサイドパネル価格	¥14,400
写真のセット価格	¥199,500 (税込¥209,475)



ミラー	洗面下台
3面鏡	扉(引出し付)タイプ・標準水栓(洗髪シャワー水栓)

●写真のカラー 扉:イエロー
ボウル:ビュアホワイト
カウンター:ナチュラルホワイト
サイドパネル:ビュアホワイト

洗面本体セット価格	¥138,600
ミラー SCU-90M3STK	¥41,500
洗面下台 SUA90CN(WKY)	¥94,500
エンドカバー SEC-F	¥2,600
ホーローサイドパネル価格	¥13,900
写真のセット価格	¥152,500 (税込¥160,125)



ミラー	洗面下台
2面鏡	扉タイプ・標準水栓(シングルレバー式水栓)

●写真のカラー 扉:ブルー
ボウル:ビュアホワイト
カウンター:ナチュラルホワイト
サイドパネル:ビュアホワイト

洗面本体セット価格	¥114,600
ミラー SCU-90M2STK	¥35,500
洗面下台 SUB90EN(WSA)	¥76,500
エンドカバー SEC-F	¥2,600
ホーローサイドパネル価格	¥13,900
写真のセット価格	¥128,500 (税込¥134,925)

※価格は税抜き希望小売価格です。
また()内の価格は税込希望小売価格を表示しています。

ホーロー洗面化粧台 オンディーヌ

▶カラーバリエーションについてはP59をご覧ください。

洗面本体間口 75cm 洗髪シャワータイプ



ミラー	洗面下台
両開き 3面鏡	扉(引出し付)タイプ・サームスタート機能付シャワー水栓

●写真のカラー 扉:ブルー
ボウル:ビュアホワイト(ブルーライン)
ミラーパネル:ビュアホワイト(ブルーライン)
サイドパネル:ビュアホワイト(ブルーライン)

洗面本体セット価格	¥137,500
ミラー SCU-75M3STRK(W)	¥38,000
洗面下台 SUA75JN(WSA)	¥73,500
足元ホーローユニット S-DX75B	¥26,000
ホーローサイドパネル価格	¥14,400
写真のセット価格	¥151,900 (税込¥159,495)



ミラー	洗面下台
3面鏡	扉(引出し付)タイプ・標準水栓(洗髪シャワー水栓)

●写真のカラー 扉:イエロー
ボウル:ビュアホワイト(イエローライン)
ミラーパネル:ビュアホワイト(イエローライン)
サイドパネル:ビュアホワイト(イエローライン)

洗面本体セット価格	¥86,500
ミラー SCU-75M3STK(WK)	¥29,500
洗面下台 SUA75CN(WKY)	¥57,000
ホーローサイドパネル価格	¥13,900
写真のセット価格	¥100,400 (税込¥105,420)



ミラー	洗面下台
2面鏡	扉(引出し付)タイプ・標準水栓(洗髪シャワー水栓)

●写真のカラー 扉:ビュアホワイト
ボウル:クールグレー(フレック調)
サイドパネル:ビュアホワイト

洗面本体セット価格	¥76,000
ミラー SCU-75M2K	¥19,000
洗面下台 SUA75CN(CFW)	¥57,000
ホーローサイドパネル価格	¥13,900
写真のセット価格	¥89,900 (税込¥94,395)



ミラー	洗面下台
1面鏡	扉(引出し付)タイプ・標準水栓(洗髪シャワー水栓)

●写真のカラー 扉:ブルー
ボウル:ビュアホワイト(ブルーライン)
サイドパネル:ビュアホワイト

洗面本体セット価格	¥73,000
ミラー SCU-75M1K	¥16,000
洗面下台 SUA75CN(WSA)	¥57,000
ホーローサイドパネル価格	¥13,900
写真のセット価格	¥86,900 (税込¥91,245)

洗面本体間口 75cm 洗髪シャワータイプ



ミラー	洗面下台
3面鏡	扉タイプ・標準水栓(洗髪シャワー水栓)

●写真のカラー 扉:ビュアホワイト
ボウル:パウダーピンク(フレック調)
ミラーパネル:ビュアホワイト(ローズライン)
サイドパネル:ビュアホワイト(ローズライン)

洗面本体セット価格	¥79,000
ミラー SCU-75M3STK(WR)	¥29,500
洗面下台 SUBN75CN(PFW)	¥49,500
ホーローサイドパネル価格	¥13,900
写真のセット価格	¥92,900 (税込¥97,545)



ミラー	洗面下台
2面鏡	扉タイプ・シングルレバー式シャワー水栓(クロムメッキ)

●写真のカラー 扉:ビュアホワイト
ボウル:ビュアホワイト
サイドパネル:ビュアホワイト

洗面本体セット価格	¥77,000
ミラー SCU-75M2K	¥19,000
洗面下台 SUBN75DN(WW)	¥58,000
ホーローサイドパネル価格	¥13,900
写真のセット価格	¥90,900 (税込¥95,445)



ミラー	洗面下台
両開き 3面鏡	扉タイプ・標準水栓(洗髪シャワー水栓)

●写真のカラー 扉:ビュアホワイト
ボウル:クールグレー(フレック調)
ミラーパネル:ビュアホワイト
サイドパネル:ビュアホワイト

洗面本体セット価格	¥87,500
ミラー SCU-75M3STRK(W)	¥38,000
洗面下台 SUBN75CN(CFW)	¥49,500
ホーローサイドパネル価格	¥13,900
写真のセット価格	¥101,400 (税込¥106,470)



ミラー	洗面下台
1面鏡	扉タイプ・標準水栓(洗髪シャワー水栓)

●写真のカラー 扉:ビュアホワイト
ボウル:パウダーピンク(フレック調)
サイドパネル:ビュアホワイト

洗面本体セット価格	¥65,500
ミラー SCU-75M1K	¥16,000
洗面下台 SUBN75CN(PFW)	¥49,500
ホーローサイドパネル価格	¥13,900
写真のセット価格	¥79,400 (税込¥83,370)

※セット写真の価格はボウル面高さ75cmの場合です。※足元ホーローユニット付のボウル面高さは80cmになります。※搬入・取付費等は別途です。※印刷色ですら商品と多少異なります。タカラショールームでお確かめください。

洗面化粧台

洗面化粧台

ホーロー洗面化粧台 オンディーヌ

Ondine
オンディーヌ

洗面本体間口75cm 洗面タイプ



ミラー	洗面下台
両開き3面鏡	扉(引出し付)タイプ・標準水栓(シングルレバー式水栓)

ミラー	洗面下台
両開き3面鏡	扉(引出し付)タイプ・標準水栓(シングルレバー式水栓)

ミラー	洗面下台
2面鏡	扉タイプ・標準水栓(シングルレバー式水栓)

ミラー	洗面下台
1面鏡	扉タイプ・標準水栓(シングルレバー式水栓)

●写真のカラー 扉:ピュアホワイト
ボウル:パウダーピンク(フレーク調)
ミラーパネル:ピュアホワイト(ロースライン)
サイドパネル:ピュアホワイト(ロースライン)

●写真のカラー 扉:イエロー
ボウル:ピュアホワイト(イエローライン)
ミラーパネル:ピュアホワイト(イエローライン)
サイドパネル:ピュアホワイト(イエローライン)

●写真のカラー 扉:ブルー
ボウル:ピュアホワイト(ブルーライン)
サイドパネル:ピュアホワイト

●写真のカラー 扉:ピュアホワイト
ボウル:ピュアホワイト
サイドパネル:ピュアホワイト

洗面本体セット価格	¥81,000
ミラー SCU-75M3STK(WR)...	¥29,500
洗面下台 SUA75EN(PFW)...	¥51,500
ホーローサイドパネル価格	¥13,900
写真のセット価格	¥94,900 (税込¥99,645)

洗面本体セット価格	¥115,500
ミラー SCU-75M3STRK(WK)...	¥38,000
洗面下台 SUA75EN(WKY)...	¥51,500
足元ホーローユニット S-DX75B	¥26,000
ホーローサイドパネル価格	¥14,400
写真のセット価格	¥129,900 (税込¥136,395)

洗面本体セット価格	¥63,000
ミラー SCU-75M2K	¥19,000
洗面下台 SUBN75EN(WSA)...	¥44,000
ホーローサイドパネル価格	¥13,900
写真のセット価格	¥76,900 (税込¥80,745)

洗面本体セット価格	¥60,000
ミラー SCU-75M1K	¥16,000
洗面下台 SUBN75EN(WW)...	¥44,000
ホーローサイドパネル価格	¥13,900
写真のセット価格	¥73,900 (税込¥77,595)

洗面本体間口60cm 洗髪シャワータイプ 洗面本体間口60cm 洗面タイプ



ミラー	洗面下台
1面鏡	扉タイプ・シングルレバー式シャワー水栓(クロムメッキ)

ミラー	洗面下台
1面鏡	扉タイプ・標準水栓(洗髪シャワー水栓)

ミラー	洗面下台
1面鏡	扉タイプ・標準水栓(シングルレバー式水栓)

ミラー	洗面下台
1面鏡	扉タイプ・2バルブ式湯水混合栓

●写真のカラー 扉:ピュアホワイト
ボウル:クールグレー(フレーク調)
サイドパネル:ピュアホワイト

●写真のカラー 扉:イエロー
ボウル:ピュアホワイト(イエローライン)
サイドパネル:ピュアホワイト

●写真のカラー 扉:ピュアホワイト
ボウル:ピュアホワイト
サイドパネル:ピュアホワイト

●写真のカラー 扉:ピュアホワイト
ボウル:パウダーピンク(フレーク調)
サイドパネル:ピュアホワイト

洗面本体セット価格	¥68,500
ミラー SCU-60M1K	¥14,000
洗面下台 SUB60DN(CFW)...	¥54,500
ホーローサイドパネル価格	¥13,900
写真のセット価格	¥82,400 (税込¥86,520)

洗面本体セット価格	¥60,000
ミラー SCU-60M1K	¥14,000
洗面下台 SUB60CN(WKY)...	¥46,000
ホーローサイドパネル価格	¥13,900
写真のセット価格	¥73,900 (税込¥77,595)

洗面本体セット価格	¥54,500
ミラー SCU-60M1K	¥14,000
洗面下台 SUB60EN(WW)...	¥40,500
ホーローサイドパネル価格	¥13,900
写真のセット価格	¥68,400 (税込¥71,820)

洗面本体セット価格	¥49,500
ミラー SCU-60M1K	¥14,000
洗面下台 SUB60GN(PFW)...	¥35,500
ホーローサイドパネル価格	¥13,900
写真のセット価格	¥63,400 (税込¥66,570)

セレンティ・オンディーヌ 価格表

※価格は税抜き希望小売価格です。また()内の価格は税込希望小売価格を表示しています。

セレンティ 洗面本体間口75cm

洗面タイプ	洗面本体間口75cm			
両開き3面鏡 (750×240×920mm)	機能ミラースライド1面鏡 (750×182×920mm)	3面鏡 (750×240×920mm)	2面鏡 (750×240×920mm)	1面鏡 (750×240×920mm)
SJ-75M3RK ¥39,000 (税込¥40,950)	SJ-75M1SK ¥49,500 (税込¥51,975)	SJ-75M3JK ¥30,500 (税込¥32,025)	SJ-75M2JK ¥24,500 (税込¥25,725)	SJ-75M1JK ¥21,500 (税込¥22,575)

洗面下台	洗面本体間口75cm	
スライドタイプ (750×600×980mm)	扉(引出し付)タイプ (750×600×980mm)	扉タイプ (750×600×980mm)
SJDN75 (■)	SJA75 (■)	SJBN75 (■)
¥90,000 (税込¥94,500)	¥90,000 (税込¥94,500)	¥79,500 (税込¥83,475)

水栓は2種類からお選びいただけます。

洗髪シャワータイプ

標準水栓

オプション水栓

B:シングルレバー式シャワー水栓
※価格は洗面下台に含まれています。

A:サーモスタット機能付シャワー水栓
+ ¥14,500

カラーバリエーション

WKY	WSA	GSW	RSW	WW
ボウル&バックパネル:ピュアホワイト(イエローライン石目柄) 扉:イエロー	ボウル&バックパネル:ピュアホワイト(ブルーライン石目柄) 扉:ブルー	ボウル&バックパネル:グレー(フロスト柄) 扉:ピュアホワイト	ボウル&バックパネル:ローズ(フロスト柄) 扉:ピュアホワイト	ボウル&バックパネル:ピュアホワイト 扉:ピュアホワイト

洗面下台:品番の見方

SJ A 75 A C (WKY)

キャビネットタイプ

水栓

水栓の仕様

カラー

・A:扉(引出し付)
・BN:扉
・DN:スライド

・A:サーモスタット機能付シャワー水栓
・B:シングルレバー式シャワー水栓

・N:標準仕様
・C:電池仕様

・WKY・WSA
・GSW・RSW・WW

オンディーヌ

洗面タイプ	洗面本体間口105cm	洗面本体間口90cm	
3面鏡 (1050×150×1105mm)	2面鏡 (1050×150×1105mm)	3面鏡 (900×150×1105mm)	2面鏡 (900×150×1105mm)
SCU-105M3STK ¥43,000 (税込¥45,150)	SCU-105M2STK ¥37,000 (税込¥38,850)	SCU-90M3STK ¥41,500 (税込¥43,575)	SCU-90M2STK ¥35,500 (税込¥37,275)

洗面下台	洗面本体間口105cm	洗面本体間口90cm
扉(引出し付)タイプ (1050×600×795mm)	扉(引出し付)タイプ (900×600×795mm)	扉タイプ (900×600×795mm)
SUA105 (■)	SUA90 (■)	SUB90 (■)
¥101,000 (税込¥106,050)	¥94,500 (税込¥99,225)	¥82,000 (税込¥86,100)
洗面タイプ	洗面タイプ	洗面タイプ
SUA105 (■)	SUA90 (■)	SUB90 (■)
¥95,500 (税込¥100,275)	¥89,000 (税込¥93,450)	¥76,500 (税込¥80,325)

※洗面下台のエンド側がオープンの場合、エンドカバーが必要です。P59をご覧ください。※には色品番などの設定をしてください。※価格は標準水栓の場合です。

セレンティ・オンディーヌ 価格表

※価格は税抜き希望小売価格です。
また()内の価格は税込希望小売価格を表示しています。

オンディーヌ

洗面本体間口75cm				洗面本体間口60cm
両開き3面鏡 (750×205×1130mm)	3面鏡 (750×205×1130mm)	2面鏡 (750×205×1130mm)	1面鏡 (750×155×1130mm)	1面鏡 (600×155×1130mm)
SCU-75M3STRK (■) ¥38,000(税込¥39,900)	SCU-75M3STK (■) ¥29,500(税込¥30,975)	SCU-75M2K ¥19,000(税込¥19,950)	SCU-75M1K ¥16,000(税込¥16,800)	SCU-60M1K ¥14,000(税込¥14,700)
洗面下台				
扉(引出し付)タイプ (750×600×770mm)		扉タイプ (750×600×770mm)		洗面タイプ (600×550×770mm)
洗髪シャワータイプ SUA75 (■) ¥57,000(税込¥59,850)		洗髪シャワータイプ SUBN75 (■) ¥49,500(税込¥51,975)		洗髪シャワータイプ SUB60 (■) ¥46,000(税込¥48,300)
洗面タイプ SUA75 (■) ¥51,500(税込¥54,075)		洗面タイプ SUBN75 (■) ¥44,000(税込¥46,200)		洗面タイプ SUB60 (■) ¥40,500(税込¥42,525)

水栓は2タイプ、7種類からお選びいただけます。

※洗面タイプと間口60cmの洗髪シャワータイプはゴム栓仕様。
間口105・90・75cmの洗髪シャワータイプはポップアップ仕様となります。

洗髪シャワータイプ				洗面タイプ			
標準水栓		オプション水栓		標準水栓		オプション水栓	
C:シングルレバー式シャワー水栓	J:サーモスタット機能付シャワー水栓	D:シングルレバー式シャワー水栓	K:サーモスタット機能付シャワー水栓	E:シングルレバー式温水混合水栓	H:シングルレバー式温水混合水栓	G:2レバー式温水混合水栓	
※価格は洗面下台に含まれています。		+ ¥16,500		+ ¥8,500		+ ¥25,000	
				+ ¥1,000		+ ¥5,000	

カラーバリエーション

間口105・90cm			間口75cmおすすめカラーの組み合わせ(3面鏡)						
WSA	WKY	WW	ボウル	ブルー	イエロー	クールグレー	パウダーピンク	バイオホワイト	
扉	ブルー	扉	ブルー	バイオホワイト	扉	ブルー	バイオホワイト	バイオホワイト	
ボウル	バイオホワイト	ボウル	バイオホワイト	バイオホワイト	ボウル	バイオホワイト	バイオホワイト	バイオホワイト	
カウンター	ナチュラルホワイト	カウンター	ナチュラルホワイト	カウンター	ナチュラルホワイト	カウンター	ナチュラルホワイト	カウンター	ナチュラルホワイト

洗面下台：品番の見方

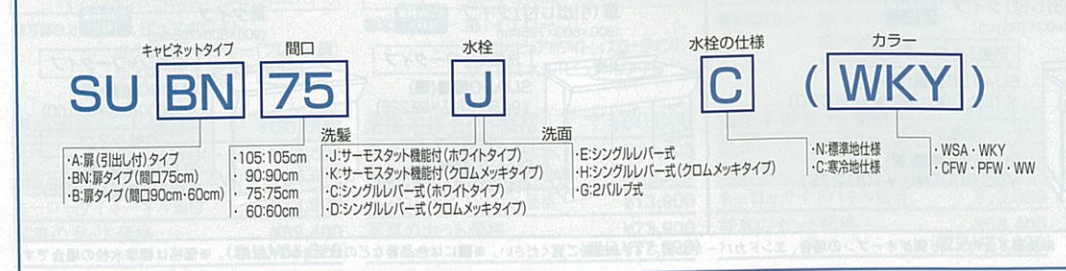

ホーローエンドカバー



セレンティ・オンディーヌ 共通価格表

※価格は税抜き希望小売価格です。
また()内の価格は税込希望小売価格を表示しています。

セレンティ・オンディーヌ共通

収納ユニット			
※イラストはLタイプです。※収納ユニットの扉カラーの表示は、品番末尾の■に、Y:イエロー A:ブルー W:バイオホワイトが入ります。 ※足元ホーローユニットをお選びの場合、ボウル面高さが80cmになりますので、トルキヤキャビネット用台輪スペーサーが必要になります。詳しくはP66をご覧ください。			
トルキヤキャビネット(4段引出しタイプ) 間口45cm SJT-45L/R (■) ¥79,500 (税込¥83,475)	トルキヤキャビネット(ガラス扉タイプ) 間口30cm SJT-30L/R (■) ¥47,000 (税込¥49,350)	トルキヤキャビネット(サイド収納タイプ) 間口15cm SJT-15N (■) ¥45,000 (税込¥47,250)	
(450×477×2300mm) (上台) SJT-45ULR (■) ¥10,000 (下台) SJT-45DNL (■) ¥69,500	(300×477×2300mm) (上台) SJT-30ULR (■) ¥9,000 (下台) SJT-30DLR (■) ¥38,000	(150×473×2300mm) (上台) SJT-15US (■) ¥10,500 (中台) SJT-15C (■) ¥18,500 (下台) SJT-15DN (■) ¥16,000	
ウォールキャビネット 間口105cm TSJ-105 (■) ¥22,000 (税込¥23,100)	ウォールキャビネット 間口90cm TSJ-90 (■) ¥15,000 (税込¥15,750)	ウォールキャビネット 間口75cm TSJ-75 (■) ¥14,000 (税込¥14,700)	ウォールキャビネット 間口30cm TSJ-30L/R (■) ¥8,000 (税込¥8,400)
(1050×312×400mm)	(900×312×400mm)	(750×312×400mm)	(300×312×400mm)
ウォールキャビネット 間口60cm TSJ-60 (■) ¥13,000 (税込¥13,650)	ウォールキャビネット 間口45cm TSJ-45L/R (■) ¥9,000 (税込¥9,450)	ウォールキャビネット 間口30cm TSJ-30L/R (■) ¥8,000 (税込¥8,400)	
(600×312×400mm)	(450×312×400mm)	(300×312×400mm)	
ホーローエンドパネル			
トルキヤキャビネット ¥19,000 (税込¥19,950)			
(16×463×2300mm) (上パネル) SEP-TU (ASW) ¥5,000 (下パネル) SEP-TD (■) ¥14,000 ※品番中の□にはカラー品番が入ります。			
セレンティ BS:バイオホワイト(ブルー石目柄), BK:バイオホワイト(イエロー石目柄), ASW:バイオホワイト			
オンディーヌ WS:バイオホワイト(ブルーライン), WK:バイオホワイト(イエローライン), WR:バイオホワイト(ローズライン), ASW:バイオホワイト			

共通オプション P65・P66をご覧ください

ホーローサイドパネル	マグネット小物	高さフリー
洗面化粧台横の壁面に、水はねや汚れに強いホーローサイドパネルを取り付けられます。	ホーローサイドパネルなどのお好みの位置に取り付けられる便利なマグネット式です。	カウンター高さを、身長に合わせて75cm~80cmの範囲で1cm刻みで選べます。
※写真はセレンティです。	※写真はセレンティです。	※写真はセレンティです。

足元ホーローユニット 新発売

洗面下台用			
間口	105	90	75
品番	S-DX105B	S-DX90B	S-DX75B
価格	¥31,000 (税込¥32,550)	¥30,000 (税込¥31,500)	¥26,000 (税込¥27,300)
トレイサイズ・個数	60cm×1個 45cm×1個	45cm×2個	60cm×1個

※足元ホーローユニットを設置した場合、ボウル面高さは80cmになります。
※間口60cmには対応しません。

チェア	間仕切りフリー(マグネット式収納仕切り)	小型電気温水器	壁面埋込収納棚
	マグネット式なので取り外しは自由。引出しの中が自由に仕切れて、お手入れも簡単にできます。	給湯配管のない階上や離れなどでもお湯が使えます。	
洗面下台用	※写真はセレンティです。	給湯配管のない階上や離れなどでもお湯が使えます。	

主要部分にホーローを採用。品質と価格に納得のコンパクトな洗面化粧台。

本体間口75cm・60cm

高品位ホーロー

簡単なお手入れで、いつまでも美しく使えます。

水まわりに最適な高品位ホーローをボウル、扉、キャビネット内部に採用。水はねや汚れが染み込みます、サッとひと拭きでキレイになります。色褪せもなく、いつまでも美しく清潔に使えます。



洗面下台：品番の見方

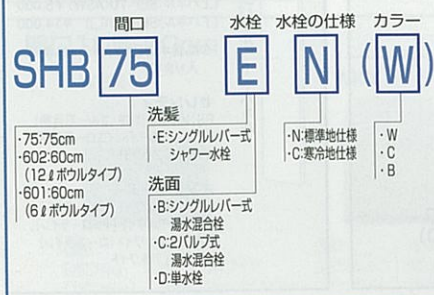

間口75cm参考価格

※価格は税抜き希望小売価格です。

洗面下台	シングルレバー式シャワー水栓	¥53,500
洗面タイプ	2バルブ式湯水混合栓	¥40,000

※ホーローサイドパネルの価格は含まれておりません。
※上記価格は洗面下台高さ75cmの場合です。

	洗面本体間口75cm	洗面本体間口60cm
1面鏡 (750×177×1130mm)	●白熱灯(60W) ●コンセント(1200W) ●歯ブラシ立て SHC-75MK (ヒーター付) ¥13,000 (税込¥13,650) SHC-75M (ヒーターなし) ¥12,000 (税込¥12,600) ※くもり止めヒーターの有無をお選びいただけます。	1面鏡 (600×177×1130mm) ●白熱灯(60W) ●コンセント(1200W) ●歯ブラシ立て SHC-60MK (ヒーター付) ¥11,500 (税込¥12,075) SHC-60M (ヒーターなし) ¥10,500 (税込¥11,025) ※くもり止めヒーターの有無をお選びいただけます。
洗面下台	扉タイプ (750×600×770mm) ボウル容量 21ℓ 洗髪シャワータイプ SHB75E (W) ¥41,500 (税込¥43,575) 洗面タイプ SHB75 (W) ¥32,000 (税込¥33,600)	扉タイプ(12ℓボウル) (600×550×770mm) ボウル容量 12ℓ 洗髪シャワータイプ SHB602E (W) ¥40,000 (税込¥42,000) 洗面タイプ SHB602 (W) ¥30,500 (税込¥32,025) 扉タイプ(6ℓボウル) (600×500×760mm) ボウル容量 6ℓ 洗面タイプ SHB601 (W) ¥27,500 (税込¥28,875)

水栓は2タイプ、4種類からお選びいただけます。

洗髪シャワータイプ	洗面タイプ
標準水栓	標準水栓
オプション水栓	オプション水栓

E: シングルレバー式シャワー水栓 ※価格は洗面下台に含まれています。
B: シングルレバー式湯水混合栓 ※価格は洗面下台に含まれています。
C: 2バルブ式湯水混合栓 ◎ ¥4,000
D: 単水栓 ◎ ¥5,500

カラーバリエーション

W	C	B
ボウル: ピュアホワイト 扉: ピュアホワイト	ボウル: クールグレー 扉: ピュアホワイト	ボウル: プレーンベージュ 扉: ピュアホワイト

共通オプション P65・P66をご覧ください

- チェア**
※くもり止めヒーターなしの場合の価格です。
- 小型電気温水器**
給湯配管のない階上や離れなどでもお湯が使えます。
- マグネット小物**
ホーローサイドパネルなどのお好みの位置に取り付けられる便利なマグネット式です。
- ホーローサイドパネル**
洗面化粧台横の壁面に、水はねや汚れに強いホーローサイドパネルを取り付けできます。
- 高さフリー**
ボウル面の高さを、身長に合わせて75cm~80cmの範囲で1cm刻みで選べます。

※価格は税抜き希望小売価格です。また()内の価格は税込希望小売価格を表示しています。

洗面本体間口75cm



洗面本体間口75cm	洗面本体間口60cm
1面鏡 ●写真のカラー 扉:ピュアホワイト ボウル:ピュアホワイト	1面鏡 ●写真のカラー 扉:ピュアホワイト ボウル:プレーンベージュ
1面鏡 ●写真のカラー 扉:ピュアホワイト ボウル:クールグレー	
扉タイプ 洗髪シャワータイプ シングルレバー式シャワー水栓	扉タイプ 洗面タイプ シングルレバー式湯水混合栓
洗面タイプ 洗面タイプ 2バルブ式湯水混合栓	
洗面本体セット価格 ¥53,500 ミラー SHC-75M ¥12,000 洗面下台 SHB75EN (W) ¥41,500 ホーローサイドパネル価格 ¥13,900 写真のセット価格 ¥67,400 (税込¥70,770) ※ヒーター付(SHC-75MK)の場合◎ ¥1,000になります。	洗面本体セット価格 ¥44,000 ミラー SHC-75M ¥12,000 洗面下台 SHB75BN (B) ¥32,000 ホーローサイドパネル価格 ¥13,900 写真のセット価格 ¥57,900 (税込¥60,795) ※ヒーター付(SHC-75MK)の場合◎ ¥1,000になります。

洗面本体間口60cm



洗面本体間口60cm	洗面本体間口60cm	洗面本体間口60cm	洗面本体間口60cm
1面鏡 ●写真のカラー 扉:ピュアホワイト ボウル:プレーンベージュ	1面鏡 ●写真のカラー 扉:ピュアホワイト ボウル:クールグレー	1面鏡 ●写真のカラー 扉:ピュアホワイト ボウル:ピュアホワイト	1面鏡 ●写真のカラー 扉:ピュアホワイト ボウル:プレーンベージュ
扉タイプ 洗髪シャワータイプ シングルレバー式シャワー水栓	扉タイプ 洗面タイプ シングルレバー式湯水混合栓	扉タイプ 洗面タイプ 2バルブ式湯水混合栓	扉タイプ 洗面タイプ 単水栓
洗面本体セット価格 ¥50,500 ミラー SHC-60M ¥10,500 洗面下台 SHB602EN (B) ¥40,000 ホーローサイドパネル価格 ¥13,900 写真のセット価格 ¥64,400 (税込¥67,620) ※ヒーター付(SHC-60MK)の場合◎ ¥1,000になります。	洗面本体セット価格 ¥41,000 ミラー SHC-60M ¥10,500 洗面下台 SHB602BN (C) ¥30,500 ホーローサイドパネル価格 ¥13,900 写真のセット価格 ¥54,900 (税込¥57,645) ※ヒーター付(SHC-60MK)の場合◎ ¥1,000になります。	洗面本体セット価格 ¥34,000 ミラー SHC-60M ¥10,500 洗面下台 SHB601CN (W) ¥23,500 ホーローサイドパネル価格 ¥13,900 写真のセット価格 ¥47,900 (税込¥50,295) ※ヒーター付(SHC-60MK)の場合◎ ¥1,000になります。	洗面本体セット価格 ¥32,500 ミラー SHC-60M ¥10,500 洗面下台 SHB601DN (B) ¥22,000 ホーローサイドパネル価格 ¥13,900 写真のセット価格 ¥46,400 (税込¥48,720) ※ヒーター付(SHC-60MK)の場合◎ ¥1,000になります。

ホーロー洗面化粧台 薄型タイプ

※価格は税抜き希望小売価格です。
また()内の価格は税込希望小売価格を表示しています。

奥行50cmの薄型洗面化粧台。
奥行のない廊下やスペースの限られた2階の洗面化粧台に最適です。

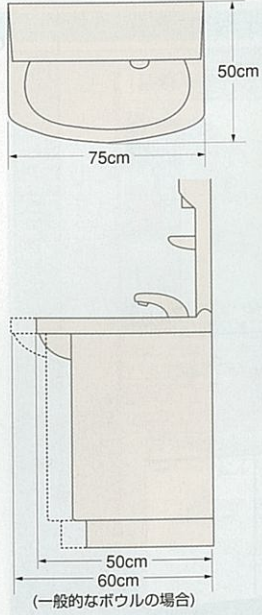

- 1面鏡 ●写真のカラー
扉:ピュアホワイト
ボウル:ピュアホワイト
サイドパネル:ピュアホワイト
- 扉タイプ
洗面タイプ標準水栓

洗面本体セット価格 ¥123,500

ミラー SCU-75M1K	¥16,000
洗面下台 SSB75EN (WW)	¥44,000
小型電気温水器 (EH-15GU)	¥61,500
ステンレスフレキ管セットD	¥2,000
ホーローサイドパネル価格	¥28,800
ウォールキャビネット TSJ-75 (W)	¥14,000
写真のセット価格	¥166,300
	(税込¥174,615)

※写真の商品にはホーローサイドパネルを左右にセットしています。

洗面本体間口75cm

<p>両開き3面鏡(蛍光灯タイプ) (750×205×1130mm)</p> <p>SCU-75M3STRK(■) (ヒーター付) ¥38,000(税込¥39,900)</p> <p>※■にはミラーパネルの色番が入ります。(P59参照)</p>	<p>3面鏡(蛍光灯タイプ) (750×205×1130mm)</p> <p>SCU-75M3STK(■) (ヒーター付) ¥29,500(税込¥30,975)</p>	<p>2面鏡(蛍光灯タイプ) (750×205×1130mm)</p> <p>SCU-75M2K (ヒーター付) ¥19,000(税込¥19,950)</p>
<p>1面鏡(蛍光灯タイプ) (750×155×1130mm)</p> <p>SCU-75M1K(ヒーター付) ¥16,000(税込¥16,800)</p>	<p>1面鏡(白熱灯タイプ) (750×177×1130mm)</p> <p>SHC-75MK(ヒーター付) ¥13,000(税込¥13,650) SHC-75M(ヒーターなし) ¥12,000(税込¥12,600)</p>	
<p>扉(引出し付)タイプ (750×500×770mm)</p> <p>洗面タイプ</p> <p>SSA75(■) ¥51,500(税込¥54,075)</p>	<p>扉タイプ (750×500×770mm)</p> <p>洗面タイプ</p> <p>SSB75(■) ¥44,000(税込¥46,200)</p> <p>※■には色番などの設定をしてください。 ※価格は標準水栓の場合です。</p>	

カラーバリエーション



水栓は3種類からお選びいただけます。



収納ユニット

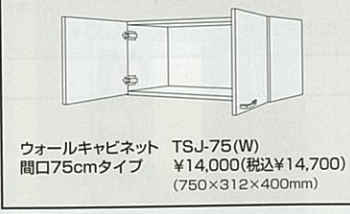

洗面下台: 品番の見方

キャビネットタイプ 水栓 水栓の仕様 カラー

SS A 75 G C (WW)

※共通オプションについてはP65・66をご覧ください。

高さフリー対応別売部品 ※価格は税抜き希望小売価格です。

ボウル面の高さを75cm~80cmの範囲で1cm刻みで選べます。

台輪スペーサー

洗面下台用	
間口	75
品番	S-D75S-○
価格	¥5,000

※高さ75cmの場合は台輪スペーサーは必要ありません。
※品番末尾の○にはボウル面高さ(76~80cm)が入ります。
※ボウル面高さ76cm・77cm・79cmは受注生産品となります。
納期については弊社事業所までお問い合わせください。

小型電気温水器

EH-15GU ¥61,500(税込¥64,575)
(タンク容量15ℓ)

●必要別売品
ステンレスフレキ管セットD(3本セット)..... ¥2,000(税込¥2,100)
※Pトラップ・直管配管の場合は取付けられません。
※扉(引出し付)タイプには組込みできません。

ご注意
●電気温水器は長期間のご使用により、タンク内に水アカがたまったり、配管部材の劣化などにより、水質が変わることがあります。そのまま飲用しないでください。

ショートタイプミラー

通常のサイズより高さの低いミラーをご用意しました。梁などの出っ張りがある場合にも設置できます。(洗面本体高さ: 180cm)

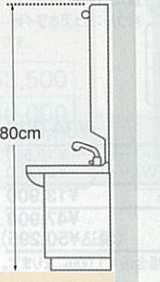

洗面本体間口75cm

1面鏡 (750×150×1030mm)

- 白熱灯(40W×2)
- コンセント(1200W)
- 歯ブラシ立て
- 落下防止ガード

SH-75MK(ヒーター付)
¥13,500(税込¥14,175)
SH-75M(ヒーターなし)
¥12,500(税込¥13,125)

洗面本体間口60cm

1面鏡 (600×177×1030mm)

- 白熱灯(60W)
- コンセント(1200W)
- 歯ブラシ立て

SHC-60MSK(ヒーター付)
¥11,500(税込¥12,075)
SHC-60MS(ヒーターなし)
¥10,500(税込¥11,025)

ホーロー洗面化粧台 窓下設置タイプ

※価格は税抜き希望小売価格です。
また()内の価格は税込希望小売価格を表示しています。

窓を気にせず取付け可能、
リフォームにも最適な洗面化粧台です。



●正面に窓があっても設置可能
●下台だけの取付けもできます

窓下棚
洗面下台に便利なカウンターをプラス。取りやすい位置に小物や歯ブラシを立てが置けます。

サイドミラー付収納棚
側面の壁に設置する収納棚。正面に窓がある場合でも通常の洗面化粧台と変わりなく使えます。ミラー扉を手前に引き出して使用できます。

サイドミラー付収納棚 ●写真のカラー
扉:イエロー
ボウル&バックパネル:ピュアホワイト
(イエローライン石目柄)
サイドパネル:ピュアホワイト

サイドミラー付収納棚
標準水栓(洗髪シャワー水栓)

洗面本体セット価格 **¥112,000**

洗面下台 MSJA75BN (WKY)	¥100,000
サイドミラー付収納棚 SMT-40	¥12,000
ホーローサイドパネル価格	¥13,900
写真のセット価格	¥125,900
	(税込¥132,195)

各洗面シリーズの下台からお好みに合わせて選択が可能。

※■には色番などの設定をしてください。※価格は標準水栓の場合です。

間口75cm セレンティ(窓下棚付)

<p>スライドタイプ (750×600×1,050mm)</p> <p>洗面タイプ</p> <p>MSJDN75(■) ¥100,000 (税込¥105,000)</p>	<p>扉(引出し付)タイプ (750×600×1,050mm)</p> <p>洗面タイプ</p> <p>MSJA75(■) ¥100,000 (税込¥105,000)</p>	<p>扉タイプ (750×600×1,050mm)</p> <p>洗面タイプ</p> <p>MSJBN75(■) ¥89,500 (税込¥93,975)</p>
---	---	--

※オプション水栓につきましてはP58をご覧ください。

サイドミラー付収納棚

アルファージュ・スーリアの洗面下台との組み合わせもできます。
※下台の詳細はアルファージュP43・スーリアP61をご覧ください。

壁面埋込タイプではないので、大掛かりな工事は必要ありません。

SMT-40
¥12,000(税込¥12,600)
(400×110×850mm)
●左・右勝手兼用

間口75cm オンディーヌ(窓下棚付)

<p>扉(引出し付)タイプ (750×600×1,050mm)</p> <p>洗面タイプ</p> <p>MSUA75(■) ¥71,000 (税込¥74,550)</p>	<p>扉タイプ (750×600×1,050mm)</p> <p>洗面タイプ</p> <p>MSUBN75(■) ¥58,000 (税込¥60,900)</p>
---	--

※オプション水栓につきましてはP59をご覧ください。

間口75cm 薄型タイプ(窓下棚付)

<p>扉(引出し付)タイプ (750×500×1,050mm)</p> <p>洗面タイプ</p> <p>MSSA75(■) ¥65,500 (税込¥68,775)</p>	<p>扉タイプ (750×500×1,050mm)</p> <p>洗面タイプ</p> <p>MSSB75(■) ¥58,000 (税込¥60,900)</p>
---	---

※オプション水栓につきましてはP63をご覧ください。

サイドミラー付収納棚専用ホーローサイドパネル
3×537×1,300mm

品番	サイドパネル	エッジセット	施工キット
価格	PSP-X	SPエッジセット	SPセコウキット
価格	¥8,500	¥1,400	¥4,000
セット価格	¥13,900(税込¥14,595)		

※洗面本体に足元ホーローユニット及び台輪スペーサーを設置する場合、PSP-DSF ¥500(税込¥525)が必要です。
※カラーはピュアホワイトのみになります。

洗面下台: 品番の見方 (セレンティ・オンディーヌ・薄型タイプ)

洗面シリーズ キャビネットタイプ 水栓 水栓の仕様 下台カラー ミラーパネルカラー

M SU B 75 C N (WSA - S)

●SJ:セレンティ
●SU:オンディーヌ
●SS:薄型タイプ

●A:扉(引出し付)
●BN:扉(セレンティ・オンディーヌ)
●B:扉(薄型タイプ)
●DN:スライド(セレンティのみ)

各洗面の水栓に対応

●N:標準地仕様
●C:寒冷地仕様

各洗面の下台カラーに対応

●W(ピュアホワイト)・S(ピュアホワイト(ブルーライン))
●K(ピュアホワイト(イエローライン))・R(ピュアホワイト(ローズライン))
(オンディーヌ・薄型タイプのみ対応)

※水栓、下台カラーにつきましては、セレンティP58、オンディーヌP59、薄型タイプP63をご覧ください。

洗面化粧台共通オプション

マグネット小物

ベースが金属のホーローパネルに自由に取り付け・取り外しができます。

マグネット小物

マグネット小物置きS
使用時の石鹸などを置くのに便利な水切りタイプです。
MG-N-T1 (税込¥1,785) (180×113×55mm)

歯ブラシ立てもピッタリ納まります。
MG-N-T2 (税込¥1,785) (180×113×55mm)

マグネットティッシュホルダー
壁掛け式で取り出しやすくて便利です。
MG-N-TC (税込¥1,785) (213×73×128mm)

マグネットタオルハンガー
サッと使える位置に設置できます。
MG-N-TH (税込¥1,785) (180×48×54mm)

マグネットドライヤーフック
ドライヤーの壁掛け収納が可能。メガネや髪留め等も掛けられます。
MG-N-DF (税込¥1,785) (180×68×58mm)

マグネット石鹸置き
セッケンオキMS
¥1,900 (税込¥1,995) (125×108×120mm)

マグネットカミソリフック
カミソリオキMK
¥1,900 (税込¥1,995) (70×60×120mm)

マグネットタオルハンガー
MG-TH18N (在庫限り)
¥2,400 (税込¥2,520) (180×33×102mm)

マグネットドライヤーフック
MG-DHN (在庫限り)
¥2,400 (税込¥2,520) (146×79×129mm)

マグネット石鹸置き
MG-SDN (在庫限り)
¥1,900 (税込¥1,995) (146×98×72mm)

マグネットボトルラック
MG-BRN (在庫限り)
¥2,700 (税込¥2,835) (258×79×125mm)

マグネットティッシュホルダー
MG-WTH (在庫限り)
¥3,300 (税込¥3,465) (146×74×176mm)

マグネット歯ブラシ立てホルダー
MG-HH (在庫限り)
¥3,800 (税込¥3,990) (167×109×163mm)
※コップ付です。
※歯ブラシ立ては別途です。

マグネット拡大鏡
MG-KK (在庫限り)
¥5,000 (税込¥5,250) (218×16×170mm)

間仕切りフリー (マグネット式収納仕切り)

引出しの中を自由に仕切ってスッキリ整頓。取り外しも簡単です。

マグネット小物

Hタイプ

アルファージュ MGマジキJHS1 ¥4,000 (税込¥4,200)
(スライド(引出し付)タイプのスライド収納部に対応)

セレンティ MGマジキJHS2 ¥8,000 (税込¥8,400)
(スライドタイプの洗面下台に対応)

Cタイプ

アルファージュ MGマジキJCM1 ¥2,300 (税込¥2,415)
(本体高さ50mmの引出しに対応)

セレンティ MGマジキJSS3 ¥5,400 (税込¥5,670)
(足元ホーローユニットの60cmトレイに対応)

アルファージュ MGマジキJSS1 ¥2,300 (税込¥2,415)
(開口105・90cm洗面下台引出し用)

セレンティ MGマジキJSS2 ¥3,600 (税込¥3,780)
(足元ホーローユニットの45cmトレイに対応)

小型電気温水器

階上や離れでもお湯が使用可能に。下台にスッキリおさまります。

●組込対応表・必要別売品

洗面下台	水栓	電気温水器	品番	価格
アルファージュ	間口75cm扉タイプ	サーモスタット機能付シャワー水栓	25L・15L ステンレスフレキ管セットA	¥2,000 (税込¥2,100)
			15L ステンレスフレキ管セットB	
	間口90cm扉タイプ	サーモスタット機能付シャワー水栓	25L ステンレスフレキ管セットA	
			15L ステンレスフレキ管セットD	
間口105cm扉(引出し付)タイプ	サーモスタット機能付シャワー水栓	25L ステンレスフレキ管セットB		
		15L ステンレスフレキ管セットB		
セレンティ	間口75cm扉タイプ	洗髪シャワータイプ	15L ステンレスフレキ管セットB	
			15L ステンレスフレキ管セットA	
	間口60cm	洗面タイプ	15L ステンレスフレキ管セットB	
			15L ステンレスフレキ管セットA	
間口75cm扉タイプ	洗髪シャワータイプ	25L・15L ステンレスフレキ管セットB		
		15L ステンレスフレキ管セットD		
オンディーヌ	間口90cm扉タイプ	洗髪シャワータイプ	25L ステンレスフレキ管セットA	
			15L ステンレスフレキ管セットD	
	間口105cm	洗面タイプ	15L ステンレスフレキ管セットA	
			15L ステンレスフレキ管セットB	
間口60cm	洗面タイプ	15L ステンレスフレキ管セットA		
		15L ステンレスフレキ管セットB		
間口75cm	洗髪シャワータイプ	15L ステンレスフレキ管セットB		
		15L ステンレスフレキ管セットA		
薄型タイプ	間口75cm扉タイプ	洗髪シャワータイプ	25L・15L ステンレスフレキ管セットB	
			15L ステンレスフレキ管セットD	

※ のところは25Lがおすすめです。※上記以外の洗面下台には組込できません。※Pトラップ・直管配管の場合は取付けられません。

ご注意 電気温水器は長期間のご使用により、タンク内に水アカがたまったり、配管部材の劣化などにより、水質が変わることがあります。そのまま飲用しないでください。

※価格は税抜き希望小売価格です。また()内の価格は税込希望小売価格を表示しています。

ホーローサイドパネル

サイドの壁面を水はねや汚れからガード。お手入れもラクラクです。

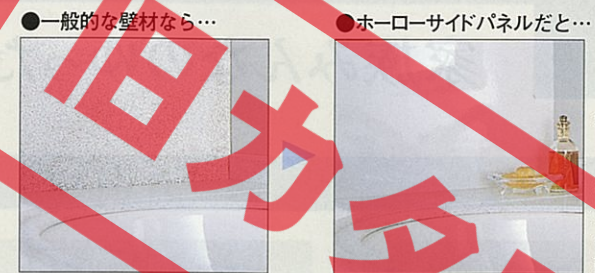

豊富なバリエーションで、ミラーパネルに合わせた転写柄が入れられます。*

●一般的な壁材なら... ●ホーローサイドパネルだと...

水はねや汚れを放置しておく、取れにくくなるだけでなく、黒ずみや傷みの原因に。高品位ホーローなら汚れがしみ込まず、いつまでも美しく使えます。

豊富なバリエーションで、ミラーパネルに合わせた転写柄が入れられます。
*サイドパネルのベース色はピュアホワイトです。

柄なしタイプもそれぞれにご用意しています。

アルファージュ AWH:ピュアホワイト(リーフ柄) BS:ピュアホワイト(ブルー石目柄) BK:ピュアホワイト(イエロー石目柄) なし:ピュアホワイト

セレンティ

オンディーヌ WS:ピュアホワイト(ブルーライン) WK:ピュアホワイト(イエローライン) WR:ピュアホワイト(ローズライン)

水はねの多い部分を「高品位ホーロー」でブロック。ミラー部と左右の壁面に高品位ホーローパネルを設置し、水はねによる傷みやカビをブロック。水はねを気にせずに洗面や洗髪が行え、汚れてもサッとひとふきでキレイになります。



ホーローサイドパネル価格

※サイドパネルのベース色はピュアホワイトです。※エリーナ用のホーローサイドパネルはカラー・価格とも下記とは異なりますので、専用カタログをご覧ください。

ホーローサイドパネル				壁面埋込収納棚用ホーローサイドパネル					
高さ	品番	価格	セット価格	高さ	品番	価格	セット価格		
高さ2300mm	サイドパネル	PSP-YH(■)	¥9,000	¥14,400 (税込¥15,120)	高さ2300mm	サイドパネル	PSP-WH	¥10,500	
	エッジセット	SPエッジセット	¥1,400			エッジセット	SPEエッジセット	¥1,400	¥15,900 (税込¥16,695)
	施工キット	SPセコウキット	¥4,000			施工キット	SPセコウキット	¥4,000	
高さ1900mm	サイドパネル	PSP-YN(■)	¥8,500	¥13,900 (税込¥14,595)	高さ1900mm	サイドパネル	PSP-W	¥9,500	
	エッジセット	SPエッジセット	¥1,400			エッジセット	SPEエッジセット	¥1,400	¥14,900 (税込¥15,645)
	施工キット	SPセコウキット	¥4,000			施工キット	SPセコウキット	¥4,000	

寸法:厚み3×奥行(エッジセット含む)537×高さ2,300mm(1,900mm) 寸法:厚み3×奥行(エッジセット含む)682×高さ2,300mm(1,900mm)

※洗面本体に足元ホーローユニット及び台輪スベークーサーを設置する場合、左記のセットに加え、台輪スベークーサー用パネル(樹脂製)PSP-DSF¥500(税込¥525)が必要です。台輪スベークーサー用パネルは壁面埋込収納棚用ホーローサイドパネルの場合、トルクキャビネット(タオルハンガータイプ)横には設置できません。※品番末尾の■には、色品番が入ります。壁面埋込収納棚用ホーローサイドパネルのカラーはピュアホワイトのみとなります。※サイドミラー付収納棚用ホーローサイドパネルはP64をご覧ください。

高さフリー

身長に合わせてぴったりの高さが選べます。

台輪スベークーサー カウンターの高さを75cm~80cmの範囲で1cm刻みで選べます。

洗面下台用				
間口	120	105	90	75
品番	S-D120▲-○	S-D105▲-○	S-D90▲-○	S-D75▲-○
価格	¥5,500 (税込¥5,775)		¥5,000 (税込¥5,250)	¥3,500 (税込¥3,675)

トルクキャビネット用		
間口	45	30
品番	S-D45-○	S-D30-○
価格	¥2,500 (税込¥2,625)	

※高さ75cmの場合は台輪スベークーサーは必要ありません。※品番末尾の○にはカウンター高さ(76~80cm)が入ります。※カウンター高さ76cm・77cm・79cmは受注生産品となります。納期については弊社事業所までお問い合わせください。※アルファージュに足元温風機を設置する場合、品番中の▲にFが入ります。※薄型タイプ(間口75cmのみ)で高さを変える場合、品番中の▲にSが入ります。

チェア

メイクなどの作業がグンとラクに。折りたたみができるコンパクトなチェア。座面の高さ調節もできます。



SNチェア ¥9,800 (税込¥10,290) (320×440×750mm)

壁面埋込収納棚

壁面を利用してスッキリ収納。洗面化粧台の横にトルクキャビネットを置くスペースがなくても、壁面を利用して小物類をすっきりと収納できます。



ガラス扉タイプ SSG-33 ¥10,000 (税込¥10,500) (330×110×900mm)

バス

家族みんなのゆったり、のんびり、バスライフ。

システムバス



プレデンシア

上質のくつろぎとシックな美しさ
なめらかな肌触りの鋳物ホーロー浴槽をはじめ、
細部に「美」と品質のこだわりを追求。

P71



ルシエール

エレガントな印象
艶やかな光沢と優れた品質を持つ、
高級アクリル系人造大理石を
浴槽・カウンターに採用。

P72



レラージュ

さわやかで上品なバス空間
パール調の高級アクリル系人造大理石浴槽
を採用。浴室に上品な印象が漂います。

P73



エメロード

華やかで豊かな色彩
耐久性、保温性に優れた
カラーステンレス浴槽。
明るく楽しいバスタイムを演出します。

P74



ミーナ

充実の基本性能をお求めやすく
ガラス繊維強化樹脂の浴槽と、
簡単なお手入れでいつまでも美しい
ホーロー壁パネルを採用。

P75

なっとく価格でラインナップ

システムバス	1坪タイプ参考価格
プレデンシア	¥1,002,000
ルシエール	¥824,000
レラージュ	¥638,000
エメロード	¥432,000
ミーナ	¥313,000

マンションリフォーム・戸建2階用システムバス



伸びの美浴室

手軽に美しくリフォーム
簡単な工事で、いつまでも美しく。
マンションのリフォームに最適です。

P76



広ろ美ろ浴室

古い浴室のリフォームに
排水トラップが埋め込まれている浴室を、
美しくリフォーム。

P76

浴槽シリーズ



鋳物ホーロー浴槽

なめらかな質感と耐久性
お手入れのラクな
鋳物ホーロー浴槽です。
エプロンにも自然石を
思わせる柄のホーローを採用。

P79



人造大理石浴槽

パール調の模様が美しい
アクリル系人造大理石の浴槽と、
優美な大理石柄をあしらった、
ホーローエプロンの組み合わせ。

P80



カラーステンレス浴槽

優れた保温性と耐久性
鮮やかな色彩の
カラーステンレス浴槽に、上質感漂う
ホーローエプロンをコーディネート。

P81

なっとく価格でラインナップ

浴槽シリーズ	間口120cm参考価格
鋳物ホーロー浴槽	¥132,000
人造大理石浴槽	¥79,000
カラーステンレス浴槽	¥69,000

フリーサイズステンバス



フリーサイズステンバス

ニーズに合わせてオーダーメイド
様々な形や大きさがオーダー
できるステンレス浴槽。
豊富な色の
ステンレスエプロンもご用意。

P78

システムバス

快適なシステムバスを実現する、タカラ独自の技術を随所に採用。

システムバス

ここにも高品位ホーロー!

ホーロー壁パネル

浴室の壁面を湿気やカビからガード。アート模様が美しさを引き立てます。



ここにも注目!

保温材

浴室全体にたっぷり使用。お湯が冷めにくく経済的で、冬場の入浴も快適です。



全ての壁パネルに保温材を。
天井にも保温材を。
浴槽の裏側にも保温材を。
洗い場の下にも保温材を。
※プレテンシア・エメロード・ミーナに対応。
※ミーナには対応しません。

ここにも注目!

ステンレス架台

強靱な土台を実現。サビや腐食に強いステンレス製です。

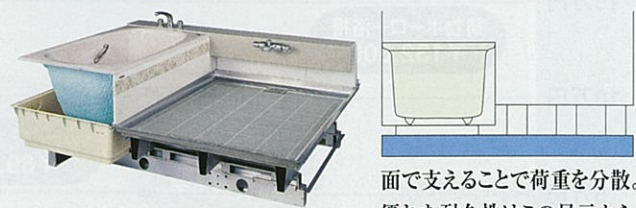

※伸びの美浴室・広ろ美浴室には対応しません。

洗い場

飛行機の翼にも用いられるハニカム構造を採用。耐久性、安定性に優れた3層構造により、1tの強度にも耐える強度でたわみを防止します。

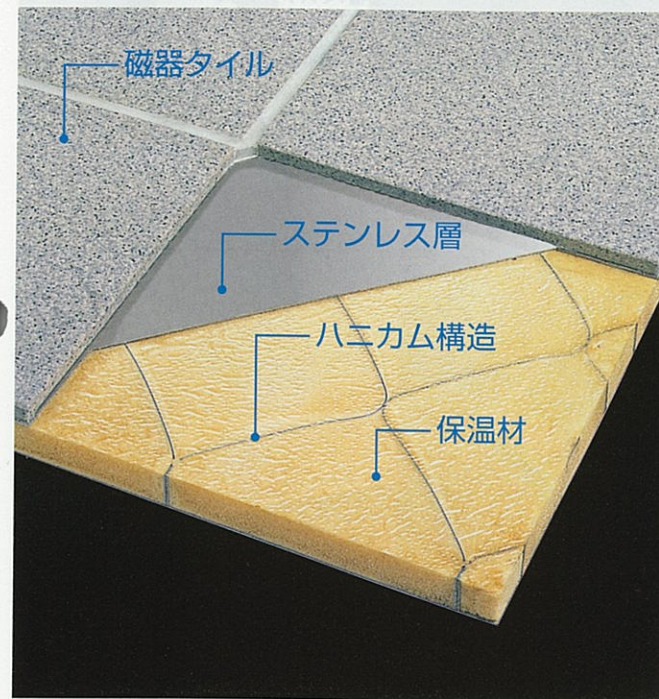

※ミーナには対応しません。

テラックス床

乾く・キレイ・快適



すべりにくく、お手入れもカンタン!!
磁器タイルは汚れにくく、大きめサイズでお手入れもカンタン。表面に凹凸加工を施し、濡れてもすべりにくくなっています。

乾きが早く、素足にやさしい

素焼きの磁器タイルは水の表面張力を低く抑えるため水滴が薄く広がり、いつも乾きやすい状態を保ちます。感触のよさも魅力です。



夜、こんなに洗い場が濡れていても……翌朝にはすっきり乾燥。靴下で入っても濡れません。
※換気などの条件によっては、水が残る場合もあります。

浴室暖房乾燥機

暖房機能、涼風機能、そして冬場や雨の日にうれしい衣類乾燥機能でバスルームをより便利で快適に。



寒い日は暖房機能で暖かく

暑い日は涼風機能で涼しく

雨の日の衣類乾燥をサポート

入浴後は換気扇機能で



タカラシステムバスなら大規模な工事は不要。リフォームにも最適です。

- 商品は90%工場で作成されているので、工事期間はわずか約3日。人件費もかさみません。
- 部材は3つのパーツに分けて搬入するので、玄関や浴室周辺を傷つけません。
- 高さ制限や梁にも対応。2階の浴室や集合住宅にも設置が可能です。



美しさと品質へのこだわり。鑄物ホーローを採用した、最高級クラスのシステムバス。

詳しくは専用カタログで。
広さが選べるゆったりサイズ！
フリーサイズシステムバス対応
→P77・78



1.25坪 サイズ (1620)	ホーローパネル フラット洗い場
------------------------	--------------------

ゆったり浴槽タイプ
浴槽:ミストブラウン
エプロン:ピュアイボリー(ガーランド調)
カウンター:ブラージュブラウン
壁:ピュアイボリー(ガーランド調)
床:グレー(磁器タイル)

基本セット価格 **¥1,147,000**
オプション価格 \pm ¥108,500
変更部材価格 \pm ¥348,000

合計価格 **¥1,603,500**
(税込 ¥1,683,675)

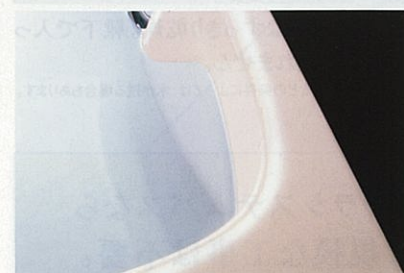

他の素材にはないなめらかな肌ざわりと透き通るような艶やかさを備えた鑄物ホーロー浴槽を採用。

1.5坪 サイズ (1624)	ホーローパネル フラット洗い場
-----------------------	--------------------

ノーマル浴槽タイプ
浴槽:ラスタージェー
エプロン:ピュアグレー(ファサード調)
カウンター:テンドーホワイト
壁:ピュアグレー(クリフ調)
床:グレー(磁器タイル)

基本セット価格 **¥1,348,000**
オプション価格 \pm ¥164,000
変更部材価格 \pm ¥280,000

合計価格 **¥1,792,000**
(税込 ¥1,881,600)



基本セット参考価格

浴槽や床、壁、窓、ドア、天井、水栓など、基本部材をセットした価格を掲載しています。参考にしてください。
※価格は税抜き希望小売価格です。

サイズ	仕様	仕様	
		フラット洗い場	標準洗い場
1.5坪サイズ (1624)	ゆったり浴槽タイプ	¥1,388,000	¥1,364,000
	ノーマル浴槽タイプ	¥1,348,000	¥1,324,000
1.25坪サイズ (1620)	ゆったり浴槽タイプ	¥1,147,000	¥1,123,000
	ノーマル浴槽タイプ	¥1,107,000	¥1,083,000
1坪サイズ (1616)	ゆったり浴槽タイプ	¥1,062,000	¥1,038,000
	ノーマル浴槽タイプ	¥1,026,000	¥1,002,000

※アル形状パネル無し仕様はオプション扱いとなります。価格は基本セット価格 \pm ¥30,000。
※プレデンスシアは24時間バスには対応できません。
※オプションとして洗い場用1水栓タイプもご用意しています。(受注生産品)
※受注生産品の納期については弊社事業所までお問い合わせください。

■浴槽(鑄物ホーロー)



■壁(高品位ホーローパネル)

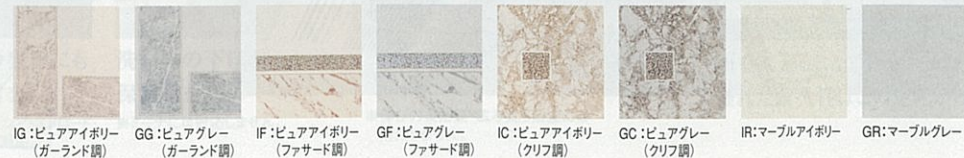

いたるところに施された「美」へのこだわり。浴室にアートな雰囲気を添える「ルシエール」。

詳しくは専用カタログで。
広さが選べるゆったりサイズ！
フリーサイズシステムバス対応
→P77・78



1.25坪 サイズ (1620)	ホーローパネル 標準洗い場
------------------------	------------------

ゆとり浴槽タイプ
浴槽:シェスタベージュ
エプロン:ピュアイボリー(ファサード調)
壁:ピュアイボリー(ファサード調)
床:グレー(磁器タイル)

基本セット価格 **¥884,000**
オプション価格 \pm ¥21,000
変更部材価格 \pm ¥256,000

合計価格 **¥1,161,000**
(税込 ¥1,219,050)



耐久性に優れたアクリル系人造大理石浴槽。表面のグラニット模様が格調を高めます。

1坪 サイズ (1616)	ホーローパネル フラット洗い場
---------------------	--------------------

ゆとり浴槽タイプ
浴槽:ロフティグレー
エプロン:ピュアグレー(ファサード調)
壁:ピュアグレー(ファサード調)
床:グレー(磁器タイル)

基本セット価格 **¥848,000**
オプション価格 \pm ¥49,500
変更部材価格 \pm ¥378,000

合計価格 **¥1,275,500**
(税込 ¥1,339,275)



基本セット参考価格

浴槽や床、壁、窓、ドア、天井、水栓など、基本部材をセットした価格を掲載しています。参考にしてください。
※価格は税抜き希望小売価格です。

サイズ	仕様	
	フラット洗い場	標準洗い場
1.5坪サイズ (1624)	¥1,149,000	¥1,125,000
1.25坪サイズ (1620)	¥908,000	¥884,000
1坪サイズ (1616)	¥848,000	¥824,000
0.75坪サイズ (1216)	¥777,000	¥753,000

※アル形状パネル無し仕様はオプション扱いとなります。価格は基本セット価格 \pm ¥30,000。
※ヘルシージェットタイプは24時間バスには対応できません。
※オプションとして洗い場用1水栓タイプもご用意しています。

■浴槽(アクリル系人造大理石)



■壁(高品位ホーローパネル)



高級アクリル系人造大理石浴槽を採用。
パール調が美しい、こだわりのシステムバス。

詳しくは専用カタログで。
広さが選べるゆったりサイズ!
フリーサイズシステムバス対応
→P77・78



1.5坪
サイズ
(1624) ホーローパネル
標準洗い場

浴槽:パールブルー
エプロン:ブルーアークア柄
壁:ブルーアークア柄(ラインプレス付)
床:グレー(磁器タイル)

基本セット価格 ¥842,000
オプション価格 ④¥285,500
変更部材価格 ④¥106,000

合計価格 ¥1,233,500
(税込 ¥1,295,175)



パール調仕上げが美しいアクリル系人造大理石浴槽。
優れた耐久性も特長です。



1.25坪
サイズ
(1620) ホーローパネル
フラット洗い場

浴槽:パールグレー
エプロン:グレー石目柄
壁:グレー石目柄
床:グレー(磁器タイル)

基本セット価格 ¥718,000
オプション価格 ④¥32,000
変更部材価格 ④¥311,000

合計価格 ¥1,061,000
(税込 ¥1,114,050)

基本セット参考価格

浴槽や床、壁、窓、ドア、天井、水栓など、基本部材を
セットした価格を掲載しています。参考してください。
※価格は税抜き希望小売価格です。

サイズ	仕様	
	フラット洗い場	標準洗い場
1.5坪サイズ (1624)	¥866,000	¥842,000
1.25坪サイズ (1620)	¥718,000	¥694,000
1坪サイズ (1616)	¥662,000	¥638,000
0.75坪サイズ (1216)	¥615,000	¥591,000

※ヘルシージェットタイプは24時間バスには対応できません。
※オプションとして洗い場用1水栓タイプもご用意しています。(受注生産品)
※受注生産品の納期については弊社事業所までお問い合わせください。

■浴槽(アクリル系人造大理石)

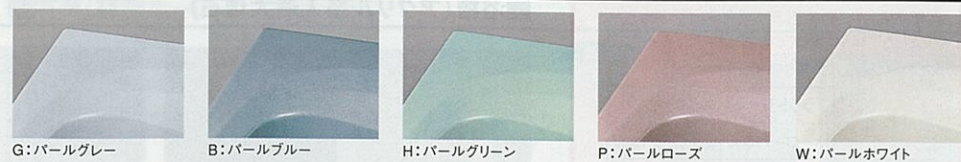

■壁(高品位ホーローパネル)

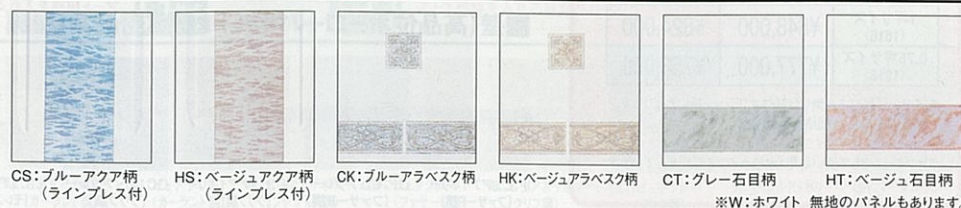

浴槽は色彩表現豊かなカラーステンレス。
お求めやすさと明るい印象が魅力です。

詳しくは専用カタログで。
広さが選べるゆったりサイズ!
フリーサイズシステムバス対応
→P77・78



1坪
サイズ
(1616) ホーローパネル
フラット洗い場

浴槽:ブルー
エプロン:ブルーフラワー柄
壁:ブルーフラワー柄
床:グレー(磁器タイル)

基本セット価格 ¥489,000
オプション価格 ④¥24,500
変更部材価格 ④¥108,000

合計価格 ¥621,500
(税込 ¥652,575)



表面を独自技術で美しく強くコーティングした、カラーステンレス
浴槽を採用。

1.25坪
サイズ
(1620) ホーローパネル
標準洗い場

浴槽:モイストベージュ
エプロン:ベージュマーブル柄
壁:ベージュマーブル柄
床:グレー(磁器タイル)

基本セット価格 ¥479,000
オプション価格 ④¥9,000
変更部材価格 ④¥16,000

合計価格 ¥504,000
(税込 ¥529,200)

■浴槽(カラーステンレス)



■壁(高品位ホーローパネル)

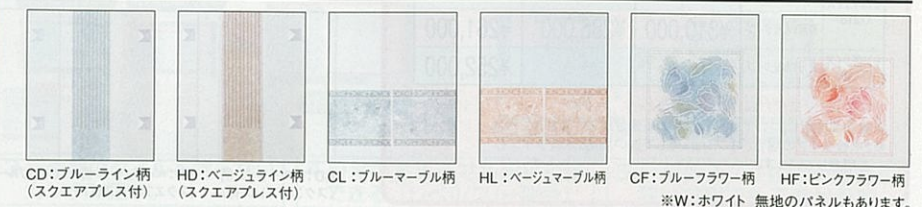

基本セット参考価格

浴槽や床、壁、窓、ドア、天井、水栓など、基本部材を
セットした価格を掲載しています。参考してください。
※価格は税抜き希望小売価格です。

サイズ	仕様	標準洗い場	
		フラット洗い場	標準洗い場
1.25坪サイズ (1620)	2水栓タイプ(サーモ水栓)	¥523,000	¥499,000
	2水栓タイプ(混合水栓)	¥503,000	¥479,000
1坪サイズ (1616)	2水栓タイプ(サーモ水栓)	¥489,000	¥465,000
	2水栓タイプ(混合水栓)	¥469,000	¥445,000
0.75坪サイズ (1216)	兼用1水栓タイプ	¥456,000	¥432,000
	2水栓タイプ(サーモ水栓)	¥448,000	¥424,000
	2水栓タイプ(混合水栓)	¥428,000	¥404,000
	兼用1水栓タイプ	¥415,000	¥391,000

※エメロードは24時間バスには対応できません。
※1坪サイズの兼用1水栓タイプは受注生産品となります。
※2水栓タイプの場合、オプションとして洗い場用1水栓タイプもご用意
しています。(受注生産品)
※受注生産品の納期については弊社事業所までお問い合わせください。

充実の基本性能とお求めやすさが魅力です。詳しくは専用カタログで



1坪
サイズ
(1616)

ホーローパネル
フラット洗い場

浴槽:モイストグレー
壁:ブルーライン柄(スクエアプレス付)
床:グレー(ガラス繊維強化樹脂)

基本セット価格 ¥350,000
オプション価格 各¥70,000
変更部材価格 各¥15,000
合計価格 ¥435,000
(税込 ¥456,750)



主張しすぎないやさしい色調が魅力の、ガラス繊維強化樹脂浴槽を採用。

0.75坪
サイズ
(1216)

ホーローパネル
標準洗い場

浴槽:モイストベージュ
壁:ベージュライン柄(スクエアプレス付)
床:グレー(ガラス繊維強化樹脂)

基本セット価格 ¥286,000
オプション価格 各¥17,000
合計価格 ¥303,000
(税込 ¥318,150)



基本セット参考価格
浴槽や床、壁、窓、ドア、天井、水栓など、基本部材をセットした価格を掲載しています。参考にご覧ください。
※価格は税抜き希望小売価格です。

仕様	戸建用		集合住宅用
	フラット洗い場	標準洗い場	
1.25坪サイズ(1620)	2水栓タイプ ¥385,000	—	—
1坪サイズ(1616)	2水栓タイプ ¥350,000	¥326,000	—
	兼用1水栓タイプ ¥337,000	¥313,000	—
0.75坪サイズ(1216)	2水栓タイプ ¥323,000	¥299,000	—
	兼用1水栓タイプ ¥310,000	¥286,000	¥261,000
0.75坪サイズ(1116)	兼用1水栓タイプ	—	¥252,000

※ミーナは24時間バスには対応できません。
※集合住宅用については、窓は基本装備されていません。
※2水栓タイプの場合、オプションとして洗い場用1水栓タイプもご用意しています。

■浴槽(ガラス繊維強化樹脂(FRP))

G:モイストグレー	D:モイストベージュ	H:フェイブルグリーン
-----------	------------	-------------

■壁(高品位ホーローパネル)

アート模様を入れる壁面をお選びいただけます。詳しくはタカラショールームでお確かめください。

CD:ブルーライン柄(スクエアプレス付)	HD:ベージュライン柄(スクエアプレス付)	CL:ブルーマーブル柄	HL:ベージュマーブル柄	CF:ブルーフラワー柄	HF:ピンクフラワー柄
----------------------	-----------------------	-------------	--------------	-------------	-------------

※W:ホワイト 無地のパネルもあります。

マンションの浴室を、いつまでも美しく快適なシステムバスにリフォーム。詳しくは専用カタログで

「伸びの美浴室」は、マンションの浴室をひとまわり大きなサイズにリフォーム可能なシステムバス。タカラシステムバスならではのお手入れのしやすさと耐久性、優れた保温性も兼ね備えています。



今お使いの浴室をひとまわり大きなサイズに

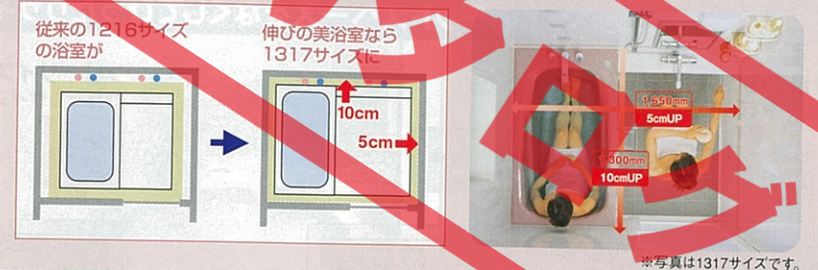

●写真は1317サイズのシステムアップ例です。
(浴槽素材/高級アクリル系人造大理石・2水栓タイプ)

信頼のタカラ品質をマンションの浴室に

高品位ホーロー壁パネル
アート模様
デラックス床
保温材

浴槽素材は2種類をご用意
高級アクリル系人造大理石
カラーステンレス

工事はカンタン 手軽にリフォーム可能

部材を分割して搬入し、浴室内で組み立てるので工事は3日で完了。人件費もかさみません。また浴槽の下には防水パン方式を採用。水漏れの心配もなく、天井高さの制限にも対応できます。

基本セット参考価格 ※価格は税抜き希望小売価格です。浴槽や床、壁、ドア、天井、水栓など、基本部材をセットした価格を掲載しています。参考にご覧ください。

仕様	ホーローパネル	
	高級アクリル系人造大理石浴槽	カラーステンレス浴槽
1617	2水栓タイプ ¥507,000	¥472,000
1317	2水栓タイプ ¥476,000	¥441,000
	兼用1水栓タイプ ¥450,000	¥415,000
1217	2水栓タイプ ¥464,000	¥429,000
	兼用1水栓タイプ ¥438,000	¥403,000
1117	兼用1水栓タイプ ¥426,000	¥391,000

※写真は1317サイズです。
※基本装備されていません。※カラーステンレス浴槽は24時間バスには対応できません。
※上記価格は室内高さFタイプ(H200mm)の価格です。Kタイプ(H2140mm)は上記価格に¥15,000となります。
※2水栓タイプの場合、オプションとして洗い場用1水栓タイプもご用意しています。(1617サイズは受注生産品)
※受注生産品の納期については、弊社事業所までお問い合わせください。

ひろ美ろ浴室 排水トラップが埋め込まれている古い浴室を、簡単リフォーム。詳しくは専用カタログで

従来では大がかりな工事が必要だった、「スラブ貫通排水」の浴室リフォーム。「ひろ美ろ浴室」なら、タカラ独自の(MR工法)により、既存の排水口を活かしたまま、浴室の床や壁を壊すことなく簡単にリフォームが可能。明るくてキレイなシステムバスに生まれ変わります。



業界初 特許出願中

3つの「気持ちいい」

- 壁から壁までのゆったり浴槽で快適。
- 壁パネルはお手入れ簡単な高品位ホーロー。
- たっぷりの保温材を使用して、ひんやり感を解消。

これがタカラの新技術【MR工法】

- オーダーメイドだから、ぴったりサイズ。
これまでのユニットバスだと... 定期的に収まらない ムダな空間ができる
「ひろ美ろ浴室」なら... ぴったりサイズ
- 壁貫通型給湯器で、浴槽を壁から壁までワイドに。
たとえば幅800mmの浴槽が... 幅1,100mmの浴槽に!
いままでの浴槽は狭い これからは大きな浴槽
- 床や壁のタイルを削らないカンタン工事。
- 段差のある床でも水平設置できる「レベルフリー架台」
- 分割搬入で、玄関や通路の狭いお宅でも工事が可能。

※搬入・取付費等は別途です。 ※印刷色ですから商品と多少異なります。タカラショールームでお確かめください。

フリーサイズシステムバス

空間に合わせてサイズがオーダーできる
フリーサイズシステムバス。

お客様の浴室スペースに合わせて作ることができるので、最大限にスペースを活かして広い浴室空間を確保します。

詳しくは専用カタログで。

受注生産品
納期については弊社事業所までお問い合わせください。

商品仕様の詳細・価格等につきましては、弊社事業所までお問い合わせください。

デッドスペースをなくしてぴったりサイズを作ります。

今までのシステムバス
規格サイズから近いものを選ぶ



フリーサイズシステムバス
ぴったりサイズをオーダーする



デッドスペース

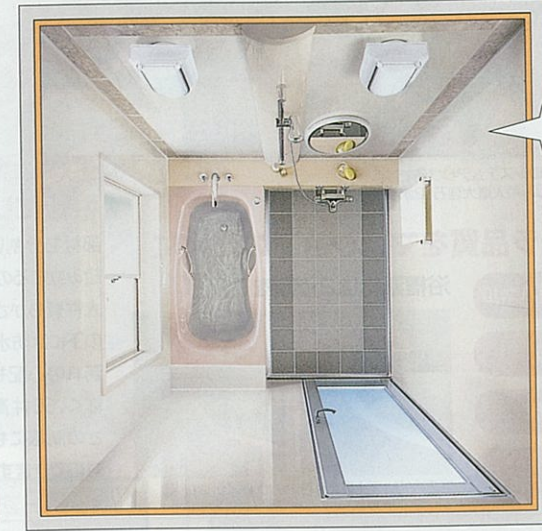
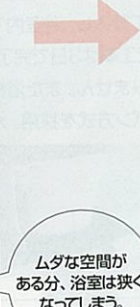

同じスペースで
こんなに違う。ムダがないから浴室広々。

ムダな空間がある分、浴室は狭く
なってしまいます。

●写真はシステムバス(ブレデンシア)1坪(1616)規格サイズです。

●写真はフリーサイズシステムバス(ブレデンシア)オプション仕様です。

フリーサイズシステムバスは、ブレデンシアをはじめ5シリーズをご用意しています。

フリーサイズシステムバス ブレデンシア

浴槽には鋳物ホーローを採用。
上質な印象となめらかな肌ざわりが特長です。



●写真のサイズ 間口2132mm×奥行1864mm

フリーサイズシステムバス ルシエール

浴槽には高級アクリル系人造大理石を採用。
今までにない優雅なデザインが特長です。



●写真のサイズ 間口1864mm×奥行1864mm

フリーサイズシステムバス レラージュ

高級アクリル系人造大理石浴槽を採用。
爽やかな印象が特長です。



●写真のサイズ 間口2104mm×奥行1789mm

フリーサイズシステムバス エメロード

カラーステンレス浴槽を採用。
シンプルな印象でお求めやすい価格です。



●写真のサイズ 間口1669mm×奥行1489mm

マンションリフォーム・戸建2階用システムバス 伸びの美浴室

マンションの浴室をタカラ品質でリフォーム。
ひとまわり大きなサイズを実現します。



●写真のサイズ 間口1764mm×奥行1314mm

フリーサイズステンバス

一般家庭の大きな浴室づくりや寮・
ペンションなどに最適。

ステンレスの素材特長を生かし、長年培ってきた加工技術でしっかりと作り上げます。大型から小型までオーダーメイド体制を完備し、一般のご家庭にはもちろん、ホテルやゴルフ場、病院、寮などのニーズにもお応えします。

詳しくは専用カタログで。

(受注生産品)
※納期については弊社事業所までお問い合わせください。

こんなご要望にお応えします!

- お風呂を少しでも
広くしたい!
- 壁を壊さずに
リフォームしたい!
- 規格サイズでは
スペースに無駄ができる!
- 空間にぴったりの
浴室サイズにしたい!

フリーサイズシステムバスなら

- 間口も奥行も、建物に合わせてオーダーサイズで。
- デッドスペースをなくしてあらゆる室内にぴったりフィット。
- 壁パネルの現地加工で、高さや窓位置にも自由に対応できます。

間口も奥行も、オーダーサイズで。

あらゆる空間にフィットします。

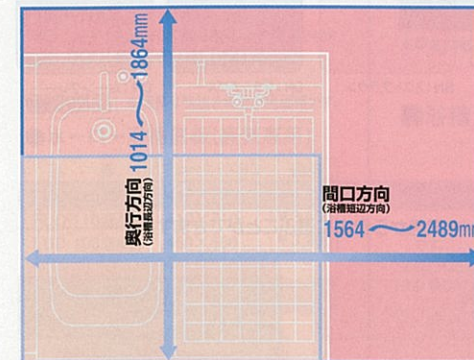

※シリーズによって対応可能寸法は異なります。



●参考プラン 別荘設置例

●参考プラン 社員寮設置例

カラーステンレスエプロン
<タフカラーコート仕上げ>

カラーバリエーション



その他にノーエプロンタイプもご用意。

エプロン仕様については、全一方向半二方向等様々な設置方式に対応します。

卓越したステンレス加工技術で実現。

- 様々な寸法の浴槽に対応可能です。
- 耐久性が抜群で半永久的に使用できます。
- 毎日のお手入れも簡単、常に清潔感が持続します。
- 保温性が高く、燃費が節約できます。
- ステップやすべり止めの加工もできます。

耐久性に優れたステンレス



エプロンはカラーステンレス

保温材で温かさをキープ

■様々なフォルムのご指定にも対応。



滑り止め加工

ステップ加工

フランジ部幅広加工

■参考例



8人用大型浴槽

5人用大型浴槽

3人用大型浴槽

G: モイストグレー

B: ブルー

P: ピンク

■仕様

対応可能寸法	間口(長辺方向)	3600mm以内
	奥行(短辺方向)	2600mm以内
	高さ	800mm以内

ご注意

- 温泉地でのご使用の場合は、弊社までご相談ください。
- 商品仕様等の詳細・価格につきましては弊社事業所までお問い合わせください。

参考価格 ※価格は標準洗い場・ホーローパネル仕様のものです。※伸びの美浴室の価格はカラーステンレス浴槽のものです。

※価格は税抜き希望小売価格です。

シリーズ	対応サイズ	50万	60万	70万	80万	90万	100万	110万	120万	130万	140万	150万	160万
ブレデンシア	間口1644~2489mm 奥行1674~1864mm												¥1,091,000~¥1,493,000
ルシエール	間口1644~2489mm 奥行1274~1864mm												¥815,000~¥1,281,000
レラージュ	間口1644~2489mm 奥行1274~1864mm												¥648,000~¥1,091,000
エメロード	間口1564~2484mm 奥行1014~1864mm												¥478,000~¥726,000
伸びの美浴室	間口1564~2139mm 奥行1014~1864mm												¥539,000~¥853,000

鋳物ホーロー浴槽

※価格は税抜き希望小売価格です。
また()内の価格は税込希望小売価格を表示しています。
※鋳物ホーロー浴槽は24時間バスには対応できません。

なめらかな質感と優れた耐久性を兼ね備えた高級浴槽です。



※写真の商品はFUH-140NA・リリーホワイト(半1方エプロンタイプ)です。



※写真の商品はFUH-140NBN・ミストブラウン(ノーエプロンタイプ)です。

浴槽カラーバリエーション



※風呂フタは別売です。 ※ホーローエプロンは現場取付の為、別途取付が必要となります。

■浴槽形状

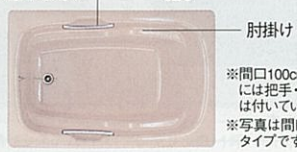

※間口100cmタイプには把手・肘掛けは付いていません。
※写真は間口130cmタイプです。

■ホーローエプロン

自然石をモチーフにした柄が落ち着いた印象のエプロン。ビュアグレーとビュアアイボリーから選べます。もちろん高品位ホーローだから、いつまでも新品同様の美しさを保ちます。

2色から自由にご選ぶことができます

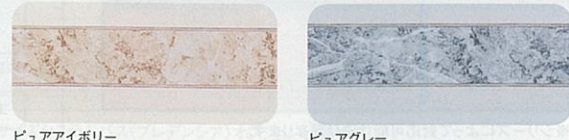

間口140cm(把手・肘掛け付)
(間口1,400×奥行860×高さ582mm・容量330ℓ)



※写真の商品はA: リリーホワイト(半1方エプロンタイプ)です。

FUH-140N□
●半1方エプロンタイプ ¥219,000 (税込¥229,950)
●ノーエプロンタイプ ¥200,000 (税込¥210,000)

間口130cm(把手・肘掛け付)
(間口1,300×奥行860×高さ603mm・容量320ℓ)



※写真の商品はBN: ミストブラウン(半1方エプロンタイプ)です。

FUH-130N□
●半1方エプロンタイプ ¥172,000 (税込¥180,600)
●ノーエプロンタイプ ¥153,000 (税込¥160,650)

間口120cm(把手・肘掛け付)
(間口1,200×奥行780×高さ605mm・容量280ℓ)



※写真の商品はDN: グラシアブルー(半1方エプロンタイプ)です。

FUH-120N□
●半1方エプロンタイプ ¥151,000 (税込¥158,550)
●ノーエプロンタイプ ¥132,000 (税込¥138,600)

間口110cm(把手・肘掛け付)
(間口1,095×奥行750×高さ592mm・容量260ℓ)



※写真の商品はDN: グラシアブルー(半1方エプロンタイプ)です。

FUH-110N□
●半1方エプロンタイプ ¥133,000 (税込¥139,650)
●ノーエプロンタイプ ¥114,000 (税込¥119,700)

間口100cm
(間口1,000×奥行710×高さ630mm・容量270ℓ)



※写真の商品はBN: ミストブラウン(半1方エプロンタイプ)です。

FUH-100N□ 新発売
●半1方エプロンタイプ ¥103,000 (税込¥108,150)
●ノーエプロンタイプ ¥84,000 (税込¥88,200)

別売部品 ※価格は税抜き希望小売価格です。

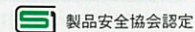

■風呂フタ

サイズ	品番	寸法(mm) タテ×ヨコ	価格
140cm	MU-140	840×1,340	¥15,000
130cm	MU-130	840×1,240	¥13,000
120cm	MC-120	750×1,140	¥9,500
110cm	MC-110	710×1,060	¥8,500
	L-121(Z)	720×1,100	¥2,500
100cm	MC-100	710× 950	¥8,000
	L-101(Z)	700× 970	¥2,200

MC・MUタイプ
(組み合わせ式)
※ビュアアイボリー・ビュアグレーの
リバーシブルタイプ。

Lタイプ
(シャッター式)
※カラーはアイボリー。

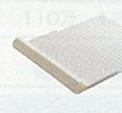

(2枚1組)

人造大理石浴槽

※価格は税抜き希望小売価格です。
また()内の価格は税込希望小売価格を表示しています。

繊細なパール調の模様がバスタ임을演出するアクリル系人造大理石浴槽。



※写真の商品はFGH-140NHME1・パールグリーン(半1方エプロンタイプ)です。

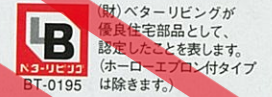

浴槽カラーバリエーション

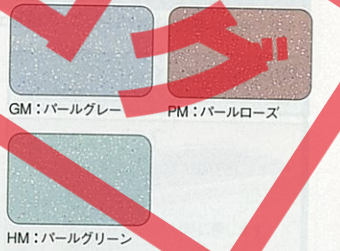

※品番中の□には、色番が入ります。

■浴槽形状



※間口110cmタイプには、把手はついていません。
※写真は間口120cmタイプです。
※間口140cmタイプは形状が異なります。

■ホーローエプロン

パール調の浴槽にあわせた、清潔感あふれるビュアホワイトのエプロンに爽やかな大理石柄をあしらいました。もちろん高品位ホーローだからお手入れもラクラク。

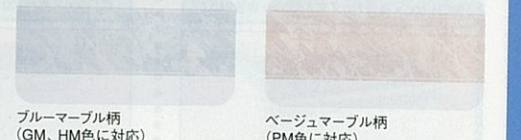

※風呂フタは別売です。

※ノーエプロンタイプはBL認定品もご用意いたしております。価格については商品の価格に¥1,000となります。

間口140cm(把手・肘掛け・滑り止め付)
(間口1,400×奥行767×高さ591mm・容量277ℓ)



※写真の商品はHM: パールグリーン(半1方エプロンタイプ)です。

●半1方エプロンタイプ FGH-140N□E1 ¥117,000(税込¥122,850)
●半2方エプロンタイプ FGH-140N□E2 ¥124,000(税込¥130,200)
●ノーエプロンタイプ FGH-140N□ ¥98,000(税込¥102,900)

間口120cm(把手・肘掛け・滑り止め付)
(間口1,200×奥行800×高さ637mm・容量260ℓ)



※写真の商品はGM: パールグレー(半1方エプロンタイプ)です。

●半1方エプロンタイプ FGH-120□E1 ¥98,000(税込¥102,900)
●半2方エプロンタイプ FGH-120□E2 ¥105,000(税込¥110,250)
●ノーエプロンタイプ FGH-120□ ¥79,000(税込¥82,950)

間口110cm(肘掛け・滑り止め付)
(間口1,100×奥行750×高さ637mm・容量240ℓ)



※写真の商品はPM: パールローズ(半1方エプロンタイプ)です。

●半1方エプロンタイプ FGH-110□E1 ¥96,000(税込¥100,800)
●半2方エプロンタイプ FGH-110□E2 ¥103,000(税込¥108,150)
●ノーエプロンタイプ FGH-110□ ¥77,000(税込¥80,850)

※ホーローエプロン付タイプには、左排水・右排水を揃えています。写真は全て左排水です。

●人造大理石浴槽の設置について

※各タイプとも排水口の位置によって左排水・右排水がありますので必ずご確認ください。

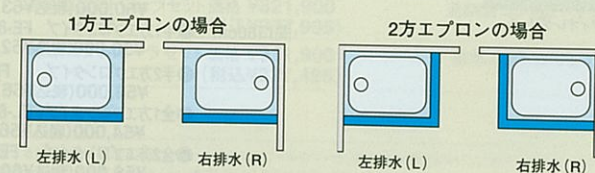

左排水(L) 右排水(R)

別売部品 ※価格は税抜き希望小売価格です。

風呂・風呂釜接続部品



●接続金具L(T) (パイプつき) 1組(300mm) ¥3,000
●接続金具LL(T) (パイプつき) 1組(500mm) ¥4,000
※写真は接続金具L(T)です。

※鋳物ホーロー浴槽・人造大理石浴槽・カラーステンレス浴槽・ステンレス浴槽に対応。

カラーステンレス浴槽

保温性、耐久性に優れたステンレス浴槽を色彩豊かに表現。エプロンには質感豊かな高品位ホーローを採用しています。



※写真の商品は FCEN-120BE1・ブルー(半1方エプロンタイプ)です。

浴槽カラーバリエーション



■ホーローエプロン

●カラーステンレス浴槽・ステンレス浴槽の設置について

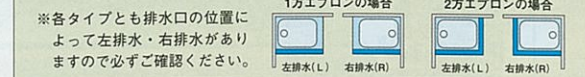

※品番中の□には、色番が入ります。
※風呂フタは別売です。
※全機種、左排水・右排水を揃えています。
写真はすべて左排水です。

間口140cm(背もたれ付) (間口1,400×奥行720×高さ580mm・容量295ℓ)



※写真の商品は P:ピンク(半1方エプロンタイプ)です。

- 半1方エプロンタイプ FCEN-140□E1 ¥79,000(税込¥82,950)
- 半2方エプロンタイプ FCEN-140□E2 ¥83,000(税込¥87,150)

間口120cm(背もたれ付) (間口1,200×奥行720×高さ600mm・容量280ℓ)



※写真の商品は B:ブルー(半1方エプロンタイプ)です。

- 半1方エプロンタイプ FCEN-120□E1 ¥69,000(税込¥72,450)
- 半2方エプロンタイプ FCEN-120□E2 ¥73,000(税込¥76,650)

間口110cm(背もたれ付) (間口1,100×奥行720×高さ600mm・容量265ℓ)



※写真の商品は P:ピンク(半1方エプロンタイプ)です。

- 半1方エプロンタイプ FCEN-110□E1 ¥67,000(税込¥70,350)
- 半2方エプロンタイプ FCEN-110□E2 ¥71,000(税込¥74,550)

間口100cm(背もたれ付) (間口1,000×奥行720×高さ600mm・容量240ℓ)



※写真の商品は B:ブルー(半1方エプロンタイプ)です。

- 半1方エプロンタイプ FCEN-100□E1 ¥58,000(税込¥60,900)
- 半2方エプロンタイプ FCEN-100□E2 ¥62,000(税込¥65,100)

間口90cm (間口900×奥行700×高さ650mm・容量280ℓ)



※写真の商品は P:ピンク(半1方エプロンタイプ)です。

- 半1方エプロンタイプ FCEN-90□E1 ¥55,000(税込¥57,750)
- 半2方エプロンタイプ FCEN-90□E2 ¥59,000(税込¥61,950)

間口80cm (間口800×奥行700×高さ650mm・容量:240ℓ)



※写真の商品は B:ブルー(半1方エプロンタイプ)です。

- 半1方エプロンタイプ FCEN-80□E1 ¥52,000(税込¥54,600)
- 半2方エプロンタイプ FCEN-80□E2 ¥56,000(税込¥58,800)



※写真の商品は B:ブルー(全2方エプロンタイプ)です。

- 全1方エプロンタイプ FCEL-100□E1 ¥62,000(税込¥65,100)
- 全2方エプロンタイプ FCEL-100□E2 ¥66,000(税込¥69,300)



※写真の商品は P:ピンク(全2方エプロンタイプ)です。

- 全1方エプロンタイプ FCEL-90□E1 ¥59,000(税込¥61,950)
- 全2方エプロンタイプ FCEL-90□E2 ¥63,000(税込¥66,150)



※写真の商品は B:ブルー(全2方エプロンタイプ)です。

- 全1方エプロンタイプ FCEL-80□E1 ¥56,000(税込¥58,800)
- 全2方エプロンタイプ FCEL-80□E2 ¥60,000(税込¥63,000)

在庫限り商品

■ステンレス浴槽(ホーローエプロンタイプ) 左排水・右排水



※写真の商品は間口100cm GN:クールグレー(全1方エプロンタイプ)です。

エプロンカラーバリエーション
※品番中の□には色番が入ります。



- 間口120cm ●半1方エプロンタイプ FE-120□E1 ¥63,000(税込¥66,150)
- 間口100cm ●全1方エプロンタイプ FEL-100□E1 ¥58,000(税込¥60,900)
- 間口90cm ●全1方エプロンタイプ FEL-90□E1 ¥56,000(税込¥58,800)
- 全2方エプロンタイプ FEL-90□ ¥60,000(税込¥63,000)
- 間口80cm ●半1方エプロンタイプ FE-80□E1 ¥50,000(税込¥52,500)
- 半2方エプロンタイプ FE-80□ ¥54,000(税込¥56,700)
- 全1方エプロンタイプ FEL-80□E1 ¥54,000(税込¥56,700)
- 全2方エプロンタイプ FEL-80□ ¥58,000(税込¥60,900)

※風呂フタの対応につきましては弊社事業所へお問い合わせください。

別売部品 ※価格は税抜き希望小売価格です。

■風呂フタ 製品安全協会認定

サイズ	品番	寸法(mm)タテ×ヨコ	価格
140cm	MT-16	670×1,365	¥10,000
	L-16(Z)	720×1,400	¥3,000
120cm	MT-12	670×1,065	¥8,500
	L-12(L/Z)	720×1,170	¥2,700
110cm	MC-110	710×1,060	¥8,500
	L-110(Z)	720×1,100	¥2,500
100cm	MC-100	710×950	¥8,000
	L-100(Z)	700×970	¥2,200
90cm	MC-90	690×840	¥7,000
	L-90(Z)	700×870	¥2,000
80cm	L-09(Z)	700×870	¥2,000

※間口80cmについてはL-09(Z)を10cmカットしてご使用ください。

MT・MCタイプ(組み合わせ式)
※ビュアアイポリ-ビュアグレーのリバーシブルタイプ。



(2枚1組)

ガス給湯器

※価格は税抜き希望小売価格です。
また()内の価格は税込希望小売価格を表示しています。

パワフル給湯から省スペース型まで豊富なバリエーションのガス給湯器。詳しくは専用カタログで。

**2階への給湯が可能なタイプも
ご用意しています。**

低NOxバーナー クリーンな排気で汚染防止に貢献します。

水量サーボ 季節によって変動する入水温度と設定湯温をマイコンが制御し、能力いっぱいに出湯を確保する機能です。

凍結予防ヒーター付 凍結予防ヒーターを内蔵しています。

省エネ待機電力カット 使用していない時は小さなランスに切り替えるスイッチング電源方式により、待機電力を大幅にカットします。

省エネマーク 省エネ法に基づき、省エネ性能を評価したマークです。

機能 連続使用の際、一時的に水が出る不快な冷水サンドリッチ現象を解消。

最大出湯量 24L/分 24号・20号・16号ともに、最大24L分まで出湯が可能です。(入水温度・水温・配管条件により異なります。)

LB (社)ベタリリングが優良住宅部品として、認定されたことを表します。認定住宅タイプは住宅金融公庫 耐震融資対象商品です。公庫簿記番号 KK0Y08。詳しくは弊社事業所へお問い合わせください。

ご注意

- 長期間のご使用により、水アカがたまったり、配管部材の劣化などにより、水質が変わることがあります。飲用には使用しないでください。
- 地域によって、ガス種が異なります。ガス種を確認の上お買い求めください。ガス種が違いますと、火災・やけどなどの原因になることがあります。
- 当カタログに掲載のガス給湯器は上水道用機器のため、温泉水・井戸水で使用されますと、異物付着など耐久性を損なう場合があります。

全自動・自動タイプ用

〈通話型コントローラ(音声・通話機能付)〉誤操作を防ぐ音声機能と、コントローラ間で話せる通話機能を装備。

■通話機能
フロントコントローラは「ハンズフリー方式」で、浴槽の中にいる時や体を洗っている時でも自由に通話ができます。通話スイッチを押してから1時間で自動終了し、切り忘れを防ぐタイマー付。

■音声機能…作動状況を音声でお知らせします。

[安心モニター]呼び出しスイッチをONにしておくと、音で浴室の様子がわかり、万が一の事故防止に役立ちます。

「お風呂が沸きました。」

給湯温度を変更します。

TMFC-105D ¥24,000 (税込¥25,200)

フロントコントローラ(浴室内に設置します。)

メインコントローラはスイッチを押しながらの通話で確実にメッセージが伝えられる「プレストーク方式」を採用。会話が途中で途切れるのを防ぎます。

「あつのお湯が出ます。」

メインコントローラ (キッチンなどお好みの場所に設置します。)

〈標準コントローラ〉スイッチひとつの簡単操作。

フロントコントローラ TFC-105 (浴室内に設置します。)

¥7,500(税込¥7,875)

メインコントローラ TMC-105 (キッチンなどお好みの場所に設置します。)

¥6,500(税込¥6,825)

ガス給湯器+風呂釜

全自動タイプ 湯はりから、追焚き、保温、足し湯までスイッチポンでラクラク全自動。



※自動保温・自動足し湯は1時間刻みで0~9時間の切替可能。

設置フリータイプ (設置場所を限定しないタイプです。)

壁掛型



※写真の商品はTW-241FALです。

省エネ基準 エネルギー消費効率 100% 80.5%
目標年度2006年度
ガス種:LPG、L3A

24号 TW-241FAL
幅471×奥行195×高さ615mm
屋外壁掛型 本体価格 ¥296,000
通話型コントローラセット価格 ¥321,900 (税込¥337,995)
標準コントローラセット価格 ¥311,900 (税込¥327,495)

省エネ基準 エネルギー消費効率 100% 80.5%
目標年度2006年度
ガス種:LPG、L3A

20号 TW-201FAL
幅471×奥行195×高さ615mm
屋外壁掛型 本体価格 ¥273,000
通話型コントローラセット価格 ¥298,900 (税込¥313,845)
標準コントローラセット価格 ¥288,900 (税込¥303,345)

通話型コントローラ(音声・通話機能付)

TMFC-105D ¥24,000 (税込¥25,200)



フロントコントローラ ¥7,500 (税込¥7,875)

メインコントローラ ¥6,500 (税込¥6,825)

省エネ性マークについて
省エネ性マーク ……省エネ法の定める基準を達成している場合は緑色のマーク、未達成の場合はオレンジ色のマークで表します。
省エネ基準達成率 ……省エネ法の定める基準をどれくらい達成しているかを%で示します。
エネルギー消費効率 ……製品がどれだけエネルギーを使うかを示す数値です。省エネ法に基づいて定められた測定方法によって得られた数値を示しています。

省エネ基準達成率100%以上
省エネ基準達成率100%未満

設置フリータイプ (設置場所を限定しないタイプです。)



据置型

省エネ基準 エネルギー消費効率 100% 80.5% (目標年度2006年度) ガス種LPG、13A

全自動 Q機能 低NOx パワーサーボ 水量サーボ

24号 TR-241FAL
幅610×奥行195×高さ599mm

屋外据置型 本体価格 ¥315,000

通話型コントローラセット価格 ¥340,900 (税込¥357,945)

標準コントローラセット価格 ¥330,900 (税込¥347,445)

省エネ基準 エネルギー消費効率 100% 80.5% (目標年度2006年度) ガス種LPG、13A

全自動 Q機能 低NOx パワーサーボ 水量サーボ

20号 TR-201FAL
幅610×奥行195×高さ599mm

屋外据置型 本体価格 ¥287,000

通話型コントローラセット価格 ¥312,900 (税込¥328,545)

標準コントローラセット価格 ¥302,900 (税込¥318,045)

ガス給湯器+風呂釜

自動タイプ 湯はり、追焚き、保温がワンタッチ。カンタン操作で快適バスタイム。

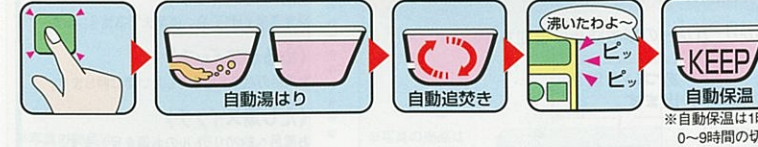

通話型コントローラ(音声・通話機能付)

TMFC-105D ¥24,000 (税込¥25,200)

フロコンローラ ¥7,500 (税込¥7,875)

メインコンローラ ¥6,500 (税込¥6,825)

設置フリータイプ (設置場所を限定しないタイプです。)



据置型

省エネ基準 エネルギー消費効率 100% 80.5% (目標年度2006年度) ガス種LPG、13A

自動 Q機能 低NOx パワーサーボ 水量サーボ

24号 TW-241FSAL
幅471×奥行195×高さ615mm

屋外壁掛型 本体価格 ¥234,000

通話型コントローラセット価格 ¥259,900 (税込¥272,895)

標準コントローラセット価格 ¥249,900 (税込¥262,395)

省エネ基準 エネルギー消費効率 100% 80.5% (目標年度2006年度) ガス種LPG、13A

自動 Q機能 低NOx パワーサーボ 水量サーボ

16号 TW-161FSAL
幅471×奥行195×高さ615mm

屋外壁掛型 本体価格 ¥200,000

通話型コントローラセット価格 ¥225,900 (税込¥237,195)

標準コントローラセット価格 ¥215,900 (税込¥226,695)

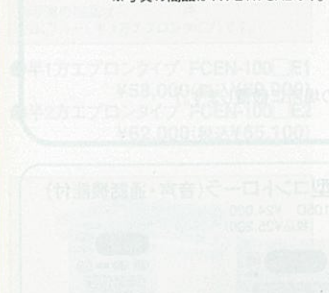

省エネ基準 エネルギー消費効率 100% 80.5% (目標年度2006年度) ガス種LPG、13A

自動 Q機能 低NOx パワーサーボ 水量サーボ

20号 TW-201FSAL
幅471×奥行195×高さ615mm

屋外壁掛型 本体価格 ¥211,000

通話型コントローラセット価格 ¥236,900 (税込¥248,745)

標準コントローラセット価格 ¥226,900 (税込¥238,245)

浴槽近設タイプ (浴槽の近くに設置し、浴槽の追焚きを行うタイプです。)



据置型

省エネ基準 エネルギー消費効率 100% 80.5% (目標年度2006年度) ガス種LPG、13A

自動 Q機能 低NOx パワーサーボ 水量サーボ

20号 TR-201NSAL
幅610×奥行195×高さ599mm

屋外据置型 本体価格 ¥212,000

通話型コントローラセット価格 ¥237,900 (税込¥249,795)

標準コントローラセット価格 ¥227,900 (税込¥239,295)

※写真の商品はTR-201NSALです。
※2階への追焚きができませんのでご注意ください。

※価格は税抜き希望小売価格です。また()内の価格は税込希望小売価格を表示しています。

ガス給湯器

給湯専用タイプ



定温出湯型 豊富なバリエーションで様々な設置場所に対応。別売コントローラを使えば、きめ細かく湯温調節が可能。



24号 TW-240E
幅350×奥行195×高さ565mm

屋外壁掛型 本体価格 ¥119,000(税込¥124,950)

省エネ基準 エネルギー消費効率 100% 82.0% (目標年度2006年度) ガス種LPG、13A

給湯専用 Q機能 低NOx パワーサーボ 水量サーボ

20号 TW-201E
幅350×奥行135×高さ520mm

屋外壁掛型 本体価格 ¥96,000(税込¥100,800)

省エネ基準 エネルギー消費効率 100% 82.5% (目標年度2006年度) ガス種LPG、13A

給湯専用 Q機能 低NOx パワーサーボ 水量サーボ

16号 TW-161E
幅350×奥行135×高さ520mm

屋外壁掛型 本体価格 ¥91,000(税込¥95,550)

省エネ基準 エネルギー消費効率 100% 82.5% (目標年度2006年度) ガス種LPG、13A

給湯専用 Q機能 低NOx パワーサーボ 水量サーボ

24号 別売品

湯はりコール 給湯量が設定量に達するとアラームでお知らせします。(給湯を自動停止することはできません)

フロコンローラ TSC-101 ¥7,000 (税込¥7,350)

メインコンローラ TMC-101 ¥6,000 (税込¥6,300)

20号・16号 別売品

湯はりコール 給湯量が設定量に達するとアラームでお知らせします。(給湯を自動停止することはできません)

フロコンローラ TSC-117 ¥7,000 (税込¥7,350)

メインコンローラ TMC-117 ¥6,000 (税込¥6,300)

※別売コントローラを使用の際は各ケーブルが必要になります。下記の表をご覧ください。

■セパレート部材価格表 ※価格は税抜き希望小売価格です。

全自動タイプ	品番	TW-241FAL	TW-201FAL	TR-241FAL	TR-201FAL
		本体価格	¥296,000	¥273,000	¥315,000
コントローラタイプ		通話型	標準	通話型	標準
通話型コントローラ (TMFC-105D)	¥24,000	●	●	●	●
メインコンローラ (TMC-105)	¥6,500	●	●	●	●
フロコンローラ (TFC-105)	¥7,500	●	●	●	●
メインケーブル 10m (TK-2B 10M)	¥1,100	●	●	●	●
フロケーブル 5m (TK-2C 5M)	¥800	●	●	●	●
自動タイプ		TW-241FSAL	TW-201FSAL	TW-161FSAL	TR-201NSAL
本体価格		¥234,000	¥211,000	¥200,000	¥212,000
コントローラタイプ		通話型	標準	通話型	標準
通話型コントローラ (TMFC-105D)	¥24,000	●	●	●	●
メインコンローラ (TMC-105)	¥6,500	●	●	●	●
フロコンローラ (TFC-105)	¥7,500	●	●	●	●
メインケーブル 10m (TK-2B 10M)	¥1,100	●	●	●	●
フロケーブル 5m (TK-2C 5M)	¥800	●	●	●	●

■熱効率 (LPG、13A)

品番	区分名	エネルギー消費効率 (%)	給湯部熱効率 (%)	追焚部熱効率 (%)
TW-241FAL	O	80.5	80.9	79.2
TW-201FAL				
TW-241FSAL				
TW-201FSAL				
TW-161FSAL				
TR-241FAL	D	82.0	82.0	—
TR-201FAL				
TR-201NSAL				
TW-240E	D	82.5	82.5	—
TW-201E				
TW-161E				

別売部品 ※価格は税抜き希望小売価格です。

■別売ケーブル

機種名	ケーブル(芯数)	5m	10m	15m
全機種	メイン(2芯)	—	TK-2B 10M ¥1,100	TK-2B 15M ¥1,600
	フロ(2芯)	TK-2C 5M ¥800	TK-2C 10M ¥1,100	TK-2C 15M ¥1,600
	コネクタ付	—	TK-2C 10M ¥1,100	TK-2C 15M ¥1,600
	コネクタ付	—	TK-2C 5M ¥800	TK-2C 10M ¥1,100

(別売部品)フロコンローラ用費取取付セット(TPST-2) ¥700

■強制追焚き機能付き専用別売部品

循環チューブ	ペアホース	点検口カバー
3m (TPRTB-03) ¥6,800	ペアホース15A	点検口カバー ¥2,000
5m (TPRTB-05) ¥9,100	1,000mm ¥4,800	
10m (TPRTB-10) ¥16,000	2,000mm ¥6,000	
	3,000mm ¥7,200	

設置フリータイプ(強制循環)の機種に使用します。

■配管カバー

品番	価格	対応機種
THCAWAD-1	¥4,400	TW-241FAL TW-201FAL TW-241FSAL TW-201FSAL TW-161FSAL
THCCWH-1	¥4,400	TW-240E
THCLX-1	¥4,400	TW-201E TW-161E

■関連部品

循環金具セット (「行き」「戻り」の区別がない) 無極性タイプ

※写真の商品は循環金具セットLです。

品番	価格
L(ブレンディアアルシール・レラージュ用)	¥18,000
S(ブレンディアアルシール・レラージュ用)	¥14,000
E(エメロード・ミネナ・単体浴槽用)	¥10,000

設置フリータイプ(強制循環)の機種に使用します。

循環金具 (「行き」「戻り」の区別がない) 無極性タイプ

品番	価格
ロー付	FW-SS ¥4,000
ネジ接続	FW-SP ¥4,000
	FW-LS ¥4,000
	FW-LP ¥4,000

設置フリータイプ(強制循環)の機種に使用します。

低燃費で、パワフル。機能的にも優れた石油給湯機。

詳しくは専用カタログで。

Q機能 断続使用の際、一時的に水が出る不快な冷水サンドイチ現象を解消。

低NOxバーナー 大気汚染の原因となる窒素酸化物の排出量を低減します。

燃焼制御 無段階の炎調節で温度ムラを抑え、着火音と二酸化炭素を低減します。

減圧弁内蔵型 減圧弁、逃し弁の接続工事が不要。

凍結予防ヒーター付 凍結予防ヒーターを内蔵しています。

ソーラーシステム対応 ソーラーシステムと接続が可能。詳しくは弊社営業所へお問い合わせください。

省エネ待機電力カット 使用していない時は小さなトランスに切り替えるスイッチング電源方式により、待機電力を大幅にカットします。

省エネ基準達成率 100% 86.0%

省エネ基準達成率 100% 86.0%

省エネ基準達成率 100% 86.0%

省エネ基準達成率 100% 86.0%

全自動タイプ用コントローラ

コントローラ間で会話ができる通話機能を搭載。暗がりでも見やすいブラック液晶ドット表示と音声ガイドで簡単に操作できます。

共通の機能

- 《通話スイッチ》相手側のコントローラに呼び出しメロディーが流れ、通話ができます。
- 《ふる自動スイッチ》自動で湯はりをして、完了後も自動でたし湯、追焚きを行います。
- 《スイッチ受付音》スイッチを押すたびに確認音がお知らせし、誤操作を防ぎます。

フロコンコントローラ

フロコンコントローラのみ機能

- 《追いだしスイッチ》湯温が1.5℃上がるまで、または設定温度まで追焚きします。
- 《優先スイッチ》給湯温度の設定を浴室優先にします。

メインコントローラ

- 《たし湯スイッチ》約20Lのお湯をつぎ足し、いつでもたっぷりのお湯が楽しめます。
- 《ぬる湯スイッチ》自動的10Lの水を足し、ぬるめのお湯で長湯も楽しめます。

サブコントローラ

2階のキッチンや洗面所での給湯に便利。2世帯住宅などにおすすめです。

サブコントローラ HSC-4 ¥9,000(税込¥9,450)

●給湯温度の設定と運転の「入」「切」が行えます。

直圧式石油給湯機+風呂釜

水道の圧力を活かせるので2階への給湯やシャワーもご利用できます。

全自動タイプ 湯はりから、追焚き、保温、足し湯までスイッチポンでラクラク全自動。シャワーもパワフル。

自動湯はり → 自動追焚き → 自動保温 → 自動足し湯

※自動保温・自動足し湯は18時間刻みで1~16時間の切替可能。

高出力タイプ

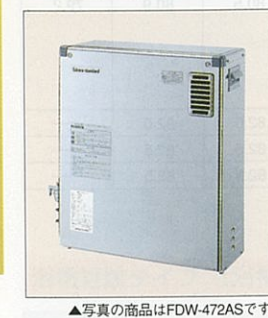

給湯機46.5kW(40,000kcal/h) 風呂釜12.0kW(10,300kcal/h)

屋外設置型 (ヨコ型) FDW-472AS 幅610×奥行250×高さ730mm
本体価格 ¥353,000
セット価格 ¥355,000 (税込¥372,750)

屋内・屋外設置型 (タテ型) FDW-472FHA 幅290×奥行610×高さ823mm
本体価格 ¥342,000
セット価格 ¥344,000 (税込¥361,200)

屋内設置型 (タテ型) FDW-472FFA 幅290×奥行610×高さ823mm
本体価格 ¥347,000
セット価格 ¥364,800 (税込¥383,040)

※排気トップセット(銅配管セット3M付) ¥10,300(税込¥10,815)をお求めいただければ屋外にも設置可能です。

標準出力タイプ



給湯機38.4kW(33,000kcal/h) 風呂釜12.0kW(10,300kcal/h)

屋外設置型 (ヨコ型) FDW-381AS 幅610×奥行250×高さ730mm
本体価格 ¥331,000
セット価格 ¥333,000 (税込¥349,650)

屋内設置型 (タテ型) FDW-381S 幅610×奥行250×高さ730mm
本体価格 ¥260,000
セット価格 ¥262,000 (税込¥275,100)

省エネマークについて 省エネマーク ……省エネ法の定める基準を達成している場合はグリーンマーク、未達成の場合はオレンジのマークで表します。省エネ基準達成率 ……省エネ法の定める基準をどれくらい達成しているかを%で示します。エネルギー消費効率 ……製品がどれだけエネルギーを使うかを示す数値です。省エネ法に基づいて定められた測定方法によって得られた数値を示しています。

省エネ基準達成率100%以上 省エネ基準達成率100%未満

※価格は税抜き希望小売価格です。また()内の価格は税込希望小売価格を表示しています。

直圧式石油給湯機+風呂釜

水道の圧力を活かせるので2階への給湯やシャワーもご利用できます。

標準タイプ お好みの湯温になるように、自動的に追焚きし、保温します。

ひねる → 止める → 自動追焚き → 沸いたわよ〜 → ビッピ → 自動保温

※自動保温は1時間刻みで1~16時間の切替可能。

高出力タイプ



給湯機46.5kW(40,000kcal/h) 風呂釜12.0kW(10,300kcal/h)

屋外設置型 (ヨコ型) FDW-472S 幅610×奥行250×高さ730mm
本体価格 ¥285,000
セット価格 ¥287,000 (税込¥301,350)

屋内・屋外設置型 (タテ型) FDW-472FH 幅290×奥行610×高さ823mm
本体価格 ¥274,000
セット価格 ¥276,000 (税込¥289,800)

屋内設置型 (タテ型) FDW-472FF 幅290×奥行610×高さ823mm
本体価格 ¥279,000
セット価格 ¥296,800 (税込¥311,640)

標準出力タイプ



給湯機38.4kW(33,000kcal/h) 風呂釜12.0kW(10,300kcal/h)

屋外設置型 (ヨコ型) FDW-381S 幅610×奥行250×高さ730mm
本体価格 ¥260,000
セット価格 ¥262,000 (税込¥275,100)

直圧式石油給湯機

水道の圧力を活かせるので2階への給湯やシャワーもご利用できます。

給湯専用タイプ

高出力タイプ



給湯機46.5kW(40,000kcal/h)

屋外設置型 (ヨコ型) FDS-472S 幅610×奥行250×高さ730mm
本体価格 ¥189,000
セット価格 ¥190,200 (税込¥199,710)

屋内・屋外設置型 (タテ型) FDS-472FH 幅290×奥行610×高さ823mm
本体価格 ¥178,000
セット価格 ¥179,200 (税込¥188,160)

屋内設置型 (タテ型) FDS-472FF 幅290×奥行610×高さ823mm
本体価格 ¥183,000
セット価格 ¥200,000 (税込¥210,000)

標準出力タイプ



給湯機38.4kW(33,000kcal/h)

屋外設置型 (ヨコ型) FDS-381S 幅580×奥行250×高さ730mm
本体価格 ¥173,700
セット価格 ¥174,900 (税込¥183,645)

セミ貯湯式石油給湯機+風呂釜

機器本体の中にお湯を貯めているので、すぐにお湯が使えます。

自動タイプ 湯はりから、追焚き、保温がワンタッチ。カンタン操作で快適バスタイブ。

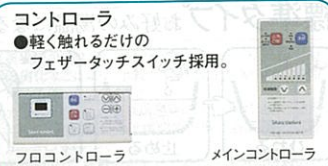

標準出力タイプ

給湯機38.4kW (33,000kcal/h) 風呂釜14.0kW (12,000kcal/h)

屋外設置型 (ヨコ型)	屋内・屋外設置型 (タテ型)	屋内設置型 (タテ型)
FR-61GSN 【ステンレス外装タイプ】 幅585×奥行270×高さ1,012mm 本体価格 ¥261,000 セット価格 ¥263,000 (税込¥276,150)	FR-62FN 幅270×奥行585×高さ1,012mm 本体価格 ¥235,000 セット価格 ¥235,800 (税込¥247,590)	FR-62FFN 幅270×奥行585×高さ1,012mm 本体価格 ¥240,000 セット価格 ¥256,600 (税込¥269,430)

標準タイプ すばい給湯で追焚き、保温も可能。



標準出力タイプ

給湯機38.4kW (33,000kcal/h) 風呂釜14.0kW (12,000kcal/h)

屋外設置型 (ヨコ型)	屋内・屋外設置型 (タテ型)	屋内設置型 (タテ型)
FR-31GSN 【ステンレス外装タイプ】 幅585×奥行270×高さ1,012mm 本体価格 ¥220,000 セット価格 ¥222,000 (税込¥233,100)	FR-32FN 幅270×奥行585×高さ1,012mm 本体価格 ¥194,000 セット価格 ¥194,800 (税込¥204,540)	FR-32FFN 幅270×奥行585×高さ1,012mm 本体価格 ¥200,000 セット価格 ¥216,600 (税込¥227,430)

セミ貯湯式石油給湯機

機器本体の中にお湯を貯めているので、すぐにお湯が使えます。

給湯専用タイプ すばい立ち上がりで勢いのある給湯が可能。

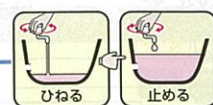

高出力タイプ

給湯機46.5kW (40,000kcal/h)

屋外設置型 (ヨコ型)	屋内・屋外設置型 (タテ型)	屋内設置型 (タテ型)
FR-41HGSN 【ステンレス外装タイプ】 幅585×奥行270×高さ1,112mm 本体価格 ¥161,700 セット価格 ¥162,900 (税込¥171,045)	FR-42HFN 幅270×奥行585×高さ1,112mm 本体価格 ¥137,700 (税込¥144,585)	FR-42HFFN 幅270×奥行585×高さ1,112mm 本体価格 ¥140,700 セット価格 ¥156,500 (税込¥164,325)

標準出力タイプ

給湯機38.4kW (33,000kcal/h)

屋外設置型 (ヨコ型)	屋内設置型 (タテ型)
FR-41SN 【ステンレス外装タイプ】 幅585×奥行270×高さ1,012mm 本体価格 ¥139,700 セット価格 ¥140,900 (税込¥147,945)	本体価格 ¥139,700 セット価格 ¥140,900 (税込¥147,945)

※価格は税抜き希望小売価格です。また()内の価格は税込希望小売価格を表示しています。

石油風呂釜 (焼却兼用型)

石油と薪を使って風呂を沸かせます。



風呂釜12.8kW (11,000kcal/h)
 屋内設置型
FT-5 (空焚き防止装置付)
 幅586×奥行475×高さ450mm
 本体価格 ¥36,600
 セット価格 ¥65,800 (税込¥69,090)

給油検知装置 (FDW・FDS・FR各シリーズに取付可)

運転ランプの点滅で給油時期をお知らせします。

給油検知装置 (別売) を取り付けると、油タンク内の灯油が少なくなったら、コントローラの運転ランプが点滅して、給油時期をお知らせします。
 ※オイルタンク200・95S角型、ステンレスオイルタンク95に対応。



給油検知装置KK-2 ¥4,300 (税込¥4,515)

セパレート部材価格表

品番	FDW-472AS	FDW-472FHA	FDW-472FFA	FDW-381AS
直立式全自動タイプ	出力タイプ	高出力	標準出力	標準出力
本体価格	¥353,000	¥342,000	¥347,000	¥331,000
メインケーブル10m (FY-2YY1-10)	¥1,200			
メインケーブル10m (FY-60M-10)	¥1,200			
フロケーブル5m (FY-60M-05)	¥800			
FF給排気筒セットU	¥15,800			

熱効率

品番	区分名	エネルギー消費効率 (%)
FDW-472AS, FDW-472FHA, FDW-472FFA, FDW-472S, FDW-472FH, FDW-472FF, FDS-472S, FDS-472FH, FDS-472FF	A	86.0
FDW-381AS, FDW-381S, FDS-381S	A	86.0
FR-41HGSN, FR-42HFN, FR-42HFFN	B	83.9
FR-61GSN, FR-62FN, FR-62FFN, FR-31GSN, FR-32FN, FR-32FFN, FR-41SN	B	83.8

別売部品

※価格は税抜き希望小売価格です。

強制追焚き機能付き専用別売部品

機種名	品番	価格
FDW-472A・472シリーズ	FDW-381A・381シリーズ	FR-61/62N・31/32Nシリーズ
3m (TPRTB-03)	5m (TPRTB-05)	10m (TPRTB-10)
¥6,800	¥9,100	¥16,000

風呂・風呂釜接続部品



※写真の商品は接続金具L(T)です。
 ●接続金具L(T) (パイプつき) 1組 (300mm) ¥3,000
 ●接続金具LL(T) (パイプつき) 1組 (500mm) ¥4,000

関連部品

循環金具セット (「行き」戻りの区別がない無極性タイプ)	循環金具 (「行き」戻りの区別がない無極性タイプ)
※写真の商品は循環金具セットLです。	(ストレート) (L型)
L (プレテンジャー・ルシエールレタージュ) ¥18,000	口付 FW-SS ¥4,000
S (プレテンジャー・ルシエールレタージュ) ¥14,000	FW-LS ¥4,000
E (エモロード・ミネー・単体浴槽用) ¥10,000	接続部 FW-SP ¥4,000
	FW-LP ¥4,000

別売ケーブル

機種名	ケーブル (芯数)	5 m	10 m	15 m
直立式高出力	メイン・サブ共通 (2芯)	FY-2YY1-05 ¥800	FY-2YY1-10 ¥1,200	FY-2YY1-15 ¥1,700
	フロ (2芯) コネクタ付	FY-60M-05 ¥800	FY-60M-10 ¥1,200	FY-60M-15 ¥1,700
直立式標準出力	メイン・サブ共通 (2芯)	FY-60M-05 ¥800	FY-60M-10 ¥1,200	FY-60M-15 ¥1,700
	セミ貯湯式			

※別売部品>フロコントローラ用壁貫通取付セット KS-2...¥2,100, KS-1...¥700

※別売部品>フロコントローラ用壁貫通取付セット KS-1...¥700

石油給湯機・石油風呂釜別売部品

●ホッパー ¥700	●直圧減圧弁2K ¥6,400	●減圧弁H95 ¥2,300	●減圧弁セットH85 ¥12,100	●減圧弁H80N ¥5,200
●自動空気抜き弁F (エアバント) ¥3,800	●減圧弁H85 ¥5,200	●減圧弁H97 ¥4,900	●安全弁H120 ¥2,000	●オイルタンク95S角型 (95) ¥15,400
●オイルタンク200 (200) ¥39,200	●浴室スイッチ (T) ¥3,800 (FT-5用)	●給油検知装置KK-2 ¥4,300	●鋼配管セット3M (ニップル付) ¥2,000	●厚壁用連結パイプ ¥400 (L=235mm)
●排気筒セット106 ¥9,200	●排気筒セット106F (強制排気用) ¥6,300	●FF延長排気筒セット ¥9,200 (強制給排気タイプ用)	●排気トップセット (鋼配管セット3M付) ¥10,300	●アンカー金具セット ¥2,100

詳しくは
専用カタログで。

自然冷媒(CO₂)ヒートポンプ給湯機



「エコキュート」の名称は、電力会社・給湯機メーカーが自然冷媒ヒートポンプ式電気給湯機を総称する愛称です。

自然のエネルギーを利用した、省エネ・クリーンな給湯機。

新発売

※価格は税抜き希望小売価格です。
また()内の価格は税込希望小売価格を表示しています。

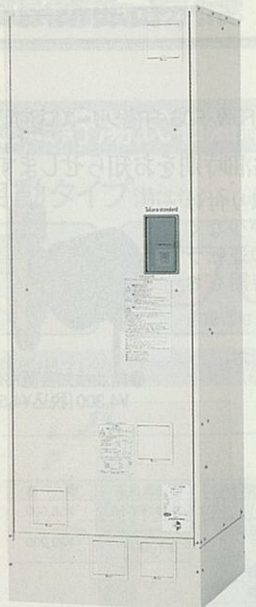

貯湯ユニット

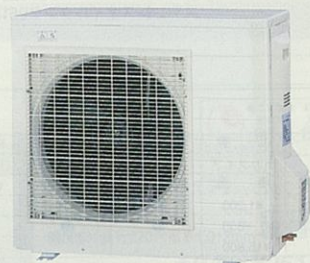

ヒートポンプユニット

システム品番	価格
標準仕様 EQS3701UFA-NS (コントロール付)	本体価格 678,000円 ケーブル5m 2本 1,600円 セット価格 679,600円 (税込 713,580円)
耐塩害仕様 EQS3701UFA-NE (コントロール付)	本体価格 692,000円 ケーブル5m 2本 1,600円 セット価格 693,600円 (税込 728,280円)

※海浜地域にお住まいの方のために「耐塩害仕様」をご用意。防錆・防塵処理を施し、潮風を受けやすい地域でも安心してお使いいただけます。ただし、強い潮風を受ける場所には適しません。
※貯湯ユニットの脚部カバーは別売品です。

補助金対象商品 ■国の補助金制度
省エネ性能に優れたエコキュートの導入には、国の補助金制度がご利用いただけます。タカラのエコキュートは補助金対象機種です。詳しくは弊社事業所までお問い合わせください。

公庫融資対象商品 ■住宅金融公庫の割増融資
タカラエコキュートは、浴室・台所・洗面所等への3ヶ所給湯を行うとともに、公庫融資番号が付与されている「暖・冷房設備」を使用した以下のいずれかの工事を行うことにより、割増融資を受けることができます。(住宅金融公庫割増融資確認番号KKY612)
①2以上の居室等の暖冷房 ②4以上の居室等の暖房 ③合計10㎡以上の床暖房パネルによる暖房

環境に優しいクリーンな暮らしをめざして。

「エコキュート」は、自然エネルギーを使う電気式給湯機。だから、省エネ性能に優れ、経済性もバツグン。環境と家計にうれしい快適な暮らしを実現します。

環境性

自然エネルギーを上手に活用

- フロン系冷媒ではなく、自然冷媒CO₂を利用。オゾン層を破壊する心配がありません。
- 火を使用しないので、地球温暖化の原因となるCO₂を排出しません。



経済的

省エネ性能に優れ、家計にうれしい

- 定格COP=4.02で、消費電力の3倍以上の熱エネルギーが得られます。
 - 電気料金がおトクな夜間を中心に運転するから、とても経済的。^{注1}
 - 高効率な「ヒートポンプ方式」で、ランニングコストは都市ガス給湯器の約1/5。^{注2}
- 注1 エコキュートは、電気料金制度のうち「時間帯別電灯」「季節別時間帯別電灯」のご契約が必要です。
注2 関西地区での当社試算です。実際の給湯ランニングコストは、お湯の使用量や各地域の電力会社・ガス会社料金により異なります。

安全

火を使わないから、クリーンで安心

- 煙やスドで周囲を汚す心配がなく、安全に快適に使えます。
- 低運転音38dBを実現。運転音が気になる深夜も安心です。

快適

便利な機能で毎日快適に使える

- 4つの沸き上げモードで、必要な湯量をムダなく効率的に貯湯。
- 給湯機能は全自動だから、スイッチひとつで全ておまかせ。
- 見やすいブラック液晶コントローラが、操作結果を文字と音声でお知らせ。

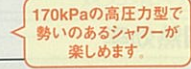

スイッチひとつで自動運転。便利&快適な給湯機能。

キッチンでスイッチを押すだけで湯はりができるから、忙しい毎日に大助かり。入浴中の追いだきやたし湯など、お湯加減もお好みで。いつでも快適にお風呂を楽しめます。

家事の合間にスイッチON

沸き上がりは音声とメロディーで

冷めたら温め 減ったらたし湯



さらに4時間まで自動で
※0~8時間の範囲で切替可能。(1時間刻み)

通話型コントローラ 暗いところでも見やすいブラック液晶(ドットマトリックス)を採用。



通話機能 通話ボタンを押すと、相手側のコントローラに呼び出しメロディーが流れ、通話ができます。

おたすけコック(非常用水コック)

万が一の時に備え、「おたすけコック(非常用水コック)」を標準装備。地震などの災害による断水時も大丈夫。タンク内の水を生活用水として利用できます。

使用できる有効湯(水)量:320L

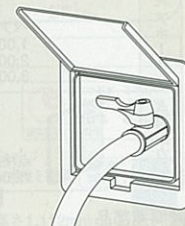

ヒートポンプ給湯機のしくみ

自然冷媒CO₂を圧縮して得られる熱エネルギーを利用してお湯を沸かします。

- ①空気中から大気熱をCO₂に取り込みます。
- ②取り込んだ熱をコンプレッサーで圧縮し、さらに加熱します。
- ③高温化した熱を熱交換器に運び、水を温めお湯を作ります。
- ④熱を取り込みやすいように、CO₂は膨張弁に運ばれ低温に戻ります。

電気温水器

※価格は税抜き希望小売価格です。
また()内の価格は税込希望小売価格を表示しています。

追いだきができる全自動タイプが新登場。経済的でクリーンな電気温水器がライフスタイルに合わせて機能で選べる充実ラインナップ。

詳しくは専用カタログで。

電気温水器は自動にお湯を沸す大きな魔法ビンのようなもの。夜中の間に安い深夜電力を使ってお湯をつくりタンクに蓄えておきます。だから、とても経済的。機能や容量、設置場所に合わせた豊富なバリエーションから選べます。

選べる料金制度

- 時間帯別** 時間帯別料金制度
夜間はお得な割安料金、昼間は追加湯沸しが可能
- 8時間制御** 深夜電力8時間通電制御
深夜料金よりさらに約15%割引
- 8時間** 深夜電力8時間通電
お得な深夜電力の使用で、昼間料金の約1/3

BLEH020106-A (給湯専用)
BLEH020106-B (全自動・自動湯はり)
※詳しくは弊社事業所へお問い合わせください。



※写真は丸型タイプです。

非常時に安心の「おたすけコック」

地震や水道管の凍結で水が出なくなった時に、電気温水器を非常用水タンクとして使えるおたすけコックを取り付けています。(タンク容量370L以上の機種に対応)

「おたすけコック」から利用できる湯(水)量	タンク容量	570L	470L	370L
利用可能量	390L	290L	230L	

※上記はいずれもタンク満水時の湯(水)量です。(丸型の場合)

●脚高150mm仕様(受注生産品)およびドレン用ホースセットの使用について
ドレン用ホースからの排水工事が必要です。排水工事は水漏れのないよう確実に行ってください。

●ソーラーシステム接続可能(丸型タイプ)
太陽熱を利用した経済的な給湯(ソーラーシステム)との接続が可能です。
※ソーラーシステムの詳細については、弊社事業所へお問い合わせください。

ご注意

- 温水器の近くにガス類や引火物を置かないでください。発火することがあります。
- 長期間のご使用により、タンク内に水アカがたまったり、配管器材の劣化などにより、水質が変わることがあります。そのまま飲用しないでください。
- 当カタログに掲載の電気温水器は上水道用機器のため、温泉水・井戸水で使用されますと、異物付着など耐久性を損なう場合があります。

全自動タイプ(追いだきフルオート)

湯はりから追いだき、保温、たし湯までスイッチ1つのラクラク操作。

全自動だから、スイッチポンですべておまかせ。



フロントローラでお好みの湯加減に!
追いだき 自動たし湯 自動保温

※自動保温、自動たし湯は1時間刻みで0~8時間の切替可能。

スイッチポンでお湯はりから追いだき、保温、たし湯まで全自動。



フロントローラEBC-2

- ・設定した湯温と水位に自動湯はり。
- ・入浴中もスイッチ1つで追いだき、たし湯、さし水が行えます。
- ・浴室のなかでも見やすいバックライト付。



メインコントローラEMC-2

- ・キッチンからもスイッチポンで自動湯はり。
- ・湯はり完了時刻の予約設定もできます。
- ・沸き上げ温度の設定や追加湯沸しも屋内で操作可能。(バックライト付)

■専用別売部品 ※価格は税抜き希望小売価格です。
ケーブル5m (FY-60M-05) ¥800
ケーブル10m (FY-60M-10) ¥1,200
ケーブル15m (FY-60M-15) ¥1,700
厚壁用連結パイプ (L=235mm) ¥400
フロントローラ用設置セットKS-1 ¥700

高圧力型 屋内・屋外設置可能

スピーディな湯はり、パワフルなシャワーの高圧力型。2階への給湯もラクラクです。

時間帯別・深夜電力切替型

注:8時間通電制御型として利用することも可能ですが、深夜電力200Vとは別に昼間用(制御用)の200V電源が必要です。また昼間追加湯沸しはできませんのでご注意ください。

時間帯別 8時間制御

〈配管内蔵型〉

EM-564KGU-FA-BL 角型
幅710×奥行800×高さ2,110mm
●タンク容量560L
本体価格 ¥462,000
ケーブル5m (FY-60M-05) ×2本 ¥1,600
セット価格 ¥463,600 (税込¥486,780)



※写真の商品はEM-474KGU-FA-BLです。

〈配管内蔵型〉スリムタイプ

EM-464KGU-FA-BL 角型
幅630×奥行720×高さ2,175mm
●タンク容量460L
本体価格 ¥438,000
ケーブル5m (FY-60M-05) ×2本 ¥1,600
セット価格 ¥439,600 (税込¥461,580)

〈配管内蔵型〉

EM-374KGU-FA-BL 角型
幅630×奥行720×高さ1,840mm
●タンク容量370L
本体価格 ¥398,000
ケーブル5m (FY-60M-05) ×2本 ¥1,600
セット価格 ¥399,600 (税込¥419,580)

※別売部品についてはP100をご覧ください。

自動湯はりタイプ(セミオート)

湯はりから湯加減調節までスイッチ1つ。

便利な2つのコントローラが、お風呂をもっと快適にします。



フロントコントローラでお好みの湯加減に!



液晶表示コントローラ

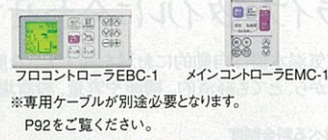

フロントコントローラEBC-1 メインコントローラEMC-1
※専用ケーブルが別途必要となります。P92をご覧ください。

高圧力型 屋内・屋外設置可能

高圧力型 EM-5632KU-SA-BL (配管内蔵型)
時間帯別・深夜電力切替型
8時間制御
本体価格 ¥393,000
ケーブル5m (FY-60M-05) x2本 ¥1,600
セット価格 ¥394,600 (税込¥414,330)

注:8時間通電制御型として利用することも可能ですが、深夜電力200Vとは別に昼間用(制御用)の200V電源が必要です。ただし、別売部品の昇圧トランスセットを併用することで昼間用(制御用)を100Vで施工できます。また昼間追加湯沸しはできませんのでご注意ください。

高圧力型 EM-4632KU-SA-BL (配管内蔵型)スリムタイプ
時間帯別・深夜電力切替型
8時間制御
本体価格 ¥363,000
ケーブル5m (FY-60M-05) x2本 ¥1,600
セット価格 ¥364,600 (税込¥382,830)

高圧力型 EM-3732KU-SA-BL (配管内蔵型)
時間帯別・深夜電力切替型
8時間制御
本体価格 ¥323,000
ケーブル5m (FY-60M-05) x2本 ¥1,600
セット価格 ¥324,600 (税込¥340,830)

標準圧力型 屋内・屋外設置可能

標準圧力型 EM-4732K-SA-BL (配管内蔵型) ショートタイプ
時間帯別・深夜電力切替型
8時間制御
本体価格 ¥326,000
ケーブル5m (FY-60M-05) x2本 ¥1,600
セット価格 ¥327,600 (税込¥343,980)

注:8時間通電制御型として利用することも可能ですが、深夜電力200Vとは別に昼間用(制御用)の200V電源が必要です。ただし、別売部品の昇圧トランスセットを併用することで昼間用(制御用)を100Vで施工できます。また昼間追加湯沸しはできませんのでご注意ください。

標準圧力型 EM-4632K-SA-BL (配管内蔵型) スリムタイプ
時間帯別・深夜電力切替型
8時間制御
本体価格 ¥326,000
ケーブル5m (FY-60M-05) x2本 ¥1,600
セット価格 ¥327,600 (税込¥343,980)

標準圧力型 EM-3732K-SA-BL (配管内蔵型)
時間帯別・深夜電力切替型
8時間制御
本体価格 ¥295,000
ケーブル5m (FY-60M-05) x2本 ¥1,600
セット価格 ¥296,600 (税込¥311,430)

給湯専用タイプ

お湯の温度、量はいつも安定して使えます。

標準圧力型 屋内・屋外設置可能

標準圧力型 EM-5712S (給湯専用タイプ)
時間帯別・深夜電力切替型
8時間制御
本体価格 ¥238,000 (税込¥249,900)

標準圧力型 EM-4712S (給湯専用タイプ)
時間帯別・深夜電力切替型
8時間制御
本体価格 ¥192,000 (税込¥201,600)

標準圧力型 EM-471KG (配管内蔵型)
時間帯別・深夜電力切替型
8時間制御
本体価格 ¥285,000 (税込¥299,250)

標準圧力型 EM-371KG (配管内蔵型)
時間帯別・深夜電力切替型
8時間制御
本体価格 ¥250,000 (税込¥262,500)

「トクトクスイッチ」付

85℃と65℃の湯温切替えて、季節に合わせたムダのない給湯ができます。

標準圧力型 ED-4712ES (給湯専用タイプ)
時間帯別・深夜電力切替型
8時間制御
本体価格 ¥172,000 (税込¥180,600)

標準圧力型 ED-3712ES (給湯専用タイプ)
時間帯別・深夜電力切替型
8時間制御
本体価格 ¥154,000 (税込¥161,700)

屋内設置[集合住宅用](ドレン用ホース付)

屋内設置 EM-472KG-R (配管内蔵型)
時間帯別・深夜電力切替型
8時間制御
本体価格 ¥285,000 (税込¥299,250)

※価格は税抜き希望小売価格です。また()内の価格は税込希望小売価格を表示しています。

標準圧力型 屋内設置

標準圧力型 ED-200S (給湯専用タイプ)
時間帯別・深夜電力切替型
8時間制御
本体価格 ¥112,500 (税込¥118,125)

標準圧力型 EM-202KG-R (配管内蔵型)
時間帯別・深夜電力切替型
8時間制御
本体価格 ¥170,000 (税込¥178,500)

標準圧力型 ED-201KG-R (配管内蔵型)
時間帯別・深夜電力切替型
8時間制御
本体価格 ¥150,000 (税込¥157,500)

別売部品 ※価格は税抜き希望小売価格です。

全自動タイプ電気温水器専用別売部品

全自動タイプ電気温水器専用別売部品
●循環チューブ 3m (TPRTB-03) ¥6,800
●ベアホース 1,000mm ¥4,800
●絶縁パイプ(2本) ¥3,500
●ドレン用ホースセット ¥1,800
●循環金具セット (「行き」「戻り」の区別がない無極性タイプ)
●循環金具セット (「行き」「戻り」の区別がない無極性タイプ) L(プレデンシア・ルシエール・レラーージュ用) ¥18,000
●循環金具セット (「行き」「戻り」の区別がない無極性タイプ) S(プレデンシア・ルシエール・レラーージュ用) ¥14,000
●循環金具セット (「行き」「戻り」の区別がない無極性タイプ) E(エメロード・ミーナ・単体浴槽用) ¥10,000

電気温水器別売部品
●ホッパー ¥700 (2ヶ必要)
●ドレン用ホースセット ¥1,800
●フロアダブタセットLN ¥16,000
●フロアダブタセットSN ¥14,000
●フロアダブタセットEN ¥13,000
●安全弁H120 ¥2,000
●減圧弁H85 ¥12,100
●フロアダブタRU-SP ¥9,000 (高温水遮断機能付)
●フロアダブタRU-LP ¥9,000 (高温水遮断機能付)
●アンカーボルトセット(差込金具付) ¥3,300(注1)
●上部固定セット ¥2,800

別売ケーブル表
機種名 ケーブル(芯数) 5m 10m 15m
全自動タイプ・自動湯はりタイプ メイン・フロ共用(2芯) FY-60M-05 ¥800 FY-60M-10 ¥1,200 FY-60M-15 ¥1,700
給湯専用タイプ メイン(4芯) EM-4S-05 ¥1,600 EM-4S-10 ¥2,000 EM-4S-15 ¥2,400

ホール玄関ドア・玄関収納 エマランス (在庫限り)

美しさと重厚感。耐久性にも優れたホール玄関の玄関コーディネート。

玄関収納 (高さ2200mm)
玄関収納 6タイプの組み合わせをご用意。
エマランス (在庫限り)
玄関ドア (高さ2200mm)
玄関収納 (高さ2200mm)
エマランス (在庫限り)
玄関収納 (高さ2200mm)

電撃殺虫器 虫とり名人

クリーンな環境を実現する《虫とり名人》。一般のご家庭にもおすすめします。

電撃殺虫器 虫とり名人
クリーンな環境を実現する《虫とり名人》。一般のご家庭にもおすすめします。
全機種吊り下げ型。屋外用タイプ、屋内用タイプをご用意しました。
MTB-020 屋外用(軒下用)
幅800×奥行303×高さ323mm
本体価格 ¥63,500 (税込¥66,675)
MTS-015 屋内用
幅550×奥行320×高さ315mm
本体価格 ¥35,500 (税込¥37,275)

給湯専用タイプ

玄関

タカラ業務用厨房

業務用冷凍・冷蔵機器、製氷機、加熱機器、調理機器、洗浄・消毒機器、サービス機器も取扱っております。詳しくは弊社事業所までお問い合わせください。

納期については弊社事業所までお問い合わせください。

食のプロフェッショナル達に、ベストな調理環境を実現します。

詳しくは専用カタログで。

ホテル、レストラン、集団給食設備等の設計、施工承ります。

ステンレス調理器具 ※価格は税抜き希望小売価格です。

奥行き45・60・75cm(掲載商品以外にもサイズオーダーが可能です)

※奥行き45cmタイプについては排水ホース(NSパイプ・外径37φ全長700mm)は別売です。 ※写真の商品は奥行き60cmです。(ガス台を除く)



品名	品番	間口	奥行き	高さ	価格
1槽シンク	1S-60S	600	450	800	¥42,500
	1S-60	600	600	800	¥46,000
	1S-75	750	600	800	¥52,000
	1S-90	900	600	800	¥56,000
	1S-120	1200	600	800	¥62,000
	1S-150	1500	600	800	¥76,000
	1S-180	1800	600	800	¥84,000
	1S-607	600	750	800	¥52,000
	1S-757	750	750	800	¥56,000
	1S-907	900	750	800	¥60,000
	1S-1207	1200	750	800	¥68,000
	1S-1507	1500	750	800	¥80,000
1S-1807	1800	750	800	¥92,000	
1槽水切付シンク	1SM-90L/R	900	600	800	¥64,000
	1SM-120L/R	1200	600	800	¥70,000
	1SM-150L/R	1500	600	800	¥84,000
	1SM-180L/R	1800	600	800	¥92,000
	1SM-907L/R	900	750	800	¥68,000
	1SM-1207L/R	1200	750	800	¥76,000
2槽シンク	2S-90S	900	450	800	¥55,000
	2S-120S	1200	450	800	¥61,500
	2S-90	900	600	800	¥70,000
	2S-120	1200	600	800	¥80,000
	2S-150	1500	600	800	¥88,000
	2S-180	1800	600	800	¥100,000
	2S-907	900	750	800	¥76,000
	2S-1207	1200	750	800	¥86,000
	2S-1507	1500	750	800	¥96,000
	2S-1807	1800	750	800	¥110,000
2槽水切付シンク	2SM-120L/R	1200	600	800	¥88,000
	2SM-150L/R	1500	600	800	¥96,000
	2SM-180L/R	1800	600	800	¥108,000
	2SM-1207L/R	1200	750	800	¥94,000
	2SM-1507L/R	1500	750	800	¥104,000
	2SM-1807L/R	1800	750	800	¥118,000
3槽シンク	3S-150-1	1500	600	800	¥102,000
	3S-180-1	1800	600	800	¥114,000
	3S-1507	1500	750	800	¥114,000
	3S-1807	1800	750	800	¥124,000
	FS-90	900	600	800	¥68,000
	FS-120	1200	600	800	¥80,000
舟型シンク	FS-150	1500	600	800	¥88,000
	FS-180	1800	600	800	¥106,000
	FS-907	900	750	800	¥78,000
	FS-1207	1200	750	800	¥88,000
	FS-1507	1500	750	800	¥96,000
	FS-1807	1800	750	800	¥106,000

品名	品番	引出数	間口	奥行き	高さ	価格
調理/作業台	BT-60S		600	450	800	¥24,000
	BT-90S		900	450	800	¥29,000
	BT-120S		1200	450	800	¥33,500
	BT-60		600	600	800	¥26,000
	BT-75		750	600	800	¥29,000
	BT-90		900	600	800	¥31,000
	BT-120		1200	600	800	¥36,000
	BT-150		1500	600	800	¥43,000
	BT-180		1800	600	800	¥48,000
	BT-607		600	750	800	¥29,000
	BT-757		750	750	800	¥31,000
	BT-907		900	750	800	¥34,000
	BT-1207		1200	750	800	¥38,000
	BT-1507		1500	750	800	¥46,000
	BT-1807		1800	750	800	¥52,000
	BTD-60	1	600	600	800	¥44,000
	BTD-75	1	750	600	800	¥52,000
	BTD-90	2	900	600	800	¥57,000
調理/作業台 引出付	BTD-120	2	1200	600	800	¥70,000
	BTD-150	3	1500	600	800	¥85,000
	BTD-180	3	1800	600	800	¥93,000
	BTD-607	1	600	750	800	¥52,000
	BTD-757	1	750	750	800	¥62,000
	BTD-907	2	900	750	800	¥64,000
	BTD-1207	2	1200	750	800	¥79,000
	BTD-1507	3	1500	750	800	¥94,000
	BTD-1807	3	1800	750	800	¥102,000
	ガス台	BK-60S		600	450	645
BK90S			900	450	645	¥26,500
BTC-90			900	600	800	¥68,000
BTC-120			1200	600	800	¥84,000
BTC-150			1500	600	800	¥92,000
BTC-180			1800	600	800	¥110,000
盛付/配膳台 片面式	BTC-907		900	750	800	¥82,000
	BTC-1207		1200	750	800	¥96,000
	BTC-1507		1500	750	800	¥108,000
	BTC-1807		1800	750	800	¥128,000
	BTC-90	2	900	600	800	¥84,000
	BTC-120	2	1200	600	800	¥110,000
盛付/配膳台 片面式・引出付	BTC-150	3	1500	600	800	¥130,000
	BTC-180	3	1800	600	800	¥146,000
	BTC-907	2	900	750	800	¥98,000
	BTC-1207	2	1200	750	800	¥130,000
	BTC-1507	3	1500	750	800	¥154,000
	BTC-1807	3	1800	750	800	¥170,000
食器戸棚 片面式	BSC-90		900	600	1800	¥132,000
	BSC-120		1200	600	1800	¥170,000
	BSC-150		1500	600	1800	¥184,000
	BSC-180		1800	600	1800	¥206,000
	BSC-907		900	750	1800	¥154,000
	BSC-1207		1200	750	1800	¥184,000
BSC-1507		1500	750	1800	¥210,000	
BSC-1807		1800	750	1800	¥230,000	

品名	品番	間口	奥行き	高さ	価格
吊戸棚	T-75B	750	300	600	¥37,000
	T-90B	900	300	600	¥41,000
	T-100B	1000	300	600	¥50,000
	T-120B	1200	300	600	¥52,000
	T-150B	1500	300	600	¥60,000
	T-180B	1800	300	600	¥72,000
	T-75C	750	350	600	¥39,000
	T-90C	900	350	600	¥44,000
	T-100C	1000	350	600	¥54,000
	T-120C	1200	350	600	¥56,000
	T-150C	1500	350	600	¥66,000
	T-180C	1800	350	600	¥76,000
バイブ棚	MP-60A	600	250	1段	¥13,000
	MP-75A	750	250	1段	¥14,000
	MP-90A	900	250	1段	¥15,000
	MP-120A	1200	250	1段	¥17,000
	MP-150A	1500	250	1段	¥19,000
	MP-180A	1800	250	1段	¥22,000
	MP-60B	600	300	1段	¥14,000
	MP-75B	750	300	1段	¥15,000
	MP-90B	900	300	1段	¥16,000
	MP-120B	1200	300	1段	¥19,000
	MP-150B	1500	300	1段	¥22,000
	MP-180B	1800	300	1段	¥24,000
平棚	MF-60A	600	250	1段	¥13,000
	MF-75A	750	250	1段	¥14,000
	MF-90A	900	250	1段	¥15,000
	MF-120A	1200	250	1段	¥17,000
	MF-150A	1500	250	1段	¥19,000
	MF-180A	1800	250	1段	¥22,000
	MF-60B	600	300	1段	¥14,000
	MF-75B	750	300	1段	¥15,000
	MF-90B	900	300	1段	¥16,000
	MF-120B	1200	300	1段	¥19,000
	MF-150B	1500	300	1段	¥22,000
	MF-180B	1800	300	1段	¥24,000
バンラック(スノコ棚)	PRS-90	900	600	1800	¥65,000
	PRS-120	1200	600	1800	¥74,000
	PRS-150	1500	600	1800	¥87,000
	PRS-180	1800	600	1800	¥99,000
	PRS-907	900	750	1800	¥72,000
	PRS-1207	1200	750	1800	¥83,000
バンラック(平棚)	PRF-90	900	600	1800	¥63,000
	PRF-120	1200	600	1800	¥71,000
	PRF-150	1500	600	1800	¥79,000
	PRF-180	1800	600	1800	¥88,000
	PRF-907	900	750	1800	¥68,000
	PRF-1207	1200	750	1800	¥77,000
水切台	BCT-60	600	600	800	¥38,000
	BCT-90	900	600	800	¥44,000
	BCT-120	1200	600	800	¥50,000
	BCT-607	600	750	800	¥43,000
	BCT-907	900	750	800	¥48,000
	BCT-1207	1200	750	800	¥51,000

※寸法: mm ※品番のL/Rは左シンク(L)・右シンク(R)を表します。



●ホテル/ホットセクション



●イタリアンレストラン/厨房



●料理学校/フランス料理実習室



●和食レストラン/厨房



●福祉施設/厨房



●ホテル/厨房



●デザイン性に優れた、プロ仕様のステンレスキッチン

スタイリッシュなマンション空間にも溶け込む洗練されたデザイン。多様なニーズに応えるオリジナリティあふれるキッチンです。

※受注生産品となりますので、納期・商品仕様等の詳細につきましては弊社事業所までお問い合わせください。



ホーローキッチンセット寸法図

※在庫限り商品の図面はP101をご覧ください。

エマーユ・アーバス・ロイヤル排水口位置図

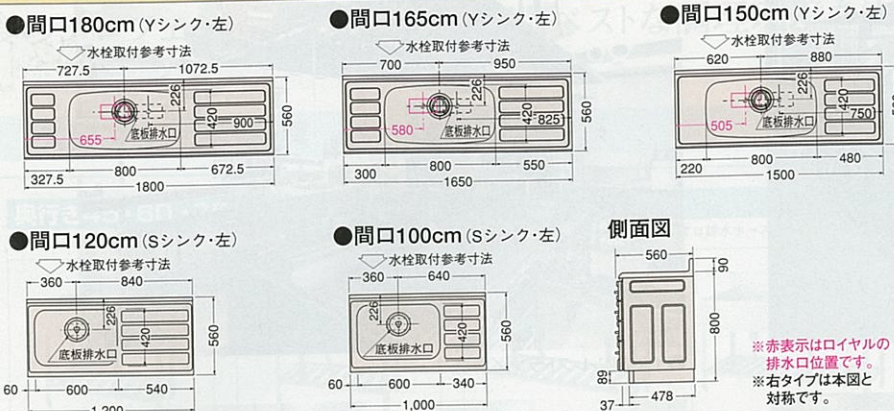

エマーユ・アーバス・ロイヤル用吊戸棚取付桝木位置図

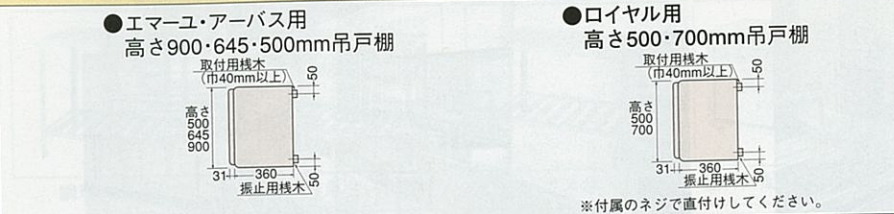

木製キッチンセット寸法図

AA型・AB型・PC型・PD型排水口位置図

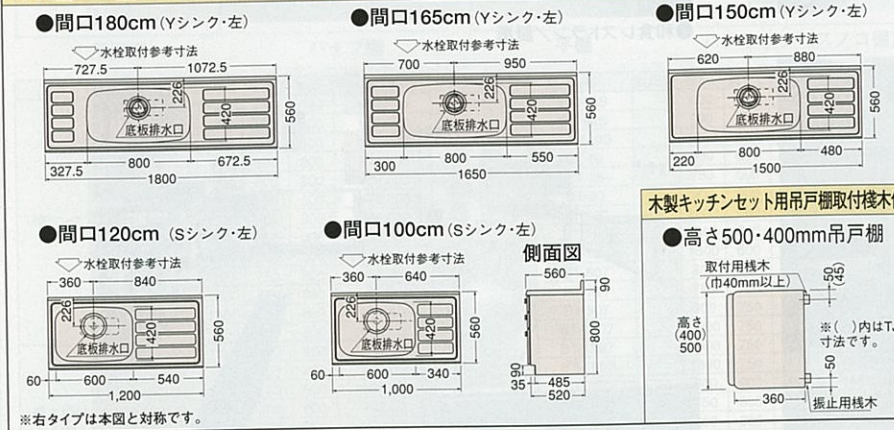

エマーユ・アーバス食器乾燥機付流し台コンセント位置図

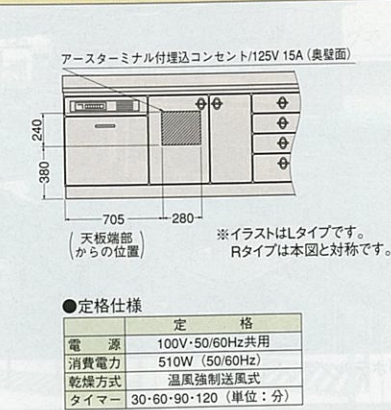

照明ユニット寸法図

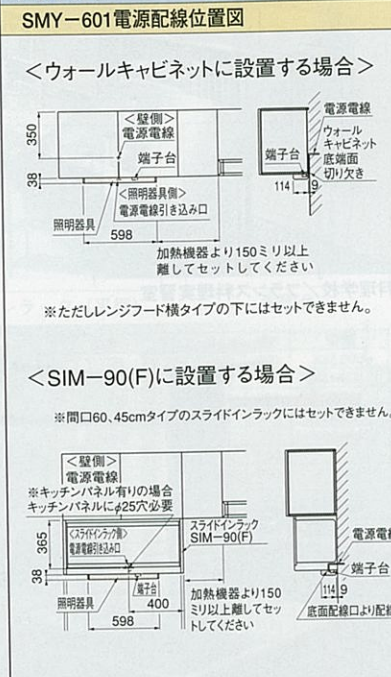

レンジフードファン・換気扇寸法図

シロッコファン(ブース型レンジフード)排気口位置図

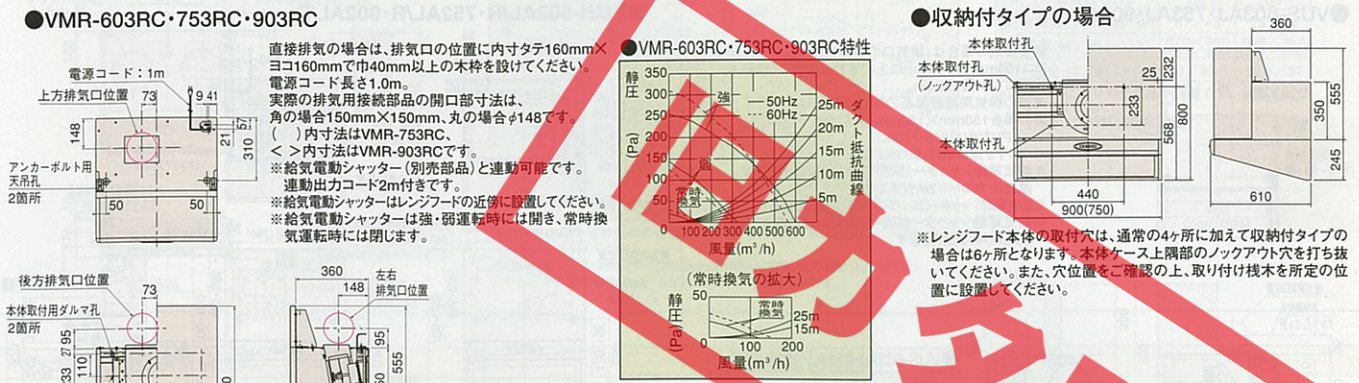

ガス機器寸法図

ガスレンジ・ガスキャビネット配管位置図

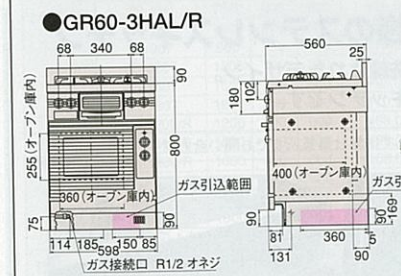

仕様・能力表 (ガステーブル含む・1時間当たりのガス消費量)

ガスキャビネット (2口コンロ)					ガステーブル				
GC60-2HAL/R					GPD-60E				
中コンロ	大コンロ	グリル	全点火	LPガス	中コンロ	大コンロ	グリル	全点火	LPガス
1.3A	2.97(2.550)	4.77(4.100)	1.92(1.650)	9.30(8.000)	1.3A	4.65(4.000)	2.87(2.300)	1.92(1.650)	9.30(8.000)
2.53(0.18)	3.77(0.27)	1.93(0.14)	8.09(0.58)	4.05(0.28)	2.46(0.17)	1.97(0.14)	8.19(0.58)	3.57(0.25)	2.46(0.17)

ガスレンジ (3口コンロ)				
GR60-3HAL/R				
中コンロ	小コンロ	大コンロ	グリル	全点火
1.3A	2.97(2.550)	1.28(1.100)	4.77(4.100)	2.67(2.300)
2.53(0.18)	1.27(0.09)	3.77(0.27)	1.93(0.14)	2.65(0.19)

■熱効率					
品 番	区分名	1気化消費効率 (%)	大コンロ効率 (%)	中コンロ効率 (%)	小コンロ効率 (%)
GR60-3HAL/R	H	48.4	48.8	48.4	46.8
GC60-2HAL/R	G	49.7	50.5	48.4	—
GPD-60E	C	49.5	50.2	48.4	—
GVD-56E	C	50.0	50.5	49.2	—

キッチンセット関連機器寸法図

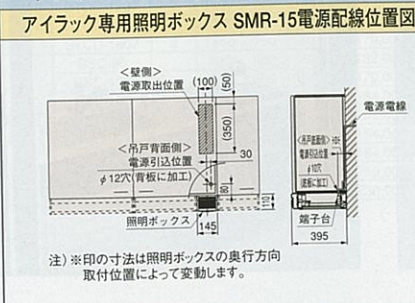

ホーローキッチンパネル周辺機器寸法図

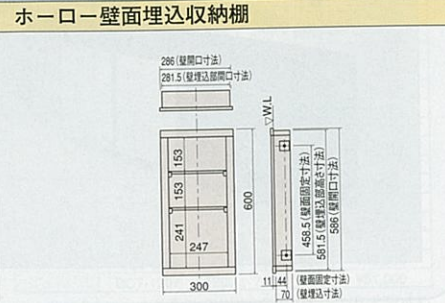

シロッコファン(ブース型レンジフード)排気口位置図

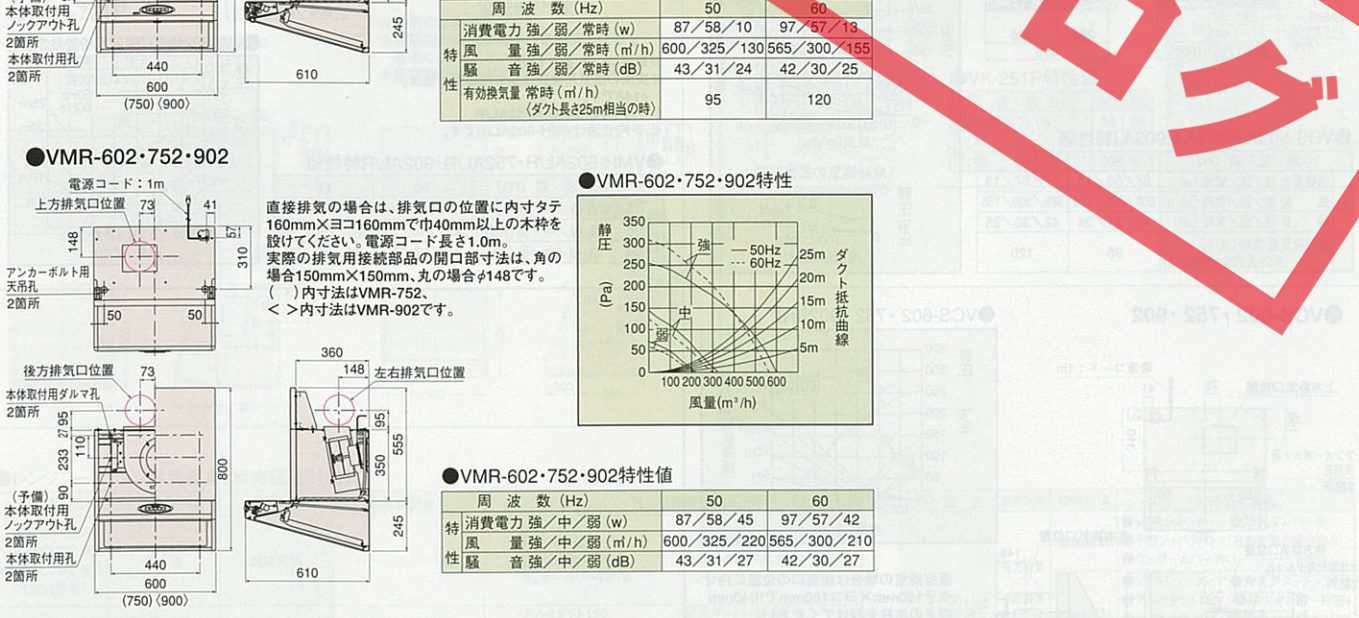

シロッコファン(ブース型レンジフード)排気口位置図

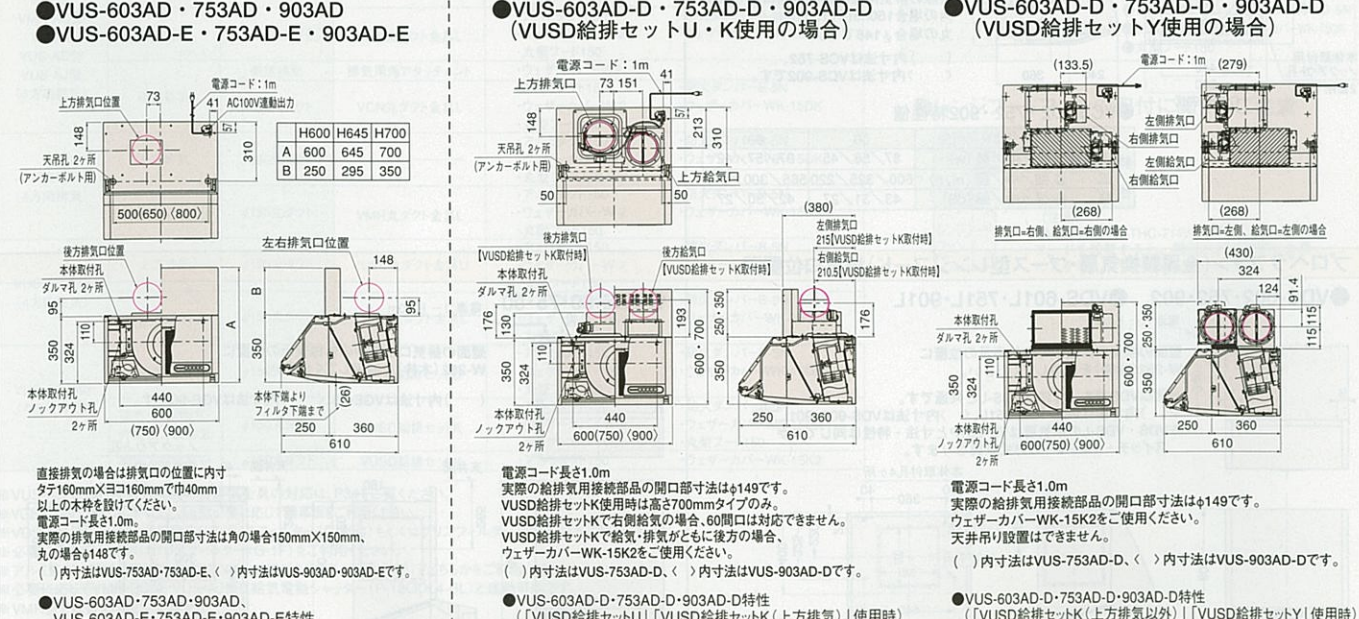

シロッコファン(ブース型レンジフード)排気口位置図

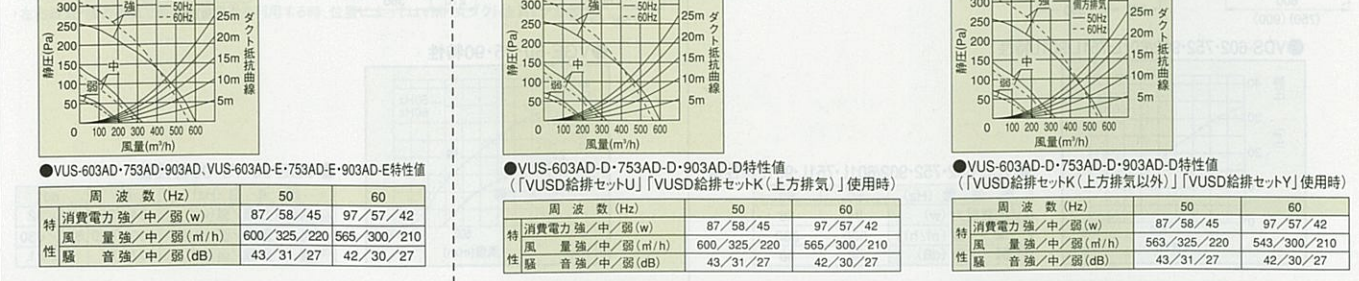

レンジフードファン・換気扇寸法図

シロッコファン(ブース型レンジフード)排気口位置図

●VUS-603AJ・753AJ・903AJ

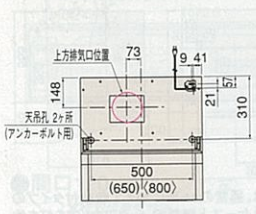

直接排気の場合は、排気口の位置に内寸タテ160mm×ヨコ160mmで巾40mm以上の木枠を設けてください。
電源コード長さ1.0m。
実際の排気用接続部品の開口寸法は、角の場合150mm×150mm、丸の場合φ148です。
()内寸法はVUS-753AJ、< >内寸法はVUS-903AJです。
※給気電動シャッター(別売部品)と連動可能です。
運動出力コード2m付きです。
※給気電動シャッターはレンジフードの近傍に設置してください。
※給気電動シャッターは強・弱運転時には開き、常時換気運転時には閉じます。

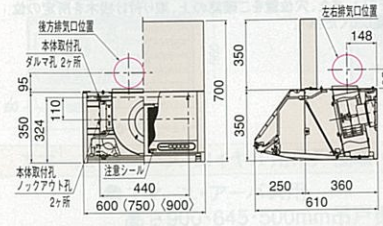

●VUS-603AJ・753AJ・903AJ特性

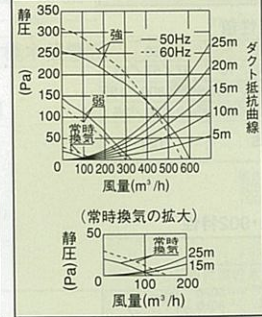

●VUS-603AJ・753AJ・903AJ特性値

周波数 (Hz)	50	60
消費電力 強/弱 (w)	87/58/10	97/57/13
特 消費電力 (w)	800/325/130	565/300/155
風 量 強/弱 (m³/h)	43/31/24	42/30/25
性 騒音 強/弱 (dB)	43/31/24	42/30/25
有効換気量 常時 (m³/h)	95	120

●VCS-602・752・902

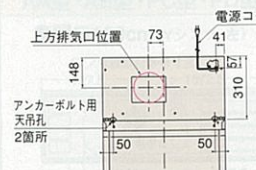

●VCS-602・752・902特性

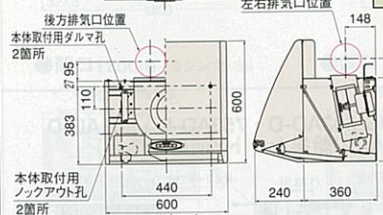
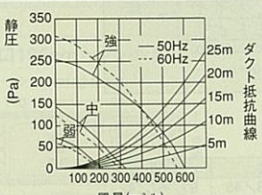

直接排気の場合は排気口の位置に内寸タテ160mm×ヨコ160mmで巾40mm以上の木枠を設けてください。
電源コード長さ1.0m。
実際の排気用接続部品の開口寸法は角の場合150mm×150mm、丸の場合φ148です。
()内寸法はVCS-752、< >内寸法はVCS-902です。

●VCS-602・752・902特性値

周波数 (Hz)	50	60
消費電力 強/中/弱 (w)	87/58/45	97/57/42
特 消費電力 (w)	600/325/220	565/300/210
風 量 強/中/弱 (m³/h)	43/31/27	42/30/27
性 騒音 強/中/弱 (dB)	43/31/27	42/30/27

プロペラファン(金属製換気扇・ブース型レンジフード)排気口位置図

●VDS-602・752・902 ●VDS-601L・751L・901L

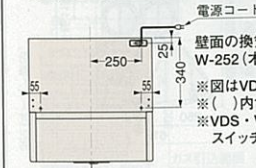

壁面の換気口は図中の赤線表示の位置にW-252(木枠)を使用してください。
※図はVDSです。寸法はVDS-Lと共通です。
※()内寸法はVDS-752・751L、< >内寸法はVDS-902・901Lです。
※VDS・VDS-Lの換気扇はVK-251Pと寸法・特性は同じですがスイッチ・シャッターの方式が異なります。

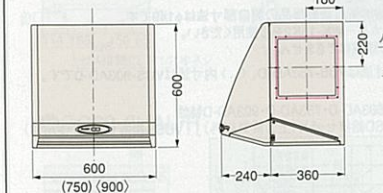

●VDS-602・752・902/601L・751L・901L特性



●VDS-602・752・902/601L・751L・901L特性値

周波数 (Hz)	50	60
消費電力 (w)	34	36
特 風 量 (m³/h)	800	830
性 騒音 (dB)	38	38

●VMH-602AL/R・752AL/R・902AL/R

〈Lタイプ〉

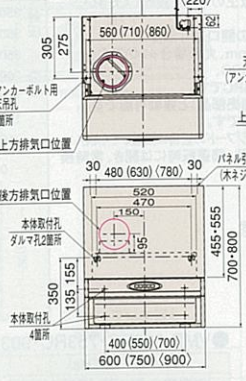

〈Rタイプ〉

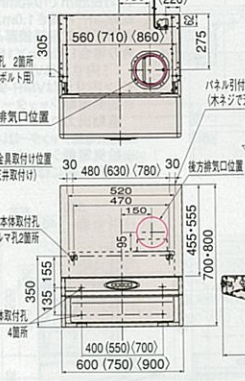

※電源コード長さ1.0m。
※実際の排気用接続部品の開口寸法は、φ148です。
()内寸法はVMH-752AL/R、< >内寸法はVMH-902AL/Rです。

●VMH-602AL/R・752AL/R・902AL/R特性

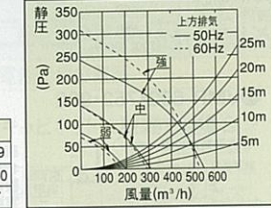

●VMH-602AL/R・752AL/R・902AL/R特性値

周波数 (Hz)	50	60
消費電力 強/中/弱 (w)	100/66/51	105/64/49
特 風 量 強/中/弱 (m³/h)	540/310/200	520/290/180
性 騒音 強/中/弱 (dB)	45/32/27	44/30/27

●VGE-60・75・90

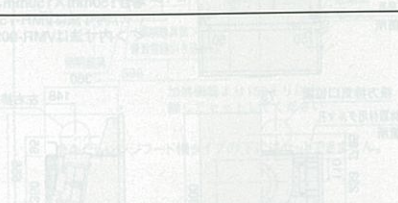

壁面の換気口は図中の赤線表示の位置にW-252(木枠)を使用してください。
()内寸法はVGE-75、< >内寸法はVGE-90です。

●VGE-60・75・90特性



●VGE-60・75・90特性値

周波数 (Hz)	50	60
消費電力 強/弱 (w)	34/31	36/32
特 風 量 強/弱 (m³/h)	800/620	830/630
性 騒音 強/弱 (dB)	37/31	37/31

ターボファン(平型レンジフード)排気口位置図

●VT-601

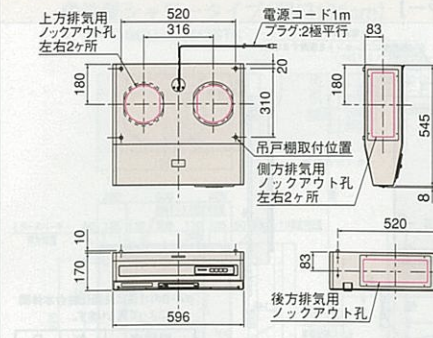

●VT-601特性

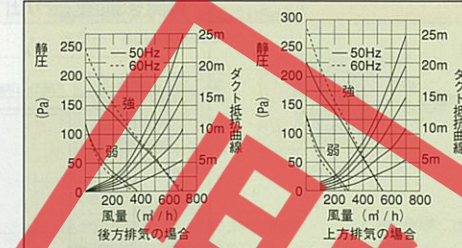

直接排気の場合は排気口の位置に内寸タテ115mm×ヨコ295mmで巾25mm以上の木枠を設けてください。
実際の排気口寸法は角の場合は290mm×100mmです。丸の場合はφ146です。
※ジャバラ使用の場合は内寸タテ105mm×ヨコ295mmです。

●VT-601特性値

型式名	VT-601	
周波数 (Hz)	50	60
特 消費電力 強/弱 (w)	67/45	78/44
風 量 強/弱 (m³/h)	670/380	688/352
性 騒音 強/弱 (dB)	50/38.5	50.5/37

※排気方向により別売部品が必要です。詳しくは下表をご覧ください。
※()内は上方排気の場合です。

キッチンフード(換気扇別売)

●VDS-601P ●VDS-751P

壁面の換気口は図中の赤線表示の位置にW-252(木枠)を使用してください。
()内寸法はVDS-751Pです。

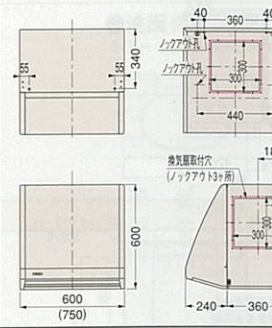

●VDS-601P50

※排気口は現場開口です。
※現場開口位置は図中の赤線表示位置を基準にしてください。
※現場開口位置に木枠を設けてください。

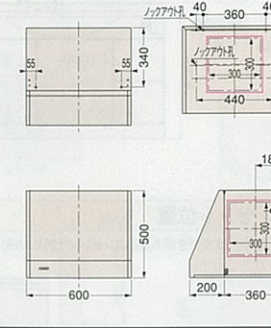

換気扇(引紐付)

●VK-251P

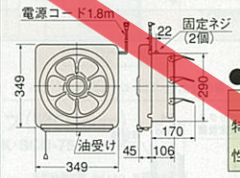

●VK-251P特性

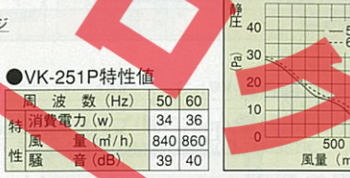

●VK-251P特性値

周波数 (Hz)	50	60
消費電力 (w)	34	36
特 風 量 (m³/h)	840	860
性 騒音 (dB)	39	40

●レンジフードファン排気金具・別売部品対応表

機種名	排気方向	接続方法	対応排気金具	対応別売部品
VGE-60・75・90 VDS-602・752・902 VDS-601L・751L・901L (3方向排気)	共通	直接排気		・W-252(木枠) ・ウェザーカーバー-W-7 ・ウェザーカーバー-W-7A ・P-25PW(絶縁枠) ・ウェザーカーバー-W-7B
VMR型 VMR-RC型 VCS型 VUS-AD型 VUS-AJ型 (4方向排気)	上方排気	φ150丸ダクト	丸ダクト金具U	・アルミダクト150 ・ウェザーカーバー-W-2 ・丸型フード150 ・防火ダンパー-B-5N ・ウェザーカーバー-WK-15DK
	左右排気	φ150丸ダクト	VCN丸ダクト金具L	・アルミダクト150 ・ウェザーカーバー-W-2 ・丸型フード150 ・防火ダンパー-B-5N ・ウェザーカーバー-WK-15DK
VMH型 (4方向排気)	上方排気	φ150丸ダクト		・アルミダクト150 ・ウェザーカーバー-W-2 ・丸型フード150 ・防火ダンパー-B-5N ・ウェザーカーバー-WK-15DK
	左右・後方排気	φ150丸ダクト	VMH丸ダクト金具L	・アルミダクト150 ・ウェザーカーバー-W-2 ・丸型フード150 ・防火ダンパー-B-5N ・ウェザーカーバー-WK-15DK
VUS-AD-E型 (4方向排気)	上方排気	φ150丸ダクト	VUSD丸ダクト金具U	・アルミダクト150 ・ウェザーカーバー-W-2 ・丸型フード150 ・防火ダンパー-B-5N ・ウェザーカーバー-WK-15DK
	左右・後方排気	φ150丸ダクト	VUSD丸ダクト金具L	・アルミダクト150 ・ウェザーカーバー-W-2 ・丸型フード150 ・防火ダンパー-B-5N ・ウェザーカーバー-WK-15DK
VUS-AD-D型 (4方向排気)	上方給排気※	φ150丸ダクト	VUSD給排セットU	・アルミダクト150 ・ウェザーカーバー-W-2 ・丸型フード150 ・防火ダンパー-B-5N ・ウェザーカーバー-WK-15DK
	後方・片側側面・片側上方給排気	φ150丸ダクト	VUSD給排セットK	・アルミダクト150 ・ウェザーカーバー-W-2 ・ウェザーカーバー-WK-15K2 ・丸型フード150
	同側上方給排気※	φ150丸ダクト	VUSD給排セットY	・アルミダクト150 ・ウェザーカーバー-WK-15K2

※VUS-AD-D型の排気方向別の各排気金具の対応は、P31をご覧ください。
※VGE・VDS・VMR・VCS・VUS・VMHは必要に応じて横幕板をご利用ください。
※VDS-601P・751Pは、必要に応じてグリッドフィルター(G-60C)もしくはグリッドフィルター(G-75C)をご利用ください。
※必要に応じてVT-601はグリッドフィルター(G-1F)をご利用ください。
※アルミダクト150は、1,000mmまで2,000mmまであります。必要に応じてどちらかをご利用ください。
※必要に応じてVMR-RC型・VUS-AJ型は給気電動シャッター(P-18QDL4-BL)と連動可能です。
※VMH型を取替える場合は
・既設の木枠角孔を利用する時は、P変換アタッチメントを使用してφ150丸ダクトに変換してください。
・プロペラファンより取替える際、既設ウェザーカーバーに防鳥網がない場合、ウェザーカーバー-W-7A(25cmプロペラ換気扇用)に交換してください。
・左右排気・後方排気既設木枠角孔を利用する時、位置によってはVMH丸ダクト金具Lが必要です。

機種名	排気方向	接続方法	対応別売部品
VT-601 (4方向排気)	後方排気	直接排気	●VT角シャッター ●防火ダンパー-B-1 ●不燃ジャバラFG-1(左右排気の場合のみ) ●ウェザーカーバー-W-1
	左右排気	φ150丸ダクト	●VT角シャッター ●丸型アタッチメント ●アルミダクト150 ●防火ダンパー-B-5N ●ウェザーカーバー-W-2 ●ウェザーカーバー-WK-15DK ●丸型フード150
	左右上方排気	φ150丸ダクト	●アルミダクト150 ●防火ダンパー-B-5N ●ウェザーカーバー-W-2 ●ウェザーカーバー-WK-15DK ●丸型フード150

●レンジフードファンの取付に関するご注意

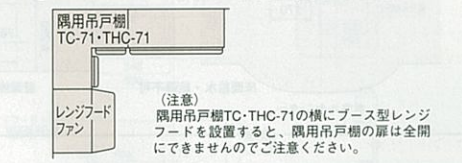

洗面化粧台アルファージュ寸法図

機能ミラー・スライド1面鏡

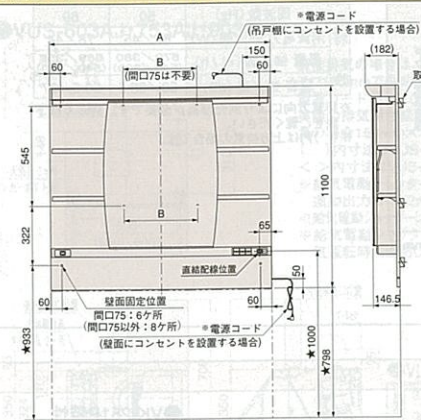

機種名	A	B
SM-120M1SU	1200	400
SM-105M1SU	1050	400
SM-090M1SU	900	250
SM-075M1SU	750	250

両開き3面鏡(せり出すミラー)

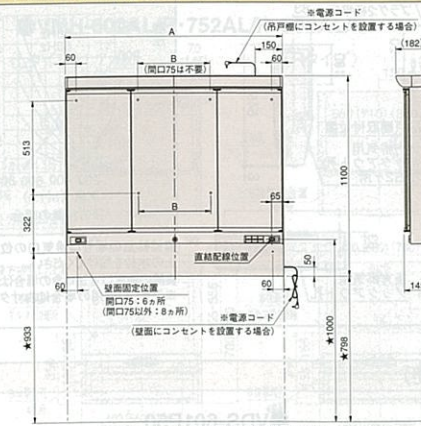

機種名	A	B
SM-120M3RU	1200	400
SM-105M3RU	1050	400
SM-090M3RU	900	250
SM-075M3RU	750	250

大型ミラー

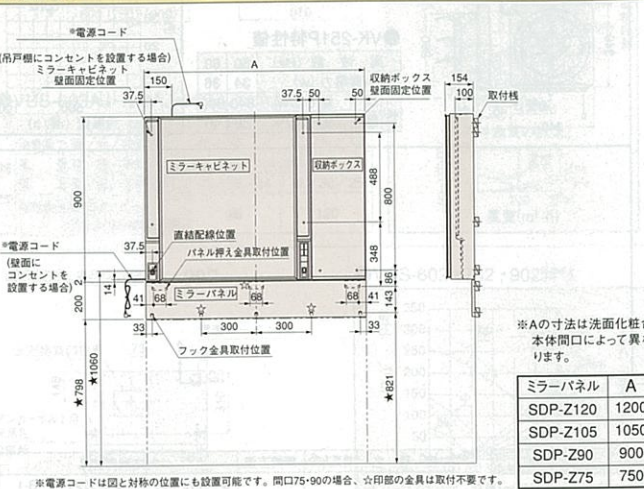

ミラーパネル	A
SDP-Z120	1200
SDP-Z105	1050
SDP-Z90	900
SDP-Z75	750

洗面下台

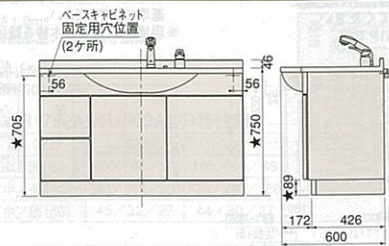

コンセント位置

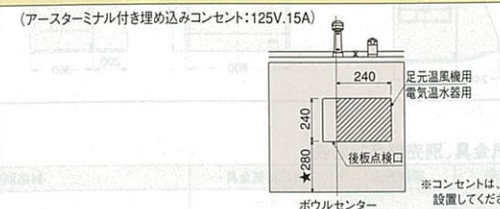

配管図

●スライド(引出し付)タイプ

サーモスタット機能付シャワー水栓/
シングルレバー式シャワー水栓

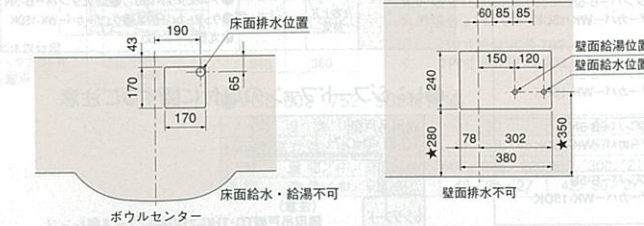

●扉(引出し付)タイプ/扉タイプ

サーモスタット機能付シャワー水栓/
シングルレバー式シャワー水栓

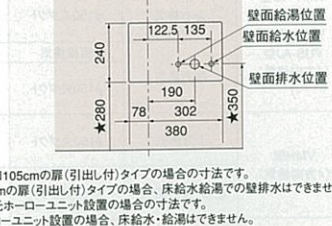

洗面化粧台セレンティ寸法図

●扉(引出し付)タイプ・扉タイプ

ミラー：SJ-75M1SK

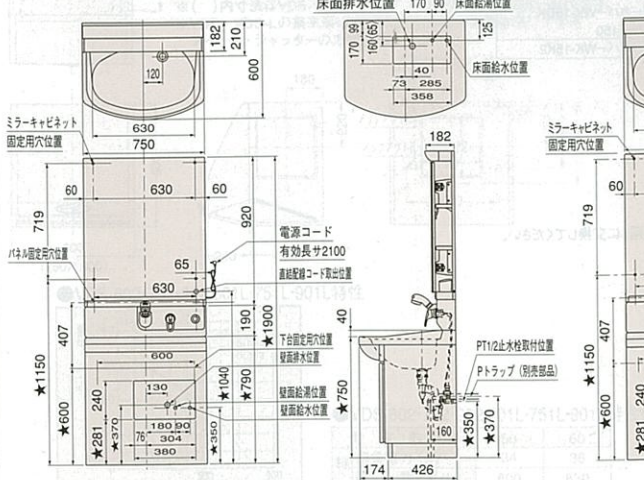

●スライドタイプ

ミラー：SJ-75M1SK

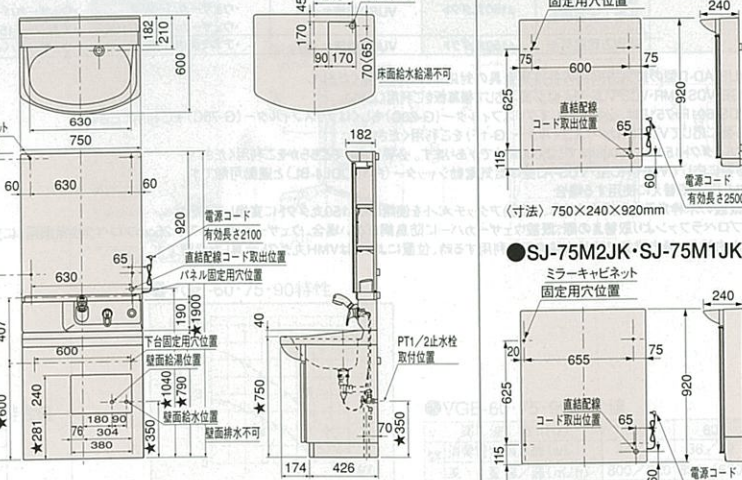

※()は足元ホーローユニット設置の場合の寸法です。 ※足元ホーローユニット設置の場合、床給水・給湯はできません。

洗面化粧台オンディーヌ寸法図

●洗髪シャワータイプ(間口105cm)

ミラー：SCU-105M3STK

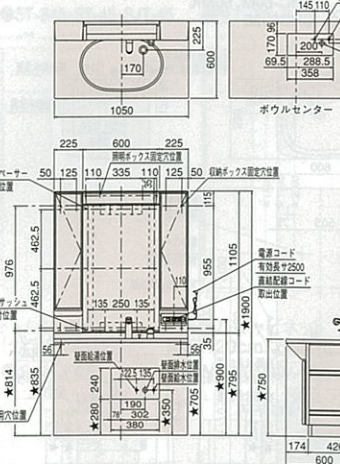

●洗面タイプ(間口105cm)

ミラー：SCU-105M3STK

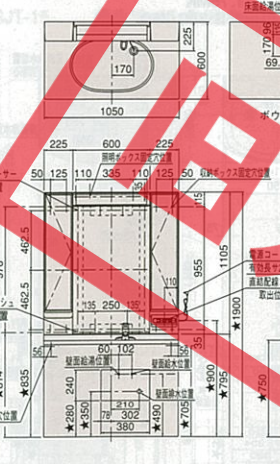

●洗髪シャワータイプ(間口90cm)

ミラー：SCU-90M3STK

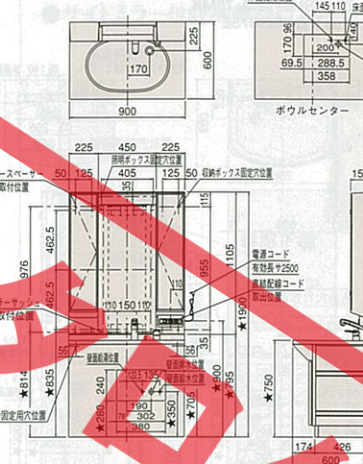

●洗面タイプ(間口90cm)

ミラー：SCU-90M3STK

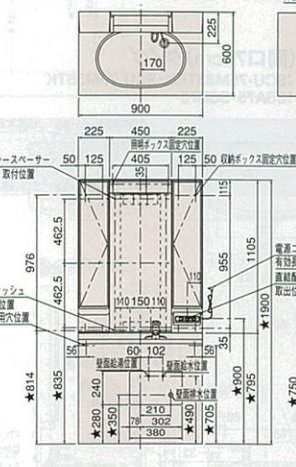

●洗髪シャワータイプ(間口75cm)

ミラー：SCU-75M3STRK・SCU-75M3STK

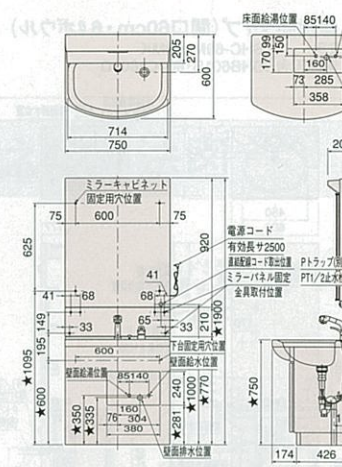

●洗面タイプ(間口75cm/扉(引出し付)タイプ)

ミラー：SCU-75M3STRK・SCU-75M3STK

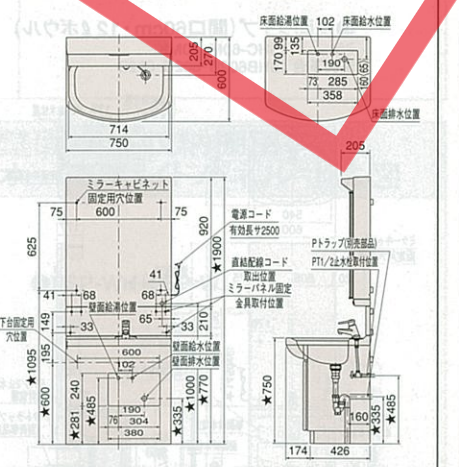

●洗面タイプ(間口75cm/扉タイプ)

ミラー：SCU-75M3STRK・SCU-75M3STK

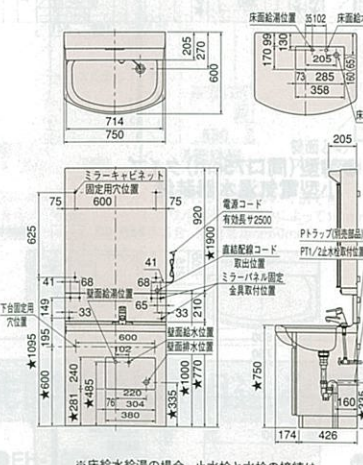

●洗髪シャワータイプ(間口60cm)

ミラー：SCU-60M1K

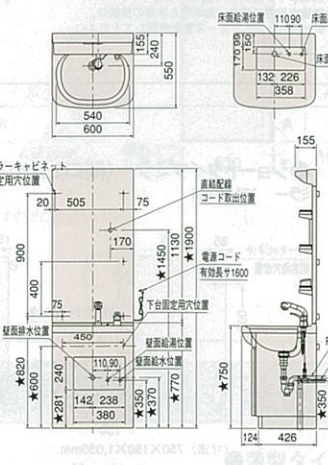

●洗面タイプ(間口60cm)

ミラー：SCU-60M1K

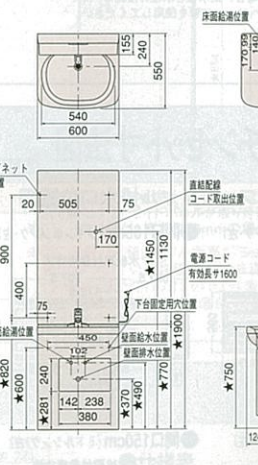

●SCU-105M2STK

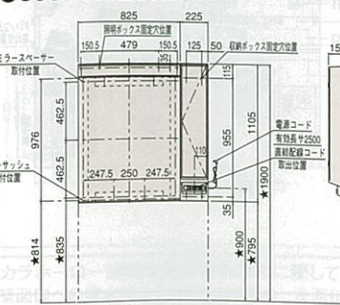

●SCU-90M2STK

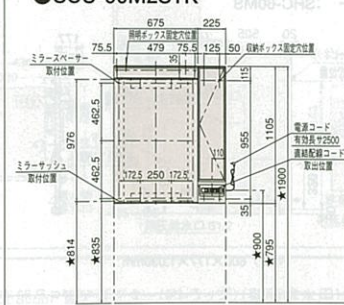

●SCU-75M2K

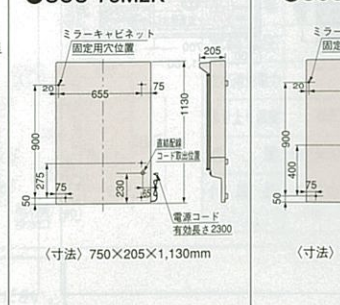

●SCU-75M1K

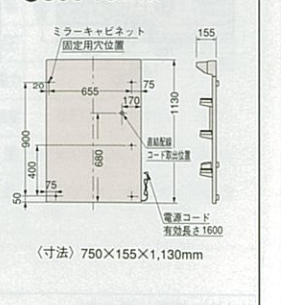

※寸法は標準仕様です。 ※収納ユニットについてはP102をご覧ください。

洗面化粧台スーリア寸法図

※図に掲載の数値はボウル面高さ75cmの場合の寸法です。
 ★印のついている数値は、ボウル面高さの差によって10mmピッチで変わりますのでご注意ください。(例:ボウル面高さ80cmの場合、掲載寸法中50mm)

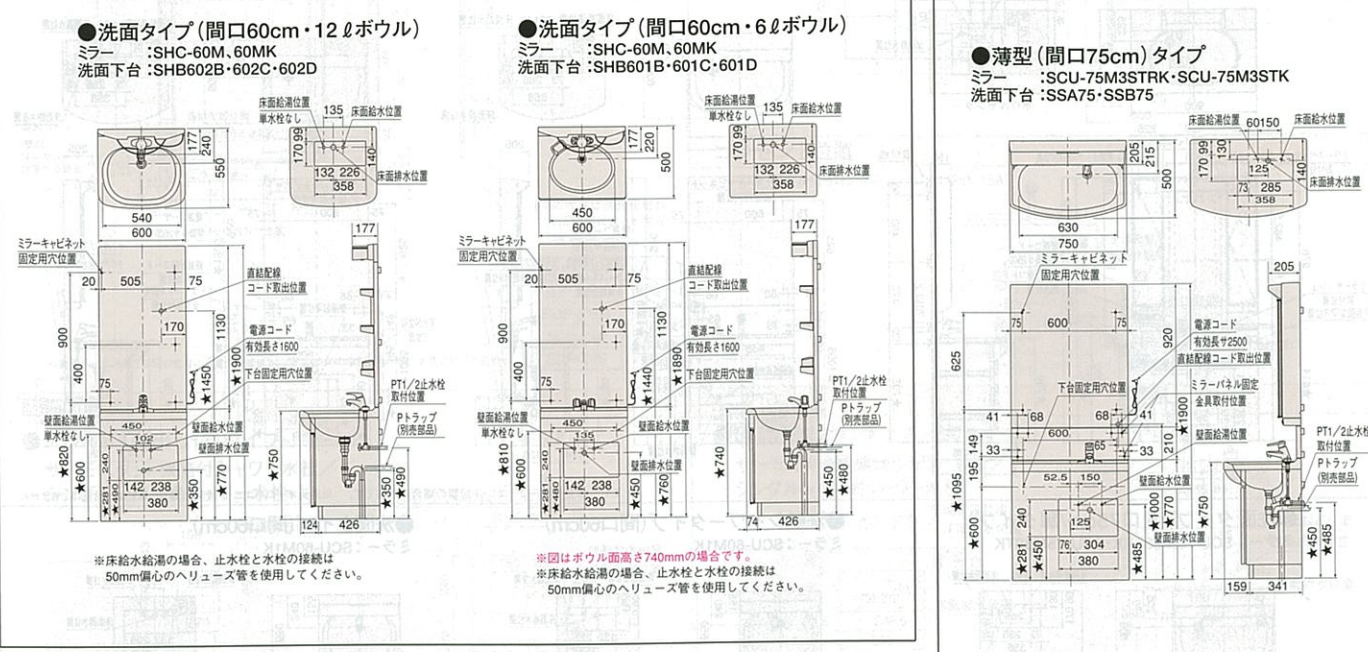
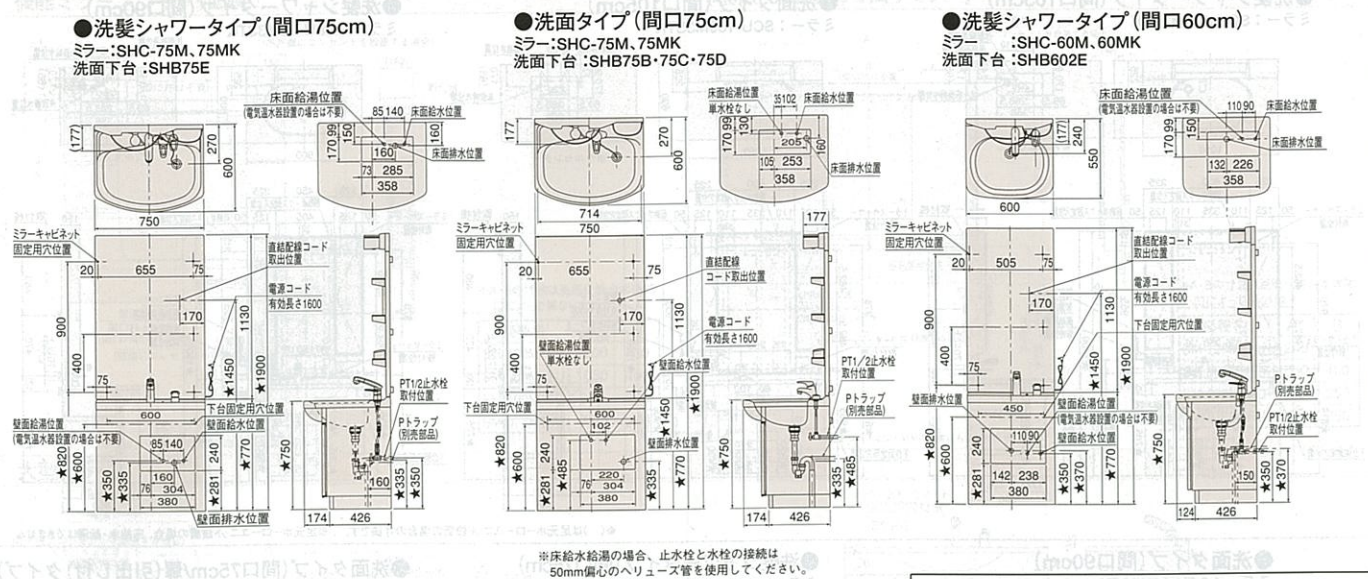

ホーローキッチンセット寸法図

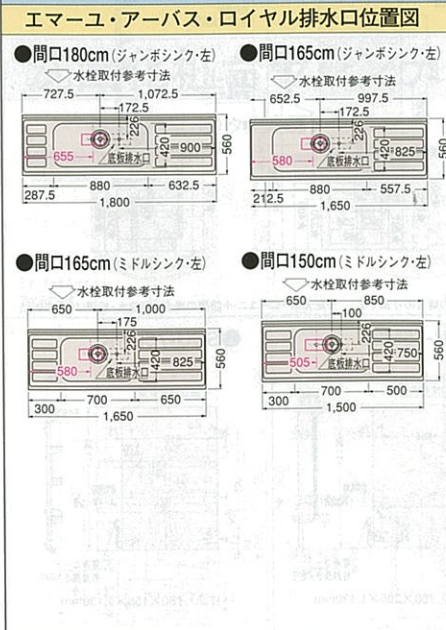

ショートタイプミラー(間口75cm)

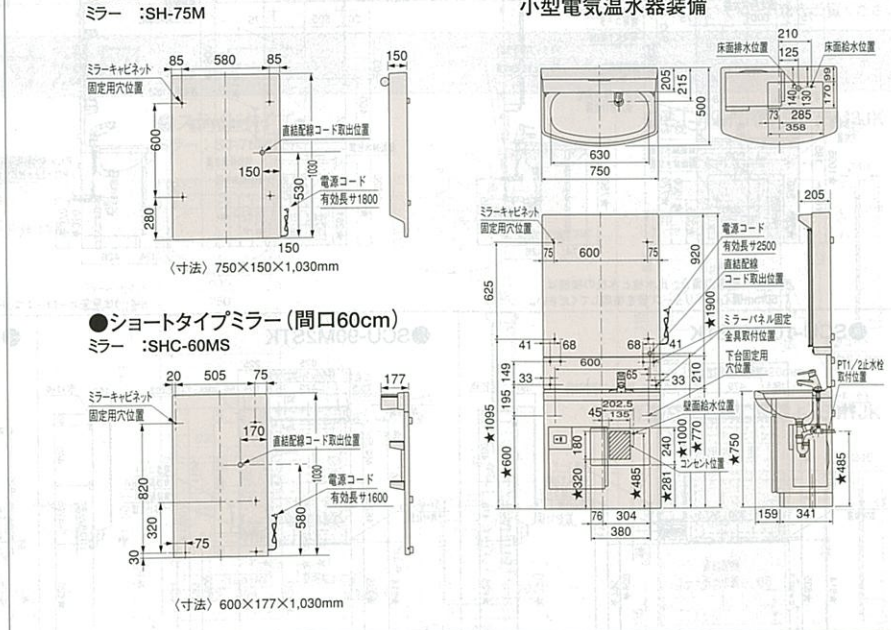

収納ユニット寸法図

※図に掲載の数値はボウル面高さ75cmの場合の寸法です。★印のついている数値は、ボウル面高さの差によって10mmピッチで変わりますのでご注意ください。(例:ボウル面高さ80cmの場合、掲載寸法中50mm)

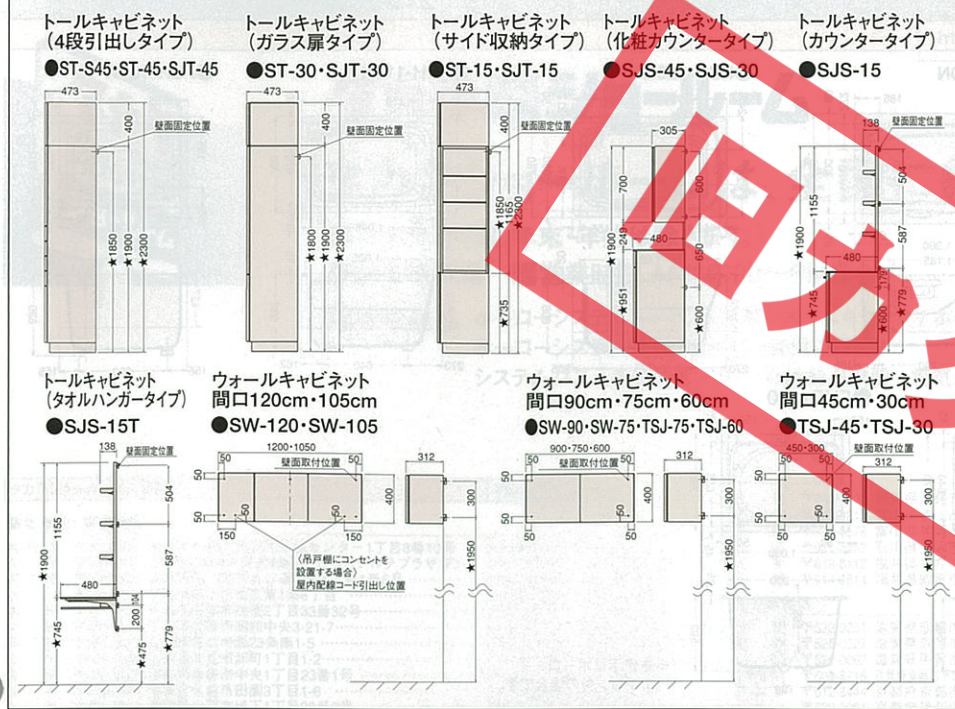

サイドミラー付収納棚・窓下棚寸法図



ホーローサイドパネル寸法図

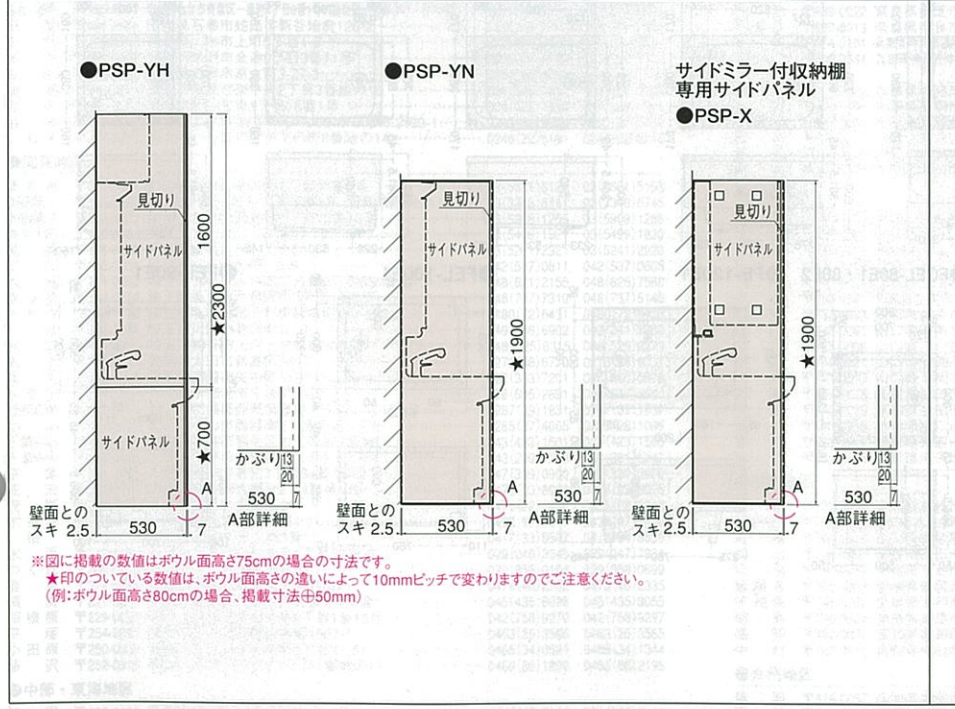

壁面埋込収納棚用ホーローサイドパネル寸法図

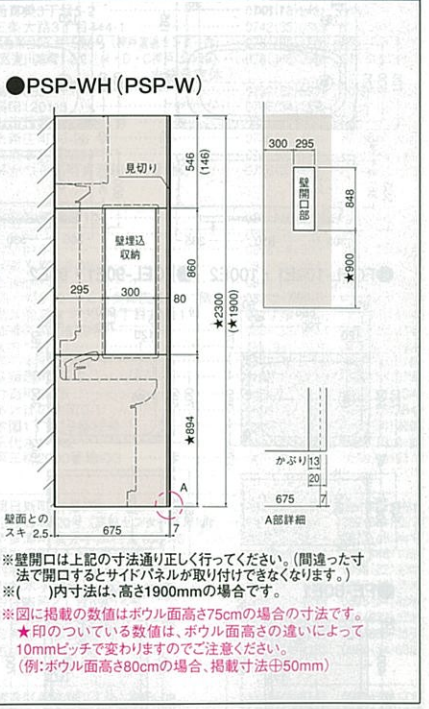

洗面化粧台組込み用小型電気温水器寸法図

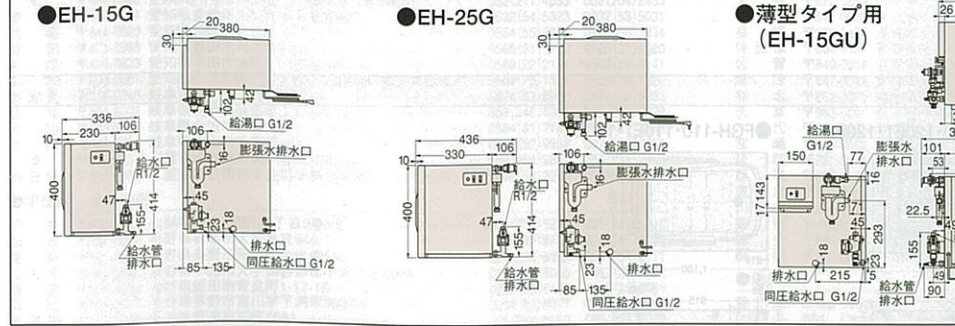

給湯方式	先止め式
品番	EH-15G/EH-15GU EH-25G
定格電圧	単相100V 50/60Hz
定格消費電力	600W
沸き上がり温度	85℃ 85℃、65℃
重量	8kg(満水時約23kg) 10kg(満水時約35kg)
付属品	減圧弁、逃し弁、排水用部品(ホッパー、ホース他)

タカラホーロー洗面化粧台のお求めに際して
 ●壁面側の排水施工を行なわれる場合、洗面化粧台別売部品P管アダプター(Pトラップ)(壁面排水用)をご使用ください。
 ●止水栓は、お買い上げの販売店、または施工店でお求めください。
 ●ホーロー洗面化粧台の鏡は15Aの電気配線が必要です。

浴槽シリーズ寸法図

鋳物ホーロー浴槽

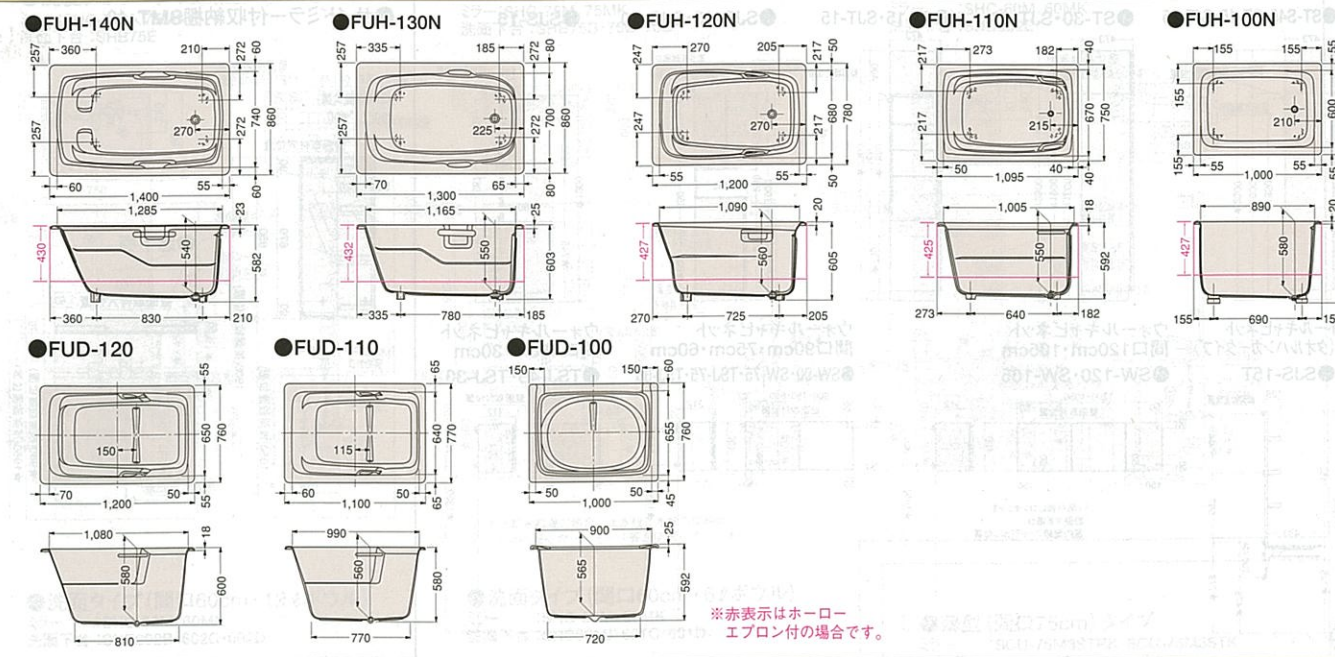

カラーステンレス浴槽・ステンレス浴槽

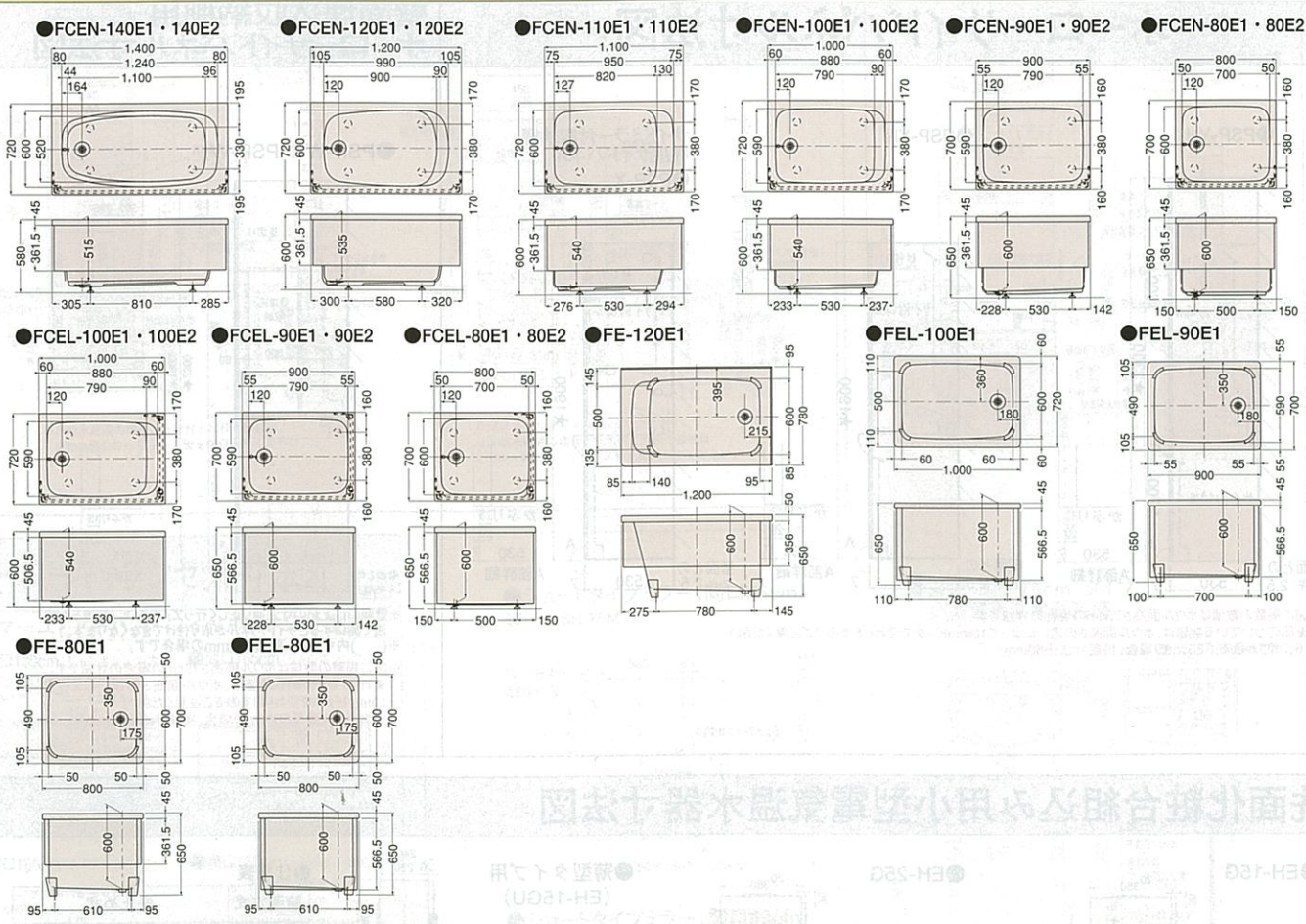

人造大理石浴槽

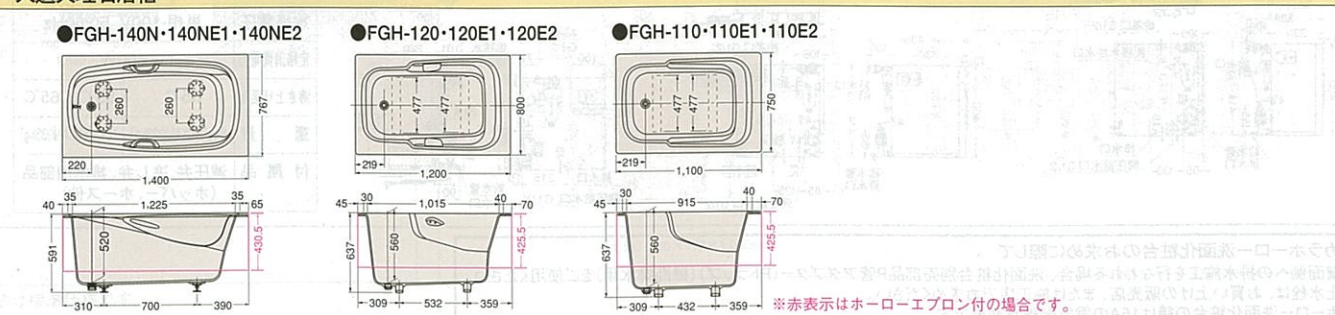

タカラ住宅機器ショールーム

タカラショールームは、全国に約160カ所。

- 年中無休(盆、年末・年始は除きます。)
- 駐車場完備 ■営業時間 AM10:00~PM6:00
- 展示商品
 - ホーローシステムキッチン / 木製システムキッチン / ホーローキッチンパネル
 - ホーローシステム洗面 / ホーロー洗面化粧台
 - システムバス / 各種浴槽 / ガス・石油給湯機器 / 電気温水器

タカラショールーム(住所)

所在地	TEL	FAX
北海道・東北地区		
大谷地	011(862)6157	011(862)1155
札幌	011(716)2471	011(716)2472
小樽	0144(55)8722	0144(55)8724
旭川	0166(54)9935	0166(54)9941
函館	0138(46)9077	0138(46)9066
釧路	0154(53)7131	0154(53)7133
帯広	0155(37)2650	0155(37)2715
青森	017(776)1470	017(776)1480
青森	0178(45)9219	0178(45)9214
秋田	018(892)7081	018(892)7090
秋田	0186(43)4509	0186(43)4508
秋田	0182(36)2708	0182(36)2759
秋田	019(635)0876	019(635)0988
秋田	0197(22)7352	0197(22)7512
秋田	022(386)2475	022(386)2677
仙台	022(217)2151	022(254)0830
仙台	0225(94)7330	0225(94)7332
仙台	023(644)8508	023(644)8597
仙台	0238(22)4100	0238(22)4114
仙台	0234(26)4528	0234(26)7760
仙台	024(525)1231	024(525)1232
仙台	024(922)7617	024(922)7630
仙台	0242(32)0105	0242(32)0105
仙台	0246(22)5189	0246(22)6215
関東地区		
東京	03(5631)5190	03(5631)5193
東京	03(3343)8741	03(3343)8745
東京	03(5908)1255	03(5908)1285
東京	03(5499)1921	03(5499)1920
東京	03(5241)2921	03(5241)2923
東京	042(537)0811	042(537)0894
東京	046(625)7566	046(625)7566
東京	048(737)7319	048(737)7319
東京	0480(72)6423	0480(72)6423
東京	049(246)6902	049(246)6902
東京	048(525)9273	048(525)9273
東京	027(360)5576	027(360)5576
東京	028(635)2691	028(635)2691
東京	0287(39)1831	0287(39)1832
東京	0285(27)4665	0285(28)1099
東京	043(423)1501	043(423)1505
東京	043(269)7255	043(269)7255
東京	047(339)0900	047(339)0900
東京	0476(23)6926	0476(23)6926
東京	0475(22)2444	0475(22)2444
東京	0438(97)1624	0438(97)1624
東京	04(7134)5507	04(7134)5507
東京	029(248)7934	029(248)7934
東京	029(658)0194	029(658)0194
東京	0479(46)2335	0479(46)2335
東京	045(435)8039	045(435)8055
東京	042(758)9270	042(758)9270
東京	0463(35)3566	0463(35)3565
東京	0465(34)0521	0465(34)1344
東京	0466(86)1800	0466(86)2195
中部・東海地区		
静岡	054(237)7165	054(237)7195
静岡	055(924)3219	055(924)3802
静岡	053(425)5760	053(425)5764
静岡	0545(72)2435	0545(72)2438
静岡	0537(23)3438	0537(23)3438
静岡	052(722)1301	052(722)1411
静岡	052(214)2433	052(214)2433
静岡	0532(54)5323	0532(54)5301
静岡	0564(55)1934	0564(55)1934
静岡	0565(31)3720	0565(31)6980
静岡	0569(22)2131	0569(22)2141
静岡	0568(75)1571	0568(75)1320
静岡	0574(63)0231	0574(63)0233
静岡	0584(81)7741	0584(81)7848
静岡	0577(32)9592	0577(32)9592
静岡	059(234)9843	059(234)2490
静岡	0593(54)2299	0593(54)2484
甲信越・北陸地区		
山梨	055(222)5237	055(222)5210
山梨	0263(47)8722	0263(47)9093
長野	026(254)6300	026(254)6111
長野	0267(26)5030	0267(26)5022
長野	0265(25)6130	0265(25)6061
長野	0266(82)8077	0266(82)8085
長野	025(224)0650	025(224)7073
長野	025(260)5219	025(260)0971
長野	0258(29)3350	0258(29)3351
四国地区		
高松	087(822)2549	087(822)9652
高松	087(811)3511	087(811)3512
高松	089(46)8412	089(46)8412
高松	089(946)1095	089(946)1095
高松	0898(22)9039	0898(22)9060
高松	0897(40)3230	0897(40)3231
高松	0895(24)6644	0895(24)6699
高松	088(632)2796	088(632)2796
高松	0880(83)7233	088(85)0552
高松	0880(34)0333	0880(34)0332
九州地区		
福岡	092(475)6747	092(475)1714
福岡	092(741)8006	092(741)8006
福岡	0948(23)9100	0948(23)9400
福岡	093(582)5916	093(582)5916
福岡	09494(2)3481	09494(2)3481
福岡	0944(56)3078	0944(56)3078
福岡	0944(56)3690	0944(56)3690
福岡	097(567)7200	097(567)7276
福岡	0979(32)5973	0979(32)5973
福岡	0957(28)5260	0957(28)5261
福岡	0956(34)3491	0956(34)3491
福岡	0952(24)8999	0952(24)8999
福岡	0952(24)1722	0952(24)1722
福岡	0969(24)1670	0969(24)1670
福岡	0965(32)9191	0965(32)9191
福岡	0985(24)0167	0985(24)0167
福岡	0982(31)5481	0982(31)5481
福岡	0986(47)1668	0986(47)1668
福岡	099(266)5755	099(266)5755
福岡	0996(23)1847	0996(23)1847
福岡	0994(41)0118	0994(41)0118
福岡	0995(43)5803	0995(43)5803
福岡	098(835)6688	098(835)6688
海外		
香港	852 276-8056	852 276-8056
シンガポール	65 274-3814	65 274-3814
上海	86 21-6438-7020	86 21-6438-7020

Takara standard

暮らし快適、高品位ホーロー。

ホーロー壁装材エマウォール

Emawall エマウォール

豊かな経験と独自の先進技術、
ホーロー壁装材《エマウォール》。



豊かな経験と独自の先進技術によって開発されたのが、ホーロー壁装材《エマウォール》。その魅力は、いつまでも美しい光沢と豊富なカラーバリエーション。社名やマークをオリジナルに焼き入れられるデザインパネルとして、ビルの増改築の建材として最適です。

詳しくは専用カタログで。

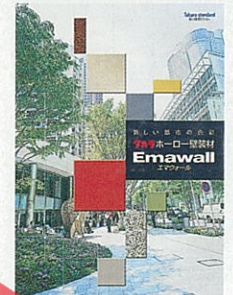

エマウォールの詳しい商品内容を
紹介した専用カタログをご用意して
います。弊社事業所までお問い合わせ
ください。



⚠️ 安全に関するご注意

- 商品ご購入の時には、取扱説明書を必ず受け取り、ご使用前によくお読みの上、正しくお使いください。
 - 商品の設置には専門の工事が必要です。ご購入先または専門業者にご相談ください。工事に不備があると、事故等の原因になることがあります。
 - 商品には、専用電気回路及びアースが必要なものがあります。ご購入先にご相談ください。電力量が不足すると、火災の原因になることがあります。また、アースの誤った工事を行うと故障や漏電のとき感電する恐れがあります。
 - 商品の設置に際しては、建築基準法・電気設備技術基準・火災予防条例等の関連する法令・法規にしたがって設置してください。
 - 当カタログに掲載の商品は一般家庭用です。(但し、業務用流し台・エマウォールは除きます。)
- 当カタログの価格には、搬入・取付費、使用済み商品の引取り費等は含まれておりません。●当カタログ掲載商品の価格、寸法・仕様は部分的に変更する場合がありますのでご了承ください。●印刷色ですから商品とは多少異なります。タカラショールームで確かめください。

タカラ製品のお求め、
ご相談は
この看板のお店で。



タカラスタンダードホームページアドレス <http://www.takara-standard.co.jp/>

ショールームの住所はP104をご覧ください。
ショールームの地図はタカラホームページでご案内しています。

タカラスタンダード株式会社 本社・支社・支店・営業所のご案内。

北海道支店	536-8536	大阪府大阪市東区鶴野東1丁目2番1号	06(9662)1531	苫小牧支店	0144(55)8722	函館支店	0138(46)9088	川崎支店	0166(54)9930
青森支店	0003-0030	北海道札幌市白石区道通センター1丁目8番10号	011(862)6111	旭川支店	0155(37)2651	旭川支店	0157(36)1470	旭川支店	0154(53)9480
秋田支店	030-0822	青森県青森市中央1丁目23番5号	017(776)1121	帯広支店	0178(45)9233	旭川支店	0186(43)4505	旭川支店	0182(36)2736
山形支店	010-1412	秋田県秋田市御所野下2丁目1番1号	018(892)7071	盛岡支店	019(835)0873	旭川支店	0197(22)7350	旭川支店	0225(94)7340
福島支店	981-1241	宮城県名取市高館熊野堂字余方5番地の11	022(386)2001	山形支店	023(644)8540	旭川支店	0238(22)4117	旭川支店	0234(26)4525
茨城支店	963-8034	福島県郡山市島1丁目1番1号	024(922)7661	山形支店	024(525)1171	旭川支店	0242(32)3331	旭川支店	0246(22)6201
栃木支店	310-0842	茨城県水戸市けやき台3丁目53番地	029(248)3211	山形支店	0285(27)4311	旭川支店	0276(45)6880	旭川支店	029(858)0147
群馬支店	344-0014	茨城県春日部市豊野町3丁目1番2号	048(737)7311	山形支店	028(632)1311	旭川支店	027(360)5611	旭川支店	048(525)8311
東京都支店	263-0002	千葉県千葉市稲毛区山玉町933番地3	043(423)1222	山形支店	041(7133)5500	旭川支店	0476(23)6922	旭川支店	0475(22)7011
東京都支店	160-0023	東京都新宿区西新宿6丁目12番地13号	03(5908)1231	山形支店	0438(97)1622	旭川支店	03(5631)5161	旭川支店	042(537)0770
東京都支店	32-0015	埼玉県川口市御所野下2丁目14番31号	048(259)6031	山形支店	0463(35)3570	旭川支店	042(758)9028	旭川支店	0466(86)1848
東京都支店	221-0821	神奈川県横浜市神奈川区富家町4番1号	045(435)8031	山形支店	0258(29)3321	旭川支店	025(526)0400	旭川支店	0263(47)8730
東京都支店	950-2031	新潟県新潟市流通センター4丁目1番地の5	025(260)5141	山形支店	0265(25)4930	旭川支店	0266(82)8377	旭川支店	053(425)5751
東京都支店	400-0047	山梨県甲府市徳行2丁目9番5号	055(222)5211	山形支店	0545(72)2641	旭川支店	0537(23)4127	旭川支店	055(924)3670
東京都支店	381-2215	長野県長野市稲里町中水鏡595	026(254)7750	山形支店	0577(32)8691	旭川支店	058(246)4573	旭川支店	0584(81)7748
東京都支店	422-8036	静岡県静岡市敷地1丁目3番1号	054(237)7071	山形支店	0574(60)1551	旭川支店	0532(54)5262	旭川支店	0564(55)3333
東京都支店	485-0081	愛知県小牧市横内字立野2番9号小牧工業団地内	0568(75)1291	山形支店	0565(37)8818	旭川支店	0559(22)7300	旭川支店	0593(53)2244
東京都支店	461-0040	愛知県名古屋市中区東区矢田三丁目2番24号	052(722)0361	山形支店	0776(35)5181	旭川支店	0770(22)9661	旭川支店	076(492)2291
東京都支店	514-0817	三重県津市高茶屋小森町2892-54	059(234)5711	山形支店	0749(23)0016	旭川支店	077(566)0661	旭川支店	0748(63)5195
東京都支店	921-8062	石川県金沢市新保本4丁目65番5号	076(269)4400	山形支店	0773(23)8501	旭川支店	0796(24)7782	旭川支店	072(720)0330
東京都支店	612-8444	京都府京都市伏見区竹田中宮町61番地	075(612)6800	山形支店	0724(43)8421	旭川支店	072(866)1120	旭川支店	0744(29)6750
東京都支店	577-0012	大阪府大阪市東区長田東2丁目4番30号	06(16746)8911	山形支店	0742(32)5290	旭川支店	0792(169)1720	旭川支店	0739(25)0832
東京都支店	654-0161	兵庫県神戸市須磨区長谷台3丁目15番35号	078(795)4770	山形支店	066(33)2994	旭川支店	0857(27)6144	旭川支店	0852(24)8188
東京都支店	641-0011	和歌山県和歌山市三基290番地1号	073(447)1301	山形支店	086(424)3338	旭川支店	0888(28)5280	旭川支店	0848(67)5131
東京都支店	683-0853	鳥取県米子市両三柳2900番地の3	0859(33)0631	山形支店	084(931)6122	旭川支店	083(921)2227	旭川支店	0834(32)5688
東京都支店	700-0976	岡山県岡山市辰巳30番地の104	086(245)6501	山形支店	0855(23)6885	旭川支店	088(883)7202	旭川支店	0880(34)0321
東京都支店	733-0833	広島県広島市西区高工センター4丁目12番1号	082(278)1621	山形支店	088(632)2770	旭川支店	089(946)1232	旭川支店	0895(24)6601
東京都支店	760-0064	香川県高松市朝日新町11番7号	087(822)2521	山形支店	0955(74)1747	旭川支店	0948(23)7400	旭川支店	0942(44)4882
東京都支店	816-0057	福岡県福岡市博多区西月隈3丁目1番57号	092(431)5864	山形支店	0957(28)5250	旭川支店	0956(32)3188	旭川支店	0952(24)8411
東京都支店	891-0115	鹿児島県鹿児島市東開町4番地19	099(266)5566	山形支店	093(582)4661	旭川支店	097(567)7300	旭川支店	0979(32)5373
東京都支店	902-0072	沖縄県那覇市真地166番地の1	098(835)6666	山形支店	096(368)8088	旭川支店	0969(24)1330	旭川支店	0965(32)9188
東京都支店				山形支店	0996(27)1677	旭川支店	0994(41)0143	旭川支店	0986(47)1665
東京都支店				山形支店	0982(32)5401	旭川支店	0985(24)9588	旭川支店	