

Takara standard
暮らし快適、高品位ホーロー。

タカラ ホーロー住宅設備機器 総合カタログ

システムキッチン 洗面化粧台 システムバス
ガス/石油給湯機器 電気温水器 業務用厨房



キッチン

洗面化粧台

バス

給湯機器

業務用厨房



このカタログの掲載価格は、税抜き希望
小売価格です。また()内の価格は
税込希望小売価格を表示しています。



強さと美しさを兼ね備えた 高品位ホーロー。

利用頻度が高く、厳しい条件にさらされる水まわりにおいて、高品位ホーローはいつまでも変わらぬ美しさを保ち続けます。そのヒミツは、衝撃に強く丈夫である、お手入れがしやすい、水や湿気に強いなど、水まわりの素材として求められるすべての性能を、高いレベルでクリアしているから。使うほどに、時が経つほどに、高品位ホーローの優れた特性が実感できます。

高品位ホーローとは

金属の表面にガラス質の釉薬を850℃の高温で焼き付けたもの、それが高品位ホーローです。表面はガラス質ですから、湿気や汚れがしみ込まずお手入れが簡単。ガラス特有の透明感のある光沢もそなえています。さらにベースの金属部と表面のガラス質の密着率が高いため、強靱で優れた耐久性を誇ります。

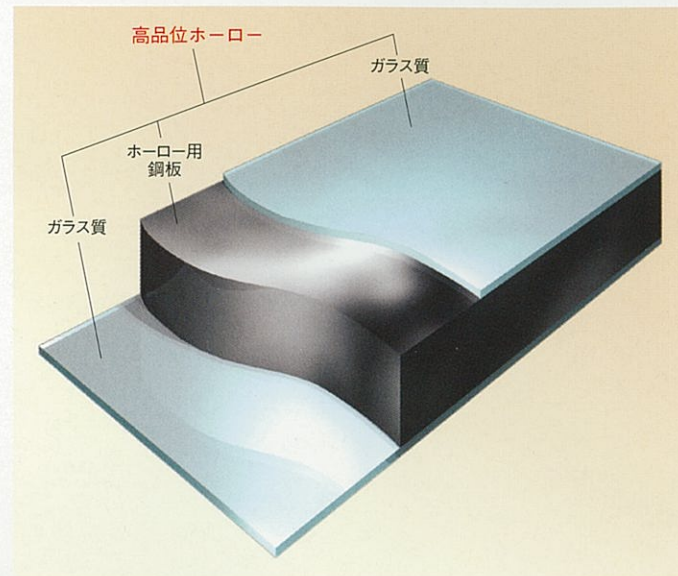

高品位ホーローの特長

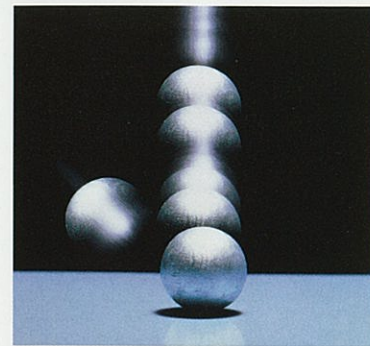

01
衝撃・傷に
強い

衝撃に強く、1kgの鉄球を1mの高さから落としても割れや剥れがありません。耐摩耗性にも優れ、ワイヤーブラシでこすっても傷がつきません。



02
水や湿気に
強い

表面がガラス質だから、湿気を吸って腐ることもありません。害虫を寄せつけず、カビや錆とも無縁。酸やアルカリにも強い素材です。



03
熱に
強い

高品位ホーローは製造過程において約850℃の炉で加熱した不燃素材。長時間、高温にさらされても変色や変質の心配がありません。



04
お手入れ
簡単

時間がたっても汚れやニオイがしみ込まず、お手入れは軽くふくだけでOK。簡単なお手入れで、美しさがいつまでも保てます。

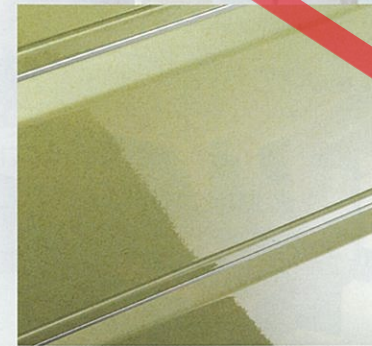

07
美しい
光沢

ガラス質の釉薬を高温で焼き付け、美しい光沢を放つ高品位ホーロー。さらに焼き物独自の表情豊かな質感も備えています。



05
マグネットが
ピタッ

ベースが金属なのでマグネットが使えます。高品位ホーローに取り付けられる便利なマグネット小物を多数ご用意しています。

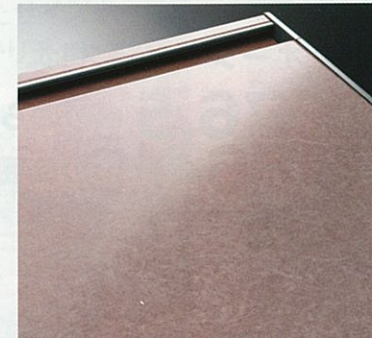

08
色あせない

原料が無機質なので、紫外線による色あせの心配がありません。艶やかで上品な輝きは、何十年たっても衰えることはありません。

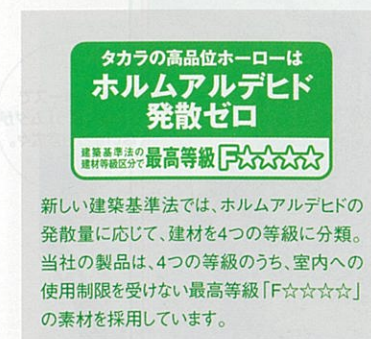

06
安全

金属とガラスが原料の高品位ホーローは、ホルムアルデヒドなどの有害物質を一切含まず、シックハウス症候群の心配もありません。



“ピッタリ”のサイズが選べる フリーサイズ。

ピッタリサイズをオーダーで。 フリーサイズシステムバス。

広さが選べる
ぴったりサイズ!
フリーサイズ
システムバス

間口×奥行、広さがオーダーできる新発想システムバス。

建物に合わせてピッタリサイズを。タカラのフリーサイズシステムバスは空間にムダをつくらない、まったく新しいシステムバスです。大きな浴室も小さな浴室も、縦長でも横長でも、有効スペースを最大限に活かして、広い浴室空間を確保することができます。

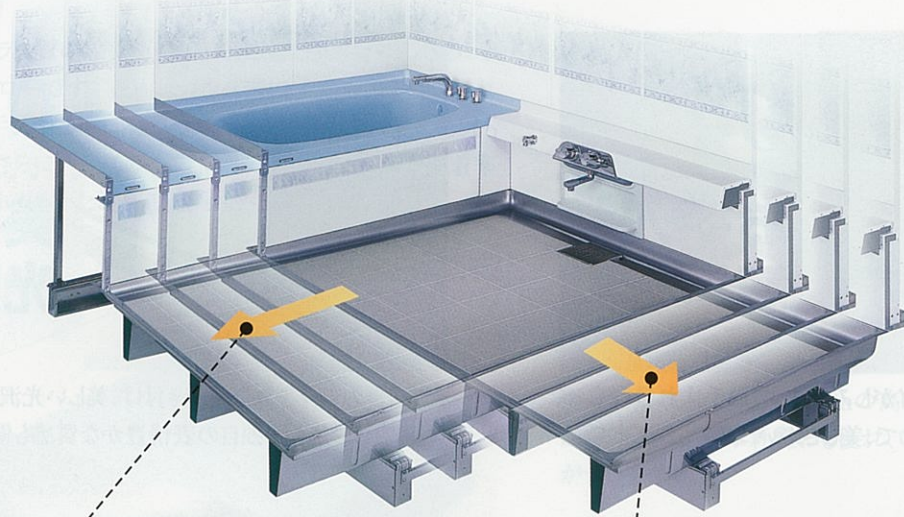

奥行方向のオーダーサイズは、
976.5 mmから、
1864 mmの範囲内。

※オーダーサイズはシリーズによって異なります。

間口方向のオーダーサイズは、
1464 mmから、
2489 mmの範囲内。

今までのシステムバス
規格サイズから近いものを選ぶ

浴室空間 → 1.5坪 1.25坪 1坪 0.75坪

フリーサイズシステムバス
ぴったりサイズをオーダーする

浴室空間 → ぴったりサイズ



デッドスペース

ムダな空間がある分、浴室は狭くなってしまふ。

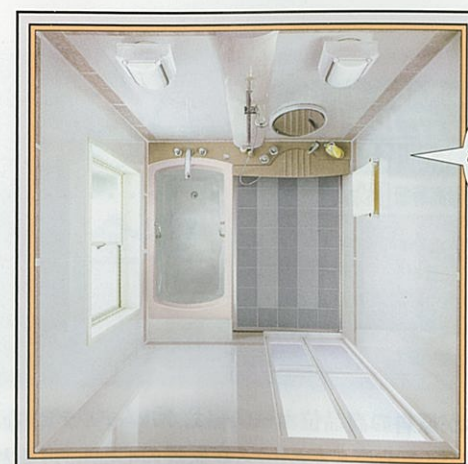

同じスペースでこんなに違う。ムダがないから浴室広々。

●写真はシステムバス<プレデシア>1坪(1616)規格サイズです。

●写真はフリーサイズシステムバス<プレデシア>オプション仕様です。

タカラショールームで見て、触れて、納得。



ショールームの住所は
P104に掲載

展示商品

- ホーローシステムキッチン
- システムバス
- 木製システムキッチン
- 各種浴槽
- ホーローキッチンパネル
- ガス・石油給湯機器
- ホーローシステム洗面
- 電気温水器
- ホーロー洗面化粧台



水まわりの商品は長く使っていただくものだから、実物を見て、触って、納得していただくのが一番。タカラは全国約170カ所にショールームを展開し、新築からリフォームまで水まわり設備に関するあらゆるご相談に対応します。ぜひお気軽にご利用ください。

.....高品位ホーローや実際の使い勝手を体感。.....

高品位ホーローの良さを
触って、試して実感。



自分に合ったサイズや
広さ感をしっかりチェック。



設備や機能を実際に操作して
使い勝手を体感。



色の組み合わせや質感を
実物でじっくり検討。



図面や見積書を
無料で作成します。



あなたの
“暮らし快適リフォーム”を
お手伝いいたします!

「10年、20年と長く使う住まいのスペースだからこそ、納得のリフォームを!!」
タカラリフォームローンは、豊富なプランと簡単手続きでサポートします。最寄りのタカラ製品取扱店、もしくは弊社事業所・ショールームまでお問い合わせください。

キッチン

多彩な機能とデザインで創る理想のキッチン。

ホーローシステムキッチン



New レミュー

日本人の美意識が磨いた品質
シンプルな直線デザインと
表情豊かな窯変ホーローの質感。
本当の心地よさをカタチにしました。

P9



ニューエマーユ

扉が魅せる個性豊かな表情
美しい陰影を映し出す
プレスパターンを扉に施し、
個性あふれるキッチンを演出します。

P11



リテラ

使いやすさと機能が充実
工芸品の美しさを表現した七宝引手を採用。
収納や使い勝手にも
細やかな工夫がいっぱい。

P12



エーデル

さわやかな色彩を楽しむ
簡単なお手入れで美しさが長持ち。
身長に合った高さが選べ、
使いやすい機能も満載です。

P13



エマーユアルファ

美しい表情の扉デザイン
だ円の引手と光の角度で
表情を変えるラムダカット。
ホーローの魅力あふれるキッチンです。

P14

なっとく価格でラインナップ

ホーローシステムキッチン	
50万円	レミュー ¥573,500 I型間口255cm参考価格
40万円	ニューエマーユ ¥393,000
30万円	リテラ ¥357,000
20万円	エーデル ¥269,500 エマーユアルファ ¥244,000

※搬入・取付費等は別途です。

木製システムキッチン



フェスカ

表情豊かで、価格もお手頃
個性的なカラーが
おしゃれなキッチン空間を演出。
便利機能が充実し、お求めやすさも魅力です。

P15

コンパクトキッチン



ニューアーバンEE型

コンパクトな本格派
二世帯住宅や
ワンルームマンションにおすすめの、
お求めやすいキッチンです。

P16

ミニキッチン



パーソナルキッチンKUZ型

離れや給湯室に最適
基本機能をコンパクトにパッケージ。
離れや給湯室などに
最適なミニキッチンです。

P16

キッチンセット



ホーローキッチンセット

選んで、組合わせて
広さや目的に合わせて、
必要なアイテムをセレクト。
豊富なユニットから自由を選べます。

P17



木製キッチンセット

ナチュラルな木の風合い
木目や抽象柄など、
表情豊かな木製扉をご用意。
組み合わせ自在のセパレートタイプです。

P23

ホーローキッチンパネル



P25

油汚れから壁面を守り、清潔さ長持ち

※価格は税抜き希望小売価格です。

	木製システムキッチン	ホーローキッチンセット	木製キッチンセット
	I型間口255cm参考価格	I型間口255cm参考価格	I型間口255cm参考価格
50万円			
40万円			
30万円			
20万円	フェスカ ¥222,000	エマーユ・アーバス ¥213,900 ロイヤル ¥191,900	AA型・AB型 ¥177,900 PC型・PD型 ¥154,900

※搬入・取付費等は別途です。 ※印刷色ですら商品と多少異なります。タカラショールームでお確かめください。

ホーローシステムキッチン

すみずみまで高品位ホーローを採用。
「快適」機能でキッチンワークを徹底的にサポート。

キッチン

ここにも高品位ホーロー!
ホーローキッチンパネル
水ハネや油污れも簡単にお手入れできます。

ここにも高品位ホーロー!
ホーロー整流板
簡単に取り外せて、しつこい油污れもひと拭きでキレイに。

ここにも高品位ホーロー!
レンジフード横吊戸棚
レンジフードと接する側面と底面を熱や油污れからガード。

ここにも高品位ホーロー!
ホーローキャビネット
キャビネット内部の側面、後面、底面もすべて高品位ホーロー。

ここにも高品位ホーロー!
ホーロー扉
高級感あふれるキッチンを演出する、美しい光沢と色彩。

ここにも高品位ホーロー!
ホーロー引出し
扉はもちろん、引出し内部もすべてが高品位ホーロー。

ここにも高品位ホーロー!
レンジフード横吊戸棚
レンジフードと接する側面と底面を熱や油污れからガード。

ここにも高品位ホーロー!
マグネット小物
高品位ホーローはベースが金属だからマグネットが使えます。

シンク下食器洗い乾燥機

立ったままのラクな姿勢で食器がセットできるから、後片づけがとってもラク。



食器の出し入れがしやすい引出し式。ブラックとシルバーの2タイプをご用意しました。

TKW-V45A (ブラック)	¥112,500 (税込¥118,125)
TKW-V45A-SV (シルバー)	¥124,500 (税込¥130,725)

※別途専用部材が必要です。

食器洗い乾燥機専用洗剤もご用意しています。ハイウォッシュジョイA ¥980 (税込¥1,029) ※お求めの際は、お近くの弊社事業所、タカラショールームへお問い合わせください。

※価格は税抜き希望小売価格です。また()内の価格は税込希望小売価格を表示しています。

システム昇降ラック アイラック

吊戸棚下のスペースを活かした新発想のアイレベル収納で、作業の効率がグンとアップ。



アイラックと組み合わせて、さらに快適に。ホーローキッチンパネルにピタッと取り付けできるマグネット小物を豊富にご用意。

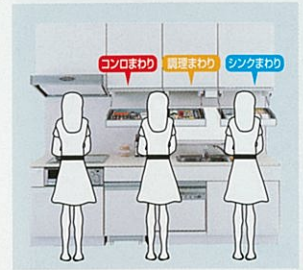

特長1 らくらく作業
作業エリア別に収納ができるので、料理がスムーズ。ワークトップもスッキリ。

特長2 えらべる機能
収納物をアイラックに移して、空いた引出しスペースを多目的空間に。(レミュー、ニューエマール、リテラ、エーデルに対応)

特長3 たっぶり収納
窓あり壁付プランや対面キッチンプラン、間口の小さいキッチンでもゆとりの収納量を確保。かつてない収納力を実現します。

ハイパーガラスコート

2層のガラスコートが生む、理想のトッププレート「ハイパーガラスコート」。

新発売



衝撃やキズに強い!
ベースの金属とガラス質の密着度が高いので、重いものを落としてもひび割れるようなことはありません。
※高さ60cmからの鋼球(0.5kg)落下テストでもその耐久性を実証しました。(弊社実験による)



上質で深みのある光沢。
2層のガラスコートが、艶やかな鏡のような光沢を実現しました。

お手入れはカンタン!
汚れが染み込まないから、吹きこぼれなども、サッと拭くだけ。

両面焼きグリル	BGA60N3PBCK (ブラック)	¥108,000 (税込¥113,400)
	BGA60-3PSCK (シルバー)	¥113,000 (税込¥118,650)
片面焼きグリル	BGC63N3PBCK (ブラック)	¥86,000 (税込¥90,300)
	BGC63-3PSCK (シルバー)	¥91,000 (税込¥95,550)

※トッププレートのカラーはクリアパールブラックとなります。

※搬入・取付費等は別途です。 ※印刷色ですら商品と多少異なります。タカラショールームでお確かめください。

ホーローシステムキッチン レミュー

端正なデザインと高品質な素材、充実の周辺機器。
使うほどに本当の心地よさを実感できるキッチンです。

キッチン



シンク下食洗 アルベールで選別システム専用食洗機
アイラック

フェミニンローズ (LAR)

キッチン部分価格 **¥1,027,500**
ホーローキッチンパネルPタイプ価格 ¥37,800
周辺機器価格 ¥505,200

セット価格 **¥1,570,500**
(税込 ¥1,649,025)

ホーローキッチンパネル: ホワイト (リボン柄)

間口255cm参考価格

※価格は税抜き希望小売価格です。



ワークトップ 材質	標準タイプ	タカラのおすすめ シンク下食洗タイプ	
スチール	足元スライドタイプ	¥747,500	¥826,500
	スライドタイプ	¥651,500	¥757,500
	扉タイプ	¥573,500	¥707,500
人造大理石	足元スライドタイプ	¥813,000	¥892,000
	スライドタイプ	¥717,000	¥823,000
	扉タイプ	¥639,000	¥773,000

※ホーローキッチンパネルの価格は含まれておりません。
※上記は片側オープンの場合の価格です。
※施工条件により部材が変更される場合がありますのでご了承ください。
※上記価格はYシンクの場合です。

扉デザイン

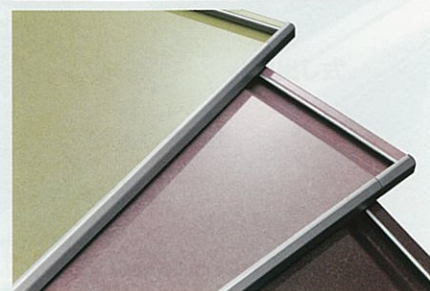

ホーローとシルバーのコンビネーションによる直線を基調にした端正な佇まい。引手の目立たないフラットなデザインが、際の中で生み出される「潔変ホーロー」の繊細な味わいを、さらに引き立てます。

洗練されたシャープな美しさとともに、機能性を高めた、ホーローシステムキッチン。詳しくは専用カタログで。
(受注生産品)
※レミューは受注生産品です。納期については弊社事業所までお問い合わせください。



シンク下食洗 アルベールで選別システム専用食洗機
アイラック

スプリンググリーン (LAM)

キッチン部分価格 **¥1,104,000**
ホーローキッチンパネルPタイプ価格 ¥53,800
周辺機器価格 ¥696,200

セット価格 **¥1,854,000**
(税込 ¥1,946,700)

ホーローキッチンパネル: ホワイト (モザイク柄)

本当の心地よさは、端正な佇まいから。 たす 本当の心地よさは、誰にでも優しい使いやすさから。



日本人の美意識をカタチにした、シンプルなデザイン。
余計なものを排することに美しさを見出す、日本人ならではの美意識。その思想をカタチにし、シンプルで端正な佇まいをつくり上げました。上質で洗練されたキッチン空間が、心地よくあなたを包み込みます。

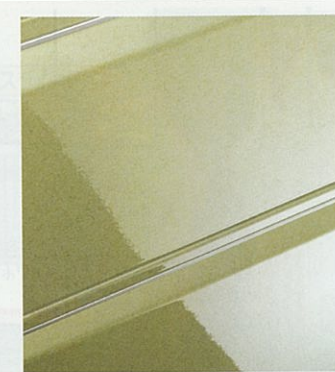

手間をかけて作り上げた、深みのある光沢と美しい艶。
七宝焼きや陶磁器などと同じ製法で作られるホーロー扉。鋼板に釉薬を吹き付け、高温で焼き付けるという工程を繰り返すことにより、深みのある光沢と、美しい艶を生み出すことができました。



一人ひとりの使い勝手に合わせて、組み合わせ自由なキャビネット。
レミューならオーダーメイド感覚で、自由にキャビネットを選べます。収納量や使い勝手に応じて、キャビネットの種類はお好みのままに。

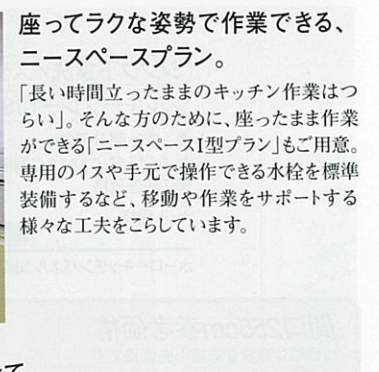

座ってラクな姿勢で作業できる、ニースペースプラン。
「長い時間立ったままのキッチン作業はつらい」。そんな方のために、座ったまま作業ができる「ニースペースI型プラン」もご用意。専用のイスや手元で操作できる水栓を標準装備するなど、移動や作業をサポートする様々な工夫をこらしています。

扉カラー



LAR:フェミニンローズ LAI:パニライボリー LAM:スプリンググリーン LAG:ノーブルグレー LFB:シナモンベージュ LBB:リッチブラウン LSW:ロイヤルホワイト

※価格は税抜き希望小売価格です。
また()内の価格は税込希望小売価格を表示しています。

斬新な扉デザインと充実の機能。
美しさと使いやすさにこだわったキッチンです。

詳しくは専用カタログで。
(受注生産品)
※ニューエマーユは受注生産品
です。納期については弊社事業
所までお問い合わせください。



■扉デザイン

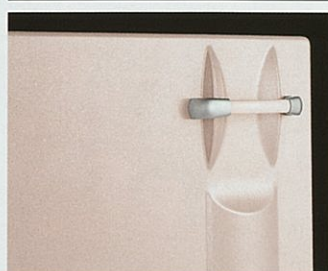

タカラの先進技術が可能にした新デザインの
プレスパターン「ムーンカット」。個性的な造
形美が高級感を演出します。引手にはホーロ
ーを施した七宝引手を採用しています。

■シンク下食洗/足元スライドタイプ

シルキーベージュ (JSB)

キッチン部分価格 ¥1,226,500
ホーローキッチンパネルPタイプ価格 ¥97,100
周辺機器価格 ¥733,200
セット価格 ¥2,056,800
(税込 ¥2,159,640)
ホーローキッチンパネル: ホワイト(リボン柄)

※価格は税抜き希望小売価格です。
また()内の価格は税込希望小売価格を表示しています。

洗練されたシャープな美しさとともに
機能性を高めた、ホーローシステムキッチンです。

マンションリフォームに最適な
「Mタイプ」が新登場。
横引き配管や梁にもスマートに対応します。
詳しくはマンションリフォーム総合カタログで。

詳しくは専用カタログで。
(受注生産品)
※リテラは受注生産品です。
納期については弊社事業所
までお問い合わせください。



■扉デザイン



シャープな印象を伝えるタテのプレスパター
ンに、重厚感のある七宝引手が洗練された空間
を演出します。

■シンク下食洗/スライドタイプ

パールグリーン (RCG)

キッチン部分価格 ¥895,800
ホーローキッチンパネルPタイプ価格 ¥79,800
周辺機器価格 ¥1,042,600
セット価格 ¥2,009,200
(税込 ¥2,109,660)
ホーローキッチンパネル: ホワイト(スタンド柄)

キッチン

キッチン

アイレベルで収納!
システム昇降ラック
アイラック

■シンク下食洗/スライドタイプ

シルキーグレー (JSG)

キッチン部分価格 ¥826,000
ホーローキッチンパネルPタイプ価格 ¥80,700
周辺機器価格 ¥864,600
セット価格 ¥1,771,300
(税込 ¥1,859,865)
ホーローキッチンパネル: ホワイト(モザイク柄)



■シンク横食洗/足元スライドタイプ

アイボリー (RKI)

キッチン部分価格 ¥930,000
ホーローキッチンパネルPタイプ価格 ¥79,100
周辺機器価格 ¥571,700
セット価格 ¥1,580,800
(税込 ¥1,659,840)
ホーローキッチンパネル: ホワイト(リボン柄)

間口255cm参考価格

※価格は税抜き希望小売価格です。



※写真の商品はシルキーベージュ(シンク下食洗/扉タイプ)です。

ワークトップ 材質	標準タイプ	タカラのオススメ シンク下食洗タイプ	
ステンレス	足元スライドタイプ	¥553,000	¥616,500
	スライドタイプ	¥448,000	¥552,500
人造大理石	扉タイプ	¥393,000	¥523,500
	足元スライドタイプ	¥611,000	¥674,500
人造大理石	スライドタイプ	¥506,000	¥610,500
	扉タイプ	¥451,000	¥581,500

※ホーローキッチンパネルの価格は含まれておりません。
※上記価格はYシンクの場合です。

間口255cm参考価格

※価格は税抜き希望小売価格です。



※写真の商品はパールグリーン(シンク下食洗/扉タイプ)です。

ワークトップ 材質	標準タイプ	タカラのオススメ シンク下食洗タイプ	
ステンレス	足元スライドタイプ	¥517,000	¥580,500
	スライドタイプ	¥412,000	¥516,500
人造大理石	扉タイプ	¥357,000	¥486,500
	足元スライドタイプ	¥575,000	¥638,500
人造大理石	スライドタイプ	¥470,000	¥574,500
	扉タイプ	¥415,000	¥544,500

※ホーローキッチンパネルの価格は含まれておりません。
※上記価格はYシンクの場合です。

■扉カラー



JSB:シルキーベージュ JSG:シルキーグレー JNR:シルキーローズ JNI:シルキーアイボリー JNM:シルキーグリーン JSW:ホワイト

■扉カラー



RFB:ベージュ RKI:アイボリー RSW:ホワイト RCP:パールピンク RCA:パールブルー RCG:パールグリーン

※価格は税抜き希望小売価格です。
また()内の価格は税込希望小売価格を表示しています。

お手頃価格、お手入れ簡単。
さわやかな色合いのホーローシステムキッチンです。

マンションリフォームに最適な
「Mタイプ」が新登場。
横引き配管や梁にもスマートに対応します。
詳しくはマンションリフォーム用総合カタログで。

詳しくは専用カタログで。
(受注生産品)
※エーデルは受注生産品です。
納期については弊社事業所
までお問い合わせください。



扉デザイン



七宝引手と融合してキッチンのインテリア性を
高める、表情豊かな扉のプレスライン。



シンク下食洗/足元スライドタイプ

フローラルアイボリー(メイプル柄)(ETI)

キッチン部分価格	¥665,000
ホーローキッチンパネルPタイプ価格	¥34,100
周辺機器価格	¥348,600
セット価格	¥1,047,700
	(税込 ¥1,100,085)
ホーローキッチンパネル: ホワイト(リボン柄)	

※価格は税抜き希望小売価格です。
また()内の価格は税込希望小売価格を表示しています。

光の角度で表情が変わるラムダカット、
気品あふれるスタイルのキッチンです。

詳しくは専用カタログで。
(受注生産品)
※エマーユアルファは受注生産品
です。納期については弊社事業
所までお問い合わせください。



扉デザイン



ラムダカットのプレスパターンと引手デザイン
が美しく調和しています。

シンク下食洗タイプ

クールグレー(DNC)

キッチン部分価格	¥418,500
ホーローキッチンパネルPタイプ価格	¥41,500
周辺機器価格	¥136,300
セット価格	¥596,300
	(税込 ¥626,115)
ホーローキッチンパネル: ホワイト(モダン柄)	

扉タイプ

ファインブルー(ENA)

キッチン部分価格	¥320,500
ホーローキッチンパネルPタイプ価格	¥41,500
周辺機器価格	¥7,200

セット価格 ¥369,200
(税込 ¥387,660)

ホーローキッチンパネル: ホワイト(モザイク柄)



間口255cm参考価格

※価格は税抜き希望小売価格です。



※写真の商品はフローラルアイボリー(メイプル柄)(シンク下食洗/扉タイプ)です。

ワークトップ 材質	標準タイプ	タカラのおすすめ シンク下食洗タイプ
ステンレス	足元スライドタイプ	¥369,500
	スライドタイプ	¥314,500
	扉タイプ	¥269,500
人造大理石	足元スライドタイプ	¥389,500
	スライドタイプ	¥334,500
	扉タイプ	¥289,500

※ホーローキッチンパネルの価格は含まれておりません。
※上記価格はYシンクの場合です。

扉カラー



シャモアイボリー(DNA)

キッチン部分価格	¥300,200
ホーローキッチンパネルPタイプ価格	¥37,400
周辺機器価格	¥215,900

セット価格 ¥553,500
(税込 ¥581,175)

ホーローキッチンパネル: ホワイト(ステンド柄)



間口255cm参考価格

※価格は税抜き希望小売価格です。



※写真の商品はクールグレー(シンク下食洗タイプ)です。
ワークトップ: ステンレス

標準タイプ	タカラのおすすめ シンク下食洗タイプ
¥244,000	¥369,500

※ホーローキッチンパネルの価格は含まれておりません。
※上記価格はYシンクの場合です。

扉カラー

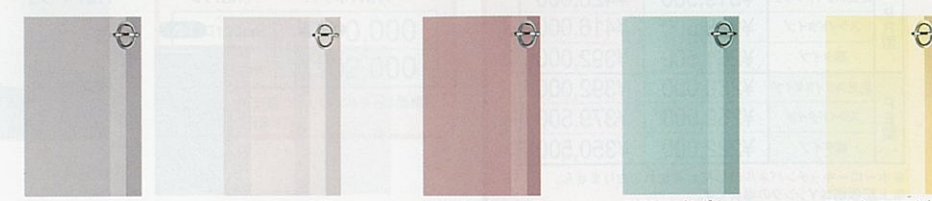

木製システムキッチン フェスカ

※価格は税抜き希望小売価格です。
また()内の価格は税込希望小売価格を表示しています。

Fesca
フェスカ

彩やかな色合いを揃えた扉カラー。
個性を描くカジュアルキッチンです。

詳しくは専用カタログで。
(受注生産品)
※フェスカは受注生産品です。納期については弊社事業所までお問い合わせください。



扉デザイン



表情のある繊細な色合いに、質感豊かな七宝引手が美しいアクセントとなっています。
※写真はPE型です。

PR型

シンク下食洗/スライドタイプ
ベージュ(PRJ)

キッチン部分価格 **¥490,500**
ホーローキッチンパネルPタイプ価格 ¥35,000
周辺機器価格 ¥102,800
セット価格 **¥628,300**
(税込 ¥659,715)
ホーローキッチンパネル: ホワイト(ステンド柄)



PE型

扉タイプ

ライトイエロー(PEY)

キッチン部分価格 **¥222,000**
ホーローキッチンパネルPタイプ価格 ¥63,700
周辺機器価格 ¥33,200
セット価格 **¥318,900**
(税込 ¥334,845)
ホーローキッチンパネル: ホワイト(モザイク柄)



扉カラー

PR型

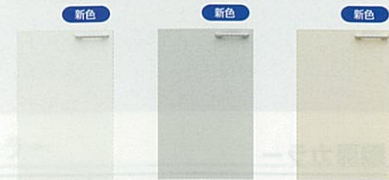

PRW: ホワイト PRG: グレー PRJ: ベージュ

PE型



PEW: オフホワイト PEG: グレー



PRN: ナチュラル PRC: チャコール



PEL: ライト PER: ライトグリーン PEY: ライトイエロー

間口255cm参考価格

※価格は税抜き希望小売価格です。



※写真の商品はPE型・ライトイエロー(シンク下食洗/扉タイプ)です。

ワークトップ: ステンレス	標準タイプ	タカラのおすすめ シンク下食洗タイプ	
PR型	足元スライドタイプ	¥319,500	¥428,000
	スライドタイプ	¥298,500	¥416,000
	扉タイプ	¥261,500	¥392,000
PE型	足元スライドタイプ	¥280,000	¥392,000
	スライドタイプ	¥259,000	¥379,500
	扉タイプ	¥222,000	¥350,500

※ホーローキッチンパネルの価格は含まれておりません。
※上記価格はYシンクの場合です。

コンパクトキッチン ニューアーバニーED型

※価格は税抜き希望小売価格です。
また()内の価格は税込希望小売価格を表示しています。

New Urbany
ニューアーバニー

二世帯住宅やワンルームマンションに
おすすめの、お求めやすいキッチンです。

詳しくは専用カタログで。
(受注生産品)
※ニューアーバニーは受注生産品です。納期については弊社事業所までお問い合わせください。



クールグレー(ENC)

基本パッケージ価格 **¥299,800**
オプション価格 **¥110,500**
セット価格 **¥410,300**
(税込 ¥430,815)
ホーローキッチンパネル: ホワイト(モダン柄)

扉カラー



ENC: クールグレー ENG: ミントグリーン ETI: フローラルアイボリー(メイプル柄)

扉デザイン



七宝引手と融合してキッチンのインテリア性を高める、表情豊かな扉のプレスライン。

間口150cm参考価格

※価格は税抜き希望小売価格です。

ワークトップ: ステンレス	基本パッケージ価格
電気コンロタイプ	¥213,800
ガスコンロタイプ	¥233,300

※ホーローキッチンパネル(単色・フロントパネル)の価格を含んでおります。
※電気コンロタイプの価格は1口IHヒーター(100V電源)の場合です。

ミニキッチン KUZ型

※価格は税抜き希望小売価格です。
また()内の価格は税込希望小売価格を表示しています。

離れや給湯室などに最適。基本機能をコンパクトにパッケージしました。



コンパクトな中に基本機能を凝縮



オプション

冷蔵庫 JR-5K (W)
●1ドア(47L)
¥32,000(税込 ¥33,600)
換気扇 VD-18Z6
●ダクト径φ150
¥15,500(税込 ¥16,275)
グリッスフィルター
P-18GFZ-M
¥3,000(税込 ¥3,150)

冷蔵庫 JR-5K (W)
※右開きタイプのみとなります。

扉カラー

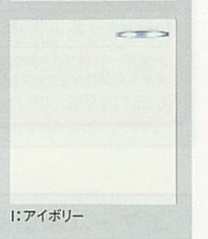

I: アイボリー

キッチン本体セット価格

※価格は税抜き希望小売価格です。

間口120cm	¥110,000
間口90cm	¥102,000

※冷蔵庫、換気扇、グリッスフィルターは価格に含まれておりません。

ホーローキッチンセット エマーユ

※ガス器具・レンジフードに関しては、下記の商品以外もご用意しております。詳しくはP.28~P.31をご覧ください。
●下台キャビネットの高さを80cmから85cmに変更できる台輪スベサーをご用意しています。詳しくはP.32をご覧ください。

DNI:フローラルアイボリー



L型

フローラルアイボリー (DNI)

キッチン部分価格 **¥407,000**
ホーローキッチンパネルPタイプ価格 ¥49,100
セット価格 **¥456,100**
(税込¥478,905)

ホーローキッチンパネル:ホワイト(モザイク柄)

DNM:フィオレグリーン



I型

フィオレグリーン (DNM)

キッチン部分価格 **¥257,100**
ホーローキッチンパネルPタイプ価格 ¥37,400
セット価格 **¥294,500**
(税込¥309,225)

ホーローキッチンパネル:ピュアグレイ

DNC:クールグレー



I型

クールグレー (DNC)

キッチン部分価格 **¥230,500**
ホーローキッチンパネルPタイプ価格 ¥35,600
セット価格 **¥266,100**
(税込¥279,405)

ホーローキッチンパネル:ホワイト(ステンド柄)

※冷蔵庫、冷蔵庫吊戸棚、水切カバーの価格は含まれておりません。

DNA:シャモアアイボリー



I型

シャモアアイボリー (DNA)

キッチン部分価格 **¥384,600**
ホーローキッチンパネルPタイプ価格 ¥37,000
セット価格 **¥421,600**
(税込¥442,680)

ホーローキッチンパネル:ホワイト(リボン柄)

※セットプランの価格に水栓は含まれておりません。

間口255cm参考価格

※価格は税抜き希望小売価格です。



ワークトップ:ステンレス

エマーユ **¥213,900**

※ホーローキッチンパネルの価格は含まれておりません。
※水栓の価格は含まれておりません。

エマーユ装備品



包丁差し
包丁やナイフをすっきり収納。扉を開けてすぐに出入りできます。



4段引出し
小物や調味料が、大きさや使い勝手に合わせて豊富に収納できます。



引出しインナーケース
小物を種類別に分けて収納できます。(引出し最上段に付属)



網棚
キャビネット内を上下に仕切り、スペースが無駄なく使えます。(D-100L/Rにのみ対応)



スライド丁番
取り外しが簡単に行えるスライド式です。



2段回転棚
隅調理台に装備。臭の物も取り出しやすい回転式です。



Yシンク
鍋や大きい皿も余裕で洗える、ゆったりサイズのシンクです。



Sシンク
コンパクトサイズのシンクです。

※装備品の対応機種については弊社事業所へお問い合わせください。

※価格は税抜き希望小売価格です。
また()内の価格は税込希望小売価格を表示しています。

ホーローキッチンセット エマーユ

 DY-180L/R (■) 1,800×560×800mm ¥84,000(税込¥88,200)	 DY-165L/R (■) 1,650×560×800mm ¥80,500(税込¥84,525)	 DY-150L/R (■) 1,500×560×800mm ¥79,000(税込¥82,950)	 D-120L/R (■) 1,200×560×800mm ¥68,000(税込¥71,400)
---	---	---	--

 D-100L/R (■) 1,000×560×800mm ¥64,000(税込¥67,200)	 DT-60 (■) 600×560×800mm ¥34,000(税込¥35,700)	 DT-35 (■) 350×560×800mm ¥33,000(税込¥34,650)	 DT-30 (■) 300×560×800mm ¥20,000(税込¥21,000)	 RN-630 190×382×450mm ¥7,300(税込¥7,665)	 K-15 (在庫限り) 225×480×460mm ¥9,500(税込¥9,975)
--	---	---	---	--	---

 DC (■) 715(後市)×560×800mm ¥42,000(税込¥44,100)	 DG-100 (■) 1,000×543×625mm ¥35,000(税込¥36,750)	 DG-70 (■) 700×543×625mm ¥25,000(税込¥26,250)	 DG-60 (■) 600×543×625mm ¥23,000(税込¥24,150)	 DK-60HL/R (■) 600×560×800mm 上台GC60-2HAL/R ¥42,000 下台DK-60 ¥23,100 ¥65,100(税込¥68,355)	 GR60-3HAL/R 600×560×800mm ¥109,000(税込¥114,450)	 VDS-601L (フロアファン) 600×600×600mm ¥27,000(税込¥28,350) 間口75cmタイプ ¥28,000(税込¥29,400) 間口90cmタイプ ¥30,000(税込¥31,500)
--	--	---	---	---	---	---

吊戸棚(高さ645mm・500mmタイプ) ※写真は右タイプ						
 W-M120 (■) 1,200×391×645mm ¥28,000(税込¥29,400)	 W-M105 (■) 1,050×391×645mm ¥26,500(税込¥27,825)	 W-M90 (■) 900×391×645mm ¥20,000(税込¥21,000)	 W-M70 (■) 700×391×645mm ¥18,000(税込¥18,900)	 W-M60 (■) 600×391×645mm ¥17,000(税込¥17,850)	 W-M45L/R (■) 450×391×645mm ¥14,000(税込¥14,700)	 W-M35 (■) 350×391×645mm ¥13,000(税込¥13,650)
 W-S120 (■) 1,200×391×500mm ¥26,500(税込¥27,825)	 W-S105 (■) 1,050×391×500mm ¥25,000(税込¥26,250)	 W-S90 (■) 900×391×500mm ¥19,000(税込¥19,950)	 W-S70 (■) 700×391×500mm ¥17,000(税込¥17,850)	 W-S60 (■) 600×391×500mm ¥16,000(税込¥16,800)	 W-S45L/R (■) 450×391×500mm ¥13,000(税込¥13,650)	 W-S30L/R (■) 300×391×500mm ¥11,000(税込¥11,550)

 W-MC71 (■) 715(後市)×391×645mm ¥26,000(税込¥27,300)	 W-SC71 (■) 715(後市)×391×500mm ¥24,500(税込¥25,725)	 W-LG60 (■) 600×388×900mm ¥31,000(税込¥32,550)	 TDUR-901 ¥29,500(税込¥30,975) W-M120、W-M90に対応 TDUR-601 ¥27,000(税込¥28,350) W-M105、W-M60に対応	 W-M45L/RZ (■) 450×391×645mm ¥14,000(税込¥14,700)	 W-M30L/RZ (■) 300×391×645mm ¥12,000(税込¥12,600)	 W-S45L/RZ (■) 450×391×500mm ¥13,000(税込¥13,650)	 W-S30L/RZ (■) 300×391×500mm ¥11,000(税込¥11,550)
--	--	--	--	---	---	---	---

●商品の寸法表示は、全て間口(幅)×奥行×高さmmで表示しています。
※渡し台には左シンク(L)タイプ、右シンク(R)タイプをご用意しています。発注の際にご確認ください。写真は全て左シンク(L)タイプです。
※計量米びつの取付け機種については、弊社にお問い合わせください。
※ガスキャビネット・ガスレンジ(都市ガス用・プロパンガス用)には、左側大コンロ(L)タイプ、右側大コンロ(R)タイプをご用意しています。発注の際にご確認ください。
※レンジフードはシロッコファンタイプもございます。
※吊戸棚の扉はホーロー製、キャビネット本体は木製です。

品番中の■には扉カラーが入ります。
DNC:クールグレー
DNI:フローラルアイボリー
DNM:フィオレグリーン
DNA:シャモアアイボリー
(写真の商品はDNA:シャモアアイボリーです)

ホーローキッチンセット アーバス

※ガス器具・レンジフードに関しては、下記の商品以外もご用意しております。詳しくはP.28~P.31をご覧ください。
●下台キャビネットの高さを80cmから85cmに変更できる台輪スベラーをご用意しています。詳しくはP.32をご覧ください。

KNI:フローラルアイボリー



L型

フローラルアイボリー (KNI)

キッチン部分価格 **¥390,200**
ホーローキッチンパネルPタイプ価格 ¥36,000
セット価格 **¥426,200**
(税込¥447,510)

ホーローキッチンパネル:ピュアアイボリー



七宝引手

間口255cm参考価格

※価格は税抜き希望小売価格です。



ワークトップ:ステンレス

アーバス **¥213,900**

※ホーローキッチンパネルの価格は含まれておりません。
※水栓の価格は含まれておりません。

アーバス装備品 ※写真はエマールです。



包丁差し
包丁やナイフをすっきり収納。扉を開けてすぐに出入りできます。

4段引出し
小物や調味料が、大ききや使い勝手に合わせて豊富に収納できます。

引出しインナーケース
小物を種類別に分けて収納できます。(引出し最上段に付属)

網棚
キャビネット内を上下に仕切り、スペースが無駄なく使えます。

スライド丁番
取り外しが簡単にできるスライド式です。

2段回転棚
隅の物も取り出しやすい回転式です。



Yシンク
鍋や大きい皿も余裕で洗える、ゆったりサイズのシンクです。

Sシンク
コンパクトサイズのシンクです。

※装備品の対応機種については弊社事業所へお問い合わせください。

KNR:シックローズ



I型

シックローズ (KNR)

キッチン部分価格 **¥270,800**
ホーローキッチンパネルPタイプ価格 ¥34,200
セット価格 **¥305,000**
(税込¥320,250)

ホーローキッチンパネル:ホワイト(モザイク柄)
※冷蔵庫、冷蔵庫吊戸棚、水切カバーの価格は含まれておりません。



七宝引手

KNC:クールグレー



I型

クールグレー (KNC)

キッチン部分価格 **¥335,800**
ホーローキッチンパネルPタイプ価格 ¥43,500
セット価格 **¥379,300**
(税込¥398,265)

ホーローキッチンパネル:ホワイト(モダン柄)



七宝引手

※セットプランの価格に水栓は含まれておりません。

※価格は税抜き希望小売価格です。
また()内の価格は税込希望小売価格を表示しています。

ホーローキッチンセット アーバス

間口180cm Yシンク	間口165cm Yシンク	間口150cm Yシンク	間口120cm Sシンク
KY-180L/R (■) 1,800×560×800mm ¥84,000(税込¥88,200)	KY-165L/R (■) 1,650×560×800mm ¥80,500(税込¥84,525)	KY-150L/R (■) 1,500×560×800mm ¥79,000(税込¥82,950)	K-120L/R (■) 1,200×560×800mm ¥68,000(税込¥71,400)

調理台 (扉は右開きのみ)	計量米びつ (容量10kg)	隅調理台 (扉は右開きのみ)	ガス台
KT-60 (■) 600×560×800mm ¥34,000(税込¥35,700)	KT-30 (■) 300×560×800mm ¥20,000(税込¥21,000)	RN-630 190×382×450mm ¥7,300(税込¥7,665)	K-15 (在庫限り) 225×480×460mm ¥9,500(税込¥9,975)
KC (■) 715(後市)×560×800mm ¥42,000(税込¥44,100)	KG-100 (■) 1,000×543×625mm ¥35,000(税込¥36,750)	KG-70 (■) 700×543×625mm ¥25,000(税込¥26,250)	BGH-100 バックガード ¥3,300(税込¥3,465)
			BGH-70 バックガード ¥2,300(税込¥2,415)

ガス台	ガスキャビネット	ガスレンジ	レンジフード	吊戸棚(高さ645mm・500mmタイプ)
KG-60 (■) 600×543×625mm ¥23,000(税込¥24,150)	KK-60HL/R (■) 600×560×800mm 上台GC60-2HAL/R ¥42,000 下台KK-60 (■) ¥23,100 ¥65,100(税込¥68,355)	GR60-3HAL/R 600×560×800mm ¥109,000(税込¥114,450)	VDS-601L プロベラファン 600×600×600mm ¥27,000(税込¥28,350)	W-M120 (■) 1,200×391×645mm ¥28,000(税込¥29,400)
BGH-60 バックガード ¥2,100(税込¥2,205)				W-M105 (■) 1,050×391×645mm ¥26,500(税込¥27,825)
				W-S120 (■) 1,200×391×500mm ¥26,500(税込¥27,825)
				W-S105 (■) 1,050×391×500mm ¥25,000(税込¥26,250)

吊戸棚(高さ645mm・500mmタイプ)				
W-M90 (■) 900×391×645mm ¥20,000(税込¥21,000)	W-M60 (■) 600×391×645mm ¥17,000(税込¥17,850)	W-M45L/R (■) 450×391×645mm ¥14,000(税込¥14,700)	W-M30L/R (■) 300×391×645mm ¥12,000(税込¥12,600)	W-MC71 (■) 715(後市)×391×645mm ¥26,000(税込¥27,300)
W-S90 (■) 900×391×500mm ¥19,000(税込¥19,950)	W-S70 (■) 700×391×500mm ¥17,000(税込¥17,850)	W-S60 (■) 600×391×500mm ¥16,000(税込¥16,800)	W-S45L/R (■) 450×391×500mm ¥13,000(税込¥13,650)	W-S30L/R (■) 300×391×500mm ¥11,000(税込¥11,550)
				W-SC71 (■) 715(後市)×391×500mm ¥24,500(税込¥25,725)

ロング吊戸棚(高さ900mmタイプ)	吊戸昇降棚	レンジフード横吊戸棚 ※イラストは左タイプ ※受注生産品
W-LG60 (■) 600×388×900mm ¥31,000(税込¥32,550)	TDUR-901 ¥29,500(税込¥30,975) W-M120、W-M90に対応 TDUR-601 ¥27,000(税込¥28,350) W-M105、W-M60に対応	W-M45L/RZ (■) 450×391×645mm ¥14,000(税込¥14,700)
		W-M30L/RZ (■) 300×391×645mm ¥12,000(税込¥12,600)
		W-S45L/RZ (■) 450×391×500mm ¥13,000(税込¥13,650)
		W-S30L/RZ (■) 300×391×500mm ¥11,000(税込¥11,550)

●商品の寸法表示は、全て間口(幅)×奥行×高さmmで表示しています。
※流し台には左シンク(L)タイプ、右シンク(R)タイプをご用意しています。発注の際にご確認ください。写真は全て左シンク(L)タイプです。
※計量米びつの取付け機種については、弊社にお問い合わせください。
※ガスキャビネット・ガスレンジ(都市ガス用・プロパンガス用)には、左側大コンロ(L)タイプ、右側大コンロ(R)タイプをご用意しています。発注の際にご確認ください。
※レンジフードはシロッコファンタイプもご用意しています。
※吊戸棚の扉はホーロー製、キャビネット本体は木製です。

品番中の■には扉カラーが入ります。
KNC:クールグレー
KNI:フローラルアイボリー
KNR:シックローズ
(写真の商品はKNR:シックローズです)

ホーローキッチンセット ロイヤル

※ガス器具・レンジフードに関しては、下記の商品以外もご用意しております。詳しくはP.28~P.31をご覧ください。
●下台キャビネットの高さを80cmから85cmに変更できる台輪スベラーをご用意しています。詳しくはP.32をご覧ください。

P:フローラルアイボリー花柄付



I型
フローラルアイボリー花柄付(P)
キッチン部分価格 **¥224,500**
ホーローキッチンパネルPタイプ価格 ¥37,000
セット価格 **¥261,500**
(税込 ¥274,575)
ホーローキッチンパネル:ホワイト(スタンド柄)

I:フローラルアイボリー



L型
フローラルアイボリー(I)
キッチン部分価格 **¥335,100**
ホーローキッチンパネルPタイプ価格 ¥63,100
セット価格 **¥398,200**
(税込 ¥418,110)
ホーローキッチンパネル:ピュアアイボリー

C:クールグレー



I型
クールグレー(C)
キッチン部分価格 **¥233,100**
ホーローキッチンパネルPタイプ価格 ¥35,600
セット価格 **¥268,700**
(税込 ¥282,135)
ホーローキッチンパネル:ピュアグレー

間口255cm参考価格

※価格は税抜き希望小売価格です。



ワークトップ:ステンレス
ロイヤル **¥191,900**

※ホーローキッチンパネルの価格は含まれておりません。
※水栓の価格は含まれておりません。

ロイヤル装備品



包丁差し
包丁やナイフをすっきり収納。扉を開けてすぐに出入りできます。

引出しインナーケース
小物を種類別に付けて収納できます。(流し台に付属)

網棚
キャビネット内を上下に仕切り、スペースが無駄なく使えます。

コーナー調理台
隅調理台に装備。奥の物も取り出しやすい回転式です。

Yシンク
鍋や大きい皿も余裕で洗える、ゆったりサイズのシンクです。

Sシンク
コンパクトサイズのシンクです。

※装備品の対応機種については弊社事業所へお問い合わせください。

※価格は税抜き希望小売価格です。
また()内の価格は税込希望小売価格を表示しています。

ホーローキッチンセット ロイヤル

<p>RNY-180■(L・R) 1,800×560×800mm ¥67,000(税込¥70,350)</p>	<p>RNY-165■(L・R) 1,650×560×800mm ¥62,000(税込¥65,100)</p>	<p>RNY-150■(L・R) 1,500×560×800mm ¥59,000(税込¥61,950)</p>	<p>RN-120■(L・R) 1,200×560×800mm ¥51,000(税込¥53,550)</p>
--	--	--	---

<p>RN-100■(L・R) 1,000×560×800mm ¥47,000(税込¥49,350)</p>	<p>RN-630 190×382×450mm ¥7,300(税込¥7,665)</p>	<p>RNT-60■ 600×560×800mm ¥29,000(税込¥30,450)</p>	<p>RNT-30M■ 300×560×800mm ¥29,500(税込¥30,975)</p>	<p>RNT-30■ 300×560×800mm ¥19,000(税込¥19,950)</p>	<p>RNC-715■(後市)×560×800mm ¥37,000(税込¥38,850)</p>
---	---	--	---	--	---

<p>RNG-100■ 1,000×543×625mm ¥28,500(税込¥29,925)</p>	<p>RNG-70■ 700×543×625mm ¥20,500(税込¥21,525)</p>	<p>RNG-60■ 600×543×625mm ¥18,500(税込¥19,425)</p>	<p>RNK-60H■(L・R) 600×560×800mm 上台GC60-2HAL/R ¥42,000 下台RNK-60■ ¥18,600 ¥60,600(税込¥63,630)</p>	<p>GR60-3HAL/R 600×560×800mm ¥109,000(税込¥114,450)</p>	<p>VDS-601L フロアファン 600×600×600mm ¥27,000(税込¥28,350) 間口75cmタイプ ¥28,000(税込¥29,400) 間口90cmタイプ ¥30,000(税込¥31,500)</p>
---	--	--	--	--	--

<p>TH-120RN■ 1,200×390×700mm ¥27,500(税込¥28,875)</p>	<p>TH-105RN■ 1,050×390×700mm ¥23,000(税込¥24,150)</p>	<p>TH-90RN■ 900×390×700mm ¥21,000(税込¥22,050)</p>	<p>TH-60RN■ 600×390×700mm ¥15,000(税込¥15,750)</p>
<p>T-120RN■ 1,200×390×500mm ¥24,000(税込¥25,200)</p>	<p>T-105RN■ 1,050×390×500mm ¥20,500(税込¥21,525)</p>	<p>T-90RN■ 900×390×500mm ¥18,500(税込¥19,425)</p>	<p>T-70RN■ 700×390×500mm ¥13,500(税込¥14,175)</p>

<p>TH-30RN■ 300×390×700mm ¥11,500(税込¥12,075)</p>	<p>THC-71RN■ 715(後市)×390×700mm ¥23,000(税込¥24,150)</p>	<p>TDUR-601 ¥27,000(税込¥28,350) TH-120、TH-90、TH-60に対応</p>	<p>TH-30RN■(L・R)Z 300×390×700mm ¥11,500(税込¥12,075)</p>
<p>T-30RN■ 300×390×500mm ¥10,500(税込¥11,025)</p>	<p>TC-71RN■ 715(後市)×390×500mm ¥21,000(税込¥22,050)</p>	<p>T-30RN■(L・R)Z 300×390×500mm ¥10,500(税込¥11,025)</p>	

●商品の寸法表示は、全て間口(幅)×奥行×高さmmで表示しています。
※流し台には左シンク(L)タイプ、右シンク(R)タイプをご用意しています。発注の際にご確認ください。写真は全て左シンク(L)タイプです。
※ガスキャビネット・ガスレンジ(都市ガス用・プロパンガス用)には、左側大コンロ(L)タイプ、右側大コンロ(R)タイプをご用意しています。発注の際にご確認ください。
※レンジフードはシロコファンタイプもございます。
※吊戸棚の扉はホーロー製、キャビネット本体は木製です。

品番中の■には扉カラーが入ります。
P:フローラルアイボリー花柄付
I:フローラルアイボリー
C:クールグレー
(写真の商品はP:フローラルアイボリー花柄付です)

※受注生産品の納期については弊社事業所までお問い合わせください。

木製キッチンセット A型

※価格は税抜き希望小売価格です。また()内の価格は税込希望小売価格を表示しています。

※ガス器具・レンジフードに関しては、下記の商品以外もご用意しております。詳しくはP.28~P.31をご覧ください。
●下台キャビネットの高さを80cmから85cmに変更できる台輪スペーサーをご用意しています。詳しくはP.32をご覧ください。



AA型
ナチュラル
キッチン部分価格 **¥222,300**
ホーローキッチンパネルPタイプ価格 ¥37,800
セット価格 **¥260,100**
(税込 ¥273,105)
ホーローキッチンパネル:ホワイテ(リボン柄)
※水栓の価格は含まれておりません。

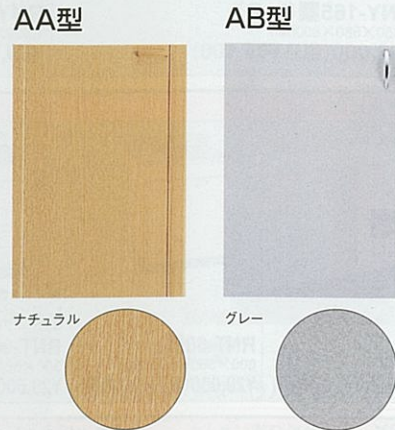

間口255cm参考価格

※価格は税抜き希望小売価格です。



ワークトップ:ステンレス
AA型・AB型 **¥177,900**
※ホーローキッチンパネルの価格は含まれておりません。
※水栓の価格は含まれておりません。

品番中の■には扉カラーが入ります。
A: AA型ナチュラル
B: AB型グレー
(写真の商品はAA型ナチュラルです)

●商品の寸法表示は、全て間口(幅)×奥行×高さmmで表示しています。

間口180cm Yシンク	間口165cm Yシンク	間口150cm Yシンク	間口120cm Sシンク	間口100cm Sシンク	計量米びつ (容量10kg)
A■Y-180(L・R) 1,800×560×800mm ¥61,000(税込¥64,050)	A■Y-165(L・R) 1,650×560×800mm ¥59,000(税込¥61,950)	A■Y-150(L・R) 1,500×560×800mm ¥56,000(税込¥58,800)	A■-120(L・R) 1,200×560×800mm ¥48,000(税込¥50,400)	A■-100(L・R) 1,000×560×800mm ¥46,000(税込¥48,300)	RN-630 190×382×450mm ¥7,300(税込¥7,665)

※流し台には左シンク(L)タイプ、右シンク(R)タイプをご用意しています。発注の際にご確認ください。写真は全て左シンク(L)タイプです。

調理台	隅調理台	ガス台	ガスキャビネット	ガスレンジ	レンジフード
A■T-60 600×560×800mm ¥26,000(税込¥27,300)	A■T-30 300×560×800mm ¥19,000(税込¥19,950)	A■G-70 700×543×625mm ¥20,000(税込¥21,000)	A■K-60H(L・R) 600×560×800mm 上台GC60-2HALR ¥42,000 下台A■K-60 ¥17,000 ¥59,000(税込¥61,950)	GR60-3HAL/R 600×560×800mm ¥109,000(税込¥114,450)	VDS-601L フロベラファン 600×600×600mm ¥27,000(税込¥28,350)

※ガスキャビネット・ガスレンジ(都市ガス用・プロパンガス用)には、左側大コンロ(L)タイプ、右側大コンロ(R)タイプをご用意しています。発注の際にご確認ください。

吊戸棚(高さ500mmタイプ)							レンジフード用吊戸棚	食器戸棚	
T-120 A 1,200×381(378)×500mm ¥19,000(税込¥19,950)	T-105 A 1,050×381(378)×500mm ¥18,000(税込¥18,900)	T-100 A 1,000×381(378)×500mm ¥17,500(税込¥18,375)	T-90 A 900×381(378)×500mm ¥13,500(税込¥14,175)	T-70 A 700×381(378)×500mm ¥12,500(税込¥13,125)	T-60 A 600×381(378)×500mm ¥12,000(税込¥12,600)	T-30 A 300×381(378)×500mm ¥8,500(税込¥8,925)	TC-71 A 715(後市)×381(378)×500mm ¥23,000(税込¥24,150)	TR-60 A 600×381(378)×500mm ¥12,000(税込¥12,600)	TJ-60 600×250×400mm ¥11,500(税込¥12,075)

※()内はAB型の場合の寸法です。

A型装備品



※装備品の対応機種については弊社事業所へお問い合わせください。

木製キッチンセット P型

※価格は税抜き希望小売価格です。また()内の価格は税込希望小売価格を表示しています。

※ガス器具・レンジフードに関しては、下記の商品以外もご用意しております。詳しくはP.28~P.31をご覧ください。
●下台キャビネットの高さを80cmから85cmに変更できる台輪スペーサーをご用意しています。詳しくはP.32をご覧ください。



PC型
アイボリー(I)
キッチン部分価格 **¥192,900**
ホーローキッチンパネルPタイプ価格 ¥37,400
セット価格 **¥230,300**
(税込 ¥241,815)
ホーローキッチンパネル:ピュアアイボリー
※水栓の価格は含まれておりません。



間口255cm参考価格

※価格は税抜き希望小売価格です。



ワークトップ:ステンレス
PC型・PD型 **¥154,900**
※ホーローキッチンパネルの価格は含まれておりません。
※水栓の価格は含まれておりません。

品番中の■には扉カラーが入ります。
PC型アイボリー: ■...C、□...I
PC型グレー: ■...C、□...G
PD型ナチュラル: ■...D、□...なし
(写真の商品はPC型アイボリーです)

●商品の寸法表示は、全て間口(幅)×奥行×高さmmで表示しています。

間口180cm Yシンク	間口165cm Yシンク	間口150cm Yシンク	間口120cm Sシンク	間口100cm Sシンク	計量米びつ (容量10kg)
P■Y-180(L・R) 1,800×560×800mm ¥48,000(税込¥50,400)	P■Y-165(L・R) 1,650×560×800mm ¥45,500(税込¥47,775)	P■Y-150(L・R) 1,500×560×800mm ¥43,000(税込¥45,150)	P■-120(L・R) 1,200×560×800mm ¥36,500(税込¥38,325)	P■-100(L・R) 1,000×560×800mm ¥34,500(税込¥36,225)	RN-630 190×382×450mm ¥7,300(税込¥7,665)

※流し台には左シンク(L)タイプ、右シンク(R)タイプをご用意しています。発注の際にご確認ください。写真は全て左シンク(L)タイプです。

調理台	ガス台	ガスキャビネット	ガスレンジ	レンジフード
P■T-60 600×560×800mm ¥20,500(税込¥21,525)	P■T-30 300×560×800mm ¥15,500(税込¥16,275)	P■G-70 700×543×625mm ¥15,500(税込¥16,275)	P■G-60 600×543×625mm ¥14,500(税込¥15,225)	P■K-60H(L・R) 600×560×800mm 上台GC60-2HALR ¥42,000 下台P■K-60 ¥13,500 ¥55,500(税込¥58,275)

※ガスキャビネット・ガスレンジ(都市ガス用・プロパンガス用)には、左側大コンロ(L)タイプ、右側大コンロ(R)タイプをご用意しています。発注の際にご確認ください。

吊戸棚(高さ500mmタイプ)							レンジフード用吊戸棚	食器戸棚
T-120 P 1,200×380×500mm ¥17,500(税込¥18,375)	T-105 P 1,050×380×500mm ¥17,000(税込¥17,850)	T-100 P 1,000×380×500mm ¥16,500(税込¥17,325)	T-90 P 900×380×500mm ¥13,000(税込¥13,650)	T-70 P 700×380×500mm ¥12,000(税込¥12,600)	T-60 P 600×380×500mm ¥11,500(税込¥12,075)	T-30 P 300×380×500mm ¥8,000(税込¥8,400)	TR-60 P 600×380×500mm ¥11,500(税込¥12,075)	TJ-60 600×250×400mm ¥11,500(税込¥12,075)

P型装備品



※装備品の対応機種については弊社事業所へお問い合わせください。

油汚れからキッチン壁面を守る、 お手入れ簡単なホーローキッチンパネル。

シンクや加熱機器近くの壁面は、水や油などで汚れやすい場所です。ホーローキッチンパネルは、熱やキズに強い高品位ホーローの優れた特性を活かし、いつまでも変わらぬ清潔さを実現。窓枠パネルもご用意しておりますので、窓のあるキッチンでも美しく仕上がります。



●お手入れがカンタン



高品位ホーローは表面がガラス質だから、どんな汚れも窓ガラスを拭く感覚で簡単にお手入れができます。



汚れがこびりついても大丈夫。優れた表面硬度により、金属タワシでゴシゴシ洗ってもキズがつきません。



加飾パネルの転写柄は、高温で直接焼きつけたもの。長くお使いいただいてもプリントのように色あせやはがれの心配もなく、いつまでも変わらない美しさを保ち続けます。

●目地が少ないのでいつまでも清潔



今まで
目地にしみ込んだ汚れやカビのお掃除に、もう悩むことはありません。



これから

●建築基準法に適合した不燃材料



製造過程において850℃の炉で加熱しているため、熱に対しても強さを発揮します。
国土交通大臣認定 NM-8127
※キッチンパネルと加熱機器の距離は150mm以上離してください。150mm未満になる場合、取付下地は火災予防条例に当たってください。

1型・間口255cmに取付けた場合の価格

※価格は税抜き希望小売価格です。

価格を、シリーズごとにまとめました。商品選びの参考にしてください。

	窓がない場合	窓がある場合
Pタイプ	¥37,400	¥63,700
Zタイプ	加飾パネル	¥60,500
	単色パネル	¥51,500
Zタイプ	加飾パネル	¥95,500
	単色パネル	¥85,000

※Pタイプの窓は引違い窓(サイズ4.5×2尺)で、窓枠はPZG-185、カウンターはC-PZマド245(SS)として算出しております。
※Zタイプの窓は引違い窓(サイズ4.5×2尺)で、窓枠はKPマドワク18、カウンターはC-PZマド245(SS)として算出しております。
※加飾パネルはMGN/MBN色で算出しております。
※窓の価格は含まれておりません。

便利なマグネット小物を使えます。



ホーローキッチンパネルはベースが金属だから、マグネットが使えます。使いやすい位置に取り付けられるマグネット小物もご用意しております。
※詳しくはP27をご覧ください。

■キッチンのインテリア感覚を高める豊富なカラーバリエーション。

Pタイプのみ対応

加飾パネル

窓下レリアウト柄



PSK: ホワイト(モダン柄)

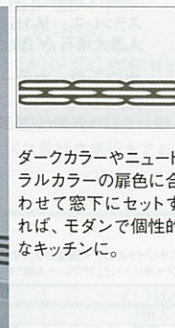

PSM: ホワイト(モザイク柄)

ダークカラーやニュートラルカラーの扉色に合わせて窓下にセットすれば、モダンで個性的なキッチンに。

どんなキッチンもヨーロッパアンティークのおしゃれな空間に仕上げる、扉色を選ばないオールマイティなモザイク柄です。

アイレベルレリアウト柄



PSH: ホワイト(リボン柄)

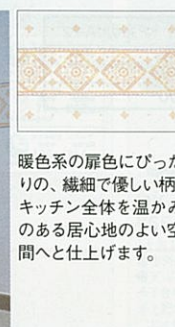

PSS: ホワイト(ステンド柄)

暖色系の扉色にぴったりの、繊細で優しい柄。キッチン全体を温かみのある居心地のよい空間へと仕上げます。

控えめでありながら品位のある柄と色調が魅力。幅広い扉色に馴染み、キッチンにより高級感を醸し出します。

Zタイプのみ対応

加飾パネル

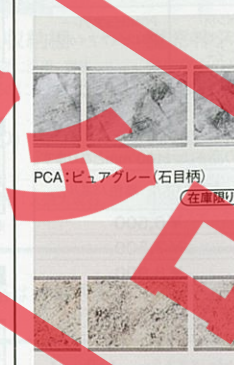

PCA: ビュアグレー(石目柄)

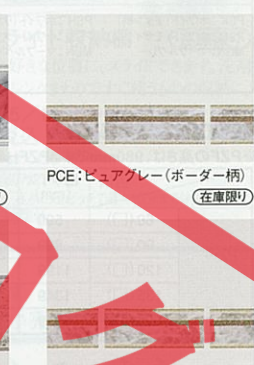

PCE: ビュアグレー(ボーダー柄)

PCJ: ビュアアイボリー(石目柄)

PJE: ビュアアイボリー(ボーダー柄)

お勧めコーディネート一覧表

商品名	カラー	対応キッチンセット			
		ホワイト(モダン柄)	ホワイト(モザイク柄)	ホワイト(リボン柄)	ホワイト(ステンド柄)
ホーローキッチンセット	シャモアイボリー	●	●	●	●
	フローラルアイボリー	●	●	●	●
	フィオレグリン	●	●	●	●
	クールグレー	●	●	●	●
木製キッチンセット	シックローズ	●	●	●	●
	グレー系色	●	●	●	●
	アイボリー系色	●	●	●	●

商品名	カラー	対応キッチンセット			
		マーブルグレー	マーブルベージュ	ビュアグレー	ビュアアイボリー
ホーローキッチンセット	シャモアイボリー	●	●	●	●
	フローラルアイボリー	●	●	●	●
	フィオレグリン	●	●	●	●
	クールグレー	●	●	●	●
木製キッチンセット	シックローズ	●	●	●	●
	グレー系色	●	●	●	●
	アイボリー系色	●	●	●	●

Pタイプ・Zタイプ共通

※Zタイプは在庫限りとなります。

加飾パネル



MGN: マーブルグレー



PCN: ビュアグレー



MBN: マーブルベージュ



PIN: ビュアアイボリー

単色パネル

■窓枠パネル・専用カウンター

●窓枠パネルも高品位ホーローで、
水はね・汚れ対策は完ペキ。

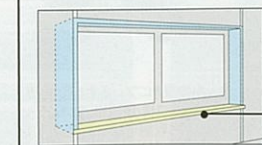

引き違い窓には専用カウンター

引き違い窓用カウンター カラーバリエーション



SS: ステンレス(ヘアライン加工) AV: 人造大理石(ブライトベージュ) AR: 人造大理石(ブライトグレー) AI: 人造大理石(ブライトホワイト)

ホーローキッチンパネルPタイプ部材価格表・周辺機器

※価格は税抜き希望小売価格です。
また()内の価格は税込希望小売価格を表示しています。

ホーローキッチンパネルPタイプ部材価格表

※品番末尾の□にはカラー品番が入ります。

■カラー

加飾パネル		単色パネル
PSK:ホワイト(モダン柄) PSM:ホワイト(モザイク柄) MGN:マールグレー	PSH:ホワイト(リボン柄) PSS:ホワイト(ステンド柄) MBN:マールベージュ	PCN:ビュアグレー PIN:ビュアアイボリー

■フロントパネル

※PZFの高さは、980mmです。PZFHの高さは、1100mmとなります。

品番	色柄	幅サイズ(mm)	加飾パネル	単色パネル
PZF-	□	60	599	¥6,500
		90	899	¥7,500
		120	1199	¥8,900
		135	1349	¥9,300
PZFH-	□	105	1049	¥8,500

■サイドパネル

品番	色柄	サイズ(mm)	加飾パネル	単色パネル
PZS-90	□	900×1316 (パネル<大>)	¥16,400	
		600×684 (パネル<中>)		
		600×639 (パネル<小>)		

※3枚1梱包です。 ※柄付きパネルの場合は、パネル<大>のみ、柄が付きません。

■窓パネル

※窓パネルの柄対応は、モダン柄、モザイク柄となります。

品番	色柄	サイズ(mm)	PSK/PSM/MGN/MBN/PCN/PIN/PSN
PZW-	□	150	1499×400 ¥6,900
		185	1849×400 ¥7,400

※ベース色がホワイトのフロントパネルをお選びの場合は、PSN:ホワイトを使用してください。

■窓枠パネル

※窓枠パネルは柄なしのみです。

品番	色柄	サイズ(mm)	MGN/MBN/PCN/PIN/PSN
PZG-185	□	1849×400	¥13,300

※ベース色がホワイトのフロントパネルをお選びの場合は、PSN:ホワイトを使用してください。

■エッジセット

※()にはPG:グレー、PI:アイボリー、MB:ベージュ、MW:ホワイトのカラー品番が入ります。
※パネルカラーとの対応/PG:マールグレー、PI:ビュアアイボリー、ビュアグレー、MB:マールベージュ、MW:ホワイト

品番	内容	価格
KPエッジセットJ1 (片側オープン用)	・L型エッジ 2本 ・T型エッジ 2本 ・見切りSP 1本 ※エッジ類 ℓ=2430mm ※見切り ℓ=2600mm	¥2,800
KPエッジセットJ2 (両側クローズ用)	・L型エッジ 2本 ・T型エッジ 2本 ・内隅エッジ 1本 ・見切りSP 2本 ※エッジ類 ℓ=2430mm ※見切り ℓ=2600mm	¥2,800
KPエッジセットJ3 (両側オープン用)	・L型エッジ 2本 ・T型エッジ 2本 ・内隅エッジ 1本 ・見切りSP 1本 ※エッジ類 ℓ=2430mm ※見切り ℓ=2600mm	¥2,800

■アルミ製

品番	内容	価格
KPエッジセットA (アルミ製)	・L型エッジ 2本 ・T型エッジ 2本 ・内隅エッジ 1本 ※エッジ類 ℓ=2430mm ※見切りは含まれていません	¥6,000
KPエッジセットA用見切り	・見切りFPA 2本 ※ ℓ=2600mm	¥8,500

※ホーローキッチンパネルZタイプの価格につきましては、弊社事業所までお問い合わせください。

マグネット小物

ホーローだから
マグネット小物

デザイン性がアップした「マグネット小物デラックスタイプ」。

■マグネット小物置きL
MGD-KR
¥5,000 (税込 ¥5,250)
300×70×102mm
※スライプボックスは別売です。

■マグネットフック
MGD-KH
¥5,000 (税込 ¥5,250)
300×70×35mm

■マグネットフキン掛け
MGD-FH
¥5,500 (税込 ¥5,775)
300×70×102mm

用途に合わせた豊富なラインナップ。

■マグネット小物置きL
手近に常備しておきたいスライプボックスや調味料、洗剤置きに。
MGN-T2
¥2,500 (税込 ¥2,625)
272×113×55mm

■マグネット小物置きS
小物置きにフィットする形で、ガスコンロ横小引出しやアイラックにも収納可能です。(2ヶ所) スライプボックス
MGN-T1
¥1,700 (税込 ¥1,785)
180×113×55mm

■マグネット箸立て
箸、スプーン、木べらなどを使いやすい位置にセットできます。
MGN-HT
¥1,700 (税込 ¥1,785)
180×70×115mm

■マグネットフック
おたまなどのレードル類を引っ掛けて、インテリアの一部として見せる収納に。
MGN-KH
¥1,700 (税込 ¥1,785)
255×39×30mm

■マグネットまな板立て
まな板を立てて収納できるので、ワークスペースがスッキリ保てます。
MGN-MT
¥1,700 (税込 ¥1,785)
255×75×74mm

■マグネットフキン掛け
3カ所にふきんが掛けられる、窓横にもセット可能な縦型仕様です。
MGN-FH
¥2,500 (税込 ¥2,625)
30×275×180mm

■マグネットタオルハンガー
パネルや扉、シンク周辺のサツと使える位置に設置できます。
MGN-TH
¥1,700 (税込 ¥1,785)
180×48×54mm

■マグネットティッシュホルダー
薄型ティッシュケース専用。壁掛け式で取り出しやすさセットできます。
MGN-TS
¥1,700 (税込 ¥1,785)
213×73×128mm
※厚さ54mm以下のティッシュケースに対応

ホーローキッチンパネル周辺機器

※価格は税抜き希望小売価格です。
また()内の価格は税込希望小売価格を表示しています。



ホーローキッチンパネルと同じカラーでコーディネートできます。

■ホーローキッチンパネル 吊戸棚パネル

照明付、水切付、昇降ラックタイプを除く吊戸棚に対応。設置条件につきましては弊社事業所までお問い合わせください。
カラー:MGN:マールグレー、MBN:マールベージュ、PCN:ビュアグレー、PIN:ビュアアイボリー、PSN:ホワイト

建築基準法で規定された「防火構造」と同等の防火性能を有する防火パネル(BKタイプ)をご用意しています。詳しくは弊社事業所までお問い合わせ下さい。

■ホーロー壁面埋込収納棚

キッチンパネルのサイド部分を有効に活用、調味料など、調理に使うものを収納するのに便利です。
SSZ-30 (税込 ¥22,050)
300×81×600mm (連込部70mm)
カラー/MGN:マールグレー、MBN:マールベージュ
材質/収納棚本体:ホーロー、棚板:人造大理石

■窓枠スライド収納棚 (在庫限り)

窓の左右のお好きな位置に、スライドできます。洗剤や調味料など、シンクまわりですぐ使うものの収納に。
MSZタナ45 / MSZレール185
¥27,000 (税込 ¥28,350)
棚本体:493×183×426-526mm
レール:1850×80×27mm
最大荷重3kg/3段、高さは5cmピッチで最大10cmまで伸縮可能です。
スライプボックス3個付

加熱機器

キッチンセットにすっきり収まるガスキャビネット。据え置きタイプもご用意しています。

※価格は税抜き希望小売価格です。また()内の価格は税込希望小売価格を表示しています。

ガスレンジ(都市ガス用・プロパンガス用)	ガスキャビネット(都市ガス用・プロパンガス用)	セパレートガステーブル(都市ガス用・プロパンガス用)	加熱機器オプション
3口コンロ(グリル付)間口60cmタイプ <p>GR60-3HAL/R (600×560×800mm) ¥109,000 (税込 ¥114,450)</p> <ul style="list-style-type: none"> ●赤外線グリル ●中央炎口バーナー ●天ぷら油過熱防止機能 ●立ち消え安全装置付 	2口コンロ(グリル付)間口60cmタイプ <p>DK-60HL/R (600×560×800mm) ¥65,100 (税込 ¥68,355)</p> <p>(上合 GR60-2HAL/R ¥42,000 (税込 ¥44,100))</p> <ul style="list-style-type: none"> ●中央炎口バーナー ●赤外線グリル ●天ぷら油過熱防止機能 ●グリル付ガステーブル ●天ぷら油過熱防止機能 	PA-66CS-R (558×396×180mm) ¥18,800 (税込 ¥19,740) <ul style="list-style-type: none"> ●外炎式バーナー ●立ち消え安全装置 ●天ぷら油過熱防止機能 ●立消え安全装置 	バックガード(ステンレス製) 間口100cmタイプ BGH-100(1,000×25×265mm) ¥3,300 (税込 ¥3,465) 間口70cmタイプ BGH-70(700×25×265mm) ¥2,300 (税込 ¥2,415) 間口60cmタイプ BGH-60(600×25×265mm) ¥2,100 (税込 ¥2,205)

※タイプは向かって左側が大コンロ、Rタイプは向かって右側が大コンロとなります。

■ガスコンロ部の特長
天ぷら油過熱防止機能
揚げ物調理時に、バーナーに装着した温度センサーが鍋底の温度を感知して危険温度になる前に自動消火し、ブザーでお知らせします。(中コンロ)

省エネマークについて
省エネマーク……省エネ法の定める基準を達成するとグリーンのマーク、未達成の場合はオレンジのマークで表わします。

省エネ基準達成率100%以上
省エネ基準達成率100%未満

省エネ法で定められた測定方法によって得られた数値を表示しています。

システムキッチン 取り替え用加熱機器

※価格は税抜き希望小売価格です。
また()内の価格は税込希望小売価格を表示しています。

システムキッチンの古いコンロを簡単に取り替えられます。

ガスコンロ	ハイパーガラスコートガスコンロ	IHヒーター
60cmホーロートッププレート <p>GCU63-3UBA □ ¥38,000 (税込 ¥39,900)</p> <ul style="list-style-type: none"> 天ぷら油過熱防止機能 外炎式バーナー 単独コック 赤外線グリル 片面焼きグリル 	60cmハイパーガラスコート <p>BGC63-3PBH □ ¥59,000 (税込 ¥61,950)</p> <ul style="list-style-type: none"> 天ぷら油過熱防止機能 外炎式バーナー 焦げつき消火機能 消し忘れタイマー 揚げ物の温度調節機能 湯沸かし機能 単独コック 赤外線グリル 片面焼きグリル グリル過熱防止機能 	2口IHヒーター・1口クイックラジエントヒーター <p>HTW-TS40F ¥134,000 (税込 ¥140,700)</p> <ul style="list-style-type: none"> フラットトッププレート 天面操作 天蓋液晶表示 揚げ物の温度調節機能 切り忘れ防止タイマー 独立式調理タイマー 自動湯沸かし機能 マイコン自動焼きグリル 片面焼きグリル 独立式調理タイマー

※□にはトッププレートカラーが入ります。なし:パールブラック、W:シルキーホワイト、R:キャニオンレッド ※写真はパールブラックです。

※□にはトッププレートカラーが入ります。K:パールブラック、W:シルキーホワイト、R:キャニオンレッド ※写真はシルキーホワイトです。

ホーロートッププレートのカラーは3色ご用意しております。

※現在レンジタイプの加熱機器をご使用の場合はコンロ部のみ取り替えできない場合もありますので弊社事業所へお問い合わせください。

レンジフード (シロッコファン・プロペラファン・ターボファン)

シロッコファン(ブース型レンジフード)

排気の圧力が強い、上静かなので、強く外風を受ける中高層マンションや戸建住宅に設置する場合に最適です。
 ※価格には必要排気金具の金額が含まれています (VMH型を除く)。
 必要排気金具は排気方向別に異なります。詳しくはP31をご覧ください。
 ※VMHは排気方向により別途排気金具が必要になります。詳しくは弊社事業所にお問い合わせください。

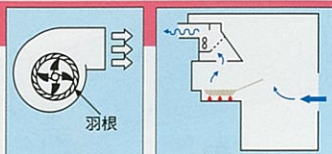

排気タイプ

収納付

●奥行610×高さ800mm
●フード色シルバー

幅90cm VMR-902(S) SB ¥84,000(税込¥88,200)
幅75cm VMR-752(S) SB ¥79,000(税込¥82,950)

梁欠き対応

●奥行610mm
●高さは700mm・800mm
●4方向排気
●風量は「強」「中」「弱」3段切替え

幅90cm VMH-902AL/R(S) ¥59,500(税込¥62,475)
幅75cm VMH-752AL/R(S) ¥55,500(税込¥58,275)
幅60cm VMH-602AL/R(S) ¥53,500(税込¥56,175)

電動シャッター式

●奥行610mm
●高さは600mm・645mm・700mm
●4方向排気
●風量は「強」「中」「弱」3段切替え

幅90cm VUS-903AD ¥35,000(税込¥36,750)
幅75cm VUS-753AD ¥33,000(税込¥34,650)
幅60cm VUS-603AD ¥32,000(税込¥33,600)

※前面パネルがK:ブラックの場合、上記価格に¥500となります。
 ●カラーはホーローキッチンセットの各色に対応。木製キッチンセットの場合ブラックとなります。
 ●4方向排気 ●風量は「強」「中」「弱」3段切替え

ホーロー 整流板 ソフトプッシュスイッチ 照明 グリスフィルター

VMR型収納タイプ カラーバリエーション
 JSG:シルバー RSW:ホワイト ホワイト

VUS-AD型カラーバリエーション
 F:70-ラルアイボリー G:グレー K:ブラック

電動シャッター式
 電動シャッター式なので、より気密性の高い排気が可能です。

幅90cm VUS-903AD-E ¥39,000(税込¥40,950)
幅75cm VUS-753AD-E ¥37,000(税込¥38,850)
幅60cm VUS-603AD-E ¥36,000(税込¥37,800)

※写真の商品はVUS-603AD-E(ブラック)です。
 ●奥行610mm
●高さは600mm・645mm・700mm
●4方向排気
●風量は「強」「中」「弱」3段切替え

ホーロー 整流板 ソフトプッシュスイッチ 照明 グリスフィルター

VUS-AD-E型カラーバリエーション
 F:70-ラルアイボリー G:グレー K:ブラック

常時換気タイプ

収納付

●奥行610×高さ800mm
●フード色シルバー

幅90cm VMR-903RC(S) SB ¥93,000(税込¥97,650)
幅75cm VMR-753RC(S) SB ¥88,000(税込¥92,400)

常時換気 **給気電動シャッター運動型** **ホーロー整流板** **タッチスイッチ** **照明** **遅延タイマー** **グリスフィルター** **リモコン**

VMR-RC型収納タイプ カラーバリエーション
 JSG:シルバー RSW:ホワイト ホワイト

幅90cm VUS-903AJ(K) ¥40,000(税込¥42,000)
幅75cm VUS-753AJ(K) ¥38,000(税込¥39,900)
幅60cm VUS-603AJ(K) ¥37,000(税込¥38,850)

※写真の商品はVUS-603AJ(K)です。
 ※カラーはブラックのみです。
 ●奥行610mm
●高さは600mm・645mm・700mm
●4方向排気
●風量は「強」「弱」「常時」3段切替え

常時換気 給気電動シャッター運動型 ホーロー整流板 ソフトプッシュスイッチ 照明 グリスフィルター

VMR-RC型カラーバリエーション
 CPC:クールグレー FR:70-ラルアイボリー DNR:シックローズ DNM:フオレグリーン DNA:シマア7イボリー K:ブラック

レンジフード (シロッコファン・プロペラファン・ターボファン)

同時給排気タイプ

●奥行610mm
●高さは600mm・700mm
●4方向排気・電動式シャッター付
●風量は「強」「中」「弱」3段切替え

※前面パネルは給排気方向により異なります。
 ※給排気方向が後方、片側側方、片側上方の場合、高さは700mmのみとなります。

幅90cm VUS-903AD-D(K) ¥53,500(税込¥56,175)
幅75cm VUS-753AD-D(K) ¥51,500(税込¥54,075)
幅60cm VUS-603AD-D(K) ¥50,500(税込¥53,025)

※写真の商品はVUS-603AD-D(K)です。
 ※カラーはブラックのみです。

同時給排気 ホーロー整流板 ソフトプッシュスイッチ 照明 グリスフィルター

ホーロー整流板

すきま風現象を利用して吸引力がアップ。油煙を逃しません。また、整流板に高品位ホーローを採用しているため、ガンコな油汚れも簡単にふき取れます。

プロペラファン(金属製換気扇・ブース型レンジフード)

屋外に直接排気できるタイプ。ファンの取外しも簡単なので、お掃除もラクラクです。また、ブース型レンジフードを採用していますので、キッチンのインテリア感覚を損ないません。(ダクト排気には使用できません。)



排気タイプ

●奥行600×高さ600mm
●電動シャッター式金属製換気扇
●3方向排気
●溜まったオイルを簡単に取り出せる油受け付

幅90cm VDS-901L ¥30,000(税込¥31,500)
幅75cm VDS-751L ¥28,000(税込¥29,400)
幅60cm VDS-601L ¥27,000(税込¥28,350)
幅90cm VDS-902(在庫限り) ¥29,000(税込¥30,450)

※写真の商品はVDS-601L(フローラルアイボリー)です。

VDS型カラーバリエーション
 F:70-ラルアイボリー G:グレー K:ブラック

ソフトプッシュスイッチ 照明 グリスフィルター

ターボファン(平型レンジフード)

排気効率に優れ、屋外への直接排気も可能。中高層マンションなどでダクト排気をする場合などにも適しています。

排気タイプ

幅60cm VT-601 ¥22,000(税込¥23,100)

●奥行545×高さ180mm
●4方向排気
●風量は「強」「弱」2段切替え

※必要別売部品対応表 ※価格は税抜き希望小売価格です。

排気方法	排気方向	必要別売部品	価格
φ150丸ダクト排気	左右・後方	VT角シャッター 角丸アタッチメント	¥800 ¥5,800
直接排気	VT角シャッター		¥800

※浅型設計の平型レンジフードを採用していますので、上に吊戸棚を併用することができます。

ソフトプッシュスイッチ 照明

キッチンフード(換気扇別売)・換気扇(引紐式)

熱に強く、安全性の高い金属製です。換気扇はVK-251Pをご使用ください。

VDS型(高さ60cm)	VDS型(高さ50cm)
幅75cm VDS-751P ¥12,000(税込¥12,600) ※別売部品の専用グリスフィルターG-75Cをセットできます。 幅60cm VDS-601P ¥11,000(税込¥11,550) ※別売部品の専用グリスフィルターG-60Cをセットできます。 ※写真の商品はVDS-751P(ブラック)です。	幅60cm VDS-601P50 ¥10,000(税込¥10,500) ※カラーはフローラルアイボリーのみです。
●奥行600×高さ600mm ●3方向排気 カラーバリエーション F:70-ラルアイボリー G:グレー K:ブラック	●奥行560×高さ500mm ●排気口は現場開口 ●3方向排気

フードパネル(VDS型に対応)

レンジフードファンの上にセットすることによって、ミドルタイプのウォールキャビネットと高さを合わせることができます。

<エマーユ・アーバス>
 フードパネル900×45 ¥3,500(税込¥3,675)
 フードパネル750×45 ¥3,000(税込¥3,150)
 フードパネル600×45 ¥2,500(税込¥2,625)

<ロイヤル>
 フードパネルVCN90 ¥3,500(税込¥3,675)
 フードパネルVCN75 ¥3,000(税込¥3,150)
 フードパネルVCN60 ¥2,500(税込¥2,625)

※カラーはレンジフード本体と同色となります。 ※VDS-601P50には対応しません。

機能説明

常時換気 一日中微弱風量で排気を行い、室内の汚れた空気や湿気、嫌なニオイを排出する機能です。	ホーロー整流板 排気捕集効率に優れたホーロー整流板付。取り外しが簡単でお手入れもラクラクです。	照明 手元を明るく照らす15Wの蛍光灯付。(VUS型・VMH型・VT型・VDS-L型は40Wの白熱電球付)
同時給排気 排気と給気を同時に行い、煙や熱をしっかり排出します。高气密住宅などに適しています。	タッチスイッチ 軽くスイッチに触れるだけでお好みの設定にできます。	グリスフィルター 油汚れをしっかりキャッチ。お手入れカンタン加工で、取り外して洗えます。
給気電動シャッター運動型 別売の給気電動シャッターで、調理時に外気を取り入れながらの換気ができます。レンジフードの近くに設置することで、同時給排気機能と同等の機能を発揮します。	ソフトプッシュスイッチ 軽く押すだけでスイッチ操作ができます。	遅延タイマー 一定時間が経つと自動的にOFF。調理終了後の排気や消し忘れ防止に便利です。

レンジフード関連機器

レンジフードシロココファン用排気金具(寸法は外径寸法表示です) ※P29・30のシロココファンの価格には必要排気金具の金額が含まれています(VMH型を除く)。
※価格は税抜き希望小売価格です。

丸ダクト金具U 276×276×73mm (φ150丸ダクト 上方排気接続用) ¥3,000	VCN丸ダクト金具L 276×276×188mm (φ150丸ダクト 左右・後方排気 接続用) ¥3,000	排気用角アタッチメント 320×276×184mm (直接後方排気用) ¥3,000	VMH丸ダクト金具L 220×220×190mm (φ150丸ダクト 左右・後方排気 接続用) ¥2,500	VUSD給排セットY (φ150丸ダクト 同側方給排気接続用 電動シャッター式) ¥20,000
VUSD丸ダクト金具U 270×270×130mm (φ150丸ダクト 上方排気接続用 電動シャッター式) ¥7,000	VUSD丸ダクト金具L 277×277×190mm (φ150丸ダクト 左右・後方排気接続用 電動シャッター式) ¥7,000	VUSD給排セットU (φ150丸ダクト 上方給排気接続用 電動シャッター式) ¥20,000	VUSD給排セットK (φ150丸ダクト 後方・片側側方・ 片側上方給排気接続用 電動シャッター式) ¥20,000	

レンジフードファン・キッチンフード別売部品(寸法は外径寸法表示です) ※価格は税抜き希望小売価格です。

ダクト接続金具 P変換アタッチメント 450×450×61mm (φ150丸ダクト変換用 木枠角差ぎ板) ¥2,500	角丸アタッチメント (φ150丸ダクト変換用) ¥5,800	VT角シャッター 318×138×45mm ¥800	給気電動シャッター P-18QDL5-8L 211×55×291mm ¥13,000	設置例 ■プロペラファン ■シロココファン ■VMH型(シロココファン)
ダクト関連部材 アルミダクト150×1000 (排気ダクト用) φ150×1,000mm ¥2,000	アルミダクト150×2000 φ150×2,000mm ¥3,500	防火ダンパー-B-5N φ148×220mm ¥6,000	防火ダンパー-B-1 306×295×113mm (ガラス繊維製) ¥6,600	不燃ジャバラFG-1 450×200×238mm (ガラス繊維製) ¥5,400
ウェザーカバー 丸型フード150 φ150 ¥4,500	ウェザーカバー-W-1 305×136×165mm (樹脂製) ¥1,100	ウェザーカバー-W-2 250×180×250mm (金属製) ¥3,500	ウェザーカバー-W-7 340×210×340mm (金属製) ¥3,800	ウェザーカバー-WK-15DK 234×221×254mm (防火ダンパー付、温度 ヒューズ110℃、金属製) ¥6,500
ウェザーカバー-W-7A 340×210×340mm (金属製・防鳥網付) ¥5,000	ウェザーカバー-W-7B 340×210×340mm (防火ダンパー付、温度 ヒューズ120℃、金属製) ¥7,500	ウェザーカバー-WK-15K2 450×200×238mm (金属製) ¥9,600		
グリスフィルター グリスフィルター-G-1F 354×316mm ¥4,300	グリスフィルター-G-75C 372×327mm ¥6,500 (VDS-751P用)	グリスフィルター-G-60C 297×327mm ¥5,500 (VDS-601P用)	取付金具 取付金具T-1 ¥1,800	吊り下げ金具 セット ¥500
木枠 W-252 342×160×342mm (25cm換気扇取付用) ¥2,400	横幕板 ●横幕板P45 (H=645用) 360×45mm ●横幕板P100 (H=700用) 360×100mm 各¥2,000 (レンジフードの側面が露出 する場合の上部サイド幕板)	横化粧板 (VMH型用) ●横化粧板R555 360×555mm (VUS型用) ●横化粧板S600 (H=600用) 360×600mm ●横化粧板S645 (H=645用) 360×645mm ●横化粧板S700 (H=700用) 360×700mm 各¥3,500 (レンジフードの側面が露出 する場合に貼る化粧板) ※写真は横化粧板S700です。		

排気金具・別売部品対応表

排気金具	別売部品																		
	丸ダクト金具U	VCN丸ダクト金具L	排気用角アタッチメント	VMH丸ダクト金具L	VUSD給排セットY	VUSD丸ダクト金具U	VUSD丸ダクト金具L	VUSD給排セットU	VUSD給排セットK	P変換アタッチメント	角丸アタッチメント	VT角シャッター	給気電動シャッター	アルミダクト150×1000	アルミダクト150×2000	防火ダンパー-B-5N	防火ダンパー-B-1	不燃ジャバラFG-1	
VMR	●	●	●	●	●	●	●	●	●	●	●	●	●	●	●	●	●	●	●
VMH	●	●	●	●	●	●	●	●	●	●	●	●	●	●	●	●	●	●	●
VUS-AD	●	●	●	●	●	●	●	●	●	●	●	●	●	●	●	●	●	●	●
VUS-AD-E	●	●	●	●	●	●	●	●	●	●	●	●	●	●	●	●	●	●	●
VMR-RC	●	●	●	●	●	●	●	●	●	●	●	●	●	●	●	●	●	●	●
VUS-AJ	●	●	●	●	●	●	●	●	●	●	●	●	●	●	●	●	●	●	●
VUS-AD-D	●	●	●	●	●	●	●	●	●	●	●	●	●	●	●	●	●	●	●
VT	●	●	●	●	●	●	●	●	●	●	●	●	●	●	●	●	●	●	●
VDS-VK	●	●	●	●	●	●	●	●	●	●	●	●	●	●	●	●	●	●	●

▲エマーユ・アーバスにフードパネルを設置した場合に対応します。
 ■ロイヤルにフードパネルを設置した場合に対応します。
 ★グリスフィルター-G-75CはVDS-751Pのみに対応します。
 ★グリスフィルター-G-60CはVDS-601Pのみに対応します。

●横幕板P45・P100はVDS-601P50には対応しません。
 ●ウェザーカバー-W-7A・W-7Bはプロペラファンからの取替時に使用します。
 ●ウェザーカバー-WK-15K2は上方給排気、後方給排気、同側方給排気の場合に使用します。

同時給排気タイプの配管方向対応表

給気方向	排気方向			
	上方	後方	右側	左側
上方	●	●	●	●
後方	●	●	●	●
右側	●	●	●	●
左側	●	●	●	●

キッチンセット 関連機器

※価格は税抜き希望小売価格です。
また()内の価格は税込希望小売価格を表示しています。

●商品の寸法表示は、全て開口(幅)×奥行×高さmmで表示しています。

冷凍冷蔵庫

インテリアを引き立たせるステンレスヘアライン仕上げの扉。左右開きで使い勝手の良い間口75cmタイプとコンパクトな間口60cmタイプをご用意しています。

●間口75cm(435Lタイプ) 新発売 5ドア冷凍冷蔵庫 (740×635×1,798mm) R-SF44VSKT ¥168,000 (税込¥176,400) 面材:ステンレス ※写真は吊戸棚とサイドパネルがセットされています。	●間口60cm(395Lタイプ) 新発売 5ドア冷凍冷蔵庫 (600×615×1,798mm) R-S40VSKT(右開き) R-S40VSKLT(左開き) ¥138,000 (税込¥144,900) 面材:ステンレス ※写真は吊戸棚とサイドパネルがセットされています。 ※写真は左開きです。	主な特長 ビッグ&7ボックスフリーザー (間口75cmタイプ) 収納しやすく取り出しやすいフリーザー。生鮮食品とストック用の冷凍食品を分けて、庫内をすっきり。ハイスピード冷凍コーナー、自動製氷コーナーもあります。 冷凍室(間口60cmタイプ) きちんと収納できる整理しやすい内蔵3段式ケース。 ハイスピード冷凍 強力冷気で急速冷凍し、食材のうまみを一気に閉じ込めます。 パワフル冷凍 冷凍室全体を通常冷凍より低温で保存し、食材の栄養分とおいしさを長持ちさせます。 ビタミンイオン(野菜室) 高湿度、低温、除菌、脱臭、酸化抑制、エチレンガス抑制の6大機能で野菜の鮮度をしっかり保存。ビタミンCも長持ち。 フレッシュルーム(氷温室) 肉や魚を凍る直前の約-1℃で新鮮保存。解凍室としても使えます。 スピード冷凍コーナー ボタンを押すと、通常冷蔵の約1/2の時間ですばやく冷却します。 セレクト製氷(間口60cmタイプ) 「標準/大きめ」ボタンを押すだけで簡単に作り分けできます。 高さかわるん棚・高さかわるポケット 身長や食品の種類に合わせて棚やポケットの高さを変えられます。 ナノチタン除菌&脱臭 ナノチタンフィルターで強力除菌・脱臭。庫内のすみずみまでクリーンな冷気が循環し、食材や水へのニオイ移りを防ぎます。
--	--	---

●冷蔵庫とクーリエイトできる吊戸棚をご用意しております。(受注生産品) ※受注生産品の納期については弊社事業所までお問い合わせください。

間口75cm W-EH76-▲(L) (760×643×490(540)mm) ¥34,000(税込¥35,700)	間口60cm W-EH62-▲(L) (620×643×490(540)mm) ¥32,000(税込¥33,600)
--	--

※カラーはシルバーです。
 ※品番中の▲には、キッチンセットの下台高さが80cmの場合は「5」、85cmの場合は「0」が入ります。
 ※()の寸法は下台高さ85cmの場合です。
 ※耐震ラッチ付商品もございます。価格は+¥2,000です。詳しくは弊社事業所までお問い合わせください。
 ※冷蔵庫吊戸棚の設置には、別途サイドパネルが必要です。詳しくは弊社事業所までお問い合わせください。

間仕切りフリー(マグネット式収納仕切り)

引出しの中を整理整頓。出し入れしやすく、家事効率もアップ。

マグネット式なので取り外しが簡単。お掃除がしやすく、引出し内をいつも清潔に保てます。

引出しの中を前後に仕切るハネ部分はスライド式。収納物に合わせて好きな位置に調節できます。

エマーユ・アーバス用 ●MGマジキリSL1 (間口30cm用) (91×420×68mm) ¥2,300(税込¥2,415)	●MGマジキリSL2 (間口45cm用) (91×420×68mm) ¥4,600(税込¥4,830)	●MGマジキリCL1 (間口30cm用) (91×420×48mm) ¥2,300(税込¥2,415) ※エマーユ・アーバス間口60cm調理台の中引出しにも対応します。
---	--	--

●MGマジキリHL1
(間口45cm用)
(240×410×110mm)
¥4,000(税込¥4,200)
※SL1・SL2は1・2・3段目、HL1は4段目の引出しに対応します。

サイズの見方
奥行
高さ
幅

別売部品<台輪スペーサー>

流し台の高さを調節。床から作業面までの高さを80cmから85cmにできます。

●ホーロー流し台用			
間口	機種	品番	価格
180cm	流し台	180H	¥5,500
165cm	流し台	165H	¥5,500
150cm	流し台	150H	¥5,500
120cm	流し台	120H	¥5,500
100cm	流し台・調理台・ガス台	100H	¥5,500
70cm	ガス台	70H	¥3,500
60cm	調理台・ガス台	60H	¥3,500
35cm	調理台	35H	¥3,500
30cm	調理台	30H	¥3,500
71.5cm	調理台(専用)	CH	¥5,500
60cm	ガスキャビネット	60KH	¥3,500
60cm	ガスレンジGR	60GRN	¥3,500

●木製流し台用			
間口	機種	品番	価格
180cm	流し台	180M	¥3,500
165cm	流し台	165M	¥3,500
150cm	流し台	150M	¥3,500
120cm	流し台	120M	¥3,500
100cm	流し台	100M	¥3,500
70cm	ガス台	70M	¥2,500
60cm	調理台・ガス台・キャビネット	60M	¥2,500
30cm	調理台	30M	¥2,500
(後向き)71.5cm	調理台(専用)	CM	¥3,500

キッチンセット 関連機器

※価格は税抜き希望小売価格です。
また()内の価格は税込希望小売価格を表示しています。

システム昇降ラック アイラック **アイラック** ※高さ645ミリの吊戸棚に設置可能。最大荷重約3kg (SDR-75は4kg)。ロイヤル・木製キッチンセットには取り付けできません。

デッドスペースだった吊戸棚下にプラスできる、便利な収納ラック。目線の高さで収納物の出し入れができます。



少し手前にせり出しなが
ら開くので、収納物は
ひと目でチェック。開け
たままでも邪魔になりま
せん。またラック内には
整理に便利な間仕切り
が付いています。

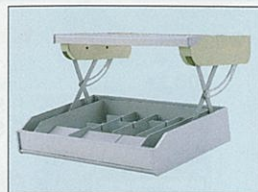

- 間口75cm用 SDR-75 (幅745×奥行395×高さ110mm)
¥30,500 (税込¥32,025)
 - 間口60cm用 SDR-60 (幅595×奥行395×高さ110mm)
¥29,000 (税込¥30,450)
 - 間口45cm用 SDR-45 (幅445×奥行395×高さ110mm)
¥27,500 (税込¥28,875)
 - 間口30cm用 SDR-30 (幅295×奥行395×高さ110mm)
¥26,000 (税込¥27,300)
- ※エマーユ・アークのウォールキャビネットW-M120・W-M90に設置する場合は設置用部材SDR-ブザイW90の手配が必要です。



アイレベルの高さにあるから、調理
しながらの収納物の出し入れも
ラクにでき、作業がはかどります。



●専用照明ボックス
SMR-15
(幅145×奥行395×高さ115mm)
¥8,900 (税込¥9,345)
※27Wインバータ蛍光灯付。

●背面用カバー
P-SDR-HK
(幅2,000×奥行34×高さ90mm)
¥6,500 (税込¥6,825)
※対面式や窓前設置の場合
にアイラック背面を
隠す化粧部材です。

●扉カラー対応用パネル
P-SDR90 (■)
(幅910×高さ60mm)
¥2,000 (税込¥2,100)
※受注生産品です。
納期については弊社
事業所までお問い合わせ
ください。
※品番の■には色番が入ります。
JSR:シックローズ ENI:フロラルアイボリー
JSI:シャモアイボリー ENC:クールグレー
JSM:フィオレグリー



●スパイスボックス
スパイスボックスT
(幅94×奥行113×高さ90mm)
¥1,200 (税込¥1,260)
※アイラックにすっきり納まります。

システムラック

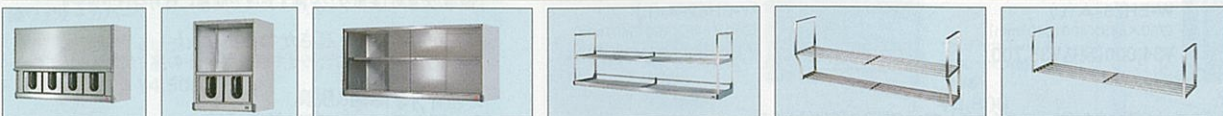

- スパイスラック SRS-60 (600×250×400mm) ¥32,000 (税込¥33,600)
- スパイスラック SRS-30 (300×250×400mm) ¥22,000 (税込¥23,100)
- ガラス棚 SRG-90 (900×250×400mm) ¥21,000 (税込¥22,050)
- ガラス棚 SRG-60 (600×250×400mm) ¥18,000 (税込¥18,900)
- 水切ラック SRM-120 (1,200×250×400mm) ¥15,500 (税込¥16,275)
- 水切ラック SRM-105 (1,050×250×400mm) ¥14,000 (税込¥14,700)
- 水切ラック SRM-90 (900×250×400mm) ¥11,500 (税込¥12,075)
- 水切棚(2段) MW-120N (1,200×250×450mm) ¥8,800 (税込¥9,240)
- 水切棚(2段) MW-90N (900×250×450mm) ¥7,700 (税込¥8,085)
- 水切棚(1段) MS-120N (1,200×250×300mm) ¥5,700 (税込¥5,985)
- 水切棚(1段) MS-90N (900×250×300mm) ¥5,000 (税込¥5,250)

流し台オプション

シンクで野菜や食器を洗ったりする作業がはかどります。



- 水切プレート (330×475mm) ¥2,600 (税込¥2,730)
- 水切ネットN (240×478×100mm) ¥2,300 (税込¥2,415)
- 水切ネットS (90×478×110mm) ¥2,000 (税込¥2,100)
- シンク水止めフタ ¥800 (税込¥840)
- 取替用部品 排水プレート(樹脂製) ¥200 (税込¥210)
- ジョイントプレート (ステンレス製) ¥900 (税込¥945)

●低騒音シンクキット **新発売**
¥3,000 (税込¥3,150)
シンク裏に設置することで、水はね
音などを小さくすることができます。

照明ユニット



●照明ユニット(スリム管タイプ)
SMY-601
(598×114×38mm)
¥8,000 (税込¥8,400)
※24W省エネルギーLED・プッシュスイッチ付・インバータ方式
※吊戸棚に取り付け可能

床下収納庫

デッドスペースを有効利用。サイズは2種類あります。

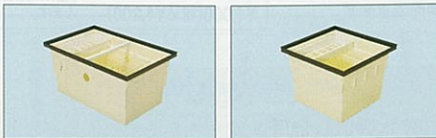

- 間口90cmタイプ ●UA-90 (919×616×460mm) ¥20,200 (税込¥21,210)
 - 間口60cmタイプ ●UA-60 (616×616×460mm) ¥9,800 (税込¥10,290)
- ブロンズアルミ枠 (網トレー① 網仕切板②)
●床穴開け寸法: 909×606mm

キャビネットオプション

指先一本のワンタッチ操作。



●計量米びつ RN-630 (190×382×450mm) ¥7,300 (税込¥7,665)
●容量10kg

●計量米びつ K-15 (在庫あり) (225×480×460mm) ¥9,500 (税込¥9,975)
●容量15kg
通産省グッドデザイン選定商品

生ゴミを細かく粉砕。

●ディスポーザ (食品クズ粉砕処理機) ¥57,500 (税込¥60,375)
(パイプつき・取付費別途)

●調整用アダプター(別売品) ¥1,100 (税込¥1,155)

モーター	種類	整流子モーター
	電源 (V)	100
	周波数 (Hz)	50/60
	出力 (W)	530/420
	1分間当りの処理能力 (kg)	1.5~2.0

洗面化粧台

インテリア性も機能も充実の洗面空間。

ホーローシステム洗面



エリーナ
女性の視点を大切に、
メイクが楽しくなる
洗面ドレッサー

ホーロー洗面化粧台



アルファージュ
美しさと使いやすさを
両立させた洗面化粧台

ホーロー洗面化粧台



セレンティ
水がたまず、
お手入れしやすい
壁付水栓



オンディーヌ
多彩なカラーと豊富な
水栓バリエーション



スーリア
使いやすい機能の
数々をコンパクトに集結

ホーローサイドパネル



汚れが染み込まず、
いつまでも清潔で美しい

なっとく価格でラインナップ

※価格は税抜き希望小売価格です。

価格帯	ホーローシステム洗面	ホーロー洗面化粧台
	20万円	エリーナ ¥241,400
15万円		アルファージュ ¥151,600
10万円		セレンティ ¥101,000
5万円		オンディーヌ ¥55,000
		スーリア ¥40,000

高品位ホーローと便利機能で、洗面空間を美しく、使いやすく。

ここが高品位ホーロー!

ホーローサイドパネル

水はねの多いボウル横の壁面をしっかりガード。汚れてもサッと拭き取れます。ベースが金属なのでマグネット小物が使えます。

ここがオリジナル!

両開き3面鏡

中央のミラーも引き出せる“せり出すミラー”。メイクやコンタクトの着脱もラクラクです。
※エリーナ・スーリアには対応しません。

マグネット小物

いろいろ選べて使い勝手さらにアップ。取り付け・取り外しも自由自在です。



マグネットドライヤーフック マグネットティッシュホルダー

ここが高品位ホーロー!

ホーローボウル

耐久性、耐薬品性にも優れているので、ボウルにも最適。



※エリーナ・アルファージュ・オンディーヌ(105・90間口)はアクリル系人造大理石となっています。

ここが高品位ホーロー!

ホーローキャビネット

キャビネットの側面、後面、底面もすべて高品位ホーロー。湿気による傷みやカビを抑えて、いつも清潔です。

ここが高品位ホーロー!

ホーロー扉

深みのある色彩と光沢で、サニタリーのインテリア性を高めます。

※写真はアルファージュです。

快適性をさらに高めるオプションが各シリーズでお選びいただけます。

ウォールキャビネット(暖房涼風機付)



寒い冬の朝でも洗面空間はあたたか。ドライヤーとしても使えます。

足元ホーローユニット



濡れた浴室用スリッパや掃除用具、体重計なども収納できます。

小型電気温水器

給湯配管のない階上や離れでもお湯が使えます。



間仕切りフリー

マグネット式で、引出しの中を思い通りに仕切れます。



選べる高さ2タイプ



高さが75cmと80cmの2種類から選べます

※対応については各商品ページをご覧ください。

※価格は税抜き希望小売価格です。また()内の価格は税込希望小売価格を表示しています。

快適なメイク&スキンケアのために。理想の機能とスタイルを、女性の視点から実現しました。

詳しくは専用カタログで。
(受注生産品)
※エリーナは受注生産品です。納期については弊社事業所までお問い合わせください。



全体間口 210cm
洗面本体165cm

パニライボリー (EAI)

洗面本体セット価格	¥567,700
収納ユニットセット価格	¥236,500
セット価格	¥804,200
	(税込¥844,410)

化粧のしやすさを追求した回転式のドレスアップミラー、使いやすかったぶり収納できる数々のスペースなど、細部にまでこだわった女性にうれしい配慮がいっぱいです。

全体間口 165cm
洗面本体135cm

フェミニンローズ (EAR)

洗面本体セット価格	¥296,500
ホーローサイドパネル価格	¥14,900
収納ユニットセット価格	¥213,200
セット価格	¥524,600
	(税込¥550,830)



ひとつ一つの動作を考えたドレスアップミラー



影をつくらぬ上下照明付ミラー、回転させると収納棚が現れる回転ミラーを備え、ベースメイクからポイントメイク、サイドバックの確認まで快適に行えます。

アクリル100%人造大理石の輝きボウル一体型カウンター



アクリル100%の人造大理石ならではの深い透明感と輝かしい光沢、そして優れた耐久性。継ぎ目がないのでお手入れもカンタンです。

窯変ホーローの質感を引き立てるシンプルな扉デザイン

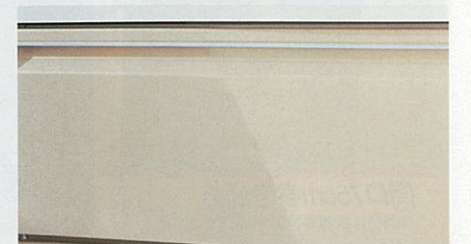

引手の目立たないデザインが、窯の中で生まれる絶妙な色彩の変化“窯変ホーロー”の質感を引き立てます。

間口90cm参考価格

※価格は税抜き希望小売価格です。

洗髪シャワータイプ	シングルレバー式シャワー水栓	¥248,400
洗面タイプ	シングルレバー式湯水混合栓	¥241,400

※上記は大型ミラー・片側オープンタイプの場合の価格です。施工条件により部材が変更される場合がありますのでご了承ください。
※ホーローサイドパネルの価格は含まれておりません。

扉カラー

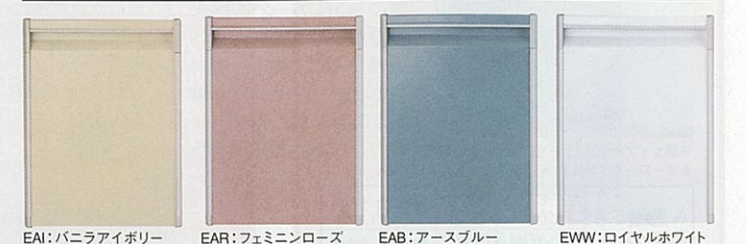

EAI:パニライボリー EAR:フェミニンローズ EAB:アースブルー EWW:ロイヤルホワイト

快適性と上質感を兼ね備えた新しいカタチ。
「身じたく・収納・お手入れ」すべてに強い洗面化粧台です。



ユツタリ身じたく

スッキリ収納

ラクラクお手入れ

- 「身じたく」: 使い心地の良さを実感できます。
- 「収納」: 空間を活かし、使い勝手を高めます。
- 「お手入れ」: いつもキレイに長く使えます。

洗面化粧台

間口75cm参考価格
※価格は税抜き希望小売価格です。

※扉タイプ、大型ミラー1面鏡の場合の価格です。
※ホーローサイドパネルの価格は含まれておりません。

洗髪	サーモスタット機能付シャワー水栓	¥166,100
シャワータイプ	シングルレバー式シャワー水栓	¥151,600

**タカラ独自の
アクリル系人造大理石
ポウル一体型
カウンター**

ポウル一体型カウンターに採用しているアクリル100%人造大理石は、一般のポリエステル系にない透明感と耐久性が特長。表面の光沢となめらかさが際立つ一体形状に、上質感が漂います。

**モダンなデザインで
輝きを放つ七宝引手**

工芸品のような艶やかさを持つ高品位ホーローをあしらい、洗練された意匠に仕上げました。

ユツタリ身じたく **メイクも洗面もラクラクのうれしい機能。**
ゆったり、快適な使い心地を毎日実感。

洗面本体間口は
**120cm、105cm、90cm、
75cmの4タイプ**をご用意。
ミラー上部までの高さは190cmです
(カウンター高さ75cmの場合)。

カウンター高さは
75cm、80cmの2タイプ
をご用意。

見やすい位置まで引き出せる**「せり出すミラー」**の両開き3面鏡

●蛍光灯 120cm 20W+15W
105cm 15W2灯
90・75cm 20W1灯

センサー付照明

近づくとセンサーが感知し照明が自動点灯。離れると20秒後に消灯します。

※大型ミラー1面鏡には対応しておりません。

タイマー付くもり止めヒーター&大型スイッチ

くもりを防ぐヒーターは30分で自動OFF。スイッチは押しやすい大きめサイズで、コンセント(1200W)も2ヶ所に装備。

大型ミラー1面鏡

シンプルなデザインの一面鏡タイプもご用意。小物が置けるミラー下棚付きです。

●蛍光灯 20W2灯

寒い冬の朝でも快適なウォールキャビネット(暖房涼風機付)

冬の朝や入浴前もタイマー予約機能で脱衣室はポカポカ。入浴時の**血圧変動による身体への負担を軽減**します。夏は涼しく快適に。吹出角度が変えられ、ドライヤー機能で髪を素早く乾かせます。

付属品

コントローラ

チェア

洗面小物を置けるカウンター

天板スペースは化粧小物やタオルなどの一時置きに便利。ポウルは手前に緩やかなカーブを描くラウンド形状。水が床にこぼれるのを防ぎます。

座ってメイクができる折畳み椅子をオプションでご用意。
¥9,800 (税込 ¥10,290)



たっぷり収納できて、スグ取り出せる。
限られたスペースでも、洗面室はいつもスッキリ。

ウォールキャビネット

バスマットやティッシュ、石鹸のストックなどを置くのに便利です。

両開き3面鏡

無駄なくたっぷり納まるミラー内収納

ミラーを開けると現れる大きな収納スペース。棚には縦の仕切りがないので、洗面化粧用品などが効率良くたくさん収納できます。背の高いスプレー缶も入ります。

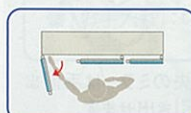

壁際でも、サイドミラーを外側に開くと収納物がラクに取り出せます。



鏡の裏にも収納できるミラー裏収納



サイドミラーの裏側には化粧小物が収納できます。メイク中でも、手を伸ばせばサッと取り出せます。

洗面下台キャビネット



引出しにはドライヤーや小物類を。扉を開けるとバケツなどの掃除用具もラクに納まります。

置き場のない掃除用具がしまえる足元ホーローユニット



体重計などがスッキリ納まる。足元スペースを活用した効率の良い収納。中のトレイも高品位ホーローなので、濡れた浴室用スリッパなどもしまえます。

※足元ホーローユニットを設置した場合、カウンター高さは80cmになります。

39 ※搬入・取付費等は別途です。



「間口90cmの洗面本体+間口30cmのトールキャビネット」で、小物からタオル、ストック用品までたっぷりと、見た目もスッキリ納まります。写真のセット価格 ¥390,700(税込 ¥410,235)

洗面下台バリエーション

※全タイプに歯ブラシ立てが付いています。



●スライド(引出し付)タイプ
収納物が見渡せ、奥の物もラクに出し入れできます。

●扉(引出し付)タイプ
種類や用途別に分けてしまえる引出しが付いています。



●扉タイプ(間口90・75cmのみ)
スペースを最大限に利用可能。大きな物もスッキリ納まります。

いろいろ選べて使い勝手がアップするマグネット小物

サイドパネルやエンドパネルにピタッと取り付けられる収納オプションです。※詳しくはP65をご覧ください。



マグネットタオルハンガー マグネットドライヤーフック

スペースに合わせて、収納したいものに合わせて、トールキャビネットを追加すれば、さらにスッキリ。

間口45cm(ガラス扉タイプ)
¥79,000(税込 ¥82,950)

間口45cm(4段引出しタイプ)
¥96,000(税込 ¥100,800)

間口30cm(ガラス扉タイプ)
¥61,000(税込 ¥64,050)

間口15cm(サイド収納タイプ)
¥53,000(税込 ¥55,650)



トイレットペーパーやティッシュなどのストックを。

ガラス扉収納
バスタオル10枚とハンドタオル20枚、さらに洗剤や入浴剤のストックも入ります。



ランドリーボックス
家族の洗濯物を一時的に貯めておけます。

4段引出し
家族一人ひとりが専用で使える引出し。小物や着替えなどを収納できます。



ランドリーボックス

ガラス扉収納
30cmのスペースに、バスタオルやハンドタオルなどを効率よく収納できます。



洗剤や柔軟剤などのストック収納に。

15cmの限られたスペースを有効に活かします。

サイド収納
扉の奥側はミラーになっています。



水はね・湿気に強く、汚れやカビを寄せ付けない。
簡単お手入れでいつも清潔です。

継ぎ目のないボウル一体型カウンターだから、汚れがつきにくくお手入れラクラク。



水はねに強く汚れがたまりにくいハイバック形状&壁付水栓

ハイバック形状が水はねをガード。汚れもラクに落とせます。水栓は水はねの少ない泡沫タイプです。

仕切りがなくラクにお手入れできるミラー内収納棚

縦の仕切りがないので拭きやすく、汚れても簡単にお手入れできます。

高品位ホーローだから、湿気に強く、汚れてもひと拭きで簡単キレイ。

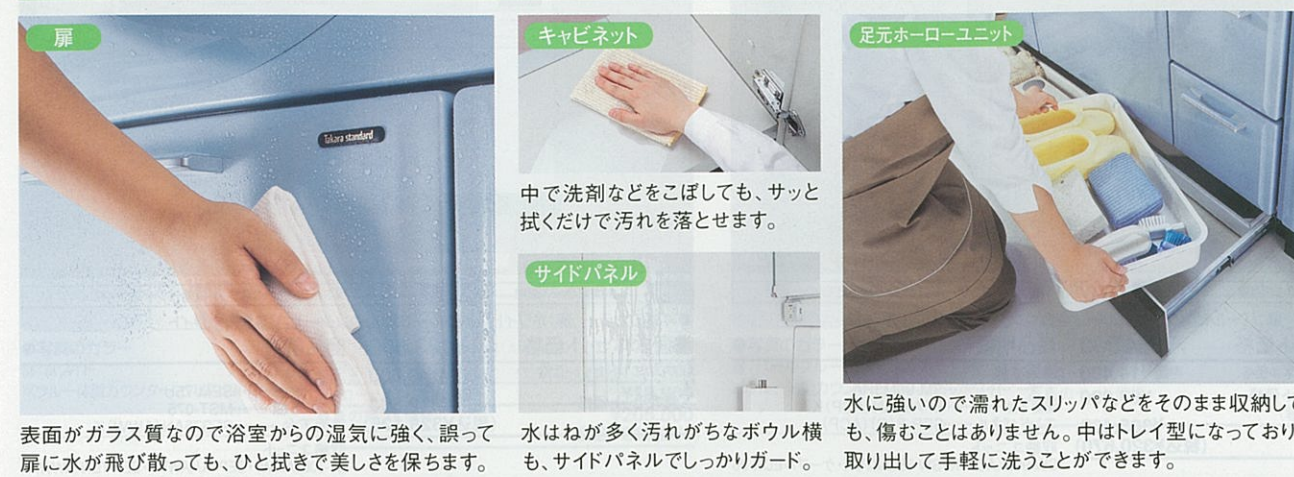

表面がガラス質なので浴室からの湿気に強く、誤って扉に水が飛び散っても、ひと拭きで美しさを保ちます。

水はねが多く汚れがちなボウル横も、サイドパネルでしっかりガード。

水に強いので濡れたスリッパなどをそのまま収納しても、傷むことはありません。中はトレイ型になっており、取り出して手軽に洗うことができます。

※搬入・取付費等は別途です。※印刷色ですら商品と多少異なります。タカラショールームでお確かめください。 40

ホーロー洗面化粧台 アルファージュ

Alfage
アルファージュ

(写真の商品の全体間口はホーローサイドパネルとエンドパネルを除きます。)



全体間口
165cm
洗面本体120cm

せり出す
ミラー

足元ホーロー
ユニット

ミラー	両開き3面鏡
洗面下台	スライド(引出し付)タイプ・ シングルレバー式シャワー水栓

●写真のカラー
扉:パールブルー
ポウル一体型カウンター:クリスタルホワイト

洗面本体セット価格	¥293,300
ホーローサイドパネル価格	¥14,400
収納ユニットセット価格	¥178,700
写真のセット価格	¥486,400 (税込¥510,720)

商品明細
洗面本体
ミラー.....SM-120M3RA
洗面下台.....SFC120BN(ACA)K
足元ホーローユニット.....S-DX120B
チェアー.....SNチェアー
収納ユニット
ST-45R(ACA)・S-D45-80・SEP-TU(ACA)×2・
SEP-TDN(ACA)×2・SW-120D(ACA)K・
MGN-TH・ケーブルEDR-06

洗面化粧台

ホーロー洗面化粧台 アルファージュ

※価格は税抜き希望小売価格です。
また()内の価格は税込希望小売価格を表示しています。

洗面本体間口120cm

せり出す
ミラー

足元ホーロー
ユニット



両開き3面鏡

スライド(引出し付)タイプ
標準水栓

洗面本体セット価格	¥286,100
ミラー	SM-120M3RA ¥98,000
洗面下台	SFC120BN(ACA)K ¥153,500
足元ホーローユニット	S-DX120B ¥32,000
エンドカバー	SEC-FN ¥2,600
ホーローサイドパネル価格	¥13,900
写真のセット価格	¥300,000 (税込¥315,000)

●写真のカラー
扉:パールブルー
ポウル一体型カウンター:クリスタルホワイト



大型ミラー1面鏡

扉(引出し付)タイプ
サーモスタット機能付シャワー水栓

洗面本体セット価格	¥205,600
ミラー	SEM-120U ¥52,000
ミラー下棚	MST-120 ¥4,500
洗面下台	SFA120AN(ACP)K ¥146,500
エンドカバー	SEC-FN ¥2,600
ホーローサイドパネル価格	¥13,900
写真のセット価格	¥219,500 (税込¥230,475)

●写真のカラー
扉:パールピンク
ポウル一体型カウンター:クリスタルホワイト

洗面本体間口105cm



大型ミラー1面鏡

スライド(引出し付)タイプ
標準水栓

洗面本体セット価格	¥191,100
ミラー	SEM-105U ¥49,000
ミラー下棚	MST-105 ¥4,000
洗面下台	SFC105BN(AWW)K ¥135,500
エンドカバー	SEC-FN ¥2,600
ホーローサイドパネル価格	¥13,900
写真のセット価格	¥205,000 (税込¥215,250)

●写真のカラー
扉:ホワイト
ポウル一体型カウンター:クリスタルホワイト



両開き3面鏡

扉(引出し付)タイプ
標準水栓

洗面本体セット価格	¥218,100
ミラー	SM-105M3RA ¥89,000
洗面下台	SFA105BN(ACA)K ¥126,500
エンドカバー	SEC-FN ¥2,600
ホーローサイドパネル価格	¥13,900
写真のセット価格	¥232,000 (税込¥243,600)

●写真のカラー
扉:パールブルー
ポウル一体型カウンター:クリスタルホワイト



全体間口
165cm
洗面本体90cm

せり出す
ミラー

洗面本体セット価格	¥224,000
ホーローサイドパネル価格	¥14,400
収納ユニットセット価格	¥67,000
写真のセット価格	¥305,400 (税込¥320,670)

●写真のカラー 扉:パールピンク ポウル一体型カウンター:クリスタルホワイト
商品明細
洗面本体
ミラー.....SM-90M3RA
洗面下台.....SFA90AN(ACP)K
エンドパネル.....SEP-F(C)(ACP)
収納ユニット
SW-90D(ACP)K・SW-75(ACP)K・ケーブルEDR-06



全体間口
120cm
洗面本体75cm

洗面本体セット価格	¥163,500
収納ユニットセット価格	¥149,000
写真のセット価格	¥312,500 (税込¥328,125)

●写真のカラー 扉:ホワイト ポウル一体型カウンター:クリスタルホワイト
商品明細
洗面本体
ミラー.....SEM-75U
ミラー下棚.....MST-075
洗面下台.....SFB75AN(AWW)K
収納ユニット
ST-30L(AWW)・SEP-TU(AWW)・SEP-TDN(AWW)・
ST-15(AWW)・SW-75(AWW)K

ホーロー洗面化粧台 アルファージュ

Alfage
アルファージュ

洗面本体間口90cm



せり出す
ミラー
足元ホーロー
ユニット



せり出す
ミラー

両開き3面鏡	スライド(引出し付)タイプ 標準水栓	洗面本体セット価格 ¥242,600
ミラー SM-90M3RA	洗面下台 SFC90BN (AWW) K	¥80,000
エンドカバー SEC-FN	足元ホーローユニット S-DX90B	¥2,600
ホーローサイドパネル価格	写真のセット価格	¥13,900
		¥256,500 (税込¥269,325)

●写真のカラー
扉：ホワイト
ポウラー体型カウンター：クリスタルホワイト

両開き3面鏡	扉(引出し付)タイプ サモスタット機能付シャワー水栓	洗面本体セット価格 ¥218,100
ミラー SM-90M3RA	洗面下台 SFA90AN (ACP) K	¥80,000
エンドカバー SEC-FN	ホーローサイドパネル価格	¥13,900
	写真のセット価格	¥232,000 (税込¥243,600)

●写真のカラー
扉：パールピンク
ポウラー体型カウンター：クリスタルホワイト

洗面本体間口75cm



せり出す
ミラー



両開き3面鏡	扉(引出し付)タイプ 標準水栓	洗面本体セット価格 ¥189,100
ミラー SM-75M3RA	洗面下台 SFA75BN (ACP) K	¥71,000
エンドカバー SEC-FN	ホーローサイドパネル価格	¥2,600
	写真のセット価格	¥13,900
		¥203,000 (税込¥213,150)

●写真のカラー
扉：パールブルー
ポウラー体型カウンター：クリスタルホワイト

大型ミラー1面鏡	扉タイプ 標準水栓	洗面本体セット価格 ¥151,600
ミラー SEM-75U	洗面下台 SFB75BN (ACA) K	¥43,000
エンドカバー SEC-FN	ホーローサイドパネル価格	¥3,000
	写真のセット価格	¥103,000
		¥116,500 (税込¥117,775)

●写真のカラー
扉：パールブルー
ポウラー体型カウンター：クリスタルホワイト

※価格は税抜き希望小売価格です。
また()内の価格は税込希望小売価格を表示しています。

ホーロー洗面化粧台 アルファージュ

価格表

	洗面本体間口 120cm	洗面本体間口 105cm
ミラー	両開き3面鏡 (1200×195×920mm) SM-120M3RA ¥98,000(税込¥102,900)	大型ミラー1面鏡 (1200×125×920mm) セット価格 ¥56,500(税込¥59,325) ミラー SEM-120U ¥52,000 ミラー下棚 MST-120 ¥4,500
洗面下台	スライド(引出し付)タイプ (1200×600×980mm) SFC120B ■■K ¥153,500(税込¥161,175) ※写真は別売のエンドカバーがセットされております。	扉(引出し付)タイプ (1200×600×980mm) SFA120B ■■K ¥132,000(税込¥138,600)
	洗面本体間口 90cm	洗面本体間口 75cm
ミラー	両開き3面鏡 (900×195×920mm) SM-90M3RA ¥80,000(税込¥84,000)	大型ミラー1面鏡 (900×125×920mm) セット価格 ¥49,500(税込¥51,975) ミラー SEM-90U ¥46,000 ミラー下棚 MST-090 ¥3,500
洗面下台	スライド(引出し付)タイプ (900×600×980mm) SFC90B ■■K ¥130,000(税込¥136,500)	扉(引出し付)タイプ (900×600×980mm) SFA90B ■■K ¥121,000(税込¥127,050)
	洗面本体間口 90cm	洗面本体間口 75cm
洗面下台	スライド(引出し付)タイプ (750×600×980mm) SFC75B ■■K ¥124,500(税込¥130,725)	扉(引出し付)タイプ (750×600×980mm) SFA75B ■■K ¥115,500(税込¥121,275)
	洗面本体間口 90cm	洗面本体間口 75cm
洗面下台	スライド(引出し付)タイプ (750×600×980mm) SFB75B ■■K ¥103,000(税込¥108,150)	扉(引出し付)タイプ (750×600×980mm) SFA75B ■■K ¥115,500(税込¥121,275)

※カウンター高さを80cmにする場合、台輪スペーサーが必要です。P65をご覧ください。洗面下台のエンド側がオープンの場合、エンドパネルまたはエンドカバーが必要です。P45をご覧ください。
※■には色品番などの設定をしてください。※価格は標準水栓の場合です。

カラーバリエーション

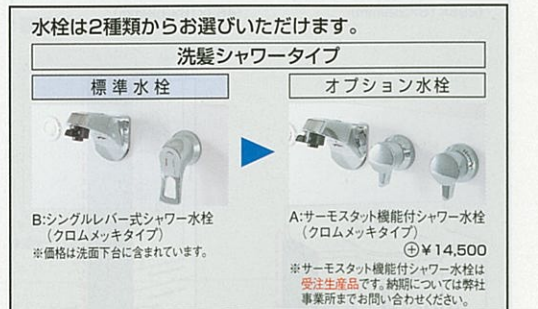
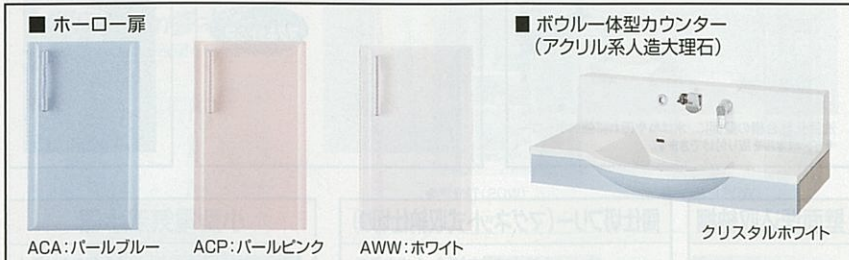

洗面下台：品番の見方

キャビネットタイプ	間口	水栓	水栓の仕様	カラー
SF	A 120	B	N	(ACA) K
A: 扉(引出し付) B: 扉(引出し付)90cm対応 C: スライド(引出し付)	120: 120cm 105: 105cm 90: 90cm 75: 75cm	A: サモスタット機能付シャワー水栓(クロムメッキタイプ) B: シングルレバー式シャワー水栓(クロムメッキタイプ)	N: 標準仕様 C: 寒冷地仕様	ACA: パールブルー ACP: パールピンク AWW: ホワイト

足元ホーローユニット

洗面下台用	120	105	90	75
間口	120	105	90	75
品番	S-DX120B	S-DX105B	S-DX90B	S-DX75B
価格	¥32,000 (税込¥33,600)	¥31,000 (税込¥32,550)	¥30,000 (税込¥31,500)	¥26,000 (税込¥27,300)
サイズ	60cm×2個	60cm×1個 45cm×1個	45cm×2個	60cm×1個





※足元ホーローユニットを設置した場合、カウンター高さは80cmになります。

ホーロー洗面化粧台 アルファージュ ※価格は税抜き希望小売価格です。 また()内の価格は税込希望小売価格を表示しています。

Alfage
アルファージュ

※品番中の■には扉カラーの色品番を入れてください。扉(CA:パールブルー、CP:パールピンク、WW:ホワイト)
※耐震ラッチ付商品(受注生産品)もございます。価格は扉1枚につき④ ¥1,000です。詳しくは弊社事業所へお問い合わせください。
※足元ホーローユニットをお選びの場合、カウンター高さが80cmになりますので、トルクユニット用台輪スペーサーが必要になります。詳しくはP65をご覧ください。
※カウンター高さを80cmにする場合、台輪スペーサーが必要です。P65をご覧ください。

収納ユニット ※トルクユニットの写真はLタイプです。

				
ウォールキャビネット 間口120cm SW-120 (A■)K ¥26,000 (税込 ¥27,300) (1200×312×400mm)	ウォールキャビネット 間口105cm SW-105 (A■)K ¥25,000 (税込 ¥26,250) (1050×312×400mm)	ウォールキャビネット 間口90cm SW-90 (A■)K ¥17,000 (税込 ¥17,850) (900×312×400mm)	ウォールキャビネット 間口75cm SW-75 (A■)K ¥16,000 (税込 ¥16,800) (750×312×400mm)	ウォールキャビネット 間口120cm SW-120D (A■)K ¥58,500 (税込 ¥61,425) (1200×316×400mm)
トルクキャビネット(ガラス扉タイプ) 間口45cm ST-45L/R (A■) ¥79,000 (税込 ¥82,950) (450×477×2300mm) (上台) ST-U45L/R (A■)K ¥11,000 (下台) ST-D45L/R (A■)K ¥68,000	トルクキャビネット(4段引出しタイプ) 間口45cm ST-S45L/R (A■) ¥96,000 (税込 ¥100,800) (450×477×2300mm) (上台) ST-U45L/R (A■)K ¥11,000 (下台) ST-D45L/R (A■)K ¥85,000	トルクキャビネット(ガラス扉タイプ) 間口30cm ST-30L/R (A■) ¥61,000 (税込 ¥64,050) (300×477×2300mm) (上台) ST-U30L/R (A■)K ¥10,000 (下台) ST-D30L/R (A■)K ¥51,000	トルクキャビネット(サイド収納タイプ) 間口15cm ST-15 (A■) ¥53,000 (税込 ¥55,650) (150×473×2300mm) (上台) ST-U15S (A■)K ¥12,500 (中台) ST-C15 (A■)N ¥23,000 (下台) ST-D15 (A■)K ¥17,500	※ST-15には耐震ラッチは付きません

洗面化粧台

ホーローエンドパネル



洗面台下・収納ユニットの側面を扉カラーと同じホーローエンドパネルで美しく統一できます。



ウォールキャビネット用
SEP-W (A■) ¥4,000
(税込 ¥4,200)
(298×16×399mm)

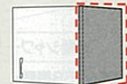

トルクキャビネット上台用
SEP-TU (A■) ¥5,000
(税込 ¥5,250)
(463×16×399mm)

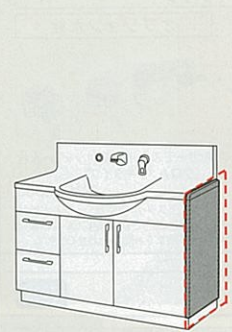

洗面台下用
SEP-F (C) (A■) ¥8,500
(税込 ¥8,925)
(463×16×671mm)

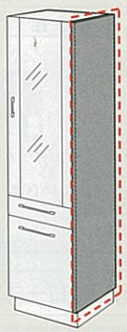

トルクキャビネット下台用
SEP-TDN (A■) ¥14,000
(税込 ¥14,700)
(463×16×1809mm)

ホーローエンドカバー

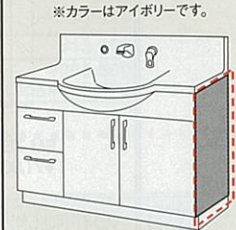

※カラーはアイボリーです。

洗面台下用
SEC-FN ¥2,600
(税込 ¥2,730)
(444×3×631mm)

収納ユニット

ウォールキャビネット(暖房涼風機付)



※暖房涼風機のカラーはグレーとなります。

間口120cm
SW-120D (A■)K ¥58,500 (税込 ¥61,425)
(1200×316×400mm)
間口105cm
SW-105D (A■)K ¥57,500 (税込 ¥60,375)
(1050×316×400mm)
間口90cm
SW-90D (A■)K ¥49,500 (税込 ¥51,975)
(900×316×400mm)
間口75cm
SW-75D (A■)K ¥48,500 (税込 ¥50,925)
(750×316×400mm)



コントローラ
※別売のケーブルが必要です。
ケーブル(6m) ¥1,500
ケーブルEDR-06 ¥1,575 (税込 ¥1,575)

共通オプション P65・P66をご覧ください

ホーローサイドパネル



洗面化粧台横の壁面に、水はねや汚れに強いホーローサイドパネルを取り付けできます。

マグネット小物



ホーローサイドパネルなどのお好みの位置に取り付けられる便利なマグネット式です。

チェア



壁面埋込収納棚



間仕切フリー(マグネット式収納仕切り)



マグネット式なので取り外しは自由。引出しの中が自由に仕切れて、お手入れも簡単にできます。

小型電気温水器



給湯配管のない階上や離れなどでもお湯が使えます。

ホーロー洗面化粧台 セレンティ

スペースを生かした壁付水栓、高い機能性をもつミラー。使いやすさとデザインを追求した洗面化粧台です。

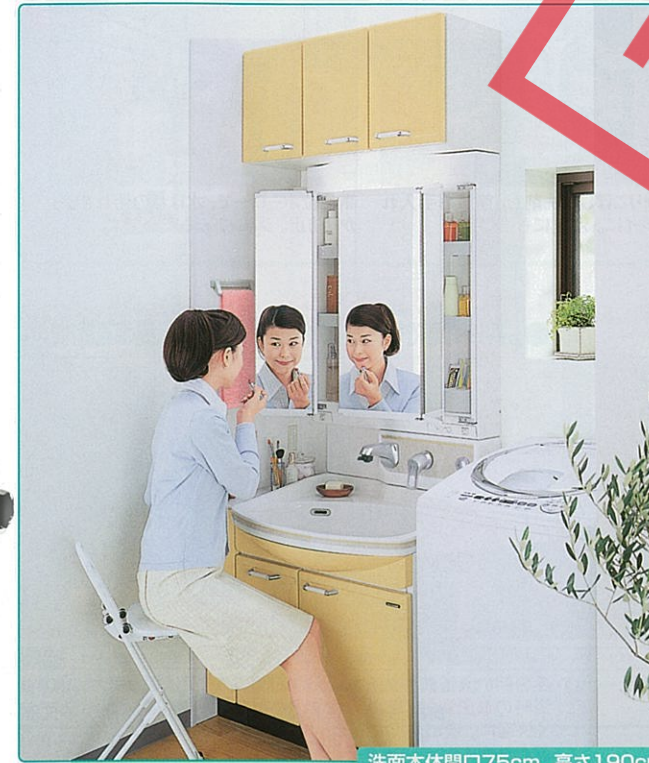

洗面本体間口75cm、高さ190cm
※高さは洗面台下高さ75cmの場合

使いやすく、お手入れの簡単な壁付水栓



壁付水栓
取り付け部分に水が溜まらず汚れが付きにくい壁付タイプ。ヘッドが伸ばせるのでお手入れもラクです。



ボウル
壁付水栓により広々使える大容量ボウルを実現。



ワンプッシュ排水栓 ボタンひとつで貯水・排水ができます。
ヘアキャッチャー 髪の毛やコンタクトをキャッチ。お手入れも簡単です。

機能性に優れたミラーをバリエーション豊富にご用意

両開き3面鏡

 豊富な収納スペースに加え、手元に引き出せるミラーを備えた便利な3面鏡です。

特長 らくらくメイク
左右だけでなく中央のミラーもせり出すので、コンタクトレンズのチェックも楽々。

特長 らくらくメイク
左右のミラーは内側に開くと、メイクに便利な3面鏡になります。

特長 らくらく収納
外側に向けてサイドミラーを開くと、横に壁があっても、収納物が簡単に取り出せます。

3つのミラーが外側にも内側にも開くので、小物の出し入れがスムーズ。
●蛍光灯(20W)

その他ミラーバリエーション

3面鏡



●蛍光灯(20W)

2面鏡



●蛍光灯(20W)

1面鏡



●蛍光灯(20W)

間口75cm参考価格

※価格は税抜き希望小売価格です。



※扉タイプ、1面鏡の場合の価格です。
※ホーローサイドパネルの価格は含まれておりません。

洗面シャワータイプ	サーモスタット機能付シャワー水栓	¥115,500
	シングルレバー式シャワー水栓	¥101,000

くもり止めヒーター



湯気による不快な鏡のくもりを取り除きます。

棚



サイドの棚は取り外しが可能。丸洗いで清潔です。

歯ブラシ立て



自由に置ける歯ブラシ立て付き。

コンセント(1200W)



2ヶ所に装備。回すと通電する防滴仕様です。

ホーロー洗面化粧台 セレンティ

Selenty
セレンティ

水ハネや汚れが気になる所に高品位ホーローを使用しています。



扉
水はねの汚れをサッとひとふき。キズにも強く美しい表情を保ちます。

ボウル
優れた耐久性、耐酸性で汚れをガードし、ボウルはいつも清潔なまま。

キャビネット
うっかりこぼした洗剤も、簡単お手入れでキレイに。湿気にも強い。

サイドパネル
高品位ホーローで、水はねの汚れをしっかり防止。シャンプーも安心です。

3タイプ、5カラーから選べる洗面下台



扉(引出し付)タイプ
片開きの扉と小物類の収納に便利な引出し付。種類別に整理しながら収納できます。

扉タイプ
大きな物もすっきり納まる両開きの扉タイプ。キャビネット内のスペースがフルに活用できます。

スライドタイプ
収納物が見渡せ、奥のものもラクに出し入れ可能。引手は握りやすい大型サイズです。

寒い冬の朝でも快適なウォールキャビネット(暖房涼風機付)

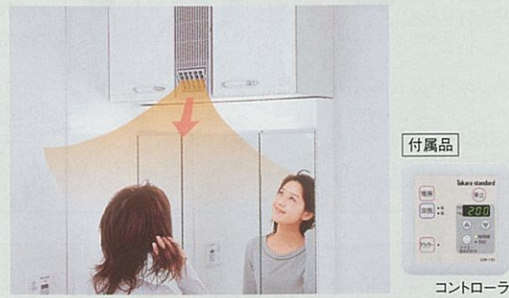

冬の朝や入浴前もタイマー予約機能で脱衣室はポカポカ。入浴時の血圧変動による身体への負担を軽減します。夏は涼しく快適に。吹出角度が変えられ、ドライヤー機能で髪を素早く乾かせます。

七宝引手



光沢ある高品位ホーローの美しさを引手にもあしらいました。

カラーバリエーション



使いやすくてたっぷりしまえる収納ユニット

間口に合わせてトールキャビネットを設置することができます。



※写真のタイプ以外にも、取り揃えております。

デッドスペースを活用 足元ホーローユニット



台輪部分が引出しになって、収納力がアップ。中のトレイは取り出せるのでお手入れがとても簡単。ホーロー製なので湿気や汚れも気にせず使えます。

※足元ホーローユニットを設置した場合、ボウル面高さは80cmになります。

※価格は税抜き希望小売価格です。また()内の価格は税込希望小売価格を表示しています。

ホーロー洗面化粧台 セレンティ

(写真の商品の全体間口はホーローサイドパネルとエンドパネル分を除きます。)



全体間口
165cm
洗面本体75cm

せり出す
ミラー

ミラー	両開き3面鏡	洗面下台	スライドタイプ・シングルレバー式シャワー水栓
●写真のカラー	扉:ビュアホワイト	ボウル&バックパネル:	パウダーピンク(フレック調)
洗面本体セット価格	¥129,000		
収納ユニットセット価格	¥73,000		
写真のセット価格	¥202,000 (税込¥212,100)		
商品明細	洗面本体 ミラー.....SJ-75M3RK 洗面下台.....SJD75DN (PFW) 収納ユニット SJT-15N (W)・TSJ-75 (W)・TSJ-75 (W)		



全体間口
120cm
洗面本体75cm

せり出す
ミラー

足元ホーロー
ユニット

ミラー	両開き3面鏡	洗面下台	スライドタイプ・サーモスタット機能付シャワー水栓
●写真のカラー	扉:イエロー	ボウル&バックパネル:	ビュアホワイト(イエローライン石目柄)
洗面本体セット価格	¥169,500		
収納ユニットセット価格	¥148,200		
写真のセット価格	¥332,100 (税込¥348,705)		
商品明細	洗面本体 ミラー.....SJ-75M3RK 洗面下台.....SJD75CN (WKY) 足元ホーローユニット.....S-DX75B 収納ユニット SJT-45L (Y)・S-D45-80・SEP-TU (ASW)・SEP-TD (BK)・TSJ-75D (Y)・ケーブルEDR-06・MGN-T1		



全体間口
105cm
洗面本体75cm

ミラー	2面鏡	洗面下台	扉(引出し付)タイプ・サーモスタット機能付シャワー水栓
●写真のカラー	扉:ビュアホワイト	ボウル&バックパネル:	クールグレー(フレック調)
洗面本体セット価格	¥129,000		
収納ユニットセット価格	¥66,100		
写真のセット価格	¥209,500 (税込¥219,975)		
商品明細	洗面本体 ミラー.....SJ-75M2JK 洗面下台.....SJA75CN (CFW) 収納ユニット SJS-30R (W)・TSJ-75 (W)・TSJ-30R (W)・MGN-TH・MGN-TC・MGN-T1		



全体間口
105cm
洗面本体75cm

ミラー	1面鏡	洗面下台	扉タイプ・サーモスタット機能付シャワー水栓
●写真のカラー	扉:ブルー	ボウル&バックパネル:	ビュアホワイト(ブルーライン石目柄)
洗面本体セット価格	¥115,500		
収納ユニットセット価格	¥83,400		
写真のセット価格	¥198,900 (税込¥208,845)		
商品明細	洗面本体 ミラー.....SJ-75M1JK 洗面下台.....SJB75CN (WSA) 収納ユニット SJT-30L (A)・SEP-TU (ASW)・SEP-TD (BS)・TSJ-75 (A)・MGN-DF・MGN-T1		

ホーロー洗面化粧台 セレンティ

Selenty
セレンティ

価格表はP58をご覧ください。

ホーロー洗面化粧台 セレンティ

洗面本体間口75cm 洗面下台：スライドタイプ



ミラー	洗面下台
両開き3面鏡	スライドタイプ・サームスタート機能付シャワー水栓

●写真のカラー 扉：ブルー
ボウル&バックパネル：ビュアホワイト(ブルーライン石目柄)
サイドパネル：ビュアホワイト(ブルー石目柄)

洗面本体セット価格		¥169,500
ミラー	SJ-75M3RK	¥39,000
洗面下台	SJD75CN (WSA)	¥104,500
足元ホーローユニット	S-DX75B	¥26,000
ホーローサイドパネル価格		¥13,900
写真のセット価格		¥183,400 (税込¥192,570)



ミラー	洗面下台
1面鏡	スライドタイプ・標準水栓(洗髪シャワー水栓)

●写真のカラー 扉：ビュアホワイト
ボウル&バックパネル：パウダーピンク(フレイク調)
サイドパネル：ビュアホワイト

洗面本体セット価格		¥111,500
ミラー	SJ-75M1JK	¥21,500
洗面下台	SJD75DN (PFW)	¥90,000
ホーローサイドパネル価格		¥13,900
写真のセット価格		¥125,400 (税込¥131,670)



ミラー	洗面下台
両開き3面鏡	スライドタイプ・標準水栓(洗髪シャワー水栓)

●写真のカラー 扉：イエロー
ボウル&バックパネル：ビュアホワイト(イエローライン石目柄)
サイドパネル：ビュアホワイト(イエロー石目柄)

洗面本体セット価格		¥129,000
ミラー	SJ-75M3RK	¥39,000
洗面下台	SJD75DN (WKY)	¥90,000
ホーローサイドパネル価格		¥13,900
写真のセット価格		¥142,900 (税込¥150,045)

洗面本体間口75cm 洗面下台：扉(引出し付)タイプ



ミラー	洗面下台
3面鏡	扉(引出し付)タイプ・標準水栓(洗髪シャワー水栓)

●写真のカラー 扉：ビュアホワイト
ボウル&バックパネル：パウダーピンク(フレイク調)
サイドパネル：ビュアホワイト

洗面本体セット価格		¥120,500
ミラー	SJ-75M3JK	¥30,500
洗面下台	SJA75DN (PFW)	¥90,000
ホーローサイドパネル価格		¥13,900
写真のセット価格		¥134,400 (税込¥141,120)



ミラー	洗面下台
2面鏡	扉(引出し付)タイプ・サームスタート機能付シャワー水栓

●写真のカラー 扉：ビュアホワイト
ボウル&バックパネル：ビュアホワイト
サイドパネル：ビュアホワイト

洗面本体セット価格		¥129,000
ミラー	SJ-75M2JK	¥24,500
洗面下台	SJA75CN (WW)	¥104,500
ホーローサイドパネル価格		¥13,900
写真のセット価格		¥142,900 (税込¥150,045)



ミラー	洗面下台
1面鏡	扉(引出し付)タイプ・標準水栓(洗髪シャワー水栓)

●写真のカラー 扉：ブルー
ボウル&バックパネル：ビュアホワイト(ブルーライン石目柄)
サイドパネル：ビュアホワイト(ブルー石目柄)

洗面本体セット価格		¥111,500
ミラー	SJ-75M1JK	¥21,500
洗面下台	SJA75DN (WSA)	¥90,000
ホーローサイドパネル価格		¥13,900
写真のセット価格		¥125,400 (税込¥131,670)

洗面化粧台

洗面化粧台

洗面下台：スライドタイプ



ミラー	洗面下台
2面鏡	スライドタイプ・標準水栓(洗髪シャワー水栓)

●写真のカラー 扉：ブルー
ボウル&バックパネル：ビュアホワイト(ブルーライン石目柄)
サイドパネル：ビュアホワイト(ブルー石目柄)

洗面本体セット価格		¥114,500
ミラー	SJ-75M2JK	¥24,500
洗面下台	SJD75DN (WSA)	¥90,000
ホーローサイドパネル価格		¥13,900
写真のセット価格		¥128,400 (税込¥134,820)

洗面本体間口75cm 洗面下台：扉(引出し付)タイプ



ミラー	洗面下台
両開き3面鏡	扉(引出し付)タイプ・標準水栓(洗髪シャワー水栓)

●写真のカラー 扉：ビュアホワイト
ボウル&バックパネル：クールグレー(フレイク調)
サイドパネル：ビュアホワイト

洗面本体セット価格		¥129,000
ミラー	SJ-75M3RK	¥39,000
洗面下台	SJA75DN (CFW)	¥90,000
ホーローサイドパネル価格		¥13,900
写真のセット価格		¥142,900 (税込¥150,045)



ミラー	洗面下台
両開き3面鏡	扉(引出し付)タイプ・サームスタート機能付シャワー水栓

●写真のカラー 扉：イエロー
ボウル&バックパネル：ビュアホワイト(イエローライン石目柄)
サイドパネル：ビュアホワイト(イエロー石目柄)

洗面本体セット価格		¥143,500
ミラー	SJ-75M3RK	¥39,000
洗面下台	SJA75DN (WKY)	¥104,500
ホーローサイドパネル価格		¥13,900
写真のセット価格		¥157,400 (税込¥165,270)

洗面本体間口75cm 洗面下台：扉タイプ



ミラー	洗面下台
両開き3面鏡	扉タイプ・標準水栓(洗髪シャワー水栓)

●写真のカラー 扉：ビュアホワイト
ボウル&バックパネル：ビュアホワイト
サイドパネル：ビュアホワイト

洗面本体セット価格		¥144,500
ミラー	SJ-75M3RK	¥39,000
洗面下台	SJB75DN (WW)	¥79,500
足元ホーローユニット	S-DX75B	¥26,000
ホーローサイドパネル価格		¥13,900
写真のセット価格		¥158,400 (税込¥166,320)



ミラー	洗面下台
3面鏡	扉タイプ・標準水栓(洗髪シャワー水栓)

●写真のカラー 扉：イエロー
ボウル&バックパネル：ビュアホワイト(イエローライン石目柄)
サイドパネル：ビュアホワイト(イエロー石目柄)

洗面本体セット価格		¥110,000
ミラー	SJ-75M3JK	¥30,500
洗面下台	SJB75DN (WKY)	¥79,500
ホーローサイドパネル価格		¥13,900
写真のセット価格		¥123,900 (税込¥130,095)



ミラー	洗面下台
1面鏡	扉タイプ・標準水栓(洗髪シャワー水栓)

●写真のカラー 扉：ビュアホワイト
ボウル&バックパネル：クールグレー(フレイク調)
サイドパネル：ビュアホワイト

洗面本体セット価格		¥101,000
ミラー	SJ-75M1JK	¥21,500
洗面下台	SJB75DN (CFW)	¥79,500
ホーローサイドパネル価格		¥13,900
写真のセット価格		¥114,900 (税込¥120,645)

ゆったり使える間口105・90cmタイプもご用意。
高い快適性とお求めやすい価格を実現した洗面化粧台です。

間口105・90cm



透明感が美しいアクリル系人造大理石 ボウル一体型カウンターを新採用



ボウル一体型カウンター 新発売
タカラ独自のアクリル100%人造大理石を採用したスクエア型洗面ボウル。表面の透明感あふれる光沢が上品な印象を醸し出します。カラーはクリスタルホワイトになります。

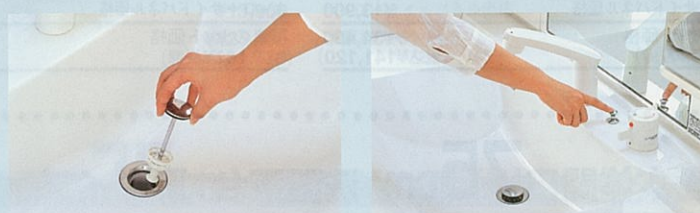

ヘアキャッチャー
流れた髪の毛やコンタクトをキャッチ。すぐに取り外せるのでお掃除も簡単です。
ワンプッシュ排水栓
ボタンひとつで貯水・排水ができます。

間口75cm参考価格

※価格は税抜き希望小売価格です。



※原タイプ、1面鏡の場合の価格です。
※ホーローサイドパネルの価格は含まれておりません。

洗髪シャワータイプ	シングルレバー式シャワー水栓	¥65,500
洗面タイプ	2バルブ式湯水混合栓	¥55,000

● ワイドに使えるミラーを2タイプご用意 (間口105・90cm用)

3面鏡

お化粧に便利な3面鏡としてはもちろん、左右のミラー裏側にはゆとりの収納スペースを設定。



●蛍光灯 (間口105cm:15W 間口90cm:10W)

2面鏡

ゆったり見渡せるワイドな大型ミラーを採用。サイドミラーの裏側には小物が収納できます。



●蛍光灯 (20W)

照明

手元まで明るく均一に照らす蛍光灯を使用しています。

歯ブラシ立て

お好みの場所に置くことができる歯ブラシ立て付きです。(洗面下台に付属)

コンセント(1200W)

ひねると通電する防滴仕様のコンセント。

くもり止めヒーター

湯気による不快な鏡のくもりを取り除きます。

間口75・60cm



清掃性に優れた 高品位ホーロー洗面ボウル



洗顔や洗髪が気兼ねなくできる広々ボウル。強さと美しさを兼ね備えた高品位ホーローです。



アール型のゆとりある形状。水はねを気にせず使えます。
優れた耐久性、耐酸性で汚れをガードし、ボウルはいつも清潔なまま。

カウンター広さ重視と、収納量重視。お好みでどちらのプランも選べます。

カウンター広さ重視なら、スペースと同じ間口の洗面本体を設置するプランが最適。収納量重視なら、洗面本体にツールキャビネットを組み合わせたプランもお選びいただけます。

●105cmの設置スペースがある場合...

◆カウンター広さ重視プラン 間口105cmタイプのみ

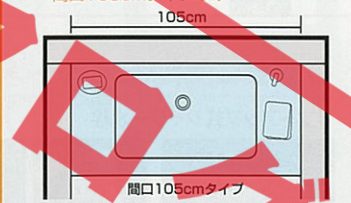

カウンターに化粧小物やタオルなどを一時置きできます。

◆収納量重視プラン 間口75cmタイプ+ツールキャビネット(30cm)

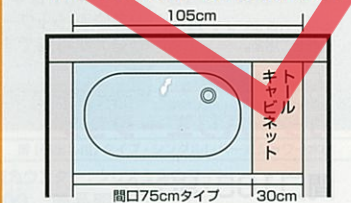

ツールキャビネットにバスタオルや洗剤のストックなどを収納できます。

※ツールキャビネットについてはP53をご覧ください。

● 機能性に優れたミラーをバリエーション豊富にご用意 (間口75・60cm用)

両開き3面鏡(間口75cm) **せり出すミラー** 豊富な収納スペースに加え、手元に引き出せるミラーを備えた便利な3面鏡です。



特長 らくらくメイク
左右だけでなく中央のミラーもせり出すので、コンタクトレンズのチェックも楽々。
●ホーローミラーパネル ●蛍光灯 (20W)



特長 らくらくメイク
左右のミラーは内側に開くと、メイクに便利な3面鏡になります。



特長 らくらく収納
外側に向けてサイドミラーを開くと、横に壁があっても、収納物が簡単に取り出せます。

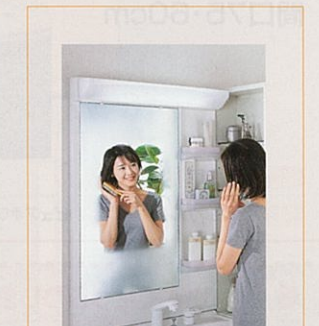

くもり止めヒーター
湯気による不快な鏡のくもりを取り除きます。

● その他ミラーバリエーション

3面鏡(間口75cm)



●ホーローミラーパネル ●蛍光灯 (20W)

2面鏡(間口75cm)



●蛍光灯 (20W)

1面鏡(間口75・60cm)



●蛍光灯 (20W)



照明
手元まで明るく均一に照らす蛍光灯を使用しています。(20W)



歯ブラシ立て
お好みの場所に置くことができる歯ブラシ立て付きです。



コンセント(1200W) 棚
ひねると通電する防滴仕様のコンセント。
サイドの棚は取り外しが可能。丸洗いができ、お手入れが簡単です。(1面鏡は取り外しできません。)

ホーロー洗面化粧台 オンディーヌ

Ondine
オンディーヌ

水ハネや汚れが気になる所に高品位ホーローを使用しています。



水はねの汚れをサッとひとふき。キズにも強く美しい表情を保ちます。表面がガラス質だから湿気に強く、キャビネット内部にも最適です。高品位ホーローで、水はねの汚れをしっかり防止。シャンプーも安心です。

● 洗髪に便利なシャワー水栓

リフトアップ式シャワー水栓



※他にも豊富なおプション水栓をご用意。

洗髪しやすいリフトアップ式です。ヘッドは手元まで伸ばして使い、シャワーと整流の切り替えが可能です。

● 2タイプの洗面下台

扉(引出し付)タイプ 扉タイプ



用途やモノの大きさに分類して収納できる、便利な引出し付きタイプです。収納スペースがフルに活かせる両開きの扉タイプ。大きな物もすっきり納まります。

● 寒い冬の朝でも快適なウォールキャビネット(暖房涼風機付)



付属品

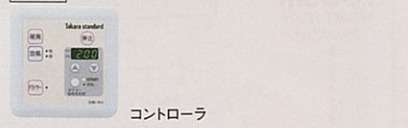

冬の朝や入浴前もタイマー予約機能で脱衣室はポカポカ。入浴時の血圧変動による身体への負担を軽減します。夏は涼しく快適に。吹出角度が変えられ、ドライヤー機能で髪を素早く乾かせます。

カラーバリエーション

間口105・90cm



扉	ブルー	イエロー	ビュアホワイト
ポウル一体型カウンター	クリスタルホワイト	クリスタルホワイト	クリスタルホワイト

間口75・60cm



扉	ブルー	イエロー	ビュアホワイト	ビュアホワイト	ビュアホワイト
ポウル	ビュアホワイト(ブルーライン)	ビュアホワイト(イエローライン)	クールグレー(フレイク調)	パウダーピンク(フレイク調)	ビュアホワイト

七宝引手



光沢ある高品位ホーローの美しさを引手にもあしらいました。

● 使いやすかつぶりしまえる収納ユニット

▶価格についてはP60をご覧ください。

間口に合わせてトールキャビネットを設置することができます。



間口45cm 間口30cm 間口15cm
※写真のタイプ以外にも、取り揃えております。

● デッドスペースを活用 足元ホーローユニット



足元ホーローユニット

台輪部分が引出しになって、収納力がアップ。中のトレイは取り出せるのでお手入れがとても簡単。ホーロー製なので湿気や汚れも気にせず使えます。

※足元ホーローユニットを設置した場合、ポウル面高さは80cmになります。

※価格は税抜き希望小売価格です。また()内の価格は税込希望小売価格を表示しています。

ホーロー洗面化粧台 オンディーヌ

(写真の商品の全体間口はホーローサイドパネルとエンドパネルを除きます。)



全体間口
135cm
洗面本体105cm
足元ホーローユニット

ミラー	3面鏡	洗面下台	扉(引出し付)タイプ・サーモスタット機能付シャワー水栓
●写真のカラー	扉:ビュアホワイト	ポウル一体型カウンター	:クリスタルホワイト
洗面本体セット価格	¥202,600	商品明細	
収納ユニットセット価格	¥89,700	洗面本体	SCU-105M3STKN
写真のセット価格	¥292,300	ミラー	SUA105SMN (WW)
(税込¥306,915)		洗面下台	S-DX105B
		足元ホーローユニット	SEC-FN
		収納ユニット	SJT-30L (W)・S-D30-80・SEP-TU (ASW)・SEP-TD (ASW)・TSJ-105 (W)・MGN-TH



全体間口
90cm
洗面本体90cm

ミラー	2面鏡	洗面下台	扉(引出し付)タイプ・シングルレバー式シャワー水栓
●写真のカラー	扉:ブルー	ポウル一体型カウンター	:クリスタルホワイト
洗面本体セット価格	¥132,600	商品明細	
ホーローサイドパネル価格	¥14,900	洗面本体	SCU-90M2STKN
収納ユニットセット価格	¥50,700	ミラー	SUA90SCN (WSA)
写真のセット価格	¥198,200	洗面下台	SEC-FN
(税込¥208,110)		収納ユニット	TSJ-90D (A)・ケーブルEDR-06・MGN-TH



全体間口
120cm
洗面本体75cm
せり出すミラー
足元ホーローユニット

ミラー	両開き3面鏡	洗面下台	扉(引出し付)タイプ・サーモスタット機能付シャワー水栓
●写真のカラー	扉:ブルー	ポウル&ミラーパネル	:ビュアホワイト(ブルーライン)
洗面本体セット価格	¥137,500	商品明細	
収納ユニットセット価格	¥109,400	洗面本体	SCU-75M3STRK (WS)
写真のセット価格	¥246,900	ミラー	SUA75JN (WSA)
(税込¥259,245)		洗面下台	S-DX75B
		足元ホーローユニット	SJS-30R (A)・S-D30-80・SJT-15N (A)・S-D15-80・TSJ-75 (A)・TSJ-30R (A)・MGN-T1・MGN-TC



全体間口
75cm
洗面本体60cm

ミラー	1面鏡	洗面下台	扉タイプ・シングルレバー式シャワー水栓
●写真のカラー	扉:イエロー	ポウル:ビュアホワイト	(イエローライン)
洗面本体セット価格	¥68,500	商品明細	
ホーローサイドパネル価格	¥14,400	洗面本体	SCU-60M1K
収納ユニットセット価格	¥37,500	ミラー	SUB60LN (WKY)
写真のセット価格	¥120,400	洗面下台	SJS-15N (Y)・TSJ-75 (Y)
(税込¥126,420)		収納ユニット	

ホーロー洗面化粧台 オンディーヌ

Ondine
オンディーヌ

洗面本体間口105cm



ミラー	洗面下台
3面鏡	扉(引出し付)タイプ・サーモスタット機能付シャワー水栓

●写真のカラー 扉:イエロー
ボウル:ポウラー体型カウンター:クリスタルホワイト
サイドパネル:ビュアホワイト

洗面本体セット価格	¥194,100
ミラー SCU-105M3STKN	¥43,000
洗面下台 SUA105SJN(WKY)	¥117,500
エンドカバー SEC-FN	¥2,600
足元ホーローユニット S-DX105B	¥31,000
ホーローサイドパネル価格	¥14,400
写真のセット価格	¥208,500 (税込¥218,925)



ミラー	洗面下台
3面鏡	扉(引出し付)タイプ・シングルレバー式シャワー水栓(クロムメッキ)

●写真のカラー 扉:ブルー
ボウル:ポウラー体型カウンター:クリスタルホワイト
サイドパネル:ビュアホワイト

洗面本体セット価格	¥155,100
ミラー SCU-105M3STKN	¥43,000
洗面下台 SUA105SLN(WSA)	¥109,500
エンドカバー SEC-FN	¥2,600
ホーローサイドパネル価格	¥14,400
写真のセット価格	¥169,500 (税込¥177,975)



ミラー	洗面下台
2面鏡	扉(引出し付)タイプ・標準水栓(洗髪シャワー水栓)

●写真のカラー 扉:ビュアホワイト
ボウル:ポウラー体型カウンター:クリスタルホワイト
サイドパネル:ビュアホワイト

洗面本体セット価格	¥140,600
ミラー SCU-105M2STKN	¥37,000
洗面下台 SUA105SCN(WW)	¥101,000
エンドカバー SEC-FN	¥2,600
ホーローサイドパネル価格	¥14,400
写真のセット価格	¥155,000 (税込¥162,750)

洗面本体間口90cm

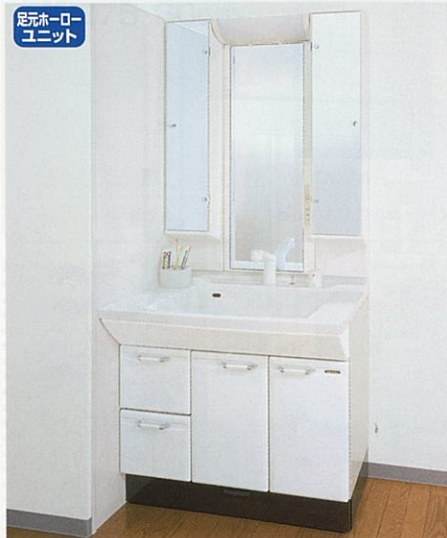

ミラー	洗面下台
3面鏡	扉(引出し付)タイプ・サーモスタット機能付シャワー水栓

●写真のカラー 扉:ビュアホワイト
ボウル:ポウラー体型カウンター:クリスタルホワイト
サイドパネル:ビュアホワイト

洗面本体セット価格	¥185,100
ミラー SCU-90M3STKN	¥41,500
洗面下台 SUA90SJN(WW)	¥111,000
エンドカバー SEC-FN	¥2,600
足元ホーローユニット S-DX90B	¥30,000
ホーローサイドパネル価格	¥14,400
写真のセット価格	¥199,500 (税込¥209,475)



ミラー	洗面下台
3面鏡	扉(引出し付)タイプ・標準水栓(洗髪シャワー水栓)

●写真のカラー 扉:イエロー
ボウル:ポウラー体型カウンター:クリスタルホワイト
サイドパネル:ビュアホワイト

洗面本体セット価格	¥138,600
ミラー SCU-90M3STKN	¥41,500
洗面下台 SUA90SCN(WKY)	¥94,500
エンドカバー SEC-FN	¥2,600
ホーローサイドパネル価格	¥14,400
写真のセット価格	¥153,000 (税込¥160,650)



ミラー	洗面下台
2面鏡	扉タイプ・標準水栓(洗髪シャワー水栓)

●写真のカラー 扉:ブルー
ボウル:ポウラー体型カウンター:クリスタルホワイト
サイドパネル:ビュアホワイト

洗面本体セット価格	¥120,100
ミラー SCU-90M2STKN	¥35,500
洗面下台 SUB90SCN(WSA)	¥82,000
エンドカバー SEC-FN	¥2,600
ホーローサイドパネル価格	¥14,400
写真のセット価格	¥134,500 (税込¥141,225)

※価格は税抜き希望小売価格です。
また()内の価格は税込希望小売価格を表示しています。

ホーロー洗面化粧台 オンディーヌ

▶カラーバリエーションについてはP59をご覧ください。

洗面本体間口75cm 洗髪シャワータイプ

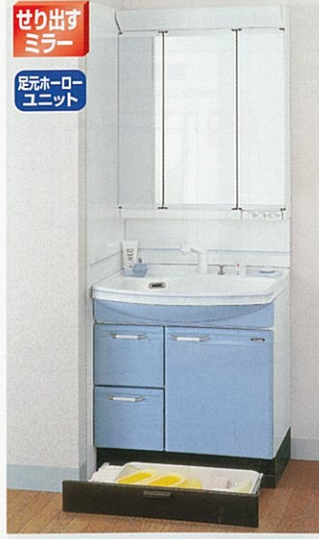

ミラー	洗面下台
両開き3面鏡	扉(引出し付)タイプ・サーモスタット機能付シャワー水栓

●写真のカラー 扉:ブルー
ボウル:ビュアホワイト(ブルーライン)
ミラーパネル:ビュアホワイト(ブルーライン)
サイドパネル:ビュアホワイト(ブルーライン)

洗面本体セット価格	¥137,500
ミラー SCU-75M3STRK(W)	¥38,000
洗面下台 SUA75JN(WSA)	¥73,500
足元ホーローユニット S-DX75B	¥26,000
ホーローサイドパネル価格	¥13,900
写真のセット価格	¥151,400 (税込¥158,970)



ミラー	洗面下台
3面鏡	扉(引出し付)タイプ・標準水栓(洗髪シャワー水栓)

●写真のカラー 扉:イエロー
ボウル:ビュアホワイト(イエローライン)
ミラーパネル:ビュアホワイト(イエローライン)
サイドパネル:ビュアホワイト(イエローライン)

洗面本体セット価格	¥86,500
ミラー SCU-75M3STK(WK)	¥29,500
洗面下台 SUA75CN(WKY)	¥57,000
ホーローサイドパネル価格	¥13,900
写真のセット価格	¥100,400 (税込¥105,420)



ミラー	洗面下台
2面鏡	扉(引出し付)タイプ・標準水栓(洗髪シャワー水栓)

●写真のカラー 扉:ビュアホワイト
ボウル:クールグレー(フレイク調)
サイドパネル:ビュアホワイト

洗面本体セット価格	¥76,000
ミラー SCU-75M2K	¥19,000
洗面下台 SUA75CN(WSA)	¥57,000
ホーローサイドパネル価格	¥13,900
写真のセット価格	¥89,900 (税込¥94,395)



ミラー	洗面下台
1面鏡	扉(引出し付)タイプ・標準水栓(洗髪シャワー水栓)

●写真のカラー 扉:ブルー
ボウル:ビュアホワイト(ブルーライン)
サイドパネル:ビュアホワイト

洗面本体セット価格	¥73,000
ミラー SCU-75M1K	¥16,000
洗面下台 SUA75CN(WSA)	¥57,000
ホーローサイドパネル価格	¥13,900
写真のセット価格	¥86,900 (税込¥91,245)

洗面本体間口75cm 洗髪シャワータイプ



ミラー	洗面下台
3面鏡	扉タイプ・標準水栓(洗髪シャワー水栓)

●写真のカラー 扉:ビュアホワイト
ボウル:パウダーピンク(フレイク調)
ミラーパネル:ビュアホワイト(ローズライン)
サイドパネル:ビュアホワイト(ローズライン)

洗面本体セット価格	¥79,000
ミラー SCU-75M3STK(WR)	¥29,500
洗面下台 SUBN75CN(PFW)	¥49,500
ホーローサイドパネル価格	¥13,900
写真のセット価格	¥92,900 (税込¥97,545)



ミラー	洗面下台
2面鏡	扉タイプ・シングルレバー式シャワー水栓(クロムメッキ)

●写真のカラー 扉:ビュアホワイト
ボウル:ビュアホワイト
サイドパネル:ビュアホワイト

洗面本体セット価格	¥77,000
ミラー SCU-75M2K	¥19,000
洗面下台 SUBN75LN(WW)	¥58,000
ホーローサイドパネル価格	¥13,900
写真のセット価格	¥101,400 (税込¥106,470)



ミラー	洗面下台
両開き3面鏡	扉タイプ・標準水栓(洗髪シャワー水栓)

●写真のカラー 扉:ビュアホワイト
ボウル:クールグレー(フレイク調)
ミラーパネル:ビュアホワイト
サイドパネル:ビュアホワイト

洗面本体セット価格	¥87,500
ミラー SCU-75M3STRK(W)	¥38,000
洗面下台 SUBN75CN(CFW)	¥49,500
ホーローサイドパネル価格	¥13,900
写真のセット価格	¥101,400 (税込¥106,470)



ミラー	洗面下台
1面鏡	扉タイプ・標準水栓(洗髪シャワー水栓)

●写真のカラー 扉:ビュアホワイト
ボウル:パウダーピンク(フレイク調)
サイドパネル:ビュアホワイト

洗面本体セット価格	¥65,500
ミラー SCU-75M1K	¥16,000
洗面下台 SUBN75CN(PFW)	¥49,500
ホーローサイドパネル価格	¥13,900
写真のセット価格	¥79,400 (税込¥83,370)

ホーロー洗面化粧台 オンディーヌ

Ondine
オンディーヌ

洗面本体間口75cm 洗面タイプ



ミラー	洗面下台
3面鏡	扉(引出し付)タイプ・標準水栓(シングルレバー式水栓)

●写真のカラー 扉:ビュアホワイト
ボウル:パウダーピンク(フレーク調)
ミラーパネル:ビュアホワイト(ローズライン)
サイドパネル:ビュアホワイト(ローズライン)

洗面本体セット価格	¥81,000
ミラー SCU-75M3STK(WR)...	¥29,500
洗面下台 SUA75EN(PFW)...	¥51,500
ホーローサイドパネル価格	¥13,900
写真のセット価格	¥94,900 (税込¥99,645)

ミラー	洗面下台
両開き3面鏡	扉(引出し付)タイプ・標準水栓(シングルレバー式水栓)

●写真のカラー 扉:イエロー
ボウル:ビュアホワイト(イエローライン)
ミラーパネル:ビュアホワイト(イエローライン)
サイドパネル:ビュアホワイト(イエローライン)

洗面本体セット価格	¥115,500
ミラー SCU-75M3STRK(WK)...	¥38,000
洗面下台 SUA75EN(WKY)...	¥51,500
足元ホーローユニット S-DX75B...	¥26,000
ホーローサイドパネル価格	¥13,900
写真のセット価格	¥129,400 (税込¥135,870)

ミラー	洗面下台
2面鏡	扉タイプ・標準水栓(シングルレバー式水栓)

●写真のカラー 扉:ブルー
ボウル:ビュアホワイト(ブルーライン)
サイドパネル:ビュアホワイト

洗面本体セット価格	¥63,000
ミラー SCU-75M2K...	¥19,000
洗面下台 SUBN75EN(WSA)...	¥44,000
ホーローサイドパネル価格	¥13,900
写真のセット価格	¥76,900 (税込¥80,745)

ミラー	洗面下台
1面鏡	扉タイプ・標準水栓(シングルレバー式水栓)

●写真のカラー 扉:ビュアホワイト
ボウル:ビュアホワイト
サイドパネル:ビュアホワイト

洗面本体セット価格	¥60,000
ミラー SCU-75M1K...	¥16,000
洗面下台 SUBN75EN(WW)...	¥44,000
ホーローサイドパネル価格	¥13,900
写真のセット価格	¥73,900 (税込¥77,595)

洗面本体間口60cm 洗髪シャワータイプ



ミラー	洗面下台
1面鏡	扉タイプ・シングルレバー式シャワー水栓(クロムメッキ)

●写真のカラー 扉:ビュアホワイト
ボウル:クールグレー(フレーク調)
サイドパネル:ビュアホワイト

洗面本体セット価格	¥68,500
ミラー SCU-60M1K...	¥14,000
洗面下台 SUB60LN(CFW)...	¥54,500
ホーローサイドパネル価格	¥13,900
写真のセット価格	¥82,400 (税込¥86,520)

ミラー	洗面下台
1面鏡	扉タイプ・標準水栓(洗髪シャワー水栓)

●写真のカラー 扉:イエロー
ボウル:ビュアホワイト(イエローライン)
サイドパネル:ビュアホワイト

洗面本体セット価格	¥60,000
ミラー SCU-60M1K...	¥14,000
洗面下台 SUB60CN(WKY)...	¥46,000
ホーローサイドパネル価格	¥13,900
写真のセット価格	¥73,900 (税込¥77,595)

ミラー	洗面下台
1面鏡	扉タイプ・標準水栓(シングルレバー式水栓)

●写真のカラー 扉:ビュアホワイト
ボウル:ビュアホワイト
サイドパネル:ビュアホワイト

洗面本体セット価格	¥54,500
ミラー SCU-60M1K...	¥14,000
洗面下台 SUB60EN(WW)...	¥40,500
ホーローサイドパネル価格	¥13,900
写真のセット価格	¥68,400 (税込¥71,820)

ミラー	洗面下台
1面鏡	扉タイプ・2/バルブ式湯水混合栓

●写真のカラー 扉:ビュアホワイト
ボウル:パウダーピンク(フレーク調)
サイドパネル:ビュアホワイト

洗面本体セット価格	¥49,500
ミラー SCU-60M1K...	¥14,000
洗面下台 SUB60GN(PFW)...	¥35,500
ホーローサイドパネル価格	¥13,900
写真のセット価格	¥63,400 (税込¥66,570)

※搬入・取付費等は別途です。 ※足元ホーローユニット付のボウル面高さは80cmになります。

セレンティ・オンディーヌ 価格表

※価格は税抜き希望小売価格です。
また()内の価格は税込希望小売価格を表示しています。

セレンティ

洗面本体間口75cm				水栓は2種類からお選びいただけます。	
両開き3面鏡 (750×240×920mm)	3面鏡 (750×240×920mm)	2面鏡 (750×240×920mm)	1面鏡 (750×240×920mm)	標準水栓	オプション水栓
SJ-75M3RK ¥39,000 (税込¥40,950)	SJ-75M3JK ¥30,500 (税込¥32,025)	SJ-75M2JK ¥24,500 (税込¥25,725)	SJ-75M1JK ¥21,500 (税込¥22,575)		
スライドタイプ (750×600×980mm)	扉(引出し付)タイプ (750×600×980mm)	扉タイプ (750×600×980mm)		洗面下台: 品番の見方	
SJD75 (■) ¥90,000 (税込¥94,500)	SJA75 (■) ¥90,000 (税込¥94,500)	SJB75 (■) ¥79,500 (税込¥83,475)		SJ A 75 C C (WKY)	

カラーバリエーション

WKY	WSA	CFW	PFW	WW
ボウル&バックパネル:ビュアホワイト (イエローライン石目柄) 扉:イエロー	ボウル&バックパネル:ビュアホワイト (ブルーライン石目柄) 扉:ブルー	ボウル&バックパネル:クールグレー(フレーク調) 扉:ビュアホワイト	ボウル&バックパネル:パウダーピンク(フレーク調) 扉:ビュアホワイト	ボウル&バックパネル:ビュアホワイト 扉:ビュアホワイト

オンディーヌ

洗面本体間口105cm		洗面本体間口90cm	
3面鏡 (1050×150×1105mm)	2面鏡 (1050×150×1105mm)	3面鏡 (900×150×1105mm)	2面鏡 (900×150×1105mm)
SCU-105M3STKN ¥43,000 (税込¥45,150)	SCU-105M2STKN ¥37,000 (税込¥38,850)	SCU-90M3STKN ¥41,500 (税込¥43,575)	SCU-90M2STKN ¥35,500 (税込¥37,275)
扉(引出し付)タイプ (1050×615×795mm) ボウル容量 15ℓ		扉(引出し付)タイプ (900×615×795mm) ボウル容量 15ℓ	
洗髪シャワータイプ SUA105S (■) ¥101,000 (税込¥106,050)		洗髪シャワータイプ SUA90S (■) ¥94,500 (税込¥99,225)	
扉タイプ (1050×615×795mm) ボウル容量 15ℓ		扉タイプ (900×615×795mm) ボウル容量 15ℓ	
洗面タイプ SUA105 (■) ¥95,500 (税込¥100,275)		洗面タイプ SUA90 (■) ¥89,000 (税込¥93,450)	

(在庫限り)

洗面本体間口105cm	洗面本体間口90cm	洗面下台	洗面本体間口105cm	洗面本体間口90cm
3面鏡 (1050×150×1105mm) SCU-105M3STK ¥43,000 (税込¥45,150)	3面鏡 (900×150×1105mm) SCU-90M3STK ¥41,500 (税込¥43,575)	ホーローボウル 人差し石カクタタイプ ボウルカラー:ビュアホワイト カウンターカラー:ナチュラルホワイト	扉(引出し付)タイプ (1050×600×795mm) ボウル容量 19ℓ 洗髪シャワータイプ SUA105 (■) ¥101,000 (税込¥106,050)	扉(引出し付)タイプ (900×600×795mm) ボウル容量 19ℓ 洗髪シャワータイプ SUA90 (■) ¥94,500 (税込¥99,225)
2面鏡 (1050×150×1105mm) SCU-105M2STK ¥37,000 (税込¥38,850)	2面鏡 (900×150×1105mm) SCU-90M2STK ¥35,500 (税込¥37,275)		洗面タイプ SUA105 (■) ¥95,500 (税込¥100,275)	洗面タイプ SUA90 (■) ¥89,000 (税込¥93,450)

※写真は3面鏡です。 ※ボウル面高さを80cmにする場合、台輪スぺーサーが必要です。P65をご覧ください。 ※洗面下台のエンド側がオープンの場合、エンドカバーが必要です。P59をご覧ください。 ※には色品番などの設定をしてください。 ※価格は標準水栓の場合です。

※搬入・取付費等は別途です。 ※印刷色ですら商品と多少異なります。タカラショールームでお確かめください。

セレンティ・オンディーヌ 価格表

※価格は税抜き希望小売価格です。また()内の価格は税込希望小売価格を表示しています。

オンディーヌ

洗面本体間口75cm				洗面本体間口60cm
両開き3面鏡 (750×205×1130mm)	3面鏡 (750×205×1130mm)	2面鏡 (750×205×1130mm)	1面鏡 (750×155×1130mm)	1面鏡 (600×155×1130mm)
SCU-75M3STRK (■) ¥38,000(税込¥39,900) ※■にはミラーパネルの色番が入ります。	SCU-75M3STK (■) ¥29,500(税込¥30,975) ※■にはミラーパネルの色番が入ります。	SCU-75M2K ¥19,000(税込¥19,950)	SCU-75M1K ¥16,000(税込¥16,800)	SCU-60M1K ¥14,000(税込¥14,700)
扉(引出し付)タイプ (750×600×770mm) ポール容量 21L		扉タイプ (750×600×770mm) ポール容量 21L		扉タイプ (600×550×770mm) ポール容量 12L
洗髪シャワータイプ SUA75 (■) ¥57,000(税込¥59,850) 洗面タイプ SUA75 (■) ¥51,500(税込¥54,075)		洗髪シャワータイプ SUBN75 (■) ¥49,500(税込¥51,975) 洗面タイプ SUBN75 (■) ¥44,000(税込¥46,200)		洗髪シャワータイプ SUB60 (■) ¥46,000(税込¥48,300) 洗面タイプ SUB60 (■) ¥40,500(税込¥42,525)

※ポール面高さを80cmにする場合、台輪スペーサーが必要です。P65をご覧ください。 ※■には色番が入ります。 ※価格は標準水栓の場合です。

水栓は2タイプ、7種類からお選びいただけます。

洗髪シャワータイプ				洗面タイプ			
オプション水栓				オプション水栓			
C:シングルレバー式シャワー水栓 (ホワイトタイプ)	J:サーモスタット機能付シャワー水栓 (ホワイトタイプ)	L:シングルレバー式シャワー水栓 (クロムメッキタイプ)	M:サーモスタット機能付シャワー水栓 (クロムメッキタイプ)	E:シングルレバー式湯水混合栓 (ホワイトタイプ)	H:シングルレバー式湯水混合栓 (クロムメッキタイプ)	G:2バルブ式湯水混合栓 (ホワイトタイプ)	
※価格は洗面下台に含まれています。	¥16,500	¥8,500	¥25,000	¥1,000	¥25,000	¥5,000	

カラーバリエーション

間口105・90cm			間口75cmおすすめカラーの組み合わせ (3面鏡)				
WSA	WKY	WW	ポウル	ポウル	ポウル	ポウル	ポウル
WSA	WKY	CFW	WS:ビュアホワイト (ブルーライン)	WK:ビュアホワイト (イエローライン)	WR:ビュアホワイト (ローズライン)	W:ビュアホワイト	
ポウル: ビュアホワイト (ブルーライン)	ポウル: ビュアホワイト (イエローライン)	ポウル: クールグレー (フレイク調)					
扉: ブルー	扉: イエロー	扉: ビュアホワイト					

洗面下台: 品番の見方

キャビネットタイプ: SU BN 75 S J

間口: 105・105cm, 90・90cm, 75・75cm, 60・60cm

水栓: J (サーモスタット機能付), L (シングルレバー式), M (サーモスタット機能付), E (シングルレバー式), H (シングルレバー式), G (2バルブ式)

水栓の仕様: C (標準仕様), W (標準仕様)

カラー: (WKY) (WSA-WKY, CFW-PFW-WW)

※間口サイズ105・90cmポウル一体型カウンタータイプの「S」が付きます。

ホーローエンドカバー

※カラーはアイボリーです。

洗面下台用 (間口105・90cm用) SEC-FN ¥2,600(税込¥2,730) (444×3×631mm)

セレンティ・オンディーヌ 共通価格表

※価格は税抜き希望小売価格です。また()内の価格は税込希望小売価格を表示しています。

セレンティ・オンディーヌ 共通

収納ユニット			
トールキャビネット (4段引出しタイプ) 間口45cm SJT-45L/R (■) ¥79,500 (税込¥83,475) (450×477×2300mm) (上台) SJT-45UL/R (■) ¥10,000 (下台) SJT-45DL/R (■) ¥69,500	トールキャビネット (ガラス扉タイプ) 間口30cm SJT-30L/R (■) ¥47,000 (税込¥49,350) (300×477×2300mm) (上台) SJT-30UL/R (■) ¥9,000 (下台) SJT-30DL/R (■) ¥38,000	トールキャビネット (サイド収納タイプ) 間口15cm SJT-15N (■) ¥45,000 (税込¥47,250) (150×473×2300mm) (上台) SJT-15US (■) ¥10,500 (中台) SJT-15C (■) ¥18,500 (下台) SJT-15DN (■) ¥16,000	トールキャビネット (化粧カウンタータイプ) 間口45cm SJS-45L/R (■) ¥42,000 (税込¥44,100) (450×480×1900mm) (中台) SS-C45 (AWN) ¥13,500 (下台) SJS-45DL/R (■) ¥28,500
トールキャビネット (化粧カウンタータイプ) 間口30cm SJS-30L/R (■) ¥39,000 (税込¥40,950) (300×480×1900mm) (中台) SS-C30 (AWN) ¥12,000 (下台) SJS-30DL/R (■) ¥27,000	トールキャビネット (カウンタータイプ) 間口15cm SJS-15N (■) ¥23,500 (税込¥24,675) (150×480×1900mm) (中台) SJS-15C ¥4,500 (下台) SJS-15DN (■) ¥19,000	トールキャビネット (タオルハンガータイプ) 間口15cm SJS-15T ¥14,000 (税込¥14,700) (150×480×1900mm) (中台) SJS-15C ¥4,500 (下台) SJS-15TH ¥9,500	ウォールキャビネット (暖房涼風機付) 間口90cm TSJ-90D (■) ¥47,500 (税込¥49,875) (900×316×400mm) ※別売のケーブル(ケーブルEDR-06 ¥1,500)が必要です。 ※暖房涼風機のカラーはグレーとなります。
ウォールキャビネット 間口105cm TSJ-105 (■) ¥22,000 (税込¥23,100) (1050×312×400mm)	ウォールキャビネット 間口90cm TSJ-90 (■) ¥15,000 (税込¥15,750) (900×312×400mm)	ウォールキャビネット 間口75cm TSJ-75 (■) ¥14,000 (税込¥14,700) (750×312×400mm)	ウォールキャビネット (暖房涼風機付) 間口75cm TSJ-75D (■) ¥46,500 (税込¥48,825) (750×316×400mm) ※別売のケーブル(ケーブルEDR-06 ¥1,500)が必要です。 ※暖房涼風機のカラーはグレーとなります。
ウォールキャビネット 間口60cm TSJ-60 (■) ¥13,000 (税込¥13,650) (600×312×400mm)	ウォールキャビネット 間口45cm TSJ-45L/R (■) ¥9,000 (税込¥9,450) (450×312×400mm)	ウォールキャビネット 間口30cm TSJ-30L/R (■) ¥8,000 (税込¥8,400) (300×312×400mm)	

共通オプション P65・P66をご覧ください

ホーローサイドパネル	マグネット小物	チェア
洗面化粧台横の壁面に、水はねや汚れに強いホーローサイドパネルを取り付けられます。 ※写真はセレンティです。	ホーローサイドパネルなどのお好みの位置に取り付けられる便利なマグネット式です。	

足元ホーローユニット

洗面下台用			
間口	105	90	75
品番	S-DX105B	S-DX90B	S-DX75B
価格	¥31,000 (税込¥32,550)	¥30,000 (税込¥31,500)	¥26,000 (税込¥27,300)
トレイサイズ・個数	60cm×1個 45cm×1個	45cm×2個	60cm×1個

※足元ホーローユニットを設置した場合、ポウル面高さは80cmになります。 ※間口60cmには対応しません。

ホーロー洗面化粧台 スーリア

Suria
スーリア

主要部分にホーローを採用。
品質と価格に納得の
コンパクトな洗面化粧台。

本体間口75cm・60cm

高品位ホーロー

簡単なお手入れで、
いつまでも美しく使えます。

水まわりに最適な高品位ホーローをボウル、
扉、キャビネット内部に採用。水はねや汚れ
が染み込まず、サッとひと拭きでキレイにな
ります。色褪せもなく、いつまでも美しく清
潔に使えます。



	洗面本体間口75cm	洗面本体間口60cm
ミラー	1面鏡 (750×177×1130mm) ●白熱灯(60W) ●コンセント(1200W) ●歯ブラシ立て SHC-75MK(ヒーター付) ¥13,000(税込¥13,650) SHC-75M(ヒーターなし) ¥12,000(税込¥12,600) ※くもり止めヒーターの有無をお選びいただけます。	1面鏡 (600×177×1130mm) ●白熱灯(60W) ●コンセント(1200W) ●歯ブラシ立て SHC-60MK(ヒーター付) ¥11,500(税込¥12,075) SHC-60M(ヒーターなし) ¥10,500(税込¥11,025) ※くもり止めヒーターの有無をお選びいただけます。
洗面下台	扉タイプ (750×600×770mm) ボウル容量 21ℓ 洗髪シャワータイプ SHB75E (■) ¥41,500 (税込¥43,575) 洗面タイプ SHB75 (■) ¥32,000 (税込¥33,600)	扉タイプ(12ℓボウル) (600×550×770mm) ボウル容量 12ℓ 洗髪シャワータイプ SHB602E (■) ¥40,000 (税込¥42,000) 洗面タイプ SHB602 (■) ¥30,500 (税込¥32,025) 扉タイプ(6ℓボウル) (600×500×760mm) ボウル容量 6ℓ 洗面タイプ SHB601 (■) ¥27,500 (税込¥28,875)

※■には色品番などの設定をしてください。※価格は標準水栓の場合です。※ボウル面高さを80cmにする場合、台輪スペーサーが必要です。P65をご覧ください。

水栓は2タイプ、4種類からお選びいただけます。

洗髪シャワータイプ	洗面タイプ	
標準水栓	標準水栓	オプション水栓
E: シングルレバー式シャワー水栓 (ホワイトタイプ) ※価格は洗面下台に含まれています。	B: シングルレバー式湯水混合栓 (ホワイトタイプ) ※価格は洗面下台に含まれています。	C: 2バルブ式湯水混合栓 (ホワイトタイプ) ◎¥4,000 D: 単水栓 (ホワイトタイプ) ◎¥5,500

カラーバリエーション

W ボウル: ピュアホワイト 扉: ピュアホワイト	C ボウル: クールグレー 扉: ピュアホワイト	B ボウル: プレーンベージュ 扉: ピュアホワイト
---------------------------------	--------------------------------	----------------------------------

共通オプション P65・P66をご覧ください

チェアー



小型電気温水器

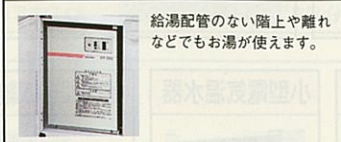

ホーローサイドパネル

洗面化粧台横の壁面に、水はねや汚れに強いホーローサイドパネルを取り付けできます。

マグネット小物



洗面下台: 品番の見方

SHB 75	E	N	(W)
間口	水栓	水栓の仕様	カラー
75: 75cm 60: 60cm (12ℓボウルタイプ) 601: 60cm (6ℓボウルタイプ)	E: シングルレバー式シャワー水栓 (ホワイトタイプ) N: 標準地仕様 C: 寒冷地仕様	W: W C: C B: B	
洗髪	洗面		
B: シングルレバー式湯水混合栓 (ホワイトタイプ) C: 2バルブ式湯水混合栓 (ホワイトタイプ) D: 単水栓 (ホワイトタイプ)			

間口75cm参考価格

※価格は税抜き希望小売価格です。



洗髪シャワータイプ	シングルレバー式シャワー水栓	¥53,500
洗面タイプ	2バルブ式湯水混合栓	¥40,000

※ホーローサイドパネルの価格は含まれておりません。

ホーロー洗面化粧台 スーリア

※価格は税抜き希望小売価格です。
また()内の価格は税込希望小売価格を表示しています。

洗面本体間口75cm



1面鏡	1面鏡	1面鏡
●写真のカラー 扉: ピュアホワイト ボウル: ピュアホワイト	●写真のカラー 扉: ピュアホワイト ボウル: プレーンベージュ	●写真のカラー 扉: ピュアホワイト ボウル: クールグレー
扉タイプ 洗髪シャワータイプ シングルレバー式シャワー水栓	扉タイプ 洗面タイプ シングルレバー式湯水混合栓	扉タイプ 洗面タイプ 2バルブ式湯水混合栓
洗面本体セット価格 ¥53,500	洗面本体セット価格 ¥44,000	洗面本体セット価格 ¥40,000
ミラー SHC-75M ¥12,000 洗面下台 SHB75EN(W) ¥41,500 ホーローサイドパネル価格 ¥13,900 写真のセット価格 ¥67,400 (税込¥70,770)	ミラー SHC-75M ¥12,000 洗面下台 SHB75BN(B) ¥32,000 ホーローサイドパネル価格 ¥13,900 写真のセット価格 ¥57,900 (税込¥60,795)	ミラー SHC-75M ¥12,000 洗面下台 SHB75CN(C) ¥28,000 ホーローサイドパネル価格 ¥13,900 写真のセット価格 ¥53,900 (税込¥56,595)
※ヒーター付(SHC-75MK)の場合◎¥1,000になります。	※ヒーター付(SHC-75MK)の場合◎¥1,000になります。	※ヒーター付(SHC-75MK)の場合◎¥1,000になります。

洗面本体間口60cm



1面鏡	1面鏡	1面鏡	1面鏡
●写真のカラー 扉: ピュアホワイト ボウル: プレーンベージュ	●写真のカラー 扉: ピュアホワイト ボウル: クールグレー	●写真のカラー 扉: ピュアホワイト ボウル: ピュアホワイト	●写真のカラー 扉: ピュアホワイト ボウル: プレーンベージュ
扉タイプ 洗髪シャワータイプ シングルレバー式シャワー水栓	扉タイプ 洗面タイプ シングルレバー式湯水混合栓	扉タイプ 洗面タイプ 2バルブ式湯水混合栓	扉タイプ 洗面タイプ 単水栓
洗面本体セット価格 ¥50,500	洗面本体セット価格 ¥41,000	洗面本体セット価格 ¥34,000	洗面本体セット価格 ¥32,500
ミラー SHC-60M ¥10,500 洗面下台 SHB602EN(B) ¥40,000 ホーローサイドパネル価格 ¥13,900 写真のセット価格 ¥64,400 (税込¥67,620)	ミラー SHC-60M ¥10,500 洗面下台 SHB602BN(C) ¥30,500 ホーローサイドパネル価格 ¥13,900 写真のセット価格 ¥54,900 (税込¥57,645)	ミラー SHC-60M ¥10,500 洗面下台 SHB601CN(W) ¥23,500 ホーローサイドパネル価格 ¥13,900 写真のセット価格 ¥47,900 (税込¥50,295)	ミラー SHC-60M ¥10,500 洗面下台 SHB601DN(B) ¥22,000 ホーローサイドパネル価格 ¥13,900 写真のセット価格 ¥46,400 (税込¥48,720)
※ヒーター付(SHC-60MK)の場合◎¥1,000になります。	※ヒーター付(SHC-60MK)の場合◎¥1,000になります。	※ヒーター付(SHC-60MK)の場合◎¥1,000になります。	※ヒーター付(SHC-60MK)の場合◎¥1,000になります。

ホーロー洗面化粧台 薄型タイプ

※価格は税抜き希望小売価格です。また()内の価格は税込希望小売価格を表示しています。

奥行50cmの薄型洗面化粧台。奥行のない廊下やスペースの限られた2階の洗面化粧台に最適です。

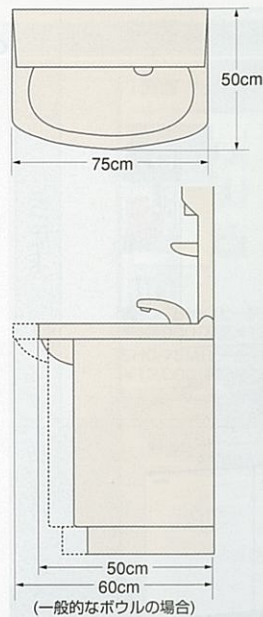

- 1面鏡 ●写真のカラー
- 扉:ピュアホワイト
- ボウル:ピュアホワイト
- サイドパネル:ピュアホワイト

洗面タイプ標準水栓

洗面本体セット価格 **¥123,500**

ミラー SCU-75M1K	¥16,000
洗面下台 SSB75EN (WW)	¥44,000
小型電気温水器 (EH-15GU)	¥61,500
ステンレスフレキ管セットD	¥2,000
ホーローサイドパネル価格	¥28,800
ウォールキャビネット TSJ-75 (W)	¥14,000
写真のセット価格	¥166,300
	(税込¥174,615)

※写真の商品にはホーローサイドパネルを左右にセットしています。

カラーバリエーション



水栓は3種類からお選びいただけます。



収納ユニット

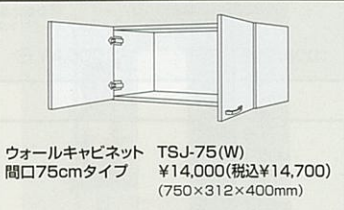

洗面下台:品番の見方

SS	A	75	G	C	(WW)
----	---	----	---	---	------

※共通オプションについてはP65・66をご覧ください。

小型電気温水器

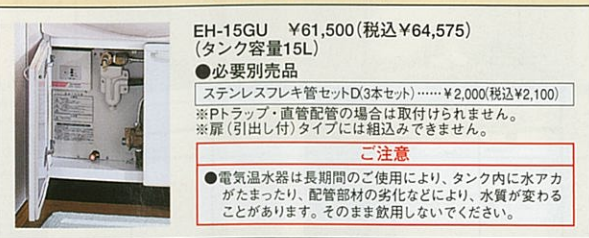

ショートタイプミラー

通常のサイズより高さの低いミラーをご用意しました。梁などの出っ張りがある場合にも設置できます。

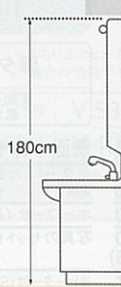

洗面本体間口75cm	
1面鏡 (750×177×1030mm)	●白熱灯(60W) ●コンセント(1200W) ●歯ブラシ立て
SHC-75MSK (ヒーター付)	¥13,000(税込¥13,650)
SHC-75MS (ヒーターなし)	¥12,000(税込¥12,600)

洗面本体間口60cm	
1面鏡 (600×177×1030mm)	●白熱灯(60W) ●コンセント(1200W) ●歯ブラシ立て
SHC-60MSK (ヒーター付)	¥11,500(税込¥12,075)
SHC-60MS (ヒーターなし)	¥10,500(税込¥11,025)

ホーロー洗面化粧台 窓下設置タイプ

※価格は税抜き希望小売価格です。また()内の価格は税込希望小売価格を表示しています。

窓を気にせず取付け可能、リフォームにも最適な洗面化粧台です。



●正面に窓があっても設置可能
●下台だけの取付けもできます

窓下棚
洗面下台に便利なカウンターをプラス。取りやすい位置に小物や歯ブラシ立てが置けます。

- サイドミラー付収納棚 ●写真のカラー
- 扉:イエロー
- ボウル&バックパネル:ピュアホワイト
- サイドパネル(イエローライン目柄)サイドパネル:ピュアホワイト

洗面本体セット価格 **¥112,000**

洗面下台 MSJA75DN (WKY)	¥100,000
サイドミラー付収納棚 SMT-40	¥12,000
ホーローサイドパネル価格	¥13,900
写真のセット価格	¥125,900
	(税込¥132,195)



各洗面シリーズの下台からお好みに合わせて選択が可能。

※■には色品番などの設定をしてください。※価格は標準水栓の場合です。 ※ボウル面高さを80cmにする場合、台輪スペーサーが必要です。P65をご覧ください。

間口75cm セレンティ(窓下棚付)		
スライドタイプ (ボウル容量 20ℓ)	扉(引出し付)タイプ (ボウル容量 20ℓ)	扉タイプ (ボウル容量 20ℓ)
MSJD75 (■) ¥100,000 (税込¥105,000)	MSJA75 (■) ¥100,000 (税込¥105,000)	MSJB75 (■) ¥89,500 (税込¥93,975)

サイドミラー付収納棚	
アルファージュ・オンディーヌ105・90cm	間口・スーリアの洗面下台との組み合わせもできます。
SMT-40	¥12,000(税込¥12,600)

間口75cm オンディーヌ(窓下棚付)			
扉(引出し付)タイプ (ボウル容量 21ℓ)	扉タイプ (ボウル容量 21ℓ)	洗面タイプ	洗面タイプ
MSUA75 (■) ¥71,000 (税込¥74,550)	MSUA75 (■) ¥65,500 (税込¥68,775)	MSUBN75 (■) ¥63,500 (税込¥66,675)	MSUBN75 (■) ¥58,000 (税込¥60,900)

間口75cm 薄型タイプ(窓下棚付)			
扉(引出し付)タイプ (ボウル容量 11ℓ)	扉タイプ (ボウル容量 11ℓ)	洗面タイプ	洗面タイプ
MSSA75 (■) ¥65,500 (税込¥68,775)	MSSB75 (■) ¥58,000 (税込¥60,900)		



サイドミラー付収納棚専用ホーローサイドパネル		
品番	価格	施工キット
PSP-X	¥8,500	SPセコウキット ¥1,400
SPセコウキット	¥1,400	SPセコウキット ¥4,000

洗面下台:品番の見方 (セレンティ・オンディーヌ・薄型タイプ)

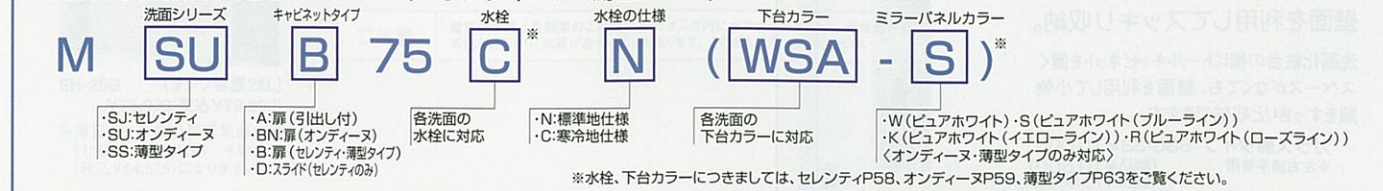

洗面化粧台共通オプション

マグネット小物

ベースが金属のホーローパネルに自由に取り付け・取り外しができます。

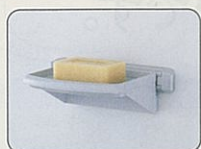

マグネット小物置きS
使用中の石鹸などを置くのに便利な水切りタイプです。
MGN-T1
¥1,700 (税込¥1,785)
(180×113×55mm)



歯ブラシ立てもピットリ納まります。



マグネットティッシュホルダー
壁掛け式で取り出しやすくセットできます。厚64mm以下のティッシュケースに対応。
MGN-TC
¥1,700 (税込¥1,785)
(213×73×128mm)



マグネットタオルハンガー
サッと使える位置に設置できます。
MGN-TH
¥1,700 (税込¥1,785)
(180×48×54mm)



マグネットドライヤーフック
ドライヤーの壁掛け収納が可能。メガネや髪留め等も掛けられます。
MGN-DF
¥1,700 (税込¥1,785)
(180×68×58mm)



マグネット石鹸置き
セッケンオキMS
¥1,900 (税込¥1,995)
(125×108×120mm)



マグネットカミソリフック
カミソリタテMK
¥1,900 (税込¥1,995)
(70×60×120mm)

間仕切フリー

引出しの中を自由に仕切ってスッキリ整理。取り外しも簡単です。(マグネット式収納仕切り)



Hタイプ

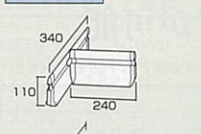

アルファージュ
MGマジキリHS1 ¥4,000 (税込¥4,200)
(スライド引出し付)タイプのスライド収納部に対応)

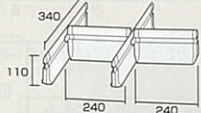

セレンティ
MGマジキリHS2 ¥8,000 (税込¥8,400)
(スライドタイプの洗面下台に対応)

Cタイプ

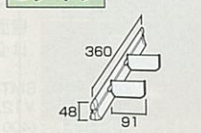

アルファージュ
MGマジキリCM1 ¥2,300 (税込¥2,415)
(トールキャビネット(ガラス扉タイプ)の引出し部に対応)

Sタイプ



MGマジキリSM1 ¥2,300 (税込¥2,415)
アルファージュ
(スライド引出し付)タイプの引出し部、トールキャビネット(4段引出しタイプ)の引出し部に対応)

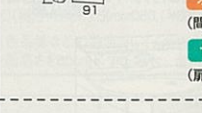

オンディーヌ
(間口105・90cm洗面下台引出し用)
セレンティ
(扉引出し付)タイプの洗面下台に対応)

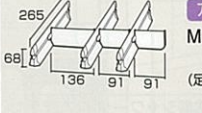

アルファージュ セレンティ オンディーヌ
MGマジキリSS3 ¥5,400 (税込¥5,670)
(足元ホーローユニットの60cmトレイに対応)

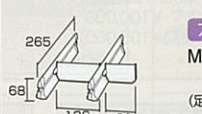

アルファージュ オンディーヌ
MGマジキリSS2 ¥3,600 (税込¥3,780)
(足元ホーローユニットの45cmトレイに対応)

チェア

メイクなどの作業がグンとラクに。折りたたみができるコンパクトなチェア。座面の高さ調節もできます。



SNチェア ¥9,800 (税込¥10,290) (330×440×750mm)

壁面埋込収納棚

壁面を利用してスッキリ収納。洗面化粧台の横にトールキャビネットを置くスペースがなくても、壁面を利用して小物類をすっきりと収納できます。



ガラス扉タイプ SSG-33 ¥10,000 (税込¥10,500) ※左右勝手兼用 (330×110×900mm)

台輪スペーサー

カウンター・ボウル面の高さを80cmにする際に必要です。

洗面下台用					
間口	120	105	90	75	60
品番	S-D120-80	S-D105-80	S-D90-80	S-D75▲-80	S-D60-80
トールキャビネット用					
間口	45	30	15		
品番	S-D45-80	S-D30-80	S-D15-80		

※薄型タイプ(間口75cmのみ)で高さを変える場合、品番中の▲にSが入ります。

ホーローサイドパネル

サイドの壁面を水はねや汚れからガード。お手入れもラクラクです。

豊富なバリエーションで、ミラーパネルに合わせた転写柄が入れられます。 ※サイドパネルのベース色はビュアホワイトです。

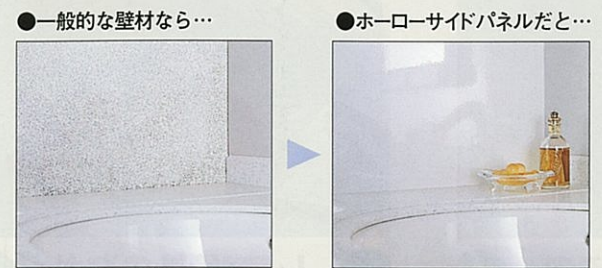
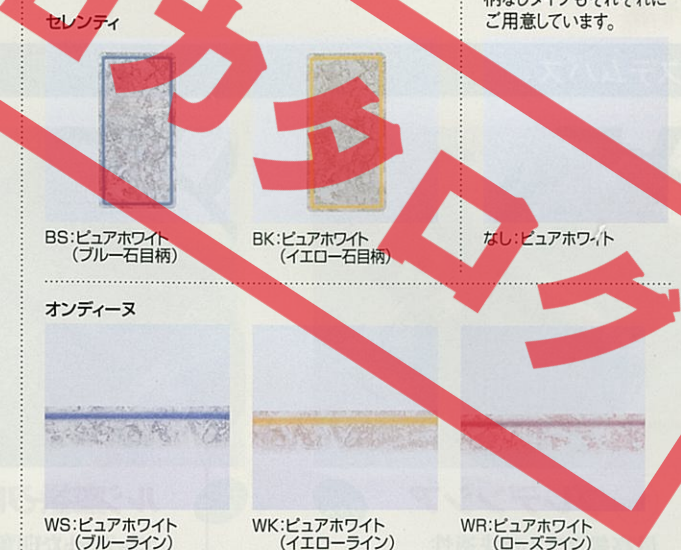

水はねや汚れを放置しておくと、取れにくくなるだけでなく、黒ずみや傷みの原因に。高品位ホーローなら汚れが染み込まず、いつまでも美しく使えます。

ホーローサイドパネル価格

※サイドパネルのベース色はビュアホワイトです。

ホーローサイドパネル			
	品番	価格	セット価格
高さ2300mm	サイドパネル	PSP-YH(■) ¥9,000	¥14,400 (税込¥15,120)
	エッジセット	SPEエッジセット ¥1,400	
	施工キット	SPセコキット ¥4,000	
高さ1900mm	サイドパネル	PSP-YN(■) ¥8,500	¥13,900 (税込¥14,595)
	エッジセット	SPEエッジセット ¥1,400	
	施工キット	SPセコキット ¥4,000	

ホーローサイドパネル(深型タイプ) ※オンディーヌ105・90間口におすすです。			
	品番	価格	セット価格
高さ2300mm	サイドパネル	PSP-YDH ¥9,500	¥14,900 (税込¥15,645)
	エッジセット	SPEエッジセット ¥1,400	
	施工キット	SPセコキット ¥4,000	
高さ1900mm	サイドパネル	PSP-YDN ¥9,000	¥14,400 (税込¥15,120)
	エッジセット	SPEエッジセット ¥1,400	
	施工キット	SPセコキット ¥4,000	

壁面埋込収納棚用ホーローサイドパネル			
	品番	価格	セット価格
高さ2300mm	サイドパネル	PSP-WH ¥10,500	¥15,900 (税込¥16,695)
	エッジセット	SPEエッジセット ¥1,400	
	施工キット	SPセコキット ¥4,000	
高さ1900mm	サイドパネル	PSP-W ¥9,500	¥14,900 (税込¥15,645)
	エッジセット	SPEエッジセット ¥1,400	
	施工キット	SPセコキット ¥4,000	

寸法：厚み3×奥行(エッジセット含む)537×高さ2,300mm(1,900mm) 寸法：厚み3×奥行(エッジセット含む)637×高さ2,300mm(1,900mm) 寸法：厚み3×奥行(エッジセット含む)682×高さ2,300mm(1,900mm)
※洗面本体に足元ホーローユニット及び台輪スペーサーを設置する場合、上記のセットに加え台輪スペーサー用パネル(樹脂製)PSP-DSF(深型タイプの場合はPSP-DSFL)が必要です。
台輪スペーサー用パネルは壁面埋込収納棚用ホーローサイドパネルの場合、トールキャビネット(タオルハンガータイプ)横には設置できません。
※品番末尾の■には、色番が入ります。ホーローサイドパネル(深型タイプ)および壁面埋込収納棚用ホーローサイドパネルのカラーはビュアホワイトのみとなります。
※サイドミラー付収納棚用ホーローサイドパネルはP64をご覧ください。

小型電気温水器

階上や離れでもお湯が使用可能に。下台にスッキリ収まります。

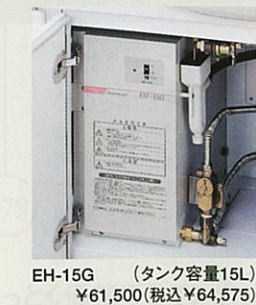

EH-15G (タンク容量15L) ¥61,500(税込¥64,575)

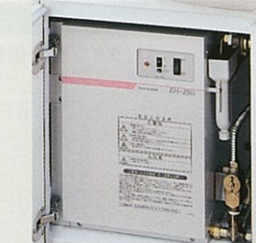

EH-25G (タンク容量25L) ¥76,000(税込¥79,800)
※薄型タイプの小型電気温水器(15L)は、EH-15GU ¥61,500(税込¥64,575)になります。

組込対応表・必要別売品

洗面下台	水栓	電気温水器		価格
		品番		
アルファージュ	間口75cm扉タイプ	サーモスタット機能付シャワー水栓	15L ステンレスフレキ管セットD	¥2,000 (税込¥2,100)
		シングルレバー式シャワー水栓	15L ステンレスフレキ管セットA	
	間口90cm扉タイプ	サーモスタット機能付シャワー水栓	25L ステンレスフレキ管セットD	
		シングルレバー式シャワー水栓	15L ステンレスフレキ管セットA	
セレンティ	間口75cm扉タイプ	洗髪シャワータイプ	15L ステンレスフレキ管セットD	
		洗面タイプ	15L ステンレスフレキ管セットA	
	間口60cm	洗髪シャワータイプ	15L ステンレスフレキ管セットB	
		洗面タイプ	15L ステンレスフレキ管セットA	
オンディーヌ	間口75cm扉タイプ	洗髪シャワータイプ	25L・15L ステンレスフレキ管セットB	
		洗面タイプ	15L ステンレスフレキ管セットA	
	間口90cm扉タイプ	洗髪シャワータイプ	25L ステンレスフレキ管セットB	
		洗面タイプ	15L ステンレスフレキ管セットA	
スーリア	間口60cm	洗面タイプ	15L ステンレスフレキ管セットA	
		洗髪シャワータイプ	15L ステンレスフレキ管セットB	
	間口75cm	洗面タイプ	15L ステンレスフレキ管セットA	
		洗髪シャワータイプ	15L ステンレスフレキ管セットB	
薄型タイプ	間口75cm扉タイプ	洗面タイプ	15L ステンレスフレキ管セットD	

※ のところは25Lがおすすです。 ※上記以外の洗面下台には組込みできません。 ※Pトラップ・直管配管の場合は取付けられません。

【ご注意】 電気温水器は長期間のご使用により、タンク内に水アカがたまったり、配管部材の劣化などにより、水質が変わることがあります。そのまま飲用しないでください。

バス

家族みんなのゆったり、のんびり、バスライフ。

システムバス



New プレデンシア

最高級クラスの快適性
なめらかな肌触りの鋳物ホーロー浴槽、
美しいカウンターデザインをはじめ
細部にまで高品質を追求。

P71



ルシエール

エレガントな印象
艶やかな光沢と優れた品質を持つ、
高級アクリル系人造大理石を
浴槽・カウンターに採用。

P72



レラージュ

さわやかで上品なバス空間
パール調の高級アクリル系人造大理石浴槽
を採用。浴室に上品な印象が漂います。

P73



エメロード

華やかで豊かな色彩
耐久性、保温性に優れた
カラーステンレス浴槽。
明るく楽しいバスタイムを演出します。

P74



ミーナ

充実の基本性能をお求めやすく
ガラス繊維強化樹脂の浴槽と、
簡単なお手入れでいつでも美しい
ホーロー壁パネルを採用。

P75

なっとく価格でラインナップ

システムバス		1坪タイプ参考価格
100万円	プレデンシア ¥1,062,000	
70万円	ルシエール ¥848,000	
	レラージュ ¥638,000	
40万円	エメロード ¥445,000	
	ミーナ ¥313,000	

マンションリフォーム・戸建2階用システムバス



伸びの美浴室

手軽に美しくリフォーム
簡単な工事で、いつまでも美しく。
マンションのリフォームに最適です。

P76



広ろ美ろ浴室

古い浴室のリフォームに
排水トラップが埋め込まれている浴室を、
美しくリフォーム。

P76

浴槽シリーズ



鋳物ホーロー浴槽

なめらかな質感と耐久性
お手入れのラクな
鋳物ホーロー浴槽です。
エプロンにも自然石を
思わせる柄のホーローを採用。

P79



人造大理石浴槽

パール調の模様が美しい
アクリル系人造大理石の浴槽と、
優美な大理石柄をあしらった、
ホーローエプロンの組み合わせ。

P80



カラーステンレス浴槽

優れた保温性と耐久性
鮮やかな色彩の
カラーステンレス浴槽に、上質感漂う
ホーローエプロンをコーディネート。

P81

なっとく価格でラインナップ

浴槽シリーズ		間口120cm参考価格
15万円	鋳物ホーロー浴槽 ¥132,000	
10万円	人造大理石浴槽 ¥79,000	
5万円	カラーステンレス浴槽 ¥69,000	

※価格は税抜き希望小売価格です。

フリーサイズステンバス



フリーサイズステンバス

ニーズに合わせてオーダーメイド
様々な形や大きさがオーダー
できるステンレス浴槽。
豊富な色の
ステンレスエプロンもご用意。

P78

システムバス

快適なシステムバスを実現する、タカラ独自の技術を随所に採用。

ここにも高品位ホーロー!

ホーロー壁パネル

浴室の壁面を湿気やカビからガード。アート模様が美しさを引き立てます。



冬場も快適

保温材

浴室全体にたっぷり使用。お湯が冷めにくく経済的で、冬場の入浴も快適です。



全ての壁パネルに保温材を。天井にも保温材を。浴槽の裏側にも保温材を。洗い場の下にも保温材を。
※プレデンシア・エメロード・ミーナには対応しません。
※ミーナには対応しません。

ステンレス架台

地震に強いそのわけは、面で支える「フレーム構造」。



※伸びの美浴室・広る美ろ浴室には対応しません。

優れた耐震性

過酷な耐震実験で実証

阪神・淡路大震災レベルの強い振動(震度6強)を1分間加えてもタカラシステムバスは倒壊することがありませんでした。

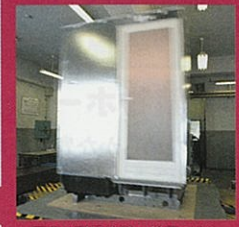

※写真は耐震実験の様子です。

地震に強い!

洗い場

飛行機の翼にも用いられるハニカム構造を採用。耐久性、安定性に優れた3層構造により、1tの強度にも耐える強度でたわみを防止します。

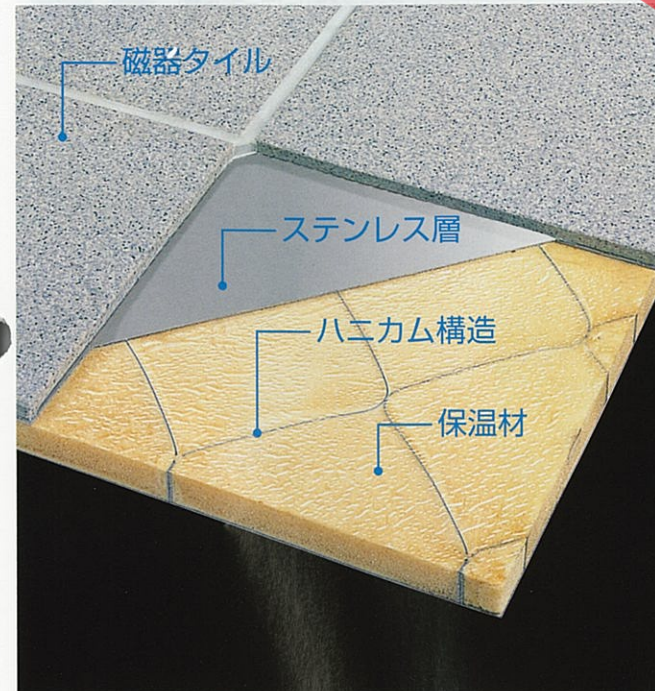

※ミーナには対応しません。

テラックス床

濡れていても滑りにくい

滑りにくい素焼きの磁器タイルの表面に、さらに微妙な凹凸加工を施してあり、濡れていても滑りにくくなっています。

乾きが早く、素足にやさしい

素焼きの磁器タイルは水の表面張力を低く抑えるため水滴が薄く広がり、いつも乾きやすい状態を保ちます。感触のよさも魅力です。

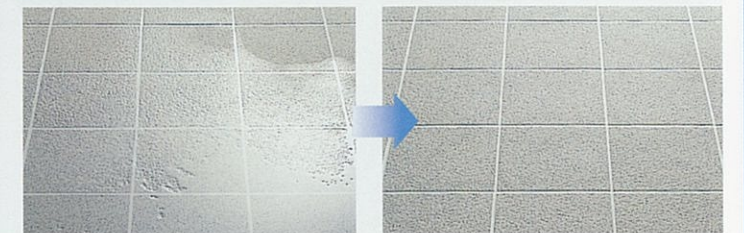

夜、こんなに洗い場が濡れていても……翌朝にはほとんど乾いています。

●ご注意
換気やお手入れなどの条件によっては、水が残る場合があります。
・汚れが付着していると乾きにくくなります。効果を持続させるためには、日常のお手入れが必要です。
・換気扇または暖房乾燥機で換気運転してください。

浴室暖房乾燥機

暖房機能、涼風機能、そして冬場や雨の日にうれしい衣類乾燥機能でバスルームをより便利で快適に。



寒い日は暖房機能で暖かく

暑い日は涼風機能で涼しく

雨の日の衣類乾燥をサポート

入浴後は換気扇機能で



タカラシステムバスなら大規模な工事は不要。リフォームにも最適です。

- 商品は90%工場で作成しているため、工事期間はわずか約3日。人件費もかさみません。
- 部材は3つのパーツに分けて搬入するので、玄関や浴室周辺を傷つけません。
- 高さ制限や梁にも対応。2階の浴室や集合住宅にも設置が可能です。



鑄物ホーロー浴槽、やさしい曲線を描くカウンター、さらに快適性を極めた最高級クラスのシステムバス。

詳しくは専用カタログで。
 広さが選べるぴったりサイズ！
 フリーサイズシステムバス対応
 →P77・78



1.25坪
 サイズ
 (1620) ホーローパネル
 ニューフラット洗い場

浴槽：ミストブラウン
 エプロン：ピュアアイボリー(ガーランド調)
 カウンター：プラージュブラウン
 壁：ピュアアイボリー(ガーランド調)
 床：グレー(磁器タイル)

基本セット価格 **¥1,147,000**
 オプション価格 **±¥675,500**
 変更部材価格 **±¥396,000**
 合計価格 **¥2,218,500**
 (税込 ¥2,329,425)



1坪
 サイズ
 (1616) ホーローパネル
 ニューフラット洗い場

浴槽：ラスターグレー
 エプロン：ピュアグレー(ガーランド調)
 カウンター：プラージュホワイト
 壁：ピュアグレー(ガーランド調)
 床：グレー(磁器タイル)

基本セット価格 **¥1,062,000**
 オプション価格 **±¥195,500**
 変更部材価格 **±¥207,000**
 合計価格 **¥1,464,500**
 (税込 ¥1,537,725)



他の素材にはないなめらかな肌ざわりと透き通るような艶やかさを備えた鑄物ホーロー浴槽を採用。

基本セット参考価格
 浴槽や床、壁、窓、ドア、天井、水栓など、基本部材をセットした価格を掲載しています。参考してください。
 ※価格は税抜き希望小売価格です。

仕様	ホーローパネル
1.5坪サイズ (1624)	¥1,388,000
1.25坪サイズ (1620)	¥1,147,000
1坪サイズ (1616)	¥1,062,000

※アール形状パネル無し仕様はオプション扱いとなります。価格は基本セット価格±¥30,000。
 ※プレデンスシアは24時間バスには対応できません。
 ※オプションとして洗い場用1水栓タイプもご用意しています。
 ※サイズにより洗い場の仕様は異なります。

■浴槽(鑄物ホーロー)

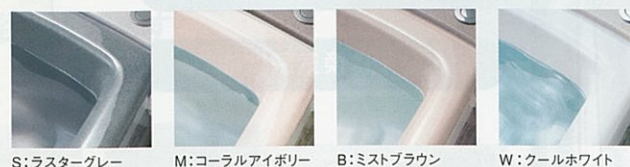

■壁(高品位ホーローパネル)

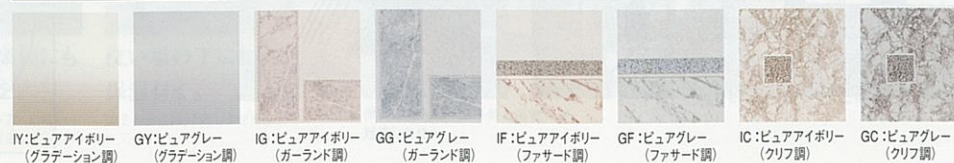

いたるところに施された「美」へのこだわり。浴室にアートな雰囲気を与える「ルシエール」。

詳しくは専用カタログで。
 広さが選べるぴったりサイズ！
 フリーサイズシステムバス対応
 →P77・78



1.25坪
 サイズ
 (1620) ホーローパネル
 ニューフラット洗い場

浴槽：シェスタベージュ
 エプロン：ピュアアイボリー(ファサード調)
 壁：ピュアアイボリー(ファサード調)
 床：グレー(磁器タイル)

基本セット価格 **¥908,000**
 オプション価格 **±¥318,500**
 変更部材価格 **±¥396,000**
 合計価格 **¥1,622,500**
 (税込 ¥1,703,625)



耐久性に優れたアクリル系人造大理石浴槽。表面のグラニット模様が格調を高めます。

1坪
 サイズ
 (1616) ホーローパネル
 ニューフラット洗い場

浴槽：ロフティグレー
 エプロン：ピュアグレー(ファサード調)
 壁：ピュアグレー(ファサード調)
 床：グレー(磁器タイル)

基本セット価格 **¥848,000**
 オプション価格 **±¥49,500**
 変更部材価格 **±¥378,000**
 合計価格 **¥1,275,500**
 (税込 ¥1,339,275)



基本セット参考価格
 浴槽や床、壁、窓、ドア、天井、水栓など、基本部材をセットした価格を掲載しています。参考してください。
 ※価格は税抜き希望小売価格です。

仕様	ホーローパネル
1.5坪サイズ (1624)	¥1,149,000
1.25坪サイズ (1620)	¥908,000
1坪サイズ (1616)	¥848,000
0.75坪サイズ (1216)	¥777,000

※アール形状パネル無し仕様はオプション扱いとなります。価格は基本セット価格±¥30,000。
 ※ヘルシージェットタイプは24時間バスには対応できません。
 ※オプションとして洗い場用1水栓タイプもご用意しています。
 ※サイズにより洗い場の仕様は異なります。

■浴槽(アクリル系人造大理石)

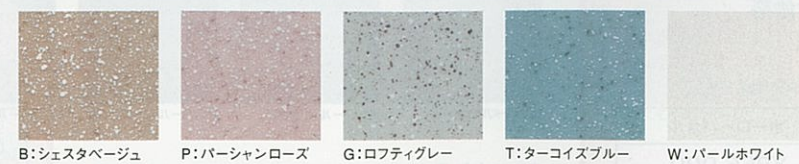

■壁(高品位ホーローパネル)

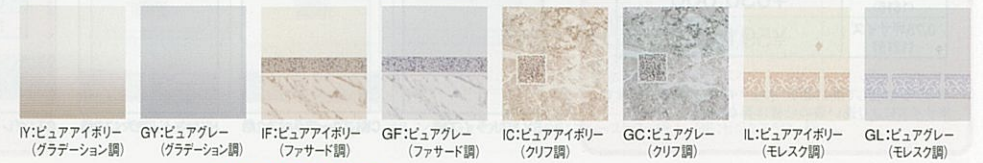

※価格は税抜き希望小売価格です。
また()内の価格は税込希望小売価格を表示しています。

高級アクリル系人造大理石浴槽を採用。
パール調が美しい、こだわりのシステムバス。

詳しくは専用カタログで。
広さが選べるびったりサイズ!
フリーサイズシステムバス対応
→P77・78



1.5坪
サイズ
(1624)

ホーローパネル
フラット洗い場

浴槽:パールベージュ
エプロン:ストライプ柄
壁:ストライプ柄
床:グレー(磁器タイル)

基本セット価格 **¥866,000**
オプション価格 \pm ¥416,000
変更部材価格 \pm ¥116,000
合計価格 **¥1,398,000**
(税込 ¥1,467,900)



パール調仕上げが美しいアクリル系人造大理石浴槽。
優れた耐久性も特長です。

1.25坪
サイズ
(1620)

ホーローパネル
ニューフラット洗い場

浴槽:パールグレー
エプロン:グレー石目柄
壁:グレー石目柄
床:グレー(磁器タイル)

基本セット価格 **¥694,000**
オプション価格 \pm ¥107,500
変更部材価格 \pm ¥306,000
合計価格 **¥1,107,500**
(税込 ¥1,162,875)



■浴槽(アクリル系人造大理石)

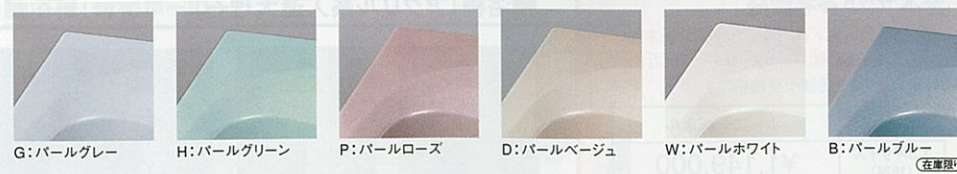

■壁(高品位ホーローパネル)

※ベース色はホワイトです。

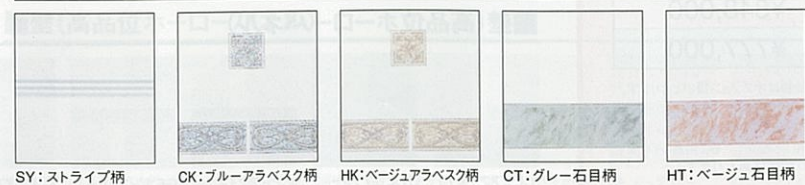

基本セット参考価格

浴槽や床、壁、窓、ドア、天井、水栓など、基本部材を
セットした価格を掲載しています。参考してください。
※価格は税抜き希望小売価格です。

仕様	ホーローパネル
1.5坪サイズ (1624)	¥866,000
1.25坪サイズ (1620)	¥694,000
1坪サイズ (1616)	¥638,000
0.75坪サイズ (1216)	¥591,000

※ヘルシージェットタイプは24時間バスには対応できません。
※オプションとして洗い場用1水栓タイプもご用意しています。
※サイズにより洗い場の仕様は異なります。

※価格は税抜き希望小売価格です。
また()内の価格は税込希望小売価格を表示しています。

浴槽は色彩表現豊かなカラーステンレス。
お求めやすさと明るい印象が魅力です。

詳しくは専用カタログで。
広さが選べるびったりサイズ!
フリーサイズシステムバス対応
→P77・78



1坪
サイズ
(1616)

ホーローパネル
フラット洗い場

浴槽:ブルー
エプロン:ブルーフラワー柄
壁:ブルーフラワー柄
床:グレー(磁器タイル)

基本セット価格 **¥489,000**
オプション価格 \pm ¥24,500
変更部材価格 \pm ¥108,000
合計価格 **¥621,500**
(税込 ¥652,575)



表面を独自技術で美しく強くコーティングした、カラーステンレス
浴槽を採用。

1.25坪
サイズ
(1620)

ホーローパネル
標準洗い場

浴槽:モイストベージュ
エプロン:ベージュマーブル柄
壁:ベージュマーブル柄
床:グレー(磁器タイル)

基本セット価格 **¥479,000**
オプション価格 \pm ¥9,000
変更部材価格 \pm ¥16,000
合計価格 **¥504,000**
(税込 ¥529,200)



■浴槽(カラーステンレス)



■壁(高品位ホーローパネル)

※ベース色はホワイトです。



基本セット参考価格

浴槽や床、壁、窓、ドア、天井、水栓など、基本部材を
セットした価格を掲載しています。参考してください。
※価格は税抜き希望小売価格です。

サイズ	仕様	標準洗い場	
		ホーローパネル	ホーローパネル
1.25坪サイズ (1620)	2水栓タイプ(サーモ水栓)	¥523,000	¥499,000
	2水栓タイプ(混合水栓)	¥503,000	¥479,000
1坪サイズ (1616)	2水栓タイプ(サーモ水栓)	¥489,000	¥465,000
	2水栓タイプ(混合水栓)	¥469,000	¥445,000
0.75坪サイズ (1216)	2水栓タイプ(サーモ水栓)	¥448,000	¥424,000
	2水栓タイプ(混合水栓) 兼用1水栓タイプ	¥428,000 ¥415,000	¥404,000 ¥391,000

※エメロードは24時間バスには対応できません。
※2水栓タイプの場合、オプションとして洗い場用1水栓タイプもご用意
しています。
※兼用1水栓は在庫限りとなります。

※価格は税抜き希望小売価格です。
また()内の価格は税込希望小売価格を表示しています。

充実の基本性能と
お求めやすさが魅力です。

詳しくは専用カタログで。



1坪
サイズ
(1616)

ホーローパネル
フラット洗い場

浴槽:モイストブルー
壁:ストライプ柄
床:グレー(ガラス繊維強化樹脂)

基本セット価格 **¥350,000**
オプション価格 **±¥70,000**
変更部材価格 **±¥15,000**

合計価格 **¥435,000**
(税込 ¥456,750)



主張しすぎないやさしい色調が魅力の、ガラス繊維強化樹脂浴槽を採用。

0.75坪
サイズ
(1216)

ホーローパネル
標準洗い場

浴槽:モイストベージュ
壁:ストライプ柄
床:グレー(ガラス繊維強化樹脂)

基本セット価格 **¥286,000**
オプション価格 **±¥18,900**

合計価格 **¥304,900**
(税込 ¥320,145)



■浴槽(ガラス繊維強化樹脂<FRP>)



■壁(高品位ホーローパネル)



基本セット参考価格

浴槽や床、壁、窓、ドア、天井、水栓など、基本部材をセットした価格を掲載しています。参考にしてください。
※価格は税抜き希望小売価格です。

サイズ	仕様	戸建用		集合住宅用
		フラット洗い場 ホーローパネル	標準洗い場 ホーローパネル	標準洗い場 ホーローパネル
1.25坪サイズ (1620)	2水栓タイプ	¥385,000	—	—
1坪サイズ (1616)	2水栓タイプ	¥350,000	¥326,000	—
	兼用1水栓タイプ	¥337,000	¥313,000	—
0.75坪サイズ (1216)	2水栓タイプ	¥323,000	¥299,000	—
	兼用1水栓タイプ	¥310,000	¥286,000	¥261,000
0.75坪サイズ (1116)	兼用1水栓タイプ	—	—	¥252,000

※ミーナは24時間バスには対応できません。
※集合住宅用については、窓は基本装備されていません。
※2水栓タイプの場合、オプションとして洗い場用1水栓タイプもご用意しています。

伸びの美浴室

マンションの浴室を、いつまでも美しく
快適なシステムバスにリフォーム。

詳しくは専用カタログで。

「伸びの美浴室」は、マンションの浴室をひとまわり大きなサイズにリフォーム可能なシステムバス。タカラシステムバスならではのお手入れのしやすさと耐久性、優れた保温性も兼ね備えています。

※1317・1217・1117サイズはBL認定品(受注生産品)もご用意いたしております。
詳しくは弊社事業所へお問い合わせください。

商品仕様の詳細・価格等につきましては、弊社事業所までお問い合わせください。



●写真は1317サイズのシステムアップ例です。
(浴槽素材/高級アクリル系人造大理石・2水栓タイプ)

今お使いの浴室をひとまわり大きなサイズに

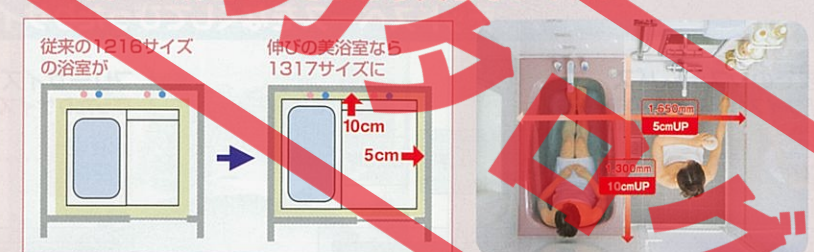

※写真は1317サイズです。

信頼のタカラ品質をマンションの浴室に

- 高品位ホーロー壁パネル
- アート模様
- デラックス床
- 保温材

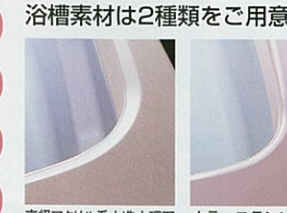

高級アクリル系人造大理石 カラーステンレス

工事はカンタン
手軽にリフォーム可能

部材を分割して搬入し、浴室内で組み立てるので工事は3日で完了。人件費もかさみません。また浴槽の下には防水パン方式を採用。水漏れの心配もなく、天井高さの制限にも対応できます。

基本セット参考価格

※価格は税抜き希望小売価格です。浴槽や床、壁、ドア、天井、水栓など、基本部材をセットした価格を掲載しています。参考にしてください。

サイズ	仕様	ホーローパネル	
		高級アクリル系人造大理石浴槽	カラーステンレス浴槽
1617	2水栓タイプ	¥507,000	¥472,000
1317	2水栓タイプ	¥476,000	¥441,000
	兼用1水栓タイプ	¥450,000	¥415,000
1217	2水栓タイプ	¥464,000	¥429,000
	兼用1水栓タイプ	¥438,000	¥403,000
1117	兼用1水栓タイプ	¥426,000	¥391,000

※カラーステンレス浴槽は24時間バスには対応できません。
※窓は基本装備されていません。
※上記価格は室内高さFタイプ(H2000mm)の価格です。
Kタイプ(H2140mm)は上記価格±¥15,000となります。
※2水栓タイプの場合、オプションとして洗い場用1水栓タイプもご用意しています。

ひろ美ろ浴室

排水トラップが埋め込まれている
古い浴室を、簡単リフォーム。

詳しくは専用カタログで。

従来では大がかりな工事が必要だった、「スラブ貫通排水」の浴室リフォーム。「ひろ美ろ浴室」なら、タカラ独自の「MR工法」により、既存の排水口を活かしたまま、浴室の床や壁を壊すことなく簡単にリフォームが可能。明るくてキレイなシステムバスに生まれ変わります。

こんなお悩みにお応えします。



- リフォーム前
- リフォーム後
- 浴室に釜があるから浴槽が狭い!
- リフォームしたくても言や振動が近所迷惑!
- タイルの目地のカビが落ちない!
- 冬場は床のタイルが冷たい!
- リフォームの工事期間が長い!

業界初

◎特許出願中

3つの「気持ちいい」

- 1 壁から壁までのゆったり浴槽で快適。
- 2 壁パネルはお手入れ簡単なホーローパネル。
- 3 たっぶりの保温材を使用して、ひんやり感を解消。

これがタカラの新技术【MR工法】

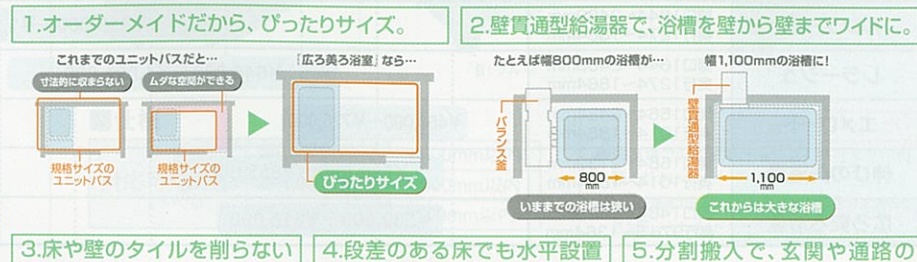

1. オーダーメイドだから、ぴったりサイズ。
2. 壁貫通型給湯器で、浴槽を壁から壁までワイドに。
3. 床や壁のタイルを削らないカンタン工事。
4. 段差のある床でも水平設置できる「レベルフリー架台」
5. 分割搬入で、玄関や通路の狭いお宅でも工事可能。

フリーサイズシステムバス

空間に合わせてサイズがオーダーできる
フリーサイズシステムバス。

お客様の浴室スペースに合わせて作ることができるので、
最大限にスペースを活かして広い浴室空間を確保します。

詳しくは専用カタログで。

受注生産品

納期については弊社事業所までお問い合わせください。

商品仕様の詳細・価格等につきましては、弊社事業所までお問い合わせください。

デッドスペースをなくしてぴったりサイズを作ります。

今までのシステムバス
規格サイズから近いものを選ぶ



フリーサイズシステムバス
ぴったりサイズをオーダーする



ムダな空間がある分、浴室は狭くなってしまふ。



同じスペースでこんなに違う。ムダがないから浴室広々。

●写真はシステムバス(プレデンシア)1坪(1616)規格サイズです。

●写真はフリーサイズシステムバス(プレデンシア)オプション仕様です。

フリーサイズシステムバスは、プレデンシアをはじめ6シリーズご用意しています。

プレデンシア

浴槽には鋳物ホーローを採用。上質な印象となめらかな肌ざわりが特長です。



●写真のサイズ 間口2132mm×奥行1864mm

ルシエール

浴槽には高級アクリル系人造大理石を採用。今までにない優雅なデザインが特長です。



●写真のサイズ 間口1864mm×奥行1864mm

レラージュ

高級アクリル系人造大理石浴槽を採用。爽やかな印象が特長です。



●写真のサイズ 間口2104mm×奥行1789mm

エメロード

カラーステンレス浴槽を採用。シンプルな印象でお求めやすい価格です。



●写真のサイズ 間口1669mm×奥行1489mm

参考価格 ※価格は標準洗い場のもです。※伸びの美浴室の価格はカラーステンレス浴槽のもです。

※価格は税抜き希望小売価格です。

シリーズ	対応サイズ	50万	60万	70万	80万	90万	100万	110万	120万	130万	140万	150万	160万
プレデンシア	間口1644~2489mm 奥行1674~1864mm												¥1,127,000~¥1,533,000
ルシエール	間口1644~2489mm 奥行1274~1864mm												¥815,000~¥1,281,000
レラージュ	間口1644~2489mm 奥行1274~1864mm												¥648,000~¥1,091,000
エメロード	間口1564~2484mm 奥行1014~1864mm												¥468,000~¥726,000
伸びの美浴室	間口1564~2139mm 奥行1014~1864mm												¥539,000~¥853,000
広ろ美浴室	間口1464~2489mm 奥行976.5~1364mm												¥539,000~¥818,000

フリーサイズステンバス

一般家庭の大きな浴室づくりや寮・
ペンションなどに最適。

(受注生産品)
※納期については弊社事業所
までお問い合わせください。

ステンレスの素材特長を生かし、長年培ってきた加工技術でしっ
かりと作り上げます。大型から小型までオーダーメイド体制を完備
し、一般のご家庭にはもちろん、ホテルやゴルフ場、病院、寮な
どのニーズにもお応えします。

こんなご要望にお応えします!

- お風呂を少しでも広くしたい!
- 壁を壊さずにリフォームしたい!
- 規格サイズではスペースに無駄ができる!
- 空間にぴったりの浴室サイズにしたい!

フリーサイズシステムバスなら

- 間口も奥行も、建物に合わせてオーダーサイズで。
- デッドスペースをなくしてあらゆる室内にぴったりフィット。
- 壁パネルの現地加工で、高さや窓位置にも自由に対応できます。

間口も奥行も、オーダーサイズで。
あらゆる空間にフィットします。

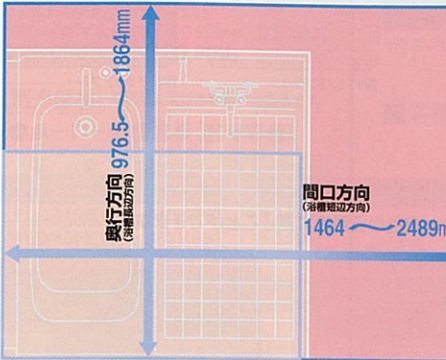

※シリーズによって対応可能寸法は異なります。



カラーステンレスエプロン
(タフカラーコート仕上げ)

カラーバリエーション

- B:ブルー
- P:ピンク
- G:モイストグレー

その他にノーエプロンタイプもご用意。

エプロン仕様については、全一方向半二方向等様々な設置方式に対応します。

卓越したステンレス加工技術で実現。

- 様々な寸法の浴槽に対応可能です。
- 耐久性が抜群で半永久的に使用できます。
- 毎日のお手入れも簡単、常に清潔感が持続します。
- 保温性が高く、燃費が節約できます。
- ステップやすべり止めの加工もできます。

耐久性に優れたステンレス

エプロンはカラーステンレス

保温材料で温かさをキープ

様々なフォルムのご指定にも対応。

- 滑り止め加工
- ステップ加工
- フレンジ部幅広加工

参考例

- 8人用大型浴槽
- 5人用大型浴槽
- 3人用大型浴槽

G:モイストグレー B:ブルー P:ピンク

仕様

対応可能寸法	間口(長辺方向)	3600mm以内
	奥行(短辺方向)	2600mm以内
	高さ	800mm以内

ご注意

- 温泉地でのご使用の場合は、弊社までご相談ください。
- 商品仕様等の詳細・価格につきましては弊社事業所までお問い合わせください。

伸びの美浴室

マンションリフォーム・戸建2階用システムバス



●写真のサイズ 間口1764mm×奥行1314mm

広ろ美浴室

マンションの古いタイプの浴室が
リフォームできる、新発想システムバス。



●写真のサイズ 間口1589mm×奥行1114mm

カラーステンレス浴槽



※価格は税抜き希望小売価格です。
また()内の価格は税込希望小売価格を表示しています。
※カラーステンレス浴槽は24時間バスには対応できません。

保温性、耐久性に優れた ステンレス浴槽を色彩豊かに表現。 エプロンには質感豊かな 高品位ホーローを採用しています。

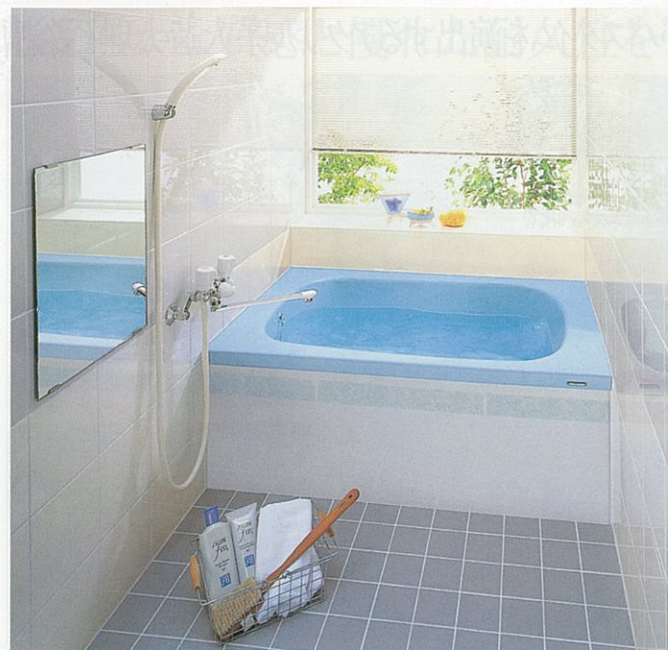

※写真の商品は FCEN-120BE1・ブルー(半1方エプロンタイプ)です。

浴槽カラーバリエーション



■ホーローエプロン

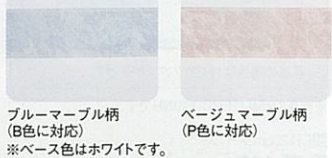

●カラーステンレス浴槽・ステンレス浴槽の設置について



※各タイプとも排水口の位置によって左排水・右排水がありますので必ずご確認ください。

※品番中の□には、色番が入ります。 ※風呂フタは別売です。
※全機種、左排水・右排水を揃えています。写真はすべて左排水です。

間口140cm (背もたれ付)

(間口1,400×奥行720×高さ580mm・容量295ℓ)



- 半1方エプロンタイプ FCEN-140□E1 ¥79,000(税込¥82,950)
- 半2方エプロンタイプ FCEN-140□E2 ¥83,000(税込¥87,150)

間口120cm (背もたれ付)

(間口1,200×奥行720×高さ600mm・容量280ℓ)



- 半1方エプロンタイプ FCEN-120□E1 ¥69,000(税込¥72,450)
- 半2方エプロンタイプ FCEN-120□E2 ¥73,000(税込¥76,650)

間口110cm (背もたれ付)

(間口1,100×奥行720×高さ600mm・容量265ℓ)



- 半1方エプロンタイプ FCEN-110□E1 ¥67,000(税込¥70,350)
- 半2方エプロンタイプ FCEN-110□E2 ¥71,000(税込¥74,550)

間口100cm(背もたれ付)

(間口1,000×奥行720×高さ600mm・容量240ℓ)



- 半1方エプロンタイプ FCEN-100□E1 ¥58,000(税込¥60,900)
- 半2方エプロンタイプ FCEN-100□E2 ¥62,000(税込¥65,100)

間口90cm

(間口900×奥行700×高さ650mm・容量280ℓ)



- 半1方エプロンタイプ FCEN-90□E1 ¥55,000(税込¥57,750)
- 半2方エプロンタイプ FCEN-90□E2 ¥59,000(税込¥61,950)

間口80cm

(間口800×奥行700×高さ650mm・容量:240ℓ)



- 半1方エプロンタイプ FCEN-80□E1 ¥52,000(税込¥54,600)
- 半2方エプロンタイプ FCEN-80□E2 ¥56,000(税込¥58,800)



- 全1方エプロンタイプ FCEL-100□E1 ¥62,000(税込¥65,100)
- 全2方エプロンタイプ FCEL-100□E2 ¥66,000(税込¥69,300)



- 全1方エプロンタイプ FCEL-90□E1 ¥59,000(税込¥61,950)
- 全2方エプロンタイプ FCEL-90□E2 ¥63,000(税込¥66,150)



- 全1方エプロンタイプ FCEL-80□E1 ¥56,000(税込¥58,800)
- 全2方エプロンタイプ FCEL-80□E2 ¥60,000(税込¥63,000)

別売部品 ※価格は税抜き希望小売価格です。

■風呂フタ 製品安全協会認定

サイズ	品番	寸法(mm)タテ×ヨコ	価格
140cm	MT-16	670×1,365	¥10,000
	L-16(LZ)	720×1,400	¥3,000
120cm	MT-12	670×1,065	¥8,500
	L-12(LZ)	720×1,170	¥2,700
110cm	MC-110	710×1,060	¥8,500
	L-11(LZ)	720×1,100	¥2,500
100cm	MC-100	710× 950	¥8,000
	L-10(LZ)	700× 970	¥2,200
90cm	MC-90	690× 840	¥7,000
	L-09(LZ)	700× 870	¥2,000
80cm	L-08(LZ)	700× 870	¥2,000

※間口80cmについてはL-09(LZ)を10cmカットしてご使用ください。

MT・MCタイプ (組み合わせ式) ※ビュアアイボリー・ビュアグレーのリバーサルタイプ。
Lタイプ (シャッター式) ※カラーはアイボリー。



※間口100cm・90cm・80cmにはBL認定品(受注生産品)もご用意いたしております。詳しくは弊社事業所へお問い合わせください。

ガス給湯器

※価格は税抜き希望小売価格です。
また()内の価格は税込希望小売価格を表示しています。

パワフル給湯から省スペース型まで豊富なバリエーションのガス給湯器。詳しくは専用カタログで。

2階への給湯が可能なタイプもご用意しています。

機能 断続使用の際、一時的に水が出る不快な冷水サイドリ現象を解消。

低NOxバーナー クリーンな排気で汚染防止に貢献します。

水量サーボ 季節によって変動する入水温度と設定湯温をマイコンが制御し、能力いっぱいに給湯を確保する機能です。

省エネ待機電力カット 使用していない時は小さなランスに切り替えるスイッチング電源方式により、待機電力を大幅にカットします。

凍結予防ヒーター付 凍結予防ヒーターを内蔵しています。

最大給湯量 24ℓ/分 24号・20号・16号ともに最大24ℓ/分まで給湯が可能です。(入水温度・水温・配管条件により異なります。)

LB (財)ベターリビングが優良住宅部品として、認定したことを表します。(風呂給湯タイプは住宅金融公庫増額融資対象商品です。公庫認定番号KKY008) (風呂給湯タイプは住宅金融公庫増額融資対象商品です。公庫認定番号KKY008) 詳しくは弊社事業所へお問い合わせください。

ご注意

- 長期間のご使用により、水アカがたまり、配管部材の劣化などにより、水質が変わることがあります。飲用には使用しないでください。
- 地域によって、ガス種が異なります。ガス種を確認のうえ買い求めください。ガス種が違いますと、火災やけいなどの原因になることがあります。
- 当カタログに掲載のガス給湯器は上水道用機器のため、温泉水・井戸水で使用されますと、異物付着など耐久性を損なう場合があります。

全自動・自動タイプ用

〈通話型コントローラ(音声ガイド・通話機能付)〉誤操作を防ぐ音声ガイド機能と、コントローラ間で話せる通話機能を装備。

■通話機能
フロントコントローラは「ハンズフリー方式」で、浴槽の中にいる時や体を洗っている時でも自由に通話ができます。通話スイッチを押してから1時間で自動終了し、切り忘れを防ぐタイマー付。

■音声ガイド機能…作動状況を音声でお知らせします。
「お風呂が沸きました。」
「お風呂が沸きました。」
「お風呂が沸きました。」

メインコントローラはスイッチを押しながらの通話で確実にメッセージが伝えられる「プレストーク方式」を採用。会話が途中で途切れるのを防ぎます。

[安心モニター]呼び出しスイッチをONにしておくと、音で浴室の様子がわかり、万が一の事故防止に役立ちます。

■通話型コントローラ・標準コントローラ共通

- 〈ふる自動スイッチ〉 スイッチひとつで自動湯はり。沸き上がるアラームでお知らせします。
- 〈あつめスイッチ〉 設定温度より1℃高い温度まで追焚きします。
- 〈ぬるめスイッチ〉 お風呂のお湯をぬるくしたい時に押しします。
- 〈たし湯スイッチ〉 お風呂へ約20リットルの湯を追加します。
- 〈予約時刻スイッチ〉 お好みの時間にセットすれば、設定時間にお風呂が沸き上がります。(マルチコントローラ)

●文字が光るコントローラですので、暗がりや湯気越しでも安心して操作することができます。文字も大きく、誰でも快適に扱うことができます。

TMFC-105D ¥24,000 (税込¥25,200)
フロントコントローラ (浴室内に設置します。)

メインコントローラ (キッチンなどお好みの場所に設置します。)

標準コントローラ 〈スイッチひとつの簡単操作。〉
音声ガイド機能は付いていません。

フロントコントローラ TFC-105 (浴室内に設置します。)
¥7,500(税込¥7,875)

メインコントローラ TMC-105 (キッチンなどお好みの場所に設置します。)
¥6,500(税込¥6,825)

ガス給湯器+風呂釜

全自動タイプ

湯はりから、追焚き、保温、足し湯までスイッチポンでラクラク全自動。

自動湯はり → 自動追焚き → 洗い終わったよ → 自動保温 → 自動足し湯

※自動保温・自動足し湯は1時間刻みで0~9時間の切替可能。

設置フリータイプ (設置場所を限定しないタイプです。)

壁掛型	省エネ基準 エネルギー消費効率 100% 80.5%	全自動	低NOxバーナー	水量サーボ	省エネ基準 エネルギー消費効率 100% 80.5%	全自動	低NOxバーナー	水量サーボ
	24号 TW-241FAL 幅471×奥行195×高さ615mm 屋外壁掛型 本体価格 ¥296,000 通話型コントローラセット価格 ¥321,900 (税込¥337,995) 標準コントローラセット価格 ¥311,900 (税込¥327,495)	20号 TW-201FAL 幅471×奥行195×高さ615mm 屋外壁掛型 本体価格 ¥273,000 通話型コントローラセット価格 ¥298,900 (税込¥313,845) 標準コントローラセット価格 ¥288,900 (税込¥303,345)						

※写真の商品はTW-241FALです。

省エネ性マークについて 省エネ性マーク ……省エネ法の定める基準を達成している場合はグリーンマーク、未達成の場合はオレンジのマークで表します。
省エネ基準達成率 ……省エネ法の定める基準をどれくらい達成しているかを%で示します。
エネルギー消費効率 ……製品がどれだけエネルギーを使うかを示す数値です。省エネ法に基づいて定められた測定方法によって得られた数値を示しています。

省エネ基準達成率100%以上
省エネ基準達成率100%未満

設置フリータイプ（設置場所を限定しないタイプです。）

据置型



※写真の商品はTR-241FALです。

24号 TR-241FAL
幅610×奥行195×高さ599mm
屋外据置型 本体価格 ¥315,000
通話型コントローラセット価格 ¥340,900 (税込¥357,945)
標準コントローラセット価格 ¥330,900 (税込¥347,445)

20号 TR-201FAL
幅610×奥行195×高さ599mm
屋外据置型 本体価格 ¥287,000
通話型コントローラセット価格 ¥312,900 (税込¥328,545)
標準コントローラセット価格 ¥302,900 (税込¥318,045)

ガス給湯器+風呂釜

自動タイプ 湯はり、追焚き、保温がワンタッチ。カンタン操作で快適バスタイフ。

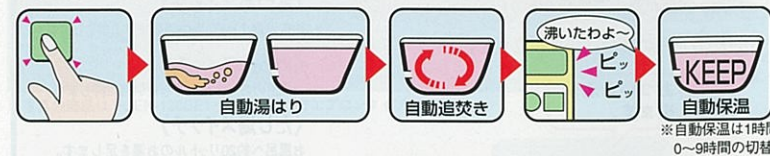

設置フリータイプ（設置場所を限定しないタイプです。）

壁掛型



※写真の商品はTW-241FSALです。

24号 TW-241FSAL
幅471×奥行195×高さ615mm
屋外壁掛型 本体価格 ¥234,000
通話型コントローラセット価格 ¥259,900 (税込¥272,895)
標準コントローラセット価格 ¥249,900 (税込¥262,395)

20号 TW-201FSAL
幅471×奥行195×高さ615mm
屋外壁掛型 本体価格 ¥211,000
通話型コントローラセット価格 ¥236,900 (税込¥248,745)
標準コントローラセット価格 ¥226,900 (税込¥238,245)

浴槽近設タイプ（浴槽の近くに設置し、浴槽の追焚きを行うタイプです。）

据置型

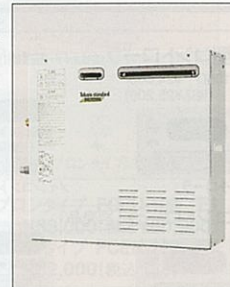

※写真の商品はTR-201NSALです。

20号 TR-201NSAL
幅610×奥行195×高さ599mm
屋外据置型 本体価格 ¥212,000
通話型コントローラセット価格 ¥237,900 (税込¥249,795)
標準コントローラセット価格 ¥227,900 (税込¥239,295)

※2階への追焚きができませんのでご注意ください。

※価格は税抜き希望小売価格です。
また()内の価格は税込希望小売価格を表示しています。

ガス給湯器

給湯専用タイプ

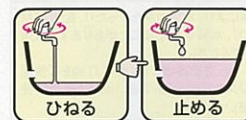

定温出湯型 豊富なバリエーションで様々な設置場所に対応。
別売コントローラを使えば、きめ細かく湯温調節が可能。

壁掛型



※写真の商品はTW-161Eです。

24号 TW-240E
幅350×奥行195×高さ565mm
屋外壁掛型 本体価格 ¥119,000(税込¥124,950)

20号 TW-201E
幅350×奥行135×高さ520mm
屋外壁掛型 本体価格 ¥96,000(税込¥100,800)

16号 TW-161E
幅350×奥行135×高さ520mm
屋外壁掛型 本体価格 ¥91,000(税込¥95,550)

24号 別売品
湯はりコール
給湯量が設定量に達するとアラームでお知らせします。(給湯を自動停止することはできません)
フロントローラ TSC-101 ¥7,000 (税込¥7,350)
メインコントローラ TMC-101 ¥6,000 (税込¥6,300)

20号・16号 別売品
湯はりコール
給湯量が設定量に達するとアラームでお知らせします。(給湯を自動停止することはできません)
フロントローラ TSC-117 ¥7,000 (税込¥7,350)
メインコントローラ TMC-117 ¥6,000 (税込¥6,300)

※別売コントローラを使用の際は各ケーブルが必要になります。下記の表をご覧ください。

セパレート部材価格表 ※価格は税抜き希望小売価格です。

全自動タイプ	品番	TW-241FAL				TW-201FAL				TR-241FAL				TR-201FAL			
		本体価格		¥296,000		¥273,000		¥315,000		¥287,000		標準		標準		標準	
通話型コントローラ (TMFC-105D)	¥24,000	●	●	●	●	●	●	●	●	●	●	●	●	●	●	●	●
メインコントローラ (TMC-105)	¥6,500	●	●	●	●	●	●	●	●	●	●	●	●	●	●	●	●
フロントローラ (TFC-105)	¥7,500	●	●	●	●	●	●	●	●	●	●	●	●	●	●	●	●
メインケーブル 10m (TK-2B 10M)	¥1,100	●	●	●	●	●	●	●	●	●	●	●	●	●	●	●	●
フロケーブル 5m (TK-2C 5M)	¥800	●	●	●	●	●	●	●	●	●	●	●	●	●	●	●	●

自動タイプ	品番	TW-241FSAL		TW-201FSAL		TR-201NSAL	
		本体価格		¥234,000		¥211,000	
通話型コントローラ (TMFC-105D)	¥24,000	●	●	●	●	●	●
メインコントローラ (TMC-105)	¥6,500	●	●	●	●	●	●
フロントローラ (TFC-105)	¥7,500	●	●	●	●	●	●
メインケーブル 10m (TK-2B 10M)	¥1,100	●	●	●	●	●	●
フロケーブル 5m (TK-2C 5M)	¥800	●	●	●	●	●	●

熱効率 (LPG, 13A)

品番	区分名	エネルギー消費効率 (%)	給湯部熱効率 (%)	追焚部熱効率 (%)
TW-241FAL				
TW-201FAL				
TW-241FSAL	O	80.5	80.9	79.2
TR-241FAL				
TR-201FAL				
TR-201NSAL				
TW-240E		82.0	82.0	—
TW-201E	D	82.5	82.5	—
TW-161E		82.5	82.5	—

別売部品 ※価格は税抜き希望小売価格です。

別売ケーブル

機種名	ケーブル(芯数)	5m	10m	15m
全機種	メイン(2芯)	TK-2B 10M	TK-2B 15M	
		¥1,100	¥1,600	
	フロ(2芯)コネクタ付	TK-2C 5M	TK-2C 10M	TK-2C 15M
		¥800	¥1,100	¥1,600

(別売部品)フロントローラ用壁貫通取付セット(TTPST-2) ¥700

強制追焚き機能付き専用別売部品

循環チューブ	ハイブリッドホース	ヘアホース	点検口カバー
3m (TPRTB-03) ¥6,800 5m (TPRTB-05) ¥9,100 10m (TPRTB-10) ¥16,000	ハイブリッドホース15A 5m ¥13,000 10m ¥21,000	ヘアホース15A 1,000mm ¥4,800 2,000mm ¥6,000 3,000mm ¥7,200	点検口カバー ¥2,000

設置フリータイプ(強制循環)の機種に使用します。

配管カバー

品番	価格	対応機種
THCAWAD-1	¥4,400	TW-241FAL TW-201FAL TW-241FSAL TW-201FSAL
THCWH-1	¥4,400	TW-240E
THCLX-1	¥4,400	TW-201E TW-161E

関連部品

循環金具セット (「行き」「戻り」の区別がない無極性タイプ)
LH(プレデンシア・ルシエル・レラージュ用) ¥18,000
SH(プレデンシア・ルシエル・レラージュ用) ¥14,000
EH(エモロード・ミナー・単体浴槽用) ¥10,000
※写真の商品は循環金具セットLHです。
設置フリータイプ(強制循環)の機種に使用します。

接続部品

アダプタ	価格
15Aホースアダプタ(2個)	¥1,000
12Aエチレン管アダプタ(2個)	¥1,000
10Aエチレン管アダプタ(2個)	¥1,000

低燃費で、パワフル。機能的にも優れた石油給湯機。

詳しくは専用カタログで。

Q機能 断続使用の際、一時的に水が出る不快な冷水サウンディング現象を解消。

低NOxバーナー 大気汚染の原因となる窒素酸化物の排出量を低減します。

燃焼比例制御 無段階の炎調節で温度ムラを抑え、着火音とCOイを低減します。

凍結予防ヒーター付 凍結予防ヒーターを内蔵しています。

ソーラーシステム対応 ソーラーシステムと接続が可能。詳しくは弊社事業所へお問い合わせください。

省エネ待機電力カット 使用していない時は小さなトランスに切り替えるスイッチング電源方式により、待機電力を大幅にカットします。

省エネ性マークについて 省エネ性マーク省エネ法の定める基準を達成している場合は緑色のマーク、未達成の場合はオレンジ色のマークで表します。省エネ基準達成率省エネ法の定める基準をどれくらい達成しているかを%で示します。エネルギー消費効率製品がどれだけエネルギーを使うかを示す数値です。省エネ法に基づいて定められた測定方法によって得られた数値を示しています。

省エネ基準達成率100%以上 (省エネマーク)

省エネ基準達成率100%未満 (省エネマーク)

「住宅金融公庫増額融資」(省エネルギー型設備設置工事)の対象商品です。(公庫確認番号KKY307) 詳しくは弊社事業所へお問い合わせください。

このマークの入った商品は省エネ商品もご用意しています。価格については、商品の価格(+)¥2,000となります。

全自動タイプ用コントローラ

〈通話型コントローラ(音声ガイド・通話機能付)〉
便利な音声ガイド機能に、相手とコントローラ越しに話せる通話機能をプラス。多忙時やお子さまだけの入浴時にも安心です。

■通話機能 フロントコントローラ、メインコントローラともに、相手側に呼び出しメロディーが流れ、通話できます。通話時間は通常1分間(最大5分間)です。

■音声ガイド機能 操作の内容を音声やメロディーで教えてくれるので、うっかりミスも防げます。

FDW-472AN-CSH
¥39,800 (税込¥41,790)
(フロ・メインコントローラセット)

フロントコントローラ (浴室内に設置します。)

メインコントローラ (キッチンなどお好みの場所に設置します。)

〈標準コントローラ〉
〈呼びだしスイッチ〉メインコントローラ側に呼び出し音を鳴らし、呼び出すことができます。

FDW-472AN-CS
¥24,800 (税込¥26,040)
(フロ・メインコントローラセット)

フロントコントローラ (浴室内に設置します。)

メインコントローラ (キッチンなどお好みの場所に設置します。)

サブコントローラ
2階のキッチンや洗面所での給湯に便利。2世帯住宅などにおすすめです。

●給湯温度の設定と運転の「入」「切」が行えます。

HSC-4
¥9,000 (税込¥9,450)

通話型コントローラ・標準コントローラ共通

■表示画面(ブラック液晶)
ブラック液晶ドット表示で各種設定を表示し、文字ガイドでお知らせ。※標準メインコントローラはLED表示となります。

■文字ガイド機能
操作の内容を文字でお知らせしてくれる親切設計です。※標準メインコントローラには対応しません。

■スイッチ受付音
スイッチを押すと確認音でお知らせします。

〈ふろ自動スイッチ〉
スイッチひとつで自動湯はり。たし湯、追いだきも設定値まで自動で行います。

〈たし湯スイッチ〉
約20リットルのお湯を足します。

〈ぬる湯スイッチ〉
約10リットルの水を足し自動で湯温を下げられます。

〈優先スイッチ〉
2ヶ所同時給湯の場合、温度設定を浴室優先にできます。

〈スピーカー〉
確認音・メロディーを流し、音声・通話を伝えます。

〈追いだきスイッチ〉
湯温を1.5℃上昇、または設定温度まで追いだきます。

直圧式石油給湯機+風呂釜 水道の圧力を活かせるので2階への給湯やシャワーもご利用できます。

全自動タイプ 湯はりから、追焚き、保温、足し湯までスイッチひとつでラクラク全自動。シャワーもパワフル。

自動湯はり 自動追焚き 自動保温 自動足し湯

※自動保温・自動足し湯は1時間刻みで1~16時間の切替が可能。

高出力タイプ 省エネ基準達成率100% 86.0%

給湯機46.5kW (40,000kcal/h) 風呂釜12.0kW (10,300kcal/h)

コントローラ 別売品

通話型コントローラ (音声ガイド・通話機能付)

標準コントローラ

フロントコントローラ メインコントローラ サブコントローラ

FDW-472AN-CSH ¥39,800 (税込¥41,790) FDW-472AN-CS ¥24,800 (税込¥26,040) HSC-4 ¥9,000 (税込¥9,450)

給湯機46.5kW (40,000kcal/h) 風呂釜12.0kW (10,300kcal/h)

屋外設置型 (ヨコ型) [ステンレス外装タイプ] **FDW-472ASN** 幅610×奥行250×高さ730mm 本体価格 ¥313,200 通話型コントローラセット価格 ¥355,000 (税込¥372,750) 標準コントローラセット価格 ¥340,000 (税込¥357,000)

屋内・屋外設置型 (タテ型) **FDW-472FHAN** 幅290×奥行610×高さ823mm 本体価格 ¥302,200 通話型コントローラセット価格 ¥344,000 (税込¥361,200) 標準コントローラセット価格 ¥329,000 (税込¥345,450)

※排気トップセット(銅配管セット3M付) ¥10,300(税込¥10,815)をお求めいただければ屋外にも設置可能です。

屋内設置型 (タテ型) **FDW-472FFAN** 幅290×奥行610×高さ823mm 本体価格 ¥307,200 通話型コントローラセット価格 ¥364,800 (税込¥383,040) 標準コントローラセット価格 ¥349,800 (税込¥367,290)

【強制給排気(FF)タイプ】寒冷地で求められる高い気密性を確保

省エネ性マークについて 省エネ法に基づいて定められた測定方法によって得られた数値を示しています。

省エネ基準達成率100%以上 (省エネマーク)

省エネ基準達成率100%未満 (省エネマーク)

※価格は税抜き希望小売価格です。また()内の価格は税込希望小売価格を表示しています。

標準出力タイプ 省エネ基準達成率100% 86.0%

給湯機38.4kW (33,000kcal/h) 風呂釜12.0kW (10,300kcal/h)

屋外設置型 (ヨコ型) [ステンレス外装タイプ] **FDW-381AS** 幅610×奥行250×高さ730mm 本体価格 ¥331,000 セット価格 ¥333,000 (税込¥349,650)

標準 省エネ待機電力カット 凍結予防ヒーター付 省エネ性マーク

コントローラ 付属品 別売品

付属品

フロントコントローラ メインコントローラ サブコントローラ HSC-3 ¥9,000(税込¥9,450)

直圧式石油給湯機+風呂釜 水道の圧力を活かせるので2階への給湯やシャワーもご利用できます。

標準タイプ お好みの湯温になるように、自動的に追焚きし、保温します。

ひねる 止める 自動追焚き 湯温調整 自動保温

※自動保温は1時間刻みで1~16時間の切替が可能。

コントローラ 別売品

音声ガイド付コントローラ

フロントコントローラ FDW-472N-CSH ¥34,800 (税込¥36,540)

メインコントローラ ¥24,800 (税込¥26,040)

サブコントローラ HSC-4 ¥9,000 (税込¥9,450)

標準コントローラ

フロントコントローラ FDW-472N-CS ¥24,800 (税込¥26,040)

メインコントローラ ¥24,800 (税込¥26,040)

サブコントローラ HSC-4 ¥9,000 (税込¥9,450)

高出力タイプ 省エネ基準達成率100% 86.0%

給湯機46.5kW (40,000kcal/h) 風呂釜12.0kW (10,300kcal/h)

屋外設置型 (ヨコ型) [ステンレス外装タイプ] **FDW-472SN** 幅610×奥行250×高さ730mm 本体価格 ¥250,200 通話型コントローラセット価格 ¥287,000 (税込¥301,350) 標準コントローラセット価格 ¥277,000 (税込¥290,850)

屋内・屋外設置型 (タテ型) **FDW-472FHN** 幅290×奥行610×高さ823mm 本体価格 ¥239,200 通話型コントローラセット価格 ¥276,000 (税込¥289,800) 標準コントローラセット価格 ¥266,000 (税込¥279,300)

※排気トップセット(銅配管セット3M付) ¥10,300(税込¥10,815)をお求めいただければ屋外にも設置可能です。

屋内設置型 (タテ型) **FDW-472FFN** 幅290×奥行610×高さ823mm 本体価格 ¥244,200 通話型コントローラセット価格 ¥296,800 (税込¥311,640) 標準コントローラセット価格 ¥286,800 (税込¥301,140)

【強制給排気(FF)タイプ】寒冷地で求められる高い気密性を確保

▲写真の商品はFDW-472FHNです。

標準出力タイプ 省エネ基準達成率100% 86.0%

給湯機38.4kW (33,000kcal/h) 風呂釜12.0kW (10,300kcal/h)

屋外設置型 (ヨコ型) [ステンレス外装タイプ] **FDW-381S** 幅610×奥行250×高さ730mm 本体価格 ¥260,000 セット価格 ¥262,000 (税込¥275,100)

標準 省エネ待機電力カット 凍結予防ヒーター付 省エネ性マーク

コントローラ 付属品 別売品

付属品

フロントコントローラ メインコントローラ サブコントローラ HSC-3 ¥9,000(税込¥9,450)

給湯機38.4kW (33,000kcal/h) 風呂釜12.0kW (10,300kcal/h)

屋外設置型 (ヨコ型) [ステンレス外装タイプ] **FDW-381S** 幅610×奥行250×高さ730mm 本体価格 ¥260,000 セット価格 ¥262,000 (税込¥275,100)

標準 省エネ待機電力カット 凍結予防ヒーター付 省エネ性マーク

コントローラ 付属品 別売品

付属品

フロントコントローラ メインコントローラ サブコントローラ HSC-3 ¥9,000(税込¥9,450)

省エネ性マークについて 省エネ法に基づいて定められた測定方法によって得られた数値を示しています。

省エネ基準達成率100%以上 (省エネマーク)

省エネ基準達成率100%未満 (省エネマーク)

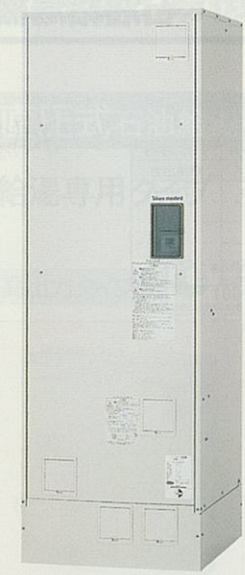

自然冷媒(CO₂)ヒートポンプ給湯機



自然のエネルギーを利用した、省エネ・クリーンな給湯機。

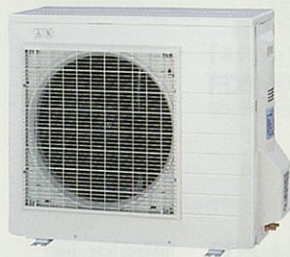

システム品番	タンク容量 460L	5~7人家族に おすすめ	システム品番	タンク容量 370L	3~5人家族に おすすめ
標準仕様 EQS4602UFA-NS (コントロール別売)	本体+ 通話型コントローラ価格 764,000円 ケーブル5m 2本 1,600円 通話型コントローラセット価格 765,600円 (税込 803,880円)		標準仕様 EQS3702UFA-NS (コントロール別売)	本体+ 通話型コントローラ価格 678,000円 ケーブル5m 2本 1,600円 通話型コントローラセット価格 679,600円 (税込 713,580円)	
耐塩害仕様 EQS4602UFA-NE (コントロール別売)	本体+ 通話型コントローラ価格 778,000円 ケーブル5m 2本 1,600円 通話型コントローラセット価格 779,600円 (税込 818,580円)		耐塩害仕様 EQS3702UFA-NE (コントロール別売)	本体+ 通話型コントローラ価格 692,000円 ケーブル5m 2本 1,600円 通話型コントローラセット価格 693,600円 (税込 728,280円)	

※写真の商品はEQS3702UFA-NSです。

※海岸地域にお住まいの方のために、「耐塩害仕様」をご用意。防錆・防腐処理を施し、潮風を受けやすい地域でも安心して使いただけます。ただし、強い潮風を受ける場所には適しません。

※貯湯ユニットの扉は別売品です。

※370Lタイプには、寒冷地仕様(低外気温マイナス20℃対応)もご用意しております。詳しくは弊社営業所までお問い合わせください。

詳しくは
専用カタログで。

電気温水器

※価格は税抜き希望小売価格です。
また()内の価格は税込希望小売価格を表示しています。

追いだきができる全自動タイプが新登場。経済的でクリーンな電気温水器がライフスタイルに合わせて機能で選べる充実ラインナップ。

詳しくは専用カタログで。

電気温水器は自動的にお湯を沸す大きな魔法ビンのようなもの。夜中に安いで深夜電力を使ってお湯をつくらせてお湯をタンクに蓄えておきます。だから、とても経済的。機能や容量、設置場所に合わせて豊富なバリエーションから選べます。

選べる料金制度

時間帯別	時間帯別料金制度
8時間制御	深夜電力8時間通電制御 深夜料金よりさらに約15%割引
8時間	深夜電力8時間通電 お得な深夜電力の使用で、昼間料金の約1/3



BLEH020106-A (給湯専用)
BLEH020106-B (全自動・自動湯はり)
※詳しくは弊社営業所までお問い合わせください。

(財)ベターリビングが優良住宅部品として、認定したことを表します。
(自動湯はりタイプは住宅金融公庫増融資対象商品です。公庫確認番号KKY612)
※詳しくは弊社営業所までお問い合わせください。

●脚高150mm仕様(受注生産品)およびドレ
ン用ホースセットの使用について

ドレッシングホースからの排水工事が必要です。排水
工事は水漏れのないよう確実に行ってください。

ソーラーシステム接続可能(丸型タイプ)
太陽熱を利用した経済的な給湯(ソーラーシステム)
との接続が可能です。

※ソーラーシステムの詳細については、弊社営業所へお問い合わせください。

タカラだけの安心装備 地震・災害の断水時に安心の「おたすけコック」

地震や水道管の凍結で水が出なくなった時に、電気
温水器を非常用水タンクとして使えるおたすけコックを
取り付けています。(タンク容量370L以上の機種に対応。)

「おたすけコック」から利用できる湯(水量)

タンク容量	570L	470L	370L
利用可能量	390L	290L	230L

※上記はいずれもタンク満水時の湯(水量)です。(丸型の場合)

ご注意

- 温水器の近くにガス類や引火物を置かないでください。発火することがあります。
- 長期間のご使用により、タンク内に水アカがたまったり、配管部材の劣化などにより、水質が変わることがあります。そのまま飲用しないでください。
- 当カタログに掲載の電気温水器は上水道用機器のため、温泉水・井戸水で使用されますと、異物付着など耐久性を損なう場合があります。

環境に優しいクリーンな暮らしをめざして。

「エコキュート」は、自然エネルギーを使う電気給湯機。だから、省エネ性能に優れ、経済性もバツグン。環境と家計にうれしい快適な暮らしを実現します。

環境性 自然エネルギーを上手に活用

- フロン系冷媒ではなく、自然冷媒CO₂を利用。オゾン層を破壊する心配がありません。
- 火を使用しないので、地球温暖化の原因となるCO₂を排出しません。

経済性 省エネ性能に優れ、家計にうれしい

- 定格COP=4.02で、消費電力の3倍以上の熱エネルギーが得られます。^{注3}
- 電気料金がおトクな夜間を中心に運転するから、とても経済的。^{注1}
- 高効率な「ヒートポンプ方式」で、ランニングコストは都市ガス給湯器の約1/5。^{注2}

注1 エコキュートは、電気料金制度のうち「時間帯別料金」「季節別時間帯別料金」のご契約が必要です。

注2 関西地区での当社試算(370Lタイプ)です。実際の給湯ランニングコストは、お湯の使用量や各地域の電力会社・ガス会社料金により異なります。

安全性 火を使わないから、クリーンで安心

- 煙やすすで周囲を汚す心配がなく、安全に快適に使えます。
- 低運転音38dBを実現。運転音が気になる深夜も安心です。^{注3}

快適性 便利な機能で毎日快適に使える

- 4つの沸き上げモードで、必要な湯量をムダなく効率的に貯湯。
- 給湯機能は全自動だから、スイッチひとつで全ておまかせ。
- 見やすいブラック液晶コントローラが、操作結果を文字と音声でお知らせ。

170kPaの高圧力型が
勢いのあるシャワーが
楽しめます。

スイッチひとつで自動運転。便利&快適な給湯機能。

キッチンでスイッチを押すだけで湯はりができるから、忙しい毎日に大助かり。入浴中の追いだきやたし湯など、お湯加減もお好みで。いつでも快適にお風呂を楽しめます。

家事の合間にスイッチON

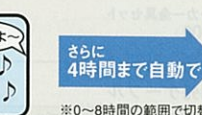

沸き上がりは音声とメロディーで

冷めたら温め 減ったらたし湯

さらに
4時間まで自動で

※0~8時間の範囲で切替
可能。(1時間刻み)

通話型コントローラ(別売) 暗いところでも見やすいブラック液晶(ドットマトリクス)を採用。

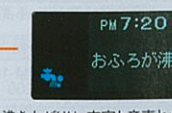

通話機能 通話ボタンを押すと、相手側のコントローラに呼び出しメロディーが流れ、通話ができます。

タカラだけの安心装備おたすけコック(非常用水コック)

地震・災害の断水時に備え、「おたすけコック(非常用水コック)」を標準装備。地震などの災害による断水時も大丈夫。タンク内の水を生活用水として利用できます。

「おたすけコック」から利用できる湯(水量)	
タンク容量	460L
利用可能量	410L
	370L
	320L

ヒートポンプ給湯機のしくみ

自然冷媒CO₂を圧縮して得られる熱エネルギーを利用してお湯を沸かします。

- ①空気から大気熱をCO₂に取り込みます。
- ②取り込んだ熱をコンプレッサーで圧縮し、さらに加熱します。
- ③高温化した熱を熱交換器に運び、水を温めお湯を作ります。
- ④熱を取り込みやすいように、CO₂は膨張弁に運ばれ低温に戻ります。

全自動タイプ(追いだきフルオート)

湯はりから追いだき、保温、たし湯までスイッチ1つのラクラク操作。

全自動だから、スイッチポンですべておまかせ。

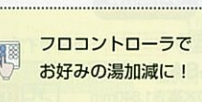

フロントローラで
お好みの湯加減に!

※自動保温、自動たし湯は1時間刻みで0~8時間の切替可能。

スイッチポンでお湯はりから追いだき、保温、たし湯まで全自動。



フロントローラEBC-2

- ・設定した湯温と水位に自動湯はり。
- ・入浴中もスイッチ1つで追いだき、たし湯、さし水が行えます。
- ・浴室のなかでも見やすいバックライト付。



メインコントローラEMC-2

- ・キッチンからもスイッチポンで自動湯はり。
- ・湯はり完了時刻の予約設定もできます。
- ・沸き上げ温度の設定や追加湯沸しも屋内で操作可能。(バックライト付)

■専用別売部品
※価格は税抜き希望小売価格です。
ケーブル5m (FY-60M-05) ¥800
ケーブル10m (FY-60M-10) ¥1,200
ケーブル15m (FY-60M-15) ¥1,700
厚壁用接続パイプ (L=235mm) ¥400
フロントローラ用設置セットKS-1 ¥700

高圧力型 屋内・屋外設置可能

スピーディな湯はり、パワフルなシャワーの高圧力型。2階への給湯もラクラクです。

時間帯別・深夜電力切替型

注:8時間通電制御型として利用することも可能ですが、深夜電力200Vとは別に昼間用(制御用)の200V電源が必要です。また昼間追加湯沸しはできませんのでご注意ください。

時間帯別 8時間制御

《配管内蔵型》

EM-564KKGU-FA-BL 角型

幅710×奥行800×高さ2,110mm

●タンク容量560L

本体価格 ¥462,000

ケーブル5m (FY-60M-05) ×2本 ¥1,600

セット価格 ¥463,600

(税込¥486,780)



※写真の商品はEM-474KKGU-FA-BLです。

《配管内蔵型》スリムタイプ

EM-464KKGU-FA-BL 角型

幅630×奥行720×高さ2,175mm

●タンク容量460L

本体価格 ¥438,000

ケーブル5m (FY-60M-05) ×2本 ¥1,600

セット価格 ¥439,600

(税込¥461,580)

《配管内蔵型》

EM-474KKGU-FA-BL 角型

幅710×奥行800×高さ1,840mm

●タンク容量470L

本体価格 ¥438,000

ケーブル5m (FY-60M-05) ×2本 ¥1,600

セット価格 ¥439,600

(税込¥461,580)

《配管内蔵型》

EM-374KKGU-FA-BL 角型

幅630×奥行720×高さ1,840mm

●タンク容量370L

本体価格 ¥398,000

ケーブル5m (FY-60M-05) ×2本 ¥1,600

セット価格 ¥399,600

(税込¥419,580)

自動湯はりタイプ(セミオート) 湯はりから湯加減調節までスイッチ1つ。

便利な2つのコントローラが、お風呂をもっと快適にします。



液晶表示
コントローラ

フロントコントローラEBC-1 メインコントローラEMC-1

※専用ケーブルが別途必要となります。
P92をご覧ください。

高圧力型 屋内・屋外設置可能

時間帯別・深夜電力切替型
時間帯別 8時間制御

《配管内蔵型》
EM-5632KU-SA-BL 角型
幅710×奥行800×高さ2,110mm
●タンク容量560L
本体価格 ¥393,000
ケーブル5m (FY-60M-05) ×2本 ¥1,600
セット価格 ¥394,600 (税込¥414,330)

《配管内蔵型》スリムタイプ
EM-4632KU-SA-BL 角型
幅630×奥行720×高さ2,175mm
●タンク容量460L
本体価格 ¥363,000
ケーブル5m (FY-60M-05) ×2本 ¥1,600
セット価格 ¥364,600 (税込¥382,830)

《配管内蔵型》
EM-3732KU-SA-BL 角型
幅630×奥行720×高さ1,840mm
●タンク容量370L
本体価格 ¥323,000
ケーブル5m (FY-60M-05) ×2本 ¥1,600
セット価格 ¥324,600 (税込¥340,830)

注:8時間通電制御型として利用することも可能ですが、深夜電力200Vとは別に昼間用(制御用)の200V電源が必要です。ただし、別売部品の昇圧トランスセットを併用することで昼間用(制御用)を100Vで施工できます。また昼間追加湯沸しはできませんのでご注意ください。

標準圧力型 屋内・屋外設置可能

時間帯別・深夜電力切替型
時間帯別 8時間制御

《配管内蔵型》受注生産品 ショートタイプ
EM-4732K-SA-BL 角型
幅710×奥行800×高さ1,840mm
●タンク容量470L
本体価格 ¥326,000
ケーブル5m (FY-60M-05) ×2本 ¥1,600
セット価格 ¥327,600 (税込¥343,980)

《配管内蔵型》受注生産品 スリムタイプ
EM-4632K-SA-BL 角型
幅630×奥行720×高さ2,175mm
●タンク容量460L
本体価格 ¥326,000
ケーブル5m (FY-60M-05) ×2本 ¥1,600
セット価格 ¥327,600 (税込¥343,980)

《配管内蔵型》受注生産品
EM-3732K-SA-BL 角型
幅630×奥行720×高さ1,840mm
●タンク容量370L
本体価格 ¥295,000
ケーブル5m (FY-60M-05) ×2本 ¥1,600
セット価格 ¥296,600 (税込¥311,430)

注:8時間通電制御型として利用することも可能ですが、深夜電力200Vとは別に昼間用(制御用)の200V電源が必要です。ただし、別売部品の昇圧トランスセットを併用することで昼間用(制御用)を100Vで施工できます。また昼間追加湯沸しはできませんのでご注意ください。

給湯専用タイプ お湯の温度、量はいつも安定して使えます。

標準圧力型 屋内・屋外設置可能

8時間制御

EM-5712S 丸型
幅740×奥行840×高さ1,970mm
●タンク容量570L
本体価格 ¥238,000(税込¥249,900)

EM-4712S 丸型
幅740×奥行840×高さ1,670mm
●タンク容量470L
本体価格 ¥192,000(税込¥201,600)

EM-3712S 丸型
幅670×奥行770×高さ1,670mm
●タンク容量370L
本体価格 ¥170,000(税込¥178,500)

EM-471KG 《配管内蔵型》 角型
幅730×奥行770×高さ1,840mm
●タンク容量470L
本体価格 ¥285,000(税込¥299,250)

EM-371KG 《配管内蔵型》 角型
幅650×奥行690×高さ1,840mm
●タンク容量370L
本体価格 ¥250,000(税込¥262,500)

時間帯別・深夜電力切替型 (コントローラ別売)
時間帯別

コントローラEM-D ¥13,400(税込¥14,070)

※コントローラ本体と別に専用ケーブルが別途必要となります。
※価格は税抜き希望小売価格です。
ケーブル5m (EM-4S-05) ¥1,600
ケーブル10m (EM-4S-10) ¥2,000
ケーブル15m (EM-4S-15) ¥2,400

※コントローラ操作型を、8時間通電制御型として利用した場合、昼間追加湯沸しはできませんのでご注意ください。

「トクトクスイッチ」付

85℃と65℃の湯温切替えて、季節に合わせたムダのない給湯ができます。

8時間

ED-4712ES 丸型 (在庫限り)
幅740×奥行840×高さ1,670mm
●タンク容量470L
本体価格 ¥172,000(税込¥180,600)

ED-3712ES 丸型 (在庫限り)
幅670×奥行770×高さ1,670mm
●タンク容量370L
本体価格 ¥154,000(税込¥161,700)

※写真の商品はED-4712ESです。

※価格は税抜き希望小売価格です。
また()内の価格は税込希望小売価格を表示しています。

標準圧力型 屋内設置

時間帯別・深夜電力切替型
時間帯別 8時間制御

EM-202KG-R 《配管内蔵型》 受注生産品 角型
幅500×奥行500×高さ1,900mm
●タンク容量200L
本体価格 ¥170,000(税込¥178,500)

EM-152KG-R 《配管内蔵型》 受注生産品 角型
幅450×奥行500×高さ1,900mm
●タンク容量150L
本体価格 ¥163,500(税込¥171,675)

ED-151KG-R 《配管内蔵型》 受注生産品 角型
幅450×奥行500×高さ1,900mm
●タンク容量150L
本体価格 ¥145,500(税込¥152,775)

※写真の商品はED-151KG-Rです。
※EM-202KG-R、EM-152KG-Rを8時間通電制御型として使用した場合、昼間の追加湯沸しはできませんのでご注意ください。
※BL認定品(受注生産品)もご用意しております。価格については、商品の価格に¥2,000となります。

別売部品 ※価格は税抜き希望小売価格です。

全自動タイプ電気温水器専用別売部品

- 循環チューブ 3m (TPRTB-03) ¥6,800 ●ベアホース 1,000mm ¥4,800 ●絶縁パイプ(2本) ¥3,500 ●ドレン用ホースセット ¥1,800
- ハイブリッドホース ハイブリッドホース15A 5m ¥13,000 10m ¥21,000 ●脚部カバー 脚部カバー-FA37 ¥6,000 脚部カバー-FA47 ¥7,500 ●角アンカーボルトセット(差込金具付) ¥4,300
- 循環金具(「行き」戻りの区別がない無極性タイプ) (ストレート) (L型) ●接続部品 ●別売ケーブル

機種名	ケーブル芯数	5m	10m	15m
全自動タイプ・自動湯はりタイプ	メイン・フロ共用(2芯)	FY-60M-05 ¥800	FY-60M-10 ¥1,200	FY-60M-15 ¥1,700
給湯専用タイプ	メイン(4芯)	EM-4S-05 ¥1,600	EM-4S-10 ¥2,000	EM-4S-15 ¥2,400

※写真の商品は循環金具セットLHです。
LH(プレレンシア・アルシール・レラージュ用) ¥18,000
SH(プレレンシア・アルシール・レラージュ用) ¥14,000
EH(エメロード・ミナー・単体浴槽用) ¥10,000

※全自動・自動湯はりタイプ用別売部品
厚壁用連続パイプ ¥400
フロコントローラ用壁貫通セットKS-1 ¥700

※温水器下方への配管は空気を吸い込む恐れがありますので、避けてください。また、やむを得ず下方配管する場合は圧力負圧破損事故を防ぐため、下方給湯は温水器上面から下方へ5mまでとし、必ずタカラスタンダード純正の差し弁H97を取り付けてください。
※減圧弁H85、差し弁H97、安全弁H120がセットになった減圧弁セットH85¥12,100もご用意しています。
※丸型(標準品)は別途減圧弁セットH85が必要です。
※角型には、減圧弁、差し弁、排水栓が内蔵されています。

電気温水器別売部品

- ホッパー ¥700 (2ヶ必要)
- 自動空気抜き弁F(エアイベント) ¥3,800
- 昇圧トランスセット ¥10,000
- ドレン用ホースセット ¥1,800
- フロアダプタセットLH ¥16,000
- フロアダプタセットSH ¥14,000
- フロアダプタセットEH ¥13,000
- 安全弁H120 ¥2,000
- 差し弁H97(負担作動弁付) ¥4,900
- 減圧弁H85 ¥5,200
- 脚部カバー 脚部カバー-FA37 ¥6,000(全動・自動湯はりタイプ用) 脚部カバー-FA47 ¥7,500(全動・自動湯はりタイプ用) 脚部カバー-37N ¥6,000(給湯専用タイプ用) 脚部カバー-47N ¥7,500(給湯専用タイプ用) サイドカバー-15 ¥1,000 受注生産品 サイドカバー-20 ¥1,000 受注生産品
- フロアダプタRU-SP ¥9,000 (高温水遮断機能付)
- フロアダプタRU-LP ¥9,000 (高温水遮断機能付)
- アンカーボルトセット(差込金具付) ¥3,300(注1)
- 上部固定セット ¥2,800

(注1)角アンカーボルトセット(差込金具付)は¥4,300です。

電撃殺虫器 虫とり名人

※価格は税抜き希望小売価格です。
また()内の価格は税込希望小売価格を表示しています。

クリーンな環境を実現する《虫とり名人》。一般のご家庭にもおすすめします。

全機種吊り下げ型。屋外用1タイプ、屋内用1タイプをご用意しました。

MTB-020 屋外用(軒下用)
幅800×奥行303×高さ323mm
本体価格 ¥63,500 (税込¥66,675)

MTS-015 屋内用
幅550×奥行320×高さ315mm
本体価格 ¥35,500 (税込¥37,275)

形式	屋内用	
	MTB-020	MTS-015
有効面積	150~300㎡	100~230㎡
格子電圧	6600/7200V	3500V
価格	¥63,500 (税込¥66,675)	¥35,500 (税込¥37,275)

タカラ業務用厨房

業務用冷凍・冷蔵機器、製氷機、加熱機器、調理機器、洗浄・消毒機器、サービス機器も取扱っております。詳しくは弊社事業所までお問い合わせください。

食のプロフェッショナル達に応える、ベストな調理環境を実現します。

詳しくは
専用カタログで。

ホテル、レストラン、集団給食設備等の設計、施工承ります。

ステンレス調理器具 ※価格は税抜き希望小売価格です。

奥行き45・60・75cm

★以外は受注生産品となります。納期は3週間程度いただきます。※奥行き45cmタイプについては排水ホース(NSパイプ・外径37φ全長700mm)は別売です。※写真の商品は奥行き60cmです。(ガス台を除く)



品名	品番	間口	奥行	高さ	価格
1槽シンク	★1S-60S	600	450	800	¥42,500
	1S-60	600	600	800	¥46,000
	1S-75	750	600	800	¥52,000
	1S-90	900	600	800	¥56,000
	1S-120	1200	600	800	¥62,000
	1S-150	1500	600	800	¥76,000
	1S-180	1800	600	800	¥84,000
	1S-607	600	750	800	¥52,000
	1S-757	750	750	800	¥56,000
	1S-907	900	750	800	¥60,000
	1S-1207	1200	750	800	¥68,000
	1S-1507	1500	750	800	¥80,000
1S-1807	1800	750	800	¥92,000	
1槽水切付シンク	1SM-90L/R	900	600	800	¥64,000
	1SM-120L/R	1200	600	800	¥70,000
	1SM-150L/R	1500	600	800	¥84,000
	1SM-180L/R	1800	600	800	¥92,000
	1SM-907L/R	900	750	800	¥68,000
	1SM-1207L/R	1200	750	800	¥76,000
	1SM-1507L/R	1500	750	800	¥88,000
	1SM-1807L/R	1800	750	800	¥102,000
	★2S-90S	900	450	800	¥55,000
	★2S-120S	1200	450	800	¥61,500
	2S-90	900	600	800	¥70,000
	2S-120	1200	600	800	¥80,000
2S-150	1500	600	800	¥88,000	
2S-180	1800	600	800	¥100,000	
2S-907	900	750	800	¥76,000	
2S-1207	1200	750	800	¥86,000	
2S-1507	1500	750	800	¥96,000	
2S-1807	1800	750	800	¥110,000	
2槽水切付シンク	2SM-120L/R	1200	600	800	¥88,000
	2SM-150L/R	1500	600	800	¥96,000
	2SM-180L/R	1800	600	800	¥108,000
	2SM-1207L/R	1200	750	800	¥94,000
	2SM-1507L/R	1500	750	800	¥104,000
	2SM-1807L/R	1800	750	800	¥118,000
	3S-150	1500	600	800	¥102,000
	3S-180	1800	600	800	¥114,000
	3S-1507	1500	750	800	¥114,000
	3S-1807	1800	750	800	¥124,000
	FS-90	900	600	800	¥68,000
	FS-120	1200	600	800	¥80,000
FS-150	1500	600	800	¥88,000	
FS-180	1800	600	800	¥106,000	
FS-907	900	750	800	¥78,000	
FS-1207	1200	750	800	¥88,000	
FS-1507	1500	750	800	¥96,000	
FS-1807	1800	750	800	¥106,000	
吊戸棚	★BT-60S	600	450	800	¥24,000
	★BT-90S	900	450	800	¥29,000
	★BT-120S	1200	450	800	¥33,500
	BT-60	600	600	800	¥26,000
	BT-75	750	600	800	¥29,000
	BT-90	900	600	800	¥31,000
	BT-120	1200	600	800	¥36,000
	BT-150	1500	600	800	¥43,000
	BT-180	1800	600	800	¥48,000
	BT-607	600	750	800	¥29,000
	BT-757	750	750	800	¥31,000
	BT-907	900	750	800	¥34,000
BT-1207	1200	750	800	¥38,000	
BT-1507	1500	750	800	¥46,000	
BT-1807	1800	750	800	¥52,000	
平棚	BTD-60	1	600	600	¥44,000
	BTD-75	1	750	600	¥52,000
	BTD-90	2	900	600	¥57,000
	BTD-120	2	1200	600	¥70,000
	BTD-150	3	1500	600	¥85,000
	BTD-180	3	1800	600	¥93,000
	BTD-607	1	600	750	¥52,000
	BTD-757	1	750	750	¥62,000
	BTD-907	2	900	750	¥64,000
	BTD-1207	2	1200	750	¥79,000
	BTD-1507	3	1500	750	¥94,000
	BTD-1807	3	1800	750	¥102,000
パイプ棚	★BK-60S	600	450	645	¥23,500
	★BK-90S	900	450	645	¥26,500
	BTC-90	900	600	800	¥68,000
	BTC-120	1200	600	800	¥84,000
	BTC-150	1500	600	800	¥92,000
	BTC-180	1800	600	800	¥110,000
	BTC-907	900	750	800	¥82,000
	BTC-1207	1200	750	800	¥96,000
	BTC-1507	1500	750	800	¥108,000
	BTC-1807	1800	750	800	¥128,000
	BTC-907	2	900	600	¥84,000
	BTC-1207	2	1200	600	¥110,000
BTC-1507	3	1500	600	¥130,000	
BTC-1807	3	1800	600	¥146,000	
バンラック (スノコ棚)	BTC-907	2	900	750	¥98,000
	BTC-1207	2	1200	750	¥130,000
	BTC-1507	3	1500	750	¥154,000
	BTC-1807	3	1800	750	¥170,000
	BSC-90	900	600	1800	¥132,000
	BSC-120	1200	600	1800	¥170,000
	BSC-150	1500	600	1800	¥184,000
	BSC-180	1800	600	1800	¥206,000
	BSC-907	900	750	1800	¥154,000
	BSC-1207	1200	750	1800	¥184,000
	BSC-1507	1500	750	1800	¥210,000
	BSC-1807	1800	750	1800	¥230,000
バンラック (平棚)	MP-60A	600	250	1段	¥13,000
	MP-75A	750	250	1段	¥14,000
	MP-90A	900	250	1段	¥15,000
	MP-120A	1200	250	1段	¥17,000
	MP-150A	1500	250	1段	¥19,000
	MP-180A	1800	250	1段	¥22,000
	MP-60B	600	300	1段	¥14,000
	MP-75B	750	300	1段	¥15,000
	MP-90B	900	300	1段	¥16,000
	MP-120B	1200	300	1段	¥19,000
	MP-150B	1500	300	1段	¥22,000
	MP-180B	1800	300	1段	¥24,000
水切台	MF-60A	600	250	1段	¥13,000
	MF-75A	750	250	1段	¥14,000
	MF-90A	900	250	1段	¥15,000
	MF-120A	1200	250	1段	¥17,000
	MF-150A	1500	250	1段	¥19,000
	MF-180A	1800	250	1段	¥22,000
	MF-60B	600	300	1段	¥14,000
	MF-75B	750	300	1段	¥15,000
	MF-90B	900	300	1段	¥16,000
	MF-120B	1200	300	1段	¥19,000
	MF-150B	1500	300	1段	¥22,000
	MF-180B	1800	300	1段	¥24,000
吊戸棚	PRS-90	900	600	1800	¥65,000
	PRS-120	1200	600	1800	¥74,000
	PRS-150	1500	600	1800	¥87,000
	PRS-180	1800	600	1800	¥99,000
	PRS-907	900	750	1800	¥72,000
	PRS-1207	1200	750	1800	¥83,000
	PRS-1507	1500	750	1800	¥96,000
	PRS-1807	1800	750	1800	¥109,000
	PRF-90	900	600	1800	¥63,000
	PRF-120	1200	600	1800	¥71,000
	PRF-150	1500	600	1800	¥79,000
	PRF-180	1800	600	1800	¥88,000
バンラック (スノコ棚)	PRF-907	900	750	1800	¥68,000
	PRF-1207	1200	750	1800	¥77,000
	PRF-1507	1500	750	1800	¥87,000
	PRF-1807	1800	750	1800	¥97,000
	BCT-60	600	600	800	¥38,000
	BCT-90	900	600	800	¥44,000
	BCT-120	1200	600	800	¥50,000
	BCT-607	600	750	800	¥43,000
	BCT-907	900	750	800	¥48,000
	BCT-1207	1200	750	800	¥51,000

フリーサイズ対応

掲載商品以外にもフリーサイズオーダー (間口・奥行・高さ)が可能です。

※価格は目安:1サイズ上の価格の10%増し程度となります。詳しくは弊社事業所までお問い合わせください。

※寸法: mm ※品番のL/Rは左シンク(L)・右シンク(R)を表します。

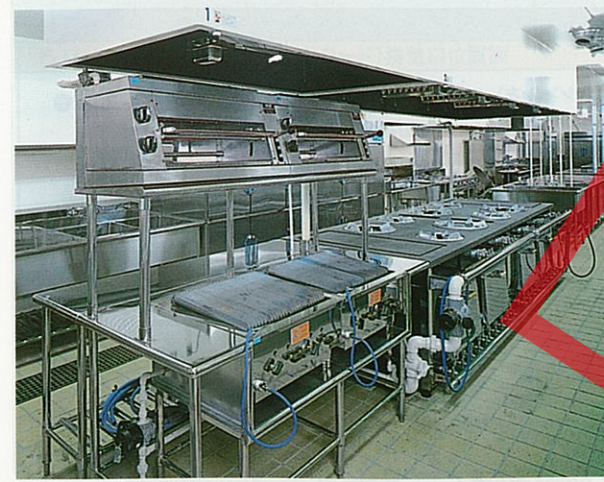

●ホテル/ホットセクション



●イタリアンレストラン/厨房



●料理学校/フランス料理実習室



●和食レストラン/厨房



●福祉施設/厨房



●ホテル/厨房



●寿司屋/カウンター



●料理学校/実習室

ホーローキッチンセット寸法図

エマーユ・アーバス・ロイヤル排水口位置図

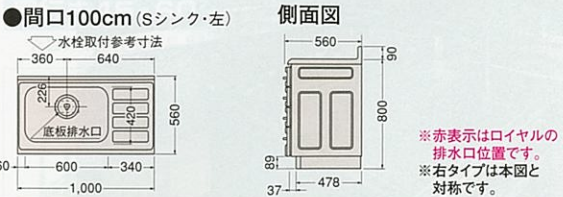
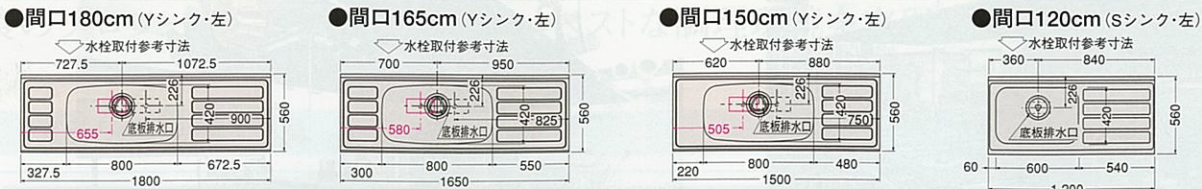

エマーユ・アーバス・ロイヤル用吊戸棚取付機木位置図

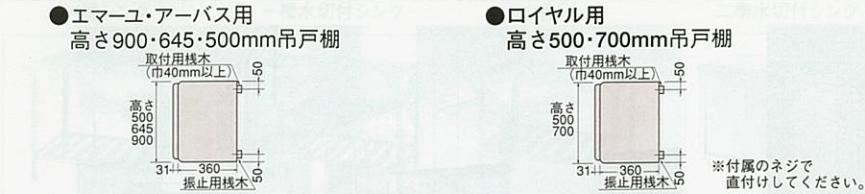

木製キッチンセット寸法図

AA型・AB型・PC型・PD型排水口位置図

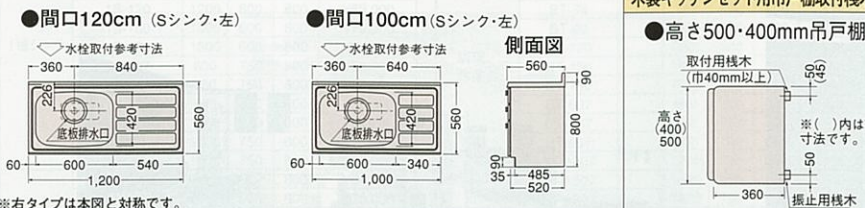
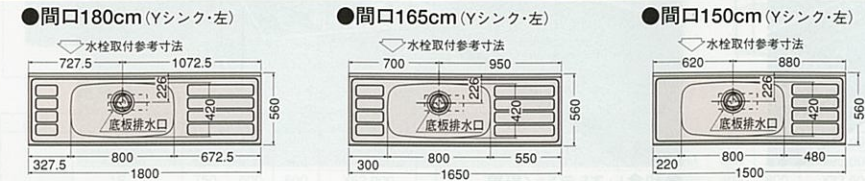

ガス機器寸法図

※ガスレンジ・ガスキャビネットの接続は、金属配管15A(1/2B)鉄管/ガステーブルの接続は、φ9.5mmガス用ゴム管をご使用ください。
 ※ガスの接続は必ず金属配管を行ってください。ガスの接続工事は、配管業者に依頼してください。
 ※GR60-3HAL/RとGC60-2HAL/Rの場合、Lタイプは向かって左側が大コンロ、Rタイプは向かって右側が大コンロになります。

ガスレンジ・ガスキャビネット配管位置図

仕様・能力表(ガステーブル含む・1時間当たりのガス消費量)

ガスキャビネット (2口コンロ)					ガステーブル					
GR60-3HAL/R					PA-66CS-R					
	中コンロ	大コンロ	グリル	全点火	グリル(左)	グリル(右)	グリル	全点火		
都市ガス	13A	2.97(2.55)	4.77(4.10)	1.92(1.65)	4.20(3.61)	2.96(2.54)	2.44(2.10)	9.30(8.00)		
LPガス	13A	2.53(2.18)	3.77(3.27)	1.93(1.64)	4.20(3.30)	2.96(2.21)	2.44(1.71)	9.40(8.67)		
ガスレンジ (3口コンロ)					■熱効率					
GR60-3HAL/R					品番					
	中コンロ	小コンロ	大コンロ	グリル	オープン	全点火				
都市ガス	13A	2.97(2.55)	1.28(1.10)	4.77(4.10)	1.92(1.65)	2.67(2.30)	13.4(11.50)			
LPガス	13A	2.53(2.18)	1.27(1.09)	3.77(3.27)	1.93(1.64)	2.65(1.91)	11.4(10.82)			
					品番	ガス種	区分名	エネルギー消費効率(%)	エネルギー消費効率(%)	エネルギー消費効率(%)
					GR60-3HAL/R	13A LPガス	H	48.4	48.8	48.4
					GC60-2HAL/R	13A LPガス	G	49.7	50.5	48.4
					PA-66CS-R	13A LPガス	C	56.6	56.5	56.7
								57.4		57.4

GC60-2HAL/R

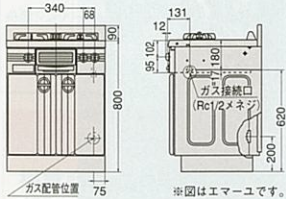

キッチンセット関連機器寸法図

アイラック専用照明ボックス SMR-15電源配線位置図

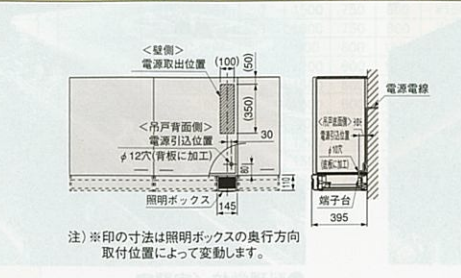

ホーローキッチンパネル周辺機器寸法図

ホーロー一壁面埋込収納棚

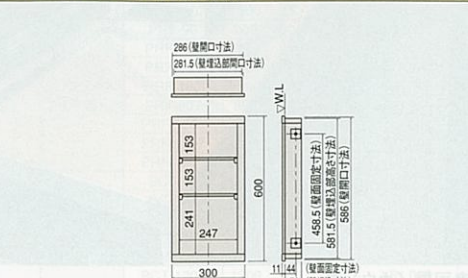

レンジフードファン・換気扇寸法図

シロッコファン(ブース型レンジフード)排気口位置図

●VMR-603RC・753RC・903RC

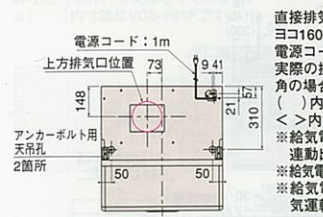

直接排気の場合は、排気口の位置に内寸タテ160mm×ヨコ160mmで巾40mm以上の木枠を設けてください。
 電源コード長さ1.0m。
 実際の排気用接続部品の開口部寸法は、角の場合150mm×150mm、丸の場合φ148です。
 (<)内寸法はVMR-753RC。
 (>)内寸法はVMR-903RCです。
 ※給気電動シャッター(別売部品)と連動可能です。
 運動出力コード2m付きです。
 ※給気電動シャッターはレンジフードの近傍に設置してください。
 ※給気電動シャッターは強・弱運転時には開き、常時換気運転時には閉じます。

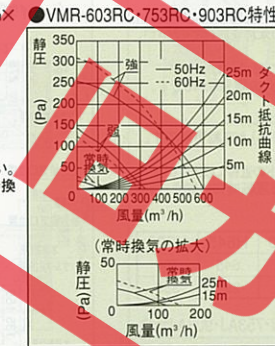

●収納付タイプの場合

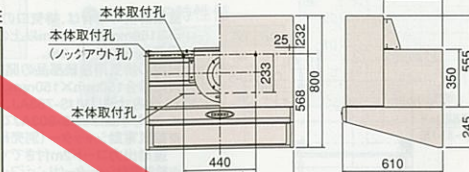

※レンジフード本体の取付穴は、通常の4ヶ所に加えて収納付タイプの場合は6ヶ所となります。本体ケース上部のノックアウト穴を打ち抜いてください。また、穴位置をご確認の上、取り付け機木を所定の位置に設置してください。

●VMR-603RC・753RC・903RC特性値

周波数(Hz)	50	60
消費電力強/弱/常時(w)	87/58/10	97/57/13
風量強/弱/常時(m³/h)	600/325/130	565/300/155
騒音強/弱/常時(dB)	43/31/24	42/30/25
有効換気量 常時(m³/h)	95	120

●VMR-602・752・902

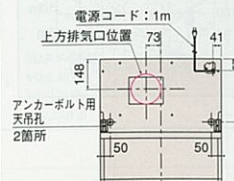

直接排気の場合は、排気口の位置に内寸タテ160mm×ヨコ160mmで巾40mm以上の木枠を設けてください。電源コード長さ1.0m。
 実際の排気用接続部品の開口部寸法は、角の場合150mm×150mm、丸の場合φ148です。
 (<)内寸法はVMR-752。
 (>)内寸法はVMR-902です。

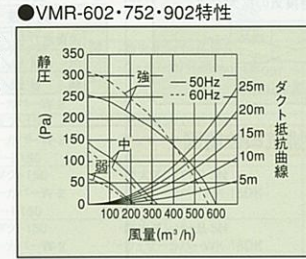

●VMR-602・752・902特性値

周波数(Hz)	50	60
消費電力強/中/弱(w)	87/58/45	97/57/42
風量強/中/弱(m³/h)	600/325/220	565/300/210
騒音強/中/弱(dB)	43/31/27	42/30/27

●VUS-603AD・753AD・903AD ●VUS-603AD-E・753AD-E・903AD-E

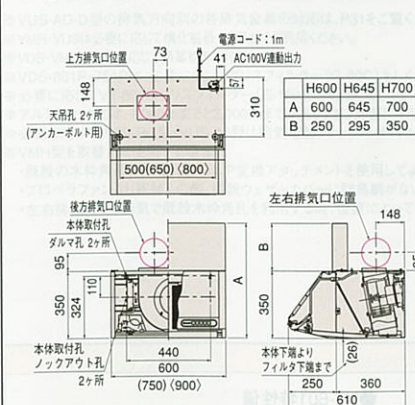

●VUS-603AD-D・753AD-D・903AD-D (VUSD給排セットU・K使用の場合)

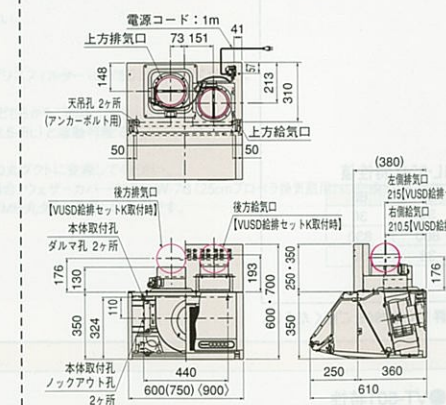

●VUS-603AD-D・753AD-D・903AD-D (VUSD給排セットY使用の場合)

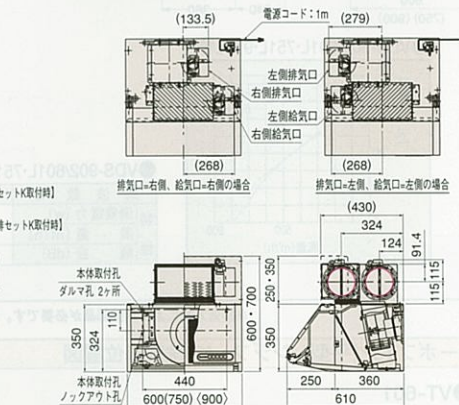

直接排気の場合は排気口の位置に内寸タテ160mm×ヨコ160mmで巾40mm以上の木枠を設けてください。
 電源コード長さ1.0m。
 実際の排気用接続部品の開口部寸法は角の場合150mm×150mm、丸の場合φ148です。
 (<)内寸法はVUS-753AD・753AD-E、(>)内寸法はVUS-903AD・903AD-Eです。

電源コード長さ1.0m
 実際の給排気用接続部品の開口部寸法はφ149です。
 VUSD給排セットK使用時は高さ700mmタイプのみ。
 VUSD給排セットKで右側給気の場合、60mm開口は対応できません。
 VUSD給排セットKで給気・排気とともに後方の場合、ウェザーカバーWK-15K2をご使用ください。
 (<)内寸法はVUS-753AD-D、(>)内寸法はVUS-903AD-Dです。

●VUS-603AD・753AD・903AD VUS-603AD-E・753AD-E・903AD-E特性値

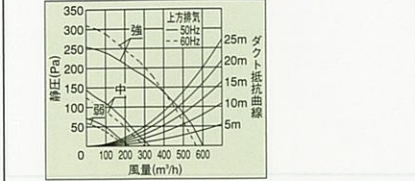

周波数(Hz)	50	60
消費電力強/中/弱(w)	87/58/45	97/57/42
風量強/中/弱(m³/h)	600/325/220	565/300/210
騒音強/中/弱(dB)	43/31/27	42/30/27

●VUS-603AD-D・753AD-D・903AD-D特性値 (VUSD給排セットU) [VUSD給排セットK(上方排気)] 使用時

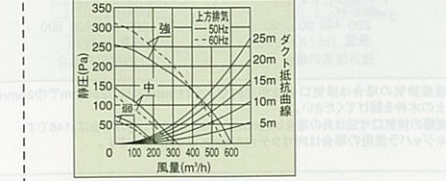

周波数(Hz)	50	60
消費電力強/中/弱(w)	87/58/45	97/57/42
風量強/中/弱(m³/h)	600/325/220	565/300/210
騒音強/中/弱(dB)	43/31/27	42/30/27

●VUS-603AD-D・753AD-D・903AD-D特性値 (VUSD給排セットK(上方排気以外)) [VUSD給排セットY] 使用時

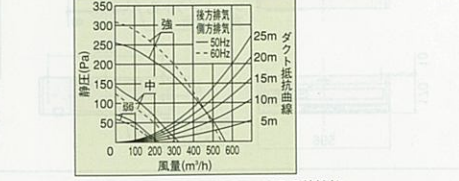

周波数(Hz)	50	60
消費電力強/中/弱(w)	87/58/45	97/57/42
風量強/中/弱(m³/h)	563/325/220	543/300/210
騒音強/中/弱(dB)	43/31/27	42/30/27

レンジフードファン・換気扇寸法図

シロッコファン(ブース型レンジフード)排気口位置図

●VUS-603AJ・753AJ・903AJ

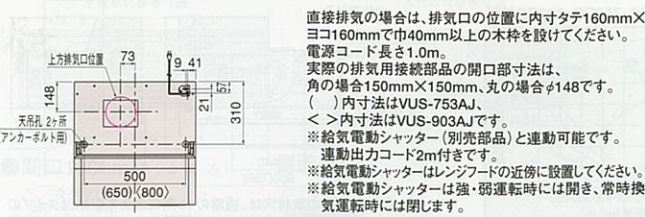

直接排気の場合は、排気口の位置に内寸タテ160mm×ヨコ160mmで巾40mm以上の木枠を設けてください。
電源コード長さ1.0m。
実際の排気用接続部品の開口部寸法は、角の場合150mm×150mm、丸の場合φ148です。
()内寸法はVUS-753AJ、
< >内寸法はVUS-903AJです。
※給気電動シャッター(別売部品)と連動可能です。
運動出力コード2m付きです。
※給気電動シャッターはレンジフードの近傍に設置してください。
※給気電動シャッターは強・弱運転時には開き、常時換気運転時には閉じます。

	H600	H645	H700
A	600	645	700
B	250	295	350

●VUS-603AJ・753AJ・903AJ特性値

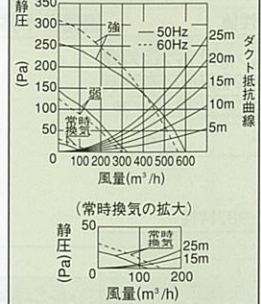

周波数 (Hz)	50	60
消費電力強/弱/常時 (w)	87/58/10	97/57/13
風量強/弱/常時 (m³/h)	600/325/130	565/300/155
騒音強/弱/常時 (dB)	43/31/24	42/30/25
有効換気量 常時 (m³/h)	95	120

●VMH-602AL/R・752AL/R・902AL/R

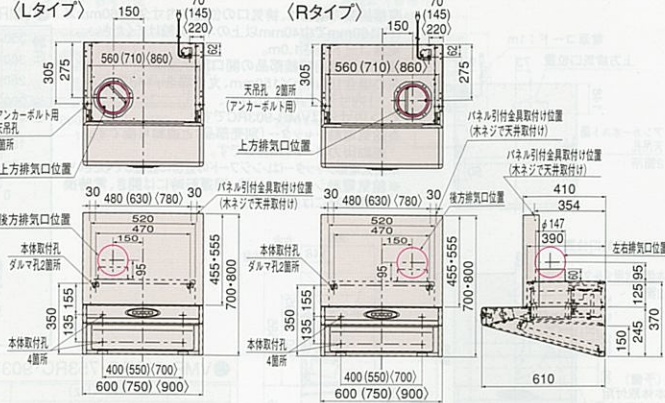

●VMH-602AL/R・752AL/R・902AL/R特性値



周波数 (Hz)	50	60
消費電力強/中/弱 (w)	100/66/51	105/64/49
風量強/中/弱 (m³/h)	540/310/200	520/290/180
騒音強/中/弱 (dB)	45/32/27	44/30/27

プロペラファン(金属製換気扇・ブース型レンジフード)排気口位置図

●VDS-902 ●VDS-601L・751L・901L

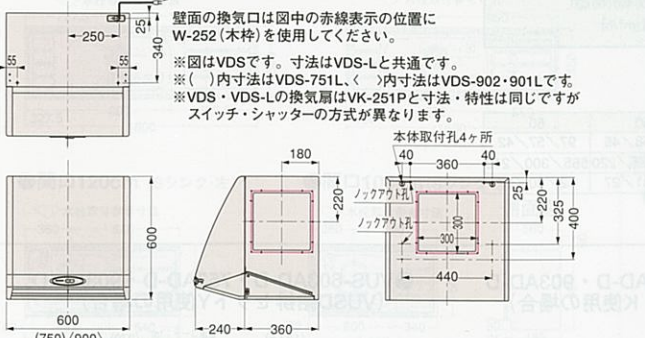

●VDS-902/601L・751L・901L特性値

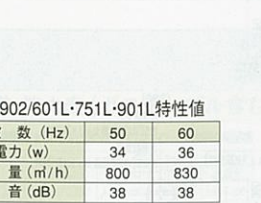

周波数 (Hz)	50	60
消費電力 (w)	34	36
風量 (m³/h)	800	830
騒音 (dB)	38	38

※排気方向により別売部品が必要です。詳しくはP98をご覧ください。

ターボファン(平型レンジフード)排気口位置図

●VT-601

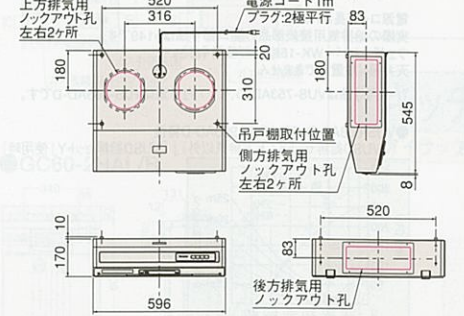

●VT-601特性

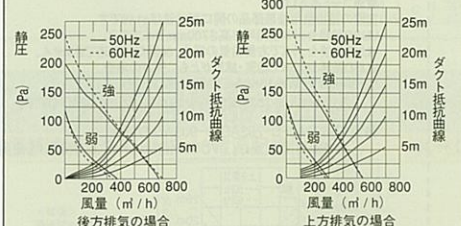

直接排気の場合は排気口の位置に内寸タテ115mm×ヨコ295mmで巾25mm以上の木枠を設けてください。
実際の排気口寸法は角の場合は290mm×100mmです。丸の場合はφ146です。
※ジャバラ使用の場合は内寸タテ105mm×ヨコ295mmです。

●VT-601特性値

型式名	VT-601	
周波数 (Hz)	50	60
消費電力強/弱 (W)	67/45	78/44
風量強/弱 (m³/h)	670/380 (540/300)	689/352 (540/280)
騒音強/弱 (dB)	50/38.5	50.5/37

※排気方向により別売部品が必要です。詳しくはP98をご覧ください。
※()内は上方排気の場合です。

キッチンフード(換気扇別売) 換気扇(引紐付)

●VDS-601P ●VDS-601P50

壁面の換気口は図中の赤線表示の位置にW-252(木枠)を使用してください。
※()内寸法はVDS-751Pです。

●VK-251P

※排気口は現場開口です。
※現場開口位置は図中の赤線表示位置を基準にしてください。
※現場開口位置に木枠を設けてください。



周波数 (Hz)	50	60
消費電力 (w)	34	36
風量 (m³/h)	840	860
騒音 (dB)	39	40

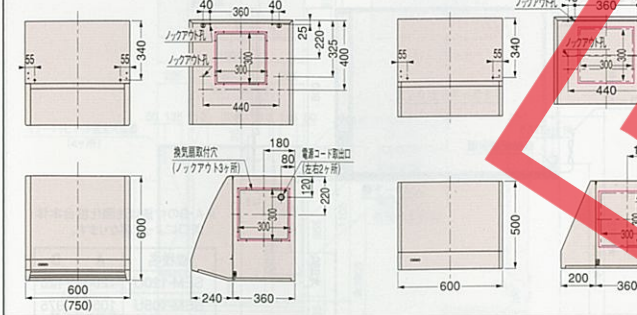

●レンジフードファン排気金具、別売部品対応表

機種名	排気方向	接続方法	対応排気金具	対応別売部品
VDS-902 VDS-601L・751L・901L (3方向排気)	共通	直接排気		・W-252(木枠) ・ウェザーカバー-W-7 ・ウェザーカバー-W-7A ・P-25PW(絶縁枠) ・ウェザーカバー-W-7B
VMR型 VMR-RC型 VUS-AD型 VUS-AJ型 (4方向排気)	上方排気	φ150丸ダクト	丸ダクト金具U	・アルミダクト150 ・ウェザーカバー-W-2 ・丸型フード150 ・防火ダンパー-B-5N ・ウェザーカバー-WK-15DK
	左右排気	φ150丸ダクト	VCN丸ダクト金具L	・アルミダクト150 ・ウェザーカバー-W-2 ・丸型フード150 ・防火ダンパー-B-5N ・ウェザーカバー-WK-15DK
VMH型 (4方向排気)	上方排気	φ150丸ダクト		・アルミダクト150 ・ウェザーカバー-W-2 ・丸型フード150 ・防火ダンパー-B-5N ・ウェザーカバー-WK-15DK
	左右・後方排気	φ150丸ダクト	VMH丸ダクト金具L	・アルミダクト150 ・ウェザーカバー-W-2 ・丸型フード150 ・防火ダンパー-B-5N ・ウェザーカバー-WK-15DK
VUS-AD-E型 (4方向排気)	上方排気	φ150丸ダクト	VUSD丸ダクト金具U	・アルミダクト150 ・ウェザーカバー-W-2 ・丸型フード150 ・防火ダンパー-B-5N ・ウェザーカバー-WK-15DK
	左右・後方排気	φ150丸ダクト	VUSD丸ダクト金具L	・アルミダクト150 ・ウェザーカバー-W-2 ・丸型フード150 ・防火ダンパー-B-5N ・ウェザーカバー-WK-15DK
VUS-AD-D型 (4方向排気)	上方給排気※	φ150丸ダクト	VUSD給排セットU	・アルミダクト150 ・ウェザーカバー-W-2 ・丸型フード150 ・防火ダンパー-B-5N ・ウェザーカバー-WK-15DK
	後方給排気	φ150丸ダクト	VUSD給排セットK	・アルミダクト150 ・ウェザーカバー-WK-15K2 ・丸型フード150 ・防火ダンパー-B-5N ・ウェザーカバー-WK-15K2
	片側側方・片側上方給排気	φ150丸ダクト	VUSD給排セットK	・アルミダクト150 ・ウェザーカバー-W-2 ・丸型フード150 ・防火ダンパー-B-5N ・ウェザーカバー-WK-15DK
	同側方給排気※	φ150丸ダクト	VUSD給排セットY	・アルミダクト150 ・ウェザーカバー-WK-15K2

機種名	排気方向	接続方法	対応別売部品
VT-601 (4方向排気)	後方排気	直接排気	●VT角シャッター ●防火ダンパー-B-1 ●不燃シヤ(ワFG-1)(左右排気の場合のみ) ●ウェザーカバー-W-1
	左右排気	φ150丸ダクト	●VT角シャッター ●角金アタッチメント ●アルミダクト150 ●防火ダンパー-B-5N ●ウェザーカバー-W-2 ●ウェザーカバー-WK-15DK ●丸型フード150
	左右上方排気	φ150丸ダクト	●アルミダクト150 ●防火ダンパー-B-5N ●ウェザーカバー-W-2 ●ウェザーカバー-WK-15DK ●丸型フード150

●レンジフードファンの取付に関するご注意

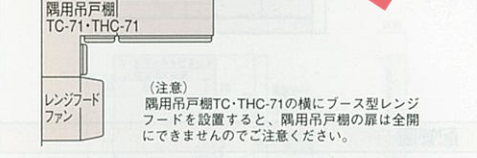

(注意) 専用吊戸棚TC-THC-71の横にブース型レンジフードを設置すると、専用吊戸棚の扉は全開にできませんのでご注意ください。

※VUS-AD-D型の排気方向別の各排気金具の対応は、P31をご覧ください。
※VMR-VUSは必要に応じて横化粧板・横扉板をご利用ください。
※VDS-601P-751Pは、必要に応じてグリッドフィルター(G-60C)もしくはグリッドフィルター(G-75C)をご利用ください。
※必要に応じてVT-601はグリッドフィルター(G-1F)をご利用ください。
※アルミダクト150は、1,000mmまでと2,000mmまでがあります。必要に応じてどちらかをご利用ください。
※必要に応じてVMR-RC型・VUS-AJ型は給気電動シャッター(P-18ODLS-BL)と連動可能です。
※VMH型を取替えに使用する場合は、
・既設の木枠角孔を利用する時は、P変換アタッチメントを使用してφ150丸ダクトに変換してください。
・プロペラファンより取替えの際、既設ウェザーカバーに防鳥網がない場合、ウェザーカバー-W-7A・W-7B(25cmプロペラ換気扇用)に交換してください。
・左右排気・後方排気で既設木枠角孔を利用する時、位置によってはVMH丸ダクト金具Lが必要です。

洗面化粧台アルファージュ寸法図

※図に掲載の数値はカウンター高さ75cmの場合の寸法です。
カウンター高さ80cmの場合、★印寸法は中50mmとなります。
足元ホーローユニット設置の場合、★印寸法は中50mmとなります。

両開き3面鏡【せり出すミラー】

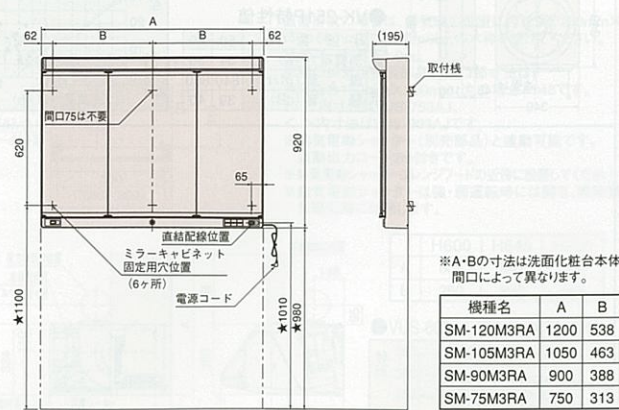

大型ミラー1面鏡

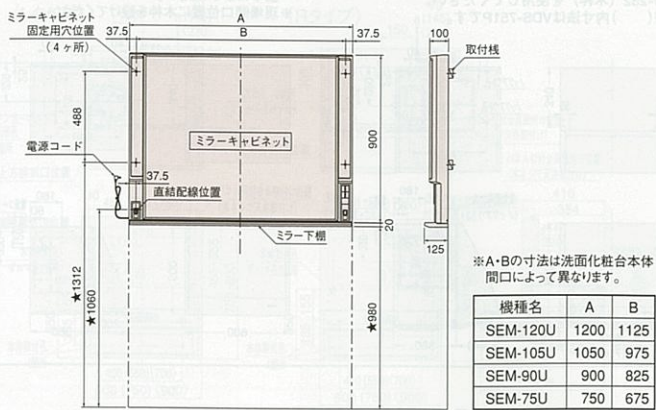

洗面下台

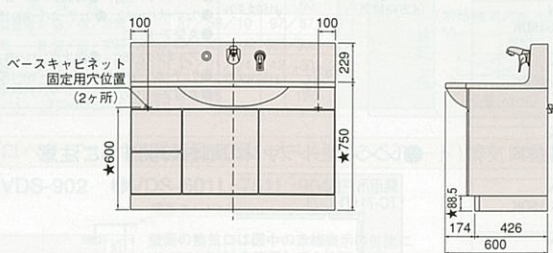

コンセント位置

(アースターミナル付き埋込みコンセント:125V,15A)

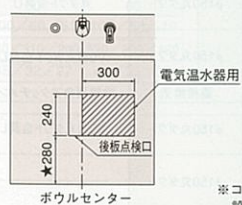

配管図

●スライド(引出し付)タイプ サーモスタット機能付シャワー水栓/ シングルレバー式シャワー水栓

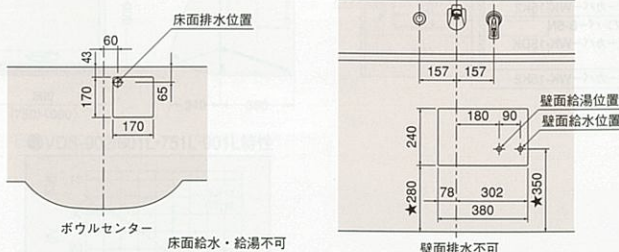

●扉(引出し付)タイプ/扉タイプ サーモスタット機能付シャワー水栓/ シングルレバー式シャワー水栓

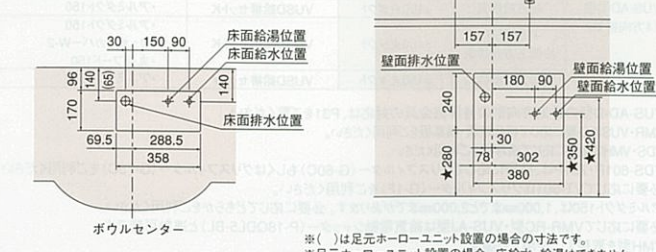

※収納ユニットについてはP102をご覧ください。

洗面化粧台セレンティ寸法図

※図に掲載の数値はボウル面高さ75cmの場合の寸法です。
ボウル面高さ80cmの場合、★印寸法は中50mmとなります。
足元ホーローユニット設置の場合、★印寸法は中50mmとなります。

●扉(引出し付)タイプ・扉タイプ ミラー : SJ-75M3RK

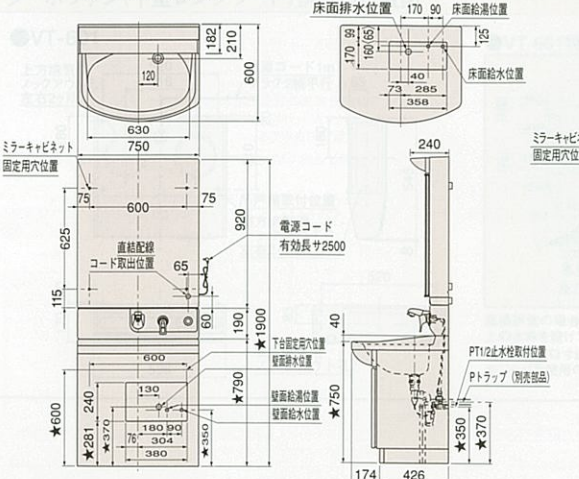

●スライドタイプ ミラー : SJ-75M3RK

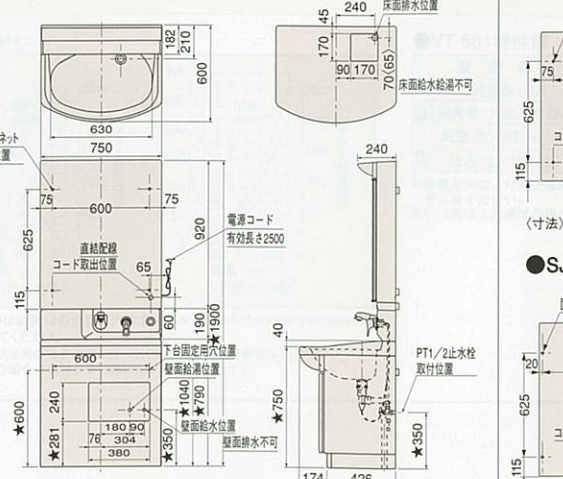

●SJ-75M3RK・SJ-75M3JK

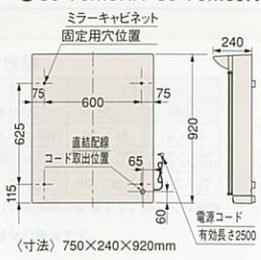

●SJ-75M2JK・SJ-75M1JK

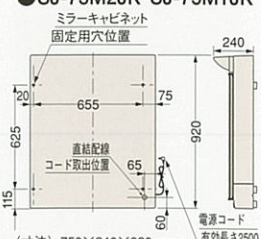

※()は足元ホーローユニット設置の場合の寸法です。 ※足元ホーローユニット設置の場合、床給水・給湯はできません。

洗面化粧台オンディーヌ寸法図

※図に掲載の数値はボウル面高さ75cmの場合の寸法です。
ボウル面高さ80cmの場合、★印寸法は中50mmとなります。
足元ホーローユニット設置の場合、★印寸法は中50mmとなります。

●洗髪シャワータイプ(間口105cm) ミラー : SCU-105M3STKN

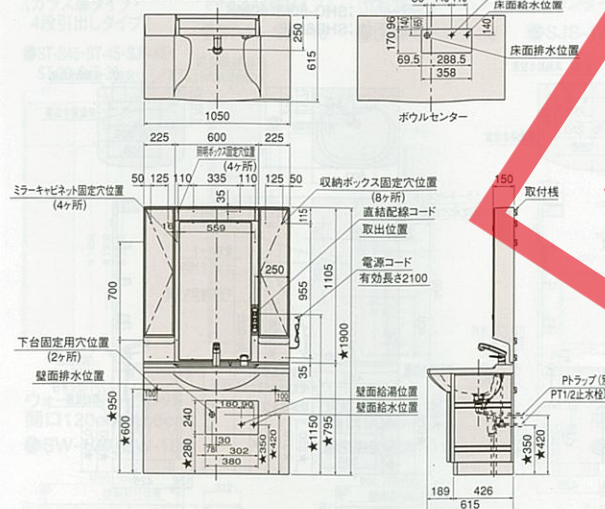

●洗髪シャワータイプ(間口90cm) ミラー : SCU-90M3STKN

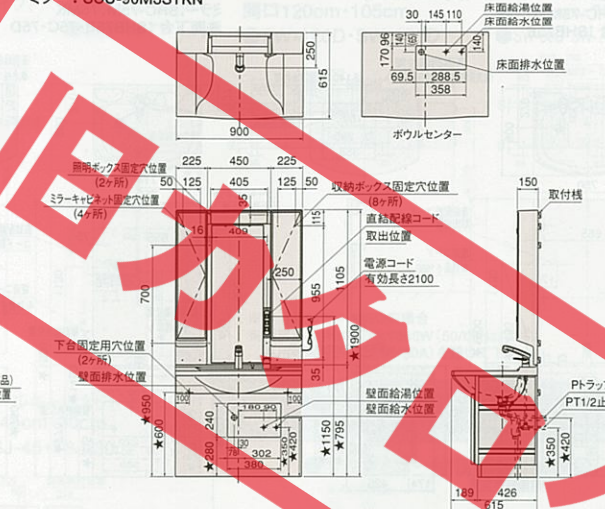

※()は足元ホーローユニット設置の場合の寸法です。 ※足元ホーローユニット設置の場合、床給水・給湯はできません。

●洗髪シャワータイプ(間口75cm) ミラー : SCU-75M3STRK・SCU-75M3STK

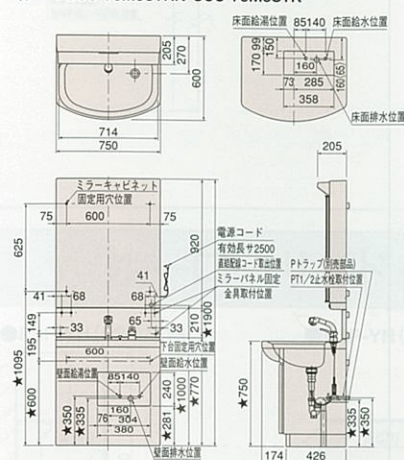

●洗面タイプ(間口75cm/扉引出し付)タイプ ミラー : SCU-75M3STRK・SCU-75M3STK

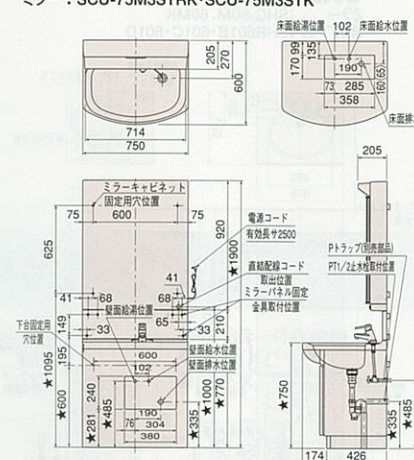

●洗面タイプ(間口75cm/扉タイプ) ミラー : SCU-75M3STRK・SCU-75M3STK

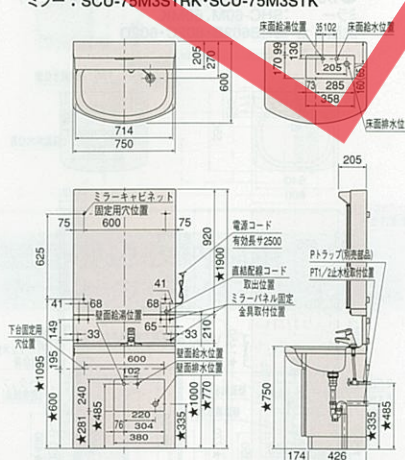

※洗面タイプで床給水給湯の場合、止水栓と水栓の接続は50mm傾心のヘルユース管を使用してください。 ※()は足元ホーローユニット設置の場合の寸法です。 ※足元ホーローユニット設置の場合、床給水・給湯はできません。

●洗髪シャワータイプ(間口60cm) ミラー : SCU-60M1K

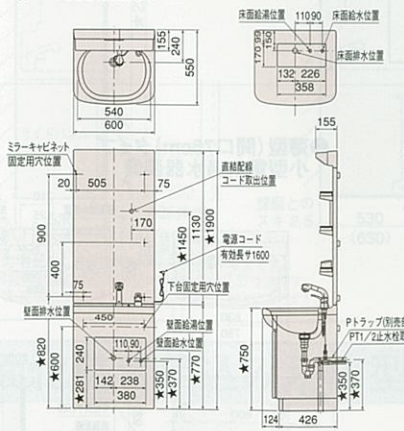

●洗面タイプ(間口60cm) ミラー : SCU-60M1K

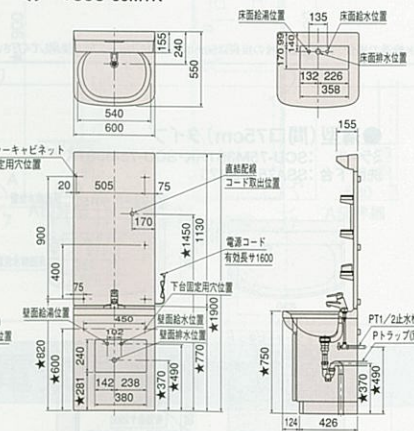

※洗面タイプで床給水給湯の場合、止水栓と水栓の接続は50mm傾心のヘルユース管を使用してください。

●SCU-105M2STKN

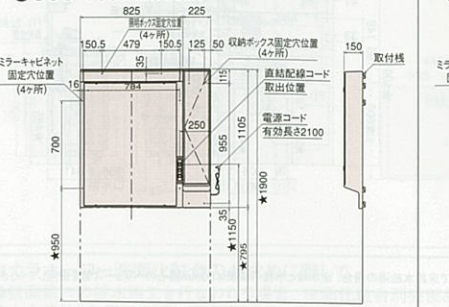

●SCU-90M2STKN

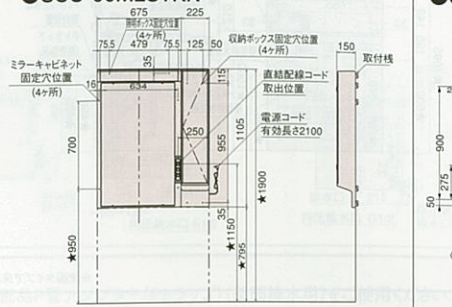

●SCU-75M2K

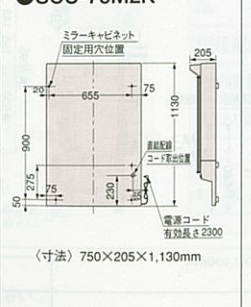

●SCU-75M1K

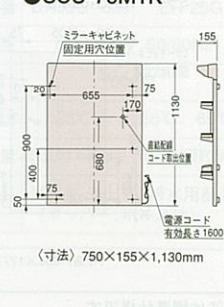

※寸法は標準仕様です。 ※収納ユニットについてはP102をご覧ください。

洗面化粧台スーリア寸法図

※図に掲載の寸法はボウル面高さ75cmの場合の寸法です。
ボウル面高さ80cmの場合、★印寸法は+50mmとなります。

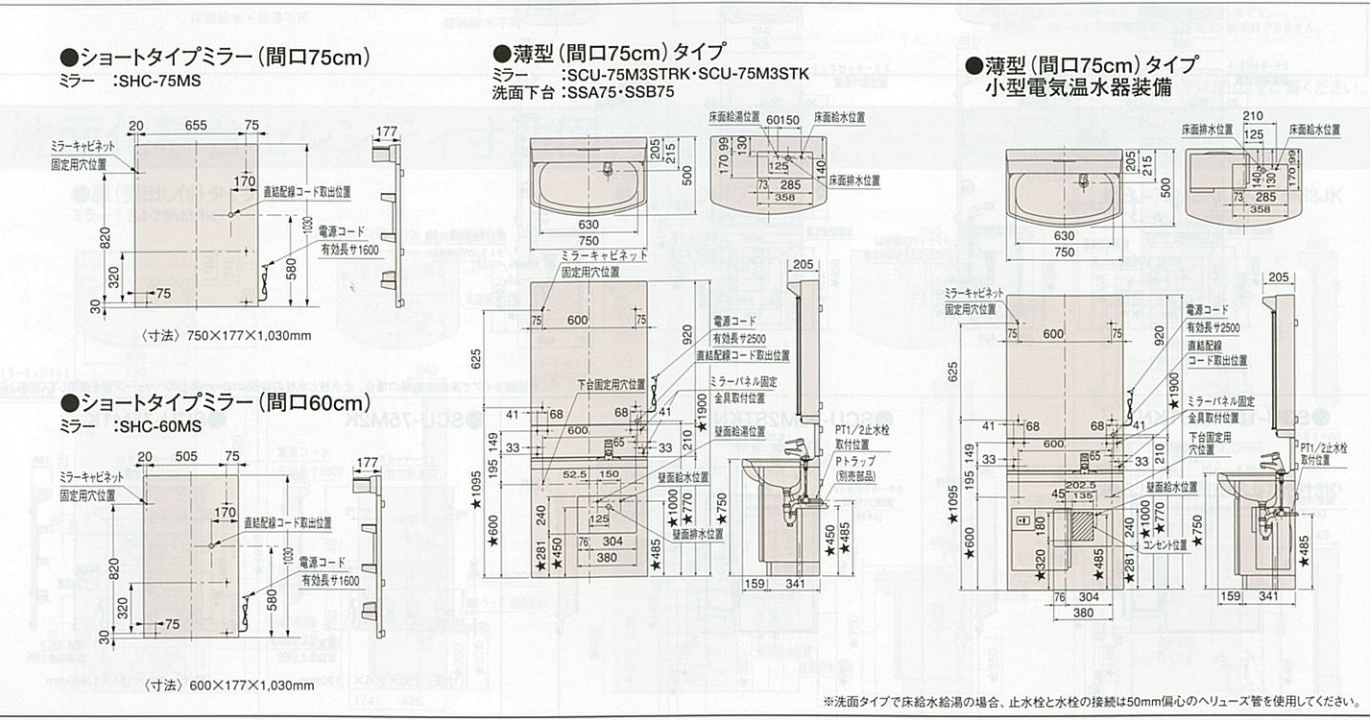
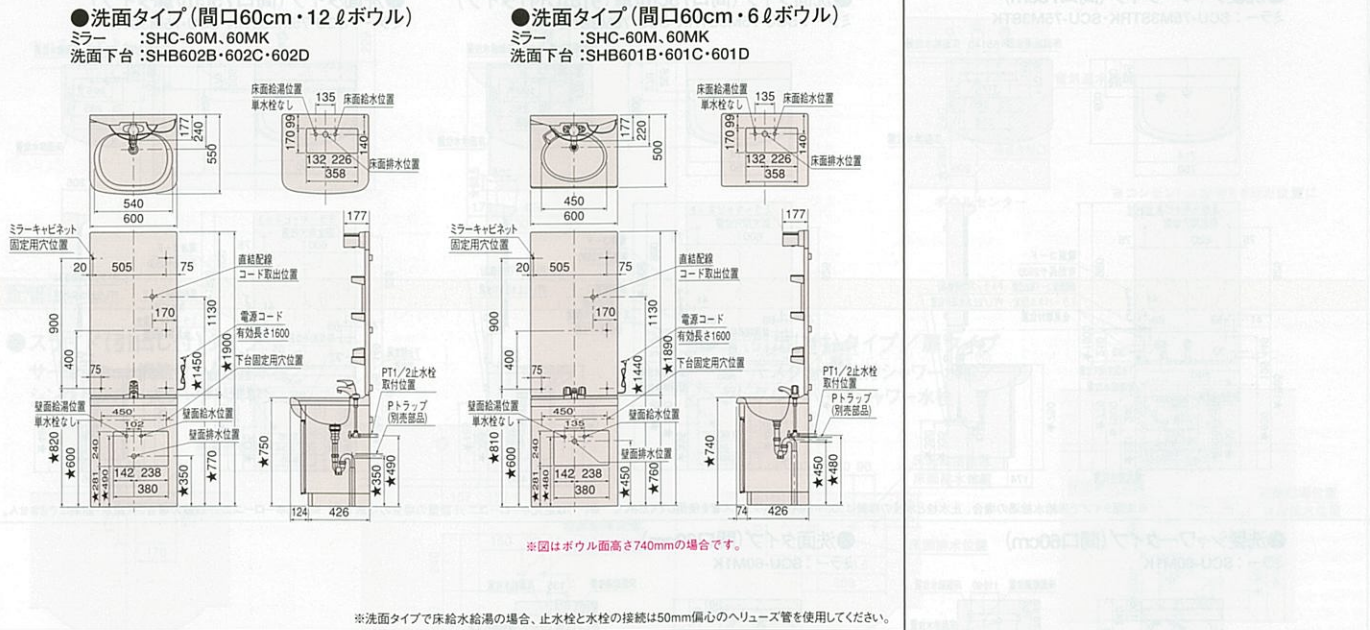
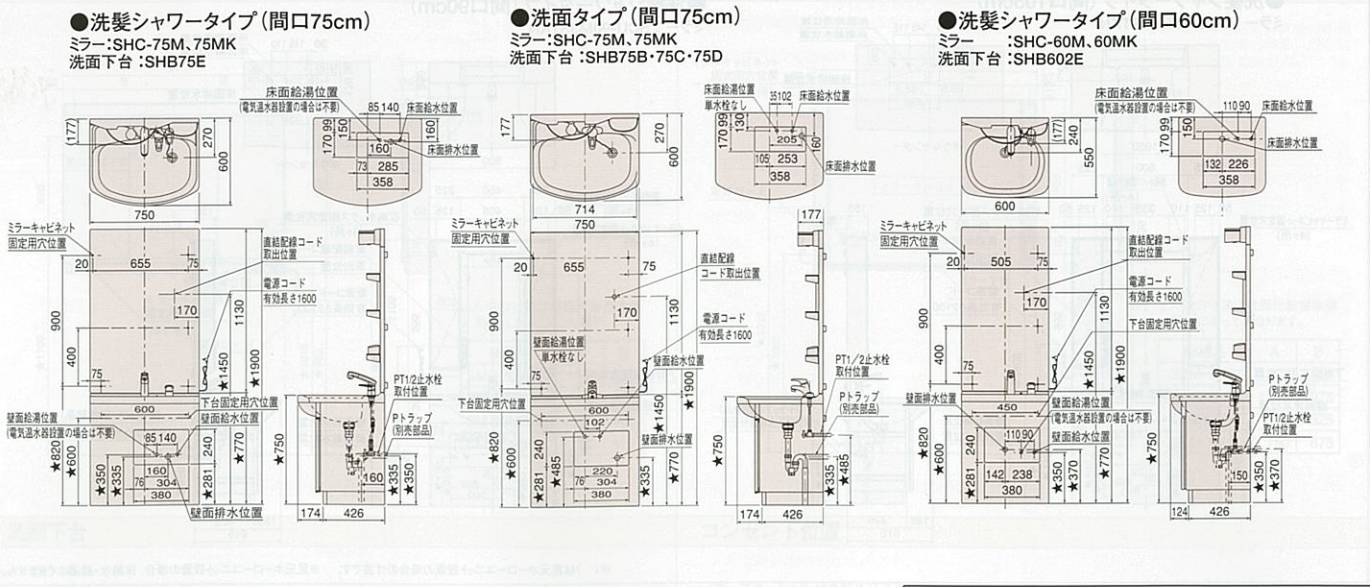

※洗面タイプで床給水給湯の場合、止水栓と水栓の接続は50mm偏心のヘルユース管を使用してください。

収納ユニット寸法図

※図に掲載の寸法はボウル面高さ75cmの場合の寸法です。
ボウル面高さ80cmの場合、★印寸法は+50mmとなります。

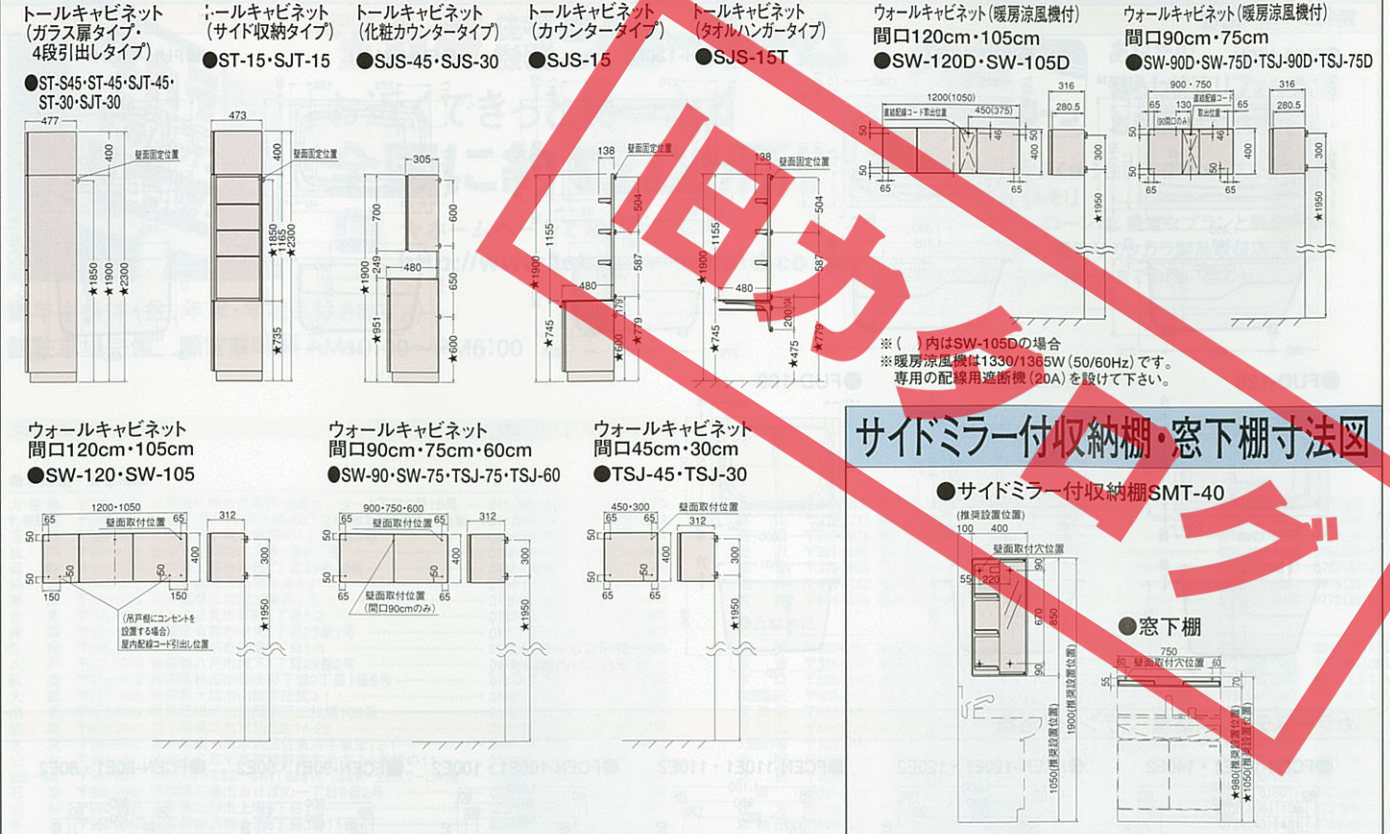

ホーローサイドパネル寸法図

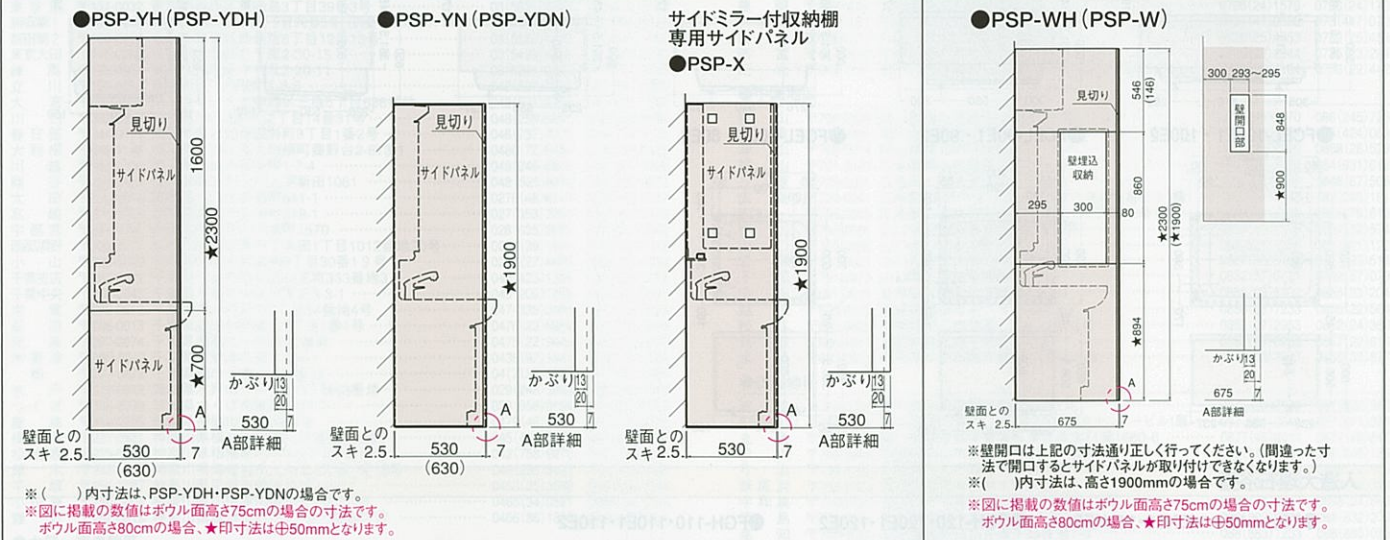

洗面化粧台組込み用小型電気温水器寸法図

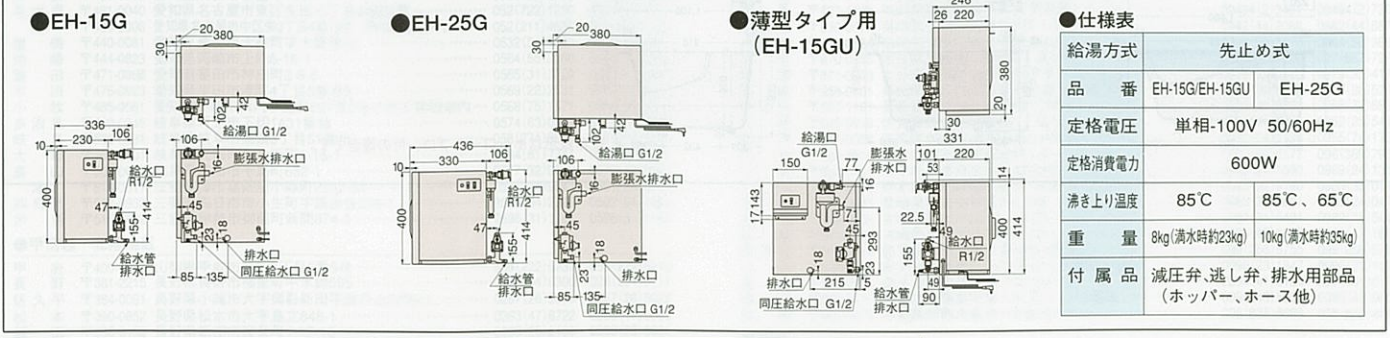

仕様表	
給湯方式	先止め式
品番	EH-15G/EH-15GU EH-25G
定格電圧	単相・100V 50/60Hz
定格消費電力	600W
沸き上がり温度	85°C 85°C、65°C
重量	8kg (満水時約23kg) 10kg (満水時約35kg)
付属品	減圧弁、逃し弁、排水用部品 (ホッパー、ホース他)

タカラホーロー洗面化粧台のお求めに際して
●壁面側への排水施工を行なわれる場合、洗面化粧台別売部品P管アダプター (Pトラップ) (壁面排水用) をご使用ください。
●止水栓は、お買い上げの販売店、または施工店でお求めください。
●ホーロー洗面化粧台の鏡は15Aの電気配線が必要です。

浴槽シリーズ寸法図

鋳物ホーロー浴槽

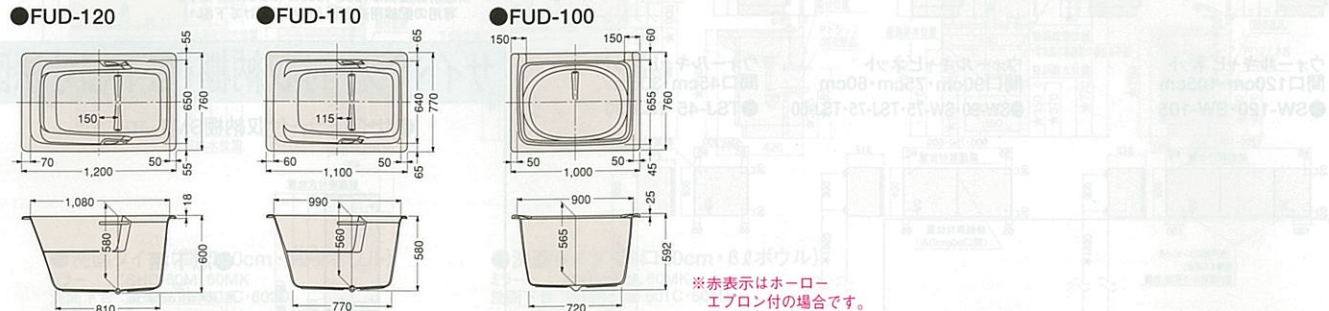
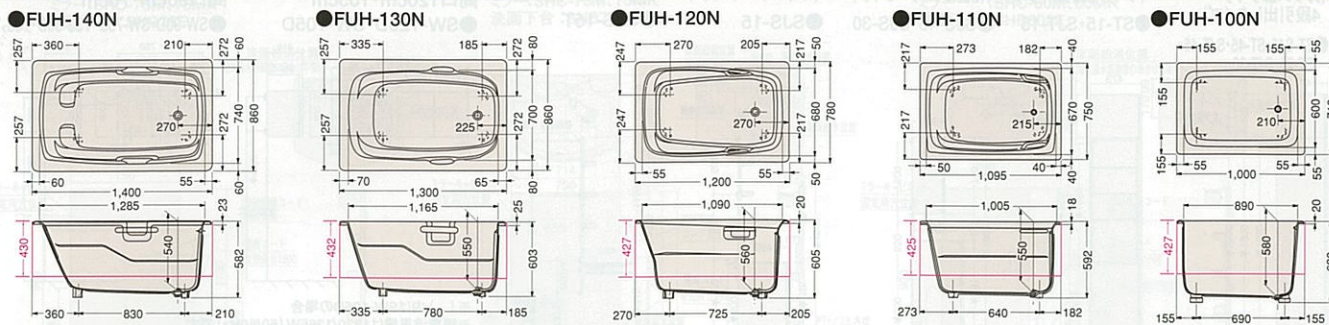

※赤表示はホーローエプロン付の場合です。

カラーステンレス浴槽・ステンレス浴槽

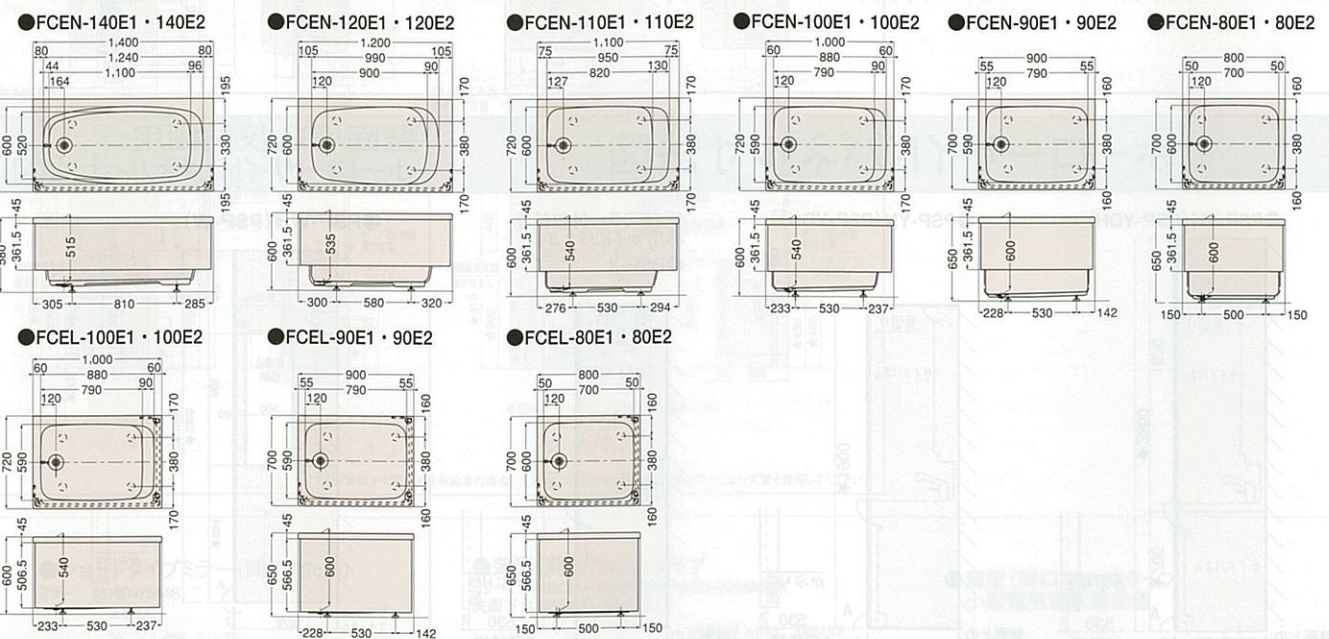

人造大理石浴槽

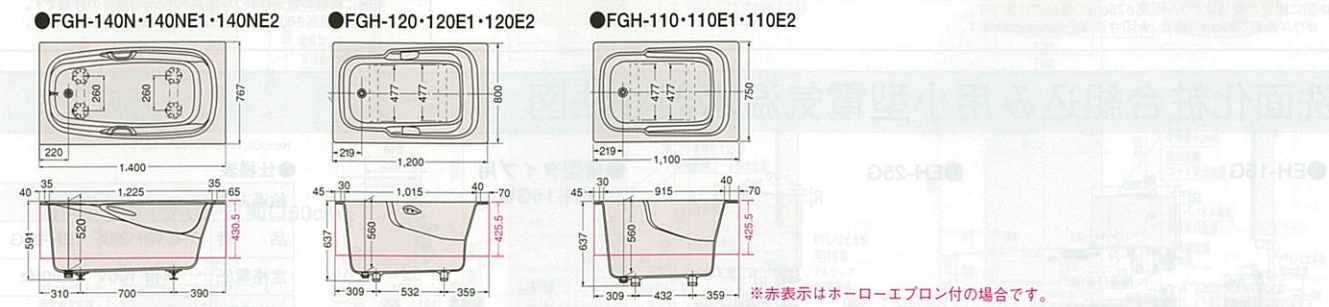

※赤表示はホーローエプロン付の場合です。

タカラ 住宅機器 ショールーム

お近くできっと見つかる
全国に約170カ所。

★ホームページで地図をご案内
<http://www.takara-standard.co.jp/>

あなたの「暮らし快適リフォーム」をお手伝いいたします！

「10年、20年と長く使う住まいのスペースだからこそ、納得のリフォームを！」
タカラリフォームローンは、豊富なプランと簡単手続きでサポートします。最寄りのタカラ製品取扱店、もしくは弊社事業所・ショールームまでお問い合わせください。

■年中無休(盆、年末・年始は除きます。)
■駐車場完備 ■営業時間 AM10:00~PM6:00

タカラショールーム(住所)	TEL	FAX
●北海道・東北地区		
大谷地	〒003-0030 北海道札幌市白石区流通センター1丁目8番10号	011(862)6157 011(862)1155
札幌駅前	〒060-0004 北海道札幌市中央区北4条西3丁目1番地北海道建設会館1階	011(219)1611 011(219)1614
苫小牧	〒053-0052 北海道苫小牧市新開町4丁目2番3号	0144(55)8722 0144(55)8724
旭川	〒071-8121 北海道旭川市末広東1条6丁目	0166(54)9935 0166(54)9941
旭川川	〒041-0801 北海道函館市栢根2丁目33番32号	0138(46)9077 0138(46)9066
釧路	〒084-0910 北海道釧路市昭和中央3-21-7	0154(53)7131 0154(53)7133
帯広	〒080-2473 北海道帯広市西23条南1-5	0155(37)2650 0155(37)2715
帯広	〒090-0056 北海道北見市御町1丁目1-2	0157(36)1470 0157(36)1480
帯広	〒031-0072 青森県青森市中央1丁目23番1号	017(776)1125 017(776)0205
帯広	〒036-8086 青森県弘前市田園3丁目1-6	0172(28)1447 0172(28)1448
帯広	〒031-0072 青森県八戸市下町2丁目29番2号	0178(45)9219 0178(45)9214
帯広	〒010-1412 秋田県秋田市御野下2丁目1番5号	018(892)7081 018(892)7090
帯広	〒010-0838 秋田県大館市山館字田尻3-1	0186(43)4509 0186(43)4508
帯広	〒013-0042 秋田県横手市前郷下三枚橋102番	0182(36)2708 0182(36)2759
帯広	〒020-0862 岩手県盛岡市東仙北2-14-28	019(635)0876 019(635)0988
帯広	〒023-0003 岩手県奥州市水沢区佐倉河字車堂72-1	0197(22)7352 0197(22)7312
帯広	〒981-1241 宮城県名取市高野野堂字余方上5番地の11	022(386)2475 022(386)2677
帯広	〒980-0811 宮城県仙台市青葉区一番町1丁目1番1号(仙台第一ビル)	022(217)2151 022(264)0830
帯広	〒986-0862 宮城県石巻市あけぼの1丁目8番2号	0225(94)7330 0225(94)7332
帯広	〒990-2483 山形県山形市上町5丁目1-8	023(644)8508 023(644)8597
帯広	〒992-0012 山形県米沢市金地4丁目3番11号	0238(22)4100 0238(22)4114
帯広	〒998-0851 山形県酒田市東大町3-27-3	0234(26)4528 0234(26)7760
帯広	〒960-8071 福島県福島市中央2丁目3番地の10	024(525)1231 024(525)1232
帯広	〒963-8034 福島県郡山市中央1丁目18番1号	024(922)7617 024(922)7630
帯広	〒965-0003 福島県津波市若松一丁目大字八幡字牛ノ墓164番地の1	0242(29)0174 0242(29)0178
帯広	〒970-8026 福島県いわき市平字下町の町8番地の14	0246(22)6181 0246(22)6125
●関東地区		
東京	〒131-0032 東京都墨田区東向島3丁目39番3号	03(5631)5190 03(5631)5193
東京	〒160-0023 東京都新宿区西新宿1丁目20番3号(西新宿高木ビル1F)	03(3343)8741 03(3343)8745
東京	〒160-0023 東京都新宿区西新宿6丁目12番13号	03(5908)1251 03(5908)1285
東京	〒145-0062 東京都大田区北千束2-30-15	03(5499)1921 03(5499)1920
東京	〒176-0023 東京都練馬区中村北2-20-11	03(5241)2921 03(5241)2923
東京	〒190-0004 東京都武蔵野市武蔵小金井1-8-9	042(537)0835 042(537)0836
東京	〒331-0052 埼玉県さいたま市西区三橋5丁目636番地	048(821)2155 048(825)7566
東京	〒332-0014 埼玉県川口市川口2丁目14番31号	048(259)5591 048(259)5592
東京	〒344-0014 埼玉県春日部市東野町3丁目1番2号	048(737)7319 048(737)7312
東京	〒349-1148 埼玉県北埼玉郡大利根町豊野台2-673-1	048(72)6431 048(72)6423
東京	〒350-1124 埼玉県川越市新宿町1-7-4	049(241)3260 049(241)3260
東京	〒360-0004 埼玉県熊谷市上川上字新田1061	048(525)8315 048(525)9273
東京	〒373-0819 群馬県太田市新島町641-1	0276(48)6710 0276(48)9037
東京	〒370-1203 群馬県高崎市矢中町318-1	027(353)7201 027(360)5576
東京	〒321-0962 栃木県宇都宮市今泉町1570	028(635)2691 028(637)5840
東京	〒329-2712 栃木県那須塩原市下永田1丁目1012番地20号	0287(39)1831 0287(39)1832
東京	〒323-0820 栃木県小山市西城南2丁目30番19号	0285(27)4665 0285(28)1099
東京	〒263-0002 千葉県千葉市稲毛区山王町333番地3	043(423)1501 043(423)1505
東京	〒260-0843 千葉県千葉市中央区茨3-3-1	043(209)7255 043(261)5247
東京	〒272-0812 千葉県市川市若宮3丁目54番地4号	047(339)0900 047(339)0908
東京	〒286-0013 千葉県成田市東郷台2丁目1番1号	0476(23)6926 0476(23)6926
東京	〒297-0074 千葉県茂原市小林205番地	0475(22)2444 0475(22)2445
東京	〒282-0043 千葉県木更津市東本町4-1	0438(97)1647 0438(97)1624
東京	〒277-0872 千葉県柏市十条三363番13	04(7133)5507 04(7134)3539
東京	〒310-0842 茨城県水戸市けやき台3丁目53番地	029(248)3040 029(247)7934
東京	〒305-0033 茨城県つくば市東新井29-7	029(858)0194 029(858)0699
東京	〒314-0255 茨城県鹿嶋市砂山29番地	0479(46)2252 0479(46)2335
東京	〒221-0821 神奈川県横浜市神奈川区富家町4番1	045(435)8039 045(435)8035
東京	〒229-0039 神奈川県相模原市中央6丁目1番18号	042(758)9270 042(758)9297
東京	〒243-0431 神奈川県海老名市上今泉3丁目1番15号	046(235)9702 046(235)9702
東京	〒254-0087 神奈川県平塚市豊田本郷1561-1	0463(35)3566 0463(35)3565
東京	〒250-0002 神奈川県小田原市寿町1丁目21-51	0465(34)0521 0465(34)1344
東京	〒252-0815 神奈川県藤沢市石川1丁目1番地の17	0466(86)1800 0466(86)2195
●中部・東海地区		
静岡	〒422-8036 静岡県静岡市駿河区敷地2丁目8番9号	054(237)7165 054(237)7195
静岡	〒410-0058 静岡県沼津市沼北町1丁目17番地12号	055(924)3219 055(924)3802
静岡	〒411-0824 静岡県三島市長伏163番地の3	055(994)4525 055(994)4526
静岡	〒419-0204 静岡県富士市入山崎526-1	0545(72)2438 0545(72)2438
静岡	〒436-0065 静岡県富士市山崎526-1	0537(23)3438 0537(23)3438
静岡	〒430-0815 静岡県浜松市東区盛岡104-1	053(425)5760 053(425)5764
静岡	〒461-0040 愛知県名古屋市中区東区田中3丁目2番24号	052(722)1230 052(722)1411
静岡	〒460-0008 愛知県名古屋市中区東区2丁目4番18号(岡谷鎮ビル1F)	052(211)4635 052(204)2453
静岡	〒440-0081 愛知県豊橋市大村町大字大里92	0532(54)5323 0532(53)5031
静岡	〒444-0823 愛知県岡崎市上地6-16-1	0564(55)3360 0564(55)1934
静岡	〒471-0868 愛知県豊田市中区2-8-6	0565(31)3720 0565(31)6980
静岡	〒475-0823 愛知県豊田市中区4丁目5番地5	0569(22)2131 0569(22)2131
静岡	〒485-0081 愛知県小牧市横内字立野627番9号小牧工業団地内	0568(75)1571 0568(75)1320
静岡	〒509-0245 岐阜県岐阜市下切1431番地	0574(63)0231 0574(63)0231
静岡	〒500-8281 岐阜県岐阜市東郷3丁目51番地	058(274)3880 058(274)3851
静岡	〒503-0801 岐阜県大垣市和合町1-15-1	0584(81)7741 0584(81)7848
静岡	〒508-0032 岐阜県高山市千鳥町652-1	0577(32)9592 0577(32)8695
静岡	〒514-0817 三重県津市高茶屋小森町2892-54	059(234)9843 059(234)9843
静岡	〒512-0032 三重県四日市市小生町字鎮治谷239-1	0593(54)2289 0593(54)2484
静岡	〒516-0802 三重県伊勢市御園町新開874-3	0596(31)1161 0596(31)1166
●甲信越・北陸地区		
山梨	〒400-0047 山梨県甲府市徳行2丁目9番5号	055(222)5237 055(222)5210
長野	〒381-2215 長野県長野市福里町中水鏡595	026(254)6300 026(254)6111
長野	〒384-0091 長野県小諸市大字御影新田字池の上2296-1	0267(26)5030 0267(26)5022
長野	〒390-0852 長野県松本市大字島立848-1	0263(47)8722 0263(47)9093
長野	〒395-0152 長野県飯田市青島町1-17-16	0265(25)6130 0265(25)8061
長野	〒391-0013 長野県茅野市宮川字下河原3832-2	0266(82)8077 0266(82)8085
新潟	〒951-8056 新潟県新潟市花町1981	025(224)0650 025(223)7073
新潟	〒950-2031 新潟県新潟市流通センター4丁目1番地の5	025(260)5219 025(268)0971
新潟	〒940-2023 新潟県長岡市蓮湯4-2-36	0258(29)3350 0258(29)3351
●四国地区		
香川	〒760-0064 香川県高松市朝日町11番7号	087(822)2549 087(822)9652
香川	〒760-0023 香川県高松市青町2丁目4番20号(高松センタービル1階)	087(811)3511 087(811)3512
香川	〒769-0213 香川県綾歌郡宇多津町東分字本村東1660-6	0877(49)8411 0877(49)8413
香川	〒790-0952 愛媛県松山市朝生田町4丁目1番21号	089(946)1180 089(946)1095
香川	〒794-0065 愛媛県今治市別名159-7	0898(22)9039 0898(22)9060
香川	〒792-0829 愛媛県新居市本町2-20	0897(40)3230 0897(40)3231
香川	〒798-0003 愛媛県宇和島市住吉町2丁目8番14号	0895(24)6644 0895(24)6699
香川	〒770-0804 徳島県徳島市中吉野町4丁目5番1	088(632)2798 088(632)2796
香川	〒780-0072 高知県高知市杉井流字杉井流7-2	088(883)7233 088(885)0550
香川	〒787-0015 高知県四万十市石山町治383-12	0880(34)0333 0880(34)0322
●九州地区		
福岡	〒816-0057 福岡県福岡市博多区西馬路3丁目1番57号	092(475)6747 092(475)1714
福岡	〒810-0001 福岡県福岡市中央区天神1丁目13番6号(日土地福岡ビル1F)	092(741)8006 092(741)8060
福岡	〒820-0088 福岡県嘉穂郡津辺町大字并分55-5	0948(23)9100 0948(23)9400
福岡	〒803-0802 福岡県北九州市小倉北区東港1-1-15	093(582)5916 093(583)6404
福岡	〒807-1003 福岡県鞍手郡鞍手町大字月	09494(2)3481 09494(2)7303
福岡	〒803-0809 福岡県久留米市東町17-1	0942(44)2088 0942(44)8873
福岡	〒837-0824 福岡県大牟田市大字歴木446-1	0944(56)3670 0944(56)3690
福岡	〒807-0955 大分県大分市下郡南3丁目3番5-5	097(567)7200 097(567)7276
福岡	〒871-0003 大分県津久井市大字是則字中ノ尾146-1	0979(32)5973 0979(32)4176
福岡	〒859-0401 長崎県諫早市多良見町化屋1733-1	0957(28)5260 0957(28)5261
福岡	〒857-1161 長崎県佐世保市大塔町1733-1	0956(34)3491 0956(34)3930
福岡	〒849-0918 佐賀県佐賀市兵庫南1丁目12-2	0952(24)8999 0952(25)5414
福岡	〒847-0084 佐賀県唐津市和赤田山4546-1	0955(74)1724 0955(74)1750
福岡	〒862-0010 熊本県熊本市健康町1-8	096(368)8177 096(369)7939
福岡	〒863-0041 熊本県本庄市志穂町4200-5	0969(24)1660 0969(24)1333
福岡	〒866-0875 熊本県八代市横手町18-3	0965(32)9190 0965(32)9199
福岡	〒880-0033 宮崎県宮崎市神宮西2-246	0985(24)9891 0985(24)0471
福岡	〒882-0856 宮崎県延岡市出町1-16-23	0982(31)5481 0982(31)5446
福岡	〒885-0006 宮崎県都城市吉茂町6123-1	0986(47)1668 0986(47)1669
福岡	〒891-0115 鹿児島県鹿児島市東開町4番地19	099(266)5755 099(266)5751
福岡	〒895-0012 鹿児島県薩摩川内市平佐町天油4299-1	0996(23)1847 0996(23)1298
福岡	〒893-0012 鹿児島県薩摩市王子町3961-8	0994(41)0124 0994(41)0118
福岡	〒899-5117 鹿児島県霧島市霧島町見光1315番地	0995(43)5803 0995(43)5801
福岡	〒902-0072 沖縄県那覇市真地166番地の1	098(835)6688 098(888)4444
●海外		
シンガポール	304 Orchard Road, #02-03 Lucky Plaza, Singapore 0923	(65) 734-3814
上海	上海市凱旋路2701号東瀛建材商場	(86) 21-6438-7020

Takara standard

暮らし快適、高品位ホーム。

ホーム壁装材エマウォール

Emawall
エマウォール

豊かな経験と独自の先進技術、
ホーム壁装材「エマウォール」。



豊かな経験と独自の先進技術によって開発されたのが、ホーム壁装材「エマウォール」。その魅力は、いつまでも美しい光沢と豊富なカラーバリエーション。社名やマークをオリジナルに焼き入れられるデザインパネルとして、ビルの増改築の建材として最適です。

詳しくは専用カタログで。

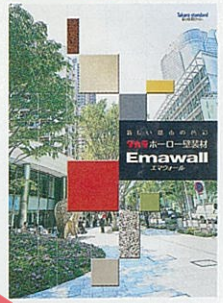

エマウォールの詳しい商品内容を
紹介した専用カタログをご用意して
います。弊社事業所までお問い合わせ
ください。



安全に関するご注意

- 商品ご購入の時には、取扱説明書を必ず受け取り、ご使用前によくお読みの上、正しくお使いください。
 - 商品の設置には専門の工事が必要です。ご購入先または専門業者にご相談ください。工事に不備があると、事故等の原因になることがあります。
 - 商品には、専用電気回路及びアースが必要なものがあります。ご購入先にご相談ください。電流容量が不足すると、火災の原因になることがあります。また、アースの誤った工事を行うと故障や漏電のとき感電する恐れがあります。
 - 商品の設置に際しては、建築基準法・電気設備技術基準・火災予防条例等の関連する法令・法規にしたがって設置してください。
 - 当カタログに掲載の商品は一般家庭用です。(但し、業務用流し台・エマウォールは除きます。)
- 当カタログの価格には、搬入・取付費、使用済み商品の引取り費等は含まれておりません。●当カタログ掲載商品の価格、寸法・仕様は部分的に変更する場合がありますのでご了承ください。●印刷色ですら商品とは多少異なります。タカラショールームでお確かめください。

タカラ製品のお求め、
ご相談は
この看板のお店で。



タカラスタンダードホームページアドレス <http://www.takara-standard.co.jp/>

ショールームの住所はP104をご覧ください。
ショールームの地図はタカラホームページでご案内しています。

タカラスタンダード株式会社 本社・支社・支店・営業所のご案内。

北海道支店	〒536-8536 大阪府大阪市城東区鶴野東1丁目2番1号	06 (6962) 1531	苫小牧支店	〒0144 (53) 2250	西北支店	〒0138 (46) 9088	旭川支店	〒0166 (54) 9930
本支店	〒0003-0030 北海道札幌市白石区清田センター1丁目6番10号	011 (862) 6111	帯広支店	〒0155 (37) 2851	北支店	〒0157 (36) 1470	釧路支店	〒0154 (53) 9460
青森支店	〒030-0822 青森県青森市中央1丁目2番3号	017 (776) 1121	横手支店	〒0182 (36) 2736	戸田支店	〒0178 (45) 9233	大支店	〒0186 (43) 4505
秋田支店	〒010-1412 秋田県秋田市御野下堤2丁目1番5号	018 (892) 7071	石巻支店	〒0225 (94) 7340	岡支店	〒019 (635) 0873	岩手支店	〒0197 (22) 7350
仙台支店	〒981-1241 宮城県仙台市高宮野字字方上5番地の11	022 (386) 2001	庄内支店	〒0234 (26) 4525	形支店	〒0233 (644) 8540	水支店	〒0238 (22) 4117
山形支店	〒963-8034 宮城県仙台市青葉区1丁目1番1号	024 (922) 7661	いわき支店	〒0246 (22) 6201	島支店	〒024 (525) 1171	沢支店	〒0242 (29) 0086
福島支店	〒310-0842 茨城県水戸市けやき谷3丁目53番地	029 (248) 3211	つくば支店	〒029 (850) 0147	山支店	〒0285 (27) 4311	大支店	〒0276 (45) 6860
茨城支店	〒344-0014 埼玉県春日部市豊野町3丁目1番2号	048 (737) 7311	高川支店	〒0427 (360) 5611	宇都宮支店	〒0287 (39) 5851	太支店	〒0287 (39) 5851
水戸支店	〒263-0002 千葉県千葉市稲毛区山王町333番地3	043 (423) 1222	柏支店	04 (7133) 5500	宇都宮支店	04 (525) 8311	大支店	048 (621) 2200
東京支店	〒160-0023 東京都新宿区西新宿6丁目12番地13号	03 (5908) 1231	本支店	0438 (97) 1622	成支店	0476 (23) 6922	大支店	0475 (339) 5911
東京支店	〒332-0015 埼玉県川口市市川口2丁目14番31号	048 (259) 6031	厚木支店	046 (236) 5661	東京支店	03 (5631) 5191	立支店	0472 (537) 0770
東京支店	〒221-0821 神奈川県横浜市神奈川区富家町4番4号	045 (435) 8031	小田原支店	0465 (34) 0540	東支店	042 (758) 9028	上支店	0466 (86) 1848
東京支店	〒950-2031 新潟県新潟市流通センター4丁目1番地の5	025 (260) 5141	佐久支店	0267 (26) 5077	同支店	0258 (29) 3321	越支店	0265 (626) 0400
新潟支店	〒400-0047 山梨県甲府市徳行2丁目9番5号	055 (222) 5211	諏訪支店	0266 (82) 8377	長支店	0263 (47) 8730	飯支店	0265 (25) 4830
長野支店	〒381-2215 長野県長野市桐里町中水鏡5-9-5	026 (254) 7750	諏訪支店	0266 (82) 8377	津支店	055 (924) 3670	伊支店	055 (984) 4507
静岡支店	〒422-8036 静岡県静岡市駿河区敷地2丁目9番9号	054 (237) 7071	高支店	0577 (32) 8691	川支店	0537 (23) 4127	浜支店	0584 (81) 7748
静岡支店	〒485-0081 愛知県小牧市横内字立野27番9号小牧工場内	0568 (75) 1291	多治見支店	0574 (60) 1651	橋支店	0532 (54) 5262	大支店	0584 (81) 7748
名古屋支店	〒461-0040 愛知県名古屋市中区東区矢田2丁目2番24号	052 (722) 0361	豊支店	0565 (37) 8818	岡支店	0569 (22) 7300	岡支店	0564 (55) 3333
岐阜支店	〒514-0817 三重県津市高茶屋小森町2-892-54	059 (234) 5711	津支店	0577 (57) 0080	伊支店	0596 (31) 3777	岡支店	0593 (53) 2244
岐阜支店	〒921-8062 石川県金沢市新保本4丁目6番5号	076 (269) 4400	教支店	0770 (22) 9661	富支店	076 (482) 2291	岡支店	0749 (23) 0016
岐阜支店	〒517-8444 京都府京都市伏見区竹田中宮町61番地	075 (612) 6800	津支店	077 (566) 0661	水支店	0748 (63) 5195	福支店	0773 (23) 8501
岐阜支店	〒577-0012 大阪府東大阪市長田東2丁目4番33号	06 (6746) 6811	豊支店	0796 (24) 7782	北支店	072 (720) 0330	堺支店	072 (276) 6007
岐阜支店	〒577-0012 大阪府東大阪市長田東2丁目4番33号	06 (6746) 6811	岸支店	0724 (43) 8421	拱支店	072 (720) 0330	堺支店	072 (276) 6007
岐阜支店	〒641-0011 和歌山県和歌山市三郷322番地1号	073 (747) 1301	平支店	0742 (39) 8290	方支店	072 (666) 1120	堺支店	072 (276) 6007
岐阜支店	〒683-0853 鳥取県米子市岡三柳2900番地03	0859 (33) 0631	新支店	0735 (23) 2994	崎支店	076 (69) 1720	堺支店	072 (276) 6007
岐阜支店	〒700-0976 岡山県岡山市辰巳30番地の104	086 (245) 6501	三支店	0852 (24) 8188	北支店	0736 (22) 4411	堺支店	072 (276) 6007
岐阜支店	〒733-0833 広島県広島市西区高工センター4丁目12番7号	082 (278) 1621	三支店	0824 (67) 5131	東支店	0806 (424) 3338	堺支店	072 (276) 6007
岐阜支店	〒763-0064 香川県高松市朝日町11番7号	087 (822) 2521	三支店	0834 (32) 5688	福支店	084 (931) 6122	堺支店	072 (276) 6007
岐阜支店	〒816-0057 福岡県福岡市博多区西馬場9丁目1番57号	092 (431) 5864	三支店	0880 (24) 0321	徳支店	0855 (24) 6801	堺支店	072 (276) 6007
岐阜支店	〒911-0115 福井県福井市東町4番地19	099 (266) 5566	新支店	0897 (40) 3237	津支店	0942 (44) 4882	堺支店	072 (276) 6007
岐阜支店	〒902-0072 沖縄県那覇市真地166番地の1	098 (835) 6666	佐支店	0956 (32) 3188	津支店	0952 (24) 8411	堺支店	072 (276) 6007
			大支店	097 (567) 7300	津支店	0979 (32) 5373	堺支店	072 (276) 6007
			天支店	0969 (24) 1330	中支店	0965 (32) 9188	堺支店	072 (276) 6007
			鹿支店	0994 (41) 0143	都支店	0966 (47) 1665	堺支店	072 (276) 6007
			宮支店	0985 (24) 9588			堺支店	072 (276) 6007