

Takara standard
暮らし快適、高品位ホーロー。

タカラ ホーロー住宅設備機器 総合カタログ

システムキッチン 洗面化粧台 システムバス
ガス/石油給湯機器 電気温水器 業務用厨房



キッチン



洗面化粧台



給湯機器



業務用厨房



このカタログの掲載価格は、税抜き希望小売価格です。また()内の価格は税込希望小売価格を表示しています。

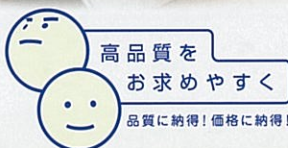

健康に配慮した、低ホルムアルデヒド仕様

ホルムアルデヒド発散区分最高等級F☆☆☆☆

当社の製品は、ホルムアルデヒドの発散量が最も少ないF☆☆☆☆の材料を採用しています。
※表示内容は「住宅部品表示ガイドライン」キッチン・バス工業会表示指針によるものです。

詳しくは、タカラスタンダードのホームページをご覧ください。

<http://www.takara-standard.co.jp/>

強さと美しさを兼ね備えた 高品位ホーロー

利用頻度が高く、厳しい条件にさらされる水まわり。衝撃に強く丈夫である、お手入れがしやすい、水や湿気に強いなど、水まわりの素材として求められるすべての性能を、高いレベルでクリアしているのが高品位ホーロー。使うほどに、時が経つほどに、その優れた特性が実感できます。

高品位ホーローとは

金属の表面にガラス質の釉薬を850℃の高温で焼き付けたもの、それが高品位ホーローです。湿気や汚れがしみ込まずお手入れが簡単。ベースが金属だから強靱で優れた耐久性を誇ります。



高品位ホーローの表面を形成するフリット(ガラス質)

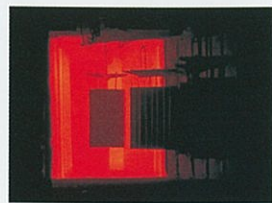

850℃の炉の中で金属とガラスを焼成。

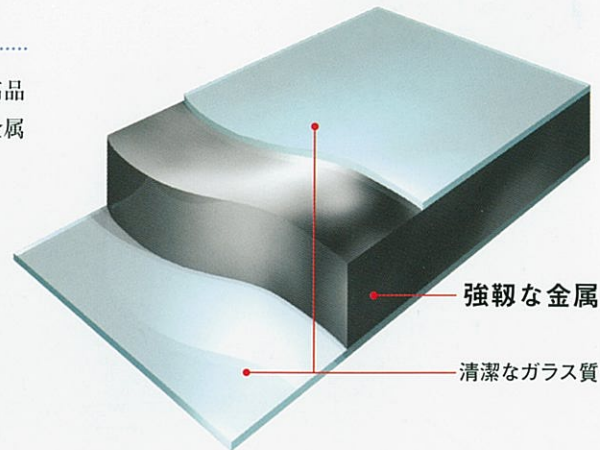

強靱な金属

清潔なガラス質

実証！ 水分や汚れ、熱、キズ、衝撃に、こんなに強い！



水や湿気、
汚れが
染み込まない

表面がガラス質だから、水分や汚れが染み込みません。たとえ油性マジックで汚しても、ふくだけでキレイに落ちます。



熱に強い

850℃という高温によって生まれた高品位ホーローは、高温にさらされても変色・変質しません。



キズ・
衝撃に強い

高品位ホーローは傷にも強さを発揮。ワイヤーブラシなどでこすっても傷がつきません。

高品位ホーローは、 健康に害のない安心素材。

当社ホーロー製品の主要部材は金属とガラス質からなる無機質の素材「高品位ホーロー」。最近問題となっているシックハウス症候群の原因となる、有害物質(ホルムアルデヒド)をまったく発散しないので、長く、安心してお使いいただけます。

ホルムアルデヒド
発散ゼロ

水まわりに最適な素材 高品位ホーロー

お手入れ簡単

キッチンで



油汚れも さっとふくだけ

キッチンパネルやレンジフードの整流板など、油汚れが気になるコンロまわりも、簡単なお手入れで新品の輝きを取り戻せます。

洗面所で



湿気・水はねも お手入れラクラク

洗面所は湿気・水はねによる傷みやカビの発生しやすい場所。扉やキャビネット、サイドパネルなど、やっぱり高品位ホーローが便利で清潔。お手入れはさっとふくだけです。

浴室で



湯アカやカビも さっとひとふき

システムバスの壁面にも高品位ホーローを採用。ニオイにも強く、湯アカやカビも簡単に落とせます。

美しさと使いやすさへのこだわり

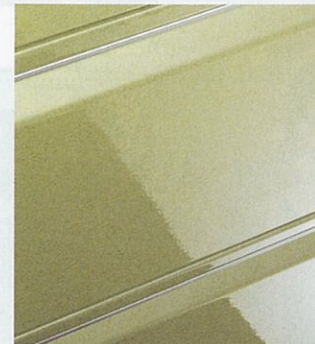

美しい光沢

ガラス質の釉薬を高温で焼き付け、美しい光沢を放つ高品位ホーロー。さらに焼き物独自の表情豊かな質感も備えています。



色あせない

原料が無機質なので、紫外線による色あせの心配がありません。艶やかで上品な輝きは、何十年たっても衰えることはありません。



マグネットが ピタッ

ベースが金属なのでマグネットが使えます。高品位ホーローに取り付けられる便利なマグネット小物を多数ご用意しています。

あなたの街にも、きっとある。 最寄りのショールームへお気軽に。

高品位ホーローや耐震システムバスなど、
タカラ製品の魅力を、見て・触って・実感。
専門知識豊富なアドバイザーに何なりとお尋ねください。



➡ 高品位ホーローの強さや掃除のしやすさを実感できます。



木槌で叩いて、耐久性を確認。



汚れ落ちの良さを実感。



油に見立てた汚れもサッとひと拭き。

➡ 耐震性やぴったりサイズシステムバスのメリットもご確認ください。



浴室を支えるフレーム構造のステンレス架台。震度6強の地震にも耐えるその頑丈さをお確かめください。



浴室スペースのムダな空間をなくして広く。ぴったりサイズシステムバスも体験していただけます。

➡ お見積もりやプランニングなど、何でもご相談ください。



分からないことはアドバイザーに相談。



図面や見積書を無料で作成します。
リフォームのご相談もお気軽に。

完成した図面は
そのままお持ち帰り
いただけます。



タカラ 住宅機器 **ショールーム**
全国約170カ所

ショールーム住所は▶ P110

★ ホームページで地図をご案内
<http://www.takara-standard.co.jp/>



増改築の
無料相談も実施中!

キッチン

多彩な機能とデザインで創る理想のキッチン。

ホーローシステムキッチン



レミュー

窯変ホーローによる色彩と端正な佇まい。組み合わせ自由なオーダーメイド感覚のキッチンです。

P9



ニューエマーユ 新価格

斬新なプレスパターンの扉と窯変ホーローによる色彩。個性と美しさが調和したキッチンです。

P11



リテラ

窯変ホーローの味わい深さと洗練されたシャープさが美しいキッチンです。

P12



エーデル

お手頃価格、お手入れ簡単。さわやかな色合いがキッチンを明るくします。

P13



エマーユアルファ

光の角度で表情が変わるラムダカット。気品とお求めやすさを両立しました。

P14

なっとく価格でラインナップ (I型間口255cm参考価格)

※価格は税抜き希望小売価格です。

ホーローシステムキッチン	
50万円	レミュー ¥573,500
40万円	ニューエマーユ ¥371,500 リテラ ¥371,500
30万円	エーデル ¥284,000 エマーユアルファ ¥244,000
20万円	

木製システムキッチン



フェスカ

彩やかな色合いを揃えた扉カラー。個性を描くカジュアルキッチンです。

P15



エーデル

ホーローシステムキッチン

P16



ニューAPSK 新価格

木製システムキッチン

P16

キッチンセット



ホーローキッチンセット

広さや目的に合わせて、必要なアイテムをセレクト。

3シリーズ

P17



木製キッチンセット

広さや目的に合わせて、必要なアイテムをセレクト。

4シリーズ

P23

ミニキッチン

パーソナルキッチンKUZ型

離れや給湯室に最適

P16

ホーローキッチンパネル



P25

油汚れから壁面を守り、清潔さ長持ち

※価格は税抜き希望小売価格です。

	木製システムキッチン	ホーローキッチンセット	木製キッチンセット
50万円			
40万円			
30万円			
20万円	フェスカ ¥222,000	エマーユ・アーバス ¥235,100 ロイヤル ¥213,100	AC型・AD型 ¥197,000 PC型・PD型 ¥175,000

※搬入・取付費等は別途です。 ※印刷色ですら商品と多少異なります。タカラショールームでお確かめください。

ホルムアルデヒド
発散ゼロ

すみずみまで**高品位ホーロー**。
「快適」機能でキッチンワークを徹底的にサポート。

キッチン

ここにも高品位ホーロー!

**ホーロー
キッチンパネル**

水ハネや油污れも簡単にお手入れできます。

ここにも高品位ホーロー!

**ホーロー
整流板**



簡単に取り外せて、しつこい油污れもひとふきでキレイに。

ここにも高品位ホーロー!

**レンジフード横
吊戸棚**

レンジフードと接する側面と底面を熱や油污れからガード。

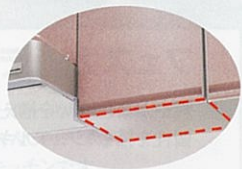

ホーローだから
マグネット小物

高品位ホーローはベースが金属だからマグネットが使えます。

ここにも高品位ホーロー!

**ホーロー
キャビネット**

キャビネット内部の側面、後面、底面も高品位ホーロー。

ここにも高品位ホーロー!

ホーロー扉

高級感あふれるキッチンを演出する、美しい光沢と色彩。

ここにも高品位ホーロー!

**ホーロー
引出し**

引出し内部も高品位ホーローなので、調味料などがこぼれてもお手入れカンタンです。

システム
昇降ラック
アイラック

タカラなら

取り出しやすい目の高さに、たっぷりの収納スペース。

アイレベルで収納!
システム昇降ラック
アイラック



目線の高さにあるので、中身が見やすく、キッチンでの作業がはかどります。

ハイパー
ガラスコート

タカラなら

ガラスを超えた強さと美しさ。



衝撃やキズに強い!
耐久性に優れたトッププレートは、重いものを落としてもひび割れるようなことはありません。



深みある光沢の美しさ
深みある光沢と、パール調の表面が高級感を演出します。

シンク下
食器洗い
乾燥機

タカラなら

そのままの姿勢で、食器もサッとしまえる。



ゆすいでサッと食器をセット。
水ダレの心配もありません。

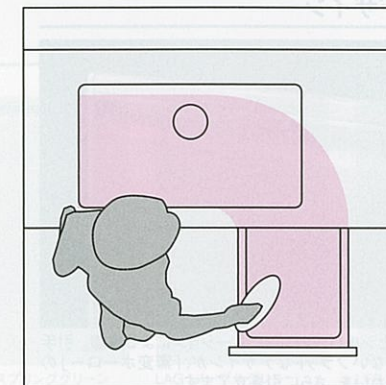

移動せずに上から出し入れできるので、水ダレの心配もなくお掃除の手間も省けます。

窯変ホーローによる色彩と端正な佇まい。
組み合わせ自由なオーダーメイド感覚のキッチンです。

キッチン



扉：フェミニンローズ(LAR)

キッチン本体	¥573,500
キッチン本体オプション	¥5,000
ホーローキッチンパネル	¥37,400
周辺機器	¥481,000
合計価格	¥1,096,900 (税込¥1,151,745)

■扉デザイン



ホーローとシルバーのコンビネーションによる直線。引手の目立たないフラットなデザインが、「窯変ホーロー」の繊細な味わいを、さらに引き立てます。

間口255cm参考価格

※価格は税抜き希望小売価格です。

標準タイプ (食洗なし)	タカラのおすすめ シンク下食洗タイプ
扉タイプ	¥573,500 ¥707,500

詳しくは専用カタログで。
(受注生産品)
※レミューは受注生産品です。
納期については弊社事業所
までお問い合わせください。

キッチン



扉：パニライボリー(LAI)

キッチン本体	¥661,000
キッチン本体オプション	¥279,400
ホーローキッチンパネル	¥37,800
周辺機器	¥502,000
合計価格	¥1,480,200 (税込¥1,554,210)

本当の心地よさは、端正な佇まいから。



日本人の美意識をカタチにした、
シンプルなデザイン。

余計なものを排することに美しさを見出す、日本人ならではの美意識。その思想をカタチにし、シンプルで端正な佇まいをつくり上げました。

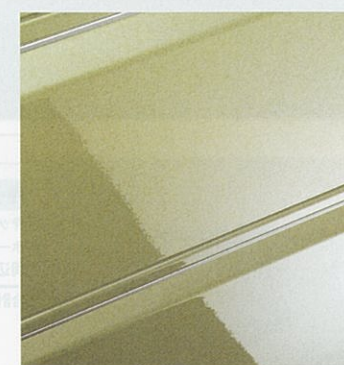

手間をかけて作り上げた、
深みのある光沢と美しい艶。

窯の中で色彩が変化する、窯変と呼ばれる製法で生み出されるレミュー。七宝焼きや陶器のように、一つひとつの表情が微妙に異なる味わい深い印象の扉です。

本当の心地よさは、誰にでも優しい使いやすさから。

一人ひとりの使い勝手に合わせて、
組み合わせ自由なキャビネット。
レミューならオーダーメイド感覚で、自由にキャビネットを選べます。収納量や使い勝手に応じて、キャビネットの種類はお好みのままに。



シンクキャビネット(扉タイプ) 調理台キャビネット(スライドタイプ) コンロ用キャビネット(足元スライドタイプ)

■扉カラー(高品位ホーロー)

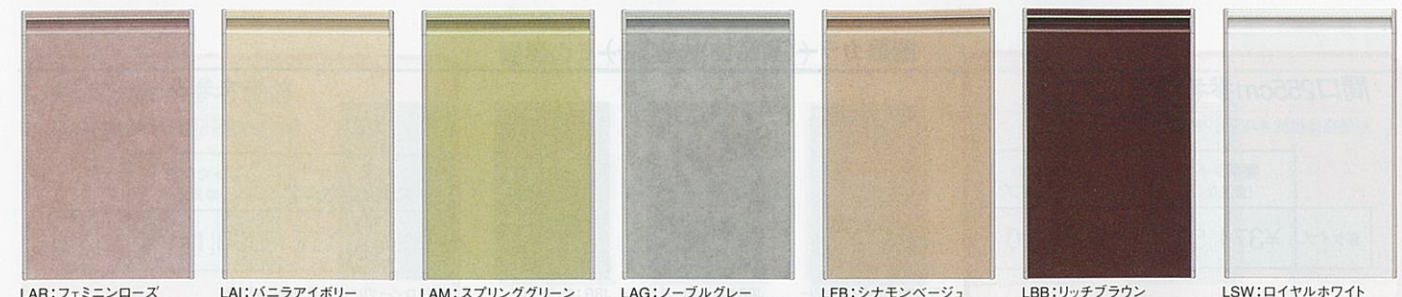

LAR:フェミニンローズ LAI:パニライボリー LAM:スプリンググリーン LAG:ノーブルブルー LFB:シナモンベージュ LBB:リッチブラウン LSW:ロイヤルホワイト

斬新なプレスパターンの扉と窯変ホーローによる色彩。
個性と美しさが調和したキッチンです。

詳しくは専用カタログで。
(受注生産品)
※ニューエマーユは受注生産品です。納期については弊社事業所までお問い合わせください。



■扉デザイン

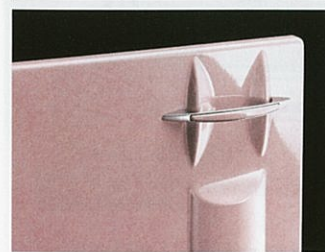

ホーローにさらに格調と深みのある美しさを与える「窯変ホーロー」。プレスパターンはタカラの先進技術による「ムーンカット」を採用。ホーローを施した七宝引手は、新デザインになりました。



扉：ロッシュアイボリー (JRI)

キッチン本体	¥371,500
キッチン本体オプション	¥5,000
ホーローキッチンパネル	¥37,400
周辺機器	¥375,100
合計価格	¥789,000 (税込¥828,450)

扉：ロッシュグレー (JRG)

キッチン本体	¥510,500
キッチン本体オプション	¥382,600
ホーローキッチンパネル	¥80,700
周辺機器	¥245,000
合計価格	¥1,218,800 (税込¥1,279,740)

■扉カラー(高品位ホーロー)

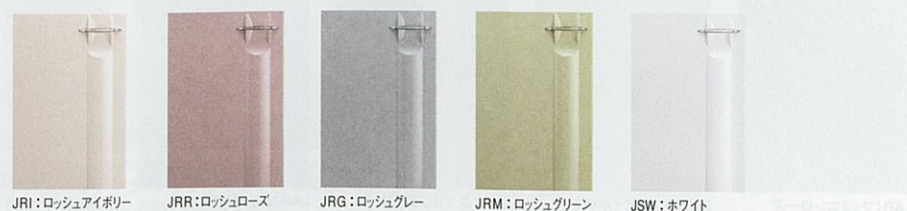

JRI: ロッシュアイボリー JRR: ロッシュローズ JRG: ロッシュグレー JRM: ロッシュグリーン JSW: ホワイト

間口255cm参考価格
※価格は税抜き希望小売価格です。

標準タイプ (食洗なし)	タカラのおすすめ シンク下食洗タイプ
扉タイプ	¥371,500
	¥500,500

窯変ホーローの味わい深さと
洗練されたシャープさが美しいキッチンです。

マンションリフォームに最適な「Mタイプ」もご用意しています。横引き配管や梁にもスマートに対応します。詳しくはマンションリフォーム総合カタログで。

詳しくは専用カタログで。
(受注生産品)
※リテラは受注生産品です。納期については弊社事業所までお問い合わせください。



■扉デザイン



趣のある質感と豊かな表情。窯の中で色彩が変化する「窯変」という高品位ホーローならではの製法により、味わい深い印象を与えます。



扉：ロッシュピンク (RRP)

キッチン本体	¥371,500
キッチン本体オプション	¥2,500
ホーローキッチンパネル	¥37,400
周辺機器	¥355,500
合計価格	¥766,900 (税込¥805,245)

扉：ロッシュアイボリー (RRI)

キッチン本体	¥470,500
キッチン本体オプション	¥269,600
ホーローキッチンパネル	¥37,800
周辺機器	¥245,000
合計価格	¥1,022,900 (税込¥1,074,045)

■扉カラー(高品位ホーロー)



RRP: ロッシュピンク RRI: ロッシュアイボリー RRG: ロッシュグレー RRY: ロッシュイエロー RRM: ロッシュグリーン RSW: ホワイト

間口255cm参考価格
※価格は税抜き希望小売価格です。

標準タイプ (食洗なし)	タカラのおすすめ シンク下食洗タイプ
扉タイプ	¥371,500
	¥500,500

※二世帯住宅、アパート、賃貸マンション用に小間口も対応しております。P16をご覧ください。

お手頃価格、お手入れ簡単。
さわやかな色合いがキッチンを明るくします。

マンションリフォームに最適な「Mタイプ」もご用意しています。横引き配管や梁にもスマートに対応します。詳しくはマンションリフォーム用総合カタログで。

詳しくは専用カタログで。
(受注生産品)
※エーデルは受注生産品です。納期については弊社事業所までお問い合わせください。



扉：ライトピンク (ENP)

キッチン本体	¥279,000
キッチン本体オプション	¥4,200
ホーローキッチンパネル	¥63,700
周辺機器	¥227,000
合計価格	¥573,900 (税込¥602,595)

■扉デザイン



ホーローならではの美しさを引き立たせるシンプルな形状のプレスパターン。引手には、工芸品を思わせる「七宝引手」を採用。



扉：フローラルアイボリー (ENI)

キッチン本体	¥367,500
キッチン本体オプション	¥230,600
ホーローキッチンパネル	¥41,500
合計価格	¥639,600 (税込¥671,580)

■扉カラー(高品位ホーロー)



ENP:ライトピンク ENO:ライトオレンジ ENI:フローラルアイボリー ENC:クールグレー ENG:ミントグリーン

間口255cm参考価格

※価格は税抜き希望小売価格です。

	標準タイプ (食洗なし)	タカラのおすすめ シンク下食洗タイプ
扉タイプ	¥284,000	¥414,500

光の角度で表情が変わるラムダカット。
気品とお求めやすさを両立しました。

詳しくは専用カタログで。
(受注生産品)
※エマーユアルファは受注生産品です。納期については弊社事業所までお問い合わせください。



扉：クールグレー (DNC)

キッチン本体	¥244,000
キッチン本体オプション	¥4,200
ホーローキッチンパネル	¥37,400
周辺機器	¥69,000
合計価格	¥354,600 (税込¥372,330)

■扉デザイン



ラムダカットのプレスパターンと引手デザインが美しく調和しています。



扉：フローラルアイボリー (DNI)

キッチン本体	¥249,000
キッチン本体オプション	¥149,300
ホーローキッチンパネル	¥87,200
合計価格	¥485,500 (税込¥509,775)

■扉カラー(高品位ホーロー)

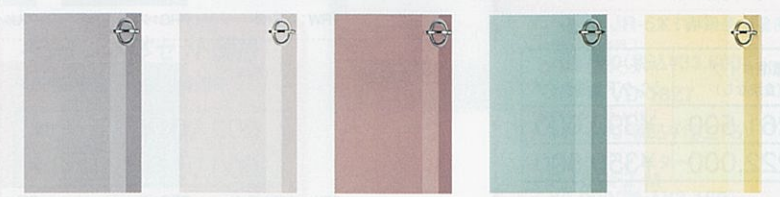

DNC:クールグレー DNI:フローラルアイボリー DNR:シックローズ DNM:フィオレグリーン DNA:シャモアイボリー

間口255cm参考価格

※価格は税抜き希望小売価格です。

	標準タイプ (食洗なし)	タカラのおすすめ シンク下食洗タイプ
扉タイプ	¥244,000	¥369,500

※搬入・取付費等は別途です。 ※印刷色です。商品と多少異なります。タカラショールームでお確かめください。

彩やかな色合いを揃えた扉カラー。
個性を描くカジュアルキッチンです。

詳しくは専用カタログで。
(受注生産品)
※フェスカは受注生産品です。納期については弊社事業所までお問い合わせください。



■扉デザイン



表情のある繊細な色合いに、質感豊かな七宝引手が美しいアクセントとなっています。
※写真はPE型です。



PE型 扉:ライト(PEL)

キッチン本体	¥222,000
キッチン本体オプション	¥6,700
ホーローキッチンパネル	¥63,700
周辺機器	¥227,000
合計価格	¥519,400 (税込¥545,370)

PR型 扉:ナチュラル(PRN)

キッチン本体	¥261,500
キッチン本体オプション	¥4,200
ホーローキッチンパネル	¥37,400
周辺機器	¥69,500
合計価格	¥372,600 (税込¥391,230)

■扉カラー

PR型



PE型



間口255cm参考価格

※価格は税抜き希望小売価格です。

	標準タイプ (食洗なし)	タカラのおすすめ シンク下食洗タイプ
PR型	¥261,500	¥392,000
PE型	¥222,000	¥350,500

二世帯住宅、アパート、賃貸マンションに。
ホーロー、木製からお選びいただけます。

詳しくは専用カタログで。
(受注生産品)
※エーデル・ニューAPSKは受注生産品です。納期については弊社事業所までお問い合わせください。

エーデル(ホーローシステムキッチン)



■扉デザイン



ホーローならではの美しさを引き立たせるシンプル形状のプレスパターン。引手には、工芸品を思わせる「七宝引手」を採用。

扉:ライトオレンジ(ENO)

キッチン本体	¥206,500
キッチン本体オプション	¥60,700
ホーローキッチンパネル	¥49,600
合計価格	¥316,800 (税込¥332,640)

キッチン本体セット価格

※価格は税抜き希望小売価格です。

	標準タイプ (食洗なし)	タカラのおすすめ シンク下食洗タイプ
間口150cm	¥210,500	¥327,500
間口165cm	¥230,500	¥333,500
間口180cm	¥234,000	¥337,000

※エーデルは間口195cm以上もご用意しております。

※エーデルの扉カラーはP13をご覧ください。

ニューAPSK(木製システムキッチン) 新価格 お求めやすくなりました。



キッチン本体セット価格

※価格は税抜き希望小売価格です。

間口120cm	¥120,000
間口150cm	¥139,000
間口165cm	¥141,000
間口180cm	¥150,000

■扉カラー



ミニキッチン KUZ型

離れや給湯室などに最適。基本機能をコンパクトにパッケージしました。



プレートヒーター(100V電源)

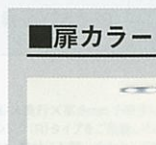

■扉カラー

I:アイボリー

■オプション



冷蔵庫 JR-5K(W)
※右開きタイプのみとなります。

キッチン本体セット価格

※価格は税抜き希望小売価格です。

間口90cm	¥102,000
間口120cm	¥110,000

冷蔵庫 JR-5K(W)
●1ドア(47L)
¥32,000(税込¥33,600)
換気扇 VD-18Z7
●ダクト径φ150
¥15,500(税込¥16,275)
グリッドフィルター
P-18GFZ-M
¥3,000(税込¥3,150)

ホーローキッチンセット エマーユ

キッチン



扉:フローラルアイボリー(DNI)

キッチン本体	¥403,600
アイラック	¥98,900
ホーローキッチンパネル	¥49,100
合計価格	¥551,600 (税込¥579,180)



扉:フィオレグリー(DNM)

キッチン本体	¥241,600
水切ラック	¥15,500
ホーローキッチンパネル	¥37,400
合計価格	¥294,500 (税込¥309,225)



扉:クールグレー(DNC)

キッチン本体	¥220,100
水切棚	¥5,000
ホーローキッチンパネル	¥35,600
冷凍冷蔵庫	¥277,000
合計価格	¥537,700 (税込¥564,585)

※水切カバーの価格は含まれておりません。



扉:シャモアアイボリー(DNA)

キッチン本体	¥287,000
アイラック	¥95,900
ホーローキッチンパネル	¥37,000
合計価格	¥419,900 (税込¥440,895)

■扉カラー(高品位ホーロー)

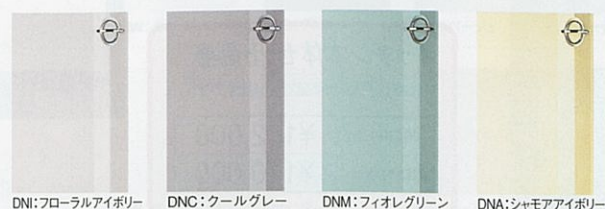

間口255cm参考価格

※価格は税抜き希望小売価格です。

エマーユ	¥235,100
------	----------

ホーローキッチンセット エマーユ

キッチン

間口180cm Yシンク	間口165cm Yシンク	間口150cm Yシンク	間口120cm Sシンク
DY-180L/R (■) 1,800×560×800mm ¥84,000 (税込¥88,200)	DY-165L/R (■) 1,650×560×800mm ¥80,500 (税込¥84,525)	DY-150L/R (■) 1,500×560×800mm ¥79,000 (税込¥82,950)	D-120L/R (■) 1,200×560×800mm ¥68,000 (税込¥71,400)

間口100cm Sシンク	調理台	調理台	調理台	計量米びつ	計量米びつ
D-100L/R (■) 1,000×560×800mm ¥64,000 (税込¥67,200)	DT-60 (■) 600×560×800mm ¥34,000 (税込¥35,700)	DT-35 (■) 350×560×800mm ¥33,000 (税込¥34,650)	DT-30 (■) 300×560×800mm ¥20,000 (税込¥21,000)	RN-630 190×382×450mm ¥7,300 (税込¥7,665)	K-15 (在庫限り) 225×480×460mm ¥7,300 (税込¥7,665)

隅調理台	ガス台	ガス台	ガスキャビネット	ガスレンジ	レンジフード
DC (■) 715(後市)×560×800mm ¥42,000 (税込¥44,100)	DG-100 (■) 1,000×543×625mm ¥35,000 (税込¥36,750)	DG-70 (■) 700×543×625mm ¥25,000 (税込¥26,250)	DK-60HL/R (■) 600×560×800mm 上台GC60-2HAL/R ¥42,000 下台DK-60 (■) ¥23,100 ¥65,100 (税込¥68,355)	GR60-3HAL/R 600×560×800mm ¥109,000 (税込¥114,450)	VDS-601L (フロアタイプ) 600×600×600mm ¥27,000 (税込¥28,350)

吊戸棚(高さ645mm・500mmタイプ) ※写真は右タイプ							
高さ645ミリタイプ W-M120 (■) 1,200×391×645mm ¥28,000 (税込¥29,400)	W-M105 (■) 1,050×391×645mm ¥26,500 (税込¥27,825)	W-M90 (■) 900×391×645mm ¥20,000 (税込¥21,000)	W-M70 (■) 700×391×645mm ¥18,000 (税込¥18,900)	W-M60 (■) 600×391×645mm ¥17,000 (税込¥17,850)	W-M45L/R (■) 450×391×645mm ¥14,000 (税込¥14,700)	W-M35 (■) 350×391×645mm ¥13,000 (税込¥13,650)	W-M30L/R (■) 300×391×645mm ¥12,000 (税込¥12,600)
高さ500ミリタイプ W-S120 (■) 1,200×391×500mm ¥26,500 (税込¥27,825)	W-S105 (■) 1,050×391×500mm ¥25,000 (税込¥26,250)	W-S90 (■) 900×391×500mm ¥19,000 (税込¥19,950)	W-S70 (■) 700×391×500mm ¥17,000 (税込¥17,850)	W-S60 (■) 600×391×500mm ¥16,000 (税込¥16,800)	W-S45L/R (■) 450×391×500mm ¥13,000 (税込¥13,650)		W-S30L/R (■) 300×391×500mm ¥11,000 (税込¥11,550)

吊戸棚(高さ645mm・500mmタイプ)	ロング吊戸棚(高さ900mmタイプ)	吊戸用昇降棚	レンジフード横吊戸棚 ※イラストは左タイプ ※受注生産品
W-MC71 (■) 715(後市)×391×645mm ¥26,000 (税込¥27,300)	W-LG60S (■) (在庫限り) 600×388×900mm ¥31,000 (税込¥32,550)	TDUR-901 ¥29,500 (税込¥30,975) W-M120、W-M90に対応	W-M45L/RZ (■) 450×391×645mm ¥14,000 (税込¥14,700)
W-SC71 (■) 715(後市)×391×500mm ¥24,500 (税込¥25,725)		TDUR-601 ¥27,000 (税込¥28,350) W-M105、W-M60に対応	W-M30L/RZ (■) 300×391×645mm ¥12,000 (税込¥12,600)
			W-S45L/RZ (■) 450×391×500mm ¥13,000 (税込¥13,650)
			W-S30L/RZ (■) 300×391×500mm ¥11,000 (税込¥11,550)

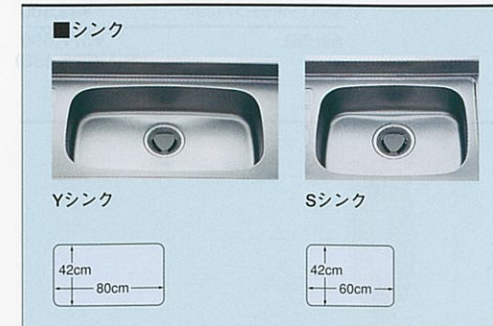

●商品の寸法表示は、全て間口(幅)×奥行×高さmmで表示しています。
 ※流し台には左シンク(L)タイプ、右シンク(R)タイプをご用意しています。発注の際にご確認ください。写真は全て左シンク(L)タイプです。
 ※計量米びつの取付け機種については、弊社にお問い合わせください。
 ※ガスキャビネット・ガスレンジ(都市ガス用・プロパンガス用)には、左側大コンロ(L)タイプ、右側大コンロ(R)タイプをご用意しています。発注の際にご確認ください。
 ※吊戸棚の扉はホーロー製、キャビネット本体は木製です。

品番中の■には扉カラーが入ります。
 DNI: フローラルアイボリー
 DNC: クールグレー
 DNM: フィオレグリー
 DNA: シャモアアイボリー
 (写真の商品はDNA: シャモアアイボリーです)

ホーローキッチンセット アーバス

キッチン



扉：フローラルアイボリー (KNI)

キッチン本体	¥386,000
アイラック	¥96,900
ホーローキッチンパネル	¥36,000
合計価格	¥518,900 (税込¥544,845)



扉：シックローズ (KNR)

キッチン本体	¥197,100
アイラック	¥94,400
ホーローキッチンパネル	¥34,200
冷凍冷蔵庫	¥245,000
合計価格	¥570,700 (税込¥599,235)



扉：クールグレー (KNC)

キッチン本体	¥281,100
スパイスラック・ガラス棚	¥53,000
ホーローキッチンパネル	¥43,500
合計価格	¥377,600 (税込¥396,480)

扉カラー(高品位ホーロー)

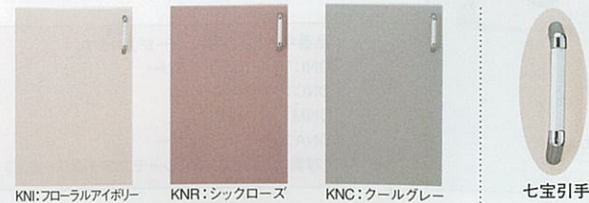

間口255cm参考価格

※価格は税抜き希望小売価格です。

アーバス ¥235,100

キッチン

間口180cm Yシンク	間口165cm Yシンク	間口150cm Yシンク	間口120cm Sシンク
KY-180L/R (■) 1,800×560×800mm ¥84,000 (税込¥88,200)	KY-165L/R (■) 1,650×560×800mm ¥80,500 (税込¥84,525)	KY-150L/R (■) 1,500×560×800mm ¥79,000 (税込¥82,950)	K-120L/R (■) 1,200×560×800mm ¥68,000 (税込¥71,400)

調理台	計量米びつ	隅調理台	ガス台
(扉は右開きのみ)	(容量10kg) (容量15kg)	(扉は右開きのみ)	
KT-60 (■) 600×560×800mm ¥34,000 (税込¥35,700)	KT-30 (■) 300×560×800mm ¥20,000 (税込¥21,000)	RN-630 190×382×450mm ¥7,300 (税込¥7,665)	K-15 (左巻型) 225×480×460mm ¥7,300 (税込¥7,665)
KT-30 (■) 300×560×800mm ¥20,000 (税込¥21,000)	RN-630 190×382×450mm ¥7,300 (税込¥7,665)	K-15 (右巻型) 225×480×460mm ¥7,300 (税込¥7,665)	KC (■) 715(後巾)×560×800mm ¥42,000 (税込¥44,100)
KG-100 (■) 1,000×543×625mm ¥35,000 (税込¥36,750)	KG-70 (■) 700×543×625mm ¥25,000 (税込¥26,250)	BGH-100 バックガード ¥3,300 (税込¥3,465)	BGH-70 バックガード ¥2,300 (税込¥2,415)

ガス台	ガスキャビネット	ガスレンジ	レンジフード	吊戸棚(高さ645mm・500mmタイプ)
KG-60 (■) 600×543×625mm ¥23,000 (税込¥24,150)	KK-60HL/R (■) 600×560×800mm 上台GC60-2HAL/R ¥42,000 下台KK-60 (■) ¥23,100 ¥65,100 (税込¥68,355)	GR60-3HAL/R 600×560×800mm ¥109,000 (税込¥114,450)	VDS-601L プロベラファン 600×600×600mm ¥27,000 (税込¥28,350) 間口75cmタイプ ¥28,000 (税込¥29,400) 間口90cmタイプ ¥30,000 (税込¥31,500)	W-M120 (■) 1,200×391×645mm ¥28,000 (税込¥29,400)
BGH-60 バックガード ¥2,100 (税込¥2,205)				W-M105 (■) 1,050×391×645mm ¥26,500 (税込¥27,825)
				W-S120 (■) 1,200×391×500mm ¥26,500 (税込¥27,825)
				W-S105 (■) 1,050×391×500mm ¥25,000 (税込¥26,250)

吊戸棚(高さ645mm・500mmタイプ)					
高さ645ミリタイプ W-M90 (■) 900×391×645mm ¥20,000 (税込¥21,000)	W-S90 (■) 900×391×500mm ¥19,000 (税込¥19,950)	W-S70 (■) 700×391×500mm ¥17,000 (税込¥17,850)	W-S60 (■) 600×391×500mm ¥16,000 (税込¥16,800)	W-M45L/R (■) 450×391×645mm ¥14,000 (税込¥14,700)	W-S45L/R (■) 450×391×500mm ¥13,000 (税込¥13,650)
W-M60 (■) 600×391×645mm ¥17,000 (税込¥17,850)	W-M30L/R (■) 300×391×645mm ¥12,000 (税込¥12,600)	W-MC71 (■) 715(後巾)×391×645mm ¥26,000 (税込¥27,300)	W-S30L/R (■) 300×391×500mm ¥11,000 (税込¥11,550)	W-SC71 (■) 715(後巾)×391×500mm ¥24,500 (税込¥25,725)	

ロング吊戸棚(高さ900mmタイプ)	吊戸用昇降棚	レンジフード横吊戸棚 ※イラストは左タイプ ※受注生産品
W-LG60S (■) (左巻型) 600×388×900mm ¥31,000 (税込¥32,550)	TDUR-901 ¥29,500 (税込¥30,975) W-M120、W-M90に対応 TDUR-601 ¥27,000 (税込¥28,350) W-M105、W-M60に対応	高さ645ミリタイプ W-M45L/RZ (■) 450×391×645mm ¥14,000 (税込¥14,700)
		高さ500ミリタイプ W-S45L/RZ (■) 450×391×500mm ¥13,000 (税込¥13,650)
		W-M30L/RZ (■) 300×391×645mm ¥12,000 (税込¥12,600)
		W-S30L/RZ (■) 300×391×500mm ¥11,000 (税込¥11,550)

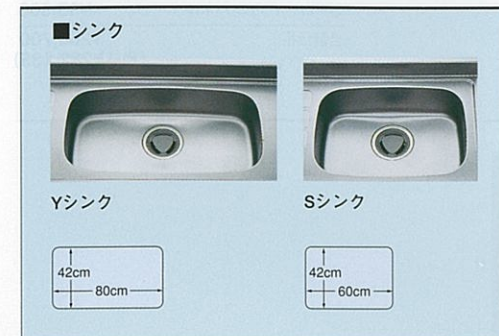

●商品の寸法表示は、全て間口(幅)×奥行×高さmmで表示しています。
※流し台には左シンク(L)タイプ、右シンク(R)タイプをご用意しています。発注の際にご確認ください。写真は全て左シンク(L)タイプです。
※計量米びつの取付け機種については、弊社にお問い合わせください。
※ガスキャビネット・ガスレンジ(都市ガス用・プロパンガス用)には、左側大コンロ(L)タイプ、右側大コンロ(R)タイプをご用意しています。発注の際にご確認ください。
※吊戸棚の扉はホーロー製、キャビネット本体は木製です。

品番中の■には扉カラーが入ります。
KNI: フローラルアイボリー
KNR: シックローズ
KNC: クールグレー
(写真の商品はKNR: シックローズです)

※ロング吊戸棚W-LG60S (■)の場合、扉カラーはDNC: クールグレー、DNR: シックローズ、DNI: フローラルアイボリーとなります。

※搬入・取付費等は別途です。 ※印刷色ですら商品と多少異なります。タカラショールームでお確かめください。

ホーローキッチンセット ロイヤル

キッチン



扉：フローラルアイボリー花柄付(P)

キッチン本体 **¥221,100**
 水切ラック **¥15,500**
 ホーローキッチンパネル **¥37,000**
 合計価格 **¥273,600**
 (税込¥287,280)



扉：フローラルアイボリー(I)

キッチン本体 **¥335,100**
 ホーローキッチンパネル **¥63,100**
 合計価格 **¥398,200**
 (税込¥418,110)



扉：クールグレー(C)

キッチン本体 **¥212,100**
 ガラス棚 **¥21,000**
 ホーローキッチンパネル **¥35,600**
 合計価格 **¥268,700**
 (税込¥282,135)

■扉カラー(高品位ホーロー)



P:フローラルアイボリー花柄付 I:フローラルアイボリー C:クールグレー

間口255cm参考価格

※価格は税抜き希望小売価格です。

ロイヤル	¥213,100
------	----------

木製キッチンセット P型

ホーローキッチンセット ロイヤル

キッチン

<p>間口180cm Yシンク</p> <p>RNY-180■(L・R) 1,800×560×800mm ¥67,000(税込¥70,350)</p>	<p>間口165cm Yシンク</p> <p>RNY-165■(L・R) 1,650×560×800mm ¥62,000(税込¥65,100)</p>	<p>間口150cm Yシンク</p> <p>RNY-150■(L・R) 1,500×560×800mm ¥59,000(税込¥61,950)</p>	<p>間口120cm Sシンク</p> <p>RN-120■(L・R) 1,200×560×800mm ¥51,000(税込¥53,550)</p>
<p>間口100cm Sシンク</p> <p>RN-100■(L・R) 1,000×560×800mm ¥47,000(税込¥49,350)</p>	<p>計量米びつ (容量10kg)</p> <p>RN-630 190×382×450mm ¥7,300(税込¥7,665)</p>	<p>調理台</p> <p>RNT-60■ 600×560×800mm ¥29,000(税込¥30,450)</p> <p>RNT-30M■ 300×560×800mm ¥29,500(税込¥30,975)</p> <p>扉カラー■は、I:フローラルアイボリー C:クールグレーのみとなります。</p>	<p>隅調理台</p> <p>RNC-715■ 715(後市)×560×800mm ¥37,000(税込¥38,850)</p>
<p>ガス台</p> <p>RNG-100■ 1,000×543×625mm ¥28,500(税込¥29,925)</p> <p>RNG-70■ 700×543×625mm ¥20,500(税込¥21,525)</p> <p>RNG-60■ 600×543×625mm ¥18,500(税込¥19,425)</p> <p>バックガード BGH-100 ¥3,300(税込¥3,465)</p> <p>バックガード BGH-70 ¥2,300(税込¥2,415)</p> <p>バックガード BGH-60 ¥2,100(税込¥2,205)</p>	<p>ガスキャビネット</p> <p>RNK-60H■(L・R) 600×560×800mm 上台GC60-2HAL/R ¥42,000 下台RNK-60■ ¥18,600 ¥60,600(税込¥63,630)</p>	<p>ガスレンジ</p> <p>GR60-3HAL/R 600×560×800mm ¥109,000(税込¥114,450)</p>	<p>レンジフード</p> <p>VDS-601L フロベラファン 600×600×600mm ¥27,000(税込¥28,350)</p> <p>商品ラインナップはP29をご覧ください。</p>

吊戸棚(高さ700mm・500mmタイプ)				
<p>高さ700ミリタイプ</p> <p>TH-120RN■ 1,200×390×700mm ¥27,500(税込¥28,875)</p>	<p>TH-105RN■ 1,050×390×700mm ¥23,000(税込¥24,150)</p>	<p>TH-90RN■ 900×390×700mm ¥21,000(税込¥22,050)</p>	<p>TH-60RN■ 600×390×700mm ¥15,000(税込¥15,750)</p>	
<p>高さ500ミリタイプ</p> <p>T-120RN■ 1,200×390×500mm ¥24,000(税込¥25,200)</p>	<p>T-105RN■ 1,050×390×500mm ¥20,500(税込¥21,525)</p>	<p>T-90RN■ 900×390×500mm ¥18,500(税込¥19,425)</p>	<p>T-70RN■ 700×390×500mm ¥13,500(税込¥14,175)</p>	<p>T-60RN■ 600×390×500mm ¥13,000(税込¥13,650)</p>

<p>吊戸棚(高さ700mm・500mmタイプ)</p> <p>(扉は右開きのみ)</p> <p>TH-30RN■ 300×390×700mm ¥11,500(税込¥12,075)</p> <p>T-30RN■ 300×390×500mm ¥10,500(税込¥11,025)</p>	<p>(隅用)</p> <p>THC-71RN■ 715(後市)×390×700mm ¥23,000(税込¥24,150)</p> <p>TC-71RN■ 715(後市)×390×500mm ¥21,000(税込¥22,050)</p>	<p>吊戸昇降棚</p> <p>TDUR-601 ¥27,000(税込¥28,350) TH-120、TH-90、TH-60に対応</p>	<p>レンジフード横吊戸棚</p> <p>TH-30RN■(L・R)Z 300×390×700mm ¥11,500(税込¥12,075)</p> <p>T-30RN■(L・R)Z 300×390×500mm ¥10,500(税込¥11,025)</p> <p>※イラストは左タイプ ※受注生産品</p>
--	--	--	---

※受注生産品の納期については弊社事業所までお問い合わせください。

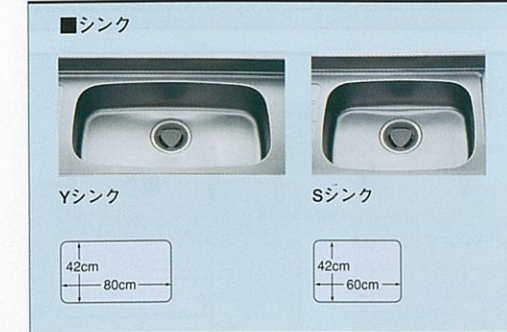

■シンク

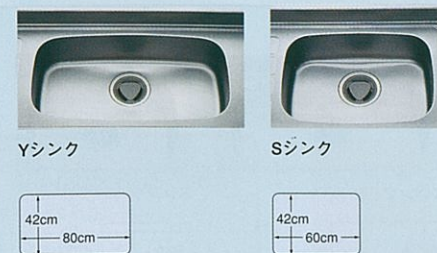

●商品の寸法表示は、全て間口(幅)×奥行×高さmmで表示しています。
 ※流し台には左シンク(L)タイプ、右シンク(R)タイプをご用意しています。発注の際にご確認ください。写真は全て左シンク(L)タイプです。
 ※ガスキャビネット・ガスレンジ(都市ガス用・プロパンガス用)には、左側大コンロ(L)タイプ、右側大コンロ(R)タイプをご用意しています。発注の際にご確認ください。
 ※吊戸棚の扉はホーロー製、キャビネット本体は木製です。

品番中の■には扉カラーが入ります。
 P:フローラルアイボリー花柄付
 I:フローラルアイボリー
 C:クールグレー
 (写真の商品はP:フローラルアイボリー花柄付です)

木製キッチンセット A型



扉カラー

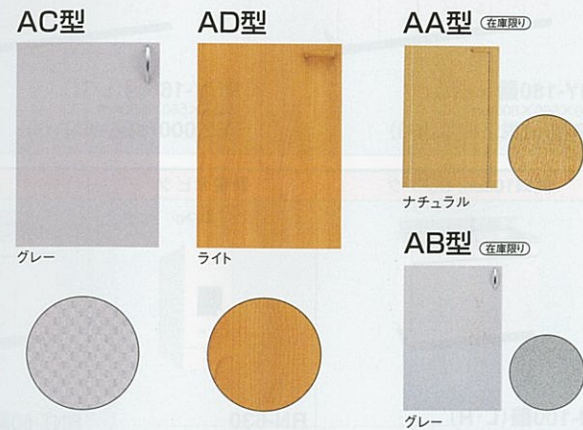

AD型	扉: ライト
キッチン本体	¥218,100
水切ラック	¥11,500
ホーローキッチンパネル	¥37,800
合計価格	¥267,400 (税込¥280,770)

キッチン

間口180cm Yシンク	間口165cm Yシンク	間口150cm Yシンク	間口120cm Sシンク	間口100cm Sシンク	計量米びつ (容量10kg)
A■Y-180(L・R) 1,800×560×800mm ¥61,000(税込¥64,050)	A■Y-165(L・R) 1,650×560×800mm ¥59,000(税込¥61,950)	A■Y-150(L・R) 1,500×560×800mm ¥56,000(税込¥58,800)	A■-120(L・R) 1,200×560×800mm ¥48,000(税込¥50,400)	A■-100(L・R) 1,000×560×800mm ¥46,000(税込¥48,300)	RN-630 190×382×450mm ¥7,300(税込¥7,665)

調理台	隅調理台	ガス台	ガスキャビネット	ガスレンジ	レンジフード
A■T-60 600×560×800mm ¥26,000(税込¥27,300)	A■C 715(後市)×560×800mm ¥37,000(税込¥38,850)	A■G-70 700×543×625mm ¥20,000(税込¥21,000) A■G-60 600×543×625mm ¥19,000(税込¥19,950)	A■K-60H(L・R) 600×560×800mm 上台GC60-2HAL/R ¥42,000 下台A■K-60 ¥17,000 ¥59,000(税込¥61,950)	GR60-3HAL/R 600×560×800mm ¥109,000(税込¥114,450)	VDS-601L フロベアファン 600×600×600mm ¥27,000(税込¥28,350)

吊戸棚 (高さ500mmタイプ)	レンジフード用吊戸棚	食器戸棚 (ガラス戸棚)
T-120 A■ 1,200×378×500mm ¥19,000(税込¥19,950)	TR-60 A■ 600×378×500mm ¥12,000(税込¥12,600)	TJ-60 600×250×400mm ¥11,500(税込¥12,075)

●商品の寸法表示は、全て間口(幅)×奥行×高さmmで表示しています。
※流し台には左シンク(L)タイプ、右シンク(R)タイプをご用意しています。
※ガスキャビネット・ガスレンジ(都市ガス用・プロパンガス用)には、左側大コンロ(L)タイプ、右側大コンロ(R)タイプをご用意しています。
※レンジフードには、左側大コンロ(L)タイプ、右側大コンロ(R)タイプをご用意しています。

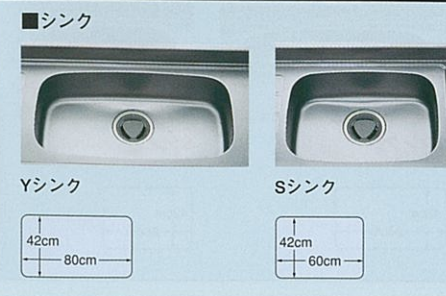

間口255cm参考価格

※価格は税抜き希望小売価格です。

AC型・AD型 ¥197,000

品番中の■には扉カラーが入ります。

- A: AA型 ナチュラル
 - B: AB型 グレー
 - C: AC型 グレー
 - D: AD型 ライト
- (写真の商品はAD型 ライトです)

木製キッチンセット P型



扉カラー



PC型	扉: アイボリー(I)
キッチン本体	¥178,000
食器戸棚	¥11,500
ホーローキッチンパネル	¥37,400
合計価格	¥226,900 (税込¥238,245)

キッチン

間口180cm Yシンク	間口165cm Yシンク	間口150cm Yシンク	間口120cm Sシンク	間口100cm Sシンク	計量米びつ (容量10kg)
P■Y-180□(L・R) 1,800×560×800mm ¥48,000(税込¥50,400)	P■Y-165□(L・R) 1,650×560×800mm ¥45,500(税込¥47,775)	P■Y-150□(L・R) 1,500×560×800mm ¥43,000(税込¥45,150)	P■-120□(L・R) 1,200×560×800mm ¥36,500(税込¥38,325)	P■-100□(L・R) 1,000×560×800mm ¥34,500(税込¥36,225)	RN-630 190×382×450mm ¥7,300(税込¥7,665)

調理台	ガス台	ガスキャビネット	ガスレンジ	レンジフード
P■T-60□ 600×560×800mm ¥20,500(税込¥21,525)	P■G-70□ 700×543×625mm ¥15,500(税込¥16,275) P■G-60□ 600×543×625mm ¥14,500(税込¥15,225)	P■K-60H□(L・R) 600×560×800mm 上台GC60-2HAL/R ¥42,000 下台P■K-60□ ¥13,500 ¥55,500(税込¥58,275)	GR60-3HAL/R 600×560×800mm ¥109,000(税込¥114,450)	VDS-601L フロベアファン 600×600×600mm ¥27,000(税込¥28,350)

吊戸棚 (高さ500mmタイプ)	レンジフード用吊戸棚	食器戸棚 (ガラス戸棚)
T-120 P■□ 1,200×380×500mm ¥17,500(税込¥18,375)	TR-60 P■□ 600×380×500mm ¥11,500(税込¥12,075)	TJ-60 600×250×400mm ¥11,500(税込¥12,075)

●商品の寸法表示は、全て間口(幅)×奥行×高さmmで表示しています。
※流し台には左シンク(L)タイプ、右シンク(R)タイプをご用意しています。
※ガスキャビネット・ガスレンジ(都市ガス用・プロパンガス用)には、左側大コンロ(L)タイプ、右側大コンロ(R)タイプをご用意しています。

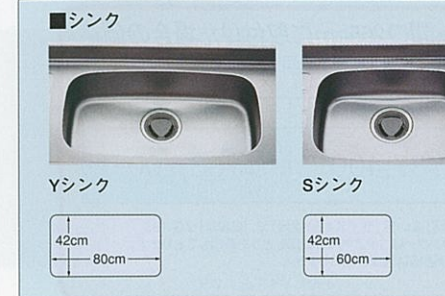

間口255cm参考価格

※価格は税抜き希望小売価格です。

PC型・PD型 ¥175,000

品番中の■・□には扉カラーが入ります。

- PC型 アイボリー: ■...C, □...I
 - PC型 グレー: ■...C, □...G
 - PD型 ナチュラル: ■...D, □...なし
- (写真の商品はPC型 アイボリーです)

お手入れ簡単な**高品質ホーロー**。
キッチン壁面を油汚れや熱から守ります。

シンクや加熱機器近くの壁面は、水や油などで汚れやすい場所です。ホーローキッチンパネルは、熱やキズに強い高品質ホーローの優れた特性を活かし、いつまでも変わらぬ清潔さと耐久性を実現。

高品質ホーローだからお手入れラクラク。いつまでも美しさをキープ



キズにも強い



頑固な油汚れを、金属タワシでこすっても傷がつかないくらい丈夫です。

熱に強さを発揮



製造過程において850℃の炉で加熱しているため高温にさらされても、変形・変色しません。

国土交通大臣認定 NM-8127
※キッチンパネルと加熱機器の距離は150mm以上離してください。150mm未満になる場合、取付下地は火災予防条例にしたがってください。

安心素材

ホーローキッチンパネルは、健康に害のない安心素材。

ホルムアルデヒド 発散ゼロ

ホーローキッチンパネルは金属とガラス質からなる無機質の素材「高品質ホーロー」。最近問題となっているシックハウス症候群の原因となる、有害物質（ホルムアルデヒド）をまったく発散しないので、長く、安心してお使いいただけます。

1型・間口255cmに取付けた場合の価格
※価格は税抜き希望小売価格です。

窓がない場合	窓がある場合
¥37,400	¥63,700

※窓は引違い窓（サイズ4.5×2尺）で、窓枠はPZG-185、カウンターはC-PZマド245（SS）として算出しております。
※窓の価格は含まれておりません。

高品質ホーローの特性を活かしたマグネット小物

マグネット小物



ホーローキッチンパネルはベースが金属なので、マグネットが使えます。液体調味料やタオル、キッチンペーパーなどキッチンワークに欠かせない小物類をすぐ手が届く位置に自由にレイアウト。自分だけの収納スペースを作れます。
※詳しくはP27をご覧ください。

独自の技法でキッチン壁面を彩る美しい加飾パネル



加飾パネルの転写柄は、高温で直接焼きつけたもの。長くお使いいただいてもプリントのように色あせやはがれの心配もなくいつまでも変わらない美しさを保ち続けます。



金属タワシでこすっても柄がはがれるようなことはありません。

カラーバリエーション

加飾パネル		単色パネル	
窓下レイアウト柄	アイレベルレイアウト柄		
PSK: ホワイト(モダン柄)	PSH: ホワイト(リボン柄)	MGN: マーブルグレー	PCN: ピュアグレー
PSM: ホワイト(モザイク柄)	PSS: ホワイト(スタンド柄)	MBN: マーブルベージュ	PIN: ピュアアイボリー

※消費税、搬入・取付費等は別途です。 ※印刷色ですから商品と多少異なります。タカラショールームでお確かめください。

ホーローキッチンパネル部材価格表

ホーローキッチンパネル 部材価格表

※品番末尾の□にはカラー品番が入ります。

※価格は税抜き希望小売価格です。

カラー

加飾パネル		単色パネル
PSK:ホワイト(モダン柄) PSM:ホワイト(モザイク柄) MGN:マールグレー	PSH:ホワイト(リボン柄) PSS:ホワイト(ステンド柄) MBN:マールベージュ	PCN:ビュアグレー PIN:ビュアアイボリー

フロントパネル

※PZFの高さは、980mmです。PZFHの高さは、1100mmとなります。

品番	色柄	幅サイズ(mm)	加飾パネル	単色パネル
PZF-	60(□)	599		¥6,500
	90(□)	899		¥7,500
	120(□)	1199		¥8,900
	135(□)	1349		¥9,300
PZFH-	105(□)	1049		¥8,500

サイドパネル

品番	色柄	サイズ(mm)	加飾パネル	単色パネル
PZS-90(□)		900×1316 (パネル<大>)		¥16,400
		600×684 (パネル<中>)		
		600×639 (パネル<小>)		

※3枚1梱包です。 ※柄付きパネルの場合は、パネル<大>のみ、柄が付きます。

窓パネル

※窓パネルの柄対応は、モダン柄、モザイク柄となります。

品番	色柄	サイズ(mm)	PSK/PSM/MGN/MBN/PCN/PIN/PSN	価格
PZW-	150(□)	1499×400		¥6,900
	185(□)	1849×400		¥7,400

※ベース色がホワイトのフロントパネルをお選びの場合は、PSN:ホワイトを使用してください。

窓枠パネル

※窓枠パネルは柄なしのみです。

品番	色柄	サイズ(mm)	MGN/MBN/PCN/PIN/PSN	価格
PZG-185(□)		1849×400		¥13,300

※ベース色がホワイトのフロントパネルをお選びの場合は、PSN:ホワイトを使用してください。

エッジセット

※()にはPG:グレー、PI:アイボリー、MB:ベージュ、MW:ホワイトのカラー品番が入ります。

※パネルカラーとの対応/PG:マールグレー、PI:ビュアアイボリー、MB:マールベージュ、MW:ホワイト

エッジセットJ1() (片側オープン用)	エッジセットJ2() (両側クローズ用)	エッジセットJ3() (両側オープン用)
・L型エッジ 2本 ・見切りFPA 1本 ・T型エッジ 2本 ※エッジ幅ℓ=2430mm ※見切りℓ=2600mm ¥2,800	・L型エッジ 2本 ・内隔エッジ 1本 ・T型エッジ 2本 ・見切りSP 2本 ※エッジ幅ℓ=2430mm ※見切りℓ=2600mm ¥2,800	・L型エッジ 2本 ・内隔エッジ 1本 ・T型エッジ 2本 ・見切りFPA 2本 ※エッジ幅ℓ=2430mm ※見切りℓ=2600mm ¥2,800

<アルミ製>

KPエッジセットA(アルミ製)	KPエッジセットA用見切り	KP見切りA-F2
・L型エッジ 2本 ・T型エッジ 2本 ・内隔エッジ 1本 ※エッジ幅ℓ=2430mm ※見切りは含まれていません ¥6,000	・見切りFPA 2本 ※ℓ=2600mm ¥8,500	

引違い窓用カウンター

出窓には、窓サッシ専用のカウンターをご利用ください。

C-PZマド245(□) (1900×245mm)	C-PZマド(□) (1900×375mm)
ステンレス ¥15,000 人造大理石 ¥32,000	ステンレス ¥17,500 人造大理石 ¥42,500

カウンターカラー

- ステンレス
- ・SS(ヘアライン加工)
- 人造大理石
- ・AV:ブライトベージュ
- ・AR:ブライトグレー
- ・AI:ブライトホワイト

マグネット小物



デザイン性がアップした「マグネット小物デラックスタイプ」。

■マグネット小物置きL
MGD-KR
¥5,000(税込¥5,250)
300×70×102mm
※スパイスボックスは別売です。

■マグネットフック
MGD-KH
¥5,000(税込¥5,250)
300×70×35mm

■マグネットフキン掛け
MGD-FH
¥5,500(税込¥5,775)
300×70×102mm

用途に合わせた豊富なラインナップ。

新発売

■マグネットレシピ立て
MGN-RT
¥2,500(税込¥2,625)
255×80×74mm

■マグネット小物置きL
MGN-T2
¥2,500(税込¥2,625)
272×113×55mm
※スパイスボックスは別売です。

■マグネット小物置きS
MGN-T1
¥1,700(税込¥1,785)
180×113×55mm

■マグネット箸立て
MGN-HT
¥1,700(税込¥1,785)
180×70×115mm

■マグネットフック
MGN-KH
¥1,700(税込¥1,785)
255×39×30mm

■マグネットまな板立て
MGN-MT
¥1,700(税込¥1,785)
255×75×74mm

■マグネットフキン掛け
MGN-FH
¥2,500(税込¥2,625)
30×275×180mm

■マグネットタオルハンガー
MGN-TH
¥1,700(税込¥1,785)
180×48×54mm

■マグネットペーパーホルダー
MGN-PH
¥1,700(税込¥1,785)
281×65×55mm

■マグネットティッシュホルダー
MGN-TC
¥1,700(税込¥1,785)
213×73×128mm
※厚さ54ミリ以下のティッシュ
ケースに対応

■スパイスボックス
小物置きにフィットする形
で、アイラックにも収納可
能です。(2ヶ入)

スパイスボックスT
¥1,200(税込¥1,260)
94×113×90mm

ホーローキッチンパネル周辺機器



■ホーローキッチンパネル 吊戸棚パネル
ホーローキッチンパネルと同じカラーでコーディネート
できます。

照明付、水切付、昇降ラックタイプを除く吊戸棚に対応。
設置条件につきましては弊社事業所までお問い合わせください。
カラー/MGN:マールグレー、MBN:マールベージュ、
PCN:ビュアグレー、PIN:ビュアアイボリー、PSN:ホワイト

建築基準法で規定された「防火構造」と同等の防火性能を有する防火パネル(BKタイプ)を
ご用意しています。詳しくは弊社事業所までお問い合わせ下さい。



■ホーロー壁面埋込収納棚
キッチンパネルのサイズの部分を有効に活用。調味
料など、調理に使うものを収納するのに便利です。

SSZ-30(□) (在庫限り)
¥21,000(税込 ¥22,050)
300×81×600mm(埋込部70mm)
カラー/MGN:マールグレー、MBN:マールベージュ
材質/収納棚本体:ホーロー、棚板:人造大理石

加熱機器

キッチンセットにすっきり収まるガスキャビネット。

ガスレンジ(都市ガス用・プロパンガス用)

ガスキャビネット(都市ガス用・プロパンガス用)

加熱機器オプション

3口コンロ(グリル付)間口60cmタイプ

2口コンロ(グリル付)間口60cmタイプ



GR60-3HAL/R (600×560×800mm)
¥109,000(税込¥114,450)
●赤外線グリル
●中央炎口バーナー
●天ぷら油温熱防止機能
●立ち消え安全装置付



DK-60HL/R (600×560×800mm)
¥65,100(税込¥68,355)
(上台GC60-2HAL/R ¥42,000(税込¥44,100))
●赤外線グリル
●中央炎口バーナー
●立ち消え安全装置付

バックガード(ステンレス製)
間口100cmタイプ
BGH-100(1,000×25×265mm)
¥3,300(税込¥3,465)

間口70cmタイプ
BGH-70(700×25×265mm)
¥2,300(税込¥2,415)

間口60cmタイプ
BGH-60(600×25×265mm)
¥2,100(税込¥2,205)

●地域によって、ガス種が異
なります。ガス種を確認の
うえお買い求めください。
ガス種が違いますと、火
災・やけどなどの原因にな
ることがあります。

●ガス消費量は、都市ガス
13Aで表示しています。ガス
種により異なる場合があり
ますのでご了承ください。

●ガスの接続工事は、配管工業者に
依頼してください。ガスレンジ・ガス
キャビネットのガスの接続は必ず金属
配管を行ってください。

システムキッチン 取り替え用加熱機器

システムキッチンの古いコンロを簡単に取り替えられます。

ガスコンロ
60cmホーロートッププレート

GCU65-3UBHD ¥38,000
(税込¥39,900)

BGC65-3PBHD ¥59,000
(税込¥61,950)

ハイパーガラスコートガスコンロ
60cmハイパーガラスコート

BGC65-3PSC ¥91,000
(税込¥95,550)

IHヒーター
2口IHヒーター・1口クイックラジエントヒーター

HTB-TS40A ¥139,000
(税込¥145,950)

片面焼きグリル
外炎式バーナー
単独ゴトク
天ぷら油温熱防止
消し忘れタイマー
湯沸かし

片面焼きグリル
外炎式バーナー
単独ゴトク
天ぷら油温熱防止
消し忘れタイマー
湯沸かし

片面焼きグリル
外炎式バーナー
単独ゴトク
天ぷら油温熱防止
消し忘れタイマー
湯沸かし

両面焼きグリル
フラットトッププレート
揚げもの温度調節(3段階)
独立式調理タイマー
自動湯沸かし

切忘れ防止タイマー
揚げもの温度調節(3段階)
独立式調理タイマー
オートパワーオフ

※□にはトッププレートカラーが入ります。
A:クリアパールブルー、K:クリアパールブラック、
W:パステルホワイト
※写真のトッププレートのカラーはクリアパールブルーです。

ハイパーガラスコートトッププレートカラー

※現在レンジタイプの加熱機器をご使用の場合はコンロ
部のみ取り替えできない場合もありますので弊社事業
所へお問い合わせください。

レンジフード (シロッコファン・プロペラファン・ターボファン)

シロッコファン(ブース型レンジフード)

排気の圧力が強い、上静かなので、強く外風を受ける中高層マンションや戸建住宅に設置する場合に最適です。

※価格には必要排気金具の金額が含まれています (VMH型を除く)。

必要排気金具は排気方向別に異なります。詳しくはP31をご覧ください。

※VMHは排気方向により別途排気金具が必要になります。詳しくは弊社事業所にお問い合わせください。

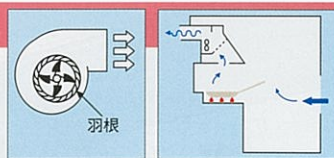

排気タイプ

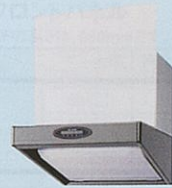

幅90cm VMR-902(S) ¥62,000(税込¥65,100)
幅75cm VMR-752(S) ¥58,000(税込¥60,900)
幅60cm VMR-602(S) ¥56,000(税込¥58,800)

- 奥行610×高さ800mm
- フード色シルバー



幅90cm VMR-902(K) ¥60,500(税込¥63,525)
幅75cm VMR-752(K) ¥56,500(税込¥59,325)
幅60cm VMR-602(K) ¥54,500(税込¥57,225)

- 奥行610×高さ800mm
- フード色ブラック

VMR型カラーバリエーション



- カラーはホーローキッチンセットの各色に対応。木製キッチンセットの場合ブラックとなります。
- 4方向排気
- 風量は「強」「中」「弱」3段切替え
- 照明付 (15W蛍光灯)
- ※前面パネルがK:ブラックの場合、上記価格 ¥500となります。

収納付



幅90cm VMR-902(S)SB ¥84,000(税込¥88,200)
幅75cm VMR-752(S)SB ¥79,000(税込¥82,950)

- 奥行610×高さ800mm
- フード色シルバー
- 照明付 (15W蛍光灯)

梁くき対応



幅90cm VMH-902AL/R(S) ¥59,500(税込¥62,475)
幅75cm VMH-752AL/R(S) ¥55,500(税込¥58,275)
幅60cm VMH-602AL/R(S) ¥53,500(税込¥56,175)

プロペラファンからの取替えや梁がある場合などのリフォームに対応

- 奥行610mm
- 高さは700mm・800mm
- 4方向排気
- 風量は「強」「中」「弱」3段切替え
- 照明付 (40W白熱灯)
- ※カラーはシルバーのみです。
- ※L・Rは排気接続口の位置を表します。現場の状況に合わせてお選びください。
- ※排気条件、梁対応範囲等詳細は弊社事業所へお問い合わせください。

VMR型収納タイプカラーバリエーション

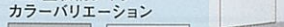

収納部:高品位ホーロー



幅90cm VUS-903AD ¥35,000(税込¥36,750)
幅75cm VUS-753AD ¥33,000(税込¥34,650)
幅60cm VUS-603AD ¥32,000(税込¥33,600)

- 奥行610mm
- 高さは600mm・645mm・700mm
- 4方向排気
- 風量は「強」「中」「弱」3段切替え
- 照明付 (40W白熱灯)

VUS-AD型カラーバリエーション

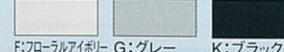

電動シャッター式

電動シャッター式なので、より気密性の高い排気が可能です。



幅90cm VUS-903AD-E ¥39,000(税込¥40,950)
幅75cm VUS-753AD-E ¥37,000(税込¥38,850)
幅60cm VUS-603AD-E ¥36,000(税込¥37,800)

- 奥行610mm
- 高さは600mm・645mm・700mm
- 4方向排気
- 風量は「強」「中」「弱」3段切替え
- 照明付 (40W白熱灯)

VUS-AD-E型カラーバリエーション

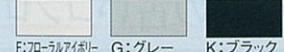

常時換気タイプ



幅90cm VMR-903RC(S) ¥71,000(税込¥74,550)
幅75cm VMR-753RC(S) ¥67,000(税込¥70,350)
幅60cm VMR-603RC(S) ¥65,000(税込¥68,250)

- 奥行610×高さ800mm
- フード色シルバー



幅90cm VMR-903RC(K) ¥69,500(税込¥72,975)
幅75cm VMR-753RC(K) ¥65,500(税込¥68,775)
幅60cm VMR-603RC(K) ¥63,500(税込¥66,675)

- 奥行610×高さ800mm
- フード色ブラック

VMR-RC型カラーバリエーション



- カラーはホーローキッチンセットの各色に対応。木製キッチンセットの場合ブラックとなります。
- 4方向排気
- 風量は「強」「弱」「常時」3段切替え
- 照明付 (15W蛍光灯)
- ※前面パネルがK:ブラックの場合、上記価格 ¥500となります。



リモコン
●レンジフードの操作が手元でできます。



幅90cm VMR-903RC(S)SB ¥93,000(税込¥97,650)
幅75cm VMR-753RC(S)SB ¥88,000(税込¥92,400)

- 奥行610×高さ800mm
- フード色シルバー
- 照明付 (15W蛍光灯)



幅90cm VUS-903AJ(K) ¥40,000(税込¥42,000)
幅75cm VUS-753AJ(K) ¥38,000(税込¥39,900)
幅60cm VUS-603AJ(K) ¥37,000(税込¥38,850)

- 奥行610mm
- 高さは600mm・645mm・700mm
- 4方向排気
- 風量は「強」「弱」「常時」3段切替え
- 照明付 (40W白熱灯)
- ※カラーはブラックのみです。

VMR-RC型収納タイプカラーバリエーション

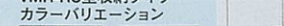

収納部:高品位ホーロー

キッチンセット 関連機器

レンジフード (シロッコファン・プロペラファン・ターボファン)

同時給排気タイプ



幅90cm VUS-903AD-D(K) ¥53,500(税込¥56,175)
幅75cm VUS-753AD-D(K) ¥51,500(税込¥54,075)
幅60cm VUS-603AD-D(K) ¥50,500(税込¥53,025)

- 奥行610mm
- 高さは600mm・700mm
- 4方向排気・電動シャッター付
- 風量は「強」「中」「弱」3段切替え
- 照明付 (40W白熱灯)
- ※カラーはブラックのみです。
- ※前面パネルは給排気方向により異なります。
- ※給排気方向が後方、片側方、片側上方の場合、高さは700mmのみとなります。

同時給排気
ホーロー整流板
ガラスフィルター

ホーロー整流板



すきま風現象を利用して吸引力がアップ。油煙を逃しません。また、整流板に高品位ホーローを採用しているため、ガンコな油汚れも簡単にふき取れます。

プロペラファン(金属製換気扇・ブース型レンジフード)

屋外に直接排気できるタイプ。ファンの取外しも簡単なので、お掃除もラクラクです。

(ダクト排気には使用できません。)

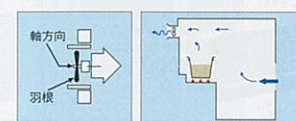

排気タイプ



幅90cm VDS-901L ¥30,000(税込¥31,500)
幅75cm VDS-751L ¥28,000(税込¥29,400)
幅60cm VDS-601L ¥27,000(税込¥28,350)

- 奥行600×高さ600mm
- 電動シャッター式金属製換気扇
- 3方向排気
- 溜まったオイルを簡単に取り出せる油受け付
- 照明付 (40W白熱灯)

VDS型カラーバリエーション

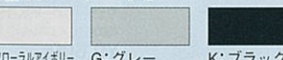

キッチンフード(換気扇別売)・換気扇(引紐式)

VDS型(高さ60cm)



幅75cm VDS-751P ¥12,000(税込¥12,600)
※別売品の専用グリッドフィルターG-75Cをセットできます。
幅60cm VDS-601P ¥11,000(税込¥11,550)
※別売品の専用グリッドフィルターG-60Cをセットできます。

- 奥行600×高さ600mm
- 3方向排気

カラーバリエーション

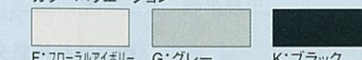

VDS型(高さ50cm)



幅60cm VDS-601P50 ¥10,000(税込¥10,500)
●奥行560×高さ500mm
●排気口は現場開口
●3方向排気
※カラーはフロアラアイボリーのみです。

別売換気扇



VK-251P ¥11,000(税込¥11,550)
(幅349×奥行151×高さ349mm)
●金属製引紐式スイッチ●引紐式シャッター付
●溜まったオイルを簡単に取り出せる油受け付
※キッチンフードVDS-601P、VDS-751P、VDS-601P50にセットできます。

フードパネル(VDS型に対応)

レンジフードファンの上部にセットすることによって、ミドルタイプのウォールキャビネットと高さを合わせるができます。

※カラーはレンジフード本体と同色となります。
※VDS-601P50には対応しません。



<エマーユ・アーバス>

フードパネル900×45 ¥3,500(税込¥3,675)
フードパネル750×45 ¥3,000(税込¥3,150)
フードパネル600×45 ¥2,500(税込¥2,625)

<ロイヤル>

フードパネルVCN90 ¥3,500(税込¥3,675)
フードパネルVCN75 ¥3,000(税込¥3,150)
フードパネルVCN60 ¥2,500(税込¥2,625)

機能説明

常時換気

一日中微弱風量で排気を行い、室内の汚れた空気や湿気、嫌なニオイを排出する機能です。

同時給排気

排気と給気を同時に行い、煙や熱をしっかり排出します。高気密住宅などに適しています。

給気電動シャッター運動型

別売の給気電動シャッターで、調理時に外気を取り入れながらの換気ができます。レンジフードの近くに設置することで、同時給排気機能と同等の機能を発揮します。

ホーロー整流板

排気捕集効率に優れたホーロー整流板付。取り外しが簡単でお手入れもラクラクです。

ガラスフィルター

油汚れをしっかりとキャッチ。お手入れカンタン加工で、取り外して洗えます。

遅延タイマー

一定時間が経つと自動的にOFF。調理終了後の排気や消し忘れ防止に便利です。

レンジフード関連機器

レンジフードシロッコファン用排気金具(寸法は外径寸法表示です。) ※P29・30のシロッコファンの価格には必要排気金具の金額が含まれています(VMH型を除く)。 ※価格は税抜き希望小売価格です。

丸ダクト金具U 276×276×73mm (φ150丸ダクト 上方排気接続用) ¥3,000	VCN丸ダクト金具L 276×276×188mm (φ150丸ダクト 左右・後方排気 接続用) ¥3,000	排気用角アタッチメント 320×276×184mm (直接後方排気用) ¥3,000	VMH丸ダクト金具L 220×220×190mm (φ150丸ダクト 左右・後方排気 接続用) ¥2,500	VUSD給排セットY (φ150丸ダクト 同側方給排気接続用 電動シャッター式) ¥20,000
VUSD丸ダクト金具U 270×270×130mm (φ150丸ダクト 上方排気接続用 電動シャッター式) ¥7,000	VUSD丸ダクト金具L 277×277×190mm (φ150丸ダクト 左右・後方排気接続用 電動シャッター式) ¥7,000	VUSD給排セットU (φ150丸ダクト 上方給排気接続用 電動シャッター式) ¥20,000	VUSD給排セットK (φ150丸ダクト 後方・片側側方・ 片側上方給排気接続用 電動シャッター式) ¥20,000	

レンジフードファン・キッチンフード別売部品(寸法は外径寸法表示です。) ※価格は税抜き希望小売価格です。

ダクト接続金具 P変換アタッチメント 450×450×61mm (φ150丸ダクト交換用 (木枠角穴塞ぎ板)) ¥2,500	角丸アタッチメント φ148×220mm ¥5,800	VT角シャッター 318×138×45mm ¥800	給気電動シャッター P-18QDL5-BL 211×55×291mm ¥13,000	設置例 プロペラファン 設置例 シリッコファン シリッコファン VMH型(シリッコファン)
ダクト関連部材 アルミダクト150×1000 (排気ダクト用) φ150丸ダクト ¥2,000 アルミダクト150×2000 (φ150丸ダクト用) ¥3,500	防火ダンパー-B-5N φ148×220mm ¥6,000	防火ダンパー-B-1 306×295×113mm ¥6,600	不燃ジャバラFG-1 318×564×138mm (ガラス繊維製) ¥5,400	
ウェザーカバー 丸型フード150 φ150 ¥4,500	ウェザーカバー-W-1 305×180×165mm (樹脂製) ¥1,100	ウェザーカバー-W-2 250×180×250mm (金属製) ¥3,500	ウェザーカバー-W-7 340×210×340mm (金属製) ¥3,800	
ウェザーカバー-W-7A 340×210×340mm (金属製・防鳥網付) ¥5,000	ウェザーカバー-W-7B 340×210×340mm (防火ダンパー付・温度 ヒューズ120°C・金属製) ¥7,500	ウェザーカバー-WK-15DK 234×221×254mm (防火ダンパー付・温度 ヒューズ110°C・金属製) ¥6,500	ウェザーカバー-WK-15K2 450×200×238mm ¥9,600	
グリッドフィルター グリッドフィルター-G-1F 364×316mm ¥4,300	グリッドフィルター-G-75C 372×327mm ¥6,500 (VDS-751P用)	グリッドフィルター-G-60C 297×327mm ¥5,500 (VDS-601P用)	取付金具 取付金具-T-1 ¥1,800 吊り下げ金具 セット ¥500	
木枠 W-252 342×160×342mm (25cm換気扇取付用) ¥2,400	横幕板 ●横幕板P45(H=645用) 360×45mm ●横幕板P100(H=700用) 360×100mm 各¥2,500 (VMH型用) ●横幕板HA455S(H=700用) 380×453mm(シルバー色) ●横幕板HA555S(H=800用) 380×553mm(シルバー色)	横化粧板 (VMR型用) ●横化粧板R555 360×555mm (VUS型用) ●横化粧板S600(H=600用) 360×600mm ●横化粧板S645(H=645用) 360×645mm ●横化粧板S700(H=700用) 360×700mm 各¥3,500 (レンジフードの側面が露出 する場合は貼る化粧板) ※写真は横化粧板S700です。		
絶縁枠 P-25PW 341×30×341mm (25cm換気扇用) ¥1,900				

■排気金具・別売部品対応表

排気金具	別売部品												
	丸ダクト金具U	VCN丸ダクト金具L	排気用角アタッチメント	VMH丸ダクト金具L	VUSD丸ダクト金具U	VUSD丸ダクト金具L	VUSD給排セットU	VUSD給排セットK	VUSD給排セットY	給気電動シャッター	シリッコファン	VMH型(シリッコファン)	取付金具
VMR	●	●	●	●	●	●	●	●	●	●	●	●	●
VMH	●	●	●	●	●	●	●	●	●	●	●	●	●
VUS-AD	●	●	●	●	●	●	●	●	●	●	●	●	●
VUS-AD-E	●	●	●	●	●	●	●	●	●	●	●	●	●
VMR-RC	●	●	●	●	●	●	●	●	●	●	●	●	●
VUS-AJ	●	●	●	●	●	●	●	●	●	●	●	●	●
VUS-AD-D	●	●	●	●	●	●	●	●	●	●	●	●	●
VT	●	●	●	●	●	●	●	●	●	●	●	●	●
VDS-VK	●	●	●	●	●	●	●	●	●	●	●	●	●

▲エマール・アーバスにフードパネルを設置した場合に対応します。 ※横幕板P45・P100はVDS-601P50には対応しません。
 ●ロイヤルにフードパネルを設置した場合に対応します。 ※ウェザーカバー-W-7A・W-7Bはプロペラファンからの取替時に使用します。
 ★グリッドフィルター-G-75CはVDS-751Pのみに対応します。 ※ウェザーカバー-WK-15K2は上方給排気、後方給排気、同側方給排気の場合に使用します。
 ☆グリッドフィルター-G-60CはVDS-601Pのみに対応します。 ※ウェザーカバー-WK-15DKは上方給排気、後方給排気、同側方給排気の場合に使用します。

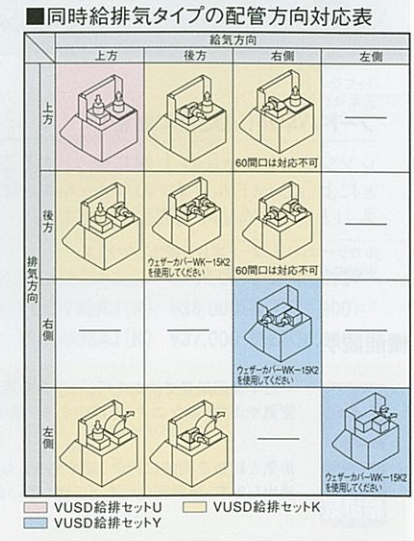

キッチンセット 関連機器

冷凍冷蔵庫 ●商品の寸法表示は、全て間口(幅)×奥行×高さmmで表示しています。

●間口75cm(435Lタイプ) 5ドア冷凍冷蔵庫 (740×635×1,798mm) R-SF44VSKT ¥168,000 (税込¥176,400) 面材:ステンレス ※写真は吊戸棚とサイドパ ネルがセットされています。	●間口60cm(395Lタイプ) 5ドア冷凍冷蔵庫 (600×615×1,798mm) R-S40VSKT(右開き) R-S40VSKLT(左開き) ¥138,000 (税込¥144,900) 面材:ステンレス ※写真は吊戸棚とサイドパ ネルがセットされています。 ※写真は左開きです。	●冷蔵庫とコーディネイトできる吊戸棚も ご用意しております。 ※受注生産品 ※受注生産品の納期については弊社 事業所までお問い合わせください。
<ul style="list-style-type: none"> ・ビッグ&7ボックスフリーザー ・ハイスピード冷凍 ・パワフル冷凍 ・ビタミンイオン(野菜室) ・フレッシュルーム氷温室 ・スピード冷蔵コーナー ・高さかわるん棚 ・高さかわるポケット ・ナノチタン除菌&脱臭 	<ul style="list-style-type: none"> ・冷凍室 ・ハイスピード冷凍 ・パワフル冷凍 ・ビタミンイオン(野菜室) ・フレッシュルーム氷温室 ・スピード冷蔵コーナー ・セレクト製氷 ・高さかわるん棚 ・高さかわるポケット ・ナノチタン除菌&脱臭 	間口75cm W-EH76-▲(L) (760×643×490(540)mm) ¥34,000(税込¥35,700)
		間口60cm W-EH62-▲(L) (620×643×490(540)mm) ¥32,000(税込¥33,600)

間仕切りフリー(マグネット式収納仕切り) **マグネット小物**

エマール・アーバス用 **ロイヤル用**

<ul style="list-style-type: none"> ●MGマジリSL1(間口30cm用) ¥2,300(税込¥2,415) ●MGマジリSL2(間口45cm用) ¥4,600(税込¥4,830) ●MGマジリHL1(間口45cm用) ¥4,000(税込¥4,200) 	<ul style="list-style-type: none"> ●MGマジリCL1(間口30cm用) ¥2,300(税込¥2,415)
---	---

※SL1・SL2は1・2・3段目、HL1は4段目の引出しに対応します。 ※エマール・アーバス間口60cm調理台の引出しにも対応します。

※対応についての詳細は弊社事業所へお問い合わせください。

カタチも大きさもさまざまなキッチン用品を、整理整頓して収納できる「間仕切りフリー」。

〈台輪スぺーサー〉

流し台の高さを調節。床から作業面までの高さを80cmから85cmにできます。

※価格は税抜き希望小売価格です。

●ホーロー流し台用				●木製流し台用			
間口	機種	品番	価格	間口	機種	品番	価格
180cm	流し台	180H	¥5,500	180cm	流し台	180M	¥3,500
165cm	流し台	165H	¥5,500	165cm	流し台	165M	¥3,500
150cm	流し台	150H	¥5,500	150cm	流し台	150M	¥3,500
120cm	流し台	120H	¥5,500	120cm	流し台	120M	¥3,500
100cm	流し台・調理台・ガス台	100H	¥5,500	100cm	流し台	100M	¥3,500
70cm	ガス台	70H	¥3,500	70cm	ガス台	70M	¥2,500
60cm	調理台・ガス台	60H	¥3,500	60cm	調理台・ガス台・ガスキャビネット	60M	¥2,500
35cm	調理台	35H	¥3,500	30cm	調理台	30M	¥2,500
30cm	調理台	30H	¥3,500	30cm	調理台(専用)	CM	¥3,500
71.5cm	調理台(専用)	CH	¥5,500				
60cm	ガスキャビネット	60KH	¥3,500				
60cm	ガスレンジGR	60GRN	¥3,500				

キッチンセット 関連機器

キッチン

システム昇降ラック アイラック ※高さ645ミリの吊戸棚に設置可能。最大荷重約3kg(SDR-75は4kg)。ロイヤル・木製キッチンセットには取り付けできません。



- 間口75cm用 SDR-75 (幅745×奥行395×高さ110mm) ¥30,500 (税込¥32,025)
 - 間口60cm用 SDR-60 (幅595×奥行395×高さ110mm) ¥29,000 (税込¥30,450)
 - 間口45cm用 SDR-45 (幅445×奥行395×高さ110mm) ¥27,500 (税込¥28,875)
 - 間口30cm用 SDR-30 (幅295×奥行395×高さ110mm) ¥26,000 (税込¥27,300)
- ※エマーユ・アークスのウォールキャビネットW-M120・W-M90に設置する場合は設置用部材SDR-プザイW90の手配が必要です。



●専用照明ボックス SMR-15 (幅145×奥行395×高さ115mm) ¥8,900 (税込¥9,345) ※27Wインバータ蛍光灯付。



●背面用カバー P-SDR-HK (幅2,000×奥行34×高さ90mm) ¥6,500 (税込¥6,825) ※対面式や窓前設置の場合にアイラック背面を隠す化粧材です。

●扉カラー対応用パネル P-SDR90 (幅910×高さ60mm) ¥2,000 (税込¥2,100) ※品番の■には色番が入ります。JSR:シックローズ ENI:フローラルアイボリー JSI:シャモアアイボリー JSM:フィオレグリーン

●飾りパネル(直線用) P-SDR120 (幅1,200×奥行70×高さ110mm) ¥8,000 (税込¥8,400)

●飾りパネル(エンド用) P-SDRE (幅332×奥行35×高さ110mm) ¥1,500 (税込¥1,575)



●スパイスボックス スパイスボックスT (幅94×奥行113×高さ90mm) ¥1,200 (税込¥1,260) ※アイラックにすっきり納まります。

システムラック

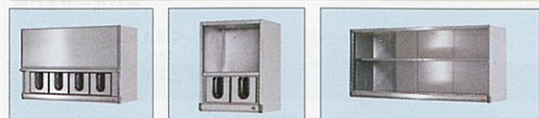

- スパイスラック SRS-60 (600×250×400mm) ¥32,000 (税込¥33,600)
- スパイスラック SRS-30 (300×250×400mm) ¥22,000 (税込¥23,100)
- ガラス棚 SRG-90 (900×250×400mm) ¥21,000 (税込¥22,050)
- ガラス棚 SRG-60 (600×250×400mm) ¥18,000 (税込¥18,900)

水切棚



- 水切ラック SRM-120 (1,200×250×400mm) ¥15,500 (税込¥16,275)
- 水切ラック SRM-105 (1,050×250×400mm) ¥14,000 (税込¥14,700)
- 水切ラック SRM-90 (900×250×400mm) ¥11,500 (税込¥12,075)
- 水切棚(2段) MW-120N (1,200×250×450mm) ¥8,800 (税込¥9,240)
- 水切棚(2段) MW-90N (900×250×450mm) ¥7,700 (税込¥8,085)
- 水切棚(1段) MS-120N (1,200×250×300mm) ¥5,700 (税込¥5,985)
- 水切棚(1段) MS-90N (900×250×300mm) ¥5,000 (税込¥5,250)

流し台オプション

シンクで野菜や食器を洗ったりする作業がはかどります。



- 水切プレート (330×475mm) ¥2,600 (税込¥2,730)
- 水切ネットN (240×478×100mm) ¥2,300 (税込¥2,415)
- 水切ネットS (90×478×110mm) ¥2,000 (税込¥2,100)
- シンク水止めフタ ¥800 (税込¥840)
- 取替用部品 排水プレート(樹脂製) ¥200 (税込¥210)
- ジョイントプレート (ステンレス製) ¥900 (税込¥945)

●低騒音シンクキット ¥3,000 (税込¥3,150) シンク裏に設置することで、水はね音などを小さくすることができます。

照明ユニット



●照明ユニット(スリム管タイプ) SMY-601 (588×114×38mm) ¥8,000 (税込¥8,400) ※24W省エネルギーLED・タッチスイッチ付・インバータ方式

床下収納庫



間口90cmタイプ ●UA-90 (919×616×463mm) ¥20,200 (税込¥21,210) ●プロンズアルミ枠(網トレー① 網仕切板②) ●床穴開け寸法:908×606mm

間口60cmタイプ ●UA-60 (616×616×463mm) ¥9,800 (税込¥10,290) ●プロンズアルミ枠(網トレー① 網仕切板①) ●床穴開け寸法:606×606mm

キャビネットオプション



●計量米びつ RN-630 (190×382×450mm) ¥7,300 (税込¥7,665) ●容量10kg

●計量米びつ K-15 (在庫限り) (225×480×460mm) ¥7,300 (税込¥7,665) ●容量15kg 通産省グッドデザイン選定商品

●デイスボーズ(食品クズ粉砕処理機) ¥57,500 (税込¥60,375) (パイプつき・取付費別途)

●調整用アダプター(別売品) ¥1,100 (税込¥1,155)

モーター	種類	整流子モーター
	電源(V)	100
	周波数(Hz)	50/60
	出力(W)	530/420
	1分間当りの処理能力(kg)	1.5~2.0

器機関連 イッすじモック



洗面化粧台

インテリア性も機能も充実の洗面空間。

ホーロー洗面化粧台



エリーナ

P35 窯変ホーロー独特の色彩、広々としたカウンター。メイクが楽しめる洗面ドレッサー。



アルファージュ

P45 お手入れ性、収納力などの充実した機能面と素材の良さを伝えるボウル一体型カウンターが魅力。

ホーロー洗面化粧台



セレンティ

P52 壁付水栓が特長のお手入れ性を重視した洗面化粧台。



オンディーヌ

P56 間口は4タイプご用意。納得の機能、納得の価格を実現。



スーリア

P65 ボウル、キャビネット内部、扉に高品位ホーローを採用。納得の品質をお求めやすく。

ホーローサイドパネル

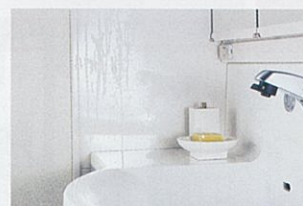

P69 汚れが染み込まず、いつまでも清潔で美しい

なっとく価格でラインナップ

価格帯	洗面化粧台	参考価格
20万円	エリーナ ¥239,400	(間口75cm参考価格) ※エリーナは間口90cm参考価格
15万円	アルファージュ ¥121,600	
10万円	セレンティ ¥77,000	
5万円	オンディーヌ ¥59,800	
	スーリア ¥42,500	

※価格は税抜き希望小売価格です。

※搬入・取付費等は別途です。

※印刷色ですら商品と多少異なります。

タカラショールームでお確かめください。

ホーロー洗面化粧台 エリーナ

窯変ホーロー独特の色彩、広々としたカウンター。
メイクが楽しみになる洗面 Dresser。

〈受注生産品〉
※エリーナは受注生産品です。
納期については弊社事業所までお問い合わせください。



洗面本体間口は90cm、
105cm、120cm、
135cm、150cm、
165cmの6タイプ。
カウンター高さは75cm、
80cmの2タイプ。

高級感漂う素材の美しさ、アクリル100%人造大理石ボウル一体型カウンター。



一般のポリエステル系にはない輝かしい光沢と優れた耐久性が特長のアクリル100%人造大理石を使用。カウンターは広々使い、継ぎ目のないボウル一体型だからお手入れ簡単です。



カウンター水栓タイプ
Dresserタイプとセンターボウルタイプが選べるカウンター水栓タイプ。Dresserタイプは、メイクが思う存分楽しめる機能が充実しています。



新発売
壁付水栓タイプ
センターボウルタイプに壁付水栓タイプが新登場。水栓の根元部分に水がたまりずお手入れ簡単です。背面まで一体成型のカウンターが、水はねをしっかりとガード。

間口90cm参考価格

※価格は税抜き希望小売価格です。

洗髪
シャワータイプ ¥239,400

※カウンター水栓タイプ・大型ミラーの場合の価格です。

高品位ホーローだから、湿気が多くカビなどが発生しやすい洗面に最適。

ホルムアルデヒド
発生ゼロ

サイドパネル



カビなどがつきやすい壁面も一般的なクロスと違い、汚れが染み込まずお手入れ簡単です。

扉



水はねなどで汚れやすい扉もひとふきできれいになります。

キャビネット



湿気がこもりやすいキャビネット内も劣化の心配がなく、いつまでもきれいで長持ちします。

足元ホーローユニット



水に強いので濡れたものでも収納可能。中はトレイ型なので取り出して洗うことができます。

機能性に優れた、豊富なミラーバリエーション

ドレスアップミラー



メイクのしやすさを考えたミラー。サイドミラーを回転させると、たっぷりの収納スペースが現れます。

大型ミラー

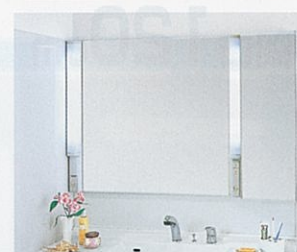

間口を無駄なく活かしたミラーは、見やすく豪華な印象を与えます。

両開き3面鏡



中央のミラーは手前まで引き出せるので、楽な姿勢でメイクもできます。収納スペースもたっぷり。

サイドミラーには、便利な収納を装備。

窯変ホーローの質感の豊かさを際立たせるシャープなデザイン!



機能性とデザイン性に優れたスライド2段引出しを採用。すっきりした水平ラインが、いつまでも新鮮な印象を与えます。



窯の中で色が変化する窯変(ようへん)と呼ばれる製法により、1枚ごとに微妙に異なる表情を実現しました。
※ロイヤルホワイトは単色(高光沢)になります。

メイクの動作を考えた充実のDresser機能

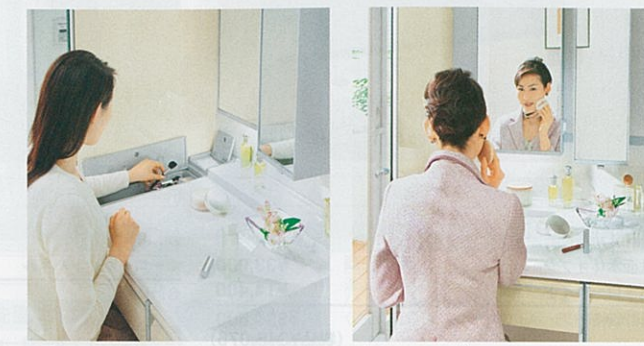

カウンター端にすっきり収納できる化粧品ボックス。(Dresserタイプ)
影をつくらず隅々まで均一に映る上下照明付ミラー。(ドレスアップミラー)

ホーロー洗面化粧台 エリーナ

洗面本体間口90cm



扉: バニラアイボリー

洗面本体	¥239,400
ホーローサイドパネル	¥14,400
合計価格	¥253,800 (税込¥266,490)

商品明細
洗面本体
(ミラー) SMNC90B・SPセコウキット
(洗面下台) SENC90AND (EAI)・SEP-FA80N (EAI)



扉: フェミニンローズ

洗面本体	¥268,500
ホーローサイドパネル	¥14,400
合計価格	¥282,900 (税込¥297,045)

商品明細
洗面本体
(ミラー) SM-90M3RA
(洗面下台) SEKC90END (EAR)・SEP-FK80 (EAR)

洗面本体間口105cm



扉: ロイヤルホワイト

洗面本体	¥263,000
ホーローサイドパネル	¥14,400
合計価格	¥277,400 (税込¥291,270)

商品明細
洗面本体
(ミラー) SMKC105B
(洗面下台) SEKC105END (EWW)・SEP-FK80 (EWW)

洗面本体間口105cm



扉: アースブルー

洗面本体	¥284,100
洗面本体オプション	¥33,000
ホーローサイドパネル	¥14,400
合計価格	¥331,500 (税込¥348,075)

商品明細
洗面本体
(ミラー) SM-105M3RST・SPセコウキット
(洗面下台) SENC105ANA (EAB)・SEP-FA80N (EAB)
洗面本体オプション
(足元ホーローユニット)

洗面本体間口120cm



扉: バニラアイボリー

洗面本体	¥329,500
ホーローサイドパネル	¥14,400
合計価格	¥343,900 (税込¥361,095)

商品明細
洗面本体
(ミラー) SM-120M3RA
(洗面下台) SEKC120END (EAI)・SEP-FK80 (EAI)

洗面本体間口135cm



扉: フェミニンローズ

洗面本体	¥417,700
ホーローサイドパネル	¥14,400
合計価格	¥432,100 (税込¥453,705)

商品明細
洗面本体
(ミラー) SMDR120A・SPセコウキット
(洗面下台) SEDR120AND (EAR)・SEP-FA80N (EAR)

洗面本体間口135cm



扉: アースブルー

洗面本体	¥374,000
ホーローサイドパネル	¥14,400
合計価格	¥388,400 (税込¥407,820)

商品明細
洗面本体
(ミラー) SMDL135B・SPセコウキット
(洗面下台) SEDL135AND (EAB)



扉: フェミニンローズ

洗面本体	¥393,200
ホーローサイドパネル	¥14,400
合計価格	¥407,600 (税込¥427,980)

商品明細
洗面本体
(ミラー) SMNC135A・SPセコウキット
(洗面下台) SEKC135END (EAR)・SEP-FK80 (EAR)

洗面本体間口150cm



扉: ロイヤルホワイト

洗面本体	¥338,000
ホーローサイドパネル	¥14,400
合計価格	¥352,400 (税込¥370,020)

商品明細
洗面本体
(ミラー) SMKC150B
(洗面下台) SEKC150END (EWW)・SEP-FK80 (EWW)

洗面本体間口165cm



扉: バニラアイボリー

洗面本体	¥513,200
ホーローサイドパネル	¥14,400
合計価格	¥527,600 (税込¥553,980)

商品明細
洗面本体
(ミラー) SMDR165A・SPセコウキット
(洗面下台) SEDR165AND (EAI)・SEP-FA80N (EAI)

洗面化粧台

洗面化粧台

ホーロー洗面化粧台 エリーナ 収納ユニットセットプラン例

(写真の商品の全体間口はホーローサイドパネルとエンドパネルを除きます)



全体間口 105cm
洗面本体90cm

カウンター水栓タイプ

扉:アースブルー

商品明細

洗面本体 (ミラー)SMNC90B・SPセコキット (洗面下台)SENC90AND (EAB)
収納ユニット SW-90 (EAB) A・ST-UH15 (EAB) A・ST-CH15 (EAB)・ST-DH15 (EAB) A・SEP-TUA (EAB)・SEP-TDA80 (EAB)・S-SDHT

洗面本体 ¥223,400
ホーローサイドパネル ¥14,900
収納ユニット ¥121,000
合計価格 ¥359,300 (税込¥377,265)



全体間口 150cm
洗面本体120cm

壁付水栓タイプ

新発売

扉:フェミニンローズ

商品明細

洗面本体 (ミラー)SM-120M3RA (洗面下台)SEKC120END (EAR)・SEP-FK80 (EAR)
洗面本体オプション (マグネット小物)MGN-TH
収納ユニット SW-90 (EAR) A・SW-30L (EAR) A・SEP-WA (EAR) ST-UH30L (EAR) A・ST-DH30LA (EAR) A・SEP-TUA (EAR)・SEP-TDAS (EAR)・S-SDHT

洗面本体 ¥329,500
洗面本体オプション ¥1,700
収納ユニット ¥184,000
合計価格 ¥515,200 (税込¥540,960)



全体間口 180cm
洗面本体135cm

カウンター水栓タイプ

扉:パニライボリー

洗面本体 ¥453,200
洗面本体オプション ¥5,000
収納ユニット ¥174,000
合計価格 ¥632,200 (税込¥663,810)

商品明細

洗面本体 (ミラー)SMDR135A・SPセコキット (洗面下台)SEDR135AND (EAI)・SEP-FA80N (EAI)
洗面本体オプション (マグネット小物)MGD-KR
収納ユニット SW-90 (EAI) A・SW-45L (EAI) A・SEP-WA (EAI)・ST-UH45L (EAI) A・ST-DK45L・SEP-TUA (EAI)・SEP-TDA80 (EAI)・S-SDHT

エリーナ価格表

カラーバリエーション

■ホーロー扉

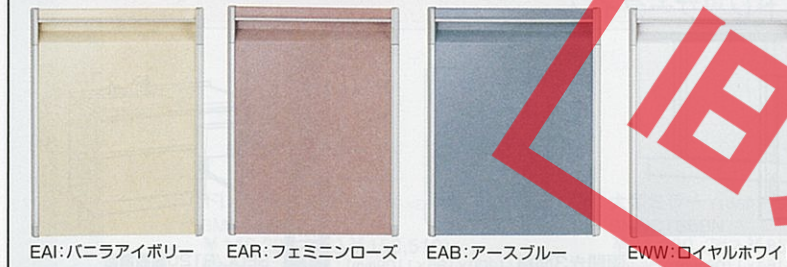

EAI:パニライボリー EAR:フェミニンローズ EAB:アースブルー EWW:ロイヤルホワイト

■ポウルー体型カウンター (アクリル系人造大理石)



クリスタルホワイト

洗面本体間口 90cm

センターポウルータイプ

カウンター水栓タイプ

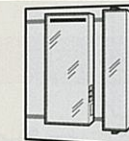

ドレスアップミラー (900×217×1109mm) SMNC90A ¥103,700 (税込¥108,885)
●蛍光灯 (27W2灯)
●タイマー付くもり止めヒーター
●大型スイッチ
●コンセント2個付 (1200W)
●ミラー裏収納 (サイドミラー)

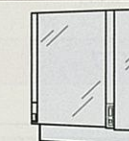

大型ミラー (900×154×1109mm) SMNC90B ¥61,400 (税込¥64,470)
●蛍光灯 (20W2灯)
●タイマー付くもり止めヒーター
●大型スイッチ
●コンセント2個付 (1200W)
●ミラー裏収納 (サイドミラー)



両開き3面鏡 (900×195×1109mm) SM-90M3RST ¥85,400 (税込¥89,670)
●蛍光灯 (20W1灯)
●センサー付照明
●タイマー付くもり止めヒーター
●大型スイッチ
●コンセント2個付 (1200W)
●ミラー裏収納

洗面下台



SENC90 (900×615×791mm) ¥158,000 (税込¥165,900)
<足元ホーローユニット付>
SENC90 (900×615×841mm) ¥189,000 (税込¥198,450)

センターポウルータイプ

壁付水栓タイプ

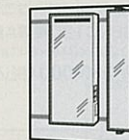

ドレスアップミラー (900×217×1147mm) SMNC90A ¥103,700 (税込¥108,885)
●蛍光灯 (27W2灯)
●タイマー付くもり止めヒーター
●大型スイッチ
●コンセント2個付 (1200W)
●ミラー裏収納 (サイドミラー)

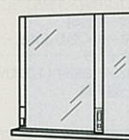

大型ミラー (900×154×920mm) SMKC90B ¥59,500 (税込¥62,475)
●蛍光灯 (20W2灯)
●タイマー付くもり止めヒーター
●大型スイッチ
●コンセント2個付 (1200W)
●ミラー裏収納 (サイドミラー)

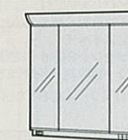

両開き3面鏡 (900×195×920mm) SM-90M3RA ¥80,000 (税込¥84,000)
●蛍光灯 (20W1灯)
●センサー付照明
●タイマー付くもり止めヒーター
●大型スイッチ
●コンセント2個付 (1200W)
●ミラー裏収納

洗面下台



SEKC90 (900×615×980mm) ¥169,500 (税込¥177,975)
<足元ホーローユニット付>
SEKC90 (900×615×1030mm) ¥200,500 (税込¥210,525)

洗面本体間口 105cm

センターポウルータイプ

カウンター水栓タイプ

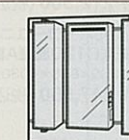

ドレスアップミラー (1050×217×1109mm) SMNC105A ¥140,200 (税込¥147,210)
●蛍光灯 (27W2灯)
●タイマー付くもり止めヒーター
●大型スイッチ
●コンセント2個付 (1200W)
●ミラー裏収納 (サイドミラー)

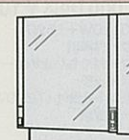

大型ミラー (1050×154×1109mm) SMNC105B ¥64,600 (税込¥67,830)
●蛍光灯 (20W2灯)
●タイマー付くもり止めヒーター
●大型スイッチ
●コンセント2個付 (1200W)
●ミラー裏収納 (サイドミラー)

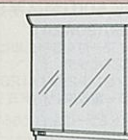

両開き3面鏡 (1050×195×1109mm) SM-105M3RST ¥94,600 (税込¥99,330)
●蛍光灯 (15W2灯)
●センサー付照明
●タイマー付くもり止めヒーター
●大型スイッチ
●コンセント2個付 (1200W)
●ミラー裏収納

洗面下台

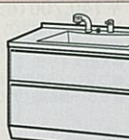

SENC105 (1050×615×791mm) ¥169,500 (税込¥177,975)
<足元ホーローユニット付>
SENC105 (1050×615×841mm) ¥202,500 (税込¥212,625)

センターポウルータイプ

壁付水栓タイプ

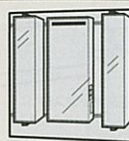

ドレスアップミラー (1050×217×1147mm) SMNC105A ¥140,200 (税込¥147,210)
●蛍光灯 (27W2灯)
●タイマー付くもり止めヒーター
●大型スイッチ
●コンセント2個付 (1200W)
●ミラー裏収納 (サイドミラー)

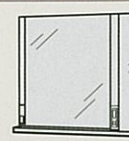

大型ミラー (1050×154×920mm) SMKC105B ¥63,000 (税込¥66,150)
●蛍光灯 (20W2灯)
●タイマー付くもり止めヒーター
●大型スイッチ
●コンセント2個付 (1200W)
●ミラー裏収納 (サイドミラー)

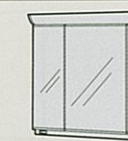

両開き3面鏡 (1050×195×920mm) SM-105M3RA ¥89,000 (税込¥93,450)
●蛍光灯 (15W2灯)
●センサー付照明
●タイマー付くもり止めヒーター
●大型スイッチ
●コンセント2個付 (1200W)
●ミラー裏収納

洗面下台



SEKC105 (1050×615×980mm) ¥181,000 (税込¥190,050)
<足元ホーローユニット付>
SEKC105 (1050×615×1030mm) ¥214,000 (税込¥224,700)

(写真・イラストはRタイプです。ドレッサータイプのLタイプは左右対称となります。)

洗面本体間口 120cm

ドレッサータイプ

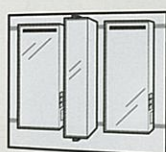

ドレスアップミラー (1200×217×1109mm)
SMDL/R120A
¥161,700 (税込¥169,785)

- 蛍光灯(27W4灯)
- タイマー付くもり止めヒーター
- 大型スイッチ
- コンセント4個付 (1200W)
- ミラー裏収納(サイドミラー)

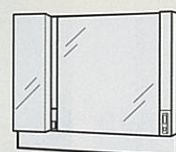

大型ミラー (1200×154×1109mm)
SMDL/R120B
¥67,800 (税込¥71,190)

- 蛍光灯(20W2灯)
- タイマー付くもり止めヒーター
- 大型スイッチ
- コンセント2個付 (1200W)
- ミラー裏収納(サイドミラー)

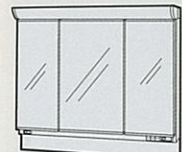

両開き3面鏡 (1200×195×1109mm)
SM-120M3RST
¥103,800 (税込¥108,990)

- 蛍光灯(20W+15W)
- センサー付照明
- タイマー付くもり止めヒーター
- 大型スイッチ
- コンセント2個付 (1200W)
- ミラー裏収納

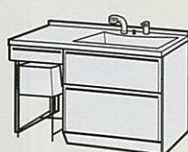

SEDL/R120 (1200×615×791mm)
¥236,000 (税込¥247,800)

〈足元ホーローユニット付〉
SEDL/R120 (1200×615×841mm)
¥261,000 (税込¥274,050)

洗面下台

センターボウルタイプ

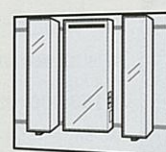

ドレスアップミラー (1200×217×1109mm)
SMNC120A
¥140,700 (税込¥147,735)

- 蛍光灯(27W2灯)
- タイマー付くもり止めヒーター
- 大型スイッチ
- コンセント2個付 (1200W)
- ミラー裏収納(サイドミラー)

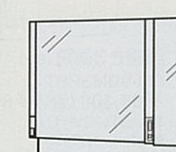

大型ミラー (1200×154×1109mm)
SMNC120B
¥67,800 (税込¥71,190)

- 蛍光灯(20W2灯)
- タイマー付くもり止めヒーター
- 大型スイッチ
- コンセント2個付 (1200W)
- ミラー裏収納(サイドミラー)

※サイドミラーは左右どちらにも取り付けができます。

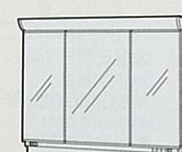

両開き3面鏡 (1200×195×1109mm)
SM-120M3RST
¥103,800 (税込¥108,990)

- 蛍光灯(20W+15W)
- センサー付照明
- タイマー付くもり止めヒーター
- 大型スイッチ
- コンセント2個付 (1200W)
- ミラー裏収納



SENC120 (1200×615×791mm)
¥201,000 (税込¥211,050)

〈足元ホーローユニット付〉
SENC120 (1200×615×841mm)
¥236,000 (税込¥247,800)

洗面下台

センターボウルタイプ

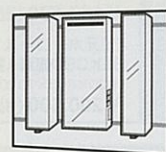

ドレスアップミラー (1200×217×1147mm)
SMNC120A
¥140,700 (税込¥147,735)

- 蛍光灯(27W2灯)
- タイマー付くもり止めヒーター
- 大型スイッチ
- コンセント2個付 (1200W)
- ミラー裏収納(サイドミラー)

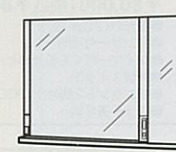

大型ミラー (1200×154×920mm)
SMKC120B
¥66,500 (税込¥69,825)

- 蛍光灯(20W2灯)
- タイマー付くもり止めヒーター
- 大型スイッチ
- コンセント2個付 (1200W)
- ミラー裏収納(サイドミラー)

※サイドミラーは左右どちらにも取り付けができます。

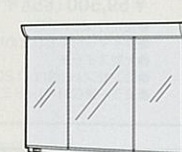

両開き3面鏡 (1200×195×920mm)
SM-120M3RA
¥98,000 (税込¥102,900)

- 蛍光灯(20W+15W)
- センサー付照明
- タイマー付くもり止めヒーター
- 大型スイッチ
- コンセント2個付 (1200W)
- ミラー裏収納

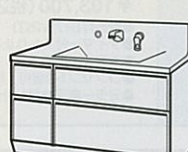

SEKC120 (1200×615×980mm)
¥212,500 (税込¥223,125)

〈足元ホーローユニット付〉
SEKC120 (1200×615×1030mm)
¥247,500 (税込¥259,875)

洗面下台

洗面本体間口 135cm

ドレッサータイプ

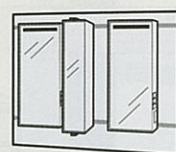

ドレスアップミラー (1350×217×1109mm)
SMDL/R135A
¥162,200 (税込¥170,310)

- 蛍光灯(27W4灯)
- タイマー付くもり止めヒーター
- 大型スイッチ
- コンセント4個付 (1200W)
- ミラー裏収納(サイドミラー)

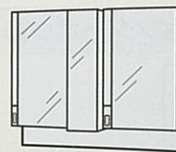

大型ミラー (1350×154×1109mm)
SMDL/R135B
¥99,000 (税込¥103,950)

- 蛍光灯(20W4灯)
- タイマー付くもり止めヒーター
- 大型スイッチ
- コンセント4個付 (1200W)
- ミラー裏収納(サイドミラー)

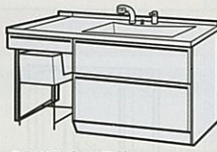

SEDL/R135 (1350×615×791mm)
¥271,000 (税込¥284,550)

〈足元ホーローユニット付〉
SEDL/R135 (1350×615×841mm)
¥296,000 (税込¥310,800)

洗面下台

カウンター水栓タイプ

洗面化粧台

カウンター水栓タイプ

壁付水栓タイプ

カウンター水栓タイプ

洗面下台

洗面下台

洗面下台

洗面下台

洗面下台

洗面化粧台

壁付水栓タイプ

(写真・イラストはRタイプです。ドレッサータイプのLタイプは左右対称となります。)

洗面本体間口 135cm

センターボウルタイプ

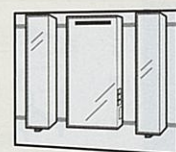

ドレスアップミラー (1350×217×1109mm)
SMNC135A
¥146,200 (税込¥153,510)

- 蛍光灯(27W2灯)
- タイマー付くもり止めヒーター
- 大型スイッチ
- コンセント2個付 (1200W)
- ミラー裏収納(サイドミラー)



大型ミラー (1350×154×1109mm)
SMNC135BN
¥81,000 (税込¥85,050)

- 蛍光灯(20W2灯)
- タイマー付くもり止めヒーター
- 大型スイッチ
- コンセント2個付 (1200W)
- ミラー裏収納(サイドミラー)

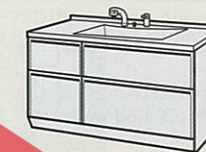

SENC135 (1350×615×791mm)
¥212,500 (税込¥223,125)

〈足元ホーローユニット付〉
SENC135 (1350×615×841mm)
¥267,500 (税込¥280,875)

洗面下台

センターボウルタイプ

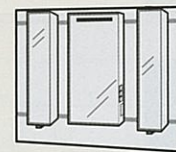

ドレスアップミラー (1350×217×1147mm)
SMNC135A
¥146,200 (税込¥153,510)

- 蛍光灯(27W2灯)
- タイマー付くもり止めヒーター
- 大型スイッチ
- コンセント2個付 (1200W)
- ミラー裏収納(サイドミラー)

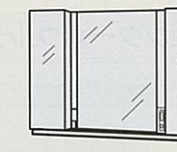

大型ミラー (1350×154×920mm)
SMKC135B
¥80,000 (税込¥84,000)

- 蛍光灯(20W2灯)
- タイマー付くもり止めヒーター
- 大型スイッチ
- コンセント2個付 (1200W)
- ミラー裏収納(サイドミラー)



SEKC135 (1350×615×980mm)
¥224,000 (税込¥235,200)

〈足元ホーローユニット付〉
SEKC135 (1350×615×1030mm)
¥279,000 (税込¥292,950)

洗面下台

洗面本体間口 150cm

ドレッサータイプ

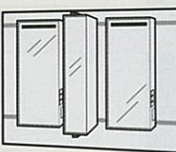

ドレスアップミラー (1500×217×1109mm)
SMDL/R150A
¥162,700 (税込¥170,835)

- 蛍光灯(27W4灯)
- タイマー付くもり止めヒーター
- 大型スイッチ
- コンセント4個付 (1200W)
- ミラー裏収納(サイドミラー)

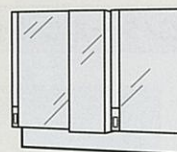

大型ミラー (1500×154×1109mm)
SMDL/R150B
¥102,200 (税込¥107,310)

- 蛍光灯(20W4灯)
- タイマー付くもり止めヒーター
- 大型スイッチ
- コンセント4個付 (1200W)
- ミラー裏収納(サイドミラー)



SEDL/R150 (1500×615×791mm)
¥282,500 (税込¥296,625)

〈足元ホーローユニット付〉
SEDL/R150 (1500×615×841mm)
¥313,500 (税込¥329,175)

洗面下台

センターボウルタイプ

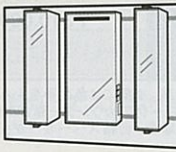

ドレスアップミラー (1500×217×1109mm)
SMNC150A
¥146,700 (税込¥154,035)

- 蛍光灯(27W2灯)
- タイマー付くもり止めヒーター
- 大型スイッチ
- コンセント2個付 (1200W)
- ミラー裏収納(サイドミラー)

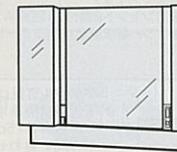

大型ミラー (1500×154×1109mm)
SMNC150BN
¥84,200 (税込¥88,410)

- 蛍光灯(20W2灯)
- タイマー付くもり止めヒーター
- 大型スイッチ
- コンセント2個付 (1200W)
- ミラー裏収納(サイドミラー)

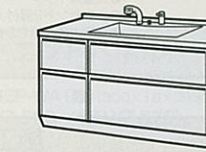

SENC150 (1500×615×791mm)
¥224,000 (税込¥235,200)

〈足元ホーローユニット付〉
SENC150 (1500×615×841mm)
¥281,000 (税込¥295,050)

洗面下台

センターボウルタイプ

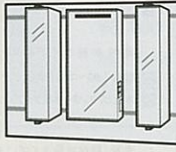

ドレスアップミラー (1500×217×1147mm)
SMNC150A
¥146,700 (税込¥154,035)

- 蛍光灯(27W2灯)
- タイマー付くもり止めヒーター
- 大型スイッチ
- コンセント2個付 (1200W)
- ミラー裏収納(サイドミラー)

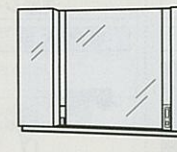

大型ミラー (1500×154×920mm)
SMKC150B
¥83,500 (税込¥87,675)

- 蛍光灯(20W2灯)
- タイマー付くもり止めヒーター
- 大型スイッチ
- コンセント2個付 (1200W)
- ミラー裏収納(サイドミラー)

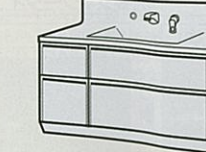

SEKC150 (1500×615×980mm)
¥235,500 (税込¥247,275)

〈足元ホーローユニット付〉
SEKC150 (1500×615×1030mm)
¥292,500 (税込¥307,125)

洗面下台

※搬入・取付費等は別途です。 ※印刷色ですから商品と多少異なります。タカラショールームでお確かめください。

(写真・イラストはRタイプです。ドレッサータイプのLタイプは左右対称となります。)

洗面本体間口 165cm

ドレッサータイプ



ドレスアップミラー (1650×217×1109mm)
SMDL/R165A
¥199,200 (税込¥209,160)

- 蛍光灯(27W4灯)
- タイマー付くもり止めヒーター
- 大型スイッチ
- コンセント4個付(1200W)
- ミラー裏収納(サイドミラー)

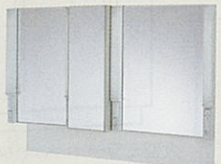

大型ミラー (1650×154×1109mm)
SMDL/R165B
¥105,400 (税込¥110,670)

- 蛍光灯(20W4灯)
- タイマー付くもり止めヒーター
- 大型スイッチ
- コンセント4個付(1200W)
- ミラー裏収納(サイドミラー)



●化粧品ボックス付
SEDL/R165 (1650×615×791mm)
¥294,000 (税込¥308,700)
〈足元ホーローユニット付〉
SEDL/R165 (1650×615×841mm)
¥327,000 (税込¥343,350)

※写真は別売のエンドパネルがセットされております。

センターボウルタイプ

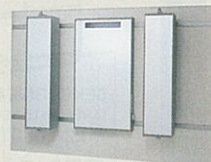

ドレスアップミラー (1650×217×1109mm)
SMNC165A
¥147,200 (税込¥154,560)

- 蛍光灯(27W2灯)
- タイマー付くもり止めヒーター
- 大型スイッチ
- コンセント2個付(1200W)
- ミラー裏収納(サイドミラー)

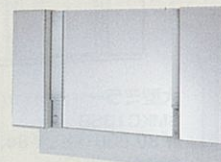

大型ミラー (1650×154×1109mm)
SMNC165B
¥87,400 (税込¥91,770)

- 蛍光灯(20W2灯)
- タイマー付くもり止めヒーター
- 大型スイッチ
- コンセント2個付(1200W)
- ミラー裏収納(サイドミラー)



SENC165 (1650×615×791mm)
¥235,500 (税込¥247,275)
〈足元ホーローユニット付〉
SENC165 (1650×615×841mm)
¥298,500 (税込¥313,425)

※写真は別売のエンドパネルがセットされております。

センターボウルタイプ

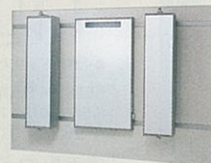

ドレスアップミラー (1650×217×1147mm)
SMNC165A
¥147,200 (税込¥154,560)

- 蛍光灯(27W2灯)
- タイマー付くもり止めヒーター
- 大型スイッチ
- コンセント2個付(1200W)
- ミラー裏収納(サイドミラー)



大型ミラー (1650×154×920mm)
SMKC165B
¥87,000 (税込¥91,350)

- 蛍光灯(20W2灯)
- タイマー付くもり止めヒーター
- 大型スイッチ
- コンセント2個付(1200W)
- ミラー裏収納(サイドミラー)



SEKC165 (1650×615×980mm)
¥247,000 (税込¥259,350)
〈足元ホーローユニット付〉
SEKC165 (1650×615×1030mm)
¥310,000 (税込¥325,500)

※写真は別売のエンドパネルがセットされております。

施工部材

SPセコウキット ¥4,000 (税込¥4,200)
※ミラーを取り付ける際に必要です。(壁付水栓タイプの大型ミラー・両開き3面鏡には不要です。)

※ボウル容量は全て15ℓです。※歯ブラシ立て付属。※には色番番を入れてください。
※価格は標準水栓の場合です。足元ホーローユニット付のカウンター高さは80cm、足元ホーローユニットなしのものは75cmと80cmから選べます。80cmの場合、台輪スペーサーが必要です。詳しくは弊社事業所へお問い合わせください。
※洗面下台価格には180cm分の前輪カバーS-DC180H75(80)が1本含まれています。トールキャビネットを含めた前輪の合計間口が180cmを超える場合は別途必要になります。
※洗面下台のエンド側がオープンの場合、エンドパネルが別途必要になります。
※ドレッサータイプの洗面下台価格にはドレッサーチェアが含まれています。

水栓は以下からお選びいただけます。

カウンター水栓タイプ

洗髪シャワータイプ

標準水栓



FB244U17T: シングルレバー式シャワー水栓(クロムメッキタイプ)
※価格は洗面下台に含まれています。

オプション水栓



MS2370U17T: サーモスタット機能付シャワー水栓(クロムメッキタイプ)
+ ¥16,500



KF389TK: シングルレバー式シャワー水栓(一体型)(クロムメッキタイプ)
+ ¥5,000



FB617T: シングルレバー式湯水混合栓(クロムメッキタイプ)
- ¥7,000

壁付水栓タイプ

洗髪シャワータイプ

標準水栓



KF511TK2: シングルレバー式シャワー水栓(クロムメッキタイプ)
※価格は洗面下台に含まれています。

オプション水栓



KF224TK2: サーモスタット機能付シャワー水栓(クロムメッキタイプ)
+ ¥14,500

洗面下台：品番の見方

SE DR 165 A N D (EAI)

- 1 カウンター水栓タイプ: NC センターボウル DR ドレッサーボウル DL ドレッサーボウル
- 2 間口: 90~165 (cm)
- 3 水栓(カウンター水栓タイプ): A シングルレバー式シャワー水栓 B サーモスタット機能付シャワー水栓 C シングルレバー式湯水混合栓 D シングルレバー式シャワー水栓(一体型)
- 4 水栓(壁付水栓タイプ): E シングルレバー式シャワー水栓 F サーモスタット機能付シャワー水栓
- 5 水栓仕様: N 標準地 C 寒冷地
- 6 台輪部分: D 高さ80cm N 高さ75cm A 足元ホーローユニット付
- 7 カラー: EAI: パニタイポリー EAR: フェニタロース EAB: フェニタロース EAW: ロイヤルホワイト

※寒冷地仕様の場合は品番末尾にCが付きます。

※写真はLタイプです。 ※品番中の■には色番番を入れてください。 ※耐震ラッチ付商品もございます。価格は取付につき¥1,000です。詳しくは弊社事業所へお問い合わせください。

ウォールキャビネット

片開き



間口30cm
SW-30L/R (■) A (300×308×400mm)
¥15,500 (税込¥16,275)
間口45cm
SW-45L/R (■) A (450×308×400mm)
¥16,500 (税込¥17,325)

両開き



間口60cm
SW-60 (■) A (600×308×400mm)
¥28,000 (税込¥29,400)
間口75cm
SW-75 (■) A (750×308×400mm)
¥29,000 (税込¥30,450)
間口90cm
SW-90 (■) A (900×308×400mm)
¥30,000 (税込¥31,500)

ウォールキャビネット(暖房涼風機付)

両開き



間口75cm
SW-75D (■) A (750×316×400mm)
¥61,500 (税込¥64,575)
間口90cm
SW-90D (■) A (900×316×400mm)
¥62,500 (税込¥65,625)
※暖房涼風機のカラーはグレーとなります。

コントローラ

※別売のケーブルが必要です。
ケーブルEDR-06 ¥1,500 (税込¥1,575)

タイマー予約機能で冬は暖かく、夏は涼しく快適に。

トールキャビネット



サイド収納タイプ

間口15cm (150×593×2300mm)
(上台)ST-UH15 (■) A ¥14,500
(中台)ST-CH15 (■) A ¥25,500
(下台)ST-DH15 (■) A ¥20,000
セット価格 ¥60,000 (税込¥63,000)

ガラス扉タイプ

間口30cm (300×593×2300mm)
(上台)ST-UH30L/R (■) A ¥16,000
(下台)ST-DH30L/R (■) A ¥84,000
セット価格 ¥100,000 (税込¥105,000)

姿見ミラータイプ

間口30cm (300×593×2300mm)
(上台)ST-UH30L/R (■) A ¥16,000
(下台)ST-DK30L/R (■) A ¥64,000
セット価格 ¥80,000 (税込¥84,000)

ガラス扉タイプ

間口45cm (450×593×2300mm)
(上台)ST-UH45L/R (■) A ¥17,000
(下台)ST-DH45L/R (■) A ¥98,000
セット価格 ¥115,000 (税込¥120,750)

姿見ミラータイプ

間口45cm (450×593×2300mm)
(上台)ST-UH45L/R (■) A ¥17,000
(下台)ST-DK45L/R (■) A ¥72,000
セット価格 ¥89,000 (税込¥93,450)

※耐震ラッチは付きません。

※ST-DK30L/Rには耐震ラッチは付きません。

※ST-DK45L/Rには耐震ラッチは付きません。

※カウンター高さ80cmの場合、台輪スペーサーが必要です。詳しくは弊社事業所へお問い合わせください。

間仕切りフリー(マグネット式収納仕切り)

引出しの中を自由に仕切ってスッキリ整頓。取り外しも簡単です。



Sタイプ(高さ68mm)

MGマジキリSL3 ¥6,900 (税込¥7,245)
MGマジキリSL2 ¥4,600 (税込¥4,830)
MGマジキリSL1 ¥2,300 (税込¥2,415)
MGマジキリSS3 ¥5,400 (税込¥5,670)
MGマジキリSS2 ¥3,600 (税込¥3,780)

Hタイプ(高さ110mm)

MGマジキリHL2 ¥8,000 (税込¥8,400)
MGマジキリHL1 ¥4,000 (税込¥4,200)

※洗面下台・トールキャビネットへの対応は弊社事業所へお問い合わせください。

ホーロー前台輪カバー



高さ75cm用 S-DC180H75 (1830×80×87mm)
高さ80cm用 S-DC180H80 (1830×80×137mm)
¥7,000 (税込¥7,350)

ホーローエンドパネル

ウォールキャビネット用 SEP-WA (■) (300×16×399mm) ¥7,500 (税込¥7,875)

洗面下台用 (カウンター水栓タイプ用)
SEP-FA75N (■) (602×16×779mm)
SEP-FA80N (■) (602×16×829mm)
¥16,000 (税込¥16,800)

(壁付水栓タイプ用)
SEP-FK75 (■) (602×16×981mm)
SEP-FK80 (■) (602×16×1031mm)
¥19,000 (税込¥19,950)

トールキャビネット上台用 SEP-TUA (■) (585×16×399mm) ¥9,000 (税込¥9,450)

トールキャビネット下台用 SEP-TDA75 (■) (585×16×1899mm)
SEP-TDA80 (■) (585×16×1949mm)
SEP-TDAS (■) (585×16×1809mm)
¥22,000 (税込¥23,100)

※SEP-TDASは、洗面本体とトールキャビネットが隣接する側に使用します。

洗面下台(ドレッサータイプ)用 SEP-DA75 (■) (585×16×561mm)
SEP-DABO (■) (585×16×611mm)
¥9,500 (税込¥9,975)

※トールキャビネット(間口15cmタイプ)と隣接する場合使用します。

ホーローサイドパネル、マグネット小物、チェアー、壁面埋込収納棚もご用意しております。P69・P70をご覧ください

ホーロー洗面化粧台 アルファージュ

お手入れ性、収納力などの充実した機能面と
素材の良さを伝えるボウル一体型カウンターが魅力です。



洗面化粧台

洗面本体間口は
75cm、90cm、105cm、
120cmの4タイプ。

カウンター高さは
75cm、80cmの2タイプ。

間口75cm参考価格

※価格は税抜き希望小売価格です。

洗面
シャワータイプ 扉タイプ ¥121,600

※1面鏡の場合の価格です。

美しく機能的、壁付水栓&ボウル一体型カウンター



継ぎ目のないカウンターは、輝かしい光沢と優れた耐久性を持つアクリル100%人造大理石を採用。壁付水栓は根元部分に水がたまず汚れにくく、お手入れ簡単です。

高品位ホーローだから、湿気が多くカビなどが発生しやすい洗面に最適。

ホルムアルデヒド
発散ゼロ

サイドパネル



カビなどがつきやすい壁面も一般的なクロスと違い、汚れが染み込まずお手入れ簡単です。

キャビネット



湿気がこもりやすいキャビネット内も劣化の心配がなく、いつまでもきれいで長持ちします。

扉



水はねなどで汚れやすい扉もひとふきできれいになります。

七宝引手



扉には高品位ホーローの七宝引手をあしらい、シンプルで洗練された意匠に仕上げました。

足元ホーローユニット



水に強いので濡れたものでも収納可能。中はトレイ型なので取り出して洗うことができます。

楽な姿勢でメイクもできる両開き3面鏡



両開き3面鏡

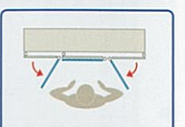

ミラーはすべて両開き。左右のミラーは内側に開くと合わせ鏡に。

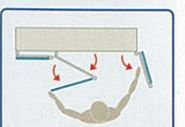

中央のミラーは手前まで引き出せます。

●センサー付照明



近づくとセンサーが感知し照明が自動点灯。離れると20秒後に消灯します。

●タイマー付くもり止めヒーター



くもりを防ぐヒーターは30分で自動OFF。

※搬入・取付費等は別途です。 ※印刷色ですから商品と多少異なります。タカラショールームでお確かめください。

ホーロー洗面化粧台 アルファージュ

洗面本体間口75cm



扉：ロッシュブルー



扉：ホワイト



両開き
3面鏡

扉：ロッシュピンク

洗面本体 ¥121,600
ホーローサイドパネル ¥13,900
合計価格 ¥135,500
(税込¥142,275)

商品明細
洗面本体
(ミラー)SJ-75M1JKA
(洗面下台)B-SFB75S(ARA)C・KF511TK2
(エンドカバー)SEC-FN

洗面本体 ¥141,100
ホーローサイドパネル ¥13,900
合計価格 ¥155,000
(税込¥162,750)

商品明細
洗面本体
(ミラー)SCU-75M3KS
(洗面下台)B-SFA75S(AWW)C・KF511TK2
(エンドカバー)SEC-FN

洗面本体 ¥198,100
ホーローサイドパネル ¥13,900
合計価格 ¥212,000
(税込¥222,600)

商品明細
洗面本体
(ミラー)SM-75M3RA
(洗面下台)B-SFC75S(ARP)C・KF511TK2
(エンドカバー)SEC-FN

洗面本体間口90cm



扉：ロッシュピンク



両開き
3面鏡

足元ホーロー
ユニット

扉：ホワイト

洗面本体 ¥173,100
ホーローサイドパネル ¥13,900
合計価格 ¥187,000
(税込¥196,350)

商品明細
洗面本体
(ミラー)SEM-90U・MST-090
(洗面下台)B-SFA90S(ARP)C・KF511TK2
(エンドカバー)SEC-FN

洗面本体 ¥212,600
洗面本体オプション ¥30,000
ホーローサイドパネル ¥13,900
合計価格 ¥256,500
(税込¥269,325)

商品明細
洗面本体
(ミラー)SM-90M3RA
(洗面下台)B-SFC90S(AWW)C・KF511TK2
(エンドカバー)SEC-FN
洗面本体オプション
(足元ホーローユニット)S-DX90B

洗面本体間口105cm



扉：ホワイト



両開き
3面鏡

扉：ロッシュブルー

洗面本体 ¥191,100
ホーローサイドパネル ¥13,900
合計価格 ¥205,000
(税込¥215,250)

商品明細
洗面本体
(ミラー)SEM-105U・MST-105
(洗面下台)B-SFC105S(AWW)C・KF511TK2
(エンドカバー)SEC-FN

洗面本体 ¥218,100
ホーローサイドパネル ¥13,900
合計価格 ¥232,000
(税込¥243,600)

商品明細
洗面本体
(ミラー)SM-105M3RA
(洗面下台)B-SFA105S(ARA)C・KF511TK2
(エンドカバー)SEC-FN

洗面本体間口120cm



扉：ロッシュピンク



両開き
3面鏡

足元ホーロー
ユニット

扉：ロッシュブルー

洗面本体 ¥191,100
ホーローサイドパネル ¥13,900
合計価格 ¥205,000
(税込¥215,250)

商品明細
洗面本体
(ミラー)SEM-120U・MST-120
(洗面下台)B-SFA120S(ARP)C・KF511TK2
(エンドカバー)SEC-FN

洗面本体 ¥254,100
洗面本体オプション ¥32,000
ホーローサイドパネル ¥13,900
合計価格 ¥300,000
(税込¥315,000)

商品明細
洗面本体
(ミラー)SM-120M3RA
(洗面下台)B-SFC120S(ARA)C・KF511TK2
(エンドカバー)SEC-FN
洗面本体オプション
(足元ホーローユニット)S-DX120B

ホーロー洗面化粧台 アルファージュ 収納ユニットセットプラン例

(写真の商品の全体間口はホーローサイドパネルとエンドパネルを除きます。)



全体間口 105cm
洗面本体75cm

扉: ホワイト

洗面本体	¥149,000
ホーローサイドパネル	¥14,400
収納ユニット	¥96,000
合計価格	¥259,400 (税込¥272,370)

商品明細
洗面本体 (ミラー) SEM-75U・MST-075 (洗面下台) B-SFB75S (AWW) C・KF511TK2
収納ユニット ST-U30L (AWW) C・ST-D30L (AWW) C・SEP-TUC (AWW)・SEP-TDC (AWW)・SW-75 (AWW) C



全体間口 105cm
洗面本体90cm

両開き 3面鏡

扉: ロッシュピンク

洗面本体	¥194,500
収納ユニット	¥74,000
合計価格	¥268,500 (税込¥281,925)

商品明細
洗面本体 (ミラー) SM-90M3RA (洗面下台) B-SFB90S (ARP) C・KF511TK2 (エンドパネル) SEP-FC (C) (ARP)
収納ユニット ST-U15S (ARP) C・ST-C15 (ARP) N・ST-D15 (ARP) C・SW-90 (ARP) C・SEP-WC (ARP)



全体間口 165cm
洗面本体120cm

両開き 3面鏡

扉: ロッシュブルー

洗面本体	¥230,000
洗面本体オプション	¥11,500
ホーローサイドパネル	¥14,400
収納ユニット	¥143,000
合計価格	¥398,900 (税込¥418,845)

商品明細
洗面本体 (ミラー) SM-120M3RA (洗面下台) B-SFA120S (ARA) C・KF511TK2
洗面本体オプション (マグネット小物) MGN-TH (チェア) SNチェア
収納ユニット ST-U45R (ARA) C・ST-D45R (ARA) C・SEP-TUC (ARA) ×2・SEP-TDC (ARA) ×2・SW-120 (ARA) C

アルファージュ価格表

カラーバリエーション

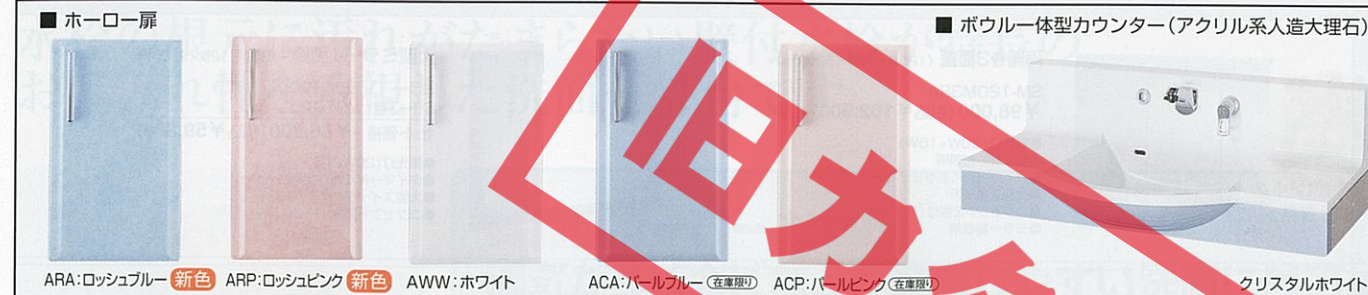

洗面本体間口 75cm

ミラー	両開き3面鏡 (750×195×920mm) SM-75M3RA ¥71,000 (税込¥74,550) ●蛍光灯 (20W) ●センサー付照明 ●タイマー付 ●くもり止めヒーター ●大型スイッチ ●コンセント2個付 (1200W) ●ミラー裏収納	大型ミラー1面鏡 (750×125×920mm) ミラー SEM-75U ミラー下棚 MST-075 セット価格 ¥46,000 (税込¥48,300) ●蛍光灯 (20W2灯) ●タイマー付 ●くもり止めヒーター ●大型スイッチ ●コンセント2個付 (1200W)	3面鏡 (750×205×920mm) SCU-75M3KS ¥23,000 (税込¥24,150) ●蛍光灯 (20W) ●くもり止めヒーター ●コンセント (1200W) ●ミラー裏収納	1面鏡 (750×205×920mm) SJ-75M1JKA ¥16,000 (税込¥16,800) ●蛍光灯 (20W) ●くもり止めヒーター ●コンセント (1200W)
洗面下台	スライド(引出し付)タイプ (750×600×980mm) 洗面下台 B-SFC75●(■)C 水栓 KF511TK2 セット価格 ¥124,500 (税込¥130,725)	扉(引出し付)タイプ (750×600×980mm) 洗面下台 B-SFA75●(■)C 水栓 KF511TK2 セット価格 ¥115,500 (税込¥121,275)	扉タイプ (750×600×980mm) 洗面下台 B-SFB75●(■)C 水栓 KF511TK2 セット価格 ¥103,000 (税込¥108,150)	

●には標準水栓の場合はS、オプション水栓の場合はTが入ります。

洗面本体間口 90cm

ミラー	両開き3面鏡 (900×195×920mm) SM-90M3RA ¥80,000 (税込¥84,000) ●蛍光灯 (20W) ●センサー付照明 ●タイマー付くもり止めヒーター ●大型スイッチ ●コンセント2個付 (1200W) ●ミラー裏収納	大型ミラー1面鏡 (900×125×920mm) ミラー SEM-90U ミラー下棚 MST-090 セット価格 ¥49,500 (税込¥51,975) ●蛍光灯 (20W2灯) ●タイマー付くもり止めヒーター ●大型スイッチ ●コンセント2個付 (1200W)	
洗面下台	スライド(引出し付)タイプ (900×600×980mm) 洗面下台 B-SFC90●(■)C 水栓 KF511TK2 セット価格 ¥130,000 (税込¥136,500)	扉(引出し付)タイプ (900×600×980mm) 洗面下台 B-SFA90●(■)C 水栓 KF511TK2 セット価格 ¥121,000 (税込¥127,050)	扉タイプ (900×600×980mm) 洗面下台 B-SFB90●(■)C 水栓 KF511TK2 セット価格 ¥106,000 (税込¥111,300)

●には標準水栓の場合はS、オプション水栓の場合はTが入ります。

洗面本体間口 105cm

ミラー	両開き3面鏡 (1050×195×920mm) SM-105M3RA ¥89,000 (税込¥93,450) ●蛍光灯 (15W2灯) ●センサー付照明 ●タイマー付くもり止めヒーター ●大型スイッチ ●コンセント2個付 (1200W) ●ミラー裏収納	大型ミラー1面鏡 (1050×125×920mm) ミラー SEM-105U ミラー下棚 MST-105 セット価格 ¥53,000 (税込¥55,650) ●蛍光灯 (20W2灯) ●タイマー付くもり止めヒーター ●大型スイッチ ●コンセント2個付 (1200W)
洗面下台	スライド(引出し付)タイプ (1050×600×980mm) 洗面下台 B-SFC105●(■)C 水栓 KF511TK2 セット価格 ¥135,500 (税込¥142,275)	扉(引出し付)タイプ (1050×600×980mm) 洗面下台 B-SFA105●(■)C 水栓 KF511TK2 セット価格 ¥126,500 (税込¥132,825)

●には標準水栓の場合はS、オプション水栓の場合はTが入ります。

※ボウルの容量は全て15ℓです。※歯ブラシ立て付属。※■には扉カラーの色番を入れてください。※カウンター高さを80cmにする場合、台輪スぺーサーが必要です。※洗面下台のエンド側がオープンの場合、エンドパネルまたはエンドカバーが必要です。P51をご覧ください。※価格は標準水栓の場合です。

アルファージュ価格表

洗面本体間口 120cm

両開き3面鏡 (1200×195×920mm)
SM-120M3RA
¥98,000 (税込 ¥102,900)

- 蛍光灯 (20W+15W)
- センサー付照明
- タイマー付くもり止めヒーター
- 大型スイッチ
- コンセント2個付 (1200W)
- ミラー裏収納

大型ミラー1面鏡 (1200×125×920mm)
ミラー SEM-120U
ミラー下櫃 MST-120
セット価格 ¥56,500 (税込 ¥59,325)

- 蛍光灯 (20W2灯)
- タイマー付くもり止めヒーター
- 大型スイッチ
- コンセント2個付 (1200W)

スライド(引出し付)タイプ (1200×600×980mm)
洗面下台 B-SFC120●(■)C
水栓 KF511TK2
セット価格 ¥153,500 (税込 ¥161,175)

扉(引出し付)タイプ (1200×600×980mm)
洗面下台 B-SFA120●(■)C
水栓 KF511TK2
セット価格 ¥132,000 (税込 ¥138,600)

※写真は別売のエンドカバーがセットされております。
●には標準水栓の場合はS、オプション水栓の場合はTが入ります。

洗面化粧台

水栓は2種類からお選びいただけます。

※寒冷地仕様の場合は、品番末尾にCが付きます。

標準水栓



KF511TK2:
シングルレバー式シャワー水栓
(クロムメッキタイプ)

※価格は洗面下台に含まれています。

オプション水栓



KF224TK2:
サーモスタット機能付シャワー水栓
(クロムメッキタイプ)
+ ¥14,500

※サーモスタット機能付シャワー水栓は
受注生産品です。納期については弊社
事業所までお問い合わせください。

(ウォールキャビネット・トールキャビネットについて)※品番中の■には扉カラーの色番を入れてください。扉(RA:ロッシュブルー、RP:ロッシュピンク、WW:ホワイト)
※耐震ラッチ付商品(受注生産品)もございます。価格は扉1枚につき¥1,000です。詳しくは弊社事業所へお問い合わせください。
※足元ホーローユニットをお選びの場合、カウンター高さが80cmになりますので、トールキャビネット用台輪スベラーが必要になります。
※カウンター高さを80cmにする場合、台輪スベラーが必要です。詳しくは弊社事業所へお問い合わせください。

ウォールキャビネット

間口75cm (750×312×400mm) SW-75(A■)C ¥16,000 (税込 ¥16,800)	間口105cm (1050×312×400mm) SW-105(A■)C ¥25,000 (税込 ¥26,250)
間口90cm (900×312×400mm) SW-90(A■)C ¥17,000 (税込 ¥17,850)	間口120cm (1200×312×400mm) SW-120(A■)C ¥26,000 (税込 ¥27,300)

ホーローエンドカバー

洗面下台用 (444×3×631mm)
SEC-FN
¥2,600 (税込 ¥2,730)

※カラーはアイボリーです。

ウォールキャビネット(暖房涼風機付)

※暖房涼風機の
カラーはグレー
となります。

間口75cm (750×316×400mm) SW-75D(A■)C ¥48,500 (税込 ¥50,925)	間口90cm (900×316×400mm) SW-90D(A■)C ¥49,500 (税込 ¥51,975)
間口105cm (1050×316×400mm) SW-105D(A■)C ¥57,500 (税込 ¥60,375)	間口120cm (1200×316×400mm) SW-120D(A■)C ¥58,500 (税込 ¥61,425)

タイマー予約機能で冬は暖かく、夏は涼しく快適に。

※別売のケーブル
コントローラ
ケーブルEDR-06 ¥1,500
(税込 ¥1,575)

トールキャビネット

※トールキャビネットの写真はLタイプです。

サイド収納タイプ
間口15cm
(150×473×2300mm)
(上台)ST-U15S(A■)C ¥12,500
(中台)ST-C15(A■)N ¥23,000
(下台)ST-D15(A■)C ¥17,500
セット価格 ¥53,000
(税込 ¥55,650)

※耐震ラッチは付きません

ガラス扉タイプ
間口30cm
(300×477×2300mm)
(上台)ST-U30LR(A■)C ¥10,000
(中台)ST-D30LR(A■)C ¥51,000
セット価格 ¥61,000
(税込 ¥64,050)

ガラス扉タイプ
間口45cm
(450×477×2300mm)
(上台)ST-U45LR(A■)C ¥11,000
(中台)ST-D45LR(A■)C ¥68,000
セット価格 ¥79,000
(税込 ¥82,950)

4段引出しタイプ
間口45cm
(450×477×2300mm)
(上台)ST-U45LR(A■)C ¥11,000
(中台)ST-D45LR(A■)C ¥85,000
セット価格 ¥96,000
(税込 ¥100,800)

足元ホーローユニット

間口	洗面下台用			
	75	90	105	120
品番	S-DX75B	S-DX90B	S-DX105B	S-DX120B
価格	¥26,000 (税込 ¥27,300)	¥30,000 (税込 ¥31,500)	¥31,000 (税込 ¥32,550)	¥32,000 (税込 ¥33,600)

※足元ホーローユニットを設置した場合、カウンター高さは80cmになります。

ホーロー洗面化粧台 セレンティ **新価格** お求めやすく なりました。 Selenty セレンティ

水栓の根元に汚れがたまらない壁付水栓が特長のお手入れ性を重視した洗面化粧台です。



高品位ホーローだから、湿気が多くカビなどが発生しやすい洗面に最適。

サイドパネル



カビなどがつきやすい壁面も一般的なクロスと違い、汚れが染み込まずお手入れ簡単です。

ボウル



毎日使うものだから、耐久性、耐酸性に優れたホーローを採用。

キャビネット



湿気がこもりやすいキャビネット内も劣化の心配がなく、いつもでもきれいで長持ちします。

扉 七宝引手



水はねなどで汚れやすい扉もひとふきできれいになります。

足元ホーローユニット



水に強いので濡れたものでも収納可能。中はトレイ型なので取り出し洗うことができます。

洗面本体間口は75cmをご用意。
カウンター高さは75cm、80cmの2タイプ。

広々使え、お手入れカンタン壁付水栓



ヘッドが伸びるタイプの壁付水栓は、根元に汚れがたまずお手入れ簡単。ボウル部分は広々使えます。

楽な姿勢でメイクもできる両開き3面鏡



ミラーが手前に引き出せるので、メイクやコンタクトの着脱、ヒゲ剃りなども楽な姿勢で行えます。

間口75cm参考価格
※価格は税抜き希望小売価格です。

洗面 シャワータイプ	扉タイプ	¥77,000
---------------	------	---------

※1面鏡の場合の価格です。

ホーロー洗面化粧台 セレンティ

新価格 お求めやすくなりました。

洗面本体間口75cm 洗面下台：扉タイプ



両開き3面鏡

扉：ビュアホワイト
ボウル：クールグレー(フレーク調)

扉：イエロー
ボウル：ビュアホワイト(イエローライン)

扉：ビュアホワイト
ボウル：ビュアホワイト

洗面本体	¥77,000
ホーローサイドパネル	¥13,900
合計価格	¥90,900 (税込¥95,445)

洗面本体	¥84,000
ホーローサイドパネル	¥13,900
合計価格	¥97,900 (税込¥102,795)

洗面本体	¥94,500
ホーローサイドパネル	¥13,900
合計価格	¥108,400 (税込¥113,820)

商品明細
洗面本体 (ミラー) SJ-75M1JKA
(洗面下台) B-SJB752 (CFW)・PSN-75・FA547T14T

商品明細
洗面本体 (ミラー) SCU-75M3KS
(洗面下台) B-SJB752 (WKY)・PSN-75・FA547T14T

商品明細
洗面本体 (ミラー) SCU-75M3RKS
(洗面下台) B-SJB752 (WW)・PSN-75・FA547T14T

洗面本体間口75cm 洗面下台：扉(引出し付)タイプ



扉：ブルー
ボウル：ビュアホワイト(ブルーライン)

扉：ビュアホワイト
ボウル：ビュアホワイト

扉：ビュアホワイト
ボウル：パウダーピンク(フレーク調)

洗面本体	¥86,000
ホーローサイドパネル	¥13,900
合計価格	¥99,900 (税込¥104,895)

洗面本体	¥89,000
ホーローサイドパネル	¥13,900
合計価格	¥102,900 (税込¥108,045)

洗面本体	¥93,000
ホーローサイドパネル	¥13,900
合計価格	¥106,900 (税込¥112,245)

商品明細
洗面本体 (ミラー) SJ-75M1JKA
(洗面下台) B-SJA752 (WSA)・PSN-75・FA547T14T

商品明細
洗面本体 (ミラー) SJ-75M2JKA
(洗面下台) B-SJA752 (WW)・PSN-75・FA547T14T

商品明細
洗面本体 (ミラー) SCU-75M3KS
(洗面下台) B-SJA752 (PFW)・PSN-75・FA547T14T

洗面本体間口75cm 洗面下台：扉(引出し付)タイプ

洗面下台：スライドタイプ



両開き3面鏡

両開き3面鏡

足元ホーローユニット

扉：ビュアホワイト
ボウル：クールグレー(フレーク調)

扉：イエロー
ボウル：ビュアホワイト(イエローライン)

扉：ビュアホワイト
ボウル：パウダーピンク(フレーク調)

洗面本体	¥103,500
ホーローサイドパネル	¥13,900
合計価格	¥117,400 (税込¥123,270)

洗面本体	¥103,500
洗面本体オプション	¥26,000
ホーローサイドパネル	¥13,900
合計価格	¥143,400 (税込¥150,570)

洗面本体	¥86,000
ホーローサイドパネル	¥13,900
合計価格	¥99,900 (税込¥104,895)

商品明細
洗面本体 (ミラー) SCU-75M3RKS
(洗面下台) B-SJA752 (CFW)・PSN-75・FA547T14T

商品明細
洗面本体 (ミラー) SCU-75M3RKS
(洗面下台) B-SJA752 (WKY)・PSN-75・FA547T14T
洗面本体オプション (足元ホーローユニット) S-DX75B

商品明細
洗面本体 (ミラー) SJ-75M1JKA
(洗面下台) B-SJD752 (PFW)・PSN-75・FA547T14T

洗面本体間口75cm 洗面下台：スライドタイプ



両開き3面鏡

両開き3面鏡

足元ホーローユニット

扉：ブルー
ボウル：ビュアホワイト(ブルーライン)

扉：イエロー
ボウル：ビュアホワイト(イエローライン)

扉：ブルー
ボウル：ビュアホワイト(ブルーライン)

洗面本体	¥89,000
ホーローサイドパネル	¥13,900
合計価格	¥102,900 (税込¥108,045)

洗面本体	¥103,500
ホーローサイドパネル	¥13,900
合計価格	¥117,400 (税込¥123,270)

洗面本体	¥103,500
洗面本体オプション	¥26,000
ホーローサイドパネル	¥13,900
合計価格	¥143,400 (税込¥150,570)

商品明細
洗面本体 (ミラー) SJ-75M2JKA
(洗面下台) B-SJD752 (WSA)・PSN-75・FA547T14T

商品明細
洗面本体 (ミラー) SCU-75M3RKS
(洗面下台) B-SJD752 (WKY)・PSN-75・FA547T14T

商品明細
洗面本体 (ミラー) SCU-75M3RKS
(洗面下台) B-SJD752 (WSA)・PSN-75・FA547T14T
洗面本体オプション (足元ホーローユニット) S-DX75B

※搬入・取付費等は別途です。 ※印刷色ですら商品と多少異なります。タカラショールームで確かめください。

ホーロー洗面化粧台 セレンティ 収納ユニットセットプラン例 **新価格** お求めやすくなりました。

(写真の商品の全体間口はホーローサイドパネルとエンドパネル分を除きます。)



全体間口
105cm
洗面本体75cm

扉:ブルー	商品明細
ボウル:ビュアホワイト(ブルーライン)	洗面本体 (ミラー)SJT-75M1JKA (洗面下台)B-SJB752(WSA)・PSN-75-FA547T14T
洗面本体 ¥77,000	洗面本体オプション (マグネット小物)MGN-DF
洗面本体オプション ¥1,700	収納ユニット
収納ユニット ¥80,000	SJT-30ULN(A)・SJT-30DLA(A)・ SEP-TUC(ASW)・SEP-TDC(ASW)・ TSJ-75N(A)
合計価格 ¥158,700 (税込¥166,635)	



全体間口
105cm
洗面本体75cm

扉:ビュアホワイト	商品明細
ボウル:クールグレー(フレイク調)	洗面本体 (ミラー)SJT-75M2JKA (洗面下台)B-SJA752(CFW)・PSN-75-FA547T14T
洗面本体 ¥89,000	洗面本体オプション (マグネット小物)MGN-TH・MGN-TC
洗面本体オプション ¥3,400	収納ユニット
収納ユニット ¥14,400	SS-C30(AWN)・SJS-30DRN(W)・ TSJ-75N(W)・TSJ-30RN(W)
合計価格 ¥167,800 (税込¥176,190)	



全体間口
90cm
洗面本体75cm

扉:ビュアホワイト	商品明細
ボウル:パウダーピンク(フレイク調)	洗面本体 (ミラー)SCU-75M3KS (洗面下台)B-SJD752(PFW)・PSN-75-FA547T14T
洗面本体 ¥93,000	洗面本体オプション (マグネット小物)MGN-TH
洗面本体オプション ¥59,000	収納ユニット
収納ユニット ¥12,000	SJT-15US(W)・SJT-15C(W)・SJT-15DN(W)・ TSJ-75N(W)
合計価格 ¥152,000 (税込¥159,600)	



全体間口
120cm
洗面本体75cm

扉:イエロー	商品明細
ボウル:ビュアホワイト(イエローライン)	洗面本体 (ミラー)SCU-75M3KS (洗面下台)B-SJD752(WKY)・PSN-75-FA547T14T
洗面本体 ¥93,000	洗面本体オプション (マグネット小物)MGN-TH
洗面本体オプション ¥1,700	収納ユニット
収納ユニット ¥112,500	SJT-45ULN(Y)・SJT-45DLA(Y)・ SEP-TUC(ASW)・SEP-TDC(ASW)・ TSJ-75N(Y)
合計価格 ¥221,600 (税込¥232,680)	

ホーロー洗面化粧台 オンディーヌ **新価格** お求めやすくなりました。 Ondine オンディーヌ

間口は60・75・90・105cmタイプをご用意。
納得の機能、納得の価格を実現したシリーズです。



洗面本体間口は60cm、75cm、
90cm、105cmの4タイプ。
カウンター高さは75cm、
80cmの2タイプ。

木製タイプもご用意しています。

**高品位ホーローだから、
湿気が多くカビなどが発生しやすい洗面に最適。**

ホルムアルデヒド 発生ゼロ

サイドパネル
カビなどがつきやすい壁面も一般的なクロスと違い、汚れが染み込まずお手入れ簡単です。

扉 七宝引手
水はねなどで汚れやすい扉もひとふきできれいになります。

キャビネット
湿気がこもりやすいキャビネット内も劣化の心配がなく、いつでもきれいで長持ちします。

足元ホーローユニット
水に強いので濡れたものでも収納可能。中はトレイ型なので取り出して洗うことができます。

お手入れ性に優れた2種類の洗面ボウル

ボウラー一体型カウンター(間口90・105cm)

継ぎ目がなくお手入れ簡単なカウンターは、アクリル100%人造大理石を採用。ポリエステル系にはない輝かしい光沢と優れた耐久性が特長です。

高品位ホーローボウル(間口60・75cm)

耐久性・耐酸性に優れ、簡単なお手入れでいつも清潔さを保てます。

見やすくたっぷりの収納スペース、便利な3面鏡

3面鏡
メイクがしやすい3面鏡としてはもちろん、ミラー裏側にはたっぷりの収納スペースを確保しています。

くもり止めヒーター
湯気による不快な鏡のくもりを取り除きます。

間口75cm参考価格
※価格は税抜き希望小売価格です。

洗面	扉タイプ	¥59,800
シャワータイプ		

※ホーロータイプ、1面鏡の場合の価格です。

ホーロー洗面化粧台 オンディーヌ **新価格** お求めやすくなりました。

洗面本体間口60cm **洗面タイプ** ホーロータイプ



扉:ピュアホワイト
ボウル:ピュアホワイト

洗面本体	¥50,800
ホーローサイドパネル	¥13,900
合計価格	¥64,700 (税込¥67,935)

商品明細
洗面本体 (ミラー)SCU-60M1KA (洗面下台)B-SUBN603 (WW)・FA221H (P)

洗面本体間口60cm **洗髪シャワータイプ** ホーロータイプ



扉:イエロー
ボウル:ピュアホワイト

洗面本体	¥55,800
ホーローサイドパネル	¥13,900
合計価格	¥69,700 (税込¥73,185)

商品明細
洗面本体 (ミラー)SCU-60M1KA (洗面下台)B-SUB603 (WY)・FA244HU16

洗面本体間口60cm **洗髪シャワータイプ** ホーロータイプ



扉:ピュアホワイト
ボウル:パウダーピンク(フレーク調)

洗面本体	¥55,800
ホーローサイドパネル	¥13,900
合計価格	¥69,700 (税込¥73,185)

商品明細
洗面本体 (ミラー)SCU-60M1KA (洗面下台)B-SUB603 (PFW)・FA244HU16

洗面本体間口75cm **洗髪シャワータイプ** ホーロータイプ



扉:ピュアホワイト
ボウル:パウダーピンク(フレーク調)

洗面本体	¥59,800
ホーローサイドパネル	¥13,900
合計価格	¥73,700 (税込¥77,385)

商品明細
洗面本体 (ミラー)SCU-75M1KA (洗面下台)B-SUB753 (PFW)・FA244HU16

洗面本体間口75cm **洗髪シャワータイプ** ホーロータイプ



扉:ピュアホワイト
ボウル:パウダーピンク(フレーク調)

洗面本体	¥72,000
ホーローサイドパネル	¥13,900
合計価格	¥85,900 (税込¥90,195)

商品明細
洗面本体 (ミラー)SCU-75M3KS・PSM-75 (W) (洗面下台)B-SUB753 (PFW)・FA244HU16

洗面本体間口75cm **洗髪シャワータイプ** ホーロータイプ



扉:ピュアホワイト
ボウル:クールグレー(フレーク調)

洗面本体	¥70,000
ホーローサイドパネル	¥13,900
合計価格	¥83,900 (税込¥88,095)

商品明細
洗面本体 (ミラー)SCU-75M2KA (洗面下台)B-SUA753 (CFW)・FA244HU16

洗面本体間口75cm **洗面タイプ** ホーロータイプ



扉:ピュアホワイト
ボウル:ピュアホワイト

洗面本体	¥54,800
ホーローサイドパネル	¥13,900
合計価格	¥68,700 (税込¥72,135)

商品明細
洗面本体 (ミラー)SCU-75M1KA (洗面下台)B-SUBN753 (WW)・FA221H (P)

洗面本体間口75cm **洗面タイプ** ホーロータイプ



扉:ピュアホワイト
ボウル:パウダーピンク(フレーク調)

洗面本体	¥65,000
ホーローサイドパネル	¥13,900
合計価格	¥78,900 (税込¥82,845)

商品明細
洗面本体 (ミラー)SCU-75M2KA (洗面下台)B-SUAN753 (PFW)・FA221H (P)

洗面本体間口75cm **洗面タイプ** 木製タイプ



扉:グレー
ボウル:ピュアホワイト

洗面本体	¥50,300
ホーローサイドパネル	¥13,900
合計価格	¥64,200 (税込¥67,410)

商品明細
洗面本体 (ミラー)SCU-75M1KA (洗面下台)B-SZBN75 (PEG)・FA221H (P)

洗面本体間口75cm **洗髪シャワータイプ** ホーロータイプ



扉:イエロー
ボウル:ピュアホワイト

洗面本体	¥79,000
ホーローサイドパネル	¥13,900
合計価格	¥92,900 (税込¥97,545)

商品明細
洗面本体 (ミラー)SCU-75M3KS・PSM-75 (W) (洗面下台)B-SUA753 (WY)・FA244HU16

洗面本体間口75cm **洗髪シャワータイプ** ホーロータイプ



扉:ブルー
ボウル:ピュアホワイト

洗面本体	¥89,500
洗面本体オプション	¥26,000
ホーローサイドパネル	¥13,900
合計価格	¥129,400 (税込¥135,870)

商品明細
洗面本体 (ミラー)SCU-75M3RKS・PSM-75 (W) (洗面下台)B-SUA753 (WA)・FA244HU16
洗面本体オプション (足元ホーローユニット)S-DX75B

洗面本体間口75cm **洗髪シャワータイプ** 木製タイプ



扉:ライト
ボウル:ピュアホワイト

洗面本体	¥55,800
ホーローサイドパネル	¥13,900
合計価格	¥69,700 (税込¥73,185)

商品明細
洗面本体 (ミラー)SCU-75M1KA (洗面下台)B-SZB75 (PEL)・FA244HU16

洗面化粧台

洗面化粧台

ホーロー洗面化粧台 オンディーヌ **新価格** お求めやすくなりました。

洗面本体間口90cm **ホーロータイプ**



扉:ブルー

洗面本体 ¥120,100
 ホーローサイドパネル ¥14,400
合計価格 ¥134,500
 (税込¥141,225)

商品明細
 洗面本体
 (ミラー)SCUL-67N・SCUM-67E・SCMS-22L
 (洗面下台)B-SUB902(WSA)・FA244HU16
 (エンドカバー)SEC-FN



扉:イエロー

洗面本体 ¥138,600
 ホーローサイドパネル ¥14,400
合計価格 ¥153,000
 (税込¥160,650)

商品明細
 洗面本体
 (ミラー)SCUL-45N・SCUM-45E・SCMS-22L・SCMS-22RN
 (洗面下台)B-SUA902(WKY)・FA244HU16
 (エンドカバー)SEC-FN

洗面本体間口90cm **木製タイプ**



扉:グレー

洗面本体 ¥111,500
 ホーローサイドパネル ¥14,400
合計価格 ¥125,900
 (税込¥132,195)

商品明細
 洗面本体
 (ミラー)SCUL-67N・SCUM-67E・SCMS-22L
 (洗面下台)B-SZB90(PEG)・FA244HU16

洗面本体間口105cm **ホーロータイプ**



扉:ビュアホワイト

洗面本体 ¥140,600
 ホーローサイドパネル ¥14,400
合計価格 ¥155,000
 (税込¥162,750)

商品明細
 洗面本体
 (ミラー)SCUL-82N・SCUM-82E・SCMS-22L
 (洗面下台)B-SUA1052(WW)・FA244HU16
 (エンドカバー)SEC-FN



扉:イエロー

洗面本体 ¥146,600
 洗面本体オプション ¥31,000
 ホーローサイドパネル ¥14,400
合計価格 ¥192,000
 (税込¥201,600)

商品明細
 洗面本体
 (ミラー)SCUL-60N・SCUM-60E・SCMS-22L・SCMS-22RN
 (洗面下台)B-SUA1052(WKY)・FA244HU16
 (エンドカバー)SEC-FN
 洗面本体オプション
 (足元ホーローユニット)S-DX105B

洗面本体間口105cm **木製タイプ**



扉:ライト

洗面本体 ¥126,000
 ホーローサイドパネル ¥14,400
合計価格 ¥140,400
 (税込¥147,420)

商品明細
 洗面本体
 (ミラー)SCUL-82N・SCUM-82E・SCMS-22L
 (洗面下台)B-SZA105(PEL)・FA244HU16

ホーロー洗面化粧台 オンディーヌ 収納ユニットセットプラン例

(写真の商品の全体間口はホーローサイドパネルとエンドパネル分を除きます。)



全体間口
75cm
洗面本体60cm

扉:イエロー
ポウル:ビュアホワイト

洗面本体 ¥55,800
 ホーローサイドパネル ¥14,400
 収納ユニット ¥37,500
合計価格 ¥107,700
 (税込¥113,085)

商品明細
 洗面本体
 (ミラー)SCU-60M1KA
 (洗面下台)B-SUB603(WY)・FA244HU16
 収納ユニット
 SJS-15C・SJS-15DSN(Y)・TSJ-75N(Y)



全体間口
120cm
洗面本体75cm

扉:ビュアホワイト
ポウル:パウダーピンク(フレック調)

洗面本体 ¥59,800
 洗面本体オプション ¥1,700
 収納ユニット ¥112,500
合計価格 ¥174,000
 (税込¥182,700)

商品明細
 洗面本体
 (ミラー)SCU-75M1KA
 (洗面下台)B-SUB753(PFW)・FA244HU16
 洗面本体オプション
 (マグネット小物)MGN-TH
 収納ユニット
 SJT-45ULN(W)・SJT-45DLA(W)・
 SEP-TUC(ASW)・SEP-TDC(ASW)・
 TSJ-75N(W)



全体間口
105cm
洗面本体75cm

扉:ブルー
ポウル:ビュアホワイト

洗面本体 ¥79,000
 洗面本体オプション ¥3,400
 ホーローサイドパネル ¥14,400
 収納ユニット ¥61,000
合計価格 ¥157,800
 (税込¥165,690)

商品明細
 洗面本体
 (ミラー)SCU-75M3KS・PSM-75(W)
 (洗面下台)B-SUA753(WA)・FA244HU16
 洗面本体オプション
 (マグネット小物)MGN-T1・MGN-TC
 収納ユニット
 SS-C30(AWN)・SJS-30DRN(A)・TSJ-75N(A)・
 TSJ-30RN(A)



全体間口
120cm
洗面本体90cm

扉:ビュアホワイト

洗面本体 ¥138,600
 洗面本体オプション ¥1,700
 収納ユニット ¥81,000
合計価格 ¥221,300
 (税込¥232,365)

商品明細
 洗面本体
 (ミラー)SCUL-45N・SCUM-45E・SCMS-22L・SCMS-22RN
 (洗面下台)B-SUA902(WW)・FA244HU16
 (エンドカバー)SEC-FN
 洗面本体オプション
 (マグネット小物)MGN-TH
 収納ユニット
 SJS-30ULN(W)・SJT-30DLA(W)・
 SEP-TUC(ASW)・SEP-TDC(ASW)・
 TSJ-90N(W)

※搬入・取付費等は別途です。 ※印刷色ですら商品と多少異なります。タカラショールームでお確かめください。

セレンティ価格表 **新価格** お求めやすくなりました。

Selenty セレンティ

カラーバリエーション

WKY ボウル: ピュアホワイト(イエローライン) 扉: イエロー	WSA ボウル: ピュアホワイト(ブルーライン) 扉: ブルー	CFW ボウル: クールグレー(フレイク調) 扉: ピュアホワイト	PFW ボウル: パウダーピンク(フレイク調) 扉: ピュアホワイト	WW ボウル: ピュアホワイト 扉: ピュアホワイト
--	--	--	---	---

洗面本体間口75cm

両開き3面鏡 (750×205×920mm) SCU-75M3RKS ¥33,500 (税込¥35,175) ●蛍光灯(20W) ●くもり止めヒーター ●コンセント(1200W) ●ミラー裏収納	3面鏡 (750×205×920mm) SCU-75M3KS ¥23,000 (税込¥24,150) ●蛍光灯(20W) ●くもり止めヒーター ●コンセント(1200W) ●ミラー裏収納
2面鏡 (750×205×920mm) SJ-75M2JKA ¥19,000 (税込¥19,950) ●蛍光灯(20W) ●くもり止めヒーター ●コンセント(1200W) ●ミラー裏収納(サイドミラー)	1面鏡 (750×205×920mm) SJ-75M1JKA ¥16,000 (税込¥16,800) ●蛍光灯(20W) ●くもり止めヒーター ●コンセント(1200W)

水栓は2種類からお選びいただけます。
※寒冷地仕様の場合は、品番末尾にCが付きまます。

洗髪シャワータイプ

標準水栓 FA547T14T: シングルレバー式シャワー水栓 (ホワイトタイプ) ※価格は洗面下台に含まれています。	オプション水栓 FA547T14GT: シングルレバー式シャワー水栓 (クロムメッキタイプ) ¥2,000
---	---

(在庫限り)

両開き3面鏡 (750×240×920mm) SJ-75M3RK ¥39,000 (税込¥40,950)	3面鏡 (750×240×920mm) SJ-75M3JK ¥30,500 (税込¥32,025) ●蛍光灯(20W) ●くもり止めヒーター ●コンセント2個付(1200W) ●ミラー裏収納
---	--

トールキャビネット、ウォールキャビネット、小型電気温水器、ホーローエンドパネル、足元ホーローユニットもご用意しております。P64をご覧ください

※ボウルの容量は全て20ℓです。※歯ブラシ立て付属。
※■には扉カラーの色番番を入れてください。
※価格は標準水栓の場合です。
※洗面下台単独での設置の場合はP68をご覧ください。
※カウンター高さを80cmにする場合、台輪スぺーサーが必要です。
詳しくは弊社事業所へお問い合わせください。

スライドタイプ (750×600×980mm) 洗面下台 B-SJD752(■) バックパネル PSN-75 水栓 FA547T14T セット価格 ¥70,000 (税込¥73,500)	扉(引出し付)タイプ (750×600×980mm) 洗面下台 B-SJA752(■) バックパネル PSN-75 水栓 FA547T14T セット価格 ¥70,000 (税込¥73,500)
扉タイプ (750×600×980mm) 洗面下台 B-SJB752(■) バックパネル PSN-75 水栓 FA547T14T セット価格 ¥61,000 (税込¥64,050)	

オンディーヌ価格表 **新価格** お求めやすくなりました。

Ondine オンディーヌ

カラーバリエーション(間口60・75cm)

ホーロータイプ WY ボウル: ピュアホワイト 扉: イエロー	WA ボウル: ピュアホワイト 扉: ブルー	CFW ボウル: クールグレー(フレイク調) 扉: ピュアホワイト	PFW ボウル: パウダーピンク(フレイク調) 扉: ピュアホワイト	WW ボウル: ピュアホワイト 扉: ピュアホワイト	WKY (在庫限り) ボウル: ピュアホワイト(イエローライン) 扉: イエロー	WSA (在庫限り) ボウル: ピュアホワイト(ブルーライン) 扉: ブルー
木製タイプ PEL ボウル: ピュアホワイト 扉: ライト	PEW ボウル: ピュアホワイト 扉: オフホワイト	PEG ボウル: ピュアホワイト 扉: グレー	■ ホーローミラーパネル(3面鏡) W: ピュアホワイト WS: ピュアホワイト(ブルーライン) (在庫限り) WK: ピュアホワイト(イエローライン) (在庫限り) WR: ピュアホワイト(ローズライン) (在庫限り)			

オンディーヌ価格表 **新価格** お求めやすくなりました。

Ondine オンディーヌ

洗面本体間口60cm

1面鏡 (600×155×1130mm) SCU-60M1KA ¥11,800 (税込¥12,390) ●蛍光灯(20W) ●くもり止めヒーター ●コンセント(1200W)	洗面タイプ 洗面下台 B-SUB603(■) 水栓 FA221H(P) セット価格 ¥39,000 (税込¥40,950)
洗面下台(ホーロータイプ) ホーローキャビネット・ホーロー扉 洗面タイプ 洗面下台 B-SUB603(■) 水栓 FA221H(P) セット価格 ¥44,000 (税込¥46,200)	※ボウルの容量は12ℓです。

洗面本体間口75cm

両開き3面鏡 (750×205×1130mm) ミラー SCU-75M3RKS ミラーパネル PSM-75(□) セット価格 ¥36,500 (税込¥38,325) ●蛍光灯(20W) ●くもり止めヒーター ●コンセント(1200W) ●ミラー裏収納	3面鏡 (750×205×1130mm) ミラー SCU-75M3KS ミラーパネル PSM-75(□) セット価格 ¥26,000 (税込¥27,300) ●蛍光灯(20W) ●くもり止めヒーター ●コンセント(1200W) ●ミラー裏収納
2面鏡 (750×205×1130mm) SCU-75M2KA ¥17,000 (税込¥17,850) ●蛍光灯(20W) ●くもり止めヒーター ●コンセント(1200W) ●ミラー裏収納(サイドミラー)	1面鏡 (750×155×1130mm) SCU-75M1KA ¥13,800 (税込¥14,490) ●蛍光灯(20W) ●くもり止めヒーター ●コンセント(1200W)

扉(引出し付)タイプ (750×600×770mm) 洗面タイプ 洗面下台 B-SUA753(■) 水栓 FA244HU16 セット価格 ¥53,000 (税込¥55,650)	洗面タイプ 洗面下台 B-SUAN753(■) 水栓 FA221H(P) セット価格 ¥48,000 (税込¥50,400)
扉タイプ (750×600×770mm) 洗面タイプ 洗面下台 B-SUB753(■) 水栓 FA244HU16 セット価格 ¥46,000 (税込¥48,300)	洗面タイプ 洗面下台 B-SUBN753(■) 水栓 FA221H(P) セット価格 ¥41,000 (税込¥43,050)
洗面下台(木製タイプ) 木製キャビネット・木製扉 洗面タイプ 洗面下台 B-SZB75(■) 水栓 FA244HU16 セット価格 ¥42,000 (税込¥44,100)	
※ボウルの容量は21ℓです。	

※歯ブラシ立て付属。 ※■には扉カラーの色番番を入れてください。 ※□にはミラーパネルの色番番を入れてください。
※カウンター高さを80cmにする場合、台輪スぺーサーが必要です。詳しくは弊社事業所へお問い合わせください。(木製タイプには対応しません)。
※価格は標準水栓の場合です。

水栓は7種類からお選びいただけます。
※洗面タイプと間口60cmの洗髪シャワータイプはゴム栓仕様。間口90・105cmホーロータイプはワンタッチ仕様。
間口75cm洗髪シャワータイプ及び間口90・105cm木製タイプはポップアップ仕様となります。
※寒冷地仕様の場合は、品番末尾にCが付きまます。

標準水栓 FA244HU16: シングルレバー式 シャワー水栓 (ホワイトタイプ) ※価格は洗面下台に 含まれています。	オプション水栓 MS2370U16N: サーモスタット機能付 シャワー水栓 (ホワイトタイプ) ¥16,500	標準水栓 FA221H(P): シングルレバー式 湯水混合栓 (ホワイトタイプ) ※価格は洗面下台に 含まれています。	オプション水栓 TKM315GT: サーモスタット機能付 湯水混合栓 (クロムメッキタイプ) ¥1,000	オプション水栓 TKM66GN: 2バルブ式 湯水混合栓 (ホワイトタイプ) ¥5,000
オプション水栓 FB244U17T: シングルレバー式 シャワー水栓 (クロムメッキタイプ) ¥8,500	オプション水栓 MS2370U17T: サーモスタット機能付 シャワー水栓 (クロムメッキタイプ) ¥25,000			

※搬入・取付費等は別途です。 ※印刷色ですから商品と多少異なります。タカラショールームでお確かめください。 62

カラーバリエーション(間口90・105cm)

ホーロータイプ			木製タイプ		
WKY	WSA	WW	PEL	PEW	PEG
ポウルー体 カウンター：クリスタルホワイト 扉：イエロー	ポウルー体 カウンター：クリスタルホワイト 扉：ブルー	ポウルー体 カウンター：クリスタルホワイト 扉：ビュアホワイト	ポウルー体 カウンター：クリスタルホワイト 扉：ライト	ポウルー体 カウンター：クリスタルホワイト 扉：オフホワイト	ポウルー体 カウンター：クリスタルホワイト 扉：グレー

洗面本体間口90cm

ミラー	洗面化粧台
<p>3面鏡 (900×150×1105mm)</p> <p>照明 SCUL-45N ミラー SCUM-45E ミラー収納(右) SCMS-22L ミラー収納(左) SCMS-22RN セット価格 ¥41,500 (税込¥43,575)</p> <ul style="list-style-type: none"> ●蛍光灯(10W) ●くもり止めヒーター ●コンセント(1200W) ●ミラー裏収納(サイドミラー) 	<p>2面鏡 (900×150×1105mm)</p> <p>照明 SCUL-67N ミラー SCUM-67E ミラー収納(右) SCMS-22L セット価格 ¥35,500 (税込¥37,275)</p> <ul style="list-style-type: none"> ●蛍光灯(20W) ●くもり止めヒーター ●コンセント(1200W) ●ミラー裏収納(サイドミラー)

洗面下台(ホーロータイプ)	洗面下台(木製タイプ)
<p>扉(引出し付)タイプ (900×615×795mm)</p> <p>洗髪シャワータイプ</p> <p>洗面下台 B-SUA902 (■)</p> <p>水栓 FA244HU16</p> <p>セット価格 ¥94,500 (税込¥99,225)</p>	<p>扉(引出し付)タイプ (900×615×795mm)</p> <p>洗髪シャワータイプ</p> <p>洗面下台 B-SZA90 (■)</p> <p>水栓 FA244HU16</p> <p>セット価格 ¥82,500 (税込¥86,625)</p>
<p>扉タイプ (900×615×795mm)</p> <p>洗髪シャワータイプ</p> <p>洗面下台 B-SUB902 (■)</p> <p>水栓 FA244HU16</p> <p>セット価格 ¥82,000 (税込¥86,100)</p>	<p>扉タイプ (900×615×795mm)</p> <p>洗髪シャワータイプ</p> <p>洗面下台 B-SZB90 (■)</p> <p>水栓 FA244HU16</p> <p>セット価格 ¥76,000 (税込¥79,800)</p>

洗面本体間口105cm

ミラー	洗面化粧台
<p>3面鏡 (1050×150×1105mm)</p> <p>照明 SCUL-60N ミラー SCUM-60E ミラー収納(右) SCMS-22L ミラー収納(左) SCMS-22RN セット価格 ¥43,000 (税込¥45,150)</p> <ul style="list-style-type: none"> ●蛍光灯(15W) ●くもり止めヒーター ●コンセント(1200W) ●ミラー裏収納(サイドミラー) 	<p>2面鏡 (1050×150×1105mm)</p> <p>照明 SCUL-82N ミラー SCUM-82E ミラー収納(右) SCMS-22L セット価格 ¥37,000 (税込¥38,850)</p> <ul style="list-style-type: none"> ●蛍光灯(20W) ●くもり止めヒーター ●コンセント(1200W) ●ミラー裏収納(サイドミラー)

洗面下台(ホーロータイプ)	洗面下台(木製タイプ)
<p>扉(引出し付)タイプ (1050×615×795mm)</p> <p>洗髪シャワータイプ</p> <p>洗面下台 B-SUA1052 (■)</p> <p>水栓 FA244HU16</p> <p>セット価格 ¥101,000 (税込¥106,050)</p>	<p>扉(引出し付)タイプ (1050×615×795mm)</p> <p>洗髪シャワータイプ</p> <p>洗面下台 B-SZA105 (■)</p> <p>水栓 FA244HU16</p> <p>セット価格 ¥89,000 (税込¥93,450)</p>

ホーローエンドカバー

洗面下台用(間口90・105cm用)
SEC-FN ¥2,600 (税込¥2,730)
(444×3×631mm)

※カラーはアイボリーです。
※木製タイプには対応しません。

※ボウルの容量は全て15ℓです。 ※歯ブラシ立て付属。
※■には原カラーの色品番を入れてください。
※カウンター高さを80cmにする場合、台輪スペーサーが必要です。詳しくは弊社事務所へお問い合わせください。
※間口90・105cm洗面下台のエンド側がオープンの場合、エンドカバー¥2,600(税込¥2,730)が必要です。(木製タイプは不要です)
※価格は標準水栓の場合です。 ※オプション水栓につきましてはP62をご覧ください。

トールキャビネット(ホーロータイプ)

<p>サイド収納タイプ 間口15cm (150×473×2300mm) (上)SJT-15US (■) ¥10,500 (中)SJT-15C (■) ¥18,500 (下)SJT-15DN (■) ¥16,000 セット価格 ¥45,000 (税込¥47,250)</p>	<p>カウンタータイプ 間口15cm (150×480×1900mm) (中)SJS-15C ¥4,500 (下)SJS-15DSN (■) ¥19,000 セット価格 ¥23,500 (税込¥24,675)</p>	<p>タールハンガータイプ 間口15cm (在庫あり) (150×480×1900mm) (中)SJS-15C ¥4,500 (下)SJS-15TH ¥9,500 セット価格 ¥14,000 (税込¥14,700)</p>	<p>ガラス扉タイプ 間口30cm (300×477×2300mm) (上)SJT-30UL/RN (■) ¥9,000 (下)SJT-30DL/RA (■) ¥38,000 セット価格 ¥47,000 (税込¥49,350)</p>
<p>化粧カウンタータイプ 間口30cm (300×480×1900mm) (中)SS-C30 (AWN) ¥12,000 (下)SJS-30DL/RN (■) ¥27,000 セット価格 ¥39,000 (税込¥40,950)</p>	<p>4段引出しタイプ 間口45cm (450×477×2300mm) (上)SJT-45UL/RN (■) ¥10,000 (下)SJS-45DL/RA (■) ¥69,500 セット価格 ¥79,500 (税込¥83,475)</p>	<p>化粧カウンタータイプ 間口45cm (450×480×1900mm) (中)SS-C45 (AWN) ¥13,500 (下)SJS-45DL/RA (■) ¥28,500 セット価格 ¥42,000 (税込¥44,100)</p>	

ウォールキャビネット(ホーロータイプ)

<p>間口30cm (300×312×400mm) TSJ-30L/RN (■) ¥8,000 (税込¥8,400)</p>	<p>間口45cm (450×312×400mm) TSJ-45L/RN (■) ¥9,000 (税込¥9,450)</p>	<p>間口60cm (600×312×400mm) TSJ-60N (■) ¥13,000 (税込¥13,650)</p>
<p>間口75cm (750×312×400mm) TSJ-75N (■) ¥14,000 (税込¥14,700)</p>	<p>間口90cm (900×312×400mm) TSJ-90N (■) ¥15,000 (税込¥15,750)</p>	<p>間口105cm (1050×312×400mm) TSJ-105N (■) ¥22,000 (税込¥23,100)</p>

ウォールキャビネット(木製タイプ)

<p>間口75cm (750×300×400mm) TSZ-75 (■) ¥11,500 (税込¥12,075)</p>	<p>間口90cm (900×300×400mm) TSZ-90 (■) ¥12,500 (税込¥13,125)</p>	<p>間口105cm (1050×300×400mm) TSZ-105 (■) ¥18,000 (税込¥18,900)</p>
--	--	---

ウォールキャビネット(暖房涼風機付)(ホーロータイプ)

<p>間口75cm (750×316×400mm) TSJ-75DN (■) ¥46,500 (税込¥48,825)</p>	<p>間口90cm (900×316×400mm) TSJ-90DN (■) ¥47,500 (税込¥49,875)</p>
--	--

※別売のケーブル(ケーブルEDR-06 ¥1,500)が必要です。
※暖房涼風機のカラーはグレーとなります。

待たずすぐに、お湯が使える
小型電気温水器もご用意しています。

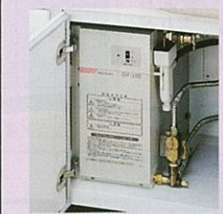

※詳しくはP70をご覧ください。

ホーローエンドパネル

<p>トールエンドパネル (上パネル)SEP-TUC (ASW) ¥5,000 (下パネル)SEP-TDC (□) ¥14,000 ¥19,000 (税込¥19,950) (16×463×2300mm) ※品番中の□にはカラー品番が入ります。</p>	<p>セレンティ ASW:ビュアホワイト BS:ビュアホワイト(ブルー石目) (在庫あり) BK:ビュアホワイト(イエロー石目) (在庫あり) オンディーヌ ASW:ビュアホワイト WS:ビュアホワイト(ブルーライン) (在庫あり) WK:ビュアホワイト(イエローライン) (在庫あり) WR:ビュアホワイト(ローズライン) (在庫あり)</p>
---	---

足元ホーローユニット

	洗面下台用		
間口	75	90	105
品番	S-DX75B	S-DX90B	S-DX105B
価格	¥26,000 (税込¥27,300)	¥30,000 (税込¥31,500)	¥31,000 (税込¥32,550)

※足元ホーローユニットを設置した場合、ボウル面高さは80cmになります。
※木製タイプには対応しません。

ホーローサイドパネル、マグネット小物、チェアー、間仕切フリー、壁面埋込収納棚もご用意しております。P69・P70をご覧ください

ホーロー洗面化粧台 スーリア

新価格 お求めやすくなりました。

ボウル、キャビネット内部、扉に高品位ホーローを採用。納得の品質をこの価格でご用意しました。

高品位ホーローだから、湿気が多くカビなどが発生しやすい洗面に最適。

ホルムアルデヒド 発生ゼロ

ボウル



毎日使うものだから、耐久性、耐酸性に優れたホーローを採用。

扉



水はねなどで汚れやすい扉もひとふきできれいになります。

サイドパネル



カビなどがつきやすい壁面も一般的なクロスと違い、汚れが染み込まずお手入れ簡単です。

キャビネット



湿気がこもりやすいキャビネット内も劣化の心配がなく、いつまでもきれいで長持ちします。

間口75cm参考価格

※価格は税抜き希望小売価格です。

洗面タイプ ¥42,500

洗面本体間口は60cm、75cmの2タイプ。

カウンター高さは75cm、80cmの2タイプ。

洗面本体間口60cm



ボウル：クールグレー

洗面本体 ¥40,000
ホーローサイドパネル ¥13,900
合計価格 ¥53,900 (税込¥56,595)

商品明細
洗面本体 (ミラー) SHC-60MK (洗面下台) B-SH607 (C)・TKM315N (P)



ボウル：ブレンページ

洗面本体 ¥48,000
ホーローサイドパネル ¥13,900
合計価格 ¥61,900 (税込¥64,995)

商品明細
洗面本体 (ミラー) SHC-60MK (洗面下台) B-SH608 (B)・FA244HU16

洗面本体間口75cm



ボウル：ブレンページ

洗面本体 ¥42,500
ホーローサイドパネル ¥13,900
合計価格 ¥56,400 (税込¥59,220)

商品明細
洗面本体 (ミラー) SHC-75MK (洗面下台) B-SH757 (B)・TKM315N (P)



ボウル：ピュアホワイト

洗面本体 ¥50,500
ホーローサイドパネル ¥13,900
合計価格 ¥64,400 (税込¥67,620)

商品明細
洗面本体 (ミラー) SHC-75MK (洗面下台) B-SH758 (W)・FA244HU16

ホーロー洗面化粧台 Suria スーリア

カラーバリエーション



ボウル：ピュアホワイト 扉：ピュアホワイト

ボウル：クールグレー 扉：ピュアホワイト

ボウル：ブレンページ 扉：ピュアホワイト

洗面本体間口60cm

1面鏡 (600×177×1130mm)

SHC-60MK ¥10,000 (税込¥10,500)

- 白熱灯 (60W)
- くもり止めヒーター
- コンセント (1200W)

洗面下台

扉タイプ (600×550×770mm)

洗面シャワータイプ
洗面下台 B-SH608 (■)
水栓 FA244HU16
セット価格 ¥38,000 (税込¥39,900)

洗面タイプ
洗面下台 B-SH607 (■)
水栓 TKM315N (P)
セット価格 ¥30,000 (税込¥31,500)

※ボウル容量は12ℓです。

扉タイプ (600×500×760mm)

洗面タイプ
洗面下台 B-SH604 (■)
水栓 TKM315N (P)
セット価格 ¥27,500 (税込¥28,875)

※ボウル容量は6ℓです。

洗面本体間口75cm

3面鏡 (750×205×1130mm)

ミラー SCU-75M3KS
ミラーパネル PSM-75 (□)
セット価格 ¥26,000 (税込¥27,300)

- 蛍光灯 (20W)
- くもり止めヒーター
- コンセント (1200W)
- ミラー裏収納 (サイドミラー)

※ミラーパネルのカラーにつきましては、P61をご覧ください。

2面鏡 (750×205×1130mm)

SCU-75M2KA ¥17,000 (税込¥17,850)

- 蛍光灯 (20W)
- くもり止めヒーター
- コンセント (1200W)
- ミラー裏収納 (サイドミラー)

1面鏡 (750×177×1130mm)

SHC-75MK ¥11,000 (税込¥11,550)

- 白熱灯 (60W)
- くもり止めヒーター
- コンセント (1200W)

洗面下台

扉タイプ (750×600×770mm)

洗面シャワータイプ
洗面下台 B-SH758 (■)
水栓 FA244HU16
セット価格 ¥39,500 (税込¥41,475)

洗面タイプ
洗面下台 B-SH757 (■)
水栓 TKM315N (P)
セット価格 ¥31,500 (税込¥33,075)

※ボウル容量は21ℓです。

※歯ブラシ立て付属。■には扉カラーの色番を入れてください。□にはミラーパネルの色番を入れてください。※カウンター高さを80cmにする場合、台輪スペーサーが必要です。詳しくは弊社事業所へお問い合わせください。※価格は標準水栓の場合です。

水栓は4種類からお選びいただけます。

※寒冷地仕様の場合は品番末尾にCが付きま。

洗面シャワータイプ
標準水栓



FA244HU16: シングルレバー式シャワー水栓 (ホワイトタイプ)
※価格は洗面下台に含まれています。

洗面タイプ
標準水栓



TKM315N (P): シングルレバー式温水混合栓 (ホワイトタイプ)
※価格は洗面下台に含まれています。

洗面タイプ
オプション水栓



TKM66: 2ハンドル式温水混合栓 (ホワイトタイプ) ◎ ¥4,000



TK5: 単水栓 (ホワイトタイプ) ◎ ¥5,500

待たずにご湯が使える小型電気温水器もご用意しています。

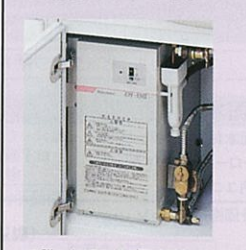

※詳しくはP70をご覧ください。

ホーローサイドパネル、マグネット小物、チェア、壁面埋込収納棚もご用意しております。P69・P70をご覧ください

ショートタイプミラー (オンディーヌ・スーリア・薄型タイプ用)

通常のサイズより高さの低いミラーをご用意しました。梁などの出っ張りがある場合にも設置できます。(洗面本体高さ: 180cm)

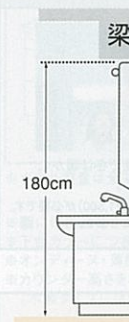

洗面本体間口60cm

1面鏡 (600×177×1030mm)

- 白熱灯 (60W)
- コンセント (1200W)
- くもり止めヒーター
- 歯ブラシ立て

SHC-60MSK ¥10,000 (税込¥10,500)

洗面本体間口75cm

1面鏡 (750×177×1030mm)

- 白熱灯 (60W)
- コンセント (1200W)
- くもり止めヒーター
- 歯ブラシ立て

SHC-75MSK ¥11,000 (税込¥11,550)

※搬入・取付費等は別途です。 ※印刷色ですら商品と多少異なります。タカラショールームでお確かめください。

ホーロー洗面化粧台 薄型タイプ **新価格** お求めやすくなりました。

奥行き50cmの薄型タイプ。
廊下や2階などスペースの限られた場所にも最適です。



洗面化粧台

カラーバリエーション

WW	ポウル：ピュアホワイト 扉：ピュアホワイト	CFW	ポウル：クールグレー（フレック調） 扉：ピュアホワイト
----	--------------------------	-----	--------------------------------

洗面本体間口75cm

両開き3面鏡 (750×205×1130mm)		3面鏡 (750×205×1130mm)	
ミラー	SCU-75M3RKS	ミラー	SCU-75M3KS
ミラーパネル	PSM-75 (□)	ミラーパネル	PSM-75 (□)
セット価格	¥36,500 (税込¥38,325)	セット価格	¥26,000 (税込¥27,300)
●蛍光灯(20W) ●くもり止めヒーター ●コンセント(1200W) ●ミラー裏収納		●蛍光灯(20W) ●くもり止めヒーター ●コンセント(1200W) ●ミラー裏収納	
※ミラーパネルのカラーにつきましては、P59をご覧ください。			
2面鏡 (750×205×1130mm)		1面鏡 (750×155×1130mm)	
SCU-75M2KA	¥17,000 (税込¥17,850)	SCU-75M1KA	¥13,800 (税込¥14,490)
●蛍光灯(20W) ●くもり止めヒーター ●コンセント(1200W) ●ミラー裏収納 (サイドミラー)		●蛍光灯(20W) ●くもり止めヒーター ●コンセント(1200W)	
1面鏡 (750×177×1130mm)		SHC-75MK	
		¥11,000 (税込¥11,550)	
		●白熱灯(60W) ●くもり止めヒーター ●コンセント(1200W)	
扉(引出し付)タイプ (750×500×770mm)		扉タイプ (750×500×770mm)	
洗面下台 水栓	B-SSAN753 (■) FA221H(P)	洗面下台 水栓	B-SSBN753 (■) FA221H(P)
セット価格	¥48,000 (税込¥50,400)	セット価格	¥41,000 (税込¥43,050)

※ポウル容量は全て20ℓです。※オプション水栓につきましてはP61をご覧ください。
※ボウル容量は全て11ℓです。※歯ブラシ立て付属。※■には扉カラーの色番を入れてください。※□にはミラーパネルの色番が入ります。
※価格は標準水栓の場合です。※カウンター高さを80cmにする場合、台輪スパーサーが必要です。詳しくは弊社事業所へお問い合わせください。

ポウル：ピュアホワイト

洗面本体	¥54,800
洗面本体オプション	¥63,500
ホーローサイドパネル	¥28,800
収納ユニット	¥14,000
合計価格	¥161,100 (税込¥169,155)

商品明細
洗面本体
(ミラー) SCU-75M1KA
(洗面下台) B-SSBN753 (WW)・FA221H(P)
洗面本体オプション
(小型電気温水器) EH-15GU・ステンレスフレキ管セットD
収納ユニット
TSJ-75N(W)
※写真の商品にはホーローサイドパネルを左右にセットしています。

水栓は3種類からお選びいただけます。 ※寒冷地仕様の場合は、品番末尾にCが付きます。

洗面タイプ

標準水栓	オプション水栓
FA221H(P) : シングルレバー式湯水混合栓 (ホワイトタイプ) ※価格は洗面下台に含まれています。	TKM315GT: シングルレバー式湯水混合栓 (クロムメッキタイプ) + ¥1,000 TKM66GN: 2レバー式湯水混合栓 (ホワイトタイプ) - ¥5,000

待たずにすぐにお湯が使える小型電気温水器もご用意しています。
※詳しくはP70をご覧ください。

洗面本体間口は75cm。
カウンター高さは75cm、80cmの2タイプ。

ウォールキャビネット

間口75cmタイプ (750×312×400mm) TSJ-75N(W) ¥14,000(税込¥14,700)	間口75cmタイプ (750×316×400mm) TSJ-75DN(W) ¥46,500(税込¥48,825) ※別売のケーブル(ケーブルEDR-06¥1,500)が必要です。 ※暖房涼風機のカラーはグレーとなります。
---	--

ウォールキャビネット(暖房涼風機付)
タイマー予約機能で冬は暖かく、夏は涼しく快適に。
※別売のケーブル(ケーブルEDR-06¥1,500)が必要です。
※暖房涼風機のカラーはグレーとなります。

ホーローサイドパネル、マグネット小物、チェアー、壁面埋込収納棚もご用意しております。P69・P70をご覧ください

ホーロー洗面化粧台 窓下設置タイプ **新価格** お求めやすくなりました。

窓を気にせず取付け可能、
リフォームにも最適な洗面化粧台です。



窓下棚
洗面下台に便利なカウンターをプラス。取りやすい位置に小物や歯ブラシ立てが置けます。

正面に窓があっても設置可能
下台だけの取付けもできます

扉：イエロー
ポウル：ピュアホワイト(イエローライン)

洗面本体	¥80,000
洗面本体オプション	¥12,000
ホーローサイドパネル	¥13,900
合計価格	¥105,900 (税込¥111,195)

商品明細
洗面本体
(洗面下台) MDT-75・B-SJA752(WKY)
PSN-75・FA547T14T
洗面本体オプション
(サイドミラー付収納棚) SMT-40

サイドミラー付収納棚
側面の壁に設置する収納棚。正面に窓がある場合でも通常の洗面化粧台と変わりなく使えます。ミラー扉を手前に引き出して使用できます。

セレンティ・オンディーヌ・薄型タイプの下台からお好みに合わせて選択が可能。

間口75cm セレンティ(窓下棚付)

スライドタイプ(750×600×1,050mm)	扉(引出し付)タイプ(750×600×1,050mm)	扉タイプ(750×600×1,050mm)
窓下棚 洗面下台 バックパネル 水栓	MDT-75 B-SJD752 (■) PSN-75 FA547T14T	窓下棚 洗面下台 バックパネル 水栓
セット価格	¥80,000 (税込¥84,000)	MDT-75 B-SJA752 (■) PSN-75 FA547T14T
		セット価格
		¥80,000 (税込¥84,000)
		MDT-75 B-SJB752 (■) PSN-75 FA547T14T
		セット価格
		¥71,000 (税込¥74,550)

※ポウル容量は全て20ℓです。※オプション水栓につきましてはP61をご覧ください。

間口75cm オンディーヌ(窓下棚付)

扉(引出し付)タイプ(750×600×1,050mm)	扉タイプ(750×600×1,050mm)	木製タイプ(木製キャビネット・木製扉)
洗面タイプ	洗面タイプ	洗面タイプ
窓下棚 ミラーパネル 洗面下台 水栓	MDT-75 PSM-75 (■) B-SUAN753 (■) FA221H(P)	窓下棚 ミラーパネル 洗面下台 水栓
セット価格	¥66,000 (税込¥69,300)	MDT-75 PSM-75 (■) B-SUBN753 (■) FA244HU16
		セット価格
		¥59,000 (税込¥61,950)
		MDT-75 PSM-75 (■) B-SZBN75 (■) FA244HU16
		セット価格
		¥55,000 (税込¥57,750)

※ボウル容量は全て21ℓです。※オプション水栓につきましてはP62をご覧ください。

間口75cm 薄型タイプ(窓下棚付)

扉(引出し付)タイプ(750×500×1,050mm)	扉タイプ(750×500×1,050mm)
洗面タイプ	洗面タイプ
窓下棚 ミラーパネル 洗面下台 水栓	MDT-75 PSM-75 (■) B-SSAN753 (■) FA221H(P)
セット価格	¥61,000 (税込¥64,050)
	MDT-75 PSM-75 (■) B-SSBN753 (■) FA221H(P)
	セット価格
	¥54,000 (税込¥56,700)

※ボウル容量は全て21ℓです。※オプション水栓につきましてはP67をご覧ください。

■には色番を入れてください。※価格は標準水栓の場合です。
※下台カラーにつきましては、セレンティP61、オンディーヌP61、薄型タイプP67をご覧ください。
※オンディーヌ・薄型タイプのミラーパネルカラーにつきましては、P61をご覧ください。
※カウンター高さを80cmにする場合、台輪スパーサーが必要です。詳しくは弊社事業所へお問い合わせください。
(木製タイプには対応しません。)

歯ブラシ立て
SハブラシスタンドA (131×78×82mm)
¥500(税込¥525)

サイドミラー付収納棚
壁面埋込タイプではないので、大掛かりな工事は必要ありません。
※全ての洗面化粧台に対応可能です。
SMT-40 (400×110×850mm)
¥12,000(税込¥12,600)
●左・右勝手兼用

サイドミラー付収納棚専用ホーローサイドパネル 3×537×1,900mm

180高さ	品番	サイドパネル	エッジセット	施工キット	洗面本体に足元ホーローユニット及び台輪スパーサーを設置する場合、PSP-DSFが必要です。
	価格	PSP-X	SPエッジセット	SPセコキット	
	セット価格	¥8,500	¥1,400	¥4,000	※カラーはピュアホワイトのみになります。
		¥13,900(税込¥14,595)			

洗面化粧台共通オプション

ホーローサイドパネル

ボウル横の壁面を湿気、水はねによるカビなどからガード。汚れてもお手入れカンタン。

ホルムアルデヒド 発散ゼロ



● クロスなら 黒ずみ、痛みやすい。



● ホーローパネルなら きれいに落ちる。



水はねや汚れを放置しておくと、取れにくくなるだけでなく、黒ずみや傷みの原因に。高品位ホーローなら汚れが染み込まず、いつまでも美しく使えます。

豊富なバリエーションで、ミラーパネルに合わせた転写柄が入られます。



ホーローサイドパネル価格

※サイドパネルのベース色はビュアホワイトです。

ホーローサイドパネル

高さ	品番	価格	セット価格
高さ2,300cm	サイドパネル PSP-YH(■)	¥9,000	¥14,400 (税込¥15,120)
	エッジセット SPEッジセット	¥1,400	
	施工キット SPセコウキット	¥4,000	
高さ1,900cm	サイドパネル PSP-YN(■)	¥8,500	¥13,900 (税込¥14,595)
	エッジセット SPEッジセット	¥1,400	
	施工キット SPセコウキット	¥4,000	

ホーローサイドパネル(深型タイプ)

高さ	品番	価格	セット価格
高さ2,300cm	サイドパネル PSP-YDH	¥9,500	¥14,900 (税込¥15,645)
	エッジセット SPEッジセット	¥1,400	
	施工キット SPセコウキット	¥4,000	
高さ1,900cm	サイドパネル PSP-YDN	¥9,000	¥14,400 (税込¥15,120)
	エッジセット SPEッジセット	¥1,400	
	施工キット SPセコウキット	¥4,000	

壁面埋込収納棚用ホーローサイドパネル

高さ	品番	価格	セット価格
高さ2,300cm	サイドパネル PSP-WH	¥10,500	¥15,900 (税込¥16,695)
	エッジセット SPEッジセット	¥1,400	
	施工キット SPセコウキット	¥4,000	
高さ1,900cm	サイドパネル PSP-W	¥9,500	¥14,900 (税込¥15,645)
	エッジセット SPEッジセット	¥1,400	
	施工キット SPセコウキット	¥4,000	

寸法: 厚み3×奥行(エッジセット含む) 537×高さ2,300mm(1,900mm)
※洗面本体に足元ホーローユニット及び台輪スベサーを設置する場合、上記のセットに加え台輪スベサー用パネル(樹脂製) PSP-DSF(深型タイプの場合はPSP-DSFL)が必要。
台輪スベサー用パネルは壁面埋込収納棚用ホーローサイドパネルの場合、トルキャビネット(タオルハンガータイプ)横には設置できません。
※品番末尾の■には、色品番が入ります。ホーローサイドパネル(深型タイプ)および壁面埋込収納棚用ホーローサイドパネルのカラーはビュアホワイトのみとなります。
※サイドミラー付収納棚用ホーローサイドパネルはP68をご覧ください。

マグネット小物

ベースが金属のホーローパネルに自由に取り付け・取り外しができます。

ホーローから磁石でマグネット小物



デラックスタイプ



マグネット小物置きL MGD-KR ¥5,000(税込¥5,250) (300×70×102mm)

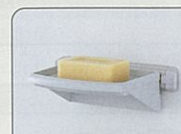

マグネット小物置きS MGN-T1 ¥1,700(税込¥1,785) (180×113×55mm)



歯ブラシ立てもピットリ納まります。



マグネットティッシュホルダー(厚さ54ミリ以下のティッシュケースに対応) MGN-TC ¥1,700(税込¥1,785) (213×73×128mm)



マグネットタオルハンガー MGN-TH ¥1,700(税込¥1,785) (180×48×54mm)



マグネットドライヤーフック MGN-DF ¥1,700(税込¥1,785) (180×68×59mm)



マグネット石鹸置き セッケンオキMS ¥1,900(税込¥1,995) (125×108×120mm)



マグネットカミソリフック カミソリタテMK ¥1,900(税込¥1,995) (70×60×120mm)

小型電気温水器

待たずすぐに湯が使えます。

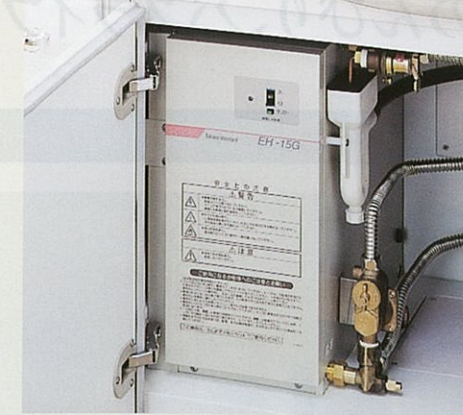

EH-15G (タンク容量15L) ¥61,500(税込¥64,575)

※薄型タイプの小型電気温水器の品番は、EH-15GUになります。

待たず使える

すぐにお湯が出るので、冬場の寒い朝もお湯が出るまで待つ必要がありません。

どこでも設置可能

給湯配管のない階上や離れた場所でもお湯が使えます。

スッキリ収まる

コンパクトサイズなので余計な場所を取らず、下台にもスッキリ収まります。

●組込対応表・必要別売品

	洗面下台	水栓	必要別売品	価格
アルファージュ	間口75cm扉タイプ	サーモスタット機能付シャワー水栓 シングルレバー式シャワー水栓	ステンレスフレキ管セットD ステンレスフレキ管セットA	¥2,000 (税込¥2,100)
	間口90cm扉タイプ	サーモスタット機能付シャワー水栓 シングルレバー式シャワー水栓	ステンレスフレキ管セットD ステンレスフレキ管セットD	
セレンティ	間口75cm扉タイプ	洗髪シャワータイプ	ステンレスフレキ管セットB	
オンディーヌ	ホーロータイプ 間口60cm	洗面タイプ 洗髪シャワータイプ	ステンレスフレキ管セットA ステンレスフレキ管セットB	
	間口75cm扉タイプ	洗面タイプ	ステンレスフレキ管セットA	
	間口90cm扉タイプ	洗髪シャワータイプ	ステンレスフレキ管セットB ステンレスフレキ管セットD	
	木製タイプ 間口75cm扉タイプ	洗面タイプ	ステンレスフレキ管セットA	
スーリア	間口60cm	洗面タイプ	ステンレスフレキ管セットA	
		洗髪シャワータイプ	ステンレスフレキ管セットA ステンレスフレキ管セットB	
	間口75cm	洗面タイプ	ステンレスフレキ管セットA	
		洗髪シャワータイプ	ステンレスフレキ管セットA ステンレスフレキ管セットB	
薄型タイプ	間口75cm扉タイプ	洗面タイプ	ステンレスフレキ管セットD	

※上記以外の洗面下台には組込みできません。※Pトラップ・直管配管の場合は取付けられません。

ご注意

電気温水器は長期間のご使用により、タンク内に水アカがたまったり、配管部材の劣化などにより、水質が変わることがあります。そのまま飲用しないでください。

間仕切フリー

(マグネット式収納仕切り)

引出しの中を自由に仕切ってスッキリ整頓。取り外しも簡単です。



ホーローから磁石でマグネット小物

Hタイプ(高さ110mm)

アルファージュ セレンティ
MGマジキリHC1 ¥4,000(税込¥4,200)

Cタイプ(高さ48mm)

アルファージュ
MGマジキリCM1 ¥2,300(税込¥2,415)

Sタイプ(高さ68mm)

アルファージュ オンディーヌ
MGマジキリSM1 ¥2,300(税込¥2,415)

アルファージュ セレンティ オンディーヌ
MGマジキリSS3 ¥5,400(税込¥5,670)

アルファージュ オンディーヌ
MGマジキリSS2 ¥3,600(税込¥3,780)

※対応については弊社事業所へお問い合わせください。

チェア

メイクなどの作業がグンとラクに。折りたたみができるコンパクトなチェア。座面の高さ調節もできます。

SNチェア ¥9,800(税込¥10,290) (320×440×750mm)



壁面埋込収納棚

壁面を利用してスッキリ収納。

ガラス扉タイプ SSG-33 ¥10,000(税込¥10,500) ※左右勝手兼用 (330×110×900mm)



バス

家族みんなのゆったり、のんびり、バスライフ。

システムバス



プレデンシア

新価格 **ぴったりサイズ**
お求めやすくなりました。

最高級の証、
鋳物ホーロー浴槽。
深い透明感と
なめらかな肌触りが魅力です。

P77



ルシエール

新価格 **ぴったりサイズ**
お求めやすくなりました。

アクリル系人造大理石を
浴槽とカウンターに採用。
グラニット模様や光沢が
高級感を醸し出します。

P78



レラージュ

新価格 **ぴったりサイズ**
お求めやすくなりました。

パール調仕上げの
アクリル系人造大理石浴槽。
浴室全体に繊細かつ
上品な印象が漂います。

P79

お手入れもラクラク。
タカラ独自の高品位ホーロー壁パネル。

全商品に対応!

浴室の壁面を湿気やカビからガード。
美しい転写柄も魅力のひとつです。

**ホルムアルデヒド
発散ゼロ**



エメロード

新価格 **ぴったりサイズ**
お求めやすくなりました。

耐久性に優れた
カラーステンレス浴槽。
鮮やかな色彩が
浴室に明るい印象を与えます。

P80



ミーナ

新発売

お求めやすいベシックタイプが
斬新なスクエアフォルムで新登場。
浴槽には、清潔な印象の
ガラス繊維強化樹脂を採用。

P81

なっとく価格でラインナップ (1坪サイズ参考価格)

※価格は税抜き希望小売価格です。

システムバス
プレデンシア ¥898,000
ルシエール ¥649,000
レラージュ ¥552,000
エメロード ¥453,000
ミーナ ¥307,000

過酷な

マンションリフォーム用システムバス



伸びの美浴室

新価格 **ぴったりサイズ**
お求めやすくなりました。

マンションの浴室を
ひとまわり大きなサイズにリフォーム。

P82



広ろ美ろ浴室

新価格 **ぴったりサイズ**
お求めやすくなりました。

排水トラップが
埋め込まれている
マンションの浴室をリフォーム。

P82

ぴったりサイズ ...ぴったりサイズシステムバス 対応。

オーダー感覚でサイズが選べる
タカラ独自の
ぴったりサイズシステムバス。

小さな浴室でも、縦長や横長の浴室でも
空間にムダをつくらず、
有効スペースを最大限に活かすことができます。

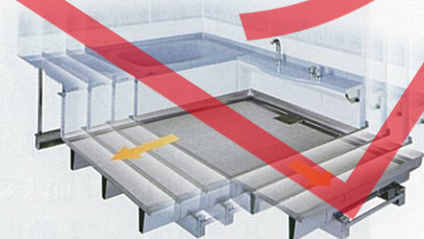

詳しくはP75・76

浴槽シリーズ



鋳物ホーロー浴槽

耐久性に優れた、
なめらかな肌ざわりの高級浴槽。

P83



人造大理石浴槽

パール調の模様が美しい、
アクリル系人造大理石浴槽。

P84



カラーステンレス浴槽

鮮やかな色彩の
カラーステンレス浴槽に
ホーローエプロンをコーディネート。

P85

なっとく価格でラインナップ (間口120cm参考価格) ※価格は税抜き希望小売価格です。

浴槽シリーズ
鋳物ホーロー浴槽 ¥132,000
人造大理石浴槽 ¥79,000
カラーステンレス浴槽 ¥69,000

フリーサイズステンバス



フリーサイズステンバス

一般家庭の
大きな浴室づくりや
寮・ペンションなどに最適。

P84

タカラ耐震システムバス

震度6強の地震にも負けない、
タカラは **耐震システムバス**

浴室に対する地震への備えは 大丈夫ですか？

新潟県中越地震がまだ記憶に新しいところですが、地震への備えは万全でしょうか？
タカラスタンダードの耐震システムバスなら丈夫で安心。
その理由は土台部分の「ステンレス架台」にあります。
タカラ独自の「面」で支えるフレーム構造により、衝撃を上手に分散。
万一の地震にも動じない耐震性・耐久性を確保しました。



過酷な 三次元耐震実験で実証

震度6強にも負けない耐震性

阪神・淡路大震災レベルの強い振動（震度6強）を1分間加えても、タカラシステムバスは倒壊することがありませんでした。



▲写真はタカラシステムバス耐震実験の様子です。

優れた耐震性の理由は、土台構造に

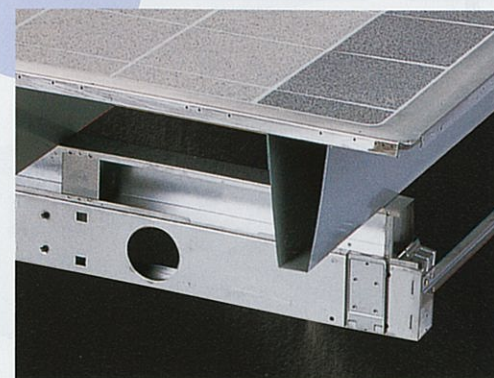

面で支えるフレーム構造を採用。

頑強なステンレス製の架台は「分散荷重式（フレーム式）」という面で支える方式。浴室の重さが一点に集中することがないので、土台が折れたり曲がったりする心配もなく、抜群の安定性を発揮します。



ステンレス架台

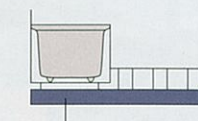

面で支えることで重量を分散しています。

洗い場の下はハニカム構造

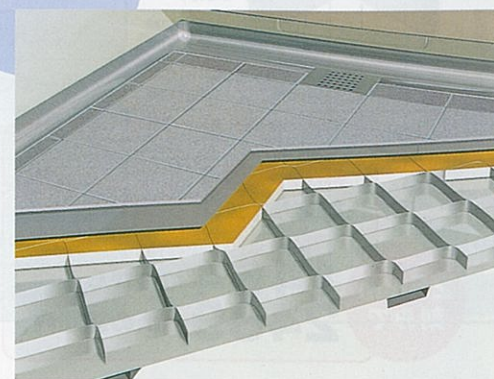

1tの荷重にも耐える構造です。

人の重さなどでも長く使っていると「たわみ」の原因に。タカラでは洗い場の下に1tもの荷重に耐えるハニカム構造を採用しています。

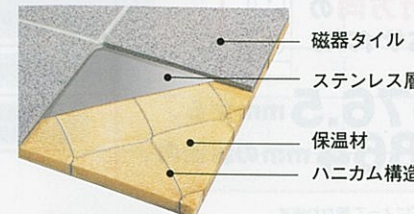

磁器タイル
ステンレス層
保温材
ハニカム構造

タカラ耐震システムバス

どんな浴室スペースにもぴったり収まる
タカラだけの1,330サイズバリエーション

ぴったりサイズシステムバス

リフォームに
最適!

デッドスペースを解消!
広い浴室空間を確保できます。

「ちょうどいいサイズがなくて、リフォーム前より浴室が狭くなった」「最初の予定より工事の範囲が広がってしまった」——。「ぴったりサイズシステムバス」なら、こんな問題もすべて解決! 1,330通りもの豊富なサイズをご用意、浴室における有効スペースをムダなく活かします。

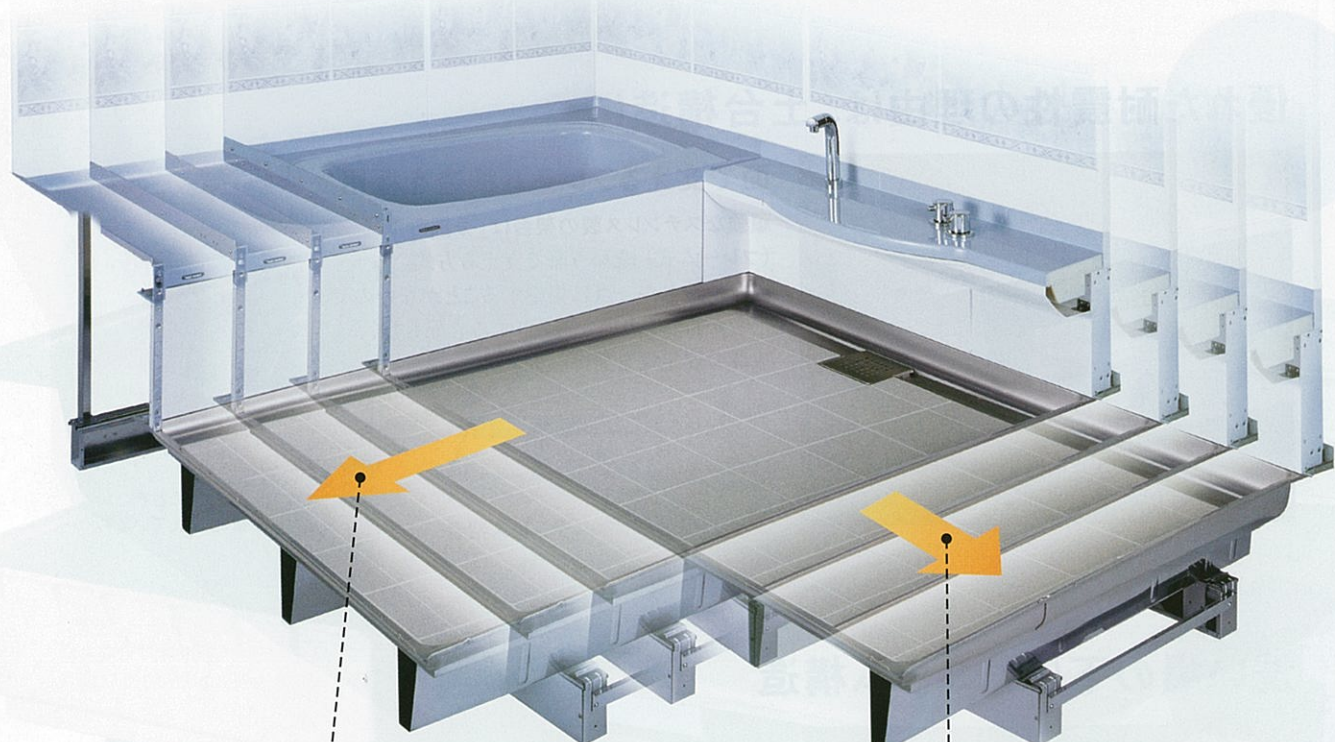

奥行方向の
対応サイズは
25mm刻みで **976.5mm**から、
1864mmの範囲内。

※対応サイズはシリーズによって異なります。

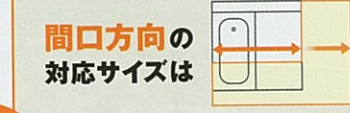

間口方向の
対応サイズは
25mm刻みで **1464mm**から、
2489mmの範囲内。

ぴったりサイズシステムバスは
6シリーズに対応しています。

受注生産品
納期については弊社事業所までお問い合わせください。
商品仕様の詳細・価格等につきましては、弊社事業所までお問い合わせください。

ぴったりサイズシステムバス

プレデンシア



●写真のサイズ 間口1644mm×奥行1674mm(外寸)
(規格1616サイズより間口を30mm短くしたプラン)

ぴったりサイズシステムバス

ルシエール



●写真のサイズ 間口1669mm×奥行1364mm(外寸)
(規格1216サイズより奥行を90mm広げたプラン)

ぴったりサイズシステムバス

レラージュ



●写真のサイズ 間口1769mm×奥行1274mm(外寸)
(規格1216サイズより間口を95mm広げたプラン)

ぴったりサイズシステムバス

エメロード



●写真のサイズ 間口1669mm×奥行1014mm(外寸)
(規格1216サイズより奥行を255mm短くしたプラン)

マンションリフォーム用システムバス

伸びの美浴室



●写真のサイズ 間口1764mm×奥行1314mm(外寸)
(規格1216サイズより間口75mm、奥行75mm広げたプラン)

マンションリフォーム用システムバス

ひろ美る浴室



●写真のサイズ 間口1589mm×奥行1114mm(外寸)

参考価格

※価格は標準洗い場のもので、
※伸びの美浴室の価格はカラーステンレス浴槽のもので、

新価格 お求めやすくなりました。

※価格は税抜き希望小売価格です。

シリーズ	対応サイズ	40万	50万	60万	70万	80万	90万	100万	110万	120万	130万	140万	150万
プレデンシア	間口1644~2489mm 奥行1674~1864mm								¥977,000~¥1,395,000				
ルシエール	間口1644~2489mm 奥行1274~1864mm				¥632,000~¥1,063,000								
レラージュ	間口1644~2489mm 奥行1274~1864mm			¥526,000~¥925,000									
エメロード	間口1564~2484mm 奥行1014~1864mm	¥405,000~¥750,000											
伸びの美浴室	間口1564~2139mm 奥行1014~1864mm	¥416,000~¥754,000											
ひろ美る浴室	間口1464~2089mm 奥行976.5~1364mm	¥460,000~ ¥664,000											

最高級の証、鑄物ホーロー浴槽。
深い透明感となめらかな肌触りが魅力です。

詳しくは専用カタログで。

オーダー感覚でサイズが選べる
びっぴりサイズシステムバス対応
→P75・76



1坪サイズ(1616)
浴槽: コーラルアイボリー
基本セット **¥898,000**
(税込¥942,900)

■浴槽(鑄物ホーロー)



他の素材にはないなめらかな肌ざわりと透き通るような艶やかさを備えた鑄物ホーローを採用。



1.5坪サイズ(1624)
浴槽: ミストブラウン
基本セット **¥1,167,000**
オプション **±¥24,000**
合計価格 **¥1,191,000**
(税込¥1,250,550)

■浴槽カラー



基本セット参考価格

※価格は税抜き希望小売価格です。

サイズ	価格
1坪サイズ(1616)	¥898,000
1.25坪サイズ(1620)	¥972,000
1.5坪サイズ(1624)	¥1,167,000

※プレデンスシアは24時間バスには対応できません。

アクリル系人造大理石を浴槽とカウンターに採用。
グラニット模様や光沢が高級感を醸し出します。

詳しくは専用カタログで。

オーダー感覚でサイズが選べる
びっぴりサイズシステムバス対応
→P75・76



1坪サイズ(1616)
浴槽: パーシャンローズ
基本セット **¥649,000**
(税込¥681,450)

■浴槽(アクリル系人造大理石)



耐久性に優れたアクリル系人造大理石を採用。表面のグラニット模様が格調を高めます。



1.25坪サイズ(1620)
浴槽: シェスタベージュ
基本セット **¥709,000**
オプション **±¥19,000**
合計価格 **¥728,000**
(税込¥764,400)

■浴槽カラー

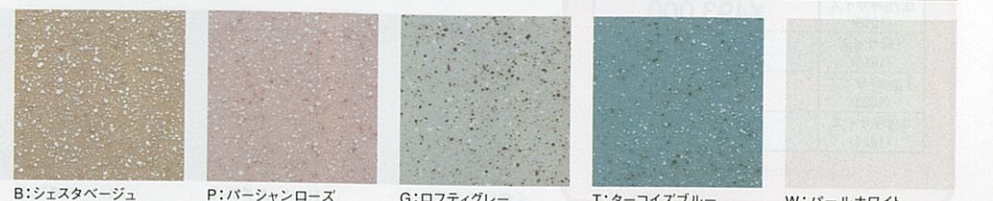

基本セット参考価格

※価格は税抜き希望小売価格です。

サイズ	価格
0.75坪サイズ(1216)	¥588,000
1坪サイズ(1616)	¥649,000
1.25坪サイズ(1620)	¥709,000
1.5坪サイズ(1624)	¥883,000

※ヘルシージェットタイプは24時間バスには対応できません。

旧カタログ

パール調仕上げのアクリル系人造大理石浴槽。浴室全体に繊細かつ上品な印象が漂います。

詳しくは専用カタログで。
オーダー感覚でサイズが選べる
ぴったりサイズシステムバス対応
→P75・76



1坪サイズ(1616)
浴槽:パールホワイト
基本セット ¥552,000
(税込¥579,600)

■浴槽(アクリル系人造大理石)



パール調仕上げが美しいアクリル系人造大理石を採用。優れた耐久性も特長です。



1.25坪サイズ(1620)
浴槽:パールグレー
基本セット ¥604,000
オプション +¥7,000
合計価格 ¥611,000
(税込¥641,550)

■浴槽カラー

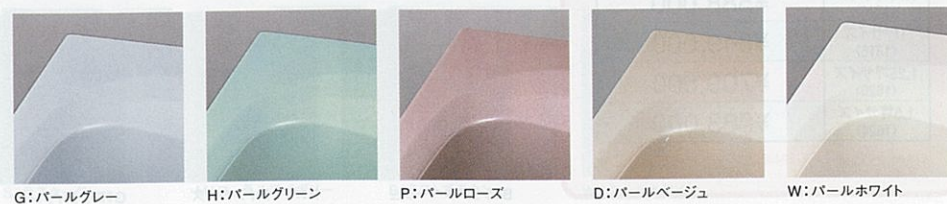

基本セット参考価格

※価格は税抜き希望小売価格です。

サイズ	価格
0.75坪サイズ(1216)	¥493,000
1坪サイズ(1616)	¥552,000
1.25坪サイズ(1620)	¥604,000
1.5坪サイズ(1624)	¥773,000

※ヘルシージェットタイプは24時間バスには対応できません。

耐久性に優れたカラーステンレス浴槽。鮮やかな色彩が浴室に明るい印象を与えます。

詳しくは専用カタログで。
オーダー感覚でサイズが選べる
ぴったりサイズシステムバス対応
→P75・76



1坪サイズ(1616)
浴槽:ピンク
基本セット ¥453,000
(税込¥475,650)

■浴槽(カラーステンレス)



表面を独自技術で美しく強くコーティングした、カラーステンレス浴槽を採用。

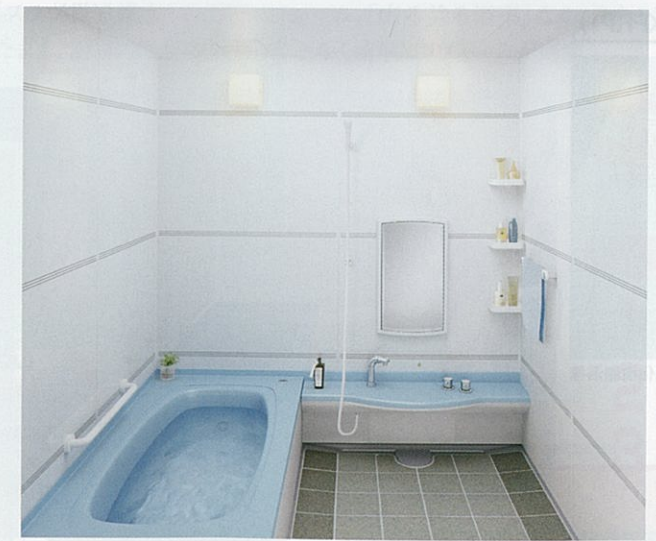

1.25坪サイズ(1620)
浴槽:ブルー
基本セット ¥487,000
オプション +¥21,500
合計価格 ¥508,500
(税込¥533,925)

■浴槽カラー

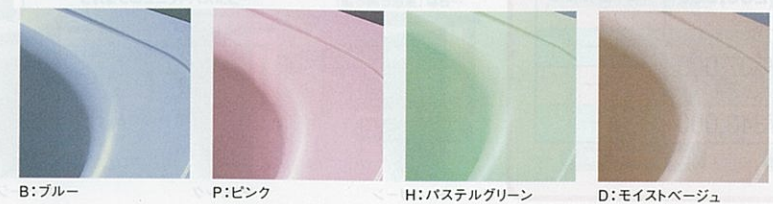

基本セット参考価格

※価格は税抜き希望小売価格です。

サイズ	価格
0.75坪サイズ(1216)	¥410,000
1坪サイズ(1616)	¥453,000
1.25坪サイズ(1620)	¥487,000
1.5坪サイズ(1624)	¥639,000

※エメロードは24時間バスには対応できません。
※1.5坪サイズは受注生産品となります。
納期については弊社事業所までお問い合わせください。

※搬入・取付費等は別途です。 ※印刷色ですから商品と多少異なります。タカラショールームでお確かめください。

お求めやすいベーシックタイプが斬新なスクエアフォルムで新登場。詳しくは専用カタログで。
浴槽には、清潔な印象のガラス繊維強化樹脂を採用。



0.75坪サイズ(1216)
浴槽：ホワイト
基本セット ¥280,000
(税込¥294,000)

■浴槽(ガラス繊維強化樹脂<FRP>)



明るく清潔な印象が特長の、ガラス繊維強化樹脂浴槽を採用。



1坪サイズ(1616)
浴槽：グリーン
基本セット ¥307,000
オプション ¥5,500
合計価格 ¥312,500
(税込¥328,125)

■浴槽カラー



基本セット参考価格

※価格は税抜き希望小売価格です。

サイズ	仕様	戸建用	マンション/戸建2階用
0.75坪サイズ(1216)	洗い場側水栓タイプ 兼用水栓タイプ	¥280,000	¥270,000
1坪サイズ(1616)	洗い場側水栓タイプ 兼用水栓タイプ	¥307,000	—
1.25坪サイズ(1620)	洗い場側水栓タイプ	¥343,000	—

※ミーナは24時間バスには対応できません。

伸びの美浴室 新価格

マンションの浴室を、ひとまわり大きなシステムバスにリフォーム。詳しくは専用カタログで。

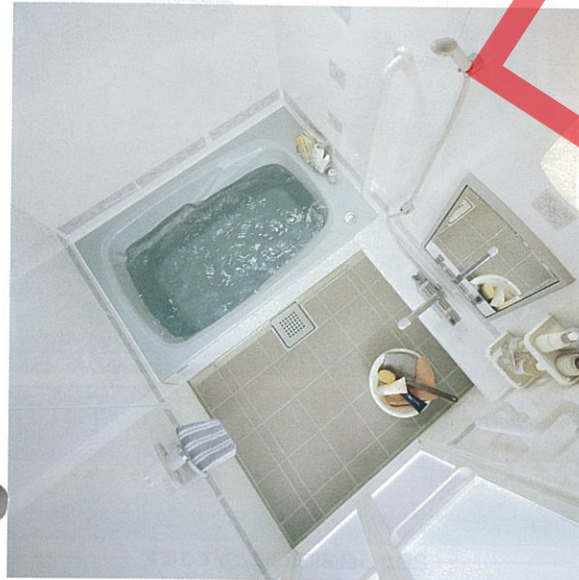

今お使いの浴室をひとまわり大きなサイズに

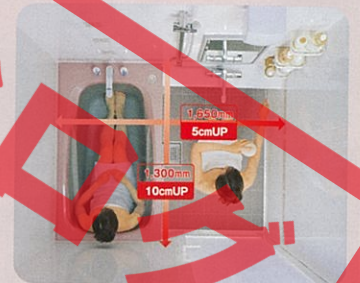
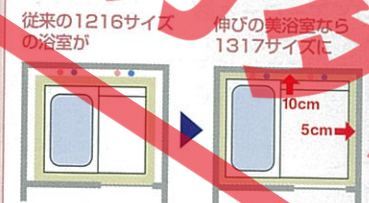

※写真は1317サイズです。

●写真は1217サイズのシステムアップ例です。
(浴槽素材/高級アクリル系人造大理石)

工事はカンタン手軽にリフォーム可能

部材を分割して搬入し、浴室内で組み立てるので工事は3日で完了。また浴槽の下にはマンションに心配な水もれを防ぐ防水パン方式を採用。



基本セット参考価格

※価格は税抜き希望小売価格です。

サイズ	仕様	高級アクリル系人造大理石浴槽	カラーステンレス浴槽
1117	兼用水栓タイプ	¥426,000	¥391,000
1217	洗い場側水栓タイプ	¥449,000	¥414,000
	兼用水栓タイプ	¥438,000	¥403,000
1317	洗い場側水栓タイプ	¥461,000	¥426,000
	兼用水栓タイプ	¥450,000	¥415,000
1617	洗い場側水栓タイプ	¥492,000	¥457,000

※カラーステンレス浴槽は24時間バスには対応できません。
※上記価格は室内高さFタイプ(H2000mm)の価格です。Kタイプ(H2140mm)は上記価格に¥15,000となります。

※1117・1217・1317サイズはBL認定品(受注生産品)もご用意いたしております。詳しくは弊社事業所へお問い合わせください。

ひろ美る浴室 新価格

排水トラップが埋め込まれているマンションの浴室を、簡単リフォーム。詳しくは専用カタログで。

従来では大がかりな工事が必要だった、「スラブ貫通排水」の浴室リフォーム。「ひろ美る浴室」なら、タカラ独自の「MR工法」により、既存の排水口を活かしたまま、浴室の床や壁を壊すことなく簡単にリフォームが可能。

※価格は税抜き希望小売価格です。
納期については弊社事業所までお問い合わせください。

こんなお悩みにお応えします。

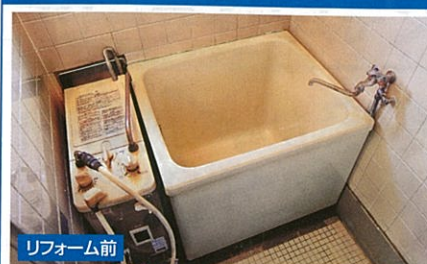

リフォームの工事期間が長い!
浴室に釜があるから浴槽が狭い!
リフォームしたくても音や振動が近所迷惑!
タイルの目地のカビが落ちない!
冬場は床のタイルが冷たい!



業界初

●特許出願中

3つの「気持ちいい」

- 1 壁から壁までのゆったり浴槽で快適。
- 2 壁パネルはお手入れ簡単なホーローパネル。
- 3 たっぶりの保温材を使用して、ひんやり感を解消。

これがタカラの新技术【MR工法】

- 1.浴室スペースに合わせてぴったりサイズ。
- 2.壁貫通型給湯器で、浴槽を壁から壁までワイドに。

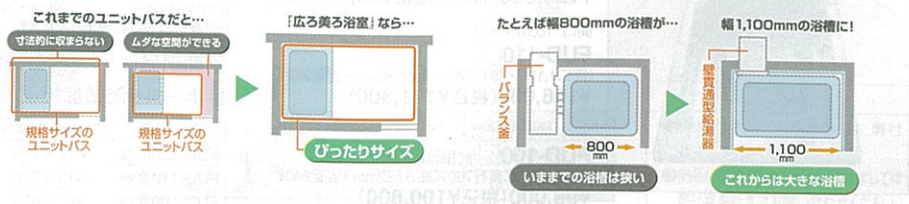

※搬入・取付費等は別途です。 ※印刷色ですら商品と多少異なります。タカラショールームでお確かめください。

鋳物ホーロー浴槽

耐久性に優れた、なめらかな肌ざわりの高級浴槽。



※写真の商品はFUH-140NA(半1方エプロンタイプ)です。



※写真の商品はFUH-140NBN(ノーエプロンタイプ)です。

浴槽カラーバリエーション

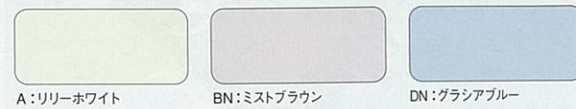

2色から自由にご選ぶことができます

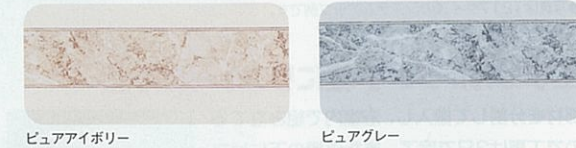

※風呂フタは別売です。 ※ホーローエプロンは現場取付の為、別途取付費が必要となります。

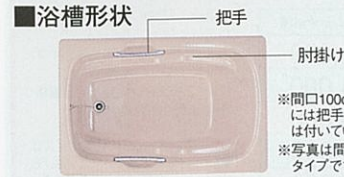

■ホーローエプロン

自然石をモチーフにした柄が落ち着いた印象のエプロン。ビュアグレーとビュアアイボリーから選べます。もちろん高品位ホーローだから、いつまでも新品同様の美しさを保ちます。



間口140cm (把手・肘掛け付)

(間口1,400×奥行860×高さ582mm・容量330ℓ)

FUH-140□
●半1方エプロンタイプ ¥219,000 (税込¥229,950)
●ノーエプロンタイプ ¥200,000 (税込¥210,000)



間口130cm (把手・肘掛け付)

(間口1,300×奥行860×高さ603mm・容量320ℓ)

FUH-130□
●半1方エプロンタイプ ¥172,000 (税込¥180,600)
●ノーエプロンタイプ ¥153,000 (税込¥160,650)



間口120cm (把手・肘掛け付)

(間口1,200×奥行780×高さ605mm・容量280ℓ)

FUH-120□
●半1方エプロンタイプ ¥151,000 (税込¥158,550)
●ノーエプロンタイプ ¥132,000 (税込¥138,600)



間口110cm (把手・肘掛け付)

(間口1,095×奥行750×高さ592mm・容量260ℓ)

FUH-110□
●半1方エプロンタイプ ¥133,000 (税込¥139,650)
●ノーエプロンタイプ ¥114,000 (税込¥119,700)



間口100cm

(間口1,000×奥行710×高さ630mm・容量270ℓ)

FUH-100□
●半1方エプロンタイプ ¥103,000 (税込¥108,150)
●ノーエプロンタイプ ¥84,000 (税込¥88,200)

別売部品 ※価格は税抜き希望小売価格です。

製品安全協会認定

サイズ	品番	寸法(mm)	タテ×ヨコ	価格
140cm	MU-140	840×1,340		¥15,000
130cm	MU-130	840×1,240		¥13,000
120cm	MC-120	750×1,140		¥9,500
110cm	MC-110	710×1,060		¥8,500
	L-121(Z)	720×1,100		¥2,500
100cm	MC-100	710×950		¥8,000
	L-101(Z)	700×970		¥2,200



別売部品 ※価格は税抜き希望小売価格です。

風呂・風呂釜接続部品



※写真の商品は接続金具L (T)です。

鋳物ホーロー浴槽直焚タイプ



※写真の商品はFUD-120NHです。

カラーバリエーション

H: アクアブルー NI: ノーブルアイボリー ※品番中の□には、色番が入ります。

別売部品 ※価格は税抜き希望小売価格です。

●ホーロー浴槽底板(直焚専用)

品番	寸法(mm)タテ×ヨコ	価格
FUD-120底板	440×790	¥4,300
FUD-110底板	410×710	¥3,500
FUD-100底板	460×650	¥3,200



※築炉ユニットのお求めにつきましては、弊社事業所までお問い合わせください。

※風呂フタは別売です。 ※ホーローエプロンは現場取付の為、別途取付費が必要となります。

※風呂フタは別売です。 ※ホーローエプロンは現場取付の為、別途取付費が必要となります。

人造大理石浴槽

パール調の模様が美しい、アクリル系人造大理石浴槽。



※写真の商品はFGH-140NHME1(半1方エプロンタイプ)です。

浴槽カラーバリエーション



■浴槽形状



※間口110cmタイプには、把手はついていません。 ※写真は間口120cmタイプです。 ※間口140cmタイプは形状が異なります。 ※風呂フタは別売です。

■ホーローエプロン

パール調の浴槽にあわせた、清潔感あふれるホワイトのエプロンに爽やかなマール柄をあしらいました。もちろん高品位ホーローだからお手入れもラク。

ベージュマール柄 (PM色に対応) ブルーマール柄 (GM、HM色に対応) ※ベース色はホワイトです。

間口140cm (把手・肘掛け・滑り止め付)

(間口1,400×奥行767×高さ591mm・容量277ℓ)

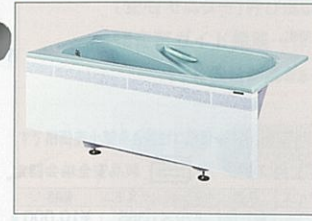

●半1方エプロンタイプ FGH-140□E1 ¥117,000 (税込¥122,850)
●半2方エプロンタイプ FGH-140□E2 ¥124,000 (税込¥130,200)
●ノーエプロンタイプ FGH-140□ ¥98,000 (税込¥102,900)

間口120cm (把手・肘掛け・滑り止め付)

(間口1,200×奥行800×高さ637mm・容量260ℓ)



●半1方エプロンタイプ FGH-120□E1 ¥98,000 (税込¥102,900)
●半2方エプロンタイプ FGH-120□E2 ¥105,000 (税込¥110,250)
●ノーエプロンタイプ FGH-120□ ¥79,000 (税込¥82,950)

間口110cm (肘掛け・滑り止め付)

(間口1,100×奥行750×高さ637mm・容量240ℓ)

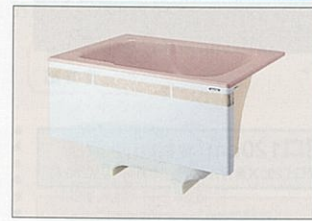

●半1方エプロンタイプ FGH-110□E1 ¥96,000 (税込¥100,800)
●半2方エプロンタイプ FGH-110□E2 ¥103,000 (税込¥108,150)
●ノーエプロンタイプ FGH-110□ ¥77,000 (税込¥80,850)

●人造大理石浴槽の設置について ※各タイプとも排水口の位置によって左排水・右排水がありますので必ずご確認ください。

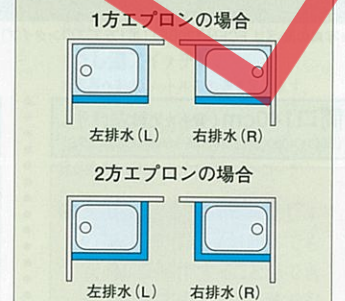

※ホーローエプロン付タイプには、左排水・右排水を揃えています。写真は全て左排水です。

別売部品 ※価格は税抜き希望小売価格です。

サイズ	品番	寸法(mm)	タテ×ヨコ	価格
140cm	MC-140	750×1,340		¥11,500
120cm	MC-120	750×1,140		¥9,500
110cm	MC-110	710×1,060		¥8,500

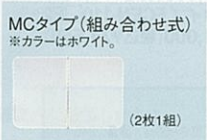

■風呂フタ 製品安全協会認定 MCタイプ(組み合わせ式) ※カラーはホワイト。(2枚1組)

■注意 ●単機能風呂釜とのセットは選んでください。(当社例)FT-5

フリーサイズステンバス

一般家庭の大きな浴室づくりや寮・ペンションなどに最適。



●参考プラン 別荘設置例 ●参考プラン 社員寮設置例

ステンレスの素材特長を生かし、長年培ってきた加工技術でしっかりと作り上げます。大型から小型までオーダーメイド体制を完備し、一般のご家庭にはもちろん、ホテルやゴルフ場、病院、寮などのニーズにもお応えします。

■参考例 ステップやすり止めの加工もできます。



カラーステンレスエプロン(タフカラーコート仕上げ)



エプロン仕様については、全一方向半二方向等様々な設置方式に対応します。

仕様	対応可能寸法
間口(長辺方向)	3600mm以内
奥行(短辺方向)	2600mm以内
高さ	800mm以内

■注意 ●温泉地での使用の場合は、弊社までご相談ください。 ●商品仕様等の詳細・価格につきましては弊社事業所までお問い合わせください。

※搬入・取付費等は別途です。 ※印刷色ですら商品と多少異なります。タカラショールームで確かめください。

カラーステンレス浴槽

※カラーステンレス浴槽は24時間バスには対応できません。



保温性、耐久性に優れたステンレス浴槽を色彩豊かに表現。エプロンには質感豊かな高品位ホーローを採用。

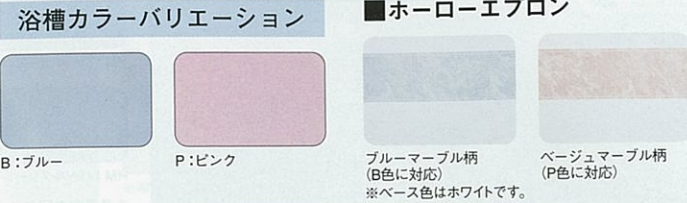

●カラーステンレス浴槽・ステンレス浴槽の設置について
※各タイプとも排水口の位置によって左排水・右排水がありますので必ずご確認ください。

間口140cm (背もたれ付)
(間口1,400×奥行720×高さ580mm・容量295ℓ)

●半1方エプロンタイプ FCEN-140□E1 ¥79,000(税込¥82,950)
●半2方エプロンタイプ FCEN-140□E2 ¥83,000(税込¥87,150)

間口120cm (背もたれ付)
(間口1,200×奥行720×高さ600mm・容量280ℓ)

●半1方エプロンタイプ FCEN-120□E1 ¥69,000(税込¥72,450)
●半2方エプロンタイプ FCEN-120□E2 ¥73,000(税込¥76,650)

間口110cm (背もたれ付)
(間口1,100×奥行720×高さ600mm・容量265ℓ)

●半1方エプロンタイプ FCEN-110□E1 ¥67,000(税込¥70,350)
●半2方エプロンタイプ FCEN-110□E2 ¥71,000(税込¥74,550)

別売部品 ※価格は税抜き希望小売価格です。

■風呂フタ 製品安全協会認定

サイズ	品番	寸法(mm)タテ×ヨコ	価格
140cm	MT-16	670×1,365	¥10,000
	L-16(Z)	720×1,400	¥3,000
120cm	MT-12	670×1,065	¥8,500
	L-12(Z)	720×1,170	¥2,700
110cm	MC-110	710×1,060	¥8,500
	L-12(Z)	720×1,100	¥2,500
100cm	MC-100	710× 950	¥8,000
	L-10(Z)	700× 970	¥2,200
90cm	MC-90	690× 840	¥7,000
	L-09(Z)	700× 870	¥2,000
80cm	L-09(Z)	700× 870	¥2,000

間口100cm(背もたれ付)
(間口1,000×奥行720×高さ600mm・容量240ℓ)

●半1方エプロンタイプ FCEN-100□E1 ¥58,000(税込¥60,900)
●半2方エプロンタイプ FCEN-100□E2 ¥62,000(税込¥65,100)

間口90cm
(間口900×奥行700×高さ650mm・容量280ℓ)

●半1方エプロンタイプ FCEN-90□E1 ¥55,000(税込¥57,750)
●半2方エプロンタイプ FCEN-90□E2 ¥59,000(税込¥61,950)

間口80cm
(間口800×奥行700×高さ650mm・容量:240ℓ)

●半1方エプロンタイプ FCEN-80□E1 ¥52,000(税込¥54,600)
●半2方エプロンタイプ FCEN-80□E2 ¥56,000(税込¥58,800)



※間口100cm・90cm・80cmにはBL認定品(受注生産品)もご用意いたしております。詳しくは弊社事業所へお問い合わせください。

間口100cm(背もたれ付)
(間口1,000×奥行720×高さ600mm・容量240ℓ)

●全1方エプロンタイプ FCEN-100□E1 ¥62,000(税込¥65,100)
●全2方エプロンタイプ FCEN-100□E2 ¥66,000(税込¥69,300)

間口90cm
(間口900×奥行700×高さ650mm・容量280ℓ)

●全1方エプロンタイプ FCEN-90□E1 ¥59,000(税込¥61,950)
●全2方エプロンタイプ FCEN-90□E2 ¥63,000(税込¥66,150)

間口80cm
(間口800×奥行700×高さ650mm・容量:240ℓ)

●全1方エプロンタイプ FCEN-80□E1 ¥56,000(税込¥58,800)
●全2方エプロンタイプ FCEN-80□E2 ¥60,000(税込¥63,000)

ガス給湯器

パワフル給湯から省スペース型まで豊富なバリエーションのガス給湯器。詳しくは専用カタログで。

2階への給湯が可能なタイプもご用意しています。

低NOxバーナー クリーンな排気で汚染防止に貢献します。

水量サーボ 季節によって変動する入水温度と設定温度をマイコンが制御し、能力いっぱいに出湯を確保する機能です。

凍結予防ヒーター付 凍結予防ヒーターを内蔵しています。

省エネ待機電力カット 使用していない時は小さなトランスに切り替えるスイッチング電源方式により、待機電力を大幅にカットします。

機能 連続使用の際、一時的に水が出る不慣れた冷水サージ現象を解消。

最大出湯量 24ℓ/分 24号・20号・16号ともに、最大24ℓ/分まで出湯が可能です(入水温度・水圧・配管条件により異なります。)

LB (省エネマーク) ベターリビングが優良住宅部品として、認定したことを表します。(優良全付タイプは住宅金融公庫割増融資対象商品です。公庫確認番号KKY008) 詳しくは弊社事業所へお問い合わせください。

ご注意

- 長期間のご使用により、水アカがたまったり、配管部材の劣化などにより、水質が変わることがあります。飲用には使用しないでください。
- 地域によって、ガス種が異なります。ガス種を確認のうえお買い求めください。ガス種が違いますと、火災・やけどなどの原因になることがあります。
- 当カタログに掲載のガス給湯器は上水道用機器のため、温泉水・井戸水で使用されますと、異物付着など耐久性を損なう場合があります。

全自動・自動タイプ用

〈通話型コントローラ(音声ガイド・通話機能付)〉誤操作を防ぐ音声ガイド機能と、コントローラ間で話せる通話機能を装備。

■通話機能
フロントコントローラは「ハンズフリー方式」で、浴槽の中にいる時や体を洗っている時でも自由に通話ができます。通話スイッチを押してから1時間で自動終了し、切り忘れを防ぐタイマー付。

メインコントローラはスイッチを押しながらの通話で確実にメッセージが伝えられる「プレストーク方式」を採用。会話が途中で途切れるのを防ぎます。

【安心モニター】呼び出しスイッチをONにしておくと、音で浴室の様子がわかり、万が一の事故防止に役立ちます。

■音声ガイド機能…作動状況を音声でお知らせします。

「お風呂が沸きました。」
「あつのお湯が出ます。」

TMFC-105D ¥24,000 (税込¥25,200)
フロントコントローラ (浴室内に設置します。)

〈標準コントローラ〉スイッチひとつの簡単操作。
※音声ガイド機能は付いていません。

フロントコントローラ TFC-105 (浴室内に設置します。)
¥7,500(税込¥7,875)

メインコントローラ TMC-105 (キッチンなどお好みの場所に設置します。)
¥6,500(税込¥6,825)

通話型コントローラ(音声ガイド・通話機能付) 別売品
TMFC-105D ¥24,000 (税込¥25,200)
フロントコントローラ
メインコントローラ
標準コントローラ 別売品
TFC-105 ¥7,500 (税込¥7,875)
メインコントローラ TMC-105 ¥6,500 (税込¥6,825)

ガス給湯器+風呂釜

全自動タイプ 湯はりから、追焚き、保温、足し湯までスイッチポンでラクラク全自動。

自動湯はり → 自動追焚き → 自動保温 → 自動足し湯

※自動保温・自動足し湯は1時間刻みで0~9時間の切替可能。

設置フリータイプ (設置場所を限定しないタイプです。)

壁掛型

省エネ基準達成率100% 省エネ率80.5%
目標年度2006年度 省エネ率80.5%
ガス種:LPG、13A

24号 TW-241FAL
幅471×奥行195×高さ615mm
屋外壁掛型 本体価格 ¥296,000
通話型コントローラセット価格 ¥321,900 (税込¥337,995)
標準コントローラセット価格 ¥311,900 (税込¥327,495)

20号 TW-201FAL
幅471×奥行195×高さ615mm
屋外壁掛型 本体価格 ¥273,000
通話型コントローラセット価格 ¥298,900 (税込¥313,845)
標準コントローラセット価格 ¥288,900 (税込¥303,345)

※写真の商品はTW-241FALです。

省エネ性マークについて
省エネ性マーク ……省エネ法の定める基準を達成している場合は緑色のマーク、未達成の場合はオレンジのマークで表します。
省エネ基準達成率 ……省エネ法の定める基準をどれくらい達成しているかを%で示します。
エネルギー消費効率 ……製品がどれだけエネルギーを使うかを示す数値です。省エネ法に基づいて定められた測定方法によって得られた数値を示しています。

省エネ基準達成率100%以上
省エネ基準達成率100%未満

※搬入・取付費等は別途です。 ※印刷色ですら商品と多少異なります。タカラショールームでお確かめください。

設置フリータイプ (設置場所を限定しないタイプです。)



据置型

省エネ基準 エネルギー消費効率 **100% 80.5%**
 目標年度2006年度
 ガス種 LPG、13A

全自動 湯温調節 湯量調節 湯切れ防止 ヒーター付

24号 TR-241FAL
 幅610×奥行195×高さ599mm
屋外据置型 本体価格 ¥315,000
 通話型コントローラセット価格 ¥340,900 (税込¥357,945)
 標準コントローラセット価格 ¥330,900 (税込¥347,445)

省エネ基準 エネルギー消費効率 **100% 80.5%**
 目標年度2006年度
 ガス種 LPG、13A

全自動 湯温調節 湯量調節 湯切れ防止 ヒーター付

20号 TR-201FAL
 幅610×奥行195×高さ599mm
屋外据置型 本体価格 ¥287,000
 通話型コントローラセット価格 ¥312,900 (税込¥328,545)
 標準コントローラセット価格 ¥302,900 (税込¥318,045)

自動タイプ

湯はり、追焚き、保温がワンタッチ。カンタン操作で快適バスタイム。



通話型コントローラ (別売品) (音声ガイド・通話機能付)

標準コントローラ (別売品)

フロコンローラ ¥24,000 (税込¥25,200) メインコンローラ ¥6,500 (税込¥6,800)

フロコンローラ ¥7,500 (税込¥7,875) メインコンローラ ¥6,500 (税込¥6,800)

設置フリータイプ (設置場所を限定しないタイプです。)



壁掛型

省エネ基準 エネルギー消費効率 **100% 80.5%**
 目標年度2006年度
 ガス種 LPG、13A

自動 湯温調節 湯量調節 湯切れ防止 ヒーター付

24号 TW-241FSAL
 幅471×奥行195×高さ615mm
屋外壁掛型 本体価格 ¥234,000
 通話型コントローラセット価格 ¥259,900 (税込¥272,895)
 標準コントローラセット価格 ¥229,900 (税込¥242,395)

省エネ基準 エネルギー消費効率 **100% 80.5%**
 目標年度2006年度
 ガス種 LPG、13A

自動 湯温調節 湯量調節 湯切れ防止 ヒーター付

20号 TW-201FSAL
 幅471×奥行195×高さ615mm
屋外壁掛型 本体価格 ¥211,000
 通話型コントローラセット価格 ¥236,900 (税込¥248,745)
 標準コントローラセット価格 ¥226,900 (税込¥238,245)

浴槽近設タイプ (浴槽の近くに設置し、浴槽の追焚きを行うタイプです。)

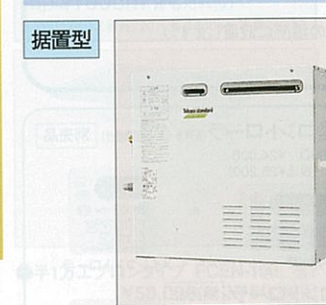

据置型

省エネ基準 エネルギー消費効率 **100% 80.5%**
 目標年度2006年度
 ガス種 LPG、13A

自動 湯温調節 湯量調節 湯切れ防止 ヒーター付

20号 TR-201NSAL
 幅610×奥行195×高さ599mm
屋外据置型 本体価格 ¥212,000
 通話型コントローラセット価格 ¥237,900 (税込¥249,795)
 標準コントローラセット価格 ¥227,900 (税込¥239,295)

※2階への追焚きができませんのでご注意ください。

ガス給湯器

給湯専用タイプ

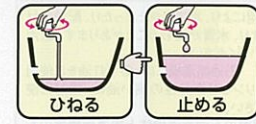

定温出湯型 豊富なバリエーションで様々な設置場所に対応。別売コントローラを使えば、きめ細かく湯温調節が可能。



壁掛型

省エネ基準 エネルギー消費効率 **100% 82.0%**
 目標年度2006年度
 ガス種 LPG、13A

給湯専用 湯温調節 湯量調節 湯切れ防止 ヒーター付

24号 TW-240E
 幅350×奥行195×高さ565mm
屋外壁掛型 本体価格 ¥119,000(税込¥124,950)

省エネ基準 エネルギー消費効率 **100% 82.5%**
 目標年度2006年度
 ガス種 LPG、13A

給湯専用 湯温調節 湯量調節 湯切れ防止 ヒーター付

20号 TW-201E
 幅350×奥行135×高さ520mm
屋外壁掛型 本体価格 ¥96,000(税込¥100,800)

省エネ基準 エネルギー消費効率 **100% 82.5%**
 目標年度2006年度
 ガス種 LPG、13A

給湯専用 湯温調節 湯量調節 湯切れ防止 ヒーター付

16号 TW-161E
 幅350×奥行135×高さ520mm
屋外壁掛型 本体価格 ¥91,000(税込¥95,550)

※写真の商品はTW-161Eです。

24号 別売品

湯はりコール
 給湯量が設定量に達するとアラームでお知らせします。(給湯を自動停止することはできません)

フロコンローラ TSC-101 ¥7,000 (税込¥7,350)

メインコンローラ TMC-101 ¥6,000 (税込¥6,300)

20号・16号 別売品

湯はりコール
 給湯量が設定量に達するとアラームでお知らせします。(給湯を自動停止することはできません)

フロコンローラ TSC-117 ¥7,000 (税込¥7,350)

メインコンローラ TMC-117 ¥6,000 (税込¥6,300)

※別売コントローラを使用の際は各ケーブルが必要になります。下記の表をご覧ください。

■セパレート部材価格表 ※価格は税抜き希望小売価格です。

全自動タイプ	品番	TW-241FAL		TW-201FAL		TR-241FAL		TR-201FAL	
		本体価格	¥296,000	¥273,000	¥315,000	¥287,000			
通話型コントローラ (TMFC-105D)	¥24,000	●	●	●	●	●	●	●	
メインコンローラ (TMC-105)	¥6,500	●	●	●	●	●	●	●	
フロコンローラ (TFC-105)	¥7,500	●	●	●	●	●	●	●	
メインケーブル 10m (TK-2B 10M)	¥1,100	●	●	●	●	●	●	●	
フロケーブル 5m (TK-2C 5M)	¥800	●	●	●	●	●	●	●	

自動タイプ	品番	TW-241FSAL		TW-201FSAL		TR-201NSAL	
		本体価格	¥234,000	¥211,000	¥212,000		
通話型コントローラ (TMFC-105D)	¥24,000	●	●	●	●	●	
メインコンローラ (TMC-105)	¥6,500	●	●	●	●	●	
フロコンローラ (TFC-105)	¥7,500	●	●	●	●	●	
メインケーブル 10m (TK-2B 10M)	¥1,100	●	●	●	●	●	
フロケーブル 5m (TK-2C 5M)	¥800	●	●	●	●	●	

■熱効率 (LPG、13A)

品番	区分名	エネルギー消費効率 (%)	給湯部熱効率 (%)	追焚部熱効率 (%)
TW-241FAL	O	80.5	80.9	79.2
TW-201FAL				
TW-241FSAL				
TW-201FSAL				
TR-241FAL				
TR-201FAL				
TR-201NSAL	D	82.5	82.0	—
TW-240E				
TW-201E				
TW-161E				

別売部品 ※価格は税抜き希望小売価格です。

■別売ケーブル

機種名	ケーブル(芯数)	5m	10m	15m
全機種	メイン(2芯)	—	TK-2B 10M ¥1,100	TK-2B 15M ¥1,600
	フロ(2芯)	TK-2C 5M ¥800	TK-2C 10M ¥1,100	TK-2C 15M ¥1,600
	コネクタ付	—	¥1,100	¥1,600
	コネクタ付	—	¥1,100	¥1,600

(別売部品)フロコンローラ用壁貫通取付セット(TTPST-2) ¥700

■強制追焚き機能付き専用別売部品

循環チューブ	ハイブリッドホース	ヘアホース	点検口カバー
3m (TPRTB-03) ¥6,800	ハイブリッドホース15A	ヘアホース15A	点検口カバー
5m (TPRTB-05) ¥9,100	5m ¥13,000	2,000mm ¥6,000	¥2,000
10m (TPRTB-10) ¥16,000	10m ¥21,000	3,000mm ¥7,200	—

設置フリータイプ(強制循環)の機種に使用します。

■配管カバー

品番	価格	対応機種
THCAWAD-1	¥4,400	TW-241FAL TW-201FAL TW-241FSAL TW-201FSAL
THCCWH-1	¥4,400	TW-240E
THCLX-1	¥4,400	TW-201E TW-161E

■関連部品

循環金具セット (「行き」「戻り」の区別がない無極性タイプ)

LH(フレデンシア・ルシエル・レラージュ用) ¥18,000
 SH(フレデンシア・ルシエル・レラージュ用) ¥14,000
 EH(エムロード・ミナ単体浴槽用) ¥10,000

※写真の商品は循環金具セットLHです。
 設置フリータイプ(強制循環)の機種に使用します。

■接続部品

アダプタ	価格
15Aホースアダプタ(2個)	¥1,000
12Aエチレン管アダプタ(2個)	¥1,000
10Aエチレン管アダプタ(2個)	¥1,000

低燃費で、パワフル。機能的にも優れた石油給湯機。

詳しくは専用カタログで。

- Q機能** 断続使用の際、一時的に水が出る不慣れた冷水サンディッチ現象を解消。
- 低NOxバーナー** 大気汚染の原因となる窒素酸化物の排出量を低減します。
- 燃焼制御** 無段階の炎調節で温度ムラを抑え、着火音とこい音を低減します。
- 凍結予防ヒーター付** 凍結予防ヒーターを内蔵しています。
- ソーラーシステム対応** ソーラーシステムと接続可能。詳しくは弊社事業所へお問い合わせください。
- 省エネ待機電力カット** 使用していない時は小さなトランスに切り替えるスイッチング電源方式により、待機電力を大幅にカットします。

Bマーク (財)ベタリーピングが優良住宅部品として、認定したことを表します。
(風呂釜付タイプは住宅金融公庫増額融資対象商品です。公庫確認番号KKY307) 詳しくは弊社事業所へお問い合わせください。

省エネマーク このマークの入った商品はB級認定品もご用意しています。価格については、商品の価格+¥2,000となります。

「住宅金融公庫増額融資」(省エネルギー型設備設置工事)の対象商品です。(公庫確認番号KKY307) 詳しくは弊社事業所へお問い合わせください。

全自動タイプ用コントローラ

※全自動高出力タイプ据置型用のコントローラです。その他のタイプ用コントローラにつきましては弊社事業所までお問い合わせ下さい。

〈通話型コントローラ(音声ガイド・通話機能付)〉
 便利な音声ガイド機能に、相手とコントローラ越しに話せる通話機能をプラス。多忙時やお子さまだけの入浴時にも安心です。

- 通話機能** フロントローラ、メインコントローラともに、相手側に呼び出しメロディーが流れ、通話できます。通話時間は通常1分間(最大5分間)です。
- 音声ガイド機能** 操作の内容を音声やメロディーで教えてくれるので、うっかりミスも防げます。

FDW-472AN-CSH
 ¥39,800 (税込¥41,790)
 (フロ・メインコントローラセット)

フロントローラ (浴室内に設置します。)

メインコントローラ (キッチンなどお好みの場所に設置します。)

〈標準コントローラ〉
〈呼びだしスイッチ〉 メインコントローラ側に呼び出し音を鳴らし、呼び出すことができます。

FDW-472AN-CS
 ¥24,800 (税込¥26,040)
 (フロ・メインコントローラセット)

フロントローラ (浴室内に設置します。)

メインコントローラ (キッチンなどお好みの場所に設置します。)

通話型コントローラ・標準コントローラ共通

- 表示画面(ブラック液晶)**
ブラック液晶ドット表示で各種設定を表示し、文字ガイドでお知らせ。※標準メインコントローラはLED表示となります。
- 文字ガイド機能**
操作の内容を文字でお知らせしてくれる親切設計です。※標準メインコントローラには対応しません。
- スイッチ受付音**
スイッチを押すと確認音でお知らせします。
- 〈ふる自動スイッチ〉**
スイッチひとつで自動湯はり。たし湯、追いだきも設定値まで自動で行います。
- 〈たし湯スイッチ〉**
約20リットルのお湯を足します。
- 〈ぬる湯スイッチ〉**
約10リットルの水を足し自動で湯温を下げられます。
- 〈優先スイッチ〉**
2ヶ所同時給湯の場合、温度設定を浴室優先にできます。
- 〈追いだきスイッチ〉**
湯温を1.5℃上昇、または設定温度まで追いだきます。
- 〈スピーカー〉**
確認音・メロディーを流し、音声・通話を伝えます。

サブコントローラ
 2階のキッチンや洗面所での給湯に便利。2世帯住宅などにおすすめです。

- 給湯温度の設定と運転の「入」「切」が行えます。

HSC-4
 ¥9,000(税込¥9,450)

直圧式 石油給湯機+風呂釜

水道の圧力を活かせるので2階への給湯やシャワーもご利用できます。

- 全自動タイプ** 湯はりから、追焚き、保温、足し湯までスイッチでラクラク全自動。シャワーもパワフル。
- 自動湯はり
 - 自動追焚き
 - 自動保温
 - 自動足し湯
- ※自動保温・自動足し湯は1時間刻みで1~16時間(壁掛型は0~9時間)の切替可能。

高出力タイプ 省エネ基準 エネルギー効率 100% 86.0% (目標年度2006年度)

給湯機46.5kW(40,000kcal/h) 風呂釜12.0kW(10,300kcal/h)

屋外据置型 (ヨコ型)	屋内・屋外据置型 (タテ型)	屋内据置型 (タテ型)
FDW-472ASN 幅610×奥行250×高さ730mm 本体価格 ¥313,200 通話型コントローラセット価格 ¥355,000 (税込¥372,750) 標準コントローラセット価格 ¥340,000 (税込¥357,000)	FDW-472FHN 幅290×奥行610×高さ823mm 本体価格 ¥302,200 通話型コントローラセット価格 ¥344,000 (税込¥361,200) 標準コントローラセット価格 ¥329,000 (税込¥345,450)	FDW-472FFAN 幅290×奥行610×高さ823mm 本体価格 ¥307,200 通話型コントローラセット価格 ¥364,800 (税込¥383,040) 標準コントローラセット価格 ¥349,800 (税込¥367,290)

※排気トップセット(銅配管セット3M付) ¥10,300(税込¥10,815)をお求めいただければ屋外にも設置可能です。

省エネ性マークについて
 省エネ性マーク省エネ法の定める基準を達成している場合は緑色のマーク、未達成の場合はオレンジ色のマークで表します。
 省エネ基準達成率省エネ法の定める基準をどれくらい達成しているかを%で示します。
 エネルギー消費効率製品がどれだけエネルギーを使うかを示す数値です。省エネ法に基づいて定められた測定方法によって得られた数値を示しています。

高出力タイプ

給湯機46.5kW(40,000kcal/h) 風呂釜15.0kW(12,900kcal/h)

屋外壁掛型	屋内壁掛型
FDW-4702AW 幅470×奥行210×高さ690mm 本体価格 ¥350,000 セット価格 ¥355,300 (税込¥373,065)	FDW-4702FFAW 幅470×奥行210×高さ600mm 本体価格 ¥338,000 セット価格 ¥356,300 (税込¥374,115)

▲写真の商品はFDW-4702AWです。

標準出力タイプ

給湯機38.4kW(33,000kcal/h) 風呂釜12.0kW(10,300kcal/h)

【ステンレス外装タイプ】

FDW-381AS
 幅610×奥行250×高さ730mm
 本体価格 ¥331,000
 セット価格 ¥333,000 (税込¥349,650)

自動タイプ

湯はり、追焚き、保温がワンタッチ。カンタン操作で快適バスタイム。

自動湯はり、自動追焚き、自動保温

※自動保温は1時間刻みで1~16時間の切替可能。

高出力タイプ

給湯機46.5kW(40,000kcal/h) 風呂釜15.0kW(12,900kcal/h)

屋外壁掛型	屋内壁掛型
FDW-4702SAW 幅470×奥行210×高さ690mm 本体価格 ¥303,000 セット価格 ¥308,300 (税込¥323,715)	FDW-4702FFSAW 幅470×奥行210×高さ600mm 本体価格 ¥291,000 セット価格 ¥309,300 (税込¥324,765)

▲写真の商品はFDW-4702FFSAWです。

標準タイプ

お好みの湯温になるように、自動的に追焚きし、保温します。

自動湯はり、自動追焚き、自動保温

※自動保温は1時間刻みで1~16時間の切替可能。

高出力タイプ

給湯機46.5kW(40,000kcal/h) 風呂釜12.0kW(10,300kcal/h)

屋外据置型 (ヨコ型)	屋内・屋外据置型 (タテ型)	屋内据置型 (タテ型)
FDW-472SN 幅610×奥行250×高さ730mm 本体価格 ¥250,200 音声ガイド付コントローラセット価格 ¥287,000 (税込¥301,350) 標準コントローラセット価格 ¥277,000 (税込¥290,850)	FDW-472FHN 幅290×奥行610×高さ823mm 本体価格 ¥239,200 音声ガイド付コントローラセット価格 ¥276,000 (税込¥289,800) 標準コントローラセット価格 ¥266,000 (税込¥279,300)	FDW-472FFN 幅290×奥行610×高さ823mm 本体価格 ¥244,200 音声ガイド付コントローラセット価格 ¥296,800 (税込¥311,640) 標準コントローラセット価格 ¥286,800 (税込¥301,140)

※排気トップセット(銅配管セット3M付) ¥10,300(税込¥10,815)をお求めいただければ屋外にも設置可能です。

標準出力タイプ

給湯機38.4kW(33,000kcal/h) 風呂釜12.0kW(10,300kcal/h)

【ステンレス外装タイプ】

FDW-381S
 幅610×奥行250×高さ730mm
 本体価格 ¥260,000
 セット価格 ¥262,000 (税込¥275,100)

直圧式 石油給湯機

水道の圧力を活かせるので
2階への給湯やシャワーもご利用できます。

給湯専用タイプ



高出力タイプ

省エネ基準 エネルギー
消費効率 100% 86.0%
目標年度2006年度



▲写真の商品はFDS-472SNです。

給湯機46.5kW (40,000kcal/h)

屋外据置型

(ココ型)

[ステンレス外装タイプ]

FDS-472SN

幅610×奥行250×高さ730mm

本体価格 ¥180,000

メインコントローラセット価格 ¥190,200
(税込¥199,710)

屋内・屋外据置型

(タテ型)

FDS-472FHN

幅290×奥行610×高さ823mm

本体価格 ¥169,000

メインコントローラセット価格 ¥179,200
(税込¥188,160)

屋内据置型

(タテ型)

FDS-472FFN

幅290×奥行610×高さ823mm

本体価格 ¥174,000

メインコントローラセット価格 ¥200,000
(税込¥210,000)

※排気トップセット(銅配管セット3M付) ¥10,300(税込¥10,815)
をお求めいただければ屋外にも設置可能です。

【強制給排気(FF)タイプ】
寒冷地で求められる高い気密性を確保

コントローラ 別売品

品名	本体価格	税別価格
フロントローラ HBCS-4	¥11,000	(税込¥11,550)
メインコントローラ FDS-472N-C	¥9,000	(税込¥9,450)
サブコントローラ HSC-4	¥9,000	(税込¥9,450)

標準出力タイプ

省エネ基準 エネルギー
消費効率 100% 86.0%
目標年度2006年度



給湯機38.4kW (33,000kcal/h)

屋外据置型

(ココ型)

[ステンレス外装タイプ]

FDS-381S

幅580×奥行250×高さ730mm

本体価格 ¥173,700

セット価格 ¥174,900
(税込¥183,645)

コントローラ

品名	本体価格	税別価格
フロントローラ HBCS-3	¥11,000	(税込¥11,550)
サブコントローラ HSC-3	¥9,000	(税込¥9,450)

セミ貯湯式 石油給湯機+風呂釜

機器本体の中にお湯を貯めているので、
すぐにお湯が使えます。

自動タイプ

湯はり、追焚き、保温がワンタッチ。カンタン操作で快適バスライフ。



標準出力タイプ

省エネ基準 エネルギー
消費効率 100% 87.5%
目標年度2006年度

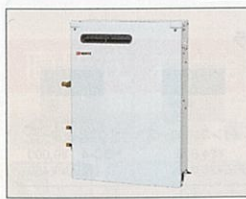

給湯機37.6kW (32,400kcal/h) 風呂釜14.0kW (12,000kcal/h)

屋外据置型

新発売

FRW-305SAG

幅590×奥行295×高さ900mm

本体価格 ¥238,000

セット価格 ¥243,300
(税込¥255,465)

給湯専用タイプ



高出力タイプ

省エネ基準 エネルギー
消費効率 100% 87.5%
目標年度2006年度



給湯機45.0kW (38,700kcal/h)

屋外据置型

新発売

FRS-407G

幅590×奥行295×高さ900mm

本体価格 ¥146,000

セット価格 ¥149,200
(税込¥156,660)

コントローラ 付属品



石油風呂釜(焼却兼用型)

石油と新を使って
風呂を沸かせます。



風呂釜12.8kW (11,000kcal/h)

屋内据置型

FT-5 (空焚き防止装置付)

幅586×奥行475×高さ450mm

本体価格 ¥36,600

セット価格 ¥65,800
(税込¥69,090)

※耐震装置取付の場合は、専用機器が必要ですので、弊社事業所までお問い合わせください。

セパレート部材価格表

※価格は税抜き希望小売価格です。

直圧式全自動タイプ	品番	高出力				標準出力	直圧式標準タイプ	品番	高出力			
		FDW-472ASN	FDW-472FHN	FDW-472FFAN	FDW-472AW				FDW-472FFAW	FDW-381AS	出力タイプ	高出力
本体価格	¥313,200	¥302,200	¥307,200	¥350,000	¥338,000	¥331,800	本体価格	¥250,200	¥239,200	¥244,200	¥260,000	
通気型コントローラ(FDW-472AN-CSH)	¥39,800	●	●	●	●	●	通気型コントローラ(FDW-472N-CSH)	¥34,800	●	●	●	
標準コントローラ(FDW-472AN-CS)	¥24,800	●	●	●	●	●	標準コントローラ(FDW-472N-CS)	¥24,800	●	●	●	
メインケーブル10m(FY-2YY1-10)	¥1,200	●	●	●	●	●	メインケーブル10m(FY-2YY1-10)	¥1,200	●	●	●	
メインケーブル10m(FY-60M-10)	¥1,200	●	●	●	●	●	メインケーブル10m(FY-60M-10)	¥1,200	●	●	●	
フロケーブル5m(FY-60M-05)	¥800	●	●	●	●	●	フロケーブル5m(FY-60M-05)	¥800	●	●	●	
メインケーブル10m(M10A)	¥3,200	●	●	●	●	●	メインケーブル10m(M10A)	¥3,200	●	●	●	
フロケーブル5m(SSA)	¥2,100	●	●	●	●	●	フロケーブル5m(SSA)	¥2,100	●	●	●	
FF給排気筒セットUN	¥15,800	●	●	●	●	●	FF給排気筒セットUN	¥15,800	●	●	●	
FF薄型給排気筒セット102A	¥16,200	●	●	●	●	●	FF薄型給排気筒セット102A	¥16,200	●	●	●	

直圧式自動タイプ	品番	高出力	
		FDW-4702SAW	FDW-4702FFSAW
本体価格	¥303,000	¥291,000	
メインケーブル10m(M10A)	¥3,200	●	
フロケーブル5m(SSA)	¥2,100	●	
FF薄型給排気筒セット102A	¥16,200	●	

セミ貯湯式自動タイプ	品番	高出力	
		FRW-305SAG	FRS-407G
本体価格	¥238,000	¥3,200	¥146,000
メインケーブル10m(M10A)	¥3,200	●	●
フロケーブル5m(SSA)	¥2,100	●	●

熱効率

品番	区分名	エネルギー消費効率(%)
FDW-472ASN, FDW-472FHN, FDW-472FFAN, FDW-472SN, FDW-472FHN, FDW-472FFN, FDS-472SN, FDS-472FHN, FDS-472FFN	A	86.0
FDW-4702AW, FDW-4702FFAW, FDW-4702SAW, FDW-4702FFSAW		86.5
FDW-381AS, FDW-381S, FDS-381S		86.0
FRW-305SAG, FRS-407G	B	87.5

別売部品

石油給湯機・石油風呂釜別売部品

- オイルタンク95S角型(95L) ¥15,400
- ステンレスオイルタンク95(95L) ¥28,200
- オイルタンク200(200L) ¥39,200
- 排気筒セット106 ¥9,200 (FDW-472FHN・FHN・FDS-472FHN/FT-5用)
- 排気筒セット106F ¥6,300 (強制排気用) (FDW-472FHN・FHN・FDS-472FHN用)
- FF給排気筒セットUN ¥15,800
- FF薄型給排気筒セット102A ¥16,200 (103W ¥16,200)
- FF延長排気筒セット ¥9,200 (強制給排気タイプ用)
- 浴室スイッチ(T) ¥3,800 (FT-5用)
- 厚壁用連結パイプ ¥400 (L=235mm)
- アンカー金具セット ¥2,100
- 排気カバーHK-1 ¥5,200
- オイルストレーンセット ¥3,800
- 風呂・風呂釜接続部品
 - 接続金具L(T) (パイプ付) 1組(300mm) ¥3,000
 - 接続金具LL(T) (パイプ付) 1組(500mm) ¥4,000
- 石油給湯機専用部品(水圧適合品)
 - 直圧減圧弁2K ¥6,400
 - 自動空気抜き弁 ¥3,800

強制追焚き機能付き専用別売部品

機種名	品名	価格
FDW-472A・472シリーズ FDW-4702A・4702SAシリーズ FDW-381A・381シリーズ FRW-305SAG	循環チューブ	3m (TPRTB-03) ¥6,800 5m (TPRTB-05) ¥9,100 10m (TPRTB-10) ¥16,000
	ハイブリッドホース15A	5m ¥13,000 10m ¥21,000
	ヘアホース15A	1m ¥4,800 2m ¥6,000 3m ¥7,200
ヘアホース	点検口カバー	¥2,000

別売ケーブル

機種名	ケーブル(芯数)	5m			10m			15m		
		直圧式	高出力据置型	高出力据置型	直圧式	高出力据置型	高出力据置型	直圧式	高出力据置型	高出力据置型
直圧式	メイン・サブ共通(2芯)	FY-2YY1-05 ¥800	FY-2YY1-10 ¥1,200	FY-2YY1-15 ¥1,700	M5A ¥2,100	M10A ¥3,200	M15A ¥4,300	M5A ¥2,100	M10A ¥3,200	M15A ¥4,300
	フロ(2芯)コネクタ付	FY-60M-05 ¥800	FY-60M-10 ¥1,200	FY-60M-15 ¥1,700	S5A ¥2,100	S10A ¥3,200	S15A ¥4,300	S5A ¥2,100	S10A ¥3,200	S15A ¥4,300
	Y端子・コネクタ付	同上	同上	同上	同上	同上	同上	同上	同上	同上

<別売部品>フロントローラ用壁貫通取付セット KS-2...¥2,100, KS-1...¥700

<別売部品>フロントローラ用壁貫通取付セット KS-1...¥700

配管カバー(石油給湯機専用)

品番	価格
H48	¥10,000

関連部品

機種名	品名	価格
循環金具セット(「行き」戻りの区別がない無極性タイプ)	循環金具セット(LH)	¥18,000
	循環金具セット(SH)	¥14,000
循環金具(「行き」戻りの区別がない無極性タイプ)	循環金具(ストレート)	FW-SH ¥4,000
	循環金具(L型)	FW-LH ¥4,000
接続部品	アダプタ	15Aホースアダプタ(2個) ¥1,000 12Aエチレン管アダプタ(2個) ¥1,000 10Aエチレン管アダプタ(2個) ¥1,000

自然冷媒(CO₂)ヒートポンプ給湯機

エコキュート ECO CUTE

「エコキュート」の名称は、電力会社・給湯機メーカーが自然冷媒ヒートポンプ式電気給湯機を総称する愛称です。

自然のエネルギーを利用した、省エネ・クリーンな給湯機。

環境に優しいクリーンな暮らしをめざして。

「エコキュート」は、自然エネルギーを使う電気式給湯機。だから、省エネ性能に優れ、経済性もバツグン。環境と家計にうれしい快適な暮らしを実現します。

環境性 自然エネルギーを上手に活用

- フロン系冷媒ではなく、自然冷媒CO₂を利用。オゾン層を破壊する心配がありません。
- 火を使用しないので、地球温暖化の原因となるCO₂を排出しません。

安全 火を使わないから、クリーンで安心

- 煙やスドで周囲を汚す心配がなく、安全に快適に使えます。
- 低運転音39dBを実現。運転音が気になる深夜も安心です。^{※4}

経済性 省エネ性能に優れ、家計にうれしい

- 定格COP=4.37で、消費電力の3倍以上の熱エネルギーが得られます。^{※1}
- 電気料金がおトクな夜間を中心に運転するから、とても経済的。^{※2}
- 高効率な「ヒートポンプ方式」で、ランニングコストは都市ガス給湯機の約1/5。^{※3}

快適性 便利な機能で毎日快適に使える

- 4つの運転モードで、必要な湯量をムダなく効率的に貯湯。
- 給湯機能は全自動だから、スイッチひとつで全ておまかせ。
- 見やすいブラック液晶コントローラが、操作結果を文字と音声でお知らせ。

補助金対象商品
国の補助金制度
省エネ性能に優れたエコキュートの導入は、国の補助金制度が利用いただけます。タカラのエコキュートは補助金対象機種です。詳しくは弊社事業所までお問い合わせください。

公庫融資対象商品
住宅金融公庫の割増融資
タカラエコキュートは、浴室・台所・洗面所等への3ヶ所給湯を行うとともに、公庫融資番号が付与されている「暖・冷房設備」を使用した以下のいずれかの工事を行うことにより、割増融資を受けることができます。
(住宅金融公庫割増融資確認番号KKY612) ①2以上の居室等の暖房 ②4以上の居室等の暖房 ③合計10㎡以上の床暖房パネルによる暖房

詳しくは専用カタログで。

タカラだけの安心装備 おたすけコック(非常用水コック)

地震・災害の断水時に備え、「おたすけコック(非常用水コック)」を標準装備。地震などの災害による断水時も大丈夫。タンク内の水を生活用水として利用できます。

「おたすけコック」から利用できる湯(水量)	460L	370L
タンク容量	460L	370L
利用可能量	410L	320L

※「おたすけコック」は標準仕様には対応。

ヒートポンプ給湯機のしくみ

自然冷媒CO₂を圧縮して得られる熱エネルギーを利用してお湯を沸かします。

- ①空気中から大気熱をCO₂に取り込みます。
- ②取り込んだ熱をコンプレッサーで圧縮し、さらに加熱します。
- ③高温化した熱を熱交換器に運び、水を温めお湯を作ります。
- ④熱を取り込みやすいように、CO₂は膨張弁に運ばれ低温に戻ります。

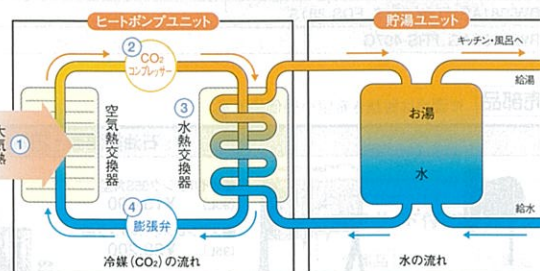

標準仕様専用コントローラ

〈通話型コントローラ(音声ガイド・通話機能付)〉

便利な音声ガイド機能に、相手とコントローラ越しに話せる通話機能をプラス。多忙時やお子さまだけの入浴時にも安心です。

■通話機能

フロントローラ、メインコントローラともに、相手側に呼び出しメロディーが流れ、通話できます。通話時間は通常1分間(最大5分間)です。

■音声ガイド機能

操作の内容を音声やメロディーで教えてくれるので、うっかりミスも防げます。



フロントローラ (浴室に設置します。)



メインコントローラ (キッチンなどお好みの場所に設置します。)

EC-CSH2 ¥39,800 (税込¥41,790)
(フロ・メインコントローラセット)

〈標準コントローラ〉

〈呼びだしスイッチ〉メインコントローラ側に呼び出し音を鳴らし、呼び出すことができます。



フロントローラ (浴室に設置します。)



メインコントローラ (キッチンなどお好みの場所に設置します。)

EC-CS2 ¥24,800 (税込¥26,040)
(フロ・メインコントローラセット)

※耐塩害仕様・寒冷地仕様のコントローラは仕様異なります。詳しくは弊社事業所までお問い合わせください。
※標準仕様スリムタイプのコントローラについてはP94をご覧ください。

通話型コントローラ・標準コントローラ共通

■表示画面(ブラック液晶)

ブラック液晶ドット表示で各種設定を表示し、文字ガイドでお知らせ。※標準メインコントローラはLED表示となります。

■文字ガイド機能

操作の内容を文字でお知らせしてくれる親切設計です。※標準メインコントローラには対応しません。

■湯沸し停止日数設定

旅行などで長期間お湯を使用しない場合、1~15日の範囲で沸き上げを停止させることができます。

■湯沸しモード設定

湯沸しモードを、「おまかせ」「多め」「標準」「少なめ」の4モードから選択できます。

〈ふる自動スイッチ〉

スイッチひとつで自動湯はり。たし湯、追いだきも設定値まで自動で行います。

〈優先スイッチ〉

2ヶ所同時給湯の場合、温度設定を浴室優先にできます。

〈追いだきスイッチ〉

湯温を1.5℃上昇、または設定温度まで追いだきます。

〈上下スイッチ〉

給湯温度の変更や設定スイッチでの各種設定の変更ができます。

〈たし湯スイッチ〉

約20リットルのお湯を足します。

〈ぬる湯スイッチ〉

約10リットルの水を足し自動で湯温を下げられます。

〈スピーカー〉

確認音・メロディーを流し、音声・通話を伝えます。

〈設定スイッチ〉

ふる温度などの各種設定変更や、クリーニングなどが行えます。

全自動タイプ(追いだきフルオート)

スイッチひとつで自動運転。便利&快適な給湯機能。



高圧力型 屋内・屋外設置可能

スピーディな湯はり、パワフルなシャワーの高圧力型。2階への給湯もラクラクです。

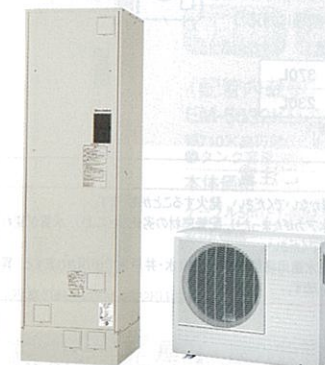

※写真の商品はEQS4603UFA-NSです。

タンク容量 460L

標準仕様

EQS4603UFA-NS

ヒートポンプユニット:幅840×奥行290×高さ690mm
貯湯ユニット:幅630×奥行720×高さ2,225mm

本体+通話型コントローラ価格	¥698,000
(本体(貯湯ユニット+ヒートポンプユニット) 通話型コントローラ(EC-CSH2))	¥658,200 ¥39,800
ケーブル5m 2本	¥1,600
通話型コントローラセット価格	¥699,600 (税込¥734,580)

本体+標準コントローラ価格	¥683,000
(本体(貯湯ユニット+ヒートポンプユニット) 標準コントローラ(EC-CS2))	¥658,200 ¥24,800
ケーブル5m 2本	¥1,600
標準コントローラセット価格	¥684,600 (税込¥718,830)



※写真の商品はEQS3703UFA-NSです。

タンク容量 370L

標準仕様

EQS3703UFA-NS

ヒートポンプユニット:幅840×奥行290×高さ690mm
貯湯ユニット:幅630×奥行720×高さ1,890mm

本体+通話型コントローラ価格	¥634,000
(本体(貯湯ユニット+ヒートポンプユニット) 標準型コントローラ(EC-CSH2))	¥594,200 ¥39,800
ケーブル5m 2本	¥1,600
通話型コントローラセット価格	¥635,600 (税込¥667,380)

本体+標準コントローラ価格	¥619,000
(本体(貯湯ユニット+ヒートポンプユニット) 標準コントローラ(EC-CS2))	¥594,200 ¥24,800
ケーブル5m 2本	¥1,600
標準コントローラセット価格	¥620,600 (税込¥651,630)

耐塩害仕様

SHP-TC37C-TE

ヒートポンプユニット:幅930×奥行290×高さ620mm
貯湯ユニット:幅550×奥行650×高さ2,220mm

本体+標準コントローラ価格	¥730,000
(本体(貯湯ユニット+ヒートポンプユニット) 標準コントローラ(RCS-HD37C/HF37C))	¥700,000 ¥30,000
ケーブル10m 2本	¥4,000
標準コントローラセット価格	¥734,000 (税込¥770,700)

寒冷地仕様

SHP-TC37C-K

ヒートポンプユニット:幅930×奥行290×高さ620mm
貯湯ユニット:幅550×奥行650×高さ2,220mm

本体+標準コントローラ価格	¥730,000
(本体(貯湯ユニット+ヒートポンプユニット) 標準コントローラ(RCS-HD37C/HF37C))	¥700,000 ¥30,000
ケーブル10m 2本	¥4,000
標準コントローラセット価格	¥734,000 (税込¥770,700)

標準仕様専用別売部品	メインコントローラ専用	・ケーブル5m FY-2Y11-05/¥800	・ケーブル10m FY-2Y11-10/¥1,200	・ケーブル15m FY-2Y11-15/¥1,700
耐塩害仕様・寒冷地仕様専用別売部品	メイン・フロントローラ専用	・ケーブル5m FY-60M-05/¥800	・ケーブル10m FY-60M-10/¥1,200	・ケーブル15m FY-60M-15/¥1,700

※価格は税抜き希望小売価格です。

省スペースにこだわった薄型設計!

隣家との間などの限られたスペースでも設置できる、便利なスリムタイプが新登場。暮らしに合わせたお湯の使い方を3段階の運転モードから選べるので、省エネ&経済的です。



※写真は設置イメージです。

簡単&便利なフルオートタイプ

スイッチ一つで湯はりはもちろん、保温やたし湯まですべておまかせ。湯量と温度もお好みで設定でき、お風呂をいつでも快適に楽しめます。

標準仕様

SHP-TC37DW

ヒートポンプユニット:幅840×奥行290×高さ690mm
貯湯ユニット:幅1,050×奥行435×高さ1,998mm

本体+通話型コントローラ価格	¥790,000
(本体(貯湯ユニット+ヒートポンプユニット) 通話型コントローラ(RCS-HS37DW-IP))	¥757,000 ¥33,000
ケーブル10m 2本	¥4,000
通話型コントローラセット価格	¥794,000 (税込¥833,700)

通話型コントローラ RCS-HS37DW-IP ¥33,000(税込¥34,650)

【浴室用 フロントローラ】



【台所用 メインコントローラ】

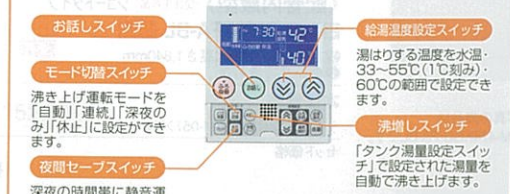

別売部品 ケーブル・ケーブル10m GBP-72-10-T/¥2,000・ケーブル20m GBP-72-20-T/¥4,000
※価格は税抜き希望小売価格です。

追いだきができる全自動タイプが新登場。経済的でクリーンな電気温水器がライフスタイルに合わせて機能で選べる充実ラインナップ。

電気温水器は自動的にお湯を沸す大きな魔法ビンのようなもの。夜中の間に安い深夜電力を使ってお湯をつくりタンクに蓄えておきます。だから、とても経済的。機能や容量、設置場所に合わせて豊富なバリエーションから選べます。

選べる料金制度

時間帯別	時間帯別料金制度 夜間はお得な割安料金、昼間は追加湯沸しが可能
8時間制御	深夜電力8時間通電制御 深夜料金よりさらに約15%割引
8時間	深夜電力8時間通電 お得な深夜電力の使用で、昼間料金の約1/3

BLEH020106-A (給湯専用)
BLEH020106-B (全自動・自動湯はり)
(財)ベターリビングが優良住宅部品として、認定したことを表します。
(自動湯はりタイプは住宅金融公庫割増融資対象商品です。
公庫確認番号KKY612)
※詳しくは弊社事業所へお問い合わせください。

●脚高150mm仕様(受注生産品)およびドレン用ホースセットの使用について
ドレン用ホースからの排水工事が必要です。排水工事は水漏れのないよう確実に行ってください。

ソーラーシステム接続可能(丸型タイプ)
太陽熱を利用した経済的な給湯(ソーラーシステム)との接続が可能です。
※ソーラーシステムの詳細については、弊社事業所へお問い合わせください。

タカラだけの安心装備
地震・災害の断水時に安心の「おたすけコック」
地震や水道管の凍結で水が出なくなった時に、電気温水器を非常用水タンクとして使えるおたすけコックを取り付けています。(タンク容量370L以上の機種に対応。)

「おたすけコック」から利用できる湯(水)量

タンク容量	570L	470L	370L
利用可能量	390L	290L	230L

※写真は丸型タイプです。
※上記はいずれもタンク満水時の湯(水)量です。(丸型の場合)

ご注意

- 温水器の近くにガス類や引火物を置かないでください。発火することがあります。
- 長期間のご使用により、タンク内に水アカがたまったり、配管部材の劣化などにより、水質が変わることがあります。そのまま飲用しないでください。
- 当カタログに掲載の電気温水器は上水道用機器のため、温泉水・井戸水で使用されますと、異物付着など耐久性を損なう場合があります。

全自動タイプ(追いだきフルオート) 湯はりから追いだき、保温、たし湯までスイッチ1つのラクラク操作。

全自動だから、スイッチポンですべておまかせ。



スイッチポンでお湯はりから追いだき、保温、たし湯まで全自動。

専用別売部品 ※価格は税抜き希望小売価格です。

- ケーブル5m (FY-60M-05) ¥800
- ケーブル10m (FY-60M-10) ¥1,200
- ケーブル15m (FY-60M-15) ¥1,700
- 厚壁用連結パイプ (L=235mm) ¥400
- プロコントローラ用壁貫通セットKS-1 ¥700

●キッチンからもスイッチポンで自動湯はり。
●湯はり完了時刻の予約設定もできます。
●沸き上げ温度の設定や追加湯沸しも屋内で操作可能。(バックライト付)

フロコントローラEBC-2
メインコントローラEMC-2

高圧力型 屋内・屋外設置可能

スピーディな湯はり、パワフルなシャワーの高圧力型。2階への給湯もラクラクです。

時間帯別・深夜電力切替型
注:8時間通電制御型として利用することも可能ですが、深夜電力200Vとは別に昼間用(制御用)の200V電源が必要です。また昼間追加湯沸しはできませんのでご注意ください。

時間帯別 8時間制御

《配管内蔵型》

EM-564KGU-FA-BL 角型

幅710×奥行800×高さ2,110mm
●タンク容量560L

本体価格 **¥462,000**
ケーブル5m (FY-60M-05) ×2本 ¥1,600
セット価格 **¥463,600**
(税込¥486,780)

《配管内蔵型》受注生産品 ショートタイプ

EM-474KGU-FA-BL 角型

幅710×奥行800×高さ1,840mm
●タンク容量470L

本体価格 **¥438,000**
ケーブル5m (FY-60M-05) ×2本 ¥1,600
セット価格 **¥439,600**
(税込¥461,580)

《配管内蔵型》スリムタイプ

EM-464KGU-FA-BL 角型

幅630×奥行720×高さ2,175mm
●タンク容量460L

本体価格 **¥438,000**
ケーブル5m (FY-60M-05) ×2本 ¥1,600
セット価格 **¥439,600**
(税込¥461,580)

《配管内蔵型》

EM-374KGU-FA-BL 角型

幅630×奥行720×高さ1,840mm
●タンク容量370L

本体価格 **¥398,000**
ケーブル5m (FY-60M-05) ×2本 ¥1,600
セット価格 **¥399,600**
(税込¥419,580)

※写真の商品はEM-474KGU-FA-BLです。

自動湯はりタイプ(セミオート) 湯はりから湯加減調節までスイッチ1つ。

便利な2つのコントローラが、お風呂をもっと快適にします。

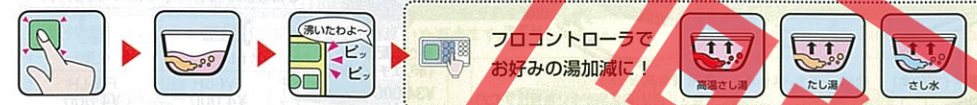

液晶表示コントローラ
フロコントローラEBC-1 メインコントローラEMC-1
※専用ケーブルが別途必要となります。
P97をご覧ください。

高圧力型 屋内・屋外設置可能

時間帯別・深夜電力切替型
時間帯別 8時間制御

《配管内蔵型》

EM-5632KU-SA-BL 角型

幅710×奥行800×高さ2,110mm
●タンク容量560L

本体価格 **¥393,000**
ケーブル5m (FY-60M-05) ×2本 ¥1,600
セット価格 **¥394,600**
(税込¥414,330)

《配管内蔵型》スリムタイプ

EM-4632KU-SA-BL 角型

幅630×奥行720×高さ2,175mm
●タンク容量460L

本体価格 **¥363,000**
ケーブル5m (FY-60M-05) ×2本 ¥1,600
セット価格 **¥364,600**
(税込¥382,830)

《配管内蔵型》

EM-3732KU-SA-BL 角型

幅630×奥行720×高さ1,840mm
●タンク容量370L

本体価格 **¥323,000**
ケーブル5m (FY-60M-05) ×2本 ¥1,600
セット価格 **¥324,600**
(税込¥340,830)

注:8時間通電制御型として利用することも可能ですが、深夜電力200Vとは別に昼間用(制御用)の200V電源が必要です。ただし、別売部品の昇圧トランスセットを併用することで昼間用(制御用)を100Vで施工できます。また昼間追加湯沸しはできませんのでご注意ください。

※写真の商品はEM-4632KU-SA-BLです。

標準圧力型 屋内・屋外設置可能

時間帯別・深夜電力切替型
時間帯別 8時間制御

《配管内蔵型》受注生産品 ショートタイプ

EM-4732K-SA-BL 角型

幅710×奥行800×高さ1,840mm
●タンク容量470L

本体価格 **¥326,000**
ケーブル5m (FY-60M-05) ×2本 ¥1,600
セット価格 **¥327,600**
(税込¥343,980)

《配管内蔵型》受注生産品 スリムタイプ

EM-4632K-SA-BL 角型

幅630×奥行720×高さ2,175mm
●タンク容量460L

本体価格 **¥326,000**
ケーブル5m (FY-60M-05) ×2本 ¥1,600
セット価格 **¥327,600**
(税込¥343,980)

《配管内蔵型》受注生産品

EM-3732K-SA-BL 角型

幅630×奥行720×高さ1,840mm
●タンク容量370L

本体価格 **¥295,000**
ケーブル5m (FY-60M-05) ×2本 ¥1,600
セット価格 **¥296,600**
(税込¥311,430)

注:8時間通電制御型として利用することも可能ですが、深夜電力200Vとは別に昼間用(制御用)の200V電源が必要です。ただし、別売部品の昇圧トランスセットを併用することで昼間用(制御用)を100Vで施工できます。また昼間追加湯沸しはできませんのでご注意ください。

※写真の商品はEM-4732K-SA-BLです。

給湯専用タイプ お湯の温度、量はいつも安定して使えます。

標準圧力型 屋内・屋外設置可能

8時間制御

EM-5712S 丸型

幅740×奥行840×高さ1,970mm
●タンク容量570L

本体価格 **¥238,000(税込¥249,900)**

EM-4712S 丸型

幅740×奥行840×高さ1,670mm
●タンク容量470L

本体価格 **¥192,000(税込¥201,600)**

EM-3712S 丸型

幅670×奥行770×高さ1,670mm
●タンク容量370L

本体価格 **¥170,000(税込¥178,500)**

EM-471KG 《配管内蔵型》 角型

幅730×奥行770×高さ1,840mm
●タンク容量470L

本体価格 **¥285,000(税込¥299,250)**

EM-371KG 《配管内蔵型》 角型

幅650×奥行690×高さ1,840mm
●タンク容量370L

本体価格 **¥250,000(税込¥262,500)**

※写真の商品はEM-5712Sです。

※写真の商品はEM-371KGです。

時間帯別・深夜電力切替型 (コントローラ別売)
時間帯別

コントローラEM-D ¥13,400(税込¥14,070)
※コントローラ本体と別に専用ケーブルが別途必要となります。
※価格は税抜き希望小売価格です。
ケーブル5m (EM-4S-05) ¥1,600
ケーブル10m (EM-4S-10) ¥2,000
ケーブル15m (EM-4S-15) ¥2,400
※コントローラ操作型を、8時間通電制御型として利用した場合、昼間追加湯沸しはできませんのでご注意ください。

標準圧力型 屋内設置

時間帯別・深夜電力切替型
時間帯別 8時間制御

EM-202KG-R 《配管内蔵型》 受注生産品 角型

幅500×奥行500×高さ1,900mm
●タンク容量200L

本体価格 **¥170,000(税込¥178,500)**

8時間

ED-151KG-R 《配管内蔵型》 受注生産品 角型

幅450×奥行500×高さ1,900mm
●タンク容量150L

本体価格 **¥145,500(税込¥152,775)**

※写真の商品はED-151KG-Rです。

※EM-202KG-R、EM-152KG-Rを8時間通電制御型として使用した場合、昼間の追加湯沸しはできませんのでご注意ください。

※BL認定品(受注生産品)もご用意いたしております。価格については、商品の価格¥2,000となります。

※搬入・取付費等は別途です。 ※印刷色ですら商品と多少異なります。タカラショールームでお確かめください。

エコキュート・電気温水器

エコキュート・電気温水器別売部品

※価格は税抜き希望小売価格です。

エコキュート専用別売部品

<p>●循環チューブ 3m(TPRTB-03) ¥6,800 5m(TPRTB-05) ¥9,100 10m(TPRTB-10) ¥16,000</p> <p>●ヘアホース15A 1m ¥4,800 2m ¥6,000 3m ¥7,200</p> <p>●ハイブリッドホース15A 5m ¥13,000 10m ¥21,000</p>	<p>●絶縁パイプ(2本) ¥3,500</p> <p>●ドレン用ホースセット ¥1,800</p> <p>●角アンカーボルトセット(差込金具付) ¥4,300</p> <p>●脚部カバー 脚部カバー-EC37N ¥6,600 脚部カバー-STK-HPCC37 ¥10,000 脚部カバー-STK-HPCC37-TE ¥15,000 脚部カバー-STK-HPCCDW37 ¥10,000</p>	<p>●循環金具セット 〔往き「戻り」の区別がない無極性タイプ〕 LH(プレデンシア・ルシエル・レラージュ用) SH(プレデンシア・ルシエル・レラージュ用) ¥14,000 EH(エメロード・ミナ・単体浴槽用) ¥10,000</p> <p>●ベア配管(ポリエチレン管用) ¥34,000</p> <p>●ベア配管(銅管用) ¥55,000</p>	<p>●接続部品 アダプタ 15Aホースアダプタ(2個) ¥1,000</p> <p>●配管接続継手(銅管用4個) ¥8,600</p> <p>●配管接続継手(銅管用1付用4個) ¥3,600</p> <p>●配管セット(銅管用) ¥3,600</p> <p>●配管セット(ポリエチレン管用) ¥3,200</p> <p>●ヒートポンプユニット置台(樹脂製)(2個) ¥3,200</p>
---	---	--	--

全自動タイプ電気温水器専用別売部品

<p>●循環チューブ 3m(TPRTB-03) ¥6,800 5m(TPRTB-05) ¥9,100 10m(TPRTB-10) ¥16,000</p> <p>●ヘアホース15A 1m ¥4,800 2m ¥6,000 3m ¥7,200</p> <p>●ハイブリッドホース15A 5m ¥13,000 10m ¥21,000</p>	<p>●絶縁パイプ(2本) ¥3,500</p> <p>●角アンカーボルトセット(差込金具付) ¥4,300</p>	<p>●循環金具 〔往き「戻り」の区別がない無極性タイプ〕 (ストレート) (L型) ホス FW-SH ¥4,000 FW-LH ¥4,000 接ネ FW-SP ¥4,000 FW-LP ¥4,000</p> <p>●接続部品 アダプタ 15Aホースアダプタ(2個) ¥1,000</p>
---	--	--

自動湯はりタイプ・給湯専用電気温水器別売部品

<p>●ホッパー ¥700 (2ヶ必要)</p> <p>●自動空気抜き弁F(エアバント) ¥3,800</p> <p>●昇圧トランスセット ¥10,000</p>	<p>●ドレン用ホースセット ¥1,800</p> <p>●フロアアダプタセットLH ¥16,000</p> <p>●フロアアダプタセットSH ¥14,000</p> <p>●フロアアダプタセットEH ¥13,000</p>	<p>●減圧弁セットH85 ¥12,100</p> <p>●安全弁H120 ¥2,000</p> <p>●逃し弁H97(負圧作動弁付) ¥4,900</p> <p>●減圧弁H85 ¥5,200</p>	<p>●アンカーボルトセット(差込金具付) ¥3,300(注1)</p> <p>●脚部カバー-FA37 ¥6,000 (自動湯はりタイプ用) 脚部カバー-FA47 ¥7,500 (自動湯はりタイプ用) 脚部カバー-37N ¥6,000 (給湯専用タイプ用) 脚部カバー-47N ¥7,000 (給湯専用タイプ用) サイドカバー-15 ¥1,000 受注生産品 サイドカバー-20 ¥1,000 受注生産品</p>
---	--	--	--

エコキュート別売ケーブル

機種名	ケーブル(芯数)	5m	10m	15m
標準仕様	メイン(2芯)	FY-2Y11-05 ¥800	FY-2Y11-10 ¥1,200	FY-2Y11-15 ¥1,700
	フロ(2芯)	FY-60M-05 ¥800	FY-60M-10 ¥1,200	FY-60M-15 ¥1,700
耐塩害仕様 寒冷地仕様 スリムタイプ	メイン・フロ共用(2芯)	GBP-72-10-T ¥2,000	GBP-72-20-T ¥4,000	

標準仕様用別売部品
厚壁用連結パイプ ¥400
フロコントロール用壁貫通セットKS-2 ¥2,100

耐塩害仕様・寒冷地仕様用別売部品
フロコントロール用壁貫通セットSTK-HPF24CB ¥1,800

電気温水器別売ケーブル

機種名	ケーブル(芯数)	5m	10m	15m
全自動タイプ・自動湯はりタイプ	メイン・フロ共用(2芯)	FY-60M-05 ¥800	FY-60M-10 ¥1,200	FY-60M-15 ¥1,700
	給湯専用タイプ	メイン(4芯)	EM-4S-05 ¥1,600	EM-4S-10 ¥2,000

全自動・自動湯はりタイプ用別売部品
厚壁用連結パイプ ¥400
フロコントロール用壁貫通セットKS-1 ¥700

※温水器下方への配管は空気を吸い込む恐れがありますので、避けてください。また、やむを得ず下方配管する場合は圧力負圧破損事故を防ぐため、下方給湯は温水器上面から下方へ5mまでとし、必ずタカラスタンダード純正の逃し弁H97を取り付けてください。

※減圧弁H85、逃し弁H97、安全弁H120がセットになった減圧弁セットH85V12,100もご用意しています。

※丸型(標準品)は別途減圧弁セットH85が必要です。

※角型には、減圧弁・逃し弁・排水栓が内蔵されています。

※脚部カバー-EC37N・STK-HPCC37・STK-HPCC37-TE・STK-HPCCDW37・FA37・47・37N・47Nは前面・左右面・後面の4枚セットです。

※サイドカバー-15・20はサイドカバー(右または左)1枚のみです。

(注1)角アンカーボルトセット(差込金具付)は¥4,300です。

タカラ業務用厨房

業務用冷凍・冷蔵機器、製氷機、加熱機器、調理機器、洗浄・消毒機器、サービス機器も取扱っております。詳しくは弊社事業所までお問い合わせください。

ステンレス調理器具

※価格は税抜き希望小売価格です。

奥行き45・60・75cm

★以外は受注生産品となります。納期は3週間程度いただきます。※奥行き45cmタイプについてはゴミ収容なし、排水ホース(NSパイプ)外径37φ全長700mmは別売です。※写真の商品は奥行き60cmです。



品名	品番	間口	奥行	高さ	価格	
1槽シンク	★1S-60S	600	450	800	¥42,500	
	1S-60	600	600	800	¥46,000	
	1S-75	750	600	800	¥52,000	
	1S-90	900	600	800	¥56,000	
	1S-120	1200	600	800	¥62,000	
	1S-150	1500	600	800	¥76,000	
	1S-180	1800	600	800	¥84,000	
	1S-607	600	750	800	¥52,000	
	1S-757	750	750	800	¥56,000	
	1S-907	900	750	800	¥60,000	
	1S-1207	1200	750	800	¥68,000	
	1S-1507	1500	750	800	¥80,000	
1槽水切付シンク	1SM-90L/R	900	600	800	¥64,000	
	1SM-120L/R	1200	600	800	¥70,000	
	1SM-150L/R	1500	600	800	¥84,000	
	1SM-180L/R	1800	600	800	¥92,000	
	1SM-907L/R	900	750	800	¥68,000	
	1SM-1207L/R	1200	750	800	¥76,000	
	1SM-1507L/R	1500	750	800	¥88,000	
	1SM-1807L/R	1800	750	800	¥102,000	
	★2S-90S	900	450	800	¥55,000	
	★2S-120S	1200	450	800	¥61,500	
	2S-90	900	600	800	¥70,000	
	2S-120	1200	600	800	¥80,000	
2S-150	1500	600	800	¥88,000		
2S-180	1800	600	800	¥100,000		
2S-907	900	750	800	¥76,000		
2S-1207	1200	750	800	¥86,000		
2S-1507	1500	750	800	¥96,000		
2S-1807	1800	750	800	¥110,000		
2槽水切付シンク	2SM-120L/R	1200	600	800	¥88,000	
	2SM-150L/R	1500	600	800	¥96,000	
	2SM-180L/R	1800	600	800	¥108,000	
	2SM-1207L/R	1200	750	800	¥94,000	
	2SM-1507L/R	1500	750	800	¥104,000	
	2SM-1807L/R	1800	750	800	¥118,000	
3槽シンク	3S-150	1500	600	800	¥102,000	
	3S-180	1800	600	800	¥114,000	
	3S-1507	1500	750	800	¥114,000	
	3S-1807	1800	750	800	¥124,000	
	FS-90	900	600	800	¥68,000	
	FS-120	1200	600	800	¥80,000	
舟型シンク	FS-150	1500	600	800	¥88,000	
	FS-180	1800	600	800	¥106,000	
	FS-907	900	750	800	¥78,000	
	FS-1207	1200	750	800	¥88,000	
	FS-1507	1500	750	800	¥96,000	
	FS-1807	1800	750	800	¥106,000	
調理/作業台	★BT-60S	600	450	800	¥24,000	
	★BT-90S	900	450	800	¥29,000	
	★BT-120S	1200	450	800	¥33,500	
	BT-60	600	600	800	¥26,000	
	BT-75	750	600	800	¥29,000	
	BT-90	900	600	800	¥31,000	
	BT-120	1200	600	800	¥36,000	
	BT-150	1500	600	800	¥43,000	
	BT-180	1800	600	800	¥48,000	
	BT-607	600	750	800	¥29,000	
	BT-757	750	750	800	¥31,000	
	BT-907	900	750	800	¥34,000	
調理/作業台引出付	BT-1207	1200	750	800	¥38,000	
	BT-1507	1500	750	800	¥46,000	
	BT-1807	1800	750	800	¥52,000	
	BTD-60	1	600	600	¥44,000	
	BTD-75	1	750	600	¥52,000	
	BTD-90	2	900	600	¥57,000	
	BTD-120	2	1200	600	¥70,000	
	BTD-150	3	1500	600	¥85,000	
	BTD-180	3	1800	600	¥93,000	
	BTD-607	1	600	750	¥52,000	
	BTD-757	1	750	750	¥62,000	
	BTD-907	2	900	750	¥64,000	
ガス台	BTD-1207	2	1200	750	¥79,000	
	BTD-1507	3	1500	750	¥94,000	
	BTD-1807	3	1800	750	¥102,000	
	★BK-60S	600	450	645	¥23,500	
	★BK-90S	900	450	645	¥26,500	
	BTC-90	900	600	800	¥68,000	
盛付/配膳台片面式	BTC-120	1200	600	800	¥84,000	
	BTC-150	1500	600	800	¥92,000	
	BTC-180	1800	600	800	¥110,000	
	BTC-907	900	750	800	¥82,000	
	BTC-1207	1200	750	800	¥96,000	
	BTC-1507	1500	750	800	¥108,000	
盛付/配膳台片面式引出付	BTC-1807	1800	750	800	¥128,000	
	BTCD-90	2	900	600	¥84,000	
	BTCD-120	2	1200	600	¥110,000	
	BTCD-150	3	1500	600	¥130,000	
	BTCD-180	3	1800	600	¥146,000	
	BTCD-907	2	900	750	¥98,000	
食器戸棚片面式	BTCD-1207	2	1200	750	¥130,000	
	BTCD-1507	3	1500	750	¥154,000	
	BTCD-1807	3	1800	750	¥170,000	
	BSC-90	900	600	1800	¥132,000	
	BSC-120	1200	600	1800	¥170,000	
	BSC-150	1500	600	1800	¥184,000	
吊戸棚	BSC-180	1800	600	1800	¥206,000	
	BSC-907	900	750	1800	¥154,000	
	BSC-1207	1200	750	1800	¥184,000	
	BSC-1507	1500	750	1800	¥210,000	
	BSC-1807	1800	750	1800	¥230,000	
吊戸棚	品名	品番	間口	奥行	高さ	価格
	T-75B	750	300	600	¥37,000	
	T-90B	900	300	600	¥41,000	
	T-100B	1000	300	600	¥50,000	
	T-120B	1200	300	600	¥52,000	
	T-150B	1500	300	600	¥60,000	
	T-180B	1800	300	600	¥72,000	
	T-75C	750	350	600	¥39,000	
	T-90C	900	350	600	¥44,000	
	T-100C	1000	350	600	¥54,000	
	T-120C	1200	350	600	¥56,000	
	T-150C	1500	350	600	¥66,000	
パイプ棚	MP-60A	600	250	1段	¥13,000	
	MP-75A	750	250	1段	¥14,000	
	MP-90A	900	250	1段	¥15,000	
	MP-120A	1200	250	1段	¥17,000	
	MP-150A	1500	250	1段	¥19,000	
	MP-180A	1800	250	1段	¥22,000	
	MP-60B	600	300	1段	¥14,000	
	MP-75B	750	300	1段	¥15,000	
	MP-90B	900	300	1段	¥16,000	
	MP-120B	1200	300	1段	¥19,000	
	MP-150B	1500	300	1段	¥22,000	
	平棚	MP-180B	1800	300	1段	¥24,000
MF-60A		600	250	1段	¥13,000	
MF-75A		750	250	1段	¥14,000	
MF-90A		900	250	1段	¥15,000	
MF-120A		1200	250	1段	¥17,000	
MF-150A		1500	250	1段	¥19,000	
MF-180A		1800	250	1段	¥22,000	
MF-60B		600	300	1段	¥14,000	
MF-75B		750	300	1段	¥15,000	
MF-90B		900	300	1段	¥16,000	
MF-120B		1200	300	1段	¥19,000	
バンラック(スノコ棚)		MF-150B	1500	300	1段	¥22,000
	MF-180B	1800	300	1段	¥24,000	
	PRS-90	900	600	1800	¥65,000	
	PRS-120	1200	600	1800	¥74,000	
	PRS-150	1500	600	1800	¥87,000	
	PRS-180	1800	600	1800	¥99,000	
	PRS-907	900	750	1800	¥72,000	
	PRS-1207	1200	750	1800	¥83,000	
	PRS-1507	1500	750	1800		

レンジフードファン・換気扇寸法図

シロッコファン(ブース型レンジフード)排気口位置図

●VUS-603AJ・753AJ・903AJ

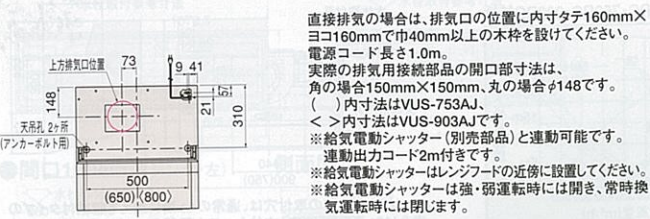

直接排気の場合は、排気口の位置に内寸タテ160mm×ヨコ160mmで巾40mm以上の木枠を設けてください。
電源コード長さ1.0m。
実際の排気用接続部品の開口部寸法は、角の場合150mm×150mm、丸の場合φ148です。
()内寸法はVUS-753AJ、< >内寸法はVUS-903AJです。
※給気電動シャッター(別売部品)と連動可能です。運動出力コード2m付きです。
※給気電動シャッターはレンジフードの近傍に設置してください。
※給気電動シャッターは強・弱運転時には開き、常時換気運転時には閉じます。

	H600	H645	H700
A	600	645	700
B	250	295	350

●VUS-603AJ・753AJ・903AJ特性

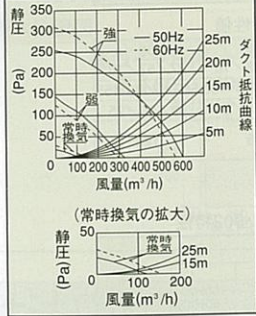

●VUS-603AJ・753AJ・903AJ特性値

周波数 (Hz)	50	60
消費電力 強/弱/常時 (w)	87/58/10	97/57/13
風量 強/弱/常時 (m³/h)	600/325/130	565/300/155
騒音 強/弱/常時 (dB)	43/31/24	42/30/25
有効換気量 常時 (m³/h) (ダクト長さ25m相当の時)	95	120

●VMH-602AL/R・752AL/R・902AL/R

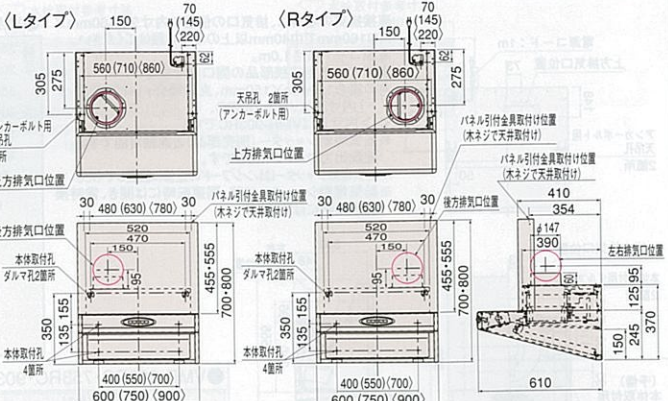

※電源コード長さ1.0m。
※実際の排気用接続部品の開口部寸法は、φ148です。
()内寸法はVMH-752AL/R、< >内寸法はVMH-902AL/Rです。

●VMH-602AL/R・752AL/R・902AL/R特性

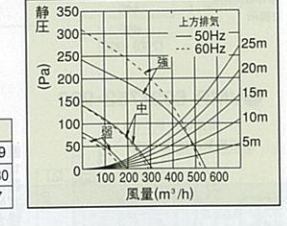

●VMH-602AL/R・752AL/R・902AL/R特性値

周波数 (Hz)	50	60
消費電力 強/中/弱 (w)	100/66/51	105/64/49
風量 強/中/弱 (m³/h)	540/310/200	520/290/180
騒音 強/中/弱 (dB)	45/32/27	44/30/27

プロペラファン(金属製換気扇・ブース型レンジフード)排気口位置図

●VDS-601L・751L・901L

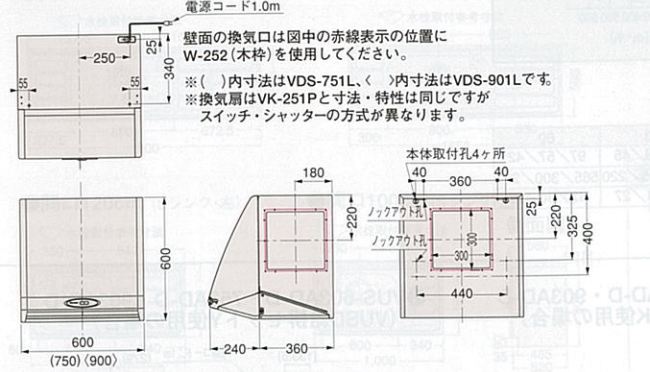

壁面の換気口は図中の赤線表示の位置にW-252(木枠)を使用してください。
※()内寸法はVDS-751L、< >内寸法はVDS-901Lです。
※換気扇はVK-251Pと寸法・特性は同じですがスイッチ・シャッターの方式が異なります。

●VDS-601L・751L・901L特性

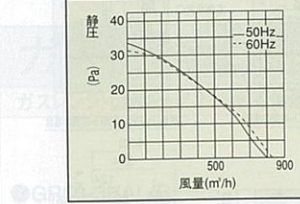

●VDS-601L・751L・901L特性値

周波数 (Hz)	50	60
消費電力 (w)	34	36
風量 (m³/h)	800	830
騒音 (dB)	38	38

※排気方向により別売部品が必要です。詳しくはP102をご覧ください。

ターボファン(平型レンジフード)排気口位置図

●VT-601

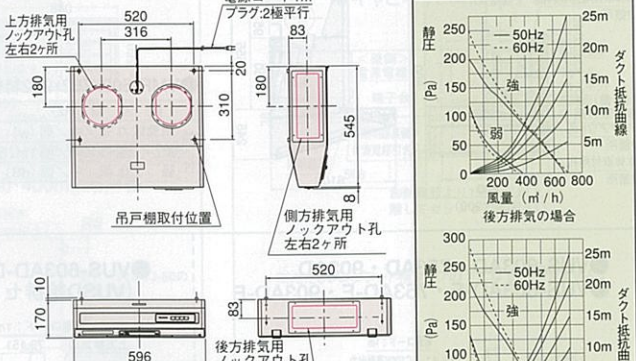

●VT-601特性

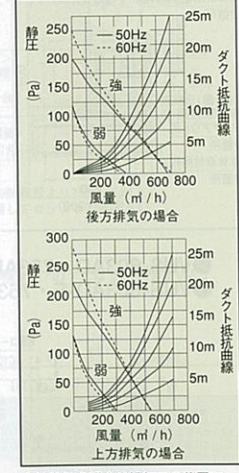

●VT-601特性値

型式名	VT-601
周波数 (Hz)	50 60
消費電力 強/弱 (W)	67/45 78/44
風量 強/弱 (m³/h)	670/380 689/352 (540/300) (540/280)
騒音 強/弱 (dB)	50/38.5 50.5/37

直接排気の場合は排気口の位置に内寸タテ115mm×ヨコ295mmで巾25mm以上の木枠を設けてください。実際の排気口寸法は角の場合は290mm×100mmです。丸の場合はφ146です。
※シャバラ使用の場合は内寸タテ105mm×ヨコ295mmです。

キッチンフード(換気扇別売)

●VDS-601P ●VDS-751P

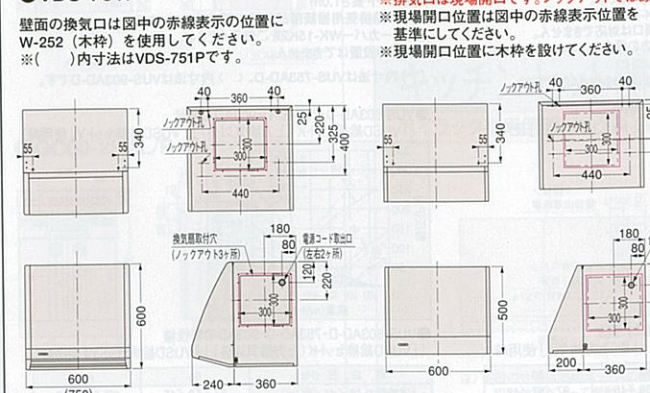

●VDS-601P50 ●VDS-751P50

※排気口は現場開口です。ノックアウトではありません。
※現場開口位置は図中の赤線表示位置を基準にしてください。
※現場開口位置に木枠を設けてください。

換気扇(引紐付)

●VK-251P



●VK-251P特性

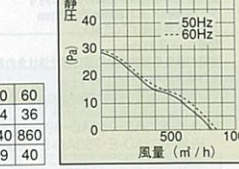

●VK-251P特性値

周波数 (Hz)	50	60
消費電力 (w)	34	36
風量 (m³/h)	840	860
騒音 (dB)	39	40

●レンジフードファン排気金具、別売部品対応表

機種名	排気方向	接続方法	対応排気金具	対応別売部品
VDS型 (3方向排気)	共通	直接排気	—	●W-252 (木枠) ●ウェザーカバー-W-7 ●ウェザーカバー-W-7A ●P-25PW (絶縁枠) ●ウェザーカバー-W-7B
VMR型 VMR-RC型 VUS-AD型 VUS-AJ型 (4方向排気)	上方排気	丸ダクト全具U	●アルミダクト150 ●ウェザーカバー-W-2 ●丸型フード150	●防火ダンパー-B-5N ●ウェザーカバー-WK-15DK
	左右排気	φ150丸ダクト	VCN丸ダクト全具L	●防火ダンパー-B-5N ●ウェザーカバー-WK-15DK
	後方排気	直接排気	排気用角アタッチメント	●ウェザーカバー-W-2
	後方排気	φ150丸ダクト	VCN丸ダクト全具L	●防火ダンパー-B-5N ●ウェザーカバー-WK-15DK
VMH型 (4方向排気)	上方排気	φ150丸ダクト	—	●アルミダクト150 ●ウェザーカバー-W-2 ●丸型フード150
	左右・後方排気	φ150丸ダクト	VMH丸ダクト全具L	●防火ダンパー-B-5N ●ウェザーカバー-WK-15DK
VUS-AD-E型 (4方向排気)	上方排気	φ150丸ダクト	VUSD丸ダクト全具U	●防火ダンパー-B-5N ●ウェザーカバー-WK-15DK
	左右・後方排気	φ150丸ダクト	VUSD丸ダクト全具L	●防火ダンパー-B-5N ●ウェザーカバー-WK-15DK
VUS-AD-D型 (4方向排気)	上方給排気※	φ150丸ダクト	VUSD給排セットU	●アルミダクト150 ●ウェザーカバー-W-2 ●ウェザーカバー-WK-15K2 ●丸型フード150
	片側上方・片側上方給排気	φ150丸ダクト	VUSD給排セットK	●アルミダクト150 ●ウェザーカバー-W-2 ●ウェザーカバー-WK-15DK ●丸型フード150
	同側上方給排気※	φ150丸ダクト	VUSD給排セットY	●アルミダクト150 ●ウェザーカバー-WK-15K2

●レンジフードファンの取付に関するご注意

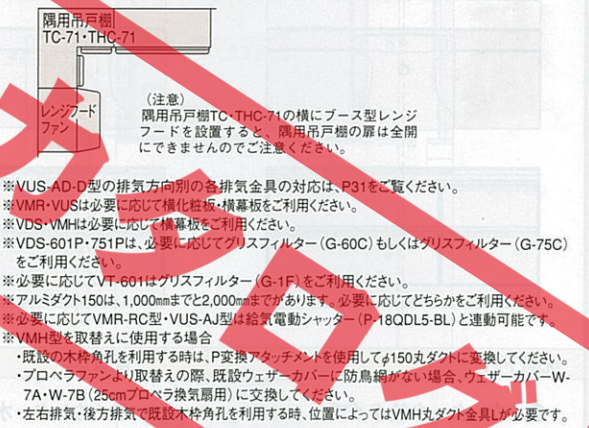

※VUS-AD-D型の排気方向別の各排気金具の対応は、P3をご覧ください。
※VMR・VUSは必要に応じて横板・縦板をご利用ください。
※VDS・VMHは必要に応じて横板をご利用ください。
※VDS-601P・751Pは、必要に応じてグリッドフィルター(G-60C)もしくはグリッドフィルター(G-75C)をご利用ください。
※必要に応じてVT-601はグリッドフィルター(G-1F)をご利用ください。
※アルミダクト150は、1,000mmまでと2,000mmまでがあります。必要に応じてどちらかをご利用ください。
※必要に応じてVMR-RC型・VUS-AJ型は給気電動シャッター(P-18QDL5-BL)と連動可能です。
※VMH型を取替えに使用する場合は、既設の木枠角孔を利用する時は、P交換アタッチメントを使用してφ150丸ダクトに変換してください。
※プロペラファンより取替の際、既設ウェザーカバーに防鳥網がない場合、ウェザーカバー-W-7A・W-7B (25cmプロペラ換気扇用) に交換してください。
※左右排気・後方排気は既設木枠角孔を利用する時、位置によってはVMH丸ダクト全具Lが必要となります。

洗面化粧台エリーナ寸法図

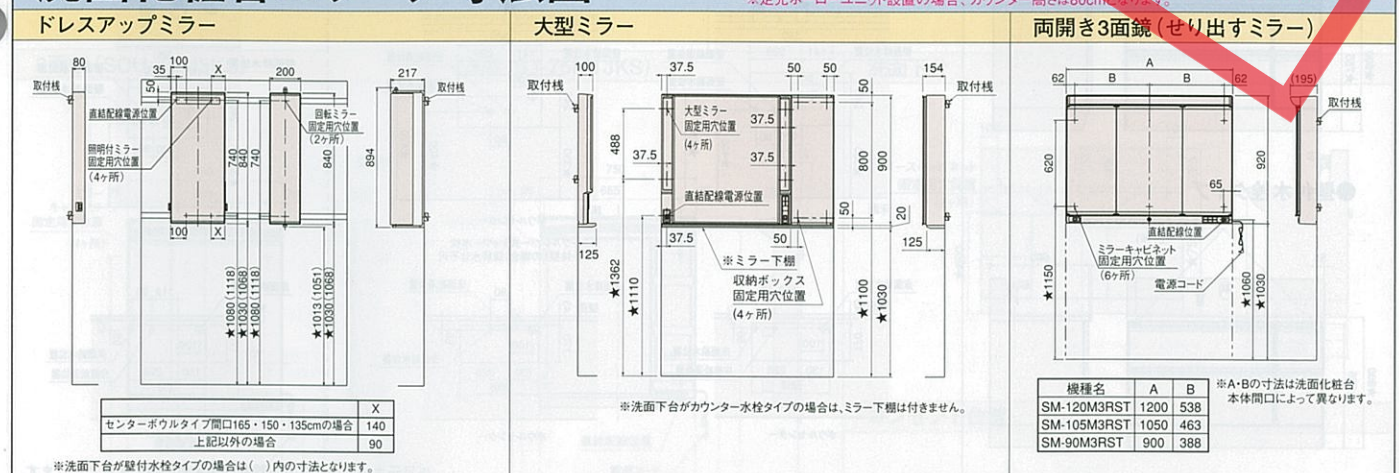

※洗面化粧台はカウンター高さ80cmの場合の寸法です。
※印のついている寸法は、カウンター高さ75cmの場合の寸法です。50mmとなりますのでご注意ください。
※足元ホーローユニット設置の場合、カウンター高さは80cmとなります。

ドレスアップミラー



●ドレスアップミラー(下台:センターボウルタイプ)

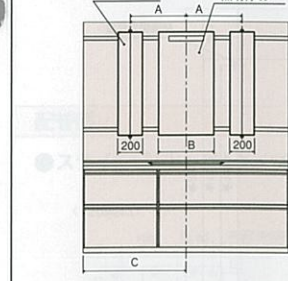

●ドレスアップミラー(下台:ドレッサータイプ)

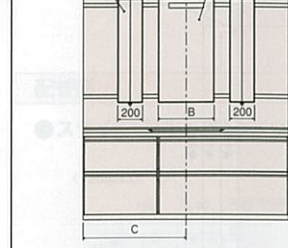

大型ミラー

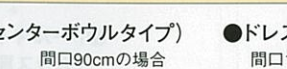

●大型ミラー(下台:センターボウルタイプ)

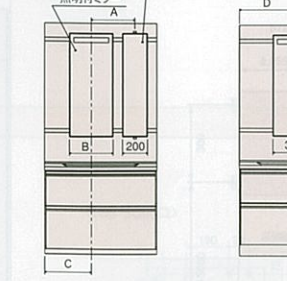

●大型ミラー(下台:ドレッサータイプ)

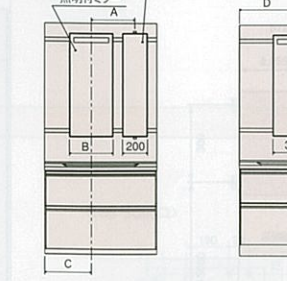

両開き3面鏡(せり出すミラー)

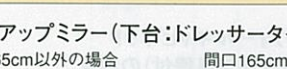

●大型ミラー(下台:センターボウルタイプ)

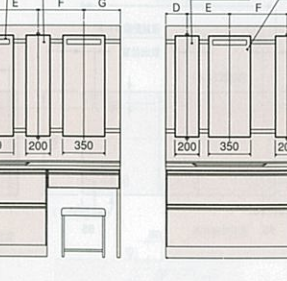

●大型ミラー(下台:ドレッサータイプ)

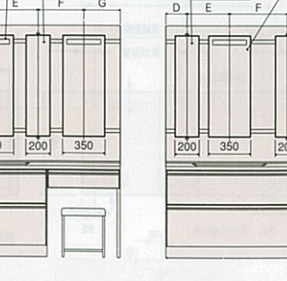

機種名	A	B
SM-120M3RST	1200	538
SM-105M3RST	1050	463
SM-90M3RST	900	388

※A・Bの寸法は洗面化粧台本体開口によって異なります。

洗面化粧台エリーナ寸法図

※図に掲載の寸法はカウンター高さ80cmの場合の寸法です。
 ※★印の寸法は、カウンター高さ75cmの場合掲載寸法-50mmとなりますのでご注意ください。
 ※足元ホーローユニット設置の場合、カウンター高さは80cmとなります。

ボウルセンター位置

●センターボウルタイプ

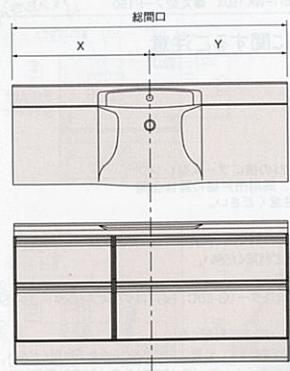

●ドレッサータイプ

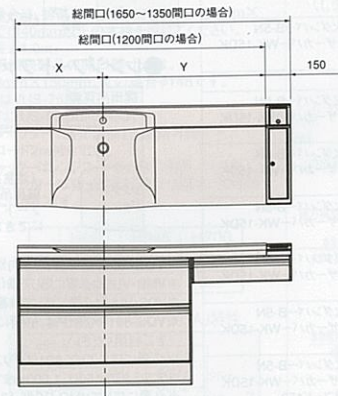

総開口	センターボウルタイプ		ドレッサータイプ	
	X	Y	X	Y
1650	825	825	525	975
1500	750	750	450	900
1350	675	675	375	825
1200	600	600	375	825
1050	525	525		
900	450	450		

注1) ドレッサータイプはLタイプの寸法です。
 Rタイプの場合は左右対称になります。
 注2) 総開口1200のドレッサータイプには化粧品ボックスは付きません。

洗面下台

●カウンター水栓タイプ

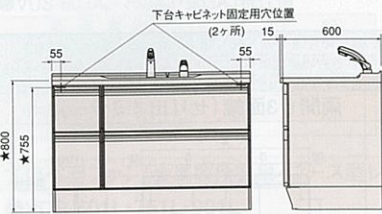

●壁付水栓タイプ

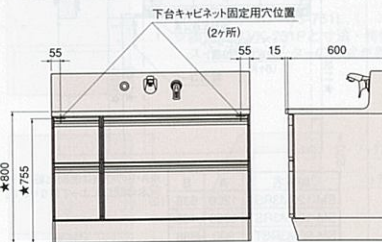

配管図

●カウンター水栓タイプ

シングルレバー式シャワー水栓
 サーモスタット機能付シャワー水栓の場合

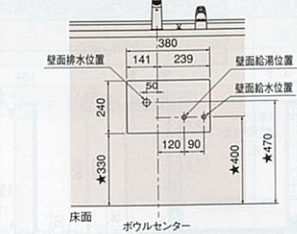

シングルレバー式シャワー水栓(一体型)
 シングルレバー式湯水混合栓の場合

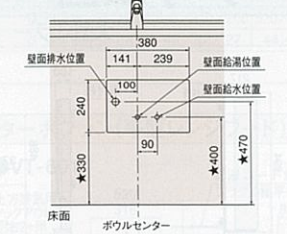

●壁付水栓タイプ

シングルレバー式シャワー水栓
 サーモスタット機能付シャワー水栓の場合

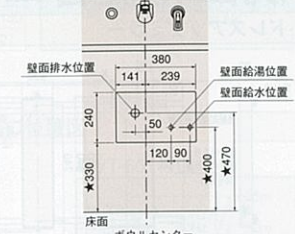

※足元ホーローユニット設置の場合も同様の配管となります。

収納ユニット

●ウォールキャビネット 間口90cm・75cm・60cm

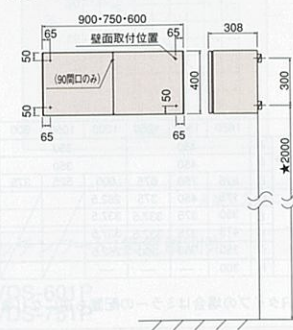

●ウォールキャビネット (暖房涼風機付)の場合

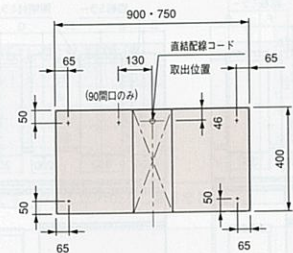

●トールキャビネット (ガラス扉タイプ・姿見ミラータイプ)

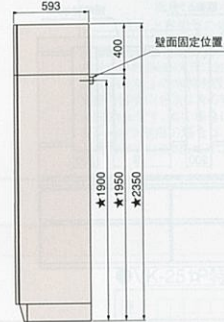

●ウォールキャビネット 間口45cm・30cm

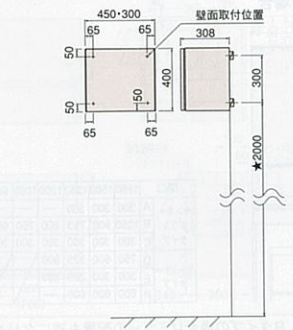

●トールキャビネット (サイド収納タイプ)

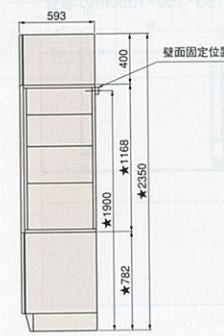

※暖房涼風機は1330/1365W(50/60Hz)です。
 専用の配線用遮断機(20A)を設けて下さい。

洗面化粧台アルファージュ寸法図

※図に掲載の寸法はカウンター高さ75cmの場合の寸法です。
 カウンター高さ80cmの場合、★印寸法は中50mmとなります。
 足元ホーローユニット設置の場合、★印寸法は中50mmとなります。

両開き3面鏡【せり出すミラー】

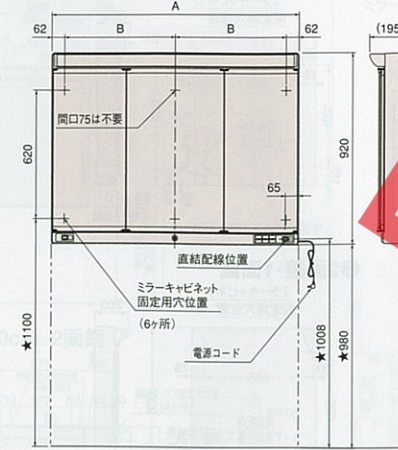

※A・Bの寸法は洗面化粧台本体
 間口によって異なります。

機種名	A	B
SM-120M3RA	1200	538
SM-105M3RA	1050	463
SM-90M3RA	900	388
SM-75M3RA	750	313

大型ミラー1面鏡

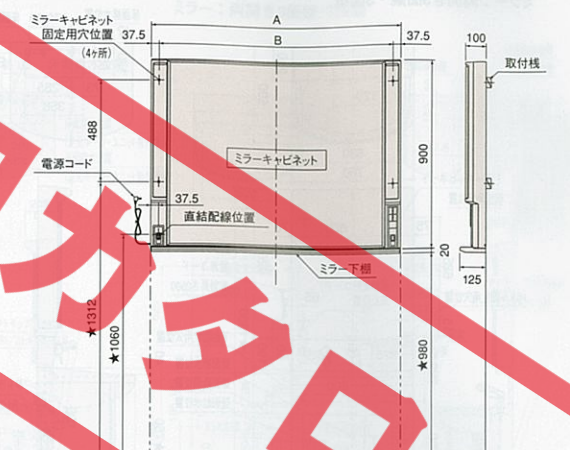

※A・Bの寸法は洗面化粧台本体
 間口によって異なります。

機種名	A	B
SEM-120U	1200	1125
SEM-105U	1050	975
SEM-90U	900	825
SEM-75U	750	675

3面鏡 (SCU-75M3KS)

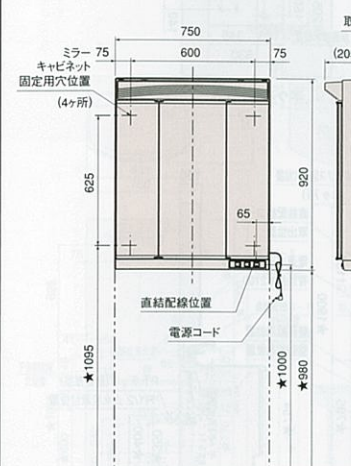

1面鏡 (SJ-75M1JKS)

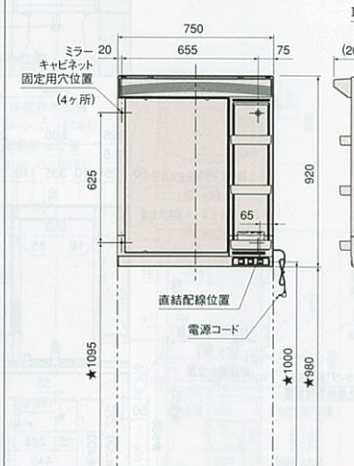

洗面下台

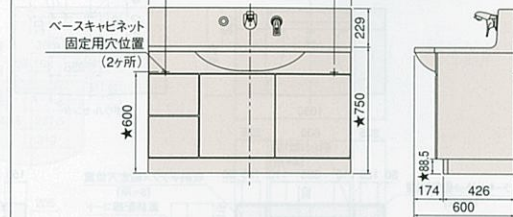

コンセント位置

(アースターミナル付き埋め込みコンセント:125V,15A)

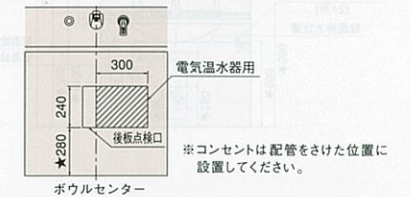

配管図

●スライド(引出し付)タイプ

<120間口>

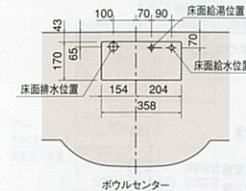

<105-90間口>

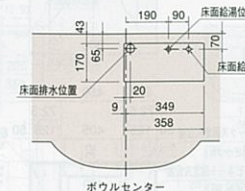

<75間口>

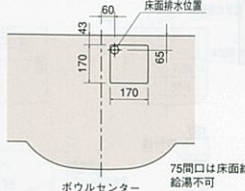

●扉(引出し付)タイプ/扉タイプ

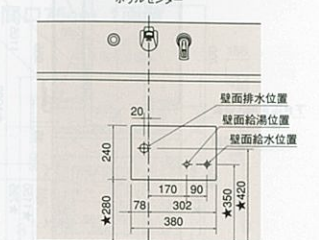
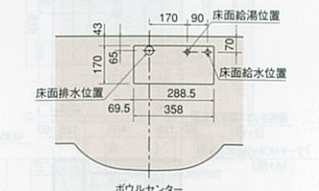

※収納ユニットについてはP108をご覧ください。

洗面化粧台セレンティ寸法図

※図に掲載の数値はボウル面高さ75cmの場合の寸法です。
ボウル面高さ80cmの場合、★印寸法は中50mmとなります。
足元ホーローユニット設置の場合、★印寸法は中50mmとなります。

●スライドタイプ・扉(引出し付)タイプ・扉タイプ ミラー：両開き3面鏡・3面鏡

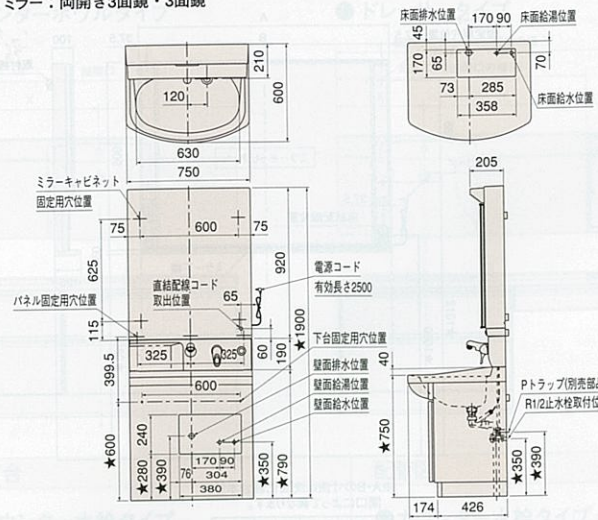

●両開き3面鏡・3面鏡

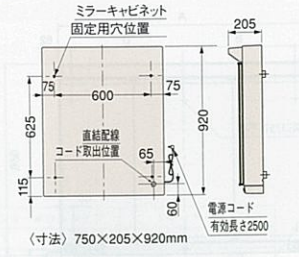

●2面鏡・1面鏡

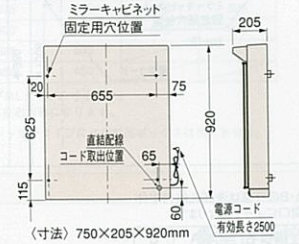

洗面化粧台オンディーヌ寸法図

※図に掲載の数値はボウル面高さ75cmの場合の寸法です。
ボウル面高さ80cmの場合、★印寸法は中50mmとなります。
足元ホーローユニット設置の場合、★印寸法は中50mmとなります。

●洗髪シャワータイプ(間口105cm)(ホーロータイプ) ミラー：3面鏡

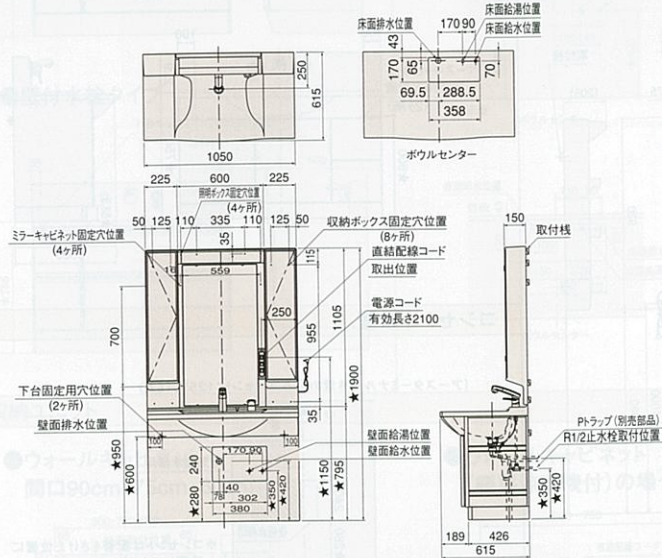

●洗髪シャワータイプ(間口105cm)(木製タイプ) ミラー：3面鏡

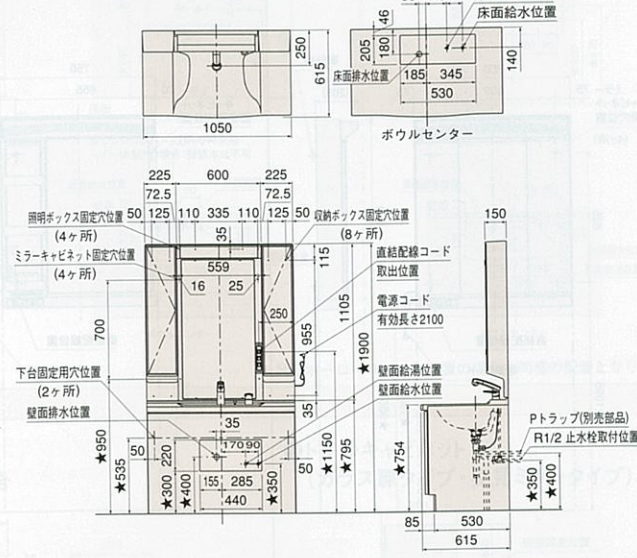

●洗髪シャワータイプ(間口90cm)(ホーロータイプ) ミラー：3面鏡

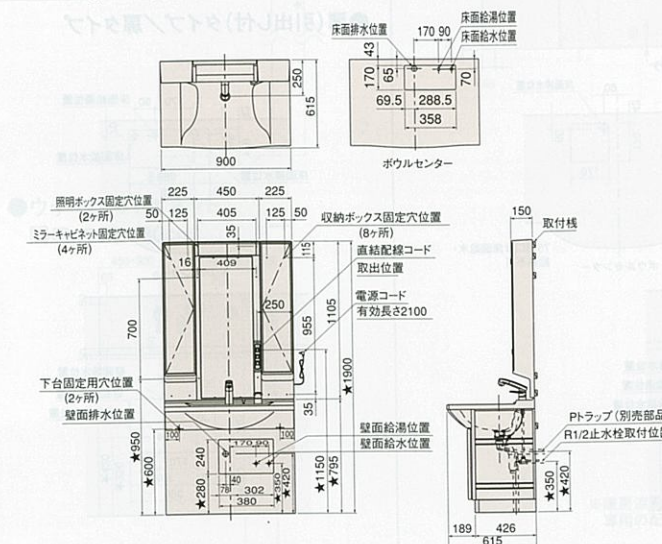

●洗髪シャワータイプ(間口90cm)(木製タイプ) ミラー：3面鏡

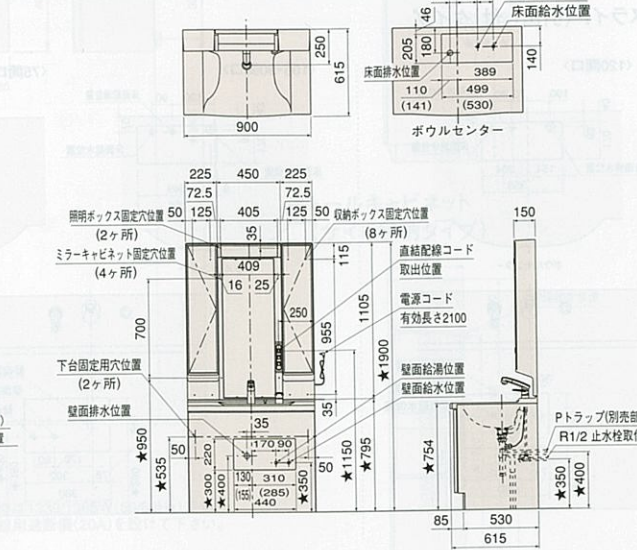

※()寸法は扉タイプの場合

※寸法は標準仕様です。※収納ユニットについてはP108をご覧ください。

洗面化粧台オンディーヌ寸法図

※図に掲載の数値はボウル面高さ75cmの場合の寸法です。
ボウル面高さ80cmの場合、★印寸法は中50mmとなります。
足元ホーローユニット設置の場合、★印寸法は中50mmとなります。

●間口105cm 2面鏡

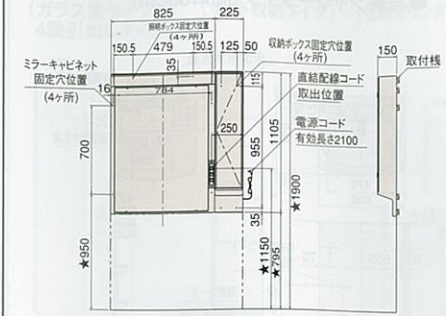

●間口90cm 2面鏡

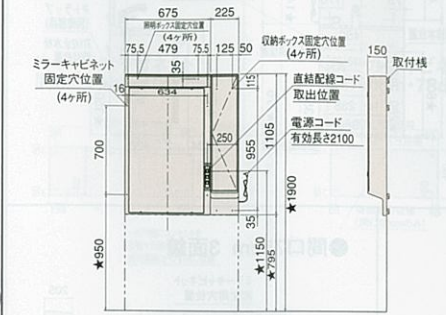

●洗髪シャワータイプ(間口75cm)(ホーロータイプ) ミラー：両開き3面鏡・3面鏡

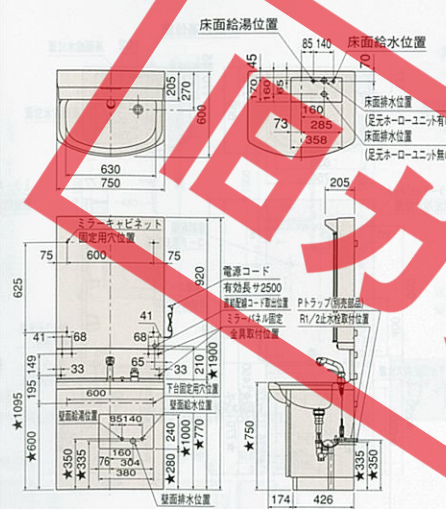

●洗髪シャワータイプ(間口75cm)(木製タイプ) ミラー：両開き3面鏡・3面鏡

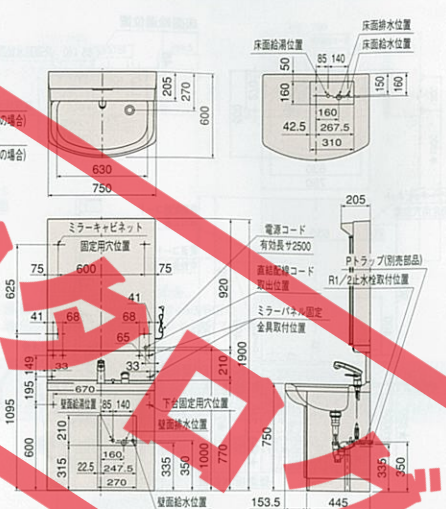

●洗面タイプ(間口75cm)(ホーロータイプ) ミラー：両開き3面鏡・3面鏡

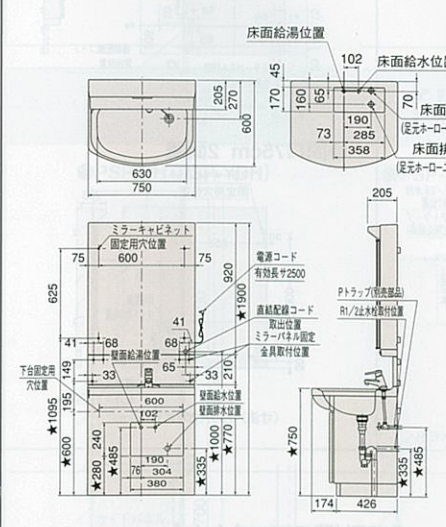

●洗面タイプ(間口75cm)(木製タイプ) ミラー：両開き3面鏡・3面鏡

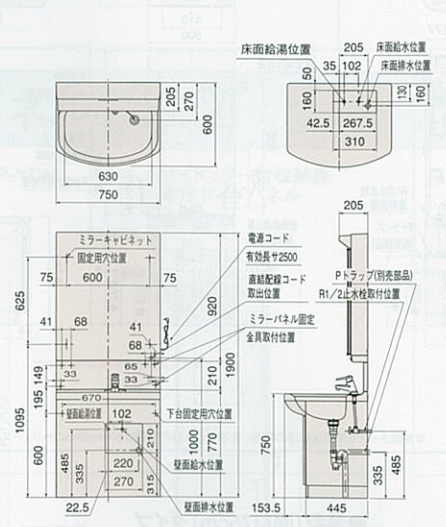

※洗面タイプで床給水給湯の場合、止水栓と水栓の接続は50mm偏心のヘリウス管を使用してください。

●洗髪シャワータイプ(間口60cm)(ホーロータイプ) ミラー：1面鏡

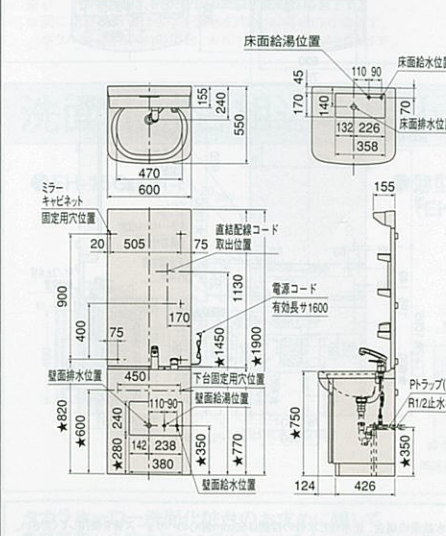

●洗面タイプ(間口60cm)(ホーロータイプ) ミラー：1面鏡

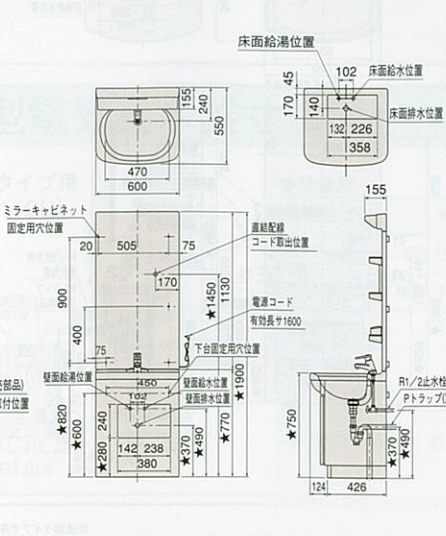

※洗面タイプで床給水給湯の場合、止水栓と水栓の接続は50mm偏心のヘリウス管を使用してください。

●間口75cm 2面鏡

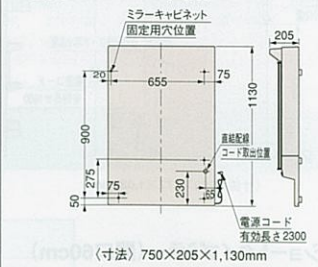

〈寸法〉750×205×1,130mm

●間口75cm 1面鏡

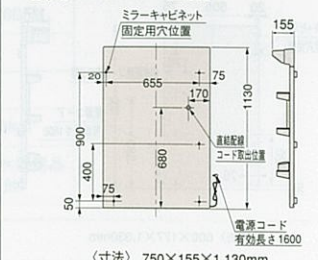

〈寸法〉750×155×1,130mm

※寸法は標準仕様です。※収納ユニットについてはP108をご覧ください。

洗面化粧台スーリア寸法図

※図に掲載の寸法はボウル面高さ75cmの場合の寸法です。
ボウル面高さ80cmの場合、★印寸法は中50mmとなります。

●洗髪シャワータイプ(間口75cm)

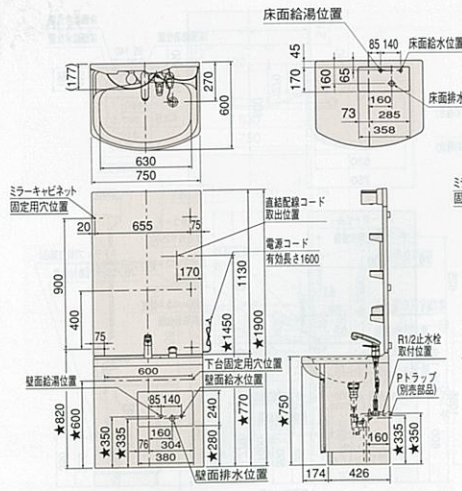

●洗面タイプ(間口75cm)

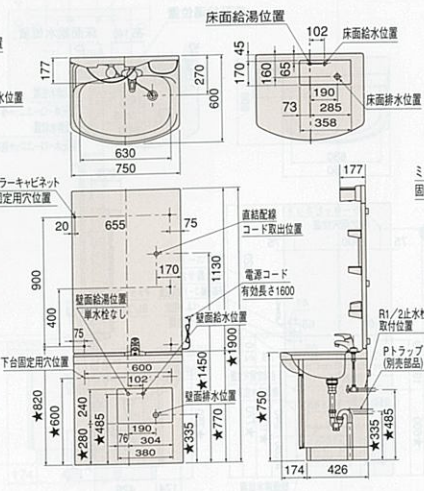

●洗髪シャワータイプ(間口60cm)

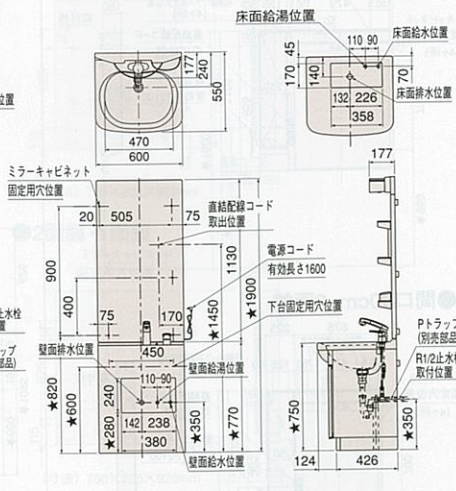

●洗面タイプ(間口60cm・12ℓボウル)

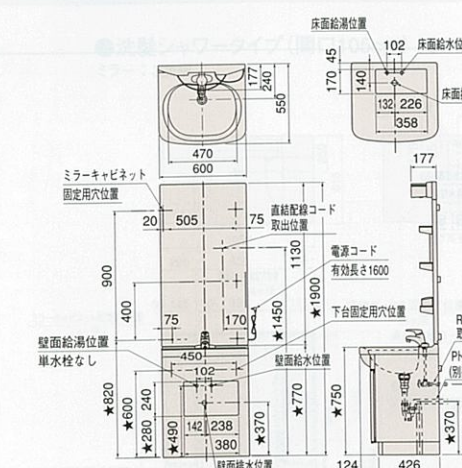

●洗面タイプ(間口60cm・6ℓボウル)

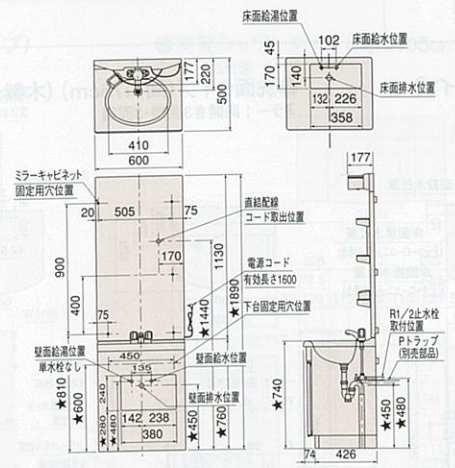

●間口75cm 3面鏡

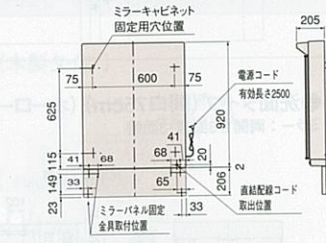

●間口75cm 2面鏡

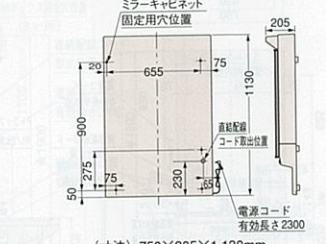

※図はボウル面高さ740mmの場合です。

※洗面タイプで床給水給湯の場合、止水栓と水栓の接続は50mm偏心のヘリウス管を使用してください。

●ショートタイプミラー(間口75cm)

ミラー: SHC-75MS

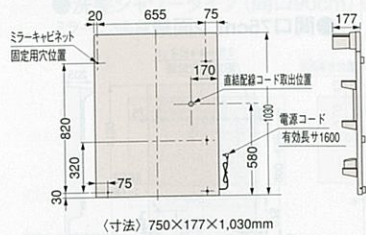

●薄型(間口75cm)タイプ

ミラー: 間開き3面鏡・3面鏡

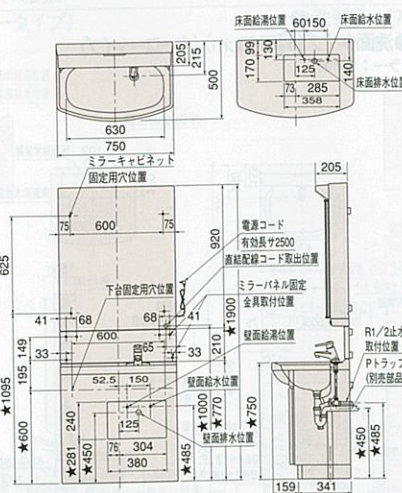

●薄型(間口75cm)タイプ

小型電気温水器装備

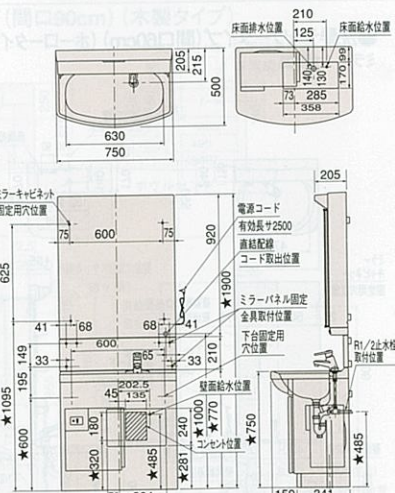

●ショートタイプミラー(間口60cm)

ミラー: SHC-60MS

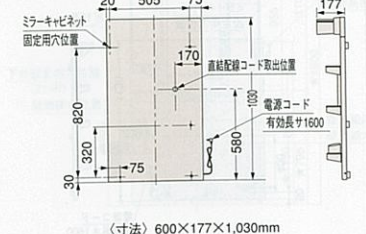

●薄型(間口60cm)タイプ

小型電気温水器装備

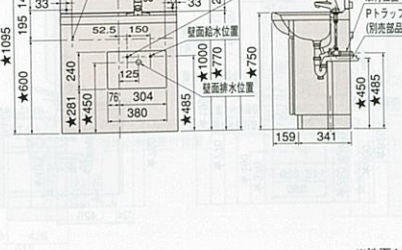

※洗面タイプで床給水給湯の場合、止水栓と水栓の接続は50mm偏心のヘリウス管を使用してください。

※寸法は標準仕様です。

収納ユニット寸法図

※図に掲載の寸法はボウル面高さ75cmの場合の寸法です。
ボウル面高さ80cmの場合、★印寸法は中50mmとなります。

●トールキャビネット(ガラス扉タイプ・4段引出しタイプ)

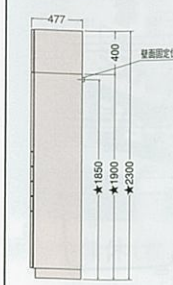

●トールキャビネット(サイド収納タイプ)

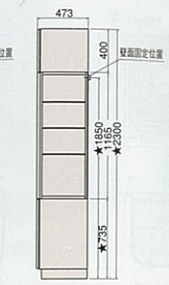

●トールキャビネット(化粧カウンタータイプ)

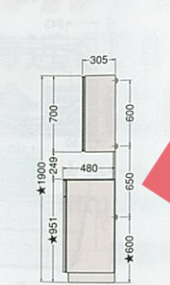

●トールキャビネット(カウンタータイプ)

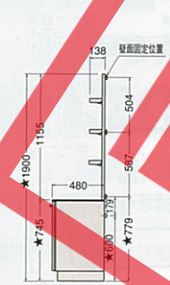

●トールキャビネット(タオルハンガータイプ)



●ウォールキャビネット(暖房涼風機付) 間口120cm・105cm

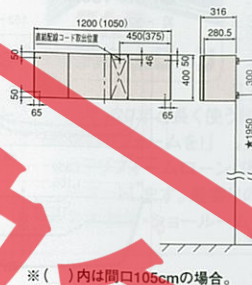

●ウォールキャビネット(暖房涼風機付) 間口90cm・75cm

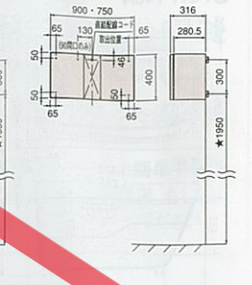

※()内は間口105cmの場合。
※暖房涼風機は1350/1365W(50/60Hz)です。
専用の配線用遮断機(20A)を設けて下さい。

●ウォールキャビネット 間口120cm・105cm

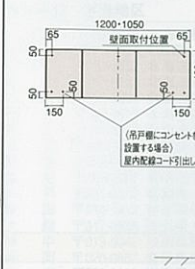

●ウォールキャビネット 間口90cm・75cm・60cm

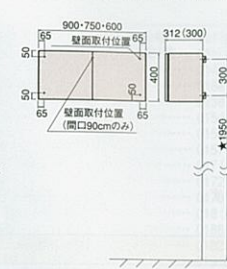

●ウォールキャビネット 間口45cm・30cm

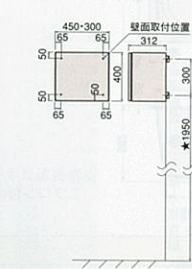

※()は木製タイプの場合です。

サイドミラー付収納棚・窓下棚寸法図

●サイドミラー付収納棚SMT-40

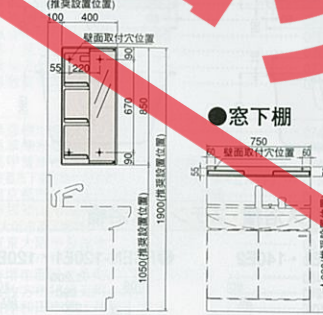

●窓下棚



ホーローサイドパネル寸法図

●PSP-YH (PSP-YDH)

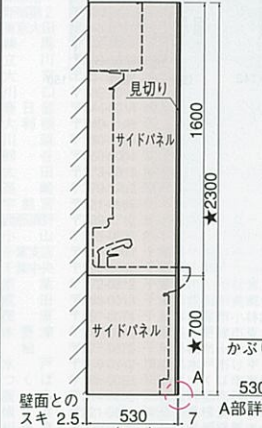

●PSP-YN (PSP-YDN)

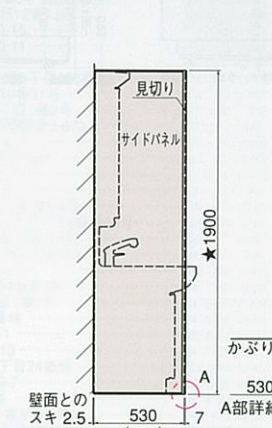

●PSP-X

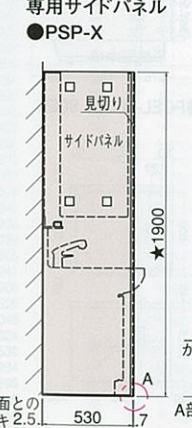

※()内寸法は、PSP-YDH・PSP-YDNの場合です。
※図に掲載の寸法はボウル面高さ75cmの場合の寸法です。
ボウル面高さ80cmの場合、★印寸法は中50mmとなります。

壁面埋込収納棚用ホーローサイドパネル寸法図

●PSP-WH (PSP-W)

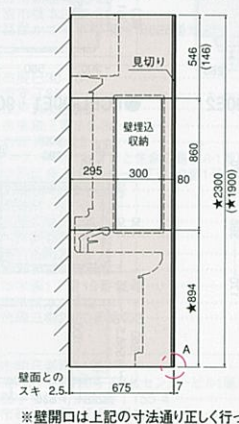

※壁開口は上部の寸法通り正しく行ってください。(間違っているとサイドパネルが取り付けできなくなります。)
※()内寸法は、高さ1900mmの場合です。
※図に掲載の寸法はボウル面高さ75cmの場合の寸法です。
ボウル面高さ80cmの場合、★印寸法は中50mmとなります。

洗面化粧台組込み用小型電気温水器寸法図

●EH-15G

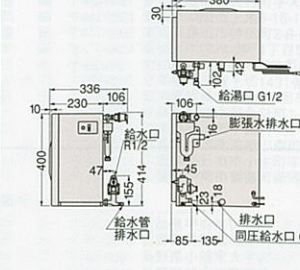

●薄型タイプ用 (EH-15GU)

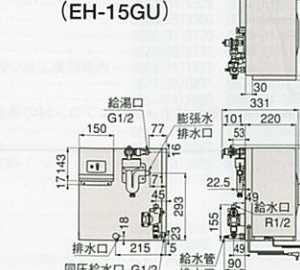

●仕様表

給湯方式	先止め式
品番	EH-15G/EH-15GU
定格電圧	単相・100V 50/60Hz
定格消費電力	600W
沸き上がり温度	85℃
重量	8kg(満水時約23kg)
付属品	減圧弁、逃し弁、排水用部品(ホッパー、ホース他)

タカラホーロー洗面化粧台のお求めに際して

- 壁面側への排水施工を行なわれる場合、洗面化粧台別売部品P管アダプター(PTラップ)(壁面排水用)をご使用ください。
- 止水栓は、お買い上げの販売店、または施工店で求めください。
- ホーロー洗面化粧台の鏡は15Aの電気配線が必要です。

浴槽シリーズ寸法図

鋳物ホーロー浴槽

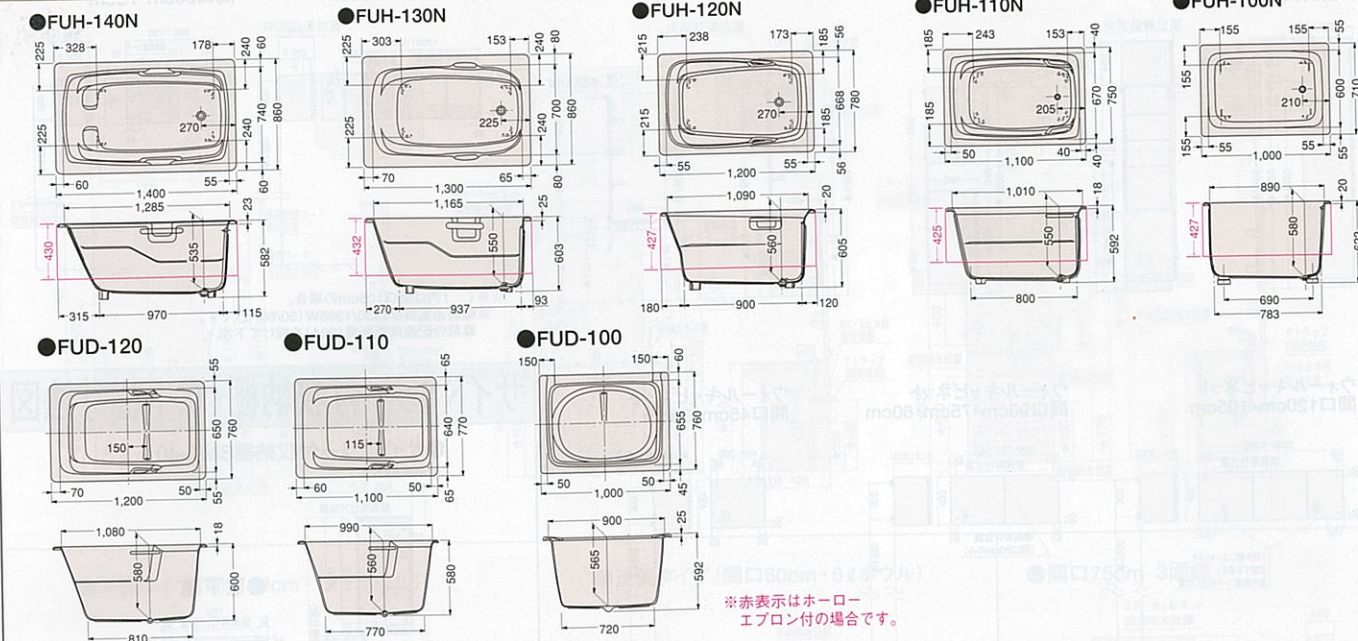

カラーステンレス浴槽・ステンレス浴槽

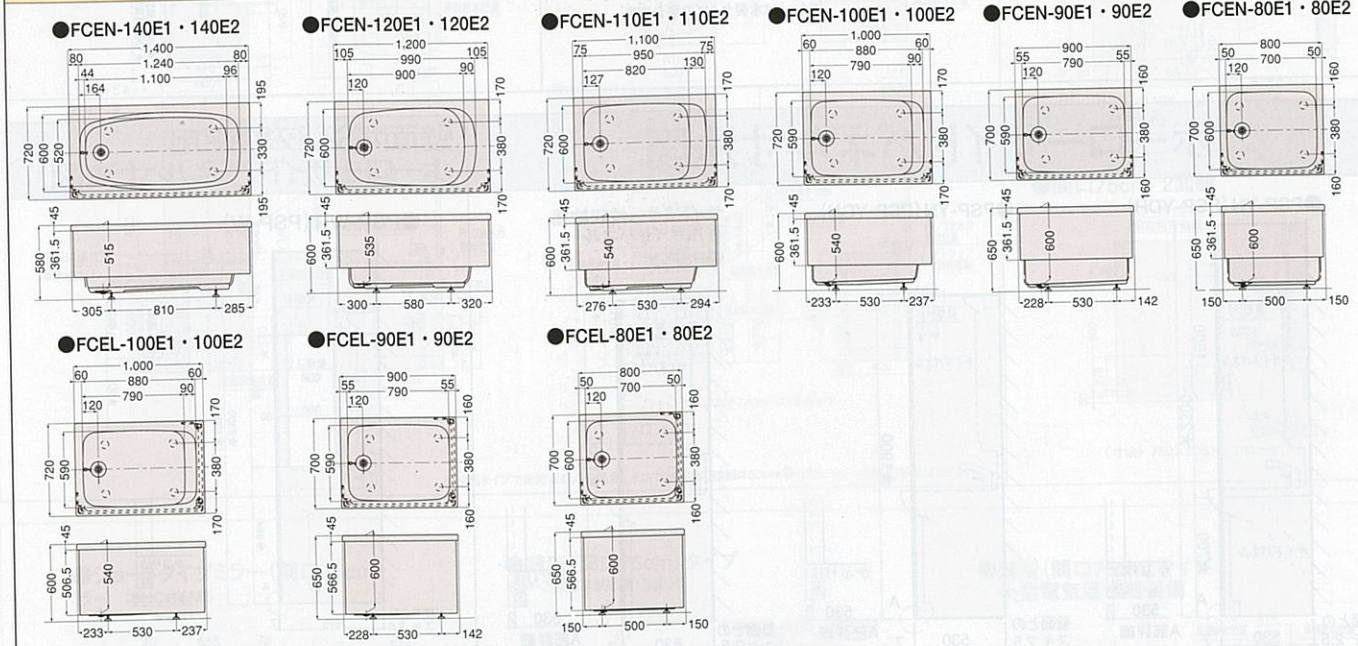

人造大理石浴槽

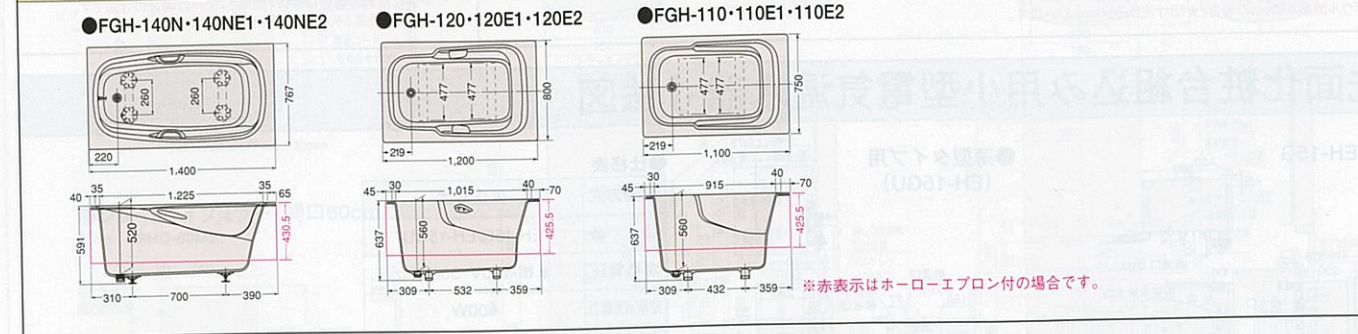



タカラ住宅機器ショールーム

お近くできっと見つかる
全国に約170カ所。

★ホームページで地図をご案内
<http://www.takara-standard.co.jp/>

あなたの
「暮らし快適リフォーム」
をお手伝いいたします!

「10年、20年と長く使う住まいのスペースだからこそ、納得のリフォームを!」
タカラリフォームローンは、豊富なプランと簡単手続きでサポートします。最寄りのタカラ製品取扱店、もしくは弊社事業所・ショールームまでお問い合わせください。

■年中無休(盆、年末・年始は除きます) ■営業時間 AM10:00~PM6:00

タカラショールーム(住所) TEL FAX

北海道・東北地区

大谷地	〒003-0030	北海道札幌市白石区流通センター1丁目8番10号	011(862)6157	011(862)1155
札幌駅前	〒060-0004	北海道札幌市中央区北4条西3丁目1番地北海道建設会館1階	011(219)1611	011(219)1614
吉小牧	〒053-0052	北海道吉小牧市新開町4丁目2番3号	0144(55)8722	0144(55)8724
旭川	〒071-8121	北海道旭川市末広東1条6丁目	0166(54)9935	0166(54)9941
函館	〒041-0801	北海道函館市栢2丁目33番32号	0138(46)9077	0138(46)9086
釧路	〒084-0910	北海道釧路市昭和中央3-21-7	0154(53)7131	0154(53)7133
帯広	〒080-2473	北海道帯広市西23条南1-5	0155(37)2650	0155(37)2715
青森	〒030-0822	青森県青森市中央1丁目23番1号	017(76)1126	017(76)1128
青森	〒036-8086	青森県弘前市田園3丁目1-6	0172(28)1447	0172(28)1448
青森	〒031-0072	青森県八戸市下町1丁目29番2号	0178(45)9219	0178(45)9214
秋田	〒010-1412	秋田県秋田市御所野下2丁目1番5号	018(892)7081	018(892)7090
秋田	〒017-0838	秋田県大館市山館字田尻3-1	0186(43)4509	0186(43)4508
秋田	〒013-0042	秋田県横手市前郷字下三枚橋102番	0182(36)2708	0182(36)2759
岩手	〒020-0862	岩手県盛岡市東北2-14-28	019(635)0876	019(635)0988
岩手	〒023-0003	岩手県奥州市水沢区佐倉河字学堂7-1	0197(22)7352	0197(22)7512
岩手	〒981-1241	宮城県仙台市青葉区一番町4丁目6番1号(仙台生命タワービル1階)	022(217)2151	022(264)0830
石巻	〒986-0862	宮城県石巻市あけぼの1丁目8番2号	0225(94)7330	0225(94)7332
山形	〒990-2483	山形県山形市上町5丁目1-8	023(64)8508	023(64)8597
山形	〒992-0012	山形県米沢市金池8丁目3番11号	0238(22)4100	0238(22)4114
山形	〒998-0851	山形県酒田市東町3-27-3	0234(26)4528	0234(26)7760
福島	〒960-8071	福島県福島市東中央2丁目3番地の10	024(525)1231	024(525)1232
福島	〒963-8043	福島県郡山市名郷田1丁目30番地	024(922)7177	024(922)7630
福島	〒965-0003	福島県会津若松市一箕町大字八幡字牛ヶ島1番地の1	0242(29)0174	0242(29)0178
福島	〒970-8026	福島県いわき市平字下町8番地の14	0246(22)6181	0246(22)6215

関東地区

東京	〒131-0032	東京都墨田区東向島3丁目39番3号	03(5631)5190	03(5631)5193
東京	〒160-0023	東京都新宿区西新宿1丁目20番3号(西新宿高木ビル1F)	03(3343)8741	03(3343)8745
東京	〒160-0023	東京都新宿区西新宿6丁目12番13号	03(5908)1255	03(5908)1285
東京	〒145-0062	東京都大田区北千束2-30-15	03(5499)1921	03(5499)1920
東京	〒176-0023	東京都練馬区中村北2-20-11	03(5241)2921	03(5241)2923
東京	〒190-0004	東京都立川市柏町1-8-8	042(537)0811	042(537)0805
大宮	〒331-0052	埼玉県さいたま市西区三橋5丁目636番地	048(621)2155	048(625)7566
大宮	〒332-0015	埼玉県川口市川口2丁目14番31号	048(259)6591	048(259)6592
春日部	〒344-0014	埼玉県春日部市豊野町3丁目1番2号	048(737)7319	048(737)5145
大井町	〒349-1148	埼玉県北埼玉郡大井町豊野台2-673-1	0480(72)6431	0480(72)6423
川越	〒350-1124	埼玉県川越市新宿町1-7-4	049(246)6902	049(241)3260
熊谷	〒360-0004	埼玉県熊谷市上川上字新田1061	048(525)8315	048(525)9273
群馬	〒373-0819	群馬県大田市新島町64-1	027(383)7201	027(383)7202
群馬	〒370-1203	群馬県高崎市中央町318-1	0276(48)6710	0276(48)9037
宇都宮	〒321-0968	栃木県宇都宮市中央3丁目1番39号	028(635)2691	028(637)5840
西那野	〒329-2712	栃木県那須塩原市下永田1丁目1012番地20号	0287(39)1831	0287(39)1832
小山	〒323-0820	栃木県小山市西城2丁目30番1号	0285(27)4665	0285(28)1099
千葉	〒263-0002	千葉県千葉市稲毛区山王町333番地3	043(423)1501	043(423)1505
千葉	〒260-0843	千葉県千葉市中央区末広3-3-1	043(209)7255	043(261)5247
千葉	〒272-0812	千葉県市川市若宮3丁目54番地4号	047(339)0900	047(339)0908
千葉	〒286-0013	千葉県成田市美郷台2丁目1番1号	0476(23)6969	0476(23)6926
千葉	〒297-0074	千葉県茂原市小川2095番地	0475(22)2444	0475(22)2045
千葉	〒292-0043	千葉県木更津市東田4-1	0438(97)1647	0438(97)1624
柏	〒277-0872	千葉県柏市十条3番13	04(7133)5507	04(7134)3539
水戸	〒310-0842	茨城県水戸市けやき台3丁目24番地	029(248)3040	029(247)7934
つくば	〒305-0033	茨城県つくば市東新井29-7	029(858)0194	029(858)0699
鹿嶋	〒314-0255	茨城県鹿嶋市砂山29番地	0479(46)2252	0479(46)2335
横浜	〒221-0821	神奈川県横浜市神奈川区富家町4番1	045(435)8039	045(435)8055
相模原	〒242-0039	神奈川県相模原市中央2丁目1番18号	042(758)9270	042(758)9277
厚木	〒243-0431	神奈川県厚木市中央1丁目1番15号	046(236)5662	046(235)9702
小田原	〒250-0002	神奈川県小田原市寿町5丁目21-51	0465(34)0521	0465(34)1344
藤沢	〒252-0815	神奈川県藤沢市石川1丁目1番地の17	0466(86)1800	0466(86)2195

中部・東海地区

静岡	〒422-8036	静岡県静岡市駿河区敷地2丁目8番9号	054(237)7165	054(237)7195
静岡	〒410-0058	静岡県沼津市沼北町1丁目17番地12号	055(924)3219	055(924)3802
伊豆	〒411-0824	静岡県三島市長伏163番地の3	055(984)4525	055(984)4526
富士	〒419-0204	静岡県富士市入山瀬526-1	0545(72)2435	0545(72)2438
掛川	〒436-0065	静岡県掛川市天王町3-1	0537(23)2339	0537(23)3438
浜川	〒430-0815	静岡県浜松市都立町104-1	053(425)5760	053(425)5764
名古屋	〒461-0040	愛知県名古屋市中区栄2丁目2番24号	052(722)1230	052(722)1411
名古屋	〒460-0008	愛知県名古屋市中区栄2丁目4番18号(岡谷繊維ビル1F)	052(211)4635	052(204)2453
豊橋	〒440-0081	愛知県豊橋市大町字大貫里92	0532(54)5323	0532(53)5031
豊田	〒444-0823	愛知県豊田市長上16-16-1	0564(55)3360	0564(55)1934
豊田	〒471-0868	愛知県豊田市神田町2-8-6	0565(31)3720	0565(31)6980
豊田	〒475-0823	愛知県豊田市神田町4丁目5番地5	0569(22)2131	0569(22)0141
小牧	〒485-0001	愛知県小牧市神内字立野627番号小牧工業団地内	0568(75)1571	0568(76)1320
小牧	〒509-0245	岐阜県岐阜市東町3丁目1番15号	0574(63)0231	0574(63)0233
岐阜	〒500-8281	岐阜県岐阜市東町3丁目1番15号	058(274)3880	058(274)3851
岐阜	〒503-0801	岐阜県岐阜市和合町1-15-1	0584(81)7741	0584(81)7848
岐阜	〒506-0032	岐阜県岐阜市千鳥町652-1	0577(32)9592	0577(32)8695
津	〒514-0817	三重県津市高茶屋小森町2892-54	059(234)9843	059(234)2490
津	〒512-0932	三重県四日市市小町字清治台239-1	0593(54)2299	0593(54)2484
伊勢	〒516-0802	三重県伊勢市御園町新開874-3	0596(31)1161	0596(31)1166

甲信越・北陸地区

甲府	〒400-0047	山梨県甲府市德行2丁目9番5号	055(222)5237	055(222)5210
長野	〒381-2215	長野県長野市福里町中水路595	026(254)6300	026(254)6111
長野	〒384-0091	長野県小諸市大字御影新田字池の上2296-1	0267(26)5030	0267(26)5022
松本	〒399-0005	長野県松本市野瀬木工2-6-25	0263(25)8515	0263(25)8508
長野	〒395-0152	長野県飯田市青木町1-17-16	0265(25)6130	0265(25)8061
長野	〒391-0013	長野県茅野市宮川字下河原3932-2	0266(82)8077	0266(82)8085
新潟	〒950-2031	新潟県新潟市東区流道センター4丁目1番地の5	025(260)5219	025(260)0971
新潟	〒940-2023	新潟県新潟市東区流道4-2-36	0258(29)3350	0258(29)3351
新潟	〒943-0803	新潟県上越市春日野1丁目3番2号	025(526)1860	025(526)1816

近畿地区

高松	〒939-8204	富山県富山市根塚町1丁目5番4	076(492)4456	076(492)2333
高松	〒933-0878	富山県高岡市東上関306-1	0765(22)8677	0765(26)1320
金沢	〒921-8062	石川県金沢市新保本4丁目5番5	076(269)4450	076(269)4407
金沢	〒926-0826	石川県七尾市坂川町1-6	0767(57)0062	0767(57)0063
福井	〒918-8112	福井県福井市下馬2-1-423	0776(55)5081	0776(53)1252
福井	〒914-0814	福井県敦賀市木崎12号15-1	0770(25)8988	0770(25)8033

中国地区

岡山	〒700-0976	岡山県岡山市辰巳30-101	086(245)5870	086(245)7260
岡山	〒710-0205	岡山県倉敷市安江88-1	086(424)1951	086(424)0698
岡山	〒708-0016	岡山県津山市戸島636番5	0868(28)5026	0868(28)5290
津山	〒707-0217	広島県福山市南蔵王町2-9-38	084(928)3055	084(931)6126
三原	〒723-0051	広島県三原市宮浦5-6-22(やまと生命広島ビル1階)	0848(67)5055	0848(67)5054
広島	〒730-0041	広島県広島市西区小町3-19(やまと生命広島ビル1階)	082(248)0761	082(245)1613
徳山	〒733-0833	広島県広島市西区南工センター4丁目12番1号	082(278)1697	082(279)5106
山口	〒745-0061	山口県周南市錦旗町3番地39号	0834(32)3173	0834(32)5744
山口	〒753-0066	山口県山口市身町1-37	083(921)1225	083(921)1224
岩国	〒740-0021	山口県岩国市室の木町3-6-2	0827(23)5189	0827(23)5181
下関	〒741-0873	山口県下関市秋西町1-9-22	083(57)0751	083(57)0795
浜田	〒697-0015	鳥取県浜田市竹迫2875	0855(23)6302	0855(23)2045
浜田	〒698-0026	鳥取県浜田市あけぼの台町9-1	0856(23)7236	0856(23)5642
松江	〒690-0825	鳥取県松江市学園1丁目19番12号	0852(27)2963	0852(24)3607
鳥取	〒680-0911	鳥取県鳥取市千代水1-142	0857(27)6253	0857(22)8164
鳥取	〒683-0853	鳥取県米子市三三三番地3	0859(33)3547	0859(33)8774

四国地区

高松	〒760-0064	香川県高松市朝日新町11番7号	087(822)2549	087(822)9652
高松	〒760-0023	香川県高松市寿町2丁目4番20号(高松センタービル1F)	087(811)3511	087(811)3513
丸亀	〒769-0209	香川県綾歌郡宇津川町浜九番155-4	087(49)8411	087(49)8412
松山	〒790-0952	愛媛県松山市朝生田町4丁目2番21号	089(946)1180	089(946)1905
松山	〒794-0065	愛媛県今治市別名159-7	0898(22)9039	0898(22)9060
新居	〒792-0829	愛媛県新居市松木町2-20	0897(40)3230	0897(40)3231
和歌山	〒798-0003	愛媛県宇和島市住吉町2丁目8番14号	0895(24)6644	0895(24)6649
和歌山	〒770-0804	徳島県徳島市中吉町4丁目5番1	086(632)2798	086(632)2796
高知	〒780-0072	高知県高知市杉井流字杉井流7-2	088(883)7233	088(885)0550
高知	〒787-0015	高知県四万十市右山明治383-12	0880(34)0333	0880(34)0322

九州地区

福岡	〒816-0057	福岡県福岡市博多区西月隈3丁目1番57号	092(475)6747	092(475)1714
福岡	〒810-0001	福岡県福岡市中央区天神1丁目13番6号(日土地福岡ビル1F)	092(741)8006	092(741)8006
福岡	〒820-0088	福岡県飯塚市弁分65-5	0948(23)9100	0948(23)9400
小倉	〒803-0802	福岡県北九州市小倉北区東港1-1-15	093(582)5916	093(583)6404
久留米	〒807-1303	福岡県鞍手郡鞍手町大字木	09494(2)3481	09494(2)7303
久留米	〒839-0809	福岡県久留米市東会川17-1-7	0942(44)2088</	

Takara standard

暮らし快適、高品位ホーロー。

ホーロー壁装材エマウォール

Emawall

エマウォール

豊かな経験と独自の先進技術、
ホーロー壁装材「エマウォール」。



豊かな経験と独自の先進技術によって開発されたのが、ホーロー壁装材「エマウォール」。その魅力は、いつまでも美しい光沢と豊富なカラーバリエーション。社名やマークをオリジナルに焼き入れられるデザインパネルとして、ビルの増改築の建材として最適です。

詳しくは専用カタログで。

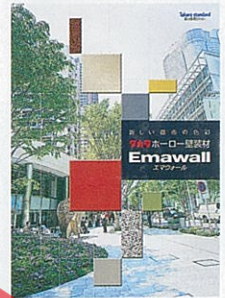

エマウォールの詳しい商品内容を紹介した専用カタログをご用意しています。弊社事業所までお問い合わせください。



安全に関するご注意

- 商品ご購入の時には、取扱説明書を必ず受け取り、ご使用前によくお読みの上、正しくお使いください。
- 商品の設置には専門の工事が必要です。ご購入先または専門業者にご相談ください。工事に不備があると、事故等の原因になることがあります。
- 商品には、専用電気回路及びアースが必要な場合があります。ご購入先にご相談ください。電流容量が不足すると、火災の原因になることがあります。また、アースの誤った工事を行うと故障や漏電のとき感電する恐れがあります。
- 商品の設置に際しては、建築基準法・電気設備技術基準・火災予防条例等の関連する法令・法規にしたがって設置してください。
- 当カタログに掲載の商品は一般家庭用です。(但し、業務用流し台・エマウォールは除きます。)

●当カタログの価格には、搬入・取付費、使用済み商品の引取り費等は含まれておりません。●当カタログ掲載商品の価格、寸法・仕様は部分的に変更する場合がありますのでご了承ください。●印刷色ですから商品とは多少異なります。タカラショールームでお確かめください。

タカラ製品のお求め、
ご相談は
この看板のお店で。



タカラスタンダードホームページアドレス <http://www.takara-standard.co.jp/>

ショールームの住所はP110をご覧ください。
ショールームの地図はタカラホームページでご案内しています。

タカラスタンダード株式会社 本社・支社・支店・営業所のご案内。

北海道支店	〒536-8536 大阪府大阪市城東区東野東1丁目2番1号	06(6962)1531	苫小牧支店	0144(53)2250	藤田支店	0466(86)1848	平塚支店	0742(32)5290
青森支店	〒030-0030 北海道札幌市白石区道通センター1丁目8番10号	011(862)6111	小樽支店	0138(46)9088	沼田支店	0485(34)0540	京橋支店	079(289)1720
仙台支店	〒030-0822 青森県青森市中央1丁目2番3号	017(776)1121	旭支店	0166(54)9930	岡田支店	0458(29)3321	津島支店	0739(25)0832
山形支店	〒010-1412 秋田県秋田市御所野下堤2丁目1番5号	018(892)7071	大曲支店	0155(37)2651	越前支店	025(526)0400	北谷支店	0735(23)2994
秋田支店	〒981-1241 宮城県名取市高館野宮字余方上5番地11	022(386)2001	大曲支店	0157(36)1470	佐久平支店	0267(26)5077	北谷支店	0736(22)4411
山形支店	〒963-8043 福島県郡山市名郷田1丁目30番地	024(922)7661	大曲支店	0154(53)9460	佐久平支店	0263(23)8616	北谷支店	0857(27)6144
山形支店	〒310-0842 茨城県水戸市千ヶ崎3丁目24番地	029(248)3211	大曲支店	0178(45)9233	佐久平支店	0265(25)4830	北谷支店	0852(24)8188
山形支店	〒344-0014 埼玉県春日部市豊野町3丁目1番2号	048(737)7311	大曲支店	0186(43)4505	佐久平支店	0266(82)8377	北谷支店	086(424)3338
山形支店	〒263-0002 千葉県千葉市稲毛区山王町333番地	043(423)1222	大曲支店	0182(36)2736	佐久平支店	055(924)3670	北谷支店	0868(28)5280
山形支店	〒160-0023 東京都新宿区西新宿6丁目12番地13号	03(5908)1231	大曲支店	019(633)0873	佐久平支店	055(984)4507	北谷支店	0848(67)5131
山形支店	〒221-0821 神奈川県横浜市神奈川区富家町4番	045(435)8031	大曲支店	0197(22)7350	佐久平支店	0545(72)2641	北谷支店	084(831)6122
山形支店	〒950-2031 新潟県新潟市流通センター4丁目1番地05	025(260)5141	大曲支店	0225(94)7340	佐久平支店	053(23)4127	北谷支店	083(921)2227
山形支店	〒400-0047 山梨県甲府市徳行2丁目9番5号	055(222)5211	大曲支店	0233(644)8540	佐久平支店	053(425)5751	北谷支店	0834(32)5688
山形支店	〒381-2215 長野県長野市稲里町中水鉦595	026(254)7750	大曲支店	0238(22)4117	佐久平支店	0577(32)8691	北谷支店	0855(23)6885
山形支店	〒422-8036 静岡県静岡市駿河区敷地2丁目8番9号	054(237)7071	大曲支店	0234(26)4525	佐久平支店	058(274)3681	北谷支店	0877(49)7707
山形支店	〒485-0081 愛知県小牧市榑内字立野627番9号小牧工業団地内	0568(75)1291	大曲支店	024(525)1171	佐久平支店	0584(81)7748	北谷支店	086(883)7202
山形支店	〒461-0040 愛知県名古屋市中区東区矢田三丁目2番2号	052(722)0361	大曲支店	0242(29)0086	佐久平支店	0532(54)5262	北谷支店	0880(34)0321
山形支店	〒514-0817 三重県津市高茶屋小森町2892-54	059(234)5711	大曲支店	0246(22)8201	佐久平支店	0564(55)3333	北谷支店	089(946)1232
山形支店	〒921-8062 石川県金沢市新保本4丁目65番5	076(269)4400	大曲支店	0285(27)4311	佐久平支店	0565(37)8818	北谷支店	0897(40)3237
山形支店	〒612-8444 京都府京都市伏見区竹田中宮町61番地	075(612)6800	大曲支店	0276(45)6880	佐久平支店	0569(22)7300	北谷支店	0895(24)6601
山形支店	〒577-0012 大阪府堺市東区東山2丁目4番3号	06(6746)6811	大曲支店	029(858)0147	佐久平支店	0593(53)2244	北谷支店	0955(74)1747
山形支店	〒654-0181 兵庫県神戸市須磨区須磨台3丁目15番5号	078(735)4770	大曲支店	028(632)1311	佐久平支店	0767(57)0300	北谷支店	0948(23)7400
山形支店	〒641-0011 和歌山県和歌山市三草322番地1号	073(447)1301	大曲支店	0287(39)5851	佐久平支店	0596(31)3777	北谷支店	0942(44)4882
山形支店	〒683-0853 鳥取県米子市両三柳2900番地の0	0859(33)0631	大曲支店	027(360)5611	佐久平支店	0776(35)5181	北谷支店	0957(28)5250
山形支店	〒700-0976 岡山県岡山市辰巳30-101	086(245)6501	大曲支店	048(525)8311	佐久平支店	0770(22)9661	北谷支店	0956(32)3188
山形支店	〒733-0833 広島県広島市西区高工センター4丁目12番1号	082(278)1621	大曲支店	048(241)8361	佐久平支店	076(492)2291	北谷支店	0952(24)8411
山形支店	〒760-0064 香川県高松市朝日新町11番7号	087(822)2521	大曲支店	049(246)8321	佐久平支店	0766(22)7600	北谷支店	093(582)4661
山形支店	〒816-0057 福岡県福岡市博多区西馬場3丁目1番5号	092(431)5864	大曲支店	047(339)5911	佐久平支店	0749(23)0016	北谷支店	097(567)7300
山形支店	〒891-0115 鹿児島県鹿児島市東開町4番地19	099(266)5566	大曲支店	04(7133)5500	佐久平支店	077(666)0661	北谷支店	096(368)8088
山形支店	〒902-0072 沖縄県那覇市真地166番地の1	098(835)6666	大曲支店	0476(23)6922	佐久平支店	0748(63)5185	北谷支店	0969(24)1330
山形支店			大曲支店	0475(22)7011	佐久平支店	0773(23)8501	北谷支店	0965(32)9188
山形支店			大曲支店	0438(97)1622	佐久平支店	0796(24)7782	北谷支店	0965(27)1677
山形支店			大曲支店	03(5631)5191	佐久平支店	072(720)0330	北谷支店	0965(43)5800
山形支店			大曲支店	042(537)0770	佐久平支店	072(726)6007	北谷支店	0994(41)0143
山形支店			大曲支店	046(236)5661	佐久平支店	072(443)8421	北谷支店	0986(47)1665
山形支店			大曲支店	042(758)9028	佐久平支店	072(866)1120	北谷支店	0982(32)5401
山形支店			大曲支店		佐久平支店	0744(29)6750	北谷支店	0985(24)9588