

Takara standard

暮らし快適、高品位ホーロー。



**タカラ** ホーロー 住宅設備機器

# 総合カタログ

システムキッチン 洗面化粧台 システムバス トイレ  
エコキュート 電気温水器 ガス/石油給湯機器  
業務用厨房

キッチン

洗面化粧台

バス

トイレ

給湯機器

業務用厨房



このカタログの掲載価格は、税抜き希望小売価格です。また( )内の価格は税込希望小売価格を表示しています。

高品質をお求めやすく  
品質に納得! 価格に納得!

健康に配慮した、低ホルムアルデヒド仕様  
ホルムアルデヒド発散区分最高等級F☆☆☆☆

当社の製品は、ホルムアルデヒドの発散量が最も少ないF☆☆☆☆の材料を採用しています。  
※表示内容は「住宅部品表示ガイドライン」キッチン・バス工業会表示指針によるものです。

詳しくは、タカラスタンダードのホームページをご覧ください。

<http://www.takara-standard.co.jp/>



# 強さと美しさを兼ね備えた

## 高品位ホーロー

利用頻度が高く、厳しい条件にさらされる水まわり。衝撃に強く丈夫である、お手入れがしやすい、水や湿気に強いなど、水まわりの素材として求められるすべての性能を、高いレベルでクリアしているのが高品位ホーロー。  
使うほどに、時間が経つほどに、その優れた特性が実感できます。

### 高品位ホーローとは

金属の表面にガラス質の釉薬を850℃の高温で焼き付けたもの、それが高品位ホーローです。湿気や汚れがしみ込まずお手入れが簡単。ベースが金属だから強靱で優れた耐久性を誇ります。



高品位ホーローの表面を形成するフリット(ガラス質)

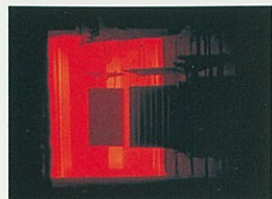

850℃の炉の中で金属とガラスを焼成。

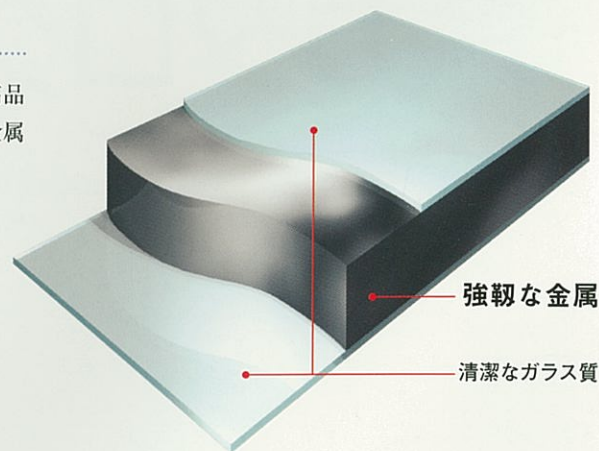

強靱な金属

清潔なガラス質

### 実証! 水分や汚れ、熱、キズ、衝撃に、こんなに強い!



水や湿気、  
汚れが  
染み込まない

表面がガラス質だから、水分や汚れが染み込みません。たとえ油性マジックで汚しても、ふくだけでキレイに落ちます。



熱に強い

850℃という高温によって生まれた高品位ホーローは、高温にさらされても変色・変質しません。



キズ・  
衝撃に強い

高品位ホーローは傷にも強さを発揮。ワイヤーブラシなどでこすっても傷が付きません。

### 高品位ホーローは、健康に害のない安心素材。

当社ホーロー製品の主要部材は金属とガラス質からなる無機質の素材「高品位ホーロー」。最近問題となっているシックハウス症候群の原因となる、有害物質(ホルムアルデヒド)をまったく発散しないので、長く、安心してお使いいただけます。

シックハウス症候群の原因となる  
ホルムアルデヒド  
発散ゼロ

### 水まわりに最適な素材 高品位ホーロー

#### お手入れ簡単

##### キッチンで



#### 油污れも さっとふくだけ

キッチンパネルやレンジフードの整流板など、油污れが気になるコンロまわりも、簡単なお手入れで新品の輝きを取り戻せます。

##### 洗面所で



#### 湿気・水はねも お手入れラクラク

洗面所は湿気・水はねによる傷みやカビの発生しやすい場所。扉やキャビネット、サイドパネルなど、やっぱり高品位ホーローが便利で清潔。お手入れはさっとふくだけです。

##### 浴室で



#### 湯アカやカビも さっとひとふき

システムバスの壁面にも高品位ホーローを採用。ニオイにも強く、湯アカやカビも簡単に落とせます。

#### 美しさと使いやすさへのこだわり

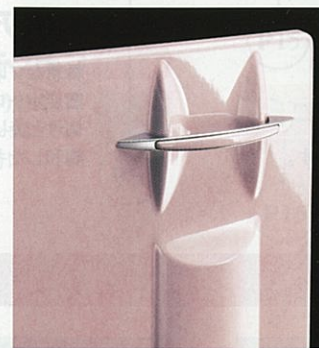

#### 美しい光沢

ガラス質の釉薬を高温で焼き付け、美しい光沢を放つ高品位ホーロー。さらに焼き物独自の表情豊かな質感も備えています。



#### 色あせない

原料が無機質なので、紫外線による色あせの心配がありません。艶やかで上品な輝きは、何十年たっても衰えることはありません。



#### マグネットが ピタッ

ベースが金属なのでマグネットが使えます。高品位ホーローに取り付けられる便利なマグネット収納を多数ご用意しています。





# キッチン

多彩な機能とデザインで創る理想のキッチン。

## ホーローシステムキッチン



### レミュー

窯変ホーローによる色彩と端正な佇まい。組み合わせ自由なオーダーメイド感覚のキッチンです。

P7



### フレア

斬新なプレスパターンの扉と窯変ホーローによる色彩。個性と美しさが調和したキッチンです。

P9



### リテラ

窯変ホーローの味わい深さと洗練されたシャープさが美しいキッチンです。

P10

## ホーローシステムキッチン



### エーデル

お手頃価格、お手入れ簡単。さわやかな色合いがキッチンをも明るくします。

P11



### エマーユアルファ

光沢感も美しい、プレスパターンが印象的な扉を採用。デザインとお求め安さが揃ったロングセラーです。

P12

## 木製システムキッチン



### モルフェス 新発売

### マッチ 新発売

木の質感や優しさを採用した3種類のキッチンをご用意しています。

P13

なっとく価格でラインナップ (I型間口255cm参考価格)

※価格は税抜き希望小売価格です。

	ホーローシステムキッチン	木製システムキッチン
50万円	レミュー ¥510,000	
40万円		モルフェス ¥384,000
30万円	フレア・リテラ ¥397,600	
20万円	エーデル・エマーユアルファ ¥291,000	マッチ ¥254,000
		フェスカ ¥224,500

## カンタン取替! システムキッチン



### カンタン取替 ホーローシステムキッチン 新発売

流し台からカンタン取り替え。新発想のシステムキッチン、お手頃価格で新登場!

P17

3  
シリーズ



### カンタン取替 木製システムキッチン 新発売

流し台からカンタン取り替え。新発想のシステムキッチン、お手頃価格で新登場!

P17

2  
シリーズ

## コンパクトキッチン(二世帯住宅・アパート・賃貸マンション用)



P15

### ミニキッチン

### パーソナルキッチンKUW型

離れや給湯室に最適。

P15

### マンションリフォーム用 ホーローシステムキッチン Mタイプ

マンションのキッチンをカンタン工事で美しくリフォームできます。

P16

### ホーローキッチンパネル



P31 油污れから壁面を守り、清潔さ長持ち

## キッチンセット



### ホーローキッチンセット

広さや目的に合わせて、必要なアイテムをセレクト。

P25

3  
シリーズ



### 木製キッチンセット

広さや目的に合わせて、必要なアイテムをセレクト。

P25

2  
シリーズ

なっとく価格でラインナップ (I型間口240cm参考価格)

※価格は税抜き希望小売価格です。

	カンタン取替! ホーローシステムキッチン	カンタン取替! 木製システムキッチン	ホーローキッチンセット 加熱機器の価格は含まれておりません。	木製キッチンセット 加熱機器の価格は含まれておりません。
30万円				
20万円	エマーユフラット・アーパスフラット ¥254,000	ロイヤルフラット ¥239,400		
10万円		A型フラット ¥214,400	P型フラット ¥199,400	
		エマーユ・アーパス ¥187,500	ロイヤル ¥164,800	A型 ¥138,200
				P型 ¥118,900

※搬入・取付費等は別途です。 ※印刷色でずから商品と多少異なります。タカラショールームでお確かめください。



すみずみまで **高品位ホーロー**。  
「快適」機能でキッチンワークを徹底的にサポート。

シックハウス症候群の原因となる  
**ホルムアルデヒド  
発散ゼロ**

ここにも高品位ホーロー!

**ホーロー  
キッチンパネル**

水ハネや油污れも簡単にお手入れできます。

ここにも高品位ホーロー!

**ホーロー  
整流板**



簡単に取り外せて、しつこい油污れもひとふきでキレイに。

ここにも高品位ホーロー!

**レンジフード横  
吊戸棚**

レンジフードと接する側面と底面を熱や油污れからガード。

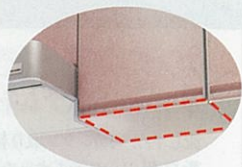

ホーローに  
システム  
マグネット  
収納

高品位ホーローはベースが金属だからマグネットが使えます。

ここにも高品位ホーロー!

**ホーロー  
キャビネット**

キャビネット内部の側面、後面、底面も高品位ホーロー。

ここにも高品位ホーロー!

**ホーロー扉**

高級感あふれるキッチンを演出する、美しい光沢と色彩。

ここにも高品位ホーロー!

**引出し底板**

引出しの底板も高品位ホーローなので、調味料などがこぼれてもお手入れカンタンです。

システム  
昇降ラック  
アイラック

タカラなら

取り出しやすい目の高さに、たっぷりの収納スペース。

システム昇降ラック  
**アイラック**



目線の高さにあるので、中身が見やすく、キッチンでの作業がはかどります。

ハイパー  
ガラスコート

商標登録済

タカラなら

ガラスを超えた強さと美しさ。



衝撃やキズに強い!

耐久性に優れたトッププレートは、重いものを落としてもひび割れるようなことはありません。

磨きあげた美しさ

磨きあげた美しさがキッチンを華やかに演出します。

シンク下  
食器洗い  
乾燥機

タカラなら

そのままの姿勢で、食器もサッとしまえる。



ゆすいでサッと食器をセット。水ダレの心配もありません。

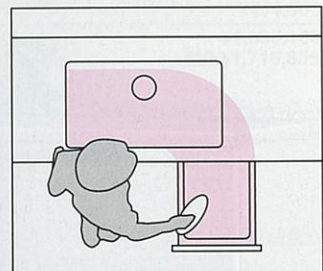

移動せずに上から出し入れできるので、水ダレの心配もなくお掃除の手間も省けます。



システムキッチンの新発想!

水栓工事がいらない「カンタン取替タイプ」もご用意。

レミュー、フレア、リテラ、エーデル、エマーユアルファ、モルフェス、マッチ、フェスカに対応

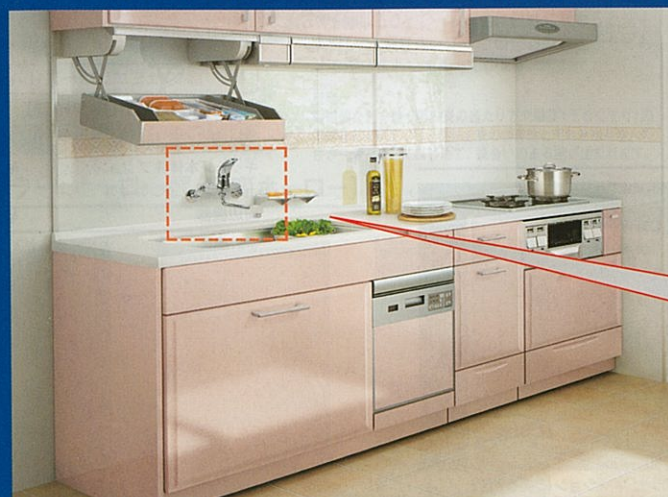

取り替え工事が早くてカンタン!

いままでお使いの壁付け水栓をそのまま使い、水栓工事の手間を省力化。工事がカンタンに早く済ませられます。

ここに注目!

いままでお使いの水栓を使います。



※価格等詳細は弊社事業所までお問い合わせください。

※搬入・取付費等は別途です。 ※印刷色ですら商品と多少異なります。タカラショールームでお確かめください。



キッチン

窯変ホーローによる色彩と端正な佇まい。  
組み合わせ自由なオーダーメイド感覚のキッチンです。



扉：フェミニンローズ(LAR)  
I型 間口255cm(扉タイプ)

キッチン本体	¥510,000
キッチン本体オプション	¥123,900
ホーローキッチンパネル	¥38,600
周辺機器	¥507,000
合計価格	¥1,179,500 (税込¥1,238,475)

### 扉デザイン



ホーローとシルバーのコンビネーションによる直線。引手の目立たないフラットなデザインが、「窯変ホーロー」の繊細な味わいを、さらに引き立てます。

間口255cm参考価格  
※価格は税抜き希望小売価格です。

標準タイプ (食洗なし)	タカラのおすすめ シンク下食洗タイプ
扉タイプ	¥510,000
	¥646,500

ホーローシステムキッチン 窯変 ホーロー システムキッチン

窯変ホーローの味は自然な色合いと、ホーローの質感が美しい。洗練されたシャープさが美しい。味は自然な色合いと、ホーローの質感が美しい。洗練されたシャープさが美しい。味は自然な色合いと、ホーローの質感が美しい。洗練されたシャープさが美しい。

キッチン



扉：バニラアイボリー(LAI)  
フラット対面 間口277cm(スライドタイプ)

キッチン本体	¥1,006,500
キッチン本体オプション	¥192,500
ホーローキッチンパネル	¥21,600
周辺機器	¥414,500
合計価格	¥1,635,100 (税込¥1,716,855)

本当の心地よさは、端正な佇まいから。

本当の心地よさは、誰にでも優しい使いやすさから。



日本人の美意識をカタチにした、シンプルなデザイン。  
余計なものを排することに美しさを見出す、日本人ならではの美意識。その思想をカタチにし、シンプルで端正な佇まいをつくり上げました。

手間をかけてこそ生まれる、工芸品の味わい。「窯変ホーロー」一枚一枚に丹念に釉薬(うわぐすり)を塗り、炎で焼き付けることで一枚ごとに微妙に異なる表情を実現した「窯変ホーロー」。自然石や大理石を思わせる深い味わいを持っています。  
窯変 陶磁器などを焼く際の炎の当たり方や釉薬(うわぐすり)の溶解などで柄をつける製法。炎の偶然性とそれを操る職人の技が一体となっていて、風合いのある柄が生まれます。

一人ひとりの使い勝手に合わせて、組み合わせ自由なキャビネット。  
レミューならオーダーメイド感覚で、自由にキャビネットを選べます。収納量や使い勝手に応じて、キャビネットの種類はお好みのままに。



シンクキャビネット(扉タイプ) 調理台キャビネット(スライドタイプ) コンロ用キャビネット(足元スライドタイプ)

### 扉カラー：ホーロー扉(窯変ホーロー) ※ロイヤルホワイトは単色になります。

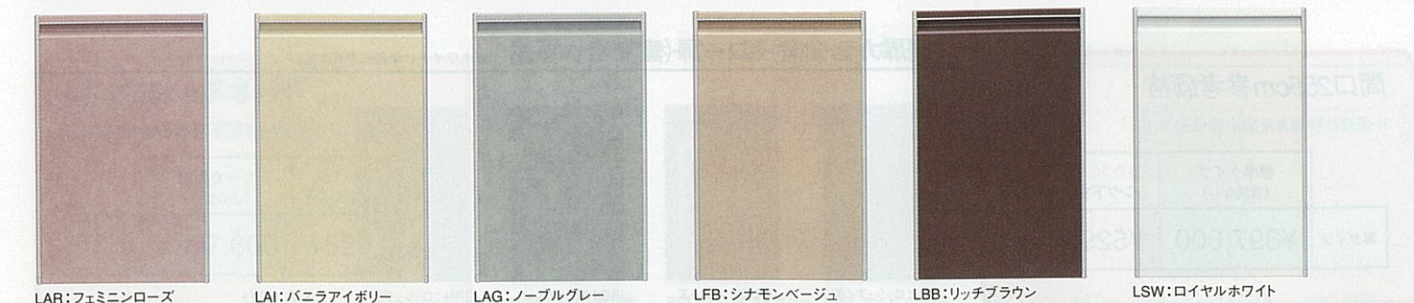

※搬入・取付費等は別途です。 ※印刷色です。タカラショールームでお確かめください。



斬新なプレスパターンの扉と窯変ホーローによる色彩。  
個性と美しさが調和したキッチンです。

詳しくは専用カタログで。  
(受注生産品)  
※フレアは受注生産品です。納期  
については弊社事業所までお問  
い合わせください。



キッチン

! カンタン取替タイプ



いままでの水栓をそのまま使い、  
工事が手軽でカンタン!  
詳しくはP.6へ

扉: ロッシュアイボリー (JRI)

I型 間口255cm (扉タイプ)

キッチン本体	¥383,600
キッチン本体オプション	¥122,900
ホーローキッチンパネル	¥38,600
周辺機器	¥406,000
合計価格	¥951,100 (税込¥998,655)

■扉デザイン



ホーローにさらに格調と深みのある美しさを与える「窯変ホーロー」。プレスパターンはタカラの先進技術による「ムーンカット」を採用。ホーローを施した七宝引手は、新デザインになりました。

扉: ロッシュグレー (JRG)

I型 間口255cm (足元スライドタイプ)

キッチン本体	¥543,100
キッチン本体オプション	¥431,000
ホーローキッチンパネル	¥82,300
周辺機器	¥276,500
合計価格	¥1,332,900 (税込¥1,399,545)



■扉カラー: ホーロー扉 (窯変ホーロー) ※ホワイトは単色になります。

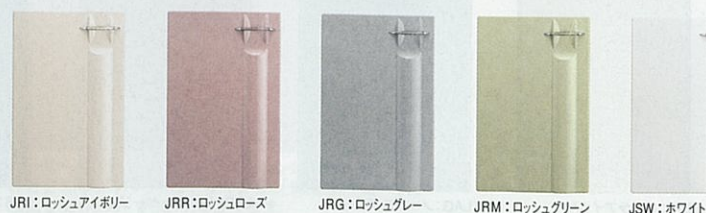

間口255cm参考価格

※価格は税抜き希望小売価格です。

	標準タイプ (食洗なし)	タカラのおすすめ シング下食洗タイプ
扉タイプ	¥397,600	¥529,600

窯変ホーローの味わい深さと洗練されたシャープさが美しいキッチンです。

詳しくは専用カタログで。  
(受注生産品)  
※リテラは受注生産品です。納期  
については弊社事業所  
までお問い合わせください。



キッチン

■扉デザイン



趣のある質感と豊かな表情。窯の中で色彩が変化する「窯変」という高品位ホーローならではの製法により、味わい深い印象を与えます。

扉: ロッシュピンク (RRP)

I型 間口255cm (扉タイプ)

キッチン本体	¥397,600
キッチン本体オプション	¥105,800
ホーローキッチンパネル	¥38,600
周辺機器	¥391,100
合計価格	¥933,100 (税込¥979,755)



扉: ロッシュアイボリー (RRI)

フラット対面 間口259cm (扉タイプ)

キッチン本体	¥665,700
キッチン本体オプション	¥164,500
ホーローキッチンパネル	¥44,900
周辺機器	¥749,000
合計価格	¥1,624,100 (税込¥1,705,305)

■扉カラー: ホーロー扉 (窯変ホーロー) ※ホワイトは単色になります。



間口255cm参考価格

※価格は税抜き希望小売価格です。

	標準タイプ (食洗なし)	タカラのおすすめ シング下食洗タイプ
扉タイプ	¥397,600	¥529,600



※二世帯住宅、アパート、賃貸マンション用に小間口も対応しております。P15をご覧ください。

お手頃価格、お手入れ簡単。  
さわやかな色合いがキッチンをも明るくします。

詳しくは専用カタログで。  
(受注生産品)  
※エーデルは受注生産品です。  
納期については弊社事業所  
までお問い合わせください。



■扉デザイン



ホーローならではの美しさを引き立たせるシンプルな形状のプレスパターン。引手には、工芸品を思わせる「七宝引手」を採用。



■扉カラー：ホーロー扉 (窯変ホーロー) ※ライトグリーンは単色になります。

■扉デザイン

■扉カラー：ホーロー扉 (窯変ホーロー) ※ライトグリーンは単色になります。

■間口255cm参考価格

※価格は税抜き希望小売価格です。

標準タイプ (食洗なし)	タカラのおすすめ シンク下食洗タイプ
扉タイプ	扉タイプ
¥291,000	¥424,200

■扉カラー：ホーロー扉 (窯変ホーロー) ※ライトグリーンは単色になります。

■間口255cm参考価格

※価格は税抜き希望小売価格です。

標準タイプ (食洗なし)	タカラのおすすめ シンク下食洗タイプ
扉タイプ	扉タイプ
¥291,000	¥424,200

■扉カラー：ホーロー扉 (窯変ホーロー) ※ライトグリーンは単色になります。



※二世帯住宅、アパート、賃貸マンション用に小間口も対応しております。P15をご覧ください。

扉のプレスパターンが、印象的。  
デザインとお求めやすさが揃ったロングセラーです。

詳しくは専用カタログで。  
(受注生産品)  
※エマーユアルファは受注生産品  
です。納期については弊社事業  
所までお問い合わせください。



■扉デザイン



光もデザインの要素として取り入れた独自のプレスパターン。光の当たる角度でその表情を変えていきます。工芸品のような味わいの「七宝引手」を採用。



■扉カラー：ホーロー扉 (窯変ホーロー) ※ライトグリーンは単色になります。

■扉デザイン

■扉カラー：ホーロー扉 (窯変ホーロー) ※ライトグリーンは単色になります。

■間口255cm参考価格

※価格は税抜き希望小売価格です。

標準タイプ (食洗なし)	タカラのおすすめ シンク下食洗タイプ
扉タイプ	扉タイプ
¥291,000	¥424,200

■扉カラー：ホーロー扉 (窯変ホーロー) ※ライトグリーンは単色になります。

■間口255cm参考価格

※価格は税抜き希望小売価格です。

標準タイプ (食洗なし)	タカラのおすすめ シンク下食洗タイプ
扉タイプ	扉タイプ
¥291,000	¥424,200

■扉カラー：ホーロー扉 (窯変ホーロー) ※ライトグリーンは単色になります。





# 木製システムキッチン モルフェス **新発売**

Molfes  
モルフェス

格調高い天然木を採用したシステムキッチン。  
扉は上品な2種類のデザインから選べます。

詳しくは専用カタログで。  
(受注生産品)  
※モルフェスは受注生産品です。納期については弊社事業所までお問い合わせください。



## 扉デザイン



モダンなフラットと伝統的な四方框の2種類のデザインをご用意しています。



扉：ダークセブラ(BRD)

I型 間口255cm(扉タイプ)

キッチン本体	¥389,500
キッチン本体オプション	¥148,900
ホーローキッチンパネル	¥21,600
周辺機器	¥259,500
合計価格	¥819,500 (税込¥860,475)

扉：ミディアムウッド(BJM)

フラット対面 間口259cm(足元スライドタイプ)

キッチン本体	¥783,500
キッチン本体オプション	¥163,500
ホーローキッチンパネル	¥44,900
周辺機器	¥650,900
合計価格	¥1,642,800 (税込¥1,724,940)

## 扉カラー



## 間口255cm参考価格

※価格は税抜き希望小売価格です。

	標準タイプ (食洗なし)	タカラのおすすめ シンク下食洗タイプ
扉タイプ	¥384,000	¥512,000

# 木製システムキッチン マッチ **新発売**

Match  
マッチ

やわらかな手ざわり、木目が浮き立つ優しい質感。  
自然なぬくもりを感じさせるキッチンです。

詳しくは専用カタログで。  
(受注生産品)  
※マッチは受注生産品です。納期については弊社事業所までお問い合わせください。



扉：ミディアム(PPM)

I型 間口255cm(扉タイプ)

キッチン本体	¥254,000
キッチン本体オプション	¥104,600
ホーローキッチンパネル	¥38,600
周辺機器	¥232,500
合計価格	¥629,700 (税込¥661,185)

## 扉カラー

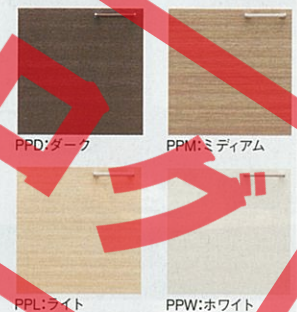

## 扉デザイン



あたたかな扉の手ざわりと、七宝引手の艶やかさが調和します。

## 間口255cm参考価格

※価格は税抜き希望小売価格です。

	標準タイプ(食洗なし)	タカラのおすすめ シンク下食洗タイプ
扉タイプ	¥254,000	¥383,000

# 木製システムキッチン フェスカ

Fesca  
フェスカ

カラフルで優しい色合い。  
豊富なバリエーションをご用意しました。

詳しくは専用カタログで。  
(受注生産品)  
※フェスカは受注生産品です。納期については弊社事業所までお問い合わせください。



扉：オフホワイト(PEW)

I型 間口255cm(扉タイプ)

キッチン本体	¥224,500
キッチン本体オプション	¥101,900
ホーローキッチンパネル	¥55,600
周辺機器	¥232,500
合計価格	¥614,500 (税込¥645,225)

## 扉カラー



## 扉デザイン



美しくやわらかな扉の風合いに、艶やかな七宝引手が引き立ちます。

## 間口255cm参考価格

※価格は税抜き希望小売価格です。

	標準タイプ(食洗なし)	タカラのおすすめ シンク下食洗タイプ
扉タイプ	¥224,500	¥353,500

※搬入・取付費等は別途です。 ※印刷色ですから商品と多少異なります。タカラショールームでお確かめください。



## コンパクトキッチン

二世帯住宅、アパート、賃貸マンションに。  
豊富なラインナップからお選びいただけます。

詳しくは専用カタログで。

(受注生産品)

※エーデル・エマーユアルファ・マッチ・フェスカ・  
ニューAPSKは受注生産品です。納期について  
は弊社事業所までお問い合わせください。

### エーデル・エマーユアルファ (ホーローシステムキッチン)



写真はエーデル

#### 間口150cm参考価格

※価格は税抜き希望小売価格です。

	標準タイプ(食洗なし)	タカノ おすすめ シンク下食洗タイプ
間口150cm	¥228,700	¥348,200

### マッチ・フェスカ (木製システムキッチン)



写真はマッチ

#### 間口150cm参考価格

※価格は税抜き希望小売価格です。

	標準タイプ(食洗なし)	タカノ おすすめ シンク下食洗タイプ
マッチ 間口150cm	¥208,500	¥327,500
フェスカ 間口150cm	¥197,500	¥314,000

### ニューAPSK (木製システムキッチン)



#### キッチン本体セット価格

※価格は税抜き希望小売価格です。

間口120cm	¥142,900
間口150cm	¥162,700
間口165cm	¥164,800
間口180cm	¥177,500

#### 扉カラー



## ミニキッチン K UW型

離れや給湯室などに最適。基本機能をコンパクトにパッケージしました。



プレートヒーター(100V電源)

#### キッチン本体セット価格

※価格は税抜き希望小売価格です。

間口90cm	¥105,700
間口120cm	¥114,000

#### 扉カラー



#### オプション



冷蔵庫 JR-5K (W)

●1ドア(47L)  
¥32,000(税込¥33,600)

換気扇 VD-18Z8

●ダクト径φ150  
¥15,500(税込¥16,275)

グリスフィルター P-18GFZ-M

¥3,000(税込¥3,150)

※右開きタイプのみ  
となります。

## マンションリフォーム専用ホーローシステムキッチン Mタイプ

構造上の制約があるマンションでも  
既存の配管スペースや排気口を気にせず、  
カンタン工事で、リフォームできます。

詳しくは専用カタログで。

(受注生産品)

※マンションリフォーム専用システムキッチン Mタイプ  
は各シリーズとも受注生産品です。納期について  
は弊社事業所までお問い合わせください。

例えば、こんなキッチンでも  
高品質なリフォームが実現。

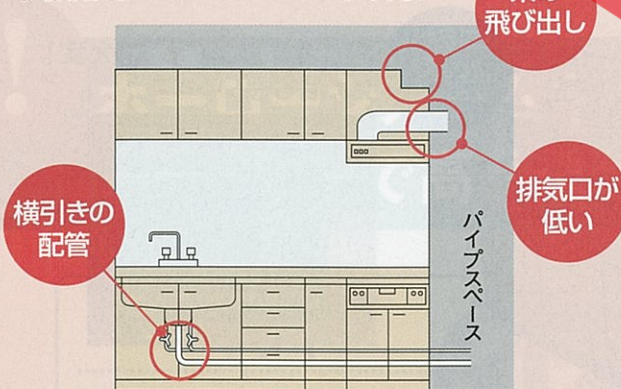

専用の部材でこれらの問題を解消!  
カンタン工事で美しく仕上がります。

### レミュー Mタイプ 間口255cm参考価格 ¥504,500



### フレア Mタイプ 間口255cm参考価格 ¥394,100



### リテラ Mタイプ 間口255cm参考価格 ¥394,100



### エーデル Mタイプ 間口255cm参考価格 ¥318,500



### エマーユアルファ Mタイプ 間口255cm参考価格 ¥318,500



※搬入・取付費等は別途です。 ※印刷色ですから商品と多少異なります。タカラショールームでお確かめください。



**カンタン取替!**

# ホーローシステムキッチン

流し台からカンタンに、**高品位ホーロー**のシステムキッチンへ!

意匠出願中

**Before**  
今お使いの流し台

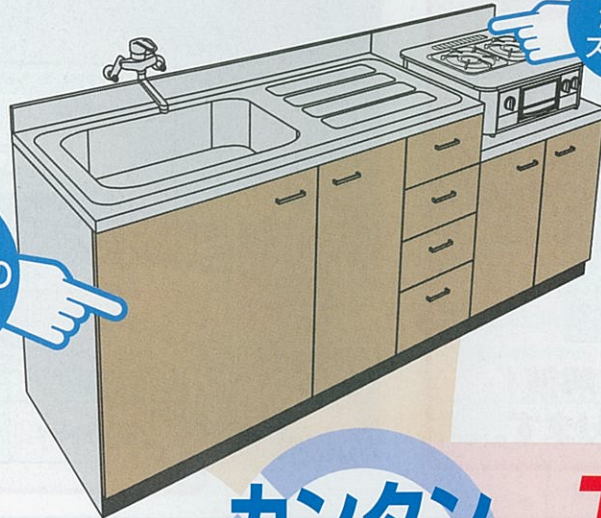

ゴミがたまるスキマ...

ゴミがたまって掃除が大変! 見た目も悪い...



しつこいキャビネットの汚れ...

キャビネットの傷み・汚れが目立って気になる...

**カンタン取替!**

新発想!

## 工事がカンタン!

今までの水栓がそのまま使え、ガス工事も簡単! 間口サイズも変わらないので工事費が抑えられます。

**After**  
カンタン取替  
ホーローシステムキッチン

今までの水栓が使えます



スキマがなく、スッキリ!

ガス工事もカンタン!

スッキリ設置できる奥行60cm

選べるビルトインコンロ

高品位ホーローのキャビネットがキレイ

お使いの流し台とピッタリ納まる

サイズバリエーション: 250・240・220・210・190・180・170・160cm

※写真はエマーユフラットです。

**お手頃価格で新登場!** I型間口180cm ベースキャビネット価格 **¥132,900~**

※上記の価格は、カンタン取替木製システムキッチン「P型フラット」:ベースキャビネット(ガス加熱機器を含む)の価格です。  
※吊戸棚・レンジフードを含むセット価格は¥177,400となります。

**!** ホーローシステムキッチンなら **高品位ホーロー**  
すみずみまで高品位ホーローを採用、**ずっとキレイ。**

サッと拭くだけで **キレイ**

汚れても軽く拭くだけでお手入れ完了。調味料がこぼれても跡が残りません。



傷つかないから **キレイ**

金属タワシでゴシゴシこすっても傷つきません。



ニオイを寄せつけないから **キレイ**

酸やアルカリに強いから **キレイ**

湿気に強いから **キレイ**



**!** スキマなしフラットトップ。

継ぎ目のないステンレストップだから、ゴミが入るスキマがなく、掃除がカンタン! 見た目もスッキリ!



コンロ横



コンロの後ろ

**!** 3口ガスコンロやIHヒーターも選べます。

3口ガスコンロをビルトイン。加熱調理が効率よくでき、見た目もすっきり。また、人気のハイパーガラスコートやIHヒーターも対応可能です。



ハイパーガラスコート



IHヒーター



カンタン  
取替! ホーローシステムキッチン

エマーユフラット

I型間口 240cm 標準セット価格 **¥254,000**



工芸品を思わせる  
七宝引手

見る角度によって表情が異なる、ラムダカットの扉デザイン。キッチンに個性を描きます。

キャビネットの中も  
高品位ホーロー

木や樹脂では時間が経つと取れにくくなるような汚れでも、軽くサッと拭くだけでキレイになります。



扉:シャモアイボリー(DNA)

I型 間口240cm	
キッチン本体	<b>¥254,000</b>
アイラック	¥123,400
壁付け水栓	¥14,600
どこでもラック	¥1,700
ホーローキッチンパネル	¥38,200
合計価格	¥431,900 (税込¥453,495)

アーバスフラット

I型間口 240cm 標準セット価格 **¥254,000**



七宝引手

高品位ホーローの質感が際立つすっきりした扉デザインに、味わい深い七宝引手が映えます。

キャビネットの中も  
高品位ホーロー

木や樹脂では時間が経つと取れにくくなるような汚れでも、軽くサッと拭くだけでキレイになります。



扉:シックローズ(KNR)

I型 間口210cm	
キッチン本体	<b>¥239,200</b>
アイラック	¥97,400
壁付け水栓	¥14,600
どこでもラック	¥1,700
ホーローキッチンパネル	¥36,800
冷凍冷蔵庫	¥272,500
合計価格	¥662,200 (税込¥695,310)

カンタン  
取替! ホーローシステムキッチン

ロイヤルフラット

I型間口 240cm 標準セット価格 **¥239,400**



工芸品を思わせる  
七宝引手

キッチンを明るく演出する花柄デザイン。焼きつけているのでゴシゴシにすっても柄が消えず、くっきりとした美しさを保ちます。

キャビネットの中も  
高品位ホーロー

木や樹脂では時間が経つと取れにくくなるような汚れでも、軽くサッと拭くだけでキレイになります。



扉:フローラルアイボリー花柄付(RNP)

I型 間口180cm	
キッチン本体	<b>¥208,300</b>
ガラス棚	¥21,000
壁付け水栓	¥14,600
ホーローキッチンパネル	¥35,400
合計価格	¥279,300 (税込¥293,265)

カンタン  
取替! 木製システムキッチン

A型フラット I型間口 240cm 標準セット価格 **¥214,400**



扉:ライト

I型 間口210cm	
キッチン本体	<b>¥216,000</b>
水切ラック	¥11,500
壁付け水栓	¥14,600
どこでもラック	¥4,200
ホーローキッチンパネル	¥36,800
合計価格	¥283,100 (税込¥297,255)

七宝引手

P型フラット I型間口 240cm 標準セット価格 **¥199,400**



扉:アイボリー(I)

I型 間口180cm	
キッチン本体	<b>¥177,400</b>
壁付け水栓	¥14,600
どこでもラック	¥1,700
ホーローキッチンパネル	¥35,400
合計価格	¥229,100 (税込¥240,555)

七宝引手



# カンタン取替 ホーローシステムキッチン エマーユフラット 新発売

キッチン



**扉カラー(高品位ホーロー)**

型 間口180cm

キッチン本体	¥222,100
水切棚	¥5,000
壁付け水栓	¥14,600
どこでもラック	¥5,400
ホーローキッチンパネル	¥35,400
冷凍冷蔵庫	¥308,500
合計価格	¥591,000 (税込¥620,550)

扉: ライトブルー (DNB)

DNB: ライトブルー    DNP: ライトピンク

DNI: フローラルアイボリー    DNC: クールグレー    DNA: シャモアアイボリー

## ベースキャビネット

間口250cm Yシンク DIY250L/R (■) 2,500×600×820mm ¥177,900 (税込¥186,795)	間口240cm Yシンク DIY240L/R (■) 2,400×600×820mm ¥175,800 (税込¥184,590)	間口220cm Yシンク DIY220L/R (■) 2,200×600×820mm ¥172,300 (税込¥180,915)	間口210cm Yシンク DIY210L/R (■) 2,100×600×820mm ¥170,200 (税込¥178,710)	間口190cm Sシンク DIE190L/R (■) 1,900×600×820mm ¥164,100 (税込¥172,305)
---	---	---	---	---

間口180cm Sシンク DIE180L/R (■) 1,800×600×820mm ¥162,000 (税込¥170,100)	間口170cm Sシンク DIE170L/R (■) 1,700×600×820mm ¥160,000 (税込¥168,000)	間口160cm Sシンク DIE160L/R (■) 1,600×600×820mm ¥157,900 (税込¥165,795)
---	---	---

**吊戸棚** ※吊戸棚の扉はホーロー製、キャビネット本体は木製です。

高さ645ミリタイプ W-M120K (■) 1,200×391×645mm ¥29,000(税込¥30,450)	高さ500ミリタイプ W-S120K (■) 1,200×391×500mm ¥27,500(税込¥28,875)	高さ645ミリタイプ W-M105K (■) 1,050×391×645mm ¥27,500(税込¥28,875)	高さ500ミリタイプ W-S105K (■) 1,050×391×500mm ¥25,900(税込¥27,195)	高さ645ミリタイプ W-M90 (■) 900×391×645mm ¥20,700(税込¥21,735)	高さ500ミリタイプ W-S90 (■) 900×391×500mm ¥19,700(税込¥20,685)
--	--	--	--	--	--

W-M70 (■) 700×391×645mm ¥18,600(税込¥19,530)	W-M60 (■) 600×391×645mm ¥17,600(税込¥18,480)	W-M45L/R (■) 450×391×645mm ¥14,500(税込¥15,225)	W-M35 (■) 350×391×645mm ¥13,500(税込¥14,175)	W-M30L/R (■) 300×391×645mm ¥12,400(税込¥13,020)	W-M30L/R (■) 300×391×645mm ¥12,400(税込¥13,020)
W-S70 (■) 700×391×500mm ¥17,600(税込¥18,480)	W-S60 (■) 600×391×500mm ¥16,600(税込¥17,430)	W-S45L/R (■) 450×391×500mm ¥13,500(税込¥14,175)	W-S30L/R (■) 300×391×500mm ¥11,400(税込¥11,970)	W-S30L/R (■) 300×391×500mm ¥11,400(税込¥11,970)	W-S30L/R (■) 300×391×500mm ¥11,400(税込¥11,970)

**レンジフード横吊戸棚** ※イラストは左タイプ

高さ645ミリタイプ W-M45L/RZ (■) 450×391×645mm ¥14,500(税込¥15,225)	高さ500ミリタイプ W-S45L/RZ (■) 450×391×500mm ¥13,500(税込¥14,175)	高さ645ミリタイプ W-M30L/RZ (■) 300×391×645mm ¥12,400(税込¥13,020)	高さ500ミリタイプ W-S30L/RZ (■) 300×391×500mm ¥11,400(税込¥11,970)
--	--	--	--

※品番中の■には扉カラーが入ります。DNB:ライトブルー DNP:ライトピンク DNI:フローラルアイボリー DNC:クールグレー DNA:シャモアアイボリー(写真の商品はDNI:フローラルアイボリーです。)

※商品の寸法表示は、全て間口(幅)×奥行×高さmmで表示しています。

※ベースキャビネットの価格にはガス加熱機器T32-61を含みます。※ベースキャビネットには左シンク(L)タイプ、右シンク(R)タイプをご用意しています。発注の際にご確認ください。写真は全て左シンク(L)タイプです。

※ベースキャビネットのエンド側がオープンの場合、側板S50-● ¥1,500(税込¥1,575)が必要です。●には天板高さ82cmの場合82、天板高さ87cmの場合87が入ります。

※ベースキャビネットの価格は天板高さ82cmの場合です。87cmにする場合、上記金額+¥9,000となります。

※ガス加熱機器に隣接する壁面が火災予防条例に規定される防火仕様になっていない場合、別売部品の防熱板を設置してください。

## エマーユフラット アーバスフラット

### 共通部材

**加熱機器**

ガス加熱機器 ※価格はベースキャビネット価格に含まれています。

**標準品 幅60cm**

**オプション** ※下記以外にも豊富な機種をご用意しています。詳しくは弊社事業所までお問い合わせください。

ガス加熱機器 幅60cm 標準品	ガス加熱機器 幅60cm オプション	IHヒーター 幅60cm オプション
------------------------	--------------------------	--------------------------

**Siセンサーコンロ T32-61** ¥42,000 (税込¥44,100)

**Siセンサーコンロ TN32W61** ¥85,000 (税込¥89,250)

**Siセンサーコンロ TN52A60C□** ¥97,000 (税込¥101,850)

**HTB-TS7B** ¥144,000 (税込¥151,200)

※200V電源

# カンタン取替 ホーローシステムキッチン アーバスフラット 新発売

キッチン



**扉カラー(高品位ホーロー)**

型 間口180cm

キッチン本体	¥222,100
アイラック	¥94,400
壁付け水栓	¥14,600
ホーローキッチンパネル	¥35,400
合計価格	¥366,500 (税込¥384,825)

扉: フローラルアイボリー (KNI)

KNI: フローラルアイボリー    KNR: シックローズ    KNC: クールグレー

## ベースキャビネット

間口250cm Yシンク KIY250L/R (■) 2,500×600×820mm ¥177,900 (税込¥186,795)	間口240cm Yシンク KIY240L/R (■) 2,400×600×820mm ¥175,800 (税込¥184,590)	間口220cm Yシンク KIY220L/R (■) 2,200×600×820mm ¥172,300 (税込¥180,915)	間口210cm Yシンク KIY210L/R (■) 2,100×600×820mm ¥170,200 (税込¥178,710)	間口190cm Sシンク KIE190L/R (■) 1,900×600×820mm ¥164,100 (税込¥172,305)
---	---	---	---	---

間口180cm Sシンク  
KIE180L/R (■)  
1,800×600×820mm  
¥162,000 (税込¥170,100)

**吊戸棚** ※吊戸棚の扉はホーロー製、キャビネット本体は木製です。

高さ645ミリタイプ W-M120K (■) 1,200×391×645mm ¥29,000(税込¥30,450)	高さ500ミリタイプ W-S120K (■) 1,200×391×500mm ¥27,500(税込¥28,875)	高さ645ミリタイプ W-M105K (■) 1,050×391×645mm ¥27,500(税込¥28,875)	高さ500ミリタイプ W-S105K (■) 1,050×391×500mm ¥25,900(税込¥27,195)	高さ645ミリタイプ W-M90 (■) 900×391×645mm ¥20,700(税込¥21,735)	高さ500ミリタイプ W-S90 (■) 900×391×500mm ¥19,700(税込¥20,685)	高さ500ミリタイプ W-S70 (■) 700×391×500mm ¥17,600(税込¥18,480)
--	--	--	--	--	--	--

W-M60 (■) 600×391×645mm ¥17,600(税込¥18,480)	W-M45L/R (■) 450×391×645mm ¥14,500(税込¥15,225)	W-M30L/R (■) 300×391×645mm ¥12,400(税込¥13,020)	W-S60 (■) 600×391×500mm ¥16,600(税込¥17,430)	W-S45L/R (■) 450×391×500mm ¥13,500(税込¥14,175)	W-S30L/R (■) 300×391×500mm ¥11,400(税込¥11,970)
--	---	---	--	---	---

**レンジフード横吊戸棚** ※イラストは左タイプ

高さ645ミリタイプ W-M45L/RZ (■) 450×391×645mm ¥14,500(税込¥15,225)	高さ500ミリタイプ W-S45L/RZ (■) 450×391×500mm ¥13,500(税込¥14,175)	高さ645ミリタイプ W-M30L/RZ (■) 300×391×645mm ¥12,400(税込¥13,020)	高さ500ミリタイプ W-S30L/RZ (■) 300×391×500mm ¥11,400(税込¥11,970)
--	--	--	--

※品番中の■には扉カラーが入ります。KNI: フローラルアイボリー KNR: シックローズ KNC: クールグレー(写真の商品はKNC: クールグレーです。)

※商品の寸法表示は、全て間口(幅)×奥行×高さmmで表示しています。

※ベースキャビネットの価格にはガス加熱機器T32-61を含みます。※ベースキャビネットには左シンク(L)タイプ、右シンク(R)タイプをご用意しています。発注の際にご確認ください。写真は全て左シンク(L)タイプです。

※ベースキャビネットのエンド側がオープンの場合、側板S50-● ¥1,500(税込¥1,575)が必要です。●には天板高さ82cmの場合82、天板高さ87cmの場合87が入ります。

※ベースキャビネットの価格は天板高さ82cmの場合です。87cmにする場合、上記金額+¥9,000となります。

※ガス加熱機器に隣接する壁面が火災予防条例に規定される防火仕様になっていない場合、別売部品の防熱板を設置してください。

**ベースキャビネット**

**オプション**

コンロ用キャビネット スライドタイプ ¥14,000

**レンジフード**

商品ラインナップはP33をご覧ください。

VDS-601L フロベラファン 600×600×600mm ¥27,000(税込¥28,350)

VUS-603AD シロココファン 600×610×600/645/700mm ¥32,000(税込¥33,600)

**防熱板**

防熱板 ¥2,000

防熱板フィルター ¥2,000

見切り対応フィルター ミキリW10FN ¥2,000

レンジフード用(不燃)

**シンク**

Yシンク 42cm × 80cm

Sシンク 42cm × 60cm



# カンタン 取替 ホーローシステムキッチン ロイヤルフラット 新発売

キッチン



**扉カラー(高品位ホーロー)**

扉:クールグレー(RNC)

型 間口240cm

キッチン本体	¥239,400
壁付け水栓	¥14,600
どこでもラック	¥1,700
ホーローキッチンパネル	¥38,200
合計価格	¥293,900 (税込¥308,595)

RNP:フローラルアイボリー花柄付 RNI:フローラルアイボリー RNC:クールグレー

**ベースキャビネット**

間口250cm Yシンク RIY250L/R (■) 2,500×600×820mm ¥165,400 (税込¥173,670)	間口240cm Yシンク RIY240L/R (■) 2,400×600×820mm ¥162,300 (税込¥170,415)	間口220cm Yシンク RIY220L/R (■) 2,200×600×820mm ¥158,800 (税込¥166,740)	間口210cm Yシンク RIY210L/R (■) 2,100×600×820mm ¥155,700 (税込¥163,485)	間口190cm Sシンク RIE190L/R (■) 1,900×600×820mm ¥151,100 (税込¥158,655)
---	---	---	---	---

間口180cm Sシンク RIE180L/R (■) 1,800×600×820mm ¥148,000 (税込¥155,400)	間口170cm Sシンク RIE170L/R (■) 1,700×600×820mm ¥146,600 (税込¥153,930)	間口160cm Sシンク RIE160L/R (■) 1,600×600×820mm ¥143,500 (税込¥150,675)
---	---	---

**吊戸棚**

※吊戸棚の扉はホーロー製、キャビネット本体は木製です。

高さ700ミリタイプ W-M120 (■) 1,200×390×700mm ¥28,500 (税込¥29,925)	W-M105 (■) 1,050×390×700mm ¥23,800 (税込¥24,990)
高さ500ミリタイプ W-S120 (■) 1,200×390×500mm ¥24,900 (税込¥26,145)	W-S105 (■) 1,050×390×500mm ¥21,200 (税込¥22,260)

**レンジフード横吊戸棚** ※受注生産品

※イラストは左タイプ

W-M90 (■) 900×390×700mm ¥21,500 (税込¥22,575)	W-M60 (■) 600×390×700mm ¥15,300 (税込¥16,065)	W-M30 (■) 300×390×700mm ¥11,800 (税込¥12,390)
W-S90 (■) 900×390×500mm ¥19,200 (税込¥20,160)	W-S70 (■) 700×390×500mm ¥14,000 (税込¥14,700)	W-S30 (■) 300×390×500mm ¥10,900 (税込¥11,445)

※受注生産品の納期については弊社事業所までお問い合わせください。

※品番中の■には扉カラーが入ります。RNP:フローラルアイボリー花柄付 RNI:フローラルアイボリー RNC:クールグレー(写真の商品はRNP:フローラルアイボリー花柄付です)

※商品の寸法表示は、全て間口(幅)×奥行×高さmmで表示しています。

※ベースキャビネットの価格にはガス加熱機器T32-61を含みます。※ベースキャビネットには左シンク(L)タイプ、右シンク(R)タイプをご用意しています。発注の際にご確認ください。写真は全て左シンク(L)タイプです。

※ベースキャビネットの価格には天板高さ82cmの場合です。87cmにする場合、上記金額+¥9,000となります。

※ガス加熱機器に隣接する壁面が火災予防条例に規定される防火仕様になっていない場合、別売部品の防熱板を設置してください。

## ロイヤルフラット A型フラット・P型フラット

共通部材

**加熱機器**

ガス加熱機器 ※価格はベースキャビネット価格に含まれています。

標準品 幅60cm

<b>Siセンサー-コンロ T32-61</b> ¥42,000 (税込¥44,100) ホーロートッププレート 3口コンロ・片面焼グリル付	<b>オプション</b> ※下記以外にも豊富な機種をご用意しています。詳しくは弊社事業所までお問い合わせください。	<b>ガス加熱機器</b> 幅60cm <b>Siセンサー-コンロ TN32W61</b> ¥85,000 (税込¥89,250) ホーロートッププレート 3口コンロ・両面焼グリル付	<b>IHヒーター</b> 幅60cm <b>HTB-TS7B</b> ¥144,000 (税込¥151,200) 2口IHヒーター 1口クイックラジエントヒーター 両面焼グリル付 ※200V電源
---	---	--	---

**Siセンサー-コンロ TN52A60C**  
¥97,000 (税込¥101,850)  
ハイパーガラスコートトッププレート  
3口コンロ・片面焼グリル付  
※■にはトッププレートカラーが入ります。  
Y:クリアブルー U:クリアブラック  
Z:クリアホワイト R:クリアピンク  
S:クリアライトブルー

# カンタン 取替 木製システムキッチン A型フラット・P型フラット 新発売

キッチン

**A型フラット**

**扉カラー**

AC型 AD型

グレー ライト

※品番中の■には扉カラーが入ります。C:AC型グレー D:AD型ライト(写真の商品はAD型ライトです)

※商品の寸法表示は、全て間口(幅)×奥行×高さmmで表示しています。

※ベースキャビネットの価格にはガス加熱機器T32-61を含みます。

※ベースキャビネットには左シンク(L)タイプ、右シンク(R)タイプをご用意しています。発注の際にご確認ください。写真は全て左シンク(L)タイプです。

※ベースキャビネットの価格には天板高さ82cmの場合です。87cmにする場合、上記金額+¥9,000となります。

※ガス加熱機器に隣接する壁面が火災予防条例に規定される防火仕様になっていない場合、別売部品の防熱板を設置してください。

**吊戸棚**

(扉は右開きのみ) (扉は右開きのみ) レンジフード用吊戸棚

T-120K A ■ 1,200×378×500mm ¥19,000 (税込¥19,950)	T-105K A ■ 1,050×378×500mm ¥18,000 (税込¥18,900)	T-100K A ■ 1,000×378×500mm ¥17,500 (税込¥18,375)	T-90 A ■ 900×378×500mm ¥13,500 (税込¥14,175)	T-70 A ■ 700×378×500mm ¥12,500 (税込¥13,125)	T-60 A ■ 600×378×500mm ¥12,000 (税込¥12,600)	T-35 A ■ 350×378×500mm ¥9,000 (税込¥9,450)	T-30 A ■ 300×378×500mm ¥8,500 (税込¥8,925)	TR-60A ■ 600×378×500mm ¥12,000 (税込¥12,600)
--	--	--	--	--	--	--	--	--

**P型フラット**

**扉カラー**

PC型 PD型

I:アイボリー G:グレー ナチュラル

※品番中の■・□には扉カラーが入ります。PC型アイボリー:■・□・□ PC型グレー:■・□・□ PD型ナチュラル:■・□・□(写真の商品はPC型アイボリーです)

※商品の寸法表示は、全て間口(幅)×奥行×高さmmで表示しています。※ベースキャビネットの価格にはガス加熱機器T32-61を含みます。※ベースキャビネットには左シンク(L)タイプ、右シンク(R)タイプをご用意しています。発注の際にご確認ください。写真は全て左シンク(L)タイプです。

※ベースキャビネットの価格には天板高さ82cmの場合です。87cmにする場合、上記金額+¥9,000となります。

※ガス加熱機器に隣接する壁面が火災予防条例に規定される防火仕様になっていない場合、別売部品の防熱板を設置してください。

**吊戸棚**

(扉は右開きのみ) (扉は右開きのみ) レンジフード用吊戸棚

T-120K P ■ 1,200×380×500mm ¥17,500 (税込¥18,375)	T-105K P ■ 1,050×380×500mm ¥17,000 (税込¥17,850)	T-100K P ■ 1,000×380×500mm ¥16,500 (税込¥17,325)	T-90N P ■ 900×380×500mm ¥13,000 (税込¥13,650)	T-70N P ■ 700×380×500mm ¥12,000 (税込¥12,600)	T-60N P ■ 600×380×500mm ¥11,500 (税込¥12,075)	T-35N P ■ 350×380×500mm ¥8,500 (税込¥8,925)	T-30N P ■ 300×380×500mm ¥8,000 (税込¥8,400)	TR-60N P ■ 600×380×500mm ¥11,500 (税込¥12,075)
--	--	--	---	---	---	---	---	--

※品番中の■・□には扉カラーが入ります。PC型アイボリー:■・□・□ PC型グレー:■・□・□ PD型ナチュラル:■・□・□(写真の商品はPC型アイボリーです)

※商品の寸法表示は、全て間口(幅)×奥行×高さmmで表示しています。※ベースキャビネットの価格にはガス加熱機器T32-61を含みます。※ベースキャビネットには左シンク(L)タイプ、右シンク(R)タイプをご用意しています。発注の際にご確認ください。写真は全て左シンク(L)タイプです。

※ベースキャビネットの価格には天板高さ82cmの場合です。87cmにする場合、上記金額+¥9,000となります。

※ガス加熱機器に隣接する壁面が火災予防条例に規定される防火仕様になっていない場合、別売部品の防熱板を設置してください。

**ベースキャビネット**

**オプション**

コンロ用キャビネット スライドタイプ

ロイヤルフラット用 ¥14,000	A型フラット・P型フラット用 ¥6,000
----------------------	--------------------------

**レンジフード**

商品ラインナップはP33をご覧ください。

VDS-601L フロボラファン 600×600×600mm ¥27,000 (税込¥28,350) 間口75cmタイプ ¥28,000 (税込¥29,400) 間口90cmタイプ ¥30,000 (税込¥31,500)	VUS-603AD シロッコファン 600×610×600/645/700mm ¥32,000 (税込¥33,600) 間口75cmタイプ ¥33,000 (税込¥34,650) 間口90cmタイプ ¥35,000 (税込¥36,750)
--	---

**防熱板**

- 防熱板 ¥2,000 (ステンレス製)
- 防熱板フィルター ¥2,000
- 見切り対応フィルター ミキリW10FN ¥2,000 (レンジフード用(不燃))

※設置条件等の詳細は弊社事業所までお問い合わせください。

**シンク**

Yシンク

42cm  
80cm

Sシンク

42cm  
60cm



# キッチンセット

## ホーローキッチンセット

標準セット・セット写真の価格には加熱機器は含まれておりません。

### エマーユ

I型間口 240cm  
標準セット価格 **¥187,500**

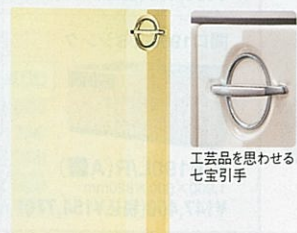

工芸品を思わせる  
七宝引手

見る角度によって表情が異なる、ラムダカットの扉デザイン。キッチンに個性を描きます。

#### キャビネットの中も 高品位ホーロー

木や樹脂では時間が経つと取れにくくなるような汚れでも、軽くサッと拭くだけでキレイになります。



扉:クールグレー(DNC)

I型間口240cm	
キッチン本体	¥189,600
水切ラック	¥15,500
壁付け水栓	¥14,600
ホーローキッチンパネル	¥38,200
合計価格	¥257,900 (税込¥270,795)

### アールバス

I型間口 240cm  
標準セット価格 **¥187,500**



七宝引手

高品位ホーローの質感が際立つすっきりした扉デザインに、味わい深い七宝引手が映えます。

#### キャビネットの中も 高品位ホーロー

木や樹脂では時間が経つと取れにくくなるような汚れでも、軽くサッと拭くだけでキレイになります。



扉:フローラルアイボリー(KNI)

L型間口252×132cm	
キッチン本体	¥260,000
アイラック	¥98,400
壁付け水栓	¥14,600
どこでもラック	¥4,200
ホーローキッチンパネル	¥48,200
合計価格	¥425,400 (税込¥446,670)

## ホーローキッチンセット

標準セット・セット写真の価格には加熱機器は含まれておりません。

### ロイヤル

I型間口 240cm  
標準セット価格 **¥164,800**



工芸品を思わせる  
七宝引手

キッチンを明るく演出する花柄デザイン。焼きつけているのでゴシゴシしても柄が消えず、くっきりした美しさを保ちます。

#### キャビネットの中も 高品位ホーロー

木や樹脂では時間が経つと取れにくくなるような汚れでも、軽くサッと拭くだけでキレイになります。



扉:クールグレー(RNC)

L型間口192×132cm	
キッチン本体	¥200,800
水切ラック	¥11,500
壁付け水栓	¥14,600
ホーローキッチンパネル	¥45,700
合計価格	¥272,600 (税込¥286,230)

## 木製キッチンセット

標準セット・セット写真の価格には加熱機器は含まれておりません。

### A型

I型間口 240cm  
標準セット価格 **¥138,200**



扉:ライト

I型間口210cm	
キッチン本体	¥145,100
水切ラック	¥11,500
壁付け水栓	¥14,600
どこでもラック	¥4,200
ホーローキッチンパネル	¥36,800
合計価格	¥212,200 (税込¥222,810)



七宝引手

### P型

I型間口 240cm  
標準セット価格 **¥118,900**



扉:アイボリー(I)

I型間口180cm	
キッチン本体	¥100,400
壁付け水栓	¥14,600
どこでもラック	¥1,700
ホーローキッチンパネル	¥35,400
合計価格	¥152,100 (税込¥159,705)



七宝引手



# ホーローキッチンセット エマーユ

キッチン



### 扉カラー(高品位ホーロー)

扉: フローラルアイボリー (DNI)

型 間口180cm

キッチン本体	¥156,400
アイラック	¥94,400
壁付け水栓	¥14,600
どこでもラック	¥1,700
ホーローキッチンパネル	¥35,400
合計価格	¥302,500
	(税込¥317,625)

※加熱機器の価格は含まれておりません。

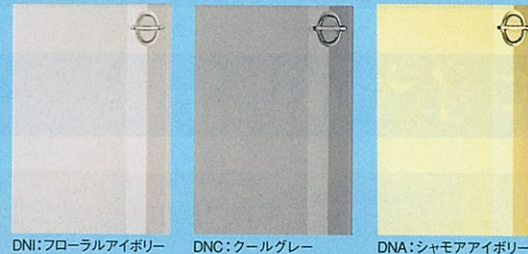

### 流し台

間口180cm Yシンク



DY-180L/RK (■)  
1,800×560×800mm  
¥87,000 (税込¥91,350)

間口165cm Yシンク

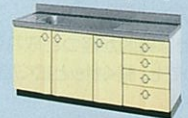

DY-165L/RK (■)  
1,650×560×800mm  
¥83,400 (税込¥87,570)

間口150cm Yシンク



DY-150L/RK (■)  
1,500×560×800mm  
¥81,800 (税込¥85,890)

間口120cm Sシンク



D-120L/RK (■)  
1,200×560×800mm  
¥70,400 (税込¥73,920)

間口100cm Sシンク



D-100L/RK (■)  
1,000×560×800mm  
¥66,300 (税込¥69,615)

### 調理台



DT-60N (■)  
600×560×800mm  
¥35,200 (税込¥36,960)



DT-35K (■)  
350×560×800mm  
¥34,200 (税込¥35,910)



DT-30K (■)  
300×560×800mm  
¥20,700 (税込¥21,735)

### 隅調理台



DCK (■)  
715(後市)×560×800mm  
¥43,500 (税込¥45,675)

### ガス台



DG-100K (■)  
1,000×543×625mm  
¥36,300 (税込¥38,115)

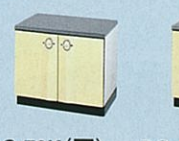

DG-70K (■)  
700×543×625mm  
¥25,900 (税込¥27,195)

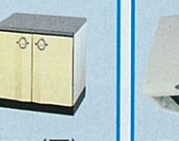

DG-60K (■)  
600×543×625mm  
¥23,800 (税込¥24,990)

### レンジフード



VDS-601L (プロベラファン)  
600×600×600mm  
¥27,000 (税込¥28,350)

### 吊戸棚

※吊戸棚の扉はホーロー製、キャビネット本体は木製です。

高さ 645ミリ タイプ	W-M120K (■) 1,200×391×645mm ¥29,000 (税込¥30,450)	W-M105K (■) 1,050×391×645mm ¥27,500 (税込¥28,875)	W-M90 (■) 900×391×645mm ¥20,700 (税込¥21,735)	W-M70 (■) 700×391×645mm ¥18,600 (税込¥19,530)	W-M60 (■) 600×391×645mm ¥17,600 (税込¥18,480)	※写真は右タイプ W-M45L/R (■) 450×391×645mm ¥14,500 (税込¥15,225)	※写真は右タイプ W-M35 (■) 350×391×645mm ¥13,500 (税込¥14,175)	W-M30L/R (■) 300×391×645mm ¥12,400 (税込¥13,020)	W-MC71 (■) 715(後市)×391×645mm ¥26,900 (税込¥28,245)
高さ 500ミリ タイプ	W-S120K (■) 1,200×391×500mm ¥27,500 (税込¥28,875)	W-S105K (■) 1,050×391×500mm ¥25,900 (税込¥27,195)	W-S90 (■) 900×391×500mm ¥19,700 (税込¥20,685)	W-S70 (■) 700×391×500mm ¥17,600 (税込¥18,480)	W-S60 (■) 600×391×500mm ¥16,600 (税込¥17,430)	W-S45L/R (■) 450×391×500mm ¥13,500 (税込¥14,175)	W-S30L/R (■) 300×391×500mm ¥11,400 (税込¥11,970)	W-SC71 (■) 715(後市)×391×500mm ¥25,400 (税込¥26,670)	

### レンジフード横吊戸棚

※イラストは左タイプ



高さ 645ミリ タイプ	W-M45L/RZ (■) 450×391×645mm ¥14,500 (税込¥15,225)	W-M30L/RZ (■) 300×391×645mm ¥12,400 (税込¥13,020)
高さ 500ミリ タイプ	W-S45L/RZ (■) 450×391×500mm ¥13,500 (税込¥14,175)	W-S30L/RZ (■) 300×391×500mm ¥11,400 (税込¥11,970)

※受注生産品の納期については弊社事業所までお問い合わせください。

※品番中の■には扉カラーが入ります。DNI: フローラルアイボリー DNC: クールグレー DNA: シアマアイボリー (写真の商品はDNA: シアマアイボリーです。)

※商品の寸法表示は、全て間口(幅)×奥行×高さmmで表示しています。  
※流し台には左シンク(L)タイプ、右シンク(R)タイプをご用意しています。発注の際にご確認ください。写真は全て左シンク(L)タイプです。  
※天板高さ80cm

現在、当社キャビネット  
一体型の加熱機器を  
お使いのお客様へ

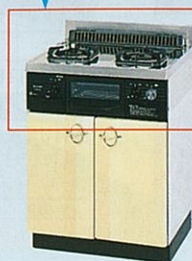

### 取替用加熱機器



Siセンサーコンロ  
URG-60TS-L/R ¥71,000 (税込¥74,550)  
600×575×270.5mm

※12A、13A、LPG以外のガス種は受注生産品となります。  
※取替用加熱機器には、左側大コンロ(L)タイプ、右側大コンロ(R)タイプをご用意しております。発注の際にご確認ください。  
※対応など、詳しくは弊社事業所へお問い合わせください。

# ホーローキッチンセット アーバス

キッチン



### 扉カラー(高品位ホーロー)

扉: シックローズ (KNR)

型 間口210cm

キッチン本体	¥181,300
アイラック	¥97,400
どこでもラック	¥1,700
ホーローキッチンパネル	¥36,800
冷凍冷蔵庫	¥272,500
合計価格	¥589,700
	(税込¥619,185)

※加熱機器・水栓・水切カバーの価格は含まれておりません。

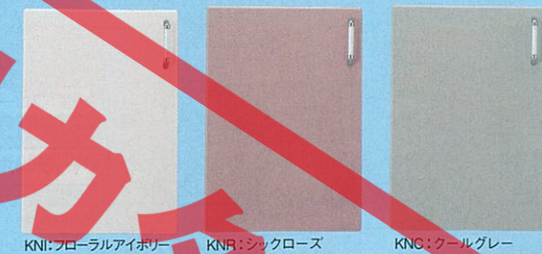

### 流し台

間口180cm Yシンク



KY-180L/RK (■)  
1,800×560×800mm  
¥87,000 (税込¥91,350)

間口165cm Yシンク



KY-165L/RK (■)  
1,650×560×800mm  
¥83,400 (税込¥87,570)

間口150cm Yシンク



KY-150L/RK (■)  
1,500×560×800mm  
¥81,800 (税込¥85,890)

間口120cm Sシンク



K-120L/RK (■)  
1,200×560×800mm  
¥70,400 (税込¥73,920)

### 調理台



KT-60N (■)  
600×560×800mm  
¥35,200 (税込¥36,960)



KT-30K (■)  
300×560×800mm  
¥20,700 (税込¥21,735)



KCK (■)  
715(後市)×560×800mm  
¥43,500 (税込¥45,675)

### 隅調理台



KG-100K (■)  
1,000×543×625mm  
¥36,300 (税込¥38,115)



KG-70K (■)  
700×543×625mm  
¥25,900 (税込¥27,195)



KG-60K (■)  
600×543×625mm  
¥23,800 (税込¥24,990)

### レンジフード



VDS-601L (プロベラファン)  
600×600×600mm  
¥27,000 (税込¥28,350)

### 吊戸棚

※吊戸棚の扉はホーロー製、キャビネット本体は木製です。

高さ 645ミリ タイプ	W-M120K (■) 1,200×391×645mm ¥29,000 (税込¥30,450)	W-M105K (■) 1,050×391×645mm ¥27,500 (税込¥28,875)	W-M90 (■) 900×391×645mm ¥20,700 (税込¥21,735)	W-M60 (■) 600×391×645mm ¥17,600 (税込¥18,480)	※写真は左タイプ W-M45L/R (■) 450×391×645mm ¥14,500 (税込¥15,225)	※写真は左タイプ W-M30L/R (■) 300×391×645mm ¥12,400 (税込¥13,020)	W-MC71 (■) 715(後市)×391×645mm ¥26,900 (税込¥28,245)	
高さ 500ミリ タイプ	W-S120K (■) 1,200×391×500mm ¥27,500 (税込¥28,875)	W-S105K (■) 1,050×391×500mm ¥25,900 (税込¥27,195)	W-S90 (■) 900×391×500mm ¥19,700 (税込¥20,685)	W-S70 (■) 700×391×500mm ¥17,600 (税込¥18,480)	W-S60 (■) 600×391×500mm ¥16,600 (税込¥17,430)	W-S45L/R (■) 450×391×500mm ¥13,500 (税込¥14,175)	W-S30L/R (■) 300×391×500mm ¥11,400 (税込¥11,970)	W-SC71 (■) 715(後市)×391×500mm ¥25,400 (税込¥26,670)

※品番中の■には扉カラーが入ります。KNI: フローラルアイボリー KNR: シックローズ KNC: クールグレー (写真の商品はKNC: クールグレーです。)

※商品の寸法表示は、全て間口(幅)×奥行×高さmmで表示しています。  
※流し台には左シンク(L)タイプ、右シンク(R)タイプをご用意しています。発注の際にご確認ください。写真は全て左シンク(L)タイプです。  
※天板高さ80cm

### レンジフード横吊戸棚

※イラストは左タイプ



高さ 645ミリ タイプ	W-M45L/RZ (■) 450×391×645mm ¥14,500 (税込¥15,225)	W-M30L/RZ (■) 300×391×645mm ¥12,400 (税込¥13,020)
高さ 500ミリ タイプ	W-S45L/RZ (■) 450×391×500mm ¥13,500 (税込¥14,175)	W-S30L/RZ (■) 300×391×500mm ¥11,400 (税込¥11,970)

※受注生産品の納期については弊社事業所までお問い合わせください。

### シンク

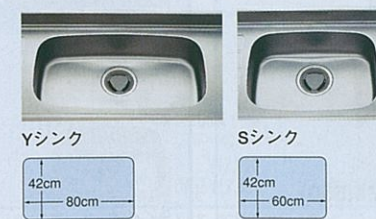

Yシンク

Sシンク



# ホーローキッチンセット ロイヤル

キッチン



## 扉カラー(高品位ホーロー)

扉: フローラルアイボリー花柄付 (RNP)

型 間口180cm

キッチン本体 ¥135,000

ガラス棚 ¥21,000

壁付け水栓 ¥14,600

ホーローキッチンパネル ¥35,400

合計価格 ¥206,000

(税込¥216,300)

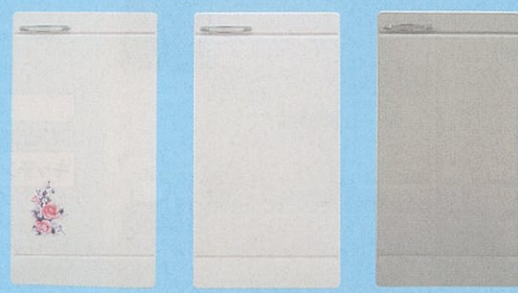

RNP: フローラルアイボリー花柄付

RNI: フローラルアイボリー

RNC: クールグレー

※加熱機器の価格は含まれておりません。

## 流し台

間口180cm Yシンク



RNY-180L/RK (■)  
1,800×560×800mm  
¥69,400 (税込¥72,870)

間口165cm Yシンク



RNY-165L/RK (■)  
1,650×560×800mm  
¥64,200 (税込¥67,410)

間口150cm Yシンク



RNY-150L/RK (■)  
1,500×560×800mm  
¥61,100 (税込¥64,155)

間口120cm Sシンク



RN-120L/RK (■)  
1,200×560×800mm  
¥52,800 (税込¥55,440)

間口100cm Sシンク



RN-100L/RK (■)  
1,000×560×800mm  
¥48,700 (税込¥51,135)

## 調理台



RNT-60K (■)  
600×560×800mm  
¥30,000 (税込¥31,500)



RNT-30MK (■)  
300×560×800mm  
¥30,600 (税込¥32,130)



RNT-30K (■)  
300×560×800mm  
¥19,700 (税込¥20,685)



RNCK (■)  
715(後市)×560×800mm  
¥38,300 (税込¥40,215)

## ガス台



RNG-100K (■)  
1,000×543×625mm  
¥29,500 (税込¥30,975)



RNG-70K (■)  
700×543×625mm  
¥21,200 (税込¥22,260)



RNG-60K (■)  
600×543×625mm  
¥19,800 (税込¥20,790)



BGK-100  
715(後市)×560×800mm  
¥3,300 (税込¥3,465)



BGK-70  
300×560×800mm  
¥2,300 (税込¥2,415)

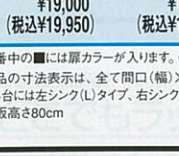

BGK-60  
300×560×800mm  
¥2,100 (税込¥2,205)

## レンジフード



VDS-601L (プロベラファン)  
600×600×600mm  
¥27,000 (税込¥28,350)



TR-60A (■)  
600×378×500mm  
¥12,000 (税込¥12,600)

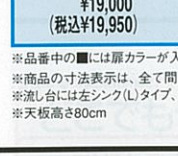

TR-60A (■)  
600×378×500mm  
¥12,000 (税込¥12,600)

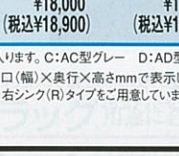

TR-60A (■)  
600×378×500mm  
¥12,000 (税込¥12,600)

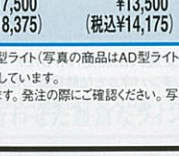

TR-60A (■)  
600×378×500mm  
¥12,000 (税込¥12,600)

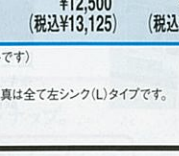

TR-60A (■)  
600×378×500mm  
¥12,000 (税込¥12,600)

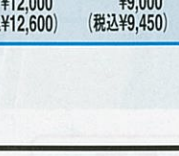

TR-60A (■)  
600×378×500mm  
¥12,000 (税込¥12,600)

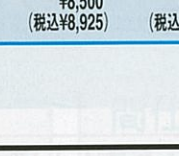

TR-60A (■)  
600×378×500mm  
¥12,000 (税込¥12,600)

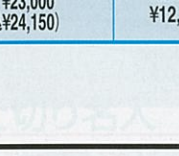

TR-60A (■)  
600×378×500mm  
¥12,000 (税込¥12,600)

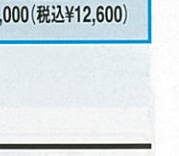

TR-60A (■)  
600×378×500mm  
¥12,000 (税込¥12,600)

## 吊戸棚

※吊戸棚の扉はホーロー製、キャビネット本体は木製です。

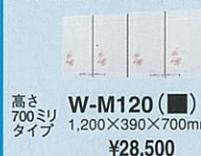

W-M120 (■)  
1,200×390×700mm  
¥28,500 (税込¥29,925)

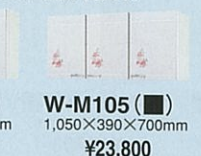

W-M105 (■)  
1,050×390×700mm  
¥23,800 (税込¥24,990)



W-M90 (■)  
900×390×700mm  
¥21,500 (税込¥22,575)



W-S120 (■)  
1,200×390×500mm  
¥24,900 (税込¥26,145)



W-S105 (■)  
1,050×390×500mm  
¥21,200 (税込¥22,260)



W-S90 (■)  
900×390×500mm  
¥19,200 (税込¥20,160)



W-S70 (■)  
700×390×500mm  
¥14,000 (税込¥14,700)

## レンジフード横吊戸棚

※受注生産品

※イラストは左タイプ



W-M30L/RZ (■)  
300×390×700mm  
¥11,800 (税込¥12,390)

W-S30L/RZ (■)  
300×390×500mm  
¥10,900 (税込¥11,445)

現在、当社キャビネット  
一体型の加熱機器を  
お使いのお客様へ

## 取替用加熱機器



Siセンサーコンロ  
URG-60TS-L/R ¥71,000 (税込¥74,550)

600×575×270.5mm

※12A、13A、LPG以外のガス種は受注生産品となります。

※取替用加熱機器には、左側大コンロ(L)タイプ、右側大コンロ(R)タイプをご用意しております。

※対応など、詳しくは弊社事業所へお問い合わせください。

## シンク



Yシンク  
42cm  
80cm



Sシンク  
42cm  
60cm

# 木製キッチンセット A型

キッチン

## 扉カラー

AC型

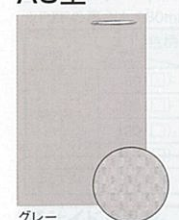

グレー

AD型

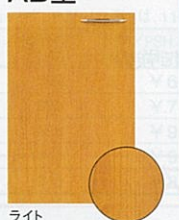

ライト

## 流し台

間口180cm Yシンク



A■Y-180N(L・R)  
1,800×560×800mm  
¥64,400 (税込¥67,620)

間口165cm Yシンク



A■Y-165N(L・R)  
1,650×560×800mm  
¥62,200 (税込¥65,310)

間口150cm Yシンク



A■Y-150N(L・R)  
1,500×560×800mm  
¥59,100 (税込¥62,055)

間口120cm Sシンク



A■-120N(L・R)  
1,200×560×800mm  
¥50,600 (税込¥53,130)

間口100cm Sシンク



A■-100N(L・R)  
1,000×560×800mm  
¥48,500 (税込¥50,925)

## 調理台



A■T-60H(L・R)  
600×560×800mm  
¥27,400 (税込¥28,770)



A■T-30H  
300×560×800mm  
¥19,700 (税込¥20,685)

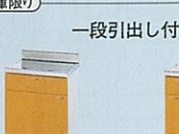

A■T-60N(L・R)  
600×560×800mm  
¥27,400 (税込¥28,770)

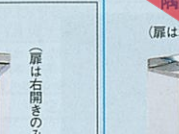

A■T-30N  
300×560×800mm  
¥19,700 (税込¥20,685)



A■CN  
715(後市)×560×800mm  
¥38,300 (税込¥40,215)



A■G-70N  
700×543×625mm  
¥21,100 (税込¥22,155)



A■G-60N(L・R)  
600×543×625mm  
¥19,800 (税込¥20,790)

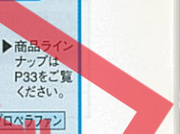

VDS-601L (プロベラファン)  
600×600×600mm  
¥27,000 (税込¥28,350)

## 吊戸棚



T-120K A  
1,200×378×500mm  
¥19,000 (税込¥19,950)

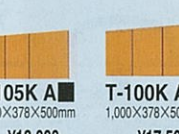

T-105K A  
1,050×378×500mm  
¥18,000 (税込¥18,900)

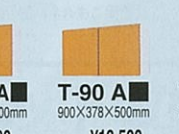

T-100K A  
1,000×378×500mm  
¥17,500 (税込¥18,375)



T-90 A  
900×378×500mm  
¥13,500 (税込¥14,175)



T-70 A  
700×378×500mm  
¥12,500 (税込¥13,125)



T-60 A  
600×378×500mm  
¥12,000 (税込¥12,600)



T-35 A  
350×378×500mm  
¥9,000 (税込¥9,450)



T-30 A  
300×378×500mm  
¥8,500 (税込¥8,925)

# 木製キッチンセット P型

## 扉カラー

PC型

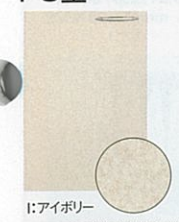

I: アイボリー

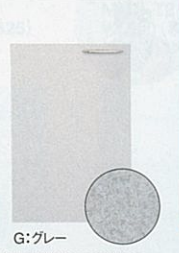

G: グレー

PD型



ナチュラル

## 流し台

間口180cm Yシンク



P■Y-180N(L・R)  
1,800×560×800mm  
¥50,600 (税込¥53,130)

間口165cm Yシンク



P■Y-165N(L・R)  
1,650×560×800mm  
¥48,000 (税込¥50,400)

間口150cm Yシンク



P■Y-150N(L・R)  
1,500×560×800mm  
¥45,400 (税込¥47,670)

間口120cm Sシンク



P■-120N(L・R)  
1,200×560×800mm  
¥38,500 (税込¥40,425)

間口100cm Sシンク



P■-100N(L・R)  
1,000×560×800mm  
¥36,400 (税込¥38,220)

## 調理台



P■T-60H(L・R)  
600×560×800mm  
¥21,600 (税込¥22,680)



P■T-30H  
300×560×800mm  
¥16,400 (税込¥17,220)



P■T-60N(L・R)  
600×560×800mm  
¥21,600 (税込¥22,680)



P■T-30N  
300×560×800mm  
¥16,400 (税込¥17,220)



P■G-70N  
700×543×625mm  
¥16,400 (税込¥17,220)



P■G-60N(L・R)  
600×543×625mm  
¥15,300 (税込¥16,065)

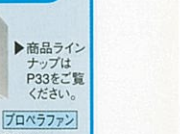

BGK-70  
715(後市)×560×800mm  
¥2,300 (税込¥2,415)



BGK-60  
300×560×800mm  
¥2,100 (税込¥2,205)

## 吊戸棚



T-120K P  
1,200×380×500mm  
¥17,500 (税込¥18,375)

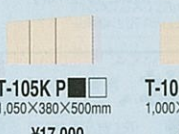

T-105K P  
1,050×380×500mm  
¥17,000 (税込¥17,850)



T-100K P  
1,000×380×500mm  
¥16,500 (税込¥17,325)



T-90 P  
900×380×500mm  
¥13,000 (税込¥13,650)



T-70 P  
700×380×500mm  
¥12,000 (税込¥12,600)



T-60 P  
600×380×500mm  
¥11,500 (税込¥12,075)



T-35 P  
350×380×500mm  
¥8,500 (税込¥8,925)

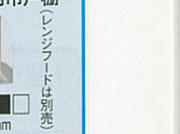

T-30 P  
300×380×500mm  
¥8,000 (税込¥8,400)

※品番中の■には扉カラーが入ります。PC型アイボリー: ■-C、□-I PC型グレー: ■-C、□-G PD型ナチュラル: ■-D、□-ナ(写真の商品はPC型アイボリーです)

※商品の寸法表示は、全て間口(幅)×奥行×高さmmで表示しています。

※流し台には左シンク(L)タイプ、右シンク(R)タイプをご用意しています。発注の際にご確認ください。写真は全て左シンク(L)タイプです。

※天板高さ80cm

※消費税、搬入・取付費等は別途です。 ※印刷色ですら商品と多少異なります。タカラショールームで確かめください。 30



お手入れ簡単な**高品位ホーロー**。  
キッチン壁面を油汚れや熱から守ります。

シンクや加熱機器近くの壁面は、水や油などで汚れやすい場所です。ホーローキッチンパネルは、熱やキズに強い高品位ホーローの優れた特性を活かし、いつまでも変わらぬ清潔さと耐久性を実現。

ガラス感覚でラクにお手入れできます。  
いつまでも美しさをキープ



キズにも強い



頑固な油汚れを、金属タワシでこすっても傷がつかないくらい丈夫です。

熱に強さを発揮



製造過程において850℃の炉で加熱しているため高温にさらされても、変形・変色しません。

国土交通大臣認定NM-8127  
※キッチンパネルと加熱機器の距離は150mm以上離してください。150mm未満になる場合、取付下地は火災予防条例にしてください。

キッチン壁面を彩る美しい転写柄



転写柄は、高温で直接焼きつけたもの。長くお使いいただいてもプリントのように色あせやはがれの心配がありません。



金属タワシでこすっても柄がはがれるようなことはありません。

どこでもラックで収納スペースを確保



ベースが金属だから、マグネットを利用して自分好みの収納スペースを作ることができます。

カラーバリエーション

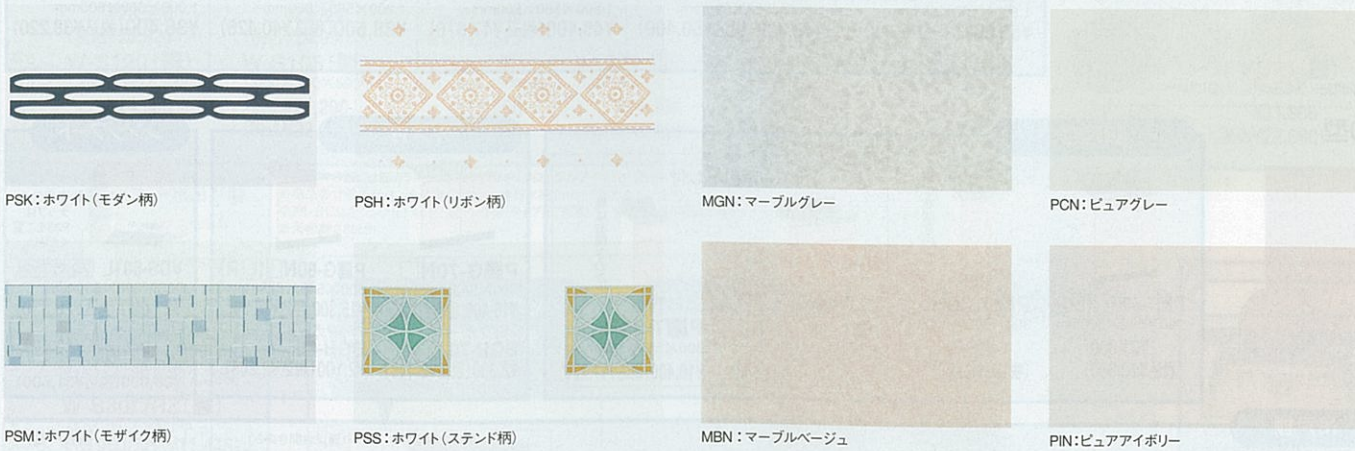

1型・間口255cmに取付けた場合の価格

※価格は税抜き希望小売価格です。

窓がない場合	窓がある場合
¥38,600	¥65,900

※窓は引違い窓(サイズ4.5×2尺)で、窓枠はPZG-185、カウンターはC-PZマド245(SS)として算出しております。  
※窓の価格は含まれておりません。

ホーローキッチンパネルは、健康に害のない安心素材。

ホーローキッチンパネルは金属とガラス質からなる無機質の素材「高品位ホーロー」。最近問題となっているシックハウス症候群の原因となる、有害物質(ホルムアルデヒド)をまったく発散しないので、長く、安心してお使いいただけます。

シックハウス症候群の原因となるホルムアルデヒド 発散ゼロ

ホーローキッチンパネル 部材価格表

※品番末尾の□にはカラー品番が入ります。

※価格は税抜き希望小売価格です。

■フロントパネル

※PZFの高さは、980mmです。PZFHの高さは、1100mmとなります。

品番	色柄	幅サイズ(mm)	PSK/PSH/PSM/PSS/MGN/MBN/PCN/PIN	価格
PZF-	60(□)	599		¥6,700
	90(□)	899		¥7,800
	120(□)	1199		¥9,200
PZF-	135(□)	1349		¥9,600
PZFH-	105(□)	1049		¥8,800

■サイドパネル

品番	色柄	サイズ(mm)	PSK/PSH/PSM/PSS/MGN/MBN/PCN/PIN	価格
PZS-90(□)		900×1316 (パネル<大>)		¥17,000
		600×684 (パネル<中>)		
		600×639 (パネル<小>)		

※3枚1梱包です。 ※柄付きパネルの場合は、パネル<大>のみ、柄が付きます。

■窓パネル

※窓パネルの柄対応は、モダン柄、モザイク柄となります。

品番	色柄	サイズ(mm)	PSK/PSM/MGN/MBN/PCN/PIN/PSN	価格
PZW-	150(□)	1499×400		¥7,100
	185(□)	1849×400		¥7,700

※ベース色がホワイトのフロントパネルをお選びの場合は、PSN:ホワイトを使用してください。

吊戸棚の下面に設置できるホーローキッチンパネル 吊戸棚パネルもご用意しています。詳しくは弊社事業所にお問い合わせください。

■窓枠パネル

※窓枠パネルは柄なしのみです。

品番	色柄	サイズ(mm)	MGN/MBN/PCN/PIN/PSN	価格
PZG-185(□)		1849×400		¥13,800

※ベース色がホワイトのフロントパネルをお選びの場合は、PSN:ホワイトを使用してください。

■引違い窓用カウンター

出窓には、窓サッシ専用のカウンターをご利用ください。

品番	価格	品番	価格
C-PZマド245(□) (1900×245mm)	¥15,000	C-PZマド(□) (1900×375mm)	¥17,500
ステンレス	¥32,000	ステンレス	¥42,500
人造大理石		人造大理石	

■カウンターカラー

ステンレス  
・SS(ヘアライン加工)

人造大理石  
・AV:プライトベージュ  
・AQ:プライトグレー  
・AI:プライトホワイト

■エッジセット

<樹脂製>

品番	内容	価格
KPエッジセットJ1( ) (片側オープン用)	KPエッジセットJ2( ) (両側クローズ用)	KPエッジセットJ3( ) (両側オープン用)
¥2,800	¥2,800	¥2,800

<アルミ製>

品番	内容	価格
KPエッジセットA(アルミ製)	KPエッジセットA用見切り KP見切りA-F2	
¥6,000	¥8,500	

システムマグネット収納

どこでもラック 用途に合わせた豊富なラインナップ。

■レシピ立て  
MGN-RT  
¥2,500(税込¥2,625)  
255×80×74mm

■小物置きL  
MGN-T1  
¥2,500(税込¥2,625)  
272×113×55mm  
※スパイスボックスは別売です。

■小物置きS  
MGN-T1  
¥1,700(税込¥1,785)  
180×113×55mm

■箆立て  
MGN-HT  
¥1,700(税込¥1,785)  
180×70×115mm

■レードル掛け  
MGN-KH  
¥1,700(税込¥1,785)  
255×39×30mm

■まな板立て  
MGN-MT  
¥1,700(税込¥1,785)  
255×75×74mm

■フキン掛け  
MGN-FH  
¥2,500(税込¥2,625)  
30×275×180mm

■タオルハンガー  
MGN-TH  
¥1,700(税込¥1,785)  
180×48×54mm

■ペーパーホルダー  
MGN-PH  
¥1,700(税込¥1,785)  
281×65×55mm

■ティッシュホルダー  
MGN-TC  
¥1,700(税込¥1,785)  
213×73×128mm  
※厚さ54mm以下のティッシュケースに対応

■スパイスボックス  
小物置きにフィットする形で、アイラックにも収納可能です。(2ヶ入)  
スパイスボックスT  
¥1,200(税込¥1,260)  
94×113×90mm

デザイン性がアップした「デラックスタイプ」。

■小物置き  
MGD-KR  
¥5,000(税込¥5,250)  
300×102×70mm  
※スパイスボックスは別売です。

■レードル掛け  
MGD-KH  
¥5,000(税込¥5,250)  
300×35×70mm

■フキン掛け  
MGD-FH  
¥5,500(税込¥5,775)  
300×102×70mm

間仕切り名人

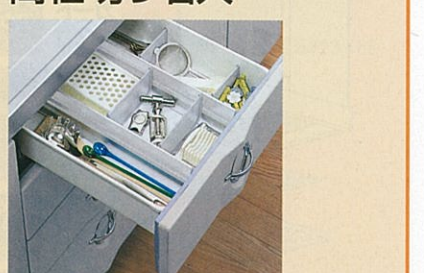

カタチも大きさもさまざまなキッチン用品を、整理整頓して収納できる「間仕切り名人」。マグネット式なので取り外しが簡単。お掃除がしやすく、引出し内をいつも清潔に保てます。

エマーユフラット  
アーバスフラット  
エマーユ・アーバス用

- MGマジキリJ SL1(間口30cm用) ¥1,800(税込¥1,890)
  - MGマジキリJ SL2(間口45cm用) ¥3,600(税込¥3,780)
  - MGマジキリJ HL1(間口45cm用) ¥3,400(税込¥3,570)
- ※SL1・SL2は1・2・3段目、HL1は4段目の引出しに対応します。

ロイヤルフラット  
ロイヤル用

- MGマジキリJ SL1(間口30cm用) ¥1,800(税込¥1,890)
- ※エマーユ、アーバス間口60cm調理台の中引出しにも対応します。  
※対応についての詳細は弊社事業所へお問い合わせください。



# レンジフード (シロッコファン・プロペラファン・ターボファン)

キッチン

## 頑固な汚れもサッと取れる。ホーロー整流板



グリスフィルターも丸洗いOK

キッチンの中で一番掃除に困る場所だから、汚れが染み込まない高品位ホーローを整流板に採用しました。頑固な油汚れもサッと拭きだけでキレイになります。

取りはずして丸洗いも出来ます。ホーロー整流板は取り外しOK。表も裏も丸洗いで出来ます。

熱に強い高品位ホーローなら高温になる場所でも安心です。

## シロッコファン(ブース型レンジフード)

排気の圧力が強い上静かなので、強く外風を受ける中高層マンションや戸建住宅に設置する場合に最適です。

※価格には必要排気金具の金額が含まれています(VMH型を除く)。

必要排気金具は排気方向別に異なります。詳しくはP35をご覧ください。

※VMHは排気方向により別途排気金具が必要になります。詳しくは弊社事業所にお問い合わせください。

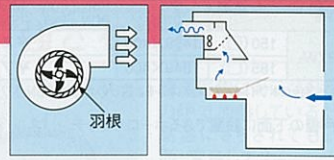

## 汚れに強い究極のレンジフード「VRNタイプ」掃除の手間からトリプルガード!

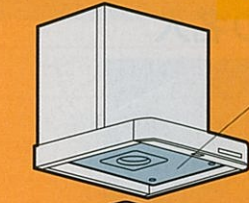

**ガード③!** シャットアウトパネル レンジフード内部への汚れをシャットアウト。高品位ホーローだからサッとキレイ。



**ガード②!** 親水性グリスフィルター 頑固な汚れも水につけるだけで落ちる。「親水性グリスフィルター」

**ガード①!** ホーロー整流板 汚れがサッと落ちる「ホーロー整流板」

幅75cm VRN-757(S) [VRN-757-E(S)] ¥102,000(税込¥107,100)  
幅90cm VRN-907(S) [VRN-907-E(S)] ¥110,500(税込¥116,025)  
●奥行630×高さ625mm  
●フード部・前面パネル:ステンレス ●4方向排気  
●風量は「強」「中」「弱」3段切替え ●照明付(15W蛍光灯)

気密性の高い電動シャッター式にも対応します。 ※上記の価格に+¥7,000となります。 ※品番は、上記の[ ]内の品番となります。

トリプルガード ホーロー整流板 親水性グリスフィルター シャットアウトパネル お手入れサイン 遅延タイマー 専用リモコン

収納付 幅75cm VMR-752(S)SB ¥79,500(税込¥83,475)  
幅90cm VMR-902(S)SB ¥84,500(税込¥88,725)  
●奥行610×高さ800mm  
●フード色シルバー  
●照明付(15W蛍光灯)

VMR型収納タイプ カラーバリエーション  
JSG:シルバーグレー RSW:ホワイト ホワイト

幅60cm VUS-603AD [VUS-603AD-E] ¥32,000(税込¥33,600)  
幅75cm VUS-753AD [VUS-753AD-E] ¥33,000(税込¥34,650)  
幅90cm VUS-903AD [VUS-903AD-E] ¥35,000(税込¥36,750)  
●奥行610mm  
●高さは600mm・645mm・700mm  
●4方向排気  
●風量は「強」「中」「弱」3段切替え  
●照明付(40W白熱灯)

VUS-AD(-E)型カラーバリエーション  
F:フロアアイボリー G:グレー K:ブラック

気密性の高い電動シャッター式にも対応します。 ※上記の価格に+¥4,000となります。 ※品番は、上記の[ ]内の品番となります。

幅60cm VMR-602(K) ¥54,500(税込¥57,225)  
幅75cm VMR-752(K) ¥56,500(税込¥59,325)  
幅90cm VMR-902(K) ¥60,500(税込¥63,525)

●奥行610×高さ800mm  
●フード色ブラック  
※フード色シルバーもご用意しております。価格は+¥1,500となります。品番は末尾の( )内がSとなります。  
●前面パネルのカラーはカンタン取替ホーローシステムキッチン・ホーローキッチンセットの各色に対応。カンタン取替木製システムキッチン・木製キッチンセットの場合ブラックとなります。  
●4方向排気  
●風量は「強」「中」「弱」3段切替え  
●照明付(15W蛍光灯)  
※前面パネルが扉カラー対応の場合、受注生産品となります。 K:ブラックの場合、上記価格+¥500となります。

梁穴き対応 幅60cm VMH-602AL/R(S) ¥53,500(税込¥56,175)  
幅75cm VMH-752AL/R(S) ¥55,500(税込¥58,275)  
幅90cm VMH-902AL/R(S) ¥59,500(税込¥62,475)

プロペラファンからの取替えや梁がある場合などのリフォームに対応  
●奥行610mm  
●高さは700mm・800mm  
●4方向排気  
●風量は「強」「中」「弱」3段切替え  
●照明付(40W白熱灯)  
※カラーはシルバーのみです。  
※L・Rは排気接続口の位置を表します。現場の状況に合わせてお選びください。  
※排気条件、梁対応範囲等詳細は弊社事業所へお問い合わせください。

# レンジフード (シロッコファン・プロペラファン・ターボファン)

キッチン

## 常時換気タイプ

幅60cm VMR-603RC(K) ¥63,500(税込¥66,675)  
幅75cm VMR-753RC(K) ¥65,500(税込¥68,775)  
幅90cm VMR-903RC(K) ¥69,500(税込¥72,975)  
●奥行610×高さ800mm  
●フード色ブラック  
※フード色シルバーもご用意しております。価格は+¥1,500となります。品番は末尾の( )内がSとなります。  
●前面パネルのカラーはカンタン取替ホーローシステムキッチン・ホーローキッチンセットの各色に対応。カンタン取替木製システムキッチン・木製キッチンセットの場合ブラックとなります。  
●4方向排気  
●風量は「強」「弱」3段切替え  
●照明付(15W蛍光灯)  
※前面パネルが扉カラー対応の場合、受注生産品となります。 K:ブラックの場合、上記価格+¥500となります。

幅60cm VUS-603AJ(K) ¥37,000(税込¥38,850)  
幅75cm VUS-753AJ(K) ¥38,000(税込¥39,900)  
幅90cm VUS-903AJ(K) ¥40,000(税込¥42,000)  
●奥行610mm  
●高さは600mm・645mm・700mm  
●4方向排気  
●風量は「強」「弱」3段切替え  
●照明付(40W白熱灯)  
※カラーはブラックのみです。

## 同時給排気タイプ

幅75cm VRN-757-D(S) ¥123,500(税込¥129,675)  
幅90cm VRN-907-D(S) ¥132,000(税込¥138,600)  
●奥行630×高さ625mm  
●フード部・前面パネル:ステンレス  
●4方向排気・電動式シャッター付  
●風量は「強」「中」「弱」3段切替え  
●照明付(15W蛍光灯)  
梁がある場合でも設置できます。

幅60cm VUS-603AD-D(K) ¥50,500(税込¥53,025)  
幅75cm VUS-753AD-D(K) ¥51,500(税込¥54,075)  
幅90cm VUS-903AD-D(K) ¥53,500(税込¥56,175)  
●奥行610mm  
●高さは600mm・700mm  
●4方向排気・電動式シャッター付  
●風量は「強」「中」「弱」3段切替え  
●照明付(40W白熱灯)  
※カラーはブラックのみです。  
※前面パネルが扉カラー対応の場合、受注生産品となります。 ※給排気方向が後方、片側側方、片側上方の場合、高さは700mmのみとなります。

## プロペラファン(金属製換気扇・ブース型レンジフード)

屋外に直接排気できるタイプ。ファンの取外しも簡単なので、お掃除もラクラクです。(ダクト排気には使用できません。)

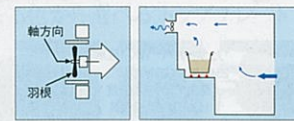

## 排気タイプ

幅60cm VDS-601L ¥27,000(税込¥28,350)  
幅75cm VDS-751L ¥28,000(税込¥29,400)  
幅90cm VDS-901L ¥30,000(税込¥31,500)  
●奥行600×高さ600mm ●電動シャッター式金属製換気扇  
●3方向排気  
●照明付(40W白熱灯)  
VDS型カラーバリエーション  
F:フロアアイボリー G:グレー K:ブラック

## ターボファン(平型レンジフード)

排気効率に優れ、屋外への直接排気も可能。中高層マンションなどでダクト排気をする場合などに適しています。

## 排気タイプ

幅60cm VT-601 ¥22,000(税込¥23,100)  
●奥行545×高さ180mm  
●4方向排気  
●風量は「強」「弱」2段切替え  
●照明付(40W白熱灯)  
■必要別売部品対応表 ※価格は税抜き希望小売価格です。  
排気方法 排気方向 必要別売部品 価格  
φ150丸ダクト排気 左右・後方 VT角シャッター ¥800  
直接排気 左右・後方 角丸アタッチメント ¥5,800  
直接排気 VT角シャッター ¥800  
※薄型設計の平型レンジフードを採用していますので、上に吊戸棚を併用することができます。

## キッチンフード(換気扇別売)・換気扇(引紐式)

### VDS型(高さ60cm)

幅60cm VDS-601P ¥11,000(税込¥11,550)  
※別売部品の専用グリスフィルターG-60Cをセットできます。  
幅75cm VDS-751P ¥12,000(税込¥12,600)  
※別売部品の専用グリスフィルターG-75Cをセットできます。  
●奥行600×高さ600mm  
●3方向排気  
カラーバリエーション  
F:フロアアイボリー G:グレー K:ブラック

### VDS型(高さ50cm)

幅60cm VDS-601P50 ¥10,000(税込¥10,500)  
●奥行560×高さ500mm  
●排気口は現場開口  
●3方向排気  
※カラーはフロアアイボリーのみです。  
別売換気扇 VK-251P ¥11,000(税込¥11,550)  
(幅349×奥行151×高さ349mm)  
●金属製引紐式スイッチ  
●引紐式シャッター付  
●溜まったオイルを簡単に取り出せる油受け付  
※キッチンフードVDS-601P、VDS-751P、VDS-601P50にセットできます。

## フードパネル(VDS型に対応)

レンジフードファンの上にセットすることによって、ミドルタイプのウォールキャビネットと高さを合わせることができます。 ※カラーはレンジフード本体と同色となります。 ※VDS-601P50には対応しません。  
<エマーユフラット・アースフラット・エマーユ・アース>  
フードパネル600×45 ¥2,500(税込¥2,625)  
フードパネル750×45 ¥3,000(税込¥3,150)  
フードパネル900×45 ¥3,500(税込¥3,675)  
<ロイヤルフラット・ロイヤル>  
フードパネルVCN60 ¥2,500(税込¥2,625)  
フードパネルVCN75 ¥3,000(税込¥3,150)  
フードパネルVCN90 ¥3,500(税込¥3,675)

## 機能説明

**常時換気** 一日中微弱風量で排気を行い、室内の汚れた空気や湿気、嫌なニオイを排出する機能です。  
**同時給排気** 排気と給気を同時に行い、煙や熱をしっかりと排出します。高気密住宅などに適しています。  
**給気電動シャッター** 別売の給気電動シャッターで、調理時に外気を取り入れながらの換気ができます。レンジフードの近くに設置することで、同時給排気機能と同等の機能を発揮します。  
**お手入れサイン** 掃除の時期をランプでお知らせします。  
**グリスフィルター** 油汚れをしっかりとキャッチ。お手入れカンタン加工で、取り外して洗えます。  
**遅延タイマー** 一定時間が経つと自動的にOFF。調理終了後の排気や消し忘れ防止に便利です。



# レンジフード関連機器

レンジフードファン・キッチンフード別売部品

レンジフードシロッコファン用排気金具(寸法は外径寸法表示です) ※P33・34のシロッコファンの価格には必要排気金具の金額が含まれています(VMH型を除く)。  
※価格は税抜き希望小売価格です。

丸ダクト金具U 276×276×73mm φ150丸ダクト 上方排気接続用 ¥3,000	VCN丸ダクト金具L 276×276×188mm φ150丸ダクト 左右・後方排気 接続用 ¥3,000	排気用角アタッチメント 320×276×184mm (直接後方排気用) ¥3,000	VMH丸ダクト金具L 220×220×190mm φ150丸ダクト 左右・後方排気 接続用 ¥2,500	VUSD丸ダクト金具U 270×270×130mm φ150丸ダクト 上方排気接続用 電動シャッター式 ¥7,000	VUSD丸ダクト金具L 277×277×180mm φ150丸ダクト 左右・後方排気接続用 電動シャッター式 ¥7,000	VUSD給排セットU φ150丸ダクト 上方給排気接続用 電動シャッター式 ¥20,000	VUSD給排セットK φ150丸ダクト 後方・片側方・ 片側上方給排気接続用 電動シャッター式 ¥20,000	VUSD給排セットY φ150丸ダクト 同側方給排気接続用 電動シャッター式 ¥20,000
--	---	---	---	---	--	---	--	--

レンジフードファン・キッチンフード別売部品(寸法は外径寸法表示です) ※価格は税抜き希望小売価格です。

<b>ダクト接続金具</b> P変換アタッチメント 450×450×81mm (φ150丸ダクト変換用 木枠角穴蓋付き) ¥2,500	角丸アタッチメント (φ150丸ダクト変換用) ¥5,800	VT角シャッター 318×138×45mm ¥800	<b>給気電動シャッター</b> P-19QDL5-BL 211×55×291mm ¥13,000	<b>グリッドフィルター</b> グリッドフィルター-G-1F 364×316mm ¥4,300	グリッドフィルター-G-60C 297×327mm ¥5,500 (VDS-601P用)	グリッドフィルター-G-75C 372×327mm ¥6,500 (VDS-751P用)
<b>ダクト関連部材</b> ダクト150×1000 (排気ダクト用) φ150×1,000mm ¥2,000	防火ダンパー-B-5N φ148×220mm ¥6,000	防火ダンパー-B-1 306×295×113mm ¥6,600	不燃ジャバラFG-1 318×564×138mm (ガラス繊維製) ¥5,400	<b>取付金具</b> 取付金具T-1 ¥1,800	吊り下げ金具 セット ¥500	
<b>ウェザーカバー</b> 丸型フード150 φ150 ¥4,500	ウェザーカバー-W-1 305×136×165mm(樹脂製) ¥1,100	ウェザーカバー-W-2 250×180×250mm(金属製) ¥3,500	P-25CV5 338×196×338mm(金属製) ¥4,700			
P-25CV5(防鳥網付) [本体 P-25CV5 防鳥網 P-25KSP4 338×196×338mm(金属製)] ¥5,900	ウェザーカバー-WK-15DK 234×221×254mm (防火ダンパー付、温度 ヒューズ120℃、金属製) ¥6,500	ウェザーカバー-WK-15K2 450×200×238mm ¥9,600				
<b>絶縁棒</b> P-25PW 341×30×341mm(25cm換気扇用) ¥1,900	<b>横化粧板</b> (VRM型用) ●横化粧板R555 360×555mm (VUS型用) ●横化粧板S600(H=600用) 360×600mm ●横化粧板S645(H=645用) 360×645mm ●横化粧板S700(H=700用) 360×700mm 各¥3,500 (レンジフードの側面が露出 する場合に貼付化粧板 ※写真は横化粧板S700です。)	<b>横幕板</b> (VDS型用) ●横幕板P45(H=645用) 360×45mm ※エマユアラット・アースアラット・エマユ アース(スリッド)パネルを設置した場合に 対応します。 ●横幕板P100(H=700用) 360×100mm ※ロイヤルフラット・ロイヤルにフード パネルを設置した場合に対応します。 ※横幕板P45・P100はVDS-601P50 には対応しません。				
<b>VRN用化粧部材</b> エンドパネル EP-VRN(S) ¥8,500	金具セット EP-フード金具セット ¥500 ※側面が露出する場合に 必要となります。					

## ●レンジフードファン排気金具、別売部品対応表

機種名	排気方向	接続方法	対応排気金具	対応別売部品
VRN型 (4方向排気)	上方排気 左右・後方排気	直接排気	φ150丸ダクト	・ダクト150 ・ウェザーカバー-W-2 ・丸型フード150 ・防火ダンパー-B-5N ・ウェザーカバー-WK-15DK
VMR型 VMR-RC型 VUS-AJ型 (4方向排気)	上方排気 左右排気 後方排気	丸ダクト金具(U) 直接排気	φ150丸ダクト	・ダクト150 ・ウェザーカバー-W-2 ・丸型フード150 ・防火ダンパー-B-5N ・ウェザーカバー-WK-15DK
VMH型 (4方向排気)	上方排気 左右・後方排気	直接排気	φ150丸ダクト	・ダクト150 ・ウェザーカバー-W-2 ・丸型フード150 ・防火ダンパー-B-5N ・ウェザーカバー-WK-15DK
VRN-E型 (4方向排気)	上方・左右・後方 排気	直接排気	φ150丸ダクト	・ダクト150 ・ウェザーカバー-W-2 ・丸型フード150 ・防火ダンパー-B-5N ・ウェザーカバー-WK-15DK
VUS-AD-E型 (4方向排気)	上方排気 左右・後方排気	直接排気	φ150丸ダクト	・ダクト150 ・ウェザーカバー-W-2 ・丸型フード150 ・防火ダンパー-B-5N ・ウェザーカバー-WK-15DK
VRN-D型 (4方向排気)	上方・左右・後方排気 上方給排気	直接排気	φ150丸ダクト	・ダクト150 ・ウェザーカバー-W-2 ・丸型フード150 ・防火ダンパー-B-5N ・ウェザーカバー-WK-15DK
VUS-AD-D型 (4方向排気)	後方給排気 片側方・ 片側上方給排気 同側方給排気	直接排気	φ150丸ダクト	・ダクト150 ・ウェザーカバー-W-2 ・丸型フード150 ・防火ダンパー-B-5N ・ウェザーカバー-WK-15DK
VDS型 (3方向排気)	共通	直接排気	φ150丸ダクト	・P-25PW(絶縁棒) ・P-25CV5(防鳥網付) ・P-25CVDK3(防鳥網付)

※VUS-AD-D型の排気方向別排気金具の対応は右記対応表でご確認ください。  
※VRN(E)・(D)型の排気はダクト曲げで対応。  
※VRNは必要に応じて化粧部材をご利用ください。VMR・VUS・VMH・VDSは必要に応じて横化粧板・横幕板をご利用ください。  
※VDS-601P・751Pは、必要に応じてグリッドフィルター(G-60C)もしくはグリッドフィルター(G-75C)をご利用ください。  
※必要に応じてVT-601はグリッドフィルター(G-1F)をご利用ください。  
※ダクト150は、1,000mmまでと2,000mmまでがあります。必要に応じてどちらかをご利用ください。  
※必要に応じてVMR-RC型・VUS-AJ型は給気電動シャッター(P-18QDL5-BL)と連動可能です。  
※VMH型を取替に使用する場合は、P変換アタッチメントを使用してφ150丸ダクトに変換してください。  
※プロペラファンより取替の際、既設ウェザーカバーに防鳥網がない場合、25cmプロペラ換気扇用のウェザーカバー-P-25CV5(防鳥網付)・P-25CVDK3(防鳥網付)に交換してください。  
※左右排気・後方排気で既設木枠角穴を利用する時、位置によってはVMH丸ダクト金具Lが必要です。

機種名	排気方向	接続方法	対応別売部品
VT-601 (4方向排気)	後方排気 左右排気 左右上方 排気	直接排気	●VT角シャッター ●防火ダンパー-B-1 ●不燃ジャバラFG-1(左右排気の場合のみ) ●ウェザーカバー-W-1 ●VT角シャッター ●丸型アタッチメント ●ダクト150 ●防火ダンパー-B-5N ●ウェザーカバー-W-2 ●ウェザーカバー-WK-15DK ●丸型フード150 ●ダクト150 ●防火ダンパー-B-5N ●ウェザーカバー-W-2 ●丸型フード150

機種名	排気方向	接続方法	対応別売部品
VRN同時給排気タイプの 配管方向対応表	給気方向 上方	直接排気	給気方向 上方
VUS同時給排気タイプの 配管方向対応表	給気方向 上方	直接排気	給気方向 上方

※給気方向は上方のみです。  
※給気と排気的位置は本体の取付方向  
によって左右を替えることができます。

# システムキッチン 取り替え用加熱機器

システムキッチンの古いコンロを簡単に取り替えられます。

<b>幅60cm ホーロートッププレートガスコンロ 片面焼きグリル</b> Siセンサーコンロ 全てのバーナーに対応 天ぷら油 過熱防止 立ち消え 安全 消し忘れ 消火 焦げつき 消火 赤外線 ジャンボ グリル フレイム トラップ	<b>幅60cm IHヒーター 両面焼きグリル</b> HTB-TS7B ¥144,000(税込¥151,200) ナビ付き ワンタッチ 火消し操作 マイコン 自動焼き グリル 焼き物の 温度調節 グリル タイマー 切り忘れ 防止 タイマー ヒーター部 調理 タイマー 自動 電源消し オート パワー オフ
<b>T32-61</b> ¥42,000(税込¥44,100) 全てのバーナーに温度センサーによる 「天ぷら油過熱防止機能」と 「立ち消え安全機能」などを搭載。	<b>T32A61</b> ¥44,500(税込¥46,725) 全てのバーナーに温度センサーによる 「天ぷら油過熱防止機能」と 「立ち消え安全機能」などを搭載。
<b>幅60cm ハイパーガラスコートガスコンロ 片面焼きグリル</b> Siセンサーコンロ 全てのバーナーに対応 天ぷら油 過熱防止 立ち消え 安全 消し忘れ 消火 焦げつき 消火 赤外線 ジャンボ グリル 水なし グリル 調理 タイマー フレイム トラップ	<b>幅60cm ハイパーガラスコートガスコンロ 両面焼きグリル</b> Siセンサーコンロ 全てのバーナーに対応 天ぷら油 過熱防止 立ち消え 安全 消し忘れ 消火 焦げつき 消火 赤外線 ジャンボ グリル 水なし グリル 調理 タイマー フレイム トラップ
<b>TN52AV60C</b> ¥99,000(税込¥103,950) 全てのバーナーに温度センサーによる 「天ぷら油過熱防止機能」と 「立ち消え安全機能」などを搭載。	<b>TN52W60C</b> ¥117,500(税込¥123,375) 全てのバーナーに温度センサーによる 「天ぷら油過熱防止機能」と 「立ち消え安全機能」などを搭載。

**お手入れ簡単。** **衝撃に強い。** **5色から選べるトッププレート**  
Y: クリアブルー U: クリアブラック Z: クリアホワイト R: クリアピンク S: クリアライトブルー  
※品番中の□には、トッププレートカラーの品番が入ります。

**ご注意(ガスコンロ)** 地域によって、ガス種が異なります。ガス種を確認のうえお買い求めください。ガス種が違いますと、火災・やけどなどの原因になることがあります。

**ご注意(IHヒーター)** IHヒーター部は、磁力線が発生します。心臓用ペースメーカーをお使いの方は専門の医師とよくご相談の上、お使いください。

# キッチン 関連機器

## 冷凍冷蔵庫

「省エネ大賞」を受賞した省エネ+大容量の冷凍冷蔵庫をご用意しました。

<b>間口60cm(415Lタイプ)</b> (600×658×1,798mm) R-SF42XMT ¥164,000 (税込¥172,200) 面材: ステンレス ※写真は吊戸棚とサイドパネルがセットされています。 ・ダブルクール ・ナノチク陰湿&臭気+アルオフ ・フレッシュルーム ・急冷蔵 ・低いん棚 ・ひっくりかえるん棚 ・清潔自動製氷 ・冷蔵温度約-40℃急速冷凍&低温冷凍 ・保湿冷凍 ・大きめ氷 ・エコアラーム ・3段階収納(冷凍室下段) ・はずして洗える給排水パイプ ・野菜室うおい保存	<b>間口75cm(501Lタイプ)</b> (685×658×1,798mm) R-SF50XMT ¥198,000 (税込¥207,900) 面材: ステンレス ※写真は吊戸棚とサイドパネルがセットされています。 ・ダブルクール ・ダブルクール ・ナノチク陰湿&臭気+アルオフ ・急冷蔵 ・低いん棚 ・ひっくりかえるん棚 ・清潔自動製氷 ・冷蔵温度約-40℃急速冷凍&低温冷凍 ・保湿冷凍 ・大きめ氷 ・エコアラーム ・3段階収納(冷凍室下段) ・はずして洗える給排水パイプ ・野菜室うおい保存
---	---

●冷蔵庫とコーディネートできる吊戸棚も  
ご用意しております。  
※受注生産品 ※受注生産品の納期については弊社  
事業所までお問い合わせください。

<b>間口60cm</b> W-EH62-▲(L) (620×643×490(540)mm) ¥32,500(税込¥34,125)	<b>間口75cm</b> W-EH76-▲(L) (760×643×490(540)mm) ¥34,500(税込¥36,225)
--	--

※カラーはシルバーです。  
※品番中の▲には、以下の数字が入ります。  
カンタン取替システムキッチンの天板高さ82cm・キッチンセットの天板高さ80cmの場合は[5]が入ります。  
カンタン取替システムキッチンの天板高さ87cm・キッチンセットの天板高さ85cmの場合は[0]が入ります。  
※( )の寸法はカンタン取替システムキッチンの天板高さ87cm・キッチンセットの天板高さ85cmの場合です。  
※耐震ラッチ付商品もございます。価格は¥42,000です。  
詳しくは弊社事業所までお問い合わせください。  
※冷蔵庫吊戸棚の設置には、別途サイドパネルが必要です。  
詳しくは弊社事業所までお問い合わせください。



# キッチン 関連機器

## システム昇降ラック アイラック

デッドスペースだった吊戸棚下にプラスできる、便利な収納ラック。目線の高さで収納物の出し入れができます。



アイレベルの高さにあるから、調理しながらの収納物の出し入れもラクにでき、作業がはかどります。

●商品の寸法表示は、全て間口(幅)×奥行×高さmmで表示しています。

※ロイヤルフラット・ロイヤル・A型フラット・P型フラット・A型・P型には取り付けできません。

- 間口30cm用 SDR-30 (幅295×奥行395×高さ110mm) ¥26,000 (税込¥27,300)
- 間口45cm用 SDR-45 (幅445×奥行395×高さ110mm) ¥27,500 (税込¥28,875)
- 間口60cm用 SDR-60 (幅595×奥行395×高さ110mm) ¥29,000 (税込¥30,450)
- 間口75cm用 SDR-75 (幅745×奥行395×高さ110mm) ¥30,500 (税込¥32,025)

※エマーユフラット・アーバスフラット・エマーユ・アーバスのウォールキャビネット間口90cm・120cmに設置する場合は設置用部材SDR-ブザイW90の手配が必要です。  
※最大荷重約3kg (SDR-75は4kg)。



●専用照明ボックス SMR-15 (幅145×奥行395×高さ115mm) ¥8,900 (税込¥9,345)  
※27Wインバータ蛍光灯付。

●飾りパネル(直線用) P-SDR120 (幅1,200×奥行70×高さ110mm) ¥8,000 (税込¥8,400)

●飾りパネル(エンド用) P-SDRE (幅332×奥行35×高さ110mm) ¥1,500 (税込¥1,575)

※アイラックを設置しない部分の意匠を合わせるパネルです。

●背面用カバー P-SDR-HK (幅2,000×奥行34×高さ90mm) ¥6,500 (税込¥6,825)

※対面式や窓前設置の場合にアイラック背面を隠す化粧部材です。

●レンジフード横用アルミカバー SDRガフカバーL/R (390×200×110mm) ¥2,000 (税込¥2,100)

●扉カラー対応用パネル P-SDR90 (幅910×高さ60mm) ¥2,000 (税込¥2,100)

※受注生産品です。納期については弊社事業所までお問い合わせください。

※品番の■には色番が入ります。JSR:シックローズ ENI:フローラルアイボリー JSI:シャモアイボリー ENC:クールグレー DNB:ライトブルー ENP:ライトピンク



●スパイスボックス スパイスボックスT (幅94×奥行113×高さ90mm) ¥1,200 (税込¥1,260)  
※アイラックにすっきり納まります。

### システムラック

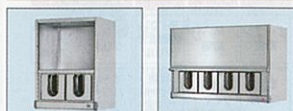

●スパイスラック SRS-30 (300×250×400mm) ¥22,000 (税込¥23,100)  
●スパイスラック SRS-60 (600×250×400mm) ¥32,000 (税込¥33,600)



●ガラス棚 SRG-60 (600×250×400mm) ¥18,000 (税込¥18,900)  
●ガラス棚 SRG-90 (900×250×400mm) ¥21,000 (税込¥22,050)

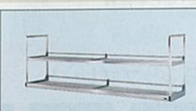

●水切ラック SRM-90 (900×250×400mm) ¥11,500 (税込¥12,075)  
●水切ラック SRM-105 (1,050×250×400mm) ¥14,000 (税込¥14,700)  
●水切ラック SRM-120 (1,200×250×400mm) ¥15,500 (税込¥16,275)

### 水切棚



●水切棚(2段) MW-90N (900×250×450mm) ¥7,700 (税込¥8,085)  
●水切棚(2段) MW-120N (1,200×250×450mm) ¥8,800 (税込¥9,240)



●水切棚(1段) MS-90N (900×250×300mm) ¥5,000 (税込¥5,250)  
●水切棚(1段) MS-120N (1,200×250×300mm) ¥5,700 (税込¥5,985)

### 照明ユニット



●照明ユニット (スリム管タイプ) SMY-601 (598×114×38mm) ¥8,000 (税込¥8,400)  
※24W電球型蛍光灯・アジュースイッチ付・インバータ方式

### 吊戸用昇降棚



TDUR-901 ¥29,500 (税込¥30,975)  
TDUR-601 ¥27,000 (税込¥28,350)

	対応シリーズ	対応吊戸棚
TDUR-901	エマーユフラット アーバスフラット エマーユ・アーバス	W-M120, W-M90
TDUR-601	エマーユフラット アーバスフラット エマーユ・アーバス ロイヤルフラット ロイヤル	W-M105, W-M60 W-M120, W-M90, W-M60

### オプション

シンクで野菜や食器を洗ったりする作業がはかどります。



●水切プレート (330×475mm) ¥2,600 (税込¥2,730)  
※カンタン取替システムキッチンには対応しません。

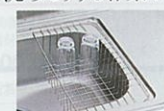

●水切ネットN (240×478×100mm) ¥2,300 (税込¥2,415)



●水切ネットS (90×478×110mm) ¥2,000 (税込¥2,100)  
※寒冷地仕様の場合は、品番末尾にCが付きまます。

### 壁付け水栓



●壁付け水栓 K1710T ¥14,600 (税込¥15,330)

### キャビネットオプション

●計量米びつ RN-630 (190×382×450mm) ¥7,300 (税込¥7,665)  
●容量10kg  
※取付け機種については、弊社にお問い合わせください。

●ディスボナー (食品クズ粉砕処理機) ¥57,500 (税込¥60,375)  
(パイプつき・取付費別途)  
●調整用アダプター (別売品) ¥1,100 (税込¥1,155)

モーター	種類	整流子モーター
	電源 (V)	100
	周波数 (Hz)	50/60
	出力 (W)	530/420
	1分間当りの処理能力 (kg)	1.5~2.0

### 〈台輪スパーサー〉

流し台の高さを調節。床から作業面までの高さを80cmから85cmにできます。



### ●ホーローキッチンセット用

間口	機種	品番	価格
180cm	流し台	180HK	¥5,500
165cm	流し台	165HK	¥5,500
150cm	流し台	150HK	¥5,500
120cm	流し台	120HK	¥5,500
100cm	流し台・調理台・ガス台	100HK	¥5,500
70cm	ガス台	70HK	¥3,500
60cm	調理台・ガス台	60HK	¥3,500
35cm	調理台	35HK	¥3,500
30cm	調理台	30HK	¥3,500
71.5cm	調理台 (専用)	CHK	¥5,500

### ●木製キッチンセット用

間口	機種	品番	価格
180cm	流し台	180M	¥3,500
165cm	流し台	165M	¥3,500
150cm	流し台	150M	¥3,500
120cm	流し台	120M	¥3,500
100cm	流し台	100M	¥3,500
70cm	ガス台	70M	¥2,500
60cm	調理台・ガス台	60M	¥2,500
30cm	調理台	30M	¥2,500
(後部)71.5cm	調理台 (専用)	CM	¥3,500

※エマーユフラット・アーバスフラット・ロイヤルフラットの場合、台輪スパーサーを使用すると天板高さ82cmから87cmになります。価格は¥9,000となります。

※価格は税抜き希望小売価格です。



# 洗面化粧台

高品位ホーローの清潔性を活かした洗面化粧台。

## ホーロー洗面化粧台



### エリーナ

窯変ホーロー独特の色彩、広々としたカウンター。メイクが楽しくなる洗面ドレッサー。

P39

間口 75・90・105・120・135・150・165cm  
アクリル100%人造大理石(ポウルー一体型) ハイバックカウンター フラットカウンター



### アルファージュ

お手入れ性に優れたハイバックカウンター。収納力などの機能面も充実しています。

P49

間口 75・90・105・120cm  
アクリル100%人造大理石(ポウルー一体型) ハイバックカウンター



### セレンティ

お掃除がラクな壁付水栓を採用。扉は、清潔感溢れる4色から選べます。

P56

間口 75cm 間口 90・105cm  
ホーローポウルー/壁付水栓 アクリル100%人造大理石(ポウルー一体型) ハイバックカウンター

## ホーロー洗面化粧台



### オンディーヌ

納得の機能、納得の価格で優れた品質を備える洗面化粧台です。

P60

間口 60・75cm 間口 90・105cm  
ホーローポウルー アクリル100%人造大理石(ポウルー一体型) フラットカウンター



### スーリア

高品位ホーローを採用したお求めやすいシリーズ。

P67

間口 60・75cm  
ホーローポウルー

## 木製洗面化粧台



### ウィット 新発売

お求めやすい木製タイプの洗面化粧台が新登場。

P69

間口 60・75cm 間口 90・105cm  
ホーローポウルー アクリル100%人造大理石(ポウルー一体型) フラットカウンター

## なっとく価格でラインナップ (間口75cm参考価格)

※価格は税抜き希望小売価格です。

価格帯	ホーロー洗面化粧台	木製洗面化粧台
15万円	エリーナ ¥199,700	
10万円	アルファージュ ¥135,300	
5万円	セレンティ ¥91,000	オンディーヌ ¥57,300
		スーリア ¥44,700
		ウィット ¥43,200



窯変ホーロー独特の色彩、広々としたカウンター。  
メイクが楽しみになる洗面ドレッサー。

ハイバック  
カウンター

フラット  
カウンター



(受注生産品)  
※エリーナは受注生産品です。  
納期については弊社事業所までお問い合わせください。

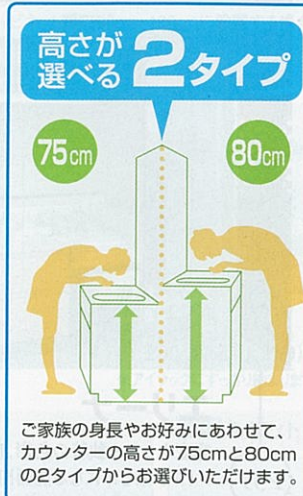

ご家族の身長やお好みにあわせて、  
カウンターの高さが75cmと80cm  
の2タイプからお選びいただけます。

洗面本体間口は75cm、  
90cm、105cm、120cm、  
135cm、150cm、  
165cmの7タイプ。

洗面化粧台

洗面化粧台

高品位ホーローだから、湿気が多くカビなどが発生しやすい洗面に最適。

シックハウス症候群の原因となる  
ホルムアルデヒド  
発散ゼロ

サイドパネル



カビなどがつきやすい壁面も  
一般的なクロスと違い、汚れが  
染み込まずお手入れ簡単です。

扉



水はねなどで汚れやすい扉も  
ひとふきできれいになります。

キャビネット



湿気がこもりやすいキャビネット内も  
劣化の心配がなく、  
いつまでもきれいで  
長持ちします。

手間をかけてこそ生まれる、  
工芸品の味わい。  
ようへん  
「窯変ホーロー」

一枚一枚に丹念に釉薬(うわぐすり)を  
塗り、炎で焼き付けることで一枚ごと  
に微妙に異なる表情を実現した「窯変  
ホーロー」。自然石や大理石を思わせる  
深い味わいを持っています。

窯変  
陶磁器などを焼く際の炎の当たり方や釉薬(う  
わぐすり)の溶解などで柄をつける製法。炎の  
偶然性とそれを操る職人の技が一体となって  
はじめて、風合いのある柄が生まれます。

底まで  
ホーロー  
ラック

水に強いので濡れたものでも収納  
可能。中はトレイ型なので取り出し  
て洗うことができます。

窯変ホーローの質感の  
豊かさを際立たせる  
シャープなデザイン!

用途に合わせて選べる4つのミラーバリエーション

3面鏡 (下部照明付)



機能性とデザイン性に優れたスライド2段  
引出しを採用。すっきりした水平ラインが、  
いつまでも新鮮な印象を与えます。

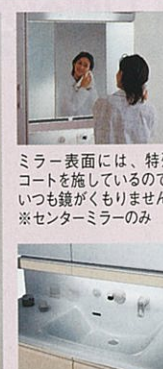

ミラー表面には、特殊  
コートが施しているため、  
いつも曇りません。  
※センターミラーのみ

下部照明がカウンター  
やバックパネルを照ら  
し、上質に洗面空間  
を演出します。

大型ミラー

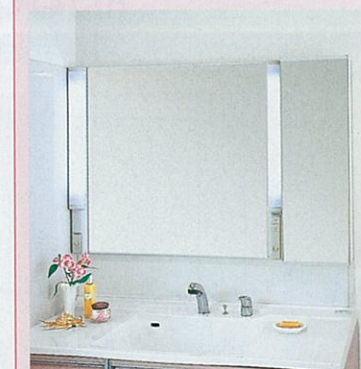

間口を無駄なく活かしたミラーは、見や  
すく豪華な印象を与えます。

両開き3面鏡



中央のミラーは手前まで引き出せ、ミラー裏の収納  
スペースもたっぷり。センサー付照明やタイマー付  
くもり止めヒーターも装備しています。

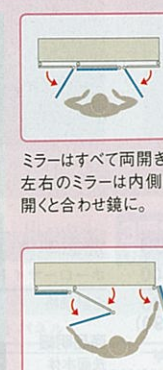

ミラーはすべて両開き。  
左右のミラーは内側に  
開くと合わせ鏡に。

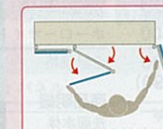

中央のミラーは手前ま  
で引き出せます。

3面鏡

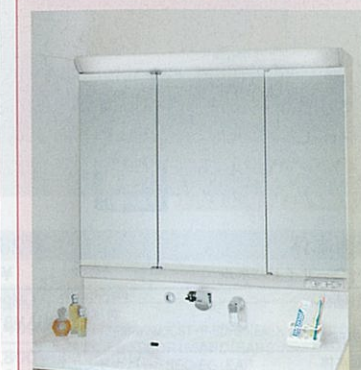

標準的な3面鏡もご用意。ミラー裏には  
ゆとりの収納スペースを確保しています。

メイクの動作を考えた  
充実のドレッサー機能



カウンター端にすっきり収納できる化粧品  
ボックス。  
(ドレッサータイプ)

7カラは アクリル100%人造大理石  
(ポウルー体型)

一般のポリエステル系にはない輝かしい光沢と  
優れた耐久性が特長のアクリル100%人造大理石を使用。  
カウンターは広々使い、  
継ぎ目のないポウルー体型だからお手入れ簡単です。

ハイバックカウンター

清掃性に優れたハイバックカウンター。

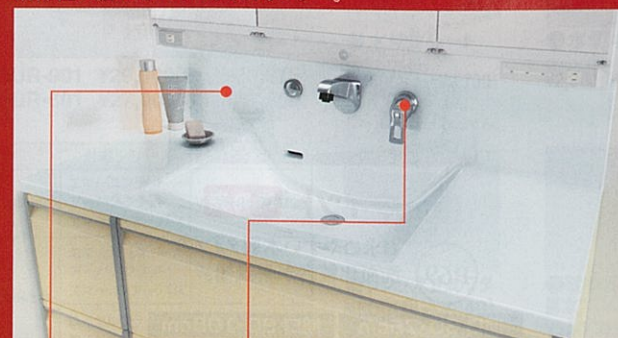

お手入れ簡単な壁付水栓



水栓の周囲に水がたまりず  
衛生的!

背面まで一体成型のカウンターが、  
水はねをしっかりとガード

フラットカウンター

スタンダードなフラットカウンター。

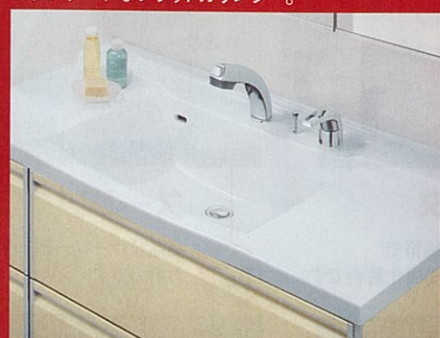

ドレッサータイプ



センターポウルータイプ

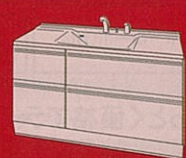

ドレッサータイプとセンターポウルー  
タイプが選べます!

ドレッサータイプは、メイクが思う存分  
楽しめる機能が充実しています。

間口75cm参考価格

※価格は税抜き希望小売価格です。

洗髪  
シャワータイプ ¥199,700

※フラットカウンター・3面鏡の場合  
の価格です。

美しく上品な  
石目調のカウンター。  
3色から選べます。



プライムブルー



プライムピンク



プライムホワイト



# ホーロー洗面化粧台 エリーナ

## 洗面本体間口75cm



フラット  
カウンター センターポウル  
タイプ 3面鏡

洗面本体 ¥199,700  
ホーローサイドパネル ¥15,400  
合計価格 ¥215,100  
(税込¥225,855)

商品明細  
洗面本体  
(ミラー)SCU-75M3KST・SPセコウキット  
(洗面下台)SENC75AND(EAI)S  
(エンドカバー)SEC-FGB



ハイバック  
カウンター センターポウル  
タイプ 両開き  
3面鏡

洗面本体 ¥257,900  
ホーローサイドパネル ¥15,400  
合計価格 ¥273,300  
(税込¥286,965)

商品明細  
洗面本体  
(ミラー)SM-75M3RA  
(洗面下台)SEKC75END(EAR)P  
(エンドカバー)SEC-FG(EAR)

## 洗面本体間口90cm



フラット  
カウンター センターポウル  
タイプ 3面鏡

洗面本体 ¥230,200  
ホーローサイドパネル ¥15,400  
合計価格 ¥245,600  
(税込¥257,880)

商品明細  
洗面本体  
(ミラー)SCU-90M3KST・SPセコウキット  
(洗面下台)SENC90AND(EWW)S  
(エンドカバー)SEC-FG(EWW)

## 洗面本体間口120cm



ハイバック  
カウンター センターポウル  
タイプ 3面鏡

洗面本体 ¥294,500  
ホーローサイドパネル ¥15,400  
合計価格 ¥309,900  
(税込¥325,395)

商品明細  
洗面本体  
(ミラー)SCU-120M3K  
(洗面下台)SEKC120END(EAI)S  
(エンドカバー)SEC-FG(EAI)



フラット  
カウンター ドレッサー  
タイプ 3面鏡  
(下部鏡明付)

洗面本体 ¥381,600  
ホーローサイドパネル ¥15,400  
合計価格 ¥397,000  
(税込¥416,850)

商品明細  
洗面本体  
(ミラー)SEM-120M3CST・P-SDR90(EAR)×2・SPセコウキット  
(洗面下台)SEDR120AND(EAR)P  
(エンドカバー)SEC-FG(EAR)

## 洗面本体間口135cm



フラット  
カウンター ドレッサー  
タイプ 大型  
ミラー

洗面本体 ¥402,500  
ホーローサイドパネル ¥15,400  
合計価格 ¥417,900  
(税込¥438,795)

商品明細  
洗面本体  
(ミラー)SMDL135B・SPセコウキット  
(洗面下台)SEDL135AND(EAB)S

## 洗面本体間口105cm



ハイバック  
カウンター センターポウル  
タイプ 3面鏡  
(下部鏡明付)

洗面本体 ¥282,400  
ホーローサイドパネル ¥15,400  
合計価格 ¥297,800  
(税込¥312,690)

商品明細  
洗面本体  
(ミラー)SEM-090M3C・P-SDR90(EAR)  
(洗面下台)SEKC90END(EAR)S  
(エンドカバー)SEC-FG(EAR)



ハイバック  
カウンター センターポウル  
タイプ 大型  
ミラー

洗面本体 ¥273,500  
ホーローサイドパネル ¥15,400  
合計価格 ¥288,900  
(税込¥303,345)

商品明細  
洗面本体  
(ミラー)SMKC105B  
(洗面下台)SEKC105END(EWW)P  
(エンドカバー)SEC-FG(EWW)



フラット  
カウンター センターポウル  
タイプ 両開き  
3面鏡 そこまで  
ホーローラック

洗面本体 ¥298,300  
洗面本体オプション ¥19,400  
ホーローサイドパネル ¥15,400  
合計価格 ¥333,100  
(税込¥349,755)

商品明細  
洗面本体  
(ミラー)SM-105M3RST・SPセコウキット  
(洗面下台)SENC105ANA(EAB)B  
(エンドカバー)SEC-FG(EAB)

洗面本体オプション  
(そこまでホーローラック)

## 洗面本体間口150cm



ハイバック  
カウンター センターポウル  
タイプ 大型  
ミラー

洗面本体 ¥354,500  
ホーローサイドパネル ¥15,400  
合計価格 ¥369,900  
(税込¥388,395)

商品明細  
洗面本体  
(ミラー)SMKC150B  
(洗面下台)SEKC150END(EWW)B  
(エンドカバー)SEC-FG(EWW)

## 洗面本体間口165cm



フラット  
カウンター ドレッサー  
タイプ 3面鏡  
(下部鏡明付)

洗面本体 ¥458,400  
ホーローサイドパネル ¥15,400  
合計価格 ¥473,800  
(税込¥497,490)

商品明細  
洗面本体  
(ミラー)SEM-165M3CST・P-SDR90(EAI)×3・SPセコウキット  
(洗面下台)SEDR165AND(EAI)S  
(エンドカバー)SEC-FG(EAI)

洗面室をもっと心地よく、もっと機能的に!

お選びの洗面化粧台に快適・便利なオプションが付けられます。

詳しくはP73-74洗面化粧台  
オプションをご覧ください。

※搬入・取付費等は別途です。 ※印刷色ですら商品と多少異なります。タカラショールームでお確かめください。



# ホーロー洗面化粧台 エリーナ

## 収納ユニットセットプラン例

(写真の商品の全体間口はホーローサイドパネルとエンドパネルを除きます。)



全体間口  
**105cm**  
洗面本体90cm  
フラット  
カウンター



全体間口  
**150cm**  
洗面本体120cm  
ハイバック  
カウンター

扉：アースブルー  
カウンター：プライムホワイト

**洗面本体 ¥244,300**  
ホーローサイドパネル ¥16,000  
収納ユニット ¥130,700  
合計価格 ¥391,000 (税込¥410,550)

商品明細  
洗面本体 (ミラー) SMNC90B・SPセコウキット (洗面下台) SENC90AND (EAB) S  
収納ユニット SW-90 (EAB) A・ST-UH15 (EAB) A・ST-CH15 (EAB) A・SEP-TUAA (EAB)・SEP-TDA80A (EAB)・S-SDHT

扉：フェミニンローズ  
カウンター：プライムピンク

**洗面本体 ¥345,300**  
洗面本体オプション ¥1,700  
収納ユニット ¥195,400  
合計価格 ¥542,400 (税込¥569,520)

商品明細  
洗面本体 (ミラー) SM-120M3RA (洗面下台) SEKC120END (EAR) P (エンドカバー) SEC-FG (EAR)  
洗面本体オプション (どこでもラック) MGN-TH  
収納ユニット SW-90 (EAR) A・SW-30L (EAR) A・SEC-WP (EAR) ST-UH30L (EAR) A・ST-DH30LC (EAR) A・SEP-TUAA (EAR)・SEP-TDASA (EAR)・S-SDHT



全体間口  
**180cm**  
洗面本体135cm  
フラット  
カウンター

扉：パニライボリー  
カウンター：プライムホワイト

**洗面本体 ¥423,200**  
洗面本体オプション ¥5,000  
収納ユニット ¥184,700  
合計価格 ¥612,900 (税込¥643,545)

商品明細  
洗面本体 (ミラー) SEM135M3CST・P-SDR90 (EAI) X2・SPセコウキット (洗面下台) SEDR135AND (EAI) S (エンドカバー) SEC-FG (EAI)  
洗面本体オプション (どこでもラック) MGD-KR  
収納ユニット SW-90 (EAI) A・SW-45L (EAI) A・SEC-WP (EAI) ST-UH45L (EAI) A・ST-DK45LB・SEP-TUAA (EAI)・SEP-TDA80A (EAI)・S-SDHT

# エリーナ価格表

## カラーバリエーション

■ ホーロー扉 (窯変ホーロー) ※ロイヤルホワイトは単色になります。 ■ カウンター (アクリル100%人造大理石 (ボウルタイプ))



## 洗面本体間口 75cm

### センターボウルタイプ

フラットカウンター	3面鏡 (下部照明付) (750×203×1109mm) SEM-075M3CST ¥82,300 (税込 ¥86,415) ●蛍光灯 (上部:20W, 下部:20W) ●センサー付照明 ●くもり止めコート (センターミラーのみ) ●大型スイッチ ●コンセント2個付 (1200W) ●ミラー裏収納	両開き3面鏡 (750×195×1109mm) SM-75M3RST ¥82,300 (税込 ¥86,415) ●蛍光灯 (20W) ●センサー付照明 ●タイマー付くもり止めヒーター ●大型スイッチ ●コンセント2個付 (1200W) ●ミラー裏収納	大型ミラー (750×154×1109mm) SMNC75B ¥62,800 (税込 ¥65,940) ●蛍光灯 (20W2灯) ●タイマー付くもり止めヒーター ●大型スイッチ ●コンセント2個付 (1200W) ●ミラー裏収納 (サイドミラー)	3面鏡 (750×205×1109mm) SCU-75M3KST ¥30,200 (税込 ¥31,710) ●くもり止めヒーター ●コンセント (1200W) ●ミラー裏収納	洗面下台 SENC75 (750×615×791mm) ¥161,900 (税込 ¥169,995) 〈そこまでホーローラック付〉 SENC75 (750×615×841mm) ¥177,300 (税込 ¥186,165)
-----------	---	---	--	--	--

### センターボウルタイプ

ハイバックカウンター	3面鏡 (下部照明付) (750×203×920mm) SEM-075M3C ¥76,700 (税込 ¥80,535) ●蛍光灯 (上部:20W, 下部:20W) ●センサー付照明 ●くもり止めコート (センターミラーのみ) ●大型スイッチ ●コンセント2個付 (1200W) ●ミラー裏収納	両開き3面鏡 (750×195×920mm) SM-75M3RA ¥76,700 (税込 ¥80,535) ●蛍光灯 (20W) ●センサー付照明 ●タイマー付くもり止めヒーター ●大型スイッチ ●コンセント2個付 (1200W) ●ミラー裏収納	大型ミラー (750×154×920mm) SMKC75B ¥60,400 (税込 ¥63,420) ●蛍光灯 (20W2灯) ●タイマー付くもり止めヒーター ●大型スイッチ ●コンセント2個付 (1200W) ●ミラー裏収納 (サイドミラー)	3面鏡 (750×205×920mm) SCU-75M3KS ¥24,600 (税込 ¥25,830) ●蛍光灯 (20W) ●くもり止めヒーター ●コンセント (1200W) ●ミラー裏収納	洗面下台 SEKC75 (750×615×980mm) ¥175,400 (税込 ¥184,170) 〈そこまでホーローラック付〉 SEKC75 (750×615×1030mm) ¥190,800 (税込 ¥200,340)
------------	--	---	---	--	---

## 洗面本体間口 90cm

### センターボウルタイプ

フラットカウンター	3面鏡 (下部照明付) (900×203×1109mm) SEM-090M3CST ¥92,200 (税込 ¥96,810) ●蛍光灯 (上部:20W, 下部:20W) ●センサー付照明 ●くもり止めコート (センターミラーのみ) ●大型スイッチ ●コンセント2個付 (1200W) ●ミラー裏収納	両開き3面鏡 (900×195×1109mm) SM-90M3RST ¥92,200 (税込 ¥96,810) ●蛍光灯 (20W) ●センサー付照明 ●タイマー付くもり止めヒーター ●大型スイッチ ●コンセント2個付 (1200W) ●ミラー裏収納	大型ミラー (900×154×1109mm) SMNC90B ¥66,300 (税込 ¥69,615) ●蛍光灯 (20W2灯) ●タイマー付くもり止めヒーター ●大型スイッチ ●コンセント2個付 (1200W) ●ミラー裏収納 (サイドミラー)	3面鏡 (900×195×1109mm) SCU-90M3KST ¥46,400 (税込 ¥48,720) ●蛍光灯 (20W) ●くもり止めヒーター ●コンセント (1200W) ●ミラー裏収納	洗面下台 SENC90 (900×615×791mm) ¥173,700 (税込 ¥182,385) 〈そこまでホーローラック付〉 SENC90 (900×615×841mm) ¥192,100 (税込 ¥201,705)
-----------	---	---	--	--	--

### センターボウルタイプ

ハイバックカウンター	3面鏡 (下部照明付) (900×203×920mm) SEM-090M3C ¥86,400 (税込 ¥90,720) ●蛍光灯 (上部:20W, 下部:20W) ●センサー付照明 ●くもり止めコート (センターミラーのみ) ●大型スイッチ ●コンセント2個付 (1200W) ●ミラー裏収納	両開き3面鏡 (900×195×920mm) SM-90M3RA ¥86,400 (税込 ¥90,720) ●蛍光灯 (20W) ●センサー付照明 ●タイマー付くもり止めヒーター ●大型スイッチ ●コンセント2個付 (1200W) ●ミラー裏収納	大型ミラー (900×154×920mm) SMKC90B ¥64,300 (税込 ¥67,515) ●蛍光灯 (20W2灯) ●タイマー付くもり止めヒーター ●大型スイッチ ●コンセント2個付 (1200W) ●ミラー裏収納 (サイドミラー)	3面鏡 (900×195×920mm) SCU-90M3K ¥40,600 (税込 ¥42,630) ●蛍光灯 (20W) ●くもり止めヒーター ●コンセント (1200W) ●ミラー裏収納	洗面下台 SEKC90 (900×615×980mm) ¥187,200 (税込 ¥196,560) 〈そこまでホーローラック付〉 SEKC90 (900×615×1030mm) ¥205,600 (税込 ¥215,880)
------------	--	---	---	---	---

※搬入・取付費等は別途です。 ※印刷色ですから商品と多少異なります。タカラショールームでお確かめください。



(写真・イラストはRタイプです。ドレッサータイプのLタイプは左右対称となります。)

(写真・イラストはRタイプです。ドレッサータイプのLタイプは左右対称となります。)

### 洗面本体間口 105cm

#### センターポウルタイプ

**フラットカウンター**

3面鏡(下部照明付)  
(1050×203×1109mm)  
SEM-105M3CST  
¥102,100(税込¥107,205)  
●蛍光灯(上部:15W2灯,下部:20W)  
●センサー付照明  
●くもり止めコート(センターミラーのみ)  
●大型スイッチ  
●コンセント2個付(1200W)  
●ミラー裏収納

両開き3面鏡  
(1050×195×1109mm)  
SM-105M3RST  
¥102,100(税込¥107,205)  
●蛍光灯(15W2灯)  
●センサー付照明  
●タイマー付くもり止めヒーター  
●大型スイッチ  
●コンセント2個付(1200W)  
●ミラー裏収納

大型ミラー  
(1050×154×1109mm)  
SMNC105B  
¥69,700(税込¥73,185)  
●蛍光灯(20W2灯)  
●タイマー付くもり止めヒーター  
●大型スイッチ  
●コンセント2個付(1200W)  
●ミラー裏収納(サイドミラー)

3面鏡  
(1050×195×1109mm)  
SCU-105M3KST  
¥52,400(税込¥55,020)  
●蛍光灯(15W2灯)  
●くもり止めヒーター  
●コンセント(1200W)  
●ミラー裏収納

洗面下台

SENC105  
(1050×615×791mm)  
¥186,100(税込¥195,405)  
<そこまでホーローラック付>  
SENC105  
(1050×615×841mm)  
¥205,500(税込¥215,775)

**センターポウルタイプ**

3面鏡(下部照明付)  
(1050×203×920mm)  
SEM-105M3C  
¥96,100(税込¥100,905)  
●蛍光灯(上部:15W2灯,下部:20W)  
●センサー付照明  
●くもり止めコート(センターミラーのみ)  
●大型スイッチ  
●コンセント2個付(1200W)  
●ミラー裏収納

両開き3面鏡  
(1050×195×920mm)  
SM-105M3RA  
¥96,100(税込¥100,905)  
●蛍光灯(15W2灯)  
●センサー付照明  
●タイマー付くもり止めヒーター  
●大型スイッチ  
●コンセント2個付(1200W)  
●ミラー裏収納

大型ミラー  
(1050×154×920mm)  
SMKC105B  
¥68,000(税込¥71,400)  
●蛍光灯(20W2灯)  
●タイマー付くもり止めヒーター  
●大型スイッチ  
●コンセント2個付(1200W)  
●ミラー裏収納(サイドミラー)

3面鏡  
(1050×195×920mm)  
SCU-105M3K  
¥46,400(税込¥48,720)  
●蛍光灯(15W2灯)  
●くもり止めヒーター  
●コンセント(1200W)  
●ミラー裏収納

洗面下台

SEKC105  
(1050×615×980mm)  
¥199,700(税込¥209,685)  
<そこまでホーローラック付>  
SEKC105  
(1050×615×1030mm)  
¥219,100(税込¥230,055)

### 洗面本体間口 120cm

#### ドレッサータイプ

**フラットカウンター**

3面鏡(下部照明付)  
(1200×203×1109mm)  
SEM-120M3CST  
¥112,000(税込¥117,600)  
●蛍光灯(上部:20W+15W,下部:20W)  
●センサー付照明  
●くもり止めコート(センターミラーのみ)  
●大型スイッチ  
●コンセント4個付(1200W)  
●ミラー裏収納

両開き3面鏡  
(1200×195×1109mm)  
SM-120M3RST  
¥112,000(税込¥117,600)  
●蛍光灯(20W+15W)  
●センサー付照明  
●タイマー付くもり止めヒーター  
●大型スイッチ  
●コンセント2個付(1200W)  
●ミラー裏収納

大型ミラー  
(1200×154×1109mm)  
SMDL/R120B  
¥73,200(税込¥76,860)  
●蛍光灯(20W2灯)  
●タイマー付くもり止めヒーター  
●大型スイッチ  
●コンセント2個付(1200W)  
●ミラー裏収納(サイドミラー)

3面鏡  
(1200×195×1109mm)  
SCU-120M3KST  
¥61,200(税込¥64,260)  
●蛍光灯(20W+15W)  
●くもり止めヒーター  
●コンセント(1200W)  
●ミラー裏収納

洗面下台

SEDL/R120  
(1200×615×791mm)  
¥253,500(税込¥266,175)  
<そこまでホーローラック付>  
SEDL/R120  
(1200×615×841mm)  
¥268,900(税込¥282,345)

**センターポウルタイプ**

3面鏡(下部照明付)  
(1200×203×1109mm)  
SEM-120M3CST  
¥112,000(税込¥117,600)  
●蛍光灯(上部:20W+15W,下部:20W)  
●センサー付照明  
●くもり止めコート(センターミラーのみ)  
●大型スイッチ  
●コンセント4個付(1200W)  
●ミラー裏収納

両開き3面鏡  
(1200×195×1109mm)  
SM-120M3RST  
¥112,000(税込¥117,600)  
●蛍光灯(20W+15W)  
●センサー付照明  
●タイマー付くもり止めヒーター  
●大型スイッチ  
●コンセント2個付(1200W)  
●ミラー裏収納

大型ミラー  
(1200×154×1109mm)  
SMNC120B  
¥73,200(税込¥76,860)  
●蛍光灯(20W2灯)  
●タイマー付くもり止めヒーター  
●大型スイッチ  
●コンセント2個付(1200W)  
●ミラー裏収納(サイドミラー)

3面鏡  
(1200×195×1109mm)  
SCU-120M3KST  
¥61,200(税込¥64,260)  
●蛍光灯(20W+15W)  
●くもり止めヒーター  
●コンセント(1200W)  
●ミラー裏収納

洗面下台

SENC120  
(1200×615×791mm)  
¥220,200(税込¥231,210)  
<そこまでホーローラック付>  
SENC120  
(1200×615×841mm)  
¥241,600(税込¥253,680)

### 洗面本体間口 120cm

#### センターポウルタイプ

**ハイバックカウンター**

3面鏡(下部照明付)  
(1200×203×920mm)  
SEM-120M3C  
¥105,800(税込¥111,090)  
●蛍光灯(上部:20W+15W,下部:20W)  
●センサー付照明  
●くもり止めコート(センターミラーのみ)  
●大型スイッチ  
●コンセント4個付(1200W)  
●ミラー裏収納

両開き3面鏡  
(1200×195×920mm)  
SM-120M3RA  
¥105,800(税込¥111,090)  
●蛍光灯(20W+15W)  
●センサー付照明  
●タイマー付くもり止めヒーター  
●大型スイッチ  
●コンセント2個付(1200W)  
●ミラー裏収納

大型ミラー  
(1200×154×920mm)  
SMKC120B  
¥71,900(税込¥75,495)  
●蛍光灯(20W2灯)  
●タイマー付くもり止めヒーター  
●大型スイッチ  
●コンセント2個付(1200W)  
●ミラー裏収納(サイドミラー)

3面鏡  
(1200×195×920mm)  
SCU-120M3K  
¥55,000(税込¥57,750)  
●蛍光灯(20W+15W)  
●くもり止めヒーター  
●コンセント(1200W)  
●ミラー裏収納

洗面下台

SEKC120  
(1200×615×980mm)  
¥233,700(税込¥245,385)  
<そこまでホーローラック付>  
SEKC120  
(1200×615×1030mm)  
¥255,100(税込¥267,855)

**ドレッサータイプ**

3面鏡(下部照明付)  
(1350×203×1109mm)  
SEM-135M3CST  
¥115,800(税込¥121,590)  
●蛍光灯(上部:20W2灯,下部:20W)  
●センサー付照明  
●くもり止めコート(センターミラーのみ)  
●大型スイッチ  
●コンセント4個付(1200W)  
●ミラー裏収納

大型ミラー  
(1350×154×1109mm)  
SMDL/R135B  
¥106,900(税込¥112,245)  
●蛍光灯(20W4灯)  
●タイマー付くもり止めヒーター  
●大型スイッチ  
●コンセント4個付(1200W)  
●ミラー裏収納(サイドミラー)

洗面下台

SEDL/R135  
(1350×615×791mm)  
¥291,300(税込¥305,865)  
<そこまでホーローラック付>  
SEDL/R135  
(1350×615×841mm)  
¥306,700(税込¥322,035)

**センターポウルタイプ**

3面鏡(下部照明付)  
(1350×203×1109mm)  
SEM-135M3CST  
¥115,800(税込¥121,590)  
●蛍光灯(上部:20W2灯,下部:20W)  
●センサー付照明  
●くもり止めコート(センターミラーのみ)  
●大型スイッチ  
●コンセント4個付(1200W)  
●ミラー裏収納

大型ミラー  
(1350×154×1109mm)  
SMNC135BN  
¥87,500(税込¥91,875)  
●蛍光灯(20W2灯)  
●タイマー付くもり止めヒーター  
●大型スイッチ  
●コンセント2個付(1200W)  
●ミラー裏収納(サイドミラー)

洗面下台

SENC135  
(1350×615×791mm)  
¥232,600(税込¥244,230)  
<そこまでホーローラック付>  
SENC135  
(1350×615×841mm)  
¥270,000(税込¥283,500)

**ハイバックカウンター**

3面鏡(下部照明付)  
(1350×203×920mm)  
SEM-135M3C  
¥109,300(税込¥114,765)  
●蛍光灯(上部:20W2灯,下部:20W)  
●センサー付照明  
●くもり止めコート(センターミラーのみ)  
●大型スイッチ  
●コンセント4個付(1200W)  
●ミラー裏収納

大型ミラー  
(1350×154×920mm)  
SMKC135B  
¥86,400(税込¥90,720)  
●蛍光灯(20W2灯)  
●タイマー付くもり止めヒーター  
●大型スイッチ  
●コンセント2個付(1200W)  
●ミラー裏収納(サイドミラー)

洗面下台

SEKC135  
(1350×615×980mm)  
¥246,100(税込¥258,405)  
<そこまでホーローラック付>  
SEKC135  
(1350×615×1030mm)  
¥283,500(税込¥297,675)

**フラットカウンター**

3面鏡(下部照明付)  
(1500×203×1109mm)  
SEM-150M3CST  
¥119,500(税込¥125,475)  
●蛍光灯(上部:20W2灯,下部:20W)  
●センサー付照明  
●くもり止めコート(センターミラーのみ)  
●大型スイッチ  
●コンセント4個付(1200W)  
●ミラー裏収納

大型ミラー  
(1500×154×1109mm)  
SMDL/R150B  
¥110,400(税込¥115,920)  
●蛍光灯(20W4灯)  
●タイマー付くもり止めヒーター  
●大型スイッチ  
●コンセント4個付(1200W)  
●ミラー裏収納(サイドミラー)

洗面下台

SEDL/R150  
(1500×615×791mm)  
¥303,700(税込¥318,885)  
<そこまでホーローラック付>  
SEDL/R150  
(1500×615×841mm)  
¥322,100(税込¥338,205)

**センターポウルタイプ**

3面鏡(下部照明付)  
(1500×203×1109mm)  
SEM-150M3CST  
¥119,500(税込¥125,475)  
●蛍光灯(上部:20W2灯,下部:20W)  
●センサー付照明  
●くもり止めコート(センターミラーのみ)  
●大型スイッチ  
●コンセント4個付(1200W)  
●ミラー裏収納

大型ミラー  
(1500×154×1109mm)  
SMNC150BN  
¥91,000(税込¥95,550)  
●蛍光灯(20W2灯)  
●タイマー付くもり止めヒーター  
●大型スイッチ  
●コンセント2個付(1200W)  
●ミラー裏収納(サイドミラー)

洗面下台

SENC150  
(1500×615×791mm)  
¥245,000(税込¥257,250)  
<そこまでホーローラック付>  
SENC150  
(1500×615×841mm)  
¥283,400(税込¥297,570)

45

46

\*搬入・取付費等は別途です。 \*印刷色ですから商品と多少異なります。タカラショールームでお確かめください。



(写真・イラストはRタイプです。ドレッサータイプのLタイプは左右対称となります。)

### 洗面本体間口 150cm

#### センターボウルタイプ

**ハイバックカウンター**

3面鏡(下部照明付)  
(1500×203×920mm)  
SEM-150M3C  
¥112,800  
(税込¥118,440)

- 蛍光灯(上部:20W2灯, 下部:20W)
- センサー付照明
- くもり止めコート(センターミラーのみ)
- 大型スイッチ
- コンセント4個付(1200W)
- ミラー裏収納

**洗面下台**

大型ミラー  
(1500×154×920mm)  
SMKC150B  
¥90,200  
(税込¥94,710)

- 蛍光灯(20W2灯)
- タイマー付くもり止めヒーター
- 大型スイッチ
- コンセント2個付(1200W)
- ミラー裏収納(サイドミラー)

SEKC150  
(1500×615×980mm)  
¥258,500  
(税込¥271,425)

〈そこまでホーローラック付〉  
SEKC150  
(1500×615×1030mm)  
¥296,900  
(税込¥311,745)

### 洗面本体間口 165cm

#### ドレッサータイプ

**フラットカウンター**

3面鏡(下部照明付)  
(1650×203×1109mm)  
SEM-165M3CST  
¥123,200  
(税込¥129,360)

- 蛍光灯(上部:20W2灯, 下部:20W)
- センサー付照明
- くもり止めコート(センターミラーのみ)
- 大型スイッチ
- コンセント4個付(1200W)
- ミラー裏収納

**洗面下台**

大型ミラー  
(1650×154×1109mm)  
SMDL/R165B  
¥113,800  
(税込¥119,490)

- 蛍光灯(20W4灯)
- タイマー付くもり止めヒーター
- 大型スイッチ
- コンセント2個付(1200W)
- ミラー裏収納(サイドミラー)

SEDL/R165  
(1650×615×791mm)  
¥316,100  
(税込¥331,905)

〈そこまでホーローラック付〉  
SEDL/R165  
(1650×615×841mm)  
¥335,500  
(税込¥352,275)

●化粧品ボックス付

※写真は別売のエンドカバーがセットされております。

### センターボウルタイプ

**フラットカウンター**

3面鏡(下部照明付)  
(1650×203×1109mm)  
SEM-165M3CST  
¥123,200  
(税込¥129,360)

- 蛍光灯(上部:20W2灯, 下部:20W)
- センサー付照明
- くもり止めコート(センターミラーのみ)
- 大型スイッチ
- コンセント4個付(1200W)
- ミラー裏収納

**洗面下台**

大型ミラー  
(1650×154×1109mm)  
SMNC165B  
¥94,400  
(税込¥99,120)

- 蛍光灯(20W2灯)
- タイマー付くもり止めヒーター
- 大型スイッチ
- コンセント2個付(1200W)
- ミラー裏収納(サイドミラー)

SENC165  
(1650×615×791mm)  
¥257,400  
(税込¥270,270)

〈そこまでホーローラック付〉  
SENC165  
(1650×615×841mm)  
¥298,800  
(税込¥313,740)

※写真は別売のエンドカバーがセットされております。

### センターボウルタイプ

**ハイバックカウンター**

3面鏡(下部照明付)  
(1650×203×920mm)  
SEM-165M3C  
¥116,300  
(税込¥122,115)

- 蛍光灯(上部:20W2灯, 下部:20W)
- センサー付照明
- くもり止めコート(センターミラーのみ)
- 大型スイッチ
- コンセント4個付(1200W)
- ミラー裏収納

**洗面下台**

大型ミラー  
(1650×154×920mm)  
SMKC165B  
¥94,000  
(税込¥98,700)

- 蛍光灯(20W2灯)
- タイマー付くもり止めヒーター
- 大型スイッチ
- コンセント2個付(1200W)
- ミラー裏収納(サイドミラー)

SEKC165  
(1650×615×980mm)  
¥270,900  
(税込¥284,445)

〈そこまでホーローラック付〉  
SEKC165  
(1650×615×1030mm)  
¥312,300  
(税込¥327,915)

※写真は別売のエンドカバーがセットされております。

### 3面鏡(下部照明付)用オプション

扉カラー対応用パネル  
P-SDR90 (■) ¥3,000 (税込¥3,150)

※下部照明の前面を扉カラーと同色にする部材です。  
※必要枚数: 間口75・90cm: 1枚、間口105~150cm: 2枚、間口165cm: 3枚  
※■には色品番を入れてください。

### 施工部材

SPセコキット  
¥4,300 (税込¥4,515)

※ミラーを取り付ける際に必要です。  
(ハイバックカウンターの場合は不要です。)

※ボウル容量は全て15ℓです。※歯ブラシ立て付属。※■には色品番を入れてください。  
※価格は標準水栓の場合です。そこまでホーローラック付のカウンター高さは80cm、そこまでホーローラックなしのものは75cmと80cmから選べます。80cmの場合、台輪スベサーが必要です。詳しくは弊社事業所へお問い合わせください。  
※洗面下台価格には180cm分の前台輪カバー-S-DC180H75(80)が1本含まれています。ツールキャビネットを含めた前台輪の合計間口が180cmを超える場合は別途必要になります。  
※洗面下台のエンド側がオープンの場合、エンドカバーが別途必要になります。  
※ドレッサータイプの洗面下台価格にはドレッサーチェアが含まれています。

### 水栓は以下からお選びいただけます。

#### フラットカウンター

##### 洗髪シャワータイプ

標準水栓	オプション水栓
<p>FB244U17T: シングルレバー式シャワー水栓(クロムメッキタイプ) ※リフトアップ式 ※価格は洗面下台に含まれています。</p>	<p>KF125G2TK: サーモスタット機能付シャワー水栓(クロムメッキタイプ) ※リフトアップ式 ※価格は洗面下台に含まれています。 KF125G2TKとなります。</p>

#### ハイバックカウンター

##### 洗髪シャワータイプ

標準水栓	オプション水栓
<p>KF511TK2: シングルレバー式シャワー水栓(クロムメッキタイプ) ※価格は洗面下台に含まれています。</p>	<p>KF224TK2: サーモスタット機能付シャワー水栓(クロムメッキタイプ) ※価格は洗面下台に含まれています。</p>

### 洗面下台: 品番の見方

SE DR 165 A N D (EAI) B

- 1 フラットカウンター: NC センターボウル, DR ドレッサー右ボウル, DL ドレッサー左ボウル
- 2 間口: 75-165 (cm)
- 3 水栓(フラットカウンター): A シングルレバー式シャワー水栓, B サーモスタット機能付シャワー水栓, D シングルレバー式シャワー水栓(一体型)
- 4 水栓(ハイバックカウンター): E シングルレバー式シャワー水栓, F サーモスタット機能付シャワー水栓
- 5 水栓仕様: N 標準地, C 寒冷地
- 6 台輪部分: D 高さ80cm, N 高さ75cm, A そこまでホーローラック付
- 7 扉カラー: EAI: パナライボリー, EAR: フェミニンローズ, EAB: アースブルー, EBW: ロイヤルホワイト
- 8 カウンターカラー: B: プライムブルー, P: プライムピンク, S: プライムホワイト

### ウォールキャビネット

**片開き**

間口30cm  
SW-30L/R (■) A (300×308×400mm)  
¥16,700 (税込¥17,535)

間口45cm  
SW-45L/R (■) A (450×308×400mm)  
¥17,800 (税込¥18,690)

**両開き**

間口60cm  
SW-60 (■) A (600×308×400mm)  
¥30,200 (税込¥31,710)

間口75cm  
SW-75 (■) A (750×308×400mm)  
¥31,300 (税込¥32,865)

間口90cm  
SW-90 (■) A (900×308×400mm)  
¥32,400 (税込¥34,020)

**ウォールキャビネット(暖房涼風機付)**

**両開き**

間口75cm  
SW-75D (■) A (750×316×400mm)  
¥66,100 (税込¥69,405)

間口90cm  
SW-90D (■) A (900×316×400mm)  
¥67,200 (税込¥70,560)

※暖房涼風機のカラーはグレーとなります。

詳しくはP73をご覧ください。

タイマー予約機能で冬は暖かく、夏は涼しく快適に。

※写真はLタイプです。 ※品番中の■には色品番を入れてください。 ※耐震ラッチ付商品もございます。 価格は扉一枚につき¥1,000です。詳しくは弊社事業所へお問い合わせください。

### ツールキャビネット

サイド収納タイプ	ガラス扉タイプ	姿見ミラータイプ	ガラス扉タイプ	姿見ミラータイプ
間口15cm (150×593×2300mm)	間口30cm (300×593×2300mm)	間口30cm (300×593×2300mm)	間口45cm (450×593×2300mm)	間口45cm (450×593×2300mm)
(上) ST-UH15 (■) A ¥15,700 (中) ST-CH15 (■) B ¥27,500 (下) ST-DH15 (■) A ¥21,600 セット価格 ¥64,800 (税込¥68,040)	(上) ST-UH30L/R (■) A ¥17,300 (下) ST-DH30L/R (■) A ¥90,700 セット価格 ¥108,000 (税込¥113,400)	(上) ST-UH30L/R (■) A ¥17,300 (下) ST-DK30L/R B ¥69,100 セット価格 ¥86,400 (税込¥90,720)	(上) ST-UH45L/R (■) A ¥18,400 (下) ST-DK45L/R B ¥105,800 セット価格 ¥124,200 (税込¥130,410)	(上) ST-UH45L/R (■) A ¥18,400 (下) ST-DK45L/R B ¥105,800 セット価格 ¥96,200 (税込¥101,010)

※耐震ラッチは付きません。 ※ST-DK30L/R Bには耐震ラッチは付きません。 ※ST-DK45L/R Bには耐震ラッチは付きません。

※カウンター高さ80cmの場合、台輪スベサーが必要です。詳しくは弊社事業所へお問い合わせください。

### システムマグネット収納 間仕切り名人

引出しの中を自由に仕切ってスッキリ整頓。取り外しも簡単です。

Sタイプ(高さ63mm)	Hタイプ(高さ110mm)
MGマジキリJ SL2 ¥3,600 (税込¥3,780)	MGマジキリJ HL1 ¥3,400 (税込¥3,570)
MGマジキリJ SL1 ¥1,800 (税込¥1,890)	
MGマジキリJ SS2 ¥3,200 (税込¥3,360)	
MGマジキリJ SS1 ¥1,600 (税込¥1,680)	

※洗面下台・ツールキャビネットへの対応は弊社事業所へお問い合わせください。

### ホーロー前輪カバー

高さ75cm用  
S-DC180H75 (1830×80×87mm)  
¥2,800 (税込¥2,940)

高さ80cm用  
S-DC180H80 (1830×80×137mm)  
¥7,600 (税込¥7,980)

### 見切り対応フィルター

洗面下台(フラットカウンター)用  
ミキリSF10SQ (□) ¥2,800 (税込¥2,940)

洗面下台(ハイバックカウンター)用  
ミキリSF10HB (□) ¥2,800 (税込¥2,940)

ウォールキャビネット用  
ミキリSW10 ¥500 (税込¥525)

※□にはカウンターの色品番を入れてください。

### ホーローエンドカバー

ウォールキャビネット用 SEC-WP (■) (280×3×399mm)  
¥4,800 (税込¥5,040)

洗面下台用(アイボリー色) SEC-FGB (564×3×631mm)  
¥3,300 (税込¥3,465)

洗面下台用(扉カラー対応) SEC-FG (■) (564×3×631mm)  
¥5,800 (税込¥6,090)

洗面下台(ドレッサータイプ)用 SEC-DP (■) (564×3×473mm)  
¥5,800 (税込¥6,090)

※ツールキャビネット(間口15cmタイプ)と隣接する場合に使用します。

### ホーローエンドパネル

ツールキャビネット上台用 SEP-TUAA (■) (577×16×399mm)  
¥9,700 (税込¥10,185)

ツールキャビネット下台用 SEP-TDA75A (■) (577×16×1899mm)  
SEP-TDA80A (■) (577×16×1949mm)  
SEP-TDASA (■) (577×16×1809mm)  
¥23,800 (税込¥24,990)

※SEP-TDASAは、洗面本体とツールキャビネットが隣接する側に使用します。

### ホーローサイドパネル、どこでもラック、チェア

もご用意しております。P74をご覧ください



# ホーロー洗面化粧台 アルファージュ

お手入れ性に優れたハイバックカウンター。  
収納力などの機能面も充実しています。

ハイバック  
カウンター

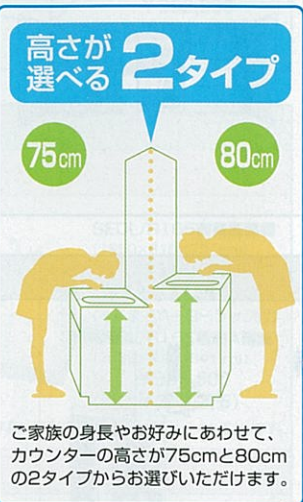

洗面本体間口は  
75cm、90cm、  
105cm、120cmの  
4タイプ。

洗面化粧台

アカラは **アクリル100%人造大理石**  
(ポウルー一体型)

継ぎ目のないカウンターは、輝かしい光沢と優れた耐久性を持つアクリル100%人造大理石を採用。ポウルー一体型なので、お手入れも簡単です。

背面まで  
一体成型のカウンターが、  
水はねをしっかりガード

お手入れ簡単な  
壁付水栓



水栓の根元部分に水がたまず、お手入れ簡単。汚れにくく衛生的です。

奥行きのあるカウンターには小物などが  
たくさん置いて、広々と使えます。

美しく上品な  
石目調のカウンター。  
3色から選べます。

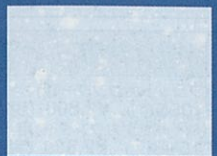

プライムブルー



プライムピンク

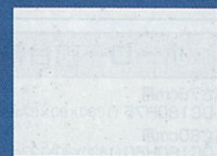

プライムホワイト

間口75cm参考価格

※価格は税抜き希望小売価格です。

洗面  
ショータイプ ¥135,300

※1面鏡の場合の価格です。

高品位ホーローだから、湿気が多くカビなどが発生しやすい洗面に最適。

シックハウス建築群の意匠となる  
ホルムアルデヒド  
発散ゼロ

サイドパネル



カビなどがつきやすい壁面も一般的なクロスと違い、汚れが染み込まずお手入れ簡単です。

キャビネット



湿気がこもりやすいキャビネット内も劣化の心配がなく、いつまでもきれいで長持ちします。

扉



水はねなどで汚れやすい扉もひとふきできれいになります。

手間をかけてこそ生まれる、工芸品の美しさ。

ようへん  
「窯変ホーロー」

丹念に柄つけされ炎で焼くことで生まれる窯変ホーローの味わい深さ。引手には七宝焼きと同じ製法で作られた「七宝引手」を採用。質感の高い仕上がりです。

底  
そこ  
まで  
ホーロー  
ラック



水に強いので濡れたものでも収納可能。中はトレイ型なので取り出して洗うことができます。

## 楽な姿勢でメイクもできる両開き3面鏡

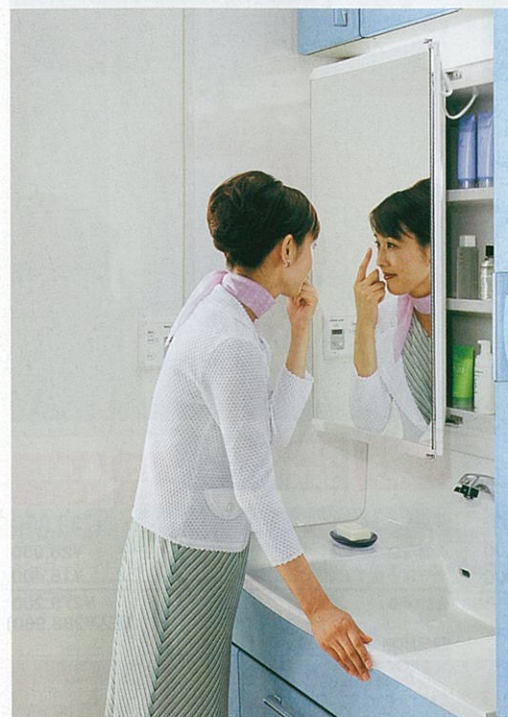

両開き3面鏡

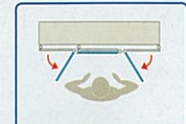

ミラーはすべて両開き。左右のミラーは内側に開くと合わせ鏡に。

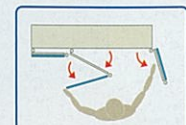

中央のミラーは手前まで引き出せます。

●センサー付照明



近づくとセンサーが感知し照明が自動点灯。離れると20秒後に消灯します。

●タイマー付くもり止めヒーター



くもりを防ぐヒーターは30分で自動OFF。

※搬入・取付費等は別途です。 ※印刷色ですら商品と多少異なります。タカラショールームでお確かめください。



# ホーロー洗面化粧台 アルファージュ

## 洗面本体間口75cm



扉タイプ 1面鏡

洗面本体 **¥135,300**  
 ホーローサイドパネル **¥15,400**  
 合計価格 **¥150,700**  
 (税込¥158,235)

商品明細  
 洗面本体  
 (ミラー)SJ-75M1JKAB  
 (洗面下台)B-SFB76S (ARAB)・KF511TK2  
 (エンドカバー)SEC-FGB



扉(引出し付)タイプ 3面鏡

洗面本体 **¥156,300**  
 ホーローサイドパネル **¥15,400**  
 合計価格 **¥171,700**  
 (税込¥180,285)

商品明細  
 洗面本体  
 (ミラー)SCU-75M3KSB  
 (洗面下台)B-SFA76S (AWWS)・KF511TK2  
 (エンドカバー)SEC-FGB



スライド(引出し付)タイプ 両開き3面鏡

洗面本体 **¥218,100**  
 ホーローサイドパネル **¥15,400**  
 合計価格 **¥233,500**  
 (税込¥245,175)

商品明細  
 洗面本体  
 (ミラー)SM-75M3RA  
 (洗面下台)B-SFC76S (ARPS)・KF511TK2  
 (エンドカバー)SEC-FGB

## 洗面本体間口90cm



扉タイプ 3面鏡

洗面本体 **¥162,000**  
 ホーローサイドパネル **¥15,400**  
 合計価格 **¥177,400**  
 (税込¥186,270)

商品明細  
 洗面本体  
 (ミラー)SCU-90M3K  
 (洗面下台)B-SFB91S (ARAS)・KF511TK2  
 (エンドカバー)SEC-FGB



扉(引出し付)タイプ 大型ミラー1面鏡

洗面本体 **¥191,100**  
 ホーローサイドパネル **¥15,400**  
 合計価格 **¥206,500**  
 (税込¥216,825)

商品明細  
 洗面本体  
 (ミラー)SEM-90U・MST-090  
 (洗面下台)B-SFA91S (ARPP)・KF511TK2  
 (エンドカバー)SEC-FGB



スライド(引出し付)タイプ 両開き3面鏡 そこまでホーローラック

洗面本体 **¥233,800**  
 洗面本体オプション **¥26,000**  
 ホーローサイドパネル **¥15,400**  
 合計価格 **¥275,200**  
 (税込¥288,960)

商品明細  
 洗面本体  
 (ミラー)SM-90M3RA  
 (洗面下台)B-SFC91S (AWWS)・KF511TK2  
 (エンドカバー)SEC-FGB  
 洗面本体オプション  
 (そこまでホーローラック)S-DX90BA

### カラーバリエーション



## 洗面本体間口105cm



扉(引出し付)タイプ 3面鏡

洗面本体 **¥190,000**  
 ホーローサイドパネル **¥15,400**  
 合計価格 **¥205,400**  
 (税込¥215,670)

商品明細  
 洗面本体  
 (ミラー)SCU-105M3K  
 (洗面下台)B-SFA106S (ARAB)・KF511TK2  
 (エンドカバー)SEC-FGB



スライド(引出し付)タイプ 大型ミラー1面鏡

洗面本体 **¥210,500**  
 ホーローサイドパネル **¥15,400**  
 合計価格 **¥225,900**  
 (税込¥237,195)

商品明細  
 洗面本体  
 (ミラー)SEM-105U・MST-105  
 (洗面下台)B-SFC106S (AWWS)・KF511TK2  
 (エンドカバー)SEC-FGB

## 洗面本体間口120cm



扉(引出し付)タイプ 大型ミラー1面鏡

洗面本体 **¥210,600**  
 ホーローサイドパネル **¥15,400**  
 合計価格 **¥226,000**  
 (税込¥237,300)

商品明細  
 洗面本体  
 (ミラー)SEM-120U・MST-120  
 (洗面下台)B-SFA121S (ARPP)・KF511TK2  
 (エンドカバー)SEC-FGB



スライド(引出し付)タイプ 両開き3面鏡 そこまでホーローラック

洗面本体 **¥278,500**  
 洗面本体オプション **¥29,000**  
 ホーローサイドパネル **¥15,400**  
 合計価格 **¥322,900**  
 (税込¥339,045)

商品明細  
 洗面本体  
 (ミラー)SM-120M3RA  
 (洗面下台)B-SFC121S (ARAS)・KF511TK2  
 (エンドカバー)SEC-FGB  
 洗面本体オプション  
 (そこまでホーローラック)S-DX120BA

洗面室をもっと心地よく、もっと機能的に! お選びの洗面化粧台に快適・便利なオプションが付けられます。詳しくはP73-74洗面化粧台オプションをご覧ください。



# ホーロー洗面化粧台 アルファージュ 収納ユニットセットプラン例

(写真の商品の全体間口はホーローサイドパネルとエンドパネルを除きます。)



全体間口  
105cm  
洗面本体75cm



全体間口  
105cm  
洗面本体90cm  
両開き  
3面鏡

扉: ホワイト カウンター: プライムホワイト	商品明細 洗面本体 (ミラー) SEM-75U・MST-075 (洗面下台) B-SFB76S (AWWS)・KF511TK2 収納ユニット ST-U30L (AWW) Y・ST-D30LA (AWW) Z/ S-DB30D-75・SEP-TUG (AWW)・ SEP-TDGN (AWW)・SW-75 (AWW) Y
洗面本体	¥164,500
ホーローサイドパネル	¥16,000
収納ユニット	¥103,600
合計価格	¥284,100 (税込¥298,305)

扉: ロッシュピンク カウンター: プライムピンク	商品明細 洗面本体 (ミラー) SM-90M3RA (洗面下台) B-SFB91S (ARPP)・KF511TK2 (エンドカバー) SEC-FG (ARP) 収納ユニット ST-U15S (ARP) G・ST-C15 (ARP) G・ST-D15A (ARP) Z/ S-DB15D-75・SW-90 (ARP) Y・SEC-WP (ARP)
洗面本体	¥209,300
収納ユニット	¥79,400
合計価格	¥288,700 (税込¥303,135)



全体間口  
165cm  
洗面本体120cm

両開き  
3面鏡

扉: ロッシュブルー カウンター: プライムブルー	商品明細 洗面本体 (ミラー) SM-120M3RA (洗面下台) B-SFA121S (ARAB)・KF511TK2 洗面本体オプション (どこでもラック) MGN-TH 収納ユニット ST-U45R (ARA) Y・ST-D45RA (ARA) Z/S-DB45D-75・ SEP-TUG (ARA) X2・SEP-TDGN (ARA) X2・ SW-120 (ARA) Y
洗面本体	¥252,000
洗面本体オプション	¥1,700
ホーローサイドパネル	¥16,000
収納ユニット	¥154,200
合計価格	¥423,900 (税込¥445,095)

# アルファージュ価格表

## カラーバリエーション



洗面本体間口 75cm					
両開き3面鏡 (750×195×920mm) SM-75M3RA ¥76,700 (税込¥80,535) ●蛍光灯(20W) ●センサー付照明 ●タイマー付 ●くもり止めヒーター ●大型スイッチ ●コンセント2個付(1200W) ●ミラー裏収納	大型ミラー1面鏡 (750×125×920mm) ミラー SEM-75U ミラー下棚 MST-075 セット価格 ¥49,600 (税込¥52,080) ●蛍光灯(20W2灯) ●タイマー付 ●くもり止めヒーター ●大型スイッチ ●コンセント2個付(1200W)	3面鏡 (750×205×920mm) SCU-75M3KSB ¥24,600 (税込¥25,830) ●蛍光灯(20W) ●くもり止めヒーター ●コンセント(1200W) ●ミラー裏収納	1面鏡 (750×205×920mm) SJ-75M1JKAB ¥17,100 (税込¥17,955) ●蛍光灯(20W) ●くもり止めヒーター ●コンセント(1200W)		
洗面下台	スライド(引出し付)タイプ (750×615×980mm) 洗面下台 B-SFC76□●(■) 水栓 KF511TK2 セット価格 ¥138,100 (税込¥145,005)	洗面下台	扉(引出し付)タイプ (750×615×980mm) 洗面下台 B-SFA76□●(■) 水栓 KF511TK2 セット価格 ¥128,400 (税込¥134,820)	洗面下台	扉タイプ (750×615×980mm) 洗面下台 B-SFB76□●(■) 水栓 KF511TK2 セット価格 ¥114,900 (税込¥120,645)

洗面本体間口 90cm					
両開き3面鏡 (900×195×920mm) SM-90M3RA ¥86,400 (税込¥90,720) ●蛍光灯(20W) ●センサー付照明 ●タイマー付くもり止めヒーター ●大型スイッチ ●コンセント2個付(1200W) ●ミラー裏収納	大型ミラー1面鏡 (900×125×920mm) ミラー SEM-90U ミラー下棚 MST-090 セット価格 ¥53,500 (税込¥56,175) ●蛍光灯(20W2灯) ●タイマー付くもり止めヒーター ●大型スイッチ ●コンセント2個付(1200W)	3面鏡 (900×195×920mm) SCU-90M3K ¥40,600 (税込¥42,630) ●蛍光灯(20W) ●くもり止めヒーター ●コンセント(1200W) ●ミラー裏収納			
洗面下台	スライド(引出し付)タイプ (900×615×980mm) 洗面下台 B-SFC91□●(■) 水栓 KF511TK2 セット価格 ¥144,100 (税込¥151,305)	洗面下台	扉(引出し付)タイプ (900×615×980mm) 洗面下台 B-SFA91□●(■) 水栓 KF511TK2 セット価格 ¥134,300 (税込¥141,015)	洗面下台	扉タイプ (900×615×980mm) 洗面下台 B-SFB91□●(■) 水栓 KF511TK2 セット価格 ¥118,100 (税込¥124,005)

洗面本体間口 105cm			
両開き3面鏡 (1050×195×920mm) SM-105M3RA ¥96,100 (税込¥100,905) ●蛍光灯(15W2灯) ●センサー付照明 ●タイマー付くもり止めヒーター ●大型スイッチ ●コンセント2個付(1200W) ●ミラー裏収納	大型ミラー1面鏡 (1050×125×920mm) ミラー SEM-105U ミラー下棚 MST-105 セット価格 ¥57,200 (税込¥60,060) ●蛍光灯(20W2灯) ●くもり止めヒーター ●タイマー付くもり止めヒーター ●大型スイッチ ●コンセント2個付(1200W)	3面鏡 (1050×195×920mm) SCU-105M3K ¥46,400 (税込¥48,720) ●蛍光灯(15W2灯) ●くもり止めヒーター ●コンセント(1200W) ●ミラー裏収納	
洗面下台	スライド(引出し付)タイプ (1050×615×980mm) 洗面下台 B-SFC106□●(■) 水栓 KF511TK2 セット価格 ¥150,000 (税込¥157,500)	洗面下台	扉(引出し付)タイプ (1050×615×980mm) 洗面下台 B-SFA106□●(■) 水栓 KF511TK2 セット価格 ¥140,300 (税込¥147,315)

※ボウルの容量は全て15Lです。※鏡はブラシ付です。※□にはカウンター高さ90cmの場合Hが入ります。※ここまでホーローラックをお選びの場合は、カウンター高さ75cmの下台を手配願います。  
※●には標準水栓の場合はS、オプション水栓の場合はTが入ります。※■にはカラーの色番を入れてください。※ここまでホーローラックを設置する場合、横スパーサーが必要です。詳しくは弊社事業所へお問い合わせください。  
※洗面下台のエンド側がオープンの場合、エンドカバーが必要です。P55をご覧ください。※価格は標準水栓の場合です。



# アルファージュ価格表

# Alfage アルファージュ

## 洗面本体間口 120cm

**両開き3面鏡** (1200×195×920mm)  
SM-120M3RA  
¥105,800(税込¥111,090)  
●蛍光灯(20W+15W)  
●センサー付照明  
●タイマー付くもり止めヒーター  
●大型スイッチ  
●コンセント2個付(1200W)  
●ミラー裏収納

**大型ミラー1面鏡** (1200×125×920mm)  
ミラー SEM-120U  
ミラー下棚 MST-120  
セット価格 ¥61,100 (税込¥64,155)  
●蛍光灯(20W2灯)  
●タイマー付くもり止めヒーター  
●大型スイッチ  
●コンセント2個付(1200W)

**3面鏡** (1200×195×920mm)  
SCU-120M3K  
¥55,000(税込¥57,750)  
●蛍光灯(20W+15W)  
●くもり止めヒーター  
●コンセント(1200W)  
●ミラー裏収納

**洗面下台**

**スライド(引出し付)タイプ** (1200×615×980mm)  
洗面下台 B-SFC121□●(■)  
水栓 KF511TK2  
セット価格 ¥169,400 (税込¥177,870)

**扉(引出し付)タイプ** (1200×615×980mm)  
洗面下台 B-SFA121□●(■)  
水栓 KF511TK2  
セット価格 ¥146,200 (税込¥153,510)

**(在庫限り)**  
洗面下台 キャビネット 奥行き445mmタイプ

※写真は別売のエンドカバーがセットされています。  
※詳しくは弊社事業所へお問い合わせください。

水栓は2種類からお選びいただけます。 ※寒冷地仕様の場合は、品番末尾にCが付きます。

**標準水栓** KF511TK2: シングルレバー式シャワー水栓(クロムメッキタイプ) ※価格は洗面下台に含まれています。

**オプション水栓** KF224TK2: サーマスタット機能付シャワー水栓(クロムメッキタイプ) ※サーモスタット機能付シャワー水栓は受注生産品です。納期については弊社事業所までお問い合わせください。

※ボウルの容量は全て15Lです。  
※歯ブラシ立て付属。  
※□にはカウンター高さ80cmの場合Hが入ります。  
※□にはカウンター高さ75cmの場合Hが入ります。  
※●には標準水栓の場合はS、オプション水栓の場合はTが入ります。  
※■にはカラーの色番を入れてください。  
※□にはカラーの色番を入れてください。  
※□にはカラーの色番を入れてください。  
※詳しくは弊社事業所へお問い合わせください。  
※洗面下台のエンド側がオープンの場合、エンドカバーが必要です。  
※価格は標準水栓の場合です。

### ウォールキャビネット

間口75cm (750×312×400mm) SW-75(A■)Y ¥17,300 (税込¥18,165)	間口105cm (1050×312×400mm) SW-105(A■)Y ¥27,000 (税込¥28,350)
間口90cm (900×312×400mm) SW-90(A■)Y ¥18,400 (税込¥19,320)	間口120cm (1200×312×400mm) SW-120(A■)Y ¥28,100 (税込¥29,505)

※暖房涼風機のカラーはグレーとなります。

### ウォールキャビネット(暖房涼風機付) 詳しくはP73をご覧ください

間口75cm (750×316×400mm) SW-75D(A■)Y ¥52,100 (税込¥54,705)	間口90cm (900×316×400mm) SW-90D(A■)Y ¥53,200 (税込¥55,860)
間口105cm (1050×316×400mm) SW-105D(A■)Y ¥61,800 (税込¥64,890)	間口120cm (1200×316×400mm) SW-120D(A■)Y ¥62,900 (税込¥66,045)

※別売のケーブルが必要です。

### トールキャビネット ※トールキャビネットの写真はLタイプです。

**サイド収納タイプ** 間口15cm (150×593×2300mm)  
上(台)ST-U15S(A■)G ¥13,500  
中(台)ST-C15(A■)G ¥24,800  
下(台)ST-D15A(A■)Z ¥18,900  
(台輪)S-DB15D ●  
セット価格 ¥57,200 (税込¥60,060)  
※耐震ラッチは付きません

**ガラス扉タイプ** 間口30cm (300×593×2300mm)  
上(台)ST-U30LR(A■)Y ¥10,800  
下(台)ST-D30LR(A■)Z ¥55,100  
(台輪)S-DB30D ●  
セット価格 ¥65,900 (税込¥69,195)

**ガラス扉タイプ** 間口45cm (450×593×2300mm)  
上(台)ST-U45LR(A■)Y ¥11,900  
下(台)ST-D45LR(A■)Z ¥73,400  
(台輪)S-DB45D ●  
セット価格 ¥85,300 (税込¥89,565)

**3段引出しタイプ** 間口45cm (450×593×2300mm)  
上(台)ST-U45LR(A■)Y ¥11,900  
下(台)ST-D45LR(A■)Z ¥91,800  
(台輪)S-DB45D ●  
セット価格 ¥103,700 (税込¥108,885)

### そこまでホーローラック 詳しくはP74をご覧ください

間口	75	90	105	120
品番	S-DX75BA	S-DX90BA	S-DX105BA	S-DX120BA
価格	¥23,000(税込¥24,150)	¥26,000(税込¥27,300)	¥27,000(税込¥28,350)	¥29,000(税込¥30,450)

※ここまでホーローラックを設置した場合、カウンター高さは80cmになります。

(ウォールキャビネット・トールキャビネット・ホーローエンドカバーについて) ※■には扉カラーの色番を入れてください。扉(RA:ロッシュブルー、RP:ロッシュピンク、WW:ホワイト) ※●にはカウンター高さ75cmの場合75、80cmの場合80が入ります。 ※□にはカウンター高さ75cmの場合75、80cmの場合80が入ります。 ※ここまでホーローラックをお選びの場合、カウンター高さ80cmになりますので80となります。 ※耐震ラッチ付商品(受注生産品)もございます。価格は扉1枚につき¥1,000です。詳しくは弊社事業所へお問い合わせください。

# ホーロー洗面化粧台 セレンティ

# Selenty セレンティ

お掃除がラクな壁付水栓を採用。  
扉は、清潔感溢れる4色のカラーバリエーション。

使うほど愛着がわく爽やかなホーロー扉4色です



## 間口75cm ホーローボウル/壁付水栓

洗顔や洗い物など毎日いろんな用途で使うボウルだから、使いやすい優れたものを選びたい。何年たっても清潔で、気持ちよく使えるのは、高品位ホーローだからです。



**壁付水栓**  
水栓の根元部分に汚れがたまることなく、お掃除がラク。ヘッドが伸ばせるので、使い勝手も抜群。

**バックパネル**  
清掃性や耐久性に優れたホーロー製バックパネルもご用意。爽やかなステンドグラス調の柄を施しています。

**いつでも清潔**  
優れた耐久性・耐擦性で汚れをしっかりガード。ボウルはいつも清潔なままです。

**丈夫で長持ち**  
ホーローは衝撃や傷にも強く長持ちします。

## 間口90cm・105cm アクリル100%人造大理石(ボウラー一体型) ハイバックカウンター

**人気のボウラー一体型**  
継ぎ目のないカウンターは、輝かしい光沢と優れた耐久性を持つアクリル100%人造大理石を採用。ボウラー一体型なので、お手入れも簡単です。

**水はねをしっかりガード**

**お手入れ簡単な壁付水栓**



**カラは** アクリル100%人造大理石(ボウラー一体型)

### 間口75cm参考価格

※価格は税抜き希望小売価格です。

洗面シャワータイプ	扉タイプ	¥91,000
-----------	------	---------

※1面鏡の場合の価格です。

**底までホーローラック** P74



### 見切り対応フィルター

洗面下台用 ミキリSF10HB(□) ¥2,800(税込¥2,940)  
ウォールキャビネット用 ミキリSW10 ¥500(税込¥525)  
※□にはカウンターの色番を入れてください。



### ホーローエンドカバー

ウォールキャビネット用 (280×3×399mm) SEC-WP(A■) ¥3,800 (税込¥3,990)  
洗面下台用(アイボリー色) (564×3×631mm) SEC-FGB ¥3,300 (税込¥3,465)  
洗面下台用(扉カラー対応) (564×3×631mm) SEC-FG(A■) ¥4,800 (税込¥5,040)

### ホーローエンドパネル

トールキャビネット上台用 (577×16×399mm) SEP-TUG(A■) ¥5,400 (税込¥5,670)  
トールキャビネット下台用 (577×16×1809mm) SEP-TDGN(A■) ¥15,000 (税込¥15,750)

### ホーローサイドパネル、どこでもラック、チェアー、間仕切り名人もご用意しております。P74をご覧ください



# ホーロー洗面化粧台 セレンティ

## 洗面本体間口75cm



**扉タイプ 1面鏡**

洗面本体	¥91,000
ホーローサイドパネル	¥14,900
合計価格	¥105,900 (税込¥111,195)

**商品明細**  
洗面本体  
(ミラー) SJ-75M1JKAB  
(洗面下台) B-SJB755(WB)・PSN-75・FA547T14T



**扉タイプ 2面鏡**

洗面本体	¥94,200
ホーローサイドパネル	¥14,900
合計価格	¥109,100 (税込¥114,555)

**商品明細**  
洗面本体  
(ミラー) SJ-75M2JKAB  
(洗面下台) B-SJB755(WP)・PSN-75・FA547T14T



**扉タイプ 3面鏡** ホーローバックパネル

洗面本体	¥103,500
ホーローサイドパネル	¥14,900
合計価格	¥118,400 (税込¥124,320)

**商品明細**  
洗面本体  
(ミラー) SCU-75M3KSB  
(洗面下台) B-SJB755(WH)・PSB-75H(SG)・FA547T14T



**扉(引出し付)タイプ 1面鏡**

洗面本体	¥101,200
ホーローサイドパネル	¥14,900
合計価格	¥116,100 (税込¥121,905)

**商品明細**  
洗面本体  
(ミラー) SJ-75M1JKAB  
(洗面下台) B-SJA755(WP)・PSN-75・FA547T14T



**扉(引出し付)タイプ 2面鏡** そこまでホーローラック

洗面本体	¥104,400
洗面本体オプション	¥23,000
ホーローサイドパネル	¥14,900
合計価格	¥142,300 (税込¥149,415)

**商品明細**  
洗面本体  
(ミラー) SJ-75M2JKAB  
(洗面下台) B-SJA755(WI)・PSN-75・FA547T14T  
洗面本体オプション  
(そこまでホーローラック) S-DX75BA



**扉(引出し付)タイプ 3面鏡** ホーローバックパネル

洗面本体	¥113,700
ホーローサイドパネル	¥14,900
合計価格	¥128,600 (税込¥135,030)

**商品明細**  
洗面本体  
(ミラー) SCU-75M3KSB  
(洗面下台) B-SJA755(WB)・PSB-75H(SG)・FA547T14T



※間口90・105cmのカウンターは人造大理石(クリスタルホワイト)になります。

## 洗面本体間口75cm



**スライドタイプ 2面鏡** ホーローバックパネル

洗面本体	¥109,400
ホーローサイドパネル	¥14,900
合計価格	¥124,300 (税込¥130,515)

**商品明細**  
洗面本体  
(ミラー) SJ-75M2JKAB  
(洗面下台) B-SJD755(WI)・PSB-75H(SG)・FA547T14T



**スライドタイプ 3面鏡**

洗面本体	¥108,700
ホーローサイドパネル	¥14,900
合計価格	¥123,600 (税込¥129,780)

**商品明細**  
洗面本体  
(ミラー) SCU-75M3KSB  
(洗面下台) B-SJD755(PH)・PSN-75・FA547T14T



**スライドタイプ 両開き3面鏡** ホーローバックパネル

洗面本体	¥124,900
ホーローサイドパネル	¥14,900
合計価格	¥139,800 (税込¥146,790)

**商品明細**  
洗面本体  
(ミラー) SCU-75M3RKSBB  
(洗面下台) B-SJD755(WP)・PSB-75H(SG)・FA547T14T

## 洗面本体間口90cm



**扉タイプ 3面鏡**

洗面本体	¥158,500
ホーローサイドパネル	¥15,400
合計価格	¥173,900 (税込¥182,595)

**商品明細**  
洗面本体  
(ミラー) SCU-90M3K  
(洗面下台) B-SJB906(WH)・FA547T14T  
(エンドカバー) SEC-FN



**扉(引出し付)タイプ 大型ミラー1面鏡** そこまでホーローラック

洗面本体	¥185,600
洗面本体オプション	¥26,000
ホーローサイドパネル	¥15,400
合計価格	¥227,000 (税込¥238,350)

**商品明細**  
洗面本体  
(ミラー) SEM-90U・MST-090  
(洗面下台) B-SJA906(WB)・FA547T14T  
(エンドカバー) SEC-FN  
洗面本体オプション  
(そこまでホーローラック) S-DX90BA

## 洗面本体間口105cm



**扉(引出し付)タイプ 3面鏡**

洗面本体	¥185,900
ホーローサイドパネル	¥15,400
合計価格	¥201,300 (税込¥211,365)

**商品明細**  
洗面本体  
(ミラー) SCU-105M3K  
(洗面下台) B-SJA1056(WI)・FA547T14T  
(エンドカバー) SEC-FN

洗面室をもっと心地よく、もっと機能的に！ お選びの洗面化粧台に快適・便利なオプションが付けられます。 詳しくはP73-74洗面化粧台オプションをご覧ください。

洗面化粧台

洗面化粧台



# ホーロー洗面化粧台 セレンティ

## 収納ユニットセットプラン例

(写真の商品の全体間口はホーローサイドパネルとエンドパネルを除きます。)



全体間口  
105cm  
洗面本体75cm

ホーロー  
バックパネル

扉：ホワイト  
ボウル：ライトピンク

**洗面本体 ¥96,000**  
洗面本体オプション ¥1,800  
収納ユニット ¥85,700  
合計価格 ¥183,500  
(税込¥192,675)

商品明細  
洗面本体 (ミラー) SJ-75M1JKAB (洗面下台) B-SJB755 (PH)・PSB-75H (SG)・FA547T14T  
洗面本体オプション (どこでもラック) MGN-DF  
収納ユニット SJT-30UL (H)・SJT-30DCL (H)・S-DB30-75・SEP-TUC (ASW)・SEP-TDCN (ASW)・TSJ-75 (H)



全体間口  
90cm  
洗面本体75cm

扉：ライトピンク  
ボウル：ピュアホワイト

**洗面本体 ¥108,700**  
収納ユニット ¥63,100  
合計価格 ¥171,800  
(税込¥180,390)

商品明細  
洗面本体 (ミラー) SCU-75M3KSB (洗面下台) B-SJA755 (WP)・PSN-75・FA547T14T  
収納ユニット SJT-15US (P)・SJT-15C (P)・SJT-15DC (P)・S-DB15-75・TSJ-75 (P)



全体間口  
120cm  
洗面本体75cm

扉：ライトブルー  
ボウル：ピュアホワイト

**洗面本体 ¥108,700**  
洗面本体オプション ¥1,700  
ホーローサイドパネル ¥15,400  
収納ユニット ¥120,500  
合計価格 ¥246,300  
(税込¥258,615)

商品明細  
洗面本体 (ミラー) SCU-75M3KSB (洗面下台) B-SJD755 (WB)・PSN-75・FA547T14T  
洗面本体オプション (どこでもラック) MGN-TH  
収納ユニット SJT-45UL (B)・SJT-45DCL (B)・S-DB45-75・SEP-TUC (ASW)・SEP-TDCN (ASW)・TSJ-75 (B)



全体間口  
120cm  
洗面本体90cm

扉：シャモアイボリー  
カウンター：クリスタルホワイト

**洗面本体 ¥172,700**  
洗面本体オプション ¥1,700  
収納ユニット ¥86,800  
合計価格 ¥261,200  
(税込¥274,260)

商品明細  
洗面本体 (ミラー) SCU-90M3K (洗面下台) B-SJA906 (WI)・FA547T14T (エンドカバー) SEC-FN  
洗面本体オプション (どこでもラック) MGN-TH  
収納ユニット SJT-30UR (I)・SJT-30DCR (I)・S-DB30-75・SEP-TUC (ASW)・SEP-TDCN (ASW)・TSJ-90 (I)

# ホーロー洗面化粧台 オンディーヌ

納得の機能、納得の価格を実現したシリーズです。  
扉は、さわやかな4色のカラーバリエーション。

使うほど愛着がわく爽やかなホーロー扉4色です



引手には  
工芸品を思わせる  
「七宝引手」  
を採用



## 間口60・75cm ホーローボウル

洗顔や洗い物など毎日いろんな用途で使うボウルだから、  
使いやすく優れたものを選びたい。何年たっても清潔で、気持ちよく使えるのは、  
高品位ホーローだからです。



**いつでも清潔**  
優れた耐久性・耐酸性で  
汚れをしっかりガード。ボウル  
はいつも清潔なままです。

**丈夫で長持ち**  
ホーローは衝撃や傷にも強く  
長持ちします。

清潔宣言  
高品位ホーロー

シッカハウス産純粋の原料とヒビ  
ホルムアルデヒド  
発散ゼロ

サイドパネル  
壁面を水はねによる汚れ  
やカビからガード。

キャビネット  
湿気がこもりやすいキャビ  
ネット内も劣化の心配なし。

底までホーロー  
ラック  
▶ P74

水に強いので、濡れたもの  
でも収納可能。

間口75cm参考価格  
※価格は税抜き希望小売価格です。  
洗面タイプ 扉タイプ ¥57,300  
※ホーロータイプ、1面鏡の場合の価格です。

## 間口90cm・105cm アクリル100%人造大理石 (ボウル一体型) フラット カウンター

人気のボウル一体型  
継ぎ目のないカウンターは、輝かしい光沢と優れた耐久性を持つアクリル100%  
人造大理石を採用。ボウル一体型なので、お手入れも簡単です。



アカリは アクリル100%人造大理石  
(ボウル一体型)





# ホーロー洗面化粧台 オンディーヌ

## 洗面本体間口60cm



洗面タイプ 扉タイプ 1面鏡

洗面本体	¥52,900
ホーローサイドパネル	¥14,900
合計価格	¥67,800 (税込¥71,190)

商品明細  
洗面本体  
(ミラー)SCU-60M1KAB  
(洗面下台)B-SUBN605(WI)・TKM66



洗髪シャワータイプ 扉タイプ 1面鏡

洗面本体	¥64,900
ホーローサイドパネル	¥14,900
合計価格	¥79,800 (税込¥83,790)

商品明細  
洗面本体  
(ミラー)SCU-60M1KAB  
(洗面下台)B-SUB605(WP)・FA244HU16

## 洗面本体間口75cm



洗面タイプ 扉タイプ 1面鏡

洗面本体	¥57,300
ホーローサイドパネル	¥14,900
合計価格	¥72,200 (税込¥75,810)

商品明細  
洗面本体  
(ミラー)SCU-75M1KAB  
(洗面下台)B-SUBN755(WH)・TKM66

## 洗面本体間口75cm



洗髪シャワータイプ 扉(引出し付)タイプ 2面鏡

洗面本体	¥80,800
ホーローサイドパネル	¥14,900
合計価格	¥95,700 (税込¥100,485)

商品明細  
洗面本体  
(ミラー)SCU-75M2KAB  
(洗面下台)B-SUA755(PH)・FA244HU16



洗髪シャワータイプ 扉(引出し付)タイプ 3面鏡

洗面本体	¥90,400
ホーローサイドパネル	¥14,900
合計価格	¥105,300 (税込¥110,565)

商品明細  
洗面本体  
(ミラー)SCU-75M3KSB・PSM-75(W)  
(洗面下台)B-SUA755(WI)・FA244HU16



洗髪シャワータイプ 扉(引出し付)タイプ 3面鏡

洗面本体	¥101,600
洗面本体オプション	¥23,000
ホーローサイドパネル	¥14,900
合計価格	¥139,500 (税込¥146,475)

商品明細  
洗面本体  
(ミラー)SCU-75M3KSB・PSM-75(W)  
(洗面下台)B-SUA755(WB)・FA244HU16  
洗面本体オプション  
(そこまでホーローラック)S-DX75BA



カラーバリエーション

WB:ライトブルー Wt:シャモアイボリー WP:ライトピンク WH:ホワイト PH:ホワイト(ボウル:ライトピンク)

※間口90・105cmのカウンターは人造大理石(クリスタルホワイト)になります。

洗面化粧台

洗面化粧台



洗面タイプ 扉(引出し付)タイプ 2面鏡

洗面本体	¥68,700
ホーローサイドパネル	¥14,900
合計価格	¥83,600 (税込¥87,780)

商品明細  
洗面本体  
(ミラー)SCU-75M2KAB  
(洗面下台)B-SUAN755(WB)・TKM66



洗髪シャワータイプ 扉タイプ 1面鏡

洗面本体	¥69,500
ホーローサイドパネル	¥14,900
合計価格	¥84,400 (税込¥88,620)

商品明細  
洗面本体  
(ミラー)SCU-75M1KAB  
(洗面下台)B-SUB755(WI)・FA244HU16



洗髪シャワータイプ 扉タイプ 3面鏡

洗面本体	¥82,500
ホーローサイドパネル	¥14,900
合計価格	¥97,400 (税込¥102,270)

商品明細  
洗面本体  
(ミラー)SCU-75M3KSB・PSM-75(W)  
(洗面下台)B-SUB755(WP)・FA244HU16

## 洗面本体間口90cm



洗髪シャワータイプ 扉タイプ 2面鏡

洗面本体	¥136,200
ホーローサイドパネル	¥15,400
合計価格	¥151,600 (税込¥159,180)

商品明細  
洗面本体  
(ミラー)SCUL-67N・SCUM-67E・SCMS-22L  
(洗面下台)B-SUB906(WB)・FA244HU16  
(エンドカバー)SEC-FN



洗髪シャワータイプ 扉(引出し付)タイプ 3面鏡

洗面本体	¥157,500
ホーローサイドパネル	¥15,400
合計価格	¥172,900 (税込¥181,545)

商品明細  
洗面本体  
(ミラー)SCU-90M3K・SCW-90・SCUセコキット  
(洗面下台)B-SUA906(WI)・FA244HU16  
(エンドカバー)SEC-FN

## 洗面本体間口105cm



洗髪シャワータイプ 扉(引出し付)タイプ 3面鏡

洗面本体	¥170,800
洗面本体オプション	¥27,000
ホーローサイドパネル	¥15,400
合計価格	¥213,200 (税込¥223,860)

商品明細  
洗面本体  
(ミラー)SCU-105M3K・SCW-105・SCUセコキット  
(洗面下台)B-SUA1056(WH)・FA244HU16  
(エンドカバー)SEC-FN  
洗面本体オプション  
(そこまでホーローラック)S-DX105BA

洗面室をもっと心地よく、もっと機能的に!

お選びの洗面化粧台に快適・便利なオプションが付けられます。

詳しくはP73・74洗面化粧台オプションをご覧ください。



# ホーロー洗面化粧台 オンディーヌ 収納ユニットセットプラン例

(写真の商品の全体間口はホーローサイドパネルとエンドパネルを除きます。)



全体間口 75cm  
洗面本体60cm

**扉:ライトブルー**  
ポウル:ビュアホワイト

**商品明細**  
洗面本体 (ミラー)SCU-60M1KAB  
(洗面下台)B-SUB605 (WB)・FA244HU16  
収納ユニット SJS-15C・SJS-15DC (B)・S-DB15-75-TSJ-75 (B)

**洗面本体 ¥64,900**  
ホーローサイドパネル ¥15,400  
収納ユニット ¥40,100  
合計価格 ¥120,400 (税込¥126,420)



全体間口 120cm  
洗面本体75cm

**扉:ライトピンク**  
ポウル:ビュアホワイト

**商品明細**  
洗面本体 (ミラー)SCU-75M1KAB  
(洗面下台)B-SUB755 (WP)・FA244HU16  
洗面本体オプション (どこでもラック)MGN-TH  
収納ユニット SJT-45UL (P)・SJT-45DCL (P)・S-DB45-75・SEP-TUC (ASW)・SEP-TDCN (ASW)・TSJ-75 (P)

**洗面本体 ¥69,500**  
洗面本体オプション ¥1,700  
収納ユニット ¥120,500  
合計価格 ¥191,700 (税込¥201,285)



全体間口 105cm  
洗面本体75cm

**扉:シャモアイボリー**  
ポウル:ビュアホワイト

**商品明細**  
洗面本体 (ミラー)SCU-75M3KSB・PSM-75 (W)  
(洗面下台)B-SUA755 (WI)・FA244HU16  
洗面本体オプション (どこでもラック)MGN-T1・MGN-TC  
収納ユニット SS-C30 (AWN)・SJS-30DCR (I)・S-DB30-75・TSJ-75 (I)・TSJ-30R (I)

**洗面本体 ¥90,400**  
洗面本体オプション ¥3,400  
ホーローサイドパネル ¥15,400  
収納ユニット ¥65,300  
合計価格 ¥174,500 (税込¥183,225)



全体間口 120cm  
洗面本体90cm

**扉:ホワイト**  
カウンター:クリスタルホワイト

**商品明細**  
洗面本体 (ミラー)SCU-90M3K・SCW-90・SCUセコウキット  
(洗面下台)B-SUA906 (WH)・FA244HU16  
(エンドカバー)SEC-FN  
洗面本体オプション (どこでもラック)MGN-TH  
収納ユニット SJS-30UL (H)・SJT-30DCL (H)・S-DB30-75・SEP-TUC (ASW)・SEP-TDCN (ASW)・TSJ-90 (H)

**洗面本体 ¥157,500**  
洗面本体オプション ¥1,700  
収納ユニット ¥86,800  
合計価格 ¥246,000 (税込¥258,300)

# セレンティ価格表

Selenty セレンティ

## カラーバリエーション

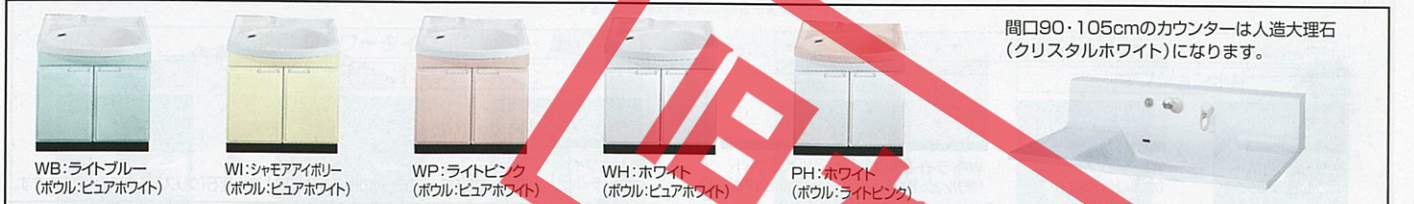

洗面本体間口75cm			
<b>ミラー</b>	両開き3面鏡 (750×205×920mm) SCU-75M3RKS ¥35,800 (税込¥37,590) ●蛍光灯(20W) ●くもり止めヒーター ●コンセント(1200W) ●ミラー裏収納	3面鏡 (750×205×920mm) SCU-75M3KSB ¥24,600 (税込¥25,830) ●蛍光灯(20W) ●くもり止めヒーター ●コンセント(1200W) ●ミラー裏収納	2面鏡 (750×205×920mm) SJ-75M2JKAB ¥20,300 (税込¥21,315) ●蛍光灯(20W) ●くもり止めヒーター ●コンセント(1200W) ●ミラー裏収納(サイドミラー)
<b>洗面下台</b>	スライドタイプ (750×600×980mm) ノーマルタイプ 洗面下台 B-SJD755□ (■) バックパネル PSN-75 水栓 FA547T14T セット価格 ¥84,100 (税込¥88,305) <ホーローバックパネルタイプ> 洗面下台 B-SJD755□ (■) ホーローバックパネル PSB-75H(SG) 水栓 FA547T14T セット価格 ¥89,100 (税込¥93,555)	扉(引出し付)タイプ (750×600×980mm) ノーマルタイプ 洗面下台 B-SJA755□ (■) バックパネル PSN-75 水栓 FA547T14T セット価格 ¥84,100 (税込¥88,305) <ホーローバックパネルタイプ> 洗面下台 B-SJA755□ (■) ホーローバックパネル PSB-75H(SG) 水栓 FA547T14T セット価格 ¥89,100 (税込¥93,555)	扉タイプ (750×600×980mm) ノーマルタイプ 洗面下台 B-SJB755□ (■) バックパネル PSN-75 水栓 FA547T14T セット価格 ¥73,900 (税込¥77,595) <ホーローバックパネルタイプ> 洗面下台 B-SJB755□ (■) ホーローバックパネル PSB-75H(SG) 水栓 FA547T14T セット価格 ¥78,900 (税込¥82,845)

洗面本体間口90cm			
<b>ミラー</b>	両開き3面鏡 (900×195×920mm) SM-90M3RA ¥86,400 (税込¥90,720) ●蛍光灯(20W) ●センサー付照明 ●タイマー付くもり止めヒーター ●大型スイッチ●ミラー裏収納 ●コンセント2個付(1200W)	大型ミラー1面鏡 (900×125×920mm) ミラー SEM-90U ミラー下棚 MST-090 セット価格 ¥53,500 (税込¥56,175) ●蛍光灯(20W2灯) ●タイマー付くもり止めヒーター ●大型スイッチ ●コンセント2個付(1200W)	3面鏡 (900×195×920mm) SCU-90M3K ¥40,600 (税込¥42,630) ●蛍光灯(20W) ●くもり止めヒーター ●コンセント(1200W) ●ミラー裏収納
<b>洗面下台</b>	扉(引出し付)タイプ (900×615×980mm) 洗面下台 B-SJA906□ (■) 水栓 FA547T14T セット価格 ¥128,800 (税込¥135,240)	扉タイプ (900×615×980mm) 洗面下台 B-SJB906□ (■) 水栓 FA547T14T セット価格 ¥114,600 (税込¥120,330)	

洗面本体間口105cm			
<b>ミラー</b>	両開き3面鏡 (1050×195×920mm) SM-105M3RA ¥96,100 (税込¥100,905) ●蛍光灯(15W2灯) ●センサー付照明 ●タイマー付くもり止めヒーター ●大型スイッチ●ミラー裏収納 ●コンセント2個付(1200W)	大型ミラー1面鏡 (1050×125×920mm) ミラー SEM-105U ミラー下棚 MST-105 セット価格 ¥57,200 (税込¥60,060) ●蛍光灯(20W2灯) ●タイマー付くもり止めヒーター ●大型スイッチ ●コンセント2個付(1200W)	3面鏡 (1050×195×920mm) SCU-105M3K ¥46,400 (税込¥48,720) ●蛍光灯(15W2灯) ●くもり止めヒーター ●コンセント(1200W) ●ミラー裏収納
<b>洗面下台</b>	扉(引出し付)タイプ (1050×615×980mm) 洗面下台 B-SJA1056□ (■) 水栓 FA547T14T セット価格 ¥136,200 (税込¥143,010)		<b>ホーローエンドカバー</b> 洗面下台用(間口90・105cm用) SEC-FN ¥3,300 (税込¥3,465) (444×3×631mm) ※カラーはアイボリーです。

水栓は2種類からお選びいただけます。

※寒冷地仕様の場合は、品番末尾にCが付きます。

**洗髪シャワータイプ**

標準水栓	オプション水栓
FA547T14T: シングルレバー式シャワー水栓(ホワイトタイプ)	FA547T14GT: シングルレバー式シャワー水栓(クロムメッキタイプ)
※価格は洗面下台に含まれています。	

※価格は洗面下台に含まれています。      +¥2,100

トールキャビネット、ウォールキャビネット、小型電気温水器、ホーローエンドパネル、そごまでホーローラックもご用意しております。P68をご覧ください

※ポウルの容量は全て20ℓ(間口90・105cmは15ℓ)です。  
※歯ブラシ立て付属。  
※□にはカウンター高さ80cmの場合Hが入ります。  
※そごまでホーローラックをお選の場合は、カウンター高さ75cmの下台を手配願います。  
※■には扉カラーの色品番を入れてください。  
※価格は標準水栓の場合です。  
※洗面下台単独での設置の場合はP72をご覧ください。  
※間口90・105cm洗面下台のエンド側がオープンの場合、エンドカバー¥3,300(税込¥3,465)が必要です。



# オンディーヌ価格表

On dine  
オンディーヌ

## カラーバリエーション



WB: ライトブルー (ボウル:ビュアホワイト)



WI: ショモアイボリー (ボウル:ビュアホワイト)



WP: ライトピンク (ボウル:ビュアホワイト)



WH: ホワイト (ボウル:ビュアホワイト)



PH: ホワイト (ボウル:ライトピンク)



間口90・105cmのカウンターは人造大理石(クリスタルホワイト)になります。

## 洗面本体間口60cm

**洗面下台**

1面鏡 (600×155×1130mm)  
SCU-60M1KAB  
¥12,600(税込¥13,230)

- 蛍光灯(15W)
- くもり止めヒーター
- コンセント(1200W)

**洗面タイプ**

扉タイプ (600×550×770mm)

洗面シャワータイプ	洗面タイプ
洗面下台 B-SUB605 (■) 水栓 FA244HU16 セット価格 ¥52,300 (税込¥54,915)	洗面下台 B-SUBN605 (■) 水栓 TKM66 セット価格 ¥40,300 (税込¥42,315)

※ボウルの容量は12ℓです。

## 洗面本体間口75cm

**洗面下台**

両開き3面鏡 (750×205×1130mm)  
ミラー SCU-75M3RKSB  
ミラーパネル PSM-75 (W)  
セット価格 ¥39,000 (税込¥40,950)

- 蛍光灯(20W)
- くもり止めヒーター
- コンセント(1200W)
- ミラー裏収納

**洗面タイプ**

3面鏡 (750×205×1130mm)  
ミラー SCU-75M3KSB  
ミラーパネル PSM-75 (W)  
セット価格 ¥27,800 (税込¥29,190)

2面鏡 (750×205×1130mm)  
SCU-75M2KAB  
¥18,200 (税込¥19,110)

- 蛍光灯(20W)
- くもり止めヒーター
- コンセント(1200W)
- ミラー裏収納(サイドミラー)

1面鏡 (750×155×1130mm)  
SCU-75M1KAB  
¥14,800 (税込¥15,540)

- 蛍光灯(20W)
- くもり止めヒーター
- コンセント(1200W)

**洗面下台**

扉(引出し付)タイプ (750×600×770mm)

洗面シャワータイプ	洗面タイプ
洗面下台 B-SUA755 (■) 水栓 FA244HU16 セット価格 ¥62,600 (税込¥65,730)	洗面下台 B-SUAN755 (■) 水栓 TKM66 セット価格 ¥50,500 (税込¥53,025)

※ボウルの容量は21ℓです。

**洗面タイプ**

扉タイプ (750×600×770mm)

洗面シャワータイプ	洗面タイプ
洗面下台 B-SUB755 (■) 水栓 FA244HU16 セット価格 ¥54,700 (税込¥57,435)	洗面下台 B-SUBN755 (■) 水栓 TKM66 セット価格 ¥42,500 (税込¥44,625)

※ボウルの容量は21ℓです。

## 洗面本体間口90cm

**洗面下台**

両開き3面鏡 (900×195×1105mm)  
ミラー SM-90M3RA  
ミラーパネル SCW-90  
施工キット SCU施工キット  
セット価格 ¥90,800 (税込¥95,340)

- 蛍光灯(20W)
- センサー付照明
- タイマー付くもり止めヒーター
- 大型スイッチ
- コンセント2箇付(1200W)
- ミラー裏収納

**洗面タイプ**

3面鏡 (900×195×1105mm)  
ミラー SCU-90M3K  
ミラーパネル SCW-90  
施工キット SCU施工キット  
セット価格 ¥45,000 (税込¥47,250)

2面鏡 (900×150×1105mm)  
照明 SCUL-67N  
ミラー SCUM-67E  
ミラー収納(右) SCMS-22L  
セット価格 ¥37,900 (税込¥39,795)

- 蛍光灯(20W)
- くもり止めヒーター
- コンセント(1200W)
- ミラー裏収納(サイドミラー)

**洗面下台**

扉(引出し付)タイプ (900×615×795mm)

洗面シャワータイプ
洗面下台 B-SUA906 (■) 水栓 FA244HU16 セット価格 ¥109,200 (税込¥114,660)

※ボウルの容量は15ℓです。

**洗面タイプ**

扉タイプ (900×615×795mm)

洗面シャワータイプ
洗面下台 B-SUB906 (■) 水栓 FA244HU16 セット価格 ¥95,000 (税込¥99,750)

※ボウルの容量は15ℓです。

## 洗面本体間口105cm

**洗面下台**

両開き3面鏡 (1050×195×1105mm)  
ミラー SM-105M3RA  
ミラーパネル SCW-105  
施工キット SCU施工キット  
セット価格 ¥100,700 (税込¥105,735)

- 蛍光灯(15W2灯)
- センサー付照明
- タイマー付くもり止めヒーター
- 大型スイッチ
- コンセント2箇付(1200W)
- ミラー裏収納

**洗面タイプ**

3面鏡 (1050×195×1105mm)  
ミラー SCU-105M3K  
ミラーパネル SCW-105  
施工キット SCU施工キット  
セット価格 ¥51,000 (税込¥53,550)

2面鏡 (1050×150×1105mm)  
照明 SCUL-82N  
ミラー SCUM-82E  
ミラー収納(右) SCMS-22L  
セット価格 ¥39,600 (税込¥41,580)

- 蛍光灯(20W)
- くもり止めヒーター
- コンセント(1200W)
- ミラー裏収納(サイドミラー)

**洗面下台**

扉(引出し付)タイプ (1050×615×795mm)

洗面シャワータイプ
洗面下台 B-SUA1056 (■) 水栓 FA244HU16 セット価格 ¥116,500 (税込¥122,325)

※ボウルの容量は15ℓです。

**洗面タイプ**

扉タイプ (1050×615×795mm)

洗面シャワータイプ
洗面下台 B-SUB1056 (■) 水栓 FA244HU16 セット価格 ¥116,500 (税込¥122,325)

※ボウルの容量は15ℓです。

※歯ブラシ立て付属。  
※□にはカウンター高さ80cmの場合Hが入ります。  
※□にはカウンター高さ75cmの場合Hが入ります。  
※□には扉カラーの色番を入れてください。  
※間口90・105cm洗面下台のエンド側がオープンの場合、エンドカバー¥3,300(税込¥3,465)が必要です。  
※価格は標準水栓の場合です。  
※オプション水栓につきましてはP66をご覧ください。

**ホーローエンドカバー**

洗面下台用(間口90・105cm用)  
SEC-FN ¥3,300(税込¥3,465)  
(444×3×631mm)  
※カラーはアイボリーです。

**在庫限り**

間口105cm用 (1050×150×1105mm)

ミラー

照明	SCUL-60N
ミラー	SCUM-60E
ミラー収納(右)	SCMS-22L
ミラー収納(左)	SCMS-22RN
セット価格	¥46,000 (税込¥48,300)

●蛍光灯(15W) ●くもり止めヒーター ●コンセント(1200W) ●ミラー裏収納(サイドミラー)

3面鏡

# オンディーヌ価格表

On dine  
オンディーヌ

水栓は6種類からお選びいただけます。

※洗面タイプはゴム栓仕様。間口90・105cmはワンタッチ仕様。間口60・75cm洗面シャワータイプはポップアップ仕様となります。※寒冷地仕様の場合は、品番末尾にCが付きます。

洗面シャワータイプ		洗面タイプ	
標準水栓	オプション水栓	標準水栓	オプション水栓
FA244HU16: シングルレバー式シャワー水栓(ホワイトタイプ) ※リフトアップ式 ※価格は洗面下台に含まれています。	FB244U17T: シングルレバー式シャワー水栓(クロムメッキタイプ) ※リフトアップ式	TKM66: 2ハンドル式湯水混合栓(ホワイトタイプ) ※価格は洗面下台に含まれています。	TKM315N(P): シングルレバー式湯水混合栓(ホワイトタイプ) ※リフトアップ式 ※寒冷地仕様の場合は品番がKF125G2TKとなります。
KF125G2TK: サーマスタット機能付シャワー水栓(クロムメッキタイプ) ※リフトアップ式 ※寒冷地仕様の場合は品番がKF125G2TKとなります。	TKM315N(P): シングルレバー式湯水混合栓(ホワイトタイプ) ※リフトアップ式 ※寒冷地仕様の場合は品番がKF125G2TKとなります。	TKM315GT: シングルレバー式湯水混合栓(クロムメッキタイプ) ※リフトアップ式	
¥35,100 (税込¥36,615)	¥9,200 (税込¥9,610)	¥6,600 (税込¥6,915)	¥7,700 (税込¥8,015)

# セレンティ・オンディーヌ共通価格表

Selenty On dine  
セレンティ オンディーヌ

## ツールキャビネット

※イラストはLタイプです。※品番末尾の■に、B:ライトブルー I:ショモアイボリー P:ライトピンク H:ホワイトが入ります。※■にはカウンター高さ75cmの場合75、80cmの場合80が入ります。※■にはカウンター高さ75cmの場合75、80cmの場合80が入ります。※■にはカウンター高さ75cmの場合75、80cmの場合80が入ります。※■にはカウンター高さ75cmの場合75、80cmの場合80が入ります。

サイド収納タイプ	カウンタータイプ	ガラス扉タイプ
間口15cm (150×473×2300mm) (上)SJT-15US (■) ¥11,200 (中)SJT-15C (■) ¥19,800 (下)SJT-15DC (■) ¥17,100 (台輪)S-DB15 (●) セット価格 ¥48,100 (税込¥50,505)	間口15cm (150×480×1900mm) (中)SJS-15C (■) ¥4,800 (下)SJS-15DC (■) ¥20,300 (台輪)S-DB15 (●) セット価格 ¥25,100 (税込¥26,355)	間口30cm (300×477×2300mm) (上)SJT-30ULR (■) ¥9,600 (下)SJT-30DCLR (■) ¥40,700 (台輪)S-DB30 (●) セット価格 ¥50,300 (税込¥52,815)

※上台を設置する場合は、TSJ-30をご使用ください。

**化粧カウンタータイプ**

間口30cm (300×480×1900mm)  
(中)SS-C30 (AWN) ¥12,800  
(下)SJS-30DCLR (■) ¥28,900  
(台輪)S-DB30 (●)  
セット価格 ¥41,700 (税込¥43,785)

**3段引出しタイプ**

間口45cm (450×477×2300mm)  
(上)SJT-45ULR (■) ¥10,700  
(下)SJT-45DCLR (■) ¥74,400  
(台輪)S-DB45 (●)  
セット価格 ¥85,100 (税込¥89,355)

## ウォールキャビネット

※イラストはLタイプです。※品番末尾の■に、B:ライトブルー I:ショモアイボリー P:ライトピンク H:ホワイトが入ります。

間口30cm	間口60cm	間口75cm
(300×312×400mm) TSJ-30L/R (■) ¥8,600 (税込¥9,030)	(600×312×400mm) TSJ-60 (■) ¥13,900 (税込¥14,595)	(750×312×400mm) TSJ-75 (■) ¥15,000 (税込¥15,750)
間口90cm	間口105cm	
(900×312×400mm) TSJ-90 (■) ¥16,100 (税込¥16,905)	(1050×312×400mm) TSJ-105 (■) ¥23,500 (税込¥24,675)	

## ウォールキャビネット(暖房涼風機付)

※品番末尾の■に、B:ライトブルー I:ショモアイボリー P:ライトピンク H:ホワイトが入ります。

間口75cm	間口90cm
(750×316×400mm) TSJ-75D (■) ¥49,800 (税込¥52,290)	(900×316×400mm) TSJ-90D (■) ¥50,900 (税込¥53,445)

タイマー予約機能で冬は暖かく、夏は涼しく快適に。  
※別売のケーブル(ケーブルEDR-06 ¥1,600)が必要です。  
※暖房涼風機のカラーはグレーとなります。

## ホーローエンドパネル

ツールエンドパネル (上)パネルSEP-TUC (ASW) ¥5,400 (下)パネルSEP-TDCN (ASW) ¥15,000 (16×463×2300mm) カラー:ビュアホワイト  
¥20,400 (税込¥21,420)

## そこまでホーローラック

		洗面下台用		
間口	品番	75	90	105
	価格	¥23,000(税込¥24,150)	¥26,000(税込¥27,300)	¥27,000(税込¥28,350)

※品番末尾の■に、B:ライトブルー I:ショモアイボリー P:ライトピンク H:ホワイトが入ります。※■にはカウンター高さ75cmの場合75、80cmの場合80が入ります。

## ホーローサイドパネル、どこでもラック、間仕切り名人、チェア

もご用意しております。P74をご覧ください



# ホーロー洗面化粧台 スーリア

ボウル、キャビネット内部、扉に**高品位ホーロー**を採用。  
納得の品質をこの価格で!

爽やかな印象のホーロー扉3色!



引手には味わい深い「七宝引手」を新採用。



ライトブルー



ライトピンク

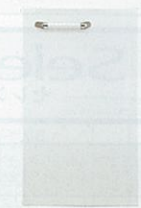

ホワイト

**清潔宣言**  
高品位ホーロー

簡単なお手入れで、  
いつまでも美しく清潔に使えます。

ボウル



優れた耐久性・耐酸性で汚れを  
しっかりガード。衝撃や傷にも  
強く、長持ちします。

サイドパネル



壁面を水はねによる汚れやカビ  
からガード。

シックハウス症候群の原因となる  
ホルムアルデヒド  
発散ゼロ

扉



水はねなどで汚れやすい扉も  
ひとふきできれいに。

キャビネット



湿気がこもりやすいキャビネット  
内も劣化の心配なし。

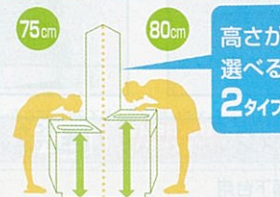

洗面本体間口は60cm・  
75cmの2タイプ。

間口75cm参考価格

※価格は税抜き希望小売価格です。

洗面  
タイプ ¥44,700

## 洗面本体間口60cm



洗面本体 ¥41,900  
ホーローサイドパネル ¥14,900  
合計価格 ¥56,800 (税込¥59,640)

商品明細  
洗面本体 (ミラー) SHC-60MK (T) B  
(洗面下台) B-SHN605 (WH)・TKM66



洗面本体 ¥56,400  
ホーローサイドパネル ¥14,900  
合計価格 ¥71,300 (税込¥74,865)

商品明細  
洗面本体 (ミラー) SHC-60MK (T) B  
(洗面下台) B-SH605 (PH)・KF568TK

## 洗面本体間口75cm



洗面本体 ¥44,700  
ホーローサイドパネル ¥14,900  
合計価格 ¥59,600 (税込¥62,580)

商品明細  
洗面本体 (ミラー) SHC-75MK (T) B  
(洗面下台) B-SHN755 (WB)・TKM66



洗面本体 ¥59,200  
ホーローサイドパネル ¥14,900  
合計価格 ¥74,100 (税込¥77,805)

商品明細  
洗面本体 (ミラー) SHC-75MK (T) B  
(洗面下台) B-SH755 (WP)・KF568TK

## カラーバリエーション

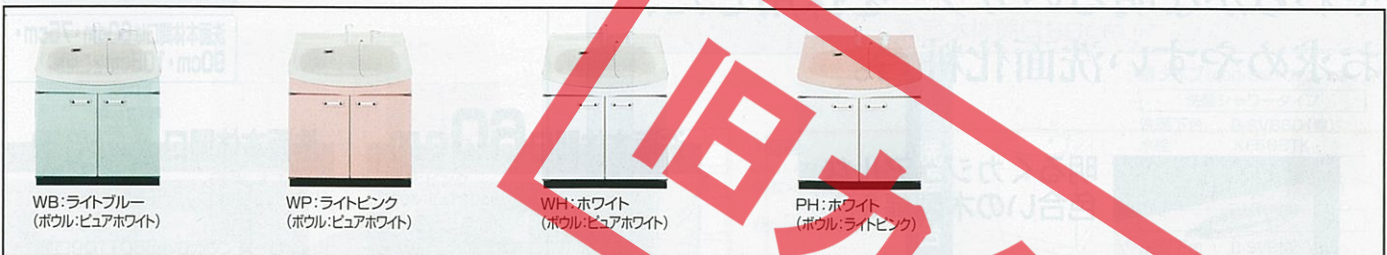

WB:ライトブルー  
(ボウル:ビュアホワイト)

WP:ライトピンク  
(ボウル:ビュアホワイト)

WH:ホワイト  
(ボウル:ビュアホワイト)

PH:ホワイト  
(ボウル:ライトピンク)

## 洗面本体間口60cm

ミラー	1面鏡 (600×177×1130mm) SHC-60MK (T) B ¥10,700 (税込¥11,235) ●白熱灯(60W) ●くもり止めヒーター ●コンセント(1200W)	洗面下台	洗面シャワータイプ 洗面下台 B-SH605□(■) 水栓 KF568TK セット価格 ¥45,700 (税込¥47,985)
	洗面タイプ 洗面下台 B-SHN605□(■) 水栓 TKM66 セット価格 ¥31,200 (税込¥32,760)		

※ボウル容量は12ℓです。

## 洗面本体間口75cm

ミラー	両開き3面鏡 (750×205×1130mm) ミラー SCU-75M3RKSB ミラーパネル PSM-75 (W) セット価格 ¥39,000 (税込¥40,950) ●蛍光灯(20W) ●くもり止めヒーター ●コンセント(1200W) ●ミラー裏収納	3面鏡 (750×205×1130mm) ミラー SCU-75M3KSB ミラーパネル PSM-75 (W) セット価格 ¥27,800 (税込¥29,190) ●蛍光灯(20W) ●くもり止めヒーター ●コンセント(1200W) ●ミラー裏収納	2面鏡 (750×205×1130mm) SCU-75M2KAB ¥18,200 (税込¥19,110) ●蛍光灯(20W) ●くもり止めヒーター ●コンセント(1200W) ●ミラー裏収納 (サイドミラー)	1面鏡 (750×177×1130mm) SHC-75MK (T) B ¥11,800 (税込¥12,390) ●白熱灯(60W) ●くもり止めヒーター ●コンセント(1200W)
	洗面下台		洗面シャワータイプ 洗面下台 B-SH755□(■) 水栓 KF568TK セット価格 ¥47,400 (税込¥49,770)	洗面タイプ 洗面下台 B-SHN755□(■) 水栓 TKM66 セット価格 ¥32,900 (税込¥34,545)

※歯ブラシ立て付属。  
※□にはカウンター高さ80cmの場合Hが入ります。  
※■には扉カラーの色番を入れてください。  
※価格は標準水栓の場合です。

水栓は5種類からお選びいただけます。

※寒冷地仕様の場合は品番末尾にCが付きます。

洗髪シャワータイプ	洗面タイプ	
標準水栓	標準水栓	オプション水栓
KF568TK: シングルレバー式シャワー水栓 (ホワイトタイプ) ※リフトアップ式 ※価格は洗面下台に 含まれています。	TKM66: 2バルブ式温水混合栓 (ホワイトタイプ) ※価格は洗面下台に 含まれています。	TKM315N (P): シングルレバー式 温水混合栓 (ホワイトタイプ) + ¥6,600
		TKM315GT: シングルレバー式 温水混合栓 (クロムメッキタイプ) + ¥7,700
		TK5: 単水栓 (ホワイトタイプ) ○ ¥2,000

待たずにすぐにお湯が  
使える小型電気温水器も  
ご用意しています。



詳しくはP74を  
ご覧ください。

ホーローサイドパネル、どこでもラック、チェアもご用意しております。P74をご覧ください



# 木製洗面化粧台 ウィット 新発売

やわらかな明るいカラーを採用した、お求めやすい洗面化粧台。

カウンター高さ75cm

洗面本体間口は60cm・75cm・90cm・105cmをご用意。

明るくカジュアルな色合いの木製扉3色!

引手には味わい深い「七宝引手」を採用。



ホーローボウル 間口60・75cm

アクリル100%人造大理石 フラットカウンター 間口90・105cm



傷に強く、汚れをしっかりとガードする高品位ホーロー。

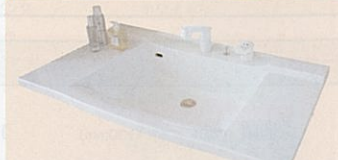

継ぎ目のない広々としたボウル一体型カウンターはお手入れ簡単。

間口75cm参考価格

※価格は税抜き希望小売価格です。

洗面タイプ ¥43,200

## 洗面本体間口60cm

## 洗面本体間口75cm



<b>洗面本体</b>	<b>¥40,400</b>
ホーローサイドパネル	¥14,900
合計価格	<b>¥55,300</b>
	(税込¥58,065)
<b>商品明細</b>	
洗面本体 (ミラー) SHC-60MK (T) B	
(洗面下台) B-SVBN60 (PEW)・TKM66	

<b>洗面本体</b>	<b>¥54,700</b>
ホーローサイドパネル	¥14,900
合計価格	<b>¥69,600</b>
	(税込¥73,080)
<b>商品明細</b>	
洗面本体 (ミラー) SHC-75MK (T) B	
(洗面下台) B-SVB75 (PEP)・KF568TK	

## 洗面本体間口90cm

## 洗面本体間口105cm



<b>洗面本体</b>	<b>¥119,100</b>
ホーローサイドパネル	¥15,400
合計価格	<b>¥134,500</b>
	(税込¥141,225)
<b>商品明細</b>	
洗面本体 (ミラー) SCUL-67N・SCUM-67E・SCMS-22L	
(洗面下台) B-SVB90 (PEP)・KF568TK	

<b>洗面本体</b>	<b>¥133,500</b>
ホーローサイドパネル	¥15,400
合計価格	<b>¥148,900</b>
	(税込¥156,345)
<b>商品明細</b>	
洗面本体 (ミラー) SCU-90M3K・SCW-90・SCUセコキット	
(洗面下台) B-SVA90 (PEW)・KF568TK	

<b>洗面本体</b>	<b>¥135,500</b>
ホーローサイドパネル	¥15,400
合計価格	<b>¥150,900</b>
	(税込¥158,445)
<b>商品明細</b>	
洗面本体 (ミラー) SCUL-82N・SCUM-82E・SCMS-22L	
(洗面下台) B-SVA105 (PEL)・KF568TK	

## カラーバリエーション

洗面タイプ (600×550×770mm)

洗面シャワータイプ

洗面下台 B-SVB60 (■)

水栓 KF568TK

セット価格 **¥41,200**

(税込¥43,260)

洗面タイプ

洗面下台 B-SVBN60 (■)

水栓 TKM66

セット価格 **¥29,700**

(税込¥31,185)

洗面本体間口60cm

洗面タイプ (750×600×770mm)

洗面シャワータイプ

洗面下台 B-SVB75 (■)

水栓 KF568TK

セット価格 **¥42,900**

(税込¥45,045)

洗面タイプ

洗面下台 B-SVBN75 (■)

水栓 TKM66

セット価格 **¥31,400**

(税込¥32,970)

洗面本体間口75cm

洗面タイプ (750×600×770mm)

洗面シャワータイプ

洗面下台 B-SVB75 (■)

水栓 KF568TK

セット価格 **¥42,900**

(税込¥45,045)

洗面タイプ

洗面下台 B-SVBN75 (■)

水栓 TKM66

セット価格 **¥31,400**

(税込¥32,970)

洗面本体間口90cm

洗面タイプ (900×615×795mm)

洗面シャワータイプ

洗面下台 B-SVA90 (■)

水栓 KF568TK

セット価格 **¥88,500**

(税込¥92,925)

洗面タイプ

洗面下台 B-SVB90 (■)

水栓 KF568TK

セット価格 **¥81,200**

(税込¥85,260)

洗面本体間口105cm

洗面タイプ (1050×615×795mm)

洗面シャワータイプ

洗面下台 B-SVA105 (■)

水栓 KF568TK

セット価格 **¥95,900**

(税込¥100,695)

ウォールキャビネット

間口60cm (600×300×400mm)	間口75cm (750×300×400mm)	間口90cm (900×300×400mm)	間口105cm (1050×300×400mm)
TSV-60 (■) ¥10,000	TSV-75 (■) ¥11,000	TSV-90 (■) ¥12,000	TSV-105 (■) ¥17,000
(税込 ¥10,500)	(税込 ¥11,550)	(税込 ¥12,600)	(税込 ¥17,850)

※間口105cmは3枚扉となります。

水栓は7種類からお選びいただけます。

※間口90・105cmは洗髪シャワータイプのみ。  
※間口60・75cmはゴム栓仕様、間口90・105cmはポップアップ仕様となります。  
※寒冷地仕様の場合は品番末尾にCが付きまます。(KF125G2TKの場合、品番がKF125G2TKCとなります。)

洗髪シャワータイプ		洗面タイプ	
標準水栓	オプション水栓	標準水栓	オプション水栓
KF568TK: シングルレバー式シャワー水栓 (ホワイトタイプ) ※リフトアップ式 ※価格は洗面下台に含まれています。	FB244U17T: シングルレバー式シャワー水栓 (クロムメッキタイプ) ※リフトアップ式	KF125G2TK: サーマスタット機能付シャワー水栓 (クロムメッキタイプ) ※リフトアップ式	TKM66: 2バルブ式湯水混合栓 (ホワイトタイプ) ※価格は洗面下台に含まれています。
	¥9,200	¥35,100	¥6,600
			TKM315N (P): シングルレバー式湯水混合栓 (ホワイトタイプ) + ¥7,700
			TKM315GT: シングルレバー式湯水混合栓 (クロムメッキタイプ) + ¥7,700
			TK5: 単水栓 (ホワイトタイプ) - ¥2,000

※歯ブラシ立て付属。  
※■には扉カラーの色品番を入れてください。  
※価格は標準水栓の場合です。

ホーローサイドパネル、小型電気温水器、チェアもご用意しております。P74をご覧ください



# ホーロー洗面化粧台 薄型タイプ

奥行50cmの薄型タイプ。  
廊下や2階などスペースの限られた場所にも最適です。



カラーバリエーション

WP: ライトピンク (ポウル:ピュアホワイト)	WH: ホワイト (ポウル:ピュアホワイト)
-----------------------------	---------------------------

洗面本体間口75cm

<p>両開き3面鏡 (750×205×1130mm)</p> <p>洗面化粧台 SCU-75M3RKSB ミラーパネル PSM-75(W) セット価格 ¥39,000 (税込¥40,950)</p> <ul style="list-style-type: none"> <li>●蛍光灯(20W)</li> <li>●くもり止めヒーター</li> <li>●コンセント(1200W)</li> <li>●ミラー裏収納</li> </ul>	<p>3面鏡 (750×205×1130mm)</p> <p>洗面化粧台 SCU-75M3KSB ミラーパネル PSM-75(W) セット価格 ¥27,800 (税込¥29,190)</p> <ul style="list-style-type: none"> <li>●蛍光灯(20W)</li> <li>●くもり止めヒーター</li> <li>●コンセント(1200W)</li> <li>●ミラー裏収納</li> </ul>	
<p>2面鏡 (750×205×1130mm)</p> <p>洗面化粧台 SCU-75M2KAB ¥18,200 (税込¥19,110)</p> <ul style="list-style-type: none"> <li>●蛍光灯(20W)</li> <li>●くもり止めヒーター</li> <li>●コンセント(1200W)</li> <li>●ミラー裏収納(サイドミラー)</li> </ul>	<p>1面鏡 (750×155×1130mm)</p> <p>洗面化粧台 SCU-75M1KAB ¥14,800 (税込¥15,540)</p> <ul style="list-style-type: none"> <li>●蛍光灯(20W)</li> <li>●くもり止めヒーター</li> <li>●コンセント(1200W)</li> </ul>	<p>1面鏡 (750×177×1130mm)</p> <p>洗面化粧台 SHC-75MK(T)B ¥11,800 (税込¥12,390)</p> <ul style="list-style-type: none"> <li>●白熱灯(60W)</li> <li>●くもり止めヒーター</li> <li>●コンセント(1200W)</li> </ul>
<p>扉(引出し付)タイプ (750×500×770mm)</p> <p>洗面化粧台 B-SSBN755□(■) 水栓 TKM66 セット価格 ¥50,500 (税込¥53,025)</p>	<p>扉タイプ (750×500×770mm)</p> <p>洗面化粧台 B-SSBN755□(■) 水栓 TKM66 セット価格 ¥42,500 (税込¥44,625)</p>	

扉: ライトピンク  
ポウル: ピュアホワイト

洗面本体	¥57,300
洗面本体オプション	¥68,000
ホーローサイドパネル	¥30,800
収納ユニット	¥15,000
合計価格	¥171,100 (税込¥179,655)

商品明細  
洗面本体 (ミラー) SCU-75M1KAB (洗面下台) B-SSBN755(WP)・TKM66  
洗面本体オプション (小型電気温水器) EH-15GU・ステンレスフレキ管セットD 収納ユニット TSJ-75(P)

※写真の商品にはホーローサイドパネルを左右にセットしています。

高さ75cm 80cm  
高さが選べる2タイプ

ご家族の身長やお好みにあわせて  
カウンターの高さをお選びいただけます。

洗面本体間口は75cm。

ホーローサイドパネル、どこでもラック、チェアもご用意しております。P74をご覧ください

※ポウル容量は全て11ℓです。※歯ブラシ立て付。※□にはカウンター高さ80cmの場合Hが入ります。※■には扉カラーの色番を入れてください。※価格は標準水栓の場合です。

水栓は3種類からお選びいただけます。 ※寒冷地仕様の場合は、品番末尾にCが付きます。

洗面タイプ	標準水栓	オプション水栓
	TKM66: 2バルブ式湯水混合栓 (ホワイトタイプ) ※価格は洗面下台に含まれています。	TKM315N(P): シングルレバー式湯水混合栓 (ホワイトタイプ) + ¥6,600
		TKM315GT: シングルレバー式湯水混合栓 (クロムメッキタイプ) + ¥7,700

待たすにすぐにお湯が使える小型電気温水器もご用意しています。

詳しくはP74をご覧ください

ウォールキャビネット

間口75cmタイプ (750×312×400mm)  
TSJ-75(■)  
¥15,000(税込¥15,750)

※ウォールキャビネット、ウォールキャビネット(暖房涼風機付)の品番末尾の■にP:ライトピンク H:ホワイトが入ります。

ウォールキャビネット(暖房涼風機付)

間口75cmタイプ (750×316×400mm)  
TSJ-75D(■)  
¥49,800(税込¥52,290)

※別売のケーブル(ケーブルEDR-06¥1,600)が必要です。  
※暖房涼風機のカラーはグレーとなります。

# ショートタイプミラー (オンディーヌ・スーリア・ウィット・薄型タイプ用)

リフォームにも最適!

通常のサイズより高さの低いミラーをご用意しました。  
梁などの出っ張りがある場合にも設置できます。  
(洗面本体高さ: 180cm)

洗面本体間口60cm

1面鏡 (600×177×1030mm)  
SHC-60MSKB  
¥10,700 (税込¥11,235)

- 白熱灯(60W)
- コンセント(1200W)
- くもり止めヒーター
- 歯ブラシ立て

洗面本体間口75cm

<p>両開き3面鏡 (750×205×1030mm)</p> <p>洗面化粧台 SCU-75M3RKSB ミラーパネル PSM-75S(W) セット価格 ¥39,000 (税込¥40,950)</p> <ul style="list-style-type: none"> <li>●蛍光灯(20W)</li> <li>●くもり止めヒーター</li> <li>●コンセント(1200W)</li> <li>●ミラー裏収納</li> <li>●歯ブラシ立て</li> </ul>	<p>3面鏡 (750×205×1030mm)</p> <p>洗面化粧台 SCU-75M3KSB ミラーパネル PSM-75S(W) セット価格 ¥27,800 (税込¥29,190)</p> <ul style="list-style-type: none"> <li>●蛍光灯(20W)</li> <li>●くもり止めヒーター</li> <li>●コンセント(1200W)</li> <li>●ミラー裏収納</li> <li>●歯ブラシ立て</li> </ul>	<p>2面鏡 (750×205×1030mm)</p> <p>洗面化粧台 SJ-75M2JKAB ミラーパネル PSM-75S(W) セット価格 ¥23,500 (税込¥24,675)</p> <ul style="list-style-type: none"> <li>●蛍光灯(20W)</li> <li>●くもり止めヒーター</li> <li>●コンセント(1200W)</li> <li>●ミラー裏収納(サイドミラー)</li> <li>●歯ブラシ立て</li> </ul>	<p>1面鏡 (750×177×1030mm)</p> <p>洗面化粧台 SHC-75MSKB ¥11,800 (税込¥12,390)</p> <ul style="list-style-type: none"> <li>●白熱灯(60W)</li> <li>●コンセント(1200W)</li> <li>●くもり止めヒーター</li> <li>●歯ブラシ立て</li> </ul>
---	---	---	---

洗面下台はオンディーヌ・スーリア・ウィット・薄型タイプからお選びください。(両開き3面鏡・3面鏡・2面鏡の場合、対応する水栓は以下となります。)

洗面シャワータイプ	洗面タイプ			
FB244U17T ※ミラーと干渉するため、リフトアップ機能は使用できません。	TKM66 オンディーヌ	TKM315N(P) オンディーヌ	TKM315GT オンディーヌ	TK5 スーリア
オンディーヌ	スーリア	ウィット	ウィット	ウィット
スーリア	薄型	薄型	薄型	薄型
ウィット				

※価格は各シリーズの価格表ページをご覧ください。スーリアでFB244U17Tを選んだ場合、標準水栓からの差額は中9,200となります。  
※寒冷地仕様の場合は品番末尾にCが付きます。

# ホーロー洗面化粧台 窓下設置タイプ

窓を気にせず取付け可能、  
リフォームにも最適な洗面化粧台です。

窓下棚  
洗面下台に便利なカウンターをプラス。取りやすい位置に小物や歯ブラシ立てが置けます。

サイドミラー付収納棚  
側面の壁に設置する収納棚。正面に窓がある場合でも通常の洗面化粧台と変わりなく使えます。

セレンティ・オンディーヌ・薄型タイプの下台からお好みに合わせて選択が可能。

カウンターの高さは75cm・80cmの2タイプ。

洗面本体 ¥94,800

洗面本体オプション ¥12,800  
ホーローサイドパネル ¥14,900  
合計価格 ¥122,500 (税込¥128,625)

商品明細  
洗面本体 (洗面下台) MDT-75・B-SJA755(WB) PSN-75・FA547T14T  
洗面本体オプション (サイドミラー付収納棚) SMT-40

窓下棚 MDT-75 ¥10,700

※オンディーヌ・薄型タイプに設置する場合はミラーパネル PSM-75(W) ¥3,200が必要となります。

間口75cm セレンティ設置例

扉タイプ(750×600×1,050mm)

窓下棚	MDT-75
洗面下台	B-SJB755□(■)
バックパネル	PSN-75
水栓	FA547T14T
セット価格	¥84,600 (税込¥88,830)

間口75cm オンディーヌ設置例

扉タイプ(750×600×1,050mm)

洗面シャワータイプ	
窓下棚	MDT-75
ミラーパネル	PSM-75(W)
洗面下台	B-SUB755□(■)
水栓	FA244HU16
セット価格	¥68,600 (税込¥72,030)

歯ブラシ立て

SハブラスタンドC (125×70×80mm)  
¥500(税込¥525)

サイドミラー付収納棚

SMT-40 (400×110×850mm)  
¥12,800(税込¥13,440)  
●左・右勝手兼用

サイドミラー付収納専用ホーローサイドパネル

3×537×1,900mm

品番	サイドパネル	エッジセット	施工キット
価格	PSP-X ¥9,100	SPエッジセット ¥1,500	SPセコウキット ¥4,300
セット価格	¥14,900(税込¥15,645)		

※カウンター高さ80cmの場合、PSP-DSFが必要です。  
※カラーはピュアホワイトのみになります。

※□にはカウンター高さ80cmの場合Hが入ります。※ここまでホーローラックをお選びの場合は、カウンター高さ75cmの下台を手配願います。  
※■には色番を入れてください。  
※価格は標準水栓の場合です。  
※下台につきましては、セレンティP65、オンディーヌP66、薄型タイプP71をご覧ください。



# 洗面化粧台オプション

**タカラ**ならではの快適・便利なアイテムで洗面室をもっと心地よく、もっと機能的に。

毎日何気なく利用する洗面化粧台だから、ずっと快適に便利に使いたい…。寒い冬でも暖かに心地よくする暖房涼風機や、足元スペースの活用やマグネットで便利に使える収納、清潔感を保持するサイドパネルなど、タカラならではのオプションを取りそろえています。

洗面化粧台



ホーローサイドパネル



ウォールキャビネット (暖房涼風機付)



システムマグネット収納



そこまでホーローラック

タイマー機能による予備暖房で冬も洗面室がポカポカ。使いだしたら手放せない!

ウォールキャビネット (暖房涼風機付)

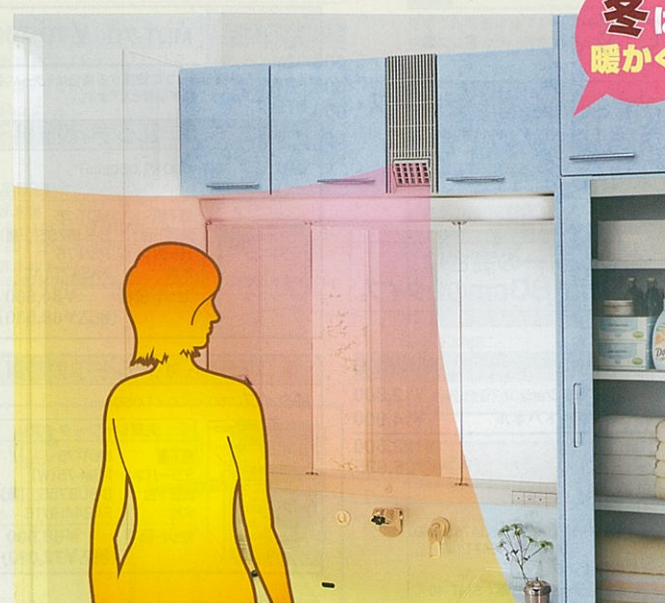

**冬は暖かく!**

暖房予約で、寒い冬の血圧変動による身体の負担を予防

涼風運転もできるので、夏の湯上がりは心地よい風で爽やか

**夏は涼しく!**

- ウォールキャビネット一体型だから、床置きや壁取り付けのように余計なスペースを取らず、設置場所に困らない。
- ウォールキャビネットは充分な収納スペースをしっかりと確保。
- ドライヤー機能付。

ご存じですか? 「ヒートショック」

**寒い季節の隠れた危険性にご注意。**

冬に居室から洗面室への移動などで“ぶるっ”と感じることはありませんか? 急な温度変化は血圧や脈拍を大きく変動させます。このような身体への影響を「ヒートショック」といい、時には深刻な症状を起こす危険性も。これを避けるには、急激な温度変化に身体をさらさないこと。各部屋の温度差をなくすために、ぜひ予備暖房などで有効な対策を。

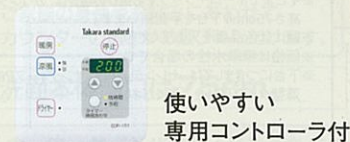

使いやすい専用コントローラ付

片づける場所に困りがちな物も、足もとでバッチリ収納!

そこまでホーローラック



底までホーローラック

水回り用品や掃除用具などの収納に、濡れたままでも安心の「高品位ホーロー」

取り外して水洗いができる

マグネットだから自分好みに収納をカンタン取り付け・取り外し!

システムマグネット収納

どこでもラック

●洗面まわりを整理して、使いやすい位置に。

デラックスタイプ



小物置き



ティッシュホルダー (P454)以下のティッシュケースに対応



タオルハンガー



ドライヤーフック



石鹸置き



カミソリフック



小物置きS



歯ブラシ立てもピンタリ納まります。

間仕切り名人

●引出しの中を自由に仕切ってスッキリ整頓。

間仕切り名人

壁のカビや水アカが、サッとふき取れて“スッキリきれい”が持続!

ホーローサイドパネル



クロスは黒ずみ・傷みやすい

ホーローパネルならきれいに落ちる

■カラー

シックハウス建築群の原点となる

ホルムアルデヒド 発散ゼロ

汚れても、ふき取るだけのカンタンお手入れ

階上や離れでも、お湯がすぐ出るからうれしい!

小型電気温水器

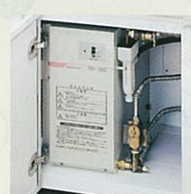

●下台にスッキリ収まる、コンパクトサイズの省スペースな電気温水器。

メイクもセットも、身だしなみはじっくり!

チェア

●折りたためるので、場所を取らない。

●座面の高さを調節できる。



洗面化粧台オプション価格表

	品番	サイズ(mm)	価格	
ウォールキャビネット (暖房涼風機付)	各商品ページをご覧ください。(エリーナP48、アルファージュP55、セレンティ・オンディーヌP66)		ウォールキャビネットに¥36,400で設置 (価格はケーブル¥1,600を含みます。)	
そこまでホーローラック	各商品ページをご覧ください。(エリーナP44~47、アルファージュP55、セレンティ・オンディーヌP66)		各商品ページをご覧ください。(エリーナP44~47、アルファージュP55、セレンティ・オンディーヌP66)	
どこでもラック	デラックスタイプ小物置き	MGD-KR	300×70×102 ¥5,000 (税込¥5,250)	
	ティッシュホルダー	MGN-TC	213×73×128 ¥1,700 (税込¥1,785)	
	タオルハンガー	MGN-TH	180×48×54 ¥1,700 (税込¥1,785)	
	ドライヤーフック	MGN-DF	180×68×58 ¥1,800 (税込¥1,890)	
	石鹸置き	セッケンオキMS	125×108×120 ¥2,100 (税込¥2,205)	
	カミソリフック	カミソリタテMK	70×60×120 ¥2,100 (税込¥2,205)	
	小物置きS	MGN-T1	180×113×55 ¥1,700 (税込¥1,785)	
	間仕切り名人 (※1)	Hタイプ (高さ110mm)	MGマジキリJ HL1	240×410×110 ¥3,400 (税込¥3,570)
			MGマジキリJ HC1	240×320×110 ¥3,400 (税込¥3,570)
		Sタイプ (高さ63mm)	MGマジキリJ SL2	91(136)×410×63 ¥3,600 (税込¥3,780)
MGマジキリJ SL1			91×410×63 ¥1,800 (税込¥1,890)	
MGマジキリJ SM2			91(136)×360×63 ¥3,600 (税込¥3,780)	
MGマジキリJ SM1			91×360×63 ¥1,800 (税込¥1,890)	
	MGマジキリJ SS2	91(136)×265×63 ¥3,200 (税込¥3,360)		
	MGマジキリJ SS1	91×265×63 ¥1,600 (税込¥1,680)		
ホーローサイドパネル	高さ230cm	PSP-YH, SPエッジセット, SPセコキット (※3)	3×537 (エッジセット含む) ×2,300 ¥15,400 (税込¥16,170) 本体¥9,600+エッジセット¥1,500+施工キット¥4,300	
	高さ190cm	PSP-YN, SPエッジセット, SPセコキット (※3)	3×537 (エッジセット含む) ×1,900 ¥14,900 (税込¥15,645) 本体¥9,100+エッジセット¥1,500+施工キット¥4,300	
	高さ230cm (※2) 高さ190cm (※2) (深型タイプ)	PSP-YDH, SPエッジセット, SPセコキット (※3) PSP-YDN, SPエッジセット, SPセコキット (※3)	3×637 (エッジセット含む) ×2,300 3×637 (エッジセット含む) ×1,900 ¥16,000 (税込¥16,800) 本体¥10,200+エッジセット¥1,500+施工キット¥4,300 ¥15,400 (税込¥16,170) 本体¥9,600+エッジセット¥1,500+施工キット¥4,300	
小型電気温水器	タンク容量15L	EH-15G (薄型タイプ用日+15GU)	336×380×414 (薄型タイプ) ¥65,800 (税込¥69,090) (※4)	
チェア	SNチェア	320×440×750	¥10,500 (税込¥11,025)	

※1 対応についての詳細は弊社事業所へお問い合わせください。 ※2 エリーナ、アルファージュ、セレンティ、オンディーヌ、ウィット90・105間口におすすです。 ※3 洗面本体高さ80cmの場合及びそこまでホーローラックを設置する場合、上記のセットに加え高さ調整用パネル(樹脂製)PSP-DSF(深型タイプの場合はPSP-DSFL)が必要です。 ※4 別途、ステンレスフレキ管セット¥2,200が必要です。詳しくはP111をご覧ください。



# バス

家族みんなのゆったり、のんびり、バスライフ。

## システムバス



### インペリオ 新発売

びったりサイズ

最高品質の浴槽素材「鋳物ホーロー」で半身浴が楽しめる最高級システムバス新登場。

P81



### プレデンシア

びったりサイズ

深い透明感と心地よい肌触りの鋳物ホーロー浴槽。浴室内も格調高い逸品で構成しています。

P82



### ルシエール

びったりサイズ

アクリル系人造大理石を浴槽とカウンターに採用。グラニット模様や光沢が高級感を醸し出します。

P83



### ルーノ

びったりサイズ

上質な印象のパール調仕上げのアクリル系人造大理石浴槽。「のんびり半身浴槽」の採用で、入浴スタイルも広がります。

P84



### レラージュ

びったりサイズ

表面のフレイク模様が美しいアクリル系人造大理石浴槽。浴室全体に上品な印象が漂います。

P85



### エメロード

びったりサイズ

耐久性と保温性に優れた高品質なステンレス浴槽。プレミアムステンレス、カラーステンレスから選べます。

P86

なっとく価格でラインナップ (1坪サイズ参考価格)

※価格は税抜き希望小売価格です。

システムバス
インペリオ ¥1,028,000
プレデンシア ¥998,000
ルシエール ¥749,000
ルーノ ¥698,000
レラージュ ¥633,000
エメロード ¥515,000
ミーナJシリーズ ¥469,000
ミーナPシリーズ ¥349,000

## システムバス



### ミーナJシリーズ・ミーナPシリーズ

人造大理石浴槽のJシリーズとFRP浴槽のPシリーズをご用意。幅広いニーズにお応えします。

P87

## マンションリフォーム用システムバス



### 伸びの美浴室

マンションの浴室をひとまわり大きなサイズにリフォーム。

P88



### 広ろ美ろ浴室

排水トラップが埋め込まれているマンションの浴室をリフォーム。

P88

## 浴槽シリーズ



### 鋳物ホーロー浴槽

耐久性に優れた、なめらかな肌ざわりの高級浴槽。

P89



### 人造大理石浴槽

表面のフレイク模様が美しい、アクリル系人造大理石浴槽。

P90



### カラーステンレス浴槽

鮮やかな色彩のカラーステンレス浴槽にホーローエプロンをコーディネート。

P91

なっとく価格でラインナップ (間口120cm参考価格) ※価格は税抜き希望小売価格です。

浴槽シリーズ
鋳物ホーロー浴槽 ¥157,000
人造大理石浴槽 ¥89,000
カラーステンレス浴槽 ¥80,000

## フリーサイズ ステンレス浴槽



### フリーサイズ ステンレス浴槽

一般家庭の大きな浴室づくりや寮・ペンションなどに最適。

P90



## 過酷な振動実験にも耐えた頑丈な構造と素材 耐震システムバス

家やマンションの耐震性への関心は高まっていますが、浴室そのものに対する配慮はどうでしょうか。タカラスタンダードの耐震システムバスなら丈夫で安心。頑強な土台を採用し、万一の地震にも動じない耐震性・耐久性を確保しています。



●システムバス ハーフユニット(下台部分)  
写真はプレデシリアです。シリーズにより若干仕様異なります。



▲タカラシステムバス耐震実験の様子です。  
(実験は、関西電力株式会社 電力技術研究所の振動実験装置を用いて行いました。)

### 過酷な 三次元耐震実験で実証

震度6強相当の振動にも負けない耐震性

震度6強相当の激しい振動を1分間加えても、タカラシステムバスは倒壊することがありませんでした。

【実験条件】  
 <実験状況> システムバス ユニット単体での加振実験(振動台に架台を固定)  
 <振動内容> 平均加速度: 800gal、振動周波数: 3~5Hz間で変移の振動(理論上の震度6強)を1分間加振

### 土台は浴室の重さを 面全体に分散するフレーム構造

架台の構造は「分散荷重方式(フレーム式)」。浴室の重さが一点に集中することがないので、土台が折れたり曲がったりする心配もなく、抜群の安定性を発揮します。

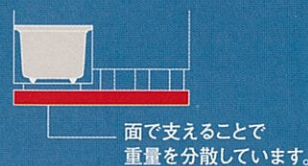
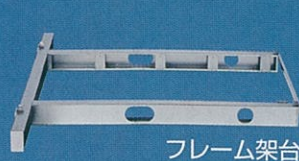

## ずっと使いたいものだから、 耐久性やお手入れのしやすさを考えた浴室素材を採用。

タカラのシステムバスは、浴槽素材はもちろんのこと、壁パネルや洗い場なども、十分な耐久性を持ったお手入れのしやすい厳選された浴室素材で構成されています。



### 壁パネル

すべてのシリーズに、タカラ独自の「高品位ホーロー」を採用。耐久性と清潔性にきわめて優れた素材です。

浴室の壁面を湿気やカビからガード。お手入れもラクラクです。



デザイン性を高めた壁パネル  
**ホーロー  
アートパネル  
新登場!**

### カウンター

丈夫で清掃性の高い人造大理石をはじめ、各シリーズに合わせた素材を採用。

### 床

洗い場には、傷つきにくい磁器タイルフロアを標準で採用。水はけもよく、お手入れのしやすい素材です。

\*ミーナの床素材は人造大理石・FRPとなります。

### 浴槽

各シリーズのグレードに合わせて、丈夫で保温性が高く、お手入れのしやすい素材を採用。ずっと使えて快適な浴槽です。

### 浴槽エプロン

すべてのシリーズに、タカラ独自の「高品位ホーロー」を採用。耐久性と清潔性に極めて優れた素材です。

### 洗い場は 丈夫な4層構造

タカラの洗い場は、十分な強度を持った素材で構成された頑丈な4層構造。長年の使用からくるたわみを防止します。



厚さ24mm  
の4層構造



# タカラ耐震システムバス

どんな浴室スペースにもぴったり収まる  
タカラだけの1,330サイズバリエーション  
**ぴったりサイズシステムバス**

リフォームに  
**最適!**

**デッドスペースを解消!**  
広い浴室空間を確保できます。

「ちょうどいいサイズがなくて、リフォーム前より浴室が狭くなった」「最初の予定より工事の範囲が広がってしまった」——。「ぴったりサイズシステムバス」なら、こんな問題もすべて解決! 1,330通りもの豊富なサイズをご用意、浴室における有効スペースをムダなく活かします。

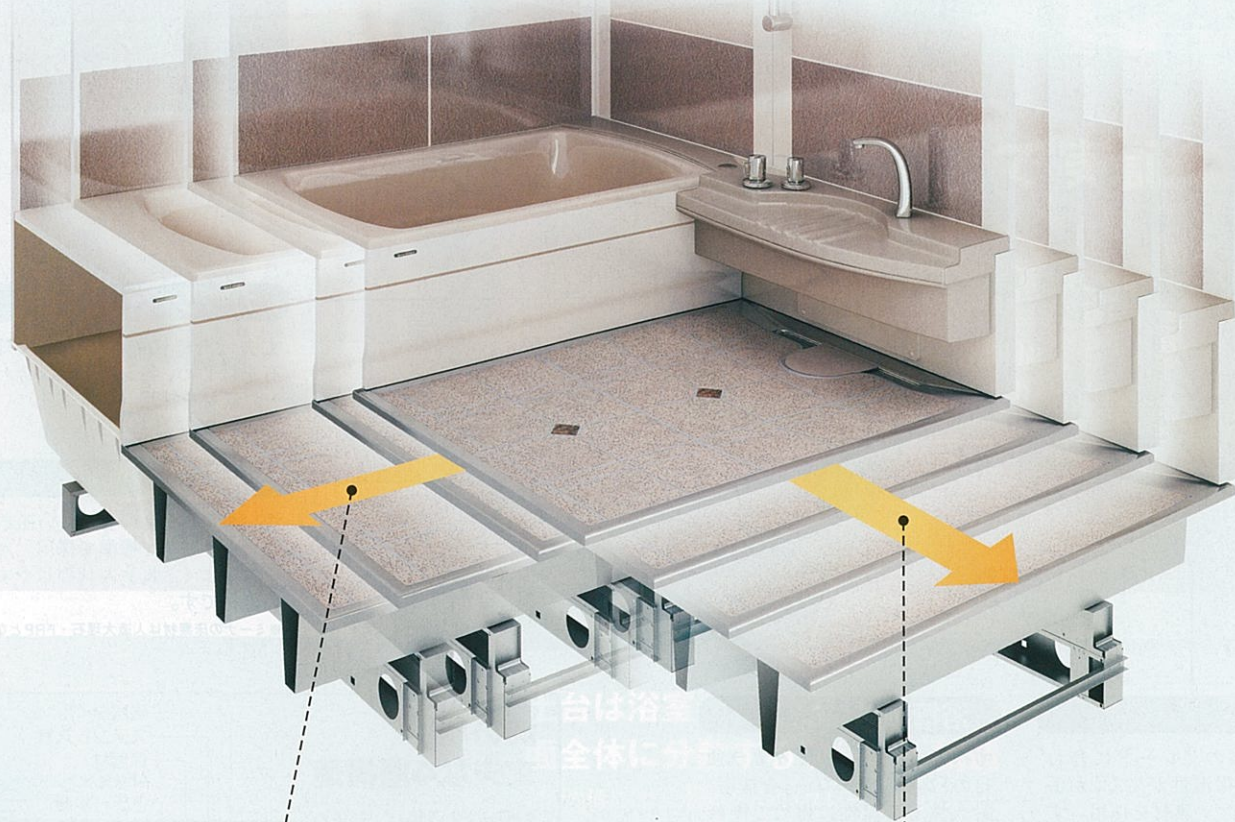

奥行方向の  
対応サイズは  
**25mm刻みで 976.5mmから、1864mmの範囲内。**

間口方向の  
対応サイズは  
**25mm刻みで 1464mmから、2489mmの範囲内。**

※対応サイズはシリーズによって異なります。

**8シリーズに対応!**  
お好みで選べます。

受注生産品  
納期については弊社事業所までお問い合わせください。  
商品仕様の詳細・価格等につきましては、弊社事業所までお問い合わせください。

ぴったりサイズシステムバス



●写真のサイズ 間口1669mm×奥行1864mm(外寸)  
(規格1616サイズより奥行を190mm広げたプラン)

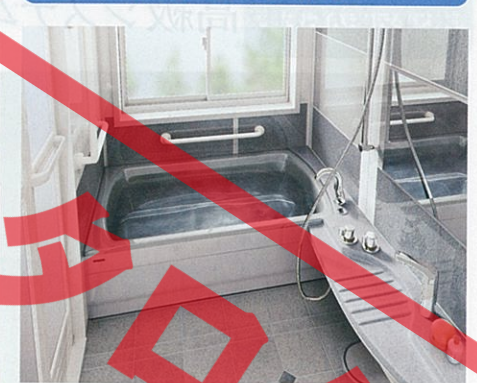

●写真のサイズ 間口1669mm×奥行1364mm(外寸)  
(規格1216サイズより奥行を120mm広げたプラン)

ぴったりサイズシステムバス



●写真のサイズ 間口1669mm×奥行1364mm(外寸)  
(規格1216サイズより奥行を120mm広げたプラン)

ぴったりサイズシステムバス



●写真のサイズ 間口1764mm×奥行1764mm(外寸)  
(規格1616サイズより間口・奥行を90mm広げたプラン)

ぴったりサイズシステムバス



●写真のサイズ 間口1769mm×奥行1244mm(外寸)  
(規格1216サイズより間口を95mm広げたプラン)

ぴったりサイズシステムバス



●写真のサイズ 間口1669mm×奥行1014mm(外寸)  
(規格1216サイズより奥行を225mm短くしたプラン)

マンションリフォーム用システムバス



●写真のサイズ 間口1764mm×奥行1314mm(外寸)  
(規格1216サイズより間口75mm、奥行75mm広げたプラン)

マンションリフォーム用システムバス



●写真のサイズ 間口1589mm×奥行1114mm(外寸)

**参考価格** ※伸びの美浴室の価格はカラーステンレス浴槽のものです。 ※価格は税抜き希望小売価格です。

シリーズ	対応サイズ	40万	50万	60万	70万	80万	90万	100万	110万	120万	130万	140万	150万	160万
インペリオ	間口1644~2489mm 奥行1674~1864mm												¥1,141,000~¥1,602,000	
プレデンシア	間口1644~2489mm 奥行1244~1864mm												¥961,000~¥1,572,000	
ルシエール	間口1644~2489mm 奥行1244~1864mm												¥757,000~¥1,248,000	
ルーノ	間口1644~2489mm 奥行1674~1864mm												¥784,000~¥1,175,000	
レラージュ	間口1644~2489mm 奥行1244~1864mm												¥631,000~¥1,081,000	
エメロード	間口1564~2484mm 奥行1014~1864mm												¥486,000~¥877,000	
伸びの美浴室	間口1564~2139mm 奥行1014~1814mm												¥462,000~¥833,000	
ひろ美る浴室	間口1464~2089mm 奥行976.5~1364mm												¥441,000~ ¥636,000	

※搬入・取付費等は別途です。 ※印刷色ですら商品と多少異なります。タカラショールームで確かめください。



最高品質の浴槽素材「鑄物ホーロー」で半身浴が楽しめる最高級システムバス新登場。

詳しくは専用カタログで。

オーダー感覚でサイズが選べる  
ゆったりサイズシステムバス対応  
→P79・80



バス

基本セット参考価格

※価格は税抜き希望小売価格です。

サイズ	価格
1坪サイズ (1616)	¥1,028,000
1.25坪サイズ (1620)	¥1,109,000
1.5坪サイズ (1624)	¥1,324,000

※壁パネル1面デザインの価格です。  
※インペリオは24時間バスには対応できません。

1.25坪サイズ(1620)  
浴槽:ミストブラウン

基本セット **¥1,109,000**  
オプション **¥667,500**  
合計価格 **¥1,776,500**  
(税込¥1,865,325)



やわらかライン

マルチステップ

多彩な入浴スタイルを楽しむ、  
「のんびり半身浴槽」

浴槽形状に「やわらかライン」を採用し、包まれるような心地よい入浴感と鑄物ホーローの質感を楽しめます。

鑄物ホーロー浴槽

他の素材にはない滑らかな肌触りと透き通るような艶やかさを備えた鑄物ホーロー。ワンランク上のバスタイムを演出します。



B:ミストブラウン P:エレガントローズ W:クールホワイト S:ラスタージェー K:ラスタークラック

深い透明感と心地よい肌触りの鑄物ホーロー浴槽。浴室にも格調高い逸品で構成しています。

詳しくは専用カタログで。

オーダー感覚でサイズが選べる  
ゆったりサイズシステムバス対応  
→P79・80



デザイン性を高めた「ホーローアートパネル」



バス

1坪サイズ(1616)  
浴槽:エレガントローズ

基本セット **¥998,000**  
オプション **¥188,000**  
合計価格 **¥1,186,000**  
(税込¥1,245,300)

浴槽カラー



B:ミストブラウン P:エレガントローズ W:クールホワイト S:ラスタージェー K:ラスタークラック

湯船に身も心もゆだねる幸せ、  
くつろぎの「ゆったり浴槽」

飽きの来ない親しみやすい浴槽形状で、鑄物ホーローの趣深い質感と優美な曲線を楽しめます。

基本セット参考価格

※価格は税抜き希望小売価格です。

サイズ	価格
0.75坪サイズ (1216)	¥ 863,000
1坪サイズ (1616)	¥ 998,000
1.25坪サイズ (1620)	¥1,079,000
1.5坪サイズ (1624)	¥1,294,000

※壁パネル1面デザインの価格です。  
※プレデンシアは24時間バスには対応できません。

インペリオ プレデンシア 浴室を包む格調高い逸品が演出する、格別の入浴時間。



**照明・天井**  
清掃性の高い「高光沢フラット天井」とスタイリッシュな照明。光沢感のある天井に反射し、浴室を明るく照らします。

**御影石フロア (オプション)**  
天然御影石の独特の風合いが、贅沢に活かされた高級感。特殊加工で汚れにくく、お手入れもカンタンです。

**人造大理石カウンター・水栓**  
カウンターは高級アクリル系人造大理石。水栓は、使いやすくデザイン性に優れたドイツグロエ社のシンプルで美しい高級水栓です。

※搬入・取付費等は別途です。 ※印刷色ですから商品と多少異なります。タカラショールームでお確かめください。 82



アクリル系人造大理石を浴槽とカウンターに採用。  
グラニット模様や光沢が高級感を醸し出します。

詳しくは専用カタログで。  
オーダー感覚でサイズが選べる  
ぴったりサイズシステムバス対応  
→P79・80



■浴槽(アクリル系人造大理石)

1.25坪サイズ(1620)  
浴槽:シェスタベージュ

基本セット ¥817,000  
オプション +¥414,600  
合計価格 ¥1,231,600  
(税込¥1,293,180)



耐久性に優れたアクリル系人造大理石を採用。表面のグラニット模様が格調を高めます。

0.75坪サイズ(1216)  
浴槽:シュガーホワイト

基本セット ¥679,000  
オプション +¥53,000  
合計価格 ¥732,000  
(税込¥768,600)

■浴槽カラー

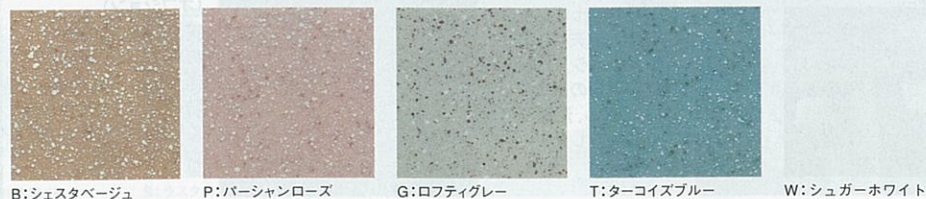

基本セット参考価格

※価格は税抜き希望小売価格です。

サイズ	価格
0.75坪サイズ(1216)	¥679,000
1坪サイズ(1616)	¥749,000
1.25坪サイズ(1620)	¥817,000
1.5坪サイズ(1624)	¥1,015,000

※壁パネル1面デザインの価格です。  
※ヘルシージェットタイプは24時間バスには対応できません。

アクリル系人造大理石浴槽のパール調仕上げが繊細な印象。  
「のんびり半身浴槽」で、入浴スタイルも広がります。

詳しくは専用カタログで。  
オーダー感覚でサイズが選べる  
ぴったりサイズシステムバス対応  
→P79・80



■浴槽(アクリル系人造大理石)

1坪サイズ(1616)  
浴槽:シュガーグリーン

基本セット ¥698,000  
オプション +¥94,500  
合計価格 ¥792,500  
(税込¥832,125)



美しいパール仕上げのアクリル系人造大理石を採用。優れた耐久性も特長です。

■のんびり半身浴槽



■浴槽カラー

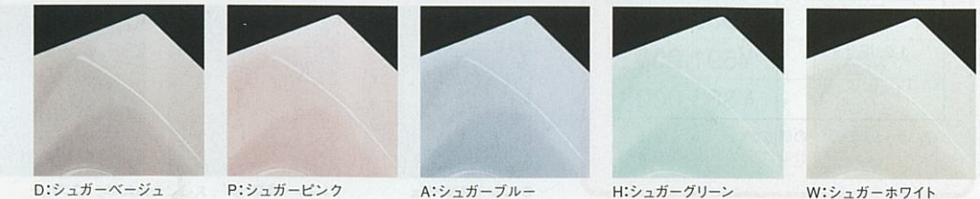

■のんびり半身浴槽のメリット

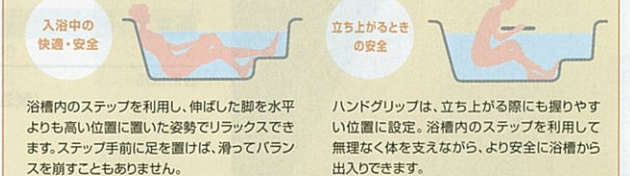

■楽しみ方、いろいろ

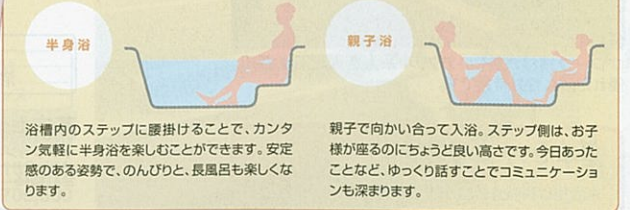

基本セット参考価格

※価格は税抜き希望小売価格です。

サイズ	価格
1坪サイズ(1616)	¥698,000
1.25坪サイズ(1620)	¥762,000
1.5坪サイズ(1624)	¥957,000

※壁パネル1面デザインの価格です。  
※ヘルシージェットタイプは24時間バスには対応できません。

※搬入・取付費等は別途です。 ※印刷色ですら商品と多少異なります。タカラショールームでお確かめください。



表面のフレイク模様が美しいアクリル系人造大理石浴槽。浴室全体に上品な印象が漂います。

詳しくは専用カタログで。  
オーダー感覚でサイズが選べる  
ゆったりサイズシステムバス対応  
→P79・80



バス

■浴槽(アクリル系人造大理石)

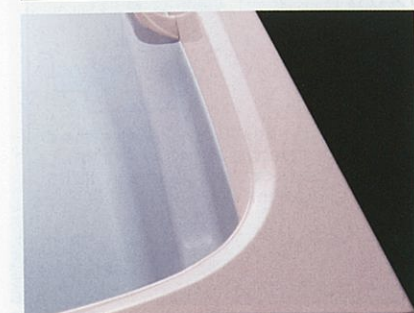

フレイク模様が美しいアクリル系人造大理石を採用。優れた耐久性も特長です。

1.25坪サイズ(1620)  
浴槽:フレイクグレー

基本セット ¥691,000  
オプション ±¥274,300  
合計価格 ¥965,300  
(税込¥1,013,565)

1坪サイズ(1616)  
浴槽:フレイクベージュ

基本セット ¥633,000  
オプション ±¥71,800  
合計価格 ¥704,800  
(税込¥740,040)

■浴槽カラー

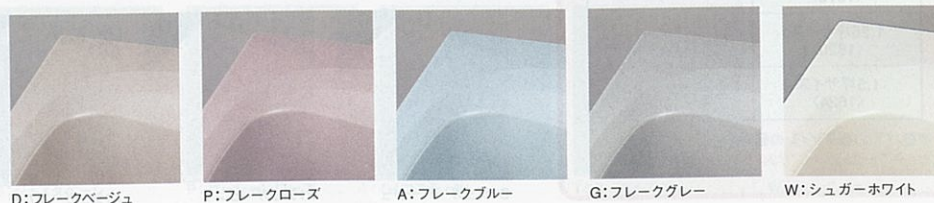

基本セット参考価格

※価格は税抜き希望小売価格です。

サイズ	価格
0.75坪サイズ (1216)	¥566,000
1坪サイズ (1616)	¥633,000
1.25坪サイズ (1620)	¥691,000
1.5坪サイズ (1624)	¥883,000

※壁パネル1面デザインの価格です。  
※ヘルシージェットタイプは24時間バスには対応できません。

耐久性と保温性に優れた高品質なステンレス浴槽。プレミアムステンレス、カラーステンレスから選べます。

詳しくは専用カタログで。  
オーダー感覚でサイズが選べる  
ゆったりサイズシステムバス対応  
→P79・80



デザイン性を高めた「ホーローアートパネル」

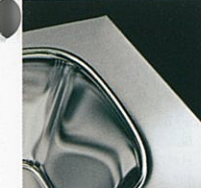

一つひとつ磨き抜いて生まれる、メタリックの輝き。〈プレミアムステンレスシリーズ〉  
ステンレスの素材感をストレートに活かしたカラー。一つひとつ熟練の技で磨き抜き、シャープな印象に仕上がっています。



鮮やかな色彩の〈カラーステンレス〉も選べます。  
耐久性と保温性に優れたステンレスを採用。表面を独自技術で美しくコーティングした、カラーステンレス浴槽もご用意しています。

1坪サイズ(1616)  
浴槽:ピンク

基本セット ¥515,000  
オプション ±¥55,200  
合計価格 ¥570,200  
(税込¥598,710)

1.25坪サイズ(1620)  
浴槽:プレミアムステンレス

基本セット ¥554,000  
オプション ±¥155,500  
合計価格 ¥709,500  
(税込¥744,975)

■浴槽カラー



基本セット参考価格

※価格は税抜き希望小売価格です。

サイズ	価格
0.75坪サイズ (1216)	¥467,000
1坪サイズ (1616)	¥515,000
1.25坪サイズ (1620)	¥554,000
1.5坪サイズ (1624)	¥725,000

※壁パネル1面デザインの価格です。  
※プレミアムステンレスシリーズは半¥50,000となります。  
※カラーステンレスシリーズは24時間バスには対応できません。

バス



# システムバス ミーナ Jシリーズ

MINA  
ミーナ

個性的なスクエアデザインの  
クリアな光沢感と発色が魅力の人造大理石浴槽シリーズ。

詳しくは専用カタログで。



### ■浴槽(人造大理石)



美しい光沢感と透明感が特長の人造大理石。上品な表情が魅力です。

1.25坪サイズ(1620)  
浴槽:クリアブラウン

基本セット ¥528,000  
オプション ±¥89,000  
合計価格 ¥617,000  
(税込¥647,850)

### 基本セット参考価格

※価格は税抜き希望小売価格です。

サイズ	仕様	高品位ホーローパネル	サンドイッチパネル
0.75坪サイズ(1216)		¥436,000	¥416,000
1坪サイズ(1616)		¥469,000	¥449,000
1.25坪サイズ(1620)		¥528,000	¥508,000

※壁パネル1面デザインの価格です。  
※ミーナJシリーズは24時間バスには対応できません。

### ■浴槽カラー



H:クリアグリーン



P:クリアピンク



D:クリアブラウン



G:クリアグレー

# システムバス ミーナ Pシリーズ

MINA  
ミーナ

斬新なスクエアフォルムのお求めやすいベーシックタイプ。  
浴槽には、清潔な印象のFRPを採用。

詳しくは専用カタログで。



### ■浴槽(FRP)



明るく清潔な印象が特長の、FRP(ガラス繊維強化樹脂浴槽)を採用。

1坪サイズ(1616)  
浴槽:ピンク

基本セット ¥349,000  
オプション ±¥104,500  
合計価格 ¥453,500  
(税込¥476,175)

### 基本セット参考価格

※価格は税抜き希望小売価格です。

サイズ	仕様	高品位ホーローパネル	サンドイッチパネル
0.75坪サイズ(1216)		¥318,000	¥298,000
1坪サイズ(1616)		¥349,000	¥329,000
1.25坪サイズ(1620)		¥389,000	¥369,000

※壁パネル1面デザインの価格です。  
※0.75坪サイズにはマンションリフォーム・戸建2階用のFタイプも用意しています。価格は表価格の±¥3,500です。  
※ミーナPシリーズは24時間バスには対応できません。

### ■浴槽カラー



H:グリーン



P:ピンク



D:ベージュ



W:ホワイト

# マンションリフォーム用システムバス「伸びの美浴室」・「ひろ美る浴室」

## 伸びの美浴室

マンションの浴室を、ひとまわり大きなシステムバスにリフォーム。

詳しくは専用カタログで。

オーガでサイズが選べる  
ひとまわり大きなシステムバス対応



※お使いの浴室をひとまわり大きなサイズに

例えば従来の浴室では...

0.75坪の浴室スペースには、配管スペースなどの関係で、1216サイズのユニットバスしか入りませんでした。

「伸びの美浴室」なら...

同じ浴室スペースに、ひとまわり大きい1317サイズのバスが入ります。

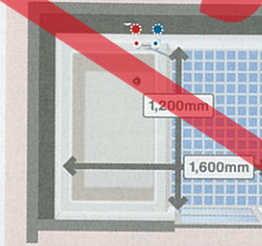

ひとまわり大きく  
なります

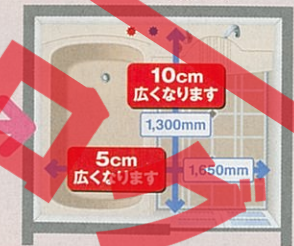

10cm  
広がります  
5cm  
広がります

※建築の状況や既存のユニットサイズによっては、サイズアップできない場合があります。

### 基本セット参考価格

※価格は税抜き希望小売価格です。

サイズ	仕様	錆物ホーロー浴槽	高級アクリル系人造大理石浴槽	カラーステンレス浴槽
1117	兼用水栓タイプ		¥473,500	¥435,000
1217	兼用水栓タイプ	¥861,500	¥497,500	¥459,000
1317	兼用水栓タイプ		¥485,500	¥447,000
1317	兼用水栓タイプ	¥895,500	¥511,500	¥473,000
1617	兼用水栓タイプ	¥996,500	¥499,500	¥461,000
1617	兼用水栓タイプ		¥545,500	¥507,000

※壁パネル1面デザインの価格です。※錆物ホーロー浴槽・カラーステンレス浴槽は24時間バスには対応できません。  
※上記価格は室内高さFタイプ(H2000mm)の価格です。Kタイプ(H2140mm)は上記価格±¥3,500となります。  
※錆物ホーロー浴槽は受注生産品になります。

●写真は1317サイズのシステムアップ例です。  
(浴槽素材/錆物ホーロー)

### 工事はカンタン手軽にリフォーム可能

部材を分割して搬入し、浴室内で組み立てるので工事は3日で完了。また浴槽の下にはマンションに心配な水もれを防ぐ防水パン方式を採用。

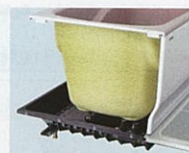

## ひろ美る浴室

排水トラップが埋め込まれている  
マンションの浴室を、簡単リフォーム。

業界初  
特許出願中

詳しくは専用カタログで。

オーガでサイズが選べる  
ひとまわり大きなシステムバス対応

従来では大がかりな工事が必要だった、「スラブ貫通排水」の浴室リフォーム。「ひろ美る浴室」なら、タカラ独自の「MR工法」により、既存の排水口を活かしたまま、浴室の床や壁を壊すことなく簡単にリフォームが可能。

受注生産品  
納期については弊社事業所までお問い合わせください。



リフォーム前  
リフォーム中  
リフォーム後

こんなお悩みにお応えします。

- 浴室に釜があるから浴槽が狭い!
- タイルの目地のカビが落ちない!
- 冬場は床のタイルが冷たい!
- リフォームしたくても音や振動が近所迷惑!
- リフォームの工事期間が長い!

浴槽取替タイプもご用意  
浴槽部分のみのリフォームにも対応可能です。詳しくは弊社事業所までお問い合わせください。

- ### 3つの「気持ちいい」
- 1 壁から壁までのゆったり浴槽で快適。
  - 2 壁パネルはお手入れ簡単なホーローパネル。
  - 3 たっぶりの保温材を使用して、ひんやり感を解消。

### これがタカラの新技术「MR工法」

- 1.浴室スペースに合わせてぴったりサイズ。
- 2.壁貫通型給湯器で、浴槽を壁から壁までワイドに。

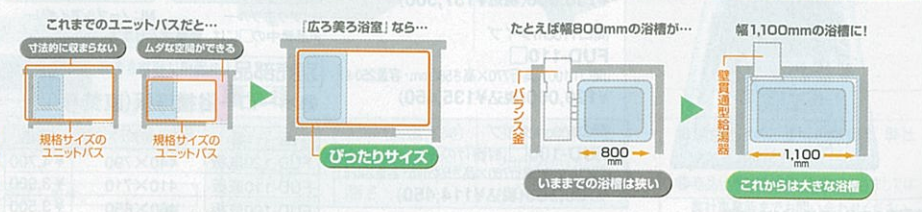



# 鋳物ホーロー浴槽

## 耐久性に優れた、なめらかな肌ざわりの高級浴槽。



※写真の商品はFUH-140NCW(半1方エプロンタイプ)です。

※鋳物ホーロー浴槽は24時間バスには対応できません。

### 浴槽カラーバリエーション

CW:クリスタルホワイト	A:リリーホワイト	BN:ミストブラウン
DN:グリアブルー	GB:ジェムブルー <b>受注生産品</b>	PG:ペイルグリーン <b>受注生産品</b>
MBE:ミストベージュ <b>受注生産品</b>	MP:ミストピンク <b>受注生産品</b>	

※受注生産品の納期については、弊社事務所までお問い合わせください。

※風呂フタは別売です。 ※ホーローエプロンは現場取付の為、別途取付費が必要となります。

**■浴槽形状**

把手  
肘掛け

※間口100cmタイプには把手・肘掛けは付いていません。  
※写真は間口130cmタイプです。

**■ホーローエプロン**

浴槽カラーをライン柄のアクセントで引き締める印象のエプロン。高品位ホーローだから、いつまでも新品同様の美しさを保ちます。

LI:ビュアイボリー (CW, A, BN, MBE, MP色に対応)

LG:ビュアグレイ (CW, DN, GB, PG色に対応)

**間口160cm** (把手・肘掛け付)  
(間口1,600×奥行800×高さ540mm・容量285ℓ)

FUH-160N□

- 半1方エプロンタイプ ¥310,000 (税込¥325,500)
- ノーエプロンタイプ ¥289,000 (税込¥303,450)

**間口140cm** (把手・肘掛け付)  
(間口1,400×奥行860×高さ582mm・容量330ℓ)

FUH-140N□

- 半1方エプロンタイプ ¥258,000 (税込¥270,900)
- ノーエプロンタイプ ¥237,000 (税込¥248,850)

**間口130cm** (把手・肘掛け付)  
(間口1,300×奥行860×高さ603mm・容量320ℓ)

FUH-130N□

- 半1方エプロンタイプ ¥197,000 (税込¥206,850)
- ノーエプロンタイプ ¥176,000 (税込¥184,800)

**間口120cm** (把手・肘掛け付)  
(間口1,200×奥行780×高さ605mm・容量280ℓ)

FUH-120N□

- 半1方エプロンタイプ ¥178,000 (税込¥186,900)
- ノーエプロンタイプ ¥157,000 (税込¥164,850)

**間口110cm** (把手・肘掛け付)  
(間口1,095×奥行750×高さ592mm・容量260ℓ)

FUH-110N□

- 半1方エプロンタイプ ¥159,000 (税込¥166,950)
- ノーエプロンタイプ ¥138,000 (税込¥144,900)

**間口100cm**  
(間口1,000×奥行710×高さ630mm・容量270ℓ)

FUH-100N□

- 半1方エプロンタイプ ¥118,000 (税込¥123,900)
- ノーエプロンタイプ ¥97,000 (税込¥101,850)

**別売部品** ※価格は税抜き希望小売価格です。

■風呂フタ

サイズ	品番	寸法(mm)	タテヨコ	価格
160cm	MU-160	780×1,530		¥18,000
140cm	MU-140	840×1,340		¥16,500
130cm	MU-130	840×1,240		¥14,300
120cm	MC-120	750×1,140		¥10,500
110cm	MC-110	710×1,060		¥9,400
110cm	L-121(Z)	720×1,100		¥2,500
	MC-100	710×950		¥8,800
100cm	L-101(Z)	700×970		¥2,400

MC・MUタイプ (組み合わせ式) ※カラーはホワイト。

Lタイプ (シャッター式) ※カラーはアイボリー。

(2枚1組)

※MU-160の場合は、3枚1組となります。

■風呂・風呂釜接続部品

- 接続金具L (T) (パイプつき) 1組 (300mm) ¥3,000
- 接続金具LL (T) (パイプつき) 1組 (500mm) ¥4,000

※写真の商品は接続金具L (T) です。

### 鋳物ホーロー浴槽直焚タイプ

(把手・肘掛け付)

間口120cmタイプ  
FUD-120□  
(間口1,200×奥行760×高さ600mm・容量280ℓ)  
¥150,000(税込¥157,500)

間口110cmタイプ  
FUD-110□  
(間口1,100×奥行770×高さ580mm・容量250ℓ)  
¥129,000(税込¥135,450)

間口100cmタイプ  
FUD-100□(肘掛けのみ)  
(間口1,000×奥行760×高さ592mm・容量240ℓ)  
¥109,000(税込¥114,450)

※写真の商品はFUD-120NHです。

**カラーバリエーション**

H:アクアブルー NI:ノーブルアイボリー  
※品番中の□には、色番が入ります。

**別売部品** ※価格は税抜き希望小売価格です。

●ホーロー浴槽底板(直焚専用)

品番	寸法(mm)タテ×ヨコ	価格
FUD-120底板	440×790	¥4,700
FUD-110底板	410×710	¥3,900
FUD-100底板	460×650	¥3,500

●築炉ユニット

《受注生産品》  
※納期については弊社事業所までお問い合わせください。

間口120cmタイプ ¥88,000(税込¥92,400)

間口110cmタイプ ¥88,000(税込¥92,400)

間口100cmタイプ ¥80,000(税込¥84,000)

※浴槽の価格は含まれておりません。

# 人造大理石浴槽

## フレイク模様が美しい、アクリル系人造大理石浴槽。



※写真の商品はFGHF140LAE1(半1方エプロンタイプ)です。

### 浴槽カラーバリエーション

A:フレイクブルー

P:フレイクローズ

W:シュガーホワイト

※品番中の□には、色番が入ります。

### 浴槽形状

滑り止め  
肘掛け  
把手

※間口110cmタイプには、把手はついていません。  
※写真は間口120cmタイプです。  
※間口140cmタイプは形状が異なります。  
※風呂フタは別売です。

■ホーローエプロン  
フレイク模様の浴槽にあわせた、清潔感あふれるホワイトのエプロンにアクセントのライン柄をあしらいました。もちろん高品位ホーローだからお手入れもラクラク。

ホワイト(ベージュライン) (P色に対応)

ホワイト(グレーライン) (A、W色に対応)

**間口140cm** (把手・肘掛け・滑り止め付)  
(間口1,400×奥行767×高さ591mm・容量277ℓ)

- 半1方エプロンタイプ FGHF140L□E1 ¥131,000(税込¥137,550)
- 半2方エプロンタイプ FGHF140L□E2 ¥138,500(税込¥145,425)
- ノーエプロンタイプ FGHF140N□ ¥110,000(税込¥115,500)

**間口120cm** (把手・肘掛け・滑り止め付)  
(間口1,200×奥行800×高さ637mm・容量260ℓ)

- 半1方エプロンタイプ FGHF120L□E1 ¥110,000(税込¥115,500)
- 半2方エプロンタイプ FGHF120L□E2 ¥117,500(税込¥123,375)
- ノーエプロンタイプ FGHF120N□ ¥89,000(税込¥93,450)

**間口110cm** (肘掛け・滑り止め付)  
(間口1,100×奥行750×高さ637mm・容量240ℓ)

- 半1方エプロンタイプ FGHF110L□E1 ¥107,500(税込¥112,875)
- 半2方エプロンタイプ FGHF110L□E2 ¥115,000(税込¥120,750)
- ノーエプロンタイプ FGHF110N□ ¥86,500(税込¥90,825)

■人造大理石浴槽の設置について

※各タイプとも排水口の位置によって左排水・右排水がありますので必ずご確認ください。

1方エプロンの場合

左排水(L) 右排水(R)

2方エプロンの場合

左排水(L) 右排水(R)

**別売部品** ※価格は税抜き希望小売価格です。

■風呂フタ

サイズ	品番	寸法(mm)	タテヨコ	価格
140cm	MC-140	750×1,340		¥12,700
120cm	MC-120	750×1,140		¥10,500
110cm	MC-110	710×1,060		¥9,400

MCタイプ(組み合わせ式) ※カラーはホワイト。

(2枚1組)

■風呂・風呂釜接続部品

- 接続金具L (T) (パイプつき) 1組 (300mm) ¥3,000
- 接続金具LL (T) (パイプつき) 1組 (500mm) ¥4,000

※写真の商品は接続金具L (T) です。

(在庫限り) 浴槽カラーバリエーション

GM:パールグレー PM:パールローズ HM:パールグリーン

# フリーサイズ ステンレス浴槽

## 一般家庭の大きな浴室づくりや寮・ペンションなどに最適。



●参考プラン 別荘設置例 ●参考プラン 社員寮設置例

《受注生産品》  
※納期については弊社事業所までお問い合わせください。

ステンレスの素材特長を生かし、長年培ってきた加工技術でしっかりと作り上げます。大型から小型までオーダーメイド体制を完備し、一般のご家庭にはもちろん、ホテルやゴルフ場、病院、寮などのニーズにもお応えします。

■参考例 ステップやすり止めの加工もできます。

8人用大型浴槽(ステップ加工) 5人用大型浴槽 3人用大型浴槽

カラーステンレスエプロン(タフカラーコート仕上げ)

B:ブルー P:ピンク D:モイストベージュ

その他にノーエプロンタイプもご用意。

エプロン仕様については、全一方向半二方向等様々な設置方式に対応します。

■仕様

対応可能寸法	間口(長辺方向)	奥行(短辺方向)	高さ
	3600mm以内	2600mm以内	800mm以内

●温泉地での使用の場合は、弊社までご相談ください。  
●商品仕様等の詳細・価格につきましては弊社事業所までお問い合わせください。



# カラーステンレス浴槽

大人野谷戸

※カラーステンレス浴槽は24時間バスには対応できません。

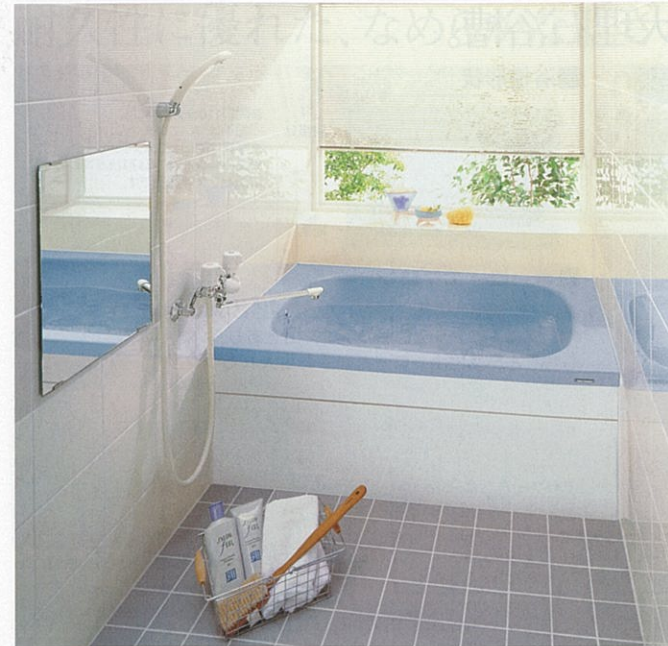

保温性、耐久性に優れたステンレス浴槽を色彩豊かに表現。エプロンには質感豊かな高品位ホーローを採用。

### 浴槽カラーバリエーション



### ■ホーローエプロン

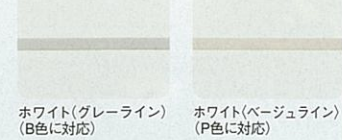

### ●カラーステンレス浴槽の設置について

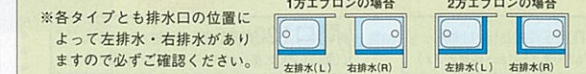

※各タイプとも排水口の位置によって左排水・右排水がありますので必ずご確認ください。  
※品番中の□には、色番が入ります。 ※風呂フタは別売です。  
※全機種、左排水・右排水を揃えています。写真はすべて左排水です。

※写真の商品はFCEN-120LBE1(半1方エプロンタイプ)です。

間口140cm(背もたれ付)  
(間口1,400×奥行720×高さ580mm・容量295ℓ)

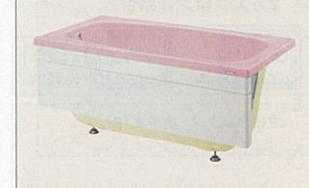

- 半1方エプロンタイプ FCEN-140L□E1 ¥92,000(税込¥96,600)
- 半2方エプロンタイプ FCEN-140L□E2 ¥96,500(税込¥101,325)

間口120cm(背もたれ付)  
(間口1,200×奥行720×高さ600mm・容量280ℓ)



- 半1方エプロンタイプ FCEN-120L□E1 ¥80,000(税込¥84,000)
- 半2方エプロンタイプ FCEN-120L□E2 ¥84,500(税込¥88,725)

間口110cm(背もたれ付)  
(間口1,100×奥行720×高さ600mm・容量265ℓ)

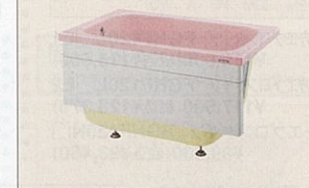

- 半1方エプロンタイプ FCEN-110L□E1 ¥77,500(税込¥81,375)
- 半2方エプロンタイプ FCEN-110L□E2 ¥82,000(税込¥86,100)

間口100cm(背もたれ付)  
(間口1,000×奥行720×高さ600mm・容量240ℓ)



- 半1方エプロンタイプ FCEN-100L□E1 ¥67,000(税込¥70,350)
- 半2方エプロンタイプ FCEN-100L□E2 ¥71,500(税込¥75,075)

間口90cm  
(間口900×奥行700×高さ650mm・容量280ℓ)



- 半1方エプロンタイプ FCEN-90L□E1 ¥64,000(税込¥67,200)
- 半2方エプロンタイプ FCEN-90L□E2 ¥68,500(税込¥71,925)

間口80cm  
(間口800×奥行700×高さ650mm・容量:240ℓ)



- 半1方エプロンタイプ FCEN-80L□E1 ¥60,000(税込¥63,000)
- 半2方エプロンタイプ FCEN-80L□E2 ¥64,500(税込¥67,725)



- 全1方エプロンタイプ FCEN-100L□E1 ¥72,000(税込¥75,600)
- 全2方エプロンタイプ FCEN-100L□E2 ¥76,500(税込¥80,325)



- 全1方エプロンタイプ FCEN-90L□E1 ¥68,500(税込¥71,925)
- 全2方エプロンタイプ FCEN-90L□E2 ¥73,000(税込¥76,650)



- 全1方エプロンタイプ FCEN-80L□E1 ¥65,000(税込¥68,250)
- 全2方エプロンタイプ FCEN-80L□E2 ¥69,500(税込¥72,975)

### 別売部品 ※価格は税抜き希望小売価格です。

#### ■風呂フタ

サイズ	品番	寸法(mm)タテ×ヨコ	価格
140cm	MT-16	670×1,365	¥9,000
	L-16(LZ)	720×1,400	¥3,000
120cm	MT-12	670×1,065	¥7,500
	L-12(LZ)	720×1,170	¥3,000
110cm	MC-110	710×1,060	¥9,400
	L-11(LZ)	720×1,100	¥2,500
100cm	MC-100	710× 950	¥8,800
	L-10(LZ)	700× 970	¥2,400
90cm	MC-90	690× 840	¥7,700
	L-09(LZ)	700× 870	¥2,200
80cm	L-09(LZ)	700× 870	¥2,200

※間口80cmについてはL-09(LZ)を10cmカットしてご使用ください。



#### ■風呂・風呂釜接続部品



※写真の商品は接続金具L(T)です。  
●接続金具L(T) (パイプつき) 1組(300mm) ¥3,000  
●接続金具LL(T) (パイプつき) 1組(500mm) ¥4,000  
※間口100cm・90cm・80cmにはBL認定品(受注生産品)もご用意しております。詳しくは弊社事業所へお問い合わせください。

# トイレ

新価格で  
お求めやす  
くなりました!

お手入れカンタン!「いつもキレイ」がうれしいトイレ。

# ティモニ

「すぐに汚くなる」、  
「汚れがこびりついてお掃除が面倒」、  
トイレで気になる“汚れ”。  
でも、タカラのトイレなら  
便器がキレイ、周囲もキレイ、  
いつもピカピカの  
とっても快適な空間に変わります。

汚れをつけないカタチ  
超薄型形状  
「フロントスリム」

「ホーロートイレパネル」で  
汚れはサッとひと拭き。  
清潔感あふれるトイレ空間に。



すみずみまで洗いながら流す  
「スクリュウ洗浄」

汚れをしっかりと防ぐ  
表面コーティング  
「Gコート」

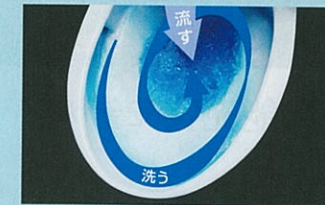

家計にも環境にも優しい、省エネ機能

1年に最大でバスタブ  
約240杯分の節水効果

自動で電力を  
節約する省エネ便座

電気代はこれだけ!  
年間約4,290円  
※年間電気料金 1kWh=22円で計算

さらに、多彩な快適機能を提供する温水洗浄便座 全シリーズ対応

- 省電力で家計にやさしい省エネ便座
- オート脱臭でいつも快適
- おしりを優しく洗うエアイン洗浄

- 簡単に取り外せるお掃除しやすいワンタッチスライド
- 大きなボタンで見やすく使いやすいワイヤレスリモコン

Lシリーズ

Fシリーズ

Bシリーズ

参考価格 ¥148,800

参考価格 ¥123,200

参考価格 ¥68,000

※普通便座タイプの価格です。



# 住宅用トイレ ティモニ **新価格** お求めやすくなりました。

**Lシリーズ** **新仕様** カラー  ホワイト  アイボリー  フレッシュピンク  トイレ本体(温水洗浄便座タイプ) **¥148,800**

タンク・便座:ホワイト  
便器:フレッシュピンク  
のツートンカラー。

「キレイ」はもちろん、お洒落なロースタイル仕様。



写真のカラー トイレ本体:ホワイト ホーロートイレパネル:ホワイト(ベージュグレース柄)



写真のカラー トイレ本体:ホワイト ホーロートイレパネル:ホワイト(ブルーグレース柄)

0.5坪プラン		0.4坪プラン	
トイレ本体	¥148,800	トイレ本体	¥148,800
カウンター・キャビネット付手洗器	¥68,700	手洗器	¥38,200
どこでもラック(タオルハンガー)	¥1,700	紙巻器	¥2,100
ハンドバー型	¥6,000	どこでもラック(タオルハンガー)	¥1,700
ホーロートイレパネル	¥46,800	ホーロートイレパネル	¥38,000
合計価格	¥272,000	合計価格	¥228,800
	(税込¥285,600)		(税込¥240,240)

**Fシリーズ** カラー  ホワイト  アイボリー  ピンク  トイレ本体(温水洗浄便座タイプ) **¥123,200**

※価格は手洗付タイプの場合です。

お手入れカンタン、価格も納得の機能充実モデル。



写真のカラー トイレ本体:ホワイト ホーロートイレパネル:ホワイト(ベージュグレース柄)



写真のカラー トイレ本体:ホワイト ホーロートイレパネル:マーブルベージュ

0.4坪プラン		0.5坪プラン	
トイレ本体(手洗付タイプ)	¥123,200	トイレ本体(手洗なしタイプ)	¥119,400
紙巻器	¥2,100	キャビネット付手洗器	¥53,200
どこでもラック(タオルハンガー)	¥1,700	紙巻器	¥2,100
ホーロートイレパネル	¥38,000	どこでもラック(タオルハンガー)	¥1,700
合計価格	¥165,000	ホーロートイレパネル	¥46,800
	(税込¥173,250)	合計価格	¥223,200
			(税込¥234,360)

93 ※手洗器の価格は壁給水・壁排水で算出しております。その他についてはP94をご覧ください。

# ティモニ

**Bシリーズ** カラー  ホワイト  アイボリー  ピンク  トイレ本体(温水洗浄便座タイプ) トイレ本体(普通便座タイプ) **¥118,300** **¥68,000**

※価格は手洗付タイプの場合です。

お求めやすい価格のベーシックタイプ。



写真のカラー  
トイレ本体:ホワイト  
ホーロートイレパネル:ホワイト(ブルーグレース柄)

0.4坪プラン  
温水洗浄便座タイプ

トイレ本体(手洗付タイプ)	¥118,300
紙巻器	¥2,100
どこでもラック(タオルハンガー)	¥1,700
ウォールキャビネット(間口75cm)	¥15,000
ホーロートイレパネル	¥38,000
合計価格	¥175,100
	(税込¥183,855)



写真のカラー  
トイレ本体:アイボリー  
ホーロートイレパネル:マーブルベージュ

0.4坪プラン  
普通便座タイプ

トイレ本体(手洗付タイプ)	¥68,000
紙巻器	¥2,100
どこでもラック(タオルハンガー)	¥1,700
ホーロートイレパネル	¥38,000
合計価格	¥109,800
	(税込¥115,290)

※床排水と壁排水の2種類をご用意していますので、集合住宅にも対応できます。

## 価格表 **新価格** お求めやすくなりました。

トイレ本体(便器、便座、タンクセット)

シリーズ	排水	一般地仕様(標準便器)		寒冷地仕様(ヒーター付便器)	
		標準便器、標準タンク	標準便器、水抜タンク	ヒーター付便器、水抜タンク	ヒーター付便器、水抜タンク
Lシリーズ	床排水	¥148,800		¥163,000	
Fシリーズ	床排水	¥123,200		¥133,700	
Bシリーズ	温水洗浄便座タイプ	床排水	¥118,300	壁排水	¥126,700
	普通便座タイプ	床排水	¥68,000	壁排水	¥76,400

Fシリーズ、Bシリーズの価格は手洗付タイプの価格を示します。

Fシリーズ 手洗なしタイプ	◎¥3,800
Bシリーズ 手洗なしタイプ	◎¥3,000

※Bシリーズの手洗なしタイプは、受注生産品となります。  
※Lシリーズは手洗なしタイプのみとなります。

※便器、タンクはすべて防露仕様になっています。 ※寒冷地仕様の選定に関しては自治体の水道指定工事業者にご確認ください。 ※受注生産品の納期については、弊社事業所までお問い合わせください。

オプション  
■ホーロートイレパネル

ホーロートイレパネル	カラー	必要数の目安
サイズ:1049×3×1100mm ¥8,800/枚 エッジセット ¥2,800	ホワイト(ブルーグレース柄) ホワイト(ベージュグレース柄) マーブルグレー マーブルベージュ ピュアグレー ピュアアイボリー	0.5坪プランの場合 パネル×5 エッジセット×1  0.4坪プランの場合 パネル×4 エッジセット×1

※必要数の目安はドアを除く室内全周に貼ることを想定しています。

■手洗器

手洗器	壁給水		床給水	
	壁排水	床排水	壁排水	床排水
カウンター・キャビネット付手洗器 サイズ:1500×200(カウンター奥行110)×955mm	¥68,700	¥72,600	¥70,800	¥74,700
キャビネット付手洗器 サイズ:375×200×955mm	¥53,200	¥57,100	¥55,300	¥59,200
手洗器 サイズ:350×200×255mm	¥38,200	¥42,100	¥40,300	¥44,200

手洗器用キャビネット:ホーロー製/扉カラー:ホワイト、カウンター:人造大理石製/カラー:プレーンホワイト、手洗器:陶器製/カラー:ホワイト  
※カウンター・キャビネット付手洗器には左開き扉(L)タイプ、右開き扉(R)タイプがございます。写真はLタイプです。

ウォールキャビネット	間口30cm	間口60cm	間口75cm	間口90cm	間口105cm
ホーロー製 カラー:ホワイト サイズ:各間口×312×400mm	¥8,600	¥13,900	¥15,000	¥16,100	¥23,500

ハンドバー	I型 600タイプ 0:600mm ¥6,000 L型 0:600×600mm ¥11,000
紙巻器	¥2,100
タオルハンガー	どこでもラック ¥1,700 ※マグネット式なのでホーロートイレパネルに自由に 取り付け、取り外しができます。
タオル掛け	カラー:グレー ¥3,000
リフォーム 対応部材 ※Fシリーズに対応	排水アジャスター ¥12,000

※消費税、搬入・取付費等は別途です。 ※印刷色ですら商品と多少異なります。タカラショールームでお確かめください。

トイレ



自然冷媒(CO<sub>2</sub>)ヒートポンプ給湯機

詳しくは専用カタログで。



「エコキュート」の名称は、電力会社・給湯機メーカーが自然冷媒ヒートポンプ式電気給湯機を総称する愛称です。

【国の補助金制度】

補助金対象商品

省エネ性能に優れたエコキュートの導入には、国の補助金制度がご利用いただけます。タカラのエコキュートは補助金対象機種です。詳しくは弊社事業所までお問い合わせください。

自然のエネルギーを利用した、省エネ・クリーンな給湯機。

エコキュートとは？

自然のエネルギーを利用してお湯を沸かすクリーンな省エネ給湯機



大気熱を取り込んでお湯を沸かす「ヒートポンプ方式」を採用、消費電力の約3倍もの熱エネルギーが得られ、とても効率的です。

家計にうれしい

光熱費コスト比較

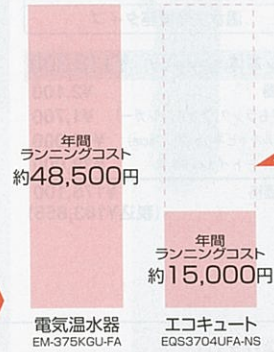

- ヒートポンプ方式で効率よい運転!
- おトクな夜間電力を上手に利用!

年間で約33,500円おトク!

【試算条件】  
●関西地区での当社試算です。実際の給湯ランニングコストは、お湯の使用量や各地域の電力会社料金により異なります。  
※2008年12月当社調べ(電気料金は2009年1月現在の価格)

暮らしにクリーン・安全

- 火を使わないからクリーンで安心、しかも低騒音!

環境にやさしい

- オゾン層破壊係数ゼロ!
- 家庭からのCO<sub>2</sub>排気もナシ!

タカラだけのカンタン安心装備!

地震・災害の断水時に役立つおたすけコック(非常用水コック)

バケツ約37杯分の水を確保!

タカラのエコキュート・電気温水器は、万が一の時に備えて「おたすけコック(非常用水コック)」を標準装備。地震による断水や水道管凍結などの非常時に、タンク内の水を生活用水としてお使いいただけます。

※タンク容量460Lフルオート電気温水器(利用可能量365L)、バケツ1杯10Lで換算。利用できる水の量は機種により異なります。  
※SHP-TC37GAWは対応しません。

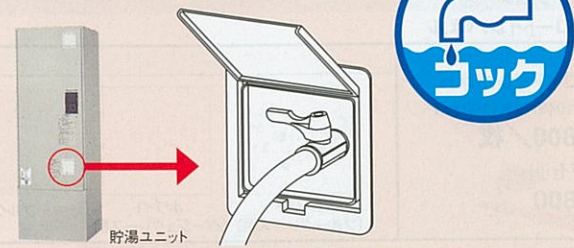

《通話型コントローラ(音声ガイド・通話機能付)》

- 通話機能 フロントローラ、メインコントローラともに、相手側に呼び出しメロディーが流れ、通話できます。通話時間は通常1分間(最大5分間)です。
- 音声ガイド機能 操作の内容を音声やメロディーで教えてくれるので、うっかりミスも防げます。



フロントローラ(浴室内に設置します)      メインコントローラ(キッチンなどお好みの場所に設置します。)

《標準コントローラ》

《呼びだしスイッチ》  
メインコントローラ側に呼び出し音を鳴らし、呼び出すことができます。



フロントローラ(浴室内に設置します)      メインコントローラ(キッチンなどお好みの場所に設置します。)

●給湯機の近くにガス類や引火物を置かないでください。発火することがあります。  
●長期間のご使用により、タンク内に水アカがたまったり、配管部材の劣化などにより、水質が変わることがあります。そのまま飲用しないでください。  
●当カタログに掲載のエコキュートは上水道用機器のため、温泉水・井戸水で使用されますと、異物付着など耐久性を損なう場合があります。

キッチンでスイッチを押すだけで湯はりができるから、便利。入浴中の追いだきやたし湯など、お湯加減もお好みで設定できます。

全自動タイプ(追いだきフルオート)



高圧力型(屋内・屋外設置可能)



※写真の商品はEQS4604UFA-NSです。

標準仕様

タンク容量 460L

EQS4604UFA-NS

ヒートポンプユニット:幅840×奥行290×高さ690mm  
貯湯ユニット:幅630×奥行730×高さ2,225mm

本体+通話型コントローラ価格	¥672,000
(本体(貯湯ユニット+ヒートポンプユニット) ¥632,200 通話型コントローラ(EC-CSH3) ¥39,800)	
ケーブル5m 2本	¥1,600
通話型コントローラセット価格	¥673,600
	(税込¥707,280)

本体+標準コントローラ価格	¥657,000
(本体(貯湯ユニット+ヒートポンプユニット) ¥632,200 標準コントローラ(EC-CS3) ¥24,800)	
ケーブル5m 2本	¥1,600
標準コントローラセット価格	¥658,600
	(税込¥691,530)

タンク容量 370L

EQS3704UFA-NS

ヒートポンプユニット:幅840×奥行290×高さ690mm  
貯湯ユニット:幅630×奥行730×高さ1,890mm

本体+通話型コントローラ価格	¥617,000
(本体(貯湯ユニット+ヒートポンプユニット) ¥577,200 通話型コントローラ(EC-CSH3) ¥39,800)	
ケーブル5m 2本	¥1,600
通話型コントローラセット価格	¥618,600
	(税込¥649,530)

本体+標準コントローラ価格	¥602,000
(本体(貯湯ユニット+ヒートポンプユニット) ¥577,200 標準コントローラ(EC-CS3) ¥24,800)	
ケーブル5m 2本	¥1,600
標準コントローラセット価格	¥603,600
	(税込¥633,780)

寒冷地仕様

タンク容量 460L

EQS4604UFA-KS

ヒートポンプユニット:幅840×奥行290×高さ690mm  
貯湯ユニット:幅630×奥行730×高さ2,225mm

本体+通話型コントローラ価格	¥705,000
(本体(貯湯ユニット+ヒートポンプユニット) ¥665,200 通話型コントローラ(EC-CSH3) ¥39,800)	
ケーブル5m 2本	¥1,600
通話型コントローラセット価格	¥706,600
	(税込¥741,930)

本体+標準コントローラ価格	¥690,000
(本体(貯湯ユニット+ヒートポンプユニット) ¥665,200 標準コントローラ(EC-CS3) ¥24,800)	
ケーブル5m 2本	¥1,600
標準コントローラセット価格	¥691,600
	(税込¥726,180)

タンク容量 370L

EQS3704UFA-KS

ヒートポンプユニット:幅840×奥行290×高さ690mm  
貯湯ユニット:幅630×奥行730×高さ1,890mm

本体+通話型コントローラ価格	¥649,000
(本体(貯湯ユニット+ヒートポンプユニット) ¥609,200 通話型コントローラ(EC-CSH3) ¥39,800)	
ケーブル5m 2本	¥1,600
通話型コントローラセット価格	¥650,600
	(税込¥683,130)

本体+標準コントローラ価格	¥634,000
(本体(貯湯ユニット+ヒートポンプユニット) ¥609,200 標準コントローラ(EC-CS3) ¥24,800)	
ケーブル5m 2本	¥1,600
標準コントローラセット価格	¥635,600
	(税込¥667,380)

耐塩害仕様

タンク容量 460L

EQS4604UFA-NE

ヒートポンプユニット:幅840×奥行290×高さ690mm  
貯湯ユニット:幅630×奥行730×高さ2,225mm

本体+通話型コントローラ価格	¥703,000
(本体(貯湯ユニット+ヒートポンプユニット) ¥663,200 通話型コントローラ(EC-CSH3) ¥39,800)	
ケーブル5m 2本	¥1,600
通話型コントローラセット価格	¥704,600
	(税込¥739,830)

本体+標準コントローラ価格	¥688,000
(本体(貯湯ユニット+ヒートポンプユニット) ¥663,200 標準コントローラ(EC-CS3) ¥24,800)	
ケーブル5m 2本	¥1,600
標準コントローラセット価格	¥689,600
	(税込¥724,080)

タンク容量 370L

EQS3704UFA-NE

ヒートポンプユニット:幅840×奥行290×高さ690mm  
貯湯ユニット:幅630×奥行730×高さ1,890mm

本体+通話型コントローラ価格	¥647,000
(本体(貯湯ユニット+ヒートポンプユニット) ¥607,200 通話型コントローラ(EC-CSH3) ¥39,800)	
ケーブル5m 2本	¥1,600
通話型コントローラセット価格	¥648,600
	(税込¥681,030)

本体+標準コントローラ価格	¥632,000
(本体(貯湯ユニット+ヒートポンプユニット) ¥607,200 標準コントローラ(EC-CS3) ¥24,800)	
ケーブル5m 2本	¥1,600
標準コントローラセット価格	¥633,600
	(税込¥665,280)

省スペースにこだわった薄型設計!

隣家との間などの限られたスペースでも設置できる、便利なスリムタイプが新登場。暮らしに合わせたお湯の使い方を3段階の運転モードから選べるので、省エネ&経済的です。

簡単&便利なフルオートタイプ

スイッチ一つで湯はりはもちろん、保温やたし湯まですべておまかせ。湯量と温度もお好みで設定でき、お風呂をいつも快適に楽しめます。



※イラストは設置イメージです。

高圧力型(屋外設置可能)

標準仕様 スリムタイプ タンク容量 370L

SHP-TC37GAW

ヒートポンプユニット:幅840×奥行290×高さ690mm  
貯湯ユニット:幅1,050×奥行435×高さ1,995mm

本体+通話型コントローラ価格	¥792,000
(本体(貯湯ユニット+ヒートポンプユニット) ¥759,000 通話型コントローラ(RCS-HS37GAW-IP) ¥33,000)	
ケーブル10m 2本	¥4,000
通話型コントローラセット価格	¥796,000
	(税込¥835,800)

通話型コントローラ

RCS-HS37GAW-IP



※搬入・取付費等は別途です。 ※印刷色ですら商品と多少異なります。タカラショールームでお確かめください。



追いだきができる全自動タイプが便利。経済的でクリーンな電気温水器がライフスタイルに合わせて機能で選べる充実ラインナップ。

詳しくは専用カタログで。

割安な夜間電力でお湯を沸かすから、電気代がとってもおトク!

火を使わないからクリーンで安心、しかも低騒音!

- 選べる料金制度
- 時間帯別** 時間帯別料金制度  
夜間はお得な割安料金、昼間は追加湯沸しが可能
  - 8時間制御** 深夜電力8時間通電制御  
深夜料金よりさらに約15%割引
  - 8時間** 深夜電力8時間通電  
お得な深夜電力の使用で、昼間料金の約1/3

タカラだけのカンタン安心装備!

地震・災害の断水時に役立つ  
**おたすけコック** (非常用水コック)



バケツ  
約37杯分の  
水を確保!



※タンク容量460Lフルオート電気温水器(利用可能量365L)、バケツ1杯10Lで換算。利用できる水の量は機種により異なります。  
※おたすけコックは370L以上の機種に対応します。  
※写真は丸型電気温水器。

- 注意
- 温水器の近くにガス類や引火物を置かないでください。発火することがあります。
  - 長期間のご使用により、タンク内に水アカがたまったり、配管部材の劣化などにより、水質が変わることがあります。そのまま飲用しないでください。
  - 当カタログに掲載の電気温水器は上水道用機器のため、温泉水・井戸水で使用されますと、異物付着など耐久性を損なう場合があります。

全自動タイプ  
(追いだきフルオート)

スイッチポンでお湯はりから追いだき、保温、たし湯まで全自動です。



※自動保温、自動たし湯は1時間刻みで0~4時間の切替可能。

高圧力型

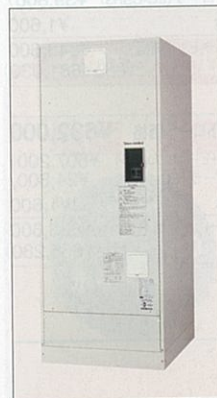

※写真の商品はEM-475KGU-FAです。

〈通話型コントローラ (音声ガイド・通話機能付)〉

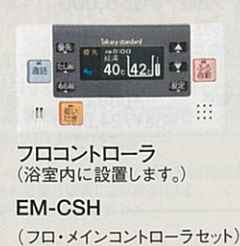

※写真の商品はEM-475KGU-FAです。

〈標準コントローラ〉



※写真の商品はEM-475KGU-FAです。

- 時間帯別・深夜電力切替型
- 時間帯別
  - 8時間制御

注:8時間通電制御型として利用することも可能ですが、深夜電力200Vとは別に昼間用(制御用)の200V電源が必要です。また昼間追加湯沸しはできませんのでご注意ください。

屋内・屋外設置可能〈配管内蔵型〉

タンク容量	EM-565KGU-FA	EM-475KGU-FA	EM-465KGU-FA	EM-375KGU-FA
560L	角型 幅710×奥行810×高さ2,060mm	角型 幅710×奥行810×高さ1,790mm	角型 幅630×奥行730×高さ2,125mm	角型 幅630×奥行730×高さ1,790mm
本体+通話型コントローラ価格	¥477,000	¥453,000	¥453,000	¥413,000
(本体)	¥437,200	¥413,200	¥413,200	¥373,200
(通話型コントローラ (EM-CSH))	¥39,800	¥39,800	¥39,800	¥39,800
ケーブル5m 2本	¥1,600	¥1,600	¥1,600	¥1,600
通話型コントローラセット価格	¥478,600	¥454,600	¥454,600	¥414,600
(税込)	¥502,530	¥477,330	¥477,330	¥435,330
本体+標準コントローラ価格	¥462,000	¥438,000	¥438,000	¥398,000
(本体)	¥437,200	¥413,200	¥413,200	¥373,200
(標準コントローラ (EM-CS))	¥24,800	¥24,800	¥24,800	¥24,800
ケーブル5m 2本	¥1,600	¥1,600	¥1,600	¥1,600
標準コントローラセット価格	¥463,600	¥439,600	¥439,600	¥399,600
(税込)	¥486,780	¥461,580	¥461,580	¥419,580

自動湯はりタイプ  
(セミオート)



※写真の商品はEM-4633KU-SAです。

- 時間帯別・深夜電力切替型
- 時間帯別
  - 8時間制御

屋内・屋外設置可能〈配管内蔵型〉

注:8時間通電制御型として利用することも可能ですが、深夜電力200Vとは別に昼間用(制御用)の200V電源が必要です。また昼間追加湯沸しはできませんのでご注意ください。

標準圧力型

給湯専用タイプ



※写真の商品はEM-5613Sです。



※写真の商品はEM-3713Kです。

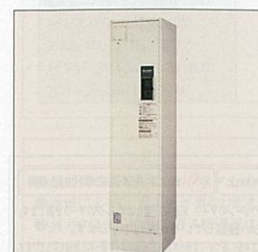

※写真の商品はED-151KG-Rです。

湯はりから湯加減調節までスイッチ1つで操作できます。



高圧力型

タンク容量	EM-4633KU-SA	EM-4633K-SA
460L	角型 幅630×奥行730×高さ2,125mm	角型 幅630×奥行730×高さ2,125mm
本体+標準コントローラ価格	¥363,000	¥326,000
(本体)	¥340,000	¥303,000
(標準コントローラ (EMSA-CS))	¥23,000	¥23,000
ケーブル5m 2本	¥1,600	¥1,600
標準コントローラセット価格	¥364,600	¥327,600
(税込)	¥382,830	¥343,980
本体+フロントコントローラ価格	¥356,000	¥319,000
(本体)	¥340,000	¥303,000
(フロントコントローラ (EBCS-2))	¥16,000	¥16,000
ケーブル5m 1本	¥800	¥800
フロントコントローラセット価格	¥356,800	¥319,800
(税込)	¥374,640	¥335,790

タンク容量	EM-3733KU-SA	EM-3733K-SA
370L	角型 幅630×奥行730×高さ1,790mm	角型 幅630×奥行730×高さ1,790mm
本体+標準コントローラ価格	¥323,000	¥295,000
(本体)	¥300,000	¥272,000
(標準コントローラ (EMSA-CS))	¥23,000	¥23,000
ケーブル5m 2本	¥1,600	¥1,600
標準コントローラセット価格	¥324,600	¥296,600
(税込)	¥340,830	¥311,430
本体+フロントコントローラ価格	¥316,000	¥288,000
(本体)	¥300,000	¥272,000
(フロントコントローラ (EBCS-2))	¥16,000	¥16,000
ケーブル5m 1本	¥800	¥800
フロントコントローラセット価格	¥316,800	¥288,800
(税込)	¥332,640	¥303,240

お湯の温度、量はいつも安定して使えます。



標準圧力型

- 8時間制御

タンク容量	EM-5613S	EM-4713S	EM-4613S	EM-3713S
560L	丸型 幅740×奥行840×高さ1,940mm	丸型 幅740×奥行840×高さ1,670mm	丸型 幅670×奥行770×高さ2,005mm	丸型 幅670×奥行770×高さ1,670mm
本体価格	¥248,000	¥202,000	¥199,500	¥180,000
(税込)	¥260,400	¥212,100	¥209,475	¥189,000

- 8時間制御

屋内・屋外設置可能〈配管内蔵型〉

タンク容量	EM-4613K	EM-3713K
460L	角型 幅630×奥行730×高さ2,125mm	角型 幅630×奥行730×高さ1,790mm
本体価格	¥285,000	¥250,000
(税込)	¥299,250	¥262,500

- 時間帯別・深夜電力切替型
- 時間帯別
  - 8時間制御

屋内設置〈配管内蔵型〉

タンク容量	EM-202KG-R	EM-152KG-R	ED-151KG-R
200L	角型 幅500×奥行500×高さ1,900mm	角型 幅450×奥行500×高さ1,900mm	角型 幅450×奥行500×高さ1,900mm
本体価格	¥170,000	¥163,500	¥145,500
(税込)	¥178,500	¥171,675	¥152,775

コントローラ

コントローラ(オプション) 時間帯別・深夜電力切替型 時間帯別

コントロールEM-1 ¥5,900 (税込¥6,195)

※専用ケーブルが別途必要となります。  
※コントローラ操作型を、8時間通電制御型として利用した場合、昼間の追加湯沸しはできませんのでご注意ください。  
※EM-202KG-R・EM-152KG-R・ED-151KG-Rには対応しません。

- 8時間

屋内設置〈配管内蔵型〉



# 省エネガス給湯器 エコジョーズ

省エネガス給湯器



賢く省エネ。環境にも暮らしにもうれしい、エコジョーズ。

詳しくは専用カタログで。

[国の補助金制度]

補助金  
対象商品

省エネ性能に優れたエコジョーズの導入には、国の補助金制度がご利用いただけます。タカラのエコジョーズは補助金対象機種です。詳しくは弊社事業所までお問い合わせください。

## とっても省エネ

排熱を有効利用して熱効率が95%にアップ

今まで捨てていた高温の排気から熱(潜熱)を回収し再利用。高効率化を実現した、省エネルギー性に優れた給湯器です。



待機時の消費電力は従来の約半分の2.0W以下

## 環境にやさしい

CO<sub>2</sub>排出量を13%削減

## お財布がよろこぶ

ガスの消費を抑えて年間約13,300円節約

熱効率が良いため、ガスの使用量を13%カット。ガス料金もグッとオトクになります。

光熱費コスト比較(都市ガス料金)

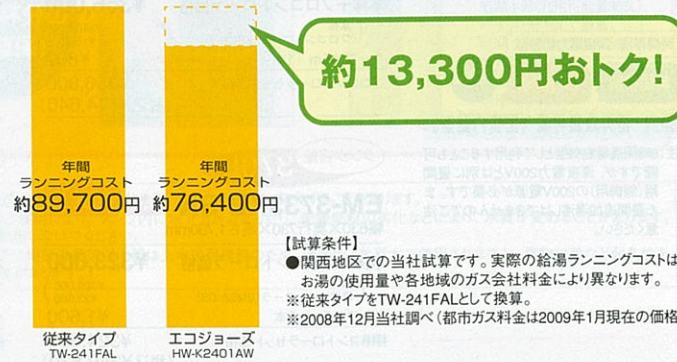

## 全自動タイプ (給湯+追焚き)

湯はりから、追焚き、保温、足し湯までスイッチポンでラクラク全自動です。



### 屋外壁掛型/設置フリータイプ

<b>24号</b> HW-K2401AW 幅470×奥行240×高さ600mm	<b>20号</b> HW-K2001AW 幅470×奥行240×高さ600mm
本体価格 ¥348,000	本体価格 ¥334,000
通話型コントローラセット価格 ¥378,300 (税込¥397,215)	通話型コントローラセット価格 ¥364,300 (税込¥382,515)
標準コントローラセット価格 ¥367,900 (税込¥386,295)	標準コントローラセット価格 ¥353,900 (税込¥371,595)

## 自動タイプ (給湯+追焚き)

湯はり、追焚き、保温がワンタッチ。カンタン操作で快適バスタイムを実現します。



### 屋外壁掛型/設置フリータイプ

<b>24号</b> HW-K2401SAW 幅470×奥行240×高さ600mm	<b>20号</b> HW-K2001SAW 幅470×奥行240×高さ600mm
本体価格 ¥294,000	本体価格 ¥280,000
通話型コントローラセット価格 ¥324,300 (税込¥340,515)	通話型コントローラセット価格 ¥310,300 (税込¥325,815)
標準コントローラセット価格 ¥313,900 (税込¥329,595)	標準コントローラセット価格 ¥299,900 (税込¥314,895)

## ■セット価格明細表 ※価格は税抜き希望小売価格です。

全自動タイプ	品番	HW-K2401AW	HW-K2001AW	自動タイプ	品番	HW-K2401SAW	HW-K2001SAW
本体価格		¥348,000	¥334,000	本体価格		¥294,000	¥280,000
通話型コントローラ (TMBC-120VC)	¥28,400	●	●	通話型コントローラ (TMBC-120VC)	¥28,400	●	●
標準メインコントローラ (TMC-120V)	¥8,500	●	●	標準メインコントローラ (TMC-120V)	¥8,500	●	●
標準フロコンコントローラ (TBC-120V)	¥9,500	●	●	標準フロコンコントローラ (TBC-120V)	¥9,500	●	●
メインケーブル 10m (MC-2H-10)	¥1,100	●	●	メインケーブル 10m (MC-2H-10)	¥1,100	●	●
フロケーブル 5m (MC-2H-05C)	¥800	●	●	フロケーブル 5m (MC-2H-05C)	¥800	●	●

### ご注意

- 長期間のご使用により、水アカがたまったり、配管部材の劣化などにより、水質が変わることがあります。飲用には使用しないでください。
- 地域によって、ガス種が異なります。ガス種を確認のうえお買い求めください。ガス種が違えば、火災・やけどなどの原因になることがあります。
- 当カタログに掲載のガス給湯器は水道用機器のため、温泉水・井戸水で使用されますと、異物付着など耐久性を損なう場合があります。

### 省エネマークについて

省エネマーク ..... 省エネ法の定める基準を達成している場合はグリーンマーク、未達成の場合はオレンジのマークを表します。省エネ基準達成率 ..... 省エネ法の定める基準をどれくらい達成しているかを%で示します。エネルギー消費効率 ..... 製品がどれだけのエネルギーをどれだけ消費しているかを%で示します。

# ガス給湯器

パワフル給湯から省スペース型まで豊富なバリエーションのガス給湯器。詳しくは専用カタログで。

## 全自動タイプ (給湯+追焚き)

湯はりから、追焚き、保温、足し湯までスイッチポンでラクラク全自動です。



### 屋外壁掛型/設置フリータイプ

<b>24号</b> TW-241FAL 幅471×奥行195×高さ615mm	<b>20号</b> TW-201FAL 幅471×奥行195×高さ615mm
本体価格 ¥296,000	本体価格 ¥273,000
通話型コントローラセット価格 ¥321,900 (税込¥337,995)	通話型コントローラセット価格 ¥298,900 (税込¥313,845)
標準コントローラセット価格 ¥311,900 (税込¥327,495)	標準コントローラセット価格 ¥288,900 (税込¥303,345)

※写真の商品はTW-241FALです。



※写真の商品はTR-241FALです。

## 自動タイプ (給湯+追焚き)

湯はり、追焚き、保温がワンタッチ。カンタン操作で快適バスタイムを実現します。



### 屋外壁掛型/設置フリータイプ

<b>24号</b> TW-241FSAL 幅471×奥行195×高さ615mm	<b>20号</b> TW-201FSAL 幅471×奥行195×高さ615mm
本体価格 ¥234,000	本体価格 ¥211,000
通話型コントローラセット価格 ¥259,900 (税込¥272,895)	通話型コントローラセット価格 ¥236,900 (税込¥248,745)
標準コントローラセット価格 ¥249,900 (税込¥262,395)	標準コントローラセット価格 ¥226,900 (税込¥238,245)

※写真の商品はTW-241FSALです。

## 給湯専用タイプ

別売コントローラを使えば、きめ細かく湯温調節が可能です。



### 屋外壁掛型/設置フリータイプ

<b>24号</b> TW-240E 幅350×奥行195×高さ565mm	<b>20号</b> TW-202E 幅350×奥行135×高さ520mm	<b>16号</b> TW-162E 幅350×奥行135×高さ520mm
本体価格 ¥119,000 (税込¥124,950)	本体価格 ¥96,000 (税込¥100,800)	本体価格 ¥91,000 (税込¥95,550)

※写真の商品はTW-162Eです。

## ■セット価格明細表 ※価格は税抜き希望小売価格です。

全自動タイプ	品番	TW-241FAL	TW-201FAL	TR-241FAL	TR-201FAL	自動タイプ	品番	TW-241FSAL	TW-201FSAL
本体価格		¥296,000	¥273,000	¥315,000	¥287,000	本体価格		¥234,000	¥211,000
通話型コントローラ (TMFC-105D)	¥24,000	●	●	●	●	通話型コントローラ (TMFC-105D)	¥24,000	●	●
メインコントローラ (TMC-105)	¥6,500	●	●	●	●	メインコントローラ (TMC-105)	¥6,500	●	●
フロコンコントローラ (TFC-105)	¥7,500	●	●	●	●	フロコンコントローラ (TFC-105)	¥7,500	●	●
メインケーブル 10m (TK-2B 10M)	¥1,100	●	●	●	●	メインケーブル 10m (TK-2B 10M)	¥1,100	●	●
フロケーブル 5m (TK-2C 5M)	¥800	●	●	●	●	フロケーブル 5m (TK-2C 5M)	¥800	●	●

### ご注意

- 長期間のご使用により、水アカがたまったり、配管部材の劣化などにより、水質が変わることがあります。飲用には使用しないでください。
- 地域によって、ガス種が異なります。ガス種を確認のうえお買い求めください。ガス種が違えば、火災・やけどなどの原因になることがあります。
- 当カタログに掲載のガス給湯器は水道用機器のため、温泉水・井戸水で使用されますと、異物付着など耐久性を損なう場合があります。



(財)ベタリーピングが優良住宅部品として、認定したことを表します。詳しくは弊社事業所へお問い合わせください。

BLGH010510-B (風呂兼付)



# 石油給湯機

パワフルで低燃費。機能的にも優れた石油給湯機。

詳しくは専用カタログで。

## 直圧式

水道の圧力を活かせるので、2階への給湯やシャワーもご利用できます。

### 全自動タイプ (給湯+追焚き)

湯はりから、追焚き、保温、足し湯までスイッチボンドラック全自動。シャワーもパワフルです。



※自動保温・自動足し湯は1時間刻みで0~9時間の切替可能。



※写真の商品はFDW-4701AY-1です。

高出力 46.5kW (40,000kcal/h) 給湯46.5kW (40,000kcal/h) 追焚き15.0kW (12,900kcal/h)

#### 屋外据置型 (ヨコ型)

**FDW-4701AY-1**  
幅580×奥行250×高さ725mm  
本体価格 **¥324,000**  
通話型コントローラセット価格 **¥366,600**  
(税込¥384,930)  
標準コントローラセット価格 **¥360,600**  
(税込¥378,630)

#### 屋内据置型 (タテ型)

**FDW-4701FFA-1**  
幅290×奥行620×高さ790mm  
本体価格 **¥337,000**  
通話型コントローラセット価格 **¥397,400**  
(税込¥417,270)  
標準コントローラセット価格 **¥391,400**  
(税込¥410,970)



※通話型コントローラと標準コントローラをご用意しています。

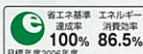

【給湯検知装置内蔵】

【強制給排気(FF)タイプ】  
寒冷地で求められる高い気密性を確保



※写真の商品はFDW-4702AWです。

高出力 46.5kW (40,000kcal/h) 給湯46.5kW (40,000kcal/h) 追焚き15.0kW (12,900kcal/h)

#### 屋外壁掛型

**FDW-4702AW**  
幅470×奥行210×高さ690mm  
本体価格 **¥361,000**  
セット価格 **¥366,600**  
(税込¥384,930)

#### 屋内壁掛型

**FDW-4702FFAW**  
幅470×奥行210×高さ600mm  
本体価格 **¥358,000**  
セット価格 **¥378,000**  
(税込¥396,900)



※価格は本体価格に含まれています。  
※FDW-4702FFAWのメインコントローラは本体脱着式です。取り外して使用する場合は、別途メインケーブルが必要です。



【強制給排気(FF)タイプ】  
寒冷地で求められる高い気密性を確保

### 直圧式 全自動タイプ (給湯+追焚き)

湯はり、追焚き、保温がワンタッチ。カンタン操作で快適バスライフを実現します。



※自動保温1時間刻みで0~9時間の切替可能。

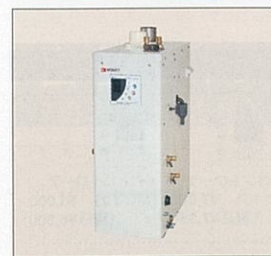

※写真の商品はFDW-4701FFSAです。

高出力 46.5kW (40,000kcal/h) 給湯46.5kW (40,000kcal/h) 追焚き15.0kW (12,900kcal/h)

#### 屋外据置型 (ヨコ型)

**FDW-4701SAY**  
幅580×奥行250×高さ725mm  
本体価格 **¥320,000**  
セット価格 **¥325,600**  
(税込¥341,880)

#### 屋内据置型 (タテ型)

**FDW-4701FFSA**  
幅290×奥行620×高さ790mm  
本体価格 **¥332,000**  
セット価格 **¥352,000**  
(税込¥369,600)



※価格は本体価格に含まれています。  
※FDW-4701FFSAのメインコントローラは本体脱着式です。取り外して使用する場合は、別途メインケーブルが必要です。



【給湯検知装置内蔵】

【強制給排気(FF)タイプ】  
寒冷地で求められる高い気密性を確保



※写真の商品はFDW-4702FFSAWです。

高出力 46.5kW (40,000kcal/h) 給湯46.5kW (40,000kcal/h) 追焚き15.0kW (12,900kcal/h)

#### 屋外壁掛型

**FDW-4702SAW**  
幅470×奥行210×高さ690mm  
本体価格 **¥327,000**  
セット価格 **¥332,600**  
(税込¥349,230)

#### 屋内壁掛型

**FDW-4702FFSAW**  
幅470×奥行210×高さ600mm  
本体価格 **¥324,000**  
セット価格 **¥344,000**  
(税込¥361,200)

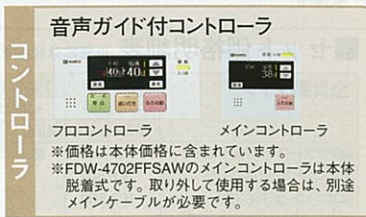

※価格は本体価格に含まれています。  
※FDW-4702FFSAWのメインコントローラは本体脱着式です。取り外して使用する場合は、別途メインケーブルが必要です。



【強制給排気(FF)タイプ】  
寒冷地で求められる高い気密性を確保

# 石油給湯機

湯はり、追焚き、保温がワンタッチ。カンタン操作で快適バスライフを実現します。

### 直圧式 自動タイプ (給湯+追焚き)



※自動保温1時間刻みで0~9時間の切替可能。

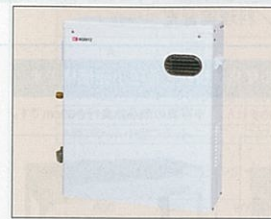

標準出力 37.2kW (32,000kcal/h) 給湯37.2kW (32,000kcal/h) 追焚き15.0kW (12,900kcal/h)

#### 屋外据置型 (ヨコ型)

**FDW-3701SAY**  
幅580×奥行250×高さ725mm  
本体価格 **¥302,000**  
セット価格 **¥307,600**  
(税込¥322,980)

#### 音声ガイド付コントローラ



※価格は本体価格に含まれています。

### 直圧式 給湯専用タイプ

水道の圧力を活かせるので2階への給湯やシャワーもご利用できます。



※写真の商品はFDS-407Yです。

高出力 46.5kW (40,000kcal/h) 給湯46.5kW (40,000kcal/h)

#### 屋外据置型 (ヨコ型)

**FDS-407Y**  
幅495×奥行250×高さ650mm  
本体価格 **¥204,000**  
セット価格 **¥207,400**  
(税込¥217,770)

#### 屋内据置型 (タテ型)

**FDS-407FF**  
幅250×奥行530×高さ770mm  
本体価格 **¥207,000**  
セット価格 **¥224,800**  
(税込¥236,040)

#### 屋外据置型 (ヨコ型)

**FDS-307Y**  
幅495×奥行250×高さ650mm  
本体価格 **¥185,000**  
セット価格 **¥188,400**  
(税込¥197,820)

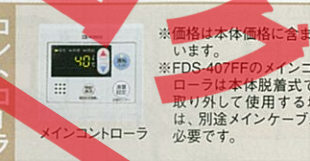

※価格は本体価格に含まれています。  
※FDS-407FFのメインコントローラは本体脱着式です。取り外して使用する場合は、別途メインケーブルが必要です。



【強制給排気(FF)タイプ】  
寒冷地で求められる高い気密性を確保

## セミ貯湯式

機器本体の中にお湯を貯めているので、すぐにお湯が使えます。

### セミ貯湯式 自動タイプ (給湯+追焚き)



※自動保温1時間刻みで0~9時間の切替可能。



標準出力 37.6kW (32,400kcal/h) 給湯37.6kW (32,400kcal/h) 追焚き14.0kW (12,000kcal/h)

#### 屋外据置型 (ヨコ型)

**FRW-305SAG**  
幅590×奥行295×高さ900mm  
本体価格 **¥265,000**  
セット価格 **¥270,600**  
(税込¥284,130)

#### 音声ガイド付コントローラ

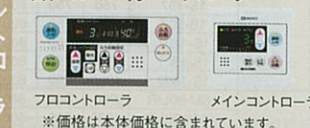

※価格は本体価格に含まれています。

### セミ貯湯式 給湯専用タイプ



高出力 45.0kW (38,700kcal/h) 給湯45.0kW (38,700kcal/h)

#### 屋外据置型 (ヨコ型)

**FRS-407G**  
幅590×奥行295×高さ900mm  
本体価格 **¥175,000**  
セット価格 **¥178,400**  
(税込¥187,320)



※価格は本体価格に含まれています。

## ■セット価格明細表

※価格は税抜き希望小売価格です。

直圧式全自動タイプ	品番	高出力				直圧式給湯専用タイプ	品番	高出力					
		FDW-4701AY-1	FDW-4701FFA-1	FDW-4702AW	FDW-4702FFAW			FRW-305SAG	FDS-407Y	FDS-407FF	FDS-307Y		
出力タイプ													
本体価格		¥324,000	¥337,000	¥361,000	¥358,000			¥204,000	¥207,000	¥185,000			
通話型コントローラ (RC-8101P)		¥37,000						¥3,400					
標準コントローラ (RC-8101)		¥31,000						¥17,800					
メインケーブル10m (M10A)		¥3,400											
フロケーブル5m (SSA)		¥2,200											
FF薄型給排気筒セット101A		¥17,800											
FF薄型給排気筒セット102A		¥17,800											
直圧式自動タイプ	品番	FDW-4701SAY	FDW-4701FFSA	FDW-4702SAW	FDW-4702FFSAW	FDW-3701SAY	品番	FRW-305SAG	品番	FRS-407G	品番	FRS-407G	
出力タイプ													
本体価格		¥320,000	¥332,000	¥327,000	¥324,000	¥302,000		¥265,000		¥175,000		¥175,000	
メインケーブル10m (M10A)		¥3,400						¥3,400		¥3,400		¥3,400	
フロケーブル5m (SSA)		¥2,200						¥2,200					
FF薄型給排気筒セット101A		¥17,800											
FF薄型給排気筒セット102A		¥17,800											

## ご注意

- 長期間のご使用により、水アカがたまったり、配管部材の劣化などにより、水質が変わることがあります。飲用には使用しないでください。
- ガソリン・軽油・灯油は、必ず灯油をご使用ください。ガソリンなど揮発性の高い油は、絶対に使用しないでください。
- 当カタログに掲載の石油給湯機は上水道用機器のため、温泉水・井戸水で使用されますと、買付値など耐久性を損なう場合があります。



# 7カラ業務用厨房

食のプロフェッショナル達に応える、ベストな調理環境を実現します。

詳しくは専用カタログで。

ホテル、レストラン、集団給食設備等の設計、施工承ります。



●レストラン/厨房

●料理学校/料理実習室

## ステンレス調理器具 奥行45・60・75cm

※価格は税抜き希望小売価格です。  
★以外は受注生産品となります。納期は3週間程度いただきます。※奥行45cmタイプについて：排水ホース(NSパイプ・外径37φ全長700mm)は別売です。ゴミ取容器は対応しません。※写真の商品は奥行60cmです。



品名	品番	間口	奥行	高さ	価格	
1槽シンク	★1S-60S	600	450	800	¥42,500	
	1S-60	600	600	800	¥46,000	
	1S-75	750	600	800	¥52,000	
	1S-90	900	600	800	¥56,000	
	1S-120	1200	600	800	¥62,000	
	1S-150	1500	600	800	¥76,000	
	1S-180	1800	600	800	¥84,000	
	1S-607	600	750	800	¥52,000	
	1S-757	750	750	800	¥56,000	
	1S-907	900	750	800	¥60,000	
	1S-1207	1200	750	800	¥68,000	
	1S-1507	1500	750	800	¥80,000	
1S-1807	1800	750	800	¥92,000		
1槽水切付シンク	1SM-90L/R	900	600	800	¥64,000	
	1SM-120L/R	1200	600	800	¥70,000	
	1SM-150L/R	1500	600	800	¥84,000	
	1SM-180L/R	1800	600	800	¥92,000	
	1SM-907L/R	900	750	800	¥68,000	
	1SM-1207L/R	1200	750	800	¥76,000	
	1SM-1507L/R	1500	750	800	¥88,000	
	1SM-1807L/R	1800	750	800	¥102,000	
	★2S-90S	900	450	800	¥55,000	
	★2S-120S	1200	450	800	¥61,500	
	2S-90	900	600	800	¥70,000	
	2S-120	1200	600	800	¥80,000	
2S-150	1500	600	800	¥88,000		
2S-180	1800	600	800	¥100,000		
2S-907	900	750	800	¥76,000		
2S-1207	1200	750	800	¥86,000		
2S-1507	1500	750	800	¥96,000		
2S-1807	1800	750	800	¥110,000		
2槽シンク	2SM-120L/R	1200	600	800	¥88,000	
	2SM-150L/R	1500	600	800	¥96,000	
	2SM-180L/R	1800	600	800	¥108,000	
	2SM-1207L/R	1200	750	800	¥94,000	
	2SM-1507L/R	1500	750	800	¥104,000	
	2SM-1807L/R	1800	750	800	¥118,000	
	3S-150	1500	600	800	¥102,000	
	3S-180	1800	600	800	¥114,000	
	3S-1507	1500	750	800	¥114,000	
	3S-1807	1800	750	800	¥124,000	
	FS-90	900	600	800	¥68,000	
	FS-120	1200	600	800	¥80,000	
FS-150	1500	600	800	¥88,000		
FS-180	1800	600	800	¥106,000		
FS-907	900	750	800	¥78,000		
FS-1207	1200	750	800	¥88,000		
FS-1507	1500	750	800	¥96,000		
FS-1807	1800	750	800	¥106,000		
舟型シンク	BSC-90	900	600	1800	¥132,000	
	BSC-120	1200	600	1800	¥170,000	
	BSC-150	1500	600	1800	¥184,000	
	BSC-180	1800	600	1800	¥206,000	
	BSC-907	900	750	1800	¥154,000	
	BSC-1207	1200	750	1800	¥184,000	
	BSC-1507	1500	750	1800	¥210,000	
	BSC-1807	1800	750	1800	¥230,000	
	調理/作業台	★BT-60S	600	450	800	¥24,000
		★BT-90S	900	450	800	¥29,000
		★BT-120S	1200	450	800	¥33,500
		BT-60	600	600	800	¥26,000
BT-75		750	600	800	¥29,000	
BT-90		900	600	800	¥31,000	
BT-120		1200	600	800	¥36,000	
BT-150		1500	600	800	¥43,000	
BT-180		1800	600	800	¥48,000	
BT-607		600	750	800	¥29,000	
BT-757		750	750	800	¥31,000	
BT-907		900	750	800	¥34,000	
BT-1207	1200	750	800	¥38,000		
BT-1507	1500	750	800	¥46,000		
BT-1807	1800	750	800	¥52,000		
BTD-60	1	600	600	800	¥44,000	
BTD-75	1	750	600	800	¥52,000	
BTD-90	2	900	600	800	¥57,000	
BTD-120	2	1200	600	800	¥70,000	
BTD-150	3	1500	600	800	¥85,000	
BTD-180	3	1800	600	800	¥93,000	
BTD-607	1	600	750	800	¥52,000	
BTD-757	1	750	750	800	¥62,000	
BTD-907	2	900	750	800	¥64,000	
BTD-1207	2	1200	750	800	¥79,000	
BTD-1507	3	1500	750	800	¥94,000	
BTD-1807	3	1800	750	800	¥102,000	
ガス台	★BK-60S	600	450	645	¥23,500	
	★BK-90S	900	450	645	¥26,500	
	BTC-90	900	600	800	¥68,000	
	BTC-120	1200	600	800	¥84,000	
	BTC-150	1500	600	800	¥92,000	
	BTC-180	1800	600	800	¥110,000	
	BTC-907	900	750	800	¥82,000	
	BTC-1207	1200	750	800	¥96,000	
	BTC-1507	1500	750	800	¥104,000	
	BTC-1807	1800	750	800	¥128,000	
	BTCD-90	2	900	600	800	¥84,000
	BTCD-120	2	1200	600	800	¥110,000
BTCD-150	3	1500	600	800	¥130,000	
BTCD-180	3	1800	600	800	¥146,000	
BTCD-907	2	900	750	800	¥98,000	
BTCD-1207	2	1200	750	800	¥130,000	
BTCD-1507	3	1500	750	800	¥154,000	
BTCD-1807	3	1800	750	800	¥170,000	
盛付/配膳台 片面式	BSC-90	900	600	1800	¥132,000	
	BSC-120	1200	600	1800	¥170,000	
	BSC-150	1500	600	1800	¥184,000	
	BSC-180	1800	600	1800	¥206,000	
	BSC-907	900	750	1800	¥154,000	
	BSC-1207	1200	750	1800	¥184,000	
	BSC-1507	1500	750	1800	¥210,000	
	BSC-1807	1800	750	1800	¥230,000	
	盛付/配膳台 片面式・引出付	BSC-90	900	600	1800	¥132,000
		BSC-120	1200	600	1800	¥170,000
		BSC-150	1500	600	1800	¥184,000
		BSC-180	1800	600	1800	¥206,000
BSC-907		900	750	1800	¥154,000	
BSC-1207		1200	750	1800	¥184,000	
BSC-1507		1500	750	1800	¥210,000	
BSC-1807		1800	750	1800	¥230,000	
食器戸棚 片面式		BSC-90	900	600	1800	¥132,000
		BSC-120	1200	600	1800	¥170,000
		BSC-150	1500	600	1800	¥184,000
		BSC-180	1800	600	1800	¥206,000
	BSC-907	900	750	1800	¥154,000	
	BSC-1207	1200	750	1800	¥184,000	
	BSC-1507	1500	750	1800	¥210,000	
	BSC-1807	1800	750	1800	¥230,000	
	吊戸棚	T-75B	750	300	600	¥37,000
		T-90B	900	300	600	¥41,000
		T-100B	1000	300	600	¥50,000
		T-120B	1200	300	600	¥52,000
T-150B		1500	300	600	¥60,000	
T-180B		1800	300	600	¥72,000	
T-75C		750	350	600	¥39,000	
T-90C		900	350	600	¥44,000	
T-100C		1000	350	600	¥54,000	
T-120C		1200	350	600	¥56,000	
T-150C		1500	350	600	¥66,000	
T-180C		1800	350	600	¥76,000	
MP-60A	600	250	1段	¥13,000		
MP-75A	750	250	1段	¥14,000		
MP-90A	900	250	1段	¥15,000		
MP-120A	1200	250	1段	¥17,000		
MP-150A	1500	250	1段	¥19,000		
MP-180A	1800	250	1段	¥22,000		
MP-60B	600	300	1段	¥14,000		
MP-75B	750	300	1段	¥15,000		
MP-90B	900	300	1段	¥16,000		
MP-120B	1200	300	1段	¥19,000		
MP-150B	1500	300	1段	¥22,000		
MP-180B	1800	300	1段	¥24,000		
MF-60A	600	250	1段	¥13,000		
MF-75A	750	250	1段	¥14,000		
MF-90A	900	250	1段	¥15,000		
MF-120A	1200	250	1段	¥17,000		
MF-150A	1500	250	1段	¥19,000		
MF-180A	1800	250	1段	¥22,000		
MF-60B	600	300	1段	¥14,000		
MF-75B	750	300	1段	¥15,000		
MF-90B	900	300	1段	¥16,000		
MF-120B	1200	300	1段	¥19,000		
MF-150B	1500	300	1段	¥22,000		
MF-180B	1800	300	1段	¥24,000		
PRS-90	900	600	1800	¥65,000		
PRS-120	1200	600	1800	¥74,000		
PRS-150	1500	600	1800	¥87,000		
PRS-180	1800	600	1800	¥99,000		
PRS-907	900	750	1800	¥72,000		
PRS-1207	1200	750	1800	¥83,000		
PRS-1507	1500	750	1800	¥96,000		
PRS-1807	1800	750	1800	¥109,000		
PRF-90	900	600	1800	¥63,000		
PRF-120	1200	600	1800	¥71,000		
PRF-150	1500	600	1800	¥79,000		
PRF-180	1800	600	1800	¥88,000		
PRF-907	900	750	1800	¥68,000		
PRF-1207	1200	750	1800	¥77,000		
PRF-1507	1500	750	1800	¥87,000		
PRF-1807	1800	750	1800	¥97,000		
BCT-60	600	600	800	¥38,000		
BCT-90	900	600	800	¥44,000		
BCT-120	1200	600	800	¥50,000		
BCT-607	600	750	800	¥43,000		
BCT-907	900	750	800	¥48,000		
BCT-1207	1200	750	800	¥51,000		

## システムキッチン寸法図

エマーユフラット・アーバスフラット・ロイヤルフラット・A型フラット・P型フラット排水口位置図

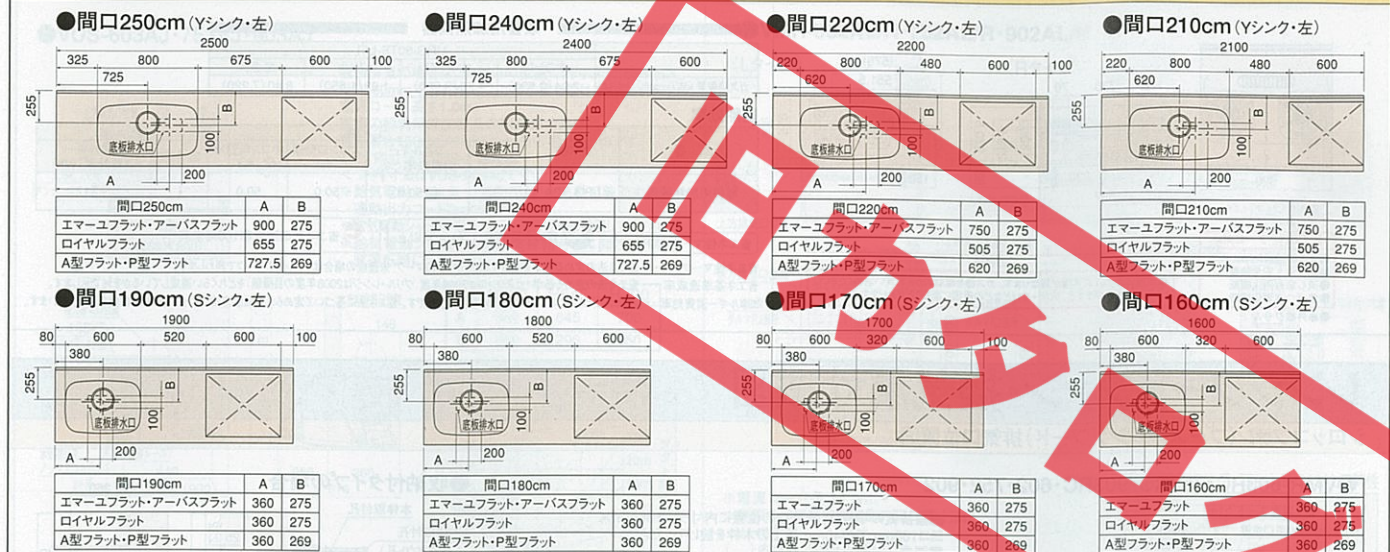



# ガス機器寸法図

## 取替用加熱機器配管位置図

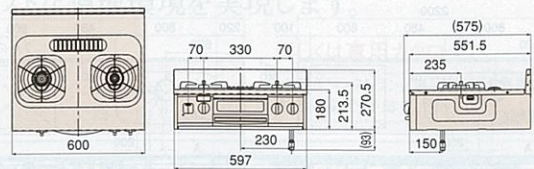

- 全てのパナール対応
- 天ぷら油過熱防止機能
  - 立ち上がり安全装置
  - 消し忘れ消火機能
  - 焦げつき消火機能
  - 赤外線グリル

ご注意

●地域によって、ガス種が異なります。ガス種を確認のうえお買い求めください。ガス種が違いますと、火災・やけどなどの原因になることがあります。

## 仕様・能力表 (1時間当たりのガス消費量)

取替用加熱機器					
URG-60TS-L/R					
中コンロ		大コンロ		グリル	
ガス消費量 kW(kcal/h)	13A	2.94 (2,530)	4.20 (3,610)	1.92 (1,650)	8.40 (7,220)
<b>■熱効率</b>					
品番	コンロ部			グリル部	
	ガス種	エネルギー消費効率 (%)	大コンロ効率 (%)	中コンロ効率 (%)	エネルギー消費効率 (Wh)
取替用加熱機器	LPG, 13A	G	50.0	50.0	317

省エネ性マークについて

- 省エネ基準達成率100%以上
- 省エネ基準達成率100%未満

省エネ性マーク……省エネ法の定める基準を達成するとグリーンマーク、未達成の場合はオレンジのマークで表わします。  
省エネ基準達成率……省エネ法の定める基準(ガスコンロは2006年度、グリルレンジは2008年度の目標値)をどれくらい達成しているかを%で示します。  
エネルギー消費効率……製品がどれだけエネルギーを使うかを示す数値です。省エネ法に基づいて定められた測定方法によって得られた数値を表示しています。

# レンジフードファン・換気扇寸法図

## シロココファン(ブース型レンジフード)排気口位置図

### VMR-603RC・753RC・903RC・602・752・902

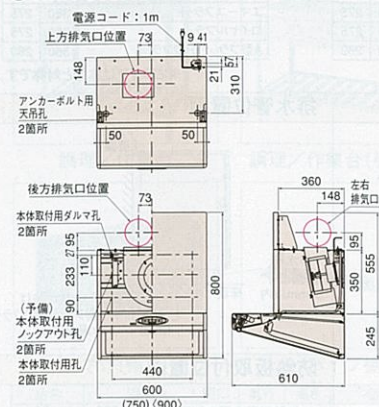

直接排気の場合は、排気口の位置に内寸タテ160mm×ヨコ160mmで巾40mm以上の木枠を設けてください。電源コード長さ1.0m。実際の排気用接続部品の開口寸法は、角の場合150mm×150mm、丸の場合φ148です。  
( )内寸法はVMR-753RC・752、< >内寸法はVMR-903RC・902です。

**VMR-603RC・753RC・903RC**

- ※給気電動シャッター(別売部品)と連動可能です。連動出力コード2m付きです。
- ※給気電動シャッターはレンジフードの近傍に設置してください。
- ※給気電動シャッターは強・弱運転時には開き、常時換気運転時には閉じます。

### 収納付タイプの場合

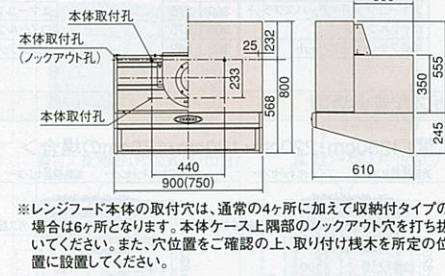

※レンジフード本体の取付穴は、通常の4ヶ所に加えて収納付タイプの場合は6ヶ所となります。本体ケース上隅部のノックアウト穴を打ち抜いてください。また、穴位置をご確認の上、取り付け木枠を所定の位置に設置してください。

### VUS-603AD・753AD・903AD VUS-603AD-E・753AD-E・903AD-E

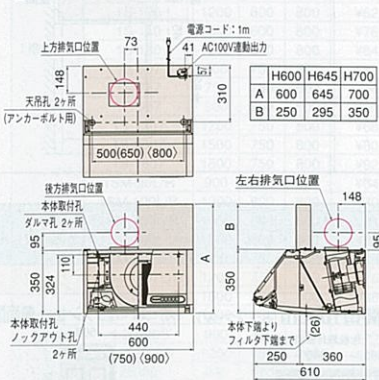

直接排気の場合は排気口の位置に内寸タテ160mm×ヨコ160mmで巾40mm以上の木枠を設けてください。電源コード長さ1.0m。実際の排気用接続部品の開口寸法は角の場合150mm×150mm、丸の場合φ148です。  
( )内寸法はVUS-753AD-753AD-E、< >内寸法はVUS-903AD-903AD-Eです。

### VUS-603AD-D・753AD-D・903AD-D (VUSD給排セットU・K使用の場合)

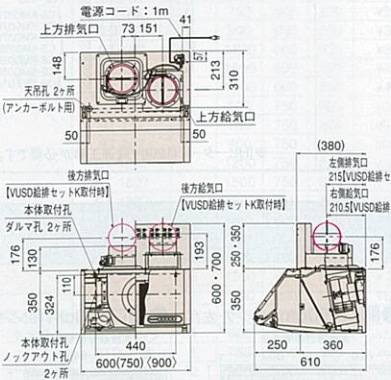

電源コード長さ1.0m。実際の給排用接続部品の開口寸法はφ149です。VUSD給排セットK使用時は高さ700mmタイプのみ。VUSD給排セットKで右側給排の場合、60mmは対応できません。VUSD給排セットKで給気・排気がともに後方の場合、ウェザーカバー-WK-15K2をご使用ください。  
( )内寸法はVUS-753AD-D、< >内寸法はVUS-903AD-Dです。

### VUS-603AD-D・753AD-D・903AD-D (VUSD給排セットY使用の場合)

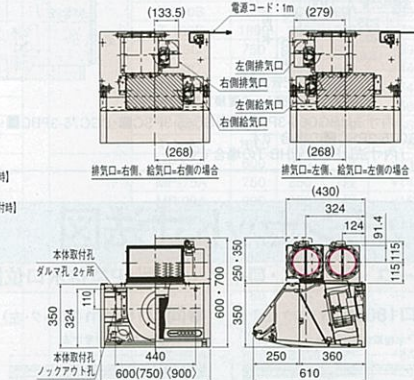

電源コード長さ1.0m。実際の給排用接続部品の開口寸法はφ149です。ウェザーカバー-WK-15K2をご使用ください。天井吊り設置はできません。  
( )内寸法はVUS-753AD-D、< >内寸法はVUS-903AD-Dです。

### VMR-603RC・753RC・903RC

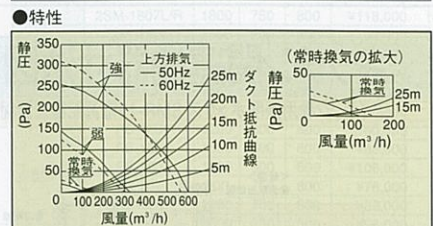

●特性値

周波数 (Hz)	50	60
消費電力 強/弱/常時 (w)	87/58/10	97/57/13
特風量 強/弱/常時 (m³/h)	600/325/130	565/300/155
性騒音 強/弱/常時 (dB)	43/31/24	42/30/25
有効換気量 常時 (m³/h) (ダクト長さ25m相当の時)	95	120

### VMR-602・752・902, VUS-603AD・753AD・903AD, VUS-603AD-E・753AD-E・903AD-E (VUSD給排セットK使用の場合)

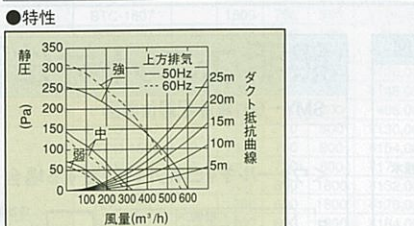

●特性値

周波数 (Hz)	50	60
消費電力 強/弱/常時 (w)	87/58/45	97/57/42
特風量 強/弱/常時 (m³/h)	600/325/220	543/300/210
性騒音 強/弱/常時 (dB)	43/31/27	42/30/27

### VUS-603AD-D・753AD-D・903AD-D (VUSD給排セットK(上方排気以外)「VUSD給排セットY」使用時)

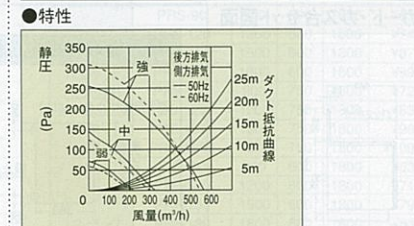

●特性値

周波数 (Hz)	50	60
消費電力 強/弱/常時 (w)	87/58/45	97/57/42
特風量 強/弱/常時 (m³/h)	563/325/220	543/300/210
性騒音 強/弱/常時 (dB)	43/31/27	42/30/27

# レンジフードファン・換気扇寸法図

## シロココファン(ブース型レンジフード)排気口位置図

### VUS-603AJ・753AJ・903AJ

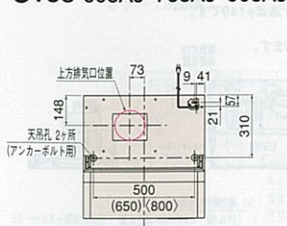

直接排気の場合は、排気口の位置に内寸タテ160mm×ヨコ160mmで巾40mm以上の木枠を設けてください。電源コード長さ1.0m。実際の排気用接続部品の開口寸法は、角の場合150mm×150mm、丸の場合φ148です。  
( )内寸法はVUS-753AJ、< >内寸法はVUS-903AJです。  
※給気電動シャッター(別売部品)と連動可能です。連動出力コード2m付きです。  
※給気電動シャッターはレンジフードの近傍に設置してください。  
※給気電動シャッターは強・弱運転時には開き、常時換気運転時には閉じます。

	H600	H645	H700
A	600	645	700
B	250	295	350

### VUS-603AJ・753AJ・903AJ特性

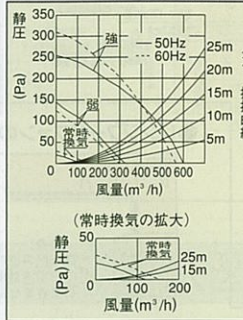

### VUS-603AJ・753AJ・903AJ特性値

周波数 (Hz)	50	60
消費電力 強/弱/常時 (w)	87/58/10	97/57/13
特風量 強/弱/常時 (m³/h)	600/325/130	565/300/155
性騒音 強/弱/常時 (dB)	43/31/24	42/30/25
有効換気量 常時 (m³/h) (ダクト長さ25m相当の時)	95	120

## プロペラファン(金属製換気扇・ブース型レンジフード)排気口位置図

### VDS-601L・751L・901L

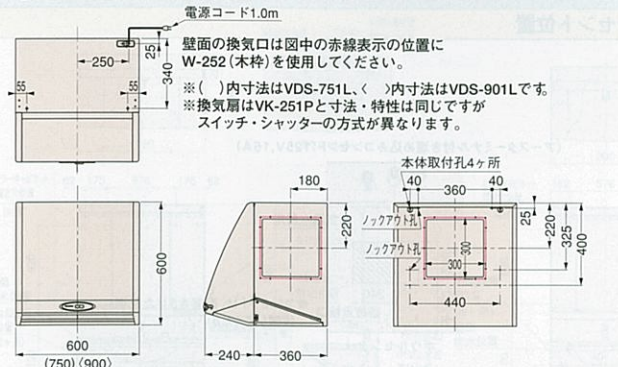

### VDS-601L・751L・901L特性

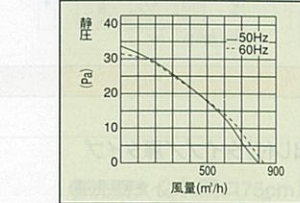

### VDS-601L・751L・901L特性値

周波数 (Hz)	50	60
消費電力 (w)	34	36
特風量 (m³/h)	800	830
性騒音 (dB)	38	38

※排気方向により別売部品が必要です。詳しくはP35をご覧ください。

## キッチンフード(換気扇別売)

### VDS-601P VDS-751P

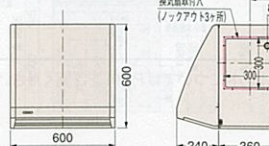
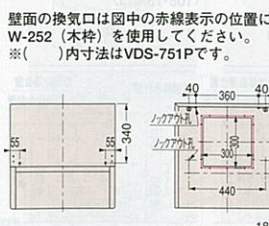

### VDS-601P50

※排気口は現場開口です。ノックアウトではありません。※現場開口位置は図中の赤線表示位置を基準にしてください。※現場開口位置に木枠を設けてください。

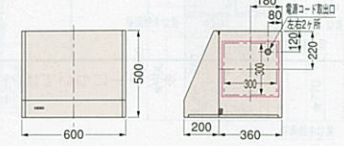
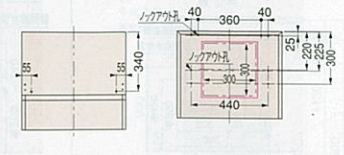

## 換気扇(引紐付)

### VK-251P

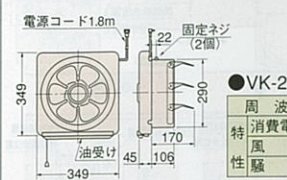

### VK-251P特性値

周波数 (Hz)	50	60
消費電力 (w)	34	36
特風量 (m³/h)	840	860
性騒音 (dB)	39	40

### VK-251P特性

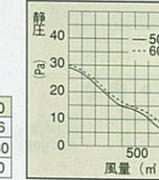

## 設置例

### プロペラファン

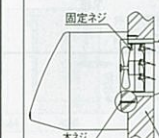

### シロココファン

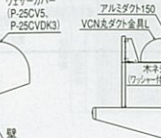

### VMH型(シロココファン)

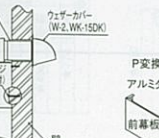



# レンジフードファン・換気扇寸法図

## シロッコファン(ブース型レンジフード)排気口位置図

- VRN-757-907
- VRN-757-E-907-E

電源コード長さは1.3m  
実際の排気用接続部品の開口部寸法は  
VRN-757-907はφ148、VRN-757-E-907-Eはφ149です。

■A、B寸法表		■C寸法表(排気具の高さ)	
75間口	90間口	A	C
A	749	899	55
B	720	870	112

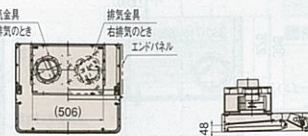

- VRN-757-D-907-D

電源コード長さは1.3m 実際の排気用接続部品の開口部寸法はφ149です。  
図は左排気のとときです。  
右排気の場合、排気口位置と給気口位置が左右対称位置となります。  
また、電源コード取出位置が異なります。

■A、B寸法表	
75間口	90間口
A	749
B	720

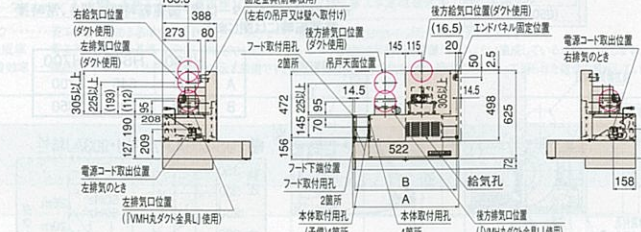
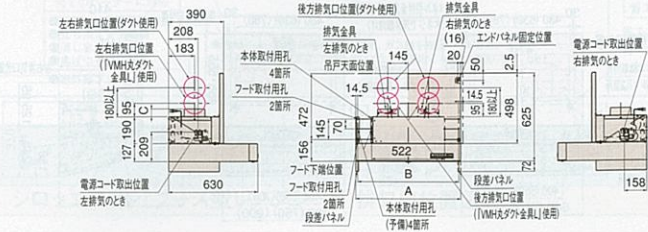
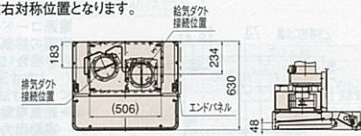

### ●特性

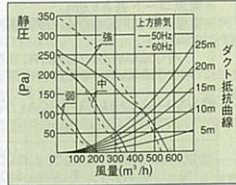

VRN-757-907、VRN-757-E-907-E、VRN-757-D-907-D

### ●特性値

	50	60
周波数(Hz)	50	60
消費電力強/中/弱(w)	96/62/30	112/65/30
風量強/中/弱(m³/h)	570/360/210	535/330/195
騒音強/中/弱(dB)	46.5/37.5/27	46/35/27

### ●レンジフードファンの取付に関するご注意

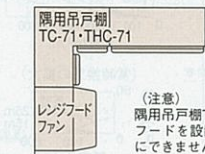

(注意) 専用吊戸棚TC-71・THC-71の横にブース型レンジフードを設置すると、専用吊戸棚の扉は全開にできませんのでご注意ください。

# 洗面化粧台アルファージュ寸法図

※図に掲載の数値はカウンター高さ75cmの場合の寸法です。  
カウンター高さ80cmの場合、★印寸法は中50mmとなります。  
※ここまでホーローラック設置の場合、★印寸法は中50mmとなります。

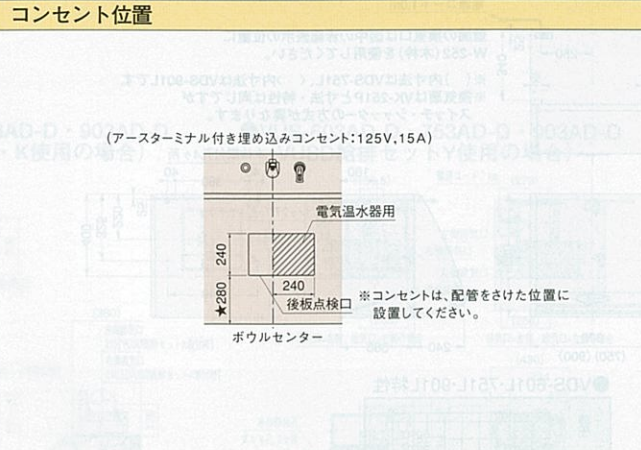
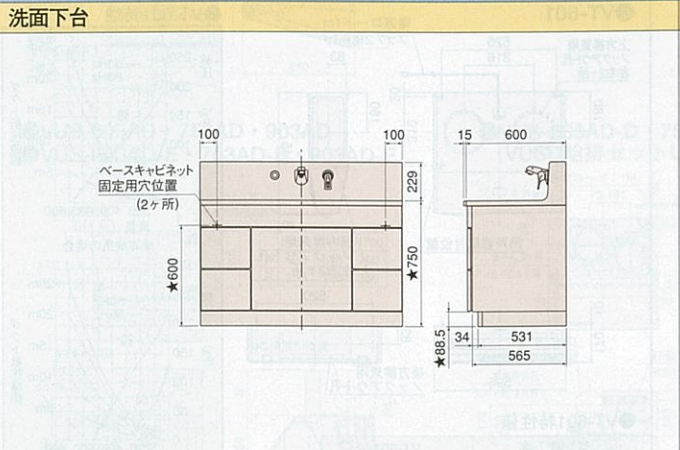

## 配管図

### ●スライド(引出し付)タイプ

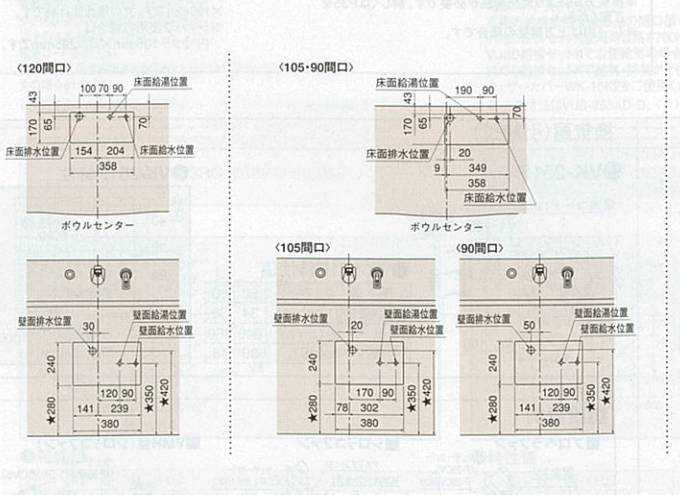

### ●扉(引出し付)タイプ/扉タイプ

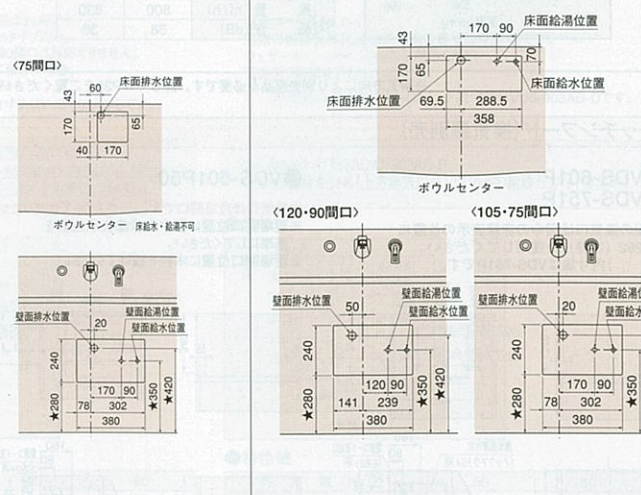

※ミラーについてはP110、収納ユニットについてはP111をご覧ください。

# 洗面化粧台セレンティ寸法図

※図に掲載の数値はカウンター高さ75cmの場合の寸法です。  
カウンター高さ80cmの場合、★印寸法は中50mmとなります。  
※ここまでホーローラック設置の場合、★印寸法は中50mmとなります。

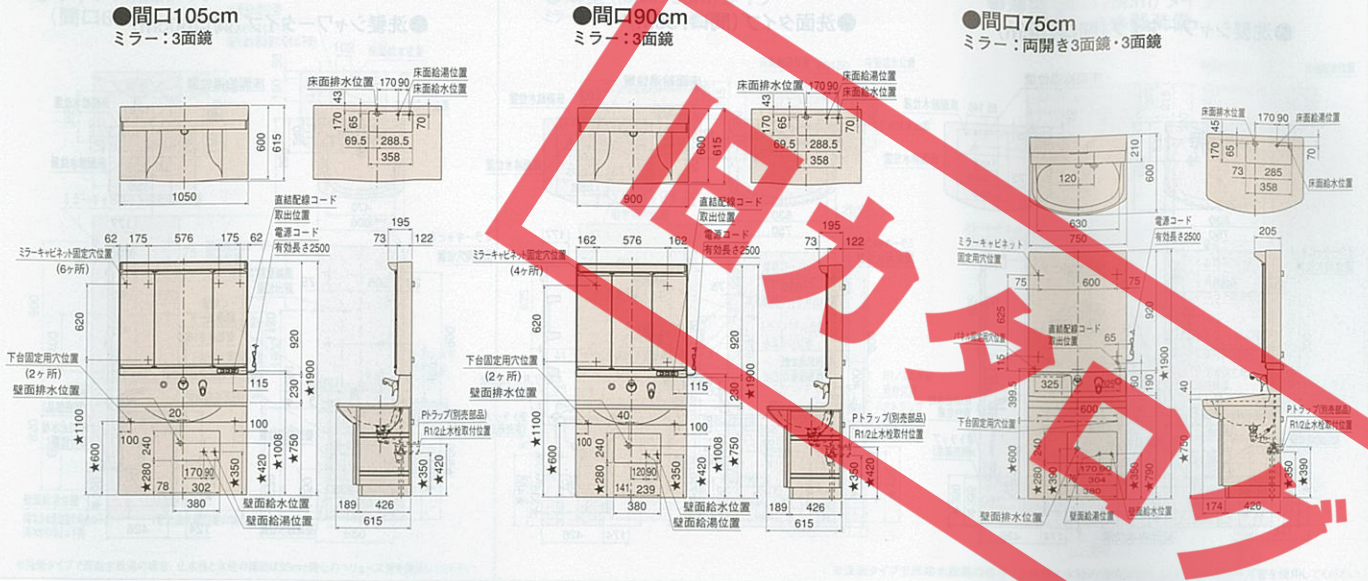

# 洗面化粧台オンディーヌ寸法図

※図に掲載の数値はカウンター高さ75cmの場合の寸法です。  
カウンター高さ80cmの場合、★印寸法は中50mmとなります。  
※ここまでホーローラック設置の場合、★印寸法は中50mmとなります。

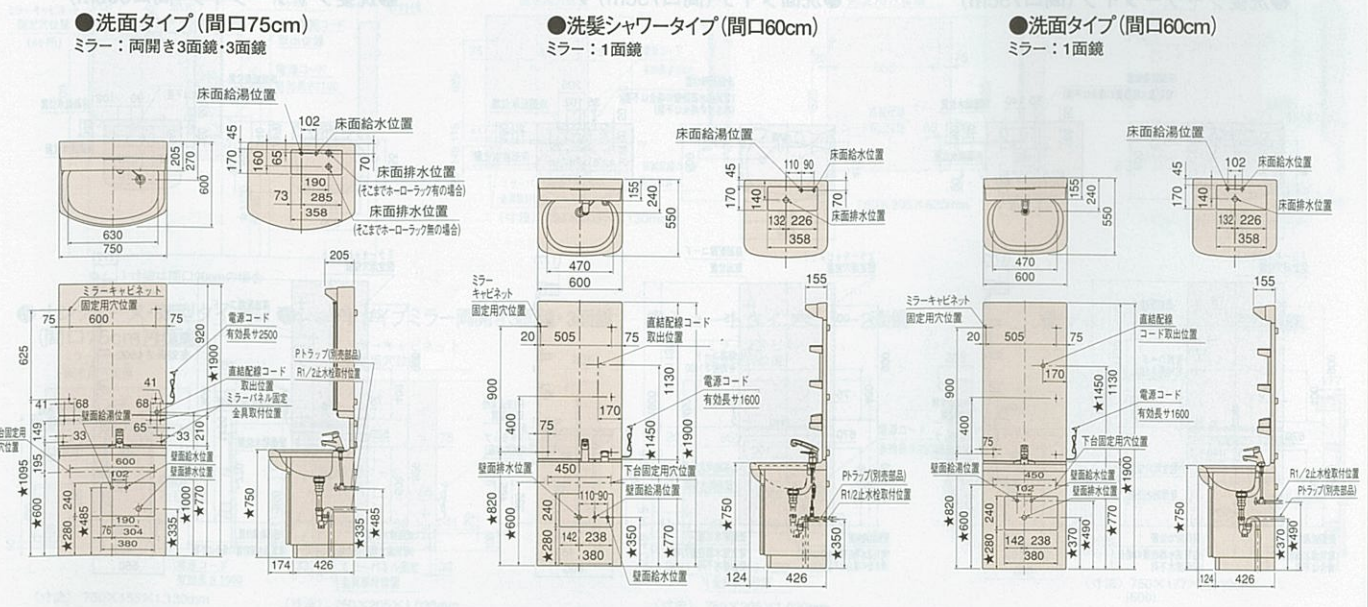
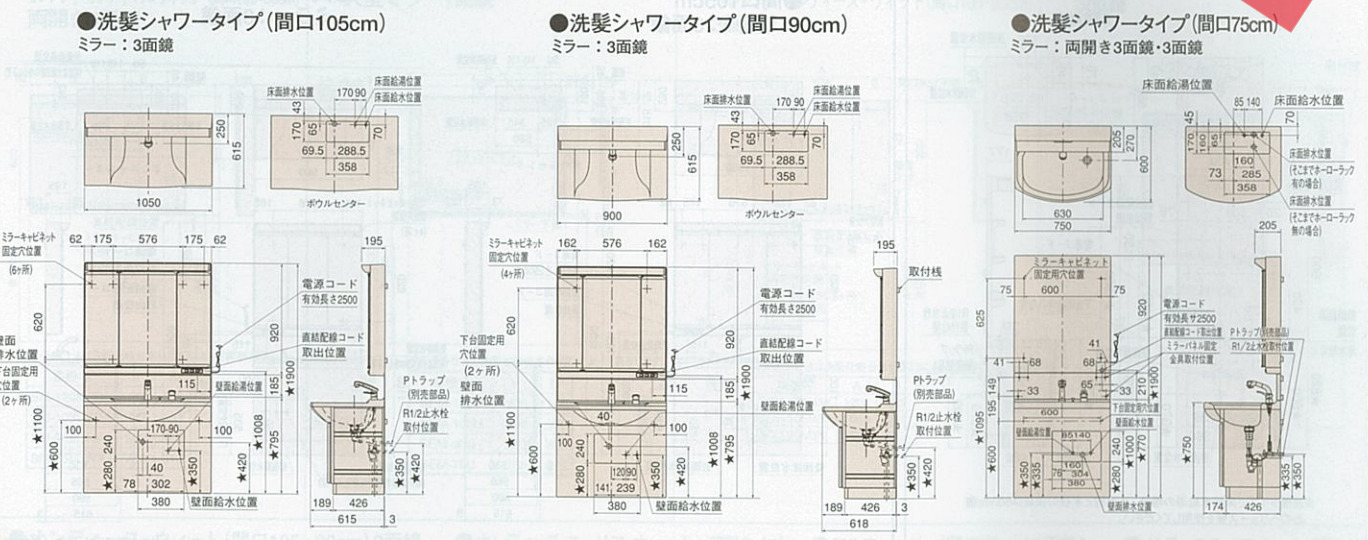

※洗面タイプで床給水給湯の場合、止水栓と水栓の接続は50mm偏心のヘリユース管を使用してください。

※収納ユニットについてはP111をご覧ください。



# 洗面化粧台スーリア寸法図

※図に掲載の数値はカウンター高さ75cmの場合の寸法です。  
カウンター高さ80cmの場合、★印寸法は50mmとなります。

## ●洗髪シャワータイプ(間口75cm)

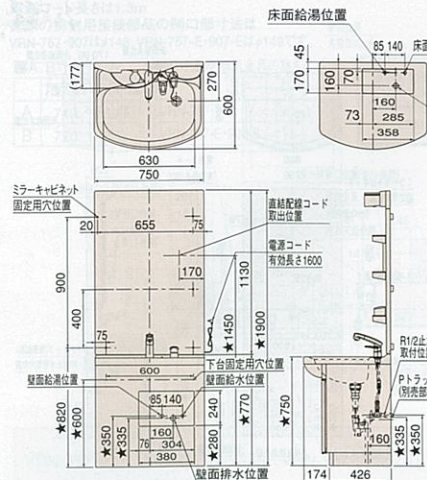

## ●洗面タイプ(間口75cm)

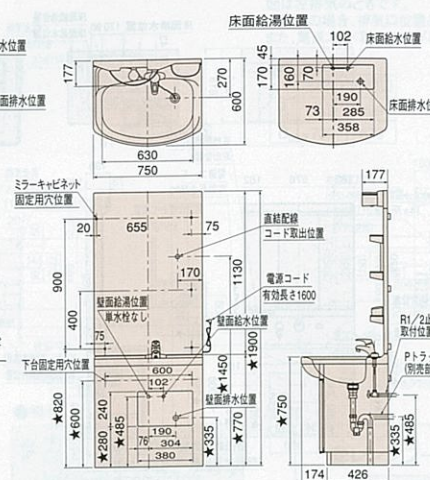

## ●洗髪シャワータイプ(間口60cm)

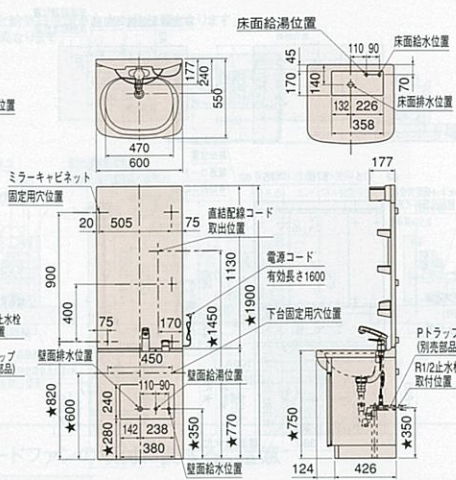

# 洗面化粧台ウィット寸法図

## ●スーリア洗面タイプ(間口60cm)

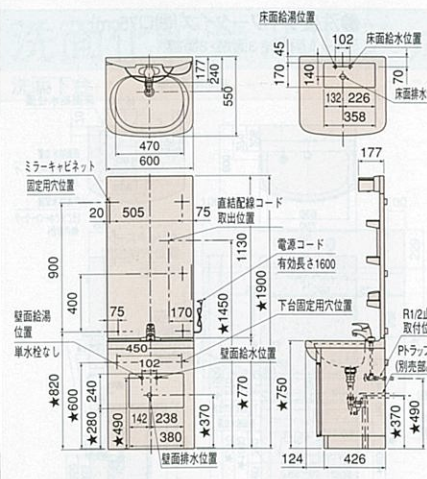

## ●間口105cm ミラー：3面鏡

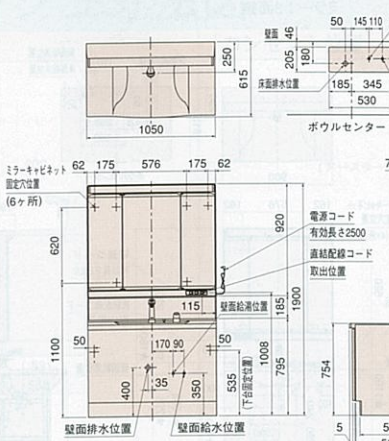

## ●間口90cm(扉タイプ) ミラー：3面鏡

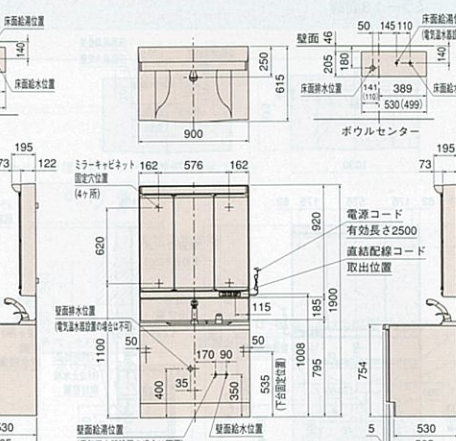

※( )内寸法は扉(引出し)タイプの場合

## ●洗髪シャワータイプ(間口75cm)

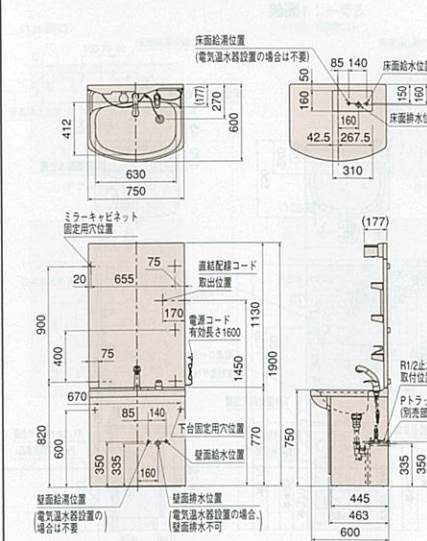

## ●洗面タイプ(間口75cm)

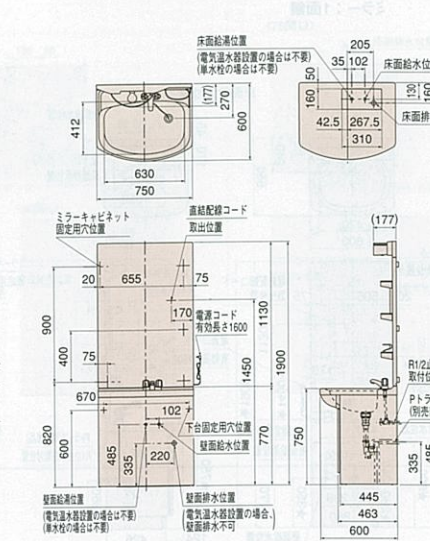

## ●洗髪シャワータイプ(間口60cm)

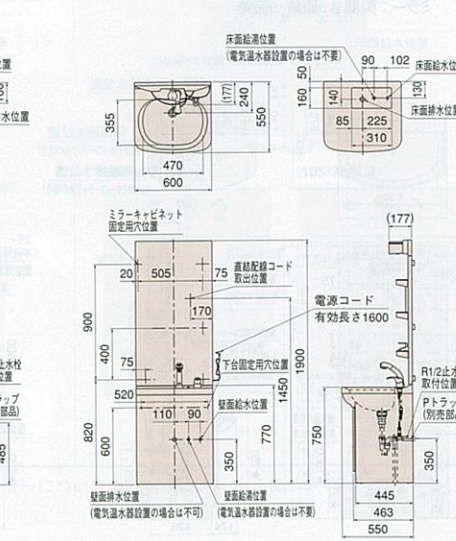

※収納ユニットについてはP111をご覧ください。

# 洗面化粧台ウィット・薄型タイプ寸法図

※図に掲載の数値はカウンター高さ75cmの場合の寸法です。  
カウンター高さ80cmの場合、★印寸法は50mmとなります。

## ●ウィット洗面タイプ (間口60cm)

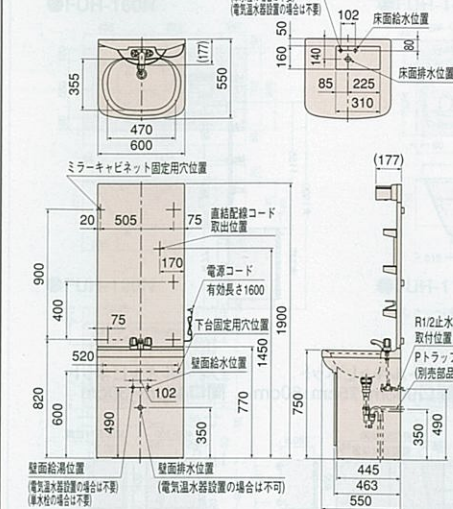

## ●薄型(間口75cm)タイプ ミラー：両開き3面鏡・3面鏡

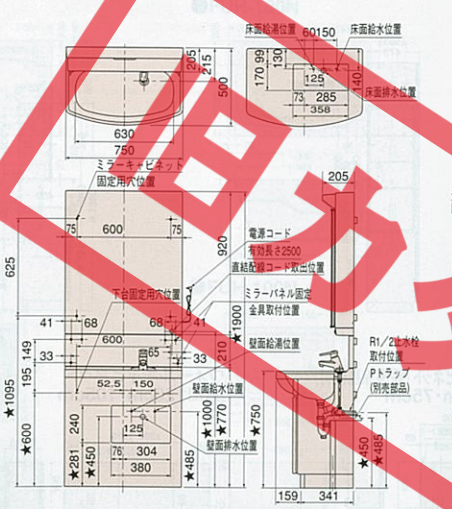

## ●薄型(間口75cm)タイプ 小型電気温水器装備

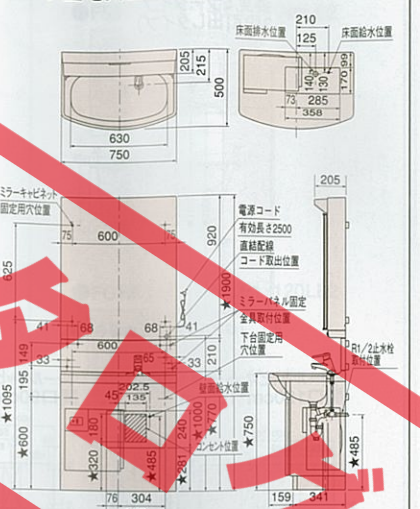

# ミラー寸法図

※図に掲載の数値はカウンター高さ75cmの場合の寸法です。  
カウンター高さ80cmの場合、★印寸法は50mmとなります。

## ●アルファージュ/ セレンティ・オンディーヌウィット (間口105・90cm) 両開き3面鏡

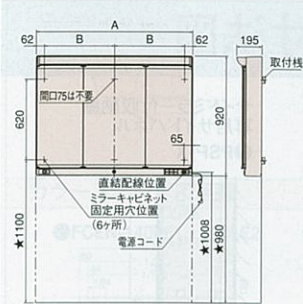

※A・Bの寸法は洗面化粧台本体間口によって異なります。

機種名	A	B
SM-120M3RA	1200	538
SM-105M3RA	1050	463
SM-90M3RA	900	388
SM-75M3RA	750	313

## ●アルファージュ/セレンティ(間口105・90cm) 大型ミラー1面鏡

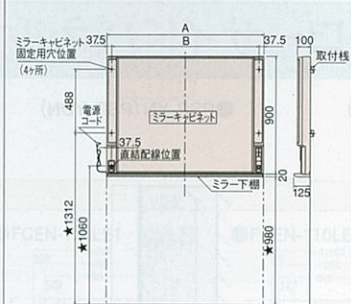

※A・Bの寸法は洗面化粧台本体間口によって異なります。

機種名	A	B
SEM-120U	1200	1125
SEM-105U	1050	975
SEM-90U	900	825
SEM-75U	750	675

## ●アルファージュ(間口120・105・90cm)/ セレンティ・オンディーヌ・ウィット(間口105・90cm) 3面鏡

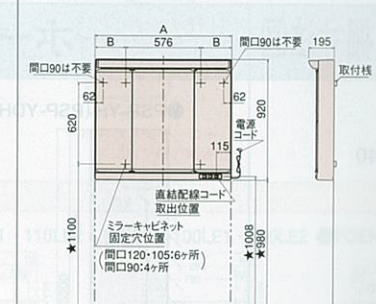

※A・Bの寸法は洗面化粧台本体間口によって異なります。

機種名	A	B
SCU-120M3K	1200	312
SCU-105M3K	1050	237
SCU-90M3K	900	162

## ●アルファージュ(間口75cm) 3面鏡

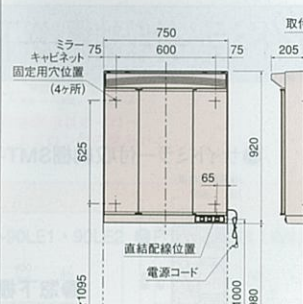

※A・Bの寸法は洗面化粧台本体間口によって異なります。

機種名	A	B
SCU-120M3K	1200	312
SCU-105M3K	1050	237
SCU-90M3K	900	162

## ●オンディーヌ・ウィット(間口105・90cm)2面鏡

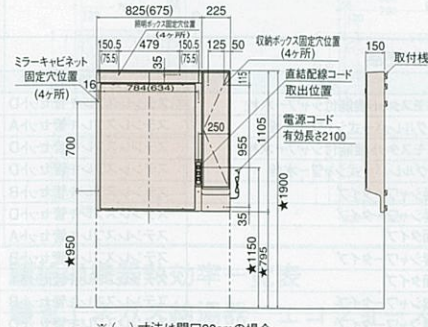

※( )寸法は間口90cmの場合

## ●オンディーヌ・スーリア・ウィット・薄型タイプ (間口75cm)両開き3面鏡・3面鏡

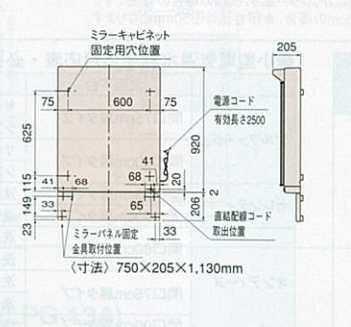

※( )寸法は間口90cmの場合

## ●アルファージュ(間口75cm)1面鏡/ セレンティ(間口75cm)2面鏡・1面鏡

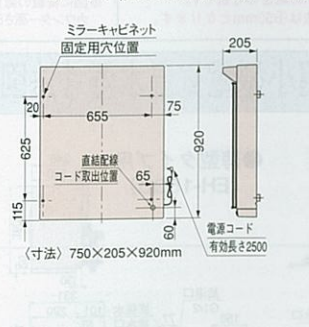

※( )寸法は間口90cmの場合

## ●オンディーヌ・スーリア・ウィット・薄型タイプ (間口75cm)2面鏡

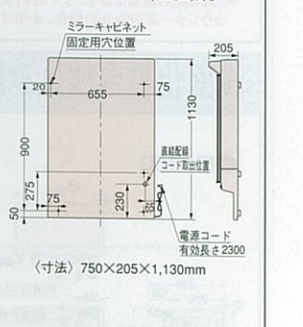

※( )寸法は間口90cmの場合

## ●オンディーヌ・薄型タイプ (間口75cm)1面鏡

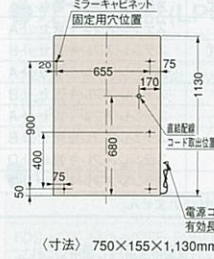

※( )寸法は間口90cmの場合

## ●ショートタイプミラー両開き3面鏡・3面鏡

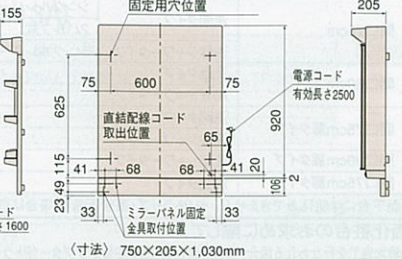

※( )寸法は間口90cmの場合

## ●ショートタイプミラー2面鏡

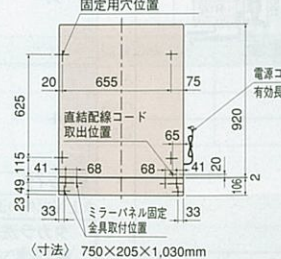

※( )寸法は間口90cmの場合

## ●ショートタイプミラー1面鏡

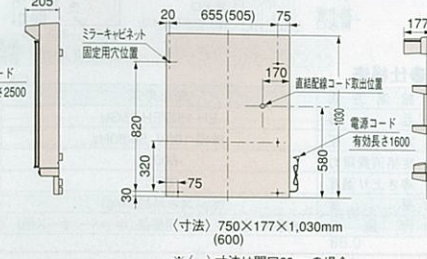

※( )寸法は間口90cmの場合

※収納ユニットについてはP111をご覧ください。



# 収納ユニット寸法図

※図に掲載の寸法はカウンター高さ75cmの場合の寸法です。  
カウンター高さ80cmの場合、★印寸法は中50mmとなります。

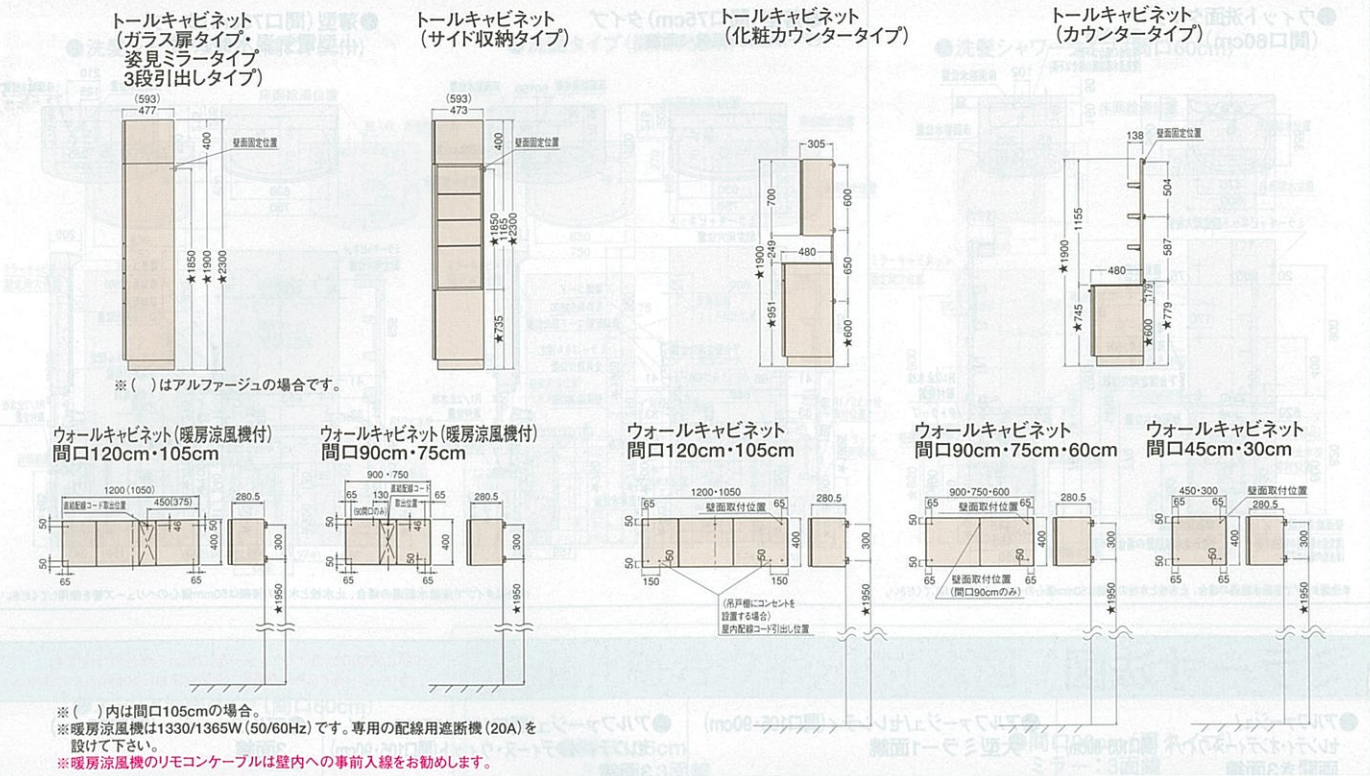

# サイドミラー付収納棚・窓下棚寸法図

# ホーローサイドパネル寸法図

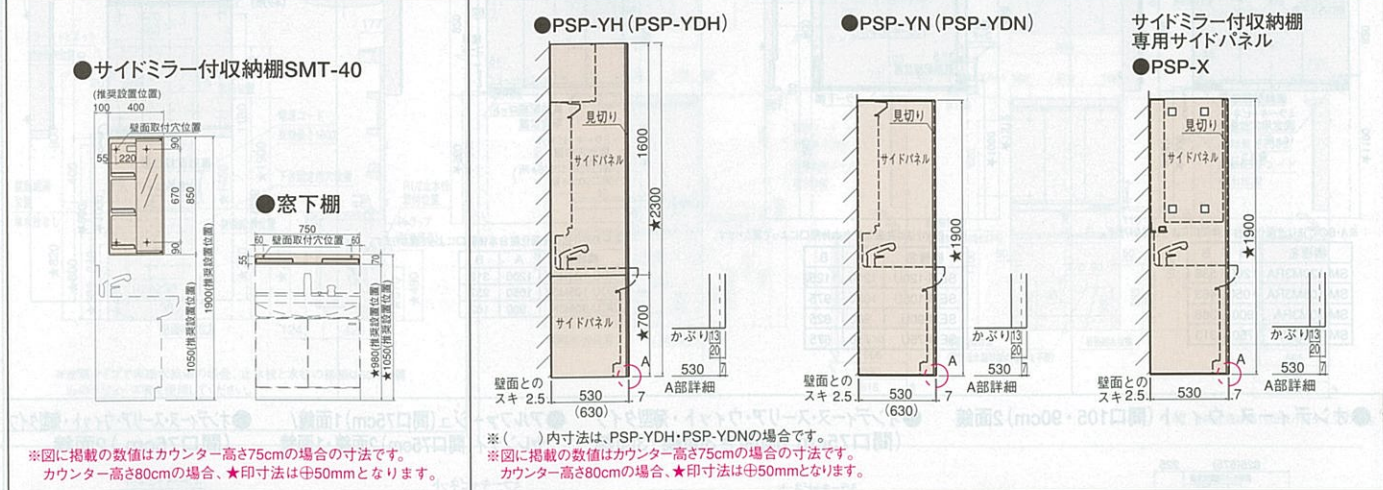

# 洗面化粧台組み用小型電気温水器寸法図

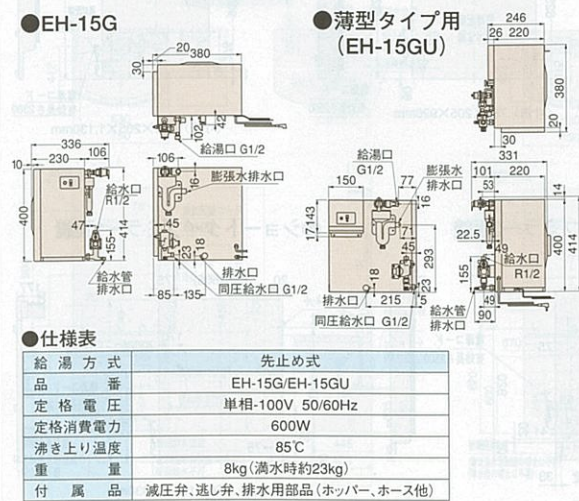

●小型電気温水器組込対応表・必要別売品

	洗面下台	水栓	必要別売品
アルファージュ	間口75cm扉タイプ	サーモスタット機能付シャワー水栓	ステンレスフレキ管セットD
	シングルレバー式シャワー水栓	サーモスタット機能付シャワー水栓	ステンレスフレキ管セットA
セレンティ	間口90cm扉タイプ	サーモスタット機能付シャワー水栓	ステンレスフレキ管セットD
	洗面タイプ	シングルレバー式シャワー水栓	ステンレスフレキ管セットA
オンディーヌ	間口75cm扉タイプ	洗面タイプ	ステンレスフレキ管セットB
	間口90cm扉タイプ	洗面タイプ	ステンレスフレキ管セットA
スーリア	間口60cm	洗面タイプ	ステンレスフレキ管セットA
	間口75cm	洗面タイプ	ステンレスフレキ管セットA
ウィット	間口60cm	洗面タイプ	ステンレスフレキ管セットA
	間口75cm扉タイプ	洗面タイプ	ステンレスフレキ管セットA
薄型タイプ	間口90cm扉タイプ	洗面タイプ	ステンレスフレキ管セットB
	間口75cm扉タイプ	洗面タイプ	ステンレスフレキ管セットD

※上記以外の洗面下台には組込みできません。※Pトラップ・直管配管の場合は取付けられません。

タカラ洗面化粧台のお求めに際して

- 壁面への排水工を行なわれる場合、洗面化粧台別売部品P管アダプター (Pトラップ) (壁面排水用) をご使用ください。
- 止水栓は、お買い上げの販売店、または施工店でお求めください。
- 洗面化粧台の鏡は15Aの電気配線が必要です。

# 浴槽シリーズ寸法図

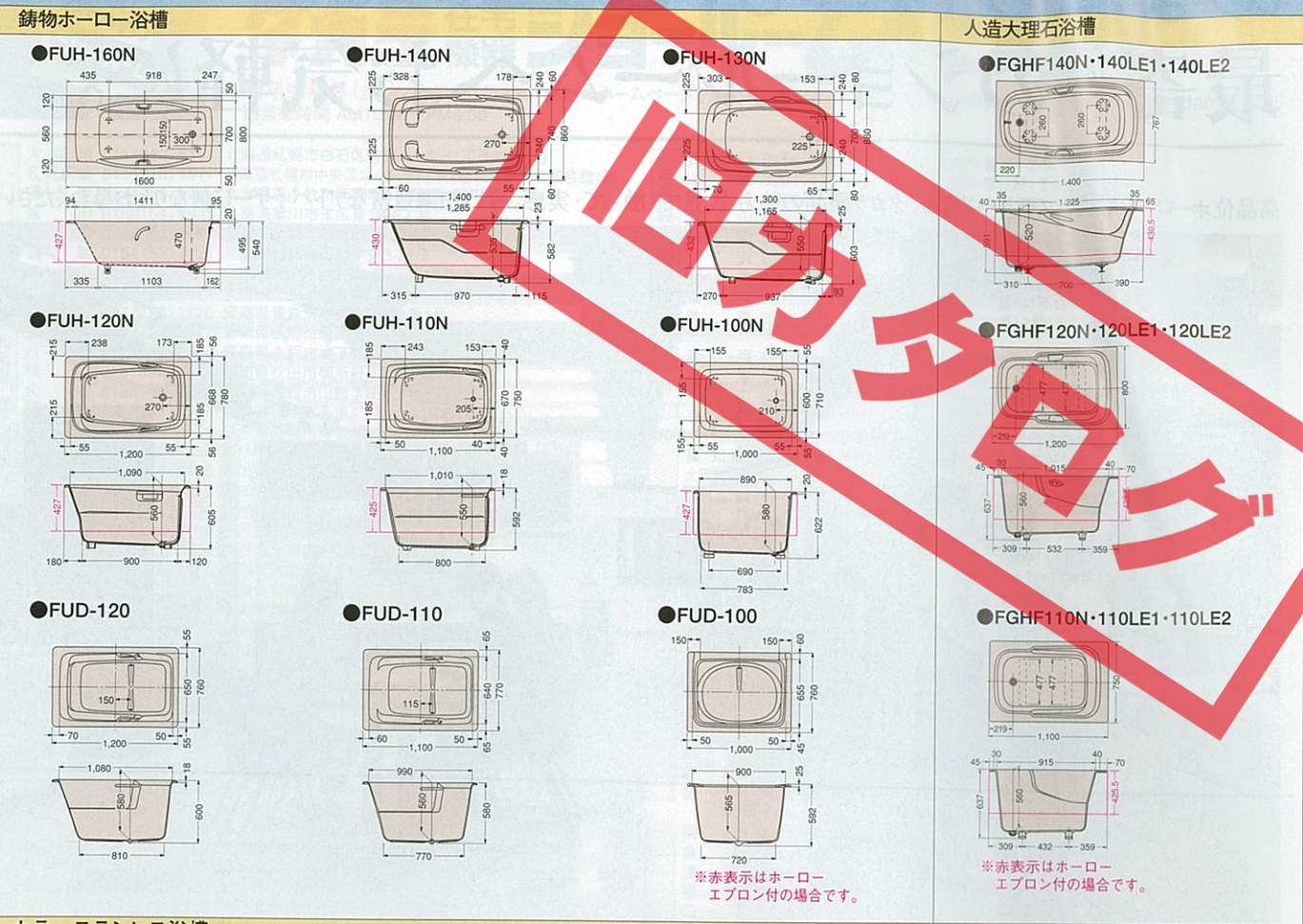

# カラーステンレス浴槽

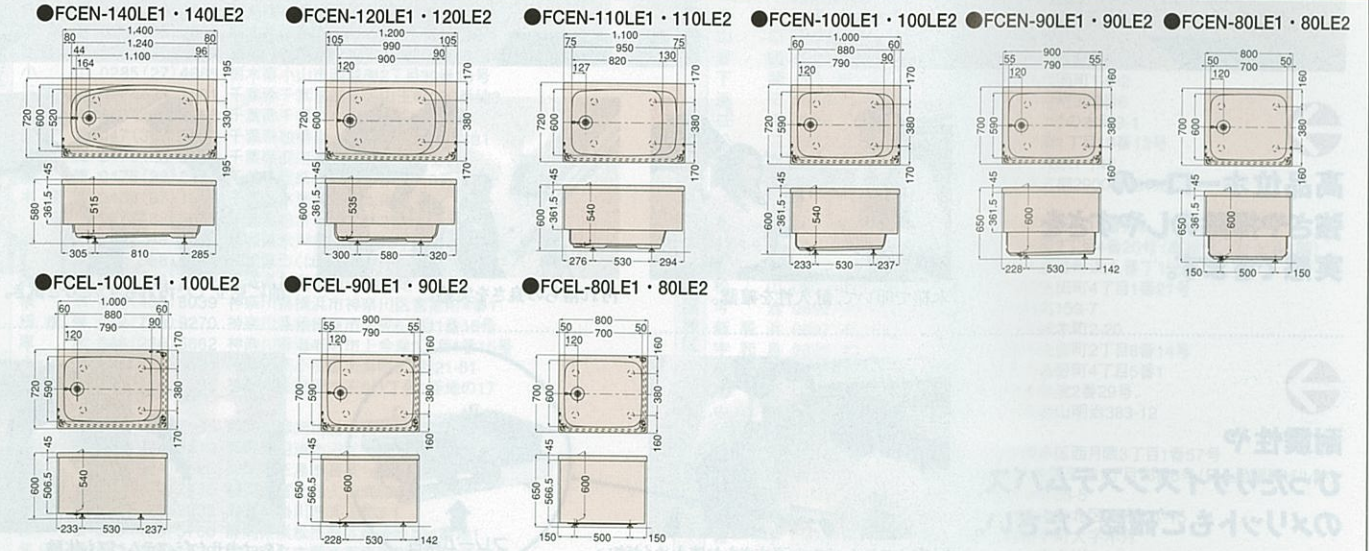

# 給湯機器熱効率一覧表

●省エネガス給湯器 エコジョーズ (LPG.13A)

品番	区分名	エネルギー消費効率 (%)	給湯部熱効率 (%)	追焚部熱効率 (%)
HW-K2401AW, HW-K2001AW, HW-K2401SAW, HW-K2001SAW	O	92.0	95.0	82.0

●ガス給湯器 (LPG.13A)

品番	区分名	エネルギー消費効率 (%)	給湯部熱効率 (%)	追焚部熱効率 (%)
TW-241FAL, TW-201FAL, TW-241FSAL, TW-201FSAL, TR-241FAL, TR-201FAL	O	80.5	80.9	79.2
TW-240E	D	82.0	—	—
TW-202E, TW-162E	D	82.5	—	—

●石油給湯機

品番	区分名	エネルギー消費効率 (%)
FDS-407Y, FDS-407FF, FDS-307Y	A	86.0
FDW-4701AY-1, FDW-4701FFA-1, FDW-4702AW, FDW-4702FFAW, FDW-4701SAY, FDW-4701FFSA, FDW-4702SAW, FDW-4702FFSAW, FDW-3701SAY	A	86.5
FRW-305SAG, FRS-407G	B	87.5



# あなたの街にも、きっとある。 最寄りのショールームへお気軽に。

高品位ホーローや耐震システムバスなど、タカラ製品の魅力を見て・触って・実感。専門知識豊富なアドバイザーに何なりとお尋ねください。



**高品位ホーローの  
強さや掃除のしやすさを  
実感できます。**



木槌で叩いて、耐久性を確認。



汚れ落ちの良さを実感。



油に見立てた汚れもサッとひと拭き。

**耐震性や  
ぴったりサイズシステムバス  
のメリットもご確認ください。**



耐震システムバスの頑丈さをお確かめください。

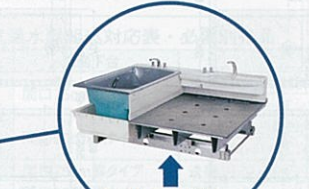

ぴったりサイズシステムバスも体験。



ぴったりサイズシステムバスも体験。

**お見積りや  
プランニングなど、  
何でもご相談ください。**



分からないことはアドバイザーに相談。



図面や見積書を無料で作成します。リフォームのご相談もお気軽に。

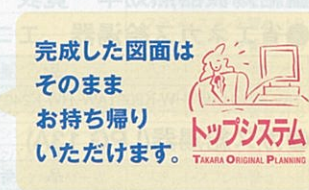

完成した図面はそのままお持ち帰りいただけます。

暮らしリフレッシュ  
**リフォーム**  
増改築の  
無料相談も  
実施中!



あなたの“暮らし快適リフォーム”をお手伝いいたします!

「10年、20年と長く使う住まいのスペースだからこそ、納得のリフォームを!」  
タカラリフォームローンは、豊富なプランと簡単手続きでサポートします。  
最寄りのタカラ製品取扱店、もしくは弊社事業所・ショールームまでお問い合わせください。



## 全国に約170カ所 タカラ住宅機器ショールームのご案内

■年中無休(盆・年末・年始は除きます) ※ホームページで地図のご案内をしています。URL: <http://www.takara-standard.co.jp/>  
■営業時間 AM10:00~PM6:00

北海道・東北地区	大谷地 011(862)6157 北海道札幌市白石区流通センター1丁目8番10号	長岡 0258(29)3350 新潟県長岡市蓮湯4-2-36
	札幌駅前 011(219)1611 北海道札幌市中央区北4条西3丁目1番地北海道建設会館1階	上越 025(26)1860 新潟県上越市春日野1丁目3番2号
	吉小 0144(55)8722 北海道吉小市新開町4丁目2番3号	新発田 0254(21)3801 新潟県新発田市富塚町1丁目24-8
	川 0166(54)9935 北海道旭川市末広東1条6丁目	山 076(492)4456 富山県富山市根塚町1丁目5番4
	館 0138(46)9077 北海道函館市栢根2丁目33番32号	岡 0766(22)8677 富山県高岡市東上関306-1
	路 0154(53)7131 北海道釧路市昭和中央3-21-7	沢 076(269)4450 石川県金沢市新保本4丁目65番5
	広 0155(41)1121 北海道帯広市西16条南2丁目15番地15号	登 0767(57)0062 石川県七尾市飯川町1-66
	見 0157(36)1471 北海道北見市卸町1丁目1-2	井 0776(26)5571 福井県福井市間屋町1丁目17
	森 017(776)1125 青森県青森市中央1丁目23番1号	敦 0770(25)8988 福井県敦賀市木崎12号15-1
	前 0172(28)1447 青森県弘前市田園3丁目1-6	
	戸 0178(45)9219 青森県八戸市城下1丁目29番2号	
	田 018(892)7081 秋田県秋田市御所野下堤2丁目1番5号	彦根 0749(24)2727 滋賀県彦根市高宮町1700-2
	館 0186(43)4509 秋田県大館市山館字田尻3-1	津 077(566)0666 滋賀県草津市野村6-2-9
	手 0182(26)2708 秋田県横手市栄里1丁目13番28号	水口 0748(63)5240 滋賀県甲賀市水口町さつきが丘28番地
	岡 019(635)0876 岩手県盛岡市東北2-14-28	京都駅前 075(343)0002 京都府京都市下京区塩小路通新町上ル(京都センタービル1F)
	沢 0197(22)7352 岩手県奥州市水沢区佐倉河字車堂72-1	京都南 075(612)2800 京都府京都市伏見区竹田中宮町61番地
	台 022(386)2475 宮城県名取市高館野堂字余方上5番地の11	福知山 0773(23)8505 京都府福知山市荒河東町106
	石台一番町 022(217)2151 宮城県仙台市青葉区一番町4丁目6番1号(仙台第一生命タワービル1階)	大阪四ツ橋 06(6536)3561 大阪府大阪市西区新町1-4-24(大阪四ツ橋新町ビル1F)
	山形 0225(94)7330 宮城県石巻市あけぼの1丁目8番2号	大 06(6746)2311 大阪府大阪市東区東2丁目4番33号
	山形 023(644)8508 山形県山形市上町5丁目1-8	北 072(720)0220 大阪府箕面市福1-11-10
	沢 0238(22)4100 山形県米沢市金池8丁目3番11号	堺 072(276)6011 大阪府堺市西区北条町2丁目22番地4号
	内 0234(26)4528 山形県酒田市東大町3-27-3	枚方 072(866)1105 大阪府枚方市招提元町4-20-1
	島 024(525)1231 福島県福島市東中央2丁目3番地の10	岸和田 072(443)8471 大阪府岸和田市箕小路1-10-42
	山 024(922)7617 福島県郡山市名郷田1丁目30番地	奈良 0744(29)6758 奈良県橿原市土橋町129-1
	津 0242(29)0174 福島県会津若松市一箕町大字八幡字牛ヶ基164番地の1	香芝 0745(78)2461 奈良県香芝市西真美3丁目5-2
	いわき 0246(22)6181 福島県いわき市平字下の町8番地の14	平城京 0742(35)0568 奈良県奈良市三条大路3丁目444-1
		戸 078(795)4780 兵庫県神戸市須磨区弥栄3丁目15番5号(神戸流通センター内)
		神戸HDC 078(366)2660 兵庫県神戸市中央区東川崎町1-2-2(H・D・C神戸ビル1F) ※水曜日定休
		姫路 079(282)6994 兵庫県姫路市南条639
		姫岡 0796(24)1579 兵庫県豊岡市福田1201-8
		和歌山 073(447)0320 和歌山県和歌山市三葛322番地1号
		田辺 0739(25)4553 和歌山県田辺市新庄町96-26
		新宮 0735(23)2944 和歌山県新宮市橋本2-10-21
		紀北 0736(22)4164 和歌山県伊都郡かつらぎ町東浜田626番地の1
関東地区	東京東 03(5631)5190 東京都墨田区東向島3丁目39番3号	岡山 086(245)5870 岡山県岡山市辰巳30-101
	新宿第1 03(3343)8741 東京都新宿区西新宿1丁目20番3号(西新宿高木ビル1F)	数 086(424)1951 岡山県倉敷市安江88-1
	新宿第2 03(5908)1255 東京都新宿区西新宿6丁目12番13号	津 0868(28)5026 岡山県津山市戸島636番5
	東京大田 03(5499)1921 東京都大田区北千束2-30-15	福山 084(928)3052 広島県福山市南蔵王町2-9-38
	練馬 03(5241)2921 東京都練馬区中村北2-20-11	三原 0848(67)5055 広島県三原市宮浦5-6-22
	立川 042(537)0811 東京都立川市柏町1-8-8	広島 082(248)0761 広島県広島市中区小町3-19(MG広島小町ビル1階)
	大宮 048(621)2155 埼玉県さいたま市西区三橋5丁目636番地	商工センター 082(278)1697 広島県広島市西区商工センター4丁目12番1号
	川口 048(259)6591 埼玉県川口市川口2丁目14番31号	徳山 0834(32)3173 山口県周南市鐘樓町3番地39号
	春日部 048(737)7319 埼玉県春日部市豊野町3丁目1番2号	山口 083(921)1225 山口県山口市泉町1-37
	大和 0480(72)6431 埼玉県北埼玉郡大利根町豊野台2-673-1	関 0827(23)5139 山口県岩国市室の木町3-6-22
	川越 049(246)6902 埼玉県川越市新宿町1-7-4	国 083(257)0751 山口県下関市秋根西1-9-2
	熊谷 048(525)8315 埼玉県熊谷市上川上字新田1061	浜田 0855(23)6302 島根県浜田市下府町322番6
	田 0276(48)6710 群馬県太田市新島町641-1	田 0856(23)7233 島根県益田市あけぼの町9-1
	高崎 027(353)7201 群馬県高崎市矢中町318-1	江 0852(27)2963 島根県松江市学園1丁目19番12号
	前橋 027(290)2248 群馬県前橋市天川大島町1480-1	鳥取 0857(27)6253 鳥取県鳥取市千代水1-142
	宇都宮 028(635)2691 栃木県宇都宮市中今泉3丁目1番39号	米 0859(33)3547 鳥取県米子市両三柳2900番地の3
	西那須野 0287(39)1831 栃木県那須塩原市下永田1丁目1012番地20号	高松 087(822)2549 香川県高松市朝日新町11番7号
	小山 0285(27)4665 栃木県小山市西城南2丁目30番19号	高松中央通り 087(811)3511 香川県高松市寿町2丁目4番20号(高松センタービル1階)
	千葉支店 043(423)1501 千葉県千葉市福毛区山王町333番地3	丸 0877(49)8111 香川県綾歌郡宇多津町浜九番丁155-4
	千葉中央 043(209)7255 千葉県千葉市中央区末広3-3-1	松山 089(946)1480 愛媛県松山市朝生田町4丁目1番21号
	京葉 047(339)0900 千葉県船橋市上山町1丁目182番地1	今治 0898(22)9039 愛媛県今治市別名159-7
	成田 0476(23)6969 千葉県成田市美郷台2丁目1番1号	新居浜 0897(40)3230 愛媛県新居浜市松木町2-20
	原 0475(22)2444 千葉県茂原市高師台3丁目10番地9号	宇和島 0895(24)6644 愛媛県宇和島市住吉町2丁目8番14号
	木更津 0438(97)1647 千葉県木更津市東太田4-1	徳島 088(632)2798 徳島県徳島市中吉野町4丁目5番1
	柏 04(7133)5507 千葉県柏市十ヶ字363番13	高知 088(883)7233 高知県高知市杉井2番29号
	水戸 029(248)3040 茨城県水戸市けやき台3丁目24番地	中 0880(34)0333 高知県四万十市右山明治383-12
	つくば 029(858)0194 茨城県つくば市東新井29-7	
	鹿島 0479(46)2252 茨城県神栖市砂山29番地	福岡 092(475)6747 福岡県福岡市博多区西馬場3丁目1番57号
	横濱 045(435)8039 神奈川県横浜市神奈川区富家町4番1	天神 092(741)8006 福岡県福岡市中央区天神1丁目13番6号(日土地福岡ビル1F)
	相模原 042(758)9270 神奈川県相模原市中央6丁目1番18号	筑豊 0948(23)9100 福岡県飯塚市弁分65-5
	木 046(236)5662 神奈川県海老名市今泉3丁目1番15号	倉 093(582)5916 福岡県北九州市小倉北区東港1-1-15
	小田 0465(34)0521 神奈川県小田原市寿町5丁目21-51	鞍手 09494(2)3481 福岡県鞍手郡鞍手町大字月
	藤 0466(86)1800 神奈川県藤沢市石川1丁目1番地の17	久留米 0942(44)2088 福岡県久留米市東倉川1-7
		大牟田 0944(56)3670 福岡県大牟田市大字歴木446-1
		分 097(567)7200 大分県大分市下郡南3丁目3-5
		中津 0979(32)5973 大分県中津市大字是則字中ノ尾146-1
		長崎 0957(28)5260 長崎県諫早市多良見町化屋1874番地
		佐世 0956(34)3491 長崎県佐世保市大塔町1733-1
		佐賀 0952(24)8999 佐賀県佐賀市兵庫南1丁目12-2
		津 0955(74)1724 佐賀県唐津市和多山4546-1
		本 096(368)8177 熊本県熊本市健康本町1-8
		天草 0969(24)1660 熊本県天草市志布志町4200番地5
		八代 0965(32)9190 熊本県八代市横手新町18-3
		宮崎 0985(24)9891 宮崎県宮崎市神宮西2-246
		延岡 0982(31)5481 宮崎県延岡市出北1-16-23
		都城 0986(47)1668 宮崎県都城市吉尾町6123-1
		鹿児島 099(266)5755 鹿児島県鹿児島市東開町4番地19
		川内 0996(23)1847 鹿児島県薩摩川内市平佐町天神迫4299-1
		鹿屋 0994(41)0124 鹿児島県鹿屋市王子町3961-8
		国分 0995(48)5580 鹿児島県霧島市国分中央5丁目6-32
		那覇 098(835)6688 沖縄県那覇市真地166番地の1
甲信越・北陸地区	府 055(222)5237 山梨県甲府市徳行2丁目9番5号	香 0852(2576)8056 Shop B1, G.F, Java Commercial Centre 128 Java Road, North Point, Hong Kong
	野 026(254)6300 長野県長野市福里町中水鉾595	シンガポール (65) 734-3814 304 Orchard Road, #02-03 Lucky Plaza, Singapore 0923
	佐久 0267(26)5030 長野県小諸市大字御影新田字池の上2296-1	
	本 0263(25)8515 長野県松本市野瀬木工2-6-25	
	飯 0265(25)6130 長野県飯田市育良町1-17-16	
	諏訪 0266(82)8077 長野県茅野市宮川字下河原3832-2	
	新潟流通 025(260)5219 新潟県新潟市西区流通センター4丁目1番地の5	



