

Takara standard

暮らし快適、高品位ホーム。

タカラ ホーム 住宅設備機器

総合カタログ

- キッチン
- 洗面化粧台
- 浴室
- トイレ
- エコキュート／電気温水器
- ガス／石油給湯機器
- 業務用厨房



このカタログの掲載価格は、税抜き希望小売価格です。また()内の価格は税込希望小売価格を表示しています。



健康に配慮した、低ホルムアルデヒド仕様

ホルムアルデヒド発散区分最高等級F☆☆☆☆

当社の製品は、ホルムアルデヒドの発散量が最も少ないF☆☆☆☆の材料を採用しています。
※表示内容は「住宅部品表示ガイドライン」キッチン・バス工業会表示指針によるものです。

詳しくは、タカラスタンダードのホームページをご覧ください。

<http://www.takara-standard.co.jp/>

強さと美しさを兼ね備えた 高品位ホーロー

利用頻度が高く、厳しい条件にさらされる水まわり。衝撃に強く丈夫である、お手入れがしやすい、水や湿気に強いなど、水まわりの素材として求められるすべての性能を、高いレベルでクリアしているのが高品位ホーロー。使うほどに、時間が経つほどに、その優れた特性が実感できます。

■ ガラスなのに頑丈。それが高品位ホーロー

丈夫な金属のベース

清潔なガラス質

水まわりに最適な素材

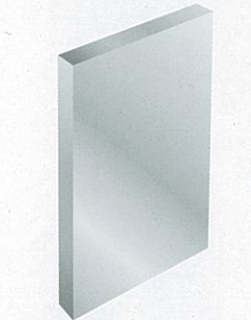

鉄をベースにしているので、衝撃にも強さを発揮します。



表面がガラス質なので、汚れや湿気がしみ込まない。



850℃で焼き付けて密着!

高品位ホーロー

金属の表面にガラス質の釉薬を850℃の高温で焼き付けて密着。表面はガラス質なので湿気や汚れがしみ込まずお手入れが簡単。ベースが金属だから強靱で優れた耐久性を誇ります。

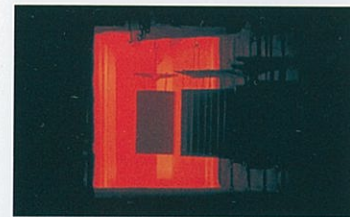

850℃の炉の中で金属とガラスを焼成して密着。

実証! 水分や汚れ、熱、キズ、衝撃に、こんなに強い!



水や湿気、
汚れが
染み込まない

表面がガラス質だから、水分や汚れが染み込みません。たとえ油性マジックで汚しても、ふくだけでキレイに落ちます。



熱に強い

850℃という高温によって生まれた高品位ホーローは、高温にさらされても変色・変質しません。



キズ・
衝撃に強い

高品位ホーローは傷にも強さを発揮。ワイヤーブラシなどでこすっても傷が付きません。

高品位ホーローは、 健康に害のない安心素材。

当社ホーロー製品の主要部材は金属とガラス質からなる無機質の素材「高品位ホーロー」。最近問題となっているシックハウス症候群の原因となる、有害物質(ホルムアルデヒド)をまったく発散しないので、長く、安心してお使いいただけます。

シックハウス症候群の原因となる
ホルムアルデヒド
発散ゼロ

■ 水まわりに最適な素材 高品位ホーロー

お手入れ簡単

キッチンで



油污れも
さっとふくだけ

キッチンパネルやレンジフードの整流板など、油污れが気になるコンロまわりも、簡単なお手入れで新品の輝きを取り戻せます。

洗面所で



湿気・水はねも
お手入れラクラク

洗面所は湿気・水はねによる傷みやカビの発生しやすい場所。扉やキャビネット、洗面パネルなど、やっぱり高品位ホーローが便利で清潔。お手入れはさっとふくだけです。

浴室で

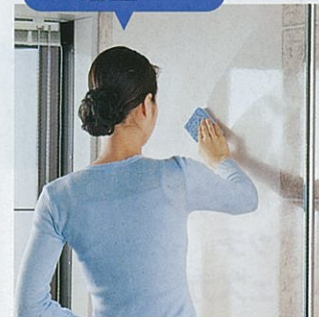

湯アカやカビも
さっとひとふき

システムバスの壁面にも高品位ホーローを採用。湯アカやカビも簡単に落とせます。

トイレで



汚れや“におい”を
しっかりガード

トイレの壁面にも高品位ホーローは活躍。汚れをサッとふき取れて、気になる“におい”もつきません。

美しさと使いやすさへのこだわり



ホーローで水まわりを美しく
アートデザイン

優れたアート性

独自のデザインを追求した「アートデザイン」。焼き付けた柄は、はがれず、色あせず、ずっとその輝きを保ちます。



立体的な表現

高品位ホーロー独特の艶やかな質感。扉に施されたプレスパターンによる立体表現は、光の角度で表情を変え、飽きない美しさです。

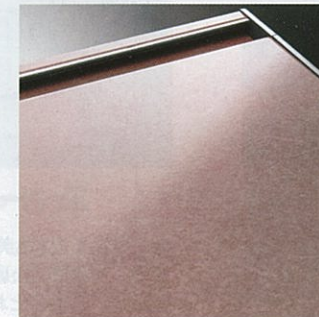

美しさの持続

ガラス質の釉薬を高温で焼き付け、美しい光沢を放つ高品位ホーロー。艶やかで上品な輝きは、何十年たっても衰えることはありません。



マグネットが
ピタッ

ベースが金属なのでマグネットが使えます。高品位ホーローに取り付けられる便利なマグネット収納を多数ご用意しています。

ホーローに
システム
マグネット
収納

キッチン

多彩な機能とデザインで創る理想のキッチン。

ホーローシステムキッチン



レミュー

気品あふれるパールの輝きと、美しく端正なデザイン。組み合わせ自由なオーダーメイド感覚のキッチンです。

P7



リテラ

機能美を追求した立体的な新デザイン、クリスタルカット。美しさと使いやすさを備え、進化したキッチンが登場。

P9



フレア 新価格 お求めやすくなりました。

斬新なムーンカットデザインの扉と深みのある色彩。個性と美しさが調和したキッチンです。

P10

ホーローシステムキッチン



エーデル

お手頃価格、お手入れ簡単。さわやかな色合いがキッチン明るくします。

P11



エマーユアルファ

光沢感も美しい、プレスパターンが印象的な扉を採用。デザインとお求め安さが揃ったロングセラーです。

P12

木製システムキッチン



モルフェス マッチ フェスカ

木の質感や優しさを採用した3種類のキッチンをご用意しています。

P13

なっとく価格でラインナップ (1型間口255cm参考価格)

※価格は税抜き希望小売価格です。

	ホーローシステムキッチン	木製システムキッチン
50万円	レミュー ¥510,000	
40万円		
30万円	リテラ ¥397,600	モルフェス ¥384,000
	フレア ¥353,000	
20万円	エーデル・エマーユアルファ ¥291,000	マッチ ¥254,000
		フェスカ ¥224,500

カンタン取替! システムキッチン



カンタン取替 ホーローシステムキッチン

流し台からカンタン取り替え。新発想のシステムキッチン。

P17



カンタン取替 木製システムキッチン 新発売

流し台からカンタン取り替え。新発想のシステムキッチン。

P17

コンパクトキッチン (二世帯住宅・アパート・賃貸マンション用)



P15

ミニキッチン

パーソナルキッチンKUW型
P16 離れや給湯室に最適。

キッチンセット



ホーローキッチンセット

広さや目的に合わせて、必要なアイテムをセレクト。

P25



木製キッチンセット 新発売

広さや目的に合わせて、必要なアイテムをセレクト。

P25

ホーローキッチンパネル



P31 油污れから壁面を守り、清潔さ長持ち

なっとく価格でラインナップ (1型間口240cm参考価格)

※価格は税抜き希望小売価格です。

	カンタン取替! ホーローシステムキッチン	カンタン取替! 木製システムキッチン	ホーローキッチンセット 加熱機器の価格は含まれておりません。	木製キッチンセット 加熱機器の価格は含まれておりません。
30万円				
20万円	エマーユフラット・アーバスフラット ¥254,000	ロイヤルフラット ¥239,400		
		A型フラット ¥214,400	P型フラット ¥199,400	
10万円			エマーユ・アーバス ¥187,500	ロイヤル ¥164,800
				A型 ¥138,200
				P型 ¥118,900

シックハウス症候群の原因となる
ホルムアルデヒド
発散ゼロ

すみずみまで **高品位ホーロー**。
「快適」機能でキッチンワークを徹底的にサポート。

ここにも高品位ホーロー!

**ホーロー
キッチンパネル**

水ハネや油污れも
簡単にお手入れ
できます。

ここにも高品位ホーロー!

**ホーロー
整流板**

簡単に取り外せて、しつこい
油污れもひとふきでキレイに。

ここにも高品位ホーロー!

**レンジフード横
吊戸棚**

レンジフードと接する側面と
底面を熱や油污れからガード。

ホーローに
システム
マグネット
収納

高品位ホーローは
ベースが金属だから
マグネットが使えます。

ここにも高品位ホーロー!

ホーロー扉

高級感あふれるキッチン
を演出する、美しい光沢と色彩。

ここにも高品位ホーロー!

引出し底板

引出しの底板も高品位ホーローなので、
調味料などがこぼれてもお手入れカンタンです。

ここにも高品位ホーロー!

**ホーロー
キャビネット**

キャビネット内部の側面、後面、
底面も高品位ホーロー。

キッチンと調和する、ホーローの美しいデザイン。

キッチンを飾る美しいデザインが、上品な彩りで演出します。

ホーローでキッチンを美しく

アートデザイン

ホーローキッチンパネル

美しく、華やかなデザインを
彩り豊かにラインナップ。



アクセントフラワー
アクセントリーフ



レミューなら、扉とキッチンパネルをコーディネートして、統一感のある空間を演出できます。

ホーローダイニングパネル



ピンクローズ



木立

※ホーローキッチンパネル、ホーローダイニングパネルは、
上記以外にも豊富なバリエーションをご用意しております。

ホーローだから、対面キッチンでも活躍。

調理中も
お子様が
すぐそばに

マグネットでも
遊べます

お絵かきが
楽しめます

マジックで書いても簡単に
消せます。



さらに!
タカラだけの
快適機能をご用意

システムキッチンをもっと使いやすく!

システム
昇降ラック
アイラック

取り出しやすい目の高さに、
たっぷりの収納スペース。

システム昇降ラック
アイラック



中身が見やすく、キッチンでの作業がはかどります。

ハイパー
ガラスコート

ガラスを超えた強さと美しさの、
ガスコンロ用トッププレート。



衝撃やキズに強い!



磨きあげた美しさ

シンク下
食器洗い
乾燥機

そのままの姿勢で、
食器もサッとしまえる。

ゆすいでサッと食器をセット。
水ダレの心配もありません。

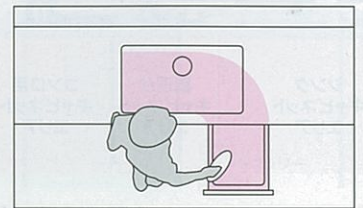

気品あふれるパールの輝きと、美しく端正なデザイン。
組み合わせ自由なオーダーメイド感覚のキッチンです。

キッチン



扉：ロッシュパールローズ(LRR)

I型 間口255cm(スライドタイプ)
写真セット価格 ¥912,200(税込¥957,810)

基本セット価格 **¥510,000~**

I型 間口255cm 扉タイプ

基本セット内容 ステンレストップ/水栓/Siセンサーコンロ/レンジフード/ウォールキャビネット



高級感あふれる、気品あるパールの輝き。



扉と引手が一体型のシンプルで端正なデザイン。華やかなきらめきを加えるパール柄と、まるで陶器のように豊かな表情を持つロッシュ柄で、繊細な美しさを持つキッチンです。

レミューだけ!! 収納タイプをカスタマイズ

エリア別にお好みの収納タイプを自由に組み合わせて、自分だけのキッチンをつくれます。

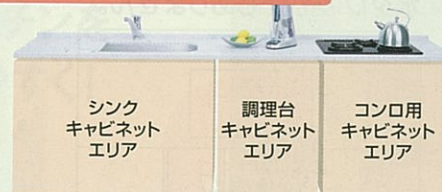

エリアごとに3つの収納タイプから選べます



詳しくは専用カタログで。
(受注生産品)
※レミューは受注生産品です。
納期については弊社事業所までお問い合わせください。

対面プラン



ダイニング側は華やかなアートデザイン。



ダイニングパネルは扉カラーと同色も選べます。



扉：ロッシュパールアイボリー(LRI)

スリム対面 間口259cm(スライドタイプ)
キッチン部 ¥907,300
周辺収納 ¥370,500
写真セット価格 ¥1,277,800
(税込¥1,341,690)

扉カラー：ホーロー扉(窯変ホーロー) ホーローにさらに格調と深みのある美しさを与える「窯変ホーロー」。



ホーローでキッチン美しくアートデザイン

パールホワイトの扉には、自然をモチーフにした美しい柄もお選びいただけます。

キッチンでアートが楽しめます。

扉とキッチンパネルを統一感のある柄でコーディネートし、キッチンを一層華やかに演出。(柄はキャビネットと吊戸の一部に入ります。)



LZW: ステンッドフラワー 新色

LZE: リーフ 新色

ホーローシステムキッチン リテラ

Ritela
リテラ

機能美を追求した立体的な新デザイン、クリスタルカット。美しさと使いやすさを備え、進化したキッチンが登場。

詳しくは専用カタログで。
(受注生産品)
※リテラは受注生産品です。
納期については弊社事業所までお問い合わせください。



扉：パールピンク(RAP)

I型 間口255cm(足元スライドタイプ)	
キッチン部	¥590,400
周辺収納	¥276,400
写真セット価格	¥866,800
	(税込¥910,140)

基本セット価格 **¥397,600~**
I型 間口255cm 扉タイプ

基本セット内容 ステンレストップ/水栓/Siセンサーコンロ/レンジフード/ウォールキャビネット



プレスパターンで実現した機能美。重厚感のある進化したデザイン。



新たに考案したクリスタルカットは、美しく洗練された形状に機能性も配慮したプレスパターン。張り出しを抑えた幅広い七宝引手との組み合わせです。

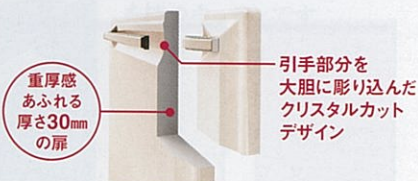

■扉カラー：ホーロー扉(窯変ホーロー) ホーローにさらに格調と深みのある美しさを与える「窯変ホーロー」。 ※ホワイトは単色になります。



ホーローシステムキッチン フレア **新価格** お求めやすくなりました。 Frea フレア

斬新なムーンカットデザインの扉と深みのある色彩。個性と美しさが調和したキッチンです。

詳しくは専用カタログで。
(受注生産品)
※フレアは受注生産品です。納期については弊社事業所までお問い合わせください。



扉：ロッシュアイボリー(JRI)

I型 間口255cm(スライドタイプ)	
写真セット価格	¥746,000(税込¥783,300)

基本セット価格 **¥353,000~**
I型 間口255cm 扉タイプ

基本セット内容 ステンレストップ/水栓/Siセンサーコンロ/レンジフード/ウォールキャビネット



対面プラン



I型の他にL型や対面プランなど、豊富なバリエーションをご用意しています。

■扉デザイン



「窯変ホーロー」の質感に、プレスパターンで立体的な「ムーンカット」の扉と、美しい七宝引手の組み合わせ。

■扉カラー：ホーロー扉(窯変ホーロー) ホーローにさらに格調と深みのある美しさを与える「窯変ホーロー」。 ※ホワイトは単色になります。



※搬入・取付費等は別途です。 ※印刷色ですら商品と多少異なります。タカラショールームでお確かめください。

キッチン

キッチン

お手頃価格、お手入れ簡単。
さわやかな色合いがキッチンを明るくします。

詳しくは専用カタログで。
(受注生産品)
※エーデルは受注生産品です。
納期については弊社事業所
までお問い合わせください。



キッチン

扉のプレスパターンが、印象的。
デザインとお求めやすさが揃ったロングセラーです。

詳しくは専用カタログで。
(受注生産品)
※エマーユアルファは受注生産品
です。納期については弊社事業
所までお問い合わせください。



キッチン



基本セット 価格 **¥291,000~**
I型 間口255cm 扉タイプ
基本セット内容 ステンレストップ/水栓/Siセンサーコンロ/
レンジフード/ウォールキャビネット

扉: フレークピンク (EKP)
I型 間口255cm (足元スライドタイプ)
写真セット価格 ¥597,900 (税込¥627,795)

対面プラン

I型の他にL型や対面プランなど、豊富な
バリエーションをご用意しています。

基本セット 価格 **¥291,000~**
I型 間口255cm 扉タイプ
基本セット内容 ステンレストップ/水栓/Siセンサーコンロ/
レンジフード/ウォールキャビネット

扉: フレークアイボリー (DKI)
I型 間口255cm (扉タイプ)
写真セット価格 ¥590,700 (税込¥620,235)

光の当たる角度で表情を変える、プレスパターンのホーロー扉。

光をデザイン要素に取り入れ表面を彩る、
美しいホーロー扉。工芸品のような味わ
いの「七宝引手」を採用。

扉デザイン

ホーローの美しさを引き
立たせるシンプルな形状
のプレスパターンの扉。
引手に工芸品を思わせる
「七宝引手」を採用。

扉カラー: ホーロー扉 (窯変ホーロー) ホーローにさらに格調と深みのある
美しさを与える「窯変ホーロー」。 ※ブラウン、ホワイトは単色になります。

EKP: フレークピンク EKI: フレークアイボリー EKV: フレークベージュ ESB: ブラウン ESW: ホワイト

扉カラー: ホーロー扉 (窯変ホーロー) ホーローにさらに格調と深みのある
美しさを与える「窯変ホーロー」。 ※シャモアイボリー、ライトブルーは単色になります。

DKP: フレークピンク DKI: フレークアイボリー DKG: フレークグレー DNA: シャモアイボリー DNB: ライトブルー

木製システムキッチン モルフェス

Molfes
モルフェス

格調高い天然木を採用したシステムキッチン。
扉は上品な2種類のデザインから選べます。

詳しくは専用カタログで。
(受注生産品)
※モルフェスは受注生産品です。納期
については弊社事業所までお問い合わせください。



キッチン

キッチン

木製システムキッチン マッチ

Match
マッチ

やわらかな手ざわり、木目が浮き立つ優しい質感。
自然なぬくもりを感じさせるキッチンです。

詳しくは専用カタログで。
(受注生産品)
※マッチは受注生産品です。納期
については弊社事業所までお問い合わせください。



基本セット 価格 **¥254,000~** I型 間口255cm 扉タイプ

基本セット内容
ステンレストップ/水栓/
Siセンサーコンロ/レンジフード/
ウォールキャビネット

扉: ミディアム (PPM)
I型 間口255cm (スライドタイプ)
写真セット価格 ¥534,700 (税込¥561,435)

扉デザイン



あたたかな扉の手ざわりと、七宝引手の
艶やかさが調和します。

扉カラー



木製システムキッチン フェスカ

Fesca
フェスカ

カラフルで優しい色合い。
豊富なバリエーションをご用意しました。

詳しくは専用カタログで。
(受注生産品)
※フェスカは受注生産品です。納期
については弊社事業所までお問い合わせください。



扉: オフホワイト (PEW)
I型 間口255cm (扉タイプ)
写真セット価格 ¥351,100 (税込¥368,655)

基本セット 価格 **¥224,500~** I型 間口255cm 扉タイプ

基本セット内容
ステンレストップ/水栓/
Siセンサーコンロ/レンジフード/
ウォールキャビネット

扉デザイン



美しくやわらかな扉の風合いに、艶やかな
七宝引手が引き立ちます。

扉カラー

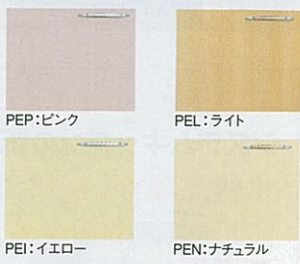

基本セット 価格 **¥384,000~** I型 間口255cm 扉タイプ

基本セット内容
ステンレストップ/水栓/Siセンサーコンロ/
レンジフード/ウォールキャビネット



対面プラン



I型の他にL型や対面プランなど、豊富な
バリエーションをご用意しています。

扉デザイン



モダンなフラットと伝統的
な四方框の2種類のデザ
インをご用意しています。

扉カラー



コンパクトキッチン

二世帯住宅、アパート、賃貸マンションに。
豊富なラインナップからお選びいただけます。

詳しくは専用カタログで。

(受注生産品)

※レミュー・リテラ・フレア・エーデル・エマーユアルファ・モルフェス・マッチ・フェスカ・アピスカは受注生産品です。納期については弊社事業所までお問い合わせください。

ホーローシステムキッチン **レミュー・リテラ・フレア・エーデル・エマーユアルファ**



写真はエーデル オプション仕様

木製システムキッチン **モルフェス・マッチ・フェスカ**



写真はマッチ オプション仕様

参考価格 ※価格は税抜き希望小売価格です。

	レミュー	リテラ	フレア	エーデル エマーユアルファ
間口150cm	—	—	—	¥225,700
間口165cm	—	—	—	¥257,500
間口180cm	¥418,000	¥336,600	¥296,500	¥252,200

参考価格 ※価格は税抜き希望小売価格です。

	モルフェス	マッチ	フェスカ
間口150cm	—	¥205,500	¥194,500
間口165cm	—	¥226,000	¥209,000
間口180cm	¥328,500	¥225,000	¥203,500

木製キッチン **アピスカ [ビルトインコンロタイプ]**



フラット天板、ビルトインコンロの一体型。
整然と美しい外観に、
基本性能を凝縮したキッチン。

■扉カラー



キッチン本体セット価格 ※価格は税抜き希望小売価格です。

	グリル付	グリルなし
間口120cm	—	¥142,000
間口150cm	¥169,500	¥158,500
間口165cm	¥174,000	¥163,000
間口180cm	¥174,500	¥168,000

システムキッチンの新発想!
水栓工事がいらない、
「カンタン取替タイプ」も
ご用意しました。



ここに注目!

いままでも使いの壁付け水栓をそのまま使い、水栓工の手間を省力化。工事がカンタンに早く済ませられます。

レミュー、リテラ、フレア、エーデル、エマーユアルファ、モルフェス、マッチ、フェスカに対応

※価格等詳細は弊社事業所までお問い合わせください。

ミニキッチン KUW型

離れや給湯室などに最適。基本機能をコンパクトにパッケージしました。



プレートヒーター(100V電源)

キッチン本体セット価格 ※価格は税抜き希望小売価格です。

間口90cm	¥105,700
間口120cm	¥114,000



■扉カラー
I:アイボリー

■オプション

- 冷蔵庫 SR-51T(W) ※右開きタイプのみとなります。
- 冷蔵庫 SR-51T(W)
 - 1ドア(47L) ¥34,800(税込¥36,540)
- 換気扇 VD-18Z8
 - ダクト径φ150 ¥15,500(税込¥16,275)
- クリスフィルター P-18GFZ-M ¥3,000(税込¥3,150)

マンションリフォーム専用ホーローシステムキッチン Mタイプ

構造上の制約があるマンションでも既存の配管スペースや排気口を気にせず、カンタン工事でリフォームできます。

詳しくは専用カタログで。

(受注生産品)

※マンションリフォーム専用システムキッチン Mタイプは各シリーズとも受注生産品です。納期については弊社事業所までお問い合わせください。

キッチンルームを狭めることなく、
調理スペースの奥行きを
広げられます!



狭かったワークトップも...

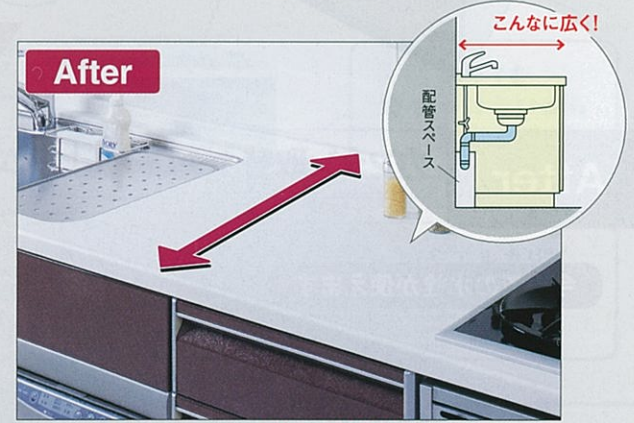

奥行きはそのままぐんぐんと拡大!

はり 梁があっても、ムダな隙間を生まずスッキリ施工。



後梁があっても梁欠き加工で吊戸棚を設置できます。

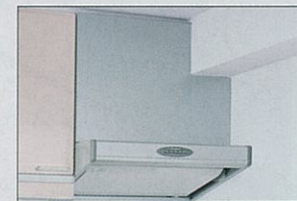

横梁に対応するレンジフード。

既存の排気口の位置が低くても、専用レンジフードでスッキリ。

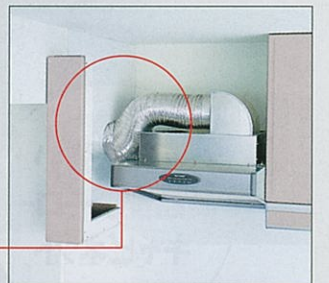

低い位置にある排気口も、ダクト対応フィルターで対応。

レミュー Mタイプ 間口255cm 参考価格 ¥504,500



フレア Mタイプ、エマーユアルファ Mタイプもございます。

リテラ Mタイプ 間口255cm 参考価格 ¥394,100



エーデル Mタイプ 間口255cm 参考価格 ¥318,500



※写真はすべてオプション仕様です。

※搬入・取付費等は別途です。 ※印刷色ですら商品と多少異なります。タカラショールームで確かめください。

カンタン取替!

ホーローシステムキッチン

流し台からカンタンに、**高品位ホーロー**のシステムキッチンへ!

Before

今お使いの流し台も...

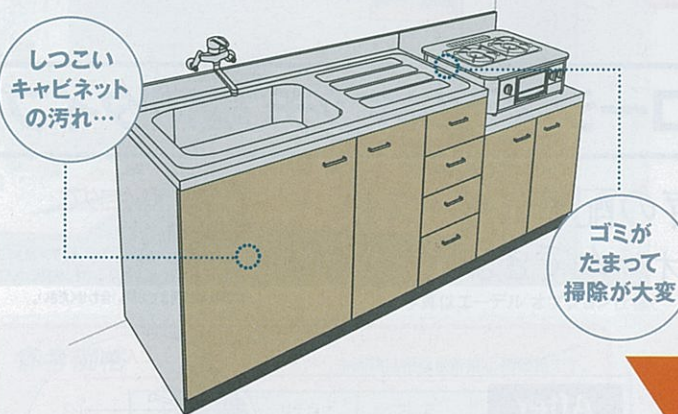

工事はカンタン。サッと素早く、簡単リフォーム!

今までの水栓がそのまま使え、間口サイズも変わらないので工事費が抑えられます。

After

カンタン取替ホーローシステムキッチン

今までの水栓が使えます

スッキリ設置できる奥行60cm

Point 2
スキマがなくスッキリ!

選べるビルトインコンロ

Point 3

Point 1
汚れに強い高品位ホーローキャビネット

お使いの流し台とピッタリ同サイズ

サイズバリエーション:
270・250・240・220・210・190・180・170・160cm

※写真はエマーユフラットです。

さらに スペーサーキャビネットとの組み合わせで、様々な配列バリエーションに対応します。

●例えば...間口240cmの場合

●シンク横の調理スペースを広げることも可能です。

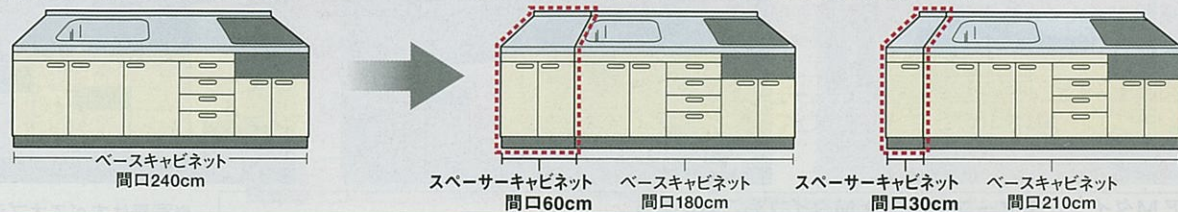

お求めやすいお手頃価格! I型間口180cm ベースキャビネット価格 **¥132,900~**

※上記の価格は、カンタン取替木製システムキッチン「P型フラット」:ベースキャビネット(ガス加熱機器を含む)の価格です。
※吊戸棚・レンジフードを含むセット価格は¥177,400となります。

Point 1

ホーローシステムキッチンなら **高品位ホーロー** すみずみまで高品位ホーローを採用、ずっとキレイ。

サッと拭くだけで **キレイ**

汚れても軽く拭くだけでお手入れ完了。調味料がこぼれても跡が残しません。



傷つかないから **キレイ**

金属タワシでゴシゴシこすっても傷がつきません。



ニオイを寄せつけないから **キレイ**

酸やアルカリに強いから **キレイ**

湿気に強いから **キレイ**

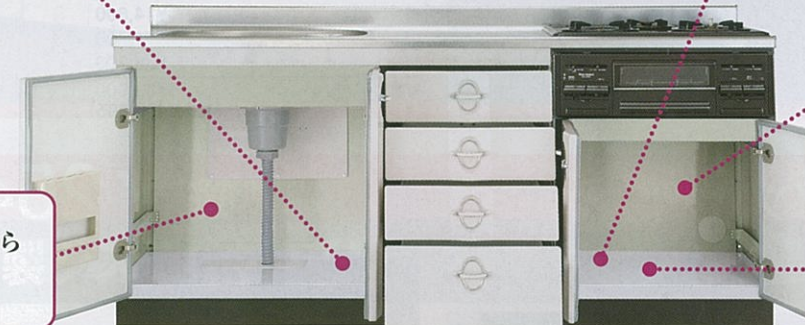

Point 2

スキマなしフラットトップ。

継ぎ目のないステンレストップだから、ゴミが入るスキマがなく、掃除がカンタン! 見た目もスッキリ!

※スペーサーキャビネットを設置した場合、ベースキャビネットとの間に継ぎ目が入ります。



Point 3

3口ガスコンロやIHヒーターも選べます。

3口ガスコンロをビルトイン。加熱調理が効率よくでき、見た目もすっきり。また、人気のハイパーガラスコートやIHヒーターも対応可能です。



カンタン
取替! ホーローシステムキッチン

エマーユフラット

I型間口 240cm
標準セット価格 **¥254,000**

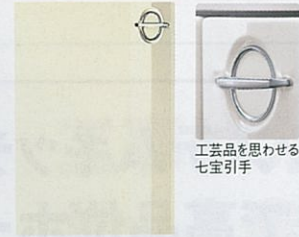

工芸品を思わせる
七宝引手

見る角度によって表情が異なる、ラムダカットの扉デザイン。キッチンに個性を描きます。

キャビネットの中も高品位ホーロー
木や樹脂では時間が経つと取れにくくなるような汚れでも、軽くサッと拭くだけでキレイになります。



扉: シャモアアイボリー (DNA)
I型 間口240cm
キッチン本体 **¥254,000**
アイラック ¥101,400
壁付け水栓 ¥14,600
どこでもラック ¥1,700
ホーローキッチンパネル ¥38,200
写真セット価格 ¥409,900
(税込¥430,395)

アーバスフラット

I型間口 240cm
標準セット価格 **¥254,000**

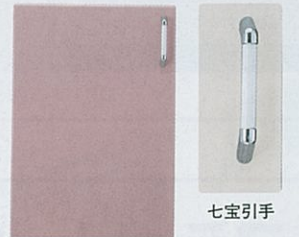

七宝引手

高品位ホーローの質感が際立つすっきりした扉デザインに、味わい深い七宝引手が映えます。

キャビネットの中も高品位ホーロー
木や樹脂では時間が経つと取れにくくなるような汚れでも、軽くサッと拭くだけでキレイになります。



扉: シックローズ (KNR)
I型 間口210cm
キッチン本体 **¥239,200**
壁付け水栓 ¥14,600
どこでもラック ¥1,700
ホーローキッチンパネル ¥36,800
写真セット価格 ¥292,300
(税込¥306,915)

※冷凍冷蔵庫の価格は含まれておりません。

I型間口240cm 標準セット機器内容	エマーユフラット	アーバスフラット	ロイヤルフラット	A型フラット	P型フラット
ベースキャビネット	[DIY240L/R]	[KIY240L/R]	[RIY240L/R]	[AIY240L/R]	[PIY240L/R]
Siセンサーコンロ			[T32-61] ホーロートッププレート		
レンジフード			[VDS-601L] プロベラファン		
ウォールキャビネット	[W-M90-W-M45L/R-W-M45L/RZ] 高さ645mmタイプ		[W-M90-W-M60-W-M30L/RZ] 高さ700mmタイプ	[WS-90]×2 高さ500mmタイプ	[WS-90]×2 高さ500mmタイプ
その他		【側板SS0】		【側板スパーサー45N】	

カンタン
取替! ホーローシステムキッチン

ロイヤルフラット

I型間口 240cm
標準セット価格 **¥239,400**



工芸品を思わせる
七宝引手

キッチンを明るく演出する花柄デザイン。焼きつけているのでゴシゴシとすっても柄が消えず、くっきりした美しさを保ちます。

キャビネットの中も高品位ホーロー
木や樹脂では時間が経つと取れにくくなるような汚れでも、軽くサッと拭くだけでキレイになります。



扉: フローラルアイボリー花柄付 (RNP)
I型 間口180cm
キッチン本体 **¥208,300**
ガラス棚 ¥21,000
壁付け水栓 ¥14,600
ホーローキッチンパネル ¥35,400
写真セット価格 ¥279,300
(税込¥293,265)

カンタン
取替! 木製システムキッチン

A型フラット **新発売** I型間口 240cm
標準セット価格 **¥214,400**



扉: ミディアム (AYM)
I型 間口210cm
キッチン本体 **¥206,400**
水切ラック ¥11,500
壁付け水栓 ¥14,600
どこでもラック ¥2,500
ホーローキッチンパネル ¥36,800
写真セット価格 ¥271,800
(税込¥285,390)



七宝引手

P型フラット **新発売** I型間口 240cm
標準セット価格 **¥199,400**



扉: アイボリー (PYI)
I型 間口180cm
キッチン本体 **¥177,400**
壁付け水栓 ¥14,600
どこでもラック ¥1,700
ホーローキッチンパネル ¥40,400
写真セット価格 ¥234,100
(税込¥245,805)



七宝引手

カンタン取替 ホーローシステムキッチン エマーユフラット

キッチン



扉カラー(高品位ホーロー)

扉:ライトブルー(DNB)
 型 間口180cm
キッチン本体 ¥222,100
 水切棚 ¥5,000
 壁付け水栓 ¥14,600
 どこでもラック ¥5,400
 ホーローキッチンパネル ¥40,400
 写真セット価格 ¥287,500
 (税込¥301,875)

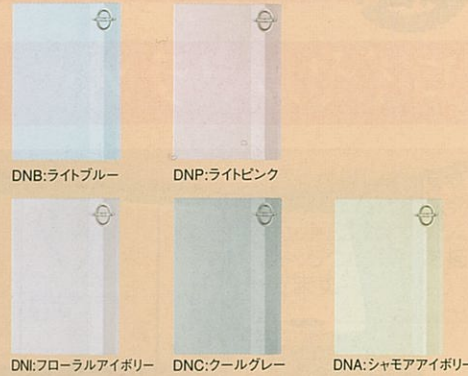

※冷凍冷蔵庫の価格は含まれておりません。 DNI:フロラルアイボリー DNC:クールグレー DNA:シャモアアイボリー

ベースキャビネット

ベースキャビネットのエンド側がオープンの場合、側板S50-● ¥1,500(税込¥1,575)が必要です。 ※●には天板高さ82cmの場合82、天板高さ87cmの場合87が入ります。

間口270cm Yシンク DIY270L/R(■) 新発売 2,700×600×820mm ¥195,800 (税込¥205,590)	間口250cm Yシンク DIY250L/R(■) 2,500×600×820mm ¥177,900 (税込¥186,795)	間口240cm Yシンク DIY240L/R(■) 2,400×600×820mm ¥175,800 (税込¥184,590)	間口220cm Yシンク DIY220L/R(■) 2,200×600×820mm ¥172,300 (税込¥180,915)	間口210cm Yシンク DIY210L/R(■) 2,100×600×820mm ¥170,200 (税込¥178,710)	間口190cm Sシンク DIE190L/R(■) 1,900×600×820mm ¥164,100 (税込¥172,305)
--	---	---	---	---	---

間口180cm Sシンク DIE180L/R(■) 1,800×600×820mm ¥162,000 (税込¥170,100)	間口170cm Sシンク DIE170L/R(■) 1,700×600×820mm ¥160,000 (税込¥168,000)	間口160cm Sシンク DIE160L/R(■) 1,600×600×820mm ¥157,900 (税込¥165,795)
---	---	---

吊戸棚

※吊戸棚の扉はホーロー製、キャビネット本体は木製です。

高さ 645ミリ タイプ W-M120K(■) 1,200×391×645mm ¥29,000(税込¥30,450)	高さ 1,050ミリ タイプ W-M105K(■) 1,050×391×645mm ¥27,500(税込¥28,875)	高さ 900ミリ タイプ W-M90(■) 900×391×645mm ¥20,700(税込¥21,735)
高さ 500ミリ タイプ W-S120K(■) 1,200×391×500mm ¥27,500(税込¥28,875)	高さ 1,050ミリ タイプ W-S105K(■) 1,050×391×500mm ¥25,900(税込¥27,195)	高さ 900ミリ タイプ W-S90(■) 900×391×500mm ¥19,700(税込¥20,685)

W-M70(■) 700×391×645mm ¥18,600(税込¥19,530)	W-M60(■) 600×391×645mm ¥17,600(税込¥18,480)	W-M45L/R(■) ※写真は右タイプ 450×391×645mm ¥14,500(税込¥15,225)	W-M35(■) 350×391×645mm ¥13,500(税込¥14,175)	W-M30L/R(■) ※写真は右タイプ 300×391×645mm ¥12,400(税込¥13,020)
W-S70(■) 700×391×500mm ¥17,600(税込¥18,480)	W-S60(■) 600×391×500mm ¥16,600(税込¥17,430)	W-S45L/R(■) ※写真は右タイプ 450×391×500mm ¥13,500(税込¥14,175)	W-S30L/R(■) 300×391×500mm ¥11,400(税込¥11,970)	W-S30L/R(■) ※写真は右タイプ 300×391×500mm ¥11,400(税込¥11,970)

レンジフード横吊戸棚

※イラストは左タイプ

高さ 645ミリ タイプ W-M45L/RZ(■) 450×391×645mm ¥14,500(税込¥15,225)	高さ 300ミリ タイプ W-M30L/RZ(■) 300×391×645mm ¥12,400(税込¥13,020)
高さ 500ミリ タイプ W-S45L/RZ(■) 450×391×500mm ¥13,500(税込¥14,175)	高さ 300ミリ タイプ W-S30L/RZ(■) 300×391×500mm ¥11,400(税込¥11,970)

※品番中の■には扉カラーが入ります。 DNB:ライトブルー DNP:ライトピンク DNI:フロラルアイボリー DNC:クールグレー DNA:シャモアアイボリー(写真の商品はDNI:フロラルアイボリーです)
 ※商品の寸法表示は、全て間口(幅)×奥行×高さmmで表示しています。
 ※ベースキャビネットの価格にはガス加熱機器T32-61を含みます。 ※ベースキャビネットには左シンク(L)タイプ、右シンク(R)タイプをご用意しています。発注の際にご確認ください。写真は全て左シンク(L)タイプです。
 ※ベースキャビネットの価格は天板高さ82cmの場合です。87cmにする場合、上記金額より、間口270cmは中¥12,500、間口250~160cmは中¥9,000となります。
 ※ガス加熱機器に隣接する壁面が火災予防条例に規定される防火仕様になっていない場合、別売部品の防熱板を設置してください。

エマーユフラット アーバスフラット

共通部材

<h3>加熱機器</h3> <p>標準品 ガス加熱機器 幅60cm</p> <p>オプション ※下記以外にも豊富な機種をご用意しています。詳しくは弊社事業所までお問い合わせください。</p> <p>ガス加熱機器 幅60cm</p> <p>IHヒーター 幅60cm</p> <p>HTB-TS6D 新発売 ¥79,000 2口IHヒーター 1口インクジェットヒーター 両面焼グリル付 ※200V電源</p>	<h3>ベースキャビネット</h3> <p>オプション</p> <p>コンロ用キャビネット スライドタイプ ¥14,000</p>
---	---

カンタン取替 ホーローシステムキッチン アーバスフラット

キッチン



扉カラー(高品位ホーロー)

扉:フロラルアイボリー(KNI)
 型 間口180cm
キッチン本体 ¥222,100
 アイラック ¥77,900
 壁付け水栓 ¥14,600
 ホーローキッチンパネル ¥40,400
 写真セット価格 ¥355,000
 (税込¥372,750)



※冷凍冷蔵庫の価格は含まれておりません。 KNI:フロラルアイボリー KNR:シックローズ KNC:クールグレー

ベースキャビネット

ベースキャビネットのエンド側がオープンの場合、側板S50-● ¥1,500(税込¥1,575)が必要です。 ※●には天板高さ82cmの場合82、天板高さ87cmの場合87が入ります。

間口270cm Yシンク KIY270L/R(■) 新発売 2,700×600×820mm ¥195,800 (税込¥205,590)	間口250cm Yシンク KIY250L/R(■) 2,500×600×820mm ¥177,900 (税込¥186,795)	間口240cm Yシンク KIY240L/R(■) 2,400×600×820mm ¥175,800 (税込¥184,590)	間口220cm Yシンク KIY220L/R(■) 2,200×600×820mm ¥172,300 (税込¥180,915)	間口210cm Yシンク KIY210L/R(■) 2,100×600×820mm ¥170,200 (税込¥178,710)
--	---	---	---	---

間口190cm Sシンク KIE190L/R(■) 1,900×600×820mm ¥164,100 (税込¥172,305)	間口180cm Sシンク KIE180L/R(■) 1,800×600×820mm ¥162,000 (税込¥170,100)
---	---

吊戸棚

※吊戸棚の扉はホーロー製、キャビネット本体は木製です。

高さ 645ミリ タイプ W-M120K(■) 1,200×391×645mm ¥29,000(税込¥30,450)	高さ 1,050ミリ タイプ W-M105K(■) 1,050×391×645mm ¥27,500(税込¥28,875)	高さ 900ミリ タイプ W-M90(■) 900×391×645mm ¥20,700(税込¥21,735)
高さ 500ミリ タイプ W-S120K(■) 1,200×391×500mm ¥27,500(税込¥28,875)	高さ 1,050ミリ タイプ W-S105K(■) 1,050×391×500mm ¥25,900(税込¥27,195)	高さ 900ミリ タイプ W-S90(■) 900×391×500mm ¥19,700(税込¥20,685)

W-M60(■) 600×391×645mm ¥17,600(税込¥18,480)	W-M45L/R(■) ※写真は左タイプ 450×391×645mm ¥14,500(税込¥15,225)	W-M30L/R(■) ※写真は左タイプ 300×391×645mm ¥12,400(税込¥13,020)
W-S70(■) 700×391×500mm ¥17,600(税込¥18,480)	W-S60(■) 600×391×500mm ¥16,600(税込¥17,430)	W-S45L/R(■) ※写真は左タイプ 450×391×500mm ¥13,500(税込¥14,175)

レンジフード横吊戸棚

※イラストは左タイプ

高さ 645ミリ タイプ W-M45L/RZ(■) 450×391×645mm ¥14,500(税込¥15,225)	高さ 300ミリ タイプ W-M30L/RZ(■) 300×391×645mm ¥12,400(税込¥13,020)
高さ 500ミリ タイプ W-S45L/RZ(■) 450×391×500mm ¥13,500(税込¥14,175)	高さ 300ミリ タイプ W-S30L/RZ(■) 300×391×500mm ¥11,400(税込¥11,970)

※品番中の■には扉カラーが入ります。 KNI:フロラルアイボリー KNR:シックローズ KNC:クールグレー(写真の商品はKNC:クールグレーです)
 ※商品の寸法表示は、全て間口(幅)×奥行×高さmmで表示しています。
 ※ベースキャビネットの価格にはガス加熱機器T32-61を含みます。 ※ベースキャビネットには左シンク(L)タイプ、右シンク(R)タイプをご用意しています。発注の際にご確認ください。写真は全て左シンク(L)タイプです。
 ※ベースキャビネットの価格は天板高さ82cmの場合です。87cmにする場合、上記金額より、間口270cmは中¥12,500、間口250~180cmは中¥9,000となります。
 ※ガス加熱機器に隣接する壁面が火災予防条例に規定される防火仕様になっていない場合、別売部品の防熱板を設置してください。

<h3>スぺーサーキャビネット 新発売</h3> <p>オプション ※価格は天板高さ82cmの場合です。87cmにする場合、中¥3,500となります。</p> <p>間口60cm ●エマーユフラット: DIT60(■) 600×600×600mm ¥44,000 (税込¥46,200)</p> <p>間口30cm ●エマーユフラット: DIT30L/R(■) 300×600×820mm ¥28,000 (税込¥29,400)</p> <p>※写真はエマーユフラットです。</p>	<h3>レンジフード</h3> <p>商品ラインナップはP33をご覧ください。</p> <p>VDS-601L フロベラファン 600×600×600mm ¥27,000(税込¥28,350) 間口75cmタイプ ¥28,000(税込¥29,400) 間口90cmタイプ ¥30,000(税込¥31,500)</p> <p>VUS-603AD ショコファン 600×610×600/645/700mm ¥32,000(税込¥33,600) 間口75cmタイプ ¥33,000(税込¥34,650) 間口90cmタイプ ¥35,000(税込¥36,750)</p> <p>※写真はエマーユフラットです。</p>	<h3>防熱板</h3> <p>防熱板 ¥2,000 ステンレス製</p> <p>防熱板フィルター ¥2,000</p> <p>見切り対応フィルター ¥2,000 ミキリW10F ¥2,000 レンジフード用(不燃)</p> <p>※設置条件等の詳細は弊社事業所までお問い合わせください。</p>	<h3>シンク</h3> <p>Yシンク 42cm 80cm</p> <p>Sシンク 42cm 60cm</p>
---	--	--	--

カンタン取替 ホーローシステムキッチン ロイヤルフラット

キッチン



扉カラー(高品位ホーロー)

扉:クールグレー(RNC)

I型 間口240cm

キッチン本体 ¥239,400

壁付け水栓 ¥14,600
どこでもラック ¥1,700
ホーローキッチンパネル ¥38,200
写真セット価格 ¥293,900 (税込¥308,595)

RNP:フロアラアイボリー花柄付 RNI:フロアラアイボリー RNC:クールグレー

ベースキャビネット

ベースキャビネットのエンド側がオープンの場合、側板S50-● ¥1,500(税込¥1,575)が必要です。 ※●には天板高さ82cmの場合82、天板高さ87cmの場合87が入ります。

間口270cm Yシンク	間口250cm Yシンク	間口240cm Yシンク	間口220cm Yシンク	間口210cm Yシンク	間口190cm Sシンク
RIY270L/R(■) 新発売 2,700×600×820mm ¥181,300 (税込¥190,365)	RIY250L/R(■) 2,500×600×820mm ¥165,400 (税込¥173,670)	RIY240L/R(■) 2,400×600×820mm ¥162,300 (税込¥170,415)	RIY220L/R(■) 2,200×600×820mm ¥158,800 (税込¥166,740)	RIY210L/R(■) 2,100×600×820mm ¥155,700 (税込¥163,485)	RIE190L/R(■) 1,900×600×820mm ¥151,100 (税込¥158,655)

間口180cm Sシンク	間口170cm Sシンク	間口160cm Sシンク
RIE180L/R(■) 1,800×600×820mm ¥148,000 (税込¥155,400)	RIE170L/R(■) 1,700×600×820mm ¥146,600 (税込¥153,930)	RIE160L/R(■) 1,600×600×820mm ¥143,500 (税込¥150,675)

吊戸棚 ※吊戸棚の扉はホーロー製、キャビネット本体は木製です。

高さ700ミリタイプ	高さ500ミリタイプ
W-M120(■) 1,200×390×700mm ¥28,500(税込¥29,925)	W-S120(■) 1,200×390×500mm ¥24,900(税込¥26,145)
W-M105(■) 1,050×390×700mm ¥23,800(税込¥24,990)	W-S105(■) 1,050×390×500mm ¥21,200(税込¥22,260)

レンジフード横吊戸棚

W-M90(■) 900×390×700mm ¥21,500(税込¥22,575)	W-M70(■) 700×390×700mm ¥16,000(税込¥16,800)	W-M60(■) 600×390×700mm ¥15,300(税込¥16,065)	W-M35(■) 350×390×700mm ¥12,400(税込¥13,020)	W-M30(■) 300×390×700mm ¥11,800(税込¥12,390)
W-S90(■) 900×390×500mm ¥19,200(税込¥20,160)	W-S70(■) 700×390×500mm ¥14,000(税込¥14,700)	W-S60(■) 600×390×500mm ¥13,500(税込¥14,175)	W-S35(■) 350×390×500mm ¥11,400(税込¥11,970)	W-S30(■) 300×390×500mm ¥10,900(税込¥11,445)

※イラストは左タイプ ※ホーローカラー(不燃処理)

※品番中の■には扉カラーが入ります。RNP:フロアラアイボリー花柄付 RNI:フロアラアイボリー RNC:クールグレー(写真の商品はRNP:フロアラアイボリー花柄付です)
※商品の寸法表示は、全て間口(幅)×奥行×高さmmで表示しています。
※ベースキャビネットの価格にはガス加熱機器T32-61を含みます。 ※ベースキャビネットには左シンク(L)タイプ、右シンク(R)タイプをご用意しています。発注の際にご確認ください。写真は全て左シンク(L)タイプです。
※ベースキャビネットの価格は天板高さ82cmの場合です。87cmにする場合、上記金額より、間口270cmは中 ¥12,500、間口250~160cmは中 ¥9,000となります。
※ガス加熱機器に隣接する壁面が火災予防条例に規定される防火仕様になっていない場合、別売部品の防熱板を設置してください。

ロイヤルフラット A型フラット・P型フラット

共通部材

加熱機器	ベースキャビネット
<p>標準品 ガス加熱機器</p> <p>幅60cm</p> <p>Siセンサー-コンロ T32-61</p> <p>価格はベースキャビネット価格に含まれています。</p> <p>ホーロートッププレート 3口コンロ・片面焼グリル付</p>	<p>オプション ※下記以外にも豊富な機種をご用意しています。詳しくは弊社営業所までお問い合わせください。</p> <p>ガス加熱機器 幅60cm</p> <p>Siセンサー-コンロ TN52A60C</p> <p>¥55,000</p> <p>ハイパーガラスコートトッププレート 3口コンロ・片面焼グリル付</p> <p>※□にはトッププレートカラーが入ります。L:クリアパールブルー、K:クリアパールブラック、H:クリアパールホワイト、P:クリアパールピンク、V:クリアパールグレー</p>
<p>IHヒーター 幅60cm</p> <p>HTB-TS6D 新発売</p> <p>¥79,000</p> <p>2口IHヒーター 1口クイックラジエントヒーター 両面焼グリル付</p> <p>※200V電源</p>	<p>コンロ用キャビネット スライドタイプ</p> <p>ロイヤルフラット用 ¥14,000</p> <p>A型フラット・P型フラット用 ¥6,000</p>

カンタン取替 木製システムキッチン A型フラット・P型フラット 新発売

キッチン

A型フラット

扉カラー

AYW:ホワイト AYM:ミディアム

※品番中の■には扉カラーが入ります。AYW:ホワイト AYM:ミディアム(写真の商品はAYM:ミディアムです)
※商品の寸法表示は、全て間口(幅)×奥行×高さmmで表示しています。
※ベースキャビネットの価格にはガス加熱機器T32-61を含みます。
※ベースキャビネットには左シンク(L)タイプ、右シンク(R)タイプをご用意しています。発注の際にご確認ください。写真は全て左シンク(L)タイプです。
※天板高さ82cm
※ガス加熱機器に隣接する壁面が火災予防条例に規定される防火仕様になっていない場合、別売部品の防熱板を設置してください。

間口270cm Yシンク	間口250cm Yシンク	間口240cm Yシンク
AIY270L/R(■) 2,700×600×820mm ¥176,400(税込¥185,220)	AIY250L/R(■) 2,500×600×820mm ¥161,400(税込¥169,470)	AIY240L/R(■) 2,400×600×820mm ¥158,400(税込¥166,320)
間口220cm Yシンク	間口210cm Yシンク	間口190cm Sシンク
AIY220L/R(■) 2,200×600×820mm ¥154,900(税込¥162,645)	AIY210L/R(■) 2,100×600×820mm ¥151,900(税込¥159,495)	AIE190L/R(■) 1,900×600×820mm ¥147,400(税込¥154,770)
間口180cm Sシンク	間口170cm Sシンク	間口160cm Sシンク
AIE180L/R(■) 1,800×600×820mm ¥144,400(税込¥151,620)	AIE170L/R(■) 1,700×600×820mm ¥142,900(税込¥150,045)	AIE160L/R(■) 1,600×600×820mm ¥139,900(税込¥146,895)

吊戸棚

WS-120(■) 1,200×370×500mm ¥19,000 (税込¥19,950)	WS-105(■) 1,050×370×500mm ¥18,000 (税込¥18,900)
WS-100(■) 1,000×370×500mm ¥17,500 (税込¥18,375)	WS-90(■) 900×370×500mm ¥13,500 (税込¥14,175)
WS-70(■) 700×370×500mm ¥12,500 (税込¥13,125)	WS-60(■) 600×370×500mm ¥12,000 (税込¥12,600)
WS-35(■) 350×370×500mm ¥9,000 (税込¥9,450)	WS-30(■) 300×370×500mm ¥8,500 (税込¥8,925)

(扉は右開きのみ)

P型フラット

扉カラー

PYI:アイボリー PYH:グレー PYN:ナチュラル

※品番中の■には扉カラーが入ります。PYI:アイボリー PYH:グレー PYN:ナチュラル(写真の商品はPYI:アイボリーです)
※商品の寸法表示は、全て間口(幅)×奥行×高さmmで表示しています。
※ベースキャビネットの価格にはガス加熱機器T32-61を含みます。 ※ベースキャビネットには左シンク(L)タイプ、右シンク(R)タイプをご用意しています。発注の際にご確認ください。写真は全て左シンク(L)タイプです。
※天板高さ82cm
※ガス加熱機器に隣接する壁面が火災予防条例に規定される防火仕様になっていない場合、別売部品の防熱板を設置してください。

間口270cm Yシンク	間口250cm Yシンク	間口240cm Yシンク
PIY270L/R(■) 2,700×600×820mm ¥159,100(税込¥167,055)	PIY250L/R(■) 2,500×600×820mm ¥147,400(税込¥154,770)	PIY240L/R(■) 2,400×600×820mm ¥144,400(税込¥151,620)
間口220cm Yシンク	間口210cm Yシンク	間口190cm Sシンク
PIY220L/R(■) 2,200×600×820mm ¥141,400(税込¥148,470)	PIY210L/R(■) 2,100×600×820mm ¥138,400(税込¥145,320)	PIE190L/R(■) 1,900×600×820mm ¥133,900(税込¥140,595)
間口180cm Sシンク	間口170cm Sシンク	間口160cm Sシンク
PIE180L/R(■) 1,800×600×820mm ¥130,900(税込¥137,445)	PIE170L/R(■) 1,700×600×820mm ¥128,900(税込¥135,345)	PIE160L/R(■) 1,600×600×820mm ¥125,900(税込¥132,195)

※品番中の■には扉カラーが入ります。PYI:アイボリー PYH:グレー PYN:ナチュラル(写真の商品はPYI:アイボリーです)
※商品の寸法表示は、全て間口(幅)×奥行×高さmmで表示しています。
※ベースキャビネットの価格にはガス加熱機器T32-61を含みます。 ※ベースキャビネットには左シンク(L)タイプ、右シンク(R)タイプをご用意しています。発注の際にご確認ください。写真は全て左シンク(L)タイプです。
※天板高さ82cm
※ガス加熱機器に隣接する壁面が火災予防条例に規定される防火仕様になっていない場合、別売部品の防熱板を設置してください。

スパーサーキャビネット 新発売	レンジフード	防熱板	シンク
<p>オプション ※価格は天板高さ82cmの場合です。87cmにする場合、中 ¥3,500となります。</p> <p>間口60cm</p> <p>※A型フラット、P型フラットの場合、扉は片開きとなります。</p> <p>●ロイヤルフラット: RIT60(■) 600×600×820mm ¥39,000(税込¥40,950)</p> <p>●A型フラット: AIT60L/R(■) 600×600×820mm ¥35,000(税込¥36,750)</p> <p>●P型フラット: PIT60L/R(■) 600×600×820mm ¥29,500(税込¥30,975)</p> <p>※写真はロイヤルフラットです。</p>	<p>商品ラインナップはP33をご覧ください。</p> <p>VDS-601L プロペラファン 600×600×600mm ¥27,000 (税込¥28,350)</p> <p>間口75cmタイプ ¥28,000(税込¥29,400) 間口90cmタイプ ¥30,000(税込¥31,500)</p> <p>VUS-603AD プロペラファン 600×610×600/645/700mm ¥32,000 (税込¥33,600)</p> <p>間口75cmタイプ ¥33,000(税込¥34,650) 間口90cmタイプ ¥35,000(税込¥36,750)</p>	<p>防熱板</p> <p>防熱板 ¥2,000</p> <p>ステンレス製</p> <p>防熱板フィルター ¥2,000</p> <p>防熱板Sフィルター ¥2,000</p> <p>見切り対応フィルター ミキリW10FN ¥2,000</p> <p>レンジフード用(不燃)</p> <p>※設置条件等の詳細は弊社営業所までお問い合わせください。</p>	<p>Yシンク</p> <p>42cm × 80cm</p> <p>Sシンク</p> <p>42cm × 60cm</p>

キッチンセット

キッチン

ホーローキッチンセット

標準セット・写真セットの価格には加熱機器は含まれておりません。

エマーユ

I型間口 240cm 標準セット価格 **¥187,500**

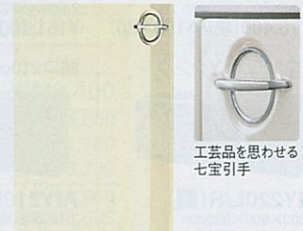

工芸品を思わせる七宝引手

見る角度によって表情が異なる、ラムダカットの扉デザイン。キッチンに個性を描きます。

キャビネットの中も高品位ホーロー
木や樹脂では時間が経つと取れにくくなるような汚れでも、軽くサッと拭きただけでキレイになります。



扉:クールグレー(DNC)
I型間口240cm
キッチン本体 **¥189,600**
水切ラック ¥15,500
壁付け水栓 ¥14,600
ホーローキッチンパネル ¥43,200
写真セット価格 ¥262,900
(税込¥276,045)

アーバス

I型間口 240cm 標準セット価格 **¥187,500**



七宝引手

高品位ホーローの質感が際立つすっきりした扉デザインに、味わい深い七宝引手が映えます。

キャビネットの中も高品位ホーロー
木や樹脂では時間が経つと取れにくくなるような汚れでも、軽くサッと拭きただけでキレイになります。



扉:フローラルアイボリー(KNI)
L型間口252×132cm
キッチン本体 **¥260,000**
アイラック ¥81,900
壁付け水栓 ¥14,600
どこでもラック ¥2,500
ホーローキッチンパネル ¥48,200
写真セット価格 ¥407,200
(税込¥427,560)

■ I型間口240cm

標準セット機器内容	エマーユ	アーバス	ロイヤル	A型	P型
流し台	[DY-180L/RK]	[KY-180L/RK]	[RNY-180L/RK]	[AY-180L/R]	[PY-180L/R]
ガス台	[DG-60K]	[KG-60K]	[RNG-60K]	[AG-60L/R]	[PG-60L/R]
レンジフード	[VDS-601L] プロベラファン				
ウォールキャビネット	[W-M90・W-M45L/R・W-M45L/RZ] 高さ645mmタイプ	[W-M90・W-M60・W-M30L/RZ] 高さ700mmタイプ	[W-M90・W-M60・W-M30L/RZ] 高さ700mmタイプ	[WS-90]×2 高さ500mmタイプ	[WS-90]×2 高さ500mmタイプ

ホーローキッチンセット

標準セット・写真セットの価格には加熱機器は含まれておりません。

ロイヤル

I型間口 240cm 標準セット価格 **¥164,800**



工芸品を思わせる七宝引手

キッチンを明るく演出する花柄デザイン。焼きつけているのでゴシゴシしても柄が消えず、くっきりした美しさを保ちます。

キャビネットの中も高品位ホーロー
木や樹脂では時間が経つと取れにくくなるような汚れでも、軽くサッと拭きただけでキレイになります。



扉:クールグレー(RNC)
L型間口192×132cm
キッチン本体 **¥200,800**
水切ラック ¥11,500
壁付け水栓 ¥14,600
ホーローキッチンパネル ¥45,700
写真セット価格 ¥272,600
(税込¥286,230)

木製キッチンセット

標準セット・写真セットの価格には加熱機器は含まれておりません。

A型 新発売

I型間口 240cm 標準セット価格 **¥138,200**



扉:ミディアム(AYM)
I型間口210cm
キッチン本体 **¥135,500**
水切ラック ¥11,500
壁付け水栓 ¥14,600
どこでもラック ¥2,500
ホーローキッチンパネル ¥41,800
写真セット価格 ¥205,900
(税込¥216,195)



七宝引手

P型 新発売

I型間口 240cm 標準セット価格 **¥118,900**



扉:アイボリー(PYI)
I型間口180cm
キッチン本体 **¥100,400**
壁付け水栓 ¥14,600
どこでもラック ¥1,700
ホーローキッチンパネル ¥35,400
写真セット価格 ¥152,100
(税込¥159,705)



七宝引手

ホーローキッチンセット エマーユ

キッチン

扉カラー(高品位ホーロー)



※加熱機器の価格は含まれておりません。

型 間口180cm	
キッチン本体	¥156,400
アイラック	¥77,900
壁付け水栓	¥14,600
どこでもラック	¥1,700
ホーローキッチンパネル	¥35,400
写真セット価格	¥286,000
	(税込¥300,300)

流し台

間口180cm Yシンク	間口165cm Yシンク	間口150cm Yシンク	間口120cm Sシンク	間口100cm Sシンク
DY-180L/RK (■)	DY-165L/RK (■)	DY-150L/RK (■)	D-120L/RK (■)	D-100L/RK (■)
1,800×560×800mm	1,650×560×800mm	1,500×560×800mm	1,200×560×800mm	1,000×560×800mm
¥87,000(税込¥91,350)	¥83,400(税込¥87,570)	¥81,800(税込¥85,890)	¥70,400(税込¥73,920)	¥66,300(税込¥69,615)

調理台

DT-60N (■)	DT-35K (■)	DT-30K (■)	DCK (■)
600×560×800mm	350×560×800mm	300×560×800mm	715(後市)×560×800mm
¥35,200(税込¥36,960)	¥34,200(税込¥35,910)	¥20,700(税込¥21,735)	¥43,500(税込¥45,675)

ガス台

DG-100K (■)	DG-70K (■)	DG-60K (■)
1,000×543×625mm	700×543×625mm	600×543×625mm
¥36,300(税込¥38,115)	¥25,900(税込¥27,195)	¥23,800(税込¥24,990)

レンジフード

VDS-601L (プロベラファン)
600×600×600mm
¥27,000(税込¥28,350)

吊戸棚

W-M120K (■)	W-M105K (■)	W-M90 (■)	W-M70 (■)	W-M60 (■)	W-M45L/R (■)	W-M35 (■)	W-M30L/R (■)	W-MC71 (■)
1,200×391×645mm	1,050×391×645mm	900×391×645mm	700×391×645mm	600×391×645mm	450×391×645mm	350×391×645mm	300×391×645mm	715(後市)×391×645mm
¥29,000(税込¥30,450)	¥27,500(税込¥28,875)	¥20,700(税込¥21,735)	¥18,600(税込¥19,530)	¥17,600(税込¥18,480)	¥14,500(税込¥15,225)	¥13,500(税込¥14,175)	¥12,400(税込¥13,020)	¥26,900(税込¥28,245)

レンジフード横吊戸棚

W-M45L/RZ (■)	W-M30L/RZ (■)	W-S45L/RZ (■)	W-S30L/RZ (■)
450×391×645mm	300×391×645mm	450×391×500mm	300×391×500mm
¥14,500(税込¥15,225)	¥12,400(税込¥13,020)	¥13,500(税込¥14,175)	¥11,400(税込¥11,970)

ハイパーガラスコートガステーブルコンロ

PA-N308WCK-L/RT ¥69,800(税込¥73,290)

リフォームにも対応!

取替用ガスコンロ

URG-60TS-L/R ¥71,000(税込¥74,550)

※ガス種は12A、13A、LPGのみ対応します。

ホーローキッチンセット アーバス

キッチン

扉カラー(高品位ホーロー)



※加熱機器・水栓・水切カバー・冷凍冷蔵庫の価格は含まれておりません。

型 間口210cm	
キッチン本体	¥176,700
どこでもラック	¥1,700
ホーローキッチンパネル	¥36,800
写真セット価格	¥215,200
	(税込¥225,960)

流し台

間口180cm Yシンク	間口165cm Yシンク	間口150cm Yシンク	間口120cm Sシンク
KY-180L/RK (■)	KY-165L/RK (■)	KY-150L/RK (■)	K-120L/RK (■)
1,800×560×800mm	1,650×560×800mm	1,500×560×800mm	1,200×560×800mm
¥87,000(税込¥91,350)	¥83,400(税込¥87,570)	¥81,800(税込¥85,890)	¥70,400(税込¥73,920)

調理台

KT-60N (■)	KT-30K (■)	KCK (■)
600×560×800mm	300×560×800mm	715(後市)×560×800mm
¥35,200(税込¥36,960)	¥20,700(税込¥21,735)	¥43,500(税込¥45,675)

ガス台

KG-100K (■)	KG-70K (■)	KG-60K (■)
1,000×543×625mm	700×543×625mm	600×543×625mm
¥36,300(税込¥38,115)	¥25,900(税込¥27,195)	¥23,800(税込¥24,990)

レンジフード

VDS-601L (プロベラファン)
600×600×600mm
¥27,000(税込¥28,350)

吊戸棚

W-M120K (■)	W-M105K (■)	W-M90 (■)	W-M60 (■)	W-M45L/R (■)	W-M30L/R (■)	W-MC71 (■)
1,200×391×645mm	1,050×391×645mm	900×391×645mm	600×391×645mm	450×391×645mm	300×391×645mm	715(後市)×391×645mm
¥29,000(税込¥30,450)	¥27,500(税込¥28,875)	¥20,700(税込¥21,735)	¥17,600(税込¥18,480)	¥14,500(税込¥15,225)	¥12,400(税込¥13,020)	¥26,900(税込¥28,245)

レンジフード横吊戸棚

W-M45L/RZ (■)	W-M30L/RZ (■)	W-S45L/RZ (■)	W-S30L/RZ (■)
450×391×645mm	300×391×645mm	450×391×500mm	300×391×500mm
¥14,500(税込¥15,225)	¥12,400(税込¥13,020)	¥13,500(税込¥14,175)	¥11,400(税込¥11,970)

シンク

Yシンク 42cm x 80cm

Sシンク 42cm x 60cm

ホーローキッチンセット ロイヤル

キッチン

扉カラー(高品位ホーロー)

扉: フローラルアイボリー花柄付(RNP)

型 間口180cm

キッチン本体 ¥135,000

ガラス棚 ¥21,000
壁付け水栓 ¥14,600
ホーローキッチンパネル ¥35,400
写真セット価格 ¥206,000 (税込¥216,300)

RNP: フローラルアイボリー花柄付 RNI: フローラルアイボリー RNC: クールグレー

※加熱機器の価格は含まれておりません。

流し台

間口180cm Yシンク RNY-180L/RK (■) 1,800×560×800mm ¥69,400 (税込¥72,870)	間口165cm Yシンク RNY-165L/RK (■) 1,650×560×800mm ¥64,200 (税込¥67,410)	間口150cm Yシンク RNY-150L/RK (■) 1,500×560×800mm ¥61,100 (税込¥64,155)	間口120cm Sシンク RN-120L/RK (■) 1,200×560×800mm ¥52,800 (税込¥55,440)	間口100cm Sシンク RN-100L/RK (■) 1,000×560×800mm ¥48,700 (税込¥51,135)
---	---	---	--	--

調理台

RNT-60K (■) 600×560×800mm ¥30,000 (税込¥31,500)
RNT-30MK (■) 300×560×800mm ¥30,600 (税込¥32,130)
RNT-30K (■) 300×560×800mm ¥19,700 (税込¥20,685)
RNCK (■) 715(後市)×560×800mm ¥38,300 (税込¥40,215)

ガス台

RNG-100K (■) 1,000×543×625mm ¥29,500 (税込¥30,975)
RNG-70K (■) 700×543×625mm ¥21,200 (税込¥22,260)
RNG-60K (■) 600×543×625mm ¥19,800 (税込¥20,790)

レンジフード

VDS-601L (プロベラファン) 600×600×600mm ¥27,000 (税込¥28,350)
バックガード BGH-100 ¥3,300 (税込¥3,465)
バックガード BGH-70 ¥2,300 (税込¥2,415)
バックガード BGH-60 ¥2,100 (税込¥2,205)

吊戸棚

W-M120 (■) 1,200×390×700mm ¥28,500 (税込¥29,925)	W-M105 (■) 1,050×390×700mm ¥23,800 (税込¥24,990)	W-M90 (■) 900×390×700mm ¥21,500 (税込¥22,575)	W-M70 (■) 700×390×700mm ¥15,300 (税込¥16,065)	W-M60 (■) 600×390×700mm ¥15,300 (税込¥16,065)	W-M35 (■) 350×390×700mm ¥12,400 (税込¥13,020)	W-M30 (■) 300×390×700mm ¥11,800 (税込¥12,390)	W-MC71 (■) 715(後市)×390×700mm ¥23,800 (税込¥24,990)
W-S120 (■) 1,200×390×500mm ¥24,900 (税込¥26,145)	W-S105 (■) 1,050×390×500mm ¥21,200 (税込¥22,260)	W-S90 (■) 900×390×500mm ¥19,200 (税込¥20,160)	W-S70 (■) 700×390×500mm ¥14,000 (税込¥14,700)	W-S60 (■) 600×390×500mm ¥13,500 (税込¥14,175)	W-S35 (■) 350×390×500mm ¥11,400 (税込¥11,970)	W-S30 (■) 300×390×500mm ¥10,900 (税込¥11,445)	W-SC71 (■) 715(後市)×390×500mm ¥21,800 (税込¥22,890)

レンジフード横吊戸棚

W-M30L/RZ (■) 300×390×700mm ¥11,800 (税込¥12,390)
W-S30L/RZ (■) 300×390×500mm ¥10,900 (税込¥11,445)

ハイパーガラスコートガステーブルコンロ

PA-N308WCK-L/RT ¥69,800 (税込¥73,290)
594×438×222mm

リフォームにも対応!

当社キャビネット一体型の加熱機器と取り替える場合は、コンロ取替用天板(¥8,200)が必要となります。

取替用ガスコンロ

URG-60TS-L/R ¥71,000 (税込¥74,550)
600×575×270.5mm

現在、当社キャビネット一体型の加熱機器をお使いのお客様へ

木製キッチンセット A型 新発売

キッチン

扉カラー

AYW: ホワイト AYM: ミディアム

流し台

間口180cm Yシンク AY-180L/R (■) 1,800×560×800mm ¥64,400 (税込¥67,620)	間口165cm Yシンク AY-165L/R (■) 1,650×560×800mm ¥62,200 (税込¥65,310)	間口150cm Yシンク AY-150L/R (■) 1,500×560×800mm ¥59,100 (税込¥62,055)	間口120cm Sシンク A-120L/R (■) 1,200×560×800mm ¥50,600 (税込¥53,130)	間口100cm Sシンク A-100L/R (■) 1,000×560×800mm ¥48,500 (税込¥50,925)
---	---	---	--	--

調理台

AT-60L/R (■) 600×560×800mm ¥27,400 (税込¥28,770)
AT-30 (■) 300×560×800mm ¥19,700 (税込¥20,685)
AC (■) 715(後市)×560×800mm ¥38,300 (税込¥40,215)

ガス台

AG-70 (■) 700×543×625mm ¥21,100 (税込¥22,155)
AG-60L/R (■) 600×543×625mm ¥19,800 (税込¥20,790)
バックガード BGH-70 ¥2,300 (税込¥2,415)
バックガード BGH-60 ¥2,100 (税込¥2,205)

レンジフード

VDS-601L (プロベラファン) 600×600×600mm ¥27,000 (税込¥28,350)
バックガード BGH-70 ¥28,000 (税込¥29,400)
バックガード BGH-60 ¥30,000 (税込¥31,500)

吊戸棚

WS-120 (■) 1,200×370×500mm ¥19,000 (税込¥19,950)	WS-105 (■) 1,050×370×500mm ¥18,000 (税込¥18,900)	WS-100 (■) 1,000×370×500mm ¥17,500 (税込¥18,375)	WS-90 (■) 900×370×500mm ¥13,500 (税込¥14,175)	WS-70 (■) 700×370×500mm ¥12,500 (税込¥13,125)	WS-60 (■) 600×370×500mm ¥12,000 (税込¥12,600)	WS-35 (■) 350×370×500mm ¥9,000 (税込¥9,450)	WS-30 (■) 300×370×500mm ¥8,500 (税込¥8,925)	WS-C71 (■) 715(後市)×370×500mm ¥23,000 (税込¥24,150)
--	--	--	---	---	---	---	---	--

※品番中の■には扉カラーが入ります。AYW: ホワイト AYM: ミディアム (写真の商品はAYM: ミディアムです)
※商品の寸法表示は、全て間口(幅)×奥行×高さmmで表示しています。
※流し台には左シンク(L)タイプ、右シンク(R)タイプをご用意しています。発注の際にご確認ください。写真は全て左シンク(L)タイプです。
※天板高さ80cm

木製キッチンセット P型 新発売

扉カラー

PYI: アイボリー PYH: グレー PYN: ナチュラル

流し台

間口180cm Yシンク PY-180L/R (■) 1,800×560×800mm ¥50,600 (税込¥53,130)	間口165cm Yシンク PY-165L/R (■) 1,650×560×800mm ¥48,000 (税込¥50,400)	間口150cm Yシンク PY-150L/R (■) 1,500×560×800mm ¥45,400 (税込¥47,670)	間口120cm Sシンク P-120L/R (■) 1,200×560×800mm ¥38,500 (税込¥40,425)	間口100cm Sシンク P-100L/R (■) 1,000×560×800mm ¥36,400 (税込¥38,220)
---	---	---	--	--

調理台

PT-60L/R (■) 600×560×800mm ¥21,600 (税込¥22,680)
PT-30 (■) 300×560×800mm ¥16,400 (税込¥17,220)

ガス台

PG-70 (■) 700×543×625mm ¥16,400 (税込¥17,220)
PG-60L/R (■) 600×543×625mm ¥15,300 (税込¥16,065)
バックガード BGH-70 ¥2,300 (税込¥2,415)
バックガード BGH-60 ¥2,100 (税込¥2,205)

レンジフード

VDS-601L (プロベラファン) 600×600×600mm ¥27,000 (税込¥28,350)
バックガード BGH-70 ¥28,000 (税込¥29,400)
バックガード BGH-60 ¥30,000 (税込¥31,500)

吊戸棚

WS-120 (■) 1,200×370×500mm ¥17,500 (税込¥18,375)	WS-105 (■) 1,050×370×500mm ¥17,800 (税込¥18,555)	WS-100 (■) 1,000×370×500mm ¥16,500 (税込¥17,325)	WS-90 (■) 900×370×500mm ¥13,000 (税込¥13,650)	WS-70 (■) 700×370×500mm ¥12,000 (税込¥12,600)	WS-60 (■) 600×370×500mm ¥11,500 (税込¥12,075)	WS-35 (■) 350×370×500mm ¥8,500 (税込¥8,925)	WS-30 (■) 300×370×500mm ¥8,000 (税込¥8,400)
--	--	--	---	---	---	---	---

※品番中の■には扉カラーが入ります。PYI: アイボリー PYH: グレー PYN: ナチュラル (写真の商品はPYI: アイボリーです)
※商品の寸法表示は、全て間口(幅)×奥行×高さmmで表示しています。
※流し台には左シンク(L)タイプ、右シンク(R)タイプをご用意しています。発注の際にご確認ください。写真は全て左シンク(L)タイプです。
※天板高さ80cm

お手入れ簡単な**高品位ホーロー**。
キッチン壁面を油汚れや熱から守ります。

ガラス感覚でラクにお手入れできます。
いつまでも美しさをキープ



熱に強さを発揮



製造過程において850℃の炉で加熱しているため高温にさらされても、変形・変色しません。
国土交通大臣認定NM-2678
※キッチンパネルと加熱機器の距離は150mm以上離してください。150mm未満になる場合、取付下地は火災予防条例にしてください。

はがれず、色あせない、美しいデザイン



キズにも強い!
金属タワシでこすっても柄がはがれず、丈夫でキズつきません。

キッチンを彩る美しいデザインは、高温で直接焼きつけたもの。長くお使いいただいてもプリントのように色あせやはがれの心配がありません。

どこでもラックで収納スペースを確保



ベースが金属だから、マグネットを利用して自分好みの収納スペースを作ることができます。

I型・間口255cmに取付けた場合の価格

※価格は税抜き希望小売価格です。

窓がない場合	窓がある場合
¥38,600	¥65,900

※PSE、PSFは中¥5,000となります。
※窓は引違い窓(サイズ4.5×2尺)で、窓枠はPZG-185、カウンターはC-PZマド245(SS)として算出しております。
※窓の価格は含まれておりません。

シックハウス症候群の原因となるホルムアルデヒド発散ゼロ

カラーバリエーション

ホーローでキッチンを美しくアートデザイン

美しく、華やかなデザインが、色どり豊かに新登場。

華やかなアクセントで、コンロまわりを彩ります。



パネルに流れるラインが、キッチンに広がりを持たせます。

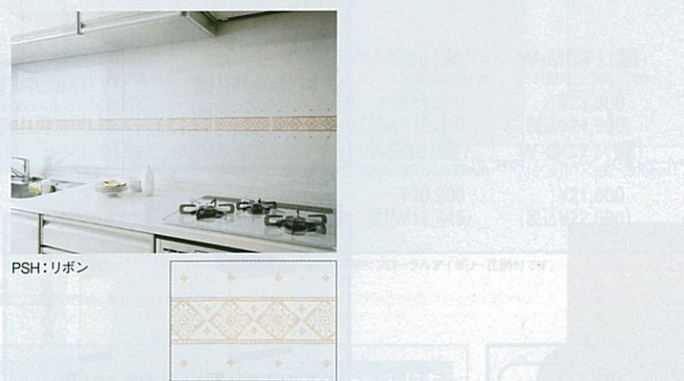

シンプルな無地パネルで、清潔感のある空間に。



ホーローキッチンパネル 部材価格表

※品番末尾の□にはカラー品番が入ります。

※価格は税抜き希望小売価格です。

■フロントパネル

※PZFの高さは、980mmです。PZFHの高さは、1100mmとなります。

品番	色柄	幅サイズ (mm)	PSL/PSW/PSH/MGN/MBN/PSN/PIN	PSE/PSF
PZF-	60 (□)	599	¥6,700	—
	90 (□)	899	¥7,800	—
	120 (□)	1199	¥9,200	—
	150 (□)	1499	¥9,600	—
PZFH-	90 (□)	899	—	¥12,800
	105 (□)	1049	¥8,800	¥13,800
	120 (□)	1199	—	¥14,200
	135 (□)	1349	—	¥14,600

■窓パネル

※窓パネルの幅は、PSL・PSE・PZFと同じです。

品番	色柄	サイズ (mm)	PSL/MGN/MBN/PSN/PIN
PZW-	150 (□)	1499×400	¥7,100
	185 (□)	1849×400	¥7,700

■窓枠パネル

※窓枠パネルは柄なしのみです。

品番	色柄	サイズ (mm)	MGN/MBN/PIN/PSN
PZG-185 (□)	—	1849×400	¥13,800

■エッジセット

<樹脂製>

品番	色柄	サイズ (mm)	PSL/PSW/PSH/MGN/MBN/PSN/PIN
PZS-90 (□)	900×1316 (パネル<大>)	—	¥17,000
	600×684 (パネル<中>)	—	
	600×639 (パネル<小>)	—	

<アルミ製>

品番	色柄	サイズ (mm)	PSL/PSW/PSH/MGN/MBN/PSN/PIN
KPエッジセットA (アルミ製)	—	—	¥6,000
	—	—	
KPエッジセットA用見切り	—	—	¥8,500
	—	—	

システムマグネット収納

どこでもラック 用途に合わせた豊富なラインナップ。

<p>■タオルハンガー-L MGN-THL ¥2,500 (税込¥2,625) 405×48×54mm</p>	<p>■タオルハンガー-S MGN-TH ¥1,700 (税込¥1,785) 180×48×54mm</p>	<p>■フキン掛け MGN-FH ¥2,500 (税込¥2,625) 30×275×180mm</p>	<p>■レードル掛け MGN-KH ¥1,700 (税込¥1,785) 255×39×30mm</p>
<p>■ペーパーホルダー MGN-PH ¥1,700 (税込¥1,785) 281×65×55mm</p>	<p>■小物置きL MGN-T2 ¥2,500 (税込¥2,625) 272×113×55mm ※スライクボックスは別売です。</p>	<p>■小物置きS MGN-T1 ¥1,700 (税込¥1,785) 180×113×55mm</p>	<p>■まな板立て MGN-MT ¥1,700 (税込¥1,785) 255×75×74mm</p>
<p>■箸立て MGN-HT ¥1,700 (税込¥1,785) 180×70×115mm</p>	<p>■ティッシュホルダー MGN-TC ¥1,700 (税込¥1,785) 213×73×128mm ※厚さ4.5以下のティッシュケースに対応</p>	<p>■レシピ立て MGN-RT ¥2,500 (税込¥2,625) 255×80×74mm</p>	<p>■スパイスボックス 小物置きにフィットする形で、アイラックにも収納可能です。(2ヶ入) スパイスボックスT ¥1,200 (税込¥1,260) 94×113×90mm</p>

デザイン性がアップした「デラックスタイプ」。

<p>■小物置き MGD-KR ¥5,000 (税込¥5,250) 300×102×70mm ※スパイスボックスは別売です。</p>	<p>■レードル掛け MGD-KH ¥5,000 (税込¥5,250) 300×35×70mm</p>	<p>■フキン掛け MGD-FH ¥5,000 (税込¥5,250) 300×102×70mm</p>
--	---	---

間仕切り名人



カタチも大きさもさまざまなキッチン用品を、整理整頓して収納できる「間仕切り名人」。マグネット式なので取り外しが簡単。お掃除がしやすく、引出し内をいつも清潔に保てます。

エマーユフラット アーバスフラット エマーユ・アーバス用

- MGマジキリJ SL1 (間口30cm用) ¥1,800 (税込¥1,890)
- MGマジキリJ SL2 (間口45cm用) ¥3,600 (税込¥3,780)
- MGマジキリJ HL1 (間口45cm用) ¥3,400 (税込¥3,570)
※SL1・SL2は1・2・3段目、HL1は4段目の引出しに対応します。

ロイヤルフラット ロイヤル用

- MGマジキリJ SL1 (間口30cm用) ¥1,800 (税込¥1,890)
※エマーユ、アーバス間口60cm調理台の中引出しにも対応します。

※対応についての詳細は弊社事務所へお問い合わせください。

レンジフード (シロッコファン・プロペラファン・ターボファン)

頑固な汚れもサッと取れる。ホーロー整流板

熱に強い高品位ホーローなら高温になる場所でも安心です。



キッチンの中で一番掃除に困る場所だから、汚れが染み込まない高品位ホーローを整流板に採用しました。頑固な油汚れもサッと拭くだけでキレイになります。



取り外して丸洗いも出来ます。ホーロー整流板は取り外しOK。表も裏も丸洗いで出来ます。

グリスフィルターも丸洗いOK

キッチン

[品番の見方]

品番中の●にはカラー品番、◆には前面パネルカラー品番、▲には高さ、■には排気方向を入れてください。

例) VUS-753AD(●)▲■の場合
VUS-753AD (F) 700 後

例) VMR-754AD(●)◆■の場合
VMR-754AD (K) DNB 上

例) VMR-754AD(●)◆■の場合
VMR-754AD (K) DNB 上

※VMHタイプとVMHタイプ(高さ800mm)では、吊戸の高さが500mmの場合、横化粧板・横幕板が必要となります。

[排気方法について]

シロッコファン(ブース型レンジフード)

排気の圧力が強い上静かなので、強く外風を受ける中高層マンションや戸建住宅に設置する場合に最適です。

プロペラファン(金属製換気扇・ブース型レンジフード)

屋外に直接排気できるタイプ。ファンの取外しも簡単なので、お掃除もラクラクです。(ダクト排気には使用できません。)

ターボファン(平型レンジフード)

排気効率が優れ、屋外への直接排気も可能。中高層マンションなどでダクト排気をする場合などにも適しています。

[機能説明]

ホーロー整流板: 高品位ホーローだから、しつこい油汚れもサッと拭くだけでキレイになります。

お手入れサイン: 掃除の時期をランプでお知らせします。

親水性グリスフィルター: 油汚れをしっかりとキャッチ。水につけるだけで頑固な汚れも落とせます。

シャットアウトパネル: レンジフード内部への汚れをシャットアウト。高品位ホーローだからお手入れカンタン。

加熱機器運動: レンジフードの加熱機器との組み合わせで、加熱と同時にレンジフードが自動運転します。

グリスフィルター: 油汚れをしっかりとキャッチ。お手入れカンタンで、取り外して洗えます。

遅延タイマー: 一定時間が経つと自動的にOFF。調理終了後の排気を防止に便利です。

シャットアウトパネル: レンジフードの汚れをシャットアウト。高品位ホーローだからお手入れカンタン。

加熱機器運動: レンジフードの加熱機器との組み合わせで、加熱と同時にレンジフードが自動運転します。

遅延タイマー: 一定時間が経つと自動的にOFF。調理終了後の排気を防止に便利です。

シャットアウトパネル: レンジフードの汚れをシャットアウト。高品位ホーローだからお手入れカンタン。

加熱機器運動: レンジフードの加熱機器との組み合わせで、加熱と同時にレンジフードが自動運転します。

遅延タイマー: 一定時間が経つと自動的にOFF。調理終了後の排気を防止に便利です。

シャットアウトパネル: レンジフードの汚れをシャットアウト。高品位ホーローだからお手入れカンタン。

加熱機器運動: レンジフードの加熱機器との組み合わせで、加熱と同時にレンジフードが自動運転します。

遅延タイマー: 一定時間が経つと自動的にOFF。調理終了後の排気を防止に便利です。

シャットアウトパネル: レンジフードの汚れをシャットアウト。高品位ホーローだからお手入れカンタン。

加熱機器運動: レンジフードの加熱機器との組み合わせで、加熱と同時にレンジフードが自動運転します。

遅延タイマー: 一定時間が経つと自動的にOFF。調理終了後の排気を防止に便利です。

シャットアウトパネル: レンジフードの汚れをシャットアウト。高品位ホーローだからお手入れカンタン。

加熱機器運動: レンジフードの加熱機器との組み合わせで、加熱と同時にレンジフードが自動運転します。

遅延タイマー: 一定時間が経つと自動的にOFF。調理終了後の排気を防止に便利です。

シャットアウトパネル: レンジフードの汚れをシャットアウト。高品位ホーローだからお手入れカンタン。

加熱機器運動: レンジフードの加熱機器との組み合わせで、加熱と同時にレンジフードが自動運転します。

遅延タイマー: 一定時間が経つと自動的にOFF。調理終了後の排気を防止に便利です。

シャットアウトパネル: レンジフードの汚れをシャットアウト。高品位ホーローだからお手入れカンタン。

加熱機器運動: レンジフードの加熱機器との組み合わせで、加熱と同時にレンジフードが自動運転します。

遅延タイマー: 一定時間が経つと自動的にOFF。調理終了後の排気を防止に便利です。

シャットアウトパネル: レンジフードの汚れをシャットアウト。高品位ホーローだからお手入れカンタン。

加熱機器運動: レンジフードの加熱機器との組み合わせで、加熱と同時にレンジフードが自動運転します。

遅延タイマー: 一定時間が経つと自動的にOFF。調理終了後の排気を防止に便利です。

シャットアウトパネル: レンジフードの汚れをシャットアウト。高品位ホーローだからお手入れカンタン。

加熱機器運動: レンジフードの加熱機器との組み合わせで、加熱と同時にレンジフードが自動運転します。

遅延タイマー: 一定時間が経つと自動的にOFF。調理終了後の排気を防止に便利です。

シャットアウトパネル: レンジフードの汚れをシャットアウト。高品位ホーローだからお手入れカンタン。

加熱機器運動: レンジフードの加熱機器との組み合わせで、加熱と同時にレンジフードが自動運転します。

遅延タイマー: 一定時間が経つと自動的にOFF。調理終了後の排気を防止に便利です。

シャットアウトパネル: レンジフードの汚れをシャットアウト。高品位ホーローだからお手入れカンタン。

キッチン

汚れに強い究極のレンジフード「VRNタイプ」

掃除の手間からトリプルガード!

ホーロー整流板、親水性グリスフィルター、シャットアウトパネル

3段階でしっかりガード! 掃除が面倒なファンに汚れを寄せつけない!

ガード①: ホーロー整流板

ガード②: 親水性グリスフィルター

ガード③: シャットアウトパネル

特長・カラー	シロッコファン 排気タイプ (ブース型レンジフード)						シロッコファン 排気タイプ (ブース型レンジフード)					
	VUSタイプ			VMRタイプ 新発売			VMRタイプ 梁欠き対応可能 新発売			VRNタイプ 梁欠き対応可能 新発売		
カラーバリエーション	F: フローラルアイボリー V: シルバー K: ブラック			前面パネルカラー対応表			前面パネルカラー対応表			前面パネルカラー対応表		
間口	60cm	75cm	90cm	60cm	75cm	90cm	60cm	75cm	90cm	75cm	90cm	
品番	VUS-603AD(●)▲■	VUS-753AD(●)▲■	VUS-903AD(●)▲■	VMR-604AD(●)◆■	VMR-754AD(●)◆■	VMR-904AD(●)◆■	VMR-604AD(●)◆■H	VMR-754AD(●)◆■H	VMR-904AD(●)◆■H	VRN-758(S)■	VRN-908(S)■	
価格	¥32,000 (税込¥33,600)	¥33,000 (税込¥34,650)	¥35,000 (税込¥36,750)	¥54,500 (税込¥57,225)	¥56,500 (税込¥59,325)	¥60,500 (税込¥63,525)	¥52,000 (税込¥54,600)	¥54,000 (税込¥56,700)	¥58,000 (税込¥60,900)	¥102,000 (税込¥107,100)	¥110,500 (税込¥116,025)	
寸法	幅600×奥行610mm			幅600×奥行610mm			幅600×奥行610mm			幅750×奥行630mm		
高さ	600mm / 645mm / 700mm			700mm			700mm			625mm		
排気方向	上 / 後 / 左右 / 後直接			上 / 後 / 左右			上 / 後 / 左右			上 / 後 / 左右		
風量	強・中・弱 (3段階切替)			強・中・弱 (3段階切替)			強・中・弱 (3段階切替)			強・中・弱 (3段階切替)		
照明	40W白熱電球			11W電球形蛍光灯ランプ			11W電球形蛍光灯ランプ			15W蛍光灯ランプ		
機能・その他	ホーロー整流板、グリスフィルター			ホーロー整流板、親水性グリスフィルター			ホーロー整流板、親水性グリスフィルター			トリプルガード、ホーロー整流板、親水性グリスフィルター、シャットアウトパネル、お手入れサイン、遅延タイマー、加熱機器運動		
電動シャッター式	上記の価格に ¥4,000			上記の価格に ¥7,000			上記の価格に ¥7,000			上記の価格に ¥7,000		
常時換気タイプ	上記の価格に ¥5,000			上記の価格に ¥5,000			上記の価格に ¥5,000			上記の価格に ¥5,000		
同時給排気タイプ	上記の価格に ¥18,500			上記の価格に ¥5,000 (専用リモコン付)			上記の価格に ¥21,500 (専用リモコン付)			上記の価格に ¥21,500		

特長・カラー	シロッコファン 排気タイプ (ブース型レンジフード)						プロペラファン 排気タイプ (金属製換気扇・ブース型レンジフード)			ターボファン 排気タイプ (平型レンジフード)			キッチンフード (換気扇別売)			換気扇 (引紐式) 別売換気扇	
	VMHタイプ 梁欠き対応可能			VDSタイプ			VDSタイプ			VTタイプ			VDSタイプ			別売換気扇	
カラーバリエーション	F: フローラルアイボリー G: グレー K: ブラック			カラーバリエーション			カラーバリエーション			カラーバリエーション			カラーバリエーション			別売換気扇	
間口	60cm	75cm	90cm	60cm	75cm	90cm	60cm	75cm	90cm	60cm	75cm	90cm	60cm	75cm	60cm	60cm	75cm
品番	VMH-602AL/R(V)▲■	VMH-752AL/R(V)▲■	VMH-902AL/R(V)▲■	VDS-601L(●)	VDS-751L(●)	VDS-901L(●)	VT-601■	VDS-601P(●)	VDS-751P(●)	VDS-601P50	VK-251P	VT-601■	VDS-601P(●)	VDS-751P(●)	VDS-601P50	VK-251P	
価格	¥53,500 (税込¥56,175)	¥55,500 (税込¥58,275)	¥59,500 (税込¥62,475)	¥27,000 (税込¥28,350)	¥28,000 (税込¥29,400)	¥30,000 (税込¥31,500)	¥22,000 (税込¥23,100)	¥11,000 (税込¥11,550)	¥12,000 (税込¥12,600)	¥10,000 (税込¥10,500)	¥11,000 (税込¥11,550)	¥22,000 (税込¥23,100)	¥11,000 (税込¥11,550)	¥12,000 (税込¥12,600)	¥10,000 (税込¥10,500)	¥11,000 (税込¥11,550)	
寸法	幅600×奥行610mm			幅600×奥行600mm			幅600×奥行545mm			幅600×奥行600mm			幅600×奥行560mm			幅349×奥行151mm	
高さ	700mm / 800mm			600mm			180mm			600mm			500mm			349mm	
排気方向	上 / 後 / 左右			後 / 左右			上 / 後 / 左右			後 / 左右			後 / 左右			後 / 左右	
風量	強・中・弱 (3段階切替)			—			強・弱 (2段階切替)			—			—			—	
照明	40Wミニ電球			40W白熱電球			40W白熱電球			—			—			—	
機能・その他	ホーロー整流板、グリスフィルター			グリスフィルター			必要別売部品対応表			必要別売部品対応表			必要別売部品対応表			必要別売部品対応表	

VMRタイプ

間口60cm ¥54,500(税込¥57,225)

間口75cm ¥56,500(税込¥59,325)

間口90cm ¥60,500(税込¥63,525)

※価格はブラックの場合です。シルバーの場合は、価格は¥1,500となります。

フードパネル(VDSタイプに対応)

取りつけてミドルタイプのウォールキャビネットと高さ合わせる事ができます。

※カラーはレンジフード本体と同色となります。

※VDS-601P50には対応しません。

〈エマーユフラット・アール〉

エマーユ・アール

フードパネル 600×45 ¥2,500(税込¥2,625)

フードパネル 750×45 ¥3,000(税込¥3,150)

フードパネル 900×45 ¥3,500(税込¥3,675)

〈ロイヤルフラット・ロイヤル〉

フードパネル VCN60 ¥2,500(税込¥2,625)

フードパネル VCN75 ¥3,000(税込¥3,150)

フードパネル VCN90 ¥3,500(税込¥3,675)

●金属製
●引紐式スイッチ
●引紐式シャッター付
●油受け付

レンジフード関連機器

レンジフードファン排気具、別売部品対応表

機種名	排気方向	接続方法	対応排気具	対応別売部品
VUS型 【排気タイプ】 【常時換気タイプ】	上方排気	φ150丸ダクト	A 丸ダクト金具(U)	ダクト150 ウェザーカバー-W2 丸型フード150
	左右排気		B VCN丸ダクト金具L	防火ダンパー-B-5N ウェザーカバー-WK-15DK
	後方排気		C 排気用角アタッチメント	ウェザーカバー-W-2
VUS型 【電動シャッター式】	上方排気	φ150丸ダクト	E VUSD丸ダクト金具U	ダクト150 ウェザーカバー-W2 丸型フード150
	左右・後方排気		F VUSD丸ダクト金具L	防火ダンパー-B-5N ウェザーカバー-WK-15DK
	後方給排気		G VUSD給排セットU	ダクト150 ウェザーカバー-W2 丸型フード150
VUS型 【同時給排タイプ】	上方給排気	φ150丸ダクト	H VUSD給排セットK	ダクト150 ウェザーカバー-WK-15K2
	後方給排気		H VUSD給排セットK	ダクト150 ウェザーカバー-WK-15K2
	片側側方・片側上方給排気		H VUSD給排セットK	ダクト150 ウェザーカバー-WK-15K2
VMH型	上方排気	φ150丸ダクト	D VMH丸ダクト金具L	防火ダンパー-B-5N ウェザーカバー-WK-15DK
	左右・後方排気		D VMH丸ダクト金具L	防火ダンパー-B-5N ウェザーカバー-WK-15DK
	上方・左右・後方排気		J ED丸ダクト金具U	防火ダンパー-B-5N ウェザーカバー-WK-15DK
VRN型・VMR型 【排気タイプ】 【常時換気タイプ】	上方排気	φ150丸ダクト	K 給排セットU	ダクト150 ウェザーカバー-W2 丸型フード150
	左右・後方排気		K 給排セットU	防火ダンパー-B-5N ウェザーカバー-WK-15DK
	上方・左右・後方排気		K 給排セットU	防火ダンパー-B-5N ウェザーカバー-WK-15DK
VRN型・VMR型 【同時給排タイプ】	上方・左右・後方排気	φ150丸ダクト	K 給排セットU	ダクト150 ウェザーカバー-W2 丸型フード150
	上方・左右・後方排気		K 給排セットU	防火ダンパー-B-5N ウェザーカバー-WK-15DK
	上方・左右・後方排気		K 給排セットU	防火ダンパー-B-5N ウェザーカバー-WK-15DK
VDS型	左右・後方排気	直接排気		P-25PW(絶縁枠) P-25CV5 P-25CV5(防鳥網付) P-25CVDK3(防鳥網付)
	左右・後方排気			防火ダンパー-B-1 ウェザーカバー-W-1
	左右・後方排気			防火ダンパー-B-5N ウェザーカバー-WK-15DK 丸型フード150

VRN・VMR同時給排気タイプの配管方向対応表

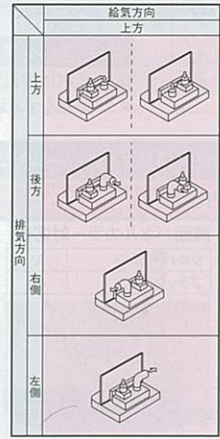

VUS同時給排気タイプの配管方向対応表

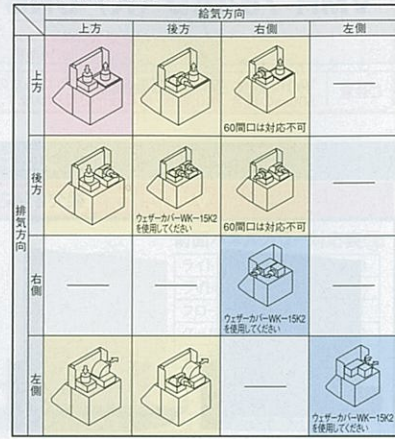

レンジフードシロッコファン用排気具(寸法は外径寸法表示です。) ※P33・34のシロッコファンの価格には必要排気具の金額が含まれています(VMH型を除く)。 ※価格は税抜き希望小売価格です。

A 丸ダクト金具U 276×276×73mm (φ150丸ダクト) 上方排気接続用 ¥3,000	B VCN丸ダクト金具L 276×276×188mm (φ150丸ダクト) 左右・後方排気 接続用 ¥3,000	C 排気用角アタッチメント 320×276×114mm (φ150丸ダクト) 後面後方排気用 ¥3,000	D VMH丸ダクト金具L 220×220×190mm (φ150丸ダクト) 左右・後方排気 接続用 ¥2,500	H VUSD給排セットK (φ150丸ダクト) 後方・片側側方・ 片側上方給排気接続用 電動シャッター式 ¥20,000	I VUSD給排セットY (φ150丸ダクト) 同時側方給排気接続用 電動シャッター式 ¥20,000
E VUSD丸ダクト金具U 270×270×130mm (φ150丸ダクト) 上方排気接続用 電動シャッター式 ¥7,000	F VUSD丸ダクト金具L 277×277×190mm (φ150丸ダクト) 左右・後方排気接続用 電動シャッター式 ¥7,000	G VUSD給排セットU (φ150丸ダクト) 上方給排気接続用 電動シャッター式 ¥20,000			

レンジフードファン・キッチンフード別売部品(寸法は外径寸法表示です。) ※価格は税抜き希望小売価格です。

ダクト接続金具 P変換アタッチメント 450×450×61mm (φ150丸ダクト変換用) (木枠角穴変換用) ¥2,500	角丸アタッチメント (φ150丸ダクト) 左右・後方排気 接続用 ¥5,800	VT角シャッター (φ150丸ダクト) ¥800	給気電動シャッター P-18QDL5-BL 211×55×291mm ¥13,000	グリスマルター ●VLT-601用 グリスマルター-G-1F 364×316mm ¥4,300
ダクト関連部材 ダクト150×1000 (排気ダクト用) φ150丸ダクト ¥2,000 ダクト150×2000 φ150丸ダクト ¥3,500	防火ダンパー-B-5N φ148×220mm ¥6,000	防火ダンパー-B-1 306×295×113mm ¥6,600	不燃ジャバラFG-1 318×564×138mm (ガラス繊維製) ¥5,400	●VDS-601P用 グリスマルター-G-60C 297×327mm ¥5,500 ●VDS-751P用 グリスマルター-G-75C 372×327mm ¥6,500
ウェザーカバー 丸型フード150 φ150 ¥4,500	ウェザーカバー-W-1 305×136×165mm(樹脂製) ¥1,100	ウェザーカバー-W-2 250×180×250mm(金属製) ¥3,500	P-25CV5 338×196×338mm(金属製) ¥4,700	取付金具 取付金具T-1 ¥1,800 吊り下げ金具 セット ¥500
絶縁枠 P-25PW 341×30×341mm(25cm換気扇用) ¥1,900	横化粧板 ●VMR型用 横化粧板VMR 365×555mm 各¥3,500 ●VUS型用 横化粧板S600(H=600用) 360×600mm 横化粧板S645(H=645用) 360×645mm 横化粧板S700(H=700用) 360×700mm 各¥2,000	横幕板 ●VDS型用 横幕板P45(H=645用) 360×45mm ※エアーユニット・アーバスフラット・ エマーユ・アーバスにフードパネルを 設置した場合に対応します。 横幕板P100(H=700用) 360×100mm ※ロイヤルフラット・ロイヤルにフード パネルを設置した場合に対応します。 横幕板P45・P100はVDS-601P50 には対応しません。		
化粧部材(エンドパネル) VRN型用 EP-VRN(S) ¥8,500 ※前面が露出する場合には必要となります。 ※木製キッチンの場合は、EP-VRN(S)となります。 金具セット EP-フード金具セット ¥500 ※エンドパネルを取り付ける際に必要となります。				

キッチン 取り替え用加熱機器

キッチンの古いコンロを簡単に取り替えられます。

システムキッチン用加熱機器

幅60cm ホーロートッププレートガスコンロ 片面焼きグリル

T32-61
¥42,000(税込¥44,100)

幅60cm ハイパーガラスコートガスコンロ 片面焼きグリル

TN52AV60C
¥99,000(税込¥103,950)

幅60cm IHヒーター 両面焼きグリル

HTB-TS6D 新発売
¥121,000(税込¥127,050)

幅60cm ハイパーガラスコートガステーブルコンロ 両面焼きグリル

PA-N308WCK-L/RT
¥69,800(税込¥73,290)

幅60cm 取替用ガスコンロ 片面焼きグリル

URG-60TS-L/R
¥71,000(税込¥74,550)

※現在レンジタイプの加熱機器をご使用の場合はコンロ部のみ取り替えできない場合もありますので弊社事業所へお問い合わせください。

冷凍冷蔵庫 新発売

多機能+大容量の冷凍冷蔵庫をご用意しました。

<p>●間口60cm(420Lタイプ) (600×699×1,798mm)</p> <p>MR-B42S-PST ¥156,000(税込¥163,800)</p> <p>※左開きの場合は品番は、MR-B42SL-PSTです。 ※写真は吊戸棚とサイドパネルがセットされています。</p> <ul style="list-style-type: none"> ●回るん棚・動くん棚 ●光パワー瞬冷凍 ●光エア除菌・脱臭 ●光ビタミンUP野菜室 ●切れちゃう冷凍 	<p>●間口75cm(520Lタイプ) (685×681×1,821mm)</p> <p>MR-E52S-PST ¥198,000(税込¥207,900)</p> <p>※写真は吊戸棚とサイドパネルがセットされています。</p> <ul style="list-style-type: none"> ●回るん棚・動くん棚 ●光パワー瞬冷凍 ●光エア除菌・脱臭 ●光キレイ清氷 ●光ビタミンUP野菜室 ●切れちゃう冷凍 	<p>●冷蔵庫とコーディネイトできる吊戸棚もご用意しております。 ※受注生産品 ※受注生産品の納期については弊社事業所までお問い合わせください。</p> <p>間口60cm用 ¥29,000 (税込¥30,450)</p> <p>間口75cm用 ¥31,000 (税込¥32,550)</p>
--	---	---

●エコポイント対象商品
詳しくは弊社事業所までお問い合わせください。

※設置条件等の詳細については弊社事業所までお問い合わせください。

キッチン 関連機器

キッチン

システム昇降ラック アイラック **アイラック** **新価格** お求めやすくなりました。

デッドスペースだった吊戸棚下にプラスできる、便利な収納ラック。目線の高さで収納物の出し入れができます。



アイレベルの高さにあるから、調理しながらの収納物の出し入れもラクにでき、作業がはかどります。

●商品の寸法表示は、全て間口(幅)×奥行×高さmmで表示しています。

- 間口30cm用 SDR-30(G) (幅295×奥行382×高さ110mm) ¥20,500 (税込¥21,525)
 - 間口45cm用 SDR-45(G) (幅445×奥行382×高さ110mm) ¥22,000 (税込¥23,100)
 - 間口60cm用 SDR-60(G) (幅595×奥行382×高さ110mm) ¥23,500 (税込¥24,675)
 - 間口75cm用 SDR-75(G) (幅745×奥行382×高さ110mm) ¥25,000 (税込¥26,250)
- ※エマーユフラット・アーバスフラット・エマーユ・アーバスのウォールキャビネット間口90cm・120cmに設置する場合は設置用部材SDR-プザイW90の手配が必要です。
※最大荷重約3kg (SDR-75は4kg)。



●専用照明ボックス SMR-15(G) (幅145×奥行382×高さ115mm) ¥8,900 (税込¥9,345) ※27Wインバータ蛍光灯付。

●飾りパネル(直線用) P-SDR120 (幅1,200×奥行70×高さ110mm) ¥8,000 (税込¥8,400)

●飾りパネル(エンド用) P-SDRE (幅332×奥行35×高さ110mm) ¥1,500 (税込¥1,575)

※アイラックを設置しない部分の意匠を合わせるパネルです。

●背面用カバー P-SDR-HK (幅2,000×奥行34×高さ90mm) ¥6,500 (税込¥6,825)

※対面式や窓前設置の場合にアイラック背面を隠す化粧部材です。

●扉カラー対応用パネル P-SDR90(■) (幅910×高さ60mm) ¥2,000 (税込¥2,100)

※品番の■には色番が入ります。
JSR: シックローズ
JSI: シャモアイボリー
DNB: ライトブルー
ENI: フローラルアイボリー
ENC: クールグレー
ENP: ライトピンク



●スパイスボックス スパイスボックスT (幅94×奥行113×高さ90mm) ¥1,200 (税込¥1,260) ※アイラックにすっきり納まります。

システムラック

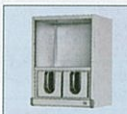

●スパイスラック SRS-30 (300×250×400mm) ¥22,000 (税込¥23,100)

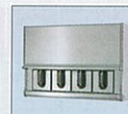

●スパイスラック SRS-60 (600×250×400mm) ¥32,000 (税込¥33,600)

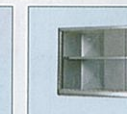

●ガラス棚 SRG-60 (600×250×400mm) ¥18,000 (税込¥18,900)



●ガラス棚 SRG-90 (900×250×400mm) ¥21,000 (税込¥22,050)

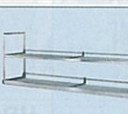

●水切ラック SRM-90 (900×250×400mm) ¥11,500 (税込¥12,075)



●水切棚(2段) MW-90NJ (900×250×450mm) ¥7,700 (税込¥8,085)

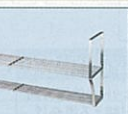

●水切棚(1段) MS-90NJ (900×250×300mm) ¥5,000 (税込¥5,250)



●水切棚(1段) MS-120NJ (1,200×250×300mm) ¥5,700 (税込¥5,985)



●照明ユニット(スリム管タイプ) SMY-601 (598×114×38mm) ¥8,000 (税込¥8,400) ※24W電球型蛍光灯・プッシュスイッチ付・インバータ方式

吊戸用昇降棚



TDUR-901 ¥29,500 (税込¥30,975)
TDUR-601 ¥27,000 (税込¥28,350)

オプション

シンクで野菜や食器を洗ったりする作業がはかどります。



●水切プレート (330×475mm) ¥2,600 (税込¥2,730) ※カンタン取替システムキッチンには対応しません。



●水切ネットN (240×478×100mm) ¥2,300 (税込¥2,415)



●水切ネットS (90×478×110mm) ¥2,000 (税込¥2,100)

壁付け水栓



●壁付け水栓 K1711T ¥14,600 (税込¥15,330) ※寒冷地仕様の場合は、品番末尾にCが付きま。

対応シリーズ	対応吊戸棚
TDUR-901 エマーユフラット アーバスフラット エマーユ・アーバス	W-M120, W-M90
TDUR-601 エマーユフラット アーバスフラット エマーユ・アーバス	W-M105, W-M60
ロイヤルフラット ロイヤル	W-M120, W-M90, W-M60



●シンク水止めフタ ¥800 (税込¥840)



●取替用部品 排水プレート(樹脂製) ¥360 (税込¥378)

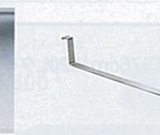

●キッチンセット用 ジョイントプレート(ステンレス製) ¥900 (税込¥945)

キャビネットオプション



●計量米びつ RN-630 (190×382×450mm) ¥7,300 (税込¥7,665) ●容量10kg
※取付け機種については、弊社にお問い合わせください。

●ディスボーズ(食品クズ粉砕処理機) ¥57,500 (税込¥60,375) (パイプつき・取付費別途)

●調整用アダプター(別売品) ¥1,100 (税込¥1,155)

〈台輪スパーサー〉

流し台の高さを調節。床から作業面までの高さを80cmから85cmにできます。

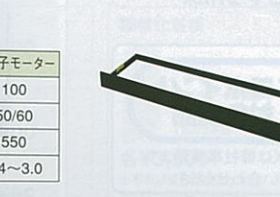

●ホーローキッチンセット用

間口	機種	品番	価格
180cm	流し台	180HK	¥5,500
165cm	流し台	165HK	¥5,500
150cm	流し台	150HK	¥5,500
120cm	流し台	120HK	¥5,500
100cm	流し台・調理台・ガス台	100HK	¥5,500
70cm	ガス台	70HK	¥3,500
60cm	調理台・ガス台	60HK	¥3,500
35cm	調理台	35HK	¥3,500
30cm	調理台	30HK	¥3,500
71.5cm	調理台(両用)	CHK	¥5,500

●木製キッチンセット用

間口	機種	品番	価格
180cm	流し台	180M	¥3,500
165cm	流し台	165M	¥3,500
150cm	流し台	150M	¥3,500
120cm	流し台	120M	¥3,500
100cm	流し台	100M	¥3,500
70cm	ガス台	70M	¥2,500
60cm	調理台・ガス台	60M	¥2,500
30cm	調理台	30M	¥2,500
71.5cm	調理台(両用)	CM	¥3,500

※エマーユフラット・アーバスフラット・ロイヤルフラットの場合、台輪スパーサーを使用すると天板高さ82cmから87cmになります。価格は間口270cmは中¥12,500、間口250~160cmは中¥9,000となります。

洗面化粧台

清潔で長持ち、使いやすく快適な洗面化粧台。

ホーロー洗面化粧台



エリーナ
優れた収納力・機能性・フォルムは最高級。メイクが楽しくなる洗面ドレッサー。
P44 間口(cm) 75・90・105・120・135・150・165



アルファージュ **新発売**
高い収納力と機能性を発揮する、上質な素材とデザインの洗面化粧台。
P52 間口(cm) 75・90・105・120



セレンティ
上品なカウンターと美しい扉の、高品質でお求めやすいシリーズ。
P59 間口(cm) 75・90・105

ホーロー洗面化粧台



オンディーヌ
高品位ホーローの魅力あふれる、品質と価格に納得のシリーズ。
P65 間口(cm) 60・75



スーリア
高品位ホーローを採用したお求めやすいシリーズ。
P71 間口(cm) 60・75

木製洗面化粧台



サニティ
美しい人造大理石カウンターの上品な木製洗面化粧台。
P73 間口(cm) 75・90・105



ウィット
お求めやすいボウルタイプの木製洗面化粧台。
P76 間口(cm) 60・75

なっとく価格でラインナップ(間口75cm参考価格) ※エリーナは2段スライドタイプ、アルファージュは扉(引出し付)タイプ、セレンティ以下は扉タイプの価格です。 ※価格は税抜き希望小売価格です。

価格	ホーロー洗面化粧台		木製洗面化粧台	
	人造大理石ボウル一体型カウンター	ホーローボウル	人造大理石ボウル一体型カウンター	ホーローボウル
15万円	エリーナ ¥186,400			
10万円	アルファージュ ¥135,500	セレンティ ¥109,000		
5万円	オンディーヌ ¥54,300	スーリア ¥44,700	サニティ ¥98,600	ウィット ¥43,200

タカラ ホーロー洗面化粧台

カンタンなお手入れで、キレイが長持ち。
ずっと美しく清潔で理想的な洗面化粧台。

シックハウス症候群の原因となる
ホルムアルデヒド
発散ゼロ

清潔宣言
高品位ホーロー

水まわりのイヤな汚れやカビが気になる洗面空間、いつまでも衛生的で美しさを保つ素材を採用しています。

洗面化粧台

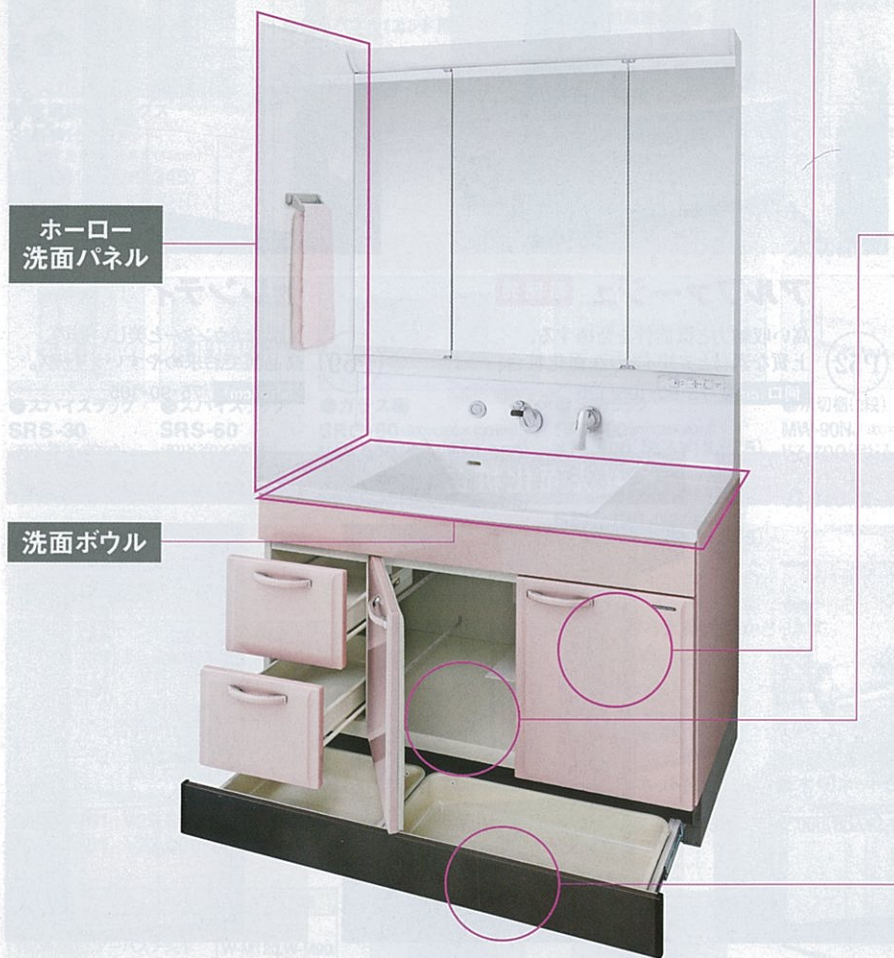

扉 **高品位ホーロー**

汚れてもサッとひと拭き!



キャビネット **高品位ホーロー**

湿気に強く、傷みにくい!



そこまでホーローラック **高品位ホーロー**

湿気やカビに強い足もと収納!



そこまでホーローラック

ホーローで洗面化粧台を美しく
アートデザイン

色あせない美しさ、洗面まわりを彩る
厳選のデザイン **高品位ホーロー**



ホーロー独自の製法で焼きつけた美しい柄は、はがれることがなく、長くその美しさを保ちます。
※セレンティ・オンディーヌに対応します。

洗面ボウル

お手入れカンタンで、清潔さが長持ち!
アクリル100%人造大理石と高品位ホーローの2タイプ。

人造大理石ボウル一体型カウンター

継ぎ目がないからお手入れカンタン

美しい光沢で変色の心配がない



一般的なポリエステル系にはない、輝かしい光沢と優れた耐久性。

ホーローボウル

高品位ホーロー

汚れがこびりつかずサッとひと拭き

キズがつきにくく丈夫で衝撃に強い



耐久性・耐酸性に優れ、簡単なお手入れで清潔さを保ちます。

キレイをプラス! 「ホーロー洗面パネル」で洗面空間をもっとキレイに快適に! **高品位ホーロー**

ポイント1 洗面パネルで清潔!



壁クロスだと...

しつこいカビ汚れや水滴の染みがつくことも...

ポイント2 洗面パネルで便利!



「どこでもラック」が使えます。マグネットが使えるから便利。壁面スペースを有効利用できます。

豊富なバリエーションをご用意

ポイント3 しかもカンタン取り付け!

パネルは貼るだけ

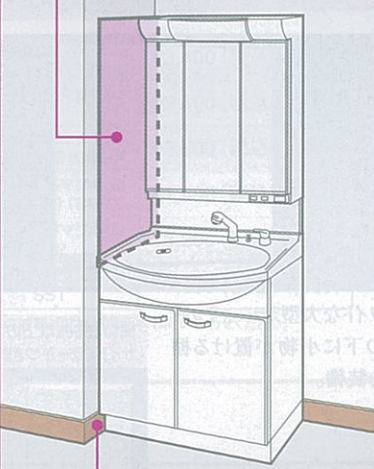

幅木と干渉しない!

取り付けの際、幅木に干渉しないので、カットなどの加工が不要です。
※ショートタイプの場合です。

エリーナ、アルファージュ、セレンティ、サニティ用 3×637(586.5)×2,300(1,900)〈1,178〉mm		オンディーヌ、スーリア、ウィット用 3×537(446.5)×2,300(1,900)〈1,178〉mm	
ショートタイプ (PSP-YDS)	新発売 ¥8,400 (税込¥8,820)	ショートタイプ (PSP-YS)	新発売 ¥7,900 (税込¥8,295)
高さ190cm (PSP-YDN)	¥15,400 (税込¥16,170)	高さ190cm (PSP-YN)	¥14,900 (税込¥15,645)
高さ230cm (PSP-YDH)	¥16,000 (税込¥16,800)	高さ230cm (PSP-YH)	¥15,400 (税込¥16,170)

※洗面本体高さ80cmの場合及びそこまでホーローラックを設置する場合、左記のセットに加え高さ調整用パネル(樹脂製)PSP-DSF(深型タイプの場合にはPSP-DSFL)が必要です。(ショートタイプには不要です。)
※価格には、高さ230cm、高さ190cmの場合SPエッジセット、SPHセコウキットが含まれています。またショートタイプの場合SCUセコウキットが含まれています。
※()内の寸法は高さ190cm、()内の寸法はショートタイプの場合です。
※寸法はエッジ材を含めた寸法です。

タカラ ホーロー 洗面化粧台

ミラーの裏にたっぷりの収納スペースを備えたミラーをはじめ、ラインナップが充実したタカラの洗面化粧台ミラー。

両開き3面鏡 対応間口:75・90・105・120cm



ミラー裏にたっぷりの収納スペース。サイドのミラーは内側にも外側にも開く両開き。ミラーを手前に引けば、楽な姿勢でメイクやセットができます。

ミラーが手前に引き出せて使いやすい

ミラーを手前に引いて、メイクやセットを楽な姿勢で

サイドのミラーを見やすい手前に引き出せます

サイドのミラーは両開き

内側に開けば合わせ鏡に

外側に開けば取り出しやすい

※中央ミラーは片開きになります。

3面鏡 対応間口:75・90・105・120・135・150・165cm



2面鏡 対応間口:60cm

間口60cmでもミラー裏はたっぷり収納

ミラーの裏に収納スペースを確保した3面鏡。

2面鏡もミラー裏はたっぷりの収納スペース。

大型ミラー 対応間口:75・90・105・120・135・150・165cm



ワイドな大型ミラー。ミラーの下に小物が置ける棚を装備。



1面鏡(鏡裏収納付) 対応間口:60・75cm



ミラー裏に収納棚を確保した1面鏡。収納物の上のスペースを活用できる小物ラックを装備。

1面鏡 対応間口:60・75cm



ミラー横に収納棚を備えた1面鏡。

●シリーズ別ミラー対応表 ※間口により若干仕様は異なります。

ミラー	シリーズ	エリーナ	アルファージュ	セレンティ	オンディーヌ	スーリア	サニティ	ウィット
両開き3面鏡		●	●	●	●	●	●	●
3面鏡		●	●	●	●	●	●	●
2面鏡(間口60cmのみ)		●	●	●	●	●	●	●
大型ミラー		●	●	●	●	●	●	●
1面鏡(鏡裏収納付)		●	●	●	●	●	●	●
1面鏡		●	●	●	●	●	●	●

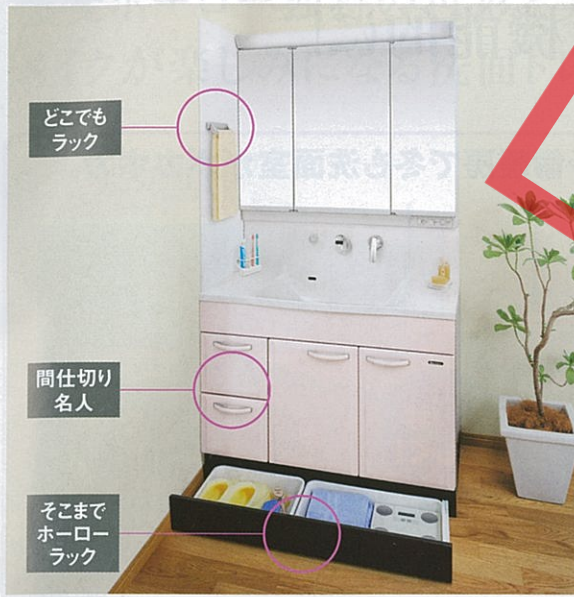

タカラの便利なアイデア収納。洗面用品も、お手入れ用具も、しっかり納まる。

たとえば、ちょっとした洗面用品を自分好みのお手元に。そんな「あったらいいな」という考えが形になる、便利に使えるアイデア収納です。



マグネットだから、自分好みに収納をカンタン取り付け・取り外し!

どこでもラック

洗面まわりを整理して、お好みで使いやすい位置に。

どこでもラック

デラックスタイプ	小物置き	タオルハンガーL	タオルハンガーS	ティッシュホルダー
MGD-KR 300×102×70mm ¥5,000(税込¥5,250)	MGN-THL 405×48×54mm ¥2,500(税込¥2,625)	MGN-TH 180×48×54mm ¥1,700(税込¥1,785)	MGN-TC 213×73×128mm ¥1,700(税込¥1,785) <small>(厚さ54ミリ以下のティッシュケースに対応)</small>	
ドライヤーフック	石鹸置き	カミソリフック	小物置きS	
MGN-DF 180×68×58mm ¥1,800(税込¥1,890)	セッケンオキMSW 125×108×120mm ¥2,100(税込¥2,205)	カミソリタテMKW 70×60×120mm ¥2,100(税込¥2,205)	MGN-T1 180×113×55mm ¥1,700(税込¥1,785) <small>歯ブラシ立てもピタッ納まります。</small>	

間仕切り名人

引出しの中を自由に仕切ってスッキリ整頓。 間仕切り名人

Hタイプ(高さ110mm)	MGマジキリJ HL1	¥3,400(税込¥3,570)
	MGマジキリJ HC1	¥3,400(税込¥3,570)
Sタイプ(高さ63mm)		
	MGマジキリJ SL2(SM2)	¥3,600(税込¥3,780)
	MGマジキリJ SL1(SM1)	¥1,800(税込¥1,890)
	MGマジキリJ SS2	¥3,200(税込¥3,360)
	MGマジキリJ SS1	¥1,600(税込¥1,680)

※対応についての詳細は弊社事業所へお問い合わせください。

そこまでホーローラック 高品位ホーロー

足もとスペースを無駄なく活用して、うれしい収納力アップ!

湿気・カビに強いから、片づけに困りがちな濡れたままの掃除用具なども収納できる

取り外しができてお手入れにも便利

※品番、価格などの詳細は各商品ページをご覧ください。
(エリーナP48~50、アルファージュP58、セレンティP64、オンディーヌP70)

※搬入・取付費等は別途です。 ※印刷色ですら商品と多少異なります。タカラショールームでお確かめください。

タカラ ホーロー洗面化粧台

洗面空間をもっと心地よく、もっと機能的に!

ウォールキャビネット(暖房涼風機付)

入浴前も湯上がりも寒くない! タイマー機能による予備暖房で冬も洗面室がポカポカ。

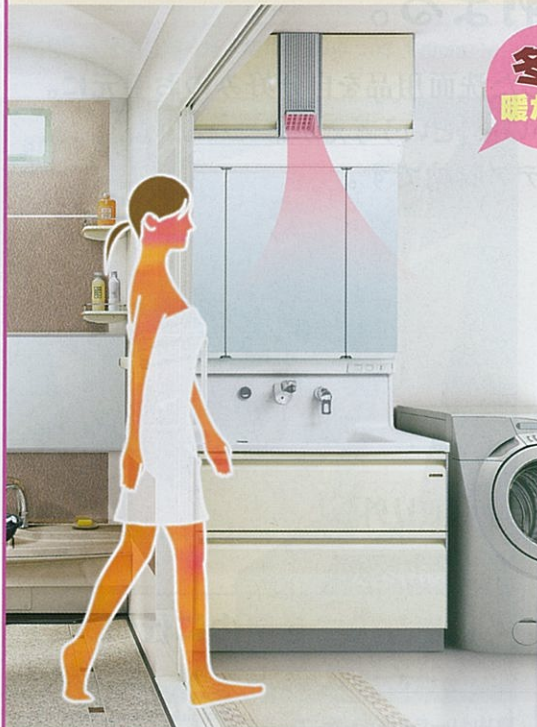

冬は暖かく!

暖房予約で、寒い冬の血圧変動による身体の負担を予防

夏は涼しく!

涼風運転もできるので、夏の湯上がりは心地よい風で爽やか



- キャビネット一体型で、設置場所に困らない。床置き・壁取り付けのように余計なスペースを取りません。
- ウォールキャビネットは充分な収納スペースを確保。
- ドライヤー機能付。

ウォールキャビネットに¥36,400で設置(価格はケーブル¥1,600を含みます。)

使いやすい専用コントローラ付

※品番などの詳細は各商品ページをご覧ください。(エリーナP51、アルファージュP58、セレンティP64、オンディーヌP70)



ご存じですか?「ヒートショック」

寒い季節の隠れた危険性にご注意。

冬に洗面室への移動などで「ぶるっ」と感じることはありませんか? 身体は急な温度変化を感じると、血圧や脈拍を大きく変動させます。時には、「ヒートショック」という深刻な症状を起こす場合も。予防には、急激な温度変化に身体をさらさないこと。各部屋の温度差をなくして、ぜひ予備暖房などで有効な対策を。

小型電気温水器

お湯がすぐに出る、2階や離れでも大活躍の電気温水器!

待たずにお湯が出る

水量に無駄がなく経済的

給湯配管不要でリフォームに最適

- 洗面化粧台にスッキリ収まる、コンパクトサイズの省スペースな電気温水器。



EH-15G2(薄型タイプ用EH-15GU2)
 タンク容量15L 318×379×417 ¥65,800(税込¥69,090)
 (薄型タイプ用385×318×414)

※別途、ステンレスフレキ管セット¥2,200が必要です。詳しくはP115をご覧ください。

チェア

メイクもセットも、身だしなみはじっくり!



- 折りたためるので、場所を取らない。
- 座面の高さを調節できる。

SNチェア
 320×440×750 ¥10,500(税込¥11,025)

ホーロー洗面化粧台 エリーナ

Eleena エリーナ

窯変ホーロー独特の色彩と美しい気品のあるフォルム。メイクが楽しみになる洗面ドレッサー。

(受注生産品)
※エリーナは受注生産品です。納期については弊社事業所までお問い合わせください。



扉デザイン

端正なデザインに仕上げた、味わい深い窯変ホーロー扉

手間をかけた自然な味わい「窯変ホーロー」
 一枚ごとに釉薬(うわぐすり)を塗り、焼き付けて実現した、個々に異なる自然な表情。工芸品のような深い味わいを持っています。
 【窯変】陶磁器などを焼く際の炎の当たり方や釉薬(うわぐすり)の溶解などで柄をつける製法。

ポウルー体型カウンター

上品で美しい石目調のアクリル100%人造大理石を採用。2種類から選べます。

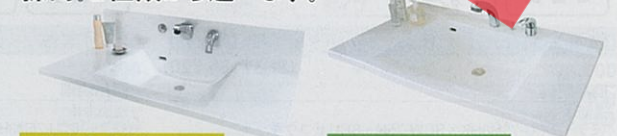

ハイバックカウンター

水はねをしっかりとガードする背面まで一体成型のカウンター。

フラットカウンター

広々とした奥行き使いやすいカウンター。

カラーバリエーション



参考価格

※価格は税抜き希望小売価格です。

75cm	¥186,400
90cm	¥206,000
105cm	¥225,700
120cm	¥263,500
135cm	¥290,000
150cm	¥306,100
165cm	¥332,500

※フラットカウンター・センターポウルータイプ・大型ミラー(間口75cm・90cmは3面鏡)の場合の価格です。

間口・高さ・奥行

豊富に取り揃えた間口サイズから選べます。



間口: 75cm・90cm・105cm・120cm・135cm・150cm・165cm

高さ: 75cm・80cm

奥行: カウンター 60cm/キャビネット 55cm

用途に合わせて選べる3つのミラーバリエーション

●両開き3面鏡



サイドのミラーが手前に引き出せる、両開きの3面鏡。

●3面鏡

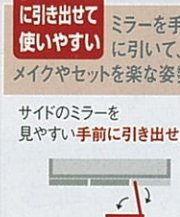

サイドのミラーは両開き内側に開けば合わせ鏡に、外側に開けば取り出しやすい。

●大型ミラー



見やすく豪華な印象の大型ミラー。

詳しくはP41をご覧ください。

収納力と機能性で選べる2タイプの洗面下台キャビネット

たっぷりホーローキャビネット

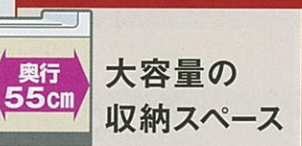

大容量の収納スペース 収納量が約1.4倍!

※キャビネット奥行45cmとの比較です。※間口75cm・2段スライドタイプの場合です。仕様により数値は異なります。

奥行きが深く収納力の高い機能的なスライド2段引出し。たっぷり、しっかりスペースを使えます。



●ドレッサータイプ



●センターポウルータイプ



ずっとキレイな高品位ホーローキャビネット

※ミラー、下台の対応は間口により異なります。詳しくはP48~50をご覧ください。

※搬入・取付費等は別途です。※印刷色ですら商品と多少異なります。タカラショールームでお確かめください。

フラット
カウンター 洗面本体間口75cm



3面鏡 センターボウル
タイプ

洗面本体 **¥186,400**
(税込¥195,720)

商品明細
洗面本体
(ミラー)SCU-75M3HK・SCW-75N・SCUセコウキット
(洗面下台)SENC75AND(EAI)H
(エンドカバー)SEC-FGB

ハイバック
カウンター 洗面本体間口75cm



3面鏡 センターボウル
タイプ

洗面本体 **¥195,700**
(税込¥205,485)

商品明細
洗面本体
(ミラー)SCU-75M3HK
(洗面下台)SEKC75END(EAR)M
(エンドカバー)SEC-FGB



ミラーが手前
に引き出して
使いやすい

収納力アップ!
どこでも
ホーロー
ラック

両開き3面鏡 センターボウル
タイプ

洗面本体 **¥206,000**
洗面本体オプション(どこでもホーローラック) **¥23,000**
写真セット価格 **¥229,000**
(税込¥240,450)

商品明細
洗面本体
(ミラー)SCU-75M3RHK
(洗面下台)SEKC75ENA(ERB)J
(エンドカバー)SEC-FG(ERB)
洗面本体オプション
(どこでもホーローラック)

ハイバック
カウンター 洗面本体間口105cm



大型ミラー センターボウル
1面鏡 タイプ

洗面本体 **¥237,200**
(税込¥249,060)

商品明細
洗面本体
(ミラー)SEM-105UA
(洗面下台)SEKC105END(EWW)M
(エンドカバー)SEC-FG(EWW)

ハイバック
カウンター 洗面本体間口120cm



ホーロー
洗面
パネル

ミラーが手前
に引き出して
使いやすい

両開き3面鏡 センターボウル
タイプ

洗面本体 **¥310,300**
洗面本体オプション(どこでもラック) **¥1,700**
ホーロー洗面パネル **¥8,400**
写真セット価格 **¥320,400**
(税込¥336,420)

商品明細
洗面本体
(ミラー)SCU-120M3RHK
(洗面下台)SEKC120END(EAI)J
(エンドカバー)SEC-FG(EAI)
洗面本体オプション(どこでもラック)MGN-TH
ホーロー洗面パネル PSP-YDS・SCUセコウキット

フラット
カウンター 洗面本体間口135cm



大型ミラー ドレッサー
2面鏡 タイプ

洗面本体 **¥345,400**
洗面本体オプション(どこでもホーローラック) **¥23,000**
写真セット価格 **¥368,400**
(税込¥386,820)

商品明細
洗面本体
(ミラー)SEM-105UA・SMS-30A・SCW-135N・SCUセコウキット
(洗面下台)SEDL135ANA(ERB)H
洗面本体オプション
(どこでもホーローラック)

洗面化粧台

洗面化粧台

タカラの洗面化粧台だけ!
「ホーロー洗面パネル」で
キレイに、使いやすく!

高品位ホーロー

- カビ・水ハネや汚れから壁をガード!
- 汚れてもサッとひと拭きでキレイに!

お手入れ
とっても
簡単



- マグネットが使えて便利!

マグネットが
ピタッ



- 設置もカンタン!

ホーロー洗面パネルはすべての
洗面化粧台に対応できます。

詳しくはP40を
ご覧ください。

フラット
カウンター 洗面本体間口90cm

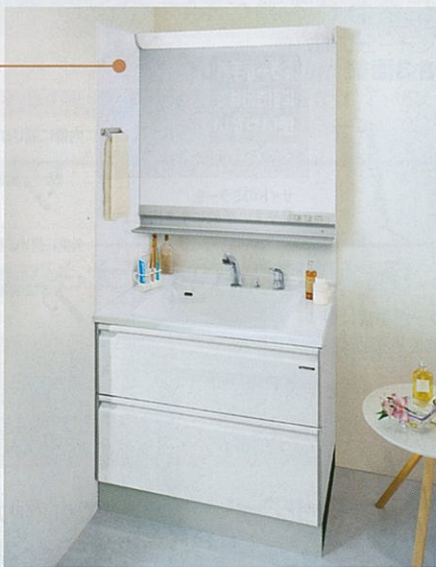

大型ミラー センターボウル
1面鏡 タイプ

洗面本体 **¥212,100**
洗面本体オプション(どこでもラック) **¥1,700**
ホーロー洗面パネル **¥8,400**
写真セット価格 **¥222,200**
(税込¥233,310)

商品明細
洗面本体
(ミラー)SEM-90UA・SCW-90N・SCUセコウキット
(洗面下台)SENC90AND(EAI)H
(エンドカバー)SEC-FG(EWW)
洗面本体オプション(どこでもラック)MGN-TH
ホーロー洗面パネル PSP-YDS・SCUセコウキット

ハイバック
カウンター 洗面本体間口90cm



3面鏡 センターボウル
タイプ

洗面本体 **¥217,600**
(税込¥228,480)

商品明細
洗面本体
(ミラー)SCU-90M3HKA
(洗面下台)SEKC90END(EAI)H
(エンドカバー)SEC-FG(EAI)

ハイバック
カウンター 洗面本体間口150cm



大型ミラー センターボウル
2面鏡 タイプ

洗面本体 **¥316,800**
(税込¥332,640)

商品明細
洗面本体
(ミラー)SEM-120UA・SMS-30A
(洗面下台)SEKC150END(EAR)H
(エンドカバー)SEC-FG(EAR)

フラット
カウンター 洗面本体間口165cm



化粧品ボックス付
のカウンター



ゆったり椅子に座って
メイクができる
ドレッサータイプ。

3面鏡 ドレッサー
タイプ

洗面本体 **¥400,800**
(税込¥420,840)

商品明細
洗面本体
(ミラー)SEM-165M3D・SCW-165N・
SCUセコウキット
(洗面下台)SEDR165AND(EAI)H
(エンドカバー)SEC-FG(EAI)

洗面室をもっと心地よく、もっと機能的に!

お選びの洗面化粧台に快適・便利なオプションが付けられます。

詳しくはP42・43洗面化粧台
オプションをご覧ください。

(写真の商品の全体間口はホーロー洗面パネルとエンドパネルを除きます。)



全体間口
105cm
洗面本体90cm
フラット
カウンター

扉：ロッシュパールブラウン
カウンター：ファインホワイト

洗面本体 ¥206,300
収納ユニット ¥130,700
写真セット価格 ¥337,000 (税込¥353,850)

商品明細
洗面本体 (ミラー) SEM-90UA・SCW-90N・SCUセコキット (洗面下台) SENC90AND (ERB) H
収納ユニット SW-90 (ERB)・ST-UH15 (ERB)・ST-CH15D (ERB)・ST-DH15D (ERB)・S-DG15D-80・SEP-TUAA (ERB)・SEP-TDA80A (ERB)



全体間口
150cm
洗面本体120cm
ハイバック
カウンター
ミラーが手前
に引き出せて
使いやすい

扉：フェミニンローズ
カウンター：ファインピンク

洗面本体 ¥310,300
洗面本体オプション(どこでもラック) ¥1,700
収納ユニット ¥195,400
写真セット価格 ¥507,400 (税込¥532,770)

商品明細
洗面本体 (ミラー) SCU-120M3RHK (洗面下台) SEKC120END (EAR) M (エンドカバー) SEC-FG (EAR)
洗面本体オプション (どこでもラック) MGN-TH
収納ユニット SW-90 (EAR)・SW-30L (EAR)・SEC-WP (EAR)・ST-UH30L (EAR)・ST-DH30LD (EAR)・S-DG30D-80・SEP-TUAA (EAR)・SEP-TDASA (EAR)



全体間口
180cm
洗面本体135cm
フラット
カウンター

扉：ロッシュパールブラウン
カウンター：ファインホワイト

洗面本体 ¥368,600
洗面本体オプション(どこでもラック) ¥5,000
収納ユニット ¥184,700
写真セット価格 ¥558,300 (税込¥586,215)

商品明細
洗面本体 (ミラー) SEM-135M3D・SCW-135N・SCUセコキット (洗面下台) SEDR135AND (EAI) H (エンドカバー) SEC-FG (EAI)
洗面本体オプション (どこでもラック) MGD-KR
収納ユニット SW-90 (EAI)・SW-45L (EAI)・SEC-WP (EAI)・ST-UH45L (EAI)・ST-DK45LD・S-DG45D-80・SEP-TUAA (EAI)・SEP-TDA80A (EAI)

化粧品ボックス付
のカウンター
ゆったり椅子に座って
メイクができる
ドレッサータイプ。

扉：パニライボリー
カウンター：ファインホワイト

洗面本体 ¥53,200 (税込¥55,860)

商品明細
洗面本体 (ミラー) SEM-135M3D・SCW-135N・SCUセコキット (洗面下台) SEDR135AND (EAI) H (エンドカバー) SEC-FG (EAI)
洗面本体オプション (どこでもラック) MGD-KR
収納ユニット SW-90 (EAI)・SW-45L (EAI)・SEC-WP (EAI)・ST-UH45L (EAI)・ST-DK45LD・S-DG45D-80・SEP-TUAA (EAI)・SEP-TDA80A (EAI)

カラーバリエーション

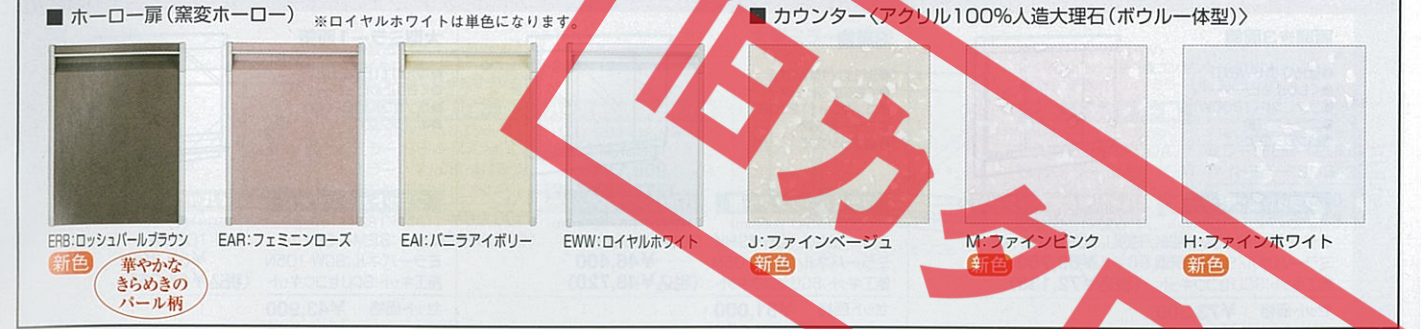

間口 75cm

両開き3面鏡	3面鏡	大型ミラー1面鏡
●蛍光灯(13W) ●くもり止めヒーター ●コンセント(1200W) ●ミラー裏収納 ●歯ブラシ立て	●蛍光灯(13W) ●くもり止めヒーター ●コンセント(1200W) ●ミラー裏収納 ●歯ブラシ立て	●蛍光灯(20W) ●くもり止めヒーター ●コンセント(1200W) ●歯ブラシ立て
フラットカウンター用 (750×230×1109mm) ハイバックカウンター用 (750×230×920mm)	フラットカウンター用 (750×230×1109mm) ハイバックカウンター用 (750×230×920mm)	フラットカウンター用 (750×132×1109mm) ハイバックカウンター用 (750×132×920mm)
ミラー:SCU-75M3RHK ミラーパネル:SCW-75N 施工キット:SCUセコキット セット価格 ¥36,600 (税込¥38,430)	SCU-75M3RHK ¥32,400 (税込¥34,020) SCU-75M3HK ¥24,600 (税込¥25,830)	ミラー:SEM-75UA ミラーパネル:SCW-75N 施工キット:SCUセコキット セット価格 ¥36,500 (税込¥38,325)

洗面下台	洗面下台
センターポウルタイプ (750×615×791mm) SENC75 ¥154,300 (税込¥162,015) 〈そこまでホーローラック付〉 (750×615×841mm) SENC75A ¥177,300 (税込¥186,165)	センターポウルタイプ (750×615×980mm) SEKC75 ¥167,800 (税込¥176,190) 〈そこまでホーローラック付〉 (750×615×1030mm) SEKC75A ¥190,800 (税込¥200,340)

間口 90cm

両開き3面鏡	3面鏡	大型ミラー1面鏡
●蛍光灯(20W) ●くもり止めヒーター ●コンセント(1200W) ●ミラー裏収納 ●歯ブラシ立て	●蛍光灯(20W) ●くもり止めヒーター ●コンセント(1200W) ●ミラー裏収納 ●歯ブラシ立て	●蛍光灯(20W) ●くもり止めヒーター ●コンセント(1200W) ●歯ブラシ立て
フラットカウンター用 (900×195×1109mm) ハイバックカウンター用 (900×195×920mm)	フラットカウンター用 (900×195×1109mm) ハイバックカウンター用 (900×195×920mm)	フラットカウンター用 (900×132×1109mm) ハイバックカウンター用 (900×132×920mm)
ミラー:SCU-90M3RHKA ミラーパネル:SCW-90N 施工キット:SCUセコキット セット価格 ¥53,200 (税込¥55,860)	SCU-90M3RHKA ¥48,800 (税込¥51,240) SCU-90M3HKA ¥32,200 (税込¥33,810)	ミラー:SEM-90UA ミラーパネル:SCW-90N 施工キット:SCUセコキット セット価格 ¥40,200 (税込¥42,210)

洗面下台	洗面下台
センターポウルタイプ (900×615×791mm) SENC90 ¥166,100 (税込¥174,405) 〈そこまでホーローラック付〉 (900×615×841mm) SENC90A ¥192,100 (税込¥201,705)	センターポウルタイプ (900×615×980mm) SEKC90 ¥179,600 (税込¥188,580) 〈そこまでホーローラック付〉 (900×615×1030mm) SEKC90A ¥205,600 (税込¥215,880)

(イラストはRタイプです。ドレッサータイプのLタイプは左右対称となります。)
(ミラーのイラストはフラットカウンター用を示します。)

(イラストはRタイプです。ドレッサータイプのLタイプは左右対称となります。)
(ミラーのイラストはフラットカウンター用を示します。)

間口 105cm

<p>両開き3面鏡</p> <ul style="list-style-type: none"> ●蛍光灯(15W2灯) ●くもり止めヒーター ●コンセント(1200W) ●ミラー裏収納 ●歯ブラシ立て <p>フラットカウンター用 (1050×195×1109mm) ミラー: SCU-105M3RHK ミラーパネル: SCW-105N 施工キット: SCUセコウキット セット価格 ¥73,300 (税込¥76,965)</p>	<p>3面鏡</p> <ul style="list-style-type: none"> ●蛍光灯(15W2灯) ●くもり止めヒーター ●コンセント(1200W) ●ミラー裏収納 ●歯ブラシ立て <p>フラットカウンター用 (1050×195×1109mm) ミラー: SCU-105M3HK ミラーパネル: SCW-105N 施工キット: SCUセコウキット セット価格 ¥51,000 (税込¥53,550)</p>	<p>大型ミラー1面鏡</p> <ul style="list-style-type: none"> ●蛍光灯(15W2灯) ●くもり止めヒーター ●コンセント(1200W) ●歯ブラシ立て <p>フラットカウンター用 (1050×132×1109mm) ミラー: SEM-105UA ミラーパネル: SCW-105N 施工キット: SCUセコウキット セット価格 ¥43,900 (税込¥46,095)</p>
--	--	--

<p>フラットカウンター</p> <p>センターボウルタイプ (1050×615×791mm) SENC105 ¥178,500 (税込¥187,425)</p>	<p>ハイバックカウンター</p> <p>センターボウルタイプ (1050×615×841mm) SENC105A ¥205,500 (税込¥215,775)</p>	<p>ハイバックカウンター</p> <p>センターボウルタイプ (1050×615×980mm) SEKC105 ¥192,100 (税込¥201,705)</p>	<p>ハイバックカウンター</p> <p>センターボウルタイプ (1050×615×1030mm) SEKC105A ¥219,100 (税込¥230,055)</p>
---	--	---	---

間口 120cm

<p>両開き3面鏡</p> <ul style="list-style-type: none"> ●蛍光灯(20W+15W) ●くもり止めヒーター ●コンセント(1200W) ●ミラー裏収納 ●歯ブラシ立て <p>フラットカウンター用 (1200×195×1109mm) ミラー: SCU-120M3RHK ミラーパネル: SCW-120N 施工キット: SCUセコウキット セット価格 ¥83,200 (税込¥87,360)</p>	<p>3面鏡</p> <ul style="list-style-type: none"> ●蛍光灯(20W+15W) ●くもり止めヒーター ●コンセント(1200W) ●ミラー裏収納 ●歯ブラシ立て <p>フラットカウンター用 (1200×195×1109mm) ミラー: SCU-120M3HK ミラーパネル: SCW-120N 施工キット: SCUセコウキット セット価格 ¥59,800 (税込¥62,790)</p>	<p>大型ミラー1面鏡</p> <ul style="list-style-type: none"> ●蛍光灯(20W+15W) ●くもり止めヒーター ●コンセント(1200W) ●歯ブラシ立て <p>フラットカウンター用 (1200×132×1109mm) ミラー: SEM-120UA ミラーパネル: SCW-120N 施工キット: SCUセコウキット セット価格 ¥47,600 (税込¥49,980)</p>
--	--	--

<p>フラットカウンター</p> <p>ドレッサータイプ (1200×615×791mm) SEDL/R120 ¥245,900 (税込¥258,195)</p> <p>センターボウルタイプ (1200×615×841mm) SEDL/R120A ¥268,900 (税込¥282,345)</p>	<p>ハイバックカウンター</p> <p>ドレッサータイプ (1200×615×980mm) SEDL/R120 ¥226,100 (税込¥237,405)</p> <p>センターボウルタイプ (1200×615×1030mm) SEKC120 ¥255,100 (税込¥267,855)</p>
--	--

間口 135cm

<p>3面鏡</p> <ul style="list-style-type: none"> ●蛍光灯(20W2灯) ●くもり止めヒーター ●コンセント2個付(1200W) ●ミラー裏収納 ●歯ブラシ立て <p>フラットカウンター用 (1350×203×1109mm) ミラー: SEM-135M3D ミラーパネル: SCW-135N 施工キット: SCUセコウキット セット価格 ¥79,100 (税込¥83,055)</p>	<p>大型ミラー2面鏡</p> <ul style="list-style-type: none"> ●蛍光灯(15W2灯) ●くもり止めヒーター ●コンセント(1200W) ●ミラー裏収納(サイドミラー) ●歯ブラシ立て <p>フラットカウンター用 (1350×155×1109mm) ミラー: SEM-135UA サイドミラー: SMS-30A ミラーパネル: SCW-135N 施工キット: SCUセコウキット セット価格 ¥61,700 (税込¥64,785)</p>
--	---

<p>フラットカウンター</p> <p>ドレッサータイプ (1350×615×791mm) SEDL/R135 ¥283,700 (税込¥297,885)</p> <p>センターボウルタイプ (1350×615×841mm) SEDL/R135A ¥306,700 (税込¥322,035)</p>	<p>ハイバックカウンター</p> <p>ドレッサータイプ (1350×615×980mm) SEDL/R135 ¥226,100 (税込¥237,405)</p> <p>センターボウルタイプ (1350×615×1030mm) SEKC135 ¥283,500 (税込¥297,675)</p>
--	--

※ボウル容量は全て15ℓです。
※■には色番を入れてください。
※価格は標準水栓の場合です。そこまでホーローラック付のカウンター高さは80cm、そこまでホーローラックなしのものは75cmと80cmから選べます。
※洗面下台のエンド側がオープンの場合、エンドカバーが別途必要になります。
※ドレッサータイプの洗面下台価格にはドレッサーチェアが含まれています。

間口 150cm

<p>3面鏡</p> <ul style="list-style-type: none"> ●蛍光灯(20W2灯) ●くもり止めヒーター ●コンセント2個付(1200W) ●ミラー裏収納 ●歯ブラシ立て <p>フラットカウンター用 (1500×203×1109mm) ミラー: SEM-150M3D ミラーパネル: SCW-150N 施工キット: SCUセコウキット セット価格 ¥82,800 (税込¥86,940)</p>	<p>大型ミラー2面鏡</p> <ul style="list-style-type: none"> ●蛍光灯(20W+15W) ●くもり止めヒーター ●コンセント(1200W) ●ミラー裏収納(サイドミラー) ●歯ブラシ立て <p>フラットカウンター用 (1500×155×1109mm) ミラー: SEM-120UA サイドミラー: SMS-30A ミラーパネル: SCW-150N 施工キット: SCUセコウキット セット価格 ¥65,400 (税込¥68,670)</p>
--	---

<p>フラットカウンター</p> <p>ドレッサータイプ (1500×615×791mm) SEDL/R150 ¥296,100 (税込¥310,905)</p> <p>センターボウルタイプ (1500×615×841mm) SEDL/R150A ¥322,100 (税込¥338,205)</p>	<p>ハイバックカウンター</p> <p>ドレッサータイプ (1500×615×980mm) SEDL/R150 ¥237,400 (税込¥249,270)</p> <p>センターボウルタイプ (1500×615×1030mm) SEKC150 ¥250,900 (税込¥263,445)</p>
--	--

間口 165cm

<p>3面鏡</p> <ul style="list-style-type: none"> ●蛍光灯(20W2灯) ●くもり止めヒーター ●コンセント2個付(1200W) ●ミラー裏収納 ●歯ブラシ立て <p>フラットカウンター用 (1650×203×1109mm) ミラー: SEM-165M3D ミラーパネル: SCW-165N 施工キット: SCUセコウキット セット価格 ¥86,500 (税込¥90,825)</p>	<p>大型ミラー3面鏡</p> <ul style="list-style-type: none"> ●蛍光灯(15W2灯) ●くもり止めヒーター ●コンセント(1200W) ●ミラー裏収納(サイドミラー) ●歯ブラシ立て <p>フラットカウンター用 (1650×155×1109mm) ミラー: SEM-105UA サイドミラー: SMS-30A×2 ミラーパネル: SCW-165N 施工キット: SCUセコウキット セット価格 ¥79,400 (税込¥83,370)</p>
--	---

<p>フラットカウンター</p> <p>ドレッサータイプ (1650×615×791mm) SEDL/R165 ¥308,500 (税込¥323,925)</p> <p>センターボウルタイプ (1650×615×841mm) SEDL/R165A ¥335,500 (税込¥352,275)</p>	<p>ハイバックカウンター</p> <p>ドレッサータイプ (1650×615×980mm) SEDL/R165 ¥249,800 (税込¥262,290)</p> <p>センターボウルタイプ (1650×615×1030mm) SEKC165 ¥298,800 (税込¥313,740)</p>
--	--

※ボウル容量は全て15ℓです。
※■には色番を入れてください。
※価格は標準水栓の場合です。そこまでホーローラック付のカウンター高さは80cm、そこまでホーローラックなしのものは75cmと80cmから選べます。
※洗面下台のエンド側がオープンの場合、エンドカバーが別途必要になります。
※ドレッサータイプの洗面下台価格にはドレッサーチェアが含まれています。

水栓は以下からお選びいただけます。

フラットカウンター	ハイバックカウンター
<p>標準水栓</p> <p>FB244U17T: シングルレバー式シャワー水栓(クロムメッキタイプ) ※リフトアップ式 ※価格は洗面下台に含まれています。</p>	<p>標準水栓</p> <p>KF511TK2: シングルレバー式シャワー水栓(クロムメッキタイプ) ※価格は洗面下台に含まれています。</p>
<p>オプション水栓</p> <p>KF125G2TK: サーマスタット機能付シャワー水栓(クロムメッキタイプ) ※リフトアップ式 ※価格は洗面下台に含まれています。</p>	<p>オプション水栓</p> <p>KF224TK2: サーマスタット機能付シャワー水栓(クロムメッキタイプ) ※リフトアップ式 ※価格は洗面下台に含まれています。</p>

※寒冷地仕様の場合は品番末尾にCが付きまます。

洗面下台: 品番の見方

SE DR 165 A N D (EAI) J

1 フラットカウンター: NC センターボウル
DR ドレッサー-右ボウル
DL ドレッサー-左ボウル

2 間口: 75-165 (cm)

3 水栓(フラットカウンター): A シングルレバー式シャワー水栓(クロムメッキタイプ)
B サーマスタット機能付シャワー水栓(クロムメッキタイプ)
C シングルレバー式シャワー水栓(クロムメッキタイプ)
水栓(ハイバックカウンター): E シングルレバー式シャワー水栓
F サーマスタット機能付シャワー水栓

4 水栓仕様: B 標準水栓
C 寒冷地仕様

5 台輪部分: A 高さ90cm
N 高さ75cm

6 単カラー: ERB: ロックアップブラウン
EAR: フェニックス
EAI: ロイヤルホワイト
EWW: ロイヤルホワイト

7 カウンターカラー: J: ファインベージュ
M: ファインピンク
H: ファインホワイト

エリーナ価格表

Eleena
エリーナ

※写真はLタイプです。 ※品番中の■には色品番を入れてください。 ※耐震ラッチ付商品もございます。価格は扉一枚につき¥1,000です。詳しくは弊社事業所へお問い合わせください。

ウォールキャビネット

片開き

間口30cm
SW-30L/R (■) (300×308×400mm)
¥16,700 (税込¥17,535)

間口45cm
SW-45L/R (■) (450×308×400mm)
¥17,800 (税込¥18,690)

両開き

間口75cm
SW-75 (■) (750×308×400mm)
¥31,300 (税込¥32,865)

間口90cm
SW-90 (■) (900×308×400mm)
¥32,400 (税込¥34,020)

ウォールキャビネット(暖房涼風機付)

両開き

間口75cm
SW-75D (■) (750×316×400mm)
¥66,100 (税込¥69,405)

間口90cm
SW-90D (■) (900×316×400mm)
¥67,200 (税込¥70,560)

※暖房涼風機のカラーはグレーとなります。

コントローラ
※別売のケーブルが必要です。
ケーブルEDR-06 ¥1,600 (税込¥1,680)

詳しくはP43をご覧ください。

タイマー予約機能で冬は暖かく、夏は涼しく快適に。

トールキャビネット

<p>サイド収納タイプ 間口15cm (150×593×2300mm)</p> <p>(上台)ST-UH15 (■) ¥15,700 (中台)ST-CH15D (■) ¥27,500 (下台)ST-DH15D (■) ¥21,600 (台輪)S-DG15D-●</p> <p>セット価格 ¥64,800 (税込¥68,040)</p> <p>※耐震ラッチは付きません。</p>	<p>ガラス扉タイプ 間口30cm (300×593×2300mm)</p> <p>(上台)ST-UH30L/R (■) ¥17,300 (下台)ST-DH30L/RD (■) ¥90,700 (台輪)S-DG30D-●</p> <p>セット価格 ¥108,000 (税込¥113,400)</p>	<p>姿見ミラータイプ 間口30cm (300×593×2300mm)</p> <p>(上台)ST-UH30L/R (■) ¥17,300 (下台)ST-DK30L/R D (■) ¥69,100 (台輪)S-DG30D-●</p> <p>セット価格 ¥86,400 (税込¥90,720)</p> <p>※ST-DK30L/R Dには耐震ラッチは付きません。</p>	<p>ガラス扉タイプ 間口45cm (450×593×2300mm)</p> <p>(上台)ST-UH45L/R (■) ¥18,400 (下台)ST-DH45L/RD (■) ¥105,800 (台輪)S-DG45D-●</p> <p>セット価格 ¥124,200 (税込¥130,410)</p>	<p>姿見ミラータイプ 間口45cm (450×593×2300mm)</p> <p>(上台)ST-UH45L/R (■) ¥18,400 (下台)ST-DK45L/R D (■) ¥77,800 (台輪)S-DG45D-●</p> <p>セット価格 ¥96,200 (税込¥101,010)</p> <p>※ST-DK45L/R Dには耐震ラッチは付きません。</p>
--	---	--	--	---

※品番中の●にはカウンター高さ75cmの場合75、80cmの場合80を入れてください。

システムマグネット収納 間仕切り名人

引出しの中を自由に仕切ってスッキリ整理。取り外しも簡単です。

システムマグネット収納

Sタイプ(高さ63mm)	Hタイプ(高さ110mm)
MGマジキリJ SL2 ¥3,600 (税込¥3,780)	MGマジキリJ HL1 ¥3,400 (税込¥3,570)
MGマジキリJ SL1 ¥1,800 (税込¥1,890)	
MGマジキリJ SS2 ¥3,200 (税込¥3,360)	
MGマジキリJ SS1 ¥1,600 (税込¥1,680)	

※洗面下台・トールキャビネットへの対応は弊社事業所へお問い合わせください。

見切り対応フィルター

洗面下台(フラットカウンター)用	ミキリSE10SQ (□)	¥2,800 (税込¥2,940)
洗面下台(ハイバックカウンター)用	ミキリSE10HB (□)	¥2,800 (税込¥2,940)
ウォールキャビネット用	ミキリSW10	¥500 (税込¥525)

※□にはカウンターの色品番を入れてください。

ホーローエンドカバー

ウォールキャビネット用	SEC-WP (■) (280×3×399mm)	¥4,800 (税込¥5,040)
洗面下台用(アイボリー色)	SEC-FGB (564×3×631mm)	¥3,300 (税込¥3,465)
洗面下台用(扉カラー対応)	SEC-FG (■) (564×3×631mm)	¥5,800 (税込¥6,090)
洗面下台(トレッガータイプ)用	SEC-DP (■) (564×3×473mm)	¥5,800 (税込¥6,090)

※トールキャビネット(間口15cmタイプ)と隣接する場合に使用します。

ホーローエンドパネル

トールキャビネット上台用	SEP-TUAA (■) (577×16×399mm)	¥9,700 (税込¥10,185)
トールキャビネット下台用	SEP-TDA75A (■) (577×16×1899mm) SEP-TDA80A (■) (577×16×1949mm) SEP-TDASA (■) (577×16×1809mm)	¥23,800 (税込¥24,990)

※SEP-TDASAは、洗面本体とトールキャビネットが隣接する側に使用します。

ホーロー洗面パネル どこでもラック 間仕切り名人

など、その他オプションもご用意しております。P40~43をご覧ください。

ホーロー洗面化粧台 アルファージュ 新発売

Alfage
アルファージュ

図面
ページ
111
~115

収納力の高いキャビネットなど、優れた機能性。
キレイの続くアクリル100%人造大理石を採用しています。



扉デザイン

味わい深く豊かな質感の窯変ホーロー扉
美しい自然石にも似た端正な質感の扉に、
伝統工芸品のような七宝引手の組み合わせ。



※写真は2段スライドタイプです。扉(引出し付)タイプは形状が異なります。

ボウルー体型カウンター

上品で美しい石目調のアクリル100%人造大理石を採用。
2種類から選べます。



ハイバックカウンター

水はねをしっかりとガードする
背面まで一体成型のカウンター。

フラットカウンター

広々とした奥行き使いやすい
カウンター。

参考価格

※価格は税抜き希望小売価格です。

75cm	¥135,500
90cm	¥160,700
105cm	¥174,000
120cm	¥180,100

※フラットカウンターの場合の価格です。ミラーは間口75cmは1面鏡、間口90cmは3面鏡、間口105cm・120cmは大型ミラー1面鏡の価格です。

用途に合わせて選べる5つのミラーバリエーション

詳しくはP41をご覧ください。

●両開き3面鏡



サイドのミラーが手前に引き出せる、両開きの3面鏡。

●3面鏡



ミラー裏に収納スペースを確保した3面鏡。

●大型ミラー1面鏡

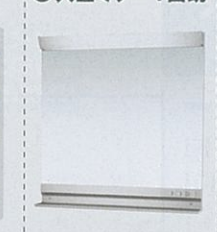

見やすく豪華な印象の大型ミラー。

●1面鏡(鏡裏収納付)



ミラー裏に収納スペースを確保した1面鏡。

●1面鏡



収納棚を備えた1面鏡。

収納力と機能性で選べる2タイプの洗面下台キャビネット

取り出しやすい2段スライドタイプが新登場。奥行きが深く高い収納力を発揮します。

たっぷりホーローキャビネット



大容量の
収納スペース
収納量が
約1.4倍!

※キャビネット奥行45cmとの比較です。
※間口75cm・2段スライドタイプの場合です。仕様により数値は異なります。

●2段スライドタイプ 新発売



●扉(引出し付)タイプ



収納物が取り出しやすい

上下とも、収納スペースは奥行きたっぷり。

ホーロー洗面化粧台 アルファージュ

フラット
カウンター 洗面本体間口 **75cm**



1面鏡 扉(引出し付)タイプ

洗面本体 **¥135,500**
(税込¥142,275)

商品明細
洗面本体
(ミラー)SJ-75M1HK・SCW-75N・SCUセコウキット
(洗面下台)BSFA75F(AWW)
(エンドカバー)SEC-FGB

ハイバック
カウンター 洗面本体間口 **75cm**



3面鏡 扉(引出し付)タイプ

洗面本体 **¥153,800**
洗面本体オプション(そこまでホーローラック) **¥23,000**
写真セット価格 **¥176,800**
(税込¥185,640)

商品明細
洗面本体
(ミラー)SCU-75M3HK
(洗面下台)BSFA75A(AAL)・LFA547T12TK
(エンドカバー)SEC-FG(AAL)
洗面本体オプション
(そこまでホーローラック)S-DX75BB

ハイバック
カウンター 洗面本体間口 **75cm**



1面鏡(鏡裏収納付) 2段スライドタイプ

洗面本体 **¥157,200**
(税込¥165,060)

商品明細
洗面本体
(ミラー)SCU-75M1HK
(洗面下台)BSFE75A(AAP)・LFA547T12TK
(エンドカバー)SEC-FG(AAP)

収納物が
取り出しやすい

フラット
カウンター 洗面本体間口 **105cm**



大型ミラー 1面鏡 扉(引出し付)タイプ

洗面本体 **¥175,500**

洗面本体オプション(どこでもラック) **¥1,800**
ホーロー洗面パネル **¥8,400**
写真セット価格 **¥185,700**
(税込¥194,985)

商品明細
洗面本体
(ミラー)SEM-105UA・SCW-105N・SCUセコウキット
(洗面下台)BSFA105F(AWW)・FB244U17T
(エンドカバー)SEC-FG(AWW)
洗面本体オプション
(どこでもラック)MGN-DF
ホーロー洗面パネル
PSP-YDS・SCUセコウキット

ハイバック
カウンター 洗面本体間口 **105cm**



3面鏡 2段スライドタイプ

洗面本体 **¥201,200**
(税込¥211,260)

商品明細
洗面本体
(ミラー)SCU-105M3HK
(洗面下台)BSFE105A(AAP)・LFA547T12TK
(エンドカバー)SEC-FG(AAP)

収納物が
取り出しやすい

タカラの洗面化粧台だけ!

「ホーロー洗面パネル」で
キレイに、使いやすく!

高品位ホーロー

- カビ・水ハネや汚れから壁をガード!
- 汚れてもサッとひと拭きでキレイに!

お手入れ
とっても
簡単



- マグネットが使えて便利!

マグネットが
ピタッ



- 設置もカンタン!

ホーロー洗面パネルはすべての
洗面化粧台に対応できます。

詳しくはP40を
ご覧ください。

フラット
カウンター 洗面本体間口 **90cm**



3面鏡 2段スライドタイプ

洗面本体 **¥172,000**
洗面本体オプション(どこでもラック) **¥1,700**
ホーロー洗面パネル **¥8,400**
写真セット価格 **¥182,100**
(税込¥191,205)

商品明細
洗面本体
(ミラー)SCU-90M3HKA・SCW-90N・SCUセコウキット
(洗面下台)BSFE90F(AAB)・FB244U17T
(エンドカバー)SEC-FG(AAL)
洗面本体オプション
(どこでもラック)MGN-TH
ホーロー洗面パネル PSP-YDS・SCUセコウキット

ハイバック
カウンター 洗面本体間口 **90cm**



大型ミラー 1面鏡 扉(引出し付)タイプ

洗面本体 **¥174,900**
(税込¥183,645)

商品明細
洗面本体
(ミラー)SEM-90UA
(洗面下台)BSFA90A(AAP)・LFA547T12TK
(エンドカバー)SEC-FG(AAP)

フラット
カウンター 洗面本体間口 **120cm**



3面鏡 2段スライドタイプ

洗面本体 **¥220,500**
(税込¥231,525)

商品明細
洗面本体
(ミラー)SCU-120M3HK・SCW-120N・SCUセコウキット
(洗面下台)BSFE120A(AAB)・FB244U17T
(エンドカバー)SEC-FG(AAB)

ハイバック
カウンター 洗面本体間口 **120cm**



両開き3面鏡 扉(引出し付)タイプ

洗面本体 **¥225,900**

洗面本体オプション(そこまでホーローラック) **¥29,000**
写真セット価格 **¥254,900**
(税込¥267,645)

商品明細
洗面本体
(ミラー)SCU-120M3RHK
(洗面下台)BSFA120A(AAL)・LFA547T12TK
(エンドカバー)SEC-FG(AAL)
洗面本体オプション
(そこまでホーローラック)S-DX120BB

洗面室をもっと心地よく、もっと機能的に!

お選びの洗面化粧台に快適・便利なオプションが付けられます。

詳しくはP42・43洗面化粧台
オプションをご覧ください。

ホーロー洗面化粧台 アルファージュ 収納ユニットセットプラン例

(写真の商品の全体間口はホーロー洗面パネルとエンドパネルを除きます。)



全体間口
105cm
洗面本体75cm
ハイバック
カウンター

ホーロー
洗面
パネル

扉：ホワイト
カウンター：ファインホワイト

洗面本体 ¥156,700
洗面本体オプション(どこでもラック) ¥1,700
ホーロー洗面パネル ¥16,000
収納ユニット ¥103,600
写真セット価格 ¥278,000 (税込¥291,900)

商品明細
洗面本体 (ミラー)SEM-75UA (洗面下台)BSFA75A(AWW)・LFA547T12TK
洗面本体オプション(どこでもラック)MGN-TH
ホーロー洗面パネル PSP-YDH・SPエッジセット・SPHセコウキット
収納ユニット ST-U30L(AWW)・ST-D30L(AWW)・S-DB30D-75・SEP-TUG(AWW)・SEP-TDGN(AWW)・SW-75(AWW)



全体間口
105cm
洗面本体90cm
フラット
カウンター

ミラーが手前
に引き出して
使いやすい

扉：パールピンク
カウンター：ファインホワイト

洗面本体 ¥188,600
収納ユニット ¥79,400
写真セット価格 ¥268,000 (税込¥281,400)

商品明細
洗面本体 (ミラー)SCU-90M3RHKA・SCW-90N・SCUセコウキット
(洗面下台)BSFE90F(AAP)・FB244U17T (エンドカバー)SEC-FG(AAP)
収納ユニット ST-U15S(AAP)・ST-C15(AAP)・ST-D15(AAP)・S-DB15D-75・SW-90(AAP)・SEC-WP(AAP)



全体間口
135cm
洗面本体105cm
フラット
カウンター

扉：パールブラウン
カウンター：ファインホワイト

洗面本体 ¥192,300
洗面本体オプション(どこでもラック) ¥1,700
収納ユニット ¥135,900
写真セット価格 ¥329,900 (税込¥346,395)

商品明細
洗面本体 (ミラー)SCU-105M3HK・SCW-105N・SCUセコウキット
(洗面下台)BSFE105F(AAB)・FB244U17T (エンドカバー)SEC-FG(AAB)
洗面本体オプション(どこでもラック)MGN-TH
収納ユニット ST-U30L(AAB)・ST-DKA30L・S-DB30D-75・SEP-TUG(AAB)・SEP-TDGN(AAB)・SW-105D(AAB)・ケーブルEDR-06・SEC-WP(AAB)



全体間口
165cm
洗面本体120cm
ハイバック
カウンター

ミラーが手前
に引き出して
使いやすい

ホーロー
洗面
パネル

扉：パールブルー
カウンター：ファインホワイト

洗面本体 ¥221,100
洗面本体オプション(どこでもラック) ¥1,700
ホーロー洗面パネル ¥16,000
収納ユニット ¥166,900
写真セット価格 ¥405,700 (税込¥425,985)

商品明細
洗面本体 (ミラー)SCU-120M3RHK (洗面下台)BSFA120A(AAL)・LFA547T12TK
洗面本体オプション(どこでもラック)MGN-TH
ホーロー洗面パネル PSP-YDH・SPエッジセット・SPHセコウキット
収納ユニット ST-U45R(AAL)・ST-DS45R(AAL)・S-DB45D-75・SEP-TUG(AAL)×2・SEP-TDGN(AAL)×2・SW-120(AAL)

カラーバリエーション

■ ホーロー扉(黒変ホーロー)/カウンター
※ホワイトの扉は単色になります。

■ カウンター
〈アクリル100% 人造大理石(ボウルタイプ)〉

(在庫限り)

ARAB: ロッシュブルー (カウンター: フライムブルー) ARAS: ロッシュブルー (カウンター: フライムホワイト) ARPP: ロッシュピンク (カウンター: フライムピンク)

AWWS: ホワイト (カウンター: フライムホワイト)

※ホワイトの扉は単色になります。

ファインホワイト

(ミラーのイラストはフラットカウンター用を示します。)

間口 75cm

両開き3面鏡	3面鏡	大型ミラー1面鏡	1面鏡(鏡裏収納付)	1面鏡
●蛍光灯(13W) ●くもり止めヒーター ●コンセント(1200W) ●ミラー裏収納 ●歯ブラシ立て	●蛍光灯(13W) ●くもり止めヒーター ●コンセント(1200W) ●ミラー裏収納 ●歯ブラシ立て	●蛍光灯(20W) ●くもり止めヒーター ●コンセント(1200W) ●歯ブラシ立て	●蛍光灯(13W) ●くもり止めヒーター ●コンセント(1200W) ●ミラー裏収納 ●歯ブラシ立て	●蛍光灯(20W) ●くもり止めヒーター ●コンセント(1200W) ●歯ブラシ立て
フラットカウンター用 (750×230×1109mm) ミラー:SCU-75M3RHK ミラーパネル:SCW-75N 施工キット:SCUセコウキット セット価格 ¥36,600 (税込¥38,430)	ハイバックカウンター用 (750×230×920mm) SCU-75M3RHK ¥32,400 (税込¥34,020)	フラットカウンター用 (750×132×1109mm) ミラー:SEM-75UA ミラーパネル:SCW-75N 施工キット:SCUセコウキット セット価格 ¥36,500 (税込¥38,325)	ハイバックカウンター用 (750×132×920mm) SEM-75UA ¥32,300 (税込¥33,915)	フラットカウンター用 (750×230×1109mm) ミラー:SCU-75M1HK ミラーパネル:SCW-75N 施工キット:SCUセコウキット セット価格 ¥22,400 (税込¥23,520)
ハイバックカウンター用 (750×230×920mm) SCU-75M3HK ¥24,600 (税込¥25,830)	フラットカウンター用 (750×132×1109mm) SEM-75UA ¥32,300 (税込¥33,915)	ハイバックカウンター用 (750×132×920mm) SEM-75UA ¥32,300 (税込¥33,915)	フラットカウンター用 (750×230×1109mm) SCU-75M1HK ¥18,200 (税込¥19,110)	ハイバックカウンター用 (750×230×920mm) SCU-75M1HK ¥17,100 (税込¥17,955)

洗面下台	洗面下台	洗面下台	洗面下台	洗面下台
フラットカウンター	2段スライドタイプ (750×615×791mm) 洗面下台:BSFE75□F(■) 水栓:FB244U17T セット価格 ¥120,700 (税込¥126,735)	扉(引出し付)タイプ (750×615×791mm) 洗面下台:BSFA75□F(■) 水栓:FB244U17T セット価格 ¥110,900 (税込¥116,445)	スライド(引出し付)タイプ フラットカウンター 洗面下台:BSFE75□F(■) 水栓:FB244U17T セット価格 ¥124,600 (税込¥130,830)	扉(引出し付)タイプ フラットカウンター 洗面下台:BSFA75□F(■) 水栓:FB244U17T セット価格 ¥114,900 (税込¥120,645)
ハイバックカウンター	2段スライドタイプ (750×615×980mm) 洗面下台:BSFE75□F(■) 水栓:FB244U17T セット価格 ¥134,200 (税込¥140,910)	扉(引出し付)タイプ (750×615×980mm) 洗面下台:BSFA75□F(■) 水栓:FB244U17T セット価格 ¥124,400 (税込¥130,620)	ハイバックカウンター フラットカウンター 洗面下台:BSFE75□F(■) 水栓:FB244U17T セット価格 ¥138,100 (税込¥145,005)	ハイバックカウンター フラットカウンター 洗面下台:BSFA75□F(■) 水栓:FB244U17T セット価格 ¥128,400 (税込¥134,820)

間口 90cm

両開き3面鏡	3面鏡	大型ミラー1面鏡
●蛍光灯(20W) ●くもり止めヒーター ●コンセント(1200W) ●ミラー裏収納 ●歯ブラシ立て	●蛍光灯(20W) ●くもり止めヒーター ●コンセント(1200W) ●ミラー裏収納 ●歯ブラシ立て	●蛍光灯(20W) ●くもり止めヒーター ●コンセント(1200W) ●歯ブラシ立て
フラットカウンター用 (900×195×1109mm) ミラー:SCU-90M3RHKA ミラーパネル:SCW-90N 施工キット:SCUセコウキット セット価格 ¥53,200 (税込¥55,860)	ハイバックカウンター用 (900×195×920mm) SCU-90M3RHKA ¥48,800 (税込¥51,240)	フラットカウンター用 (900×132×1109mm) ミラー:SEM-90UA ミラーパネル:SCW-90N 施工キット:SCUセコウキット セット価格 ¥40,200 (税込¥42,210)
ハイバックカウンター用 (900×195×920mm) SCU-90M3RHKA ¥48,800 (税込¥51,240)	フラットカウンター用 (900×195×1109mm) SCU-90M3HKA ミラー:SEM-90UA ミラーパネル:SCW-90N 施工キット:SCUセコウキット セット価格 ¥36,600 (税込¥38,430)	ハイバックカウンター用 (900×132×920mm) SEM-90UA ¥32,200 (税込¥33,810)

洗面下台	洗面下台	洗面下台	洗面下台	洗面下台
フラットカウンター	2段スライドタイプ (900×615×791mm) 洗面下台:BSFE90□F(■) 水栓:FB244U17T セット価格 ¥130,600 (税込¥137,130)	扉(引出し付)タイプ (900×615×791mm) 洗面下台:BSFA90□F(■) 水栓:FB244U17T セット価格 ¥120,800 (税込¥126,840)	スライド(引出し付)タイプ フラットカウンター 洗面下台:BSFE90□F(■) 水栓:FB244U17T セット価格 ¥130,600 (税込¥137,130)	扉(引出し付)タイプ フラットカウンター 洗面下台:BSFA90□F(■) 水栓:FB244U17T セット価格 ¥120,800 (税込¥126,840)
ハイバックカウンター	2段スライドタイプ (900×615×980mm) 洗面下台:BSFE90□F(■) 水栓:FB244U17T セット価格 ¥144,100 (税込¥151,305)	扉(引出し付)タイプ (900×615×980mm) 洗面下台:BSFA90□F(■) 水栓:FB244U17T セット価格 ¥134,300 (税込¥141,015)	ハイバックカウンター フラットカウンター 洗面下台:BSFE90□F(■) 水栓:FB244U17T セット価格 ¥144,100 (税込¥151,305)	ハイバックカウンター フラットカウンター 洗面下台:BSFA90□F(■) 水栓:FB244U17T セット価格 ¥134,300 (税込¥141,015)

※ボウルの容量は全て15Lです。※□にはカウンター高さ80cmの場合Hが入ります。※ここまでホーローラックをお選びの場合は、カウンター高さ75cmの下台を手配願います。
※●には標準水栓の場合はA、オプション水栓の場合はTが入ります。※■にはカラーの色番を入れてください。※洗面下台のエンド側がオープンの場合、エンドカバーが必要です。P58をご覧ください。※価格は標準水栓の場合です。
※搬入・取付費等は別途です。 ※印刷色ですら商品と多少異なります。タカラショールームでお確かめください。

アルファージュ価格表

(ミラーのイラストはフラットカウンター用を示します。)

間口 105cm

両開き3面鏡

- 蛍光灯(15W2灯)
- くもり止めヒーター
- コンセント(1200W)
- ミラー裏収納
- 歯ブラシ立て



3面鏡

- 蛍光灯(15W2灯)
- くもり止めヒーター
- コンセント(1200W)
- ミラー裏収納
- 歯ブラシ立て

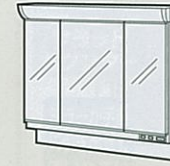

大型ミラー

- 蛍光灯(15W2灯)
- くもり止めヒーター
- コンセント(1200W)
- 歯ブラシ立て

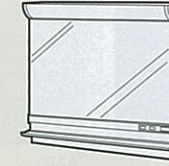

フラットカウンター用

ハイバックカウンター用
(1050×195×920mm)
ミラー: SCU-105M3RHK
ミラーパネル: SCW-105N
施工キット: SCUセコウキット
セット価格 **¥73,300**
(税込¥76,965)

ハイバックカウンター用

フラットカウンター用
(1050×195×920mm)
ミラー: SCU-105M3HK
ミラーパネル: SCW-105N
施工キット: SCUセコウキット
セット価格 **¥68,700**
(税込¥72,135)

フラットカウンター用

ハイバックカウンター用
(1050×195×920mm)
ミラー: SCU-105M3RHK
ミラーパネル: SCW-105N
施工キット: SCUセコウキット
セット価格 **¥51,000**
(税込¥53,550)

ハイバックカウンター用

フラットカウンター用
(1050×195×920mm)
ミラー: SCU-105M3HK
ミラーパネル: SCW-105N
施工キット: SCUセコウキット
セット価格 **¥46,400**
(税込¥48,720)

フラットカウンター用

ハイバックカウンター用
(1050×132×920mm)
ミラー: SEM-105UA
ミラーパネル: SCW-105N
施工キット: SCUセコウキット
セット価格 **¥43,900**
(税込¥46,095)

ハイバックカウンター用

フラットカウンター用
(1050×132×920mm)
ミラー: SEM-105UA
ミラーパネル: SCW-105N
施工キット: SCUセコウキット
セット価格 **¥39,300**
(税込¥41,265)

ミラー

洗面下台

フラットカウンター

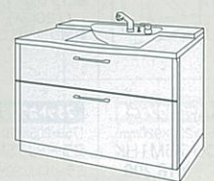

2段スライドタイプ
(1050×615×791mm)
洗面下台: BSFE105□F(■)
水栓: FB244U17T
セット価格 **¥136,500**
(税込¥143,325)



扉(引出し付)タイプ
(1050×615×791mm)
洗面下台: BSFA105□F(■)
水栓: FB244U17T
セット価格 **¥126,800**
(税込¥133,140)



(在庫限り) ※イラストはハイバックカウンターです。

ハイバックカウンター



2段スライドタイプ
(1050×615×980mm)
洗面下台: BSFE105□F(■)
水栓: LFA547T12TK
セット価格 **¥150,000**
(税込¥157,500)



扉(引出し付)タイプ
(1050×615×980mm)
洗面下台: BSFA105□F(■)
水栓: LFA547T12TK
セット価格 **¥140,300**
(税込¥147,315)

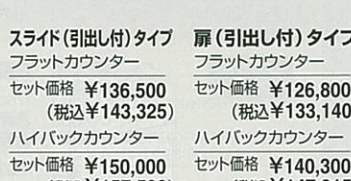

スライド(引出し付)タイプ
フラットカウンター
セット価格 **¥136,500**
(税込¥143,325)

扉(引出し付)タイプ
フラットカウンター
セット価格 **¥126,800**
(税込¥133,140)

ハイバックカウンター
セット価格 **¥150,000**
(税込¥157,500)

ハイバックカウンター
セット価格 **¥140,300**
(税込¥147,315)

間口 120cm

両開き3面鏡

- 蛍光灯(20W+15W)
- くもり止めヒーター
- コンセント(1200W)
- ミラー裏収納
- 歯ブラシ立て

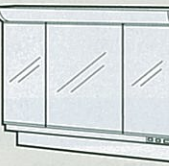

3面鏡

- 蛍光灯(20W+15W)
- くもり止めヒーター
- コンセント(1200W)
- ミラー裏収納
- 歯ブラシ立て

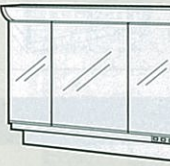

大型ミラー

- 蛍光灯(20W+15W)
- くもり止めヒーター
- コンセント(1200W)
- 歯ブラシ立て

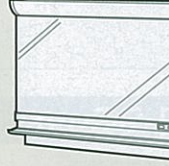

フラットカウンター用

ハイバックカウンター用
(1200×195×1109mm)
ミラー: SCU-120M3RHK
ミラーパネル: SCW-120N
施工キット: SCUセコウキット
セット価格 **¥83,200**
(税込¥87,360)

ハイバックカウンター用

フラットカウンター用
(1200×195×1109mm)
ミラー: SCU-120M3HK
ミラーパネル: SCW-120N
施工キット: SCUセコウキット
セット価格 **¥78,400**
(税込¥82,320)

フラットカウンター用

ハイバックカウンター用
(1200×195×1109mm)
ミラー: SCU-120M3RHK
ミラーパネル: SCW-120N
施工キット: SCUセコウキット
セット価格 **¥59,800**
(税込¥62,790)

ハイバックカウンター用

フラットカウンター用
(1200×195×1109mm)
ミラー: SCU-120M3HK
ミラーパネル: SCW-120N
施工キット: SCUセコウキット
セット価格 **¥55,000**
(税込¥57,750)

フラットカウンター用

ハイバックカウンター用
(1200×132×920mm)
ミラー: SEM-120UA
ミラーパネル: SCW-120N
施工キット: SCUセコウキット
セット価格 **¥47,600**
(税込¥49,980)

ハイバックカウンター用

フラットカウンター用
(1200×132×920mm)
ミラー: SEM-120UA
ミラーパネル: SCW-120N
施工キット: SCUセコウキット
セット価格 **¥42,800**
(税込¥44,940)

ミラー

洗面下台

フラットカウンター



2段スライドタイプ
(1200×615×791mm)
洗面下台: BSFE120□F(■)
水栓: FB244U17T
セット価格 **¥155,900**
(税込¥163,695)



扉(引出し付)タイプ
(1200×615×791mm)
洗面下台: BSFA120□F(■)
水栓: FB244U17T
セット価格 **¥129,200**
(税込¥135,660)

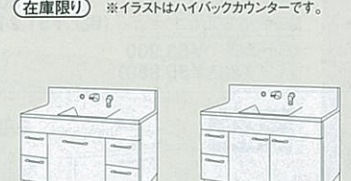

(在庫限り) ※イラストはハイバックカウンターです。

ハイバックカウンター



2段スライドタイプ
(1200×615×980mm)
洗面下台: BSFE120□F(■)
水栓: LFA547T12TK
セット価格 **¥169,400**
(税込¥177,870)

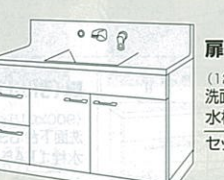

扉(引出し付)タイプ
(1200×615×980mm)
洗面下台: BSFA120□F(■)
水栓: LFA547T12TK
セット価格 **¥142,700**
(税込¥149,835)

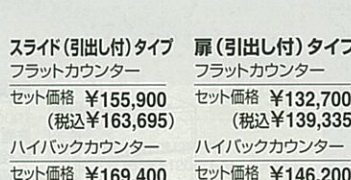

スライド(引出し付)タイプ
フラットカウンター
セット価格 **¥155,900**
(税込¥163,695)

扉(引出し付)タイプ
フラットカウンター
セット価格 **¥132,700**
(税込¥139,335)

ハイバックカウンター
セット価格 **¥169,400**
(税込¥177,870)

ハイバックカウンター
セット価格 **¥146,200**
(税込¥153,510)

※ボウルの容量は全て15Lです。※□にはカウンター高さ80cmの場合が入ります。※そこまでホーローラックをお選びの場合は、カウンター高さ75cmの下台を手配願います。
※●には標準水栓の場合はA、オプション水栓の場合はTが入ります。※■にはカラーの色番を入れてください。
※洗面下台のエンド側がオープンの場合、エンドカバーが必要です。P58をご覧ください。※価格は標準水栓の場合です。

水栓は以下からお選びいただけます。

フラットカウンター

標準水栓



FB244U17T:
シングルレバー式
シャワー水栓
(クロムメッキタイプ)
※リフトアップ式
※価格は洗面下台に含まれていません。

オプション水栓



KF125G2TK:
サーモスタット機能付
シャワー水栓
(クロムメッキタイプ)
※リフトアップ式
※寒冷地仕様の場合は品番がKF125G2TKとなります。

K3761J-2TK:
シングルレバー式
シャワー水栓
(ホワイトタイプ)
※リフトアップ式
+ ¥25,900
= ¥9,200

ハイバックカウンター

標準水栓



LFA547T12TK:
シングルレバー式
シャワー水栓
(クロムメッキタイプ)
※価格は洗面下台に含まれています。

オプション水栓



KF224TK2:
サーモスタット機能付
シャワー水栓
(クロムメッキタイプ)
+ ¥22,200
※サーモスタット機能付シャワー水栓は受注生産品です。納期については弊社営業所までお問い合わせください。

※寒冷地仕様の場合は品番末尾にCが付きます。

トールキャビネット

※トールキャビネットの写真はLタイプです。

サイド収納タイプ
間口15cm
(150×593×2300mm)
(上台)ST-U15S(■) ¥13,500
(中台)ST-C15(■) ¥24,800
(下台)ST-D15(■) ¥18,900
(台輪)S-DB15D-●
セット価格 **¥57,200**
(税込¥60,060)
※耐震ラッチは付きません

ガラス扉タイプ
間口30cm
(300×593×2300mm)
(上台)ST-U30LR(■) ¥10,800
(中台)ST-D30LR(■) ¥55,100
(台輪)S-DB30D-●
セット価格 **¥65,900**
(税込¥69,195)

新発売
姿見ミラータイプ
間口30cm
(300×593×2300mm)
(上台)ST-U30LR(■) ¥10,800
(中台)ST-DKA30LR(■) ¥37,500
(台輪)S-DB45D-●
セット価格 **¥48,300**
(税込¥50,715)

3段引出しタイプ
間口45cm
(450×593×2300mm)
(上台)ST-U45LR(■) ¥11,900
(中台)ST-DKA45LR(■) ¥86,100
(台輪)S-DB45D-●
セット価格 **¥98,000**
(税込¥102,900)

(在庫限り)
ガラス扉タイプ
間口45cm
セット価格 **¥85,300**
(税込¥89,565)

見切り対応フィルター
洗面下台(フラットカウンター)用
ミキリSF10S(H)
¥2,800(税込¥2,940)
洗面下台(ハイバックカウンター)用
ミキリSF10HB(H)
¥2,800(税込¥2,940)
ウォールキャビネット用
ミキリSW10
¥500(税込¥525)
※□にはカウンターの色番を入れてください。

ホーローエンドカバー
ウォールキャビネット用
(280×3×399mm)
SEC-WP(■)
¥3,800(税込¥3,990)
洗面下台用(アイボリー色)
(564×3×631mm)
SEC-FGB
¥3,300(税込¥3,465)
洗面下台用(扉カラー対応)
(564×3×631mm)
SEC-FG(■)
¥4,800(税込¥5,040)

ホーローエンドパネル
トールキャビネット上台用
(577×16×399mm)
SEP-TUG(■) ¥5,400
(税込¥5,670)
トールキャビネット下台用
(577×16×1809mm)
SEP-TDGN(■) ¥15,000
(税込¥15,750)

ウォールキャビネット

間口75cm
(750×312×400mm)
SW-75(■) **¥17,300**
(税込¥18,165)

間口105cm
(1050×312×400mm)
SW-105(■) **¥27,000**
(税込¥28,350)

間口90cm
(900×312×400mm)
SW-90(■) **¥18,400**
(税込¥19,320)

間口120cm
(1200×312×400mm)
SW-120(■) **¥28,100**
(税込¥29,505)

ウォールキャビネット(暖房涼風機付)

※暖房涼風機のカラーはグレーとなります。
タイマー予約機能で冬は暖かく、夏は涼しく快適に。

間口75cm
(750×316×400mm)
SW-75D(■) **¥52,100**
(税込¥54,705)

間口90cm
(900×316×400mm)
SW-90D(■) **¥53,200**
(税込¥55,860)

間口105cm
(1050×316×400mm)
SW-105D(■) **¥61,800**
(税込¥64,890)

間口120cm
(1200×316×400mm)
SW-120D(■) **¥62,900**
(税込¥66,045)

※別売のケーブルが必要。
コントローラ
ケーブルEDR-06 **¥1,600**
(税込¥1,680)

そこまでホーローラック

洗面下台用				
間口	75	90	105	120
品番	S-DX75BB	S-DX90BB	S-DX105BB	S-DX120BB
価格	¥23,000 (税込¥24,150)	¥26,000 (税込¥27,300)	¥27,000 (税込¥28,350)	¥29,000 (税込¥30,450)

※そこまでホーローラックを設置した場合、カウンター高さは80cmになります。

ホーロー洗面パネル **どこでもラック** **間仕切り名人**
など、その他オプションもご用意しております。P40~43をご覧ください。

(ウォールキャビネットトールキャビネットホーローエンドカバーについて)※■には扉カラーの色番を入れてください。
※●にはカウンター高さ75cmの場合75、80cmの場合80が入ります。そこまでホーローラックをお選びの場合は、カウンター高さ80cmになりますので80となります。
※耐震ラッチ付商品(受注生産品)もございます。価格は扉1枚につき¥1,000です。詳しくは弊社営業所へお問い合わせください。

ホーロー洗面化粧台 セレンティ

上品で美しい光沢のカウンターと立体的で表情豊かな明るい色の扉、高品質でお求めやすいシリーズです。



ホーローで洗面化粧台を美しくアートデザイン

ずっと色あせない、洗面を彩る美しいデザイン



扉:花(ベージュ)

ホーローミラーパネルにも同様のアクセント

華やかな花柄デザインの洗面化粧台

ホーローの美しさに映える、大胆に連なった花模様。華やかで美しいアクセントが、洗面空間をひとときわ明るく演出します。

※柄の配置はミラー、下台の組み合わせにより異なります。詳しくはP63~64をご覧ください。

扉デザイン

表情豊かな立体デザイン、爽やかな色のホーロー扉。

光のあたり具合で豊かな表情を見せる、水平ラインを基調にした「ウィングカット」。美しいホーロー扉に七宝引手を採用しています。



ボウル一体型カウンター

美しいアクリル100%人造大理石を採用。2種類から選べます。



ハイバックカウンター
水はねをしっかりとガードする背面まで一体成型のカウンター。



フラットカウンター
広々とした奥行きを使いやすいカウンター。

参考価格

※価格は税抜き希望小売価格です。

75cm	¥109,000
90cm	¥131,600
105cm	¥160,400

※フラットカウンターのみの価格です。ミラーは間口75cmは1面鏡、間口90cmは3面鏡、間口105cmは大型ミラー1面鏡の価格です。

用途に合わせて選べる5つのミラーバリエーション

詳しくはP41をご覧ください。

●両開き3面鏡



サイドのミラーが手前に引き出せる、両開きの3面鏡。

●3面鏡



ミラー裏に収納スペースを確保した3面鏡。

●大型ミラー1面鏡

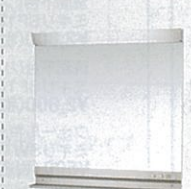

見やすく豪華な印象の大型ミラー。

●1面鏡(鏡裏収納付)



ミラー裏に収納スペースを確保した1面鏡。

●1面鏡



収納棚を備えた1面鏡。

収納力と機能性で選べる3タイプの洗面下台キャビネット

たっぷり収納の取り出しやすい2段スライドタイプが登場。用途に合わせた収納タイプから選べます。



●2段スライドタイプ



●扉(引出し付)タイプ



●扉タイプ

間口・高さ・奥行



間口: 75cm・90cm・105cm
高さ: 75cm・80cm
奥行: カウンター 60cm / キャビネット 45cm

59 ※ミラー、下台の対応は間口により異なります。詳しくはP63~64をご覧ください。

フラットカウンター 洗面本体間口75cm



1面鏡 扉タイプ
洗面本体 ¥109,000 (税込¥114,450)

商品明細
洗面本体 (ミラー) SJ-75M1HK・SCW-75N・SCUセコウキット (洗面下台) BSGB752(WH)・K3761J-2TK

ハイバックカウンター 洗面本体間口75cm



1面鏡(鏡裏収納付) 2段スライドタイプ
洗面本体 ¥126,100 (税込¥132,405)

商品明細
洗面本体 (ミラー) SCU-75M1HK・SCW-75N・SCUセコウキット (洗面下台) BSGE752(WM)・K3761J-2TK



3面鏡 扉タイプ
洗面本体 ¥131,900 (税込¥137,205)
洗面本体オプション(そこまでホーローラック) ¥23,000
写真セット価格 ¥154,900 (税込¥162,645)

商品明細
洗面本体 (ミラー) SCU-75M3HK (洗面下台) BSGBK752(WI)・FA547T14T
洗面本体オプション (ここまでホーローラック) S-DX75BA

タカラの洗面化粧台だけ! 「ホーロー洗面パネル」でキレイに、使いやすく!

高品位ホーロー

- カビ・水ハネや汚れから壁をガード!
- 汚れてもサッとひと拭きでキレイに!

お手入れとっても簡単



- マグネットが使える! マグネットがピタッ



- 設置もカンタン!

ホーロー洗面パネルはすべての洗面化粧台に対応できます。

詳しくはP40をご覧ください。

ハイバックカウンター 洗面本体間口75cm



1面鏡(鏡裏収納付) 扉(引出し付)タイプ
洗面本体 ¥133,000 (税込¥139,305)
洗面本体オプション(どこでもラック) ¥1,700
ホーロー洗面パネル ¥8,400
写真セット価格 ¥143,100 (税込¥150,255)

商品明細
洗面本体 (ミラー) SCU-75M1HK (洗面下台) BSGAK752(WB)・FA547T14T
洗面本体オプション(どこでもラック) MGN-TH
ホーロー洗面パネル PSP-YDS・SCUセコウキット



両開き3面鏡 2段スライドタイプ
洗面本体 ¥155,700 (税込¥163,485)

商品明細
洗面本体 (ミラー) SCU-75M3RHK (洗面下台) BSGEK752(FWH)・FA547T14T

洗面室をもっと心地よく、もっと機能的に!

お選びの洗面化粧台に快適・便利なオプションが付けられます。詳しくはP42-43洗面化粧台オプションをご覧ください。

ホーロー洗面化粧台 セレンティ

フラット
カウンター 洗面本体間口90cm



3面鏡 扉タイプ

洗面本体 ¥131,600
(税込¥138,180)

商品明細
洗面本体 (ミラー) SCU-90M3HKA・SCW-90N・SCUセコウキット (洗面下台) BSGB902 (WB)・K3761J-2TK



両開き3面鏡 扉(引出し付)タイプ

商品明細
洗面本体 (ミラー) SCU-90M3RHKA・SCW-90N・SCUセコウキット (洗面下台) BSGA902 (WI)・K3761J-2TK
洗面本体オプション (どこでもラック) MGN-TH
ホーロー洗面パネル PSP-YDS・SCUセコウキット

洗面本体 ¥162,400
洗面本体オプション (どこでもラック) ¥1,700
ホーロー洗面パネル ¥8,400
写真セット価格 ¥172,500
(税込¥181,125)

ハイバック
カウンター 洗面本体間口90cm



大型ミラー 1面鏡 扉タイプ

商品明細
洗面本体 (ミラー) SEM-90UA (洗面下台) BSGBK902 (WH)・FA547T14T
洗面本体オプション (小型電気温水器) EH-15G2・ステンレスフレキ管セットD

洗面本体 ¥150,400
洗面本体オプション (小型電気温水器) ¥68,000
写真セット価格 ¥218,400
(税込¥229,320)

ハイバック
カウンター 洗面本体間口90cm



3面鏡 扉(引出し付)タイプ

洗面本体 ¥161,000
(税込¥169,050)

商品明細
洗面本体 (ミラー) SCU-90M3HKA (洗面下台) BSGAK902 (WM)・FA547T14T

フラット
カウンター 洗面本体間口105cm



3面鏡 扉(引出し付)タイプ

商品明細
洗面本体 (ミラー) SCU-105M3HK・SCW-105N (F)・SCUセコウキット (洗面下台) BSGA1052 (FWH)・K3761J-2TK
洗面本体オプション (どこでもラック) S-DX105BA

洗面本体 ¥167,500
洗面本体オプション (どこでもラック) ¥27,000
写真セット価格 ¥194,500
(税込¥204,225)

ハイバック
カウンター 洗面本体間口105cm



大型ミラー 1面鏡 扉(引出し付)タイプ

商品明細
洗面本体 (ミラー) SEM-105UA (洗面下台) BSGAK1052 (WI)・FA547T14T

洗面本体 ¥175,500
(税込¥184,275)

収納ユニットセットプラン例

(写真の商品の全体間口はホーロー洗面パネルとエンドパネルを除きます。)



全体間口 90cm 洗面本体75cm
フラット
カウンター

扉:ライトブルー
カウンター:クリスタルホワイト

洗面本体 ¥116,500
洗面本体オプション (どこでもラック) ¥1,700
収納ユニット ¥63,100
写真セット価格 ¥181,300
(税込¥190,365)

商品明細
洗面本体 (ミラー) SJ-75M1HK・SCW-75N・SCUセコウキット (洗面下台) BSGA752 (WB)・K3761J-2TK
洗面本体オプション (どこでもラック) MGN-T1
収納ユニット S-JT-15UFS (B)・S-JT-15CE (B)・S-JT-15DF (B)・S-DB15-75・TSJ-75E (B)



全体間口 105cm 洗面本体75cm
ハイバック
カウンター

扉:ビュアピンク
カウンター:クリスタルホワイト

洗面本体 ¥141,500
洗面本体オプション (どこでもラック) ¥3,400
ホーロー洗面パネル ¥16,000
収納ユニット ¥65,300
写真セット価格 ¥226,200
(税込¥237,510)

商品明細
洗面本体 (ミラー) SCU-75M1HK (洗面下台) BSGEK752 (WM)・FA547T14T
洗面本体オプション (どこでもラック) MGN-TH・MGN-TC
ホーロー洗面パネル PSP-YDH・SPIエッジセット・SPHセコウキット
収納ユニット SS-C30K・SJS-30DFR (M)・S-DB30-75・TSJ-75E (M)・TSJ-30ER (M)



全体間口 120cm 洗面本体90cm
フラット
カウンター

扉:花(ベージュ)
カウンター:クリスタルホワイト

洗面本体 ¥145,800
洗面本体オプション (どこでもラック) ¥1,700
収納ユニット ¥86,800
写真セット価格 ¥234,300
(税込¥246,015)

商品明細
洗面本体 (ミラー) SCU-90M3HKA・SCW-90N (F)・SCUセコウキット (洗面下台) BSGA902 (FWH)・K3761J-2TK
洗面本体オプション (どこでもラック) MGN-TH
収納ユニット S-JT-30UEL (H)・S-JT-30DEL (H)・S-DB30-75・SEP-TUC (ASW)・SEP-TDCN (ASW)・TSJ-90E (H)



全体間口 150cm 洗面本体105cm
ハイバック
カウンター

扉:シャモアイボリー
カウンター:クリスタルホワイト

洗面本体 ¥182,600
洗面本体オプション (どこでもラック) ¥1,700
収納ユニット ¥122,100
写真セット価格 ¥306,400
(税込¥321,720)

商品明細
洗面本体 (ミラー) SCU-105M3HK (洗面下台) BSGAK1052 (WI)・FA547T14T
洗面本体オプション (どこでもラック) MGN-TH
収納ユニット S-JT-45UER (I)・S-JT-45DER (I)・S-DB45-75・SEP-TUC (ASW)・SEP-TDCN (ASW)・TSJ-105E (I)

洗面化粧台

洗面化粧台

セレンティ価格表

カラーバリエーション

カラーバリエーション: WB:ライトブルー, WI:シャモアアイボリー, WM:ピュアピンク, WH:ホワイト, FWH:花(ベージュ)

アートデザイン: ずっと色あせない、洗面を彩る美しいデザイン

■カウンター (アクリル100%人造大理石 (ボウル一体型))

カラー: クリスタルホワイト

※ミラーのイラストはフラットカウンター用を示します。

間口 75cm

両開き3面鏡: ●蛍光灯(13W) ●くもり止めヒーター ●コンセント(1200W) ●ミラー裏収納 ●歯ブラシ立て

3面鏡: ●蛍光灯(13W) ●くもり止めヒーター ●コンセント(1200W) ●ミラー裏収納 ●歯ブラシ立て

大型ミラー1面鏡: ●蛍光灯(20W) ●くもり止めヒーター ●コンセント(1200W) ●ミラー裏収納 ●歯ブラシ立て

1面鏡(鏡裏収納付): ●蛍光灯(13W) ●くもり止めヒーター ●コンセント(1200W) ●ミラー裏収納 ●歯ブラシ立て

1面鏡: ●蛍光灯(20W) ●くもり止めヒーター ●コンセント(1200W) ●歯ブラシ立て

フラットカウンター用 (750×230×1109mm): ●鏡: SCU-75M3RHK ●ミラーパネル: SCW-75N(△) ●施工キット: SCUセコウキット ●セット価格 ¥36,600 (税込¥38,430)

ハイバックカウンター用 (750×230×920mm): ●鏡: SCU-75M3RHK ●ミラーパネル: SCW-75N(△) ●施工キット: SCUセコウキット ●セット価格 ¥32,400 (税込¥34,020)

フラットカウンター用 (750×132×1109mm): ●鏡: SEM-75UA ●ミラーパネル: SCW-75N(△) ●施工キット: SCUセコウキット ●セット価格 ¥36,500 (税込¥38,325)

ハイバックカウンター用 (750×132×920mm): ●鏡: SEM-75UA ●ミラーパネル: SCW-75N(△) ●施工キット: SCUセコウキット ●セット価格 ¥32,300 (税込¥33,915)

フラットカウンター用 (750×205×1109mm): ●鏡: SJ-75M1HK ●ミラーパネル: SCW-75N(△) ●施工キット: SCUセコウキット ●セット価格 ¥21,300 (税込¥22,365)

ハイバックカウンター用 (750×205×920mm): ●鏡: SJ-75M1HK ●ミラーパネル: SCW-75N(△) ●施工キット: SCUセコウキット ●セット価格 ¥17,100 (税込¥17,955)

洗面下台: フラットカウンター, ハイバックカウンター

2段スライドタイプ (750×615×791mm): ●洗面下台: BSGE□752(■) ●水栓: K3761J-2TK ●セット価格 ¥103,700 (税込¥108,885)

扉(引出し付)タイプ (750×615×791mm): ●洗面下台: BSGA□752(■) ●水栓: K3761J-2TK ●セット価格 ¥95,200 (税込¥99,960)

扉タイプ (750×615×791mm): ●洗面下台: BSGB□752(■) ●水栓: K3761J-2TK ●セット価格 ¥87,700 (税込¥92,085)

2段スライドタイプ (750×615×980mm): ●洗面下台: BSGE□752(■) ●水栓: FA547T14T ●セット価格 ¥123,300 (税込¥129,465)

扉(引出し付)タイプ (750×615×980mm): ●洗面下台: BSGA□752(■) ●水栓: FA547T14T ●セット価格 ¥114,800 (税込¥120,540)

扉タイプ (750×615×980mm): ●洗面下台: BSGB□752(■) ●水栓: FA547T14T ●セット価格 ¥107,300 (税込¥112,665)

間口 90cm

両開き3面鏡: ●蛍光灯(20W) ●くもり止めヒーター ●コンセント(1200W) ●ミラー裏収納 ●歯ブラシ立て

3面鏡: ●蛍光灯(20W) ●くもり止めヒーター ●コンセント(1200W) ●ミラー裏収納 ●歯ブラシ立て

大型ミラー1面鏡: ●蛍光灯(20W) ●くもり止めヒーター ●コンセント(1200W) ●歯ブラシ立て

フラットカウンター用 (900×195×1109mm): ●鏡: SCU-90M3RHKA ●ミラーパネル: SCW-90N(△) ●施工キット: SCUセコウキット ●セット価格 ¥48,800 (税込¥51,240)

ハイバックカウンター用 (900×195×920mm): ●鏡: SCU-90M3RHKA ●ミラーパネル: SCW-90N(△) ●施工キット: SCUセコウキット ●セット価格 ¥53,200 (税込¥55,860)

フラットカウンター用 (900×132×1109mm): ●鏡: SEM-90UA ●ミラーパネル: SCW-90N(△) ●施工キット: SCUセコウキット ●セット価格 ¥32,200 (税込¥33,810)

ハイバックカウンター用 (900×132×920mm): ●鏡: SEM-90UA ●ミラーパネル: SCW-90N(△) ●施工キット: SCUセコウキット ●セット価格 ¥35,800 (税込¥37,590)

フラットカウンター用 (900×615×791mm): ●洗面下台: BSGE□902(■) ●水栓: K3761J-2TK ●セット価格 ¥109,200 (税込¥114,660)

扉(引出し付)タイプ (900×615×791mm): ●洗面下台: BSGA□902(■) ●水栓: K3761J-2TK ●セット価格 ¥95,000 (税込¥99,750)

扉タイプ (900×615×791mm): ●洗面下台: BSGB□902(■) ●水栓: K3761J-2TK ●セット価格 ¥87,700 (税込¥92,085)

2段スライドタイプ (900×615×980mm): ●洗面下台: BSGE□902(■) ●水栓: FA547T14T ●セット価格 ¥128,800 (税込¥135,240)

扉(引出し付)タイプ (900×615×980mm): ●洗面下台: BSGA□902(■) ●水栓: FA547T14T ●セット価格 ¥114,600 (税込¥120,330)

扉タイプ (900×615×980mm): ●洗面下台: BSGB□902(■) ●水栓: FA547T14T ●セット価格 ¥107,300 (税込¥112,665)

※ボウルの容量は全て15ℓです。□にはカウンター高さ80cmの場合が入ります。※ここまでホーローラックをお選びの場合は、カウンター高さ75cmの台下を手配願います。※■には扉カラーの色番を入れてください。※△には扉カラーFWH:花(ベージュ)の場合Fが入ります。※価格は標準水栓の場合です。

間口 105cm

両開き3面鏡: ●蛍光灯(15W2灯) ●くもり止めヒーター ●コンセント(1200W) ●ミラー裏収納 ●歯ブラシ立て

3面鏡: ●蛍光灯(15W2灯) ●くもり止めヒーター ●コンセント(1200W) ●ミラー裏収納 ●歯ブラシ立て

大型ミラー1面鏡: ●蛍光灯(15W2灯) ●くもり止めヒーター ●コンセント(1200W) ●歯ブラシ立て

フラットカウンター用 (1050×195×1109mm): ●鏡: SCU-105M3RHK ●ミラーパネル: SCW-105N(△) ●施工キット: SCUセコウキット ●セット価格 ¥73,300 (税込¥76,965)

ハイバックカウンター用 (1050×195×920mm): ●鏡: SCU-105M3RHK ●ミラーパネル: SCW-105N(△) ●施工キット: SCUセコウキット ●セット価格 ¥68,700 (税込¥72,135)

フラットカウンター用 (1050×132×1109mm): ●鏡: SEM-105UA ●ミラーパネル: SCW-105N(△) ●施工キット: SCUセコウキット ●セット価格 ¥43,900 (税込¥46,095)

ハイバックカウンター用 (1050×132×920mm): ●鏡: SEM-105UA ●ミラーパネル: SCW-105N(△) ●施工キット: SCUセコウキット ●セット価格 ¥39,300 (税込¥41,265)

洗面下台: フラットカウンター, ハイバックカウンター

扉(引出し付)タイプ (1050×615×791mm): ●洗面下台: BSGA□1052(■) ●水栓: K3761J-2TK ●セット価格 ¥116,500 (税込¥122,325)

扉(引出し付)タイプ (1050×615×980mm): ●洗面下台: BSGA□1052(■) ●水栓: FA547T14T ●セット価格 ¥136,200 (税込¥143,010)

水栓は以下からお選びいただけます。 ※寒冷地仕様の場合は、品番末尾にCが付きます。

フラットカウンター: ●標準水栓 ●オプション水栓

ハイバックカウンター: ●標準水栓 ●オプション水栓

標準水栓: K3761J-2TK (シングルレバー式シャワー水栓(ホワイトタイプ)) ※リフトアップ式 ※価格は洗面下台に含まれています。

オプション水栓: FB244U17T (シングルレバー式シャワー水栓(クロムメッキタイプ)) ※リフトアップ式 ※¥9,200

オプション水栓: KF125G2TK (サーモスタット機能付シャワー水栓(クロムメッキタイプ)) ※リフトアップ式 ※寒冷地仕様の場合は品番がKF125G2TKとなります。 ※¥35,100

標準水栓: FA547T14T (シングルレバー式シャワー水栓(ホワイトタイプ)) ※価格は洗面下台に含まれています。

オプション水栓: FA547T14GT (シングルレバー式シャワー水栓(クロムメッキタイプ)) ※リフトアップ式 ※¥2,100

トールキャビネット

※イラストはLタイプです。※品番末尾の■に、B:ライトブルー・I:シャモアアイボリー・M:ピュアピンク・H:ホワイトが入ります。※■にはカウンター高さ75cmの場合75、80cmの場合80が入ります。※ここまでホーローラックをお選びの場合は、カウンター高さ80cmになりますので80となります。

サイド収納タイプ 間口15cm (150×473×2300mm): ●(上) SJT-15UFS(■) ¥11,200 ●(中) SJT-15CE(■) ¥19,800 ●(下) SJT-15DF(■) ¥17,100 ●(台輪) S-DB15-● ¥20,300 ●セット価格 ¥48,100 (税込¥50,505)

カウンタータイプ 間口15cm (150×480×1900mm): ●(上) SJS-15C ¥4,800 ●(台輪) S-DB15-● ¥20,300 ●セット価格 ¥25,100 (税込¥26,355)

ガラス扉タイプ 間口30cm (300×477×2300mm): ●(上) SJT-30UEL/R(■) ¥9,600 ●(下) SJT-30DEL/R(■) ¥40,700 ●(台輪) S-DB30-● ¥20,300 ●セット価格 ¥50,300 (税込¥52,815)

姿見ミラータイプ 間口30cm (300×477×2300mm): ●(上) SJT-30UEL/R(■) ¥9,600 ●(下) SJT-30KLR(■) ¥35,500 ●(台輪) S-DB30-● ¥20,300 ●セット価格 ¥45,100 (税込¥47,355)

化粧カウンタータイプ 間口30cm (300×480×1900mm): ●(中) SJS-C30K ¥12,800 ●(下) SJS-30DFL/R(■) ¥28,900 ●(台輪) S-DB30-● ¥20,300 ●セット価格 ¥41,700 (税込¥43,785)

3段引出しタイプ 間口45cm (450×477×2300mm): ●(上) SJT-45UEL/R(■) ¥10,700 ●(下) SJT-45DEL/R(■) ¥67,500 ●(台輪) S-DB45-● ¥20,300 ●セット価格 ¥78,200 (税込¥82,110)

ウォールキャビネット: ●間口30cm (300×312×400mm): TSJ-30EL/R(■) ¥8,600 (税込¥9,030) ※左右の手が異なります。

●間口75cm (750×312×400mm): TSJ-75E(■) ¥15,000 (税込¥15,750)

●間口90cm (900×312×400mm): TSJ-90E(■) ¥16,100 (税込¥16,905)

●間口105cm (1050×312×400mm): TSJ-105E(■) ¥23,500 (税込¥24,675)

ウォールキャビネット(暖房涼風機付) ※品番末尾の■に、B:ライトブルー・I:シャモアアイボリー・M:ピュアピンク・H:ホワイトが入ります。

間口75cm (750×316×400mm): TSJ-75DE(■) ¥49,800 (税込¥52,290)

間口90cm (900×316×400mm): TSJ-90DE(■) ¥50,900 (税込¥53,445)

※別売のケーブル(ケーブルEDR-06 ¥1,600)が必要です。 ※暖房涼風機のカラーはグレーとなります。 詳しくはP43をご覧ください。

ホーローエンドパネル: トールエンドパネル (上パネル) SEP-TUC (ASW) ¥5,400 (下パネル) SEP-TDCN (ASW) ¥15,000 ●セット価格 ¥20,400 (税込¥21,420) (16×463×2300mm) カラー: ピュアホワイト

そままでホーローラック: ●洗面下台用

間口	75	90	105
品番	S-DX75BA	S-DX90BA	S-DX105BA
価格	¥23,000 (税込¥24,150)	¥26,000 (税込¥27,300)	¥27,000 (税込¥28,350)

※ここまでホーローラックを設置した場合、カウンター高さは80cmになります。

ホーロー洗面パネル どこでもラック 間仕切り名人 など、その他オプションもご用意しております。P40~43をご覧ください。

ホーロー洗面化粧台 オンディーヌ

明るいカラー、立体的なデザイン。
高品位ホーローの魅力あふれる、品質と価格に納得のシリーズ。

洗面化粧台



ホーローで洗面化粧台を美しく
アートデザイン

ずっと色あせない、
洗面を彩る美しいデザイン

アクセントやラインが
美しく彩るホーローボウル

ホーローボウルの清潔さを、華やかなアクセントやシャープなラインで美しく演出。厳選したデザインで洗面台を彩ります。



花(ピンク)

リーフ

ウェーブ

ライン

花(ブルー)

※柄の配置はボウルの形状により異なります。

扉デザイン

表情豊かな立体デザイン、
爽やかな色のホーロー扉。

光のあたり具合で豊かな表情を見せる、水平ラインを基調にした「ウィングカット」。美しいホーロー扉に七宝引手を採用しています。



ボウル

汚れ・傷に強い高品位ホーロー。2種類から選べます。

壁出水栓タイプ

対応間口:75cm
お手入れしやすい壁出水栓タイプ。
バックパネルにも高品位ホーローを採用。

デッキ水栓タイプ

対応間口:60cm・75cm
標準的なデッキ水栓タイプ。

参考価格

※価格は税抜き希望小売価格です。

60cm	¥51,000
75cm	¥54,300

※洗面タイプ・1面鏡の場合の価格です。

間口・高さ・奥行

間口:
60cm・75cm 高さ
75cm・80cm 奥行:
ボウル部 55cm(間口60cm)・60cm(間口75cm) /
キャビネット 45cm

用途に合わせて選べる4つのミラーバリエーション

詳しくはP41をご覧ください。

●両開き3面鏡



サイドのミラーが手前に引き出せる、両開きの3面鏡。

●3面鏡



ミラー裏に収納スペースを確保した3面鏡。

●1面鏡(鏡裏収納付)



ミラー裏に収納スペースを確保した1面鏡。

●1面鏡



収納棚を備えた1面鏡。

ずっとキレイな
高品位ホーロー
キャビネット

収納力と機能性で選べる3タイプの洗面下台キャビネット

たっぷり収納の取り出しやすい2段スライドタイプが登場。用途に合わせた収納タイプから選べます。



●2段スライドタイプ



●扉(引出し付)タイプ



●扉タイプ

奥行きが浅い
薄型タイプもご用意。
ボウル部奥行きは50cm。
標準(60cm)よりも薄いため、
廊下や2階におすす。
※詳しくはP68をご覧ください。

65 ※ミラー、下台の対応は間口により異なります。詳しくはP69~70をご覧ください。

デッキ水栓タイプ 洗面本体間口60cm



洗面タイプ 1面鏡 扉タイプ

洗面本体 ¥51,000
(税込¥53,550)

商品明細
洗面本体
(ミラー)SHC-60MKC
(洗面下台)BSUBN607(SWH)・TKM66



洗面タイプ 1面鏡(鏡裏収納付) 扉タイプ

洗面本体 ¥71,000
(税込¥74,550)

商品明細
洗面本体
(ミラー)SCU-60M1FK
(洗面下台)BSUB607(WM)・K3761J-2TK



洗面タイプ 2面鏡 扉タイプ

洗面本体 ¥75,100
(税込¥78,855)

商品明細
洗面本体
(ミラー)SCU-60M2FK
(洗面下台)BSUB607(WB)・K3761J-2TK

デッキ水栓タイプ 洗面本体間口75cm



洗面タイプ 1面鏡 扉タイプ

洗面本体 ¥54,300
(税込¥57,015)

商品明細
洗面本体
(ミラー)SHC-75MKC
(洗面下台)BSUBN757(HWH)・TKM66

タカラの洗面化粧台だけ!
「ホーロー洗面パネル」で
キレイに、使いやすく!

高品位ホーロー

- カビ・水ハネや汚れから壁をガード!
- 汚れてもサッとひと拭きでキレイに!



お手入れ
とっても
簡単



●マグネットが
使えて便利!



●設置もカンタン!

ホーロー洗面パネルは
すべての洗面化粧台に
対応できます。

詳しくはP40
をご覧ください。

デッキ水栓タイプ 洗面本体間口75cm



洗面タイプ 1面鏡 扉タイプ

洗面本体 ¥66,500
洗面本体オプション(どこでもラック) ¥1,800
洗面本体オプション(そこまでホーローラック) ¥23,000
ホーロー洗面パネル ¥7,900
写真セット価格 ¥99,200
(税込¥104,160)

商品明細
洗面本体
(ミラー)SHC-75MKC
(洗面下台)BSUB757(GWH)・K3761J-2TK
洗面本体オプション(どこでもラック)MGN-DF
(そこまでホーローラック)S-DX75BA
ホーロー洗面パネル PSP-YS・SCUセコウキット



洗面タイプ 3面鏡 扉(引出し付)タイプ

洗面本体 ¥88,800
洗面本体オプション(どこでもラック) ¥1,700
ホーロー洗面パネル ¥7,900
写真セット価格 ¥98,400
(税込¥103,320)

商品明細
洗面本体
(ミラー)SCU-75M3FK
(洗面下台)BSUA757(TWH)・K3761J-2TK
洗面本体オプション(どこでもラック)MGN-TH
ホーロー洗面パネル PSP-YS・SCUセコウキット



洗面タイプ 1面鏡(鏡裏収納付) 2段スライドタイプ

洗面本体 ¥90,500
(税込¥95,025)

商品明細
洗面本体
(ミラー)SCU-75M1FK
(洗面下台)BSUE757(WM)・K3761J-2TK

洗面室をもっと心地よく、もっと機能的に!

お選びの洗面化粧台に快適・便利なオプションが付けられます。詳しくはP42-43洗面化粧台オプションをご覧ください。

※搬入・取付費等は別途です。 ※印刷色ですら商品と多少異なります。タカラショールームで確かめください。 66

ホーロー洗面化粧台 オンディーヌ

デッキ水栓
タイプ 洗面本体間口75cm

壁出水栓
タイプ 洗面本体間口75cm



洗面シャワータイプ 両開き3面鏡 2段スライドタイプ

洗面本体 ¥104,700
洗面本体オプション(そこまでホーローラック) ¥23,000
写真セット価格 ¥127,700 (税込¥134,085)

商品明細
洗面本体 (ミラー) SCU-75M3RFK (洗面下台) BSUE757 (LWH)・K3761J-2TK
洗面本体オプション (そこまでホーローラック) S-DX75BA



洗面シャワータイプ 1面鏡 扉タイプ

洗面本体 ¥91,000
洗面本体オプション(小型電気温水器) ¥68,000
写真セット価格 ¥159,000 (税込¥166,950)

商品明細
洗面本体 (ミラー) SJ-75M1HK (洗面下台) BSUBK757 (TWH)・PSB-75H (T)・FA547T14T
洗面本体オプション (小型電気温水器) EH-15G2・ステンレスフレキ管セットB



洗面シャワータイプ 1面鏡 扉(引出し付)タイプ

洗面本体 ¥98,900 (税込¥103,845)

商品明細
洗面本体 (ミラー) SJ-75M1HK (洗面下台) BSUAK757 (HWH)・PSB-75H (H)・FA547T14T



洗面シャワータイプ 1面鏡 (鏡裏収納付) 2段スライドタイプ

洗面本体 ¥108,100 (税込¥113,505)

商品明細
洗面本体 (ミラー) SCU-75M1HK (洗面下台) BSUEK757 (WM)・PSB-75H (W)・FA547T14T

収納ユニットセットプラン例

(写真の商品の全体間口はホーロー洗面パネルとエンドパネル分を除きます。)



扉: ライトブルー
ポウル: ピュアホワイト

洗面本体 ¥63,000
洗面本体オプション(どこでもラック) ¥1,700
ホーロー洗面パネル ¥15,400
収納ユニット ¥40,100
写真セット価格 ¥120,200 (税込¥126,210)

商品明細
洗面本体 (ミラー) SHC-60MKC (洗面下台) BSUB607 (WB)・K3761J-2TK
洗面本体オプション (どこでもラック) MGN-TH
ホーロー洗面パネル PSP-YH・SPエッジセット・SPHセコウキット
収納ユニット SJS-15C・SJS-15DF(B)/S-DB15-75-TSJ-75E(B)



扉: ホワイト
ポウル: 花(ピンク)

洗面本体 ¥106,400
収納ユニット ¥80,500
写真セット価格 ¥186,900 (税込¥196,245)

商品明細
洗面本体 (ミラー) SCU-75M3HK (洗面下台) BSUAK757 (GWH)・PSB-75H (G)・FA547T14T
収納ユニット SJT-30UER (H)・SJT-30KR/S-DB30-75・SEP-TUC (ASW)・SEP-TDCN (ASW)・TSJ-75E (H)

収納ユニットセットプラン例

(写真の商品の全体間口はホーロー洗面パネルとエンドパネル分を除きます。)



扉: ライトブルー
ポウル: ピュアホワイト

洗面本体 ¥107,000
洗面本体オプション ¥1,800
収納ユニット ¥85,700
写真セット価格 ¥194,500 (税込¥204,225)

商品明細
洗面本体 (ミラー) SJ-75M1HK (洗面下台) BSUEK757 (WB)・PSB-75H (W)・FA547T14T
洗面本体オプション (どこでもラック) MGN-DF
収納ユニット SJT-30UEL (H)・SJT-30DEL (H)・S-DB30-75・SEP-TUC (ASW)・SEP-TDCN (ASW)・TSJ-75E (H)



扉: ピュアピンク
ポウル: ピュアホワイト

洗面本体 ¥74,500
洗面本体オプション ¥1,700
収納ユニット ¥113,600
写真セット価格 ¥189,800 (税込¥199,290)

商品明細
洗面本体 (ミラー) SCU-75M1FK (洗面下台) BSUB757 (WM)・K3761J-2TK
洗面本体オプション (どこでもラック) MGN-TH
収納ユニット SJT-45UEL (M)・SJT-45DEL (M)・S-DB45-75・SEP-TUC (ASW)・SEP-TDCN (ASW)・TSJ-75E (M)

ホーロー洗面化粧台 オンディーヌ 薄型タイプ

狭い所にも設置可能な、場所を取らない薄型形状の洗面化粧台。

デッキ水栓タイプ 洗面本体間口75cm

標準より10cm浅い、ポウル部奥行き50cmの下台キャビネット



廊下や2階の設置にも最適!

※デッキ水栓タイプに対応。

階上や離れにおすすめ薄型タイプ用小型電気温水器もご用意しております。



詳しくはP43をご覧ください。



洗面タイプ 1面鏡 扉タイプ

洗面本体 ¥54,300 (税込¥57,015)

商品明細
洗面本体 (ミラー) SHC-75MKC (洗面下台) BSSBN757 (WH)・TKM66



洗面タイプ 3面鏡 扉(引出し付)タイプ

洗面本体 ¥76,700 (税込¥80,535)

商品明細
洗面本体 (ミラー) SCU-75M3FK (洗面下台) BSSAN757 (WM)・TKM66

洗面室をもっと心地よく、もっと機能的に!

お選びの洗面化粧台に快適・便利なオプションが付けられます。

詳しくはP42・43洗面化粧台オプションをご覧ください。

オンディーヌ価格表

カラーバリエーション

※洗面下台とバックパネルは自由に組み合わせられます。(壁出水栓タイプの場合)

ホーローで洗面化粧台を美しくアートデザイン

ずっと色あせない、洗面を彩る美しいデザイン

WB: ライトブルー
WM: ピュアピンク
WH: ホワイト

※薄型タイプのカラーは、WM、WHのみとなります。

GWH: 花(ピンク)
LWH: ライン

HWH: リーフ
TWH: 花(ブルー)

花(ブルー)の場合、扉にも花柄のアクセントが入ります。

SWH: ウェーブ

在庫限り

MH: ホワイト (ポウル:ピュアピンク)
WI: ショモアアイボリー (ポウル:ピュアホワイト)

(ミラーのイラストはデッキ水栓タイプ用を示します。)

間口 60cm

洗面化粧台	洗面下台	デッキ水栓タイプ	扉タイプ
<p>2面鏡</p> <ul style="list-style-type: none"> ●蛍光灯(13W) ●くもり止めヒーター ●コンセント(1200W) ●ミラー裏収納 ●歯ブラシ立て <p>(600×230×1130mm) SCU-60M2FK ¥22,800 (税込¥23,940)</p>	<p>1面鏡(鏡裏収納付)</p> <ul style="list-style-type: none"> ●蛍光灯(13W) ●くもり止めヒーター ●コンセント(1200W) ●ミラー裏収納 ●歯ブラシ立て <p>(600×230×1130mm) SCU-60M1FK ¥18,700 (税込¥19,635)</p>	<p>1面鏡</p> <ul style="list-style-type: none"> ●蛍光灯(13W) ●くもり止めヒーター ●コンセント(1200W) ●歯ブラシ立て <p>(600×177×1130mm) SHC-60MKC ¥10,700 (税込¥11,235)</p>	<p>洗面下台</p> <p>洗面化粧台タイプ</p> <p>洗面タイプ</p> <p>(600×550×770mm) 洗面下台:BSUB□607(■) 水栓:K3761J-2TK セット価格 ¥52,300 (税込¥54,915)</p> <p>(600×550×770mm) 洗面下台:BSUN□607(■) 水栓:TKM66 セット価格 ¥40,300 (税込¥42,315)</p> <p>※ポウルの容量は12ℓです。</p>

間口 75cm

洗面化粧台	洗面下台	デッキ水栓タイプ	扉タイプ
<p>両開き3面鏡</p> <ul style="list-style-type: none"> ●蛍光灯(13W) ●くもり止めヒーター ●コンセント(1200W) ●ミラー裏収納 ●歯ブラシ立て <p>(750×230×1130mm) SCU-75M3RHK ¥34,000 (税込¥35,700)</p>	<p>3面鏡</p> <ul style="list-style-type: none"> ●蛍光灯(13W) ●くもり止めヒーター ●コンセント(1200W) ●ミラー裏収納 ●歯ブラシ立て <p>(750×230×1130mm) SCU-75M3FK ¥26,200 (税込¥27,510)</p>	<p>1面鏡(鏡裏収納付)</p> <ul style="list-style-type: none"> ●蛍光灯(13W) ●くもり止めヒーター ●コンセント(1200W) ●ミラー裏収納 ●歯ブラシ立て <p>(750×230×1130mm) SCU-75M1FK ¥19,800 (税込¥20,790)</p>	<p>1面鏡</p> <ul style="list-style-type: none"> ●蛍光灯(20W) ●くもり止めヒーター ●コンセント(1200W) ●歯ブラシ立て <p>(750×177×1130mm) SHC-75MKC ¥11,800 (税込¥12,390)</p>

洗面化粧台	洗面下台	デッキ水栓タイプ	扉タイプ
<p>2段スライドタイプ</p> <p>洗面化粧台タイプ</p> <p>洗面タイプ</p> <p>(750×600×770mm) 洗面下台:BSUE□757(■) 水栓:K3761J-2TK セット価格 ¥70,700 (税込¥74,235)</p>	<p>扉(引出し付)タイプ</p> <p>洗面化粧台タイプ</p> <p>洗面タイプ</p> <p>(750×600×770mm) 洗面下台:BSUA□757(■) 水栓:K3761J-2TK セット価格 ¥62,600 (税込¥65,730)</p>	<p>扉タイプ</p> <p>洗面化粧台タイプ</p> <p>洗面タイプ</p> <p>(750×600×770mm) 洗面下台:BSUB□757(■) 水栓:K3761J-2TK セット価格 ¥54,700 (税込¥57,435)</p>	<p>扉タイプ</p> <p>洗面化粧台タイプ</p> <p>洗面タイプ</p> <p>(750×600×770mm) 洗面下台:BSUN□757(■) 水栓:TKM66 セット価格 ¥42,500 (税込¥44,625)</p> <p>※ポウルの容量は21ℓです。</p>

洗面化粧台	洗面下台	デッキ水栓タイプ	扉タイプ
<p>薄型タイプ</p> <p>洗面化粧台タイプ</p> <p>洗面タイプ</p> <p>(750×500×770mm) 洗面下台:BSAN□757(■) 水栓:TKM66 セット価格 ¥50,500 (税込¥53,025)</p>	<p>扉(引出し付)タイプ</p> <p>洗面化粧台タイプ</p> <p>洗面タイプ</p> <p>(750×500×770mm) 洗面下台:BSAN□757(■) 水栓:TKM66 セット価格 ¥50,500 (税込¥53,025)</p>	<p>扉タイプ</p> <p>洗面化粧台タイプ</p> <p>洗面タイプ</p> <p>(750×500×770mm) 洗面下台:BSAN□757(■) 水栓:TKM66 セット価格 ¥42,500 (税込¥44,625)</p> <p>※薄型タイプのカラーは、WM、WHのみとなります。 ※ポウルの容量は11ℓです。</p>	<p>扉タイプ</p> <p>洗面化粧台タイプ</p> <p>洗面タイプ</p> <p>(750×500×770mm) 洗面下台:BSAN□757(■) 水栓:TKM66 セット価格 ¥42,500 (税込¥44,625)</p>

洗面化粧台	洗面下台	デッキ水栓タイプ	扉タイプ
<p>2段スライドタイプ</p> <p>洗面化粧台タイプ</p> <p>洗面タイプ</p> <p>(750×600×980mm) 洗面下台:BSUE□757(■) ホーローバックパネル:PSB-75H(▲) 水栓:FA547T14T セット価格 ¥89,900 (税込¥94,395)</p>	<p>扉(引出し付)タイプ</p> <p>洗面化粧台タイプ</p> <p>洗面タイプ</p> <p>(750×600×980mm) 洗面下台:BSUA□757(■) ホーローバックパネル:PSB-75H(▲) 水栓:FA547T14T セット価格 ¥81,800 (税込¥85,890)</p>	<p>扉タイプ</p> <p>洗面化粧台タイプ</p> <p>洗面タイプ</p> <p>(750×600×980mm) 洗面下台:BSUB□757(■) ホーローバックパネル:PSB-75H(▲) 水栓:FA547T14T セット価格 ¥73,900 (税込¥77,595)</p> <p>※ポウルの容量は20ℓです。</p>	<p>扉タイプ</p> <p>洗面化粧台タイプ</p> <p>洗面タイプ</p> <p>(750×600×980mm) 洗面下台:BSUN□757(■) ホーローバックパネル:PSB-75H(▲) 水栓:FA547T14T セット価格 ¥73,900 (税込¥77,595)</p>

※■にはカウンター高さ80cmの場合Hが入ります。※▲はカウンター高さ75cmの場合Hが入ります。
※■には扉カラーの色番を入れてください。※▲にはバックパネルカラーの色番を入れてください。花(ピンク)の場合G、リーフの場合H、ウェーブの場合S、ラインの場合L、花(ブルー)の場合T、ホワイトの場合Wが入ります。
※価格は標準水栓の場合です。※洗面下台単独での設置の場合はP78をご覧ください。※オプション水栓につきましてはP70をご覧ください。

水栓は以下からお選びいただけます。

デッキ水栓タイプ	洗面タイプ	壁出水栓タイプ
<p>洗髪シャワータイプ</p> <p>標準水栓</p> <p>K3761J-2TK: シングルレバー式シャワー水栓(ホワイトタイプ) ※リフトアップ式 ※価格は洗面下台に含まれています。</p> <p>オプション水栓</p> <p>FB244U17T: シングルレバー式シャワー水栓(クロムメッキタイプ) ※リフトアップ式 ¥9,200</p> <p>KF125G2TK: サーマスタット機能付シャワー水栓(クロムメッキタイプ) ※リフトアップ式 ¥35,100</p>	<p>標準水栓</p> <p>TKM66: 2バルブ式湯水混合栓(ホワイトタイプ) ※価格は洗面下台に含まれています。</p> <p>オプション水栓</p> <p>TKM315N(P): シングルレバー式湯水混合栓(ホワイトタイプ) ※リフトアップ式 ¥6,600</p> <p>TKM315GT: シングルレバー式湯水混合栓(クロムメッキタイプ) ※リフトアップ式 ¥7,700</p>	<p>標準水栓</p> <p>FA547T14T: シングルレバー式シャワー水栓(ホワイトタイプ) ※価格は洗面下台に含まれています。</p> <p>オプション水栓</p> <p>FA547T14GT: シングルレバー式シャワー水栓(クロムメッキタイプ) ※リフトアップ式 ¥2,100</p>

ツールキャビネット

洗面化粧台	洗面下台	デッキ水栓タイプ	扉タイプ
<p>2面鏡</p> <ul style="list-style-type: none"> ●蛍光灯(13W) ●くもり止めヒーター ●コンセント(1200W) ●ミラー裏収納 ●歯ブラシ立て <p>(600×230×1130mm) SCU-60M2FK ¥22,800 (税込¥23,940)</p>	<p>1面鏡(鏡裏収納付)</p> <ul style="list-style-type: none"> ●蛍光灯(13W) ●くもり止めヒーター ●コンセント(1200W) ●ミラー裏収納 ●歯ブラシ立て <p>(600×230×1130mm) SCU-60M1FK ¥18,700 (税込¥19,635)</p>	<p>1面鏡</p> <ul style="list-style-type: none"> ●蛍光灯(13W) ●くもり止めヒーター ●コンセント(1200W) ●歯ブラシ立て <p>(600×177×1130mm) SHC-60MKC ¥10,700 (税込¥11,235)</p>	<p>洗面下台</p> <p>洗面化粧台タイプ</p> <p>洗面タイプ</p> <p>(600×550×770mm) 洗面下台:BSUB□607(■) 水栓:K3761J-2TK セット価格 ¥52,300 (税込¥54,915)</p> <p>(600×550×770mm) 洗面下台:BSUN□607(■) 水栓:TKM66 セット価格 ¥40,300 (税込¥42,315)</p> <p>※ポウルの容量は12ℓです。</p>

ウォールキャビネット

洗面化粧台	洗面下台	デッキ水栓タイプ	扉タイプ
<p>薄型タイプ</p> <p>洗面化粧台タイプ</p> <p>洗面タイプ</p> <p>(750×500×770mm) 洗面下台:BSAN□757(■) 水栓:TKM66 セット価格 ¥50,500 (税込¥53,025)</p>	<p>扉(引出し付)タイプ</p> <p>洗面化粧台タイプ</p> <p>洗面タイプ</p> <p>(750×500×770mm) 洗面下台:BSAN□757(■) 水栓:TKM66 セット価格 ¥50,500 (税込¥53,025)</p>	<p>扉タイプ</p> <p>洗面化粧台タイプ</p> <p>洗面タイプ</p> <p>(750×500×770mm) 洗面下台:BSAN□757(■) 水栓:TKM66 セット価格 ¥42,500 (税込¥44,625)</p> <p>※薄型タイプのカラーは、WM、WHのみとなります。 ※ポウルの容量は11ℓです。</p>	<p>扉タイプ</p> <p>洗面化粧台タイプ</p> <p>洗面タイプ</p> <p>(750×500×770mm) 洗面下台:BSAN□757(■) 水栓:TKM66 セット価格 ¥42,500 (税込¥44,625)</p>

ウォールキャビネット(暖房涼風機付)

洗面化粧台	洗面下台	デッキ水栓タイプ	扉タイプ
<p>薄型タイプ</p> <p>洗面化粧台タイプ</p> <p>洗面タイプ</p> <p>(750×500×770mm) 洗面下台:BSAN□757(■) 水栓:TKM66 セット価格 ¥50,500 (税込¥53,025)</p>	<p>扉(引出し付)タイプ</p> <p>洗面化粧台タイプ</p> <p>洗面タイプ</p> <p>(750×500×770mm) 洗面下台:BSAN□757(■) 水栓:TKM66 セット価格 ¥50,500 (税込¥53,025)</p>	<p>扉タイプ</p> <p>洗面化粧台タイプ</p> <p>洗面タイプ</p> <p>(750×500×770mm) 洗面下台:BSAN□757(■) 水栓:TKM66 セット価格 ¥42,500 (税込¥44,625)</p> <p>※薄型タイプのカラーは、WM、WHのみとなります。 ※ポウルの容量は11ℓです。</p>	<p>扉タイプ</p> <p>洗面化粧台タイプ</p> <p>洗面タイプ</p> <p>(750×500×770mm) 洗面下台:BSAN□757(■) 水栓:TKM66 セット価格 ¥42,500 (税込¥44,625)</p>

ホーローエンドパネル

ツールエンドパネル

(上パネル)SEP-TUC(ASW) ¥5,400
(下パネル)SEP-TCDC(ASW) ¥15,000
¥20,400
(税込¥21,420)

(16×463×2300mm)
カラー:ピュアホワイト

そこまでホーローラック

洗面化粧台	洗面下台
間口	75
品番	S-DX75BA
価格	¥23,000 (税込¥24,150)

※そこまでホーローラックを設置した場合、ポウル高さ80cmになります。※薄型タイプには対応しません。

待たずにご湯が使える
小型電気温水器もご用意しています。

詳しくはP43をご覧ください。

ホーロー洗面パネル どこでもラック 間仕切り名人

など、その他オプションもご用意しております。P40~43をご覧ください。

木製洗面化粧台 サニティ

アクリル100%人造大理石カウンターを採用した、上品な木製洗面化粧台。

扉デザイン

シックで上品な色調の木製扉



シックで落ちついた色合いの木製扉と、工芸品を思わせる七宝引手の組み合わせ。

ポウルー体型カウンター

美しいアクリル100%人造大理石を採用。2種類から選べます。



ハイバックカウンター
水はねをしっかりとガードする背面まで一体成型のカウンター。



フラットカウンター
広々とした奥行きを使いやすいカウンター。

用途に合わせて選べる5つのミラーバリエーション 詳しくはP41をご覧ください。

- 両開き3面鏡
- 3面鏡
- 大型ミラー1面鏡
- 1面鏡(鏡裏収納付)
- 1面鏡

キャビネットは木製仕様

- 2段スライドタイプ **新発売**
- 扉(引出し付)タイプ
- 扉タイプ



参考価格

※価格は税抜き希望小売価格です。

75cm	¥98,600
90cm	¥115,400
105cm	¥134,200

※フラットカウンターの場合の価格です。ミラーは間口75cmは1面鏡、間口90cmは3面鏡、間口105cmは大型ミラー1面鏡の価格です。

※ミラー、下台の対応は間口により異なります。詳しくはP74~75をご覧ください。

間口・高さ・奥行



カラーバリエーション

D: ダーク	L: ミディアム	W: ホワイト
--------	----------	---------

■カウンター<アクリル100%人造大理石(ポウルー体型)>
カラー: クリスタルホワイト

「ホーロー洗面パネル」でキレイに、使いやすく! ホーロー洗面パネルはすべての洗面化粧台に対応できます。詳しくはP40をご覧ください。

フラットカウンター 洗面本体間口 105cm



ミラーが手前に引き出せて使いやすい

両開き3面鏡 扉(引出し付)タイプ
洗面本体 ¥163,600 (税込¥171,780)

商品明細
洗面本体 (ミラー) SCU-105M3RHK・SCW-105N・SCUセコウキット (洗面下台) BSWA105N(L)・K3761J-2TK

ハイバックカウンター 洗面本体間口 105cm



3面鏡 扉(引出し付)タイプ
洗面本体 ¥148,000 (税込¥155,400)

商品明細
洗面本体 (ミラー) SCU-105M3HK (洗面下台) BSWAK105N(D)・FA547T14T

■収納ユニットセットプラン例



扉: ダーク
カウンター: クリスタルホワイト
洗面本体 ¥129,800
収納ユニット ¥55,500
写真セット価格 ¥185,300 (税込¥194,565)

商品明細
洗面本体 (ミラー) SCU-90M3HKA (洗面下台) BSWAK90N(D)・FA547T14T
収納ユニット (鏡裏収納付) SCUセコウキット (洗面下台) BSWAK90N(D)・FA547T14T

■価格表

間口 75cm

両開き3面鏡	3面鏡	大型ミラー1面鏡	1面鏡(鏡裏収納付)	1面鏡
●蛍光灯(13W) ●くもり止めヒーター ●コンセント(1200W) ●ミラー裏収納 ●歯ブラシ立て	●蛍光灯(13W) ●くもり止めヒーター ●コンセント(1200W) ●ミラー裏収納 ●歯ブラシ立て	●蛍光灯(20W) ●くもり止めヒーター ●コンセント(1200W) ●ミラー裏収納 ●歯ブラシ立て	●蛍光灯(13W) ●くもり止めヒーター ●コンセント(1200W) ●ミラー裏収納 ●歯ブラシ立て	●蛍光灯(20W) ●くもり止めヒーター ●コンセント(1200W) ●歯ブラシ立て
フラットカウンター用 (750×230×1109mm) ミラー: SCU-75M3RHK ミラーパネル: SCW-75N 施工キット: SCUセコウキット セット価格 ¥36,600 (税込¥38,430)	フラットカウンター用 (750×230×1109mm) ミラー: SCU-75M3HK ミラーパネル: SCW-75N 施工キット: SCUセコウキット セット価格 ¥28,800 (税込¥30,240)	フラットカウンター用 (750×230×1109mm) ミラー: SEM-75UA ミラーパネル: SCW-75N 施工キット: SCUセコウキット セット価格 ¥36,500 (税込¥38,325)	フラットカウンター用 (750×230×1109mm) ミラー: SCU-75M1HK ミラーパネル: SCW-75N 施工キット: SCUセコウキット セット価格 ¥22,400 (税込¥23,520)	フラットカウンター用 (750×205×1109mm) ミラー: SJ-75M1HK ミラーパネル: SCW-75N 施工キット: SCUセコウキット セット価格 ¥21,300 (税込¥22,365)
ハイバックカウンター用 (750×230×920mm) SCU-75M3RHK ¥32,400 (税込¥34,020)	ハイバックカウンター用 (750×230×920mm) SCU-75M3HK ¥24,600 (税込¥25,830)	ハイバックカウンター用 (750×132×920mm) SEM-75UA ¥32,300 (税込¥33,915)	ハイバックカウンター用 (750×230×920mm) SCU-75M1HK ¥18,200 (税込¥19,110)	ハイバックカウンター用 (750×205×920mm) SJ-75M1HK ¥17,100 (税込¥17,955)

フラットカウンター	ハイバックカウンター
洗面下台 2段スライドタイプ (750×615×791mm) 洗面下台: BSWA75□N(■) 水栓: K3761J-2TK セット価格 ¥88,300 (税込¥92,715)	洗面下台 2段スライドタイプ (750×615×980mm) 洗面下台: BSWAK75□N(■) 水栓: FA547T14T セット価格 ¥99,600 (税込¥104,580)
洗面下台 扉(引出し付)タイプ (750×615×791mm) 洗面下台: BSWA75□N(■) 水栓: K3761J-2TK セット価格 ¥81,800 (税込¥85,890)	洗面下台 扉(引出し付)タイプ (750×615×980mm) 洗面下台: BSWAK75□N(■) 水栓: FA547T14T セット価格 ¥93,100 (税込¥97,755)
洗面下台 扉タイプ (750×615×791mm) 洗面下台: BSWA75□N(■) 水栓: K3761J-2TK セット価格 ¥77,300 (税込¥81,165)	洗面下台 扉タイプ (750×615×980mm) 洗面下台: BSWAK75□N(■) 水栓: FA547T14T セット価格 ¥88,600 (税込¥93,030)

※□にはカウンター高さ80cmの場合Hが入ります。※■には扉カラーの色品番を入れてください。※価格は標準水栓の場合です。
※搬入・取付費等は別途です。 ※印刷色ですら商品と多少異なります。タカラショールームで確かめください。

サニティ価格表

Sanity サニティ

(ミラーのイラストはフラットカウンター用を示します。)

間口 90cm

両開き3面鏡		3面鏡		大型ミラー1面鏡	
●蛍光灯(20W) ●くもり止めヒーター ●コンセント(1200W) ●ミラー裏収納 ●歯ブラシ立て		●蛍光灯(20W) ●くもり止めヒーター ●コンセント(1200W) ●ミラー裏収納 ●歯ブラシ立て		●蛍光灯(20W) ●くもり止めヒーター ●コンセント(1200W) ●歯ブラシ立て	
フラットカウンター用 (900×195×1109mm) ミラー:SCU-90M3RHKA ミラーパネル:SCW-90N 施工キット:SCUセコウキット セット価格 ¥53,200 (税込¥55,860)	ハイバックカウンター用 (900×195×920mm) SCU-90M3RHKA ¥48,800 (税込¥51,240)	フラットカウンター用 (900×195×1109mm) ミラー:SCU-90M3HKA ミラーパネル:SCW-90N 施工キット:SCUセコウキット セット価格 ¥36,600 (税込¥38,430)	ハイバックカウンター用 (900×195×920mm) SCU-90M3HKA ¥32,200 (税込¥33,810)	フラットカウンター用 (900×132×1109mm) ミラー:SEM-90UA ミラーパネル:SCW-90N 施工キット:SCUセコウキット セット価格 ¥40,200 (税込¥42,210)	ハイバックカウンター用 (900×132×920mm) SEM-90UA ¥35,800 (税込¥37,590)

フラットカウンター		ハイバックカウンター	
	2段スライドタイプ (900×615×791mm) 洗面下台:BSWE90□N(■) 水栓:K3761J-2TK セット価格 ¥92,800 (税込¥97,440)		扉引出し付タイプ (900×615×791mm) 洗面下台:BSWA90□N(■) 水栓:K3761J-2TK セット価格 ¥86,300 (税込¥90,615)
	扉タイプ (900×615×791mm) 洗面下台:BSWB90□N(■) 水栓:K3761J-2TK セット価格 ¥78,800 (税込¥82,740)		2段スライドタイプ (900×615×980mm) 洗面下台:BSWEK90□N(■) 水栓:FA547T14T セット価格 ¥104,100 (税込¥109,305)
	扉引出し付タイプ (900×615×980mm) 洗面下台:BSWAK90□N(■) 水栓:FA547T14T セット価格 ¥97,600 (税込¥102,480)		扉タイプ (900×615×980mm) 洗面下台:BSWBK90□N(■) 水栓:FA547T14T セット価格 ¥90,100 (税込¥94,605)

間口 105cm

両開き3面鏡		3面鏡		大型ミラー1面鏡	
●蛍光灯(15W2灯) ●くもり止めヒーター ●コンセント(1200W) ●ミラー裏収納 ●歯ブラシ立て		●蛍光灯(15W2灯) ●くもり止めヒーター ●コンセント(1200W) ●ミラー裏収納 ●歯ブラシ立て		●蛍光灯(15W2灯) ●くもり止めヒーター ●コンセント(1200W) ●歯ブラシ立て	
フラットカウンター用 (1050×195×1109mm) ミラー:SCU-105M3RHK ミラーパネル:SCW-105N 施工キット:SCUセコウキット セット価格 ¥73,300 (税込¥76,965)	ハイバックカウンター用 (1050×195×920mm) SCU-105M3RHK ¥68,700 (税込¥72,135)	フラットカウンター用 (1050×195×1109mm) ミラー:SCU-105M3HK ミラーパネル:SCW-105N 施工キット:SCUセコウキット セット価格 ¥51,000 (税込¥53,550)	ハイバックカウンター用 (1050×195×920mm) SCU-105M3HK ¥46,400 (税込¥48,720)	フラットカウンター用 (1050×132×1109mm) ミラー:SEM-105UA ミラーパネル:SCW-105N 施工キット:SCUセコウキット セット価格 ¥43,900 (税込¥46,095)	ハイバックカウンター用 (1050×132×920mm) SEM-105UA ¥39,300 (税込¥41,265)

フラットカウンター	扉引出し付タイプ	ハイバックカウンター	扉引出し付タイプ
	扉引出し付タイプ (1050×615×791mm) 洗面下台:BSWA105□N(■) 水栓:K3761J-2TK セット価格 ¥90,300 (税込¥94,815)		扉引出し付タイプ (1050×615×980mm) 洗面下台:BSWAK105□N(■) 水栓:FA547T14T セット価格 ¥101,600 (税込¥106,680)

※□にはカウンター高さ80cmの場合Hが入ります。※■には扉カラーの色番号を入れてください。※価格は標準水栓の場合です。

水栓は以下からお選びいただけます。 ※寒冷地仕様の場合は、品番末尾にCが付きます。

フラットカウンター		ハイバックカウンター	
洗髪シャワータイプ		洗髪シャワータイプ	
標準水栓	オプション水栓	標準水栓	オプション水栓
K3761J-2TK: シングルレバー式 シャワー水栓 (ホワイトタイプ) ※リフトアップ式 ※価格は洗面下台に 含まれています。	FB244U17T: シングルレバー式 シャワー水栓 (ホワイトタイプ) ※リフトアップ式 + ¥9,200	FA547T14T: シングルレバー式 シャワー水栓 (ホワイトタイプ) ※価格は洗面下台に 含まれています。	KF125G2TK: サーモスタット機能付 シャワー水栓 (クロムメッキタイプ) + ¥35,100 ※リフトアップ式 ※寒冷地仕様の場合は品番が KF125G2TKとなります。

トールキャビネット ※イラストはLタイプです。※品番末尾の■に、D:ダーク L:ミディアム W:ホワイトが入ります。※■にはカウンター高さ75cmの場合75、80cmの場合80が入ります。

扉タイプ	間口30cm	間口75cm	間口90cm	間口105cm
	(300×593×2305mm) (上)SWT-30UL/R(■) ¥8,000 (下)SWT-30DL/R(■) ¥34,500 (台輪)S-DB30D-●(M)	(750×300×400mm) TSW-75(■) ¥12,000 (税込¥12,600)	(900×300×400mm) TSW-90(■) ¥13,000 (税込¥13,650)	(1050×300×400mm) TSW-105(■) ¥18,000 (税込¥18,900)
セット価格 ¥42,500 (税込¥44,625)				

ウォールキャビネット ※イラストは間口75cmタイプです。※品番末尾の■に、D:ダーク L:ミディアム W:ホワイトが入ります。

間口75cm	間口90cm	間口105cm
(750×300×400mm) TSW-75(■) ¥12,000 (税込¥12,600)	(900×300×400mm) TSW-90(■) ¥13,000 (税込¥13,650)	(1050×300×400mm) TSW-105(■) ¥18,000 (税込¥18,900)

「ホールー洗面パネル」 「どこでもラック」 など、その他オプションもご用意しております。P40~43をご覧ください。

木製洗面化粧台 ウィット

Wit ウィット

やわらかな明るいカラーを採用した、お求めやすい木製洗面化粧台。

扉デザイン

明るくやわらかな色調の木製扉



明るくカジュアルな色合いの木製扉と、工芸品を思わせる七宝引手の組み合わせ。

ボウル

汚れ・傷に強い高品位ホーロー。2種類から選べます。



壁出水栓タイプ

対応間口:75cm
お手入れしやすい壁出水栓タイプ。

デッキ水栓タイプ

対応間口:60cm・75cm
標準的なデッキ水栓タイプ。

参考価格 ※価格は税抜き希望小売価格です。

60cm	¥40,400
75cm	¥43,200

※洗面タイプ・1面鏡の場合の価格です。
※ミラー、下台の対応は間口により異なります。詳しくはP77をご覧ください。

用途に合わせて選べる4つのミラーバリエーション



間口・高さ・奥行

間口: 60cm・75cm
高さ: 75cm
奥行: ボウル部 55cm(間口60cm)/ 60cm(間口75cm) キャビネット 45cm

キャビネットは、お求めやすい木製仕様。

●扉タイプ

「ホールー洗面パネル」でキレイに、使いやすく! ホーロー洗面パネルはすべての洗面化粧台に対応できます。詳しくはP40をご覧ください。

デッキ水栓タイプ 洗面本体間口60cm



洗面タイプ	1面鏡	扉タイプ
洗面本体	¥40,400 (税込¥42,420)	
商品明細		
洗面本体 (ミラー)SHC-60MKC (洗面下台)B-SVBN60(PEW)・TKM66		

デッキ水栓タイプ 洗面本体間口75cm



洗面タイプ	1面鏡	扉タイプ
洗面本体	¥43,200 (税込¥45,360)	
商品明細		
洗面本体 (ミラー)SHC-75MKC (洗面下台)B-SVBN75(PEL)・TKM66		

壁出水栓タイプ 洗面本体間口75cm



洗面タイプ	1面鏡	扉タイプ
洗面本体	¥54,700 (税込¥57,150)	
商品明細		
洗面本体 (ミラー)SHC-75MKC (洗面下台)B-SVBN75(PEL)・TKM66		

壁出水栓タイプ 洗面本体間口75cm



洗面タイプ	1面鏡(鏡裏収納付)	扉タイプ
洗面本体	¥66,400 (税込¥69,720)	
商品明細		
洗面本体 (ミラー)SCU-75M1HK (洗面下台)B-SVBK751(PEW)・PSN-75N-FA547T14T		

ウィット価格表

Wit ウィット

カラーバリエーション

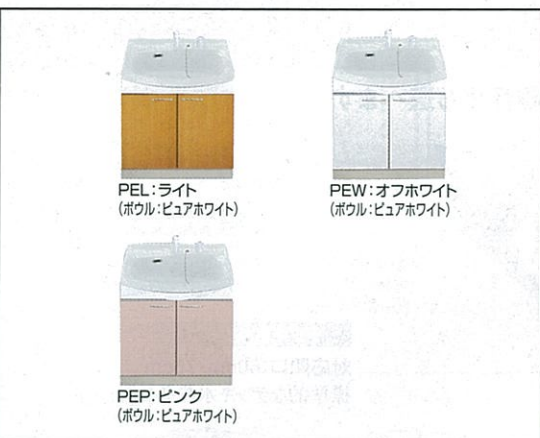

(ミラーのイラストはデッキ水栓タイプ用を示します。)

間口 60cm

2面鏡 <ul style="list-style-type: none"> ●蛍光灯(13W) ●くもり止めヒーター ●コンセント(1200W) ●ミラー裏収納 ●歯ブラシ立て (600×230×1130mm) SCU-60M2FK ¥22,800 (税込¥23,940)	1面鏡 (鏡裏収納付) <ul style="list-style-type: none"> ●蛍光灯(13W) ●くもり止めヒーター ●コンセント(1200W) ●ミラー裏収納 ●歯ブラシ立て (600×230×1130mm) SCU-60M1FK ¥18,700 (税込¥19,635)	1面鏡 <ul style="list-style-type: none"> ●蛍光灯(13W) ●くもり止めヒーター ●コンセント(1200W) ●歯ブラシ立て (600×177×1130mm) SHC-60MKC ¥10,700 (税込¥11,235)
洗面下台 デッキ水栓タイプ ※ボウルの容量は12ℓです。	扉タイプ 洗髪シャワータイプ (600×550×770mm) 洗面下台:B-SVB60(■) 水栓:KF568TK セット価格 ¥41,200 (税込¥43,260)	洗面タイプ (600×550×770mm) 洗面下台:B-SVB60(■) 水栓:TKM66 セット価格 ¥29,700 (税込¥31,185)

間口 75cm

両開き3面鏡 <ul style="list-style-type: none"> ●蛍光灯(13W) ●くもり止めヒーター ●コンセント(1200W) ●ミラー裏収納 ●歯ブラシ立て デッキ水栓タイプ用 (750×230×1130mm) SCU-75M3RFK ¥34,000 (税込¥35,700)	3面鏡 <ul style="list-style-type: none"> ●蛍光灯(13W) ●くもり止めヒーター ●コンセント(1200W) ●ミラー裏収納 ●歯ブラシ立て デッキ水栓タイプ用 (750×230×1130mm) SCU-75M3FK ¥26,200 (税込¥27,510)	1面鏡 (鏡裏収納付) <ul style="list-style-type: none"> ●蛍光灯(13W) ●くもり止めヒーター ●コンセント(1200W) ●ミラー裏収納 ●歯ブラシ立て デッキ水栓タイプ用 (750×230×1130mm) SCU-75M1FK ¥19,800 (税込¥20,790)	1面鏡 <ul style="list-style-type: none"> ●蛍光灯(20W) ●くもり止めヒーター ●コンセント(1200W) ●歯ブラシ立て 壁出水栓タイプ用 (750×205×920mm) SJ-75M1HK ¥17,100 (税込¥17,955)	1面鏡 <ul style="list-style-type: none"> ●蛍光灯(13W) ●くもり止めヒーター ●コンセント(1200W) ●歯ブラシ立て デッキ水栓タイプ用 (750×177×1130mm) SHC-75MKC ¥11,800 (税込¥12,390)
洗面下台 デッキ水栓タイプ ※ボウルの容量は21ℓです。	扉タイプ 洗髪シャワータイプ (750×600×770mm) 洗面下台:B-SVB75(■) 水栓:KF568TK セット価格 ¥42,900 (税込¥45,045)	洗面タイプ (750×600×770mm) 洗面下台:B-SVB75(■) 水栓:TKM66 セット価格 ¥31,400 (税込¥32,970)	壁出水栓タイプ ※ボウルの容量は20ℓです。	扉タイプ 洗髪シャワータイプ (750×600×980mm) 洗面下台:B-SVB751(■) バックパネル:PSN-75N 水栓:FA547T14T セット価格 ¥48,200 (税込¥50,610)

※■には扉カラーの色番を入れてください。※価格は標準水栓の場合です。

水栓は以下からお選びいただけます。

※排水水栓はゴム栓仕様となります。 ※寒冷地仕様の場合は品番末尾にCが付きます。(KF125G2TKの場合、品番がKF125G2TKとなります。)

デッキ水栓タイプ 洗髪シャワータイプ 標準水栓 KF568TK: シングルレバー式シャワー水栓(ホワイトタイプ) ※リフトアップ式 ※価格は洗面下台に含まれています。	オプション水栓 FB244U17T: シングルレバー式シャワー水栓(クロムメッキタイプ) ¥9,200 ※リフトアップ式	オプション水栓 KF125G2TK: サーマスタット機能付シャワー水栓(クロムメッキタイプ) ¥35,100 ※リフトアップ式	洗面タイプ 標準水栓 TKM66: 2バルブ式湯水混合栓(ホワイトタイプ) ※価格は洗面下台に含まれています。	オプション水栓 TKM315N(P): シングルレバー式湯水混合栓(ホワイトタイプ) ¥6,600	オプション水栓 TKM315GT: シングルレバー式湯水混合栓(クロムメッキタイプ) ¥7,700	洗面タイプ 標準水栓 FA547T14T: シングルレバー式シャワー水栓(ホワイトタイプ) ※価格は洗面下台に含まれています。	オプション水栓 FA547T14GT: シングルレバー式シャワー水栓(クロムメッキタイプ) ¥2,100	壁出水栓タイプ 標準水栓 FA547T14T: シングルレバー式シャワー水栓(ホワイトタイプ) ※価格は洗面下台に含まれています。	オプション水栓 FA547T14GT: シングルレバー式シャワー水栓(クロムメッキタイプ) ¥2,100
--	---	--	--	---	---	--	--	--	--

ウォールキャビネット

※品番末尾の■に、PEL:ライト PEW:オフホワイト PEP:ピンクが入ります。

間口60cm (600×300×400mm) TSV-60(■) ¥10,000 (税込¥10,500)	間口75cm (750×300×400mm) TSV-75(■) ¥11,000 (税込¥11,550)
--	--

ホーロー洗面パネル どこでもラック

など、その他オプションもご用意しております。P40~43をご覧ください。

ショートタイプミラー (オンディーヌ・スーリア・ウィット (デッキ水栓タイプ) 用)

リフォームに最適!

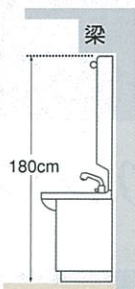

通常のサイズより高さの低いミラーをご用意しました。梁などの出っ張りがある場合にも設置できます。(洗面本体高さ:180cm)

洗面本体間口60cm 2面鏡 (600×230×1030mm) SCU-60M2SK ¥22,800 (税込¥23,940) <ul style="list-style-type: none"> ●蛍光灯(13W) ●くもり止めヒーター ●コンセント(1200W) ●ミラー裏収納 ●歯ブラシ立て 	1面鏡 (鏡裏収納付) (600×230×1030mm) SCU-60M1SK ¥18,700 (税込¥19,635) <ul style="list-style-type: none"> ●蛍光灯(13W) ●くもり止めヒーター ●コンセント(1200W) ●ミラー裏収納 ●歯ブラシ立て 	1面鏡 (600×177×1030mm) SHC-60MSKC ¥10,700 (税込¥11,235) <ul style="list-style-type: none"> ●蛍光灯(13W) ●くもり止めヒーター ●コンセント(1200W) ●歯ブラシ立て 	
洗面本体間口75cm 両開き3面鏡 (750×230×1030mm) SCU-75M3RSK ¥34,000 (税込¥35,700) <ul style="list-style-type: none"> ●蛍光灯(13W) ●くもり止めヒーター ●コンセント(1200W) ●ミラー裏収納 ●歯ブラシ立て 	3面鏡 (750×230×1030mm) SCU-75M3SK ¥26,200 (税込¥27,510) <ul style="list-style-type: none"> ●蛍光灯(13W) ●くもり止めヒーター ●コンセント(1200W) ●ミラー裏収納 ●歯ブラシ立て 	1面鏡 (鏡裏収納付) (750×230×1030mm) SCU-75M1SK ¥19,800 (税込¥20,790) <ul style="list-style-type: none"> ●蛍光灯(13W) ●くもり止めヒーター ●コンセント(1200W) ●ミラー裏収納 ●歯ブラシ立て 	1面鏡 (750×177×1030mm) SHC-75MSKC ¥11,800 (税込¥12,390) <ul style="list-style-type: none"> ●蛍光灯(13W) ●くもり止めヒーター ●コンセント(1200W) ●歯ブラシ立て

洗面下台はオンディーヌ・スーリア・ウィット(デッキ水栓タイプ)からお選びください。(両開き3面鏡・3面鏡・2面鏡・1面鏡(鏡裏収納付)の場合、対応する水栓は以下となります。)

洗髪シャワータイプ FB244U17T ※ミラーと干渉するため、リフトアップ機能は使用できません。 オンディーヌ スーリア ウィット	洗面タイプ TKM66 オンディーヌ スーリア ウィット	TKM315N(P) オンディーヌ スーリア ウィット	TKM315GT オンディーヌ スーリア ウィット	TK5 スーリア ウィット
--	---	--	--	--

※価格は各シリーズの価格表ページをご覧ください。 ※寒冷地仕様の場合は品番末尾にCが付きます。

ホーロー洗面化粧台 窓下設置タイプ

窓を気にせず取付け可能、リフォームにも最適な洗面化粧台です。



オンディーヌ・スーリア・ウィットの下台からお好みに合わせて選択が可能。

カウンターの高さは75cm・80cmの2タイプ。

洗面本体	¥92,500
洗面本体オプション	¥12,800
ホーロー洗面パネル	¥14,900
写真セット価格	¥120,200 (税込¥126,210)

商品名	洗面化粧台
洗面本体	MDT-75・BSUAK757(WB) PSB-75H(W)・FA547T14T
洗面本体オプション	(サイドミラー付収納棚) SMT-40
ホーロー洗面パネル	PSP-X・SPエッジセット・SPHセコキット

窓下棚	MDT-75	¥10,700
-----	--------	---------

※デッキ水栓タイプに設置する場合はミラーパネル PSM-75(W) ¥3,200が必要となります。

間口75cm オンディーヌ(壁出水栓タイプ)設置例	
扉タイプ(750×600×1,050mm)	
窓下棚	MDT-75
洗面下台	BSUBK757(■)
バックパネル	PSB-75H(▲)
水栓	FA547T14T
セット価格	¥84,600 (税込¥88,830)

間口75cm オンディーヌ(デッキ水栓タイプ)設置例	
扉タイプ(750×600×1,050mm)	
洗髪シャワータイプ	
窓下棚	MDT-75
ミラーパネル	PSM-75(W)
洗面下台	BSUBK757(■)
水栓	K3761J-2TK
セット価格	¥68,600 (税込¥72,030)

※□にはカウンター高さ80cmの場合Hが入ります。 ※そこまでホーローラックを設置の場合は、カウンター高さ75cmの下台を手配願います。 ※■には色番を入れてください。 ※▲にはバックパネルカラーの色番を入れて下さい。花(ピンク)の場合G、リーフの場合H、ウェーブの場合S、ラインの場合L、花(ブルー)の場合T、ホワイトの場合Wが入ります。 ※価格は標準水栓の場合です。 ※下台につきましては、オンディーヌP69、スーリアP72、ウィットP77をご覧ください。 ※ウィットの場合、下台のカウンター高さは75cmのみの対応となります。

歯ブラシ立て

SハブラシスタンドC (125×70×80mm)	¥500(税込¥525)
--------------------------	--------------

サイドミラー付収納棚

壁面埋込タイプではないので、大掛かりな工事はありません。 ※全ての洗面化粧台に対応可能です。	
SMT-40 (400×110×850mm)	¥12,800(税込¥13,440)
●左・右勝手兼用	

サイドミラー付収納棚専用ホーロー洗面パネル

洗面パネル	エッジセット	施工キット
PSP-X	SPエッジセット	SPHセコキット
価格 ¥9,100	¥1,500	¥4,300
セット価格	¥14,900(税込¥15,645)	

※カウンター高さ80cmの場合、PSP-DSFが必要です。 ※カラーはピュアホワイトのみになります。

※搬入・取付費等は別途です。 ※印刷色ですから商品と多少異なります。 タカラショールームでお確かめください。

バス

家族みんなのゆったり、のんびり、バスライフ。

システムバス



インペリオ

ゆったりサイズ

P85

最高品質の浴槽素材「鋳物ホーロー」で半身浴が楽しめる最高級システムバス。



プレデンシア

ゆったりサイズ

P86

深い透明感と心地よい肌触りの鋳物ホーロー浴槽。浴室にも格調高い逸品で構成しています。



ルーノ

ゆったりサイズ

P87

上質な印象のパール調仕上げの亚克力人造大理石浴槽。「のんびり半身浴槽」の採用で、入浴スタイルも広がります。



レラージュ

ゆったりサイズ

P88

パール調仕上げが美しい亚克力人造大理石浴槽。「ゆったり浴槽」で、身も心もくつろぎます。



エメロード

ゆったりサイズ

P89

耐久性と保温性に優れた高品質なステンレス浴槽。プレミアムステンレス、カラーステンレスから選べます。



ミーナJシリーズ・ミーナPシリーズ

P90

人造大理石浴槽のJシリーズとFRP浴槽のPシリーズをご用意。幅広いニーズにお応えします。

マンションリフォーム・戸建2階設置用システムバス

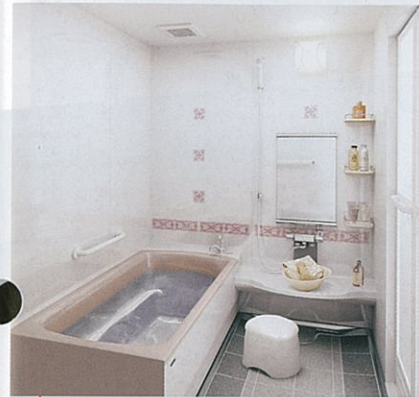

伸びの美浴室

ゆったりサイズ

P91

マンションの浴室をひとまわり大きなサイズにリフォーム。



広ろ美ろ浴室

ゆったりサイズ

P91

排水トラップが埋め込まれているマンションの浴室をリフォーム。

ゆったりサイズシステムバス対応。

オーダー感覚でサイズが選べるタカラ独自の**ゆったりサイズシステムバス**。

小さな浴室でも、縦長や横長の浴室でも空間にムダをつくらず、有効スペースを最大限に活かすことができます。

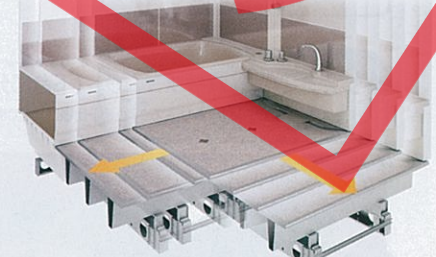

詳しくはP84

浴槽シリーズ



鋳物ホーロー浴槽

耐久性に優れた、なめらかな肌ざわりの高級浴槽。

P92



人造大理石浴槽

表面のパール調仕上げが美しい、亚克力人造大理石浴槽。

P93



カラーステンレス浴槽

鮮やかな色彩のカラーステンレス浴槽にホーローエプロンをコーディネート。

P94

なっとく価格でラインナップ (1坪サイズ参考価格)

※価格は税抜き希望小売価格です。

システムバス
インペリオ ¥1,028,000
プレデンシア ¥998,000
ルーノ ¥698,000
レラージュ ¥619,000
エメロード ¥515,000
ミーナJシリーズ ¥469,000
ミーナPシリーズ ¥349,000

なっとく価格でラインナップ (間口120cm参考価格) ※価格は税抜き希望小売価格です。

浴槽シリーズ	
15万円	鋳物ホーロー浴槽 ¥157,000
10万円	人造大理石浴槽 ¥89,000
5万円	カラーステンレス浴槽 ¥80,000

フリーサイズ ステンレス浴槽



フリーサイズ ステンレス浴槽

一般家庭の大きな浴室づくりや寮・ペンションなどに最適。

P93

タカラ耐震システムバス

過酷な振動実験にも耐えた頑丈な構造と素材 耐震システムバス

家やマンションの耐震性への関心は高まっていますが、浴室そのものに対する配慮はどうでしょうか。タカラスタンダードの耐震システムバスなら丈夫で安心。頑強な土台を採用し、万一の地震にも動かない耐震性・耐久性を確保しています。

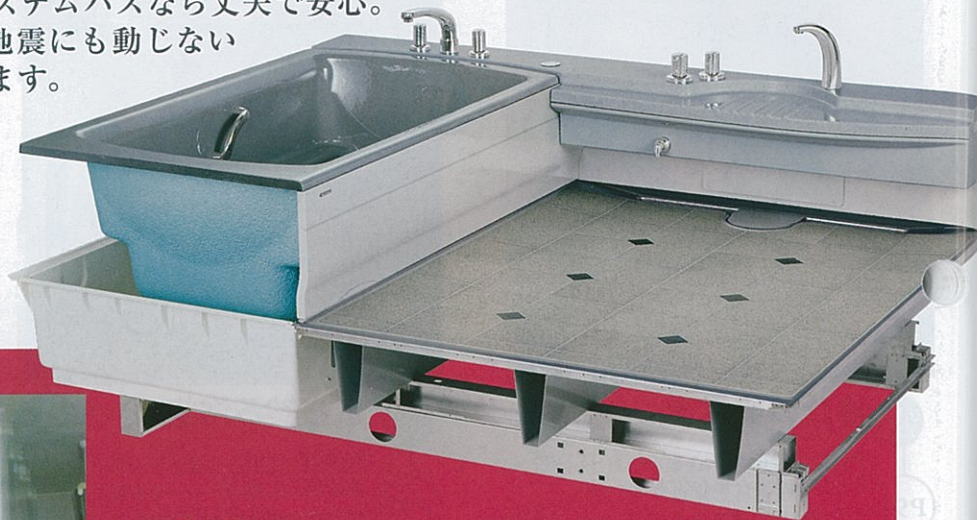

●システムバス ハーフユニット(下台部分)
写真はフレテンシアです。シリーズにより若干仕様異なります。



▲タカラシステムバス耐震実験の様子です。
(実験は、関西電力株式会社 電力技術研究所の振動実験装置を用いて行いました。)

過酷な 三次元耐震実験で実証

震度6強相当の振動にも負けない耐震性

震度6強相当の激しい振動を1分間加えても、タカラシステムバスは倒壊することがありませんでした。

【実験条件】
<実験状況> システムバス ユニット単体での加振実験(振動台に架台を固定)
<振動内容> 平均加速度: 800gal、振動周波数: 3~5Hz間で変移の振動(理論上の震度6強)を1分間加振

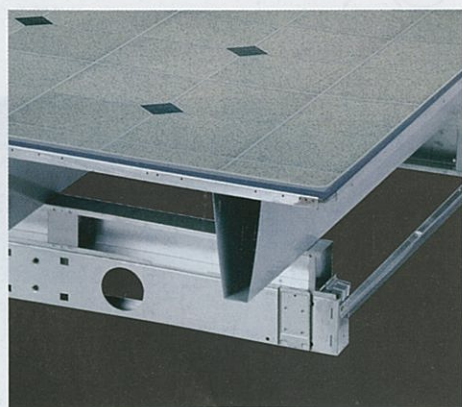

土台は浴室の重さを 面全体に分散するフレーム構造

架台の構造は「分散荷重方式(フレーム式)」。浴室の重さが一点に集中することがないので、土台が折れたり曲がったりする心配もなく、抜群の安定性を発揮します。

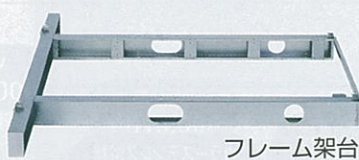

面で支えることで重量を分散しています。

ずっと使いたいものだから、耐久性やお手入れのしやすさを考えた浴室素材を採用。



浴室パネル

耐久性と清潔性に極めて優れた「高品位ホーロー」を採用。



浴室の壁面を、湿気やカビからガード。お手入れもラクです。

ホーローで浴室を美しく アートデザイン

詳しくはP83をご覧ください

カウンター

丈夫で清掃性の高い人造大理石をはじめ、各シリーズに合わせた素材を採用しました。

洗い場は丈夫な4層構造 頑丈な4層構造が、長年の使用からくるたわみを防止します。

- 磁器タイル
- ステンレス層
- 保温材(硬質発泡ウレタン)
- スチール層

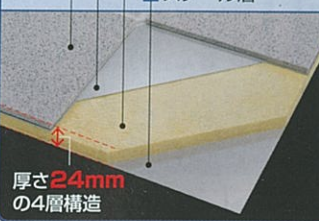

厚さ24mmの4層構造

浴槽

各シリーズのグレードに合わせて、丈夫で保温性が高く、お手入れのしやすい素材を採用しました。

浴槽エプロン

耐久性と清潔性に極めて優れた「高品位ホーロー」を採用。

床

傷つきにくく、水はけのよい磁器タイルフロアを標準装備。
※ミーナの床素材は人造大理石・FRPとなります。

パーフェクト保温

しかも、浴室全体を保温材でしっかり包み込んであたたかさを逃がさない「パーフェクト保温」

※保温材の色はイメージです。



お湯が冷めるのを防ぎ、追焚きの回数を減らします。
※インベリオ・フレテンシア・伸びの美浴室(ハイグレード仕様・携物ホーロー浴槽タイプ)以外はオプションとなります。



保温材入りで浴槽内の熱を逃がしません。

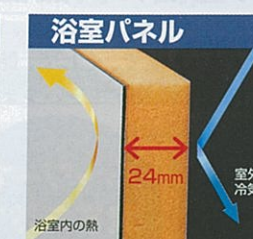

※伸びの美浴室の場合は、保温材の厚みは16mmとなります。

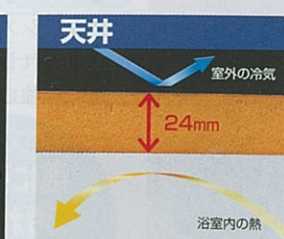

室外の冷気を遮断し、嫌な結露を防ぎます。



洗い場の中も保温材ぎっしり。入浴時の足元のひんやり感を解消します。
※ミーナはオプションとなります。(Fタイプには対応しません)

タカラ耐震システムバス

お手入れ簡単でずっとキレイ。
いつまでも色あせない美しさが魅力。

高品位ホーロー

シックハウス症候群の原因となる
ホルムアルデヒド
発散ゼロ

ホーローで浴室を美しく

アートデザイン

壁にアートを焼き付ける。今までにない新しいデザイン。



[モクレン] NEW

たおやかな木蓮の花をあしらった大胆なレイアウトで、和の風合いを浴室に加えます。



[リング] NEW

波紋をイメージした幾重もの円環模様が織りなす、モダンアート調の上品なデザイン。



[ウェーブ] NEW

濃紺色に映える水面の揺らぎのような波模様が、自然な落ち着きと安らぎを演出します。



[ばら]

薔薇の花をモチーフに、優雅で気品あふれる空間に浴室を演出します。



[森林浴]

森林の中でゆったりと自然に身をゆだねるような、憩いの空間を創造します。



[夢]

アンティーク小物などを楽しくあしらひ、にぎやかな明るいイメージで親子の会話も弾みます。

タカラのシステムバスは、すべての壁面に高品位ホーローを採用。

タカラシステムバスすべての壁面に、高品位ホーローを採用。お手入れしやすく、清潔で、そして、艶やかな美しい光沢。傷にも強いので、その美しさをいつまでも保ちます。

傷に強く
汚れも
染みこまない

シャワーで
流すだけで
清潔

湯アカも
サッと
ひと拭き

上品な光沢と
長く続く
美しさ

どんな浴室スペースにもぴったり収まる
タカラだけの1,400種類のサイズバリエーション

ぴったりサイズシステムバス

リフォームに
最適!

デッドスペースを解消!
広い浴室空間を確保できます。

「ちょうどいいサイズがなくて、リフォーム前より浴室が狭くなった」「最初の予定より工事の範囲が広がってしまった」——。「ぴったりサイズシステムバス」なら、こんな問題もすべて解決! 1,400種類もの豊富なサイズをご用意、浴室における有効スペースをムダなく活かします。

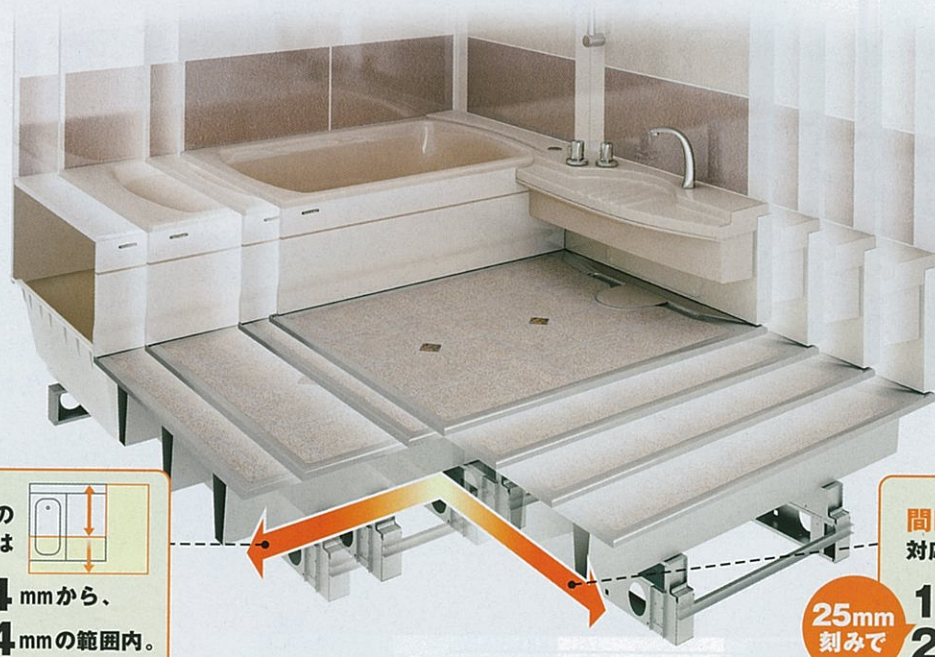

奥行方向の
対応サイズは
25mm
刻みで
1014mmから、
1864mmの範囲内。

間口方向の
対応サイズは
25mm
刻みで
1514mmから、
2489mmの範囲内。

参考価格

※伸びの美浴室の価格はカラーステンレス浴槽のものです。

※価格は税抜き希望小売価格です。

シリーズ	対応サイズ	40万	50万	60万	70万	80万	90万	100万	110万	120万	130万	140万	150万	160万
インペリオ	間口1619~2489mm 奥行1674~1864mm												¥1,141,000~¥1,602,000	
ブレテンシア	間口1619~2489mm 奥行1244~1864mm												¥961,000~¥1,572,000	
ルーノ	間口1619~2489mm 奥行1564~1864mm												¥723,000~¥1,172,000	
レラージュ	間口1619~2489mm 奥行1164~1864mm												¥601,000~¥1,062,000	
エメロード	間口1514~2484mm 奥行1014~1864mm												¥486,000~¥877,000	
伸びの美浴室	間口1514~2139mm 奥行1014~1814mm												¥462,000~¥833,000	

他にも、今ある浴室スペースを活かして、柔軟で多様なリフォームに対応します。

邪魔な柱をかわしたリフォーム 既存のドア開口を活かしたリフォーム(ドア位置変更) など

※詳しくは弊社事業所までお問い合わせください。



例えば
柱が
邪魔でも
この通り!

最高品質の浴槽素材「鑄物ホーロー」で半身浴が楽しめる最高級システムバス。

詳しくは専用カタログで
オーダー感覚でサイズが選べる
ゆったりサイズシステムバス対応
→P84



バス

基本セット価格

基本セットには、浴槽・床・壁・ドア・天井・水栓などを含みます。

※価格は税抜き希望小売価格です。

サイズ	価格
1坪サイズ (1616)	¥1,028,000
1.25坪サイズ (1620)	¥1,109,000
1.5坪サイズ (1624)	¥1,324,000

※浴室パネル1面デザインの価格です。
※インペリオは24時間バスには対応できません。

1坪サイズ(1616)
浴槽:ミストブラウン

基本セット	¥1,028,000
オプション	¥75,500
写真セット価格	¥1,103,500 (税込¥1,158,675)



やわらかライン

マルチステップ

多彩な入浴スタイルを楽しむ、
「のんびり半身浴槽」

浴槽形状に「やわらかライン」を採用し、包まれるような心地よい入浴感と鑄物ホーローの質感を楽しめます。

キングオブバス

「浴槽素材の最高峰」
鑄物ホーロー浴槽

他の素材にはない滑らかな肌触りと透き通るような艶やかさを備えた鑄物ホーロー。ワンランク上のバスタイムを演出します。

浴槽カラー



B:ミストブラウン P:エレガントローズ W:クールホワイト S:ラスターグレー

深い透明感と心地よい肌触りの鑄物ホーロー浴槽。浴室内も格調高い逸品で構成しています。

詳しくは専用カタログで
オーダー感覚でサイズが選べる
ゆったりサイズシステムバス対応
→P84



ホーローで浴室を美しく「アートデザイン」

1坪サイズ(1616)
浴槽:エレガントローズ

基本セット	¥998,000
オプション	¥37,000
写真セット価格	¥1,035,000 (税込¥1,086,750)

浴槽カラー

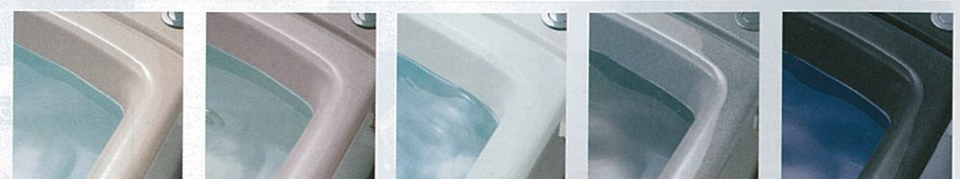

B:ミストブラウン P:エレガントローズ W:クールホワイト S:ラスターグレー K:ラスターブラック

湯船に身も心もゆだねる幸せ、
くつろぎの「ゆったり浴槽」

飽きの来ない親しみやすい浴槽形状で、鑄物ホーローの趣深い質感と優美な曲線を楽しめます。

キングオブバス

「浴槽素材の最高峰」 鑄物ホーロー浴槽

インペリオ プレデンシア 浴室を包む格調高い逸品が演出する、格別の入浴時間。



照明・天井

清掃性の高い「高光沢フラット天井」とスタイリッシュな照明。光沢感のある天井に反射し、浴室を明るく照らします。



御影石フロア
(オプション)

天然御影石の独特の風合いが、贅沢に活かされた高級感。特殊加工で汚れにくく、お手入れもカンタンです。



人造大理石カウンター・水栓
カウンターは高級アクリル人造大理石。水栓は、使いやすくデザイン性に優れたドイツグロエ社のシンプルで美しい高級水栓です。

アクリル人造大理石浴槽のパール調仕上げが繊細な印象。「のんびり半身浴槽」で、入浴スタイルも広がります。

詳しくは専用カタログで
オーダー感覚でサイズが選べる
ゆったりサイズシステムバス対応
→P84



やわらかライン

マルチステップ

多彩な入浴スタイルを楽しむ、「のんびり半身浴槽」
使い方の多彩なマルチステップを使って、半身浴をはじめ、入浴スタイルをお好みで満喫。バスタイムを豊かに楽しめる浴槽形状です。

全シリーズオプション 動作を補助する「安心ハンドバー」をご用意。

滑りにくいから安心!
握りやすく手になじむグリップ形状。

価格 (1型の場合)	
幅800mm	¥11,000
幅600mm	¥9,500
幅400mm	¥8,000

※詳しくは、弊社事業所までお問い合わせください。

■浴槽カラー

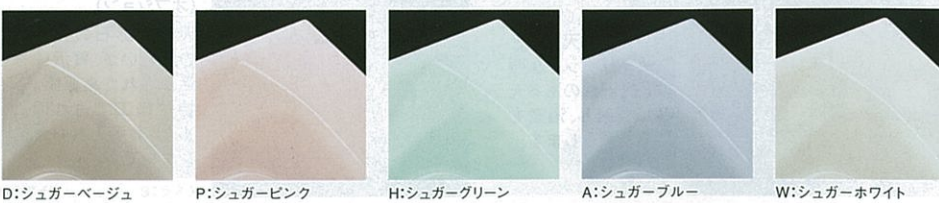

クイーンオブバス

[気品あふれる浴槽素材]
アクリル人造大理石



繊細なパール調仕上げのアクリル人造大理石。美しく耐久性の高い、優れた浴槽です。

基本セット価格

基本セットには、浴槽・床・壁・ドア・天井・水栓などを含まれます。

※価格は税抜き希望小売価格です。

サイズ	
1坪サイズ (1616)	¥698,000
1.25坪サイズ (1620)	¥762,000
1.5坪サイズ (1624)	¥953,000

※浴室パネル1面デザインの価格です。
※ヘルシージェットタイプは24時間バスには対応できません。

パール調仕上げが美しいアクリル人造大理石浴槽。「ゆったり浴槽」で、身も心もくつろぎます。

詳しくは専用カタログで
オーダー感覚でサイズが選べる
ゆったりサイズシステムバス対応
→P84



ホーローで浴室を美しく「アートデザイン」

クイーンオブバス

[気品あふれる浴槽素材]
アクリル人造大理石



繊細なパール調仕上げのアクリル人造大理石。美しく耐久性の高い、優れた浴槽です。

基本セット価格

基本セットには、浴槽・床・壁・ドア・天井・水栓などを含まれます。

※価格は税抜き希望小売価格です。

サイズ	
0.75坪サイズ (1216)	¥553,000
1坪サイズ (1616)	¥619,000
1.25坪サイズ (1620)	¥676,000
1.5坪サイズ (1624)	¥867,000

※浴室パネル1面デザインの価格です。
※ヘルシージェットタイプは24時間バスには対応できません。

■浴槽カラー



身も心もくつろぐ新形状「ゆったり浴槽」。サイズもアップしてゆったり入浴できます。

一般的な表面のみをアクリルシートでカバーした構造でなく、一層構造で成形したアクリル人造大理石。透き通るような艶やかさや深い透明感、そして高い耐久性が魅力です。

アクリル人造大理石
バックアップ材
保温材



システムバス エメロード

EMELORD
エメロード

耐久性と保温性に優れた高品質なステンレス浴槽。
プレミアムステンレス、カラーステンレスから選べます。

詳しくは専用カタログで。

オーダー感覚でサイズが選べる
幅広いサイズシステムバス対応
→P84



鮮やかな色彩の 「カラーステンレスシリーズ」

耐久性と保温性に優れたステンレスを採用。表面は独自技術のコーティングで美しく優しいカラーに仕上げられています。

1坪サイズ(1616)
浴槽:ホワイト

基本セット ¥515,000
オプション ④¥46,000
写真セット価格 ¥561,000
(税込¥589,050)

より一体感のあるカラーに!

エメロードなら、エプロンのカラーを壁パネル(ベース色)とコーディネートできます。



エプロン

基本セット価格
基本セットには、浴槽・床・壁・ドア・天井・水栓などを含まれます。
※価格は税抜き希望小売価格です。

サイズ	仕様	高品位ホーローパネル	サンドイッチパネル
0.75坪サイズ(1216)		¥467,000	¥447,000
1坪サイズ(1616)		¥515,000	¥492,000
1.25坪サイズ(1620)		¥554,000	¥534,000
1.5坪サイズ(1624)		¥725,000	—

※浴室パネル1面デザインの価格です。
※カラーステンレスシリーズは24時間バスには対応できません。

一つひとつ磨き抜いて生まれる、
メタリックの輝き。
「プレミアムステンレスシリーズ」
ステンレスの素材感をストレートに活かしたカラー。一つひとつ熟練の技で磨き抜き、シャープな印象に仕上げられています。

1坪サイズ(1616)
浴槽:プレミアムステンレス

基本セット ¥515,000
オプション ④¥46,200
写真セット価格 ¥561,200
(税込¥589,260)



全シリーズオプション 動作を補助する「安心ハンドバー」をご用意。
滑りにくいから安心!
握りやすく手になじむグリップ形状。

価格(1型の場合)
幅800mm ④¥11,000
幅600mm ④¥9,500
幅400mm ④¥8,000

※詳しくは、弊社事業所までお問い合わせください。

システムバス ミーナ Jシリーズ

MINA
ミーナ

個性的なスクエアデザインの
クリアな光沢感と発色が魅力の人造大理石浴槽シリーズ。

詳しくは専用カタログで。



浴槽(人造大理石)

美しい光沢感と透明感が特長の人造大理石。上品な表情が魅力です。

1坪サイズ(1616)
浴槽:クリアピンク

基本セット価格

基本セットには、浴槽・床・壁・ドア・天井・水栓などを含まれます。
※価格は税抜き希望小売価格です。

サイズ	仕様	高品位ホーローパネル	サンドイッチパネル
0.75坪サイズ(1216)		¥436,000	¥416,000
1坪サイズ(1616)		¥469,000	¥449,000
1.25坪サイズ(1620)		¥528,000	¥508,000

※浴室パネル1面デザインの価格です。
※ミーナJシリーズは24時間バスには対応できません。

浴槽カラー



システムバス ミーナ Pシリーズ

MINA
ミーナ

明るくさわやかな印象のFRP浴槽を採用。
お求めやすく確かな品質のシステムバス。

詳しくは専用カタログで。



浴槽(FRP)

明るく清潔な印象が特長の、FRP(ガラス繊維強化樹脂浴槽)を採用。

1坪サイズ(1616)
浴槽:ホワイト

基本セット ¥349,000
オプション ④¥143,100
写真セット価格 ¥492,100
(税込¥516,705)

基本セット価格

基本セットには、浴槽・床・壁・ドア・天井・水栓などを含まれます。
※価格は税抜き希望小売価格です。

サイズ	仕様	高品位ホーローパネル	サンドイッチパネル
0.75坪サイズ(1216)		¥318,000	¥298,000
1坪サイズ(1616)		¥349,000	¥329,000
1.25坪サイズ(1620)		¥389,000	¥369,000
戸まじりタイプ(1116F)		¥275,000	—
戸まじりタイプ(1216F)		¥314,500	¥294,500

※浴室パネル1面デザインの価格です。
※ミーナPシリーズは24時間バスには対応できません。

浴槽カラー



マンションリフォーム・戸建2階設置用システムバス「伸びの美浴室」・「広ろ美ろ浴室」

伸びの美浴室

マンションの浴室を、ひとまわり大きなシステムバスにリフォーム。

詳しくは
専用カタログで。

オーガニックでサイズが選べる
ユニットバスシステムバス対応



●写真は1617サイズののんびり半身浴槽仕様のシステムアップ例です。
(浴槽素材/珪物ホーロー)

今お使いの浴室をひとまわり大きなサイズに

例えば従来の浴室では…

0.75坪の浴室スペースには、配管スペースなどの関係で、1216サイズのユニットバスしか入りませんでした。

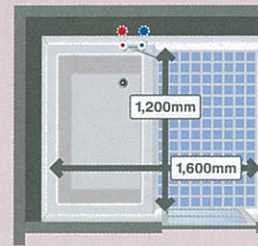

「伸びの美浴室」なら…

同じ浴室スペースに、ひとまわり大きい1317サイズのバスが入ります。



ひとまわり
大きくなります

※建築の状況や既存のユニットサイズによっては、サイズアップできない場合があります。

基本セット価格

基本セットには、浴槽・床・壁・ドア・天井・水栓などを含みます。
※価格は税抜き希望小売価格です。

サイズ	仕様	珪物ホーロー浴槽(ハイグレード仕様)	珪物ホーロー浴槽	アクリル人造大理石浴槽	カーラステンレス浴槽
1117	兼用 水栓タイプ	—	—	¥473,500	¥435,000
1217	洗い場兼 水栓タイプ	¥861,500	¥632,000	¥497,500	¥459,000
	兼用 水栓タイプ	—	—	¥485,500	¥447,000
1317	洗い場兼 水栓タイプ	¥895,500	¥661,000	¥511,500	¥473,000
	兼用 水栓タイプ	—	—	¥499,500	¥461,000
1617	ゆったり 浴槽	¥996,500	¥756,000	¥537,500	¥507,000
	洗い場兼 水栓タイプ	¥1,026,500	¥786,000	¥547,500	—

※浴室パネル1面デザインデザインの価格です。珪物ホーロー浴槽・カーラステンレス浴槽は24時間バスには対応できません。
※上記価格は室内高さFタイプ(H2000mm)の価格です。Kタイプ(H2140mm)は上記価格に¥3,500となります。
※珪物ホーロー浴槽(ハイグレード仕様)は受注生産品になります。

半身浴槽タイプが新登場!

マルチステップで楽しむ多彩な入浴スタイル

のんびり半身浴槽

●珪物ホーローとアクリル人造大理石、2つの浴槽素材から選べます。
●1617サイズに対応します。



広ろ美ろ浴室

排水トラップが埋め込まれている
マンションの浴室を、簡単リフォーム。

業界初

詳しくは専用カタログで。

●特許登録済

従来では大がかりな工事が必要だった、「スラブ貫通排水」の浴室リフォーム。「広ろ美ろ浴室」なら、タカラ独自の「MR工法」により、既存の排水口を活かしたまま、浴室の床や壁を壊すことなく簡単にリフォームが可能。

受注生産品
納期については弊社事業所までお問い合わせください。

こんなお悩みにお応えします。



リフォーム前
リフォーム後



浴槽取替
タイプも
ご用意

浴槽部分のみのリフォームにも対応可能です。詳しくは弊社事業所までお問い合わせください。

3つの「気持ちいい」

- 1 壁から壁までのゆったり浴槽で快適。
- 2 浴室パネルはお手入れ簡単なホーローパネル。
- 3 たっぶりの保温材を使用して、ひんやり感を解消。

これがタカラの新技术【MR工法】

- 1.浴室スペースに合わせてぴったりサイズ。
- 2.壁貫通型給湯器で、浴槽を壁から壁までワイドに。

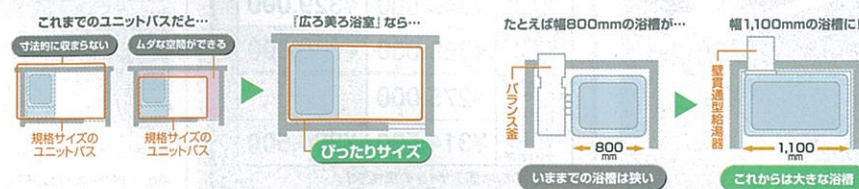

基本セット 参考価格

基本セットには、浴槽・床・壁・ドア・天井・水栓などを含みます。

※価格は税抜き希望小売価格です。

対応サイズ

間口1414~2089mm 奥行976.5~1364mm	¥441,000
	¥636,000

珪物ホーロー浴槽

※珪物ホーロー浴槽は24時間バスには対応できません。

耐久性に優れた、なめらかな肌ざわりの高級浴槽。



※写真の商品はFUH-140NCW(半1方エプロンタイプ)です。

浴槽カラーバリエーション



※受注生産品の納期については、弊社事務所までお問い合わせください。

■浴槽形状

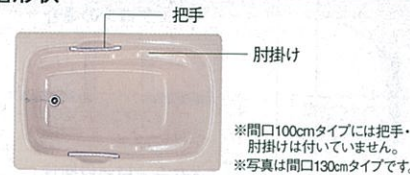

※間口100cmタイプには把手・肘掛けは付いていません。
※写真は間口130cmタイプです。

■ホーローエプロン

浴槽カラーをライン柄のアクセントで引き締める印象のエプロン。高品位ホーローだから、いつまでも新品同様の美しさを保ちます。

VW:ホワイト

間口160cm(把手・肘掛け付)
(間口1,600×奥行800×高さ540mm・容量285ℓ)

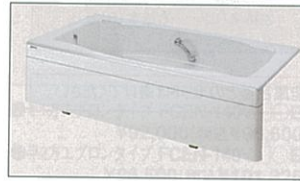

FUH-160N□
●半1方エプロンタイプ ¥310,000 (税込¥325,500)
●ノーフロンタイプ ¥289,000 (税込¥303,450)

間口140cm(把手・肘掛け付)
(間口1,400×奥行860×高さ582mm・容量330ℓ)



FUH-140N□
●半1方エプロンタイプ ¥258,000 (税込¥270,900)
●ノーフロンタイプ ¥237,000 (税込¥248,850)

間口130cm(把手・肘掛け付)
(間口1,300×奥行860×高さ603mm・容量320ℓ)



FUH-130N□
●半1方エプロンタイプ ¥197,000 (税込¥206,850)
●ノーフロンタイプ ¥176,000 (税込¥184,800)

間口120cm(把手・肘掛け付)
(間口1,200×奥行780×高さ605mm・容量280ℓ)



FUH-120N□
●半1方エプロンタイプ ¥178,000 (税込¥186,900)
●ノーフロンタイプ ¥157,000 (税込¥164,850)

間口110cm(把手・肘掛け付)
(間口1,095×奥行750×高さ592mm・容量260ℓ)



FUH-110N□
●半1方エプロンタイプ ¥159,000 (税込¥166,950)
●ノーフロンタイプ ¥138,000 (税込¥144,900)

間口100cm
(間口1,000×奥行710×高さ630mm・容量270ℓ)



FUH-100N□
●半1方エプロンタイプ ¥118,000 (税込¥123,900)
●ノーフロンタイプ ¥97,000 (税込¥101,850)

※風呂フタは別売です。 ※ホーローエプロンは現場取付の為、別途取付費が必要となります。
※品番中の□には色番が入ります。

別売部品 ※価格は税抜き希望小売価格です。

■風呂フタ

サイズ	品番	寸法(mm)	タテ×ヨコ	価格
160cm	MU-160	780	1,530	¥18,000
140cm	MU-140	840	1,340	¥16,500
130cm	MU-130	840	1,240	¥14,300
120cm	MC-120	750	1,140	¥10,500
110cm	MC-110	710	1,060	¥9,400
100cm	LN-12(Z)	720	1,084	¥2,500
	MC-100	710	950	¥8,800
	LN-10(Z)	700	982	¥2,400

MC・MUタイプ(組み合わせ式) ※カラーはホワイト。
Lタイプ(シャッター式) ※カラーはアイボリー。

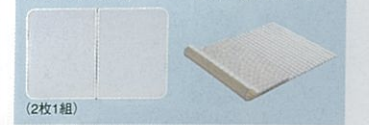

※MU-160の場合は、3枚1組となります。

珪物ホーロー浴槽直焚タイプ



※写真の商品はFUD-120Hです。

間口120cmタイプ
FUD-120□
(間口1,200×奥行760×高さ600mm・容量280ℓ)
¥150,000(税込¥157,500)

間口110cmタイプ
FUD-110□
(間口1,100×奥行770×高さ580mm・容量250ℓ)
¥129,000(税込¥135,450)

間口100cmタイプ
FUD-100□(肘掛けのみ)
(間口1,000×奥行760×高さ592mm・容量240ℓ)
¥109,000(税込¥114,450)

※品番中の□には色番が入ります。

カラーバリエーション



H:アクアブルー NI:ノーブルアイボリー
※価格は税抜き希望小売価格です。

別売部品 ※価格は税抜き希望小売価格です。

品番	寸法(mm)	タテ×ヨコ	価格
FUD-120底板	440	790	¥4,700
FUD-110底板	410	710	¥3,900
FUD-100底板	460	650	¥3,500

●築炉ユニット



※浴槽の価格は含まれておりません。

(受注生産品)
※納期については弊社事業所までお問い合わせください。

間口120cmタイプ
¥88,000(税込¥92,400)

間口110cmタイプ
¥88,000(税込¥92,400)

間口100cmタイプ
¥80,000(税込¥84,000)

※搬入・取付費等は別途です。 ※印刷色です。タカラショールームで確かめください。

人造大理石浴槽

美しいパール調仕上げのアクリル人造大理石浴槽。



※写真の商品はFGHS140VALE1(半1方エプロンタイプ)です。

浴槽カラーバリエーション

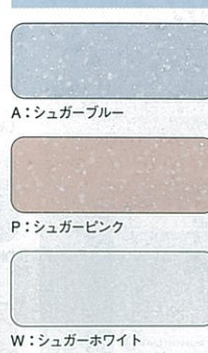

浴槽形状

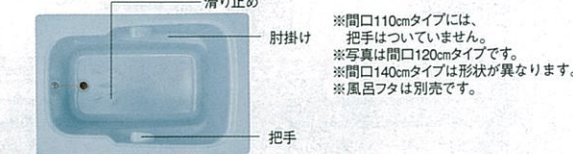

※間口110cmタイプには、把手はついていません。
※写真は間口120cmタイプです。
※間口140cmタイプは形状が異なります。
※風呂フタは別売です。

■ホーローエプロン

パール調仕上げの浴槽にあわせて、清潔感あふれるホワイトのエプロンにアクセントのライン柄をあしらいました。もちろん高品位ホーローだからお手入れもラクラク。

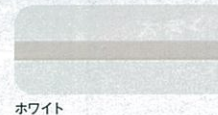

ホワイト

間口140cm (把手・肘掛け・滑り止め付)
(間口1,400×奥行767×高さ591mm・容量277ℓ)



- 半1方エプロンタイプ FGHS140V□○E1 ¥131,000(税込¥137,550)
- 半2方エプロンタイプ FGHS140V□○E2 ¥138,500(税込¥145,425)
- ノーエプロンタイプ FGHS140□ ¥110,000(税込¥115,500)

間口120cm (把手・肘掛け・滑り止め付)
(間口1,200×奥行800×高さ637mm・容量260ℓ)



- 半1方エプロンタイプ FGHS120V□○E1 ¥110,000(税込¥115,500)
- 半2方エプロンタイプ FGHS120V□○E2 ¥117,500(税込¥123,375)
- ノーエプロンタイプ FGHS120□ ¥89,000(税込¥93,450)

間口110cm (肘掛け・滑り止め付)
(間口1,100×奥行750×高さ637mm・容量240ℓ)



- 半1方エプロンタイプ FGHS110V□○E1 ¥107,500(税込¥112,875)
- 半2方エプロンタイプ FGHS110V□○E2 ¥115,000(税込¥120,750)
- ノーエプロンタイプ FGHS110□ ¥86,500(税込¥90,825)

●人造大理石浴槽の設置について

※各タイプとも排水口の位置によって左排水・右排水がありますので必ずご確認ください。

1方エプロンの場合

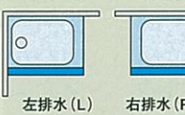

左排水(L) 右排水(R)

2方エプロンの場合

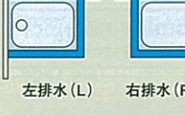

左排水(L) 右排水(R)

ご注意 ●単機能風呂釜とのセットは避けてください。

別売部品 ※価格は税抜き希望小売価格です。

■風呂フタ

サイズ	品番	寸法(mm) 幅×奥行	価格
140cm	MC-140	750×1,340	¥12,700
120cm	MC-120	750×1,140	¥10,500
110cm	MC-110	710×1,060	¥9,400

MCタイプ(組み合わせ式) ※カラーはホワイト。

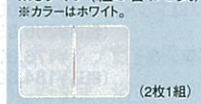

(2枚1組)

フリーサイズ ステンレス浴槽

一般家庭の大きな浴室づくりや寮・ペンションなどに最適。



●参考プラン 別荘設置例



●参考プラン 社員寮設置例

ステンレスの素材特長を生かし、長年培ってきた加工技術でしっかりと作り上げます。大型から小型までオーダーメイド体制を完備し、一般のご家庭にはもちろん、ホテルやゴルフ場、病院、寮などのニーズにもお応えします。

■参考例 ステップやすべり止めの加工もできます。



■仕様

対応可能寸法	間口(長辺方向)	3600mm以内
	奥行(短辺方向)	2600mm以内
	高さ	800mm以内

■ご注意

- 温泉地での使用の場合は、弊社までご相談ください。
- 商品仕様等の詳細・価格につきましては弊社事業所までお問い合わせください。

カラーステンレス浴槽

※カラーステンレス浴槽は24時間バスには対応できません。

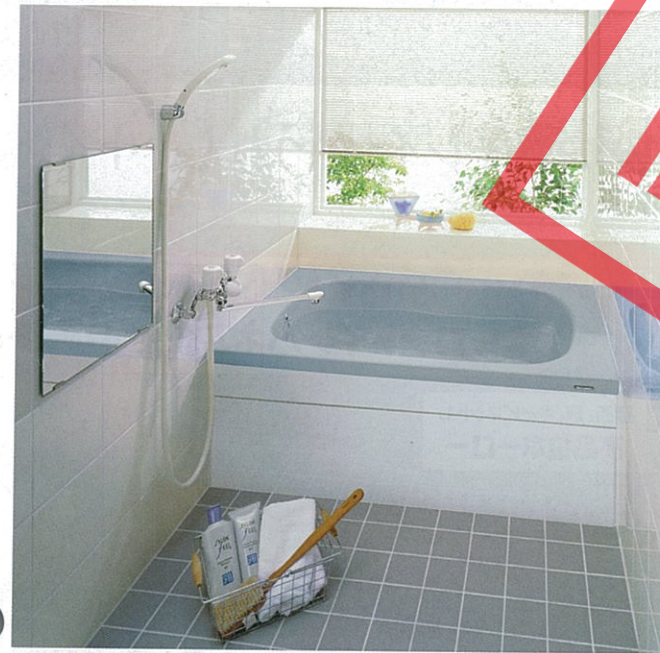

※写真の商品はFCEN-120VBLE1(半1方エプロンタイプ)です。

保温性、耐久性に優れたステンレス浴槽を色彩豊かに表現。エプロンには質感豊かな高品位ホーローを採用。

浴槽カラーバリエーション

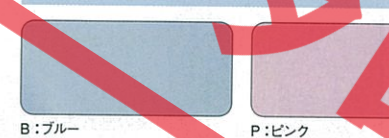

■ホーローエプロン



ホワイト

●カラーステンレス浴槽の設置について

※各タイプとも排水口の位置によって左排水・右排水がありますので必ずご確認ください。

1方エプロンの場合

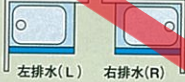

左排水(L) 右排水(R)

2方エプロンの場合



左排水(L) 右排水(R)

間口140cm (背もたれ付)
(間口1,400×奥行720×高さ580mm・容量295ℓ)

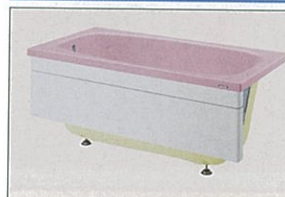

- 半1方エプロンタイプ FCEN-140V□○E1 ¥92,000(税込¥96,600)
- 半2方エプロンタイプ FCEN-140V□○E2 ¥96,500(税込¥101,325)

間口120cm (背もたれ付)
(間口1,200×奥行720×高さ600mm・容量280ℓ)



- 半1方エプロンタイプ FCEN-120V□○E1 ¥80,000(税込¥84,000)
- 半2方エプロンタイプ FCEN-120V□○E2 ¥84,500(税込¥88,725)

間口110cm (背もたれ付)
(間口1,100×奥行720×高さ600mm・容量265ℓ)

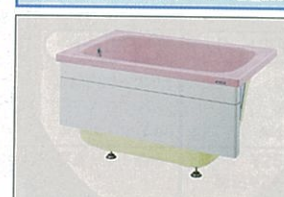

- 半1方エプロンタイプ FCEN-110V□○E1 ¥77,500(税込¥81,375)
- 半2方エプロンタイプ FCEN-110V□○E2 ¥82,000(税込¥86,100)

別売部品 ※価格は税抜き希望小売価格です。

■風呂フタ

サイズ	品番	寸法(mm) タテ×ヨコ	価格
140cm	MT-16	670×1,365	¥9,000
	LN-16(Z)	720×1,424	¥3,000
120cm	MT-12	670×1,065	¥7,500
	LN-12(L/Z)	720×1,186	¥3,000
110cm	MC-110	710×1,060	¥9,400
	LN-11(Z)	720×1,084	¥2,500
100cm	MC-100	710× 950	¥8,800
	LN-10(Z)	700× 982	¥2,400
90cm	MC-90	690× 840	¥7,700
	LN-09(Z)	700× 880	¥2,200
80cm	LN-08(Z)	700× 880	¥2,200

※間口80cmについてはLN-09(Z)をカットしてご使用ください。

MT・MCタイプ (組み合わせ式) ※カラーはホワイト。

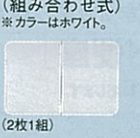

(2枚1組)

Lタイプ (シャッター式) ※カラーはアイボリー。

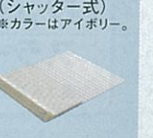

(2枚1組)

※間口100cm・90cm・80cmにはBL認定品(受注生産品)もご用意しております。詳しくは弊社事業所へお問い合わせください。

間口100cm (背もたれ付)
(間口1,000×奥行720×高さ600mm・容量240ℓ)



- 半1方エプロンタイプ FCEN-100V□○E1 ¥67,000(税込¥70,350)
- 半2方エプロンタイプ FCEN-100V□○E2 ¥71,500(税込¥75,075)

間口90cm
(間口900×奥行700×高さ600mm・容量227ℓ)



- 半1方エプロンタイプ FCEN-90SV□○E1 ¥64,000(税込¥67,200)
- 半2方エプロンタイプ FCEN-90SV□○E2 ¥68,500(税込¥71,925)

間口80cm
(間口800×奥行700×高さ650mm・容量240ℓ)



- 半1方エプロンタイプ FCEN-80V□○E1 ¥60,000(税込¥63,000)
- 半2方エプロンタイプ FCEN-80V□○E2 ¥64,500(税込¥67,725)



- 全1方エプロンタイプ FCEL-100V□○E1N ¥72,000(税込¥75,600)
- 全2方エプロンタイプ FCEL-100V□○E2N ¥76,500(税込¥80,325)



- 全1方エプロンタイプ FCEL-90SV□○E1N ¥68,500(税込¥71,925)
- 全2方エプロンタイプ FCEL-90SV□○E2N ¥73,000(税込¥76,650)



- 全1方エプロンタイプ FCEL-80V□○E1N ¥65,000(税込¥68,250)
- 全2方エプロンタイプ FCEL-80V□○E2N ¥69,500(税込¥72,975)

※品番中の□には色番(B/P)が、○には排水口の位置(L/R)が入ります。
※風呂フタは別売です。 ※全機種、左排水・右排水を揃えています。写真はすべて左排水です。

トイレ ティモニ

お手入れカンタン! 「いつもキレイ」がうれしいトイレ。

驚きのカタチ!
前面フチを大胆に
カットした形状
「フロントスリム」

使用後の垂れ汚れがつかない、
前面フチが超薄型の従来に
ない形状。



新発想! 汚れはサッとひと拭き、「におい」もつかない
「ホーロートイレパネル」

壁面、扉、キャビネットも
高品位ホーロー



すみずみまで洗いながら流す
「スクルー洗浄」



汚れをしっかりと防ぐ
表面コーティング
「Gコート」



カンタンに取り外せて
お手入れしやすい
「ワンタッチ
スライド便座」

※温水洗浄便座に対応します。



ホーローでトイレ空間を美しく
アートデザイン

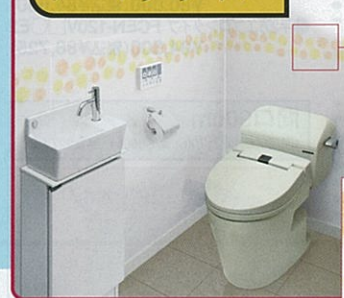

トイレ空間を華やかに演出する
美しいデザイン新登場。

ホーロー独自の製法で焼きつ
けた柄は、はがれずに、長くそ
の美しさを保ちます。新たに、
芸術性が高く個性的な5つの
デザインをご用意しました。



家計にも環境にも優しい、省エネ機能

節水 1年に最大でバスタブ
6L 約240杯分の節水効果

※Fシリーズで壁排水の場合、洗浄水量は大8L、小6Lとなります。
※排水アジャスターを使用した場合、使用環境によっては洗浄水量の
調整が必要となります。

節電 自動で電力を
節約する省エネ便座

電気代はこれだけ!
年間約3,960円
※年間電気料金 1kWh=22円で計算

さらに、多彩な快適機能を提供する温水洗浄便座 全シリーズ対応

- 省電力で家計にやさしい省エネ便座
- 簡単に取り外せるお掃除しやすいワンタッチスライド
- オート脱臭でいつも快適
- 大きなボタンで見やすく使いやすいワイヤレスリモコン
- おしりを優しく洗うエアイン洗浄

Lシリーズ

参考価格 ¥135,000

Fシリーズ

参考価格 ¥114,000

Bシリーズ

参考価格 ¥63,000
※普通便座タイプの価格です。

住宅用トイレ ティモニ

詳しくは専用カタログで。

Lシリーズ

カラー BW1: ホワイト BNB: アイボリー PK3: フレッシュピンク
受注生産品

タンク・便座: ホワイト
便器: フレッシュピンク
のツートーンカラー。

トイレ本体(温水洗浄便座タイプ)
¥135,000

「キレイ」はもちろん、お洒落なロースタイル仕様。



高品位ホーロー
のパネルで
汚れや「におい」を
しっかりガード!

写真のカラー トイレ本体: ホワイト ホーロートイレパネル: スケッチローズ



写真のカラー トイレ本体: アイボリー ホーロートイレパネル: シトラス

0.5坪プラン		0.5坪プラン	
トイレ本体	¥135,000	トイレ本体	¥135,000
カウンター・キャビネット付手洗器	¥68,700	キャビネット付手洗器	¥53,200
どこでもラック(タオルハンガー-S)	¥1,700	どこでもラック(ワンタッチ式紙巻器)	¥2,500
安心ハンドバー1型	¥6,000	どこでもラック(タオルハンガー-S)	¥1,700
ホーロートイレパネル	¥47,000	ホーロートイレパネル	¥47,000
写真セット価格	¥258,400	写真セット価格	¥239,400
	(税込¥271,320)		(税込¥251,370)

Fシリーズ

カラー BW1: ホワイト BNB: アイボリー LR8: ピンク
受注生産品

トイレ本体(温水洗浄便座タイプ)
¥114,000

お手入れカンタン、価格も納得の機能充実モデル。 ※床排水と壁排水の2種類をご用意していますので、集合住宅にも対応できます。



高品位ホーロー
のパネルで
汚れや「におい」を
しっかりガード!

写真のカラー トイレ本体: ホワイト ホーロートイレパネル: マリン



写真のカラー トイレ本体: ピンク ホーロートイレパネル: ベージュグレース

0.4坪プラン		0.5坪プラン	
トイレ本体(手洗付タイプ)	¥114,000	トイレ本体(手洗なしタイプ)	¥110,500
どこでもラック(ワンタッチ式紙巻器)	¥2,500	キャビネット付手洗器	¥53,200
どこでもラック(タオルハンガー-L)	¥2,500	紙巻器	¥2,100
ホーロートイレパネル	¥38,400	どこでもラック(タオルハンガー-S)	¥1,700
写真セット価格	¥157,400	ホーロートイレパネル	¥47,000
	(税込¥165,270)	写真セット価格	¥214,500
			(税込¥225,225)

※手洗器の価格は壁給水・壁排水で算出しております。その他についてはP98をご覧ください。 ※搬入・取付費等は別途です。 ※印刷色ですら商品と多少異なります。タカラショールームでお確かめください。

住宅用トイレ ティモニ

ティモニ

詳しくは専用カタログで。

Bシリーズ

カラー BW1: ホワイト BNB: アイボリー LR8: ピンク 受注生産品

トイレ本体(温水洗浄便座タイプ) トイレ本体(普通便座タイプ)
¥108,000 **¥63,000**

※価格は手洗付タイプの場合です。

お求めやすい価格のベーシックタイプ。

※床排水と壁排水の2種類をご用意していますので、集合住宅にも対応できます。



高品位ホーローのパネルで汚れや“におい”をしっかりガード!

0.4坪プラン
温水洗浄便座タイプ

トイレ本体(手洗付タイプ) **¥108,000**
 どこでもラック(ワンタッチ式紙巻器) **¥2,500**
 どこでもラック(タオルハンガーS) **¥1,700**
 安心ハンドバーL型 **¥11,000**
 ホーロートイレパネル **¥37,150**
 写真セット価格 **¥160,350**
 (税込¥168,368)

0.4坪プラン
普通便座タイプ

トイレ本体(手洗付タイプ) **¥63,000**
 紙巻器 **¥2,100**
 どこでもラック(タオルハンガーL) **¥2,500**
 ホーロートイレパネル **¥33,400**
 写真セット価格 **¥101,000**
 (税込¥106,050)



写真のカラー
トイレ本体: アイボリー ホーロートイレパネル: マーブルベージュ

価格表

■トイレ本体(便器、便座、タンクセット)

シリーズ	タイプ	排水	一般地仕様(標準便器)		寒冷地仕様(ヒーター付便器)	
			標準便器、標準タンク	標準便器、水抜タンク	ヒーター付便器、水抜タンク	ヒーター付便器、水抜タンク
Lシリーズ	温水洗浄便座タイプ	床排水	¥135,000		¥147,800	
		壁排水 <small>受注生産品</small>	¥114,000		¥123,700	
Fシリーズ	温水洗浄便座タイプ	床排水	¥108,000		¥115,700	
		壁排水 <small>受注生産品</small>	¥63,000		¥70,700	
Bシリーズ	普通便座タイプ	床排水	¥63,000		¥70,700	
		壁排水 <small>受注生産品</small>	¥63,000		¥70,700	

Fシリーズ、Bシリーズの価格は手洗付タイプの価格を示します。



手洗付タイプ 手洗なしタイプ

Fシリーズ 手洗なしタイプ **¥3,500**

Bシリーズ 手洗なしタイプ **¥2,800**

※Bシリーズの手洗なしタイプは、受注生産品となります。
 ※Lシリーズは手洗なしタイプのみとなります。

※便器、タンクはすべて防露仕様になっています。 ※寒冷地仕様の選定に関しては自治体の水道指定工事業者にご確認ください。

※受注生産品の納期については、弊社事業所までお問い合わせください。

Gシリーズ

カラー BW1: ホワイト BNB: アイボリー

一般地仕様	寒冷地仕様
¥36,100	¥38,000

(設置イメージ)



写真のカラー
トイレ本体: ホワイト
ホーロートイレパネル: ブルーグレース

ホーロートイレパネル

汚れも“におい”もしっかりガード。清潔感あふれるホーロー壁パネル。詳しくは専用カタログで。

驚きの新発想!
高品位ホーローを壁パネルに採用



汚れはサッとひと拭き、“におい”もつかないホーロートイレパネル

他にも...
 ●湿気・水ハネも
お手入れラクラク
 ●色あせがなく変色しない
 ●マグネットが使える

ホルムアルデヒド
発散ゼロ
高品位ホーローは、
健康に害のない
安心素材。

マグネットがピタッと
ホーローだから
マグネットがついて便利!



マグネット式のタオルハンガーや紙巻器もご用意しています。

■カラーバリエーション

ホーローでトイレ空間を美しく
アートデザイン

トイレ空間を華やかに演出する美しいデザイン新登場。



PSJ:クロオーバー 新色 PSX:スケッチローズ 新色 PSO:シトラス 新色 PSI:アニマル 新色 PAG:マリン 新色



PSP:ベージュグレース PSB:ブルーグレース MBN:マーブルベージュ PIN:ピュアアイボリー

参考価格 ※価格は税抜き希望小売価格です。

色柄	MBN/PIN	PSJ/PSX/PSO/PSI/PAG	PAG
0.4坪プラン	¥33,400	¥37,150	¥38,400
0.5坪プラン	¥42,000	¥47,000	¥47,000

※0.4坪プラン:パネル開口135cm×2 開口90cm×1 エッジセット×1
 0.5坪プラン:パネル開口135cm×2 開口90cm×2 エッジセット×1
 として算出しております。(ドアを除く室内全周に貼ることを想定)
 ※マリンの場合、PAG1枚とPAN(柄なしパネル)との組み合わせになります。

■ホーロートイレパネル

色柄	MBN/PIN/PAN	PSJ/PSX/PSO/PSI/PAG	PAG
幅サイズ(mm)			
開口135cm(1349)	¥10,600	¥11,850	¥15,600
開口90cm(899)	¥8,600	¥9,850	

※エッジセット **¥3,600**
 ※ホーロートイレパネルのみの販売は行っておりません。
 詳しくは弊社事業所へお問い合わせください。

住宅用トイレオプション

さらにトイレを便利に快適にするオプションもご用意。

詳しくは専用カタログで。
 ※価格は税抜き希望小売価格です。

■手洗器・カウンター・キャビネット



扉もキャビネットも
高品位ホーロー

手洗器・カウンター・キャビネット	壁排水		床排水	
	壁給水	床給水	壁給水	床給水
カウンター・キャビネット付手洗器 (手洗器、キャビネット(左開き、右開き)、 カウンター、2連紙巻器、水栓、 給排水部品セット) サイズ:1500×200(カウンター奥行110)×955mm	¥68,700	¥72,600	¥70,800	¥74,700
キャビネット付手洗器 (手洗器、キャビネット(左開き、右開き)、 水栓、給排水部品セット) サイズ:375×200×955mm	¥53,200	¥57,100	¥55,300	¥59,200
手洗器 (手洗器、水栓、給排水部品セット) サイズ:350×200×255mm	¥38,200	¥42,100	¥40,300	¥44,200

手洗器用キャビネット:ホーロー製/扉カラー:ホワイト、カウンター:アクリル人造大理石製/カラー:プレーンホワイト、手洗器:陶器製/カラー:ホワイト
 ※手洗器にLRはありません。 ※カウンター・キャビネット付手洗器、キャビネット付手洗器のキャビネットには背板がついておりませんので、壁面は仕上げが必要となります。

■ウォールキャビネット・安心ハンドバー

ウォールキャビネット	ウォールキャビネット(暖房涼風機付)
サイズ:各間口×312×400mm ホーロー扉 カラー:ホワイト ※専用コントローラ付 ※別売のケーブル(ケーブルEOR-06 ¥1,600)が必要です。 ※暖房涼風機のカラーはグレーとなります。	サイズ:各間口×316×400mm ホーロー扉 カラー:ホワイト ※専用コントローラ付 ※別売のケーブル(ケーブルEOR-06 ¥1,600)が必要です。 ※暖房涼風機のカラーはグレーとなります。
間口30cm ¥8,600	間口75cm ¥49,800
間口60cm ¥13,900	間口90cm ¥50,900
間口75cm ¥15,000	
間口90cm ¥16,100	
間口105cm ¥23,500	
安心 ハンドバー	
I型 600タイプ φ:600mm ¥6,000	L型 φ:600×600mm ¥11,000

■どこでもラック

タオルハンガーL ¥2,500	紙巻器 ¥2,100
タオルハンガーS ¥1,700	タオル掛け カラー:グレー ¥3,000
ワンタッチ式紙巻器 ¥2,500 ※ビス固定も可能です。	排水 アジャスター Lシリーズ用 ¥12,000 Fシリーズ用 ¥10,000 Bシリーズ用 ¥10,000

■関連オプション

※商品の寸法表示は、全て間口(幅)×奥行×高さmmで表示しています。

※搬入・取付費等は別途です。 ※印刷色ですから商品と多少異なります。タカラショールームで確かめください。

自然冷媒(CO₂)ヒートポンプ給湯機



「エコキュート」の名称は、電力会社・給湯機メーカーが自然冷媒ヒートポンプ式電気給湯機を総称する愛称です。

詳しくは専用カタログで。

自然のエネルギーを利用した、省エネ・クリーンな給湯機。

エコキュートとは?

自然のエネルギーを利用してお湯を沸かすクリーンな省エネ給湯機



大気熱を取り込んでお湯を沸かす「ヒートポンプ方式」を採用、消費電力の約3倍もの熱エネルギーが得られ、とても効率的です。

家計にうれしい

光熱費コスト比較

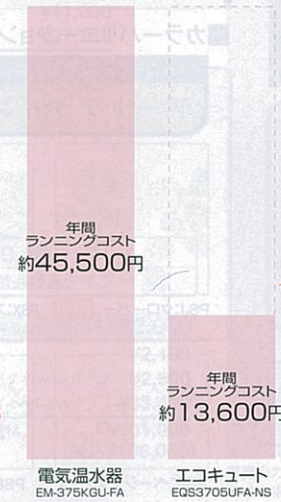

- ヒートポンプ方式で効率よい運転!
- おトクな夜間電力を上手に利用!

年間で約31,900円おトク!

【試算条件】
●関西地区での当社試算です。実際の給湯ランニングコストは、お湯の使用量や各地域の電力会社料金により異なります。
※2010年3月当社調べ(電気料金は2010年3月現在の価格)

暮らしにクリーン・安全

- 火を使わないからクリーンで安心、しかも低騒音!

環境にやさしい

- オゾン層破壊係数ゼロ!
- 家庭からのCO₂排気もナン!

タカラだけのカンタン安心装備!

地震・災害の断水時に役立つ おたすけコック (非常用水コック)



タカラのエコキュート・電気温水器は、万が一の時に備えて「おたすけコック(非常用水コック)」を標準装備。地震による断水や水道管凍結などの非常時に、タンク内の水を生活用水としてお使いいただけます。

※タンク容量460Lフルオート電気温水器(利用可能量365L)、バケツ1杯10Lで換算。利用できる水の量は機種により異なります。

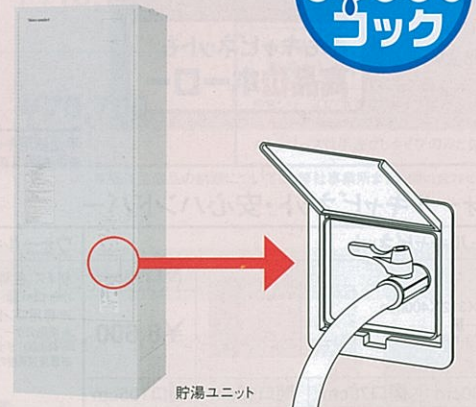

- ご注意
- 給湯機の近くにガス類や引火物を置かないでください。発火することがあります。
 - 長期間のご使用により、タンク内に水アカがたまったり、配管部材の劣化などにより、水質が変わることがあります。そのまま飲用しないでください。
 - 当カタログに掲載のエコキュートは上水道用機器のため、温泉水・井戸水で使用されますと、異物付着など耐久性を損なう場合があります。

全自動タイプ (追だしフルオート)

キッチンでスイッチを押すだけで湯はりができるから、便利。入浴中の追いだし湯など、お湯加減もお好みで設定できます。



高圧力型(ヒートポンプユニット: 屋外設置、貯湯ユニット: 屋内・屋外設置可能)

〈通話型コントローラ(音声ガイド・通話機能付)〉

- 通話機能 フロントローラ、メインコントローラともに、相手側に呼び出しメロディーが流れ、通話できます。通話時間は通常1分間(最大5分間)です。
- 音声ガイド機能 操作の内容を音声やメロディーで教えてくれるので、うっかりミスも防げます。



フロントローラ (浴室内に設置します。)

メインコントローラ (キッチンなどお好みの場所に設置します。)

〈標準コントローラ〉

〈呼びだしスイッチ〉
メインコントローラ側に呼び出し音を鳴らし、呼び出すことができます。



フロントローラ (浴室内に設置します。)

メインコントローラ (キッチンなどお好みの場所に設置します。)



※写真の商品はEQS4605UFA-NSです。

標準仕様

タンク容量 460L

EQS4605UFA-NS

ヒートポンプユニット: 幅860×奥行290×高さ680mm
貯湯ユニット: 幅630×奥行730×高さ2,165mm

本体価格	¥463,000
通話型コントローラセット価格	¥497,600 (税込¥522,480)
標準コントローラセット価格	¥485,600 (税込¥509,880)

タンク容量 370L

EQS3705UFA-NS

ヒートポンプユニット: 幅860×奥行290×高さ680mm
貯湯ユニット: 幅630×奥行730×高さ2,165mm

本体価格	¥414,000
通話型コントローラセット価格	¥448,600 (税込¥471,030)
標準コントローラセット価格	¥436,600 (税込¥458,430)

寒冷地仕様

※-25℃を下回る地域(極寒地)は設置できません。

タンク容量 460L

EQS4605UFA-KS

ヒートポンプユニット: 幅860×奥行290×高さ680mm
貯湯ユニット: 幅630×奥行730×高さ2,165mm

本体価格	¥496,000
通話型コントローラセット価格	¥530,600 (税込¥557,130)
標準コントローラセット価格	¥518,600 (税込¥544,530)

タンク容量 370L

EQS3705UFA-KS

ヒートポンプユニット: 幅860×奥行290×高さ680mm
貯湯ユニット: 幅630×奥行730×高さ2,165mm

本体価格	¥446,000
通話型コントローラセット価格	¥480,600 (税込¥504,630)
標準コントローラセット価格	¥468,600 (税込¥492,030)

耐塩害仕様

タンク容量 460L

EQS4605UFA-NE

ヒートポンプユニット: 幅860×奥行290×高さ680mm
貯湯ユニット: 幅630×奥行730×高さ2,165mm

本体価格	¥494,000
通話型コントローラセット価格	¥528,600 (税込¥555,030)
標準コントローラセット価格	¥516,600 (税込¥542,430)

タンク容量 370L

EQS3705UFA-NE

ヒートポンプユニット: 幅860×奥行290×高さ680mm
貯湯ユニット: 幅630×奥行730×高さ2,165mm

本体価格	¥444,000
通話型コントローラセット価格	¥478,600 (税込¥502,530)
標準コントローラセット価格	¥466,600 (税込¥489,930)

■セット価格明細表 ※価格は税抜き希望小売価格です。

全自動タイプ	品番	標準仕様		寒冷地仕様		耐塩害仕様	
		EQS4605UFA-NS	EQS3705UFA-NS	EQS4605UFA-KS	EQS3705UFA-KS	EQS4605UFA-NE	EQS3705UFA-NE
	本体価格	¥463,000	¥414,000	¥496,000	¥446,000	¥494,000	¥444,000
	コントローラタイプ	通話型	標準	通話型	標準	通話型	標準
	通話型コントローラ (EC-CSH4)	¥33,000					
	標準コントローラ (EC-CS4)	¥21,000					
	メインケーブル 5m (FY-2Y1-05)	¥800					
	フロケーブル 5m (FY-60M-05)	¥800					

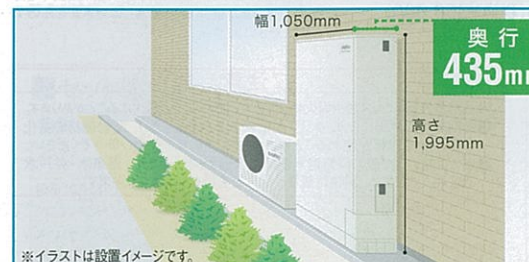

省スペースにこだわった薄型タイプもご用意!

隣家との間などの限られたスペースでも設置できる、便利なスリムタイプ。暮らしに合わせたお湯の使い方を3段階の運転モードから選べるので、省エネ&経済的です。

タンク容量 370L SHP-TC37GAW 簡単&便利な全自動タイプ

※イラストは設置イメージです。

※詳しくは弊社事業所へお問い合わせください。

追いだきができる全自動タイプが便利。経済的でクリーンな電気温水器がライフスタイルに合わせて機能で選べる充実ラインナップ。

詳しくは専用カタログで。

割安な夜間電力でお湯を沸かすから、電気代がとってもおトク!

火を使わないからクリーンで安心、しかも低騒音!

選べる料金制度

時間帯別	時間帯別料金制度 夜間はお得な割安料金、昼間は追加湯沸しが可能
8時間制御	深夜電力8時間通電制御 深夜料金よりさらに約15%割引
8時間	深夜電力8時間通電 お得な深夜電力の使用で、昼間料金の約1/3

タカラだけのカンタン安心装備!

地震・災害の断水時に役立つ
おたすけコック (非常用水コック)



バケツ
約37杯分の
水を確保!

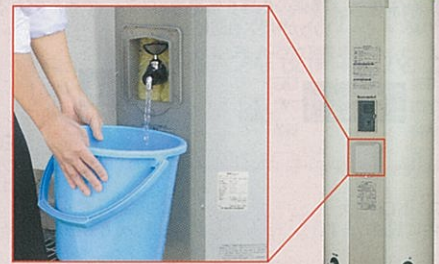

※タンク容量460Lフルオート電気温水器(利用可能量365L)、バケツ1杯10Lで換算。利用できる水の量は機種により異なります。
※おたすけコックは一部機種には対応しません。
※写真は丸型電気温水器。

全自動タイプ
(追いだきフルオート)

スイッチポンでお湯はりから追いだき、保温、たし湯まで全自動です。



※自動保温、自動たし湯は1時間刻みで0~4時間の切替可能。

高圧力型

〈通話型コントローラ(音声ガイド・通話機能付)〉

〈標準コントローラ〉

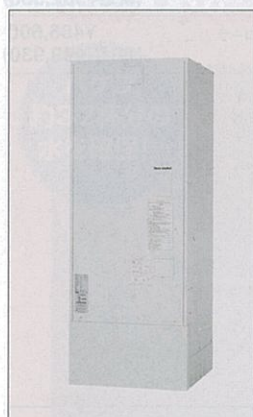
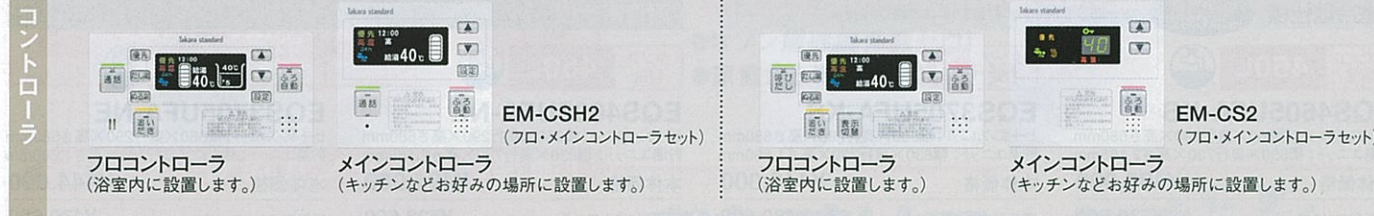

※写真の商品はEM-4752KU-FAです。

タンク容量	560L	460L スリムタイプ	370L		
EM-5652KU-FA 丸型 新仕様	幅710×奥行810×高さ2,130mm 本体価格 ¥343,000 通話型コントローラセット価格 ¥377,600(税込¥396,480) 標準コントローラセット価格 ¥365,600(税込¥383,880)	EM-4652KU-FA 丸型 新仕様	幅630×奥行730×高さ2,165mm 本体価格 ¥319,000 通話型コントローラセット価格 ¥353,600(税込¥371,280) 標準コントローラセット価格 ¥341,600(税込¥358,680)	EM-3752KU-FA 丸型 新仕様	幅630×奥行730×高さ1,860mm 本体価格 ¥281,000 通話型コントローラセット価格 ¥315,600(税込¥331,380) 標準コントローラセット価格 ¥303,600(税込¥318,780)
EM-4752KU-FA 丸型 新仕様	幅710×奥行810×高さ1,860mm 本体価格 ¥319,000 通話型コントローラセット価格 ¥353,600(税込¥371,280) 標準コントローラセット価格 ¥341,600(税込¥358,680)	EM-4752KU-FA ショートタイプ	時間別・深夜電力切替型	時間別・深夜電力切替型	
EM-4752KU-FA ショートタイプ	幅630×奥行730×高さ1,860mm 本体価格 ¥319,000 通話型コントローラセット価格 ¥353,600(税込¥371,280) 標準コントローラセット価格 ¥341,600(税込¥358,680)	EM-4752KU-FA ショートタイプ	時間別・深夜電力切替型	時間別・深夜電力切替型	

ご注意

- 温水器の近くにガス類や引火物を置かないでください。発火することがあります。
- 長期間のご使用により、タンク内に水アカがたまり、配管部材の劣化などにより、水質が変わることがあります。そのまま飲用しないでください。
- 当カタログに掲載の電気温水器は上水道用機器のため、温泉水・井戸水で使用されますと、異物付着など耐久性を損なう場合があります。

■セット価格明細表 ※価格は税抜き希望小売価格です。

全自動タイプ	品番	EM-5652KU-FA	EM-4652KU-FA	EM-4752KU-FA	EM-3752KU-FA
本体価格		¥343,000	¥319,000	¥319,000	¥281,000
通話型コントローラ(EM-CSH2)	¥33,000	●	●	●	●
標準コントローラ(EM-CS2)	¥21,000	●	●	●	●
メインケーブル5m(FY-2YY1-05)	¥800	●	●	●	●
フロケーブル5m(FY-60M-05)	¥800	●	●	●	●

自動湯はりタイプ
(セミオート)

湯はりから湯加減調節までスイッチ1つで操作できます。



タカラ ワンルームマンションなどに
だけ! 最適な200Lタイプ

高圧力型	タンク容量 460L スリムタイプ	タンク容量 370L	タンク容量 200L		
EM-4633KU-SA 丸型	幅630×奥行730×高さ2,125mm 本体価格 ¥261,000 標準コントローラセット価格 ¥283,600(税込¥297,780) フロコントローラセット価格 ¥275,800(税込¥289,590)	EM-3733KU-SA 丸型	幅630×奥行730×高さ1,790mm 本体価格 ¥225,000 標準コントローラセット価格 ¥247,600(税込¥259,980) フロコントローラセット価格 ¥239,800(税込¥251,790)	EM-2033KKU-SA 丸型 新発売	幅630×奥行580×高さ1,890mm 本体価格 ¥202,000 標準コントローラセット価格 ¥224,600(税込¥235,830) フロコントローラセット価格 ¥216,800(税込¥227,640)

※写真の商品はEM-4633KU-SAです。

標準圧力型

標準圧力型	タンク容量 460L 受注生産品 スリムタイプ	タンク容量 370L 受注生産品	
EM-4633K-SA 丸型	幅630×奥行730×高さ2,125mm 本体価格 ¥224,000 標準コントローラセット価格 ¥246,600(税込¥258,930) フロコントローラセット価格 ¥238,800(税込¥250,740)	EM-3733K-SA 丸型	幅630×奥行730×高さ1,790mm 本体価格 ¥197,000 標準コントローラセット価格 ¥219,600(税込¥230,580) フロコントローラセット価格 ¥211,800(税込¥222,390)

注:8時間通電制御型として利用することも可能ですが、深夜電力200Vとは別に昼間用(制御用)の200V電源が必要です。また昼間追加湯沸しはできませんのでご注意ください。



給湯専用タイプ

お湯の温度、量はいつも安定して使えます。



標準圧力型

標準圧力型	タンク容量 560L	タンク容量 470L	タンク容量 460L 受注生産品 スリムタイプ	タンク容量 370L	
EM-5613S 丸型	幅740×奥行840×高さ1,940mm 本体価格 ¥189,500(税込¥198,975)	EM-4713S 丸型	幅740×奥行840×高さ1,670mm 本体価格 ¥143,500(税込¥150,675)	EM-4613S 丸型	幅670×奥行770×高さ2,005mm 本体価格 ¥141,000(税込¥148,050)
EM-3713S 丸型	幅670×奥行770×高さ1,670mm 本体価格 ¥121,500(税込¥127,575)				

※写真の商品はEM-5613Sです。

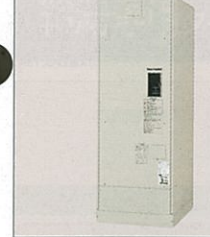

※写真の商品はEM-3713Kです。

屋内・屋外設置可能(配管内蔵型)

屋内・屋外設置可能(配管内蔵型)	タンク容量 460L スリムタイプ	タンク容量 370L	タンク容量 200L 受注生産品	タンク容量 150L 受注生産品	
EM-4613K 丸型	幅630×奥行730×高さ2,125mm 本体価格 ¥196,000(税込¥205,800)	EM-3713K 丸型	幅630×奥行730×高さ1,790mm 本体価格 ¥175,000(税込¥183,750)	EM-2023K-R 丸型	幅500×奥行500×高さ1,900mm 本体価格 ¥165,000(税込¥173,250)

注:EM-2023K-R、EM-1523K-Rは8時間通電制御型として使用した場合、昼間の追加湯沸しはできませんのでご注意ください。

屋内設置(配管内蔵型)

屋内設置(配管内蔵型)	タンク容量 200L 受注生産品	タンク容量 150L 受注生産品	タンク容量 150L 受注生産品		
EM-2023K-R 丸型	幅500×奥行500×高さ1,900mm 本体価格 ¥165,000(税込¥173,250)	EM-1523K-R 丸型	幅450×奥行500×高さ1,900mm 本体価格 ¥159,000(税込¥166,950)	ED-1523K-R 丸型	幅450×奥行500×高さ1,900mm 本体価格 ¥143,000(税込¥150,150)

※写真の商品はED-1523K-Rです。

■セット価格明細表 ※価格は税抜き希望小売価格です。

自動湯はりタイプ	品番	EM-4633KU-SA	EM-3733KU-SA	EM-2033KKU-SA	EM-4633K-SA	EM-3733K-SA
本体価格		¥261,000	¥225,000	¥202,000	¥224,000	¥197,000
コントローラタイプ		標準	フロ	標準	フロ	標準
標準コントローラ(EMSA-CSK)	¥21,000	●	●	●	●	●
フロコントローラ(EBCS-2K)	¥14,000	●	●	●	●	●
メインケーブル5m(FY-2YY1-05)	¥800	●	●	●	●	●
フロケーブル5m(FY-60M-05)	¥800	●	●	●	●	●

小型電気温水器

洗面化粧台にぴったり収まる
15L
100V電源を利用し、水道管を直結して設置できます。2階や離れても、待たずにお湯が使えます。

EH-15G2	幅318×奥行379×高さ417mm 本体価格 ¥65,800(税込¥69,090)
薄型洗面用 EH-15GU2	幅385×奥行318×高さ414mm 本体価格 ¥65,800(税込¥69,090)

※詳しくは、P43をご覧ください。

省エネガス給湯器 エコジョーズ 新価格でたいへんお求めやすくなりました!

省エネガス給湯器



賢く省エネ。環境にも暮らしにもうれしい、エコジョーズ。

詳しくは専用カタログで

とっても省エネ

排熱を有効利用して熱効率が95%にアップ

今まで捨てていた高温の排気から熱(潜熱)を回収再利用。高効率化を実現した、省エネルギー性に優れた給湯器です。加えて、追焚き熱効率も92%(従来比10%アップ)を実現しました。



待機時の消費電力は従来タイプより大幅に削減

環境にやさしい

CO₂排出量を15%削減

エコジョーズ1台で、年間約151kgものCO₂(温暖化ガス)排出量を削減できます。
※HW-E2400AWの数値です。

お財布がよろこぶ

ガスの消費を抑えて年間約13,500円節約

熱効率が良いため、光熱費を16%カット。ガス料金もグッとおトクになります。

光熱費比較(都市ガス料金)



全自動タイプ (給湯+追焚き)

湯はりから、追焚き、保温、足し湯までスイッチポンでラクラク全自動です。



屋外壁掛型 / 設置フリータイプ

品番	本体価格	通話型コントローラセット価格	標準コントローラセット価格	シンプルコントローラセット価格
24号 HW-E2400AW 新発売	¥193,000	¥223,300(税込¥234,465)	¥212,900(税込¥223,545)	¥207,900(税込¥218,295)
20号 HW-E2000AW 新発売	¥179,000	¥209,300(税込¥219,765)	¥198,900(税込¥208,845)	¥193,900(税込¥203,595)

自動タイプ (給湯+追焚き)

湯はり、追焚き、保温がワンタッチ。カンタン操作で快適バスライフを実現します。



屋外壁掛型 / 設置フリータイプ

品番	本体価格	通話型コントローラセット価格	標準コントローラセット価格	シンプルコントローラセット価格
24号 HW-E2400SAW 新発売	¥169,000	¥199,300(税込¥209,265)	¥188,900(税込¥198,345)	¥183,900(税込¥193,095)
20号 HW-E2000SAW 新発売	¥159,000	¥189,300(税込¥198,765)	¥178,900(税込¥187,845)	¥173,900(税込¥182,595)

■セット価格明細表 ※価格は税抜き希望小売価格です。

全自動タイプ	品番	HW-E2400AW			HW-E2000AW			
		本体価格	通話型	標準	シンプル	本体価格	通話型	標準
通話型コントローラ(TMBC-123VC)	¥28,400	●	●	●	●	●	●	●
標準メインコントローラ(TMC-123V)	¥8,500	●	●	●	●	●	●	●
標準フロントローラ(TFC-123V)	¥9,500	●	●	●	●	●	●	●
シンプルコントローラ(TMBC-150)	¥13,000	●	●	●	●	●	●	●
メインケーブル10m(MC-2H-10)	¥1,100	●	●	●	●	●	●	●
フロケーブル5m(MC-2H-05C)	¥800	●	●	●	●	●	●	●

ご注意

- 長期間のご使用により、水アカがたまったり、配管部材の劣化などにより、水質が変わることがあります。飲用には使用しないでください。
- 地域によって、ガス種が異なります。ガス種を確認のうえお買い求めください。ガス種が違えば、火災・やけどなどの原因になることがあります。
- 当カタログに掲載のガス給湯器は上水道用機器のため、温泉水・井戸水で使用されますと、異物付着など耐久性を損なう場合があります。

省エネ性マークについて

- 省エネ基準達成率100%以上
 - 省エネ基準達成率100%未満
- 省エネ性マーク省エネ法の定める基準を達成している場合はグリーンマーク、未達成の場合はオレンジのマークを表示します。省エネ基準達成率省エネ法の定める基準をどれくらい達成しているかを%で示します。エネルギー消費効率製品がどれくらいエネルギーを有効に利用しているかを%で示します。

ガス給湯器 新価格でたいへんお求めやすくなりました!

パワフル給湯から省スペース型まで豊富なバリエーションのガス給湯器。詳しくは専用カタログで

全自動タイプ (給湯+追焚き)

湯はりから、追焚き、保温、足し湯までスイッチポンでラクラク全自動です。



屋外壁掛型 / 設置フリータイプ

品番	本体価格	通話型コントローラセット価格	標準コントローラセット価格
24号 TW-241FA	¥147,000	¥172,900(税込¥181,545)	¥162,900(税込¥171,045)
20号 TW-201FA	¥136,000	¥161,900(税込¥169,995)	¥151,900(税込¥159,495)



自動タイプ (給湯+追焚き)

湯はり、追焚き、保温がワンタッチ。カンタン操作で快適バスライフを実現します。



屋外壁掛型 / 設置フリータイプ

品番	本体価格	通話型コントローラセット価格	標準コントローラセット価格
24号 TR-241FA	¥154,000	¥179,900(税込¥188,895)	¥169,900(税込¥178,395)
20号 TR-201FA	¥143,000	¥168,900(税込¥177,345)	¥158,900(税込¥166,845)



給湯専用タイプ

別売コントローラを使えば、きめ細かく湯温調節が可能です。



屋外壁掛型 / 設置フリータイプ

品番	本体価格	通話型コントローラセット価格	標準コントローラセット価格
24号 TW-241FSA	¥128,000	¥153,900(税込¥161,595)	¥143,900(税込¥151,095)
20号 TW-201FSA	¥117,000	¥142,900(税込¥150,045)	¥132,900(税込¥139,545)



屋外壁掛型 / 設置フリータイプ

品番	本体価格	通話型コントローラタイプ	標準	通話型	標準
24号 TW-240E	¥59,000(税込¥61,950)	●	●	●	●
20号 TW-202E	¥52,000(税込¥54,600)	●	●	●	●
16号 TW-162E	¥49,000(税込¥51,450)	●	●	●	●



品番	本体価格	通話型コントローラ	標準	通話型	標準
24号	¥7,000	●	●	●	●
16号	¥7,000	●	●	●	●
20号	¥7,000	●	●	●	●

■セット価格明細表 ※価格は税抜き希望小売価格です。

全自動タイプ	品番	TW-241FA		TW-201FA		TR-241FA		TR-201FA	
		本体価格	通話型	標準	本体価格	通話型	標準	本体価格	通話型
通話型コントローラ(TMFC-105D)	¥24,000	●	●	●	●	●	●	●	●
メインコントローラ(TMC-105)	¥6,500	●	●	●	●	●	●	●	●
フロントローラ(TFC-105)	¥7,500	●	●	●	●	●	●	●	●
メインケーブル10m(TK-2B 10M)	¥1,100	●	●	●	●	●	●	●	●
フロケーブル5m(TK-2C 5M)	¥800	●	●	●	●	●	●	●	●

ご注意

- 長期間のご使用により、水アカがたまったり、配管部材の劣化などにより、水質が変わることがあります。飲用には使用しないでください。
- 地域によって、ガス種が異なります。ガス種を確認のうえお買い求めください。ガス種が違えば、火災・やけどなどの原因になることがあります。
- 当カタログに掲載のガス給湯器は上水道用機器のため、温泉水・井戸水で使用されますと、異物付着など耐久性を損なう場合があります。

省エネ石油給湯機 エコフィール

省エネ石油給湯機

エコフィール

熱効率が高く、環境にやさしい省エネ石油給湯機。

詳しくは専用カタログで

とっても省エネ

排熱を有効利用して熱効率が95%にアップ
今まで捨てていた高温の排気から熱(潜熱)を回収再利用。
高効率化を実現した、省エネルギー性に優れた給湯機です。



環境にやさしい

CO₂排出量を9%削減
エコフィール1台で、従来型より年間128kgものCO₂(温暖化ガス)排出量を削減できます。

※杉の木1本あたりのCO₂吸収量は、1年で平均して約14kgとしています。(「地球温暖化防止のための緑の吸収源対策」環境省/林野庁より試算)



お財布がよろこぶ

灯油の使用量が減って、より経済的に
灯油使用量を年間約51Lも節約するので、従来タイプよりおトクです。

光熱費比較

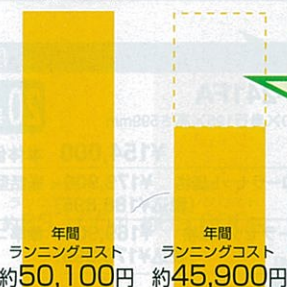

灯油を約51L節約して年間4,200円おトク!

【試算条件】
●関西地区での当社試算です。実際の給湯ランニングコストは、お湯の使用量や各地域の石油価格により異なります。
※従来タイプをFDW-4701AY-1Tとして試算。
※2010年3月当社調べ(灯油流通価格は2010年3月現在の価格)

直圧式

水道の圧力を活かせるので、2階への給湯やシャワーもご利用できます。

全自動タイプ (給湯+追焚き)

湯はりから、追焚き、保温、足し湯までスイッチポンでラクラク全自動。シャワーもパワフルです。



※自動保温・自動足し湯は1時間刻みで0~9時間の切替可能。



高出力 46.5kW (40,000kcal/h) 給湯46.5kW (40,000kcal/h) 追焚き15.0kW (12,900kcal/h)

屋外据置型(ヨコ型)

FDW-C4702AYS
幅580×奥行250×高さ940mm
本体価格 ¥388,000
通話型コントローラセット価格 ¥430,600 (税込¥452,130)
標準コントローラセット価格 ¥424,600 (税込¥445,830)

通話型コントローラ (音声ガイド・通話機能付)

RC-9101P (フロ・メインコントローラセット) ¥37,000 (税込¥38,850)

標準コントローラ (音声ガイド付)

RC-9101 (フロ・メインコントローラセット) ¥31,000 (税込¥32,550)

- 通話機能
フロントローラとメインコントローラ間で通話できます。
- 音声ガイド機能
操作の内容を音声やメロディーで教えてくれるので、うっかりミスも防げます。



■セット価格明細表 ※価格は税抜き希望小売価格です。

出力タイプ	品番	高出力
直圧式全自動タイプ	FDW-C4702AYS	
	本体価格	¥388,000
通話型コントローラ (RC9101P)	¥37,000	
標準コントローラ (RC9101)	¥31,000	
メインケーブル10m (M10A)	¥3,400	
フロケーブル5m (SSA)	¥2,200	

特定保守製品 石油給湯機は「長期使用製品安全点検制度」において、経年劣化により安全上支障が生じ、特に重大な危害を及ぼす恐れのある製品「特定保守製品」として点検制度の対象製品に指定されています。
→詳しくは弊社ホームページをご覧ください。http://www.takara-standard.co.jp/

PS 「消費生活用製品安全法」改正に伴い「特定製品」に指定されました。当社製品は、「消費生活用製品安全法」の技術基準に適合した製品のみ付けられる「PSCマーク」を表示しています。

石油給湯機

パワフルで低燃費。機能的にも優れた石油給湯機。

詳しくは専用カタログで

直圧式

水道の圧力を活かせるので、2階への給湯やシャワーもご利用できます。

全自動タイプ (給湯+追焚き)

湯はりから、追焚き、保温、足し湯までスイッチポンでラクラク全自動。シャワーもパワフルです。



※自動保温・自動足し湯は1時間刻みで0~9時間の切替可能。



※写真の商品はFDW-4701AY-1Tです。

高出力 46.5kW (40,000kcal/h) 給湯46.5kW (40,000kcal/h) 追焚き15.0kW (12,900kcal/h)

屋外据置型(ヨコ型)

FDW-4701AY-1T
幅580×奥行250×高さ725mm
本体価格 ¥324,000
通話型コントローラセット価格 ¥366,600 (税込¥384,930)
標準コントローラセット価格 ¥360,600 (税込¥378,630)

【給油検知装置内蔵】

屋内据置型(タテ型)

FDW-4701FFA-1T
幅290×奥行620×高さ790mm
本体価格 ¥337,000
通話型コントローラセット価格 ¥397,400 (税込¥417,270)
標準コントローラセット価格 ¥391,400 (税込¥410,970)

【強制給排気(FF)タイプ】
寒冷地で求められる高い気密性を確保

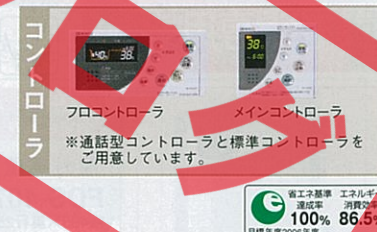

※通話型コントローラと標準コントローラをご用意しています。



※写真の商品はFDW-4702AWTです。

高出力 46.5kW (40,000kcal/h) 給湯46.5kW (40,000kcal/h) 追焚き15.0kW (12,900kcal/h)

屋外壁掛型

FDW-4702AWT
幅470×奥行210×高さ690mm
本体価格 ¥361,000
セット価格 ¥366,600 (税込¥384,930)

屋内壁掛型

FDW-4702FFAWT
幅470×奥行210×高さ600mm
本体価格 ¥358,000
セット価格 ¥378,000 (税込¥396,900)

【強制給排気(FF)タイプ】
寒冷地で求められる高い気密性を確保

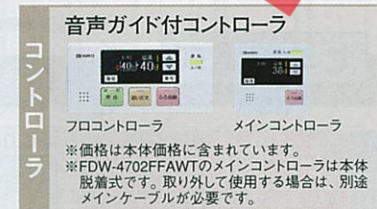

※価格は本体価格に含まれています。
※FDW-4702FFAWTのメインコントローラは本体脱着式です。取り外して使用する場合は、別途メインケーブルが必要です。



自動タイプ (給湯+追焚き)

湯はり、追焚き、保温がワンタッチ。カンタン操作で快適バスタイフを実現します。



※自動保温は1時間刻みで0~9時間の切替可能。

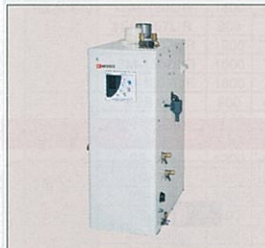

※写真の商品はFDW-4701FFSATです。

高出力 46.5kW (40,000kcal/h) 給湯46.5kW (40,000kcal/h) 追焚き15.0kW (12,900kcal/h)

屋外据置型(ヨコ型)

FDW-4701SAYT
幅580×奥行250×高さ725mm
本体価格 ¥320,000
セット価格 ¥325,600 (税込¥341,880)

【給油検知装置内蔵】

屋内据置型(タテ型)

FDW-4701FFSAT
幅290×奥行620×高さ790mm
本体価格 ¥332,000
セット価格 ¥352,000 (税込¥369,600)

【強制給排気(FF)タイプ】
寒冷地で求められる高い気密性を確保



※価格は本体価格に含まれています。
※FDW-4701FFSATのメインコントローラは本体脱着式です。取り外して使用する場合は、別途メインケーブルが必要です。



※写真の商品はFDW-4702FFSAWTです。

高出力 46.5kW (40,000kcal/h) 給湯46.5kW (40,000kcal/h) 追焚き15.0kW (12,900kcal/h)

屋外壁掛型

FDW-4702SAWT
幅470×奥行210×高さ690mm
本体価格 ¥327,000
セット価格 ¥332,600 (税込¥349,230)

屋内壁掛型

FDW-4702FFSAWT
幅470×奥行210×高さ600mm
本体価格 ¥324,000
セット価格 ¥344,000 (税込¥361,200)

【強制給排気(FF)タイプ】
寒冷地で求められる高い気密性を確保

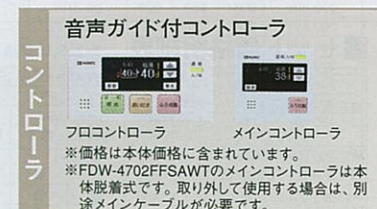

※価格は本体価格に含まれています。
※FDW-4702FFSAWTのメインコントローラは本体脱着式です。取り外して使用する場合は、別途メインケーブルが必要です。



特定保守製品 石油給湯機は「長期使用製品安全点検制度」において、経年劣化により安全上支障が生じ、特に重大な危害を及ぼす恐れのある製品「特定保守製品」として点検制度の対象製品に指定されています。
→詳しくは弊社ホームページをご覧ください。http://www.takara-standard.co.jp/

PS 「消費生活用製品安全法」改正に伴い「特定製品」に指定されました。当社製品は、「消費生活用製品安全法」の技術基準に適合した製品のみ付けられる「PSCマーク」を表示しています。

システムキッチン寸法図

※★印のついている数値は、天板高さ87cmの場合掲載寸法+50mmとなります。

エマーユフラット・アーバスフラット・ロイヤルフラット・A型フラット・P型フラット排水口位置図

機種	A	B
エマーユフラット・アーバスフラット	900	275
ロイヤルフラット	655	275
A型フラット・P型フラット	727.5	269

機種	A	B
エマーユフラット・アーバスフラット	900	275
ロイヤルフラット	655	275
A型フラット・P型フラット	727.5	269

機種	A	B
エマーユフラット・アーバスフラット	900	275
ロイヤルフラット	655	275
A型フラット・P型フラット	727.5	269

機種	A	B
エマーユフラット・アーバスフラット	750	275
ロイヤルフラット	505	275
A型フラット・P型フラット	620	269

機種	A	B
エマーユフラット・アーバスフラット	750	275
ロイヤルフラット	505	275
A型フラット・P型フラット	620	269

機種	A	B
エマーユフラット・アーバスフラット	360	275
ロイヤルフラット	360	275
A型フラット・P型フラット	360	269

機種	A	B
エマーユフラット・アーバスフラット	360	275
ロイヤルフラット	360	275
A型フラット・P型フラット	360	269

機種	A	B
エマーユフラット	360	275
ロイヤルフラット	360	275
A型フラット・P型フラット	360	269

機種	A	B
エマーユフラット	360	275
ロイヤルフラット	360	275
A型フラット・P型フラット	360	269

ガス配管参考図

＜間口250cm・220cm・190cm・170cmの場合＞

＜間口270cm・240cm・210cm・180cm・160cmの場合＞

電気配管参考図

●IHヒーター

※250V、30Aの埋込コンセントをキャビネット後壁に設置してください。

側面図

エマーユフラット、アーバスフラット、ロイヤルフラット

A型フラット、P型フラット

キッチンセット寸法図

エマーユ・アーバス・ロイヤル・A型・P型排水口位置図

機種	A
エマーユ・アーバス	900
ロイヤル	655
A型・P型	727.5

機種	A
エマーユ・アーバス	825
ロイヤル	580
A型・P型	700

機種	A
エマーユ・アーバス	750
ロイヤル	505
A型・P型	620

機種	A
エマーユ・アーバス	360
ロイヤル	360
A型・P型	360

機種	A
エマーユ	360
ロイヤル	360
A型・P型	360

バックガード・ガスセット図面

吊戸棚取付機木位置図

※付属のネジで直付けしてください。

照明ユニット寸法図

SMY-601電源配線位置図

アイラック専用照明ボックス SMR-15電源配線位置図

＜ウォールキャビネットに設置する場合＞

注) ★印の寸法は照明ボックスの奥行方向取付位置によって変動します。

ガス機器寸法図

※URG-60TS-L/Rの接続は、15A(1/2B)銅管又は金属可とう管をご使用ください。又、接続工事は、配管業者に依頼してください。※Lタイプは向かって左側が大コンロ、Rタイプは向かって右側が大コンロになります。

加熱機器配管位置図

●URG-60TS-L/R

●PA-N308WCK-L/RT

仕様・能力表

ガス種	中コンロ	大コンロ	グリル	全点火
URG-60TS-L/R	2.94 (2,530)	4.20 (3,610)	1.92 (1,650)	8.40 (7,220)
PA-N308WCK-L/RT	2.95 (2,540)	4.20 (3,610)	1.86 (1,600)	8.70 (7,480)

ガス種	区分名	省エネ基準達成率(%)	エネルギー消費効率(%)	大コンロ熱効率(%)	中コンロ熱効率(%)	グリル部	区分名	省エネ基準達成率(%)	エネルギー消費効率(Wh)
URG-60TS-L/R	13A	G	100	50.0	50.0		I	78	317
PA-N308WCK-L/RT	13A	LPG	100	56.3	56.2		L	100	204

レンジフードファン・換気扇寸法図

シロッコファン(ブース型レンジフード)排気口位置図 ※図は排気タイプです。電動シャッター式、常時換気タイプ、同時給排気タイプ、加熱機器連動タイプについては、弊社事業所にお問い合わせください。

●VMR-604AD・754AD・904AD

●VUS-603AD・753AD・903AD

●特性値

項目	50	60
消費電力(w)	96	116
風量(m³/h)	50	51
騒音(dB)	23	22
騒音(dB)	595	575
騒音(dB)	365	330
騒音(dB)	200	185
騒音(dB)	47	46.5
騒音(dB)	39	37
騒音(dB)	27	26

●特性

項目	50	60
消費電力(w)	58	57
風量(m³/h)	45	42
騒音(dB)	600	565
騒音(dB)	325	300
騒音(dB)	43	42
騒音(dB)	31	30
騒音(dB)	27	27

プロペラファン(金属製換気扇・ブース型レンジフード)排気口位置図

●VDS-601L・751L・901L

●VDS-601L・751L・901L特性

項目	50	60
消費電力(w)	34	36
風量(m³/h)	80	830
騒音(dB)	38	38

ターボファン(平型レンジフード)排気口位置図

●VT-601

●VT-601特性

項目	50	60
消費電力(w)	45	44
風量(m³/h)	670 (540)	689 (540)
騒音(dB)	380 (300)	352 (280)
騒音(dB)	50	50.5
騒音(dB)	38.5	37

キッチンフード(換気扇別売)

●VDS-601P

●VDS-751P

●VDS-601P50

●VDS-601P50特性

項目	50	60
消費電力(w)	34	36
風量(m³/h)	840	860
騒音(dB)	39	40

換気扇(引紐付)

●VK-251P

●VK-251P特性

項目	50	60
消費電力(w)	34	36
風量(m³/h)	840	860
騒音(dB)	39	40

■設置例

■シロッコファン

■VMH型(シロッコファン)

収納ユニット寸法図

※図に掲載の数値はカウンター高さ75cmの場合の寸法です。
カウンター高さ80cmの場合、★印寸法は中50mmとなります。

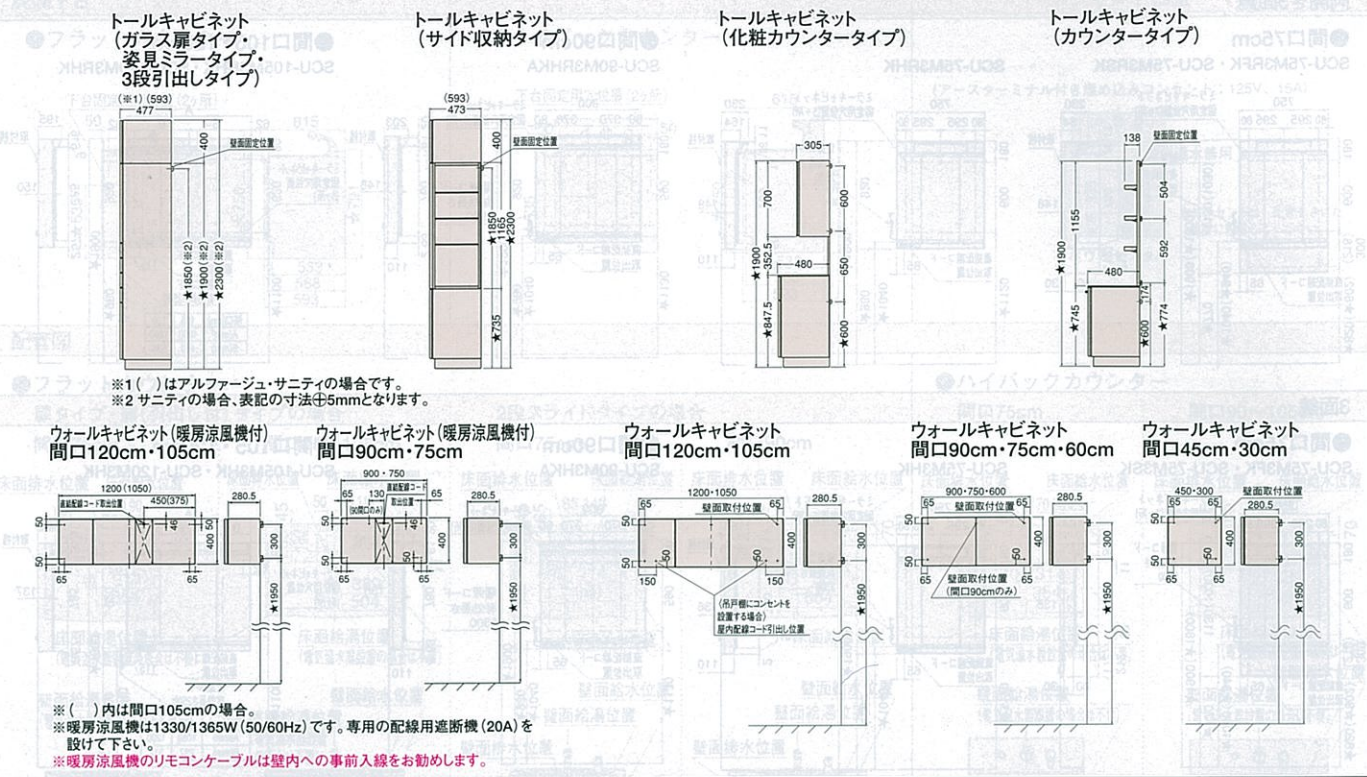

サイドミラー付収納棚・窓下棚寸法図

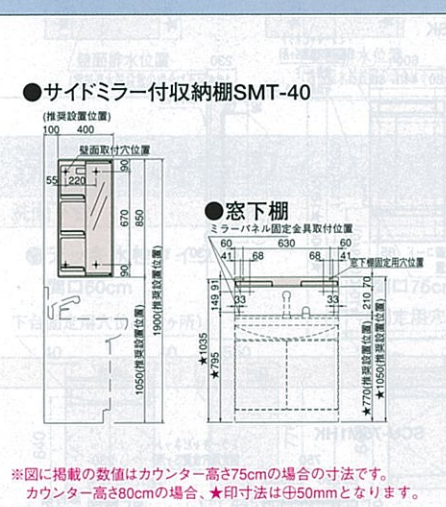

ホーロー洗面パネル寸法図

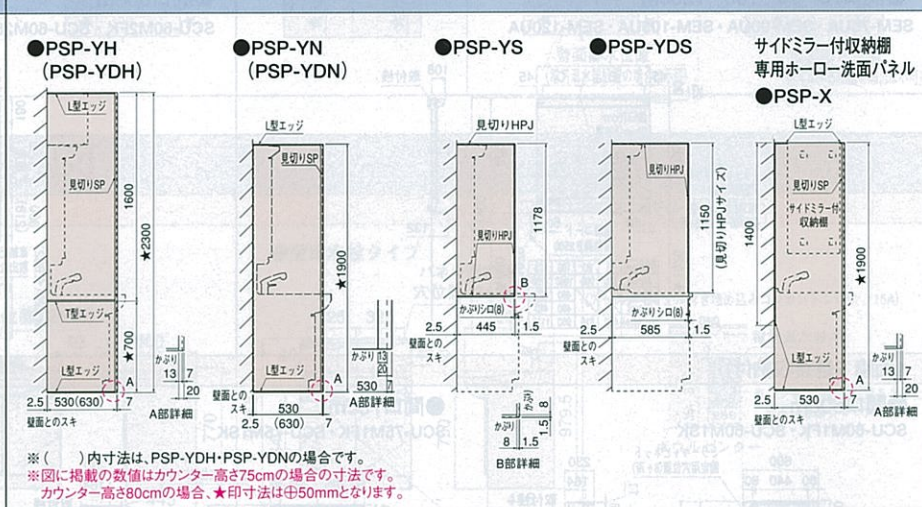

洗面化粧台組込み用小型電気温水器寸法図

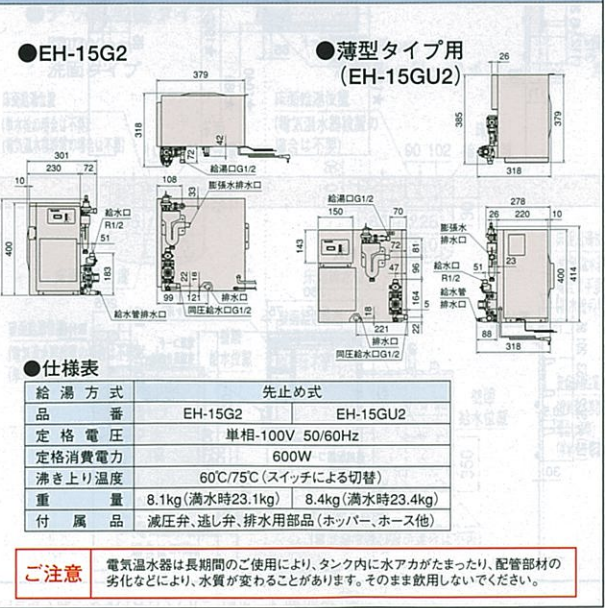

●小型電気温水器組込対応表・必要別売品

	洗面下台	水栓	必要別売品
セレンティ	間口75cm扉タイプ	洗髪シャワータイプ	ステンレスフレキ管セットB
	間口90cm扉タイプ	洗髪シャワータイプ	ステンレスフレキ管セットD
オンディーヌ	間口60cm	洗面タイプ	ステンレスフレキ管セットA
	間口75cm扉タイプ	洗髪シャワータイプ	ステンレスフレキ管セットB
		洗面タイプ	ステンレスフレキ管セットD
スーリア	間口60cm	洗面タイプ	シングルレバー式
		洗面タイプ	2バルブ式
	間口75cm	洗髪シャワータイプ	シングルレバー式
		洗面タイプ	2バルブ式
サニティ	間口75cm扉タイプ	洗髪シャワータイプ	ステンレスフレキ管セットB
	間口90cm扉タイプ	洗髪シャワータイプ	ステンレスフレキ管セットD
ウィット	間口60cm	洗面タイプ	ステンレスフレキ管セットA
		洗髪シャワータイプ	ステンレスフレキ管セットB
	間口75cm扉タイプ	洗面タイプ	ステンレスフレキ管セットA

※上記以外の洗面下台には組込みできません。※Pトラップ・直管配管の場合は取付けられません。
タカラ洗面化粧台のお求めに際して
●壁面側の排水施工を行なわれる場合、洗面化粧台別売部品P管アダプター (Pトラップ) (壁面排水用) をご使用ください。
●止水栓は、お買い上げの販売店、または施工店で求めください。
●洗面化粧台の鏡は15Aの電気配線が必要です。

浴槽シリーズ寸法図

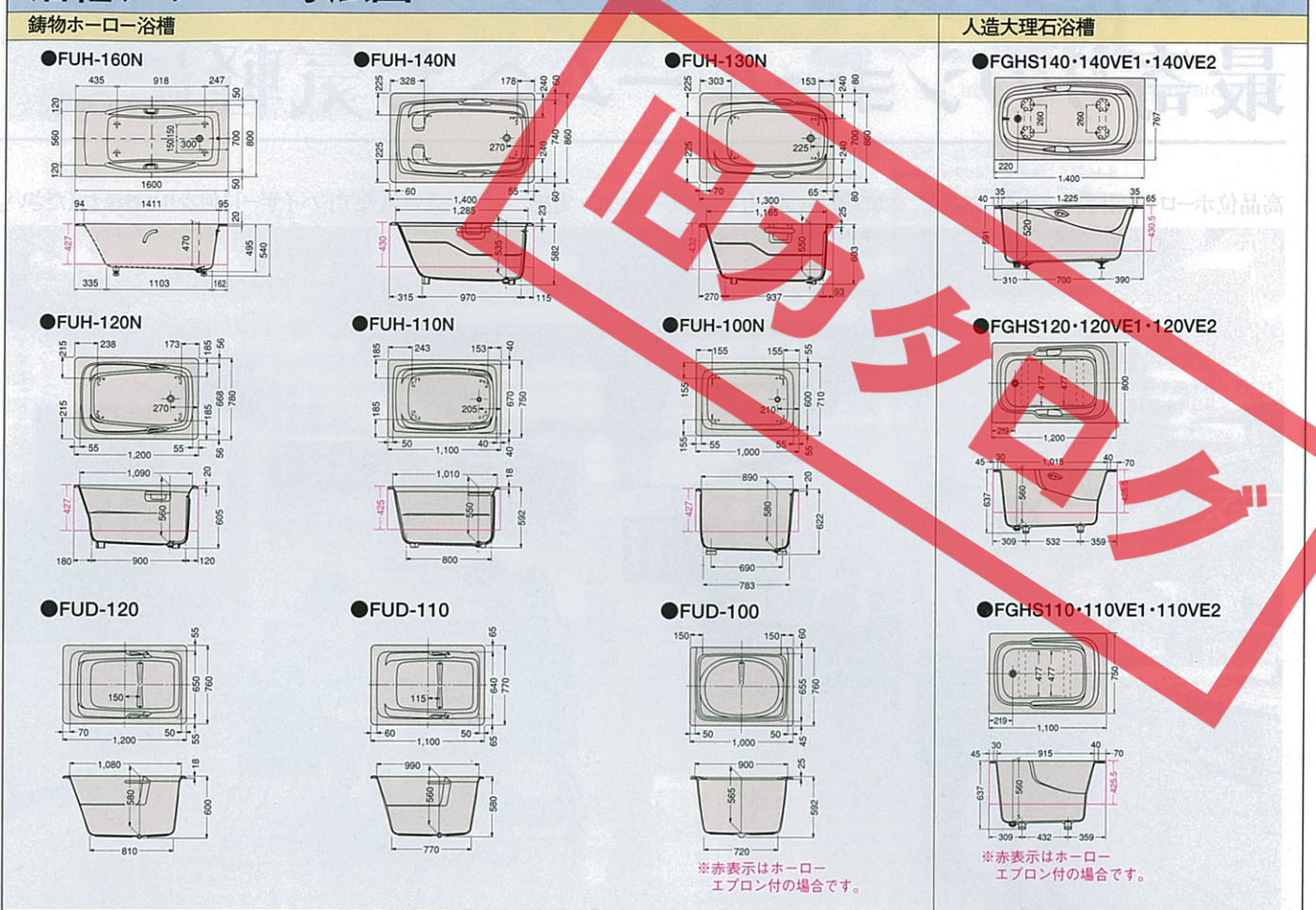

カラーステンレス浴槽

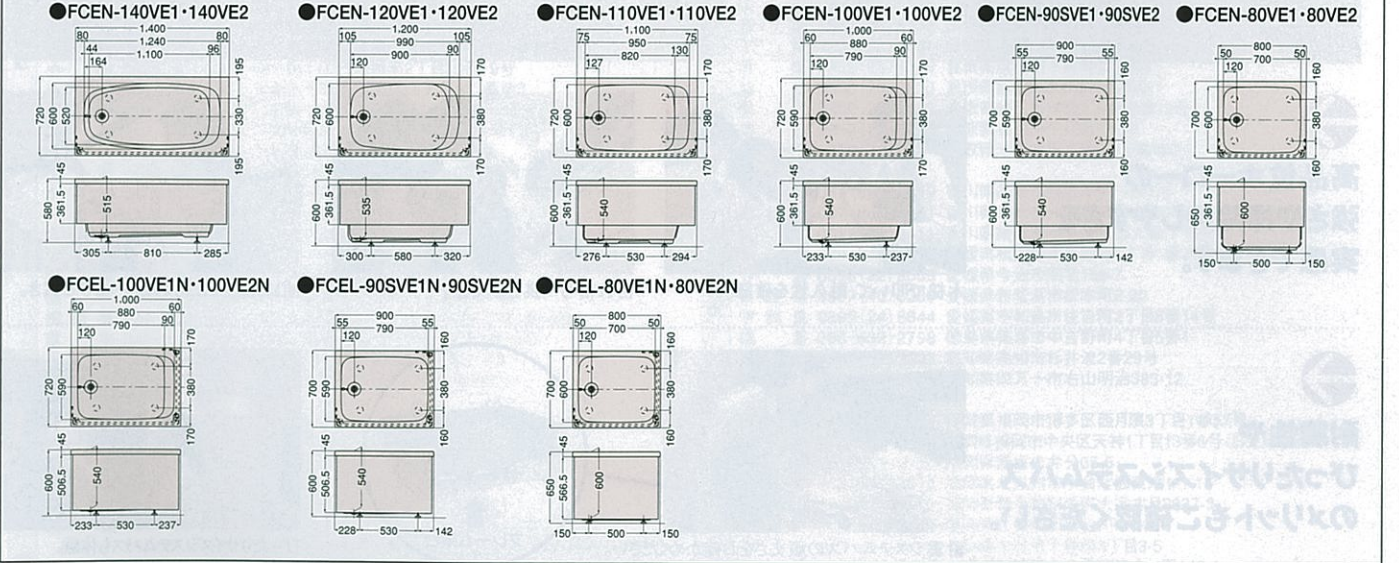

給湯機器熱効率一覧表

●省エネガス給湯器 エコジョーズ、ガス給湯器 (LPG.13A)

品番	区分名	エネルギー消費効率 (%)	給湯部熱効率 (%)	追焚部熱効率 (%)
HW-E2400AW, HW-E2000AW, HW-E2400SAW, HW-E2000SAW	O	94.3	95.0	92.0
TW-241FA, TW-201FA, TW-241FSA, TW-201FSA, TR-241FA, TR-201FA	O	80.5	80.9	79.2
TW-240E		82.0		
TW-202E, TW-162E	D	82.5		

省エネ石油給湯機 エコフィール、石油給湯機

品番	区分名	エネルギー消費効率 (%)
FDW-C470AYS		95.0
FDS-407YT, FDS-407FFT, FDS-307YT	A	86.0
FDW-4701AY-1T, FDW-4701FFA-1T, FDW-4702AWT, FDW-4702FFAWT, FDW-4701SAYT, FDW-4701FFSAT, FDW-4702SAWT, FDW-4702FFSAWT, FDW-3701SAYT		86.5
FRW-305SAGT, FRS-407GT	B	87.5

あなたの街にも、きっとある。 最寄りのショールームへお気軽に。

高品位ホーローや耐震システムバスなど、タカラ製品の魅力を見て・触って・実感。専門知識豊富なアドバイザーに何なりとお尋ねください。



**高品位ホーローの
強さや掃除のしやすさを
実感できます。**



木槌で叩いて、耐久性を確認。



汚れ落ちの良さを実感。



油に見立てた汚れもサッとひと拭き。

**耐震性や
ぴったりサイズシステムバス
のメリットもご確認ください。**



耐震システムバスの頑丈さをお確かめください。



ぴったりサイズシステムバスも体験。

**お見積りや
プランニングなど、
何でもご相談ください。**



分からないことはアドバイザーに相談。



図面や見積書を無料で作成します。リフォームのご相談もお気軽に。

完成した図面は
そのまま
お持ち帰り
いただけます。
トップシステム
TAKARA ORIGINAL PLANNING

暮らしリフレッシュ
リフォーム
増改築の
無料相談も
実施中!

タカラ
リフォーム
ローン

あなたの“暮らし快適リフォーム”をお手伝いいたします!
「10年、20年と長く使う住まいのスペースだからこそ、納得のリフォームを!」
タカラリフォームローンは、豊富なプランと簡単手続きでサポートします。
最寄りのタカラ製品取扱店、もしくは弊社事業所・ショールームまでお問い合わせください。

全国に約170カ所 タカラ 住宅 ショールーム のご案内

■年中無休(盆、年末・年始は除きます) ※ホームページで地図のご案内をしています。URL: <http://www.takara-standard.co.jp/>
■営業時間 AM10:00~PM6:00

北海道・東北地区	大谷地 011(862)6157 北海道札幌市白石区流通センター1丁目8番10号	上野 025(526)1860 新潟県上越市春日野1丁目3番2号
	札幌駅前 011(219)1611 北海道札幌市中央区北4条西3丁目1番地北海道建設会館1階	新発田 0254(21)3801 新潟県新発田市富塚町1丁目24-8
	苫小牧 0144(55)8722 北海道苫小牧市新開町4丁目2番3号	山形 076(492)4456 富山県富山市根塚町1丁目5番4
	旭川 0166(54)9935 北海道旭川市末広東1条6丁目	岡 0766(22)8677 富山県高岡市東上岡306-1
	函館 0138(46)9077 北海道函館市栢2丁目33番32号	沢 076(269)4450 石川県金沢市新保本4丁目65番5
	釧路 0154(53)7131 北海道釧路市昭和中央3-21-7	登 0767(57)0062 石川県七尾市飯川町1-66
	帯広 0155(41)1121 北海道帯広市西16条南2丁目15番地15号	井 0776(26)5571 福井県福井市問屋町1丁目17
	北見 0157(36)1471 北海道北見市卸町1丁目1-2	賀 0770(25)8988 福井県敦賀市木崎12-15-1
	青森 017(776)1125 青森県青森市中央1丁目23番1号	
	弘前 0172(28)1447 青森県弘前市田園3丁目1-6	根 0749(24)2727 滋賀県彦根市高宮町1700-2
	八戸 0178(45)9219 青森県八戸市城下1丁目29番2号	津 077(566)0666 滋賀県草津市野村6-2-9
	秋田 018(892)7081 秋田県秋田市御所野下堤2丁目1番5号	水 0748(63)5240 滋賀県甲賀市水口町さつきが丘28番地
	大館 0186(43)4509 秋田県大館市山館字田尻3-1	京都駅前 075(343)0002 京都府京都市下京区塩小路通新町上ル(新京都センタービルF)
	手形 0182(36)2708 秋田県横手市条里1丁目13番28号	福知山 0773(23)8505 京都府福知山市荒河東町106
	岡田 019(635)0876 岩手県盛岡市東仙北2-14-28	京福 075(612)2800 京都府京都市伏見区竹田田中町61番地
	宇都宮 0197(22)7352 岩手県奥州市水沢区佐倉河字車堂72-1	大板四ツ橋 06(6536)3561 大阪府大阪市西区新町1-4-24(大阪四ツ橋新町ビル1F)
	仙台 022(386)2475 宮城県名取市水沢区野堂字余方上5番地の11	大板 06(6746)2311 大阪府東大阪市長東2丁目4番33号
	仙台一番町 022(217)2151 宮城県仙台市青葉区一番町4丁目6番1号(仙台第一生命タワービル1階)	大板北 072(720)0220 大阪府箕面市福1-1-10
	石巻 0225(94)7330 宮城県石巻市あけぼの1丁目8番2号	堺 072(276)6011 大阪府堺市西区北条町2丁目22番地4号
	山形 023(644)8508 山形県山形市上町5丁目1-8	枚方 072(866)1105 大阪府枚方市招提元町4-20-1
	米沢 0238(22)4100 山形県米沢市金池8丁目3番11号	岸和田 072(443)8471 大阪府岸和田市箕土路町1-10-42
	庄内 0234(26)4528 山形県酒田市東大町3-27-3	奈良 0744(29)6758 奈良県橿原市土橋町129-1
	福島 024(525)1231 福島県福島市東中央2丁目3番地の10	香芝 0745(78)2461 奈良県香芝市西真美3丁目5-2
	郡山 024(922)7617 福島県郡山市市郷田1丁目30番地	平城京 0742(35)0568 奈良県平城郡三郷町3丁目444-1
	会津 0242(29)0174 福島県会津若松市飯盛3丁目15番22号	神戸 078(795)4780 兵庫県神戸市須磨区弥宗台3丁目15番5号(神戸流通センター内)
	いわき 0246(22)6181 福島県いわき市平字下の町8番地の14	神戸HDC 078(366)2660 兵庫県神戸市中央区東川崎町1-2-2(H・D・C神戸ビルF) ※水曜日定休
		姫路 079(282)6994 兵庫県姫路市南条639
		豊岡 0796(24)1579 兵庫県豊岡市福田1201-8
		和歌山 073(447)0320 和歌山県和歌山市三郷322番地1号
		田辺 0739(25)4553 和歌山県田辺市新庄町96-26
		新宮 0735(23)2944 和歌山県新宮市橋本2-10-21
		紀北 0736(22)4164 和歌山県伊都郡かつらぎ町東渡田626番地の1
関東地区	東京東 03(5631)5190 東京都墨田区東向島3丁目39番3号	岡山 086(245)5870 岡山県岡山市北区辰巳30-101
	新宿 03(5908)1255 東京都新宿区西新宿6丁目12番13号	倉敷 086(424)1951 岡山県倉敷市安江88-1
	東京大田 03(5499)1921 東京都大田区北千束2-30-15	津山 0868(28)5026 岡山県津山市戸島636番5
	練馬 03(5241)2921 東京都練馬区中村北2-20-11	福山 084(928)3052 広島県福山市南蔵王町2-9-38
	立川 042(537)0811 東京都立川市柏町1-8-8	原 0848(67)5055 広島県三原市宮浦5-6-22
	八王子 042(677)1020 東京都八王子市別所1-10-3	広島商工セ 082(278)1697 広島県広島市西区商工センター4丁目12番1号
	大宮 048(621)2155 埼玉県さいたま市西区三橋5丁目636番地	安佐南 082(832)5860 広島県広島市安佐南区西原4丁目22-15
	川口 048(259)6591 埼玉県川口市川口2丁目14番31号	徳山 0834(32)3173 山口県周南市鐘楼町3番地39号
	春日部 048(737)7319 埼玉県春日部市豊野町3丁目1番2号	国 083(921)1225 山口県山口市泉町1-37
	大和 0480(72)6431 埼玉県加須市豊野台2丁目673番1号	国 0827(23)5139 山口県岩国市室の木町3-6-22
	越谷 049(246)6902 埼玉県川越市新宿町1-7-4	関 083(257)0751 山口県下関市秋根西町1-9-2
	谷田 048(525)8315 埼玉県熊谷市上川上字新田1061	田 0855(23)6302 島根県浜田市下府町322番6
	熊太 0276(48)6710 群馬県太田市新島町641-1	益田 0856(23)7233 島根県益田市あけぼの町9-1
	高崎 027(353)7201 群馬県高崎市矢中町318-1	江 0852(27)2963 島根県松江市学園1丁目19番12号
	前橋 027(290)2248 群馬県前橋市天川大島町1480-1	取 0857(27)6253 鳥取県鳥取市千代水1-142
	宇都宮 028(635)2691 栃木県宇都宮市今泉3丁目1番39号	子 0859(33)3547 鳥取県米子市両三柳2900番地の3
	西那須野 0287(39)1831 栃木県那須塩原市下水田1丁目1012番地20号	
	小山 0285(27)4665 栃木県小山市西城南2丁目30番19号	高松 087(822)2549 香川県高松市朝日新町11番7号
	千葉支店 043(423)1501 千葉県千葉市稲毛区山王町333番地3	高松南 087(869)8401 香川県高松市伏石町2174番18号
	千葉中央 043(209)7255 千葉県千葉市中央区末広3-3-1	丸亀 0877(49)8411 香川県綾歌郡多津町浜九番丁155-4
	千葉 047(339)0900 千葉県船橋市上山町1丁目182番地1	山 089(946)1180 愛媛県松山市朝生田町4丁目1番21号
	成田 0476(23)6969 千葉県成田市美郷台2丁目1番1号	今治 0898(22)9039 愛媛県今治市別名159-7
	茂原 0475(22)2444 千葉県茂原市高師台3丁目10番地9号	新居 0897(40)3230 愛媛県新居浜市松木町2-20
	木更津 0438(97)1647 千葉県木更津市東太田4-1	宇和島 0895(24)6644 愛媛県宇和島市吉吉町2丁目8番14号
	柏 04(7133)5507 千葉県柏市十倉2-363番13	徳島 088(632)2798 徳島県徳島市中吉野町4丁目5番1
	水戸 029(248)3040 茨城県水戸市けやき台3丁目24番地	高知 088(883)7233 高知県高知市杉井流2番29号
	つくば 029(858)0194 茨城県つくば市東新井29-7	中村 0880(34)0333 高知県四万十市右山明治383-12
	鹿島 0479(46)2252 茨城県神栖市砂山29番地	
	浜 045(435)8039 神奈川県横浜市中区今泉4-1	福 092(475)6747 福岡県福岡市博多区西馬場3丁目1番57号
	相模原 042(758)9270 神奈川県相模原市中央区中央6丁目1番18号	神 092(741)8006 福岡県福岡市中央区天神1丁目13番6号(日土地福岡ビル1F)
	木 046(236)5662 神奈川県海老名市今泉3丁目1番15号	豊 0948(23)9100 福岡県飯塚市弁分65-5
	小田原 0465(34)0521 神奈川県小田原市寿町5丁目21-51	倉 093(582)5916 福岡県北九州市小倉北区東港1-1-15
	藤沢 0466(86)1800 神奈川県藤沢市石川1丁目1番地の17	鞍 0949(42)3481 福岡県鞍手郡鞍手町大字木月2037-3
		久留 0942(44)2088 福岡県久留米市東合川1-1-7
中部・東海地区	静岡 054(237)7165 静岡県静岡市駿河区敷地2丁目8番9号	分 097(567)7200 大分県大分市下郡南3丁目3-5
	津 055(924)3219 静岡県沼津市沼北町1丁目17番地12号	大津 0979(32)5973 大分県津市大字是別字ノ尾146-1
	伊豆 055(984)4525 静岡県三島市長伏163番地の3	崎 0957(28)5260 長崎県諫早市多良見町化屋1874番地
	土 0545(72)2435 静岡県富士市入山瀬526-1	佐保 0956(34)3491 長崎県佐世保市大塔町1733-1
	松 053(425)5760 静岡県浜松市南区都盛町104番地1	賀 0952(24)8999 佐賀県佐賀市兵庫南1丁目12-2
	古 052(722)1230 愛知県名古屋市中区栄2丁目4番18号(岡谷鋼機ビル1F)	津 0955(74)1724 佐賀県唐津市和多田山4546-1
	橋 052(211)4635 愛知県名古屋市中区栄2丁目4番18号(岡谷鋼機ビル1F)	本 096(368)8178 熊本県熊本市健康本町1-8
	岡 0532(54)5323 愛知県豊橋市大村町字大賀里92	草 0969(24)1660 熊本県天草市志柿町4200番地5
	崎 0564(55)3360 愛知県岡崎市上地6-16-1	代 0965(32)9190 熊本県八代市横手新町18-3
	田 0565(31)3720 愛知県豊田市新田町2-8-6	宮崎 0985(24)9891 宮崎県宮崎市神宮西2-246
	田 0569(22)2131 愛知県半田市港町4丁目5番地5	延岡 0982(31)5481 宮崎県延岡市出北1-16-23
	牧 0568(75)1571 愛知県小牧市横内字立野627番9号小牧工業団地内	城 0986(47)1668 宮崎県都城市吉野町6123-1
	治 0574(63)0231 岐阜県岐阜市下切1431番地	鹿 099(266)5755 鹿児島県鹿児島市東開町4番地19
	卓 058(274)3880 岐阜県岐阜市東郷3丁目51番地	川 0996(23)1847 鹿児島県薩摩川内市平佐町天神迫4299-1
	田 0584(87)2304 岐阜県大垣市新田町3丁目27番地	内 0995(48)5580 鹿児島県霧島市国分中央5丁目6-32
	山 0577(32)9592 岐阜県高山市千鳥町652-1	那 098(835)6688 沖縄県那覇市真地166番地の1
	津 059(234)9843 三重県津市高茶屋小森上野町2793-2	
	四日 059(354)2299 三重県四日市市小町字跡辻谷239-1	
	伊 0596(31)1161 三重県伊勢市御園町新開874-3	
甲信越・北陸地区	府 055(222)5237 山梨県甲府市徳行2丁目9番5号	
	野 026(254)6300 長野県長野市福里町中水鏡595	
	久 0267(26)5030 長野県小諸市大字御影新田字池の上2296-1	
	本 0263(25)8515 長野県松本市野溝木2-6-25	
	田 0265(25)6130 長野県飯田市育良町1-17-16	
	訪 0266(82)8077 長野県茅野市宮川字下河原3832-2	
	新潟流通 025(260)5219 新潟県新潟市西区流通センター4丁目1番地の5	
	長 0258(29)3350 新潟県長岡市蓮湯4-2-36	
海外		シンガポール (65) 734-3814 304 Orchard Road, #02-03 Lucky Plaza, Singapore 0923

Takara standard

暮らし快適、高品位ホーム。

ホーム壁装材エマウォール

豊かな経験と独自の先進技術、ホーム壁装材《エマウォール》。

豊かな経験と独自の先進技術によって開発されたのが、ホーム壁装材《エマウォール》。その魅力は、いつまでも美しい光沢と豊富なカラーバリエーション。社名やマークをオリジナルに焼き入れられるデザインパネルとして、ビルの増改築の建材として最適です。



Emawall
エマウォール

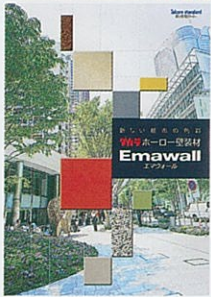

詳しくは専用カタログで。

エマウォールの詳しい商品内容を紹介した専用カタログをご用意しています。弊社事業所までお問い合わせください。

安全に関するご注意

- 商品ご購入の時には、取扱説明書を必ず受け取り、ご使用前によくお読みの上、正しくお使いください。
- 商品の設置には専門の工事が必要です。ご購入先または専門業者にご相談ください。工事に不備があると、事故等の原因になることがあります。
- 商品には、専用電気回路及びアースが必要な場合があります。ご購入先にご相談ください。電流容量が不足すると、火災の原因になることがあります。また、アースの誤った工事を行うと故障や漏電のとき感電する恐れがあります。
- 商品の設置に際しては、建築基準法・電気設備技術基準・火災予防条例等の関連する法令・法規にしたがって設置してください。
- 当カタログに掲載の商品は一般家庭用です。(但し、業務用流し台・エマウォールは除きます。)

●当カタログの価格には、搬入・取付費、使用済み商品の引取り費等は含まれておりません。●当カタログ掲載商品の価格、寸法・仕様は予告なく変更する場合がありますのでご了承ください。●印刷色ですから商品とは多少異なります。タカラショールームでお確かめください。

修理のご依頼および消耗部品のご注文は、
右記の「修理受付フリーダイヤル」へ



0120-557-910

受付時間 9:00~18:00
土日祝、夏期・年末年始休業日を除く

タカラ製品のお求め、
ご相談は
この看板のお店で。



タカラスタンダードホームページアドレス <http://www.takara-standard.co.jp/>

ショールームの住所はP118をご覧ください。
ショールームの地図はタカラホームページでご案内しています。

タカラスタンダード株式会社 本社・支社・支店・営業所のご案内。

北海道支店	〒536-8536	大阪府大阪市東区鶴野東1丁目2番1号	06 (6962) 1531	吉小牧	0144 (53) 2250	厚木	046 (236) 5661	田中	0739 (25) 0832
青森支店	〒003-0030	北海道札幌市白石区流通センター1丁目8番10号	011 (862) 6111	大川	0138 (46) 9088	藤原	042 (758) 9028	初富	0735 (23) 2994
秋田支店	〒030-0822	青森県青森市中央1丁目2番3号	017 (776) 1121	大井	0166 (54) 9930	藤原	0466 (86) 1848	北郷	0736 (22) 4411
山形支店	〒010-1412	秋田県秋田市御所野下堤2丁目1番5号	018 (892) 7071	大井	0155 (41) 3301	小田	0465 (34) 0540	北郷	0857 (27) 6144
福島支店	〒981-1241	宮城県名取市高館野字余方上5番地の11	022 (386) 2001	大井	0157 (36) 1470	小田	0258 (29) 3321	北郷	0852 (24) 8188
茨城支店	〒963-8043	福島県郡山市名郷田1丁目30番地	024 (922) 7661	大井	0154 (53) 9460	上野	025 (526) 0400	北郷	086 (424) 3338
栃木支店	〒310-0842	茨城県水戸市けやき台3丁目24番地	029 (248) 3211	大井	0172 (28) 1448	新発田	0254 (21) 3900	北郷	0968 (28) 5280
群馬支店	〒321-0968	栃木県宇都宮市中今泉3丁目1番39号	028 (632) 1311	大井	0186 (43) 4505	佐々木	0261 (26) 5077	北郷	0848 (67) 5131
群馬支店	〒370-1203	群馬県高崎市中央町3丁目31番9号	027 (360) 5611	大井	0182 (36) 2736	松本	0263 (25) 8616	北郷	083 (921) 2227
群馬支店	〒344-0014	埼玉県春日部市豊野町3丁目1番2号	048 (737) 7311	大井	0191 (63) 0873	藤原	0268 (82) 8377	北郷	0883 (257) 0790
千葉支店	〒283-0002	千葉県千葉市稲毛区山王町3番地3	043 (423) 1222	大井	0197 (22) 7350	津	055 (924) 3670	北郷	086 (632) 2770
千葉支店	〒160-0023	千葉県千葉市稲毛区山王町3番地3	03 (5908) 1231	大井	0225 (94) 7340	津	0545 (72) 2541	北郷	0834 (32) 5588
千葉支店	〒221-0821	神奈川県横浜市神奈川区富家町4番1号	045 (435) 8031	大井	0231 (644) 8540	高松	053 (425) 5751	北郷	0855 (23) 6885
新潟支店	〒950-2031	新潟県新潟市西区流通センター4丁目1番地05	025 (260) 5141	大井	0238 (22) 4117	高松	0577 (32) 8691	北郷	0877 (49) 7707
新潟支店	〒400-0047	山梨県甲府市德行2丁目9番5号	055 (222) 5211	大井	0234 (26) 4525	高松	058 (274) 3681	北郷	088 (883) 7202
新潟支店	〒381-2215	長野県長野市福里町中水鏡595	026 (254) 7750	大井	024 (525) 1171	高松	0584 (87) 2303	北郷	0880 (34) 0321
新潟支店	〒422-8036	静岡県静岡市駿河区敷地2丁目8番9号	054 (237) 7071	大井	0242 (69) 0098	高松	0574 (60) 1551	北郷	0883 (632) 2770
新潟支店	〒485-0081	愛知県小牧市横内字立野2番9号小牧工業地内	0568 (75) 1291	大井	025 (94) 7340	高松	0584 (87) 2303	北郷	089 (946) 1232
新潟支店	〒461-0040	愛知県名古屋市中区東区矢田三丁目2番24号	052 (722) 0361	大井	029 (858) 0147	高松	0564 (55) 3333	北郷	0897 (49) 7707
新潟支店	〒514-0816	三重県津市高茶屋小森上野町2793-2	059 (234) 5711	大井	0287 (39) 5851	高松	0565 (35) 3333	北郷	088 (883) 7202
新潟支店	〒921-8062	石川県金沢市新保本4丁目6番5号	076 (269) 4400	大井	0285 (27) 4311	高松	0568 (22) 7300	北郷	0880 (34) 0321
新潟支店	〒612-8444	京都府京都市伏見区竹田中宮町61番地	075 (612) 6800	大井	027 (290) 2163	高松	059 (353) 2244	北郷	0883 (632) 2770
新潟支店	〒577-0012	大阪府東大阪市長田東2丁目4番3号	06 (6746) 6811	大井	0480 (72) 6421	高松	0596 (31) 7777	北郷	089 (946) 1232
新潟支店	〒654-0161	兵庫県神戸市須磨区弥栄台3丁目15番5号	078 (795) 4770	大井	048 (625) 8311	高松	0776 (26) 5555	北郷	0952 (24) 8411
新潟支店	〒641-0011	和歌山県和歌山市三郷22番地1号	073 (447) 1301	大井	048 (621) 2200	高松	0770 (22) 9661	北郷	097 (567) 7300
新潟支店	〒683-0853	和歌山県米子市同三柳2900番地の3	0859 (33) 0631	大井	048 (241) 5361	高松	076 (492) 2291	北郷	0979 (32) 5373
新潟支店	〒700-0976	岡山県岡山市北区辰巳30-101	086 (245) 6501	大井	049 (240) 6321	高松	076 (62) 7600	北郷	096 (368) 8088
新潟支店	〒733-0833	広島県広島市西区流通センター4丁目12番1号	082 (278) 1621	大井	047 (133) 5500	高松	077 (23) 8501	北郷	0969 (24) 1330
新潟支店	〒760-0064	香川県高松市朝日新町11番15号	087 (822) 2521	大井	0476 (23) 6922	高松	0773 (23) 8501	北郷	0965 (32) 9188
新潟支店	〒812-0857	福岡県福岡市博多区西月隈3丁目1番15号	092 (431) 5864	大井	0479 (40) 1830	高松	0796 (24) 7782	北郷	0996 (27) 1677
新潟支店	〒803-0802	福岡県北九州市小倉北区東港1丁目1番15号	093 (582) 4661	大井	0475 (22) 7011	高松	0792 (20) 0330	北郷	0994 (41) 0143
新潟支店	〒891-0115	鹿児島県鹿児島市東開町4番地19	099 (266) 5566	大井	0438 (97) 1622	高松	072 (276) 6007	北郷	0986 (47) 1661
新潟支店	〒902-0072	沖縄県那覇市真地166番地の1	098 (835) 6666	大井	03 (5633) 5191	高松	072 (448) 8421	北郷	0982 (32) 5401
新潟支店				大井	03 (5987) 2820	高松	0744 (29) 6750	北郷	0985 (24) 9588
新潟支店				大井	042 (537) 0770	高松	0742 (32) 5290	北郷	
新潟支店				大井	042 (677) 1022	高松	079 (289) 1720	北郷	