

タカラ ホーム 住宅設備機器 総合カタログ

- キッチン
- 洗面化粧台
- 浴室
- トイレ
- エコキュート／電気温水器
- ガス／石油給湯機器
- 業務用厨房

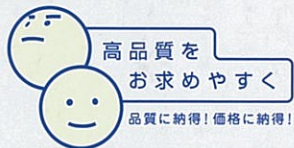

このカタログの掲載価格は、税抜き希望小売価格です。また()内の価格は税込希望小売価格を表示しています。



健康に配慮した、低ホルムアルデヒド仕様

ホルムアルデヒド発散区分最高等級F☆☆☆☆

当社の製品は、ホルムアルデヒドの発散量が最も少ないF☆☆☆☆の材料を採用しています。
※表示内容は「住宅部品表示ガイドライン」キッチン・バス工業会表示指針によるものです。

詳しくは、タカラスタンダードのホームページをご覧ください。

<http://www.takara-standard.co.jp/>

タカラは、水まわり機器の総合メーカー

幅広いラインナップで
快適な水まわり機器をご提供します。



キッチン

P5



しつこい油污れなどもお手入れカンタンな、美しいホーローシステムキッチンをはじめ、多様なラインナップでお応えします。

洗面化粧台

P40



湿気や水ハネで傷まない、清潔で衛生的なホーロー洗面化粧台など、豊富なラインナップから選べます。

トイレ

P95



カンタンなお手入れで、キレイが持続する快適なトイレ。汚れや“におい”をしっかり防ぐトイレパネルもご用意。

給湯機器

P99



電気・ガス・石油の熱源をすべて取り揃え、それぞれ省エネで経済的なタイプも選べます。

浴室

P79



お掃除がラクラク、丈夫で長持ちなシステムバスのほか、多彩で高品質なラインナップ。

高品位ホーローで実現する快適な暮らし



良い水まわりは、良い素材から——。
タカラはお手入れカンタンな素材「高品位ホーロー」を中心に、丈夫で長持ちする素材での製品作りを心掛けております。すべては「キレイで清潔が長持ち」する水まわりのために。きっと、10年、20年先にも選んで良かったと実感いただけます。

住まいの新築・リフォームの際にはご相談ください！
一戸建てでも、マンションでも、様々なニーズに柔軟に対応します。

例えば 構造上の制約が多いマンションリフォームには「専用商品」をご用意！

マンションのスペースを活かして
無駄なくぴったり収まります。

キッチン

ホーローシステムキッチン Mタイプ ▶ P18

浴室

伸びの美浴室 ▶ P91 広ろ美ろ浴室 ▶ P91

タカラなら

水まわりに最適な素材で快適に。

5つの性能で暮らしを快適にする **高品位ホーロー**

きれい



汚れても、お手入れカンタン！
油汚れや水アカ・カビもサッとひとふき。

水分や汚れを染み込ませずにシャットアウトする表面は、油汚れやカビなどもお手入れカンタン。いつまでも清潔で新品の輝きを保ちます。

長持ち



頑丈で色あせないから、とても長持ち！
湿気や熱に強く、腐食しない。

素材としての頑丈さはもちろん、表面の強さは傷がつきにくく、湿気や熱に耐えうる丈夫さ。色あせや腐食をしないので、時が経つほどにその耐久性を実感できます。

安全



お子様やご家族の健康にも配慮！
接着剤を使わない安心な素材。

シックハウス症候群の原因となる有害な化学物質(ホルムアルデヒド)をまったく発散しないので、ご家族の健康にも安心です。

シックハウス症候群の原因となる
ホルムアルデヒド
発散ゼロ

便利

マグネットが使えるから便利！
自分好みで自由に取り付け・取り外し。

ベースが金属なので、マグネットを利用した自分好みの収納スペースが作れます。

ホーローにピッタリ！
システム
マグネット
収納

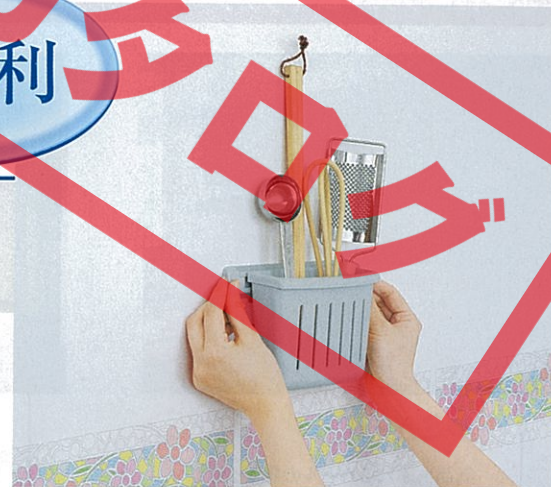

美しい

暮らしを彩る華やかなエッセンス！
ホーロー独自のデザインが空間を美しく演出。

ホーローで水まわりを美しく
アートデザイン



アートデザイン
暮らしを彩る独自の芸術性を追求した「アートデザイン」。焼き付けた美しい柄は、はがれず、色あせません。



プレスパターン
高品位ホーロー独特の美しい光沢が、扉に施された立体表現によって、光のあたり具合で豊かな表情を見せます。



窯変ホーロー
工芸品のような、一枚ごとに異なる自然な表情を実現。一枚ずつ丹念に仕上げた、上品で艶やかな風合いが魅力です。

高品位ホーローは、暮らしの様々な場面で活躍するタカラの独自素材です。

丈夫さ、清潔さ、耐水性など、厳しい条件が求められる水まわり。暮らしの様々な場面で、優れた性能を発揮する、水まわりに最適な素材です。

丈夫な金属のベース

清潔なガラス質

水まわりに最適の素材

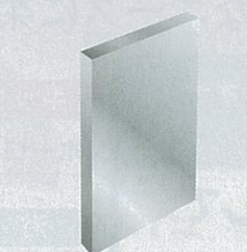

鉄をベースにしているので衝撃にも強さを発揮します。

+



表面がガラス質なので汚れや湿気が染み込まない。

→

850℃で焼き付けて密着！

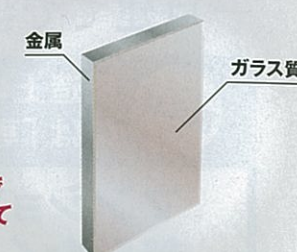

高品位ホーロー

実証 水分や汚れ、熱、キズ、衝撃に、こんなに強い！

水・湿気や汚れが染み込まない



高温でも変色・変質しない



傷つきにくく衝撃に強い



キッチン

多彩な機能とデザインで創る理想のキッチン。

ホーローシステムキッチン



レミュー

気品あふれるパールの輝きと、美しく端正なデザイン。組み合わせ自由なオーダーメイド感覚のキッチンです。

P9



リテラ

機能美を追求した立体的な新デザイン、クリスタルカット。美しさと使いやすさを備え、進化したキッチンが登場。

P11



フレア

斬新なムーンカットデザインの扉と深みのある色彩。個性と美しさが調和したキッチンです。

P12

ホーローシステムキッチン



エーデル

お手頃価格、お手入れ簡単。さわやかな色合いがキッチン明るくします。

P13



エマーユアルファ

光沢感も美しい、プレスパターンが印象的な扉を採用。デザインとお求め安さが揃ったロングセラーです。

P14

木製システムキッチン



モルフェス マッチ フェスカ

木の質感や優しさを採用した3種類のキッチンをご用意しています。

P15

カンタン取替! システムキッチン



カンタン取替 ホーローシステムキッチン

流し台からカンタン取り替え。新発想のシステムキッチン。

3シリーズ

P19



カンタン取替 木製システムキッチン

流し台からカンタン取り替え。新発想のシステムキッチン。

2シリーズ

P19

コンパクトキッチン(二世帯住宅・アパート・賃貸マンション用)



P17

ミニキッチン

パーソナルキッチンKUW型

離れや給湯室に最適。

P17

マンションリフォーム用 ホーローシステムキッチン Mタイプ

マンションのキッチンをカンタン工事で美しくリフォームできます。

P18

ホーロークリーンキッチンパネル



油汚れから壁面を守り、清潔さ長持ち

P33

キッチンセット



ホーローキッチンセット

広さや目的に合わせて、必要なアイテムをセレクト。

3シリーズ

P27



木製キッチンセット

広さや目的に合わせて、必要なアイテムをセレクト。

2シリーズ

P27

なっとく価格でラインナップ (I型間口255cm参考価格)

※価格は税抜き希望小売価格です。

	ホーローシステムキッチン	木製システムキッチン
50万円	レミュー ¥519,000	
40万円	リテラ ¥406,600	
30万円	フレア ¥362,000	モルフェス ¥354,000
20万円	エーデル・エマーユアルファ ¥291,000	マッチ ¥250,000 フェスカ ¥224,500

なっとく価格でラインナップ (I型間口240cm参考価格)

※価格は税抜き希望小売価格です。

	カンタン取替! ホーローシステムキッチン	カンタン取替! 木製システムキッチン	ホーローキッチンセット 加熱機器の価格は含まれておりません。	木製キッチンセット 加熱機器の価格は含まれておりません。
30万円				
20万円	エマーユフラット・アーバスフラット ¥254,000	ロイヤルフラット ¥239,400		
10万円			A型フラット ¥214,400 P型フラット ¥199,400	エマーユ・アーバス ¥187,500 ロイヤル ¥164,800
				A型 ¥138,200 P型 ¥118,900

※搬入・取付費等は別途です。 ※印刷色ですから商品と多少異なります。タカラショールームでお確かめください。

キッチン

すみずみまで **高品位ホーロー**。
「快適」機能でキッチンワークを徹底的にサポート。

シックハウス症候群の原因となる
ホルムアルデヒド
発散ゼロ

ここにも高品位ホーロー!
ホーロークリーン
キッチンパネル

水ハネや油污れも
簡単にお手入れ
できます。

ここにも高品位ホーロー!
ホーロー
整流板



簡単に取り外せて、しつこい
油污れもひとふきでキレイに。

ここにも高品位ホーロー!
レンジフード横
吊戸棚

レンジフードと接する側面と
底面を熱や油污れからガード。

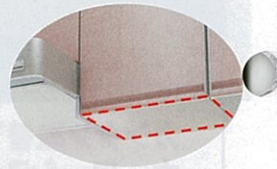

ホーローに
システム
マグネット
収納

高品位ホーローは
ベースが金属だから
マグネットが使えます。

ここにも高品位ホーロー!
ホーロー扉

高級感あふれるキッチン
演出する、美しい光沢と色彩。

ここにも高品位ホーロー!
引出し底板

引出しの底板も高品位ホーローなので、
調味料などがこぼれてもお手入れカンタンです。

ここにも高品位ホーロー!
ホーロー
キャビネット

キャビネット内部の側面、後面、
底面も高品位ホーロー。

キッチンと調和する、ホーローの美しいデザイン。
キッチンを飾る美しいデザインが、上品な彩りで演出します。

ホーローでキッチンを美しく
アートデザイン

ホーロークリーンキッチンパネル
美しく、華やかなデザインを
彩り豊かにラインナップ。



レミューなら、扉とキッチンパネルをコーディネートして、統一感のある空間を演出できます。

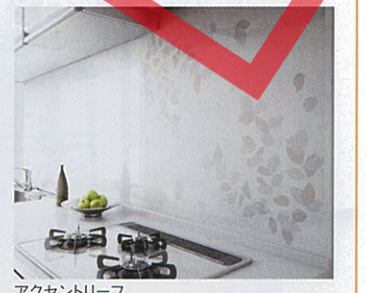

ホーロークリーンダイニングパネル



ピンクローズ



木立

※上記以外にも豊富なバリエーションをご用意しております。

ホーローだから、対面キッチンでも活躍。



調理中も
お子様が
すぐそばに

マグネットでも
遊べます

お絵かきが
楽しめます

マジックで書いても簡単に
消せます。

さらに!
タカラだけの
快適機能をご用意

システム
昇降ラック
アイラック

取り出しやすい目の高さに、
たっぷりの収納スペース。

システム昇降ラック
アイラック



中身が見やすく、キッチンでの作業がはかどります。

ハイパー
ガラスコート
商標登録済

ガラスを超えた強さと美しさの、
ガスコンロ用トッププレート。



衝撃やキズに強い!



磨きあげた美しさ

シンク下
食器洗い
乾燥機

そのままの姿勢で、
食器もサッとしまえる。

ゆすいでサッと食器をセット。
水ダレの心配もありません。

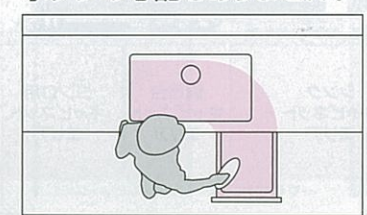

※搬入・取付費等は別途です。 ※印刷色ですら商品と多少異なります。タカラショールームでお確かめください。

ホーローシステムキッチン レミュー

気品あふれるパールの輝きと、美しく端正なデザイン。
組み合わせ自由なオーダーメイド感覚のキッチンです。

キッチン



扉：ロッシュパールローズ(LRR)
I型 間口255cm(スライドタイプ)
写真セット価格 ¥889,200(税込¥933,660)

基本セット価格 **¥519,000~**
I型 間口255cm 扉タイプ

基本セット内容 ステンレストップ/水栓/Siセンサーコンロ/レンジフード/ウォールキャビネット



高級感あふれる、気品あるパールの輝き。



扉と引手が一体型のシンプルで端正なデザイン。華やかなきらめきを加えるパール柄と、まるで陶器のように豊かな表情を持つロッシュ柄で、繊細な美しさを持つキッチンです。

レミューだけ!! 収納タイプをカスタマイズ

エリア別にお好みの収納タイプを自由に組み合わせて、自分だけのキッチンをつくれます。



エリアごとに3つの収納タイプから選べます



対面プラン



ダイニング側は華やかなアートデザイン。



ダイニングパネルは扉カラーと同色も選べます。

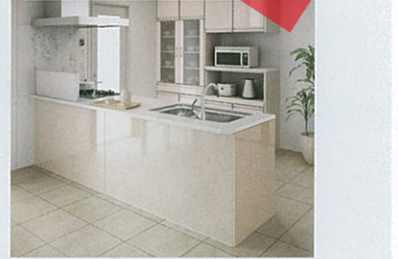

扉：ロッシュパールアイボリー(LRI)
スリム対面 間口259cm(スライドタイプ)
キッチン部 ¥884,300
周辺収納 ¥354,000
写真セット価格 ¥1,238,300
(税込¥1,300,215)

扉カラー：ホーロー扉(窯変ホーロー)

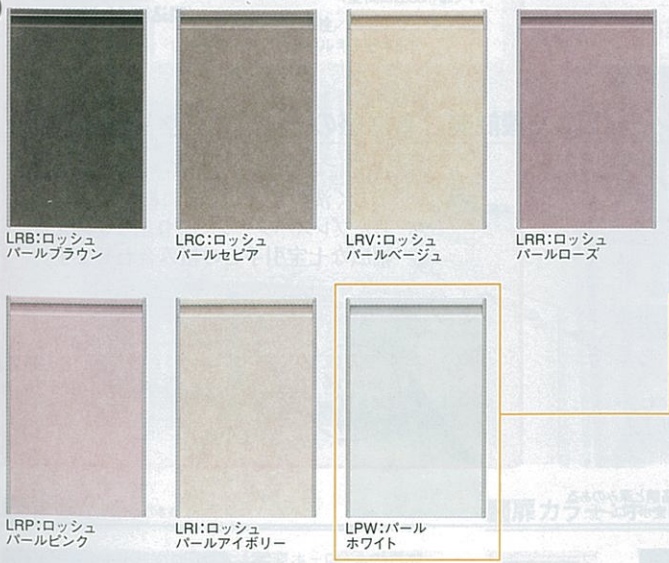

ホーローでキッチン美しくアートデザイン

パールホワイトの扉には、自然をモチーフにした美しい柄もお選びいただけます。
キッチンでアートが楽しめます。扉とキッチンパネルを統一感のある柄でコーディネートし、キッチンを一層華やかに演出。(柄はキャビネットと吊戸の一部に入ります。)



ホーローシステムキッチン リテラ

Ritela
リテラ

機能美を追求した立体的なデザイン、クリスタルカット。
モダンな空間を演出するカラーが新登場。

詳しくは
システムキッチンカタログで。
《受注生産品》
※リテラは受注生産品です。納期については
弊社事業所までお問い合わせください。



扉：パールライムグリーン (RAL)
I型 間口255cm (足元スライドタイプ)
キッチン部 ¥595,400
周辺収納 ¥258,500
写真セット価格 ¥853,900
(税込¥896,595)

基本セット
価格 ¥406,600~
I型 間口255cm 扉タイプ

基本セット内容 ステンレストップ/水栓/Siセンサーコンロ/
レンジフード/ウォールキャビネット



プレスパターンで実現した機能美。重厚感のある進化したデザイン。



新たに考案したクリスタルカットは、美しく洗練された形状に機能性も配慮したプレスパターン。張り出しを抑えた幅広な七宝引手との組み合わせです。

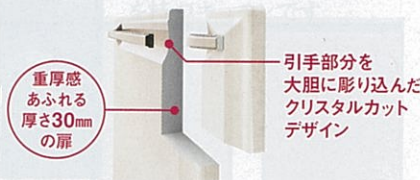

■扉カラー：ホーロー扉(窯変ホーロー) ホーローにさらに格調と深みのある美しさを与える「窯変ホーロー」。

※ホワイトは単色になります。



ホーローシステムキッチン フレア

Frea
フレア

斬新なムーンカットデザインの扉と深みのある色彩。
個性と美しさが調和したキッチンです。

詳しくは
システムキッチンカタログで。
《受注生産品》
※フレアは受注生産品です。納期については
弊社事業所までお問い合わせください。



扉：ロッシュアイボリー (JRI)
I型 間口255cm (スライドタイプ)
写真セット価格 ¥724,000 (税込¥760,200)

基本セット
価格 ¥362,000~
I型 間口255cm 扉タイプ

基本セット内容 ステンレストップ/水栓/Siセンサーコンロ/
レンジフード/ウォールキャビネット



対面プラン



I型の他にL型や対面プランなど、豊富なバリエーションをご用意しています。

■扉デザイン



■扉カラー：ホーロー扉(窯変ホーロー) ホーローにさらに格調と深みのある美しさを与える「窯変ホーロー」。

※ホワイトは単色になります。

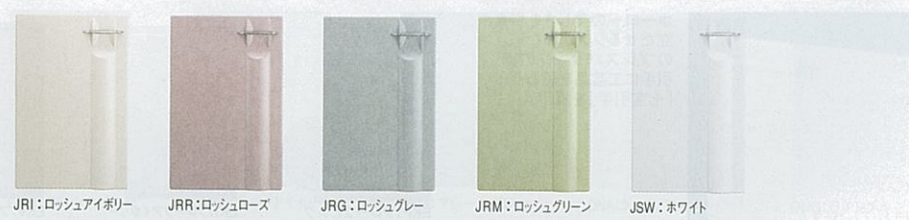

※搬入・取付費等は別途です。 ※印刷色ですら商品と多少異なります。タカラショールームでお確かめください。

キッチン

キッチン

お手頃価格、お手入れ簡単。
さわやかな色合いがキッチンを明るくします。

詳しくは
システムキッチンカタログで。
(受注生産品)
※エーデルは受注生産品です。納期については
弊社事業所までお問い合わせください。



扉：フレックピンク (EKP)
I型 間口255cm (足元スライドタイプ)
写真セット価格 ¥571,900 (税込¥600,495)

基本セット
価格 ¥291,000~
I型 間口255cm 扉タイプ

基本セット内容 ステンレストップ/水栓/Siセンサーコンロ/
レンジフード/ウォールキャビネット



対面プラン



I型他にL型や対面プランなど、豊富な
バリエーションをご用意しています。

■扉デザイン



ホーローの美しさを引き
立たせるシンプルな形状
のプレスパターン扉。
引手に工芸品を思わせる
「七宝引手」を採用。

■扉カラー：ホーロー扉(窯変ホーロー)

ホーローにさらに格調と深みのある
美しさを与える「窯変ホーロー」。 ※ブラウン、ホワイトは単色になります。



扉のプレスパターンが、印象的。
デザインとお求めやすさが揃ったロングセラーです。

詳しくは
システムキッチンカタログで。
(受注生産品)
※エマーユアルファは受注生産品です。納期につ
いては弊社事業所までお問い合わせください。



扉：フレックアイボリー (DK1)
I型 間口255cm (扉タイプ)
写真セット価格 ¥555,000 (税込¥582,750)

基本セット
価格 ¥291,000~
I型 間口255cm 扉タイプ

基本セット内容 ステンレストップ/水栓/Siセンサーコンロ/
レンジフード/ウォールキャビネット



光の当たる角度で表情を変える、プレスパターンのホーロー扉。



光をデザイン要素に取り入れ表面を彩る、
美しいホーロー扉。工芸品のような味わ
いの「七宝引手」を採用。



■扉カラー：ホーロー扉(窯変ホーロー)

ホーローにさらに格調と深みのある
美しさを与える「窯変ホーロー」。 ※シャモアイボリー、ライトブルーは単色になります。

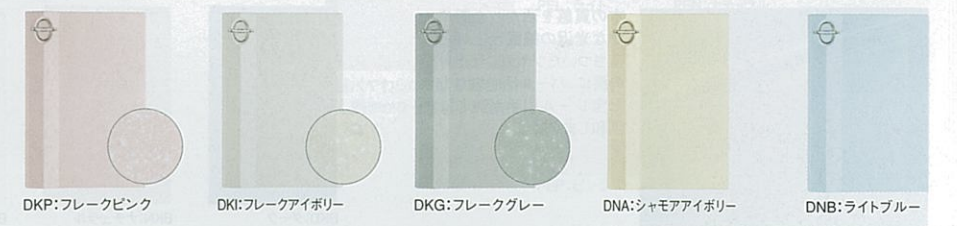

木製システムキッチン モルフェス

Molfes
モルフェス

木製扉の自然なやさしさと、洗練されたデザインの調和。優れた耐久性で、長く美しくキッチン空間を演出します。

詳しくはシステムキッチンカタログで。
(受注生産品)
※モルフェスは受注生産品です。納期については弊社事業所までお問い合わせください。



扉：ダーク(BKD)
I型 間口255cm(足元スライドタイプ)
写真セット価格 ¥744,500(税込¥781,725)

基本セット価格 ¥354,000~
I型 間口255cm 扉タイプ

基本セット内容 ステンレストップ/水栓/Siセンサーコンロ/レンジフード/ウォールキャビネット



対面プラン



I型の他にL型や対面プランなど、豊富なバリエーションをご用意しています。

■扉デザイン



木の質感を活かした艶やかな光沢の鏡面仕上げと落ちついたツヤ消し仕上げの扉に、パール柄を施した七宝レール引手が美しく調和します。

■扉カラー

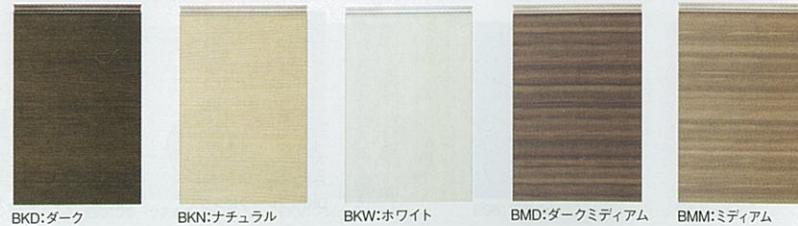

BKD:ダーク BKN:ナチュラル BKW:ホワイト BMD:ダークミディアム BMM:ミディアム

木製システムキッチン マッチ

Match
マッチ

キッチンをやさしく彩る、木のぬくもりと美しいデザイン。自然な印象の木目柄と、爽やかな明るい色から選べます。

詳しくはシステムキッチンカタログで。
(受注生産品)
※マッチは受注生産品です。納期については弊社事業所までお問い合わせください。



扉：ミディアム(HOM)
I型 間口255cm(スライドタイプ)
写真セット価格 ¥498,500(税込¥523,425)

基本セット価格 ¥250,000~
I型 間口255cm 扉タイプ

基本セット内容 ステンレストップ/水栓/Siセンサーコンロ/レンジフード/ウォールキャビネット

■扉デザイン



あたたかな印象の扉に、パール柄を施した七宝レール引手が美しく調和します。

■扉カラー



HOD:ダーク HOM:ミディアム HFI:アイボリー HFP:ピンク HFV:ホワイト

木製システムキッチン フェスカ

Fesca
フェスカ

お求めやすく、明るい印象の木製タイプ。優しい色合いで、豊富なバリエーションをご用意。

詳しくはシステムキッチンカタログで。
(受注生産品)
※フェスカは受注生産品です。納期については弊社事業所までお問い合わせください。



扉：オフホワイト(PEW)
I型 間口255cm(扉タイプ)
写真セット価格 ¥351,100(税込¥368,655)

基本セット価格 ¥224,500~
I型 間口255cm 扉タイプ

基本セット内容 ステンレストップ/水栓/Siセンサーコンロ/レンジフード/ウォールキャビネット

■扉デザイン



美しくやさしい扉の風合いに、艶やかな七宝引手が引き立ちます。

■扉カラー



PEL:ライト PEN:ナチュラル PEP:ピンク PEI:イエロー PEW:オフホワイト

コンパクトキッチン

二世帯住宅、アパート、賃貸マンションに。
豊富なラインナップからお選びいただけます。

(受注生産品)
※レミュー・リテラ・フレア・エーデル・エマーユアルファ・モルフェス・マッチ・フェスカ・アピスカは受注生産品です。
納期については弊社事業所までお問い合わせください。

ホーローシステムキッチン レミュー・リテラ・フレア・エーデル・エマーユアルファ

木製システムキッチン モルフェス・マッチ・フェスカ



写真はエーデル オプション仕様

写真はマッチ オプション仕様

参考価格 ※価格は税抜き希望小売価格です。

	レミュー	リテラ	フレア	エーデル エマーユアルファ
間口150cm	—	—	—	¥225,700
間口165cm	—	—	—	¥257,500
間口180cm	¥418,000	¥336,600	¥296,500	¥252,200
	モルフェス	マッチ	フェスカ	
間口150cm	—	¥199,500	¥194,500	
間口165cm	—	¥224,000	¥209,000	
間口180cm	¥303,500	¥220,500	¥203,500	

木製キッチン アピスカ [ビルトインコンロタイプ]



フラット天板、ビルトインコンロの一体型。
整然と美しい外観に、
基本性能を凝縮したキッチン。

キッチン本体セット価格

※価格は税抜き希望小売価格です。

	グリル付	グリルなし
間口120cm	—	¥142,000
間口150cm	¥169,500	¥158,500
間口165cm	¥174,000	¥163,000
間口180cm	¥174,500	¥168,000

扉カラー



システムキッチンの新発想!
水栓工事がいらない、
「カンタン取替タイプ」も
ご用意しました。



いままでお使いの壁付け水栓をそのまま使い、水栓工の手間を省力化。工事がカンタンに早く済ませられます。

レミュー、リテラ、フレア、エーデル、エマーユアルファ、モルフェス、マッチ、フェスカに対応

※価格等詳細は弊社事業所までお問い合わせください。

ミニキッチン KUW型

離れや給湯室などに最適。基本機能をコンパクトにパッケージしました。



プレートヒーター (100V電源)

キッチン本体セット価格

※価格は税抜き希望小売価格です。

間口90cm	¥105,700
間口120cm	¥114,000

扉カラー



オプション



冷蔵庫 GR-C50A (W)
●1ドア (46L)
¥34,800 (税込¥36,540)
換気扇 VD-18Z9
●ダクト径φ150
¥15,500 (税込¥16,275)
グリッドフィルター
P-18GFZ-M
¥3,000 (税込¥3,150)

※右開きタイプのみとなります。

マンションリフォーム専用ホーローシステムキッチン Mタイプ

構造上の制約があるマンションでも既存の配管スペースや排気口を気にせず、カンタン工事でリフォームできます。

(受注生産品)
※マンションリフォーム専用システムキッチン Mタイプは各シリーズとも受注生産品です。納期については弊社事業所までお問い合わせください。

Point 1

マンションリフォーム専用キャビネットだから、
配管スペースの制約を受けず、キッチン広々!



マンショント特有の配管の影響で、狭くなってしまっているワークトップ。



タカラの専用キャビネットは、配管部分だけをカットしてムダな空間を解消。その分調理スペースがグンと広がります。

Point 2

はり梁があっても、
スッキリした仕上がりに。



後梁があっても梁欠き加工で吊戸棚を設置できます。

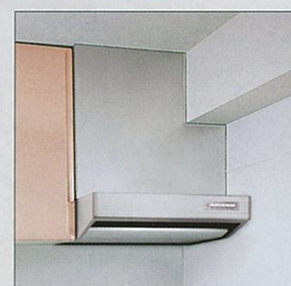

横梁に対応するレンジフード。

Point 3

低い位置についた排気口にも、
しっかり対応。

排気口が低い位置にある場合でも、ダクト対応フィルターで対応します。

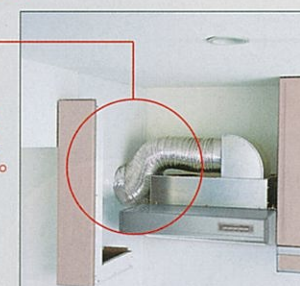

レミュー Mタイプ 間口255cm 参考価格 ¥513,500



リテラ Mタイプ 間口255cm 参考価格 ¥403,100



エーデル Mタイプ 間口255cm 参考価格 ¥318,500



フレア Mタイプ、エマーユアルファ Mタイプもご紹介します。

※写真はすべてオプション仕様です。

カンタン取替!

ホーローシステムキッチン

流し台からカンタンに、
高品位ホーローのシステムキッチンへ!

Before

今お使いの流し台も...

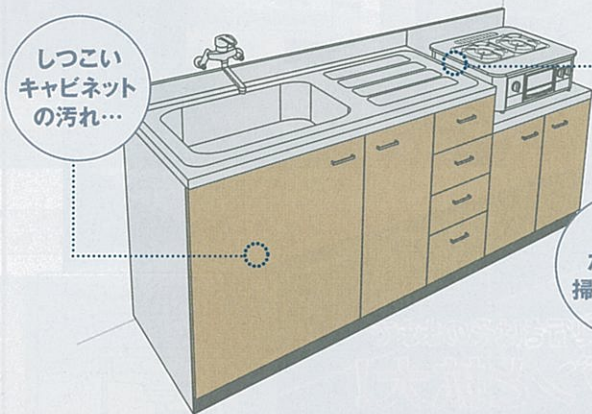

工事はカンタン。サッと素早く、簡単リフォーム!

今までの水栓がそのまま使え、
間口サイズも変わらないので工事費が抑えられます。

After

カンタン取替ホーローシステムキッチン

今までの水栓が使えます

スッキリ設置できる
奥行60cm

スキマがなく
スッキリ!

選べる
ビルトイン
コンロ

Point 1

汚れに強い
高品位ホーロー
キャビネット

お使いの流し台と
ピッタリ同サイズ

サイズバリエーション:
270・250・240・220・210・190・180・170・160cm

※写真はエマーユフラットです。

さらに

スペーサーキャビネットとの組み合わせで、様々な配列バリエーションに対応します。

●例えば...間口240cmの場合

●シンク横の調理スペースを広げることが可能です。

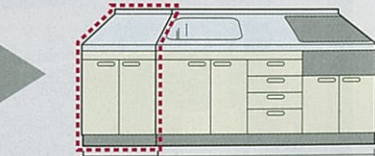
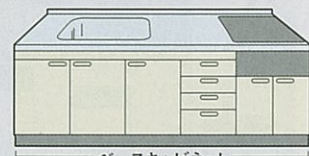

ベースキャビネット
間口180cm

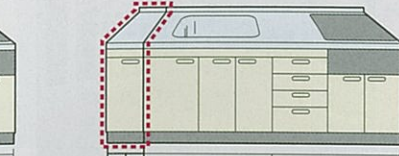

ベースキャビネット
間口210cm

お求めやすいお手頃価格! I型間口180cm
ベースキャビネット価格 **¥132,900~**

※上記の価格は、カンタン取替木製システムキッチン「P型フラット」:ベースキャビネット(ガス加熱機器を含む)の価格です。
※吊戸棚・レンジフードを含むセット価格は¥177,400となります。

Point 1

ホーローシステムキッチンなら
すみずみまで高品位ホーローを採用、ずっとキレイ。

サッと拭くだけで
キレイ

汚れても軽く拭くだけでお手入れ完了。
調味料がこぼれても跡が残りません。



傷つかないから
キレイ

金属タワシでゴシゴシこすっても
傷が付きません。



ニオイを
寄せつけないから
キレイ

酸やアルカリに
強いから
キレイ

湿気に強いから
キレイ

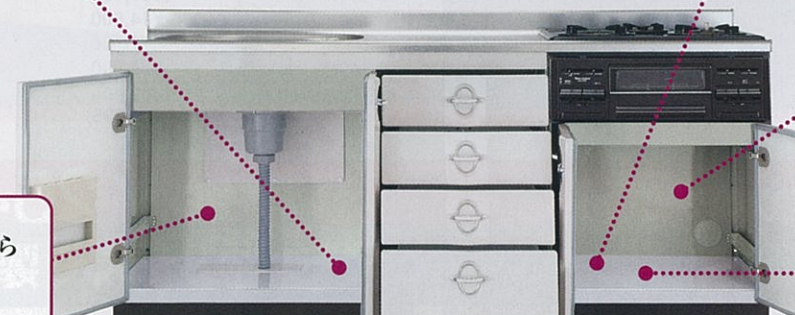

Point 2

スキマなしフラットトップ。

継ぎ目のないステンレストップだから、
ゴミが入るスキマがなく、掃除がカンタン!
見た目もスッキリ!

※スペーサーキャビネットを設置した場合、ベースキャビネットとの間に継ぎ目が入ります。

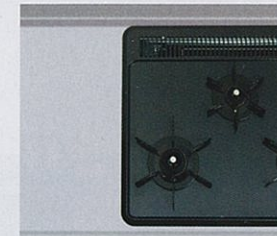

Point 3

3口ガスコンロやIHヒーターも選べます。

3口ガスコンロをビルトイン。
加熱調理が効率よくでき、見た目もすっきり。
また、人気のハイパーガラスコートや
IHヒーターも対応可能です。



カンタン 取替! ホーローシステムキッチン

エマーユフラット

I型間口 240cm 標準セット価格 **¥254,000**



工芸品を思わせる七宝引手

見る角度によって表情が異なる、ラムダカットの扉デザイン。キッチンに個性を描きます。

キャビネットの中も高品位ホーロー
木や樹脂では時間が経つと取れにくくなるような汚れでも、軽くサッと拭くだけでキレイになります。



扉:シャモアイボリー(DNA)

I型 間口240cm

キッチン本体	¥254,000
アイラック	¥101,400
壁付け水栓	¥14,600
どこでもラック	¥1,700
キッチンパネル	¥38,200
写真セット価格	¥409,900
	(税込¥430,395)

アーバスフラット

I型間口 240cm 標準セット価格 **¥254,000**



七宝引手

高品位ホーローの質感が際立つすっきりした扉デザインに、味わい深い七宝引手が映えます。

キャビネットの中も高品位ホーロー
木や樹脂では時間が経つと取れにくくなるような汚れでも、軽くサッと拭くだけでキレイになります。



扉:シックローズ(KNR)

I型 間口210cm

キッチン本体	¥239,200
壁付け水栓	¥14,600
どこでもラック	¥1,700
キッチンパネル	¥36,800
写真セット価格	¥292,300
	(税込¥306,915)

※冷凍冷蔵庫の価格は含まれておりません。

I型間口240cm 標準セット機器内容

	エマーユフラット	アーバスフラット	ロイヤルフラット	A型フラット	P型フラット
ベースキャビネット	[DIY240L/R]	[KIY240L/R]	[RIY240L/R]	[AIY240L/R]	[PIY240L/R]
Siセンサーコンロ			[T33-60] ホーロートッププレート		
レンジフード			[VDS-602L] プロベラファン		
ウォールキャビネット	[W-M90・W-M45L/R・W-M45L/RZ] 高さ645mmタイプ		[W-M90・W-M60・W-M30L/RZ] 高さ700mmタイプ	[WS-90]×2 高さ500mmタイプ	[WS-90]×2 高さ500mmタイプ
その他		[側板S50]		[側板スペーサー45N]	

カンタン 取替! ホーローシステムキッチン

ロイヤルフラット

I型間口 240cm 標準セット価格 **¥239,400**



工芸品を思わせる七宝引手

キッチンを明るく演出する花柄デザイン。焼きつけているのでゴシゴシにすっても柄が消えず、くっきりした美しさを保ちます。

キャビネットの中も高品位ホーロー
木や樹脂では時間が経つと取れにくくなるような汚れでも、軽くサッと拭くだけでキレイになります。



扉:フローラルアイボリー花柄(RNP)

I型 間口180cm

キッチン本体	¥208,300
ガラス棚	¥21,000
壁付け水栓	¥14,600
キッチンパネル	¥35,400
写真セット価格	¥279,300
	(税込¥293,265)

カンタン 取替! 木製システムキッチン

A型フラット

I型間口 240cm 標準セット価格 **¥214,400**



扉:ミディアム(AYM)

I型 間口210cm

キッチン本体	¥206,400
水切ラック	¥11,500
壁付け水栓	¥14,600
どこでもラック	¥2,500
キッチンパネル	¥36,800
写真セット価格	¥271,800
	(税込¥285,390)



七宝引手

P型フラット

I型間口 240cm 標準セット価格 **¥199,400**



扉:アイボリー(PYI)

I型 間口180cm

キッチン本体	¥177,400
壁付け水栓	¥14,600
どこでもラック	¥1,700
キッチンパネル	¥40,400
写真セット価格	¥234,100
	(税込¥245,805)



七宝引手



扉カラー(高品位ホーロー)

扉: ライトブルー (DNB)

型 間口180cm

キッチン本体	¥222,100
水切棚	¥5,000
壁付け水栓	¥14,600
どこでもラック	¥5,400
キッチンパネル	¥40,400
写真セット価格	¥287,500
(税込¥301,875)	

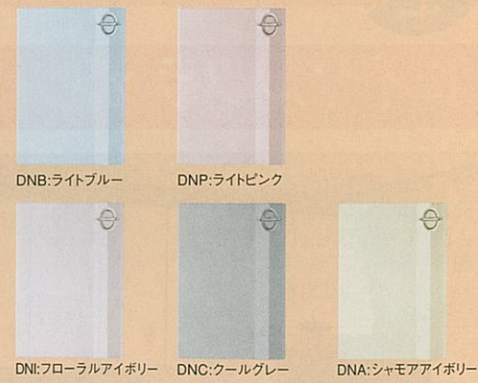

※冷凍冷蔵庫の価格は含まれておりません。DNI:フロールアイボリー DNC:クールグレー DNA:シャモアイボリー

ベースキャビネット

ベースキャビネットのエンド側がオープンの場合、側板S50-● ¥1,500(税込¥1,575)が必要です。 ※●には天板高さ82cmの場合82、天板高さ87cmの場合87が入ります。

間口270cm Yシンク DIY270L/R (■) 2,700×600×820mm ¥195,800 (税込¥205,590)	間口250cm Yシンク DIY250L/R (■) 2,500×600×820mm ¥177,900 (税込¥186,795)	間口240cm Yシンク DIY240L/R (■) 2,400×600×820mm ¥175,800 (税込¥184,590)	間口220cm Yシンク DIY220L/R (■) 2,200×600×820mm ¥172,300 (税込¥180,915)	間口210cm Yシンク DIY210L/R (■) 2,100×600×820mm ¥170,200 (税込¥178,710)	間口190cm Sシンク DIE190L/R (■) 1,900×600×820mm ¥164,100 (税込¥172,305)
--	--	--	--	--	--

間口180cm Sシンク DIE180L/R (■) 1,800×600×820mm ¥162,000 (税込¥170,100)	間口170cm Sシンク DIE170L/R (■) 1,700×600×820mm ¥160,000 (税込¥168,000)	間口160cm Sシンク DIE160L/R (■) 1,600×600×820mm ¥157,900 (税込¥165,795)
--	--	--

吊戸棚

※吊戸棚の扉はホーロー製、キャビネット本体は木製です。

高さ 645ミリ タイプ W-M120K (■) 1,200×391×645mm ¥29,000(税込¥30,450)	高さ 645ミリ タイプ W-M105K (■) 1,050×391×645mm ¥27,500(税込¥28,875)	高さ 645ミリ タイプ W-M90 (■) 900×391×645mm ¥20,700(税込¥21,735)
高さ 500ミリ タイプ W-S120K (■) 1,200×391×500mm ¥27,500(税込¥28,875)	高さ 500ミリ タイプ W-S105K (■) 1,050×391×500mm ¥25,900(税込¥27,195)	高さ 500ミリ タイプ W-S90 (■) 900×391×500mm ¥19,700(税込¥20,685)

W-M70 (■) 700×391×645mm ¥18,600(税込¥19,530)	W-M60 (■) 600×391×645mm ¥17,600(税込¥18,480)	※写真は右タイプ W-M45L/R (■) 450×391×645mm ¥14,500(税込¥15,225)	W-M35 (■) 350×391×645mm ¥13,500(税込¥14,175)	※写真は右タイプ W-M30L/R (■) 300×391×645mm ¥12,400(税込¥13,020)
W-S70 (■) 700×391×500mm ¥17,600(税込¥18,480)	W-S60 (■) 600×391×500mm ¥16,600(税込¥17,430)	※写真は左タイプ W-S45L/R (■) 450×391×500mm ¥13,500(税込¥14,175)	W-S30L/R (■) 300×391×500mm ¥11,400(税込¥11,970)	※写真は左タイプ W-S30L/RZ (■) 300×391×645mm ¥12,400(税込¥13,020)

※品番中の■には扉カラーが入ります。DNB:ライトブルー DNP:ライトピンク DNI:フロールアイボリー DNC:クールグレー DNA:シャモアイボリー(写真の商品はDNI:フロールアイボリーです) ※商品の寸法表示は、全て間口(幅)×奥行×高さmmで表示しています。 ※ベースキャビネットの価格にはガス加熱機器T33-60を含みます。 ※ベースキャビネットには左シンク(L)タイプ、右シンク(R)タイプをご用意しています。発注の際にご確認ください。写真は全て左シンク(L)タイプです。 ※ベースキャビネットの価格は天板高さ82cmの場合です。87cmにする場合、上記金額より、間口270cmは中¥12,500、間口250~160cmは中¥9,000となります。 ※ガス加熱機器に隣接する壁面が火災予防条例に規定される防火仕様になっていない場合、別売部品の防熱板を設置してください。

エマーユフラット アーバスフラット

共通部材

加熱機器	ベースキャビネット
<p>標準品 ガス加熱機器</p> <p>幅60cm</p> <p>Siセンサー-コンロ T33-60 新発売</p> <p>価格はベースキャビネット価格に含まれています。</p> <p>ホーロートッププレート 3口コンロ・片面焼グリル付</p>	<p>オプション</p> <p>IHヒーター 幅60cm</p> <p>HTB-TS6D ¥79,000</p> <p>2口IHヒーター 1口クイックラジエントヒーター 両面焼グリル付 ※200V電源</p> <p>コンロ用キャビネット スライドタイプ</p> <p>¥14,000</p>



扉カラー(高品位ホーロー)

扉: フロールアイボリー (KNI)

型 間口180cm

キッチン本体	¥222,100
アイラック	¥77,900
壁付け水栓	¥14,600
キッチンパネル	¥40,400
写真セット価格	¥355,000
(税込¥372,750)	



※冷凍冷蔵庫の価格は含まれておりません。KNI:フロールアイボリー KNR:シックローズ KNC:クールグレー

ベースキャビネット

ベースキャビネットのエンド側がオープンの場合、側板S50-● ¥1,500(税込¥1,575)が必要です。 ※●には天板高さ82cmの場合82、天板高さ87cmの場合87が入ります。

間口270cm Yシンク KIY270L/R (■) 2,700×600×820mm ¥195,800 (税込¥205,590)	間口250cm Yシンク KIY250L/R (■) 2,500×600×820mm ¥177,900 (税込¥186,795)	間口240cm Yシンク KIY240L/R (■) 2,400×600×820mm ¥175,800 (税込¥184,590)	間口220cm Yシンク KIY220L/R (■) 2,200×600×820mm ¥172,300 (税込¥180,915)	間口210cm Yシンク KIY210L/R (■) 2,100×600×820mm ¥170,200 (税込¥178,710)
--	--	--	--	--

間口190cm Sシンク KIE190L/R (■) 1,900×600×820mm ¥164,100 (税込¥172,305)	間口180cm Sシンク KIE180L/R (■) 1,800×600×820mm ¥162,000 (税込¥170,100)
--	--

吊戸棚

※吊戸棚の扉はホーロー製、キャビネット本体は木製です。

高さ 645ミリ タイプ W-M120K (■) 1,200×391×645mm ¥29,000(税込¥30,450)	高さ 645ミリ タイプ W-M105K (■) 1,050×391×645mm ¥27,500(税込¥28,875)	高さ 645ミリ タイプ W-M90 (■) 900×391×645mm ¥20,700(税込¥21,735)
高さ 500ミリ タイプ W-S120K (■) 1,200×391×500mm ¥27,500(税込¥28,875)	高さ 500ミリ タイプ W-S105K (■) 1,050×391×500mm ¥25,900(税込¥27,195)	高さ 500ミリ タイプ W-S90 (■) 900×391×500mm ¥19,700(税込¥20,685)

W-M70 (■) 700×391×645mm ¥18,600(税込¥19,530)	W-M60 (■) 600×391×645mm ¥17,600(税込¥18,480)	※写真は左タイプ W-M45L/RZ (■) 450×391×645mm ¥14,500(税込¥15,225)	W-M30L/RZ (■) 300×391×645mm ¥12,400(税込¥13,020)
W-S70 (■) 700×391×500mm ¥17,600(税込¥18,480)	W-S60 (■) 600×391×500mm ¥16,600(税込¥17,430)	※写真は左タイプ W-S45L/RZ (■) 450×391×500mm ¥13,500(税込¥14,175)	W-S30L/RZ (■) 300×391×500mm ¥11,400(税込¥11,970)

※品番中の■には扉カラーが入ります。KNI:フロールアイボリー KNR:シックローズ KNC:クールグレー(写真の商品はKNC:クールグレーです) ※商品の寸法表示は、全て間口(幅)×奥行×高さmmで表示しています。 ※ベースキャビネットの価格にはガス加熱機器T33-60を含みます。 ※ベースキャビネットには左シンク(L)タイプ、右シンク(R)タイプをご用意しています。発注の際にご確認ください。写真は全て左シンク(L)タイプです。 ※ベースキャビネットの価格は天板高さ82cmの場合です。87cmにする場合、上記金額より、間口270cmは中¥12,500、間口250~180cmは中¥9,000となります。 ※ガス加熱機器に隣接する壁面が火災予防条例に規定される防火仕様になっていない場合、別売部品の防熱板を設置してください。

スペーサーキャビネット	レンジフード	防熱板	シンク
<p>オプション</p> <p>※価格は天板高さ82cmの場合です。87cmにする場合、中¥3,500となります。</p> <p>間口60cm ●エマーユフラット: DIT60 (■) ●アーバスフラット: KIT60 (■) 600×600×820mm ¥44,000 (税込¥46,200)</p> <p>間口30cm ※写真は左タイプ ●エマーユフラット: DIT30L/R (■) ●アーバスフラット: KIT30L/R (■) 300×600×820mm ¥28,000 (税込¥29,400)</p>	<p>商品ラインナップはP35をご覧ください。</p> <p>VDS-602L フロベアファン 600×600×600mm ¥27,000(税込¥28,350)</p> <p>VUS-604AD フロベアファン 600×610×600/645/700mm ¥32,000(税込¥33,600)</p> <p>間口75cmタイプ ¥28,000(税込¥29,400) 間口90cmタイプ ¥30,000(税込¥31,500)</p>	<p>防熱板 ¥2,000 ステンレス製</p> <p>防熱板フィルター 防熱板Sフィルター ¥2,000</p> <p>見切り対応フィルター ミキリW10FN ¥2,000 レンジフード用(不燃)</p> <p>※設置条件等の詳細は弊社事業所までお問い合わせください。</p>	<p>Yシンク 42cm 80cm</p> <p>Sシンク 42cm 60cm</p>

キッチンセット

キッチン

ホーローキッチンセット

標準セット・写真セットの価格には加熱機器は含まれておりません。

エマーユ

I型間口 240cm
標準セット価格 **¥187,500**

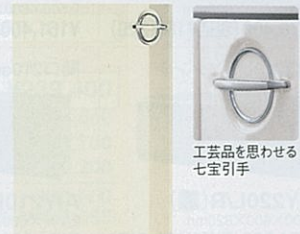

工芸品を思わせる
七宝引手

見る角度によって表情が異なる、ラムダカットの扉デザイン。キッチンに個性を描きます。

キャビネットの中も高品位ホーロー
木や樹脂では時間が経つと取れにくくなるような汚れでも、軽くサッと拭くだけでキレイになります。



扉:クールグレー(DNC)
I型 間口240cm
キッチン本体 **¥189,600**
水切ラック ¥15,500
壁付け水栓 ¥14,600
キッチンパネル ¥43,200
写真セット価格 **¥262,900**
(税込¥276,045)

アーバス

I型間口 240cm
標準セット価格 **¥187,500**

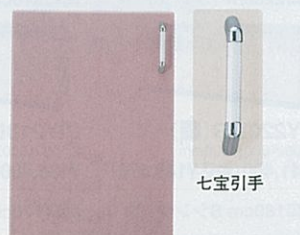

七宝引手

高品位ホーローの質感が際立つすっきりした扉デザインに、味わい深い七宝引手が映えます。

キャビネットの中も高品位ホーロー
木や樹脂では時間が経つと取れにくくなるような汚れでも、軽くサッと拭くだけでキレイになります。



扉:フローラルアイボリー(KNI)
L型 間口252×132cm
キッチン本体 **¥260,000**
アイラック ¥81,900
壁付け水栓 ¥14,600
どこでもラック ¥2,500
キッチンパネル ¥48,200
写真セット価格 **¥407,200**
(税込¥427,560)

■ I型間口240cm

標準セット機器内容	エマーユ	アーバス	ロイヤル	A型	P型
流し台	[DY-180L/RK]	[KY-180L/RK]	[RNY-180L/RK]	[AY-180L/R]	[PY-180L/R]
ガス台	[DG-60K]	[KG-60K]	[RNG-60K]	[AG-60L/R]	[PG-60L/R]
レンジフード	[VDS-602L] プロベラファン				
ウォールキャビネット	[W-M90・W-M45L/R・W-M45L/RZ] 高さ645mmタイプ		[W-M90・W-M60・W-M30L/RZ] 高さ700mmタイプ	[WS-90]×2 高さ500mmタイプ	[WS-90]×2 高さ500mmタイプ

ホーローキッチンセット

標準セット・写真セットの価格には加熱機器は含まれておりません。

ロイヤル

I型間口 240cm
標準セット価格 **¥164,800**

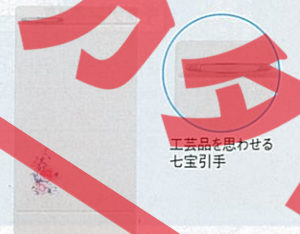

工芸品を思わせる
七宝引手

キッチンを明るく演出する花柄デザイン。焼きつけているのでゴシゴシしても柄が消えず、くっきりした美しさを保ちます。

キャビネットの中も高品位ホーロー
木や樹脂では時間が経つと取れにくくなるような汚れでも、軽くサッと拭くだけでキレイになります。



扉:クールグレー(RNC)
L型 間口192×132cm
キッチン本体 **¥200,800**
水切ラック ¥11,500
壁付け水栓 ¥14,600
キッチンパネル ¥45,700
写真セット価格 **¥272,600**
(税込¥286,230)

木製キッチンセット

標準セット・写真セットの価格には加熱機器は含まれておりません。

A型

I型間口 240cm
標準セット価格 **¥138,200**



扉:ミディアム(AYM)
I型 間口210cm
キッチン本体 **¥135,500**
水切ラック ¥11,500
壁付け水栓 ¥14,600
どこでもラック ¥2,500
キッチンパネル ¥41,800
写真セット価格 **¥205,900**
(税込¥216,195)

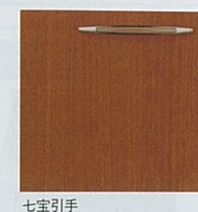

七宝引手

P型

I型間口 240cm
標準セット価格 **¥118,900**



扉:アイボリー(PYI)
I型 間口180cm
キッチン本体 **¥100,400**
壁付け水栓 ¥14,600
どこでもラック ¥1,700
キッチンパネル ¥35,400
写真セット価格 **¥152,100**
(税込¥159,705)



七宝引手

ホーローキッチンセット ロイヤル

キッチン



扉：フローラルアイボリー花柄付 (RNP)
 型 間口180cm
 キッチン本体 **¥135,000**
 ガラス棚 ¥21,000
 壁付け水栓 ¥14,600
 キッチンパネル ¥35,400
 写真セット価格 **¥206,000**
 (税込¥216,300)

扉カラー(高品位ホーロー)

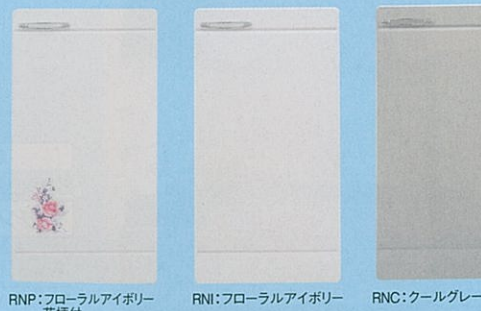

RNP:フローラルアイボリー花柄付 RNI:フローラルアイボリー RNC:クールグレー

※加熱機器の価格は含まれておりません。

間口180cm Yシンク	間口165cm Yシンク	間口150cm Yシンク	間口120cm Sシンク	間口100cm Sシンク
RNY-180L/RK (■) 1,800×560×800mm ¥69,400 (税込¥72,870)	RNY-165L/RK (■) 1,650×560×800mm ¥64,200 (税込¥67,410)	RNY-150L/RK (■) 1,500×560×800mm ¥61,100 (税込¥64,155)	RN-120L/RK (■) 1,200×560×800mm ¥52,800 (税込¥55,440)	RN-100L/RK (■) 1,000×560×800mm ¥48,700 (税込¥51,135)

調理台	隅調理台	ガス台	レンジフード
RNT-60K (■) 600×560×800mm ¥30,000 (税込¥31,500)	RNT-30MK (■) 300×560×800mm ¥30,600 (税込¥32,130)	RNT-30K (■) 300×560×800mm ¥19,700 (税込¥20,685)	RNCK (■) 715(後巾)×560×800mm ¥38,300 (税込¥40,215)
RNG-100K (■) 1,000×543×625mm ¥29,500 (税込¥30,975)	RNG-70K (■) 700×543×625mm ¥21,200 (税込¥22,260)	RNG-60K (■) 600×543×625mm ¥19,800 (税込¥20,770)	VDS-602L (プロペラファン) 600×600×600mm ¥27,000 (税込¥28,350)
バックガード BGH-100 715(後巾)×560×800mm ¥3,300 (税込¥3,465)	バックガード BGH-70 715(後巾)×560×800mm ¥2,300 (税込¥2,415)	バックガード BGH-60 715(後巾)×560×800mm ¥2,100 (税込¥2,205)	商品ラインナップはP35をご覧ください。

吊戸棚							
※吊戸棚の扉はホーロー製、キャビネット本体は木製です。							
高さ700ミリタイプ							
W-M120 (■) 1,200×390×700mm ¥28,500 (税込¥29,925)	W-M105 (■) 1,050×390×700mm ¥23,800 (税込¥24,990)	W-M90 (■) 900×390×700mm ¥21,500 (税込¥22,575)	W-M70 (■) 700×390×700mm ¥16,000 (税込¥16,800)	W-M60 (■) 600×390×700mm ¥15,300 (税込¥16,065)	W-M35 (■) 350×390×700mm ¥12,400 (税込¥13,020)	W-M30 (■) 300×390×700mm ¥11,800 (税込¥12,390)	W-MC71 (■) 715(後巾)×390×700mm ¥23,800 (税込¥24,990)
高さ500ミリタイプ							
W-S120 (■) 1,200×390×500mm ¥24,900 (税込¥26,145)	W-S105 (■) 1,050×390×500mm ¥21,200 (税込¥22,260)	W-S90 (■) 900×390×500mm ¥19,200 (税込¥20,160)	W-S70 (■) 700×390×500mm ¥14,000 (税込¥14,700)	W-S60 (■) 600×390×500mm ¥13,500 (税込¥14,175)	W-S35 (■) 350×390×500mm ¥11,400 (税込¥11,970)	W-S30 (■) 300×390×500mm ¥10,900 (税込¥11,445)	W-SC71 (■) 715(後巾)×390×500mm ¥21,800 (税込¥22,890)

レンジフード横吊戸棚 ※イラストは左タイプ ※ホーローカバー(不燃処理)

※商品中の■には扉カラーが入ります。RNP:フローラルアイボリー花柄付 RNI:フローラルアイボリー RNC:クールグレー(写真の商品はRNP:フローラルアイボリー花柄付です)
 ※商品の寸法表示は、全て間口(幅)×奥行×高さmmで表示しています。
 ※流し台には左シンク(L)タイプ、右シンク(R)タイプをご用意しています。発注の際にご確認ください。写真は全て左シンク(L)タイプです。
 ※天板高さ80cm

ハイパーガラスコートガステーブルコンロ (両面焼きグリル) **Si**センサー-コンロ
 お手入れ簡単・衝撃に強い、ハイパーガラスコートトッププレート。
PA-N308WCK-L/RT
 ¥69,800 (税込¥73,290)
 594×438×222mm
 ※ガス種は12A、13A、LPGのみ対応します。
 ※左側大コンロ(L)タイプ、右側大コンロ(R)タイプをご用意しております。
 ※発注の際にご確認ください。
 ※機能についてはP38をご覧ください。

リフォームにも対応!
 当社キャビネット一体型の加熱機器と取り替える場合は、コンロ取替用天板(¥8,200)が必要となります。

シンク
 Yシンク
 42cm
 60cm
 Sシンク
 42cm
 60cm

現在、当社キャビネット一体型の加熱機器をお使いのお客様へ

取替用ガスコンロ (片面焼きグリル) **Si**センサー-コンロ
URG-60TS-L/R
 ¥71,000 (税込¥74,550)
 600×575×270.5mm
 ※ガス種は12A、13A、LPGのみ対応します。
 ※取替用加熱機器には、左側大コンロ(L)タイプ、右側大コンロ(R)タイプをご用意しております。
 ※発注の際にご確認ください。
 ※対応など、詳しくは弊社営業所へお問い合わせください。

木製キッチンセット A型

キッチン

扉カラー	流し台				
AYW: ホワイト AYM: ミディアム	間口180cm Yシンク AY-180L/R (■) 1,800×560×800mm ¥64,400 (税込¥67,620)	間口165cm Yシンク AY-165L/R (■) 1,650×560×800mm ¥62,200 (税込¥65,310)	間口150cm Yシンク AY-150L/R (■) 1,500×560×800mm ¥59,100 (税込¥62,055)	間口120cm Sシンク A-120L/R (■) 1,200×560×800mm ¥50,600 (税込¥53,130)	間口100cm Sシンク A-100L/R (■) 1,000×560×800mm ¥48,500 (税込¥50,925)

調理台	隅調理台	ガス台	レンジフード
AT-60L/R (■) 600×560×800mm ¥27,400 (税込¥28,770)	AT-30 (■) 300×560×800mm ¥19,700 (税込¥20,685)	AC (■) 715(後巾)×560×800mm ¥38,300 (税込¥40,215)	AG-70 (■) 700×543×625mm ¥21,100 (税込¥22,155)
AG-60L/R (■) 600×543×625mm ¥19,800 (税込¥20,790)	AG-70 (■) 700×543×625mm ¥21,100 (税込¥22,155)	AG-60L/R (■) 600×543×625mm ¥19,800 (税込¥20,790)	VDS-602L (プロペラファン) 600×600×600mm ¥27,000 (税込¥28,350)
BGH-70 ¥2,300 (税込¥2,415)	BGH-60 ¥2,100 (税込¥2,205)	BGH-70 ¥2,300 (税込¥2,415)	商品ラインナップはP35をご覧ください。

吊戸棚								
WS-120 (■) 1,200×370×500mm ¥19,000 (税込¥19,950)	WS-105 (■) 1,050×370×500mm ¥18,000 (税込¥18,900)	WS-100 (■) 1,000×370×500mm ¥17,500 (税込¥18,375)	WS-90 (■) 900×370×500mm ¥13,500 (税込¥14,175)	WS-70 (■) 700×370×500mm ¥12,500 (税込¥13,125)	WS-60 (■) 600×370×500mm ¥12,000 (税込¥12,600)	WS-35 (■) 350×370×500mm ¥9,000 (税込¥9,450)	WS-30 (■) 300×370×500mm ¥8,500 (税込¥8,925)	WS-C71 (■) 715(後巾)×370×500mm ¥23,000 (税込¥24,150)

※商品中の■には扉カラーが入ります。AYW:ホワイト AYM:ミディアム (写真の商品はAYM:ミディアムです)
 ※商品の寸法表示は、全て間口(幅)×奥行×高さmmで表示しています。
 ※流し台には左シンク(L)タイプ、右シンク(R)タイプをご用意しています。発注の際にご確認ください。写真は全て左シンク(L)タイプです。
 ※天板高さ80cm

木製キッチンセット P型

扉カラー	流し台				
PYI: アイボリー PYH: グレー PYN: ナチュラル	間口180cm Yシンク PY-180L/R (■) 1,800×560×800mm ¥50,600 (税込¥53,130)	間口165cm Yシンク PY-165L/R (■) 1,650×560×800mm ¥48,000 (税込¥50,400)	間口150cm Yシンク PY-150L/R (■) 1,500×560×800mm ¥45,400 (税込¥47,670)	間口120cm Sシンク P-120L/R (■) 1,200×560×800mm ¥38,500 (税込¥40,425)	間口100cm Sシンク P-100L/R (■) 1,000×560×800mm ¥36,400 (税込¥38,220)

調理台	ガス台	レンジフード
PT-60L/R (■) 600×560×800mm ¥21,600 (税込¥22,680)	PT-30 (■) 300×560×800mm ¥16,400 (税込¥17,220)	VDS-602L (プロペラファン) 600×600×600mm ¥27,000 (税込¥28,350)
PG-70 (■) 700×543×625mm ¥16,400 (税込¥17,220)	PG-60L/R (■) 600×543×625mm ¥15,300 (税込¥16,065)	商品ラインナップはP35をご覧ください。
BGH-70 ¥2,300 (税込¥2,415)	BGH-60 ¥2,100 (税込¥2,205)	

吊戸棚							
WS-120 (■) 1,200×370×500mm ¥17,500 (税込¥18,375)	WS-105 (■) 1,050×370×500mm ¥17,000 (税込¥17,850)	WS-100 (■) 1,000×370×500mm ¥16,500 (税込¥17,325)	WS-90 (■) 900×370×500mm ¥13,000 (税込¥13,650)	WS-70 (■) 700×370×500mm ¥12,000 (税込¥12,600)	WS-60 (■) 600×370×500mm ¥11,500 (税込¥12,075)	WS-35 (■) 350×370×500mm ¥8,500 (税込¥8,925)	WS-30 (■) 300×370×500mm ¥8,000 (税込¥8,400)

※商品中の■には扉カラーが入ります。PYI:アイボリー PYH:グレー PYN:ナチュラル (写真の商品はPYI:アイボリーです)
 ※商品の寸法表示は、全て間口(幅)×奥行×高さmmで表示しています。
 ※流し台には左シンク(L)タイプ、右シンク(R)タイプをご用意しています。発注の際にご確認ください。写真は全て左シンク(L)タイプです。
 ※天板高さ80cm

お手入れ簡単な**高品位ホーロー**。
キッチン壁面を油汚れや熱から守ります。

ガラス感覚でラクにお手入れできます。
いつまでも美しさをキープ



熱に強さを発揮



製造過程において850℃の炉で加熱しているため高温にさらされても、変形・変色しません。
国土交通大臣認定NM-2678
※キッチンパネルと加熱機器の距離は150mm以上離してください。150mm未満になる場合、取付下地は火災予防条例にたがってください。

はがれず、色あせない、美しいデザイン



キッチンを彩る美しいデザインは、高温で直接焼きつけたもの。長くお使いいただいてもプリントのように色あせやはがれの心配がありません。

どこでもラックで収納スペースを確保



ベースが金属だから、マグネットを利用して自分好みの収納スペースを作ることができます。

I型・間口255cmに取付けた場合の価格

※価格は税抜き希望小売価格です。

窓がない場合	窓がある場合
¥38,600	¥65,900

※PSE、PSFは中¥5,000となります。
※窓は引違い窓(サイズ4.5×2尺)で、窓枠はPZG-185、カウンターはC-PZマド245(SS)として算出しております。
※窓の価格は含まれておりません。

カラーバリエーション

ホーローでキッチンを美しく
アートデザイン

美しく、華やかなデザインをご用意。

華やかなアクセントで、コンロまわりを彩ります。



PSF:アクセントフラワー



PSE:アクセントリーフ

パネルに流れるラインが、キッチンに広がりを持たせます。



PSL:レース



PSW:スタンドフラワー



PSH:リボン

シンプルな無地パネルで、清潔感のある空間に。

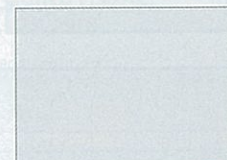

PPW:パールホワイト

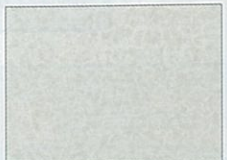

MGN:マープルグレー

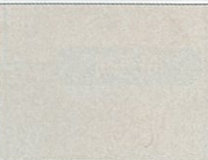

MBN:マープルベージュ

PSN:ホワイト

PIN:ビュアアイボリー

シックハウス症候群の原因となるホルムアルデヒド 発散ゼロ

キッチンパネル 部材価格表

※品番末尾の□にはカラー品番が入ります。

※価格は税抜き希望小売価格です。

■フロントパネル

※PZFの高さは、980mmです。PZFHの高さは、1100mmとなります。

品番	色柄	幅サイズ (mm)	PSL/PSW/PSH/PPW/MGN/MBN/PSN/PIN	PSE/PSF	価格
PZF-	60 (□)	599	—	—	¥6,700
	90 (□)	899	—	—	¥7,800
	120 (□)	1199	—	—	¥9,200
	135 (□)	1349	—	—	¥9,600
PZFH-	150 (□)	1499	—	—	¥10,000
	90 (□)	899	—	¥12,800	—
	105 (□)	1049	—	¥13,800	—
	120 (□)	1199	—	¥14,200	—
	135 (□)	1349	—	¥14,600	—

■窓パネル

※窓パネルの柄対応は、PSL-レースとなります。

品番	色柄	サイズ (mm)	PSL/PPW/MGN/MBN/PSN/PIN	価格
PZW-	150 (□)	1499×400	—	¥7,100
	185 (□)	1849×400	—	¥7,700

※ベース色がホワイトのフロントパネルをお選びの場合は、PSNホワイトを使用してください。

■窓枠パネル

※窓枠パネルは柄なしのみです。

品番	色柄	サイズ (mm)	PPW/MGN/MBN/PSN/PIN	価格
PZG-185 (□)	—	1849×400	—	¥13,800

※ベース色がホワイトのフロントパネルをお選びの場合は、PSNホワイトを使用してください。

■エッジセット

<樹脂製>

品番	内容	価格
KPエッジセットJ1 (片側オープン用)	・L型エッジ 2本・見切りFPP 1本・見切りISP 1本 ・T型エッジ 2本・内隅エッジ 1本 ※エッジ幅は2430mm ※見切り幅は2600mm	¥2,800
KPエッジセットJ2 (両側オープン用)	・L型エッジ 2本・内隅エッジ 1本 ・T型エッジ 2本・見切りISP 2本 ※エッジ幅は2430mm ※見切り幅は2600mm	¥2,800
KPエッジセットJ3 (両側オープン用)	・L型エッジ 2本・内隅エッジ 1本 ・T型エッジ 2本・見切りFPP 2本 ※エッジ幅は2430mm ※見切り幅は2600mm	¥2,800

<アルミ製>

品番	内容	価格
KPエッジセットA (アルミ製)	・L型エッジ 2本・T型エッジ 2本・内隅エッジ 1本 ※エッジ幅は2430mm ※見切り幅は含まれていません	¥6,000
KPエッジセットA用見切り	・見切りFPA 2本 ※幅は2600mm	¥8,500

※キッチンパネルのみの販売は行っておりません。詳しくは弊社事業所へお問い合わせください。

■引違い窓用カウンター

出窓には、窓サッシ専用のカウンターをご利用ください。

品番	価格
C-PZマド245 (□) (1900×245mm)	ステンレス ¥15,000 人造大理石 ¥32,000
C-PZマド (□) (1900×375mm)	ステンレス ¥17,500 人造大理石 ¥42,500

■カウンターカラー

ステンレス 人造大理石
・SS (ヘアライン加工) ・AJ:シャインベージュ
・AC:シャイングレー
・AO:シャインホワイト

システムマグネット収納

どこでもラック 用途に合わせた豊富なラインナップ。

<p>■タオルハンガー-L MGN-THL ¥2,500 (税込¥2,625) 405×48×54mm</p>	<p>■タオルハンガー-S MGN-TH ¥1,700 (税込¥1,785) 180×48×54mm</p>	<p>■フキン掛け MGN-FH ¥2,500 (税込¥2,625) 30×275×180mm</p>	<p>■レードル掛け MGN-KH ¥1,700 (税込¥1,785) 255×39×30mm</p>
<p>■ペーパーホルダー MGN-PH ¥1,700 (税込¥1,785) 281×65×55mm</p>	<p>■小物置きL MGN-T2 ¥2,500 (税込¥2,625) 272×113×55mm ※スライスボックスは別売です。</p>	<p>■小物置きS MGN-T1 ¥1,700 (税込¥1,785) 180×113×55mm</p>	<p>■まな板立て MGN-MT ¥1,700 (税込¥1,785) 255×75×74mm</p>
<p>■箸立て MGN-HT ¥1,700 (税込¥1,785) 180×70×115mm</p>	<p>■ティッシュホルダー MGN-TC ¥1,700 (税込¥1,785) 213×73×128mm ※厚さ54mm以下のティッシュケースに対応</p>	<p>■レシピ立て MGN-RT ¥2,500 (税込¥2,625) 255×80×74mm</p>	<p>■スライスボックス 小物置きにフィットする形で、アイラックにも収納可能です。(2ヶ入) スライスボックスT ¥1,200 (税込¥1,260) 94×113×90mm</p>

デザイン性がアップした「デラックスタイプ」。

<p>■小物置き MGD-KR ¥5,000 (税込¥5,250) 300×102×70mm ※スライスボックスは別売です。</p>	<p>■レードル掛け MGD-KH ¥5,000 (税込¥5,250) 300×35×70mm</p>	<p>■フキン掛け MGD-FH ¥5,500 (税込¥5,775) 300×102×70mm</p>
--	---	---

間仕切り名人



カタチも大きさもさまざまなキッチン用品を、整理整頓して収納できる「間仕切り名人」。マグネット式なので取り外しが簡単。お掃除がしやすく、引出し内をいつも清潔に保てます。

エマーユフラット アーバスフラット エマーユ・アーバス用

- MGマジクリJ SL1 (間口30cm用) ¥1,800 (税込¥1,890)
 - MGマジクリJ SL2 (間口45cm用) ¥3,600 (税込¥3,780)
 - MGマジクリJ HL1 (間口45cm用) ¥3,400 (税込¥3,570)
- ※SL1・SL2は1・2・3段目、HL1は4段目の引出しに対応します。

ロイヤルフラット ロイヤル用

- MGマジクリJ SL1 (間口30cm用) ¥1,800 (税込¥1,890)
- ※エマーユ、アーバス間口60cm調理台の中引出しにも対応します。
※対応についての詳細は弊社事業所へお問い合わせください。

レンジフード (シロッコファン・プロペラファン・ターボファン)

頑固な汚れもサッと取れる。ホーロー整流板

熱に強い高品位ホーローなら高温になる場所でも安心です。



キッチンの中で一番掃除に困る場所だから、汚れが染み込まない高品位ホーローを整流板に採用しました。頑固な油汚れもサッと拭くだけでキレイになります。



取り外して丸洗いも出来ます。ホーロー整流板は取り外しOK。表も裏も丸洗いができます。

グリスマルターも丸洗いOK

キッチン

[品番の見方]

品番中の●にはカラー品番、◆には前面パネルカラー品番、▲には高さ、■には排気方向を入れてください。

例) VUS-754AD(●)▲■の場合
VUS-754AD (F) 700 後

例) VMR-754AD(●)◆■の場合
VMR-754AD (K) DNB 上

ご注意 VMRタイプとVMHタイプ(高さ800mm)では、吊戸の高さが500mmの場合、横化粧板・横裏板が必要となります。

[排気方法について]

シロッコファン(ブース型レンジフード)
排気の圧力が強い上静かなので、強く外風を受ける中高層マンションや戸建住宅に設置する場合に最適です。

プロペラファン(金属製換気扇・ブース型レンジフード)
屋外に直接排気できるタイプ。ファンの取外しも簡単なので、お掃除もラクラクです。(ダクト排気には使用できません。)

ターボファン(平型レンジフード)
排気効率に優れ、屋外への直接排気も可能。中高層マンションなどでダクト排気をする場合などにも適しています。

[機能説明]

ホーロー整流板 高品位ホーローだから、しつこい油汚れもサッと拭くだけでキレイに。

親水性グリスマルター 油汚れをしっかりとキャッチ。水につけるだけで頑固な汚れも落とせます。

シャットアウトパネル レンジフード内部への汚れをシャットアウト。高品位ホーローだからお手入れカンタン。

グリスマルター 油汚れをしっかりとキャッチ。お手入れカンタン加工で、取り外して洗えます。

お手入れサイン 掃除の時期をランプでお知らせします。

加熱機器連動 レンジフード運動の加熱機器との組み合わせで、加熱と同時にレンジフードが自動運転します。

キッチン

特長・カラー	シロッコファン 排気タイプ (ブース型レンジフード)			シロッコファン 排気タイプ (ブース型レンジフード)		
	VMRタイプ			VMRタイプ 梁欠き対応可能		
前面パネルカラー対応表	ライトブルー DNB ライトピンク DNP フローラルアイボリー DNI クールグレー DNC シャモアアイボリー DNA シックローズ KNR シルバー JAG ブラック K			シルバー V ブラック K		
間口	60cm	75cm	90cm	60cm	75cm	90cm
品番	VMR-604AD(●)◆■	VMR-754AD(●)◆■	VMR-904AD(●)◆■	VMR-604AD(●)◆■H	VMR-754AD(●)◆■H	VMR-904AD(●)◆■H
価格	¥54,500 (税込¥57,225)	¥56,500 (税込¥59,325)	¥60,500 (税込¥63,525)	¥52,000 (税込¥54,600)	¥54,000 (税込¥56,700)	¥58,000 (税込¥60,900)
寸法	幅600×奥行610mm	幅750×奥行610mm	幅900×奥行610mm	幅600×奥行610mm	幅750×奥行610mm	幅900×奥行610mm
高さ	700mm			700mm		
排気方向	上 / 後 / 左右			上 / 後 / 左右		
風量	強・中・弱 (3段階切替)			強・中・弱 (3段階切替)		
照明	11W電球形蛍光灯ランプ			11W電球形蛍光灯ランプ		
機能・その他	電動シャッター式 上記の価格に ¥7,000 常時換気タイプ 上記の価格に ¥5,000 加熱機器連動タイプ 上記の価格に ¥5,000 (専用リモコン付)			電動シャッター式 上記の価格に ¥7,000 常時換気タイプ 上記の価格に ¥5,000 同時給排気タイプ 上記の価格に ¥21,500 (※間口60cmは梁欠き不可) 加熱機器連動タイプ 上記の価格に ¥5,000 (専用リモコン付)		

特長・カラー	シロッコファン 排気タイプ (ブース型レンジフード)			ターボファン 排気タイプ (平型レンジフード)		キッチンフード (換気扇別売)		換気扇 (引紐式)
	VRNタイプ 梁欠き対応可能			VTタイプ		VDSタイプ		別売換気扇
間口	60cm	75cm	90cm	60cm	60cm	75cm	60cm	—
品番	VMR-604MADL/R(V)▲■	VMR-754MADL/R(V)▲■	VMR-904MADL/R(V)▲■	VT-602■	VDS-601P(●)	VDS-751P(●)	VDS-601P50	VK-251P
価格	¥53,500 (税込¥56,175)	¥55,500 (税込¥58,275)	¥59,500 (税込¥62,475)	¥22,000 (税込¥23,100)	¥11,000 (税込¥11,550)	¥12,000 (税込¥12,600)	¥10,000 (税込¥10,500)	¥11,000 (税込¥11,550)
寸法	幅600×奥行610mm	幅750×奥行610mm	幅900×奥行610mm	幅600×奥行545mm	幅600×奥行600mm	幅750×奥行600mm	幅600×奥行560mm	幅349×奥行151mm
高さ	600mm / 700mm			180mm	600mm		500mm	349mm
排気方向	上 / 後 / 左右			上 / 後 / 左右	後 / 左右		後 / 左右	—
風量	強・中・弱 (3段階切替)			強・中・弱 (3段階切替)	—		—	—
照明	11W電球形蛍光灯ランプ			11W電球形蛍光灯ランプ	—		—	—
機能・その他	電動シャッター式 上記の価格に ¥7,000 同時給排気タイプ 上記の価格に ¥21,500 (※間口60cmは梁欠き不可)			電動シャッター式 上記の価格に ¥7,000 同時給排気タイプ 上記の価格に ¥21,500	電動シャッター式 上記の価格に ¥7,000 同時給排気タイプ 上記の価格に ¥21,500		電動シャッター式 上記の価格に ¥7,000 同時給排気タイプ 上記の価格に ¥21,500	

特長・カラー	シロッコファン 排気タイプ (ブース型レンジフード)			プロペラファン 排気タイプ (金属製換気扇・ブース型レンジフード)		
	VUSタイプ			VDSタイプ		
間口	60cm	75cm	90cm	60cm	75cm	90cm
品番	VUS-604AD(●)▲■	VUS-754AD(●)▲■	VUS-904AD(●)▲■	VDS-602L(●)	VDS-752L(●)	VDS-902L(●)
価格	¥32,000 (税込¥33,600)	¥33,000 (税込¥34,650)	¥35,000 (税込¥36,750)	¥27,000 (税込¥28,350)	¥28,000 (税込¥29,400)	¥30,000 (税込¥31,500)
寸法	幅600×奥行610mm	幅750×奥行610mm	幅900×奥行610mm	幅600×奥行600mm	幅750×奥行600mm	幅900×奥行600mm
高さ	600mm / 645mm / 700mm			600mm		
排気方向	上 / 後 / 左右 / 後直接			後 / 左右		
風量	強・中・弱 (3段階切替)			—		
照明	40Wミニ電球			40Wミニ電球		
機能・その他	電動シャッター式 上記の価格に ¥4,000 常時換気タイプ 上記の価格に ¥5,000 同時給排気タイプ 上記の価格に ¥18,500			グリスマルター ●電動シャッター式金属換気扇		

特長・カラー	ターボファン 排気タイプ (平型レンジフード)			キッチンフード (換気扇別売)		換気扇 (引紐式)
	VTタイプ			VDSタイプ		別売換気扇
間口	60cm	60cm	75cm	60cm	—	—
品番	VT-602■	VDS-601P(●)	VDS-751P(●)	VDS-601P50	VK-251P	VK-251P
価格	¥22,000 (税込¥23,100)	¥11,000 (税込¥11,550)	¥12,000 (税込¥12,600)	¥10,000 (税込¥10,500)	¥11,000 (税込¥11,550)	¥11,000 (税込¥11,550)
寸法	幅600×奥行545mm	幅600×奥行600mm	幅750×奥行600mm	幅600×奥行560mm	幅349×奥行151mm	幅349×奥行151mm
高さ	180mm	600mm		500mm	349mm	349mm
排気方向	上 / 後 / 左右	後 / 左右		後 / 左右	—	—
風量	強・弱 (2段階切替)	—		—	—	—
照明	40Wミニ電球	—		—	—	—
機能・その他	必要別売部品対応表 排気方向 接続方法 必要別売部品 価格 左右・後方排気 φ150丸ダクト排気 VT角シャッター ¥800 直接排気 角丸アタッチメント ¥5,800 直接排気 VT角シャッター ¥800	※別売部品の専用グリスマルターをセットできます。(間口60cm用はG-60C、間口75cm用はG-75Cとなります。) ●排気口は現場開口		●金属製 ●引紐式スイッチ ●引紐式シャッター付 ●油受け付		

汚れに強い究極のレンジフード「VRNタイプ」掃除の手間からトリプルガード!

ホーロー整流板 親水性グリスマルター シャットアウトパネル

3段階でしっかりガード! 掃除が面倒なファンに汚れを寄せつけない!

ガード①! ホーロー整流板
ガード②! 親水性グリスマルター
ガード③! シャットアウトパネル

レンジフード関連機器

■レンジフードファン排気金具、別売部品対応表

機種名	排気方向	接続方法	対応排気金具	対応別売部品
VUS型 【排気タイプ】 【常時換気タイプ】	上方排気	φ150丸ダクト	A 丸ダクト金具(U)	・ダクト150 ・ウェザーカバー-W-2 ・丸型フード150
	左右排気		B VCN丸ダクト金具L	・防火ダンパー-B-5N ・ウェザーカバー-WK-15DK
	後方排気		C 排気用角アタッチメント	・ウェザーカバー-W-2
VUS型 【電動シャッター式】	上方排気	直接排気	E ED丸ダクト金具U	・ダクト150 ・ウェザーカバー-W-2 ・丸型フード150
	左右・後方排気		F ED丸ダクト金具L	・防火ダンパー-B-5N ・ウェザーカバー-WK-15DK
VUS型 【同時給排気タイプ】	上方給排気	φ150丸ダクト	G 給排セットU	・ダクト150 ・ウェザーカバー-W-2 ・丸型フード150
	後方給排気		H 給排セットK	・ダクト150 ・ウェザーカバー-WK-15K2
	片側面・片側上方給排気		H 給排セットK	・ダクト150 ・ウェザーカバー-W-2 ・丸型フード150
VRN型 【排気タイプ】 【常時換気タイプ】	上方排気	直接排気	E ED丸ダクト金具U	・ダクト150 ・ウェザーカバー-W-2 ・丸型フード150
	左右・後方排気		F ED丸ダクト金具L	・防火ダンパー-B-5N ・ウェザーカバー-WK-15DK ・VMH丸ダクト金具L
VRN型・VMR型 【電動シャッター式】	上方・左右・後方排気	直接排気	G 給排セットU	・ダクト150 ・ウェザーカバー-W-2 ・丸型フード150
	VRN型・VMR型 【同時給排気タイプ】			
	VDS型			・P-25PW (絶縁枠) ・P-25CV5 (防鳥網付) ・P-25CVDK3 (防鳥網付)
VT型	左右・後方排気	φ150丸ダクト		・VT角シャッター ・防火ダンパー-B-1 ・不燃ジャバラFG-1 (左右排気の場合のみ) ・ウェザーカバー-W-1
	左右上方排気			・VT角シャッター ・角丸アタッチメント ・ダクト150 ・ウェザーカバー-W-2 ・ウェザーカバー-WK-15DK ・丸型フード150

※VUS型【同時給排気タイプ】の排気方向別排気金具の対応は下記対応表でご確認ください。 ※VRN型・VMR型はダクト曲げに対応。 ※VRN型・VMR型・VUS型・VDS型は必要に応じて化粧部材・横化粧板・横幕板をご利用ください。 ※ダクト150は、1,000mmまでと2,000mmまでがあります。必要に応じてどちらかをご利用ください。 ※VMR型【常時換気タイプ】・VUS型【常時換気タイプ】は給気電動シャッター(P-18QDL5-BL)と連動可能です。 ※VRN型・VMR型を取り替える場合は、既設の木枠角金具を利用する時は、P変換アタッチメントを使用してφ150丸ダクトに変換してください。 ・フロベラファンより取替える際は、既設ウェザーカバー(防鳥網)がない場合、25cmフロベラ換気扇用のウェザーカバー-P-25CV5 (防鳥網付)・P-25CVDK3 (防鳥網付)に交換してください。 ・左右排気・後方排気で既設木枠角金具を利用する時、位置によってはVMH丸ダクト金具が必要です。

■VRN・VMR同時給排気タイプの配管方向対応表

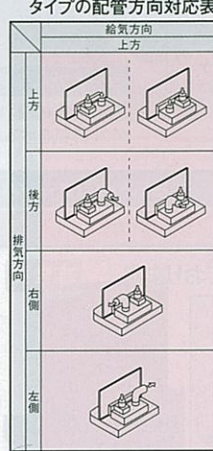

■VUS同時給排気タイプの配管方向対応表

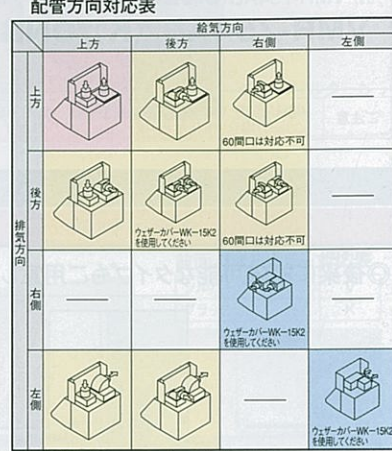

□ 給排セットU □ 給排セットK □ 給排セットY
給気方向は上方のみです。
給排気と排気的位置は本体の取付方向によって左右を入れ替えることができます。

レンジフードシロッコファン用排気金具(寸法は外径寸法表示です。) ※P35・36のシロッコファンの価格には必要排気金具の金額が含まれています。 ※価格は税抜き希望小売価格です。

A 丸ダクト金具U
276×276×73mm
(φ150丸ダクト
上方排気接続用)
¥3,000

B VCN丸ダクト金具L
276×276×188mm
(φ150丸ダクト
左右・後方排気
接続用)
¥3,000

C 排気用角アタッチメント
320×276×184mm
(直接後方排気用)
¥3,000

E ED丸ダクト金具U
270×270×130mm
(φ150丸ダクト
上方排気接続用)
電動シャッター式
¥7,000

F ED丸ダクト金具L
277×277×190mm
(φ150丸ダクト
左右・後方排気接続用)
電動シャッター式
¥7,000

G 給排セットU
(φ150丸ダクト
上方給排気接続用)
電動シャッター式
¥20,000

H 給排セットK
(φ150丸ダクト
片側面・片側上方給排気接続用)
電動シャッター式
¥20,000

I 給排セットY
(φ150丸ダクト
両側面給排気接続用)
電動シャッター式
¥20,000

レンジフードファン・キッチンフード別売部品(寸法は外径寸法表示です。) ※価格は税抜き希望小売価格です。

■ダクト接続金具

VMH丸ダクト金具L
220×220×190mm
(φ150丸ダクト
左右・後方排気
接続用)
¥2,500

P変換アタッチメント
450×450×61mm
(φ150丸ダクト変換用)
(木枠角穴塞ぎ板)
¥2,500

角丸アタッチメント
(φ150丸ダクト変換用)
¥5,800

VT角シャッター
318×138×45mm
¥800

給気電動シャッター
P-18QDL5-BL
211×55×291mm
¥13,000

■グリッドフィルター

●VT-602用
グリッドフィルター-G-1F
364×316mm
¥4,300

●VDS-601P用
グリッドフィルター-G-60C
297×327mm
¥5,500

●VDS-751P用
グリッドフィルター-G-75C
372×327mm
¥6,500

■取付金具

取付金具T-1
¥1,800

吊り下げ金具
セット
¥500

■ダクト関連部材

ダクト150×1000
(排気ダクト用)
φ150×1,000mm ¥2,000

ダクト150×2000
φ150×2,000mm ¥3,500

防火ダンパー-B-5N
φ148×220mm
¥6,000

防火ダンパー-B-1
306×295×113mm
(ガラス繊維製)
¥6,600

不燃ジャバラFG-1
318×564×138mm
(ガラス繊維製)
¥5,400

■ウェザーカバー

丸型フード150
φ150 ¥4,500

ウェザーカバー-W-1
305×136×165mm(樹脂製)
¥1,100

ウェザーカバー-W-2
250×180×250mm(金属製)
¥3,500

P-25CV5
338×196×338mm(金属製)
¥4,700

P-25CVDK3 (防鳥網付)
【本体 P-25CVDK3】
【防鳥網 P-25KSD】
350×272×350mm
(防火ダンパー付、温度
ヒューズ120℃、金属製)
¥9,500

ウェザーカバー-WK-15DK
234×221×254mm
(防火ダンパー付、温度
ヒューズ120℃、金属製)
¥9,600

ウェザーカバー-WK-15K2
450×200×238mm
¥9,600

■絶縁枠

P-25PW 341×30×341mm (25cm換気扇用)
¥1,900

■化粧部材(エンドパネル)

VRN型用 EP-VRN(S)
※側面が露出する場合には必要となります。
※木製キッチンの場合、EP-VRN(S)となります。
¥8,500

金具セット EP-フード金具セット
※エンドパネルを取り付ける際に必要となります。
¥500

■横化粧板

●VMR型用
横化粧板VMR
365×555mm

●VUS型用
横化粧板S600(H=600用)
360×600mm
横化粧板S645(H=645用)
360×645mm
横化粧板S700(H=700用)
360×700mm

●VMR型(後架対応)用
横化粧板RM455V(H=600用)
380×453mm
横化粧板RM555V(H=700用)
380×553mm

各¥3,500
※写真は横化粧板S700です。
※カラーは、レンジフード本体
と同色となります。

■横幕板

●VDS型用
横幕板P45(H=645用)
360×45mm
※エマーユフラット・アーバスフラット・
エマーユ・アーバスにフードパネル
を設置した場合に対応します。
横幕板P100(H=700用)
360×100mm
※ロイヤルフラット・ロイヤルにフード
パネルを設置した場合に対応します。
※横幕板P45・P100はVDS-601P50
には対応しません。

各¥2,000
(レンジフードの側面が露出
する場合は上部サイズ基板)

キッチン 取り替え用加熱機器

キッチンの古いコンロを簡単に取り替えられます。

システムキッチン用加熱機器

幅60cm **ホーロートッププレートガスコンロ** 片面焼きグリル

お手入れ簡単 衝撃に強い。

T33-60 **新発売**
¥42,000 (税込¥44,100)

幅60cm **ハイパーガラスコートガスコンロ** 片面焼きグリル

5色から選べるトッププレート

LN55AV60C
¥99,000 (税込¥103,950)

幅60cm **IHヒーター** 両面焼きグリル

HTB-TS6D
¥121,000 (税込¥127,050)

幅60cm **ハイパーガラスコートガステーブルコンロ** 両面焼きグリル

PA-N308WCK-L/RT
¥69,800 (税込¥73,290)

幅60cm **取替用ガスコンロ** 片面焼きグリル

URG-60TS-L/R
¥71,000 (税込¥74,550)

CS-KMG38VSR
¥191,000 (税込¥200,550)

すべてのガスコンロに、安心温度センサーを搭載。

Siセンサーコンロ

安心センサーが、調理の状況を判断してガスを自動調節。吹きこぼれや油の発火を防止します。

Siセンサーコンロの安心機能

- 天ぷら油 過熱防止
- 立ち消え 安全
- 消し忘れ 消火
- 揚げつけ 消火

ご注意(ガスコンロ)

地域によって、ガス種が異なります。ガス種を確認のうえお買い求めください。ガス種が違いますと、火災・やけどなどの原因になることがあります。

ご注意(IHヒーター)

IHヒーター部は、磁力線が発生します。心臓用ペースメーカーをお使いの方は専門の医師とよく相談の上、お使いください。

冷凍冷蔵庫

多機能+大容量の冷凍冷蔵庫をご用意しました。

●間口60cm(420Lタイプ)

MR-B42S-PST
¥156,000 (税込¥163,800)

●省エネ・静音
●回るん棚・動くん棚
●光パワー瞬冷凍
●光エア除菌・脱臭
●光ビタミンUP野菜室
●切れちゃう冷凍

●間口75cm(520Lタイプ)

MR-R52T-ST **新発売**
¥230,000 (税込¥241,500)

●省エネ・節電・静音
●回るん棚・動くん棚
●除菌・脱臭
●まるごとクリーン清氷
●光ビタミンUP野菜室
●切れちゃう瞬冷凍

キッチン 関連機器

キッチン関連機器

キッチン

システム昇降ラック アイラック

デッドスペースだった吊戸棚下にプラスできる、便利な収納ラック。目線の高さで収納物の出し入れができます。



アイレベルの高さにあるから、調理しながらの収納物の出し入れもラクにでき、作業かほどりです。

●商品の寸法表示は、全て間口(幅)×奥行×高さmmで表示しています。

- 間口30cm用 SDR-30(H) (幅295×奥行382×高さ110mm) **¥20,500 (税込¥21,525)**
 - 間口45cm用 SDR-45(H) (幅445×奥行382×高さ110mm) **¥22,000 (税込¥23,100)**
 - 間口60cm用 SDR-60(H) (幅595×奥行382×高さ110mm) **¥23,500 (税込¥24,675)**
 - 間口75cm用 SDR-75(H) (幅745×奥行382×高さ110mm) **¥25,000 (税込¥26,250)**
- ※エマーユフラット・アーバスフラット・エマーユ・アーバスのウォールキャビネット間口90cm・120cmに設置する場合は設置用部材SDR-プザイW90の手配が必要です。
※最大荷重約3kg (SDR-75は4kg)。



●専用照明ボックス
SMR-15(G)
(幅145×奥行382×高さ115mm)
¥8,900 (税込¥9,345)
※27Wインバータ蛍光灯付。

●飾りパネル(直線用)
P-SDR120
(幅1,200×奥行70×高さ110mm)
¥8,000 (税込¥8,400)

●飾りパネル(エンド用)
P-SDRE
(幅332×奥行35×高さ110mm)
¥1,500 (税込¥1,575)

●背面用カバー
P-SDR-HK
(幅2,000×奥行34×高さ90mm)
¥6,500 (税込¥6,825)

※対面式や窓前設置の場合にアイラック背面を隠す化粧部材です。

●扉カラー対応用パネル
P-SDR90(■)
(幅910×高さ60mm)
¥2,000 (税込¥2,100)

※品番の■には色番が入ります。
JSR: シックローズ
JSI: シャモアアイポリ
DNB: ライトブルー
ENI: フローラルアイポリ
ENC: クールグレー
ENP: ライトピンク



●スパイスボックス
スパイスボックスT
(幅94×奥行113×高さ90mm)
¥1,200 (税込¥1,260)
※アイラックにすっきり納まります。

※アイラックを設置しない部分の意匠を合わせるパネルです。

※ロイヤルフラット・ロイヤル・A型フラット・P型フラット・A型・P型に取付ける場合は、別途部材が必要となります。
詳しくは弊社事業所までお問い合わせください。

システムラック



●スパイスラック
SRS-30
(300×250×400mm)
¥22,000 (税込¥23,100)

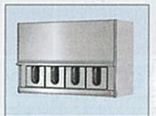

●スパイスラック
SRS-60
(600×250×400mm)
¥32,000 (税込¥33,600)



●ガラス棚
SRG-60 (600×250×400mm)
¥18,000 (税込¥18,900)
SRG-90 (900×250×400mm)
¥21,000 (税込¥22,050)



●水切ラック
SRM-90 (900×250×400mm)
¥11,500 (税込¥12,075)
SRM-105 (1,050×250×400mm)
¥14,000 (税込¥14,700)
SRM-120 (1,200×250×400mm)
¥15,500 (税込¥16,275)



●水切棚(2段)
MW-90NJ (900×250×450mm)
¥7,700 (税込¥8,085)



●水切棚(1段)
MS-90NJ (900×250×300mm)
¥5,000 (税込¥5,250)
MS-120NJ (1,200×250×300mm)
¥5,700 (税込¥5,985)

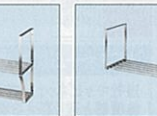

●照明ユニット
(スリム管タイプ)
SMY-601
(598×114×38mm)
¥8,000 (税込¥8,400)
※27W型蛍光灯・フッシュスイッチ付・インバータ方式

吊戸用昇降棚



TDUR-901 **¥29,500 (税込¥30,975)**
TDUR-601 **¥27,000 (税込¥28,350)**

	対応シリーズ	対応吊戸棚
TDUR-901	エマーユフラット アーバスフラット エマーユ・アーバス	W-M120, W-M90
TDUR-601	エマーユフラット アーバスフラット エマーユ・アーバス ロイヤルフラット ロイヤル	W-M105, W-M60 W-M120, W-M90, W-M60

オプション

シンクで野菜や食器を洗ったりする作業かほどりです。



●水切プレート
(330×475mm)
¥2,600 (税込¥2,730)
※カンタン取替システムキッチンには対応しません。



●水切ネットN
(240×478×110mm)
¥2,300 (税込¥2,415)

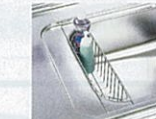

●水切ネットS
(90×478×110mm)
¥2,000 (税込¥2,100)



●シンク水止めフタ
¥800 (税込¥840)



●取替用部品
排水プレート(樹脂製)
¥360 (税込¥378)



●キッチンセット用
ジョイントプレート
(ステンレス製)
¥900 (税込¥945)

壁付け水栓



●壁付け水栓
K1711T
¥14,600 (税込¥15,330)
※寒冷地仕様の場合は、品番末尾にCが付きまます。

キャビネットオプション



●計量米びつ RN-630
(190×382×450mm)
¥7,300 (税込¥7,665)
●容量10kg

※取付け機種については、弊社にお問い合わせください。

●ディスボーズ
(食品クズ粉砕処理機)
¥57,500 (税込¥60,375)
(パイプつき・取付別)

●調整用アダプター(別売品)
¥1,100 (税込¥1,155)

モーター	種類	駆動モーター
電源 (V)	100	
周波数 (Hz)	50/60	
出力 (W)	550	
1分間当りの処理能力 (kg)	2.4~3.0	

台輪スぺーサー

流し台の高さを調節。床から作業面までの高さを80cmから85cmにできます。



●ホーロー用

間口	機種	品番	価格
180cm	流し台	180HN	¥5,500
165cm	流し台	165HN	¥5,500
150cm	流し台	150HN	¥5,500
120cm	流し台	120HN	¥5,500
100cm	流し台・ガス台	100HN	¥5,500
70cm	ガス台	70HN	¥3,500
60cm	調理台・ガス台	60HN	¥3,500
35cm	調理台	35HN	¥3,500
30cm	調理台	30HN	¥3,500
71.5cm	調理台(両用)	CHN	¥5,500

●木製用

間口	機種	品番	価格
180cm	流し台	180M	¥3,500
165cm	流し台	165M	¥3,500
150cm	流し台	150M	¥3,500
120cm	流し台	120M	¥3,500
100cm	流し台	100M	¥3,500
70cm	ガス台	70M	¥2,500
60cm	調理台・ガス台	60M	¥2,500
30cm	調理台	30M	¥2,500
(後付)71.5cm	調理台(両用)	CM	¥3,500

※エマーユフラット・アーバスフラット・ロイヤルフラットの場合、台輪スぺーサーを使用すると天板高さ82cmから87cmになります。価格は間口270cmは中¥12,500、間口250~160cmは中¥9,000となります。

洗面化粧台

清潔で長持ち、使いやすく快適な洗面化粧台。

ホーロー洗面化粧台



エリーナ
優れた収納力・機能性・フォルムは最高級。メイクが楽しくなる洗面ドレッシング。
P47 間口 (cm) 75・90・105・120・135・150・165



アルファージュ
高い収納力と機能性を発揮する、上質な素材とデザインの洗面化粧台。
P48 間口 (cm) 75・90・105・120



セレンティ
上品なカウンターと美しい扉の、高品質でお求めやすいシリーズ。
P48 間口 (cm) 75・90・105

ホーロー洗面化粧台



オンディーヌ 新仕様
高品位ホーローの魅力あふれる、品質と価格に納得のシリーズ。
P49 間口 (cm) 60・75



スーリア
高品位ホーローを採用したお求めやすいシリーズ。
P49 間口 (cm) 60・75

木製洗面化粧台



サニティ
美しい人造大理石カウンターの上品な木製洗面化粧台。
P50 間口 (cm) 75・90・105



ウィット
お求めやすいボウルタイプの木製洗面化粧台。
P50 間口 (cm) 60・75

なっとく価格でラインナップ (間口75cm参考価格) ※エリーナは2段スライドタイプ、アルファージュは扉(引出し付)タイプ、セレンティ以下は扉タイプの価格です。 ※価格は税抜き希望小売価格です。

	ホーロー洗面化粧台		木製洗面化粧台	
	人造大理石ボウル一体型カウンター	ホーローボウル	人造大理石ボウル一体型カウンター	ホーローボウル
15万円	エリーナ ¥178,900			
10万円	アルファージュ ¥135,500			
5万円		セレンティ ¥109,000	サニティ ¥98,600	ウィット ¥43,200
	オンディーヌ ¥54,300	スーリア ¥44,700		

タカラ ホーロー洗面化粧台

カンタンなお手入れで、キレイが長持ち。
ずっと美しく清潔で理想的な洗面化粧台。

シックハウス症候群の原因となる
**ホルムアルデヒド
発散ゼロ**

清潔宣言 高品位ホーロー

水まわりのイヤな汚れやカビが気になる洗面空間、いつまでも衛生的で美しさを保つ素材を採用しています。

ホーロークリーン洗面パネル

洗面ボウル



扉

高品位ホーロー

汚れてもサッとひと拭き!



キャビネット

高品位ホーロー

湿気に強く、傷みにくい!



そこまでホーローラック

高品位ホーロー

湿気やカビに強い足もと収納!

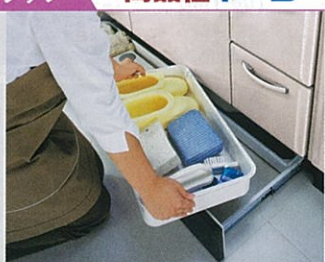

底までホーローラック

ホーローで洗面化粧台を美しく

アートデザイン

色あせない美しさ、洗面まわりを彩る厳選のデザイン **高品位ホーロー**

洗面化粧台全体を華やかなデザインでコーディネートすることができます。*シリーズによって対応する柄は異なります。詳しくはP67~68をご覧ください。



花(ピンク)



花(ベージュ)



リーフ



エレガント



花(ブルー)

洗面ボウル

お手入れカンタンで、清潔さが長持ち!
アクリル100%人造大理石と高品位ホーローの2タイプ。

人造大理石ボウル一体型カウンター

継ぎ目がないからお手入れカンタン

美しい光沢で変色の心配がない



一般的なポリエステル系にはない、輝かしい光沢と優れた耐久性。

ホーローボウル

高品位ホーロー

汚れがこびりつかずサッとひと拭き

キズがつきにくく丈夫で衝撃に強い



耐久性・耐酸性に優れ、簡単なお手入れで清潔さを保ちます。

スッキリ形状の排水栓を採用し、清掃性アップ。



ヘアキャッチャーだけを取り外すことができるので、お掃除もカンタンです。

*写真は人造大理石ボウル一体型カウンターの排水栓です。
*オンディーヌ薄型キャビネット、スーリア、ウィットには対応しません。

ホーロークリーン洗面パネル

キレイをプラス! 洗面空間をもっとキレイに快適に!

高品位ホーロー

ポイント 1 カビ・汚れが染み込まず、サッとふき取れて清潔!



壁クロスだと...

高品位ホーローだから、お手入れカンタン。壁クロスのように傷むことはありません。

しつこいカビ汚れや水滴の染みがつくことも

ポイント 2 マグネットが使える便利!



「どこでもラック」が使えます。

洗面横の壁面スペースを、どこでもラックで有効利用できます。

豊富なバリエーションをご用意



ポイント 3 しかもカンタン取り付け!

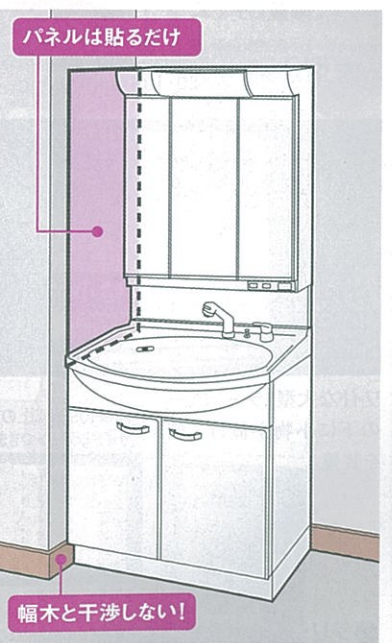

幅木と干渉しない!

取り付けの際、幅木に干渉しないので、カットなどの加工が不要です。

参考価格 価格の詳細はP77へ

エリーナ、アルファージュ、セレンティ、サニティ用 **¥8,400~**
オンディーヌ、スーリア、ウィット用 **¥7,900~**

*価格はカンタン取付タイプの場合です。
*アートデザインの場合、¥1,400となります。

タカラ ホーロー 洗面化粧台

ミラーの裏にたっぷりの収納スペースを備えたミラーをはじめ、ラインナップが充実したタカラの洗面化粧台ミラー。

両開き3面鏡 対応間口:75・90・105・120cm



ミラーが手前に引き出せて使いやすい
ミラーを手前に引いて、メイクやセットを楽な姿勢で

サイドのミラーを見やすい手前に引き出せます



サイドのミラーは両開き

内側に開けば合わせ鏡に

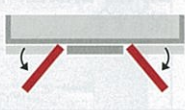

外側に開けば取り出しやすい



ミラー裏にたっぷりな収納スペース。サイドのミラーは内側にも外側にも開く両開き。ミラーを手前に引けば、楽な姿勢でメイクやセットができます。

※中央ミラーは片開きになります。

3面鏡 対応間口:75・90・105・120・135・150・165cm



2面鏡 対応間口:60cm

間口60cmでもミラー裏はたっぷり収納

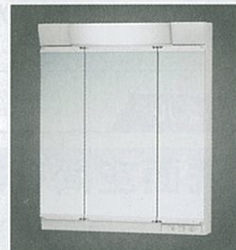

ミラーの裏に収納スペースを確保した3面鏡。

2面鏡もミラー裏はたっぷりの収納スペース。

大型ミラー 対応間口:75・90・105・120・135・150・165cm

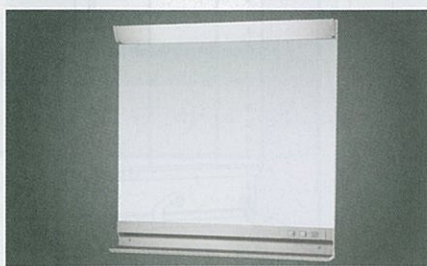

ワイドな大型ミラー。ミラーの下に小物が置ける棚を装備。

間口135cm以上の場合サイドミラーがつきます

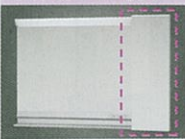

1面鏡 (鏡裏収納付) 対応間口:60・75cm



ミラー裏に収納棚を確保した1面鏡。収納物の上のスペースを活用できる小物ラックを装備。

間口60cmでもミラー裏はたっぷり収納



取り外し可能で便利な小物ラック

※小物ラックは間口75cm・90cmの両開き3面鏡、3面鏡、間口60cmの2面鏡にも対応。

1面鏡 対応間口:60・75cm



ミラー横に収納棚を備えた1面鏡。

●シリーズ別ミラー対応表 ※間口により若干仕様は異なります。

ミラー	シリーズ	エリーナ	アルファージュ	セレンティ	オンディーヌ	スーリア	サニティ	ウィット
両開き3面鏡		●	●	●	●	●	●	●
3面鏡		●	●	●	●	●	●	●
2面鏡 (間口60cmのみ)		●	●	●	●	●	●	●
大型ミラー		●	●	●	●	●	●	●
1面鏡 (鏡裏収納付)		●	●	●	●	●	●	●
1面鏡		●	●	●	●	●	●	●

便利なアイデア収納で、洗面空間をもっと快適に。

ちょっとした洗面小物をお好みの位置に収納できる、便利な「どこでもラック」などのアイデア収納をはじめ、洗面空間をもっと便利に、もっと快適にするオプションをご用意しております。



ウォールキャビネット (暖房涼風機付)

吊戸下ハンガー

どこでもラック

小型電気温水器

そこまでホーローラック

そこまでホーローラック 高品位ホーロー

足もとスペースを活用し、収納力アップ!



底までホーローラック
湿気・カビに強いので、濡れたままの掃除用具でも収納できる。取り外しができて、お手入れにも便利。
価格はP78へ

吊戸下ハンガー 高品位ホーロー

洗濯機上の空間を有効に活用できる!

バスマットや洗濯物などを仮置きできる、使い勝手の良い便利なハンガー。



高品位ホーロー
※ホーロー底板は吊戸下ハンガーとセットでの販売となります。

吊戸棚は高品位ホーローの底板から、洗剤などがこぼれてもお手入れカンタン。
※ミラーの上部には設置できません。 価格はP78へ

マグネット収納 どこでもラック・間仕切り名人

ホーローだからマグネットが使える!

どこでもラック

洗面まわりを整理して、お好みで使いやすい位置に。 価格はP78へ

タオルハンガーS



ドライヤーフック



間仕切り名人

引出しの中を自由に仕切ってスッキリ整頓。
価格はP78へ



ウォールキャビネット (暖房涼風機付) 新仕様

洗面室がより快適な空間になる!



冬は暖かく! 夏は涼しく!

設置位置を選ばないワイヤレスコントローラ付。

吊戸棚と一体型だから、スッキリ設置できる。

予備暖房に最適なタイマー予約で快適に。

両手が自由に使える、便利なドライヤー機能付。

価格はP76~78へ



寒い季節は、「ヒートショック」にご注意を!

「ヒートショック」の予防には、急な温度変化で血圧を変動させないことが大切。脱衣所から浴室などの大きな室温差を解消するために、予備暖房をおすすめします。

小型電気温水器

省スペースの電気温水器!



キャビネット内部にスッキリ収まる!

待たずにお湯が出る。

水量に無駄がなく経済的。

給湯配管不要でリフォームに最適。

価格はP78へ

シリーズ別仕様・対応一覧

ミラーの幅
タイプは
タイプは

各シリーズ特長はP47~50へ
プラン例はP51~65へ
カラーバリエーションはP67・68へ
価格表はP69~78へ
※エリーナは受注生産品です。納期については弊社事業所までお問い合わせください。

洗面化粧台

参考価格

主な仕様

	ホーロー洗面化粧台		
	エリーナ	アルファージュ	セレンティ
間口60cm	—	—	—
間口75cm	¥178,900	¥135,500	¥109,000
間口90cm	¥206,000	¥160,700	¥131,600
間口105cm	¥225,700	¥174,000	¥160,400
間口120cm	¥263,500	¥180,100	—
間口135cm	¥290,000	—	—
間口150cm	¥306,100	—	—
間口165cm	¥332,500	—	—

ポウル素材・タイプ

ポウル一体型カウンター	ポウル一体型カウンター	ポウル一体型カウンター	ポウル一体型カウンター
ハイバックカウンター 水ハネをしっかりガードする背面まで一体成型のカウンター。	ハイバックカウンター 水ハネをしっかりガードする背面まで一体成型のカウンター。	フラットカウンター 広々とした奥行き使いやすいカウンター。	フラットカウンター 広々とした奥行き使いやすいカウンター。

扉素材	ポウル	ポウル	ポウル
ポウル	ポウル	ポウル	ポウル
キャビネット素材	ポウル	ポウル	ポウル
ドレッサータイプ	ドレッサータイプ (間口120cm以上から対応)	—	—
2段スライドタイプ	—	—	—
扉(引出し付)タイプ	—	—	—
扉タイプ	—	—	—
キャビネット仕様	収納量の豊富なたっぷりホーローキャビネット	標準キャビネット	標準キャビネット

ホーロー洗面化粧台		木製洗面化粧台	
オンディーヌ 新仕様	スーリア	サニティ	ウィット
¥51,000	¥41,900	—	¥40,400
¥54,300	¥44,700	¥98,600	¥43,200
狭い所にも設置できる 薄型キャビネット対応 詳しくはP62へ	—	¥115,400	—
天井が低くても設置できる ショートミラー対応 詳しくはP66へ	天井が低くても設置できる ショートミラー対応 詳しくはP66へ	—	天井が低くても設置できる ショートミラー対応 詳しくはP66へ
既存の窓を気にせず設置できる 窓下設置対応 詳しくはP66へ	既存の窓を気にせず設置できる 窓下設置対応 詳しくはP66へ	—	既存の窓を気にせず設置できる 窓下設置対応 詳しくはP66へ

ポウル素材・タイプ

ポウル一体型カウンター	ポウル一体型カウンター	ポウル一体型カウンター	ポウル一体型カウンター
ポウル一体型カウンター ポウル一体型カウンター	ポウル一体型カウンター ポウル一体型カウンター	ポウル一体型カウンター ポウル一体型カウンター	ポウル一体型カウンター ポウル一体型カウンター

扉素材	ポウル	ポウル	ポウル	ポウル
ポウル	ポウル	ポウル	ポウル	ポウル
キャビネット素材 <td>ポウル</td> <td>ポウル</td> <td>ポウル</td> <td>ポウル</td>	ポウル	ポウル	ポウル	ポウル
ドレッサータイプ	—	—	—	—
2段スライドタイプ	—	—	—	—
扉(引出し付)タイプ	—	—	—	—
扉タイプ	—	—	—	—
キャビネット仕様	標準キャビネット	標準キャビネット	収納量の豊富なたっぷりキャビネット	標準キャビネット

ホーロー 洗面化粧台 エリーナ

（受注生産品）
※納期については弊社事業所
までお問い合わせください。

人造大理石
カウンター
ホーロー
キャビネット

価格の目安（間口75cm）
¥178,900~



窯変ホーロー独特の色彩と
美しい気品のあるフォルム。
メイクが楽しみになる
洗面ドレッサー。

端正なデザインに仕上げた、
味わい深い窯変ホーロー扉。

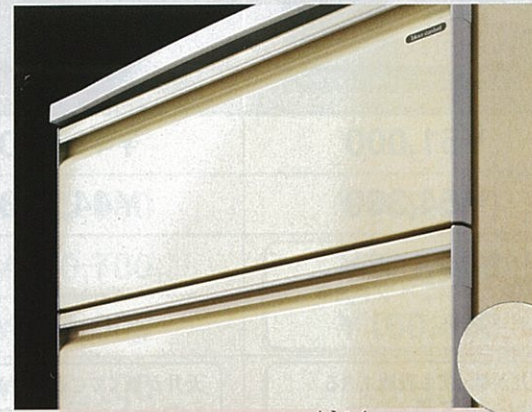

手間をかけた自然な味わい。「**窯変ホーロー**」

一枚一枚に丹念に釉薬（うわぐすり）を塗り、炎で焼き
付けることで一枚ごとに微妙に異なる表情を実現した「窯
変ホーロー」。自然石や大理石を思わせる深い味わい
を持っています。

【**窯変**】陶磁器などを焼く際の炎の当たり方や釉薬（うわ
ぐすり）の溶解などで柄をつける製法。

間口・高さ・奥行 豊富に取り揃えた間口サイズから選べます。

間口：75cm・90cm・105cm・
120cm・135cm・
150cm・165cm
高さ：75cm・80cm
奥行：カウンター 60cm / キャビネット 55cm

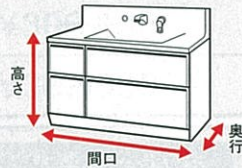

2タイプから選べる大容量のホーローキャビネット。

奥行きが深く収納力の高い機能的な2段スライド引出し。
たっぷり、しっかりスペースを使えます。



たっぷりホーローキャビネット

奥行 55cm 大容量の収納スペース

収納量が約**1.4倍!**

※キャビネット奥行45cmとの比較です。
※間口75cm・2段スライドタイプの場合です。仕様により数値は異なります。



ドレッサータイプ



センターポウルタイプ



メイクの動作を考えた
ドレッサータイプ。



広々としたカウンターに
化粧小物を並べて、椅
子に座って快適にゆっ
たりとメイク。
カウンター端に、すっきり
収納できる使いやすい
化粧品ボックス付です。

3色から選べるカウンターカラー。

カラーバリエーション

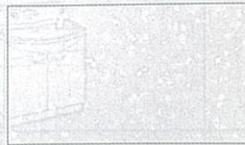
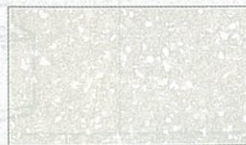

ホーロー 洗面化粧台 アルファージュ

人造大理石
カウンター
ホーロー
キャビネット

価格の目安（間口75cm）
¥135,500~



収納力の高いキャビネットと、
アクリル100%人造大理石カウンター。
優れた機能性を発揮する洗面化粧台。

味わい深く豊かな質感の窯変ホーロー扉。

美しい自然石にも似た端正な質感
の扉に、伝統工芸品のような「七
宝引手」の組み合わせ。
※写真は2段スライドタイプです。
扉（引出し付）タイプは形状が異なります。



2タイプから選べる大容量のホーローキャビネット。

たっぷりホーローキャビネット

奥行 55cm 大容量の収納スペース

収納量が約**1.4倍!**

※キャビネット奥行45cmとの比較です。
※間口75cm・2段スライドタイプの場合です。仕様により数値は異なります。



2段スライドタイプ



収納物が取り出しやすい

扉（引出し付）タイプ



ホーロー 洗面化粧台 セレンティ

人造大理石
カウンター
ホーロー
キャビネット

価格の目安（間口75cm）
¥109,000~



上品なカウンターと立体的な美しい扉の、
高品質でお求めやすいシリーズ。

表情豊かな立体デザイン、
爽やかな色のホーロー扉。

光のあたり具合で豊かな表情を見せる、水平ライン
を基調にした「ウイングカット」。美しいホーロー扉に
「七宝引手」を採用しています。



ホーローで洗面化粧台を美しく
アートデザイン

3タイプから選べるホーローキャビネット。

2段スライドタイプ



収納物が取り出しやすい

扉（引出し付）タイプ



扉タイプ



間口・高さ・奥行

間口：75cm・90cm・105cm
高さ：75cm・80cm
奥行：カウンター 60cm /
キャビネット 45cm



ホーロー洗面化粧台 **オンディーヌ** 新仕様

ホーローボウル
ホーローキャビネット

価格の目安(間口75cm)
¥54,300~



高品位ホーローの魅力あふれる、品質と価格に納得の洗面化粧台。

表情豊かな立体デザイン、爽やかな色のホーロー扉。

光のあたり具合で豊かな表情を見せる、水平ラインを基調にした「ウイングカット」。美しいホーロー扉に「七宝引手」を採用しています。



ホーローで洗面化粧台を美しくアートデザイン

小物の収納に便利な「スライドポケット」。

化粧品や洗面小物を収納できるポケット。取り出しやすい位置にあるので、サッと取り出し・片付けできて便利です。



使いやすい手元で収納

3タイプから選べるホーローキャビネット。



2段スライドタイプ



扉(引出し付)タイプ



扉タイプ

収納物が取り出しやすい

制約のある空間にも対応。



薄型キャビネット対応

詳しくはP62へ



ショートミラー対応

詳しくはP66へ



窓下設置対応

詳しくはP66へ

間口・高さ・奥行

間口: 60cm・75cm
高さ: 75cm・80cm
奥行: ボウル部 55cm(間口60cm)・60cm(間口75cm) / キャビネット 45cm



洗面化粧台

ホーロー洗面化粧台 **スーリア**

ホーローボウル
ホーローキャビネット

価格の目安(間口75cm)
¥44,700~



高品位ホーローを採用したお求めやすい洗面化粧台。

プレスパターン採用で、表情豊かなホーロー扉。

プレスパターンによる豊かな表情の扉に、引手は味わい深い「七宝引手」を採用。



扉タイプのホーローキャビネット。



制約のある空間にも対応。

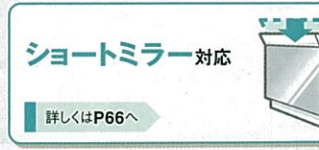

ショートミラー対応

詳しくはP66へ

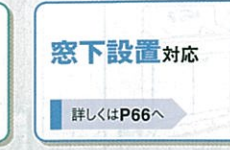

窓下設置対応

詳しくはP66へ

間口・高さ・奥行

間口: 60cm・75cm
高さ: 75cm・80cm
奥行: ボウル部 55cm(間口60cm)・60cm(間口75cm) / キャビネット 45cm



木製洗面化粧台 **サニティ**

人造大理石カウンター
木製キャビネット

価格の目安(間口75cm)
¥98,600~



アクリル100%人造大理石カウンターと美しく調和する上品なデザイン。優れた収納力の木製洗面化粧台。

シックで上品な色調の木製扉。

シックで落ちついた色合いの木製扉と、工芸品を思わせる「七宝引手」の組み合わせ。



3タイプから選べる大容量の木製キャビネット。

たっぷりキャビネット

奥行55cm 大容量の収納スペース

収納量が約1.3倍!

※キャビネット奥行45cmとの比較です。 ※間口75cm・扉タイプの場合です。仕様により数値は異なります。



2段スライドタイプ



収納物が取り出しやすい

扉(引出し付)タイプ



扉タイプ



間口・高さ・奥行

間口: 75cm・90cm・105cm
高さ: 75cm・80cm
奥行: カウンター 60cm / キャビネット 55cm



木製洗面化粧台 **ウィット**

ホーローボウル
木製キャビネット

価格の目安(間口75cm)
¥43,200~



ホーローボウルを採用したお求めやすい木製洗面化粧台。

明るくやわらかな色調の木製扉。

明るくカジュアルな色合いの木製扉と、工芸品を思わせる「七宝引手」の組み合わせ。



扉タイプの木製キャビネット。



制約のある空間にも対応。

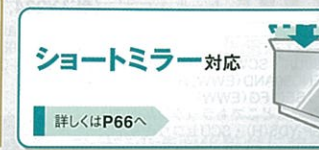

ショートミラー対応

詳しくはP66へ

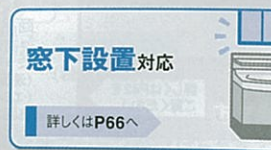

窓下設置対応

詳しくはP66へ

間口・高さ・奥行

間口: 60cm・75cm
高さ: 75cm
奥行: ボウル部 55cm(間口60cm)・60cm(間口75cm) / キャビネット 45cm



価格表
ページ
69
~77

価格表
ページ
69
~77

フラット カウンター 洗面本体間口 75cm



3面鏡 センターボウルタイプ

洗面本体 ¥186,400
(税込¥195,720)

商品明細
洗面本体
(ミラー)SCU-75M3HK・SCW-75N・SCUセコウキット
(洗面下台)SENC75AND(EAI)H
(エンドカバー)SEC-FGB

ハイバック カウンター 洗面本体間口 75cm



3面鏡 センターボウルタイプ

洗面本体 ¥195,700
(税込¥205,485)

商品明細
洗面本体
(ミラー)SCU-75M3HK
(洗面下台)SEKC75END(EAR)M
(エンドカバー)SEC-FGB



両開き3面鏡 センターボウルタイプ

洗面本体 ¥206,000
洗面本体オプション(どこでもラック) ¥23,000
写真セット価格 ¥229,000
(税込¥240,450)

商品明細
洗面本体
(ミラー)SCU-75M3RHK
(洗面下台)SEKC75ENA(ERB)J
(エンドカバー)SEC-FG(ERB)
洗面本体オプション
(どこでもラック)

ハイバック カウンター 洗面本体間口 105cm



大型ミラー センターボウルタイプ

洗面本体 ¥237,200
(税込¥249,060)

商品明細
洗面本体
(ミラー)SEM-105UA
(洗面下台)SEKC105END(EWW)M
(エンドカバー)SEC-FG(EWW)

ハイバック カウンター 洗面本体間口 120cm



両開き3面鏡 センターボウルタイプ

洗面本体 ¥310,300
洗面本体オプション(どこでもラック) ¥1,700
洗面パネル ¥8,400
写真セット価格 ¥320,400
(税込¥336,420)

商品明細
洗面本体
(ミラー)SCU-120M3RHK
(洗面下台)SEKC120END(EAI)J
(エンドカバー)SEC-FG(EAI)
洗面本体オプション(どこでもラック)MGN-TH
洗面パネル PSP-YDS・SCUセコウキット

フラット カウンター 洗面本体間口 135cm



大型ミラー ドレッサータイプ

洗面本体 ¥345,400
洗面本体オプション(どこでもラック) ¥23,000
洗面パネル ¥9,800
写真セット価格 ¥378,200
(税込¥397,110)

商品明細
洗面本体
(ミラー)SEM-105UA・SMS-30A・SCW-135N(F)・SCUセコウキット
(洗面下台)SEDL135ANA(ERB)H
洗面本体オプション
(どこでもラック)
洗面パネル PSP-YDS(F)・SCUセコウキット

タカラの洗面化粧台だけ!

「ホーロークリーン洗面パネル」
でキレイに、使いやすく!

高品位ホーロー

- カビ・水ハネや汚れから壁をガード!
- 汚れてもサッとひと拭きでキレイに!

お手入れ
とっても
簡単



- マグネットが使えて便利!



- 設置もカンタン!

洗面パネルはすべての
洗面化粧台に対応できます。

詳しくはP42を
ご覧ください。

フラット カウンター 洗面本体間口 90cm



大型ミラー センターボウルタイプ

洗面本体 ¥212,100
洗面本体オプション(どこでもラック) ¥1,700
洗面パネル ¥9,800
写真セット価格 ¥223,600
(税込¥234,780)

商品明細
洗面本体
(ミラー)SEM-90UA・SCW-90N(H)・SCUセコウキット
(洗面下台)SENC90AND(EWW)H
(エンドカバー)SEC-FG(EWW)
洗面本体オプション(どこでもラック)MGN-TH
洗面パネル PSP-YDS(H)・SCUセコウキット

ハイバック カウンター 洗面本体間口 90cm



3面鏡 センターボウルタイプ

洗面本体 ¥217,600
(税込¥228,480)

商品明細
洗面本体
(ミラー)SCU-90M3HKA
(洗面下台)SEKC90END(EAI)H
(エンドカバー)SEC-FG(EAI)

ハイバック カウンター 洗面本体間口 150cm



大型ミラー センターボウルタイプ

洗面本体 ¥316,800
(税込¥332,640)

商品明細
洗面本体
(ミラー)SEM-120UA・SMS-30A
(洗面下台)SEKC150END(EAR)H
(エンドカバー)SEC-FG(EAR)

フラット カウンター 洗面本体間口 165cm



3面鏡 ドレッサータイプ

洗面本体 ¥400,800
(税込¥420,840)

商品明細
洗面本体
(ミラー)SEM-165M3D・SCW-165N・SCUセコウキット
(洗面下台)SEDR165AND(EAI)H
(エンドカバー)SEC-FG(EAI)

洗面室をもっと心地よく、もっと機能的に!

お選びの洗面化粧台に快適・便利なオプションが付けられます。詳しくはP78洗面化粧台オプションをご覧ください。

※搬入・取付費等は別途です。 ※印刷色ですら商品と多少異なります。タカラショールームでお確かめください。

ホーロー洗面化粧台 エリーナ

収納ユニットセットプラン例

(写真の商品の全体間口はホーロー洗面パネルとエンドパネル分を除きます。)

価格表
ページ
69
~77



全体間口
105cm
洗面本体90cm
フラット
カウンター

扉: ロッシュパールブラウン
カウンター: ファインホワイト

洗面本体 ¥206,300
収納ユニット ¥130,700
写真セット価格 ¥337,000 (税込¥353,850)

商品明細
洗面本体 (ミラー) SEM-90UA・SCW-90N・SCUセコウキット (洗面下台) SENC90AND (ERB) H
収納ユニット SW-90 (ERB)・ST-UH15 (ERB)・ST-CH15D (ERB)・ST-DH15D (ERB)・S-DG15D-80・SEP-TUAA (ERB)・SEP-TDA80A (ERB)



全体間口
150cm
洗面本体120cm
ハイバック
カウンター
ミラーが手前
に引き出して
使いやすい

扉: フェミニンローズ
カウンター: ファインピンク

洗面本体 ¥310,300
洗面本体オプション(どこでもラック) ¥1,700
収納ユニット ¥195,400
写真セット価格 ¥507,400 (税込¥532,770)

商品明細
洗面本体 (ミラー) SCU-120M3RHK (洗面下台) SEKC120END (EAR) M (エンドカバー) SEC-FG (EAR)
洗面本体オプション (どこでもラック) MGN-TH
収納ユニット SW-90 (EAR)・SW-30L (EAR)・SEC-WP (EAR)・ST-UH30L (EAR)・ST-DH30LD (EAR)・S-DG30D-80・SEP-TUAA (EAR)・SEP-TDASA (EAR)



全体間口
180cm
洗面本体135cm
フラット
カウンター

扉: パニライボリー
カウンター: ファインホワイト

洗面本体 ¥368,600
洗面本体オプション(どこでもラック) ¥5,000
収納ユニット ¥184,700
写真セット価格 ¥558,300 (税込¥586,215)

商品明細
洗面本体 (ミラー) SEM-135M3D・SCW-135N・SCUセコウキット (洗面下台) SEDR135AND (EAI) H (エンドカバー) SEC-FG (EAI)
洗面本体オプション (どこでもラック) MGD-KR
収納ユニット SW-90 (EAI)・SW-45L (EAI)・SEC-WP (EAI)・ST-UH45L (EAI)・ST-DK45LD・S-DG45D-80・SEP-TUAA (EAI)・SEP-TDA80A (EAI)

化粧品ボックス付のカウンター



ゆったり椅子に座ってメイクができるドレッサータイプ。

ホーロー洗面化粧台 アルファージュ

Alfage
アルファージュ

図面
ページ
111
~115

価格表
ページ
69
~77

フラット
カウンター 洗面本体間口75cm



1面鏡 扉(引出し付)タイプ
洗面本体 ¥135,500 (税込¥142,275)

商品明細
洗面本体 (ミラー) SJ-75M1HK・SCW-75N・SCUセコウキット (洗面下台) BSFA751F (AWW)・FB244U17T (エンドカバー) SEC-FGB

ハイバック
カウンター 洗面本体間口75cm



3面鏡 扉(引出し付)タイプ
洗面本体 ¥153,800 (税込¥160,575)
洗面本体オプション(どこでもラック) ¥23,000
写真セット価格 ¥176,800 (税込¥185,640)

商品明細
洗面本体 (ミラー) SCU-75M3HK (洗面下台) BSFA751A (AAL)・LFA547T12TK (エンドカバー) SEC-FG (AAL)
洗面本体オプション (どこでもラック) S-DX75BB



1面鏡 (鏡裏収納付) 2段スライドタイプ
洗面本体 ¥157,200 (税込¥165,060)

商品明細
洗面本体 (ミラー) SCU-75M1HK (洗面下台) BSFE751A (AAP)・LFA547T12TK (エンドカバー) SEC-FG (AAP)

タカラの洗面化粧台だけ! 「ホーロークリーン洗面パネル」でキレイに、使いやすく!

- カビ・水ハネや汚れから壁をガード!
- 汚れてもサッとひと拭きでキレイに!



お手入れとっても簡単



●マグネットが使えて便利! マグネットがピタッ

●設置もカンタン! 洗面パネルはすべての洗面化粧台に対応できます。詳しくはP42をご覧ください。

フラット
カウンター 洗面本体間口90cm



3面鏡 2段スライドタイプ
洗面本体 ¥172,000 (税込¥181,200)
洗面本体オプション(どこでもラック) ¥1,700
洗面パネル ¥8,400
写真セット価格 ¥182,100 (税込¥191,205)

商品明細
洗面本体 (ミラー) SCU-90M3HKA・SCW-90N・SCUセコウキット (洗面下台) BSFE901F (AAB)・FB244U17T (エンドカバー) SEC-FG (AAB)
洗面本体オプション (どこでもラック) MGN-TH
洗面パネル PSP-YDS・SCUセコウキット

ハイバック
カウンター 洗面本体間口90cm



大型ミラー 扉(引出し付)タイプ
洗面本体 ¥174,900 (税込¥183,645)

商品明細
洗面本体 (ミラー) SEM-90UA (洗面下台) BSFA901A (AAP)・LFA547T12TK (エンドカバー) SEC-FG (AAP)

ホーロー洗面化粧台 アルファージュ

Alfage
アルファージュ

価格表
ページ
69
~77

フラット
カウンター 洗面本体間口 **105cm**



商品明細
洗面本体 (ミラー)SEM-105UA・SCW-105N(H)・SCUセコキット (洗面下台)BSFA1051F(AWW)・FB244U17T (エンドカバー)SEC-FG(AWW)
洗面本体オプション (どこでもラック)MGN-DF (どこでもラック)MGN-TH
洗面パネル PSP-YDS(H)・SCUセコキット

大型ミラー 扉(引出し付)タイプ

洗面本体 **¥175,500**
洗面本体オプション(どこでもラック) ¥1,800
洗面パネル **¥9,800**
写真セット価格 **¥187,100** (税込¥196,455)

ハイバック
カウンター 洗面本体間口 **105cm**



商品明細
洗面本体 (ミラー)SCU-105M3HK (洗面下台)BSFE1051A(AAP)・LFA547T12TK (エンドカバー)SEC-FG(AAP)

3面鏡 2段スライドタイプ

洗面本体 **¥201,200** (税込¥211,260)

フラット
カウンター 洗面本体間口 **120cm**



商品明細
洗面本体 (ミラー)SCU-120M3HK・SCW-120N(F)・SCUセコキット (洗面下台)BSFE1201F(AAB)・FB244U17T (エンドカバー)SEC-FG(AAB)
洗面本体オプション (どこでもラック)MGN-TH
洗面パネル PSP-YDS(F)・SCUセコキット

3面鏡 2段スライドタイプ

洗面本体 **¥220,500**
洗面パネル **¥9,800**
写真セット価格 **¥230,300** (税込¥241,815)

ハイバック
カウンター 洗面本体間口 **120cm**



商品明細
洗面本体 (ミラー)SCU-120M3RHK (洗面下台)BSFA1201A(AAL)・LFA547T12TK (エンドカバー)SEC-FG(AAL)
洗面本体オプション (どこでもラック)MGN-TH (どこでもラック)S-DX120BB

両開き3面鏡 扉(引出し付)タイプ

洗面本体 **¥225,900**
洗面本体オプション(どこでもラック) ¥29,000
写真セット価格 **¥254,900** (税込¥267,645)

洗面室をもっと心地よく、もっと機能的に！ お選びの洗面化粧台に快適・便利なオプションが付けられます。詳しくはP78洗面化粧台オプションをご覧ください。

ホーロー洗面化粧台 アルファージュ 収納ユニットセットプラン例

価格表
ページ
69
~77

(写真の商品の全体間口はホーロー洗面パネルとエンドパネルを除きます。)



商品明細
洗面本体 (ミラー)SEM-75UA (洗面下台)BSFA751A(AWW)・LFA547T12TK
洗面本体オプション (どこでもラック)MGN-TH
洗面パネル PSP-YDH・SPエッジセット・SPHセコキット
収納ユニット ST-U30L(AWW)・ST-D30L(AWW) S-DB30D-75・SEP-TUG(AWW)・SEP-TDGN(AWW)・SW-75(AWW)

扉:ホワイト
カウンター:ファインホワイト

洗面本体 **¥156,700**
洗面本体オプション(どこでもラック) ¥1,700
洗面パネル **¥16,000**
収納ユニット **¥103,600**
写真セット価格 **¥278,000** (税込¥291,900)



商品明細
洗面本体 (ミラー)SCU-90M3RHKA・SCW-90N・SCUセコキット (洗面下台)BSFE901F(AAP)・FB244U17T (エンドカバー)SEC-FG(AAP)
洗面本体オプション (どこでもラック)MGN-TH
洗面パネル PSP-YDS(H)・SCUセコキット

扉:パールピンク
カウンター:ファインホワイト

洗面本体 **¥188,600**
収納ユニット **¥79,400**
写真セット価格 **¥268,000** (税込¥281,400)



商品明細
洗面本体 (ミラー)SCU-105M3HK・SCW-105N・SCUセコキット (洗面下台)BSFE1051F(AAB)・FB244U17T (エンドカバー)SEC-FG(AAB)
洗面本体オプション (どこでもラック)MGN-TH
洗面パネル PSP-YDH・SPエッジセット・SPHセコキット
収納ユニット ST-U30L(AAB)・ST-DKA30L S-DB30D-75・SEP-TUG(AAB)・SEP-TDGN(AAB) SW-105DA(AAB)・SEC-WP(AAB)

扉:パールブラウン
カウンター:ファインホワイト

洗面本体 **¥192,300**
洗面本体オプション(どこでもラック) ¥1,700
洗面パネル **¥135,900**
収納ユニット **¥329,900** (税込¥346,395)



商品明細
洗面本体 (ミラー)SCU-120M3RHK (洗面下台)BSFA1201A(AAL)・LFA547T12TK (洗面下台)BSFE1201F(AAB)・FB244U17T (エンドカバー)SEC-FG(AAB)
洗面本体オプション (どこでもラック)MGN-TH
洗面パネル PSP-YDH・SPエッジセット・SPHセコキット
収納ユニット ST-U45R(AAL)・ST-DS45R(AAL)S-DB45D-75・SEP-TUG(AAL)X2・SEP-TDGN(AAL)X2・SW-120(AAL)

扉:パールブルー
カウンター:ファインホワイト

洗面本体 **¥221,100**
洗面本体オプション(どこでもラック) ¥1,700
洗面パネル **¥16,000**
収納ユニット **¥166,900**
写真セット価格 **¥405,700** (税込¥425,985)

洗面化粧台

洗面化粧台

ホーロー洗面化粧台 セレンティ

フラット カウンター 洗面本体間口75cm



1面鏡 扉タイプ
洗面本体 **¥109,000**
(税込¥114,450)
商品明細
洗面本体
(ミラー) SJ-75M1HK・SCW-75N・SCUセコウキット
(洗面下台) BSGB753(WH)・K3761J-2TK



1面鏡 (鏡裏収納付) 2段スライドタイプ
洗面本体 **¥126,100**
(税込¥132,405)
商品明細
洗面本体
(ミラー) SCU-75M1HK・SCW-75N・SCUセコウキット
(洗面下台) BSGE753(WM)・K3761J-2TK

ハイバック カウンター 洗面本体間口75cm



3面鏡 扉タイプ
洗面本体 **¥131,900**
洗面本体オプション(そこまでホーローラック) **¥23,000**
写真セット価格 **¥154,900**
(税込¥162,645)
商品明細
洗面本体
(ミラー) SCU-75M3HK
(洗面下台) BSGBK753(WD)・FA547T14T
洗面本体オプション
(そこまでホーローラック) S-DX75BA

ハイバック カウンター 洗面本体間口75cm



1面鏡 (鏡裏収納付) 扉(引出し付)タイプ
洗面本体 **¥133,000**
洗面本体オプション(どこでもラック) **¥1,700**
洗面パネル **¥8,400**
写真セット価格 **¥143,100**
(税込¥150,255)
商品明細
洗面本体
(ミラー) SCU-75M1HK
(洗面下台) BSGAK753(WB)・FA547T14T
洗面本体オプション(どこでもラック) MGN-TH
洗面パネル PSP-YDS・SCUセコウキット



両開き3面鏡 2段スライドタイプ
洗面本体 **¥155,700**
(税込¥163,485)
商品明細
洗面本体
(ミラー) SCU-75M3RHK
(洗面下台) BSGEK753(FWH)・FA547T14T

タカラの洗面化粧台だけ! 「ホーロークリーン洗面パネル」 でキレイに、使いやすく!

高品位ホーロー

- カビ・水ハネや汚れから壁をガード!
- 汚れてもサッとひと拭きでキレイに!

お手入れ
とっても
簡単



- マグネットが使えて便利!

マグネットが
ピッタリ



- 設置もカンタン!

洗面パネルはすべての
洗面化粧台に対応できます。
詳しくはP42を
ご覧ください。

洗面室をもっと心地よく、もっと機能的に!

お選びの洗面化粧台に快適・便利なオプションが付けられます。

詳しくはP78洗面化粧台
オプションをご覧ください。

フラット カウンター 洗面本体間口90cm



3面鏡 扉タイプ
洗面本体 **¥131,600**
(税込¥138,180)
商品明細
洗面本体
(ミラー) SCU-90M3HKA・SCW-90N・SCUセコウキット
(洗面下台) BSGB903(WB)・K3761J-2TK



両開き3面鏡 扉(引出し付)タイプ
洗面本体 **¥162,400**
洗面本体オプション(どこでもラック) **¥1,700**
洗面パネル **¥9,800**
写真セット価格 **¥173,900**
(税込¥182,595)
商品明細
洗面本体
(ミラー) SCU-90M3RHKA・SCW-90N(H)・SCUセコウキット
(洗面下台) BSGA903(WH)・K3761J-2TK
洗面本体オプション(どこでもラック) MGN-TH
洗面パネル PSP-YDS(H)・SCUセコウキット

ハイバック カウンター 洗面本体間口90cm



大型ミラー 扉タイプ
洗面本体 **¥150,400**
洗面本体オプション(小型電気温水器) **¥68,000**
写真セット価格 **¥218,400**
(税込¥229,320)
商品明細
洗面本体
(ミラー) SEM-90UA
(洗面下台) BSGBK903(WH)・FA547T14T
洗面本体オプション
(小型電気温水器) EH-15G2・ステンレスフレキ管セットD

ハイバック カウンター 洗面本体間口90cm



3面鏡 扉(引出し付)タイプ
洗面本体 **¥161,000**
(税込¥169,050)
商品明細
洗面本体
(ミラー) SCU-90M3HKA
(洗面下台) BSGAK903(WM)・FA547T14T

フラット カウンター 洗面本体間口105cm



3面鏡 扉(引出し付)タイプ
洗面本体 **¥167,500**
洗面本体オプション(そこまでホーローラック) **¥27,000**
洗面パネル **¥9,800**
写真セット価格 **¥204,300**
(税込¥214,515)
商品明細
洗面本体
(ミラー) SCU-105M3HK・SCW-105N(F)・SCUセコウキット
(洗面下台) BSGA1053(FWH)・K3761J-2TK
洗面本体オプション
(そこまでホーローラック) S-DX105BA
洗面パネル PSP-YDS(F)・SCUセコウキット

ハイバック カウンター 洗面本体間口105cm



大型ミラー 扉(引出し付)タイプ
洗面本体 **¥175,500**
(税込¥184,275)
商品明細
洗面本体
(ミラー) SEM-105UA
(洗面下台) BSGAK1053(WD)・FA547T14T

ホーロー洗面化粧台 セレンティ 収納ユニットセットプラン例 Selenty セレンティ

(写真の商品の全体間口はホーロー洗面パネルとエンドパネルを除きます。)



全体間口
90cm
洗面本体75cm
**フラット
カウンター**

扉:ライトブルー
カウンター:クリスタルホワイト

洗面本体 ¥116,500
洗面本体オプション(どこでもラック) ¥1,700
収納ユニット ¥63,100
写真セット価格 ¥181,300
(税込¥190,365)

商品明細
洗面本体
(ミラー)SJT-75M1HK・SCW-75N・SCUセコウキット
(洗面下台)BSGA753(WB)・K3761J-2TK
洗面本体オプション
(どこでもラック)MGN-T1
収納ユニット
SJT-15UFS(B)・SJT-15CE(B)・SJT-15DF(B)
S-DB15-75・TSJ-75E(B)



全体間口
105cm
洗面本体75cm
**ハイバック
カウンター**
1面鏡の裏に
たっぷり収納
ホーロー
クリーン
洗面パネル

扉:ビュアピンク
カウンター:クリスタルホワイト

洗面本体 ¥141,500
洗面本体オプション(どこでもラック) ¥3,400
洗面パネル ¥16,000
収納ユニット ¥65,300
写真セット価格 ¥226,200
(税込¥237,510)

商品明細
洗面本体
(ミラー)SCU-75M1HK
(洗面下台)BSGK753(WM)・FA547T14T
洗面本体オプション
(どこでもラック)MGN-TH・MGN-TC
洗面パネル
PSP-YDH・SPエッジセット・SPHセコウキット
収納ユニット
SS-C30K・SJS-30DFR(M)
S-DB30-75・TSJ-75E(M)・TSJ-30ER(M)



全体間口
120cm
洗面本体90cm
**フラット
カウンター**

扉:花(ベージュ)
カウンター:クリスタルホワイト

洗面本体 ¥145,800
洗面本体オプション(どこでもラック) ¥1,700
収納ユニット ¥86,800
写真セット価格 ¥234,300
(税込¥246,015)

商品明細
洗面本体
(ミラー)SCU-90M3HKA・SCW-90N(F)・
SCUセコウキット
(洗面下台)BSGA903(FWH)・K3761J-2TK
洗面本体オプション
(どこでもラック)MGN-TH
収納ユニット
SJT-30UEL(H)・SJT-30DEL(H)/S-DB30-75・
SEP-TUC(ASW)・SEP-TDCN(ASW)・
TSJ-90E(H)



全体間口
150cm
洗面本体105cm
**ハイバック
カウンター**

扉:ブラウン
カウンター:クリスタルホワイト

洗面本体 ¥182,600
洗面本体オプション(どこでもラック) ¥1,700
収納ユニット ¥122,100
写真セット価格 ¥306,400
(税込¥321,720)

商品明細
洗面本体
(ミラー)SCU-105M3HK
(洗面下台)BSGAK1053(WD)・FA547T14T
洗面本体オプション
(どこでもラック)MGN-TH
収納ユニット
SJT-45UER(D)・SJT-45DER(D)/S-DB45-75・
SEP-TUC(ASW)・SEP-TDCN(ASW)・
TSJ-105E(D)

ホーロー洗面化粧台 オンディーヌ

デッキ水栓
タイプ 洗面本体間口**60cm**



洗面タイプ 1面鏡 扉タイプ

洗面本体 ¥51,000
(税込¥53,550)

商品明細
洗面本体
(ミラー)SHC-60MKC
(洗面下台)BSUBN608(HWH)・TKM66A



洗面タイプ 1面鏡(鏡裏収納付) 扉タイプ

洗面本体 ¥71,000
(税込¥74,550)

商品明細
洗面本体
(ミラー)SCU-60M1FK
(洗面下台)BSUB608(WM)・K3761J-2TK



洗面タイプ 2面鏡 扉タイプ

洗面本体 ¥75,100
(税込¥78,855)

商品明細
洗面本体
(ミラー)SCU-60M2FK
(洗面下台)BSUB608(WB)・K3761J-2TK



洗面タイプ 1面鏡 扉タイプ

洗面本体 ¥54,300
洗面パネル ¥9,300
写真セット価格 ¥63,600
(税込¥66,780)

商品明細
洗面本体
(ミラー)SHC-75MKC
(洗面下台)BSUBN758(IWH)・TKM66A
洗面パネル PSP-YS(I)・SCUセコウキット

タカラの洗面化粧台だけ!
「ホーロークリーン洗面パネル」
でキレイに、使いやすく!

高品位ホーロー

- カビ・水ハネや汚れから壁をガード!
- 汚れてもサッとひと拭きでキレイに!



お手入れ
とっても
簡単



●マグネットが
使えて便利!



●設置もカンタン!

洗面パネルは
すべての洗面化粧台に
対応できます。

デッキ水栓
タイプ 洗面本体間口**75cm**



洗面タイプ 1面鏡 扉タイプ

洗面本体 ¥66,500
洗面本体オプション(どこでもラック) ¥1,800
洗面本体オプション(どこでもホーローラック) ¥23,000
洗面パネル ¥9,300
写真セット価格 ¥100,600
(税込¥105,630)

商品明細
洗面本体
(ミラー)SHC-75MKC
(洗面下台)BSUB758(GWH)・K3761J-2TK
洗面本体オプション(どこでもラック)MGN-DF
(どこでもホーローラック)S-DX75BA
洗面パネル PSP-YS(G)・SCUセコウキット



洗面タイプ 3面鏡 扉(引出し付)タイプ

洗面本体 ¥88,800
洗面本体オプション(どこでもラック) ¥1,700
洗面パネル ¥9,300
写真セット価格 ¥99,800
(税込¥104,790)

商品明細
洗面本体
(ミラー)SCU-75M3FK
(洗面下台)BSUA758(TWH)・K3761J-2TK
洗面本体オプション(どこでもラック)MGN-TH
洗面パネル PSP-YS(T)・SCUセコウキット



洗面タイプ 1面鏡(鏡裏収納付) 2段スライドタイプ

洗面本体 ¥90,500
(税込¥95,025)

商品明細
洗面本体
(ミラー)SCU-75M1FK
(洗面下台)BSUE758(WD)・K3761J-2TK

洗面室をもっと心地よく、もっと機能的に! お選びの洗面化粧台に快適・便利なオプションが付けられます。詳しくはP78洗面化粧台オプションをご覧ください。

ホーロー洗面化粧台 オンディーヌ

価格表
ページ
69
~77

デッキ水栓
タイプ 洗面本体間口75cm



洗面シャワータイプ 両開き3面鏡 2段スライドタイプ

洗面本体 ¥104,700
洗面本体オプション(そこまでホーローラック) ¥23,000
写真セット価格 ¥127,700 (税込¥134,085)

商品明細
洗面本体 (ミラー) SCU-75M3RFK (洗面下台) BSUE758 (WD)・K3761J-2TK
洗面本体オプション (そこまでホーローラック) S-DX75BA

壁出水栓
タイプ 洗面本体間口75cm



洗面シャワータイプ 1面鏡 扉タイプ

洗面本体 ¥91,000
洗面本体オプション(小型電気温水器) ¥68,000
写真セット価格 ¥159,000 (税込¥166,950)

商品明細
洗面本体 (ミラー) SJ-75M1HK (洗面下台) BSUBK758 (TWH)・PSB-75A (T)・FA547T14T
洗面本体オプション (小型電気温水器) EH-15G2・ステンレスフレキ管セットB



洗面シャワータイプ 1面鏡 扉(引出し付)タイプ

洗面本体 ¥98,900
洗面パネル ¥9,300
写真セット価格 ¥108,200 (税込¥113,610)

商品明細
洗面本体 (ミラー) SJ-75M1HK (洗面下台) BSUAK758 (HWH)・PSB-75A (H)・FA547T14T
洗面パネル PSP-YS (H)・SCUセコウキット



洗面シャワータイプ 1面鏡 (鏡裏収納付) 2段スライドタイプ

洗面本体 ¥108,100 (税込¥113,505)

商品明細
洗面本体 (ミラー) SCU-75M1HK (洗面下台) BSUEK758 (WM)・PSB-75A (W)・FA547T14T

収納ユニットセットプラン例

(写真の商品の全体間口はホーロー洗面パネルとエンドパネル分を除きます。)



洗面シャワータイプ 両開き3面鏡 2段スライドタイプ

洗面本体 ¥63,000
洗面本体オプション(どこでもラック) ¥1,700
洗面パネル ¥15,400
収納ユニット ¥40,100
写真セット価格 ¥120,200 (税込¥126,210)

商品明細
洗面本体 (ミラー) SHC-60MKC (洗面下台) BSUB608 (WB)・K3761J-2TK
洗面本体オプション (どこでもラック) MGN-TH
洗面パネル PSP-YH・SPエッジセット・SPHセコウキット
収納ユニット SJS-15C・SJS-15DF(B)・S-DB15-75・TSJ-75E(B)



洗面シャワータイプ 1面鏡 扉タイプ

洗面本体 ¥106,400
洗面パネル ¥80,500
写真セット価格 ¥186,900 (税込¥196,245)

商品明細
洗面本体 (ミラー) SCU-75M3HK (洗面下台) BSUAK758 (GWH)・PSB-75A (G)・FA547T14T
収納ユニット SJT-30UER (H)・SJT-30KR/S-DB30-75・SEP-TUC (ASW)・SEP-TDCN (ASW)・TSJ-75E (H)

収納ユニットセットプラン例

(写真の商品の全体間口はホーロー洗面パネルとエンドパネル分を除きます。)



洗面シャワータイプ 1面鏡 (鏡裏収納付) 2段スライドタイプ

洗面本体 ¥107,000
洗面本体オプション ¥1,800
収納ユニット ¥85,700
写真セット価格 ¥194,500 (税込¥204,225)

扉:エレガント
ボウル:ビュアホワイト

商品明細
洗面本体 (ミラー) SJ-75M1HK (洗面下台) BSUEK758 (HWH)・PSB-75A (H)・FA547T14T
洗面本体オプション (どこでもラック) MGN-DF
収納ユニット SJT-30UEL (H)・SJT-30DEL (H)・S-DB30-75・SEP-TUC (ASW)・SEP-TDCN (ASW)・TSJ-75E (H)



洗面シャワータイプ 1面鏡 扉タイプ

洗面本体 ¥74,500
洗面本体オプション ¥1,700
収納ユニット ¥113,600
写真セット価格 ¥189,800 (税込¥199,290)

扉:ブラウン
ボウル:ビュアホワイト

商品明細
洗面本体 (ミラー) SCU-75M1FK (洗面下台) BSUB758 (WD)・K3761J-2TK
洗面本体オプション (どこでもラック) MGN-TH
収納ユニット SJT-45UEL (D)・SJT-45DEL (D)・S-DB45-75・SEP-TUC (ASW)・SEP-TDCN (ASW)・TSJ-75E (D)

ホーロー洗面化粧台 オンディーヌ 薄型キャビネット

狭い所にも設置可能な、場所を取らない薄型形状のキャビネット。

標準より10cm浅い、ボウル部奥行き50cmの下台キャビネット



廊下や2階の設置にも最適!

※デッキ水栓タイプに対応。
※スライドポケットは対応しません。



十分な幅が取りにくい場所でも...
ボウル部奥行き50cm
奥行きが浅いからスッキリ設置できる

※価格はP69をご覧ください。

おすすめオプション

階上や離れにおすすめ 薄型キャビネット用小型電気温水器もご用意しております。

※価格はP78をご覧ください。



デッキ水栓タイプ 洗面本体間口75cm



洗面シャワータイプ 1面鏡 扉タイプ

洗面本体 ¥54,300 (税込¥57,015)

商品明細
洗面本体 (ミラー) SHC-75MKC (洗面下台) BSSBN757 (WH)・TKM66A

洗面室をもっと心地よく、もっと機能的に!

お選びの洗面化粧台に快適・便利なオプションが付けられます。詳しくはP78洗面化粧台オプションをご覧ください。

価格表
ページ
69
~77

洗面化粧台

ホーロー洗面化粧台 スーリア

Suria
スーリア

価格表ページ 69 ~77

デッキ水栓タイプ 洗面本体間口60cm



デッキ水栓タイプ 洗面本体間口75cm



洗面タイプ 1面鏡 扉タイプ

洗面本体 ¥41,900 (税込¥43,995)

商品明細
洗面本体 (ミラー)SHC-60MKC (洗面下台) BSHBN601 (WH)・TKM66A

洗面タイプ 1面鏡 (鏡裏収納付) 扉タイプ

洗面本体 ¥49,900 (税込¥52,395)

商品明細
洗面本体 (ミラー)SCU-60M1FK (洗面下台) BSHBN601 (WM)・TKM66A

洗面タイプ 2面鏡 扉タイプ

洗面本体 ¥68,500 (税込¥71,925)

商品明細
洗面本体 (ミラー)SCU-60M2FK (洗面下台) BSHBN601 (MH)・KF568TK

洗面タイプ 1面鏡 扉タイプ

洗面本体 ¥44,700 (税込¥46,700)

洗面パネル ¥9,300
写真セット価格 ¥54,000 (税込¥56,700)
商品明細
洗面本体 (ミラー)SHC-75MKC (洗面下台) BSHBN751 (WB)・TKM66A
洗面パネル PSP-YS (T)・SCUセコウキット

タカラの洗面化粧台だけ!

「ホーロークリーン洗面パネル」でキレイに、使いやすく!

高品位ホーロー

- カビ・水ハネや汚れから壁をガード!
- 汚れてもサッとひと拭きでキレイに!

お手入れとっても簡単



●マグネットが使える便利!



●設置もカンタン!

洗面パネルはすべての洗面化粧台に対応できます。詳しくはP42をご覧ください。

デッキ水栓タイプ 洗面本体間口75cm



洗面タイプ 1面鏡 (鏡裏収納付) 扉タイプ

洗面本体 ¥67,200 (税込¥70,000)

洗面本体オプション (どこでもラック) ¥1,700
洗面パネル ¥7,900
写真セット価格 ¥76,800 (税込¥80,640)

商品明細
洗面本体 (ミラー)SCU-75M1FK (洗面下台) BSHB751 (WH)・KF568TK
洗面本体オプション (どこでもラック) MGN-TH
洗面パネル PSP-YS (G)・SCUセコウキット

洗面タイプ 1面鏡 扉タイプ

洗面本体 ¥59,200 (税込¥62,160)

商品明細
洗面本体 (ミラー)SHC-75MKC (洗面下台) BSHB751 (WB)・KF568TK

壁出水栓タイプ 洗面本体間口75cm



洗面タイプ 1面鏡 扉タイプ

洗面本体 ¥69,800 (税込¥73,000)

洗面本体オプション (どこでもラック) ¥1,800
洗面パネル ¥9,300
写真セット価格 ¥80,900 (税込¥84,945)

商品明細
洗面本体 (ミラー)SJ-75M1HK (洗面下台) BSHBK751 (WM)・PSN-75A・FA547T14T
洗面本体オプション (どこでもラック) MGN-DF
洗面パネル PSP-YS (G)・SCUセコウキット

木製洗面化粧台 サニティ

Sanity
サニティ

価格表ページ 69 ~77

フラットカウンター 洗面本体間口75cm



洗面タイプ 1面鏡 扉タイプ

洗面本体 ¥98,600 (税込¥103,530)

商品明細
洗面本体 (ミラー)SJ-75M1HK・SCW-75N・SCUセコウキット (洗面下台) BSWB751 (W)・K3761J-2TK

ハイバックカウンター 洗面本体間口75cm



洗面タイプ 1面鏡 (鏡裏収納付) 2段スライドタイプ

洗面本体 ¥117,800 (税込¥123,690)

商品明細
洗面本体 (ミラー)SCU-75M1HK (洗面下台) BSWEK751 (L)・FA547T14T

フラットカウンター 洗面本体間口90cm



洗面タイプ 3面鏡 2段スライドタイプ

洗面本体 ¥129,400 (税込¥136,100)

洗面本体オプション (どこでもラック) ¥1,700
洗面パネル ¥9,800
写真セット価格 ¥140,900 (税込¥147,945)

商品明細
洗面本体 (ミラー)SCU-90M3HKA・SCW-90N (F)・SCUセコウキット (洗面下台) BSWBK901 (D)・K3761J-2TK
洗面本体オプション (どこでもラック) MGN-TH
洗面パネル PSP-YDS (F)・SCUセコウキット

ハイバックカウンター 洗面本体間口90cm



洗面タイプ 大型ミラー 扉タイプ

洗面本体 ¥125,900 (税込¥132,905)

洗面本体オプション (どこでもラック) ¥1,800
洗面パネル ¥8,400
写真セット価格 ¥136,100 (税込¥142,905)

商品明細
洗面本体 (ミラー)SEM-90UA (洗面下台) BSWBK901 (W)・FA547T14T
洗面本体オプション (どこでもラック) MGN-DF
洗面パネル PSP-YDS (F)・SCUセコウキット

タカラの洗面化粧台だけ!

「ホーロークリーン洗面パネル」でキレイに、使いやすく!

高品位ホーロー

- カビ・水ハネや汚れから壁をガード!
- 汚れてもサッとひと拭きでキレイに!

お手入れとっても簡単



●マグネットが使える便利!



●設置もカンタン!

洗面パネルはすべての洗面化粧台に対応できます。詳しくはP42をご覧ください。

フラットカウンター 洗面本体間口105cm



洗面タイプ 両開き3面鏡 扉(引出し付)タイプ

洗面本体 ¥163,600 (税込¥173,400)

洗面パネル ¥9,800
写真セット価格 ¥173,400 (税込¥182,070)

商品明細
洗面本体 (ミラー)SCU-105M3RHK・SCW-105N (H)・SCUセコウキット (洗面下台) BSWA1051 (L)・K3761J-2TK
洗面パネル PSP-YDS (H)・SCUセコウキット

ハイバックカウンター 洗面本体間口105cm



洗面タイプ 3面鏡 扉(引出し付)タイプ

洗面本体 ¥148,000 (税込¥155,400)

商品明細
洗面本体 (ミラー)SCU-105M3HK (洗面下台) BSWAK1051 (D)・FA547T14T

洗面本体オプション (どこでもラック) MGN-TH
洗面パネル PSP-YDS (H)・SCUセコウキット

収納ユニットセットプラン例



全体間口 120cm
洗面本体90cm
ハイバックカウンター

扉:ダーク
カウンター:クリスタルホワイト

洗面本体 ¥129,800 (税込¥136,500)

収納ユニット ¥55,500
写真セット価格 ¥185,300 (税込¥194,565)

商品明細
洗面本体 (ミラー)SCU-90M3HKA (洗面下台) BSWBK901 (D)・FA547T14T
収納ユニット SWT-30UL (D)・SWT-30DL (D)・S-DB30D-75 (M)・TSW-90 (D)

木製洗面化粧台 ウィット

Wit
ウィット

デッキ水栓タイプ 洗面本体間口60cm



洗面タイプ 1面鏡 扉タイプ
洗面本体 ¥40,400 (税込¥42,420)
商品明細
洗面本体 (ミラー)SHC-60MKC
(洗面下台)BSVBN601 (PEW)・TKM66A



洗面タイプ 1面鏡 (鏡裏収納付) 扉タイプ
洗面本体 ¥48,400 (税込¥50,820)
商品明細
洗面本体 (ミラー)SCU-60M1FK
(洗面下台)BSVBN601 (PEP)・TKM66A



洗面シャワータイプ 2面鏡 扉タイプ
洗面本体 ¥64,000 (税込¥67,200)
商品明細
洗面本体 (ミラー)SCU-60M2FK
(洗面下台)BSVB601 (PEW)・KF568TK

デッキ水栓タイプ 洗面本体間口75cm



洗面タイプ 1面鏡 扉タイプ
洗面本体 ¥43,200 洗面パネル ¥9,300
写真セット価格 ¥52,500 (税込¥55,125)
商品明細
洗面本体 (ミラー)SHC-75MKC
(洗面下台)BSVBN751 (PEL)・TKM66A
洗面パネル PSP-YS (I)・SCUセコウキット

壁出水栓タイプ 洗面本体間口75cm



洗面シャワータイプ 1面鏡 (鏡裏収納付) 扉タイプ
洗面本体 ¥66,400 洗面パネル ¥9,300
写真セット価格 ¥75,700 (税込¥79,485)
商品明細
洗面本体 (ミラー)SCU-75M1HK
(洗面下台)BSVBK752 (PEW)・PSN-75A・FA547T14T
洗面パネル PSP-YS (H)・SCUセコウキット

タカラの洗面化粧台だけ!

「ホーロークリーン洗面パネル」でキレイに、使いやすく!

高品位ホーロー

- カビ・水ハネや汚れから壁をガード!
- 汚れてもサッとひと拭きでキレイに!



お手入れとっても簡単



●マグネットが使って便利!

●設置もカンタン!

洗面パネルはすべての洗面化粧台に対応できます。詳しくはP42をご覧ください。

デッキ水栓タイプ 洗面本体間口75cm



洗面シャワータイプ 1面鏡 扉タイプ
洗面本体 ¥54,700 洗面本体オプション (どこでもロック) ¥1,700 洗面パネル ¥9,300
写真セット価格 ¥65,700 (税込¥68,985)
商品明細
洗面本体 (ミラー)SHC-75MKC
(洗面下台)BSVB751 (PEP)・KF568TK
洗面本体オプション (どこでもロック)MGN-TH
洗面パネル PSP-YS (G)・SCUセコウキット



洗面シャワータイプ 1面鏡 (鏡裏収納付) 扉タイプ
洗面本体 ¥62,700 (税込¥65,835)
商品明細
洗面本体 (ミラー)SCU-75M1FK
(洗面下台)BSVB751 (PEL)・KF568TK

ショートミラー/窓下設置

制約のあるスペースなどに設置できる、リフォームにも最適なバリエーションをご用意しております。

リフォームに最適!

ショートミラー オンディーヌ スーリア ウィット 洗面下台デッキ水栓タイプと組み合わせ

梁などの出っ張りがあっても、設置できるミラー。

標準サイズの高さより、10cm低くなるショートミラー

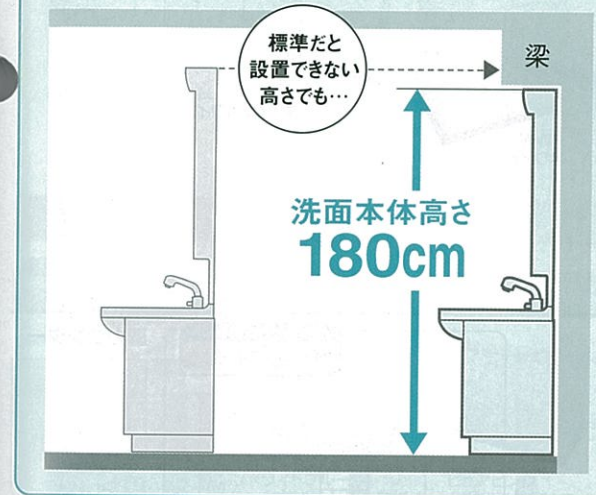

洗面タイプ 1面鏡 扉タイプ
洗面本体 ¥54,300 (税込¥57,015)
商品明細
洗面本体 (ミラー)SHC-75MSKC
(洗面下台)BSUBN758 (WH)・TKM66A

仕様 間口: 60cm・75cm

オンディーヌ、スーリア、ウィットの洗面下台デッキ水栓タイプと組み合わせるミラー。

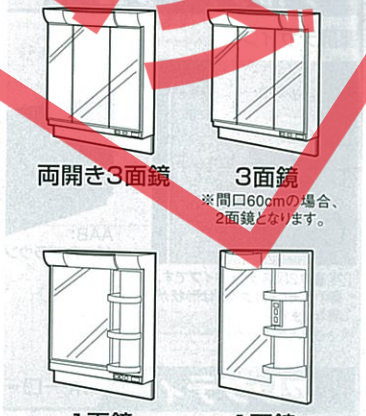

各シリーズ洗面下台の価格はP69へ
ミラーの仕様表はP74へ
※一部水栓は対応しません。詳しくはP75をご覧ください。

窓下設置 オンディーヌ スーリア ウィット 洗面下台と組み合わせ

既存の窓を気にせず取付けできる、リフォームにも最適な洗面化粧台。

窓があってもすっきり設置、収納棚タイプの洗面化粧台



洗面下台に便利なカウンターをプラス。取りやすい正面に小物や歯ブラシ立てが置けます。



洗面シャワータイプ 扉(引出し付)タイプ
洗面本体 ¥92,500 洗面本体オプション ¥12,800 洗面パネル ¥14,900
写真セット価格 ¥120,200 (税込¥126,210)
商品明細
洗面本体 (洗面下台)MDT-75・BSUAK758 (WB)・PSB-75A (W)・FA547T14T
洗面本体オプション (サイドミラー付収納棚) SMT-40
洗面パネル PSP-X・SPエッジセット・SPHセコウキット

仕様 間口: 75cm

オンディーヌ、スーリア、ウィットの洗面下台と組み合わせる窓下の収納棚です。

ボウル面は高さ75cm・80cmを選べます



サイドミラー付収納棚 (オプション) 側面に取付ける収納棚。正面に窓があっても標準の洗面化粧台と同様に使えます。

価格表・対応オプションはP78へ
各シリーズ洗面下台の価格はP69・70へ

カラーバリエーション

人造大理石カウンタータイプ

エリーナ

ホーロー扉(窯変ホーロー) ※ロイヤルホワイトは単色になります。

■扉デザイン



■カウンター



アルファージュ

ホーロー扉(窯変ホーロー) ※ホワイトは単色になります。

■扉デザイン



■カウンター



※写真は2段スライドタイプです。扉(引出し付)タイプは形状が異なります。

セレンティ

ホーロー扉

■扉デザイン



■カウンター



ホーローで洗面化粧台を美しくアートデザイン

サニティ

木製扉

■扉デザイン



■カウンター



洗面パネル・ミラーパネル(高品位ホーロー)

洗面パネル



人造大理石カウンタータイプ

洗面パネル・ミラーパネルのカラーバリエーションをお選びいただけます。

※ミラーパネルは、洗面下台フラットカウンタータイプのみ対応します。また、柄のレイアウトが左側固定となります。

■カラーバリエーション



ホーローで洗面化粧台を美しくアートデザイン

ホーローボウルタイプ

オンディーヌ

ホーロー扉 ※洗面下台とバックパネルは自由に組み合わせられます。(壁出水栓の場合)

■扉デザイン



ホーローで洗面化粧台を美しくアートデザイン

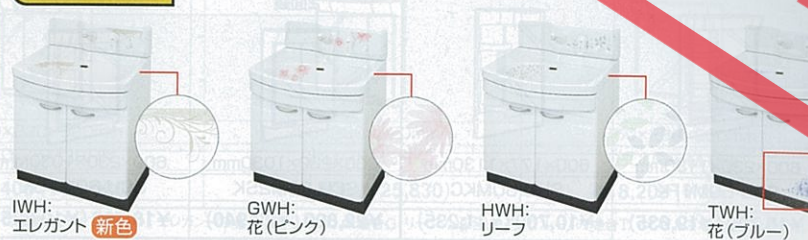

花(ブルー)の場合、扉にも花柄のアクセントが入ります。

スーリア

ホーロー扉

■扉デザイン



在庫限り

セレンティ



オンディーヌ



ウィット

木製扉

■扉デザイン



洗面パネル(高品位ホーロー)

洗面パネル

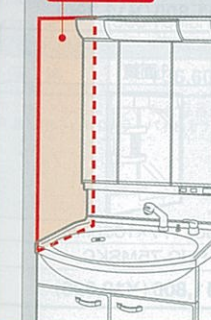

ホーローボウルタイプ

洗面パネルのカラーバリエーションをお選びいただけます。

■カラーバリエーション



ホーローで洗面化粧台を美しくアートデザイン

価格表

洗面下台の価格には、標準水栓の価格が含まれています。各シリーズの対応水栓はP75でご確認ください。
品番中の■には扉カラーの色品番を入れてください。色品番はP67~68でご確認ください。
※カウンターの高さは75cmとなります。高さ80cmにする場合、別途台輪スパーが必要となります。(サニティで高さ80cmにする場合は、品番中の□にHを入れてください。) ※各カラーの仕様についてはP74でご確認ください。

■ 間口60cm ホーローボウルタイプ <ミラーは各シリーズ共通です。>

シリーズ	デッキ水栓 <small>※ボウル容量は12Lとなります。</small>					
	オンディーヌ		スーリア		ウィット	
洗面下台	扉タイプ		扉タイプ		扉タイプ	
寸法	洗面タイプ 600×550×770mm	洗髪シャワータイプ 600×550×770mm	洗面タイプ 600×550×770mm	洗髪シャワータイプ 600×550×770mm	洗面タイプ 600×550×770mm	洗髪シャワータイプ 600×550×770mm
品番	BSUBN608 (■)	BSUB608 (■)	BSHBN601 (■)	BSHB601 (■)	BSVBN601 (■)	BSVB601 (■)
価格	¥40,300 (¥42,315)	¥52,300 (¥54,915)	¥31,200 (¥32,760)	¥45,700 (¥47,985)	¥29,700 (¥31,185)	¥41,200 (¥43,260)
対応ミラー	2面鏡		1面鏡 (鏡裏収納付)		1面鏡	
寸法	600×230×1130mm	600×230×1130mm	600×177×1130mm	600×230×1030mm	600×230×1030mm	600×177×1030mm
品番	SCU-60M2FK	SCU-60M1FK	SHC-60MKC	SCU-60M2SK	SCU-60M1SK	SHC-60MSKC
価格	¥22,800 (¥23,940)	¥18,700 (¥19,635)	¥10,700 (¥11,235)	¥22,800 (¥23,940)	¥18,700 (¥19,635)	¥10,700 (¥11,235)

※ショートミラーを設置した場合、一部水栓が対応しません(1面鏡を除く)。詳しくはP75をご覧ください。

■ 間口75cm ホーローボウルタイプ <ミラーは各シリーズ共通です。>

シリーズ	デッキ水栓 <small>※ボウル容量は21Lとなります。(薄型キャビネットの場合、ボウル容量は11Lとなります。)</small>					
	オンディーヌ		スーリア		ウィット	
洗面下台	2段スライドタイプ		扉(引出し付)タイプ		扉タイプ	
寸法	洗面タイプ 750×600×770mm	洗髪シャワータイプ 750×600×770mm	洗面タイプ 750×600×770mm	洗髪シャワータイプ 750×600×770mm	洗面タイプ 750×600×770mm	洗髪シャワータイプ 750×600×770mm
品番	BSUEN758 (■)	BSUE758 (■)	BSUAN758 (■)	BSUA758 (■)	BSUBN758 (■)	BSUB758 (■)
価格	¥58,500 (¥61,425)	¥70,700 (¥74,235)	¥50,500 (¥53,025)	¥62,600 (¥65,730)	¥42,500 (¥44,625)	¥54,700 (¥57,435)
シリーズ	オンディーヌ 薄型キャビネット		スーリア		ウィット	
洗面下台	扉(引出し付)タイプ		扉タイプ		扉タイプ	
寸法	洗面タイプ 750×500×770mm	洗面タイプ 750×500×770mm	洗面タイプ 750×600×770mm	洗髪シャワータイプ 750×600×770mm	洗面タイプ 750×600×770mm	洗髪シャワータイプ 750×600×770mm
品番	BSSAN757 (■)	BSSBN757 (■)	BSHBN751 (■)	BSHB751 (■)	BSVBN751 (■)	BSVB751 (■)
価格	¥50,500 (¥53,025)	¥42,500 (¥44,625)	¥32,900 (¥34,545)	¥47,400 (¥49,770)	¥31,400 (¥32,970)	¥42,900 (¥45,045)
対応ミラー	両開き3面鏡		3面鏡		1面鏡 (鏡裏収納付)	
寸法	750×230×1130mm	750×230×1130mm	750×230×1130mm	750×230×1130mm	750×177×1130mm	750×177×1130mm
品番	SCU-75M3RFK	SCU-75M3FK	SCU-75M1FK	SCU-75M1FK	SHC-75MKC	SHC-75MKC
価格	¥34,000 (¥35,700)	¥26,200 (¥27,510)	¥19,800 (¥20,790)	¥19,800 (¥20,790)	¥11,800 (¥12,390)	¥11,800 (¥12,390)
対応ミラー	ショートミラー					
寸法	750×230×1030mm	750×230×1030mm	750×230×1030mm	750×230×1030mm	750×177×1030mm	750×177×1030mm
品番	SCU-75M3RSK	SCU-75M3SK	SCU-75M1SK	SCU-75M1SK	SHC-75MSKC	SHC-75MSKC
価格	¥34,000 (¥35,700)	¥26,200 (¥27,510)	¥19,800 (¥20,790)	¥19,800 (¥20,790)	¥11,800 (¥12,390)	¥11,800 (¥12,390)

※ショートミラーを設置した場合、一部水栓が対応しません(1面鏡を除く)。詳しくはP75をご覧ください。

台輪スパー対応表	間口60cm用	間口75cm用
アルファージュ	—	S-DB75D-80
セレンティ・オンディーヌ・スーリア	S-DB60-80	S-DB75-80
オンディーヌ(薄型キャビネット)	—	S-DB75S-80

■ 壁出水栓 ※ボウル容量は20Lとなります。

シリーズ	オンディーヌ				スーリア		ウィット	
	2段スライドタイプ	扉(引出し付)タイプ	扉タイプ	扉タイプ	扉タイプ	扉タイプ	扉タイプ	
洗面下台								
寸法	750×600×980mm	750×600×980mm	750×600×980mm	750×600×980mm	750×600×980mm	750×600×980mm	750×600×980mm	
品番	BSUEK758 (■)・PSB-75A (▲)	BSUAK758 (■)・PSB-75A (▲)	BSUBK758 (■)・PSB-75A (▲)	BSHBK751 (■)・PSN-75A	BSHBK751 (■)・PSN-75A	BSVBK752 (■)・PSN-75A	BSVBK752 (■)・PSN-75A	
価格	¥89,900 (¥94,395)	¥81,800 (¥85,890)	¥73,900 (¥77,595)	¥52,700 (¥55,335)	¥52,700 (¥55,335)	¥48,200 (¥50,610)	¥48,200 (¥50,610)	
対応ミラー	両開き3面鏡		3面鏡		1面鏡 (鏡裏収納付)		1面鏡	
寸法	750×230×920mm	750×230×920mm	750×230×920mm	750×230×920mm	750×230×920mm	750×205×920mm	750×205×920mm	
品番	SCU-75M3RHK	SCU-75M3HK	SCU-75M1HK	SCU-75M1HK	SCU-75M1HK	SJ-75M1HK	SJ-75M1HK	
価格	¥32,400 (¥34,020)	¥24,600 (¥25,830)	¥18,200 (¥19,110)	¥18,200 (¥19,110)	¥18,200 (¥19,110)	¥17,100 (¥17,955)	¥17,100 (¥17,955)	

※品番中の▲にはバックパネルカラーの品番を入れてください。エレガントの場合I、花(ピンク)の場合G、リーフの場合H、花(ブルー)の場合T、ホワイトの場合Wとなります。

■ 間口75cm 人造大理石カウンタータイプ <ミラーは各シリーズ共通です。>

シリーズ	フラットカウンター <small>※ボウル容量は15Lとなります。</small>					
	エリーナ		アルファージュ		セレンティ	
洗面下台	センターボウルタイプ		2段スライドタイプ		扉(引出し付)タイプ	
寸法	750×615×791mm	750×615×791mm	750×615×791mm	750×615×791mm	750×615×791mm	750×615×791mm
品番	SENC75 (■)	SENC75 (■)	BSFE751F (■)	BSFE751F (■)	BSFA751F (■)	BSFA751F (■)
価格	¥154,300 (¥162,015)	¥154,300 (¥162,015)	¥120,700 (¥126,735)	¥120,700 (¥126,735)	¥110,900 (¥116,445)	¥110,900 (¥116,445)
シリーズ	セレンティ			サニティ		
洗面下台	2段スライドタイプ	扉(引出し付)タイプ	扉タイプ	2段スライドタイプ	扉(引出し付)タイプ	扉タイプ
寸法	750×615×791mm	750×615×791mm	750×615×791mm	750×615×791mm	750×615×791mm	750×615×791mm
品番	BSGE753 (■)	BSGA753 (■)	BSGB753 (■)	BSWE751 (■)	BSWA751 (■)	BSWB751 (■)
価格	¥103,700 (¥108,885)	¥95,200 (¥99,960)	¥87,700 (¥92,085)	¥88,300 (¥92,715)	¥81,800 (¥85,890)	¥77,300 (¥81,165)
対応ミラー	両開き3面鏡		3面鏡		大型ミラー	
寸法	750×230×1109mm	750×230×1109mm	750×132×1109mm	750×230×1109mm	750×230×1109mm	750×205×1109mm
品番	SCU-75M3RHK・SCW-75N (△)・SCUセコウキット	SCU-75M3HK・SCW-75N (△)・SCUセコウキット	SEM-75UA・SCW-75N (△)・SCUセコウキット	SCU-75M1HK・SCW-75N (△)・SCUセコウキット	BSWA751 (■)	SJ-75M1HK・SCW-75N (△)・SCUセコウキット
価格	¥36,600 (¥38,430)	¥28,800 (¥30,240)	¥36,500 (¥38,325)	¥22,400 (¥23,520)	¥22,400 (¥23,520)	¥21,300 (¥22,365)

※エリーナの品番については、品番の見方(P74)をご覧ください。 ※エリーナ・アルファージュで、洗面下台のエンド側がオープンの場合、エンドカバー(P76)が別途必要となります。
※品番中の△にはミラーパネルカラーの品番を入れてください。花(ページ)の場合F、リーフの場合H、ホワイトの場合は色品番が不要となります。

価格表

洗面下台の価格には、標準水栓の価格が含まれています。各シリーズの対応水栓はP75でご確認ください。品番中の●には扉カラーの色品番を入れてください。色品番はP67~68でご確認ください。
※カウンターの高さは75cmとなります。高さ80cmにする場合、別途台輪スパーサーが必要となります。(サンティで高さ80cmにする場合は、品番中の□にHを入れてください。) ※各ミラーの仕様についてはP74でご確認ください。

間口75cm 人造大理石カウンタータイプ <ミラーは各シリーズ共通です。>

ハイバックカウンター ※ボウル容量は15Lとなります。

シリーズ	エリーナ	アルファージュ
洗面下台	センターボウルタイプ	2段スライドタイプ 扉(引出し付)タイプ
寸法	750×615×980mm	750×615×980mm
品番	SEKC75	BSFE751●(■) BSFA751●(■)
価格	¥167,800 (¥176,190)	¥134,200 (¥140,910) ¥124,400 (¥130,620)

シリーズ	セレンティ			サンティ		
洗面下台	2段スライドタイプ	扉(引出し付)タイプ	扉タイプ	2段スライドタイプ	扉(引出し付)タイプ	扉タイプ
寸法	750×615×980mm	750×615×980mm	750×615×980mm	750×615×980mm	750×615×980mm	750×615×980mm
品番	BSGEK753(■)	BSGAK753(■)	BSGBK753(■)	BSWEK751□(■)	BSWAK751□(■)	BSWBK751□(■)
価格	¥123,300 (¥129,465)	¥114,800 (¥120,540)	¥107,300 (¥112,665)	¥99,600 (¥104,580)	¥93,100 (¥97,755)	¥88,600 (¥93,030)

対応ミラー	両開き3面鏡	3面鏡	大型ミラー	1面鏡(鏡裏収納付)	1面鏡
寸法	750×230×920mm	750×230×920mm	750×132×920mm	750×230×920mm	750×205×920mm
品番	SCU-75M3RHK	SCU-75M3HK	SEM-75UA	SCU-75M1HK	SJ-75M1HK
価格	¥32,400 (¥34,020)	¥24,600 (¥25,830)	¥32,300 (¥33,915)	¥18,200 (¥19,110)	¥17,100 (¥17,955)

※エリーナの品番については、品番の見方(P74)をご覧ください。 ※エリーナ・アルファージュで、洗面下台のエンド側がオープンの場合、エンドカバー(P76)が別途必要となります。 ※アルファージュの品番中の●には、標準水栓の場合A、オプション水栓の場合Tが入ります。

間口90cm 人造大理石カウンタータイプ <ミラーは各シリーズ共通です。>

フラットカウンター ※ボウル容量は15Lとなります。

シリーズ	エリーナ	アルファージュ	セレンティ	サンティ
洗面下台	センターボウルタイプ	2段スライドタイプ 扉(引出し付)タイプ	扉(引出し付)タイプ 扉タイプ	2段スライドタイプ 扉(引出し付)タイプ 扉タイプ
寸法	900×615×791mm	900×615×791mm	900×615×791mm	900×615×791mm
品番	SENC90	BSFE901F(■) BSFA901F(■)	BSGA903(■) BSGB903(■)	BSWE901□(■) BSWA901□(■) BSWB901□(■)
価格	¥166,100 (¥174,405)	¥130,600 (¥137,130)	¥120,800 (¥126,840)	¥109,200 (¥114,660) ¥95,000 (¥99,750) ¥92,800 (¥97,440) ¥86,300 (¥90,615) ¥78,800 (¥82,740)

対応ミラー	両開き3面鏡	3面鏡	大型ミラー
寸法	900×195×1109mm	900×195×1109mm	900×132×1109mm
品番	SCU-90M3RHKA・SCW-90N(△)・SCUセコウキット	SCU-90M3HKA・SCW-90N(△)・SCUセコウキット	SEM-90UA・SCW-90N(△)・SCUセコウキット
価格	¥53,200 (¥55,860)	¥36,600 (¥38,430)	¥40,200 (¥42,210)

※エリーナの品番については、品番の見方(P74)をご覧ください。 ※エリーナ・アルファージュで、洗面下台のエンド側がオープンの場合、エンドカバー(P76)が別途必要となります。 ※品番中の△にはミラーパネルカラーの品番を入れてください。花(ベージュ)の場合F、リーフの場合H、ホワイトの場合は色品番が不要となります。

台輪スパーサー対応表	間口75cm用	間口90cm用	間口105cm用
アルファージュ	S-DB75D-80	S-DB90D-80	S-DB105D-80
セレンティ	S-DB75-80	S-DB90-80	S-DB105-80

シリーズ	エリーナ	アルファージュ	セレンティ	サンティ
洗面下台	センターボウルタイプ	2段スライドタイプ 扉(引出し付)タイプ	扉(引出し付)タイプ 扉タイプ	2段スライドタイプ 扉(引出し付)タイプ 扉タイプ
寸法	900×615×980mm	900×615×980mm	900×615×980mm	900×615×980mm
品番	SEKC90	BSFA901●(■) BSGAK903(■) BSGBK903(■)	BSGAK903(■) BSGBK903(■)	BSWEK901□(■) BSWAK901□(■) BSWBK901□(■)
価格	¥179,600 (¥188,580)	¥144,100 (¥151,305)	¥134,300 (¥141,015) ¥128,800 (¥135,240) ¥114,600 (¥120,330)	¥104,100 (¥109,305) ¥97,600 (¥102,480) ¥90,100 (¥94,605)

※エリーナの品番については、品番の見方(P74)をご覧ください。 ※エリーナ・アルファージュで、洗面下台のエンド側がオープンの場合、エンドカバー(P76)が別途必要となります。 ※アルファージュの品番中の●には、標準水栓の場合A、オプション水栓の場合Tが入ります。

間口105cm 人造大理石カウンタータイプ <ミラーは各シリーズ共通です。>

フラットカウンター ※ボウル容量は15Lとなります。

シリーズ	エリーナ	アルファージュ	セレンティ	サンティ
洗面下台	センターボウルタイプ	2段スライドタイプ 扉(引出し付)タイプ	扉(引出し付)タイプ	扉(引出し付)タイプ
寸法	1050×615×791mm	1050×615×791mm	1050×615×791mm	1050×615×791mm
品番	SENC105	BSFE1051F(■)	BSFA1051F(■)	BSGA1053(■) BSWA1051□(■)
価格	¥178,500 (¥187,425)	¥136,500 (¥143,325)	¥126,800 (¥133,140)	¥116,500 (¥122,325) ¥90,300 (¥94,815)

対応ミラー	両開き3面鏡	3面鏡	大型ミラー
寸法	1050×195×1109mm	1050×195×1109mm	1050×132×1109mm
品番	SCU-105M3RHK・SCW-105N(△)・SCUセコウキット	SCU-105M3HK・SCW-105N(△)・SCUセコウキット	SEM-105UA・SCW-105N(△)・SCUセコウキット
価格	¥73,300 (¥76,965)	¥51,000 (¥53,550)	¥43,900 (¥46,095)

※エリーナの品番については、品番の見方(P74)をご覧ください。 ※エリーナ・アルファージュで、洗面下台のエンド側がオープンの場合、エンドカバー(P76)が別途必要となります。 ※品番中の△にはミラーパネルカラーの品番を入れてください。花(ベージュ)の場合F、リーフの場合H、ホワイトの場合は色品番が不要となります。

シリーズ	エリーナ	アルファージュ	セレンティ	サンティ
洗面下台	センターボウルタイプ	2段スライドタイプ 扉(引出し付)タイプ	扉(引出し付)タイプ	扉(引出し付)タイプ
寸法	1050×615×980mm	1050×615×980mm	1050×615×980mm	1050×615×980mm
品番	SEKC105	BSFE1051●(■)	BSFA1051●(■)	BSGAK1053(■) BSWAK1051□(■)
価格	¥192,100 (¥201,705)	¥150,000 (¥157,500)	¥140,300 (¥147,315)	¥136,200 (¥143,010) ¥101,600 (¥106,680)

※エリーナの品番については、品番の見方(P74)をご覧ください。 ※エリーナ・アルファージュで、洗面下台のエンド側がオープンの場合、エンドカバー(P76)が別途必要となります。 ※アルファージュの品番中の●には、標準水栓の場合A、オプション水栓の場合Tが入ります。 ※品番中の△にはミラーパネルカラーの品番を入れてください。花(ベージュ)の場合F、リーフの場合H、ホワイトの場合は色品番が不要となります。

価格表

洗面下台の価格には、標準水栓の価格が含まれています。各シリーズの対応水栓はP75でご確認ください。
品番中の■には原カラーの色品番を入れてください。色品番はP67~68でご確認ください。
※カウンターの高さは75cmとなります。高さ80cmにする場合、別途台輪スペーサーが必要となります。
※各ミラーの仕様についてはP74でご確認ください。

台輪スペーサー対応表	間口120cm用
アルファージュ	S-DB120D-80

間口120cm 人造大理石カウンタータイプ <ミラーは各シリーズ共通です。>

シリーズ	フラットカウンター ※ボウル容量は15Lとなります。		ハイバックカウンター ※ボウル容量は15Lとなります。	
	エリーナ		アルファージュ	
洗面下台	ドレッサータイプ	センターボウルタイプ	2段スライドタイプ	扉(引出し付)タイプ
寸法	1200×615×791mm	1200×615×791mm	1200×615×791mm	1200×615×791mm
品番	SEDL/R120■■■■■■■	SENC120■■■■■■■	BSFE1201F(■)	BSFA1201F(■)
価格	¥245,900 (¥258,195)	¥212,600 (¥223,230)	¥155,900 (¥163,695)	¥129,200 (¥135,660)
対応ミラー	両開き3面鏡		3面鏡	大型ミラー
寸法	1200×195×1109mm		1200×195×1109mm	1200×132×1109mm
品番	SCU-120M3RHK・SCW-120N(△)・SCUセコウキット		SCU-120M3HK・SCW-120N(△)・SCUセコウキット	SEM-120UA・SCW-120N(△)・SCUセコウキット
価格	¥83,200 (¥87,360)		¥59,800 (¥62,790)	¥47,600 (¥49,980)

シリーズ	フラットカウンター ※ボウル容量は15Lとなります。		ハイバックカウンター ※ボウル容量は15Lとなります。	
	エリーナ		アルファージュ	
洗面下台	センターボウルタイプ	2段スライドタイプ	扉(引出し付)タイプ	
寸法	1200×615×980mm	1200×615×980mm	1200×615×980mm	
品番	SEKC120■■■■■■■	BSFE1201●(■)	BSFA1201●(■)	
価格	¥226,100 (¥237,405)	¥169,400 (¥177,870)	¥142,700 (¥149,835)	
対応ミラー	両開き3面鏡	3面鏡	大型ミラー	
寸法	1200×195×920mm	1200×195×920mm	1200×132×920mm	
品番	SCU-120M3RHK	SCU-120M3HK	SEM-120UA	
価格	¥78,400 (¥82,320)	¥55,000 (¥57,750)	¥42,800 (¥44,940)	

※エリーナの品番については、品番の見方をご覧ください。 ※エリーナ・アルファージュで、洗面下台のエンド側がオープンの場合、エンドカバー(P76)が別途必要となります。 ※アルファージュの品番中の●には、標準水栓の場合A、オプション水栓の場合Tが入ります。 ※品番中の△にはミラーパネルカラーの品番を入れてください。花(ページ)の場合F、リーフの場合H、ホワイトの場合は色品番が不要となります。

間口135cm 人造大理石カウンタータイプ <ミラーは各シリーズ共通です。>

シリーズ	フラットカウンター ※ボウル容量は15Lとなります。		ハイバックカウンター ※ボウル容量は15Lとなります。	
	エリーナ		エリーナ	
洗面下台	ドレッサータイプ	センターボウルタイプ	センターボウルタイプ	
寸法	1350×615×791mm	1350×615×791mm	1350×615×980mm	
品番	SEDL/R135■■■■■■■	SENC135■■■■■■■	SEKC135■■■■■■■	
価格	¥283,700 (¥297,885)	¥225,000 (¥236,250)	¥238,500 (¥250,425)	
対応ミラー	3面鏡	大型ミラー	3面鏡	大型ミラー
寸法	1350×203×1109mm	1350×155×1109mm	1350×203×920mm	1350×155×920mm
品番	SEM-135M3D・SCW-135N(△)・SCUセコウキット	SEM-105UA・SMS-30A・SCW-135N(△)・SCUセコウキット	SEM-135M3D	SEM-105UA・SMS-30A
価格	¥79,100 (¥83,055)	¥61,700 (¥64,785)	¥74,000 (¥77,700)	¥56,600 (¥59,430)

※エリーナの品番については、品番の見方をご覧ください。 ※洗面下台のエンド側がオープンの場合、エンドカバー(P76)が別途必要となります。 ※品番中の△にはミラーパネルカラーの品番を入れてください。花(ページ)の場合F、リーフの場合H、ホワイトの場合は色品番が不要となります。

間口150cm 人造大理石カウンタータイプ <ミラーは各シリーズ共通です。>

シリーズ	フラットカウンター ※ボウル容量は15Lとなります。		ハイバックカウンター ※ボウル容量は15Lとなります。	
	エリーナ		エリーナ	
洗面下台	ドレッサータイプ	センターボウルタイプ	センターボウルタイプ	
寸法	1500×615×791mm	1500×615×791mm	1500×615×980mm	
品番	SEDL/R150■■■■■■■	SENC150■■■■■■■	SEKC150■■■■■■■	
価格	¥296,100 (¥310,905)	¥237,400 (¥249,270)	¥250,900 (¥263,445)	
対応ミラー	3面鏡	大型ミラー	3面鏡	大型ミラー
寸法	1500×203×1109mm	1500×155×1109mm	1500×203×920mm	1500×155×920mm
品番	SEM-150M3D・SCW-150N(△)・SCUセコウキット	SEM-120UA・SMS-30A・SCW-150N(△)・SCUセコウキット	SEM-150M3D	SEM-120UA・SMS-30A
価格	¥82,800 (¥86,940)	¥65,400 (¥68,670)	¥77,500 (¥81,375)	¥60,100 (¥63,105)

※エリーナの品番については、品番の見方をご覧ください。 ※洗面下台のエンド側がオープンの場合、エンドカバー(P76)が別途必要となります。 ※品番中の△にはミラーパネルカラーの品番を入れてください。花(ページ)の場合F、リーフの場合H、ホワイトの場合は色品番が不要となります。

間口165cm 人造大理石カウンタータイプ <ミラーは各シリーズ共通です。>

シリーズ	フラットカウンター ※ボウル容量は15Lとなります。		ハイバックカウンター ※ボウル容量は15Lとなります。	
	エリーナ		エリーナ	
洗面下台	ドレッサータイプ	センターボウルタイプ	センターボウルタイプ	
寸法	1650×615×791mm	1650×615×791mm	1650×615×980mm	
品番	SEDL/R165■■■■■■■	SENC165■■■■■■■	SEKC165■■■■■■■	
価格	¥308,500 (¥323,925)	¥249,800 (¥262,290)	¥263,300 (¥276,465)	
対応ミラー	3面鏡	大型ミラー	3面鏡	大型ミラー
寸法	1650×203×1109mm	1650×155×1109mm	1650×203×920mm	1650×155×920mm
品番	SEM-165M3D・SCW-165N(△)・SCUセコウキット	SEM-105UA・SMS-30A・SCW-165N(△)・SCUセコウキット	SEM-165M3D	SEM-105UA・SMS-30A×2
価格	¥86,500 (¥90,825)	¥79,400 (¥83,370)	¥81,000 (¥85,050)	¥73,900 (¥77,595)

※エリーナの品番については、品番の見方をご覧ください。 ※洗面下台のエンド側がオープンの場合、エンドカバー(P76)が別途必要となります。 ※品番中の△にはミラーパネルカラーの品番を入れてください。花(ページ)の場合F、リーフの場合H、ホワイトの場合は色品番が不要となります。

エリーナ洗面下台:品番の見方

SE DR 165 A N D (EAI) J

1 2 3 4 5 6 7

- フラットカウンター:
NC センターボウル
DR ドレッサー-右ボウル
DL ドレッサー-左ボウル
ハイバックカウンター:
KC センターボウル
- 水栓仕様:
N 標準地
C 寒冷地
- 水栓(フラットカウンター):
A シングルレバー式シャワー水栓(クロムメッキタイプ)
B サーマスタット機能付シャワー水栓
C シングルレバー式シャワー水栓(ホワイトタイプ)
水栓(ハイバックカウンター):
E シングルレバー式シャワー水栓
F サーマスタット機能付シャワー水栓
- 台輪部分:
D 高さ80cm
N 高さ75cm
A そこまでローラック付
- 扉カラー:
ERB: ロイヤルホワイト
EAR: フェミニンローズ
EAI: パナライボリー
EWW: ロイヤルホワイト
- カウンターカラー:
J: ファインベージュ
M: ファインピンク
H: ファインホワイト

ミラー仕様表

間口(cm)	1面鏡				2面鏡				3面鏡			
	60	75	75	60	75	60	75	90	105	120	135-150-165	
品番	SHC-60MKC	SHC-75MKC	SJ-75M1HK	SCU-60M1FK	SCU-75M1FK	SCU-60M2FK	SCU-75M2FK	SCU-90M3HKA	SCU-105M3HK	SCU-120M3HK	SEM-135M3D	
照明	電球型蛍光灯ランプ (12W)		電球型蛍光灯ランプ (20W)	電球型蛍光灯ランプ (12W)		電球型蛍光灯ランプ (12W)		電球型蛍光灯ランプ (12W)	電球型蛍光灯ランプ (20W)	電球型蛍光灯ランプ (15W×2)	電球型蛍光灯ランプ (20W×2)	
ミラー裏収納	なし				あり				あり			
くもり止めヒーター	なし				あり				あり			
消費電力	13W				20W				20W			
付属品	なし				1口(1200Wまで)				2口(1200Wまで)			
	歯ブラシ立て				歯ブラシ立て				歯ブラシ立て			
間口(cm)	両開き3面鏡				大型ミラー				サイドミラー			
	75	90	105	120	75	90	105	120	30			
品番	SCU-75M3RHK	SCU-90M3RHK	SCU-105M3RHK	SCU-120M3RHK	SEM-75UA	SEM-90UA	SEM-105UA	SEM-120UA	SMS-30A			
照明	電球型蛍光灯ランプ (12W)		電球型蛍光灯ランプ (20W)	電球型蛍光灯ランプ (15W×2)	電球型蛍光灯ランプ (15W×2)		電球型蛍光灯ランプ (15W×2)	電球型蛍光灯ランプ (15W×2)	電球型蛍光灯ランプ (15W×2)			
ミラー裏収納	あり				なし				あり			
くもり止めヒーター	あり				なし				あり			
消費電力	20W				なし				あり			
付属品	1口(1200Wまで)				なし				なし			
	歯ブラシ立て				なし				なし			

水栓対応表

標準水栓の価格は洗面下台に含まれております。洗面下台の価格は、P69~74でご確認ください。
 ※すべての水栓価格は、標準水栓から変更した場合の差額です。
 ※寒冷地仕様の場合は品番末尾にCが付き、(KF125G2TKはKF125G2TKCとなります。)

エリーナ

フラットカウンター用

※すべてリフトアップ式となります。

標準水栓



シングルレバー式シャワー水栓 (クロムメッキタイプ)
FB244U17T



サーモスタット機能付シャワー水栓 (クロムメッキタイプ)
KF125G2TK
+¥25,900



シングルレバー式シャワー水栓 (ホワイトタイプ)
K3761J-2TK
-¥9,200

ハイバックカウンター用

標準水栓



シングルレバー式シャワー水栓 (クロムメッキタイプ)
KF224TK2
+¥22,200



サーモスタット機能付シャワー水栓 (クロムメッキタイプ)
KF224TK2
+¥22,200

アルファージュ

フラットカウンター用

※すべてリフトアップ式となります。

標準水栓



シングルレバー式シャワー水栓 (クロムメッキタイプ)
FB244U17T



サーモスタット機能付シャワー水栓 (クロムメッキタイプ)
KF125G2TK
+¥25,900



シングルレバー式シャワー水栓 (ホワイトタイプ)
K3761J-2TK
-¥9,200

ハイバックカウンター用

標準水栓



シングルレバー式シャワー水栓 (クロムメッキタイプ)
LFA547T12TK



サーモスタット機能付シャワー水栓 (クロムメッキタイプ)
KF224TK2
+¥22,200

セレンティ

サニティ

フラットカウンター用

※すべてリフトアップ式となります。

標準水栓



シングルレバー式シャワー水栓 (ホワイトタイプ)
K3761J-2TK



シングルレバー式シャワー水栓 (クロムメッキタイプ)
FB244U17T
+¥9,200



サーモスタット機能付シャワー水栓 (クロムメッキタイプ)
KF125G2TK
+¥35,100

ハイバックカウンター用

標準水栓



シングルレバー式シャワー水栓 (ホワイトタイプ)
FA547T14T



シングルレバー式シャワー水栓 (クロムメッキタイプ)
FA547T14GT
+¥2,100

オンディーヌ

デッキ水栓 (洗髪シャワータイプ) 用

※すべてリフトアップ式となります。

標準水栓



シングルレバー式シャワー水栓 (ホワイトタイプ)
K3761J-2TK



シングルレバー式シャワー水栓 (クロムメッキタイプ)
FB244U17T
+¥9,200



サーモスタット機能付シャワー水栓 (クロムメッキタイプ)
KF125G2TK
+¥35,100

デッキ水栓 (洗面タイプ) 用

標準水栓



シングルレバー式湯水混合栓 (ホワイトタイプ)
TKM315A
+¥6,600



シングルレバー式湯水混合栓 (クロムメッキタイプ)
TKM315GTA
+¥7,700

壁出水栓 (洗髪シャワータイプ) 用

標準水栓



シングルレバー式シャワー水栓 (クロムメッキタイプ)
FA547T14GT
+¥2,100

スーリア

ウィット

デッキ水栓 (洗髪シャワータイプ) 用

※すべてリフトアップ式となります。

標準水栓



シングルレバー式シャワー水栓 (ホワイトタイプ)
KF568TK



シングルレバー式シャワー水栓 (クロムメッキタイプ)
FB244U17T
+¥9,200



サーモスタット機能付シャワー水栓 (クロムメッキタイプ)
KF125G2TK
+¥35,100

デッキ水栓 (洗面タイプ) 用

標準水栓



シングルレバー式湯水混合栓 (ホワイトタイプ)
TKM315A
+¥6,600



シングルレバー式湯水混合栓 (クロムメッキタイプ)
TKM315GTA
+¥7,700

壁出水栓 (洗髪シャワータイプ) 用

標準水栓



シングルレバー式シャワー水栓 (クロムメッキタイプ)
FA547T14GT
+¥2,100

周辺収納

※耐震ラッチ付商品 (受注生産品) もございます。価格は扉一枚につき¥1,000です。詳しくは弊社事業所へお問い合わせください。 ※写真はHタイプです。 ※品番中の■には色番を入れてください。 ※品番中の●にはカウンター高さ75cmの場合75、80cmの場合80を入れてください。 ※ごまホローラックをお選びの場合、80を入れてください。

エリーナ

ウォールキャビネット

片開き



※イラストは間口30cmタイプです。

両開き

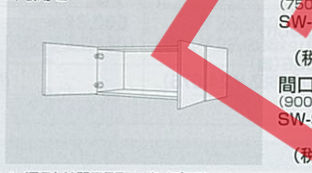

※イラストは間口75cmタイプです。

ウォールキャビネット (暖房涼風機付) 新仕様

特長紹介はP44へ

片開き

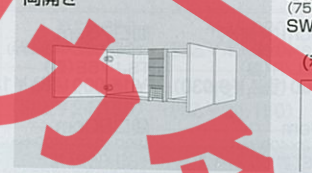

※イラストは間口75cmタイプです。

両開き

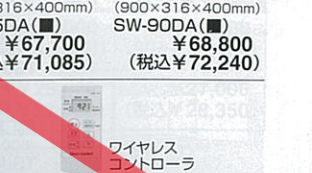

※暖房涼風機のカラーはグレーとなります。

トールキャビネット

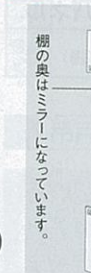

サイド収納タイプ
間口15cm
(150×593×2300mm)
(上台)ST-UH15 (■) ¥15,700
(中台)ST-CH15D (■) ¥27,500
(下台)ST-DH15D (■) ¥21,600
(台輪)S-DG15D (●)
セット価格 ¥64,800
(税込¥68,040)
※耐震ラッチは付きません。



ガラス扉タイプ
間口30cm
(300×593×2300mm)
(上台)ST-UH30L/R (■) ¥17,300
(下台)ST-DH30L/RD (■) ¥90,700
(台輪)S-DG30D (●)
セット価格 ¥108,000
(税込¥113,400)



姿見ミラータイプ
間口30cm
(300×593×2300mm)
(上台)ST-UH30L/R (■) ¥17,300
(下台)ST-DK30L/RD (■) ¥69,100
(台輪)S-DG30D (●)
セット価格 ¥86,400
(税込¥90,720)
※下台には耐震ラッチは付きません。



ガラス扉タイプ
間口45cm
(450×593×2300mm)
(上台)ST-UH45L/R (■) ¥18,400
(下台)ST-DH45L/RD (■) ¥105,800
(台輪)S-DG45D (●)
セット価格 ¥124,200
(税込¥130,410)



姿見ミラータイプ
間口45cm
(450×593×2300mm)
(上台)ST-UH45L/R (■) ¥18,400
(下台)ST-DK45L/RD (■) ¥77,800
(台輪)S-DG45D (●)
セット価格 ¥96,200
(税込¥101,010)
※下台には耐震ラッチは付きません。

見切り対応フィルター

洗面下台 (フラットカウンター) 用
ミキリSE10SQ (□) ¥2,800 (税込¥2,940)
洗面下台 (ハイバックカウンター) 用
ミキリSE10HB (□) ¥2,800 (税込¥2,940)
ウォールキャビネット 用
ミキリSW10 ¥500 (税込¥525)
※品番中の□にはカウンターの色番を入れてください。

ホローエンドカバー

洗面下台用 (アイボリー色)
SEC-FGB (564×3×631mm) ¥3,300 (税込¥3,465)
洗面下台用 (扉カラー対応)
SEC-FG (■) (564×3×631mm) ¥5,800 (税込¥6,090)
洗面下台 (ドレッサータイプ) 用
SEC-DP (■) (564×3×473mm) ¥5,800 (税込¥6,090)
※ウォールキャビネット (間口15cmタイプ) と隣接する場合に使用します。
ウォールキャビネット 用
SEC-WP (■) (280×3×399mm) ¥4,800 (税込¥5,040)

ホローエンドパネル

トールキャビネット 上台用
SEP-TUAA (■) (577×16×399mm) ¥9,700 (税込¥10,185)
トールキャビネット 下台用
SEP-TDA75A (■) (577×16×1899mm) ¥23,800 (税込¥24,990)
SEP-TDA80A (■) (577×16×1949mm) ¥24,990 (税込¥26,185)
SEP-TDASA (■) (577×16×1809mm)
※SEP-TDASAは、洗面本体とトールキャビネットが隣接する面に使用します。

アルファージュ

ウォールキャビネット

片開き

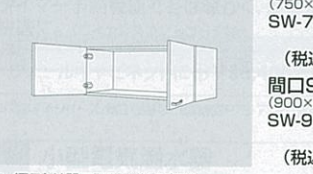

※イラストは間口75cmタイプです。

両開き



※イラストは間口75cmタイプです。

ウォールキャビネット (暖房涼風機付) 新仕様

特長紹介はP44へ

片開き



※イラストは間口75cmタイプです。

両開き

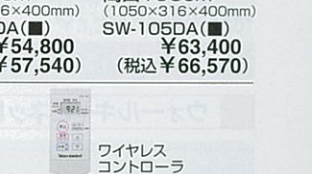

※暖房涼風機のカラーはグレーとなります。

トールキャビネット



サイド収納タイプ
間口15cm
(150×593×2300mm)
(上台)ST-U15S (■) ¥13,500
(中台)ST-C15 (■) ¥24,800
(下台)ST-D15 (■) ¥18,900
(台輪)S-DB15D (●)
セット価格 ¥57,200
(税込¥60,060)
※耐震ラッチは付きません。



ガラス扉タイプ
間口30cm
(300×593×2300mm)
(上台)ST-U30L/R (■) ¥10,800
(下台)ST-D30L/R (■) ¥55,100
(台輪)S-DB30D (●)
セット価格 ¥65,900
(税込¥69,195)

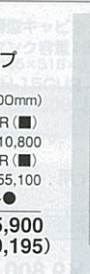

姿見ミラータイプ
間口30cm
(300×593×2300mm)
(上台)ST-U30L/R (■) ¥10,800
(下台)ST-DKA30L/R (■) ¥37,500
(台輪)S-DB30D (●)
セット価格 ¥48,300
(税込¥50,715)
※下台には耐震ラッチは付きません。

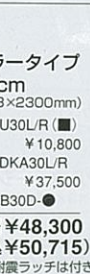

3段引出しタイプ
間口45cm
(450×593×2300mm)
(上台)ST-U45L/R (■) ¥11,900
(下台)ST-DS45L/R (■) ¥86,100
(台輪)S-DB45D (●)
セット価格 ¥98,000
(税込¥102,900)

見切り対応フィルター

洗面下台 (フラットカウンター) 用
ミキリSF10SQ (H) ¥2,800 (税込¥2,940)
洗面下台 (ハイバックカウンター) 用
ミキリSF10HB (H) ¥2,800 (税込¥2,940)
ウォールキャビネット 用
ミキリSW10 ¥500 (税込¥525)

ホローエンドカバー

洗面下台用 (アイボリー色)
SEC-FGB (564×3×631mm) ¥3,300 (税込¥3,465)
洗面下台用 (扉カラー対応)
SEC-FG (■) (564×3×631mm) ¥4,800 (税込¥5,040)
ウォールキャビネット 用
SEC-WP (■) (280×3×399mm) ¥3,800 (税込¥3,990)

ホローエンドパネル

トールキャビネット 上台用
SEP-TUG (■) (577×16×399mm) ¥5,400 (税込¥5,670)
トールキャビネット 下台用
SEP-TDGN (■) (577×16×1809mm) ¥15,000 (税込¥15,750)

*イラストはLタイプです。 *品番中の■には色品番を入れてください。(セレンティ・オンディーヌの場合、色品番はD:ブルー、B:ライトブルー、M:ピュアピンク、H:ホワイトとなります。) *品番中の●にはカウンター高さ75cmの場合75、80cmの場合80を入れてください。 *商品中の●にはカラーをお選びの場合、80を入れてください。

セレンティ

オンディーヌ

ウォールキャビネット

間口30cm (片開き) (300×312×400mm) TSJ-30EL/R(■) ¥8,600 (税込¥9,030)	間口75cm (750×312×400mm) TSJ-75E(■) ¥15,000 (税込¥15,750)	間口105cm (1050×312×400mm) TSJ-105E(■) ¥23,500 (税込¥24,675)
間口60cm (600×312×400mm) TSJ-60E(■) ¥13,900 (税込¥14,595)	間口90cm (900×312×400mm) TSJ-90E(■) ¥16,100 (税込¥16,905)	

*イラストは間口75cmタイプです。
*オンディーヌのみ対応します。

ウォールキャビネット(暖房涼風機付) 新仕様 (特長紹介はP44へ)

間口75cm (750×316×400mm) TSJ-75DA(■) ¥51,400 (税込¥53,900)	間口90cm (900×316×400mm) TSJ-90DA(■) ¥52,500 (税込¥55,125)
---	---

ワイヤレスコントローラ
*暖房涼風機のカラーはグレーとなります。
*イラストは間口90cmタイプです。

トールキャビネット

サイド収納タイプ 間口15cm (150×473×2300mm) (上台)SJT-15UFS(■) ¥11,200 (中台)SJT-15CE(■) ¥19,800 (下台)SJT-15DF(■) ¥17,100 (台輪)S-DB15-● セット価格 ¥48,100 (税込¥50,505)	カウンタータイプ 間口15cm (150×480×1900mm) (中台)SJS-15C ¥4,800 (下台)SJS-15DF(■) ¥20,300 (台輪)S-DB15-● セット価格 ¥25,100 (税込¥26,355)	ガラス扉タイプ 間口30cm (300×477×2300mm) (上台)SJT-30UFL/R(■) ¥9,600 (下台)SJT-30DEL/R(■) ¥40,700 (台輪)S-DB30-● セット価格 ¥50,300 (税込¥52,815)	姿見ミラータイプ 間口30cm (300×477×2300mm) (上台)SJT-30UFL/R(■) ¥9,600 (下台)SJT-30KLR(■) ¥35,500 (台輪)S-DB30-● セット価格 ¥45,100 (税込¥47,355)	化粧カウンタータイプ 間口30cm (300×480×1900mm) (中台)SS-C30K ¥12,800 (下台)SJS-30DFL/R(■) ¥28,900 (台輪)S-DB30-● セット価格 ¥41,700 (税込¥43,785)	3段引出しタイプ 間口45cm (450×477×2300mm) (上台)SJT-45UFL/R(■) ¥10,700 (下台)SJT-45DEL/R(■) ¥67,500 (台輪)S-DB45-● セット価格 ¥78,200 (税込¥82,110)
---	---	--	---	---	--

化粧カウンタータイプ: ミラー扉、アクリル人工大理石、ホーローパネル
3段引出しタイプ: 上パネル、下パネル
*上台を設置する場合は、TSJ-30Eをご使用ください。

サニティ

ウォールキャビネット

間口75cm (750×300×400mm) TSW-75(■) ¥12,000 (税込¥12,600)	間口90cm (900×300×400mm) TSW-90(■) ¥13,000 (税込¥13,650)	間口105cm (1050×300×400mm) TSW-105(■) ¥18,000 (税込¥18,900)
---	---	--

*イラストは間口75cmタイプです。

トールキャビネット

扉タイプ 間口30cm (300×593×2305mm) (上台)SWT-30UL/R(■) ¥8,000 (下台)SWT-30DL/R(■) ¥34,500 (台輪)S-DB30D-●(M) セット価格 ¥42,500 (税込¥44,625)

ウィット

ウォールキャビネット

間口60cm (600×300×400mm) TSV-60(■) ¥10,000 (税込¥10,500)	間口75cm (750×300×400mm) TSV-75(■) ¥11,000 (税込¥11,550)
---	---

ホーロークリーン洗面パネル (特長紹介はP42へ)

*価格は税抜き希望小売価格です。

エリーナ、アルファージュ、セレンティ、サニティ用 (537(586.5)×3×2,300(1,178)mm)		オンディーヌ、スーリア、ウィット用 (537(446.5)×3×2,300(1,178)mm)	
	ホワイトの場合	色品番がF・Hの場合	ホワイトの場合
カンタン取付タイプ (PSP-YDS(■))	¥8,400	¥9,800	カンタン取付タイプ (PSP-YS(■))
高さ230cm (PSP-YDH(■))	¥16,000	¥17,400	高さ230cm (PSP-YH(■))

*品番中の■には色品番を入れてください。色品番はF:花(ベージュ)、H:リーフ、I:エレガント、G:花(ピンク)、T:花(ブルー)となります。(ホワイトの場合、色品番は不要です。)
*価格には、カンタン取付タイプの場合SCUセコウキットが含まれています。また高さ230cmの場合SPエッジセット、SPHセコウキットが含まれています。
*寸法はエッジセットを含めた寸法です。()内はカンタン取付タイプの場合です。
*洗面本体高さ80cmの場合及びそこまでホーローラックを設置する場合、上記のセットに加え高さ調整用パネル(樹脂製)PSP-DSF(深型タイプの場合はPSP-DSFL)が必要です。(カンタン取付タイプには不要です。)

アイデア収納・オプション

そこまでホーローラック

*そこまでホーローラックを設置した場合、カウンター高さは80cmになります。



		エリーナ						
		75	90	105	120	135	150	165
間口	センター ボウルタイプ	¥23,000 (税込¥24,150)	¥26,000 (税込¥27,300)	¥27,000 (税込¥28,350)	¥29,000 (税込¥30,450)	¥45,000 (税込¥47,250)	¥46,000 (税込¥48,300)	¥49,000 (税込¥51,450)
	ドレッサー タイプ	—	—	—	¥23,000 (税込¥24,150)	¥23,000 (税込¥24,150)	¥26,000 (税込¥27,300)	¥27,000 (税込¥28,350)

		アルファージュ				セレンティ		オンディーヌ
		75	90	105	120	75	90	105
間口		75	90	105	120	75	90	105
品番		S-DX75BB	S-DX90BB	S-DX105BB	S-DX120BB	S-DX75BA	S-DX90BA	S-DX105BA
価格		¥23,000 (税込¥24,150)	¥26,000 (税込¥27,300)	¥27,000 (税込¥28,350)	¥29,000 (税込¥30,450)	¥23,000 (税込¥24,150)	¥26,000 (税込¥27,300)	¥27,000 (税込¥28,350)

※薄型キャビネットには対応しません。

吊戸下ハンガー



便利なハンガーとお手入れしやすいホーロー底板を吊戸棚に取り付けできます。
吊戸下ハンガー
ツリ下ハンガー75
¥4,800 (税込¥5,040)
*間口75cmのウォールキャビネットに対応します。
*ウォールキャビネットは別売です。

どこでもラック

デラックスタイプ

小物置き (300×102×70mm) MGD-KR ¥5,000 (税込¥5,250)	タオルハンガーL (405×48×54mm) MGN-THL ¥2,500 (税込¥2,625)	タオルハンガーS (180×48×54mm) MGN-TH ¥1,700 (税込¥1,785)	ティッシュホルダー (213×73×128mm) MGN-TC ¥1,700 (税込¥1,785) *厚さ54ミリ以下のティッシュケースに対応
---	---	--	---

ドライヤーフック
(180×68×58mm)
MGN-DF
¥1,800 (税込¥1,890)

石鹸置き
(125×108×120mm)
セッケンオキMSW
¥2,100 (税込¥2,205)

カミソリフック
(70×60×120mm)
カミソリタテMKW
¥2,100 (税込¥2,205)

小物置きS
(180×113×55mm)
MGN-T1
¥1,700 (税込¥1,785)
歯ブラシ立てもビタリ納まります。

ウォールキャビネット(暖房涼風機付) 新仕様



タイマー予約機能で冬は暖かく、夏は涼しく快適に。(ワイヤレスコントローラ付)
ウォールキャビネットにⓈ36,400で設置
*対応するシリーズ、開口、品番などの詳細はP76-77をご覧ください。

間仕切り名人

引出しの中を自由に仕切ってスッキリ整理。取り外しも簡単です。

Hタイプ(高さ110mm)	Sタイプ(高さ63mm)	
MGマジクリJ HL1 ¥3,400 (税込¥3,570)	MGマジクリJ SL2 (SM2) ¥3,600 (税込¥3,780)	MGマジクリJ SS2 ¥3,200 (税込¥3,360)
MGマジクリJ HC1 ¥3,400 (税込¥3,570)	MGマジクリJ SL1 (SM1) ¥1,800 (税込¥1,890)	MGマジクリJ SS1 ¥1,600 (税込¥1,680)

*対応についての詳細は弊社事業所へお問い合わせください。

小型電気温水器



給湯配管が不要で、リフォームにも最適な省スペース電気温水器。
小型電気温水器
タンク容量15L
(318×379×417mm)
EH-15G2
¥65,800 (税込¥69,090)

薄型キャビネット用
タンク容量15L
(385×318×414mm)
EH-15GU2
¥65,800 (税込¥69,090)

*別途、ステンレスフレキ管セット¥2,200が必要です。
詳しくはP115をご覧ください。

チェア



折りたためるから場所を取らず、座面の高さを調節できる便利なチェア。
SNチェア
(320×440×750mm)
¥10,500 (税込¥11,025)

窓下設置 (特長紹介はP66へ)

オンディーヌ、スーリア、ウィットの洗面下台と組み合わせることで収納できる窓下棚。
窓下棚 (750×116×70mm)
MDT-75
¥10,700 (税込¥11,235)
*デッキ水栓タイプを設置する場合はミラーパネルP5M-75(W) ¥3,200が必要となります。

歯ブラシ立て

SハブラシスタンドC
(125×70×80mm)
¥500 (税込¥525)

サイドミラー付収納棚

壁面に埋め込まないので、大掛かりな工事は不要です。
*全ての洗面化粧台に対応可能です。
SMT-40
(400×110×850mm)
¥12,800 (税込¥13,440)
*左・右勝手兼用

サイドミラー付収納専用ホーロークリーン洗面パネル

高さ190cm (537×3×1,900mm)			
洗面パネル	品番	価格	セット価格
	PSP-X	¥9,100	¥14,900 (税込¥15,645)
エッジセット	SPエッジセット	¥1,500	
施工キット	SPHセコウキット	¥4,300	

*カウンター高さ80cmの場合、PSP-DSFが必要です。
*カラーはピュアホワイトのみになります。



バス

家族みんなのゆったり、のんびり、バスライフ。

システムバス



インペリオ

最高品質の浴槽素材「鋳物ホーロー」で半身浴が楽しめる最高級システムバス。

P85

ぴったりサイズ



プレデンシア

深い透明感と心地よい肌触りの鋳物ホーロー浴槽。浴室にも格調高い逸品で構成しています。

P86

ぴったりサイズ



ルーノ

上質な印象のパール調仕上げのアクリル人造大理石浴槽。「のんびり半身浴槽」の採用で、入浴スタイルも広がります。

P87

ぴったりサイズ



レラージュ

パール調仕上げが美しいアクリル人造大理石浴槽。「ゆったり浴槽」で、身も心もくつろぎます。

P88

ぴったりサイズ



エメロード

耐久性と保温性に優れた高品質なステンレス浴槽。プレミアムステンレス、カラーステンレスから選べます。

P89

ぴったりサイズ



ミーナJシリーズ・ミーナPシリーズ

人造大理石浴槽のJシリーズとFRP浴槽のPシリーズをご用意。幅広いニーズにお応えします。

P90

なっとく価格でラインナップ (1坪サイズ参考価格)

※価格は税抜き希望小売価格です。

システムバス	価格
インペリオ	¥1,028,000
プレデンシア	¥998,000
ルーノ	¥698,000
レラージュ	¥619,000
エメロード	¥515,000
ミーナJシリーズ	¥469,000
ミーナPシリーズ	¥349,000

マンションリフォーム・戸建2階設置用システムバス

ぴったりサイズ...ぴったりサイズシステムバス対応。



伸びの美浴室

マンションの浴室をひとまわり大きなサイズにリフォーム。

P91

ぴったりサイズ



ひろ美ろ浴室

排水トラップが埋め込まれているマンションの浴室をリフォーム。

P91

ぴったりサイズ



オーダー感覚でサイズが選べるタカラ独自の**ぴったりサイズシステムバス**。小さな浴室でも、縦長や横長の浴室でも空間にムダをつくらず、有効スペースを最大限に活かすことができます。

詳しくはP84

浴槽シリーズ



鋳物ホーロー浴槽

耐久性に優れた、なめらかな肌ざわりの高級浴槽。

P92



人造大理石浴槽

表面のパール調仕上げが美しい、アクリル人造大理石浴槽。

P93



カラーステンレス浴槽

鮮やかな色彩のカラーステンレス浴槽にホーローエプロンをコーディネート。

P94

なっとく価格でラインナップ (間口120cm参考価格)

※価格は税抜き希望小売価格です。

浴槽シリーズ	価格
鋳物ホーロー浴槽	¥157,000
人造大理石浴槽	¥89,000
カラーステンレス浴槽	¥80,000

フリーサイズ ステンレス浴槽



フリーサイズ ステンレス浴槽

一般家庭の大きな浴室づくりや寮・ペンションなどに最適。

P93

過酷な振動実験にも耐えた頑丈な構造と素材 耐震システムバス

家やマンションの耐震性への関心は高まっていますが、浴室そのものに対する配慮はどうでしょうか。タカラスタンダードの耐震システムバスなら丈夫で安心。頑強な土台を採用し、万一の地震にも動じない耐震性・耐久性を確保しています。

●システムバス ハーフユニット(下台部分)
写真はプレデンシアです。シリーズにより若干仕様異なります。



過酷な 三次元耐震実験で実証

震度6強相当の振動にも負けない耐震性

震度6強相当の激しい振動を1分間加えても、タカラシステムバスは倒壊することがありませんでした。

【実験条件】
＜実験状況＞ システムバスユニット単体での加振実験(振動台に架台を固定)
＜振動内容＞ 平均加速度: 800gal、振動周波数: 3~5Hz間で変移の振動(理論上の震度6強)を1分間加振

▲タカラシステムバス耐震実験の様子です。(実験は、関西電力株式会社 電力技術研究所の振動実験装置を用いて行いました。)



浴室の重さをしっかり支える フレーム構造の架台。

架台は頑丈なフレーム式を採用。土台が折れたり曲がったりする心配もなく、抜群の安定性を発揮します。

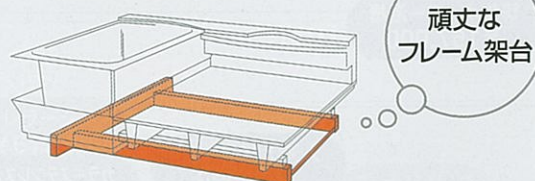

ずっと使いたいものだから、
耐久性やお手入れのしやすさを考えた浴室素材を採用。



浴室パネル

耐久性と清潔性に極めて優れた「高品位ホーロー」を採用。

タカラの最新技術の結晶となる
ホルムアルデヒド
発散ゼロ

浴室の壁面を、湿気やカビからガード。お手入れもラクラクです。

ホーローで浴室を美しく アートデザイン

詳しくはP83をご覧ください▶

カウンター

丈夫で清掃性の高い人工大理石をはじめ、各シリーズに合わせた素材を採用しました。

洗い場は丈夫な4層構造 頑丈な4層構造が、長年の使用からくるたわみを防止します。

■磁器タイル
■ステンレス層
■保温材(硬質発泡ウレタン)
■スチール層

厚さ24mm
の4層構造

浴槽

各シリーズのグレードに合わせ、丈夫で保温性が高く、お手入れのしやすい素材を採用しました。

浴槽エプロン

耐久性と清潔性に極めて優れた「高品位ホーロー」を採用。

床

傷つきにくく、水はけのよい磁器タイルの洗い場「タフロア」を標準装備。
※ミナーの床素材は人工大理石・FRPとなります。

パーフェクト保温

しかも、浴室全体を保温材でしっかり包み込んで
あたたかさを逃がさない「パーフェクト保温」。

※保温材の色はイメージです。



高断熱浴槽
お湯が冷めるのを防ぎ、追焚きの回数を減らします。
※インベリオ・プレデンシア・伸びの美浴室(ハイグレード仕様・鏡物ホーロー浴槽タイプ)以外はオプションとなります。



断熱風呂フタ
保温材入りで浴槽内の熱を逃がしません。

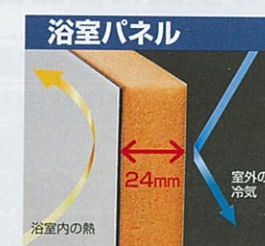

浴室パネル
※伸びの美浴室の場合は、保温材の厚みは16mmとなります。

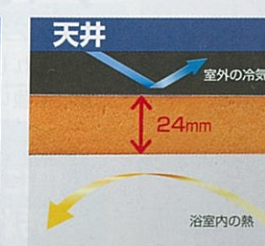

天井
天井もしっかり断熱。

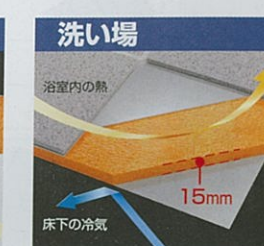

洗い場
洗い場の中も保温材がたっぷり。一度あたたまった熱を逃がしません。
※ミナーはオプションとなります。(Fタイプには対応しません)

※印刷色ですから商品と多少異なります。タカラショールームでお確かめください。

お手入れ簡単でずっとキレイ。
いつまでも色あせない美しさが魅力。

「ホーロークリーン浴室パネル」

シックハウス症候群の原因となる
ホルムアルデヒド
発散ゼロ

ホーローで浴室を美しく

アートデザイン

壁にアートを焼き付ける。
今までにない新しいデザイン。



[モクレン]

たおやかな木蓮の花をあしらった大胆なレイアウトで、和の風合いを浴室に加えします。



[ぼら]

薔薇の花をモチーフに、優雅で気品あふれる空間に浴室を演出します。



[森林浴]

森林の中でゆったりと自然に身をゆだねるような、憩いの空間を創造します。



[リング]

波紋をイメージした幾重もの円環模様が織りなす、モダンアート調の上品なデザイン。



[ウェーブ]

濃紺色に映える水面の揺らぎのような波模様、自然な落ち着きと安らぎを演出します。

どんな浴室スペースにもぴったり収まる
タカラだけの1,400種類のサイズバリエーション

ぴったりサイズシステムバス

リフォームに
最適!

デッドスペースを解消!
広い浴室空間を確保できます。

「ちょうどいいサイズがなくて、リフォーム前より浴室が狭くなった」「最初の予定より工事の範囲が広がってしまった」——。「ぴったりサイズシステムバス」なら、こんな問題もすべて解決! 1,400種類もの豊富なサイズをご用意、浴室における有効スペースをムダなく活かします。

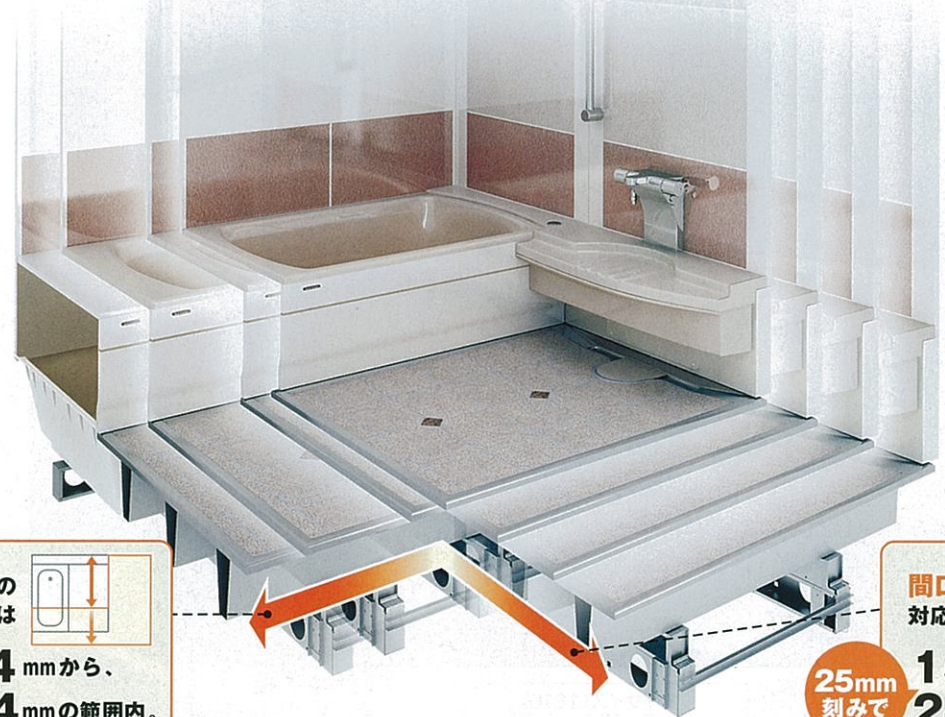

奥行方向の
対応サイズは
25mm
刻みで **1014mm**から、
1864mmの範囲内。

間口方向の
対応サイズは
25mm
刻みで **1514mm**から、
2489mmの範囲内。

参考価格

※伸びの美浴室の価格はカラスステンレス浴槽のものです。

シリーズ	対応サイズ	40万	50万	60万	70万	80万	90万	100万	110万	120万	130万	140万	150万	160万
インベリオ	間口1619~2489mm 奥行1674~1864mm													¥1,141,000~¥1,602,000
ブレデンシア	間口1619~2489mm 奥行1244~1864mm													¥961,000~¥1,572,000
ルーノ	間口1619~2489mm 奥行1564~1864mm													¥723,000~¥1,172,000
レラージュ	間口1619~2489mm 奥行1164~1864mm													¥601,000~¥1,062,000
エメロード	間口1514~2484mm 奥行1014~1864mm													¥486,000~¥877,000
伸びの美浴室	間口1514~2139mm 奥行1014~1814mm													¥462,000~¥833,000

※対応サイズはシリーズによって異なります。

※価格は税抜き希望小売価格です。

タカラのシステムバスは、 すべての壁面に高品位ホーローを採用。

タカラシステムバスすべての壁面に、高品位ホーローを採用。
お手入れしやすく、清潔で、そして、艶やかな美しい光沢。
傷にも強いので、その美しさをいつまでも保ちます。

- 傷に強く汚れも染みこまない
- シャワーで流すだけで清潔
- 湯アカもサッとひと拭き
- 上品な光沢と長く続く美しさ

他にも、今ある浴室スペースを活かして、
柔軟で多様なリフォームに対応します。

- 邪魔な柱をかわしたリフォーム
- 既存のドア開口を活かしたリフォーム(ドア位置変更) など



例えば
柱が邪魔でもこの通り!

※詳しくは弊社事業所までお問い合わせください。

最高品質の浴槽素材「鑄物ホーロー」で半身浴が楽しめる最高級システムバス。

詳しくは
システムバスカタログで。
オーダー感覚でサイズが選べる
ゆったりサイズシステムバス対応
→P84



バス

基本セット価格
基本セットには、浴槽・床・壁・ドア・天井・水栓などを含みます。
※価格は税抜き希望小売価格です。

サイズ	価格
1坪サイズ (1616)	¥1,028,000
1.25坪サイズ (1620)	¥1,109,000
1.5坪サイズ (1624)	¥1,324,000

※浴室パネル1面デザインの価格です。
※インペリオは24時間バスには対応できません。

1坪サイズ (1616)	
浴槽:クールホワイト	
基本セット	¥1,028,000
オプション	¥130,000
写真セット価格	¥1,158,000 (税込¥1,215,900)



多彩な入浴スタイルを楽しむ、「のんびり半身浴」
浴槽形状に「やわらかライン」を採用し、包まれるような心地よい入浴感と鑄物ホーローの質感を楽しめます。



深い透明感と心地よい肌触りの鑄物ホーロー浴槽。浴室内も格調高い逸品で構成しています。

詳しくは
システムバスカタログで。
オーダー感覚でサイズが選べる
ゆったりサイズシステムバス対応
→P84



バス

基本セット価格
基本セットには、浴槽・床・壁・ドア・天井・水栓などを含みます。
※価格は税抜き希望小売価格です。

サイズ	価格
0.75坪サイズ (1216)	¥ 863,000
1坪サイズ (1616)	¥ 998,000
1.25坪サイズ (1620)	¥1,079,000
1.5坪サイズ (1624)	¥1,294,000

※浴室パネル1面デザインの価格です。
※プレデンシアは24時間バスには対応できません。

1坪サイズ (1616)	
浴槽:エレガントローズ	
基本セット	¥998,000
オプション	¥110,500
写真セット価格	¥1,108,500 (税込¥1,163,925)

湯船に身も心もゆだねる幸せ、くつろぎの「ゆったり浴槽」
飽きの来ない親しみやすい浴槽形状で、鑄物ホーローの趣深い質感と優美な曲線を楽しめます。

キングオブバス
[浴槽素材の最高峰] 鑄物ホーロー浴槽



インペリオ プレデンシア 浴室を包む格調高い逸品が演出する、格別の入浴時間。

<p>照明・天井 清掃性の高い「高光沢フラット天井」とスタイリッシュな照明。光沢感のある天井に反射し、浴室を明るく照らします。</p>	<p>収納棚 (クリアタイプ) 透明な樹脂と金属パーツを組み合わせた、美しく洗練されたデザインの棚。浴室をさらに高級感のある空間に演出します。</p>	<p>人造大理石カウンター・水栓 カウンターは高級アクリル人造大理石。水栓は、使いやすくデザイン性に優れたドイツグロエ社の美しい高級タワー型水栓です。</p>
--	--	--

※搬入・取付費等は別途です。 ※印刷色ですら商品と多少異なります。タカラショールームで確かめください。

アクリル人造大理石浴槽のパール調仕上げが繊細な印象。「のんびり半身浴槽」で、入浴スタイルも広がります。

詳しくはシステムバスカタログで。
オーダー感覚でサイズが選べる
ゆったりサイズシステムバス対応
→P84



クイーン オブ バス
[気品あふれる浴槽素材]
アクリル人造大理石

1坪サイズ(1616) 浴槽:シュガーグリーン	
基本セット	¥698,000
オプション	+¥93,000
写真セット価格	¥791,000 (税込¥830,550)

多彩な入浴スタイルを楽しむ、「のんびり半身浴槽」
使い方の多彩なマルチステップを使って、半身浴をはじめ、入浴スタイルをお好みで満喫。バスタイムを豊かに楽しめる浴槽形状です。

全シリーズオプション 動作を補助する「安心ハンドバー」をご用意。
滑りにくいから安心!
握りやすく手になじむグリップ形状。

価格(1型の場合)	
幅800mm	¥11,000
幅600mm	¥9,500
幅400mm	¥8,000

※詳しくは、弊社事業所までお問い合わせください。

基本セット価格
基本セットには、浴槽・床・壁・ドア・天井・水栓などを含まれます。
※価格は税抜き希望小売価格です。

サイズ	
1坪サイズ (1616)	¥698,000
1.25坪サイズ (1620)	¥762,000
1.5坪サイズ (1624)	¥953,000

※浴室パネル1面デザインの場合。
※ヘルシージェットタイプは24時間バスには対応できません。

浴槽カラー



パール調仕上げが美しいアクリル人造大理石浴槽。「ゆったり浴槽」で、身も心もくつろぎます。

詳しくはシステムバスカタログで。
オーダー感覚でサイズが選べる
ゆったりサイズシステムバス対応
→P84



クイーン オブ バス
[気品あふれる浴槽素材]
アクリル人造大理石

1坪サイズ(1616) 浴槽:シュガーピンク	
基本セット	¥619,000
オプション	+¥50,500
写真セット価格	¥669,500 (税込¥702,975)

繊細なパール調仕上げのアクリル人造大理石。美しく耐久性の高い、優れた浴槽です。

基本セット価格
基本セットには、浴槽・床・壁・ドア・天井・水栓などを含まれます。
※価格は税抜き希望小売価格です。

サイズ	
0.75坪サイズ (1216)	¥553,000
1坪サイズ (1616)	¥619,000
1.25坪サイズ (1620)	¥676,000
1.5坪サイズ (1624)	¥867,000

※浴室パネル1面デザインの場合。
※ヘルシージェットタイプは24時間バスには対応できません。

浴槽カラー



身も心もくつろぐ新形状「ゆったり浴槽」。サイズもアップしてゆったり入浴できます。
一般的な表面のみをアクリルシートでカバーした構造でなく、一層構造で成形したアクリル人造大理石。透き通るような艶やかさや深い透明感、そして高い耐久性が魅力です。



バス

バス

耐久性と保温性に優れた高品質なステンレス浴槽。
プレミアムステンレス、カラーステンレスから選べます。

詳しくは
システムバスカタログで。
オーダー感覚でサイズが選べる
びっぴりサイズシステムバス対応
→P84



鮮やかな色彩の 〈カラーステンレスシリーズ〉

耐久性と保温性に優れたステンレスを採用。表面は独自技術のコーティングで美しく優しいカラーに仕上げられています。

1坪サイズ(1616)
浴槽:ホワイト

基本セット **¥515,000**
オプション **±¥46,000**
写真セット価格 **¥561,000**
(税込¥589,050)

より一体感のあるカラーに!

エメロードなら、エプロンのカラーを壁パネル(ベース色)とコーディネートできます。

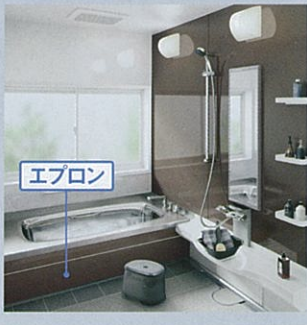

エプロン

基本セット価格

基本セットには、浴槽・床・ドア・天井・水栓などを含みます。

※価格は税抜き希望小売価格です。

サイズ	仕様	ホーロークリアパネル	サンドイッチパネル
0.75坪サイズ(1216)		¥467,000	¥447,000
1坪サイズ(1616)		¥515,000	¥492,000
1.25坪サイズ(1620)		¥554,000	¥534,000
1.5坪サイズ(1624)		¥725,000	—

※浴室パネル1面デザインの価格です。
※エメロードは24時間バスには対応できません。

浴槽カラー

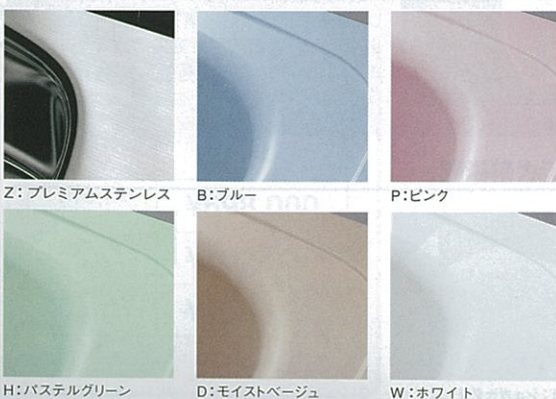

一つひとつ磨き抜いて生まれる、 メタリックの輝き。 〈プレミアムステンレスシリーズ〉

ステンレスの素材感をストレートに活かしたカラー。一つひとつ熟練の技で磨き抜き、シャープな印象に仕上げられています。

1坪サイズ(1616)
浴槽:プレミアムステンレス

基本セット **¥515,000**
オプション **±¥46,200**
写真セット価格 **¥561,200**
(税込¥589,260)

全シリーズオプション 動作を補助する「安心ハンドバー」をご用意。



滑りにくいから安心!
握りやすく手になじむグリップ形状。

価格 (1型の場合)
幅800mm ±¥11,000
幅600mm ±¥9,500
幅400mm ±¥8,000

※詳しくは、弊社事業所までお問い合わせください。

個性的なスクエアデザインの
クリアな光沢感と発色が魅力の人造大理石浴槽シリーズ。

詳しくは
システムバスカタログで。



浴槽(人造大理石)



美しい光沢感と透明感が特長の人造大理石。上品な表情が魅力です。

1坪サイズ(1616)
浴槽:クリアベージュ

基本セット **¥469,000**
オプション **±¥71,800**
写真セット価格 **¥540,800**
(税込¥567,840)

基本セット価格

基本セットには、浴槽・床・ドア・天井・水栓などを含みます。

※価格は税抜き希望小売価格です。

サイズ	仕様	ホーロークリアパネル	サンドイッチパネル
0.75坪サイズ(1216)		¥436,000	¥416,000
1坪サイズ(1616)		¥469,000	¥449,000
1.25坪サイズ(1620)		¥528,000	¥508,000

※浴室パネル1面デザインの価格です。

※ミーナJシリーズは24時間バスには対応できません。

浴槽カラー



明るくさわやかな印象のFRP浴槽を採用。
お求めやすく確かな品質のシステムバス。

詳しくは
システムバスカタログで。



浴槽(FRP)



明るく清潔な印象が特長の、FRP(ガラス繊維強化樹脂浴槽)を採用。

1坪サイズ(1616)
浴槽:ホワイト

基本セット **¥349,000**
オプション **±¥143,100**
写真セット価格 **¥492,100**
(税込¥516,705)

基本セット価格

基本セットには、浴槽・床・壁・ドア・天井・水栓などを含みます。

※価格は税抜き希望小売価格です。

サイズ	仕様	ホーロークリアパネル	サンドイッチパネル
0.75坪サイズ(1216)		¥318,000	¥298,000
1坪サイズ(1616)		¥349,000	¥329,000
1.25坪サイズ(1620)		¥389,000	¥369,000

※浴室パネル1面デザインの価格です。

※ミーナPシリーズは24時間バスには対応できません。

浴槽カラー

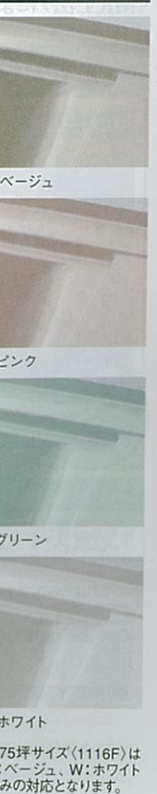

マンションリフォーム・戸建2階設置用システムバス「伸びの美浴室」・「ひろ美ろ浴室」

伸びの美浴室

マンションの浴室を、ひとまわり大きなシステムバスにリフォーム。

詳しくはシステムバスカタログで。オダ感覚でサイズを選べる「伸びの美」システムバスに対応



●写真は1617サイズののんびり半身浴槽仕様のシステムアップ例です。浴槽素材/珪物ホーロー

半身浴槽タイプもご用意!

マルチステップで楽しむ多彩な入浴スタイルののんびり半身浴槽

- 珪物ホーローとアクリル人造大理石、2つの浴槽素材から選べます。
- 1617サイズに対応します。

今お使いの浴室をひとまわり大きなサイズに

例えば従来の浴室では…

0.75坪の浴室スペースには、配管スペースなどの関係で、1216サイズのユニットバスしか入りませんでした。

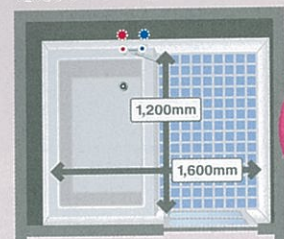

ひとまわり大きく
なります

「伸びの美浴室」なら…

同じ浴室スペースに、ひとまわり大きい1317サイズのバスが入ります。



※建築の状況や既存のユニットサイズによっては、サイズアップできない場合があります。

基本セット価格

基本セットには、浴槽・床・壁・ドア・天井・水栓などを含みます。※価格は税抜き希望小売価格です。

サイズ	仕様	珪物ホーロー浴槽(ハイグレード仕様)	珪物ホーロー浴槽	アクリル人造大理石浴槽	カーラステンレス浴槽
1117	兼用 水栓タイプ	—	—	¥473,500	¥435,000
1217	洗い場 水栓タイプ	¥861,500	¥632,000	¥497,500	¥459,000
	兼用 水栓タイプ	—	—	¥485,500	¥447,000
1317	洗い場 水栓タイプ	¥895,500	¥661,000	¥511,500	¥473,000
	兼用 水栓タイプ	—	—	¥499,500	¥461,000
1617	ゆったり 浴槽	¥996,500	¥756,000	¥537,500	¥507,000
	洗い場 水栓タイプ のんびり 半身浴槽	¥1,026,500	¥786,000	¥547,500	—

※浴室パネル1面デザインの価格です。※珪物ホーロー浴槽・カーラステンレス浴槽は24時間バスには対応できません。※上記価格は室内高さFタイプ(H2000mm)の価格です。Kタイプ(H2140mm)は上記価格+¥3,500となります。※珪物ホーロー浴槽(ハイグレード仕様)は受注生産品になります。

ひろ美ろ浴室

排水トラップが埋め込まれているマンションの浴室を、簡単リフォーム。

業界初 特許登録済

詳しくはシステムバスカタログで。

従来では大がかりな工事が必要だった、「スラブ貫通排水」の浴室リフォーム。「ひろ美ろ浴室」なら、タカラ独自の「MR工法」により、既存の排水口を活かしたまま、浴室の床や壁を壊すことなく簡単にリフォームが可能。

受注生産品 納期については弊社事業所までお問い合わせください。

こんなお悩みにお応えします。



浴槽取替タイプもご用意 浴槽部分のみのリフォームにも対応可能です。詳しくは弊社事業所までお問い合わせください。

3つの「気持ちいい」

- 1 壁から壁までのゆったり浴槽で快適。
- 2 浴室パネルはお手入れ簡単なホーロークリンパネル。
- 3 たっぷりの保温材を使用して、ひんやり感を解消。

これがタカラの新技术【MR工法】

- 1.浴室スペースに合わせてぴったりサイズ。
- 2.壁貫通型給湯器で、浴槽を壁から壁までワイドに。

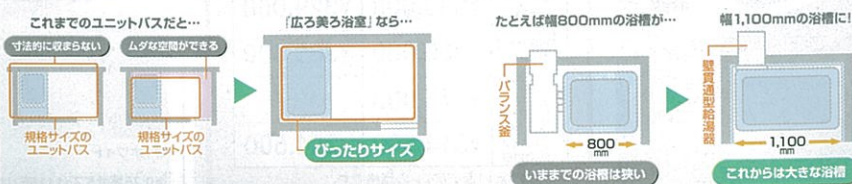

基本セット参考価格

基本セットには、浴槽・床・壁・ドア・天井・水栓などを含みます。※価格は税抜き希望小売価格です。

対応サイズ	¥441,000
間口1414~2089mm 奥行976.5~1364mm	¥636,000

珪物ホーロー浴槽

※珪物ホーロー浴槽は24時間バスには対応できません。

耐久性に優れた、なめらかな肌ざわりの高級浴槽。



※写真の商品はFUH-140NCW(半1方エプロンタイプ)です。

浴槽カラーバリエーション



※受注生産品の納期については、弊社事務所までお問い合わせください。

浴槽形状

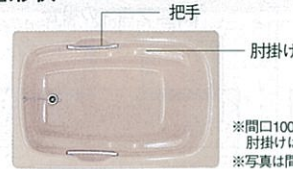

ホーローエプロン

浴槽カラーをライン柄のアクセントで引き締める印象のエプロン。高品位ホーローだから、いつまでも新品同様の美しさを保ちます。



間口160cm(把手・肘掛け付)

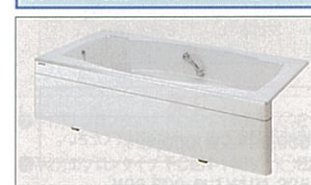

FUH-160N□
●半1方エプロンタイプ ¥310,000 (税込¥325,500)
●ノーエプロンタイプ ¥289,000 (税込¥303,450)

間口140cm(把手・肘掛け付)



FUH-140N□
●半1方エプロンタイプ ¥258,000 (税込¥270,900)
●ノーエプロンタイプ ¥237,000 (税込¥248,850)

間口130cm(把手・肘掛け付)



FUH-130N□
●半1方エプロンタイプ ¥197,000 (税込¥206,850)
●ノーエプロンタイプ ¥176,000 (税込¥184,800)

間口120cm(把手・肘掛け付)



FUH-120N□
●半1方エプロンタイプ ¥178,000 (税込¥186,900)
●ノーエプロンタイプ ¥157,000 (税込¥164,850)

間口110cm(把手・肘掛け付)



FUH-110N□
●半1方エプロンタイプ ¥159,000 (税込¥166,950)
●ノーエプロンタイプ ¥138,000 (税込¥144,900)

間口100cm



FUH-100N□
●半1方エプロンタイプ ¥118,000 (税込¥123,900)
●ノーエプロンタイプ ¥97,000 (税込¥101,850)

※風呂フタは別売です。 ※ホーローエプロンは現場取付の為、別途取付費が必要となります。 ※品番中の□には色番が入ります。

別売部品

※価格は税抜き希望小売価格です。

風呂フタ

サイズ	品番	寸法(mm) タテ×ヨコ	価格
160cm	MU-160	780×1,530	¥18,000
140cm	MU-140	840×1,340	¥16,500
130cm	MU-130	840×1,240	¥14,300
120cm	MC-120	750×1,140	¥10,500
110cm	MC-110	710×1,060	¥9,400
	LN-121(Z)	720×1,084	¥2,500
100cm	MC-100	710× 950	¥8,800
	LN-101(Z)	700× 982	¥2,400



※MU-160の場合は、3枚1組となります。

珪物ホーロー浴槽直焚タイプ



※写真の商品はFUD-120Hです。

間口120cmタイプ
FUD-120□
(間口1,200×奥行760×高さ600mm・容量280ℓ)
¥150,000(税込¥157,500)

間口110cmタイプ
FUD-110□
(間口1,100×奥行770×高さ580mm・容量250ℓ)
¥129,000(税込¥135,450)

間口100cmタイプ
FUD-100□(肘掛けのみ)
(間口1,000×奥行760×高さ592mm・容量240ℓ)
¥109,000(税込¥114,450)

カラーバリエーション

品番	寸法(mm) タテ×ヨコ	価格
FUD-120底板	440×790	¥4,700
FUD-110底板	410×710	¥3,900
FUD-100底板	460×650	¥3,500

●築炉ユニット



(受注生産品) ※納期については弊社事業所までお問い合わせください。

間口120cmタイプ ¥88,000(税込¥92,400)

間口110cmタイプ ¥88,000(税込¥92,400)

間口100cmタイプ ¥80,000(税込¥84,000)

※浴槽の価格は含まれておりません。

※搬入・取付費等は別途です。 ※印刷色でずらから商品と多少異なります。タカラショールームでお確かめください。 92

人造大理石浴槽

美しいパール調仕上げのアクリル人造大理石浴槽。



※写真の商品はFGHS140VALE1(半1方エプロンタイプ)です。

浴槽カラーバリエーション



浴槽形状

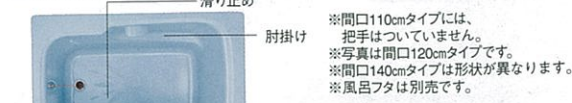

※間口110cmタイプには、把手はついていません。
※写真は間口120cmタイプです。
※間口140cmタイプは形状が異なります。
※風呂フタは別売です。

ホーローエプロン

パール調仕上げの浴槽にあわせた、清潔感あふれるホワイトのエプロンにアクセントのライン柄をあしらいました。もちろん高品位ホーローだからお手入れもラクラク。

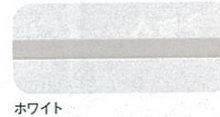

ホワイト

間口140cm (把手・肘掛け・滑り止め付)
(間口1,400×奥行767×高さ591mm・容量277ℓ)



- 半1方エプロンタイプ FGHS140V□○E1 ¥131,000(税込¥137,550)
- 半2方エプロンタイプ FGHS140V□○E2 ¥138,500(税込¥145,425)
- ノーエプロンタイプ FGHS140□ ¥110,000(税込¥115,500)

間口120cm (把手・肘掛け・滑り止め付)
(間口1,200×奥行800×高さ637mm・容量260ℓ)



- 半1方エプロンタイプ FGH120V□○E1 ¥110,000(税込¥115,500)
- 半2方エプロンタイプ FGH120V□○E2 ¥117,500(税込¥123,375)
- ノーエプロンタイプ FGH120△□ ¥89,000(税込¥93,450)

間口110cm (肘掛け・滑り止め付)
(間口1,100×奥行750×高さ637mm・容量240ℓ)



- 半1方エプロンタイプ FGH110V□○E1 ¥107,500(税込¥112,875)
- 半2方エプロンタイプ FGH110V□○E2 ¥115,000(税込¥120,750)
- ノーエプロンタイプ FGH110△□ ¥86,500(税込¥90,825)

人造大理石浴槽の設置について

※各タイプとも排水口の位置によって左排水・右排水がありますので必ずご確認ください。

1方エプロンの場合

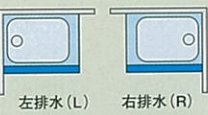

2方エプロンの場合

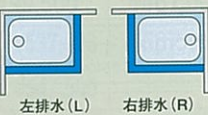

ご注意

●単機能風呂釜とのセットは避けてください。

※ホーローエプロン付タイプには、左排水・右排水を描いています。写真は全て左排水です。

※品番中の□には色番(A/P/W)が、○には排水口の位置(L/R)が入ります。

※間口120cm・110cmは浴槽カラーにより品番が異なります。品番中の■にはA: シュガーブルー・P: シュガーピンクの場合は「S」、W: シュガーホワイトの場合は「F」が入ります。また△にはW: シュガーホワイトの場合は「N」が入ります。

別売部品 ※価格は税抜き希望小売価格です。

風呂フタ

サイズ	品番	寸法(mm)	タテ×ヨコ	価格
140cm	MC-140	750×1,340		¥12,700
120cm	MC-120	750×1,140		¥10,500
110cm	MC-110	710×1,060		¥9,400

MCタイプ(組み合わせ式)

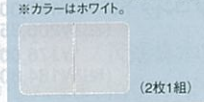

(2枚1組) ※カラーはホワイト。

フリーサイズ ステンレス浴槽

一般家庭の大きな浴室づくりや寮・ペンションなどに最適。

(受注生産品)

※納期については弊社事業所までお問い合わせください。



●参考プラン 別荘設置例

●参考プラン 社員寮設置例

ステンレスの素材特長を生かし、長年培ってきた加工技術でしっかりと作り上げます。大型から小型までオーダーメイド体制を完備し、一般のご家庭にはもちろん、ホテルやゴルフ場、病院、寮などのニーズにもお応えします。

参考例 ステップやすべり止めの加工もできます。



仕様

対応可能寸法	間口(長辺方向)	3600mm以内
	奥行(短辺方向)	2600mm以内
	高さ	800mm以内

ご注意

- 温泉地での使用の場合は、弊社までご相談ください。
- 商品仕様等の詳細・価格につきましては弊社事業所までお問い合わせください。

カラーステンレス浴槽

※カラーステンレス浴槽は24時間バスには対応できません。

保温性、耐久性に優れたステンレス浴槽を色彩豊かに表現。エプロンには質感豊かな高品位ホーローを採用。

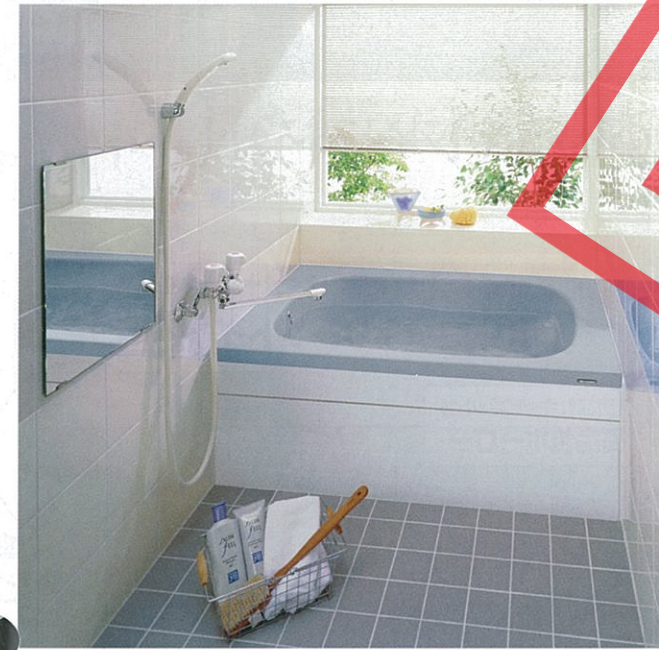

※写真の商品はFCEN-120VBLE1(半1方エプロンタイプ)です。

浴槽カラーバリエーション



ホーローエプロン



ホワイト

カラーステンレス浴槽の設置について

※各タイプとも排水口の位置によって左排水・右排水がありますので必ずご確認ください。

1方エプロンの場合



2方エプロンの場合



間口140cm (背もたれ付)
(間口1,400×奥行720×高さ580mm・容量295ℓ)

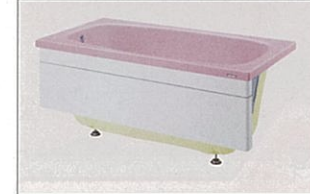

- 半1方エプロンタイプ FCEN-140V□○E1 ¥92,000(税込¥96,600)
- 半2方エプロンタイプ FCEN-140V□○E2 ¥96,500(税込¥101,325)

間口120cm (背もたれ付)
(間口1,200×奥行720×高さ600mm・容量280ℓ)



- 半1方エプロンタイプ FCEN-120V□○E1 ¥80,000(税込¥84,000)
- 半2方エプロンタイプ FCEN-120V□○E2 ¥84,500(税込¥88,725)

間口110cm (背もたれ付)
(間口1,100×奥行720×高さ600mm・容量265ℓ)



- 半1方エプロンタイプ FCEN-110V□○E1 ¥77,500(税込¥81,375)
- 半2方エプロンタイプ FCEN-110V□○E2 ¥82,000(税込¥86,100)

別売部品 ※価格は税抜き希望小売価格です。

風呂フタ

サイズ	品番	寸法(mm)	タテ×ヨコ	価格
140cm	MT-16	670×1,365		¥9,000
	LN-16(LZ)	720×1,424		¥3,000
120cm	MT-12	670×1,065		¥7,500
	LN-12(LZ)	720×1,186		¥3,000
110cm	MC-110	710×1,060		¥9,400
	LN-110(LZ)	720×1,084		¥2,500
100cm	MC-100	710× 950		¥8,800
	LN-100(LZ)	700× 982		¥2,400
90cm	MC-90	690× 840		¥7,700
	LN-90(LZ)	700× 880		¥2,200
80cm	LN-09(LZ)	700× 880		¥2,200

※間口80cmについてはLN-09(LZ)をカットしてご使用ください。

MT・MCタイプ(組み合わせ式)

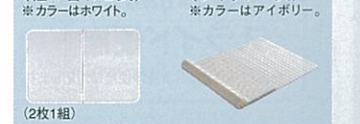

(2枚1組) ※カラーはホワイト。

※間口100cm・90cm・80cmにはBL認定品(受注生産品)もご用意しております。詳しくは弊社事業所へお問い合わせください。

間口100cm (背もたれ付)
(間口1,000×奥行720×高さ600mm・容量240ℓ)



- 半1方エプロンタイプ FCEN-100V□○E1 ¥67,000(税込¥70,350)
- 半2方エプロンタイプ FCEN-100V□○E2 ¥71,500(税込¥75,075)

間口90cm
(間口900×奥行700×高さ600mm・容量227ℓ)



- 半1方エプロンタイプ FCEN-90SV□○E1 ¥64,000(税込¥67,200)
- 半2方エプロンタイプ FCEN-90SV□○E2 ¥68,500(税込¥71,925)

間口80cm
(間口800×奥行700×高さ650mm・容量:240ℓ)



- 半1方エプロンタイプ FCEN-80V□○E1 ¥60,000(税込¥63,000)
- 半2方エプロンタイプ FCEN-80V□○E2 ¥64,500(税込¥67,725)



- 全1方エプロンタイプ (在庫限り) FCEN-100V□○E1N ¥72,000(税込¥75,600)
- 全2方エプロンタイプ FCEN-100V□○E2N ¥76,500(税込¥80,325)



- 全1方エプロンタイプ (在庫限り) FCEN-90SV□○E1N ¥68,500(税込¥71,925)
- 全2方エプロンタイプ FCEN-90SV□○E2N ¥73,000(税込¥76,650)



- 全1方エプロンタイプ (在庫限り) FCEN-80V□○E1N ¥65,000(税込¥68,250)
- 全2方エプロンタイプ FCEN-80V□○E2N ¥69,500(税込¥72,975)

※品番中の□には色番(B/P)が、○には排水口の位置(L/R)が入ります。
※風呂フタは別売です。 ※全機種、左排水・右排水を描いています。写真はすべて左排水です。

トイレ ティモニ

お手入れカンタン!「いつもキレイ」がうれしいトイレ。

驚きのカタチ!
前面フチを大胆に
カットした形状
「フロントスリム」

使用後の垂れ汚れがつかない、
前面フチが超薄型の従来に
ない形状。



新発想!
ニオイも汚れも寄せつけない
「ホーロークリーントイレパネル」



すみずみまで洗いながら流す
「スクリュウ洗浄」



汚れをしっかりと防ぐ
表面コーティング
「Gコート」



カンタンに取り外せて
お手入れしやすい
「ワンタッチ
スライド便座」

※高機能便座、温水洗浄便座に対応します。



パネルを貼るだけの
「カンタン取付タイプ」もご用意!



貼るだけで簡単に
取り付けられる
パネル!

取り付けの際に、カット
などの加工が不要です。

マグネットが
ピタッ
マグネットが
つくから便利!

家計にも環境にも優しい、省エネ機能

節水 1年に最大でバスタブ
6L 約240杯分の節水効果

※Fシリーズで壁排水の場合、洗浄水量は大8L、小6Lとなります。
※排水アダプターを使用した場合、使用環境によっては洗浄水量の調整が必要となります。

節電 自動で電力を
節約する
省エネ便座

電気代はこれだけ!
温水洗浄便座の場合 年間約3,960円
高機能便座の場合 年間約2,290円
※年間電気料金 1kWh=22円で計算

多彩な快適機能を提供する温水洗浄便座

- 家計にやさしい省電力仕様
- いつも快適なオート脱臭
- おしりを優しく洗うエアイン洗浄
- お掃除しやすい取り外しの簡単なワンタッチスライド機能
- 見やすく使いやすい大きなボタンのワイヤレスリモコン

さらにハイクラスな機能をプラスした、高機能便座が新登場!

- リモコンでも可能な便フタ・便座開閉と洗浄操作
- 使うたびにノズルを洗浄する抗菌銀イオンノズルクリーニング
- おしりを優しくしっかり洗うエアインマイルド洗浄



住宅用トイレ ティモニ

詳しくは専用カタログで。

Lシリーズ カラー BW1: ホワイト BN8: アイボリー PK3: フレッシュピンク タンク・便座: ホワイト 便器: フレッシュピンクのツートンカラー。 トイレ本体(高機能便座タイプ) ¥180,000 トイレ本体(温水洗浄便座タイプ) ¥135,000

「キレイ」はもちろん、お洒落なロースタイル仕様。



写真のカラー トイレ本体: ホワイト トイレパネル: クローバー

0.5坪プラン		0.5坪プラン	
トイレ本体	¥180,000	トイレ本体	¥135,000
カウンター・キャビネット付手洗器	¥70,200	カウンター・キャビネット付手洗器	¥70,200
どこでもラック(タオルハンガー-S)	¥1,700	どこでもラック(タオルハンガー-S)	¥1,700
トイレパネル	¥47,000	安心ハンドバー1型	¥6,000
写真セット価格	¥298,900 (税込¥313,845)	トイレパネル	¥47,000
		写真セット価格	¥259,900 (税込¥272,895)

Fシリーズ カラー BW1: ホワイト BN8: アイボリー LR8: ピンク ※高機能便座タイプの場合、ピンクは対応しません。 トイレ本体(高機能便座タイプ) ¥159,000 トイレ本体(温水洗浄便座タイプ) ¥114,000

お手入れカンタン、価格も納得の機能充実モデル。

※価格は手洗付タイプの場合です。 ※床排水と壁排水の2種類をご用意していますので、集合住宅にも対応できます。



写真のカラー トイレ本体: ホワイト トイレパネル: マリン

0.4坪プラン		0.5坪プラン	
トイレ本体(手洗付タイプ)	¥114,000	トイレ本体(手洗なしタイプ)	¥110,500
どこでもラック(ワンタッチ式紙巻器)	¥2,500	キャビネット付手洗器	¥54,700
どこでもラック(タオルハンガー-L)	¥2,500	紙巻器	¥2,100
トイレパネル	¥38,400	どこでもラック(タオルハンガー-S)	¥1,700
写真セット価格	¥157,400 (税込¥165,270)	トイレパネル	¥47,000
		写真セット価格	¥216,000 (税込¥226,800)

※手洗器の価格は壁給水・壁排水で算出しております。 ※搬入・取付費等は別途です。 ※印刷色と実際商品と多少異なります。 タカラショールームでお確かめください。 96

Bシリーズ カラー トイレ本体(温水洗浄便座タイプ) ¥108,000 トイレ本体(普通便座タイプ) ¥63,000

※価格は手洗付タイプの場合です。 ※床排水と壁排水の2種類をご用意していますので、集合住宅にも対応できます。



高品位ホーローのパネルで汚れやニオイをしっかりとガード!

0.4坪プラン
温水洗浄便座タイプ

トイレ本体(手洗付タイプ)	¥108,000
どこでもラック(ワンタッチ式紙巻器)	¥2,500
どこでもラック(タオルハンガーS)	¥1,700
安心ハンドバーL型	¥11,000
トイレパネル	¥37,150
写真セット価格	¥160,350 (税込¥168,368)



0.5坪プラン
普通便座タイプ

トイレ本体(手洗付タイプ)	¥63,000
手洗器	¥35,800
どこでもラック(ワンタッチ式紙巻器)	¥2,500
どこでもラック(タオルハンガーS)	¥1,700
トイレパネル(カンタン取付タイプ)×2枚	¥23,000
ウォールキャビネット	¥15,500
写真セット価格	¥141,500 (税込¥148,575)

写真のカラー
トイレ本体: ホワイト トイレパネル: アニマル

写真のカラー
トイレ本体: アイボリー トイレパネル: ピュアアイボリー

価格表

■トイレ本体(便器、便座、タンクセット)

シリーズ	機能	排水	価格	
			一般地仕様	寒冷地仕様(ヒーター付便器)
Lシリーズ	高機能便座タイプ	床排水	¥180,000	¥192,800
	温水洗浄便座タイプ	床排水	¥135,000	¥147,800
Fシリーズ	高機能便座タイプ	壁排水	¥159,000	¥168,700
	温水洗浄便座タイプ	床排水	¥114,000	¥123,700
Bシリーズ	温水洗浄便座タイプ	壁排水	¥108,000	¥115,700
	普通便座タイプ	床排水	¥63,000	¥70,700



Fシリーズ、Bシリーズの価格は手洗付タイプの価格を示します。

手洗付タイプ 手洗なしタイプ

Fシリーズ 手洗なしタイプ ③¥3,500
Bシリーズ 手洗なしタイプ ③¥2,800

※Bシリーズの手洗なしタイプは、受注生産品となります。
※Lシリーズは手洗なしタイプのみとなります。

※便器、タンクはすべて防露仕様になっています。 ※寒冷地仕様の選定に関しては自治体の水道指定工事業者にご確認ください。 ※受注生産品の納期については、弊社事業所までお問い合わせください。



Gシリーズ

カラー (設置イメージ)

一般地仕様	寒冷地仕様
¥36,100	¥38,000



写真のカラー
トイレ本体: ホワイト
トイレパネル: ブルーグレース

※手洗器の価格は壁給水・壁排水で算出しております。

ホーロークリートイレパネル

汚れもニオイもしっかりガード。清潔感あふれるトイレパネル。

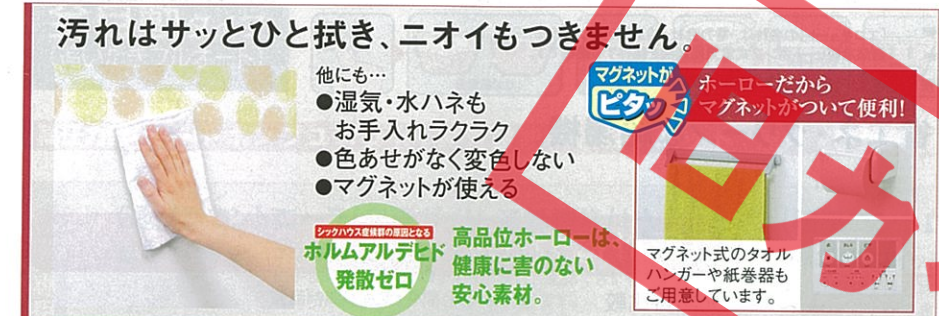

汚れはサッとひと拭き、ニオイもつきません。

他にも...
●湿気・水ハネもお手入れラクラク
●色あせがなく変色しない
●マグネットが使える

マグネットがピタッと貼れるから、マグネットが便利!

マグネット式のタオルハンガーや紙巻器もご用意しています。

ホルムアルデヒド 発生ゼロ

高品位ホーローは、健康に害のない安心素材。

側面だけ貼るタイプ
トイレパネル(カンタン取付タイプ)
※高さは1100mm、厚さは3mmです。

色柄	幅サイズ(mm)	間口90cm(899)	間口60cm(599)
MBN/PIN/PSN		¥11,500	¥10,300

※価格にはエッジ材と取付キットが含まれております。

室内の全周に貼るタイプ
トイレパネル
※高さは1100mm、厚さは3mmです。

色柄	幅サイズ(mm)	間口135cm(1349)	間口90cm(899)
MBN/PIN/PSN/PAN		¥10,600	¥8,600
PSJ/PSX/PSO/PSI/PSP/PSB		¥11,850	¥9,850
PAG		¥15,600	

エッジセット(エッジ6本、T型エッジ1本、内側エッジ2本 ※エッジ幅1=2430mm) ¥3,600

●室内の全周に貼るタイプの組み合わせ参考価格

0.5坪プランの場合 パネル 間口135cm×2 間口90cm×2 エッジセット×1	¥42,000
PSJ/PSX/PSO/PSI/PSP/PSB/PAG	¥47,000

※必要数の目安はドアを除く室内全周に貼ることを想定しています。 ※マリンの場合、PAG1枚とPAN(柄なしパネル)との組み合わせになります。

■カラーバリエーション (カンタン取付タイプの場合、★印のみ対応します。)

ホーローでトイレ空間を美しく アートデザイン トイレ空間を華やかに演出する美しいデザイン。

PSJ:クローバー	PSX:スケッチローズ	PSO:シトラス	PSI:アニマル	PAG:マリン
PSP:ベージュグレース	PSB:ブルーグレース	MBN:マープルベージュ★	PIN:ピュアアイボリー★	PSN:ホワイト★

住宅用トイレオプション

さらにトイレを便利に快適にするオプションもご用意。

■手洗器・カウンター・キャビネット



扉もキャビネットも高品位ホーロー

	壁給水	床給水
カウンター・キャビネット付手洗器 (手洗器、キャビネット(左開き、右開き)、 カウンター、2連紙巻器、水栓、 給排水部品セット) サイズ:1500×200(カウンター奥行110)×955mm	¥70,200	¥72,300
キャビネット付手洗器 (手洗器、キャビネット(左開き、右開き)、 水栓、給排水部品セット) サイズ:375×200×955mm	¥54,700	¥56,800
手洗器 (手洗器、水栓、給排水部品セット) サイズ:350×200×255mm	壁排水	¥35,800
	床排水	¥37,900
	壁排水	¥39,700
	床排水	¥41,800

手洗器用キャビネット:ホーロー製/扉カラー:ホワイト、カウンター:アクリル人造大理石製/カラー:ブレンホワイト、手洗器:陶器製/カラー:ホワイト
※手洗器に内蔵はありせん。 ※カウンター・キャビネット付手洗器、キャビネット付手洗器のキャビネットには背板がついておりませんので、壁面は仕上げが必要となります。
※キャビネット付の手洗器には、床排水用の部品を同梱しております。 壁排水の場合は、別売部品のP管アダプター(PTラップ)が必要となります。

■ウォールキャビネット

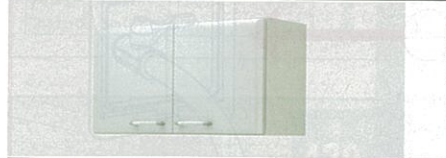

間口75cm
サイズ:750×347×400mm
ホーロー扉
カラー:ホワイト
¥15,500

■安心ハンドバー



I型 600タイプ
サイズ:600mm
¥6,000

L型
サイズ:600×600mm
¥11,000

■どこでもラック



タオルハンガーL
¥2,500

タオルハンガーS
¥1,700

ワンタッチ式紙巻器
¥2,500
※ビス固定も可能です。

■関連オプション

紙巻器	¥2,100
タオル掛け カラー:グレー	¥3,000
排水 アジャスター	
Lシリーズ用	¥12,000
Fシリーズ用	¥10,000
Bシリーズ用	¥10,000

自然冷媒(CO₂)ヒートポンプ給湯機

詳しくは専用カタログで。



「エコキュート」の名称は、電力会社・給湯機メーカーが自然冷媒ヒートポンプ式電気給湯機を総称する愛称です。

自然のエネルギーを利用した、省エネ・クリーンな給湯機。

エコキュートとは?

自然のエネルギーを利用してお湯を沸かすクリーンな省エネ給湯機

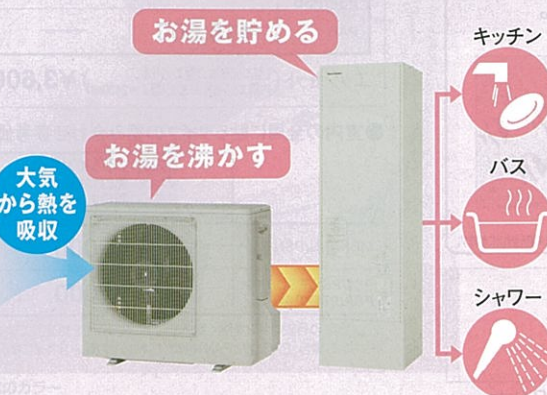

大気熱を取り込んでお湯を沸かす「ヒートポンプ方式」を採用、消費電力の約3倍もの熱エネルギーが得られ、とても効率的です。

家計にうれしい

光熱費比較

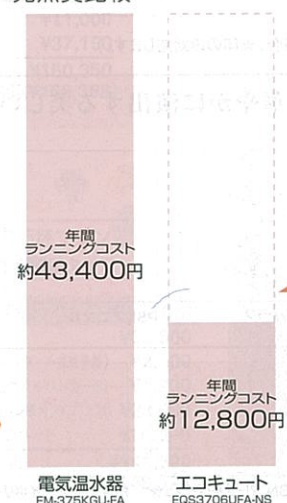

- ヒートポンプ方式で効率よい運転!
- おトクな夜間電力を上手に利用!

年間で約30,600円おトク!

【試算条件】
●関西地区での当社試算です。実際の給湯ランニングコストは、お湯の使用量や各地域の電力会社料金により異なります。
※2011年2月当社調べ(電気料金は2011年2月現在の価格)

暮らしにクリーン・安全

- 火を使わないからクリーンで安心、しかも低騒音!

環境にやさしい

- オゾン層破壊系数ゼロ!
- 家庭からのCO₂排気もナシ!

タカラだけのカンタン安心装備!

地震・災害の断水時に役立つ おたすけコック (非常用水コック)



タカラのエコキュート・電気温水器は、万が一の時に備えて「おたすけコック(非常用水コック)」を標準装備。地震による断水や水道管凍結などの非常時に、タンク内の水を生活用水としてお使いいただけます。

※タンク容量460Lフルオート電気温水器(利用可能量365L)、バケツ1杯10Lで換算。利用できる水の量は機種により異なります。
※SRT-HP37WZ5は対応しません。

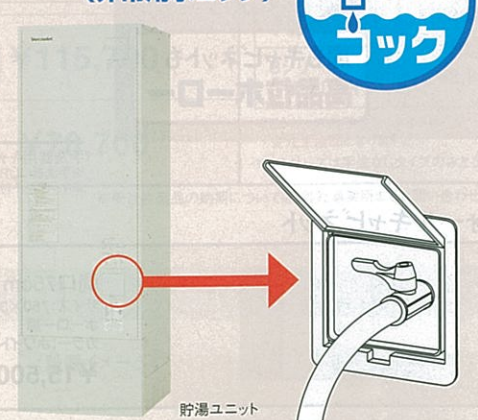

●給湯機の近くにガス類や引火物を置かないでください。発火することがあります。
●長期間のご使用により、タンク内に水アカがたまったり、配管部材の劣化などにより、水質が変わることがあります。そのまま飲用しないでください。
●当カタログに掲載のエコキュートは上水道用機器のため、温泉水・井戸水で使用されますと、異物付着など耐久性を損なう場合があります。

全自動タイプ (追いだきフルオート)

キッチンでスイッチを押すだけで湯はりができるから、便利。入浴中の追いだきやたし湯など、お湯加減もお好みで設定できます。



高圧力型(ヒートポンプユニット: 屋外設置、貯湯ユニット: 屋内・屋外設置可能)

〈通話型コントローラ(音声ガイド・通話機能付)〉

- 通話機能 フロントローラ、メインコントローラともに、相手側に呼び出しメロディーが流れ、通話できます。通話時間は通常1分間(最大5分間)です。
- 音声ガイド機能 操作の内容を音声やメロディーで教えてくれるので、うっかりミスも防げます。



〈標準コントローラ(呼びだしスイッチ)〉

メインコントローラ側に呼び出し音を鳴らし、呼び出すことができます。

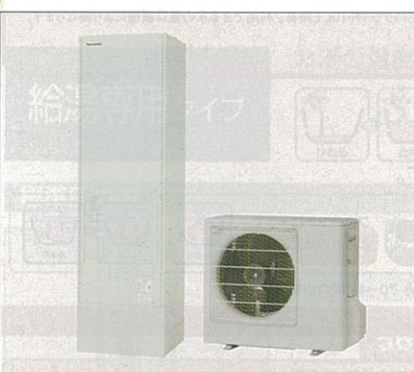

標準仕様

タンク容量	460L
本体価格	¥463,000
通話型コントローラセット価格	¥497,600 (税込¥522,480)
標準コントローラセット価格	¥485,600 (税込¥509,880)

タンク容量	370L
本体価格	¥414,000
通話型コントローラセット価格	¥448,600 (税込¥471,030)
標準コントローラセット価格	¥436,600 (税込¥458,430)

※写真の商品はEQS4606UFA-NSです。

寒冷地仕様 (低外気温 -25℃対応) ※-25℃を下回る地域(極寒地)は設置できません。

タンク容量	460L
本体価格	¥496,000
通話型コントローラセット価格	¥530,600 (税込¥557,130)
標準コントローラセット価格	¥518,600 (税込¥544,530)

タンク容量	370L
本体価格	¥446,000
通話型コントローラセット価格	¥480,600 (税込¥504,630)
標準コントローラセット価格	¥468,600 (税込¥492,030)

耐塩害仕様

タンク容量	460L
本体価格	¥494,000
通話型コントローラセット価格	¥528,600 (税込¥555,030)
標準コントローラセット価格	¥516,600 (税込¥542,430)

タンク容量	370L
本体価格	¥444,000
通話型コントローラセット価格	¥478,600 (税込¥502,530)
標準コントローラセット価格	¥466,600 (税込¥489,930)

■セット価格明細表 ※価格は税抜き希望小売価格です。

全自動タイプ	品番	標準仕様		寒冷地仕様		耐塩害仕様	
		EQS4606UFA-NS	EQS3706UFA-NS	EQS4606UFA-KS	EQS3706UFA-KS	EQS4606UFA-NE	EQS3706UFA-NE
	本体価格	¥463,000	¥414,000	¥496,000	¥446,000	¥494,000	¥444,000
通話型コントローラ(EC-CSH5)	標準コントローラ(EC-CSS)	¥33,000	¥21,000	●	●	●	●
メインケーブル 5m (FY-2Y1-05)	フロケーブル 5m (FY-60M-05)	¥800	¥800	●	●	●	●



省スペースにこだわった薄型タイプもご用意!

隣家との間などの限られたスペースでも設置できる、便利なスリムタイプ。一番人気のフルオートタイプにうれしい2つの追いだき機能付きです。

タンク容量 370L SRT-HP37WZ5

簡単&便利な全自動タイプ

※詳しくは弊社事業所へお問い合わせください。

追いだきができる全自動タイプが便利。経済的でクリーンな電気温水器がライフスタイルに合わせて機能で選べる充実ラインナップ。

詳しくは専用カタログで。

割安な夜間電力でお湯を沸かすから、電気代がとってもおトク!

火を使わないからクリーンで安心、しかも低騒音!

- 選べる料金制度
時間帯別 時間帯別料金制度
8時間制御 深夜電力8時間通電制御
8時間 深夜電力8時間通電

タカラだけのカンタン安心装備!

地震・災害の断水時に役立つ おたすけコック (非常用水コック)



バケツ 約37杯分の水を確保!

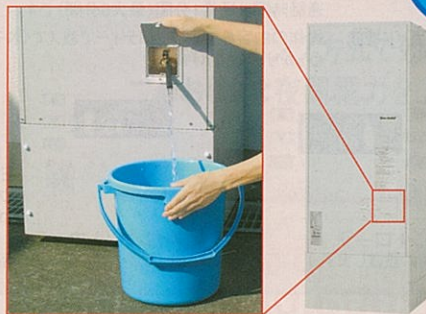

※タンク容量460Lフルオート電気温水器(利用可能量365L)、バケツ1杯10Lで換算。利用できる水の量は機種により異なります。
※おたすけコックは一部機種には対応しません。
※写真は角型電気温水器。

全自動タイプ (追いだきフルオート)

スイッチポンでお湯はりから追いだき、保温、たし湯まで全自動です。



※自動保温、自動たし湯は1時間刻みで0~4時間の切替可能。

高圧力型

〈通話型コントローラ (音声ガイド・通話機能付)〉

〈標準コントローラ〉

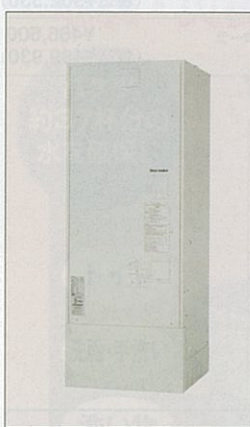
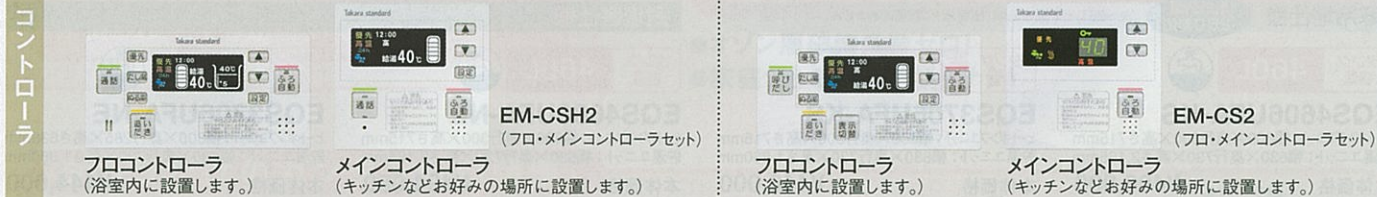

※写真の商品はEM-4752KU-FAです。

製品仕様表: タンク容量 (560L, 460L, 370L, 470L) と本体価格、セット価格のリスト

ご注意

- 温水器の近くにガス類や引火物を置かないでください。発火することがあります。
● 長期のご使用により、タンク内に水アカがたまったり、配管部材の劣化などにより、水質が変わることがあります。そのまま飲用しないでください。
● 当カタログに掲載の電気温水器は水道用機器のため、温泉水・井戸水で使用されますと、異物付着など耐久性を損なう場合があります。

■セット価格明細表

全自動タイプのセット価格明細表 (品番、本体価格、オプション価格)

自動湯はりタイプ (セミオート)

湯はりから湯加減調節までスイッチ1つで操作できます。

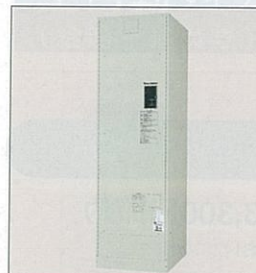

※写真の商品はEM-4633KU-SAです。

高圧力型
タンク容量 460L スリムタイプ
EM-4633KU-SA 角型
本体価格 ¥261,000
標準コントローラセット価格 ¥283,600 (税込¥297,780)
フロコンローラセット価格 ¥275,800 (税込¥289,590)

標準圧力型
タンク容量 460L 受注生産品 スリムタイプ
EM-4633K-SA 角型
本体価格 ¥224,000
標準コントローラセット価格 ¥246,600 (税込¥258,930)
フロコンローラセット価格 ¥238,800 (税込¥250,740)

タンク容量 370L
EM-3733KU-SA 角型
本体価格 ¥225,000
標準コントローラセット価格 ¥247,600 (税込¥259,980)
フロコンローラセット価格 ¥239,800 (税込¥251,790)

タカラ ワンルームマンションなどにだけ! 最適な200Lタイプ

タンク容量 200L
EM-2033KKU-SA 角型 新発売
本体価格 ¥202,000
標準コントローラセット価格 ¥224,600 (税込¥235,830)
フロコンローラセット価格 ¥216,800 (税込¥227,640)

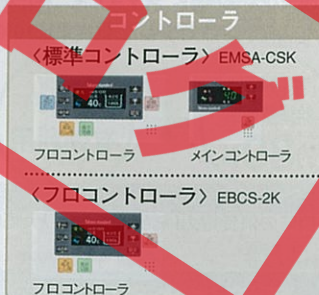

給湯専用タイプ



お湯の温度、量はいつも安定して使えます。

標準圧力型



※写真の商品はEM-5613Sです。

給湯専用タイプの製品仕様表 (タンク容量 560L, 470L, 460L, 370L と価格)



※写真の商品はEM-3713Kです。

標準圧力型の製品仕様表 (タンク容量 460L, 370L と価格)

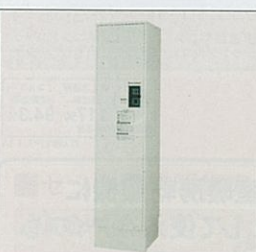

※写真の商品はED-1523K-Rです。

小型電気温水器の製品仕様表 (タンク容量 200L, 150L と価格)

小型電気温水器

洗面化粧台にぴったり収まる 15L
100V電源を利用し、水道管を直結して設置できます。2階や離れでも、待たずにご湯が使えます。

小型電気温水器の製品仕様表 (EH-15G2, EH-15GU2)

■セット価格明細表

自動湯はりタイプのセット価格明細表

省エネガス給湯器 エコジョーズ **お求めやすい価格でご用意!**

省エネガス給湯器



賢く省エネ。環境にも暮らしにもうれしい、エコジョーズ。

詳しくは専用カタログで。

とっても省エネ

排熱を有効利用して熱効率が95%にアップ!
今まで捨てていた高温の排気から熱(潜熱)を回収し再利用。高効率化を実現した、省エネルギー性に優れた給湯器です。加えて、追焚き熱効率も92%(従来比10%アップ)を実現しました。



待機時の消費電力は従来タイプより大幅に削減

環境にやさしい

CO₂排出量を15%削減

エコジョーズ1台で、年間約151kgものCO₂(温暖化ガス)排出量を削減できます。
※HW-E2400AWの数値です。

お財布がよろこぶ

ガスの消費を抑えて年間で約13,300円節約
熱効率が良いから、ガス料金を約16%カット。グッとおトクになります。
従来タイプとの光熱費比較

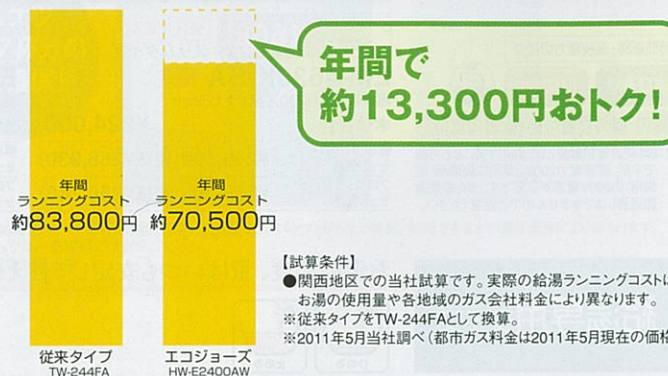

全自動タイプ (給湯+追焚き)

湯はりから、追焚き、保温、足し湯までスイッチポンでラクラク全自動です。



屋外壁掛型/設置フリータイプ

24号	HW-E2400AW	20号	HW-E2000AW
幅470×奥行240×高さ600mm	幅470×奥行240×高さ600mm	幅470×奥行240×高さ600mm	幅470×奥行240×高さ600mm
本体価格 ¥193,000	本体価格 ¥179,000	本体価格 ¥193,000	本体価格 ¥179,000
通話型コントローラセット価格 ¥223,300 (税込¥234,465)	通話型コントローラセット価格 ¥209,300 (税込¥219,765)	通話型コントローラセット価格 ¥223,300 (税込¥234,465)	通話型コントローラセット価格 ¥209,300 (税込¥219,765)
標準コントローラセット価格 ¥212,900 (税込¥223,545)	標準コントローラセット価格 ¥198,900 (税込¥208,845)	標準コントローラセット価格 ¥212,900 (税込¥223,545)	標準コントローラセット価格 ¥198,900 (税込¥208,845)
シンプルコントローラセット価格 ¥207,900 (税込¥218,295)	シンプルコントローラセット価格 ¥193,900 (税込¥203,595)	シンプルコントローラセット価格 ¥207,900 (税込¥218,295)	シンプルコントローラセット価格 ¥193,900 (税込¥203,595)



自動タイプ (給湯+追焚き)

湯はり、追焚き、保温がワンタッチ。カンタン操作で快適バスライフを実現します。



屋外壁掛型/設置フリータイプ

24号	HW-E2400SAW	20号	HW-E2000SAW
幅470×奥行240×高さ600mm	幅470×奥行240×高さ600mm	幅470×奥行240×高さ600mm	幅470×奥行240×高さ600mm
本体価格 ¥169,000	本体価格 ¥159,000	本体価格 ¥169,000	本体価格 ¥159,000
通話型コントローラセット価格 ¥199,300 (税込¥209,265)	通話型コントローラセット価格 ¥189,300 (税込¥198,765)	通話型コントローラセット価格 ¥199,300 (税込¥209,265)	通話型コントローラセット価格 ¥189,300 (税込¥198,765)
標準コントローラセット価格 ¥188,900 (税込¥198,345)	標準コントローラセット価格 ¥178,900 (税込¥187,845)	標準コントローラセット価格 ¥188,900 (税込¥198,345)	標準コントローラセット価格 ¥178,900 (税込¥187,845)
シンプルコントローラセット価格 ¥183,900 (税込¥193,095)	シンプルコントローラセット価格 ¥173,900 (税込¥182,595)	シンプルコントローラセット価格 ¥183,900 (税込¥193,095)	シンプルコントローラセット価格 ¥173,900 (税込¥182,595)



■セット価格明細表 ※価格は税抜き希望小売価格です。

品番	全自動タイプ			自動タイプ		
	HW-E2400AW	HW-E2000AW	HW-E2400SAW	HW-E2000SAW	HW-E2400SAW	HW-E2000SAW
本体価格	¥193,000	¥179,000	¥169,000	¥159,000	¥193,000	¥179,000
通話型コントローラ (TMBC-123VC)	¥28,400	●	●	●	●	●
標準メインコントローラ (TMC-123V)	¥8,500	●	●	●	●	●
標準フロントローラ (TFC-123V)	¥9,500	●	●	●	●	●
シンプルコントローラ (TMBC-150)	¥13,000	●	●	●	●	●
メインケーブル 10m (MC-2H-10)	¥1,100	●	●	●	●	●
フロケーブル 5m (TK-2H-05C)	¥800	●	●	●	●	●

ご注意

- 長期間のご使用により、水アカがたまり、配管部材の劣化などにより、水質が変わることがあります。飲用には使用しないでください。
- 地域によって、ガス種が異なります。ガス種を確認のうえお買い求めください。ガス種が違いますと、火災・やけどなどの原因になることがあります。
- 当カタログに掲載のガス給湯器は水道用機器のため、温泉水・井戸水で使用されますと、異物付着など耐久性を損なう場合があります。

ミストサウナ・浴室暖房乾燥機に対応した熱源機として使えるタイプもご用意しております。

全自動タイプ	自動タイプ
24号 HWVD-E2400AW 本体価格 ¥259,000 (税込¥271,950)	24号 HWVD-E2400SAW 本体価格 ¥239,000 (税込¥250,950)

●省エネマークについて: 省エネ法の定める基準を達成していることを示します。

ガス給湯器 **お求めやすい価格でご用意!**

パワフル給湯から省スペース型まで豊富なバリエーションのガス給湯器。詳しくは専用カタログで。

全自動タイプ (給湯+追焚き)

湯はりから、追焚き、保温、足し湯までスイッチポンでラクラク全自動です。
※自動保温・自動足し湯は1時間刻みで0~9時間の切替可能。

24号	TW-244FA	20号	TW-204FA
幅470×奥行240×高さ600mm	幅470×奥行240×高さ600mm	幅470×奥行240×高さ600mm	幅470×奥行240×高さ600mm
本体価格 ¥147,000	本体価格 ¥136,000	本体価格 ¥147,000	本体価格 ¥136,000
通話型コントローラセット価格 ¥172,900 (税込¥181,545)	通話型コントローラセット価格 ¥161,900 (税込¥169,995)	通話型コントローラセット価格 ¥172,900 (税込¥181,545)	通話型コントローラセット価格 ¥161,900 (税込¥169,995)
標準コントローラセット価格 ¥162,900 (税込¥171,045)	標準コントローラセット価格 ¥151,900 (税込¥159,495)	標準コントローラセット価格 ¥162,900 (税込¥171,045)	標準コントローラセット価格 ¥151,900 (税込¥159,495)

※写真の商品はTW-244FAです。

自動タイプ (給湯+追焚き)

湯はり、追焚き、保温がワンタッチ。カンタン操作で快適バスライフを実現します。
※自動保温は1時間刻みで0~9時間の切替可能。

24号	TW-244FSA	20号	TW-204FSA
幅470×奥行240×高さ600mm	幅470×奥行240×高さ600mm	幅470×奥行240×高さ600mm	幅470×奥行240×高さ600mm
本体価格 ¥128,000	本体価格 ¥117,000	本体価格 ¥128,000	本体価格 ¥117,000
通話型コントローラセット価格 ¥153,900 (税込¥161,595)	通話型コントローラセット価格 ¥142,900 (税込¥150,045)	通話型コントローラセット価格 ¥153,900 (税込¥161,595)	通話型コントローラセット価格 ¥142,900 (税込¥150,045)
標準コントローラセット価格 ¥143,900 (税込¥151,095)	標準コントローラセット価格 ¥132,900 (税込¥139,545)	標準コントローラセット価格 ¥143,900 (税込¥151,095)	標準コントローラセット価格 ¥132,900 (税込¥139,545)

※写真の商品はTW-244FSAです。

給湯専用タイプ

24号	TR-244FSA	20号	TR-204FSA
幅534×奥行240×高さ640mm	幅534×奥行240×高さ640mm	幅534×奥行240×高さ640mm	幅534×奥行240×高さ640mm
本体価格 ¥135,000	本体価格 ¥124,000	本体価格 ¥135,000	本体価格 ¥124,000
通話型コントローラセット価格 ¥160,900 (税込¥168,945)	通話型コントローラセット価格 ¥149,900 (税込¥157,395)	通話型コントローラセット価格 ¥160,900 (税込¥168,945)	通話型コントローラセット価格 ¥149,900 (税込¥157,395)
標準コントローラセット価格 ¥150,900 (税込¥158,445)	標準コントローラセット価格 ¥139,900 (税込¥146,895)	標準コントローラセット価格 ¥150,900 (税込¥158,445)	標準コントローラセット価格 ¥139,900 (税込¥146,895)

※写真の商品はTR-244FSAです。

別売コントローラを使えば、きめ細かく湯温調節が可能です。



全自動タイプ

24号	TW-240E	20号	TW-202E	16号	TW-162E
幅350×奥行195×高さ565mm	幅350×奥行135×高さ520mm	幅350×奥行135×高さ520mm	幅350×奥行135×高さ520mm	幅350×奥行135×高さ520mm	
本体価格 ¥59,000 (税込¥61,950)	本体価格 ¥52,000 (税込¥54,600)	本体価格 ¥49,000 (税込¥51,450)	本体価格 ¥59,000 (税込¥61,950)	本体価格 ¥49,000 (税込¥51,450)	
省エネ基準 達成率 100% 消費効率 82.0% 目標年度2006年度 ガス種LPG、L3A	省エネ基準 達成率 100% 消費効率 82.5% 目標年度2006年度 ガス種LPG、L3A	省エネ基準 達成率 100% 消費効率 82.5% 目標年度2006年度 ガス種LPG、L3A	省エネ基準 達成率 100% 消費効率 82.0% 目標年度2006年度 ガス種LPG、L3A	省エネ基準 達成率 100% 消費効率 82.5% 目標年度2006年度 ガス種LPG、L3A	

※写真の商品はTW-162Eです。

24号	FRONT CONTROLLER	MAIN CONTROLLER	
TSC-101	¥7,000 (税込¥7,350)	TMC-101	¥6,000 (税込¥6,300)
TSC-117	¥7,000 (税込¥7,350)	TMC-117	¥6,000 (税込¥6,300)

■セット価格明細表 ※価格は税抜き希望小売価格です。

全自動タイプ	品番	TW-244FA		TW-204FA		自動タイプ	品番	TW-244FSA		TW-204FSA		TR-244FSA		TR-204FSA	
		通話型	標準	通話型	標準			通話型	標準	通話型	標準	通話型	標準	通話型	標準
通話型コントローラ (TMFC-105D)	¥24,000	●	●	●	●	通話型コントローラ (TMFC-105D)	¥24,000	●	●	●	●	●	●	●	
メインコントローラ (TMC-105)	¥6,500	●	●	●	●	メインコントローラ (TMC-105)	¥6,500	●	●	●	●	●	●	●	
フロントローラ (TFC-105)	¥7,500	●	●	●	●	フロントローラ (TFC-105)	¥7,500	●	●	●	●	●	●	●	
メインケーブル 10m (TK-2B 10M)	¥1,100	●	●	●	●	メインケーブル 10m (TK-2B 10M)	¥1,100	●	●	●	●	●	●	●	
フロケーブル 5m (TK-2C 5M)	¥800	●	●	●	●	フロケーブル 5m (TK-2C 5M)	¥800	●	●	●	●	●	●	●	

ご注意

- 長期間のご使用により、水アカがたまり、配管部材の劣化などにより、水質が変わることがあります。飲用には使用しないでください。
- 地域によって、ガス種が異なります。ガス種を確認のうえお買い求めください。ガス種が違いますと、火災・やけどなどの原因になることがあります。
- 当カタログに掲載のガス給湯器は水道用機器のため、温泉水・井戸水で使用されますと、異物付着など耐久性を損なう場合があります。

省エネ石油給湯機 エコフィール

省エネ石油給湯機

詳しくは専用カタログで。

エコフィール

熱効率が高く、環境にやさしい省エネ石油給湯機。

とっても省エネ

排熱を有効利用して熱効率が95%にアップ

今まで捨てていた高温の排熱から熱(潜熱)を回収し再利用。高効率化を実現した、省エネルギー性に優れた給湯機です。



環境にやさしい

CO₂排出量を12%削減

エコフィール1台で、従来型より年間182kgものCO₂(温暖化ガス)排出量を削減できます。

※杉の木1本あたりのCO₂吸収量は、1年で平均して約14kgとされています。〔「地球温暖化防止のための緑の吸収源対策」環境省/林野庁より試算〕



お財布がよろこぶ

灯油の消費量を抑えてより経済的に

従来タイプとの光熱費比較

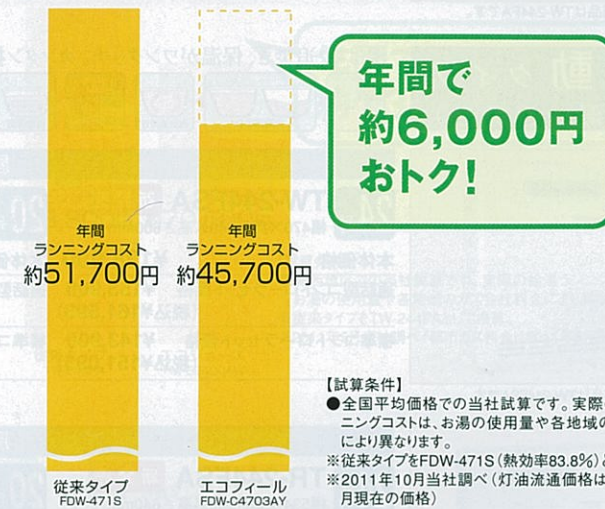

直圧式

水道の圧力を活かせるので、2階への給湯やシャワーもご利用できます。

全自動タイプ (給湯+追焚き)

湯はりから、追焚き、保温、足し湯までスイッチポンでラクラク全自動。シャワーもパワフルです。



高出力 46.5kW (40,000kcal/h) 給湯46.5kW (40,000kcal/h) 追焚き15.0kW (12,900kcal/h)

屋外据置型(ヨコ型)		屋内据置型(タテ型)	
FDW-C4703AY 新発売	幅540×奥行250×高さ885mm	FDW-4701SAYT	幅580×奥行250×高さ725mm
本体価格 ¥358,000		本体価格 ¥320,000	
通話型コントローラセット価格 ¥400,600 (税込¥420,630)		セット価格 ¥325,600 (税込¥341,880)	
標準コントローラセット価格 ¥394,600 (税込¥414,330)			

■セット価格明細表 ※価格は税抜き希望小売価格です。

出力タイプ	品番	高出力
直圧式全自動タイプ	FDW-C4703AY	
	本体価格	¥358,000
通話型コントローラ(RC-E9101P)	¥37,000	
標準コントローラ(RC-E9101)	¥31,000	
メインケーブル10m(M10A)	¥3,400	
フロケーブル5m(SSA)	¥2,200	

特定保守製品 石油給湯機は「長期使用製品安全点検制度」において、経年劣化により安全上支障が生じ、特に重大な危害を及ぼす恐れのある製品「特定保守製品」として点検制度の対象製品に指定されています。詳しくは弊社ホームページをご覧ください。http://www.takara-standard.co.jp/

PS 「消費生活用製品安全法」改正に伴い「特定製品」に指定されました。当社製品は、「消費生活用製品安全法」の技術基準に適合した製品のみ付けられる「PSCマーク」を表示しています。



石油給湯機

パワフルで低燃費。機能的にも優れた石油給湯機。

詳しくは専用カタログで。

直圧式

水道の圧力を活かせるので、2階への給湯やシャワーもご利用できます。

全自動タイプ (給湯+追焚き)

湯はりから、追焚き、保温、足し湯までスイッチポンでラクラク全自動。シャワーもパワフルです。



※写真の商品はFDW-4701AY-1Tです。

高出力 46.5kW (40,000kcal/h) 給湯46.5kW (40,000kcal/h) 追焚き15.0kW (12,900kcal/h)

屋外据置型(ヨコ型)		屋内据置型(タテ型)	
FDW-4701AY-1T	幅580×奥行250×高さ725mm	FDW-4701FFA-1T	幅290×奥行620×高さ790mm
本体価格 ¥324,000		本体価格 ¥337,000	
通話型コントローラセット価格 ¥366,600 (税込¥384,930)		通話型コントローラセット価格 ¥397,400 (税込¥417,270)	
標準コントローラセット価格 ¥360,600 (税込¥378,630)		標準コントローラセット価格 ¥391,400 (税込¥410,970)	

【給油検知装置内蔵】

【強制給排気(FF)タイプ】 寒冷地で求められる高い気密性を確保

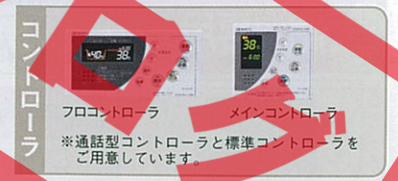

※写真の商品はFDW-4702AWTです。

高出力 46.5kW (40,000kcal/h) 給湯46.5kW (40,000kcal/h) 追焚き15.0kW (12,900kcal/h)

屋外壁掛型		屋内壁掛型	
FDW-4702AWT	幅470×奥行210×高さ690mm	FDW-4702FFAWT	幅470×奥行210×高さ600mm
本体価格 ¥361,000		本体価格 ¥358,000	
セット価格 ¥366,600 (税込¥384,930)		セット価格 ¥378,000 (税込¥396,900)	

【強制給排気(FF)タイプ】 寒冷地で求められる高い気密性を確保



自動タイプ (給湯+追焚き)

湯はり、追焚き、保温がワンタッチ。カンタン操作で快適バスライフを実現します。



※写真の商品はFDW-4701FFSATです。

高出力 46.5kW (40,000kcal/h) 給湯46.5kW (40,000kcal/h) 追焚き15.0kW (12,900kcal/h)

屋外据置型(ヨコ型)		屋内据置型(タテ型)	
FDW-4701SAYT	幅580×奥行250×高さ725mm	FDW-4701FFSAT	幅290×奥行620×高さ790mm
本体価格 ¥320,000		本体価格 ¥332,000	
セット価格 ¥325,600 (税込¥341,880)		セット価格 ¥352,000 (税込¥369,600)	

【給油検知装置内蔵】

【強制給排気(FF)タイプ】 寒冷地で求められる高い気密性を確保



※写真の商品はFDW-4702FFSAWTです。

高出力 46.5kW (40,000kcal/h) 給湯46.5kW (40,000kcal/h) 追焚き15.0kW (12,900kcal/h)

屋外壁掛型		屋内壁掛型	
FDW-4702SAWT	幅470×奥行210×高さ690mm	FDW-4702FFSAWT	幅470×奥行210×高さ600mm
本体価格 ¥327,000		本体価格 ¥324,000	
セット価格 ¥332,600 (税込¥349,230)		セット価格 ¥344,000 (税込¥361,200)	

【強制給排気(FF)タイプ】 寒冷地で求められる高い気密性を確保



特定保守製品 石油給湯機は「長期使用製品安全点検制度」において、経年劣化により安全上支障が生じ、特に重大な危害を及ぼす恐れのある製品「特定保守製品」として点検制度の対象製品に指定されています。詳しくは弊社ホームページをご覧ください。http://www.takara-standard.co.jp/

PS 「消費生活用製品安全法」改正に伴い「特定製品」に指定されました。当社製品は、「消費生活用製品安全法」の技術基準に適合した製品のみ付けられる「PSCマーク」を表示しています。

石油給湯機

自動タイプ (給湯+追焚き)

湯はり、追焚き、保温がワンタッチ。カンタン操作で快適バスライフを実現します。



※自動保温は1時間刻みで0~9時間の切替可能。

標準出力 37.2kW (32,000kcal/h) 給湯37.2kW (32,000kcal/h) 追焚き15.0kW (12,900kcal/h)

屋外据置型(ヨコ型)

FDW-3701SAYT
幅580×奥行250×高さ725mm
本体価格 **¥302,000**
セット価格 **¥307,600**
(税込¥322,980)

省エネ基準 エネルギー消費効率 **100%** **86.5%**
目標年度2009年度

音声ガイド付コントローラ

フロントントローラ メインコントローラ
※価格は本体価格に含まれています。

給湯専用タイプ

水道の圧力を活かせるので2階への給湯やシャワーもご利用できます。



高出力 46.5kW (40,000kcal/h) 給湯46.5kW (40,000kcal/h)

標準出力 36.0kW (31,000kcal/h) 給湯36.0kW (31,000kcal/h)

屋外据置型(ヨコ型)

FDS-407YT
幅495×奥行250×高さ650mm
本体価格 **¥204,000**
セット価格 **¥207,400**
(税込¥217,770)

屋内据置型(タテ型)

FDS-407FFT
幅250×奥行530×高さ770mm
本体価格 **¥207,000**
セット価格 **¥224,800**
(税込¥236,040)

屋外据置型(ヨコ型)

FDS-307YT
幅495×奥行250×高さ650mm
本体価格 **¥185,000**
セット価格 **¥188,400**
(税込¥197,820)

※価格は本体価格に含まれています。
※FDS-407FFTのメインコントローラは本体脱着式です。取り外して使用する場合は、別途メインケーブルが必要です。

省エネ基準 エネルギー消費効率 **100%** **86.0%**
目標年度2009年度

[強制給排気(FF)タイプ]
寒冷地で求められる高い気密性を確保

セミ貯湯式

機器本体の中にお湯を貯めているので、すぐにお湯が使えます。

自動タイプ (給湯+追焚き)

湯はり、追焚き、保温がワンタッチ。カンタン操作で快適バスライフを実現します。



※自動保温は1時間刻みで0~9時間の切替可能。

標準出力 37.6kW (32,400kcal/h) 給湯37.6kW (32,400kcal/h) 追焚き14.0kW (12,000kcal/h)

屋外据置型(ヨコ型)

FRW-305SAGT
幅590×奥行295×高さ900mm
本体価格 **¥265,000**
セット価格 **¥270,600**
(税込¥284,130)

省エネ基準 エネルギー消費効率 **100%** **87.5%**
目標年度2009年度

音声ガイド付コントローラ

フロントントローラ メインコントローラ
※価格は本体価格に含まれています。

給湯専用タイプ



高出力 45.0kW (38,700kcal/h) 給湯45.0kW (38,700kcal/h)

屋外据置型(ヨコ型)

FRS-407GT
幅590×奥行295×高さ900mm
本体価格 **¥175,000**
セット価格 **¥178,400**
(税込¥187,320)

省エネ基準 エネルギー消費効率 **100%** **87.5%**
目標年度2009年度

音声ガイド付コントローラ

メインコントローラ
※価格は本体価格に含まれています。

セット価格明細表 ※価格は税抜き希望小売価格です。

直圧式全自動タイプ	品番	高出力			
		FDW-4701AY-1T	FDW-4701FFA-1T	FDW-4702AWT	FDW-4702FFAWT
出力タイプ		標準	標準	標準	標準
本体価格		¥324,000	¥337,000	¥361,000	¥358,000
通話型コントローラ(RC-8101PT)	¥37,000	●	●	●	●
標準コントローラ(RC-8101T)	¥31,000	●	●	●	●
メインケーブル10m(M10A)	¥3,400	●	●	●	●
フロケーブル5m(SSA)	¥2,200	●	●	●	●
FF薄型給排気筒セット101A	¥17,800	●	●	●	●
FF薄型給排気筒セット102A	¥17,800	●	●	●	●

直圧式自動タイプ	品番	高出力			
		FDW-4701SAYT	FDW-4701FFSA1T	FDW-4702SAWT	FDW-4702FFSAWT
出力タイプ		標準	標準	標準	標準
本体価格		¥320,000	¥332,000	¥327,000	¥324,000
メインケーブル10m(M10A)	¥3,400	●	●	●	●
フロケーブル5m(SSA)	¥2,200	●	●	●	●
FF薄型給排気筒セット101A	¥17,800	●	●	●	●
FF薄型給排気筒セット102A	¥17,800	●	●	●	●

直圧式給湯専用タイプ	品番	高出力		
		FDS-407YT	FDS-407FFT	FDS-307YT
出力タイプ		標準	標準	標準
本体価格		¥204,000	¥207,000	¥185,000
メインケーブル10m(M10A)	¥3,400	●	●	●
FF薄型給排気筒セット101A	¥17,800	●	●	●

セミ貯湯式自動タイプ	品番	高出力	
		FRW-305SAGT	FRS-407GT
出力タイプ		標準	標準
本体価格		¥265,000	¥175,000
メインケーブル10m(M10A)	¥3,400	●	●
フロケーブル5m(SSA)	¥2,200	●	●

ご注意

- 長期のご使用により、水アカがたまったり、配管部材の劣化などにより、水質が変わることがあります。飲用には使用しないでください。
- ガソリン・軽油・灯油を必要に応じて、ガソリンなど揮発性の高い油は、絶対に使用しないでください。
- 当カタログに掲載の石油給湯機は上水道用機器のため、温泉水・井戸水で使用されますと、異物付着など耐久性を損なう場合があります。

7カラ業務用厨房

食のプロフェッショナル達に、
ベストな調理環境を実現します。



ホテル、レストラン、集団給食設備等の
設計、施工承ります。

●レストラン/厨房

●料理学校/料理実習室

ステンレス調理器具 奥行き45・60・75cm

※価格は税抜き希望小売価格です。

★以外は受注生産品となります。納期は3週間程度いただきます。※奥行き45cmタイプについて、排水ホース(NSタイプ・外径φ75×全長100mm)は別売です。ゴミ容器も対応しません。※写真の商品は奥行き60cmです。



品名	品番	間口	奥行	高さ	価格	
1槽シンク	★1S-60S	600	450	800	¥42,500	
	1S-60	600	600	800	¥46,000	
	1S-75	750	600	800	¥52,000	
	1S-90	900	600	800	¥56,000	
	1S-120	1200	600	800	¥62,000	
	1S-150	1500	600	800	¥76,000	
	1S-180	1800	600	800	¥84,000	
	1S-607	600	750	800	¥52,000	
	1S-757	750	750	800	¥56,000	
	1S-907	900	750	800	¥60,000	
	1S-1207	1200	750	800	¥68,000	
	1S-1507	1500	750	800	¥80,000	
	1S-1807	1800	750	800	¥92,000	
	1SM-90L/R	900	600	800	¥64,000	
	1SM-120L/R	1200	600	800	¥70,000	
	1SM-150L/R	1500	600	800	¥84,000	
	1槽水切付シンク	1SM-180L/R	1800	600	800	¥92,000
1SM-907L/R		900	750	800	¥68,000	
1SM-1207L/R		1200	750	800	¥76,000	
1SM-1507L/R		1500	750	800	¥88,000	
1SM-1807L/R		1800	750	800	¥102,000	
★2S-90S		900	450	800	¥55,000	
★2S-120S		1200	450	800	¥61,500	
2S-90		900	600	800	¥70,000	
2S-120		1200	600	800	¥80,000	
2S-150		1500	600	800	¥88,000	
2槽シンク	2S-180	1800	600	800	¥100,000	
	2S-907	900	750	800	¥76,000	
	2S-1207	1200	750	800	¥86,000	
	2S-1507	1500	750	800	¥96,000	
	2S-1807	1800	750	800	¥110,000	
	2SM-120L/R	1200	600	800	¥88,000	
	2SM-150L/R	1500	600	800	¥96,000	
	2SM-180L/R	1800	600	800	¥108,000	
	2SM-1207L/R	1200	750	800	¥94,000	
	2SM-1507L/R	1500	750	800	¥104,000	
2槽水切付シンク	2SM-1807L/R	1800	750	800	¥118,000	
	3S-150	1500	600	800	¥102,000	
	3S-180	1800	600	800	¥114,000	
	3S-1507	1500	750	800	¥114,000	
	3S-1807	1800	750	800	¥124,000	
	FS-90	900	600	800	¥68,000	
	FS-120	1200	600	800	¥80,000	
	FS-150	1500	600	800	¥88,000	
	FS-180	1800	600	800	¥106,000	
	FS-907	900	750	800	¥78,000	
3槽シンク	FS-1207	1200	750	800	¥88,000	
	FS-1507	1500	750	800	¥96,000	
	FS-1807	1800	750	800	¥106,000	
	FS-907	900	750	800	¥78,000	
	FS-1207	1200	750	800	¥88,000	
	FS-1507	1500	750	800	¥96,000	
	FS-1807	1800	750	800	¥106,000	
	調整/作業台	★BT-60S	600	450	800	¥24,000
	★BT-90S	900	450	800	¥29,000	
	★BT-120S	1200	450	800	¥33,500	
BT-60	600	600	800	¥26,000		
BT-75	750	600	800	¥29,000		
BT-90	900	600	800	¥31,000		
BT-120	1200	600	800	¥36,000		
BT-150	1500	600	800	¥43,000		
BT-180	1800	600	800	¥48,000		
BT-607	600	750	800	¥29,000		
BT-757	750	750	800	¥31,000		
BT-907	900	750	800	¥34,000		
BT-1207	1200	750	800	¥38,000		
BT-1507	1500	750	800	¥46,000		
BT-1807	1800	750	800	¥52,000		
調整/作業台 引出付	BTD-60	1	600	600	¥44,000	
	BTD-75	1	750	600	¥52,000	
	BTD-90	2	900	600	¥57,000	
	BTD-120	2	1200	600	¥70,000	
	BTD-150	3	1500	600	¥85,000	
	BTD-180	3	1800	600	¥93,000	
	BTD-607	1	600	750	¥52,000	
	BTD-757	1	750	750	¥62,000	
	BTD-907	2	900	750	¥64,000	
	BTD-1207	2	1200	750	¥79,000	
BTD-1507	3	1500	750	¥94,000		
BTD-1807	3	1800	750	¥102,000		
ガス台	★BK-60S	600	450	645	¥23,500	
	★BK-90S	900	450	645	¥26,500	
	BTC-90	900	600	800	¥68,000	
	BTC-120	1200	600	800	¥84,000	
	BTC-150	1500	600	800	¥92,000	
	BTC-180	1800	600	800	¥110,000	
	BTC-907	900	750	800	¥82,000	
	BTC-1207	1200	750	800	¥96,000	
	BTC-1507	1500	750	800	¥108,000	
	BTC-1807	1800	750	800	¥128,000	
盛付/配膳台 片面式	BTCD-90	2	900	600	¥84,000	
	BTCD-120	2	1200	600	¥110,000	
	BTCD-150	3	1500	600	¥130,000	
	BTCD-180	3	1800	600	¥146,000	
	BTCD-907	2	900	750	¥98,000	
	BTCD-1207	2	1200	750	¥130,000	
	BTCD-1507	3	1500	750	¥154,000	
	BTCD-1807	3	1800	750	¥170,000	
	BSC-90	900	600	1800	¥132,000	
	BSC-120	1200	600	1800	¥170,000	
盛付/配膳台 片面式・引出付	BSC-150	1500	600	1800	¥184,000	
	BSC-180	1800	600	1800	¥206,000	
	BSC-907	900	750	1800	¥154,000	
	BSC-1207	1200	750	1800	¥184,000	
	BSC-1507	1500	750	1800	¥210,000	
	BSC-1807	1800	750	1800	¥230,000	
	食器戸棚 片面式	BSCD-90	2	900	600	¥84,000
		BSCD-120	2	1200	600	¥110,000
		BSCD-150	3	1500	600	¥130,000
		BSCD-180	3	1800	600	¥146,0

システムキッチン寸法図

※★印のついている数値は、天板高さ87cmの場合掲載寸法±50mmとなります。

エマーユフラット・アーバスフラット・ロイヤルフラット・A型フラット・P型フラット排水口位置図

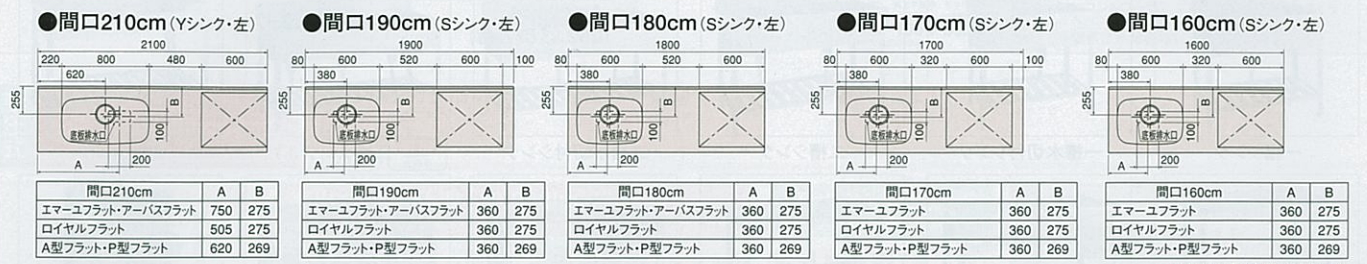
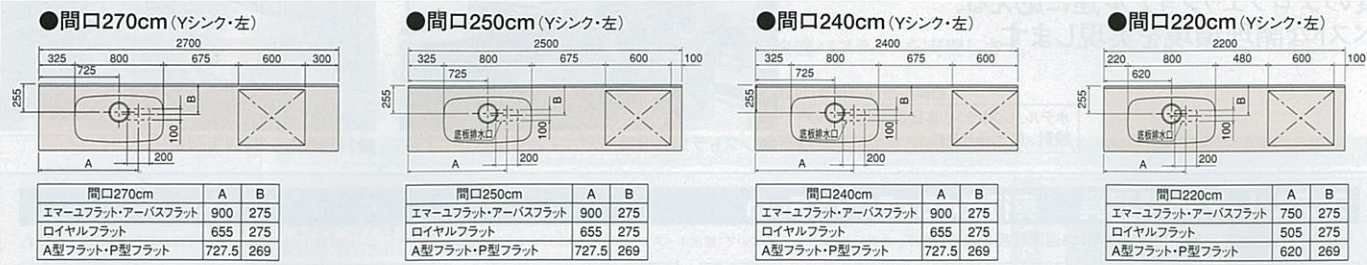

ガス配管参考図

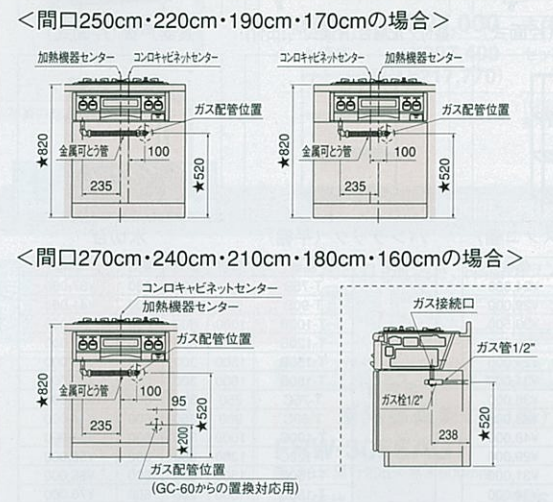

電気配管参考図

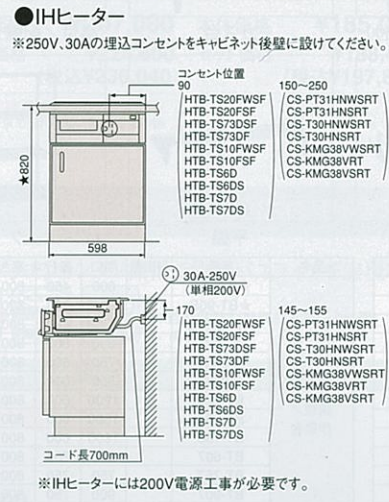

側面図

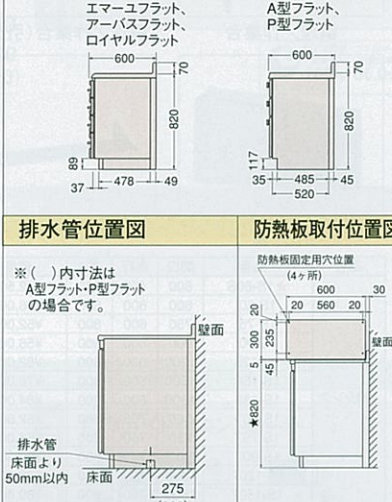

キッチンセット寸法図

エマーユ・アーバス・ロイヤル・A型・P型排水口位置図

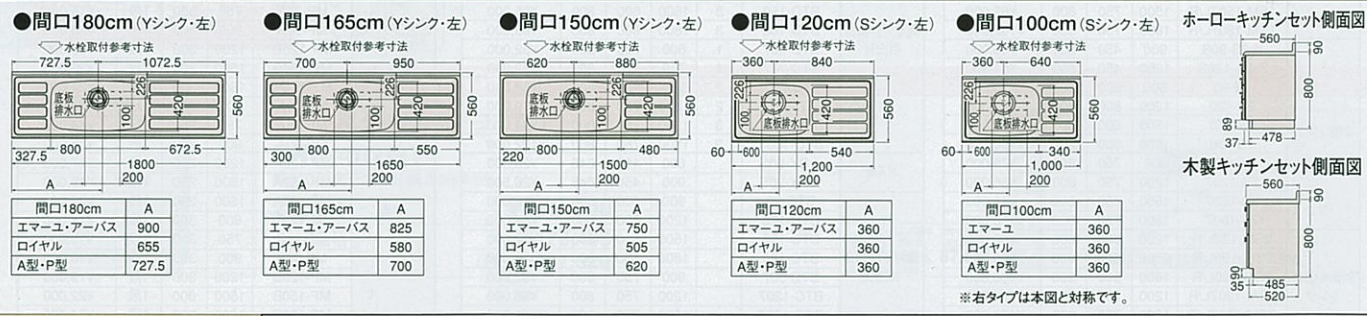

バックガード・ガス台セット図

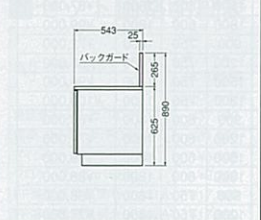

吊戸棚取付木位置図

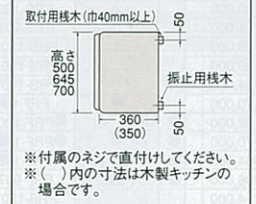

照明ユニット寸法図

SMY-601電源配線位置図

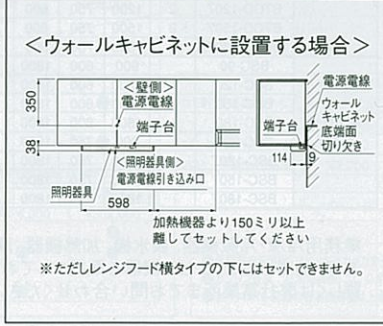

キッチン関連機器寸法図

アイラック専用照明ボックス SMR-15電源配線位置図

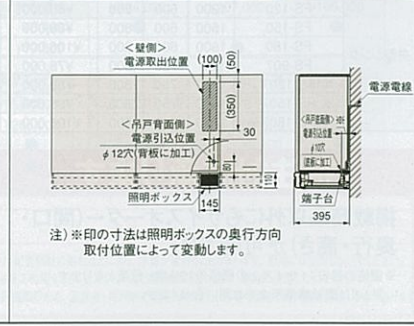

レンジフードファンの取付に関するご注意

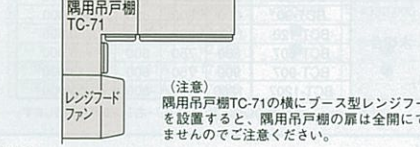

ガス機器寸法図

※URG-60TS-L/Rの接続は、15A(1/2B)銅管又は金庫用と管をご使用ください。又、接続工事は、配管業者に依頼してください。
※Lタイプは向かって左側が大コンロ、Rタイプは向かって右側が大コンロになります。

加熱機器配管位置図

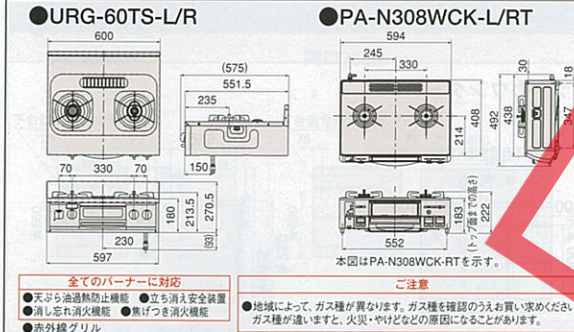

仕様・能力表

ガス消費量	ガス種	ガス消費量 kW (kcal/h)		
		中コンロ	大コンロ	全点火
URG-60TS-L/R	13A	2.94 (2,530)	4.20 (3,610)	8.40 (7,220)
PA-N308WCK-L/RT	13A	2.95 (2,540)	4.20 (3,610)	8.70 (7,480)

熱効率	ガス種	コンロ部			グリル部		
		区分名	省エネ基準達成率(%)	エネルギー消費効率(%)	区分名	省エネ基準達成率(%)	エネルギー消費効率(Wh)
URG-60TS-L/R	13A, LPG	G	100	50.0	I	78	317
		G	100	56.3	L	100	204

レンジフードファン・換気扇寸法図

シロッコファン(ブース型レンジフード)排気口位置図 ※図は排気タイプです。電動シャッター式、常時換気タイプ、同時給排気タイプ、加熱機器連動タイプについては、弊社事業所にお問い合わせください。

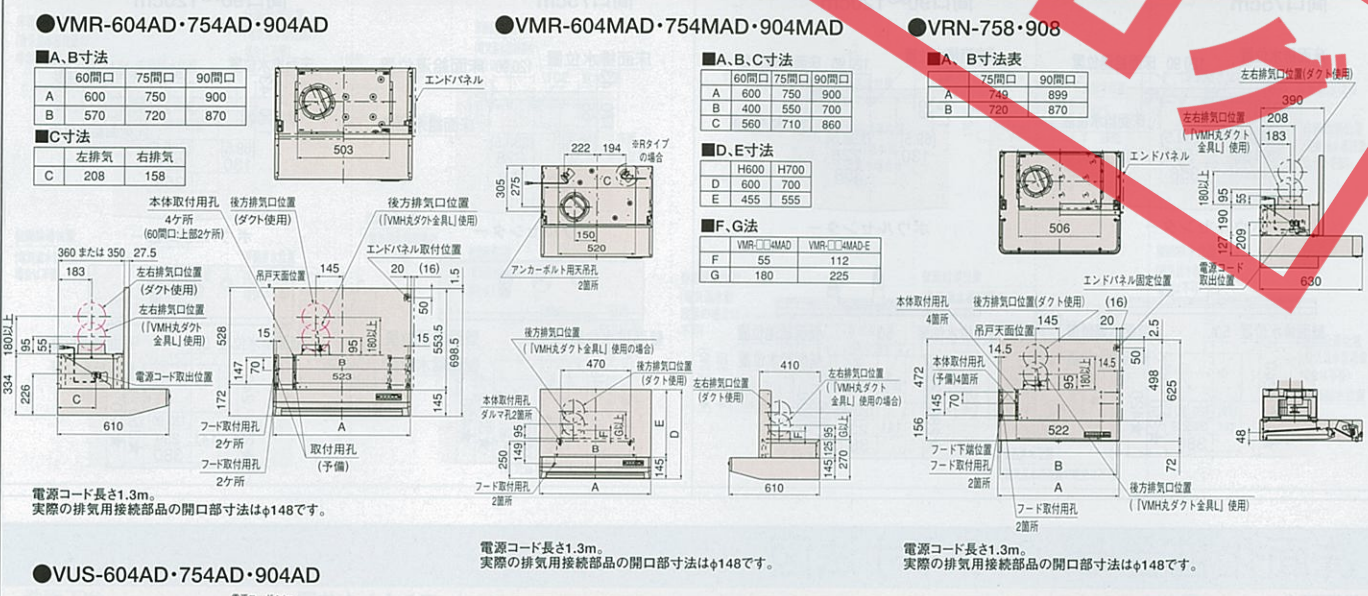

ターボファン(平型レンジフード)排気口位置図

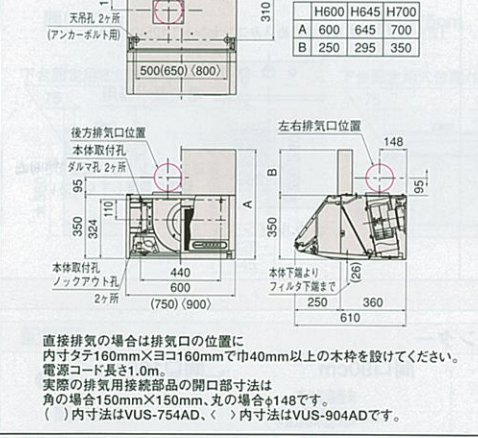

ターボファン(平型レンジフード)排気口位置図

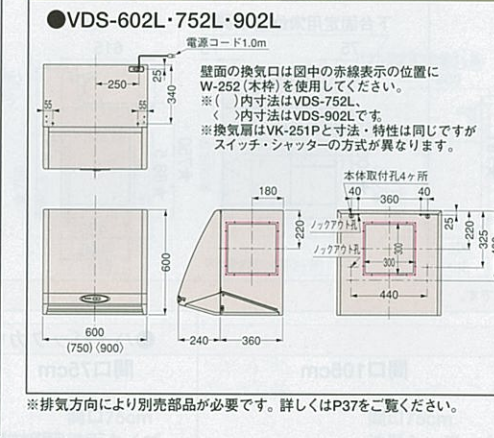

キッチンフード(換気扇別売)

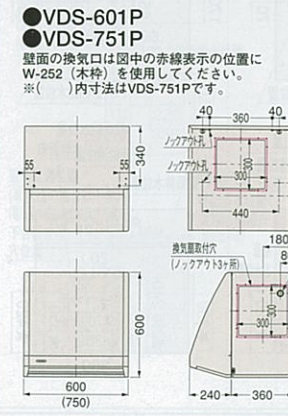

換気扇(引紐付)

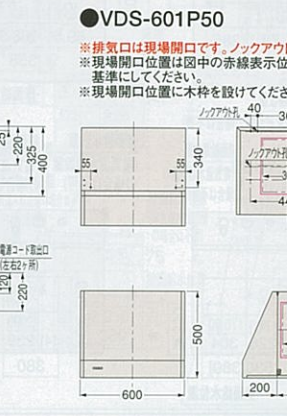

設置例

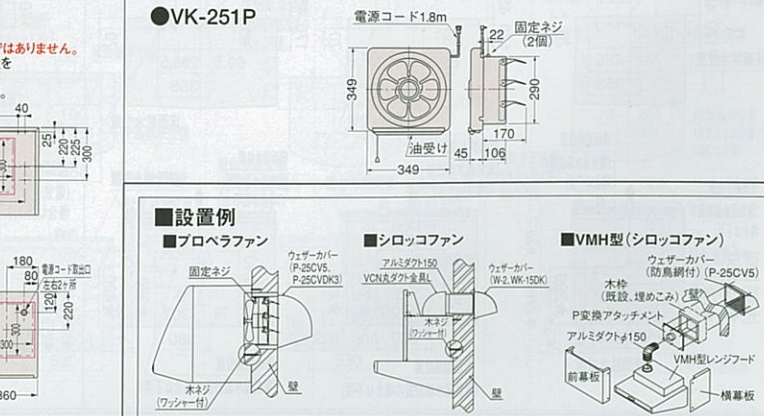

洗面化粧台エリーナの寸法図につきましては、弊社事業所へお問い合わせください。

洗面化粧台アルファージュ寸法図

※イラストはハイバックカウンターを示します。
 ※図に掲載の数値はカウンター高さ75cmの場合の寸法です。カウンター高さ80cmの場合、★印寸法は中50mmとなります。そこまでホーローラック設置の場合、★印寸法は中50mmとなります。

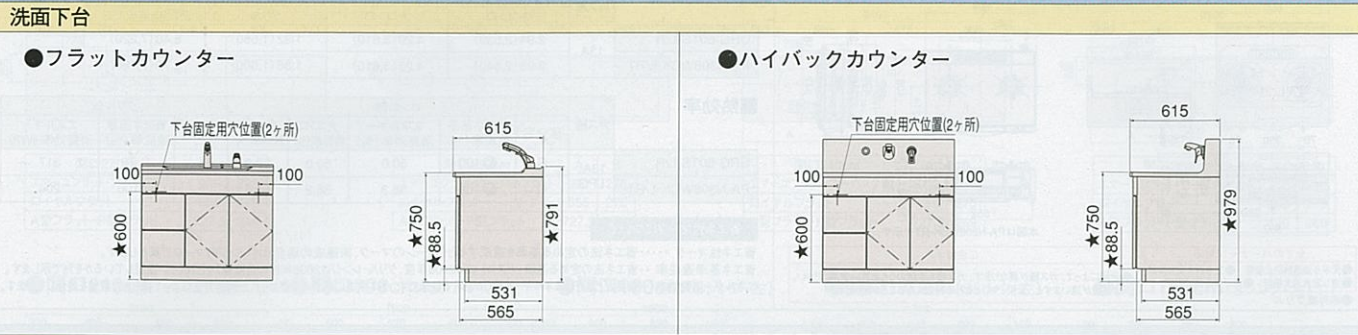

配管図 ※[]内の寸法は扉(引出し付)タイプの場合です。

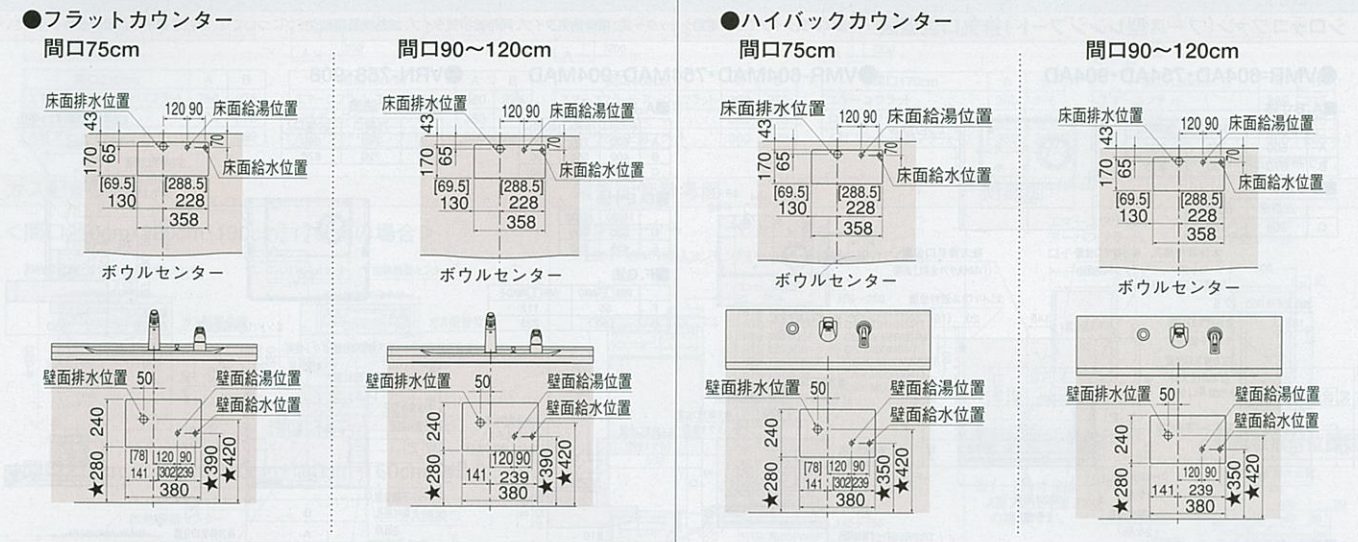

洗面化粧台オンディーヌ寸法図

※図に掲載の数値はカウンター高さ75cmの場合の寸法です。カウンター高さ80cmの場合、★印寸法は中50mmとなります。そこまでホーローラック設置の場合、★印寸法は中50mmとなります。

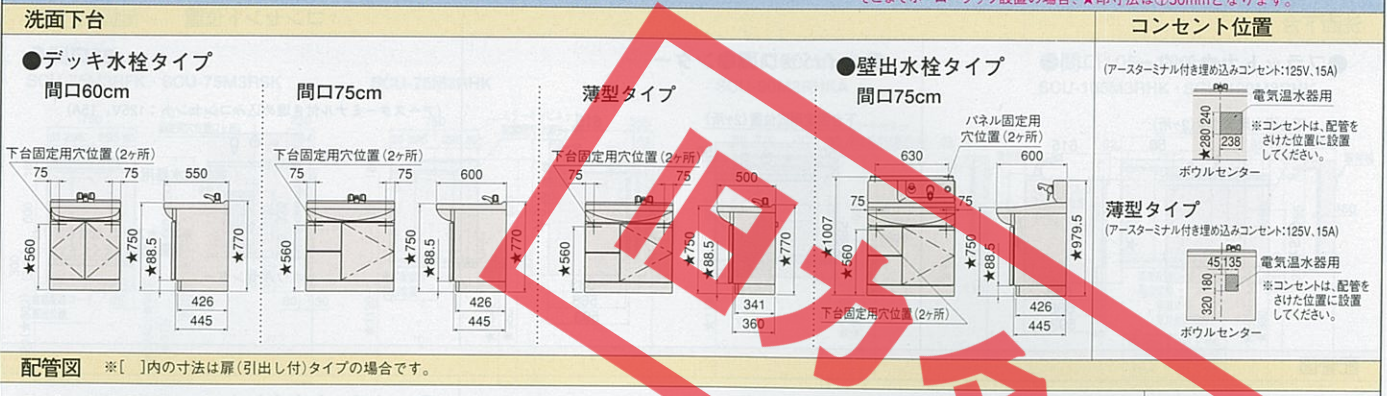

配管図 ※[]内の寸法は扉(引出し付)タイプの場合です。

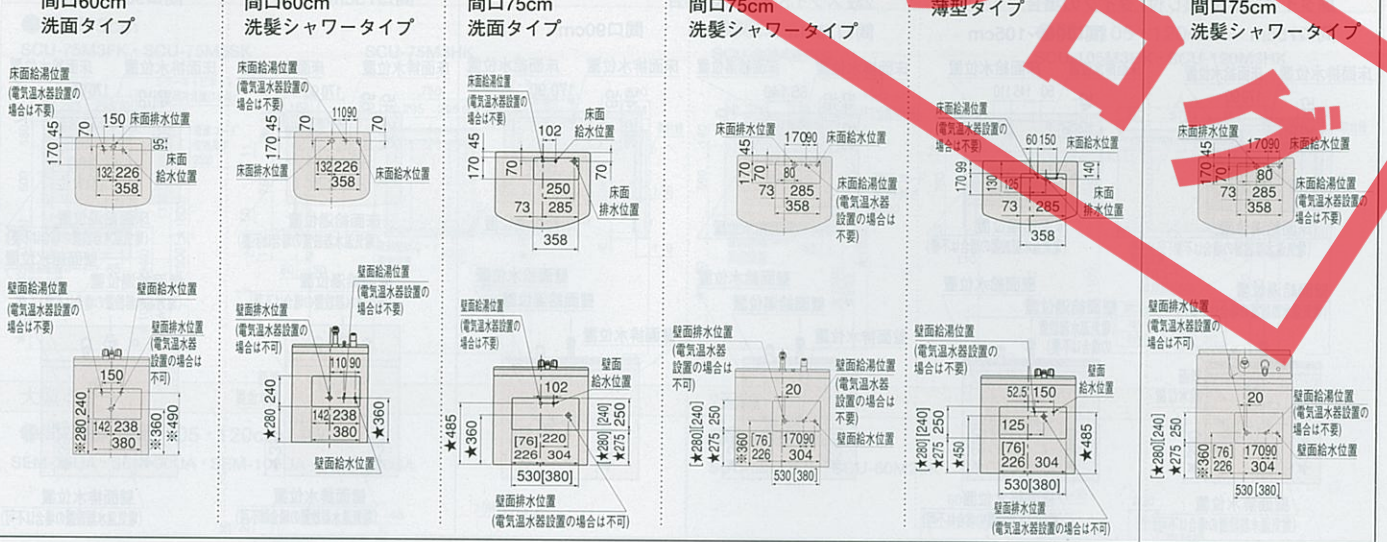

洗面化粧台セレンティ寸法図

※図に掲載の数値はカウンター高さ75cmの場合の寸法です。カウンター高さ80cmの場合、★印寸法は中50mmとなります。そこまでホーローラック設置の場合、★印寸法は中50mmとなります。

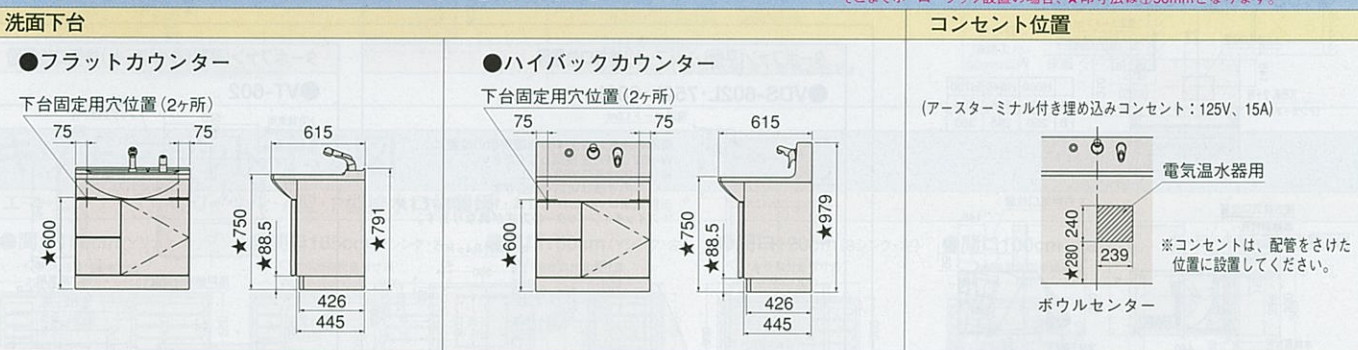

配管図 ※[]内の寸法は扉(引出し付)タイプの場合です。

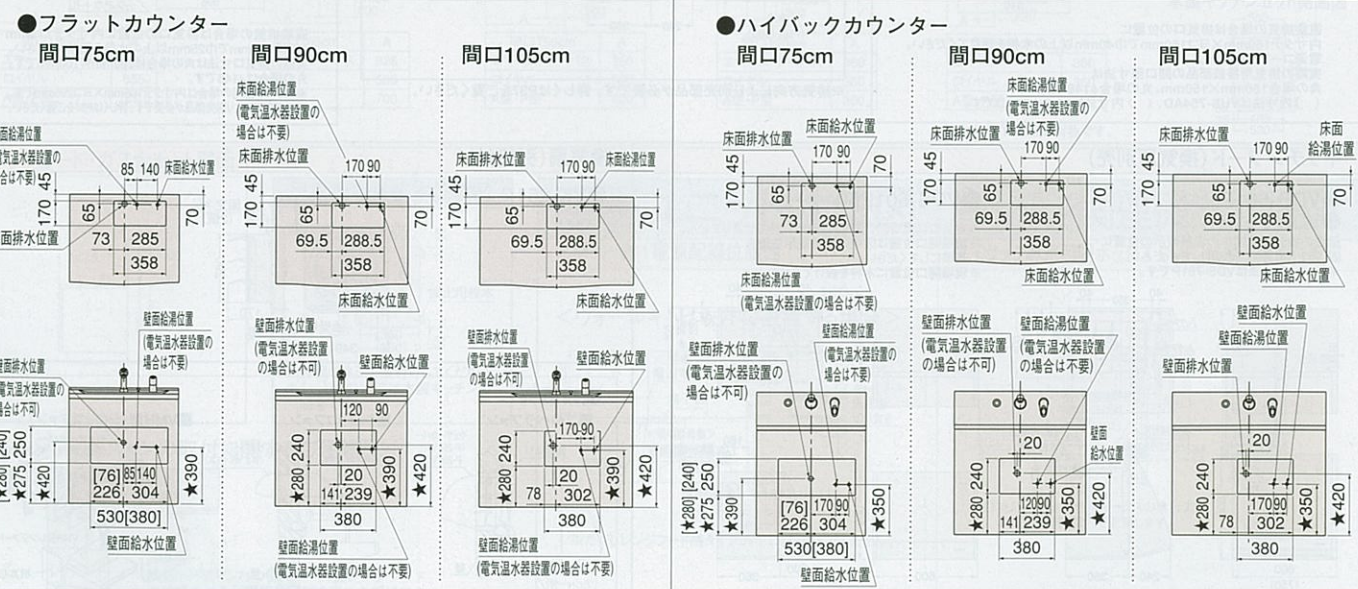

洗面化粧台スーリア寸法図

※図に掲載の数値はカウンター高さ75cmの場合の寸法です。カウンター高さ80cmの場合、★印寸法は中50mmとなります。そこまでホーローラック設置の場合、★印寸法は中50mmとなります。

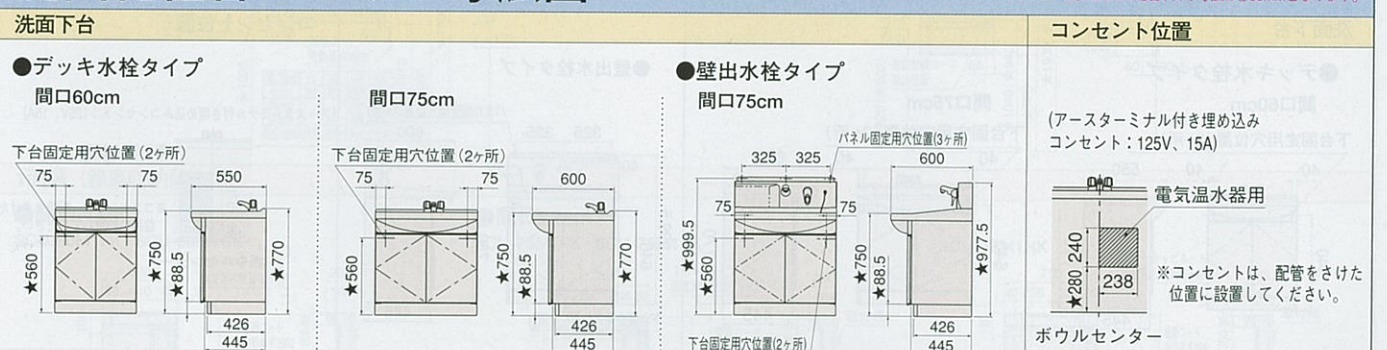

配管図

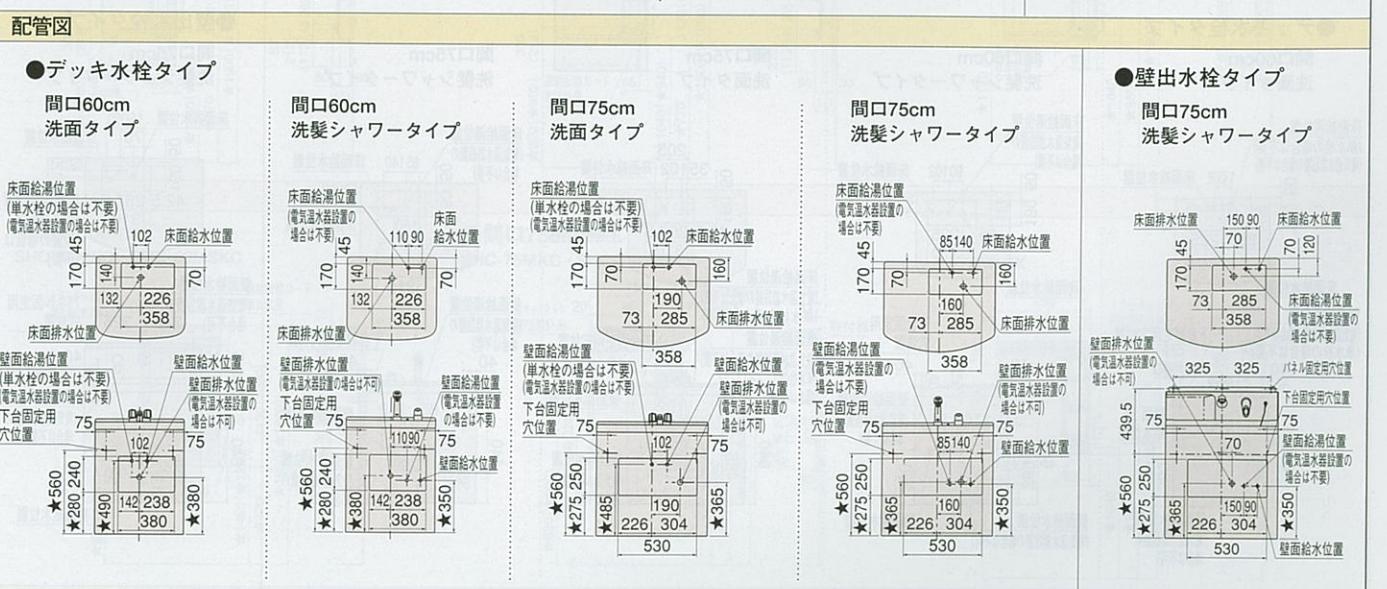

洗面化粧台サニティ寸法図

※図に掲載の数値はカウンター高さ75cmの場合の寸法です。カウンター高さ80cmの場合、★印寸法は寸50mmとなります。

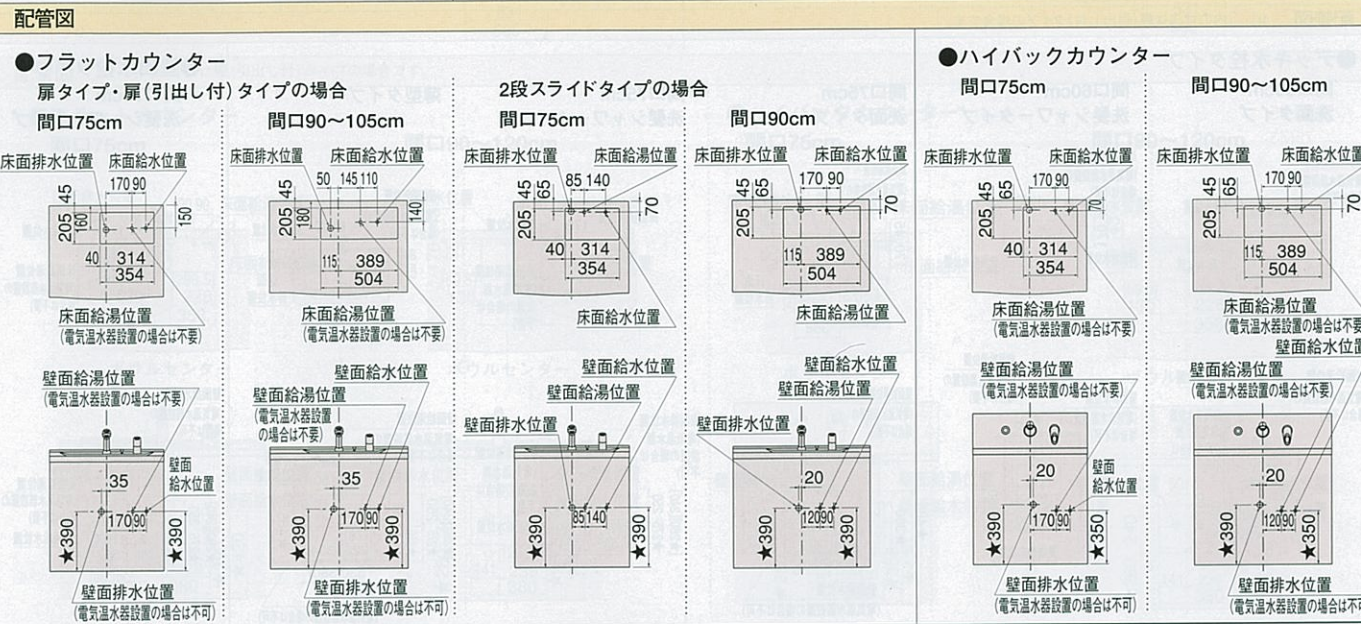
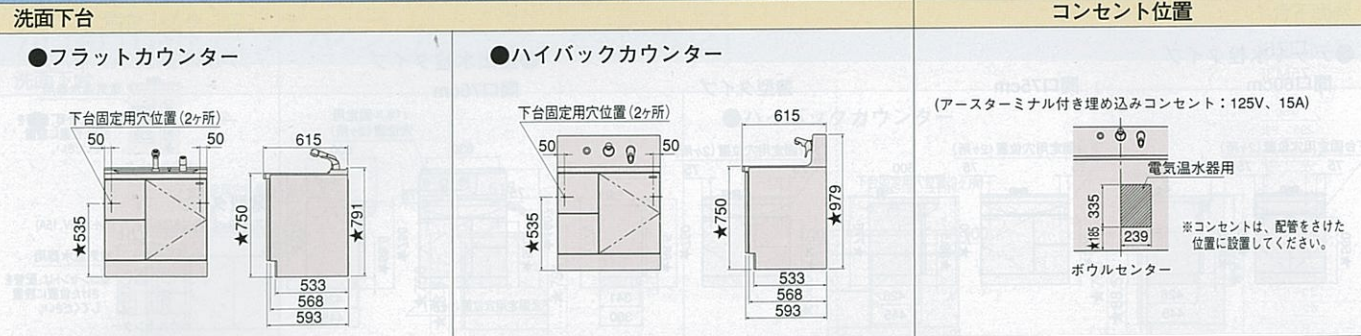

洗面化粧台ウィット寸法図

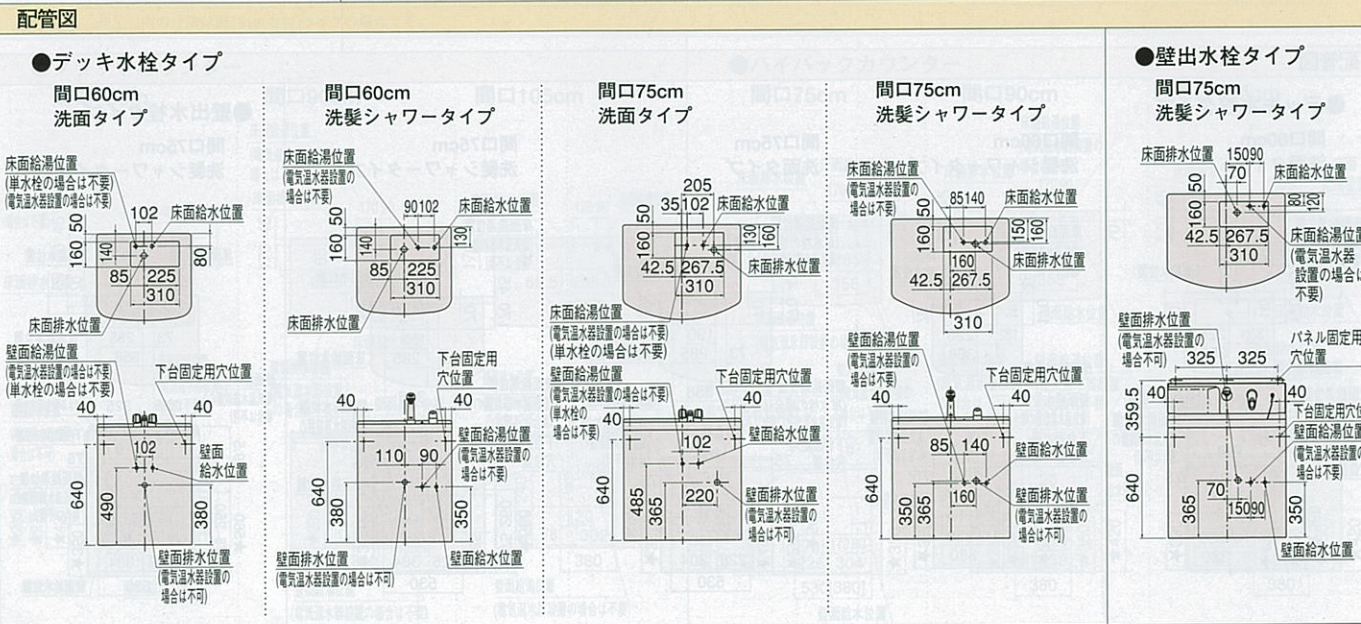
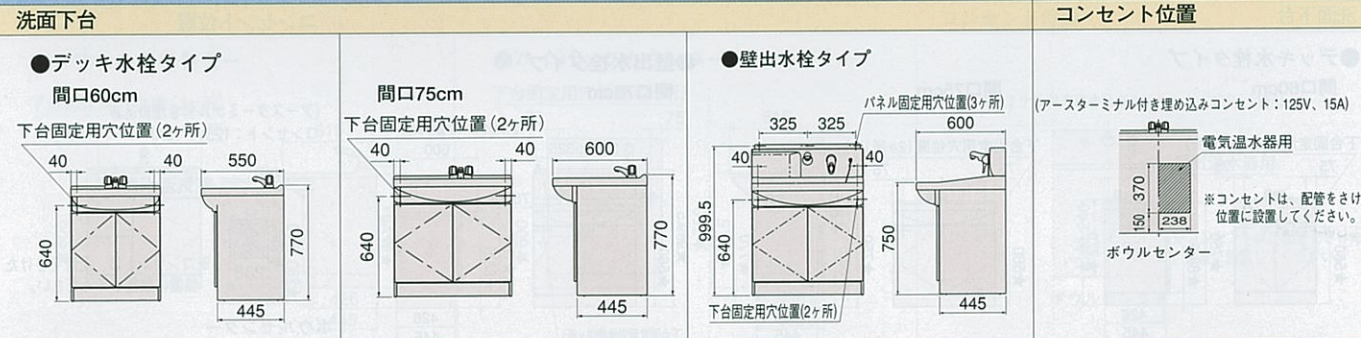

※収納ユニットについてはP115をご覧ください。

ミラー寸法図

※図に掲載の数値はカウンター高さ75cmの場合の寸法です。カウンター高さ80cmの場合、★印寸法は寸50mmとなります。*()内の寸法はショートタイプミラーの場合です。

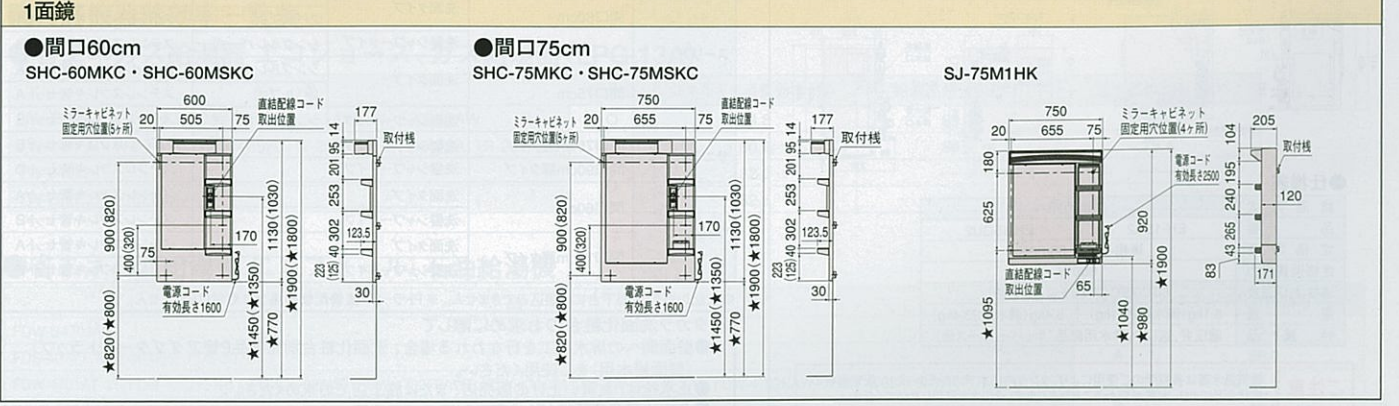
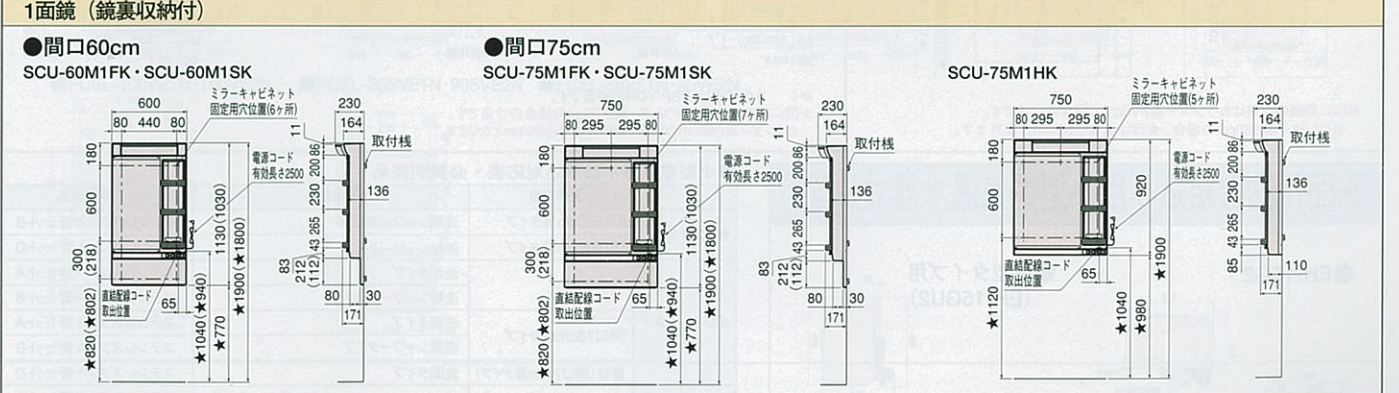
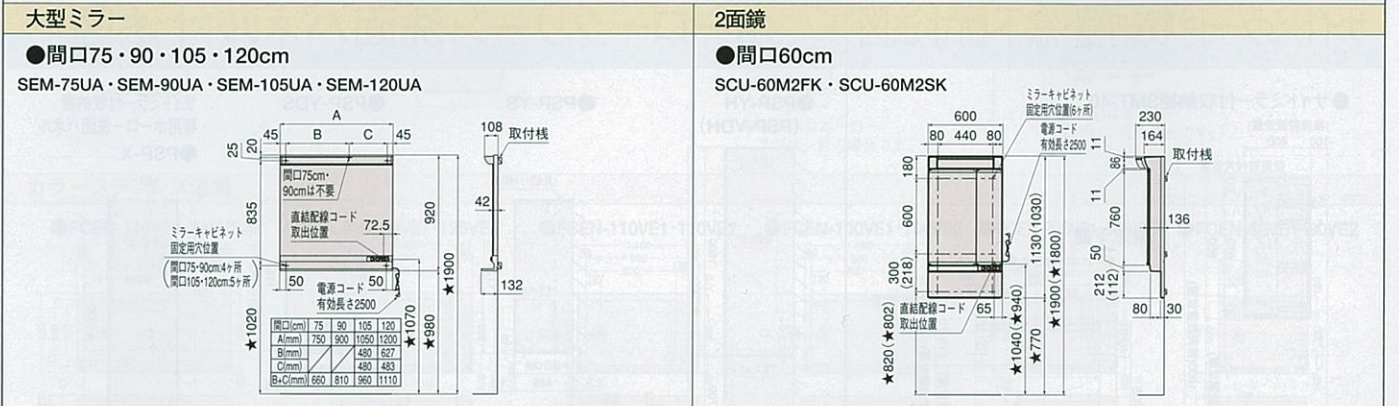
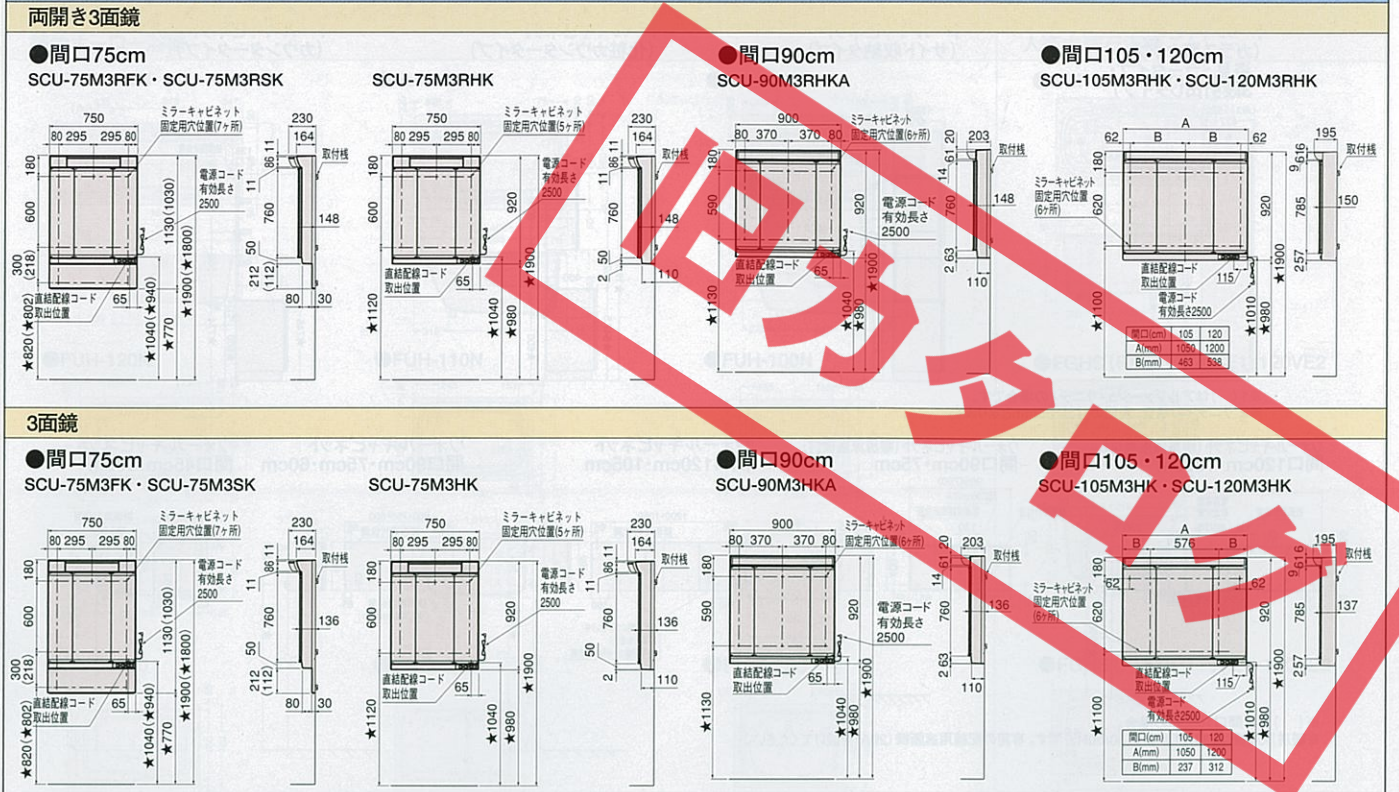

※収納ユニットについてはP115をご覧ください。

収納ユニット寸法図

※図に掲載の数値はカウンター高さ75cmの場合の寸法です。
カウンター高さ80cmの場合、★印寸法は中50mmとなります。

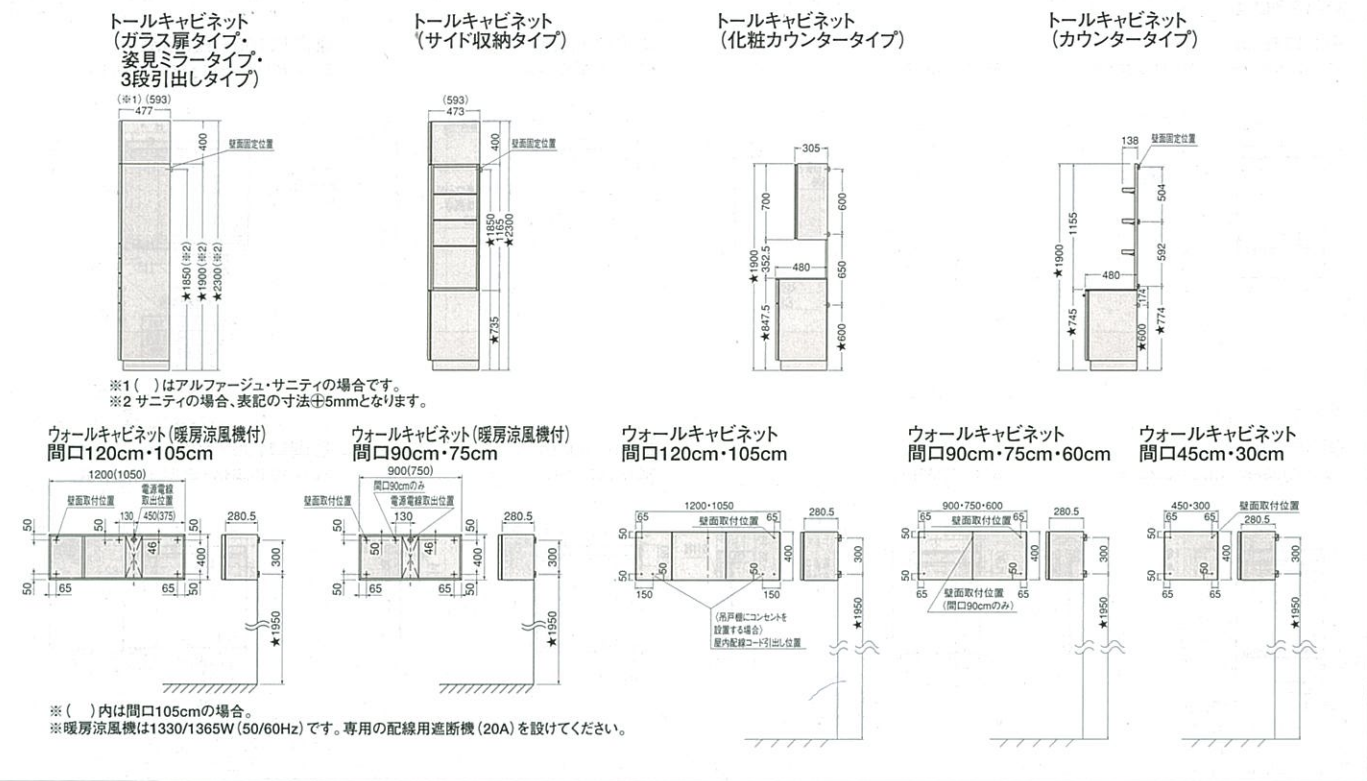

サイドミラー付収納棚・窓下棚寸法図

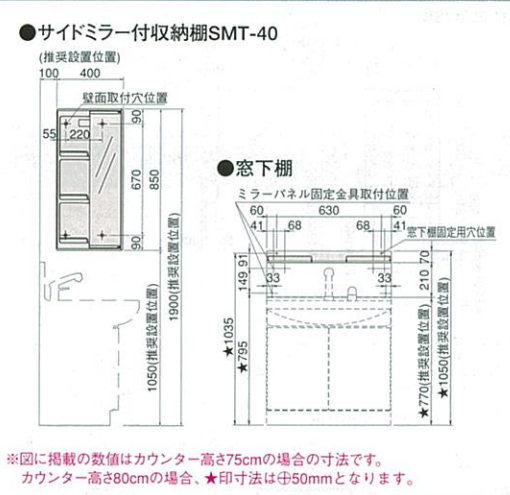

ホーロークリーン洗面パネル寸法図

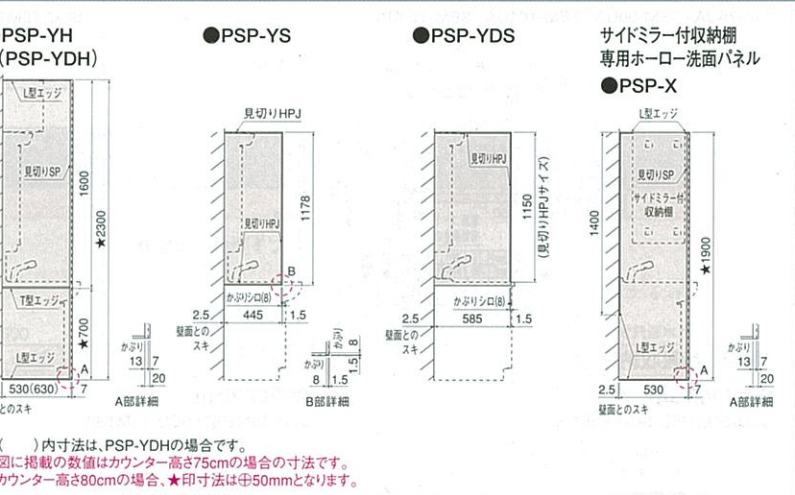

洗面化粧台組込み用小型電気温水器寸法図

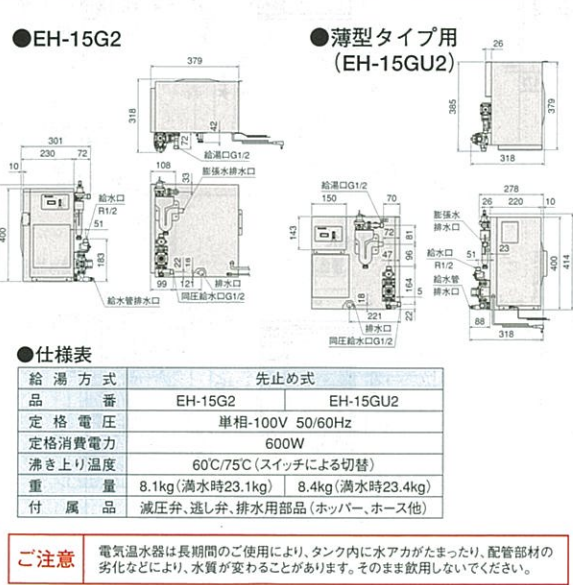

小型電気温水器組込対応表・必要別売品

	洗面下台	水栓	必要別売品
セレンティ	間口75cm扉タイプ	洗髪シャワータイプ	ステンレスフレキ管セットB
	間口90cm扉タイプ	洗髪シャワータイプ	ステンレスフレキ管セットD
オンディース	間口60cm	洗面タイプ	ステンレスフレキ管セットA
	間口75cm扉タイプ	洗髪シャワータイプ	ステンレスフレキ管セットB
		洗面タイプ	ステンレスフレキ管セットA
スーリア	間口60cm	洗面タイプ	ステンレスフレキ管セットD
		洗面タイプ	ステンレスフレキ管セットA
	間口75cm	洗髪シャワータイプ	ステンレスフレキ管セットA
		洗面タイプ	ステンレスフレキ管セットA
サニティ	間口75cm扉タイプ	洗髪シャワータイプ	ステンレスフレキ管セットB
	間口90cm扉タイプ	洗髪シャワータイプ	ステンレスフレキ管セットD
ウィット	間口60cm	洗面タイプ	ステンレスフレキ管セットA
		洗髪シャワータイプ	ステンレスフレキ管セットB
	間口75cm扉タイプ	洗面タイプ	ステンレスフレキ管セットA

※上記以外の洗面下台には組込みできません。※Pトラップ・直管配管の場合は取付けられません。

タカラ洗面化粧台のお求めに際して
●壁面側への排水施工を行なわれる場合、洗面化粧台別売部品P管アダプター (Pトラップ)
(壁面排水用) をご使用ください。
●止水栓は、お買い上げの販売店、または施工店でお求めください。
●洗面化粧台の鏡は15Aの電気配線が必要です。

浴槽シリーズ寸法図

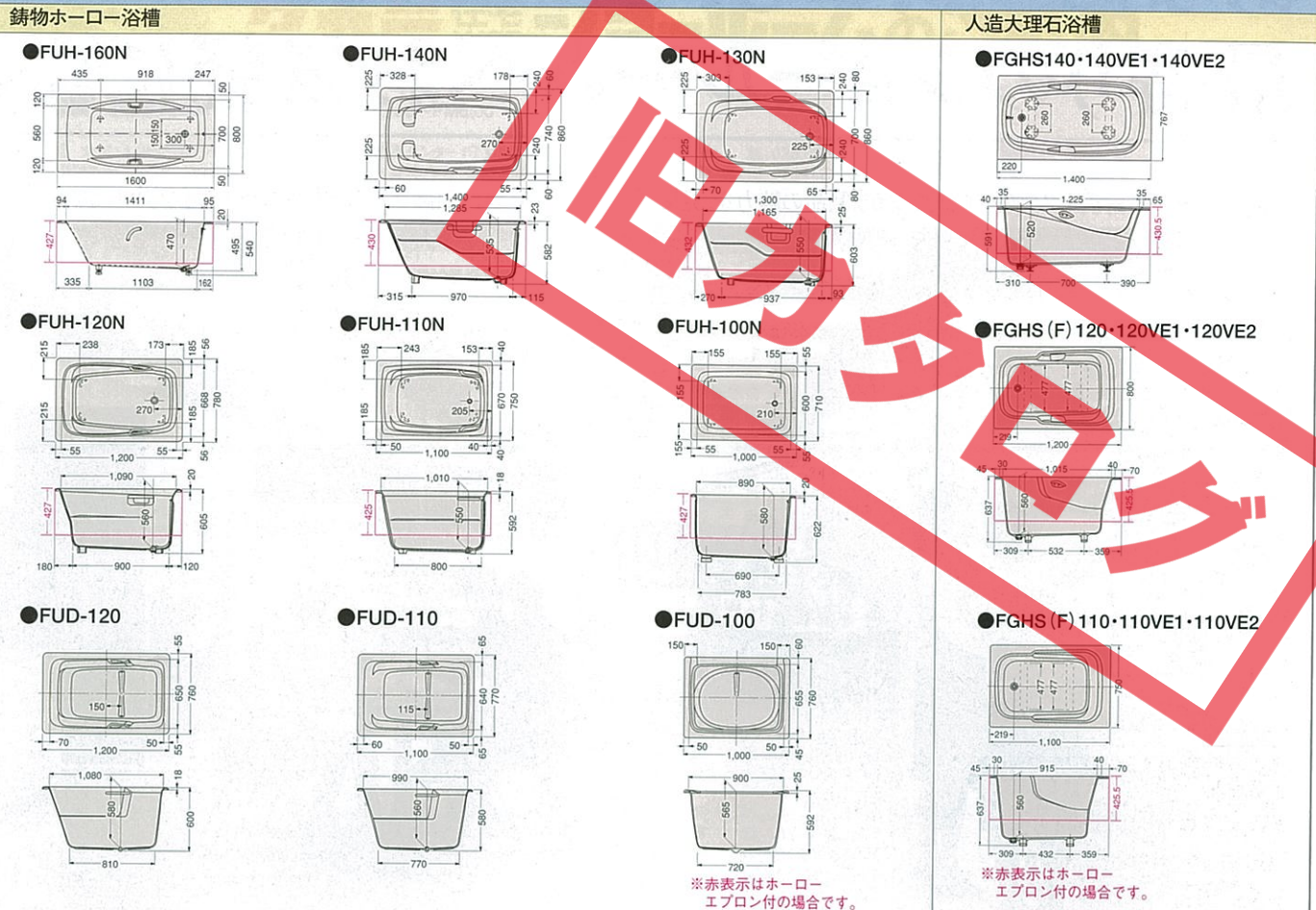

カラーステンレス浴槽

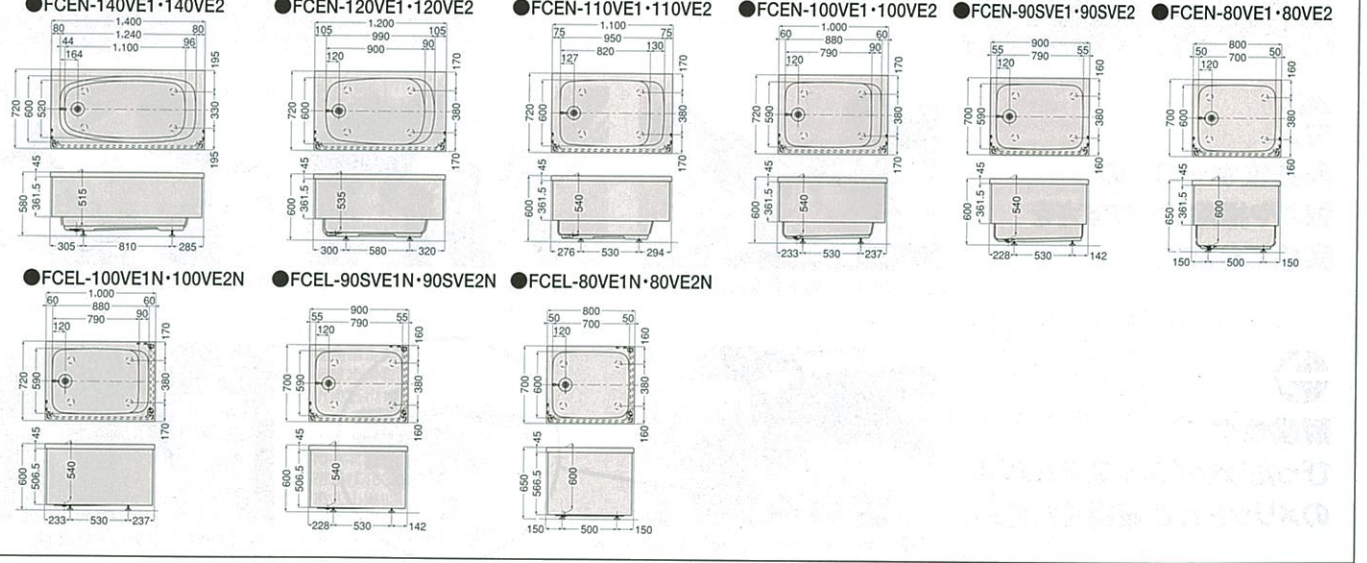

給湯機器熱効率一覧表

●省エネガス給湯器 エコジョーズ、ガス給湯器 (LPG.13A)

品番	区分名	エネルギー消費効率 (%)	給湯部熱効率 (%)	追焚部熱効率 (%)
HW-E2400AW、HW-E2000AW、HW-E2400SAW、HW-E2000SAW	O	94.3	95.0	92.0
TW-244FA、TW-204FA、TW-244FSA、TW-204FSA、TR-244FSA、TR-204FSA	O	80.5	80.9	79.4
TW-240E	D	82.0	—	—
TW-202E、TW-162E		82.5	—	—

省エネ石油給湯機 エコフィール、石油給湯機

品番	区分名	エネルギー消費効率 (%)
FDW-C4703AY	A	95.0
FDS-407YT、FDS-407FFT、FDS-307YT		86.0
FDW-4701AY-1T、FDW-4701FFA-1T、FDW-4702AWT、FDW-4702FFAWT、FDW-4701SAYT、FDW-4701FFSAT、FDW-4702SAWT、FDW-4702FFSAWT、FDW-3701SAYT	B	86.5
FRW-305SAGT、FRS-407GT		87.5

あなたの街にも、きっとある。 最寄りのショールームへお気軽に。

高品位ホーローや耐震システムバスなど、タカラ製品の魅力を見て・触って・実感。専門知識豊富なアドバイザーに何なりとお尋ねください。



**高品位ホーローの
強さや掃除のしやすさを
実感できます。**



木槌で叩いて、耐久性を確認。



汚れ落ちの良さを実感。



油に見立てた汚れもサッとひと拭き。

**耐震性や
ぴったりサイズシステムバス
のメリットもご確認ください。**



耐震システムバスの頑丈さをお確かめください。



フレーム架台



ぴったりサイズシステムバスも体験。

**お見積もりや
プランニングなど、
何でもご相談ください。**



分からないことはアドバイザーに相談。



図面や見積書を無料で作成します。リフォームのご相談もお気軽に。

完成した図面は
そのまま
お持ち帰り
いただけます。



暮らしリフレッシュ
リフォーム
増改築の
無料相談も
実施中!

**タカラ
リフォーム
ローン**

あなたの“暮らし快適リフォーム”をお手伝いいたします!

「10年、20年と長く使う住まいのスペースだからこそ、納得のリフォームを!」
タカラリフォームローンは、豊富なプランと簡単手続きでサポートします。
最寄りのタカラ製品取扱店、もしくは弊社事業所・ショールームまでお問い合わせください。

全国に約170カ所 タカラ 住宅機器 ショールームのご案内

■年中無休(盆、年末・年始は除きます) ※ホームページで地図のご案内をしています。URL: <http://www.takara-standard.co.jp/>
■営業時間 AM10:00~PM6:00

北海道	大谷地 011(862)6157 北海道札幌市白石区流通センター1丁目8番10号	上 越 025(526)1860 新潟県上越市春日野1丁目3番2号
	札幌駅前 011(219)1611 北海道札幌市中央区北4条西3丁目1番地北海道建設会館1階	新 潟 025(21)3801 新潟県新潟市富塚町1丁目24-8
	苫 小 牧 0144(55)8722 北海道苫小牧市新開町4丁目2番3号	山 形 076(492)4456 山形県山形市根塚町1丁目5番4
	旭 川 0166(54)9935 北海道旭川市末広東1条6丁目	岡 崎 0766(22)8677 岡山県岡崎市東上岡306-1
	函 館 0138(46)9077 北海道函館市栴檀2丁目33番32号	石 川 076(269)4450 石川県金沢市新保本4丁目65番5
	釧 路 0154(53)7131 北海道釧路市昭和中央3-21-7	登 呂 0767(57)0062 石川県七尾市飯川町1-66
	広 島 0155(41)1121 北海道帯広市西16条南2丁目15番地15号	福 井 0776(26)5571 福井県福井市問屋町1丁目17
	見 沼 0157(36)1471 北海道北見市卸町1丁目1-2	富 山 0770(25)8988 福井県敦賀市木崎12号15-1
	森 岡 017(776)1125 青森県青森市中央1丁目23番1号	
	前 戸 0172(28)1447 青森県弘前市田園3丁目1-6	茨 城 0479(24)2727 茨城県水戸市高宮町1700-2
	戸 田 0178(45)9219 青森県八戸市城下1丁目29番2号	津 賀 077(566)0666 茨城県津市野村6-2-9
	田 代 018(892)7081 秋田県秋田市御所野下堤2丁目1番5号	水 戸 0748(63)5240 茨城県水戸市水戸町さつきが丘28番地
	館 岡 0186(43)4509 秋田県大館市山館字田尻3-1	京 都 075(343)0002 京都府京都市下京区堀小路通新町上ル(新京都センタービル1F)
	手 島 0182(36)2708 秋田県横手市条里1丁目13番28号	京 都 075(612)2800 京都府京都市伏見区竹田中宮町61番地
	岡 野 019(697)2277 岩手県紫波郡矢巾町大字広宮沢5丁目1番地2号	福 知 山 0773(23)8505 京都府福知山市荒河東町106
	州 0197(22)7352 岩手県奥州市水沢区佐倉河字車堂72-1	大 阪 06(6536)3561 大阪府大阪市西区新町1-4-24(大阪四ツ橋新町ビル1F)
	台 022(386)2475 宮城県名取市高館熊野堂字余方上5番地の11	大 阪 06(6746)2311 大阪府東大阪市長田東2丁目4番33号
	仙 台 022(217)2151 宮城県仙台市青葉区一番町4丁目6番1号(仙台第一生命タワービル1階)	北 摂 072(720)0220 大阪府箕面市福1-1-10
	石 巻 0225(94)7330 宮城県石巻市あけぼの1丁目8番2号	北 堺 072(276)6011 大阪府堺市西区北条町2丁目22番地4号
	山 形 023(644)8508 山形県山形市上町5丁目1-8	枚 方 072(866)1105 大阪府枚方市招提元町4-20-1
	沢 村 0238(22)4100 山形県米沢市金池8丁目3番11号	岸 和 田 072(443)8471 大阪府岸和田市箕土路町1-10-42
	内 田 0234(26)4528 山形県酒田市東大町3-27-3	良 島 0744(29)6758 奈良県橿原市土橋町129-1
	島 田 024(525)1231 福島県福島市東中央2丁目3番地の10	香 芝 0745(78)2461 奈良県香芝市西真美3丁目5-2
	山 田 024(922)7617 福島県郡山市名郷田1丁目30番地	平 城 京 0742(35)0568 奈良県奈良市三条大路3丁目444-1
	津 田 0242(29)0174 福島県会津若松市飯盛3丁目15番22号	神 戸 078(795)4780 兵庫県神戸市須磨区弥栄3丁目15番5号(神戸流通センター内)
	いわ ぎ 0246(22)6181 福島県いわき市平字下の町番地の14	神 戸HDC 078(366)2660 兵庫県神戸市中央区東川崎町1-2-2(H・D・C神戸ビル1F)※水曜日定休
		姫 路 079(282)6994 兵庫県姫路市南条639
		豊 岡 0796(24)1579 兵庫県豊岡市福田1201-8
		和 歌 山 073(447)0320 和歌山県和歌山市三葛32番地1号
		田 辺 0739(25)4553 和歌山県田辺市新庄町96-26
		新 宮 0735(23)2944 和歌山県新宮市橋本2-10-21
		紀 北 0736(22)4164 和歌山県伊都郡かつらぎ町東浜田626番地の1
		岡 山 086(245)5870 岡山県岡山市北区辰巳30-101
		倉 敷 086(424)1951 岡山県倉敷市安江88-1
		津 山 0868(28)5026 岡山県津山市戸島636番5
		福 山 084(928)3052 岡山県福山市南蔵王町2-9-38
		三 原 0848(67)5055 広島県三原市宮浦5-6-22
		広島工セ 082(278)1697 広島県広島市西区商工センター4丁目12番1号
		安 佐 南 082(832)5860 広島県広島市安佐南区西原4丁目22-15
		徳 山 0834(32)3173 山口県周南市鐘楼町3番地39号
		山 口 083(921)1225 山口県山口市泉町1-37
		岩 国 0827(23)5139 山口県岩国市室の木町3-6-22
		下 関 083(257)0751 山口県下関市秋根西町1-9-2
		浜 田 0855(23)6302 島根県浜田市下府町322番6
		益 田 0856(23)7233 島根県益田市あけぼの町9-1
		江 島 0852(27)2963 島根県松江市学園1丁目19番12号
		鳥 取 0857(27)6253 鳥取県鳥取市千代水1-142
		米 子 0859(33)3547 鳥取県米子市両三柳2900番地の3
		高 松 087(822)2549 香川県高松市朝日新町11番7号
		高 松 南 087(869)8401 香川県高松市伏石町2174番18号
		丸 亀 0877(49)8411 香川県綾歌郡宇多津町浜九番丁155-4
		山 本 089(946)1180 愛媛県松山市朝生田町4丁目1番21号
		今 治 0898(22)9039 愛媛県今治市別名159-7
		新 居 浜 0897(40)3230 愛媛県新居浜市松木町2-20
		宇 和 島 0895(24)6644 愛媛県宇和島市吉住町2丁目8番14号
		徳 島 088(632)2798 徳島県徳島市中吉野町4丁目5番1
		高 知 088(883)7233 高知県高知市杉井流2番29号
		中 村 0880(34)0333 高知県四万十市右山明治383-12
		福 岡 092(475)6747 福岡県福岡市博多区西隈3丁目1番57号
		神 戸 092(741)8006 福岡県福岡市中央区天神1丁目13番6号(西鉄天神ビル1F)
		豊 前 0948(23)9100 福岡県飯塚市弁分65-5
		小 倉 093(582)5916 福岡県北九州市小倉北区東港1-1-15
		鞍 手 0949(42)3481 福岡県鞍手郡鞍手町大字月2037-3
		久 留 米 0942(44)2088 福岡県久留米市東倉川17-1-7
		分 岐 097(567)7200 大分県大分市下郡南3丁目3-5
		中 津 0979(32)5973 大分県中津市大字是別字中ノ尾146-1
		崎 玉 0957(28)5260 長崎県諫早市多良見町化屋1874番地
		佐 世 保 0956(34)3491 長崎県佐世保市大塔町1733-1
		佐 賀 0952(24)8999 佐賀県佐賀市兵庫南1丁目12-2
		津 賀 0955(74)1724 佐賀県唐津市和多田山4546-1
		熊 本 096(368)8177 熊本県熊本市健康本町1-8
		草 花 0969(24)1660 熊本県天草市志村町4200番地5
		代 官 0965(32)9190 熊本県八代市横手新町1-8-3
		宮 崎 0985(24)9891 宮崎県宮崎市神宮西2-246
		延 岡 0982(31)5481 宮崎県延岡市出北1-16-23
		城 崎 0986(47)1668 宮崎県都城市吉野町6123-1
		鹿 児 島 099(266)5755 鹿児島県鹿児島市東開町4番地19
		川 内 0996(23)1847 鹿児島県薩摩川内市平佐町天神池4299-1
		鹿 屋 0994(41)0124 鹿児島県鹿屋市王子町3961-8
		鹿 屋 分 0995(48)5580 鹿児島県鹿屋市国分中央5丁目6-32
		那 覇 098(835)6688 沖縄県那覇市真地166番地の1
		海 外 シンガポール (65) 734-3814 304 Orchard Road, #02-03 Lucky Plaza, Singapore 0923
甲信越北陸地区	府 055(222)5237 山梨県甲府市徳行2丁目9番5号	
	野 026(254)6300 長野県長野市福里町中氷鉤595	
	久 松 0267(26)5030 長野県小諸市大字御影新田字池の上2296-1	
	本 0263(25)8515 長野県松本市野瀬木工2-6-25	
	田 0265(25)6130 長野県飯田市育良町1-17-16	
	訪 0266(82)8077 長野県茅野市宮川字下河原3832-2	
	新潟流通 025(260)5219 新潟県新潟市西区流通センター4丁目1番地の5	
	長 岡 0258(29)3350 新潟県長岡市蓮濁4-2-36	

Takara standard

暮らし快適、高品位ホーロー。

ホーロー壁装材エマウォール

豊かな経験と独自の先進技術、ホーロー壁装材《エマウォール》。

豊かな経験と独自の先進技術によって開発されたのが、ホーロー壁装材《エマウォール》。その魅力は、いつまでも美しい光沢と豊富なカラーバリエーション。社名やマークをオリジナルに焼き入れられるデザインパネルとして、ビル増改築の建材として最適です。



Emawall
エマウォール

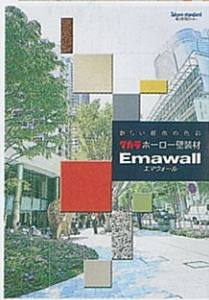

詳しくは専用カタログで。

エマウォールの詳しい商品内容を紹介した専用カタログをご用意しています。弊社事業所までお問い合わせください。

安全に関するご注意

- 商品ご購入の時には、取扱説明書を必ず受け取り、ご使用前によくお読みの上、正しくお使いください。
- 商品の設置には専門の工事が必要です。ご購入先または専門業者にご相談ください。工事に不備があると、事故等の原因になることがあります。
- 商品には、専用電気回路及びアースが必要な場合があります。ご購入先にご相談ください。電流量が不足すると、火災の原因になることがあります。また、アースの誤った工事を行うと故障や漏電のとき感電する恐れがあります。
- 商品の設置に際しては、建築基準法・電気設備技術基準・火災予防条例等の関連する法令・法規にしたがって設置してください。
- 当カタログに掲載の商品は一般家庭用です。(但し、業務用流し台・エマウォールは除きます。)

●当カタログの価格には、搬入・取付費、使用済み商品の引取り費等は含まれておりません。●当カタログ掲載商品の価格、寸法・仕様は予告なく変更する場合がありますのでご了承ください。●印刷色ですら商品とは多少異なります。タカラショールームでお確かめください。

修理のご依頼および消耗部品のご注文は、
右記の「修理受付フリーダイヤル」へ



0120-557-910

受付時間 9:00~18:00

土日祝・夏期・年末年始休業日を除く

タカラ製品のお求め、
ご相談は
この看板のお店で。



タカラスタンダードホームページアドレス <http://www.takara-standard.co.jp/>

ショールームの住所はP118をご覧ください。

ショールームの地図はタカラホームページでご案内しています。

タカラスタンダード株式会社 本社・支社・支店・営業所のご案内。

北海道支店	〒536-8536	大阪府大阪市城東区鶴野東1丁目2番1号	06 (6962) 1531	苫小牧支店	0144 (53) 2250	厚木支店	046 (236) 5661	田舎支店	0739 (25) 0832
青森支店	〒003-0030	北海道札幌市白石区流通センター1丁目8番10号	011 (862) 6111	旭川支店	0138 (46) 9088	相模原支店	042 (758) 9028	辺宮支店	0735 (23) 2994
秋田支店	〒030-0822	青森県青森市中央1丁目23番1号	011 (776) 1121	川支店	0166 (54) 9930	藤原支店	0466 (86) 1848	北江支店	0736 (22) 4411
山形支店	〒010-1412	秋田県秋田市御所野下地2丁目1番5号	018 (892) 7071	弘前支店	0158 (41) 3301	小田原支店	0465 (34) 0540	取江支店	0857 (27) 5144
石巻支店	〒981-1241	宮城県名取市高舘野堂字余方上5番地の11	022 (386) 2001	北前支店	0157 (36) 1470	長上支店	0258 (29) 3321	取江支店	0852 (24) 8188
仙台支店	〒963-8043	福島県郡山市市郷田1丁目30番地	024 (922) 7661	大井町支店	0154 (53) 9460	新発田支店	0254 (21) 3800	取江支店	0868 (24) 3338
宮城支店	〒910-0842	茨城県水戸市けやき台3丁目24番地	029 (248) 3211	大井町支店	0172 (28) 1446	佐久平支店	0267 (26) 5077	取江支店	0868 (28) 5280
馬場支店	〒321-0968	栃木県宇都宮市中今泉3丁目1番99号	028 (632) 1311	大井町支店	0178 (45) 9233	佐久平支店	0263 (25) 8616	取江支店	0848 (67) 5131
宇都宮支店	〒370-1203	群馬県高崎市矢中町3丁目1番9号	027 (360) 5611	大井町支店	0186 (43) 4505	松本支店	0265 (25) 4830	取江支店	084 (931) 5122
宇都宮支店	〒344-0014	埼玉県春日部市豊野町3丁目1番2号	048 (737) 7311	大井町支店	0182 (38) 2736	松本支店	0265 (25) 4830	取江支店	083 (921) 2227
宇都宮支店	〒263-0002	千葉県千葉市稲毛区山王町333番地3	043 (423) 1222	大井町支店	019 (697) 2255	松本支店	0266 (82) 8377	取江支店	083 (257) 0790
宇都宮支店	〒160-0023	東京都新宿区西新宿6丁目12番地13号	03 (5908) 1231	大井町支店	0197 (22) 7350	松本支店	055 (924) 3670	取江支店	0834 (32) 5688
宇都宮支店	〒221-0821	神奈川県横浜市神奈川区富家町4番1	045 (435) 8031	大井町支店	0225 (94) 7340	松本支店	054 (72) 2641	取江支店	0855 (23) 6885
宇都宮支店	〒950-2031	新潟県新潟市西区流通センター4丁目9番5号	055 (260) 5141	大井町支店	023 (644) 8540	松本支店	053 (425) 5751	取江支店	0877 (49) 7707
宇都宮支店	〒400-0047	山梨県甲府市徳行2丁目9番5号	055 (222) 5211	大井町支店	0238 (22) 4117	松本支店	0577 (32) 8591	取江支店	088 (883) 7302
宇都宮支店	〒381-2215	長野県長野市福里町中水島9番5号	056 (254) 7750	大井町支店	0234 (26) 4525	松本支店	058 (274) 3681	取江支店	0880 (34) 0321
宇都宮支店	〒422-8036	静岡県静岡市駿河区敷地2丁目8番9号	054 (237) 7071	大井町支店	024 (525) 1171	松本支店	0584 (87) 2303	取江支店	088 (632) 2770
宇都宮支店	〒485-0081	愛知県小牧市榎内字立野627番9号小牧工業団地内	0568 (75) 1291	大井町支店	0242 (29) 0086	松本支店	0574 (60) 1551	取江支店	089 (946) 1232
宇都宮支店	〒461-0040	愛知県名古屋市中区東区矢田三丁目2番24号	052 (722) 0361	大井町支店	0246 (22) 6201	松本支店	0532 (54) 5262	取江支店	0897 (40) 3237
宇都宮支店	〒514-0816	三重県津市高茶屋小森上野町2793-2	059 (234) 5711	大井町支店	029 (858) 0147	松本支店	0564 (55) 3333	取江支店	0895 (24) 6601
宇都宮支店	〒921-8062	石川県金沢市新保4丁目6番5号	076 (269) 4400	大井町支店	0287 (39) 5851	松本支店	0565 (37) 8818	取江支店	0895 (74) 1747
宇都宮支店	〒612-8444	京都府京都市伏見区竹田中宮町6番地	075 (612) 6800	大井町支店	0285 (27) 0311	松本支店	0569 (22) 7300	取江支店	0948 (23) 7400
宇都宮支店	〒577-0012	大阪府東大阪市長田東2丁目4番33号	06 (6746) 6811	大井町支店	027 (290) 2163	松本支店	059 (353) 2244	取江支店	0942 (44) 4882
宇都宮支店	〒654-0161	兵庫県神戸市須磨区弥栄3丁目15番5号	078 (795) 4770	大井町支店	0276 (45) 6860	松本支店	0767 (57) 0080	取江支店	0957 (28) 5250
宇都宮支店	〒441-0011	和歌山県和歌山市三郷322番地1号	073 (447) 1301	大井町支店	0480 (72) 6421	松本支店	0596 (31) 3777	取江支店	0956 (32) 3188
宇都宮支店	〒683-0853	鳥取県米子市南三郷290番地の3	0859 (33) 0631	大井町支店	048 (525) 8311	松本支店	0776 (26) 5555	取江支店	0932 (24) 8411
宇都宮支店	〒700-0976	岡山県岡山市北区辰巳3-0-10	086 (245) 6501	大井町支店	049 (621) 2200	松本支店	0770 (22) 9661	取江支店	097 (567) 7300
宇都宮支店	〒733-0833	広島県広島市西区南郷4丁目12番1号	082 (278) 1621	大井町支店	048 (241) 6361	松本支店	0762 (42) 2291	取江支店	0979 (32) 5373
宇都宮支店	〒760-0064	香川県高松市朝日新町1丁目1番7号	087 (822) 2521	大井町支店	049 (246) 6321	松本支店	0766 (22) 7600	取江支店	096 (368) 8088
宇都宮支店	〒812-8057	福岡県福岡市博多区西馬場3丁目1番57号	092 (431) 5864	大井町支店	047 (339) 5911	松本支店	0749 (23) 0016	取江支店	0968 (24) 1330
宇都宮支店	〒803-0802	福岡県北九州市小倉北区東港1丁目15番15号	093 (582) 4661	大井町支店	04 (7133) 5500	松本支店	077 (566) 0661	取江支店	0965 (32) 9188
宇都宮支店	〒891-0115	鹿児島県鹿児島市東開町4番地1号	099 (266) 5566	大井町支店	0476 (23) 6922	松本支店	0773 (23) 8501	取江支店	0996 (27) 1677
宇都宮支店	〒902-0072	沖縄県那覇市真地166番地の1	098 (835) 6666	大井町支店	0475 (40) 1830	松本支店	0784 (29) 6750	取江支店	083 (48) 5560
				大井町支店	0475 (22) 7011	松本支店	072 (720) 0330	取江支店	0994 (41) 0143
				大井町支店	0438 (97) 1622	松本支店	072 (276) 6007	取江支店	0986 (47) 1665
				大井町支店	03 (5631) 5191	松本支店	072 (443) 8421	取江支店	0982 (32) 5401
				大井町支店	03 (5499) 1931	松本支店	072 (866) 1120	取江支店	0985 (24) 9588
				大井町支店	042 (537) 0770	松本支店	074 (42) 32 5290		
				大井町支店	042 (677) 1022	松本支店	079 (289) 1720		