

住宅設備機器

総合カタログ

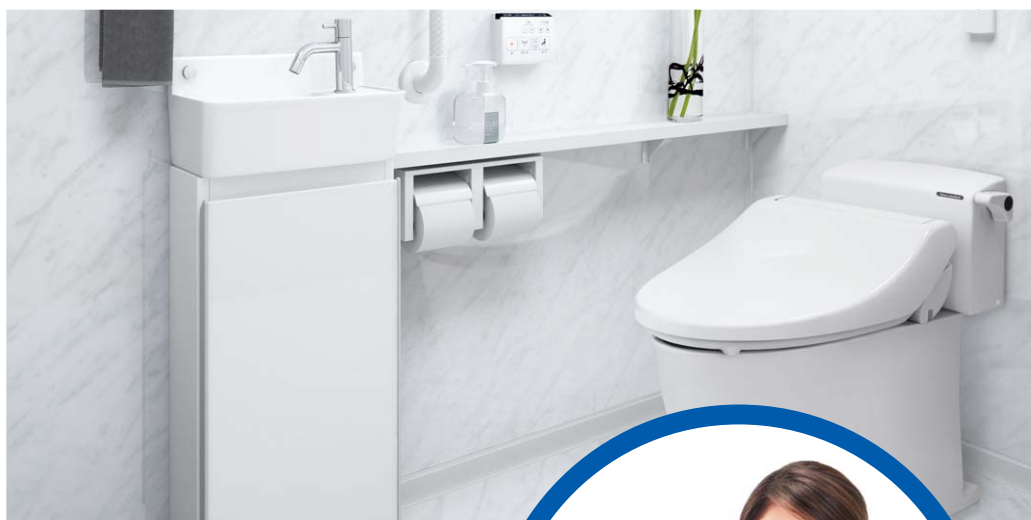

Instagram公式アカウント
@takarastandard





水まわりって、大切だから Takara standard

おいしい料理で家族の笑顔をつくるキッチン。

一日の疲れをいやしてくれるお風呂。

日々の暮らしの中で、

「水まわり」って、幸せを生み出す大切な場所だと思う。

その一方で、お手入れがタイヘンだったり、

キッチンはモノであふれていたり、

毎日つかう場所だからこそ、悩みもいろいろ。

.....
大切な場所が、大好きな場所であるために。

タカラスタANDARDは、水まわり専門メーカーとして、

長年にわたり研究開発を続けてきました。

そこで培った経験と実績をもとに、

毎日つかう人への「愛」と「思いやり」にあふれた

さまざまな機能や「ホーロー」という素材で、

大切な水まわりから

ひとつ上の上質な暮らしをご提案します。

INDEX



キッチン

しつこい油污れなども
お手入れカンタンな、美しい
ホーローシステムキッチンをはじめ、
多様なラインナップで
お応えします。

.....▶ P.5



洗面化粧台

湿気や水ハネで傷まない、
清潔で衛生的な
ホーロー洗面化粧台など、
豊富なラインナップから選べます。

.....▶ P.36

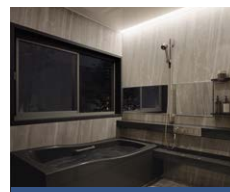

バス

お掃除がラクラク、丈夫で
長持ちなシステムバスのほか、
多彩で高品質なラインナップ。

.....▶ P.99



トイレ

カンタンなお手入れで、
キレイが持続する快適なトイレ。
汚れや“におい”を
しっかり防ぐトイレパネルもご用意。

.....▶ P.106



給湯機器

電気・ガス・石油の熱源を
すべて取り揃え、
それぞれ省エネで
経済的なタイプも選べます。

.....▶ P.115



ホーロー内装材

高耐久・長寿命素材の
高品位ホーローが実現した
革新的な内装材。

.....▶ P.131

優れた性能を発揮する素材で快適に。

〈5つの性能で暮らしを快適にする **高品位ホーロー**〉

きれい



汚れても、お手入れカンタン!

油污れや水アカ・カビも水拭きでサッとひとふき。

水分や汚れを染み込ませずにシャットアウトする表面は、油污れやカビなどもお手入れカンタン。いつまでも清潔で新品の輝きを保ちます。

長持ち



頑丈で色あせないから、とても長持ち!

湿気や熱に強く、腐食しない。

素材としての頑丈さはもちろん、表面の強さは傷がつきにくく、湿気や熱に耐えうる丈夫さ。色あせや腐食をしないので、時間が経つほどにその耐久性を実感できます。

高品位ホーローは、暮らしの様々な場面で活躍するタカラの独自素材です。

丈夫さ、清潔さ、耐水性など、厳しい条件が求められる水まわりをはじめ、住まいの様々な場面で優れた性能を発揮して、快適な暮らしを実現する素材です。

丈夫な金属のベース

清潔なガラス質

暮らし快適素材



850°Cで
焼き付けて
密着!

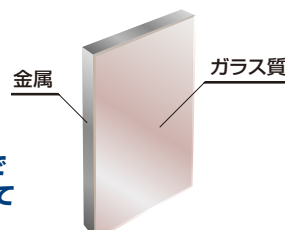

鉄をベースにしているので
衝撃にも強さを発揮します。

表面がガラス質なので
汚れや湿気が染み込まない。

高品位ホーロー



安全

お子様やご家族の健康にも配慮!
接着剤を使わない安心な素材。

シックハウス症候群の原因となる有害な化学物質(ホルムアルデヒド)をまったく発散しないので、ご家族の健康にも安心です。

ホーローはシックハウス症候群の原因となる

ホルムアルデヒド

発散ゼロ

マグネットが使えるから便利!
自分好みで自由に取り付け・取り外し。

便利

ベースが金属なので、マグネットを利用した自分好みの収納スペースが作れます。



どこでもラック
スクエアタイプ

曲線を排したミニマルデザインで、複数のラックを並べるなど自由なアレンジで空間をスタイリッシュに演出します。



美しい

暮らしを彩る華やかなエッセンス!
ホーロー独自のデザインが空間を美しく演出。



HDタイプ

インクジェット印刷によって実現した高精細な表現で、ホーローの加飾技術が進化し、さらに美しい表現が可能に。焼き付けた美しい柄は、はがれず、色あせません。



窯変ホーロー

工芸品のような、一枚ごとに異なる自然な表情を実現。一枚ずつ丹念に仕上げた、上品で艶やかな風合いが魅力です。



プレスパターン

高品位ホーロー独特の美しい光沢が、扉に施された立体表現によって、光のあたり具合で豊かな表情を見せます。

〈実証〉水分や汚れ、熱、キズ、衝撃に、こんなに強い!



水・湿気や
汚れが
染み込まない



高温でも
変色・変質
しない



傷つきにくく
衝撃に強い

※印刷色ですから商品と多少異なります。タカラショールームでお確かめください。

キッチン ラインナップ

ホーローシステムキッチン

レミュー

〈受注生産品〉

研ぎ澄まされたラグジュアリー
機能もデザインも、本物だけを



I型 間口255cm(足元スライドタイプ)
シンプルプラン価格※

¥698,500~

写真セット(アイランド対面プラン(ワイドタイプ) 間口262cm(足元スライドタイプ))
¥1,789,500



写真セット
(マルチ収納対面プラン 間口255cm(足元スライドタイプ))
¥2,622,800

ホルムアルデヒド
発散区分最高等級 F☆☆☆☆当社の製品は、ホルムアルデヒドの発散量が最も少ないF☆☆☆☆の材料を採用しています。
※表示内容は「住宅部品表示ガイドライン」キッチン・バス工業会表示指針によるものです。詳しくは、タカラスタンダードのホームページをご覧ください。
➡ <https://www.takara-standard.co.jp/>

詳しくはシステムキッチンカタログで

キッチン

トレーシア

〈受注生産品〉

I型 間口255cm(足元スライドタイプ)
シンプルプラン価格※

¥462,000~

心豊かな瞬間を重ねる
かけがえのない宝物のような空間写真セット
(アイランド対面プラン(ワイドタイプ) 間口262cm(足元スライドタイプ))
¥1,805,400写真セット
(フラット対面プラン(スリムタイプ) 間口259cm(足元スライドタイプ))
¥1,410,000

エーデル

〈受注生産品〉

I型 間口255cm(扉タイプ)
シンプルプラン価格※

¥312,000~

心地よさは、やさしさ
家族を照らす陽だまりキッチン写真セット
(フラット対面プラン(ワイドタイプ) 間口259cm(足元スライドタイプ))
¥909,900

※価格は税抜き希望小売価格です。 ※消費税、搬入・取付費等は別途です。 ※印刷色ですから商品と多少異なります。タカラショールームでお確かめください。

キッチン ラインナップ

ぴったりサイズシステムキッチン

リフィット

〈受注生産品〉

I型 間口255cm(扉タイプ)
シンプルプラン価格※ **¥249,500~**

詳しくは専用カタログで



サイズオーダーで
美しいぴったり仕上げ。
元の収納スペースを確保できる
マンションリフォームにも
最適なキッチン。

ぴったりサイズ対応

I型 間口255cm
参考価格 **¥302,300~**

I型(足元スライドタイプ) 間口165cm~270cm(1cm刻み)



写真セット(マルチ収納対面プラン 間口255cm(足元スライドタイプ)) **¥841,200**

キッチンその他

キッチンセット PJ型

流し台+ガス台
間口180cm **¥51,500~**

P23

公団などの公共住宅や集合住宅の取替えに。
確かな品質の流し台を、お求めやすい価格で。



写真セット(間口170cmプラン) **¥196,230**

ライフサポート ミニキッチン

間口120cm **¥131,500~**

P129

車いすをお使いの方が楽な姿勢で使用できる、
ユニバーサル仕様のミニキッチン。



写真セット(間口120cmプラン) **¥131,500**

※I型 間口255cmタイプシンプルプラン仕様：シンク：Zシンク、レンジフード：VUAタイプ(間口90cm)、ガスコンロ：ホーロートップ片面焼きタイプ(シルバー)、水栓：シングルレバー水栓(KXS870JT)、吊戸棚(165cm)

ホルムアルデヒド
発散区分最高等級 F☆☆☆☆当社の製品は、ホルムアルデヒドの発散量が最も少ないF☆☆☆☆の材料を採用しています。
※表示内容は「住宅部品表示ガイドライン」キッチン・バス工業会表示指針によるものです。詳しくは、タカラスタンダードのホームページをご覧ください。
▶ <https://www.takara-standard.co.jp/>

カンタン取替システムキッチン

P型フラットの場合
I型 間口180cm

¥177,400~

P9

流し台からカンタン取り替え。
ホーロー扉と木製扉のシリーズから選べる
豊富な間口バリエーションをご用意。

写真セット(I型 間口250cmプラン) ¥334,800

キッチンセット

P型の場合
I型 間口180cm

¥102,300~

P17

広さや目的に合わせてセレクトできる、
ホーロー扉と木製扉のラインナップで
小間口から広い間口、L型プランにも対応。

写真セット(I型 間口180cmプラン) ¥258,500

コンパクトキッチン アピスカ

テーブルコンロタイプの場合
間口180cm 扉タイプ

¥133,000~

詳しくは専用カタログで

二世帯住宅や賃貸物件に
最適なコンパクトキッチン。
豊富なカラーと
間口バリエーションで
幅広いニーズに対応。写真セット(間口165cmプラン)
¥221,600

ミニキッチン パーソナルキッチンKUW型

間口90cm

¥101,000~

P24

離れや給湯室などに最適。
基本機能をコンパクトに
パッケージしました。写真セット(間口120cmプラン)
¥108,000

ホーロークリーンキッチンパネル

P25

システムマグネット収納

P26

レンジフード

P27

取り替え用加熱機器

P33

その他キッチン関連機器

P35

カンタン取替ホーローシステムキッチン

Before 今までお使いの流し台



お手軽
リフォーム!!

特長

1

工事がカンタン!

だから手早くリフォームできて、取り付け費用もおトク。

水栓がそのまま使えて、間口サイズも変わらない。

大掛かりな工事が不要だから、たった1日の短い工期のリフォームにも対応が可能です。

しかも設置コストを大幅に抑えることができます。

今までの水栓がそのまま使える



ぴったり同じサイズでリフォームできる



間口270~160cmの
豊富な9バリエーションを
ご用意!

リフォームにおすすめのシステムキッチン!

[型 間口180cm ベースキャビネット価格

¥128,900~

※上記の価格は、カンタン取替システムキッチン「P型フラット:ノーマル」ベースキャビネット(ガス加熱機器を含む)の価格です。
※吊戸棚・レンジフードを含むセット価格は¥177,400となります。



※写真はエマーユフラットです。

特長

2

お手入れカンタンなホーローシステムキッチンに!

お手入れカンタン!

高品位ホーロー

すみずみまで「高品位ホーロー」だから、いつまでもキレイ。

高品位ホーローの優れた特長はP34へ

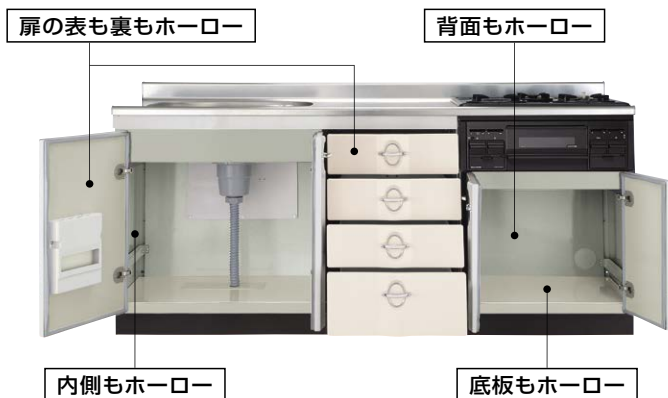

汚れても水拭きでサッと拭くだけでお手入れ完了。調味料がこぼれても跡が残りません。

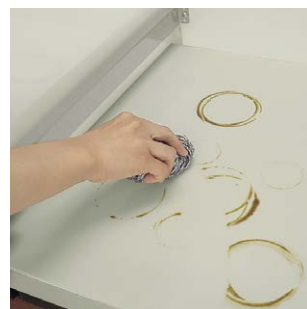

万が一、こびりついた汚れには、金属タワシでゴシゴシこすっても傷がつきません。

※黒ズミが付着した場合は、クレンザー等で落としてください。

快適なキッチンワーク!



効率よく加熱調理できる3口ガスコンロを標準装備。ハイパーガラスコートやIHヒーターも選べます。



鍋などの収納に使いやすい、コンロ下のスライドキャビネットもご用意。(オプション)

カンタン取替 ホーローシステムキッチン

エマーユフラット



ベースキャビネット 間口180cm 価格 **¥163,500~**



包丁差し
標準装備

見る角度によって表情が異なる、ラムダカットの扉デザイン。キッチンに個性を描きます。



※上記価格は側板S50-● ¥1,500を1つ含みます。

扉:ホワイト(DSW)
I型 間口250cm

キッチン本体 **¥265,000**

オプション	壁付け水栓	¥14,600
	照明	¥13,000
	キッチンパネル	¥42,200
写真セット価格		¥334,800

アーバスフラット



ベースキャビネット 間口180cm 価格 **¥163,500~**



包丁差し
標準装備

ホーロー扉の美しい質感と七宝引手を組み合わせ、スタイリッシュなシンブルデザイン。



※上記価格は側板S50-● ¥1,500を1つ含みます。

扉:ブラウン(KSB)
I型 間口250cm

キッチン本体 **¥258,100**

オプション	壁付け水栓	¥14,600
	どこでもラック	¥2,500
	キッチンパネル	¥44,300
写真セット価格		¥319,500

※冷凍冷蔵庫の価格は含まれておりません。

エマーユフラット・アーバスフラットの優れた特長



引出し付で
使いやすい
ホーロー
キャビネット

キャビネットの中も高品位ホーロー

木や樹脂では時間が経つと取れにくくなるような汚れでも、カンタンなお手入れでキレイになります。



コンロ下にはスライドタイプもオプションでご用意



ロイヤルフラット



ベースキャビネット 間口180cm 価格 **¥149,500~**



包丁差し
標準装備

キッチンをもっと明るく演出する、色あせないホーローの扉に、美しい七宝引手を組み合わせ。



※上記価格は側板S50-● ¥1,500を1つ含みます。

コンロ下にはスライドタイプもオプションでご用意

扉:ライトグレー(RSF)
I型 間口180cm

キッチン本体	¥205,000
壁付け水栓	¥14,600
どこでもロック	¥7,800
キッチンパネル	¥41,100
写真セット価格	¥268,500



システムキッチン

P型フラット〈スタイリッシュ〉



扉:ホワイト(PUS)
I型 間口180cm

キッチン本体	¥183,600
壁付け水栓	¥14,600
キッチンパネル	¥58,100
写真セット価格	¥256,300

ベースキャビネット間口180cm 価格 **¥137,100~**



包丁差し
標準装備

レール引手

※上記価格は側板45N ¥2,000を1つ含みます。

コンロ下には
スライドタイプも
オプションでご用意

P型フラット〈ノーマル〉



扉:ライト(PUL)
I型 間口180cm

キッチン本体	¥177,400
壁付け水栓	¥14,600
キッチンパネル	¥41,100
写真セット価格	¥233,100

ベースキャビネット間口180cm 価格 **¥128,900~**



包丁差し
標準装備

ハンドル引手

※上記価格は側板45N ¥2,000を1つ含みます。

コンロ下には
スライドタイプも
オプションでご用意

カンタン 取替 ホーローシステムキッチン エマーユフラット

図面ページはP133へ

扉カラー: ホーロー扉



DSW: ホワイト
DSI: フローラルアイボリー
DDA: シャモアイボリー

セット参考価格 | ベースキャビネット・吊戸棚・加熱機器・レンジフードを組み合わせた参考価格です。

サイズ	上部セット構成(吊戸棚/レンジフード)
間口180cm	¥221,600 吊戸棚:W-S90-2D、W-S30L/RZ-2D レンジフード:VDS-604L
間口210cm	¥237,600 吊戸棚:W-S120-2D、W-S30L/RZ-2D レンジフード:VDS-604L
間口240cm	¥251,000 吊戸棚:W-S45L/R-2D、W-S90-2D、 W-S45L/RZ-2D レンジフード:VDS-604L
間口250cm	¥255,100 吊戸棚:W-S60-2D、W-S70-2D、 W-S45L/RZ-2D レンジフード:VDS-754L
間口270cm	¥274,000 吊戸棚:W-S45L/R-2D、W-S90-2D、 W-S45L/RZ-2D レンジフード:VDS-904L

※イラストは間口240cmプランです。

※上記価格は側板S50● ¥1,500を1つ含みます。※上記間口は一例です。

ベースキャビネット | ベースキャビネットのエンド側がオープンの場合、側板S50● ¥1,500が必要です。 ※●には天板高さ82cmの場合82、天板高さ87cmの場合87が入ります。

間口270cm Yシンク	間口250cm Yシンク	間口240cm Yシンク	間口220cm Yシンク	間口210cm Yシンク	間口190cm Sシンク
DIY270L/R (■) 2,700×600×820mm ¥195,800	DIY250L/R (■) 2,500×600×820mm ¥177,900	DIY240L/R (■) 2,400×600×820mm ¥175,800	DIY220L/R (■) 2,200×600×820mm ¥172,300	DIY210L/R (■) 2,100×600×820mm ¥170,200	DIE190L/R (■) 1,900×600×820mm ¥164,100

間口180cm Sシンク	間口170cm Sシンク	間口160cm Sシンク	吊戸棚 ※吊戸棚の扉はホーロー製、キャビネット本体は木製です。		
DIE180L/R (■) 1,800×600×820mm ¥162,000	DIE170L/R (■) 1,700×600×820mm ¥160,000	DIE160L/R (■) 1,600×600×820mm ¥157,900	高さ645mmタイプ W-M120 (■)-2D 1,200×391×645mm ¥29,000	高さ500mmタイプ W-S120 (■)-2D 1,200×391×500mm ¥27,500	W-M105 (■)-2D 1,050×391×645mm ¥27,500 W-S105 (■)-2D 1,050×391×500mm ¥25,900

レンジフード横吊戸棚				
高さ645mmタイプ W-M70 (■)-2D 700×391×645mm ¥18,600	W-M60 (■)-2D 600×391×645mm ¥17,600	W-M45L/R (■)-2D 450×391×645mm ¥14,500	W-M35 (■)-2D 350×391×645mm ¥13,500	W-M30L/R (■)-2D 300×391×645mm ¥12,400
高さ500mmタイプ W-S70 (■)-2D 700×391×500mm ¥17,600	W-S60 (■)-2D 600×391×500mm ¥16,600	W-S45L/R (■)-2D (扉は右開きのみ) 450×391×500mm ¥13,500	W-S30L/R (■)-2D 300×391×500mm ¥11,400	W-S45L/RZ (■)-2D 450×391×500mm ¥13,500

※品番中の■には扉カラーが入ります。
DSW: ホワイト DSI: フローラルアイボリー
DDA: シャモアイボリー
(写真の商品はDSI: フローラルアイボリーです。)
※商品の寸法表示は、全て間口(幅)×奥行×高さmmで表示しています。
※ベースキャビネットの価格にはガス加熱機器TN36-60を含みます。
※ベースキャビネットには左シンク(L)タイプ、右シンク(R)タイプをご用意しています。発注の際にご確認ください。写真は全て左シンク(L)タイプです。
※ベースキャビネットの価格は天板高さ82cmの場合です。87cmにする場合、上記金額より、間口270cmは¥12,500、間口250~160cmは¥9,000となります。
※ガス加熱機器に隣接する壁面が火災予防条例に規定される防火仕様になっていない場合、別売部品の防熱板を設置してください。

共通部材

加熱機器

標準品 ガス加熱機器



Si センサーコンロ TN36-60

価格はベースキャビネット価格に含まれています。

ホーロートッププレート
3口コンロ片面焼グリル付

オプション



Si センサーコンロ TN72A60C
¥57,000

ハイバーガラスコートトッププレート
3口コンロ片面焼グリル付
※□にはトッププレートカラーが入ります。
K: クリアパールブラック、D: クリアパールダークグレー、V: クリアパールグレー、B: クリアパールライトベージュ、H: クリアパールホワイト



HTB-TS6M 新仕様
¥72,000

2口IHヒーター
1口クイックラジエントヒーター
両面焼グリル付
※200V電源

ベースキャビネット

オプション



コンロ用キャビネットスライドタイプ
¥6,000

カンタン取替 ホーローシステムキッチン アーバスフラット

図面ページはP133へ

キッチン

扉カラー: ホーロー扉

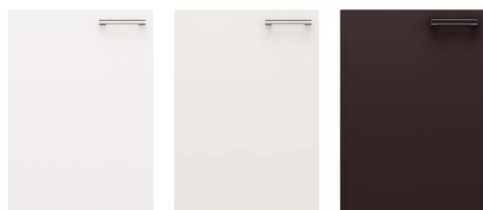

KSW: ホワイト
KSI: フローラルアイボリー
KSB: ブラウン

セット参考価格 | ベースキャビネット・吊戸棚・加熱機器・レンジフードを組み合わせた参考価格です。

サイズ	価格	上部セット構成(吊戸棚/レンジフード)
間口180cm	¥221,600	吊戸棚:W-S90-3D,W-S30L/RZ-3D レンジフード:VDS-604L
間口210cm	¥237,600	吊戸棚:WS120-3D,W-S30L/RZ-3D レンジフード:VDS-604L
間口240cm	¥251,000	吊戸棚:W-S45L/R-3D,W-S90-3D, W-S45L/RZ-3D レンジフード:VDS-604L
間口250cm	¥255,100	吊戸棚:W-S60-3D,W-S70-3D, W-S45L/RZ-3D レンジフード:VDS-754L
間口270cm	¥274,000	吊戸棚:W-S45L/R-3D,W-S90-3D, W-S45L/RZ-3D レンジフード:VDS-904L

※イラストは間口240cmプランです。

※上記価格は側板S50・● ¥1,500を1つ含みます。※上記間口は一例です。

ベースキャビネット | ベースキャビネットの工口側がオープンの場合、側板S50・● ¥1,500が必要です。 ※●には天板高さ82cmの場合82、天板高さ87cmの場合87が入ります。

間口270cm Yシンク	間口250cm Yシンク	間口240cm Yシンク	間口220cm Yシンク	間口210cm Yシンク	間口190cm Sシンク
KIY270L/R (■) 2,700×600×820mm ¥195,800	KIY250L/R (■) 2,500×600×820mm ¥177,900	KIY240L/R (■) 2,400×600×820mm ¥175,800	KIY220L/R (■) 2,200×600×820mm ¥172,300	KIY210L/R (■) 2,100×600×820mm ¥170,200	KIE190L/R (■) 1,900×600×820mm ¥164,100
間口180cm Sシンク	間口170cm Sシンク	間口160cm Sシンク	吊戸棚 ※吊戸棚の扉はホーロー製、キャビネット本体は木製です。		
KIE180L/R (■) 1,800×600×820mm ¥162,000	KIE170L/R (■) 1,700×600×820mm ¥160,000	KIE160L/R (■) 1,600×600×820mm ¥157,900	高さ645mmタイプ W-M120 (■)-3D 1,200×391×645mm ¥29,000	高さ645mmタイプ W-M105 (■)-3D 1,050×391×645mm ¥27,500	高さ645mmタイプ W-M90 (■)-3D 900×391×645mm ¥20,700
			高さ500mmタイプ W-S120 (■)-3D 1,200×391×500mm ¥27,500	高さ500mmタイプ W-S105 (■)-3D 1,050×391×500mm ¥25,900	高さ500mmタイプ W-S90 (■)-3D 900×391×500mm ¥19,700

レンジフード横吊戸棚				
高さ645mmタイプ W-M70 (■)-3D 700×391×645mm ¥18,600	W-M60 (■)-3D 600×391×645mm ¥17,600	W-M45L/R (■)-3D 450×391×645mm ¥14,500	W-M35 (■)-3D 350×391×645mm ¥13,500	W-M30L/R (■)-3D 300×391×645mm ¥12,400
高さ500mmタイプ W-S70 (■)-3D 700×391×500mm ¥17,600	W-S60 (■)-3D 600×391×500mm ¥16,600	W-S45L/R (■)-3D (扉は右開きのみ) 450×391×500mm ¥13,500	W-S30L/R (■)-3D 300×391×500mm ¥11,400	
			高さ645mmタイプ W-M45L/RZ (■)-3D 450×391×645mm ¥14,500	W-M30L/RZ (■)-3D 300×391×645mm ¥12,400
			高さ500mmタイプ W-S45L/RZ (■)-3D 450×391×500mm ¥13,500	W-S30L/RZ (■)-3D 300×391×500mm ¥11,400

※写真は右タイプ ※写真は左タイプ ※写真は右タイプ ※写真は左タイプ

レンジフード横に最適! お手入れ簡単なホーローカバー付

※イラストは左タイプ ホーローカバー(不燃処理)

スペーサーキャビネット

オプション ※価格は天板高さ82cmの場合です。87cmにする場合、各¥3,500となります。

間口60cm	間口30cm
●エマーユフラット: DIT60 (■) 600×600×820mm ¥41,500	●エマーユフラット: DIT30L/R (■) 300×600×820mm ¥25,500
※写真はエマーユフラットです。	※写真は左タイプ

レンジフード

詳しくはP27へ

プロペラファン VDS-604L 600×610×600mm ¥27,000	シロッコファン VUS-605AD 600×610×600/645/700mm ¥32,500
間口75cmタイプ ¥28,000	間口75cmタイプ ¥33,500
間口90cmタイプ ¥30,000	間口90cmタイプ ¥35,500

防熱板

	防熱板S ¥2,000 ステンレス製
	防熱板フィルター ¥2,000
	防熱板フィルターK (W) ¥2,000
	見切り対応フィルター ¥1,500
	見切り対応フィルター ¥1,500
	※設置条件等の詳細は弊社事業所までお問い合わせください。

シンク

	Yシンク ¥42,000 42cm × 80cm
	Sシンク ¥42,000 42cm × 60cm

※品番中の■には扉カラーが入ります。
KSW: ホワイト
KSI: フローラルアイボリー
KSB: ブラウン
(写真の商品はKSB: ブラウンです。)
※商品の寸法表示は、全て間口(幅)×奥行×高さmmで表示しています。
※ベースキャビネットの価格にはガス加熱機器TN36-60を含みます。
※ベースキャビネットには左シンク(L)タイプ、右シンク(R)タイプをご用意しています。発注の際にご確認ください。写真は全て左シンク(L)タイプです。
※ベースキャビネットの価格は天板高さ82cmの場合です。87cmにする場合、上記金額より、間口270cmは各¥12,500、間口250~180cmは各¥9,000となります。
※ガス加熱機器に隣接する壁面が火災予防条例に規定される防火仕様になっていない場合、別売部品の防熱板を設置してください。

カンタン 取替 ホーローシステムキッチン ロイヤルフラット

図面ページはP133へ

扉カラー: ホーロー扉



RSI: フローラルアイボリー RSF: ライトグレー

セット参考価格 | ベースキャビネット・吊戸棚・加熱機器・レンジフードを組み合わせた参考価格です。

サイズ	価格	上部セット構成(吊戸棚/レンジフード)
間口180cm	¥206,600	吊戸棚:W-S90-2D、W-S30L/RZ-2D レンジフード:VDS-604L
間口210cm	¥220,000	吊戸棚:W-S120-2D、W-S30L/RZ-2D レンジフード:VDS-604L
間口240cm	¥234,400	吊戸棚:W-S90-2D、W-S60-2D、W-S30L/RZ-2D レンジフード:VDS-604L
間口250cm	¥235,300	吊戸棚:W-S70-2D、W-S60-2D、W-S30L/RZ-2D レンジフード:VDS-904L
間口270cm	¥256,400	吊戸棚:W-S90-2D、W-S60-2D、W-S30L/RZ-2D レンジフード:VDS-904L

※イラストは間口240cmプランです。

※上記価格は側板S50-● ¥1,500を1つ含まず。※上記間口は一例です。

ベースキャビネット | ベースキャビネットのエンド側がオープンの場合、側板S50-● ¥1,500が必要で。 ※●には天板高さ82cmの場合82、天板高さ87cmの場合87が入ります。

間口270cm Yシンク	間口250cm Yシンク	間口240cm Yシンク	間口220cm Yシンク	間口210cm Yシンク	間口190cm Sシンク
RIY270L/R (■) 2,700×600×820mm ¥181,300	RIY250L/R (■) 2,500×600×820mm ¥165,400	RIY240L/R (■) 2,400×600×820mm ¥162,300	RIY220L/R (■) 2,200×600×820mm ¥158,800	RIY210L/R (■) 2,100×600×820mm ¥155,700	RIE190L/R (■) 1,900×600×820mm ¥151,100

間口180cm Sシンク	間口170cm Sシンク	間口160cm Sシンク	吊戸棚 ※吊戸棚の扉はホーロー製、キャビネット本体は木製です。		
RIE180L/R (■) 1,800×600×820mm ¥148,000	RIE170L/R (■) 1,700×600×820mm ¥146,600	RIE160L/R (■) 1,600×600×820mm ¥143,500	W-M120 (■)-2D 1,200×390×700mm ¥28,500	W-M105 (■)-2D 1,050×390×700mm ¥23,800	W-M90 (■)-2D 900×390×700mm ¥21,500
			W-S120 (■)-2D 1,200×390×500mm ¥24,900	W-S105 (■)-2D 1,050×390×500mm ¥21,200	W-S90 (■)-2D 900×390×500mm ¥19,200

レンジフード横吊戸棚			
W-M70 (■)-2D 700×390×700mm ¥16,000	W-M60 (■)-2D 600×390×700mm ¥15,300	W-M35 (■)-2D 350×390×700mm ¥11,400	W-M30 (■)-2D 300×390×700mm ¥11,800
W-S70 (■)-2D 700×390×500mm ¥14,000	W-S60 (■)-2D 600×390×500mm ¥13,500	W-S35 (■)-2D 350×390×500mm ¥11,400	W-S30 (■)-2D 300×390×500mm ¥10,900

※イラストは左タイプ
ホーローカバー(不燃処理)

※品番中の■には扉カラーが入ります。
RSI:フローラルアイボリー RSF:ライトグレー
(写真の商品はRSI:フローラルアイボリーです。)
※商品の寸法表示は、全て間口(幅)×奥行×高さmmで表示しています。
※ベースキャビネットの価格にはガス加熱機器TN36-60を含みます。
※ベースキャビネットには左シンク(L)タイプ、右シンク(R)タイプをご用意しています。発注の際にご確認ください。写真は全て左シンク(L)タイプです。
※ベースキャビネットの価格は天板高さ82cmの場合です。87cmにする場合、上記金額より、間口270cmは¥12,500、間口250~160cmは¥9,000となります。
※ガス加熱機器に隣接する壁面に火災予防条列に規定される防火仕様になっていない場合、別売部品の防熱板を設置してください。

共通部材

加熱機器

標準品 ガス加熱機器



Si センサーコンロ TN36-60

価格はベースキャビネット価格に含まれています。

ホーロートッププレート
3口コンロ片面焼グリル付

オプション

※下記以外にも豊富な機種をご用意しています。詳しくは弊社事業所までお問い合わせください。



Si センサーコンロ TN72A60C□
¥57,000

ハイバーガラスコートトッププレート
3口コンロ片面焼グリル付
※□にはトッププレートカラーが入ります。
K:クリアパールブラック、D:クリアパールダークグレー、V:クリアパールグレー、B:クリアパールライトベージュ、H:クリアパールホワイト



HTB-TS6M 新仕様
¥72,000

2口IHヒーター
1口クイックラジエントヒーター
両面焼グリル付

※200V電源

ベースキャビネット

オプション



コンロ用キャビネットスライドタイプ
¥6,000

カンタン 取替 システムキッチン P型フラット

図面ページはP133へ

キッチン

スタイリッシュ

扉カラー: 木製扉



PUS: ホワイト

PUD: ダーク

セット参考価格 | ベースキャビネット・吊戸棚・加熱機器・レンジフードを組み合わせた参考価格です。

サイズ	上部セット構成(吊戸棚/レンジフード)
間口180cm	¥185,600 吊戸棚:WS-90-2D、WS-30L/RZ-2D レンジフード:VDS-604L
間口210cm	¥200,300 吊戸棚:WS-120-2D、WS-30L/RZ-2D レンジフード:VDS-604L
間口240cm	¥215,300 吊戸棚:WS-90-2D、WS-60-2D、WS-30L/RZ-2D レンジフード:VDS-604L
間口250cm	¥221,600 吊戸棚:WS-60-2D、WS-70-2D、WS-45L/RZ-2D レンジフード:VDS-754L
間口270cm	¥235,200 吊戸棚:WS-90-2D、WS-60-2D、WS-30L/RZ-2D レンジフード:VDS-904L

※上記価格は側板45N ¥2,000を1つ含まます。※上記間口は一例です。

ノーマル

扉カラー: 木製扉

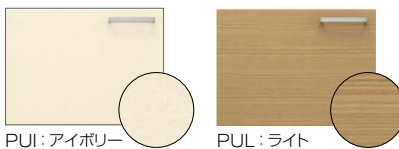

PUI: アイボリー

PUL: ライト

セット参考価格 | ベースキャビネット・吊戸棚・加熱機器・レンジフードを組み合わせた参考価格です。

サイズ	上部セット構成(吊戸棚/レンジフード)
間口180cm	¥177,400 吊戸棚:WS-90-2D、WS-30L/RZ-2D レンジフード:VDS-604L
間口210cm	¥191,400 吊戸棚:WS-120-2D、WS-30L/RZ-2D レンジフード:VDS-604L
間口240cm	¥205,900 吊戸棚:WS-90-2D、WS-60-2D、WS-30L/RZ-2D レンジフード:VDS-604L
間口250cm	¥210,200 吊戸棚:WS-60-2D、WS-70-2D、WS-45L/RZ-2D レンジフード:VDS-754L
間口270cm	¥223,600 吊戸棚:WS-90-2D、WS-60-2D、WS-30L/RZ-2D レンジフード:VDS-904L

※上記価格は側板45N ¥2,000を1つ含まます。※上記間口は一例です。

ベースキャビネット

ベースキャビネットのエンド側がオープンの場合、側板スベサー45N(TW) ¥2,000が必要です。

間口270cm Yシンク	間口250cm Yシンク	間口240cm Yシンク
 AIY270L/R(■) 2,700×600×820mm ¥170,200	 AIY250L/R(■) 2,500×600×820mm ¥158,600	 AIY240L/R(■) 2,400×600×820mm ¥153,300
間口220cm Yシンク	間口210cm Yシンク	間口190cm Sシンク
 AIY220L/R(■) 2,200×600×820mm ¥150,600	 AIY210L/R(■) 2,100×600×820mm ¥145,300	 AIE190L/R(■) 1,900×600×820mm ¥140,400
間口180cm Sシンク	間口170cm Sシンク	間口160cm Sシンク
 AIE180L/R(■) 1,800×600×820mm ¥135,100	 AIE170L/R(■) 1,700×600×820mm ¥136,300	 AIE160L/R(■) 1,600×600×820mm ¥131,000

※写真の商品はPUD: ダークです。

ベースキャビネット

ベースキャビネットのエンド側がオープンの場合、側板スベサー45N(TW) ¥2,000が必要です。

間口270cm Yシンク	間口250cm Yシンク	間口240cm Yシンク
 PIY270L/R(■) 2,700×600×820mm ¥158,600	 PIY250L/R(■) 2,500×600×820mm ¥147,200	 PIY240L/R(■) 2,400×600×820mm ¥143,900
間口220cm Yシンク	間口210cm Yシンク	間口190cm Sシンク
 PIY220L/R(■) 2,200×600×820mm ¥139,700	 PIY210L/R(■) 2,100×600×820mm ¥136,400	 PIE190L/R(■) 1,900×600×820mm ¥130,200
間口180cm Sシンク	間口170cm Sシンク	間口160cm Sシンク
 PIE180L/R(■) 1,800×600×820mm ¥126,900	 PIE170L/R(■) 1,700×600×820mm ¥126,200	 PIE160L/R(■) 1,600×600×820mm ¥122,900

※写真の商品はPUI: アイボリーです。

吊戸棚

 WS-120(■)-2D 1,200×380×500mm ¥17,500	 WS-105(■)-2D 1,050×380×500mm ¥17,000	 WS-100(■)-2D 1,000×380×500mm ¥16,500	 WS-90(■)-2D 900×380×500mm ¥13,000	 WS-70(■)-2D 700×380×500mm ¥12,000	 WS-60(■)-2D 600×380×500mm ¥11,500	 WS-35(■)-2D 350×380×500mm ¥9,000	 WS-30(■)-2D 300×380×500mm ¥8,500
---	---	---	--	--	---	---	---

※間口45cmはフード横吊戸棚のみとなります。

レンジフード横吊戸棚

ホーローカバー (不燃処理)付 WS-45L/RZ(■)-2D 450×380×500mm ¥9,500
WS-30L/RZ(■)-2D 300×380×500mm ¥8,500

※写真の商品はスタイリッシュ PUD: ダークです。

スベサーキャビネット オプション

間口60cm  ※P型フラットの場合、扉は片開きとなります。 ●ロイヤルフラット:AIT60L/R(■) 600×600×820mm ¥36,500 ※価格は天板高さ82cmの場合です。87cmにする場合、円¥3,500となります。	間口30cm  ※写真は左タイプ ●ロイヤルフラット:AIT30L/R(■) 300×600×820mm ¥24,500
●P型フラット:AIT60L/R(■) (スタイリッシュ) 600×600×820mm ¥27,900	●P型フラット:AIT30L/R(■) (スタイリッシュ) 300×600×820mm ¥22,900
●P型フラット:PIT60L/R(■) (ノーマル) 600×600×820mm ¥25,500	●P型フラット:PIT30L/R(■) (ノーマル) 300×600×820mm ¥20,700

※写真はロイヤルフラットです。

レンジフード

詳しくはP27へ

 プロベラファン VDS-604L 600×610×600mm ¥27,000 間口75cmタイプ ¥28,000 間口90cmタイプ ¥30,000	 シロッコファン VUS-605AD 600×610×600/645/700mm ¥32,500 間口75cmタイプ ¥33,500 間口90cmタイプ ¥35,500
--	---

防熱板

 防熱板S ¥2,000 ステンレス製	 防熱板フィルター ¥2,000
 見切り対応フィルター ¥1,500 レンジフード用(不燃)	

※設置条件等の詳細は弊社事業所までお問い合わせください。

シンク

 Yシンク 42cm 80cm
 Sシンク 42cm 60cm

※品番中の■には扉カラー(スタイリッシュの場合:PUS:ホワイト、PUD:ダーク、ノーマルの場合:PUI:アイボリー、PUL:ライト)が入ります。

※商品の寸法表示は、全て間口(幅)×奥行×高さmmで表示しています。

※ベースキャビネットの価格にはガス加熱機器TN36-60を含みます。

※ベースキャビネットには左シンク(L)タイプ、右シンク(R)タイプをご用意しています。発注の際にご確認ください。写真は全て左シンク(L)タイプです。※天板高さ82cm

※ガス加熱機器に隣接する壁面が火災予防条例に規定される防火仕様になっていない場合、別売部品の防熱板を設置してください。

※価格は税抜き希望小売価格です。 ※消費税、搬入・取付費等は別途です。 ※印刷色ですから商品と多少異なります。タカラショールームでお確かめください。

ホーローキッチンセット

エマーユ



ベースキャビネット
間口180cm 価格 **¥94,200~**

流し台 ガス台

包丁差し
標準装備

見る角度によって表情が異なる、ラムダカットの扉デザイン。キッチンに個性を描きます。

扉:シャモアアイボリー(DDA)
I型 間口240cm

キッチン本体	¥189,600
オ ガステーブルコンロ	¥29,800
シ 水切ラック	¥15,500
ヨ 壁付け水栓	¥14,600
ン キッチンパネル	¥60,900
写真セット価格	¥310,400

アーバス



ベースキャビネット
間口180cm 価格 **¥94,200~**

流し台 ガス台

包丁差し
標準装備

ホーロー扉の美しい質感と七宝引手を組み合わせた、スタイリッシュなシンプルデザイン。

扉:ホワイト(KSW)
L型 間口252×132cm

キッチン本体	¥260,000
オ ガステーブルコンロ	¥29,800
シ アイラック	¥88,000
ヨ 壁付け水栓	¥14,600
ン どこでもラック	¥2,500
キッチンパネル	¥59,600
写真セット価格	¥454,500

エマーユ・アーバスの優れた特長



引出し付で使いやすい
ホーローキャビネット

キャビネットの中も高品位ホーロー

木や樹脂では時間が経つと取れにくくなるような汚れでも、カンタンなお手入れでキレイになります。



ロイヤル



扉: フローラルアイボリー(RSI)
I型 間口180cm

キッチン本体	¥135,000
オフ	
オン	
ガステーブルコンロ	¥29,800
ガラス棚	¥21,000
壁付け水栓	¥14,600
キッチンパネル	¥58,100
写真セット価格	¥258,500

ベースキャビネット
間口180cm 価格

¥72,600~



流し台

ガス台

包丁差し
標準装備

キッチンを明るく演出する、はがれず色あせない扉に、美しい七宝引手を組み合わせ。



お求めやすいホーローキッチン

キャビネットの中も 高品位ホーロー

木や樹脂では時間が経つと取れにくくなるような汚れでも、カンタンなお手入れでキレイになります。



キッチンセット

P型〈スタイリッシュ〉



扉: ダーク(PUD)
I型 間口210cm

キッチン本体	¥130,500
オフ	
オン	
ガステーブルコンロ	¥29,800
水切ラック	¥11,500
壁付け水栓	¥14,600
どこでもラック	¥3,400
キッチンパネル	¥42,500
写真セット価格	¥232,300

ベースキャビネット
間口180cm 価格

¥67,900~



流し台

ガス台

包丁差し
標準装備

レール引手

P型〈ノーマル〉



扉: アイボリー(PUI)
I型 間口180cm

キッチン本体	¥104,400
オフ	
オン	
ガステーブルコンロ	¥29,800
壁付け水栓	¥14,600
どこでもラック	¥2,700
キッチンパネル	¥41,100
写真セット価格	¥192,600

ベースキャビネット
間口180cm 価格

¥53,800~



流し台

ガス台

包丁差し
標準装備

ハンドル引手

ホーローキッチンセット エマーユ

図面ページはP134へ

扉カラー：ホーロー扉



DSW：ホワイト
DSI：フローラルアイボリー
DDA：シャモアアイボリー

セット参考価格 | 流し台・ガス台・吊戸棚・レンジフードを組み合わせた参考価格です。

サイズ	価格	流し台・ガス台・吊戸棚・レンジフードの組み合わせ
間口180cm	¥152,300	流し台：D-120L/R-2D ガス台：DG-60-1D 吊戸棚：W-S90-2D、W-S30L/RZ-2D レンジフード：VDS-604L
間口210cm	¥171,500	流し台：DY-150L/R-2D ガス台：DG-60-1D 吊戸棚：W-S120-2D、W-S30L/RZ-2D レンジフード：VDS-604L
間口240cm	¥184,500	流し台：DY-180L/R-2D ガス台：DG-60-1D 吊戸棚：W-S45L/R-2D、W-S90-2D、W-S45L/RZ-2D レンジフード：VDS-604L
間口250cm	¥188,600	流し台：DY-180L/R-2D ガス台：DG-70-1D 吊戸棚：W-S60-2D、W-S70-2D、W-S45L/RZ-2D レンジフード：VDS-754L
間口270cm	¥208,200	流し台：DY-180L/R-2D ガス台：DG-60-1D、調理台：DT-30-2D 吊戸棚：W-S45L/R-2D、W-S90-2D、W-S45L/RZ-2D レンジフード：VDS-904L

※イラストは間口240cmプランです。

※上記間口は一例です。

ベースキャビネット

流し台				
間口180cm Yシンク	間口165cm Yシンク	間口150cm Yシンク	間口120cm Sシンク	間口100cm Sシンク
DY-180L/R (■H-2D) 1,800×560×800mm ¥87,000	DY-165L/R (■H-2D) 1,650×560×800mm ¥83,400	DY-150L/R (■H-2D) 1,500×560×800mm ¥81,800	D-120L/R (■H-2D) 1,200×560×800mm ¥70,400	D-100L/R (■H-2D) 1,000×560×800mm ¥66,300
調理台			ガス台	
DT-60 (■H-2D) 600×560×800mm ¥35,200	DT-35 (■H-2D) 350×560×800mm ¥34,200	DT-30 (■H-2D) 300×560×800mm ¥20,700	DC (■H-2D) 715(後市)×560×800mm ¥43,500	DG-100 (■H-1D) 1,000×543×625mm ¥36,300 バックガード BGH-100 ¥3,300
				DG-70 (■H-1D) 700×543×625mm ¥25,900 バックガード BGH-70 ¥2,300
				DG-60 (■H-1D) 600×543×625mm ¥23,800 バックガード BGH-60 ¥2,100

吊戸棚 ※吊戸棚の扉はホーロー製、キャビネット本体は木製です。

高さ 645mm タイプ W-M120 (■H-2D) 1,200×391×645mm ¥29,000	W-M105 (■H-2D) 1,050×391×645mm ¥27,500	W-M90 (■H-2D) 900×391×645mm ¥20,700	W-M70 (■H-2D) 700×391×645mm ¥18,600	W-M60 (■H-2D) 600×391×645mm ¥17,600
高さ 500mm タイプ W-S120 (■H-2D) 1,200×391×500mm ¥27,500	W-S105 (■H-2D) 1,050×391×500mm ¥25,900	W-S90 (■H-2D) 900×391×500mm ¥19,700	W-S70 (■H-2D) 700×391×500mm ¥17,600	W-S60 (■H-2D) 600×391×500mm ¥16,600

レンジフード

VDS-604L [プロベラファン] 600×610×600mm ¥27,000
間口75cmタイプ ¥28,000 間口90cmタイプ ¥30,000
ラインナップはP27~31へ

高さ 645mm タイプ W-M45L/R (■H-2D) 450×391×645mm ¥14,500	W-M35 (■H-2D) 350×391×645mm ¥13,500	W-M30L/R (■H-2D) 300×391×645mm ¥12,400	W-MC71 (■H-2D) 715(後市)×391×645mm ¥26,900	高さ 645mm タイプ W-M45L/RZ (■H-2D) 450×391×645mm ¥14,500	W-M30L/RZ (■H-2D) 300×391×645mm ¥12,400
高さ 500mm タイプ W-S45L/R (■H-2D) 450×391×500mm ¥13,500	(扉は右開きのみ)	W-S30L/R (■H-2D) 300×391×500mm ¥11,400	W-SC71 (■H-2D) 715(後市)×391×500mm ¥25,400	高さ 500mm タイプ W-S45L/RZ (■H-2D) 450×391×500mm ¥13,500	W-S30L/RZ (■H-2D) 300×391×500mm ¥11,400

※品番中の■には扉カラーが入ります。
DSW:ホワイト DSI:フローラルアイボリー
DDA:シャモアアイボリー
(写真の商品はDDA:シャモアアイボリーです。)
※商品の寸法表示は、全て間口(幅)×奥行
×高さmmで表示しています。
※流し台には左シンク(L)タイプ、右シンク
(R)タイプをご用意しています。発注の
際にご確認ください。写真は全て左シンク
(L)タイプです。
※天板高さ80cm

共通部材

ハイパーガラスコートガステーブルコンロ [両面焼きグリル]

お手入れ簡単・衝撃に強い、
ハイパーガラスコートトッププレート。

PA-A95WCH-L/RT
¥69,800

詳しくはP33へ



ホーロートップガステーブルコンロ [片面焼きグリル]

汚れはサッとひと拭き、
ホーロートッププレート。

PA-S71B-L/RT
¥29,800

詳しくはP33へ



リフォームにも対応! 当社キャビネット一体型の加熱機器と取り替える場合は、コンロ取替用天板(¥8,200)が必要となります。

ホーローキッチンセット アーバス

図面ページはP134へ

扉カラー：ホーロー扉

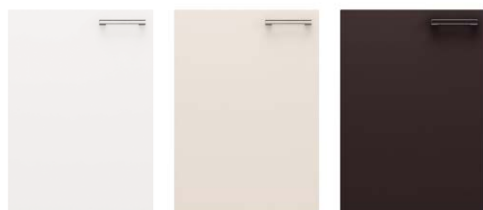

KSW：ホワイト
KSI：フローラルアイボリー
KSB：ブラウン

セット参考価格 | 流し台・ガス台・吊戸棚・レンジフードを組み合わせた参考価格です。

サイズ	価格	流し台・ガス台・吊戸棚・レンジフードの組み合わせ
間口180cm	¥152,300	流し台: K-120L/R-2D ガス台: KG-60-2D 吊戸棚: W-S90-3D, W-S30L/RZ-3D レンジフード: VDS-604L
間口210cm	¥171,500	流し台: KY-150L/R-2D ガス台: KG-60-2D 吊戸棚: W-S120-3D, W-S30L/RZ-3D レンジフード: VDS-604L
間口240cm	¥184,500	流し台: KY-180L/R-2D ガス台: KG-60-2D 吊戸棚: W-S45L/R-3D, W-S90-3D, W-S45L/RZ-3D レンジフード: VDS-604L
間口250cm	¥188,600	流し台: KY-180L/R-2D ガス台: KG-70-2D 吊戸棚: W-S60-3D, W-S70-3D, W-S45L/RZ-3D レンジフード: VDS-754L
間口270cm	¥208,200	流し台: KY-180L/R-2D ガス台: KG-60-2D, 調理台: KT-30-2D 吊戸棚: W-S45L/R-3D, W-S90-3D, W-S45L/RZ-3D レンジフード: VDS-904L

※イラストは間口240cmプランです。

※上記間口は一例です。

ベースキャビネット

流し台				
間口180cm Yシンク	間口165cm Yシンク	間口150cm Yシンク	間口120cm Sシンク	間口100cm Sシンク
KY-180L/R (■A-2D) 1,800×560×800mm ¥87,000	KY-165L/R (■A-2D) 1,650×560×800mm ¥83,400	KY-150L/R (■A-2D) 1,500×560×800mm ¥81,800	K-120L/R (■A-2D) 1,200×560×800mm ¥70,400	K-100L/R (■A-2D) 1,000×560×800mm ¥66,300
調理台			ガス台	
KT-60 (■A-2D) 600×560×800mm ¥35,200	KT-35 (■A-2D) 350×560×800mm ¥34,200	KT-30 (■A-2D) 300×560×800mm ¥20,700	KC (■A-2D) 715(後巾)×560×800mm ¥43,500	KG-100 (■A-2D) 1,000×543×625mm ¥36,300 バックガード BGGH-100 ¥3,300
				KG-70 (■A-2D) 700×543×625mm ¥25,900 バックガード BGGH-70 ¥2,300
				KG-60 (■A-2D) 600×543×625mm ¥23,800 バックガード BGGH-60 ¥2,100

吊戸棚 ※吊戸棚の扉はホーロー製、キャビネット本体は木製です。

高さ645mmタイプ W-M120 (■A-3D) 1,200×391×645mm ¥29,000	W-M105 (■A-3D) 1,050×391×645mm ¥27,500	W-M90 (■A-3D) 900×391×645mm ¥20,700	W-M70 (■A-3D) 700×391×645mm ¥18,600	W-M60 (■A-3D) 600×391×645mm ¥17,600
高さ500mmタイプ W-S120 (■A-3D) 1,200×391×500mm ¥27,500	W-S105 (■A-3D) 1,050×391×500mm ¥25,900	W-S90 (■A-3D) 900×391×500mm ¥19,700	W-S70 (■A-3D) 700×391×500mm ¥17,600	W-S60 (■A-3D) 600×391×500mm ¥16,600

レンジフード

VDS-604L [プロベラファン] 600×610×600mm ¥27,000
間口75cmタイプ ¥28,000 間口90cmタイプ ¥30,000
ラインナップはP27~31へ

高さ645mmタイプ W-M45L/R (■A-3D) 450×391×645mm ¥14,500	W-M35 (■A-3D) 350×391×645mm ¥13,500	W-M30L/R (■A-3D) 300×391×645mm ¥12,400	W-MC71 (■A-3D) 715(後巾)×391×645mm ¥26,900	高さ645mmタイプ W-M45L/RZ (■A-3D) 450×391×645mm ¥14,500	W-M30L/RZ (■A-3D) 300×391×645mm ¥12,400
高さ500mmタイプ W-S45L/R (■A-3D) 450×391×500mm ¥13,500	(扉は右開きのひ)	W-S30L/R (■A-3D) 300×391×500mm ¥11,400	W-SC71 (■A-3D) 715(後巾)×391×500mm ¥25,400	高さ500mmタイプ W-S45L/RZ (■A-3D) 450×391×500mm ¥13,500	W-S30L/RZ (■A-3D) 300×391×500mm ¥11,400

※品番中の■には扉カラーが入ります。
KSW:ホワイト KSI:フローラルアイボリー
KSB:ブラウン
(写真の商品はKSB:ブラウンです。)
※商品の寸法表示は、全て間口(幅)×奥行×高さmmで表示しています。
※流し台には左シンク(L)タイプ、右シンク(R)タイプをご用意しています。発注の際にご確認ください。写真は全て左シンク(L)タイプです。
※天板高さ80cm

現在、当社ホーローキャビネット一体型の加熱機器をお使いのお客様へ



取替用ガスコンロ

片面焼きグリル



URG-60TS2-L/R
¥71,000
詳しくはP33へ

シンク

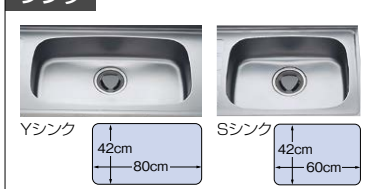

ホーローキッチンセット **ロイヤル**

図面ページはP134へ

扉カラー：ホーロー扉



RSI：フローラルアイボリー
RSF：ライトグレー

セット参考価格 | 流し台・ガス台・吊戸棚・レンジフードを組み合わせた参考価格です。

サイズ	価格	流し台・ガス台・吊戸棚・レンジフードの組み合わせ
間口180cm	¥129,700	流し台：RN-120L/R-2D ガス台：RNG-60-1D 吊戸棚：W-S90-2D、W-S30L/RZ-2D レンジフード：VDS-604L
間口210cm	¥143,700	流し台：RNY-150L/R-2D ガス台：RNG-60-1D 吊戸棚：W-S120-2D、W-S30L/RZ-2D レンジフード：VDS-604L
間口240cm	¥159,800	流し台：RNY-180L/R-2D ガス台：RNG-60-1D 吊戸棚：W-S90-2D、W-S60-2D、W-S30L/RZ-2D レンジフード：VDS-604L
間口250cm	¥159,000	流し台：RNY-180L/R-2D ガス台：RNG-70-1D 吊戸棚：W-S70-2D、W-S60-2D、W-S30L/RZ-2D レンジフード：VDS-904L
間口270cm	¥182,500	流し台：RNY-180L/R-2D ガス台：RNG-60-1D、調理台：RNT-30-2D 吊戸棚：W-S90-2D、W-S60-2D、W-S30L/RZ-2D レンジフード：VDS-904L

※イラストは間口240cmプランです。

※上記間口は一例です。

ベースキャビネット

流し台					調理台			ガス台					
間口180cm Yシンク	間口165cm Yシンク	間口150cm Yシンク	間口120cm Sシンク	間口100cm Sシンク	RNT-60 (■H-2D) 600×560×800mm ¥30,000	RNT-30M (■H-2D) 300×560×800mm ¥30,600	RNT-30 (■H-2D) 300×560×800mm ¥19,700	RNC (■H-1D) 715(後巾)×560×800mm ¥38,300	RNG-100 (■H-1D) 1,000×543×625mm ¥29,500	RNG-70 (■H-1D) 700×543×625mm ¥21,200	RNG-60 (■H-1D) 600×543×625mm ¥19,800		
RNY-180L/R (■H-2D) 1,800×560×800mm ¥69,400	RNY-165L/R (■H-2D) 1,650×560×800mm ¥64,200	RNY-150L/R (■H-2D) 1,500×560×800mm ¥61,100	RN-120L/R (■H-2D) 1,200×560×800mm ¥52,800	RN-100L/R (■H-2D) 1,000×560×800mm ¥48,700	バックガード BGH-100 ¥3,300			バックガード BGH-70 ¥2,300			バックガード BGH-60 ¥2,100		

吊戸棚 ※吊戸棚の扉はホーロー製、キャビネット本体は木製です。

高さ700mmタイプ	W-M120 (■H-2D) 1,200×390×700mm ¥28,500	W-M105 (■H-2D) 1,050×390×700mm ¥23,800	W-M90 (■H-2D) 900×390×700mm ¥21,500	W-M70 (■H-2D) 700×390×700mm ¥16,000	W-M60 (■H-2D) 600×390×700mm ¥15,300
高さ500mmタイプ	W-S120 (■H-2D) 1,200×390×500mm ¥24,900	W-S105 (■H-2D) 1,050×390×500mm ¥21,200	W-S90 (■H-2D) 900×390×500mm ¥19,200	W-S70 (■H-2D) 700×390×500mm ¥14,000	W-S60 (■H-2D) 600×390×500mm ¥13,500

レンジフード

VDS-604L [プロベラファン]
600×610×600mm
¥27,000

間口75cmタイプ ¥28,000
間口90cmタイプ ¥30,000

ラインナップはP27~31へ

高さ700mmタイプ	W-M35 (■H-2D) 350×390×700mm ¥12,400	W-M30 (■H-2D) 300×390×700mm ¥11,800	W-MC71 (■H-2D) 715(後巾)×390×700mm ¥23,800
高さ500mmタイプ	W-S35 (■H-2D) 350×390×500mm ¥11,400	W-S30 (■H-2D) 300×390×500mm ¥10,900	W-SC71 (■H-2D) 715(後巾)×390×500mm ¥21,800

レンジフード横吊戸棚

レンジフード横に最適!
お手入れ簡単なホーローカバー付

※イラストは左タイプ
ホーローカバー(不燃処理)

高さ700mmタイプ	W-M30L/RZ (■H-2D) 300×390×700mm ¥11,800
高さ500mmタイプ	W-S30L/RZ (■H-2D) 300×390×500mm ¥10,900

※品番中の■には扉カラーが入ります。
RSI：フローラルアイボリー
RSF：ライトグレー
(写真の商品はRSI：フローラルアイボリーです)
※商品の寸法表示は、全て間口(幅)×奥行×高さmmで表示しています。
※流し台には左シンク(L)タイプ、右シンク(R)タイプをご用意しています。発注の際にご確認ください。写真は全て左シンク(L)タイプです。
※天板高さ80cm

共通部品

ハイパーガラスコートガステーブルコンロ [両面焼きグリル]

お手入れ簡単・衝撃に強い、ハイパーガラスコートトッププレート。

PA-A95WCH-L/RT
¥69,800

詳しくはP33へ

Siセンサーコンロ

PA-S71B-L/RT
¥29,800

詳しくはP33へ

ホーロートップガステーブルコンロ [片面焼きグリル]

汚れはサッとひと拭き、ホーロートッププレート。

PA-S71B-L/RT
¥29,800

詳しくはP33へ

Siセンサーコンロ

PA-S71B-L/RT
¥29,800

詳しくはP33へ

リフォームにも対応!

当社キャビネット一体型の加熱機器と取り替える場合は、コンロ取替用天板(¥8,200)が必要となります。

キッチンセット P型

図面ページはP134へ

キッチン

スタイリッシュ

扉カラー：木製扉



PUS：ホワイト PUD：ダーク

セット参考価格 流し台・ガス台・吊戸棚・レンジフードを組み合わせた参考価格です。

サイズ		流し台・ガス台・吊戸棚・レンジフードの組み合わせ
間口180cm	¥116,400	流し台:A-120L/R-1、ガス台:AG-60L/R-1 吊戸棚:WS-90-2D、WS-30L/RZ-2D、レンジフード:VDS-604L
間口210cm	¥128,400	流し台:AY-150L/R-1、ガス台:AG-60L/R-1 吊戸棚:WS-120-2D、WS-30L/RZ-2D、レンジフード:VDS-604L
間口240cm	¥141,200	流し台:AY-180L/R-1、ガス台:AG-60L/R-1 吊戸棚:WS-90-2D、WS-60-2D、WS-30L/RZ-2D、レンジフード:VDS-604L
間口250cm	¥145,300	流し台:AY-180L/R-1、ガス台:AG-70-1 吊戸棚:WS-60-2D、WS-70-2D、WS-45L/RZ-2D、レンジフード:VDS-754L
間口270cm	¥162,800	流し台:AY-180L/R-1、ガス台:AG-60L/R-1、調理台:AT-30-1、 吊戸棚:WS-90-2D、WS-60-2D、WS-30L/RZ-2D、レンジフード:VDS-904L

ベースキャビネット ※上記間口は一例です。

流し台		
間口180cm Yシンク	間口165cm Yシンク	
AY-180L/R(■)-1 1,800×560×800mm ¥63,500	AY-165L/R(■)-1 1,650×560×800mm ¥60,600	
間口150cm Yシンク	間口120cm Sシンク	間口100cm Sシンク
AY-150L/R(■)-1 1,500×560×800mm ¥57,700	A-120L/R(■)-1 1,200×560×800mm ¥50,200	A-100L/R(■)-1 1,000×560×800mm ¥48,000
調理台		
AT-60L/R(■)-1 600×560×800mm ¥21,400	(扉は右開きのみ) AT-30(■)-1 300×560×800mm ¥18,600	(扉は右開きのみ) AC(■)-1 715(後巾)×560×800mm ¥37,900
ガス台		レンジフード
AG-70(■)-1 700×543×625mm ¥20,800 バックガード BGH-70 ¥2,300	AG-60L/R(■)-1 600×543×625mm ¥17,700 バックガード BGH-60 ¥2,100	プロペラファン VDS-604L 600×610×600mm ¥27,000 間口75cmタイプ ¥28,000 間口90cmタイプ ¥30,000 ラインナップはP27～31へ

※写真の商品はPUD：ダークです。

ノーマル

扉カラー：木製扉



PUI：アイボリー PUG：グレー PUL：ライト

セット参考価格 流し台・ガス台・吊戸棚・レンジフードを組み合わせた参考価格です。

サイズ		流し台・ガス台・吊戸棚・レンジフードの組み合わせ
間口180cm	¥102,300	流し台:P-120L/R-1、ガス台:PG-60L/R-1 吊戸棚:WS-90-2D、WS-30L/RZ-2D、レンジフード:VDS-604L
間口210cm	¥113,700	流し台:PY-150L/R-1、ガス台:PG-60L/R-1 吊戸棚:WS-120-2D、WS-30L/RZ-2D、レンジフード:VDS-604L
間口240cm	¥125,900	流し台:PY-180L/R-1、ガス台:PG-60L/R-1 吊戸棚:WS-90-2D、WS-60-2D、WS-30L/RZ-2D、レンジフード:VDS-604L
間口250cm	¥128,000	流し台:PY-180L/R-1、ガス台:PG-70-1 吊戸棚:WS-60-2D、WS-70-2D、WS-45L/RZ-2D、レンジフード:VDS-754L
間口270cm	¥145,300	流し台:PY-180L/R-1、ガス台:PG-60L/R-1、調理台:PT-30-1、 吊戸棚:WS-90-2D、WS-60-2D、WS-30L/RZ-2D、レンジフード:VDS-904L

ベースキャビネット ※上記間口は一例です。

流し台		
間口180cm Yシンク	間口165cm Yシンク	
PY-180L/R(■)-1 1,800×560×800mm ¥50,600	PY-165L/R(■)-1 1,650×560×800mm ¥48,000	
間口150cm Yシンク	間口120cm Sシンク	間口100cm Sシンク
PY-150L/R(■)-1 1,500×560×800mm ¥45,400	P-120L/R(■)-1 1,200×560×800mm ¥38,500	P-100L/R(■)-1 1,000×560×800mm ¥36,400
調理台		
PT-60L/R(■)-1 600×560×800mm ¥19,000	(扉は右開きのみ) PT-30(■)-1 300×560×800mm ¥16,400	
ガス台		レンジフード
PG-70(■)-1 700×543×625mm ¥16,400 バックガード BGH-70 ¥2,300	PG-60L/R(■)-1 600×543×625mm ¥15,300 バックガード BGH-60 ¥2,100	プロペラファン VDS-604L 600×610×600mm ¥27,000 間口75cmタイプ ¥28,000 間口90cmタイプ ¥30,000 ラインナップはP27～31へ

※写真の商品はPUI：アイボリーです。

吊戸棚



※間口45cmはフード横吊戸棚のみとなります。

レンジフード横吊戸棚

隅用	レンジフード横吊戸棚
	ホーローカバー (不燃処理)付 WS-45L/RZ(■)-2D 450×380×500mm ¥9,500
WS-C71(■)-2D 715(後巾)×380×500mm ¥21,500	WS-30L/RZ(■)-2D 300×380×500mm ¥8,500

※写真の商品はスタイリッシュ PUD：ダークです。

現在、当社ホーローキャビネット一体型の加熱機器をお使いのお客様へ



取替用ガスコンロ

片面焼きグリル



URG-60TS2-L/R
¥71,000
詳しくはP33へ

シンク

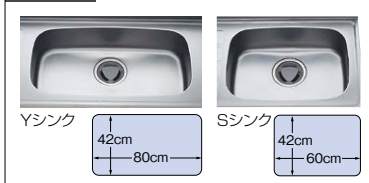

※品番中の■には扉カラー(スタイリッシュの場合/PUS:ホワイト、PUD:ダーク、ノーマルの場合/PUI:アイボリー、PUG:グレー、PUL:ライト)が入ります。
※商品の寸法表示は、全て間口(幅)×奥行×高さmmで表示しています。
※流し台には左シンク(L)タイプ、右シンク(R)タイプをご用意しています。発注の際にご確認ください。写真は全て左シンク(L)タイプです。
※天板高さ80cm

キッチンセット PJ型

図面ページはP133へ

公団などの公共住宅や集合住宅の取替えにおすすめ。
 確かな品質の流し台を、お求めやすい価格でご用意。



取替えにおすすめ! 今あるキッチンから排水位置を変えずに、
 カンタンに取替えができます。

扉：アイボリー
 間口170cmプラン

写真セット価格 ¥196,230

参考価格 |

流し台+ガス台
 間口180cm 価格

¥51,500~



流し台



ガス台

扉カラー |



アイボリー

流し台・ガス台はそれぞれ2つのサイズから組み合わせ自由。

流し台

間口180cm



PJ180流し台(1,800×560×800mm)
 キャビネット上台 PJ-180U
 キャビネット下台 PJ-180D

¥59,400

※不燃処理の側面板付の場合、上記の価格に¥3,000となり
 キャビネット上台の品番はPJ-180UL/Rとなります。

包丁差し
 標準装備

間口110cm



※写真は左勝手

PJ110流し台(1,100×560×800mm)
 流し台 PJ-110L/R

¥36,600

※シンク側には不燃処理の側面板が付きませ。

包丁差し
 標準装備

排水用部材

※流し台には別途排水トラップが
 必要となります。

直管式排水管用



**N-4号
 排水トラップ**
 ステンレス製(φ115)
 ¥2,730

ジャバラ式排水管用



**N5-2号
 排水トラップ**
 ABS樹脂製(φ115)
 ¥1,060



**フレキシブル
 パイプ**
 塩化ビニル樹脂製
 (外径φ37、全長700mm)
 ¥610
 ※N5-2号排水トラップ
 のみ対応。

ガス台

間口70cm



PJガス台70(700×543×625mm)
 キャビネット PJG-70

¥14,900

バックガード(700×265×25mm) BGH-70

¥2,300

間口60cm



※写真は左勝手

PJガス台60(600×543×625mm)
 キャビネット PJG-60L/R

¥13,300

バックガード(600×265×25mm) BGH-60

¥2,100

吊戸棚

間口120cm



PJ吊戸棚120
 (1,200×360×509mm)
 吊戸棚 W-S120PJL/R
 ¥29,500

間口110cm



PJ吊戸棚110
 (1,100×360×509mm)
 吊戸棚 W-S110PJL/R
 ¥29,000

ミニキッチン KUW型



車いすの方が快適に使える
ライフサポート商品もご用意。
詳しくはP129へ

離れや給湯室などに最適。
基本機能をコンパクトにパッケージしました。



※写真は間口120cm/冷蔵庫なしです。

上下分離ユニット式だから、施工も簡単。

間口120cm	間口90cm
<p>¥108,000 KUW-120 間口120cm/冷蔵庫なし(左・右勝手)</p>	<p>¥101,000 KUW-90 間口90cm/冷蔵庫なし(左・右勝手)</p>

※価格の仕様はオープン棚、換気扇なし、冷蔵庫なし、加熱機器はIHヒーター(100V電源)となります。



●各サイズに、
冷蔵庫付きタイプも
ご用意しております。

※写真は間口120cm

※小型電気温水器は設置できません。

カラー



ホワイト

シンク・水栓

排水のつまりを防止するトラップがついたステンレス製のコンパクトシンク。
水栓はダブルコックの混合水栓をセットしています。



※シンク寸法：W42×D31cm

包丁差し

ベースキャビネットの扉の裏側には4本の包丁が収納できる包丁差しをご用意。



IHヒーター ※別途手配品

空気を汚さずクリーンに調理できる電気調理器。
火を使わないので安全です。



100V電源 CH-11CTA 標準品
200V電源 CH-12CTA(¥19,000)

使い勝手のよいオープン棚を標準装備。
ミラー扉棚(オプション)で洗面台兼用キッチンに。



オープン棚 (標準装備)

よく使う食器や小物の収納に
便利なオープン棚。
調味料の収納にも重宝します。
照明：LED仕様

ミラー扉棚(水切棚付)

⊕¥15,000

収納棚の扉がミラーになっているので、洗面台としても使えます。
ドライヤーなどの使用に便利なコンセント(2口/1200W)付。
照明：LED仕様

シャワー&トイレユニットとの
セットに最適! 詳しくはP101へ

※ミラー扉棚は受注生産品です。納期については弊社事業所までお問い合わせください。



ミラー裏
に収納棚
(コンセント付)

オプション



冷蔵庫
JR-N40H(W)-T
●1ドア(40L)
¥29,800

※右開きタイプのみとなります。

換気扇
VD-18Z12
●ダクト径φ150
¥15,500

グリズフィルター
P-18GFZ-M
¥3,000

ホーロークリーンキッチンパネル

お手入れ簡単な **高品位ホーロー**。
キッチン壁面を油汚れや熱から守ります。



I型・間口255cmに取付けた場合の価格 ※価格は税抜き希望小売価格です。

窓がない場合	¥44,300
窓がある場合	¥81,000

※YWH、DWHは¥4,500となります。
※窓は引違い窓(サイズ4.5×2尺)として算出しております。
※窓の価格は含まれておりません。
※価格は施工部材を含んだ価格です。

カラーバリエーション

Pタイプ **全7色**



YWH:
ウッドマイルドホワイト★



DWH:
ストーンホワイト★



PW:
パールホワイト



MGN:
マーブルグレー

★YWH、DWHは長尺タイプもご用意しています。



MBN:
マーブルベージュ



SW:
ホワイト



PIN:
ピュアアイボリー

キッチンパネル 部材価格表

※品番末尾の□にはカラー品番が入ります。※価格は税抜き希望小売価格です。

■フロントパネル

品番	色柄	幅サイズ (mm)	SW/PW/PIN/MBN/MGN	YWH/DWH
PZFN-	60(□)	599	¥6,700	¥8,000
	90(□)	899	¥7,800	¥9,100
	120(□)	1199	¥9,200	¥10,500
	135(□)	1349	¥9,600	¥10,900
	150(□)	1499	¥10,000	¥11,300
PZFH-	270(□)	2710	—	¥20,900
	105(□)	1049	¥8,800	¥10,100
	135(□)	1349	¥9,800	¥11,100

※PZFNの高さは、910mmです。(YWH・DWHは914mm)PZFHの高さは、1100mmとなります。

■サイドパネル

品番	色柄	サイズ (mm)	SW/PW/PIN/MBN/MGN	YWH/DWH
PZS-90(□)		900×1316(パネル大) 600×684(パネル中)	¥17,000	—
PZS-90D(□)		600×639(パネル小)	—	¥20,900

※3枚1梱包です。

■窓パネル

品番	色柄	サイズ (mm)	SW/PW/PIN/MBN/MGN	YWH/DWH
PZW-	150(□)	1499×400	¥7,100	¥8,400
	185(□)	1849×400	¥7,700	¥9,000

※ベース色がホワイトのフロントパネルをお選びの場合は、SW：ホワイトを使用してください。

■エッジセット／パネル施工キット

材種	品番	価格	セット内容
樹脂製	KPエッジセットJ()-2	¥2,800	●T型エッジ 2本 ●入隅エッジ 1本 ●L型見切り 3本
	KPエッジJ-U()-2	¥3,400	●T型エッジ 2本 ●入隅エッジ 1本 ●L型見切り 3本 ●U型見切り 2本
	KPエッジJ-D3()-2	¥1,500	●出隅エッジ 3本
アルミ製	KPエッジJ-D3M()-2	¥2,000	●出隅エッジ 3本 ●出隅部材 4個
	KPエッジセットA()-2	¥7,000	●T型エッジ 2本 ●入隅エッジ 1本 ●L型見切り 3本
	KPエッジセットA-U()-2	¥8,300	●T型エッジ 2本 ●入隅エッジ 1本 ●L型見切り 3本 ●U型見切り 2本
	KPエッジA-D3()-2	¥6,500	●出隅エッジ 3本
施工キット	KPエッジA-D3M()-2	¥8,300	●出隅エッジ 3本 ●出隅部材 4個
施工キット	パネルセコキットS()-1	¥5,700	●両面テープ(10m) 6巻 ●接着剤 3本 ●シリコン 1本

各品番の()にはカラー品番が入ります。

エッジ樹脂製	MW: ホワイト, PI: アイボリー, MB: ベージュ, PG: グレー, GV: グレーベージュ, CG: チャコールグレー
エッジアルミ製	WM: ホワイト, S1: シルバー, H2: ブラチナ, B7: ブラック
パネル施工キット	W: ホワイト, I: アイボリー, G: グレー, B: アンバー, C: クリアー

※エッジ類φ=2430mm ※見切りφ=2600mm

※キッチンパネルのみの販売は行っておりません。詳しくは弊社事業所へお問い合わせください。

■引違い窓用カウンター

出窓には、窓サッシ専用のカウンターをご利用ください。

人造大理石裂	C-PZマド235F(□) (1900×235mm) ¥28,500
	C-PZマド365F(□) (1900×365mm) ¥39,000
	<small>※品番の□には、下記カウンターカラーの色品番が入ります。</small>
カウンターカラー	●AJ: ソリッドベージュ ●Aラ: ソリッドライトグレー ●AO: ソリッドホワイト

吊戸棚の下面に設置できるホーローキッチンパネル 吊戸棚パネルもご用意しています。詳しくは弊社事業所にお問い合わせください。

システムマグネット収納

ホーローにピッタリ！
システム
マグネット
収納



どこでもラック

用途に合わせた豊富なラインナップ。

どこでもラック

お好みで使いやすい位置に取り付け、取り外して、収納スペースを確保。

どこでもラック スクエアタイプ



カラーは2色をご用意。
ホワイトの場合、写真のチャコールグレー部分がホワイトとなります。



※品番の■には色品番を入れてください。
※フキン掛け、キッチンペーパーホルダーはホワイトのみとなります。

タオルハンガー

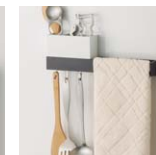
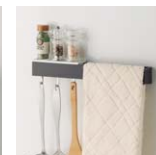
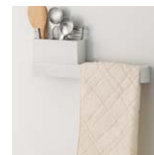

タオルハンガーS

(150×60×50mm)
¥1,100
最大荷重: 500g
MGSKタオルハンガー-S(■)

タオルハンガーL

(350×60×50mm)
¥2,500
最大荷重: 500g
MGSKタオルハンガー-L(■)

マルチラック+タオルハンガー

(350×60×120mm)
¥3,500
最大荷重: 1.5kg
MGAKコモノイレ15S(W)+MGSKタオルハンガー-L(■)

小物置きS+フック+タオルハンガー

(350×60×80mm)
¥3,900
最大荷重: 1.5kg
MGAKコモノトレ15S(W)+MGAKフックS(W)+MGSKタオルハンガー-L(■)

マルチラック+フック+タオルハンガー

(350×60×140mm)
¥4,500
最大荷重: 1.5kg
MGAKコモノイレ15S(W)+MGAKフックS(W)+MGSKタオルハンガー-L(■)

小物置きS

(150×60×55mm)
¥1,500
最大荷重: 1kg
MGAKコモノトレ15S(W)+MGSKタオルハンガー-S(■)

小物置きM

(150×95×55mm)
¥1,700
最大荷重: 1kg
MGSKコモノオキ(■)

小物置きL

(350×60×55mm)
¥3,000
最大荷重: 1.5kg
MGAKコモノトレ35S(W)+MGSKタオルハンガー-L(■)

小物置き

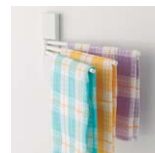
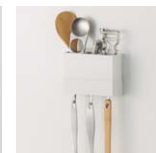
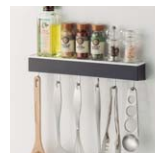

小物置きS+フック

(150×60×80mm)
¥2,500
最大荷重: 1kg
MGSKコモノフックS(■)

小物置きL+フック

(350×60×80mm)
¥3,900
最大荷重: 1.5kg
MGSKコモノフックL(■)

マルチラック

(150×60×120mm)
¥1,700
最大荷重: 1kg
MGSKコモノイレ(■)

マルチラック+フック

(150×60×140mm)
¥2,700
最大荷重: 1kg
MGSKコモノイレ(■)+MGAKフックS(W)

マルチホルダー

(150×95×75mm)
¥1,700
最大荷重: 1kg
MGSKマルチホルダ(■)

タブレット立て

(350×60×50mm)
¥3,500
最大荷重: 1.5kg
MGAKタブレットレ(W)×2+MGSKタオルハンガー-L(■)

フキン掛け

(265×20×160mm)
¥2,500
最大荷重: 1本あたり200g
MGSKフキンカケ(W)

キッチンペーパーホルダー

(270×85×45mm)
¥1,700
最大荷重: 250g
MGSKペーパーホルダ(W)

どこでもラック ※ホワイトのみとなります。

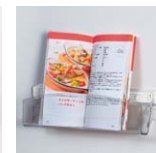

レードル掛け

(255×39×30mm)
¥1,700
最大荷重: フック1個あたり300g
MGSKレードルカケ(W)

鍋ふたホルダー

(255×142×222mm)
¥3,900
最大荷重: 1.5kg
MGSKナベフタホルダ(W)

フリーラック

(390×150×88mm)
¥1,700
最大荷重: 1.5kg
MGSKフリーラック(W)

レシピ立て

(255×80×74mm)
¥2,500
最大荷重: 1.5kg
MGSKレシピタテ(W)

まな板立て

(330×75×74mm)
¥1,700
最大荷重: 1.8kg
MGSKマナイタタテN(W)

フキン掛け(上取付タイプ)*

(155×322×26mm)
¥2,500
最大荷重: 1本あたり200g
MGSKウエフキンカケ(W)

*マルチ収納対面プラン、ホーローグリーンキッチンパネル(吊戸棚用)にご使用いただけます。

スパイスボックス

(94×113×90mm)
¥1,200
スパイスボックスT(W) アイラックにも収納可能です。(2ヶ入)

デラックスタイプ

美しい質感のデラックスタイプ。「アルミタイプ」と「アルミホーロータイプ」の2種類。

アルミタイプ



小物置き
(290×111×71mm)
¥5,000
最大荷重: フック1個あたり300g
MGD-KR(V)



レードル掛け
(290×14×52mm)
¥5,000
最大荷重: フック1個あたり300g
MGD-KH(V)

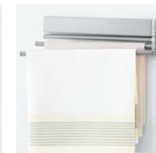

フキン掛け
(262×14×71mm)
¥5,500
最大荷重: 1本あたり200g
MGD-FH(V)

アルミホーロータイプ



小物置き
(290×111×71mm)
¥5,000
最大荷重: 1.5kg
MGH-KR(W)



レードル掛け
(290×14×52mm)
¥5,000
最大荷重: フック1個あたり300g
MGH-KH(W)



フキン掛け
(262×14×71mm)
¥5,500
最大荷重: 1本あたり200g
MGH-FH(W)

間仕切り名人 間仕切り名人

カタチも大きさもさまざまなキッチン用品を、整理整頓して収納できる「間仕切り名人」。マグネット式なので取り外しが簡単。お掃除がしやすく、引出し内をいつも清潔に保てます。



エマーユフラット・アーバースフラット・エマーユ・アーバス用

■MGマジキリJ SL1(間口30cm用) ¥1,800
■MGマジキリJ SL2(間口45cm用) ¥3,600
■MGマジキリJ HL1(間口45cm用) ¥3,400
※SL1・SL2は1・2・3段目、HL1は4段目の引出しに対応します。

ロイヤルフラット・ロイヤル用

■MGマジキリJ SL1(間口30cm用) ¥1,800
※エマーユ・アーバス間口60cm調理台の中引出しにも対応します。

※対応についての詳細は弊社事業所へお問い合わせください。

レンジフード

機種・特長

シロココファン 排気タイプ

ホーロークリーンレンジフード

電動シャッター式 ¥7,000 同時給排気タイプ ¥21,500
*ステンレス製に対応。
*間口60cmは梁欠き不可。

VRAE



ホーロー製

□ SW: ホワイト □ SQ: ブラック

VRAS 梁欠き対応可能*



ステンレス製

シルバー ※カラーはシルバーのみ。

□ RHリモコン-2 **¥2,000**

汚れやすい場所にホーローを使用。お手入れ性能が格段にアップ! **スーパートリプルガード**

ホーローシャットアウトパネル



レンジフード内部の汚れをシャットアウト。ホーローだから汚れても水拭きでキレイに取れます。

ホーロー整流板



油汚れも水拭きでキレイに取れます。

ホーローグリスフィルター



ワンタッチで外せてお手入れカンタンなホーロー製。食器洗い乾燥機で手軽に洗うことも可能。

ホーローオイル受け



さらにはホーロークリーンレンジフードならワンタッチ脱着の親水性ファン。取り外しカンタンで洗いやすいファン。水だけで油汚れを落とせます。

快適・安全の機能 フラット構造のホーローシャットアウトパネル ソフトオープン機能 コンパクトなホーロー整流板 開閉検知制御機能 環境にやさしい省エネ設計

		VRAE(ホーロー製)		VRAS(ステンレス製)		
間口		75cm	90cm	60cm	75cm	90cm
レンジフード本体	右壁側排気	□VRAE-E752ADL(▲)N	□VRAE-E902ADL(▲)N	□VRAS-E602ADLN	□VRAS-E752ADLN	□VRAS-E902ADLN
	左壁側排気	□VRAE-E752ADR(▲)N	□VRAE-E902ADR(▲)N	□VRAS-E602ADRN	□VRAS-E752ADRN	□VRAS-E902ADRN
価格		¥105,500	¥113,500	¥100,500	¥101,500	¥109,500
前面パネル	高さ640mm	□VZP-75-595H(▲)	□VZP-90-595H(▲)	□VZP-60-595S	□VZP-75-595S	□VZP-90-595S
	高さ700mm	□VZP-75-655H(▲)	□VZP-90-655H(▲)	□VZP-60-655S	□VZP-75-655S	□VZP-90-655S
価格		⊕¥6,500	⊕¥7,500	⊕¥8,500	⊕¥9,500	⊕¥10,500

排気金具

丸ダクト金具 φ150丸ダクト 上方排気接続用 ※上記価格に金額は含まれます。製品に同梱されています。

VMH丸ダクト金具L レンジフード本体と天井との間の高さにより別途必要となる排気接続金具になります。別途手配品**¥2,500** φ150丸ダクト 左右・後方排気接続用

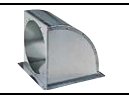

レンジフード本体+前面パネル合計価格 (排気金具の価格を含む)	¥112,000	¥121,000	¥109,000	¥111,000	¥120,000
---------------------------------	----------	----------	----------	----------	----------

風量 / 照明	強・中・弱(3段階切替) / 3.2W LED照明				
前面パネルをスライド幕板に変更★ (高さ調整可能範囲: 475~725mm)	★変更する場合、レンジフード本体と右記の合計価格になります。		□VSZP-60(S)	□VSZP-75(S)	□VSZP-90(S)
価格			⊕¥15,000	⊕¥16,000	⊕¥17,000

排気方向

※赤点線枠部は、ダクト排気可能範囲です。
※青枠部は、弊社別売ダクト関連部材を使用した場合のダクト排気可能範囲です。

ダクト排気可能位置

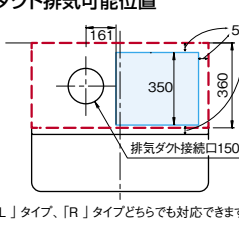

「L」タイプ、「R」タイプどちらでも対応できます。

上方排気

※上から見た図になります。

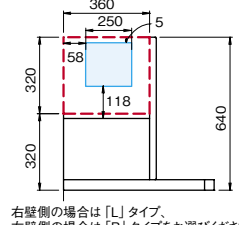

右壁側の場合は「L」タイプ、左壁側の場合は「R」タイプをお選びください。

左右排気

※横から見た図になります。

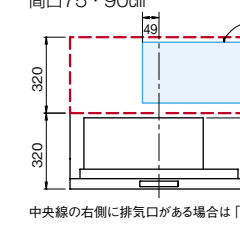

中央線の右側に排気口がある場合は「L」タイプ、左側に排気口がある場合は「R」タイプをお選びください。

後方排気

※正面から見た図になります。

梁欠き対応・カットセット

後梁の場合

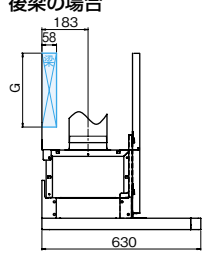

横梁の場合

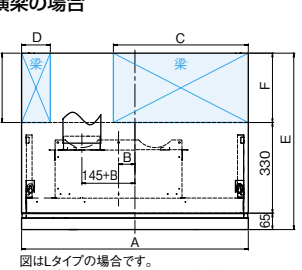

*前面パネル:ホーロー製、スライド幕板仕様には対応しません。

マエマクゲンチ カットセットA(V)
レンジフード前幕板の全高カットを可能にする部材 **¥2,600**

間口	60間口	75間口	90間口
A	600	750	900
B	0	65	65
C	320	460	535
D	29	39	114
E	レンジフードの製品高さ寸法		
F	E-425		
G	E-407		

※全高カット可能寸法はF寸法と同じとなる

化粧部材

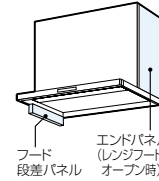

フード段差パネル
※高さ640mmのレンジフードに高さ700mmの吊戸棚を併設する際に使用します。
□ホーロー製(VRAE型用): DP-VRAE(▲) **¥2,500**
□ステンレス製(VRAS型用): DP-VRAS **¥2,000**

エンドパネル

対応機種	H640用	H700用	価格
VRAE型用	ホーロー製 □VEP-595H(▲)	□VEP-655H(▲)	各 ¥6,000
VRAS型用	ステンレス製 □VEP-595S	□VEP-655S	
スライド幕板用	□VSEP(S)		¥8,500

排気口形状をご確認ください。

■排気口形状が□型の場合

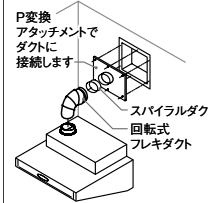

■排気口形状が○型の場合

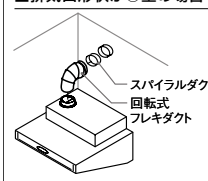

お選びいただいたタイプ・品番・カラー・部材の□に✓を入れてください。
※品番中の▲には色品番を入れてください。

機種・特長	シロッコファン 排気タイプ VRATタイプ	電動シャッター式 □ ¥7,000	同時給排気タイプ □ ¥21,500 ※塗装銅板に対応。 ※開口60cmは梁欠き不可。	加熱機器連動タイプ □ ¥7,000 □ 専用リモコン □ ¥2,000
VRAT	 <p>□ V: シルバー □ K: ブラック</p> <p>□ RHリモコン-2 + ¥2,000 ※加熱機器連動タイプのみ対応します。</p>	<p>汚れやすい場所にホーローを使用。お手入れ性能が格段にアップ! スーパートリプルガード</p> <p>ホーローシャットアウトパネル レンジフード内部の汚れをシャットアウト。ホーローだから汚れても水拭きでキレイに取れます。</p> <p>ホーロー整流板 油汚れも水拭きでキレイに取れます。</p> <p>ホーロークリスフィルター ワンタッチで外せてお手入れカンタンなホーロー製。食器洗い乾燥機で手軽に洗うことも可能。</p> <p>ホーローオイル受け</p>		
間口	60cm	75cm	90cm	

レンジフード本体	右壁側排気 □ VRAT-602ADL (▲)	□ VRAT-752ADL (▲)	□ VRAT-902ADL (▲)
	左壁側排気 □ VRAT-602ADR (▲)	□ VRAT-752ADR (▲)	□ VRAT-902ADR (▲)
価格	¥58,000	¥59,000	¥64,000
前面パネル	高さ640mm □ VZP-60-595 (▲)	□ VZP-75-595 (▲)	□ VZP-90-595 (▲)
	高さ700mm □ VZP-60-655 (▲)	□ VZP-75-655 (▲)	□ VZP-90-655 (▲)
価格	+ ¥3,000	+ ¥4,000	+ ¥5,000

排気金具	<p>□ 丸ダクト金具 φ150丸ダクト 上方排気接続用 ※上記価格に金額は含まず。 製品に同梱されています。</p>	<p>□ VMH丸ダクト金具L 別途手配品 ¥2,500 φ150丸ダクト 左右・後方排気接続用</p>	
------	---	--	---

レンジフード本体+前面パネル合計価格 (排気金具の価格を含む)	¥61,000	¥63,000	¥69,000
---------------------------------	---------	---------	---------

風量 / 照明 強・中・弱(3段階切替) / 2.4W LED照明

前面パネルをスライド幕板に変更★ (高さ調整可能範囲: 475~725mm)	<p>★変更する場合、 レンジフード本体 と右記の合計 価格となります。</p> <p>□ VSZP-60 (▲) + ¥7,500</p>	<p>□ VSZP-75 (▲) + ¥8,500</p>	<p>□ VSZP-90 (▲) + ¥9,500</p>
--	--	-----------------------------------	-----------------------------------

排気方向

※赤点線枠部は、ダクト排気可能範囲です。
※青枠部は、弊社別売ダクト関連部材を使用した場合のダクト排気可能範囲です。

ダクト排気可能位置

上方排気

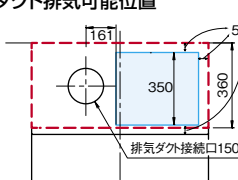

※上から見た図になります。

左右排気

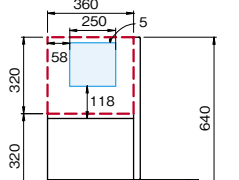

※横から見た図になります。

後方排気

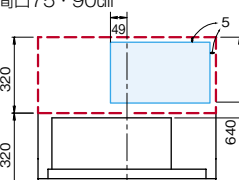

※正面から見た図になります。

「L」タイプ、「R」タイプどちらでも対応できます。
右壁側の場合は「L」タイプ、左壁側の場合は「R」タイプをお選びください。

中央線の右側に排気口がある場合は「L」タイプ、左側に排気口がある場合は「R」タイプをお選びください。

梁欠き対応・カットセット

後梁の場合

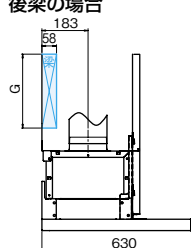

横梁の場合

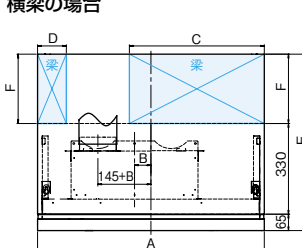

図はLタイプの場合です。
Rタイプの梁欠き可能寸法は左右対称図となります。

※スライド幕板仕様には対応しません。

□ **マイマクゲンチカットセットA (▲)**
レンジフード前幕板の全高カットを可能にする部材
¥2,600

間口	60間口	75間口	90間口
A	600	750	900
B	0	65	65
C	320	460	535
D	29	39	114
E	レンジフードの製品高さ寸法		
F	E-425		
G	E-407		

※全高カット可能寸法はF寸法と同じとなる

化粧部材

フード段差パネル
※高さ640mmのレンジフードに高さ700mmの吊戸棚を併設する際を使用します。
□ DP-VUA (▲)
+ ¥2,000

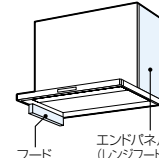

エンドパネル

対応機種	H640用	H700用	価格
塗装銅板	□ VEP-595 (▲)	□ VEP-655 (▲)	各 ¥3,500
スライド幕板用	□ VSEP (▲)		¥5,500

排気口形状をご確認ください。

■ 排気口形状が□型の場合

P変換
アタッチメント
ダクトに
接続します

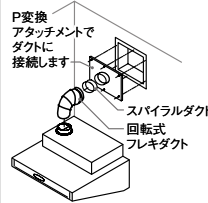

スミラルダクト
回転式
フレキダクト

■ 排気口形状が○型の場合



スミラルダクト
回転式
フレキダクト

レンジフード

機種・特長	シロッコファン 排気タイプ			電動シャッター式	常時換気タイプ	同時給排気タイプ	電動シャッター式			同時給排気タイプ
	VMAタイプ			☐ ¥7,000	☐ ¥5,000	☐ ¥21,500	VRAMタイプ			☐ ¥7,000

VMA



塗装鋼板

☐ V: シルバー ☐ K: ブラック

梁欠き対応可能*

プロペラファンからの取替えや梁がある場合などのリフォームに対応。
*スライド幕板仕様には対応しません。

VRAM



塗装鋼板

V: シルバー
*カラーはシルバーのみ。

梁欠き対応可能*

プロペラファンからの取替えや梁がある場合などのリフォームに対応。
*スライド幕板仕様には対応しません。

VRAMタイプは後梁(うしろばり)に対応可能です。

トリプルガード

ホーローシャットアウトパネル

内部への汚れをシャットアウト。ホーローだから汚れても水拭きでキレイに取れます。

ホーロー整流板

頑固な油汚れも水拭きでキレイに取れます。

親水性クリスフィルター

油污れも水で落とすことができます。

間口		60cm	75cm	90cm	60cm	75cm	90cm
レンジフード本体	右壁側排気	☐VMA-605ADL(▲)	☐VMA-755ADL(▲)	☐VMA-905ADL(▲)	☐VRAM-601ADL(V)	☐VRAM-751ADL(V)	☐VRAM-901ADL(V)
	左壁側排気	☐VMA-605ADR(▲)	☐VMA-755ADR(▲)	☐VMA-905ADR(▲)	☐VRAM-601ADR(V)	☐VRAM-751ADR(V)	☐VRAM-901ADR(V)
価格		¥50,500	¥51,500	¥54,500	¥49,000	¥50,000	¥53,000
前面パネル	高さ600mm	☐前幕板VMR60-455(▲)	☐前幕板VMR75-455(▲)	☐前幕板VMR90-455(▲)	☐マエマクVRAM60-555(V)	☐マエマクVRAM75-555(V)	☐マエマクVRAM90-555(V)
	高さ640mm	—	—	—	☐マエマクVRAM60-595(V)	☐マエマクVRAM75-595(V)	☐マエマクVRAM90-595(V)
	高さ700mm	☐前幕板VMR60-555(▲)	☐前幕板VMR75-555(▲)	☐前幕板VMR90-555(▲)	☐マエマクVRAM60-655(V)	☐マエマクVRAM75-655(V)	☐マエマクVRAM90-655(V)
価格		☐ ¥3,000	☐ ¥4,000	☐ ¥5,000	☐ ¥4,500	☐ ¥5,500	☐ ¥6,500

排気金具

☐丸ダクト金具 φ150丸ダクト 上方排気接続用 ※上記価格に金額は含まれます。製品と同梱されています。

☐VMH丸ダクト金具L 別途手配品 ¥2,500 φ150丸ダクト 左右・後方排気接続用

レンジフード本体+前面パネル合計価格(排気金具の価格を含む)	¥53,500	¥55,500	¥59,500	¥53,500	¥55,500	¥59,500
--------------------------------	---------	---------	---------	---------	---------	---------

風量 / 照明 強・中・弱(3段階切替) / 6.7W LED照明 強・中・弱(3段階切替) / 2.4W LED照明

前面パネルをスライド幕板に変更★(高さ調整可能範囲: 475~725mm)	☐SマエマクVMA60▲	☐SマエマクVMA75▲	☐SマエマクVMA90▲	☐SマエマクVRAM60(V)	☐SマエマクVRAM75(V)	☐SマエマクVRAM90(V)
★変更する場合、レンジフード本体と右記の合計価格となります。	☐ ¥7,500	☐ ¥8,500	☐ ¥9,500	☐ ¥9,000	☐ ¥10,000	☐ ¥11,000

VMAダクト排気可能位置

排気方向

※赤点線枠部は、ダクト排気可能範囲です。
※青枠部は、弊社別売ダクト関連部材を使用した場合のダクト排気可能範囲です。

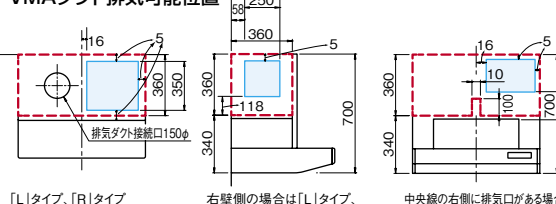

☐Lタイプ, ☐Rタイプ どちらでも対応できます。

上方排気 ※上から見た図になります。

左右排気 ※横から見た図になります。

後方排気 ※正面から見た図になります。

VRAMダクト排気可能位置

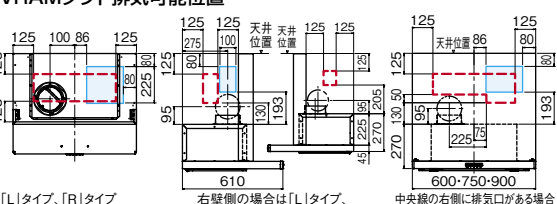

☐Lタイプ, ☐Rタイプ どちらでも対応できます。

上方排気 ※上から見た図になります。

左右排気 ※横から見た図になります。

後方排気 ※正面から見た図になります。

梁欠き対応・カットセット

VMA後梁の場合 VMA横梁の場合 VRAM後梁の場合 VRAM横梁の場合

☐マエマクゲンチカットセットA(▲) レンジフード前幕板の全高カットを可能にする部材 ☐ ¥2,600

*スライド幕板仕様には対応しません。

排気口形状をご確認ください。

■排気口形状が□型の場合

P変換アダプメントでダクトに接続します

スパイラルダクト 回転式 フレキダクト

■排気口形状が○型の場合

スパイラルダクト 回転式 フレキダクト

化粧部材

対応機種	H600用	H640用	H700用	価格
VMA用	☐横化粧板VMR-455(▲) 365×455mm	—	☐横化粧板VMR-555(▲) 365×555mm	各 ¥3,500
VRAM用	☐ヨコマクVRAM-555(V) 360×553mm	☐ヨコマクVRAM-595(V) 360×593mm	☐ヨコマクVRAM-655(V) 360×653mm	
スライド幕板用	VMA用: ☐SヨコマクVMAL/R▲ VRAM用: ☐SヨコマクVRAML/R(V)			各 ¥5,500

お選びいただいたタイプ・品番・カラー・部材の□に✓を入れてください。
 ※品番中の▲には色品番を入れてください。

機種・特長	シロココファン 排気タイプ	電動シャッター式 □ ¥4,000	同時給排気タイプ □ ¥18,500 *梁欠き不可。	電動シャッター式 □ ¥4,000	同時給排気タイプ □ ¥18,500 *梁欠き不可。
	VUAタイプ			VUSタイプ	
VUA	<p>梁欠き対応可能</p>  <p>塗装鋼板</p> <p>□ V: シルバー □ K: ブラック</p>			<p>カラーバリエーション</p> <p>□ V: シルバー □ K: ブラック □ F: フローラルアイボリー</p> <p>梁欠き対応可能</p>  <p>プロペラファンからの取替えや梁がある場合などのリフォームに対応。</p>	
ホーロー 整流板	汚れも水拭きでキレイにとれます。	取り外して丸洗いもできます。	クリス フィルター	油污れをしっかりキャッチするお手入れカンタン加工。	丸洗いOK!

間口	60cm	75cm	90cm	60cm	75cm	90cm
レンジフード本体	品番 □ VUA-601AD(▲)	品番 □ VUA-751AD(▲)	品番 □ VUA-901AD(▲)	品番 □ VUS-605AD(▲)	品番 □ VUS-755AD(▲)	品番 □ VUS-905AD(▲)
	価格 ¥32,500	価格 ¥33,000	価格 ¥34,500	価格 ¥27,500	価格 ¥28,000	価格 ¥29,500
前面パネル	品番 高さ600mm	品番 高さ600mm	品番 高さ600mm	品番 高さ600mm	品番 高さ600mm	品番 高さ600mm
	品番 高さ640mm*	品番 高さ640mm*	品番 高さ640mm*	品番 高さ640mm*	品番 高さ640mm*	品番 高さ640mm*
	品番 高さ700mm	品番 高さ700mm	品番 高さ700mm	品番 高さ700mm	品番 高さ700mm	品番 高さ700mm
	価格 ⊕ ¥4,500	価格 ⊕ ¥5,000	価格 ⊕ ¥5,500	価格 ⊕ ¥2,000	価格 ⊕ ¥2,500	価格 ⊕ ¥3,000
排気金具	<p>必要別売品 ※VUA・VUSは排気金具の別途手配が必要になります。</p> <p>□ 丸ダクト金具U ⊕ ¥3,000 φ150丸ダクト 上方排気接続用</p>			<p>レンジフード本体と天井との間の高さにより別途必要となる排気接続金具になります。</p> <p>□ VCN丸ダクト金具L 別途手配品 ⊕ ¥3,000 φ150丸ダクト 左右・後方排気接続用</p>		

レンジフード本体+前面パネル合計価格(排気金具の価格を含む)	¥40,000	¥41,000	¥43,000	¥32,500	¥33,500	¥35,500
	※同時給排気タイプはシルバーのみ対応します。			※同時給排気タイプはブラックのみ対応します。		

風量 / 照明	強・中・弱(3段階切替) / 40W ミニ電球			強・中・弱(3段階切替) / 40W ミニ電球		
前面パネルをスライド幕板に変更*(高さ調整可能範囲: 475~725mm)	—			*VUSは高さ645mmとなります。高さ645mmは同時給排気タイプには対応しません。		

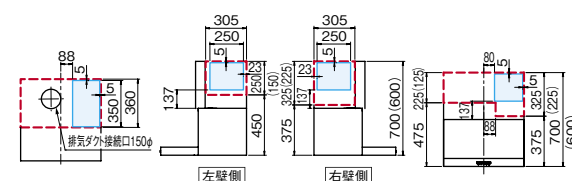
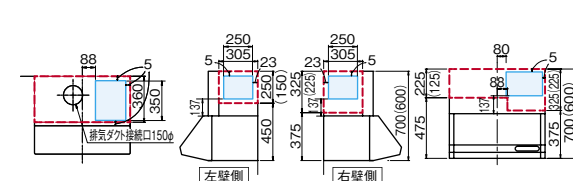

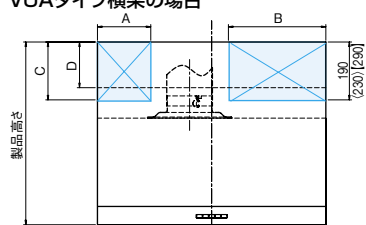
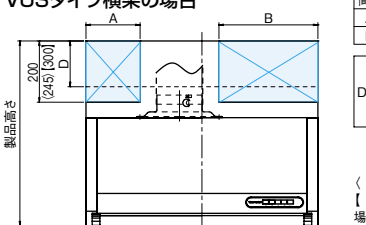
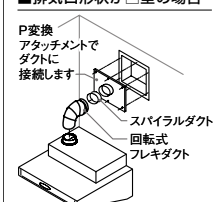

排気方向	VUAダクト排気可能位置	VUSダクト排気可能位置
※赤点線枠部は、ダクト排気可能範囲です。 ※青枠部は、弊社別売ダクト関連部材を使用した場合のダクト排気可能範囲です。	 <p>左壁側 右壁側</p>	 <p>左壁側 右壁側</p>
	<p>上方排気 左右排気 後方排気</p> <p>※上から見た図になります。 ※横から見た図になります。 ※正面から見た図になります。</p>	<p>上方排気 左右排気 後方排気</p> <p>※上から見た図になります。 ※横から見た図になります。 ※正面から見た図になります。</p>

梁欠き対応・カットセット	<p>VUAタイプ横梁の場合</p>  <p>VUSタイプ横梁の場合</p> 	<table border="1"> <tr> <td>間口</td> <td>60間口</td> <td>75間口</td> <td>90間口</td> </tr> <tr> <td>A</td> <td>100</td> <td>175</td> <td>250</td> </tr> <tr> <td>B</td> <td>245</td> <td>320</td> <td>395</td> </tr> </table> <table border="1"> <tr> <td>製品高さ</td> <td>丸ダクト金具U</td> <td>ED丸ダクト金具U</td> </tr> <tr> <td>D</td> <td>600 150 115</td> <td>640 645 190 155</td> </tr> <tr> <td></td> <td>700 250 215</td> <td></td> </tr> </table> <p>〈 〉内寸法は製品高さ640/645mm、 []内寸法は製品高さ700mmの場合です。 ※後梁には対応していません。</p>	間口	60間口	75間口	90間口	A	100	175	250	B	245	320	395	製品高さ	丸ダクト金具U	ED丸ダクト金具U	D	600 150 115	640 645 190 155		700 250 215	
間口	60間口	75間口	90間口																				
A	100	175	250																				
B	245	320	395																				
製品高さ	丸ダクト金具U	ED丸ダクト金具U																					
D	600 150 115	640 645 190 155																					
	700 250 215																						
	<p>□ マエマクゲンチカットセットA(▲) レンジフード前幕板の全高カット・梁欠きを可能にする部材 ⊕ ¥2,600</p>		<p>排気口形状をご確認ください。</p> <p>■ 排気口形状が□型の場合</p> <p>P変換アタッチメントでダクトに接続します</p>  <p>スライラルダクト 回転式 フレキダクト</p>																				

化粧部材	<p>エンドパネル</p> <table border="1"> <tr> <td>対応機種</td> <td>H600用</td> <td>H640用*</td> <td>H700用</td> <td>価格</td> </tr> <tr> <td>VUA用</td> <td>□ 横化粧板 VUA-600(▲) 360×600mm</td> <td>□ 横化粧板 VUA-640(▲) 360×640mm</td> <td>□ 横化粧板 VUA-700(▲) 360×700mm</td> <td rowspan="2">各 ⊕ ¥3,500</td> </tr> <tr> <td>VUS用</td> <td>□ 横化粧板 SA600(▲) 360×600mm</td> <td>□ 横化粧板 SA645(▲) 360×645mm</td> <td>□ 横化粧板 SA700(▲) 360×700mm</td> </tr> </table> <p>*VUSは高さ645mmとなります。</p>	対応機種	H600用	H640用*	H700用	価格	VUA用	□ 横化粧板 VUA-600(▲) 360×600mm	□ 横化粧板 VUA-640(▲) 360×640mm	□ 横化粧板 VUA-700(▲) 360×700mm	各 ⊕ ¥3,500	VUS用	□ 横化粧板 SA600(▲) 360×600mm	□ 横化粧板 SA645(▲) 360×645mm	□ 横化粧板 SA700(▲) 360×700mm	<p>フード段差パネル</p> <p>VUA用 ※高さ640mmのレンジフードに高さ700mmの戸吊棚を併設する際に使用します。</p> <p>□ DP-VUA(▲) ⊕ ¥2,000</p>
対応機種	H600用	H640用*	H700用	価格												
VUA用	□ 横化粧板 VUA-600(▲) 360×600mm	□ 横化粧板 VUA-640(▲) 360×640mm	□ 横化粧板 VUA-700(▲) 360×700mm	各 ⊕ ¥3,500												
VUS用	□ 横化粧板 SA600(▲) 360×600mm	□ 横化粧板 SA645(▲) 360×645mm	□ 横化粧板 SA700(▲) 360×700mm													

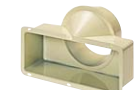
レンジフード

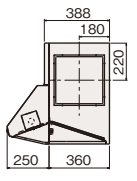
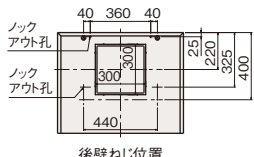
お選びいただいたタイプ・品番・カラー・部材の□に✓を入れてください。

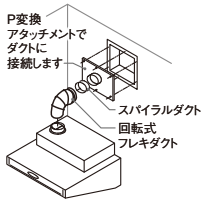
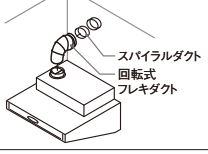
機種・特長	ターボファン 排気タイプ (平型レンジフード)				プロペラファン 排気タイプ (金属換気扇・ブース型レンジフード)			キッチンフード(換気扇別売)		換気扇 (引紐式)																						
	□ VTタイプ				□ VDSタイプ					□ 別売換気扇																						
間口	60cm				60cm	75cm	90cm	60cm	75cm	60cm	—																					
品番	□VT-602N				□VDS-604L(■)	□VDS-754L(■)	□VDS-904L(■)	□VDS-604P(■)	□VDS-754P(■)	□VDS-603P50	□VK-251P																					
価格	¥22,000				¥27,000	¥28,000	¥30,000	¥11,000	¥12,000	¥10,000	¥11,000																					
高さ(mm)	180				600			600		500	349																					
風量	強・弱(2段階切替)				—			—		—	—																					
照明	40W ミニ電球				40W ミニ電球			—		—	—																					
■カラー	—				<input type="checkbox"/> K: ブラック <input type="checkbox"/> F: フローラルアイボリー		<input type="checkbox"/> K: ブラック <input type="checkbox"/> F: フローラルアイボリー		<input type="checkbox"/> F: フローラルアイボリー		—																					
排気方向 排気金具	上 / 後 / 左右 左右・後方排気 必要別売品 丸ダクト(φ150)排気の時  <input type="checkbox"/> VT角シャッター 318×138×45mm ⊕¥800 +  <input type="checkbox"/> 角丸アタッチメント (φ150丸ダクト変換用) ⊕¥5,800 直接排気の時  <input type="checkbox"/> VT角シャッター 318×138×45mm ⊕¥800				後 / 左右  左右排気 ※横から見た図になります。			後 / 左右  後方排気 ※正面から見た図になります。		後 / 左右 —		—																				
梁欠き対応・ カットセット	前面パネル 梁欠き設置例  浅型設計なので、 大きな梁にも対応 します。				上幕板・横幕板(VDS-L、VDS-Pに対応) 高さ645mm、700mmの吊戸棚と高さを合わせることができます。  横幕板 上幕板を設置する場合にレンジフード側面が 露出する時の仕上げにおすすめです。						排気口形状を ご確認ください。 ■排気口形状が□型の場合  P変換 アタッチメントで ダクトに 接続します スパイラルダクト 回転式 フレキダクト ■排気口形状が○型の場合  スパイラルダクト 回転式 フレキダクト																					
化粧部材	前面パネル <input type="checkbox"/> 前幕板VT60(F) ⊕¥6,000 別売部品の専用ガラス フィルターG-1Fをセット できます。				<table border="1"> <thead> <tr> <th>対応</th> <th>H645(エマーコフラット・アーバフラット・エマーユ・アーバ)用</th> <th>H700(ロイヤルフラット・ロイヤル)用</th> <th>価格</th> </tr> </thead> <tbody> <tr> <td rowspan="3">上幕板</td> <td>間口60cm</td> <td><input type="checkbox"/>VDSウエマク60P45</td> <td><input type="checkbox"/>VDSウエマク60P100</td> <td>各¥2,500</td> </tr> <tr> <td>間口75cm</td> <td><input type="checkbox"/>VDSウエマク75P45</td> <td><input type="checkbox"/>VDSウエマク75P100</td> <td>各¥3,000</td> </tr> <tr> <td>間口90cm</td> <td><input type="checkbox"/>VDSウエマク90P45</td> <td><input type="checkbox"/>VDSウエマク90P100</td> <td>各¥3,500</td> </tr> <tr> <td>横幕板</td> <td colspan="2"><input type="checkbox"/>横幕板P45 360×45mm</td> <td><input type="checkbox"/>横幕板P100 360×100mm</td> <td>各¥2,000</td> </tr> </tbody> </table> ※カラーはレンジフード本体と同色となります。※VDS-603P50には対応しません。 VDS-604P・754Pは別売部品の専用ガラスフィルター(間口60cm用はG-60E、間口75cm用はG-75E)をセットできます。						対応	H645(エマーコフラット・アーバフラット・エマーユ・アーバ)用	H700(ロイヤルフラット・ロイヤル)用	価格	上幕板	間口60cm	<input type="checkbox"/> VDSウエマク60P45	<input type="checkbox"/> VDSウエマク60P100	各¥2,500	間口75cm	<input type="checkbox"/> VDSウエマク75P45	<input type="checkbox"/> VDSウエマク75P100	各¥3,000	間口90cm	<input type="checkbox"/> VDSウエマク90P45	<input type="checkbox"/> VDSウエマク90P100	各¥3,500	横幕板	<input type="checkbox"/> 横幕板P45 360×45mm		<input type="checkbox"/> 横幕板P100 360×100mm	各¥2,000
対応	H645(エマーコフラット・アーバフラット・エマーユ・アーバ)用	H700(ロイヤルフラット・ロイヤル)用	価格																													
上幕板	間口60cm	<input type="checkbox"/> VDSウエマク60P45	<input type="checkbox"/> VDSウエマク60P100	各¥2,500																												
	間口75cm	<input type="checkbox"/> VDSウエマク75P45	<input type="checkbox"/> VDSウエマク75P100	各¥3,000																												
	間口90cm	<input type="checkbox"/> VDSウエマク90P45	<input type="checkbox"/> VDSウエマク90P100	各¥3,500																												
横幕板	<input type="checkbox"/> 横幕板P45 360×45mm		<input type="checkbox"/> 横幕板P100 360×100mm	各¥2,000																												

レンジフード 関連機器

■ 図面ページはP134・135へ

キッチン

■レンジフードファン排気金具、別売部品対応表

機種名	排気方向	接続方法	対応排気金具	対応別売部品
VUA型・VUS型 【排気タイプ】	上方排気	φ150丸ダクト	A 丸ダクト金具U	・スパイラルダクトφ150×800・ニップル150・TJD-15(T)・TFD-15(T)・TFD5P-15(T)・R/ハイキコフU・防火ダンパー-B-5N・P-25CV6・P-25CVDK4(防虫網付)・ウェザーカバー-WK-15DK・丸型フード150
	左右排気	丸ダクト	C VCN丸ダクト金具L	・P-25CV6・P-25CVDK4(防虫網付)・P-25CVDK4(防虫網付)
	後方排気	直接排気	D 排気用角アタッチメント	・P-25CV6・P-25CVDK4(防虫網付)
VUA型・VUS型 【電動シャッター式】	上方排気	φ150丸ダクト	C VCN丸ダクト金具L	・スパイラルダクトφ150×800・ニップル150・TJD-15(T)・TFD-15(T)・TFD5P-15(T)・R/ハイキコフU・防火ダンパー-B-5N・P-25CV6・P-25CVDK4(防虫網付)・ウェザーカバー-WK-15DK
	左右・後方排気	丸ダクト	E ED丸ダクト金具U	・P-25CV6・P-25CVDK4(防虫網付)・P-25CVDK4(防虫網付)・ウェザーカバー-WK-15DK・丸型フード150
	後方給排気	丸ダクト	F ED丸ダクト金具L	・P-25CV6・P-25CVDK4(防虫網付)・P-25CVDK4(防虫網付)・ウェザーカバー-WK-15DK
VUA型・VUS型 【同時給排気タイプ】	上方給排気	φ150丸ダクト	G 給排セットU	・スパイラルダクトφ150×800・ニップル150・TJD-15(T)・TFD-15(T)・TFD5P-15(T)・R/ハイキコフU・防火ダンパー-B-5N・P-25CV6・P-25CVDK4(防虫網付)・ウェザーカバー-WK-15DK
	後方給排気	丸ダクト	H 給排セットK	・スパイラルダクトφ150×800・ニップル150・TJD-15(T)・TFD-15(T)・TFD5P-15(T)・R/ハイキコフU・防火ダンパー-B-5N・P-25CV6・P-25CVDK4(防虫網付)・ウェザーカバー-WK-15DK
	片側側方・片側上方給排気	丸ダクト	H 給排セットK	・スパイラルダクトφ150×800・ニップル150・TJD-15(T)・TFD-15(T)・TFD5P-15(T)・R/ハイキコフU・防火ダンパー-B-5N・P-25CV6・P-25CVDK4(防虫網付)・ウェザーカバー-WK-15DK
VRAE型・VRAS型・VRAT型・VMA型・VRAM型 【排気タイプ】	上方排気	φ150丸ダクト	丸ダクト金具	・スパイラルダクトφ150×800・ニップル150・TJD-15(T)・TFD-15(T)・TFD5P-15(T)・R/ハイキコフU・防火ダンパー-B-5N・P-25CV6・P-25CVDK4(防虫網付)・ウェザーカバー-WK-15DK
	左右・後方排気	丸ダクト	B VMH丸ダクト金具L	・スパイラルダクトφ150×800・ニップル150・TJD-15(T)・TFD-15(T)・TFD5P-15(T)・R/ハイキコフU・防火ダンパー-B-5N・P-25CV6・P-25CVDK4(防虫網付)・ウェザーカバー-WK-15DK
	上方排気	丸ダクト	E ED丸ダクト金具U	・スパイラルダクトφ150×800・ニップル150・TJD-15(T)・TFD-15(T)・TFD5P-15(T)・R/ハイキコフU・防火ダンパー-B-5N・P-25CV6・P-25CVDK4(防虫網付)・ウェザーカバー-WK-15DK
VRAE型・VRAS型・VRAT型・VMA型・VRAM型 【常時換気タイプ】	上方排気	φ150丸ダクト	E ED丸ダクト金具U	・スパイラルダクトφ150×800・ニップル150・TJD-15(T)・TFD-15(T)・TFD5P-15(T)・R/ハイキコフU・防火ダンパー-B-5N・P-25CV6・P-25CVDK4(防虫網付)・ウェザーカバー-WK-15DK
	左右・後方排気	丸ダクト	B VMH丸ダクト金具L + E ED丸ダクト金具U	・スパイラルダクトφ150×800・ニップル150・TJD-15(T)・TFD-15(T)・TFD5P-15(T)・R/ハイキコフU・防火ダンパー-B-5N・P-25CV6・P-25CVDK4(防虫網付)・ウェザーカバー-WK-15DK
	上方排気	丸ダクト	G 給排セットU	・スパイラルダクトφ150×800・ニップル150・TJD-15(T)・TFD-15(T)・TFD5P-15(T)・R/ハイキコフU・防火ダンパー-B-5N・P-25CV6・P-25CVDK4(防虫網付)・ウェザーカバー-WK-15DK
VRAS型・VRAT型・VMA型・VRAM型 【同時給排気タイプ】	上方・左右・後方排気	φ150丸ダクト	G 給排セットU	・スパイラルダクトφ150×800・ニップル150・TJD-15(T)・TFD-15(T)・TFD5P-15(T)・R/ハイキコフU・防火ダンパー-B-5N・P-25CV6・P-25CVDK4(防虫網付)・ウェザーカバー-WK-15DK
	上方給排気	φ150丸ダクト	G 給排セットU	・スパイラルダクトφ150×800・ニップル150・TJD-15(T)・TFD-15(T)・TFD5P-15(T)・R/ハイキコフU・防火ダンパー-B-5N・P-25CV6・P-25CVDK4(防虫網付)・ウェザーカバー-WK-15DK
VDS型	左右・後方排気	直接排気	---	・P-25CV6・P-25CVDK4(防虫網付)・P-25CVDK4(防虫網付)

※VUA型・VUS型【同時給排気タイプ】の排気方向別排気金具の対応は下記対応表でご確認ください。
 ※VRAE型・VRAS型・VRAT型・VMA型・VRAM型の排気は必要に応じてVMH丸ダクト金具Lに対応。
 ※VRAE型・VRAS型・VRAT型・VMA型・VRAM型・VUA型・VUS型・VDS型は必要に応じて横化粧板・横網板をご利用ください。
 ※VMA型【常時換気タイプ】は給気運動2Dコードが同梱されています。
 ※VRAE型・VRAS型・VRAT型・VMA型・VRAM型を取替えに使用する場合は、既設の枠角孔を利用する場合、P変換アタッチメントを使用してφ150丸ダクトに変換してください。
 ●プロペラファンより取替えの際、既設ウェザーカバーに防虫網がない場合は、25cmプロペラ換気扇用のウェザーカバーP-25CV6(防虫網付)・P-25CVDK4(防虫網付)に交換してください。
 ●左右排気・後方排気で既設枠角孔を利用する場合、位置によってはVMH丸ダクト金具Lが必要です。
 ※【電動シャッター式】：【同時給排気タイプ】で直接ダクトと接続する場合、R/ハイキコフUとR/ハイキコフVUの手配は不要です。
 ※VUA型・VUS型でR/ハイキコフVUを利用する場合、丸ダクト金具Uの手配は不要です。

■同時給排気タイプの配管方向対応表 (VRAS-VRAT-VMA-VRAM) (VUA-VUS)

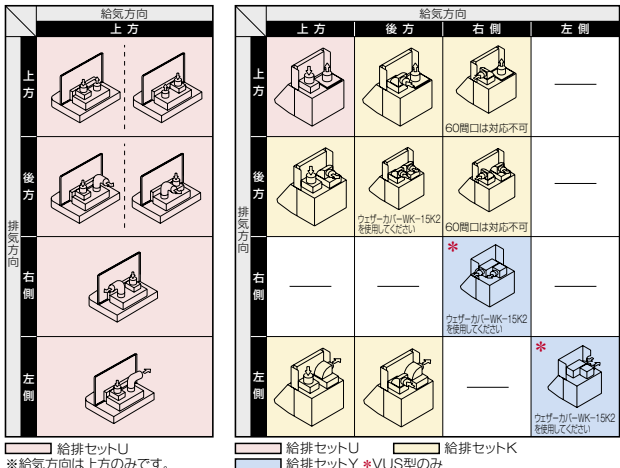

※VRAE型・VRAS型・VRAT型・VMA型・VRAM型【排気タイプ】で上方排気の場合、対応排気金具の金額は本体価格に含まれています。

レンジフードシロッコファン用排気金具 (寸法は外径寸法表示です。)











A 丸ダクト金具U 276×276×73mm (φ150丸ダクト) 上方排気接続用 ¥3,000	B VMH丸ダクト金具L 220×220×190mm (φ150丸ダクト) (左右・後方排気) 接続用 ¥2,500	C VCN丸ダクト金具L 276×276×188mm (φ150丸ダクト) (左右・後方排気) 接続用 ¥3,000	D 排気用角アタッチメント 320×276×184mm (直接後方排気用) ¥3,000	E ED丸ダクト金具U 270×270×130mm (φ150丸ダクト) 上方排気接続用 電動シャッター式 ¥7,000
F ED丸ダクト金具L 277×277×190mm (φ150丸ダクト) 左右・後方排気接続用 電動シャッター式 ¥7,000	G 給排セットU (φ150丸ダクト) 上方給排気接続用 電動シャッター式 ¥20,000	H 給排セットK (φ150丸ダクト) 後方・片側側方・ 片側上方給排気接続用 電動シャッター式 ¥20,000	I 給排セットY (φ150丸ダクト) 同側方給排気接続用 電動シャッター式 ¥20,000	

レンジフードファン・キッチンフード別売部品 (寸法は外径寸法表示です。)

■ダクト接続金具 P変換アタッチメント 450×450×61mm (φ150丸ダクト変換用 〈枠角穴寒き板〉) ¥2,500 角丸アタッチメント (φ150丸ダクト変換用) ¥5,800 VT角シャッター 318×138×45mm ¥800	■ダクト関連部品 スパイラルダクト φ150×800 ¥4,000 ニップル150 φ150×135mm (ダクト同士の接続に使用) ¥1,000 芯ずれ補正ダクト TJD-15(T) 160×190×125mm (30mmまでのずれに対応可能) ¥9,000 ※別途、排気口が必要となります。 防火ダンパー-B-5N φ148×220mm ¥6,000 回転式フレキダクト TFD-15(T) 160×205×210mm ¥8,500 ※別途、排気口が必要となります。 防火ダンパー-B-1 306×295×113mm ¥6,600		
■ウェザーカバー 丸型フード150(N) φ150 ¥4,500 P-25CVDK4(防虫網付) 【本体 P-25CVDK4】 【防虫網 P-25KSD2】 350×272×350mm (防火ダンパー付、温度ヒューズ120℃、金属製) ¥9,500 ウェザーカバー-W-1 305×136×165mm(樹脂製) ¥1,100 P-25CV6 338×196×338mm(金属製) ¥4,700 ウェザーカバー-WK-15DK 234×221×254mm (防火ダンパー付、温度ヒューズ120℃、金属製) ¥6,500 P-25CV6(防虫網付) 【本体 P-25CV6】 【防虫網 P-25KSP5】 338×196×338mm(金属製) ¥5,900 ウェザーカバー-WK-15K2 450×200×238mm ¥9,600			
■給気電動シャッター P-18QDL6-BL 213×63×298mm ¥13,000	■給気運動2Dコード キューキレンドウ 2Dコード ¥350	■グリスフィルター ●VT-602用 グリスフィルター-G-1F 364×316mm ¥4,300 ●VDS-604P用 グリスフィルター-G-60E 297×327mm ¥5,500 ●VDS-754P用 グリスフィルター-G-75E 372×327mm ¥6,500	■VT-602N用 取付金具 取付金具-T-1 ¥1,800 吊り下げ 金具セット ¥500

※価格は税抜き希望小売価格です。 ※消費税、搬入・取付費等は別途です。 ※印刷色ですから商品と多少異なります。タカラショールームでお確かめください。

キッチン 取り替え用加熱機器

機種	システムキッチン用ガス加熱機器(間口60cm)			
	ハイパーガラスコートトッププレート ハイグレードモデル 		ハイパーガラスコートトッププレート	
	両面焼きグリル(オートグリル機能付)	両面焼きグリル(オートグリル機能付)	両面焼きグリル	片面焼きグリル
				
本体品番	□TAF990WST60C	□TAF810WV60C	ブラック □TN72W60C プレミアムシルバー □TN72WV60C	ブラック □TN72A60C シルバー □TN72AV60C
ガス種	□都市ガス		□プロパン	
価格	¥220,000	¥168,000	¥119,500	¥99,000
機能	レンジフード連動 揚げもの温度調節 適温調理 自動炊飯機能 煮込み機能 おかゆ炊込みモード ダブル強火力 直火焼き遠赤外線グリル 安心らくグリル 脱着式排気口ちり受け フレームトラップ スマートグリル オートグリル アプリオート ダイヤル操作 コンロ・グリル調理タイマー ネクストガイド機能 電源オートオフ機能 ラックオフ 大バーナー：左右	レンジフード連動 揚げもの温度調節 適温調理 自動炊飯機能 煮込み機能 おかゆ炊込みモード ダブル強火力 直火焼き遠赤外線グリル 脱着式排気口ちり受け フレームトラップ スマートグリル オートグリル ダイヤル操作 コンロ・グリル調理タイマー ラックオフ 大バーナー：左右	揚げもの温度調節 適温調理 自動炊飯機能 煮込み機能 ダブル強火力 直火焼き遠赤外線グリル フレームトラップ コンロ・グリル調理タイマー 大バーナー：左右	揚げもの温度調節 適温調理 自動炊飯機能 煮込み機能 ダブル強火力 フレームトラップ コンロ・グリル調理タイマー 大バーナー：左右
トッププレート品番・カラー	T990-60TP-C■	T810-60TP-C■	TN72-60TP-C■	
				 
	※品番中の■には、トッププレートカラーの品番が入ります。※写真はハイグレードモデルです。			

機種	システムキッチン用電気加熱機器(間口60cm・200V電源)						
	3口IHヒーター						
	両面焼きグリル						
			2口オールメタル* 		1口オールメタル(右IH)* 	鉄・ステンレス鍋対応 	
本体品番	□CS-T316HNSRT	□CS-T316VSRT	プレミアムブラック □HTB-TS350MKF パールホワイト □HTB-TS300MXF メタリックグレー □HTB-TS300MHF	パールホワイト □HTB-TS200MXF メタリックグレー □HTB-TS200MHF	メタリックグレー □HTB-TS100MHF	ブラック □HTB-TS8TMAKF シルバー □HTB-TS8TMSF	
価格	¥214,000	¥191,000	¥322,000	¥299,000	¥266,000	¥239,000	¥192,000
機能	レンジフード連動 音声ガイド ひっくリング ゆで加熱 対流煮込み 光センサー フルダウンドア グリルディッシュ ノンフライ調理 脱着グリル 熱伝導加熱式オープン タイヤル火力操作 操作ナビ(液晶・LED) ■ヒーター別消費電力kW 左IH: 3.0、上IH: 1.5、右IH: 3.0	ひっくリング フルダウンドア タイヤル火力操作 操作ナビ(液晶・LED) ■ヒーター別消費電力kW 左IH: 3.0、上IH: 1.5、右IH: 3.0	HTB-TS350MKF スマホでレシピ設定のみ対応 レンジフード連動 音声ガイド 光&温度センサー 自動炊飯機能 種ゆで(左右IH) 適温調理サポート 適温調理 煮込み機能 魚煮付け 冷凍食品あたため 揚げ物あたため ラックグリル ラックオープン ノンフライ調理 焼き蒸し 脱着グリル ■ヒーター別消費電力kW 左IH: 3.2、上IH: 2.0、右IH: 3.2(オールメタル加熱時: 2.6) ※カラーはフェイスパネル・トッププレートの色です。 *オールメタル加熱方式: 多層鍋や銅、アルミ鍋(圧力鍋・両手鍋)なども加熱できます。			レンジフード連動 音声ガイド 光&温度センサー 種ゆで(左右IH) 適温調理 煮込み機能 魚煮付け 冷凍食品あたため 揚げ物あたため 魚煮付け(切身) 冷凍食品あたため(惣菜のみ) 揚げ物あたため ラックグリル(フタなし) ラックオープン(フタなし) ノンフライ調理 脱着グリル ■ヒーター別消費電力kW 左IH: 3.2、上IH: 1.6、右IH: 3.2 ※カラーはフェイスパネル・トッププレートの色です。	

ご注意 (ガスコンロ) 地域によって、ガス種が異なります。ガス種を確認のうえお買い求めください。ガス種が違いますと、火災・やけどなどの原因になることがあります。

ご注意 (IHヒーター) IHヒーター部は、磁力線が発生します。心臓用ペースメーカーをお使いの方は専門の医師とよくご相談の上、お使いください。

キッチンの古いコンロを簡単に取り替えられます。
すべてのガスコンロに、安心温度センサーを搭載。

Siセンサーコンロの安心機能

- 天ぷら油 過熱防止
- 立ち沸き 安全
- 消し忘れ 消火
- 焦げつき 消火

●商品の寸法表示は、全て間口(幅)×奥行×高さmmで表示しています。

機種	システムキッチン用ガス加熱機器(間口60cm)			キッチンセット用加熱機器		
	ホーロートッププレート			ハイパーガラスコート トッププレート	ホーロー トッププレート	キャビネット一体型 ガスコンロ取替用
	両面焼きグリル	片面焼きグリル		両面焼きグリル	片面焼きグリル	片面焼きグリル
	※写真はシルバー		※写真はシルバー	※写真はブラック	ブラックのみ	ブラックのみ
本体品番	ブラック □TN36W60 シルバー □TN36WV60	ブラック □TN36A60 シルバー □TN36AV60	ブラック □TN36-60 シルバー □TN36V-60	左側大コンロ □PA-A95WCH-LT 右側大コンロ □PA-A95WCH-RT	左側大コンロ □PA-S71B-LT 右側大コンロ □PA-S71B-RT	左側大コンロ □URG-60TS2-L 右側大コンロ □URG-60TS2-R
ガス種	□都市ガス □プロパン			□都市ガス □プロパン		
価格	¥87,000	¥46,500	¥42,000	¥69,800	¥29,800	¥71,000
機能	<ul style="list-style-type: none"> 揚げもの温度調節 適温調理 自動炊飯機能 煮込み機能 ダブル強火力 安心モード 直火焼き 遠赤外線グリル フレームトラップ コンロ・グリル調理タイマー 大バーナー：左右	<ul style="list-style-type: none"> 揚げもの温度調節 適温調理 自動炊飯機能 煮込み機能 ダブル強火力 安心モード フレームトラップ コンロ・グリル調理タイマー 大バーナー：左右	<ul style="list-style-type: none"> ダブル強火力 フレームトラップ 大バーナー：左右	寸法：594×440×228mm <ul style="list-style-type: none"> 揚げもの温度調節 オートグリル コンロ・グリル調理タイマー 大バーナー：左右選択可	寸法：558×447×218mm <ul style="list-style-type: none"> フレームトラップ 大バーナー：左右選択可 ※横幅56cmのコンパクトタイプ	寸法：600×575×270.5mm 大バーナー：左右選択可
機能	ブラックのみ			当社キャビネット一体型の加熱機器と取り替える場合は、コンロ取替用天板(¥8,200)が必要となります。		
トッププレートカラー	ガス配管参考図 					

防熱板

- 防熱板S ¥2,000 (ステンレス製)
- 防熱板フィルター
- 防熱板Sフィルター-K (W) ¥2,000
- 見切り対応フィルター
- ミニクリW 10F (W) ¥1,500 (レンジフード用(不燃))

※設置条件等の詳細は弊社事業所までお問い合わせください。

機種	システムキッチン用電気加熱機器(間口60cm・200V電源)						
	3口 IHヒーター		2口 IHヒーター + 1口 クイックラジエントヒーター		2口 IHヒーター		
	両面焼きグリル		両面焼きグリル		両面焼きグリル	グリルレスタイプ	
	※写真はシルバー		※写真はシルバー		※写真はシルバー	※写真はシルバー	
本体品番	□HTB-TS73LSF	□HTB-TS7TLS	□CS-G317VSRT	□CS-G318MSR	ブラック □HTB-TS6M シルバー □HTB-TS6MS	□CS-G20AKSRT	
価格	¥175,000	¥155,000	¥185,000	¥129,000	¥114,000	¥160,000	
機能	<ul style="list-style-type: none"> レンジフード連動 光&温度センサー 適温調理 煮込み機能 揚げ物あたため ラク旨グリル(フタなし) ■ヒーター別消費量kW 左IH：3.0、上IH：1.6、右IH：3.0	<ul style="list-style-type: none"> 光&温度センサー 煮込み機能 揚げ物あたため ラク旨グリル(フタなし) ■ヒーター別消費量kW 左IH：3.0、上IH：1.6、右IH：3.0	<ul style="list-style-type: none"> レンジフード連動 ひっくリング フルダウンドア 脱煙グリル ダイヤル火力操作 操作ナビ(液晶LED) ■ヒーター別消費量kW 左IH：3.0、上クイックラジエント：1.2、右IH：3.0	<ul style="list-style-type: none"> レンジフード連動 ■ヒーター別消費量kW 左IH：3.0、上クイックラジエント：1.2、右IH：3.0	<ul style="list-style-type: none"> 光&温度センサー 煮込み機能 ■ヒーター別消費量kW 左IH：3.0、上クイックラジエント：1.2、右IH：3.0	<ul style="list-style-type: none"> レンジフード連動 音声ガイド 見守りセンサー ■ヒーター別消費量kW 左IH：2.0、右IH：2.0	<ul style="list-style-type: none"> レンジフード連動 ■ヒーター別消費量kW 左IH：3.0、右IH：3.0
機能	電気配管参考図 						

※現在レンジタイプの加熱機器をご使用の場合はコンロ部のみ取り替えできない場合もありますので弊社事業所へお問い合わせください。

キッチン 関連機器

図面ページはP134へ

●商品の寸法表示は、全て開口(幅)×奥行×高さmmで表示しています。●キッチンセットP,U型の対応については、弊社事業所へお問い合わせください。

システム昇降ラック アイラック



便利な収納ラックを吊戸棚下にプラス。目線の高さで収納物の出し入れができます。



- 水切りタイプ
- 開口 75cm用 **SDM-75-LED(Q)**
(幅745×奥行382×高さ110mm)
¥37,500
- 開口 90cm用 **SDM-90-LED(Q)**
(幅895×奥行382×高さ110mm)
¥39,000
- ※8W LED付。
※最大荷重約10kg

- 開口 30cm用 **SDR-30(K)**
(幅295×奥行382×高さ110mm)
¥20,500
- 開口 45cm用 **SDR-45(K)**
(幅445×奥行382×高さ110mm)
¥22,000
- 開口 60cm用 **SDR-60(K)**
(幅595×奥行382×高さ110mm)
¥23,500
- 開口 75cm用 **SDR-75(K)**
(幅745×奥行382×高さ110mm)
¥25,000

●LED照明付タイプ

- SDR-60S**
(幅595×奥行382×高さ110mm)
¥36,000
- SDR-75S**
(幅745×奥行382×高さ110mm)
¥37,500

※エマーユフラット・アーバスフラット・エマーユ・アーバスのウォールキャビネット開口90cm・120cmに設置する場合は設置用部材SDR-プザイW90の手配が必要です。
※最大荷重約3kg(SDR-75は4kg)。

アイラック用オプション

- 飾りパネル(直線用)
P-SDR120-2
(幅1,200×奥行70×高さ110mm)
¥8,000
※アイラックを設置しない部分の意匠を合わせるパネルです。
- 飾りパネル(エンド用)
P-SDRE
(幅332×奥行35×高さ110mm)
¥1,500
- 背面用カバー
P-SDR-HK
(幅2,000×奥行34×高さ90mm)
¥6,500
※対面式や窓前設置の場合にアイラック背面を隠す化粧部材です。
- レンジフード横用アルミカバー
SDRガワカバーL/R(G)
(幅20×奥行375×高さ110mm)
¥2,000



- スパイスボックス
スパイスボックスT(W)
(幅94×奥行113×高さ90mm)
¥1,200
※アイラックにすっきり納まります。

システムラック



- ガラス棚
SRG-60-1
(600×250×400mm)
¥18,000
- SRG-90-1**
(900×250×400mm)
¥21,000



- 水切りラック
SRM-90
(900×250×400mm)
¥11,500
- SRM-120**
(1,200×250×400mm)
¥15,500



- 水切棚(2段)
MW-90NJ
(900×250×450mm)
¥7,700
- MW-120NJ**
(1,200×250×450mm)
¥8,800

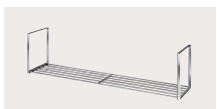

- 水切棚(1段)
MS-90NJ
(900×250×300mm)
¥5,000
- MS-120NJ**
(1,200×250×300mm)
¥5,700



- 照明ユニット(LED)
SMY-57 LED
(565×100×23.5mm)
¥13,000
※10W LED・プッシュスイッチ付



- 照明ユニット(LED)
SMY-56S
(560×70×17mm)
¥17,500
※11W LED
触れずに手をかざすだけで、点灯・消灯ができます。

吊戸用昇降棚

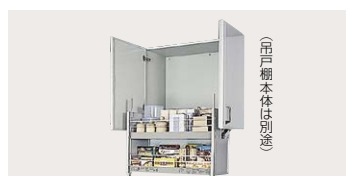

	TDUR-901	TDUR-601
	¥29,500	¥27,000
対応シリーズ	エマーユフラット アーバスフラット エマーユ アーバス	ロイヤル フラット ロイヤル
対応吊戸棚	W-M120 W-M90	W-M105 W-M60 W-M120 W-M60

オプション

シンクで野菜や食器を洗ったりする作業がはかどります。



- 水切プレート
(330×475mm)
¥2,600
※キッチンセット用



- 水切プレートSF
(234×453mm)
¥3,500
※カンタン取替システムキッチン用



- 水切ネットN(S)
(240×478×100mm)
¥2,300



- 水切ネットS(S)
(90×478×110mm)
¥2,000



- SKプレート立て
(44×96×138mm)
¥3,400



- キッチンセット用
ジョイントプレート(ステンレス製)
¥900



- 水切トレイ
(587×145×148mm)
¥3,900



- スパイストレイ
(296×145×150mm)
¥2,500



- シンク水止めフタ
¥800



- 取替用部品
排水プレート(樹脂製)
¥360

壁付け水栓



- 壁付け水栓
K1711T
¥14,600
※寒冷地仕様の場合は、
品番末尾にCが付きます。

台輪スペーサー

流し台の高さを調節。
床から作業面までの高さを80cmから85cmにできます。



- カンタン取替ホーローシステムキッチン・ホーローキッチンセット用
- キッチンセットP型用

摘 要			
開口	機種	品番	価格
180cm	流し台	180HN	¥5,500
165cm	流し台	165HN	¥5,500
150cm	流し台	150HN	¥5,500
120cm	流し台	120HN	¥5,500
100cm	流し台・ガス台	100HN	¥5,500
70cm	ガス台	70HN	¥3,500
60cm	調理台・ガス台	60HN	¥3,500
35cm	調理台	35HN	¥3,500
30cm	調理台	30HN	¥3,500
71.5cm	調理台(隅用)	CHN	¥5,500

摘 要			
開口	機種	品番	価格
180cm	流し台	180M	¥3,500
165cm	流し台	165M	¥3,500
150cm	流し台	150M	¥3,500
120cm	流し台	120M	¥3,500
100cm	流し台	100M	¥3,500
70cm	ガス台	70M	¥2,500
60cm	調理台・ガス台	60M	¥2,500
30cm	調理台	30M	¥2,500
後付71.5cm	調理台(隅用)	CM	¥3,500

※エマーユフラット・アーバスフラット・ロイヤルフラットの場合、台輪スペーサーを使用すると天板高さ82cmから87cmになります。価格は開口270cmは¥12,500、開口250~160cmは¥9,000となります。

洗面化粧台

ホルムアルデヒド発散区分最高等級

F☆☆☆☆

当社の製品は、ホルムアルデヒドの発散量が最も少ないF☆☆☆☆の材料を採用しています。

※表示内容は「住宅部品表示ガイドライン」キッチン・バス工業会表示指針によるものです。

詳しくは、[タカラスタンダードのホームページ](https://www.takara-standard.co.jp/)をご覧ください。 <https://www.takara-standard.co.jp/>

ホーロー洗面化粧台



エリーナ P45

3つのプランから暮らしのスタイルに合わせて選べる、格調高く心地よい空間を演出する洗面化粧台。

間口75cm参考価格
¥190,500~



ファミリーユ P53

シンプルなデザインと多彩なカラーの、機能性を追求したホーロー洗面化粧台。

間口75cm参考価格
¥113,100~

オンディーヌ
(ハイバックタイプ)

新仕様 P59

継ぎ目がないハイバック形状のホーローボウル。キャビネットにもホーローを採用した洗面化粧台。

間口75cm参考価格
¥95,100~

オンディーヌ
(デッキ水栓タイプ)

新仕様 P61

ゆったりと広く水が飛び散りにくい大容量のボウル。まるごとホーローを採用した洗面化粧台。

間口75cm参考価格
¥47,400~

ぴったりサイズ洗面化粧台

洗面化粧台

ライフサポート商品(車いす対応)



リジャスト

P63

サイズオーダーでマンションリフォームにも最適。元の収納スペースを確保できる洗面化粧台。

間口75cm参考価格
¥110,000~



ウィット

P66

多様な組み合わせをセレクトできる洗面化粧台。

間口75cm参考価格
¥43,200~

ライフサポート
洗面化粧台

P130

車いすをお使いの方が楽な姿勢で使用できる、ユニバーサル仕様の洗面化粧台。

間口75cm参考価格
¥101,700~

シリーズ別仕様・対応一覧

P37

ホーロー洗面化粧台の特長

P39

ショートミラー(全シリーズに対応)

P69

窓下設置(オンディーヌ・ウィットに対応)

P70

小型電気温水器

P70

価格表

P71

水栓一覧

P89

ホーロークリーン洗面パネル

P90

周辺収納(エリーナ・ファミリーユ・オンディーヌに対応)

P91

アイデア収納

P97

※表記の価格はすべて参考価格です。

※価格は税抜き希望小売価格です。 ※消費税、搬入・取付費等は別途です。 ※印刷色ですから商品と多少異なります。タカラショールームでお確かめください。

洗面化粧台

シリーズ別仕様・対応一覧

ホーロー洗面化粧台

エリーナ



扉カラー
全7色

詳しくはP45～52へ

〈受注生産品〉

ファミーユ



扉カラー
全8色

詳しくはP53～58へ

主な仕様

基本セット価格(間口75cmで最安値となるセット)

価格表はP71～88へ

サイズ

対応間口(cm)

75 / 90 / 100 / 120 /
135 / 150 / 165

60 / 75 / 90 / 100* / 120*

カウンター高さ(cm)

75 / 80 / 85

80 / 85

カウンター・ボウル

素材・形状・ボウル容量

クォーツストーンカウンター



フラットカウンター
ワイドボウル: 20L
スクエアボウル: 15L

カラーバリエーションはP58へ

アクリル人造大理石カウンター
(ボウル一体型)



ハイバックカウンター
ボウル容量: 15L



フラットカウンター
ボウル容量: 15L

カラーバリエーションはP58へ

アクリル人造大理石カウンター
(ボウル一体型)



ハイバックカウンター
ボウル容量: 17L
※間口60cmの場合は12L

排水まわり仕様

フランジレス排水口



ポップアップ式排水栓



フランジレス排水口



ポップアップ式排水栓



キャビネット

2段スライドタイプ



センターボウルプラン 片寄せボウルプラン ツインボウルプラン
(間口120～165cmに対応) (間口150・165cmに対応)

扉(引出し付)タイプ



(間口60cmには
対応しません)

扉タイプ



(間口90・100・
120cmには対応
しません)

奥行(cm)

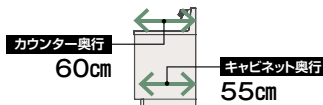

カウンター奥行
60cm

キャビネット奥行
55cm

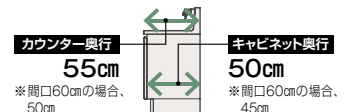

カウンター奥行
55cm
※間口60cmの場合、
50cm

キャビネット奥行
50cm
※間口60cmの場合、
45cm

周辺収納(トールユニット)の対応間口(cm)

15 / 23 / 30 / 45

15 / 23 / 30 / 45

制約のある空間への対応



ショートミラー
詳しくはP69へ



ショートミラー
詳しくはP69へ

ぴったりサイズ洗面化粧台

洗面化粧台

オンディーヌ(ハイバックタイプ)



扉カラー
全7色

詳しくはP59・60へ

オンディーヌ(デッキ水栓タイプ)



扉カラー
全7色

詳しくはP61・62へ

リジャスト



扉カラー
全35色

詳しくはP63~65へ

(受注生産品)





























ウィット



新仕様
扉カラー
全35色

詳しくはP66~68へ

(受注生産品)*

	¥95,100	¥47,400	¥110,000	¥43,200	¥74,200	
	75	60 / 75	75~150 (1cm刻み:フラットカウンターの場合)	60 / 75	75 / 80	
	80	80	75 / 80	75 / 80	75 / 80	
	<p>ホーローボウル</p>  <p>ハイバックタイプ ボウル容量: 17L</p>	<p>ホーローボウル</p>  <p>デッキ水栓タイプ ボウル容量: 21L ※開口60cmの場合は12L</p>	<p>アクリル人造大理石カウンター (ボウル一体型)</p>  <p>ハイバックカウンター ボウル容量: 17L</p>  <p>フラットカウンター ボウル容量: 15L</p>	<p>ホーローボウル</p>  <p>デッキ水栓タイプ ボウル容量: 21L ※開口60cmの場合は12L、薄型キャビネットの場合は11L</p> <p>人造大理石カウンター (ボウル一体型)</p>  <p>フラットカウンター ボウル容量: 9.5L ※開口60cmの場合は7L</p>	<p>フランジレス排水口</p>  <p>ポップアップ式排水栓</p> 	<p>フランジあり排水口</p>  <p>ポップアップ式排水栓</p>  <p>※洗面タイプの場合、ゴム式排水栓となります。</p>
		 <p>(洗髪シャワータイプのみ対応)</p>	 <p>(ハイバックカウンター 開口135・150cm には対応しません)</p>			
		 <p>(開口75cm 洗髪シャワータイプのみ対応)</p>	 <p>(ハイバックカウンター 開口135・150cm には対応しません)</p>		 <p>(開口75cmのみ対応)</p>	
			 <p>(開口100・120・135・150cmには対応しません)</p>			
	<p>カウンター奥行 50cm</p> <p>キャビネット奥行 45cm</p>	<p>カウンター奥行 60cm</p> <p>※開口60cmの場合、55cm</p> <p>キャビネット奥行 45cm</p>	<p>カウンター奥行 55cm</p> <p>※フラットカウンターの場合、60cm</p> <p>キャビネット奥行 50cm</p> <p>※フラットカウンターの場合、55cm</p>	<p>カウンター奥行 60cm</p> <p>※開口60cmの場合、55cm</p> <p>キャビネット奥行 45cm</p>	<p>カウンター奥行 50cm</p> <p>キャビネット奥行 45cm</p>	
	15 / 30 / 45	15 / 30 / 45				
	<p>ショートミラー</p>  <p>窓下設置</p>  <p>詳しくはP69へ</p> <p>詳しくはP70へ</p>	<p>ショートミラー</p>  <p>窓下設置</p>  <p>詳しくはP69へ</p> <p>詳しくはP70へ</p>	<p>ショートミラー</p>  <p>詳しくはP69へ</p>	<p>薄型キャビネット</p>  <p>ショートミラー</p>  <p>窓下設置</p>  <p>詳しくはP66へ</p> <p>詳しくはP69へ</p> <p>詳しくはP70へ</p>		

*価格は税抜き希望小売価格です。 *消費税、搬入・取付費等は別途です。 *印刷色ですから商品と多少異なります。タカラショールームでお確かめください。

ホーロー洗面化粧台 キレイ・長持ち

お手入れカンタンで丈夫なホーローだから、いつもキレイで長く使える洗面化粧台。

清潔宣言
高品位ホーロー

水まわりで気になるイヤな汚れやカビ。いつまでも衛生的な美しさを保つ丈夫な素材で、ずっとキレイで長持ち。

水まわりに最適な素材で快適に! 高品位ホーローの優れた特長はP3-4へ

ホーローはシックハウス症候群の原因となるホルムアルデヒド

発散ゼロ

まるごとホーローキャビネット

キャビネットのすみずみまで **高品位ホーロー!**



お手入れカンタンでいつも清潔!

扉の表・裏



汚れても水拭きでサッとひと拭き!

引出し・キャビネット底板



洗剤がこぼれても染み込まない!

※一部対応しない引出しもあります。

丈夫で長持ち、傷みにくい!

木製キャビネットにありがちな、傷みや染みの心配がありません。

表面の傷み



内部の染み



まるごとホーローキャビネット

水まわりに最適な素材、高品位ホーローだから湿気にも強く、快適で長持ち!

ホーローボウル

ちょっとした汚れなら、水拭きですぐにピカピカ。しかも、丈夫で長持ち。いつもキレイに使えるから洗面タイムが爽快!

ポイント
1 汚れても水拭きで
サッとキレイに!



ホーローは表面がガラス質だから、汚れがこびりつきにくく、普段は水拭きでOK。



高品位ホーロー

※写真はオンディーヌ ハイバックタイプ。

ポイント
2 丈夫で衝撃に強く、
優れた耐久性!



ベースが丈夫な金属という、衝撃に強く傷みにくい素材だから長持ち。

ポイント
3 マグネットが
使えて便利!



どこでもラックの取り付け・取り外しで便利な収納スペースを作れます。

フラットカウンター・デッキ水栓の場合

ホーロー製ミラーパネルで洗面をキレイに便利に!



ここをホーロー製に

ミラー下のパネルは、お手入れカンタンなホーロー製を選びます。丈夫で傷つきにくく長持ち、マグネットも使えるので、洗面の快適さアップ。

※洗面ボウル・カウンターに固いものを落としたり、熱湯を注いだりすると、破損する恐れがあります。

ホーロークリーン洗面パネル **高品位ホーロー**

ホーロー
クリーン
パネル

さらにキレイと便利を洗面横にプラス!

ポイント
1 マグネット収納でもっと便利に快適に!



側面の空間を有効活用!

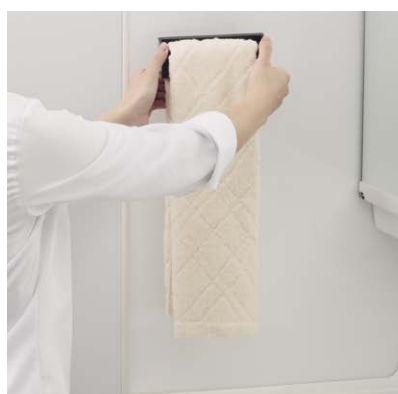

ベースが金属のホーロークリーンパネルは、マグネットの取り付け・取り外しが自由自在。

ポイント
2 汚れを
しっかりガード!



高品位ホーローだから、当然お手入れカンタン。

壁クロスだと汚れが染みつくことも

ポイント
3 美しいカラーバリエーションで、
洗面空間をコーディネート。

カラーバリエーションはP90へ

ポイント
4 お求めやすい価格でご用意!

価格の詳細はP90へ

参考価格 エリーナ、ファミーユ、リジャスト用 / オンディーヌ、ウィット用
¥8,400~ / ¥7,900~

※価格はカンタン取付タイプの場合です。※ウィットの価格はホーローボウル(デッキ水栓タイプ)の場合です。洗面パネルのみの販売は行っていません。詳しくは弊社事業所へお問い合わせください。

豊富な「どこでもラック」で壁面を活用。便利な収納スペースを作れます。

※価格は税抜き希望小売価格です。 ※消費税、搬入・取付費等は別途です。 ※印刷色ですから商品と多少異なります。タカラショールームでお確かめください。

ホーロー洗面化粧台 ミラー

バッチリメイク、スイスイ収納！ 照明や収納などで選べる機能的なミラー。

自然な発色で顔に影ができない照明やミラー裏の収納棚などの機能性、高級感のあるデザイン・仕様など、洗面をより理想的にするラインナップ。

LED ミラーの照明はすべて
省エネ・長持ちが
うれしいLED仕様。

※2面鏡(木製ボックス仕様)・3面鏡(木製ボックス仕様)は、照明なしもご用意しています。



さらに、電気を使わない
「くもり止めコーティング仕様」もご用意。

ミラー表面に特殊なコーティングを施しているため、電気ヒーターなしでもくもり止め効果を発揮します。

※急激に大量の蒸気が付着すると、くもることがあります。
※3面鏡タイプは中央、フェイスクリアミラー(2面鏡)は右側、2面鏡は左側、大型ミラーは全体(サイドミラーを除く)のミラーがくもり止めコーティング仕様です。
※一部のミラーは「くもり止めコーティングなし仕様」 対応ミラーはP71~88へ
を調べます。

フェイスクリアミラー 対応間口：75・90・100・120・135・150・165cm



顔に影ができない縦型のLED照明

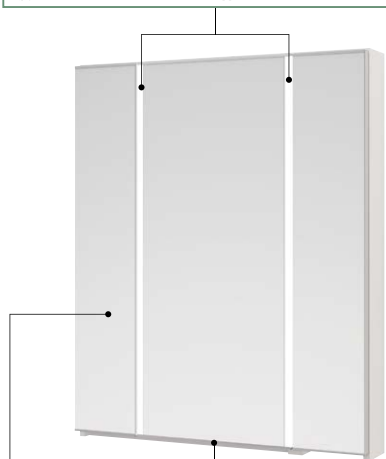

フェイスクリアミラー(3面鏡)



フェイスクリアミラー(2面鏡)



フェイスクリアミラー(1面鏡)

※プラン・間口によって対応するミラーの構成が異なります。詳しくはP71~88へ

縦型の高演色タイプLED照明で、
顔に影ができないから
メイクアップにおすすめのミラー。

縦の照明で上から下まで光が当たるので顔に影ができにくく、自然な発色でメイクや顔色のチェックができるミラー。高さ調節ができるミラー裏の収納棚やミラーを閉じたまま使えるコンセントが、身じたくを快適にサポートします。

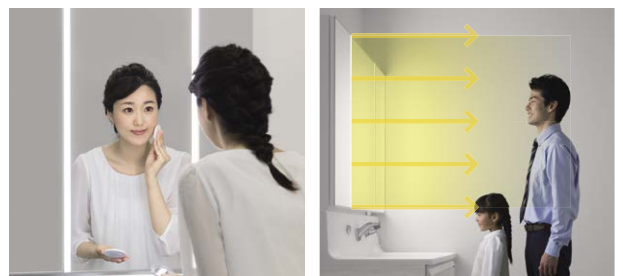

縦に配置した照明が上から下までムラなく発光するので、顔に影ができにくく、お子様の背丈でもしっかり光が届きます。

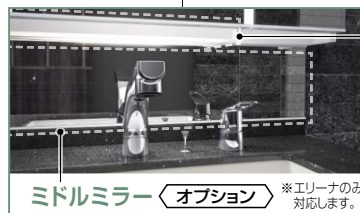

ミドルミラー オプション

手元照明 オプション

ボウル・カウンターを明るく照らす手元照明をミラー下部に取り付け可能です。

※エリーナ・リジャストのフラットカウンターに対応します。

※フェイスクリアミラー(1面鏡)には対応しません。

歯ブラシ立て付

ミラー裏はたっぷりの収納棚。すべての棚は高さ調整が可能。



2面鏡

1面鏡

収納物に合う高さで調節できる高級感のあるガラス板

内部の棚は、収納物の高さに合わせて調整ができるので、効率のよい収納が可能です。
※ミラーキャビネットは木製となります。

ミラー扉はすべて、ソフトクローズ仕様。勢いよく閉めても、棚への衝撃を和らげて静かに閉まります。

収納物によって調整が自在

ミラーを閉じて使える便利なコンセント付



ミラー扉を閉じた状態で鏡を見ながら使うことができます。

[3面鏡(間口75cm)・2面鏡]1口
[3面鏡(間口90~165cm)・1面鏡]2口



電動歯ブラシやシェーバーなどの充電に便利な内部コンセントも装備。

内部コンセント：2口

高演色タイプ LED

メイクや顔色のチェックにおすすめ！
より自然光に近いLED照明のミラーもご用意。



従来
人工的な光で、顔色が暗く見えます。

高演色タイプLED
自然光に近いので、実物に近い顔色に。
※写真はフェイスクリアミラーの場合。

色彩を自然な鮮やかさに、よりリアルな肌の色を再現する、業界最高クラスRa90の高演色タイプLEDを採用。より自然光に近い発色なので、顔色やお出かけ前のメイクの確認に最適な照明です。

対応ミラー フェイスクリアミラー、スタイリッシュ3面鏡、大型ミラー

ミドルミラー



空間に広がりを感じさせる視覚効果で高級感を演出。
背丈の低いお子様の顔も映せるので、洗面が使いやすくなります。

※エリーナのみ対応します。

対応ミラー フェイスクリアミラー、大型ミラー

スタイリッシュ3面鏡

対応間口：75・90cm

高演色タイプ LED クリーンコーティング

高級感のある美しいフルミラーデザイン

広範囲を照らすワイドなLED照明



歯ブラシ立て付

ワイドな高演色タイプLED照明と
クリーンコーティングでいつも美しい、
便利なスライド収納も備えたミラー。

自然光に近い照明が広範囲を明るく照らし、美しくシャープなフルミラーデザインで高級感を演出する3面鏡。
くもり止め+防汚のクリーンコーティング、便利な収納スペース、内外部コンセントなど、充実の装備で快適なミラーです。

汚れが拭き取りやすい
クリーンコーティング



中央ミラー表面は汚れをはじいて拭き取りやすい、くもり止め効果プラス防汚機能の特殊コーティング。

小物の整頓に便利な
スライド収納



ミラーの下には、手元で化粧小物の収納や取り出しがしやすい引出しを装備。

ミラー裏はたっぷりの収納棚。両サイドは高さ調整ができるクリアトレイ。



収納物に合う高さで調節できる
中が見やすいクリアトレイ



背の低い収納物の場合 背の高い収納物の場合

サイドミラーの中は、収納物の高さに合わせて12段階で調整できる、見やすい8つのクリアトレイが付属。

内部と外部に使い勝手のよいコンセント



電動歯ブラシやシェーバーの充電に便利な内部2個、ドライヤーなどの電源に使える外部2個と合計4個のコンセントを装備。

内部：2口/外部：2口

その他のミラーとシリーズ別ミラー対応表は次のページをご覧ください

ホーロー洗面化粧台 ミラー

3面鏡【ワイドLED】 対応間口：75・90・100・120cm



●間口75cmミラーデザイン



開いた状態

薄型ですっきりシンプルなデザイン。
使いやすいミラー裏収納と
ワイドな照明が快適な3面鏡。

継ぎ目がなく間口いっぱいに発光するワイドな照明で、メイクやセット、洗面など様々なシーンで使いやすい3面鏡。
高さが調整できて収納物が見やすい両サイドのクリアトレイ収納や内部コンセントなど、機能も充実しています。

便利な内部コンセント付
内部：2口/外部：2口

歯ブラシ立て付

取り出しやすいミラー扉



ミラー扉の
開き角度115°

ミラー扉が大きく開くので、中の確認や収納物の出し入れがしやすく快適。

収納物に合わせて高さ調節、中が見やすいクリアトレイ



背の低い
収納物の場合

背の高い
収納物の場合

薄型でも使いやすい収納スペースを
しっかり確保。

サイドミラーの中は、収納物の高さに合わせて12段階で調整できる、見やすい6つのクリアトレイが付属。

※ショートミラーは9段階となります。

3面鏡 対応間口：75cm



●間口75cmミラーデザイン



開いた状態

ミラー裏は
たっぷりの収納棚

小物ラック付

便利な内部コンセント付
[間口75cm]内部：1口/外部：1口



電動歯ブラシなどを棚に
収納したまま充電できる
ので、邪魔になりません。

歯ブラシ立て付

ミラー裏に
たっぷり収納スペースを確保した
ベーシックな3面鏡。

ミラーを開けば、内部コンセントや小物ラックを備えた整頓に便利なたっぷりの収納スペース。
快適な洗面空間をサポートする、ベーシックながら機能的な3面鏡です。

間口60cmの場合、2面鏡となります。

間口60cmでも
ミラー裏は
たっぷり収納

開いた状態



2面鏡 対応間口：60cm



小さい間口でも、内部コンセントと小物ラック付のたっぷり収納スペースで機能的。

便利な内部コンセント付
内部：1口/外部：1口

小物ラック付

歯ブラシ立て付

大型ミラー 対応間口：75・90・100・120・135・150・165cm



高演色タイプLED照明の自然な光で、メイクや身だしなみが確認できる継ぎ目のないワイドな大型ミラー。

自然な発色を再現する照明と継ぎ目のない大きなミラーが、メイクやセット、身だしなみのチェックに活躍。ミラーの下部には便利な小物置き棚とコンセントを備えた、使い勝手がよくシンプルなデザインのミラーです。

洗面化粧台



外部コンセント
ミラー下部：2口

歯ブラシ立て付

サッと置いて取り出せる
便利なミラー下の小物置き棚

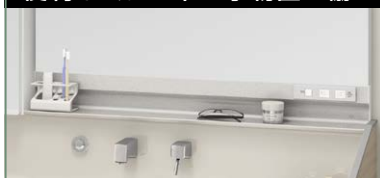

間口135cm以上はサイドミラー付となります。

サイドミラー



ミラー裏は収納棚なので、小物の整頓に便利。
※照明・くもり止め・コンセントは付きません。



1面鏡(鏡裏収納付) 対応間口：60・75cm



開いた状態

ミラー裏の収納棚とミラー横のオープン棚で、収納スペースたっぷりの機能的な1面鏡。

ミラー裏は
たっぷりの収納棚

ミラー横に
取り出しやすい
便利なオープン棚

間口60cmでも
ミラー裏は
たっぷり収納

便利な内部コンセント付
内部：1口/外部：1口

歯ブラシ立て付

便利な小物ラックとコンセント付

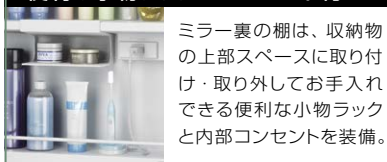

1面鏡 対応間口：60・75cm



オープン棚とコンセント付で、ベーシックなお求めやすい1面鏡。



ミラー横に取り出し
やすいオープン棚

追加で使い勝手アップ

オープン棚に別売のラックやフックを追加できます。

ラック

フック

外部コンセント
オープン棚下部：1口

歯ブラシ立て付

間口60cmの場合、
右側にオープン棚

●シリーズ別ミラー対応表

ミラー	シリーズ	エリーナ	ファミリー	オンディーヌ	リジャスト	ウィット
フェイスクリアミラー		●*1	●	●	●	●
スタイリッシュ3面鏡		●	●	●	●	●
3面鏡【ワイドLED】		●	●	●	●	●
3面鏡		●	●	●	●	●
2面鏡(間口60cmのみ)		●	●	●	●	●
大型ミラー		●	●	●*2	●	●
1面鏡(鏡裏収納付)		●	●	●	●	●
1面鏡				●*3		●
3面鏡(木製ボックス仕様)・2面鏡(木製ボックス仕様)					●	

*1：プラン・間口によって対応するミラーの構成が異なります。*2：オンディーヌ ハイバックタイプのみ対応。*3：オンディーヌ デッキ水栓タイプのみ対応。*ミラーの仕様は間口によって若干異なります。

3つのプランから暮らしのスタイルに合わせて選べる、
格調高く心地よい空間を演出する洗面化粧台。



間口・高さ・奥行

豊富な間口サイズから選べます!

〈センターポウルプランの場合〉

間口: **75cm・90cm・
100cm・120cm・
135cm・150cm・
165cm**

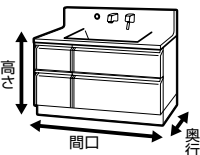

〈片寄せポウルプランの場合〉

120cm・135cm・150cm・165cm

〈ツインポウルプランの場合〉

150cm・165cm

高さ: **75cm・80cm・85cm**

奥行: カウンター **60cm** / キャビネット **55cm**

ホーロー扉



ホーローの艶やかな光沢とそれを縁取るステンレス調ラインが織り成す、扉と引手が一体となったシリーズ最高位の風格を備えたスタイリッシュなデザイン。

キャビネット

最高クラスの収納量で使い勝手のよさが魅力。

たっぷりホーローキャビネット

洗面ラインナップ最高クラスの大容量



収納量が
約**1.4倍!**



※キャビネット奥行45cmとの比較です。
※間口75cmの場合です。仕様により数値は異なります。

↑収納物が
取り出しやすい

キャビネットはすべて使い勝手のよいスライド収納なので、奥まで収納物の出し入れがラクラク。

洗面化粧台シリーズの中で最高クラスの収納量で整理もしやすく快適です。

引出し(ソフトクローズ仕様) 標準装備



勢いよく閉めても、衝撃を和らげて静かに閉まります。

センターボウルプラン

豊富な間口サイズでカウンターが選べるベーシックなプラン。

対応間口：75・90・100・120・135・150・165cm

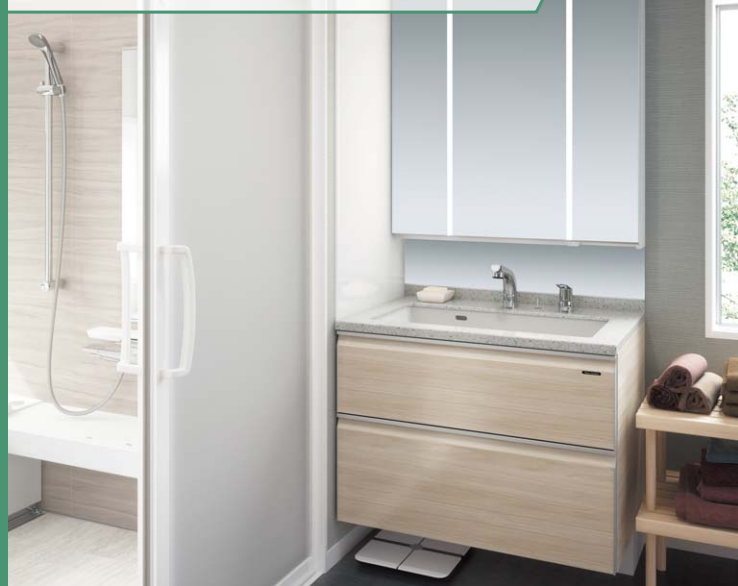

洗面シリーズ最高級の品位を備えたベーシックなプランで、間口サイズを豊富にラインナップ。アクリル人造大理石の2タイプと天然水晶の風合いを持った高級人造石クォーツストーンから、カウンターを選べます。



広々と使える大容量のワイドボウルを選べます。

※間口75cmには対応しません。

対応カウンター

アクリル人造大理石カウンター（ボウル一体型）

人造大理石の樹脂成分がアクリル100%という高純度で傷つきにくいボウル・カウンターは、汚れや水アカのたまりやすい隙間がない一体成型だから、お手入れカンタンでいつでも清潔です。



排水口は、隙間がなく汚れがたまりにくいフランジレス仕様。

カラーバリエーション



ファインベージュ



ファインホワイト

2タイプから選べます。

ハイバックカウンター

水栓の根元に水が溜まらず汚れにくい形状。水ハネをしっかりガードする、背面まで一体成型のカウンター。



ボウル容量：15L

ボウル深さ：170mm



ボウル容量：15L

ボウル深さ：170mm

フラットカウンター

広々とした奥行きで使いやすいカウンター。

クォーツストーンカウンター



天然水晶（クォーツ）を主成分にして樹脂などを合成した、天然素材の風合いを持った気品のある高級人造石のカウンター。

使い勝手のよいボウルを採用し、格調高い美しさを持ちながら機能性を備えています。



排水口は、隙間がなく汚れがたまりにくいフランジレス仕様。

カラーバリエーション



ジュエルブラック



ジュエルシルバー

ワイドボウル



ボウル容量：20L

ボウル深さ：150mm

スクエアボウル

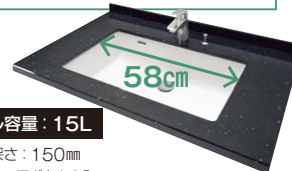

ボウル容量：15L

ボウル深さ：150mm

※間口75cmはスクエアボウルのみ。
※間口90cmはワイドボウルとスクエアボウルから選択となります。
※ワイドボウル・スクエアボウルはアクリル人造大理石製。



ボウル周囲への水ハネを「水かえし」構造で抑えます。



フラットな底面だから、バケツなどを傾かずに置けます。



広く大容量のワイドボウルは、趣味などの作業にも便利です。

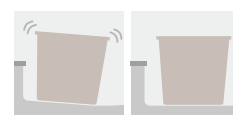

従来タイプ

フラット底タイプ

ホーロー洗面化粧台 エリーナ

クォーツストーンカウンター / 人造大理石カウンター

ホーローキャビネット

片寄せボウルプラン

ゆったり座ってプライベート空間のような使い心地。

対応間口：120・135・150・165cm



付属の椅子にゆったり座りながら広いカウンターの前で、お出かけ前のメイクやセット、おやすみ前のスキンケアなどを快適にできるドレッサー。



ワイドなカウンターを洗面小物や美容家電、タオルなどを置いたり、花を生けたりと趣味の作業スペースにも活用できます。



ドレッサーとして使っている隣で、ボウル側を洗面などに使うスペースのゆとりがあります。

対応カウンター

クォーツストーンカウンター

- スクエアボウル

アクリル人造大理石カウンター(ボウル一体型)

- フラットカウンター

ツインボウルプラン

2つのボウルで家族が一緒に使えるツイン仕様。

対応間口：150・165cm



2つのボウルを同時に使えるユーティリティー性で、家族と並んで使ったり、洗濯物の浸け置きをしながら洗面を使用したり、暮らしのシーンにお応え。

ワイドな間口でまるごと大容量のキャビネットだから収納量はトップクラス、洗面空間の収納拠点にも。



2つのボウルは同時にそれぞれ使えるので、混みがちな時間帯でも待たずに洗面台が利用できます。

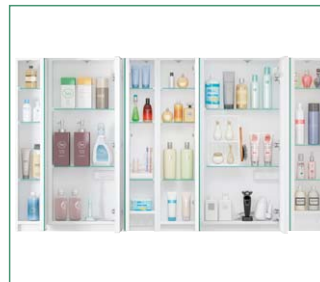

ミラー内には、ご家族の化粧品や美容家電などをたっぷり収納できます。

対応カウンター

クォーツストーンカウンター

- スクエアボウル

足元形状・側面

さらに機能性やデザイン性をアップして、より魅力的に。

洗面化粧台

足元形状 お好みで変更してワンランク上の洗面化粧台に。

標準タイプ



ベーシックな形状の台輪から「そこまでホーローラック」や「フロートタイプ」にお好みで変更できます。

そこまでホーローラック



濡れたままの掃除用具でも収まる、湿気・カビに強い収納。



取り外しができるので、お手入れがカンタン。

※そこまでホーローラックの場合、カウンター高さは80cmになります。

フロートタイプ



足元の空間が広がりを感じさせ、スタイリッシュな印象に。



体重計などの収納スペースに使用に便利。

※フロートタイプの場合、カウンター高さは80cmまたは85cmになります。

側面 格調高い仕上げで高級感アップ。

ホーローエンドカバー



扉カラー対応のベーシックなエンド仕上げを、ステンレス調エッジで高級感のある側面仕上げに変更できます。
※エンドカバーはホワイトもご用意。

ホーローエンドパネル



美しいステンレス調エッジが格調高く重厚感を演出。



上部のせり出しは小物の転落防止にも。

周辺収納

さらに収納ユニットをセットして収納力アップ。豊富なバリエーションで周辺収納をラインナップ。

オプション 収納ユニットセットプラン例はP50・51へ

3段引出しタイプ(間口30cm)



姿見ミラータイプ(間口30cm)



1坪サイズの洗面室



セットで洗濯機ヨコにぴったり収まるサイズも!

洗濯機ヨコに無駄なくぴったり収まる、収納ユニットセットプランをご用意。

※本体のみ間口100cmもご用意。

スッキリ収まる幅100cm

一般的な防水バンのサイズ

高さの制約に

マンションなどの梁の出っ張りがある場合に最適。

ショートミラー対応

詳しくはP69へ



4ステップで選んで、暮らしのスタイルに“ぴったりなエリーナ”に。

間口サイズからプラン・収納ユニットを選ぶ						カウンター・ボウルを選ぶ				足元形状を選ぶ			側面を選ぶ					
本体間口サイズ(cm)						収納ユニット間口サイズ(cm)				格調高い質感		お手入れカンタン		収納力アップ			高級感アップ	
75	90	100	120	135	150	165	15	23	30	45	クォーツカウンター	アクリル人造大理石カウンター	標準タイプ	底までホーローラック	フロートタイプ	ホーローエンドカバー	ホーローエンドパネル	
センターボウルプラン						●	●	●	●		●	●	●	●	●	●	●	●
片寄せボウルプラン						●	●	●	●		●	●	●	●	●	●	●	●
ツインボウルプラン						●	●	●	●		●	●	●	●	●	●	●	●

※収納ユニットのバリエーションについてはP91・92をご覧ください。※対応ミラーについてはP71～84をご覧ください。

※印刷色ですから商品と多少異なります。タカラショールームでお確かめください。

ホーロー洗面化粧台 エリーナ

間口75cm

フラットカウンター
〈扉：ロッシュパールアイボリー／
カウンター：ファインベージュ〉

センターボウルプラン
アクリル人造大理石カウンター

3面鏡

〈もり止めなし〉

エコ水栓
▶P89へ



洗面本体 ¥199,400

〈ミラー〉SIM-075M3AHNEA-2・SCW-75A(C)-2・SCUセコウキット
〈洗面下台〉S-ECFXX075H(ERI)J・KM8207TETK
〈エンドカバー〉SEC-FPA(ERI)

写真セット価格 ¥199,400

間口75cm

ハイバックカウンター
〈扉：ローズウッドホワイト／
カウンター：ファインホワイト〉

センターボウルプラン フロートタイプ
アクリル人造大理石カウンター

スタイリッシュ3面鏡

クリーンコーティング

エコ水栓
▶P89へ



洗面本体 ¥243,900

〈ミラー〉SCM-075M3AHZEA-1
〈洗面下台〉S-ECHXX075F(EXW)H・FSL140KTK
〈エンドカバー〉SEC-FPA(EXW)

ホーロークリーン洗面パネル ¥8,400
どこでもラック(タオルハンガーS) ¥1,100

〈洗面パネル〉PSP-YDSA(C)-2・SCUセコウキット
〈どこでもラック〉MGSKタオルハンガーS(W)

写真セット価格 ¥253,400

間口90cm

フラットカウンター
〈扉：ローズウッドダーク／
カウンター：ファインホワイト〉

センターボウルプラン
アクリル人造大理石カウンター

3面鏡【ワイドLED】

〈もり止めコーティング〉

エコ水栓
▶P89へ



洗面本体 ¥229,800

〈ミラー〉SAM-090M3AHYEA-1・SCW-90A(C)-2・SCUセコウキット
〈洗面下台〉S-ECFXX090H(EXB)H・KM8207TETK
〈エンドカバー〉SEC-FPA(EXB)

ホーロークリーン洗面パネル ¥8,400
どこでもラック(マルチラック+フック) ¥2,700

ルームヒーター ¥49,800

〈洗面パネル〉PSP-YDSA(C)-2・SCUセコウキット
〈どこでもラック〉MGSKコモノイレ(W)+MGAKフックS(W)
〈ルームヒーター〉EDR-751

写真セット価格 ¥290,700

すべての洗面化粧台に対応

タカラだけ! お手入れカンタン
ホーロークリーン洗面パネル

汚れから壁面をガード!

ホーロー
クリーン
パネル



お求めやすい価格でご用意 ¥8,400~

しかもマグネットが使えて便利!



※エリーナは受注生産品です。
納期については弊社事業所までお問い合わせください。

間口90cm

ハイバックカウンター
〈扉：パールホワイト／
カウンター：ファインホワイト〉

センターボウルプラン そこまで
ホーローラック
アクリル人造大理石カウンター

スタイリッシュ3面鏡

クリーンコーティング

エコ水栓
▶P89へ



洗面本体 ¥262,700

〈ミラー〉SCM-090M3AHZEA-1
〈洗面下台〉S-ECHXX090S(EPW)H・FSL140KTK
〈エンドカバー〉SEC-FPA(EPW)

ホーロークリーン洗面パネル ¥9,800
どこでもラック(マルチラック+フック) ¥2,700

どこでもラック(フリーラック) ¥1,700

どこでもラック(フリーラック) ¥2,700

〈洗面パネル〉PSP-YDSA(DW)-2・SCUセコウキット
〈どこでもラック〉MGSKコモノイレ(W)+MGAKフックS(W)・
MGSKフリーラック(W)

〈どこでもラック〉S-DX90GB

写真セット価格 ¥302,900

間口90cm

フラットカウンター
〈扉：ヘアラインブラック／
カウンター：ジュエルブラック〉

センターボウルプラン フロートタイプ
クォーツストーンカウンター

フェイスクリアミラー(3面鏡) 手元照明

〈もり止めコーティング〉

エコ水栓
▶P89へ



洗面本体 ¥381,200

〈ミラー〉SEM-090M3AHYTA・SENLED-350MCH
〈ミドルミラー〉SFW-90BN(A-)・SCUセコウキット
〈洗面下台〉S-ECQCO090F(EHQ)Q・KM8207TETK
〈エンドカバー〉SEC-FPA(EHQ)

ホーロークリーン洗面パネル ¥8,400

〈洗面パネル〉PSP-YDSA(C)-2・SCUセコウキット

写真セット価格 ¥389,600

洗面室をもっと心地よく、もっと機能的に!

お選びの洗面化粧台に快適・便利なオプションが付けられます。

周辺収納・洗面化粧台オプションはP90~98へ

間口100cm

ハイバックカウンター
〈扉: ロッシュパールローズ /
カウンター: ファインホワイト〉

センターポウルプラン フロントタイプ
アクリル人造大理石カウンター
3面鏡【ワイドLED】
くもり止めコーティング

エコ水栓
▶ P89へ



洗面本体 ¥269,000

〈ミラー〉SAM-100M3AHYEA-1
〈洗面下台〉S-ECHXX100F(ERR)H・FSL140KTK
〈エンドカバー〉SEC-FPA(ERR)

多機能 ホーロークリーン洗面パネル ¥8,400
多機能 どこでもラック(マルチラック+フック) ¥2,700

〈洗面パネル〉PSP-YDSA(C)-2・SCUセコウキット
〈どこでもラック〉MGSKコモノイレ(W)+MGAKフックス(W)

写真セット価格 ¥280,100

間口100cm(洗面本体75cm)

ハイバックカウンター
〈扉: ヘアラインブラック /
カウンター: ファインホワイト〉

センターポウルプラン
アクリル人造大理石カウンター
大型ミラー
くもり止めコーティング

エコ水栓
▶ P89へ



洗面本体 ¥233,900

〈ミラー〉SEM-75YE
〈洗面下台〉S-ECHXX075H(EHQ)H・FSL140KTK
〈エンドカバー〉SEC-FPA(EHQ)

多機能 ウォールキャビネット ¥39,100
多機能 トールユニット ¥155,500

〈ウォールキャビネット〉S-EWTW075XCX(EHQ)B-2D・SEC-WPA(EHQ)
〈トールユニット〉S-EUTD023XLX(EHQ)B-1・S-ETDD023XLX(EHQ)B-2・
S-DG23D-80-2・SEP-TDASA(EHQ)-2・SEP-TUAA(EHQ)-2

写真セット価格 ¥428,500

間口120cm

ハイバックカウンター
〈扉: ローズウッドホワイト /
カウンター: ファインホワイト〉

センターポウルプラン
アクリル人造大理石カウンター
3面鏡【ワイドLED】
くもり止めコーティング

エコ水栓
▶ P89へ



洗面本体 ¥321,100

〈ミラー〉SAM-120M3AHYEA-1
〈洗面下台〉S-ECHXX120H(EXW)H・FSL140KTK
〈エンドカバー〉SEC-FPA(EXW)

多機能 ホーロークリーン洗面パネル ¥8,400
多機能 どこでもラック(タオルハンガー-S) ¥1,100

〈洗面パネル〉PSP-YDSA(C)-2・SCUセコウキット
〈どこでもラック〉MGSKタオルハンガー-S(W)

写真セット価格 ¥330,600

洗面化粧台

間口135cm

ハイバックカウンター

〈扉: シルキーウッドベージュ /
カウンター: ファインベージュ〉

センターポウルプラン そこまで
ホーローラック
アクリル人造大理石カウンター
大型ミラー
くもり止めコーティング

エコ水栓
▶ P89へ



洗面本体 ¥361,600

〈ミラー〉SEM-100YE・SMS-35C
〈洗面下台〉S-ECHXX135S(ECV)J・FSL140KTK
〈エンドパネル〉SEP-HB80RA(ECV)

多機能 ホーロークリーン洗面パネル ¥8,400
多機能 そこまでホーローラック ¥45,000

〈洗面パネル〉PSP-YDSA(C)-2・SCUセコウキット
〈そこまでホーローラック〉S-DX90GB・S-DX45GB

写真セット価格 ¥415,000

間口150cm

フラットカウンター

〈扉: ロッシュパールローズ /
カウンター: ファインホワイト〉

片寄せポウルプラン
アクリル人造大理石カウンター
フェイスクリアミラー(3面鏡+1面鏡) 手元照明
くもり止めコーティング

エコ水栓
▶ P89へ



洗面本体 ¥434,100

〈ミラー〉SEM-075M3AHYTA・SFM-075M1NHNNA・
SCUセコウキット・SCW-150A(C)-2・SCUセコウキット・
SENLED-350
〈洗面下台〉S-EKAXX150H(ERR)H・KM8207TETK

多機能 ホーロークリーン洗面パネル ¥8,400
多機能 どこでもラック(マルチラック+フック+タオルハンガー) ¥4,500

〈洗面パネル〉PSP-YDSA(C)-2・SCUセコウキット
〈どこでもラック〉MGAKコモノイレ(15S(W))+MGAKフックス(W)+MGSKタオルハンガー-L(W)

写真セット価格 ¥447,000

*価格は税抜き希望小売価格です。 *消費税、搬入・取付費等は別途です。 *印刷色ですから商品と多少異なります。タカラショールームでお確かめください。

ホーロー洗面化粧台 エリーナ

間口165cm

フラットカウンター

〈扉：ローズウッドダーク / カウンター：ジュエルブラック〉

ツインボウルプラン

クォーツストーンカウンター

フェイスクリアマミラー(3面鏡) + フェイスクリアミラー(3面鏡) + ミラー(3面鏡) 手元照明

〈もり止めコーティング〉



洗面本体 ¥715,100

〈ミラー〉SEM-090M3AHYTA・SEM-075M3AHYTA・SENLED-350MCH・SENLED-350MCH
 〈ミドルミラー〉SFW-165BN(A-)・SCUセコウキット
 〈洗面下台〉S-ETQCO165H(EXB) Q・71073004T・71073004T
 〈エンドカバー〉SEC-FPA(EXB)

ホーロークリーン洗面パネル ¥8,400

〈洗面パネル〉PSP-YDSA(C)・2・SCUセコウキット

写真セット価格 ¥723,500

間口165cm(洗面本体120cm)

フラットカウンター

〈扉：ロッシュパールアイボリー / カウンター：ジュエルシルバー〉

片寄せボウルプラン

クォーツストーンカウンター

フェイスクリアマミラー(3面鏡) + フェイスクリアマミラー(3面鏡) + ミラー(1面鏡)

〈もり止めコーティング〉



エコ水栓
▶P89へ

洗面本体 ¥553,900

〈ミラー〉SEM-075M3AHYTA・SEM-045M1AHYTA
 〈ミドルミラー〉SFW-120BN(A-)・SCUセコウキット
 〈洗面下台〉S-EKCCO120H(ERI)S・KM8207TETK

ウォールキャビネット ¥57,900
 トールユニット ¥130,700

〈ウォールキャビネット〉S-EWTW030XLX(ERI)B-2D・S-EWTW090XCX(ERI)B-2D・SEC-WPA(ERI)
 〈トールユニット〉ST-DK45LFD・S-EUTD045XLX(ERI)B-2D・S-DG45D-80-2・SEP-TDASA(ERI)・2・SEP-TUAA(ERI)・2

写真セット価格 ¥742,500

間口180cm(洗面本体150cm)

フラットカウンター

〈扉：パールホワイト / カウンター：ジュエルシルバー〉

ツインボウルプラン

クォーツストーンカウンター

フェイスクリアマミラー(3面鏡)+フェイスクリアマミラー(3面鏡)

〈もり止めコーティング〉



エコ水栓
▶P89へ

家族が一緒に使えるツイン仕様。



同時にそれぞれ使える2つのボウルで、混みがちな時間帯でも待たずに洗面が利用できます。

洗面本体 ¥684,800

〈ミラー〉SEM-075M3AHYTA・SEM-075M3AHYTA・SCW-150A(O)・2・SCUセコウキット
 〈ミドルミラー〉SFW-150BN(A-)・SCUセコウキット
 〈洗面下台〉S-ETQOC150H(EPW)S・KM8207TETK・KM8207TETK
 〈エンドカバー〉SEC-FPA(EPW)

ウォールキャビネット ¥72,400
 トールユニット ¥156,500

〈ウォールキャビネット〉S-EWTW075XCX(EPW)B-2D・S-EWTW075XCX(EPW)B-2D・SEC-WPA(EPW)
 〈トールユニット〉S-ETDD030XR(EPW)B-2D・S-EUTD030XR(EPW)B-2D・S-DG30D-80-2・SEP-TDASA(EPW)・2・SEP-TUAA(EPW)・2

写真セット価格 ¥913,700

洗面室をもっと心地よく、もっと機能的に!

お選びの洗面化粧台に快適・便利なオプションが付けられます。

周辺収納・洗面化粧台オプションはP90~98へ

カラーバリエーション

ホーロー扉

■扉デザイン



重厚な高級木材の印象を再現



EXB:
ローズウッドダーク



EXW:
ローズウッドホワイト

艶を抑えた落ち着いた木目調



ECV:
シルキーウッドベージュ

シャープな印象のヘアライン調



EHQ:
ヘアラインブラック

陶器のような深みのある美しさ「窯変ホーロー」



ERR:
ロッシュパールローズ



ERI:
ロッシュパールアイボリー



EPW:
パールホワイト

■カウンター・ボウルカラー

クォーツストーンカウンター



フラットカウンター

カラー

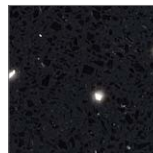

Q: ジュエルブラック



S: ジュエルシルバー

ボウル(アクリル人造大理石)



クリスタルホワイト

*天然鉱物を主原料としているため、細かな不純物の混入・柄のパラツキがあります。

アクリル人造大理石カウンター



フラットカウンター



ハイバックカウンター

カラー(共通)



J: ファインベージュ



H: ファインホワイト

*価格は税抜き希望小売価格です。 *消費税、搬入・取付費等は別途です。 *印刷色ですから商品と多少異なります。タカラショールームでお確かめください。

シンプルなデザインと多彩なカラーの、
機能性を追求したホーロー洗面化粧台。



間口・高さ・奥行

間口: **60cm・75cm・90cm・100cm・120cm**
 高さ: **80cm・85cm**
 奥行: カウンター **55cm (50cm)** / キャビネット **50cm (45cm)**
 ()内寸法は間口60cmの場合
 ※は受注生産品。ファミリーユは高さ80cmが標準仕様となります。

ホーロー扉

ホーローの美しい光沢を引き立てる、シンプルでフラットな扉デザイン。表面から引手をなくし、手が掛けやすい扉形状を採用。

ボウル一体型カウンター アクリル人造大理石 × 機能性を極めた形状。

ハイバックカウンター

水栓の根元に水が溜まらないので汚れにくい形状。継ぎ目のない一体成形だからお手入れカンタンです。

機能性を追求した使い勝手のよい独自形状です。

2wayカウンター

濡れたものはウェットエリア
濡らしたくないものはドライエリア
2つのエリアを便利に使分けできます。

広るびるボウル

広く底面が平らなので、洗面器を置いたり、水ハネを気にせず手洗い洗濯ができます。

大容量17L ボウル深さ: 145mm

間口60cmの場合、カウンター形状・ボウル容量は異なります。※ボウル容量は12Lとなります。

コンパクトな水栓

出っ張りを抑えた水栓だから邪魔にならず、ラクな姿勢で洗顔できます。

排水口

隙間がなく、汚れがたまりにくいフラジレス仕様。

キャビネット 本体はスリムでも、しっかり収納できるホーローキャビネット。

奥行を抑えたスリムな設計でも、ストック品や小物の収納スペースをしっかりと確保したバリエーションをご用意しています。

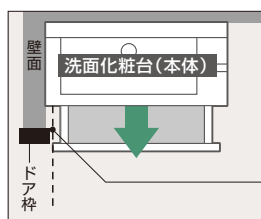

引出しを開けても建物のドア枠に当たらない設計。

引出し(ソフトクローズ仕様) オプション



勢いよく閉めても、衝撃を和らげて静かに閉まります。

※2段スライドタイプのみ対応。

3タイプから選べます。

2段スライドタイプ



収納物が取り出しやすい

扉(引出し付)タイプ



※間口60cmには対応しません。

扉タイプ



※間口90・100・120cmには対応しません。

間取り1坪サイズ向け



洗濯機ヨコにぴったりな本体!

1坪サイズの洗面室

洗濯機ヨコに無駄なくぴったり収まる、間口100cmの本体と収納ユニットセットプランをそれぞれご用意。

スッキリ収まる幅100cm

一般的な防水バンのサイズ

3段引出しタイプ(間口23cm)とのセット



本体+ツールユニット!

周辺収納

ツールユニットをセットして収納力・機能性をアップ。

オプション

収納ユニットセットプラン例はP57へ

※間口60cmの洗面台にはセットできません。

サイド収納タイプ(間口15cm)



収納棚の奥には電動ハブラシなどの充電に便利なコンセント付です。

ホーロー洗面化粧台 ファミーユ

コンパクトな空間に
スッキリ設置できる
間口60cm。

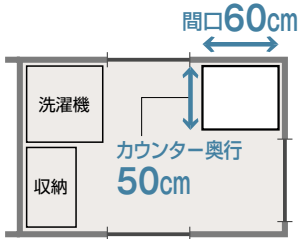

間口・奥行がコンパクト設計
なので、間取りや空間に制約
のある場合でもスッキリ収まり
ます。

さらに高さの制約にも
対応できます。

ショートミラー
対応

詳しくはP69へ

間口60cm
扉タイプ
グループ2
ハイバックカウンター
1面鏡(鏡裏収納付)
〈扉: ホワイト〉
くもり止めなし



洗面本体 ¥107,400
〈ミラー〉SIM-060M1AHNEA-2
〈洗面下台〉S-YBRセ060HXA (YSW) ル-3-
FSL140KTK
ホーロークリーン洗面パネル ¥8,400
どこでもラック(タオルハンガー-S) ¥1,100
〈洗面パネル〉PSP-YCSA(C)-2・SCUセコウキット
(どこでもラック)MGSKタオルハンガー-S(W)
写真セット価格 ¥116,900

間口60cm
2段スライドタイプ
グループ1
ハイバックカウンター
2面鏡
〈扉: パールアイボリー〉
くもり止めなし



洗面本体 ¥140,000
〈ミラー〉SIM-060M2AHNEA-2
〈洗面下台〉S-YERセ060HCA (YPI) ル-3-
FSL140KTK
ホーロークリーン洗面パネル ¥8,400
〈洗面パネル〉PSP-YCSA(C)-2・SCUセコウキット
(どこでもラック)MGSKタオルハンガー-S(W)
写真セット価格 ¥148,400

間口75cm
扉タイプ
グループ2
ハイバックカウンター
1面鏡(鏡裏収納付)
〈扉: ライトグレー〉
くもり止めなし



洗面本体 ¥113,100
〈ミラー〉SIM-075M1AHNEA-2
〈洗面下台〉S-YBRセ075HXA (YSF) ル-3-
FSL140KTK
写真セット価格 ¥113,100

間口75cm
2段スライドタイプ
グループ1
ハイバックカウンター
スタイリッシュ3面鏡
〈扉: ミックスウツドホワイト〉
クリーンコーティング



洗面本体 ¥188,700
〈ミラー〉SCM-075M3AHZEA-1
〈洗面下台〉S-YERセ075HCA (YBW) ル-3-
FSL140KTK
ホーロークリーン洗面パネル(高さ240cm) ¥16,000
どこでもラック(マルチラック+フック) ¥2,700
ルームヒーター ¥49,800
〈洗面パネル〉PSP-YDTA(C)・SPエッジセットJ(MW)・
SPHセコウキット・PSP-DSFLA
(どこでもラック)MGSKモイイレ(W)+MGAKフックS(W)
(ルームヒーター)EDR-751
写真セット価格 ¥257,200

間口75cm
扉(引出し付)タイプ
グループ1
ハイバックカウンター
3面鏡
〈扉: ミックスウツドダーク〉
くもり止めなし



洗面本体 ¥138,000
〈ミラー〉SIM-075M3AHNEA-2
〈洗面下台〉S-YARセ075HXA (YBB) ル-3-
FSL140KTK
ホーロークリーン洗面パネル ¥9,800
どこでもラック(タオルハンガー-S) ¥1,100
〈洗面パネル〉PSP-YMSA(YB)-2・SCUセコウキット
(どこでもラック)MGSKタオルハンガー-S(CG)
写真セット価格 ¥148,900

間口75cm
2段スライドタイプ
グループ2
ハイバックカウンター
3面鏡
〈扉: ベージュ〉
くもり止めコーティング



洗面本体 ¥140,500
〈ミラー〉SIM-075M3AHYEA-2
〈洗面下台〉S-YERセ075HXA (YST) ル-3-
FSL140KTK
ホーロークリーン洗面パネル ¥8,400
どこでもラック(タオルハンガー-S) ¥1,100
〈洗面パネル〉PSP-YMSA(C)-2・SCUセコウキット
(どこでもラック)MGSKタオルハンガー-S(W)
写真セット価格 ¥150,000

間口75cm
扉(引出し付)タイプ
グループ2
ハイバックカウンター
1面鏡(鏡裏収納付)
〈扉: ホワイト〉
くもり止めコーティング



洗面本体 ¥125,600
〈ミラー〉SIM-075M1AHYEA-2
〈洗面下台〉S-YARセ075HXA (YSW) ル-3-
FSL140KTK
どこまでホーローラック ¥23,000
〈どこまでホーローラック〉S-DX75WN
写真セット価格 ¥148,600

洗面室をもっと心地よく、もっと機能的に!

お選びの洗面化粧台に快適・便利なオプションが付けられます。

周辺収納・洗面化粧台オプションはP90~98へ

間口90cm

ハイバックカウンター

〈扉：ウォルナットグレイジュ〉

扉(引出し付)タイプ

グループ1

3面鏡【ワイドLED】

〈もり止めコーティング〉

エコ水栓

▶P89へ



洗面本体 ¥171,600

〈ミラー〉SAM-090M3AHYEA-1
〈洗面下台〉S-YARせ090HXA(YWV)ル-3・FSL140KTK

写真セット価格 ¥171,600

間口90cm

ハイバックカウンター

〈扉：ライトグレー〉

扉(引出し付)タイプ

グループ2

大型ミラー

〈もり止めコーティング〉

エコ水栓

▶P89へ



洗面本体 ¥171,400

〈ミラー〉SEM-90YE
〈洗面下台〉S-YARせ090HXA(YSF)ル-3・FSL140KTK

ホーロークリーン洗面パネル ¥8,400
どこでもラック(タオルハンガー-S) ¥1,100

〈洗面パネル〉PSP-YMSA(C)-2・SCUセコウキット
〈どこでもラック〉MGSKタオルハンガー-S(W)

写真セット価格 ¥180,900

間口90cm

ハイバックカウンター

〈扉：ホワイト〉

2段スライドタイプ

グループ2

3面鏡【ワイドLED】

〈もり止めコーティング〉

エコ水栓

タッチレス式

▶P89へ



洗面本体 ¥208,100

〈ミラー〉SAM-090M3AHYEA-1
〈洗面下台〉S-YERせ090HXA(YSW)ル-3・FSL140KTK

ホーロークリーン洗面パネル ¥8,400
どこでもラック(マルチラック+フック) ¥2,700

〈洗面パネル〉PSP-YMSA(C)-2・SCUセコウキット
〈どこでもラック〉MGSKコモノイレ(W)+MGAKフックス(W)

写真セット価格 ¥219,200

間口90cm

ハイバックカウンター

〈扉：ウォルナットブラック〉

2段スライドタイプ

グループ1

フェイスクリアミラー(3面鏡)

〈もり止めコーティング〉

ソフトクロス仕様

エコ水栓

▶P89へ



洗面本体 ¥264,100

〈ミラー〉SEM-090M3AHYTA
〈洗面下台〉S-YERせ090HCA(YWQ)ル-3・FSL140KTK

ホーロークリーン洗面パネル ¥9,800
どこでもラック(タオルハンガー-S) ¥1,100
そこまでホーローラック ¥26,000

〈洗面パネル〉PSP-YMSA(DW)-2・SCUセコウキット
〈どこでもラック〉MGSKタオルハンガー-S(W)
〈そこまでホーローラック〉S-DX90WN

写真セット価格 ¥301,000

間口100cm

ハイバックカウンター

〈扉：パールアイボリー〉

2段スライドタイプ

グループ1

大型ミラー

〈もり止めコーティング〉

エコ水栓

▶P89へ



洗面本体 ¥204,900

〈ミラー〉SEM-100YE
〈洗面下台〉S-YERせ100HXA(YPI)ル-3・FSL140KTK

写真セット価格 ¥204,900

間口120cm

ハイバックカウンター

〈扉：ミックスウッドホワイト〉

扉(引出し付)タイプ

グループ1

3面鏡【ワイドLED】

〈もり止めコーティング〉

エコ水栓

▶P89へ



洗面本体 ¥208,300

〈ミラー〉SAM-120M3AHYEA-1
〈洗面下台〉S-YARせ120HXA(YBW)ル-3・FSL140KTK

ホーロークリーン洗面パネル ¥9,800
どこでもラック(タオルハンガー-S) ¥1,100

〈洗面パネル〉PSP-YMSA(YW)-2・SCUセコウキット
〈どこでもラック〉MGSKタオルハンガー-S(W)

写真セット価格 ¥219,200

ホーロー洗面化粧台 ファミーユ

収納ユニットセットプラン例

(写真の商品の全体間口はホーロー洗面パネルとエンドパネル分を除きます。*間口100cmのプランを除く。)

間口**90cm**(洗面本体75cm)

ハイバックカウンター

〈扉:ウォルナットブラック〉

2段スライドタイプ

グループ1

3面鏡

〈もり止めコーティング〉

エコ水栓

▶P89へ



商品 明細	洗面本体	¥151,500
	〈ミラー〉SIM-075M3AHYEA-2 〈洗面下台〉S-YERセ075HXA(YWQ)ル-3・FSL140KTK	
	ウォールキャビネット	¥21,500
	トールユニット	¥58,500
	〈ウォールキャビネット〉S-YWTW075XCX(YWQ)-3D 〈トールユニット〉S-YUSY015XCX(YWQ)-2D・ S-YCXY015XLX(YWQ)-3・S-YDSY015XCX(YWQ)-2D・ S-DB15W-80(N)	
写真セット価格	¥231,500	

便利なコンセント付
トールキャビネット



電気用品が充電できます。

間口**100cm**(洗面本体75cm)

ハイバックカウンター

〈扉:パールアイボリー〉

扉(引出し付)タイプ

グループ1

1面鏡(鏡裏収納付)

〈もり止めコーティング〉

エコ水栓

▶P89へ



商品 明細	洗面本体	¥136,600
	〈ミラー〉SIM-075M1AHYEA-2 〈洗面下台〉S-YARセ075HXA(YPI)ル-3・FSL140KTK	
	どこでもラック(タオルハンガー-S)	¥1,100
	ウォールキャビネット	¥21,500
	トールユニット	¥88,500
	〈どこでもラック〉MGSKタオルハンガー-S(W) 〈ウォールキャビネット〉S-YWTW075XCX(YPI)-3D 〈トールユニット〉S-YUTY023XLX(YPI)-1・S-YTDY023XLXGYPI)-1・ S-DB23W-80(N)・SEP-TU(YPI)-2・SEP-TD(YPI)-2	
写真セット価格	¥247,700	

*このプラン例の全体間口は、
エンドパネル分を含み間口
100cmとなります。

間口**120cm**(洗面本体90cm)

ハイバックカウンター

〈扉:ウォルナットグレージュ〉

扉(引出し付)タイプ

グループ1

スタイリッシュ3面鏡

クリーンコーティング

エコ水栓

タッチレス式

▶P89へ



商品 明細	洗面本体	¥234,400
	〈ミラー〉SCM-090M3AHZEA-1 〈洗面下台〉S-YARセ090HXA(YWV)ル-3・FSL140KATK	
	どこでもラック(マルチラック+フック)	¥2,700
	ウォールキャビネット	¥22,500
	トールユニット	¥89,500
	〈どこでもラック〉MGSKコモノイレ(W)+MGAKフックS(W) 〈ウォールキャビネット〉S-YWTW090XCX(YWV)-3D 〈トールユニット〉S-YUTY030XR(XYWV)-2D・ S-YTDY030XR(XYWV)-1・S-DB30W-80(N)・ SEP-TU(YWV)-2・SEP-TD(YWV)-2	
写真セット価格	¥349,100	

洗面室をもっと心地よく、もっと機能的に!

お選びの洗面化粧台に快適・便利なオプションが付けられます。

周辺収納・洗面化粧台オプションはP90~98へ

カラーバリエーション

ホーロー扉 ※ホワイト・ライトグレー・ベージュは単色になります。

扉カラーによって価格が異なります。詳しくはP78~87をご覧ください。

■扉デザイン



グループ1

大きな木目のウォルナットシリーズ



YWQ: ウォルナットブラック



YWV: ウォルナットグレージュ

あたたかみのあるウッド調シリーズ



YBB: ミックスウッドダーク



YBW: ミックスウッドホワイト

やさしく輝くパール色



YPI: パールアイボリー

グループ2



YSF: ライトグレー **新色**



YST: ベージュ **新色**



YSW: ホワイト

洗面化粧台

■カウンター

アクリル人造大理石カウンター



ハイバックカウンター

グループ1・2共通

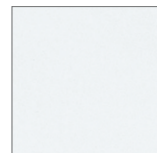

クリスタルホワイト

ホーロー
洗面化粧台

オンディーヌ (ハイバックタイプ)

ホーローボウル

ホーローキャビネット

価格の目安(間口75cm)

¥95,100~

価格表はP84へ

図面ページはP137-138へ

ホーローボウルに継ぎ目がないハイバック形状の魅力をプラス。
キャビネットにもホーローを採用した洗面化粧台。



間口・高さ・奥行

間口: **75cm**
高さ: **80cm**
奥行: ボウル部 **50cm** /
キャビネット **45cm**

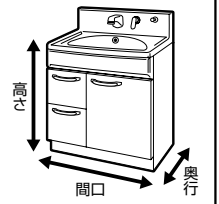

キャビネット

空間に制約があっても、奥行50cmでスッキリ収まるコンパクト設計。散らかりやすい小物の片づけに便利な「スライドポケット」を標準装備しています。

奥行 **50cm**

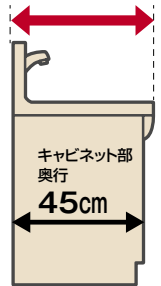

スライドポケット

標準装備

よく使う小物を出し入れがしやすい手元で収納できます。



ホーローハイバックボウル

清掃性抜群! 継ぎ目なし一体成型×高品位ホーロー。

ハイバック形状

ホーローの優れた清掃性を発揮する一体成型で、汚れや水アカのたまりやすい隙間がなく、汚れてもサッとひと拭き。

ハイバック面の水栓は、根元に水が溜まらないので汚れにくく、いつも清潔さを保てます。



ボウル容量 **17L**

ボウル深さ: 200mm

ホーローだからマグネットが使って便利。



ホーローだから衝撃に強く、優れた耐久性。



排水口

隙間がなく、汚れがたまりにくいフランジレス仕様。



3タイプから選べます。

2段スライドタイプ



収納物が取り出しやすい

扉(引出し付)タイプ



扉タイプ



周辺収納

ツールユニットをセットして収納力・機能性をアップ。

オプション

収納ユニットセットプラン例はP60へ

制約のある空間に

ショートミラー対応



詳しくはP69へ

窓下設置対応



詳しくはP70へ

洗面室をもっと心地よく、もっと機能的に!

お選びの洗面化粧台に快適・便利なオプションが付けられます。

周辺収納・洗面化粧台オプションはP90~98へ

洗面化粧台

間口75cm
扉タイプ
グループ2
ハイバックタイプ
1面鏡(鏡裏収納付)
〈扉: ホワイト〉
〈鏡裏収納付〉
〈くもり止めなし〉



洗面本体 ¥95,100
〈ミラー〉SIM-075M1AHNEA-2
〈洗面下台〉S-UBK×075HXA(USWLA-1・KXS37W-T)
写真セット価格 ¥95,100

間口75cm
扉(引出し付)タイプ
グループ2
ハイバックタイプ
1面鏡(鏡裏収納付)
〈扉: ピュアピンク〉
〈鏡裏収納付〉
〈くもり止めなし〉



洗面本体 ¥103,000
〈ミラー〉SIM-075M1AHNEA-2
〈洗面下台〉S-UAK×075HXA(USPLA-1・KXS37W-T)
多シ ホーロークリーン洗面パネル ¥7,900
多シ どこでもラック(歯ブラシ立て) ¥2,500
多シ (洗面パネル)PSP-YSA(C)-2・SCUセコウキット(どこでもラック)MGSUハブラシタテ(W)
写真セット価格 ¥113,400

間口75cm
扉(引出し付)タイプ
グループ2
ハイバックタイプ
3面鏡
〈扉: ベージュ〉
〈くもり止めなし〉



洗面本体 ¥109,400
〈ミラー〉SIM-075M3AHNEA-2
〈洗面下台〉S-UAK×075HXA(USTLA-1・KXS37W-T)
多シ ホーロークリーン洗面パネル ¥7,900
多シ (洗面パネル)PSP-YSA(C)-2・SCUセコウキット(どこでもラック)MGSUハブラシタテ(W)
写真セット価格 ¥117,300

間口75cm
2段スライドタイプ
グループ1
ハイバックタイプ
1面鏡(鏡裏収納付)
〈扉: ウッディーホワイト〉
〈鏡裏収納付〉
〈くもり止めコーティング〉



洗面本体 ¥123,100
〈ミラー〉SIM-075M1AHYEA-2
〈洗面下台〉S-UEK×075HXA(UEWLA-1・KXS37W-T)
多シ ホーロークリーン洗面パネル ¥9,300
多シ どこでもラック(歯ブラシ立て) ¥2,500
多シ (洗面パネル)PSP-YSA(DW)-2・SCUセコウキット(どこでもラック)MGSUハブラシタテ(W)
写真セット価格 ¥134,900

収納ユニットセットプラン例

間口75cm
2段スライドタイプ
グループ2
ハイバックタイプ
3面鏡
〈扉: ブラウン〉
〈くもり止めコーティング〉



洗面本体 ¥122,500
〈ミラー〉SIM-075M3AHYEA-2
〈洗面下台〉S-UEK×075HXA(USBLA-1・KXS37W-T)
多シ ホーロークリーン洗面パネル ¥9,300
多シ どこでもラック(マルチホルダー) ¥1,700
多シ (洗面パネル)PSP-YSA(YB)-2・SCUセコウキット(どこでもラック)MGSUマルチホルダ(W)
写真セット価格 ¥133,500

間口105cm(洗面本体75cm)
扉(引出し付)タイプ
グループ2
ハイバックタイプ
3面鏡
〈扉: ホワイト〉
〈くもり止めコーティング〉



洗面本体 ¥116,400
〈ミラー〉SIM-075M3AHYEA-2
〈洗面下台〉S-UAK×075HXA(USWLA-1・KXS37G-T)
多シ ウォールキャビネット ¥15,000
多シ トールユニット ¥73,700
多シ どこでもラック(歯ブラシ立て) ¥2,500
多シ (ウォールキャビネット)S-UWTW075XCX(USWL-3
(トールユニット)S-UUTU030XLX(USWL-3・S-UTGU030XLXGUSWL-1・S-DC30WN-80・SEP-TUN(USW)-1・SEP-TDN(USW)-1(どこでもラック)MGSUハブラシタテ(W)
写真セット価格 ¥207,600

カラーバリエーション

ホーロー扉 ※ボウルのカラーはホワイトとなります。

扉カラーによって価格が異なります。詳しくはP84をご覧ください。

グループ1



UEU: ウッディーミディアム



UEW: ウッディーホワイト

グループ2



USB: ブラウン



USF: ライトグレー



UST: ベージュ



USP: ピュアピンク



USW: ホワイト

ホーロー
洗面化粧台

オンディーヌ〈デッキ水栓タイプ〉

ホーローボウル

ホーローキャビネット

価格の目安(間口75cm)

¥47,400~

価格表はP84-87へ

図面ページはP137-138へ

ゆったりとした広さで水が飛び散りにくい大容量21L*のボウル。
まるごとホーローを採用した品質と価格に納得の洗面化粧台。



間口・高さ・奥行

間口: 60cm・75cm

高さ: 80cm

奥行: ボウル部 55cm(間口60cm)・60cm(間口75cm)
キャビネット 45cm

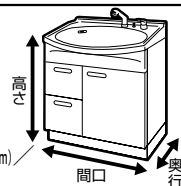

キャビネット

3タイプから
選べます。

2段スライドタイプ



収納物が
取り出しやすい

※洗面タイプには対応しません。

扉(引出し付)タイプ



※間口75cm洗髪シャワータイプのみ対応します。

扉タイプ



ホーローボウル

洗顔にも洗濯物の手洗いにも!
ゆったりと広く使いやすいホーローボウル。



小物置きスペース

石鹸などを置いて快適に洗面を使えます。

広ろびろボウル 大容量21L*

ゆったりと広いボウルなので、洗顔や洗髪をしても周囲に水ハネが飛び散りにくく、床やキャビネット前面を水濡れからガード。たっぷりの大容量だから、洗濯物の手洗いにも便利に使えます。

間口60cmの場合、ボウル形状・容量は異なります。
※容量12L・深さ182mmとなります。



ホーローだからお手入れカンタン! 衝撃に強く、優れた耐久性。

周辺収納

ツールユニットをセットして
収納力・機能性をアップ。

オプション

制約のある空間に

ショートミラー 対応

詳しくはP69へ



窓下設置 対応

詳しくはP70へ



*容量・寸法は間口75cmの場合です。間口60cmの場合は容量12L・幅47cm×奥行35cm・深さ182mmとなります。

※価格の目安は、間口75cmで最安値となる組み合わせの価格です。

洗面室をもっと心地よく、もっと機能的に!

お選びの洗面化粧台に快適・便利なオプションが付けられます。

周辺収納・洗面化粧台オプションはP90~98へ

洗面化粧台

間口60cm
デッキ水栓タイプ
〈扉：ホワイト〉

扉タイプ
グループ2

1面鏡
〈もり止めなし〉

洗面タイプ



洗面本体 ¥44,600
〈ミラー〉SHM-060M1NFNEA-1
〈洗面下台〉S-UBDN060HXA (USWLA-1・TKM66A)

サポートボード ¥1,700
〈サポートボード〉Sサポートボード(W)

写真セット価格 ¥46,300

間口60cm
デッキ水栓タイプ
〈扉：ピュアピンク〉

扉タイプ
グループ2

1面鏡(鏡裏収納付)
〈もり止めなし〉

洗髪シャワータイプ



洗面本体 ¥65,100
〈ミラー〉SIM-060M1AHNEA-2・PSJ-60A-1
〈洗面下台〉S-UBDP060HXA (USPLA-1・K37610J-2TKN)

ホーロークリン洗面パネル ¥7,900
どこでもラック(タオルハンガー-S) ¥1,100

洗面パネル)PSP-YSA(C)-2・SCUセコウキット(どこでもラック)MGSKTタオルハンガー-S(W)

写真セット価格 ¥74,100

間口60cm
デッキ水栓タイプ
〈扉：ウッディーミディアム〉

2段スライドタイプ
グループ1

2面鏡
〈もり止めなし〉

洗髪シャワータイプ



洗面本体 ¥89,500
〈ミラー〉SIM-060M2AHNEA-2・PSJ-60A-1
〈洗面下台〉S-UEDP060HXA (UEULA-1・K37610J-2TKN)

ホーロークリン洗面パネル ¥7,900

洗面パネル)PSP-YSA(C)-2・SCUセコウキット

写真セット価格 ¥97,400

間口75cm
デッキ水栓タイプ
〈扉：ホワイト〉

扉タイプ
グループ2

1面鏡
〈もり止めなし〉

洗髪シャワータイプ



洗面本体 ¥59,900
〈ミラー〉SHM-075M1NFNEA-1
〈洗面下台〉S-UBDP075HXA (USWLA-1・K37610J-2TKN)

ホーロークリン洗面パネル ¥7,900
サポートボード ¥1,700

洗面パネル)PSP-YSA(C)-2・SCUセコウキット(サポートボード)Sサポートボード(W)

写真セット価格 ¥69,500

カラーバリエーション

ホーロー扉 ※ボウルのカラーはホワイトとなります。

扉カラーによって価格が異なります。詳しくはP84-87をご覧ください。



間口75cm
デッキ水栓タイプ
〈扉：ベージュ〉

扉(引出し付)タイプ
グループ2

3面鏡
〈もり止めなし〉

洗髪シャワータイプ



洗面本体 ¥84,200
〈ミラー〉SIM-075M3AHNEA-2・PSJ-75A-1
〈洗面下台〉S-UADP075HXA (USTLA-1・K37610J-2TKN)

ホーロークリン洗面パネル ¥7,900
どこでもラック(タオルハンガー-S) ¥1,100
どこでもラック(フリーラック) ¥1,700

洗面パネル)PSP-YSA(C)-2・SCUセコウキット(どこでもラック)MGSKTタオルハンガー-S(W)・MGSKフリーラック(W)

写真セット価格 ¥94,900

間口75cm
デッキ水栓タイプ
〈扉：ブラウン〉

2段スライドタイプ
グループ2

1面鏡(鏡裏収納付)
〈もり止めコーティング〉

洗髪シャワータイプ



洗面本体 ¥90,900
〈ミラー〉SIM-075M1AHYEA-2・PSJ-75A-1
〈洗面下台〉S-UEDP075HXA (USBLA-1・K37610J-2TKN)

ホーロークリン洗面パネル ¥9,300
どこでもラック(タオルハンガー-S) ¥1,100

洗面パネル)PSP-YSA(YB)-2・SCUセコウキット(どこでもラック)MGSKTタオルハンガー-S(CG)

写真セット価格 ¥101,300

間口75cm
デッキ水栓タイプ
〈扉：ライトグレー〉

2段スライドタイプ
グループ2

3面鏡
〈もり止めコーティング〉

洗髪シャワータイプ



洗面本体 ¥97,300
〈ミラー〉SIM-075M3AHYEA-2・PSJ-75A-1
〈洗面下台〉S-UEDP075HXA (USFLA-1・K37610J-2TKN)

ホーロークリン洗面パネル ¥7,900
どこでもラック(タオルハンガー-S) ¥1,100

洗面パネル)PSP-YSA(C)-2・SCUセコウキット(どこでもラック)MGSKTタオルハンガー-S(W)

写真セット価格 ¥106,300

ぴったりサイズ
洗面化粧台

リジャスト

人造大理石カウンター

木製キャビネット

価格の目安(間口75cm)

¥110,000~

価格表はP74~86へ

図面ページはP139へ

サイズオーダーで壁とのスキマがなく、美しいぴったり仕上げ。
元の収納スペースを確保できる、マンションリフォームにも最適な洗面化粧台。

扉の面材によって価格が異なります。詳しくはP74~86をご覧ください。



間口・高さ・奥行

〈フラットカウンターの場合〉
間口: **75cm・90cm・100cm・120cm・135cm・150cm**
※ぴったりサイズ洗面化粧台の対応間口(1cm刻み): 扉(引出し付)タイプ/75~150cm、扉タイプ/75~90cm
〈ハイバックカウンターの場合〉
75cm・90cm・100cm・120cm
奥行: **60cm (55cm)** 高さ: **75cm・80cm**
()内寸法はハイバックカウンターの場合

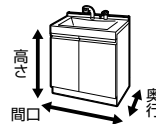

※ぴったりサイズ洗面化粧台は、フラットカウンター/扉(引出し付)タイプ・扉タイプ/ミラー(木製ボックス仕様)の場合に対応します。

ポウルー体型カウンター

アクリル人造大理石の一体成型で2つの形状。

フラットカウンター

ぴったりサイズ洗面化粧台対応



ポウル容量: 15L

ポウル深さ: 170mm

ハイバックカウンター



ポウル容量: 17L

ポウル深さ: 145mm

キャビネット

使い勝手のよい、3つの収納タイプ。

※間口100cm以上は、2段スライドタイプ・扉(引出し付)タイプの対応となります。

2段スライドタイプ



扉(引出し付)タイプ



ぴったりサイズ洗面化粧台対応

※対応間口(1cm刻み): 75~150cm

扉タイプ



ぴったりサイズ洗面化粧台対応

※対応間口(1cm刻み): 75~90cm

高さの制約に

ショートミラー対応

詳しくはP69へ



ぴったりサイズ洗面化粧台

間口1cm刻みのサイズオーダーで、特殊なサイズでもぴったり。

詳しくは専用カタログで

サイズオーダーだから特殊サイズが多いマンションのリフォームでも壁とのスキマがなくぴったり収まります。

ぴったりサイズなら...

スキマや継ぎ目等がなく、美しく納まります。

リフォーム前と同様の収納スペースを確保できます。

例えば...

コンパクトな脱衣室にもスッキリ収まります。

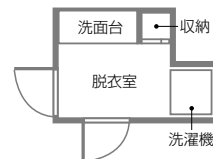

ジャストでおさまる

ミラーも1cm刻み

1cm刻みで対応

+1万円*
ぴったりサイズ
に対応!

*間口81~89cmの場合のみ、
¥20,000となります。

一般的なリフォームの場合

ミラーの横がスキマに

FIX部分
(収納ではない部分)

- 規格サイズ+FIX部分(収納ではない部分)になり、継ぎ目ができるなど仕上がりが美しくない。
- リフォーム前よりも収納スペースが減ってしまう。



間口93cm: 扉(引出付)タイプ[規格サイズ90cm+3cmでぴったり]
扉カラー: (グループ2)ダーク ミラー: 3面鏡【木製ボックス仕様・LED照明付】
価格 ¥176,700

間口75cm
フラットカウンター
〈扉：ライトホワイト〉

扉タイプ
グループ3 (ハンドル引手)
2面鏡 (木製ボックス仕様)
〈もり止めなし〉



洗面本体 ¥110,000
〈ミラー〉SEA-075M2A9NNA-3・SCW-075DN(AC)・SCUセコウキット
〈洗面下台〉S-WBXX075HXX (AYWLX-2・C-WNEP075-CE (A)ル・K37610J-2TKN)

写真セット価格 ¥110,000

間口75cm
フラットカウンター
〈扉：ダーク〉

扉(引出し付)タイプ
グループ2 (レール引手)
3面鏡
〈もり止めコーティング〉



洗面本体 ¥112,000
〈ミラー〉SIM-075M3AHYEA-2・SCW-075DN(AC)・SCUセコウキット
〈洗面下台〉S-WAXX075HXX (AHHBX-2・C-WNEP075-CE (A)ル・K37610J-2TKN)

ホーロークリーン洗面パネル ¥8,400
どこでもラック(タオルハンガー-S) ¥1,100
〈洗面パネル〉PSP-YDSA(C)-2・SCUセコウキット(どこでもラック)MGSKTタオルハンガー-S(CG)

写真セット価格 ¥121,500

間口90cm
フラットカウンター
〈扉：レッド〉

扉(引出し付)タイプ
グループ1 (レール引手)
3面鏡 [ワイドLED]
〈もり止めコーティング〉



洗面本体 ¥134,000
〈ミラー〉SAM-090M3AHYEA-1・SCW-090DN(AC)・SCUセコウキット
〈洗面下台〉S-WAXX090HXX (AP×AX-2・C-WNEP090-CE (A)ル・K37610J-2TKN)

ホーロークリーン洗面パネル ¥8,400
〈洗面パネル〉PSP-YDSA(C)-2・SCUセコウキット

写真セット価格 ¥142,400

間口90cm
フラットカウンター
〈扉：コンクリートライトブルー〉

2段スライドタイプ
グループ1 (ハンドル引手)
スタイリッシュ3面鏡
クリーンコーティング



洗面本体 ¥165,300
〈ミラー〉SCM-090M3AHZEA-1・SCW-090DN(AC)・SCUセコウキット
〈洗面下台〉S-WEXX090HXX (APT-DX-2・C-WNEP090-CE (A)ル・K37610EJ-2TKN)

ホーロークリーン洗面パネル ¥8,400
どこでもラック(タオルハンガー-S) ¥1,100
〈洗面パネル〉PSP-YDSA(C)-2・SCUセコウキット(どこでもラック)MGSKTタオルハンガー-S(W)

写真セット価格 ¥174,800

間口75cm
ハイバックカウンター
〈扉：ピンク〉

扉タイプ
グループ3 (ハンドル引手)
3面鏡
〈もり止めコーティング〉



洗面本体 ¥113,400
〈ミラー〉SIM-075M3AHYEA-2
〈洗面下台〉S-WBRセ075HXX (AFPLJL-3・FSL140KTK)

ホーロークリーン洗面パネル ¥8,400
どこでもラック(マルチホルダー) ¥1,700
〈洗面パネル〉PSP-YMSA(C)-2・SCUセコウキット

写真セット価格 ¥121,800

間口75cm
ハイバックカウンター
〈扉：ヒッコリーミディアム〉

2段スライドタイプ
グループ1 (レール引手)
3面鏡
〈もり止めコーティング〉



洗面本体 ¥130,300
〈ミラー〉SIM-075M3AHYEA-2
〈洗面下台〉S-WERセ075HXX (APヒアル-3・FSL140KTK)

ホーロークリーン洗面パネル ¥8,400
どこでもラック(マルチホルダー) ¥1,700
〈洗面パネル〉PSP-YMSA(C)-2・SCUセコウキット(どこでもラック)MGSKMALチホルダ(W)

写真セット価格 ¥140,400

間口90cm
ハイバックカウンター
〈扉：プレーンホワイト〉

扉(引出し付)タイプ
グループ1 (レール引手)
大型ミラー
〈もり止めコーティング〉



洗面本体 ¥154,800
〈ミラー〉SEM-90YE
〈洗面下台〉S-WARセ090HXX (APAAJL-3・FSL140KTK)

ホーロークリーン洗面パネル ¥9,800
どこでもラック(マルチラック+フック) ¥2,700
〈洗面パネル〉PSP-YMSA(DW)-2・SCUセコウキット(どこでもラック)MGSKモノノレ(W)+MGAフックS(W)

写真セット価格 ¥167,300

間口90cm
ハイバックカウンター
〈扉：ブラックウツド〉

2段スライドタイプ
グループ1 (ハンドル引手)
スタイリッシュ3面鏡
クリーンコーティング



洗面本体 ¥176,500
〈ミラー〉SCM-090M3AHZEA-1
〈洗面下台〉S-WERセ090HDX (APノル-3・FSL140KTK)

ホーロークリーン洗面パネル ¥8,400
どこでもラック(タオルハンガー-S) ¥1,100
〈洗面パネル〉PSP-YMSA(C)-2・SCUセコウキット(どこでもラック)MGSKTタオルハンガー-S(CG)

写真セット価格 ¥186,000

※価格は税抜き希望小売価格です。 ※消費税、搬入・取付費等は別途です。 ※印刷色ですから商品と多少異なります。タカラショールームでお確かめください。

ぴったりサイズ 洗面化粧台 リジャスト

カラーバリエーション 木製扉

扉の面材によって価格が異なります。詳しくはP74~86をご覧ください。

グループ1

扉面材 高圧メラミン化粧板(対応引手: レール引手/ハンドル引手(シルバー・ブラック))



扉デザイン

グループ1・2対応引手



レール引手



ハンドル引手(シルバー)



ハンドル引手(ブラック)

グループ2

扉面材 オレフィンシート(対応引手: レール引手/ハンドル引手(シルバー・ブラック))



扉面材 DAPコート(対応引手: レール引手/ハンドル引手(シルバー・ブラック))



グループ3

扉面材 化粧紙(対応引手: ハンドル引手)



グループ3対応引手



ハンドル引手

■カウンター アクリル人造大理石カウンター



フラットカウンター



ハイバックカウンター

カラー(共通)

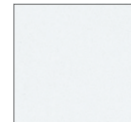

クリスタルホワイト

(受注生産品) ※リジャストは受注生産品です。納期については弊社事業所までお問い合わせください。

¥43,200~

洗面化粧台 **ウィット** 新仕様

ホーローボウル / 人造大理石カウンター

木製キャビネット

多様な組み合わせを
セレクトできる洗面化粧台。

扉の面材によって価格が異なります。詳しくはP85~88をご覧ください。



間口・高さ・奥行

間口: **60cm・75cm**高さ: **75cm・80cm**

〈ホーローボウルの場合〉

奥行: ボウル部 **55cm**(間口60cm)、**60cm**(間口75cm) /キャビネット **45cm**

〈人造大理石カウンターの場合〉

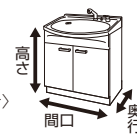
奥行: カウンター **50cm** /キャビネット **45cm**

キャビネット

豊富な扉カラーに、引手形状を選べます。

豊富なカラーバリエーション。

2タイプから選べます。

扉の面材から選べる全35色(グループ1<16色>、グループ2<9色>、グループ3<10色>)の豊富なカラーに、レール引手・ハンドル引手を組み合わせられます。

※グループ3の場合、ハンドル引手のみ対応します。

扉(引出し付)タイプ



※薄型キャビネットには対応しません。

扉タイプ



レール引手



グループ1・2対応

カラーバリエーションはP68へ

ハンドル引手



グループ1・2・3対応

※写真はグループ1・2対応(シルバー)です。グループ3対応は形状・材質が異なります。

洗面ボウル

素材や形状の違いで、
2つのタイプから選べます。

ホーローボウル

ゆったりと広く、たっぷり大容量のホーローボウル。
洗顔や洗髪をしても水ハネが飛び散りにくく、洗濯物の
手洗いにも便利に使えます。大容量21L* ボウル深さ:
200mm*

*間口75cmの場合です。薄型キャビネットの場合は容量11L・深さ178mmとなります。

間口60cmの場合、ボウル形状・容量は異なります。
※容量12L・深さ182mmとなります。

人造大理石カウンター

カウンター一体型で継ぎ目がないから
お手入れカンタン。

容量9.5L

ボウル深さ: 140mm

間口60cmの場合、カウンター形状・容量は異なります。
※容量7L・深さ130mmとなります。

制約のある空間に

薄型
キャビネット対応狭い所にも設置可能な、
標準より10cm浅い
キャビネット。廊下や
2階の設置
にも最適!十分な幅が
取りにくい
場所でも...ボウル部奥行
50cm奥行が浅いから
スッキリ設置できるキャビネット部
奥行 36cm*ホース引出式タイプには対応しません。
※標準とはボウルサイズが異なります。標準と同じ価格のまま、薄型キャビネット
を選べます。

洗面本体: 間口75cm扉タイプ

カラーバリエーションはP68へ

価格表はP85へ

対応水栓はP89へ

薄型キャビネット用小型電気温水器もご用意。 価格はP70へ

ショートミラー対応



詳しくはP69へ

窓下設置 対応



詳しくはP70へ

(受注生産品) ※ウィットは高さ80cmのグループ3/化粧紙: ホワイト・ライトホワイト・ダークブラウンを除き受注生産品です。納期については弊社事業所までお問い合わせください。 ※価格の目安は、間口75cmで最安値となる組み合わせの価格です。
※価格は税抜き希望小売価格です。 ※消費税、搬入・取付費等は別途です。 ※印刷色ですから商品と多少異なります。タカラショールームでお確かめください。

洗面化粧台 ウィット 新仕様

間口60cm

デッキ水栓タイプ

〈扉：ホワイト〉

洗面タイプ

扉タイプ

グループ3(ハンドル引手)

1面鏡

くもり止めなし



洗面本体 ¥40,400

〈ミラー〉SHM-060M1NFNEA-1
〈洗面下台〉S-VBDN060HXX(BFWLA-2・TKM66A)

写真セット価格 ¥40,400

間口60cm

デッキ水栓タイプ

〈扉：ブルー〉

洗髪シャワータイプ

扉タイプ

グループ2(レール引手)

1面鏡(鏡裏収納付)

くもり止めコーティング



洗面本体 ¥66,100

〈ミラー〉SIM-060M1AHYEA-2・PSJ-60A-1
〈洗面下台〉S-VBDP060HXX(BBTBA-2・KM8017TK)

多 多
ホーロークリーン洗面パネル ¥7,900
どこでもラック(マルチラック+フック) ¥2,700

〈洗面パネル〉PSP-YSA(C)-2・SCUセコウキット
(どこでもラック)MGSKコモノイレ(W)+MGAKフックス(W)

写真セット価格 ¥76,700

間口60cm

フラットカウンター

〈扉：ダーク〉

ホース引出式タイプ

扉タイプ

グループ2(レール引手)

2面鏡

くもり止めコーティング



洗面本体 ¥89,200

〈ミラー〉SIM-060M2AHYEA-2・PSJ-60A-1
〈洗面下台〉S-VBGQ060HXX(BHHBT-1・K47531J-RJ-TN)

写真セット価格 ¥89,200

間口75cm

デッキ水栓タイプ

〈扉：ライトホワイト〉

洗面タイプ

扉タイプ

グループ3(ハンドル引手)

1面鏡

くもり止めなし



洗面本体 ¥43,200

〈ミラー〉SHM-075M1NFNEA-1
〈洗面下台〉S-VBDN075HXX(BYWLA-2・TKM66A)

多 多
ホーロークリーン洗面パネル ¥7,900

〈洗面パネル〉PSP-YSA(C)-2・SCUセコウキット

写真セット価格 ¥51,100

間口75cm

デッキ水栓タイプ

〈扉：ライトグレージュ〉

洗髪シャワータイプ

扉(引出し付)タイプ

グループ2(レール引手)

1面鏡(鏡裏収納付)

くもり止めなし



洗面本体 ¥69,300

〈ミラー〉SIM-075M1AHNEA-2・PSJ-75A-1
〈洗面下台〉S-VADP075HXX(BHGBA-2・KM8017TK)

多 多
ホーロークリーン洗面パネル ¥7,900
どこでもラック(タオルハンガーS) ¥1,100

〈洗面パネル〉PSP-YSA(C)-2・SCUセコウキット
(どこでもラック)MGSKタオルハンガーS(W)

写真セット価格 ¥78,300

間口75cm

デッキ水栓タイプ

〈扉：ナチュラルウッド〉

洗髪シャワータイプ

扉(引出し付)タイプ

グループ1(レール引手)

1面鏡

くもり止めなし



洗面本体 ¥65,100

〈ミラー〉SHM-075M1NFNEA-1
〈洗面下台〉S-VADP075HXX(BP≒AA-2・KM8017TK)

多 多
ホーロークリーン洗面パネル ¥7,900
どこでもラック(タオルハンガーS) ¥1,100

〈洗面パネル〉PSP-YSA(C)-2・SCUセコウキット
(どこでもラック)MGSKタオルハンガーS(W)

写真セット価格 ¥74,100

間口75cm

フラットカウンター

〈扉：ミディアムブラウン〉

洗髪シャワータイプ

扉タイプ

グループ3(ハンドル引手)

3面鏡

くもり止めなし



洗面本体 ¥79,400

〈ミラー〉SIM-075M3AHNEA-2・PSJ-75A-1
〈洗面下台〉S-VBGP075HXX(BYULT-1・KM8017TK)

多 多
ホーロークリーン洗面パネル ¥8,400

〈洗面パネル〉PSP-YCSA(C)-2・SCUセコウキット

写真セット価格 ¥87,800

間口75cm

フラットカウンター

〈扉：ライトグレーウッド〉

ホース引出式タイプ

扉(引出し付)タイプ

グループ1(ハンドル引手)

1面鏡(鏡裏収納付)

くもり止めコーティング



洗面本体 ¥97,600

〈ミラー〉SIM-075M1AHYEA-2・PSJ-75A-1
〈洗面下台〉S-VAFQ075HXX(BP≒Dア-2・K47531J-RJ-TN)

多 多
ホーロークリーン洗面パネル ¥8,400

〈洗面パネル〉PSP-YCSA(C)-2・SCUセコウキット

写真セット価格 ¥106,000

カラーバリエーション 木製扉

扉の面材によって価格が異なります。詳しくはP85~88をご覧ください。

グループ1

扉面材 高圧メラミン化粧板(対応引手: レール引手/ハンドル引手(シルバー・ブラック))



扉デザイン

グループ1・2対応引手



レール引手



ハンドル引手(シルバー)



ハンドル引手(ブラック)

グループ2

扉面材 オレフィンシート(対応引手: レール引手/ハンドル引手(シルバー・ブラック))



扉面材 DAPコート(対応引手: レール引手/ハンドル引手(シルバー・ブラック))



グループ3

扉面材 化粧紙(対応引手: ハンドル引手)



高さ80cmの場合、在庫対応品です。

グループ3対応引手



ハンドル引手

カウンター・ボウルカラー

ホーローボウル



デッキ水栓タイプ

カラー



ホワイト

人造大理石カウンター



フラットカウンター

カラー



ホワイト

(受注生産品) ※ウィットは高さ80cmのグループ3/化粧紙: ホワイト・ライトホワイト・ダークブラウンを除き受注生産品です。納期については弊社事業所までお問い合わせください。

※価格は税抜き希望小売価格です。 ※消費税、搬入・取付費等は別途です。 ※印刷色ですから商品と多少異なります。タカラショールームでお確かめください。

ショートミラー

梁などの出っ張りがあっても設置できる、
リフォームにも最適なミラー。



ショートミラー

全シリーズに対応 ※シリーズにより、対応するミラーは異なります。

標準サイズの高さより、
10cm低くなるショートミラー

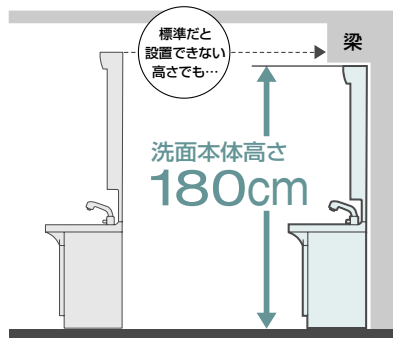

仕様

各シリーズ洗面下台の価格、ミラーの仕様・価格はP71~88へ

対応間口：75・90・100・120・135・150・165cm

エリーナ、ファミリー、オンディーヌ(ハイバックタイプ)、リジャストの洗面下台と組み合わせるミラー。

※対応カウンター・間口についてはP71~88をご覧ください。

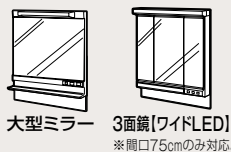

対応間口：60・75cm

オンディーヌ(デッキ水栓タイプ)、ウィットの洗面下台デッキ水栓タイプと組み合わせるミラー。 ※対応カウンター・間口についてはP71~88をご覧ください。 ※ウィット：人造大理石カウンターは1面鏡のみ対応。

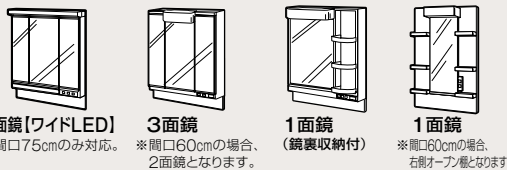

※大型ミラー、3面鏡【ワイドLED】、1面鏡は下台高さ80cmと組み合わせて高さ180cmとなります。

間口75cm
ハイバックカウンター
〈扉：パールアイポリマー〉

扉(引出し付)タイプ
グループ1
大型ミラー
くもり止めコーティング



洗面本体 ¥163,200
〈ミラー〉SEM-075M1NCYEA-1
〈洗面下台〉S-YARセ075HXA(YPI)IL-3・FSL140KTK
ホーロークリーン洗面パネル ¥8,400
どこでもラック(小物置きM) ¥1,700
どこでもラック(マルチホルダー) ¥1,700
〈洗面パネル〉PSP-YMSA(C)-2・SCUセコウキット
〈どこでもラック〉MGSKコモノキ(W)・MGSKマルチホルダ(W)
写真セット価格 ¥175,000

間口75cm
デッキ水栓タイプ
〈扉：ホワイト〉

扉タイプ
グループ2
1面鏡
くもり止めなし



洗面本体 ¥47,400
〈ミラー〉SHM-075M1NVNEA-1
〈洗面下台〉S-UBDN075HXA(USWLA-1・TKM66A)
ホーロークリーン洗面パネル ¥7,900
どこでもラック(タオルハンガー-S) ¥1,100
〈洗面パネル〉PSP-YSA(C)-2・SCUセコウキット
〈どこでもラック〉MGSKタオルハンガー-S(W)
写真セット価格 ¥56,400

水栓の対応(オンディーヌ・ウィットの場合)について

下記の水栓は×印のショートミラーと干渉するため設置できません。その他の水栓の対応についてはP89をご覧ください。

洗髪シャワータイプ

※オンディーヌ・ウィットの洗髪シャワータイプは、ポップアップ式排水栓となります。

水栓	シングルレバー式シャワー水栓(ホワイトタイプ)	シングルレバー式シャワー水栓(ホワイトタイプ)	シングルレバー式シャワー水栓(クロムメッキタイプ)	サーモスタット機能付シャワー水栓(クロムメッキタイプ)	ホース引出式泡沫水栓(クロムメッキタイプ)
ショートミラー 対応下台	オンディーヌ	ウィット	オンディーヌ・ウィット	オンディーヌ・ウィット	ウィット(人造大理石カウンター)
3面鏡【ワイドLED】	○	○	○	○(×)	×
3面鏡	▲	▲	▲	▲(×)	×
2面鏡	▲	▲	▲	▲(×)	×
1面鏡(鏡裏収納付)	▲	▲	▲	▲(×)	×
1面鏡	○	○	○	○(×)	○

※▲はミラーと干渉する為、リフトアップ機能は使用できません。 ※()は薄型キャビネットの場合です。

※印の水栓は [Eコタイプ](#)

窓下設置

既存の窓を気にせず取付けできる、
リフォームに最適な洗面化粧台。



窓下設置

オンディーヌ ウィット 洗面下台と組み合わせ

窓があってもすっきり設置、
収納棚タイプの洗面化粧台



洗面下台に便利なカウンターをプラス。
取りやすい正面に小物や歯ブラシ立てが置けます。

間口75cm 扉(引出し付)タイプ
ハイバックタイプ サイドミラー(オプション)
(扉: ライトグレー)



オンディーヌ

窓下棚

MDT-75 (750×116×70mm) ¥10,700

※デッキ水栓タイプに設置する場合はミラーパネルPSM-75(C) [ホーロー製] ¥3,200またはPSJ-75A-1 [樹脂製] ¥1,600が必要となります。

歯ブラシ立て

Sハブリススタンド (125×70×80mm) ¥500

サイドミラー付収納棚



壁面に埋め込みます側面に取付ける収納棚だから、大掛かりな工事は不要。正面の窓をよけて標準の洗面化粧台のように使えます。

※全ての洗面化粧台に対応可能です。

SMT-40D (400×110×850mm) ¥12,800

●左・右勝手兼用



仕様

各シリーズ洗面下台の価格はP84・85へ

対応間口: 75cm

オンディーヌ、ウィットの洗面下台と
組み合わせる窓下の収納棚。



ハイバックタイプ
(オンディーヌ)



デッキ水栓タイプ
(オンディーヌ・ウィット)

※イラストは洗面下台と組み合わせた設置イメージです。

洗面本体 ¥95,500

〈洗面下台〉MDT-75・S-UAKX075HXA (USFLA-1・KXS37W-T)
〈ホーロークリン洗面パネル〉 ¥14,900
〈サイドミラー付収納棚〉 ¥12,800

〈洗面パネル〉PSP-XA(C)・SPエッジセットJ (MW)-2・SPHセコウキット
〈サイドミラー付収納棚〉SMT-40D

写真セット価格 ¥123,200

サイドミラー付収納棚専用ホーロークリン洗面パネル

高さ190cm (537×3×1,900mm)			
	品番	価格	セット価格
洗面パネル	PSP-XA(C)	¥9,100	¥14,900
エッジセット	SPエッジセットJ (MW)-2	¥1,500	
施工キット	SPHセコウキット	¥4,300	

※カウンター高さ80cmの場合、PSP-DSFAが必要です。
※カラーはホワイトのみになります。
※エリーナ・ファミユ・リジャストには対応しません。

小型電気温水器

図面ページはP143へ

短時間ですぐにお湯が出る、
2階や離れなどの洗面化粧台におすすめの電気温水器。



給湯配管が不要だからリフォームにも最適。

キャビネット内部にすっきり収まる、省スペース電気温水器。ボウル約1杯分のタンク容量15Lなので、洗顔などでも快適に使えます。

ファミユ、オンディーヌ、リジャスト、ウィット(ホーローボウル)の洗面下台(扉タイプ)に対応

●小型電気温水器(タンク容量15L) ●ウィット薄型キャビネット用(タンク容量15L)
EH-15G2 (318×379×417mm) ¥65,800 EH-15GU2 (385×318×414mm) ¥65,800

※別途、ステンレスフレキ管セット¥2,200が必要です。詳しくはP144をご覧ください。
※壁排水仕様には対応しません。※水栓: FSL140KATKには対応しません。

価格表

間口165cm ホーロー洗面化粧台

エリーナ

1 洗面下台を選ぶ

2段スライドタイプ	ハイバックカウンター 人造大理石カウンター(15L) センターボウルプラン 1650×615×1030mm  S-ECHXX165 ■(■) ■ ¥260,300	クォーツストーンカウンター センターボウルプラン 1650×615×841mm  クォーツストーンカウンター S-ECQ ■■■165 ■(■) ■ ¥330,800 人造大理石カウンター S-ECFXX165 ■(■) ■ ¥243,200
	※写真はクォーツストーンカウンターです。	
(エンド側がオープンの場合) 別途でエンドカバーが必要です。		洗面下台用(ホワイト色) SEC-FPAW (564×3×631mm) ¥4,300 洗面下台用(扉カラー対応) SEC-FPA (■) (564×3×631mm) ¥6,800
※別途エンドパネルもご用意しています。詳しくはP92をご覧ください。		

2 水栓を選ぶ

標準品	エコ水栓 シングルレバー式シャワー水栓 FSL140KTK ¥21,000	
水栓を変更する	シングルレバー式シャワー水栓 エコ水栓 FSL140KATK ¥60,000 タッチレス式	サーマスタット機能付シャワー水栓 KF125G2TK ¥49,500

3 ミラーを選ぶ

フェイスクリアミラー(3面鏡)★ 1650×140×920(1109)mm  LED 3W コンセント 4口 ミラー裏収納	フェイスクリアミラー(3面鏡)+1面鏡 1650×140×920(1109)mm  LED 3W コンセント 3口 ミラー裏収納	フェイスクリアミラー(3面鏡+3面鏡)★ 1650×140×920(1109)mm  LED 6W コンセント 7口 ミラー裏収納
※片寄せボウルプラン・ツインボウルプランには対応しません。 くもり止めコーティング(中央ミラー) SEM-165M3AHYTA ¥141,500 手元照明(6.7W)付(■)・くもり止めコーティング SEM-165M3AHYTA・SENLED-496MCH# ¥149,000	※センターボウルプラン・ツインボウルプランには対応しません。 くもり止めコーティング(3面鏡：中央ミラー) SEM-075M3AHYTA・SFM-090M1NHNNNA・SCUセコウキット ¥133,100 手元照明(6.7W)付(■)・くもり止めコーティング SEM-075M3AHYTA・SFM-090M1NHNNNA・SENLED-350MCH#・SCUセコウキット ¥140,600	※センターボウルプランには対応しません。 くもり止めコーティング(3面鏡：中央ミラー×2) SEM-090M3AHYTA・SEM-075M3AHYTA ¥233,500 手元照明(6.7W)付(■)・くもり止めコーティング SEM-090M3AHYTA・SEM-075M3AHYTA・SENLED-350MCH#・SENLED-350MCH# ¥248,500
3面鏡と1面鏡の左右推奨位置については弊社事業所へお問い合わせください。		3面鏡の左右推奨位置については弊社事業所へお問い合わせください。

※下台の寸法は、カウンター高さ80cmの場合となります。 ※エリーナ(カウンター高さ80cm)をカウンター高さ85cmにする場合、別途台輪スパーサーが必要となります。
 ※洗面下台のジャバラ式排水管を壁排水や直管式排水に変更する場合は、排水用部材をご覧ください。

エリーナ洗面下台：品番の見方

S-E **CF** **C** **C** **120** **H** (EXB) **Q**

1 プラン・カウンター・ボウル：

- センターボウルプラン
- 片寄せボウルプラン
- CF：アクリル人造大理石フラットカウンター
- CH：アクリル人造大理石ハイバックカウンター
- Q：クォーツストーンカウンター(ワイドボウル)
- CS：クォーツストーンカウンター(スクエアボウル)
- KA：アクリル人造大理石カウンター-L(左ボウル)
- KB：アクリル人造大理石カウンター-R(右ボウル)
- KC：クォーツストーンカウンター-L(左ボウル)
- KD：クォーツストーンカウンター-R(右ボウル)
- ツインボウルプラン
- TQ：クォーツストーンカウンター

2 エンド処理(左側)：

- X：アクリル人造大理石カウンター
- C：クォーツストーンカウンター(左側クローズ)
- O：クォーツストーンカウンター(左側オープン/トルユニット)
- M：クォーツストーンカウンター(左側見切り対応)

3 エンド処理(右側)：

- X：アクリル人造大理石カウンター
- C：クォーツストーンカウンター(右側クローズ)
- O：クォーツストーンカウンター(右側オープン/トルユニット)
- M：クォーツストーンカウンター(右側見切り対応)

4 間口：75～165(cm)

- 間口サイズ(cm)を入れてください。(参考例：75cm：075、120cm：120)

5 台輪：

- H：標準仕様(高さ80cm)
- T：標準仕様(高さ85cm)
- L：標準仕様(高さ75cm)
- S：そこまでホーローラック
- F：フロートタイプ(高さ80cm)
- D：フロートタイプ(高さ85cm)

6 扉カラー：

- EXB：ローズウッドダーク
- EXW：ローズウッドホワイト
- ECV：シルキーウッドベージュ
- EHQ：ヘアラインブラック
- ERR：ロッシュパールローズ
- ERI：ロッシュパールアイボリー
- EPW：パールホワイト

7 カウンターカラー：

- クォーツストーンカウンター
- Q：ジュエルブラック
- S：ジュエルシルバー
- アクリル人造大理石カウンター
- J：ファインペーブル
- H：ファインホワイト

品番について

- ：エリーナ品番
品番の見方(P71)をご覧ください。
- ：扉カラー色品番
エリーナ(P52)をご覧ください。
- △：ミラーパネル色品番
ウッドダークブラウン：YB パールホワイト：PW
ウッドマイルドホワイト：YW ホワイト：C
ストーンホワイト：DW

フラットカウンター

(センターボウルプラン：20L/片寄せボウルプラン・ツインボウルプラン：15L) / 人造大理石カウンター(15L)

片寄せボウルプラン
1650×615×841mm



※写真はウォールストーンカウンター(ボウル右タイプ)です。

- ウォールストーンカウンター
S-EKC/D ■■■165 ■■■
¥363,100
- 人造大理石カウンター
S-EKA/BXX165 ■■■
¥277,500

ツインボウルプラン
1650×615×841mm



- ウォールストーンカウンター
S-ETQ ■■■165 ■■■
¥402,000

左右のボウルで異なる水栓を選択することも可能です。
※キャビネットは左右の入れ替えができません。

〈カウンター高さ85cmにする場合〉
別途で台輪スペーサーの手配が必要です。

1 洗面下台を選ぶ
2段スライドタイプ

洗面化粧台



- エコ水栓 シングルレバー式シャワー水栓
KM8207TETK
¥24,600

2 水栓を選ぶ
標準品
水栓を変更する
詳しくはP89

シングルレバー式シャワー水栓
K37610J-2TKN
¥14,400

エコ水栓 ホース引出式泡沫水栓
KM8021ETK
¥24,600

シングルレバー式泡沫水栓
71073004T
¥20,600

エコ水栓 シングルレバー式シャワー水栓
K37610EJ-2TKN
¥15,400

エコ水栓 ホース引出式泡沫水栓
K47531EJ-RJ-TN
¥24,600

大型ミラー★
1650×155×920(1109)mm
LED 9W
コンセント 2口

ショートミラー
大型ミラー★
1650×155×770(959)mm
LED 9W
コンセント 2口

くもり止めコーティング
SEM-100YE・SMS-35C・SMS-30C*
¥93,400

くもり止めコーティング
SEM-100M1NCYEA-1・SMS-035M1NCNNA-1・SMS-030M1NCNNA-1*
¥93,400

〈フラットカウンターの場合〉
別途でミラーパネルの手配が必要です。
SCW-165A(△)・2・SCUセコウキット
¥5,500
★印のミラーでミラーパネル→ミドルミラーに変更できます。
SFW-165BN(A-)・SCUセコウキット
¥16,600

※写真はミラーパネルを含みません。
※〈 〉寸法はミラーパネルを含んだものです。

※フェイスクリアミラー(3面鏡)+1面鏡の場合、1面鏡部分に照明・くもり止めコーティングは付きません。
※手元照明付はフラットカウンターのみ対応します。1面鏡部分に手元照明は付きません。手元照明の品番が2つのミラーは、1つだけにすることも可能です。詳しくは弊社事業所までお問い合わせください。
※サイドミラーSMS-35C・SMS-30C・SMS-035M1NCNNA-1・SMS-030M1NCNNA-1はミラー裏収納付、照明・くもり止め・コンセントなしとなり、大型ミラーの左右どちらでも設置可能です。

※すべてのミラーは歯ブラシ立て付となります。 ※ミラーのコンセント消費電力は1300Wまでとなります。

3 ミラーを選ぶ

排水用部材

*排水接続部分をジャバラ式排水管(標準仕様)から直管式排水管へ変更する場合に使用する部材です。リジャスト・ウィットの場合は、ジャバラ式排水の場合も排水部材の手配が必要です。
*ウィット人造大理石カウンターは壁排水に対応しません。

壁排水用部材	エリーナ・ファミーユ用	PLカンA(Y)	¥700	リジャスト・ウィット用排水部材	リジャスト・ウィット人造大理石カウンター用	STラップA(Y)	¥900
	オンディーヌ用	PカンA(N)			ウィット ホーローボウル用	STラップA(N)	
床排水用直管トラップ*	エリーナ・ファミーユ用 高さ75cm・80cm用	SチョッカントラップA(Y)	¥900		リジャスト用	STラップA(Y)+PLカンA(Y)	STラップA ¥900
	エリーナ・ファミーユ用 高さ85cm用	SチョッカントラップAL(Y)			ウィット ホーローボウル用	STラップA(N)+PカンA(N)	PLカンA・PカンA 各¥700
床排水用直管トラップ*	オンディーヌ用	SチョッカントラップA(N)	¥900	リジャスト用	SチョッカントラップA(Y)	¥900	
				ウィット ホーローボウル用	SチョッカントラップA(N)		
				ウィット 人造大理石カウンター用	SチョッカントラップA(YM)		

※価格は税抜き希望小売価格です。 ※消費税、搬入・取付費等は別途です。 ※印刷色ですから商品と多少異なります。タカラショールームでお確かめください。

価格表

間口150cm

ホーロー洗面化粧台・洗面化粧台

エリーナ



1 洗面下台を選ぶ

	ハイバックカウンター 人造大理石カウンター(15L)	フラットカウンター クォーツストーンカウンター(センターボウルプラン: 20L/片寄せボウルプラン)	
扉(引出し)付タイプ			
2段スライドタイプ	<p>センターボウルプラン 1500×615×1030mm</p>  <p>S-ECHXX150 (■) ■ ¥247,900</p>	<p>センターボウルプラン 1500×615×841mm</p>  <p>クォーツストーンカウンター S-ECQ ■ ■ 150 (■) ■ ■ ¥313,000</p> <p>人造大理石カウンター S-ECFXX150 (■) ■ ■ ¥230,800</p> <p>※写真はクォーツストーンカウンターです。</p>	<p>片寄せボウルプラン 1500×615×841mm</p>  <p>クォーツストーンカウンター S-EKC/D ■ ■ 150 (■) ■ ■ ¥345,300</p> <p>人造大理石カウンター S-EKA/BXX150 (■) ■ ■ ¥265,100</p> <p>※写真はクォーツストーンカウンター(ボウル右タイプ)です。</p>
		<p>洗面下台用(ホワイト色) SEC-FPAW (564×3×631mm) ¥4,300</p> <p>洗面下台用(扉カラー対応) SEC-FPA (■) (564×3×631mm) ¥6,800</p> <p>※別途エンドパネルもご用意しています。詳しくはP92をご覧ください。</p>	

2 水栓を選ぶ

標準品	<p>エコ水栓 シングルレバー式シャワー水栓 FSL140KTK ¥21,000</p>		
水栓を変更する	<p>エコ水栓 シングルレバー式シャワー水栓 FSL140KATK ¥60,000 タッチレス式</p>	<p>サーモスタット機能付シャワー水栓 KF125G2TK ¥49,500</p>	<p>エコ水栓 シングルレバー式シャワー水栓 K37610J-2TKN ¥14,400</p> <p>エコ水栓 シングルレバー式シャワー水栓 K37610EJ-2TKN ¥15,400</p>

3 ミラーを選ぶ

<p>フェイスクリアミラー(3面鏡)★ 1500×140×920(1109)mm</p> <p>LED 3W コンセント 4口 ミラー裏収納</p>  <p>※エリーナ 片寄せボウルプラン・ツインボウルプランには対応しません。 くもり止めコーティング(中央ミラー) SEM-150M3AHYTA ¥137,000</p> <p>手元照明(6.7W)付(■)・くもり止めコーティング SEM-150M3AHYTA・ SENLED-496MCH■ ¥144,500</p>	<p>フェイスクリアミラー(3面鏡)+1面鏡 1500×140×920(1109)mm</p> <p>LED 3W コンセント 3口 ミラー裏収納</p>  <p>※エリーナ センターボウルプラン・ツインボウルプラン、リジャストには対応しません。 くもり止めコーティング(3面鏡:中央ミラー) SEM-075M3AHYTA・ SFM-075M1NHNNNA・SCUセコウキット ¥131,600</p> <p>手元照明(6.7W)付(■)・くもり止めコーティング SEM-075M3AHYTA・SFM-075M1NHNNNA・ SENLED-350MCH■・SCUセコウキット ¥139,100</p> <p>3面鏡と1面鏡の左右推奨位置については弊社事業所へお問い合わせください。</p>	<p>フェイスクリアミラー(3面鏡+3面鏡)★ 1500×140×920(1109)mm</p> <p>LED 6W コンセント 6口 ミラー裏収納</p>  <p>※エリーナ センターボウルプラン、リジャストには対応しません。 くもり止めコーティング(3面鏡:中央ミラー×2) SEM-075M3AHYTA・ SEM-075M3AHYTA ¥229,000</p> <p>手元照明(6.7W)付(■)・くもり止めコーティング SEM-075M3AHYTA・SEM-075M3AHYTA・ SENLED-350MCH■・SENLED-350MCH■ ¥244,000</p>	<p>大型ミラー★ 1500×155×920(1109)mm</p> <p>LED 9W コンセント 2口</p>  <p>※リジャストには対応しません。 くもり止めコーティング SEM-120YE・SMS-30C* ¥80,300</p>
--	---	---	---

※下台の寸法は、カウンター高さ80cmの場合となります。 ※エリーナ(カウンター高さ80cm)をカウンター高さ85cmにする場合、別途台輪スパーが必要となります。
※グループ1・2・3については、カラーバリエーション(リジャスト:P65)をご覧ください。

品番について	■：エリーナ品番 品番の見方(P71)をご覧ください。 ■：扉カラー色品番 エリーナ(P52)・リジャスト(P65) をご覧ください。	▲：下台高さ リジャスト	75cm S	80cm H	△：ミラーパネル色品番 ウッドダークブラウン : YB ウッドマイルドホワイト : YW ストーンホワイト : DW パールホワイト : PW ホワイト : C	○：引手形状 [グループ1]レール引手 : A [グループ2]レール引手 : B [グループ1・2]ハンドル引手(シルバー) : C [グループ1・2]ハンドル引手(ブラック) : D [グループ3]ハンドル引手 : L	□：間口 間口サイズ(cm)を入れて ください。 (参考例/75cm:075. 134cm:134)	●：ミラー高さ ミラー本体高さ90cm:9 ミラー本体高さ80cm:8 ※LED照明付はφ2.5cm	★：取付け水栓タイプ P：シャワー水栓 Q：ホース引出式

ツインボウルプラン: 15L / 人造大理石カウンター(15L)

リジャスト

フラットカウンター 人造大理石カウンター(15L)

1500×615×840mm

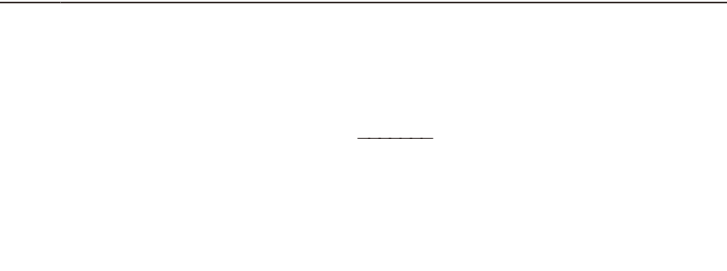

カウンター C-WNE★150-CE (A/L) ¥38,000

下台 S-WAXX150▲XX (■○X-2)

グループ1	¥52,300
グループ2	¥44,100
グループ3	¥41,200

※写真はレール引手です。

ツインボウルプラン

1500×615×841mm

クォーツストーンカウンター

S-ETQ ■■■150 ■■■ (■) ■

¥384,200

左右のボウルで異なる水栓を選択することも可能です。

〈カウンター高さ85cmにする場合〉
別途で台輪スペーサーの手配が必要です。

1500×615×840mm

カウンター C-WNE★150-CE (A/L) ¥38,000

下台 S-WEXX150▲XX (■○X-2)

グループ1	¥84,800
グループ2	¥76,600
グループ3	¥73,700

ソフトクローズ仕様

カウンター C-WNE★150-CE (A/L) ¥38,000

下台 S-WEXX150▲DX (■○X-2)

グループ1	¥94,400
グループ2	¥86,200
グループ3	¥83,300

〈リジャストは排水部材(別売)が必要〉
別途でジャバラ式排水管の手配が必要です。

ストラップA (Y) ¥900

※その他排水用部材については、P72をご覧ください。

シングルレバー式シャワー水栓

KM8207TETK

¥24,600

シングルレバー式シャワー水栓

K37610J-2TKN

¥14,400

ホース引出式泡沫水栓

KM8021ETK ¥24,600

シングルレバー式泡沫水栓

71073004T ¥20,600

工口水栓 K47531EJ-RJ-TN ¥24,600

サーモスタット機能付シャワー水栓

KF125G2TK ¥49,500

シングルレバー式シャワー水栓

工口水栓 KM8207TETK ¥24,600

ホース引出式泡沫水栓

工口水栓 K47531EJ-RJ-TN ¥24,600

工口水栓 K37610EJ-2TKN ¥15,400

ショートミラー

大型ミラー★

1500×155×770 (959) mm

LED 9W
コンセント 2口

SEM-120M1NCYEA-1・SMS-030M1NCNNA-1* ¥80,300

3面鏡(木製ボックス仕様・LED照明付)

1500×185×1034~1284mm

LED 9W
コンセント 2口
ミラー裏収納

SEA-150M3A●NEA-2 ¥71,000

3面鏡(木製ボックス仕様・照明なし)

1500×151×1009~1259mm

照明なし
コンセント 2口
ミラー裏収納

SEA-150M3A●NNA-3 ¥53,000

※リジャストには対応しません。
※エリーナには対応しません。

2 水栓を選ぶ

標準品

水栓を変更する

詳しくはP89

3 ミラーを選ぶ

〈フラットカウンターの場合〉
別途でミラーパネルの手配が必要です。

エリーナ	SCW-150A (△)・2・SCUセコウキット ¥5,300
エリーナの場合、★印のミラーでミラーパネル→ミドルミラーに変更できます。	SFW-150BN (A-)・SCUセコウキット ¥15,600
リジャスト	SCW-150DN (A△)・SCUセコウキット ¥6,600

※写真はミラーパネルを含みません。
※〈 〉寸法はミラーパネルを含んだものです。

※フェイススクリアミラー(3面鏡)+1面鏡の場合、1面鏡部分に照明・くもり止めコーティングは付きません。
※手元照明付はフラットカウンターのみ対応します。1面鏡部分に手元照明は付きません。手元照明の品番が2つのミラーは、1つだけにすることも可能です。詳しくは弊社事業所までお問い合わせください。
※サイドミラーSMS-30C・SMS-030M1NCNNA-1はミラー裏収納付。照明・くもり止め・コンセントなしとなり、大型ミラーの左右どちらでも設置可能です。

※洗面下台のジャバラ式排水管を壁排水や直管式排水に変更する場合は、排水用部材(P72)をご覧ください。 ※寸法の()内は、びつたりサイズの場合です。
※すべてのミラーは歯ブラシ立て付となります。 ※ミラーのコンセント消費電力は1300Wまでとなります。

価格表

間口135cm

ホーロー洗面化粧台・洗面化粧台

エリーナ





1 洗面下台を選ぶ

	ハイバックカウンター 人造大理石カウンター(15L)	フラットカウンター クォーツストーンカウンター(センターボウルプラン: 20L/						
扉(引出し付タイプ)								
2段スライドタイプ	<p>センターボウルプラン 1350×615×1030mm</p>  <p>S-ECHXX135 (■) ■ ¥235,500</p>	<p>センターボウルプラン 1350×615×841mm</p>  <p>クォーツストーンカウンター S-ECQ (■) ■ 135 (■) ■ ¥295,200</p> <p>人造大理石カウンター S-ECFXX135 (■) ■ ¥218,400</p> <p>※写真はクォーツストーンカウンターです。</p>						
	<table border="1"> <tr> <td>〈エンド側がオープンの場合〉 別途でエンドカバーが必要です。</td> <td>洗面下台用(ホワイト色) SEC-FPAW (564×3×631mm)</td> <td>¥4,300</td> </tr> <tr> <td></td> <td>洗面下台用(扉カラー対応) SEC-FPA (■) (564×3×631mm)</td> <td>¥6,800</td> </tr> </table> <p>※別途エンドパネルもご用意しています。詳しくはP92をご覧ください。</p>		〈エンド側がオープンの場合〉 別途でエンドカバーが必要です。	洗面下台用(ホワイト色) SEC-FPAW (564×3×631mm)	¥4,300		洗面下台用(扉カラー対応) SEC-FPA (■) (564×3×631mm)	¥6,800
〈エンド側がオープンの場合〉 別途でエンドカバーが必要です。	洗面下台用(ホワイト色) SEC-FPAW (564×3×631mm)	¥4,300						
	洗面下台用(扉カラー対応) SEC-FPA (■) (564×3×631mm)	¥6,800						

2 水栓を選ぶ

標準品	<p>エコ水栓 シングルレバー式シャワー水栓 FSL140KTK ¥21,000</p> 	
水栓を変更する	<p>シングルレバー式シャワー水栓 エコ水栓 FSL140KATK ¥60,000 タッチレス式</p> 	<p>サーモスタット機能付シャワー水栓 KF125G2TK ¥49,500</p>  <p>シングルレバー式シャワー水栓 K37610J-2TKN ¥14,400</p>  <p>エコ水栓 K37610EJ-2TKN ¥15,400</p> 

3 ミラーを選ぶ

<p>フェイスクリアミラー(3面鏡)★ 1350×140×920(1109)mm</p>  <p>LED 3W コンセント 4口 ミラー裏収納</p> <p>※エリーナ 片寄せボウルプランには対応しません。 くもり止めコーティング(中央ミラー) SEM-135M3AHYTA ¥132,500 手元照明(6.7W)付(■)・くもり止めコーティング SEM-135M3AHYTA・SENLED-496MCH# ¥140,000</p>	<p>フェイスクリアミラー(3面鏡)+1面鏡 1350×140×920(1109)mm</p>  <p>LED 3W コンセント 3口 ミラー裏収納</p> <p>※エリーナ センターボウルプラン、リジャストには対応しません。 くもり止めコーティング(3面鏡・中央ミラー) SEM-075M3AHYTA・SFM-060M1NHNNNA・SCUセコウキット ¥130,100 手元照明(6.7W)付(■)・くもり止めコーティング SEM-075M3AHYTA・SFM-060M1NHNNNA・SENLED-350MCH#・SCUセコウキット ¥137,600</p> <p>3面鏡と1面鏡の左右推奨位置については弊社事業所へお問い合わせください。</p>	<p>フェイスクリアミラー(3面鏡+2面鏡)★ 1350×140×920(1109)mm</p>  <p>LED 6W コンセント 6口 ミラー裏収納</p> <p>※エリーナ センターボウルプラン、リジャストには対応しません。 くもり止めコーティング(3面鏡・中央ミラー・2面鏡・左側ミラー) SEM-075M3AHYTA・SEM-060M2AHYTA ¥217,500 手元照明(6.7W)付(■)・くもり止めコーティング SEM-075M3AHYTA・SEM-060M2AHYTA・SENLED-350MCH#・SENLED-350MCH# ¥232,500</p> <p>3面鏡と2面鏡の左右推奨位置については弊社事業所へお問い合わせください。</p>	<p>大型ミラー★ 1350×155×920(1109)mm</p>  <p>LED 9W コンセント 2口</p> <p>※リジャストには対応しません。 くもり止めコーティング SEM-100YE・SMS-35C* ¥76,100</p>
---	---	--	---

※下台の寸法は、カウンター高さ80cmの場合となります。 ※エリーナ(カウンター高さ80cm)をカウンター高さ85cmにする場合、別途台輪スパーサーが必要となります。
※グループ1・2・3については、カラーバリエーション(リジャスト:P65)をご覧ください。

品番について	■：エリーナ品番 品番の見方(P71)をご覧ください。 ■：扉カラー品番 エリーナ(P52)・リジャスト(P65) をご覧ください。	▲：下台高さ リジャスト	75cm S	80cm H	△：ミラーパネル色品番 ウッドダークブラウン : YB ウッドマイルドホワイト : YW ストーンホワイト : DW パールホワイト : PW ホワイト : C	○：引手形状 [グループ1]レール引手 : A [グループ2]レール引手 : B [グループ1・2]ハンドル引手(シルバー) : C [グループ1・2]ハンドル引手(ブラック) : D [グループ3]ハンドル引手 : L	□：間口 間口サイズ(cm)を入れて ください。 (参考例/75cm:075. 134cm:134)	●：ミラー高さ ミラー本体高さ90cm:9 ミラー本体高さ80cm:8 ※LED照明付はφ2.5cm	★：取付け水栓タイプ P：シャワー水栓 Q：ホース引出式

片寄せポウルプラン: 15L / 人造大理石カウンター(15L)

リジャスト

フラットカウンター 人造大理石カウンター(15L)

1350(1360~1490)×615×840mm



カウンター	C-WNE★□-CE(A/L)	¥37,200
下台	S-WAXX□▲XX(■○X-2)	
グループ1		¥47,500
グループ2		¥40,300
グループ3		¥37,700

※写真はレール引手です。

ぴったりサイズ洗面化粧台対応 間口136~149cm ⊕¥6,500

扉引出し付タイプ

片寄せポウルプラン
1350×615×841mm



クォーツストーンカウンター
S-EKC/D■■■135■(■)■
¥327,500

人造大理石カウンター
S-EKA/BXX135■(■)■
¥252,700

※写真はクォーツストーン
カウンター(ポウル右タ
イプ)です。

〈カウンター高さ85cmにする場合〉
別途で台輪スペーサーの手配が必要です。

1350×615×840mm

カウンター	C-WNE★135-CE(A/L)	¥37,200
下台	S-WEXX135▲XX(■○X-2)	
グループ1		¥69,500
グループ2		¥62,300
グループ3		¥59,700

ソフトクローズ仕様
カウンター C-WNE★135-CE(A/L)
¥37,200

下台	S-WEXX135▲DX(■○X-2)	
グループ1		¥75,900
グループ2		¥68,700
グループ3		¥66,100

〈リジャストは排水部材(別売)が必要〉
別途でジャバラ式排水管の手配が必要です。
※その他排水用部材については、P72をご覧ください。

ストラップA(Y) ¥900

2段スライドタイプ

シングルレバー式シャワー水栓
KM8207TETK
¥24,600

シングルレバー式シャワー水栓
K37610J-2TKN
¥14,400

標準品

ホース引出式泡沫水栓
KM8021ETK ¥24,600

シングルレバー式泡沫水栓
71073004T ¥20,600

エコ水栓 K47531EJ-RJ-TN ¥24,600

サーモスタット機能付シャワー水栓
KF125G2TK ¥49,500

シングルレバー式シャワー水栓
KM8207TETK ¥24,600

エコ水栓 K37610EJ-2TKN ¥15,400

ホース引出式泡沫水栓
K47531J-RJ-TN ¥23,600

エコ水栓 K47531EJ-RJ-TN ¥24,600

水栓を変更する

ショートミラー
大型ミラー★
1350×155×770(959)mm

LED 9W
コンセント 2口

※リジャストには対応しません。
くもり止めコーティング
SEM-100M1NCYEA-1・
SMS-035M1NCNNA-1*
¥76,100

ぴったりサイズ洗面化粧台対応
3面鏡(木製ボックス仕様・LED照明付)
1350(1360~1490)×185×1034~1284mm

LED 9W
コンセント 2口
ミラー裏収納

※エリーナには対応しません。
くもり止めなし
SEA-□M3A●NEA-2
¥68,800

ぴったりサイズ(間口136~149cm)
⊕¥3,500

ぴったりサイズ洗面化粧台対応
3面鏡(木製ボックス仕様・照明なし)
1350(1360~1490)×151×1009~1259mm

照明なし
コンセント 2口
ミラー裏収納

※エリーナには対応しません。
くもり止めなし
SEA-□M3A●NNA-3
¥50,800

ぴったりサイズ(間口136~149cm)
⊕¥3,500

〈フラットカウンターの場合〉
別途でミラーパネルの手配が必要です。

IR-ナ	SCW-135A(△)-2・SCUセコウキット ¥5,100
IR-ナ	エリーナの場合、★印のミラーでミラーパネル →ミドルミラーに変更できます。 SFW-135BN(A-)・SCUセコウキット ¥14,600
リジャスト	SCW-□DN(A△)・SCUセコウキット ¥6,400

※写真はミラーパネルを含みません。
※〈 〉寸法はミラーパネルを含んだものです。

3 ミラーを選ぶ

※洗面下台のジャバラ式排水管を壁排水や直管式排水に変更する場合は、排水用部材(P72)をご覧ください。 ※寸法の()内は、ぴったりサイズの場合です。
※すべてのミラーは歯ブラシ立て付となります。 ※ミラーのコンセント消費電力は1300Wまでとなります。

※価格は税抜き希望小売価格です。 ※消費税、搬入・取付費等は別途です。 ※印刷色ですから商品と多少異なります。タカラショールームでお確かめください。

洗面化粧台

1 洗面下台を選ぶ

2 水栓を選ぶ

3 ミラーを選ぶ

価格表

間口120cm ホーロー洗面化粧台・洗面化粧台

1 洗面下台を選ぶ

エリーナ

ハイバックカウンター
人造大理石カウンター(15L)

フラットカウンター
クォーツストーンカウンター(センターボウルプラン: 20L / 片寄せボウルプラン: 15L) / 人造大理石カウンター(15L)

扉(引出し付タイプ)

2段スライドタイプ

センターボウルプラン
1200×615×1030mm



S-ECHXX120 ■(■) ■
¥223,100

センターボウルプラン
1200×615×841mm



クォーツストーンカウンター
S-ECQ ■(■) ■120 ■(■) ■
¥277,400
人造大理石カウンター
S-ECFXX120 ■(■) ■
¥206,000
※写真はクォーツストーンカウンターです。

片寄せボウルプラン
1200×615×841mm



クォーツストーンカウンター
S-EKC/D ■(■) ■120 ■(■) ■
¥309,700
人造大理石カウンター
S-EKA/BXX120 ■(■) ■
¥240,300
※写真はクォーツストーンカウンター(ボウル右タイプ)です。

〈エンド側がオープンの場合〉
別途でエンドカバーが必要です。

洗面下台用(ホワイト色) SEC-FPAW (564×3×631mm) ¥4,300
洗面下台用(扉カラー対応) SEC-FPA (■) (564×3×631mm) ¥6,800

〈カウンター高さ85cmにする場合〉
別途で台輪スペーサーの手配が必要です。

※別途エンドパネルもご用意しています。詳しくはP92をご覧ください。

2 水栓を選ぶ

標準品

水栓を変更する



エコ水栓 シングルレバー式シャワー水栓
FSL140KTK
¥21,000



エコ水栓 シングルレバー式シャワー水栓
KM8207TETK
¥24,600

シングルレバー式シャワー水栓
エコ水栓 FSL140KATK
¥60,000
タッチレス式

サーモスタット機能付シャワー水栓
KF125G2TK
¥49,500



シングルレバー式シャワー水栓
K37610J-2TKN
¥14,400



ホース引|出式泡沫水栓
エコ水栓 KM8021ETK
¥24,600



エコ水栓 K37610EJ-2TKN
¥15,400



エコ水栓 K47531EJ-RJ-TN
¥24,600



シングルレバー式泡沫水栓
71073004T
¥20,600



3 ミラーを選ぶ

フェイスクリアミラー(3面鏡)★
1200×140×920(1109)mm

LED 3W
コンセント 4口
ミラー裏収納



※エリーナ 片寄せボウルプランには対応しません。
くもり止めコーティング(中央ミラー)
SEM-120M3AHYTA
¥128,000

手元照明(6.7W)付(※)・くもり止めコーティング
SEM-120M3AHYTA・
SENLED-350MCH#
¥135,500

フェイスクリアミラー(1面鏡)+1面鏡
1200×140×920(1109)mm

LED 3W
コンセント 4口
ミラー裏収納



※エリーナ センターボウルプラン、ファミーユ、リジャストには対応しません。
くもり止めコーティング
SEM-045M1AHYTA・
SFM-075M1NHNNNA・
SCUセコウキット
¥108,600

フェイスクリアミラー(3面鏡+1面鏡)★
1200×140×920(1109)mm

LED 6W
コンセント 7口
ミラー裏収納



※エリーナ センターボウルプラン、ファミーユ、リジャストには対応しません。
くもり止めコーティング(3面鏡・中央ミラー・1面鏡)
SEM-075M3AHYTA・
SEM-045M1AHYTA
¥206,000

手元照明(6.7W)付(※)・くもり止めコーティング
SEM-075M3AHYTA・
SEM-045M1AHYTA・
SENLED-350MCH#
¥213,500

3面鏡(ワイドLED)
1200×157×920(1109)mm

LED 7.5W
コンセント 4口
ミラー裏収納



※エリーナ 片寄せボウルプランには対応しません。
くもり止めコーティング(中央ミラー)
SAM-120M3AHYEA-1
¥70,200

1面鏡の左右推奨位置については
弊社事業所へお問い合わせください。

3面鏡と1面鏡の左右推奨位置については
弊社事業所へお問い合わせください。

※下台の寸法は、カウンター高さ80cmの場合となります。 ※エリーナ・ファミーユ(カウンター高さ80cm)をカウンター高さ85cmにする場合、別途台輪スペーサーが必要となります。
※グループ1・2・3については、カラーバリエーション(ファミーユ: P58・リジャスト: P65)をご覧ください。

価格表

間口100cm

ホーロー洗面化粧台・洗面化粧台

1 洗面下台を選ぶ

エリーナ

ハイバックカウンター
人造大理石カウンター(15L)

フラットカウンター

クォーツストーンカウンター(センターボウルプラン: 20L / 片寄せボウルプラン: 15L) / 人造大理石カウンター(15L)

扉(引出し付タイプ)

2段スライドタイプ

センターボウルプラン
1000×615×1030mm



S-ECHXX100 (■) (■)
¥180,600

センターボウルプラン
1000×615×841mm



クォーツストーンカウンター
S-ECQ (■) (■) 100 (■) (■)
¥229,500

人造大理石カウンター
S-ECFXX100 (■) (■) 100 (■) (■)
¥163,500

*写真はクォーツストーン
カウンターです。

〈エンド側がオープンの場合〉
別途でエンドカバーが必要です。

洗面下台用(ホワイト色) SEC-FPAW (564×3×631mm) ¥4,300
洗面下台用(扉カラー対応) SEC-FPA (■) (564×3×631mm) ¥6,800

*別途エンドパネルもご用意しています。詳しくはP92をご覧ください。

〈カウンター高さ85cmにする場合〉
別途で台輪スペーサーの手配が必要です。

2 水栓を選ぶ

標準品

水栓を変更する



エコ水栓 シングルレバー式シャワー水栓
FSL140KTK
¥21,000



エコ水栓 シングルレバー式シャワー水栓
KM8207TETK
¥24,600

シングルレバー式シャワー水栓

エコ水栓 FSL140KATK
¥60,000

タッチレス式

サーモスタット機能付シャワー水栓

KF125G2TK
¥49,500

シングルレバー式シャワー水栓

K37610J-2TKN
¥14,400

ホース引|出式泡沫水栓

エコ水栓 KM8021ETK
¥24,600

エコ水栓 K37610EJ-2TKN
¥15,400

エコ水栓 K47531EJ-RJ-TN
¥24,600

シングルレバー式泡沫水栓

71073004T
¥20,600

3 ミラーを選ぶ

フェイスクリアミラー(3面鏡)★
1000×140×920(1109)mm

LED 3W
コンセント 4口
ミラー裏収納



〈曇り止めコーティング(中央ミラー)〉
SEM-100M3AHYTA
¥123,500

手元照明(6.7W)付(※)・〈曇り止めコーティング〉
SEM-100M3AHYTA・
SENLED-350MCH#
¥131,000

3面鏡【ワイドLED】
1000×157×920(1109)mm

LED 7.5W
コンセント 4口
ミラー裏収納



〈曇り止めコーティング(中央ミラー)〉
SAM-100M3AHYEA-1
¥60,600

大型ミラー★
1000×132×920(1109)mm

LED 9W
コンセント 2口



〈曇り止めコーティング〉
SEM-100YE
¥58,800

*下台の寸法は、カウンター高さ80cmの場合となります。 *エリーナ・ファミーユ(カウンター高さ80cm)をカウンター高さ85cmにする場合、別途台輪スペーサーが必要となります。
*グループ1・2・3については、カラーバリエーション(ファミーユ: P58・リジャスト: P65)をご覧ください。

品番について	■：エリーナ品番 品番の見方(P71)をご覧ください。 ■：扉カラー色品番 エリーナ(P52)・ファミリー(P58)・ リジャスト(P65)をご覧ください。	▲：下台高さ リジャスト	75cm S	80cm H	△：ミラーパネル色品番 ウッドタックブラウン：YB ウッドマイルドホワイト：YW ストーンホワイト：DW パールホワイト：PW ホワイト：C	○：引手形状 [グループ1]レール引手：A [グループ2]レール引手：B [グループ1・2]ハンドル引手(シルバー)：C [グループ1・2]ハンドル引手(ブラック)：D [グループ3]ハンドル引手：L	□：間口 間口サイズ(cm)を入れて ください。 (参考例)75cm：075. 134cm：134)	●：ミラー高さ ミラー本体高さ90cm：9 ミラー本体高さ80cm：8 ※LED照明付はφ2.5cm	★：取付け水栓タイプ P：シャワー水栓 Q：ホース引出式

ファミリー		リジャスト		リジャスト	
ハイバックカウンター 人造大理石カウンター(17L) 1000×550×1029mm  S-YARセ100HXA (■)ル-3 グループ1 ¥115,600 グループ2 ¥103,100		ハイバックカウンター 人造大理石カウンター(17L) 1000×550×1029mm  S-WARセ100▲XX (■)ル-3 グループ1 ¥83,900 グループ2 ¥78,500 グループ3 ¥76,500 ※写真はレール引手です。		フラットカウンター 人造大理石カウンター(15L) 1000(1010~1190)×615×840mm  C-WNE★□-CE (A)ル ¥35,600 下台 S-WAXX□▲XX (■)X-2 グループ1 ¥38,900 グループ2 ¥33,500 グループ3 ¥31,500 ※写真はレール引手です。 ぴったりサイズ洗面化粧台対応 間口101~119cm ⊕¥6,500	
1000×550×1029mm  S-YERセ100HXA (■)ル-3 グループ1 ¥125,100 グループ2 ¥112,600 ソフトクローズ仕様 S-YERセ100HCA (■)ル-3 グループ1 ¥132,100 グループ2 ¥119,600 (ファミリーをカウンター高さ85cmにする場合)別途で台輪スベサーの手配が必要です。		1000×550×1029mm  S-WERセ100▲XX (■)ル-3 グループ1 ¥92,900 グループ2 ¥87,500 グループ3 ¥85,500 ソフトクローズ仕様 S-WERセ100▲DX (■)ル-3 グループ1 ¥96,100 グループ2 ¥90,700 グループ3 ¥88,700 ※写真はレール引手です。		1000×615×840mm  C-WNE★100-CE (A)ル ¥35,600 下台 S-WEXX100▲XX (■)X-2 グループ1 ¥47,900 グループ2 ¥42,500 グループ3 ¥40,500 ソフトクローズ仕様 C-WNE★100-CE (A)ル ¥35,600 下台 S-WEXX100▲DX (■)X-2 グループ1 ¥51,100 グループ2 ¥45,700 グループ3 ¥43,700 (リジャストは排水部材(別売)が必要)別途でジャバラ式排水管の手配が必要です。	
エコ水栓 シングルレバー式シャワー水栓  FSL140KTK ¥21,000		エコ水栓 シングルレバー式シャワー水栓  FSL140KTK ¥21,000		シングルレバー式シャワー水栓  K37610J-2TKN ¥14,400	
シングルレバー式シャワー水栓 エコ水栓  FSL140KATK ¥60,000 タッチレス式		シングルレバー式シャワー水栓 エコ水栓  FSL140KATK ¥60,000 タッチレス式		サーモスタット機能付シャワー水栓  KF125G2TK ¥49,500 シングルレバー式シャワー水栓  KM82077ETK ¥24,600 エコ水栓  K37610EJ-2TKN ¥15,400 エコ水栓  K47531J-RJ-TN ¥23,600 エコ水栓  K47531EJ-RJ-TN ¥24,600	

1 洗面下台を選ぶ

2 水栓を選ぶ

3 ミラーを選ぶ

洗面化粧台

標準品
水栓を変更する

詳しくはP89

ショートミラー
大型ミラー★
 1000×132×770 (959) mm
LED 9W
コンセント 2口

くもり止めコーティング
SEM-100M1NCYEA-1
 ¥58,800

ぴったりサイズ洗面化粧台対応
3面鏡(木製ボックス仕様・LED照明付)
 1000(1010~1190)×185×1034~1284mm
LED 9W
コンセント 2口
ミラー 裏収納

 ※エリーナ、ファミリー、リジャスト ハイバックカウンターには対応しません。
くもり止めなし
SEA-□M3A●NEA-2
 ¥64,400

ぴったりサイズ洗面化粧台対応
3面鏡(木製ボックス仕様・照明なし)
 1000(1010~1190)×151×1009~1259mm
照明なし
コンセント 2口
ミラー 裏収納

 ※エリーナ、ファミリー、リジャスト ハイバックカウンターには対応しません。
くもり止めなし
SEA-□M3A●NNA-3
 ¥46,400

(フラットカウンターの場合)
 別途でミラーパネルの手配が必要です。

エリーナ	SCW-100A (△)-2・SCUセコウキット ¥4,600 ★印のミラーでミラーパネル→ミドルミラーに変更できます。
	SFW-100BN (A--) ・SCUセコウキット ¥12,600
リジャスト	SCW-□DN (A△) ・SCUセコウキット ¥6,000

※写真はミラーパネルを含みません。
 ※() 寸法はミラーパネルを含んだものです。
 #手元照明付はフラットカウンターのみ対応します。

※洗面下台のジャバラ式排水管を壁排水や直管式排水に変更する場合は、排水用部材(P72)をご覧ください。 ※寸法の()内は、ぴったりサイズの場合です。
 ※すべてのミラーは歯ブラシ立て付となります。 ※ミラーのコンセント消費電力は1300Wまでとなります。

※価格は税抜き希望小売価格です。 ※消費税、搬入・取付費等は別途です。 ※印刷色ですから商品と多少異なります。タカラショールームでお確かめください。



価格表

間口90cm

ホーロー洗面化粧台・洗面化粧台

1 洗面下台を選ぶ

エリーナ

	ハイバックカウンター 人造大理石カウンター(15L)	フラットカウンター クォーツストーンカウンター(センターボウルプラン: 20L / 片寄せボウルプラン: 15L) / 人造大理石カウンター(15L)
扉タイプ	_____	_____
扉(引出し付)タイプ	_____	_____
2段スライドタイプ	<p>センターボウルプラン 900×615×1030mm</p>  <p>S-ECHXX090 (■) ■ ¥168,100</p>	<p>センターボウルプラン 900×615×841mm</p>  <p>クォーツストーンカウンター S-E (■) ■ 090 (■) ■ ¥211,700★</p> <p>★ワイドボウル(20L)・スクエアボウル(15L)から選べます。価格はワイドボウルの場合、スクエアボウル(15L)の場合、価格は各¥2,000となります。</p> <p>人造大理石カウンター S-ECFXX090 (■) ■ ¥151,000</p> <p>※写真はクォーツストーンカウンター：ワイドボウルです。</p>
<p>〈エンド側がオープンの場合〉 別途でエンドカバーが必要です。</p>		<p>洗面下台用(ホワイト色) SEC-FPAW (564×3×631mm) ¥4,300</p> <p>洗面下台用(扉カラー対応) SEC-FPA (■) (564×3×631mm) ¥6,800</p> <p>※別途エンドパネルもご用意しています。詳しくはP92をご覧ください。</p>
		<p>〈カウンター高さ85cmにする場合〉 別途で台輪スベラーの手配が必要です。</p>

2 水栓を選ぶ

標準品	<p>エコ水栓 シングルレバー式シャワー水栓 FSL140KTK ¥21,000</p>	<p>エコ水栓 シングルレバー式シャワー水栓 KM8207TETK ¥24,600</p>	
水栓を変更する	<p>シングルレバー式シャワー水栓</p> <p>エコ水栓 FSL140KATK ¥60,000</p> <p>タッチレス式</p>	<p>サーモスタット機能付シャワー水栓 KF125G2TK ¥49,500</p> <p>シングルレバー式シャワー水栓 K37610J-2TKN ¥14,400</p> <p>シングルレバー式シャワー水栓 K37610EJ-2TKN ¥15,400</p> <p>シングルレバー式泡沫水栓 71073004T ¥20,600</p>	<p>ホース引出式泡沫水栓</p> <p>エコ水栓 KM8021ETK ¥24,600</p> <p>エコ水栓 K47531EJ-RJ-TN ¥24,600</p>

3 ミラーを選ぶ

<p>フェイスクリアミラー(3面鏡)★ 900×140×920(1109)mm</p> <p>LED 3W コンセント 4口 ミラー裏収納</p> <p>くもり止めコーティング(中央ミラー)</p> <p>SEM-090M3AHYTA ¥119,000</p> <p>手元照明(6.7W)付(※)・くもり止めコーティング</p> <p>SEM-090M3AHYTA・SENLED-350MCH# ¥126,500</p>	<p>スタイリッシュ3面鏡 900×180×920(1109)mm</p> <p>LED 9W コンセント 4口 ミラー裏収納</p> <p>クリーンコーティング(中央ミラー)</p> <p>SCM-090M3AHZEA-1 ¥66,800</p>	<p>3面鏡【ワイドLED】 900×157×920(1109)mm</p> <p>LED 7.5W コンセント 4口 ミラー裏収納</p> <p>くもり止めコーティング(中央ミラー)</p> <p>SAM-090M3AHYEA-1 ¥43,000</p>	<p>大型ミラー★ 900×132×920(1109)mm</p> <p>LED 9W コンセント 2口</p> <p>くもり止めコーティング</p> <p>SEM-90YE ¥54,800</p>
---	--	--	---

※下台の寸法は、カウンター高さ80cmの場合となります。 ※エリーナ・ファミーユ(カウンター高さ80cm)をカウンター高さ85cmにする場合、別途台輪スベラーが必要となります。
※グループ1・2・3については、カラーバリエーション(ファミーユ：P58・リジャスト：P65)をご覧ください。

品番について	■：エリーナ品番 品番の見方(P71)をご覧ください。 ●：扉カラー色番 エリーナ(P52)・ファミリー(P58)・リジャスト(P65)をご覧ください。	▲：下台高さ リジャスト 75cm S 80cm H	△：ミラーパネル色番 ウッドタックブラウン：YB ウッドマイルドホワイト：YW ストーンホワイト：DW パールホワイト：PW ホワイト：C	○：引手形状 [グループ1]レール引手：A [グループ2]レール引手：B [グループ1・2]ハンドル引手(シルバー)：C [グループ1・2]ハンドル引手(ブラック)：D [グループ3]ハンドル引手：L	□：間口 間口サイズ(cm)を入れてください。 (参考例)75cm：075. 134cm：134)	●：ミラー高さ ミラー本体高さ90cm：9 ミラー本体高さ80cm：8 ※LED照明付はφ2.5cm	★：取付水栓タイプ P：シャワー水栓 Q：ホース引出式
	※写真はレール引手です。						

ファミリー	リジャスト	フラットカウンター
-------	-------	-----------

ハイバックカウンター 人造大理石カウンター(17L)	ハイバックカウンター 人造大理石カウンター(17L)	フラットカウンター 人造大理石カウンター(15L)
<p>900×550×1029mm</p> <p>S-YARセ090HXA (■)ル-3 グループ1 ¥107,600 グループ2 ¥95,600</p>	<p>900×550×1029mm</p> <p>S-WARセ090▲XX (■)ル-3 グループ1 ¥78,100 グループ2 ¥73,500 グループ3 ¥71,800</p>	<p>900(910~990)×615×840mm</p> <p>C-WNE★□-CE (Aル) ¥34,800 下台 S-WBXX090▲XX (■)X-2 グループ1 ¥29,900 グループ2 ¥25,300 グループ3 ¥23,600</p> <p>びったりサイズ洗面化粧台対応 間口91~99cm ⊕¥6,500</p>
<p>900×550×1029mm</p> <p>S-YERセ090HXA (■)ル-3 グループ1 ¥117,100 グループ2 ¥105,100 ソフトクローズ仕様 S-YERセ090HCA (■)ル-3 グループ1 ¥124,100 グループ2 ¥112,100</p>	<p>900×550×1029mm</p> <p>S-WERセ090▲XX (■)ル-3 グループ1 ¥84,600 グループ2 ¥80,000 グループ3 ¥78,300 ソフトクローズ仕様 S-WERセ090▲DX (■)ル-3 グループ1 ¥87,800 グループ2 ¥83,200 グループ3 ¥81,500</p>	<p>900×615×840mm</p> <p>C-WNE★090-CE (Aル) ¥34,800 下台 S-WEXX090▲XX (■)X-2 グループ1 ¥41,600 グループ2 ¥37,000 グループ3 ¥35,300 ソフトクローズ仕様 C-WNE★090-CE (Aル) ¥34,800 下台 S-WEXX090▲DX (■)X-2 グループ1 ¥44,800 グループ2 ¥40,200 グループ3 ¥38,500</p>
<p>(ファミリーをカウンター高さ85cmにする場合)別途で台輪スペーサーの手配が必要です。</p> <p>S-DB90Y-85</p>	<p>(リジャストは排水部材(別売)が必要)別途でジャバラ式排水管の手配が必要です。</p> <p>ストラップA(Y) ¥900</p> <p>※その他排水用部材については、P72をご覧ください。</p>	<p>(リジャストは排水部材(別売)が必要)別途でジャバラ式排水管の手配が必要です。</p> <p>ストラップA(Y) ¥900</p> <p>※その他排水用部材については、P72をご覧ください。</p>

エコ水栓 シングルレバー式シャワー水栓	エコ水栓 シングルレバー式シャワー水栓	標準品 シングルレバー式シャワー水栓
<p>FSL140KTK ¥21,000</p>	<p>FSL140KTK ¥21,000</p>	<p>K37610J-2TKN ¥14,400</p>
<p>シングルレバー式シャワー水栓</p> <p>FSL140KATK ¥60,000</p> <p>タッチレス式</p>	<p>シングルレバー式シャワー水栓</p> <p>FSL140KATK ¥60,000</p> <p>タッチレス式</p>	<p>サーモスタット機能付シャワー水栓</p> <p>KF125G2TK ¥49,500</p> <p>シングルレバー式シャワー水栓</p> <p>KM8207TETK ¥24,600</p> <p>エコ水栓 K37610EJ-2TKN ¥15,400</p> <p>ホース引出式泡沫水栓</p> <p>K47531J-RJ-TN ¥23,600</p> <p>エコ水栓 K47531EJ-RJ-TN ¥24,600</p>

ショートミラー	びったりサイズ洗面化粧台対応	びったりサイズ洗面化粧台対応
<p>大型ミラー★ 900×132×770(959)mm</p> <p>LED 9W コンセント 2口</p> <p>SEM-90M1NCYEA-1 ¥54,800</p> <p>くもり止めコーティング</p>	<p>3面鏡(木製ボックス仕様・LED照明付) 900(910~990)×185×1034~1284mm</p> <p>LED 9W コンセント 2口 ミラー裏収納</p> <p>※エリーナ、ファミリー、リジャスト ハイバックカウンターには対応しません。</p> <p>SEA-□M3A●NEA-2 ¥62,200</p> <p>くもり止めなし</p>	<p>3面鏡(木製ボックス仕様・照明なし) 900(910~990)×151×1009~1259mm</p> <p>照明なし コンセント 2口 ミラー裏収納</p> <p>※エリーナ、ファミリー、リジャスト ハイバックカウンターには対応しません。</p> <p>SEA-□M3A●NNA-3 ¥44,200</p> <p>くもり止めなし</p>
	<p>びったりサイズ(間口91~99cm)</p> <p>⊕¥3,500</p>	<p>びったりサイズ(間口91~99cm)</p> <p>⊕¥3,500</p>
	<p>エリーナ SCW-90A(△)-2・SCUセコウキット ¥4,400</p> <p>★印のミラーでミラーパネル→ミドルミラーに変更できます。</p> <p>SFW-90BN(A--)・SCUセコウキット ¥11,600</p> <p>リジャスト SCW-□DN(A△)・SCUセコウキット ¥5,800</p> <p>※写真はミラーパネルを含みません。 ※()寸法はミラーパネルを含んだものです。 #手元照明付はフラットカウンターのみ対応します。</p>	

※洗面下台のジャバラ式排水管を壁排水や直管式排水に変更する場合は、排水用部材(P72)をご覧ください。 ※寸法の()内は、びったりサイズの場合です。
※すべてのミラーは歯ブラシ立て付となります。 ※ミラーのコンセント消費電力は1300Wまでとなります。

※価格は税抜き希望小売価格です。 ※消費税、搬入・取付費等は別途です。 ※印刷色ですから商品と多少異なります。タカラショールームでお確かめください。

1 洗面下台を選ぶ

洗面化粧台

扉タイプ

扉(引出し付)タイプ

2段スライドタイプ

標準品

2 水栓を選ぶ



水栓を変更する

3 ミラーを選ぶ

価格表

間口75cm ホーロー洗面化粧台

1 洗面下台を選ぶ

		エリーナ	
		ハイバックカウンター 人造大理石カウンター(15L)	フラットカウンター クォーツストーンカウンター(15L) / 人造大理石カウンター(15L)
扉タイプ			
扉(引出し付)タイプ			
2段メイトタイプ	 <p>センターボウルプラン 750×615×1030mm</p> <p>S-ECHXX075 ■ (■) ■ ¥156,300</p>	 <p>センターボウルプラン 750×615×841mm</p> <p>クォーツストーンカウンター S-ECQ ■ ■ 075 ■ (■) ■ ¥191,900</p> <p>人造大理石カウンター S-ECFXX075 ■ (■) ■ ¥139,200</p> <p><small>※写真はクォーツストーンカウンターです。</small></p>	
<p>〈エンド側がオープンの場合〉別途でエンドカバーが必要です。</p>		<p>洗面下台用(ホワイト色) SEC-FPAW (564×3×631mm) ¥4,300</p> <p>洗面下台用(扉カラー対応) SEC-FPA (■) (564×3×631mm) ¥6,800</p>	<p>〈カウンター高さ85cmにする場合〉別途で台輪スペーサーの手配が必要です。</p>
<p><small>※別途エンドパネルもご用意しています。詳しくはP92をご覧ください。</small></p>			

2 水栓を選ぶ

標準品	<p>エコ水栓 シングルレバー式シャワー水栓 FSL140KTK ¥21,000</p>	<p>エコ水栓 シングルレバー式シャワー水栓 KM8207TETK ¥24,600</p>	
水栓を変更する	<p>シングルレバー式シャワー水栓 エコ水栓 FSL140KATK ¥60,000 タッチレス式</p>	<p>サーモスタット機能付シャワー水栓 KF125G2TK ¥49,500</p> <p>シングルレバー式シャワー水栓 K37610J-2TKN ¥14,400</p> <p>シングルレバー式シャワー水栓 エコ水栓 K37610EJ-2TKN ¥15,400</p> <p>シングルレバー式泡沫水栓 71073004T ¥20,600</p>	<p>ホース引出式泡沫水栓 エコ水栓 KM8021ETK ¥24,600</p> <p>エコ水栓 K47531EJ-RJ-TN ¥24,600</p>

3 ミラーを選ぶ

<p>フェイスクリアミラー(3面鏡)★ 750×140×920(1130)mm</p> <p>LED 3W コンセント 3口 ミラー裏収納</p> <p>くもり止めコーティング(中央ミラー) SEM-075M3AHYTA ¥114,500</p> <p>手元照明(6.7W)付・くもり止めコーティング SEM-075M3AHYTA・SENLED-350MCH# ¥122,000</p> <p>#手元照明付はフラットカウンターのみ対応します。</p>	<p>スタイリッシュ3面鏡★ 750×180×920(1130)mm</p> <p>LED 9W コンセント 4口 ミラー裏収納</p> <p>クリーンコーティング(中央ミラー) SCM-075M3AHZEA-1 ¥59,800</p>	<p>3面鏡【ワイドLED】★ 750×157×920(1130)mm</p> <p>LED 7.5W コンセント 4口 ミラー裏収納</p> <p>くもり止めコーティング(中央ミラー) SAM-075M3AHYEA-1 ¥39,900</p>	<p>大型ミラー★ 750×132×920(1109)mm</p> <p>LED 9W コンセント 2口</p> <p>くもり止めコーティング SEM-75YE ¥49,800</p> <p><small>※オンティース テキ水栓タイプには対応しません。</small></p>	<p>3面鏡★ 750×187×920(1130)mm</p> <p>LED 5W コンセント 2口 ミラー裏収納</p> <p>くもり止めコーティング(中央ミラー) SIM-075M3AHYEA-2 ¥29,600</p> <p>くもり止めなし SIM-075M3AHNEA-2 ¥24,600</p>	<p>1面鏡(鏡裏収納付)★ 750×175×920(1130)mm</p> <p>LED 5W コンセント 2口 ミラー裏収納</p> <p>くもり止めコーティング SIM-075M1AHYEA-2 ¥23,200</p> <p>くもり止めなし SIM-075M1AHNEA-2 ¥18,200</p>
<p>〈エリーナ フラットカウンターの場合〉別途でミラーパネルの手配が必要です。</p> <p>SCW-75A(△)-2・SCUセコウキット ¥4,200</p> <p>★印のミラーでミラーパネル→ミドルミラーに変更できます。 SFW-75BN(A--)-2・SCUセコウキット ¥10,600</p>					
				<p>*1面鏡専用オプション オープン棚にラックやフックを取り付けできます。</p> <p>ラック SHMミラーラック Ⓢ ¥500</p>	

※下台の寸法は、エリーナ・ファミーユ・オンディーヌ：カウンター高さ80cmの場合となります。 ※エリーナ・ファミーユ(カウンター高さ80cm)をカウンター高さ85cmにする場合、別途台輪スペーサーが必要となります。
※ショートミラーを設置した場合、一部水栓が対応しません(1面鏡を除く)。詳しくはP69をご覧ください。 ※1面鏡専用オプションについては、下台・水栓タイプによって一部干渉するため取り付けできない箇所があります。

品番について
 ■：エリーナ品番
 品番の見方(P71)をご覧ください。
 ▲：ミラーパネル色品番
 ウッドダークブラウン：YB パールホワイト：PW
 ウッドマイルドホワイト：YB ホワイト：C
 ■：扉カラー色品番
 エリーナ(P52)・ファミーユ(P58)・
 オンディーヌ(P60)をご覧ください。
 ストーンホワイト：DW

ファミーユ		オンディーヌ		洗面下台を選ぶ 扉タイプ
ハイバックカウンター 人造大理石カウンター(17L)	ハイバックタイプ ホーローボウル(17L)	ハイバックタイプ ホーローボウル(17L)	デッキ水栓タイプ ホーローボウル(21L)	
 <p>750×550×1029mm</p> <p>S-YBRセ075HXA (■) ル-3 グループ1 ¥84,900 グループ2 ¥73,900</p>	 <p>750×500×1030mm</p> <p>S-UBKヌ075HXA (■) LA-1 グループ1 ¥65,900 グループ2 ¥58,900</p>	 <p>750×600×820mm</p> <p>洗面タイプ S-UBDN075HXA (■) LA-1 グループ1 ¥37,200 グループ2 ¥30,200</p> <p>洗髪シャワータイプ S-UBDP075HXA (■) LA-1 グループ1 ¥40,700 グループ2 ¥33,700</p>	扉タイプ	
 <p>750×550×1029mm</p> <p>S-YARセ075HXA (■) ル-3 グループ1 ¥92,400 グループ2 ¥81,400</p>	 <p>750×500×1030mm</p> <p>S-UAKヌ075HXA (■) LA-1 グループ1 ¥73,800 グループ2 ¥66,800</p>	 <p>750×600×820mm</p> <p>洗髪シャワータイプ S-UADP075HXA (■) LA-1 グループ1 ¥50,600 グループ2 ¥43,600</p>	扉(引出し付)タイプ	
 <p>750×550×1029mm</p> <p>S-YERセ075HXA (■) ル-3 グループ1 ¥100,900 グループ2 ¥89,900</p> <p>ソフトクローズ仕様</p> <p>S-YERセ075HCA (■) ル-3 グループ1 ¥107,900 グループ2 ¥96,900</p> <p>(カウンター高さ85cmにする場合) 別途で台輪スヘーサーの手配が必要です。 S-DB75Y-85</p>	 <p>750×500×1030mm</p> <p>S-UEKヌ075HXA (■) LA-1 グループ1 ¥81,900 グループ2 ¥74,900</p>	 <p>750×600×820mm</p> <p>洗髪シャワータイプ S-UEDP075HXA (■) LA-1 グループ1 ¥58,700 グループ2 ¥51,700</p>	2段スライドタイプ	
 <p>エコ水栓 シングルレバー式シャワー水栓 FSL140KTK ¥21,000</p>	 <p>シングルレバー式シャワー水栓 KXS37W-T ¥18,000</p>	<p>洗面タイプ用</p>  <p>2バルブ式湯水混合栓 TKM66A ¥5,400</p>	<p>洗髪シャワータイプ用</p>  <p>シングルレバー式シャワー水栓 K37610J-2TKN ¥14,400</p>	標準品
<p>シングルレバー式シャワー水栓</p>  <p>エコ水栓 FSL140KATK ¥60,000</p> <p>タッチレス式</p>	<p>シングルレバー式シャワー水栓</p>  <p>KXS37G-T ¥20,000</p> <p>エコ水栓 KXS370WE-T ¥19,000</p> <p>エコ水栓 KXS370GE-TN ¥21,000</p>	<p>洗面タイプ用</p> <p>シングルレバー式湯水混合栓</p>  <p>TKM7014 ¥12,000</p>  <p>TKM7014G ¥13,100</p> <p>単水栓</p>  <p>TK5A ¥3,400</p>	<p>洗髪シャワータイプ用</p> <p>サーモスタット機能付シャワー水栓</p>  <p>KF125G2TK ¥49,500</p> <p>シングルレバー式シャワー水栓</p>  <p>エコ水栓 KM8207TETK ¥24,600</p>  <p>エコ水栓 K37610EJ-2TKN ¥15,400</p>	水栓を変更する 詳しくはP89

ショートミラー					
<p>1面鏡*</p> <p>750×159×1130mm</p> <p>LED 5W コンセント 1口</p>  <p>※オンディーヌ テキ水栓タイプのみ対応。</p> <p>くもり止めコーティング</p> <p>SHM-075M1NFYEA-1 ¥16,800</p> <p>くもり止めなし</p> <p>SHM-075M1NFNEA-1 ¥11,800</p> <p>フック SHMミラーフック ④¥500</p>	<p>3面鏡【ワイドLED】*</p> <p>750×157×770(980)mm</p> <p>LED 7.5W コンセント 4口</p> <p>ミラー裏収納</p>  <p>くもり止めコーティング(中央ミラー)</p> <p>SAM-075M3ACYEA-1 ¥39,900</p>	<p>大型ミラー*</p> <p>750×132×770(959)mm</p> <p>LED 9W コンセント 2口</p>  <p>※オンディーヌ テキ水栓タイプには対応しません。</p> <p>くもり止めコーティング</p> <p>SEM-75M1NCYEA-1 ¥49,800</p>	<p>3面鏡*</p> <p>750×187×920(1030)mm</p> <p>LED 5W コンセント 2口</p> <p>ミラー裏収納</p>  <p>※オンディーヌ テキ水栓タイプのみ対応。</p> <p>くもり止めコーティング(中央ミラー)</p> <p>SIM-075M3AHYEA-2 ¥29,600</p> <p>くもり止めなし</p> <p>SIM-075M3AHNEA-2 ¥24,600</p>	<p>1面鏡(鏡裏収納付)*</p> <p>750×175×920(1030)mm</p> <p>LED 5W コンセント 2口</p>  <p>※オンディーヌ テキ水栓タイプのみ対応。</p> <p>くもり止めコーティング</p> <p>SIM-075M1AHYEA-2 ¥23,200</p> <p>くもり止めなし</p> <p>SIM-075M1AHNEA-2 ¥18,200</p>	<p>1面鏡*</p> <p>750×159×980mm</p> <p>LED 5W コンセント 1口</p>  <p>※オンディーヌ テキ水栓タイプのみ対応。</p> <p>くもり止めコーティング</p> <p>SHM-075M1NVYEA-1 ¥16,800</p> <p>くもり止めなし</p> <p>SHM-075M1NVNEA-1 ¥11,800</p>
<p>※オンディーヌ テキ水栓タイプの場合 ★印のミラーは別途でミラーパネルの手配が必要です。</p> <p>★ミラー高さ 1130mm用 ホーロー製(H210) PSM-75(C) ¥3,200 樹脂製(H210) PSJ-75A-1 ¥1,600</p> <p>★ミラー高さ1030mm用 樹脂製(H110) PSJ-75SA-1 ¥1,600</p>					

*グループ1・2については、カラーバリエーション(ファミーユ:P58、オンディーヌ:P60)をご覧ください。 ※洗面下台のシャバラ式排水管を壁排水や直管式排水に変更する場合は、排水用部材(P72)をご覧ください。
 ※3面鏡・1面鏡(鏡裏収納付)の照明は電球型となります。 ※すべてのミラーは歯ブラシ立て付となります。 ※ミラーのコンセント消費電力は1300Wまでとなります。

※価格は税抜き希望小売価格です。 ※消費税、搬入・取付費等は別途です。 ※印刷色ですから商品と多少異なります。タカラショールームでお確かめください。

洗面化粧台

1 洗面下台を選ぶ
扉タイプ
扉(引出し付)タイプ
2段スライドタイプ





2 水栓を選ぶ
標準品
水栓を変更する
詳しくはP89

3 ミラーを選ぶ

価格表

間口75cm 洗面化粧台

1 洗面下台を選ぶ

ウィット									
扉タイプ	デッキ水栓タイプ ホーローボウル(21L) 750×600×820mm	デッキ水栓タイプ(薄型キャビネット) ホーローボウル(11L) 750×500×820mm	フラットカウンター 人造大理石カウンター(9.5L) 750×500×820mm						
扉タイプ	 <p>洗面タイプ S-VBDN075▲XX(■)○A-2 グループ1 ¥30,300 グループ2 ¥26,500 グループ3 ¥25,100</p> <p>洗髪シャワータイプ S-VBDP075▲XX(■)○A-2 グループ1 ¥32,800 グループ2 ¥29,000 グループ3 ¥27,600</p> <p>※写真はレール引手です。</p>	 <p>洗面タイプ S-VBSN075▲XX(■)○A-2 グループ1 ¥30,300 グループ2 ¥26,500 グループ3 ¥25,100</p> <p>洗髪シャワータイプ S-VBSP075▲XX(■)○A-2 グループ1 ¥32,800 グループ2 ¥29,000 グループ3 ¥27,600</p> <p>※写真はレール引手です。</p>	 <p>ホース引出式タイプ S-VBQQ075▲XX(■)○T-1 グループ1 ¥43,100 グループ2 ¥39,300 グループ3 ¥37,900</p> <p>洗髪シャワータイプ S-VBGP075▲XX(■)○T-1 グループ1 ¥43,100 グループ2 ¥39,300 グループ3 ¥37,900</p> <p>※写真はレール引手です。</p>						
扉(引出し付)タイプ	 <p>洗髪シャワータイプ S-VADP075▲XX(■)○A-2 グループ1 ¥38,000 グループ2 ¥34,200 グループ3 ¥32,800</p> <p>※写真はレール引手です。</p>		 <p>ホース引出式タイプ S-VAGQ075▲XX(■)○T-1 グループ1 ¥48,300 グループ2 ¥44,500 グループ3 ¥43,100</p> <p>洗髪シャワータイプ S-VAGP075▲XX(■)○T-1 グループ1 ¥48,300 グループ2 ¥44,500 グループ3 ¥43,100</p> <p>※写真はレール引手です。</p>						
2段スライドタイプ	<p>〈ウィットは排水部材(別売)が必要〉 別途でジャバラ式排水管の手配が必要です。 ※その他排水部材については、P72をご覧ください。</p> <table border="1"> <tr> <td>ホーローボウル用</td> <td>STラップA(N)</td> <td>¥900</td> </tr> <tr> <td>人造大理石カウンター用</td> <td>STラップA(Y)</td> <td>¥900</td> </tr> </table>			ホーローボウル用	STラップA(N)	¥900	人造大理石カウンター用	STラップA(Y)	¥900
ホーローボウル用	STラップA(N)	¥900							
人造大理石カウンター用	STラップA(Y)	¥900							

2 水栓を選ぶ

洗面タイプ用	洗髪シャワータイプ用	洗髪シャワータイプ用	ホース引出式タイプ用
 <p>2バルブ式湯水混合栓 TKM66A ¥5,400</p>	 <p>シングルレバー式シャワー水栓 KM8017TK ¥14,400</p>	 <p>シングルレバー式シャワー水栓 KM8017TK ¥14,400</p>	 <p>ホース引出式泡沫水栓 K47531J-RJ-TN ¥23,600</p>
<p>洗面タイプ用</p> <p>シングルレバー式湯水混合栓 TKM7014 ¥12,000 TKM7014G ¥13,100</p> <p>単水栓 TK5A ¥3,400</p>	<p>洗髪シャワータイプ用</p> <p>サーモスタット機能付シャワー水栓 KF125G2TK★ ¥49,500</p> <p>★ウィット薄型キャビネットの場合、KF125G2TKには対応しません。</p> <p>シングルレバー式シャワー水栓 エコ水栓 KM8207TETK ¥24,600 エコ水栓 K37610EJ-2TKN ¥15,400</p>	<p>洗髪シャワータイプ用</p> <p>サーモスタット機能付シャワー水栓 KF125G2TK ¥49,500</p> <p>シングルレバー式シャワー水栓 エコ水栓 KM8207TETK ¥24,600 エコ水栓 K37610EJ-2TKN ¥15,400</p>	<p>ホース引出式タイプ用</p> <p>ホース引出式泡沫水栓 エコ水栓 K47531EJ-RJ-TN ¥24,600</p>

3 ミラーを選ぶ

フェイスクリアミラー(3面鏡)★	スタイリッシュ3面鏡★	3面鏡【ワイドLED】★	3面鏡★	1面鏡(鏡裏収納付)★	大型ミラー	1面鏡*											
750×140×920(1130)mm	750×180×920(1130)mm	750×157×920(1130)mm	750×187×920(1130)mm	750×175×920(1130)mm	750×132×920(1109)mm	750×159×1130mm											
LED 3W コンセント 3口 ミラー裏収納	LED 9W コンセント 4口 ミラー裏収納	LED 7.5W コンセント 4口 ミラー裏収納	LED 5W コンセント 2口 ミラー裏収納	LED 5W コンセント 2口 ミラー裏収納	LED 9W コンセント 2口	LED 5W コンセント 1口											
SEM-075M3AHYTA ¥114,500	SCM-075M3AHZEA-1 ¥59,800	SAM-075M3AHYEA-1 ¥39,900	SIM-075M3AHYEA-2 ¥29,600	SIM-075M1AHYEA-2 ¥23,200	SEM-75YE ¥49,800	SHM-075M1NFYEA-1 ¥16,800											
<p>〈ウィットの場合〉 ★印のミラーは別途でミラーパネルの手配が必要です。</p> <table border="1"> <tr> <td>★ミラー高さ1130mm用</td> <td>ホーロー製(H210)</td> <td>PSM-75(C)</td> <td>¥3,200</td> </tr> <tr> <td></td> <td>樹脂製(H210)</td> <td>PSJ-75A-1</td> <td>¥1,600</td> </tr> <tr> <td>★ミラー高さ1030mm用</td> <td>樹脂製(H110)</td> <td>PSJ-75SA-1</td> <td>¥1,600</td> </tr> </table>			★ミラー高さ1130mm用	ホーロー製(H210)	PSM-75(C)	¥3,200		樹脂製(H210)	PSJ-75A-1	¥1,600	★ミラー高さ1030mm用	樹脂製(H110)	PSJ-75SA-1	¥1,600	<p>＜もり止めなし＞ SIM-075M3AHNEA-2 ¥24,600</p> <p>＜もり止めなし＞ SIM-075M1AHNEA-2 ¥18,200</p>		<p>＜もり止めなし＞ SHM-075M1NFNEA-1 ¥11,800</p>
★ミラー高さ1130mm用	ホーロー製(H210)	PSM-75(C)	¥3,200														
	樹脂製(H210)	PSJ-75A-1	¥1,600														
★ミラー高さ1030mm用	樹脂製(H110)	PSJ-75SA-1	¥1,600														
<p>※下台の寸法は、ウィット・リジャスト・カウンター高さ80cmの場合となります。 ※ショートミラーを設置した場合、一部水栓が対応しません(1面鏡を除く)。詳しくはP69をご覧ください。 ※1面鏡専用オプションについては、下台・水栓タイプによって一部干渉するため取り付けできない箇所があります。 ※グループ1・2・3については、カラーバリエーション(リジャスト:P65、ウィット:P68)をご覧ください。</p>																	

価格表

間口60cm

ホーロー洗面化粧台・洗面化粧台

1 洗面下台を選ぶ

ファミリー

ハイバックカウンター
人造大理石カウンター(12L)
600×500×1029mm



S-YBRセ060HXA (■) ル-3
グループ1 ¥79,900
グループ2 ¥68,900

600×500×1029mm



S-YERセ060HXA (■) ル-3
グループ1 ¥90,400
グループ2 ¥79,400
ソフトクローズ仕様
S-YERセ060HCA (■) ル-3
グループ1 ¥97,400
グループ2 ¥86,400

〈カウンター高さ85cmにする場合〉
別途で台輪スペーサーの手配が必要です。 **S-DB60Y-85**

オンディーヌ

デッキ水栓タイプ
ホーローボウル(12L)
600×550×820mm



洗面タイプ
S-UBDN060HXA (■) LA-1
グループ1 ¥35,500
グループ2 ¥28,500
洗髪シャワータイプ
S-UBDP060HXA (■) LA-1
グループ1 ¥39,000
グループ2 ¥32,000

600×550×820mm



洗髪シャワータイプ
S-UEDP060HXA (■) LA-1
グループ1 ¥52,300
グループ2 ¥45,300

2段スライドタイプ

2 水栓を選ぶ



シングルレバー式シャワー水栓
FSL140KTK
¥21,000

洗面タイプ用



2バルブ式湯水混合栓
TKM66A
¥5,400

洗髪シャワータイプ用

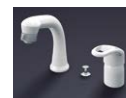

シングルレバー式シャワー水栓
K37610J-2TKN
¥14,400

水栓を変更する



シングルレバー式シャワー水栓
エコ水栓 FSL140KATK
¥60,000
タッチレス式

洗面タイプ用

シングルレバー式湯水混合栓



TKM7014
¥12,000



TKM7014G
¥13,100

単水栓



TK5A
¥3,400

3 ミラーを選ぶ

フェイスクリアミラー(2面鏡)
600×140×920mm

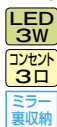

くもり止めコーティング(右側ミラー)
SEM-060M2AHYTA
¥103,000

2面鏡
600×175×920mm

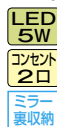

くもり止めコーティング(左側ミラー)
SIM-060M2AHYEA-2
¥26,600

くもり止めなし
SIM-060M2AHNEA-2
¥21,600

1面鏡(鏡裏収納付)
600×175×920mm

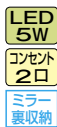

くもり止めコーティング
SIM-060M1AHYEA-2
¥22,500

くもり止めなし
SIM-060M1AHNEA-2
¥17,500

2面鏡★
600×175×920(1130)mm

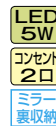

くもり止めコーティング(左側ミラー)
SIM-060M2AHYEA-2
¥26,600

くもり止めなし
SIM-060M2AHNEA-2
¥21,600

1面鏡(鏡裏収納付)★
600×175×920(1130)mm

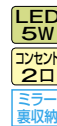

くもり止めコーティング
SIM-060M1AHYEA-2
¥22,500

くもり止めなし
SIM-060M1AHNEA-2
¥17,500

※下台の寸法は、ファミリー・オンディーヌ・ウィット：カウンター高さ80cmの場合となります。 ※ファミリー(カウンター高さ80cm)をカウンター高さ85cmにする場合、別途台輪スペーサーが必要となります。
※ショートミラーを設置した場合、一部水栓が対応しません(1面鏡を除く)。詳しくはP89をご覧ください。 ※1面鏡専用オプションについては、下台・水栓タイプによって一部干渉するため取り付けできない箇所があります。

品番について

■：扉カラー色品番
 ファミーユ(P58)・
 オンディーヌ(P62)・
 ウィット(P68)を
 ご覧ください。

○：引手形状
 [グループ1]レール引手 :A
 [グループ2]レール引手 :B
 [グループ1・2]ハンドル引手(シルバー) :C
 [グループ1・2]ハンドル引手(ブラック) :D
 [グループ3]ハンドル引手 :L

▲：下台高さ
 下台高さ750mm :S
 下台高さ800mm :H

ウィット

<p>デッキ水栓タイプ ホーローボウル(12L) 600×550×820mm</p> <p>洗面タイプ S-VBDN060▲XX (■○A-2 グループ1 ¥27,700 グループ2 ¥24,600 グループ3 ¥23,400)</p> <p>洗髪シャワータイプ S-VBDP060▲XX (■○A-2 グループ1 ¥30,200 グループ2 ¥27,100 グループ3 ¥25,900)</p> <p>※写真はレール引手です。</p>	<p>フラットカウンター 人造大理石カウンター(7L) 600×500×820mm</p> <p>ホース引出式タイプ S-VBGQ060▲XX (■○T-1 グループ1 ¥40,000 グループ2 ¥36,900 グループ3 ¥35,700)</p> <p>洗髪シャワータイプ S-VBGP060▲XX (■○T-1 グループ1 ¥40,000 グループ2 ¥36,900 グループ3 ¥35,700)</p> <p>※写真はレール引手です。</p>					
<p>扉タイプ</p>						
<p>2段スライドタイプ</p>						
<p>＜ウィットは排水部材(別売)が必要＞ 別途でジャバラ式排水管の手配が必要 が必要です。</p> <table border="1" style="margin-left: auto; margin-right: auto;"> <tr> <td>ホーローボウル用</td> <td>ストラップA(N)</td> <td rowspan="2" style="text-align: center; vertical-align: middle;">¥900</td> </tr> <tr> <td>人造大理石カウンター用</td> <td>ストラップA(Y)</td> </tr> </table> <p>※その他排水用部材については、P72をご覧ください。</p>		ホーローボウル用	ストラップA(N)	¥900	人造大理石カウンター用	ストラップA(Y)
ホーローボウル用	ストラップA(N)	¥900				
人造大理石カウンター用	ストラップA(Y)					

<p>洗面タイプ用</p> <p>2バルブ式湯水混合栓 TKM66A ¥5,400</p>	<p>洗髪シャワータイプ用</p> <p>シングルレバー式シャワー水栓 KM8017TK ¥14,400</p>	<p>洗髪シャワータイプ用</p> <p>シングルレバー式シャワー水栓 KM8017TK ¥14,400</p>	<p>ホース引出式タイプ用</p> <p>ホース引出式泡沫水栓 K47531J-RJ-TN ¥23,600</p>
<p>洗髪シャワータイプ用</p> <p>サーモスタット機能付シャワー水栓 KF125G2TK ¥49,500</p>		<p>ホース引出式タイプ用</p> <p>ホース引出式泡沫水栓 K47531EJ-RJ-TN ¥24,600</p>	
<p>シングルレバー式シャワー水栓 KM8207TETK ¥24,600</p>		<p>シングルレバー式シャワー水栓 KM8207TETK ¥24,600 K37610EJ-2TKN ¥15,400</p>	

3 ミラー

ショートミラー															
<p>1面鏡* 600×159×1130mm</p> <p>LED 5W コンセント 1口</p> <p>くもり止めコーティング SHM-060M1NFYEA-1 ¥15,700</p> <p>くもり止めなし SHM-060M1NFNEA-1 ¥10,700</p>	<p>2面鏡* 600×175×920(1030)mm</p> <p>LED 5W コンセント 2口 ミラー裏収納</p> <p>くもり止めコーティング(左側ミラー) SIM-060M2AHYEA-2 ¥26,600</p> <p>くもり止めなし SIM-060M2AHNEA-2 ¥21,600</p>	<p>1面鏡(鏡裏収納付)* 600×175×920(1030)mm</p> <p>LED 5W コンセント 2口 ミラー裏収納</p> <p>くもり止めコーティング SIM-060M1AHYEA-2 ¥22,500</p> <p>くもり止めなし SIM-060M1AHNEA-2 ¥17,500</p>	<p>1面鏡* 600×159×980mm</p> <p>LED 5W コンセント 1口</p> <p>くもり止めコーティング SHM-060M1NVYEA-1 ¥15,700</p> <p>くもり止めなし SHM-060M1NVNEA-1 ¥10,700</p>												
<p>*1面鏡専用オプション オープン棚にラックやフックを取り付けできます。</p> <p>ラック SHMミラーラック ⊕¥500</p> <p>フック SHMミラーフック ⊕¥500</p>		<p>*印のミラーはデッキ水栓タイプ・フラットカウンターの 場合、別途でミラーパネルの手配が必要です。</p> <table border="1"> <tr> <td>★ミラー高さ 1130mm用</td> <td>ホーロー製(H210)</td> <td>PSM-60(C)</td> <td>¥2,800</td> </tr> <tr> <td></td> <td>樹脂製(H210)</td> <td>PSJ-60A-1</td> <td>¥1,200</td> </tr> <tr> <td>★ジョイントミラー用</td> <td>樹脂製(H110)</td> <td>PSJ-60SA-1</td> <td>¥1,200</td> </tr> </table> <p>※写真はミラーパネルを含みません。 ※くく寸法はミラーパネルを含んだものです。</p>		★ミラー高さ 1130mm用	ホーロー製(H210)	PSM-60(C)	¥2,800		樹脂製(H210)	PSJ-60A-1	¥1,200	★ジョイントミラー用	樹脂製(H110)	PSJ-60SA-1	¥1,200
★ミラー高さ 1130mm用	ホーロー製(H210)	PSM-60(C)	¥2,800												
	樹脂製(H210)	PSJ-60A-1	¥1,200												
★ジョイントミラー用	樹脂製(H110)	PSJ-60SA-1	¥1,200												

*グループ1・2・3については、カラーバリエーション(ファミーユ:P58、オンディーヌ:P62、ウィット:P68)をご覧ください。 ※洗面下台のジャバラ式排水管を壁排水や直管式排水に変更する場合は、排水用部材(P72)をご覧ください。
 ※ミラーの照明はフェイススクリアミラーを除き電球形となります。 ※すべてのミラーは歯ブラシ立て付となります。 ※ミラーのコンセント消費電力は1300Wまでとなります。

※価格は税抜き希望小売価格です。 ※消費税、搬入・取付費等は別途です。 ※印刷色ですから商品と多少異なります。タカラショールームでお確かめください。

洗面化粧台

1 洗面下台を選ぶ

2 水栓を選ぶ

3 ミラーを選ぶ

水栓一覧

※エリーナ ツインボウルプランの場合、ボウルそれぞれで水栓を設定できます。価格は水栓1つあたりの差額です。※寒冷地仕様の場合は品番末尾にCが付きま。 (KF125G2TKはKF125ZG2TK、K37610J-2TKNはK37610J-2TKCN、K37610EJ-2TKNはK37610EJ-2TKCNとなります。) ※ショートミラーを設置する場合、水栓とミラーが干渉することがありますのでP69をご覧ください。

より快適な洗面は水栓選びから。
シリーズ・タイプに合わせて、バリエーションを取り揃えています。

タッチレス式 手をかざすだけのカンタン操作で衛生的



水栓の下に手をかざすだけで手軽に吐水、手を避ければ止水。センサーの検知で触れずに操作できるので、汚れにくく衛生的に水栓を使えます。



水張りや歯ブラシ洗浄の時には、水栓の左に手をかざすだけのカンタン操作で連続吐水ができます。

エコタイプ お湯のムダ使いを手軽にカット

手軽に省エネできる節湯水栓

レバー中央で使うのは水だけ、お湯の使いはじめがクリック感で分かります。

※イラストは KXS370GE-TNの操作イメージ。

節湯水栓とは「エネルギーの使用の合理化に関する法律」における「エネルギーの使用の合理化に関する建築主等及び特定建築物の所有者の判断の基準」に基づき、節湯水栓の定義を満たしている商品です。

水優先の操作において湯が吐水されない節湯水栓。

■他にも、水栓選びのご参考に

単水栓	水または湯のみを流すことができます。
湯水混合栓(混合水栓)	水・湯のどちらも流すことができます。
2バルブ式	2つのバルブで吐水・止水と湯水の混合バランスを操作します。
シングルレバー式	1つのレバーで吐水・止水と湯水の混合バランスを操作できます。
サーモスタット式	自動で湯水の混合バランスを温度ハンドルで設定した温度に調節するので、安定した温度でお湯を流せます。
シャワー水栓	吐水をシャワーと切り替えができ、ホースを伸ばせばハンドシャワーとしても使えます。
泡沫水栓	吐水に気泡が混合されて水ハネを抑制します。
ホース引出式	吐水部のホースを伸ばして使うこともできます。
リフトアップ式	吐水部の高さを調節できます。

水栓タイプ・品番	エコ水栓	価格	対応シリーズ・タイプ				
			エリーナ	ファミリー	オンディーヌ	リジャスト	ウィット
シングルレバー式シャワー水栓 KM8207TETK ※リフトアップ式	エコタイプ (節湯C1)	¥24,600	フラットカウンター 標準水栓	---	デッキ水栓 (洗髪シャワータイプ) 対応 注1.注2	フラットカウンター対応	デッキ水栓(洗髪シャワータイプ)・ フラットカウンター(洗髪シャワータイプ) 対応 注1
サーモスタット機能付シャワー水栓 KF125G2TK ※リフトアップ式		¥49,500	フラットカウンター対応	---	デッキ水栓 (洗髪シャワータイプ) 対応 注1.注2	フラットカウンター対応	デッキ水栓(洗髪シャワータイプ)・ フラットカウンター(洗髪シャワータイプ) 対応 注1.注3
シングルレバー式シャワー水栓 K37610J-2TKN ※リフトアップ式		¥14,400	フラットカウンター対応	---	デッキ水栓 (洗髪シャワータイプ) 標準水栓 注1.注2	フラットカウンター 標準水栓	---
シングルレバー式シャワー水栓 KM8017TK ※リフトアップ式		¥14,400	---	---	---	---	デッキ水栓(洗髪シャワータイプ)・ フラットカウンター(洗髪シャワータイプ) 標準水栓
シングルレバー式シャワー水栓 K37610EJ-2TKN ※リフトアップ式	エコタイプ (節湯C1)	¥15,400	フラットカウンター対応	---	デッキ水栓 (洗髪シャワータイプ) 対応 注1.注2	フラットカウンター対応	デッキ水栓(洗髪シャワータイプ)・ フラットカウンター(洗髪シャワータイプ) 対応 注1
ホース引出式泡沫水栓 K47531J-RJ-TN		¥23,600	---	---	---	フラットカウンター対応	フラットカウンター (ホース引出式) 標準水栓
ホース引出式泡沫水栓 K47531EJ-RJ-TN	エコタイプ (節湯C1)	¥24,600	フラットカウンター対応	---	---	フラットカウンター対応	フラットカウンター (ホース引出式) 対応
ホース引出式泡沫水栓 KM8021ETK	エコタイプ (節湯C1)	¥24,600	フラットカウンター対応	---	---	---	---
シングルレバー式泡沫水栓 71073004T	(節湯C1)	¥20,600	フラットカウンター対応	---	---	---	---
2バルブ式湯水混合栓 TKM66A		¥5,400	---	---	デッキ水栓(洗面タイプ) 標準水栓	---	デッキ水栓(洗面タイプ) 標準水栓
シングルレバー式湯水混合栓 TKM7014		¥12,000	---	---	デッキ水栓(洗面タイプ) 対応	---	デッキ水栓(洗面タイプ) 対応
シングルレバー式湯水混合栓 TKM7014G		¥13,100	---	---	デッキ水栓(洗面タイプ) 対応	---	デッキ水栓(洗面タイプ) 対応
単水栓 TK5A		¥3,400	---	---	デッキ水栓(洗面タイプ) 対応	---	デッキ水栓(洗面タイプ) 対応
シングルレバー式シャワー水栓 FSL140KTK	エコタイプ (節湯C1)	¥21,000	ハイバックカウンター 標準水栓	ハイバックカウンター 標準水栓	---	ハイバックカウンター 標準水栓	---
シングルレバー式シャワー水栓 FSL140KATK	エコタイプ (節湯C1)	¥60,000	ハイバックカウンター対応	ハイバックカウンター対応	---	ハイバックカウンター対応	---
シングルレバー式シャワー水栓 KXS37G-T		¥20,000	---	---	ハイバックボウル対応 注1	---	---
シングルレバー式シャワー水栓 KXS370GE-TN	エコタイプ (節湯C1)	¥21,000	---	---	ハイバックボウル対応 注1	---	---
シングルレバー式シャワー水栓 KXS37W-T		¥18,000	---	---	ハイバックボウル 標準水栓 注1	---	---
シングルレバー式シャワー水栓 KXS370WE-T	エコタイプ (節湯C1)	¥19,000	---	---	ハイバックボウル対応 注1	---	---

注1：ポップアップ色はホワイトとなります。注2：扉タイプはゴム栓仕様となります。注3：薄型キャビネットには対応しません。注4：薄型キャビネットの場合、フェイスクリアミラー(3面鏡)・スタイリッシュ3面鏡には対応しません。

ホーロークリーン洗面パネル

■ 図面ページはP143へ

洗面横の壁面を水ハネや汚れからしっかりガード。
マグネット収納が使えるから、洗面がより使いやすく快適に。

汚れをしっかりガード!



高品位ホーローだから、
当然お手入れカンタン。

壁クロスだと汚れが
染みつくことも。



マグネット収納でもっと便利に快適に!



豊富な「どこでもラック」で壁面を活用。
便利な収納スペースを作れます。

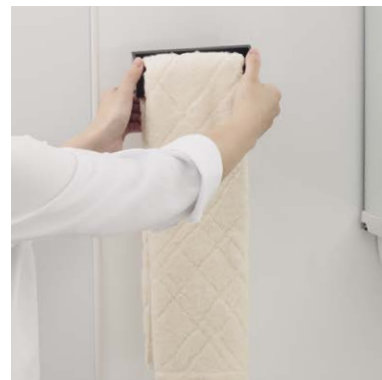

ベースが金属のホーロークリーンパネルは、
マグネットの取り付け・取り外しが自由自在。

洗面化粧台

カラー バリエーション



YB: ウッドダークブラウン

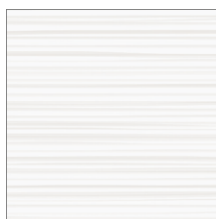

YW: ウッドマイルドホワイト



DW: ストーンホワイト



PW: パールホワイト



C: ホワイト

カンタン取付タイプ



エリーナ・リジャスト(フラットカウンター)用

色品番	PW/C	YB/YW/DW
PSP-YDSA(■)-2 (586.5×3×1,178mm)	¥8,400	¥9,800

ファミリー・リジャスト(ハイバックカウンター)用

色品番	PW/C	YB/YW/DW
間口60cm用 PSP-YCSA(■)-2 (491.5×3×1,178mm)	¥8,400	¥9,800
間口75・90・100・120cm用 PSP-YMSA(■)-2 (541.5×3×1,178mm)	¥8,400	¥9,800

オンディーヌ用

色品番	PW/C	YB/YW/DW
PSP-YSA(■)-2 (446.5×3×1,178mm)	¥7,900	¥9,300

ウィット用

色品番	PW/C	YB/YW/DW
ホーローボウル用 PSP-YSA(■)-2 (446.5×3×1,178mm)	¥7,900	¥9,300
フラットカウンター用 PSP-YCSA(■)-2 (491.5×3×1,178mm)	¥8,400	¥9,800

■ 上記価格には施工キットが含まれています。

SCUセコキット	テープ 1巻、接着剤 1本
----------	---------------

高さ230cm・高さ235cm・高さ240cm



エリーナ・ファミリー・オンディーヌ用

色品番	PW/C	YB/YW/DW
高さ230cm*1 PSP-YDHA(■) (637.5×3×2,300mm)	¥16,000	¥17,400
高さ235cm PSP-YDTA(■) (637.5×3×2,350mm)	¥16,000	¥17,400
高さ240cm*2 PSP-YDTA(■) +高さ調整用パネル PSP-DSFL▲ (637.5×3×2,400mm)	¥16,000	¥17,400

■ 上記価格には施工キット・エッジセットが含まれています。

SPHセコキット	テープ 2巻、接着剤 2本、設置説明書 1冊
SPエッジセットJ(□)-2	L型ミキリ(L=2,600mm) 2本、T型エッジ(L=2,430mm) 1本

*1: 高さ230cmはファミリー・オンディーヌには対応しません。 *2: 高さ240cmはオンディーヌには対応しません。
* 品番中の■には色品番を入れてください。
* 高さ調整用パネルは樹脂製となります。品番中の▲にはウッドダークブラウンの場合B、その他のカラーの場合Aを入れてください。
* 寸法はエッジセットを含めた寸法です。

周辺収納〈エリーナ用〉

図面ページはP143へ

エリーナ

※ウォールキャビネット・洗面ルームヒーター・トールユニットの価格は耐震ラッチなしの場合です。
品番中の▲にはソフトクローズ・耐震ラッチ付：PS/耐震ラッチなし：X、△にはソフトクローズ仕様：S/ソフトクローズなし：空欄を入れてください。

トールユニット

タイプ	サイド収納タイプ		3段引出しタイプ	
間口	15cm		23cm	
外形	開いた状態		開いた状態	
外形寸法	150×593×★2350mm		230×593×★2350mm	
仕様詳細	<p>1  高さを11段階で調整できるガラス棚3枚。側面はミラー貼り。</p> <p>2  コンセント2口(1500Wまで)</p> <p>3  下段の収納は奥の物も取出しやすい2段のスライドバスケット。</p>		<p>1  中央の戸棚は、高さを7段階で調整できる棚板2枚。 この棚板は固定となります。</p> <p>2  下段の収納は取出しやすい3段のスライド引出し。</p>	
引出しストローク	400mm(上台は260mm)		425mm	
品番・価格	セット価格 ¥88,000		セット価格 ¥122,000	
	上台	S-EUSD015XCX(■)B-2D ¥18,200	S-EUTD023XL/R▲(■)B-1 ¥17,800	S-EUTD030XL/R▲(■)B-2D ¥18,300
	中台	S-ECXD015XL/RX(■)-2 ¥30,700	—	—
	下台	S-EDSD015XCXD(■)B-2D ¥39,100	S-ETDD023XL/R▲(■)B-2 ¥104,200	S-ETDD030XL/R▲(■)B-2D ¥104,700
台輪	S-DG15D-●-2		S-DG23D-●-2	
ソフトクローズ・耐震ラッチ付対応	耐震ラッチは対応しません		上台：⊕¥2,000 下台：⊕¥2,000	
			上台：⊕¥2,000 下台：⊕¥2,000	

ウォールキャビネット

片開き

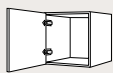

間口25cm(250×308×400mm)
S-EWTW025XL/R▲(■)B-2D ¥17,200

間口30cm(300×308×400mm)
S-EWTW030XL/R▲(■)B-2D ¥17,700

間口45cm(450×308×400mm)
S-EWTW045XL/R▲(■)B-2D ¥18,800

※イラストは間口30cmタイプです。

※間口25~45cmはソフトクローズ・耐震ラッチ付の場合、上記価格に⊕¥2,000となります。

両開き

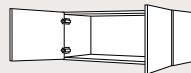

間口75cm(750×308×400mm)
S-EWTW075XC▲(■)B-2D ¥33,300

間口90cm(900×308×400mm)
S-EWTW090XC▲(■)B-2D ¥34,400

※間口75・90cmはソフトクローズ・耐震ラッチ付の場合、上記価格に⊕¥4,000となります。

洗面ルームヒーター

特長紹介はP96へ

両開き



間口75cm(750×316×400mm)
S-ERTW075XC▲(■)B-2D ¥69,700

間口90cm(900×316×400mm)
S-ERTW090XC▲(■)B-2D ¥70,800

※ソフトクローズ・耐震ラッチ付の場合、上記価格に⊕¥4,000となります。
※暖房涼風機のカラーはグレーとなります。

※イラストは間口75cmタイプです。



ワイヤレス
コントローラ

スイングアップ扉の便利なランドリール
ウォールキャビネットもご用意。

価格はP96へ

※写真はLタイプです。 ※★印寸法はカウンター高さ80cmの場合。カウンター高さ75cmの場合は○50mm、カウンター高さ85cmの場合は★50mmとなります。
※品番中の■には色品番を入れてください。 ※品番中の●にはカウンター高さ75cmの場合75、80cmの場合80、85cmの場合85を入れてください。

ソフトクローズ仕様



勢いよく閉めても、衝撃を和らげて静かに閉まります。

耐震ラッチ



地震の際に扉を自動でロックして中身の落下を防ぎます。
 <受注生産品> 取付可能な扉や品番など、詳しくは弊社事業所へお問い合わせください。
 ※後付けできません。
 ※地質、建物の構造、階数により性能を充分発揮できない場合があります。

姿見ミラータイプ			タイプ
45cm	30cm	45cm	間口 外形
			
450×593×★2350mm	300×593×★2350mm	450×593×★2350mm	外形寸法
<p>1 中央の戸棚は、高さを15段階で調整できる棚板2枚。</p> <p>2 中央の戸棚の最下段は便利なスライドバスケット付。</p> <p>3 下段の収納は取出ししやすい3段のスライド引出し。</p>	<p>1 上段は高さを13段階で調整できる棚板1枚。</p> <p>2 下段には家族や用途で使い分けできる取出ししやすい4段のスライドバスケット。</p>	<p>1 上段は高さを13段階で調整できる棚板1枚。</p> <p>2 下段には家族や用途で使い分けできる取出ししやすい4段のスライドバスケット。</p>	仕様詳細
425mm	—	—	引出し ストローク
¥141,000	¥87,400	¥97,200	セット 価格
S-EUTD045XL/R▲(■)B-2D ¥19,400	S-EUTD030XL/R▲(■)B-2D ¥18,300	S-EUTD045XL/R▲(■)B-2D ¥19,400	品番・ 価格
S-ETDD045XL/R▲(■)B-2D ¥121,600	ST-DK30L/R△FD ¥69,100	ST-DK45L/R△FD ¥77,800	上台
S-DG45D-●-2	S-DG30D-●-2	S-DG45D-●-2	中台
上台：Ⓢ¥2,000 下台：Ⓢ¥2,000	上台：Ⓢ¥2,000 下台：Ⓢ¥1,000 ※下台には耐震ラッチは付きません。	上台：Ⓢ¥2,000 下台：Ⓢ¥1,000 ※下台には耐震ラッチは付きません。	下台
			台輪
			ソフトクローズ・ 耐震ラッチ付 対応

洗面化粧台

見切り対応フィルター



- 洗面下台(クォーツストーンカウンター)用
ミキリSE10QC N-1 ¥2,800
※クォーツストーン用見切り対応フィルターを設置する場合、洗面本体の品番が異なります。
- 洗面下台(アクリル人造大理石(フラットカウンター))用
ミキリSE10SQ(□)N-1 ¥2,800
- 洗面下台(アクリル人造大理石(ハイバックカウンター))用
ミキリSE10HB(□)N-1 ¥2,800
- ウォールキャビネット用
ミキリSW10 ¥500
- トールユニット用
ミキリST10N-1 ¥1,000

※品番中の□にはカウンターの色品番を入れてください。
※写真は洗面下台のイメージです。

ホーローエンドカバー(厚み3mm)



- 洗面下台用(ホワイト色)
SEC-FPAW(564×3×631mm) ¥4,300
- 洗面下台用(扉カラー対応)
SEC-FPA(■)(564×3×631mm) ¥6,800
- 洗面下台(片寄せポウルプラン)用
SEC-DPA(■)(564×3×473mm) ¥6,800
- ウォールキャビネット用
SEC-WPA(■)(280×3×399mm) ¥5,800
- ランドリーウォールキャビネット用
SEC-WSP(■)(279×3×449mm) ¥5,800

※写真は洗面下台のイメージです。

ホーローエンドパネル(厚み19mm/16mm)



- 洗面下台(ハイバックカウンター)用
SEP-HB75L/RA(■)(613×19×998mm) SEP-HB80L/RA(■)(613×19×1048mm)
SEP-HB85L/RA(■)(613×19×1098mm) 各¥29,000
- 洗面下台(フラットカウンター)用
SEP-XH75L/RA(■)(613×19×810mm) SEP-XH80L/RA(■)(613×19×860mm)
SEP-XH85L/RA(■)(613×19×910mm) 各¥27,000
- トールユニット上台用
SEP-TUAA(■)-2(577×16×399mm) ¥9,700
- トールユニット下台用
SEP-TDA75A(■)-2(577×16×1899mm) SEP-TDA80A(■)-2(577×16×1949mm)
SEP-TDA85A(■)-2(577×16×1999mm) SEP-TDASA(■)-2(577×16×1809mm)
各¥23,800
- ウォールキャビネット用
SEP-TUWA(■)-2(292×16×399mm) ¥6,000

※写真は洗面下台のイメージです。

※印刷色ですから商品と多少異なります。タカラショールームでお確かめください。

※価格は税抜き希望小売価格です。 ※消費税、搬入・取付費等は別途です。

周辺収納〈ファミリー用〉









図面ページはP143へ

ファミリー

※ウォールキャビネット・洗面ルームヒーター・トールユニットの価格は耐震ラッチなしの場合です。品番中の▲には耐震ラッチ付：P／耐震ラッチなし：Xを入れてください。

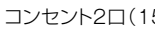
トールユニット

※間口60cmの洗面台にはセットできません。※上台は軽く押すと開くプッシュオープン式となります。

タイプ	サイド収納タイプ		
間口	15cm	23cm	
外形	  <p>開いた状態</p> <p>1</p> <p>2</p> <p>3</p> <p>底板： 人造大理石製</p>	  <p>開いた状態</p> <p>1</p> <p>2</p>	
外形寸法	150×543×★2350mm	230×543×★2350mm	
仕様詳細	<p>1  高さを11段階で調整できるガラス棚3枚。</p> <p>2  コンセント2口(1500Wまで)</p> <p>3  上部はスライド小物入れ、下部はボトルなどが取出しやすいスライド収納。</p>	<p>1  中央の戸棚は、高さを16段階で調整できる棚板2枚。</p> <p>2  下段の収納は取出しやすい3段のスライド引出し。</p>	
引出しストローク	350mm (上台は260mm)	350mm	
品番・価格	セット価格	<p>グループ1 ¥58,500</p> <p>グループ2 ¥55,000</p>	<p>グループ1 ¥65,500</p> <p>グループ2 ¥57,500</p>
	上台	S-YUSY015XCX(■)-2D グループ1 ¥14,500 グループ2 ¥13,500	S-YUTY023XL/R▲(■)-1 グループ1 ¥11,500 グループ2 ¥10,500
	中台	S-YCXY015XL/RX(■)-3 グループ1 ¥21,500 グループ2 ¥21,500	—
	下台	S-YDSY015XCX(■)-2D グループ1 ¥22,500 グループ2 ¥20,000	S-YTDY023XL/R▲G(■)-1 グループ1 ¥54,000 グループ2 ¥47,000
	台輪	S-DB15W-●(N)	S-DB23W-●(N)
耐震ラッチ付対応	耐震ラッチは対応しません	上台：Ⓢ¥1,000 下台：Ⓢ¥1,000	

ウォールキャビネット

※軽く押すと開くプッシュオープン式となります。

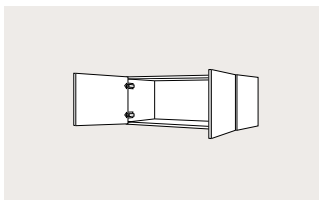

※イラストは間口75cmタイプです。

間口60cm(600×308×400mm)
S-YWTW060XC▲(■)-3D
グループ1 ¥20,500
グループ2 ¥17,500

間口75cm(750×308×400mm)
S-YWTW075XC▲(■)-3D
グループ1 ¥21,500
グループ2 ¥18,500

間口90cm(900×308×400mm)
S-YWTW090XC▲(■)-3D
グループ1 ¥22,500
グループ2 ¥19,500

間口100cm(1000×308×400mm)
S-YWTW100XC▲(■)-3D
グループ1 ¥30,500
グループ2 ¥26,000

間口120cm(1200×308×400mm)
S-YWTW120XC▲(■)-3D
グループ1 ¥31,500
グループ2 ¥27,000

※耐震ラッチ付の場合、上記価格に間口60～90cm：Ⓢ¥2,000／間口100・120cm：Ⓢ¥3,000となります。









※写真はLタイプです。 ※★印寸法はカウンター高さ80cmの場合。カウンター高さ85cmの場合はφ50mmとなります。
 ※品番中の■には色品番を入れてください。 ※品番中の●にはカウンター高さ80cmの場合80、85cmの場合85を入れてください。

耐震ラッチ



地震の際に扉を自動でロックして中身の落下を防ぎます。

〈受注生産品〉取付可能な扉や品番など、詳しくは弊社事業所へお問い合わせください。
 ※後付けできません。
 ※地質、建物の構造、階数により性能を充分発揮できない場合があります。

3段引出しタイプ		タイプ	
30cm	45cm	間口	外形
			
			
300×543×★2350mm	450×543×★2350mm		外形寸法
<p>1  中央の戸棚は、高さを16段階で調整できる棚板2枚。</p> <p>2  下段の収納は取出ししやすい3段のスライド引出し。</p>	<p>1  中央の戸棚は、高さを16段階で調整できる棚板2枚。</p> <p>2  下段の収納は取出ししやすい3段のスライド引出し。</p>		仕様詳細
350mm	350mm		引出しストローク
<p>グループ1 ¥66,500</p> <p>グループ2 ¥58,500</p>	<p>グループ1 ¥88,000</p> <p>グループ2 ¥78,000</p>		セット価格
S-YUTY030XL/R▲(■)-2D	S-YUTY045XL/R▲(■)-2D		品番・価格
<p>グループ1 ¥12,000</p> <p>グループ2 ¥11,000</p>	<p>グループ1 ¥14,000</p> <p>グループ2 ¥13,000</p>		上台
			中台
S-YTDY030XL/R▲G■-1	S-YTDY045XL/R▲G■-1		下台
<p>グループ1 ¥54,500</p> <p>グループ2 ¥47,500</p>	<p>グループ1 ¥74,000</p> <p>グループ2 ¥65,000</p>		台輪
S-DB30W-●(N)	S-DB45W-●(N)		
上台：φ¥1,000 下台：φ¥1,000	上台：φ¥1,000 下台：φ¥1,000		耐震ラッチ付対応

洗面化粧台

洗面ルームヒーター

※軽く押すと開くフッシュオープン式となります。

特長紹介はP96へ

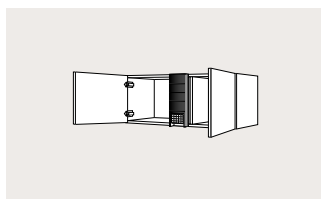

※イラストは間口75cmタイプです。

間口75cm (750×316×400mm)
S-YRTW075XC▲(■)-3D
 グループ1 **¥57,900**
 グループ2 **¥54,900**

間口90cm (900×316×400mm)
S-YRTW090XC▲(■)-3D
 グループ1 **¥58,900**
 グループ2 **¥55,900**

間口100cm (1000×316×400mm)
S-YRTW100XC▲(■)-3D
 グループ1 **¥66,900**
 グループ2 **¥62,400**

間口120cm (1200×316×400mm)
S-YRTW120XC▲(■)-3D
 グループ1 **¥67,900**
 グループ2 **¥63,400**



ワイヤレスコントローラ

※耐震ラッチ付の場合、上記価格に間口75・90cm：φ¥2,000/間口100・120cm：φ¥3,000となります。 ※暖房涼風機のカラーはグレーとなります。

ホーローエンドパネル

トールユニット上台用
SEP-TU(■)-2(527×16×399mm)
 グループ1 **¥6,000**
 グループ2 **¥5,500**

トールユニット下台用
SEP-TD(■)-2(527×16×1809mm)
 グループ1 **¥17,000**
 グループ2 **¥15,500**

スイングアップ扉の便利なランドリーウォールキャビネットもご用意。

価格はP96へ

※価格は税抜き希望小売価格です。 ※消費税、搬入・取付費等は別途です。 ※印刷色ですから商品と多少異なります。タカラショールームでお確かめください。

周辺収納〈オンディーヌ用〉

図面ページはP143へ

※写真はLタイプです。
※品番中の■には色番を入れてください。

オンディーヌ

トールユニット

タイプ	サイド収納タイプ	アルミ枠扉タイプ	3段引出しタイプ													
間口	15cm	30cm	45cm													
外形	<p>開いた状態</p> <p>1</p> <p>2</p> <p>底板: 木製</p>	<p>開いた状態</p> <p>1</p> <p>2</p>	<p>開いた状態</p> <p>1</p> <p>2</p> <p>3</p>													
外形寸法	150×473×2350mm	300×477×2350mm	450×477×2350mm													
仕様詳細	<p>1 高さを6段階で調整できる人造大理石製棚3枚。</p> <p>2 下段の収納は取出ししやすい2段のスライドバスケット。</p>	<p>1 中央の戸棚は、高さを7段階で調整できる棚板2枚。 この棚板は固定となります。</p> <p>2 下段には背の高い物も収納できる収納スペース。</p>	<p>1 中央の戸棚は、高さを13段階で調整できる棚板1枚。</p> <p>2 中段の収納は取出ししやすい3段のスライド引出し。</p> <p>3 下段には背の高い物も収納できる収納スペース。</p>													
引出しストローク	260mm	—	310mm													
品番・価格	セット価格	グループ1 ¥50,600 グループ2 ¥48,100	グループ1 ¥56,300 グループ2 ¥53,300	グループ1 ¥84,700 グループ2 ¥78,200												
	上台	S-UUSU015XCX(■L-3) <table border="0"> <tr><td>グループ1</td><td>¥11,700</td></tr> <tr><td>グループ2</td><td>¥11,200</td></tr> </table>	グループ1	¥11,700	グループ2	¥11,200	S-UUTU030XL/RX(■L-3) <table border="0"> <tr><td>グループ1</td><td>¥10,600</td></tr> <tr><td>グループ2</td><td>¥9,600</td></tr> </table>	グループ1	¥10,600	グループ2	¥9,600	S-UUTU045XL/RX(■L-3) <table border="0"> <tr><td>グループ1</td><td>¥11,700</td></tr> <tr><td>グループ2</td><td>¥10,700</td></tr> </table>	グループ1	¥11,700	グループ2	¥10,700
	グループ1	¥11,700														
	グループ2	¥11,200														
	グループ1	¥10,600														
グループ2	¥9,600															
グループ1	¥11,700															
グループ2	¥10,700															
中台	S-UCXU015XCX(■2) <table border="0"> <tr><td>グループ1</td><td>¥20,300</td></tr> <tr><td>グループ2</td><td>¥19,800</td></tr> </table>	グループ1	¥20,300	グループ2	¥19,800	—	—									
グループ1	¥20,300															
グループ2	¥19,800															
下台	S-UDSU015XCX(■L-3) <table border="0"> <tr><td>グループ1</td><td>¥16,100</td></tr> <tr><td>グループ2</td><td>¥14,600</td></tr> </table>	グループ1	¥16,100	グループ2	¥14,600	S-UTGU030XL/RXG(■L-1) <table border="0"> <tr><td>グループ1</td><td>¥43,200</td></tr> <tr><td>グループ2</td><td>¥41,200</td></tr> </table>	グループ1	¥43,200	グループ2	¥41,200	S-UTWU045XL/RXG(■L-1) <table border="0"> <tr><td>グループ1</td><td>¥70,500</td></tr> <tr><td>グループ2</td><td>¥65,000</td></tr> </table>	グループ1	¥70,500	グループ2	¥65,000	
グループ1	¥16,100															
グループ2	¥14,600															
グループ1	¥43,200															
グループ2	¥41,200															
グループ1	¥70,500															
グループ2	¥65,000															
台輪	S-DC15WN-80 <table border="0"> <tr><td>グループ1</td><td>¥2,500</td></tr> <tr><td>グループ2</td><td>¥2,500</td></tr> </table>	グループ1	¥2,500	グループ2	¥2,500	S-DC30WN-80 <table border="0"> <tr><td>グループ1</td><td>¥2,500</td></tr> <tr><td>グループ2</td><td>¥2,500</td></tr> </table>	グループ1	¥2,500	グループ2	¥2,500	S-DC45WN-80 <table border="0"> <tr><td>グループ1</td><td>¥2,500</td></tr> <tr><td>グループ2</td><td>¥2,500</td></tr> </table>	グループ1	¥2,500	グループ2	¥2,500	
グループ1	¥2,500															
グループ2	¥2,500															
グループ1	¥2,500															
グループ2	¥2,500															
グループ1	¥2,500															
グループ2	¥2,500															

ウォールキャビネット

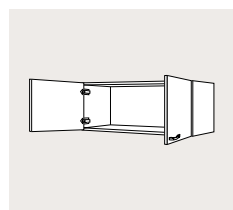

間口60cm(600×312×400mm)
S-UWTW060XCX(■L-3)

グループ1	¥15,900
グループ2	¥13,900

間口75cm(750×312×400mm)
S-UWTW075XCX(■L-3)

グループ1	¥17,000
グループ2	¥15,000

※イラストは間口75cmタイプです。

ホーローエンドパネル

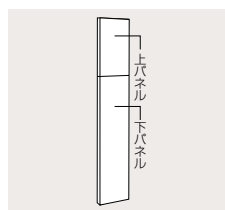

トールユニット用

(445×16×2350mm)

[上パネル] SEP-TUN(USW)-1	¥5,400
[下パネル] SEP-TDN(USW)-1	¥15,000
¥20,400	

カラー：ホワイト

見切り対応フィルター

ミキリST10N-1 ¥1,000

スイングアップ扉の便利なランドリーウォールキャビネットもご用意。

価格はP96へ

周辺収納〈その他〉

あたたかい洗面室で冬の寒い日も安心! **ルームヒーター**

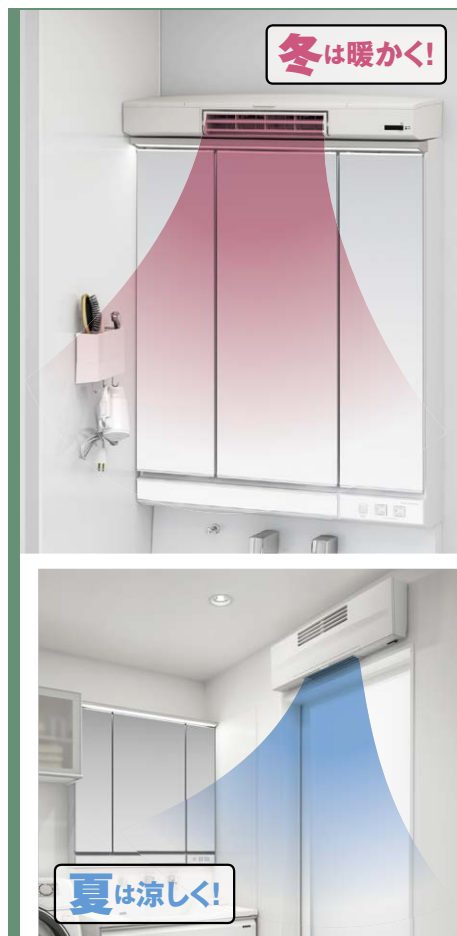

タイマー予約で効果的に予備暖房!

入浴前の脱衣時や寒い朝の洗面でも**快適な洗面室に。**

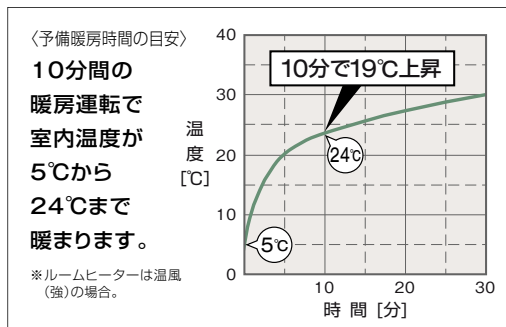

寒い季節は、「ヒートショック」にご注意!

「ヒートショック」の予防には、急な温度変化で血圧を変動させないことが大切。脱衣所から浴室などの大きな室温差を解消するために、予備暖房をおすすめします。



スタイリッシュな薄型タイプで、ミラー上や単独で洗面所の壁面に設置できます。

EDR-751 (745×220×105mm(ミラー上設置時)) **¥49,800**

●温風・涼風の強・弱切替機能付

※ミラー上設置は、1面鏡、大型ミラー、3面鏡(木製ボックス仕様・LED照明付)を除く間口75cm以上のミラーに対応します。

エリーナ・ファミリーの場合、扉カラーでコーディネートできる吊戸棚一体型タイプもご用意しています。

詳しくはP91~94へ



※写真はエリーナ用

洗濯機の上の空間などを有効活用! **ランドリーウォールキャビネット**



スイングアップ式の扉で狭い洗面所でも邪魔になりにくい便利な収納!



ウォールキャビネット下に設置できる、狭い洗面所でも邪魔になりにくいスイングアップ扉の便利な収納。(ハンガーパイプ付)

ランドリーウォールキャビネット(間口75cm)

S-XJUW075XCX (XAVシB) **¥69,500**
(750×325×450mm)

※全シリーズに対応します。

※エリーナの場合、エンドカバー(扉カラー対応)に対応します。

※扉が上方に約350mm上がるので、設置の際は天井高さなどの干渉にご注意ください。

足元スペースも無駄なく活用! **そこまでホーローラック**



濡れたままの用具も収納できるホーロー製。取り外しができて、お手入れにも便利!

		エリーナ						
間口		75	90	100	120	135	150	165
価格	センターボウル フランツイン ボウルプラン	¥23,000	¥26,000	¥27,000	¥29,000	¥45,000	¥46,000	¥49,000
	片寄せボウル プラン	—	—	—	¥23,000	¥23,000	¥26,000	¥26,000
		ファミリー						
間口		75	90	100	120			
品番		S-DX75WN	S-DX90WN	S-DX100WN	S-DX120WN			
価格		¥23,000	¥26,000	¥27,000	¥29,000			

※そこまでホーローラックを設置した場合、カウンター高さは80cmになります。

マグネット収納(どこでもラック・間仕切り名人・かくせるラック)

ホーローだから
マグネットでピタッ!

ホーロークリーン洗面パネルにおすすめ! **どこでもラック**

どこでもラック

小物が多いのに収納場所が少ない洗面所を壁面収納で解決します。

よく使う物を手の届きやすい位置に収納
できます。壁を活用して収納量と使い
心地をアップします。



水濡れ厳禁の
ティッシュは
少し高いところに

毎日使う
ドライヤーは
使いやすく
しましやすい
オープン収納に



顔や手を洗うとき、メガネや小物を仮置き
できます。



キャビネットの側面に取り付けてスペースを
確保。

取り付け取り外し
自由で、
使いやすく
カスタマイズ。

マグネットだから自由に取
付け・取り外しができ、使う
人や用途に合わせたカスタ
マイズも自在です。

家族それぞれの定位置に



女性にうれしい



毎日使う化粧品やアクセサリ類はサッと
手が届くところにオープン収納できます。

スクエアタイプ



タオルハンガー



タオルハンガーS

(150×60×50mm)

¥1,100

最大荷重: 500g

MGSKタオルハンガーS(■)



タオルハンガーL

(350×60×50mm)

¥2,500

最大荷重: 500g

MGSKタオルハンガーL(■)



マルチラック+
タオルハンガー

(350×60×120mm)

¥3,500

最大荷重: 1.5kg

MGAKコモノイレ15S(W)+MGSK
タオルハンガーL(■)



小物置きS+フック+
タオルハンガー

(350×60×80mm)

¥3,900

最大荷重: 1.5kg

MGAKコモノイレ15S(W)+
MGAKフックS(W)+
MGSKタオルハンガーL(■)



マルチラック+フック+
タオルハンガー

(350×60×140mm)

¥4,500

最大荷重: 1.5kg

MGAKコモノイレ15S(W)+
MGAKフックS(W)+
MGSKタオルハンガーL(■)

小物置き



小物置きS

(150×60×55mm)

¥1,500

最大荷重: 1kg

MGAKコモノイレ15S(W)+
MGSKタオルハンガーS(■)



小物置きM

(150×95×55mm)

¥1,700

最大荷重: 1kg

MGSKコモノオキ(■)



小物置きL

(350×60×55mm)

¥3,000

最大荷重: 1.5kg

MGAKコモノイレ35S(W)+
MGSKタオルハンガーL(■)



小物置きS+フック

(150×60×80mm)

¥2,500

最大荷重: 1kg

MGSKコモノフックS(■)



小物置きL+フック

(350×60×80mm)

¥3,900

最大荷重: 1.5kg

MGSKコモノフックL(■)

マルチラック



マルチラック

(150×60×120mm)

¥1,700

最大荷重: 1kg

MGSKコモノイレ(■)

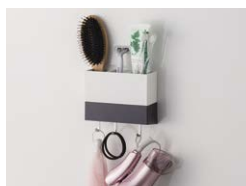

マルチラック+フック

(150×60×140mm)

¥2,700

最大荷重: 1kg

MGSKコモノイレ(■)+
MGAKフックS(W)

マルチホルダー



マルチホルダー

(150×95×75mm)

¥1,700

最大荷重: 1kg

MGSKマルチホルダ(■)

歯ブラシ立て



歯ブラシ立て

(162×60×77mm)

¥2,500

最大荷重: 500g

MGSUハブラシタテ(■)

デラックスタイプ



小物置き

(290×111×71mm)

¥5,000

最大荷重: 1.5kg

MGD-KR(V)



フリーラック

(390×150×88mm)

¥1,700

最大荷重: 1.5kg

MGSKフリーラック(W)

カラーは

2色をご用意。

ホワイトの場合、写真の
チャコールグレー部分
がホワイトとなります。



CG: チャコールグレー W: ホワイト

※品番の■には色品番を入れてください。

※デラックスタイプ小物置きはシルバー、フリーラック・サポートボードはホワイトのみとなります。

ミラーとの干渉について 取付け位置によっては、一部のミラーは開閉時に干渉します。詳細は弊社事業所へお問い合わせください。

サポートボード

ホーローボウルのサイドに
設置できる置きスペース。



Sサポートボード(W)

(340×105×59mm)

¥1,700

最大荷重: 1.0kg

※ホーローボウルに対応します。

間仕切り名人

間仕切り名人



引出しの中を自由に仕切ってスッキリ整頓。
取り外しも簡単です。

Hタイプ(高さ110mm)

MGマジキリJ HL1

¥3,400

MGマジキリJ HC1(HS1)

¥3,400

Sタイプ(高さ63mm)

MGマジキリJ SL2(SM2)

¥3,600

MGマジキリJ SL1(SM1)・(SA1)

¥1,800

MGマジキリJ SS2

¥3,200

MGマジキリJ SS1

¥1,600

※対応についての詳細は弊社事業所へお問い合わせください。

かくせるラック

かくせるラック



散らかりやすい小物を
引出しの中に隠して収納できる。

STピラウラ60B

(488×90×80mm)

¥7,100

STピラウラ75B

(638×90×80mm)

¥7,500

STピラウラ90B

(788×90×80mm)

¥7,900

※エリーナ・ファミーユに対応します。

※価格は税抜き希望小売価格です。 ※消費税、搬入・取付費等は別途です。 ※印刷色ですから商品と多少異なります。タカラショールームでお確かめください。

バス ラインナップ

システムバス

プレデンシア 鋳物ホーロー浴槽

人は、本物のぬくもりに出会う。極上の癒やしをわが家で。
タカラスタンドアートの最高傑作、鋳物ホーロー浴槽。



1坪サイズ
基本セット価格 **¥1,038,000~**

〈受注生産品〉

ぴったりサイズシステムバス対応

写真セット(1坪サイズ〈1616〉 オプション仕様)
¥1,772,700



写真セット(1坪サイズ〈1616〉 オプション仕様)
¥1,407,500

※写真セット価格に窓および洗面化粧台の価格は含まれておりません。

詳しくはシステムバスカタログで



レラージュ アクリル人造大理石浴槽

1坪サイズ
基本セット価格 **¥684,000~** (受注生産品)

「キープクリーン浴槽」^{*1}と
「キープクリーンフロア」^{*2}は
お手入れカンタン。
ゆとり時間が生まれる、
ちょっとよくばりバス。

ぴったりサイズシステムバス対応

*1: 上品な質感で清掃性・耐久性に優れている「アクリル人造大理石」を浴槽素材に採用。
*2: 汚れが落ちやすい「クリーンコーティング」を施した傷がつきにくい磁器タイルの洗い場。



写真セット(1坪サイズ<1616> オプション仕様) **¥876,600**

エメロード ステンレス浴槽

1坪サイズ
基本セット価格 **¥512,000~** (受注生産品)

シンプルな暮らしによりそう、
デザイン性と耐久性に優れたステンレスバス。

ぴったりサイズシステムバス対応



写真セット(1坪サイズ<1616> オプション仕様) **¥664,300**

ミーナ FRP浴槽

1坪サイズ
基本セット価格 **¥379,000~** (受注生産品)

基本性能が充実したお求めやすいFRP浴槽。
シンプルながらも洗練されたデザインが魅力。
家族みんなの笑顔が生まれるバスルーム。

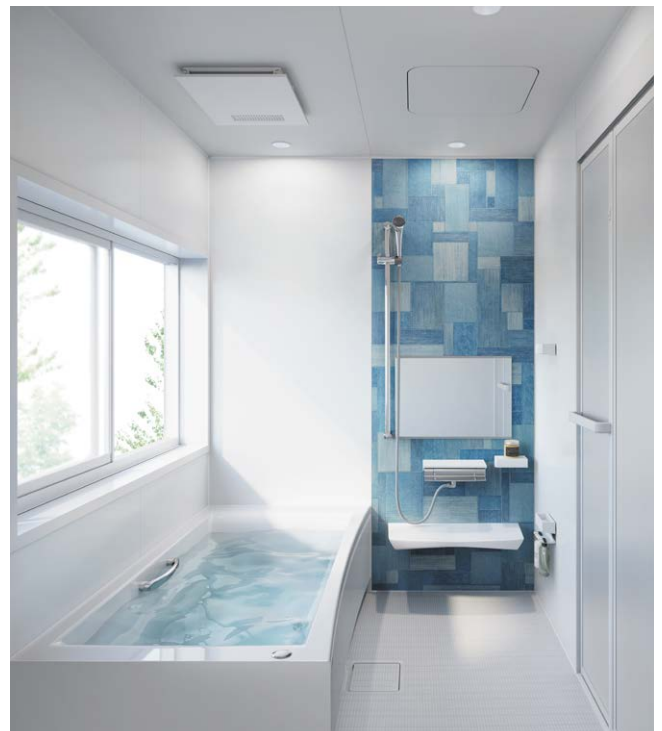

写真セット(1坪サイズ<1616> オプション仕様) **¥517,100**

※価格は税抜き希望小売価格です。 ※消費税、搬入・取付費等は別途です。 ※印刷色ですから商品と多少異なります。タカラショールームでお確かめください。

バス ラインナップ

マンションリフォーム・戸建2階設置用システムバス

詳しくはマンション・戸建住宅2階用システムバスカタログで



伸びの美浴室

1坪サイズ基本セット価格 **¥429,000~** 〈受注生産品〉
ベーシック Pタイプの場合

制約の多いマンション・戸建2階用に
最適なサイズと対応力を兼ね備えています。

ぴったりサイズシステムバス対応



写真セット(1坪サイズ(1418)/ベーシックJタイプ オプション仕様) **¥1,037,300**

ひろ美ろ浴室

0.5坪サイズ基本セット価格 **¥441,000~** 〈受注生産品〉
Sタイプの場合

排水トラップが埋め込まれている
マンションの浴室をリフォーム。

ぴったりサイズシステムバス対応



写真セット(間口1600mm×奥行1050mm/Sタイプ オプション仕様) **¥513,700**

シャワーユニットなど

ぴったりサイズシャワーユニット

間口750mm×奥行775mm
基本セット価格 **¥289,000~** 〈受注生産品〉
詳しくは専用カタログで



自由自在にオーダーできる
業界唯一のシャワーユニット。



写真セット(間口1625mm×奥行1675mm オプション仕様) **¥672,600**

シャワー&トイレユニット

1014サイズ
基本セット価格 **¥515,000~** 〈受注生産品〉
詳しくは専用カタログで



シャワー室とトイレを間仕切った
2点ユニット。



写真セット
(1014サイズ オプション仕様)
¥525,800

浴槽シリーズ

鋳物ホーロー浴槽 ルヴィアス

間口120cm
参考価格 ¥157,000~

P103

耐久性に優れた、
なめらかな肌ざわりの高級浴槽。



写真セット(間口140cm半1方エプロン) ¥258,000

人造大理石浴槽

間口120cm
参考価格 ¥89,000~

P104

表面のパール調仕上げが美しい、
アクリル人造大理石浴槽。



写真セット(間口140cm半1方エプロン) ¥131,000

カラーステンレス浴槽

間口120cm
参考価格 ¥80,000~

P105

鮮やかな色彩のカラーステンレス浴槽に
ホーローエプロンをコーディネート。



写真セット(間口120cm半1方エプロン) ¥80,000

フリーサイズ ステンレス浴槽

〈受注生産品〉

P104

一般家庭の大きな浴室づくりや
寮・ペンションなどに最適。



参考プラン(別荘設置例)

ぴったりサイズシステムバス対応

オーダー感覚でサイズが選べる
タカラ独自の**ぴったりサイズシステムバス**。

小さな浴室でも、縦長や横長の浴室でも空間にムダをつくらず、
有効スペースを最大限に活かすことができます。



詳しくはシステムバスカタログで



※価格は税抜き希望小売価格です。 ※消費税、搬入・取付費等は別途です。 ※印刷色ですから商品と多少異なります。タカラショールームでお確かめください。

鋳物ホーロー浴槽 ルヴィアス

RUBIOUS

※図面ページはP144へ

※鋳物ホーロー浴槽は24時間/スには対応できません。

耐久性に優れた、なめらかな肌ざわりの高級浴槽。



※写真の商品はFUH-140NCW + FUHA140W(半1方エプロンタイプ)です。

浴槽カラーバリエーション

CW: クリスタルホワイト	A: リリーホワイト	BN: ミストブラウン
DN: グラシアブルー	GB: ジェムブルー 受注生産品	PG: ペールグリーン 受注生産品
MBE: ミストベージュ 受注生産品	MP: ミストピンク 受注生産品	

※受注生産品の納期については、弊社事務所までお問い合わせください。

浴槽形状

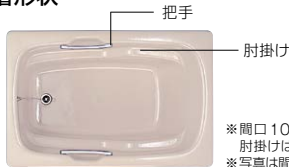

※間口100cmタイプには把手・肘掛けは付いていません。
※写真は間口130cmタイプです。

ホーローエプロン

清潔感あふれるホワイトのエプロン。
高品位ホーローだから、いつまでも新品同様の美しさを保ちます。



W: ホワイト

間口160cm(把手・肘掛け付)
(間口1,600×奥行800×高さ540mm・容量300ℓ)



- 半1方エプロンタイプ
浴槽: FUH-160N□ + エプロン: FUHA160W
¥310,000
- ノーエプロンタイプ FUH-160N□
¥289,000

間口140cm(把手・肘掛け付)
(間口1,400×奥行860×高さ582mm・容量330ℓ)



- 半1方エプロンタイプ
浴槽: FUH-140N□ + エプロン: FUHA140W
¥258,000
- ノーエプロンタイプ FUH-140N□
¥237,000

間口130cm(把手・肘掛け付)
(間口1,300×奥行860×高さ603mm・容量320ℓ)



- 半1方エプロンタイプ
浴槽: FUH-130N□ + エプロン: FUHA130W
¥197,000
- ノーエプロンタイプ FUH-130N□
¥176,000

間口120cm(把手・肘掛け付)
(間口1,200×奥行780×高さ605mm・容量280ℓ)



- 半1方エプロンタイプ
浴槽: FUH-120N□ + エプロン: FUHA120W
¥178,000
- ノーエプロンタイプ FUH-120N□
¥157,000

間口110cm(把手・肘掛け付)
(間口1,100×奥行750×高さ592mm・容量260ℓ)



- 半1方エプロンタイプ
浴槽: FUH-110N□ + エプロン: FUHA110W
¥159,000
- ノーエプロンタイプ FUH-110N□
¥138,000

間口100cm
(間口1,000×奥行710×高さ630mm・容量270ℓ)



- 半1方エプロンタイプ
浴槽: FUH-100N□ + エプロン: FUHA100W
¥118,000
- ノーエプロンタイプ FUH-100N□
¥97,000

※風呂フタは別売です。 ※ホーローエプロンは現場取付の為、別途取付費が必要となります。
※品番中の□には色番が入ります。

別売部品 ※価格は税抜き希望小売価格です。

風呂フタ

サイズ	品番	寸法(mm) タテ×ヨコ	価格
160cm	MU-160	780×1,530	¥18,000
140cm	MU-140	840×1,340	¥16,500
130cm	MU-130	840×1,240	¥14,300
120cm	MC-120	750×1,140	¥10,500
110cm	MC-110	710×1,060	¥9,400
	LN-12(Z)	720×1,084	¥2,500
100cm	MC-100	710×950	¥8,800
	LN-10(Z)	700×982	¥2,500

MC・MUタイプ (組み合わせ式)
※カラーはホワイト。

Lタイプ (シャッター式)
※カラーはアイボリー。

(2枚1組)

※MU-160の場合は、3枚1組となります。

鋳物ホーロー浴槽直焚タイプ



※写真の商品はFUD-120Hです。FUD-110、FUDH-100は浴槽形状が異なります。詳しくは弊社事業所までお問い合わせください。

間口120cmタイプ(把手・肘掛け付)
FUD-120□
(間口1,200×奥行760×高さ600mm・容量280ℓ)
¥150,000

間口110cmタイプ(把手・肘掛け付)
FUD-110□
(間口1,100×奥行770×高さ580mm・容量250ℓ)
¥129,000

間口100cmタイプ
FUDH-100□
(間口1,000×奥行730×高さ572mm・容量220ℓ)
¥109,000

※品番中の□には色番が入ります。

カラーバリエーション

H: アクアブルー	NI: ノールブルーアイボリー

別売部品 ※価格は税抜き希望小売価格です。

ホーロー浴槽底板(直焚専用)

※底板のカラーはH: アクアブルーとなります。

品番	寸法(mm) タテ×ヨコ	価格
FUD-120底板	440×790	¥8,000
FUGD-110底板	410×710	¥6,600
FUDH-100底板	393×635	¥6,200

築炉ユニット



【受注生産品】

※納期については弊社事業所までお問い合わせください。

間口120cmタイプ
¥108,000

間口110cmタイプ
¥108,000

間口100cmタイプ
¥98,000

※浴槽の価格は含まれておりません。

人造大理石浴槽

図面ページはP144へ

美しいパール調仕上げのアクリル人造大理石浴槽。



浴槽カラーバリエーション

A: シュガーブルー

PN: シュガーライトピンク

W: シュガーホワイト

■浴槽形状

滑り止め
肘掛け
把手

※間口110cmタイプには、把手はついていません。
※写真は間口120cmタイプです。
※間口140cmタイプは形状が異なります。
※風呂フタは別売です。

■ホーローエプロン

パール調仕上げの浴槽にあわせた、清潔感あふれるホワイトのエプロン。
もちろん高品位ホーローだからお手入れもラクラク。

ホワイト

※写真の商品はFGHA-140E1LA(半1方エプロンタイプ)です。

間口140cm(把手・肘掛け・滑り止め付)
(間口1,400×奥行767×高さ591mm・容量275ℓ)



- 半1方エプロンタイプ FGHA-140E1○□ ¥131,000
- 半2方エプロンタイプ FGHA-140E2○□ ¥138,500
- ノーエプロンタイプ FGHS140□ ¥110,000

間口120cm(把手・肘掛け・滑り止め付)
(間口1,200×奥行800×高さ637mm・容量265ℓ)



- 半1方エプロンタイプ FGHA-120E1○□ ¥110,000
- 半2方エプロンタイプ FGHA-120E2○□ ¥117,500
- ノーエプロンタイプ FGH■120△□ ¥89,000

間口110cm(肘掛け・滑り止め付)
(間口1,100×奥行750×高さ637mm・容量230ℓ)



- 半1方エプロンタイプ FGHA-110E1○□ ¥107,500
- 半2方エプロンタイプ FGHA-110E2○□ ¥115,000
- ノーエプロンタイプ FGH■110△□ ¥86,500

●人造大理石浴槽の設置について

※各タイプとも排水口の位置によって左排水・右排水がありますので必ずご確認ください。

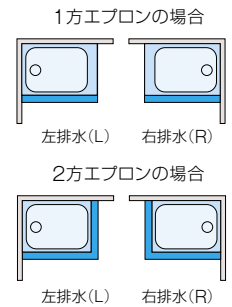

ご注意

●単機能風呂釜とのセットは避けてください。

※ホーローエプロン付タイプには、左排水・右排水を揃えています。写真は全て左排水です。
※品番中の○には色番(A/PN/W)が、□には排水口の位置(L/R)が入ります。
※間口120cm・110cmは浴槽カラーにより品番が異なります。品番中の■にはA: シュガーブルー・PN: シュガーライトピンクの場合は「S」、W: シュガーホワイトの場合は「F」が入ります。また△にはW: シュガーホワイトの場合は「N」が入ります。

別売部品 ※価格は税抜き希望小売価格です。

■風呂フタ

サイズ	品番	寸法(mm)	タテ×ヨコ	価格
140cm	MC-140	750×1,340		¥12,700
120cm	MC-120	750×1,140		¥10,500
110cm	MC-110	710×1,060		¥9,400

MCタイプ(組み合わせ式)
※カラーはホワイト。

(2枚1組)

フリーサイズ ステンレス浴槽

一般家庭の大きな浴室づくりや寮・ペンションなどに最適。

《受注生産品》

※納期については弊社事業所までお問い合わせください。



ステンレスの素材特長を生かし、長年培ってきた加工技術でしっかりと作り上げます。大型から小型までオーダーメイド体制を完備し、一般のご家庭にはもちろん、ホテルやゴルフ場、病院、寮などのニーズにもお応えします。

■参考例 ステップやすべり止めの加工もできます。



■仕様

対応可能寸法	間口(長辺方向)	3600mm以内
	奥行(短辺方向)	2600mm以内
	高さ	800mm以内

ご注意

●温泉地でのご使用の場合は、弊社までご相談ください。
●商品仕様等の詳細・価格につきましては弊社事業所までお問い合わせください。

カラーステンレスエプロン(タフカラーコート仕上げ)

その他にノーエプロンタイプもご用意。

B: ブルー PN: ピンク DN: ベージュ

エプロン仕様については、全一方や半二方等様々な設置方式に対応します。

カラーステンレス浴槽

図面ページはP144へ

※カラーステンレス浴槽は24時間バスには対応できません。



※写真の商品はFCHA-120E1(半1方エプロンタイプ)です。

保温性、耐久性に優れた
ステンレス浴槽を色彩豊かに表現。
エプロンには質感豊かな
高品位ホーローを採用。

浴槽カラーバリエーション



B: ブルー



PN: ピンク



ホワイト

■ホーローエプロン

●カラーステンレス浴槽の設置について

※各タイプとも排水口の位置によって左排水・右排水がありますので必ずご確認ください。

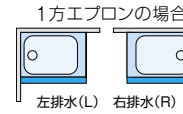

1方エプロンの場合
左排水(L) 右排水(R)

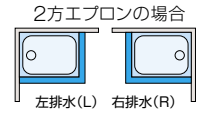

2方エプロンの場合
左排水(L) 右排水(R)

間口140cm(背もたれ付)
(間口1,400×奥行720×高さ540mm・容量260ℓ)



- 半1方エプロンタイプ FCHA-140E1○□
¥92,000
- 半2方エプロンタイプ FCHA-140E2○□
¥96,500

間口120cm(背もたれ付)
(間口1,200×奥行720×高さ540mm・容量225ℓ)



- 半1方エプロンタイプ FCHA-120E1○□
¥80,000
- 半2方エプロンタイプ FCHA-120E2○□
¥84,500

間口110cm(背もたれ付)
(間口1,100×奥行720×高さ540mm・容量210ℓ)



- 半1方エプロンタイプ FCHA-110E1○□
¥77,500
- 半2方エプロンタイプ FCHA-110E2○□
¥82,000

別売部品 ※価格は税抜き希望小売価格です。

■風呂フタ

サイズ	品番	寸法(mm) タテ×ヨコ	価格
140cm	MT-16	670×1,365	¥9,000
	LN-16(Z)	720×1,424	¥3,000
120cm	MPL-12WN2	691×1,125	¥8,000
	LN-12(L)(Z)	720×1,186	¥3,000
110cm	MC-110	710×1,060	¥9,400
	LN-12(Z)	720×1,084	¥2,500
100cm	MC-100	710× 950	¥8,800
	LN-10(L)(Z)	700× 982	¥2,500
90cm	MC-90	690× 840	¥7,700
	LN-09(Z)	700× 880	¥2,200
80cm	LN-09(Z)	700× 880	¥2,200

※間口80cmについてはLN-091(Z)をカットしてご使用ください。

Mタイプ
(組み合わせ式)
※カラーはホワイト。

Lタイプ
(シャッター式)
※カラーはアイボリー。



(2枚1組)

間口100cm(背もたれ付)
(間口1,000×奥行720×高さ540mm・容量200ℓ)



- 半1方エプロンタイプ FCHA-100E1○□
¥67,000
- 半2方エプロンタイプ FCHA-100E2○□
¥71,500

間口90cm
(間口900×奥行700×高さ600mm・容量230ℓ)



- 半1方エプロンタイプ FCHA-90E1○□
¥64,000
- 半2方エプロンタイプ FCHA-90E2○□
¥68,500

間口80cm
(間口800×奥行700×高さ650mm・容量235ℓ)



- 半1方エプロンタイプ FCHA-80E1○□
¥60,000
- 半2方エプロンタイプ FCHA-80E2○□
¥64,500



- 全2方エプロンタイプ FCHL-100E2○□
¥76,500



- 全2方エプロンタイプ FCHL-90E2○□
¥73,000



- 全2方エプロンタイプ FCHL-80E2○□
¥69,500

※品番中の□には色番(B/PN)が、○には排水口の位置(L/R)が入ります。

※風呂フタは別売です。

※全機種、左排水・右排水を揃えています。写真はすべて左排水です。

住宅用トイレ ティモニ

住宅用トイレ ティモニ



Uシリーズ

P109

機能性とデザインにこだわり抜いたロースタイル仕様。

参考価格 **¥135,000~**

Fシリーズ

P109

お手入れカンタン、価格も納得の機能充実モデル。

参考価格 **¥114,000~**

Bシリーズ

P110

お求めやすい価格のベーシックタイプ。

参考価格 **¥53,000~**

Cシリーズ

P110

トイレ空間がすっきり、スタイリッシュな収納一体型。

参考価格 **¥225,000~**

Gシリーズ

P111

シンプルでお求めやすい男性用トイレ。

参考価格 **¥45,000~**

価格表

トイレ本体(便器、便座、タンクセット)

			一般地仕様	寒冷地仕様
Uシリーズ	高機能便座タイプ (樹脂製タンク)	床排水/ 壁排水(芯高さ120mm)	¥185,000	¥197,800
	温水洗浄便座タイプ (樹脂製タンク)		¥135,000	¥147,800
Fシリーズ	高機能便座タイプ (陶器製タンク)	床排水/ 壁排水 (芯高さ 左右抜き155mm、 後抜き120~148mm)	¥164,000	¥173,700
	温水洗浄便座タイプ (陶器製タンク)		¥114,000	¥123,700
Bシリーズ	温水洗浄便座タイプ (陶器製タンク)	床排水/ 壁排水 (芯高さ 左右抜き155mm、 後抜き120~148mm)	¥108,000	¥115,700
	普通便座タイプ (陶器製タンク)		¥63,000	¥70,700
	温水洗浄便座タイプ (樹脂製タンク)		¥98,000	¥105,700
	普通便座タイプ (樹脂製タンク)		¥53,000	¥60,700
Cシリーズ	高機能便座タイプ	床排水/ 壁排水 (芯高さ120~148mm)	¥225,000	¥234,700
Gシリーズ		床排水	¥45,000	¥47,000

※Uシリーズは壁排水仕様の場合、タンクの素材・形状・サイズが床排水仕様とは異なります。※Cシリーズの価格は扉カラー-SW：ホワイトの価格です。LW：ウッドホワイト、LB：ウッドブラウンの場合は~~¥4,000~~となります。※Uシリーズ・Cシリーズは横抜き配管には対応しません。※便器、タンクはすべて防露仕様になっています。※寒冷地仕様の選定に関しては自治体の水道指定工事業者にご確認ください。※寒冷地仕様はシリーズにより仕様異なります。詳しくは弊社事業所までお問い合わせください。※受注生産品の納期については、弊社事業所までお問い合わせください。

■ 本体品番・価格の詳細はP113・114へ

F、B、Cシリーズの価格は
手洗付タイプの価格を示します。



手洗付タイプ

手洗なしタイプ

■ 手洗なしタイプの価格

Fシリーズ	⊖¥3,500
Bシリーズ(陶器製タンク)	⊖¥2,800
Bシリーズ(樹脂製タンク)	⊖¥1,300
Cシリーズ	⊖¥10,000

※Uシリーズは手洗なしタイプのみとなります。

Cシリーズは
オンボードタイプも
選べます。



価格 ⊕¥10,000

住宅用トイレ ティモニ



お手入れカンタン!
「いつもキレイ」がうれしいトイレ。

優れた清掃性

フロントスリム

汚れやすい前面フチを、
お手入れカンタンな超薄型に。

つまめるほどの薄さ!



スクリュウ洗浄

すみずみまで
洗いながら流す、
うず巻き状の洗浄水。

※写真はU・F・Cシリーズです。
Bシリーズは水流が異なります。



Gコート

汚れをしっかりと防ぐ、
なめらかな
表面コーティング。

うれしい省エネ設計

節水洗浄

従来の便器より優れた節水効果。
1年に最大でバスタブ約210杯相当。
1年の水道料金も最大で約13,600円を節約できます。

計算条件/家族4人(男性2人、女性2人) 大1回/日・人、小3回/日・人(省エネ・防犯住宅アプローチブックより) 水道料金: 265円(税込)/m³(一社)日本バルブ工業会より) ※浴槽容量: 240L/杯で計算。 ※水道料金は消費税8%時の料金となります。
[床]…床排水仕様 [壁]…壁排水仕様

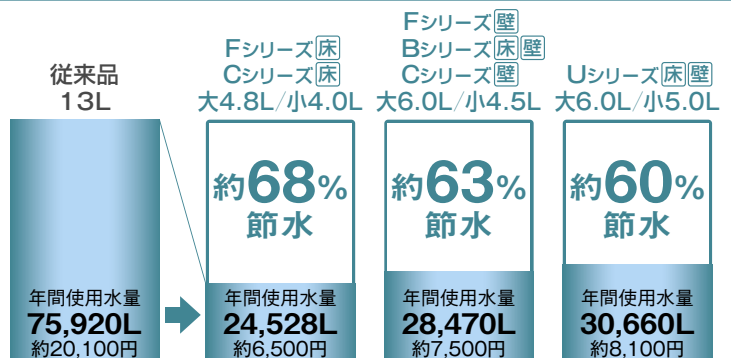

快適な便座

温水洗浄便座

いつでも心地よく、多彩な快適機能を提供。

カンタンに取り外せてお手入れしやすい
「ワンタッチスライド便座」



- いつも快適な「オート脱臭」
- 使いやすい「ワイヤレスリモコン」

おしりを優しく洗う
「エアイン洗浄」

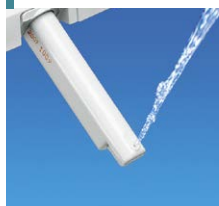

さらにハイクラスな機能を
プラスした高機能便座!

■手を触れずセンサー検知で
「オート便ふた開閉」



タンク式

停電に影響されない
タンク式。



電力を使わないタンク式
なので、停電時でも流せて
安心です。

ニオイも汚れも寄せつけない清潔なトイレパネル

ホーロークリーントイレパネル

ホーロー
クリーン
パネル

お手入れカンタンな理由は
タカラの独自素材 **高品位ホーロー**

ホーローとは

ガラス質の清潔さと
金属の強さを
兼ね備えた素材

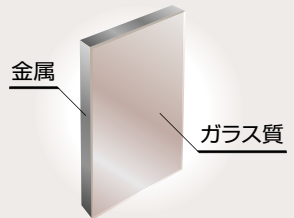

特長

- ニオイの原因となる**アンモニア成分**などが染み込まない。
- 汚れても水拭きでサッと拭くだけ。
- 湿気にも強く、傷まない。



壁面を
ガード!

お手入れカンタン



床を
ガード!

お手入れカンタン



壁面に汚れやニオイが染み込まず、
汚れても水拭きでサッと拭くだけ。

飛び散り・垂れ汚れから床を
守り、シミや変色を防ぎます。



トイレのニオイやしつこい汚れ、原因は…

ご存じですか?
男性の小用時の尿ハネは
一日あたり約**3,000滴***

使用時の飛び散りなど気づかないうちにつく
汚れが、壁や床に染み込んでニオイやしつこ
い汚れの原因となります。

*弊社調べ

フロア用

大掛かりな工事は不要。

パネルを貼るだけで床の工事が不要だからリフォームが手軽に。
便器の取替時によくある床の輪染みも隠してスッキリ!

床全体を汚れからしっかり保護



床全体をしっかりガードする
「全面タイプ」

ホーロークリーン
トイレパネル(フロア用)

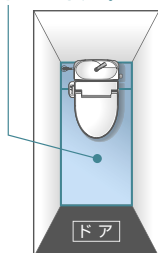

〈設置例〉0.5坪の室内全面に
設置した場合

参考価格

¥25,200~

壁面用

好みの位置に取り付け・取り外し、
マグネットが使えて便利。

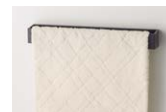

壁面をしっかりガードする、
「全周タイプ」

ホーロークリーン
トイレパネル(壁面用)

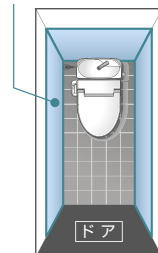

〈設置例〉0.5坪の室内周囲に
設置した場合

参考価格

¥45,700~

側面だけ貼る、お求めやすい
「カンタン取付タイプ」

ホーロークリーン
トイレパネル(壁面用)

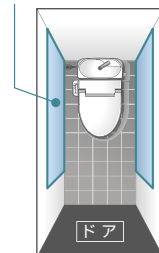

〈設置例〉間口90cmパネルを
両側面に設置した場合

参考価格

¥23,000

扉まわりもピタリ!

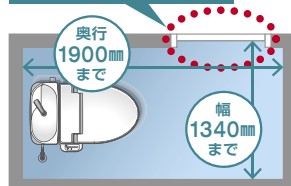

トイレの床全体に合わせて
施工できます。

※設置条件などの詳細については、
弊社事業所へお問い合わせください。

※上記はすべて施工部材を含んだ価格です。

※価格は税抜き希望小売価格です。 ※消費税、搬入・取付費等は別途です。 ※印刷色ですから商品と多少異なります。タカラショールームでお確かめください。

住宅用トイレ ティモニ

本体品番・価格の詳細はP113・114へ

Uシリーズ

カラー BW1: ホワイト BN8: アイボリー

トイレ本体(高機能便座タイプ)	トイレ本体(温水洗浄便座タイプ)
¥185,000	¥135,000

機能性とデザインにこだわり抜いたロースタイル仕様。 ※床排水と壁排水の2種類をご用意していますので、集合住宅にも対応できます。



0.75坪プラン/高機能便座タイプ
 トイレ本体: ホワイト
 トイレパネル(壁): コンクリートライト

トイレ本体	¥185,000
収納キャビネット〔フルタイプ(奥行280mm)〕 <small>(扉:ホワイト/カウンター:ナチュラルホワイト)</small>	¥213,700
どこでもラック(タオルハンガー-S)	¥1,100
ミラー	¥7,500
トイレパネル(壁面用)	¥79,700
写真セット価格	¥487,000

0.5坪プラン/温水洗浄便座タイプ
 トイレ本体: ホワイト
 トイレパネル(壁): ウッドマイルドホワイト
 トイレパネル(床): ウッドマイルドホワイト

トイレ本体	¥135,000
収納キャビネット〔セミタイプ(奥行157mm)〕 <small>(扉:ホワイト/カウンター:ナチュラルホワイト)</small>	¥151,700
どこでもラック(タオルハンガー-S)	¥1,100
トイレパネル(壁面用)	¥49,950
トイレパネル(フロア用)	¥25,200
写真セット価格	¥362,950

Fシリーズ

カラー BW1: ホワイト BN8: アイボリー LR8: ピンク ※高機能便座タイプの場合、ピンクは対応しません。 受注生産品

トイレ本体(高機能便座タイプ)	トイレ本体(温水洗浄便座タイプ)
¥164,000	¥114,000

お手入れカンタン、価格も納得の機能充実モデル。 ※価格は手洗付タイプの場合です。 ※床排水と壁排水の2種類をご用意していますので、集合住宅にも対応できます。



0.5坪プラン/温水洗浄便座タイプ
 トイレ本体: ホワイト
 トイレパネル(壁): トイウッドブルー
 トイレパネル(床): グレインホワイト

トイレ本体(手洗付タイプ)	¥114,000
紙巻器(アルミタイプ)	¥2,500
タオル掛け(アルミタイプ)	¥2,500
どこでもラック(プラスチックタイプ(物置))	¥5,000
トイレパネル(壁面用)	¥64,300
トイレパネル(フロア用)	¥25,200
写真セット価格	¥213,500

0.75坪プラン/温水洗浄便座タイプ
 トイレ本体: アイボリー
 トイレパネル(壁): ウッドダークブラウン

トイレ本体(手洗付タイプ)	¥114,000
紙巻器(アルミタイプ)	¥2,500
どこでもラック(タオルハンガー-S)	¥1,100
トイレパネル(壁面用)	¥61,800
写真セット価格	¥179,400

ティモ二

詳しくは専用カタログで

Bシリーズ

カラー BW1: ホワイト BN8: アイボリー

トイレ本体(温水洗浄便座タイプ)		トイレ本体(普通便座タイプ)	
陶器製タンク	¥108,000	陶器製タンク	¥63,000
樹脂製タンク	¥98,000	樹脂製タンク	¥53,000

※価格は手洗付タイプの場合です。

※床排水と壁排水の2種類をご用意していますので、集合住宅にも対応できます。

お求めやすい価格のベーシックタイプ。



0.5坪プラン/温水洗浄便座タイプ
 トイレ本体：ホワイト
 トイレパネル(壁)：エルムナチュラル
 トイレパネル(床)：グレインベージュ

トイレ本体 (樹脂製タンク手洗付タイプ)	¥98,000
紙巻器(クロムメッキタイプ)	¥2,500
どこでもラック(タオルハンガー-S)	¥1,100
どこでもラック(小物置き)	¥3,000
トイレパネル(壁面用)	¥64,300
トイレパネル(フロア用)	¥25,200
写真セット価格	¥194,100



0.5坪プラン/普通便座タイプ
 トイレ本体：ホワイト
 トイレパネル(壁)：ホワイト

トイレ本体 (陶器製タンク手洗付タイプ)	¥63,000
どこでもラック(ワンタッチ式紙巻器)	¥2,500
どこでもラック(タオルハンガー-S)	¥1,100
トイレパネル(壁面用)	¥11,500
[カンタン取付タイプ]×1枚	¥11,500
写真セット価格	¥78,100

Cシリーズ

本体カラー BW1: ホワイト SW: ホワイト LW: ウッドホワイト LB: ウッドブラウン

トイレ本体(高機能便座タイプ)	¥225,000
-----------------	----------

※価格はポウラー体タイプの場合です。

トイレ空間がすっきり、スタイリッシュな収納一体型。

※床排水と壁排水の2種類をご用意していますので、集合住宅にも対応できます。



0.5坪プラン/高機能便座タイプ
 トイレ本体：ホワイト 収納キャビネット：ウッドブラウン
 カウンター：マープルブラウン
 トイレパネル(壁)：ウッドダークブラウン
 トイレパネル(床)：グレインホワイト

トイレ本体(手洗なしタイプ)	¥219,000
収納キャビネット(浮遊タイプ[カウンターなし])(扉:ウッドブラウン)	¥57,200
紙巻器(クロムメッキタイプ)	¥2,500
タオルリング(クロムメッキタイプ)	¥2,000
ミラー	¥7,500
ステンレス製ハンドバーI型	¥8,000
トイレパネル(壁面用)	¥49,950
トイレパネル(フロア用)	¥25,200
写真セット価格	¥371,350

タンクや配管などをキャビネットで隠して、インテリア性の高いトイレ空間に。



すっきりデザイン

左側扉

両サイドに便利な収納

※中央部は開きません。 ※側面から見た収納イメージです。

※左側扉は開閉角度が小さくなりますのでご注意ください。

※価格は税抜き希望小売価格です。 ※消費税、搬入・取付費等は別途です。 ※印刷色ですから商品と多少異なります。タカラショールームでお確かめください。

住宅用トイレ ティモニ

ティモニ
詳しくは専用カタログで

Gシリーズ

カラー
BW1: ホワイト
BN8: アイボリー

トイレ本体
¥45,000



お手入れカンタンな「フロントスリム」形状で「全周フチなし」構造を採用。凹凸のないフォルムになり、清掃性が格段にアップしました。

- 〈主な仕様〉
- フロントスリム
 - 全周フチなし構造
 - スプレッター式洗浄

写真のカラー トイレ本体: ホワイト トイレパネル(壁): ストーンホワイト

ホーロークリーントイレパネル



フロア用 ※Gシリーズには対応しません。

カラーバリエーション

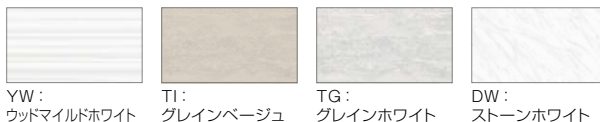

トイレの床全体を覆う大型タイプ

トイレパネル(フロア用) [全面タイプ]

色品番	間口104cm(1040)	間口30cm(300)
	幅サイズ(mm)	
YW/TI/TG/DW	¥19,500	¥7,300
幅木セット (幅木3本、コーナー材(入隅用5個、出隅用1個))	¥5,500	
施工キット (両面テープ(10m)6巻、接着剤3本、シリコン1本)	¥5,700	

※奥行き1,900mm、厚さは3mm(施工部材の厚みを含む)
※奥行き1,600mm・300mmパネルの2枚セットとなります。
[幅木寸法(mm)]2,000×7×60

●組み合わせ参考価格

0.5坪プランの場合 パネル(間口104cm×1、施工キット×1)	
幅木セットあり	¥30,700
幅木セットなし	¥25,200

■品番

トイレパネル	PZYO-104(□)*
トイレパネル追加部材	PZYO-030(□)
幅木セット	WC-ハバキセット(■)
施工キット	パネルセコキットS(▲)-1

*必要数の目安は室内の床全面に貼ることを想定しています。

*品番中の□には色品番、■にはMW(ホワイト)、MB(ベージュ)の品番、▲にはW(ホワイト)、G(グレー)、I(ダークアイボリー)の品番を入れてください。

壁面用

カラーバリエーション



QKV: エルムナチュラル (受注生産品 新色)
QCG: コンクリートライト (受注生産品 新色)
QIA: トイウッドブルー (受注生産品 新色)
YB: ウッドダークブラウン
YW: ウッドマイルドホワイト
TI: グリーンベージュ
TG: グリーンホワイト
DW: ストーンホワイト★
SW: ホワイト★

HD: HDタイプ HDとはHigh Definition(ハイディフィニション)画質や解像度の水準を表す用語の一つで、高精細度であることを表します。

(カンタン取付タイプの場合、★印のみ対応します。)

壁面をしっかりガードする、室内の全周に貼るタイプ

〈設置例〉 トイレパネル(壁面用) [全周タイプ] ※高さ1,100mm、厚さ3mm(施工部材の厚みを含む)

色品番	幅サイズ(mm)	間口180cm(1799)	間口135cm(1349)	間口90cm(899)
SW		¥13,900	¥10,600	¥8,600
YB/YW/TI/TG/DW		¥15,400	¥11,850	¥9,850
QKV/QCG/QIA		¥21,200	¥15,400	¥12,600
エッジセット(L型ミキJ6本、T型エッジ1本、入隅エッジ2本)		¥3,600		
出隅エッジセット(出隅エッジ3本)		¥1,500		
施工キット(両面テープ(10m)6巻、接着剤3本、シリコン1本)		¥5,700		

※間口180cmタイプは、搬入可能であることを事前にご確認ください。 ※エッジ幅=2,430mm、見切=2,600mm

●組み合わせ参考価格

0.5坪プランの場合
パネル(間口180cm×2、間口90cm×1)、
エッジセット(×1)、施工キット(×1)

¥45,700~

※価格はカラーにより異なります。
※必要数の目安はドアを除く室内全周に貼ることを想定しています。

※品番中の□には色品番、■にはMW(ホワイト)、MB(ベージュ)、GV(グレーベージュ)、SB(ブラウン)、PG(グレー)の品番、▲にはW(ホワイト)、G(グレー)、I(ダークアイボリー)、B(アンバー)の品番を入れてください。

お求めやすい、側面だけ貼るタイプ

〈設置例〉 トイレパネル(壁面用) [カンタン取付タイプ] ※高さ1,100mm、厚さ3mm(施工部材の厚みを含む)

色品番	幅サイズ(mm)	間口90cm(899)
SW		¥11,500
DW		¥12,750

※上記価格は取付キット(¥1,600)を含みます。
※エッジ材はパネルに同梱されています。

■品番

トイレパネル(カンタン取付タイプ)	間口	品番
取付キット	90cm	PZFH-90K(□)-2
	---	WC-リツケキット

※品番中の□には色品番を入れてください。

ホーロークリーントイレパネル(壁面用)は、弊社トイレ本体とセットで設置する場合、マグネットセットの手配が別途必要となります。

■リモコン用マグネットセット

品番	品番
高機能便座用(ひとセンサー用を含む)	WC-MGNセット601
温水洗浄便座(U・Fシリーズ)用	WC-MGNセット590
温水洗浄便座(Bシリーズ)用	WC-MGNセットBS

住宅用トイレ オプション

詳しくは専用カタログで

さらにトイレを
便利に快適にする
オプションもご用意。



扉もキャビネットも
高品位ホーロー

キャビネット扉カラーバリエーション

SW: ホワイト	LW: ウッドホワイト	LB: ウッドブラウン
----------	-------------	-------------

■ 収納キャビネット・手洗器

品番はP114へ

		壁給水		床給水	
	フルタイプ (手洗器下+紙巻器下+サイドキャビネット) (手洗器、キャビネット(3ヶ所)、カウンター、 2連紙巻器(クロムメッキタイプ)、水栓、給排水部品セット)* サイズ: W1355×D173.5(281.5)(カウンター奥行157(280))×H973mm *写真は奥行157mmタイプ(左勝手)	奥行 157mm タイプ	SW	¥189,700	¥191,800
		奥行 280mm タイプ	LW/LB	¥197,700	¥199,800
	セミタイプ (手洗器下+紙巻器下キャビネット) (手洗器、キャビネット(2ヶ所)、カウンター、 2連紙巻器(クロムメッキタイプ)、水栓、給排水部品セット)* サイズ: W1355×D173.5(281.5)(カウンター奥行157(280))×H973mm *写真は奥行157mmタイプ(左勝手)	奥行 157mm タイプ	SW	¥147,700	¥149,800
		奥行 280mm タイプ	LW/LB	¥151,700	¥153,800
	手洗器下タイプ(カウンターあり) (手洗器、キャビネット(1ヶ所)、カウンター、 2連紙巻器、水栓、給排水部品セット)* サイズ: W1500×D200(カウンター奥行111)×H944mm	扉カラー	SW	¥67,400	¥69,500
			LW/LB	¥69,900	¥72,000
	手洗器下タイプ(カウンターなし) (手洗器、キャビネット(1ヶ所)、水栓、 給排水部品セット)* サイズ: W355×D200×H944mm	扉カラー	SW	¥54,700	¥56,800
			LW/LB	¥57,200	¥59,300
	手洗器 (手洗器、水栓、給排水部品セット) サイズ: W350×D200×H244mm	壁排水	¥35,800	¥37,900	
		床排水	¥39,700	¥41,800	

収納キャビネット: ホーロー製、カウンター: アクリル人造大理石製(カラー: フルタイプ・セミタイプ/マーブルブラウンまたはナチュラルホワイト、手洗器下タイプ/プレーンホワイト)、手洗器: 陶器製(カラー: ホワイト)
*手洗器にL/Rはありません。*手洗器下タイプ(カウンターあり/なし)のキャビネットには背板がついておりませんので、壁面は仕上げが必要となります。
*床排水用のジャバラ式排水管を同梱しております。床排水を直管式排水管へ変更する場合は「SチャックナットA(N)」(¥900)、壁排水の場合は「PカンA(N)」(¥700)が別途必要となります。

■ ウォールキャビネット

	間口75cm ホーロー扉 サイズ: W750×D308×H400mm WCT-75(■)D	扉カラー	SW	¥19,100
		LW/LB	¥22,200	

*品番の■には色品番を入れてください。*扉は軽く押しすと開くプッシュオープン式となります。

■ ルームヒーター

	タイマー 予約機能付	壁面に単独設置して、温風・涼風で快適に サイズ: W745×D105×H220mm	●温風・涼風の強/弱切替機能付
	EDR-751	¥49,800	詳しくはP96へ

■ ハンドバー

滑りにくい
表面加工



最大荷重: 60kg

I型 600タイプ

サイズ: W600mm
ハンドバー-Y I600NW
¥6,000



最大荷重: 60kg

L型

サイズ: W600×H600mm
ハンドバー-Y L6600NW
¥11,000

■ ステンレス製ハンドバー



最大荷重: 60kg

I型 600タイプ

サイズ: W600mm
ハンドバ(SWS I600M
¥8,000



最大荷重: 60kg

L型

サイズ: W600×H600mm
ハンドバ(SWS L6600M
¥16,500

■ どこでもラック

マグネット式なのでホーロークリアントイレ
パネルに自由に取付け・取り外しができます。



どこでもラック スクエアタイプ

タオルハンガーS サイズ: W150×D60×H50mm MGSKタオルハンガーS(■) ¥1,100 最大荷重: 500g	タオルハンガーL サイズ: W350×D60×H50mm MGSKタオルハンガーL(■) ¥2,500 最大荷重: 500g	小物置きS サイズ: W150×D60×H55mm MGAKコモトレー15S(W)+ MGSKタオルハンガーS(■) ¥1,500 最大荷重: 1kg	小物置きM サイズ: W150×D95×H55mm MGSKコモノオキ(■) ¥1,700 最大荷重: 1kg	小物置きL サイズ: W350×D60×H55mm MGAKコモトレー35S(W)+ MGSKタオルハンガーL(■) ¥3,000 最大荷重: 1.5kg

スクエアタイプのカラーは
2色をご用意。
ホワイトの場合、写真のチャコール
グレー部分がホワイトとなります。

*品番の■には
色品番を入れ
てください。

どこでもラック

ワンタッチ式紙巻器 サイズ: W170×D105×H88mm* ワンタッチカミマキM BW1 ¥2,500 *ビス固定も可能です。	ワンタッチ式2連紙巻器 サイズ: W324×D109×H132mm* TS-MGN-KM2(W) ¥5,200 *ビス固定も可能です。	フリーラック サイズ: W390×D150×H88mm MGSKフリーラック(W) ¥1,700 最大荷重: 1.5kg	小物置き サイズ: W290×D111×H71mm MGD-KR(V) ¥5,000 最大荷重: 1.5kg *カラーはシルバーとなります。

デラックスタイプ

■ 関連オプション

*トイレペーパー(φ120)取付時の本体寸法となります。

紙巻器 サイズ: W140×D138×H85mm* アルミタイプ カミマキB A3104 ¥2,500	紙巻器 サイズ: W160×D121×H93mm* クロムメッキタイプ TS-KM610-895 ¥2,500	2連紙巻器 サイズ: W301×D116×H73mm* クロムメッキタイプ TS-SC-60M-XCB ¥15,500	タオルリング サイズ: φ136×D55.5×H163mm TS-TH610-890-S ¥2,000	タオル掛け サイズ: W230×D69×H133mm アルミタイプ タオルカケ3105 ¥2,500	タオル掛け サイズ: W425×D50mm スクエアタイプ タオルカケB JW1 ¥1,500
ミラー サイズ: W355×H600mm ミラー-WC1 ¥7,500		排水アジャスター リフォーム 専用部材 【Uシルス用】TS-MESC803-02U 【Fシルス用】TS-MESC87-01 【Bシルス用】TS-MESC809-01 各¥10,000	給水延長ホース (延長ホース+ニップル) 長さ: 300mm TS-P19345 ¥5,300	床フランジセット (VP75-VU75-VU100対応) TS-NC9VS ¥2,500	

*トイレペーパー(φ120)取付時の本体寸法となります。
*価格は税抜き希望小売価格です。*消費税、搬入・取付費等は別途です。*印刷色ですから商品と多少異なります。タカラショールームでお確かめください。

ト
イ
レ

住宅用トイレ 品番・価格一覧

トイレ本体 シリーズ別カラー対応表(便器・タンク・便座)

	Uシリーズ	Fシリーズ	Bシリーズ	Cシリーズ	Gシリーズ
BW1:ホワイト	○	○	○	○	○
BN8:アイボリー	○	○	○	---	○
LR8:ピンク <small>受注生産品</small>	---	○*	---	---	---

*Fシリーズ 高機能便座タイプの場合、ピンクは対応しません。

トイレ本体 品番・価格一覧表

シリーズ	仕様			品番			セット価格	
	排水	凍結予防方式	手洗	便器	タンク	便座		
Uシリーズ 高機能便座 タイプ	床	一般地	なし	TS-UC8032-S-B□	TS-UV2121-0KB□	TS-BNZ601KD□	¥185,000	
		寒冷地		TS-UC8032-S-C□			¥197,800	
	壁	一般地		TS-UC8081-PAB□	TS-UT6021-0KB□		¥185,000	
		寒冷地		TS-UC8081-PAC□			¥197,800	
Uシリーズ 温水洗浄便座 タイプ	床	一般地	なし	TS-UC8032-S-B□	TS-UV2120-0HB□	TS-BNZ590HD□	¥135,000	
		寒冷地		TS-UC8032-S-C□			¥147,800	
	壁	一般地		TS-UC8081-PAB□	TS-UT6020HB□		¥135,000	
		寒冷地		TS-UC8081-PAC□			¥147,800	
Fシリーズ 高機能便座 タイプ	床	一般地	あり なし あり なし	TS-FC8211-S-B□	TS-FT6012-1KB□	TS-BNZ601KD□	¥164,000	
		寒冷地		TS-FC8211-S-C□	TS-FT6012-0KB□		¥160,500	
				なし	TS-FT6012-1KB□		¥173,700	
	壁	一般地		TS-FC8051-P-B□	TS-FT6012-0KB□		¥170,200	
		寒冷地		あり	TS-FC8051-P-C□		TS-FT6012-1KB□	¥164,000
				なし	TS-FT6012-0KB□		¥160,500	
Fシリーズ 温水洗浄便座 タイプ	床	一般地	あり なし あり なし	TS-FC8211-S-B□	TS-FT6011H■D□	TS-BNZ590HD□	¥114,000	
		寒冷地		TS-FC8211-S-C□	TS-FT6010H■D□		¥110,500	
				なし	TS-FT6011HCD□		¥123,700	
	壁	一般地		TS-FC8051-P-B□	TS-FT6010HCD□		¥120,200	
		寒冷地		あり	TS-FC8051-P-C□		TS-FT6011H■D□	¥114,000
				なし	TS-FT6010HCD□		¥110,500	
Bシリーズ 温水洗浄便座 タイプ (陶器製タンク)	床	一般地	あり なし あり なし	TS-BC8090-S-B□	TS-BT7901H■□	TS-BNZ275HD□	¥108,000	
		寒冷地		TS-BC8090-S-C□	TS-BT7900H■□		¥105,200	
				なし	TS-BT7901HC□		¥115,700	
	壁	一般地		TS-BC8090-P-B□	TS-BT7900HC□		¥112,900	
		寒冷地		あり	TS-BC8090-P-C□		TS-BT7901H■□	¥108,000
				なし	TS-BT7900H■□		¥105,200	
Bシリーズ 普通便座タイプ (陶器製タンク)	床	一般地	あり なし あり なし	TS-BC8090-S-B□	TS-BT7901H■□	TS-NC822W□	¥63,000	
		寒冷地		TS-BC8090-S-C□	TS-BT7900H■□		¥60,200	
				なし	TS-BT7901HC□		¥70,700	
	壁	一般地		TS-BC8090-P-B□	TS-BT7900HC□		¥67,900	
		寒冷地		あり	TS-BC8090-P-C□		TS-BT7901H■□	¥63,000
				なし	TS-BT7900H■□		¥60,200	
Bシリーズ 温水洗浄便座 タイプ (樹脂製タンク)	床	一般地	あり なし あり なし	TS-BC8090-S-B□	TS-SV2000-1H■□	TS-BNZ275HD□	¥98,000	
		寒冷地		TS-BC8090-S-C□	TS-SV2000-0H■□		¥96,700	
				なし	TS-SV2000-1HC□		¥105,700	
	壁	一般地		TS-BC8090-P-B□	TS-SV2000-0HC□		¥104,400	
		寒冷地		あり	TS-BC8090-P-C□		TS-SV2000-1H■□	¥98,000
				なし	TS-SV2000-0H■□		¥96,700	
Bシリーズ 普通便座タイプ (樹脂製タンク)	床	一般地	あり なし あり なし	TS-BC8090-S-B□	TS-SV2000-1H■□	TS-NC822W□	¥53,000	
		寒冷地		TS-BC8090-S-C□	TS-SV2000-0H■□		¥51,700	
				なし	TS-SV2000-1HC□		¥60,700	
	壁	一般地		TS-BC8090-P-B□	TS-SV2000-0HC□		¥59,400	
		寒冷地		あり	TS-BC8090-P-C□		TS-SV2000-1H■□	¥53,000
				なし	TS-SV2000-0H■□		¥51,700	

詳しくは専用カタログで

シリーズ	仕様				品番						セット価格
	排水	凍結予防方式	手洗	扉カラー	便器	タンク	便座	キャビネット	カウンター	バックカバー	
Cシリーズ 高機能便座 タイプ	床	一般地	オンボードタイプ	LW LB	TS-FC8211-S-B BW1	TS-CV1892-1KB	TS-BNZ601KD BW1	WCK-89N-1(△)	WCCCK-89-A1(▲)	WCFI-89S(△)-1	¥239,000
			寒冷地		TS-FC8211-S-C BW1				WCCCK-89-J1(SW)		¥248,700
		一般地	ポウル一体型タイプ	TS-FC8211-S-B BW1	WCCCK-89-A0(▲)	¥229,000					
			寒冷地	TS-FC8211-S-C BW1		¥238,700					
		一般地	なし	TS-FC8211-S-B BW1		TS-CV1892-0KB			¥219,000		
			寒冷地	TS-FC8211-S-C BW1		¥228,700					
		一般地	オンボードタイプ	SW		TS-FC8211-S-B BW1		TS-CV1892-1KB	WCCCK-89-A1(▲)	WCFI-89S(SW)-1	¥235,000
			寒冷地			TS-FC8211-S-C BW1			WCCCK-89-J1(SW)	¥244,700	
		一般地	ポウル一体型タイプ	TS-FC8211-S-B BW1	WCCCK-89-A0(▲)	¥225,000					
			寒冷地	TS-FC8211-S-C BW1		¥234,700					
		一般地	なし	TS-FC8211-S-B BW1		TS-CV1892-0KB		¥215,000			
			寒冷地	TS-FC8211-S-C BW1		¥224,700					
	壁	一般地	オンボードタイプ	LW LB		TS-FC8051-P-B BW1	TS-CV1892-1KB	WCK-89N-1(△)	WCCCK-89-A1(▲)	WCFI-89P(△)	¥239,000
			寒冷地			TS-FC8051-P-C BW1				WCCCK-89-J1(SW)	¥248,700
		一般地	ポウル一体型タイプ	TS-FC8051-P-B BW1	WCCCK-89-A0(▲)	¥229,000					
			寒冷地	TS-FC8051-P-C BW1		¥238,700					
		一般地	なし	TS-FC8051-P-B BW1		TS-CV1892-0KB	¥219,000				
			寒冷地	TS-FC8051-P-C BW1		¥228,700					
		一般地	オンボードタイプ	SW		TS-FC8051-P-B BW1	TS-CV1892-1KB	WCCCK-89-A1(▲)	WCFI-89P(SW)	¥235,000	
			寒冷地			TS-FC8051-P-C BW1		WCCCK-89-J1(SW)	¥244,700		
		一般地	ポウル一体型タイプ	TS-FC8051-P-B BW1	WCCCK-89-A0(▲)	¥225,000					
			寒冷地	TS-FC8051-P-C BW1		¥234,700					
		一般地	なし	TS-FC8051-P-B BW1		TS-CV1892-0KB	¥215,000				
			寒冷地	TS-FC8051-P-C BW1		¥224,700					



■Cシリーズ カラーバリエーション・品番 (キャビネット・カウンター)

キャビネット	ホワイト	ウッド ホワイト	ウッド ブラウン
扉カラー品番	SW	LW	LB
バックカバーカラー品番	SW(ホワイト)	SW(ホワイト)	SB(ブラウン)

カウンター	オンボードタイプ (アクリル人造大理石カウンター)	ポウル一体型タイプ (樹脂カウンター)	
	ナチュラル ホワイト	マープル ブラウン	ホワイト
カウンターカラー品番	SW	SB	SW

*品番・価格一覧表のキャビネット・バックカバーの品番△に対応します。
*バックカバーは扉カラーに対して固定となります。

*品番・価格一覧表のカウンターの品番▲に対応します。

シリーズ	仕様			品番		セット価格
	排水	凍結予防方式	手洗	便器	金具	
Gシリーズ	床	一般地	なし	TS-SU600CG□	TS-JU6A	¥45,000
		寒冷地			TS-JU6AF	¥47,000

*品番中の□には色品番を入れてください。*タンク品番中の■には水抜栓ありの場合C、水抜栓なしの場合Bを入れてください。*寒冷地仕様の場合、Uシリーズ・Fシリーズ(高機能便座タイプ)・Cシリーズは「ヒーター付便器×水抜栓なしタンク」の組み合わせとなります。Fシリーズ(温水洗浄便座タイプ)・Bシリーズは「ヒーター付便器×水抜栓ありタンク」の組み合わせとなります。Gシリーズは便器にヒーター機能はなく、流動方式(洗浄弁に凍結防止機能が付いているタイプ)となります。*便器、タンクはすべて防露仕様となります。*寒冷地仕様の選定に関しては自治体の水道指定工事業者にご確認ください。*受注生産品の納期については、弊社事業所までお問い合わせください。

■収納キャビネット・手洗器 品番表

タイプ	給水	排水	品番																	
			手洗器本体	水栓	止水栓	排水管	手洗器下キャビネット	紙巻器下キャビネット	サイドキャビネット	カウンター	2連紙巻器	エンドカバー								
フル タイプ	奥行 157mm タイプ	壁(一般地)	床	TS-L118S BW1	71120000J	V22JT-FL(N)	---	* WCBU-35S■(□)-2	WCPU-35S■(□)	WCSD-65S■(□)	WCC-135S■(△)	TS-SC-60M-XCB	EC-WC-S(W)							
		壁(寒冷地)				V225AK-2T-FL(N)														
		床(共通)				V21JS-X2-13X430-TR														
	奥行 280mm タイプ	壁(一般地)	床	TS-L119D BW1		V22JT-FL(N)	---	* WCBU-35D■(□)-2	WCPU-35D■(□)	WCSD-65D■(□)	WCC-135D■(△)		EC-WC-D(W)							
		壁(寒冷地)				V225AK-2T-FL(N)														
		床(共通)				V21JS-X2-13X430-TR														
セミ タイプ	奥行 157mm タイプ	壁(一般地)	床	TS-L118S BW1	71120000J	V22JT-FL(N)	---	* WCBU-35S■(□)-2	WCPU-35S■(□)	---	WCC-135S■(△)	TS-SC-60M-XCB		EC-WC-S(W) x2						
		壁(寒冷地)				V225AK-2T-FL(N)														
		床(共通)				V21JS-X2-13X430-TR														
	奥行 280mm タイプ	壁(一般地)	床	TS-L119D BW1		V22JT-FL(N)	---	* WCBU-35D■(□)-2	WCPU-35D■(□)	---	WCC-135D■(△)	EC-WC-D(W) x2								
		壁(寒冷地)				V225AK-2T-FL(N)														
		床(共通)				V21JS-X2-13X430-TR														
手洗器下タイプ (カウンターあり)	壁(一般地)	床	TS-L353 BW1	LFK612-107TK	V22JT-FL(N)	---	* WCF-35■(□)	---	---	WCC-150A(W)	TS-MGN-KM2(W)		---							
	壁(寒冷地)				V225AK-2T-FL(N)															
	床(共通)				V21JS-4T10-FL															
手洗器下タイプ (カウンターなし)	壁(一般地)	床	TS-L353 BW1	LFK612-107TK	V22JT-FL(N)	---	* WCF-35■(□)	---	---	---	---	---								
	壁(寒冷地)				V225AK-2T-FL(N)															
	床(共通)				V21JS-4T10-FL															
手洗器	壁(一般地)	壁	TS-L353 BW1	LFK612-107TK	V225AK-2T-FA	TS-NL81DP	---	---	---	---	---	---								
						床							TS-NL81DS7							
	壁(寒冷地)	壁				TS-NL81DP							---	---	---	---				
						床											TS-NL81DS7			
	床(共通)	壁				TS-NL81DP											---	---	---	---
						床														

*キャビネット品番の■には左開きのときL/右開きのときR(サイドキャビネットの場合、本体の左右勝手方解方向が決まります。)、□には扉カラー品番(SW(ホワイト)/LW(ウッドホワイト)/LB(ウッドブラウン))、△にはカウンターカラー品番(SW(ナチュラルホワイト)/SB(マープルブラウン))を入れてください。*手洗器にL/Rはありません。*手洗器下タイプ(カウンターあり/なし)のキャビネットには背板がついておりませんので、壁面は仕上げが必要となります。
*床排水用のジャバラ式排水管を同梱しております。床排水を直管式排水管へ変更する場合は「SショックントラップA(N)」(¥900)、壁排水の場合は「PカンA(N)」(¥700)が別途必要となります。

自然のエネルギーを利用した、省エネ・クリーンな給湯機。

お求めやすい価格でご用意!

大気熱を取り込んでお湯を沸かす「ヒートポンプ方式」。
消費電力の約3倍もの熱エネルギーで
お湯を沸かすクリーンな省エネ給湯機

暮らしにクリーン・安全

- 火を使わないからクリーンで安心、しかも低騒音!

環境にやさしい

- オゾン層破壊係数ゼロ!
- 家庭からのCO₂排気もナシ!

家計にうれしい

■光熱費比較

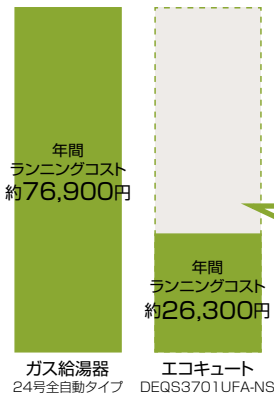

- ヒートポンプ方式で効率よい運転!
- おトクな夜間電力を上手に利用!

年間で
約50,600円
おトク!

■トータルコスト比較 (機器イニシャルコスト+給湯ランニングコスト)

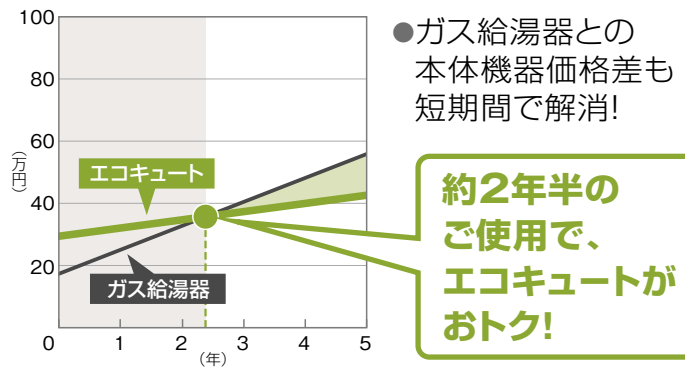

※機器費用は当社商品での比較です。※工事・撤去等の費用は含んでおりません。

【試算条件】

●給湯負荷は、JIS C 9220の4人負荷を関西エリアの給水・外気温度に基づいて換算(1日の基準給湯負荷:40℃、460L相当)。また風呂保温負荷(6.7MJ/日、240日)を加味しています。●エコキュートの電気料金は、関西電力「はぴeタイムR」契約容量10kVAで算出しています。●ガス料金の都市ガス料金は、大阪ガスを使用して算出しています。●ガス基本料金に占める給湯の割合はガス給湯器で4/5、電気料金の基本料金に占める給湯の割合はエコキュートで1/10としています。●機器容量・種別はガス給湯器24号全自動タイプ、エコキュート370L全自動タイプで計算しています。
※2020年6月(消費税10%) 関西地区での当社試算です。実際の給湯ランニングコストは、お湯の使用量などにより異なります。

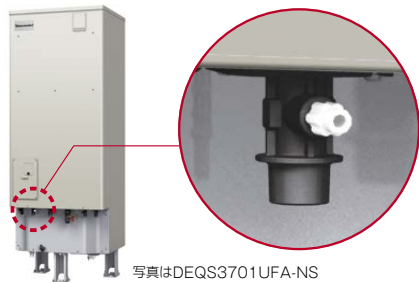

目立つ白色だからひと目でわかる、非常用取水栓

非常用のお湯(水)を取り出すのもとってもカンタン。
目立つように白色になっているので、ライトの光を受けやすく、夜間でも安心。

- ※非常用取水栓から熱湯がでる場合がありますのでご注意ください。
- ※飲用水としては使用できません。やむを得ず飲用する際は必ず一度沸騰させてください。

全自動タイプ (追だしフルオート)

スイッチポンでお湯はりから追だし、保温、たし湯まで全自動です。



高圧力型(ヒートポンプユニット:屋外設置、貯湯ユニット:屋内・屋外設置可能)

〈通話型コントローラ(音声ガイド・通話機能付)〉

■通話機能

フロコンローラ、メインコントローラともに、相手側に呼び出しメロディーが流れ、通話できます。
通話時間は通常1分間です。

■音声ガイド機能

操作の内容を音声やメロディーで教えてくれるので、うっかりミスも防げます。

DRMCB-D5SE (フロ・メインコントローラセット)





*写真の商品はDEQS4601UFA-NSです。



標準仕様

タンク容量 **460L**

省エネ基準達成率	100%	年間給湯保温効率	3.3
目標年度	2017年度		

DEQS4601UFA-NSヒートポンプユニット:幅800×奥行285×高さ715mm
貯湯ユニット:幅630×奥行760×高さ2,160mm本体セット価格 **¥308,000**(ヒートポンプユニット(DHP-MU605-AW)
貯湯ユニット(DEC-4601KU-FANS))通話型コントローラ(DRMCB-D5SE) **¥13,000**メイン・フロケーブル20m(DLM-620B) **¥1,900**脚部カバー(DGT-L460A) **¥8,500**通話型コントローラ **¥331,400**

セット価格

タンク容量 **370L**

省エネ基準達成率	100%	年間給湯保温効率	3.3
目標年度	2017年度		

DEQS3701UFA-NSヒートポンプユニット:幅800×奥行285×高さ638mm
貯湯ユニット:幅630×奥行760×高さ1,820mm本体セット価格 **¥271,000**(ヒートポンプユニット(DHP-SU455-AW)
貯湯ユニット(DEC-3701KU-FANS))通話型コントローラ(DRMCB-D5SE) **¥13,000**メイン・フロケーブル20m(DLM-620B) **¥1,900**脚部カバー(DGT-L460A) **¥8,500**通話型コントローラ **¥294,400**

セット価格

寒冷地仕様

タンク容量 **460L**

省エネ基準達成率	100%	寒冷地年間給湯保温効率	2.8
目標年度	2017年度		

DEQS4601UFA-KSヒートポンプユニット:幅800×奥行285×高さ715mm
貯湯ユニット:幅630×奥行760×高さ2,160mm本体セット価格 **¥370,000**(ヒートポンプユニット(DHP-MUK605-A)
貯湯ユニット(DEC-4601KU-FAKS))通話型コントローラ(DRMCB-D5SE) **¥13,000**メイン・フロケーブル20m(DLM-620B) **¥1,900**脚部カバー(DGT-L460A) **¥8,500**通話型コントローラ **¥393,400**

セット価格

低気温
-25℃
対応*タンク容量 **370L**

省エネ基準達成率	100%	寒冷地年間給湯保温効率	2.8
目標年度	2017年度		

DEQS3701UFA-KSヒートポンプユニット:幅800×奥行285×高さ715mm
貯湯ユニット:幅630×奥行760×高さ1,820mm本体セット価格 **¥333,000**(ヒートポンプユニット(DHP-MUK455-A)
貯湯ユニット(DEC-3701KU-FAKS))通話型コントローラ(DRMCB-D5SE) **¥13,000**メイン・フロケーブル20m(DLM-620B) **¥1,900**脚部カバー(DGT-L460A) **¥8,500**通話型コントローラ **¥356,400**

セット価格

*-25℃を下回る地域(極寒地)は設置できません。



*写真の商品はDEQS3701UFA-NSです。



耐塩害仕様

タンク容量 **460L**

省エネ基準達成率	100%	年間給湯保温効率	3.3
目標年度	2017年度		

DEQS4601UFA-NEヒートポンプユニット:幅800×奥行285×高さ715mm
貯湯ユニット:幅630×奥行760×高さ2,160mm本体セット価格 **¥348,000**(ヒートポンプユニット(DHP-MU605-A-BS)
貯湯ユニット(DEC-4601KU-FANE))通話型コントローラ(DRMCB-D5SE) **¥13,000**メイン・フロケーブル20m(DLM-620B) **¥1,900**脚部カバー(DGT-L460A-BSG) **¥12,500**通話型コントローラ **¥375,400**

セット価格

タンク容量 **370L**

省エネ基準達成率	100%	年間給湯保温効率	3.3
目標年度	2017年度		

DEQS3701UFA-NEヒートポンプユニット:幅800×奥行285×高さ638mm
貯湯ユニット:幅630×奥行760×高さ1,820mm本体セット価格 **¥311,000**(ヒートポンプユニット(DHP-SU455-A-BS)
貯湯ユニット(DEC-3701KU-FANE))通話型コントローラ(DRMCB-D5SE) **¥13,000**メイン・フロケーブル20m(DLM-620B) **¥1,900**脚部カバー(DGT-L460A-BSG) **¥12,500**通話型コントローラ **¥338,400**

セット価格

ご注意

- 給湯機の近くにガス類や引火物を置かないでください。発火することがあります。
- 長期間のご使用により、タンク内に水アカがたまり、配管部材の劣化などにより、水質が変わることがあります。そのまま飲用しないでください。
- 当カタログに掲載のエコキュートは上水道用機器のため、温泉水・井戸水で使用されますと、異物付着など耐久性を損なう場合があります。

省エネ性マークについて：
省エネ法の定める基準を達成していることを示します。

電気温水器

クリーンで安心、経済的。タカラのおすすめです!

追いだきができる全自動タイプが便利。経済的でクリーンな電気温水器がライフスタイルに合わせて機能で選べる充実ラインナップ。

お求めやすい価格でご用意!

タカラだけのカンタン安心装備!

割安な夜間電力でお湯を沸かすから、電気代がとってもおトク!

火を使わないからクリーンで安心、しかも低騒音!

地震・災害の断水時に役立つ

おたすけコック (非常用水コック)



バケツ
約37杯分の
水を確保! *



*タンク容量460Lフルオート電気温水器(利用可能量365L)、バケツ1杯10Lで換算。利用できる水の量は機種により異なります。*写真は角型電気温水器。

選べる料金制度

- 時間帯別** 時間帯別料金制度
夜間はお得な割安料金、昼間は追加湯沸しが可能
- 8時間制御** 深夜電力8時間通電制御
深夜料金よりさらに約10～15%割引
- 8時間** 深夜電力8時間通電
お得な深夜電力の使用で、昼間料金の約1/3～1/2

*料金制度・料金制度の名称は各電力会社により異なります。詳しくはお近くの電力会社にお問い合わせください。
*新規の深夜電力契約はできない場合があります。詳しくはお近くの電力会社にお問い合わせください。

全自動タイプ (追いだきフルオート)

スイッチポンでお湯はりから追いだき、保温、たし湯まで全自動です。



*自動保温、自動たし湯は1時間刻みで0～4時間の切替可能。

高圧力型

〈通話型コントローラ (音声ガイド・通話機能付)〉



フロントコントローラ
(浴室内に設置します。)



メインコントローラ
(キッチンなどお好みの場所に設置します。)

EM-CSH3
(フロ・メイン
コントローラセット)

〈標準コントローラ〉



フロントコントローラ
(浴室内に設置します。)



メインコントローラ
(キッチンなどお好みの場所に設置します。)

EM-CS3
(フロ・メイン
コントローラセット)



*写真の商品はEM-4753KU-FAです。

タンク容量 **560L**

EM-5653KU-FA [角型]

幅710×奥行810×高さ2,130mm

本体価格	¥343,000
標準コントローラ(EM-CS3)	¥21,000
ケーブル5m 2本	¥1,600
脚部カバー(4752)	¥7,500
標準コントローラセット価格	¥373,100

タンク容量 **460L** スリムタイプ

EM-4653KU-FA [角型]

幅630×奥行730×高さ2,165mm

本体価格	¥319,000
標準コントローラ(EM-CS3)	¥21,000
ケーブル5m 2本	¥1,600
脚部カバー(EC546)	¥8,000
標準コントローラセット価格	¥349,600

タンク容量 **370L**

EM-3753KU-FA [角型]

幅630×奥行730×高さ1,860mm

本体価格	¥281,000
標準コントローラ(EM-CS3)	¥21,000
ケーブル5m 2本	¥1,600
脚部カバー(EC537)	¥8,000
標準コントローラセット価格	¥311,600

タンク容量 **470L** [受注生産品] ショートタイプ

EM-4753KU-FA [角型]

幅710×奥行810×高さ1,860mm

本体価格	¥319,000
標準コントローラ(EM-CS3)	¥21,000
ケーブル5m 2本	¥1,600
脚部カバー(4752)	¥7,500
標準コントローラセット価格	¥349,100

時間帯別・深夜電力切替型

時間帯別 **8時間制御**

屋内・屋外設置可能《配管内蔵型》

注：8時間通電制御型として利用することも可能ですが、深夜電力200Vとは別に昼間用(制御用)の200V電源が必要です。また、昼間追加湯沸しはできませんのでご注意ください。

通話型コントローラ(EM-CSH3)セットの場合、それぞれ上記価格に⊕¥12,000となります。

詳しくは専用カタログで

付属品・別売部品ページはP119-120へ 図面ページはP145-146へ

自動湯はりタイプ (セミオート)

湯はりから湯加減調節までスイッチ1つで操作できます。

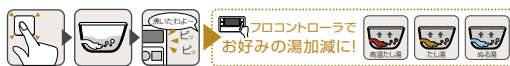

タカラだけ!
ワンルームマンションなどに最適な200Lタイプ



※写真の商品はEM-4634KU-SAです。

高圧力型

タンク容量 **460L** スリムタイプ

EM-4634KU-SA 角型

幅630×奥行730×高さ2,165mm

本体価格 ¥261,000
標準コントローラ(EMSA-CS2) ¥21,000
ケーブル5m 2本 ¥1,600
脚部カバー(EC546) ¥8,000
標準コントローラセット価格 **¥291,600**

タンク容量 **370L**

EM-3734KU-SA 角型

幅630×奥行730×高さ1,860mm

本体価格 ¥225,000
標準コントローラ(EMSA-CS2) ¥21,000
ケーブル5m 2本 ¥1,600
脚部カバー(EC537) ¥8,000
標準コントローラセット価格 **¥255,600**

タンク容量 **200L**

EM-2034KKU-SA 角型

幅500×奥行580×高さ1,840mm

本体価格 ¥202,000
標準コントローラ(EMSA-CS2) ¥21,000
ケーブル5m 2本 ¥1,600
脚部カバー(SA2034) ¥5,000
標準コントローラセット価格 **¥229,600**

時間帯別・深夜電力切替型

時間帯別 **8時間制御**



屋内・屋外設置可能(配管内蔵型)

注: 8時間通電制御型として利用することも可能ですが、深夜電力200Vとは別に昼間用(制御用)の200V電源が必要です。また、昼間追加湯沸しはできませんのでご注意ください。

コントローラ

〈標準コントローラ〉

EMSA-CS2



フロントローラ

メインコントローラ

給湯専用タイプ

お湯の温度、量はいつも安定して使えます。



標準圧力型



※写真の商品はEM-5613Sです。

8時間制御



屋内・屋外設置可能

タンク容量 **560L** 受注生産品

EM-5613S (丸型)

幅740×奥行840×高さ1,940mm

本体価格 **¥189,500**

タンク容量 **470L**

EM-4713S (丸型)

幅740×奥行840×高さ1,670mm

本体価格 **¥143,500**

タンク容量 **460L** スリムタイプ

EM-4613S (丸型)

幅670×奥行770×高さ2,005mm

本体価格 **¥141,000**

タンク容量 **370L**

EM-3713S (丸型)

幅670×奥行770×高さ1,670mm

本体価格 **¥121,500**

8時間制御



屋内・屋外設置可能(配管内蔵型)

タンク容量 **460L** スリムタイプ

EM-4614K 角型

幅630×奥行730×高さ2,165mm

本体価格 **¥196,000**

タンク容量 **370L**

EM-3714K 角型

幅630×奥行730×高さ1,860mm

本体価格 **¥175,000**

※写真の商品はEM-3714Kです。

※脚部カバーは別売です。

コントローラ

コントローラ(オプション)

時間帯別・深夜電力切替型

コントローラEM-1 **¥5,900**

時間帯別

※専用ケーブルが別途必要となります。
※コントローラ操作型を、8時間通電制御型として利用した場合、昼間追加湯沸しはできませんのでご注意ください。

※EM-2024K-R・EM-1524K-R・ED-1524K-Rには対応しません。



※写真の商品はED-1524K-Rです。

※脚部カバーは別売です。

時間帯別・深夜電力切替型

時間帯別 **8時間制御**

※EM-2024K-R、EM-1524K-Rを8時間通電制御型として利用した場合、昼間の追加湯沸しはできませんのでご注意ください。

屋内設置(配管内蔵型)

タンク容量 **200L**

EM-2024K-R 角型

幅490×奥行500×高さ1,900mm

本体価格 **¥165,000**

タンク容量 **150L** 受注生産品

EM-1524K-R 角型

幅440×奥行500×高さ1,900mm

本体価格 **¥159,000**

タンク容量 **150L** 受注生産品

ED-1524K-R 角型

幅440×奥行500×高さ1,900mm

本体価格 **¥143,000**

8時間



屋内設置(配管内蔵型)

小型電気温水器

洗面化粧台にぴったり収まる

タンク容量 **15L**

100V電源を利用し、水道管を直結して設置できます。2階や離れでも、短時間ですぐにお湯が使えます。



EH-15G2

幅318×奥行379×高さ417mm

本体価格 **¥65,800**

薄型 **EH-15GU2**
洗面用 幅385×奥行318×高さ414mm

本体価格 **¥65,800**

ご注意

- 温水器の近くにガス類や引火物を置かないでください。発火することがあります。
- 長期間のご使用により、タンク内に水アカがたまったり、配管部材の劣化などにより、水質が変わることがあります。そのまま飲用しないでください。
- 当カタログに掲載の電気温水器は水道用機器のため、温泉水・井戸水で使用されますと、異物付着など耐久性を損なう場合があります。

※価格は税抜き希望小売価格です。 ※消費税、搬入・取付費等は別途です。 ※印刷色ですから商品と多少異なります。タカラショールームでお確かめください。

エコキュート・電気温水器 付属品・別売部品

付属品・別売部品一覧

○: 付属品 ●: 必要部品 ■: オプション部品 △: アフターサービス部品に使用可

	エコキュート						電気温水器															
	全自動タイプ						全自動タイプ				自動湯はりタイプ		給湯専用タイプ									
	460・370L						560~370L		460~200L		560~370L				200~150L							
機種	角型・配管内蔵型						角型・配管内蔵型				丸型		角型・配管内蔵型		角型・配管内蔵型							
	DEQS4601UFFANS	DEQS3701UFFANS	DEQS4601UFFAKS	DEQS3701UFFAKS	DEQS4601UFFANE	DEQS3701UFFANE	EM5653KUF-A	EM4753KUF-A	EM4653KUF-A	EM3753KUF-A	EM4634KUS-A	EM3734KUS-A	EM2034KKUS-A	EM5613S	EM4713S	EM4613S	EM3713S	EM4614K	EM3714K	EM2024KR	EM1524KR	ED1524KR
受注生産品																						
付属品	逃し弁排水ホース						○	○	○	○	○	○	○					○	○	○	○	○
	上部固定(振れ止め)金具 ※1			○(2個)	○(2個)		○	○	○	○	○	○	○					○	○	○	○	○
リモコン	通話型コントローラ DRMCB-D5SE	●	●	●	●	●																
	通話型コントローラ EM-CSH3						●	●	●	●												
	標準コントローラ EM-CS3																					
	標準コントローラ EMSA-CS2										●	●	●									
	コントローラ EM-1													■	■	■	■	■	■			
ケーブル	メインフロケーブル DLM-620B (20m)	●(2本にカットして使用)	●(2本にカットして使用)	●(2本にカットして使用)	●(2本にカットして使用)	●(2本にカットして使用)																
	メインケーブル FY-2YY1-05/10/15						●(1本)	●(1本)	●(1本)	●(1本)	●(1本)	●(1本)	●(1本)	■	■	■	■	■	■			
	フロケーブル FY-60M-05/10/15						●(1本)	●(1本)	●(1本)	●(1本)	●(1本)	●(1本)	●(1本)									
配管部品	壁貫通セット DGT-5SEKPA	■	■	■	■	■																
	壁貫通セット KS-2						■	■	■	■	■	■	■									
別売部品	減圧弁セットH85													●	●	●	●					
	減圧弁H85													△	△	△	△					
	逃し弁H97													△	△	△	△					
	安全弁H120													△	△	△	△					
	自動空気抜き弁F													■	■	■	■					
	ホッパー													■	■	■	■					
	ヒートポンプ用ペア配管5m継手セット(ポリエチレン管) ※2	■	■	■	■	■	■															
	ヒートポンプ用シングル配管25m(ポリエチレン管) ※2	■	■	■	■	■	■															
	ヒートポンプ配管用継手セット(ポリ管用4個) ※2	■	■	■	■	■	■															
	絶縁パイプ						■	■	■	■	■	■	■	■	■	■	■	■	■	■	■	
	ドレン用ホースセット	※3	※3	※3(取付)	※3(取付)	※3	※3	■	■	■	■	■	■	■	■	■	■	■	■	■	■	
	フロアダプタ LX-LP																					
	フロアダプタセット EHLX/PLLX/ZHLX										●	●	●									
	循環金具 FW-LPLX/FW-LHLX/FW-SHLX/FW-SPLX	●	●	●	●	●	●	●	●	●	●											
	循環金具セット ELX/PLLX/PSLX/ZLX																					
15Aホースアダプタ	■	■	■	■	■	■	■	■	■	■	■	■	■	■	■	■						
ハイブリッドホース15A 5m/10m	■	■	■	■	■	■	■	■	■	■	■	■										
ハイブリッドホースS 5m/10m	■	■	■	■	■	■	■	■	■	■	■	■										
ペアホース15A 2m/3m	■	■	■	■	■	■	■	■	■	■	■	■										
シングルホース15A 3m	■	■	■	■	■	■	■	■	■	■	■	■										
点検口カバー	■	■	■	■	■	■	■	■	■	■	■	■	■	■	■	■	■	■	■	■		
脚部カバー	脚部カバー-DGT-L460A(6枚)	■	■	■	■	■																
	脚部カバー-DGT-L460A-BSG(6枚)																					
	脚部カバー-EC546(6枚)									■								■				
	脚部カバー-EC537(6枚)										■								■			
	脚部カバー-4752(6枚)						■	■														
	脚部カバー-SA2034(6枚)												■									
	脚部カバー-1514(3枚)																			■	■	
脚部カバー-2014(3枚)																				■	■	
固定部品・その他	ヒートポンプユニット置台	■	■	■	■	■																
	アンカーボルトセットM12(3本入)脚固定用DGZ-B1F	■	■	■	■	■																
	脚固定金具DGZ-6E	■	■	■	■	■																
	脚固定金具(木質床用)DGZ-H12A ※4	■	■	■	■	■																
	アンカーボルトセット													■	■	■	■					
	角アンカーボルトセットN													■	■	■	■	■	■	■	■	
	上部振れ止め金具DGZ-TS3 ※1 ※4	■	■	○(2個)	○(2個)	■	■															
	上部振れ止め金具(木質壁用)DGZ-TS3H ※1 ※4	■	■	■	■	■	■															
アンカーボルトセットM10(2本入)上部固定用DGZ-B2F ※1	■	■	■	■	■	■																
上部固定セットN													■	■	■	■						
端子台セット													■	■	■	■						

※1: 2階以上に据え付ける場合は、必ずエコキュートは寒冷地用(-KSシリーズ)を選定し、天部も上部振れ止め金具で固定してください。上部振れ止め金具DGZ-TS3は、アンカーボルトセットM10(2本入)DGZ-B2Fで固定してください。
 ※2: ヒートポンプ配管に架橋ポリエチレン管を用いる場合は、当社別売部品を使用してください。ヒートポンプ用シングル配管25mには継手が付属しておりませんのでヒートポンプ配管用継手セット(ポリ管用4個)を使用してください。
 ※3: エコキュート寒冷地用(-KSシリーズ)のみ取り付けられています。その他のエコキュート機種は市販品のドレンホース(内径φ18)をご購入ください。市販品の一例: ユーシー産業(株)製タフドレン(品番TFD-14)
 ※4: エコキュートの貯湯ユニットを木質床に設置する場合は地階および1階ならびに敷地の部分に設置とし、脚固定金具(木質床用)DGZ-H12Aに加え、必ず上部振れ止め金具DGZ-TS3または上部振れ止め金具(木質壁用)DGZ-TS3Hを併用して固定してください(国土交通省告示第1447号)

詳しくは専用カタログで

別売部品

配管部品

浴槽循環口 ※システムバス・浴槽との組み合わせは対応表をご覧ください。

 フロアダプタ LX-LP ¥5,000	 フロアダプタセット EHLX ¥9,000	 フロアダプタセット PLLX ¥12,000	 フロアダプタセット ZHLX ¥9,000	 (ホース接続) 循環金具 FW-LHLX ¥4,500	 (ネジ接続) 循環金具 FW-LPLX ¥4,500
 (ホース接続) 循環金具 FW-SHLX ¥4,500	 (ネジ接続) 循環金具 FW-SPLX ¥4,500	 循環金具セット ELX ¥10,500	 循環金具セット PSLX (ホース長1.8m) ¥11,500	 循環金具セット ZLX ¥10,500	 循環金具セット PLLX (ホース長2.1m) ¥12,500

システムバス 対応シリーズ・ サイズ	プレテンシア・レラージュ 浴槽/バクあり		伸びの美浴室 ハイグレード・ベージュ(D・J・Sタイプ) 浴槽/バクあり		エメロード 浴槽/バクなし	ミーナ・伸びの美浴室 ベージュ(Pタイプ) 浴槽/バクなし			単体浴槽
	S1216	1616 1620	1116・1216	1317・1418・ 1616	1216・1616・ 1620・1624	1116 S1216 1216 1317 1418 1616 1620	1116 S1216 1216 1317 1418	1616 1618 1620 1818 ラウンド浴槽(ベンチ付) ラウンド浴槽 スクエア浴槽	
フロアダプタ LX-LP	●	●	●	●	●	●	●	●	●
フロアダプタ EHLX					●				●
フロアダプタ PLLX	●	●	●	●					
フロアダプタ ZHLX						●			
循環金具 FW-LHLX	●	●	●	●	●	●	●	●	●
循環金具 FW-LPLX	●	●	●	●	●	●	●	●	●
循環金具 FW-SHLX								●	
循環金具 FW-SPLX								●	
循環金具セット ELX							●		●
循環金具セット PSLX	●		●		●				●
循環金具セット PLLX		●		●					
循環金具セット ZLX							●		

配管材

 ヒートポンプ用ペア配管 5m継手セット(ポリエチレン管) 被覆厚み10mm ¥15,600	 ヒートポンプ用シングル配管 25m(ポリエチレン管) 被覆厚み20mm ¥30,000	 絶縁パイプ(2本) ¥3,500	 ドレン用ホースセット ¥1,800
 ハイブリッドホース15A 5m ¥13,000 10m ¥21,000	 ハイブリッドホースS 5m ¥ 6,500 10m ¥10,500	 ペアホース15A 2m ¥6,000 / 3m ¥7,200	 シングルホース15A 3m ¥3,600

配管継手・止水栓

 ヒートポンプ配管用継手セット (ポリ管用4個) ¥9,400	 15Aホースアダプタ(2個) ¥1,000
--	---

減圧弁・その他

 減圧弁セット H85 ¥12,100	 減圧弁 H85 ¥5,200	 逃し弁 H97 (負圧作動弁付) ¥4,900	 安全弁 H120 ¥2,000
 自動空気抜き弁F(エアイベント) ¥3,800	 ホッパー ¥700 (2個必要 ¥1,400)	 点検口カバー(1穴用) ¥2,000	

脚部カバー

脚部カバー-DGT-L460A	6枚	¥8,500
脚部カバー-DGT-L460A-BSG	6枚	¥12,500
脚部カバー-EC537	6枚	¥8,000
脚部カバー-EC546	6枚	¥8,000
脚部カバー-4752	6枚	¥7,500
脚部カバー-SA2034	6枚	¥5,000
脚部カバー-1514	3枚	¥3,500 (受注生産品)
脚部カバー-2014	3枚	¥4,000

固定部品・その他

 ヒートポンプユニット置台 (樹脂製)(2個) ¥3,200	 アンカーボルトセットM12(3本入) 脚固定用DGZ-B1F ¥1,600	 脚固定金具 DGZ-6E ¥1,600	 脚固定金具木質床用 DGZ-H12A ¥9,400	 アンカーボルトセット (差込金具付) ¥3,300 ※角アンカーボルトセットは¥4,300です。
 上部振れ止め金具 DGZ-TS3 ¥1,300	 上部振れ止め金具(木質壁用) DGZ-TS3H ¥2,200	 アンカーボルトセットM10(2本入) 上部固定用DGZ-B2F ¥800	 上部固定セットN ¥2,800	 端子台セット ¥1,500

※工事の際は、必要数をお確かめください。
※循環金具は「行き」「戻り」の区別がない
無極性タイプです。
※減圧弁セットH85は、減圧弁H85、
逃し弁H97、安全弁H120がセット
になっています。
※丸型は、減圧弁セットH85が必要です。
※脚部カバー-DGT-L460A・DGT-
L460A-BSG・EC537・EC546・
4752・SA2034は、前面・左右面
各2枚・後面の6枚セットです。

推奨部材

寒冷地向けヒートポンプユニット用部品
雪が空気吸込口や吹出口を塞いだり入り込んだり
ないように防雪対策を行ってください。

メーカー	推奨部材		お問い合わせ先
日晴金属株式会社	平地用架台(C-NZJ5-L2) 防雪屋根(C-RZJ-L)	高置架台(C-WZJ-L2) 防雪/パネル(CE-RZJ-BPL)	TEL.06-6696-0151

※推奨部材の詳細仕様については、
左記お問い合わせ先へご確認
願います。

※価格は税抜き希望小売価格です。 ※消費税、搬入・取付費等は別途です。

省エネガス給湯器 エコジョーズ



詳しくは専用カタログで

付属品・別売部品ページはP126-127へ

賢く省エネ。環境にも暮らしにもうれしい、エコジョーズ。

お求めやすい価格でご用意!

とっても省エネ

- 排熱を有効利用して熱効率が95%にアップ

お財布がよろこぶ

■従来タイプとの光熱費比較

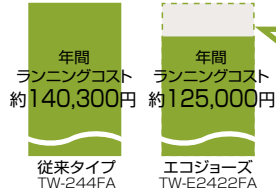

年間で約15,300円おトク!

【試算条件】
●関西地区での当社試算です。実際の給湯ランニングコストは、お湯の使用量や各地域のガス会社料金により異なります。
※従来タイプをTW-244FAとして換算。
※2020年6月(消費税10%)当社調べ、LPガス価格18.5円/kWh(石油情報センターLPガス一般小売価格近畿局)で算出。

■トータルコスト比較(機器イニシャルコスト+給湯ランニングコスト)

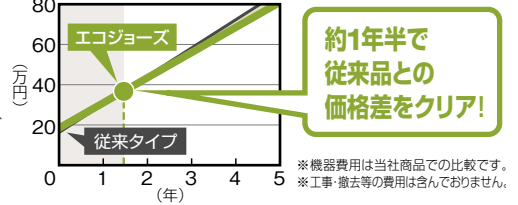

※機器費用は当社商品での比較です。
※工事・撤去等の費用は含んでおりません。

全自動タイプ (給湯 + 追い焚き)

湯はりから、追焚き、保温、足し湯までスイッチポンでラクラク全自動です。



※自動保温は1時間刻みで0~9時間の切替可能。



※写真の商品はTW-E2422FAです。

屋外壁掛型 / 設置フリータイプ

24号 TW-E2422FA
幅470×奥行240×高さ600mm
標準コントローラセット価格 ¥184,900

20号 TW-E2022FA
幅470×奥行240×高さ600mm
標準コントローラセット価格 ¥173,900

通話型コントローラセットの場合、それぞれ上記価格に \oplus ¥10,000となります。

ミストサウナ・浴室暖房乾燥機対応 熱源機タイプ 24号 HWVD-E2405AWAT 本体価格 ¥247,000

※別途、コントローラとケーブルが必要となります。



省エネ基準 2006年度 達成率 117% エネルギー消費効率 94.3%
ガス種: LPG、13A

自動タイプ (給湯 + 追い焚き)

湯はり、追焚き、保温がワンタッチ。カンタン操作で快適バスライフを実現します。



※自動保温は1時間刻みで0~9時間の切替可能。



※写真の商品はTW-E2422FSAです。

屋外壁掛型 / 設置フリータイプ

24号 TW-E2422FSA
幅470×奥行240×高さ600mm
標準コントローラセット価格 ¥164,900

20号 TW-E2022FSA
幅470×奥行240×高さ600mm
標準コントローラセット価格 ¥153,900

通話型コントローラセットの場合、それぞれ上記価格に \oplus ¥10,000となります。

ミストサウナ・浴室暖房乾燥機対応 熱源機タイプ 24号 HWVD-E2405SAWAT 本体価格 ¥227,000

※別途、コントローラとケーブルが必要となります。



省エネ基準 2006年度 達成率 117% エネルギー消費効率 94.3%
ガス種: LPG、13A



※写真の商品はTR-E248FSAです。

屋外据置型 / 設置フリータイプ

24号 TR-E248FSA
幅534×奥行240×高さ640mm
標準コントローラセット価格 ¥169,900

20号 TR-E208FSA
幅534×奥行240×高さ640mm
標準コントローラセット価格 ¥158,900

通話型コントローラセットの場合、それぞれ上記価格に \oplus ¥10,000となります。

省エネ基準 2006年度 達成率 117% エネルギー消費効率 94.3%
ガス種: LPG、13A

給湯専用タイプ

別売コントローラを使えば、きめ細かく湯温調節が可能です。



※写真の商品はTW-EM2015Eです。

屋外壁掛型 / 設置フリータイプ

20号 TW-EM2015E 幅350×奥行215×高さ520mm 本体価格 ¥82,000
16号 TW-EM1615E 幅350×奥行215×高さ520mm 本体価格 ¥79,000

省エネ基準 2006年度 達成率 109% エネルギー消費効率 90.0%
ガス種: LPG、13A

省エネ基準 2006年度 達成率 109% エネルギー消費効率 90.0%
ガス種: LPG、13A

■セット価格明細表 ※価格は税抜き希望小売価格です。

品番	全自動タイプ		自動タイプ			
	TW-E2422FA	TW-E2022FA	TW-E2422FSA	TW-E2022FSA	TR-E248FSA	TR-E208FSA
本体価格	¥169,000	¥158,000	¥149,000	¥138,000	¥154,000	¥143,000
コントローラタイプ	通話型・標準	通話型・標準	通話型・標準	通話型・標準	通話型・標準	通話型・標準
通話型コントローラ (TMC-E228D)	●	●	●	●	●	●
標準メインコントローラ (TMC-250)	●	●	●	●	●	●
標準フロントコントローラ (TFC-250)	●	●	●	●	●	●
メインケーブル 10m (TK-2BW 10M)	●	●	●	●	●	●
プロケーブル 8m (TK-2BW 08M)	●	●	●	●	●	●

ガス給湯器

詳しくは専用カタログで

付属品・別売部品ページはP126-127へ

パワフル給湯から省スペース型まで豊富なバリエーションのガス給湯器。

全自動タイプ (給湯 + 追い焚き)

湯はりから、追焚き、保温、足し湯までスイッチポンでラクラク全自動です。



※自動保温・自動足し湯は1時間刻みで0~9時間の切替可能。

屋外壁掛型 / 設置フリータイプ

24号 TW-2420FA
幅470×奥行240×高さ600mm
標準コントローラセット価格 **¥162,900**

20号 TW-2010FA
幅470×奥行240×高さ600mm
標準コントローラセット価格 **¥151,900**

※通話型コントローラと標準コントローラをご用意しています。
プロコントローラ メインコントローラ

通話型コントローラセットの場合、それぞれ上記価格に \oplus ¥10,000となります。

省エネ基準達成率 **102%** エネルギー消費効率 **82.3%**
ガス種：LPG、13A

省エネ基準達成率 **100%** エネルギー消費効率 **81.1%**
ガス種：LPG、13A



※写真の商品はTW-2420FAです。

自動タイプ (給湯 + 追い焚き)

湯はり、追焚き、保温がワンタッチ。カンタン操作で快適バスライフを実現します。



※自動保温は1時間刻みで0~9時間の切替可能。

屋外壁掛型 / 設置フリータイプ

24号 TW-2420FSA
幅470×奥行240×高さ600mm
標準コントローラセット価格 **¥143,900**

20号 TW-2010FSA
幅470×奥行240×高さ600mm
標準コントローラセット価格 **¥132,900**

※通話型コントローラと標準コントローラをご用意しています。
プロコントローラ メインコントローラ

通話型コントローラセットの場合、それぞれ上記価格に \oplus ¥10,000となります。

省エネ基準達成率 **102%** エネルギー消費効率 **82.3%**
ガス種：LPG、13A

省エネ基準達成率 **100%** エネルギー消費効率 **81.1%**
ガス種：LPG、13A



※写真の商品はTW-2420FSAです。

屋外据置型 / 設置フリータイプ

24号 TR-2420FSA
幅535×奥行240×高さ640mm
標準コントローラセット価格 **¥150,900**

20号 TR-2010FSA
幅535×奥行240×高さ640mm
標準コントローラセット価格 **¥139,900**

※通話型コントローラと標準コントローラをご用意しています。
プロコントローラ メインコントローラ

通話型コントローラセットの場合、それぞれ上記価格に \oplus ¥10,000となります。

省エネ基準達成率 **102%** エネルギー消費効率 **82.3%**
ガス種：LPG、13A

省エネ基準達成率 **100%** エネルギー消費効率 **81.1%**
ガス種：LPG、13A



※写真の商品はTR-2420FSAです。

給湯専用タイプ

別売コントローラを使えば、きめ細かく湯温調節が可能です。



屋外壁掛型 / 設置フリータイプ

24号 TW-2425E
幅350×奥行170×高さ520mm
本体価格 **¥59,000**

20号 TW-2015E
幅350×奥行135×高さ520mm
本体価格 **¥52,000**

16号 TW-1615E
幅350×奥行135×高さ520mm
本体価格 **¥49,000**

※通話型コントローラと標準コントローラをご用意しています。
プロコントローラ (TFC-150) **¥7,000** メインコントローラ (TMC-150) **¥6,000**

省エネ基準達成率 **100%** エネルギー消費効率 **83.0%**
ガス種：LPG、13A

省エネ基準達成率 **100%** エネルギー消費効率 **83.0%**
ガス種：LPG、13A

省エネ基準達成率 **100%** エネルギー消費効率 **83.0%**
ガス種：LPG、13A



※写真の商品はTW-1615Eです。

■セット価格明細表 ※価格は税抜き希望小売価格です。

全自動タイプ	品番	TW-2420FA		TW-2010FA		自動タイプ	品番	TW-2420FSA		TW-2010FSA		TR-2420FSA		TR-2010FSA	
		本体価格	¥147,000	¥136,000	¥147,000			¥136,000	本体価格	¥128,000	¥117,000	¥135,000	¥124,000	通話型	標準
通話型コントローラ (TMFC-E226D)	¥24,000	●	●	●	●	通話型コントローラ (TMFC-E226D)	¥24,000	●	●	●	●	●	●	●	●
メインコントローラ (TMC-250)	¥6,500	●	●	●	●	メインコントローラ (TMC-250)	¥6,500	●	●	●	●	●	●	●	●
プロコントローラ (TFC-250)	¥7,500	●	●	●	●	プロコントローラ (TFC-250)	¥7,500	●	●	●	●	●	●	●	●
メインケーブル 10m (TK-2BW 10M)	¥1,100	●	●	●	●	メインケーブル 10m (TK-2BW 10M)	¥1,100	●	●	●	●	●	●	●	●
プロケーブル 8m (TK-2BW 08M)	¥800	●	●	●	●	プロケーブル 8m (TK-2BW 08M)	¥800	●	●	●	●	●	●	●	●

ご注意

- 長期のご使用により、水アカがたまり、配管部材の劣化などにより、水質が変わることがあります。飲用には使用しないでください。
- 地域によって、ガス種が異なります。ガス種を確認のうえお買い求めください。ガス種が違いますと、火災やけなどの原因になることがあります。
- 当カタログに掲載のガス給湯器は上水道用機器のため、温泉水・井戸水で使用されますと、異物付着など耐久性を損なう場合があります。

省エネ性マークについて：省エネ法の定める基準を達成していることを示します。

※価格は税抜き希望小売価格です。 ※消費税、搬入・取付費等は別途です。 ※印刷色ですから商品と多少異なります。タカラショールームでお確かめください。

省エネ石油給湯機 **エコフィール****エコフィール**詳しくは**専用カタログ**で付属品・別売部品ページは**P126-127**へ

熱効率が高く、環境にやさしい省エネ石油給湯機。

とっても省エネ

- 排熱を有効利用して熱効率が95%にアップ
今まで捨てていた高温の排気から熱(潜熱)を回収し再利用。
高効率化を実現した、省エネルギー性に優れた給湯機です。



環境にやさしい

- CO₂排出量を12%削減
エコフィール1台で、従来型より年間182kgものCO₂(温暖化ガス)排出量を削減できます。
※杉の木1本あたりのCO₂吸収量は、1年で平均して約14kgとしています。(「地球温暖化防止のための緑の吸収源対策」環境省/林野庁より試算)

杉の木約13本分*
のCO₂削減効果!
CO₂を年間で
182kg削減

お財布がよろこぶ

- 灯油の消費量を抑えてより経済的に

従来タイプとの光熱費比較



年間で
約5,700円
おトク!

【試算条件】

- 関西地区での当社試算です。実際の給湯ランニングコストは、お湯の使用量や各地域の灯油価格により異なります。
※従来タイプをFDW-472ASN(熱効率83.8%)として換算。
※2020年6月(消費税10%)当社調べ。
灯油価格91円/L(石油情報センター-民生用灯油価格:近畿局)で算出。

直圧式

水道の圧力を活かせるので、2階への給湯やシャワーもご利用できます。

直圧式 **全自動タイプ**
(給湯 + 追い焚き)

湯はりから、追焚き、保温、足し湯までスイッチポンでラクラク全自動。シャワーもパワフルです。



※自動保温・自動足し湯は、0・1・2・4・6・12・∞(連続)時間の切替可能。



高出力 46.5kW (40,000kcal/h) 給湯46.5kW (40,000kcal/h) 追焚き14.5kW (12,500kcal/h)

屋外据置型(ヨコ型)

FDW-EF471FMSP

幅540×奥行210×高さ770mm

通話型コントローラ
セット価格 **¥288,400**

※通話型コントローラタイプは浴室用ミストサウナ機器とは併用できません。



省エネ基準
2006年度 **110%** **95.0%**

直圧式 **自動タイプ**
(給湯 + 追い焚き)

湯はり、追焚き、保温がワンタッチ。カンタン操作で快適バスライフを実現します。



※自動保温は、0・1・2・4・6・12・∞(連続)時間の切替可能。



高出力 46.5kW (40,000kcal/h) 給湯46.5kW (40,000kcal/h) 追焚き14.5kW (12,500kcal/h)

屋外据置型(ヨコ型)

FDW-EF471AMSP

幅540×奥行210×高さ770mm

通話型コントローラ
セット価格 **¥275,400**

※通話型コントローラタイプは浴室用ミストサウナ機器とは併用できません。



省エネ基準
2006年度 **110%** **95.0%**

■セット価格明細表

※価格は税抜き希望小売価格です。
※コントローラは本体価格に含まれています。

直圧式	出カタイプ		高出力	
	品番	全自動タイプ	自動タイプ	
		FDW-EF471FMSP	FDW-EF471AMSP	
	本体価格	¥280,000	¥267,000	
メインケーブル12m(M2-12C)	¥3,400	●	●	
フロケーブル8m(F2-8C)	¥2,200	●	●	
油配管UIB-X5-T	¥2,800	●	●	

特定
保守
製品

石油給湯機は「長期使用製品安全点検制度」において、経年劣化により安全上支障が生じ、特に重大な危害を及ぼす恐れのある製品「特定保守製品」として点検制度の対象製品に指定されています。
→詳しくは弊社ホームページをご覧ください。 <https://www.takara-standard.co.jp/>

PS
C

「消費生活用製品安全法」改正に伴い「特定製品」に指定されました。当社製品は、「消費生活用製品安全法」の技術基準に適合した製品のみ付けられる「PSCマーク」を表示しています。

石油給湯機

詳しくは専用カタログで

付属品・別売部品ページはP126-127へ

パワフルで低燃費。機能的にも優れた石油給湯機。

直圧式

水道の圧力を活かせるので、2階への給湯やシャワーもご利用できます。

直圧式 全自動タイプ (給湯 + 追い焚き)

湯はりから、追焚き、保温、足し湯までスイッチポンでラクラク全自動。シャワーもパワフルです。



※自動保温・自動足し湯は、0・1・2・4・6・12時間の切替可能。



※本体は共通です。

高出力 46.5kW (40,000kcal/h) 給湯46.5kW (40,000kcal/h) 追焚き14.5kW (12,500kcal/h)	
屋外据置型(ヨコ型)	屋外据置型(ヨコ型)
FDW-AG470FMXMP 幅660×奥行210×高さ615mm 通話型コントローラ セット価格 ¥230,600 ※通話型コントローラタイプは浴室用ミストサウナ機器とは併用できません。	FDW-AG470FMXM 幅660×奥行210×高さ615mm 標準コントローラ セット価格 ¥224,600

省エネ基準
目標年度 2006年度
達成率 **101%**
エネルギー消費効率 **87.0%**



※写真の商品はFDW-AG470FMXMWです。

高出力 46.5kW (40,000kcal/h) 給湯46.5kW (40,000kcal/h) 追焚き14.5kW (12,500kcal/h)	
屋外壁掛型	屋内壁掛型
FDW-AG470FMXMW 幅470×奥行210×高さ690mm 標準コントローラ セット価格 ¥227,600	FDW-AG470FMXFFW 幅470×奥行210×高さ645mm 標準コントローラ セット価格 ¥231,200 【強制給排気(FF)タイプ】 寒冷地で求められる高い気密性を確保

省エネ基準
目標年度 2006年度
達成率 **101%**
エネルギー消費効率 **87.0%**

直圧式 自動タイプ (給湯 + 追い焚き)

湯はり、追焚き、保温がワンタッチ。カンタン操作で快適バスライフを実現します。



※自動保温は、0・1・2・4・6・12時間の切替可能。



※写真の商品はFDW-SA471AFFです。

高出力 46.5kW (40,000kcal/h) 給湯46.5kW (40,000kcal/h) 追焚き14.5kW (12,500kcal/h)	
屋外据置型(ヨコ型)	屋内据置型(タテ型)
FDW-SA471AM 幅540×奥行210×高さ770mm 標準コントローラ セット価格 ¥207,400	FDW-SA471AFF 幅285×奥行500×高さ790mm 標準コントローラ セット価格 ¥226,600 【強制給排気(FF)タイプ】 寒冷地で求められる高い気密性を確保

省エネ基準
目標年度 2006年度
達成率 **102%**
エネルギー消費効率 **88.0%**



※写真の商品はFDW-AG470AMXFFWです。

高出力 46.5kW (40,000kcal/h) 給湯46.5kW (40,000kcal/h) 追焚き14.5kW (12,500kcal/h)	
屋外壁掛型	屋内壁掛型
FDW-AG470AMXMW 幅470×奥行210×高さ690mm 標準コントローラ セット価格 ¥210,600	FDW-AG470AMXFFW 幅470×奥行210×高さ645mm 標準コントローラ セット価格 ¥215,200 【強制給排気(FF)タイプ】 寒冷地で求められる高い気密性を確保

省エネ基準
目標年度 2006年度
達成率 **101%**
エネルギー消費効率 **87.0%**

特定 保守 製品

石油給湯機は「長期使用製品安全点検制度」において、経年劣化により安全上支障が生じ、特に重大な危害を及ぼす恐れのある製品「特定保守製品」として点検制度の対象製品に指定されています。

→詳しくは弊社ホームページをご覧ください。 <https://www.takara-standard.co.jp/>



「消費生活用製品安全法」改正に伴い「特定製品」に指定されました。当社製品は、「消費生活用製品安全法」の技術基準に適合した製品のみに付けられる「PSCマーク」を表示しています。

省エネ性マークについて：省エネ法の定める基準を達成していることを示します。

※価格は税抜き希望小売価格です。 ※消費税、搬入・取付費等は別途です。 ※印刷色ですから商品と多少異なります。タカラショールームでお確かめください。

石油給湯機

詳しくは専用カタログで

付属品・別売部品ページはP126-127へ

直圧式 自動タイプ (給湯 + 追い焚き)

湯はり、追焚き、保温がワンタッチ。カンタン操作で快適バスライフを実現します。



*自動保温は、0・1・2・4・6・12時間の切替可能。

標準出力 38.4kW (33,000kcal/h) 給湯38.4kW (33,000kcal/h) 追焚き14.5kW (12,500kcal/h)



屋外据置型 (ヨコ型)
FDW-SA381AM
幅540×奥行210×高さ770mm
標準コントローラ
セット価格 **¥189,400**



省エネ基準
エネルギー消費効率
2006年度 102% 88.0%

直圧式 給湯専用タイプ

水道の圧力を活かせるので2階への給湯やシャワーもご利用できます。



高出力 46.5kW (40,000kcal/h) 給湯46.5kW (40,000kcal/h) 標準出力 38.4kW (33,000kcal/h) 給湯38.4kW (33,000kcal/h)



屋外据置型 (ヨコ型)
FDS-SA471M
幅540×奥行210×高さ770mm
コントローラ
セット価格 **¥131,200**

屋内据置型 (タテ型)
FDS-SA471FFK
幅285×奥行500×高さ790mm
コントローラ
セット価格 **¥139,000**

屋外据置型 (ヨコ型)
FDS-SA381M
幅540×奥行210×高さ770mm
コントローラ
セット価格 **¥118,200**



省エネ基準
エネルギー消費効率
2006年度 102% 88.0%

*写真の商品はFDS-SA471Mです。

セミ貯湯式 機器本体の中にお湯を貯めているので、すぐにお湯が使えます。

セミ貯湯式 自動タイプ (給湯 + 追い焚き)

湯はり、追焚き、保温がワンタッチ。カンタン操作で快適バスライフを実現します。



*自動保温は、0・1・2・4・6・12・∞ (連続) 時間の切替可能。

高出力 45.6kW (39,200kcal/h) 給湯45.6kW (39,200kcal/h)



屋外据置型 (ヨコ型)
FRW-NX460ARMD
幅600×奥行300×高さ845mm
標準コントローラ
セット価格 **¥164,600**



省エネ基準
エネルギー消費効率
2006年度 100% 87.5%

セミ貯湯式 給湯専用タイプ



高出力 45.6kW (39,200kcal/h) 給湯45.6kW (39,200kcal/h)



屋外据置型 (ヨコ型)
FRS-NX46RMD
幅600×奥行300×高さ845mm
コントローラ
セット価格 **¥107,400**



省エネ基準
エネルギー消費効率
2006年度 100% 87.5%

■セット価格明細表 ※価格は税抜き希望小売価格です。※コントローラは本体価格に含まれています。

直圧式全自動タイプ	高出力				直圧式給湯専用タイプ	高出力			標準出力
	品番	FDW-AG470FMXMP	FDW-AG470FMXM	FDW-AG470FMXW		FDW-AG470FMXFW	品番	FDS-SA471M	
本体価格	¥225,000	¥219,000	¥222,000	¥217,000	本体価格	¥125,000	¥127,000	¥112,000	
メインケーブル12m (M2-12C)	●	●	●	●	¥3,400	●	●	●	
フロケール8m (F2-8C)	●	●	●	●	¥2,800	●	●	●	
排気筒セットQU8-2LM	●	●	●	●	¥12,000	●	●	●	
直圧式自動タイプ	高出力				高出力			標準出力	
品番	FDW-SA471AM	FDW-SA471AFF	FDW-AG470AMXM	FDW-AG470AMXFW	FDW-SA381AM	品番	FRS-NX46RMD		
本体価格	¥199,000	¥209,000	¥205,000	¥201,000	¥181,000	本体価格	¥104,000		
メインケーブル12m (M2-12C)	●	●	●	●	●	¥3,400	●		
フロケール8m (F2-8C)	●	●	●	●	●	¥2,200	●		
油配管UIB-X5-T	●	●	●	●	●	●	●		
排気筒セットQU8-3LP	●	●	●	●	●	●	●		
排気筒セットQU8-2LM	●	●	●	●	●	●	●		

ご注意

- 長期のご使用により、水アカがたまったり、配管部材の劣化などにより、水質が変わることがあります。飲用には使用しないでください。
- ガソリン厳禁:石油給湯機には、必ず灯油をご使用ください。ガソリンなど揮発性の高い油は、絶対に使用しないでください。
- 当カタログに掲載の石油給湯機は上水道用機器のため、温泉水・井戸水で使用されます。異物付着など耐久性を損なう場合があります。

省エネマークについて: 省エネ法の定める基準を達成していることを示します。

ガス給湯器／石油給湯機 付属品・別売部品

詳しくは専用カタログで

別売・関連部品一覧表

別売ケーブル(ガス給湯器専用)

掲載ページ	機種名	ケーブル(芯数)	5m	8m	10m	15m
P125・126	エコジョーズ 浴室暖房乾燥機能付	メイン(2芯) 両側Y端子	—	—	MC-2H-10 ¥1,100	MC-2H-15 ¥1,500
		フロ(2芯) Y端子・コネクター付	MC-2H-05C ¥800	—	MC-2H-10C ¥1,100	MC-2H-15C ¥1,500
	エコジョーズ(全自動・自動・給湯専用)、 ガス給湯器	メイン・フロ(2芯) 両側Y端子	—	TK-2BW 08M ¥800	TK-2BW 10M ¥1,100	TK-2BW 15M ¥1,600

別売ケーブル(石油給湯機専用)

掲載ページ	機種名	ケーブル(芯数)	8m	12m	15m
P127 P129	直圧式全自動・自動	メイン(2芯) 両側Y端子	M2-8C ¥2,200	M2-12C ¥3,400	M2-15C ¥4,500
		フロ(2芯) Y端子・タブ接続子	F2-8C ¥2,200	F2-12C ¥3,400	F2-15C ¥4,500

掲載ページ	機種名	ケーブル(芯数)	8m	12m	15m
P129	セミ貯湯式 自動	メイン(2芯) 両側Y端子	M2-8C ¥2,200	M2-12C ¥3,400	M2-15C ¥4,500
		フロ(2芯) Y端子・タブ接続子	F2-8C ¥2,200	F2-12C ¥3,400	F2-15C ¥4,500
	直圧式・セミ貯湯式 給湯専用	メイン(2芯) 両側Y端子	M2-8C ¥2,200	M2-12C ¥3,400	M2-15C ¥4,500

配管カバー(ガス給湯器専用)

品番	価格
THCFA-7	¥4,400
THCPH-1EM	¥8,500
THCPH-2	¥4,400
THCPH-1	¥4,400
HWVDE7101A	¥5,500

配管カバー(石油給湯機専用)

品番	価格
FDW-G3	¥14,000

石油給湯機専用

写真/品名/品番/価格	
排気筒セット QU8-3LP ¥12,000 QU8-3SP ¥12,000 QU8-2LM ¥12,000 QU8-2SM ¥12,000	給油検知装置OT-2 ¥9,000
オイルタンク(鋼板タイプ) (容量: 81L) ¥19,400 	オイルタンク(ステンレスタイプ) (容量: 81L) ¥32,200
	オイルフィルタOT-52 ¥2,000 油配管UIB-X5-T ¥2,800
	(在庫限り) オイルストレーナセット ¥3,800

強制追焚き機能付専用別売部品

品名/写真/品番/価格		
ハイブリッドホース15A 	ペアホース15A 	点検口カバー(1穴用)
5m ¥13,000 10m ¥21,000	2m ¥6,000 3m ¥7,200	点検口カバー ¥2,000

※ハイブリッドホースを使用の際は15Aホースアダプタ(2個)が必要です。

接続部品

品名/価格
15Aホースアダプタ(2個) ¥1,000

循環金具セット

写真/品番/価格		
循環金具セットELX ¥10,500 	循環金具セットPSLX ホース長1.8m ¥11,500 循環金具セットPLLX ホース長2.1m ¥12,500 	循環金具セットZLX ¥10,500

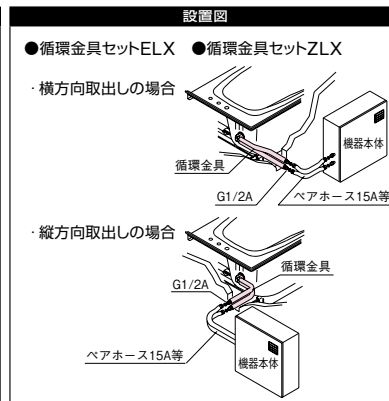

循環金具

写真/品名/品番/価格
ホース接続 浴槽肉厚0~15mm用 FW-LHLX ¥4,500
ネジ接続 浴槽肉厚0~15mm用 FW-LPLX ¥4,500
ホース接続 浴槽肉厚0~15mm用 FW-SHLX ¥4,500
ネジ接続 浴槽肉厚0~15mm用 FW-SPLX ¥4,500

※「行き」「戻り」の区別がない無極性タイプです。※浴槽階上設置用部品(石油給湯機専用)もご用意しております。詳しくは弊社事業所までお問い合わせください。

システムバス 対応シリーズ・ サイズ	フレテンシア・レラーージュ		伸びの美浴室 ハイグレード・ベージック(D・J・Sタイプ)		エムロード	ミーナ・伸びの美浴室 ベーシック(Pタイプ)				単体浴槽	
	浴槽/巾あり		浴槽/巾なし		浴槽/巾なし	浴槽/巾あり		浴槽/巾なし			
	S1216	1616・1620	1116・1216	1317・1418・1616	1216・1616・1620・1624	1116・S1216・1216・1317・1418・1616・1620	1116・S1216・1216・1317・1418	1616・1618・1620・1818	ラウンド浴槽(ベンチ付)	ラウンド浴槽 スクエア浴槽	
循環金具FW-LHLX	●	●	●	●	●	●	●	●	●	●	●
循環金具FW-LPLX	●	●	●	●	●	●	●	●	●	●	●
循環金具FW-SHLX								●			
循環金具FW-SPLX								●			
循環金具セットELX					●						●
循環金具セットPSLX	●		●								●
循環金具セットPLLX		●		●							●
循環金具セットZLX										●	

ドレン配管施工について

- エコジョーズ・エコフィールは燃焼中にドレンが発生しますので、必ず排水管工事を行ってください。
- 排水管接続径は、R1/2(15A)です。
- 配管の先にバルブを付けないでください。故障の原因になります。

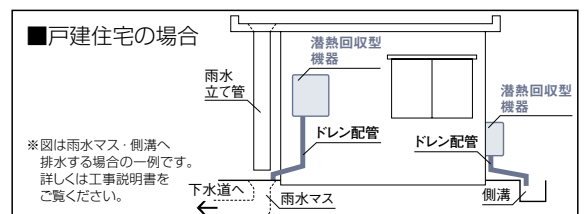

タカラ業務用厨房

食のプロフェッショナル達に応える、
ベストな調理環境を実現します。

ホテル、レストラン、集団給食設備等の設計、施工承ります。



●レストラン／厨房



●料理学校／料理実習室

ステンレス調理器具 奥行き45・60・75cm

●SUS430を使用(屋内専用)

※価格は税抜き希望小売価格です。

★以外は受注生産品となります。納期は3週間程度いただきます。※奥行き45cmタイプについて排水ホース(NSパイプ)外径37φ全長700mm)は別売です。ゴミ収容器は対応しません。※写真の商品は奥行き60cmです。



一槽シンク



一槽水切付シンク



二槽シンク



二槽水切付シンク



三槽シンク



舟型シンク



調理／作業台



調理／作業台(引出付)



ガス台



盛付／配膳台(片面式)



盛付／配膳台(片面式引出付)



食器戸棚(片面式)



吊戸棚



パイプ棚



平棚



ハンラック(スノコ棚)



ハンラック(平棚)



水切台

品名	品番	間口	奥行	高さ	価格
1槽シンク	★1S-60S	600	450	800	¥42,500
	1S-60	600	600	800	¥46,000
	1S-75	750	600	800	¥52,000
	1S-90	900	600	800	¥56,000
	1S-120	1200	600	800	¥62,000
	1S-150	1500	600	800	¥76,000
	1S-180	1800	600	800	¥84,000
	1S-607	600	750	800	¥52,000
	1S-757	750	750	800	¥56,000
	1S-907	900	750	800	¥60,000
	1S-1207	1200	750	800	¥68,000
	1S-1507	1500	750	800	¥80,000
	1S-1807	1800	750	800	¥92,000
	1槽水切付シンク	1SM-90L/R	900	600	800
1SM-120L/R		1200	600	800	¥70,000
1SM-150L/R		1500	600	800	¥84,000
1SM-180L/R		1800	600	800	¥92,000
1SM-907L/R		900	750	800	¥68,000
1SM-1207L/R		1200	750	800	¥76,000
2槽シンク	★2S-90S	900	450	800	¥55,000
	★2S-120S	1200	450	800	¥61,500
	2S-90	900	600	800	¥70,000
	2S-120	1200	600	800	¥80,000
	2S-150	1500	600	800	¥88,000
	2S-180	1800	600	800	¥100,000
	2S-907	900	750	800	¥76,000
	2S-1207	1200	750	800	¥86,000
	2S-1507	1500	750	800	¥96,000
	2S-1807	1800	750	800	¥110,000
2槽水切付シンク	2SM-120L/R	1200	600	800	¥88,000
	2SM-150L/R	1500	600	800	¥96,000
	2SM-180L/R	1800	600	800	¥108,000
	2SM-1207L/R	1200	750	800	¥94,000
	2SM-1507L/R	1500	750	800	¥104,000
3槽シンク	3S-150	1500	600	800	¥102,000
	3S-180	1800	600	800	¥114,000
	3S-1507	1500	750	800	¥114,000
	3S-1807	1800	750	800	¥124,000
舟型シンク	FS-90	900	600	800	¥68,000
	FS-120	1200	600	800	¥80,000
	FS-150	1500	600	800	¥88,000
	FS-180	1800	600	800	¥106,000
	FS-907	900	750	800	¥78,000
	FS-1207	1200	750	800	¥88,000
	FS-1507	1500	750	800	¥96,000

品名	品番	引出数	間口	奥行	高さ	価格	
調理／作業台	★BT-60S		600	450	800	¥24,000	
	★BT-90S		900	450	800	¥29,000	
	★BT-120S		1200	450	800	¥33,500	
	BT-60		600	600	800	¥26,000	
	BT-75		750	600	800	¥29,000	
	BT-90		900	600	800	¥31,000	
	BT-120		1200	600	800	¥36,000	
	BT-150		1500	600	800	¥43,000	
	BT-180		1800	600	800	¥48,000	
	BT-607		600	750	800	¥29,000	
	BT-757		750	750	800	¥31,000	
	BT-907		900	750	800	¥34,000	
	BT-1207		1200	750	800	¥38,000	
	BT-1507		1500	750	800	¥46,000	
	BT-1807		1800	750	800	¥52,000	
	調理／作業台 引出付	BTD-60	1	600	600	800	¥44,000
		BTD-75	1	750	600	800	¥52,000
		BTD-90	2	900	600	800	¥57,000
BTD-120		2	1200	600	800	¥70,000	
BTD-150		3	1500	600	800	¥85,000	
BTD-180		3	1800	600	800	¥93,000	
BTD-607		1	600	750	800	¥52,000	
BTD-757		1	750	750	800	¥62,000	
BTD-907		2	900	750	800	¥64,000	
BTD-1207		2	1200	750	800	¥79,000	
ガス台	★BK-60S		600	450	645	¥23,500	
	★BK-90S		900	450	645	¥26,500	
	BTC-90		900	600	800	¥68,000	
盛付／配膳台 片面式	BTC-120		1200	600	800	¥84,000	
	BTC-150		1500	600	800	¥92,000	
	BTC-180		1800	600	800	¥110,000	
	BTC-907		900	750	800	¥82,000	
	BTC-1207		1200	750	800	¥96,000	
	BTC-1507		1500	750	800	¥108,000	
	BTC-1807		1800	750	800	¥128,000	
盛付／配膳台 片面式引出付	BTCD-90	2	900	600	800	¥84,000	
	BTCD-120	2	1200	600	800	¥110,000	
	BTCD-150	3	1500	600	800	¥130,000	
	BTCD-180	3	1800	600	800	¥146,000	
	BTCD-907	2	900	750	800	¥98,000	
	BTCD-1207	2	1200	750	800	¥130,000	
	BTCD-1507	3	1500	750	800	¥154,000	
食器戸棚 片面式	BSC-90		900	600	1800	¥132,000	
	BSC-120		1200	600	1800	¥170,000	
	BSC-150		1500	600	1800	¥184,000	
	BSC-180		1800	600	1800	¥206,000	
	BSC-907		900	750	1800	¥154,000	
	BSC-1207		1200	750	1800	¥184,000	
	BSC-1507		1500	750	1800	¥210,000	
	BSC-1807		1800	750	1800	¥230,000	

品名	品番	間口	奥行	高さ	価格	
吊戸棚	T-75B	750	300	600	¥37,000	
	T-90B	900	300	600	¥41,000	
	T-100B	1000	300	600	¥50,000	
	T-120B	1200	300	600	¥52,000	
	T-150B	1500	300	600	¥60,000	
	T-180B	1800	300	600	¥72,000	
	T-75C	750	350	600	¥39,000	
	T-90C	900	350	600	¥44,000	
	T-100C	1000	350	600	¥54,000	
	T-120C	1200	350	600	¥56,000	
	T-150C	1500	350	600	¥66,000	
	T-180C	1800	350	600	¥76,000	
	パイプ棚	MP-60A	600	250	1段	¥13,000
		MP-75A	750	250	1段	¥14,000
MP-90A		900	250	1段	¥15,000	
MP-120A		1200	250	1段	¥17,000	
MP-150A		1500	250	1段	¥19,000	
MP-180A		1800	250	1段	¥22,000	
MP-60B		600	300	1段	¥14,000	
MP-75B		750	300	1段	¥15,000	
MP-90B		900	300	1段	¥16,000	
MP-120B		1200	300	1段	¥19,000	
MP-150B		1500	300	1段	¥22,000	
MP-180B		1800	300	1段	¥24,000	
平棚		MF-60A	600	250	1段	¥13,000
		MF-75A	750	250	1段	¥14,000
	MF-90A	900	250	1段	¥15,000	
	MF-120A	1200	250	1段	¥17,000	
	MF-150A	1500	250	1段	¥19,000	
	MF-180A	1800	250	1段	¥22,000	
	MF-60B	600	300	1段	¥14,000	
	MF-75B	750	300	1段	¥15,000	
	MF-90B	900	300	1段	¥16,000	
	MF-120B	1200	300	1段	¥19,000	
	MF-150B	1500	300	1段	¥22,000	
	MF-180B	1800	300	1段	¥24,000	
	ハンラック(スノコ棚)	PRS-90	900	600	1段	¥65,000
		PRS-120	1200	600	1段	¥74,000
PRS-150		1500	600	1段	¥87,000	
PRS-180		1800	600	1段	¥99,000	
PRS-907		900	750	1800	¥72,000	
PRS-1207		1200	750	1800	¥83,000	
PRS-1507		1500	750	1800	¥96,000	
PRS-1807		1800	750	1800	¥109,000	
ハンラック(平棚)		PRF-90	900	600	1800	¥63,000
		PRF-120	1200	600	1800	¥71,000
		PRF-150	1500	600	1800	¥79,000
		PRF-180	1800	600	1800	¥88,000
		PRF-907	900	750	1800	¥68,000
		PRF-1207	1200	750	1800	¥77,000
	PRF-1507	1500	750	1800	¥87,000	
	PRF-1807	1800	750	1800	¥97,000	
	水切台	BCT-60	600	600	800	¥38,000
		BCT-90	900	600	800	¥44,000
BCT-120		1200	600	800	¥50,000	
BCT-607		600	750	800	¥43,000	
BCT-907		900	750	800	¥48,000	
BCT-1207		1200	750	800	¥51,000	

特注対応承ります

掲載商品以外にもサイズオーダー(間口・奥行・高さ)が可能です。

※価格の目安:1サイズ上の価格の10%増し程度となります。
詳しくは弊社事業所までお問い合わせください。

各種シンク・調理／作業台・ガス台・水切台の脚部はLアングル仕様となります。

※寸法:mm ※品番のL/Rは左シンク(L)・右シンク(R)を表します。

ライフサポート商品(車いす対応) ミニキッチン/洗面化粧台

車いすをお使いの方が楽な姿勢で使用できる、ユニバーサル仕様のミニキッチンと洗面化粧台。

車いすでの動作を考えた設計、座ったままでの使いやすさを考慮した工夫。高齢者向け住宅にも最適です。

ライフサポート ミニキッチン



手元だから操作しやすい、LED照明・換気扇のスイッチ。



動作をサポートする、ハンドバー。

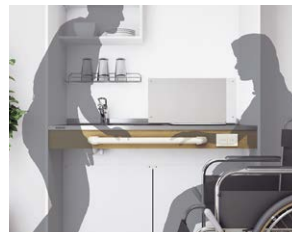

つかまり立ちや体を引き寄せるなど、さまざまな動作の補助に活用できます。

座ったままでも作業がラクなシンクまわり。

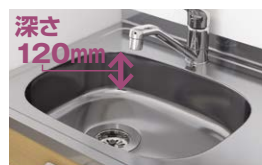

ラクな姿勢で手が届く浅型シンク。



つかみやすい大型ハンドルのシングルレバー水栓。

基本セット価格

間口120cm



¥131,500

寸法: 間口1,193×奥行500×高さ1,850mm

仕様表

天板	ステンレス製
シンク	Uシンク (幅420×奥行310mm)
前面部	木製(ホワイト・木目柄)
キャビネット部	木製(ホワイト色)
水栓	シングルレバー水栓
加熱機器	1口IHヒーター(100V)
収納部	オープン棚(木製)
	コンパクト棚(ステンレス製)
照明	LED仕様: 6.7W
その他	ハンドバー 断熱板

幕板部カラーバリエーション

*ハンドバー・スイッチのカラーはホワイトとなります。



ホワイト



ナチュラルアイボリー
受注生産品



ライトミディアム
受注生産品

手の届く位置に小物が置ける、ステンレス製の収納棚。



火を使わないので安全な、IHヒーターを標準装備。



100V電源
CH-11CTA 標準品
200V電源
CH-12CTA(¥19,000)

オプション

換気扇 VD-18Z12 ●ダクト径φ150
¥15,500
グリズフィルター P-18GFZ-M
¥3,000

ライフサポート 洗面化粧台



水ハネから壁面をガード！
ホーロークリーン洗面パネル

座ったままでも快適に使える縦長ミラー

短時間ですぐにお湯が出る
小型電気温水器を取り付け可能



車いすで回転しやすいよう、斜めにカットした側面。



マグネットがピタッと
ホーロークリーン洗面パネルなら、マグネットが使えて便利。
便利な「どこでもロック」をお好みの取り付け位置で使えます。

座ったままでも手が届きやすい位置のスイッチ・コンセント。
手の届きやすい高さにスイッチとコンセントを配置。

水栓

洗髪シャワータイプ

伸ばして頭も洗えるシャワーに早変わり



標準装備
シングルレバー式シャワー水栓 K37610J-2TKN
[オプション] K37610EJ-2TKN(エコタイプ) (節湯0.1) (¥¥1,000)

洗面タイプ

手をさし出すだけで感知してラクラク吐水・止水



オプション
自動水栓 E1700LTK (¥¥37,200)
※湯水の切替はできません。

※3L小型電気温水器の設置時や給排水の接続方向により、別途で別売部品が必要な場合がございます。詳しくはP144をご覧ください。
※自動水栓は40℃以上の水温に対応していないため、出湯温度が一定の3L小型電気温水器または水のみ対応可です。

本体価格

間口75cm

¥101,700
寸法：間口750×奥行570×高さ1,910mm

仕様表

下台	カウンター	人造大理石 (KSJ: ホワイト) ボウル容量: 7L
	本体	木製(ホワイト・木目柄)
	排水金具	ポップアップ式排水栓 (ヘアキャッチャー付)
ミラー	本体	1面鏡(合成樹脂製)
	くもり止め	なし*
	照明	LED仕様: 5W
	コンセント	1口(1300Wまで)

*ミラー：くもり止めコーティング仕様(¥¥5,000)もご用意しております。
*ミラー専用オプション：ロック(¥¥500)、フック(¥¥500)をご用意しております。

幕板部カラーバリエーション

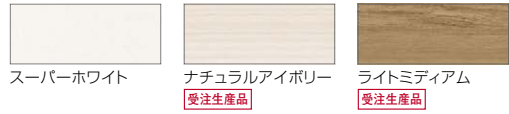

オプション

出湯温度約36℃で安心！給湯配管が不要でリフォームにも最適

3L小型電気温水器 EH-032-H03A
(セット内容：電気温水器EH-032、排水部材EH03)
●タンク容量：約3L ●100V電源
●適温出湯(約36℃)
¥73,100
※設置条件については弊社事業所までお問い合わせください。※左設置となります。

ホーロークリーン洗面パネル

■カラーバリエーション

YB: ウッドダークブラウン	YW: ウッドマイルドホワイト	DW: ストーンホワイト
PW: パールホワイト	C: ホワイト	

※価格は施工キット・エッジセットを含みます。

価格	
YB/YW/DW	¥16,800
PW/C	¥15,400

車いすに座ったままの使用を考慮

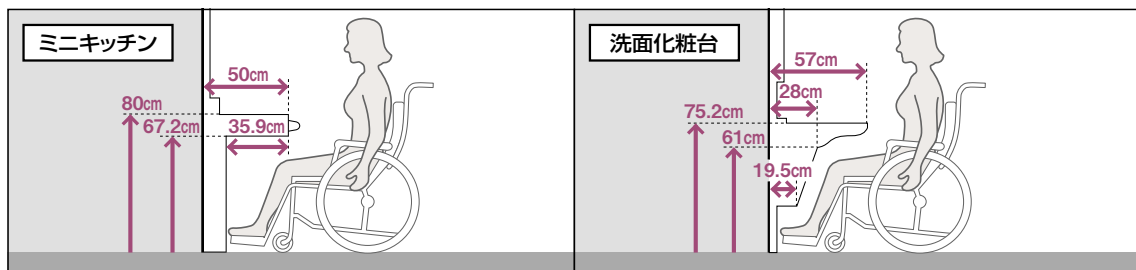

※価格は税抜き希望小売価格です。 ※消費税、搬入・取付費等は別途です。 ※印刷色ですから商品と多少異なります。タカラショールームでお確かめください。

高耐久・長寿命素材の高品位ホーローが実現した 革新的な内装材。

新築にもリフォームにも対応できる、美しく壁面を彩るホーロー内装材。

タカラの独自素材「高品位ホーロー」の優れたパフォーマンスが快適な暮らしを実現します。

高品位ホーローの優れた特長はP3・4へ



リビング・ダイニング

家族の集まるリビング・ダイニングは、住まいの主役となる空間。
色あせることなくキレイが続くホーローが、美しい住まいを実現します。

リアルな表現力で、

多様な空間コーディネートに対応。 **全27色**



[木目調]

天然木の木目をそのままに再現。落ち着きのある空間をつくり出します。



[石目調]

高級感のある美しい表情が魅力。優雅に重厚に空間を彩ります。



[アート]

インクジェット印刷なので、自由な色・柄を実現できます。

柄を直接吹き付けるダイレクトクリア製法で、 より高精細な表現と大きな絵柄を実現。

ホーローの加飾技術がインクジェット印刷によって進化し、多彩な表現を行うことができるようになりました。

高級感のある大理石柄や木目柄、アートなど、イメージ通りのデザインを再現でき、自由な空間演出を可能にします。



お手入れカンタンで、いつまでもキレイ。
色あせない美しさで住空間を演出。



表面がガラス質なので、汚れやニオイが染み込みます、汚れても水拭きでサッと拭くだけ。色あせず、丈夫で傷つきにくく、優れた耐久性を発揮します。

マグネットが使えて便利。

ベースが金属のホーローだから、マグネット収納を使ってお好みの収納スペースを作ったり、伝言などのメモを貼ったり、自由自在に便利な空間へ早変わりします。



ホルムアルデヒド

発散ゼロの安心な素材。

シックハウス症候群の原因となるホルムアルデヒドを発生しないので、お子様にも安心です。



清潔・丈夫で便利な「高品位ホーロー」が、ひとつ上の暮らしを実現します。

子ども部屋

直接絵や文字を書け、マグネットも使えるホーローの壁なら、お子様が自由な発想でのびのびと遊ぶことができます。



脱衣室

湿気でカビや汚れが付きやすい空間だからこそ、ホーローの美しさと清潔さを。マグネット収納で使いやすい位置にタオルや洗剤を置くこともできます。



トイレ

汚れやすいトイレも、ホーローでいつまでも衛生的に。ニオイも汚れも寄せつけないから、ずっとキレイで清潔な空間を保ちます。



※トイレ用オプション：ホーロークリーントイレパネル（フロア用）を設置した状態です。

玄関

来客を迎える空間には、住まいの顔としての美しさを。便利なマグネット収納も使うことで、こだわりの空間が出来上がります。



ペットルーム

壁に爪を立てても、キズつかずカンタンなお手入れで清潔。大切なペットとの暮らしも、ニオイや汚れが染み込まないホーローなら安心です。



書斎

マグネットでメモを貼ったり、文房具を壁面に収納したり、自分好みの空間に。タバコのニオイや黄ばみも染み込まないので、快適に過ごせます。



価格の目安

サイズ(mm)	色柄	柄あり(木目調・石目調・アート)	柄なし(パール調・無地)
短辺910×長辺2400		¥31,800/枚 (¥14,560/m ²)	¥23,800/枚 (¥10,900/m ²)
短辺910×長辺2700		¥33,800/枚 (¥13,800/m ²)	¥25,800/枚 (¥10,500/m ²)

※施工には別売のエッジセットが必要となります。
また、パネルのカラーバリエーション等、仕様の詳細は専用カタログをご覧ください。
※1㎡あたりの金額は参考価格です。

〈受注生産品〉※エマウォール インテリアタイプは受注生産品です。納期については弊社事業所までお問い合わせください。

※価格は税抜き希望小売価格です。 ※消費税、搬入・取付費等は別途です。 ※印刷色ですから商品と多少異なります。タカラショールームでお確かめください。

キッチンセットPJ型寸法図

流し台・ガス台・吊戸棚・バックガード・排水トラップ寸法図

●流し台

間口180cm

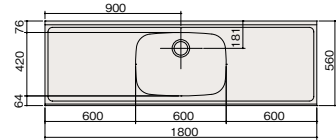

間口110cm

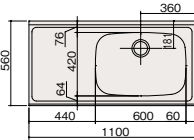

側面図

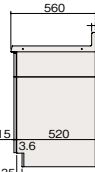

●ガス台

間口70cm

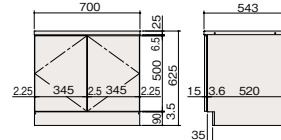

側面図

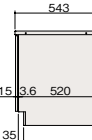

間口60cm

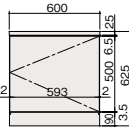

●吊戸棚

間口120cm

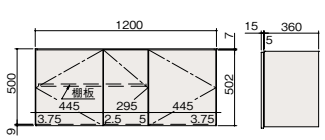

側面図

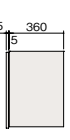

間口120cm

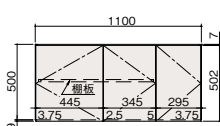

●N-4号排水トラップ

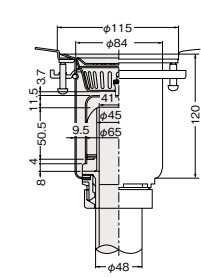

●N5-2号排水トラップ

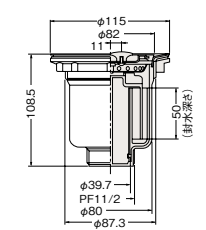

●バックガード取付図

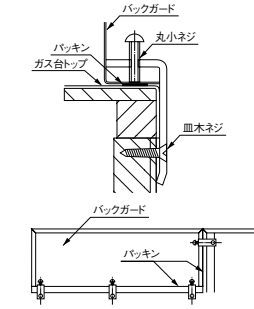

■仕様

トップ	ステンレス	
シンク	ステンレス	
流し台	側板	両面コート紙貼化粧パーティクルボード
	底板・後板	化粧MDF
	引出し	オレフィンシート巻きパーティクルボード
吊戸棚	側板・天板	両面コート紙貼化粧パーティクルボード
	不燃側板・底板	化粧不燃材 化粧合成板
	後板	ラミネートMDF
扉	本体	特殊化粧シート貼パーティクルボード
	木口	樹脂アープ
	取手	ABS樹脂 クロムメッキ仕上
	棚板	化粧パーティクルボード
蝶番	ニッケルメッキ	

システムキッチン寸法図

エマーユフラット・アーバスフラット・ロイヤルフラット・P型フラット排水口位置図

*★印のついている数値は、天板高さ87cmの場合掲載寸法+50mmとなります。

●間口270cm(Yシンク・左)

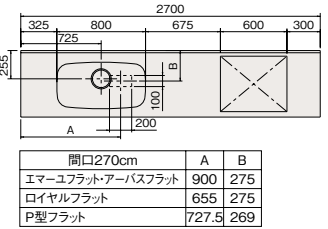

●間口250cm(Yシンク・左)

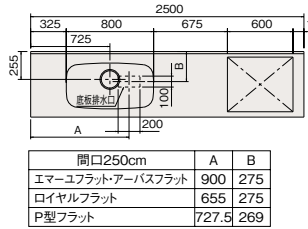

●間口240cm(Yシンク・左)

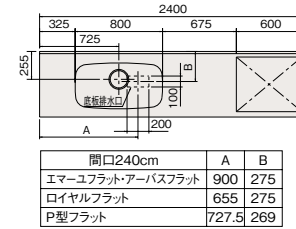

●間口220cm(Yシンク・左)

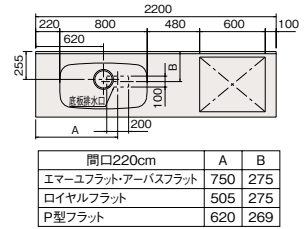

●間口210cm(Yシンク・左)

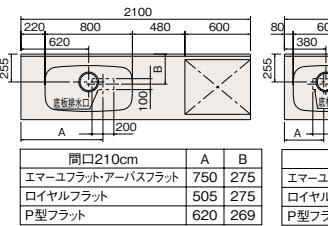

●間口190cm(Sシンク・左)

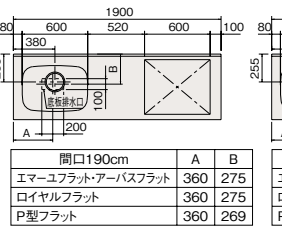

●間口180cm(Sシンク・左)

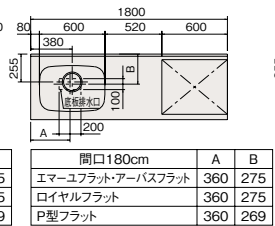

●間口170cm(Sシンク・左)

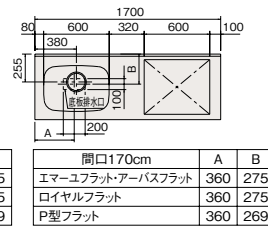

●間口160cm(Sシンク・左)

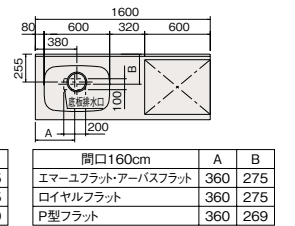

*右タイプは本国と対称です。

ガス配管参考図

(間口250cm・220cm・190cm・170cmの場合)

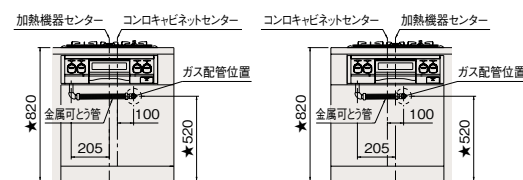

(間口270cm・240cm・210cm・180cm・160cmの場合)

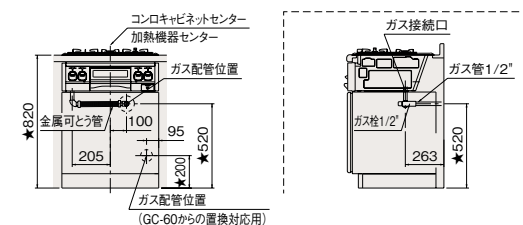

電気配管参考図

●IHヒーター

*250V、30Aの埋込コンセントをキャビネット後壁に設けてください。

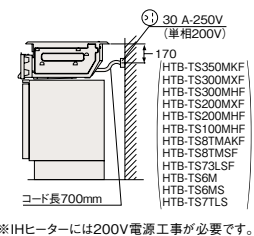
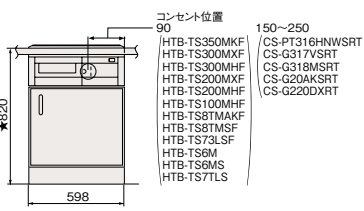

側面図

エマーユフラット、アーバスフラット、ロイヤルフラット

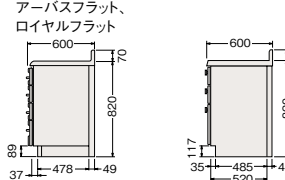

排水管位置図

()内寸法はP型フラットの場合です。

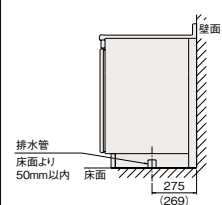

防熱板取付位置図

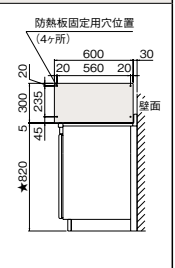

キッチンセット寸法図

エマーユ・アーバス・ロイヤル・P型排水口位置図

- 間口180cm(シンク・左)
- 間口165cm(シンク・左)
- 間口150cm(シンク・左)
- 間口120cm(シンク・左)
- 間口100cm(シンク・左)

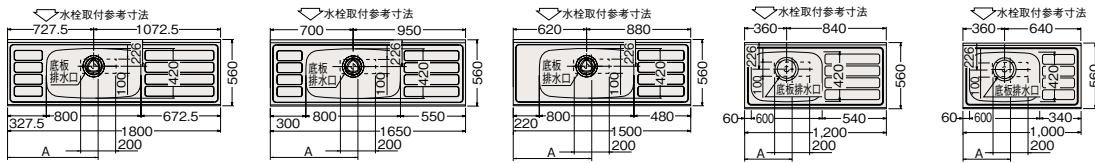

間口	A
間口180cm	A
エマーユ・アーバス	900
ロイヤル	655
P型	727.5
間口165cm	A
エマーユ・アーバス	825
ロイヤル	580
P型	700
間口150cm	A
エマーユ・アーバス	750
ロイヤル	505
P型	620
間口120cm	A
エマーユ・アーバス	360
ロイヤル	360
P型	360
間口100cm	A
エマーユ・アーバス	360
ロイヤル	360
P型	360

側面図

ホーローキッチンセット

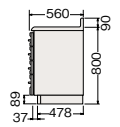

キッチンセット

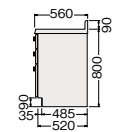

※右タイプは本図と対称です。

バックガード・ガス台セット図面

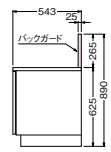

吊戸棚取付様木位置図

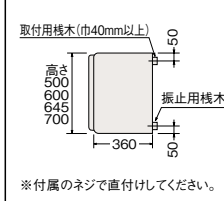

※付属のネジで直付してください。

照明ユニット寸法図

電源配線位置図

(ウォールキャビネットに設置する場合)

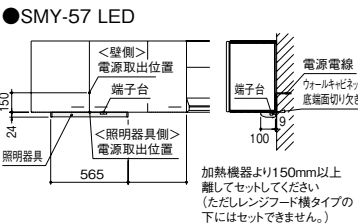

【器具の側面に、壁・家具などの障害物がある場合】
障害物から15mm以上離して取付けてください。器具の取付け、取外しができなくなります。

キッチン関連機器寸法図

アイラック LED照明付タイプ SDR-75S/60S

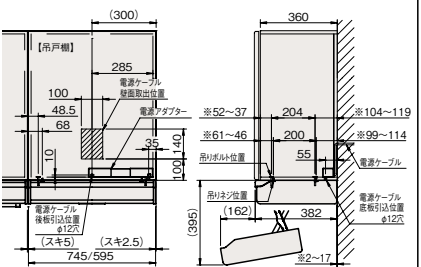

注1 ※印の寸法はアイラックの奥行方向取付位置(額縁出代: 0~15mm以下)によって変動します。
注2) 底板厚み15~35mmまでアイラック同様の吊りボルト(M6x40)で対応可能です。

●レンジフードファンの取付に関するご注意

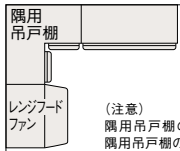

(注意)
専用吊戸棚の横にブース型レンジフードを設置すると、専用吊戸棚の扉は全開にできませんのでご注意ください。

ガス機器寸法図

加熱機器配管位置図

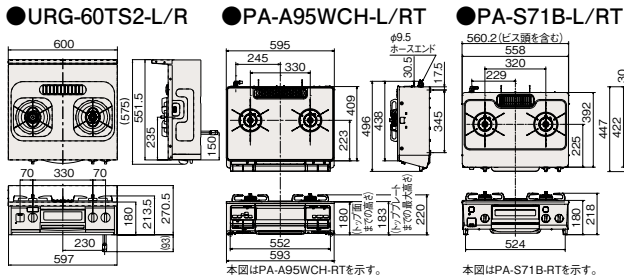

※URG-60TS2-L/Rの接続は、15A(1/2B)銅管又は金属どう管をご使用ください。又、接続工事は、配管業者に依頼してください。
※Lタイプは向かって左側が大コンロ、Rタイプは向かって右側が大コンロになります。

- 天ぶら油過熱防止機能 ●立ち消え安全装置
- 消し忘れ消火機能 ●焦げつき消火機能
- 赤外線グリル

仕様・能力表

ガス種	ガス消費量 kW (kcal/h)			
	大コンロ	中コンロ	グリル	全点火
URG-60TS2-L/R	4.20(3,610)	2.94(2,530)	1.86(1,600)	8.40(7,220)
PA-A95WCH-L/RT	4.20(3,610)	2.95(2,540)	2.02(1,740)	8.60(7,400)
PA-S71B-L/RT	4.20(3,610)	2.95(2,540)	1.30(1,120)	8.10(6,970)

ガス種	区分名	コンロ部			グリル部	
		省エネ基準達成率(%)	エネルギー消費効率(Wh)	大コンロ熱効率(%)	中コンロ熱効率(%)	エネルギー消費効率(Wh)
URG-60TS2-L/R	G	100	50.0	50.0	50.0	274
	C	100	56.3	56.3	56.3	210
	C	100	56.3	56.3	56.3	192

省エネ性マークについて

省エネ性マーク……省エネ法の定める基準を達成するとグリーンのマーク、未達成の場合はオレンジのマークで表わします。省エネ基準達成率…省エネ法の定める基準(ガスコンロは2006年度、グリル・レンジは2008年度の目標値)とどれくらい達成しているかを%で示します。エネルギー消費効率…製品がどれだけエネルギーを使うかを示す数値です。省エネ法に基づいて定められた測定方法によって得られた数値を表示しています。

レンジフードファン・換気扇寸法図

シロッコファン(ブース型レンジフード)排気口位置図 ※図は排気タイプです。電動シャッター式、常時換気タイプ、同時給排気タイプ、加熱機器連動タイプについては、弊社事業所にお問い合わせください。

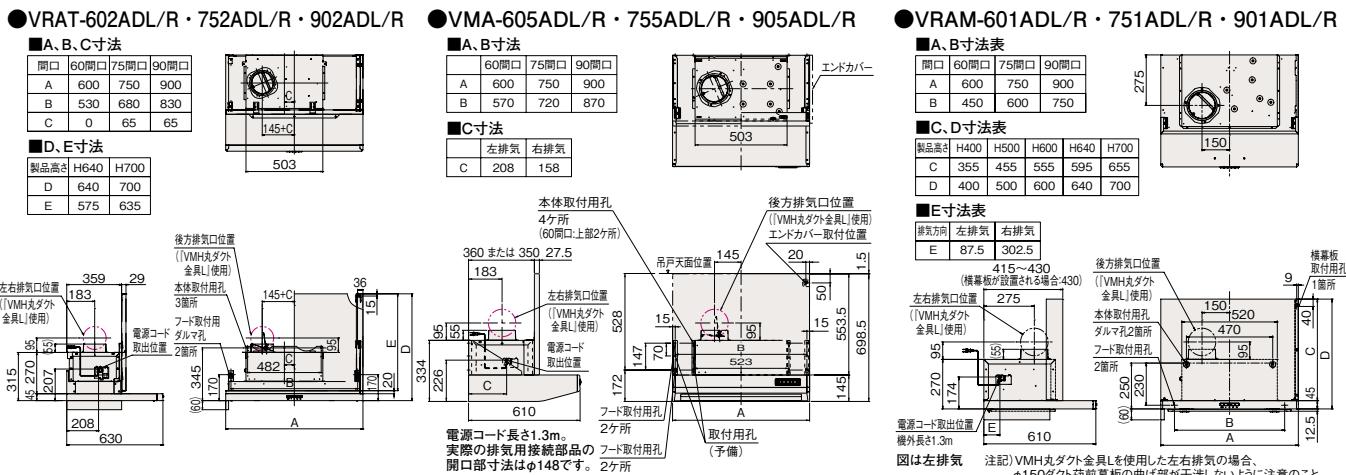

レンジフードファン・換気扇寸法図

シロッコファン(ブース型レンジフード)排気口位置図

※図は排気タイプです。電動シャッター式、常時換気タイプ、同時給排気タイプ、加熱機器連動タイプについては、弊社事業所にお問い合わせください。

●VRAE-E752・902ADL/RN、VRAS-E602・752・902ADL/RN

開口	60開口	75開口	90開口
A	600	750	900
B	530	680	830
C	0	65	65

製品型	H640	H700
D	640	700
E	575	635

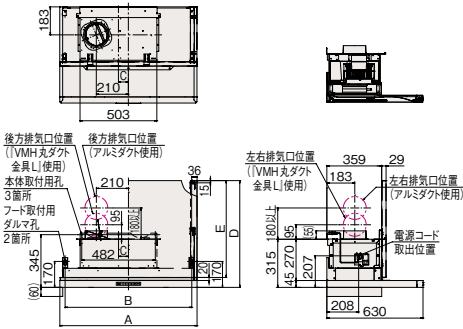

図は左排気(右排気の場合、排気位置は左右対称位置になります。)
電源コード長さ1.3m。
実際の排気用接続部品の開口部寸法はφ148です。

●VUA-601AD・751AD・901AD

開口	60開口	75開口	90開口
A	600	750	900
B	500	650	800

高さ	H600	H640	H700
C	600	640	700
D	540	580	640

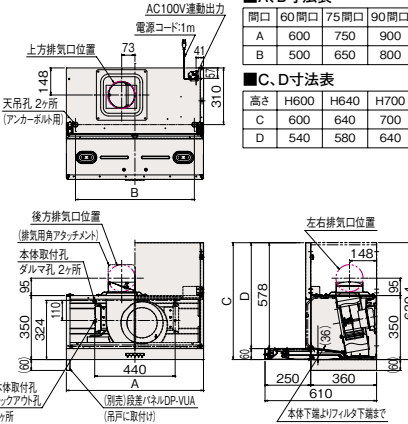

直接排気の場合は排気口の位置に
内寸タテ160mm×ヨコ160mmで巾40mm以上の枠を設けてください。
電源コード長さ1.0m。
実際の排気用接続部品の開口部寸法は
角の場合150mm×150mm、丸の場合φ148です。

●VUS-605AD・755AD・905AD

	H600	H645	H700
A	600	645	700
B	250	295	350

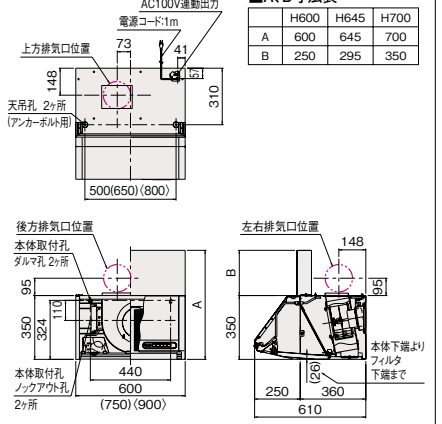

直接排気の場合は排気口の位置に
内寸タテ160mm×ヨコ160mmで巾40mm以上の枠を設けてください。
電源コード長さ1.0m。
実際の排気用接続部品の開口部寸法は
角の場合150mm×150mm、丸の場合φ148です。
() 内寸法はVUS-755AD、() 内寸法はVUS-905ADです。

ターボファン(平型レンジフード)排気口位置図

●VT-602

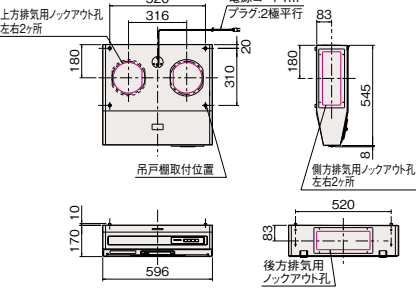

直接排気の場合は排気口の位置に
内寸タテ115mm×ヨコ295mmで
巾25mm以上の枠を設けてください。
実際の排気口寸法は
角の場合は290mm×100mmです。
丸の場合はφ146です。
※排気方向により別売部品が必要です。
詳しくはP32をご覧ください。

プロペラファン(ブース型レンジフード)排気口位置図

●VDS-604L・754L・904L

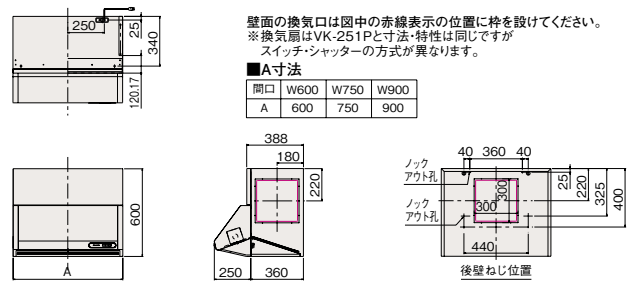

壁面の換気口は図中の赤線表示の位置に枠を設けてください。
※換気扇はVK-251Pと寸法・特性は同じですが
スイッチ・シャッターの方式が異なります。

開口	W600	W750	W900
A	600	750	900

※排気方向により別売部品が必要です。詳しくはP32をご覧ください。

キッチンフード(換気扇別売)

●VDS-604P ●VDS-754P

壁面の換気口は図中の赤線表示の位置に
枠を設けてください。
() 内寸法はVDS-754Pです。

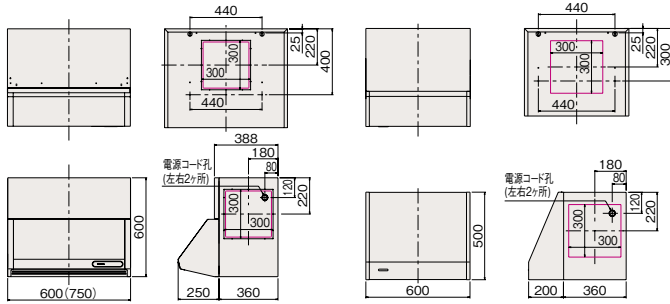

●VDS-603P50

※排気口は現場開口です。ノックアウトではありません。
※現場開口位置は図中の赤線表示位置を
基準にしてください。
※現場開口位置に枠を設けてください。

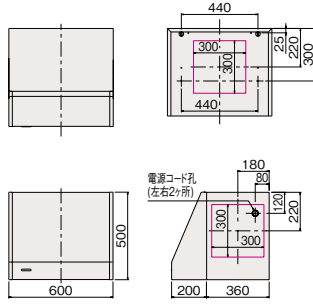

換気扇(引紐付)

●VK-251P

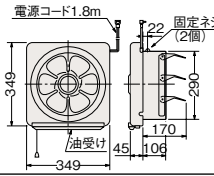

■設置例

■プロペラファン

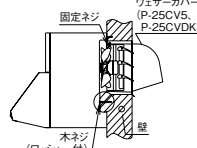

■シロッコファン

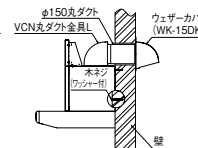

■VMR型(シロッコファン)



洗面化粧台エリーナ寸法図

※図に掲載の数値はカウンター高さ80cmの場合の寸法です。カウンター高さ75cmの場合
★印寸法はφ50mm、カウンター高さ85cmの場合★印寸法はφ50mmとなります。

洗面下台

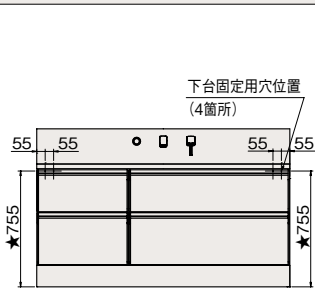

コンセント位置

タッチレス水栓設置時

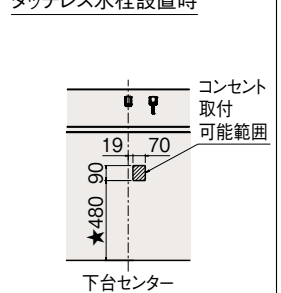

配管図

フラットカウンタータイプ

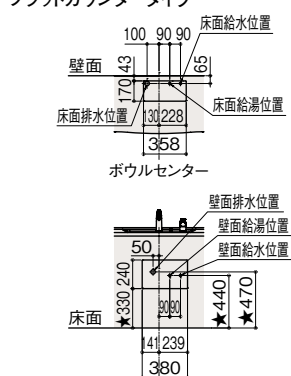

ハイバックカウンタータイプ

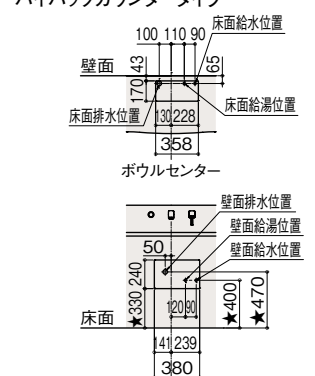

洗面化粧台ファミリー寸法図

※図に掲載の数値はカウンター高さ80cmの場合の寸法です。
カウンター高さ85cmの場合★印寸法は中50mmとなります。

洗面下台

正面図

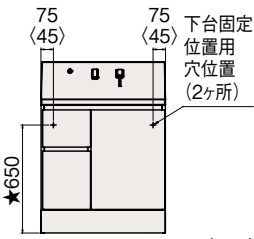

側面図

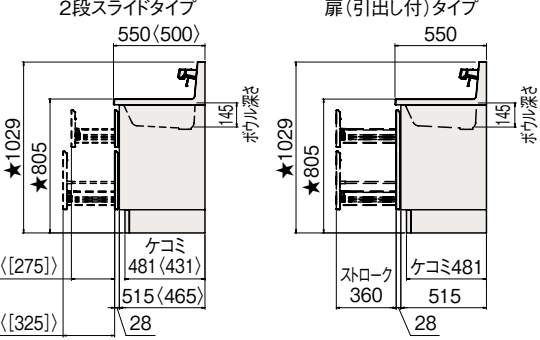

※ () 内寸法は間口60cmの場合。
※ [] 内はソフトクローズ仕様の場合。

コンセント位置

タッチレス水栓設置時

小型電気温水器設置時

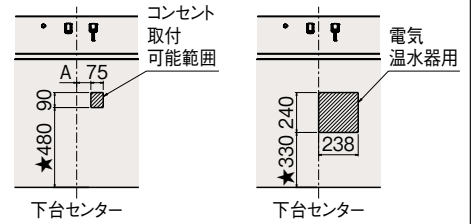

■A寸法

間口60-75cm	85
間口90-100-120cm	135

(アースターミナル付き埋め込み
コンセント:125V, 15A)

※コンセントは、配管をさけた位置に設置してください。

配管図

●...給湯位置 ○...給水位置 ○...排水位置 を示します。

間口60cm

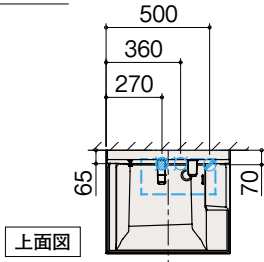

上面図

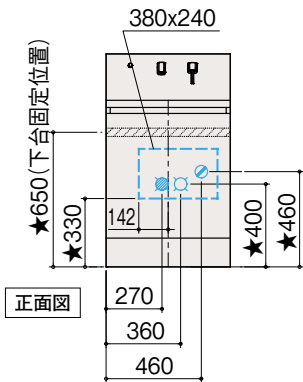

正面図

間口75cm

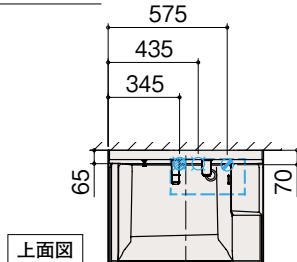

上面図

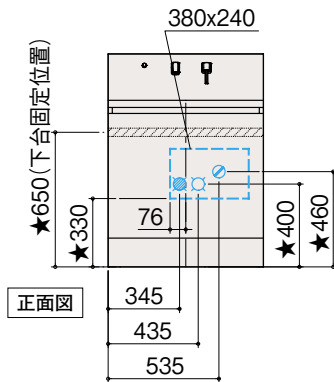

正面図

間口90cm

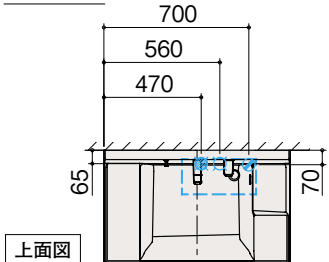

上面図

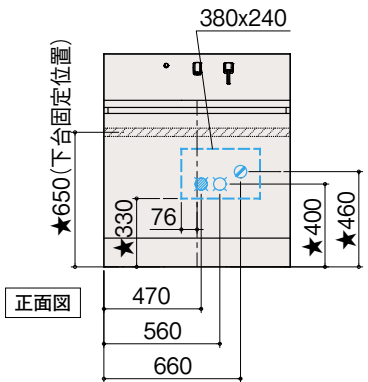

正面図

間口100cm

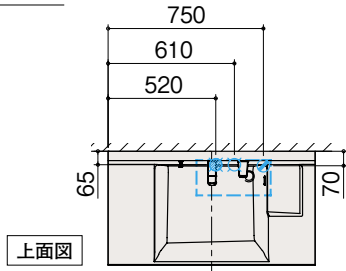

上面図

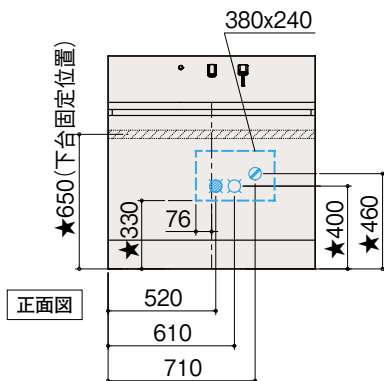

正面図

間口120cm

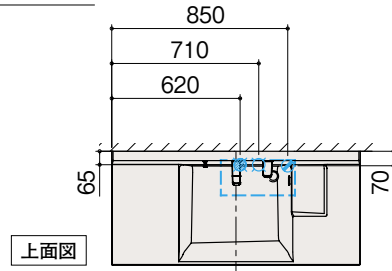

上面図

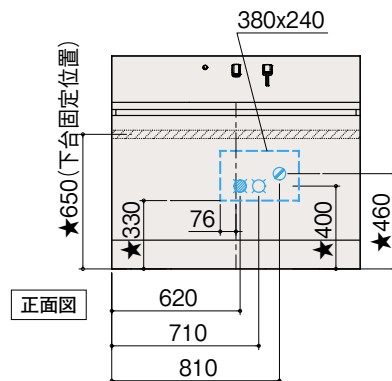

正面図

洗面化粧台オンディーヌ寸法図

洗面下台

●デッキ水栓タイプ

間口60cm

正面図

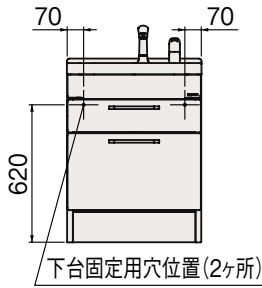

側面図

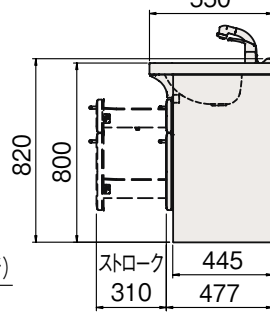

間口75cm

正面図

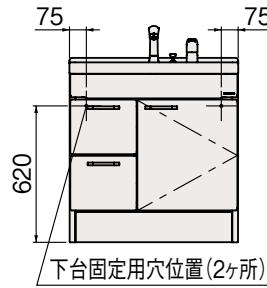

側面図

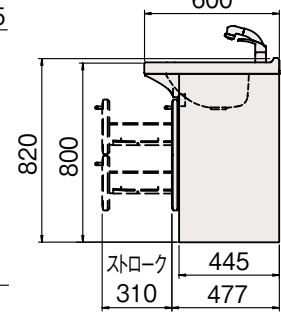

●ハイバックタイプ

間口75cm

正面図

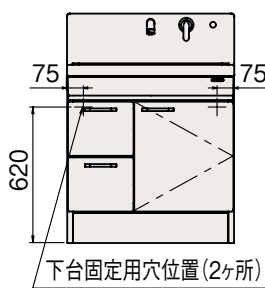

側面図

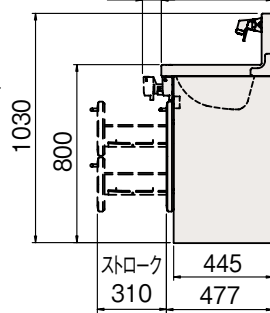

コンセント位置

小型電気温水器設置時

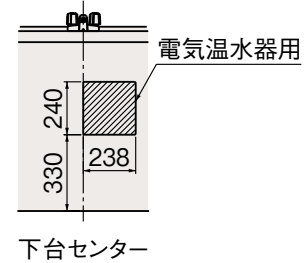

※コンセントは、配管をさけた位置に設置してください。

配管図

●給湯位置 ●給水位置 ●排水位置 を示します。

●デッキ水栓タイプ

間口60cm

洗面タイプ
扉タイプ

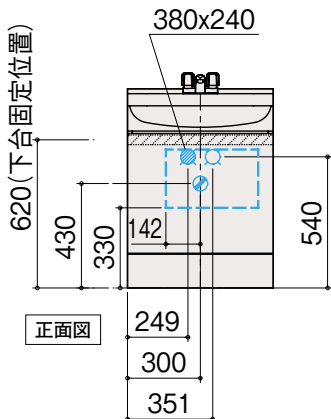
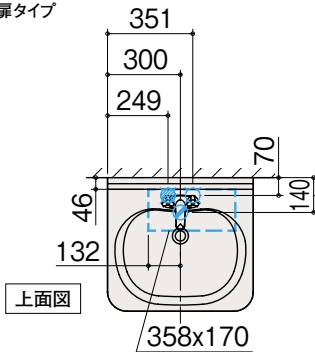

間口60cm

洗髪シャワータイプ
扉タイプ

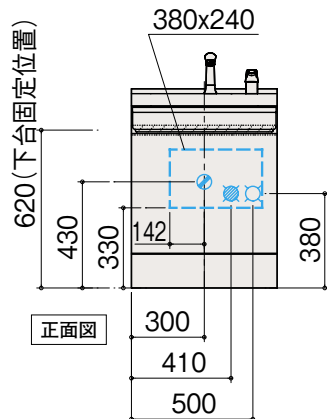
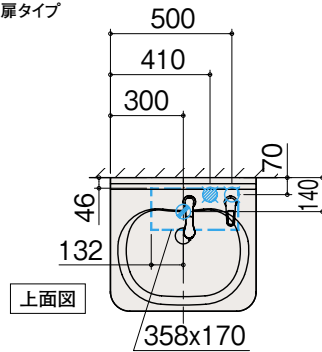

間口60cm

洗髪シャワータイプ
2段スライドタイプ

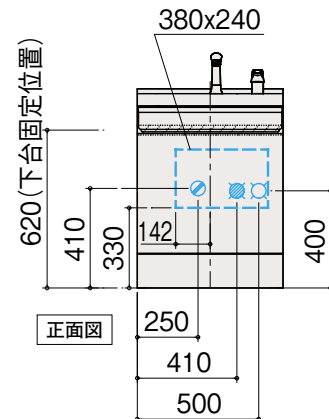
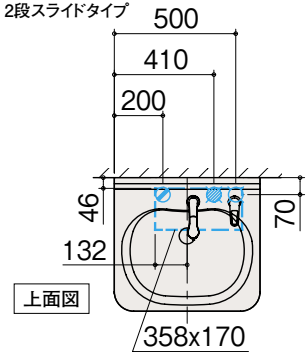

洗面化粧台オンディーヌ寸法図

配管図

●…給湯位置 ○…給水位置 ●…排水位置 を示します。

間口75cm

洗面タイプ
扉タイプ

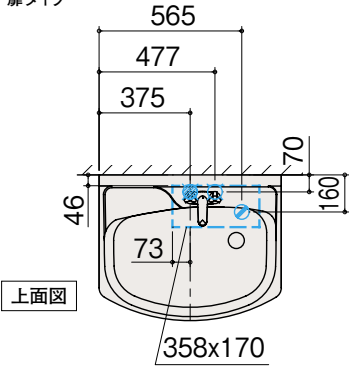

上面図

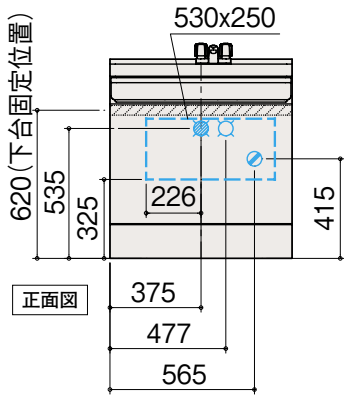

正面図

間口75cm

洗髪シャワータイプ
扉タイプ

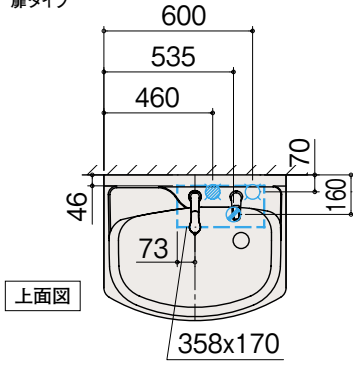

上面図

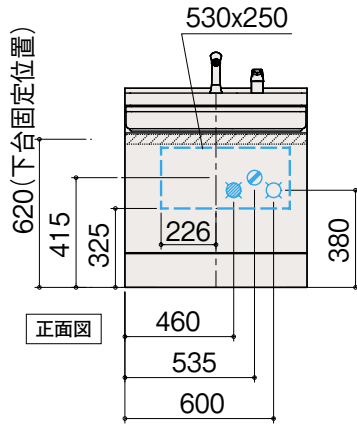

正面図

間口75cm

洗髪シャワータイプ
扉(引出し付)タイプ

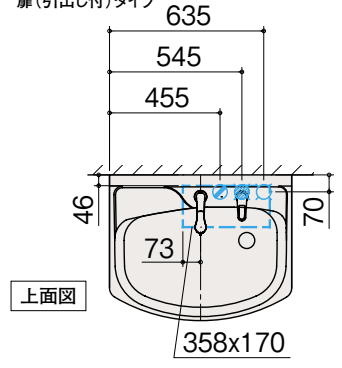

上面図

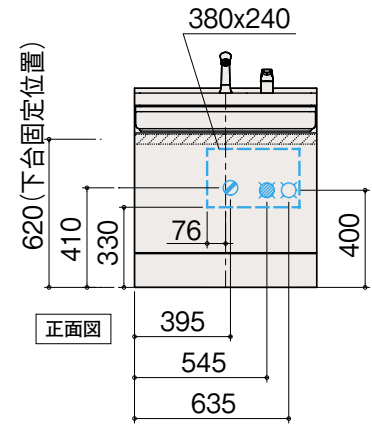

正面図

間口75cm

洗髪シャワータイプ
2段スライドタイプ

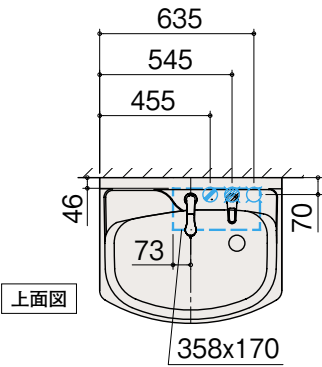

上面図

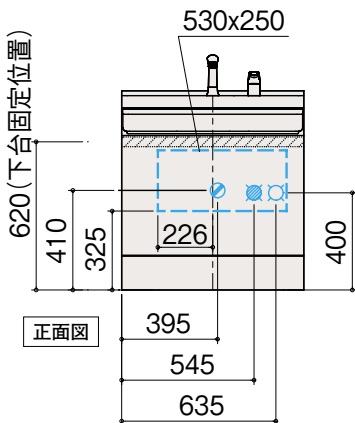

正面図

●ハイバックタイプ

間口75cm

洗髪シャワータイプ
扉タイプ・
2段スライドタイプ

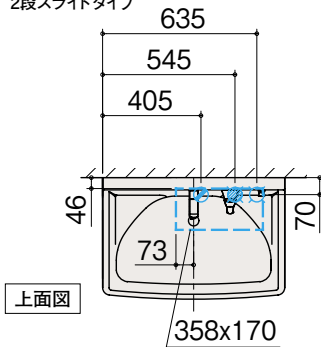

上面図

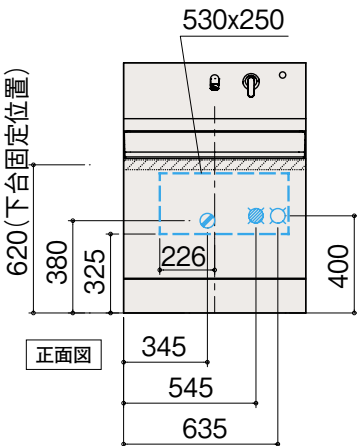

正面図

間口75cm

洗髪シャワータイプ
扉(引出し付)タイプ

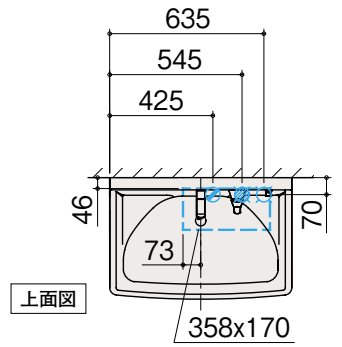

上面図

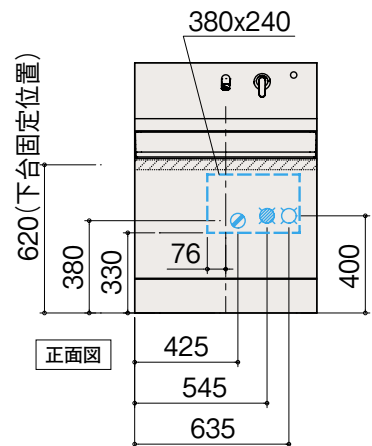

正面図

洗面化粧台リジャスト寸法図

※図に掲載の数値はカウンター高さ80cmの場合の寸法です。カウンター高さ75cmの場合、★印寸法は±50mmとなります。
 ※[]内の間口はフィルター対応の場合です。※()内の寸法は扉(引出し付)タイプの場合です。

洗面下台

●フラットカウンタータイプ

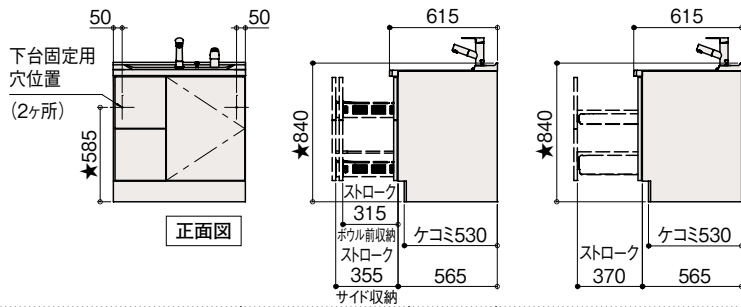

●ハイバックカウンタータイプ

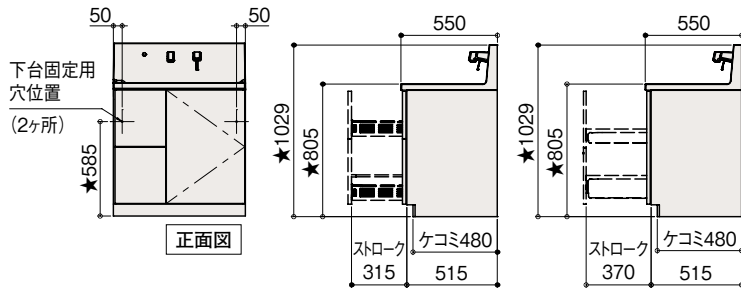

コンセント位置

●フラットカウンタータイプ

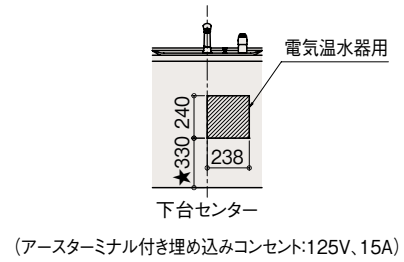

●ハイバックカウンタータイプ

タッチレス水栓設置時

小型電気温水器設置時

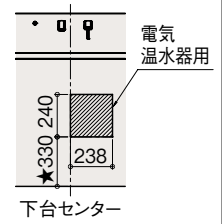
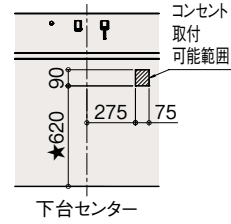

配管図

給湯位置 給水位置 排水位置 を示します。

●フラットカウンタータイプ (2穴水栓)

間口75cm [76~89cm]
 扉タイプ
 間口75~89cm [76~89cm]
 扉(引出し付)タイプ
 間口75cm [76~89cm]
 2段スライドタイプ

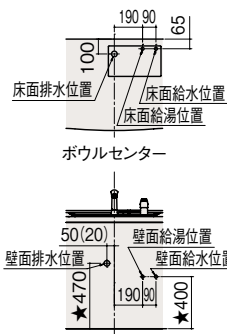

●フラットカウンタータイプ (1穴水栓)

間口76~90cm
 扉タイプ
 間口90~150cm [91~149cm]
 扉(引出し付)タイプ
 2段スライドタイプ

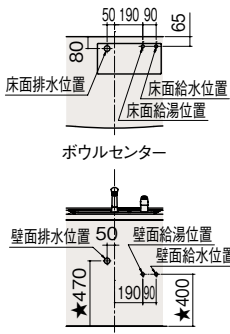

●フラットカウンタータイプ (1穴水栓)

間口75cm [76~89cm]
 扉タイプ
 間口75~89cm [76~89cm]
 扉(引出し付)タイプ
 間口75cm [76~89cm]
 2段スライドタイプ

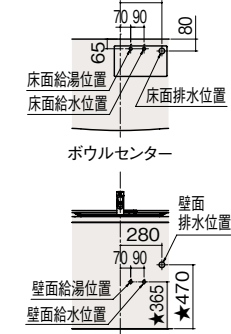

●フラットカウンタータイプ (1穴水栓)

間口76~90cm
 扉タイプ
 間口90~150cm [91~149cm]
 扉(引出し付)タイプ
 2段スライドタイプ

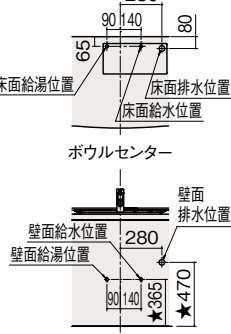

●ハイバックカウンタータイプ 間口75cm

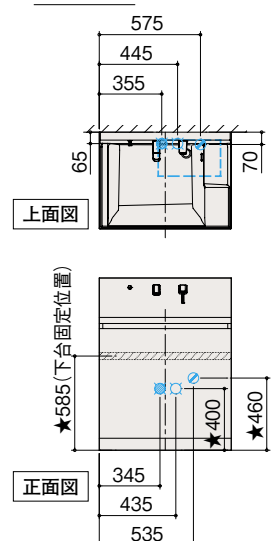

間口90cm

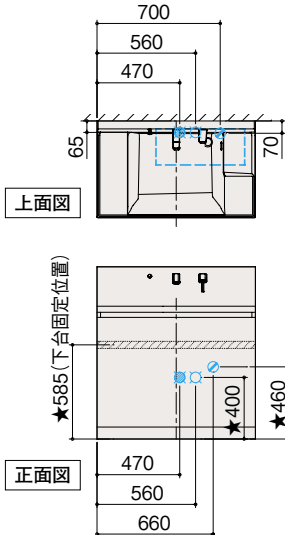

間口100cm

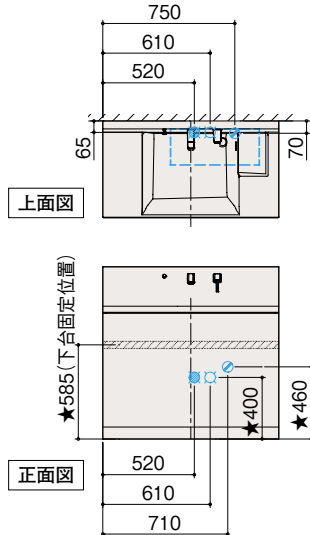

間口120cm

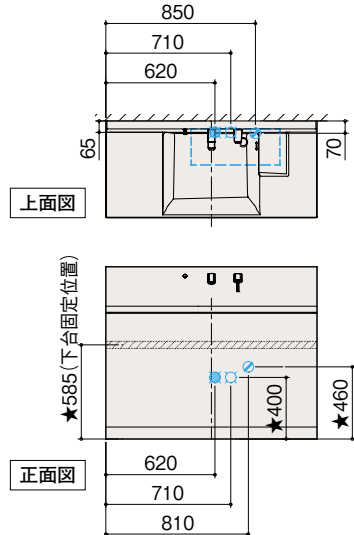

洗面化粧台ウィット寸法図

※図に掲載の数値はカウンター高さ80cmの場合の寸法です。
カウンター高さ75cmの場合、★印寸法は○50mmとなります。

洗面下台

●ホーローボウル

間口60cm

正面図

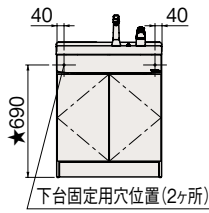

側面図

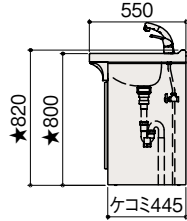

間口75cm

正面図

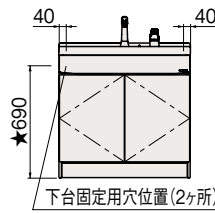

側面図

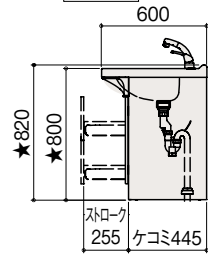

●人造大理石カウンター

間口60cm・75cm

正面図

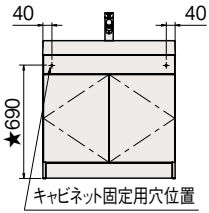

側面図

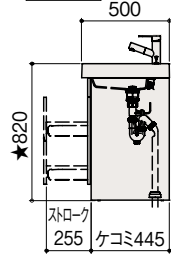

コンセント位置

小型電気温水器設置時

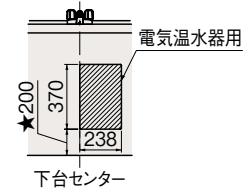

(アースターミナル付き埋め込みコンセント:125V, 15A)

※コンセントは、配管をさけた位置に設置してください。

配管図

給湯位置 給水位置 排水位置 を示します。

●ホーローボウル

間口60cm

洗面タイプ
扉タイプ

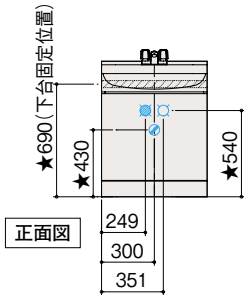
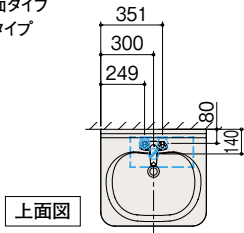

間口60cm

洗髪シャワータイプ
扉タイプ

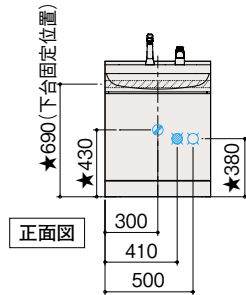
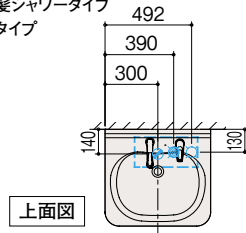

間口75cm

洗面タイプ
扉タイプ

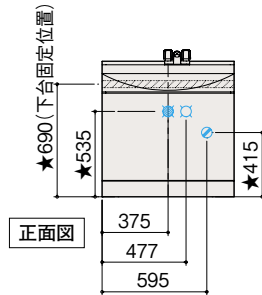
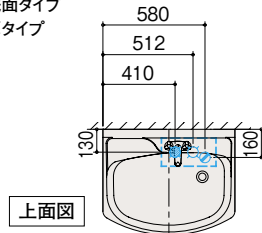

間口75cm

洗髪シャワータイプ
扉タイプ

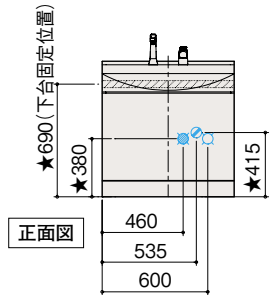
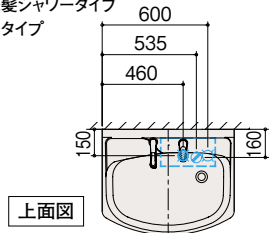

間口75cm

洗髪シャワータイプ
扉(引出し付)タイプ

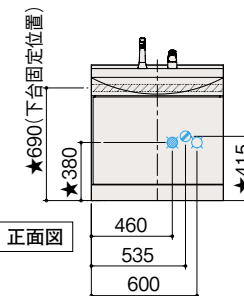
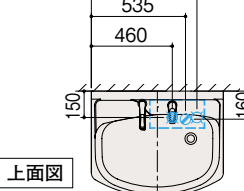

●人造大理石カウンター

間口60cm

ホース引出式タイプ
扉タイプ

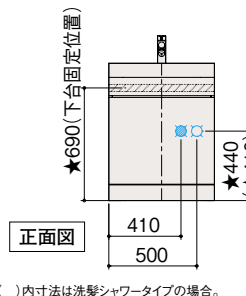
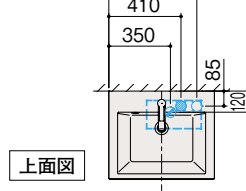

間口75cm

ホース引出式タイプ
扉タイプ

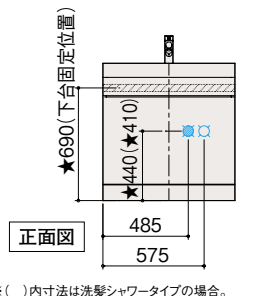
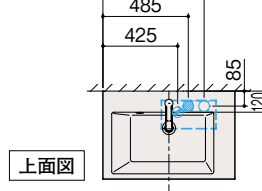

間口75cm

ホース引出式タイプ
扉(引出し付)タイプ

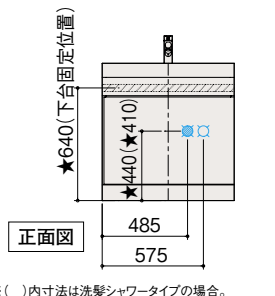
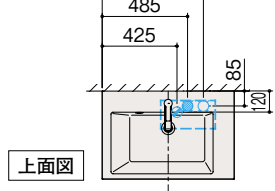

※()内寸法は洗髪シャワータイプの場合。

※()内寸法は洗髪シャワータイプの場合。

※()内寸法は洗髪シャワータイプの場合。

洗面化粧台ウィット薄型キャビネット寸法図

※図に掲載の数値はカウンター高さ80cmの場合の寸法です。カウンター高さ75cmの場合、★印寸法は±50mmとなります。カウンター高さ75cmの場合、★印寸法は±50mmとなります。

洗面下台

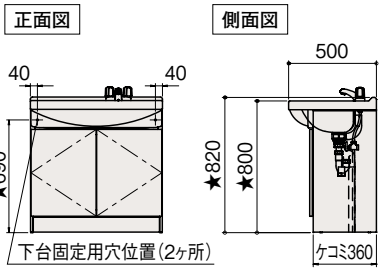

配管図

給湯位置 給水位置 排水位置 を示します。

間口75cm
洗面タイプ
扉タイプ

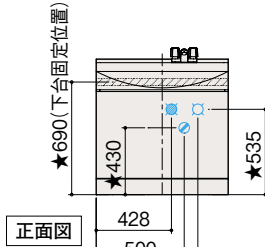
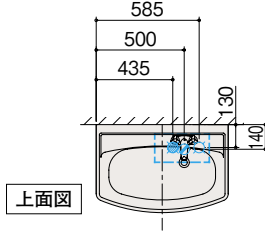

間口75cm
洗髪シャワータイプ
扉タイプ

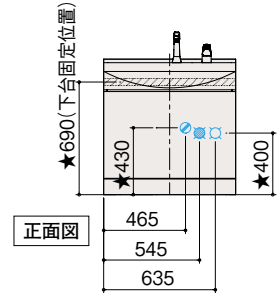
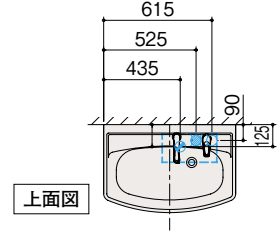

コンセント位置

小型電気温水器設置時

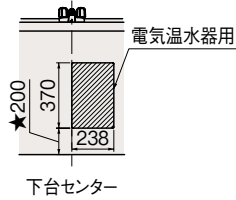

(アースターミナル付き埋め込みコンセント:125V, 15A)

※コンセントは、配管をさけた位置に設置してください。

ミラー寸法図

※図に掲載の数値はカウンター高さ80cmの場合の寸法です。カウンター高さ75cmの場合★印寸法は±50mm、カウンター高さ85cmの場合★印寸法は±50mmとなります。※()内の寸法はショートタイプミラーの場合です。

フェイスクリアミラー(3面鏡)

●間口75cm・90cm・100cm・120cm
SEM-075M3AHYTA / SEM-090M3AHYTA / SEM-100M3AHYTA / SEM-120M3AHYTA

●間口135cm・150cm・165cm
SEM-135M3AHYTA / SEM-150M3AHYTA / SEM-165M3AHYTA

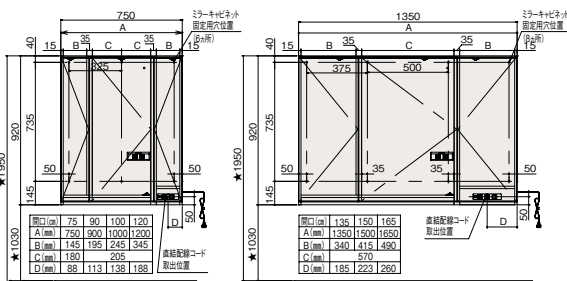

フェイスクリアミラー(1面鏡)+1面鏡

●間口120cm
SEM-045M1AHYTA / SFM-075M1NHNNNA

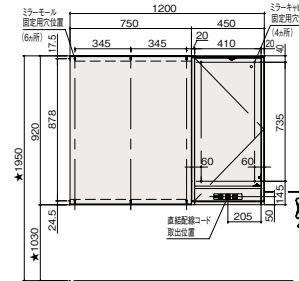

フェイスクリアミラー(3面鏡)+1面鏡

●間口135cm・150cm・165cm
SEM-075M3AHYTA・SFM-060M1NHNNNA / SEM-075M3AHYTA・SFM-075M1NHNNNA / SEM-075M3AHYTA・SFM-090M1NHNNNA

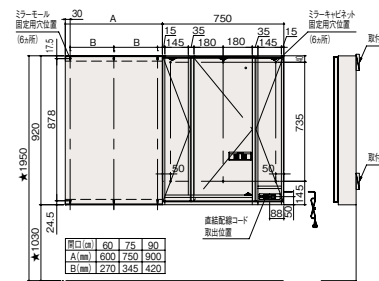

フェイスクリアミラー(3面鏡+1面鏡)

●間口120cm
SEM-075M3AHYTA・SEM-045M1AHYTA

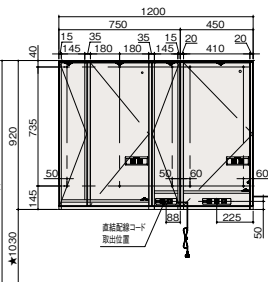

フェイスクリアミラー(3面鏡+2面鏡)

●間口135cm
SEM-075M3AHYTA・SEM-060M2AHYTA

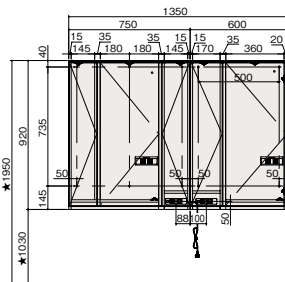

フェイスクリアミラー(3面鏡+3面鏡)

●間口150cm・165cm
SEM-075M3AHYTA・SEM-075M3AHYTA / SEM-090M3AHYTA・SEM-075M3AHYTA

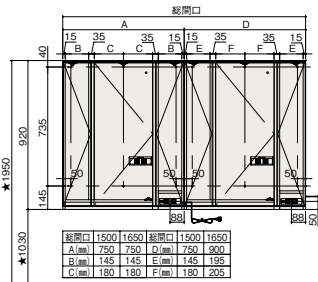

手元照明

●間口35・50cm
SENLED-350MCH / SENLED-496MCH

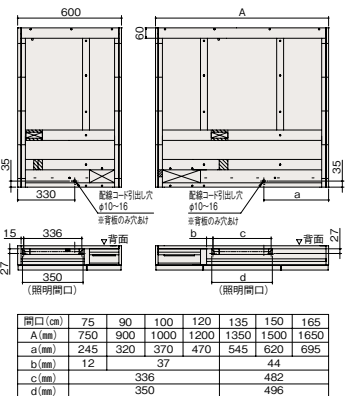

ミラー寸法図

※図に掲載の数値はカウンター高さ80cmの場合の寸法です。カウンター高さ75cmの場合★印寸法は○50mm、カウンター高さ85cmの場合★印寸法は○50mmとなります。
 ※()内の寸法はショートタイプミラーの場合です。

スタイリッシュ3面鏡

●間口75cm・90cm
 SCM-075M3AHZEA-1 / SCM-090M3AHZEA-1

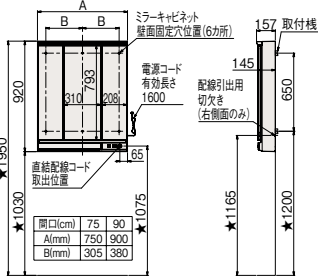

3面鏡【ワイドLED】

●間口75cm
 SAM-075M3AHYEA-1 / SAM-075M3ACYEA-1

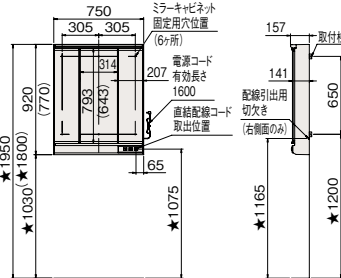

●間口90cm
 SAM-090M3AHYEA-1

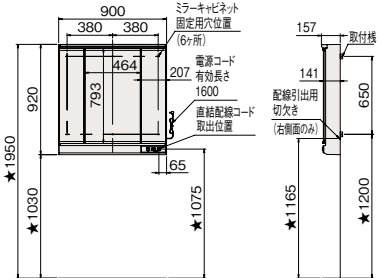

3面鏡

●間口75cm
 SIM-075M3AHYEA-2 / SIM-075M3AHNEA-2

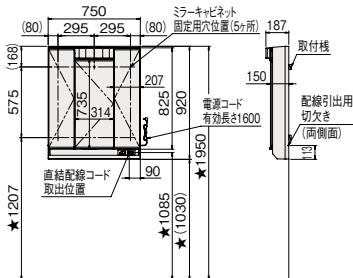

●間口100cm
 SAM-100M3AHYEA-1

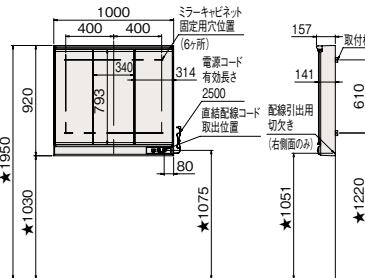

●間口120cm
 SAM-120M3AHYEA-1

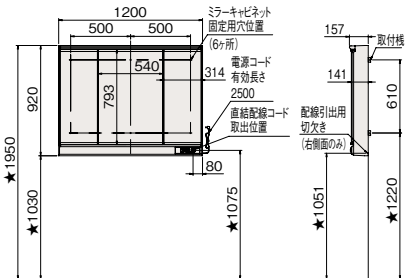

※()寸法はフラットカウンター用

大型ミラー

●間口75・90・100・120cm
 SEM-75YE / SEM-90YE / SEM-100YE / SEM-120YE

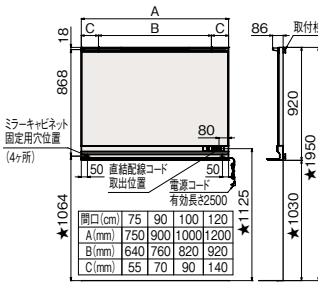

SEM-75M1NCYEA-1 / SEM-90M1NCYEA-1 / SEM-100M1NCYEA-1 / SEM-120M1NCYEA-1

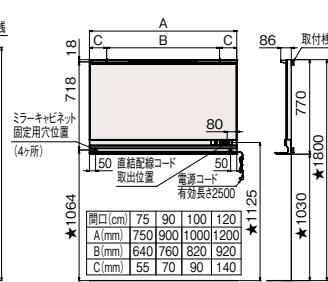

ミドルミラー

●間口35・50cm
 SFW-75BN(A-) / SFW-90BN(A-) / SFW-100BN(A-) / SFW-120BN(A-) / SFW-135BN(A-) / SFW-150BN(A-) / SFW-165BN(A-)

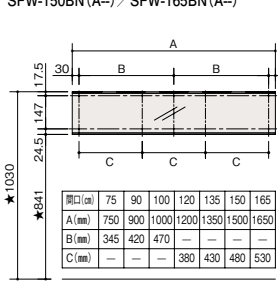

2面鏡

●間口60cm
 SIM-060M2AHYEA-2 / SIM-060M2AHNEA-2

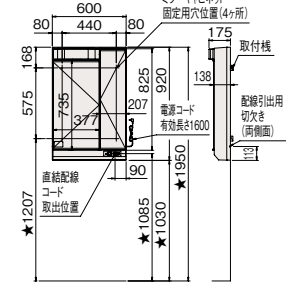

1面鏡(鏡裏収納付)

●間口60cm
 SIM-060M1AHYEA-2 / SIM-060M1AHNEA-2

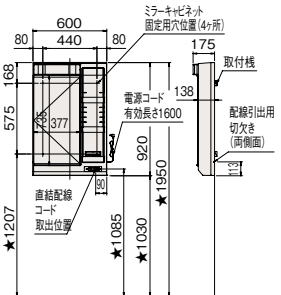

1面鏡

●間口60cm
 SHM-060M1NFYEA-1 / SHM-060M1NFNEA-1

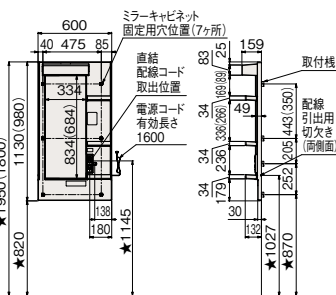

●間口75cm

SIM-075M1AHYEA-2 / SIM-075M1AHNEA-2

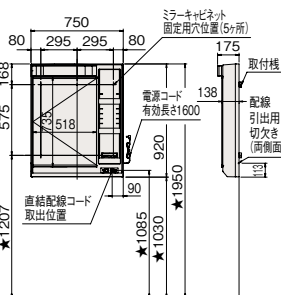

●間口75cm

SHM-075M1NFYEA-1 / SHM-075M1NFNEA-1

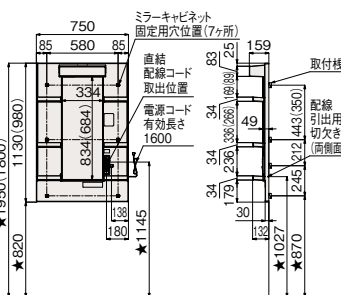

木製ボックス仕様 2面鏡・3面鏡

●間口75~80cm
 SEA-075~080M2A9NNA-2 / SEA-075~080M2A8NNA-2 / SEA-075~080M2A9NEA / SEA-075~080M2A8NEA

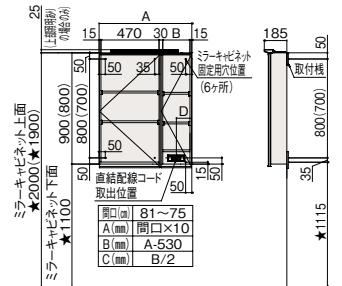

●間口81~150cm

SEA-081~150M3A9NNA-2 / SEA-081~150M3A8NNA-2 / SEA-081~150M3A9NEA / SEA-081~150M3A8NEA

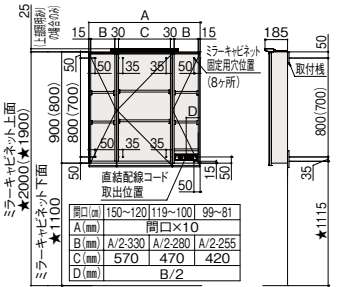

※フラットカウンターの基本位置に取りつけた場合の寸法です。

()寸法はミラー高さ800の場合。
 図中の間口寸法はキャビネットからの追い寸法です。フィラーを取り付ける場合は、フィラー間口分を考慮してください。

※収納ユニットについてはP143をご覧ください。

洗面化粧台収納ユニット寸法図

※図に掲載の寸法はカウンター高さ80cmの場合の寸法です。カウンター高さ75cmの場合
★印寸法は±50mm、カウンター高さ85cmの場合★印寸法は±50mmとなります。

●エリーナ用ツールキャビネット

3段引出しタイプ

変見ミラータイプ

サイド収納タイプ

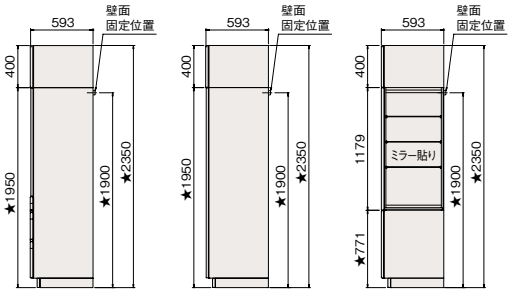

●ファミリー・オンディーヌ用ツールキャビネット

アルミ枠扉タイプ・3段引出しタイプ

サイド収納タイプ

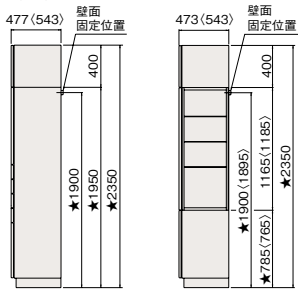

※()はファミリーの場合です。

●ウォールキャビネット

間口120cm・100cm

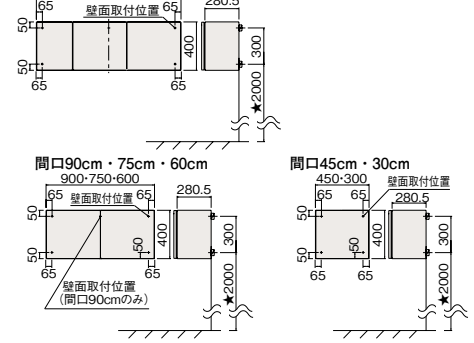

ルームヒーター寸法図

※図に掲載の寸法はカウンター高さ80cmの場合の寸法です。カウンター高さ75cmの場合
★印寸法は±50mm、カウンター高さ85cmの場合★印寸法は±50mmとなります。

●ルームヒーター

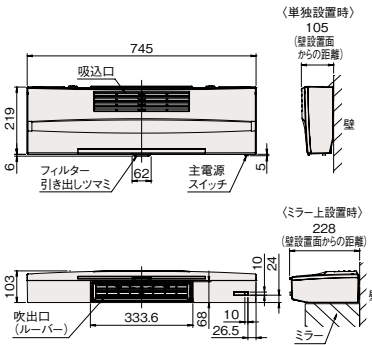

※ルームヒーターは1160W (50/60Hz) です。
専用の電源ブレーカー (20A) に接続してください。

《ミラー上設置の場合》

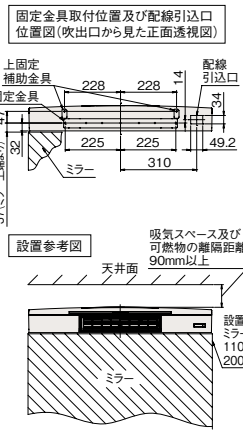

《単独設置の場合》

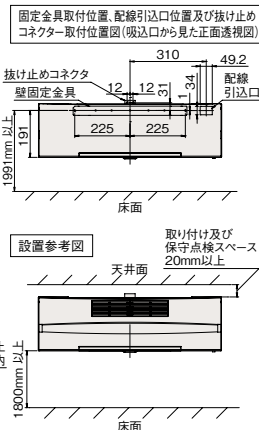

●洗面ルームヒーター

間口120cm・100cm

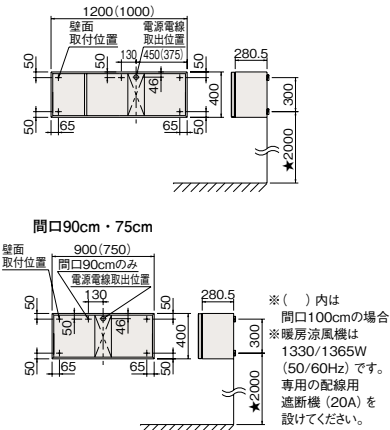

サイドミラー付収納棚・窓下棚寸法図

ホーロークリーン洗面パネル寸法図

●サイドミラー付収納棚SMT-40D

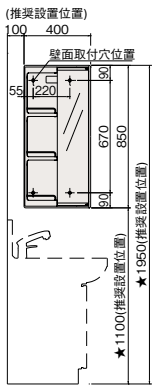

●窓下棚

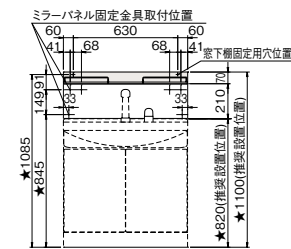

※図に掲載の寸法はカウンター高さ80cmの場合の寸法です。
カウンター高さ75cmの場合、★印寸法は±50mmとなります。

●PSP-YDHA・PSP-YDTA

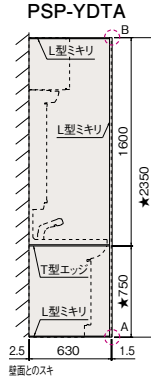

●PSP-YSA-2

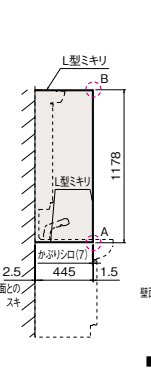

●PSP-YDSA-2

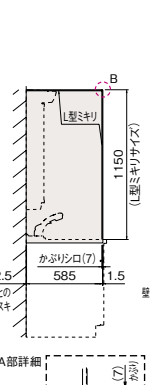

●PSP-YMSA-2 (PSP-YCSA-2)

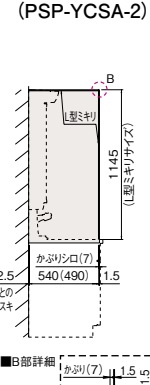

●サイドミラー付収納棚専用ホーロー洗面パネルPSP-XA

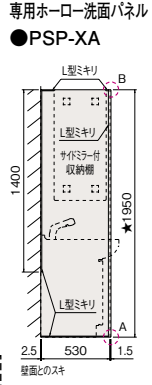

※図に掲載の寸法はカウンター高さ80cmの場合の寸法です。
カウンター高さ75cmの場合★印寸法は±50mm、カウンター高さ85cmの場合★印寸法は±50mmとなります。

洗面化粧台組み込み用 15L小型電気温水器寸法図

●EH-15G2

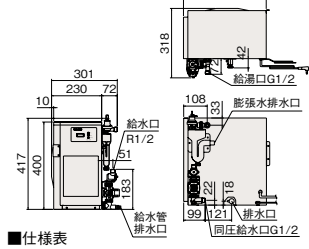

●薄型タイプ用 (EH-15GU2)

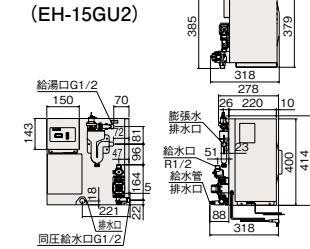

■仕様表

給湯方式	先止め式	
品番	EH-15G2	EH-15GU2
定格電圧	AC100V 50/60Hz	
定格消費電力	600W	
沸き上がり温度	60°C/75°C (スイッチによる切替)	
重量	8.1kg (満水時23.1kg)	8.4kg (満水時23.4kg)
付属品	固定用部材、排水用部材 (排水パイプ、ホース他)	

●ご注意

電気温水器は長期の間ご使用により、タンク内に水アカがたまり、配管部材の劣化などにより、水質が変わることがあります。そのまま飲用しないでください。

3L小型電気温水器寸法図

●EH-032-H03A (電気温水器: EH-032)

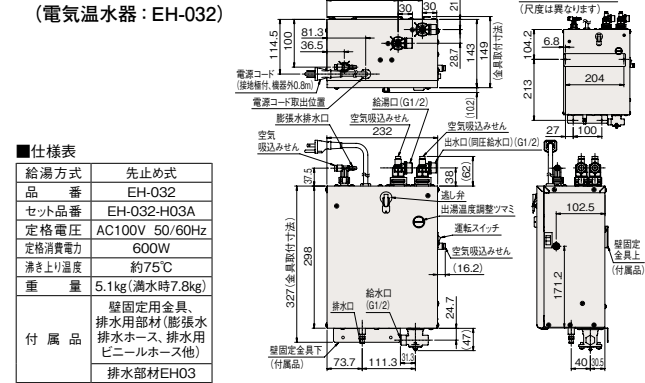

■仕様表

給湯方式	先止め式
品番	EH-032
セット品番	EH-032-H03A
定格電圧	AC100V 50/60Hz
定格消費電力	600W
沸き上がり温度	約75°C
重量	5.1kg (満水時7.8kg)
付属品	固定用全具、排水用部材 (膨張水排水ホース、排水用ビニールホース他) 排水部材EH03

●15L小型電気温水器組込対応セット・構成〈必要別売品〉

洗面下台	水栓	対応セット構成
ファミーユ	ハイバックカウンター 扉タイプ(間口60・75cm)	洗面シャワータイプ A
オンディーヌ	デッキ水栓 扉タイプ(間口60・75cm)	洗面タイプ A
	ハイバック 扉タイプ(間口75cm)	洗面シャワータイプ B
	フラットカウンター 扉タイプ(間口75・90cm)	洗面シャワータイプ B
リジャスト	ハイバックカウンター 扉タイプ(間口75cm)	洗面シャワータイプ C
	ハイバックカウンター 扉タイプ(間口90cm)	洗面シャワータイプ C
ウィット	デッキ水栓 扉タイプ(間口60・75cm)	洗面タイプ A
	薄型キャビネット 扉タイプ(間口75cm)	洗面シャワータイプ B
	フラットカウンター 扉タイプ(間口60・75cm)	洗面タイプ C
		洗面タイプ B
		洗面タイプ B
		ホース引出式タイプ B

対応セット構成	フレキ管	パッキン個数
A	ステンレスフレキ管セットAN 500・550・850mm 各1本	6ヶ
B	ステンレスフレキ管セットBN 300・500・550mm 各1本	6ヶ
C	ステンレスフレキ管セットDN 550・700・900mm 各1本	6ヶ

※上記以外の洗面下台には組込みできません。※Pトラップ・直管配管の場合は取付けられません。

●ライフサポート洗面化粧台(車いす対応)対応別売部品

水栓	電気温水器	給水	排水	排水管	フレキ管セット
K37610J-2TKN K37610EJ-2TKN	EH-032-H03A (EH-032)	床	床	PLカンA(Y) ¥700	—
		壁	壁	PLカンA(Y) ¥700	
E1700LTK	EH-032-H03A (EH-032)	床	床	PLカンA(Y) ¥700 ×2	ステンレスフレキ管セットQ4 ¥2,200
		壁	壁	PLカンA(Y) ¥700	
E1700LTK	EH-032-H03A (EH-032)	床	床	PLカンA(Y) ¥700	—
		壁	壁	PLカンA(Y) ¥700	
E1700LTK	EH-032-H03A (EH-032)	床	床	PLカンA(Y) ¥700 ×2	ステンレスフレキ管セットQ5 ¥2,200
		壁	壁	PLカンA(Y) ¥700	

タカラ洗面化粧台のお求めに際して
 ●壁面側への排水施工を行なわれる場合、洗面化粧台別売部品P管アダプター(Pトラップ)(壁面排水用)をご使用ください。
 ●止水栓は、お買い上げの販売店、または施工店で求めください。
 ●洗面化粧台の鏡は15Aの電気配線が必要です。

浴槽シリーズ寸法図

鋳物ホーロー浴槽 ルヴィアス

●FUH-160N

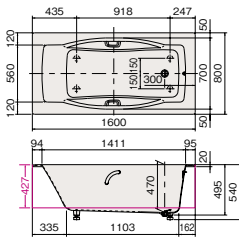

●FUH-140N

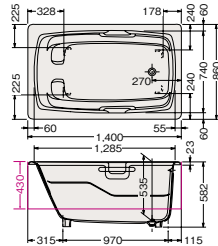

●FUH-130N

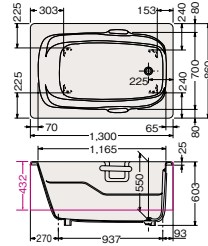

●FUH-120N

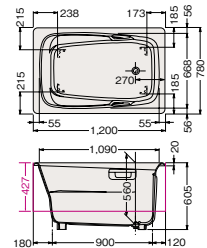

●FUH-110N

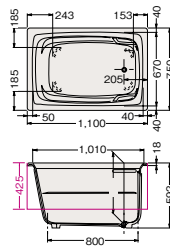

●FUH-100N

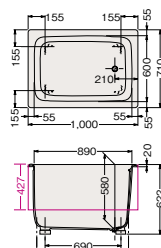

●FUD-120

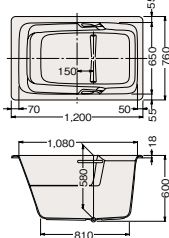

●FUD-110

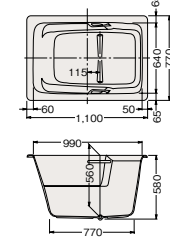

●FUDH-100

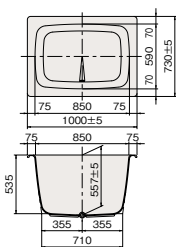

人造大理石浴槽

●FGHS140, FGHA140E1・140E2

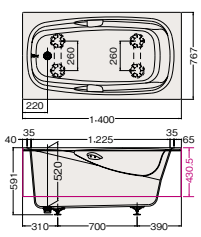

●FGHS(F) 120, FGHA120E1・120E2

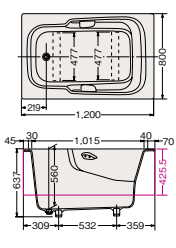

●FGHS(F) 110, FGHA110E1・110E2

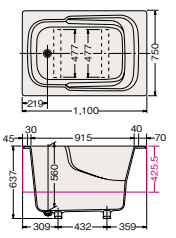

※赤表示はホーローエプロン付の場合です。

※赤表示はホーローエプロン付の場合です。

カラーステンレス浴槽

●FCHA-140E1・140E2

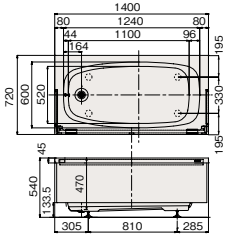

●FCHA-120E1・120E2

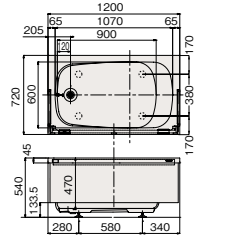

●FCHA-110E1・110E2

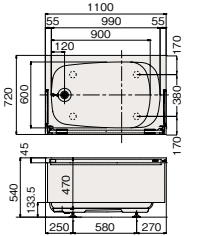

●FCHL-100E2

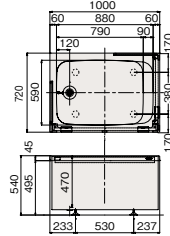

●FCHL-90E2N

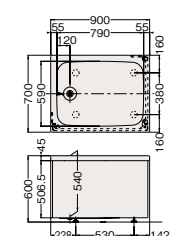

●FCHA-100E1・100E2

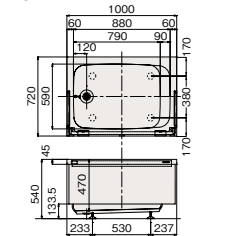

●FCHA-90E1・90E2

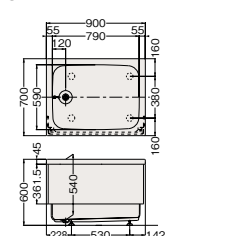

●FCHA-80E1・80E2

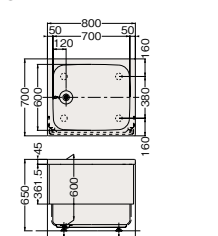

●FCHL-80E2N

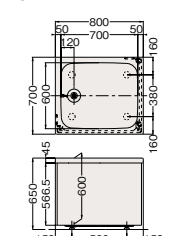

エコキュート寸法図

全自動タイプ／標準仕様・寒冷地仕様・耐塩害仕様

●貯湯ユニット

- | | | | |
|---|----------------------------|---|----------------------------|
| 〈一般地向け〉
DEC-3701KU-FANS
DEC-3701KU-FANE | 〈寒冷地向け〉
DEC-3701KU-FAKS | 〈一般地向け〉
DEC-4601KU-FANS
DEC-4601KU-FANE | 〈寒冷地向け〉
DEC-4601KU-FAKS |
|---|----------------------------|---|----------------------------|

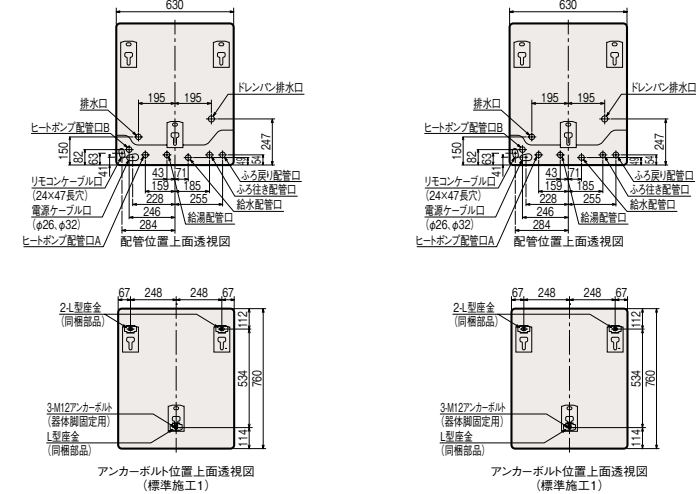
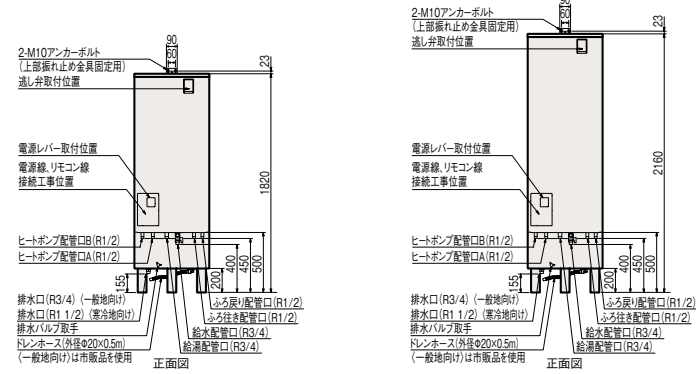
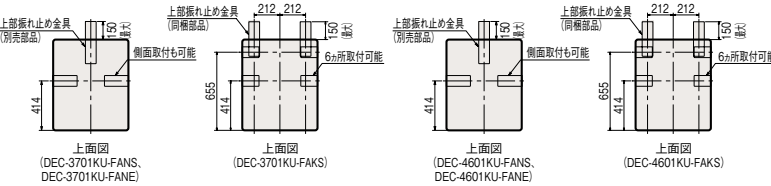

●ヒートポンプユニット

- | | |
|---|---|
| 〈一般地向け〉
DHP-SU455-AW
DHP-SU455-A-BS | 〈寒冷地向け〉
DHP-MU605-AW
DHP-MU605-A-BS |
|---|---|

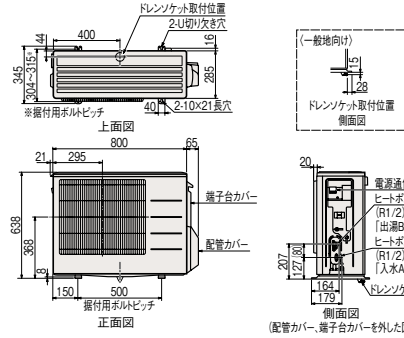

- | | |
|---|---|
| 〈一般地向け〉
DHP-MU605-AW
DHP-MU605-A-BS | 〈寒冷地向け〉
DHP-MUK455-A
DHP-MUK605-A |
|---|---|

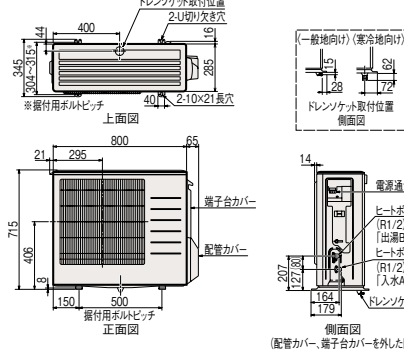

●貯湯ユニット関連

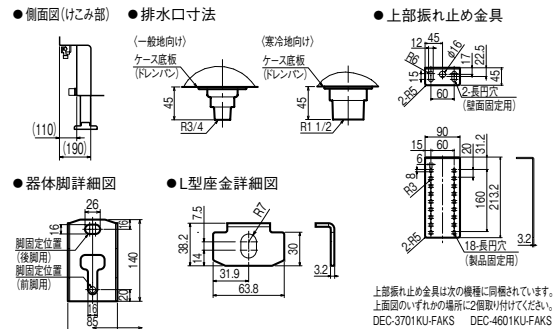

電気温水器寸法図

全自動タイプ(追いだきフルオート) 560L・470L

- EM-5653KU-FA ●EM-4753KU-FA

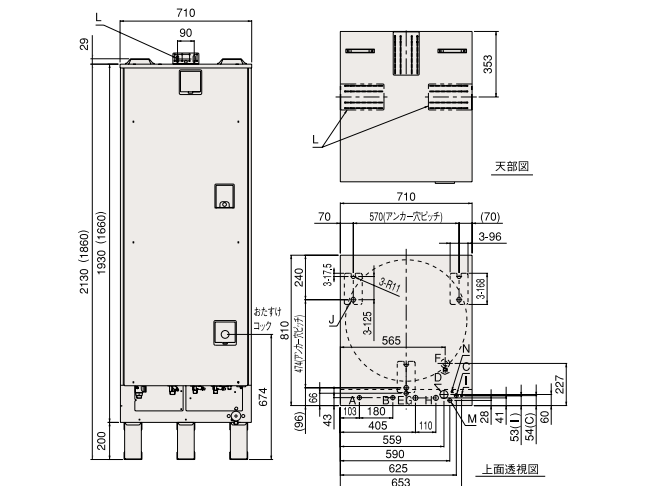

※()内の寸法はEM-4753KU-FA

全自動タイプ(追いだきフルオート) 460L・370L

- EM-4653KU-FA ●EM-3753KU-FA

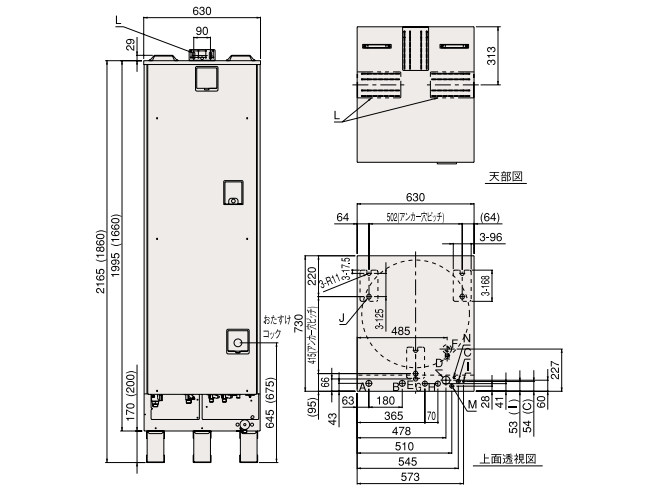

※()内の寸法はEM-3753KU-FA

基本工事区分について ご購入前に必ずご一読ください。

- 本説明書は、洗面化粧台の本体組立・設置と関連工事（建設工事）である大工工事、電気工事、管工事（給排水）などと区別して説明しています。
- 建設工事は関連する法令・規定に従って法的有資格者による工事が必要になります。
- 流通業者様からの発注で下請けとして本体の「取付・設置」を行う場合は、建設工事部分と洗面化粧台本体「取付・設置」を区別して行ってください。
- 設置前工事、設置後工事の一部でも含む場合は、建設工事となります。

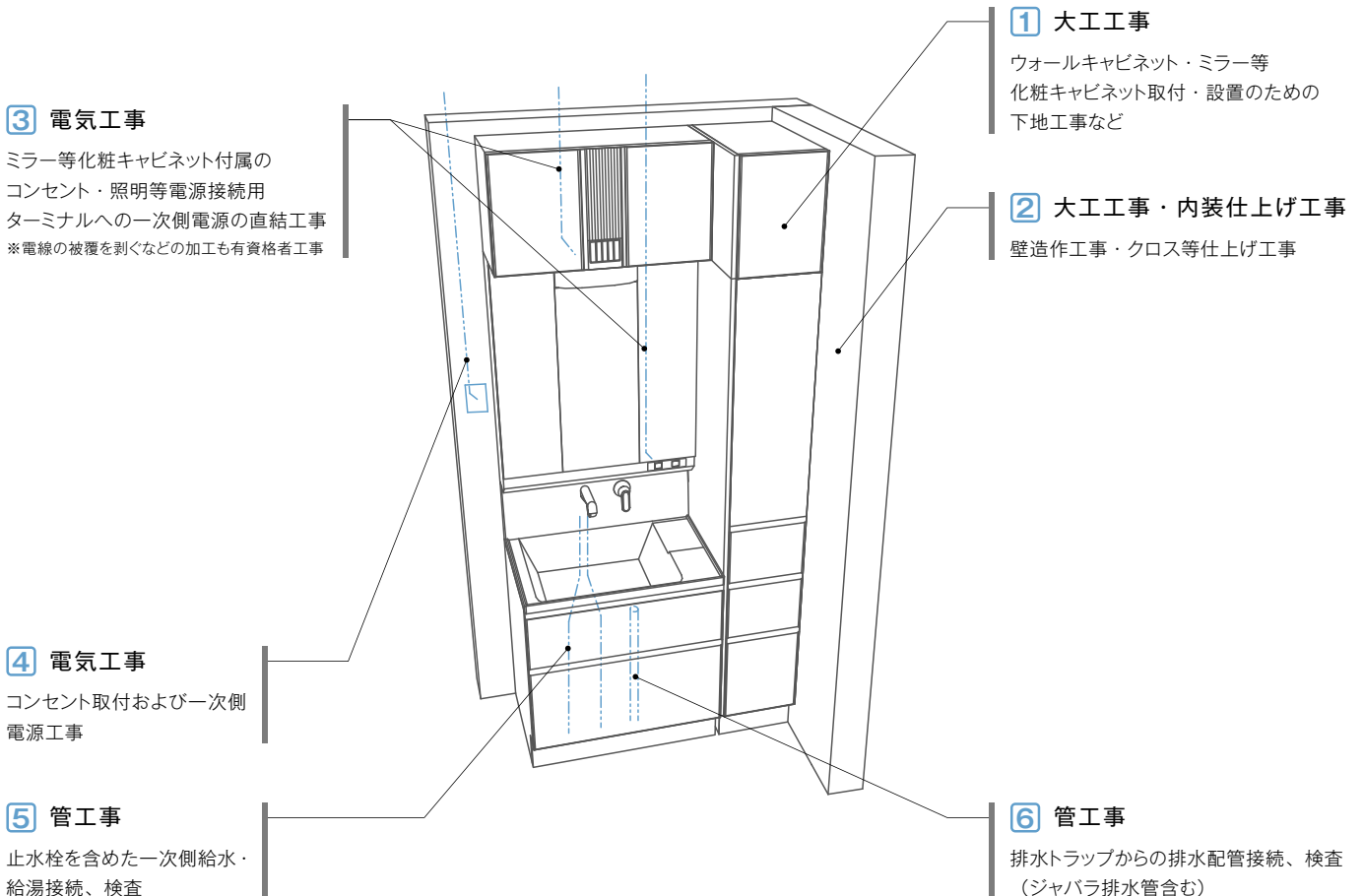
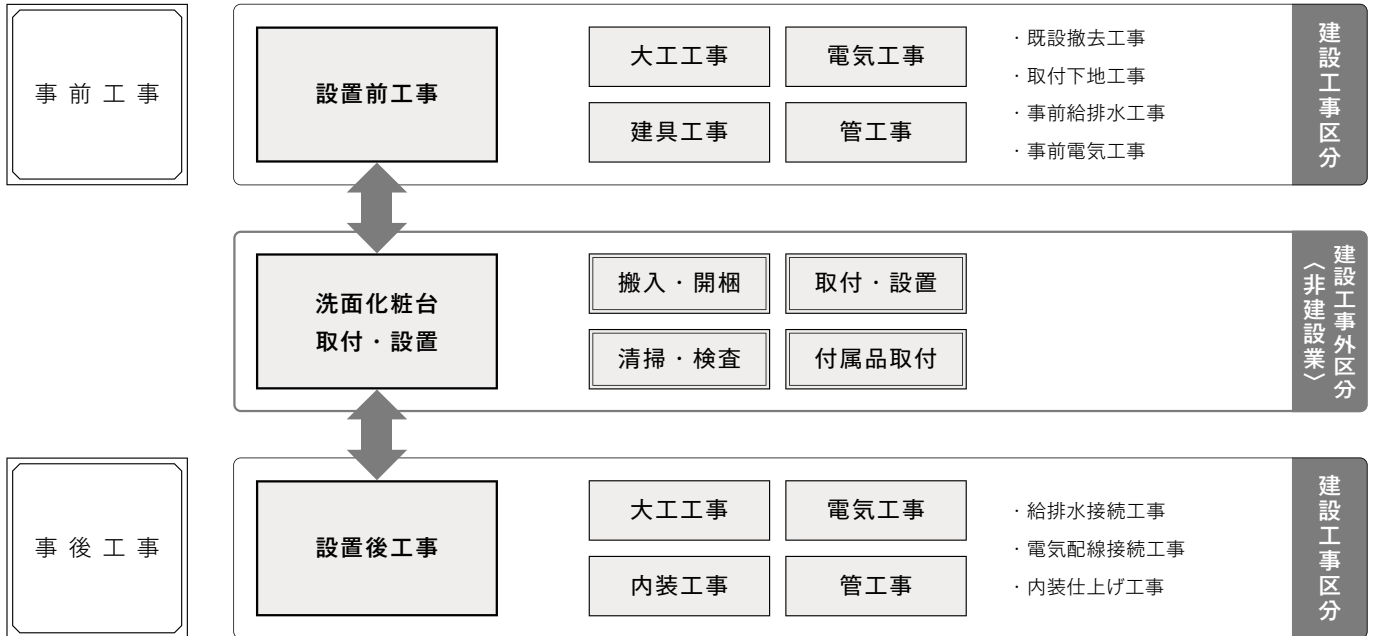

■洗面化粧台 工事区分

※参考：キッチン・バス工業会「工事区分ガイドライン」

工事区分	部位 (図)	業種区分	作業名称 (区分)	建設工事			洗面化粧台取付	作業内容	
				大工 工事	管 工事	電気 工事			
設置前工事	① ② ③ ④ ⑤	大工	建築壁の下地工事	●				化粧キャビネット・ウォールキャビネット取付のための壁下地処理工事	
			建築壁の造作・壁仕上げ工事	●				壁造作 (ボード貼り工事) 及び壁仕上げ (クロス・廻り縁・幅木) 工事	
		電気	電気配線事前工事			●		電源・コンセント等の事前配線工事	
		管	給水・給湯配管の立上げ工事		●				給水・給湯配管立上げ工事
			排水配管の立上げ工事		●				排水配管立上げ工事
洗面化粧台 本体取付・ 設置		建設工事外 区分	洗面化粧台の取付				■	洗面化粧台 (フロアユニット、カウンター、洗面器等) を取付ける作業	
			化粧キャビネット (ミラー等) の取付 【注記1】				■	化粧キャビネット (ミラー等) を取付ける作業	
			ウォールキャビネットの取付				■	ウォールキャビネットを取付ける作業	
			トールユニット等の取付				■	トールキャビネット等を取付ける作業	
			排水部品の組立 【注記2】				■	排水部品の組立	
			水栓類の組立・取付 【注記1】				■	水栓類の組立、カウンターへ取付ける作業	
			製品間のシリコン充填 【注記3】				■	製品間の隙間を仕上げる処理作業	
			試運転・完成検査 【注記4】				■	完成後の試運転、性能確認検査	
設置後工事	③ ④ ⑤ ⑥	電気	化粧キャビネット (ミラー等) の電気工事			●		化粧キャビネット (ミラー等) の電源用ターミナルに直結する工事	
		管	給水・給湯配管と水栓の接続工事		●			給水・給湯の一次側と水栓の接続、検査	
			建築側排水配管への接続工事		●			排水部品と建築側排水配管の接続、検査	

※【注記1】 原則、現場支給製品は支給側で取付実施とする。

※【注記2】 給排水配管の仕様や状況により、排水部品の組立作業範囲を打合せにて決定する。

※【注記3】 当社製品間のみ実施する場合が多い。但し、現場により打合せにて作業範囲を決定する場合がある。

※【注記4】 製品の完成検査、試運転は、工事完成後に行う場合が多い。但し、原則、商品取付完了時に検査、試運転が可能な範囲のみ洗面化粧台設置者が実施する。

\\見て! / \\触れて! / \\納得! /

全国約170カ所のショールームでお待ちしています!



商品を体験

実物に触れて使い心地やサイズ感を体感できます。



お見積り作成(無料)

ご予算やご希望の商品に合わせてお見積りを作成します。



信頼の施工会社をご紹介します

ご希望に合わせて施工会社もご紹介します。

ショールームのご予約はこちらから



ご予約いただいたお客さまを優先してご案内します。

ご自宅のご検討にはこちらがお役立ち!



カラー選びやイメージの参考に
カラーシミュレーション



タカラ カラーシミュレーション



全国のショールームにある約3700台以上の商品を検索
ショールーム展示品情報



タカラ 展示品情報



Instagram公式アカウント
@takarastandard

ユーザーさまがポストされた写真や商品をご紹介します

#タカラスタンダードを付けて投稿してください。
承諾をいただきましたら、リポストさせていただきます。



⚠️ 安全に関するご注意

- 商品ご購入の時には、取扱説明書を必ず受け取り、ご使用前によくお読みの上、正しくお使いください。
- 商品の設置には専門の工事が必要です。ご購入先または専門業者にご相談ください。工事に不備があると、事故等の原因になることがあります。
- 商品には、専用電気回路及びアースが必要なものがあります。ご購入先にご相談ください。電流容量が不足すると、火災の原因になることがあります。また、アースの誤った工事を行うと故障や漏電のとき感電する恐れがあります。
- 商品の設置に際しては、建築基準法・電気設備技術基準・火災予防条例等の関連する法令・法規にしたがって設置してください。
- 当カタログに掲載の商品は一般家庭用です。(但し、業務用厨房・エマウォールエクステリアタイプは除きます。)

●当カタログの価格には、消費税、搬入・取付費、使用済み商品の引取り費等は含まれておりません。●当カタログ掲載商品の価格、寸法・仕様は予告なく変更する場合がありますのでご了承ください。●印刷色ですから商品とは多少異なります。ショールームでお確かめください。

タカラスタンダード製品のお求め・ご相談はこの看板のお店で



修理のご依頼

消耗部品のご注文はこちら

☎️ 0120-557-910

(土日祝、夏期・年末年始休業日を除く)



お手入れ方法や取扱説明書は、当社ホームページのお客さまサポートをご覧ください。

タカラスタンダード 公式サイト

<https://www.takara-standard.co.jp/>



タカラスタンドショールームのご案内

■ショールーム休館日:毎週水曜日(祝日の場合は営業)・夏期・年末年始 営業時間 AM10:00~PM5:00

※営業日時が変更になる場合がございます。詳細はホームページをご確認ください。

ホームページで地図やイベントのご案内をしています。

タカラ ショールーム検索



大谷地	011(862)6157	北海道札幌市白石区流通センター1丁目8番10号
札幌駅前	011(219)1611	北海道札幌市中央区北4条西3丁目1番地(北海道建設会館1階)
古小牧	0144(55)8722	北海道古小牧市新開町4丁目2番3号
旭川	0166(54)9935	北海道旭川市末広東1条6丁目
函館	0138(46)9077	北海道函館市桔梗2丁目33番32号
釧路	0154(53)7131	北海道釧路市昭和中央3-21-7
帯広	0155(41)1121	北海道帯広市西16条南2丁目15番地15号
北見	0157(36)1471	北海道北見市卸町1丁目1-2
青森	017(776)1125	青森県青森市中央1丁目23番1号
弘前	0172(28)1447	青森県弘前市市田園3丁目1-6
八戸	0178(45)9219	青森県八戸市城下1丁目29番2号
秋田	018(892)7081	秋田県秋田市御所野下堤2丁目1番5号
横手	0186(43)4509	秋田県大館市柄沢字小柄沢164番地3
館	0182(36)2708	秋田県横手市菜里1丁目13番28号
岡	019(697)2277	岩手県紫波郡矢巾町大字広沢第7地割329番地
盛岡	0197(22)7355	岩手県奥州市水沢住倉河字後樋22番地2
仙台	022(386)2472	福島県名取市高館熊野堂字余方上5番地の11
仙台一番町	022(217)2151	宮城県仙台市青葉区一番町4丁目6番1号(仙台第一生命タワービル1階)
石巻	0225(94)7330	宮城県石巻市あけぼの一丁目8番2号
山形	023(644)8508	山形県山形市上町5丁目1-8
米沢	0238(27)0262	山形県米沢市窪田町窪田字大豆田1341-15
庄内	0234(26)4528	山形県酒田市東中央2丁目3番地の10
福島	024(525)1231	福島県福島市山名郷1丁目30番地
郡会	024(922)7617	福島県郡山市若松市飯盛3丁目15番22号
いわき	0242(29)0174	福島県いわき市平字下の町8番地の14

新宿	03(5908)1255	東京都新宿区西新宿6丁目12番13号
東京大田	03(5702)1250	東京都大田区上池台1丁目1番6号
練馬	03(5241)2921	東京都練馬区中村北2-20-11
足立	03(3860)0297	東京都足立区西加平2丁目7番12号
墨田	03(5631)5190	東京都墨田区東向島3丁目39番3号
江戸川	03(3674)5450	東京都江戸川区一之江7丁目65番地31号
立川	042(537)0811	東京都立川市幸町1丁目26番地の2
三鷹	0422(33)0300	東京都三鷹市大沢2-7-2
多摩	042(677)1020	東京都八王子市別所1-10-3
さいたま	048(621)2155	埼玉県さいたま市西区三橋5丁目636番地
大和	0480(72)6431	埼玉県加須市豊野台2丁目673番1号
春日部	048(737)7319	埼玉県春日部市豊野町3丁目1番2号
越谷	048(990)4851	埼玉県越谷市レイクタウン7丁目4-4
川口	048(259)6591	埼玉県川口市川口2丁目14番31号
熊谷	048(525)8315	埼玉県熊谷市上川上字新田1061
川越	049(246)6902	埼玉県川越市新宿町1-7-4
太田	0276(48)6710	群馬県太田市新島町641-1
高崎	027(395)8000	群馬県高崎市緑町4丁目1番地6
前橋	027(290)2248	群馬県前橋市天川大島町1480-1
宇都宮	028(635)2691	栃木県宇都宮市築瀬町2515-2
那須塩原	0287(39)1831	栃木県那須塩原市三区町634番地77号
小山	0285(27)4665	栃木県小山市西城南2丁目30番19号
千葉支店	043(423)1501	千葉県千葉市稲毛区山王町333番地3
千葉中央	043(209)7255	千葉県千葉市中央区末広3-3-1
船橋	047(339)0900	千葉県船橋市上山町1丁目182番地1
船山	047(703)8811	千葉県船山市小金きよヶ丘3丁目7番地9号
成田	0476(23)6969	千葉県成田市美郷台2丁目1番1号
茂原	0475(22)2444	千葉県茂原市高師台3丁目10番地9号
木更津	0438(53)8887	千葉県木更津市請西東5-6-12
柏	04(7133)5507	千葉県柏市十倉二363番13
水戸	029(248)3040	茨城県水戸市けやき台3丁目24番地
つくば	029(858)0194	茨城県つくば市研究学園7-17
鹿島	0479(46)2252	茨城県神栖市砂山29番地
横浜	045(435)8039	神奈川県横浜市神奈川区富家町4番1
北	045(594)1610	神奈川県横浜市都筑区中川中央2丁目4-14
藤沢	0466(86)1800	神奈川県藤沢市石川1丁目1番地の17
厚木	046(280)6193	神奈川県厚木市岡田1丁目3-5
海老名	046(236)5662	神奈川県海老名市上今泉3-1-15
相模原	042(758)9270	神奈川県相模原市中央区中央6丁目1番18号
小田原	0465(20)5213	神奈川県小田原市国府津2902

岡	054(237)7165	静岡県静岡市駿河区敷地2丁目8番9号
静岡	055(924)3219	静岡県沼津市沼北町1丁目17番地12号
富士	0545(72)2435	静岡県富士市入山瀬526-1
浜松	053(401)5681	静岡県浜松市東区和田町773番地の1
名古屋	052(722)1230	愛知県名古屋市中区矢田3丁目2番24号
牧	0568(75)1571	愛知県小牧市横内字立野627番9号小牧工業団地内
橋	0532(54)5323	愛知県豊橋市下地町字境田84番地
岡崎	0564(55)3360	愛知県岡崎市上和田町字北天白19番1
豊田	0565(31)3720	愛知県豊田市神田町2-8-6
岐阜	058(274)3880	岐阜県岐阜市東鶯3丁目45-1
治見	0574(63)0231	岐阜県可児市下切1431番地
高山	0577(32)9592	岐阜県高山市上岡本町3丁目471番1号
津	059(234)9843	三重県津市高茶屋小森上野町2793-2
四日市	059(354)2299	三重県四日市市青葉町800番地38
伊勢	0596(31)1161	三重県伊勢市御園町新開874-3

甲府	055(222)5237	山梨県甲府市德行2丁目9番5号
長野	026(254)6300	長野県長野市福里町中水鉤595
佐久	0267(88)7604	長野県佐久市長土呂157-1
松本	0263(25)8515	長野県松本市野溝木工2-6-25
飯田	0265(25)6130	長野県飯田市育良町1-17-16
諏訪	0266(82)8077	長野県茅野市宮川字下河原3832-2
新潟	025(260)5219	新潟県新潟市西区流通センター4丁目1番地の5
長岡	0258(29)3350	新潟県長岡市蓮湯4-2-36
上越	025(526)1860	新潟県上越市春日野1丁目3番2号
新潟	0254(21)3801	新潟県新潟市富塚町1丁目24-8

富山	076(492)4456	富山県富山市根塚町1丁目5番4
高岡	0766(22)8677	富山県高岡市京田459番
金沢	076(256)9088	石川県金沢市新保本4丁目65番5
津幡	076(288)0331	石川県河北郡津幡町字東茂屋又48番地4
登	0767(57)0062	石川県七尾市飯川町い66
井	0776(26)5571	福井県福井市問屋町1丁目17
敦賀	0770(25)8988	福井県敦賀市古田刈66号1210番地

彦根	0749(24)2727	滋賀県彦根市高宮町1700-2
草津	077(598)5888	滋賀県栗東市小柿4丁目7番13号
京都御池	075(256)9088	京都府京都市中京区柳馬場通御池下る柳八幡町65(京都朝日ビル1階)
京都	075(612)2800	京都府京都市伏見区竹田中宮町61番地
福知山	0773(23)8505	京都府福知山市駅南町1丁目266番地
大阪HDC	06(6359)1172	大阪府大阪市北区大深町3番1号(グランフロント大阪北館ナレッジキャピタル5F)
大阪	06(6746)2311	大阪府東大阪市長田東2丁目4番33号
北摂	072(720)0220	大阪府箕面市福1-1-10
堺	072(276)6011	大阪府堺市西区北条町2丁目22番地4号
枚方	072(866)1105	大阪府枚方市招提元町4-20-1
岸和田	072(443)8471	大阪府岸和田市箕土路町1-10-42
奈良	0744(29)6758	奈良県橿原市新賀町129-1
平城京	0742(35)0568	奈良県奈良市三条大路3丁目444-1
神戸HDC	078(366)2660	兵庫県神戸市中央区東川崎町1-2-2(H・D・C神戸ビル1F)
神戸	078(795)4780	兵庫県神戸市須磨区弥栄台3丁目15番5号(神戸流通センター内)
姫路	079(262)6860	兵庫県姫路市飾磨区中野田1丁目66番
豊岡	0796(24)1579	兵庫県豊岡市戸牧534番3
和田	073(447)0320	和歌山県和歌山市三葛322番地1号
田辺	0739(25)4553	和歌山県田辺市新庄町96-26
新宮	0735(23)2944	和歌山県新宮市橋本2-10-21

岡山	086(245)5870	岡山県岡山市北区辰巳30-101
倉敷	086(424)1951	岡山県倉敷市安江88-1
津山	0868(28)5026	岡山県津山市戸島636番5
福山	084(928)3052	広島県福山市南蔵王町2丁目13番25号
三原	0848(67)5055	広島県三原市宮浦5-6-22
広島商工センター	082(278)1697	広島県広島市西区商工センター4丁目12番1号
安佐南	082(832)5860	広島県広島市安佐南区西原4丁目22-15
山口	0834(25)2805	山口県周南市大字久米2906番1
国	083(973)5531	山口県山口市小郡給領町2番17号
山口	0827(34)1590	山口県岩国市尾津町2丁目14-41
関	083(257)0751	山口県下関市秋根西町1-9-2
江田	0855(23)6302	島根県浜田市下府町322番6
江	0852(27)2963	島根県松江市大庭町1802-5
鳥取	0857(50)1224	鳥取県鳥取市湖山町東3丁目3番
鳥取	0859(33)3547	鳥取県米子市両三柳2900番地の3

高松	087(822)2549	香川県高松市朝日新町11番7号
高松	087(869)8401	香川県高松市伏石町2174番18号
山	089(946)1180	愛媛県松山市三番町6丁目4-10
治	0898(22)9039	愛媛県今治市別名159-7
居	0897(40)3230	愛媛県新浜市松木町2-20
島	0895(24)6644	愛媛県宇和島市住吉町2丁目8番14号
島	088(632)2798	徳島県徳島市中吉野町4丁目5番1
知	088(883)7233	高知県高知市杉井流2番29号
村	0880(34)0333	高知県四万十市右山明治383-12

福天	092(475)6747	福岡県福岡市博多区西月隈3丁目1番57号
神	092(741)8006	福岡県福岡市中央区天神1丁目13番6号(西鉄天神ビル1F)
豊	0948(23)9100	福岡県飯塚市弁分61番地1号
倉	093(582)5916	福岡県北九州市小倉北区東港1-1-15
手	0949(42)3481	福岡県鞍手郡鞍手町大字木月2037-3(テクニカルセンター併設)
久留米	0942(44)2088	福岡県久留米市東合川7-1-7
大分	097(567)7200	大分県大分市下郡南3丁目3-5
津	0979(32)5973	大分県津门市大字田尻1047番1
崎	0957(28)5260	長崎県諫早市多良見町化屋1874番地
佐保	0956(34)3491	長崎県佐保市大塔町1733-1
賀	0952(24)8999	佐賀県佐賀市兵庫南1丁目12-2
津	0955(74)1724	佐賀県唐津市和多田山4546-1
本	096(319)0200	熊本県熊本市中央区世安町356-1
草	0969(24)1660	熊本県熊本市志柿町4200番地5
代	0965(32)9190	熊本県八代市横手新町18-3
崎	0985(24)9891	宮崎県宮崎市神原町60番地1号
岡	0982(31)5481	宮崎県延岡市古川町627-3
城	0986(47)1668	宮崎県都城市吉尾町6123-1
鹿	099(266)5755	鹿児島県鹿児島市東開町4番地19
川	0996(23)1847	鹿児島県薩摩川内市平佐町天神迫4299-1
鹿屋	0994(41)0124	鹿児島県鹿屋市礼元1丁目18番30号
分	0995(48)5580	鹿児島県霧島市国分中央5丁目6-32
那	098(835)6688	沖縄県那覇市真地166番地の1

海外 取扱店ショールーム…約70カ所 (台湾/中国/ベトナム/ミャンマー/韓国/シンガポール/香港)

事業所のご案内

タカラ 事業所一覧

基本工事区分について ご購入前に必ずご一読ください。

- 本説明書は、洗面化粧台の本体組立・設置と関連工事（建設工事）である大工工事、電気工事、管工事（給排水）などと区別して説明しています。
- 建設工事は関連する法令・規定に従って法的有資格者による工事が必要になります。
- 流通業者様からの発注で下請けとして本体の「取付・設置」を行う場合は、建設工事部分と洗面化粧台本体「取付・設置」を区別して行ってください。
- 設置前工事、設置後工事の一部でも含む場合は、建設工事となります。

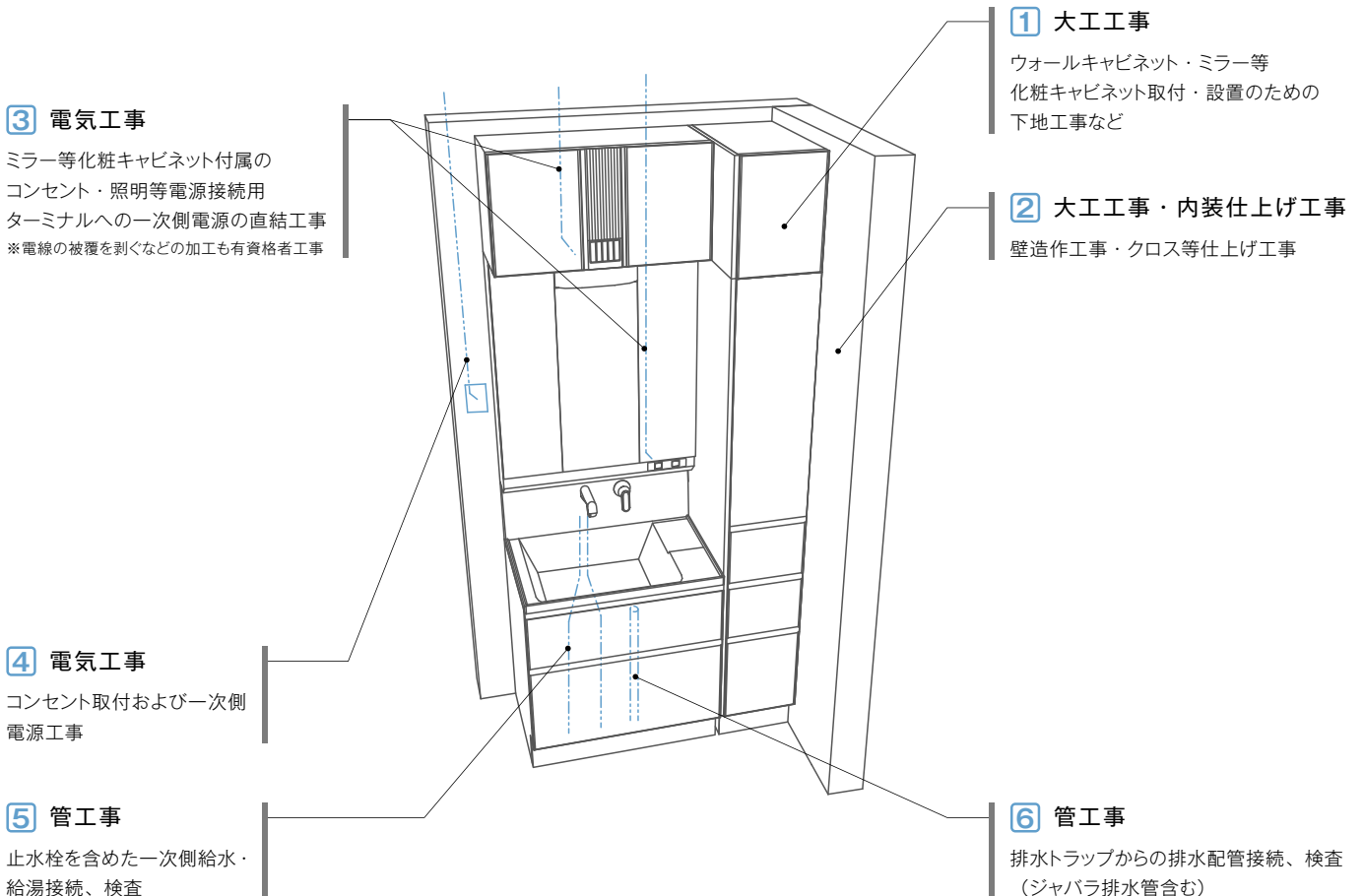
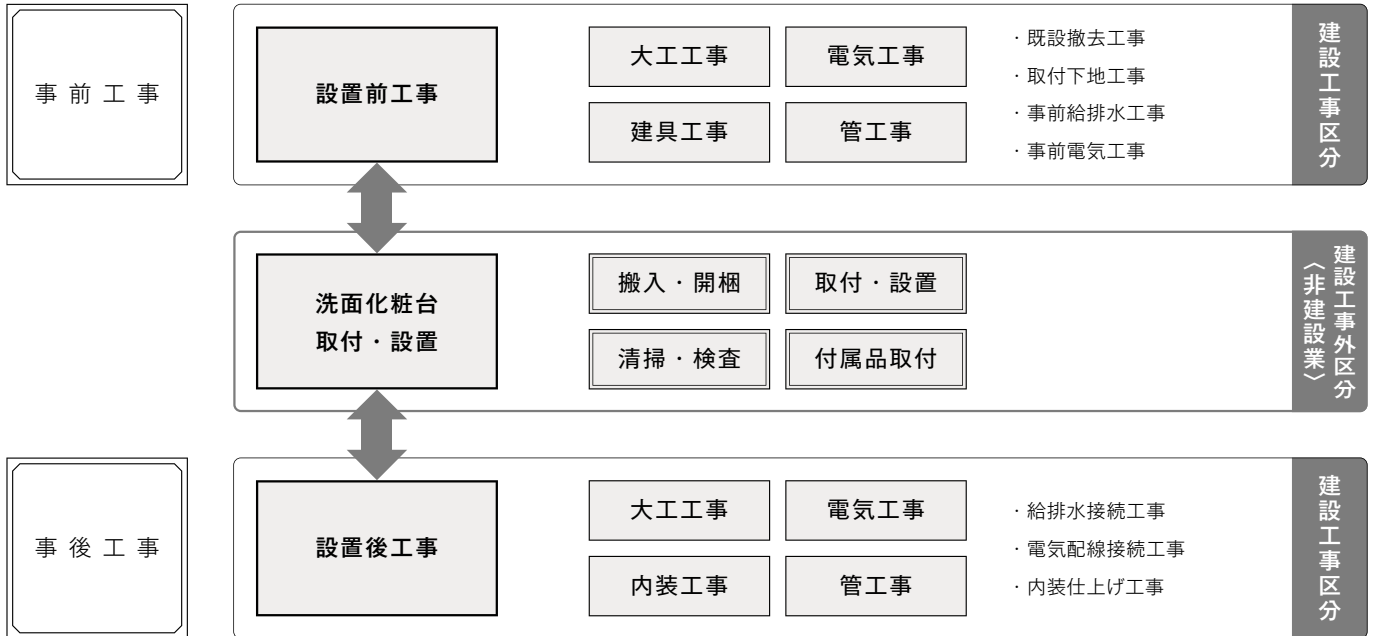

洗面化粧台 工事区分

※参考：キッチン・バス工業会「工事区分ガイドライン」

工事区分	部位 (図)	業種区分	作業名称 (区分)	建設工事			洗面化粧台取付	作業内容	
				大工 工事	管 工事	電気 工事			
設置前工事	① ② ③ ④ ⑤	大工	建築壁の下地工事	●				化粧キャビネット・ウォールキャビネット取付のための壁下地処理工事	
			建築壁の造作・壁仕上げ工事	●				壁造作 (ボード貼り工事) 及び壁仕上げ (クロス・廻り縁・幅木) 工事	
		電気	電気配線事前工事			●		電源・コンセント等の事前配線工事	
		管	給水・給湯配管の立上げ工事		●				給水・給湯配管立上げ工事
			排水配管の立上げ工事		●				排水配管立上げ工事
洗面化粧台 本体取付・ 設置		建設工事外 区分	洗面化粧台の取付				■	洗面化粧台 (フロアユニット、カウンター、洗面器等) を取付ける作業	
			化粧キャビネット (ミラー等) の取付 【注記1】				■	化粧キャビネット (ミラー等) を取付ける作業	
			ウォールキャビネットの取付				■	ウォールキャビネットを取付ける作業	
			トールユニット等の取付				■	トールキャビネット等を取付ける作業	
			排水部品の組立 【注記2】				■	排水部品の組立	
			水栓類の組立・取付 【注記1】				■	水栓類の組立、カウンターへ取付ける作業	
			製品間のシリコン充填 【注記3】				■	製品間の隙間を仕上げる処理作業	
			試運転・完成検査 【注記4】				■	完成後の試運転、性能確認検査	
設置後工事	③ ④ ⑤ ⑥	電気	化粧キャビネット (ミラー等) の電気工事			●		化粧キャビネット (ミラー等) の電源用ターミナルに直結する工事	
		管	給水・給湯配管と水栓の接続工事		●			給水・給湯の一次側と水栓の接続、検査	
			建築側排水配管への接続工事		●			排水部品と建築側排水配管の接続、検査	

※【注記1】 原則、現場支給製品は支給側で取付実施とする。

※【注記2】 給排水配管の仕様や状況により、排水部品の組立作業範囲を打合せにて決定する。

※【注記3】 当社製品間のみ実施する場合が多い。但し、現場により打合せにて作業範囲を決定する場合がある。

※【注記4】 製品の完成検査、試運転は、工事完成後に行う場合が多い。但し、原則、商品取付完了時に検査、試運転が可能な範囲のみ洗面化粧台設置者が実施する。

\\見て! / \\触れて! / \\納得! /

全国約170カ所のショールームでお待ちしています!



商品を体験

実物に触れて使い心地やサイズ感を体感できます。



お見積り作成(無料)

ご予算やご希望の商品に合わせてお見積りを作成します。



信頼の施工会社をご紹介します

ご希望に合わせて施工会社もご紹介します。

ショールームのご予約はこちらから



ご予約いただいたお客さまを優先してご案内します。

ご自宅のご検討にはこちらがお役立ち!



カラー選びやイメージの参考にカラーシミュレーション



タカラ カラーシミュレーション



全国のショールームにある約3700台以上の商品を検索ショールーム展示品情報



タカラ 展示品情報



Instagram公式アカウント @takarastandard

ユーザーさまがポストされた写真や商品をご紹介します

#タカラスタンダードを付けて投稿してください。承諾をいただきましたら、リポストさせていただきます。



安全に関するご注意

- 商品ご購入の時には、取扱説明書を必ず受け取り、ご使用前によくお読みの上、正しくお使いください。
- 商品の設置には専門の工事が必要です。ご購入先または専門業者にご相談ください。工事に不備があると、事故等の原因になることがあります。
- 商品には、専用電気回路及びアースが必要なものがあります。ご購入先にご相談ください。電流容量が不足すると、火災の原因になることがあります。また、アースの誤った工事を行うと故障や漏電のとき感電する恐れがあります。
- 商品の設置に際しては、建築基準法・電気設備技術基準・火災予防条例等の関連する法令・法規にしたがって設置してください。
- 当カタログに掲載の商品は一般家庭用です。(但し、業務用厨房・エマウォールエクステリアタイプは除きます。)

●当カタログの価格には、消費税、搬入・取付費、使用済み商品の引取り費等は含まれておりません。●当カタログ掲載商品の価格、寸法・仕様は予告なく変更する場合がありますのでご了承ください。●印刷色ですから商品とは多少異なります。ショールームでお確かめください。

タカラスタンダード製品のお求め・ご相談はこの看板のお店で



修理のご依頼 消耗部品のご注文はこちら

0120-557-910

(土日祝、夏期・年末年始休業日を除く)



お手入れ方法や取扱説明書は、当社ホームページのお客さまサポートをご覧ください。

タカラスタンダード 公式サイト

https://www.takara-standard.co.jp/



タカラスタンドショールームのご案内

■年中無休(夏期・年末年始休業日を除く) 営業時間 AM10:00~PM5:00 ※営業日時が変更になる場合がございます。詳細はホームページをご確認ください。

ホームページで地図やイベントのご案内をしています。



タカラ ショールーム検索

- 北海道・東北地区**
- 大谷地 011(862)6157 北海道札幌市白石区流通センター1丁目8番10号
 - 札幌駅前 011(219)1611 北海道札幌市中央区北4条西3丁目1番地(北海道建設会館1階)
 - 古小牧 0144(55)8722 北海道古小牧市新開町4丁目2番3号
 - 旭函館 0166(54)9935 北海道旭川市末広東1条6丁目
 - 函館 0138(46)9077 北海道函館市桔梗2丁目33番32号
 - 函館 0154(53)7131 北海道函館市昭和中央3-21-7
 - 帯広 0155(41)1121 北海道帯広市西16条南2丁目15番地15号
 - 見 0157(36)1471 北海道北見市卸町1丁目1-2
 - 青森 017(776)1125 青森県青森市本町1丁目2番15号(青森本町第一生命ビルディング1F)
 - 前 0172(28)1447 青森県弘前市市田園3丁目1-6
 - 戸 0178(45)9219 青森県八戸市城下1丁目29番2号
 - 田 018(892)7081 秋田県秋田市御所野下堤2丁目1番5号
 - 館 0186(43)4509 秋田県大館市柄沢字小柄沢164番地3
 - 手 0182(36)2708 秋田県横手市菜里1丁目13番28号
 - 岡 019(697)2277 岩手県紫波郡矢巾町大字広沢第7地割329番地
 - 州 0197(22)7352 岩手県奥州市水沢沢倉河字後樋22番地2
 - 台 022(386)2475 宮城県名取市高館熊野堂字余方上5番地の11
 - 仙台一番町 022(217)2151 宮城県仙台市青葉区一番町4丁目6番1号(仙台第一生命タワービル1階)
 - 石巻 0225(94)7330 宮城県石巻市あけぼの一丁目8番2号
 - 山形 023(644)8508 山形県山形市上町5丁目1-8
 - 沢 0238(27)0262 山形県米沢市窪田町窪田字大豆田1341-15
 - 庄 0234(26)4528 山形県酒田市東中央2丁目3番地の10
 - 福島 024(525)1231 福島県福島市東中央2丁目3番地の10
 - 山 024(922)7617 福島県郡山市名郷田1丁目30番地
 - 津 0242(29)0174 福島県会津若松市飯盛3丁目15番22号
 - いわき 0246(22)6181 福島県いわき市平字下の町8番地の14

- 関東地区**
- 新宿 03(5908)1255 東京都新宿区西新宿6丁目12番13号
 - 東京大田 03(5702)1250 東京都大田区上池台1丁目1番6号
 - 練馬 03(5241)2921 東京都練馬区中村北2-20-11
 - 足立 03(3860)0297 東京都足立区西加平2丁目7番12号
 - 墨田 03(5631)5190 東京都墨田区東向島3丁目39番3号
 - 江戸川 03(3674)5450 東京都江戸川区一之江7丁目65番地31号
 - 立川 042(537)0811 東京都立川市幸町1丁目26番地の2
 - 三鷹 0422(33)0300 東京都三鷹市大沢2-7-2
 - 多摩 042(677)1020 東京都八王子市別所1-10-3
 - さいたま 048(621)2155 埼玉県さいたま市西区三橋5丁目636番地
 - 大和 0480(72)6431 埼玉県加須市豊野台2丁目673番1号
 - 春日部 048(737)7319 埼玉県春日部市豊野町3丁目1番2号
 - 越谷 048(990)4851 埼玉県越谷市レイクタウン7丁目4-4
 - 川口 048(259)6591 埼玉県川口市川口2丁目14番31号
 - 熊谷 048(525)8315 埼玉県熊谷市上川上字新田1061
 - 川越 049(246)6902 埼玉県川越市新宿町1-7-4
 - 太田 0276(48)6710 群馬県太田市新島町641-1
 - 高崎 027(395)8000 群馬県高崎市緑町1丁目1番地6
 - 前橋 027(290)2248 群馬県前橋市天川大島町1480-1
 - 宇都宮 028(635)2691 栃木県宇都宮市築瀬町2515-2
 - 那須塩原 0287(39)1831 栃木県那須塩原市三区町634番地77号 ※水曜日定休
 - 小山 0285(27)4665 栃木県小山市西城南2丁目30番19号
 - 千葉支店 043(423)1501 千葉県千葉市稲毛区山王町333番地3
 - 千葉中央 043(209)7255 千葉県千葉市中央区末広3-3-1
 - 船橋 047(339)0900 千葉県船橋市上山町1丁目182番地1
 - 松戸 047(703)8811 千葉県松戸市小金きよヶ丘3丁目7番地9号
 - 成田 0476(23)6969 千葉県成田市美郷台2丁目1番1号
 - 茂原 0475(22)2444 千葉県茂原市高師台3丁目10番地9号
 - 木更津 0438(53)8887 千葉県木更津市請西東5-6-12
 - 柏 04(7133)5507 千葉県柏市十倉二363番13
 - 戸 029(248)3040 茨城県水戸市けやき台3丁目24番地
 - つくば 029(858)0194 茨城県つくば市研究学園7-17
 - 鹿島 0479(46)2252 茨城県神栖市砂山29番地 ※水曜日定休
 - 横浜 045(435)8039 神奈川県横浜市中区神奈川区富家町4番1
 - 横浜 045(594)1610 神奈川県横浜市中区都筑区中川中央2丁目4-14
 - 藤沢 0466(86)1800 神奈川県藤沢市石川1丁目1番地の17
 - 厚木 046(280)6193 神奈川県厚木市岡田1丁目3-5
 - 海老名 046(236)5662 神奈川県海老名市上今泉3-1-15
 - 相模原 042(758)9270 神奈川県相模原市中央区中央6丁目1番18号
 - 小田原 0465(34)0521 神奈川県小田原市寿町5丁目21-51

- 中部・東海地区**
- 岡 054(237)7165 静岡県静岡市駿河区敷地2丁目8番9号
 - 津 055(924)3219 静岡県沼津市沼北町1丁目17番地12号
 - 伊豆 055(984)4525 静岡県三島市長伏163番地の3
 - 富士 0545(72)2435 静岡県富士市入山瀬526-1
 - 土 053(401)5681 静岡県浜松市東区和田町773番地の1
 - 名古屋HDC 052(571)0720 愛知県名古屋市中村区名駅3-28-12(大名古ビルディング1階) ※水曜日定休
 - 名古屋 052(722)1230 愛知県名古屋市中区東区矢田3丁目2番24号
 - 牧 0568(75)1571 愛知県小牧市横内字立野627番9号小牧工業団地内
 - 豊橋 0532(54)5323 愛知県豊橋市下地町字境田84番地
 - 岡崎 0564(55)3360 愛知県岡崎市上和田町字北天白19番1
 - 田 0565(31)3720 愛知県豊田市神田町2-8-6
 - 岐阜 058(274)3880 岐阜県岐阜市東鶴3丁目45-1
 - 治見 0574(63)0231 岐阜県可児市下切1431番地
 - 高山 0577(32)9592 岐阜県高山市上岡本町3丁目471番1号
 - 津 059(234)9843 三重県津市高茶屋小森上野町2793-2
 - 四日市 059(354)2299 三重県四日市市青葉町800番地38
 - 伊勢 0596(31)1161 三重県伊勢市御園町新開874-3

- 甲信越・北陸地区**
- 甲府 055(222)5237 山梨県甲府市德行2丁目9番5号
 - 長野 026(254)6300 長野県長野市福里町中氷鏡595
 - 佐久 0267(88)7604 長野県佐久市長土呂157-1
 - 松本 0263(25)8515 長野県松本市野瀬木2-6-25
 - 飯田 0265(25)6130 長野県飯田市育良町1-17-16
 - 諏訪 0266(82)8077 長野県茅野市宮川字下河原3832-2
 - 新潟流通 025(260)5219 新潟県新潟市西区流通センター4丁目1番地の5
 - 長岡 0258(29)3350 新潟県長岡市連湯4-2-36

- 甲信越・北陸地区**
- 上越 025(526)1860 新潟県上越市春日野1丁目3番2号
 - 新発田 0254(21)3801 新潟県新発田市富塚町1丁目24-8
 - 富山 076(492)4456 富山県富山市根塚町1丁目5番4
 - 岡 0766(22)8677 富山県高岡市京田459番
 - 沢 076(269)4450 石川県金沢市新保本4丁目65番5
 - 幡 076(288)0331 石川県河北郡津幡町字東荒屋又48番地4
 - 登 0767(57)0062 石川県七尾市飯川町い66 ※土日祝定休
 - 井 0776(26)5571 福井県福井市問屋町1丁目17
 - 敦賀 0770(25)8988 福井県敦賀市古田刈66号1210番地

- 関西地区**
- 彦根 0749(24)2727 滋賀県彦根市高宮町1700-2
 - 草津 077(598)5888 滋賀県栗東市小栢4丁目7番13号
 - 京都御池 075(256)9088 京都府京都市中京区柳馬場通御池下る柳八幡町65(京都朝日ビル1階)
 - 京都南 075(612)2800 京都府京都市伏見区竹田中宮町61番地
 - 福知山 0773(23)8505 京都府福知山市駅南町1丁目266番地
 - 大阪HDC 06(6359)1172 大阪府大阪市北区大塚町3番1号(グランフロント大阪北館ナレッジキャピタル5F)
 - 大阪 06(6746)2311 大阪府東大阪市長田東2丁目4番33号
 - 北摂 072(720)0220 大阪府箕面市西1-1-10
 - 堺 072(276)6011 大阪府堺市西区北条町2丁目22番地4号
 - 枚方 072(866)1105 大阪府枚方市招提元町4-20-1
 - 岸和田 072(443)8471 大阪府岸和田市箕土路町1-10-42
 - 奈良 0744(29)6758 奈良県橿原市新箕土129-1
 - 平城京 0742(35)0568 奈良県奈良市三条大路3丁目444-1
 - 神戸HDC 078(366)2660 兵庫県神戸市中央区東川崎町1-2-2(H・D・C神戸ビル1F) ※水曜日定休
 - 神戸 078(795)4780 兵庫県神戸市須磨区弥栄台3丁目15番5号(神戸流通センター内)
 - 姫路 079(262)6860 兵庫県姫路市飾磨区中野田1丁目66番
 - 豊岡 0796(24)1579 兵庫県豊岡市戸牧534番3
 - 和歌山 073(447)0320 和歌山県和歌山市三葛322番地1号
 - 田辺 0739(25)4553 和歌山県田辺市新庄町96-26
 - 新宮 0735(23)2944 和歌山県新宮市橋本2-10-21

- 中国地区**
- 岡山 086(245)5870 岡山県岡山市北区辰巳30-101
 - 敷 086(424)1951 岡山県倉敷市安江88-1
 - 山 0868(28)5026 岡山県津山市戸島636番5
 - 山 084(928)3052 広島県福山市南蔵王町2丁目13番25号
 - 原 0848(67)5055 広島県三原市宮浦5-6-22
 - 広島HDC 082(278)1697 広島県広島市西区商工センター4丁目12番1号
 - 佐南 082(832)5860 広島県広島市安佐南区西原4丁目22-15
 - 南 0834(25)2805 山口県周南市大字久米2906番1
 - 口 083(973)5531 山口県山口市小郡給領町2番17号
 - 国 0827(34)1590 山口県岩国市尾津町2丁目14-41
 - 関 083(257)0751 山口県下関市秋根町1-9-2
 - 田 0855(23)6302 鳥根県浜田市下府町322番6
 - 江 0852(27)2963 鳥根県松江市大庭町1802-5
 - 取 0857(50)1224 鳥取県鳥取市湖山町5-6-3
 - 米子 0859(33)3547 鳥取県米子市両三柳2900番地の3

- 四国地区**
- 高松 087(822)2549 香川県高松市朝日新町11番7号
 - 高松南 087(869)8401 香川県高松市伏石町2174番18号
 - 山 089(946)1180 愛媛県松山市三番町6丁目4-10
 - 治 0898(22)9039 愛媛県今治市別名159-7
 - 新居 0897(40)3230 愛媛県新居浜市松木町2-20
 - 和島 0895(24)6644 愛媛県和島市吉吉町2丁目8番14号
 - 島 088(632)2798 徳島県徳島市中吉野町4丁目5番1
 - 知 088(883)7233 高知県高知市杉井流2番29号
 - 高松 0880(34)0333 高知県四万十市山明治383-12

- 九州地区**
- 福岡 092(475)6747 福岡県福岡市博多区西月隈3丁目1番57号
 - 神 092(741)8006 福岡県福岡市中央区天神1丁目13番6号(西鉄天神ビル1F)
 - 豊 0948(23)9100 福岡県飯塚市弁分61番地1号
 - 倉 093(582)5916 福岡県北九州市小倉北区東港1-1-15
 - 手 0949(42)3481 福岡県鞍手郡鞍手町大字月2037-3(テクニカルセンター併設)
 - 久留米 0942(44)2088 福岡県久留米市東合川7-1-7
 - 大分 097(567)7200 大分県大分市下郡南3丁目3-5
 - 津 0979(32)5973 大分県津市大字田尻1047番1
 - 崎 0957(28)5260 長崎県諫早市多良見町化屋1874番地
 - 佐世 0956(34)3491 長崎県佐世市和島市大塔町1733-1
 - 佐賀 0952(24)8999 佐賀県佐賀市兵庫南1丁目12-2
 - 津 0955(74)1724 佐賀県津州市和多田山4546-1
 - 本 096(319)0200 熊本県熊本市中央区世安町356-1
 - 草 0969(24)1660 熊本県天草市志柿町4200番地5 ※水曜日定休
 - 代 0965(32)9190 熊本県八代市横手新町18-3
 - 崎 0985(24)9891 宮崎県宮崎市稗原町60番地1号
 - 延 0982(31)5481 宮崎県延岡市古川町627-3
 - 城 0986(47)1668 宮崎県都城市吉尾町6123-1
 - 鹿児島 099(266)5755 鹿児島県鹿児島市東開町4番地19
 - 川内 0996(23)1847 鹿児島県薩摩川内市平佐町天神迫4299-1
 - 屋 0994(41)0124 鹿児島県鹿屋市礼元1丁目18番30号
 - 分 0995(48)5580 鹿児島県霧島市国分中央5丁目6-32
 - 那 098(835)6688 沖縄県那覇市真地166番地の1

取扱店ショールーム…約70カ所 (台湾/中国/ベトナム/ミャンマー/韓国/シンガポール/香港)

事業所のご案内

タカラ 事業所一覧

水まわりって、大切だから

Takara standard

