

# タカラ耐震システムバス

旧カタログ

このカタログの掲載価格は、税抜き希望小売価格です。また( )内の価格は税込希望小売価格を表示しています。

**Takara standard**

暮らし快適、高品位ホーロー。

高品質を  
お求めやすく

品質に納得! 価格に納得!



強い

ずっと使いたいものだから、  
丈夫でお手入れのしやすい浴室素材を採用。

タカラのシステムバスは、浴槽素材はもちろんのこと、  
浴室パネルや洗い場なども、十分な耐久性を持つお手入れのしやすい浴室素材から厳選。  
確かな品質で、ニーズに合ったシリーズと価格帯をご用意しております。

### 浴室パネル

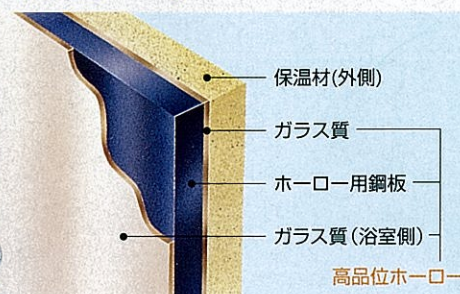

タカラ独自の、耐久性と清潔性にきわめて優れた素材「高品位ホーロー」を採用。

詳しくはP3へ▶

デザイン性を高めた  
**ホーロー  
アートパネル**  
新登場!

個性あふれる3デザイン

詳しくはP5へ▶

### 浴槽エプロン

タカラ独自の、耐久性と清潔性にきわめて優れた素材「高品位ホーロー」を採用。

※一部シリーズの浴槽エプロン素材はカラーステンレスとなります。



### 床(洗い場)

傷つきにくい磁器タイルフロアを標準で採用。耐久性が高く、頑丈な4層構造で、長年の使用から来るたわみを防止します。

※ミーナの床素材は人造大理石・FRPとなります。

#### 丈夫な4層構造

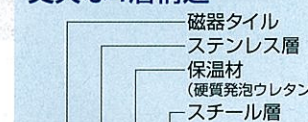

厚さ24mm  
の4層構造

### 浴槽

各シリーズで、丈夫で保温性が高く、お手入れのしやすい素材を採用。ずっと使えて快適な浴槽です。

詳しくはP15~21へ▶

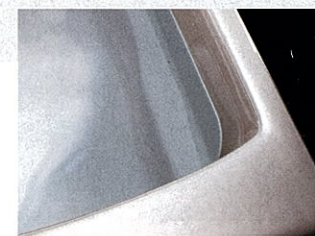

#### 鋳物ホーロー

抜群に優れた表面硬度の浴槽は、傷が付かない最高級の品質。素材特有の滑らかな表面は優れた清掃性を誇ります。

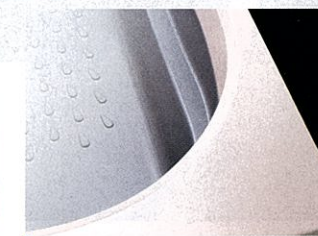

#### 人造大理石

均質な一層構造が優れた耐久性を発揮。高硬度の亚克力系とお求めやすいポリエステル系を、シリーズに合わせて採用しています。



#### カラーステンレス

耐久性・耐熱性に定評のあるステンレスをカラーコーティング。見た目の冷たさを解消しながら、表面も素材の強さを確保しています。

過酷な三次元耐震実験で実証!

## 耐震システムバス

震度6強相当の振動にも負けない強度。  
その秘密は、土台で浴室の重さを  
面全体に分散する、**フレーム構造**。

面で支えて  
重量を分散

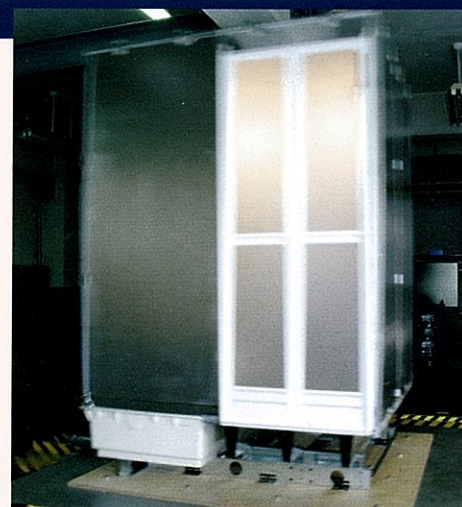
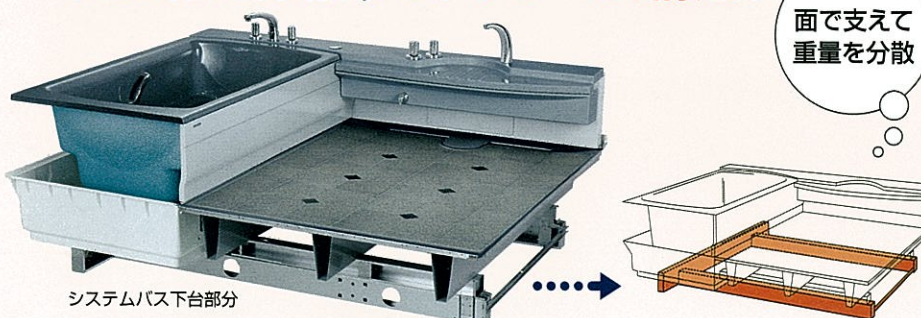

▲タカラシステムバス耐震実験の様子  
(実験は、関西電力株式会社 電力技術研究所の振動実験装置を用いて行いました。)

実験条件  
<実験状況> システムバスユニット単体での加振実験(振動台に架台を固定)  
<振動内容> 平均加速度: 800gal、振動周波数: 3~5Hz間で変移の振動(理論上の震度6強)を1分間加振

確かな品質・素材の浴室が  
お求めやすい価格から

1坪サイズ<1616>  
基本セット価格

¥349,000~

詳しくはP11~14へ▶

※上記の価格は、ミーナPシリーズ1坪サイズの価格です。



きれい

高品位ホーローをはじめとした清潔素材で、お掃除がカンタン、ずっときれいなうれしい浴室。



### お手入れカンタンで清潔、浴室の壁はすべて高品位ホーロー

清潔さの秘密は、表面を密着コーティングしているガラス質の層。お手入れやすく、ガラスの清潔さや美しい光沢感を持った浴室パネルです。

毎日シャワーで流すだけ!



普段のお手入れは入浴後に洗い流すだけ。

湯アカもサッとひと拭き!



汚れても簡単にふき取れます。

傷つきにくく汚れにくい!



頑丈だから強くこすっても大丈夫。

カビも生えにくい!

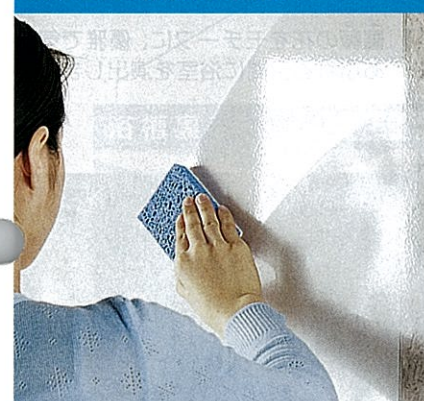

表面のガラス層がカビから壁面を守ります。

色あせず美しさが長持ち!



独特の光沢や色柄をずっと美しく保ちます。

マグネットが使える!



ベースが金属なので、マグネット収納が活躍。

ホーローにピッタリ! システムマグネット収納

### 傷つきにくくて汚れにくい、ゴシゴシこすれる磁器タイルフロア。



床は丈夫な「磁器タイルフロア」。表面が硬く傷つきにくいので、汚れが入り込まず、お手入れがカンタンです。  
※ミーナは人造大理石・FRPとなります。

格調高い御影石フロアもご用意。天然石を使用した高級な質感の「御影石フロア」。大判で切り出した床石は、目地が少なく清掃性にも優れています。(オプション)



### 汚れやすい浴槽側面にも、お掃除ラクラクな高品位ホーロー。



※一部シリーズはカラーステンレスとなります。

### きれいな浴槽で心地いい入浴を。シリーズごとに厳選した素材。

もちろん浴槽も素材重視。お手入れやすく、美しさが長持ちする浴槽を、各シリーズのグレードに合わせて採用しています。





美しい

壁にアートを焼き付ける。今までにない新しいデザイン  
「ホーローアートパネル」



浴室パネルに芸術のエッセンスを取り入れ、生まれた表情豊かなデザイン。  
柄を焼き付けたホーロー独自の製法で、色あせやはがれることもなく、長くその美しさを保ちます。



「ばら」

薔薇の花をモチーフに、優雅で気品あふれる空間に浴室を演出します。



「森林浴」

森林の中でゆったりと自然に身をゆだねるような、憩いの空間を創造します。

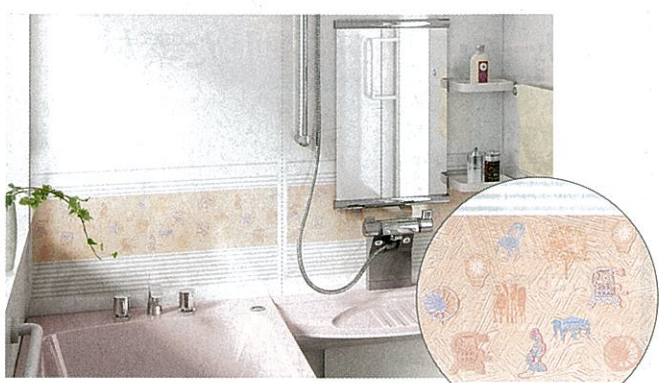

「夢」

アンティーク小物などを楽しくあしらい、にぎやかな明るいイメージで親子の会話も弾みます。

カラーバリエーションはP47へ▶

あたたかい

もちろん入浴時は、ポカポカあたたか。  
浴室全体を包み込む「トータル保温」

あたたかさを逃がさない!



浴室全体を包み込むように保温材を使用。浴室のぬくもりを保って、冬場の入浴もあたたか。お湯も冷めにくく経済的です。

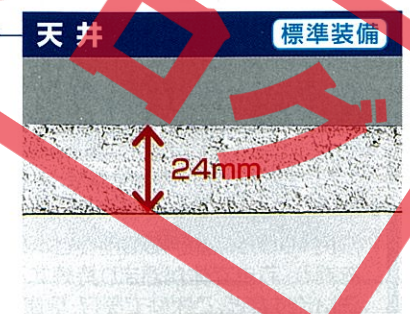

※伸びの美浴室の場合は、保温材の厚みは16mmとなります。

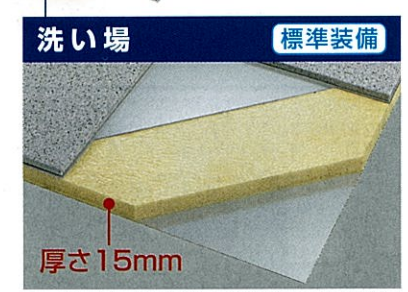
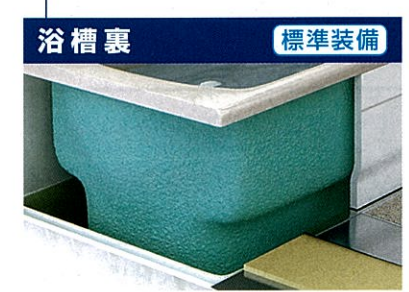

ミーナはオプションとなります。(Fタイプには対応しません)



保温材採用の風呂フタをオプションでご用意しています。(広る美浴室には対応しません)

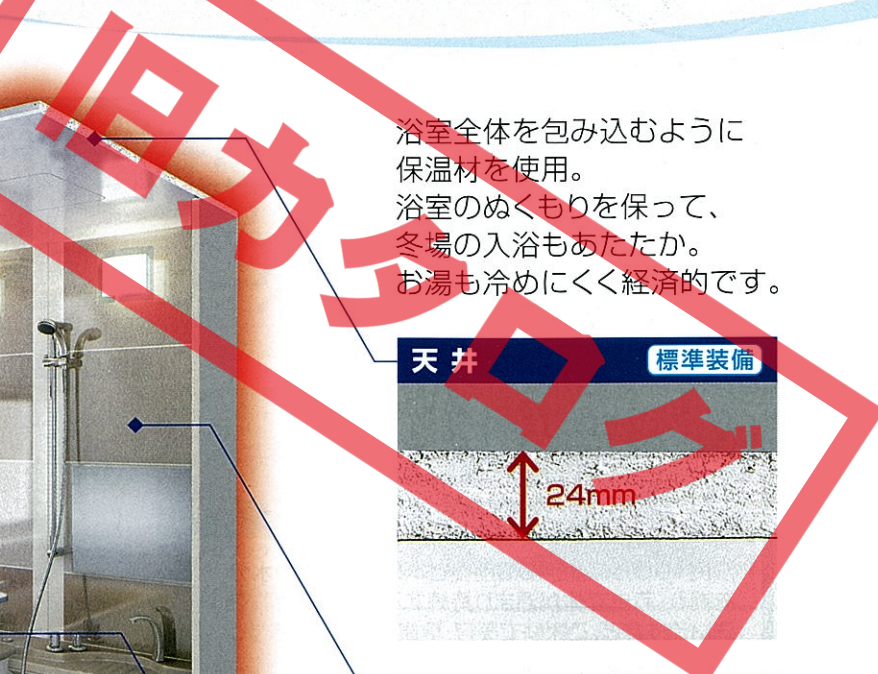

さらに、寒い日にもポカポカで安心。  
「浴室暖房乾燥機」で  
もっとあたたかく、快適・便利な浴室に。

4つの機能でオールシーズン快適  
暖房 乾燥 涼風 換気

暖房をはじめ多彩な機能を搭載した、1年を通じて活躍する便利な1台4役。

詳しくはP65へ▶



くつろぐ

入浴をもっと心地よく、くつろぎの時間を。心も体もやわらげる「快適オプション」

やさしく体の芯から温まる、本格的なミストサウナをご家庭で楽しめる「くつろぎミストタワー」

おすすめポイント

美容 お肌にうるおいをプラス

健康 じっくり芯から温まる

癒し やさしいミストで心身ともにリラックス

湿度100%、温度40℃前後と本格的。お肌の水分を補う・芯まで体が温まり持続する・発汗で汚れを洗い流すなど、ご家庭で美容・健康をケアできます。

詳しくはP67へ▶



泡のマッサージが心地よい、疲れた体を癒す「ヘルシージェット」



おすすめポイント

体の疲れをほぐすマッサージ効果

多彩なモードをお好みで設定

詳しくはP68へ▶

バスタイムに楽しみをプラスする「浴室テレビ」

おすすめポイント

地上デジタル放送対応

入浴中でも番組チェック

詳しくはP68へ▶

使いやすい

便利なアイテム、安全な装備で囲まれた、いつも使ってうれしい浴室。

便利

お好みの位置で付け外しができるマグネット収納をはじめ、利便性の高い浴室に。

壁面のお好きな位置へ取り付けできる、マグネット式の便利な収納「どこでもラック」

どこでもラック

■ バリエーションも豊富にご用意!



タオルハンガー

タオルハンガーL

風呂フタフック



シャワーフック

カミソリフック

石鹸置き

壁面がホーローなので、マグネット収納が活躍。取り付け・取り外しが自在な収納だから便利に使えます。

詳しくはP69へ▶



シャンプーフック

風呂イスフック

小物フック

使いやすい高さの洗面器置きカウンター。



ボタンひとつで浴槽の排水、ワンプッシュ排水栓。



安全

滑りにくい床やハンドバー、段差の少ない出入り口など、安全性にも配慮しています。

足もとが濡れていても滑りにくい加工で、安全性を配慮した「磁器タイルフロア」

落ち着いた風合いで、足触りがやさしい磁器タイルフロア。滑りにくいように表面には微妙な凹凸加工を施しています。また、水滴を薄く広げる特性があり、表面が乾きやすく快適です。



■ 出入りがスムーズ、段差を抑えたドア。

出入り口の段差は少なく、移動もスムーズで安心です。



浴室での動作を補助するハンドバー。

詳しくはP64へ▶



入浴補助オプションも取り揃えてあります。



トランスファーボード

バスボード

詳しくはP69へ▶



心地よい

バスタイムを気持ちよく楽しむ。  
入浴スタイルで選べる浴槽形状。

### 半身浴タイプ

使い方の多彩なマルチステップを使って、半身浴をはじめ、入浴スタイルをお好みで満喫。バスタイムを豊かに楽しめる浴槽形状です。



#### のんびり半身浴槽

【対応シリーズ】  
インペリオ、ルーノ、  
伸びの美浴室



#### マルチステップ

安定感のある  
姿勢でカンタン  
気軽に半身浴を  
楽しめます



足をステップにのせて  
リラックス



親子の対面入浴で楽しく  
コミュニケーション

※伸びの美浴室のカラーステンレス浴槽は対応しません。 ※写真はインペリオです。

### 全身浴タイプ

体を伸ばしてゆったりリラックス。浴槽を広く使って、肩まで入浴できるから、のびのびとバスタイムを楽しめます。

【対応シリーズ】  
プレデンシア、レラージュ、  
エメロード、ミーナ、  
伸びの美浴室、  
広ろ美浴室



※浴槽形状はシリーズにより  
異なります。



体を伸ばしてくつろいだ  
入浴に最適

浴槽形状はP15~21へ▶

※写真はプレデンシアです。

広い

無駄がない、納得のリフォーム。タカラは  
**ぴったりサイズシステムバス**

### タカラだけの1,400種類のサイズバリエーション!

システムバスの規格サイズは、通常1.5坪、1.25坪、1坪、0.75坪の4種類です。でも、タカラの「ぴったりサイズシステムバス」なら、サイズ展開がとても豊富。小さな浴室も、縦長・横長の浴室も、有効スペースをしっかりと活かし、最大限に広い空間を確保できます。

リフォームに  
**最適!**

#### 規格サイズの問題

●例えば、  
0.75坪サイズの場合…

以前より  
浴室が狭く、  
スペースが  
無駄になる

ココが無駄

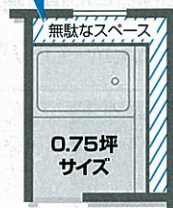

●例えば、  
1坪サイズの場合…

浴室外にも  
工が必要になり、  
費用がかさみ  
工期も伸びる

ココがはみ出す

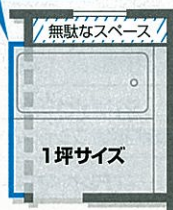

#### ぴったりサイズシステムバスで、問題解決!

スペースに  
無駄がなく、  
少しでも広い  
浴室に!

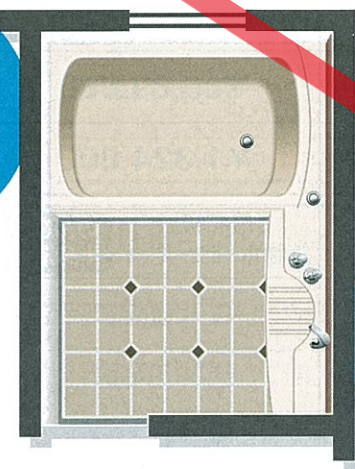

余分な工費が  
かからず、  
工期がのびる  
心配もなし!

リフォーム前の浴室スペースにぴったり収まります!

ぴったり収まるその理由は、  
2.5cm刻みで対応する  
豊富な1,400種類の  
サイズバリエーション!!



間口・奥行それぞれの方向に対応します

※写真はイメージです。

対応サイズ・価格はP74~76へ▶

他にも、今ある浴室スペースを活かして、柔軟で多様なリフォームに対応します。

#### 邪魔な柱をよけながら無駄なくリフォーム!

規格サイズでは

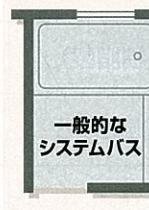

一般的な  
システムバス

タカラなら!

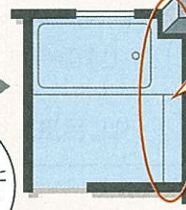

柱を避けた  
システムバスだと  
浴室スペースに  
無駄ができる

今ある浴室  
スペースを  
広く確保!

規格サイズでは

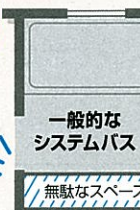

一般的な  
システムバス

一般的な  
システムバスでは  
ドアの位置が  
決まっています

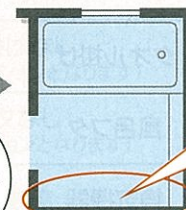

ドア開口部に  
合わせた  
システムバスだと  
浴室スペースに  
無駄ができる

今ある浴室  
スペースを  
広く確保!

※詳しくは弊社事業所までお問い合わせください。

受注生産品 ぴったりサイズシステムバスは受注生産品です。納期については弊社事業所までお問い合わせください。

※ミーナには対応していません。



# 高品質をお求めやすく! タカラの耐震システムバスシリーズ

戸建住宅向け

インペリオ

プレデンシア

ルーノ

レラージュ

エメロード

ミーナ Jシリーズ

ミーナ Pシリーズ

※セット写真はオプション仕様です。  
カラーバリエーションはP47~52  
オプションはP55~

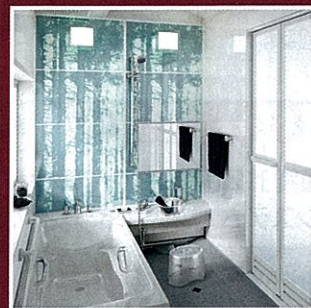
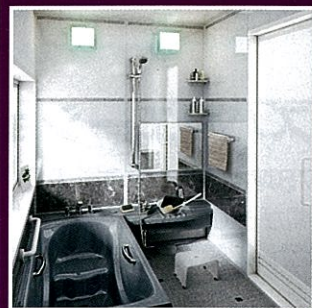

基本セット価格

0.75 坪サイズ (1216)	—	¥863,000	—	¥553,000	¥467,000	¥436,000	¥318,000
1 坪サイズ (1616)	¥1,028,000	¥998,000	¥698,000	¥619,000	¥515,000	¥469,000	¥349,000
1.25 坪サイズ (1620)	¥1,109,000	¥1,079,000	¥762,000	¥676,000	¥554,000	¥528,000	¥389,000
1.5 坪サイズ (1624)	¥1,324,000	¥1,294,000	¥953,000	¥867,000	¥725,000	※サンドイッチパネル仕様は、上記価格+¥20,000となります。	

基本仕様

浴槽	最高級 鋳物ホーロー浴槽	のんびり 半身浴槽	最高級 鋳物ホーロー浴槽	ゆったり 浴槽	高級アクリル系 人造大理石浴槽	のんびり 半身浴槽	高級アクリル系 人造大理石浴槽	ゆったり 浴槽	高品質 カラーステンレス浴槽	人造大理石浴槽	FRP浴槽 (ガラス繊維強化樹脂)
壁(浴室パネル)	高品位ホーローパネル		高品位ホーローパネル		高品位ホーローパネル		高品位ホーローパネル		高品位ホーローパネル/サンドイッチパネル		
床	ハイグレード磁器タイルフロア		磁器タイルフロア		磁器タイルフロア		磁器タイルフロア		人造大理石		FRP (ガラス繊維強化樹脂)
天井	高光沢フラット天井		フラット天井		フラット天井		フラット天井		フラット天井		
ドア	折戸(ホワイト)		折戸(ホワイト)		折戸(ホワイト)		折戸(ホワイト)		折戸(ホワイト)		
窓	窓なし (窓はオプションとなります)		窓なし (窓はオプションとなります)		窓なし (窓はオプションとなります)		窓なし (窓はオプションとなります)		窓なし (窓はオプションとなります)		
洗い場側水栓	グローエ高級サーモ水栓		グローエ高級タワー式サーモ水栓		タワー式サーモ水栓	タワー式サーモ水栓	タワー式サーモ水栓	タワー式サーモ水栓	タワー式サーモ水栓	2ハンドル水栓	
浴槽用水栓	浴槽水栓なし (浴槽水栓はオプションとなります)		浴槽水栓なし (浴槽水栓はオプションとなります)		浴槽水栓なし (浴槽水栓はオプションとなります)		浴槽水栓なし (浴槽水栓はオプションとなります)		浴槽水栓なし (浴槽水栓はオプションとなります)		
シャワーフック	スライドバー		スライドバー		スライドバー		シャワーフック(2ヶ所)		シャワーフック(2ヶ所)		
ミラー	クリアミラー(くもり止め仕様)		楕円ミラー		角型ミラー				ミラーなし (ミラーはオプションとなります)		
照明	スタイリッシュ照明(2灯)		照明UDBN(2灯)		照明UVN(2灯)	照明UTVM(1~2灯)	照明UTVM(1~2灯)	照明UTVM(1~2灯)	照明UTVM(1~2灯)		
タオル掛け	タオル掛け(樹脂製)		タオル掛け(樹脂製)		タオル掛け(樹脂製)		タオル掛け(樹脂製)		タオル掛けなし (タオル掛けはオプションとなります)		
風呂フタ	組み合わせ式風呂フタ		組み合わせ式風呂フタ		組み合わせ式風呂フタ		組み合わせ式風呂フタ		風呂フタなし (風呂フタはオプションとなります)		
換気機器	天井換気扇		天井換気扇		天井換気扇		天井換気扇		天井換気扇		

※上記価格は浴室パネル1面デザインの価格です。  
※エメロードはカラーステンレス浴槽の価格です。  
※エメロード・ミーナの0.75坪サイズ・1坪サイズには、2階設置用にユニット高さを低くしたMタイプ(受注生産品)もご用意しています。価格は表記価格+¥12,000です。納期については弊社事業所までお問い合わせください。

※価格は税抜き希望小売価格です。※搬入・取付費等は別途です。※印刷色ですから、実際の商品とは多少異なります。タカラショールームでお確かめください。



# マンションリフォームや戸建住宅の2階設置に最適なシリーズ

マンション・戸建住宅2階向け

ミーナ Pシリーズ (Fタイプ)



※セット写真はオプション仕様です。  
カラーバリエーションはP53~54  
オプションはP55~

基本セット価格

サイズ	洗い場側水栓タイプ	兼用水栓タイプ
0.75坪 サイズ	1116F	¥275,000
	1216F	¥314,500 ※サンドイッチパネル仕様は、上記価格+¥20,000となります。

基本仕様

浴槽	FRP浴槽 (ガラス繊維強化樹脂)
壁(浴室パネル)	高品位ホーローパネル / サンドイッチパネル(1216Fのみ)
床	FRP (ガラス繊維強化樹脂)
天井	フラット天井
ドア	折戸(ホワイト)
洗い場側水栓	2ハンドル水栓 ※写真は洗い場用水栓 ※1116Fは一時止水機能付
浴槽用水栓	浴槽水栓なし (浴槽水栓はオプションとなります)
シャワーフック	シャワーフック(2ヶ所)
ミラー	ミラーなし (ミラーはオプションとなります)
照明	照明UTVM (1~2灯)
タオル掛け	タオル掛けなし (タオル掛けはオプションとなります)
風呂フタ	風呂フタなし (風呂フタはオプションとなります)
換気機器	換気口



サイズ	伸びの美浴室	
	洗い場側水栓タイプ	洗い場側水栓タイプ
0.75坪 サイズ相当	1117	—
	1217	¥861,500
	1317	¥895,500
1坪 サイズ (1617)	ゆったり浴槽	¥996,500
	のんびり半身浴槽	¥1,026,500

浴槽	最高級鋳物ホーロー浴槽	
壁(浴室パネル)	高品位ホーローパネル	
床	ハイグレード磁器タイルフロア	磁器タイルフロア
天井	高光沢フラット天井	フラット天井
ドア	折戸(ホワイト)	
洗い場側水栓	グローエ高級サーモ水栓	タワー式サーモ水栓
浴槽用水栓	浴槽水栓なし (浴槽水栓はオプションとなります)	
シャワーフック	スライドバー	シャワーフック(2ヶ所)
ミラー	クリアミラー(くもり止め仕様)	ミラーなし (ミラーはオプションとなります)
照明	スタイリッシュ照明(2灯)	照明UTVM (1~2灯)
タオル掛け	タオル掛け(樹脂製)	タオル掛けなし (タオル掛けはオプションとなります)
風呂フタ	組み合わせ式風呂フタ	
換気機器	Fタイプ:換気口 / Kタイプ:天井換気扇	

※鋳物ホーロー浴槽タイプ(ハイグレード仕様)は受注生産品となります。納期については弊社事業所までお問い合わせください。  
※上記価格は浴室パネル1面デザインの価格です。  
※上記価格は浴室内高さFタイプの価格です。背高タイプ(Kタイプ)は上記価格+¥3,500となります。



洗い場側水栓タイプ	伸びの美浴室		洗い場側水栓タイプ	兼用水栓タイプ
	兼用水栓タイプ	兼用水栓タイプ		
—	¥473,500	—	—	¥435,000
¥497,500	¥485,500	¥459,000	¥447,000	—
¥511,500	¥499,500	¥473,000	¥461,000	—
¥537,500	—	—	¥507,000	—
¥547,500	—	—	—	—

浴槽	高級アクリル系人造大理石浴槽	高品質カラーステンレス浴槽
壁(浴室パネル)	高品位ホーローパネル	
床	磁器タイルフロア	
天井	フラット天井	
ドア	折戸(ホワイト)	
洗い場側水栓	一時止水機能付2ハンドル水栓 ※写真は洗い場用水栓	
浴槽用水栓	浴槽水栓なし (浴槽水栓はオプションとなります)	
シャワーフック	シャワーフック(2ヶ所)	
ミラー	ミラーなし (ミラーはオプションとなります)	
照明	照明UTVM (1~2灯)	
タオル掛け	タオル掛けなし (タオル掛けはオプションとなります)	
風呂フタ	組み合わせ式風呂フタ	シャッター式風呂フタ
換気機器	Fタイプ:換気口 / Kタイプ:天井換気扇	

※価格は税抜き希望小売価格です。※搬入・取付費等は別途です。※印刷色ですから、実際の商品とは多少異なります。タカラショールームでお確かめください。

マンションリフォーム専用

ひろ美ろ浴室



基本セット参考価格

0.5坪サイズ (1015)	¥441,000
0.75坪サイズ (1216)	¥483,000

基本仕様

浴槽	高品質カラーステンレス浴槽
壁(浴室パネル)	高品位ホーローパネル
床	磁器タイルフロア
天井	フラット天井
ドア	折戸(ホワイト)
水栓	壁貫通型ガス給湯器用 兼用2ハンドル水栓 その他給湯器用 一時止水機能付 兼用2ハンドル水栓
シャワーフック	シャワーフック(2ヶ所)
ミラー	ミラーなし (ミラーはオプションとなります)
照明	照明UTVM (1~2灯)
タオル掛け	タオル掛けなし (タオル掛けはオプションとなります)
風呂フタ	シャッター式風呂フタ
換気機器	なし

※上記価格は参考価格です。浴室サイズにより価格は異なります。詳しくは弊社事業所までお問い合わせください。  
※ひろ美ろ浴室は受注生産品となります。納期については弊社事業所までお問い合わせください。



# 様々な浴槽素材や入浴スタイルから選べる、8シリーズをラインナップ!

## インペリオ IMPERIO

価格の目安  
1坪サイズ **¥1,028,000**

浴槽素材に最高級素材・鋳物ホーローを、浴槽形状に「のんびり半身浴槽」を採用し、美しさや耐久性を追求しながら多彩な入浴スタイルに対応。浴室の細部までこだわり抜いたタカラスタンダードの最上級シリーズです。

**耐震システムバス**  
**ゆったりサイズシステムバス** 対応  
くびったりサイズ対応外寸(mm)  
間口: 1619~2489 奥行: 1674~1864



※写真はオプション仕様です。

### 浴槽の王様 鋳物ホーロー

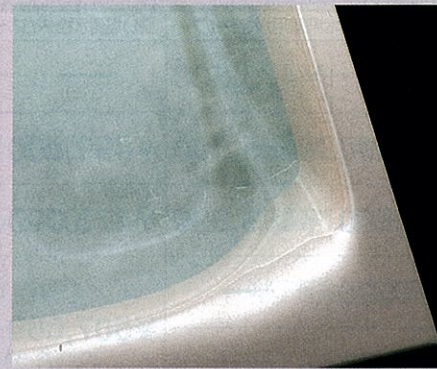

特有の透明感となめらかな肌触りが魅力。

- 洗面器置き台一体型カウンターを採用。
- くつろぎミストタワー対応(オプション)。
- ヘルシージェット対応(オプション)。

### マルチステップで楽しむ多彩な入浴スタイル のんびり半身浴槽

#### 心地よい入浴感をめざした「やわらかライン」

鋳物ホーロー特有のなめらかな肌触りとやわらかな曲線を取り入れたやさしいデザインが、包み込まれるような心地よい入浴感を与えてくれます。

#### ステンレスワイドグリップ

つかみやすい大型のハンドグリップ。

#### スイングアームレスト

入浴時に窮屈さを感じさせないアーチ形状。

#### やわらかライン

#### スリムフランジ

しっかりとつかまりやすいスリムなフチ幅。

#### マルチステップ

さまざまな入浴スタイルが楽しめます。

#### 足裏フィット

適度なアールが足裏に心地よくフィット。

#### ワンタッチ排水栓

ボタンひとつのラクラク排水。

#### のんびり半身浴槽のメリット

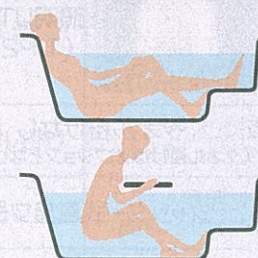

■ **入浴中の快適・安全**  
脚をステップに置き、リラックス。ステップ手前に足を添えれば、すり落ちも防げます。

■ **立ち上がりときの安全**  
ステップを利用し、自然に体を起こしながらより安全に出入りできます。

#### 楽しみ方、いろいろ

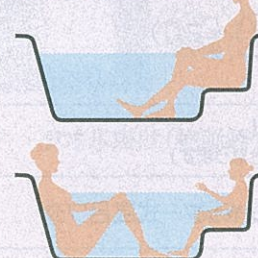

■ **半身浴**  
安定感のある姿勢でカンタン気軽に半身浴を楽しめます。

■ **親子浴**  
対面入浴で親子のコミュニケーションも深まります。

※24時間バスには対応できません。 ※追焚き穴あり仕様もご用意しています。

## プレデンシア PREDECENCIA

価格の目安  
1坪サイズ **¥998,000**

美しく耐久性の高い、最高級素材・鋳物ホーローを親しみ深い浴槽形状に。細部にまでこだわり抜いた素材とアイテムに囲まれた高級浴槽シリーズ。

**耐震システムバス**  
**ゆったりサイズシステムバス** 対応  
くびったりサイズ対応外寸(mm)  
間口: 1619~2489 奥行: 1244~1864

- 洗面器置き台一体型カウンターを採用。
- くつろぎミストタワー対応(オプション)。
- ヘルシージェット対応(オプション)。



※写真はオプション仕様です。

※24時間バスには対応できません。 ※追焚き穴あり仕様もご用意しています。

### 親しみやすい形状で楽しむ高級素材の入浴感 ゆったり浴槽

身も心も、ただひたすら極上の浴槽にゆだねる。飽きの来ない親しみやすい浴槽形状で、鋳物ホーローの趣深い質感と優美な曲線を楽しめます。

### 浴槽の王様 鋳物ホーロー

特有の透明感となめらかな肌ざわりが魅力

## 浴槽の理想素材、鋳物ホーロー

鋳物ホーローは、美しさ・艶やかさ・肌触り・耐久性・保温性など、浴槽素材に求められる様々な条件を最高レベルでクリアしている理想の素材です。

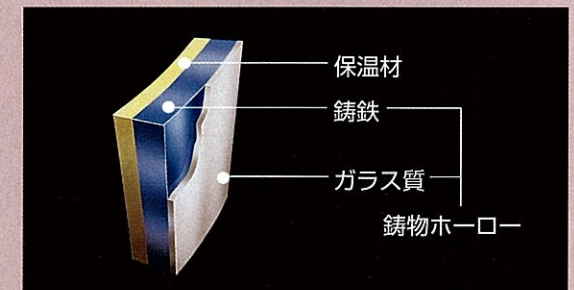

### 熟練の技とこだわりで、手間を惜しみなくかけて造ります!

鋳物ホーロー浴槽の製造には、職人の技とこだわりで一つひとつ丁寧に仕上げている工程を幾度も積み重ねます。手間を惜しみなくかけることで、品質の高い鋳物ホーローは生み出されるのです。

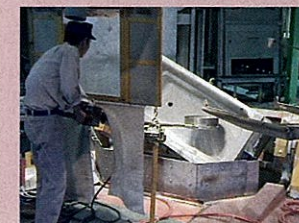

釉薬を均一にまぶし、約1000℃で焼成。この工程を4~5回繰り返します。

※価格は税抜き希望小売価格です。 ※搬入・取付費等は別途です。  
※印刷色ですから、実際の商品とは多少異なります。タカラショールームでお確かめください。



# ルーノ LUNO

価格の目安  
1坪サイズ **¥698,000**

上質な印象のパール調仕上げをアクセントにした人造大理石浴槽。「のんびり半身浴槽」の採用で、入浴スタイルも広がります。

- 洗面器置き台一体型カウンターを採用。
- 十分な厚みを確保した浴槽は、重厚感があり耐久性も抜群です。
- ヘルシージェット対応（オプション）。

**耐震システムバス**  
**ゆったりサイズシステムバス** 対応  
くびりサイズ対応外寸(mm)  
間口:1619~2489 奥行:1564~1864



※写真はオプション仕様です。



最高級の品質とデザインで定評のドイツ グローエ社の使いやすいタワー水栓を標準水栓に新たに採用。



パール調仕上げ

## アクリル系人造大理石浴槽

人造大理石の中でも最も耐久性に優れているアクリル系を採用。

### のんびり半身浴槽

#### 心地よい入浴感をめざした「やわらかライン」

肩・首まわりのやさしいカーブや流線型のアームレスト。やわらかな曲線を取り入れたデザインが、包み込まれるような心地よい入浴感を与えてくれます。

#### ステンレスワイドクリップ

つかみやすい大型のハンドグリップ。

#### スイングアームレスト

入浴時に窮屈さを感じさせないアーチ形状。

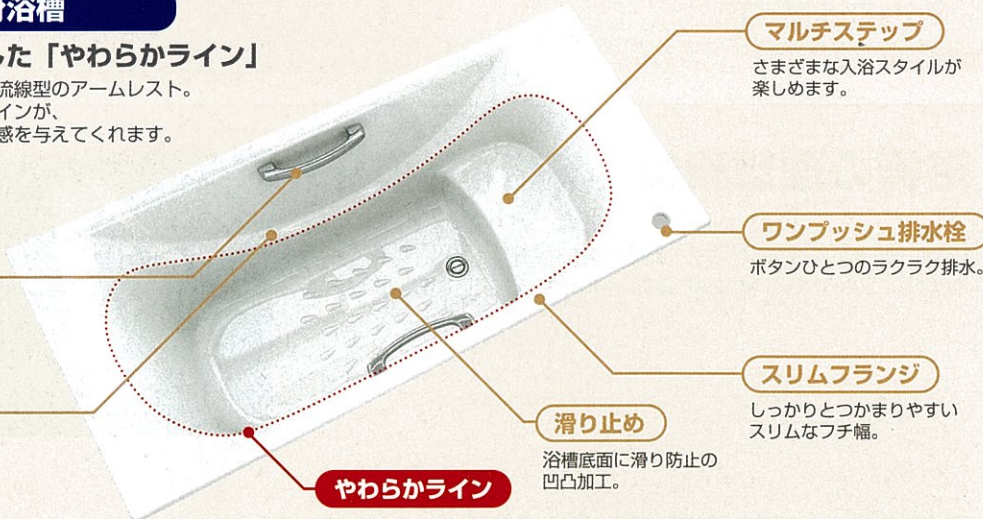

#### マルチステップ

さまざまな入浴スタイルが楽しめます。

#### ワンプッシュ排水栓

ボタンひとつのラクラク排水。

#### スリムフランジ

しっかりとつかまりやすいスリムなフチ幅。

#### 滑り止め

浴槽底面に滑り防止の凹凸加工。

#### やわらかライン

### のんびり半身浴槽のメリット

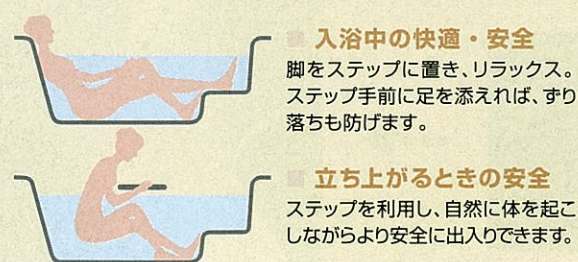

**入浴中の快適・安全**  
脚をステップに置き、リラックス。ステップ手前に足を添えれば、ずり落ちも防げます。

**立ち上がる時の安全**  
ステップを利用し、自然に体を起こしながらより安全に入浴できます。

### 楽しみ方、いろいろ

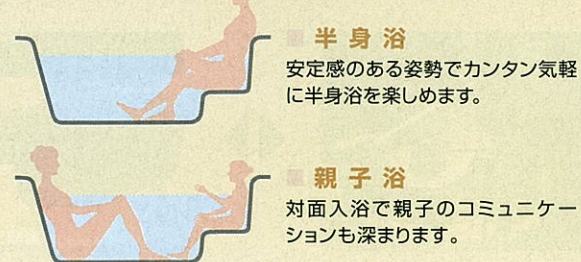

**半身浴**  
安定感のある姿勢でカンタン気軽に半身浴を楽しめます。

**親子浴**  
対面入浴で親子のコミュニケーションも深まります。

※ヘルシージェットタイプは、24時間バスには対応できません。

# レラージュ RELAGE

価格の目安  
1坪サイズ **¥619,000**

上質な印象のパール調仕上げの人造大理石浴槽。浴槽内にステップのないノーマルな浴槽形状タイプです。

- 洗面器置き台一体型カウンターを採用。
- 十分な厚みを確保した浴槽は、重厚感があり耐久性も抜群です。
- ヘルシージェット対応（オプション）。

**耐震システムバス**  
**ゆったりサイズシステムバス** 対応  
くびりサイズ対応外寸(mm)  
間口:1619~2489 奥行:1164~1864



※写真はオプション仕様です。

### ゆったり浴槽

## アクリル系人造大理石浴槽

人造大理石の中でも最も耐久性に優れているアクリル系を採用。



パール調仕上げ

お求めやすさはそのままに、生まれ変わったひとつ上の品質。

### 使いやすい 広々カウンターと タワー式サーモ水栓



### 高級感あふれる洗い場をオプションでご用意



**御影石フロア**  
天然御影石の醸し出す気品と風合い。贅沢に浴室を彩ります。

**ハイグレード磁器タイルフロア**  
自然な質感の磁器タイルとポイントに使った天然御影石が印象的です。



サイズがアップして  
身も心もリラックスできる  
「ゆったり浴槽」

※ヘルシージェットタイプは、24時間バスには対応できません。

## アクリル層構造で耐久性抜群。 豊かな質感のアクリル系人造大理石浴槽。

アクリル系人造大理石は、人造大理石の中でも特に硬く耐久性に優れています。傷が付きにくいので汚れが落としやすく、なめらかで美しい光沢がいつまでも長持ちします。深みのある色彩が特長の高級浴槽です。

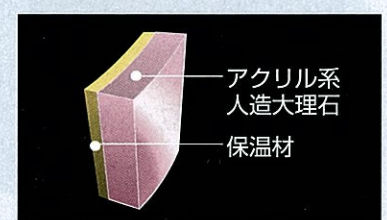

アクリル系  
人造大理石  
保温材

※価格は税抜き希望小売価格です。※搬入・取付費等は別途です。  
※印刷色ですから、実際の商品とは多少異なります。タカラショールームでお確かめください。



## エメロード EMELORD

価格の目安  
1坪サイズ **¥515,000**

高品質なステンレス浴槽を採用。  
充実した基本装備とお求めやすい価格を両立しました。

- 洗面器置き台一体型カウンターを採用。
- ユニット高さ違いで、戸建住宅2階専用の「Mタイプ」もご用意しております。

**耐震システムバス**  
**ゆったりサイズシステムバス**対応  
くびったりサイズ対応外寸(mm)  
間口:1514~2484 奥行:1014~1864



### ステンレス浴槽

耐久性と保温性に優れたステンレスを採用。熟練の技が光るくプレミアムステンレスシリーズとカラーコーティングを施した(カラーステンレスシリーズ)の2タイプをご用意。



※写真はオプション仕様です。

※カラーステンレスシリーズは、24時間バスには対応できません。

## ミーナ MINA

価格の目安  
1坪サイズ **Jシリーズ ¥469,000** **Pシリーズ ¥349,000**

クリアな発色が魅力の人造大理石浴槽(Jシリーズ)と、明るくさわやかな印象のFRP浴槽(Pシリーズ)を、お求めやすい価格でご提供します。

- 洗面器置き台一体型カウンター対応。(Pシリーズではオプションとなります。)
- ユニット高さ違いで、戸建住宅2階専用の「Mタイプ」と、マンション・アパート・戸建住宅2階向けの「Fタイプ」もご用意しております。(FタイプはPシリーズに対応します。)
- お求めやすいサンドイッチパネル仕様もご用意しております。

**耐震システムバス**

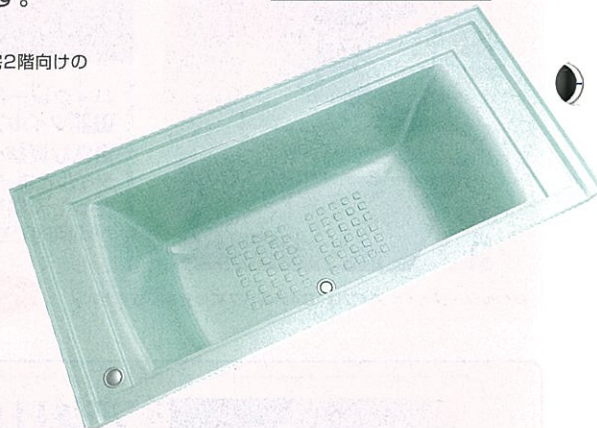

透明感、光沢感が魅力の  
**Jシリーズ: 人造大理石浴槽**  
ベーシックな  
**Pシリーズ: FRP浴槽**

床には速乾性と清掃性を両立させた凹凸加工を施しています。オプションで保温材付き仕様(¥9,000)もご用意しています。(Fタイプを除く)

※写真はJシリーズオプション仕様です。

※24時間バスには対応できません。

※写真はPシリーズ(FRP製)です。

## マンションリフォーム・戸建2階設置に最適なシリーズ

### 伸びの美浴室

価格の目安  
1617サイズ **¥756,000**

価格の目安  
1617サイズ **¥537,500**

価格の目安  
1617サイズ **¥507,000**

鋳物ホーロー・亚克力系人造大理石・カラーステンレスから選べる浴槽素材。さらに、1617サイズには「のんびり半身浴槽」をご用意しています。

- 洗面器置き台一体型カウンターを採用。(亚克力系人造大理石浴槽タイプ・カラーステンレス浴槽タイプではオプションとなります。)

**ゆったりサイズシステムバス**対応  
くびったりサイズ対応外寸(mm)  
鋳物ホーロー/間口:1639~2139 奥行:1239~1814  
人造大理石/間口:1639~2139 奥行:1164~1814  
カラーステンレス/間口:1514~2139 奥行:1014~1814

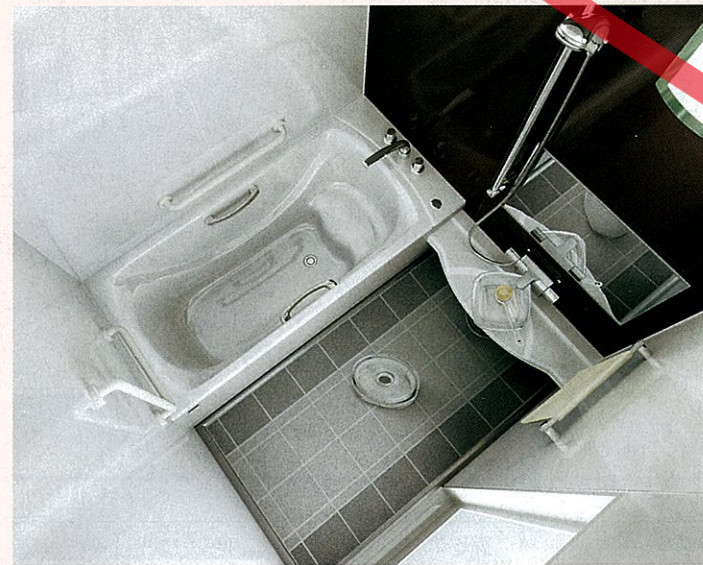

※写真は鋳物ホーロー浴槽タイプ オプション仕様です。



### のんびり半身浴槽

※鋳物ホーローと亚克力系人造大理石、2つの浴槽素材から選べます。

傷つきにくく、お手入れカンタン、3つの浴槽素材から選べます。



### 鋳物ホーロー浴槽タイプ

ホーローの特長を活かし、なめらかな質感と上品で透明感のある重厚な印象の最高級浴槽です。

※鋳物ホーロー浴槽・カラーステンレス浴槽は24時間バスには対応できません。  
※鋳物ホーロー浴槽は違い焼き穴あり仕様もご用意しています。

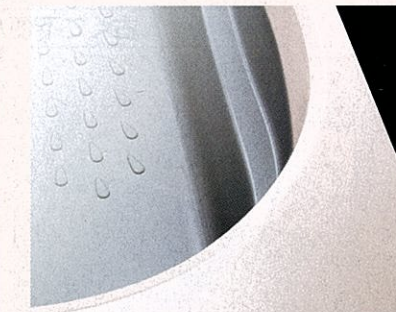

### 亚克力系人造大理石浴槽タイプ

亚克力層構造だから耐久性に優れ、美しい光沢が長持ち。深みのある色彩の高級浴槽です。



### カラーステンレス浴槽タイプ

独自の技術でカラーコーティングし、金属の冷たい見た目を解消。明るい色の高品質な浴槽です。

配管方法などの工夫でスペースの効率化。従来よりも1サイズ大きな浴室に。

●例えば従来の浴室では…

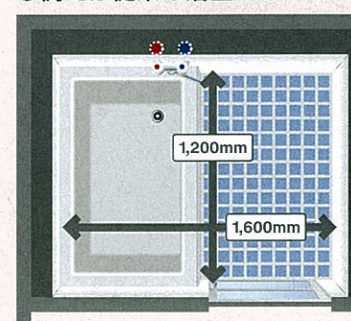

ひとまわり  
大きくなります

0.75坪の浴室スペースには、配管スペースなどの関係で、1216サイズのユニットバスしか入りませんでした。

●「伸びの美浴室」なら…

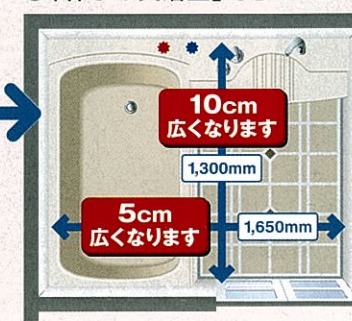

●「伸びの美浴室」なら…

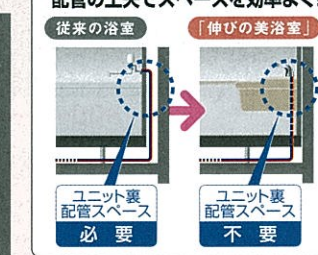

同じ浴室スペースに、ひとまわり大きい1317サイズのバスが入ります。

※建築の状況や既存のユニットサイズによっては、サイズアップできない場合があります。

※価格は税抜き希望小売価格です。※搬入・取付費等は別途です。  
※印刷色です。実際の商品とは多少異なります。タカラショールームでお確かめください。



# 古いマンション浴室のリフォーム専用

広ろ美ろ浴室  浴室 特許登録済

価格の目安 **¥441,000**  
W1,464×D976.5mm (外寸)

壁から壁までのゆったりとしたサイズの高品質なステンレス浴槽。  
タカラ独自のMR工法なら、今お使いの浴室を壊すことなく簡単にリフォーム。

**ぴったりサイズシステムバス対応**  
<ぴったりサイズ対応外寸(mm)>  
間口: 1414~2089  
奥行: (ドア勝手AL、AR) 976.5~1364  
(ドア勝手BL、BR) 1064~1364



- 壁面はお手入れしやすい高品位ホーロー。
- 洗い場は、滑りにくく、心地よい質感の磁器タイル。
- 室内高さはKタイプとFタイプの2種類をご用意。

## ステンレス浴槽

素材であるステンレスを、タカラの独自技術でカラーコーティング。見た目の冷たい印象を解消し、優れた表面硬度を確保しています。



※写真は参考プランです。

## マンションの古いタイプの浴室を、快適なシステムバスにリフォーム。

- 浴室に釜があるから浴槽が狭い!
- リフォームしたいけど音や振動が近所迷惑!
- 冬は床のタイルが冷たくてイヤ!
- タイルの目地のカビがなかなか落ちない!

古くて不便な浴槽を...



800mm

バランス釜から壁貫通型給湯器に変更し、浴槽のスペースを広くとることができます。

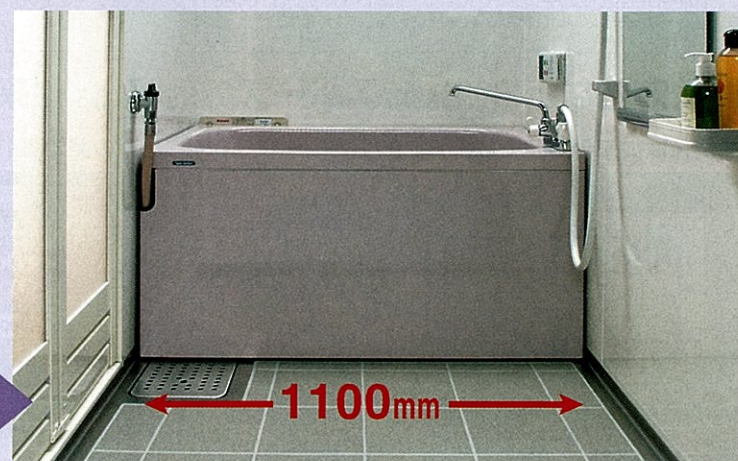

1100mm

受注生産品 納期については、弊社事業所までお問い合わせください。 ※24時間バスには対応できません。

# タカラシステムバス プラン例



インペリオ P.23~

浴槽素材: 鋳物ホーロー  
のんびり半身浴槽



プレデンシア P.25~

浴槽素材: 鋳物ホーロー



ルーノ P.28~

浴槽素材: アクリル系人造大理石  
のんびり半身浴槽



レラージュ P.30~

浴槽素材: アクリル系人造大理石



エメロード P.33~

浴槽素材: ステンレス



ミーナ Jシリーズ P.36~

浴槽素材: 人造大理石



ミーナ Pシリーズ P.38~

浴槽素材: FRP



伸びの美浴室 P.41~

浴槽素材: 鋳物ホーロー  
アクリル系人造大理石  
ステンレス



広ろ美ろ浴室 P.46~

浴槽素材: ステンレス





写真のカラー ▶ P47 浴槽：ラスタージェー 浴室パネル：グレーマープル 床：ストーングレー（御影石フロア）

このページの商品組合せは参考で、自由に変更が可能です。

1坪サイズ  
(1616)

基本  
セット **¥1,028,000**

オプション		
P55~	片引戸 (W)	¥45,500
	引違い窓1509	¥13,500
	アルミ製窓枠1509	¥12,500
	タオル掛け (人造大理石製)	¥1,500
	浴室暖房乾燥機 (電気式100V)	¥41,000
浴室パネル：全面デザイン	¥40,000	
床：御影石フロア	¥75,000	
浴槽用水栓 (2ハンドル)	¥87,000	
ハンドバーL型600	¥9,500	
ハンドバーL型	¥16,500	
収納棚 (人造大理石製) 2段	¥18,000	

写真セット価格 **¥1,388,000**  
(税込 **¥1,457,400**)

※実際の商品はランドリーパイプ付。



浴槽素材

鑄物ホーロー  
耐久性・保温性・清浄性に優れ、特有の透明感が顔し出す美しさとなめらかな肌触りが魅力です。



写真のカラー ▶ P47 浴槽：ミストブラウン 浴室パネル：ベージュツートン 床：ストーンベージュ（御影石フロア）

デザイン性を高めた「ホーローアートパネル」

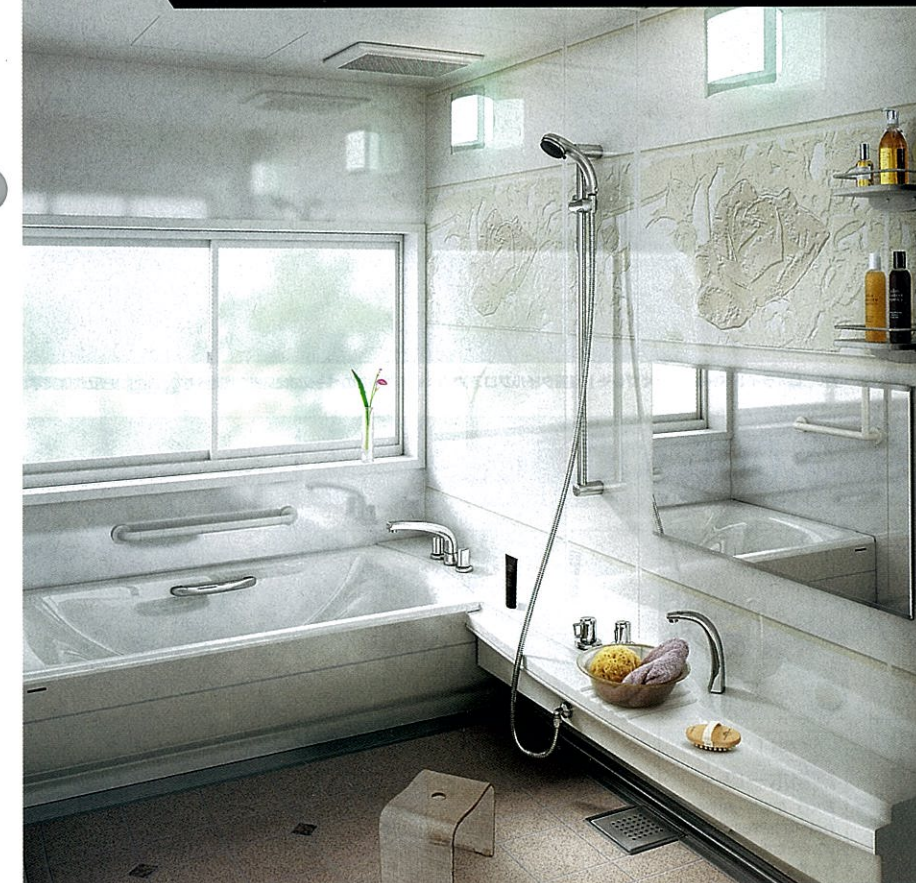

写真のカラー ▶ P47 浴槽：クールホワイト 浴室パネル：ぼら（ホワイト） 床：ライトベージュ（ハイグレード磁器タイルフロア）

1.25坪サイズ (1620)

基本  
セット **¥1,109,000**

オプション ▶ P55~

変 更	片引戸 (G)	¥56,500
	ゆったりドーム天井	¥60,000
	弓形出窓	¥291,000
	ブラインド	¥24,000
	タオル掛け (人造大理石製)	¥1,500
追 加	浴室暖房乾燥機 (電気式200V)	¥83,000
	浴室パネル：全面デザイン	¥40,000
	床：御影石フロア	¥75,000
ハンドバーL型	¥16,500	

写真セット価格 **¥1,756,500**  
(税込 **¥1,844,325**)

※実際の商品はランドリーパイプ付。

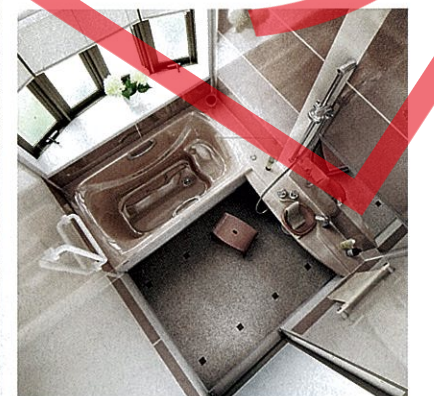

このページの商品組合せは参考で、自由に変更が可能です。

1.5坪サイズ (1624)

基本  
セット **¥1,324,000**

オプション ▶ P55~

変 更	3枚引戸 (W)	¥65,500
	アーチドーム天井	¥6,500
	引違い窓1509	¥13,500
	アルミ製窓枠1509	¥12,500
	タオル掛け (人造大理石製)	¥1,500
追 加	浴室暖房乾燥機 (電気式100V)	¥41,000
	浴槽用水栓 (2ハンドル)	¥87,000
	ハンドバーL型600	¥9,500
	ハンドバーL型	¥16,500
	収納棚 (人造大理石製) 2段	¥18,000

写真セット価格 **¥1,595,500**  
(税込 **¥1,675,275**)

※実際の商品はランドリーパイプ付。



このページの商品組合せは参考で、自由に変更が可能です。

※搬入・取付費等は別途です。※印刷色ですから、実際の商品とは多少異なります。タカラショールームでお確かめください。





デザイン性を高めた「ホーローアートパネル」

写真のカラー ▶ P47 浴槽：ミストブラウン 浴室パネル：ブラウンマーブル 床：ライトベージュ（ハイグレード磁器タイルフロア） このページの商品組合せは参考で、自由に変更が可能です。

写真のカラー ▶ P47 浴槽：クールホワイト 浴室パネル：森林浴（グリーン） 床：ダークグレー（ハイグレード磁器タイルフロア） このページの商品組合せは参考で、自由に変更が可能です。

0.75坪サイズ  
〈1216〉 基本セット **¥863,000**

- オプション P55~
- 変更 引違い窓1109S ④¥17,000
  - アルミ製窓枠1109S ④¥11,500
  - タオル掛け（人造大理石製） ④¥1,500
  - 浴室パネル：全面デザイン ④¥40,000
  - 浴槽用水栓（2ハンドル） ④¥54,000
  - 追加 ハンドバーL型400 ④¥8,000
  - ハンドバーL型 ④¥16,500
  - 収納棚（人造大理石製）2段 ④¥18,000

写真セット価格 **¥1,029,500**  
（税込 **¥1,080,975**）



浴槽素材

鑄物ホーロー  
耐久性・保温性・清掃性に優れ、特有の透明感が醸し出す美しさとなめらかな肌触りが魅力です。



1坪サイズ  
〈1616〉 基本セット **¥998,000**

- オプション P55~
- 変更 アーチドーム天井 ④¥6,500
  - 引違い窓1509 ④¥13,500
  - アルミ製窓枠1509 ④¥12,500
  - タオル掛け（人造大理石製） ④¥1,500
  - 浴室暖房乾燥機（電気式100V） ④¥41,000
  - 浴槽用水栓（2ハンドル） ④¥87,000
  - 追加 ハンドバーL型600 ④¥9,500
  - ハンドバーL型 ④¥16,500

写真セット価格 **¥1,186,000**  
（税込 **¥1,245,300**）

※実際の商品はランドリーパイプ付。



浴槽素材

鑄物ホーロー  
耐久性・保温性・清掃性に優れ、特有の透明感が醸し出す美しさとなめらかな肌触りが魅力です。

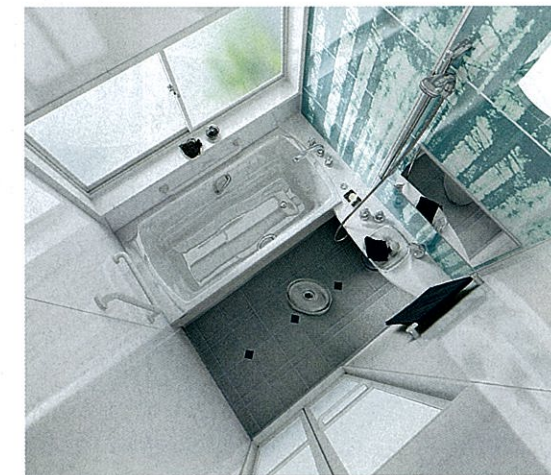

0.75坪サイズ〈1216〉

1坪サイズ〈1616〉



デザイン性を高めた「ホーローアートパネル」



写真のカラー ▶ P47 浴槽：エレガントローズ 浴室パネル：ばら（ブラウン） 床：ライトベージュ（ハイグレード磁器タイルフロア）

1.25坪サイズ <1620>

基本セット **¥1,079,000**

オプション ▶ P55~

合形出窓	¥140,500
ブラインド	¥26,500
タオル掛け（人造大理石製）	¥1,500
ハンドバーI型600	¥9,500
ハンドバーL型	¥16,500
収納棚（人造大理石製）2段	¥18,000

写真セット価格 **¥1,291,500**  
（税込 **¥1,356,075**）



このページの商品組合せは参考で、自由に変更が可能です。

1.25坪サイズ <1620>



写真のカラー ▶ P47 浴槽：ラスターブラック 浴室パネル：グレーツートン 床：ストーングレー（御影石フロア）

1.5坪サイズ <1624>

基本セット **¥1,294,000**

オプション ▶ P55~

アーチドーム天井	¥6,500
引違い窓1509	¥13,500
アルミ製窓枠1509	¥12,500
タオル掛け（人造大理石製）	¥1,500
浴室暖房乾燥機（電気式200V）	¥83,000
浴室パネル：全面デザイン	¥40,000
床：御影石フロア	¥75,000
浴槽用水栓（2ハンドル）	¥87,000
ハンドバーI型600	¥9,500
くつろぎミストタワー	¥110,000
ヘルシージェットPNタイプ	¥258,000
浴室テレビ（12インチ）	¥230,000
収納棚（人造大理石製）2段	¥18,000

写真セット価格 **¥2,238,500**  
（税込 **¥2,350,425**）

※実際の商品はランドリーパイプ付。  
※ヘルシージェットをセットすると、受注生産となります。



このページの商品組合せは参考で、自由に変更が可能です。

1.5坪サイズ <1624>



写真のカラー ▶ P49 浴槽：シュガーグリーン 浴室パネル：ブルーボーダー 床：グレー（磁器タイルフロア）

このページの商品組合せは参考で、自由に変更が可能です。

1坪サイズ <1616>

基本セット **¥698,000**

オプション P55~

アーチドーム天井	¥16,500
引違い窓1509	¥13,500
アルミ製窓枠1509	¥12,500
浴室暖房乾燥機（電気式100V）	¥41,000
ハンドバーI型600	¥9,500

写真セット価格 **¥791,000**  
（税込 **¥830,550**）

※実際の商品はランドリーパイプ付。

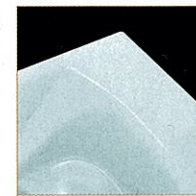

浴槽素材

アクリル系人造大理石  
硬度の高いアクリル系人造大理石。表面の美しいパール調仕上げが繊細な印象を与えます。



1坪サイズ <1616>

※搬入・取付費等は別途です。※印刷色ですから、実際の商品とは多少異なります。タカラショールームでお確かめください。



1.25坪サイズ〈1620〉



写真のカラー ▶ P49 浴槽：シュガーピンク 浴室パネル：プラチナリーフ 床：ライトベージュ(ハイグレード磁器タイルフロア)

**1.25坪サイズ 〈1620〉**

基本セット **¥762,000**

オプション ▶ P55~

3枚引戸(W)	¥65,500
ゆったりドーム天井	¥70,000
引違い窓1509	¥13,500
アルミ製窓枠1509	¥12,500
浴室暖房乾燥機(電気式100V)	¥41,000
浴室パネル：全面デザイン	¥18,000
床：ハイグレード磁器タイルフロア	¥20,000
ハンドバーI型600	¥9,500
ヘルシージェットTJタイプ	¥116,000
収納棚(樹脂製)	¥1,700
どこでもラック(石鹸置き)	¥2,100

写真セット価格 **¥1,131,800**  
(税込 **¥1,188,390**)

※実際の商品はランドリーバイ付。  
※ヘルシージェットをセットすると、受注生産となります。



このページの商品組合せは参考で、自由に変更が可能です。

デザイン性を高めた「ホーローアートパネル」



写真のカラー ▶ P49 浴槽：シュガーホワイト 浴室パネル：夢(ブルー) 床：グレー(磁器タイルフロア)

**1.5坪サイズ 〈1624〉**

基本セット **¥953,000**

オプション ▶ P55~

アーチドーム天井	¥16,500
引違い窓1509	¥13,500
アルミ製窓枠1509	¥12,500
浴室暖房乾燥機(電気式200V)	¥83,000
浴室パネル：全面デザイン	¥18,000
浴槽用水栓(2ハンドル)	¥87,000
ハンドバーI型800	¥11,000
ハンドバーI型600	¥9,500
ハンドバーL型	¥16,500
収納棚(樹脂製)	¥1,700

写真セット価格 **¥1,222,200**  
(税込 **¥1,283,310**)

※実際の商品はランドリーバイ付。

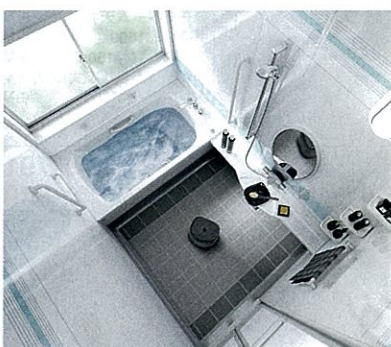

このページの商品組合せは参考で、自由に変更が可能です。

1.5坪サイズ〈1624〉



写真のカラー ▶ P49 浴槽：シュガーベージュ 浴室パネル：ベージュボダー 床：グレー(磁器タイルフロア)

このページの商品組合せは参考で、自由に変更が可能です。

**0.75坪サイズ 〈1216〉**

基本セット **¥553,000**

オプション ▶ P55~

引違い窓1109S	¥17,000
アルミ製窓枠1109S	¥11,500
浴槽用水栓(2ハンドル)	¥26,000
ハンドバーI型400	¥8,000
ハンドバーL型	¥16,500
収納棚(樹脂製)	¥1,700

写真セット価格 **¥633,700**  
(税込 **¥665,385**)

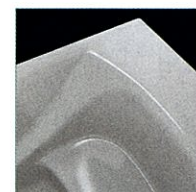

浴槽素材  
アクリル系人造大理石  
硬度の高いアクリル系人造大理石。表面の美しいパール調仕上げが繊細な印象を与えます。



0.75坪サイズ〈1216〉

※搬入・取付費等は別途です。※印刷色ですから、実際の商品とは多少異なります。タカラショールームでお確かめください。



デザイン性を高めた「ホーローアートパネル」



写真のカラー ▶ P49 浴槽：シュガーピンク 浴室パネル：夢（ピンク） 床：グレー（磁器タイルフロア）

このページの商品組合せは参考で、自由に変更が可能です。

1坪サイズ <1616> 基本セット **¥619,000**

オプション ▶ P55~

変	アーチドーム天井	¥16,500
変	引違い窓1509	¥13,500
変	アルミ製窓枠1509	¥12,500
変	浴室暖房乾燥機（電気式100V）	¥41,000
変	浴室パネル：全面デザイン	¥18,000
追	ハンドバー型600	¥9,500
加	ハンドバーL型	¥16,500
加	収納棚（樹脂製）	¥1,700

写真セット価格 **¥748,200**  
(税込 **¥785,610**)

※実際の商品はランドリーパイプ付。

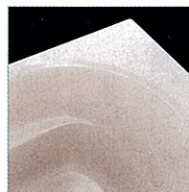

浴槽素材  
アクリル系人造大理石  
硬度の高いアクリル人造大理石。表面の美しいパール調仕上げが繊細な印象を与えます。



1坪サイズ <1616>



写真のカラー ▶ P49 浴槽：シュガーアイボリー 浴室パネル：アイビー 床：グレー（磁器タイルフロア）

1.25坪サイズ <1620>

基本セット **¥676,000**

オプション ▶ P55~

変	片引戸（W）	¥45,500
変	ゆったりドーム天井	¥70,000
変	洗い場用水栓（グローエサーモ）	¥30,000
変	引違い窓1509	¥13,500
変	アルミ製窓枠1509	¥12,500
変	スタイリッシュ照明	¥9,000
変	タオル掛け（人造大理石製）	¥1,500
変	浴室暖房乾燥機（電気式100V）	¥41,000
変	浴室パネル：アイビー	¥15,000
追	ハンドバー1型600	¥9,500
加	ハンドバーL型	¥16,500

写真セット価格 **¥940,000**  
(税込 **¥987,000**)

※実際の商品はランドリーパイプ付。



このページの商品組合せは参考で、自由に変更が可能です。

1.25坪サイズ <1620>



写真のカラー ▶ P49 浴槽：シュガーグリーン 浴室パネル：ブルーアラベスク 床：グレー（磁器タイルフロア）

1.5坪サイズ <1624>

基本セット **¥867,000**

オプション ▶ P55~

変	開き戸（G）	¥22,500
変	アーチドーム天井	¥16,500
変	引違い窓1509	¥13,500
変	アルミ製窓枠1509	¥12,500
変	浴室暖房乾燥機（電気式100V）	¥41,000
変	浴室パネル：全面デザイン	¥18,000
変	浴槽用水栓（2ハンドル）	¥26,000
追	ハンドバーL型600	¥9,500
加	ハンドバーL型	¥16,500
加	くつろぎミストタワー	¥101,200
加	収納棚（樹脂製）	¥1,700

写真セット価格 **¥1,145,900**  
(税込 **¥1,203,195**)

※実際の商品はランドリーパイプ付。



このページの商品組合せは参考で、自由に変更が可能です。

1.5坪サイズ <1624>

※搬入・取付費等は別途です。※印刷色ですから、実際の商品とは多少異なります。タカラショールームでお確かめください。





写真のカラー ▶ P51 浴槽：ホワイト 浴室パネル：ダークブルー

このページの商品組合せは参考で、自由に変更が可能です。



デザイン性を高めた「ホーローアートパネル」



写真のカラー ▶ P51 浴槽：ピンク 浴室パネル：夢（ピンク）

このページの商品組合せは参考で、自由に変更が可能です。

0.75坪サイズ  
<1216> 基本  
セット **¥467,000**

- オプション P55~
- 変更 引違い窓1109S ④¥17,000
  - 変更 アルミ製窓枠1109S ④¥11,500
  - 追加 ハンドバーI型400 ④¥ 8,000
  - 追加 収納棚（樹脂製） ④¥ 1,700

写真セット価格 **¥505,200**  
(税込 **¥530,460**)



浴槽素材  
**ステンレス**  
ステンレスを独自の技術で  
カラーコーティング。豊かな  
色彩が浴室に明るい印象を  
与えます。



1坪サイズ  
<1616> 基本  
セット **¥515,000**

- オプション P55~
- 変更 引違い窓1509 ④¥13,500
  - 変更 アルミ製窓枠1509 ④¥12,500
  - 追加 浴室パネル：全面デザイン ④¥18,000
  - 追加 ハンドバーI型600 ④¥ 9,500
  - 追加 収納棚（樹脂製） ④¥ 1,700

写真セット価格 **¥570,200**  
(税込 **¥598,710**)

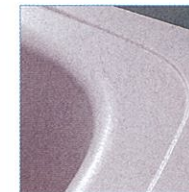

浴槽素材  
**ステンレス**  
ステンレスを独自の技術で  
カラーコーティング。豊かな  
色彩が浴室に明るい印象を  
与えます。







写真のカラー ▶ P51 浴槽：プレミアムステンレス 浴室パネル：グレーストライブ

1.25坪サイズ <1620>

基本セット **¥554,000**

オプション ▶ P55~

洗い場用水栓	⊕¥ 7,000
シャワーフックスライドバー	⊕¥ 8,100
引違い窓1509	⊕¥13,500
アルミ製窓枠1509	⊕¥12,500
ロングミラー	⊕¥ 1,500
浴室暖房乾燥機(電気式100V)	⊕¥41,000
浴槽：プレミアムステンレス	⊕¥50,000
浴槽用水栓(2ハンドル)	⊕¥17,000
ハンドバーI型600	⊕¥ 9,500
収納棚(樹脂製)	⊕¥ 1,700

写真セット価格 **¥715,800**  
(税込 **¥751,590**)

※実際の商品はランドリーパイプ付。

一つひとつ磨き抜いて生まれる、メタリックの輝き。  
(プレミアムステンレスシリーズ)



浴槽カラーに、メタリックな美しさを誇る「プレミアムステンレス」が新登場。熟練の技で丹念に磨かれたステンレスの素材感が、味わい深いシリーズです。長年培ってきた確かな技術から、シャープな印象が生まれます。このページの商品組合せは参考で、自由に変更が可能です。

1.25坪サイズ <1620>



写真のカラー ▶ P51 浴槽：モイストベージュ 浴室パネル：ベージュアラベスク

1.5坪サイズ <1624>

基本セット **¥725,000**

オプション ▶ P55~

片引戸(W)	⊕¥45,500
アーチドーム天井	⊕¥16,500
シャワーフックスライドバー	⊕¥ 8,800
引違い窓1509	⊕¥13,500
アルミ製窓枠1509	⊕¥12,500
ミラー付収納TN	⊕¥ 3,500
浴室暖房乾燥機(電気式100V)	⊕¥41,000
浴室パネル：全面デザイン	⊕¥18,000
浴槽用水栓(2ハンドル)	⊕¥17,000
ハンドバーI型600	⊕¥ 9,500
どこでもラック(カミソリフック)	⊕¥ 2,100

写真セット価格 **¥912,900**  
(税込 **¥958,545**)

※実際の商品はランドリーパイプ付。



このページの商品組合せは参考で、自由に変更が可能です。

1.5坪サイズ <1624>



写真のカラー ▶ P52 浴槽：クリアグレー 浴室パネル：グレーストライブ

このページの商品組合せは参考で、自由に変更が可能です。

1坪サイズ <1616>

基本セット **¥469,000**

浴室パネル：高品位ホーローパネル

オプション P55~

折戸(G)	⊕¥11,500
アーチドーム天井	⊕¥16,500
シャワーフックスライドバー	⊕¥ 8,800
引違い窓1509	⊕¥13,500
アルミ製窓枠1509	⊕¥12,500
浴槽用水栓(2ハンドル)	⊕¥17,000
ロングミラー	⊕¥ 9,500
タオル掛け(樹脂製)	⊕¥ 1,500
ハンドバーI型600	⊕¥ 9,500
収納棚(樹脂製)	⊕¥ 1,700

写真セット価格 **¥571,000**  
(税込 **¥599,550**)

浴槽素材

ポリエステル系  
人造大理石

透明感、光沢感のある、  
上品な表情が魅力です。



1坪サイズ <1616>





1.25坪サイズ <1620>

基本セット **¥528,000**

浴室パネル：高品位ホーローパネル

オプション ▶ P55~

変	シャワーフックスライドバー	¥8,800
更	浴室暖房乾燥機(電気式100V)	¥41,000
選	浴槽用水栓(2ハンドル)	¥17,000
選	ロングミラー	¥9,500
選	タオル掛け(樹脂製)	¥1,500
加	ハンドバーI型600	¥9,500
加	収納棚(樹脂製)	¥1,700

写真セット価格 **¥617,000**  
(税込 **¥647,850**)

※実際の商品はランドリーパイプ付。



このページの商品組合せは参考で、自由に変更が可能です。

写真のカラー ▶ P52 浴槽：クリアベージュ 浴室パネル：ベージュファサード

1.25坪サイズ <1620>

充分な性能で  
お求めやすい  
サンドイッチ  
パネル



1坪サイズ <1616>

基本セット **¥449,000**

浴室パネル：サンドイッチパネル

オプション ▶ P55~

変	シャワーフックスライドバー	¥8,800
更	引違い窓1509	¥30,400
更	アルミ製窓枠1509	¥12,500
選	角型ミラー	¥8,000
選	タオル掛け(樹脂製)	¥1,500
加	ハンドバーI型600	¥9,500

写真セット価格 **¥519,700**  
(税込 **¥545,685**)

壁にはしっかりとした強度と保温性を備えた「サンドイッチパネル」を採用

(断面イラスト) ※厚みはイメージです。

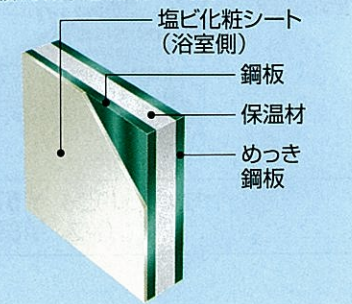

このページの商品組合せは参考で、自由に変更が可能です。

写真のカラー ▶ P52 浴槽：クリアピンク 浴室パネル：ピンク(サンドイッチパネル)

1坪サイズ <1616>



写真のカラー ▶ P52 浴槽：ピンク 浴室パネル：ベージュストライプ

このページの商品組合せは参考で、自由に変更が可能です。

0.75坪サイズ <1216>

基本セット **¥318,000**

浴室パネル：高品位ホーローパネル

オプション P55~

変	兼用水栓(サーモ)	¥22,500
更	引違い窓0806	¥20,500
更	アルミ製窓枠0806	¥10,000
選	角型ミラー	¥8,000
選	ハンドバーI型400	¥8,000
加	どこでもラック(タオルハンガー)	¥1,700

写真セット価格 **¥388,700**  
(税込 **¥408,135**)



浴槽素材

FRP

裏面に保温材を吹き付けた保温性抜群の浴槽。底面には滑り止め加工が施され、安全面にも優れています。



0.75坪サイズ <1216>

※搬入・取付費等は別途です。※印刷色ですから、実際の商品とは多少異なります。タカラショールームでお確かめください。





写真のカラー ▶ P52 浴槽：ホワイト 浴室パネル：ダークブラウン

1坪サイズ <1616>  
基本セット **¥349,000**  
浴室パネル：高品位ホーローパネル

- オプション ▶ P55~
- 洗面器置き台一体型カウンター ④¥34,500
  - (洗い場用水栓(タワ式サーモ)) ④¥ 7,000
  - シャワーフックスライドバー ④¥ 8,100
  - 引違い窓1509 ④¥13,500
  - アルミ製窓枠1509 ④¥12,500
  - 照明LUTVM(2灯) ④¥ 3,000
  - 浴室暖房乾燥機(電気式100V) ④¥41,000
  - ロングミラー ④¥ 9,500
  - ハンドバーI型600 ④¥ 9,500
  - 収納棚(樹脂製) ④¥ 1,700
  - どこでもラック(タオルハンガーL) ④¥ 2,800

写真セット価格 **¥492,100**  
(税込 **¥516,705**)

※実際の商品はランドリーパイプ付。



このページの商品組合せは参考で、自由に変更が可能です。

1坪サイズ <1616>



写真のカラー ▶ P53 浴槽：ピンク 浴室パネル：プラチナリーフ

0.75坪サイズ <1216F>  
基本セット **¥314,500**  
浴室パネル：高品位ホーローパネル

- オプション ▶ P55~
- 兼用水栓(サーモ) ④¥22,500
  - 天井換気扇 ④¥ 3,500
  - ロングミラー ④¥ 9,500
  - ハンドバーI型400 ④¥ 8,000
  - どこでもラック(タオルハンガー) ④¥ 1,700

写真セット価格 **¥359,700**  
(税込 **¥377,685**)

0.75坪サイズ <1216F>

充分な性能で  
お求めやすい  
サンドイッチ  
パネル



写真のカラー ▶ P52 浴槽：グリーン 浴室パネル：グリーン(サンドイッチパネル)

1坪サイズ <1616>  
基本セット **¥329,000**  
浴室パネル：サンドイッチパネル

- オプション ▶ P55~
- 洗い場用水栓(サーモ) ④¥22,500
  - 引違い窓1509 ④¥30,400
  - アルミ製窓枠1509 ④¥12,500
  - 角型ミラー ④¥ 8,000
  - タオル掛け(樹脂製) ④¥ 1,500
  - ハンドバーI型600 ④¥ 9,500
  - ハンドバーL型 ④¥16,500
  - 収納棚(樹脂製) ④¥ 1,700

写真セット価格 **¥431,600**  
(税込 **¥453,180**)

壁にはしっかりと強度と保温性を備えた「サンドイッチパネル」を採用

(断面イラスト) ※厚みはイメージです。

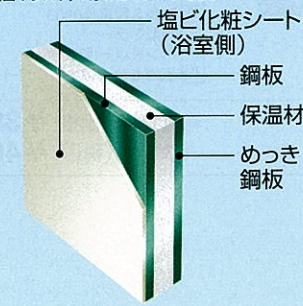

このページの商品組合せは参考で、自由に変更が可能です。

1坪サイズ <1616>



写真のカラー ▶ P53 浴槽：ベージュ 浴室パネル：ホワイト

賃貸アパートにも最適な1116Fサイズ

0.75坪サイズ <1116F>  
基本セット **¥275,000**  
浴室パネル：高品位ホーローパネル

- オプション ▶ P55~
- 天井換気扇 ④¥ 3,500
  - 角型ミラー ④¥ 8,000
  - タオル掛け(樹脂製) ④¥ 1,500
  - ハンドバーI型400 ④¥ 8,000
  - ハンドバーL型 ④¥16,500
  - 収納棚(樹脂製) ④¥ 1,700

写真セット価格 **¥314,200**  
(税込 **¥329,910**)



このページの商品組合せは参考で、自由に変更が可能です。

※搬入・取付費等は別途です。※印刷色ですから、実際の商品とは多少異なります。タカラショールームでお確かめください。

0.75坪サイズ <1116F>



0.75坪サイズ相当 <1317>



鋳物ホーロー浴槽タイプ **0.75坪**サイズ相当 <1317>  
 水栓:洗い場側水栓タイプ 室内高さ:Fタイプ  
**基本セット ¥661,000**  
 オプション▶P55~  
 変更  
 天井換気扇 ④¥ 3,500  
 浴槽用水栓(シングルレバー) ④¥24,000  
 角型ミラー ④¥ 8,000  
 追加  
 タオル掛け(人造大理石製) ④¥ 3,000  
 ハンドバーL型400 ④¥ 8,000  
 ハンドバーL型 ④¥16,500  
 収納棚(人造大理石製) ④¥26,500  
 写真セット価格 **¥750,500**  
 (税込 **¥788,025**)

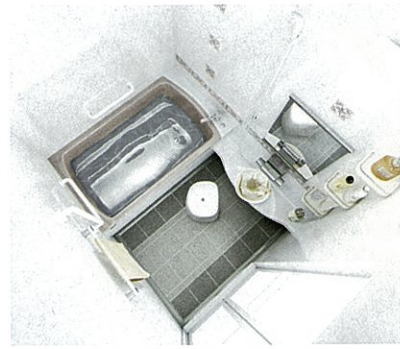

このページの商品組合せは参考で、自由に変更が可能です。

写真のカラー▶P54 浴槽:ミストブラウン 浴室パネル:ベージュラバスク

デザイン性を高めた「ホーローアートパネル」

タカラショールーム



アクリル系人造大理石浴槽タイプ 水栓:洗い場側水栓タイプ 室内高さ:Fタイプ  
**0.75坪**サイズ相当 <1317> **基本セット ¥511,500**  
 オプション▶P55~  
 変更  
 開き戸(W) ④¥ 8,000  
 洗い場用水栓(サーモ) ④¥11,500  
 シャワーフックスライドバー ④¥ 8,800  
 天井換気扇 ④¥ 3,500  
 くらり止めヒーター付ミラー ④¥22,000  
 追加  
 ハンドバーL型 ④¥16,500  
 ハンドバー型600 ④¥ 9,500  
 収納棚(樹脂製) ④¥ 1,700  
 どこでもラック(タオルハンガー) ④¥ 1,700  
 写真セット価格 **¥594,700**  
 (税込 **¥624,435**)

写真のカラー▶P54 浴槽:シュガーピンク 浴室パネル:夢(ピンク)

このページの商品組合せは参考で、自由に変更が可能です。

浴槽素材  
**アクリル系人造大理石**  
 硬度の高いアクリル系人造大理石。表面の美しいパール調仕上げが繊細な印象を与えます。



0.75坪サイズ相当 <1317>

※搬入・取付費等は別途です。※印刷色ですから、実際の商品とは多少異なります。タカラショールームでお確かめください。

のんびり  
半身浴槽



鋳物ホーロー浴槽タイプ **1坪**サイズ <1617>  
 水栓:洗い場側水栓タイプ 室内高さ:Fタイプ  
**基本セット ¥786,000**  
 オプション▶P55~  
 変更  
 片引戸(W) ④¥45,500  
 高光沢フラット天井 ④¥10,000  
 グローエタワー式サーモ水栓(シャワーフックスライドバー) ④¥41,800  
 スタイルリッシュ照明 ④¥10,000  
 浴室暖房乾燥機(電気式100V) ④¥44,500  
 浴槽用水栓(2ハンドル) ④¥87,000  
 クリアミラー ④¥16,000  
 追加  
 タオル掛け(人造大理石製) ④¥ 3,000  
 ハンドバー型600 ④¥ 9,500  
 ハンドバーL型 ④¥16,500  
 写真セット価格 **¥1,069,800**  
 (税込 **¥1,123,290**)

※高光沢フラット天井をセットすると、受注生産となります。  
※実際の商品はランドリーパイプ付。

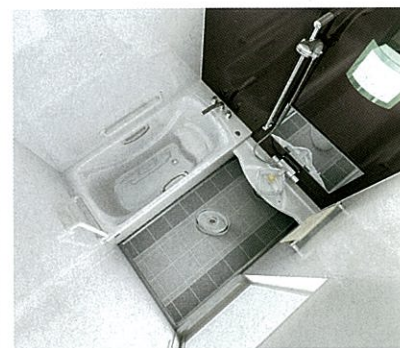

このページの商品組合せは参考で、自由に変更が可能です。

写真のカラー▶P54 浴槽:クールホワイト 浴室パネル:ダークブラウン

1坪サイズ <1617>



デザイン性を高めた「ホーローアートパネル」

ゆったり浴槽



写真のカラー ▶ P54 浴槽：シュガーホワイト 浴室パネル：夢（ブルー）

1坪サイズ〈1617〉

水栓：洗い場側水栓タイプ 室内高さ：Fタイプ

基本セット **¥537,500**

オプション ▶ P55～

変更	片引戸 (W)	¥45,500
	天井換気扇	¥ 3,500
	洗面器置き台一体型カウンター (洗い場用水栓 (タワー式サーモ))	¥17,500
追加	浴槽用水栓 (2ハンドル)	¥26,000
	角型ミラー	¥ 8,000
	タオル掛け (樹脂製)	¥ 1,500
	ハンドバー-L型	¥16,500
	ハンドバー-型600	¥ 9,500
	収納棚 (樹脂製)	¥ 1,700

写真セット価格 **¥667,200**  
(税込 **¥700,560**)

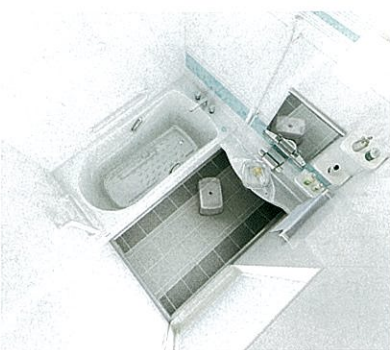

このページの商品組合せは参考で、自由に変更が可能です。

1坪サイズ〈1617〉

のんびり半身浴槽



写真のカラー ▶ P54 浴槽：シュガーブルー 浴室パネル：プラチナリーフ

1坪サイズ〈1617〉

水栓：洗い場側水栓タイプ 室内高さ：Fタイプ

基本セット **¥547,500**

オプション ▶ P55～

変更	洗い場用水栓 (サーモ)	¥11,500
	浴室暖房乾燥機 (電気式100V)	¥44,500
追加	角型ミラー	¥ 8,000
	浴槽用水栓 (2ハンドル)	¥26,000
	ハンドバー-L型600	¥ 9,500
	ハンドバー-L型	¥16,500
	どこでもラック (タオルハンガー)	¥ 1,700

写真セット価格 **¥665,200**  
(税込 **¥698,460**)

※実際の商品はランドリーパイプ付。

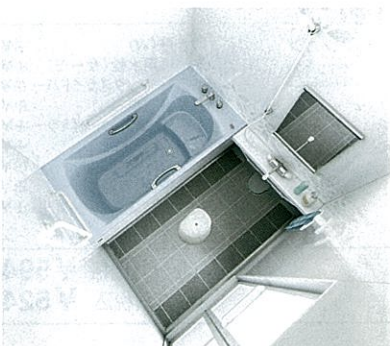

このページの商品組合せは参考で、自由に変更が可能です。

1坪サイズ〈1617〉



写真のカラー ▶ P54 浴槽：ブルー 浴室パネル：ブルーアラベスク

このページの商品組合せは参考で、自由に変更が可能です。

カラーステンレス浴槽タイプ 水栓：兼用水栓タイプ 室内高さ：Fタイプ

0.75坪サイズ相当〈1117〉 基本セット **¥435,000**

オプション ▶ P55～

追加	スリムミラー	¥ 5,500
	ハンドバー-L型400	¥ 8,000

写真セット価格 **¥448,500**  
(税込 **¥470,925**)

浴槽素材 ステンレス

ステンレスを独自の技術でカラーコーティング。見た目の冷たい印象を解消し、優れた表面硬度を確保しています。

浴槽素材は高品質なステンレス



素材であるステンレスを、タカラの独自技術でカラーコーティング。見た目の冷たい印象を解消し、優れた表面硬度を確保しています。

※搬入・取付費等は別途です。※印刷色です。実際の商品とは多少異なります。タカラショールームでお確かめください。

0.75坪サイズ相当〈1117〉



※ひろ美ろ浴室の参考プラン例の商品は、あくまで一例です。リフォームされる浴室の形状や広さにより仕様・価格が異なります。



カラーステンレス  
浴槽タイプ **0.75**坪サイズ相当 <1217>  
水栓: 洗い場側水栓タイプ 室内高さ:Fタイプ  
基本  
セット **¥459,000**

オプション ▶ P55~  
変更 洗い場用水栓(サーモ) ④¥11,500  
追加 角型ミラー ④¥ 8,000  
追加 ハンドバーL型600 ④¥ 9,500  
追加 収納棚(樹脂製) ④¥ 1,700  
写真セット価格 **¥489,700**  
(税込 **¥514,185**)

浴槽素材は高品質なステンレス



素材であるステンレスを、タカラの独自技術でカラーコーティング。見た目の冷たい印象を解消し、優れた表面硬度を確保しています。

このページの商品組合せは参考で、自由に変更が可能です。

写真のカラー ▶ P54 浴槽: ピンク 浴室パネル: ロッシュピンク

0.75坪サイズ相当 <1217>



カラーステンレス  
浴槽タイプ **0.75**坪サイズ相当 <1317>  
水栓: 洗い場側水栓タイプ 室内高さ:Fタイプ  
基本  
セット **¥473,000**

オプション ▶ P55~  
変更 天井換気扇 ④¥ 3,500  
洗面器置き台一体型カウンター ④¥21,200  
(洗い場用水栓(タワー式サーモ))  
浴槽用水栓(2ハンドル) ④¥15,000  
追加 スリムミラー ④¥ 5,500  
追加 ハンドバーL型 ④¥16,500  
追加 ハンドバーI型600 ④¥ 9,500  
追加 収納棚(樹脂製) ④¥ 1,700  
どこでもラック(タオルハンガー) ④¥ 1,700  
写真セット価格 **¥547,600**  
(税込 **¥574,980**)



このページの商品組合せは参考で、自由に変更が可能です。

写真のカラー ▶ P54 浴槽: モイストベージュ 浴室パネル: ベージュアラベスク

0.75坪サイズ相当 <1317>



デザイン性を高めた「ホーローアートパネル」

参考  
プラン W1,589×D1,114mm(外寸)  
基本  
セット **¥454,000**

オプション ▶ P55~  
追加 ドア枠フリー ④¥15,500  
追加 角型ミラー ④¥ 8,000  
追加 ハンドバーI型600 ④¥ 9,500  
追加 どこでもラック(タオルハンガー) ④¥ 1,700  
追加 貫通スリーブ ④¥ 6,600  
給湯器 ④¥152,000  
壁掛通型ガス給湯器8.2号自動タイプ  
写真セット価格 **¥647,300**  
(税込 **¥679,665**)

浴槽素材は高品質なステンレス



素材であるステンレスを、タカラの独自技術でカラーコーティング。見た目の冷たい印象を解消し、優れた表面硬度を確保しています。

このページの商品組合せは参考で、自由に変更が可能です。

写真のカラー ▶ P53 浴槽: ホワイト 浴室パネル: 夢(ブルー)

参考プラン



参考  
プラン W1,664×D1,139mm(外寸)  
基本  
セット **¥470,000**

オプション ▶ P55~  
追加 ドア枠フリー ④¥15,500  
追加 角型ミラー ④¥ 8,000  
追加 収納棚(樹脂製) ④¥ 1,700  
追加 どこでもラック(タオルハンガー) ④¥ 1,700  
給湯器 ④¥226,900  
屋外壁掛型ガス給湯器20号自動タイプ  
(標準コントローラセット) ※配管部材は別途  
写真セット価格 **¥723,800**  
(税込 **¥759,990**)

ガラスの清潔さと鉄の頑丈さを兼ね備えた「高品位ホーローパネル」

(断面イラスト) ※厚みはイメージです。

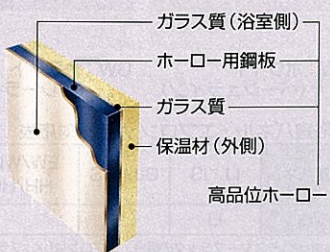

このページの商品組合せは参考で、自由に変更が可能です。

※搬入・取付費等は別途です。※印刷色です。実際の商品とは多少異なります。タカラショールームでお確かめください。

参考プラン



# カラーバリエーション

インペリオ IMPERIO

プレデンシア PREDECIA

浴槽には他の素材では決して表現できないなめらかな肌触りと、優れた耐久性を備えた鋳物ホーローを採用。特有の艶やかさと、手作業でしか出せない繊細な印象が特長です。

## 浴槽(鋳物ホーロー)

※カウンターは浴槽同系色(アクリル系人造大理石製)となります。



B: ミストブラウン

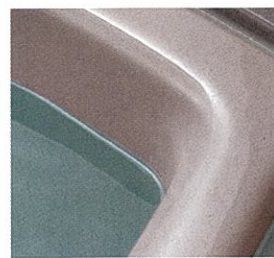

P: エレガントローズ



W: クールホワイト



S: ラスターグレー



K: ラスターブラック

※インペリオには対応しません。

## エプロン(高品位ホーロー)



LI: ピュアアイボリー



LG: ピュアグレー



DW: ホワイト  
(ベージュライン)



GW: ホワイト  
(グレーライン)



LK: ブラック  
※インペリオには対応しません。

### ●浴室パネル・エプロン カラー対応表

浴室パネル	IJ/IS	GJ/GS	EW/WL/HW/RS/ HH/HB/HK/HG	EW/WL/CW/RR/ CH/CB/CK/CG
エプロン※	LI	LG	DW	GW

※浴槽がK:ラスターブラックの場合、エプロンはLK:ブラックになります。

## 浴室パネル(高品位ホーロー) 写真はカウンター側浴室パネルの部分アップです。

### デザイン性の高いホーローアートパネル 新発売



HW: 森林浴(ブラウン)



CW: 森林浴(グリーン)



RS: ばら(ブラウン)



RR: ばら(ホワイト)



HH: 夢(ピンク)



CH: 夢(ブルー)

価格 ①¥15,000

価格 ①¥15,000

※全面デザイン(オプション)対応カラーです。全面デザインの場合、価格は上記価格¥18,000となります。



IJ: ベージュツートン



GJ: グレーツートン

※全面デザイン(オプション)対応カラーです。全面デザインの場合、価格は¥40,000となります。



IS: ブラウンマーブル

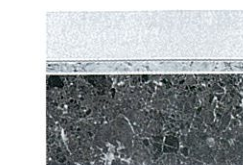

GS: グレーマーブル

※全面デザイン(オプション)対応カラーです。全面デザインの場合、価格は¥40,000となります。



EW: アイビー



WL: プラチナリーフ

価格 ①¥15,000

※全面デザイン(オプション)対応カラーです。全面デザインの場合、価格は上記価格¥18,000となります。

## カラーの入り方

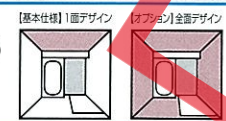

HB: ベージュポーター

価格 ①¥15,000



CB: ブルーポーター

価格 ①¥15,000

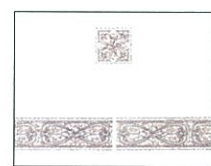

HK: ベージュアラベスク

価格 ①¥15,000

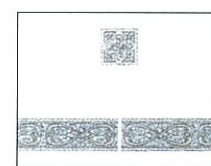

CK: ブルーアラベスク

価格 ①¥15,000

※全面デザイン(オプション)対応カラーです。全面デザインの場合、価格は上記価格¥18,000となります。

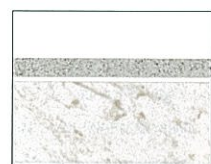

HG: ベージュファサード

価格 ①¥15,000

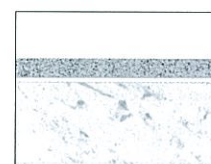

CG: グレーファサード

価格 ①¥15,000

## 在庫限り



KS: グレイズ

※周辺パネルはホワイトとなります。

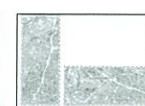

CY: グレーガーランド

価格 ①¥15,000



HM: ベージュモレスク

価格 ①¥15,000



CM: グレーモレスク

価格 ①¥15,000



HX: ベージュクロス

価格 ①¥15,000



CX: グレークロス

価格 ①¥15,000



IF: ピュアアイボリー

価格 ①¥15,000



GF: ピュアグレー

価格 ①¥15,000

## 床

### ■ハイグレード磁器タイルフロア (基本部材)



D: ライトベージュ

天然の御影石をポイントにあしらった、自然な質感の磁器タイル。汚れにくい特殊加工を施したタイルは、水アカなどがつきにくいのが特長です。



G: ダークグレー

### ■御影石フロア (オプション)

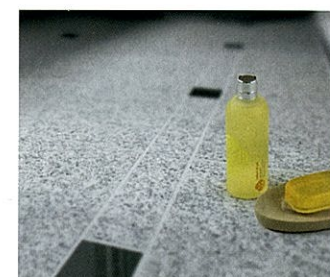

D: ストーンベージュ

価格 ④¥75,000

天然石を贅沢に大きく切り出した、格調高い質感。汚れにくく、吸水を防ぐ特殊加工を加えています。また、大判の天然石を使用しているため、目地が少なく、お手入れ性に優れています。



G: ストングレー

価格 ④¥75,000

※御影石フロアは自然の岩石から切り出した天然石を使用していますので、一枚一枚の模様は微妙に異なります。

※価格は税抜き希望小売価格です。※搬入・取付費等は別途です。※印刷色ですから、実際の商品とは多少異なります。タカラショールームでお確かめください。



# カラーバリエーション

ルーノ LUNO

レラージュ RELAGE

浴槽には高級アクリル系人造大理石を採用。表面は美しいパール調仕上げ。繊細な印象が特長です。

## 浴槽(アクリル系人造大理石)

※カウンターは浴槽同系色(樹脂製)となります。

### ルーノ

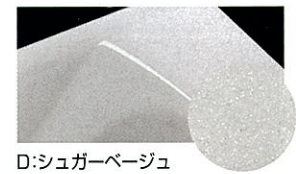

D:シュガーベージュ



P:シュガーピンク



H:シュガーグリーン

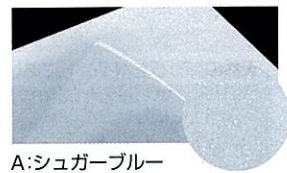

A:シュガーブルー



W:シュガーホワイト

### レラージュ



D:シュガーベージュ



P:シュガーピンク



H:シュガーグリーン

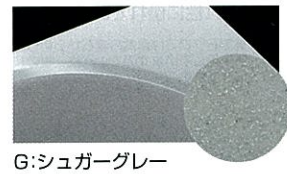

G:シュガーグレー



I:シュガーアイボリー

## エプロン(高品位ホーロー)

DW:ホワイト(ベージュライン) GW:ホワイト(グレーライン)

### ●浴室パネル・エプロン カラー対応表

浴室パネル	EW/WL/HW/RS/HH/IJ/IS/HB/HK/HG	EW/WL/CW/RR/CH/GJ/GS/CB/CK/CG
エプロン	DW	GW

## 浴室パネル(高品位ホーロー) 写真はカウンター側浴室パネルの部分アップです。

### デザイン性の高いホーローアートパネル 新発売



HW: 森林浴(ブラウン)

価格 ④¥15,000

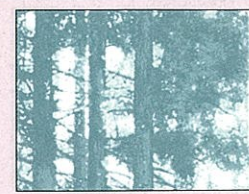

CW: 森林浴(グリーン)

価格 ④¥15,000



RS: ばら(ブラウン)

価格 ④¥15,000



RR: ばら(ホワイト)

価格 ④¥15,000



HH: 夢(ピンク)

※全面デザイン(オプション)対応カラーです。全面デザインの場合、価格は④¥18,000となります。



CH: 夢(ブルー)

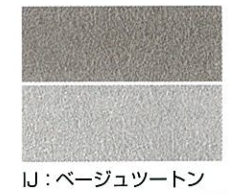

IJ: ベージュツートン

価格 ④¥15,000

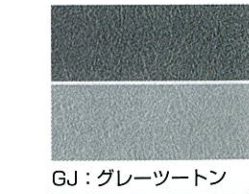

GJ: グレーツートン

価格 ④¥15,000

※全面デザイン(オプション)対応カラーです。全面デザインの場合、価格は上記価格④¥40,000となります。



IS: ブラウンマーブル

価格 ④¥15,000

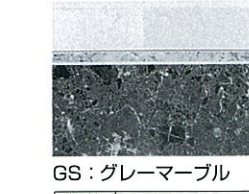

GS: グレーマーブル

価格 ④¥15,000

※全面デザイン(オプション)対応カラーです。全面デザインの場合、価格は上記価格④¥40,000となります。



EW: アイビー

価格 ④¥15,000

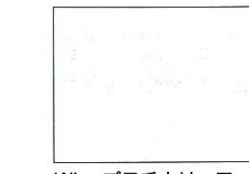

WL: プラチナリーフ

※全面デザイン(オプション)対応カラーです。全面デザインの場合、価格は④¥18,000となります。

## カラーの入り方

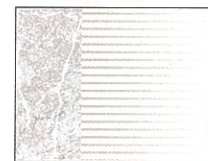
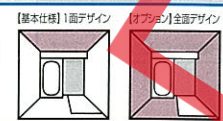

HB: ベージュボーダー

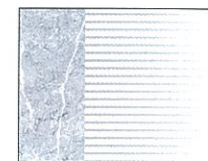

CB: ブルーボーダー

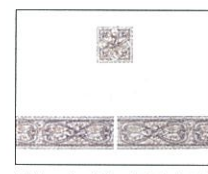

HK: ベージュアラベスク

※全面デザイン(オプション)対応カラーです。全面デザインの場合、価格は④¥18,000となります。

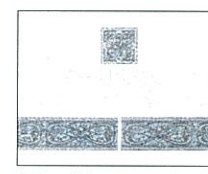

CK: ブルーアラベスク



HG: ベージュファサード

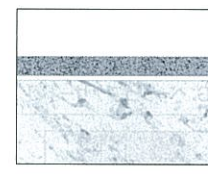

CG: グレーファサード

### 在庫限り

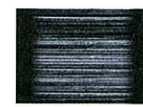

KS: グレイズ

価格 ④¥15,000

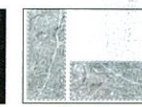

CY: グレーガーランド



HM: ベージュモレスク

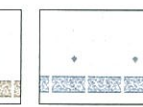

CM: グレーモレスク

※周辺パネルはホワイトとなります。



HX: ベージュクロス

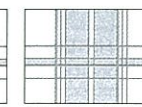

CX: グレークロス

## 床

### ■磁器タイルフロア(基本部材)

※タイルによりタイルのレイアウトは異なります。



グレー

### ■ハイグレード磁器タイルフロア(オプション)



天然の御影石をポイントにあしらった、自然な質感の磁器タイル。汚れにくい特殊加工を施したタイルは、水アカなどがつきにくいのが特長です。



D: ライトベージュ

価格 ④¥20,000



G: ダークグレー

価格 ④¥20,000

### ■御影石フロア(オプション)



天然石を齧沢に大きく切り出した、格調高い質感。汚れにくく、吸水を防ぐ特殊加工を加えています。また、大判の天然石を使用しているため、目地が少なく、お手入れ性に優れています。



D: ストーンベージュ

価格 ④¥95,000



G: ストーングレー

価格 ④¥95,000

※御影石フロアは天然の岩石から切り出した天然石を使用していますので、一枚一枚の模様は微妙に異なります。



# カラーバリエーション

## エメロード EMELORD

### 浴槽素材は高品質なステンレス

エメロードは、耐久性と保温性に優れたステンレスを浴槽素材に採用。熟練の技が光る「プレミアムステンレスシリーズ」と独自技術によりカラーコーティングを施した「カラーステンレスシリーズ」の2タイプからお選びいただけます。

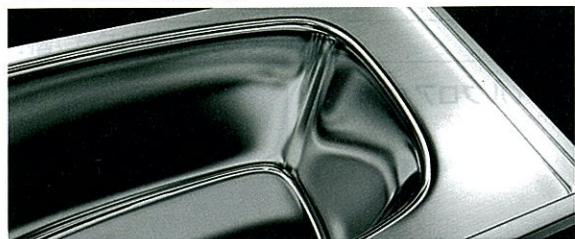

### 浴槽(ステンレス)

#### 「プレミアムステンレスシリーズ」

※カウンターはホワイト(樹脂製)となります。



ステンレスの素材感をストレートに表現したカラー。一つひとつ熟練の技で丹念に磨き抜き、シャープな印象に仕上げています。

Z: プレミアムステンレス  
価格 | 価格 ¥50,000

#### 「カラーステンレスシリーズ」

※カウンターは浴槽と同色(樹脂製)となります。



D: モイストベージュ P: ピンク B: ブルー



H: パステルグリーン W: ホワイト **新色**

### エプロン(高品位ホーロー)



DW: ホワイト(ベージュライン) GW: ホワイト(グレーライン)

#### ●浴室パネル・エプロン カラー対応表

浴室パネル	WL/HH/HK/HG/HV/DB/W/PR/P/D	WL/CH/CK/CG/CV/KA/W/HR/H
エプロン	DW	GW

### 床(磁器タイルフロア)

※サイズによりタイルのレイアウトは異なります。



グレー

### カラーの入り方

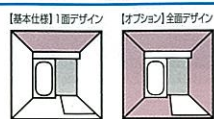

### 浴室パネル(高品位ホーロー)

写真はカウンター側浴室パネルの部分アップです。

※ベース色はホワイトとなります。

### デザイン性の高いホーローアートパネル **新発売**



HH: 夢(ピンク)

※全面デザイン(オプション)対応カラーです。全面デザインの場合、価格は¥18,000となります。



CH: 夢(ブルー)

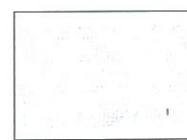

WL: プラチナリーフ

※全面デザイン(オプション)対応カラーです。全面デザインの場合、価格は¥18,000となります。



HK: ベージュアラベスク

※全面デザイン(オプション)対応カラーです。全面デザインの場合、価格は¥18,000となります。

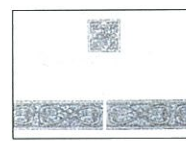

CK: ブルーアラベスク

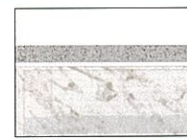

HG: ベージュファサード

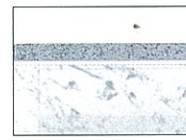

CG: グレーファサード



HV: ベージュストライプ

※びつたりサイズシステム(バス壁付水栓仕様には対応しません)。

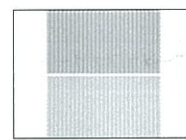

CV: グレーストライプ



DB: ダークブラウン



KA: ダークブルー **新色**

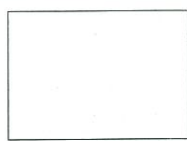

W: ホワイト

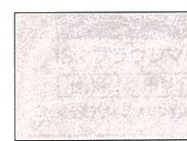

PR: ロッシュピンク



HR: ロッシュグリーン

### 在庫限り



HX: ベージュクロス



CX: グレークロス



CL: ブルーマーブル



SY: ストライプ



BR: ロッシュブルー

## ミーナ MINA

### Jシリーズ

### Pシリーズ

### FタイプはP53 ▶

クリアな光沢感と発色が魅力の人造大理石浴槽(Jシリーズ)と明るくさわやかな印象のFRP浴槽(Pシリーズ)の2グレードをご用意。

### 浴槽

※カウンターはホワイト(樹脂製)となります。

### Jシリーズ(人造大理石)



B: クリアベージュ **新色**



P: クリアピンク



G: クリアグレー



W: クリアホワイト **新色**

### 在庫限り



D: クリアブラウン

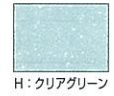

H: クリアグリーン

### Pシリーズ(FRP)



D: ベージュ



P: ピンク



H: グリーン



W: ホワイト

### エプロン(高品位ホーロー)



DW: ホワイト(ベージュライン) GW: ホワイト(グレーライン)

#### ●浴室パネル・エプロン カラー対応表

浴室パネル	WL/HH/HK/HG/HV/DB/W/PR/P/D	WL/CH/CK/CG/CV/KA/W/HR/H
エプロン	DW	GW

### 床

※オプションで保温材付き仕様(¥9,000)もご用意しております。

対応	価格
Jシリーズ	基本部材
Pシリーズ	0.75坪・1坪 ¥13,500
	1.25坪 ¥32,500

### ホワイト(人造大理石)

対応	価格
Jシリーズ	基本部材
Pシリーズ	基本部材

グレー(FRP)

### カラーの入り方

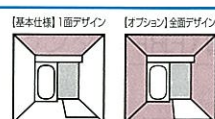

### 浴室パネル

写真はカウンター側浴室パネルの部分アップです。

※ベース色はホワイトとなります。

### デザイン性の高いホーローアートパネル **新発売**



HH: 夢(ピンク)

※全面デザイン(オプション)対応カラーです。全面デザインの場合、価格は¥18,000となります。



CH: 夢(ブルー)



WL: プラチナリーフ

※全面デザイン(オプション)対応カラーです。全面デザインの場合、価格は¥18,000となります。



HK: ベージュアラベスク

※全面デザイン(オプション)対応カラーです。全面デザインの場合、価格は¥18,000となります。



CK: ブルーアラベスク

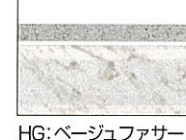

HG: ベージュファサード

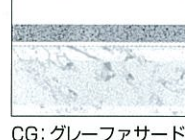

CG: グレーファサード

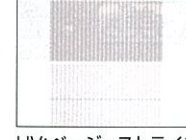

HV: ベージュストライプ

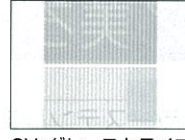

CV: グレーストライプ



DB: ダークブラウン



KA: ダークブルー **新色**

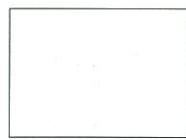

W: ホワイト



PR: ロッシュピンク



HR: ロッシュグリーン

### 在庫限り



HX: ベージュクロス

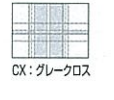

CX: グレークロス

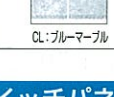

CL: ブルーマーブル

### サンドイッチパネル

#### 充分な性能でお求めやすいサンドイッチパネル

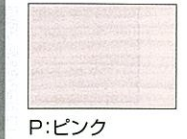

P: ピンク

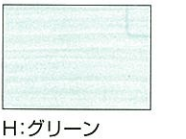

H: グリーン

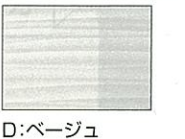

D: ベージュ



# カラーバリエーション

ミーナ MINA

Pシリーズ (Fタイプ)

## 浴槽 (FRP)

### <1216Fサイズ>

※カウンターはホワイト(樹脂製)となります。

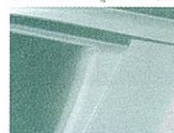

H: グリーン



P: ピンク

### <1116Fサイズ>

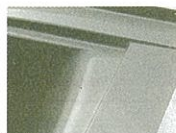

D: ベージュ

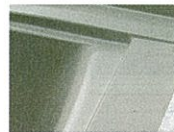

D: ベージュ



W: ホワイト



W: ホワイト

## エプロン(高品位ホーロー)

### <1216Fサイズ>

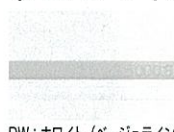

DW: ホワイト (ベージュライン)

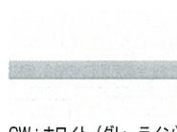

GW: ホワイト (グレーライン)

### <1116Fサイズ>

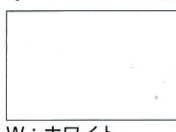

W: ホワイト

## 床 (FRP)

### <1216Fサイズ>



グレー

### <1116Fサイズ>



グレー

## 浴室パネル

写真はカウンター側浴室パネルの部分アップです。  
※ベース色はホワイトとなります。

カラーの  
入り方



### <1216Fサイズ>

デザイン性の高いホーローアートパネル **新発売**



HH: 夢 (ピンク)



CH: 夢 (ブルー)



WL: プラチナリーフ

高品位  
ホーロー  
パネル

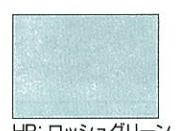

HR: ロッシュグリーン

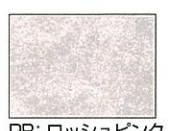

PR: ロッシュピンク



W: ホワイト

### <1116Fサイズ>



W: ホワイト



在庫限り

### <1216Fサイズ>



HL: ベージュマール

サンドイッチ  
パネル

十分な性能でお求めやすいサンドイッチパネル

### <1216Fサイズ>

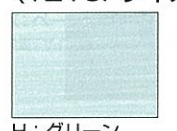

H: グリーン

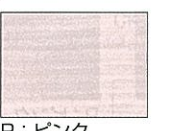

P: ピンク

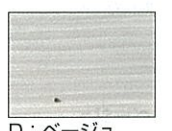

D: ベージュ

# ひろびろ浴室

ひろびろ浴室

受注生産品

## 浴槽(カラーステンレス)

※エプロンは浴槽同色となります。



D: モイストベージュ



P: ピンク



B: ブルー



W: ホワイト **新色**

## 床(磁器タイルフロア)



グレー

## 浴室パネル(高品位ホーロー)

写真はカウンター側浴室パネルの部分アップです。  
※ベース色はホワイトとなります。

カラーの  
入り方



デザイン性の高いホーローアートパネル **新発売**



HH: 夢 (ピンク)



CH: 夢 (ブルー)



WL: プラチナリーフ



OK: ブルーアラベスク

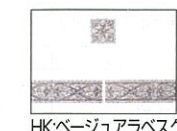

HK: ベージュアラベスク



DB: ダークブラウン

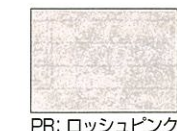

PR: ロッシュピンク



W: ホワイト

# 伸びの美浴室

伸びの美浴室

## 浴槽

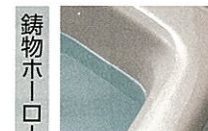

B: ミストブラウン

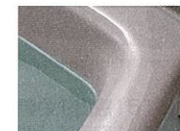

P: エlegantローズ



W: クールホワイト



S: ラスターグレー



K: ラスターブラック



D: シュガーベージュ

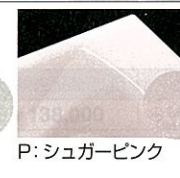

P: シュガーピンク

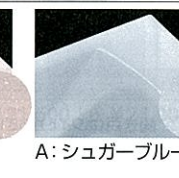

A: シュガーブルー

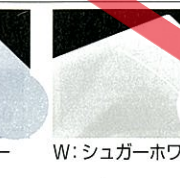

W: シュガーホワイト

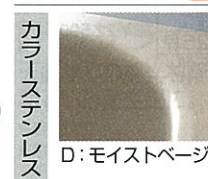

D: モイストベージュ



P: ピンク

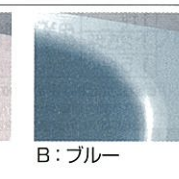

B: ブルー

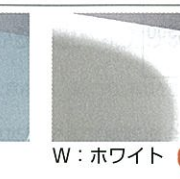

W: ホワイト **新色**

## カウンター・エプロン



ホワイト

※カウンターは  
洗い場側水栓  
タイプのみ  
に付きませ  
※写真はノーマル  
カウンター

エプロン: カラーステンレス  
※洗面ホーロー浴槽タイプの場合、  
エプロンは高品位ホーローになります。



床(磁器タイルフロア)

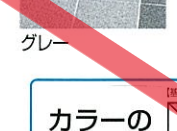

グレー

カラーの  
入り方



## 浴室パネル(高品位ホーロー)

※ベース色はホワイトとなります。

デザイン性の高い  
ホーローアートパネル **新発売**



HH: 夢 (ピンク)

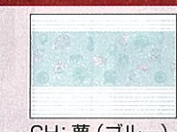

CH: 夢 (ブルー)

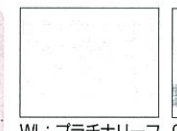

WL: プラチナリーフ



OK: ブルーアラベスク

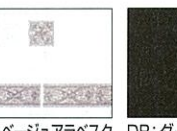

HK: ベージュアラベスク



DB: ダークブラウン



PR: ロッシュピンク

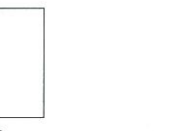

W: ホワイト

在庫限り

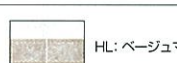

HL: ベージュマール



CL: ブルーマール

## ハイグレード仕様 受注生産品

## 浴槽(鋳物ホーロー)

※カウンターは浴槽同色(アクリル系人造大理石)となります。

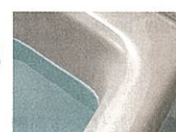

B: ミストブラウン

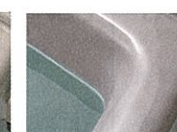

P: エlegantローズ

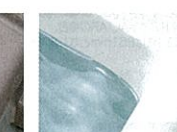

W: クールホワイト



S: ラスターグレー

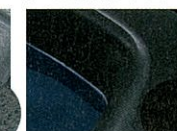

K: ラスターブラック  
※のんびり半身浴槽には  
対応しません。

## エプロン(高品位ホーロー)

DW: ホワイト (ベージュライン)

GW: ホワイト (グレーライン)

LK: ブラック  
※のんびり半身浴槽には  
対応しません。

●浴室パネル・エプロン カラー対応表

浴室パネル	HJ	CJ	HS	CS	EW
エプロン※	DW	GW	DW	GW	DW/GW

※浴槽がK: ラスターブラックの場合、  
エプロンはLK: ブラックになります。

## 床

### ハイグレード磁器タイルフロア(基本素材)



D: ライトベージュ



G: ダークグレー

### 御影石フロア



D: ストーンベージュ  
価格 ¥75,000



G: ストーングレー  
価格 ¥75,000

※御影石フロアは自然の岩石から切り出した天然石を使用  
しているため、一枚一枚の模様は微妙に異なります。

## 浴室パネル(高品位ホーロー)

※ベース色はホワイトとなります。

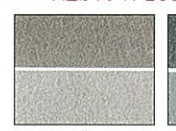

HJ: ベージュツートン

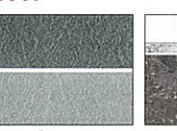

CJ: グレーツートン

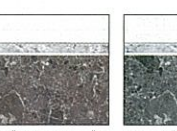

HS: ブラウンマール

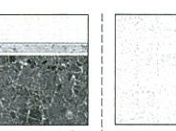

CS: グレーマール



EW: アイビー

※全面デザイン(オプション)対応カラーです。全面デザインの場合、価格は¥40,000となります。

カラーの  
入り方

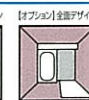



# ドア

全ての⊕⊖価格は、基本セット価格からの差額です。  
〈 〉内の数字は間口有効間口寸法を示します。

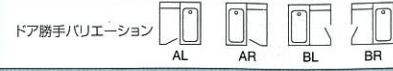

## ■ドア

※全てのドアに脱衣室からドア全体が取りはずせる非常脱着構造を採用。

インペリオ・ブレデンシア・ルーノ・レラージュ・エメロード・ミーナ用

**基本部材**

折戸 (ホワイト) (650mm)  
※間柱対応仕様は⊕¥5,500  
となります。(674mm)  
(価格にはフィルターの価格が  
含まれています。)

折戸 (グレー) (651mm)

サイズ	価格
0.75坪	⊕¥11,500
1坪	
1.25坪	

開き戸 (ホワイト) (681mm)

サイズ	価格
0.75坪	⊕¥11,500
1坪	
1.25坪	

開き戸 (グレー) (681mm)

サイズ	価格
0.75坪	⊕¥22,500
1坪	
1.25坪	

片引戸 (ホワイト) (688mm)

サイズ	価格
0.75坪	⊕¥45,500
1坪	
1.25坪	
1.5坪	

片引戸 (グレー) (687mm)

サイズ	価格
0.75坪	⊕¥56,500
1坪	
1.25坪	
1.5坪	

3枚引戸 (ホワイト) (838mm)

サイズ	価格
0.75坪	⊕¥65,500
1坪	
1.25坪	
1.5坪	

3枚引戸 (グレー) (818mm)

サイズ	価格
0.75坪	⊕¥76,500
1坪	
1.25坪	
1.5坪	

ミーナ (Fタイプ) ・伸びの美浴室・広る美浴室用

**基本部材**

折戸 (ホワイト) (652mm)  
※広る美浴室はフルサイズ  
対応となります。  
※ミーナ1116Fサイズの場合は  
間口有効間口寸法が639mm  
となります。  
※伸びの美浴室 (Fタイプ) には、  
高さ64mm低いタイプもご  
用意しています。

間柱対応ドア折戸 (ホワイト) (576mm)

対応	価格
ミーナ (Fタイプ)	⊕¥5,500
伸びの美浴室	
広る美浴室	

開き戸 (ホワイト) (694mm)

対応	価格
ミーナ 1116F	—
(Fタイプ) 1216F	
伸びの美浴室	

片引戸 (ホワイト) (688mm)

対応	価格
ミーナ (Fタイプ)	⊕¥45,500
伸びの美浴室	
広る美浴室	

# 窓

全ての⊕⊖価格は、基本セット価格からの差額です。  
※基本仕様は窓なしです。窓は全てオプションとなります。 ※全ての窓にガラス・網戸を標準装備。  
※ミーナ (Fタイプ)、伸びの美浴室の対応・価格については、弊社事業所までお問い合わせください。



オプション

## 【出窓】空間の広がりを出窓で演出。浴室に爽やかな開放感が生まれます。

※現地開口 ※窓枠・カウンターカラーはホワイトです。

写真は弓形出窓  
シャンパングレー色  
■弓形出窓 1511

写真は台形出窓1511  
■台形出窓 1511・1111S  
■台形出窓 (ペアガラス) 1511  
■台形出窓 (高断熱アルミ樹脂複合) 1511  
※浴室側 (樹脂部) のカラーはホワイトです。

写真は1611  
■1坪 (1616) ~ 1.5坪 (1624)

写真は台形出窓用ブラインド  
■ブラインド  
※弓形出窓用・台形出窓用をご用意。  
※カラーはアイボリー。

### ■0.75坪 (1216)

仕様	部材	出窓 (規格設置位置)	面格子	ブラインド
弓形出窓 1511		⊕ ¥291,000	—	⊕ ¥24,000
台形出窓 1511		⊕ ¥140,500	—	—
台形出窓 (ペアガラス) 1511		⊕ ¥172,000	⊕ ¥36,500	⊕ ¥26,500
台形出窓 (高断熱アルミ樹脂複合) 1511		⊕ ¥269,500	—	—

※ホール浴室パネル仕様の価格です。サンドイッチパネル仕様については弊社事業所までお問い合わせください。  
※開口位置によって価格が異なります。詳しくは弊社事業所までお問い合わせください。

仕様	部材	出窓 (規格設置位置)	面格子	ブラインド
弓形出窓 1511		⊕ ¥291,000	—	⊕ ¥24,000
台形出窓 1511		⊕ ¥140,500	—	—
台形出窓 (ペアガラス) 1511		⊕ ¥172,000	⊕ ¥36,500	⊕ ¥26,500
台形出窓 (高断熱アルミ樹脂複合) 1511		⊕ ¥269,500	—	—

※ホール浴室パネル仕様の価格です。サンドイッチパネル仕様については弊社事業所までお問い合わせください。  
※開口位置によって価格が異なります。詳しくは弊社事業所までお問い合わせください。

## 【トップライト窓】

天面からの採光も確保して  
明るい浴室空間に。

※現地開口  
※窓枠・カウンターカラーは  
ホワイトです。

■トップライト窓  
●0910

仕様	部材	0910
トップライト窓 現地開口 (中抜き)		⊕ ¥119,000 *
面格子		⊕ ¥18,000
ブラインド		⊕ ¥13,000

\*開口が片寄せの場合は⊕ ¥1,700となります。

## 【引違い窓】3つのタイプからお選びいただけます。

※窓枠が別途必要となります。  
※アルミ製窓枠 (1509用・1109S用・0806用) と窓枠フリータイプの2種類をご用意。  
※窓枠の対応については対応表をご覧ください。

■一般窓  
■ペアガラス窓  
■高断熱アルミ樹脂複合窓  
※浴室側 (樹脂部) のカラーはホワイトとなります。

■面格子  
1509 ⊕ ¥18,000  
1109S ⊕ ¥16,000  
0806 ⊕ ¥11,500  
0606 ⊕ ¥10,000  
写真は1509

■ブラインド  
※カラーはアイボリー。  
1509 ⊕ ¥17,500  
1109S ⊕ ¥15,500  
写真は1509

引違い窓 - 価格には窓枠価格が含まれておりません。別途、窓枠が必要となります。

仕様	サイズ	規格開口 (ホール浴室パネル)		現地開口 (全開口)		現地開口 (中抜き) *		
		1509	1109S	1509	1109S	1109S	0806	0606
一般窓	1坪・1.25坪・1.5坪	⊕ ¥13,500	⊕ ¥17,000	⊕ ¥30,400	⊕ ¥28,400	⊕ ¥25,000	⊕ ¥20,500	⊕ ¥19,500
高断熱アルミ樹脂複合窓	1坪・1.25坪・1.5坪	⊕ ¥38,500	⊕ ¥36,500	⊕ ¥55,400	⊕ ¥47,900	⊕ ¥44,500	⊕ ¥37,500	⊕ ¥34,000
ペアガラス窓	1坪・1.25坪・1.5坪	⊕ ¥23,500	⊕ ¥23,500	⊕ ¥40,400	⊕ ¥34,900	⊕ ¥31,500	⊕ ¥26,000	⊕ ¥24,000

\*開口が片寄せの場合は⊕ ¥1,700となります。

## 【横すべり出し窓】

※現地開口  
※窓枠 (窓枠フリータイプ) が  
別途必要となります。  
※カラーはホワイト。

■横すべり出し窓 (高断熱樹脂)

※ロール網戸付属。

0806	価格には窓枠価格が含まれておりません。別途、窓枠が必要となります。	現地開口 (中抜き)	⊕ ¥44,000 *
------	-----------------------------------	------------	-------------

\*開口が片寄せの場合は⊕ ¥1,700となります。

## 【ルーバー窓】

※現地開口  
※窓枠が別途必要となります。  
※専用アルミ製窓枠と窓枠フリータイプの  
2種類をご用意。

■ルーバー窓

0609	価格には窓枠価格が含まれておりません。別途、窓枠が必要となります。	現地開口 (中抜き)	⊕ ¥37,500 *
------	-----------------------------------	------------	-------------

\*開口が片寄せの場合は⊕ ¥1,700となります。

## 【窓枠】

■アルミ製窓枠  
1509用・1109S用・0806用・ルーバー用  
写真は1509用

1509用	⊕ ¥12,500
1109S用	⊕ ¥11,500
0806用	⊕ ¥10,000
ルーバー用	⊕ ¥9,000

■窓枠フリータイプ (樹脂製)  
※カラーはホワイト。  
●M1509・L1512・L0707・L入用  
写真はM1509

M1509 W	⊕ ¥9,500
L1512 W	⊕ ¥19,000
L0707 W	⊕ ¥12,000
L入用 W	⊕ ¥17,500

\*L0707Wは、引違い窓0806・0606のみ対応可能です。  
\*L入用Wは、引違い窓0606のみ対応可能です。

■窓枠対応表

種類	一般窓	高断熱アルミ樹脂複合窓	ペアガラス窓	横すべり出し窓	ルーバー窓
アルミ製窓枠	○	—	○	—	○
窓枠フリータイプ	○	○	○	○	○

窓カラーバリエーション対応表

種類/カラーバリエーション	■U:ブラック	□W:ホワイト	■K:ブラック	■C:シャンパングレー
出窓	○	—	(在庫限り)	○
トップライト窓	○	○	(在庫限り)	○
引違い窓	○	○	—	○
横すべり出し窓	—	○	—	—
ルーバー窓	○	○	—	○

■住宅金融支援機構の「割増融資の適応基準」について。  
「省エネルギー基準」・「次世代省エネルギー基準」を満たした住宅は、住宅金融支援機構の割増融資を受けることができます。詳しくは弊社事業所までお問い合わせください。

※価格は税抜き希望小売価格です。※搬入・取付費等は別途です。  
※印刷色です。実際の商品とは多少異なります。タカラショールームで確かめください。



# 水栓

全ての⊕価格、基本セット価格からの差額です。

※シャワーフックスライドバーは手すりとしてご使用いただけません。

## インペリオ IMPERIO

### プレデンシア PREDECENCIA

#### 洗い場用水栓

基本部材



サーモシャワー付 (グロー-E54420) シャワーフックスライドバー (TN-102G)

浴槽用水栓 なし

サーモシャワー付 (KF639) シャワーフックスライドバー (TN-102K)

サイズ	価格
0.75坪	⊕¥10,000
1坪	
1.25坪	
1.5坪	

#### 浴槽用水栓

2ハンドル (グロー-E52300)

サイズ	価格
0.75坪	—
1坪	⊕¥87,000
1.25坪	
1.5坪	

2ハンドル (KM72) 滝吐水になります。

サイズ	価格
0.75坪	—
1坪	⊕¥66,000
1.25坪	
1.5坪	

自動計量止水式サーモ付 (KM297)

サイズ	価格
0.75坪	—
1坪	⊕¥85,000
1.25坪	
1.5坪	

2ハンドル (グロー-E21090)

サイズ	価格
0.75坪	⊕¥54,000
1坪	
1.25坪	
1.5坪	

※インペリオには対応しません。

## ルーノ LUNO

#### 洗い場用水栓

基本部材



サーモシャワー付 (グロー-E54470) シャワーフックスライドバー (TN-102G)

浴槽用水栓 なし

サーモシャワー付 (SB18-5UT) シャワーフックスライドバー (TN-90)

サイズ	価格
1坪	⊕¥30,000
1.25坪	
1.5坪	

#### 浴槽用水栓

2ハンドル (KM85GTCUTK)

サイズ	価格
1坪	⊕¥87,000
1.25坪	
1.5坪	

2ハンドル (KM85GTCUTK)

サイズ	価格
1坪	⊕¥26,000
1.25坪	
1.5坪	

自動計量止水式サーモ付 (KM297)

サイズ	価格
1坪	⊕¥85,000
1.25坪	
1.5坪	

## レラージュ RELAGE

#### 洗い場用水栓

基本部材



サーモシャワー付 (SB18-5UT) シャワーフックスライドバー (TN-90)

浴槽用水栓 なし

サーモシャワー付 (グロー-E54470) シャワーフックスライドバー (TN-102G)

サイズ	価格
0.75坪	⊕¥30,000
1坪	
1.25坪	
1.5坪	

#### 浴槽用水栓

2ハンドル (KM85GTCUTK)

サイズ	価格
0.75坪	⊕¥26,000
1坪	
1.25坪	

2ハンドル (グロー-E52300)

サイズ	価格
0.75坪	⊕¥87,000
1坪	
1.25坪	

自動計量止水式サーモ付 (KM297)

サイズ	価格
0.75坪	⊕¥85,000
1坪	
1.25坪	
1.5坪	

### ルーノ・レラージュ ぴったりサイズシステムバス用壁付け水栓

※ルーノは奥行寸法が1564~1639mmの場合、レラージュは奥行寸法が1164~1214mmの場合、水栓は下記からお選びください。

#### 洗い場用水栓

基本部材



サーモシャワー付 (SB1852MC-T) シャワーフックスライドバー (TN-90)

#### 兼用水栓

基本部材



サーモシャワー付 (SB1852MLC-1-T) シャワーフックスライドバー (TN-90)

## エメロード EMELOD

#### 洗い場用水栓

基本部材



サーモシャワー付 (KF800LZX)

浴槽用水栓 なし

サーモシャワー付 (SB18-5U1-T)

サイズ	価格
0.75坪	⊕¥7,000
1坪	
1.25坪	
1.5坪	

#### 浴槽用水栓

2ハンドル (KM87CUR18TK)

サイズ	価格
0.75坪	⊕¥17,000
1坪	
1.25坪	
1.5坪	

シャワーフックスライドバー (TN-90)

⊕¥8,800

※洗い場用水栓 (SB18-5U1-T) の場合、⊕¥8,100 となります。

### エメロード ぴったりサイズシステムバス用壁付け水栓

※奥行寸法が1014~1164mmの場合、水栓は下記からお選びください。

#### 洗い場用水栓

基本部材



ワンストップシャワー付 2ハンドル (SB1104D-T)

基本部材



サーモシャワー付 (SB1852-T)

⊕¥11,000

#### 兼用水栓

基本部材



ワンストップシャワー付 2ハンドル (SB1104-1-T)

基本部材



サーモシャワー付 (SB1852-1-T)

⊕¥14,500

## ミーナ MINA Jシリーズ

## Pシリーズ FタイプはP59 ▶

#### 洗い場用水栓

##### Jシリーズ

基本部材



サーモシャワー付 (KF800LZX)

浴槽用水栓 なし

サーモシャワー付 (SB18-5U1-T)

サイズ	価格
0.75坪	⊕¥7,000
1坪	
1.25坪	

##### Pシリーズ

基本部材



シャワー付2ハンドル (SB71-T)

浴槽用水栓 なし

サーモシャワー付 (SB785D-T)

サイズ	価格
0.75坪	⊕¥22,500
1坪	
1.25坪	

#### 浴槽用水栓 (Jシリーズ・Pシリーズ共通)

2ハンドル (KM87CUR18TK)

サイズ	価格
0.75坪	⊕¥17,000
1坪	
1.25坪	

自動計量止水式サーモ付 (KM297)

サイズ	価格
0.75坪	⊕¥85,000
1坪	
1.25坪	

シングルレバー (KM556ZX)

サイズ	価格
0.75坪	⊕¥24,000
1.25坪	

#### 兼用水栓 (Pシリーズのみ)

基本部材



シャワー付2ハンドル (SB71-1-T)

サーモシャワー付 (KF181ZX)

サイズ	価格
0.75坪	⊕¥22,500
1坪	
1.25坪	

※1.25坪には対応しません。

#### 洗面器置き台 一体型カウンター



洗面器置き台一体型水栓に変更した場合、水栓が専用水栓 (サーモシャワー付 KF800LZX) となります。

対応	価格
Jシリーズ	⊕¥34,500
Pシリーズ	

#### シャワーフックスライドバー



(TN-90) ⊕¥8,800

※洗い場用水栓 (SB18-5U1-T) の場合、⊕¥8,100 となります。

#### 全シリーズ共通

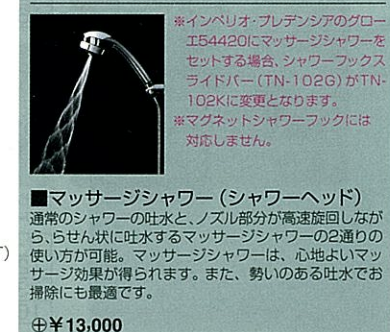

■マッサージシャワー (シャワーヘッド) 通常のシャワーの吐水と、ノズル部分が高速回転しながら、らせん状に吐水するマッサージシャワーの2通りの使い方が可能。マッサージシャワーは、心地よいマッサージ効果が得られます。また、勢いのある吐水でお掃除にも最適です。

⊕¥13,000

※印刷色です。実際の商品とは多少異なります。タカラショールームでお確かめください。



## ミーナ MINA Pシリーズ (Fタイプ)

### 1216Fサイズ 洗い場用水栓

基本部材



シャワー付2ハンドル  
(SB71-T) 浴槽用水栓  
なし

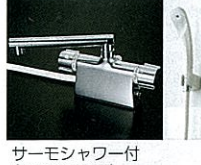

サーモシャワー付  
(SB785D-T)

価格
⊕¥22,500

### 浴槽用水栓



シングルレバー  
(KM556ZX)

価格
⊕¥24,000

### 兼用水栓

基本部材



シャワー付2ハンドル  
(SB71-1-T) 浴槽用水栓  
なし

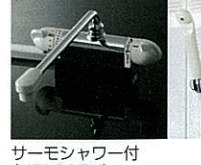

サーモシャワー付  
(KF181ZX)

価格
⊕¥22,500

### 1116Fサイズ 兼用水栓

基本部材



<壁付けタイプ>  
ワンストップシャワー付2ハンドル  
(SB1104-1-T)



<壁付けタイプ>  
サーモシャワー付 (SB1852-1-T)

価格
⊕¥14,500

### ■シャワーフックスライドバー



(TN-90)  
⊕¥8,800

### 人造大理石浴槽・カラスステンレス浴槽 洗い場用水栓

基本部材



ワンストップ  
シャワー付2ハンドル  
(KF205TK) 浴槽用水栓  
なし



サーモシャワー付 (KF181P)

サイズ	価格
1117	—
1217	—
1317	⊕¥11,500
1617	—

### 浴槽用水栓



2ハンドル (KM85GTCUTK)

人造大理石浴槽		カラスステンレス浴槽	
サイズ	価格	サイズ	価格
1117	—	1117	—
1217	—	1217	—
1317	⊕¥26,000	1317	—
1617	—	1617	⊕¥26,000



自動計量止水式サーモ付 (KM297)

人造大理石浴槽		カラスステンレス浴槽	
サイズ	価格	サイズ	価格
1117	—	1117	—
1217	—	1217	—
1317	⊕¥85,000	1317	—
1617	—	1617	⊕¥85,000



<壁付けタイプ> 2ハンドル (KM2G3TK)  
カラスステンレス浴槽

サイズ	価格
1117	—
1217	—
1317	⊕¥15,000
1617	—

## 伸びの美浴室

### 鋳物ホーロー浴槽 (ハイグレード仕様)

#### 洗い場用水栓

基本部材



サーモシャワー付  
(グロー-E54420)  
シャワーフックスライドバー  
(TN-102G) 浴槽用水栓  
なし



サーモシャワー付 (KF639)  
シャワーフックスライドバー (TN-102K)

サイズ	価格
1217	—
1317	—
1617	⊕¥10,000

#### 浴槽用水栓



2ハンドル (グロー-E52300)

サイズ	価格
1217	—
1317	—
1617	⊕¥87,000



2ハンドル (KM72)  
溜吐水になります。

サイズ	価格
1217	—
1317	—
1617	⊕¥66,000



自動計量止水式  
サーモ付 (KM297)

サイズ	価格
1217	—
1317	—
1617	⊕¥85,000



2ハンドル (グロー-E21090)

サイズ	価格
1217	—
1317	—
1617	⊕¥54,000

### 鋳物ホーロー浴槽

#### 洗い場用水栓

基本部材



サーモシャワー付  
(KF800LZX) 浴槽用水栓  
なし



サーモシャワー付  
(SB18-5UT)

サイズ	価格
1217	—
1317	—
1617	⊕¥3,700

#### 浴槽用水栓



2ハンドル (グロー-E52300)

サイズ	価格
1217	—
1317	—
1617	⊕¥87,000



2ハンドル (KM85GTCUTK)

サイズ	価格
1217	—
1317	—
1617	⊕¥26,000



自動計量止水式  
サーモ付 (KM297)

サイズ	価格
1217	—
1317	—
1617	⊕¥85,000



シングルレバー  
(KM556PC)

サイズ	価格
1217	—
1317	—
1617	⊕¥24,000

### ■シャワーフックスライドバー



(TN-90)  
⊕¥8,800

※洗い場用水栓 (SB18-5UT)  
の場合、⊕¥8,100となります。

### 兼用水栓

基本部材



<壁付けタイプ>  
ワンストップ  
シャワー付2ハンドル  
(SB1104-1-T) 浴槽用水栓  
なし



<壁付けタイプ>  
サーモシャワー付 (SB1852-1-T)

サイズ	価格
1117	—
1217	—
1317	⊕¥14,500
1617	—

### ■シャワーフックスライドバー



(TN-90)  
⊕¥8,800

※洗い場用水栓 (SB18-5UT)  
の場合、⊕¥8,100となります。

### 洗面器置き台一体型カウンター



サイズ	水栓①	水栓②	水栓③
1117	—	—	—
1217	—	—	—
1317	⊕¥17,500	⊕¥21,200	⊕¥59,300
1617	—	—	—

※洗面器置き台一体型カウンターに変更した場合、水栓がタワ式水栓となります。



サーモシャワー付 (KF800LZX)



サーモシャワー付 (SB18-5UT)



サーモシャワー付 (グロー-E54470)  
シャワーフックスライドバー (TN-102G)

## ひろる美ろ浴室 ※お使いいただく給湯器によって水栓が異なります。

### 壁貫通型ガス給湯器用兼用水栓

基本部材



2ハンドル  
<HL-SS-M1>

※浴槽取替タイプに設置する場合は  
⊕¥20,000となります。

### その他給湯器用兼用水栓

※壁貫通型給湯器には対応しません。

基本部材



ワンストップシャワー付  
2ハンドル  
<SB1104-1-T>



サーモシャワー付  
<SB1852-1-T>  
⊕¥14,500



シャワー付  
2ハンドル  
<KF30-UZFN>  
⊕¥9,000

### ■シャワーフックスライドバー



(TN-90)  
⊕¥8,800

### 全シリーズ共通

■マッサージシャワー (シャワーヘッド)  
⊕¥13,000

※伸びの美浴室の水栓グロー-E54420、  
グロー-E54470はシャワーフックスライドバーが  
TN-102Kに変更となります。  
※ひろる美ろ浴室の水栓HL-SS-M1には  
対応しません。  
※マグネットシャワーフックには対応しません。



# 天井・照明

全ての⊕⊖価格は、基本セット価格からの差額です。

## ■天井 ※照明はシリーズにより異なります。

### ■高光沢フラット天井



高光沢のある表面が照明を反射。浴室を、より明るくしてくれます。滑らかな表面も優れています。

※伸びの美浴室の1117サイズには対応しません。

### ■アーチドーム天井



天井にアーチ型のドームをレイアウト。浴室に開放的な印象が生まれます。

### ■フラット天井



天井全体の高さをアップさせることで、浴室に開放感を演出します。

※0.75坪には対応しません。

### ■ゆったりドーム天井(LED照明) **新発売**



浴室をやさしく演出する間接照明付。寿命が長いLEDを採用した省エネ設計です。

フラットなカバー形状で、お手入れカンタン。

5段階に調光できるダウンライト付。(コントローラ付)



※0.75坪には対応しません。

対応	高光沢フラット天井	フラット天井	ゆったりドーム天井(LED照明)	アーチドーム天井	ゆったりドーム天井	ダウンライト付フラット天井
インペリオ・プレデンシア	基本部材	—	⊕¥60,000	⊕¥6,500	⊕¥80,000	⊕¥45,000
ルーノ・レラージュ・エメロード・ミーナ	⊕¥10,000	基本部材	⊕¥70,000	⊕¥16,500	⊕¥90,000	⊕¥55,000
ミーナ(Fタイプ)	—	基本部材	—	—	—	—
伸びの美浴室	⊕¥10,000注	基本部材	—	—	—	—
伸びの美浴室(ハイグレード仕様)	基本部材	—	—	—	—	—
広る美浴室	—	基本部材	—	—	—	—

注：受注生産品となります。納期については、弊社事業所までお問い合わせください。

## ■照明

### ■スタイリッシュ照明



※エメロード・ミーナのMタイプには対応しません。

### ■照明 UDBN

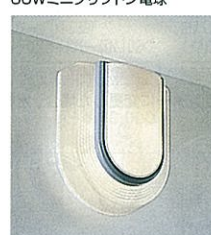

※エメロード・ミーナのMタイプには対応しません。

### ■照明 UVN



### ■照明 UTVM

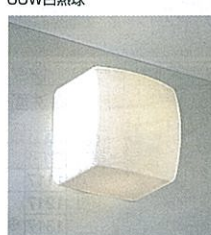

対応	スタイリッシュ照明	照明UDBN	照明UVN	照明UTVM
インペリオ・プレデンシア	基本部材(2灯)	—	—	—
ルーノ	⊕¥7,000(2灯)	基本部材(2灯)	⊖¥2,000(2灯)	⊖¥3,000(2灯)
レラージュ	⊕¥9,000(2灯)	基本部材(2灯)	—	⊖¥1,000(2灯)
エメロード	0.75坪	⊕¥5,000(1灯)	⊕¥1,500(1灯)	⊕¥500(1灯)
	1坪・1.25坪・1.5坪	⊕¥10,000(2灯)	⊕¥3,000(2灯)	基本部材(1灯)注
ミーナ	0.75坪・1坪	⊕¥5,000(1灯)	⊕¥1,500(1灯)	基本部材(2灯)
	1.25坪	⊕¥10,000(2灯)	⊕¥3,000(2灯)	基本部材(1灯)注
ミーナ(Fタイプ)	1116F	—	—	基本部材(1灯)注
	1216F	—	—	基本部材(1灯)注

対応	スタイリッシュ照明	照明UDBN	照明UVN	照明UTVM
伸びの美浴室	1117・1217・1317	⊕¥5,000(1灯)	⊕¥1,500(1灯)	基本部材(1灯)
	1617	⊕¥10,000(2灯)	⊕¥3,000(2灯)	基本部材(2灯)
伸びの美浴室(ハイグレード仕様)	基本部材(2灯)	—	—	—
広る美浴室	ユニット外寸間口1714mm未満	—	—	⊕¥500(1灯)
	ユニット外寸間口1714mm以上	—	—	基本部材(1灯)

注：エメロードの0.75坪、ミーナの0.75坪・1坪、ミーナ(Fタイプ)は1灯となります。照明UTVMを2灯に変更した場合は⊕¥3,000となります。

# ミラー・タオル掛け

全ての⊕⊖価格は、基本セット価格からの差額です。

## ■ミラー ※ミーナ・ミーナ(Fタイプ)・伸びの美浴室・広る美浴室にはミラーは標準装備されていません。

### ■クリアミラー

〈サイズ：0.75・1坪用 W650×H490mm〉  
〈サイズ：1.25・1.5坪用 W868×H480mm〉

くもり止めコーティング仕様。お湯をかけることで、くもり止め効果を発揮します。



※壁面コーナーに収納棚を設置する場合は収納棚は2段タイプとなります。  
※広る美浴室の開口1414~1664mmには対応しません。  
※広る美浴室の開口1914mm以上は、ミラーのサイズ・価格が異なります。(W868×H480mm ⊕¥21,000)

### ■くもり止めヒーター付ミラー

〈サイズ：W400×H670mm〉

ミラーを暖め、湯気で曇らせないヒーター付。いつでもすっきりと映ります。



※浴室パネルカラー：ぼらには対応しません。

### ■ミラー付収納TN

〈サイズ：W615×H1100mm〉

※壁面コーナーに収納棚を設置した場合は取付けできません。  
※浴室パネルカラー：ぼらには対応しません。



### ■ロングミラー

〈サイズ：W300×H1020mm〉

※浴室パネルカラー：ぼらには対応しません。



### ■楕円ミラー

〈サイズ：W440×H700mm〉



※浴室パネルカラー：ぼらには対応しません。

### ■角型ミラー

〈サイズ：W414×H650mm〉



浴室パネルカラー：ぼら選択時の対応	
インペリオ・プレデンシア	浴室パネルカラー：ぼらには対応しません。
ルーノ	浴室パネルカラー：ぼらの場合、ミラーのサイズが変更になります。(変更後のサイズ：W570×H400mm)
レラージュ	
エメロード	
ミーナ	

### ■スリムミラー

〈サイズ：W304×H642mm〉



※浴室パネルカラー：ぼらには対応しません。

対応	クリアミラー	くもり止めヒーター付ミラー	ミラー付収納TN	ロングミラー	楕円ミラー	角型ミラー	スリムミラー
インペリオ・プレデンシア	基本部材	⊕¥6,000	—	⊖¥6,500	⊖¥3,000	⊖¥8,000	—
ルーノ	⊕¥1,000	⊕¥9,000	⊖¥1,500	⊖¥11,500	⊖¥8,000	⊖¥13,000	—
レラージュ	⊕¥3,000	⊕¥8,000	⊖¥3,500	⊖¥3,500	基本部材	⊖¥5,000	⊖¥7,500
エメロード	0.75坪・1坪	⊕¥8,000	⊕¥14,000	⊕¥3,500	⊕¥1,500	⊕¥5,000	基本部材
	1.25坪・1.5坪	⊕¥13,000	⊕¥14,000	⊕¥3,500	⊕¥1,500	—	基本部材
ミーナ	0.75坪・1坪	⊕¥8,000	⊕¥14,000	⊕¥3,500	⊕¥1,500	—	基本部材
	1.25坪	⊕¥16,000	⊕¥22,000	⊕¥11,500	⊕¥9,500	—	⊕¥8,000
ミーナ(Fタイプ)	⊕¥21,000	⊕¥22,000	⊕¥11,500	⊕¥9,500	—	⊕¥8,000	⊕¥5,500
伸びの美浴室	⊕¥16,000	⊕¥22,000	—	⊕¥9,500	⊕¥13,000	⊕¥8,000	⊕¥5,500
伸びの美浴室(ハイグレード仕様)	基本部材	⊕¥6,000	—	⊖¥6,500	⊖¥3,000	⊖¥8,000	—
広る美浴室	⊕¥16,000	⊕¥22,000	—	⊕¥9,500	—	⊕¥8,000	⊕¥5,500

注：人造大理石・樹脂製タイプ、カラーステンレスタイプは浴室高さKタイプには対応可能です。(⊕¥11,500)

## ■タオル掛け ※ミーナ・ミーナ(Fタイプ)・伸びの美浴室・広る美浴室にはタオル掛けは標準装備されていません。

### ■タオル掛け(人造大理石製)



※カラーについて  
人造大理石製は、グレーとアイボリーの2色をご用意しています。(浴室パネルカラーがグレー系・アイボリー系の場合は浴室パネルカラーに対応します。)

### ■タオル掛け(樹脂製)

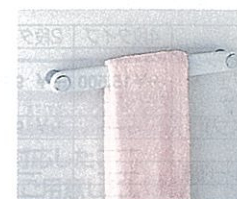

対応	人造大理石製	樹脂製
インペリオ・プレデンシア	⊕¥1,500	基本部材
ルーノ・レラージュ・エメロード	—	—
ミーナ・ミーナ(Fタイプ)	⊕¥3,000	⊕¥1,500
伸びの美浴室	⊕¥3,000	⊕¥1,500
伸びの美浴室(ハイグレード仕様)	⊕¥1,500	基本部材
広る美浴室	⊕¥3,000	⊕¥1,500

※印刷色です。実際の商品とは多少異なります。タカラショールームでお確かめください。  
※価格は税抜き希望小売価格です。※搬入・取付費等は別途です。



# 風呂フタ・収納棚

全ての⊕価格、基本セット価格からの差額です。

## 風呂フタ

※ミーナ・ミーナ(Fタイプ)・広ろ美ろ浴室浴槽取替タイプには風呂フタは標準装備されていません。

### 保温風呂フタ(組み合わせ式)

保温材入りのお湯の冷めにくい風呂フタです。



※カラー:ホワイト  
※写真はルーノ1坪用です。

### 風呂フタ(組み合わせ式)



※カラー:ホワイト  
※保温材は付いておりません。  
※写真はミーナの1坪・1.25坪用です。

### 風呂フタ(シャッター式)



※カラー:アイボリー  
※保温材は付いておりません。  
※写真はミーナの1坪・1.25坪用です。

対応	保温風呂フタ (組み合わせ式)	風呂フタ (組み合わせ式)	風呂フタ (シャッター式)	
インペリオ・ブレンシア	—	基本部材	—	
ルーノ・レラージュ・エメロード	⊕¥ 5,000	—	—	
ミーナ	0.75坪 ⊕¥ 14,400 1坪・1.25坪 ⊕¥ 16,000	⊕¥ 9,400	⊕¥ 5,500	
ミーナ(Fタイプ)	⊕¥ 14,400	⊕¥ 9,400	⊕¥ 5,500	
伸びの美 浴室	鏡物ホーロー浴槽タイプ	—	—	
	人造大理石浴槽タイプ	⊕¥ 5,000	基本部材	
	カラー	1117 ⊕¥ 10,000	⊕¥ 5,000	基本部材
	ステンレス	1217 ⊕¥ 10,500	⊕¥ 5,500	基本部材
浴槽タイプ	1317・1617 ⊕¥ 11,000	⊕¥ 6,000	基本部材	
伸びの美浴室(ハイグレード仕様)	⊕¥ 5,000	基本部材	—	
広ろ美ろ浴室	—	—	基本部材	
広ろ美ろ浴室	—	—	⊕¥ 2,200	
浴槽取替	—	—	⊕¥ 2,400	
タイプ	—	—	⊕¥ 2,500	
950浴槽・990浴槽	—	—	—	

※エメロードびったりサイズの場合は、風呂フタ(シャッター式)となります。

## 収納棚

### 収納棚

カウンター側の壁面のコーナーに。



■人造大理石製 ■樹脂製  
サイズ  
人造大理石製: W180×H75×D137mm  
樹脂製: W210×H40×D131mm

対応	価格
全シリーズ	人造大理石製 ⊕¥ 26,500 樹脂製 ⊕¥ 1,700

※ミラー付収納TNを設置した場合は取付けできません。  
※クリアミラーを設置した場合、棚の数は2段となります。  
(価格は人造大理石製¥18,000、樹脂製¥1,200)  
※浴室パネルカラー:ばらの場合、棚の数は2段となります。  
(価格は人造大理石製¥18,000、樹脂製¥1,200)  
※人造大理石製は、グレーとアイボリーの2色をご用意しています。  
(浴室パネルカラーがグレー系・アイボリー系の場合は浴室パネルカラーに対応します。)



取り外し可能な  
お手入れカンタン。  
(樹脂製のみ)

### 壁面埋込収納棚

浴室小物をすっきり収納。2種類のタイプをご用意しています。



■4段タイプ ■2段タイプ  
サイズ  
4段タイプ: W370×H1500×D97(57)mm  
2段タイプ: W370×H800×D97(57)mm  
※( )部分は浴室側への突出寸法です。

対応	4段タイプ	2段タイプ
インペリオ・ブレンシア	—	—
ルーノ・レラージュ	⊕¥ 15,500	⊕¥ 9,900
エメロード・ミーナ	—	—
ミーナ(Fタイプ)	—	⊕¥ 9,900
伸びの美浴室	—	—
伸びの美浴室(ハイグレード仕様)	—	—
広ろ美ろ浴室	—	—

※基本部材のタオル掛けを設置しない際の価格は基本セット価格⊕¥1,500となります。  
※仕様により一部取付に制限があります。詳しくは、弊社事業所までお問い合わせください。

### アール形状パネル(在庫あり)

高品位ホーローの曲線的な表現が魅力のアール形状パネル。壁面センターに設置できます。



※写真は設置例です。

対応	価格
ブレンシア	⊕¥ 33,000

※シャワーフックスライドバー(TN-102G/K)がセットになります。  
※アール形状パネルのカラーは浴室パネルにより異なります。  
※浴室パネルカラー:森林浴・ばら・夢には対応しません。

# ハンドバー・換気機器

全ての⊕価格、基本セット価格からの差額です。

## ハンドバー(樹脂コート)

特許取得商品 登録番号2838778



強靱なステンレスパイプの表面を樹脂で覆いました。手になじむグリップ形状で握りやすく、滑りにくいので、立ち座り、移動などの動作がラクに行えます。

カラー

ホワイト

ベージュ

※サンドイッチパネル仕様の場合はホワイトになります。

### L型(風呂フタフック付)

L型ハンドバーに風呂フタフックの機能を。背もたれ側の壁面が有効利用できます。

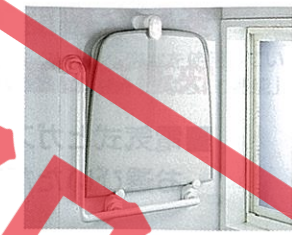

●セット内容

フック付型ハンドバー マグネット風呂フタフック

(サイズ:600×600mm)

対応	価格
全シリーズ	⊕¥ 22,000

※サンドイッチパネル仕様の場合は、固定式の風呂フタフックとなります。価格は⊕¥21,000です。  
※0.75坪のドア勝手BL・BRの折戸仕様を設置する場合、基本部材のタオル掛けが標準の位置に取付けできません。  
※写真は風呂フタ(保温材なし)の設置例です。保温風呂フタの場合はシリーズ・サイズにより風呂フタを置く向きが異なります。詳しくは弊社事業所までお問い合わせください。  
※風呂フタ(シャッター式)には対応しません。

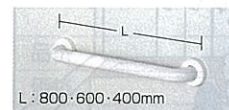

L:800・600・400mm

■L型(写真は400mmタイプ)



600

■L型

L型は左右兼用です。  
(写真はL型左方向での設置例)



400

■オフセットタイプ

※サンドイッチパネル仕様の場合は対応しません。

対応	価格
L型	⊕¥ 16,500
135°タイプ	⊕¥ 15,500
オフセットタイプ	⊕¥ 9,500
L型800タイプ	⊕¥ 11,000
L型600タイプ	⊕¥ 9,500
L型400タイプ	⊕¥ 8,000

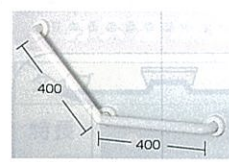

■135°タイプ

※サンドイッチパネル仕様の場合は対応しません。

### ハンドバー後付けキット(ハンドバーを後付けする際の部材です。)

L型・オフセットタイプ用(2個) ⊕¥ 2,200  
L型・135°タイプ用(3個) ⊕¥ 3,300

※L型(風呂フタフック付)には対応しません。  
※サンドイッチパネル仕様の場合は対応しません。

## 換気機器

### 天井換気扇



※カラー:ホワイト

### 天井換気扇<常時換気対応仕様>



※カラー:ホワイト

### 壁付換気扇<パイプスリーブ付>

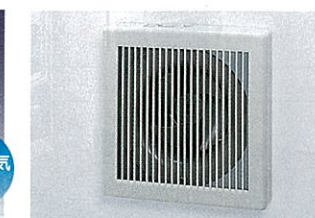

※カラー:ホワイト

### 換気口



※カラー:ホワイト

対応	天井換気扇	天井換気扇 <常時換気対応>	壁付換気扇 <パイプスリーブ付>	換気口
インペリオ・ブレンシア・ルーノ レラージュ・エメロード・ミーナ ミーナ(Fタイプ)	基本部材	⊕¥ 5,500	⊕¥ 10,000	—
伸びの美浴室	Fタイプ	⊕¥ 3,500	⊕¥ 9,000	基本部材
	Kタイプ	⊕¥ 3,500	⊕¥ 9,000	基本部材
広ろ美ろ浴室	基本部材	⊕¥ 5,500	⊕¥ 10,000	—

## 広ろ美ろ浴室 浴槽取替タイプ

浴槽部分のみのリフォームに対応した、  
お手軽な「浴槽取替タイプ」もご用意しています。

浴槽タイプ	対応間口(mm)	価格
790浴槽	902.5~977.5	¥ 94,000
880浴槽	990~1052.5	¥ 97,000
950浴槽	1065~1090	¥ 107,000
990浴槽	1102.5~1290	¥ 110,000

※間口は12.5mmピッチで対応します。  
※奥行は720mmと745mmの2種類からお選びいただけます。  
※浴槽内寸はP71の仕様表をご覧ください。



ひとまわり  
大きな  
浴槽へ



※画像はイメージです。

※印刷色ですから、実際の商品とは多少異なります。タカラショールームでお確かめください。  
※価格は税抜き希望小売価格です。※搬入・取付費等は別途です。



# 浴室暖房乾燥機

全ての⊕価格は、基本セット価格からの差額です。

1台4役で多彩に活躍!

予備暖房や湿気・カビ対策。  
多彩な機能でオールシーズン  
快適な浴室に。

■電気式とガス温水式の2種類から  
お選びいただけます。



## 暖房

「温かい部屋から、急に寒い浴室へ」お年寄りには負担の大きい冬場の入浴も暖房機能で安全・快適に。



## 乾燥

雨の日の衣類乾燥をサポートする乾燥機能で浴室空間を有効活用。入浴後の湿気を取り除くことも。



## 涼風

蒸し暑い夏の日の入浴を快適に。のぼせの防止にも役立ちます。



## 換気

浴室の湿気を取り除き結露やカビの発生を抑制します。常時換気対応仕様です。



### 機種選びのご参考に(能力比較表)

#### 衣類乾燥の能力で比べると

	電気式		ガス温水式	
	200Vタイプ	100Vタイプ	スピード乾燥	標準乾燥
実用衣類2kg	約105分	約140分	約70~90分	約90~120分
実用衣類4kg	約140分	約190分	約110~140分	約140~170分

#### 暖房機能の能力で比べると

運転時間	電気式		ガス温水式	
	200Vタイプ	100Vタイプ	スピード運転	標準運転
5分後	16℃上昇	10℃上昇	17℃上昇	16℃上昇
10分後	24℃上昇	15℃上昇	21℃上昇	20℃上昇
15分後	28℃上昇	18℃上昇	25℃上昇	24℃上昇
20分後	30℃上昇	20℃上昇	29℃上昇	28℃上昇

#### ランニングコスト(1時間当たり)で比べると

	電気式		ガス温水式	
	200Vタイプ	100Vタイプ		
乾燥機能	スピード乾燥	約66円	約33円	約47円
	標準乾燥	約66円	約33円	約39円
暖房機能	スピード暖房	約66円	約33円	約45円
	標準暖房	約66円	約33円	約39円
涼風・換気機能	約1円	約1円以下	約1円以下	

〈衣類乾燥の測定条件〉  
・室温20℃、湿度60%、浴室サイズ1坪タイプ。  
・衣類は脱水機で5分間脱水したものを使用。  
・電気式は標準モードで運転。  
〈暖房運転の測定条件〉  
・室温5℃、湿度60%、浴室サイズ1坪タイプ。  
・床上1mで測定。

〈ランニングコストの測定条件〉  
・室温5℃、湿度60%、浴室サイズ1坪タイプ。  
・電気料金22円/kWh、ガス料金129.5円/m<sup>3</sup>(ガス種13A)で計算。(基本料金は加算せず)  
※全ての数値は浴室の大きさ、温度、湿度、洗濯物の量により異なりますのでご注意ください。  
※ガス温水式のランニングコストは、暖房乾燥・給湯タイプで試算しています。

### 省エネ性マークについて

省エネ性マーク ……省エネ法の定める基準を達成している場合はグリーンマーク、未達成の場合はオレンジマークで表します。  
省エネ基準達成率 ……省エネ法の定める基準をどれくらい達成しているかも%で示します。  
エネルギー消費効率 ……製品がどれだけエネルギーを使うかを示す数値です。省エネ法に基づいて定められた測定方法によって得られた数値を示しています。

省エネ基準達成率100%以上  
省エネ基準達成率100%未満

## 電気式

広ろ美浴室には  
対応しません。 ※ランドリーパイプ1本付。

### 特定 保守 製品

電気式浴室暖房乾燥機は「長期使用製品安全点検制度」において、経年変化により安全上支障が生じ、特に重大な危害を及ぼす恐れのある製品「特定保守製品」として点検制度の対象製品に指定されています。  
→詳しくは弊社ホームページをご覧ください。http://www.takara-standard.co.jp/

タイプ	200Vハイパワータイプ 2.4kW (2,100kcal/h)	100V標準タイプ 1.3kW (1,120kcal/h)
特長	熱源は電気。でもパワーにはこだわりたい。200Vだから暖房能力が違います。床まで短時間で温かくなるので冬場の入浴もとっても快適です。衣類乾燥機能もパワーアップしました。	浴室暖房乾燥機をお求めやすい価格帯で。お求めやすく工事も簡単、しかもクリーン。浴室を使用していない時間帯を利用して経済的に衣類乾燥を行う「ゆっくり機能」付です。
品番	BS-241H-2	EYK-303J 新仕様
価格	⊕¥83,000	⊕¥41,000

※ミーナ(Fタイプ)、伸びの美浴室(Fタイプ)の場合は、上記価格⊕¥3,500となります。

## ガス温水式

ミーナ(Fタイプ)、伸びの美浴室、  
広ろ美浴室には対応しません。

※0.75坪ゆったりドーム天井(LED照明)仕様で、照明2灯の場合には対応しません。  
※1坪ゆったりドーム天井仕様には対応しません。  
※ランドリーパイプ1本付。 ※LPG、12A、13A以外の都市ガスの熱源機はお取り扱いしておりません。

タイプ	暖房乾燥・給湯タイプ		暖房乾燥タイプ
特長	新築、給湯機を含むリフォームにも最適。 浴室暖房乾燥機に給湯機能をプラス。省エネ、高効率で経済的。 環境にもやさしいエコジョーズタイプです。		パワフルなスピード乾燥が魅力。 暖房乾燥・給湯タイプと異なり、様々な給湯機と組み合わせが可能。幅25cmとスリムで狭い場所でも設置可能です。
給湯機能	全自動	自動	給湯機能はありません
給湯能力	24号 ecoジョーズ	24号 ecoジョーズ	
品番	HWVD-E2400AW	HWVD-E2400SAW	HW-610N
設置方式	屋外壁掛型		屋外壁掛型
セット価格	標準コントローラセット価格 ⊕¥494,500		⊕¥164,000
セット価格に含まれる別売部品	●標準メインコントローラ(TMC-120V) ●標準フロントローラ(TBC-120V) ●メインケーブル10m(MC-2H-10) ●フロケーブル5m(MC-2H-05C) ●端末機(GYK-261J) ●温水配管(OHS-8MN) ●ランドリーセットS(W)		●端末機(GYK-261J) ●温水配管(OHS-8MN) ●ランドリーセットS(W)

※暖房乾燥・給湯タイプの標準コントローラを電話型コントローラ(TMBC-120VC)に変更する場合は、上記価格⊕¥10,400となります。

### 別売部品

■暖房乾燥・給湯タイプ用必要別売部品  
メインケーブル(10m ⊕¥1,100/15m ⊕¥1,500) フロケーブル(5m ⊕¥700/10m ⊕¥1,000/15m ⊕¥1,400)  
循環金具セットCHJ ⊕¥18,500 循環金具セットLHJ ⊕¥18,500 循環金具セットVHJ ⊕¥18,500 循環金具セットEHJ ⊕¥10,500  
ハイブリッドホース15A(5m ⊕¥13,000/10m ⊕¥21,000) ペアホース15A(1m ⊕¥4,800/2m ⊕¥6,000/3m ⊕¥7,200)

■暖房乾燥・給湯タイプ用オプション別売部品  
配管カバー-HWVDE101(エコジョーズタイプ用) ⊕¥5,500 配管カバー-HWC6101N ⊕¥4,400 フロントローラ用壁貫通取付セットBC-KT ⊕¥700  
点検口カバー ⊕¥2,000 据置台HWVDE201(エコジョーズタイプ用) ⊕¥11,200 据置台HWC6201N ⊕¥9,100

■暖房乾燥タイプ用オプション別売部品  
配管カバー-HWCH101N ⊕¥3,900 据置台HWCH201N ⊕¥9,100

### 在庫限り

24号	全自動		自動	
	HWVD-2450A	⊕¥404,000	20号	HWVD-2050SA
20号	HWVD-2050A	⊕¥389,500		⊕¥357,500

### 省エネ基準達成率・エネルギー消費効率

品番	省エネ性マーク	省エネ基準達成率(%)	エネルギー消費効率(%)	暖房部熱効率(%)	給湯部熱効率(%)	区分名
HWVD-E2400AW	Ⓧ	112	93.0	87.0	95.0	Q
HWVD-E2400SAW	Ⓧ					
HWVD-2450A	Ⓧ	100	83.1	81.0	83.8	
HWVD-2050A	Ⓧ					
HWVD-2050SA	Ⓧ					
HW-610N	Ⓧ					
			83.4		84.2	
			83.4		84.2	
			83.5	83.5	-	P

※目標年度2008年

追加用ランドリーパイプ(1本)⊕¥2,800もご用意。(全ての浴室暖房乾燥機に対応)

※印刷色です。実際の商品とは多少異なります。タカラショールームでお確かめください。



# くつろぎミストタワー

全ての⊕価格、基本セット価格からの差額です。



霧状のお湯を8つのノズルから勢よく噴射。湿度100%、室温40℃前後の本格的なミストサウナをいつでもお楽しみいただけます。



インペリオ・プレデンシア用

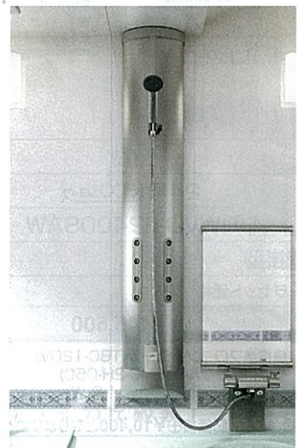

ルーノ・レラージュ・エムロード・ミーナ用

**ガス 石油 電気**  
全ての熱源に対応します。

対応	価格
インペリオの全サイズ	⊕¥110,000
プレデンシアの1坪・1.25坪・1.5坪	⊕¥117,000
ルーノの全サイズ	⊕¥94,000
レラージュの全サイズ	⊕¥101,200
エムロード・ミーナの全サイズ	⊕¥110,000

- ※サンドイッチパネル仕様の場合は対応しません。
- ※ミーナ(Fタイプ)には対応しません。
- ※インペリオ・プレデンシアの洗い場用水栓をKF639に変更した場合、⊕¥117,000となります。
- ※インペリオ・プレデンシアのシャワーヘッドをマッサージシャワーに変更した場合、⊕¥117,000となります。
- ※ルーノの洗い場用水栓をSB18-5UTに変更した場合、⊕¥101,200となります。
- ※ルーノのシャワーヘッドをマッサージシャワーに変更した場合、⊕¥101,000となります。
- ※レラージュの洗い場用水栓をグローエ54470Iに変更した場合、⊕¥94,000となります。
- ※くつろぎミストタワーには、スライド式シャワーフックが装備されています。(TN-102G・TN-102K・TN-90は付きません。)

**本格的なミストサウナを  
ご家庭でお楽しみいただけます。**

## ミストサウナの3つの効果

- 美容** 10分程度で十分に発汗できるため、毛穴の奥にたまった汚れや老廃物をしっかり洗い流すことができます。お肌にうるおいを与える効果も。
- 健康** 体の芯から温まるので、湯冷めしにくくなります。ドライサウナに比べて体にやさしく、幅広い年齢の方にお楽しみいただけます。
- 癒し** 10分程度のミスト浴で心身ともにリラックス。忙しい方にもおすすめです。夏は冷水ミストで火照った体をクールダウン。

## ■コントローラ付属

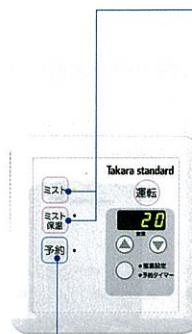

予約運転ができます。

## ミスト機能の使い方

- 1** コントローラのスイッチを入れると噴霧を開始します。設定温度に達したら自動的に噴霧を停止。
- 2** ミストサウナをお楽しみください。入浴前にしっかりと水分を補給してください。
- 3** 間欠噴霧しながら設定温度をキープ。(ミスト保温機能の場合) 設定温度に達してから1時間まで保温運転を行います。

## 使用後は十分な換気を行ってください。

ミスト入浴の後は、浴室が十分に乾燥するまで換気を行ってください。



しっかり換気でカビ対策

## くつろぎミストタワーについてのご注意

- ※くつろぎミストタワーへの給水圧力は0.15~0.8MPa(1.5~8kg/cm<sup>2</sup>)の範囲内でご使用ください。水道直圧式給湯器・石油給湯機、高圧力型電気温水器、エコキュートを使用する場合でも、必ず上記の給水圧力を確保してください。給水圧力が上記範囲より低い場合は加圧ポンプ等を、高い場合は減圧弁(設定圧力0.2~0.3MPa)を使用し、必ず上記給水圧力範囲内にしてください。(現場手配) 範囲外の給水圧力を使用すると、水漏れや性能不足、保護機能による動作停止などを引き起こす場合があります。
- ※くつろぎミストタワーに使用する給湯機器には、給湯温度を60℃に設定できる機能が必要です。お湯の使用量が増えるため、電気温水器・エコキュートの場合はタンク容量の大きい機種をおすすめします。(370L以上) 給湯機器の機種選定時には必ず弊社事業所・ショールームまでご相談ください。
- ※ミスト入浴中は、浴室換気扇や浴室暖房乾燥機の乾燥や換気運転を行わないでください。また、浴室換気扇や浴室暖房乾燥機の常時換気運転を行っている場合は、一時停止させてください。
- ※現場の設置状況により、配管の種類・仕様の検討が必要な場合があります。

# ヘルシージェット・浴室テレビ

全ての⊕価格は、基本セット価格からの差額です。

■ヘルシージェット 電気・ガス・石油、全ての熱源に対応します。  
※受注生産品 納期については、弊社事業所までお問い合わせください。

〈標準〉〈ゆらぎ〉〈スイング〉〈間欠〉の多彩なジェットのモードをお好みに合わせて設定、疲れた体をほぐして癒す、健康的なジェットバス。



パワフルな4ヶ所噴流タイプやお求めやすい2ヶ所噴流タイプなど、3タイプからお好みでお選びいただけます。

対応	PTタイプ	PNタイプ	TJタイプ
インペリオの全サイズ	×	○	○ <b>新発売</b>
プレデンシアの1坪・1.25坪・1.5坪	○	○	○ <b>新発売</b>
ルーノの全サイズ	×	○	○
レラージュの1坪・1.25坪・1.5坪	×	○	○

※PTタイプの延長配管は、2.5m 2曲がりまで可能です。

**安全に配慮** チャイルドロックをはじめ、水位不足などで運転を停止する空運転防止機能、運転開始後15分で停止する連続運転防止機能などの安全に配慮した機能を搭載しています。

**PS C** 「消費生活用製品安全法」改正に伴い「特別特定製品」に指定されました。当社製品は、「消費生活用製品安全法」の技術基準に適合した製品のみ付けられる「PSCマーク」を表示しています。

- ### ヘルシージェットについてのご注意
- 2階以上設置の場合は、弊社までご相談ください。
  - 温泉水のご使用は避けてください。
  - ろ過器洗浄運転の際、ポンプの排水口より汚れと共に約14L程度の水が流出しますので、必ず排水工事を実施してください。(PTタイプ)
  - 浴槽の底に洗った砂や水面に浮いた髪の毛、汚れ等はろ過器では取れないこともあります。(PTタイプ)
- ### ご使用時のご注意
- 吸水口カバーをはずした状態で運転することは、絶対におやめください。
  - 吸水口を絶対にふさがないようにください。
  - 運転中に浴槽内のお湯に濡ることは絶対におやめください。
  - お子様だけで入浴中の運転は絶対におやめください。
  - その他の注意事項については、取扱説明書をよくご確認の上、ご使用ください。

■浴室テレビ 臨場感あふれる音声と高画質映像をお楽しみいただけます。

## 【地上デジタル放送対応浴室テレビ】



- 地上デジタル放送を美しく再現する12型ワイドTFT液晶パネルを採用。
- 斜めから見ても美しい、幅広い視野角です。
- 自然で心地よいサラウンドを実現するサラウンド機能を搭載。

製品寸法(約)：幅485×奥行33×高さ274mm  
受信チャンネル：地上デジタル放送：000~999(CATV/パルススルー対応)  
地上アナログ放送：VHF：1~12・UHF：13~62  
CATV：13~63  
液晶パネル：12インチTFT液晶パネル  
約98.3万画素(縦768×横1280RGB)

対応	価格
全シリーズ	⊕¥230,000

■リモコン(付属品)  
お風呂に落としても大丈夫な防水仕様

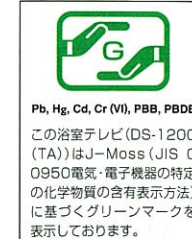

Pb, Hg, Cd, Cr (VI), PBB, PBDE  
この浴室テレビ(DS-1200(TA))はJ-Moss (JIS C 0950)電気・電子機器の特定の化学物質の含有表示方法)に基づくグリーンマークを表示しております。

※仕様により一部取付に制限があります。詳しくは、弊社事業所までお問い合わせください。

4ヶ所噴流タイプ		2ヶ所噴流タイプ	
ポンプ浴室外設置多機能型	ポンプ浴室内蔵型	ポンプ浴室内蔵型	ポンプ浴室内蔵型
PTタイプ	PNタイプ	TJタイプ	TJタイプ
HJPT-460	HJPN-260	HJPN-100	HJPN-100
⊕¥373,000	⊕¥258,000	⊕¥116,000	⊕¥116,000
ジェットのモード 標準  ゆらぎ スイング  間欠	ジェットのモード 標準  ゆらぎ スイング  間欠	ジェットのモード 標準  ゆらぎ スイング  間欠	ジェットのモード 標準  ゆらぎ スイング  間欠
◎背中側・足側の切替え、ろ過運転可能な多機能タイプ。	◎間欠ジェット搭載。◎ポンプ内蔵型だから省スペース・省施工。	◎お求めやすい2ヶ所噴流タイプ。◎ポンプ内蔵型だから省スペース・省施工。	◎お求めやすい2ヶ所噴流タイプ。◎ポンプ内蔵型だから省スペース・省施工。
ワンタッチで操作できるコントローラ	大きくて見やすいコントローラ	シンプルで使いやすいコントローラ	シンプルで使いやすいコントローラ

- ### 標準ジェット
- からだをほぐすパワフルなジェット。泡量の調節もOK。
- ### ゆらぎの泡
- こごちよいリズムで、気泡量を変化させて気泡のあり・なしを繰り返します。
- ### スイングジェット
- 疲れたからだにリズムミカルな刺激を。背側と足側から交互に、少しずつ泡量を変えて噴出します。
- ### 間欠ジェット
- 周期的なリズムでマッサージ効果を。3.5秒ON、1.5秒OFF、3.5秒ONと周期的に気泡のあり・なしを繰り返します。

## 【浴室テレビ】(在庫限り)



- くっきり鮮やかな8型TFT液晶パネルを採用。
- ステレオ放送、音声多重放送にも対応します。

製品寸法(約)：幅300×奥行40×高さ185mm  
受信チャンネル：地上アナログ放送：VHF：1~12・UHF：13~62  
CATV：13~63  
液晶パネル：8インチTFT液晶パネル  
約67.4万画素(縦468×横1440RGB)  
外部入力コード(3.5m)付属

対応	価格
全シリーズ	⊕¥141,000

■リモコン  
お風呂に落としても大丈夫な防水仕様  
⊕¥7,700



Pb, Hg, Cd, Cr (VI), PBB, PBDE  
この浴室テレビ(PTV-82)はJ-Moss (JIS C 0950)電気・電子機器の特定の化学物質の含有表示方法)に基づくグリーンマークを表示しております。

※本品は地上デジタルチューナー機能を搭載していません。地上デジタルチューナーを別途ご用意していただきます。詳しくは、弊社事業所までお問い合わせください。

※価格は税抜き希望小売価格です。※搬入・取付費等は別途です。※印刷色ですから、実際の商品とは多少異なります。タカラショールームでお確かめください。



# どこでもラック・入浴補助オプション

全ての⊕価格は、基本セット価格からの差額です。  
※価格は税抜き希望小売価格です。

## ■システムマグネット収納 どこでもラック (全シリーズ・全サイズに対応)



様々な浴室小物を壁面の便利な位置に。マグネットだから取り外しも自在です。  
※サンドイッチパネル仕様の場合は対応しません。



**■タオルハンガー**  
⊕¥1,700



**■タオルハンガーL**  
⊕¥2,800



**■風呂フタフック**  
⊕¥2,100  
※風呂フタ(シャッター式)には対応しません。

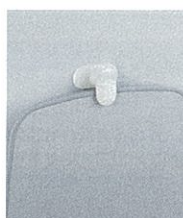

サンドイッチパネル用に固定式の風呂フタフックもご用意しています。  
(⊕¥1,100)

**■シャワーフック**  
⊕¥2,100  
※マッサージシャワーには対応しません。



**■カミソリフック**  
⊕¥2,100



**■石鹸置き**  
⊕¥2,100



**■シャンプーフック**  
⊕¥2,100



**■風呂イスフック**  
⊕¥2,100



**■小物フック**  
⊕¥2,800



## ■トランスファーボード



座面に一度腰かけてから浴槽へ。折たたみ式です。



サイズ  
座面：420×330mm  
高さ：370～570mm

## ■バスボード



座った姿勢で移動できます。ハンドグリップ付です。



サイズ  
座面：770×303mm  
(厚さ：16mm)

## ■ステップ台



浴槽内および洗い場に設置し、浴槽をまたぐ不安を軽減します。



サイズ  
座面：376×260mm  
高さ：150mm

## ■シャワーチェア コンパクト



ラクな姿勢で体を洗い、浴槽への出入りにも。座面の高さは調整可能。



座面のサイズ  
382×290mm  
(高さ350～450mm)  
※全体サイズ：465×518mm  
(高さ685～785mm)

対応	トランスファーボード	バスボード	ステップ台	シャワーチェアコンパクト
インペリア	0.75坪・1坪	⊕¥29,000	⊕¥22,000	
フレデンシア	1.25坪・1.5坪	—	—	
ルーノ	1坪	⊕¥29,000	⊕¥22,000	⊕¥12,000
	1.25坪・1.5坪	—	—	
レラージュ	0.75坪・1坪	⊕¥29,000	⊕¥22,000	⊕¥12,000
	1.25坪・1.5坪	—	—	
エメロード	0.75坪・1坪	⊕¥29,000	⊕¥22,000	⊕¥12,000
	1.25坪・1.5坪	—	—	
ミーナ	0.75坪・1坪	—	—	⊕¥12,000
	1.25坪	—	—	
ミーナ(Fタイプ)	1116F	⊕¥29,000	⊕¥22,000	⊕¥12,000
	1216F	—	—	
伸びの美浴室	—	⊕¥29,000	⊕¥22,000	—
広る美浴室	—	—	—	

# 設置用別売部品

全ての⊕価格は、基本セット価格からの差額です。  
※価格は税抜き希望小売価格です。

## ■給水・給湯管セット

ハーユニットの給水・給湯の接続が簡単にできる配管部品です。

**■下給水配管管**  
〈エメロード・ミーナ用〉  
2水栓タイプの場合  
(1624用) ⊕¥7,700  
(1620用) ⊕¥5,500  
(1616・1216用) ⊕¥5,500  
※ミーナの1216には対応しません。

〈ミーナFタイプ用〉  
(1216F用) ⊕¥7,200  
(1116F用) ⊕¥4,400

**■横給水配管管(北海道地域用)**  
〈エメロード用〉  
※2水栓タイプ用の価格には下給水配管部品が含まれます。  
2水栓タイプの場合  
(1624用) ⊕¥14,900  
(1620用) ⊕¥12,700  
(1616・1216用) ⊕¥12,700  
洗い場側水栓タイプの場合  
〈ミーナ用〉

※1620・1616用の価格には下給水配管部品が含まれます。  
2水栓タイプの場合  
(1620・1616用) ⊕¥12,700  
(1216用) ⊕¥7,200

## ■上給水配管管(北海道地域用)

〈インペリア・フレデンシア用〉  
キュウスインケットRXH ⊕¥3,300  
〈ルーノ・レラージュ用〉  
(1624・1620・1616用) ⊕¥14,000

## ■天井高カット部材

〈インペリア・フレデンシア・ルーノ・レラージュ・エメロード・ミーナ用〉  
(1620用) UEカットセット-20 ⊕¥17,500  
(1616用) UEカットセット-16 ⊕¥16,500  
(1216用) UEカットセット-1211S ⊕¥15,500  
〈ミーナFタイプ用〉  
(1216・1116用) UEカットセット-1211S ⊕¥15,500

〈伸びの美浴室用〉  
(1617用) UPEカットセット1617 ⊕¥17,500  
(1317用) UPEカットセット1317 ⊕¥16,500  
(1217用) UPEカットセット1217 ⊕¥16,500  
(1117用) UPEカットセット1117 ⊕¥16,500  
〈広る美浴室・伸びの美浴室(びったりサイズ)用〉  
UEカットセット-20 ⊕¥17,500  
UEカットセット-16 ⊕¥16,500  
UEカットセット-1211S ⊕¥15,500

## ■梁欠きカット部材

〈インペリア・フレデンシア・ルーノ・レラージュ・エメロード・ミーナ用〉  
(20方向用) UEハリカキセット-20 ⊕¥17,500  
(16方向用) UEハリカキセット-16 ⊕¥16,500  
(12方向用) UEハリカキセット-12S ⊕¥13,000  
〈ミーナFタイプ用〉  
(16方向用) UEハリカキセット-16 ⊕¥16,500  
(12方向用) UEハリカキセット-12S ⊕¥13,000  
(11方向用) UEハリカキセット-11 ⊕¥12,000

〈伸びの美浴室用〉  
(17方向用) UPEハリカキセット17 ⊕¥16,500  
(16方向用) UPEハリカキセット16 ⊕¥16,500  
(13方向用) UPEハリカキセット13 ⊕¥14,500  
(12方向用) UPEハリカキセット12 ⊕¥14,500  
(11方向用) UPEハリカキセット11 ⊕¥14,500

〈広る美浴室・伸びの美浴室(びったりサイズ)用〉  
(20方向用) UEハリカキセット-20 ⊕¥17,500  
(16方向用) UEハリカキセット-16 ⊕¥16,500  
(12方向用) UEハリカキセット-12S ⊕¥13,000

## ■照明移動部材

〈インペリア・フレデンシア・ルーノ・レラージュ・エメロード・ミーナ用〉  
(2灯用) ショウメイイドウキット2 ⊕¥3,300  
(1灯用) ショウメイイドウキット1 ⊕¥2,200

## ■吊り金具 ※LL・L・M・Sは高さのサイズです。

〈インペリア・フレデンシア・ルーノ・レラージュ・エメロード・ミーナ用〉  
(1624・1620用) (1616・1216用)  
20LL ⊕¥14,500 62LL ⊕¥11,000  
20L ⊕¥12,000 62L ⊕¥9,000  
20M ⊕¥10,500 62M ⊕¥8,000  
20S ⊕¥9,000 62S ⊕¥7,000

〈伸びの美浴室用〉  
62LL ⊕¥11,000 20LL ⊕¥14,500  
62L ⊕¥9,000 20L ⊕¥12,000  
62M ⊕¥8,000 20M ⊕¥10,500  
62S ⊕¥7,000 20S ⊕¥9,000

## ■受け梁 ※L・M・Sは長さのサイズです。

〈インペリア・フレデンシア・ルーノ・レラージュ・エメロード・ミーナ用〉  
4-L (1897mm×4本) ⊕¥35,000  
4-M (1687mm×4本) (1620・1624用) ⊕¥32,000  
4-S (1232mm×4本) ⊕¥25,500  
3-L (1897mm×3本) ⊕¥26,500  
3-M (1687mm×3本) (1616用) ⊕¥24,000  
3-S (1232mm×3本) (1216用) ⊕¥20,000

〈ミーナFタイプ用〉  
3-L (1897mm×3本) ⊕¥26,500  
3-M (1687mm×3本) ⊕¥24,000  
3-S (1232mm×3本) ⊕¥20,000

〈伸びの美浴室用〉  
4-L (1897mm×4本) ⊕¥35,000  
4-M (1687mm×4本) ⊕¥32,000  
4-S (1232mm×4本) ⊕¥25,500

## ■丸型フード100

〈インペリア・フレデンシア・ルーノ・レラージュ・エメロード・ミーナ(Fタイプ) 伸びの美浴室用〉  
100φ ⊕¥3,900

## ■壁付換気扇専用深型フード

〈インペリア・フレデンシア・ルーノ・レラージュ・エメロード・ミーナ(Fタイプ) 伸びの美浴室用〉  
150φ ⊕¥7,700

## ■アルミダクト

〈インペリア・フレデンシア・ルーノ・レラージュ・エメロード・ミーナ(Fタイプ) 伸びの美浴室用〉  
100φ×2,000mm ⊕¥2,800

## ■循環金具水受けトレイセット

※水受けトレイをセットすると受注生産となります。  
※エメロードの1624・びったりサイズシステムバスには対応しません。  
〈エメロード・ミーナ用〉 ⊕¥8,000

## ■ドア枠フリータイプ(樹脂製)

※カラーはホワイトのみ。  
〈広る美浴室用〉  
SBドア枠タイプW ⊕¥15,500

## ■壁貫通型ガス給湯器

※写真は16号全自動タイプ  
〈広る美浴室・伸びの美浴室(びったりサイズ)用〉  
16号 全自動タイプ ⊕¥181,000  
8.2号 自動タイプ ⊕¥152,000  
16号 自動湯はりタイプ ⊕¥147,000

16号 全自動タイプ ⊕¥181,000  
8.2号 自動タイプ ⊕¥152,000  
16号 自動湯はりタイプ ⊕¥147,000

## ■壁貫通型ガス給湯器用

〈広る美浴室・伸びの美浴室(びったりサイズ)用〉  
貫通スリーブ(接続筒) ⊕¥6,600  
入隅プレート ⊕¥5,000  
入隅枠 ⊕¥16,000

## ■ヘルシージェット PTタイプ用 別売部品

〈専用ポンプ架台〉  
HJPカダイ-500 ⊕¥12,000  
〈専用別売部品〉  
延長配管G-100 ⊕¥16,500  
ゴムエルボ-G ⊕¥5,100  
ゴムソケット-G ⊕¥4,400

## 給湯機器配管部品

**■循環金具セット**  
〈フレデンシア・レラージュ用〉  
LHX ⊕¥18,500  
〈エメロード・ミーナ・ミーナFタイプ用〉  
EHJ ⊕¥10,500  
〈インペリア用〉  
CHJ ⊕¥18,500  
〈ルーノ用〉  
VHJ ⊕¥18,500  
〈伸びの美浴室用〉  
(1617・びったりサイズ用) PLJ ⊕¥12,500  
(1317・1217・1117用) PSJ ⊕¥11,500

**■循環金具**  
※伸びの美浴室には対応しません。  
FW-LPJ(ネジ接続) ⊕¥4,500  
FW-LHJ(ホース接続) ⊕¥4,500

**■フロアダブタセット**  
〈フレデンシア・レラージュ用〉  
LHX ⊕¥12,000  
〈エメロード・ミーナ・ミーナFタイプ用〉  
EHX ⊕¥9,000  
〈インペリア用〉  
CHX ⊕¥12,000  
〈ルーノ用〉  
VHX ⊕¥12,000  
〈伸びの美浴室用〉  
PLX ⊕¥12,000

**■フロアダブタ**  
※伸びの美浴室には対応しません。  
KX-LP ⊕¥5,000

**■接続部品**  
ハイブリッドホース15A 5m ⊕¥13,000  
ハイブリッドホース15A 10m ⊕¥21,000  
ペアホース15A 1m ⊕¥4,800  
ペアホース15A 2m ⊕¥6,000  
ペアホース15A 3m ⊕¥7,200  
ハイブリッドホースS 5m ⊕¥6,500  
ハイブリッドホースS 10m ⊕¥10,500  
シングルホース15A 3m ⊕¥3,600  
15Aホースアダプタ(2個) ⊕¥1,000  
12Aエチレン管アダプタ(2個) ⊕¥1,000  
10Aエチレン管アダプタ(2個) ⊕¥1,000



# 浴槽仕様表

## 浴槽仕様表

### インペリオ <のんびり半身浴槽> ●ハンドグリップ・ワンタッチ排水栓

	浴槽サイズ		浴槽深さ	浴槽容量
	上部	底部		
1坪サイズ<1616> (16浴槽)	W1398mm × D650mm	W863mm × D462mm	500mm	289L
1.25坪サイズ<1620> 1.5坪サイズ<1624> (20浴槽)	W1398mm × D713mm	W863mm × D494mm	500mm	313L

### ブレデンシア <ゆったり浴槽> ●ハンドグリップ(1~1.5坪サイズのみ)・ワンタッチ排水栓

	浴槽サイズ		浴槽深さ	浴槽容量
	上部	底部		
0.75坪サイズ<1216> (12浴槽)	W1000mm × D650mm	W922mm × D460mm	500mm	260L
1坪サイズ<1616> (16浴槽)	W1325mm × D650mm	W1110mm × D460mm	500mm	320L
1.25坪サイズ<1620> 1.5坪サイズ<1624> (20浴槽)	W1325mm × D743mm	W1110mm × D473mm	500mm	340L

### ルーノ <のんびり半身浴槽> ●滑り止め加工・ハンドグリップ・ワンタッチ排水栓

	浴槽サイズ		浴槽深さ	浴槽容量
	上部	底部		
1坪サイズ<1616> (16浴槽)	W1325mm × D667mm	W898mm × D459mm	500mm	295L
1.25坪サイズ<1620> 1.5坪サイズ<1624> (20浴槽)	W1325mm × D730mm	W898mm × D492mm	500mm	320L

### レラージュ <ゆったり浴槽> ●滑り止め加工・ハンドグリップ(1~1.5坪サイズのみ)・ワンタッチ排水栓

	浴槽サイズ		浴槽深さ	浴槽容量
	上部	底部		
0.75坪サイズ<1216> (12浴槽)	W1030mm × D687mm	W865mm × D472mm	520mm	236L
1坪サイズ<1616> (16浴槽)	W1375mm × D647mm	W1100mm × D460mm	500mm	300L
1.25坪サイズ<1620> 1.5坪サイズ<1624> (20浴槽)	W1375mm × D720mm	W1100mm × D480mm	500mm	325L

### エメロード ●ハンドグリップ(1~1.5坪サイズのみ)・ワンタッチ排水栓

	浴槽サイズ		浴槽深さ	浴槽容量
	上部	底部		
0.75坪サイズ<1216>	W990mm × D600mm	W900mm × D600mm	535mm	270L
1坪サイズ<1616>	W1240mm × D600mm	W1100mm × D520mm	520mm (515mm)	295L (291L)
1.25坪サイズ<1620> 1.5坪サイズ<1624>	W1240mm × D600mm	W1100mm × D520mm	520mm (515mm)	295L (291L)

※( )は浴槽がプレミアムステンレスシリーズの場合となります。

### ミーナJシリーズ・Pシリーズ ●滑り止め加工・ワンタッチ排水栓(1116Fサイズは除く)

	浴槽サイズ		浴槽深さ	浴槽容量
	上部	底部		
0.75坪サイズ<1216>	W1040mm × D580mm	W956mm × D495mm	500mm	248L
1坪サイズ<1616> 1.25坪サイズ<1620>	W1305mm × D580mm	W1103mm × D495mm	500mm	296L
0.75坪サイズ<1116F>	W1000mm × D600mm	W870mm × D530mm	520mm	270L
0.75坪サイズ<1216F>	W1040mm × D580mm	W956mm × D495mm	500mm	248L

## サイズ表記について

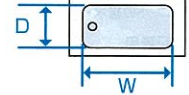

## 伸びの美浴室

鉄物ホーロー浴槽タイプ(ハイグレード仕様・標準仕様共通) ●ハンドグリップ(1617サイズのみ)・ワンタッチ排水栓

	浴槽サイズ		浴槽深さ	浴槽容量	
	上部	底部			
1217サイズ	W1000mm × D650mm	W922mm × D460mm	500mm	260L	
1317サイズ	W1110mm × D650mm	W1032mm × D460mm	500mm	290L	
1617サイズ	のんびり半身浴槽	W1398mm × D650mm	W863mm × D462mm	500mm	289L
	ゆったり浴槽	W1325mm × D650mm	W1100mm × D460mm	500mm	320L

人造大理石浴槽タイプ ●滑り止め加工・ハンドグリップ(1617サイズのみ)・ワンタッチ排水栓

	浴槽サイズ		浴槽深さ	浴槽容量	
	上部	底部			
1117サイズ	W1030mm × D687mm	W865mm × D472mm	520mm	236L	
1217サイズ	W1030mm × D687mm	W865mm × D472mm	520mm	236L	
1317サイズ	W1145mm × D687mm	W980mm × D471mm	520mm	270L	
1617サイズ	のんびり半身浴槽	W1325mm × D667mm	W898mm × D459mm	500mm	295L
	ゆったり浴槽	W1375mm × D647mm	W1100mm × D460mm	500mm	300L

カラーステンレス浴槽タイプ ●ワンタッチ排水栓

	浴槽サイズ		浴槽深さ	浴槽容量
	上部	底部		
1117サイズ	W950mm × D600mm	W820mm × D600mm	540mm	265L
1217サイズ	W1120mm × D600mm	W1120mm × D537mm	451mm	250L
1317サイズ	W1180mm × D600mm	W1107mm × D520mm	451mm	260L
1617サイズ	W1240mm × D600mm	W1100mm × D520mm	515mm	291L

4種類のサイズ(リエーション(Fタイプ)  
<1117サイズ>室内寸法 D1100×W1650×H2000mm  
<1217サイズ>室内寸法 D1200×W1650×H2000mm  
<1317サイズ>室内寸法 D1300×W1650×H2000mm  
<1617サイズ>室内寸法 D1600×W1650×H2000mm  
※KタイプはH2140mmとなります。

## ひろ美ろ浴室

ユニット奥行外寸 (浴槽タイプ)	浴槽サイズ		浴槽深さ	浴槽容量
	上部	底部		
976.5~1051.5 mm (790浴槽)	W790mm × D590mm	W790mm × D590mm	540mm	227L
1064~1126.5 mm (880浴槽)	W880mm × D590mm	W790mm × D590mm	540mm	240L
1134~1164 mm (950浴槽)	W950mm × D600mm	W820mm × D600mm	540mm	265L
1176.5~1364 mm (990浴槽)	W990mm × D600mm	W900mm × D600mm	540mm	280L

※上記ユニット外寸と浴槽の対応はドア幅650mm以上の場合です。ドア幅625mm以下では、収まる浴槽が異なる場合があります。詳細は弊社営業所までお問い合わせください。

ミーナFタイプは浴室サイズによって、浴槽形状が異なります。

<1116Fサイズ>



<1216Fサイズ>

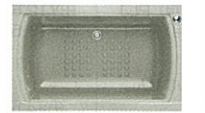

# 基本セット寸法図

●AL・BRタイプは対称です。  
●A~Hの寸法は浴室サイズにより異なります。  
詳しくは表をご確認ください。

## ■インペリオ・ブレデンシア・ルーノ・レラージュ

※図はインペリオ1坪サイズです。  
※インペリオ・ルーノは0.75坪サイズには対応しません。

	0.75坪サイズ <1216>	1坪サイズ <1616>	1.25坪サイズ <1620>	1.5坪サイズ <1624>
A	1820	1820	2275	2730
B	1674	1674	2109	2489
C	1615	1615	2050	2430
D	1365	1820	1820	1820
E	1244	1674	1674	1674
F	1185	1615	1615	1615

## ●ARタイプ

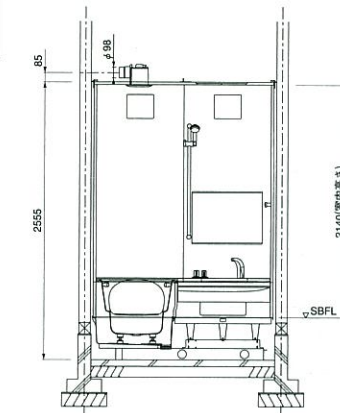
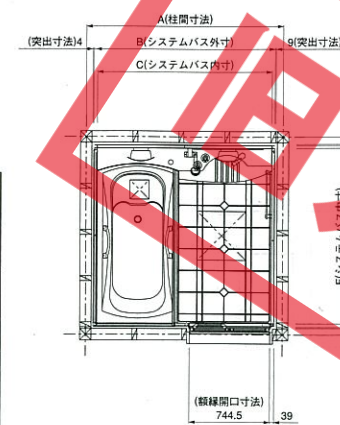

## ●BLタイプ

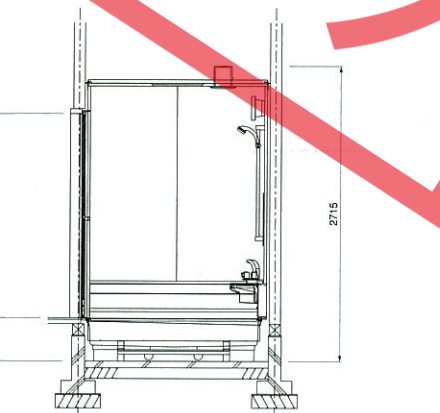
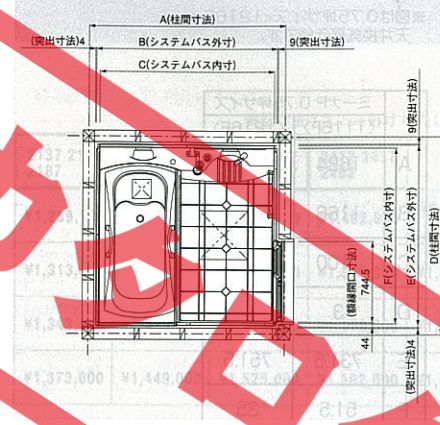

## ■エメロード・ミーナ

※図はエメロード1坪サイズ・天井換気扇仕様です。  
※表中の< >寸法はMタイプの寸法です。  
※表中の( )寸法はミーナの寸法です。  
※ミーナは1.5坪サイズには対応しません。

	0.75坪サイズ <1216>	1坪サイズ <1616>	1.25坪サイズ <1620>	1.5坪サイズ <1624>
A	1820	1820	2275	2730
B	1669 (1678)	1669 (1678)	2104 (2113)	2484
C	1615	1615	2050	2430
D	1365	1820	1820	1820
E	1239 (1249)	1669 (1679)	1669 (1679)	1669
F	1185	1615	1615	1615
G	9(0)	9(0)	9(0)	9
H	9(4)	9(4)	9(4)	9

## ●ARタイプ

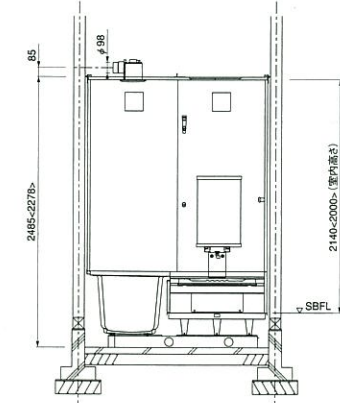
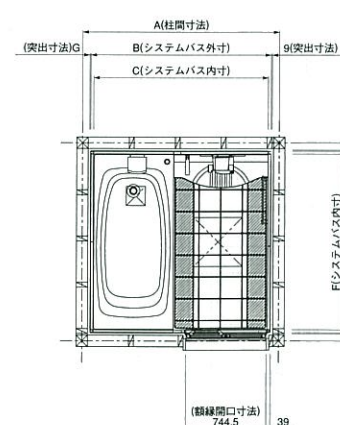

## ●BLタイプ

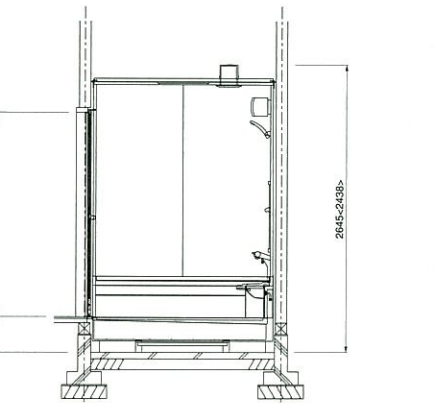
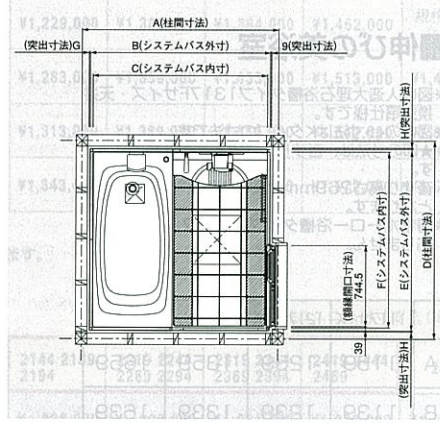



# 基本セット寸法図

●AL・BRタイプは対称です。  
●A～Mの寸法は浴室サイズにより異なります。  
詳しくは表をご確認ください。

## ■ミーナPシリーズ(Fタイプ)

※図は0.75坪サイズ<1216F>・天井換気扇仕様です。

	ミーナP 0.75坪サイズ	
	<1116F>	<1216F>
A	1684	1678
B	1166	1249
C	1100	1185
D	3	4
E	731.5	751.5
F	51.5	35
G	3	9
H	51.5	40
I	2190	2210
J	1969	2000
K	1762	1774
L	255.5	202
M	2215	2370

## ●ARタイプ

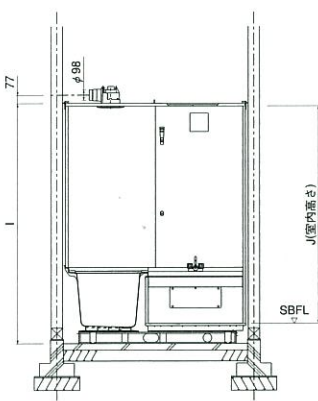
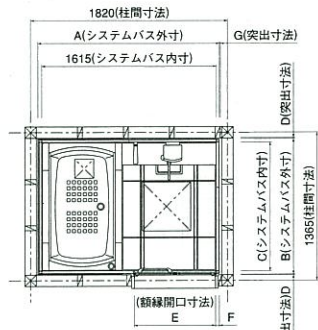

## ●BLタイプ

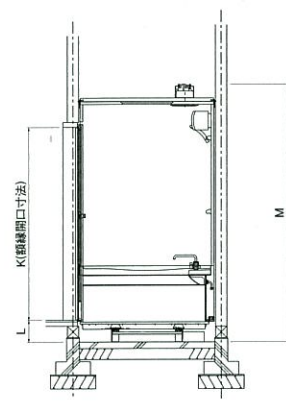
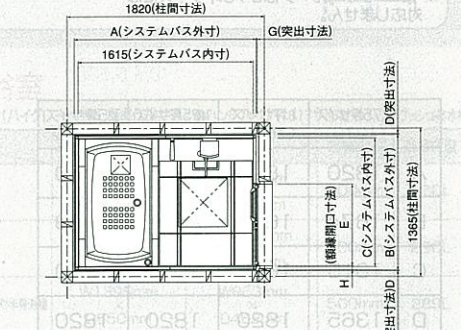

## ■伸びの美浴室

※図は人造大理石浴槽タイプ1317Fサイズ・天井換気扇仕様です。  
※図中の◇寸法はKタイプの寸法です。  
※★印の寸法は、宙すり高さ205mm仕様の寸法です。  
宙すり高さ269mmの場合は表記寸法+64mmとなります。  
※鏡物ホーロー浴槽タイプは1117サイズには対応しません。

	1117サイズ	1217サイズ	1317サイズ	1617サイズ
A	1159	1259	1359	1659
B	1139	1239	1339	1639
C	1100	1200	1300	1600

## ●ARタイプ

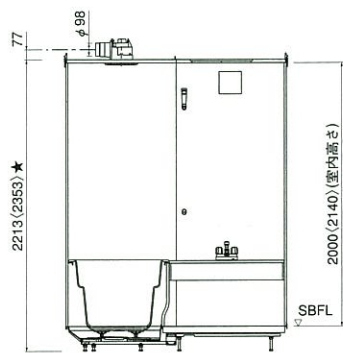
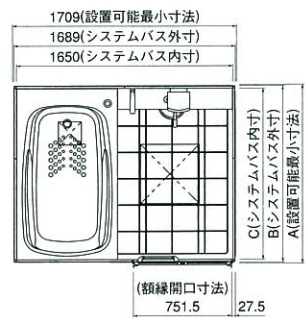

## ●BLタイプ

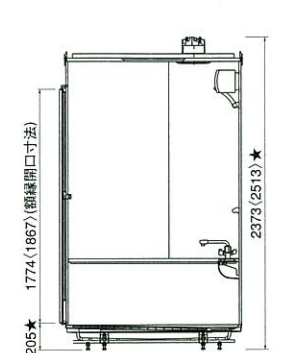
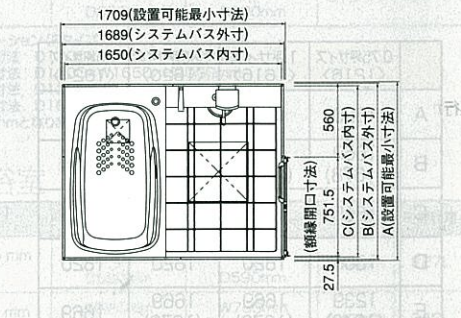

# ぴたりサイズシステムバス価格表

## インペリオ

表記寸法はユニット外寸です。(単位:mm)

間口	1619-1644	1674	1694	1719 1744 1769 1794	1819 1844 1869 1894	1919 1944 1969 1994	2019 2044 2069 2094	2109	2137 2162 2187	2212 2237 2262 2287	2312 2337 2362 2387	2412 2437 2462	2489	
奥行	1674	規格サイズ (1616)	1694	1719 1744 1769 1794	1819 1844 1869 1894	1919 1944 1969 1994	2019 2044 2069 2094	2109	規格サイズ (1620)	2137 2162 2187	2212 2237 2262 2287	2312 2337 2362 2387	2412 2437 2462	規格サイズ (1624)
価格	¥1,141,000	¥1,166,000	¥1,183,000	¥1,200,000	¥1,216,000	¥1,233,000	¥1,259,000	¥1,299,000	¥1,313,000	¥1,336,000	¥1,414,000	¥1,492,000	¥1,517,000	
1689	¥1,191,000	¥1,166,000	¥1,216,000	¥1,233,000	¥1,250,000	¥1,268,000	¥1,286,000	¥1,259,000	¥1,313,000	¥1,389,000	¥1,465,000	¥1,543,000	¥1,517,000	
1714 1739 1764 1789	¥1,221,000	¥1,196,000	¥1,246,000	¥1,262,000	¥1,280,000	¥1,298,000	¥1,315,000	¥1,289,000	¥1,343,000	¥1,419,000	¥1,495,000	¥1,572,000	¥1,547,000	
1814 1839 1864	¥1,250,000	¥1,226,000	¥1,276,000	¥1,292,000	¥1,310,000	¥1,328,000	¥1,345,000	¥1,319,000	¥1,373,000	¥1,449,000	¥1,525,000	¥1,602,000	¥1,577,000	

※奥行が1674mm以外の場合、間口寸法は表記寸法-5mmとなります。  
※ 緑色の範囲は浴槽サイズが16浴槽と20浴槽からお選びいただけます。16浴槽を選択した場合、表記寸法+7mmとなります。

## ブレデンシア

表記寸法はユニット外寸です。(単位:mm)

間口	1619-1644	1674	1694	1719 1744 1769 1794	1819 1844 1869 1894	1919 1944 1969 1994	2019 2044 2069 2094	2109	2144 2169 2194	2219 2244 2269 2294	2319 2344 2369 2394	2419 2444 2469	2489
奥行	1244	規格サイズ (1216)	1264	1289	1314 1339 1364 1389	1414 1439 1464 1489	1514 1539 1564 1589	1614 1639	2137 2162 2187	2212 2237 2262 2287	2312 2337 2362 2387	2412 2437 2462	2489
価格	¥961,000	¥985,000	¥1,018,000	¥1,051,000	¥1,084,000	¥1,117,000	¥1,094,000	¥1,145,000	¥1,181,000	¥1,215,000	¥1,302,000	¥1,328,000	¥1,355,000
1514 1539 1564 1589	¥1,036,000	¥1,017,000	¥1,061,000	¥1,090,000	¥1,120,000	¥1,150,000	¥1,180,000	¥1,156,000	¥1,217,000	¥1,271,000	¥1,328,000	¥1,378,000	¥1,405,000
1614 1639	¥1,132,000	¥1,114,000	¥1,155,000	¥1,174,000	¥1,193,000	¥1,212,000	¥1,231,000	¥1,206,000	¥1,249,000	¥1,329,000	¥1,405,000	¥1,462,000	¥1,487,000
1714 1739 1764 1789	¥1,191,000	¥1,166,000	¥1,216,000	¥1,232,000	¥1,250,000	¥1,268,000	¥1,285,000	¥1,259,000	¥1,313,000	¥1,389,000	¥1,465,000	¥1,542,000	¥1,517,000
1814 1839 1864	¥1,220,000	¥1,196,000	¥1,246,000	¥1,262,000	¥1,280,000	¥1,298,000	¥1,315,000	¥1,289,000	¥1,343,000	¥1,419,000	¥1,495,000	¥1,572,000	¥1,547,000

対応しません

※奥行が1244mm、1674mm以外の場合、間口寸法は表記寸法-5mmとなります。  
※ 緑色の範囲は浴槽サイズが16浴槽と20浴槽からお選びいただけます。16浴槽を選択した場合、表記寸法+7mmとなります。

## ルーノ (洗い場側水栓タイプ/デッキ水栓仕様)

表記寸法はユニット外寸です。(単位:mm)

間口	1619-1644	1674	1694	1719 1744 1769 1794	1819 1844 1869 1894	1919 1944 1969 1994	2019 2044 2069 2094	2109	2144 2169 2194	2219 2244 2269 2294	2319 2344 2369 2394	2419 2444 2469	2489	
奥行	1564-1589	1614-1639	1674	1694	1719 1744 1769 1794	1819 1844 1869 1894	1919 1944 1969 1994	2019 2044 2069 2094	2109	2137 2162 2187	2212 2237 2262 2287	2312 2337 2362 2387	2412 2437 2462	2489
価格	¥738,000	¥723,000	¥723,000	¥754,000	¥769,000	¥786,000	¥803,000	¥822,000	¥803,000	¥838,000	¥900,000	¥961,000	¥1,023,000	¥1,003,000
1614-1639	¥757,000	¥743,000	¥770,000	¥786,000	¥800,000	¥815,000	¥831,000	¥815,000	¥846,000	¥915,000	¥984,000	¥1,057,000	¥1,036,000	
1714 1739 1764 1789	¥834,000	¥820,000	¥848,000	¥863,000	¥878,000	¥893,000	¥909,000	¥894,000	¥925,000	¥998,000	¥1,073,000	¥1,148,000	¥1,117,000	
1814 1839 1864	¥858,000	¥845,000	¥872,000	¥886,000	¥902,000	¥917,000	¥933,000	¥918,000	¥948,000	¥1,022,000	¥1,096,000	¥1,172,000	¥1,142,000	

※ 緑色の範囲は浴槽サイズが16浴槽と20浴槽からお選びいただけます。20浴槽を選択した場合、表記寸法-7mmとなります。  
※ 赤色の範囲は浴槽サイズが16浴槽と20浴槽からお選びいただけます。16浴槽を選択した場合、表記寸法+7mmとなります。



レラージュ (洗い場側水栓タイプ/デッキサーモ)

表記寸法はユニット外寸です。(単位:mm)

間口 奥行	1619-1644		1674	1694	1719 1744 1769 1794	1819 1844 1869 1894	1919 1944 1969 1994	2019 2044 2069 2094	2109	2144 2169 2194	2219 2244 2269 2294	2319 2344 2369 2394	2419 2444 2469	2489
	1164 1189 1214	¥ 614,000	¥ 601,000	¥ 627,000	¥ 650,000	¥ 673,000	¥ 694,000	¥ 718,000	¥ 701,000	¥ 738,000	¥ 771,000	¥ 806,000	¥ 843,000	¥ 830,000
1244	¥ 616,000	規格サイズ (1216)		¥ 629,000	¥ 650,000	¥ 670,000	¥ 689,000	¥ 709,000	¥ 691,000	¥ 726,000	¥ 762,000	¥ 799,000	¥ 837,000	¥ 824,000
1264 1289	¥ 642,000	¥ 629,000	¥ 657,000	¥ 677,000	¥ 698,000	¥ 719,000	¥ 740,000	¥ 724,000	¥ 761,000	¥ 802,000	¥ 841,000	¥ 881,000	¥ 868,000	
1314 1339 1364 1389	¥ 659,000	¥ 644,000	¥ 673,000	¥ 691,000	¥ 709,000	¥ 729,000	¥ 748,000	¥ 733,000	¥ 767,000	¥ 813,000	¥ 861,000	¥ 909,000	¥ 895,000	
1414 1439 1464 1489	¥ 674,000	¥ 662,000	¥ 688,000	¥ 704,000	¥ 721,000	¥ 739,000	¥ 757,000	¥ 741,000	¥ 774,000	¥ 828,000	¥ 882,000	¥ 937,000	¥ 924,000	
1514 1539 1564 1589	¥ 691,000	¥ 678,000	¥ 704,000	¥ 718,000	¥ 734,000	¥ 749,000	¥ 766,000	¥ 750,000	¥ 780,000	¥ 843,000	¥ 904,000	¥ 966,000	¥ 954,000	
1614 1639	¥ 707,000	¥ 695,000	¥ 719,000	¥ 733,000	¥ 746,000	¥ 759,000	¥ 774,000	¥ 760,000	¥ 787,000	¥ 856,000	¥ 925,000	¥ 996,000	¥ 981,000	
間口 奥行	1619-1644		1674	1694	1719 1744 1769 1794	1819 1844 1869 1894	1919 1944 1969 1994	2019 2044 2069 2094	2109	2137 2162 2187	2212 2237 2262 2287	2312 2337 2362 2387	2412 2437 2462	2489
1674	¥ 695,000	規格サイズ (1616)		¥ 707,000	¥ 720,000	¥ 734,000	¥ 746,000	¥ 760,000	規格サイズ (1620)	¥ 774,000	¥ 843,000	¥ 912,000	¥ 981,000	規格サイズ (1624)
1689	¥ 719,000	¥ 707,000	¥ 732,000	¥ 745,000	¥ 758,000	¥ 773,000	¥ 787,000	¥ 774,000	¥ 800,000	¥ 872,000	¥ 947,000	¥ 1,020,000	¥ 996,000	
1714 1739 1764 1789	¥ 739,000	¥ 727,000	¥ 751,000	¥ 764,000	¥ 778,000	¥ 792,000	¥ 806,000	¥ 793,000	¥ 821,000	¥ 893,000	¥ 966,000	¥ 1,041,000	¥ 1,014,000	
1814 1839 1864	¥ 760,000	¥ 748,000	¥ 773,000	¥ 785,000	¥ 799,000	¥ 813,000	¥ 827,000	¥ 815,000	¥ 841,000	¥ 914,000	¥ 988,000	¥ 1,062,000	¥ 1,036,000	

※□は壁付け水栓仕様(2ハンドル)のみの対応となります。(表記価格は洗い場側水栓タイプ)壁付け水栓仕様(2ハンドル)の対応範囲:奥行1014mm~1814mm  
 ※洗い場側水栓タイプ/壁付け水栓仕様は表記価格¥11,000、兼用水栓タイプ/壁付け水栓仕様は表記価格¥5,000となります。(壁付け水栓はP57参照)  
 ※奥行1644~1214mmの兼用水栓タイプ/壁付け水栓仕様の価格は、□(1616)が¥6,000となります。  
 ※奥行が1244mm、1674mm以外の場合、間口寸法は表記寸法-5mmとなります。  
 ※壁付け水栓仕様の場合、奥行1244mmは1239mm、奥行1674mmは1669mmとなります。  
 ※□の範囲で奥行1564mm以上は浴槽サイズが16浴槽と20浴槽からお選びいただけます。20浴槽を選択した場合、表記寸法+7mmとなります。  
 ※□の範囲は浴槽サイズが16浴槽と20浴槽からお選びいただけます。16浴槽を選択した場合、表記寸法+7mmとなります。

エメロード (洗い場側水栓タイプ/デッキ水栓仕様) (カラーステンレス浴槽)

表記寸法はユニット外寸です。(単位:mm)

間口 奥行	1514 1539 1564 1589		1614 1639	1669	1689	1714 1739 1764 1789	1814 1839 1864 1889	1914 1939 1964 1989	2014 2039 2064 2089	2104	2139 2164 2189	2214 2239 2264 2289	2314 2339 2364 2389	2414 2439 2464 2484
	1014 1039 1064 1089 1114 1139 1164	¥ 498,000	¥ 504,000	¥ 492,000	¥ 528,000	¥ 542,000	¥ 556,000	¥ 569,000	¥ 582,000	¥ 568,000	¥ 611,000	¥ 658,000	¥ 705,000	¥ 753,000
1189 1214	¥ 520,000	¥ 526,000	¥ 514,000	¥ 550,000	¥ 564,000	¥ 578,000	¥ 591,000	¥ 604,000	¥ 590,000	¥ 633,000	¥ 680,000	¥ 727,000	¥ 775,000	
1239	¥ 508,000	¥ 514,000	規格サイズ (1216)	¥ 538,000	¥ 552,000	¥ 565,000	¥ 579,000	¥ 592,000	¥ 578,000	¥ 621,000	¥ 668,000	¥ 715,000	¥ 762,000	
1264 1289	¥ 545,000	¥ 550,000	¥ 538,000	¥ 575,000	¥ 583,000	¥ 592,000	¥ 601,000	¥ 611,000	¥ 597,000	¥ 639,000	¥ 692,000	¥ 744,000	¥ 796,000	
1314 1339 1364 1389	¥ 551,000	¥ 557,000	¥ 545,000	¥ 582,000	¥ 590,000	¥ 598,000	¥ 605,000	¥ 615,000	¥ 600,000	¥ 643,000	¥ 699,000	¥ 753,000	¥ 808,000	
1414 1439 1464 1489	¥ 559,000	¥ 565,000	¥ 553,000	¥ 590,000	¥ 597,000	¥ 603,000	¥ 610,000	¥ 618,000	¥ 603,000	¥ 646,000	¥ 706,000	¥ 766,000	¥ 827,000	
1514 1539 1564 1589	¥ 567,000	¥ 573,000	¥ 560,000	¥ 599,000	¥ 604,000	¥ 610,000	¥ 616,000	¥ 622,000	¥ 606,000	¥ 649,000	¥ 713,000	¥ 776,000	¥ 839,000	
1614 1639	¥ 575,000	¥ 581,000	¥ 568,000	¥ 608,000	¥ 611,000	¥ 616,000	¥ 621,000	¥ 625,000	¥ 610,000	¥ 654,000	¥ 716,000	¥ 781,000	¥ 845,000	
1669	¥ 562,000	¥ 568,000	規格サイズ (1616)	¥ 594,000	¥ 598,000	¥ 601,000	¥ 605,000	¥ 610,000	規格サイズ (1620)	¥ 638,000	¥ 702,000	¥ 764,000	¥ 830,000	
1689	¥ 602,000	¥ 608,000	¥ 594,000	¥ 634,000	¥ 638,000	¥ 643,000	¥ 647,000	¥ 654,000	¥ 638,000	¥ 681,000	¥ 740,000	¥ 798,000	¥ 859,000	
1714 1739 1764 1789	¥ 620,000	¥ 626,000	¥ 613,000	¥ 652,000	¥ 657,000	¥ 661,000	¥ 666,000	¥ 671,000	¥ 657,000	¥ 700,000	¥ 756,000	¥ 813,000	¥ 869,000	
1814 1839 1864	¥ 630,000	¥ 636,000	¥ 623,000	¥ 662,000	¥ 667,000	¥ 671,000	¥ 676,000	¥ 681,000	¥ 667,000	¥ 710,000	¥ 764,000	¥ 821,000	¥ 877,000	

※□は壁付け水栓仕様(2ハンドル)のみの対応となります。(表記価格は洗い場側水栓タイプ)壁付け水栓仕様(2ハンドル)の対応範囲:奥行1014mm~1814mm  
 ※洗い場側水栓タイプ/壁付け水栓仕様(2ハンドル)は表記価格¥22,000、兼用水栓タイプ/壁付け水栓仕様(2ハンドル)は表記価格¥20,000となります。(壁付け水栓はP58参照)

広ろ美浴室

表記寸法はユニット外寸です。(単位:mm)

間口 奥行	1,414~1,589		1,614~1,689		1,714~1,789		1,814~1,889		1,914~1,989		2,014~2,089	
976.5~1,089	¥ 441,000		¥ 457,000		¥ 492,000		¥ 527,000		¥ 562,000		¥ 597,000	
1,101.5~1,189	¥ 454,000		¥ 470,000		¥ 505,000		¥ 540,000		¥ 575,000		¥ 610,000	
1,201.5~1,289	¥ 467,000		¥ 483,000		¥ 518,000		¥ 553,000		¥ 588,000		¥ 623,000	
1,301.5~1,364	¥ 480,000		¥ 496,000		¥ 531,000		¥ 566,000		¥ 601,000		¥ 636,000	

※間口方向は25mmピッチ、奥行方向は12.5mmピッチで対応します。

伸びの美浴室

※価格は浴室高さFタイプの価格です。背高タイプ(Kタイプ)は下記価格+¥3,500となります。  
 ※水栓タイプは下記以外の選択も可能です。詳しくは弊社事業所へお問い合わせください。  
 ※規格サイズ(1117、1217、1317、1617)の価格はP13~14をご覧ください

鋳物ホーロー浴槽タイプ(ハイグレード仕様)

表記寸法はユニット外寸です。(単位:mm)

間口		1564~1614	1639~1689	1714~1789	1814~1889	1914~1989	2014~2089	2114~2139
奥行	水栓タイプ							
1239~1289	洗い場側水栓	¥ 991,000	¥ 1,011,000	¥ 1,031,000	¥ 1,051,000	¥ 1,072,000	¥ 1,093,000	¥ 1,114,000
1314~1389	洗い場側水栓	¥ 1,030,000	¥ 1,050,000	¥ 1,070,000	¥ 1,090,000	¥ 1,111,000	¥ 1,132,000	¥ 1,153,000
1414~1489	洗い場側水栓	¥ 1,069,000	¥ 1,089,000	¥ 1,109,000	¥ 1,129,000	¥ 1,150,000	¥ 1,171,000	¥ 1,192,000
1514~1589	洗い場側水栓	¥ 1,108,000	¥ 1,128,000	¥ 1,148,000	¥ 1,168,000	¥ 1,189,000	¥ 1,210,000	¥ 1,231,000
1614~1689	洗い場側水栓	¥ 1,147,000	¥ 1,167,000	¥ 1,187,000	¥ 1,207,000	¥ 1,228,000	¥ 1,249,000	¥ 1,270,000
1714~1789	洗い場側水栓	¥ 1,186,000	¥ 1,206,000	¥ 1,226,000	¥ 1,246,000	¥ 1,267,000	¥ 1,288,000	¥ 1,309,000
1814	洗い場側水栓	¥ 1,206,000	¥ 1,226,000	¥ 1,246,000	¥ 1,266,000	¥ 1,287,000	¥ 1,308,000	¥ 1,329,000

※のんびり半身浴槽タイプは上記価格+¥30,000となります。(奥行1664mm以上に対応)

鋳物ホーロー浴槽タイプ

表記寸法はユニット外寸です。(単位:mm)

間口		1564~1614	1639~1689	1714~1789	1814~1889	1914~1989	2014~2089	2114~2139
奥行	水栓タイプ							
1239~1289	洗い場側水栓	¥ 727,000	¥ 771,000	¥ 815,000	¥ 859,000	¥ 903,000	¥ 947,000	¥ 991,000
1314~1389	洗い場側水栓	¥ 760,000	¥ 804,000	¥ 848,000	¥ 892,000	¥ 936,000	¥ 980,000	¥ 1,024,000
1414~1489	洗い場側水栓	¥ 796,000	¥ 840,000	¥ 884,000	¥ 928,000	¥ 972,000	¥ 1,016,000	¥ 1,060,000
1514~1589	洗い場側水栓	¥ 832,000	¥ 876,000	¥ 920,000	¥ 964,000	¥ 1,008,000	¥ 1,052,000	¥ 1,096,000
1614~1689	洗い場側水栓	¥ 869,000	¥ 913,000	¥ 957,000	¥ 1,001,000	¥ 1,045,000	¥ 1,089,000	¥ 1,133,000
1714~1789	洗い場側水栓	¥ 906,000	¥ 950,000	¥ 994,000	¥ 1,038,000	¥ 1,082,000	¥ 1,126,000	¥ 1,170,000
1814	洗い場側水栓	¥ 925,000	¥ 969,000	¥ 1,013,000	¥ 1,057,000	¥ 1,101,000	¥ 1,145,000	¥ 1,189,000

※のんびり半身浴槽タイプは上記価格+¥30,000となります。(奥行1664mm以上に対応)

アクリル系人造大理石浴槽タイプ

表記寸法はユニット外寸です。(単位:mm)

間口		1564~1614	1639~1689	1714~1789	1814~1889	1914~1989	2014~2089	2114~2139
奥行	水栓タイプ							
1164~1189	洗い場側水栓	¥ 535,500	¥ 579,500	¥ 623,500	¥ 667,500	¥ 711,500	¥ 755,500	¥ 800,000
1214~1289	洗い場側水栓	¥ 568,500	¥ 612,500	¥ 656,500	¥ 700,500	¥ 744,500	¥ 788,500	¥ 833,000
1314~1389	洗い場側水栓	¥ 583,500	¥ 627,500	¥ 671,500	¥ 715,500	¥ 759,500	¥ 803,500	¥ 848,000
1414~1489	洗い場側水栓	¥ 593,500	¥ 637,500	¥ 681,500	¥ 725,500	¥ 769,500	¥ 813,500	¥ 858,000
1514~1589	洗い場側水栓	¥ 603,500	¥ 647,500	¥ 691,500	¥ 735,500	¥ 779,500	¥ 823,500	¥ 868,000
1614~1689	洗い場側水栓	¥ 614,500	¥ 658,500	¥ 702,500	¥ 746,500	¥ 790,500	¥ 834,500	¥ 879,000
1714~1789	洗い場側水栓	¥ 643,500	¥ 687,500	¥ 731,500	¥ 775,500	¥ 819,500	¥ 863,500	¥ 908,000
1814	洗い場側水栓	¥ 673,500	¥ 717,500	¥ 761,500	¥ 805,500	¥ 849,500	¥ 893,500	¥ 938,000

※のんびり半身浴槽タイプは上記価格+¥10,000となります。(奥行1664mm以上に対応)

カラーステンレス浴槽タイプ



# 給湯機器のご紹介

詳しくは専用カタログをご覧ください。

## システムバスのリフォーム時には給湯機も新しく!

**電気、ガス、石油**—タカラならすべての熱源を取り揃えています。

タカラなら電気、ガス、石油とすべての熱源の給湯機器を取り揃えています。ファミリーからワンルームタイプまで豊富なバリエーションでお応えします。

### 電気

自然のエネルギーを利用環境にやさしく経済性も抜群!

#### エコキュート

自然のエネルギーを利用してお湯を沸かすエコキュート。熱効率が非常に高く、ランニングコストも大幅に節約できます。オール電化の快適な生活を実現します。

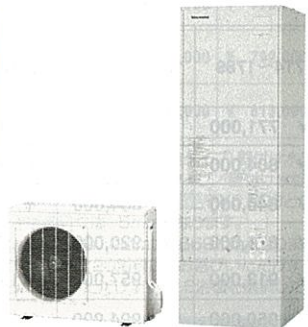

クリーンで安全、しかも深夜電力の利用で経済的!

#### 電気温水器

深夜電力を利用してタンクにお湯を貯めておくシステムです。深夜の電気代は、昼間の約1/3と経済的。使いたい時に待つことなく適温のお湯が使えます。

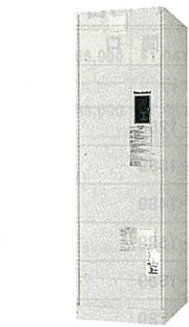

## タカラだけの安心装備! おたすけコック



**バケツ約37杯分の生活用水を確保!\***  
**地震・災害の断水時に役立ちます。**  
タカラのエコキュート・電気温水器は、万が一の時に備えて「おたすけコック」を標準装備。地震による断水や水道管凍結などの非常時に、タンク内の水を非常用水としてお使いいただけます。



写真は丸型電気温水器。

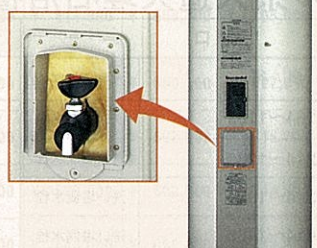

※おたすけコックは370L以上の機種に対応します。タンク容量460L(利用可能量365L)、バケツ=1杯10Lで換算。※機種によって利用可能量は異なります。

### ガス

コンパクトでバリエーションが豊富!

#### ガス給湯器

コンパクトで高機能が魅力です。バリエーションが豊富で、様々なライフスタイルに合わせた快適さを実現します。



### 石油

低燃費で、しかもパワフルなのが魅力!

#### 石油給湯機

低燃費で、ゆとりある給湯能力を実現。勢いのあるシャワーが楽しめる直圧式をはじめ、様々な生活シーンに合わせたお湯プランを実現します。



#### 特定保守製品

石油給湯機は「長期使用製品安全点検制度」において、経年劣化により安全上支障が生じ、特に重大な危害を及ぼす恐れのある製品「特定保守製品」として点検制度の対象製品に指定されています。詳しくは弊社ホームページをご覧ください。http://www.takara-standard.co.jp/

全国に約170カ所

## タカラ住宅ショールームのご案内

■年中無休(盆、年末・年始は除きます) ※ホームページで地図のご案内をしています。URL: http://www.takara-standard.co.jp/ ■営業時間 AM10:00~PM6:00

地域	住所	電話
北海道・東北地区	大谷地	011(862)6157
	札幌駅前	011(219)1611
	苫小牧	0144(55)8722
	旭川	0166(54)9935
	函館	0138(46)9077
	釧路	0154(53)7131
	帯広	0155(41)1121
	北見	0157(36)1471
	青森	017(776)1125
	前橋	0172(28)1447
	戸田	0178(45)9219
	秋田	018(892)7081
	大館	0186(43)4509
	横手	0182(36)2708
	大館	019(635)0876
	岩手	0197(22)7352
	盛岡	022(386)2475
	仙台一番町	022(217)2151
	石巻	0225(94)7330
山形	023(644)8508	
米沢	0238(22)4100	
酒田	0234(26)4528	
福島	024(525)1231	
郡山	024(922)7617	
会津	0242(29)0174	
いわき	0246(22)6181	
東京	03(5631)5190	
新宿	03(5908)1255	
東京大田	03(5499)1921	
馬橋	03(5241)2921	
練馬	042(537)0811	
王子	042(677)1020	
大宮	048(621)2155	
川口	048(259)6591	
春日部	048(737)7319	
大東	0480(72)6431	
越谷	049(246)6902	
熊谷	048(525)8315	
太田	0276(48)6710	
高崎	027(353)7201	
前橋	027(290)2248	
宇都宮	028(635)2691	
西那須野	0287(39)1831	
小山	0285(27)4665	
千葉支店	043(423)1501	
千葉中央	043(209)7255	
千葉	047(339)0900	
成田	0476(23)6969	
茂原	0475(22)2444	
更津	0438(97)1647	
柏	04(7133)5507	
水戸	029(248)3040	
つくば	029(858)0194	
鹿島	0479(46)2252	
横浜	045(435)8039	
相模原	042(758)9270	
厚木	046(236)5662	
小田	0465(34)0521	
藤沢	0466(86)1800	
静岡	054(237)7165	
津	055(924)3219	
伊豆	055(984)4525	
富士	0545(72)2435	
松	053(425)5760	
古屋	052(722)1230	
栄	052(211)4635	
橋	0532(54)5323	
崎	0564(55)3360	
田	0565(31)3720	
牧	0569(22)2131	
牧	0568(75)1571	
多治見	0574(63)0231	
岐阜	058(274)3880	
岐阜	0584(87)2304	
山	0577(32)9592	
津	059(234)9843	
四日市	059(354)2299	
伊勢	0596(31)1161	
府	055(222)5237	
野	026(254)6300	
久	0267(26)5030	
本	0263(25)8515	
本	0265(25)6130	
訪	0266(82)8077	
流	025(260)5219	
長	0258(29)3350	
北海道札幌市白石区流通センター1丁目8番10号		
北海道札幌市中央区北4条西3丁目1番地北海道建設会館1階		
北海道苫小牧市新開町4丁目2番3号		
北海道旭川市末広東1条6丁目		
北海道函館市栢枝2丁目33番32号		
北海道釧路市昭和中央3-21-7		
北海道帯広市西16条南2丁目15番地15号		
北海道北見市卸町1丁目1-2		
青森県青森市中央1丁目23番1号		
青森県弘前市田園3丁目1-6		
青森県八戸市城下1丁目29番2号		
秋田県秋田市御所野下堤2丁目1番5号		
秋田県大館市山館字田尻3-1		
秋田県横手市糸里1丁目13番28号		
岩手県盛岡市東仙北2-14-28		
岩手県奥州市水沢区佐倉河字車室72-1		
宮城県仙台市青葉区一番町4丁目6番1号(仙台第一生命タワー1階)		
宮城県石巻市あけぼの1丁目8番2号		
山形県山形市上町5丁目1-8		
山形県米沢市金地8丁目3番11号		
山形県酒田市東大町3-27-3		
福島県福島市東中央2丁目3番地の10		
福島県郡山市小郷町1丁目30番地		
福島県会津若松市一箕町大字八幡字牛ヶ墓164番地の1		
福島県いわき市平字下の町8番地の14		
東京都墨田区東向島3丁目39番3号		
東京都新宿区西新宿6丁目12番13号		
東京都大田区北千束2-30-15		
東京都練馬区中村北2-20-11		
東京都立川市柏町1-8-8		
東京都八王子市別所1-10-3		
埼玉県さいたま市西区三橋5丁目636番地		
埼玉県川口市川口2丁目14番31号		
埼玉県春日部市豊野町3丁目1番2号		
埼玉県加須市豊野台2丁目673番1号		
埼玉県川口市新町1-7-4		
埼玉県熊谷市上川上字新町1061		
群馬県太田市新島町641-1		
群馬県高崎市矢中町318-1		
群馬県前橋市天川大島町1480-1		
栃木県宇都宮市中今泉3丁目1番39号		
栃木県那須塩原市下永田1丁目1012番地20号		
栃木県小山市西城南2丁目30番19号		
千葉県千葉市稲毛区山王町333番地3		
千葉県千葉市中央区末3-3-1		
千葉県船橋市上山町1丁目182番地1		
千葉県成田市美郷台2丁目1番1号		
千葉県茂原市高師台3丁目10番地9号		
千葉県木更津市東太田4-1		
千葉県柏市十倉2-363番13		
茨城県水戸市けやき台3丁目24番地		
茨城県つくば市新東井29-7		
茨城県神栖市砂山29番地		
神奈川県横浜市中区神奈川1-1-1番18号		
神奈川県相模原市中央区中央6丁目1番18号		
神奈川県海老名市今泉3丁目1番15号		
神奈川県小田原市寿町5丁目21-51		
神奈川県藤沢市石川1丁目1番地の17		
静岡県静岡市駿河区敷地2丁目8番9号		
静岡県沼津市沼北町1丁目17番地12号		
静岡県三島市長伏163番地の3		
静岡県富士市入山瀬526-1		
静岡県浜松市南区盛部町104番地1		
愛知県名古屋市中区大塚2丁目2番24号		
愛知県名古屋市中区栄2丁目4番18号(岡谷鋼機ビル1F)		
愛知県豊橋市大村町字大賀里92		
愛知県岡崎市上地6-16-1		
愛知県豊田市神田町2-8-6		
愛知県半田市池町4丁目5番地5		
愛知県小牧市横内字立野627番9号小牧工業団地内		
岐阜県岐阜市下切1431番地		
岐阜県岐阜市東郷3丁目51番地		
岐阜県大垣市新田町3丁目27番地		
岐阜県高山市千島町652-1		
三重県津市高茶屋1森上野町2793-2		
三重県四日市市小生町字錦治谷239-1		
三重県伊勢市御蔵町新開874-3		
山梨県甲府市徳行2丁目9番5号		
長野県長野市稲里町中水鉦595		
長野県小諸市大字御影新田字池の上2296-1		
長野県松本市野溝木2-6-25		
長野県飯田市育良町1-17-16		
長野県茅野市宮川字下河原3832-2		
新潟県新潟市西区流通センター4丁目1番地の5		
新潟県長岡市蓬湯4-2-36		
新潟県上越市春日野1丁目8番2号		
新潟県新発田市富塚町1丁目24-8		
富山県富山市根塚町1丁目5番4		
富山県高岡市東上関306-1		
石川県金沢市新保本4丁目65番5		
石川県七尾市飯川町い66		
福井県福井市間屋町1丁目17		
福井県敦賀市木崎12号15-1		
滋賀県彦根市高宮町1700-2		
滋賀県草津市野村6-2-9		
滋賀県甲賀市水口町さつきが丘28番地		
京都府京都市下京区小松通新町上ル(新京都センタービル1F)		
京都府京都市伏見区竹田中宮町61番地		
京都府福知山市荒河東町106		
大阪府大阪市西区新町1-4-24(大阪四ツ橋新町ビル1F)		
大阪府東大阪市長田2丁目4番33号		
大阪府箕面市福1-1-10		
大阪府堺市西区北条町2丁目22番地4号		
大阪府枚方市招提元町4-20-1		
大阪府岸和田市箕土路町1-10-42		
奈良県橿原市土橋町129-1		
奈良県香芝市西真美3丁目5-2		
奈良県奈良市三條大路3丁目444-1		
兵庫県神戸市須磨区弥栄台3丁目15番5号(神戸流通センター内)		
兵庫県神戸市中央区東川崎町1-2-2(H-D-C神戸ビル1F) ※水曜日定休		
兵庫県姫路市南条639		
兵庫県豊岡市福田1201-8		
和歌山県和歌山市三善322番地1号		
和歌山県田辺市新庄町96-26		
和歌山県新宮市橋本2-10-21		
和歌山県伊都郡かつらぎ町東浪田626番地の1		
岡山県岡山市北区辰巳30-101		
岡山県倉敷市安江88-1		
岡山県津山市戸島636番5		
広島県福山市南蔵王町2-9-38		
広島県三原市宮浦5-6-22		
広島県広島市中央区小町3-19(MG広島小町ビル1階)		
広島県広島市西区商工センター4丁目12番1号		
山口県周南市鐘樓町3番地39号		
山口県山口市泉町1-37		
山口県岩国市室の木町3-6-22		
山口県下関市秋根西町1-9-2		
鳥根県浜田市下府町322番6		
島根県益田市あけぼの町9-1		
鳥取県松江市学園1丁目19番12号		
鳥取県鳥取市千代水1-142		
鳥取県米子市西三柳2900番地の3		
香川県高松市朝日新町11番7号		
香川県高松市寿町2丁目4番20号(高松センタービル1階)		
香川県綾歌郡宇多津町浜九番丁155-4		
愛媛県松山市朝生田町4丁目1番21号		
愛媛県今治市別名159-7		
愛媛県新居浜市松木町2-20		
愛媛県宇和島市住吉町2丁目8番14号		
徳島県徳島市中吉野町4丁目5番1		
高知県高知市杉井流2番29号		
高知県四万十市右山明治383-12		
福岡県福岡市博多区西馬場3丁目1番57号		
福岡県福岡市中央区天神1丁目13番6号(日土地福岡ビル1F)		
福岡県飯塚市弁分65-5		
福岡県北九州市小倉北区東港1-1-15		
福岡県鞍手郡鞍手町大字木月2037-3		
福岡県久留米市東合川7-1-7		
大分県大分市下郡南3丁目3-5		
大分県中津市大字是則字中ノ尾146-1		
長崎県諫早市多良見町化屋1874番地		
長崎県佐世保市大塔町1733-1		
佐賀県佐賀市兵庫南1丁目12-2		
佐賀県唐津市和多田西山4546-1		
熊本県熊本市健康本町1-8		
熊本県天草市志津町4200番地5		
熊本県八代市横手新町18-3		
宮崎県宮崎市神宮西2-246		
宮崎県延岡市出北1-16-23		
宮崎県都城市吉尾町6123-1		
鹿児島県鹿児島市東開町4番地19		
鹿児島県薩摩川内市平佐町天神迫4299-1		
鹿児島県鹿児島市王子町3961-8		
鹿児島県霧島市国分中央5丁目6-32		
沖縄県那覇市真地166番地の1		
シンガポール	(65) 734-3814	304 Orchard Road, #02-03 Lucky Plaza, Singapore 0923

※搬入・取付費等は別途です。※印刷色ですから、実際の商品とは多少異なります。タカラショールームでお確かめください。



# あなたの街にも、きっとある。 最寄りの **タカラ** 住宅機器ショールームへお気軽に。

耐震システムバスをはじめ、タカラの製品の魅力を見て・触れて・実感。  
専門知識豊富なアドバイザーに、何なりとお尋ねください。



**高品位ホーローをはじめ、こだわりの素材の特長を実感できます。**

浴室の壁は高品位ホーロー。  
湯アカやカビなどもサッとひとふきできれいに落とせます。

## 全国約170カ所

★ホームページで地図をご案内  
<http://www.takara-standard.co.jp/>  
増改築の無料相談も実施中!

**タカラ リフォーム ローン** あなたの“暮らし快適リフォーム”をお手伝いいたします!

「10年、20年と長く使う住まいのスペースだからこそ、納得のリフォームを!」  
タカラリフォームローンは、豊富なプランと簡単手続きでサポートします。最寄りのタカラ製品取扱店、もしくは弊社事業所・ショールームまでお問い合わせください。



鋳物ホーロー浴槽をはじめ、システムバス関連製品の質感や肌ざわりなどを体験していただけます。

**お見積りやプランニングなど、何でもご相談ください。**



分からないことはアドバイザーにご相談。  
図面や見積書も無料で作成しますので、  
リフォームのご相談もお気軽に。



### 安全に関するご注意

- 商品ご購入の時には、取扱説明書を必ず受け取り、ご使用前によくお読みの上、正しくお使いください。
- 商品の設置には専門の工事が必要です。ご購入先または専門業者にご相談ください。工事に不備があると、事故等の原因になることがあります。
- 商品には、専用電気回路及びアースが必要なものがあります。ご購入先にご相談ください。電流容量が不足すると、火災の原因になることがあります。また、アースの誤った工事を行うと故障や漏電のとき感電する恐れがあります。
- 商品の設置に際しては、建築基準法・電気設備技術基準・火災予防条例等の関連する法令・法規にしたがって設置してください。
- 当カタログに掲載の商品は一般家庭用です。

●当カタログの価格には、搬入・取付費、使用済み商品の引取り費等は含まれておりません。●当カタログ掲載商品の価格、寸法・仕様は予告なく変更する場合がありますのでご了承ください。●印刷色ですから商品とは多少異なります。タカラショールームで確かめください。

修理のご依頼および消耗部品のご注文は、  
右記の「修理受付フリーダイヤル」へ

**0120-557-910**

受付時間 9:00~18:00  
土日祝、夏期・年末年始休業日を除く

タカラスタンダードホームページアドレス <http://www.takara-standard.co.jp/>

## タカラスタンダード株式会社 本社・支社・支店・営業所のご案内。

北海道支店	〒536-8536 大阪府大阪市城東区鶴野東1丁目2番1号	06(6962)1531	吉小牧	0144(53)2250	厚木	046(236)5661	田辺	0739(25)0832
北海支店	〒003-0030 北海道札幌市白石区流通センター1丁目8番10号	011(862)6111	西館	0138(46)9088	相模原	042(758)3028	北取	0736(22)4411
秋田支店	〒030-0822 青森県青森市中央1丁目2番3号	017(776)1121	旭	0166(54)9930	藤沢	046(86)1848	新紀	0857(27)6144
山形支店	〒010-1412 秋田県秋田市御所野下境2丁目1番5号	018(892)7071	帯広	0155(41)3301	小田原	0465(34)0540	松	0852(24)8188
宮城支店	〒981-1241 宮城県仙台市高砂町野宮字上5番地11	022(386)2001	北見	0157(36)1470	長上	0258(29)3321	江	086(424)3338
福島支店	〒963-8043 福島県郡山市名郷田1丁目30番地	024(922)7661	弘前	0154(53)9460	新発田	0254(21)3800	新庄	0868(28)5380
茨城支店	〒310-0942 茨城県水戸市ゆき台3丁目24番地	029(248)3211	八戸	0172(28)1446	佐六平	0267(26)5077	山	084(931)6122
栃木支店	〒321-0968 栃木県宇都宮市中今泉3丁目1番39号	028(632)1311	大宮	0186(43)4505	松	0263(25)8616	福	084(931)6122
群馬支店	〒370-1203 群馬県高崎市矢中町3丁目1番18番	027(360)5611	横	0182(36)2736	本	0285(25)4830	山	083(921)2227
埼玉支店	〒344-0014 埼玉県春日部市豊野町3丁目1番2号	048(737)7311	大	0199(635)0873	本	0266(82)8377	下	083(257)0790
千葉支店	〒263-0002 千葉県千葉市稲毛区山王町333番地3	043(423)1222	大	0197(22)7350	津	055(924)3670	山	083(257)0790
東京支店	〒160-0023 東京都新宿区西新宿6丁目12番地13号	03(5908)1231	大	0225(94)7340	津	0545(12)2641	山	083(257)0790
神奈川支店	〒221-0321 神奈川県横浜市神奈川区富家町4番	045(435)8031	大	023(644)8540	長	053(425)5751	山	083(257)0790
新潟支店	〒950-2031 新潟県新潟市西区流通センター4丁目1番地の5	025(260)5141	大	0238(22)4117	松	0577(32)8691	山	0855(23)6885
富山支店	〒400-0047 山梨県甲府市徳行2丁目9番5号	055(222)5211	大	0234(26)4525	高	058(274)3681	山	0877(48)7707
山梨支店	〒381-2215 長野県長野市福里町中氷鉤59番	026(254)7750	大	024(525)1171	松	0584(87)2303	山	088(883)7202
静岡支店	〒422-0036 静岡県静岡市駿河区敷地2丁目8番9号	054(237)7071	大	0242(29)0086	大	0574(60)1551	山	0880(34)0321
愛知支店	〒465-0081 愛知県小牧市内立野627番9号小牧工業団地内	0568(75)1291	大	0246(22)6201	多	0532(54)5282	山	088(832)2770
岐阜支店	〒461-0040 愛知県名古屋市中区東区三丁目2番24号	052(722)0361	大	029(858)0147	豊	0564(55)3333	山	089(948)1232
三重支店	〒514-0816 三重県津市高茶屋小森上野町2793-2	059(234)5711	大	0287(33)5851	豊	0565(37)8818	山	0897(40)3237
石川支店	〒921-8062 石川県金沢市新保本4丁目65番5号	076(269)4400	大	0285(27)4311	豊	0569(22)7300	山	0895(24)6601
福井支店	〒912-8444 福井県若狭市伏見区伏見町中宮町61番地	075(612)6800	大	027(290)2163	豊	059(353)2244	山	095(74)1747
大阪支店	〒577-0012 大阪府東大阪市長田2丁目4番33号	06(6746)8811	大	0276(45)6880	豊	078(57)0080	山	0942(44)4882
和歌山支店	〒654-0161 兵庫県神戸市須磨区弥生台3丁目15番5号	078(795)4770	大	0480(73)6421	能	0596(51)3777	山	0857(28)5250
奈良支店	〒683-0853 和歌山県和歌山市二宮2番地1号	073(447)1301	大	048(525)8311	能	0576(26)5555	山	0868(32)3188
京都支店	〒760-0064 和歌山県和歌山市南三柳2900番地の3	0859(33)0631	大	048(621)2200	能	0770(22)8661	山	0952(24)8411
兵庫支店	〒730-0833 岡山県岡山市北区辰巳30-101	086(245)6501	大	048(241)6361	能	076(482)2291	山	097(567)7300
広島支店	〒760-0064 広島県広島市朝日センター4丁目12番1号	082(278)1621	大	049(246)6321	能	0766(22)7600	山	0979(32)5373
福岡支店	〒812-0857 福岡県福岡市博多区西馬場3丁目1番57号	092(431)5864	大	047(339)5311	能	0749(23)0016	山	096(368)8088
九州支店	〒893-0802 福岡県福岡市博多区西馬場3丁目1番57号	093(582)4661	大	0476(23)6922	能	077(556)9561	山	0959(24)1330
鹿児島支店	〒891-0115 鹿児島県鹿児島市東開町4番地19	099(266)5566	大	0479(40)1830	能	0796(24)7782	山	0995(48)5560
沖縄支店	〒902-0072 沖縄県那覇市真地166番地の1	098(835)6666	大	0475(22)7011	能	072(720)0330	山	0994(41)0143
			大	0438(97)1622	能	072(276)6007	山	0986(47)1665
			大	03(549)1931	能	072(443)8421	山	0893(32)5401
			大	03(598)2820	能	072(866)1120	山	0885(24)9588
			大	042(537)0770	能	074(29)6750	山	
			大	042(677)1022	能	074(29)6750	山	
			大		能	079(289)1720	山	

タカラ製品のお求め、  
ご相談は  
この看板のお店で。

