

# タカラ耐震システムバス

旧カタログ

このカタログの掲載価格は、税抜き希望小売価格です。また( )内の価格は税込希望小売価格を表示しています。

新仕様

- インベリオ
- フレテンシア
- 伸びの美浴室(ハイグレード仕様)

Takara standard

暮らし快適 高品位 本一。

高品質を  
お求めやすく

品質に納得! 価格に納得!





# 強い

ずっと使いたいものだから、  
丈夫でお手入れのしやすい浴室素材を採用。

タカラのシステムバスは、浴槽素材はもちろんのこと、浴室パネルや洗い場なども、十分な耐久性を持つお手入れのしやすい浴室素材から厳選。確かな品質で、ニーズに合ったシリーズと価格帯をご用意しております。

## 浴室パネル

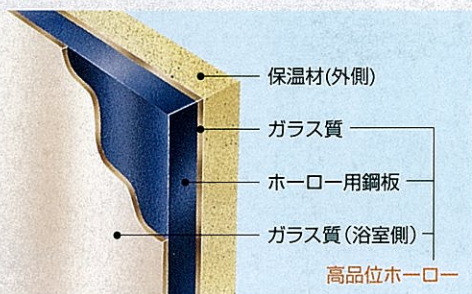

タカラ独自の、耐久性と清潔性にきわめて優れた素材「高品位ホーロー」を採用。  
詳しくはP3へ▶

ホーローで浴室を美しく  
**アートデザイン**  
芸術性をプラスした、個性あふれる6デザイン。  
詳しくはP5・6へ▶

## 浴槽エプロン

タカラ独自の、耐久性と清潔性にきわめて優れた素材「高品位ホーロー」を採用。  
※一部シリーズの浴槽エプロン素材はカラーステンレスとなります。



## 床(洗い場)

傷つきにくい磁器タイルフロアを標準で採用。耐久性が高く、頑丈な4層構造で、長年の使用から来るたわみを防止します。  
※ミーナの床素材は人造大理石・FRPとなります。

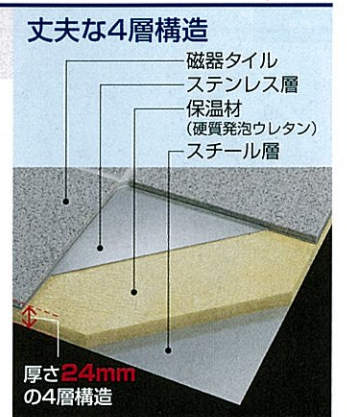

## 浴槽

各シリーズで、丈夫で保温性が高く、お手入れのしやすい素材を採用。ずっと使えて快適な浴槽です。  
詳しくはP19~25へ▶



**鋳物ホーロー**  
抜群に優れた表面硬度の浴槽は、傷が付かない最高級の品質。素材特有の滑らかな表面は優れた清掃性を誇ります。

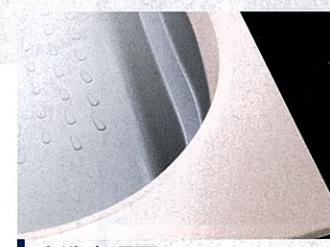

**人造大理石**  
均質な一層構造が優れた耐久性を発揮。高硬度のアクリル系とお求めやすいポリエステル系を、シリーズに合わせて採用しています。



**カラーステンレス**  
耐久性・耐熱性に定評のあるステンレスをカラーコーティング。見た目の冷たさを解消しながら、表面も素材の強さを確保しています。

過酷な三次元耐震実験で実証!

# 耐震システムバス

震度6強相当の振動にも負けない強度。その秘密は、土台で浴室の重さを面全体に分散する、**フレーム構造**。

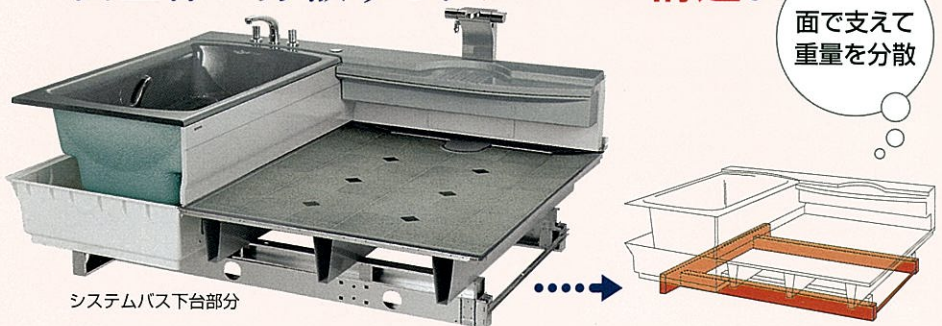

▲タカラシステムバス耐震実験の様子  
(実験は、関西電力株式会社 電力技術研究所の振動実験装置を用いて行いました。)  
実験条件  
＜実験状況＞ システムバスユニット単体での加振実験(振動台に架台を固定)  
＜振動内容＞ 平均加速度:800gal、振動周波数:3~5Hz間で変移の振動(理論上の震度6強)を1分間加振

確かな品質・素材の浴室が  
お求めやすい価格から

1坪サイズ<1616>  
基本セット価格

**¥349,000~**

詳しくはP15~18へ▶

※上記の価格は、ミーナPシリーズ1坪サイズの価格です。

1 ※インベリオ、ブレデンシア、ルーノ、レラージュ、エメロード、ミーナに対応します。





**高品位ホーロー**をはじめとした清潔素材で、お掃除がカンタン、ずっときれいなうれしい浴室。



お手入れカンタンで清潔、浴室の壁はすべて**高品位ホーロー**

清潔さの秘密は、表面を密着コーティングしているガラス質の層。お手入れやすく、ガラスの清潔さや美しい光沢感を持った浴室パネルです。

毎日シャワーで流すだけ!

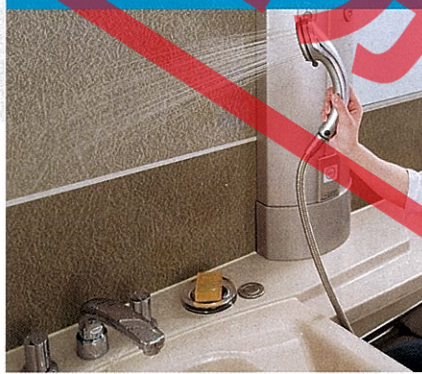

普段のお手入れは入浴後に洗い流すだけ。

湯アカもサッとひと拭き!

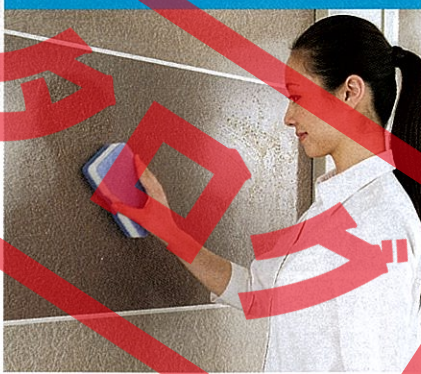

汚れても簡単にふき取れます。

傷つきにくく汚れにくい!



頑丈だから強くこすっても大丈夫。

カビも生えにくい!



表面のガラス層がカビから壁面を守ります。

マグネットが使える!



ベースが金属なので、マグネット収納が活躍。

汚れやすい浴槽側面にも、お掃除ラクラクな**高品位ホーロー**。

※一部シリーズはカラーステンレスとなります。



カンタン脱着で、手軽にお手入れできる排水口。

洗いの排水口には、髪が絡みにくい新形状のヘアキャッチャーを採用。持ちやすい大きなツマミ付きで、手を汚さずカンタンに髪の毛が捨てられます。



髪の毛がきちんと収まる  
髪の毛はヘアキャッチャー内にきちんと収まり、排水口周りに残りません。

手を汚さずカンタンに捨てられます



※写真は磁器タイルフロアの排水口です。一部仕様は形状が異なります。※広ろ美ろ浴室には対応しません。

きれいな浴槽で心地いい入浴を。シリーズごとに厳選した素材。



もちろん浴槽も素材重視。お手入れしやすく、美しさが長持ちする浴槽を、各シリーズのグレードに合わせて採用しています。

傷つきにくくて汚れにくい、ゴシゴシこすれる磁器タイルフロア。



床は丈夫な「磁器タイルフロア」。表面が硬く傷つきにくいので、汚れが入り込まず、お手入れがカンタンです。  
※ミーナは人造大理石・FRPとなります。

**格調高い御影石フロアもご用意。**天然石を使用した高級な質感の「御影石フロア」。大判で切り出した床石は、目地が少なく清掃性にも優れています。(オプション)







ホーロー独自の製法で焼き付けた美しい柄  
「アートデザイン」に新色が登場。



ホーローで浴室を美しく

アートデザイン

浴室パネルに芸術のエッセンスを取り入れ、生まれた表情豊かなデザイン。  
柄を焼き付けたホーロー独自の製法で、  
色あせやはがれることもなく、長くその美しさを保ちます。



「ぼら」

ぼら 薔薇の花をモチーフに、優雅で気品あふれる空間に浴室を演出します。

「モクレン」 NEW

たおやかな木蓮の花をあしらった大胆なレイアウトで、和の風合いを浴室に加えます。



「森林浴」

森林の中でゆったりと自然に身をゆだねるような、憩いの空間を創造します。

「夢」

アンティーク小物などを楽しくあしらい、にぎやかな明るいイメージで親子の会話も弾みます。ピンクとブルーからお選びいただけます。



濃色を基調にしたデザインの登場で、さらに充実のバリエーション。

「リング」 NEW

波紋をイメージした幾重もの円環模様が織りなす、モダンアート調の上品なデザイン。



「ウェーブ」 NEW

濃紺色に映える水面の揺らぎのような波模様が、自然な落ち着きと安らぎを演出します。

カラーバリエーションはP51～▶



格調高い

いつまでも美しい光沢となめらかさ。品質にこだわった格調高い浴槽素材。



[浴槽素材の最高峰] 鋳物ホーロー

キングオブバス

優美な質感と、こだわり抜いた肌触りとぬくもりは、まさに最高級。

質感 本物のガラス層ならではの光沢



こだわりの技法で熟練の職人が丹念に仕上げた、厚みのあるガラス層。本物のガラスにしか出せない、優雅で美しい深みのある光沢と質感を楽しめます。

●丁寧にくり返し焼き上げます

肌触り しっとりした極上の入浴感

表面のガラス層による肌触りは、真珠のようにしっとり。アクリル人造大理石の1.5倍、FRPの5倍ものなめらかさで、他の素材にはない入浴感です。



きれい いつまでもお手入れカンタン

高い表面硬度を誇るモース硬度5~6<sup>\*</sup>の鋳物ホーローは、日常のお手入れで傷つくことはありません。いつまでも表面のなめらかさを保つので、汚れが付きにくく、ついた汚れもカンタンに落とせます。 ※モース硬度5~6:ナイフで引っかいても傷つかない硬さ。

ぬくもり 芯から体を温める

浴槽自体が蓄熱するので、お湯とのダブルの温浴効果に。体の芯までしっかりと温まります。

■入浴後のサーモグラフィ比較 (弊社実施テスト)

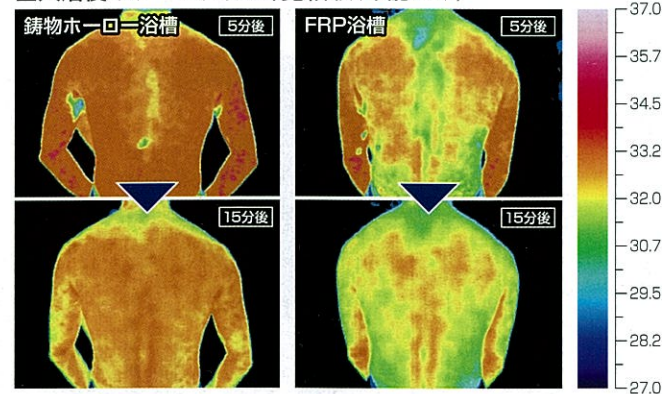

重厚感 ずっしりとした確かな重厚感

重量が100kg以上にもなる浴槽は、叩けば納得の重厚感。丈夫な鉄がベースだからしっかりとした頑丈さで、体を預けたときの安定感や安心感が違います。

【対応シリーズ】 インペリオ、プレデンシア、伸びの美浴室



[気品あふれる浴槽素材] アクリル人造大理石

クイーンオブバス

美しい光沢と質感、なめらかな手触りとくつろぎの織りなす気品。

質感 人造大理石の中でも最上級の光沢



人造大理石の中でも最上級の硬さと質感を持つ、アクリル人造大理石ならではの気品のある美しい光沢。

●カラーバリエーションや繊細なパール調仕上げなど素材ならではの豊かな表現力

肌触り 上品でやさしいなめらかさ

表面のなめらかさは、FRPの3倍。その上品な手触りに入浴中のくつろぎ感が高まります。



きれい 傷つきにくくお手入れカンタン

アクリル人造大理石は、高い耐久性で傷が付きにくく、表面がなめらかだから汚れが落としやすい優れた素材。美しい光沢がいつまでも長持ちします。

長持ち 丈夫な素材そのままの耐久性



傷が付きにくい表面は、鉛筆硬度で表わすと約9Hという硬さ。(FRPは約3H) 奥までムラなくアクリル人造大理石だから、素材そのままの高い耐久性と耐熱性で長持ちします。さらに浴槽そのものの強度を高めるために、浴槽側面や底面などの特に熱や圧力の加わる部分にバックアップ処理を施しています。



重厚感 素材の特長を発揮するしっかりした厚み

最上級の素材を贅沢に使い、重厚感を持たせた浴槽厚9mm。素材そのものの高い耐久性を十分に発揮し、ひととき高い上質感を生み出します。 ※浴槽側面の厚さです。部位により厚さは異なります。

【対応シリーズ】 ルーノ、レラージュ、伸びの美浴室





バスタイムを気持ちよく楽しむ。  
入浴スタイルで選べる浴槽形状。

### 半身浴タイプ

使い方の多彩なマルチステップを使って、半身浴をはじめ、入浴スタイルをお好みで満喫。バスタイムを豊かに楽しめる浴槽形状です。



#### のんびり半身浴槽

【対応シリーズ】  
インペリオ、ルーノ、  
伸びの美浴室



#### マルチステップ

安定感のある  
姿勢でカンタン  
気軽に半身浴を  
楽しめます



足をステップにのせて  
リラックス



親子の対面入浴で楽しく  
コミュニケーション

※伸びの美浴室のカラーステンレス浴槽は対応しません。 ※写真はインペリオです。

### 全身浴タイプ

体を伸ばしてゆったりリラックス。浴槽を広く使って、肩まで入浴できるから、のびのびとバスタイムを楽しめます。

【対応シリーズ】  
ブレデンシア、レラージュ、  
エメロード、ミーナ、  
伸びの美浴室、  
広る美浴室



※浴槽形状はシリーズにより  
異なります。

体を伸ばしてくつろいだ  
入浴に最適

浴槽形状はP19～24へ

※写真はブレデンシアです。



もちろん入浴時は、ポカポカあたたか。  
浴室全体を包み込む「パーフェクト保温」

## パーフェクト保温

タカラは浴室をしっかりと包み込んで、あたたかさを逃がさない!

まるごと包み込むように、浴室全体を保温材で完全防備。  
浴室内のぬくもりを保つから、冬場の入浴もあたたか。  
浴槽とのダブルの保温効果でお湯も冷めにくく、省エネで経済的です。

#### 断熱窓 (オプション)

複層ガラスや樹脂サッシなど保温性に優れた断熱窓もご用意しています。  
詳しくはP68へ

#### 断熱風呂フタ (オプション)

保温材入りで浴槽内の熱を逃がしません。  
詳しくはP59へ

#### 高断熱浴槽

お湯の熱  
保温材

お湯が冷めにくいから、次に入浴する人も快適。追焚きの回数も減るので経済的です。  
※インペリオ・ブレデンシア・伸びの美浴室(ハイグレード仕様・銅ホーロー浴槽タイプ)以外はオプションとなります。  
詳しくはP59へ

※保温材の色(オレンジ)はイメージです。



#### 天井

標準装備  
室外の冷気  
24mm  
浴室内の熱

#### 浴室パネル

標準装備  
浴室内の熱  
24mm  
室外の冷気

#### 洗い場

標準装備  
浴室内の熱  
15mm  
床下の冷気

洗い場の中も保温材でしっかり。入浴時の足元のひんやり感を解消します。  
※ミーナはオプションとなります。(Fタイプには対応しません)



さらに、寒い日にもポカポカで安心。  
「浴室暖房乾燥機」で  
もっとあたたかく、快適・便利な浴室に。

4つの機能でオールシーズン快適

暖房 乾燥 涼風 換気

詳しくはP69へ

予備暖房機能ならヒートショック対策に最適!







入浴をもっと心地よく、くつろぎの時間を。心も体もやわらげる「快適オプション」

やさしく体の芯から温まる、本格的なミストサウナをご家庭で楽しめる「くつろぎミストタワー」

おすすめポイント

- 美容 お肌にうるおいをプラス
- 健康 じっくり芯から温まる
- 癒し やさしいミストで心身ともにリラックス

湿度100%、温度40℃前後と本格的。お肌の水分を補う・芯まで体が温まり持続する・発汗で汚れを洗い流すなど、ご家庭で美容・健康をケアできます。

詳しくはP71へ▶



泡のマッサージが心地よい、疲れた体を癒す「ヘルシージェット」



おすすめポイント

- 体の疲れをほぐすマッサージ効果
- 多彩なモードをお好みで設定

詳しくはP72へ▶

バスタイムに楽しみをプラスする「浴室テレビ」

おすすめポイント

- 地上デジタル放送対応
- 入浴中でも番組チェック

詳しくはP72へ▶



便利なアイテム、安全な装備で囲まれた、いつも使ってうれしい浴室。

便利

お好みの位置で付け外しができるマグネット収納をはじめ、利便性の高い浴室に。

壁面のお好きな位置へ取り付けできる、マグネット式の便利な収納「どこでもラック」

どこでもラック

■ バリエーションも豊富にご用意!



壁面がホーローなので、マグネット収納が活躍。取り付け・取り外しが自在な収納だから便利に使えます。

詳しくはP73へ▶

使いやすい高さの洗面器置きカウンター。



ボタンひとつで浴槽の排水、ワンプッシュ排水栓。



安全

滑りにくい床やハンドバー、段差の少ない出入り口など、安全性にも配慮しています。

足もとが濡れていても滑りにくい加工で、安全性を配慮した「磁器タイルフロア」

落ち着いた風合いで、足触りがやさしい磁器タイルフロア。滑りにくいように表面には微妙な凹凸加工を施しています。また、水滴を薄く広げる特性があり、表面が乾きやすく快適です。



■ 出入りがスムーズ、段差を抑えたドア。出入り口の段差は少なく、移動もスムーズで安心です。

浴室での動作を補助する安心ハンドバー。



詳しくはP59へ▶

入浴補助オプションも取り揃えてあります。



詳しくはP73へ▶



広い

# 無駄がない、納得のリフォーム。タカラは ぴったりサイズシステムバス

タカラだけが実現する技術、  
システムバスを  
浴室に合った「ぴったりサイズ」に

システムバスのサイズオーダーができるのは、タカラだけ！  
小さいサイズから大きいサイズまで、  
1,400通りのサイズバリエーションからお選びいただけます。

対応サイズ・価格はP78~80へ▶



2.5cm刻みで間口・奥行それぞれの方向に対応

※写真はイメージです。

リフォームに  
最適!

どんな浴室にもぴったり収まる、だからこんなケースで活躍します!

## ケース1 在来工法浴室からのリフォーム

規格サイズだと  
ぴったり合わないで、  
元の浴室よりも狭くなる…

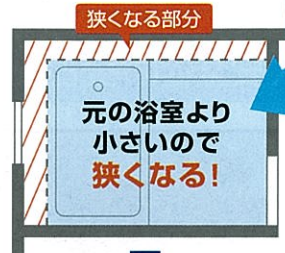

狭く  
ならない!

浴室サイズに  
合わせた大きさで作るから…  
リフォーム前の  
浴室スペースに  
ぴったり収まります!

## ケース2 ユニットバスからのリフォーム

いまお使いの浴室は、  
ユニットの裏側に  
無駄なスペースが  
あるかも…

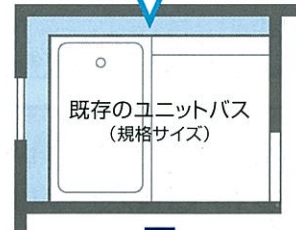

広がる!

空間を  
最大利用!

ぴったりサイズシステムバスなら!

小さな浴室のリフォームに最適!

小さいサイズまで作れるのはタカラだけ!

タカラなら、間口:約150cm×奥行:約100cmからの浴室サイズに対応。  
規格サイズが入らない小さな浴室でも、システムバスへリフォームができます。

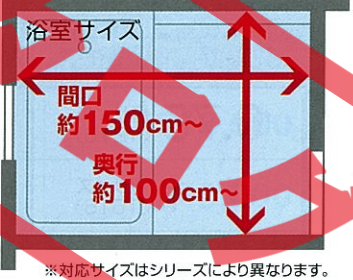

※対応サイズはシリーズにより異なります。

小さな浴室に適した壁付け水栓仕様もご用意。

水栓を壁付けにすることで、小さなサイズまでシステムバス化。  
カウンターがスリムになるので、小さな浴室でも洗い場の広さを確保できます。  
また、浴室サイズによっては、ひと回り大きな浴槽が設置可能です。

●例えば奥行1289mmの場合、壁付け水栓仕様なら浴槽が12cmも大きく! ※写真はレラージュです。

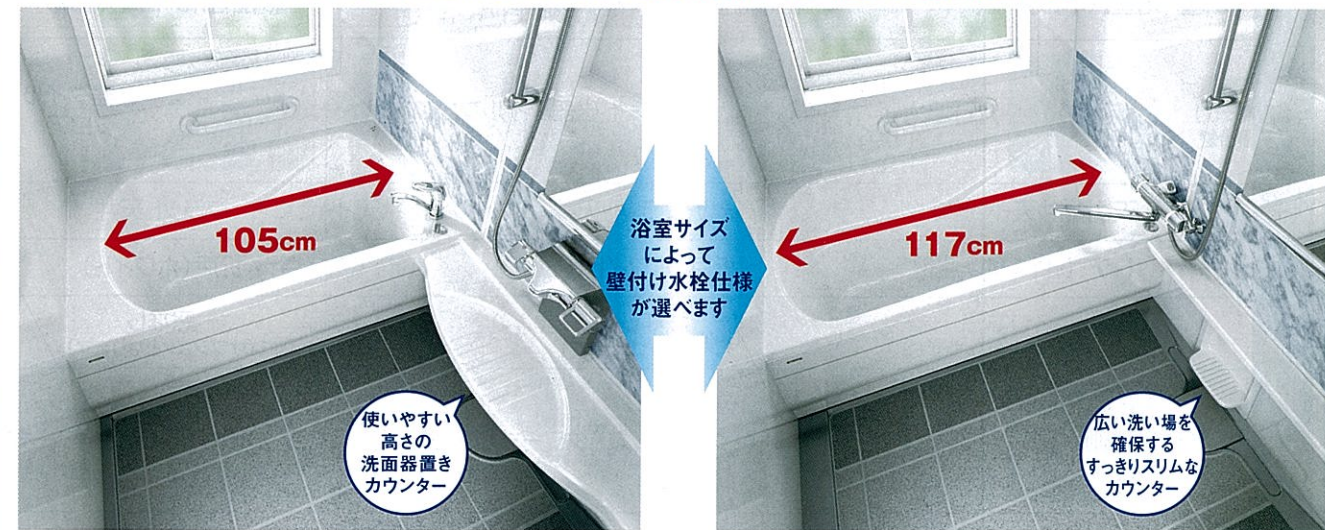

デッキ水栓仕様(標準カウンター)

壁付け水栓仕様

※壁付け水栓仕様はルーノ・レラージュ・エムロードに対応します。  
※浴室サイズによっては、浴槽を大きくできない場合があります。詳しくは弊社事業所までお問い合わせください。

他にも!

今ある浴室スペースを活かして、柔軟で多様なリフォームに対応します。

### 邪魔な柱をよけながら無駄なくリフォーム!

規格サイズでは

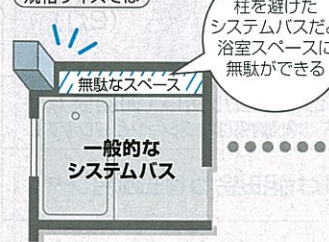

柱を避けた  
システムバスだと  
浴室スペースに  
無駄ができる

タカラなら!

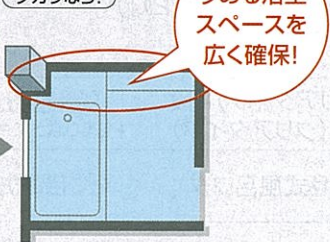

今ある浴室  
スペースを  
広く確保!

### ドア開口部を活かして無駄なくリフォーム!

規格サイズでは

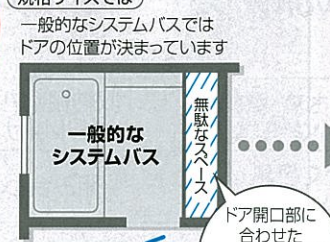

一般的なシステムバスでは  
ドアの位置が決まっています

タカラなら!

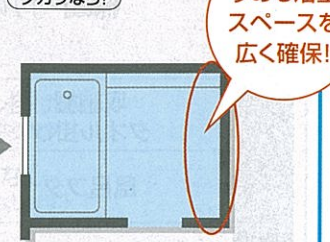

今ある浴室  
スペースを  
広く確保!

ドア開口部に  
合わせた  
システムバスだと  
浴室スペースに  
無駄ができる

※詳しくは弊社事業所までお問い合わせください。

受注生産品 ぴったりサイズシステムバスは受注生産品です。納期については弊社事業所までお問い合わせください。 ※ミーナには対応していません。



# 高品質をお求めやすく! タカラの耐震システムバスシリーズ

戸建住宅向け



※セット写真はオプション仕様です。  
 カラーバリエーションはP51~56▶  
 オプションはP59~▶

基本セット価格

0.75坪サイズ (1216)	—	¥863,000	—	¥553,000	¥467,000	¥436,000	¥318,000
1坪サイズ (1616)	¥1,028,000	¥998,000	¥698,000	¥619,000	¥515,000	¥469,000	¥349,000
1.25坪サイズ (1620)	¥1,109,000	¥1,079,000	¥762,000	¥676,000	¥554,000	¥528,000	¥389,000
1.5坪サイズ (1624)	¥1,324,000	¥1,294,000	¥953,000	¥867,000	¥725,000		

※エメロードの0.75坪~1.25坪サイズ、ミーナJシリーズ、Pシリーズは、壁・サンドイッチパネル仕様もご用意しております。価格は、表記価格+¥20,000となります。(エメロード1坪サイズのみ+¥23,000となります。)

基本仕様

浴槽	最高級鋳物ホーロー浴槽 のんびり半身浴槽 <b>高断熱</b>	最高級鋳物ホーロー浴槽 ゆったり浴槽 <b>高断熱</b>	高級アクリル人造大理石浴槽 のんびり半身浴槽	高級アクリル人造大理石浴槽 ゆったり浴槽	高品質 カラスステンレス浴槽	人造大理石浴槽	FRP浴槽 (ガラス繊維強化樹脂)
壁(浴室パネル)	高品位ホーローパネル		高品位ホーローパネル	高品位ホーローパネル	高品位ホーローパネル/ サンドイッチパネル	高品位ホーローパネル/サンドイッチパネル	
床	ハイグレード磁器タイルフロア		磁器タイル フロア	磁器タイルフロア		人造大理石	FRP (ガラス繊維 強化樹脂)
天井	高光沢フラット天井		フラット天井	フラット天井		フラット天井	
ドア	折戸(ホワイト)		折戸(ホワイト)	折戸(ホワイト)		折戸(ホワイト)	
窓	窓なし (オプションとなります)		窓なし (オプションとなります)	窓なし (オプションとなります)		窓なし (オプションとなります)	
洗い場側水栓	グロウエ高級タワー式サーモ水栓		グロウエ 高級タワー式 サーモ水栓	タワー式 サーモ水栓	タワー式 サーモ水栓	タワー式 サーモ水栓	2ハンドル 水栓
浴槽用水栓	浴槽水栓なし (オプションとなります)		浴槽水栓なし (オプションとなります)	浴槽水栓なし (オプションとなります)		浴槽水栓なし (オプションとなります)	
シャワーフック	スライドバー		スライドバー	スライドバー	シャワーフック(2ヶ所)	シャワーフック(2ヶ所)	
ミラー	クリアミラー(くもり止め仕様)		楕円ミラー	角型ミラー		ミラーなし (オプションとなります)	
照明	スタイリッシュ照明(2灯)		照明W (2灯)	照明W (2灯)	照明UVN (1~2灯)	照明UVN(1~2灯)	
収納棚 タオル掛け	収納棚(クリアタイプ)2段 タオル掛け(クリアタイプ)		タオル掛け(樹脂製) (収納棚はオプションとなります)	タオル掛け(樹脂製) (収納棚はオプションとなります)		収納棚・タオル掛けなし (オプションとなります)	
風呂フタ	組み合わせ式風呂フタ		組み合わせ式風呂フタ	組み合わせ式風呂フタ		風呂フタなし (オプションとなります)	
換気機器	天井換気扇		天井換気扇	天井換気扇		天井換気扇	

※上記価格は浴室パネル1面デザインの場合です。  
 ※エメロード・ミーナの0.75坪サイズ・1坪サイズには、2階設置用にユニット高さを低くしたMタイプ(受注生産品)もご用意しています。価格は表記価格+¥12,000です。納期については弊社事業所までお問い合わせください。

※価格は税抜き希望小売価格です。※搬入・取付費等は別途です。※印刷色です。実際の商品とは多少異なります。タカラショールームでお確かめください。



# マンションリフォームや戸建住宅の2階設置に最適なシリーズ

マンション・戸建住宅2階向け

ミーナ Pシリーズ (Fタイプ)



※セット写真はオプション仕様です。  
カラーバリエーションはP57~58  
オプションはP59~

基本セット価格

サイズ	洗い場側水栓タイプ	兼用水栓タイプ
0.75坪 サイズ	1116F	¥275,000
	1216F	¥314,500 <small>※サンドイッチパネル仕様は、上記価格+¥20,000となります。</small>

基本仕様

浴槽	FRP浴槽 (ガラス繊維強化樹脂)
壁(浴室パネル)	高品位ホーローパネル / サンドイッチパネル(1216Fのみ)
床	FRP (ガラス繊維強化樹脂)
天井	フラット天井
ドア	折戸(ホワイト)
洗い場側水栓	2ハンドル水栓 <small>※写真は洗い場用水栓 ※1116Fは一時止水機能付</small>
浴槽用水栓	浴槽水栓なし (オプションとなります)
シャワーフック	シャワーフック(2ヶ所)
ミラー	ミラーなし (オプションとなります)
照明	照明UVN (1灯)
収納棚 タオル掛け	収納棚・タオル掛けなし (オプションとなります)
風呂フタ	風呂フタなし (オプションとなります)
換気機器	換気口

伸びの美浴室

新仕様  
新仕様

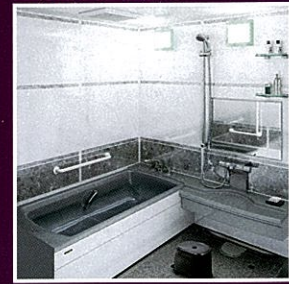

新仕様  
新仕様

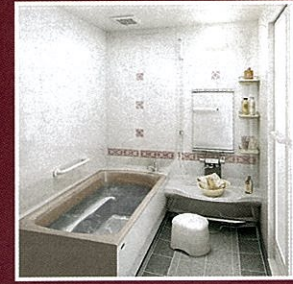

サイズ	洗い場側水栓タイプ	洗い場側水栓タイプ
0.75坪 サイズ相当	1117	¥861,500
	1217	¥632,000
	1317	¥895,500
1坪 サイズ (1617)	ゆったり浴槽	¥996,500
	のんびり半身浴槽	¥1,026,500

浴槽	最高級鋳物ホーロー浴槽 <b>高断熱</b>	
壁(浴室パネル)	高品位ホーローパネル	
床	ハイグレード磁器タイルフロア	磁器タイルフロア
天井	高光沢フラット天井	フラット天井
ドア	折戸(ホワイト)	
洗い場側水栓	グローエ高級タワー式サーモ水栓	タワー式サーモ水栓
浴槽用水栓	浴槽水栓なし (オプションとなります)	
シャワーフック	スライドバー	シャワーフック(2ヶ所)
ミラー	クリアミラー(くもり止め仕様)	ミラーなし (オプションとなります)
照明	スタイリッシュ照明(2灯)	照明UVN (1~2灯)
収納棚 タオル掛け	収納棚(クリアタイプ)2段 タオル掛け(クリアタイプ)	収納棚・タオル掛けなし (オプションとなります)
風呂フタ	組み合わせ式風呂フタ	
換気機器	Fタイプ:換気口 / Kタイプ:天井換気扇	

※鋳物ホーロー浴槽タイプ(ハイグレード仕様)は受注生産品となります。納期については弊社事業所までお問い合わせください。  
※上記価格は浴室パネル1面デザインの価格です。  
※上記価格は浴室内高さFタイプの価格です。背高タイプ(Kタイプ)は上記価格+¥3,500となります。

伸びの美浴室

新仕様  
新仕様



新仕様  
新仕様



洗い場側水栓タイプ	兼用水栓タイプ	洗い場側水栓タイプ	兼用水栓タイプ
—	¥473,500	—	¥435,000
¥497,500	¥485,500	¥459,000	¥447,000
¥511,500	¥499,500	¥473,000	¥461,000
¥537,500	—	¥507,000	—
¥547,500	—	—	—

浴槽	高級アクリル人造大理石浴槽	高品質カラーステンレス浴槽
壁(浴室パネル)	高品位ホーローパネル	
床	磁器タイルフロア	
天井	フラット天井	
ドア	折戸(ホワイト)	
洗い場側水栓	一時止水機能付2ハンドル水栓 <small>※写真は洗い場用水栓</small>	
浴槽用水栓	浴槽水栓なし (オプションとなります)	
シャワーフック	シャワーフック(2ヶ所)	
ミラー	ミラーなし (オプションとなります)	
照明	照明UVN (1~2灯)	
収納棚 タオル掛け	収納棚・タオル掛けなし (オプションとなります)	
風呂フタ	組み合わせ式風呂フタ	シャッター式風呂フタ
換気機器	Fタイプ:換気口 / Kタイプ:天井換気扇	

※価格は税抜き希望小売価格です。※搬入・取付費等は別途です。※印刷色ですから、実際の商品とは多少異なります。タカラショールームでお確かめください。

マンションリフォーム専用

ひろ美ろ浴室

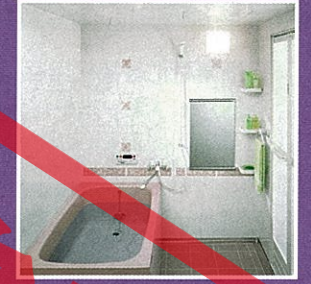

基本セット参考価格

0.5坪サイズ (1015)	¥441,000
0.75坪サイズ (1216)	¥483,000

基本仕様

浴槽	高品質カラーステンレス浴槽
壁(浴室パネル)	高品位ホーローパネル
床	磁器タイルフロア
天井	フラット天井
ドア	折戸(ホワイト)
水栓	壁貫通型ガス給湯器用兼用2ハンドル水栓 その他給湯器用一時止水機能付兼用2ハンドル水栓
シャワーフック	シャワーフック(2ヶ所)
ミラー	ミラーなし (オプションとなります)
照明	照明UVN (1~2灯)
収納棚 タオル掛け	収納棚・タオル掛けなし (オプションとなります)
風呂フタ	シャッター式風呂フタ
換気機器	なし

※上記価格は参考価格です。浴室サイズにより価格は異なります。詳しくは弊社事業所までお問い合わせください。  
※ひろ美ろ浴室は受注生産品となります。納期については弊社事業所までお問い合わせください。



# 様々な浴槽素材や入浴スタイルから選べる、8シリーズをラインナップ!

## インペリオ IMPERIO 新仕様

価格目安 1坪サイズ **¥1,028,000~**

浴槽素材に最高級素材・鋳物ホーローを、浴槽形状に「のんびり半身浴槽」を採用し、美しさや耐久性を追求しながら多彩な入浴スタイルに対応。浴室の細部までこだわり抜いたタカラスタンダードの最上級シリーズです。

- お湯の冷めにくい高断熱浴槽を標準装備。 **高断熱**
- 洗面器置き台一体型カウンターを採用。
- くつろぎミストタワー対応 (オプション)。
- ヘルシージェット対応 (オプション)。



※写真はオプション仕様です。

**耐震システムバス**  
ぴったりサイズシステムバス対応  
くびったりサイズ対応外寸(mm)  
間口:1619~2489 奥行:1674~1864

### キングオブバス

[浴槽素材の最高峰] 鋳物ホーロー

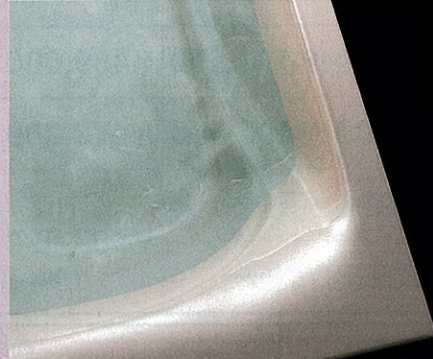

特有の透明感となめらかな肌触りが魅力。

### マルチステップで楽しむ多彩な入浴スタイル のんびり半身浴槽

心地よい入浴感をめざした「やわらかライン」  
鋳物ホーロー特有のなめらかな肌触りとやわらかな曲線を取り入れたやさしいデザインが、包み込まれるような心地よい入浴感を与えてくれます。

**ステンレスワイドグリップ**  
つかみやすい大型の浴槽グリップ。

**やわらかライン**

**スリムフランジ**  
しっかりとつかまりやすいスリムなフチ幅。

**スイングアームレスト**  
入浴時に窮屈さを感じさせないアーチ形状。

**マルチステップ**  
さまざまな入浴スタイルが楽しめます。

**足裏フィット**  
適度なアールが足裏に心地よくフィット。

**ワンタッチ排水栓**  
ボタンひとつのラクラク排水。

※24時間バスには対応できません。 ※追焚き穴あり仕様もご用意しています。

## プレデンスΙΑ PREDENCIA 新仕様

価格目安 1坪サイズ **¥998,000~**

美しく耐久性の高い、最高級素材・鋳物ホーローを親しみ深い浴槽形状に。細部にまでこだわり抜いた素材とアイテムに囲まれた高級浴槽シリーズ。

- お湯の冷めにくい高断熱浴槽を標準装備。 **高断熱**
- 洗面器置き台一体型カウンターを採用。
- くつろぎミストタワー対応 (オプション)。
- ヘルシージェット対応 (オプション)。

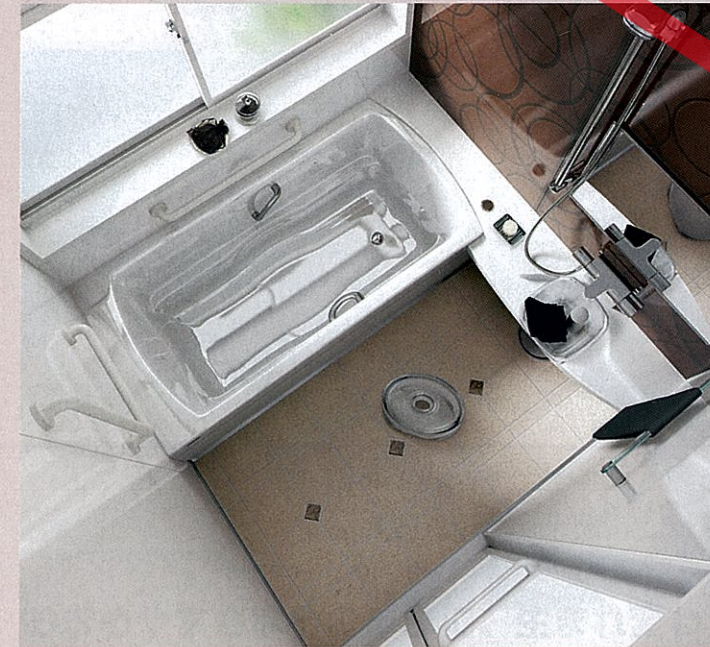

※写真はオプション仕様です。

※24時間バスには対応できません。 ※追焚き穴あり仕様もご用意しています。

**耐震システムバス**  
ぴったりサイズシステムバス対応  
くびったりサイズ対応外寸(mm)  
間口:1619~2489 奥行:1244~1864

### 親しみやすい形状で楽しむ高級素材の入浴感 ゆったり浴槽

身も心も、ただひたすら極上の浴槽にゆだねる。飽きの来ない親しみやすい浴槽形状で、鋳物ホーローの趣深い質感と優美な曲線を楽しめます。



※0.75坪サイズの場合、浴槽グリップはオプションとなります。(受注生産品)

### キングオブバス

[浴槽素材の最高峰] 鋳物ホーロー

特有の透明感となめらかな肌ざわりが魅力

### キングオブバス

## 浴槽素材の最高峰、鋳物ホーロー

鋳物ホーローは、美しさ・艶やかさ・肌触り・耐久性・保温性など、浴槽素材に求められる様々な条件を最高レベルでクリアしている理想の素材です。

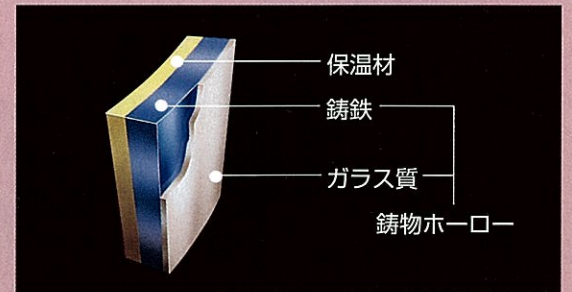

### 熟練の技とこだわりで、手間を惜しみなくかけて造ります!

鋳物ホーロー浴槽の製造には、職人の技とこだわりで一つひとつ丁寧に仕上げていく工程を幾度も積み重ねます。手間を惜しみなくかけることで、品質の高い鋳物ホーローは生み出されるのです。

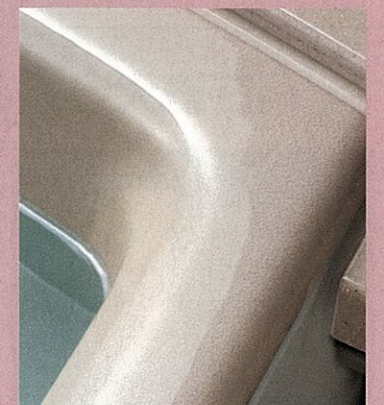
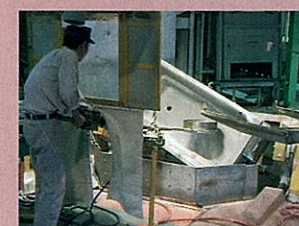

釉薬を均一にまぶし、約1000℃で焼成。この工程を4~5回繰り返します。

※価格は税抜き希望小売価格です。※搬入・取付費等は別途です。  
※印刷色ですから、実際の商品とは多少異なります。タカラショールームでお確かめください。



# ルーノ LUNO

価格の目安  
1坪サイズ **¥698,000~**

上質な印象のパール調仕上げをアクセントにした人造大理石浴槽。「のんびり半身浴槽」の採用で、入浴スタイルも広がります。

- 洗面器置き台一体型カウンターを採用。
- 十分な厚みを確保した浴槽は、重厚感があり耐久性も抜群です。
- ヘルシージェット対応（オプション）。



※写真はオプション仕様です。

**耐震システムバス**  
ぴったりサイズシステムバス対応  
〈ぴったりサイズ対応外寸(mm)〉  
間口:1619~2489 奥行:1564~1864

クイーン オブ バス

[気品あふれる浴槽素材] **アクリル人造大理石**



人造大理石の中でも最も耐久性に優れているアクリル人造大理石を採用。



パール調仕上げ

## のんびり半身浴槽

心地よい入浴感をめざした「やわらかライン」

肩・首まわりのやさしいカーブや流線型のアームレスト。やわらかな曲線を取り入れたデザインが、包み込まれるような心地よい入浴感を与えてくれます。

**ステンレスワイドグリップ**

つかみやすい大型の浴槽グリップ。

**やわらかライン**

**スリムフランチ**

しっかりとつかまりやすいスリムなフチ幅。

**スイングアームレスト**

入浴時に窮屈さを感じさせないアーチ形状。

**ワンプッシュ排水栓**

ボタンひとつのラクラク排水。

**マルチステップ**

さまざまな入浴スタイルが楽しめます。

**滑り止め**

浴槽底面に滑り防止の凹凸加工。

※ヘルシージェットタイプは、24時間バスには対応できません。

# レラージュ RELAGE

価格の目安  
1坪サイズ **¥619,000~**

上質な印象のパール調仕上げの人造大理石浴槽。浴槽内にステップのないノーマルな浴槽形状タイプです。

- 洗面器置き台一体型カウンターを採用。
- 十分な厚みを確保した浴槽は、重厚感があり耐久性も抜群です。
- ヘルシージェット対応（オプション）。

**耐震システムバス**  
ぴったりサイズシステムバス対応  
〈ぴったりサイズ対応外寸(mm)〉  
間口:1619~2489 奥行:1164~1864

ゆったり浴槽



※写真はオプション仕様です。



パール調仕上げ

クイーン オブ バス

[気品あふれる浴槽素材] **アクリル人造大理石**

人造大理石の中でも最も耐久性に優れているアクリル人造大理石を採用。

お求めやすさはそのままに、生まれ変わったひとつ上の品質。

使いやすい  
広々カウンターと  
タワー式サーモ水栓



※ヘルシージェットタイプは、24時間バスには対応できません。

高級感あふれる洗い場をオプションでご用意



御影石フロア  
天然御影石の醸し出す  
気品と風合い。贅  
沢に浴室を彩ります。

ハイグレード  
磁器タイルフロア  
自然な質感の磁器  
タイルとポイントに  
使った天然御影石  
が印象的です。



サイズがアップして  
身も心もリラックスできる  
「ゆったり浴槽」

クイーン オブ バス

奥までムラなく、アクリル人造大理石。

一般的な表面のみをアクリルシートでカバーした構造でなく、一層構造で成形したアクリル人造大理石。透き通るような艶やかさや深い透明感、そして高い耐久性が魅力です。

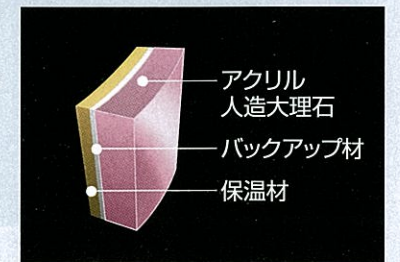

※価格は税抜き希望小売価格です。※搬入・取付費等は別途です。  
※印刷色ですから、実際の商品とは多少異なります。タカラショールームでお確かめください。



## エメロード EMELORD

価格の目安  
1坪サイズ **¥515,000~**

高品質なステンレス浴槽を採用。  
充実した基本装備とお求めやすい価格を両立しました。

- 洗面器置き台一体型カウンターを採用。
- ユニット高さ違いで、戸建住宅2階専用の「Mタイプ」もご用意しております。
- お求めやすいサンドイッチパネル仕様もご用意しております。  
(1.5坪サイズ・びったりサイズシステムバスには対応しません。)



※写真はオプション仕様です。

※カラーステンレスシリーズは、24時間バスには対応できません。

**耐震システムバス**  
**びったりサイズシステムバス** 対応  
くびったりサイズ対応外寸(mm)  
間口:1514~2484 奥行:1014~1864



※0.75坪サイズの場合、  
浴槽グリップは対応しません。

### ステンレス浴槽

耐久性と保温性に優れたステンレスを採用。熟練の技が光るくプレミアムステンレスシリーズとカラーコーティングを施したカラーステンレスシリーズの2タイプをご用意。



## ミーナ MINA

価格の目安  
1坪サイズ **¥469,000~** **¥349,000~**

クリアな発色が魅力の人造大理石浴槽(Jシリーズ)と、明るくさわやかな印象のFRP浴槽(Pシリーズ)を、お求めやすい価格でご提供します。

- 洗面器置き台一体型カウンター対応。(Pシリーズではオプションとなります。)
- ユニット高さ違いで、戸建住宅2階専用の「Mタイプ」と、マンション・アパート・戸建住宅2階向けの「Fタイプ」もご用意しております。(FタイプはPシリーズに対応します。)
- お求めやすいサンドイッチパネル仕様もご用意しております。



※写真はJシリーズオプション仕様です。

※24時間バスには対応できません。

**耐震システムバス**



透明感、光沢感が魅力の  
**Jシリーズ:人造大理石浴槽**  
ベーシックな  
**Pシリーズ:FRP浴槽**

床には速乾性と清掃性を両立させた凹凸加工を施しています。オプションで保温材付き仕様(¥9,000)もご用意しています。(Fタイプを除く)

※写真はPシリーズ(FRP製)です。

## マンションリフォーム・戸建2階設置に最適なシリーズ

### 伸びの美浴室 伸びの美浴室

価格の目安  
1617サイズ **¥507,000~**

鋳物ホーロー・アクリル人造大理石・カラーステンレスから選べる浴槽素材。さらに、1617サイズには「のんびり半身浴槽」をご用意しています。

- お湯の冷めにくい高断熱浴槽を標準装備。**高断熱**  
(アクリル人造大理石浴槽タイプ・カラーステンレス浴槽タイプではオプションとなります。)
- 洗面器置き台一体型カウンターを採用。  
(アクリル人造大理石浴槽タイプ・カラーステンレス浴槽タイプではオプションとなります。)

**びったりサイズシステムバス** 対応  
くびったりサイズ対応外寸(mm)  
鋳物ホーロー/間口:1639~2139 奥行:1239~1814  
人造大理石/間口:1639~2139 奥行:1164~1814  
カラーステンレス/間口:1514~2139 奥行:1014~1814

### ゆったり浴槽



※写真は鋳物ホーロー浴槽タイプ オプション仕様です。

### のんびり半身浴槽

※鋳物ホーローとアクリル人造大理石、2つの浴槽素材から選べます。

傷つきにくく、お手入れカンタン、3つの浴槽素材から選べます。

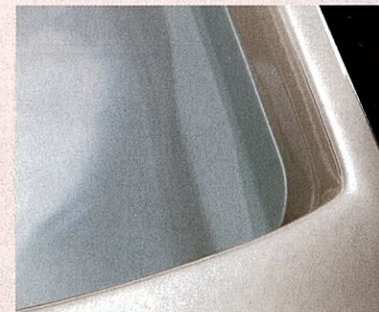

#### 鋳物ホーロー浴槽タイプ

ホーローの特長を活かし、なめらかな質感と上品で透明感のある重厚な印象の最高級浴槽です。

※鋳物ホーロー浴槽・カラーステンレス浴槽は24時間バスには対応できません。  
※鋳物ホーロー浴槽は追いつき穴あり仕様もご用意しています。

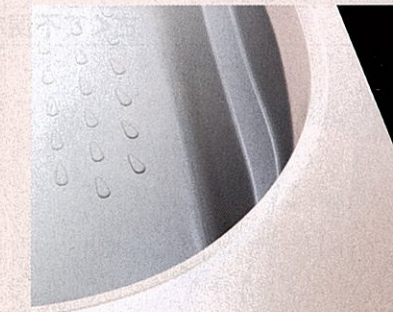

#### アクリル人造大理石浴槽タイプ

アクリル層構造だから耐久性に優れ、美しい光沢が長持ち。深みのある色彩の高級浴槽です。



#### カラーステンレス浴槽タイプ

独自の技術でカラーコーティングし、金属の冷たい見た目を解消。明るい色の高品質な浴槽です。

配管方法などの工夫でスペースの効率化。従来よりも1サイズ大きな浴室に。

●例えば従来の浴室では…

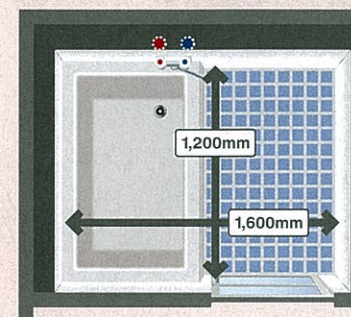

ひとまわり  
大きく  
なります

0.75坪の浴室スペースには、配管スペースなどの関係で、1216サイズのユニットバスしか入りませんでした。

●「伸びの美浴室」なら…

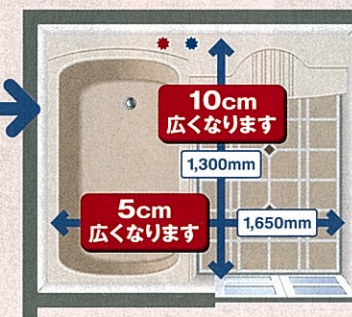

10cm  
広がります  
5cm  
広がります

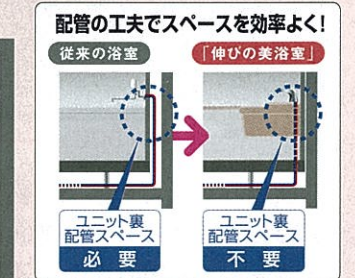

同じ浴室スペースに、ひとまわり大きい1317サイズのバスが入ります。

※建築の状況や既存のユニットサイズによっては、サイズアップできない場合があります。

※価格は税抜き希望小売価格です。※搬入・取付費等は別途です。  
※印刷色ですから、実際の商品とは多少異なります。タカラショールームでお確かめください。



# 古いマンション浴室のリフォーム専用

広ろ美ろ浴室

広ろ美ろ浴室 特許登録済

価格の目安 **¥441,000~**  
W1,464×D976.5mm(外寸)

壁から壁までのゆったりとしたサイズの高品質なステンレス浴槽。  
タカラ独自のMR工法なら、今お使いの浴室を壊すことなく簡単にリフォーム。

**ぴったりサイズシステムバス対応**  
(ぴったりサイズ対応外寸(mm))  
間口: 1414~2089  
奥行: (ドア勝手AL、AR) 976.5~1364  
(ドア勝手BL、BR) 1064~1364



※写真は参考プランです。

- 壁面はお手入れしやすい高品位ホーロー。
- 洗い場は、滑りにくく、心地よい質感の磁器タイル。
- 室内高さはKタイプとFタイプの2種類をご用意。

## ステンレス浴槽

素材であるステンレスを、タカラの独自技術でカラーコーティング。見た目の冷たい印象を解消し、優れた表面硬度を確保しています。



## マンションの古いタイプの浴室を、快適なシステムバスにリフォーム。

- 浴室に釜があるから浴槽が狭い!
- リフォームしたいけど音や振動が近所迷惑!
- 冬は床のタイルが冷たくてイヤ!
- タイルの目地のカビがなかなか落ちない!

古くて不便な浴槽を...

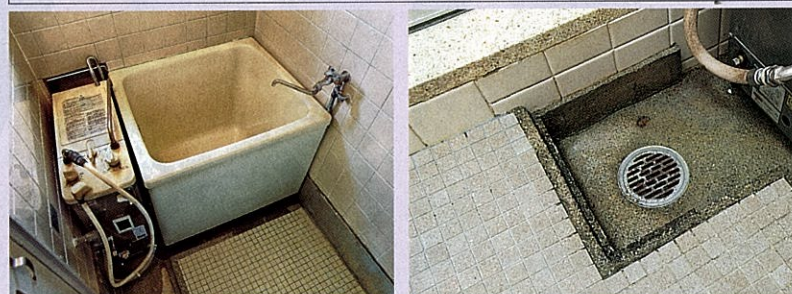

バランス釜から壁貫通型給湯器に変更し、浴槽のスペースを広くとることができます。

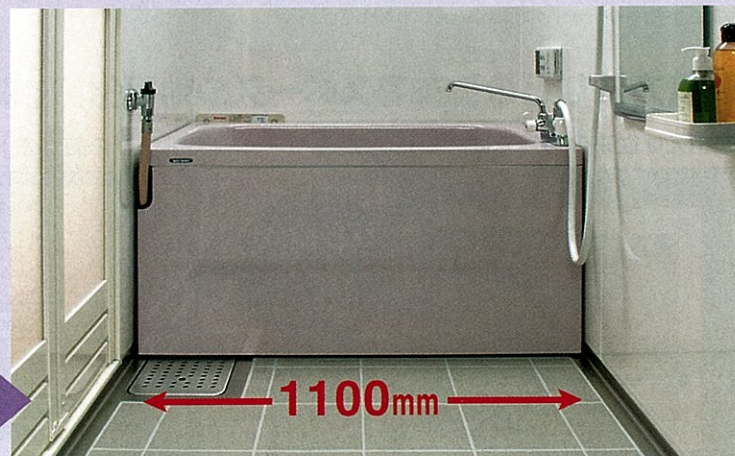

受注生産品 納期については、弊社事業所までお問い合わせください。 ※24時間バスには対応できません。

# タカラシステムバス プラン例



インペリオ P.27~

浴槽素材: 鋳物ホーロー  
のんびり半身浴槽



プレデンシア P.29~

浴槽素材: 鋳物ホーロー



ルーノ P.32~

浴槽素材: アクリル人造大理石  
のんびり半身浴槽



レラージュ P.34~

浴槽素材: アクリル人造大理石



エメロード P.37~

浴槽素材: ステンレス



ミーナ Jシリーズ P.40~

浴槽素材: 人造大理石



ミーナ Pシリーズ P.42~

浴槽素材: FRP



伸びの美浴室 P.45~

浴槽素材: 鋳物ホーロー  
アクリル人造大理石  
ステンレス



広ろ美ろ浴室 P.50

浴槽素材: ステンレス





写真のカラー ▶ P51 浴槽：クールホワイト 浴室パネル：ロッシュパールブラウン 床：ストーンベージュ(御影石フロア)

このページの商品組合せは参考で、自由に変更が可能です。



写真のカラー ▶ P51 浴槽：ラスタグレイ 浴室パネル：グレーマーブル 床：ストーングレー(御影石フロア)

このページの商品組合せは参考で、自由に変更が可能です。

旧カタログ

1坪サイズ (1616) 基本セット **¥1,028,000**

- オプション P59~
- 引違い窓1509 ④¥13,500
  - アルミ製窓枠1509 ④¥12,500
  - ロングクリアミラー ④¥ 0
  - ダウンライト(LED) ④¥39,000
  - 浴室暖房乾燥機(電気式100V) ④¥41,000
  - 浴室パネル：全面デザイン ④¥40,000
  - 床：御影石フロア ④¥75,000
  - 収納棚(クリアタイプ)3段 ④¥ 4,000
  - 安心ハンドバーI型600(W) ④¥ 9,500



**浴槽素材**  
 鋳物ホーロー  
 耐久性・保温性・清掃性に優れ、特有の透明感が醸し出す美しさとなめらかな肌触りが魅力です。

写真セット価格 **¥1,262,500**  
 (税込 **¥1,325,625**)

※実際の商品はランドリーパイプ付。



1坪サイズ (1616) 基本セット **¥1,028,000**

- オプション P59~
- 片引戸(W) ④¥45,500
  - 引違い窓1509 ④¥13,500
  - アルミ製窓枠1509 ④¥12,500
  - 浴室暖房乾燥機(電気式100V) ④¥41,000
  - 浴室パネル：全面デザイン ④¥40,000
  - 床：御影石フロア ④¥75,000
  - 浴槽用水栓(2ハンドル) ④¥87,000
  - 安心ハンドバーI型600 ④¥ 9,500
  - 安心ハンドバーL型 ④¥16,500



**浴槽素材**  
 鋳物ホーロー  
 耐久性・保温性・清掃性に優れ、特有の透明感が醸し出す美しさとなめらかな肌触りが魅力です。

写真セット価格 **¥1,368,500**  
 (税込 **¥1,436,925**)

※実際の商品はランドリーパイプ付。



1坪サイズ (1616)

1坪サイズ (1616)



1.25坪サイズ <1620>



1.25坪サイズ <1620>

基本セット **¥1,109,000**

オプション ▶ P59~

変	弓形出窓	±¥291,000
更	ブラインド	±¥ 24,000
	浴室パネル：全面デザイン	±¥ 40,000
	床：御影石フロア	±¥ 75,000

写真セット価格 **¥1,539,000**  
(税込 **¥1,615,950**)

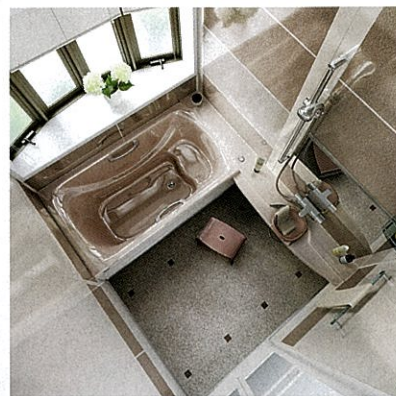

写真のカラー ▶ P51 浴槽：ミストブラウン 浴室パネル：ページュツートン 床：ストーンベージュ(御影石フロア)

このページの商品組合せは参考で、自由に変更が可能です。

ホーローで浴室を美しく「アートデザイン」



1.5坪サイズ <1624>

基本セット **¥1,324,000**

オプション ▶ P59~

変	3枚引戸(W)	±¥65,500
	アーチドーム天井	±¥ 6,500
	引違い窓1509	±¥13,500
	アルミ製窓枠1509	±¥12,500
	浴室暖房乾燥機(電気式100V)	±¥41,000
追	浴槽用水栓(2ハンドル)	±¥87,000
加	安心ハンドバー型600	±¥ 9,500
	安心ハンドバーL型	±¥16,500

写真セット価格 **¥1,576,000**  
(税込 **¥1,654,800**)

※実際の商品はランドリーバイブ付。

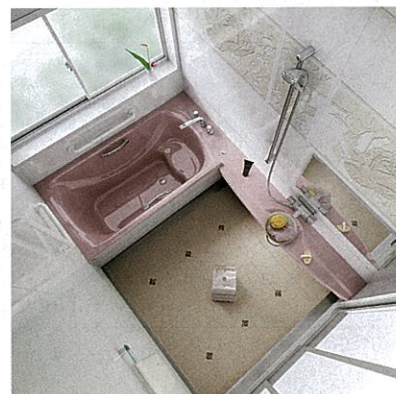

写真のカラー ▶ P51 浴槽：エレガントローズ 浴室パネル：ぱら(ホワイト) 床：ライトベージュ(ハイグレード磁器タイルフロア)

このページの商品組合せは参考で、自由に変更が可能です。



写真のカラー ▶ P51 浴槽：ミストブラウン 浴室パネル：ブラウンマーブル 床：ライトベージュ(ハイグレード磁器タイルフロア) このページの商品組合せは参考で、自由に変更が可能です。

0.75坪サイズ <1216>

基本セット **¥863,000**

オプション ▶ P59~

変	引違い窓1109S	±¥28,400
	アルミ製窓枠1109S	±¥11,500
	浴室パネル：全面デザイン	±¥40,000
追	浴槽用水栓(2ハンドル)	±¥54,000
加	安心ハンドバー型400	±¥ 8,000
	安心ハンドバーL型	±¥16,500

写真セット価格 **¥1,021,400**  
(税込 **¥1,072,470**)

浴槽素材  
**鋳物ホーロー**  
 耐久性・保温性・清浄性に優れ、特有の透明感が醸し出す美しさとなめらかな肌触りが魅力です。



0.75坪サイズ <1216>

※搬入・取付費等は別途です。※印刷色ですから、実際の商品とは多少異なります。タカラショールームでお確かめください。



ホーローで浴室を美しく「アートデザイン」



写真のカラー ▶ P51 浴槽：クールホワイト 浴室パネル：リング 床：ライトベージュ (ハイグレード磁器タイルフロア)

このページの商品組合せは参考で、自由に変更が可能です。

1坪サイズ  
(1616)

基本  
セット ¥998,000

オプション P59~

変	引違い窓1509	¥13,500
更	アルミ製窓枠1509	¥12,500
追	安心ハンドバー型600	¥9,500
加	安心ハンドバーL型	¥16,500

写真セット価格 ¥1,050,000  
(税込 ¥1,102,500)



浴槽素材  
鋳物ホーロー  
耐久性・保温性・清掃性に優れ、特有の透明感が醸し出す美しさとなめらかな肌触りが魅力です。



1坪サイズ(1616)

ホーローで浴室を美しく「アートデザイン」



写真のカラー ▶ P51 浴槽：クールホワイト 浴室パネル：森林浴(グリーン) 床：ダークグレー(ハイグレード磁器タイルフロア)

1.25坪サイズ (1620)

基本  
セット ¥1,079,000

オプション ▶ P59~

変	合彩出窓	¥140,500
更	ブラインド	¥26,500
追	安心ハンドバー型600	¥9,500
加	安心ハンドバーL型	¥16,500

写真セット価格 ¥1,272,000  
(税込 ¥1,335,600)



このページの商品組合せは参考で、自由に変更が可能です。

1.25坪サイズ(1620)

1.5坪サイズ (1624)

基本  
セット ¥1,294,000

オプション ▶ P59~

変	引違い窓1509	¥13,500
更	アルミ製窓枠1509	¥12,500
追	床：御影石フロア	¥75,000
加	くつろぎミスターワー	¥110,000
	ヘルシージェットTJタイプ	¥116,000
	浴室テレビ(12インチ)	¥230,000

写真セット価格 ¥1,851,000  
(税込 ¥1,943,550)

※ヘルシージェットをセットすると、受注生産となります。



写真のカラー ▶ P51 浴槽：ラスタージェー 浴室パネル：グレーツートン 床：ストーングレー(御影石フロア)

このページの商品組合せは参考で、自由に変更が可能です。

※撤入・取付費等は別途です。※印刷色です。実際の商品とは多少異なります。タカラショールームでお確かめください。

1.5坪サイズ(1624)



ホーローで浴室を美しく「アートデザイン」



写真のカラー ▶ P53 浴槽：シュガーホワイト 浴室パネル：ウェーブ 床：グレー(磁器タイルフロア)

このページの商品組合せは参考で、自由に変更が可能です。



写真のカラー ▶ P53 浴槽：シュガーグレー 浴室パネル：グレーツートン 床：ダークグレー(ハイグレード磁器タイルフロア)

このページの商品組合せは参考で、自由に変更が可能です。

1坪サイズ  
<1616>

基本  
セット

¥698,000

オプション

変	アーチドーム天井	¥16,500
更	引違い窓1509	¥13,500
	アルミ製窓枠1509	¥12,500
加	浴室暖房乾燥機(電気式100V)	¥41,000
	浴室パネル：ウェーブ	¥15,000
	安心ハンドバーI型600	¥9,500

写真セット価格 ¥806,000  
(税込 ¥846,300)

※実際の商品はランドリーパイプ付。

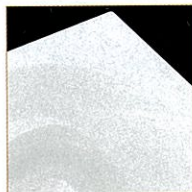

浴槽素材

アクリル人造大理石  
硬度の高いアクリル人造大理石。表面の美しいパール調仕上げが繊細な印象を与えます。

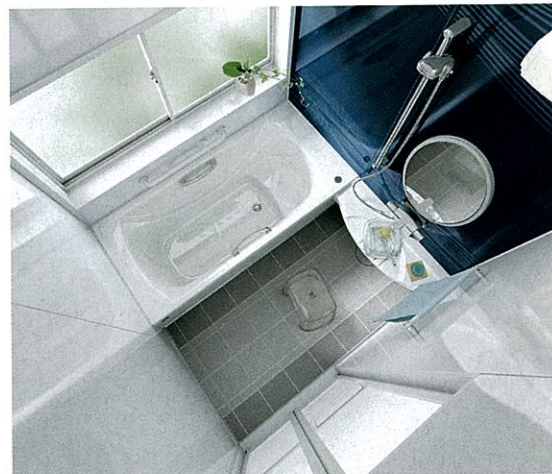

1坪サイズ  
<1616>

基本  
セット

¥698,000

オプション

変	折戸(G)	¥11,500
	高光沢フラット天井	¥10,000
	引違い窓1509	¥13,500
	アルミ製窓枠1509	¥12,500
更	クリアミラー	¥8,000
	スタイリッシュ照明	¥9,000
	タオル掛け(クリアタイプ)	¥2,500
	浴室暖房乾燥機(電気式100V)	¥41,000
	浴室パネル：グレーツートン	¥15,000
	床：ハイグレード磁器タイルフロア	¥20,000
加	浴槽用水栓(2ハンドル)	¥26,000
	安心ハンドバーI型600	¥9,500
	収納棚(クリアタイプ)2段	¥13,000

写真セット価格 ¥889,500  
(税込 ¥933,975)

※実際の商品はランドリーパイプ付。

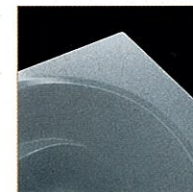

浴槽素材

アクリル人造大理石  
硬度の高いアクリル人造大理石。表面の美しいパール調仕上げが繊細な印象を与えます。



1坪サイズ  
<1616>

※搬入・取付費等は別途です。※印刷色です。実際の商品とは多少異なります。タカラショールームで確かめください。



1.25坪サイズ〈1620〉



写真のカラー ▶ P53 浴槽：シュガーグリーン 浴室パネル：ブルーボーダー 床：ダークグレー（ハイグレード磁器タイルフロア）

1.25坪サイズ 〈1620〉

基本セット **¥762,000**

オプション ▶ P59~

3枚引戸 (W)	¥65,500
ゆったりドーム天井	¥70,000
引違い窓1509	¥13,500
アルミ製窓枠1509	¥12,500
ロングクリアミラー	¥3,000
浴室暖房乾燥機 (電気式100V)	¥41,000
床：ハイグレード磁器タイルフロア	¥20,000
安心ハンドバーI型600	¥9,500
ヘルシージェットTJタイプ	¥116,000
収納棚 (ホワイトタイプ)	¥1,700
どこでもラック (石鹸置き)	¥2,100

写真セット価格 **¥1,116,800**  
(税込 **¥1,172,640**)

※実際の商品はランドリーパイプ付。  
※ヘルシージェットをセットすると、受注生産となります。



このページの商品組合せは参考で、自由に変更が可能です。

1.5坪サイズ〈1624〉



写真のカラー ▶ P53 浴槽：シュガーピンク 浴室パネル：プラチナリーフ 床：グレー（磁器タイルフロア）

1.5坪サイズ 〈1624〉

基本セット **¥953,000**

オプション ▶ P59~

アーチドーム天井	¥16,500
引違い窓1509	¥13,500
アルミ製窓枠1509	¥12,500
浴室暖房乾燥機 (電気式200V)	¥83,000
浴室パネル：全面デザイン	¥18,000
浴槽用水栓 (2ハンドル)	¥26,000
安心ハンドバーI型600	¥9,500
安心ハンドバーL型	¥16,500
収納棚 (ホワイトタイプ)	¥1,700

写真セット価格 **¥1,150,200**  
(税込 **¥1,207,710**)

※実際の商品はランドリーパイプ付。

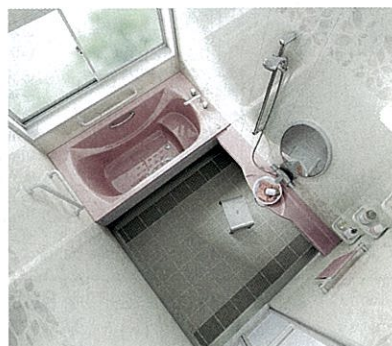

このページの商品組合せは参考で、自由に変更が可能です。



写真のカラー ▶ P53 浴槽：シュガーベージュ 浴室パネル：ベージュボーダー 床：グレー（磁器タイルフロア）

このページの商品組合せは参考で、自由に変更が可能です。

0.75坪サイズ  
〈1216〉

基本セット **¥553,000**

オプション

P59~

引違い窓1109S	¥28,400
アルミ製窓枠1109S	¥11,500
浴槽用水栓 (シングルレバー)	¥24,000
安心ハンドバーI型400	¥8,000
安心ハンドバーL型	¥16,500
収納棚 (ホワイトタイプ)	¥1,700

写真セット価格 **¥643,100**  
(税込 **¥675,255**)

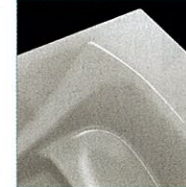

浴槽素材  
アクリル人造大理石  
硬度の高いアクリル人造大理石。表面の美しいパール調仕上げが繊細な印象を与えます。



0.75坪サイズ〈1216〉



ホーローで浴室を美しく「アートデザイン」



写真のカラー ▶ P53 浴槽：シュガーピンク 浴室パネル：モクレン 床：グレー（磁器タイルフロア）

このページの商品組合せは参考で、自由に変更が可能です。

1坪サイズ <1616> 基本セット **¥619,000**

オプション		P59~	
変更	アーチドーム天井	¥16,500	
	引違い窓1509	¥13,500	
	アルミ製窓枠1509	¥12,500	
	浴室暖房乾燥機（電気式100V）	¥41,000	
	浴室パネル：モクレン	¥15,000	
追加	安心ハンドバーL型600	¥9,500	
	安心ハンドバーL型	¥16,500	
	収納棚（ホワイトタイプ）	¥1,700	

写真セット価格 **¥745,200**  
（税込 **¥782,460**）

※実際の商品はランドリーパイプ付。

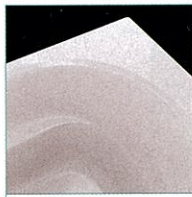

**浴槽素材**  
アクリル人造大理石  
硬度の高いアクリル人造大理石。表面の美しいパール調仕上げが繊細な印象を与えます。



写真のカラー ▶ P53 浴槽：シュガーホワイト 浴室パネル：アイビー 床：グレー（磁器タイルフロア）

1.25坪サイズ <1620>

基本セット **¥676,000**

オプション ▶ P59~			
変更	片引戸（W）	¥45,500	
	ゆったりドーム天井	¥70,000	
	洗い場用水栓（グローエサーモ）	¥30,000	
	引違い窓1509	¥13,500	
	アルミ製窓枠1509	¥12,500	
	スタイリッシュ照明	¥9,000	
	タオル掛け（クリアタイプ）	¥2,500	
	浴室暖房乾燥機（電気式100V）	¥41,000	
	浴室パネル：アイビー	¥15,000	
追加	安心ハンドバーL型600	¥9,500	
	安心ハンドバーL型	¥16,500	
	収納棚（クリアタイプ）3段	¥17,000	

写真セット価格 **¥958,000**  
（税込 **¥1,005,900**）

※実際の商品はランドリーパイプ付。

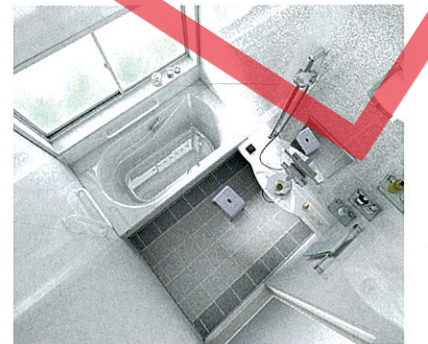

このページの商品組合せは参考で、自由に変更が可能です。

1.25坪サイズ <1620>

ホーローで浴室を美しく「アートデザイン」

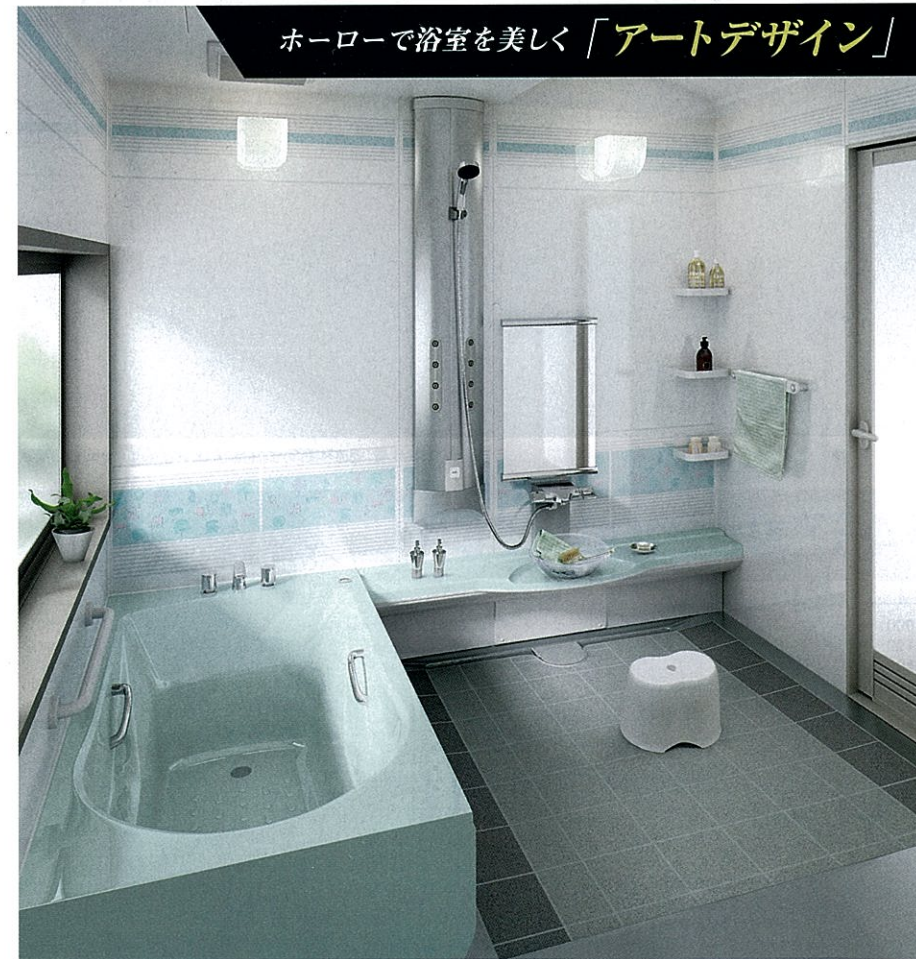

写真のカラー ▶ P53 浴槽：シュガーグリーン 浴室パネル：夢（ブルー） 床：グレー（磁器タイルフロア）

1.5坪サイズ <1624>

基本セット **¥867,000**

オプション ▶ P59~			
変更	開き戸（G）	¥22,500	
	アーチドーム天井	¥16,500	
	引違い窓1509	¥13,500	
	アルミ製窓枠1509	¥12,500	
	浴室暖房乾燥機（電気式100V）	¥41,000	
	浴室パネル：全面デザイン	¥18,000	
追加	浴槽用水栓（2ハンドル）	¥26,000	
	安心ハンドバーL型600	¥9,500	
	安心ハンドバーL型	¥16,500	
	くつろぎミストタワー	¥94,200	
	収納棚（ホワイトタイプ）	¥1,700	

写真セット価格 **¥1,138,900**  
（税込 **¥1,195,845**）

※実際の商品はランドリーパイプ付。



このページの商品組合せは参考で、自由に変更が可能です。

1.5坪サイズ <1624>

※搬入・取付費等は別途です。※印刷色ですから、実際の商品とは多少異なります。タカラショールームでお確かめください。





写真のカラー ▶P55 浴槽：ホワイト 浴室パネル：ダークブルー

このページの商品組合せは参考で、自由に変更が可能です。



ホーローで浴室を美しく「アートデザイン」

旧カテゴリー

写真のカラー ▶P55 浴槽：ピンク 浴室パネル：夢（ピンク）

このページの商品組合せは参考で、自由に変更が可能です。

0.75坪サイズ  
<1216> 基本セット **¥467,000**

オプション	変更	追加
洗い場用水栓	シャワーフックスライドバー	引違い窓1109S
アルミ製窓枠1109S	安心ハンドバーI型400	収納棚（ホワイトタイプ）

写真セット価格 **¥531,700**  
(税込 **¥558,285**)



浴槽素材

ステンレス

ステンレスを独自の技術でカラーコーティング。豊かな色彩が浴室に明るい印象を与えます。



1坪サイズ  
<1616> 基本セット **¥515,000**

オプション	変更	追加
引違い窓1509	アルミ製窓枠1509	浴室パネル：全面デザイン
安心ハンドバーI型600	収納棚（ホワイトタイプ）	

写真セット価格 **¥570,200**  
(税込 **¥598,710**)

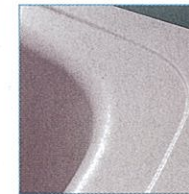

浴槽素材

ステンレス

ステンレスを独自の技術でカラーコーティング。豊かな色彩が浴室に明るい印象を与えます。



0.75坪サイズ<1216>

1坪サイズ<1616>



1.25坪サイズ <1620>



写真のカラー ▶ P55 浴槽：プレミアムステンレス 浴室パネル：ダークブラウン

1.25坪サイズ <1620>

基本セット **¥554,000**

オプション ▶ P59~

洗い場用水栓	⊕¥ 7,000
シャワーフックスライドバー	⊕¥ 8,100
引違い窓1509	⊕¥13,500
アルミ製窓枠1509	⊕¥12,500
ロングミラー	⊕¥ 1,500
浴室暖房乾燥機(電気式100V)	⊕¥41,000
浴槽用水栓(2ハンドル)	⊕¥17,000
安心ハンドパー1型600	⊕¥ 9,500
収納棚(ホワイトタイプ)	⊕¥ 1,700

写真セット価格 **¥665,800**  
(税込 **¥699,090**)

※実際の商品はランドリーパイプ付。

一つひとつ磨き抜いて生まれる、メタリックの輝き。  
(プレミアムステンレスシリーズ)



浴槽カラーに、メタリックな美しさを誇る「プレミアムステンレス」が新登場。熟練の技で丹念に磨かれたステンレスの素材感が、味わい深いシリーズです。長年培ってきた確かな技術から、シャープな印象が生まれます。  
このページの商品組合せは参考で、自由に変更が可能です。

1.5坪サイズ <1624>



写真のカラー ▶ P55 浴槽：モイストベージュ 浴室パネル：ベージュアラバスク

1.5坪サイズ <1624>

基本セット **¥725,000**

オプション ▶ P59~

片引戸(W)	⊕¥45,500
アーチドーム天井	⊕¥16,500
シャワーフックスライドバー	⊕¥ 8,800
引違い窓1509	⊕¥13,500
アルミ製窓枠1509	⊕¥12,500
ミラー付収納TN	⊕¥ 3,500
浴室暖房乾燥機(電気式100V)	⊕¥41,000
浴室パネル：全面デザイン	⊕¥18,000
浴槽用水栓(2ハンドル)	⊕¥17,000
安心ハンドパー1型600	⊕¥ 9,500
どこでもラック(カミソリフック)	⊕¥ 2,100

写真セット価格 **¥912,900**  
(税込 **¥958,545**)

※実際の商品はランドリーパイプ付。



このページの商品組合せは参考で、自由に変更が可能です。



写真のカラー ▶ P55 浴槽：クリアグレー 浴室パネル：グレーストライブ

このページの商品組合せは参考で、自由に変更が可能です。

1坪サイズ <1616>

基本セット **¥469,000**

浴室パネル：高品位ホーローパネル

オプション

P59~

折戸(G)	⊕¥11,500
アーチドーム天井	⊕¥16,500
シャワーフックスライドバー	⊕¥ 8,800
引違い窓1509	⊕¥13,500
アルミ製窓枠1509	⊕¥12,500
浴槽用水栓(2ハンドル)	⊕¥17,000
ロングミラー	⊕¥ 9,500
タオル掛け(ホワイトタイプ)	⊕¥ 1,500
安心ハンドパー1型600	⊕¥ 9,500
収納棚(ホワイトタイプ)	⊕¥ 1,700

写真セット価格 **¥571,000**  
(税込 **¥599,550**)

浴槽素材

人造大理石

透明感、光沢感のある、上品な表情が魅力です。底面には滑り止め加工が施されています。



1坪サイズ <1616>

※搬入・取付費等は別途です。※印刷色ですから、実際の商品とは多少異なります。タカラショールームでお確かめください。





1.25坪サイズ <1620>

基本セット **¥528,000**

浴室パネル：高品位ホーローパネル

オプション▶P59～

- 変更 シャワーフックスライドバー 8,800円
- 変更 浴室暖房乾燥機(電気式100V) 41,000円
- 変更 浴槽用水栓(2ハンドル) 17,000円
- 追加 ロングミラー 9,500円
- 追加 タオル掛け(ホワイトタイプ) 1,500円
- 追加 安心ハンドバー(型600) 9,500円
- 追加 収納棚(ホワイトタイプ) 1,700円

写真セット価格 **¥617,000**  
(税込 **¥647,850**)

※実際の商品はランドリーパイプ付。



このページの商品組合せは参考で、自由に変更が可能です。

写真のカラー ▶P55 浴槽：クリアベージュ 浴室パネル：ベージュファサード



0.75坪サイズ <1216>

基本セット **¥318,000**

浴室パネル：高品位ホーローパネル

オプション▶P59～

- 変更 兼用水栓(サーモ) 22,500円
- 変更 引違い窓0806 20,500円
- 変更 アルミ製窓枠0806 10,000円
- 追加 角型ミラー 8,000円
- 追加 安心ハンドバー(型400) 8,000円
- 追加 どこでもラック(タオルハンガー) 1,700円

写真セット価格 **¥388,700**  
(税込 **¥408,135**)



階上設置に適したFタイプもご用意しています。  
<1216F>  
基本セット価格 **¥314,500**

このページの商品組合せは参考で、自由に変更が可能です。

写真のカラー ▶P55 浴槽：ピンク 浴室パネル：ベージュストライプ

充分な性能で  
お求めやすい  
サンドイッチ  
パネル



1坪サイズ <1616>

基本セット **¥449,000**

浴室パネル：サンドイッチパネル

オプション▶P59～

- 変更 シャワーフックスライドバー 8,800円
- 変更 引違い窓1509 30,400円
- 変更 アルミ製窓枠1509 12,500円
- 追加 角型ミラー 8,000円
- 追加 タオル掛け(ホワイトタイプ) 1,500円
- 追加 安心ハンドバー(型600) 9,500円

写真セット価格 **¥519,700**  
(税込 **¥545,685**)

壁にはしっかりとした強度と保温性を備えた「サンドイッチパネル」を採用

(断面イラスト) ※厚みはイメージです。

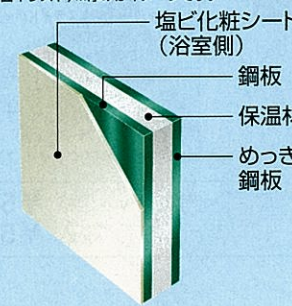

このページの商品組合せは参考で、自由に変更が可能です。

写真のカラー ▶P55 浴槽：クリアピンク 浴室パネル：ピンク(サンドイッチパネル)



1坪サイズ <1616>

基本セット **¥349,000**

浴室パネル：高品位ホーローパネル

オプション▶P59～

- 変更 洗面器置き台一体型カウンター 34,500円
- 変更 (洗い場用水栓<タワー式サーモ>) 7,000円
- 変更 シャワーフックスライドバー 8,100円
- 変更 引違い窓1509 13,500円
- 変更 アルミ製窓枠1509 12,500円
- 追加 照明UVN(2灯) 3,000円
- 追加 浴室暖房乾燥機(電気式100V) 41,000円
- 追加 ロングミラー 9,500円
- 追加 安心ハンドバー(型600) 9,500円
- 追加 収納棚(ホワイトタイプ) 1,700円
- 追加 どこでもラック(タオルハンガー-L) 2,800円

写真セット価格 **¥492,100**  
(税込 **¥516,705**)

※実際の商品はランドリーパイプ付。



このページの商品組合せは参考で、自由に変更が可能です。

写真のカラー ▶P55 浴槽：ホワイト 浴室パネル：ダークブラウン

※搬入・取付費等は別途です。※印刷色ですから、実際の商品とは多少異なります。タカラショールームでお確かめください。

1.25坪サイズ <1620>

0.75坪サイズ <1216>

1坪サイズ <1616>

1坪サイズ <1616>



充分な性能で  
お求めやすい  
サンドイッチ  
パネル



写真のカラー ▶ P55 浴槽：グリーン 浴室パネル：グリーン(サンドイッチパネル)

1坪サイズ <1616>

基本  
セット **¥329,000**

浴室パネル：サンドイッチパネル

オプション ▶ P59~

変更	洗い場用水栓(サーモ)	¥22,500
変更	引違い窓1509	¥30,400
変更	アルミ製窓枠1509	¥12,500
追加	角型ミラー	¥8,000
追加	タオル掛け(ホワイトタイプ)	¥1,500
追加	安心ハンドバー(型600)	¥9,500
追加	収納棚(ホワイトタイプ)	¥1,700

写真セット価格 **¥415,100**  
(税込 **¥435,855**)

壁にはしっかりとした強度と保温性を  
備えた「サンドイッチパネル」を採用

(断面イラスト) ※厚みはイメージです。

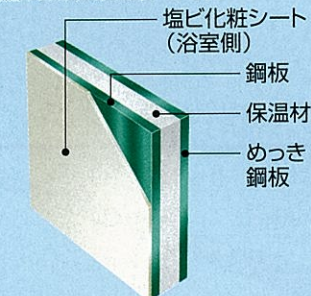

このページの商品組合せは参考で、自由に変更が可能です。

1坪サイズ <1616>



写真のカラー ▶ P58 浴槽：ミストブラウン 浴室パネル：ベージュアラベスク

鏡物ホールロー  
浴槽タイプ **0.75坪サイズ相当 <1317>**

水栓：洗い場側水栓タイプ 室内高さ：Fタイプ

基本  
セット **¥661,000**

オプション ▶ P59~

変更	天井換気扇	¥3,500
変更	浴槽用水栓(シングルレバー)	¥24,000
変更	角型ミラー	¥8,000
追加	タオル掛け(人造大理石タイプ)	¥3,000
追加	安心ハンドバー(型400)	¥8,000
追加	安心ハンドバー(L型)	¥16,500
追加	収納棚(人造大理石タイプ)	¥12,000

写真セット価格 **¥736,000**  
(税込 **¥772,800**)

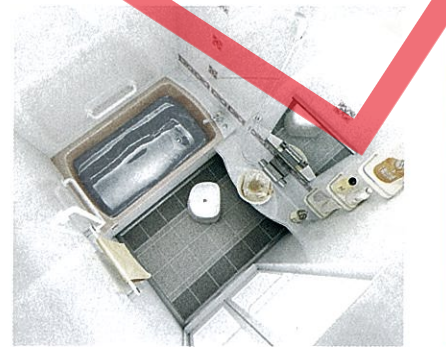

このページの商品組合せは参考で、自由に変更が可能です。

0.75坪サイズ相当 <1317>

賃貸アパートにも最適な1116Fサイズ



写真のカラー ▶ P57 浴槽：ベージュ 浴室パネル：ホワイト

0.75坪サイズ <1116F>

基本  
セット **¥275,000**

浴室パネル：高品位ホールローパネル

オプション ▶ P59~

変更	天井換気扇	¥3,500
変更	角型ミラー	¥8,000
追加	タオル掛け(ホワイトタイプ)	¥1,500
追加	安心ハンドバー(型400)	¥8,000
追加	安心ハンドバー(L型)	¥16,500
追加	収納棚(ホワイトタイプ)	¥1,700

写真セット価格 **¥314,200**  
(税込 **¥329,910**)



このページの商品組合せは参考で、自由に変更が可能です。

0.75坪サイズ <1116F>



写真のカラー ▶ P58 浴槽：クールホワイト 浴室パネル：ダークブラウン

鏡物ホールロー  
浴槽タイプ **1坪サイズ <1617>**

水栓：洗い場側水栓タイプ 室内高さ：Fタイプ

基本  
セット **¥786,000**

オプション ▶ P59~

変更	片引戸(W)	¥45,500
変更	高光沢フラット天井	¥10,000
変更	グローエタワー式サーモ水栓 (シャワーフックスライドバー)	¥41,800
追加	スタイリッシュ照明	¥10,000
追加	浴室暖房乾燥機(電気式100V)	¥44,500
追加	浴槽用水栓(2ハンドル)	¥87,000
追加	クリアミラー	¥16,000
追加	タオル掛け(人造大理石タイプ)	¥3,000
追加	安心ハンドバー(型600)	¥9,500
追加	安心ハンドバー(L型)	¥16,500

写真セット価格 **¥1,069,800**  
(税込 **¥1,123,290**)

※高光沢フラット天井をセットすると、受注生産となります。  
※実際の商品はランドリーバイプ付。

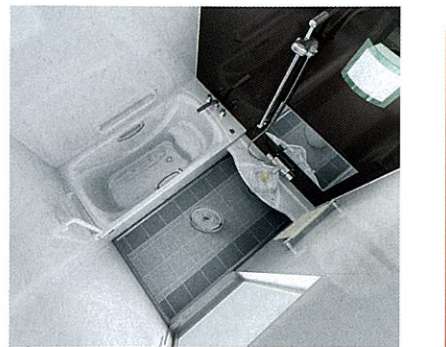

このページの商品組合せは参考で、自由に変更が可能です。

※搬入・取付費等は別途です。※印刷色ですから、実際の商品とは多少異なります。タカラショールームでお確かめください。

1坪サイズ <1617>



ホーローで浴室を美しく「アートデザイン」



写真のカラー ▶P58 浴槽：シュガーホワイト 浴室パネル：夢(ブルー)

0.75坪サイズ相当 (1317)  
水栓：洗い場側水栓タイプ 室内高さ：Fタイプ

基本セット **¥511,500**

- オプション ▶P59~
- 変 開き戸(W) 付 ¥8,000
  - 更 洗い場用水栓(サーモ) 付 ¥11,500
  - 更 シャワーフックスライドバー 付 ¥8,800
  - 天井換気扇 付 ¥3,500
  - 追 くり止めヒーター付ミラー 付 ¥22,000
  - 追 安心ハンドバー-L型 付 ¥16,500
  - 加 安心ハンドバー-型600 付 ¥9,500
  - 加 収納棚(ホワイトタイプ) 付 ¥1,700
  - どこでもラック(タオルハンガー) 付 ¥1,700

写真セット価格 **¥594,700**  
(税込 **¥624,435**)

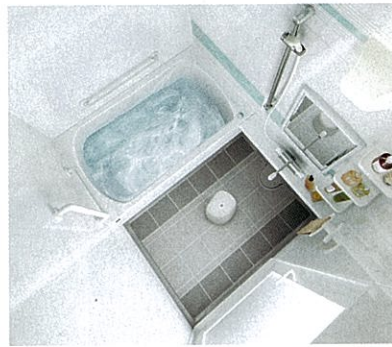

このページの商品組合せは参考で、自由に変更が可能です。

のんびり  
半身浴槽



写真のカラー ▶P58 浴槽：シュガーベージュ 浴室パネル：プラチナリーフ

1坪サイズ (1617)  
水栓：洗い場側水栓タイプ 室内高さ：Fタイプ

基本セット **¥547,500**

- オプション ▶P59~
- 変 洗い場用水栓(サーモ) 付 ¥11,500
  - 更 浴室暖房乾燥機(電気式100V) 付 ¥44,500
  - 更 角型ミラー 付 ¥8,000
  - 追 浴槽用水栓(2ハンドル) 付 ¥26,000
  - 加 安心ハンドバー-型600 付 ¥9,500
  - 加 安心ハンドバー-L型 付 ¥16,500
  - どこでもラック(タオルハンガー) 付 ¥1,700

写真セット価格 **¥665,200**  
(税込 **¥698,460**)

※実際の商品はランドリーパイプ付。

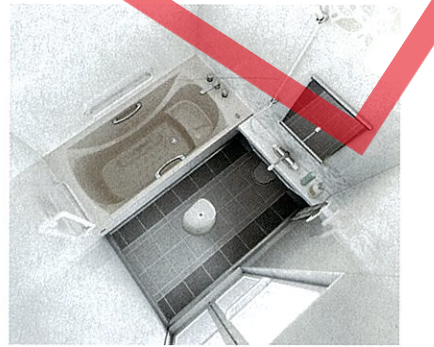

このページの商品組合せは参考で、自由に変更が可能です。

0.75坪サイズ相当 (1317)

1坪サイズ (1617)

ホーローで浴室を美しく「アートデザイン」



写真のカラー ▶P58 浴槽：シュガーピンク 浴室パネル：夢(ピンク)

1坪サイズ (1617)  
水栓：洗い場側水栓タイプ 室内高さ：Fタイプ

基本セット **¥537,500**

- オプション ▶P59~
- 変 片引戸(W) 付 ¥45,500
  - 更 天井換気扇 付 ¥3,500
  - 更 洗面器置き台一体型カウンター(洗い場用水栓(タワー式サーモ)) 付 ¥17,500
  - 追 浴槽用水栓(2ハンドル) 付 ¥26,000
  - 追 角型ミラー 付 ¥8,000
  - 加 タオル掛け(ホワイトタイプ) 付 ¥1,500
  - 加 安心ハンドバー-L型 付 ¥16,500
  - 加 安心ハンドバー-型600 付 ¥9,500
  - 加 収納棚(ホワイトタイプ) 付 ¥1,700

写真セット価格 **¥667,200**  
(税込 **¥700,560**)

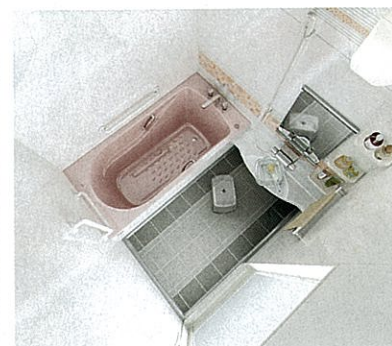

このページの商品組合せは参考で、自由に変更が可能です。

ホーローで浴室を美しく「アートデザイン」



写真のカラー ▶P58 浴槽：ブルー 浴室パネル：夢(ブルー)

0.75坪サイズ相当 (1117)  
水栓：兼用水栓タイプ 室内高さ：Fタイプ

基本セット **¥435,000**

- オプション ▶P59~
- 追 スリムミラー 付 ¥5,500
  - 加 安心ハンドバー-型400 付 ¥8,000

写真セット価格 **¥448,500**  
(税込 **¥470,925**)

浴槽素材は高品質なステンレス

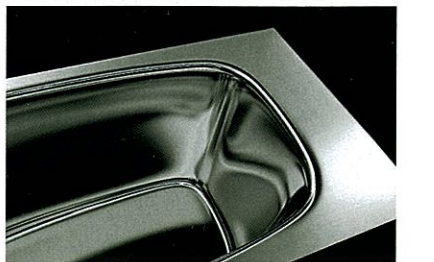

素材であるステンレスを、タカラの独自技術でカラーコーティング。見た目の冷たい印象を解消し、優れた表面硬度を確保しています。

このページの商品組合せは参考で、自由に変更が可能です。

※搬入・取付費等は別途です。※印刷色ですから、実際の商品とは多少異なります。タカラショールームでお確かめください。

1坪サイズ (1617)

0.75坪サイズ相当 (1117)





写真のカラー ▶ P58 浴槽：ピンク 浴室パネル：プラチナリーフ

カラーステンレス浴槽タイプ **0.75坪**サイズ相当 (1217)

水栓：洗い場側水栓タイプ 室内高さ：Fタイプ

基本セット **¥459,000**

オプション ▶ P59～

変更	洗い場用水栓(サーモ)	±¥11,500
追加	角型ミラー	±¥ 8,000
	安心ハンドバーL型600	±¥ 9,500
	収納棚(ホワイトタイプ)	±¥ 1,700

写真セット価格 **¥489,700**  
(税込 **¥514,185**)

浴槽素材は高品質なステンレス



素材であるステンレスを、タカラの独自技術でカラーコーティング。見た目の冷たい印象を解消し、優れた表面硬度を確保しています。

このページの商品組合せは参考で、自由に変更が可能です。

※ひろ美ろ浴室の参考プラン例の商品は、あくまで一例です。リフォームされる浴室の形状や広さにより仕様・価格が異なります。



写真のカラー ▶ P57 浴槽：ホワイト 浴室パネル：夢(ブルー)

参考プラン W1,589×D1,114mm(外寸)

基本セット **¥454,000**

オプション ▶ P59～

追加	ドア枠フリー	±¥15,500
	角型ミラー	±¥ 8,000
	安心ハンドバーL型600	±¥ 9,500
	どこでもラック(タオルハンガー)	±¥ 1,700
	貫通スリーブ	±¥ 6,600

給湯器 ..... ±¥152,000  
壁掛型ガス給湯器8.2号自動タイプ

写真セット価格 **¥647,300**  
(税込 **¥679,665**)

※ひろ美ろ浴室は、受注生産となります。

浴槽素材は高品質なステンレス



素材であるステンレスを、タカラの独自技術でカラーコーティング。見た目の冷たい印象を解消し、優れた表面硬度を確保しています。

このページの商品組合せは参考で、自由に変更が可能です。

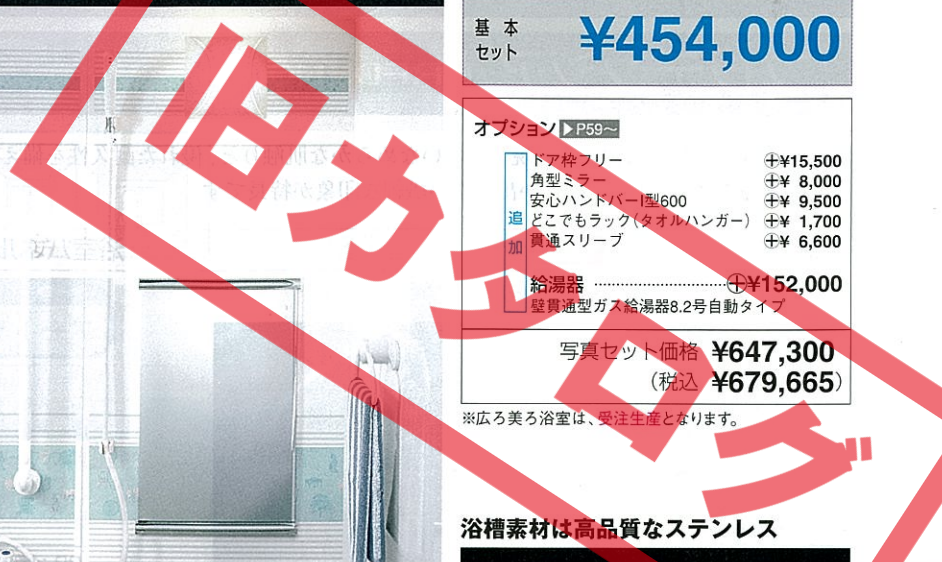

0.75坪サイズ相当 (1217)

0.75坪サイズ相当 (1317)

参考プラン

参考プラン



写真のカラー ▶ P58 浴槽：モイストベージュ 浴室パネル：ベージュアラベスク

カラーステンレス浴槽タイプ **0.75坪**サイズ相当 (1317)

水栓：洗い場側水栓タイプ 室内高さ：Fタイプ

基本セット **¥473,000**

オプション ▶ P59～

変更	天井換気扇	±¥ 3,500
	洗面器置き台一体型カウンター(洗い場用水栓(タワー式サーモ))	±¥21,200
追加	浴槽用水栓(2ハンドル)	±¥15,000
	スリムミラー	±¥ 5,500
	安心ハンドバーL型	±¥16,500
	安心ハンドバーL型600	±¥ 9,500
	収納棚(ホワイトタイプ)	±¥ 1,700
	どこでもラック(タオルハンガー)	±¥ 1,700

写真セット価格 **¥547,600**  
(税込 **¥574,980**)



このページの商品組合せは参考で、自由に変更が可能です。



写真のカラー ▶ P57 浴槽：ピンク 浴室パネル：ベージュアラベスク

参考プラン W1,664×D1,139mm(外寸)

基本セット **¥470,000**

オプション ▶ P59～

追加	ドア枠フリー	±¥15,500
	角型ミラー	±¥ 8,000
	収納棚(ホワイトタイプ)	±¥ 1,700
	どこでもラック(タオルハンガー)	±¥ 1,700

給湯器 ..... ±¥132,900  
屋外壁掛型ガス給湯器20号自動タイプ(標準コントローラセット) ※配管部材は別途

写真セット価格 **¥629,800**  
(税込 **¥661,290**)

※ひろ美ろ浴室は、受注生産となります。

ガラスの清潔さと鉄の頑丈さを兼ね備えた「高品位ホーローパネル」

(断面イラスト) ※厚みはイメージです。

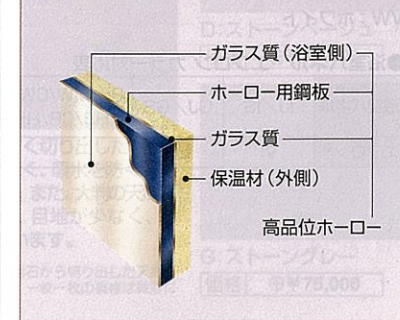

このページの商品組合せは参考で、自由に変更が可能です。

※搬入・取付費等は別途です。※印刷色ですから、実際の商品とは多少異なります。タカラショールームでお確かめください。



# カラーバリエーション

インペリオ IMPERIO

プレデンシア PREDECIA

浴槽には他の素材では決して表現できないなめらかな肌触りと、優れた耐久性を備えた鋳物ホーローを採用。特有の艶やかさと、手作業でしか出せない繊細な印象が特長です。

## 浴槽(鋳物ホーロー) 高断熱

※カウンターは浴槽同系色(アクリル人造大理石製)となります。



B: ミストブラウン



P: エlegantローズ



W: クールホワイト



S: ラスターグレー

## エプロン(高品位ホーロー)

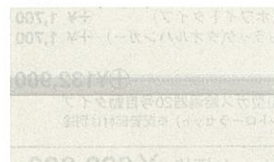

VI: ピュアイボリー

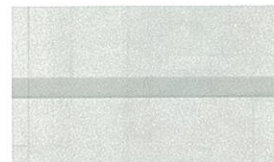

LG: ピュアグレー

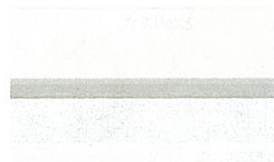

VW: ホワイト

### ●浴室パネル・エプロン カラー対応表

浴室パネル	IJ/IS	GJ/GS	RR/MW/CW/EB/NA/HH/CH/EW/PB/WL/HB/CB/HK/HG/CG/HV/CV/DB/KA/W
エプロン*	VI	LG	VW

## 浴室パネル(高品位ホーロー) 写真はカウンター側浴室パネルの部分アップです。

### ホーローで浴室を美しく アートデザイン



RR: ばら (ホワイト)



MW: モクレン

※ドア開手により柄の向きが異なります。詳しくは弊社事業所までお問い合わせください。



CW: 森林浴(グリーン)

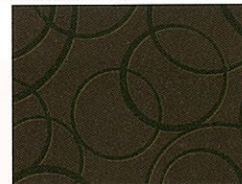

EB: リング

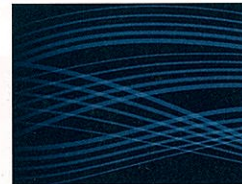

NA: ウェーブ



HH: 夢 (ピンク)

価格 15,000円



CH: 夢 (ブルー)

価格 15,000円

※全面デザイン(オプション)対応カラーです。全面デザインの場合、価格は上記価格¥18,000となります。



IJ: ベージュツートン

※全面デザイン(オプション)対応カラーです。全面デザインの場合、価格は¥40,000となります。



GJ: グレーツートン



IS: ブラウンマーブル

※全面デザイン(オプション)対応カラーです。全面デザインの場合、価格は¥40,000となります。

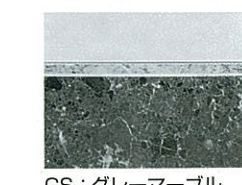

GS: グレーマーブル

## カラーの入り方

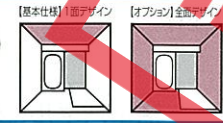

EW: アイビー



PB: ロッシャルブラウン **新色**

※全面デザイン(オプション)対応カラーです。全面デザインの場合、価格は¥40,000となります。



HB: ベージュボーダー

価格 15,000円

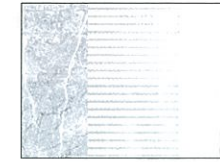

CB: ブルーボーダー

価格 15,000円



HK: ベージュアラベスク

価格 15,000円



WL: プラチナリーフ

価格 15,000円

※全面デザイン(オプション)対応カラーです。全面デザインの場合、価格は上記価格¥18,000となります。



HG: ベージュファサード

価格 15,000円

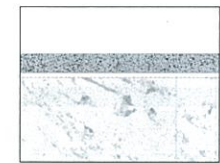

CG: グレーファサード

価格 15,000円



HV: ベージュストライプ

価格 15,000円



CV: グレーストライプ

価格 15,000円



DB: ダークブラウン

価格 15,000円



KA: ダークブルー

価格 15,000円

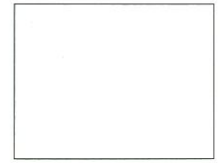

W: ホワイト

価格 15,000円

**在庫限り**

HW: 森林浴(ブラウン)

RS: ばら(ブラウン)

KS: グレイズ  
※このパネルは  
ホワイトとなります。

CK: ブルーアラベスク  
価格 15,000円

CY: グレーガーランド  
価格 15,000円

HM: ベージュモザイク  
価格 15,000円

CM: グレーモザイク  
価格 15,000円

CX: グレークロス  
価格 15,000円

ファサード調

IF: ピュアイボリー

GF: ピュアグレー

## 床

### ■ハイグレード磁器タイルフロア (基本部材)



D: ライトベージュ

天然の御影石をポイントにあしらった、自然な質感の磁器タイル。汚れにくい特殊加工を施したタイルは、水アカなどがつきにくいのが特長です。



G: ダークグレー

### ■御影石フロア (オプション)



D: ストーンベージュ  
価格 75,000円

天然石を鑿沢に大きく切り出した、格調高い質感。汚れにくく、吸水を防ぐ特殊加工を加えています。また、大判の天然石を使用しているため、目地が少なく、お手入れ性に優れています。



G: ストーングレー  
価格 75,000円

※御影石フロアは天然の岩石から切り出した天然石を使用していますので、一枚一枚の模様は微妙に異なります。



# カラーバリエーション

ルーノ LUNO

レラージュ RELAGE

浴槽には高級アクリル人造大理石を採用。表面は美しいパール調仕上げ。繊細な印象が特長です。

## 浴槽(アクリル人造大理石)

※カウンターは浴槽同系色(樹脂製)となります。  
※オプションで高断熱浴槽(受注生産品¥3,000)もご用意しております。▶P59

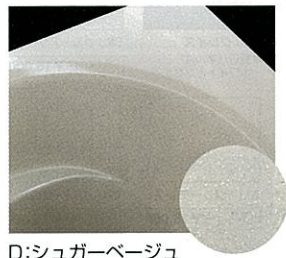

D:シュガーベージュ

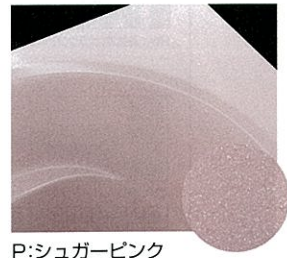

P:シュガーピンク

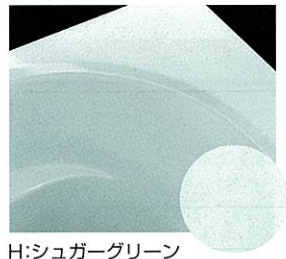

H:シュガーグリーン

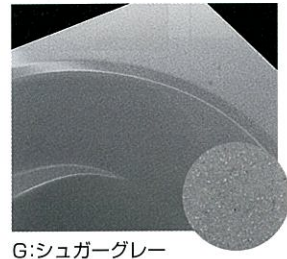

G:シュガーグレー

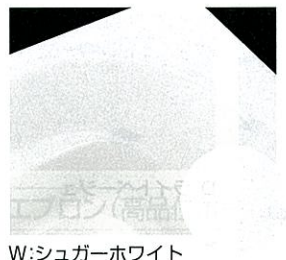

W:シュガーホワイト

在庫限り

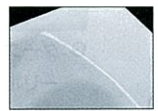

A:シュガーブルー  
※ルーノのみ対応

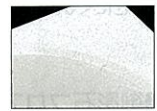

I:シュガーアイボリー  
※レラージュのみ対応

## エプロン(高品位ホーロー)



VW:ホワイト

## 浴室パネル(高品位ホーロー) 写真はカウンター側浴室パネルの部分アップです。

ホーローで浴室を美しく  
アートデザイン



RR:ばら(ホワイト)  
価格 ④¥15,000



MW:モクレン  
価格 ④¥15,000  
※ドア開手により柄の向きが異なります。詳しくは弊社事業所までお問い合わせください。



CW:森林浴(グリーン)  
価格 ④¥15,000

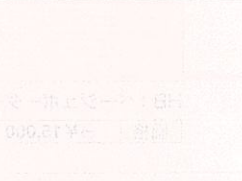

EB:リング  
価格 ④¥15,000

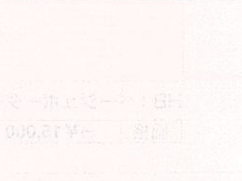

NA:ウェーブ  
価格 ④¥15,000

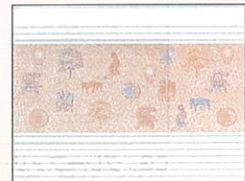

HH:夢(ピンク)  
※全面デザイン(オプション)対応カラーです。全面デザインの場合、価格は④¥18,000となります。



CH:夢(ブルー)



IJ:ベージュツートン  
価格 ④¥15,000  
※全面デザイン(オプション)対応カラーです。全面デザインの場合、価格は上記価格¥40,000となります。

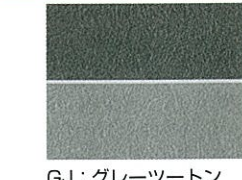

GJ:グレーツートン  
価格 ④¥15,000



IS:ブラウンマーブル  
価格 ④¥15,000  
※全面デザイン(オプション)対応カラーです。全面デザインの場合、価格は上記価格¥40,000となります。

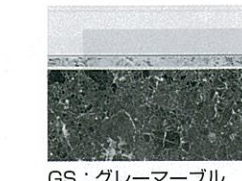

GS:グリーマーブル  
価格 ④¥15,000

カラーの  
入り方

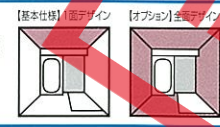

EW:アイビー  
価格 ④¥15,000

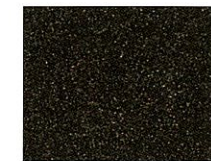

PB:ロッシュパールブラウン 新色  
価格 ④¥15,000  
※全面デザイン(オプション)対応カラーです。全面デザインの場合、価格は上記価格¥40,000となります。



HB:ベージュボーダー

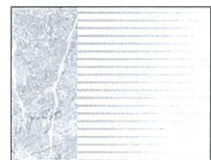

CB:ブルーボーダー



HK:ベージュアラベスク  
※全面デザイン(オプション)対応カラーです。全面デザインの場合、価格は④¥18,000となります。



WL:プラチナリーフ

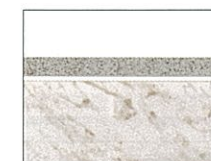

HG:ベージュファサード

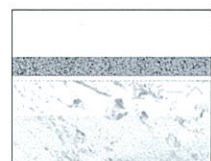

CG:グレーファサード



HV:ベージュストライプ



CV:グレイストライプ



DB:ダークブラウン



KA:ダークブルー



W:ホワイト

在庫限り



## 床

### ■磁器タイルフロア(基本部材)

※サイズによりタイルのレイアウトは異なります。



グレー

### ■ハイグレード磁器タイルフロア(オプション)



D:ライトベージュ  
価格 ④¥20,000



G:ダークグレー  
価格 ④¥20,000

### ■御影石フロア(オプション)



D:ストーンベージュ  
価格 ④¥95,000

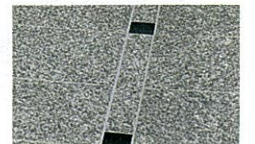

G:ストーングレー  
価格 ④¥95,000

天然石を贅沢に大きく切り出した、格調高い質感。汚れにくく、吸水を防ぐ特殊加工を加えています。また、大判の天然石を使用しているため、目地が少なく、お手入れ性に優れています。

※御影石フロアは天然の岩石から切り出した天然石を使用していますので、一枚一枚の模様は微妙に異なります。

※価格は税抜き希望小売価格です。※搬入・取付費等は別途です。  
※印刷色ですから、実際の商品とは多少異なります。タカラショールームでお確かめください。



# カラーバリエーション

エメロード EMELORD

ミーナ MINA

Jシリーズ

Pシリーズ

FタイプはP57▶

## 浴槽

### ■エメロード(ステンレス) 〈プレミアムステンレスシリーズ〉

※カウンターはホワイト(樹脂製)となります。  
※オプションで高断熱浴槽(受注生産品)¥3,000もご用意しております。▶P59



ステンレスの素材感をストレートに表現したカラー。一つひとつ熟練の技で丹念に磨き抜き、シャープな印象に上げています。

Z: プレミアムステンレス

### 〈カラーステンレスシリーズ〉

※カウンターは浴槽と同色(樹脂製)となります。



D: モイストベージュ



P: ピンク



B: ブルー



H: パステルグリーン

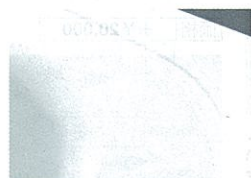

W: ホワイト

### 浴槽素材は高品質なステンレス

エメロードは、耐久性と保温性に優れたステンレスを浴槽素材に採用。熟練の技が光る〈プレミアムステンレスシリーズ〉と独自技術によりカラーコーティングを施した〈カラーステンレスシリーズ〉の2タイプからお選びいただけます。



### ■ミーナ Jシリーズ(人造大理石)

※カウンターはホワイト(樹脂製)となります。  
※オプションで高断熱浴槽(受注生産品)¥3,000もご用意しております。▶P59



B: クリアベージュ



P: クリアピンク

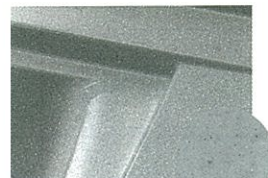

G: クリアグレー



W: クリアホワイト

在庫限り



H: クリアグリーン

### ■ミーナ Pシリーズ(FRP)

※カウンターはホワイト(樹脂製)となります。  
※オプションで高断熱浴槽(受注生産品)¥3,000もご用意しております。▶P59



D: ベージュ



P: ピンク



H: グリーン



W: ホワイト

### エプロン(高品位ホーロー)



VW: ホワイト BW: ダークブラウン AW: ダークブルー

※BW: ダークブラウン・AW: ダークブルーは、ミーナには対応しません。

#### ●浴室パネル・エプロン カラー対応表

浴室パネル	HH/CH/WL/HB/CB/HK/HG/CG HV/CV/W/P/H/D	DB	KA
エプロン	VW	VW/BW	VW/AW

## 浴室パネル 写真はカウンター側浴室パネルの部分アップです。

※ベース色はホワイトとなります。

### 高品位ホーローパネル

#### ホーローで浴室を美しく アートデザイン

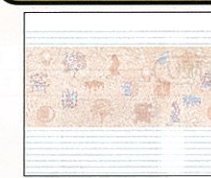

HH: 夢(ピンク)

※全面デザイン(オプション)対応カラーです。全面デザインの場合、価格は¥18,000となります。

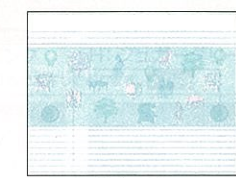

CH: 夢(ブルー)



WL: プラチナリーフ

※全面デザイン(オプション)対応カラーです。全面デザインの場合、価格は¥18,000となります。



HB: ベージュポスター

※エメロードのぴったりサイズシステムバス壁付水栓仕様には対応しません。



CB: ブルーポスター



HK: ベージュアラベスク

※全面デザイン(オプション)対応カラーです。全面デザインの場合、価格は¥18,000となります。



HG: ベージュファサード

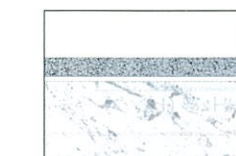

CG: グレーファサード



HV: ベージュストライプ

※エメロードのぴったりサイズシステムバス壁付水栓仕様には対応しません。



CV: グレーストライプ

## カラーの入り方

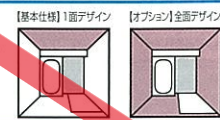

### 高品位ホーローパネル



DB: ダークブラウン KA: ダークブルー W: ホワイト

在庫限り

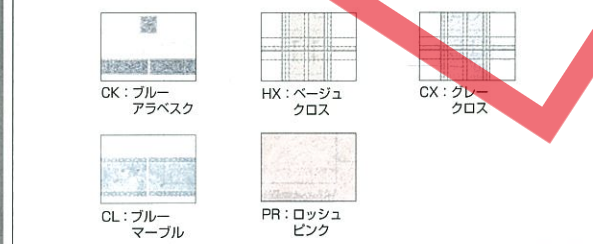

### 高品位ホーローパネル



※エメロードの1.5坪・ぴったりサイズシステムバスには対応しません。

## 床

### ■エメロード(磁器タイルフロア)

※サイズによりタイルのレイアウトは異なります。



グレー

### ■ミーナ Jシリーズ/ミーナ Pシリーズ

※オプションで保温材付き仕様(¥9,000)もご用意しております。

対応	価格
Jシリーズ	基本部材
Pシリーズ	0.75坪・1坪
	1.25坪
	¥13,500
	¥32,500

ホワイト(人造大理石)



グレー(FRP)

対応	価格
Jシリーズ	—
Pシリーズ	基本部材



# カラーバリエーション

ミーナ MINA

Pシリーズ (Fタイプ)

## 浴槽 (FRP)

<1216Fサイズ>

※カウンターはホワイト(樹脂製)となります。  
※オプションで高断熱浴槽(受注生産品¥3,000)もご利用しております。▶P59



H: グリーン



P: ピンク

<1116Fサイズ>



D: ベージュ



D: ベージュ

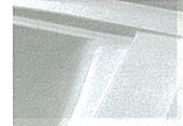

W: ホワイト

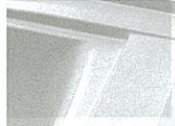

W: ホワイト

## エプロン(高品位ホーロー)

<1216Fサイズ>

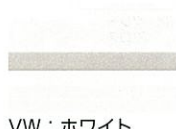

VW: ホワイト

<1116Fサイズ>



W: ホワイト

## 床 (FRP)

<1216Fサイズ>

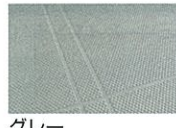

グレー

<1116Fサイズ>



グレー

## 浴室パネル

写真はカウンター側浴室パネルの部分アップです。  
※ベース色はホワイトとなります。

カラーの  
入り方



高品位ホーローパネル

<1216Fサイズ>

ホーローで浴室を美しく

アートデザイン



HH: 夢 (ピンク)



CH: 夢 (ブルー)



WL: プラチナリーフ

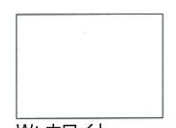

W: ホワイト

(在庫限り)



PR: ロッシュピンク

<1116Fサイズ>



W: ホワイト

サンドイッチパネル

充分な性能でお求めやすいサンドイッチパネル

<1216Fサイズ>

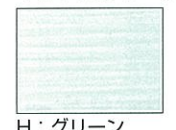

H: グリーン

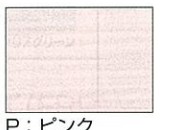

P: ピンク

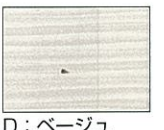

D: ベージュ

# ひろびろ浴室

ひろびろ浴室

受注生産品

## 浴槽(カラスステンレス)

※エプロンは浴槽同色となります。  
※オプションで高断熱浴槽(¥3,000)もご利用しております。▶P59



D: モイストベージュ



P: ピンク



B: ブルー



W: ホワイト

## 床(磁器タイルフロア)



グレー

## 浴室パネル(高品位ホーロー)

写真はカウンター側浴室パネルの部分アップです。  
※ベース色はホワイトとなります。

カラーの  
入り方



高品位ホーローパネル

ホーローで浴室を美しく

アートデザイン



HH: 夢 (ピンク)



CH: 夢 (ブルー)

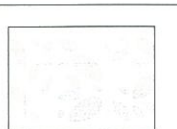

WL: プラチナリーフ



HK: ベージュアラベスク



DB: ダークブラウン



W: ホワイト

# 伸びの美浴室

伸びの美浴室

## 浴槽

高断熱



B: ミストブラウン



P: エlegantローズ



W: クールホワイト



S: ラスターグレー

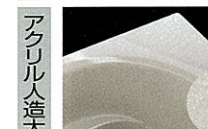

D: シュガーベージュ



P: シュガーピンク

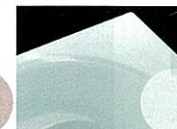

H: シュガーグリーン



W: シュガーホワイト



D: モイストベージュ



P: ピンク



B: ブルー



W: ホワイト

※オプションで高断熱浴槽(受注生産品¥3,000)もご利用しております。▶P59

## 浴室パネル(高品位ホーロー)

※ベース色はホワイトとなります。

ホーローで浴室を美しく

アートデザイン



HH: 夢 (ピンク)



CH: 夢 (ブルー)



WL: プラチナリーフ



HK: ベージュアラベスク



DB: ダークブラウン

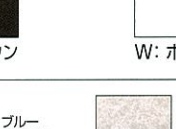

W: ホワイト

(在庫限り)



CK: ブルーアラベスク



HL: ベージュマール



CL: ブルーマール



PR: ロッシュピンク

## ハイグレード仕様

受注生産品

新仕様

## 浴槽(鋳物ホーロー)

※カウンターは浴槽同色(アクリル人造大理石製)となります。



B: ミストブラウン



P: エlegantローズ



W: クールホワイト



S: ラスターグレー

## 浴室パネル(高品位ホーロー)

※ベース色はホワイトとなります。

ホーローで浴室を美しく

アートデザイン



RR: ばら (ホワイト)



MW: モクレン



CW: 森林浴 (グリーン)



EB: リング

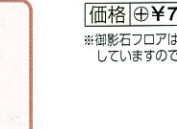

NA: ウェーブ



HJ: ベージュツートン



CJ: グレーツートン

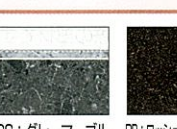

HS: テイクマール



CS: グレーマール

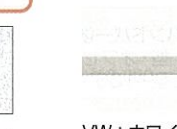

PB: ロッククリスタルガラス

EW: アイビー

※全面デザイン(オプション)対応カラーです。全面デザインの場合、価格は¥40,000となります。

## カウンター・エプロン



※カウンターは洗い場排水栓タイプのみになります。※写真はノーマルカウンター。

ホワイト  
カウンター: 樹脂製  
エプロン: カラーステンレス

※鋳物ホーロー浴槽タイプの場合、エプロンは高品位ホーローになります。

## 床(磁器タイルフロア)



※サイズによりタイルのレイアウトは異なります。

グレー



カラーの入り方



# 高断熱浴槽・風呂フタ・安心ハンドバー

全ての⊕価格、基本セット価格からの差額です。

## ■高断熱浴槽 高断熱 新発売

保温材の厚みを増やして断熱効果をアップ。お湯が冷めにくいので、次に入る人も快適です。



「断熱風呂フタ」セットなら...  
**4時間で湯温低下約2℃**の保温効果

保温材(発泡ウレタン)

※イラストはイメージです。

対応	価格
インペリオ・ブレデンシア	基本部材
ルーノ・レラージュ・エメロード・ミーナ	⊕¥3,000
ミーナ (Fタイプ)	対応しません
1116F	⊕¥3,000
1216F	⊕¥3,000
伸びの美浴室	基本部材
鋳物ホーロー浴槽タイプ	⊕¥3,000
人造大理石タイプ	⊕¥3,000
カーラステンレス浴槽タイプ	⊕¥3,000
伸びの美浴室 (ハイグレード仕様)	基本部材
広る美浴室	⊕¥3,000

注：受注生産品となります。納期については、弊社事業所までお問い合わせください。  
 ※ヘルシージェット仕様には対応しません。  
 ※エメロードぴったりサイズの間口1514mmには対応しません。  
 ※伸びの美浴室ぴったりサイズの間口1514mmには対応しません。  
 ※循環金具水受けトレー仕様には対応しません。  
 ※壁貫通型ガス給湯器仕様には対応しません。

## ■風呂フタ ※ミーナ・ミーナ(Fタイプ)・広る美浴室浴槽取替タイプには風呂フタは標準装備されていません。

断熱風呂フタ(組み合わせ式) 高断熱 ■風呂フタ(組み合わせ式)  
 保温材入りの、お湯の冷めにくい風呂フタです。



※カラー:ホワイト  
 ※写真はルーノ1坪用です。

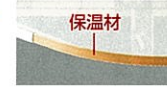

保温材



※カラー:ホワイト  
 ※保温材は付いておりません。  
 ※写真はミーナの1坪・1.25坪用です。

### ■風呂フタ(シャッター式)



※カラー:アイボリー  
 ※保温材は付いておりません。  
 ※写真はミーナの1坪・1.25坪用です。

対応	断熱風呂フタ(組み合わせ式)	風呂フタ(組み合わせ式)	風呂フタ(シャッター式)
インペリオ・ブレデンシア	⊕¥5,000	基本部材	—
ルーノ・レラージュ・エメロード	—	—	—
ミーナ	0.75坪 ⊕¥14,400	⊕¥9,400	⊕¥5,500
1坪・1.25坪	⊕¥16,000	⊕¥11,000	⊕¥3,300
ミーナ (Fタイプ)	1116F ⊕¥12,500	⊕¥7,500	⊕¥2,500
1216F	⊕¥14,400	⊕¥9,400	⊕¥5,500
伸びの美浴室	基本部材	—	—
鋳物ホーロー浴槽タイプ	⊕¥5,000	基本部材	—
人造大理石浴槽タイプ	—	—	—
カラー	1117 ⊕¥10,000	⊕¥5,000	基本部材
ステンレス	1217 ⊕¥10,500	⊕¥5,500	基本部材
浴槽タイプ	1317・1317 ⊕¥11,000	⊕¥6,000	基本部材
伸びの美浴室 (ハイグレード仕様)	⊕¥5,000	基本部材	—
広る美浴室	⊕¥10,000	—	基本部材
790浴槽	—	—	⊕¥2,200
880浴槽	—	—	⊕¥2,400
950浴槽・990浴槽	—	—	⊕¥2,500

注：エメロードぴったりサイズの基本部材は、風呂フタ(シャッター式)となります。断熱風呂フタ(組み合わせ式)の価格は弊社事業所までお問い合わせください。

## ■安心ハンドバー



**滑りにくいから安心!**  
 握りやすく手になじむグリップ形状  
 特許取得商品 登録番号 2838778

強靱なステンレスパイプの表面を樹脂で覆いました。立ち座り、移動などの動作がラクに行えます。

### ■L型(風呂フタフック付)

L型ハンドバーに風呂フタフックの機能を。背もたれ側の壁面が有効利用できます。



●セット内容

フック付L型ハンドバー + マグネット風呂フタフック

〈サイズ: 600×600mm〉

対応	価格
全シリーズ	⊕¥22,000

対応	価格
L型	⊕¥16,500
135°タイプ	⊕¥15,500
オフセットタイプ	⊕¥9,500
L型800タイプ	⊕¥11,000
L型600タイプ	⊕¥9,500
L型400タイプ	⊕¥8,000

※サンドイッチパネル仕様の場合は、固定式の風呂フタフックとなります。価格は⊕¥21,000です。  
 ※0.75坪のドア勝手BL・BRの折戸仕様を設置する場合、基本部材のタオル掛けが標準の位置に取付けできません。  
 ※写真は風呂フタ(保温材なし)の設置例です。保温風呂フタの場合はシリーズ・サイズにより風呂フタを置く向きが異なります。詳しくは弊社事業所までお問い合わせください。  
 ※風呂フタ(シャッター式)には対応しません。

対応	価格
全シリーズ	⊕¥16,500
L型	⊕¥15,500
135°タイプ	⊕¥15,500
オフセットタイプ	⊕¥9,500
L型800タイプ	⊕¥11,000
L型600タイプ	⊕¥9,500
L型400タイプ	⊕¥8,000

カラー	価格
ホワイト	—
ベージュ	—

※サンドイッチパネル仕様の場合はホワイトになります。

### ■ハンドバー後付けキット (安心ハンドバーを後付ける際の部材です。)

タイプ	価格
L型・オフセットタイプ用(2個)	⊕¥2,200
L型・135°タイプ用(3個)	⊕¥3,300

※L型(風呂フタフック付)には対応しません。  
 ※サンドイッチパネル仕様の場合は対応しません。

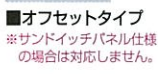
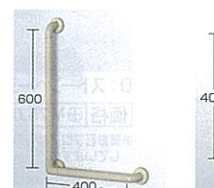
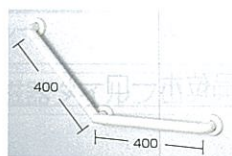

# ドア

全ての⊕価格は、基本セット価格からの差額です。  
 〈 〉内の数字は間口有効間口寸法を示します。



オプション

## ■ドア ※全てのドアに脱衣室からドア全体が取りはずせる非脱着構造を採用。

### インペリオ・ブレデンシア・ルーノ・レラージュ・エメロード・ミーナ用

※ドア勝手Bタイプの場合、折戸・開き戸はドア位置の変更が可能です。変更位置には制限がありますので、詳しくは弊社事業所までお問い合わせください。(0.75坪サイズ、Fタイプ・Mタイプには対応しません)  
 ※ドア勝手Aタイプの場合、折戸・開き戸・片引戸はドア位置の変更が可能です。変更位置には制限がありますので、詳しくは弊社事業所までお問い合わせください。(0.75坪・1坪サイズ、Fタイプ・Mタイプには対応しません)

基本部材

折戸(ホワイト) (650mm)

※間柱対応仕様は⊕¥5,500となります。(674mm) (価格にはフィルターの価格が含まれています。)

折戸(グレー) (651mm)

サイズ	価格
0.75坪	—
1坪	⊕¥11,500
1.25坪	—
1.5坪	—

開き戸(ホワイト) (681mm)

サイズ	価格
0.75坪	—
1坪	⊕¥11,500
1.25坪	—
1.5坪	—

※間柱対応仕様は⊕¥5,500となります。(605mm) (価格にはフィルターの価格が含まれています。)

開き戸(グレー) (681mm)

サイズ	価格
0.75坪	—
1坪	⊕¥22,500
1.25坪	—
1.5坪	—

片引戸(ホワイト) (688mm)

サイズ	価格
0.75坪	—
1坪	⊕¥45,500
1.25坪	—
1.5坪	—

※0.75坪の場合、ドア勝手AL・ARのみ対応。

片引戸(グレー) (687mm)

サイズ	価格
0.75坪	—
1坪	⊕¥56,500
1.25坪	—
1.5坪	—

※0.75坪の場合、ドア勝手AL・ARのみ対応。

3枚引戸(ホワイト) (838mm)

サイズ	価格
0.75坪	—
1坪	⊕¥65,500
1.25坪	—
1.5坪	—

※1坪の場合、ドア勝手はBL・BRのみ対応。  
 ※1.25坪・1.5坪の場合、ドア勝手はBL・BRのみ対応。  
 有効間口寸法は651mmとなります。

3枚引戸(グレー) (818mm)

サイズ	価格
0.75坪	—
1坪	⊕¥76,500
1.25坪	—
1.5坪	—

※1坪・1.25坪の場合、ドア勝手はBL・BRのみ対応。

### ミーナ(Fタイプ)・伸びの美浴室・広る美浴室用

基本部材

折戸(ホワイト) (652mm)

※広る美浴室はフリーサイズ対応となります。  
 ※ミーナ1116Fサイズの場合は、間口有効間口寸法が639mmとなります。  
 ※伸びの美浴室(Fタイプ)には、高さが64mm低いタイプも用意しています。

間柱対応ドア折戸(ホワイト) (576mm)

対応	価格
ミーナ(Fタイプ)	—
伸びの美浴室	⊕¥5,500
広る美浴室	—

※フィルターの価格が含まれています。  
 ※ミーナ1116Fサイズの場合は、間口有効間口寸法が563mmとなります。  
 ※伸びの美浴室(Fタイプ)には、高さが64mm低いタイプも用意しています。

開き戸(ホワイト) (694mm)

対応	価格
ミーナ (Fタイプ)	—
1116F	—
1216F	⊕¥8,000
伸びの美浴室	—
広る美浴室	—

片引戸(ホワイト) (688mm)

対応	価格
ミーナ(Fタイプ)	—
伸びの美浴室	⊕¥45,500
広る美浴室	—

※1117・1217・1317サイズの場合、ドア勝手AL・ARのみ対応。

※印刷色です。※価格は税抜き希望小売価格です。※搬入・取付費等は別途です。※実際の商品とは多少異なります。タカショーホームページでお確かめください。



# 水栓

全ての⊕⊖価格は、基本セット価格からの差額です。

## インペリオ IMPERIO

### プレデンスΙΑ PREDENCIA

#### 洗い場用水栓

**基本部材**

サーモスタット (グロー-E54470N) シャワーフック スライドバー (TN-102G) 浴槽用水栓 なし

手元止水シャワー対応 X

#### 浴槽用水栓

2ハンドル (グロー-E52300)

サイズ	価格
0.75坪	—
1坪	—
1.25坪	⊕¥87,000
1.5坪	—

2ハンドル (KM72) 濁吐水になります。

サイズ	価格
0.75坪	—
1坪	—
1.25坪	⊕¥66,000
1.5坪	—

自動計量止水式 サーモ付 (KM297)

サイズ	価格
0.75坪	—
1坪	—
1.25坪	⊕¥85,000
1.5坪	—

2ハンドル (グロー-E21090)

サイズ	価格
0.75坪	⊕¥54,000
1坪	—
1.25坪	—
1.5坪	—

※インペリオには対応しません。

## ルーノ LUNO

#### 洗い場用水栓

**基本部材**

サーモスタット (グロー-E54470N) シャワーフック スライドバー (TN-102G) 浴槽用水栓 なし

手元止水シャワー対応 X

サーモスタット (SB18-5UTB) シャワーフックスライドバー (TN-90)

サイズ	価格
1坪	—
1.25坪	⊖¥30,000
1.5坪	—

手元止水シャワー対応 X

#### 浴槽用水栓

2ハンドル (グロー-E52300)

サイズ	価格
1坪	—
1.25坪	⊕¥87,000
1.5坪	—

2ハンドル (KM85GTCUTK2)

サイズ	価格
1坪	—
1.25坪	⊕¥26,000
1.5坪	—

自動計量止水式 サーモ付 (KM297)

サイズ	価格
1坪	—
1.25坪	⊕¥85,000
1.5坪	—

※手元止水シャワーの場合、水栓本体がKF800VSIに変更となります。

## レラージュ RELAGE

#### 洗い場用水栓

**基本部材**

サーモスタット (SB18-5UTB) シャワーフック スライドバー (TN-90) 浴槽用水栓 なし

手元止水シャワー対応 X

サーモスタット (グロー-E54470N) シャワーフックスライドバー (TN-102G)

サイズ	価格
0.75坪	—
1坪	—
1.25坪	⊕¥30,000
1.5坪	—

手元止水シャワー対応 X

#### 浴槽用水栓

2ハンドル (KM85GTCUTK2)

サイズ	価格
0.75坪	—
1坪	—
1.25坪	⊕¥26,000
1.5坪	—

2ハンドル (グロー-E52300)

サイズ	価格
0.75坪	—
1坪	—
1.25坪	⊕¥87,000
1.5坪	—

自動計量止水式 サーモ付 (KM297)

サイズ	価格
0.75坪	—
1坪	—
1.25坪	⊕¥85,000
1.5坪	—

シングルレバー (KM556V)

サイズ	価格
0.75坪	⊕¥24,000
1坪	—
1.25坪	—
1.5坪	—

※手元止水シャワーの場合、水栓本体がKF800VSIに変更となります。

### ルーノ・レラージュ ぴったりサイズシステムバス用壁付け水栓

※ルーノは奥行寸法が1564~1639mmの場合、レラージュは奥行寸法が1164~1214mmの場合、水栓は壁付け水栓仕様となります。

#### 洗い場用水栓

**基本部材**

サーモスタット (SB1852MC-TB) シャワーフック スライドバー (TN-90)

#### 兼用水栓

**基本部材**

サーモスタット (SB1852MLC-1-TB) シャワーフック スライドバー (TN-90)

## エメロード EMELORD

#### 洗い場用水栓

**基本部材**

サーモスタット (KF800LZX) 浴槽用水栓 なし

手元止水シャワー対応 Y

サーモスタット (SB18-5U1-TB)

サイズ	価格
0.75坪	—
1坪	—
1.25坪	⊕¥7,000
1.5坪	—

手元止水シャワー対応 X

#### 浴槽用水栓

2ハンドル (KM87CUR18TK2)

サイズ	価格
0.75坪	—
1坪	—
1.25坪	⊕¥17,000
1.5坪	—

自動計量止水式サーモ付 (KM297)

サイズ	価格
0.75坪	—
1坪	—
1.25坪	⊕¥85,000
1.5坪	—

※手元止水シャワーの場合、水栓本体がKF800VSIに変更となります。

### エメロード ぴったりサイズシステムバス用壁付け水栓

※奥行寸法が1014~1164mmの場合、水栓は壁付け水栓仕様となります。

#### 洗い場用水栓

**基本部材**

一時止水式2ハンドル (SB1104D-T)

サーモスタット (SB1852-T)

サイズ	価格
1坪	—
1.25坪	⊕¥11,000

手元止水シャワー対応 Z

#### 兼用水栓

**基本部材**

一時止水式2ハンドル (SB1104-1-T)

サーモスタット (SB1852-1-T)

サイズ	価格
1坪	—
1.25坪	⊕¥14,500

手元止水シャワー対応 Z

## ミーナ MINA Jシリーズ Pシリーズ

#### 洗い場用水栓 (Jシリーズ)

**基本部材**

サーモスタット (KF800LZX) 浴槽用水栓 なし

手元止水シャワー対応 Y

サーモスタット (SB18-5U1-TB)

サイズ	価格
0.75坪	—
1坪	—
1.25坪	⊕¥7,000

手元止水シャワー対応 X

#### 洗い場用水栓 (Pシリーズ)

**基本部材**

2ハンドル (SB71-T) 浴槽用水栓 なし

※116Fには対応しません。

サーモスタット (SB785D-T)

サイズ	価格
0.75坪	—
1坪	—
1.25坪	⊕¥22,500
1216F	—
1116F	—

手元止水シャワー対応 Z

#### 浴槽用水栓 (Jシリーズ・Pシリーズ共通)

2ハンドル (KM87CUR18TK2)

サイズ	価格
0.75坪	—
1坪	—
1.25坪	⊕¥17,000
1216F	—
1116F	—

自動計量止水式サーモ付 (KM297)

サイズ	価格
0.75坪	—
1坪	—
1.25坪	⊕¥85,000
1216F	—
1116F	—

シングルレバー (KM556ZX)

サイズ	価格
0.75坪	⊕¥24,000
1坪	—
1.25坪	—
1216F	⊕¥24,000
1116F	—

#### 兼用水栓 (Pシリーズのみ)

**基本部材**

2ハンドル (SB71-1-T)

サーモスタット (KF771ZX)

サイズ	価格
0.75坪	⊕¥22,500
1坪	—
1.25坪	—
1216F	⊕¥22,500
1116F	—

※1.25坪・1116Fには対応しません。

#### 兼用水栓 (116F専用)

**基本部材**

<壁付けタイプ> サーモスタット (SB1852-1-T)

価格
⊕¥14,500

<壁付けタイプ> 一時止水式2ハンドル (SB1104-1-T)

手元止水シャワー対応 Z

#### 洗面器置き台 一体型カウンター

洗面器置き台一体型カウンターに変更した場合、水栓が専用水栓 (サーモスタット KF800LZX) となります。

対応	価格
Jシリーズ 基本部材	—
Pシリーズ	⊕¥34,500

※Fタイプには対応しません。



## 伸びの美浴室

### ■ 鋳物ホーロー浴槽 (ハイグレード仕様)

#### 洗い場用水栓

**基本部材**



サームスタット (グロー-E54470N) シャワーフックスライドバー (TN-102G) 浴槽用水栓なし

手元止水シャワー対応 X

#### 浴槽用水栓

2ハンドル (グロー-E52300)

サイズ	価格
1217	—
1317	—
1617	⊕¥87,000

2ハンドル (KM72) 漏吐水になります。

サイズ	価格
1217	—
1317	—
1617	⊕¥66,000

自動計量止水式 サーム付 (KM297)

サイズ	価格
1217	—
1317	—
1617	⊕¥85,000

2ハンドル (グロー-E21090)

サイズ	価格
1217	—
1317	—
1617	⊕¥54,000

### ■ 鋳物ホーロー浴槽

#### 洗い場用水栓

**基本部材**



サームスタット (KF800VSN) 浴槽用水栓なし

洗面器置き台一体型カウンター

手元止水シャワー対応 Y

サームスタット (SB18-5UTB)

サイズ	価格
1217	—
1317	⊕¥3,700
1617	—

手元止水シャワー対応 X

サームスタット (グロー-E54470N) シャワーフックスライドバー (TN-102G)

サイズ	価格
1217	—
1317	⊕¥41,800
1617	—

手元止水シャワー対応 X

2ハンドル (グロー-E52300)

サイズ	価格
1217	—
1317	—
1617	⊕¥87,000

2ハンドル (KM85GTCUTK2)

サイズ	価格
1217	—
1317	—
1617	⊕¥26,000

自動計量止水式 サーム付 (KM297)

サイズ	価格
1217	—
1317	—
1617	⊕¥85,000

シングルレバー (KM556PC)

サイズ	価格
1217	—
1317	⊕¥24,000
1617	—

### ■ 人造大理石浴槽・カラスステンレス浴槽

#### 洗い場用水栓

**基本部材**



一時止水式 2ハンドル (KF205TK) 浴槽用水栓なし

※1117サイズには対応しません。

サームスタット (KF771P)

サイズ	価格
1117	—
1217	—
1317	⊕¥11,500
1617	—

2ハンドル (KM85GTCUTK2)

サイズ	価格
1117	—
1217	—
1317	—
1617	⊕¥26,000

自動計量止水式 サーム付 (KM297)

サイズ	価格
1117	—
1217	—
1317	—
1617	⊕¥85,000

シングルレバー (KM556PC)

サイズ	価格
1117	—
1217	—
1317	⊕¥24,000
1617	—

〈壁付けタイプ〉 2ハンドル (KM2G3TK)

サイズ	価格
1117	—
1217	—
1317	⊕¥15,000
1617	—

## 兼用水栓

**基本部材**



〈壁付けタイプ〉 一時止水式 2ハンドル (SB1104-1-T) 浴槽用水栓なし

〈壁付けタイプ〉 サームスタット (SB1852-1-T)

サイズ	価格
1117	—
1217	—
1317	⊕¥14,500
1617	—

手元止水シャワー対応 Z

※1617サイズには対応しません。

洗面器置き台一体型カウンター

サイズ	水栓①	水栓②	水栓③
1117	—	—	—
1217	—	—	—
1317	⊕¥17,500	⊕¥21,200	⊕¥59,300
1617	—	—	—

※洗面器置き台一体型カウンターに変更した場合、水栓がタワー式水栓となります。

① サームスタット (KF800VSN) 手元止水シャワー対応 Y

② サームスタット (SB18-5UTB) 手元止水シャワー対応 X

③ サームスタット (グロー-E54470N) シャワーフックスライドバー (TN-102G) 手元止水シャワー対応 X

※手元止水シャワーの場合、水栓本体がKF800VSIに変更となります。

## 広ろ美ろ浴室

※お使いいただく給湯器によって水栓が異なります。

### 壁貫通型ガス給湯器用兼用水栓

**基本部材**



2ハンドル <HL-SS-M1>

※浴槽取替タイプに設置する場合は ⊕¥20,000となります。

### その他給湯器用兼用水栓

**基本部材**



2ハンドル <SB1852-1-T>

⊕¥14,500

サームスタット <SB1852-1-T>

⊕¥14,500

2ハンドル <KF30-UZFN>

⊖¥9,000

## 全シリーズ共通オプション

- シャワーフックスライドバー ※手すりとしてはご使用できません。
- シャワーフックスライドバー (手すりタイプ)
- 手元止水シャワー 手元でこまめにお湯を止められる、節水仕様のシャワーヘッドもご用意。
- マッサージシャワー (シャワーヘッド)

※写真はTN-90です。長さ: (TN-102G/K)1020mm (TN-90)900mm

シルバータイプ 長さ:1160mm

ホワイトタイプ 長さ:900mm ※サンドイッチパネル仕様の場合は対応しません。

対応	シャワーフックスライドバー	シャワーフックスライドバー (手すりタイプ)
インペリオ、プレデンス、ルーノ	基本部材 (TN-102G)	⊕¥5,000
レラージュ	基本部材 (TN-90)	⊕¥5,200
エメロード、ミーナ、ミーナ(Fタイプ)	⊕¥8,800 (TN-90)	⊕¥14,000
伸びの美浴室	⊕¥8,800 (TN-90)	⊕¥14,000
伸びの美浴室 (ハイグレード仕様)	基本部材 (TN-102G)	⊕¥5,000
広ろ美ろ浴室	⊕¥8,800 (TN-90)	⊕¥14,000

メッキタイプ ⊕¥6,500

ホワイトタイプ ⊕¥3,500

ホワイトタイプ ⊕¥3,500

対応 価格

全シリーズ ⊕¥13,000

※グロー-E54470NはシャワーフックスライドバーがTN-102Kに変更となります。 ※HL-SS-M1には対応しません。 ※マグネットシャワーフックには対応しません。

SB18-5UTB・SB18-5U1-TBの場合、水栓本体が写真のKF800VSIに変更となります。

※伸びの美浴室の水栓SB18-5UTBに手元止水シャワーを設定する場合、⊕¥5,800となります。

※グロー-E54470Nに手元止水シャワーをセットする場合、シャワーフックスライドバー (TN-102G) がTN-102Kに変更となります。

注: シャワーフックスライドバーは洗い場用水栓 (SB18-5U1-TB、SB18-5UTB) の場合、⊕¥8,100となります。



全ての⊕⊖価格は、基本セット価格からの差額です。

## ■天井 ※照明はシリーズにより異なります。

### ■高光沢フラット天井



光沢のある表面が照明を反射。浴室を、より明るくしてくれます。清掃性にも優れています。

※伸びの美浴室の1117サイズには対応しません。

### ■アーチドーム天井



天井にアーチ型のドームをレイアウト。浴室に開放的な印象が生まれます。

### ■フラット天井



### ■ゆったりドーム天井 (LED照明)



※0.75坪には対応しません。

### ■ゆったりドーム天井(LED照明)



浴室をやさしく演出する間接照明付。寿命が長いLEDを採用した省エネ設計です。



フラットなカバー形状で、お手入れカンタン。

### ■ダウンライト付フラット天井 (在庫限り)



5段階に調光できるダウンライト付。(コントローラ付属)



壁付け照明消灯時イメージ

対応	高光沢フラット天井	フラット天井	ゆったりドーム天井(LED照明)	アーチドーム天井	ゆったりドーム天井	ダウンライト付フラット天井
インペリオ・ブレデシニア	基本部材	—	⊕¥60,000	⊕¥6,500	⊕¥80,000	⊕¥45,000
ルーノ・レラージュ・エメロード・ミーナ	⊕¥10,000	基本部材	⊕¥70,000	⊕¥16,500	⊕¥90,000	⊕¥55,000
伸びの美浴室	⊕¥10,000	基本部材	—	—	—	—
伸びの美浴室(ハイグレード仕様)	基本部材	—	—	—	—	—
広ろ美浴室	—	基本部材	—	—	—	—

注：受注生産品となります。納期については、弊社事業所までお問い合わせください。

## ■照明

### ■スタイリッシュ照明

ミニクリプトン電球(54W)と省エネ仕様の蛍光球(13W)からお選びいただけます。



※エメロード・ミーナのMタイプには対応しません。

### ■照明 W

ミニクリプトン電球(54W)と省エネ仕様の蛍光球(13W)からお選びいただけます。



### ■照明 UVN

ミニクリプトン電球(54W)と省エネ仕様の蛍光球(13W)からお選びいただけます。

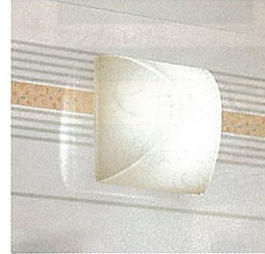

### ■ダウンライト(LED) 新発売

壁面をスッキリさせるダウンライト。省エネ仕様のLED照明です。(3灯：23W、4灯：32W)



※高光沢フラット天井・フラット天井に対応します。  
※浴室パネルカラーRR・MW・CW・EB・NA・IJ・GJ・IS・GS・EW・PBに対応します。  
※写真は天井換気扇仕様です。  
※浴室乾燥機の場合は、浴槽側の照明位置が異なります。

対応	スタイリッシュ照明	照明W	照明UVN	ダウンライト(LED) 新発売
インペリオ・ブレデシニア	0.75坪・1坪・1.25坪 基本部材(2灯)	—	—	⊕¥39,000(3灯) ⊕¥52,000(4灯)
ルーノ・レラージュ	0.75坪・1坪・1.25坪 ⊕¥9,000(2灯)	基本部材(2灯)	⊖¥1,000(2灯)	⊕¥48,000(3灯) ⊕¥61,000(4灯)
エメロード	0.75坪 ⊕¥5,000(1灯)	⊕¥500(1灯)	基本部材(1灯)	—
ミーナ	1坪・1.25坪・1.5坪 ⊕¥10,000(2灯)	⊕¥1,000(2灯)	基本部材(2灯)	—
ミーナ(Fタイプ)	0.75坪・1坪 ⊕¥5,000(1灯)	⊕¥500(1灯)	基本部材(1灯)	—
伸びの美浴室	1.25坪 ⊕¥10,000(2灯)	⊕¥1,000(2灯)	基本部材(2灯)	—
伸びの美浴室(ハイグレード仕様)	基本部材(2灯)	—	—	⊕¥39,000(3灯)
広ろ美浴室	—	—	基本部材(1灯)	—
	ユニット外寸間口1714mm未満	—	基本部材(2灯)	—
	ユニット外寸間口1714mm以上	—	—	—

※エメロードの0.75坪、ミーナの0.75坪・1坪およびミーナ(Fタイプ)は1灯となります。照明UVNを2灯に変更した場合は⊕¥3,000となります。  
※スタイリッシュ照明・照明W・照明UVNの価格はミニクリプトン電球です。蛍光球に変更した場合は、上記価格に⊕¥500(1灯)、⊕¥1,000(2灯)となります。  
※エメロードの1坪サウンドパネル仕様の場合は1灯となります。

全ての⊕⊖価格は、基本セット価格からの差額です。

## ■ミラー ※ミーナ・ミーナ(Fタイプ)・伸びの美浴室・広ろ美浴室にはミラーは標準装備されていません。

### ■クリアミラー

〈サイズ:0.75・1坪用 W650×H480mm〉  
〈サイズ:1.25・1.5坪用 W868×H480mm〉  
くもり止めコーティング仕様。  
お湯をかけることで、くもり止め効果を発揮します。



※壁面コーナーに収納棚を設置する場合は収納棚は2段タイプとなります。  
※広ろ美浴室の開口1414~1664mmには対応しません。  
※伸びの美浴室の開口1914mm以上は、ミーナのサイズ・価格が異なります。(W868×H480mm ⊕¥21,000)

### ■ロングクリアミラー 新発売

〈サイズ:W330×H1004mm〉  
くもり止めコーティング仕様。  
お湯をかけることで、くもり止め効果を発揮します。



※浴室パネルカラー：ばら・モクレンには対応しません。  
※伸びの美浴室(ハイグレード仕様)のFタイプには対応しません。

### ■くもり止めヒーター付ミラー

〈サイズ:W400×H670mm〉  
ミラーを暖め、湯気で曇らせないヒーター付。いつでもすっきりと映ります。



※浴室パネルカラー：ばらには対応しません。  
※壁面コーナーに収納棚(クリアタイプ)2段を設置した場合は取付けできません。

### ■ミラー付収納TN

〈サイズ:W615×H1100mm〉

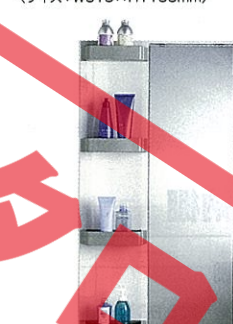

※壁面コーナーに収納棚を設置した場合は取付けできません。  
※浴室パネルカラー：ばら・モクレンには対応しません。  
※エメロード・ミーナのMタイプには対応しません。

### ■ロングミラー

〈サイズ:W300×H1020mm〉



※浴室パネルカラー：ばら・モクレンには対応しません。  
※伸びの美浴室(ハイグレード仕様)のFタイプには対応しません。

### ■楕円ミラー

〈サイズ:W440×H700mm〉



※浴室パネルカラー：ばらには対応しません。  
※壁面コーナーに収納棚(クリアタイプ)2段を設置した場合は取付けできません。

### ■角型ミラー

〈サイズ:W414×H650mm〉



※壁面コーナーに収納棚(クリアタイプ)2段を設置した場合は取付けできません。

### ■スリムミラー

〈サイズ:W304×H642mm〉



※浴室パネルカラー：ばらには対応しません。

浴室/パネルカラー	クリアタイプ	くもり止めヒーター付タイプ	ミラー付収納TN	ロングミラー	楕円ミラー	角型ミラー	スリムミラー
インペリオ・ブレデシニア	—	—	—	⊕¥6,500	⊕¥3,000	⊕¥8,000	—
ルーノ	—	—	—	⊕¥11,500	基本部材	⊕¥5,000	⊕¥7,500
レラージュ	—	—	—	⊕¥3,500	⊕¥5,000	基本部材	⊕¥2,500
エメロード	—	—	—	⊕¥1,500	—	基本部材	⊕¥2,500
ミーナ	—	—	—	⊕¥9,500	—	⊕¥8,000	⊕¥5,500
ミーナ(Fタイプ)	—	—	—	⊕¥11,500	—	⊕¥8,000	⊕¥5,500
伸びの美浴室	—	—	—	⊕¥9,500	⊕¥13,000	⊕¥8,000	⊕¥5,500
伸びの美浴室(ハイグレード仕様)	—	—	—	⊕¥6,500	⊕¥3,000	⊕¥8,000	—
広ろ美浴室	—	—	—	⊕¥9,500	—	⊕¥8,000	⊕¥5,500

注：人造大理石浴槽タイプ、カラーステンレス浴槽タイプの浴室高さKタイプには対応可能です。(⊕¥11,500)

## ■タオル掛け ※ミーナ・ミーナ(Fタイプ)・伸びの美浴室・広ろ美浴室にはタオル掛けは標準装備されていません。

### ■クリアタイプ 新発売



### ■アクリル人造大理石タイプ



### ■ホワイトタイプ

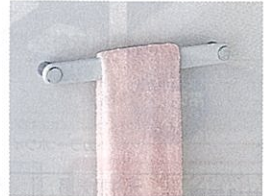

アクリル人造大理石タイプのカラーについて



※アクリル人造大理石タイプは、グレーとアイボリーの2色をご用意しています。(浴室/パネルカラーがグレー系・アイボリー系の場合は、浴室/パネルに对应します。)

対応	クリアタイプ	人造大理石タイプ	ホワイトタイプ
インペリオ・ブレデシニア	基本部材	⊕¥1,000	⊕¥2,500
ルーノ・レラージュ・エメロード	⊕¥2,500	⊕¥1,500	基本部材
ミーナ・ミーナ(Fタイプ)	⊕¥4,000	⊕¥3,000	⊕¥1,500
伸びの美浴室	⊕¥4,000	⊕¥3,000	⊕¥1,500
伸びの美浴室(ハイグレード仕様)	基本部材	⊕¥1,000	⊕¥2,500
広ろ美浴室	⊕¥4,000	⊕¥3,000	⊕¥1,500

※印刷色です。実際の商品とは多少異なります。タカラショールームでお確かめください。



# 浴槽グリップ・収納棚・換気機器

全ての⊕⊖価格は、基本セット価格からの差額です。

## ■浴槽グリップ

※受注生産品 納期については、弊社事業所までお問い合わせください。

対応	価格
ブレデンシア	0.75坪 ⊕¥17,000 1坪・1.25坪・1.5坪 基本部材
レラージュ	0.75坪 ⊕¥17,000 1坪・1.25坪・1.5坪 基本部材
伸びの美浴室	1117・1217・1317 ⊕¥17,000 人工大理石浴槽タイプ 基本部材
伸びの美浴室(ハイグレード仕様)	1217・1317 ⊕¥17,000 1617 基本部材

## ■収納棚

### ■収納棚

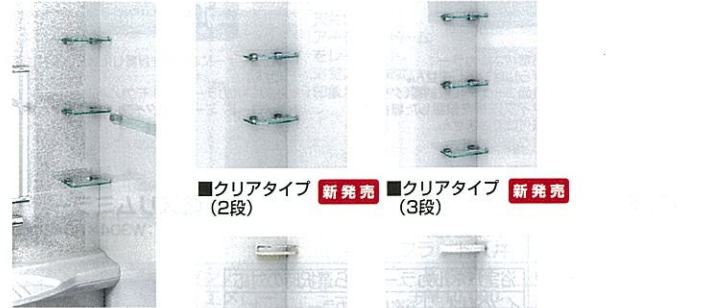

■クリアタイプ(2段) **新発売** ■クリアタイプ(3段) **新発売**

■アクリル人工大理石タイプ ■ホワイトタイプ

取り外し可能なお手入れカンタン。(ホワイトタイプのみ)

サイズ  
クリアタイプ: W250(210)×H31×D150(125)mm※( )内は3段の場合  
人工大理石タイプ: W180×H75×D137mm  
ホワイトタイプ: W210×H40×D131mm

※( )は2段の場合の価格

対応	クリアタイプ(2段)	クリアタイプ(3段)	人工大理石タイプ(3段)	ホワイトタイプ(3段)
インペリオ・ブレデンシア・伸びの美浴室(ハイグレード仕様)	基本部材	⊕¥4,000	⊕¥1,000 (⊖¥5,000)	⊕¥11,300 (⊖¥11,800)
ルーノ・レラージュ・エメロード・ミーナ・ミーナ(Fタイプ)・伸びの美浴室・広る美浴室	⊕¥13,000	⊕¥17,000	⊕¥12,000 (⊕¥8,000)	⊕¥1,700 (⊕¥1,200)

※ミラー付収納TNを設置した場合は取付けできません。  
※クリアミラーを設置した場合、棚の数は2段となります。  
※浴室パネルカラー: ばらの場合、棚の数は2段となります。  
※ミラー: 楕円ミラー・角型ミラー・くもり止めヒーター付ミラーの場合、クリアタイプ(2段)は取付けできません。  
※人工大理石製は、グレーとアイボリーの2色をご用意しています。  
(浴室パネルカラーがグレー系・アイボリー系の場合は浴室パネルカラーに対応します。)

## ■換気機器

### ■天井換気扇 ■天井換気扇(常時換気対応仕様) ■天井換気扇(2室同時換気仕様) ■壁付換気扇(パイプスリーブ付) ■換気口

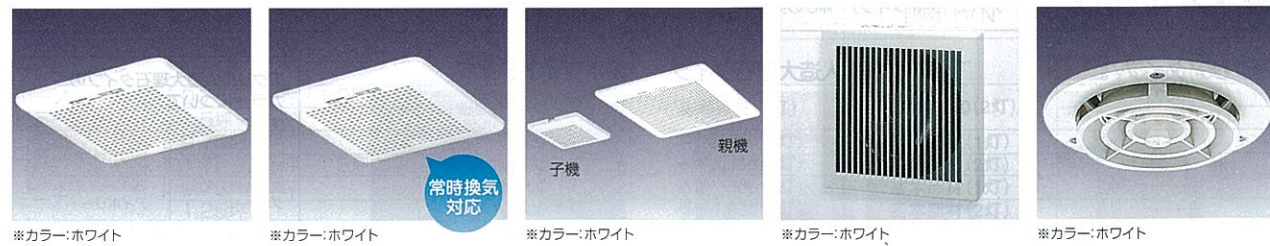

対応	天井換気扇	天井換気扇 <常時換気対応>	天井換気扇 <2室同時換気>	壁付換気扇 <パイプスリーブ付>	換気口
インペリオ・ブレデンシア・ルーノ・レラージュ・エメロード・ミーナ・ミーナ(Fタイプ)	基本部材	⊕¥5,500	—	⊕¥10,000	—
伸びの美浴室	Fタイプ ⊕¥3,500 Kタイプ ⊕¥3,500	⊕¥9,000	⊕¥15,000	⊕¥13,500	基本部材
広る美浴室	基本部材	⊕¥5,500	⊕¥11,500	⊕¥10,000	—

### ■壁面埋込収納棚

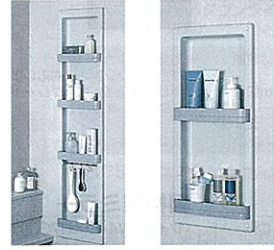

■4段タイプ ■2段タイプ  
サイズ  
4段タイプ: W370×H1500×D97(57)mm  
2段タイプ: W370×H800×D97(57)mm  
※( )部分は浴室側への突出寸法です。

対応	4段タイプ	2段タイプ
インペリオ・ブレデンシア ルーノ・レラージュ エメロード・ミーナ ミーナ(Fタイプ)	⊕¥15,500	⊕¥9,900
伸びの美浴室 伸びの美浴室(ハイグレード仕様) 広る美浴室	—	⊕¥9,900

※基本部材のタール掛けを設置しない際の価格は基本セット価格⊕¥1,500となります。  
※仕様により一部取付に制限があります。詳しくは、弊社事業所までお問い合わせください。

浴室小物をすっきり収納。2種類のタイプをご用意しています。

# 窓

全ての⊕⊖価格は、基本セット価格からの差額です。  
※基本仕様は窓なしです。窓は全てオプションとなります。 ※全ての窓にガラス・網戸を標準装備。  
※ミーナ(Fタイプ)、伸びの美浴室の対応、価格については、弊社事業所までお問い合わせください。

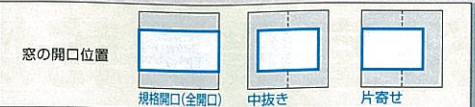

## [出窓] 空間の広がりを出窓で演出。浴室に爽やかな開放感が生まれます。



写真1は弓形出窓 シャンパングレー色  
写真2は台形出窓1511 ブラウン色  
写真3は台形出窓用面格子 写真1511  
写真4は台形出窓用ブラインド 写真1511

仕様	部材	出窓(規格設置位置)	面格子	ブラインド
0.75坪(1216)	台形出窓1111S	⊕¥138,000	⊕¥31,500	⊕¥24,000
1坪(1616)~1.5坪(1624)	弓形出窓1511	⊕¥291,000	—	⊕¥24,000
	台形出窓1511	⊕¥140,500	—	—
	台形出窓(ペアガラス)1511	⊕¥172,000	⊕¥36,500	⊕¥26,500
	台形出窓(高断熱アルミ樹脂複合)1511	⊕¥269,500	—	—

※ホール浴室/パネル仕様価格です。サンドイッチパネル仕様については弊社事業所までお問い合わせください。  
※開口位置によって価格が異なります。詳しくは弊社事業所までお問い合わせください。

## [トップライト窓]

天面からの採光も確保して明るい浴室空間に。

※現地開口  
※窓枠・カウンターのカラーはホワイトです。



仕様	部材	0910
トップライト窓	現地開口(中抜き)	⊕¥119,000*
	面格子	⊕¥18,000
	ブラインド	⊕¥13,000

※開口が片寄せの場合は⊕¥1,700となります。

## [引違い窓] 3つのタイプからお選びいただけます。

※窓枠が別途必要となります。  
※アルミ製窓枠(1509用・1109S用・0806用)と窓枠フリータイプの2種類をご用意。  
※窓枠の対応については対応表をご覧ください。

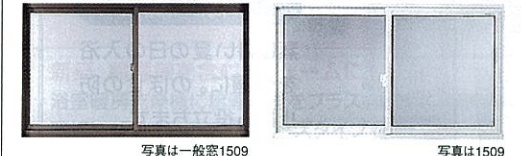

仕様	サイズ	規格開口(ホール・パネル)		現地開口(全開口)		現地開口(中抜き)*	
		1509	1109S(在庫限り)	1509	1109S	1109S	0806 0606
一般窓	1坪・1.25坪・1.5坪	⊕¥13,500	⊕¥17,000	⊕¥30,400	⊕¥28,400	⊕¥25,000	⊕¥20,500 ⊕¥19,500
高断熱アルミ樹脂複合窓	—	⊕¥38,500	⊕¥36,500	⊕¥55,400	⊕¥47,900	⊕¥44,500	⊕¥37,500 ⊕¥34,000
ペアガラス窓	—	⊕¥23,500	⊕¥23,500	⊕¥40,400	⊕¥34,900	⊕¥31,500	⊕¥26,000 ⊕¥24,000

※開口が片寄せの場合は⊕¥1,700となります。

## [横すべり出し窓]

※現地開口  
※窓枠(窓枠フリータイプ)が別途必要となります。  
※カラーはホワイト。



仕様	0806
横すべり出し窓(高断熱樹脂)	⊕¥44,000*

※開口が片寄せの場合は⊕¥1,700となります。

## [ルーバー窓]

※現地開口  
※窓枠が別途必要となります。  
※専用アルミ製窓枠と窓枠フリータイプの2種類をご用意。

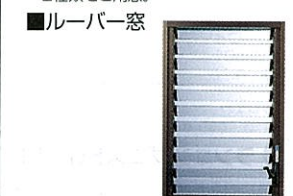

仕様	0609
ルーバー窓	⊕¥37,500*

※開口が片寄せの場合は⊕¥1,700となります。

## [窓枠]



仕様	1509用・1109S用・0806用・ルーバー用	M1509・L1512・L0707・L入隅用
アルミ製窓枠	1509用 ⊕¥12,500 1109S用 ⊕¥11,500 0806用 ⊕¥10,000 ルーバー用 ⊕¥9,000	M1509 W ⊕¥9,500 L1512 W ⊕¥19,000 L0707 W ⊕¥12,000 L入隅用 W ⊕¥17,500

※L0707Wは、引違い窓0806・0606の対応可能です。  
※L入隅用Wは、引違い窓0606のみ対応可能です。

種類	一般窓	高断熱アルミ樹脂複合窓	ペアガラス窓	横すべり出し窓	ルーバー窓
アルミ製窓枠	○	—	○	—	○
窓枠フリータイプ	○	○	○	○	○

窓カラーバリエーション対応表	■U:ブラウン	□W:ホワイト	○C:シャンパングレー
出窓	○	—	○
トップライト窓	(在庫限り)	(在庫限り)	(在庫限り)
引違い窓	○	○	○
横すべり出し窓	—	○	—
ルーバー窓	○	○	○

**断熱** マークの付いている窓は、断熱仕様です。窓から熱が逃げるのを防ぎます。  
高断熱樹脂製窓 高断熱アルミ樹脂複合窓(low-Eガラス) ペアガラス窓(low-Eガラス) ※詳しくは弊社事業所までお問い合わせください。

**住宅金融支援機構の「割増融資の適応基準」について**  
「省エネルギー基準」・「次世代省エネルギー基準」を満たした住宅は、住宅金融支援機構の割増融資を受けることができます。詳しくは弊社事業所までお問い合わせください。



# 浴室暖房乾燥機

全ての⊕⊖価格は、基本セット価格からの差額です。

1台4役で多彩に活躍!

予備暖房や湿気・カビ対策。  
多彩な機能でオールシーズン  
快適な浴室に。

■電気式とガス温水式の2種類から  
お選びいただけます。



## 暖房

「温かい部屋から、急に寒い浴室へ」お年寄りには負担の大きい冬場の入浴も暖房機能で安全・快適に。



## 乾燥

雨の日の衣類乾燥をサポートする乾燥機能で浴室空間を有効活用。入浴後の湿気を取り除くことも。

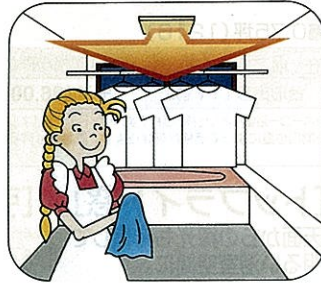

## 涼風

蒸し暑い夏の日の入浴を快適に。のぼせの防止にも役立ちます。



## 換気

浴室の湿気を取り除き結露やカビの発生を抑制します。常時換気対応仕様です。



### 機種選びのご参考に(能力比較表)

#### 衣類乾燥の能力で比べると

	電気式		ガス温水式	
	200Vタイプ	100Vタイプ	スピード乾燥	標準乾燥
実用衣類2kg	約105分	約140分	約70~90分	約90~120分
実用衣類4kg	約140分	約190分	約110~140分	約140~170分

#### 暖房機能の能力で比べると

運転時間	電気式		ガス温水式	
	200Vタイプ	100Vタイプ	スピード運転	標準運転
5分後	16℃上昇	10℃上昇	17℃上昇	16℃上昇
10分後	24℃上昇	15℃上昇	21℃上昇	20℃上昇
15分後	28℃上昇	18℃上昇	25℃上昇	24℃上昇
20分後	30℃上昇	20℃上昇	29℃上昇	28℃上昇

#### ランニングコスト(1時間当たり)で比べると

	電気式		ガス温水式	
	200Vタイプ	100Vタイプ		
乾燥機能	スピード乾燥	約66円	約33円	約47円
	標準乾燥	約66円	約33円	約39円
暖房機能	スピード暖房	約66円	約33円	約45円
	標準暖房	約66円	約33円	約39円
涼風・換気機能	約1円	約1円以下	約1円以下	

〈衣類乾燥の測定条件〉  
・室温20℃、湿度60%、浴室サイズ1坪タイプ。  
・衣類は脱水機で5分間脱水したものを使用。  
・電気式は標準モードで運転。  
〈暖房運転の測定条件〉  
・室温5℃、湿度60%、浴室サイズ1坪タイプ。  
・床上1mで測定。  
〈ランニングコストの測定条件〉  
・室温5℃、湿度60%、浴室サイズ1坪タイプ。  
・電気料金22円/kWh、ガス料金129.5円/m<sup>3</sup>(ガス種13A)で計算。  
(基本料金は加算せず)  
※全ての数値は浴室の大きさ、温度、湿度、洗濯物の量により異なりますのでご注意ください。  
※ガス温水式のランニングコストは、暖房乾燥・給湯タイプで試算しています。

### 省エネマークについて

省エネマーク ……省エネ法の定める基準を達成している場合はグリーンマーク、未達成の場合はオレンジのマークで表します。  
省エネ基準達成率 ……省エネ法の定める基準をどれくらい達成しているかを%で示します。  
エネルギー消費効率 ……製品がどれだけエネルギーを使うかを示す数値です。省エネ法に基づいて定められた測定方法によって得られた数値を示しています。

省エネ基準達成率100%以上  
省エネ基準達成率100%未満

## 電気式

広るる浴室には対応しません。 ※ランドリーパイプ1本付。

### 特定 保守 製品

電気式浴室暖房乾燥機は「長期使用製品安全点検制度」において、経年変化により安全上支障が生じ、特に重大な危害を及ぼす恐れのある製品「特定保守製品」として点検制度の対象製品に指定されています。  
→詳しくは弊社ホームページをご覧ください。 <http://www.takara-standard.co.jp/>

タイプ	200Vハイパワータイプ 2.4kW (2,100kcal/h)	100V標準タイプ 1.3kW (1,120kcal/h)
特長	熱源は電気。でもパワーにはこだわりたい。200Vだから暖房能力が違います。床まで短時間で温かくなるので冬場の入浴もとっても快適です。衣類乾燥機能もパワーアップしました。	浴室暖房乾燥機をお求めやすい価格帯で。お求めやすく工事も簡単、しかもクリーン。浴室を使用していない時間帯を利用して経済的に衣類乾燥を行う「ゆっくり機能」付です。
	 ※カラー：ホワイト	 ※カラー：ホワイト
品番	BS-241H-2	EYK-303J
価格	⊕¥83,000	⊕¥41,000

※ミーナ(Fタイプ)、伸びの美浴室(Fタイプ)の場合は、上記価格⊕¥3,500となります。

## ガス温水式

ミーナ(Fタイプ)、伸びの美浴室、広るる浴室には対応しません。

※0.75坪ゆったりドーム天井(LED照明)仕様・0.75坪アーチドーム天井仕様で、照明2灯の場合には対応しません。  
※1坪ゆったりドーム天井仕様には対応しません。  
※ランドリーパイプ1本付。 ※LPG、12A、13A以外の都市ガスの熱源機はお取り扱いしておりません。

タイプ	暖房乾燥・給湯タイプ		暖房乾燥タイプ
特長	新築、給湯機を含むリフォームにも最適。浴室暖房乾燥機に給湯機能をプラス。省エネ、高効率で経済的。環境にもやさしいエコジョーズタイプです。		パワフルなスピード乾燥が魅力。暖房乾燥・給湯タイプと異なり、様々な給湯機と組み合わせが可能。幅25cmとスリムで狭い場所でも設置可能です。
	 ※カラー：アイボリー	 熱源機 HWVD-E2400AW	 熱源機 HW-610N
給湯機能	全自動	自動	給湯機能はありません
給湯能力	24号 ECOジョーズ	24号 ECOジョーズ	
品番	HWVD-E2400AW	HWVD-E2400SAW	HW-610N
設置方式	屋外壁掛型		屋外壁掛型
セット価格	標準コントローラセット価格 ⊕¥361,500		⊕¥164,000
セット価格に含まれる別売部品	●標準メインコントローラ(TMC-123V) ●標準フロコンコントローラ(TBC-123V) ●メインケーブル10m(MC-2H-10) ●フロケーブル5m(MC-2H-05C) ●端末機(GYK-261J) ●温水配管(OHS-8MN) ●ランドリーセットS(W)		●端末機(GYK-261J) ●温水配管(OHS-8MN) ●ランドリーセットS(W)

※暖房乾燥・給湯タイプの標準コントローラを通話型コントローラ(TMBC-123VC)に変更する場合は、上記価格⊕¥10,400となります。  
シンプルコントローラ(TMBC-150)に変更する場合は、上記⊕¥5,000となります。

### 別売部品

■暖房乾燥・給湯タイプ用必要別売部品	メインケーブル(10m ⊕¥1,100/15m ⊕¥1,500) フロケーブル(5m ⊕¥900/10m ⊕¥1,100/15m ⊕¥1,500) 循環金具セットCHJ ⊕¥18,500 循環金具セットLHJ ⊕¥18,500 循環金具セットVHJ ⊕¥18,500 循環金具セットEHJ ⊕¥10,500 ハイブリッドホース15A(5m ⊕¥13,000/10m ⊕¥21,000) ペアホース15A(1m ⊕¥4,800/2m ⊕¥6,000/3m ⊕¥7,200)
■暖房乾燥・給湯タイプ用オプション別売部品	配管カバーHWVDE101(エコジョーズタイプ用) ⊕¥5,500 配管カバーHWCG101N ⊕¥4,400 フロコンコントローラ用壁取付セットBC-KT ⊕¥700 点検口カバー ⊕¥2,000 据置台HWVDE201(エコジョーズタイプ用) ⊕¥11,200
■暖房乾燥タイプ用オプション別売部品	配管カバーHWCH101N ⊕¥3,900 据置台HWCH201N ⊕¥9,100

追加用ランドリーパイプ(1本)⊕¥2,800もご用意。(全ての浴室暖房乾燥機に対応)

### 省エネ基準達成率・エネルギー消費効率

品番	省エネマーク	省エネ基準達成率(%)	エネルギー消費効率(%)	暖房部熱効率(%)	給湯部熱効率(%)	区分名
HWVD-E2400AW	🟢	112	93.0	87.0	95.0	Q
HWVD-E2400SAW	🟢					
HW-610N	🟢	100	83.5	83.5	-	P

※目標年度2008年

※価格は税抜き希望小売価格です。※搬入・取付費等は別途です。  
※印刷色ですから、実際の商品とは多少異なります。タカラショールームでお確かめください。



# くつろぎミストタワー

全ての⊕価格、基本セット価格からの差額です。



霧状のお湯を8つのノズルから勢よく噴射。湿度100%、室温40℃前後の本格的なミストサウナをいつでもお楽しみいただけます。

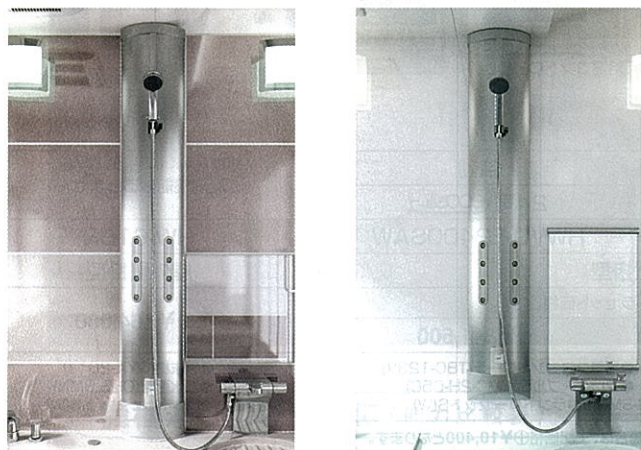

インベリオ・フレデンシア用

ルーノ・レラージュ・エメロード・ミーナ用

**ガス 石油 電気**

全ての熱源に対応します。

対応	価格
インベリオの全サイズ	⊕¥110,000
フレデンシアの1坪・1.25坪・1.5坪	⊕¥94,000
ルーノの全サイズ	⊕¥94,200
レラージュの全サイズ	⊕¥94,200
エメロード・ミーナの全サイズ	⊕¥110,000

- ※サンドイッチパネル仕様の場合は対応しません。
- ※ミーナ(Fタイプ)には対応しません。
- ※ルーノの洗い場用水栓をSB18-5UTBに変更した場合、⊕¥94,200となります。
- ※レラージュの洗い場用水栓をグローエ54470Nに変更した場合、⊕¥94,000となります。
- ※くつろぎミストタワーには、スライド式シャワーフックが装備されています。(シャワーフックスライドバー・シャワーフックスライドバーは付きません。)

**本格的なミストサウナを  
ご家庭でお楽しみいただけます。**

## ミストサウナの3つの効果

- 美容** 10分程度で十分に発汗できるため、毛穴の奥にたまった汚れや老廃物をしっかり洗い流すことができます。お肌うるおいを与える効果も。
- 健康** 体の芯から温まるので、湯冷めしにくくなります。ドライサウナに比べて体にやさしく、幅広い年齢の方にお楽しみいただけます。
- 癒し** 10分程度のミスト浴で心身ともにリラックス。忙しい方にもおすすめです。夏は冷水ミストで火照った体をクールダウン。

## ■コントローラ付属

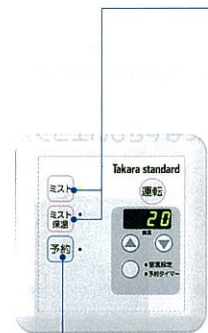

予約運転ができます。

## ミスト機能の使い方

- 1** コントローラのスイッチを入れると噴霧を開始します。設定温度に達したら自動的に噴霧を停止。
- 2** ミストサウナをお楽しみください。入浴前にしっかりと水分を補給してください。
- 3** 間欠噴霧しながら設定温度をキープ。(ミスト保温機能の場合) 設定温度に達してから1時間まで保温運転を行います。

## 使用後は十分な換気を行ってください。

ミスト入浴後は、浴室内が十分に乾燥するまで換気を行ってください。



しっかり換気でカビ対策

## くつろぎミストタワーについてのご注意

※くつろぎミストタワーへの給水圧力は0.15~0.8MPa(1.5~8kgf/cm<sup>2</sup>)の範囲内で使用してください。水道直圧式給湯器・石油給湯機・高圧力型電気温水器・エコキュートを使用する場合でも、必ず上記の給水圧力を確保してください。給水圧力が上記範囲より低い場合は加圧ポンプ等を、高い場合は減圧弁(設定圧力0.2~0.3MPa)を使用し、必ず上記給水圧力範囲内にてご使用ください。(現場手配) 範囲外の給水圧力を使用すると、水漏れや性能不足、保護機能による動作停止などを引き起こす場合があります。お湯の使用量が増えるため、電気温水器・エコキュートの場合はタンク容量の大きい機種をおすすめします。(370L以上) 給湯機器の機種選定時には必ず弊社事業所・ショールームまでご相談ください。ミスト入浴中は、浴室換気扇や浴室暖房乾燥機の乾燥や換気運転を行わないでください。また、浴室換気扇や浴室暖房乾燥機の常時換気運転を行っている場合は、一時停止させてください。※現場の設置状況により、配管の種類・仕様の検討が必要な場合があります。

# ヘルシージェット・浴室テレビ

全ての⊕価格は、基本セット価格からの差額です。

■ヘルシージェット 電気・ガス・石油、全ての熱源に対応します。  
受注生産品 納期については、弊社事業所までお問い合わせください。



対応	PTタイプ	PNタイプ	TJタイプ
インベリオの全サイズ	×	○	○
フレデンシアの1坪・1.25坪・1.5坪	○	○	○
ルーノの全サイズ	×	○	○
レラージュの1坪・1.25坪・1.5坪	×	○	○

※PTタイプの延長配管は、2.5m 2曲がりまで可能です。

**安全に  
配慮** チャイルドロックをはじめ、水位不足などで運転を停止する空運転防止機能、運転開始後15分で停止する連続運転防止機能などの安全に配慮した機能を搭載しています。

**PS  
C** 「消費生活用製品安全法」改正に伴い「特別特定製品」に指定されました。当社製品は、「消費生活用製品安全法」の技術基準に適合した製品のみに付けられる「PSCマーク」を表示しています。

## ヘルシージェットについてのご注意

- 2階以上へ設置の場合は、弊社までご相談ください。
- 温泉水のご使用は避けてください。
- ろ過器洗浄運転の際、ポンプの排水口より汚れと共に約14L程度の水が流出しますので、必ず排水管工事を実施してください。(PTタイプ)
- 浴槽の底に沈んだ砂や水面に浮いた髪の毛、汚れ等はろ過器では取れないこともあります。(PTタイプ) ご使用時のご注意
- 吸水口カバーをはずした状態で運転することは、絶対におやめください。
- 吸水口を絶対にふさがないようにしてください。
- 運転中に浴槽内のお湯に濡れることは絶対におやめください。
- お子様だけで入浴中の運転は絶対におやめください。
- その他の注意事項については、取扱説明書をよくご確認の上、ご使用ください。

〈標準〉〈ゆらぎ〉〈スイング〉〈間欠〉の多彩なジェットのモードをお好みに合わせて設定、疲れた体をほくして癒す、健康的なジェットバス。

パワフルな4ヶ所噴流タイプやお求めやすい2ヶ所噴流タイプなど、3タイプからお好みでお選びいただけます。

4ヶ所噴流タイプ		2ヶ所噴流タイプ	
ポンプ浴室外設置多機能型	ポンプ浴室内蔵型	ポンプ浴室内蔵型	
PTタイプ	PNタイプ	TJタイプ	
HJPT-460	HJPN-260	HJPN-100	
⊕¥373,000	⊕¥258,000	⊕¥116,000	
ジェットのモード 標準  ゆらぎ スイング  間欠	ジェットのモード 標準  ゆらぎ スイング  間欠	ジェットのモード 標準  ゆらぎ スイング  間欠	
◎背中側・足側の切替え、ろ過運転可能な多機能タイプ。 ◎凍結防止ヒーター内蔵。	◎間欠ジェット搭載。 ◎ポンプ内蔵型だから省スペース・省施工。	◎お求めやすい2ヶ所噴流タイプ。 ◎ポンプ内蔵型だから省スペース・省施工。	
ワンタッチで操作できるコントローラ	大きくて見やすいコントローラ	シンプルで使いやすいコントローラ	

**標準ジェット** からだをほくすパワフルなジェット。泡量の調節もOK。

**スイングジェット** 疲れたからだにリズムカルな刺激を。背側と足側から交互に、少しずつ泡量を変えて噴出します。

**ゆらぎの泡** こちよいリズムで、気泡量を変化させて気泡のありなしを繰り返します。

**間欠ジェット** 周期的なリズムでマッサージ効果を。3.5秒ON、1.5秒OFF、3.5秒ONと周期的に気泡のありなしを繰り返します。

■浴室テレビ 臨場感あふれる音声と高画質映像をお楽しみいただけます。

## 【地上デジタル放送対応浴室テレビ】

- 地上デジタル放送を美しく再現する12型ワイドTFT液晶パネルを採用。
- 斜めから見ても美しい、幅広い視野角です。
- 自然で心地よいサラウンドを実現するサラウンド機能を搭載。

製品寸法(約): 幅485×奥行33×高さ274mm  
受信チャンネル: 地上デジタル放送: 000~999(CATVパルススルー対応)  
地上アナログ放送: VHF: 1~12・UHF: 13~62  
CATV: 13~63  
液晶パネル: 12インチTFT液晶パネル 約98.3万画素(縦768×横1280RGB)

対応	価格
全シリーズ	⊕¥230,000

## ■リモコン(付属品)

お風呂に落としても大丈夫な防水仕様



Pb, Hg, Cd, Cr(VI), PBB, PBDE  
この浴室テレビ(DS-1200(TA))は、J-Moss(JIS C 0950電気・電子機器の特定の化学物質の含有表示方法)に基づくグリーンマークを表示しております。

※仕様により一部取付に制限があります。詳しくは、弊社事業所までお問い合わせください。

## 【浴室テレビ】(在庫限り)

- くっきり鮮やかな8型TFT液晶パネルを採用。
- ステレオ放送、音声多重放送にも対応します。



製品寸法(約): 幅300×奥行40×高さ185mm  
受信チャンネル: 地上アナログ放送: VHF: 1~12・UHF: 13~62  
CATV: 13~63  
液晶パネル: 8インチTFT液晶パネル 約67.4万画素(縦468×横1440RGB)  
外部入力コード(3.5m)付属

対応	価格
全シリーズ	⊕¥141,000

## ■リモコン

お風呂に落としても大丈夫な防水仕様  
⊕¥7,700



Pb, Hg, Cd, Cr(VI), PBB, PBDE  
この浴室テレビ(PTV-B2)は、J-Moss(JIS C 0950電気・電子機器の特定の化学物質の含有表示方法)に基づく含有マークを表示しております。

※本商品は地上デジタルチューナー機能を搭載していません。地上デジタルチューナーを別途ご用意しております。詳しくは、弊社事業所までお問い合わせください。

※価格は税抜き希望小売価格です。※搬入・取付費等は別途です。※印刷色ですら、実際の商品とは多少異なります。タカラショールームでお確かめください。



# どこでもラック・入浴補助オプション

全ての⊕⊖価格は、基本セット価格からの差額です。

## ■システムマグネット収納 どこでもラック (全シリーズ・全サイズに対応)



様々な浴室小物を壁面の便利な位置に。マグネットだから取り外しも自在です。  
※サンドイッチパネル仕様の場合は対応しません。



■タオルハンガー  
⊕¥1,700



■タオルハンガーL  
⊕¥2,800

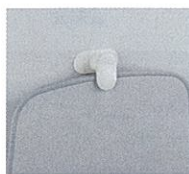

■風呂フタフック  
⊕¥2,100  
※風呂フタ(シャッター式)には対応しません。  
サンドイッチパネル用に固定式の風呂フタフックもご用意しています。(⊕¥1,100)



■シャワーフック  
⊕¥2,100  
※マッサージシャワーには対応しません。



■カミソリフック  
⊕¥2,100



■石鹸置き  
⊕¥2,100



■シャンプーフック  
⊕¥2,100



■風呂イスフック  
⊕¥2,100



■小物フック  
⊕¥2,800



## ■トランスファーボード



座面に一度腰かけてから浴槽へ。折りたたみ式です。



サイズ  
座面：420×330mm  
高さ：370～570mm

## ■バスボード



座った姿勢で移動できます。ハンドグリップ付です。



※広る美浴室の浴槽幅720mmの場合は対応しません。

サイズ  
座面：770×303mm  
(厚さ：16mm)

## ■ステップ台



浴槽内および洗い場に設置し、浴槽をまたぐ不安を軽減します。



サイズ  
座面：376×260mm  
高さ：150mm

## ■シャワーチェア コンパクト



ラクな姿勢で体を洗え、浴槽への出入りにも。座面の高さは調整可能。



座面のサイズ  
382×290mm  
(高さ350～450mm)  
※全体サイズ：465×518mm  
(高さ685～785mm)

対応	トランスファーボード	バスボード	ステップ台	シャワーチェアコンパクト
インペリオ	0.75坪・1坪 ⊕¥29,000	⊕¥22,000		
プレデンス	1.25坪・1.5坪 ⊕¥29,000	⊕¥22,000		
ルーノ	1坪 ⊕¥29,000	⊕¥22,000		
レラージュ	1.25坪・1.5坪 ⊕¥29,000	⊕¥22,000		
エメロード	0.75坪・1坪 1.25坪・1.5坪 ⊕¥29,000	⊕¥22,000	⊕¥12,000	⊕¥12,000
ミーナ	0.75坪・1坪 1.25坪 ⊕¥29,000	⊕¥22,000		
ミーナ (Fタイプ)	1116F 1216F ⊕¥29,000	⊕¥22,000		
伸びの美浴室	⊕¥29,000	⊕¥22,000		
広る美浴室	—	⊕¥22,000		

## 広る美浴室 浴槽取替タイプ

浴槽部分のみのリフォームに対応した、お手軽な「浴槽取替タイプ」もご用意しています。

浴槽タイプ	対応間口 (mm)	価格
790浴槽	902.5～977.5	¥94,000
880浴槽	990～1052.5	¥97,000
950浴槽	1065～1090	¥107,000
990浴槽	1102.5～1290	¥110,000

※間口は12.5mmピッチで対応します。  
※奥行は720mmと745mmの2種類からご用意いただけます。  
※浴槽内寸はP75の仕様表をご覧ください。



ひとまわり大きな浴槽へ



※画像はイメージです。

# 設置用別売部品

全ての⊕⊖価格は、基本セット価格からの差額です。  
※価格は税抜き希望小売価格です。

## ■給水・給湯管セット

ハーフユニットの給水・給湯の接続が簡単にできる配管部品です。

- 給水・給湯管セット
- 下給水管用  
<エメロード・ミーナ用>  
(16方向)UEハリカセット-16 ⊕¥17,500  
(12方向)UEハリカセット-12S ⊕¥13,000  
<ミーナFタイプ用>  
(16方向)UEハリカセット-16 ⊕¥16,500  
(12方向)UEハリカセット-12S ⊕¥13,000  
(11方向)UEハリカセット-11 ⊕¥12,000  
<ミーナFタイプ用>  
(1216F用) ⊕¥7,200  
(1116F用) ⊕¥4,400
- 横給水管用 (北海道地域用)  
<エメロード用>  
※2水栓タイプ用の価格には下給水管配管部品が含まれます。  
2水栓タイプの場合  
(1624用) ⊕¥14,900  
(1620用) ⊕¥12,700  
(1616・1216用) ⊕¥12,700  
洗い場側水栓タイプの場合  
<ミーナ用>  
※1620・1616用の価格には下給水管配管部品が含まれます。  
2水栓タイプの場合  
(1620・1616用) ⊕¥12,700  
(1216用) ⊕¥7,200

## ■上給水管配管部品 (北海道地域用)

<インペリオ・プレデンス・ルーノ・レラージュ用>  
(1624・1620・1616用) ⊕¥14,000

## ■天井高カット部材

- <インペリオ・プレデンス・ルーノ・レラージュ・エメロード・ミーナ用>  
(1620用)UEカットセット-20 ⊕¥17,500  
(1616用)UEカットセット-16 ⊕¥16,500  
(1216用)UEカットセット-1211S ⊕¥15,500  
<ミーナFタイプ用>  
(1216・1116用)UEカットセット-1211S ⊕¥15,500  
<伸びの美浴室用>  
(1617用)UPEカットセット1617 ⊕¥17,500  
(1317用)UPEカットセット1317 ⊕¥16,500  
(1217用)UPEカットセット1217 ⊕¥16,500  
(1117用)UPEカットセット1117 ⊕¥16,500  
<広る美浴室・伸びの美浴室(びったりサイズ)用>  
UEカットセット-20 ⊕¥17,500  
UEカットセット-16 ⊕¥16,500  
UEカットセット-1211S ⊕¥15,500

## ■梁欠きカット部材

- <インペリオ・プレデンス・ルーノ・レラージュ・エメロード・ミーナ用>  
(20方向)UEハリカセット-20 ⊕¥17,500  
(16方向)UEハリカセット-16 ⊕¥16,500  
(12方向)UEハリカセット-12S ⊕¥13,000  
<ミーナFタイプ用>  
(16方向)UEハリカセット-16 ⊕¥16,500  
(12方向)UEハリカセット-12S ⊕¥13,000  
(11方向)UEハリカセット-11 ⊕¥12,000  
<伸びの美浴室用>  
(17方向)UPEハリカセット17 ⊕¥16,500  
(16方向)UPEハリカセット16 ⊕¥16,500  
(13方向)UPEハリカセット13 ⊕¥14,500  
(12方向)UPEハリカセット12 ⊕¥14,500  
(11方向)UPEハリカセット11 ⊕¥14,500  
<広る美浴室・伸びの美浴室(びったりサイズ)用>  
(20方向)UEハリカセット-20 ⊕¥17,500  
(16方向)UEハリカセット-16 ⊕¥16,500  
(12方向)UEハリカセット-12S ⊕¥13,000

## ■照明移動部材

<インペリオ・プレデンス・ルーノ・レラージュ・エメロード・ミーナ用>  
(2灯用)ショウメイイドウキット2 ⊕¥3,300  
(1灯用)ショウメイイドウキット1 ⊕¥2,200

## ■吊り金具

※LL・L・M・Sは高さのサイズです。  
<インペリオ・プレデンス・ルーノ・レラージュ・エメロード・ミーナ用>  
(1624・1620用) (1616・1216用)  
20LL ⊕¥14,500 62LL ⊕¥11,000  
20L ⊕¥12,000 62L ⊕¥9,000  
20M ⊕¥10,500 62M ⊕¥8,000  
20S ⊕¥9,000 62S ⊕¥7,000

## ■受付け梁

<インペリオ・プレデンス・ルーノ・レラージュ・エメロード・ミーナ用>  
<伸びの美浴室用>  
62LL ⊕¥11,000 20LL ⊕¥14,500  
62L ⊕¥9,000 20L ⊕¥12,000  
62M ⊕¥8,000 20M ⊕¥10,500  
62S ⊕¥7,000 20S ⊕¥9,000

## ■受付け梁 ※L・M・Sは長さのサイズです。

- <インペリオ・プレデンス・ルーノ・レラージュ・エメロード・ミーナ用>  
4-L(1897mm×4本) ⊕¥35,000  
4-M(1687mm×4本) (1620・1624用) ⊕¥32,000  
4-S(1232mm×4本) ⊕¥25,500  
3-L(1897mm×3本) ⊕¥26,500  
3-M(1687mm×3本) (1616用) ⊕¥24,000  
3-S(1232mm×3本) (1216用) ⊕¥20,000  
<ミーナFタイプ用>  
3-L(1897mm×3本) ⊕¥26,500  
3-M(1687mm×3本) ⊕¥24,000  
3-S(1232mm×3本) ⊕¥20,000  
<伸びの美浴室用>  
4-L(1897mm×4本) ⊕¥35,000  
4-M(1687mm×4本) ⊕¥32,000  
4-S(1232mm×4本) ⊕¥25,500

## ■受け梁 (架台一体型) ※吊り金具セット

<インペリオ・プレデンス・ルーノ・レラージュ用>  
(1616・1216用) ⊕¥30,000  
<エメロード用>  
(1616・1216用) ⊕¥28,000  
<ミーナ用>  
(1616・1216用) ⊕¥28,000

## ■丸型フード100

<インペリオ・プレデンス・ルーノ・レラージュ・エメロード・ミーナ(びたり)・伸びの美浴室用>  
100φ ⊕¥3,900

## ■壁付換気扇専用深型フード

<インペリオ・プレデンス・ルーノ・レラージュ・エメロード・ミーナ(びたり)・伸びの美浴室用>  
150φ ⊕¥7,700

## ■アルミダクト

<インペリオ・プレデンス・ルーノ・レラージュ・エメロード・ミーナ(びたり)・伸びの美浴室用>  
100φ×2,000mm ⊕¥2,800

## ■循環金具水受けトレイセット

※写真は16号全自動タイプ  
※エメロードの1624・びったりサイズシステムバスには対応しません。  
<エメロード・ミーナ用> ⊕¥8,000

## ■ドア枠フリータイプ (樹脂製)

<広る美浴室用>  
SBドアガクブチW ⊕¥15,500

## ■壁貫通型ガス給湯器

- ※写真は16号全自動タイプ  
<広る美浴室・伸びの美浴室(びったりサイズ)用>  
16号 全自動タイプ ⊕¥181,000  
8.2号 自動タイプ ⊕¥152,000  
16号 自動湯はりタイプ ⊕¥147,000

## ■壁貫通型ガス給湯器用

<広る美浴室・伸びの美浴室(びったりサイズ)用>  
貫通スリーブ(接続筒) ⊕¥6,600  
入隅プレート ⊕¥5,000  
入隅枠 ⊕¥16,000

## ■ヘルシージェット PTタイプ用 別売部品

- <専用ポンプ架台>  
HJPカダイ-500 ⊕¥12,000  
<専用別売部品>  
延長配管G-100 ⊕¥16,500  
ゴムエルボ-G ⊕¥5,100  
ゴムソケット-G ⊕¥4,400

## 給湯機器配管部品

- 循環金具セット  
<プレデンス・レラージュ用>  
LHJ ⊕¥18,500  
<エメロード・ミーナ・ミーナFタイプ用>  
EHJ ⊕¥10,500  
<インペリオ用>  
CHJ ⊕¥18,500  
<ルーノ用>  
VHJ ⊕¥18,500  
<伸びの美浴室用>  
(1617・びったりサイズ用) PLJ ⊕¥12,500  
(1317・1217・1117用) PSJ ⊕¥11,500
- フロアダブタセット  
<プレデンス・レラージュ用>  
LHXX ⊕¥12,000  
<エメロード・ミーナ・ミーナFタイプ用>  
EHXX ⊕¥9,000  
<インペリオ用>  
CHXX ⊕¥12,000  
<ルーノ用>  
VHXX ⊕¥12,000  
<伸びの美浴室用>  
PLXX ⊕¥12,000
- フロアダブタ  
※伸びの美浴室には対応しません。  
KX-LP ⊕¥5,000
- 接続部品  
ハイブリッドホース15A 5m ⊕¥13,000  
ハイブリッドホース15A 10m ⊕¥21,000  
ペアホース15A 1m ⊕¥4,800  
ペアホース15A 2m ⊕¥6,000  
ペアホース15A 3m ⊕¥7,200  
ハイブリッドホース 5m ⊕¥6,500  
ハイブリッドホース 10m ⊕¥10,500  
シングルホース15A 3m ⊕¥3,600  
15Aホースアダプタ(2個) ⊕¥1,000  
12Aエチレン管アダプタ(2個) ⊕¥1,000  
10Aエチレン管アダプタ(2個) ⊕¥1,000



# 浴槽仕様表

## 浴槽仕様表

### インペリオ <のんびり半身浴槽> ●ハンドグリップ・ワンプッシュ排水栓

浴槽サイズ	浴槽サイズ		浴槽深さ	浴槽容量
	上部	底部		
1坪サイズ<1616> (16浴槽)	W1310mm × D650mm	W863mm × D462mm	500mm	291L
1.25坪サイズ<1620> 1.5坪サイズ<1624> (20浴槽)	W1310mm × D713mm	W863mm × D494mm	500mm	313L

### プレデンシア <ゆったり浴槽> ●ハンドグリップ(1~1.5坪サイズのみ)・ワンプッシュ排水栓

浴槽サイズ	浴槽サイズ		浴槽深さ	浴槽容量
	上部	底部		
0.75坪サイズ<1216> (12浴槽)	W1000mm × D610mm	W922mm × D460mm	500mm	252L
1坪サイズ<1616> (16浴槽)	W1325mm × D610mm	W1110mm × D460mm	500mm	317L
1.25坪サイズ<1620> 1.5坪サイズ<1624> (20浴槽)	W1325mm × D683mm	W1110mm × D473mm	500mm	346L

### ルーノ <のんびり半身浴槽> ●滑り止め加工・ハンドグリップ・ワンプッシュ排水栓

浴槽サイズ	浴槽サイズ		浴槽深さ	浴槽容量
	上部	底部		
1坪サイズ<1616> (16浴槽)	W1325mm × D667mm	W898mm × D459mm	500mm	301L
1.25坪サイズ<1620> 1.5坪サイズ<1624> (20浴槽)	W1325mm × D730mm	W898mm × D492mm	500mm	326L

### レラージュ <ゆったり浴槽> ●滑り止め加工・ハンドグリップ(1~1.5坪サイズのみ)・ワンプッシュ排水栓

浴槽サイズ	浴槽サイズ		浴槽深さ	浴槽容量
	上部	底部		
0.75坪サイズ<1216> (12浴槽)	W1055mm × D647mm	W910mm × D460mm	500mm	253L
1坪サイズ<1616> (16浴槽)	W1375mm × D647mm	W1100mm × D460mm	500mm	302L
1.25坪サイズ<1620> 1.5坪サイズ<1624> (20浴槽)	W1375mm × D720mm	W1100mm × D480mm	500mm	324L

### エメロード ●ハンドグリップ(1~1.5坪サイズのみ)・ワンプッシュ排水栓

浴槽サイズ	浴槽サイズ		浴槽深さ	浴槽容量
	上部	底部		
0.75坪サイズ<1216>	W990mm × D600mm	W900mm × D600mm	535mm	256L
1坪サイズ<1616>	W1240mm × D600mm	W1100mm × D520mm	520mm	301L
1.25坪サイズ<1620> 1.5坪サイズ<1624>	W1240mm × D600mm	W1100mm × D520mm	520mm	301L

### ミーナJシリーズ・Pシリーズ ●滑り止め加工・ワンプッシュ排水栓 (1116Fサイズは除く)

浴槽サイズ	浴槽サイズ		浴槽深さ	浴槽容量
	上部	底部		
0.75坪サイズ<1216>	W1040mm × D580mm	W956mm × D495mm	500mm	245L
1坪サイズ<1616> 1.25坪サイズ<1620>	W1305mm × D580mm	W1103mm × D495mm	500mm	305L
0.75坪サイズ<1116F>	W1000mm × D600mm	W870mm × D530mm	520mm	243L
0.75坪サイズ<1216F>	W1040mm × D580mm	W956mm × D495mm	500mm	245L

## サイズ表記について

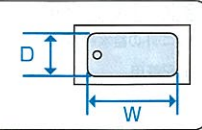

### 伸びの美浴室

鋳物ホーロー浴槽タイプ(ハイグレード仕様・標準仕様共通) ●ハンドグリップ(1617サイズのみ)、ワンプッシュ排水栓

浴槽サイズ	浴槽サイズ		浴槽深さ	浴槽容量	
	上部	底部			
1217サイズ	W1000mm × D610mm	W922mm × D460mm	500mm	253L	
1317サイズ	W1110mm × D610mm	W1032mm × D460mm	500mm	280L	
1617サイズ	のんびり半身浴槽	W1398mm × D650mm	W863mm × D462mm	500mm	291L
	ゆったり浴槽	W1325mm × D610mm	W1100mm × D460mm	500mm	317L

アクリル人造大理石浴槽タイプ ●滑り止め加工・ハンドグリップ(1617サイズのみ)、ワンプッシュ排水栓

浴槽サイズ	浴槽サイズ		浴槽深さ	浴槽容量	
	上部	底部			
1117サイズ	W1055mm × D647mm	W910mm × D460mm	500mm	253L	
1217サイズ	W1055mm × D647mm	W910mm × D460mm	500mm	253L	
1317サイズ	W1180mm × D647mm	W1035mm × D460mm	500mm	286L	
1617サイズ	のんびり半身浴槽	W1325mm × D667mm	W898mm × D459mm	500mm	301L
	ゆったり浴槽	W1375mm × D647mm	W1100mm × D460mm	500mm	302L

カーステンレス浴槽タイプ ●ワンプッシュ排水栓

浴槽サイズ	浴槽サイズ		浴槽深さ	浴槽容量
	上部	底部		
1117サイズ	W950mm × D600mm	W820mm × D600mm	540mm	266L
1217サイズ	W1120mm × D600mm	W1120mm × D537mm	451mm	248L
1317サイズ	W1180mm × D600mm	W1107mm × D520mm	451mm	288L
1617サイズ	W1240mm × D600mm	W1100mm × D520mm	515mm	301L

4種類のサイズ(バリエーション(Fタイプ)  
 <1117サイズ>室内寸法 D1100×W1650×H2000mm  
 <1217サイズ>室内寸法 D1200×W1650×H2000mm  
 <1317サイズ>室内寸法 D1300×W1650×H2000mm  
 <1617サイズ>室内寸法 D1600×W1650×H2000mm  
 ※KタイプはH2140mmとなります。

### ひろ美る浴室

ユニット奥行寸 (浴槽タイプ)	浴槽サイズ		浴槽深さ	浴槽容量
	上部	底部		
976.5~1051.5mm (790浴槽)	W790mm × D600mm	W790mm × D590mm	540mm	235L
1064~1126.5mm (880浴槽)	W880mm × D600mm	W790mm × D590mm	540mm	248L
1134~1164mm (950浴槽)	W950mm × D600mm	W820mm × D600mm	540mm	266L
1176.5~1364mm (990浴槽)	W990mm × D600mm	W900mm × D600mm	540mm	256L

※上記ユニット外寸と浴槽の対応はドア幅650mm以上の場合です。ドア幅625mm以下では、取まる浴槽が異なる場合があります。詳しくは弊社事業所までお問い合わせください。  
 ※上記ユニット外寸と浴槽の対応は壁貫通型給湯器の場合です。  
 一般給湯器の場合は対応が若干異なります。詳しくは弊社事業所までお問い合わせください。

ミーナFタイプは浴室サイズによって、浴槽形状が異なります。

<1116Fサイズ>



<1216Fサイズ>



# 基本セット寸法図

●AL・BRタイプは対称です。  
 ●A~Hの寸法は浴室サイズにより異なります。  
 詳しくは表をご確認ください。

## ■インペリオ・プレデンシア・ルーノ・レラージュ

※図はインペリオ1坪サイズです。  
 ※インペリオ・ルーノは0.75坪サイズには対応しません。

	0.75坪サイズ <1216>	1坪サイズ <1616>	1.25坪サイズ <1620>	1.5坪サイズ <1624>
A	1820	1820	2275	2730
B	1674	1674	2109	2489
C	1615	1615	2050	2430
D	1365	1820	1820	1820
E	1244	1674	1674	1674
F	1185	1615	1615	1615

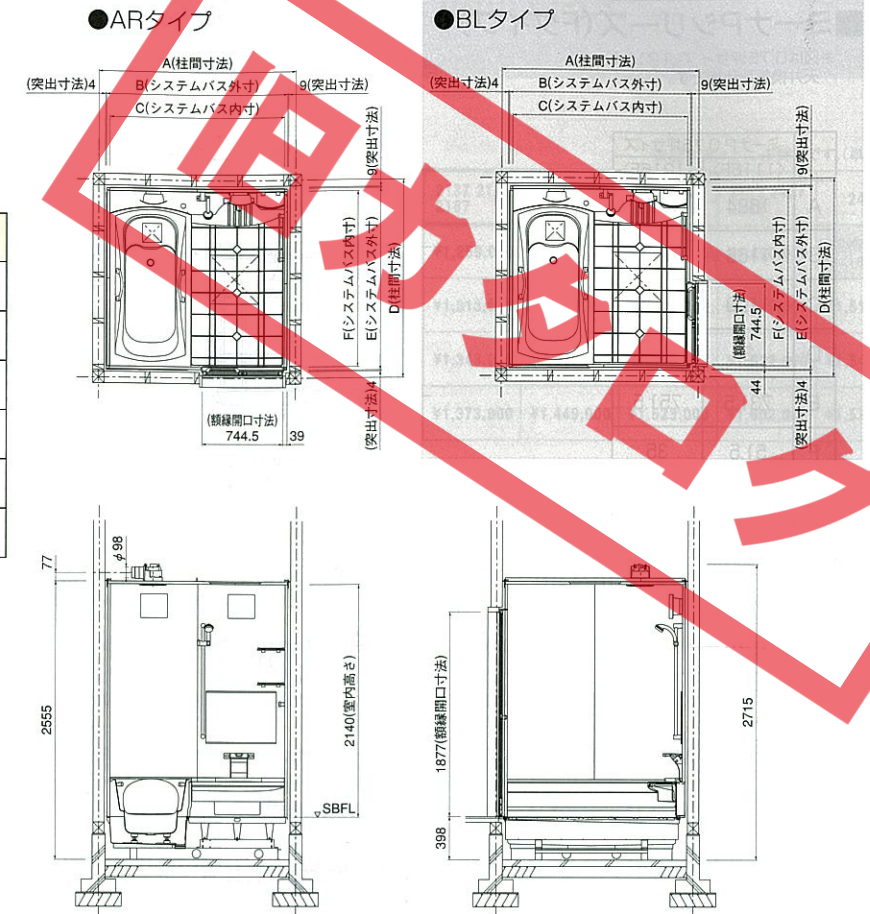

## ■エメロード・ミーナ

※図はエメロード1坪サイズ・天井換気扇仕様です。  
 ※図中の<>寸法はMタイプの寸法です。  
 ※表中の( )寸法はミーナの寸法です。  
 ※ミーナは1.5坪サイズには対応しません。

	0.75坪サイズ <1216>	1坪サイズ <1616>	1.25坪サイズ <1620>	1.5坪サイズ <1624>
A	1820	1820	2275	2730
B	1669 (1678)	1669 (1678)	2104 (2113)	2484
C	1615	1615	2050	2430
D	1365	1820	1820	1820
E	1239 (1249)	1669 (1679)	1669 (1679)	1669
F	1185	1615	1615	1615
G	9(0)	9(0)	9(0)	9
H	9(4)	9(4)	9(4)	9

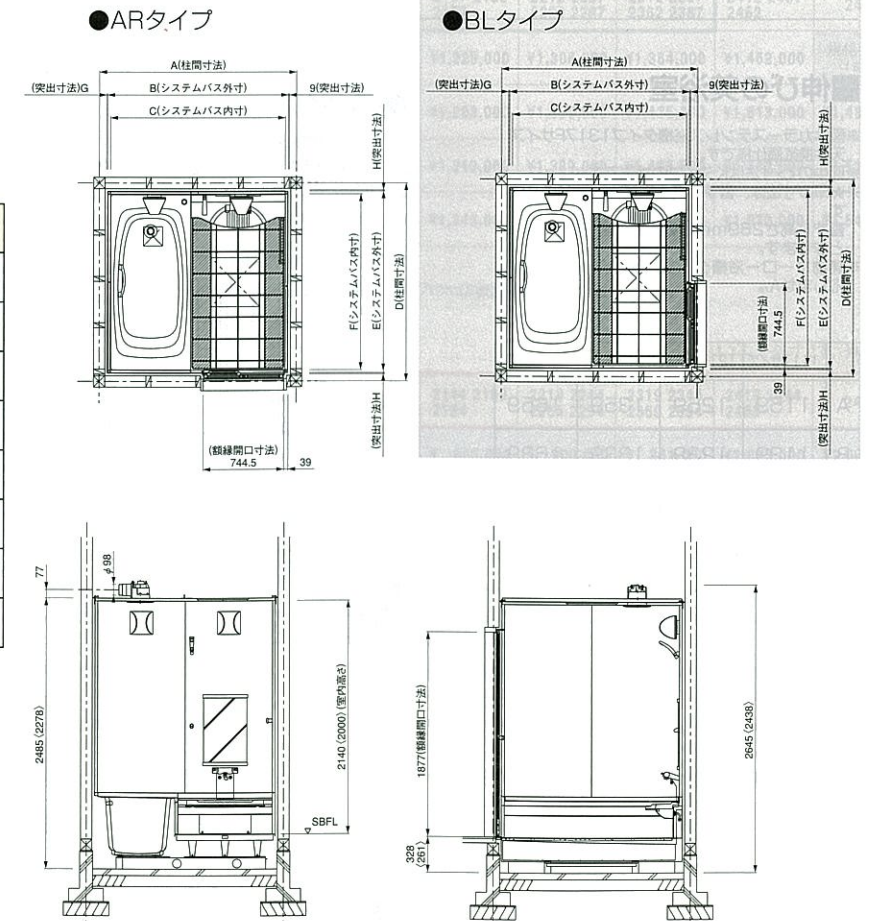



# 基本セット寸法図

●AL・BRタイプは対称です。  
●A～Mの寸法は浴室サイズにより異なります。  
詳しくは表をご確認ください。

## ■ミーナPシリーズ(Fタイプ)

※図は0.75坪サイズ<1216F>・天井換気扇仕様です。

	ミーナP 0.75坪サイズ	
	<1116F>	<1216F>
A	1684	1678
B	1166	1249
C	1100	1185
D	3	4
E	731.5	751.5
F	51.5	35
G	3	9
H	51.5	40
I	2190	2210
J	1969	2000
K	1762	1774
L	255.5	202
M	2215	2370

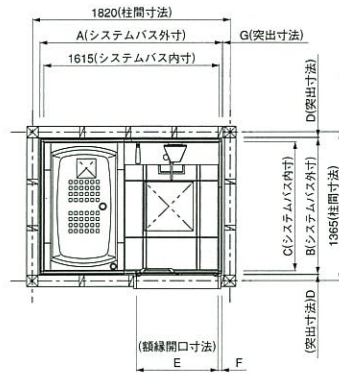

## ●ARタイプ

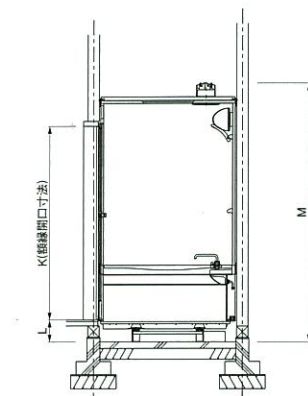
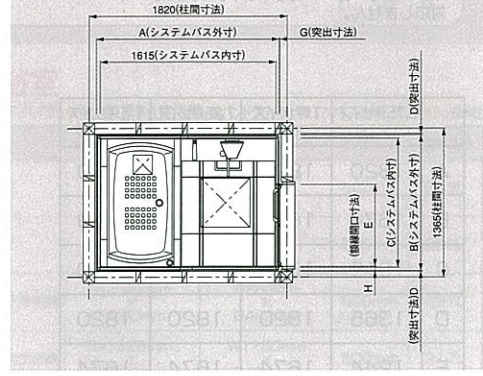
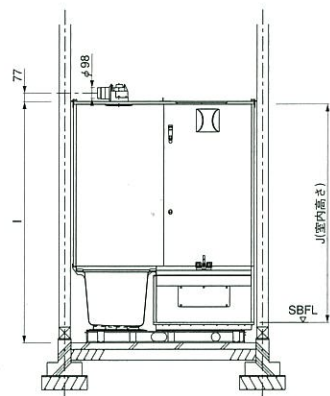

## ■伸びの美浴室

※図はカラーステンレス浴槽タイプ1317Fサイズ・天井換気扇仕様です。  
※図中の△寸法はKタイプの寸法です。  
※★印の寸法は、沓すり高さ205mm仕様の寸法です。  
沓すり高さ269mmの場合は表記寸法+64mmとなります。  
※鋳物ホーロー浴槽タイプは1117サイズには対応しません。

	1117サイズ	1217サイズ	1317サイズ	1617サイズ
A	1159	1259	1359	1659
B	1139	1239	1339	1639
C	1100	1200	1300	1600

## ●ARタイプ

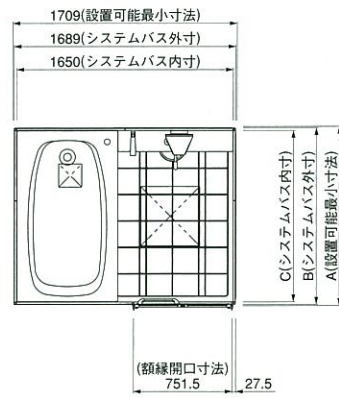

## ●BLタイプ

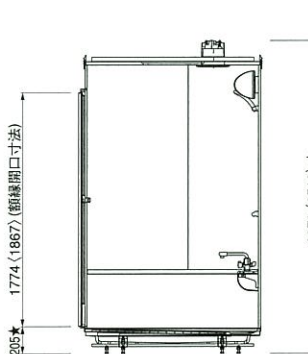
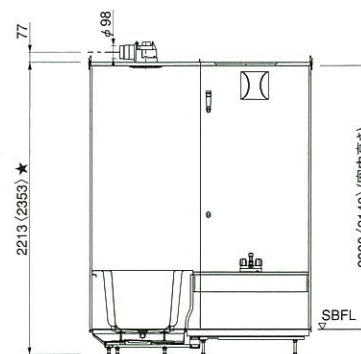
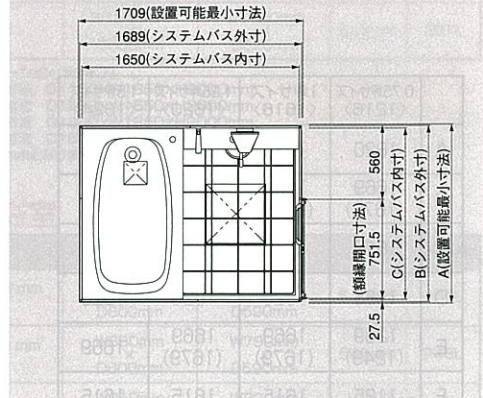

# ぴったりサイズシステムバス価格表

## インペリオ

表記寸法はユニット外寸です。(単位:mm)

間口	1619・1644	1674	1694	1719 1744 1769 1794	1819 1844 1869 1894	1919 1944 1969 1994	2019 2044 2069 2094	2109	2137 2162 2187	2212 2237 2262 2287	2312 2337 2362 2387	2412 2437 2462	2489
奥行	1674	規格サイズ (1616)	1694	1719 1744 1769 1794	1819 1844 1869 1894	1919 1944 1969 1994	2019 2044 2069 2094	2109	2137 2162 2187	2212 2237 2262 2287	2312 2337 2362 2387	2412 2437 2462	2489
価格	¥1,141,000	¥1,166,000	¥1,183,000	¥1,200,000	¥1,216,000	¥1,233,000	¥1,259,000	¥1,259,000	¥1,313,000	¥1,336,000	¥1,414,000	¥1,492,000	¥1,517,000
1714 1739 1764 1789	¥1,221,000	¥1,196,000	¥1,246,000	¥1,262,000	¥1,280,000	¥1,298,000	¥1,315,000	¥1,289,000	¥1,343,000	¥1,419,000	¥1,495,000	¥1,572,000	¥1,547,000
1814 1839 1864	¥1,250,000	¥1,226,000	¥1,276,000	¥1,292,000	¥1,310,000	¥1,328,000	¥1,345,000	¥1,319,000	¥1,373,000	¥1,449,000	¥1,525,000	¥1,602,000	¥1,577,000

※奥行が1674mm以外の場合、間口寸法は表記寸法-5mmとなります。  
※ の範囲は浴槽サイズが16浴槽と20浴槽からお選びいただけます。16浴槽を選択した場合、間口2137mm~2387mmは表記寸法+7mmとなります。

## プレデンスシア

表記寸法はユニット外寸です。(単位:mm)

間口	1619・1644	1674	1694	1719 1744 1769 1794	1819 1844 1869 1894	1919 1944 1969 1994	2019 2044 2069 2094	2109	2144 2169 2194	2219 2244 2269 2294	2319 2344 2369 2394	2419 2444 2469	2489						
奥行	1244	規格サイズ (1216)	1264	1289	1314 1339 1364 1389	1414 1439 1464 1489	1514 1539 1564 1589	1614 1639	1674	1719 1744 1769 1794	1819 1844 1869 1894	1919 1944 1969 1994	2019 2044 2069 2094	2109	2144 2169 2194	2219 2244 2269 2294	2319 2344 2369 2394	2419 2444 2469	2489
価格	¥961,000	¥985,000	¥1,003,000	¥1,063,000	¥1,096,000	¥1,130,000	¥1,164,000	¥1,140,000	¥1,145,000	¥1,181,000	¥1,215,000	¥1,302,000	¥1,328,000	¥1,355,000	¥1,378,000	¥1,405,000	¥1,487,000	¥1,517,000	¥1,547,000
1714 1739 1764 1789	¥1,036,000	¥1,017,000	¥1,061,000	¥1,090,000	¥1,120,000	¥1,150,000	¥1,180,000	¥1,156,000	¥1,217,000	¥1,271,000	¥1,328,000	¥1,355,000	¥1,378,000	¥1,405,000	¥1,487,000	¥1,517,000	¥1,547,000	¥1,572,000	¥1,547,000
1814 1839 1864	¥1,103,000	¥1,081,000	¥1,123,000	¥1,146,000	¥1,169,000	¥1,192,000	¥1,215,000	¥1,190,000	¥1,237,000	¥1,307,000	¥1,378,000	¥1,405,000	¥1,487,000	¥1,517,000	¥1,547,000	¥1,572,000	¥1,547,000	¥1,572,000	¥1,547,000
1674	¥1,111,000	規格サイズ (1616)	1689	1714 1739 1764 1789	1814 1839 1864	1914 1939 1964 1989	2014 2039 2064 2089	2109	2137 2162 2187	2212 2237 2262 2287	2312 2337 2362 2387	2412 2437 2462	2489						
価格	¥1,161,000	¥1,136,000	¥1,186,000	¥1,203,000	¥1,220,000	¥1,238,000	¥1,256,000	¥1,229,000	¥1,283,000	¥1,359,000	¥1,435,000	¥1,513,000	¥1,487,000						
1714 1739 1764 1789	¥1,191,000	¥1,166,000	¥1,216,000	¥1,232,000	¥1,250,000	¥1,268,000	¥1,285,000	¥1,259,000	¥1,313,000	¥1,389,000	¥1,465,000	¥1,542,000	¥1,517,000						
1814 1839 1864	¥1,220,000	¥1,196,000	¥1,246,000	¥1,262,000	¥1,280,000	¥1,298,000	¥1,315,000	¥1,289,000	¥1,343,000	¥1,419,000	¥1,495,000	¥1,572,000	¥1,547,000						

※奥行が1244mm、1674mm以外の場合、間口寸法は表記寸法-5mmとなります。  
※ の範囲は浴槽サイズが16浴槽と20浴槽からお選びいただけます。16浴槽を選択した場合、間口2137mm~2387mmは表記寸法+7mmとなります。

## ルーノ (洗い場側水栓タイプ/デッキサーモ水栓仕様)

表記寸法はユニット外寸です。(単位:mm)

間口	1619・1644	1674	1694	1719 1744 1769 1794	1819 1844 1869 1894	1919 1944 1969 1994	2019 2044 2069 2094	2109	2144 2169 2194	2219 2244 2269 2294	2319 2344 2369 2394	2419 2444 2469	2489
奥行	1564・1589	1674	1694	1719 1744 1769 1794	1819 1844 1869 1894	1919 1944 1969 1994	2019 2044 2069 2094	2109	2144 2169 2194	2219 2244 2269 2294	2319 2344 2369 2394	2419 2444 2469	2489
価格	¥738,000	¥723,000	¥754,000	¥769,000	¥786,000	¥803,000	¥822,000	¥803,000	¥838,000	¥900,000	¥961,000	¥1,023,000	¥1,003,000
1614・1639	¥757,000	¥743,000	¥770,000	¥786,000	¥800,000	¥815,000	¥831,000	¥815,000	¥846,000	¥915,000	¥984,000	¥1,057,000	¥1,036,000
1674	¥784,000	規格サイズ (1616)	1689	1714 1739 1764 1789	1814 1839 1864	1914 1939 1964 1989	2014 2039 2064 2089	2109	2137 2162 2187	2212 2237 2262 2287	2312 2337 2362 2387	2412 2437 2462	2489
価格	¥811,000	¥798,000	¥825,000	¥840,000	¥855,000	¥871,000	¥886,000	¥872,000	¥901,000	¥974,000	¥1,049,000	¥1,124,000	¥1,095,000
1714 1739 1764 1789	¥834,000	¥820,000	¥848,000	¥863,000	¥878,000	¥893,000	¥909,000	¥894,000	¥925,000	¥998,000	¥1,073,000	¥1,148,000	¥1,117,000
1814 1839 1864	¥858,000	¥845,000	¥872,000	¥886,000	¥902,000	¥917,000	¥933,000	¥918,000	¥948,000	¥1,022,000	¥1,096,000	¥1,172,000	¥1,142,000

※ は壁付け水栓仕様のみ対応となります。(表記価格は洗い場側水栓タイプ)壁付け水栓仕様の対応範囲:奥行1564mm~1814mm  
※洗い場側水栓タイプ/壁付け水栓仕様は表記価格+¥41,000、兼用水栓タイプ/壁付け水栓仕様は表記価格+¥35,000となります。(壁付け水栓はP61参照)  
※奥行1564~1639mmの兼用水栓タイプ/壁付け水栓仕様の価格は、  + ¥6,000となります。  
※奥行が1674mm以外の場合、間口寸法は表記寸法-5mmとなります。  
※壁付け水栓仕様の場合、奥行1674mmは1669mmとなります。  
※ の範囲は浴槽サイズが16浴槽と20浴槽からお選びいただけます。20浴槽を選択した場合、間口2144mm~2469mmは表記寸法-7mmとなります。  
※ の範囲は浴槽サイズが16浴槽と20浴槽からお選びいただけます。16浴槽を選択した場合、間口2137mm~2462mmは表記寸法+7mmとなります。



レラージュ (洗い場側水栓タイプ/デッキサーモ水栓仕様)

表記寸法はユニット外寸です。(単位:mm)

間口	1619・1644	1674	1694	1719 1744 1769 1794	1819 1844 1869 1894	1919 1944 1969 1994	2019 2044 2069 2094	2109	2144 2169 2194	2219 2244 2269 2294	2319 2344 2369 2394	2419 2444 2469	2489	
奥行	1164 1189 1214	¥ 614,000	¥ 601,000	¥ 627,000	¥ 650,000	¥ 673,000	¥ 694,000	¥ 718,000	¥ 701,000	¥ 738,000	¥ 771,000	¥ 806,000	¥ 843,000	¥ 830,000
	1244	¥ 616,000	規格サイズ (1216)	¥ 629,000	¥ 650,000	¥ 670,000	¥ 689,000	¥ 709,000	¥ 691,000	¥ 726,000	¥ 762,000	¥ 799,000	¥ 837,000	¥ 824,000
	1264 1289	¥ 642,000	¥ 629,000	¥ 657,000	¥ 677,000	¥ 698,000	¥ 719,000	¥ 740,000	¥ 724,000	¥ 761,000	¥ 802,000	¥ 841,000	¥ 881,000	¥ 868,000
	1314 1339 1364 1389	¥ 659,000	¥ 644,000	¥ 673,000	¥ 691,000	¥ 709,000	¥ 729,000	¥ 748,000	¥ 733,000	¥ 767,000	¥ 813,000	¥ 861,000	¥ 909,000	¥ 895,000
	1414 1439 1464 1489	¥ 674,000	¥ 662,000	¥ 688,000	¥ 704,000	¥ 721,000	¥ 739,000	¥ 757,000	¥ 741,000	¥ 774,000	¥ 828,000	¥ 882,000	¥ 937,000	¥ 924,000
	1514 1539 1564 1589	¥ 691,000	¥ 678,000	¥ 704,000	¥ 718,000	¥ 734,000	¥ 749,000	¥ 766,000	¥ 750,000	¥ 780,000	¥ 843,000	¥ 904,000	¥ 966,000	¥ 954,000
	1614 1639	¥ 707,000	¥ 695,000	¥ 719,000	¥ 733,000	¥ 746,000	¥ 759,000	¥ 774,000	¥ 760,000	¥ 787,000	¥ 856,000	¥ 925,000	¥ 996,000	¥ 981,000
間口	1619・1644	1674	1694	1719 1744 1769 1794	1819 1844 1869 1894	1919 1944 1969 1994	2019 2044 2069 2094	2109	2137 2162 2187	2212 2237 2262 2287	2312 2337 2362 2387	2412 2437 2462	2489	
奥行	1674	¥ 695,000	規格サイズ (1616)	¥ 707,000	¥ 720,000	¥ 734,000	¥ 746,000	¥ 760,000	規格サイズ (1620)	¥ 774,000	¥ 843,000	¥ 912,000	¥ 981,000	規格サイズ (1624)
	1689	¥ 719,000	¥ 707,000	¥ 732,000	¥ 745,000	¥ 758,000	¥ 773,000	¥ 787,000	¥ 774,000	¥ 800,000	¥ 872,000	¥ 947,000	¥1,020,000	¥ 996,000
	1714 1739 1764 1789	¥ 739,000	¥ 727,000	¥ 751,000	¥ 764,000	¥ 778,000	¥ 792,000	¥ 806,000	¥ 793,000	¥ 821,000	¥ 893,000	¥ 966,000	¥1,041,000	¥1,014,000
	1814 1839 1864	¥ 760,000	¥ 748,000	¥ 773,000	¥ 785,000	¥ 799,000	¥ 813,000	¥ 827,000	¥ 815,000	¥ 841,000	¥ 914,000	¥ 988,000	¥1,062,000	¥1,036,000

※□は壁付け水栓仕様のみ対応となります。(表記価格は洗い場側水栓タイプ)壁付け水栓仕様の対応範囲:奥行1164mm~1814mm  
 ※洗い場側水栓タイプ/壁付け水栓仕様は表記価格¥11,000、兼用水栓タイプ/壁付け水栓仕様は表記価格¥6,000となります。(壁付け水栓はP61参照)  
 ※奥行1164~1214mmの兼用水栓タイプ/壁付け水栓仕様の価格は、□中¥6,000となります。  
 ※奥行が1244mm、1674mm以外の場合、間口寸法は表記寸法-5mmとなります。  
 ※壁付け水栓仕様の場合、奥行1244mmは1239mm、奥行1674mmは1669mmとなります。  
 ※□の範囲で奥行1514mm以上は浴槽サイズが16浴槽と20浴槽からお選びいただけます。20浴槽を選択した場合、間口2144mm~2469mmは表記寸法+7mmとなります。  
 ※□の範囲は浴槽サイズが16浴槽と20浴槽からお選びいただけます。16浴槽を選択した場合、間口2137mm~2462mmは表記寸法+7mmとなります。

エメロード (洗い場側水栓タイプ/デッキサーモ水栓仕様)

表記寸法はユニット外寸です。(単位:mm)

間口	1514 1539 1564 1589	1614 1639	1669	1689	1714 1739 1764 1789	1814 1839 1864 1889	1914 1939 1964 1989	2014 2039 2064 2089	2104	2139 2164 2189	2214 2239 2264 2289	2314 2339 2364 2389	2414 2439 2464 2484	
奥行	1014 1039 1064 1089 1114 1139 1164	¥ 498,000	¥ 504,000	¥ 492,000	¥ 528,000	¥ 542,000	¥ 556,000	¥ 569,000	¥ 582,000	¥ 568,000	¥ 611,000	¥ 658,000	¥ 705,000	¥ 753,000
	1189 1214	¥ 520,000	¥ 526,000	¥ 514,000	¥ 550,000	¥ 564,000	¥ 578,000	¥ 591,000	¥ 604,000	¥ 590,000	¥ 633,000	¥ 680,000	¥ 727,000	¥ 775,000
	1239	¥ 508,000	¥ 514,000	規格サイズ (1216)	¥ 538,000	¥ 552,000	¥ 565,000	¥ 579,000	¥ 592,000	¥ 578,000	¥ 621,000	¥ 668,000	¥ 715,000	¥ 762,000
	1264 1289	¥ 545,000	¥ 550,000	¥ 538,000	¥ 575,000	¥ 583,000	¥ 592,000	¥ 601,000	¥ 611,000	¥ 597,000	¥ 639,000	¥ 692,000	¥ 744,000	¥ 796,000
	1314 1339 1364 1389	¥ 551,000	¥ 557,000	¥ 545,000	¥ 582,000	¥ 590,000	¥ 598,000	¥ 605,000	¥ 615,000	¥ 600,000	¥ 643,000	¥ 699,000	¥ 753,000	¥ 808,000
	1414 1439 1464 1489	¥ 559,000	¥ 565,000	¥ 553,000	¥ 590,000	¥ 597,000	¥ 603,000	¥ 610,000	¥ 618,000	¥ 603,000	¥ 646,000	¥ 706,000	¥ 766,000	¥ 827,000
	1514 1539 1564 1589	¥ 567,000	¥ 573,000	¥ 560,000	¥ 599,000	¥ 604,000	¥ 610,000	¥ 616,000	¥ 622,000	¥ 606,000	¥ 649,000	¥ 713,000	¥ 776,000	¥ 839,000
	1614 1639	¥ 575,000	¥ 581,000	¥ 568,000	¥ 608,000	¥ 611,000	¥ 616,000	¥ 621,000	¥ 625,000	¥ 610,000	¥ 654,000	¥ 716,000	¥ 781,000	¥ 845,000
	1669	¥ 562,000	¥ 568,000	規格サイズ (1616)	¥ 594,000	¥ 598,000	¥ 601,000	¥ 605,000	¥ 610,000	規格サイズ (1620)	¥ 638,000	¥ 702,000	¥ 764,000	¥ 830,000
	1689	¥ 602,000	¥ 608,000	¥ 594,000	¥ 634,000	¥ 638,000	¥ 643,000	¥ 647,000	¥ 654,000	¥ 638,000	¥ 681,000	¥ 740,000	¥ 798,000	¥ 859,000
	1714 1739 1764 1789	¥ 620,000	¥ 626,000	¥ 613,000	¥ 652,000	¥ 657,000	¥ 661,000	¥ 666,000	¥ 671,000	¥ 657,000	¥ 700,000	¥ 756,000	¥ 813,000	¥ 869,000
	1814 1839 1864	¥ 630,000	¥ 636,000	¥ 623,000	¥ 662,000	¥ 667,000	¥ 671,000	¥ 676,000	¥ 681,000	¥ 667,000	¥ 710,000	¥ 764,000	¥ 821,000	¥ 877,000

※□は壁付け水栓仕様(2ハンドル)のみ対応となります。(表記価格は洗い場側水栓タイプ)壁付け水栓仕様(2ハンドル)の対応範囲:奥行1014mm~1814mm  
 ※洗い場側水栓タイプ/壁付け水栓仕様(2ハンドル)は表記価格¥22,000、兼用水栓タイプ/壁付け水栓仕様(2ハンドル)は表記価格¥20,000となります。(壁付け水栓はP62参照)

広ろ美ろ浴室

表記寸法はユニット外寸です。(単位:mm)

奥行	間口	1,414~1,589	1,614~1,689	1,714~1,789	1,814~1,889	1,914~1,989	2,014~2,089
976.5~1,089		¥ 441,000	¥ 457,000	¥ 492,000	¥ 527,000	¥ 562,000	¥ 597,000
1,101.5~1,189		¥ 454,000	¥ 470,000	¥ 505,000	¥ 540,000	¥ 575,000	¥ 610,000
1,201.5~1,289		¥ 467,000	¥ 483,000	¥ 518,000	¥ 553,000	¥ 588,000	¥ 623,000
1,301.5~1,364		¥ 480,000	¥ 496,000	¥ 531,000	¥ 566,000	¥ 601,000	¥ 636,000

※間口方向は25mmピッチ、奥行方向は12.5mmピッチで対応します。

伸びの美浴室

※価格は浴室高さFタイプの価格です。背高タイプ(Kタイプ)は下記価格中¥3,500となります。  
 ※水栓タイプは下記以外の選択も可能です。詳しくは弊社事業所へお問い合わせください。  
 ※規格サイズ(1117、1217、1317、1617)の価格はP17~18をご覧ください。

鋳物ホーロー浴槽タイプ(ハイグレード仕様)

表記寸法はユニット外寸です。(単位:mm)

間口		1564~1614	1639~1689	1714~1789	1814~1889	1914~1989	2014~2089	2114~2139
奥行	水栓タイプ							
1239~1289	洗い場側水栓	¥ 991,000	¥1,011,000	¥1,031,000	¥1,051,000	¥1,072,000	¥1,093,000	¥1,114,000
1314~1389	洗い場側水栓	¥1,030,000	¥1,050,000	¥1,070,000	¥1,090,000	¥1,111,000	¥1,132,000	¥1,153,000
1414~1489	洗い場側水栓	¥1,069,000	¥1,089,000	¥1,109,000	¥1,129,000	¥1,150,000	¥1,171,000	¥1,192,000
1514~1589	洗い場側水栓	¥1,108,000	¥1,128,000	¥1,148,000	¥1,168,000	¥1,189,000	¥1,210,000	¥1,231,000
1614~1689	洗い場側水栓	¥1,147,000	¥1,167,000	¥1,187,000	¥1,207,000	¥1,228,000	¥1,249,000	¥1,270,000
1714~1789	洗い場側水栓	¥1,186,000	¥1,206,000	¥1,226,000	¥1,246,000	¥1,267,000	¥1,288,000	¥1,309,000
1814	洗い場側水栓	¥1,206,000	¥1,226,000	¥1,246,000	¥1,266,000	¥1,287,000	¥1,308,000	¥1,329,000

※のんびり半身浴槽タイプは上記価格中¥30,000となります。(奥行1664mm以上に対応)

鋳物ホーロー浴槽タイプ

表記寸法はユニット外寸です。(単位:mm)

間口		1564~1614	1639~1689	1714~1789	1814~1889	1914~1989	2014~2089	2114~2139
奥行	水栓タイプ							
1239~1289	洗い場側水栓	¥ 727,000	¥ 771,000	¥ 815,000	¥ 859,000	¥ 903,000	¥ 947,000	¥ 991,000
1314~1389	洗い場側水栓	¥ 760,000	¥ 804,000	¥ 848,000	¥ 892,000	¥ 936,000	¥ 980,000	¥ 1,024,000
1414~1489	洗い場側水栓	¥ 796,000	¥ 840,000	¥ 884,000	¥ 928,000	¥ 972,000	¥ 1,016,000	¥ 1,060,000
1514~1589	洗い場側水栓	¥ 832,000	¥ 876,000	¥ 920,000	¥ 964,000	¥ 1,008,000	¥ 1,052,000	¥ 1,096,000
1614~1689	洗い場側水栓	¥ 869,000	¥ 913,000	¥ 957,000	¥ 1,001,000	¥ 1,045,000	¥ 1,089,000	¥ 1,133,000
1714~1789	洗い場側水栓	¥ 906,000	¥ 950,000	¥ 994,000	¥ 1,038,000	¥ 1,082,000	¥ 1,126,000	¥ 1,170,000
1814	洗い場側水栓	¥ 925,000	¥ 969,000	¥ 1,013,000	¥ 1,057,000	¥ 1,101,000	¥ 1,145,000	¥ 1,189,000

※のんびり半身浴槽タイプは上記価格中¥30,000となります。(奥行1664mm以上に対応)

アクリル人造大理石浴槽タイプ

表記寸法はユニット外寸です。(単位:mm)

間口		1564~1614	1639~1689	1714~1789	1814~1889	1914~1989	2014~2089	2114~2139
奥行	水栓タイプ							
1164~1189	洗い場側水栓	¥ 535,500	¥ 579,500	¥ 623,500	¥ 667,500	¥ 711,500	¥ 755,500	¥ 799,500
1214~1289	洗い場側水栓	¥ 568,500	¥ 612,500	¥ 656,500	¥ 700,500	¥ 744,500	¥ 788,500	¥ 832,500
1314~1389	洗い場側水栓	¥ 583,500	¥ 627,500	¥ 671,500	¥ 715,500	¥ 759,500	¥ 803,500	¥ 847,500
1414~1489	洗い場側水栓	¥ 593,500	¥ 637,500	¥ 681,500	¥ 725,500	¥ 769,500	¥ 813,500	¥ 857,500
1514~1589	洗い場側水栓	¥ 603,500	¥ 647,500	¥ 691,500	¥ 735,500	¥ 779,500	¥ 823,500	¥ 867,500
1614~1689	洗い場側水栓	¥ 614,500	¥ 658,500	¥ 702,500	¥ 746,500	¥ 790,500	¥ 834,500	¥ 878,500
1714~1789	洗い場側水栓	¥ 643,500	¥ 687,500	¥ 731,500	¥ 775,500	¥ 819,500	¥ 863,500	¥ 907,500
1814	洗い場側水栓	¥ 673,500	¥ 717,500	¥ 761,500	¥ 805,500	¥ 849,500	¥ 893,500	¥ 937,500

※のんびり半身浴槽タイプは上記価格中¥10,000となります。(奥行1664mm以上に対応)

カラスステンレス浴槽タイプ

表記寸法はユニット外寸です。(単位:mm)

間口		1514~1589	1614~1689	1714~1789	1814~1889</
----	--	-----------	-----------	-----------	-------------







# あなたの街にも、きっとある。 最寄りのタカラ住電ショールームへお気軽に。

耐震システムバスをはじめ、タカラの製品の魅力を見て・触れて・実感。  
専門知識豊富なアドバイザーに、何なりとお尋ねください。



**高品位ホーローをはじめ、こだわりの素材の特長を実感できます。**

浴室の壁は高品位ホーロー。  
湯アカやカビなどもサッとひとふきできれいに落とせます。

## 全国約170カ所

★ ホームページで地図をご案内  
<http://www.takara-standard.co.jp/>  
増改築の無料相談も実施中!



あなたの「暮らし快適リフォーム」をお手伝いいたします!

「10年、20年と長く使う住まいのスペースだからこそ、納得のリフォームを!」  
タカラリフォームローンは、豊富なプランと簡単手続きでサポートします。最寄りのタカラ製品取扱店、もしくは弊社事業所・ショールームまでお問い合わせください。



铸物ホーロー浴槽をはじめ、システムバス関連製品の質感や肌ざわりなどを体験していただけます。

**お見積もりやプランニングなど、何でもご相談ください。**



分からないことはアドバイザーにご相談。  
図面や見積書も無料で作成しますので、  
リフォームのご相談もお気軽に。



### 安全に関するご注意

- 商品ご購入の時には、取扱説明書を必ず受け取り、ご使用前によくお読みの上、正しくお使いください。
- 商品の設置には専門の工事が必要です。ご購入先または専門業者にご相談ください。工事に不備があると、事故等の原因になることがあります。
- 商品には、専用電気回路及びアースが必要なものがあります。ご購入先にご相談ください。電流容量が不足すると、火災の原因になることがあります。また、アースの誤った工事を行うと故障や漏電のとき感電する恐れがあります。
- 商品の設置に際しては、建築基準法・電気設備技術基準・火災予防条例等の関連する法令・法規にしたがって設置してください。
- 当カタログに掲載の商品は一般家庭用です。

●当カタログの価格には、搬入・取付費、使用済み商品の引取り費等は含まれておりません。●当カタログ掲載商品の価格、寸法・仕様は予告なく変更する場合がありますのでご了承ください。●印刷色でしか商品とは多少異なります。タカラショールームで確かめください。

修理のご依頼および消耗部品のご注文は、  
右記の「修理受付フリーダイヤル」へ

0120-557-910

受付時間 9:00~18:00  
土日祝、夏期・年末年始休業日を除く

タカラスタンダードホームページアドレス <http://www.takara-standard.co.jp/>

## タカラスタンダード株式会社 本社・支社・支店・営業所のご案内。

北海道支店	〒536-8536 大阪府大阪市城東区鶴野東1丁目2番1号	06(6962)1531	苫小牧支店	0144(53)2250	木更支店	046(236)5661	田村支店	0739(23)0832
青森支店	〒003-0030 北海道札幌市白石区流通センター1丁目8番10号	011(862)6111	小樽支店	0138(46)9088	相模原支店	042(758)9028	沼津支店	0739(23)2994
秋田支店	〒030-0822 青森県青森市中央1丁目23番1号	017(776)1121	弘前支店	0166(54)9930	相模原支店	046(86)1848	北沢支店	0857(27)6144
山形支店	〒010-1412 秋田県秋田市御所野下境2丁目1番5号	018(892)7071	盛岡支店	0155(41)3301	小田原支店	0465(34)0540	江刺支店	0852(24)8188
仙台支店	〒981-1241 宮城県名取市藤巻野字余方5番5号地の11	022(386)2001	福島支店	0157(36)1470	長上支店	0258(29)3321	大曲支店	086(424)3338
宮城支店	〒963-8043 宮城県仙台市青葉区中央1丁目30番地	024(922)7861	茨城支店	0154(53)9460	新発田支店	0254(21)3800	津田沼支店	0868(28)5280
岩手支店	〒310-0842 茨城県水戸市千ヶ崎3丁目24番地	029(248)3211	栃木支店	0172(28)1446	佐久支店	0267(26)5077	山形支店	0848(67)5131
福島支店	〒370-0868 群馬県高崎市中央東3丁目1番39号	028(632)1311	群馬支店	0178(45)9233	本庄支店	0263(25)8616	山形支店	084(93)6122
茨城支店	〒370-1203 群馬県高崎市中央東3丁目1番39号	027(360)5611	群馬支店	0186(43)4505	松井支店	0265(25)4930	山形支店	083(92)2227
栃木支店	〒344-0014 埼玉県春日部市豊野町3丁目1番2号	048(737)7311	群馬支店	0191(22)7350	松井支店	055(924)3670	山形支店	083(257)0790
群馬支店	〒263-0002 千葉県千葉市稲毛区山王町333番地3	043(423)1222	群馬支店	0197(22)7350	松井支店	055(924)3670	山形支店	0834(32)5688
東京都支店	〒160-0023 東京都新宿区西新宿6丁目12番地13号	03(5908)1231	群馬支店	0225(94)7340	松井支店	0545(72)2641	山形支店	0877(48)7707
東京都支店	〒221-0821 神奈川県横浜市神奈川区富家町4番1号	045(435)8031	群馬支店	023(644)8540	松井支店	053(425)5761	山形支店	088(883)7202
東京都支店	〒400-0047 新潟県新潟市西区流通センター4丁目1番地の5	055(222)5211	群馬支店	0238(122)4117	松井支店	057(32)8691	山形支店	088(632)2770
東京都支店	〒422-8036 山梨県甲府市徳行2丁目9番5号	055(222)5211	群馬支店	0234(26)4325	松井支店	058(274)5681	山形支店	088(632)2770
東京都支店	〒381-2215 長野県長野市福里町中水鉤59番5号	026(254)7750	群馬支店	024(525)1171	松井支店	0594(67)3303	山形支店	089(946)1232
東京都支店	〒422-8036 静岡県静岡市駿河区敷地2丁目8番9号	054(237)7071	群馬支店	0246(22)6201	松井支店	0532(54)5262	山形支店	0897(40)3237
東京都支店	〒485-0081 愛知県小牧市境内字立627番9号小牧工業団地内	0568(75)1291	群馬支店	0259(65)0147	松井支店	0564(55)3333	山形支店	0895(24)6601
東京都支店	〒461-0040 愛知県名古屋市中区栄三丁目2番24号	052(722)0361	群馬支店	0287(39)5851	松井支店	0565(37)8818	山形支店	0895(74)1747
東京都支店	〒514-0816 三重県津市番茶屋小倉上野町7番1、2	059(234)5711	群馬支店	0285(27)4317	松井支店	0569(22)7300	山形支店	0898(23)7400
東京都支店	〒921-8062 石川県金沢市新保本4丁目65番5	076(269)4400	群馬支店	0297(20)2163	松井支店	0591(353)2244	山形支店	0942(44)4882
東京都支店	〒612-8444 京都府京都市伏見区竹田中宮町61番地	075(612)6800	群馬支店	0276(45)6860	松井支店	0767(57)0080	山形支店	0957(28)5250
東京都支店	〒577-0012 大阪府東大阪市長田東2丁目4番33号	06(6746)6811	群馬支店	0480(72)6421	松井支店	0596(31)3777	山形支店	0956(32)3188
東京都支店	〒654-0161 兵庫県神戸市須磨区弥栄台3丁目15番5号	078(795)4770	群馬支店	048(525)8311	松井支店	0776(26)5555	山形支店	0952(24)8411
東京都支店	〒641-0011 和歌山県和歌山市三郷322番地1号	073(447)1301	群馬支店	048(621)2200	松井支店	0770(12)9661	山形支店	097(567)7300
東京都支店	〒683-0853 鳥取県米子市須磨区弥栄台3丁目15番5号	0859(33)0631	群馬支店	048(241)6361	松井支店	0766(22)7600	山形支店	0979(32)5373
東京都支店	〒700-0976 岡山県岡山市北区辰巳30-101	086(245)6501	群馬支店	049(246)6321	松井支店	0766(22)7600	山形支店	098(368)8088
東京都支店	〒833-0833 広島県広島市西区流通センター4丁目12番1号	082(278)1621	群馬支店	047(339)5911	松井支店	0749(23)0016	山形支店	0969(24)1330
東京都支店	〒760-0064 香川県高松市朝日新町11番7号	087(822)2521	群馬支店	04(7133)5500	松井支店	077(56)0661	山形支店	0965(32)9188
東京都支店	〒812-0857 福岡県福岡市博多区西月隈3丁目1番57号	092(431)5864	群馬支店	0476(23)6922	松井支店	0773(23)8501	山形支店	0966(27)1677
東京都支店	〒803-0802 福岡県北九州市小倉北区東港1丁目1番15号	093(582)4661	群馬支店	0478(40)1830	松井支店	0796(24)7782	山形支店	0965(48)5360
東京都支店	〒891-0115 鹿児島県鹿児島市東開町1番地19	099(266)5566	群馬支店	0475(22)7011	松井支店	0792(720)0330	山形支店	0964(41)0143
東京都支店	〒902-0072 沖縄県那覇市真地166番地の1	098(833)6666	群馬支店	0438(97)1622	松井支店	072(276)6007	山形支店	0966(47)1665
			群馬支店	03(5631)5191	松井支店	072(443)8421	山形支店	0882(32)5401
			群馬支店	03(5499)1931	松井支店	072(866)1120	山形支店	0985(24)9588
			群馬支店	03(5987)2820	松井支店	0742(23)6750		
			群馬支店	042(537)0770	松井支店	0742(23)6750		
			群馬支店	042(617)1022	松井支店	079(289)1720		

タカラ製品のお求め、  
ご相談は  
この看板のお店で。

