

タカラ耐震システムバス

旧カ
タ
ロ
ス

このカタログの掲載価格は、税抜き希望
小売価格です。また()内の価格は
税込希望小売価格を表示しています。

Takara standard

暮らし快適 高品位ホーロー。

高品質を
お求めやすく

品質に納得! 価格に納得!



強い ずっと使いたいものだから、
丈夫でお手入れのしやすい浴室素材を採用。

タカラのシステムバスは、浴槽素材はもちろんのこと、浴室パネルや洗い場なども、十分な耐久性を持つお手入れのしやすい浴室素材から厳選。確かな品質で、ニーズに合ったシリーズと価格帯をご用意しております。

浴室パネル

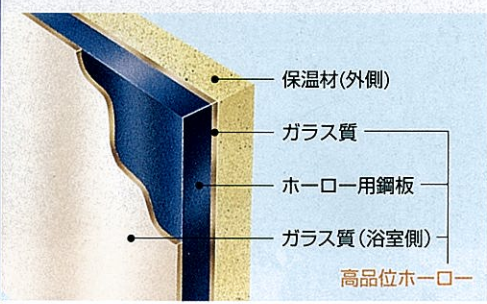

タカラ独自の、耐久性と清潔性にきわめて優れた素材「高品位ホーロー」を使用したホーロークリーン浴室パネル。
詳しくはP3へ▶

ホーローで浴室を美しく
アートデザイン
芸術性をプラスした、個性あふれる5デザイン。
詳しくはP5・6へ▶

浴槽エプロン

タカラ独自の、耐久性と清潔性にきわめて優れた素材「高品位ホーロー」を採用。
※一部シリーズの浴槽エプロン素材はカラーステンレスとなります。



床(洗い場)

傷つきにくい磁器タイルの洗い場「タフロア」を採用。耐久性が高く、頑丈な4層構造で、長年の使用から来るたわみを防止します。
※ミーナの床素材は人造大理石・FRPとなります。

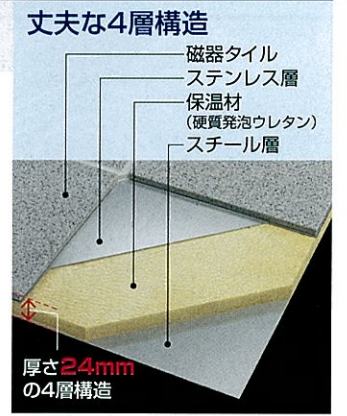

浴槽

各シリーズで、丈夫で保温性が高く、お手入れのしやすい素材を採用。ずっと使えて快適な浴槽です。
詳しくはP19~25へ▶

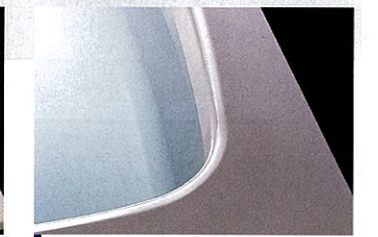
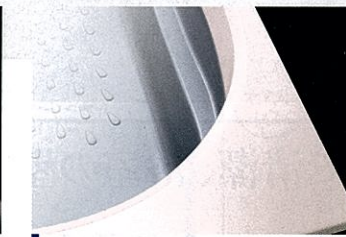

過酷な三次元耐震実験で実証!

耐震システムバス

震度6強相当の振動にも負けない強度。その秘密は、浴室の重さをしっかり支える**フレーム構造**の架台。

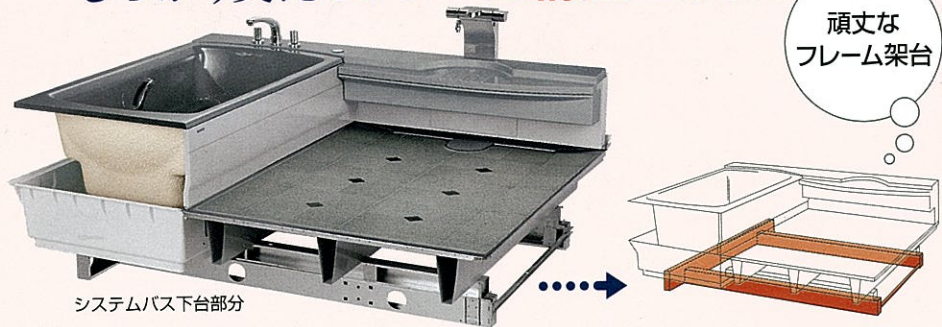

▲タカラシステムバス耐震実験の様子
(実験は、関西電力株式会社 電力技術研究所の振動実験装置を用いて行いました。)
<実験状況> システムバスユニット単体での加振実験(振動台に架台を固定)
<振動内容> 平均加速度: 800gal、振動周波数: 3~5Hz間で変移の振動(理論上の震度6強)を1分間加振

確かな品質・素材の浴室が
お求めやすい価格から

1坪サイズ<1616>
基本セット価格

¥349,000~

詳しくはP15~18へ▶

※上記の価格は、ミーナ Pシリーズ1坪サイズの価格です。

1 ※インベリオ、ブレテンシア、ルーノ、レラージュ、エメロード、ミーナ、伸びの美浴室に対応します。



高品位ホーローをはじめとした清潔素材で、
お掃除がカンタン、ずっときれいなうれしい浴室。



お手入れカンタンで清潔、浴室の壁はすべて「ホーロークリーンパネル」

清潔さの秘密は、表面を密着コーティングしているガラス質の層。
お手入れやすく、ガラスの清潔さや美しい光沢感を持った浴室パネルです。

毎日シャワーで流すだけ!



普段のお手入れは入浴後に洗い流すだけ。

湯アカもサッとひと拭き!



汚れても簡単にふき取れます。

傷つきにくく汚れにくい!



頑丈だから強くこすっても大丈夫。

傷つきにくくて汚れにくい、ゴシゴシこすれる「タフロア」。



床は丈夫な「タフロア」。表面が硬く傷つきにくい磁器タイルなので、汚れが入り込まず、お手入れがカンタンです。
※ミーナは人造大理石・FRPとなります。

格調高い御影石フロアもご用意。
天然石を使用した高級な質感の「御影石フロア」。大判で切り出した床石は、目地が少なく清掃性にも優れています。(オプション)



カンタン脱着で、手軽にお手入れできる排水口。

洗い場の排水口には、髪が絡みにくい新形状のヘアキャッチャーを採用。持ちやすい大きなツマミ付きで、手を汚さずカンタンに髪の毛が捨てられます。



髪の毛はヘアキャッチャー内にきちんと収まり、排水口周りに残りません。

手を汚さずカンタンに捨てられます



※写真は磁器タイルフロアの排水口です。一部仕様は形状が異なります。 ※広ろ美ろ浴室には対応しません。

きれいな浴槽で心地いい入浴を。シリーズごとに厳選した素材。



もちろん浴槽も素材重視。お手入れしやすく、美しさが長持ちする浴槽を、各シリーズのグレードに合わせて採用しています。

カビが生えない、パッキンレスの清潔なドア。

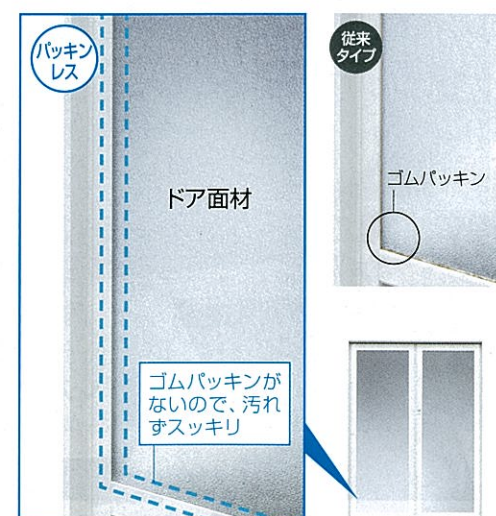

パッキンがないので、汚れずスッキリ

汚れやすい浴槽側面にも、お掃除ラクラクな高品位ホーロー。



※一部シリーズはカラーステンレスとなります。

カビの発生や汚れが気になるゴムパッキンをなくして、スッキリと清潔感のあるドアを採用しています。

※対応についてはP60をご覧ください。

美しい

ホーロー独自の製法で焼き付けた美しい柄
「アートデザイン」



ホーローで浴室を美しく
アートデザイン

浴室パネルに芸術のエッセンスを取り入れ、生まれた表情豊かなデザイン。
柄を焼き付けたホーロー独自の製法で、色あせやはがれることもなく、長くその美しさを保ちます。



「ぼら」

ぼら 薔薇の花をモチーフに、優雅で気品あふれる空間に浴室を演出します。



「モクレン」

たおやかな木蓮の花をあしらった大胆なレイアウトで、和の風合いを浴室に加えます。



「森林浴」

森林の中でゆったりと自然に身をゆだねるような、憩いの空間を創造します。

濃色を基調にした幾何学模様のデザインもご用意しています。

「リング」

波紋をイメージした幾重もの円環模様が織りなす、モダンアート調の上品なデザイン。



「ウェーブ」

濃紺色に映える水面の揺らぎのような波模様が、自然な落ち着きと安らぎを演出します。

カラーバリエーションはP51〜



いつまでも美しい光沢となめらかさ。
品質にこだわった格調高い浴槽素材。



[浴槽素材の最高峰] 鋳物ホーロー

キングオブバス

優美な質感と、こだわり抜いた肌触りとぬくもりは、まさに最高級。

質感 本物のガラス層ならではの光沢



こだわりの技法で熟練の職人が丹念に仕上げた、厚みのあるガラス層。本物のガラスにしか出せない、優雅で美しい深みのある光沢と質感を楽しめます。

●丁寧にくり返し焼き上げます

肌触り しっとりした極上の入浴感

表面のガラス層による肌触りは、真珠のようにしっとり。アクリル人造大理石の1.5倍、FRPの5倍ものなめらかさで、他の素材にはない入浴感です。



きれい いつまでもお手入れカンタン

高い表面硬度を誇るモース硬度5~6*の鋳物ホーローは、日常のお手入れで傷つくことはありません。いつまでも表面のなめらかさを保つので、汚れが付きにくく、ついた汚れもカンタンに落とせます。 ※モース硬度5~6:ナイフで引っかいても傷つかない硬さ。

ぬくもり 芯から体を温める

浴槽自体が蓄熱するので、お湯とのダブルの温浴効果に。体の芯までしっかりと温まります。

■入浴後のサーモグラフィ比較(弊社実施テスト)

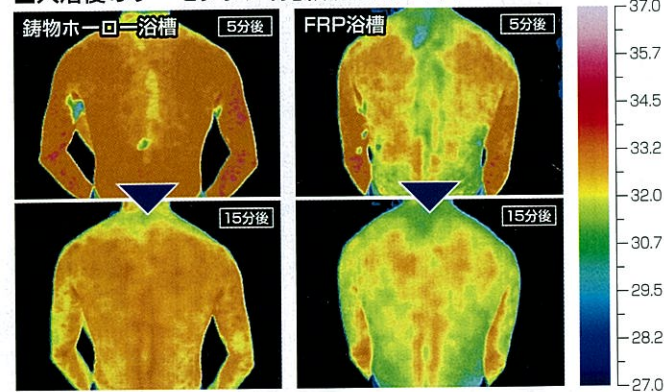

重厚感 ずっしりとした確かな重厚感

重量が100kg以上にもなる浴槽は、叩けば納得の重厚感。丈夫な鉄がベースだからしっかりとした頑丈さで、体を預けたときの安定感や安心感が違います。

[対応シリーズ] インペリオ、プレデンシア、伸びの美浴室

[気品あふれる浴槽素材] アクリル人造大理石

クイーンオブバス

美しい光沢と質感、なめらかな手触りとくつろぎの織りなす気品。

質感 人造大理石の中でも最上級の光沢

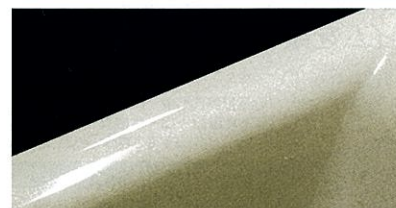

人造大理石の中でも最上級の硬さと質感を持つ、アクリル人造大理石ならではの気品のある美しい光沢。

●カラーバリエーションや繊細なパール調仕上げなど素材ならではの豊かな表現力

肌触り 上品でやさしいなめらかさ

表面のなめらかさは、FRPの3倍。その上品な手触りに入浴中のくつろぎ感が高まります。



きれい 傷つきにくくお手入れカンタン

アクリル人造大理石は、高い耐久性で傷が付きにくく、表面がなめらかだから汚れが落としやすい優れた素材。美しい光沢がいつまでも長持ちします。

長持ち 丈夫な素材そのままの耐久性



傷が付きにくい表面は、鉛筆硬度で表わすと約9Hという硬さ。(FRPは約3H) 奥までムラなくアクリル人造大理石だから、素材そのままの高い耐久性と耐熱性で長持ちします。さらに浴槽そのものの強度を高めるために、浴槽側面や底面などの特に熱や圧力の加わる部分にバックアップ処理を施しています。

表面硬度

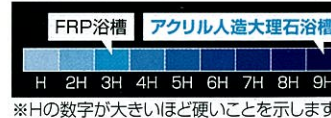

重厚感 素材の特長を發揮するしっかりした厚み

最上級の素材を贅沢に使い、重厚感を持たせた浴槽厚9mm。素材そのものの高い耐久性を十分に發揮し、ひととき高い上質感を生み出します。 ※浴槽側面の厚さです。部位により厚さは異なります。

[対応シリーズ] ルーノ、レラージュ、伸びの美浴室



心地よい
バスタイムを気持ちよく楽しむ。
入浴スタイルで選べる浴槽形状。

半身浴タイプ

使い方の多彩なマルチステップを使って、半身浴をはじめ、入浴スタイルをお好みで満喫。バスタイムを豊かに楽しめる浴槽形状です。



のんびり半身浴槽

【対応シリーズ】
インベリオ、ルーノ、
伸びの美浴室



マルチステップ



安定感のある
姿勢でカンタン
気軽に半身浴を
楽しめます



足をステップにのせて
リラックス



親子の対面入浴で楽しく
コミュニケーション

※伸びの美浴室のカラーステンレス浴槽は対応しません。 ※写真はインベリオです。

全身浴タイプ

体を伸ばしてゆったりリラックス。浴槽を広く使って、肩まで入浴できるから、のびのびとバスタイムを楽しめます。

【対応シリーズ】
プレデンシア、レラージュ、
エメロード、ミーナ、
伸びの美浴室、
広る美ろ浴室



※浴槽形状はシリーズにより
異なります。



体を伸ばしてくつろいだ
入浴に最適

浴槽形状はP19～24へ

※写真はプレデンシアです。



もちろん入浴時は、ポカポカあたたか。
浴室全体を包み込む「パーフェクト保温」

パーフェクト保温

タカラは浴室をしっかりと包み込んで、あたたかさを逃がさない！

まるごと包み込むように、浴室全体を保温材で完全防備。
浴室内のぬくもりを保つから、冬場の入浴もあたたか。
浴槽とのダブルの保温効果でお湯も冷めにくく、省エネで経済的です。

断熱窓 (オプション)

複層ガラスや樹脂サッシなど保温性に優れた断熱窓もご用意しています。
詳しくはP68へ

断熱風呂フタ (オプション)

保温材入りで浴槽内の熱を逃がしません。
詳しくはP59へ

高断熱浴槽

お湯の熱を逃がさず、保温材入りで浴槽内の熱を逃がしません。
詳しくはP59へ

保温材

お湯が冷めにくいから、次に入浴する人も快適。追焚きの回数も減るので経済的です。
※インベリオ・プレデンシア・伸びの美浴室(ハイグレード仕様・鏡物ホロー浴槽タイプ)以外はオプションとなります。

詳しくはP59へ

※保温材の色(オレンジ)はイメージです。



天井

標準装備
24mm
室外の冷氣
浴室内の熱
天井もしっかり断熱。

浴室パネル

標準装備
24mm
浴室内の熱
室外の冷氣
※伸びの美浴室の場合は、保温材の厚みは16mmとなります。

洗い場

標準装備
15mm
浴室内の熱
床下の冷氣
洗い場の中も保温材ぎっしり。一度あたたまった熱を逃がしません。
※ミーナはオプションとなります。(Fタイプには対応しません)

※写真はプレデンシアです。



さらに、寒い日にもポカポカで安心。
「浴室暖房乾燥機」で
もっとあたたかく、快適・便利な浴室に。

4つの機能でオールシーズン快適

暖房 乾燥 涼風 換気

詳しくはP69へ

予備暖房機能ならヒートショック対策に最適!





入浴をもっと心地よく、くつろぎの時間を。
心も体もやわらげる「快適オプション」

やさしく体の芯から温まる、
気軽にミストサウナを
ご家庭で楽しめる
「くつろぎミストタワー」

おすすめポイント

美容 お肌にうるおいをプラス

健康 じっくり芯から温まる

癒し やさしいミストで心身ともにリラックス

湿度100%、温度40℃前後。お肌の水分を補う・
芯まで体が温まり持続する・発汗で汚れを洗い流す
など、ご家庭で美容・健康をケアできます。

詳しくはP71へ▶



ミストサウナ付浴室暖房乾燥機も
ご用意しております。

詳しくはP69・70へ▶

泡のマッサージが心地よい、疲れた体を癒す「ヘルシージェット」



おすすめポイント

体の疲れをほぐすマッサージ効果

多彩なモードをお好みで設定

詳しくはP72へ▶

バスタイムに
楽しみをプラスする
「浴室テレビ」

おすすめポイント

地上デジタル放送対応

入浴中でも番組チェック

詳しくはP72へ▶



便利なアイテム、安全な装備で囲まれた、
いつも使ってうれしい浴室。

便利

お好みの位置で付け外しができるマグネット収納をはじめ、利便性の高い浴室に。

壁面のお好きな位置へ取り付けできる、
マグネット式の便利な収納「どこでもラック」

どこでも
ラック

■ バリエーションも豊富にご用意!

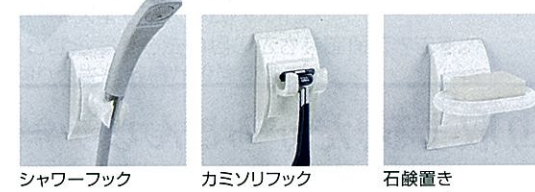

壁面がホーローなので、マグ
ネット収納が活躍。取り付け・
取り外しが自在な収納だから
便利に使えます。

詳しくはP73へ▶



使いやすい高さの
洗面器置きカウンター。



ボタンひとつで浴槽の排水、
ワンプッシュ排水栓。



安全

滑りにくい床やハンドバー、段差の少ない出入り口など、安全性にも配慮しています。

足もとが濡れていても滑りにくい加工で、
安全性を配慮した「タフロア」

落ち着いた風合いで、足触りがやさしい磁器タイルを採用した「タフロア」。滑
りにくいように表面には微妙な凹凸加工を施しています。
また、水滴を薄く広げる特性があり、表面が乾きやすく快適です。

滑りにくいから安心!
握りやすく手になじむ
グリップ形状

■ 出入りがスムーズ、段差を抑えたドア。
出入り口の段差は少なく、移動もスムーズで安心です。



浴室での
動作を補助する
安心ハンドバー。

詳しくはP59へ▶



入浴補助
オプションも
取り揃えて
おります。



詳しくはP73へ▶



無駄がない、納得のリフォーム。タカラは ぴったりサイズシステムバス

タカラだけが実現する技術、
システムバスを
浴室に合った「ぴったりサイズ」に

システムバスのサイズオーダーができるのは、タカラだけ！
小さいサイズから大きいサイズまで、
1,400通りのサイズバリエーションからお選びいただけます。

対応サイズ・価格はP78~80へ▶



リフォームに
最適!

2.5cm刻みで間口・奥行それぞれに対応

※写真はイメージです。

どんな浴室にもぴったり収まる、だからこんなケースで活躍します!

ケース1 在来工法浴室からのリフォーム

規格サイズだと
ぴったり合わないで、
元の浴室よりも狭くなる…

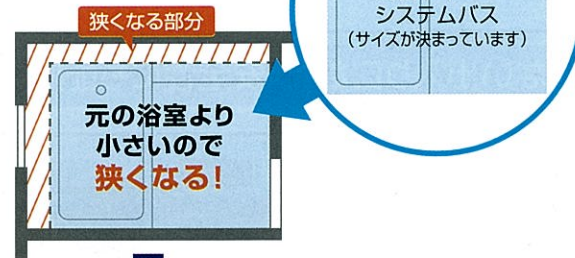

狭く
ならない!

ぴったり!

ケース2 ユニットバスからのリフォーム

いまお使いの浴室は、
ユニットの裏側に
無駄なスペースが
あるかも…

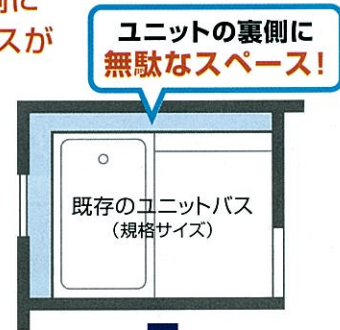

広がる!

ぴったりサイズシステムバスなら!

浴室サイズに
合わせた大きさで作るから…
リフォーム前の
浴室スペースに
ぴったり収まります!

空間を
最大利用!

小さな浴室のリフォームに最適!

小さいサイズまで作れるのはタカラだけ!

タカラなら、間口:約150cm×奥行:約100cmからの浴室サイズに対応。
規格サイズが入らない小さな浴室でも、システムバスへリフォームができます。

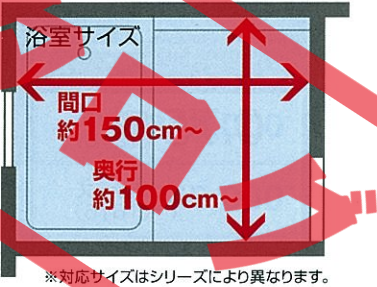

小さな浴室に適した壁付け水栓仕様もご用意。

水栓を壁付けにすることで、小さなサイズまでシステムバス化。
カウンターがスリムになるので、小さな浴室でも洗い場の広さを確保できます。
また、浴室サイズによっては、ひと回り大きな浴槽が設置可能です。

●例えば奥行1289mmの場合、壁付け水栓仕様なら浴槽が12cmも大きく! ※写真はレラージュです。

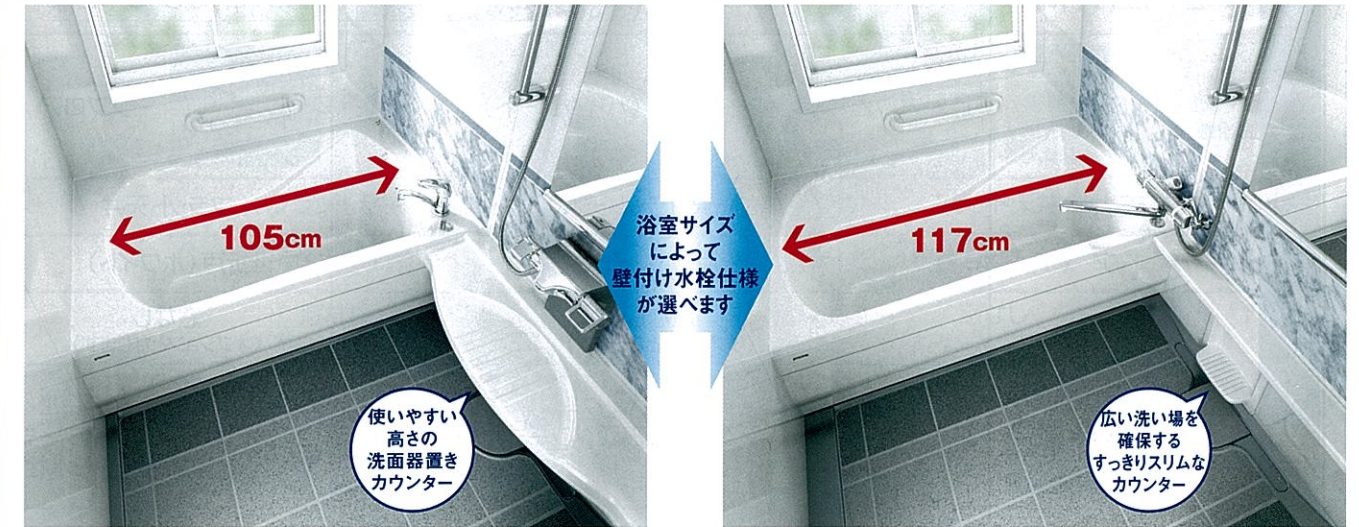

デッキ水栓仕様 (標準カウンター)

壁付け水栓仕様

※壁付け水栓仕様はルーノ・レラージュ・エムロードに対応します。
※浴室サイズによっては、浴槽を大きくできない場合があります。詳しくは弊社事業所までお問い合わせください。

他にも!

今ある浴室スペースを活かして、柔軟で多様なリフォームに対応します。

邪魔な柱をよけながら無駄なくリフォーム!

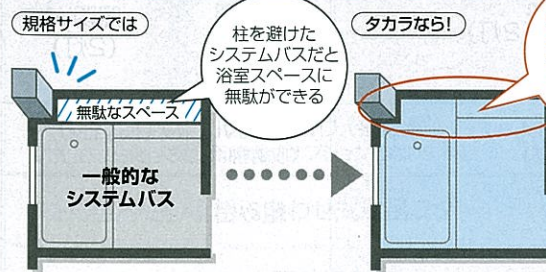

今ある浴室
スペースを
広く確保!

ドア開口部を活かして無駄なくリフォーム!

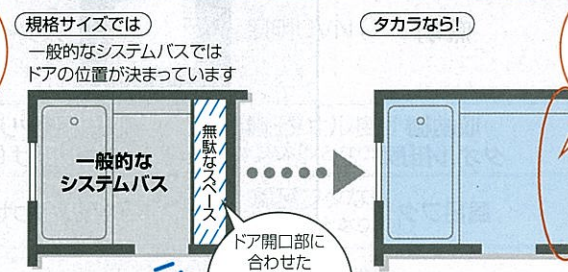

今ある浴室
スペースを
広く確保!

※詳しくは弊社事業所までお問い合わせください。

高品質をお求めやすく! タカラの耐震システムバスシリーズ

戸建住宅向け

対応ラインナップ

※セット写真はオプション仕様です。
 カラーバリエーションはP51~56
 オプションはP59~



戸建住宅向け
 対応ラインナップ

基本セット価格

| | | | | | | | |
|--------------------|------------|------------|----------|----------|----------|--|----------|
| 0.75坪サイズ (1216) | — | ¥863,000 | — | ¥553,000 | ¥467,000 | ¥436,000 | ¥318,000 |
| 1坪サイズ (1616) | ¥1,028,000 | ¥998,000 | ¥698,000 | ¥619,000 | ¥515,000 | ¥469,000 | ¥349,000 |
| 1.25坪サイズ (1620) | ¥1,109,000 | ¥1,079,000 | ¥762,000 | ¥676,000 | ¥554,000 | ¥528,000 | ¥389,000 |
| 1.5坪サイズ (1624) | ¥1,324,000 | ¥1,294,000 | ¥953,000 | ¥867,000 | ¥725,000 | ※エメロードの0.75坪~1.25坪サイズ、ミーナJシリーズ、Pシリーズは、壁・サンドイッチパネル仕様もご用意しております。価格は、表記価格+¥20,000となります。(エメロード1坪サイズのみ+¥23,000となります。) | |

基本仕様

| | | | | | | | | |
|--------------|------------------------------------|----------------------------------|--------------------------------|-------------------------|--------------------------------|--------------|-----------------------------|-----------------|
| 浴槽 | 最高級鋳物ホーロー浴槽 のんびり半身浴槽 高断熱 | 最高級鋳物ホーロー浴槽 ゆったり浴槽 高断熱 | 高級アクリル人造大理石浴槽 のんびり半身浴槽 | 高級アクリル人造大理石浴槽 ゆったり浴槽 | 高品質 カラーステンレス浴槽 | 人造大理石浴槽 | FRP浴槽 (ガラス繊維強化樹脂) | |
| 壁(浴室パネル) | ホーロークリーンパネル | | ホーロークリーンパネル | | ホーロークリーンパネル/ サンドイッチパネル | | ホーロークリーンパネル/ サンドイッチパネル | |
| 床 | タフロア (ハイグレード) | | タフロア | | タフロア | | 人造大理石 | FRP (ガラス繊維強化樹脂) |
| 天井 | 高光沢フラット天井 | | フラット天井 | | フラット天井 | | フラット天井 | |
| ドア | 折戸(ホワイト) | | 折戸(ホワイト) | | 折戸(ホワイト) | | 折戸(ホワイト) | |
| 窓 | 窓なし (オプションとなります) | | 窓なし (オプションとなります) | | 窓なし (オプションとなります) | | 窓なし (オプションとなります) | |
| 洗い場側水栓 | グローエ高級タワー式サーモ水栓 | | グローエ高級タワー式サーモ水栓 | | タワー式サーモ水栓 | タワー式サーモ水栓 | タワー式サーモ水栓 | 2ハンドル水栓 |
| 浴槽用水栓 | 浴槽水栓なし (オプションとなります) | | 浴槽水栓なし (オプションとなります) | | 浴槽水栓なし (オプションとなります) | | 浴槽水栓なし (オプションとなります) | |
| シャワーフック | スライドバー | | スライドバー | | スライドバー | シャワーフック(2ヶ所) | | シャワーフック(2ヶ所) |
| ミラー | クリアミラー(くもり止め仕様) | | 楕円ミラー | | 角型ミラー | | ミラーなし (オプションとなります) | |
| 照明 | スタイリッシュ照明(2灯) | | 照明W(2灯) | | 照明W(2灯) | 照明UVN(1~2灯) | 照明UVN(1~2灯) | |
| 収納棚 タオル掛け | 収納棚(クリアタイプ)2段 タオル掛け(クリアタイプ) | | タオル掛け(樹脂製) (収納棚はオプションとなります) | | タオル掛け(樹脂製) (収納棚はオプションとなります) | | 収納棚・タオル掛けなし (オプションとなります) | |
| 風呂フタ | 組み合わせ式風呂フタ | | 組み合わせ式風呂フタ | | 組み合わせ式風呂フタ | | 風呂フタなし (オプションとなります) | |
| 換気機器 | 天井換気扇 | | 天井換気扇 | | 天井換気扇 | | 天井換気扇 | |

※上記価格は浴室パネル1面デザインの場合です。
 ※エメロード・ミーナの0.75坪サイズ・1坪サイズには、2階設置用にユニット高さを低くしたMタイプ(受注生産品)もご用意しております。価格は表記価格+¥12,000です。納期については弊社事業所までお問い合わせください。

※価格は税抜き希望小売価格です。※搬入・取付費等は別途です。※印刷色ですから、実際の商品とは多少異なります。タカラショールームでお確かめください。

マンションリフォームや戸建住宅の2階設置に最適なシリーズ

マンション・戸建住宅2階向け
対応ラインナップ

ミーナ Pシリーズ (Fタイプ)



※セット写真はオプション仕様です。
カラーバリエーションはP57~58
オプションはP59~

基本セット価格

| サイズ | 洗い場側水栓タイプ | 兼用水栓タイプ |
|----------|-----------|--|
| 0.75坪サイズ | 1116F | ¥275,000 |
| | 1216F | ¥314,500 ※サンドイッチパネル仕様は、上記価格に¥20,000となります。 |

基本仕様

| | |
|----------|---|
| 浴槽 | FRP浴槽 (ガラス繊維強化樹脂) |
| 壁(浴室パネル) | ホーロークリーンパネル / サンドイッチパネル(1216Fのみ) |
| 床 | FRP (ガラス繊維強化樹脂) |
| 天井 | フラット天井 |
| ドア | 折戸(ホワイト) |
| 洗い場側水栓 | 2ハンドル水栓 ※写真は洗い場側水栓 ※1116Fは一時止水機能付 |
| 浴槽用水栓 | 浴槽水栓なし (オプションとなります) |
| シャワーフック | シャワーフック(2ヶ所) |
| ミラー | ミラーなし (オプションとなります) |
| 照明 | 照明UVN (1灯) |
| 収納棚タオル掛け | 収納棚・タオル掛けなし (オプションとなります) |
| 風呂フタ | 風呂フタなし (オプションとなります) |
| 換気機器 | 換気口 |

伸びの美浴室

鋳物ホーロー浴槽タイプ (ハイグレード仕様)



鋳物ホーロー浴槽タイプ

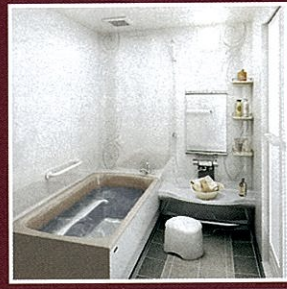

| サイズ | 洗い場側水栓タイプ | 洗い場側水栓タイプ |
|--------------|-----------|------------|
| 0.75坪サイズ相当 | 1117 | — |
| | 1217 | ¥861,500 |
| | 1317 | ¥895,500 |
| 1坪サイズ (1617) | ゆったり浴槽 | ¥996,500 |
| | のんびり半身浴槽 | ¥1,026,500 |

| | | |
|----------|--------------------------------|--------------------------|
| 浴槽 | 最高級鋳物ホーロー浴槽 高断熱 | |
| 壁(浴室パネル) | ホーロークリーンパネル | |
| 床 | タフロア (ハイグレード) | タフロア |
| 天井 | 高光沢フラット天井 | フラット天井 |
| ドア | 折戸(ホワイト) | |
| 洗い場側水栓 | グローエ 高級タワー式サーモ水栓 | タワー式サーモ水栓 |
| 浴槽用水栓 | 浴槽水栓なし (オプションとなります) | |
| シャワーフック | スライドバー | シャワーフック(2ヶ所) |
| ミラー | クリアミラー (くもり止め仕様) | ミラーなし (オプションとなります) |
| 照明 | スタイリッシュ照明(2灯) | 照明UVN (1~2灯) |
| 収納棚タオル掛け | 収納棚(クリアタイプ)2段 タオル掛け(クリアタイプ) | 収納棚・タオル掛けなし (オプションとなります) |
| 風呂フタ | 組み合わせ式風呂フタ | |
| 換気機器 | Fタイプ:換気口 / Kタイプ:天井換気扇 | |

※鋳物ホーロー浴槽タイプ(ハイグレード仕様)は受注生産品となります。納期については弊社事業所までお問い合わせください。
※上記価格は浴室パネル1面デザインの価格です。
※上記価格は浴室室内高さFタイプの価格です。背高タイプ(Kタイプ)は上記価格に¥3,500となります。

伸びの美浴室

アクリル人造大理石浴槽タイプ



カラーステンレス浴槽タイプ



| 洗い場側水栓タイプ | 兼用水栓タイプ | 洗い場側水栓タイプ | 兼用水栓タイプ |
|-----------|----------|-----------|----------|
| — | ¥473,500 | — | ¥435,000 |
| ¥497,500 | ¥485,500 | ¥459,000 | ¥447,000 |
| ¥511,500 | ¥499,500 | ¥473,000 | ¥461,000 |
| ¥537,500 | — | ¥507,000 | — |
| ¥547,500 | — | — | — |

| | | |
|----------|--------------------------|----------------------|
| 浴槽 | 高級アクリル 人造大理石浴槽 | 高品質 カラーステンレス浴槽 |
| 壁(浴室パネル) | ホーロークリーンパネル | |
| 床 | タフロア | |
| 天井 | フラット天井 | |
| ドア | 折戸(ホワイト) | |
| 洗い場側水栓 | 洗い場用水栓 一時止水機能付 2ハンドル水栓 | 兼用水栓 一時止水機能付 2ハンドル水栓 |
| 浴槽用水栓 | 浴槽水栓なし (オプションとなります) | |
| シャワーフック | シャワーフック(2ヶ所) | |
| ミラー | ミラーなし (オプションとなります) | |
| 照明 | 照明UVN (1~2灯) | |
| 収納棚タオル掛け | 収納棚・タオル掛けなし (オプションとなります) | |
| 風呂フタ | 組み合わせ式風呂フタ | シャッター式風呂フタ |
| 換気機器 | Fタイプ:換気口 / Kタイプ:天井換気扇 | |

※価格は税抜き希望小売価格です。※搬入・取付費等は別途です。※印刷色ですから、実際の商品とは多少異なります。タカラショールームでお確かめください。

マンションリフォーム専用
対応ラインナップ

ひろ美ろ浴室

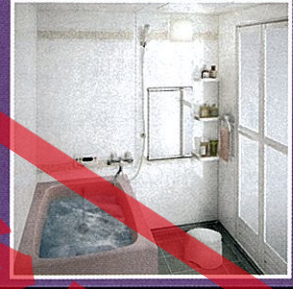

基本セット参考価格

| | |
|-----------------|----------|
| 0.5坪サイズ (1015) | ¥441,000 |
| 0.75坪サイズ (1216) | ¥483,000 |

基本仕様

| | |
|----------|---|
| 浴槽 | 高品質 カラーステンレス浴槽 |
| 壁(浴室パネル) | ホーロークリーンパネル |
| 床 | タフロア |
| 天井 | フラット天井 |
| ドア | 折戸(ホワイト) |
| 水栓 | 壁貫通型ガス給湯器用 兼用2ハンドル水栓 その他給湯器用 一時止水機能付 兼用2ハンドル水栓 |
| シャワーフック | シャワーフック(2ヶ所) |
| ミラー | ミラーなし (オプションとなります) |
| 照明 | 照明UVN (1~2灯) |
| 収納棚タオル掛け | 収納棚・タオル掛けなし (オプションとなります) |
| 風呂フタ | シャッター式風呂フタ |
| 換気機器 | なし |

※上記価格は参考価格です。浴室サイズにより価格は異なります。詳しくは弊社事業所までお問い合わせください。
※ひろ美ろ浴室は受注生産品となります。納期については弊社事業所までお問い合わせください。

様々な浴槽素材や入浴スタイルから選べる、8シリーズをラインナップ!

インペリオ IMPERIO

戸建 価格の目安 1坪サイズ **¥1,028,000~**

最高峰の素材・鋳物ホーローで、形状に「のんびり半身浴槽」を採用した浴槽。浴室の細部までこだわり抜いたタカラスタンドの最上級シリーズです。

- お湯の冷めにくい高断熱浴槽を標準装備。 **高断熱**
- 洗面器置き台一体型カウンターを採用。
- くつろぎミストタワー対応 (オプション)。
- ヘルシージェット対応 (オプション)。

耐震システムバス
ぴったりサイズシステムバス 対応
くびったりサイズ対応外寸(mm)
間口: 1619~2489 奥行: 1674~1864



※写真はオプション仕様です。



特有の透明感となめらかな肌触りが魅力。

マルチステップで楽しむ多彩な入浴スタイルののんびり半身浴槽

ステンレスワイドグリップ

つかみやすい大型の浴槽グリップ。

スイングアームレスト

入浴時に窮屈さを感じさせないアーチ形状。

やわらかライン

やわらかな曲線を取り入れた形状で、やさしく包み込まれるような心地よい入浴感。

スリムフランチ

しっかりとつかまりやすいスリムなフランチ幅。

マルチステップ

さまざまな入浴スタイルが楽しめます。

足裏フィット

適度なアールが足裏に心地よくフィット。

ワンタッチ排水栓

ボタンひとつのラクラク排水。

※24時間バスには対応できません。 ※追焚き穴あり仕様もご用意しています。

キングオブバス

こだわりが生んだ品質、鋳物ホーロー。

熟練の職人による技とこだわりで、一つひとつに丹念な作業を重ねて仕上げる鋳物ホーロー浴槽。手間を惜しまない工程が、優れた品質を発揮する最高峰の浴槽素材を生み出します。

熟練の技と
こだわりで、
手間を惜みなく
かけて造ります!



釉薬を均一にまぶして
約1000℃で焼成
(工程を4~5回くり返し)

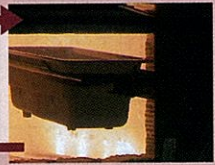

頑丈な金属のベースと密着した美しいガラス層の表面が、鋳物ホーロー特有の優れた性能を発揮

各シリーズの
対応表記について

戸建 戸建住宅の新築やリフォームに
適しています。

2階 戸建住宅2階などの階上
設置に適しています。

マンション マンションリフォーム
に適しています。

プレデンスΙΑ PREDENCIA

戸建 価格の目安 1坪サイズ **¥998,000~**

美しく耐久性の高い、最高級素材・鋳物ホーローを親しみ深い浴槽形状に。細部にまでこだわり抜いた素材とアイテムに囲まれた高級浴槽シリーズ。

- お湯の冷めにくい高断熱浴槽を標準装備。 **高断熱**
- 洗面器置き台一体型カウンターを採用。
- くつろぎミストタワー対応 (オプション)。
- ヘルシージェット対応 (オプション)。

耐震システムバス
ぴったりサイズシステムバス 対応
くびったりサイズ対応外寸(mm)
間口: 1619~2489 奥行: 1244~1864

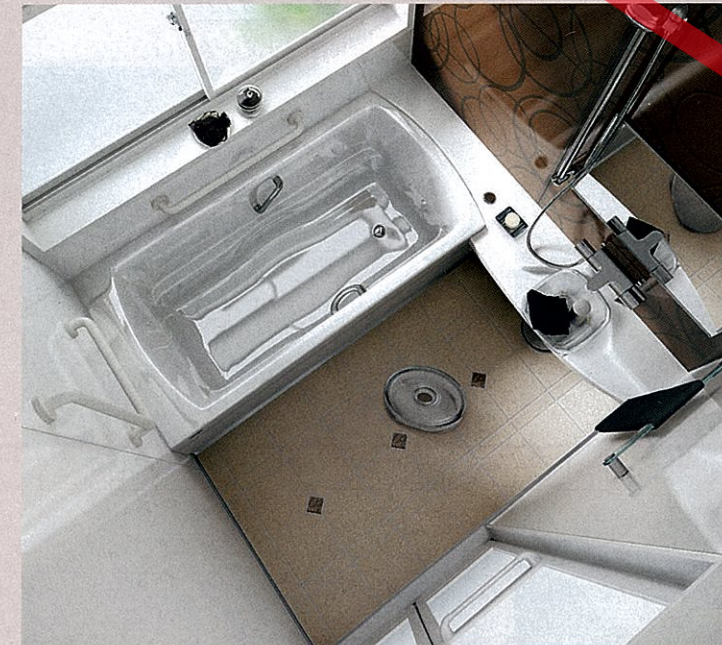

※写真はオプション仕様です。

※24時間バスには対応できません。 ※追焚き穴あり仕様もご用意しています。

親しみやすい形状で楽しむ高級素材の入浴感 ゆったり浴槽

身も心も、ただひたすら極上の浴槽にゆだねる。飽きの来ない親しみやすい浴槽形状で、鋳物ホーローの趣深い質感と優美な曲線を楽しめます。



※0.75坪サイズの場合、浴槽グリップはオプションとなります。(受注生産品)

キングオブバス [浴槽素材の最高峰] 鋳物ホーロー

特有の透明感となめらかな肌ざわりが魅力。

インペリオ プレデンスΙΑ ハイクラスな空間をさらに演出する、厳選された格調高い逸品。

水栓



標準 高級タワー式
装備 サーマスタット水栓

使い勝手が良く、デザイン性に優れた、ドイツグロエ工社の美しい高級水栓。

オプション 高級タワー式 タッチ水栓

スイッチを押すだけでカラーシャワーの切替え、吐水・止水ができるタッチ式水栓。電磁弁方式だから、ワンタッチで切替えが可能です。



電気制御ならではの便利な機能

吐水中はスイッチが青色LEDで点灯して、視覚的に確認できます。また、10分間連続で吐水すると自動停止する「止水忘れ防止機能」付きです。

床



標準 タフロア
装備 (ハイグレード)

汚れにくい特殊加工を施した、自然な印象の高級磁器タイル。



オプション 御影石フロア

大判の天然石を贅沢に使った格調高い床。その美しい質感が高級感を演出します。

天井・照明



標準 高光沢フラット天井&
装備 スタイリッシュ照明

光沢のある天井が照明を美しく反射。浴室を明るく演出します。



オプション ダウンライト(LED)

照明と壁面に反射する間接光で、浴室の高級感を演出する省エネ仕様のLED照明。

※価格は税抜き希望小売価格です。※搬入・取付費等は別途です。
※印刷色です。実際の商品とは多少異なります。タカラショールームでお確かめください。

ルーノ LUNO

戸建 価格の目安 1坪サイズ ¥698,000~

上質な印象のパール調仕上げをアクセントにした人造大理石浴槽。「のんびり半身浴槽」の採用で、入浴スタイルも広がります。

- 洗面器置き台一体型カウンターを採用。
- 十分な厚みを確保した浴槽は、重厚感があり耐久性も抜群です。
- ヘルシージェット対応（オプション）。

耐震システムバス
ぴったりサイズシステムバス対応
くびったりサイズ対応外寸(mm)
間口:1619~2489 奥行:1564~1864



※写真はオプション仕様です。



人造大理石の中でも最も耐久性に優れている
アクリル人造大理石を採用。

パール調仕上げ

のんびり半身浴槽

ステンレスワイドグリップ
つかみやすい大型の浴槽グリップ。

スイングアームレスト
入浴時に窮屈さを感じさせないアーチ形状。

やわらかライン
やわらかな曲線を取り入れた形状で、やさしく包み込まれるような心地よい入浴感。

スリムフランジ
しっかりとつかまりやすいスリムなフチ幅。

ワンプッシュ排水栓
ボタンひとつのラクラク排水。

マルチステップ
さまざまな入浴スタイルが楽しめます。

滑り止め
浴槽底面に滑り防止の凹凸加工。

※ヘルシージェットタイプは、24時間バスには対応できません。

クイーンオブバス

奥までムラなく、アクリル人造大理石。

一般的な表面のみをアクリルシートでカバーした構造でなく、一層構造で成形したアクリル人造大理石。透き通るような艶やかさや深い透明感、そして高い耐久性が魅力です。

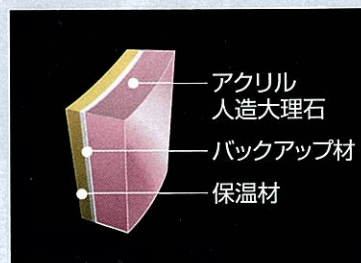

各シリーズの対応表記について

- 戸建 戸建住宅の新築やリフォームに適用しています。
- 2階 戸建住宅2階などの階上設置に適用しています。
- マンション マンションリフォームに適用しています。

レラージュ RELAGE

戸建 価格の目安 1坪サイズ ¥619,000~

上質な印象のパール調仕上げの人造大理石浴槽。浴槽内にステップのないノーマルな浴槽形状タイプです。

- 洗面器置き台一体型カウンターを採用。
- 十分な厚みを確保した浴槽は、重厚感があり耐久性も抜群です。
- ヘルシージェット対応（オプション）。

耐震システムバス
ぴったりサイズシステムバス対応
くびったりサイズ対応外寸(mm)
間口:1619~2489 奥行:1164~1864



※写真はオプション仕様です。

※ヘルシージェットタイプは、24時間バスには対応できません。

ゆったり浴槽

クイーンオブバス
[気品あふれる浴槽素材] アクリル人造大理石

人造大理石の中でも最も耐久性に優れている
アクリル人造大理石を採用。

※0.75坪サイズの場合、浴槽グリップはオプションとなります。(受注生産品)

パール調仕上げ

ルーノ レラージュ

心地良いバスタイムを演出する装備アイテム。

水栓

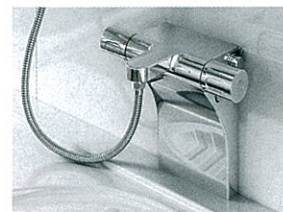

標準装備 高級タワー式サーモスタット水栓 (ルーノ対応)

使い勝手が良く、デザイン性に優れた、ドイツグロエ社の美しい高級水栓。

標準装備 タワー式サーモスタット水栓 (レラージュ対応)

カウンターが広く使えるスッキリした印象のタワー式水栓。

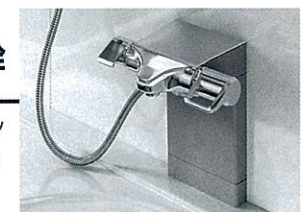

オプション 高級タワー式タッチ水栓



スイッチで吐水・止水操作ができるタッチ式水栓。電磁弁方式だから、ワンタッチで切替えが可能です。

床



標準装備 タフロア

表面は、やさしい質感で汚れにくい磁器タイル。

オプション タフロア (ハイグレード)



オプション 御影石フロア

照明



標準装備 壁付照明 (照明W)

省エネ仕様の蛍光球タイプ(オプション)もご用意。



オプション ダウンライト (LED) 照明と壁面に反射する間接光で、浴室の高級感を演出する省エネ仕様のLED照明。

※価格は税抜き希望小売価格です。※搬入・取付費等は別途です。
※印刷色ですから、実際の商品とは多少異なります。タカラショールームでお確かめください。

エメロード EMELORD

戸建 2階 価格の目安 1坪サイズ **¥515,000~**

高品質なステンレス浴槽を採用。
充実した基本装備とお求めやすい価格を両立しました。

- 洗面器置き台一体型カウンターを採用。
- ユニット高さ違いで、戸建住宅2階専用の「Mタイプ」もご用意しております。
- お求めやすいサンドイッチパネル仕様もご用意しております。
(1.5坪サイズ・びったりサイズシステムバスには対応しません。)



※写真はオプション仕様です。
※24時間バスには対応できません。

耐震システムバス
びったりサイズシステムバス対応
〈びったりサイズ対応外寸(mm)〉
間口:1514~2484 奥行:1014~1864



※0.75坪サイズの場合、浴槽グリップは対応しません。

ステンレス浴槽

耐久性と保温性に優れたステンレスを採用。熟練の技が光る〈プレミアムステンレスシリーズ〉とカラーコーティングを施した〈カラーステンレスシリーズ〉の2タイプをご用意。



ミーナ MINA

戸建 2階 マンション 価格の目安 1坪サイズ **¥469,000~** **¥349,000~**

クリアな発色が魅力の人造大理石浴槽(Jシリーズ)と、明るくさわやかな印象のFRP浴槽(Pシリーズ)を、お求めやすい価格でご提供します。

- 洗面器置き台一体型カウンター対応。(Pシリーズではオプションとなります。)
- ユニット高さ違いで、戸建住宅2階専用の「Mタイプ」と、マンション・アパート・戸建住宅2階向けの「Fタイプ」もご用意しております。(FタイプはPシリーズに対応します。)
- お求めやすいサンドイッチパネル仕様もご用意しております。
- Pシリーズの0.75坪・1坪サイズには防火・準防火地域仕様もご用意しております。
(Mタイプ・Fタイプには対応しません。)**【受注生産品】**



※写真はJシリーズオプション仕様です。
※24時間バスには対応できません。

耐震システムバス



透明感、光沢感が魅力の
Jシリーズ:人造大理石浴槽
ベーシックな
Pシリーズ:FRP浴槽

床には、乾きやすさとお手入れのしやすさを両立させた凹凸加工を施しています。オプションで保温材付き仕様(¥9,000)もご用意しています。(Fタイプを除く)

※写真はPシリーズ(FRP製)です。

マンションリフォーム・戸建2階設置に最適なシリーズ

伸びの美浴室 伸びの美浴室

マンション 2階 価格の目安 1617サイズ **¥507,000~**

鋳物ホーロー・アクリル人造大理石・カラーステンレスから選べる浴槽素材。さらに、1617サイズには「のんびり半身浴槽」をご用意しています。

- お湯の冷めにくい高断熱浴槽を標準装備。**高断熱**
(アクリル人造大理石浴槽タイプ・カラーステンレス浴槽タイプではオプションとなります。)
- 洗面器置き台一体型カウンターを採用。
(アクリル人造大理石浴槽タイプ・カラーステンレス浴槽タイプではオプションとなります。)

耐震システムバス
びったりサイズシステムバス対応
〈びったりサイズ対応外寸(mm)〉
鋳物ホーロー/間口:1639~2139 奥行:1239~1814
人造大理石/間口:1639~2139 奥行:1164~1814
カラーステンレス/間口:1514~2139 奥行:1014~1814

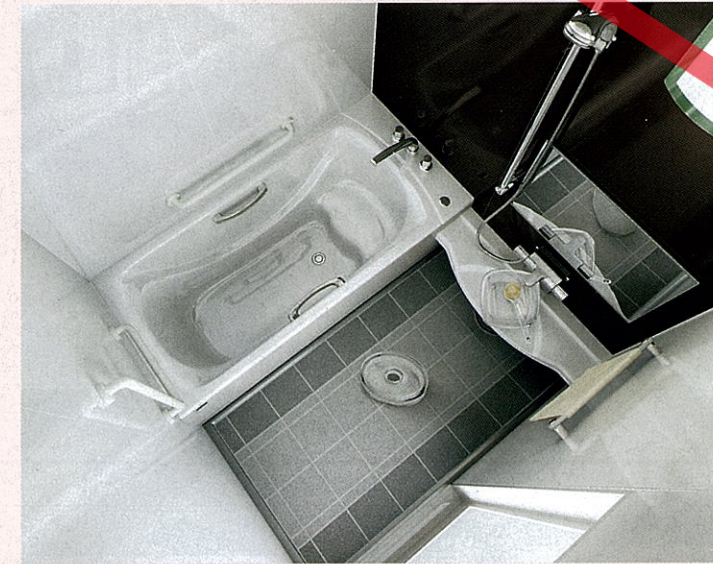

※写真は鋳物ホーロー浴槽タイプ オプション仕様です。



ゆったり浴槽

のんびり半身浴槽

※鋳物ホーローとアクリル人造大理石、2つの浴槽素材から選べます。

傷つきにくく、お手入れカンタン、3つの浴槽素材から選べます。

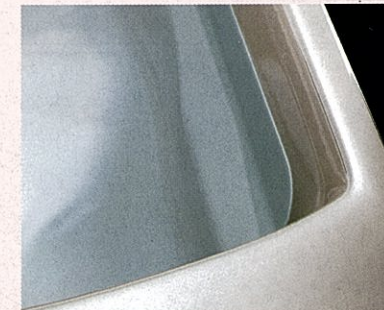

鋳物ホーロー浴槽タイプ

ホーローの特長を活かし、なめらかな質感と上品で透明感のある重厚な印象の最高級浴槽です。

※鋳物ホーロー浴槽・カラーステンレス浴槽は24時間バスには対応できません。
※鋳物ホーロー浴槽は違い抜き穴あり仕様もご用意しています。

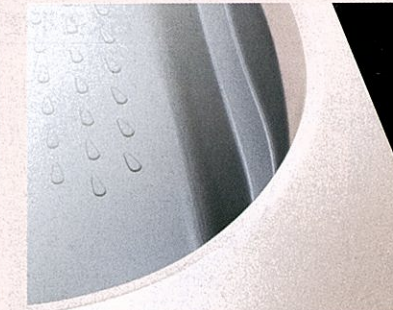

アクリル人造大理石浴槽タイプ

アクリル層構造だから耐久性に優れ、美しい光沢が長持ち。深みのある色彩の高級浴槽です。



カラーステンレス浴槽タイプ

独自の技術でカラーコーティングし、金属の冷たい見た目を解消。明るく清潔な高級浴槽です。

配管方法などの工夫でスペースの効率化。従来よりも1サイズ大きな浴室に。

●例えば従来の浴室では…

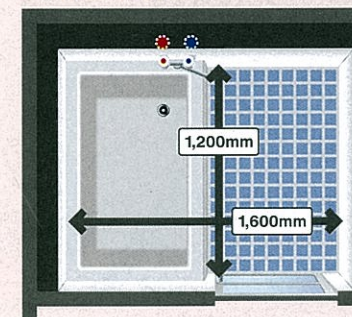

ひとまわり大きくなります

0.75坪の浴室スペースには、配管スペースなどの関係で、1216サイズのユニットバスしか入りませんでした。

●「伸びの美浴室」なら…

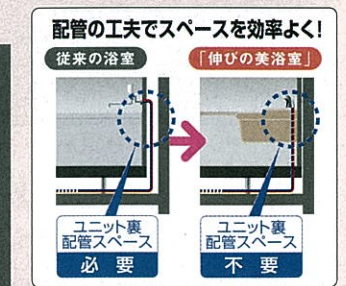
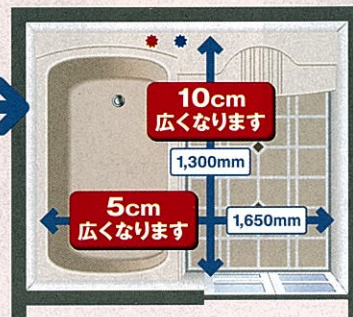

同じ浴室スペースに、ひとまわり大きい1317サイズのバスが入ります。

※建築の状況や既存のユニットサイズによっては、サイズアップできない場合があります。

古いマンション浴室のリフォーム専用

広ろ美ろ浴室

広ろ美ろ浴室

特許登録済

マンション

価格の目安
W1,464×D976.5mm(外寸) **¥441,000~**

壁から壁までのゆったりとしたサイズの高品質なステンレス浴槽。
タカラ独自のMR工法なら、今お使いの浴室を壊すことなく簡単にリフォーム。

ぴったりサイズシステムバス対応

〈ぴったりサイズ対応外寸(mm)〉
間口: 1414~2089
奥行: (ドア勝手AL、AR) 976.5~1364
(ドア勝手BL、BR) 1064~1364



※写真は参考プランです。

- 壁面はお手入れしやすい高品位ホーロー。
- 洗い場は、滑りにくく、心地よい質感の磁器タイル。
- 室内高さはKタイプとFタイプの2種類をご用意。

ステンレス浴槽

素材であるステンレスを、タカラの独自技術でカラーコーティング。見た目の冷たい印象を解消し、優れた表面硬度を確保しています。



マンションの古いタイプの浴室を、快適なシステムバスにリフォーム。

- 浴室に釜があるから浴槽が狭い!
- リフォームしたいけど音や振動が近所迷惑!
- 冬は床のタイルが冷たくてイヤ!
- タイルの目地のカビがなかなか落ちない!

古くて不便な浴槽を...



バランス釜から壁貫通型給湯器に変更し、浴槽のスペースを広くとることができます。

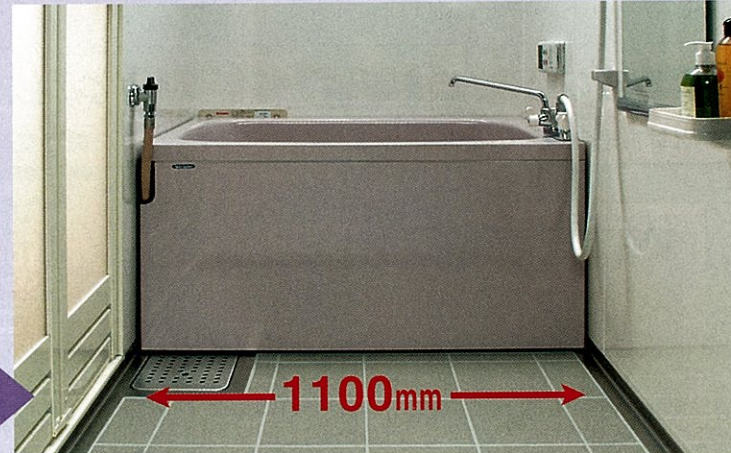

※受注生産品 納期については、弊社事業所までお問い合わせください。 ※24時間バスには対応できません。

各シリーズの対応表記について

戸建 戸建住宅の新築やリフォームに適用しています。

2階 戸建住宅2階などの階上設置に適用しています。

マンション マンションリフォームに適用しています。

マンション マンションリフォームに適用しています。

マンション マンションリフォームに適用しています。

マンション マンションリフォームに適用しています。

マンション マンションリフォームに適用しています。

マンション マンションリフォームに適用しています。

マンション マンションリフォームに適用しています。

タカラシステムバス プラン例



インペリオ P.27~

浴槽素材: 鋳物ホーロー
のんびり半身浴槽



プレデンシア P.30~

浴槽素材: 鋳物ホーロー



ルーノ P.33~

浴槽素材: アクリル人造大理石
のんびり半身浴槽



レラージュ P.36~

浴槽素材: アクリル人造大理石



エメロード P.39~

浴槽素材: ステンレス



ミーナ Jシリーズ P.42~

浴槽素材: 人造大理石



ミーナ Pシリーズ P.44~

浴槽素材: FRP



伸びの美浴室 P.46~

浴槽素材: 鋳物ホーロー
アクリル人造大理石
ステンレス



広ろ美ろ浴室 P.50

浴槽素材: ステンレス



写真のカラー ▶ P51 浴槽：クールホワイト 浴室パネル：ロッシュパールブラウン 床：ストーンベージュ（御影石フロア）

このページの商品組合せは参考で、自由に変更が可能です。



写真のカラー ▶ P51 浴槽：ラスタージェー 浴室パネル：グレーマープル 床：ストーングレー（御影石フロア）

このページの商品組合せは参考で、自由に変更が可能です。



1坪サイズ <1616> 基本セット **¥1,028,000**

- オプション P59~
- 洗い場用水栓（タッチ水栓） ④¥50,000
 - 引違い窓1509 ④¥13,500
 - アルミ製窓枠1509 ④¥12,500
 - ロングクリアミラー ④¥0
 - ダウンライト（LED） ④¥39,000
 - 浴室暖房乾燥機（電気式100V） ④¥41,000
 - 浴室パネル：全面デザイン ④¥40,000
 - 床：御影石フロア ④¥75,000
 - 収納棚（クリアタイプ）3段 ④¥4,000
 - 安心ハンドバーL型600（W） ④¥9,500



浴槽素材
鋳物ホーロー
 耐久性・保溫性・清掃性に優れ、特有の透明感が醸し出す美しさとなめらかな肌触りが魅力です。

写真セット価格 **¥1,312,500**
 （税込 **¥1,378,125**）

※実際の商品はランドリーパイプ付。

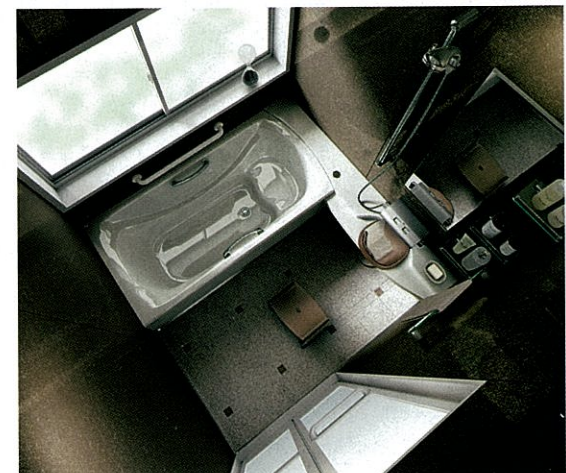

1坪サイズ <1616> 基本セット **¥1,028,000**

- オプション P59~
- 片引戸（W） ④¥45,500
 - 引違い窓1509 ④¥13,500
 - アルミ製窓枠1509 ④¥12,500
 - 浴室暖房乾燥機（電気式100V） ④¥41,000
 - 浴室パネル：全面デザイン ④¥40,000
 - 床：御影石フロア ④¥75,000
 - 浴槽用水栓（2ハンドル） ④¥87,000
 - 安心ハンドバーL型600 ④¥9,500
 - 安心ハンドバーL型 ④¥16,500



浴槽素材
鋳物ホーロー
 耐久性・保溫性・清掃性に優れ、特有の透明感が醸し出す美しさとなめらかな肌触りが魅力です。

写真セット価格 **¥1,368,500**
 （税込 **¥1,436,925**）

※実際の商品はランドリーパイプ付。



1坪サイズ <1616>

1坪サイズ <1616>

※搬入・取付費等は別途です。※印刷色ですから、実際の商品とは多少異なります。タカラショールームでお確かめください。



1.25坪サイズ <1620>

基本セット **¥1,109,000**

オプション ▶ P59~

- 弓形出窓 ¥291,000
- ブラインド ¥24,000
- 浴室パネル：全面デザイン ¥40,000
- 床：御影石フロア ¥75,000

写真セット価格 **¥1,539,000**
(税込 **¥1,615,950**)

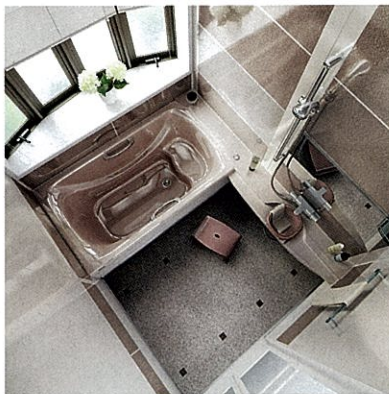

このページの商品組合せは参考で、自由に変更が可能です。

写真のカラー ▶ P51 浴槽：ミストブラウン 浴室パネル：ベージュツートン 床：ストーンベージュ(御影石フロア)



1.5坪サイズ <1624>

基本セット **¥1,324,000**

オプション ▶ P59~

- 3枚引戸(W) ¥65,500
- 引違い窓1509 ¥13,500
- アルミ製窓枠1509 ¥12,500
- ミストサウナ付浴室暖房乾燥機 ¥328,700
(暖房乾燥タイプ)
- 浴槽用水栓(2ハンドル) ¥87,000
- 安心ハンドバー型600 ¥9,500
- 安心ハンドバーL型 ¥16,500

写真セット価格 **¥1,857,200**
(税込 **¥1,950,060**)

※実際の商品はランドリーバイ付。

写真のカラー ▶ P51 浴槽：ミストブラウン 浴室パネル：ブラウンマーブル 床：ライトベージュ(タフロア(ハイグレード))

このページの商品組合せは参考で、自由に変更が可能です。



ホーローで浴室を美しく「アートデザイン」



このページの商品組合せは参考で、自由に変更が可能です。

写真のカラー ▶ P51 浴槽：エレガントローズ 浴室パネル：ぱら(ホワイト) 床：ライトベージュ(タフロア(ハイグレード))

0.75坪サイズ <1216>

基本セット **¥863,000**

オプション

- 引違い窓1109S ¥28,400
- アルミ製窓枠1109S ¥11,500
- 浴室パネル：全面デザイン ¥40,000
- 浴槽用水栓(2ハンドル) ¥54,000
- 安心ハンドバー型400 ¥8,000
- 安心ハンドバーL型 ¥16,500

写真セット価格 **¥1,021,400**
(税込 **¥1,072,470**)

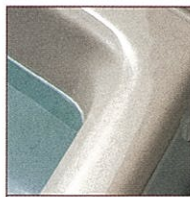

浴槽素材
鑄物ホーロー
耐久性・保温性・清浄性に優れ、特有の透明感が強し出す美しさとなめらかな肌触りが魅力です。

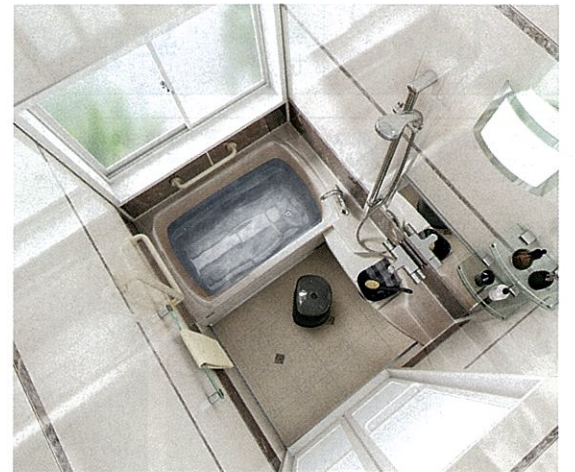

0.75坪サイズ <1216>

※搬入・取付費等は別途です。※印刷色ですから、実際の商品とは多少異なります。タカラショールームでお確かめください。

1.25坪サイズ <1620>

1.5坪サイズ <1624>

ホーローで浴室を美しく「アートデザイン」



写真のカラー ▶ P51 浴槽：クールホワイト 浴室パネル：リング 床：ライトベージュ（タフロア（ハイグレード））

このページの商品組合せは参考で、自由に変更が可能です。

1坪サイズ <1616> 基本セット **¥998,000**

| | | | |
|-------|---|-------------|---------|
| オプション | 変 | 引違い窓1509 | ¥13,500 |
| | 更 | アルミ製窓枠1509 | ¥12,500 |
| | 加 | 安心ハンドバー型600 | ¥9,500 |
| | 加 | 安心ハンドバーL型 | ¥16,500 |

写真セット価格 **¥1,050,000**
(税込 **¥1,102,500**)



浴槽素材

鑄物ホーロー
耐久性・保温性・清掃性に優れ、特有の透明感が醸し出す美しさとなめらかな肌触りが魅力です。



1坪サイズ <1616>

ホーローで浴室を美しく「アートデザイン」



写真のカラー ▶ P51 浴槽：クールホワイト 浴室パネル：森林浴（グリーン） 床：ダークグレー（タフロア（ハイグレード））

1.25坪サイズ <1620>

基本セット **¥1,079,000**

オプション ▶ P59~

| | | |
|---|-------------|----------|
| 変 | 合形出窓 | ¥140,500 |
| 更 | ブラインド | ¥26,500 |
| 加 | 安心ハンドバー型600 | ¥9,500 |
| 加 | 安心ハンドバーL型 | ¥16,500 |

写真セット価格 **¥1,272,000**
(税込 **¥1,335,600**)



このページの商品組合せは参考で、自由に変更が可能です。

1.25坪サイズ <1620>

1.5坪サイズ <1624>

基本セット **¥1,294,000**

オプション ▶ P59~

| | | |
|---|---------------|----------|
| 変 | 引違い窓1509 | ¥13,500 |
| 更 | アルミ製窓枠1509 | ¥12,500 |
| 加 | 床：御影石フロア | ¥75,000 |
| 加 | くつろぎミストタワー | ¥110,000 |
| 加 | ヘルシージェットTJタイプ | ¥116,000 |
| 加 | 浴室テレビ（12インチ） | ¥230,000 |

写真セット価格 **¥1,851,000**
(税込 **¥1,943,550**)

※ヘルシージェットをセットすると、受注生産となります。



写真のカラー ▶ P51 浴槽：ラスタージェー 浴室パネル：グレーストーン 床：ストーングレー（御影石フロア）



このページの商品組合せは参考で、自由に変更が可能です。

※搬入・取付費等は別途です。※印刷色です。※実際の商品とは多少異なります。タカラショールームでお確かめください。

1.5坪サイズ <1624>

ホーローで浴室を美しく「アートデザイン」



写真のカラー ▶ P53 浴槽：シュガーホワイト 浴室パネル：ウェーブ 床：グレー(タフロア)

このページの商品組合せは参考で、自由に変更が可能です。



写真のカラー ▶ P53 浴槽：シュガーグレー 浴室パネル：エレガント 床：ダークグレー(タフロア(ハイグレード))

このページの商品組合せは参考で、自由に変更が可能です。

1坪サイズ <1616> 基本セット **¥698,000**

| | | |
|-------|------------------|---------|
| オプション | アーチドーム天井 | ¥16,500 |
| | 引違い窓1509 | ¥13,500 |
| | アルミ製窓枠1509 | ¥12,500 |
| | 浴室暖房乾燥機(電気式100V) | ¥41,000 |
| | 浴室パネル：ウェーブ | ¥15,000 |
| | 安心ハンドバー型600 | ¥9,500 |

写真セット価格 **¥806,000**
(税込 **¥846,300**)

※実際の商品はランドリーパイプ付。

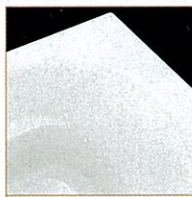

浴槽素材
アクリル人造大理石
硬度の高いアクリル人造大理石。表面の美しいパール調仕上げが繊細な印象を与えます。



1坪サイズ <1616> 基本セット **¥698,000**

| | | |
|-------|------------------|---------|
| オプション | 折戸(G) | ¥11,500 |
| | 高光沢フラット天井 | ¥10,000 |
| | 洗い場用水栓(タッチ水栓) | ¥50,000 |
| | 引違い窓1509 | ¥13,500 |
| | アルミ製窓枠1509 | ¥12,500 |
| | クリアミラー | ¥3,000 |
| | スタイリッシュ照明 | ¥9,000 |
| | タオル掛け(クリアタイプ) | ¥2,500 |
| | 浴室暖房乾燥機(電気式100V) | ¥41,000 |
| | 床：タフロア(ハイグレード) | ¥20,000 |
| | 浴槽用水栓(2ハンドル) | ¥26,000 |
| | 安心ハンドバー型600 | ¥9,500 |
| | 収納棚(クリアタイプ)2段 | ¥13,000 |

写真セット価格 **¥919,500**
(税込 **¥965,475**)

※実際の商品はランドリーパイプ付。

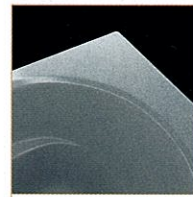

浴槽素材
アクリル人造大理石
硬度の高いアクリル人造大理石。表面の美しいパール調仕上げが繊細な印象を与えます。



1坪サイズ <1616>

1坪サイズ <1616>

1.25坪サイズ <1620>



写真のカラー ▶ P53 浴槽：シュガーグリーン 浴室パネル：ブルーボーダー 床：ダークグレー（タフロア（ハイグレード））

1.25坪サイズ <1620>
基本セット **¥762,000**

- オプション ▶ P59~
- 3枚引戸(W) ④¥ 65,500
 - ゆったりドーム天井 ④¥ 70,000
 - 引違い窓1509 ④¥ 13,500
 - 変 更 アルミ製窓枠1509 ④¥ 12,500
 - ロングクリアミラー ④¥ 3,000
 - 浴室暖房乾燥機(電気式100V) ④¥ 41,000
 - 床：タフロア(ハイグレード) ④¥ 20,000
 - 追 加 安心ハンドバー型600 ④¥ 9,500
 - ヘルシージェットTJタイプ ④¥116,000
 - 収納棚(ホワイトタイプ) ④¥ 1,700
 - どこでもラック(石緑置き) ④¥ 2,100

写真セット価格 **¥1,116,800**
(税込 **¥1,172,640**)

※実際の商品はランドリーパイプ付。
※ヘルシージェットをセットすると、受注生産となります。



このページの商品組合せは参考で、自由に変更が可能です。

1.5坪サイズ <1624>



写真のカラー ▶ P53 浴槽：シュガーピンク 浴室パネル：プラチナリーフ 床：グレー（タフロア）

1.5坪サイズ <1624>
基本セット **¥953,000**

- オプション ▶ P59~
- アーチドーム天井 ④¥16,500
 - 引違い窓1509 ④¥13,500
 - 変 更 アルミ製窓枠1509 ④¥12,500
 - 浴室暖房乾燥機(電気式200V) ④¥83,000
 - 浴室パネル：全面デザイン ④¥18,000
 - 浴槽用水栓(2ハンドル) ④¥26,000
 - 追 加 安心ハンドバー型600 ④¥ 9,500
 - 安心ハンドバーL型 ④¥16,500
 - 収納棚(ホワイトタイプ) ④¥ 1,700

写真セット価格 **¥1,150,200**
(税込 **¥1,207,710**)

※実際の商品はランドリーパイプ付。



このページの商品組合せは参考で、自由に変更が可能です。



写真のカラー ▶ P53 浴槽：シュガーベージュ 浴室パネル：ベージュボーダー 床：グレー（タフロア）

このページの商品組合せは参考で、自由に変更が可能です。

0.75坪サイズ <1216>
基本セット **¥553,000**

- オプション ▶ P59~
- 変 更 引違い窓1109S ④¥28,400
 - アルミ製窓枠1109S ④¥11,500
 - 浴槽用水栓(シングルレバー) ④¥24,000
 - 追 加 安心ハンドバー型400 ④¥ 8,000
 - 安心ハンドバーL型 ④¥16,500
 - 収納棚(ホワイトタイプ) ④¥ 1,700

写真セット価格 **¥643,100**
(税込 **¥675,255**)

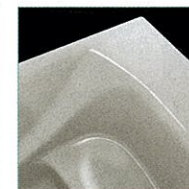

浴槽素材
アクリル人造大理石
硬度の高いアクリル人造大理石。表面の美しいパール調仕上げが繊細な印象を与えます。

0.75坪サイズ <1216>

※搬入・取付費等は別途です。※印刷色ですから、実際の商品とは多少異なります。タカラショールームでお確かめください。

ホーローで浴室を美しく「アートデザイン」



写真のカラー ▶ P53 浴槽：シュガーピンク 浴室パネル：モクレン 床：グレー(タフロア)

このページの商品組合せは参考で、自由に変更が可能です。

1坪サイズ <1616> 基本セット **¥619,000**

| オプション | | P59~ | |
|-------|------------------|---------|--|
| 変更 | アーチドーム天井 | ¥16,500 | |
| 変更 | 引違い窓1509 | ¥13,500 | |
| 変更 | アルミ製窓枠1509 | ¥12,500 | |
| 変更 | 浴室暖房乾燥機(電気式100V) | ¥41,000 | |
| 変更 | 浴室パネル：モクレン | ¥15,000 | |
| 追加 | 安心ハンドバーL型600 | ¥9,500 | |
| 追加 | 安心ハンドバーL型 | ¥16,500 | |
| 追加 | 収納棚(ホワイトタイプ) | ¥1,700 | |

写真セット価格 **¥745,200**
(税込 **¥782,460**)

※実際の商品はランドリーパイプ付。

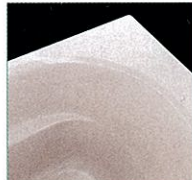

浴槽素材
アクリル人造大理石
硬度の高いアクリル人造大理石。表面の美しいパール調仕上げが繊細な印象を与えます。



1坪サイズ <1616>



写真のカラー ▶ P53 浴槽：シュガーホワイト 浴室パネル：アイビー 床：グレー(タフロア)

1.25坪サイズ <1620> 基本セット **¥676,000**

| オプション ▶ P59~ | | | |
|--------------|------------------|---------|--|
| 変更 | 片引戸(W) | ¥45,500 | |
| 変更 | ゆったりドーム天井 | ¥70,000 | |
| 変更 | 洗い場用水栓(クローエサーモ) | ¥30,000 | |
| 変更 | 引違い窓1509 | ¥13,500 | |
| 変更 | アルミ製窓枠1509 | ¥12,500 | |
| 変更 | スタイリッシュ照明 | ¥9,000 | |
| 変更 | タオル掛け(クリアタイプ) | ¥2,500 | |
| 変更 | 浴室暖房乾燥機(電気式100V) | ¥41,000 | |
| 変更 | 浴室パネル：アイビー | ¥15,000 | |
| 追加 | 安心ハンドバーL型600 | ¥9,500 | |
| 追加 | 安心ハンドバーL型 | ¥16,500 | |
| 追加 | 収納棚(クリアタイプ)3段 | ¥17,000 | |

写真セット価格 **¥958,000**
(税込 **¥1,005,900**)

※実際の商品はランドリーパイプ付。

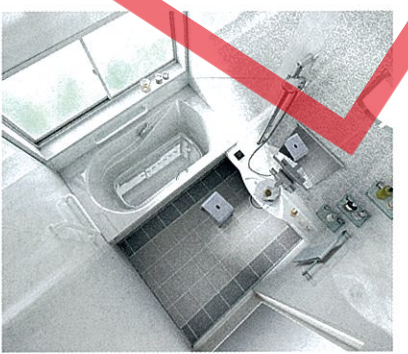

このページの商品組合せは参考で、自由に変更が可能です。

1.25坪サイズ <1620>



写真のカラー ▶ P53 浴槽：シュガーグリーン 浴室パネル：グリーンリーフ 床：グレー(タフロア)

1.5坪サイズ <1624> 基本セット **¥867,000**

| オプション ▶ P59~ | | | |
|--------------|------------------|---------|--|
| 変更 | 開き戸(G) | ¥22,500 | |
| 変更 | アーチドーム天井 | ¥16,500 | |
| 変更 | 引違い窓1509 | ¥13,500 | |
| 変更 | アルミ製窓枠1509 | ¥12,500 | |
| 変更 | 浴室暖房乾燥機(電気式100V) | ¥41,000 | |
| 変更 | 浴槽用水栓(2ハンドル) | ¥26,000 | |
| 追加 | 安心ハンドバーL型600 | ¥9,500 | |
| 追加 | 安心ハンドバーL型 | ¥16,500 | |
| 追加 | くつろぎミストタワー | ¥94,200 | |
| 追加 | 収納棚(ホワイトタイプ) | ¥1,700 | |

写真セット価格 **¥1,120,900**
(税込 **¥1,176,945**)

※実際の商品はランドリーパイプ付。



このページの商品組合せは参考で、自由に変更が可能です。

※搬入・取付費等は別途です。※印刷色ですから、実際の商品とは多少異なります。タカラショールームでお確かめください。

1.5坪サイズ <1624>



写真のカラー ▶ P55 浴槽：ホワイト 浴室パネル：ダークブルー

このページの商品組合せは参考で、自由に変更が可能です。



写真のカラー ▶ P55 浴槽：ピンク 浴室パネル：スタンドフラワー

このページの商品組合せは参考で、自由に変更が可能です。

0.75坪サイズ <1216> 基本セット **¥467,000**

- オプション P59~
- 洗い場用水栓 ④¥ 7,000
 - シャワーフックスライドバー ④¥ 8,100
 - 引違い窓1109S ④¥28,400
 - アルミ製窓枠1109S ④¥11,500
 - 安心ハンドバーI型400 ④¥ 8,000
 - 収納棚(ホワイトタイプ) ④¥ 1,700

写真セット価格 **¥531,700**
(税込 **¥558,285**)



浴槽素材

ステンレス

ステンレスを独自の技術でカラーコーティング。豊かな色彩が浴室に明るい印象を与えます。



1坪サイズ <1616> 基本セット **¥515,000**

- オプション P59~
- 引違い窓1509 ④¥13,500
 - アルミ製窓枠1509 ④¥12,500
 - 浴室パネル：全面デザイン ④¥18,000
 - 安心ハンドバーI型600 ④¥ 9,500
 - 収納棚(ホワイトタイプ) ④¥ 1,700

写真セット価格 **¥570,200**
(税込 **¥598,710**)



浴槽素材

ステンレス

ステンレスを独自の技術でカラーコーティング。豊かな色彩が浴室に明るい印象を与えます。



※搬入・取付費等は別途です。※印刷色ですから、実際の商品とは多少異なります。タカラショールームでお確かめください。

1.25坪サイズ <1620>



写真のカラー ▶ P55 浴槽：プレミアムステンレス 浴室パネル：ダークブラウン

1.25坪サイズ <1620>

基本セット **¥554,000**

オプション ▶ P59~

| | |
|------------------|----------|
| 洗い場用水栓 | ⊕¥ 7,000 |
| シャワーフックスライドバー | ⊕¥ 8,100 |
| 引違い窓1509 | ⊕¥13,500 |
| アルミ製窓枠1509 | ⊕¥12,500 |
| ロングミラー | ⊕¥ 1,500 |
| 浴室暖房乾燥機(電気式100V) | ⊕¥41,000 |
| 浴槽用水栓(2ハンドル) | ⊕¥17,000 |
| 安心ハンドバー1型600 | ⊕¥ 9,500 |
| 収納棚(ホワイトタイプ) | ⊕¥ 1,700 |

写真セット価格 **¥665,800**
(税込 **¥699,090**)

※実際の商品はランドリーパイプ付。

一つひとつ磨き抜いて生まれる、メタリックの輝き。
〈プレミアムステンレスシリーズ〉



浴槽カラーに、メタリックな美しさを誇る「プレミアムステンレス」が新登場。熟練の技で丹念に磨かれたステンレスの素材感が、味わい深いシリーズです。長年培ってきた確かな技術から、シャープな印象が生まれます。
このページの商品組合せは参考で、自由に変更が可能です。

1.5坪サイズ <1624>



写真のカラー ▶ P55 浴槽：モイストベージュ 浴室パネル：プラチナリーフ

1.5坪サイズ <1624>

基本セット **¥725,000**

オプション ▶ P59~

| | |
|------------------|----------|
| 片引戸(W) | ⊕¥45,500 |
| アーチドーム天井 | ⊕¥16,500 |
| シャワーフックスライドバー | ⊕¥ 8,800 |
| 引違い窓1509 | ⊕¥13,500 |
| アルミ製窓枠1509 | ⊕¥12,500 |
| ミラー付収納TN | ⊕¥ 3,500 |
| 浴室暖房乾燥機(電気式100V) | ⊕¥41,000 |
| 浴室パネル：全面デザイン | ⊕¥18,000 |
| 浴槽用水栓(2ハンドル) | ⊕¥17,000 |
| 安心ハンドバー1型600 | ⊕¥ 9,500 |
| どこでもロック(カミソリフック) | ⊕¥ 2,100 |

写真セット価格 **¥912,900**
(税込 **¥958,545**)

※実際の商品はランドリーパイプ付。



このページの商品組合せは参考で、自由に変更が可能です。



写真のカラー ▶ P55 浴槽：クリアグレー 浴室パネル：グレーストライブ

このページの商品組合せは参考で、自由に変更が可能です。

1坪サイズ <1616>

基本セット **¥469,000**

浴室パネル：ホーロークリーンパネル

オプション

P59~

| | |
|----------------|----------|
| 折戸(G) | ⊕¥11,500 |
| アーチドーム天井 | ⊕¥16,500 |
| シャワーフックスライドバー | ⊕¥ 8,800 |
| 引違い窓1509 | ⊕¥13,500 |
| アルミ製窓枠1509 | ⊕¥12,500 |
| 浴槽用水栓(2ハンドル) | ⊕¥17,000 |
| ロングミラー | ⊕¥ 9,500 |
| タオル掛け(ホワイトタイプ) | ⊕¥ 1,500 |
| 安心ハンドバー1型600 | ⊕¥ 9,500 |
| 収納棚(ホワイトタイプ) | ⊕¥ 1,700 |

写真セット価格 **¥571,000**
(税込 **¥599,550**)

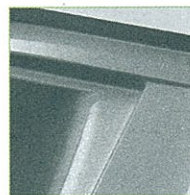

浴槽素材
人造大理石
透明感、光沢感のある、上品な表情が魅力です。底面には滑り止め加工が施されています。

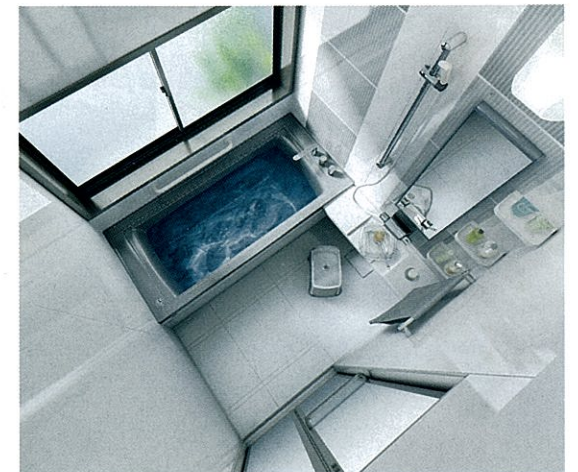

1坪サイズ <1616>

※搬入・取付費等は別途です。※印刷色ですから、実際の商品とは多少異なります。タカラショールームでお確かめください。



1.25坪サイズ <1620>

1.25坪サイズ <1620>

基本セット **¥528,000**

浴室パネル: ホーロークリーンパネル

オプション ▶P59~

- 変更 シャワーフックスライドバー ±¥ 8,800
- 変更 浴室暖房乾燥機(電気式100V) ±¥41,000
- 変更 浴槽用水栓(2ハンドル) ±¥17,000
- 追加 ロングミラー ±¥ 9,500
- 追加 タオル掛け(ホワイトタイプ) ±¥ 1,500
- 追加 安心ハンドバー1型600 ±¥ 9,500
- 追加 収納棚(ホワイトタイプ) ±¥ 1,700

写真セット価格 **¥617,000**
(税込 **¥647,850**)

※実際の商品はランドリーパイプ付。



このページの商品組合せは参考で、自由に変更が可能です。

写真のカラー ▶P55 浴槽: クリアベージュ 浴室パネル: ベージュファサード



0.75坪サイズ <1216>

0.75坪サイズ <1216>

基本セット **¥318,000**

浴室パネル: ホーロークリーンパネル

オプション ▶P59~

- 変更 兼用水栓(サーモ) ±¥22,500
- 変更 引違い窓0806 ±¥20,500
- 変更 アルミ製窓枠0806 ±¥10,000
- 追加 角型ミラー ±¥ 8,000
- 追加 安心ハンドバー1型400 ±¥ 8,000
- 追加 どこでもラック(タオルハンガー) ±¥ 1,700

写真セット価格 **¥388,700**
(税込 **¥408,135**)



階上設置に適したFタイプもご用意しています。

<1216F>
基本セット価格 **¥314,500**

このページの商品組合せは参考で、自由に変更が可能です。

写真のカラー ▶P55 浴槽: ピンク 浴室パネル: ベージュストライプ

十分な性能で
お求めやすい
サンドイッチ
パネル



1坪サイズ <1616>

1坪サイズ <1616>

基本セット **¥449,000**

浴室パネル: サンドイッチパネル

オプション ▶P59~

- 変更 シャワーフックスライドバー ±¥ 8,800
- 変更 引違い窓1509 ±¥30,400
- 変更 アルミ製窓枠1509 ±¥12,500
- 追加 角型ミラー ±¥ 8,000
- 追加 タオル掛け(ホワイトタイプ) ±¥ 1,500
- 追加 安心ハンドバー1型600 ±¥ 9,500

写真セット価格 **¥519,700**
(税込 **¥545,685**)

壁にはしっかりとした強度と保温性を備えた「サンドイッチパネル」を採用

(断面イラスト) ※厚みはイメージです。

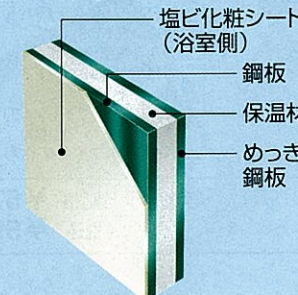

このページの商品組合せは参考で、自由に変更が可能です。

写真のカラー ▶P55 浴槽: クリアピンク 浴室パネル: ピンク(サンドイッチパネル)



1坪サイズ <1616>

1坪サイズ <1616>

基本セット **¥349,000**

浴室パネル: ホーロークリーンパネル

オプション ▶P59~

- 変更 洗面器置き一体型カウンター ±¥34,500
- 変更 洗い場用水栓(タワー式サーモ) ±¥ 7,000
- 変更 シャワーフックスライドバー ±¥ 8,100
- 変更 引違い窓1509 ±¥13,500
- 変更 アルミ製窓枠1509 ±¥12,500
- 追加 照明UVN(2灯) ±¥ 3,000
- 追加 浴室暖房乾燥機(電気式100V) ±¥41,000
- 追加 ロングミラー ±¥ 9,500
- 追加 安心ハンドバー1型600 ±¥ 9,500
- 追加 収納棚(ホワイトタイプ) ±¥ 1,700
- 追加 どこでもラック(タオルハンガーL) ±¥ 2,800

写真セット価格 **¥492,100**
(税込 **¥516,705**)

※実際の商品はランドリーパイプ付。



このページの商品組合せは参考で、自由に変更が可能です。

写真のカラー ▶P55 浴槽: ホワイト 浴室パネル: ダークブラウン

※搬入・取付費等は別途です。※印刷色ですから、実際の商品とは多少異なります。タカラショールームでお確かめください。

充分な性能で
お求めやすい
サンドイッチ
パネル



写真のカラー ▶ P55 浴槽：グリーン 浴室パネル：グリーン(サンドイッチパネル)

1坪サイズ <1616>

基本セット **¥329,000**
浴室パネル：サンドイッチパネル

オプション ▶ P59～

| | | |
|---|----------------|----------|
| 変 | 洗い場用水栓(サーモ) | ±¥22,500 |
| 更 | 引違い窓1509 | ±¥30,400 |
| | アルミ製窓枠1509 | ±¥12,500 |
| | 角型ミラー | ±¥8,000 |
| 追 | タオル掛け(ホワイトタイプ) | ±¥1,500 |
| 加 | 安心ハンドバー型600 | ±¥9,500 |
| | 収納棚(ホワイトタイプ) | ±¥1,700 |

写真セット価格 **¥415,100**
(税込 **¥435,855**)

壁にはしっかりとした強度と保温性を備えた「サンドイッチパネル」を採用

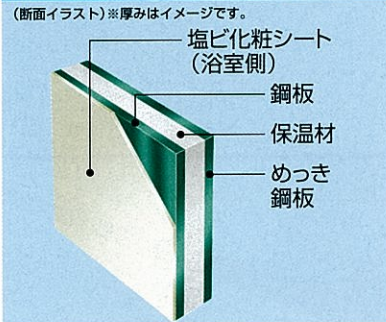

このページの商品組合せは参考で、自由に変更が可能です。

1坪サイズ <1616>



写真のカラー ▶ P58 浴槽：ミストブラウン 浴室パネル：エレガント

錆物ホーロー浴槽タイプ **0.75坪**サイズ相当 <1317>

水栓：洗い場側水栓タイプ 室内高さ：Fタイプ

基本セット **¥661,000**

オプション ▶ P59～

| | | |
|---|-----------------|----------|
| 変 | 天井換気扇 | ±¥3,500 |
| 更 | 浴槽用水栓(シングルレバー) | ±¥24,000 |
| | 角型ミラー | ±¥8,000 |
| 追 | タオル掛け(人造大理石タイプ) | ±¥3,000 |
| 加 | 安心ハンドバー型400 | ±¥8,000 |
| | 安心ハンドバーL型 | ±¥16,500 |
| | 収納棚(人造大理石タイプ) | ±¥12,000 |

写真セット価格 **¥736,000**
(税込 **¥772,800**)

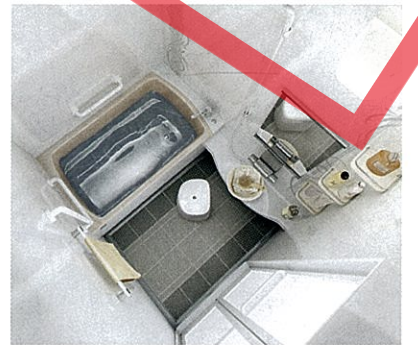

このページの商品組合せは参考で、自由に変更が可能です。

0.75坪サイズ相当 <1317>

賃貸アパートにも最適な1116Fサイズ



写真のカラー ▶ P57 浴槽：ベージュ 浴室パネル：ホワイト

0.75坪サイズ <1116F>

基本セット **¥275,000**
浴室パネル：ホーロークリーンパネル

オプション ▶ P59～

| | | |
|---|----------------|----------|
| 変 | 天井換気扇 | ±¥3,500 |
| 更 | 角型ミラー | ±¥8,000 |
| 追 | タオル掛け(ホワイトタイプ) | ±¥1,500 |
| 加 | 安心ハンドバー型400 | ±¥8,000 |
| | 安心ハンドバーL型 | ±¥16,500 |
| | 収納棚(ホワイトタイプ) | ±¥1,700 |

写真セット価格 **¥314,200**
(税込 **¥329,910**)



このページの商品組合せは参考で、自由に変更が可能です。

0.75坪サイズ <1116F>

のんびり
半身浴槽



写真のカラー ▶ P58 浴槽：クールホワイト 浴室パネル：ダークブラウン

錆物ホーロー浴槽タイプ **1坪**サイズ <1617>

水栓：洗い場側水栓タイプ 室内高さ：Fタイプ

基本セット **¥786,000**

オプション ▶ P59～

| | | |
|---|-------------------------------|----------|
| 変 | 片引戸(W) | ±¥45,500 |
| 更 | 高光沢フラット天井 | ±¥10,000 |
| | グローエタワー式サーモ水栓(シャワーフォックスライドバー) | ±¥41,800 |
| 追 | スタイリッシュ照明 | ±¥10,000 |
| 加 | 浴室暖房乾燥機(電気式100V) | ±¥44,500 |
| | 浴槽用水栓(2ハンドル) | ±¥87,000 |
| | クリアミラー | ±¥16,000 |
| | タオル掛け(人造大理石タイプ) | ±¥3,000 |
| | 安心ハンドバー型600 | ±¥9,500 |
| | 安心ハンドバーL型 | ±¥16,500 |

写真セット価格 **¥1,069,800**
(税込 **¥1,123,290**)

※高光沢フラット天井をセットすると、受注生産となります。
※実際の商品はランドリーバイ付。



このページの商品組合せは参考で、自由に変更が可能です。

※搬入・取付費等は別途です。※印刷色ですから、実際の商品とは多少異なります。タカラショールームでお確かめください。

1坪サイズ <1617>



0.75坪サイズ相当〈1317〉
水栓:洗い場側水栓タイプ 室内高さ:Fタイプ
基本セット **¥511,500**

- オプション▶P59~
- 開き戸(W) ±¥ 8,000
 - 変 洗い場用水栓(サーモ) ±¥16,000
 - 更 シャワーフックスライドバー ±¥ 8,800
 - 天井換気扇 ±¥ 3,500
 - くもり止めヒーター付ミラー ±¥22,000
 - 追 安心ハンドバー-L型 ±¥16,500
 - 加 安心ハンドバー-I型600 ±¥ 9,500
 - 収納棚(ホワイトタイプ) ±¥ 1,700
 - どこでもラック(タオルハンガー) ±¥ 1,700

写真セット価格 **¥599,200**
(税込 **¥629,160**)

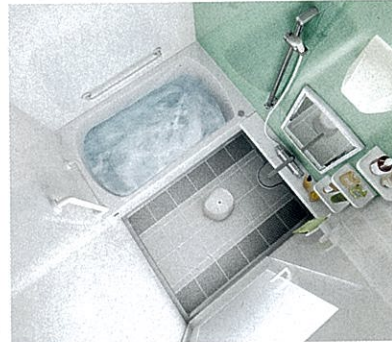

このページの商品組合せは参考で、自由に変更が可能です。

写真のカラー ▶P58 浴槽:シュガーホワイト 浴室パネル:ロッシュグリーン



のんびり
半身浴槽

1坪サイズ〈1617〉
水栓:洗い場側水栓タイプ 室内高さ:Fタイプ
基本セット **¥547,500**

- オプション▶P59~
- 変 洗い場用水栓(サーモ) ±¥16,000
 - 更 浴室暖房乾燥機(電気式100V) ±¥44,500
 - 角型ミラー ±¥ 8,000
 - 追 浴槽用水栓(2ハンドル) ±¥26,000
 - 加 安心ハンドバー-I型600 ±¥ 9,500
 - 安心ハンドバー-L型 ±¥16,500
 - どこでもラック(タオルハンガー) ±¥ 1,700

写真セット価格 **¥669,700**
(税込 **¥703,185**)

※実際の商品はランドリーパイプ付。



このページの商品組合せは参考で、自由に変更が可能です。

写真のカラー ▶P58 浴槽:シュガーベージュ 浴室パネル:プラチナリーフ

1坪サイズ〈1617〉

0.75坪サイズ相当〈1317〉



ゆったり
浴槽

1坪サイズ〈1617〉
水栓:兼用水栓タイプ 室内高さ:Fタイプ
基本セット **¥537,500**

- オプション▶P59~
- 片引戸(W) ±¥45,500
 - 変 天井換気扇 ±¥ 3,500
 - 更 洗面器置き台一体型カウンター(洗い場用水栓(タワー式サーモ)) ±¥17,500
 - 浴槽用水栓(2ハンドル) ±¥26,000
 - 角型ミラー ±¥ 8,000
 - 追 タオル掛け(ホワイトタイプ) ±¥ 1,500
 - 加 安心ハンドバー-L型 ±¥16,500
 - 安心ハンドバー-I型600 ±¥ 9,500
 - 収納棚(ホワイトタイプ) ±¥ 1,700

写真セット価格 **¥667,200**
(税込 **¥700,560**)

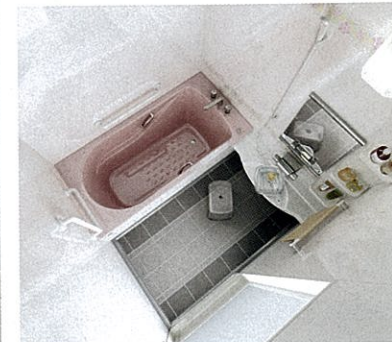

このページの商品組合せは参考で、自由に変更が可能です。

写真のカラー ▶P58 浴槽:シュガーピンク 浴室パネル:スタンドフラワー



0.75坪サイズ相当〈1117〉
水栓:兼用水栓タイプ 室内高さ:Fタイプ
基本セット **¥435,000**

- オプション▶P59~
- 追 スリムミラー ±¥5,500
 - 加 安心ハンドバー-I型400 ±¥8,000

写真セット価格 **¥448,500**
(税込 **¥470,925**)

浴槽素材は高品質なステンレス



素材であるステンレスを、タカラの独自技術でカラーコーティング。見た目の冷たい印象を解消し、優れた表面硬度を確保しています。

このページの商品組合せは参考で、自由に変更が可能です。

※搬入・取付費等は別途です。※印刷色ですから、実際の商品とは多少異なります。タカラショールームでお確かめください。

0.75坪サイズ相当〈1117〉



カラーステンレス
浴槽タイプ 0.75坪サイズ相当 (1217)
水栓: 洗い場側水栓タイプ 室内高さ:Fタイプ

基本
セット **¥459,000**

オプション ▶ P59~

| | | |
|----|---------------|---------|
| 変更 | 洗い場用水栓 (サーモ) | ¥16,000 |
| 追加 | 角型ミラー | ¥8,000 |
| | 安心ハンドバーI型600 | ¥9,500 |
| | 収納棚 (ホワイトタイプ) | ¥1,700 |

写真セット価格 **¥494,200**
(税込 **¥518,910**)

浴槽素材は高品質なステンレス



素材であるステンレスを、タカラの独自技術でカラーコーティング。見た目の冷たい印象を解消し、優れた表面硬度を確保しています。

このページの商品組合せは参考で、自由に変更が可能です。

写真のカラー ▶ P58 浴槽: ピンク 浴室パネル: プラチナリーフ

0.75坪サイズ相当 (1217)

※広ろ美ろ浴室の参考プラン例の商品はあくまで一例です。リフォームされる浴室の形状や広さにより仕様・価格が異なります。



参考
プラン W1,589×D1,114mm(外寸)

基本
セット **¥454,000**

オプション ▶ P59~

| | | |
|----|--------------------|----------|
| 追加 | ドア枠フリー | ¥15,500 |
| | 角型ミラー | ¥8,000 |
| | 安心ハンドバーI型600 | ¥9,500 |
| | 貫通スリーブ | ¥6,600 |
| | 給湯器 | ¥152,000 |
| | 壁貫通型ガス給湯器8.2号自動タイプ | |

写真セット価格 **¥645,600**
(税込 **¥677,880**)

浴槽素材は高品質なステンレス

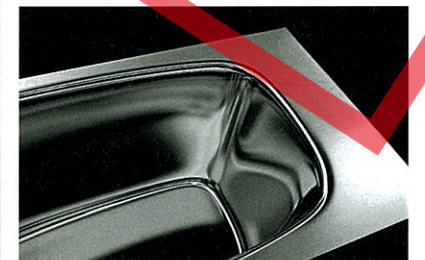

素材であるステンレスを、タカラの独自技術でカラーコーティング。見た目の冷たい印象を解消し、優れた表面硬度を確保しています。

このページの商品組合せは参考で、自由に変更が可能です。

写真のカラー ▶ P57 浴槽: ホワイト 浴室パネル: グリーンリーフ

参考プラン



カラーステンレス
浴槽タイプ 0.75坪サイズ相当 (1317)
水栓: 洗い場側水栓タイプ 室内高さ:Fタイプ

基本
セット **¥473,000**

オプション ▶ P59~

| | | |
|----|--------------------|---------|
| 変更 | 天井換気扇 | ¥3,500 |
| | 洗面器置き台一体型カウンター | ¥21,200 |
| | (洗い場用水栓 (タワー式サーモ)) | |
| 追加 | 浴槽用水栓 (2ハンドル) | ¥15,000 |
| | スリムミラー | ¥5,500 |
| | 安心ハンドバーL型 | ¥16,500 |
| | 安心ハンドバーI型600 | ¥9,500 |
| | 収納棚 (ホワイトタイプ) | ¥1,700 |
| | どこでもラック (タオルハンガー) | ¥1,700 |

写真セット価格 **¥547,600**
(税込 **¥574,980**)



このページの商品組合せは参考で、自由に変更が可能です。

写真のカラー ▶ P58 浴槽: モイストベージュ 浴室パネル: ベージュポスター

0.75坪サイズ相当 (1317)



参考
プラン W1,664×D1,139mm(外寸)

基本
セット **¥470,000**

オプション ▶ P59~

| | | |
|----|------------------------|----------|
| 追加 | ドア枠フリー | ¥15,500 |
| | 角型ミラー | ¥8,000 |
| | 収納棚 (ホワイトタイプ) | ¥1,700 |
| | どこでもラック (タオルハンガー) | ¥1,700 |
| | 給湯器 | ¥132,900 |
| | 屋外壁掛型ガス給湯器20号自動タイプ | |
| | (標準コントローラセット) ※配管部材は別途 | |

写真セット価格 **¥629,800**
(税込 **¥661,290**)

※広ろ美ろ浴室は、受注生産となります。

ガラスの清潔さと鉄の頑丈さを兼ね備えた「高品位ホーローパネル」

(断面イラスト) ※厚みはイメージです。

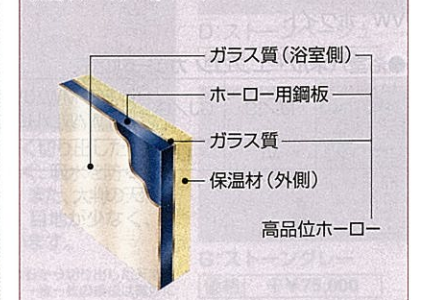

このページの商品組合せは参考で、自由に変更が可能です。

※搬入・取付費等は別途です。※印刷色ですから、実際の商品とは多少異なります。タカラショールームで確かめください。

参考プラン

カラーバリエーション

インペリオ IMPERIO

プレデンシア PREDECENCIA

浴槽には他の素材では決して表現できないなめらかな肌触りと、優れた耐久性を備えた鋳物ホーローを採用。特有の艶やかさと、手作業でしか出せない繊細な印象が特長です。

浴槽(鋳物ホーロー) **高断熱**

※カウンターは浴槽同系色(アクリル人造大理石製)となります。



B: ミストブラウン



P: エレガントローズ



W: クールホワイト



S: ラスターグレー

エプロン(高品位ホーロー)

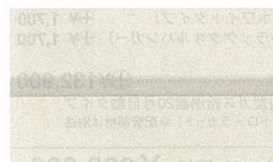

VI: ピュアアイボリー



LG: ピュアグレー

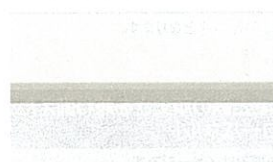

VW: ホワイト

●浴室パネル・エプロン カラー対応表

| 浴室パネル | IJ/IS | GJ/GS | RR/MW/CW/EB/NA/EW/PB/SW/PW/TW/WL/HB/CB/HG/CG/HV/DB/KA/W |
|-------|-------|-------|---|
| エプロン※ | VI | LG | VW |

浴室パネル(高品位ホーロー) 写真はカウンター側浴室パネルの部分アップです。

ホーローで浴室を美しく アートデザイン

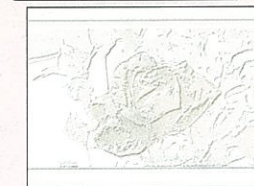

RR: ばら(ホワイト)



MW: モクレン

※ドア取手により柄の向きが異なります。詳しくは弊社事業所までお問い合わせください。



CW: 森林浴(グリーン)

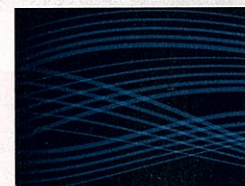

EB: リング

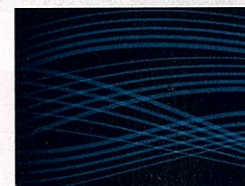

NA: ウェーブ



IJ: ベージュツートン

※全面デザイン(オプション)対応カラーです。全面デザインの場合、価格は¥40,000となります。



GJ: グレーツートン



IS: ブラウンマーブル

※全面デザイン(オプション)対応カラーです。全面デザインの場合、価格は¥40,000となります。



GS: グレーマーブル



EW: アイビー



PB: ロッシュパールブラウン

※全面デザイン(オプション)対応カラーです。全面デザインの場合、価格は¥40,000となります。

カラーの入り方

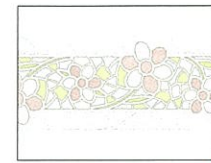
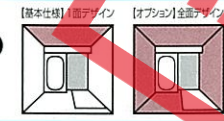

SW: ステンドフラワー **新色**

価格 ①¥15,000

※全面デザイン(オプション)対応カラーです。全面デザインの場合、価格は上記価格¥18,000となります。



PW: グリーンリーフ **新色**

価格 ①¥15,000



TW: エレガント **新色**

価格 ①¥15,000



WL: プラチナリーフ

価格 ①¥15,000

※全面デザイン(オプション)対応カラーです。全面デザインの場合、価格は上記価格¥18,000となります。



HB: ベージュボーダー

価格 ①¥15,000



CB: ブルーボーダー

価格 ①¥15,000

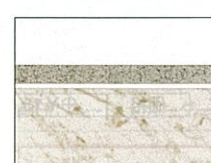

HG: ベージュファサード

価格 ①¥15,000

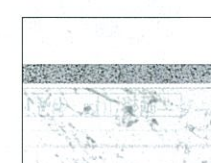

CG: グレーファサード

価格 ①¥15,000



HV: ベージュストライプ

価格 ①¥15,000



DB: ダークブラウン

価格 ①¥15,000



KA: ダークブルー

価格 ①¥15,000



W: ホワイト

価格 ①¥15,000

在庫限り



HH: 夢(ピンク)

価格 ①¥15,000

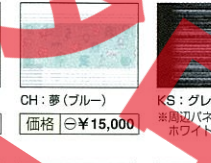

CH: 夢(ブルー)

価格 ①¥15,000



KS: グレイズ

※周辺パネルはホワイトとなります。

価格 ①¥15,000



HK: ベージュアラベスク

価格 ①¥15,000



CK: ブルーアラベスク

価格 ①¥15,000

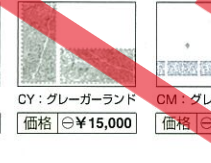

CY: グレーガーランド

価格 ①¥15,000

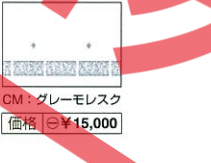

CM: グレーモレスク

価格 ①¥15,000

床

■タフロア(ハイグレード)(基本部材)



D: ライトベージュ

天然の御影石をポイントにあしらった、自然な質感の磁器タイル。汚れにくい特殊加工を施したタイルは、水アカなどがつきにくいのが特長です。



G: ダークグレー

■御影石フロア(オプション)



D: ストーンベージュ

価格 ①¥75,000

天然石を贅沢に大きく切り出した、格調高い質感。汚れにくく、吸水を防ぐ特殊加工を加えています。また、大判の天然石を使用しているため、目地が少なく、お手入れ性に優れています。



G: ストーングレー

価格 ①¥75,000

※御影石フロアは自然の岩から切り出した天然石を使用していますので、一枚一枚の模様は微妙に異なります。

カラーバリエーション

ルーノ LUNO

レラージュ RELAGE

浴槽には高級アクリル人造大理石を採用。表面は美しいパール調仕上げ。繊細な印象が特長です。

浴槽(アクリル人造大理石)

※カウンターは浴槽同系色(樹脂製)となります。
※オプションで高断熱浴槽(受注生産品)¥3,000もご用意しております。▶P59

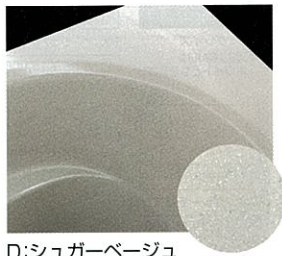

D:シュガーページュ

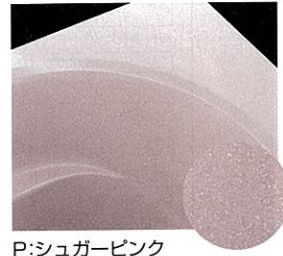

P:シュガーピンク

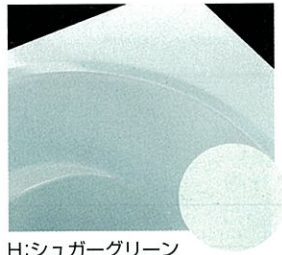

H:シュガーグリーン

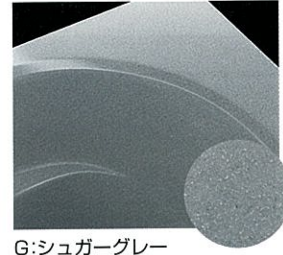

G:シュガーグレー



W:シュガーホワイト

在庫限り

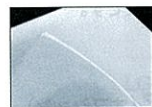

A:シュガーブルー
※ルーノのみ対応

エプロン(高品位ホーロー)

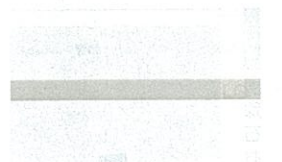

VW:ホワイト

浴室パネル(高品位ホーロー) 写真はカウンター側浴室パネルの部分アップです。

※ベース色はホワイトとなります。

ホーローで浴室を美しく
アートデザイン



RR:ばら(ホワイト)

価格 ④¥15,000



MW:モクレン

価格 ④¥15,000

※ドア開手により柄の向きが異なります。詳しくは弊社事業所までお問い合わせください。



CW:森林浴(グリーン)

価格 ④¥15,000



EB:リング

価格 ④¥15,000

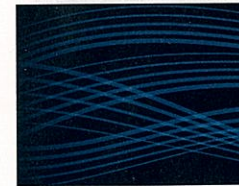

NA:ウェーブ

価格 ④¥15,000

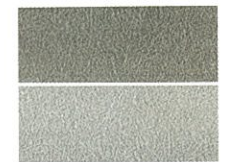

IJ:ベージュツートン

価格 ④¥15,000

※全面デザイン(オプション)対応カラーです。全面デザインの場合、価格は上記価格中¥40,000となります。

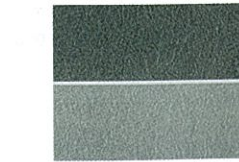

GJ:グレーツートン

価格 ④¥15,000



IS:ブラウンマール

価格 ④¥15,000

※全面デザイン(オプション)対応カラーです。全面デザインの場合、価格は上記価格中¥40,000となります。



GS:グレーマール

価格 ④¥15,000

カラーの
入り方

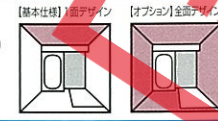

EW:アイビー

価格 ④¥15,000

PB:ロッシュパールブラウン

価格 ④¥15,000

※全面デザイン(オプション)対応カラーです。全面デザインの場合、価格は上記価格中¥40,000となります。

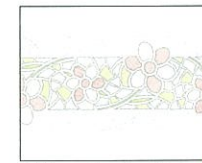

SW:スタンドフラワー **新色**

※全面デザイン(オプション)対応カラーです。全面デザインの場合、価格は中¥18,000となります。



PW:グリーンリーフ **新色**



TW:エレガント **新色**



WL:プラチナリーフ

※全面デザイン(オプション)対応カラーです。全面デザインの場合、価格は中¥18,000となります。



HB:ベージュボーダー



CB:ブルーボーダー



HG:ベージュファサード

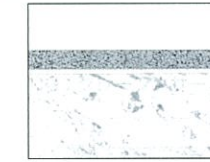

CG:グレーファサード



HV:ベージュストライプ

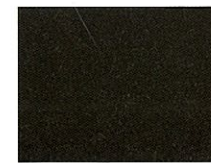

DB:ダークブラウン



KA:ダークブルー

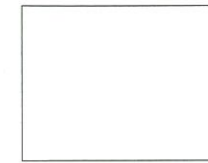

W:ホワイト

在庫限り



床

■タフロア(基本部材)

※サイズによりタイルのレイアウトは異なります。



グレー

■タフロア(ハイグレード)(オプション)



D:ライトページュ

価格 ④¥20,000



G:ダークグレー

価格 ④¥20,000

天然の御影石をポイントにあしらった、自然な質感の磁器タイル。汚れにくい特殊加工を施したタイルは、水アカなどがつきにくいのが特長です。

■御影石フロア(オプション)



D:ストーンページュ

価格 ④¥95,000



G:ストーングレー

価格 ④¥95,000

天然石を露沢に大きく切り出した、格調高い質感。汚れにくく、吸水を防ぐ特殊加工を加えています。また、大判の天然石を使用しているため、目地が少なく、お手入れ性に優れています。

※御影石フロアは天然の岩石から切り出した天然石を使用していますので、一枚一枚の模様は微妙に異なります。

※価格は税抜き希望小売価格です。※搬入・取付費等は別途です。
※印刷色ですから、実際の商品とは多少異なります。タカラショールームでお確かめください。

カラーバリエーション

エメロード EMELOD

ミーナ MINA

Jシリーズ

Pシリーズ

FタイプはP57▶

浴槽

■エメロード(ステンレス)

〈プレミアムステンレスシリーズ〉

※カウンターはホワイト(樹脂製)となります。
※オプションで高断熱浴槽(受注生産品)¥3,000もご用意しております。▶P59



ステンレスの素材感をストレートに表現したカラー。一つひとつ熟練の技で丹念に磨き抜き、シャープな印象に仕上がっています。

Z: プレミアムステンレス

〈カラーステンレスシリーズ〉

※カウンターは浴槽と同色(樹脂製)となります。



D: モイストベージュ



P: ピンク

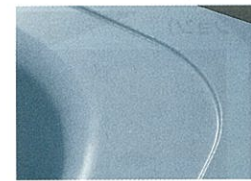

B: ブルー



H: パステルグリーン



W: ホワイト

浴槽素材は高品質なステンレス

エメロードは、耐久性と保温性に優れたステンレスを浴槽素材に採用。熟練の技が光る〈プレミアムステンレスシリーズ〉と独自技術によりカラーコーティングを施した〈カラーステンレスシリーズ〉の2タイプからお選びいただけます。



■ミーナ Jシリーズ(人造大理石)

※カウンターはホワイト(樹脂製)となります。
※オプションで高断熱浴槽(受注生産品)¥3,000もご用意しております。▶P59



B: クリアベージュ



P: クリアピンク



G: クリアグレー



W: クリアホワイト

■ミーナ Pシリーズ(FRP)

※カウンターはホワイト(樹脂製)となります。
※オプションで高断熱浴槽(受注生産品)¥3,000もご用意しております。▶P59



D: ベージュ



P: ピンク



H: グリーン

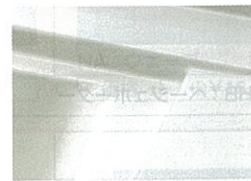

W: ホワイト

■エプロン(高品位ホーロー)



VW: ホワイト BW: ダークブラウン AW: ダークブルー
※BW: ダークブラウン・AW: ダークブルーは、ミーナには対応しません。

●浴室パネル・エプロン カラー対応表

| 浴室パネル | SW/PW/TW/WL/HB/HG/CG HV/CV/W/DR/PR/HR/P/H/D | DB | KA |
|-------|--|-------|-------|
| エプロン | VW | VW/BW | VW/AW |

浴室パネル 写真はカウンター側浴室パネルの部分アップです。

※ベース色はホワイトとなります。

ホーロークリアンパネル



SW: ステンドフラワー 新色
※全面デザイン(オプション)対応カラーです。全面デザインの場合、価格は¥18,000となります。(防火・準防火地域仕様には対応しません。)



PW: グリーンリーフ 新色
※びつたりサイズシステムバス壁付水栓仕様の場合、間口1864mm以上には対応しません。



TW: エレガント 新色
※びつたりサイズシステムバス壁付水栓仕様の場合、間口1864mm以上には対応しません。

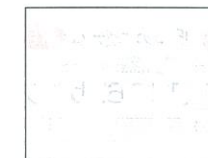

WL: プラチナリーフ
※全面デザイン(オプション)対応カラーです。全面デザインの場合、価格は¥18,000となります。(防火・準防火地域仕様には対応しません。)

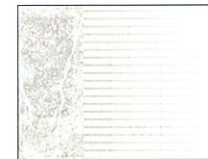

HB: ベージュポウダー
※びつたりサイズシステムバス壁付水栓仕様の場合、間口1864mm以上には対応しません。



HG: ベージュファサード

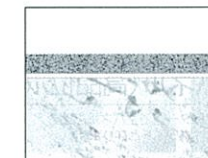

CG: グレーファサード



HV: ベージュストライプ
※びつたりサイズシステムバス壁付水栓仕様の場合、間口1864mm以上には対応しません。



CV: グリーンストライプ

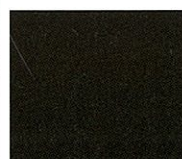

DB: ダークブラウン



KA: ダークブルー

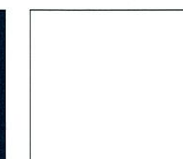

W: ホワイト

カラーの入り方

ホーロークリアンパネル



DR: ロッシュベージュ 新色



PR: ロッシュピンク 新色

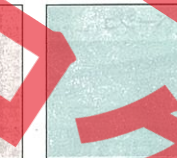

HR: ロッシュグリーン 新色

(在庫限り)



HH: 夢(ピンク)

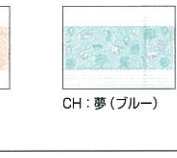

CH: 夢(ブルー)



HK: ベージュアラベスク

サンドイッチパネル



D: ベージュ

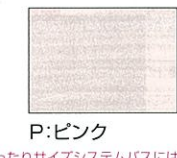

P: ピンク

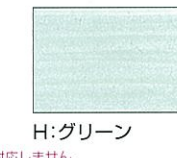

H: グリーン

※エメロードの1.5坪・びつたりサイズシステムバスには対応しません。
※防火・準防火地域仕様には対応しません。

床

■エメロード(タフロア)

※サイズによりタイルのレイアウトは異なります。



グレー

■ミーナ Jシリーズ/ミーナ Pシリーズ

※オプションで保温材付き仕様(¥9,000)もご用意しております。



ホワイト(人造大理石)



グレー(FRP)

| 対応 | 価格 |
|-------|---------------------|
| Jシリーズ | 基本部材 |
| Pシリーズ | 0.75坪・1坪 ¥13,500 |
| | 1.25坪 ¥32,500 |

| 対応 | 価格 |
|-------|------|
| Jシリーズ | — |
| Pシリーズ | 基本部材 |

※価格は税抜き希望小売価格です。※搬入・取付等は別途です。
※印刷色ですから、実際の商品とは多少異なります。タカラショールームでお確かめください。

カラーバリエーション

ミーナ MINA Pシリーズ (Fタイプ)

浴槽 (FRP)

<1216Fサイズ>

※カウンターはホワイト(樹脂製)となります。
※オプションで高断熱浴槽(受注生産品 ¥3,000)もご用意しております。▶P59



D: ベージュ



P: ピンク

<1116Fサイズ>



D: ベージュ



W: ホワイト

エプロン(高品位ホーロー)

<1216Fサイズ>

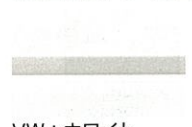

VW: ホワイト

<1116Fサイズ>

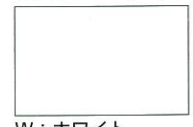

W: ホワイト

床 (FRP)

<1216Fサイズ>



グレー

<1116Fサイズ>



グレー

浴室パネル

写真はカウンター側浴室パネルの部分アップです。
※ベース色はホワイトとなります。

ホーロークリアンパネル

<1216Fサイズ>



SW: ステンドフラワー **新色**



PW: グリーンリーフ **新色**

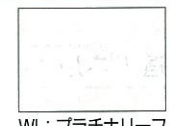

WL: プラチナリーフ



DB: ダークブラウン **新色**

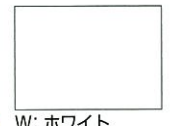

W: ホワイト



DR: ロッシュベージュ **新色**

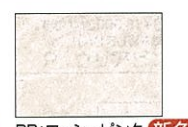

PR: ロッシュピンク **新色**



HR: ロッシュグリーン **新色**

<1116Fサイズ>

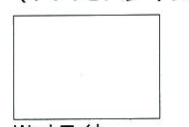

W: ホワイト

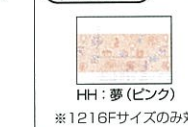

HH: 夢(ピンク)

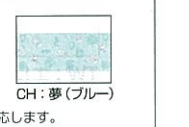

CH: 夢(ブルー)

(在庫限り)

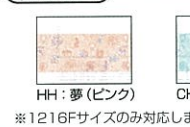

HH: 夢(ピンク)



CH: 夢(ブルー)

充分な性能でお求めやすいサンドイッチパネル

<1216Fサイズ>

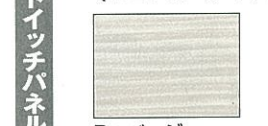

D: ベージュ

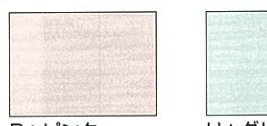

P: ピンク



H: グリーン

カラーの入り方



浴室パネル(高品位ホーロー)

写真はカウンター側浴室パネルの部分アップです。
※ベース色はホワイトとなります。

カラーの入り方



SW: ステンドフラワー **新色**



PW: グリーンリーフ **新色**

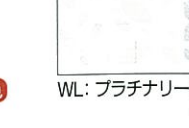

WL: プラチナリーフ



DB: ダークブラウン



W: ホワイト



DR: ロッシュベージュ **新色**



PR: ロッシュピンク **新色**



HR: ロッシュグリーン **新色**

ひろ美ろ浴室 広ろ美ろ浴室 受注生産品

浴槽(カラーステンレス)

※エプロンは浴槽同色となります。
※オプションで高断熱浴槽(¥3,000)もご用意しております。▶P59



D: モイストベージュ



P: ピンク



H: パステルグリーン **新色**



W: ホワイト

床(タフロア)

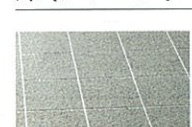

グレー

浴室パネル(高品位ホーロー)

写真はカウンター側浴室パネルの部分アップです。
※ベース色はホワイトとなります。

カラーの入り方



SW: ステンドフラワー **新色**



PW: グリーンリーフ **新色**

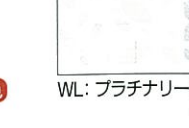

WL: プラチナリーフ



DB: ダークブラウン



W: ホワイト



DR: ロッシュベージュ **新色**



PR: ロッシュピンク **新色**



HR: ロッシュグリーン **新色**

カラーの入り方



伸びの美浴室 伸びの美浴室

浴槽

高断熱 鋳物ホーロー



B: ミストブラウン

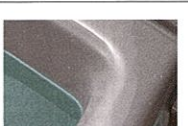

P: エlegantローズ



W: クールホワイト



S: ラスターグレー



D: シュガーベージュ



P: シュガーピンク



H: シュガーグリーン



W: シュガーホワイト

カラーステンレス



D: モイストベージュ



P: ピンク



H: パステルグリーン **新色**

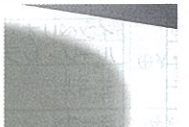

W: ホワイト

浴室パネル(高品位ホーロー)

※ベース色はホワイトとなります。

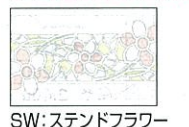

SW: ステンドフラワー **新色**



PW: グリーンリーフ **新色**



TW: エlegant **新色**



WL: プラチナリーフ



HB: ベージュボダー **新色**



DB: ダークブラウン

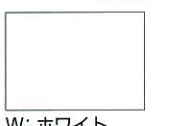

W: ホワイト



DR: ロッシュベージュ **新色**



PR: ロッシュピンク **新色**



HR: ロッシュグリーン **新色**

(在庫限り)

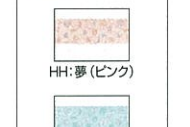

HH: 夢(ピンク)



CH: 夢(ブルー)



HK: ベージュアラベスク

※カウンターは浴室同系色(アクリル人造大理石製)となります。

ハイグレード仕様 受注生産品

浴槽(鋳物ホーロー) 高断熱

※カウンターは浴槽同系色(アクリル人造大理石製)となります。



B: ミストブラウン

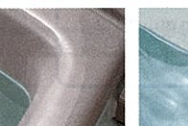

P: エlegantローズ



W: クールホワイト



S: ラスターグレー

床

タフロア(ハイグレード)(基本部材)



D: ライトベージュ

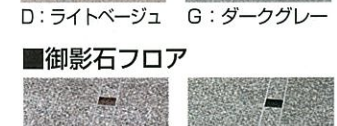

G: ダークグレー

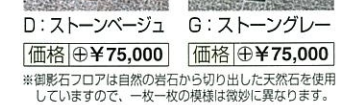

D: ストーンベージュ

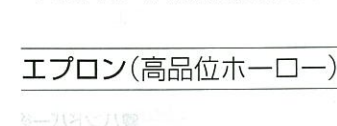

G: ストーングレー

VW: ホワイト

浴室パネル(高品位ホーロー)

※ベース色はホワイトとなります。



RR: ばら(ホワイト)



MW: モクレン

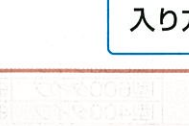

CW: 森林浴(グリーン)



EB: リング



NA: ウェーブ

アートデザイン

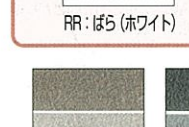

HJ: ベージュトーン

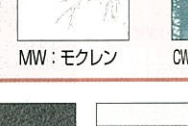

CJ: グレートーン

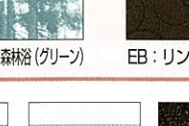

HS: ブラウンマーブル

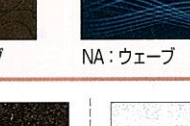

CS: グレーマーブル



PG: ロッシュパールブラック

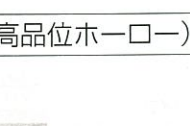

EW: アイビー

※価格は税抜き希望小売価格です。※搬入・取付費等は別途です。
※印刷色です。実際の商品とは多少異なります。タカラショールームでお確かめください。

高断熱浴槽・風呂フタ・安心ハンドバー

全ての⊕価格は、基本セット価格からの差額です。

■高断熱浴槽 高断熱

保温材の厚みを増やして断熱効果をアップ。お湯が冷めにくいので、次に入る人も快適です。



保温材(発泡ウレタン)

※イラストはイメージです。

| 対応 | 価格 |
|---------------------|---------|
| インペリオ・ブレンシア | 基本部材 |
| ルーノ・レラージュ・エメロード・ミーナ | ⊕¥3,000 |
| ミーナ (Fタイプ) | 対応しません |
| 1116F | ⊕¥3,000 |
| 1216F | ⊕¥3,000 |
| 伸びの美浴室 | 基本部材 |
| 鋳物ホーロー浴槽タイプ | ⊕¥3,000 |
| 人造大理石タイプ | ⊕¥3,000 |
| カラーステンレス浴槽タイプ | ⊕¥3,000 |
| 伸びの美浴室 (ハイグレード仕様) | 基本部材 |
| 広ろ美浴室 | ⊕¥3,000 |

注：受注生産品となります。納期については、弊社事業所までお問い合わせください。
 ※ヘルシージェットPNタイプには対応しません。
 ※エメロードびつたりサイズの間口1514mmには対応しません。
 ※伸びの美浴室びつたりサイズの間口1514mmには対応しません。
 ※循環金具水受けトレー仕様には対応しません。
 ※壁貫通型ガス給湯器仕様には対応しません。

■風呂フタ

※ミーナ・ミーナ(Fタイプ)・広ろ美浴室浴槽取替タイプには風呂フタは標準装備されていません。

■断熱風呂フタ(組み合わせ式) 高断熱

保温材入りの、お湯の冷めにくい風呂フタです。



※カラー:ホワイト
※写真はルーノ1坪用です。



※イラストはイメージです。

■風呂フタ(組み合わせ式)



※カラー:ホワイト
※保温材は付いておりません。
※写真はミーナの1坪・1.25坪用です。

■風呂フタ(シャッター式)

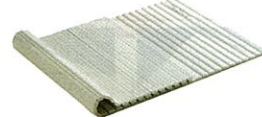

※カラー:アイボリー
※保温材は付いておりません。
※写真はミーナの1坪・1.25坪用です。

| 対応 | 断熱風呂フタ(組み合わせ式) | 風呂フタ(組み合わせ式) | 風呂フタ(シャッター式) |
|-------------------|---------------------|---------------------|---------------|
| インペリオ・ブレンシア | ⊕¥5,000 | 基本部材 | — |
| ルーノ・レラージュ・エメロード | — | 基本部材 | — |
| ミーナ | 0.75坪 ⊕¥14,400 | 1坪・1.25坪 ⊕¥9,400 | ⊕¥5,500 |
| ミーナ (Fタイプ) | 1116F ⊕¥16,000 | 1216F ⊕¥11,000 | ⊕¥3,300 |
| 伸びの美浴室 | 鋳物ホーロー浴槽タイプ ⊕¥5,000 | 人造大理石浴槽タイプ ⊕¥10,000 | 基本部材 |
| カラー | 1117 ⊕¥10,500 | 1217 ⊕¥5,500 | 基本部材 |
| ステンレス | 1317・1617 ⊕¥11,000 | 1317・1617 ⊕¥6,000 | 基本部材 |
| 浴槽タイプ | — | — | 基本部材 |
| 伸びの美浴室 (ハイグレード仕様) | ⊕¥5,000 | 基本部材 | — |
| 広ろ美浴室 | — | — | 基本部材 |
| 浴槽取替タイプ | 790浴槽 ⊕¥2,200 | 880浴槽 ⊕¥2,400 | 990浴槽 ⊕¥2,500 |

注：エメロードびつたりサイズの基本部材は、風呂フタ(シャッター式)となります。断熱風呂フタ(組み合わせ式)の価格は弊社事業所までお問い合わせください。

■安心ハンドバー



滑りにくいから安心!

握りやすく手になじむグリップ形状

特許取得商品 登録番号 2838778

強靱なステンレスパイプの表面を樹脂で覆いました。立ち座り、移動などの動作がラクに行えます。

■L型(風呂フタフック付)

L型ハンドバーに風呂フタフックの機能を。背もたれ側の壁面が有効利用できます。

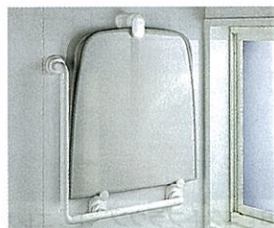

●セット内容



(サイズ: 600×600mm)

対応 価格

全シリーズ ⊕¥22,000

※サンディッチパネル仕様の場合は、固定式の風呂フタフックとなります。価格は⊕¥21,000です。

※0.75坪のドア勝手BL・BRの折戸仕様を設置する場合、基本部材のタオル掛けが標準の位置に取付けできません。

※写真は風呂フタ(保温材なし)の設置例です。保温風呂フタの場合はシリーズ・サイズにより風呂フタを置く向きが異なります。詳しくは弊社事業所までお問い合わせください。

※風呂フタ(シャッター式)には対応しません。

| 対応 | 価格 |
|----------|----------|
| L型 | ⊕¥16,500 |
| 135°タイプ | ⊕¥15,500 |
| オフセットタイプ | ⊕¥9,500 |
| L型800タイプ | ⊕¥11,000 |
| L型600タイプ | ⊕¥9,500 |
| L型400タイプ | ⊕¥8,000 |

カラー



※サンディッチパネル仕様の場合はホワイトになります。

■ハンドバー後付けキット (安心ハンドバーを後付ける際の部材です。)

L型・オフセットタイプ用(2個) ⊕¥2,200

L型・135°タイプ用(3個) ⊕¥3,300

※L型(風呂フタフック付)には対応しません。

※サンディッチパネル仕様の場合は対応しません。



L: 800・600・400mm

■L型 (写真は400mmタイプ)

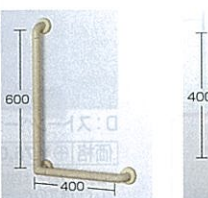

■オフセットタイプ

L型は左右兼用です。写真はL型左方向での設置例(写真はL型左方向での設置例)

※サンディッチパネル仕様の場合は対応しません。



■135°タイプ

※サンディッチパネル仕様の場合は対応しません。

ドア

全ての⊕価格は、基本セット価格からの差額です。
 < > 内の数字は間口有効間口寸法を示します。
 ※全てのドアに脱衣室からドア全体が取りはずせる非常脱着構造を採用。

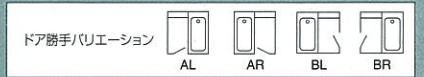

オプション

インペリオ・ブレンシア・ルーノ・レラージュ・エメロード・ミーナ用

防火・準防火地域仕様には★印のドアが対応します。(間柱対応仕様は対応しません。)

※ドア勝手Bタイプの場合、折戸・開き戸はドア位置の変更が可能です。変更位置には制限がありますので、詳しくは弊社事業所までお問い合わせください。(0.75坪サイズ、Fタイプ・Mタイプ、防火・準防火地域仕様には対応しません)
 ※ドア勝手Aタイプの場合、折戸・開き戸・片引戸はドア位置の変更が可能です。変更位置には制限がありますので、詳しくは弊社事業所までお問い合わせください。(0.75坪・1坪サイズ、Fタイプ・Mタイプ、防火・準防火地域仕様には対応しません)



基本部材
折戸(ホワイト) (650mm) ★
※間柱対応仕様は⊕¥5,500となります。(574mm) (価格にはファイラーの価格が含まれています。)



折戸(グレー) (651mm)
サイズ 価格
0.75坪 —
1坪 ⊕¥11,500
1.25坪 —
1.5坪 —



開き戸(ホワイト) (677mm) ★
サイズ 価格
0.75坪 —
1坪 ⊕¥11,500
1.25坪 —
1.5坪 —



開き戸(グレー) (677mm)
サイズ 価格
0.75坪 —
1坪 ⊕¥22,500
1.25坪 —
1.5坪 —



片引戸(ホワイト) (689mm) ★
サイズ 価格
0.75坪 —
1坪 ⊕¥45,500
1.25坪 —
1.5坪 —

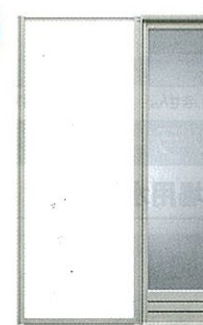

片引戸(グレー) (687mm)
サイズ 価格
0.75坪 —
1坪 ⊕¥56,500
1.25坪 —
1.5坪 —

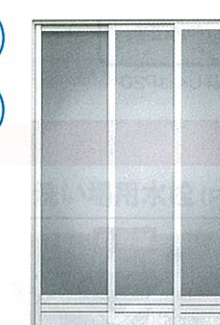

3枚引戸(ホワイト) (827mm)
サイズ 価格
0.75坪 —
1坪 ⊕¥65,500
1.25坪 —
1.5坪 —

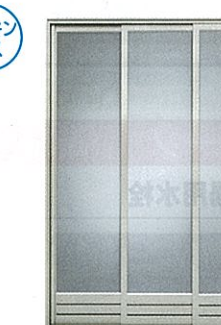

3枚引戸(グレー) (816mm)
サイズ 価格
0.75坪 —
1坪 ⊕¥76,500
1.25坪 —
1.5坪 —

ミーナ(Fタイプ)・伸びの美浴室・広ろ美浴室用



基本部材
折戸(ホワイト) (652mm)
※広ろ美浴室はフリーサイズ対応となります。
※ミーナ1116Fサイズの場合は、間口有効間口寸法が639mmとなります。



間柱対応ドア折戸(ホワイト) (576mm)
対応 価格
ミーナ(Fタイプ) ⊕¥5,500
伸びの美浴室 —
広ろ美浴室 —



開き戸(ホワイト) (694mm)
対応 価格
ミーナ (Fタイプ) 1116F —
伸びの美浴室 1216F ⊕¥8,000
伸びの美浴室 —
広ろ美浴室 —



片引戸(ホワイト) (689mm)
対応 価格
ミーナ(Fタイプ) —
伸びの美浴室 ⊕¥45,500
広ろ美浴室 —

樹脂ガラス周囲のゴムパッキンがなく、カビが生えず見た目もスッキリ。

ガラリ部を取り外して、丸ごと洗うことができます。

換気扇の運転時のみ開閉が開きます。冬場の冷たい空気を侵入させません。

※価格は税抜き希望小売価格です。※搬入・取付費等は別途です。※印刷色ですから、実際の商品とは多少異なります。タカラショールームでお確かめください。

インペリオ IMPERIO プレデンシア PREDECIA

洗い場用水栓

基本部材



サーモスタット (グロー-E54470N) シャワーフックスライドバー (TN-102G)

浴槽用水栓 なし

手元止水シャワー対応 X

新発売



タッチ式サーモスタット (グロー-E54480) シャワーフックスライドバー (TN-102G)

| サイズ | 価格 |
|-------|----------|
| 0.75坪 | — |
| 1坪 | — |
| 1.25坪 | ⊕¥50,000 |
| 1.5坪 | — |

手元止水シャワー対応 X

浴槽用水栓



2ハンドル (グロー-E52300)

| サイズ | 価格 |
|-------|----------|
| 0.75坪 | — |
| 1坪 | — |
| 1.25坪 | ⊕¥87,000 |
| 1.5坪 | — |



2ハンドル (KM72) 滝吐水になります。

| サイズ | 価格 |
|-------|----------|
| 0.75坪 | — |
| 1坪 | — |
| 1.25坪 | ⊕¥66,000 |
| 1.5坪 | — |



自動計量止水式サーモ付 (KM297)

| サイズ | 価格 |
|-------|----------|
| 0.75坪 | — |
| 1坪 | — |
| 1.25坪 | ⊕¥85,000 |
| 1.5坪 | — |

業界初!



電気制御式のタッチ水栓

スイッチで吐水・止水操作ができるタッチ式水栓。電磁弁方式だから、ワンタッチで切り替えが可能です。

→詳しくはP20へ

新発売



2ハンドル (グロー-E21090)

| サイズ | 価格 |
|-------|----------|
| 0.75坪 | ⊕¥54,000 |
| 1坪 | — |
| 1.25坪 | — |
| 1.5坪 | — |

新発売



<壁付けタイプ>自動計量止水式サーモ付 (KM159GC)

| サイズ | 価格 |
|-------|----------|
| 0.75坪 | ⊕¥85,000 |
| 1坪 | — |
| 1.25坪 | — |
| 1.5坪 | — |

※インペリオには対応しません。 ※インペリオには対応しません。

ルーノ LUNO

洗い場用水栓

基本部材



サーモスタット (グロー-E54470N) シャワーフックスライドバー (TN-102G)

浴槽用水栓 なし

手元止水シャワー対応 X

新発売



サーモスタット (SB18-5UTB) シャワーフックスライドバー (TN-90)

| サイズ | 価格 |
|-------|----------|
| 0.75坪 | — |
| 1坪 | — |
| 1.25坪 | ⊕¥30,000 |
| 1.5坪 | — |

手元止水シャワー対応 X

新発売



タッチ式サーモスタット (グロー-E54480) シャワーフックスライドバー (TN-102G)

| サイズ | 価格 |
|-------|----------|
| 0.75坪 | — |
| 1坪 | — |
| 1.25坪 | ⊕¥50,000 |
| 1.5坪 | — |

手元止水シャワー対応 X

洗い場用水栓

基本部材



サーモスタット (SB18-5UTB) シャワーフックスライドバー (TN-90)

浴槽用水栓 なし

手元止水シャワー対応 X

新発売



サーモスタット (グロー-E54470N) シャワーフックスライドバー (TN-102G)

| サイズ | 価格 |
|-------|----------|
| 0.75坪 | — |
| 1坪 | — |
| 1.25坪 | ⊕¥30,000 |
| 1.5坪 | — |

手元止水シャワー対応 X

新発売



タッチ式サーモスタット (グロー-E54480) シャワーフックスライドバー (TN-102G)

| サイズ | 価格 |
|-------|----------|
| 0.75坪 | — |
| 1坪 | — |
| 1.25坪 | ⊕¥80,000 |
| 1.5坪 | — |

手元止水シャワー対応 X

浴槽用水栓 (ルーノ・レラージュ共通)



2ハンドル (グロー-E52300)

| サイズ | 価格 |
|-------|----------|
| 0.75坪 | — |
| 1坪 | — |
| 1.25坪 | ⊕¥87,000 |
| 1.5坪 | — |



2ハンドル (KM856TCUTK2)

| サイズ | 価格 |
|-------|----------|
| 0.75坪 | — |
| 1坪 | — |
| 1.25坪 | ⊕¥26,000 |
| 1.5坪 | — |



自動計量止水式サーモ付 (KM297)

| サイズ | 価格 |
|-------|----------|
| 0.75坪 | — |
| 1坪 | — |
| 1.25坪 | ⊕¥85,000 |
| 1.5坪 | — |



シングルレバー (KM556V)

| サイズ | 価格 |
|-------|----------|
| 0.75坪 | ⊕¥24,000 |
| 1坪 | — |
| 1.25坪 | — |
| 1.5坪 | — |

新発売



<壁付けタイプ>自動計量止水式サーモ付 (KM159GC)

| サイズ | 価格 |
|-------|----------|
| 0.75坪 | ⊕¥85,000 |
| 1坪 | — |
| 1.25坪 | — |
| 1.5坪 | — |

※ルーノには対応しません。 ※ルーノには対応しません。

ルーノ・レラージュ ぴったりサイズシステムバス用 壁付け水栓

※ルーノは奥行寸法が1564~1639mmの場合、レラージュは奥行寸法が1164~1214mmの場合、水栓は壁付け水栓仕様となります。

洗い場用水栓

基本部材



サーモスタット (SB1852MC-TB) シャワーフックスライドバー (TN-90)

手元止水シャワー対応 Z

兼用水栓

基本部材



サーモスタット (SB1852MLC-1-TB) シャワーフックスライドバー (TN-90)

手元止水シャワー対応 Z

エメロード EMELORD

洗い場用水栓

基本部材



サーモスタット (KF800LZX)

浴槽用水栓 なし

手元止水シャワー対応 Y

サーモスタット (SB18-5U1-TB)

| サイズ | 価格 |
|-------|---------|
| 0.75坪 | — |
| 1坪 | — |
| 1.25坪 | ⊕¥7,000 |
| 1.5坪 | — |

手元止水シャワー対応 X

浴槽用水栓

2ハンドル (KM87CUR18TK2)

| サイズ | 価格 |
|-------|----------|
| 0.75坪 | — |
| 1坪 | — |
| 1.25坪 | ⊕¥17,000 |
| 1.5坪 | — |

自動計量止水式サーモ付 (KM297)

| サイズ | 価格 |
|-------|----------|
| 0.75坪 | — |
| 1坪 | — |
| 1.25坪 | ⊕¥85,000 |
| 1.5坪 | — |

エメロード ぴったりサイズシステムバス用 壁付け水栓

※奥行寸法が1014~1164mmの場合、水栓は壁付け水栓仕様となります。

洗い場用水栓

基本部材



一時止水式2ハンドル (SB1104D-T)

手元止水シャワー対応 Z

兼用水栓

基本部材



一時止水式2ハンドル (SB1104-1-T)

手元止水シャワー対応 Z

基本部材



サーモスタット (SB1852-1-T)

手元止水シャワー対応 Z

ミーナ MINA Jシリーズ Pシリーズ

洗い場用水栓 (Jシリーズ)

基本部材



サーモスタット (KF800LZX)

浴槽用水栓 なし

手元止水シャワー対応 Y

サーモスタット (SB18-5U1-TB)

| サイズ | 価格 |
|-------|---------|
| 0.75坪 | — |
| 1坪 | — |
| 1.25坪 | ⊕¥7,000 |

手元止水シャワー対応 X

洗い場用水栓 (Pシリーズ)

基本部材



2ハンドル (SB71-1-T)

浴槽用水栓 なし

※1116Fには対応しません。

手元止水シャワー対応 Y

サーモスタット (KF771TZP)

| サイズ | 価格 |
|-------|----------|
| 0.75坪 | — |
| 1坪 | — |
| 1.25坪 | ⊕¥22,500 |
| 1216F | — |
| 1116F | — |

手元止水シャワー対応 Y

浴槽用水栓 (Jシリーズ・Pシリーズ共通)

2ハンドル (KM87CUR18TK2)

| サイズ | 価格 |
|-------|----------|
| 0.75坪 | — |
| 1坪 | — |
| 1.25坪 | ⊕¥17,000 |
| 1216F | — |
| 1116F | — |

自動計量止水式サーモ付 (KM297)

| サイズ | 価格 |
|-------|----------|
| 0.75坪 | — |
| 1坪 | — |
| 1.25坪 | ⊕¥85,000 |
| 1216F | — |
| 1116F | — |

シングルレバー (KM556ZX)

| サイズ | 価格 |
|-------|----------|
| 0.75坪 | ⊕¥24,000 |
| 1坪 | — |
| 1.25坪 | — |
| 1216F | ⊕¥24,000 |
| 1116F | — |

兼用水栓 (Pシリーズのみ)

基本部材



2ハンドル (SB71-1-T)

| サイズ | 価格 |
|-------|----------|
| 0.75坪 | ⊕¥22,500 |
| 1坪 | — |
| 1.25坪 | — |
| 1216F | ⊕¥22,500 |
| 1116F | — |

※1.25坪・1116Fには対応しません。

兼用水栓 (1116F専用)

基本部材



<壁付けタイプ>一時止水式2ハンドル (SB1104-1-T)

| 価格 |
|----------|
| ⊕¥14,500 |

手元止水シャワー対応 Z

洗面器置き台 一体型カウンター



洗面器置き台一体型カウンターに変更した場合、水栓が専用水栓 (サーモスタット KF800LZX) となります。

| 対応 | 価格 |
|-------|----------|
| Jシリーズ | 基本部材 |
| Pシリーズ | ⊕¥34,500 |

※Fタイプには対応しません。

伸びの美浴室

■ 鋳物ホーロー浴槽 (ハイグレード仕様)

洗い場用水栓

基本部材

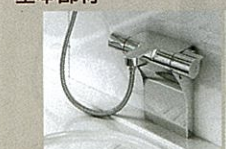

サーモスタット
(グロー-E54470N)
シャワーフックスライドバー
(TN-102G)

浴槽用水栓
なし

手元止水シャワー対応 X



タッチサーモスタット(グロー-E54480)
シャワーフックスライドバー (TN-102G)

| サイズ | 価格 |
|------|----------|
| 1217 | — |
| 1317 | ⊕¥50,000 |
| 1617 | — |

手元止水シャワー対応 X

業界初!

電気制御式の タッチ水栓

スイッチで吐水・止水操作
ができるタッチ式水栓。電
磁弁方式だから、ワンタッ
チで切り替えが可能です。

→詳しくはP20へ

■ 鋳物ホーロー浴槽

洗い場用水栓

基本部材

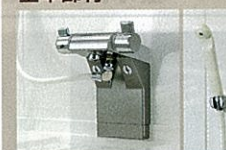

サーモスタット
(KF800VSN)

浴槽用水栓
なし



洗面器置き台一体型カウンター

手元止水シャワー対応 Y

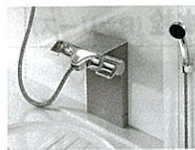

サーモスタット
(SB18-5UTB)

| サイズ | 価格 |
|------|---------|
| 1217 | — |
| 1317 | ⊕¥3,700 |
| 1617 | — |

手元止水シャワー対応 X



サーモスタット (グロー-E54470N)
シャワーフックスライドバー (TN-102G)

| サイズ | 価格 |
|------|----------|
| 1217 | — |
| 1317 | ⊕¥41,800 |
| 1617 | — |

手元止水シャワー対応 X

※手元止水シャワーの場合、
水栓本体がKF800VSIに
変更となります。

浴槽用水栓 (鋳物ホーロー浴槽・人造大理石浴槽・カラーステンレス浴槽)



2ハンドル
(グロー-E52300)

| サイズ | 価格 |
|------|----------|
| 1217 | — |
| 1317 | — |
| 1617 | ⊕¥87,000 |



2ハンドル
(KM85GTCUTK2)

| サイズ | 価格 |
|------|----------|
| 1117 | — |
| 1217 | — |
| 1317 | — |
| 1617 | ⊕¥26,000 |



自動計量止水式サーモ付
(KM297)

| サイズ | 価格 |
|------|----------|
| 1117 | — |
| 1217 | — |
| 1317 | — |
| 1617 | ⊕¥85,000 |



シングルレバー
(KM556PC)

| サイズ | 価格 |
|------|----------|
| 1117 | — |
| 1217 | — |
| 1317 | ⊕¥24,000 |
| 1617 | — |



<壁付けタイプ>
2ハンドル (KM2G3TK)

| サイズ | 価格 |
|------|----------|
| 1117 | — |
| 1217 | — |
| 1317 | ⊕¥15,000 |
| 1617 | — |



<壁付けタイプ>自動計量止水式
サーモ付 (KM1599C)

| サイズ | 価格 |
|------|----------|
| 1117 | — |
| 1217 | — |
| 1317 | ⊕¥85,000 |
| 1617 | — |

浴槽用水栓



2ハンドル (グロー-E52300)

| サイズ | 価格 |
|------|----------|
| 1217 | — |
| 1317 | — |
| 1617 | ⊕¥87,000 |



2ハンドル (KM72)
薄吐水になります。

| サイズ | 価格 |
|------|----------|
| 1217 | — |
| 1317 | — |
| 1617 | ⊕¥66,000 |



自動計量止水式
サーモ付 (KM297)

| サイズ | 価格 |
|------|----------|
| 1217 | — |
| 1317 | — |
| 1617 | ⊕¥85,000 |



2ハンドル
(グロー-E21090)

| サイズ | 価格 |
|------|----------|
| 1217 | — |
| 1317 | ⊕¥54,000 |
| 1617 | — |



<壁付けタイプ>自動計量止水式
サーモ付 (KM1599C)

| サイズ | 価格 |
|------|----------|
| 1217 | — |
| 1317 | ⊕¥85,000 |
| 1617 | — |

■ 人造大理石浴槽・カラーステンレス浴槽

洗い場用水栓



一止水式
2ハンドル
(KF205TK)

| サイズ | 価格 |
|------|----------|
| 1117 | — |
| 1217 | — |
| 1317 | ⊕¥16,000 |
| 1617 | — |

※1117サイズには対応しません。



サーモスタット
(KF771TZP)

| サイズ | 価格 |
|------|----------|
| 1117 | — |
| 1217 | — |
| 1317 | ⊕¥16,000 |
| 1617 | — |

手元止水シャワー対応 Y

兼用水栓 (デッキタイプ)



サーモスタット
(KF771TZP-1)

| サイズ | 価格 |
|------|----------|
| 1117 | — |
| 1217 | — |
| 1317 | ⊕¥16,000 |
| 1617 | — |

兼用水栓 (壁付けタイプ) (人造大理石浴槽・カラーステンレス浴槽)

基本部材



<壁付けタイプ>
一時止水式
2ハンドル
(SB1104-1-T)

浴槽用水栓
なし

※1617サイズには対応しません。



<壁付けタイプ>
サーモスタット (SB1852-1-T)

| サイズ | 価格 |
|------|----------|
| 1117 | — |
| 1217 | ⊕¥14,500 |
| 1317 | — |
| 1617 | — |

手元止水シャワー対応 Z

洗面器置き台一体型カウンター

| サイズ | 価格 | | |
|------|----------|----------|----------|
| | 水栓① | 水栓② | 水栓③ |
| 1117 | — | — | — |
| 1217 | — | — | — |
| 1317 | ⊕¥17,500 | ⊕¥21,200 | ⊕¥59,300 |
| 1617 | — | — | — |

※洗面器置き台一体型カウンターに変更した場合、水栓がタワー式水栓となります。

洗面器置き台一体型カウンター



サーモスタット (KF800VSN)

手元止水シャワー対応 Y



サーモスタット (SB18-5UTB)

手元止水シャワー対応 X



サーモスタット (グロー-E54470N)
シャワーフックスライドバー (TN-102G)

手元止水シャワー対応 X

※手元止水シャワーの場合、水栓本体がKF800VSIに変更となります。

ひろ美ろ浴室

※お使いいただく給湯器によって水栓が異なります。

壁貫通型ガス給湯器用兼用水栓

基本部材



2ハンドル
<HL-SS-MS>

※浴槽取替タイプに設置する場合は
⊕¥20,000となります。

基本部材



一時止水式2ハンドル
<SB1104-1-T>



サーモスタット
<SB1852-1-T>

⊕¥14,500



2ハンドル
<KF30-UZFN> (在庫限り)

⊕¥9,000

その他給湯器用兼用水栓

※壁貫通型給湯器には対応しません。

全シリーズ共通オプション

■ シャワーフックスライドバー ■ シャワーフックスライドバー (手すりタイプ)

※手すりとしてはご使用できません。



※写真はTN-90です。

長さ:
(TN-102G/K)1020mm
(TN-90)900mm



シルバータイプ

長さ:1160mm
※ひろ美ろ浴室には対応
しません。

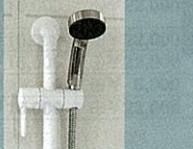

ホワイトタイプ

長さ:900mm
※サンドイッチパネル仕様
の場合は対応しません。

■ 手元止水シャワー

手元でこまめにお湯を止められる、
節水仕様のシャワーヘッドもご用意。



X

メッキ
タイプ

⊕¥6,500



Y

ホワイト
タイプ

⊕¥3,500

■ マッサージシャワー (シャワーヘッド)

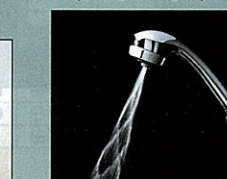

Z

対応

価格

全シリーズ ⊕¥13,000

※グロー-E54470N・グロー-E54480はシャワーフックスライドバーがTN-102Kに変更となります。

※HL-SS-MSには対応しません。

※マグネットシャワーフックには対応しません。



SB18-5UTB・SB18-5U1-TBの場合、水栓本体が写真のKF800VSIに変更となります。

※伸びの美浴室の水栓SB18-5UTBに手元止水シャワーを添付する場合、⊕¥5,800となります。

※グロー-E54470N・グロー-E54480に手元止水シャワーを添付する場合、シャワーフックスライドバー (TN-102G) がTN-102Kに変更となります。

注: 洗い場用水栓 (SB18-5U1-TB, SB18-5UTB) の場合、上記価格⊕¥700となります。
※ルーノのびつりサイズシステムバス壁付け水栓仕様の場合、手すりタイプの価格は⊕¥5,200となります。

■天井 ※照明はシリーズにより異なります。

■高光沢フラット天井



光沢のある表面が照明を反射。浴室を、より明るくしてくれます。満遍性にも優れています。

※伸びの美浴室の1117サイズには対応しません。

■フラット天井



■ゆったりドーム天井(LED照明)



浴室をやさしく演出する間接照明付。寿命が長いLEDを採用した省エネ設計です。 ※防火・準防火地域仕様には対応しません。

■アーチドーム天井



天井にアーチ型のドームをレイアウト。浴室に開放的な印象が生まれます。

※防火・準防火地域仕様には対応しません。

| 対応 | 高光沢フラット天井 | フラット天井 | ゆったりドーム天井(LED照明) | アーチドーム天井 |
|---------------------|-----------|--------|------------------|----------|
| インベリオ・プレデンシア | 基本部材 | — | ⊕¥60,000 | ⊕¥ 6,500 |
| ルーノ・レラージュ・エメロード・ミーナ | ⊕¥10,000 | 基本部材 | ⊕¥70,000 | ⊕¥16,500 |
| ミーナ(Fタイプ) | — | 基本部材 | — | — |
| 伸びの美浴室 | ⊕¥10,000注 | 基本部材 | — | — |
| 伸びの美浴室(ハイグレード仕様) | 基本部材 | — | — | — |
| 広る美浴室 | — | 基本部材 | — | — |

注：受注生産品となります。納期については、弊社事業所までお問い合わせください。

■照明

■スタイリッシュ照明

ミニクリプトン電球(54W)と省エネ仕様の蛍光球(13W)からお選びいただけます。



※エメロード・ミーナのMタイプには対応しません。

■照明W

ミニクリプトン電球(54W)と省エネ仕様の蛍光球(12W)からお選びいただけます。

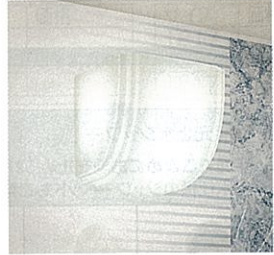

■照明UVN

ミニクリプトン電球(54W)と省エネ仕様の蛍光球(12W)からお選びいただけます。



■ダウンライト(LED)

壁面をスッキリさせるダウンライト。省エネ仕様のLED照明です。(3灯：23W、4灯：32W)



※高光沢フラット天井・フラット天井に対応します。
※浴室パネルカラーPR・MW・CW・EB・NA・U・GJ・IS・GS・EW・PBに対応します。
※写真は天井換気扇仕様です。
※浴室暖房乾燥機仕様の場合は、浴槽側の照明位置が異なります。

| 対応 | スタイリッシュ照明 | 照明W | 照明UVN | ダウンライト(LED) |
|------------------|-------------------------------|-------------|-------------|------------------------------|
| インベリオ・プレデンシア | 0.75坪・1坪・1.25坪 基本部材(2灯) | — | — | ⊕¥39,000(3灯) ⊕¥52,000(4灯) |
| ルーノ | 0.75坪・1坪・1.25坪 ⊕¥9,000(2灯) | 基本部材(2灯) | ⊖¥1,000(2灯) | ⊕¥48,000(3灯) |
| レラージュ | 1.5坪 | — | — | ⊕¥61,000(4灯) |
| エメロード | 0.75坪 ⊕¥5,000(1灯) | ⊕¥500(1灯) | 基本部材(1灯) | — |
| ミーナ | 1坪・1.25坪・1.5坪 ⊕¥10,000(2灯) | ⊕¥1,000(2灯) | 基本部材(2灯) | — |
| ミーナ(Fタイプ) | 0.75坪・1坪 ⊕¥5,000(1灯) | ⊕¥500(1灯) | 基本部材(1灯) | — |
| 伸びの美浴室 | 1.25坪 ⊕¥10,000(2灯) | ⊕¥1,000(2灯) | 基本部材(2灯) | — |
| 伸びの美浴室(ハイグレード仕様) | 基本部材(2灯) | — | — | ⊕¥39,000(3灯) |
| 広る美浴室 | ユニット外寸間口1714mm未満 — | — | 基本部材(1灯) | — |
| | ユニット外寸間口1714mm以上 — | — | 基本部材(2灯) | — |

※エメロードの0.75坪、ミーナの0.75坪・1坪およびミーナ(Fタイプ)は1灯となります。照明UVNを2灯に変更した場合は⊕¥3,000となります。
※スタイリッシュ照明・照明W・照明UVNの価格はミニクリプトン電球です。蛍光球に変更した場合は、上記価格に⊕¥500(1灯)、⊕¥1,000(2灯)となります。
※エメロードの1坪サイドタッチパネル仕様の場合は1灯となります。

■ミラー ※ミーナ・ミーナ(Fタイプ)・伸びの美浴室・広る美浴室にはミラーは標準装備されていません。

■クリアミラー

(サイズ:0.75・1坪用 W650×H480mm)
(サイズ:1.25・1.5坪用 W868×H480mm)
くもり止めコーティング仕様。お湯をかけることで、くもり止め効果を発揮します。



※壁面コーナーに収納棚を設置する場合は収納棚は2段タイプとなります。 ※広る美浴室の間口1414~1664mmには対応しません。 ※広る美浴室の間口1914mm以上は、ミラーのサイズ・価格が異なります。(W868×H480mm ⊕¥21,000)

■ロングクリアミラー

(サイズ:W330×H11004mm)
くもり止めコーティング仕様。お湯をかけることで、くもり止め効果を発揮します。



※浴室パネルカラー：ばら・モクレン・グリーンリーフには対応しません。
※伸びの美浴室(ハイグレード仕様)のFタイプには対応しません。

■くもり止めヒーター付ミラー

(サイズ:W400×H700mm)
ミラーを暖め、湯気で曇らせないヒーター付。いつでもすっきりと映ります。



※浴室パネルカラー：ばらには対応しません。 ※壁面コーナーに収納棚(クリアタイプ)2段を設置した場合は取付けできません。

■ミラー付収納TN

(サイズ:W615×H1100mm)



※壁面コーナーに収納棚を設置した場合は取付けできません。 ※浴室パネルカラー：ばら・モクレン・グリーンリーフには対応しません。 ※エメロード・ミーナのMタイプには対応しません。

■ロングミラー

(サイズ:W300×H1020mm)



※浴室パネルカラー：ばら・モクレン・グリーンリーフには対応しません。 ※伸びの美浴室(ハイグレード仕様)のFタイプには対応しません。

■楕円ミラー

(サイズ:W440×H700mm)



※浴室パネルカラー：ばらには対応しません。 ※壁面コーナーに収納棚(クリアタイプ)2段を設置した場合は取付けできません。

■角型ミラー

(サイズ:W414×H650mm)



※壁面コーナーに収納棚(クリアタイプ)2段を設置した場合は取付けできません。

■スリムミラー

(サイズ:W304×H642mm)



※浴室パネルカラー：ばらには対応しません。

浴室パネルカラー：ばら選択時の対応

| インベリオ・プレデンシア | 浴室パネルカラー：ばらには対応しません。 |
|--------------|--|
| ルーノ | 浴室パネルカラー：ばらの場合、ミラーのサイズが変更になります。(変更後のサイズ：W570×H400mm) |

| 対応 | クリアミラー | ロングクリアミラー | くもり止めヒーター付ミラー | ミラー付収納TN | ロングミラー | 楕円ミラー | 角型ミラー | スリムミラー |
|------------------|-------------------------|------------------------|-----------------------|----------|---------|----------|---------|---------|
| インベリオ・プレデンシア | 0.75坪・1坪 基本部材 ⊕¥0 | 1.25坪・1.5坪 ⊕¥5,000 | 1坪 ⊕¥6,000 | — | ⊕¥6,500 | ⊕¥3,000 | ⊕¥8,000 | — |
| ルーノ | 1坪 ⊕¥3,000 | 0.75坪・1坪 ⊕¥8,000 | 1.25坪・1.5坪 ⊕¥9,000 | ⊕¥1,500 | ⊕¥3,500 | 基本部材 | ⊕¥5,000 | ⊕¥7,500 |
| レラージュ | 0.75坪・1坪 ⊕¥8,000 | 1.25坪・1.5坪 ⊕¥13,000 | 0.75坪・1坪 ⊕¥8,000 | ⊕¥14,000 | ⊕¥3,500 | ⊕¥1,500 | 基本部材 | ⊕¥2,500 |
| エメロード | 0.75坪・1坪 ⊕¥8,000 | 1.25坪・1.5坪 ⊕¥13,000 | 0.75坪・1坪 ⊕¥16,000 | ⊕¥14,000 | ⊕¥3,500 | ⊕¥1,500 | 基本部材 | ⊕¥2,500 |
| ミーナ | 1.25坪 ⊕¥21,000 | 0.75坪・1坪 ⊕¥16,000 | 1.25坪 ⊕¥22,000 | ⊕¥11,500 | ⊕¥9,500 | — | ⊕¥8,000 | ⊕¥5,500 |
| ミーナ(Fタイプ) | — | 0.75坪・1坪 ⊕¥16,000 | 1.25坪 ⊕¥22,000 | ⊕¥11,500 | ⊕¥9,500 | — | ⊕¥8,000 | ⊕¥5,500 |
| 伸びの美浴室 | — | — | — | ⊕注 | ⊕¥9,500 | ⊕¥13,000 | ⊕¥8,000 | ⊕¥5,500 |
| 伸びの美浴室(ハイグレード仕様) | — | 基本部材 | — | — | ⊕¥6,500 | ⊕¥3,000 | ⊕¥8,000 | — |
| 広る美浴室 | — | ⊕¥16,000 | — | — | ⊕¥9,500 | — | ⊕¥8,000 | ⊕¥5,500 |

注：人造大理石浴槽タイプ、カラーステンレス浴槽タイプの浴室高さKタイプには対応可能です。(⊕¥11,500)

■タオル掛け ※ミーナ・ミーナ(Fタイプ)・伸びの美浴室・広る美浴室にはタオル掛けは標準装備されていません。

■クリアタイプ



■アクリル人造大理石タイプ



■ホワイトタイプ

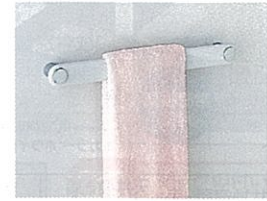

アクリル人造大理石タイプのカラーについて

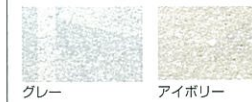

※アクリル人造大理石タイプは、グレーとアイボリーの2色をご用意しています。(浴室パネルカラーがグレー系・アイボリー系の場合は、浴室パネルに对应します。)

| 対応 | クリアタイプ | 人造大理石タイプ | ホワイトタイプ |
|------------------|---------|----------|---------|
| インベリオ・プレデンシア | 基本部材 | ⊕¥1,000 | ⊕¥2,500 |
| ルーノ・レラージュ・エメロード | ⊕¥2,500 | ⊕¥1,500 | 基本部材 |
| ミーナ・ミーナ(Fタイプ) | ⊕¥4,000 | ⊕¥3,000 | ⊕¥1,500 |
| 伸びの美浴室 | ⊕¥4,000 | ⊕¥3,000 | ⊕¥1,500 |
| 伸びの美浴室(ハイグレード仕様) | 基本部材 | ⊕¥1,000 | ⊕¥2,500 |
| 広る美浴室 | ⊕¥4,000 | ⊕¥3,000 | ⊕¥1,500 |

※価格は税抜き希望小売価格です。※搬入・取付費等は別途です。 ※印刷色ですから、実際の商品とは多少異なります。タカランホールームでお確かめください。

浴槽グリップ・収納棚・換気機器

全ての⓪価格、基本セット価格からの差額です。

■浴槽グリップ

| 対応 | 価格 |
|------------------|------------------------|
| フレデシシア | 0.75坪 ⊕¥17,000 |
| レラージュ | 0.75坪 ⊕¥17,000 |
| 伸びの美浴室 | 1坪・1.25坪・1.5坪 ⊕¥17,000 |
| 伸びの美浴室(ハイグレード仕様) | 1.217・1.317 ⊕¥17,000 |

■収納棚

■収納棚

■クリアタイプ(2段) ■クリアタイプ(3段)

■亚克力人造大理石タイプ ■ホワイトタイプ

カウンター側の壁面コーナーに設置する収納棚。

取り外し可能なお手入れカンタン。(ホワイトタイプのみ)

サイズ
クリアタイプ：W250(D10)×H31×D150(125)mm※()内は3段の場合
人造大理石タイプ：W180×H75×D137mm
ホワイトタイプ：W210×H40×D131mm

※()は2段の場合の価格

| 対応 | クリアタイプ(2段) | クリアタイプ(3段) | 人造大理石タイプ(3段) | ホワイトタイプ(3段) |
|---|------------|------------|------------------------|--------------------------|
| インペリオ・フレデシシア・伸びの美浴室(ハイグレード仕様) | 基本部材 | ⊕¥ 4,000 | ⊕¥ 1,000 〈⊕¥ 5,000〉 | ⊕¥ 11,300 〈⊕¥ 11,800〉 |
| ルーノ・レラージュ・エメロード・ミーナ・ミーナ(Fタイプ)・伸びの美浴室・広がる美浴室 | ⊕¥13,000 | ⊕¥17,000 | ⊕¥12,000 〈⊕¥ 8,000〉 | ⊕¥ 1,700 〈⊕¥ 1,200〉 |

※ミラー付収納TNを設置した場合は取付けできません。
※クリアミラーを設置した場合、棚の数は2段となります。
※浴室パネルカラー：はらの場合、棚の数は2段となります。
※ミラー：楕円ミラー・角型ミラー・くもり止めヒーター付ミラーの場合、クリアタイプ(2段)は取付けできません。
※人造大理石製は、グレーとアイボリーの2色をご用意しています。(浴室パネルカラーがグレー系・アイボリー系の場合は浴室パネルカラーに対応します。)

■換気機器

■天井換気扇 ■天井換気扇<常時換気対応仕様> ■天井換気扇<2室同時換気仕様> ■壁付換気扇<パイプスリプ付> ■換気口

※カラー：ホワイト

| 対応 | 天井換気扇 | 天井換気扇<常時換気対応> | 天井換気扇<2室同時換気> | 壁付換気扇<パイプスリプ付> | 換気口 |
|----------------------------------|----------|---------------|---------------|----------------|------|
| インペリオ・フレデシシア・ルーノ・レラージュ・エメロード・ミーナ | 基本部材 | ⊕¥ 5,500 | — | ⊕¥ 10,000 | — |
| ミーナ(Fタイプ) | ⊕¥ 3,500 | ⊕¥ 9,000 | ⊕¥ 15,000 | ⊕¥ 13,500 | 基本部材 |
| 伸びの美浴室 | Fタイプ | ⊕¥ 9,000 | ⊕¥ 15,000 | ⊕¥ 13,500 | 基本部材 |
| 広がる美浴室 | Kタイプ | ⊕¥ 5,500 | ⊕¥ 11,500 | ⊕¥ 10,000 | — |

■壁面埋込収納棚

浴室小物をすっきり収納。2種類のタイプをご用意しています。

■4段タイプ ■2段タイプ

サイズ
4段タイプ：W370×H1500×D97(57)mm
2段タイプ：W370×H800×D97(57)mm
※()部分は浴室側への突出寸法です。

| 対応 | 4段タイプ | 2段タイプ |
|--|----------|----------|
| インペリオ・フレデシシア・ルーノ・レラージュ・エメロード・ミーナ・ミーナ(Fタイプ) | ⊕¥15,500 | ⊕¥ 9,900 |
| 伸びの美浴室 | — | ⊕¥ 9,900 |
| 伸びの美浴室(ハイグレード仕様) | — | — |
| 広がる美浴室 | — | — |

※基本部材のタオル掛けを設置しない際の価格は基本セット価格⓪¥1,500となります。
※防火・準防火地域仕様には対応しません。
※仕様により一部取付に制限があります。詳しくは、弊社事業所までお問い合わせください。

窓

全ての⓪価格、基本セット価格からの差額です。
※基本仕様は窓なしです。窓は全てオプションとなります。
※全ての窓にガラス・網戸を標準装備。
※ミーナ(Fタイプ)、伸びの美浴室の対応・価格については、弊社事業所までお問い合わせください。



【出窓】空間の広がりを出窓で演出。浴室に爽やかな開放感が生まれます。

写真：弓形出窓 シャンパングレー色 写真：台形出窓1511 ブラウン色

写真：1511 写真：台形出窓用ブラインド

■弓形出窓1511 ■台形出窓1511・1111S
■台形出窓(ペアガラス)1511 [断熱] ■台形出窓(高断熱アルミ樹脂複合)1511 [断熱]

※浴室側(樹脂部)のカラーはホワイトです。

■1坪(1616)~1.5坪(1624)

仕 様 部 材 出窓(規格設置位置) 面格子 ブラインド

| 仕 様 | 部 材 | 出窓(全開口) | 面格子 | ブラインド |
|-----------|-----|-----------|----------|----------|
| 弓形出窓1511 | | ⊕¥151,100 | ⊕¥31,500 | ⊕¥24,000 |
| 台形出窓1111S | | — | — | — |

※ホーロー浴室パネル仕様の価格です。サンドイッチパネル仕様については弊社事業所までお問い合わせください。

| | | | |
|----------------------|-----------|----------|----------|
| 弓形出窓1511 | ⊕¥291,000 | — | ⊕¥24,000 |
| 台形出窓1511 | ⊕¥140,500 | — | — |
| 台形出窓(ペアガラス)1511 | ⊕¥172,000 | ⊕¥36,500 | ⊕¥26,500 |
| 台形出窓(高断熱アルミ樹脂複合)1511 | ⊕¥269,500 | — | — |

※ホーロー浴室パネル仕様の価格です。サンドイッチパネル仕様については弊社事業所までお問い合わせください。開口位置によって価格が異なります。詳しくは弊社事業所までお問い合わせください。

【引違い窓】3つのタイプからお選びいただけます。

※窓枠が別途必要となります。
※アルミ製窓枠(1509用・1109S用・0806用)と窓枠フリータイプの2種類をご用意。
※窓枠の対応については対応表をご覧ください。

■一般窓 ■高断熱アルミ樹脂複合窓 [断熱]

■ペアガラス窓 [断熱] ※浴室側(樹脂部)のカラーはホワイトとなります。



| 面格子 | 1509 | 1109S | 0806 | 0606 |
|-----|----------|----------|----------|----------|
| | ⊕¥18,000 | ⊕¥16,000 | ⊕¥11,500 | ⊕¥10,000 |

写真は1509

■ブラインド ※カラーはアイボリー。

| | |
|-------|----------|
| 1509 | ⊕¥17,500 |
| 1109S | ⊕¥15,500 |

写真は1509

| 引違い窓 | 価格には窓枠価格が含まれておりません。別途、窓枠が必要となります。 | | | | | | | |
|-------------|-----------------------------------|---------------|------------|---------------|----------|--------------|------|--|
| | サイズ | 規格開口(ホーロー/ネル) | 現地開口 (全開口) | | | 現地開口 (中抜き) * | | |
| 仕 様 | 1509★ | 1509 | 1109S | 1109S | 0806 | 0606 | 全サイズ | |
| | 1坪・1.25坪・1.5坪 | 1坪・1.25坪・1.5坪 | 0.75坪 | 1坪・1.25坪・1.5坪 | | | | |
| 一般窓 | ⊕¥13,500 | ⊕¥30,400 | ⊕¥28,400 | ⊕¥25,000 | ⊕¥20,500 | ⊕¥19,500 | | |
| 高断熱アルミ樹脂複合窓 | ⊕¥38,500 | ⊕¥55,400 | ⊕¥47,900 | ⊕¥44,500 | ⊕¥37,500 | ⊕¥34,000 | | |
| ペアガラス窓 | ⊕¥23,500 | ⊕¥40,400 | ⊕¥34,900 | ⊕¥31,500 | ⊕¥26,000 | ⊕¥24,000 | | |

※開口が片寄せの場合は⓪¥1,700となります。
★防火・準防火地域仕様には対応しません。

【横すべり出し窓】

※現地開口
※窓枠(窓枠フリータイプ)が別途必要となります。
※カラーはホワイト。

■横すべり出し窓(高断熱樹脂) [断熱]

※ロール網戸付属。

0806
価格には窓枠価格が含まれておりません。別途、窓枠が必要となります。

現地開口 (中抜き) ⊕¥44,000 ※

※開口が片寄せの場合は⓪¥1,700となります。

【ルーバー窓】

※現地開口
※窓枠が別途必要となります。
※専用アルミ製窓枠と窓枠フリータイプの2種類をご用意。

■ルーバー窓

0609
価格には窓枠価格が含まれておりません。別途、窓枠が必要となります。

現地開口 (中抜き) ⊕¥37,500 ※

※開口が片寄せの場合は⓪¥1,700となります。

【窓枠】

■アルミ製窓枠 ●1509用・1109S用・0806用・ルーバー用 写真は1509用

| | |
|--------|----------|
| 1509用 | ⊕¥12,500 |
| 1109S用 | ⊕¥11,500 |
| 0806用 | ⊕¥10,000 |
| ルーバー用 | ⊕¥ 9,000 |

■窓枠フリータイプ(樹脂製) ※カラーはホワイト。 ●M1509・L1512・L0707・L入隅用 写真はM1509

| | |
|----------|----------|
| M1509 W | ⊕¥ 9,500 |
| L 1512 W | ⊕¥19,000 |
| L 0707 W | ⊕¥12,000 |
| L 入隅用 W | ⊕¥17,500 |

※L0707Wは、引違い窓0806・0606のみ対応可能です。※L入隅用Wは、引違い窓0806のみ対応可能です。

■窓枠対応表

| 種類 | 一般窓 | 高断熱アルミ樹脂複合窓 | ペアガラス窓 | 横すべり出し窓 | ルーバー窓 |
|----------|-----|-------------|--------|---------|-------|
| アルミ製窓枠 | ○ | — | ○ | — | ○ |
| 窓枠フリータイプ | ○ | ○ | ○ | ○ | ○ |

| 窓カラーバリエーション対応表 | ■U:ブラウン | □W:ホワイト | ■C:シャンパングレー |
|----------------|---------|---------|-------------|
| 出窓 | ○ | — | ○ |
| 引違い窓 | ○ | ○ | ○ |
| 横すべり出し窓 | — | ○ | — |
| ルーバー窓 | ○ | ○ | ○ |

断熱 マークの付いている窓は、断熱仕様です。窓から熱が逃げるのを防ぎます。

高断熱樹脂窓 断熱性 低断熱性

高断熱樹脂窓 高断熱アルミ樹脂複合窓 (low-Eガラス) ペアガラス窓 (low-Eガラス) ※詳しくは弊社事業所までお問い合わせください。

■住宅金融支援機構の「割増融資の適応基準」について

「省エネルギー基準」・「次世代省エネルギー基準」を満たした住宅は、住宅金融支援機構の割増融資を受けることができます。詳しくは弊社事業所までお問い合わせください。

浴室暖房乾燥機

全ての⊕価格、基本セット価格からの差額です。



予備暖房や湿気・カビ対策。多彩な機能でオールシーズン快適な浴室に。

2つのタイプからお選びいただけます

電気式

暖房 乾燥 涼風 換気

- 1台4役の浴室暖房乾燥機
- パワフルな200Vタイプと、お求めやすい100Vタイプをご用意

ガス温水式

暖房 乾燥 涼風 換気 ミストサウナ

- 1台5役のミストサウナ付浴室暖房乾燥機
- 経済的な省エネ給湯器エコジョーズとセット
※給湯機能のないタイプもご用意しています。

これひとつで、浴室が便利で快適に。



暖房 お年寄りへの負担が大きい冬場の入浴も、予備暖房機能でヒートショックを予防して安全・快適に。
乾燥 雨天や花粉の多い季節の衣類乾燥に浴室空間を有効活用。入浴後の湿気も取り除きます。
涼風 蒸し暑い夏も浴室内を快適に。のほせ防止にも役立ちます。
換気 浴室の湿気を取り除き結露やカビの発生を抑制。常時換気に対応します。

ミストサウナ さらにガス温水式なら、健康と美容にうれしい本格的な「ミストサウナ機能」も！

3つのモードをお好みで楽しめます。



安心入浴
血圧、脈拍への負担が少ないやさしい入浴法で体の芯までポカポカ

簡単エステ
汗と一緒に汚れを排出して、お肌のうるおいをプラス

疲労回復
発汗、血行を促進して、心身ともにリフレッシュ

電気式

広ろ美浴室には対応しません。
※BS-122HAは、ミーナ(Fタイプ)、伸びの美浴室のみ対応。

特定保守製品
電気式浴室暖房乾燥機は「長期使用製品安全点検制度」において、経年劣化により安全上支障が生じ、特に重大な危害を及ぼす恐れのある製品「特定保守製品」として点検制度の対象製品に指定されています。詳しくは弊社ホームページをご覧ください。<http://www.takara-standard.co.jp/>

| タイプ | 200Vハイパワータイプ | | 100V標準タイプ | |
|-----------|--|--|-----------|--|
| 換気 | 浴室換気仕様 | | | 2室同時換気仕様 |
| 特長 | 熱源は電気。でもパワーにはこだわり。200Vだから暖房能力が違います。床まで短時間で温かくなるので冬場の入浴もとっても快適です。衣類乾燥機能もパワーアップしました。 | | | マンションリフォームに最適な2室同時換気仕様。浴室の他に、トイレまたは脱衣所に子機を設置して、同時に換気できる親子換気仕様です。(暖房・乾燥・涼風機能は浴室のみ対応。) 浴室暖房乾燥機をお求めやすい価格帯で、お求めやすく工事も簡単、しかもクリーン。浴室を使用していない時間帯を利用して経済的に衣類乾燥を行う「ゆっこり機能」付です。 |
| ※カラー：ホワイト | | | | 現機 ※カラー：ホワイト ※カラー：ホワイト |
| | 暖房能力:2.6kW | | | 暖房能力:1.3kW |
| 品番 | BS-241H-2 | | EYK-303J | BS-122HA 新発売 |
| 価格 | ⊕¥83,000 | | ⊕¥41,000 | ⊕¥82,000 |

※BS-241H-2・EYK-303Jは、ミーナ(Fタイプ)、伸びの美浴室(Fタイプ)の場合、上記価格⊕¥3,500となります。
 ※BS-122HAは、伸びの美浴室(Kタイプ)の場合、上記価格⊕¥3,500となります。 ※ランドリーパイプ1本付。追加用ランドリーパイプ(1本)は⊕¥2,800となります。

ガス温水式

暖房能力:4.1kW(すべてのタイプ) ミーナ(Fタイプ)、伸びの美浴室、広ろ美浴室には対応しません。
 ※ゆっこりドーム天井(LED照明)仕様・アーチドーム天井仕様には対応しません。 ※防火・準防火地域仕様には対応しません。
 ※LPG、12A、13A以外の都市ガスの熱源機はお取り扱いしておりません。

| タイプ | 暖房乾燥・給湯タイプ | | 暖房乾燥タイプ |
|---|---|-----------|--|
| 暖房乾燥機 本体 GYK-415MS ※カラー：ホワイト 暖房乾燥機用 コントローラ (常時換気対応) 脱衣室用 | ECOジョーズ 新築、給湯器を含むリフォームにも最適。浴室暖房乾燥機に給湯機能をプラス。省エネ、高効率で経済的。環境にもやさしいエコジョーズタイプです。 給湯機 全自動24号 HWVD-E2400AW / 自動24号 HWVD-E2400SAW | | パワフルなスピード乾燥が魅力。給湯機能のないシンプルタイプ。幅25cmとスリムで狭い場所でも設置可能です。 熱源機 HW-610N |
| 給湯機能・能力 | 全自動24号 | 自動24号 | 給湯機能はありません |
| 設置方式 | 屋外壁掛型 | | |
| 価格 | 暖房乾燥機本体 | ⊕¥228,000 | ⊕¥228,000 |
| | 熱源機 | ⊕¥298,200 | ⊕¥278,200 |
| | 合計 | ⊕¥526,200 | ⊕¥506,200 |
| 合計価格に含まれる別売部品 | ●標準メインコントローラ(TMC-123V) ●標準フロコンコントローラ(TBC-123V) ●メーカー付属10m(MC-2H-10) ●フロケーブル5m(MC-2H-05C) ●温水配管(OHS-8MN) ●取付金具セット ●排水セット ●ランドリーセットS(W) | | |

注: 必ず熱源機とセットで使用する必要があります。
 ※暖房乾燥・給湯タイプは標準コントローラとのセット価格です。標準コントローラを通話型コントローラ(TMBC-123VC)に変更する場合は、上記価格⊕¥10,400となります。シンプルコントローラ(TMBC-150)に変更する場合は、上記⊕¥5,000となります。 ※ランドリーパイプ1本付。追加用ランドリーパイプ(1本)は⊕¥2,800となります。

別売部品

- 暖房乾燥・給湯タイプ用必要別売部品
 - メインケーブル(10m)⊕¥1,100/15m⊕¥1,500 フロケーブル(5m)⊕¥800/10m⊕¥1,100/15m⊕¥1,500
 - 循環金具セットCHJ/LHJ/AHJ/VHJ⊕¥18,500 循環金具セットEHJ⊕¥10,500
 - ハイブリッドホース15A(5m)⊕¥13,000/10m⊕¥21,000 ペアホース15A(2m)⊕¥6,000/3m⊕¥7,200
- 暖房乾燥・給湯タイプ用オプション別売部品
 - 配管カバー-HWVDE101⊕¥5,500 点検口カバー⊕¥2,000
- 暖房乾燥タイプ用オプション別売部品
 - 配管カバー-HWCH101N⊕¥3,900

省エネ基準達成率・エネルギー消費効率

| 品番 | 省エネマーク | 省エネ基準達成率(%) | エネルギー消費効率(%) | 暖房効率(%) | 給湯効率(%) | 区分名 |
|---------------|--------|-------------|--------------|---------|---------|-----|
| HWVD-E2400AW | + | 112 | 93.0 | 87.0 | 95.0 | Q |
| HWVD-E2400SAW | + | - | - | - | - | - |
| HW-610N | + | 100 | 83.5 | 83.5 | - | P |

※目標年度2008年
 ●省エネマークについて: 省エネ法の定める基準を達成していることを示します。

機種選びのご参考に(能力比較表)

| 衣類乾燥の能力 | | | | 暖房機能の能力 | | | | 各機能別ランニングコスト(1時間当たり) | | | | | | |
|----------|---------|---------|----------|----------|------|---------|---------|----------------------|---------|---------|--------|-------|---------|---------|
| | 電気式 | | ガス温水式 | | | 電気式 | | ガス温水式 | | | 電気式 | | ガス温水式 | |
| | 200Vタイプ | 100Vタイプ | タイマー運転 | 自動運転 | 運転時間 | 200Vタイプ | 100Vタイプ | ガス温水 | 200Vタイプ | 100Vタイプ | タイマー運転 | 自動運転 | 200Vタイプ | 100Vタイプ |
| 実用衣類 2kg | 約105分 | 約140分 | 約50~80分 | 約60~90分 | 5分後 | 16℃上昇 | 10℃上昇 | 22℃上昇 | 乾燥 | 約66円 | 約33円 | 約52円 | 約47円 | |
| 実用衣類 4kg | 約140分 | 約190分 | 約70~100分 | 約80~110分 | 10分後 | 24℃上昇 | 15℃上昇 | 26℃上昇 | 暖房 | 約66円 | 約33円 | 約46円 | | |
| | | | | | 15分後 | 28℃上昇 | 18℃上昇 | 32℃上昇 | 涼風 | 約1円 | 約1円以下 | 約1円 | | |
| | | | | | 20分後 | 30℃上昇 | 20℃上昇 | 34℃上昇 | 換気 | 約1円 | 約1円以下 | 約1円以下 | | |

(衣類乾燥の測定条件) ●室温20℃、湿度60%、浴室サイズ1坪タイプ。 ●衣類は脱水機で5分間脱水したものを使用。 ●電気式は標準モードで運転。 (暖房運転の測定条件) ●室温5℃、湿度60%、浴室サイズ1坪タイプ、●床上1mで測定。(ランニングコストの測定条件) ●室温5℃、湿度60%、浴室サイズ1坪タイプ。 ●電気料金22円/kWh、ガス料金129.5円/m³(ガス種13A)で計算。(基本料金は加算せず) ※全ての数値は浴室の大きさ、温度、湿度、洗濯物の量により異なりますのでご注意ください。 ※電気式100Vタイプは、浴室換気仕様(1室用)の数値です。 ※ガス温水式のランニングコストは、暖房乾燥・給湯タイプで試算しています。

※価格は税抜き希望小売価格です。 ※搬入・取付費等は別途です。 ※印刷色ですら、実際の商品とは多少異なります。タカラショールームでお確かめください。

くつろぎミストタワー

全ての⊕価格、基本セット価格からの差額です。

ヘルシージェット・浴室テレビ

全ての⊕価格は、基本セット価格からの差額です。

オプション



**ミストサウナを気軽に
ご家庭でお楽しみいただけます。**

ミストサウナの3つの効果

- 美容** 10分程度で十分に発汗できるため、毛穴の奥にたまった汚れや老廃物をしっかり洗い流すことができます。お肌にうるおいを与える効果も。
- 健康** 体の芯から温まるので、湯めしにくくなります。ドライサウナに比べて体にやさしく、幅広い年齢の方にお楽しみいただけます。
- 癒し** 10分程度のミスト浴で心身ともにリラックス。忙しい方にもおすすめです。夏は冷水ミストで火照った体をクールダウン。

■コントローラ付属

ミスト機能の使い方

- 1** コントローラのスイッチを入れると噴霧を開始します。設定温度に達したら自動的に噴霧を停止。
- 2** ミストサウナをお楽しみください。入浴前にしっかりと水分を補給してください。
- 3** 間欠噴霧しながら設定温度をキープ。(ミスト保温機能の場合) 設定温度に達してから1時間まで保温運転を行います。

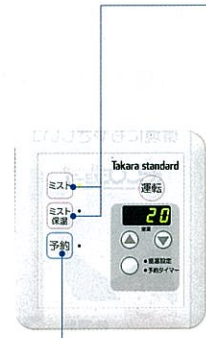

予約運転ができます。

霧状のお湯を8つのノズルから勢よく噴射。湿度100%、室温40℃前後のミストサウナをいつでもお楽しみいただけます。



インペリオ・プレデンシア用

ルーノ・レラージュ・エムロード・ミーナ用

ガス 石油 電気
全ての熱源に対応します。

| 対応 | 価格 |
|----------------------|-----------|
| インペリオの全サイズ | ⊕¥110,000 |
| プレデンシアの1坪・1.25坪・1.5坪 | ⊕¥94,000 |
| ルーノの全サイズ | ⊕¥94,200 |
| レラージュの全サイズ | ⊕¥110,000 |
| エムロード・ミーナの全サイズ | ⊕¥110,000 |

- ※サンドイッチパネル仕様の場合は対応しません。
- ※ミーナ(Fタイプ)には対応しません。
- ※防火・準防火地域仕様には対応しません。
- ※浴槽用水栓KM159GCを設置した場合は対応しません。
- ※ルーノの洗い場用水栓をSB18-5UTBに変更した場合、⊕¥94,200となります。
- ※レラージュの洗い場用水栓をグロー-E54470Nに変更した場合、⊕¥94,000となります。
- ※くつろぎミストタワーには、スライド式シャワーフックが装備されています。(シャワーフックスライドバー・シャワーフックスライドバー(手すりタイプ)は付きません。)

使用後は十分な換気を行ってください。

ミスト入浴の後には、浴室が十分に乾燥するまで換気を行ってください。



くつろぎミストタワーについてのご注意

※くつろぎミストタワーへの給水圧力は0.15~0.8MPa(1.5~8kgf/cm²)の範囲内でご使用ください。水道直圧式給湯器・石油給湯機・高圧型電気温水器・エコキュートを使用する場合でも、必ず上記の給水圧力を確保してください。給水圧力が上記範囲より低い場合は加圧ポンプ等、高い場合は減圧弁(設定圧力0.2~0.3MPa)を使用し、必ず上記給水圧力範囲内にしてください。(現場手配) 範囲外の給水圧力で使用すると、水漏れや性能不足、保護機能による動作停止などを引き起こす場合があります。 ※くつろぎミストタワーに使用する給湯機器には、給湯温度を60℃に設定できる機能が必要です。お湯の使用量が増えるため、電気温水器・エコキュートの場合はタンク容量の大きい機種をおすすめします。(370L以上) 給湯機器の機種選定時には必ず弊社営業所・ショールームまでご相談ください。 ※ミスト入浴中は、浴室換気扇や浴室乾燥機・浴室換気乾燥機の乾燥や換気運転を行わないでください。また、浴室換気扇や浴室換気乾燥機の常時換気運転を行っている場合は、一時停止させてください。 ※現場の設置状況により、配管の種類・仕様の検討が必要な場合があります。

ヘルシージェット 電気・ガス・石油、全ての熱源に対応します。

【受注生産品】 納期については、弊社営業所までお問い合わせください。

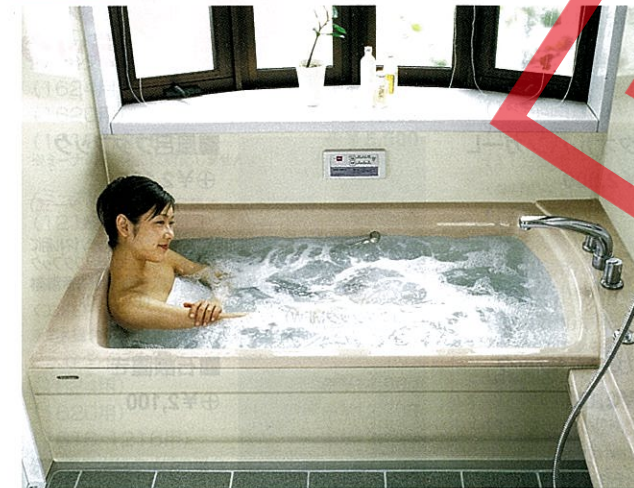

〈標準〉〈ゆらぎ〉〈間欠〉の多彩なジェットのモードをお好みに合わせて設定、疲れた体をほぐして癒す、健康的なジェットバス。

パワフルな4ヶ所噴流タイプとお求めやすい2ヶ所噴流タイプの、2タイプからお好みで選びいただけます。

| 4ヶ所噴流タイプ | 2ヶ所噴流タイプ |
|--|--|
| | |
| ポンプ浴室内蔵型 | ポンプ浴室内蔵型 |
| PNタイプ | TJタイプ |
| HJPN-260 | HJPN-100 |
| ⊕¥258,000 | ⊕¥116,000 |
| ジェットのモード 標準 ゆらぎ 間欠 | ジェットのモード 標準 ゆらぎ 間欠 |
| ◎間欠ジェット搭載。 ◎ポンプ内蔵型だから省スペース・省施工。 | ◎お求めやすい2ヶ所噴流タイプ。 ◎ポンプ内蔵型だから省スペース・省施工。 |
| | |
| 大きくて見やすいコントローラ | シンプルで使いやすいコントローラ |

| 対応 | PNタイプ | TJタイプ |
|----------------------|-------|-------|
| インペリオの全サイズ | ○ | ○ |
| プレデンシアの1坪・1.25坪・1.5坪 | ○ | ○ |
| ルーノの全サイズ | ○ | ○ |
| レラージュの1坪・1.25坪・1.5坪 | ○ | ○ |

※PNタイプは高断熱浴槽には対応しません。

**安全に
配慮** チャイルドロックをはじめ、水位不足などで運転を停止する空運転防止機能、運転開始後15分で停止する連続運転防止機能などの安全に配慮した機能を搭載しています。

PS 「消費生活用製品安全法」改正に伴い「特別特定製品」に指定されました。当社製品は、「消費生活用製品安全法」の技術基準に適合した製品のみ付けられる「PSCマーク」を表示しています。

ヘルシージェットについてのご注意

- 2階以上へ設置の場合は、弊社までご相談ください。
- 温泉水でのご使用は避けてください。
- ご使用時のご注意**
- 吸水口カバーをはずした状態で運転することは、絶対におやめください。
- 吸水口を絶対にふさがしないでください。
- 運転中に浴槽内のお湯に潜ることは絶対におやめください。
- お子様だけで入浴中の運転は絶対におやめください。
- その他の注意事項については、取扱説明書をよくご確認の上、ご使用ください。

■浴室テレビ 臨場感あふれる音声と高画質映像をお楽しみいただけます。



【地上デジタル放送対応浴室テレビ】

- 地上デジタル放送を美しく再現する12型ワイドTFT液晶パネルを採用。
- 斜めから見ても美しい、幅広い視野角です。
- 自然で心地よいサラウンドを実現するサラウンド機能を搭載。

製品寸法(約): 幅485×奥行33×高さ274mm
受信チャンネル: 地上デジタル放送: 000~999(CATV/パルススルー対応)
地上アナログ放送: VHF: 1~12・UHF: 13~62
CATV: 13~63
液晶パネル: 12インチTFT液晶パネル
約98.3万画素(縦768×横1280RGB)

| 対応 | 価格 |
|-------|-----------|
| 全シリーズ | ⊕¥230,000 |

■リモコン(付属品)
お風呂に落としても大丈夫な防水仕様



Pb, Hg, Cd, Cr (VI), PBB, PBDE
この浴室テレビ(DS-1200(TA))はJ-Moss(JIS C 0950電気・電子機器の特定の化学物質の含有表示方法)に基づくグリーンマークを表示しております。
※仕様により一部取付に制限があります。詳しくは、弊社営業所までお問い合わせください。

※価格は税抜き希望小売価格です。※搬入・取付費等は別途です。※印刷色です。実際の商品とは多少異なります。タカラショールームでお確かめください。

どこでもラック・入浴補助オプション

全ての⊕価格は、基本セット価格からの差額です。

■システムマグネット収納 どこでもラック (全シリーズ・全サイズに対応)

様々な浴室小物を壁面の便利な位置に。マグネットだから取り外しも自在です。
※サンドイッチパネル仕様の場合は対応しません。



■タオルハンガー
⊕¥1,700



■タオルハンガー-L
⊕¥2,800



■風呂フタフック
⊕¥2,100
※風呂フタ(シャッター式)には対応しません。
※サンドイッチパネル用には対応しません。
※専用フタ(風呂用)にもご用意しています。
(¥1,100)



■シャワーフック
⊕¥2,100
※マッサージシャワーには対応しません。

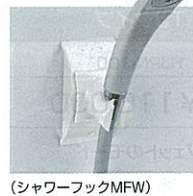

■カミソリフック
⊕¥2,100



■石鹸置き
⊕¥2,100



■シャンプーフック
⊕¥2,100



■風呂イスフック
⊕¥2,100

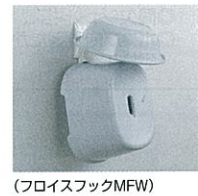

■小物フック
⊕¥2,800



■トランスファーボード



座面に一度腰かけてから浴槽へ。折りたたみ式です。



サイズ
座面：420×330mm
高さ：370~570mm

■バスボード



座った姿勢で移動できます。ハンドグリップ付です。



※広る美浴室の浴槽幅720mmの場合は対応しません。

サイズ
座面：770×303mm
(厚さ：16mm)

■ステップ台



浴槽内および洗い場に設置し、浴槽をまたぐ不安を軽減します。



サイズ
座面：376×260mm
高さ：150mm

■シャワーチェア コンパクト



ラクな姿勢で体を洗え、浴槽への出入りにも。座面の高さは調整可能。



座面のサイズ
382×290mm
(高さ350~450mm)
※全体サイズ:465×518mm
(高さ685~785mm)

| 対応 | インペリオ プレデンス | ルアー | レラージュ | エメロード | ミーナ | ミーナ (Fタイプ) | 伸びの美浴室 | 広る美浴室 | トランスファーボード | バスボード | ステップ台 | シャワーチェアコンパクト |
|------------|-------------|----------|----------|----------|----------|------------|----------|-------|------------|----------|----------|--------------|
| 0.75坪・1坪 | ⊕¥29,000 | ⊕¥29,000 | ⊕¥29,000 | ⊕¥29,000 | ⊕¥29,000 | ⊕¥29,000 | ⊕¥29,000 | — | ⊕¥29,000 | ⊕¥22,000 | ⊕¥12,000 | ⊕¥12,000 |
| 1.25坪・1.5坪 | ⊕¥29,000 | ⊕¥29,000 | ⊕¥29,000 | ⊕¥29,000 | ⊕¥29,000 | ⊕¥29,000 | ⊕¥29,000 | — | ⊕¥22,000 | ⊕¥22,000 | | |
| 1坪 | ⊕¥29,000 | — | — | — | — | — | — | — | ⊕¥29,000 | ⊕¥22,000 | ⊕¥12,000 | ⊕¥12,000 |
| 0.75坪・1坪 | ⊕¥29,000 | — | — | — | — | — | — | — | ⊕¥22,000 | ⊕¥22,000 | | |
| 1.25坪・1.5坪 | ⊕¥29,000 | — | — | — | — | — | — | — | — | — | | |
| 0.75坪・1坪 | — | — | — | — | — | — | — | — | — | — | | |
| 1.25坪 | — | — | — | — | — | — | — | — | — | — | | |
| 1116F | — | — | — | — | — | — | — | — | — | — | | |
| 1216F | — | — | — | — | — | — | — | — | — | — | | |

広る美浴室 浴槽取替タイプ

浴槽部分のみのリフォームに対応した、お手軽な「浴槽取替タイプ」をご用意しています。

| 浴槽タイプ | 対応間口(mm) | 価格 |
|-------|-------------|----------|
| 790浴槽 | 902.5~977.5 | ¥94,000 |
| 880浴槽 | 990~1052.5 | ¥97,000 |
| 950浴槽 | 1065~1090 | ¥107,000 |
| 990浴槽 | 1102.5~1290 | ¥110,000 |

※間口は12.5mmピッチで対応します。
※奥行は720mmと745mmの2種類からお選びいただけます。
※浴槽内寸はP75の仕様表をご覧ください。



ひとまわり大きな浴槽へ

※画像はイメージです。

設置用別売部品

全ての⊕価格は、基本セット価格からの差額です。
※価格は税抜き希望小売価格です。

■給水・給湯管セット

ハーブユニットの給水・給湯の接続が簡単にできる配管部材です。

下給水配管管
〈エメロード・ミーナ用〉
2水栓タイプの場合 (1624用) ⊕¥7,700 (1620用) ⊕¥5,500 (1616・1216用) ⊕¥5,500
※ミーナの1216には対応しません。

〈ミーナFタイプ用〉 (1216F用) ⊕¥7,200 (1116F用) ⊕¥4,400

横給水配管管 (北海道地域用)
〈エメロード用〉
※2水栓タイプ用の価格には下給水配管部材が含まれます。

2水栓タイプの場合 (1624用) ⊕¥14,900 (1620用) ⊕¥12,700 (1616・1216用) ⊕¥12,700
洗い場側水栓タイプの場合 (ミーナ用) ⊕¥7,200
※1620・1616用の価格には下給水配管部材が含まれます。

2水栓タイプの場合 (1620・1616用) ⊕¥12,700 (1216用) ⊕¥7,200

■上給水配管部材 (北海道地域用)

〈インペリオ・プレデンス・ルーノ・レラージュ用〉
(1624・1620・1616用) ⊕¥14,000

■天井高カット部材

〈インペリオ・プレデンス・ルーノ・レラージュ・エメロード・ミーナ用〉
(1620用) UEカットセット-20 ⊕¥17,500 (1616用) UEカットセット-16 ⊕¥16,500 (1616用) UEカットセット-S16 ⊕¥16,500 (1216用) UEカットセット-1211S ⊕¥15,500

〈ミーナFタイプ用〉 (1216・1116用) UEカットセット-1211S ⊕¥15,500
〈伸びの美浴室用〉 (1617用) UPEカットセット1617 ⊕¥17,500 (1317用) UPEカットセット1317 ⊕¥16,500 (1217用) UPEカットセット1217N ⊕¥16,500 (1117用) UPEカットセット1117 ⊕¥16,500

〈広る美浴室・伸びの美浴室(びったりサイズ)用〉
UEカットセット-20 ⊕¥17,500 UEカットセット-16 ⊕¥16,500 UEカットセット-1211S ⊕¥15,500
※防火・準防火地域仕様には★印の部材が対応します。

■照明移動部材

〈インペリオ・プレデンス・ルーノ・レラージュ・エメロード・ミーナ用〉
(2灯用) ショウメイイドウキット2 ⊕¥3,300 (1灯用) ショウメイイドウキット1 ⊕¥2,200

■給湯機器配管部

■循環金具セット
〈レラージュ1216用〉
AHJ ⊕¥18,500
〈プレデンス・レラージュ用〉
LHJ ⊕¥18,500
〈エメロード・ミーナ・ミーナFタイプ用〉
EHJ ⊕¥10,500
〈インペリオ用〉
CHJ ⊕¥18,500
〈ルーノ用〉
VHJ ⊕¥18,500
〈伸びの美浴室用〉 (1617・びったりサイズ用) PLJ ⊕¥12,500 (1317・1217・1117用) PSJ ⊕¥11,500

■循環金具 ※伸びの美浴室には対応しません。
FW-LPJ(ネジ接続) ⊕¥4,500
FW-LHJ(ホース接続) ⊕¥4,500

■梁欠きカット部材

〈インペリオ・プレデンス・ルーノ・レラージュ・エメロード・ミーナ用〉
(20方向用) UEハリカセット-20 ⊕¥17,500 (16方向用) UEハリカセット-16 ⊕¥16,500 (12方向用) UEハリカセット-12S ⊕¥13,000

〈ミーナFタイプ用〉 (16方向用) UEハリカセット-16 ⊕¥16,500 (12方向用) UEハリカセット-12S ⊕¥13,000 (11方向用) UEハリカセット-11 ⊕¥12,000
〈伸びの美浴室用〉 (17方向用) UPEハリカセット17N ⊕¥16,500 (16方向用) UPEハリカセット16 ⊕¥16,500 (13方向用) UPEハリカセット13 ⊕¥14,500 (12方向用) UPEハリカセット12N ⊕¥14,500 (11方向用) UPEハリカセット11 ⊕¥14,500

〈広る美浴室・伸びの美浴室(びったりサイズ)用〉 (20方向用) UEハリカセット-20 ⊕¥17,500 (16方向用) UEハリカセット-16 ⊕¥16,500 (12方向用) UEハリカセット-12S ⊕¥13,000
※防火・準防火地域仕様には★印の部材が対応します。

■傾斜天井用カット部材

※フラット天井に対応します。
※防火・準防火地域仕様には対応しません。
〈ルーノ・レラージュ・エメロード・ミーナ用〉
(16方向用) ⊕¥32,000 (12方向用) ⊕¥32,000
〈びったりサイズシステムバス・伸びの美浴室・広る美浴室用〉 (カット面長さ1239mm以下用) ⊕¥32,000 (カット面長さ1669mm以下用) ⊕¥32,000 (カット面長さ1864mm以下用) ⊕¥32,000

■照明移動部材

〈インペリオ・プレデンス・ルーノ・レラージュ・エメロード・ミーナ用〉
(2灯用) ショウメイイドウキット2 ⊕¥3,300 (1灯用) ショウメイイドウキット1 ⊕¥2,200

■受け梁 ※L・M・Sは長さのサイズです。

〈インペリオ・プレデンス・ルーノ・レラージュ・エメロード・ミーナ用〉
4-L(1897mm×4本) ⊕¥35,000 4-M(1687mm×4本)(1620・1624用) ⊕¥32,000 4-S(1232mm×4本) ⊕¥25,500 3-L(1897mm×3本) ⊕¥26,500 3-M(1687mm×3本)(1616用) ⊕¥24,000 3-S(1232mm×3本)(1216用) ⊕¥20,000

〈ミーナFタイプ用〉 3-S(1232mm×3本) ⊕¥20,000
〈伸びの美浴室用〉 4-L(1897mm×4本) ⊕¥35,000 4-M(1687mm×4本) ⊕¥32,000 4-S(1232mm×4本) ⊕¥25,500

■受け梁 (架台一体型) ※吊り金具セット
〈インペリオ・プレデンス・ルーノ・レラージュ用〉 (1616・1216用) ⊕¥30,000
〈エメロード用〉 (1616・1216用) ⊕¥28,000
〈ミーナ用〉 (1616・1216用) ⊕¥28,000

■丸型フード100
〈インペリオ・プレデンス・ルーノ・レラージュ・エメロード・ミーナFタイプ〉伸びの美浴室用 100φ ⊕¥3,900

■壁付換気扇専用深型フード
〈インペリオ・プレデンス・ルーノ・レラージュ・エメロード・ミーナFタイプ〉伸びの美浴室用 150φ ⊕¥7,700

■アルミダクト
〈インペリオ・プレデンス・ルーノ・レラージュ・エメロード・ミーナFタイプ〉伸びの美浴室用 100φ×2.000mm ⊕¥2,800

■循環金具水受けトレイセット
〔受注生産品〕
※エメロードの1624・びたりサイズシステムバスには対応しません。
〈エメロード・ミーナ用〉 ⊕¥8,000

■ドア枠フリータイプ (樹脂製)
※カラーはホワイトのみ。
〈広る美浴室用〉 SBTアガクブチW ⊕¥15,500

■壁貫通型ガス給湯器
※写真は16号全自動タイプ
〈広る美浴室・伸びの美浴室(びったりサイズ)用〉
16号 全自動タイプ ⊕¥181,000
8.2号 自動タイプ ⊕¥152,000
16号 自動湯はりタイプ ⊕¥147,000

■壁貫通型ガス給湯器用
〈広る美浴室・伸びの美浴室(びったりサイズ)用〉
貫通スリーブ(接続筒) ⊕¥6,600
入隅プレート ⊕¥5,000
入隅枠 ⊕¥16,000

■接続部材
ハイブリッドホース15A 5m ⊕¥13,000
ハイブリッドホース15A 10m ⊕¥21,000
ペアホース15A 2m ⊕¥6,000
ペアホース15A 3m ⊕¥7,200
ハイブリッドホースS 5m ⊕¥6,500
ハイブリッドホースS 10m ⊕¥10,500
シングルホース15A 3m ⊕¥3,600
15Aホースアダプタ(2個) ⊕¥1,000

■フロアダブセット
〈プレデンス・ルーノ用〉
LHXK ⊕¥12,000
〈エメロード・ミーナ・ミーナFタイプ用〉
EHKX ⊕¥9,000
〈インペリオ用〉
EHL ⊕¥12,000
〈ルーノ用〉
VHXK ⊕¥12,000
〈伸びの美浴室用〉
PLKX ⊕¥12,000

■フロアダブタ
※伸びの美浴室には対応しません。
KX-LP ⊕¥5,000

浴槽仕様表

浴槽仕様表

インペリオ<のんびり半身浴槽> ●ハンドグリップ・ワンプッシュ排水栓

| | 浴槽サイズ | | 浴槽深さ | 浴槽容量 |
|--|------------------------|-----------------------|-------|------|
| | 上部 | 底部 | | |
| 1坪サイズ<1616> (16浴槽) | W1310mm × D650mm | W863mm × D462mm | 500mm | 291L |
| 1.25坪サイズ<1620> 1.5坪サイズ<1624> (20浴槽) | W1310mm × D713mm | W863mm × D494mm | 500mm | 313L |

ブレデンシア<ゆったり浴槽> ●ハンドグリップ(1~1.5坪サイズのみ)・ワンプッシュ排水栓

| | 浴槽サイズ | | 浴槽深さ | 浴槽容量 |
|--|------------------------|------------------------|-------|------|
| | 上部 | 底部 | | |
| 0.75坪サイズ<1216> (12浴槽) | W1000mm × D650mm | W922mm × D460mm | 500mm | 252L |
| 1坪サイズ<1616> (16浴槽) | W1325mm × D650mm | W1110mm × D460mm | 500mm | 317L |
| 1.25坪サイズ<1620> 1.5坪サイズ<1624> (20浴槽) | W1325mm × D743mm | W1110mm × D473mm | 500mm | 346L |

ルーノ<のんびり半身浴槽> ●滑り止め加工・ハンドグリップ・ワンプッシュ排水栓

| | 浴槽サイズ | | 浴槽深さ | 浴槽容量 |
|--|------------------------|-----------------------|-------|------|
| | 上部 | 底部 | | |
| 1坪サイズ<1616> (16浴槽) | W1325mm × D667mm | W898mm × D459mm | 500mm | 301L |
| 1.25坪サイズ<1620> 1.5坪サイズ<1624> (20浴槽) | W1325mm × D730mm | W898mm × D492mm | 500mm | 326L |

レラーージュ<ゆったり浴槽> ●滑り止め加工・ハンドグリップ(1~1.5坪サイズのみ)・ワンプッシュ排水栓

| | 浴槽サイズ | | 浴槽深さ | 浴槽容量 |
|--|------------------------|------------------------|-------|------|
| | 上部 | 底部 | | |
| 0.75坪サイズ<1216> (12浴槽) | W1055mm × D647mm | W909mm × D460mm | 500mm | 253L |
| 1坪サイズ<1616> (16浴槽) | W1375mm × D647mm | W1100mm × D460mm | 500mm | 302L |
| 1.25坪サイズ<1620> 1.5坪サイズ<1624> (20浴槽) | W1375mm × D720mm | W1100mm × D480mm | 500mm | 324L |

エメロード ●ハンドグリップ(1~1.5坪サイズのみ)・ワンプッシュ排水栓

| | 浴槽サイズ | | 浴槽深さ | 浴槽容量 |
|---------------------------------|------------------------|------------------------|-------|------|
| | 上部 | 底部 | | |
| 0.75坪サイズ<1216> | W990mm × D600mm | W900mm × D600mm | 535mm | 256L |
| 1坪サイズ<1616> | W1240mm × D600mm | W1100mm × D520mm | 520mm | 301L |
| 1.25坪サイズ<1620> 1.5坪サイズ<1624> | W1240mm × D600mm | W1100mm × D520mm | 520mm | 301L |

ミーナ Jシリーズ・Pシリーズ ●滑り止め加工・ワンプッシュ排水栓 (1116Fサイズは除く)

| OS | 浴槽サイズ | | 浴槽深さ | 浴槽容量 |
|-------------------------------|------------------------|------------------------|-------|------|
| | 上部 | 底部 | | |
| 0.75坪サイズ<1216> | W1040mm × D580mm | W956mm × D495mm | 500mm | 245L |
| 1坪サイズ<1616> 1.25坪サイズ<1620> | W1305mm × D580mm | W1103mm × D495mm | 500mm | 305L |
| 0.75坪サイズ<1116F> | W1000mm × D600mm | W870mm × D530mm | 520mm | 243L |
| 0.75坪サイズ<1216F> | W1040mm × D580mm | W956mm × D495mm | 500mm | 245L |

サイズ表記について

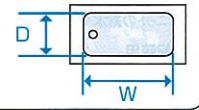

伸びの美浴室

諸物ロー浴槽タイプ(ハイグレード仕様・標準仕様共通) ●ハンドグリップ(1617サイズのみ)・ワンプッシュ排水栓

| | 浴槽サイズ | | 浴槽深さ | 浴槽容量 | |
|---------|------------------------|------------------------|------------------------|-------|------|
| | 上部 | 底部 | | | |
| 1217サイズ | W1000mm × D650mm | W922mm × D460mm | 500mm | 252L | |
| 1317サイズ | W1110mm × D650mm | W1032mm × D460mm | 500mm | 280L | |
| 1617サイズ | のんびり半身浴槽 | W1310mm × D650mm | W863mm × D462mm | 500mm | 291L |
| | ゆったり浴槽 | W1325mm × D650mm | W1100mm × D460mm | 500mm | 317L |

亚克力人造大理石浴槽タイプ ●滑り止め加工・ハンドグリップ(1617サイズのみ)・ワンプッシュ排水栓

| | 浴槽サイズ | | 浴槽深さ | 浴槽容量 | |
|---------|------------------------|------------------------|------------------------|-------|------|
| | 上部 | 底部 | | | |
| 1117サイズ | W1055mm × D647mm | W909mm × D460mm | 500mm | 253L | |
| 1217サイズ | W1055mm × D647mm | W909mm × D460mm | 500mm | 253L | |
| 1317サイズ | W1180mm × D647mm | W1035mm × D460mm | 500mm | 286L | |
| 1617サイズ | のんびり半身浴槽 | W1325mm × D667mm | W898mm × D459mm | 500mm | 301L |
| | ゆったり浴槽 | W1375mm × D647mm | W1100mm × D460mm | 500mm | 302L |

カラーステンレス浴槽タイプ ●ワンプッシュ排水栓

| | 浴槽サイズ | | 浴槽深さ | 浴槽容量 |
|---------|------------------------|------------------------|-------|------|
| | 上部 | 底部 | | |
| 1117サイズ | W950mm × D600mm | W820mm × D600mm | 540mm | 266L |
| 1217サイズ | W1120mm × D600mm | W1120mm × D537mm | 451mm | 248L |
| 1317サイズ | W1180mm × D600mm | W1107mm × D520mm | 451mm | 288L |
| 1617サイズ | W1240mm × D600mm | W1100mm × D520mm | 515mm | 301L |

4種類のサイズバリエーション(Fタイプ)
 <1117サイズ> 室内寸法 D1100×W1650×H2000mm
 <1217サイズ> 室内寸法 D1200×W1650×H2000mm
 <1317サイズ> 室内寸法 D1300×W1650×H2000mm
 <1617サイズ> 室内寸法 D1600×W1650×H2000mm
 ※KタイプはH2140mmとなります。

ひろ美る浴室

| ユニット奥行外寸(浴槽タイプ) | 浴槽サイズ | | 浴槽深さ | 浴槽容量 |
|------------------------|-----------------------|-----------------------|-------|------|
| | 上部 | 底部 | | |
| 976.5~1051.5mm (790浴槽) | W790mm × D590mm | W790mm × D590mm | 540mm | 235L |
| 1064~1126.5mm (880浴槽) | W880mm × D590mm | W790mm × D590mm | 540mm | 248L |
| 1134~1164mm (950浴槽) | W950mm × D600mm | W820mm × D600mm | 540mm | 266L |
| 1176.5~1364mm (990浴槽) | W990mm × D600mm | W900mm × D600mm | 540mm | 256L |

※上記ユニット外寸と浴槽の対応はドア幅650mm以上の場合は、ドア幅625mm以下では、取まる浴槽が異なる場合があります。詳しくは弊社事業所までお問い合わせください。
 ※上記ユニット外寸と浴槽の対応は壁置型給湯器の場合です。一般給湯器の場合は対応が若干異なります。詳しくは弊社事業所までお問い合わせください。

ミーナFタイプは浴室サイズによって、浴槽形状が異なります。

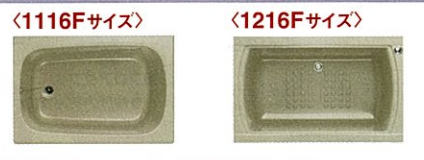

基本セット寸法図

- A・L・Bタイプは対称です。
- A~Hの寸法は浴室サイズにより異なります。詳しくは表をご確認ください。

■インペリオ・ブレデンシア・ルーノ・レラーージュ

※図はインペリオ1坪サイズです。
 ※インペリオ・ルーノは0.75坪サイズには対応しません。

| | 0.75坪サイズ<1216> | 1坪サイズ<1616> | 1.25坪サイズ<1620> | 1.5坪サイズ<1624> |
|---|----------------|-------------|----------------|---------------|
| A | 1820 | 1820 | 2275 | 2730 |
| B | 1674 | 1674 | 2109 | 2489 |
| C | 1615 | 1615 | 2050 | 2430 |
| D | 1365 | 1820 | 1820 | 1820 |
| E | 1244 | 1674 | 1674 | 1674 |
| F | 1185 | 1615 | 1615 | 1615 |

●ARタイプ

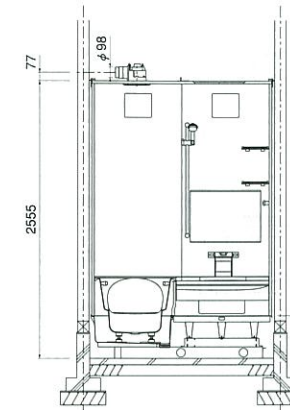
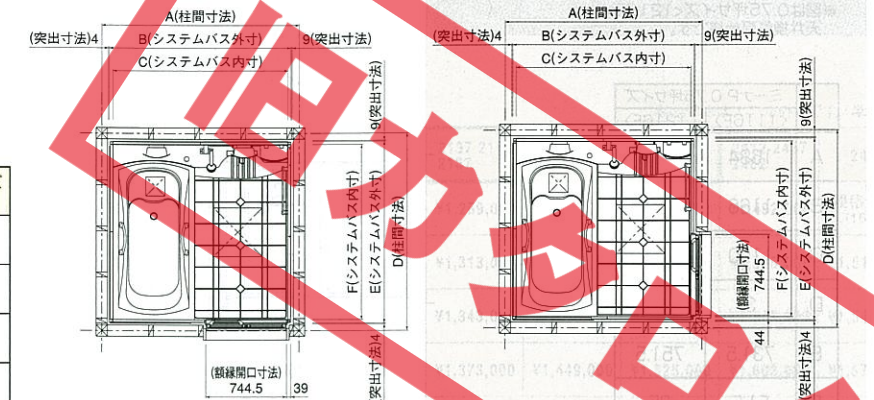

●BLタイプ

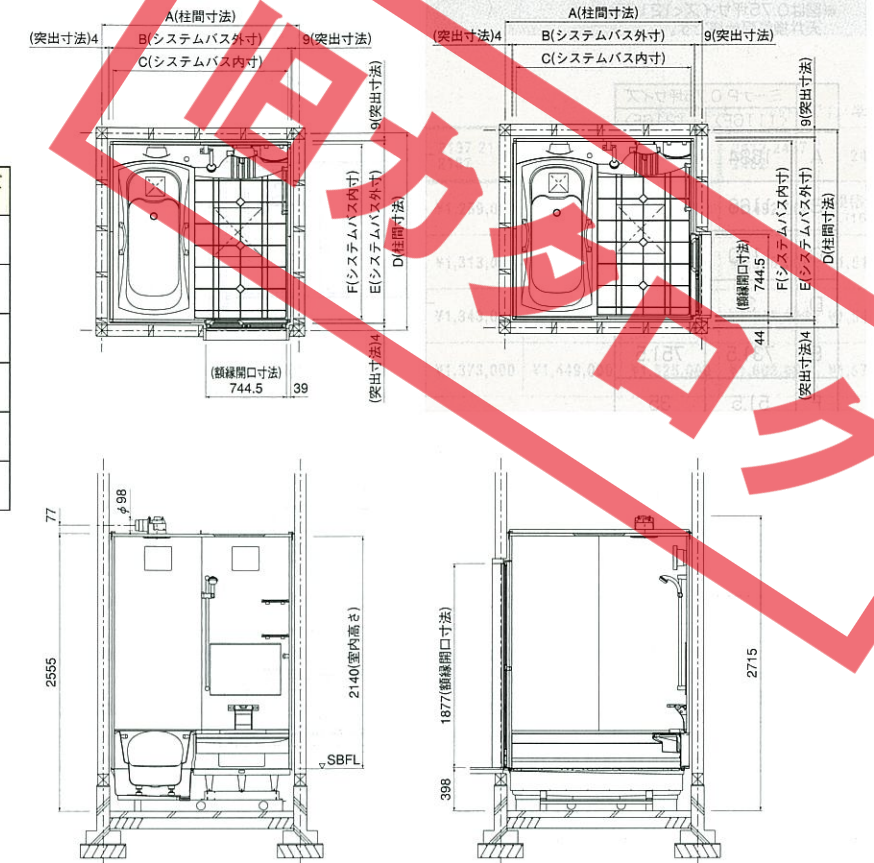

■エメロード・ミーナ

※図はエメロード1坪サイズ・天井換気扇仕様です。
 ※図中の<>寸法はMタイプの寸法です。
 ※表中の()寸法はミーナの寸法です。
 ※図中・表中の[]寸法は防火・準防火地域仕様寸法です。(突出寸法含む)
 ※ミーナは1.5坪サイズには対応しません。
 ※防火・準防火地域仕様は1.25坪サイズ・1.5坪サイズには対応しません。

| | 0.75坪サイズ<1216> | 1坪サイズ<1616> | 1.25坪サイズ<1620> | 1.5坪サイズ<1624> |
|---|-----------------------|-----------------------|----------------|---------------|
| A | 1820 | 1820 | 2275 | 2730 |
| B | 1669 (1678) [1660] | 1669 (1678) [1660] | 2104 (2113) | 2484 |
| C | 1615 | 1615 | 2050 | 2430 |
| D | 1365 | 1820 | 1820 | 1820 |
| E | 1239 (1249) [1230] | 1669 (1679) [1660] | 1669 (1679) | 1669 |
| F | 1185 | 1615 | 1615 | 1615 |
| G | 9(0) [0] | 9(0) [0] | 9(0) | 9 |
| H | 9(4) [0] | 9(4) [0] | 9(4) | 9 |

●ARタイプ

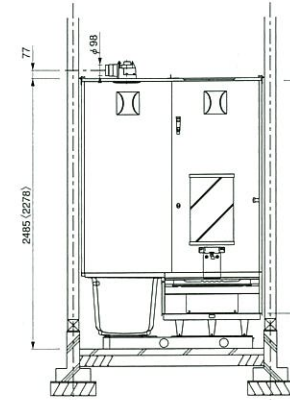
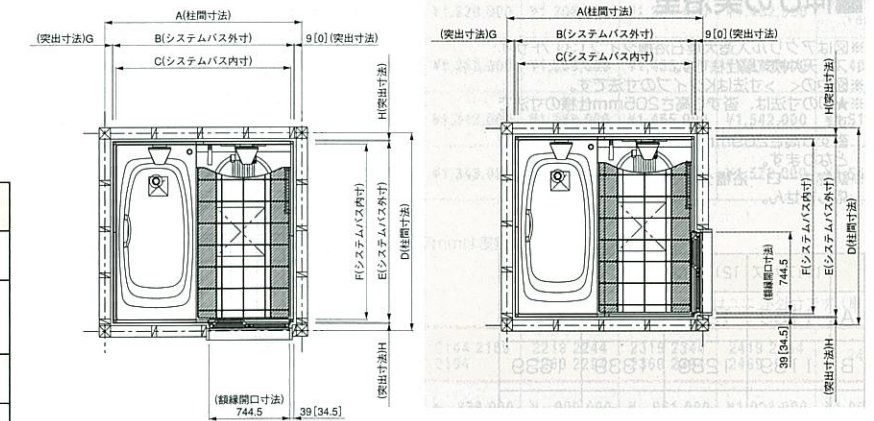

●BLタイプ

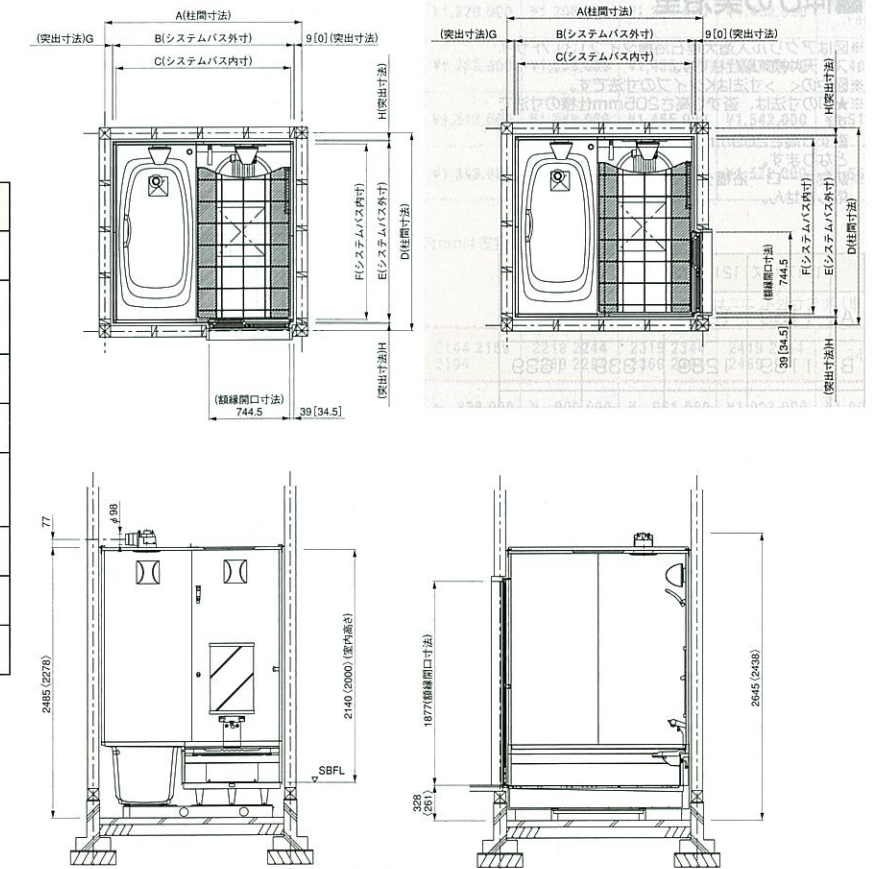

基本セット寸法図

- AL・BRタイプは対称です。
- A~Mの寸法は浴室サイズにより異なります。詳しくは表をご確認ください。

■ミーナPシリーズ(Fタイプ)

※図は0.75坪サイズ<1216F>天井換気扇仕様です。

| | ミーナP 0.75坪サイズ <1116F> | <1216F> |
|---|--------------------------|---------|
| A | 1684 | 1678 |
| B | 1166 | 1249 |
| C | 1100 | 1185 |
| D | 3 | 4 |
| E | 731.5 | 751.5 |
| F | 51.5 | 35 |
| G | 3 | 9 |
| H | 51.5 | 40 |
| I | 2190 | 2210 |
| J | 1969 | 2000 |
| K | 1762 | 1774 |
| L | 255.5 | 202 |
| M | 2215 | 2370 |

●ARタイプ

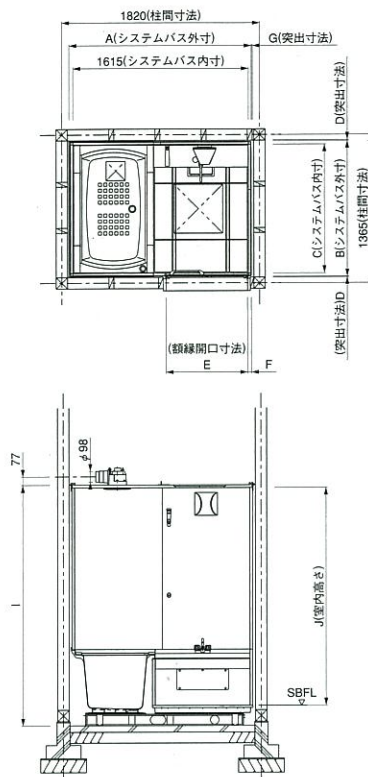

●BLタイプ

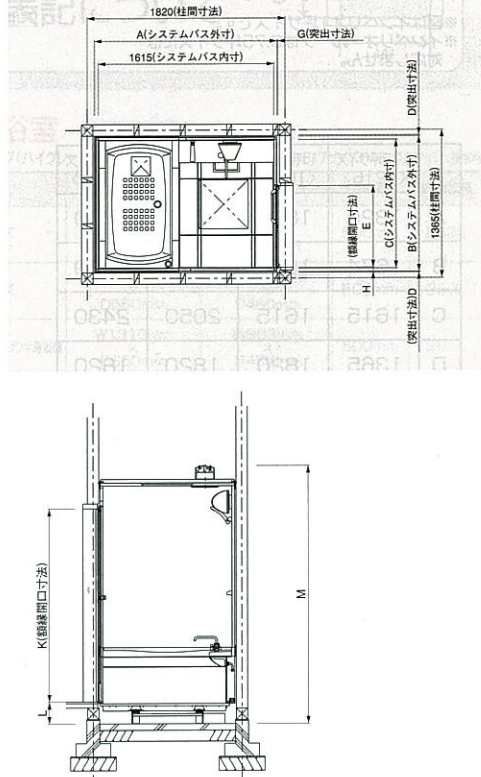

■伸びの美浴室

※図はアクリル人造大理石浴槽タイプ1317Fサイズ・天井換気扇仕様です。
※図中の< >寸法はKタイプの寸法です。
★印の寸法は、沓すり高さ205mm仕様の寸法です。
沓すり高さ269mmの場合は表記寸法+64mmとなります。
※珪物ホロー浴槽タイプは1117サイズには対応しません。

| | 1117サイズ | 1217サイズ | 1317サイズ | 1617サイズ |
|---|---------|---------|---------|---------|
| A | 1159 | 1259 | 1359 | 1659 |
| B | 1139 | 1239 | 1339 | 1639 |
| C | 1100 | 1200 | 1300 | 1600 |

●ARタイプ

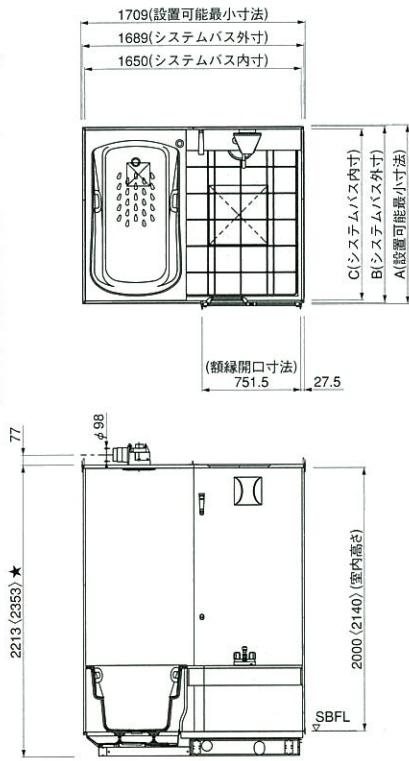

●BLタイプ

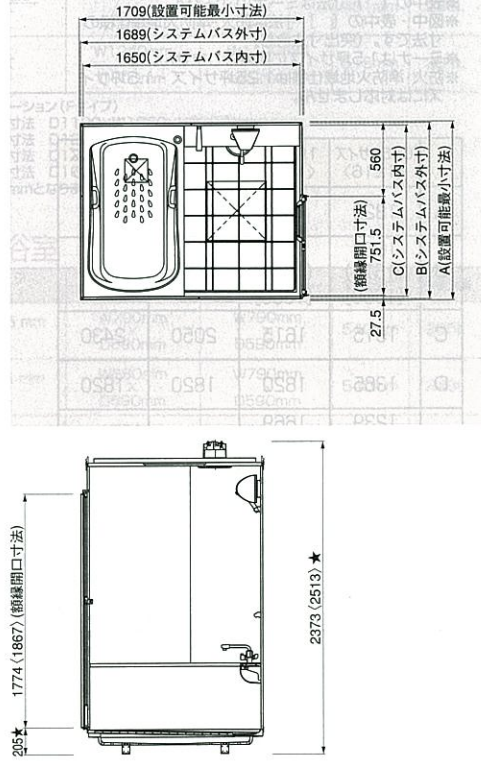

ぴったリサイズシステムバス価格表

インペリオ

| 間口 | 奥行 | 1619 | 1644 | 1674 | 1694 | 1719 | 1744 | 1769 | 1794 | 1819 | 1844 | 1869 | 1894 | 1919 | 1944 | 1969 | 1994 | 2019 | 2044 | 2069 | 2094 | 2109 | 2137 | 2162 | 2187 | 2212 | 2237 | 2262 | 2287 | 2312 | 2337 | 2362 | 2387 | 2412 | 2437 | 2462 | 2489 | | | | | | | | | | | | | | | | | | | | | | | | | | | | | | | | | | | | | | | | | | | | | | | | | | | | | | | | | | | | | | | | | | | | | | | | | | | | | | | | | | | | | | | | | | | | | | | | | | | | | | | | | | | | | | | | | | | | | | | | | | | | | | | | | | | | | | | | | | | | | | | | | | | | | | | | | | | | | | | | | | | | | | | | | | | | | | | | | | | | | | | | | | | | | | | | | | | | | | | | | | | | | | | | | | | | | | | | | | | | | | | | | | | | | | | | | | | | | | | | | | | | | | | | | | | | | | | | | | | | | | | | | | | | | | | | | | | | | | | | | | | | | | | | | | | | | | | | | | | | | | | | | | | | | | | | | | | | | | | | | | | | | | | | | | | | | | | | | | | | | | | | | | | | | | | | | | | | | | | | | | | | | | | | | | | | | | | | | | | | | | | | | | | | | | | | | | | | | | | | | | | | | | | | | | | | | | | | | | | | | | | | | | | | | | | | | | | | | | | | | | | | | | | | | | | | | | | | | | | | | | | | | | | | | | | | | | | | | | | | | | | | | | | | | | | | | | | | | | | | | | | | | | | | | | | | | | | | | | | | | | | | |
|------|------|------------|--------------|------------|------------|------------|------------|------------|------------|------------|------------|------------|------------|------------|------------|------------|------------|------------|------------|------------|------------|--------------|------------|------------|------------|------------|------------|------------|------------|------------|------------|------------|------------|------------|------------|------------|------------|--------------|------------|------------|------------|------------|------------|------------|------------|------------|------------|------------|------------|------------|------------|------------|------------|------------|------------|------------|------------|------------|------------|------------|------------|------------|------------|------------|------------|------------|------------|------------|------------|------------|------------|------------|------------|------------|------------|------------|------------|------------|------------|------------|------------|------------|------------|------------|------------|------------|------------|------------|------------|------------|------------|------------|------------|------------|------------|------------|------------|------------|------------|------------|------------|------------|------------|------------|------------|------------|------------|------------|------------|------------|------------|------------|------------|------------|------------|------------|------------|------------|------------|------------|------------|------------|------------|------------|------------|------------|------------|------------|------------|------------|------------|------------|------------|------------|------------|------------|------------|------------|------------|------------|------------|------------|------------|------------|------------|------------|------------|------------|------------|------------|------------|------------|------------|------------|------------|------------|------------|------------|------------|------------|------------|------------|------------|------------|------------|------------|------------|------------|------------|------------|------------|------------|------------|------------|------------|------------|------------|------------|------------|------------|------------|------------|------------|------------|------------|------------|------------|------------|------------|------------|------------|------------|------------|------------|------------|------------|------------|------------|------------|------------|------------|------------|------------|------------|------------|------------|------------|------------|------------|------------|------------|------------|------------|------------|------------|------------|------------|------------|------------|------------|------------|------------|------------|------------|------------|------------|------------|------------|------------|------------|------------|------------|------------|------------|------------|------------|------------|------------|------------|------------|------------|------------|------------|------------|------------|------------|------------|------------|------------|------------|------------|------------|------------|------------|------------|------------|------------|------------|------------|------------|------------|------------|------------|------------|------------|------------|-------------|-------------|-------------|-------------|-------------|-------------|-------------|-------------|-------------|-------------|-------------|-------------|-------------|-------------|-------------|-------------|-------------|-------------|-------------|-------------|-------------|-------------|-------------|-------------|-------------|-------------|-------------|-------------|-------------|-------------|-------------|-------------|-------------|-------------|-------------|-------------|-------------|-------------|-------------|-------------|-------------|-------------|-------------|-------------|-------------|-------------|-------------|-------------|-------------|-------------|-------------|-------------|-------------|-------------|-------------|-------------|-------------|-------------|-------------|-------------|-------------|-------------|-------------|-------------|-------------|-------------|-------------|-------------|-------------|-------------|-------------|-------------|-------------|-------------|-------------|-------------|-------------|-------------|-------------|-------------|-------------|-------------|-------------|-------------|-------------|-------------|-------------|-------------|-------------|-------------|-------------|-------------|-------------|-------------|-------------|-------------|-------------|-------------|-------------|-------------|-------------|-------------|-------------|-------------|-------------|-------------|-------------|-------------|-------------|-------------|-------------|-------------|-------------|-------------|-------------|-------------|-------------|-------------|-------------|-------------|-------------|-------------|-------------|-------------|-------------|-------------|-------------|-------------|-------------|-------------|-------------|-------------|-------------|-------------|-------------|-------------|-------------|-------------|-------------|-------------|-------------|-------------|-------------|-------------|-------------|-------------|-------------|-------------|-------------|-------------|-------------|-------------|-------------|-------------|-------------|-------------|-------------|-------------|-------------|-------------|-------------|-------------|-------------|-------------|-------------|-------------|-------------|-------------|-------------|-------------|-------------|-------------|-------------|-------------|-------------|-------------|-------------|-------------|-------------|-------------|-------------|-------------|-------------|-------------|-------------|-------------|-------------|-------------|-------------|-------------|-------------|-------------|-------------|-------------|-------------|-------------|-------------|-------------|-------------|-------------|-------------|-------------|-------------|-------------|-------------|-------------|-------------|-------------|-------------|-------------|-------------|-------------|-------------|-------------|-------------|-------------|-------------|-------------|-------------|-------------|-------------|-------------|-------------|-------------|-------------|-------------|-------------|-------------|-------------|-------------|-------------|-------------|-------------|-------------|-------------|-------------|-------------|-------------|-------------|-------------|-------------|-------------|-------------|-------------|-------------|-------------|-------------|-------------|-------------|-------------|-------------|-------------|-------------|-------------|-------------|-------------|-------------|-------------|-------------|-------------|-------------|-------------|-------------|-------------|-------------|-------------|-------------|-------------|-------------|-------------|-------------|-------------|-------------|-------------|-------------|-------------|-------------|-------------|-------------|-------------|-------------|-------------|-------------|-------------|-------------|-------------|-------------|-------------|-------------|-------------|-------------|-------------|-------------|-------------|-------------|
| 1674 | 1674 | ¥1,141,000 | 規格サイズ (1616) | ¥1,166,000 | ¥1,183,000 | ¥1,200,000 | ¥1,216,000 | ¥1,233,000 | ¥1,250,000 | ¥1,266,000 | ¥1,286,000 | ¥1,299,000 | ¥1,313,000 | ¥1,336,000 | ¥1,359,000 | ¥1,389,000 | ¥1,414,000 | ¥1,442,000 | ¥1,472,000 | ¥1,504,000 | ¥1,538,000 | 規格サイズ (1620) | ¥1,259,000 | ¥1,313,000 | ¥1,389,000 | ¥1,465,000 | ¥1,543,000 | ¥1,622,000 | ¥1,702,000 | ¥1,784,000 | ¥1,868,000 | ¥1,954,000 | ¥2,042,000 | ¥2,132,000 | ¥2,224,000 | ¥2,318,000 | ¥2,414,000 | 規格サイズ (1624) | | | | | | | | | | | | | | | | | | | | | | | | | | | | | | | | | | | | | | | | | | | | | | | | | | | | | | | | | | | | | | | | | | | | | | | | | | | | | | | | | | | | | | | | | | | | | | | | | | | | | | | | | | | | | | | | | | | | | | | | | | | | | | | | | | | | | | | | | | | | | | | | | | | | | | | | | | | | | | | | | | | | | | | | | | | | | | | | | | | | | | | | | | | | | | | | | | | | | | | | | | | | | | | | | | | | | | | | | | | | | | | | | | | | | | | | | | | | | | | | | | | | | | | | | | | | | | | | | | | | | | | | | | | | | | | | | | | | | | | | | | | | | | | | | | | | | | | | | | | | | | | | | | | | | | | | | | | | | | | | | | | | | | | | | | | | | | | | | | | | | | | | | | | | | | | | | | | | | | | | | | | | | | | | | | | | | | | | | | | | | | | | | | | | | | | | | | | | | | | | | | | | | | | | | | | | | | | | | | | | | | | | | | | | | | | | | | | | | | | | | | | | | | | | | | | | | | | | | | | | | | | | | | | | | | | | | | | | | | | | | | | | | | | | | | | | | | | | | | | | | | | | | | | | | | | | | | | | | | | | | | | |
| | | ¥1,191,000 | ¥1,166,000 | ¥1,216,000 | ¥1,233,000 | ¥1,250,000 | ¥1,266,000 | ¥1,286,000 | ¥1,299,000 | ¥1,313,000 | ¥1,336,000 | ¥1,359,000 | ¥1,389,000 | ¥1,414,000 | ¥1,442,000 | ¥1,472,000 | ¥1,504,000 | ¥1,538,000 | ¥1,572,000 | ¥1,606,000 | ¥1,640,000 | ¥1,674,000 | ¥1,708,000 | ¥1,742,000 | ¥1,776,000 | ¥1,810,000 | ¥1,844,000 | ¥1,878,000 | ¥1,912,000 | ¥1,946,000 | ¥1,980,000 | ¥2,014,000 | ¥2,048,000 | ¥2,082,000 | ¥2,116,000 | ¥2,150,000 | ¥2,184,000 | ¥2,218,000 | ¥2,252,000 | ¥2,286,000 | ¥2,320,000 | ¥2,354,000 | ¥2,388,000 | ¥2,422,000 | ¥2,456,000 | ¥2,490,000 | ¥2,524,000 | ¥2,558,000 | ¥2,592,000 | ¥2,626,000 | ¥2,660,000 | ¥2,694,000 | ¥2,728,000 | ¥2,762,000 | ¥2,796,000 | ¥2,830,000 | ¥2,864,000 | ¥2,898,000 | ¥2,932,000 | ¥2,966,000 | ¥3,000,000 | ¥3,034,000 | ¥3,068,000 | ¥3,102,000 | ¥3,136,000 | ¥3,170,000 | ¥3,204,000 | ¥3,238,000 | ¥3,272,000 | ¥3,306,000 | ¥3,340,000 | ¥3,374,000 | ¥3,408,000 | ¥3,442,000 | ¥3,476,000 | ¥3,510,000 | ¥3,544,000 | ¥3,578,000 | ¥3,612,000 | ¥3,646,000 | ¥3,680,000 | ¥3,714,000 | ¥3,748,000 | ¥3,782,000 | ¥3,816,000 | ¥3,850,000 | ¥3,884,000 | ¥3,918,000 | ¥3,952,000 | ¥3,986,000 | ¥4,020,000 | ¥4,054,000 | ¥4,088,000 | ¥4,122,000 | ¥4,156,000 | ¥4,190,000 | ¥4,224,000 | ¥4,258,000 | ¥4,292,000 | ¥4,326,000 | ¥4,360,000 | ¥4,394,000 | ¥4,428,000 | ¥4,462,000 | ¥4,496,000 | ¥4,530,000 | ¥4,564,000 | ¥4,598,000 | ¥4,632,000 | ¥4,666,000 | ¥4,700,000 | ¥4,734,000 | ¥4,768,000 | ¥4,802,000 | ¥4,836,000 | ¥4,870,000 | ¥4,904,000 | ¥4,938,000 | ¥4,972,000 | ¥5,006,000 | ¥5,040,000 | ¥5,074,000 | ¥5,108,000 | ¥5,142,000 | ¥5,176,000 | ¥5,210,000 | ¥5,244,000 | ¥5,278,000 | ¥5,312,000 | ¥5,346,000 | ¥5,380,000 | ¥5,414,000 | ¥5,448,000 | ¥5,482,000 | ¥5,516,000 | ¥5,550,000 | ¥5,584,000 | ¥5,618,000 | ¥5,652,000 | ¥5,686,000 | ¥5,720,000 | ¥5,754,000 | ¥5,788,000 | ¥5,822,000 | ¥5,856,000 | ¥5,890,000 | ¥5,924,000 | ¥5,958,000 | ¥5,992,000 | ¥6,026,000 | ¥6,060,000 | ¥6,094,000 | ¥6,128,000 | ¥6,162,000 | ¥6,196,000 | ¥6,230,000 | ¥6,264,000 | ¥6,298,000 | ¥6,332,000 | ¥6,366,000 | ¥6,400,000 | ¥6,434,000 | ¥6,468,000 | ¥6,502,000 | ¥6,536,000 | ¥6,570,000 | ¥6,604,000 | ¥6,638,000 | ¥6,672,000 | ¥6,706,000 | ¥6,740,000 | ¥6,774,000 | ¥6,808,000 | ¥6,842,000 | ¥6,876,000 | ¥6,910,000 | ¥6,944,000 | ¥6,978,000 | ¥7,012,000 | ¥7,046,000 | ¥7,080,000 | ¥7,114,000 | ¥7,148,000 | ¥7,182,000 | ¥7,216,000 | ¥7,250,000 | ¥7,284,000 | ¥7,318,000 | ¥7,352,000 | ¥7,386,000 | ¥7,420,000 | ¥7,454,000 | ¥7,488,000 | ¥7,522,000 | ¥7,556,000 | ¥7,590,000 | ¥7,624,000 | ¥7,658,000 | ¥7,692,000 | ¥7,726,000 | ¥7,760,000 | ¥7,794,000 | ¥7,828,000 | ¥7,862,000 | ¥7,896,000 | ¥7,930,000 | ¥7,964,000 | ¥7,998,000 | ¥8,032,000 | ¥8,066,000 | ¥8,100,000 | ¥8,134,000 | ¥8,168,000 | ¥8,202,000 | ¥8,236,000 | ¥8,270,000 | ¥8,304,000 | ¥8,338,000 | ¥8,372,000 | ¥8,406,000 | ¥8,440,000 | ¥8,474,000 | ¥8,508,000 | ¥8,542,000 | ¥8,576,000 | ¥8,610,000 | ¥8,644,000 | ¥8,678,000 | ¥8,712,000 | ¥8,746,000 | ¥8,780,000 | ¥8,814,000 | ¥8,848,000 | ¥8,882,000 | ¥8,916,000 | ¥8,950,000 | ¥8,984,000 | ¥9,018,000 | ¥9,052,000 | ¥9,086,000 | ¥9,120,000 | ¥9,154,000 | ¥9,188,000 | ¥9,222,000 | ¥9,256,000 | ¥9,290,000 | ¥9,324,000 | ¥9,358,000 | ¥9,392,000 | ¥9,426,000 | ¥9,460,000 | ¥9,494,000 | ¥9,528,000 | ¥9,562,000 | ¥9,596,000 | ¥9,630,000 | ¥9,664,000 | ¥9,698,000 | ¥9,732,000 | ¥9,766,000 | ¥9,800,000 | ¥9,834,000 | ¥9,868,000 | ¥9,902,000 | ¥9,936,000 | ¥9,970,000 | ¥10,004,000 | ¥10,038,000 | ¥10,072,000 | ¥10,106,000 | ¥10,140,000 | ¥10,174,000 | ¥10,208,000 | ¥10,242,000 | ¥10,276,000 | ¥10,310,000 | ¥10,344,000 | ¥10,378,000 | ¥10,412,000 | ¥10,446,000 | ¥10,480,000 | ¥10,514,000 | ¥10,548,000 | ¥10,582,000 | ¥10,616,000 | ¥10,650,000 | ¥10,684,000 | ¥10,718,000 | ¥10,752,000 | ¥10,786,000 | ¥10,820,000 | ¥10,854,000 | ¥10,888,000 | ¥10,922,000 | ¥10,956,000 | ¥10,990,000 | ¥11,024,000 | ¥11,058,000 | ¥11,092,000 | ¥11,126,000 | ¥11,160,000 | ¥11,194,000 | ¥11,228,000 | ¥11,262,000 | ¥11,296,000 | ¥11,330,000 | ¥11,364,000 | ¥11,398,000 | ¥11,432,000 | ¥11,466,000 | ¥11,500,000 | ¥11,534,000 | ¥11,568,000 | ¥11,602,000 | ¥11,636,000 | ¥11,670,000 | ¥11,704,000 | ¥11,738,000 | ¥11,772,000 | ¥11,806,000 | ¥11,840,000 | ¥11,874,000 | ¥11,908,000 | ¥11,942,000 | ¥11,976,000 | ¥12,010,000 | ¥12,044,000 | ¥12,078,000 | ¥12,112,000 | ¥12,146,000 | ¥12,180,000 | ¥12,214,000 | ¥12,248,000 | ¥12,282,000 | ¥12,316,000 | ¥12,350,000 | ¥12,384,000 | ¥12,418,000 | ¥12,452,000 | ¥12,486,000 | ¥12,520,000 | ¥12,554,000 | ¥12,588,000 | ¥12,622,000 | ¥12,656,000 | ¥12,690,000 | ¥12,724,000 | ¥12,758,000 | ¥12,792,000 | ¥12,826,000 | ¥12,860,000 | ¥12,894,000 | ¥12,928,000 | ¥12,962,000 | ¥12,996,000 | ¥13,030,000 | ¥13,064,000 | ¥13,098,000 | ¥13,132,000 | ¥13,166,000 | ¥13,200,000 | ¥13,234,000 | ¥13,268,000 | ¥13,302,000 | ¥13,336,000 | ¥13,370,000 | ¥13,404,000 | ¥13,438,000 | ¥13,472,000 | ¥13,506,000 | ¥13,540,000 | ¥13,574,000 | ¥13,608,000 | ¥13,642,000 | ¥13,676,000 | ¥13,710,000 | ¥13,744,000 | ¥13,778,000 | ¥13,812,000 | ¥13,846,000 | ¥13,880,000 | ¥13,914,000 | ¥13,948,000 | ¥13,982,000 | ¥14,016,000 | ¥14,050,000 | ¥14,084,000 | ¥14,118,000 | ¥14,152,000 | ¥14,186,000 | ¥14,220,000 | ¥14,254,000 | ¥14,288,000 | ¥14,322,000 | ¥14,356,000 | ¥14,390,000 | ¥14,424,000 | ¥14,458,000 | ¥14,492,000 | ¥14,526,000 | ¥14,560,000 | ¥14,594,000 | ¥14,628,000 | ¥14,662,000 | ¥14,696,000 | ¥14,730,000 | ¥14,764,000 | ¥14,798,000 | ¥14,832,000 | ¥14,866,000 | ¥14,900,000 | ¥14,934,000 | ¥14,968,000 | ¥15,002,000 | ¥15,036,000 | ¥15,070,000 | ¥15,104,000 | ¥15,138,000 | ¥15,172,000 | ¥15,206,000 | ¥15,240,000 | ¥15,274,000 | ¥15,308,000 | ¥15,342,000 | ¥15,376,000 | ¥15,410,000 | ¥15,444,000 | ¥15,478,000 | ¥15,512,000 | ¥15,546,000 | ¥15,580,000 | ¥15,614,000 | ¥15,648,000 | ¥15,682,000 | ¥15,716,000 | ¥15,750,000 | ¥15,784,000 | ¥15,818,000 | ¥15,852,000 | ¥15,886,000 | ¥15,920,000 | ¥15,954,000 | ¥15,988,000 | ¥16,022,000 | ¥16,056,000 | ¥16,090,000 | ¥16,124,000 | ¥16,158,000 | ¥16,192,000 | ¥16,226,000 | ¥16,260,000 | ¥16,294,000 | ¥16,328,000 | ¥16,362,000 | ¥16,396,000 | ¥16,430,000 | ¥16,464,000 | ¥16,498,000 | ¥16,532,000 | ¥16,566,000 | ¥16,600,000 | ¥16,634,000 | ¥16,668,000 | ¥16,702,000 | ¥16,736,000 | ¥16,770,000 | ¥16,804,000 | ¥16,838,000 | ¥16,872,000 | ¥16,906,000 | ¥16,940,000 | ¥16,974,000 | ¥17,008,000 | ¥17,042,000 | ¥17,076,000 | ¥17,110,000 | ¥17,144,000 | ¥17,178,000 | ¥17,212,000 | ¥17,246,000 | ¥17,280,000 | ¥17,314,000 | ¥17,348,000 | ¥17,382,000 | ¥17,416,000 | ¥17,450,000 | ¥17,484,000 | ¥17,518,000 | ¥17,552,000 | ¥17,586,000 | ¥17,620,000 | ¥17,654,000 | ¥17,688,000 | ¥17,722,000 | ¥17,756,000 | ¥17,790,000 | ¥17,824,000 | ¥17,858,000 | ¥17,892,000 | ¥17,926,000 | ¥17,960,000 | ¥17,994,000 | ¥18,028,000 | ¥18,062,000 | ¥18,096,000 | ¥18,130,000 | ¥18,164,000 | ¥18,198,000 | ¥18,232,000 | ¥18,266,000 | ¥18,300,000 | ¥18,334,000 | ¥18,368,000 | ¥18,402,000 | ¥18,436,000 | ¥18,470,000 | ¥18,504,000 | ¥18,538,000 | ¥18,572,000 | ¥18,606,000 | ¥18,640,000 | ¥18,674,000 | ¥18,708,000 | ¥18,742,000 | ¥18,776,000 | ¥18,810,000 | ¥18,844,000 | ¥18,878,000 | ¥18,912,000 | ¥18,946,000 | ¥18,980,000 | ¥19,014,000 | ¥19,048,000 | ¥19,082,000 | ¥19,116,000 | ¥19,150,000 | ¥19,184,000 | ¥19,218,000 | ¥19,252,000 | ¥19,286,000 | ¥19,320,000 | ¥19,354,000 | ¥19,388,000 | ¥19,422,000 | ¥19,456,000 | ¥19,490,000 | ¥19,524,000 | ¥19,558,000 | ¥19,592,000 | ¥19,626,000 | ¥19,660,000 | ¥19,694,000 | ¥19,728,000 | ¥19,762,000 | ¥19,796,000 | ¥19,830,000 | ¥19,864,000 | ¥19,898,000 | ¥19,932,000 | ¥19,966,000 | ¥20,000,000 |

レラージュ (洗い場側水栓タイプ/デッキサマー水栓仕様)

表記寸法はユニット外寸です。(単位:mm)

| 奥行 | 間口 | 1619・1644 | 1674 | 1694 | 1719 1744 1769 1794 | 1819 1844 1869 1894 | 1919 1944 1969 1994 | 2019 2044 2069 2094 | 2109 | 2144 2169 2194 | 2219 2244 2269 2294 | 2319 2344 2369 2394 | 2419 2444 2469 | 2489 |
|------------------------|----|-----------|-----------------|-----------|------------------------|------------------------|------------------------|------------------------|-----------------|-------------------|------------------------|------------------------|-------------------|-----------------|
| 1164 1189 1214 | 奥行 | ¥ 614,000 | ¥ 601,000 | ¥ 627,000 | ¥ 650,000 | ¥ 673,000 | ¥ 694,000 | ¥ 718,000 | ¥ 701,000 | ¥ 738,000 | ¥ 771,000 | ¥ 806,000 | ¥ 843,000 | ¥ 830,000 |
| 1244 | | ¥ 616,000 | 規格サイズ (1216) | ¥ 629,000 | ¥ 650,000 | ¥ 670,000 | ¥ 689,000 | ¥ 709,000 | ¥ 691,000 | ¥ 726,000 | ¥ 762,000 | ¥ 799,000 | ¥ 837,000 | ¥ 824,000 |
| 1264 1289 | | ¥ 642,000 | ¥ 629,000 | ¥ 657,000 | ¥ 677,000 | ¥ 698,000 | ¥ 719,000 | ¥ 740,000 | ¥ 724,000 | ¥ 761,000 | ¥ 802,000 | ¥ 841,000 | ¥ 881,000 | ¥ 868,000 |
| 1314 1339 1364 1389 | | ¥ 659,000 | ¥ 644,000 | ¥ 673,000 | ¥ 691,000 | ¥ 709,000 | ¥ 729,000 | ¥ 748,000 | ¥ 733,000 | ¥ 767,000 | ¥ 813,000 | ¥ 861,000 | ¥ 909,000 | ¥ 895,000 |
| 1414 1439 1464 1489 | | ¥ 674,000 | ¥ 662,000 | ¥ 688,000 | ¥ 704,000 | ¥ 721,000 | ¥ 739,000 | ¥ 757,000 | ¥ 741,000 | ¥ 774,000 | ¥ 828,000 | ¥ 882,000 | ¥ 937,000 | ¥ 924,000 |
| 1514 1539 1564 1589 | | ¥ 691,000 | ¥ 678,000 | ¥ 704,000 | ¥ 718,000 | ¥ 734,000 | ¥ 749,000 | ¥ 766,000 | ¥ 750,000 | ¥ 780,000 | ¥ 843,000 | ¥ 904,000 | ¥ 966,000 | ¥ 954,000 |
| 1614 1639 | | ¥ 707,000 | ¥ 695,000 | ¥ 719,000 | ¥ 733,000 | ¥ 746,000 | ¥ 759,000 | ¥ 774,000 | ¥ 760,000 | ¥ 787,000 | ¥ 856,000 | ¥ 925,000 | ¥ 996,000 | ¥ 981,000 |
| 奥行 | 間口 | 1619・1644 | 1674 | 1694 | 1719 1744 1769 1794 | 1819 1844 1869 1894 | 1919 1944 1969 1994 | 2019 2044 2069 2094 | 2109 | 2137 2162 2187 | 2212 2237 2262 2287 | 2312 2337 2362 2387 | 2412 2437 2462 | 2489 |
| 1674 | | ¥ 695,000 | 規格サイズ (1616) | ¥ 707,000 | ¥ 720,000 | ¥ 734,000 | ¥ 746,000 | ¥ 760,000 | 規格サイズ (1620) | ¥ 774,000 | ¥ 843,000 | ¥ 912,000 | ¥ 981,000 | 規格サイズ (1624) |
| 1689 | | ¥ 719,000 | ¥ 707,000 | ¥ 732,000 | ¥ 745,000 | ¥ 758,000 | ¥ 773,000 | ¥ 787,000 | ¥ 774,000 | ¥ 800,000 | ¥ 872,000 | ¥ 947,000 | ¥1,020,000 | ¥ 996,000 |
| 1714 1739 1764 1789 | | ¥ 739,000 | ¥ 727,000 | ¥ 751,000 | ¥ 764,000 | ¥ 778,000 | ¥ 792,000 | ¥ 806,000 | ¥ 793,000 | ¥ 821,000 | ¥ 893,000 | ¥ 966,000 | ¥1,041,000 | ¥1,014,000 |
| 1814 1839 1864 | | ¥ 760,000 | ¥ 748,000 | ¥ 773,000 | ¥ 785,000 | ¥ 799,000 | ¥ 813,000 | ¥ 827,000 | ¥ 815,000 | ¥ 841,000 | ¥ 914,000 | ¥ 988,000 | ¥1,062,000 | ¥1,036,000 |

- ※ [] は壁付け水栓仕様のみ対応となります。(表記価格は洗い場側水栓タイプ)壁付け水栓仕様の対応範囲:奥行1164mm~1814mm
- ※ 洗い場側水栓タイプ/壁付け水栓仕様は表記価格に¥11,000、兼用水栓タイプ/壁付け水栓仕様は表記価格に¥5,000となります。(壁付け水栓はP61参照)
- ※ 奥行1164~1214mmの兼用水栓タイプ/壁付け水栓仕様の価格は、 [] に¥6,000となります。
- ※ 奥行が1244mm、1674mm以外の場合、間口寸法は表記寸法-5mmとなります。
- ※ 壁付け水栓仕様の場合、奥行1244mmは1239mm、奥行1674mmは1669mmとなります。
- ※ [] の範囲で奥行1589mm以上(壁付け水栓仕様時は1514mm以上)は浴槽サイズが16浴槽と20浴槽からお選びいただけます。20浴槽を選択した場合、間口2144mm~2469mmは表記寸法+7mmとなります。
- ※ [] の範囲は浴槽サイズが16浴槽と20浴槽からお選びいただけます。16浴槽を選択した場合、間口2137mm~2462mmは表記寸法+7mmとなります。

エメロード (洗い場側水栓タイプ/デッキサマー水栓仕様)

表記寸法はユニット外寸です。(単位:mm)

| 奥行 | 間口 | 1514 1539 1564 1589 | 1614 1639 | 1669 | 1689 | 1714 1739 1764 1789 | 1814 1839 1864 1889 | 1914 1939 1964 1989 | 2014 2039 2064 2089 | 2104 | 2139 2164 2189 | 2214 2239 2264 2289 | 2314 2339 2364 2389 | 2414 2439 2464 2484 |
|---|----|------------------------|--------------|-----------------|-----------|------------------------|------------------------|------------------------|------------------------|-----------------|-------------------|------------------------|------------------------|------------------------|
| 1014 1039 1064 1089 1114 1139 1164 | 奥行 | ¥ 498,000 | ¥ 504,000 | ¥ 492,000 | ¥ 528,000 | ¥ 542,000 | ¥ 556,000 | ¥ 569,000 | ¥ 582,000 | ¥ 568,000 | ¥ 611,000 | ¥ 658,000 | ¥ 705,000 | ¥ 753,000 |
| 1189 1214 | | ¥ 520,000 | ¥ 526,000 | ¥ 514,000 | ¥ 550,000 | ¥ 564,000 | ¥ 578,000 | ¥ 591,000 | ¥ 604,000 | ¥ 590,000 | ¥ 633,000 | ¥ 680,000 | ¥ 727,000 | ¥ 775,000 |
| 1239 | | ¥ 508,000 | ¥ 514,000 | 規格サイズ (1216) | ¥ 538,000 | ¥ 552,000 | ¥ 565,000 | ¥ 579,000 | ¥ 592,000 | ¥ 578,000 | ¥ 621,000 | ¥ 668,000 | ¥ 715,000 | ¥ 762,000 |
| 1264 1289 | | ¥ 545,000 | ¥ 550,000 | ¥ 538,000 | ¥ 575,000 | ¥ 583,000 | ¥ 592,000 | ¥ 601,000 | ¥ 611,000 | ¥ 597,000 | ¥ 639,000 | ¥ 692,000 | ¥ 744,000 | ¥ 796,000 |
| 1314 1339 1364 1389 | | ¥ 551,000 | ¥ 557,000 | ¥ 545,000 | ¥ 582,000 | ¥ 590,000 | ¥ 598,000 | ¥ 605,000 | ¥ 615,000 | ¥ 600,000 | ¥ 643,000 | ¥ 699,000 | ¥ 753,000 | ¥ 808,000 |
| 1414 1439 1464 1489 | | ¥ 559,000 | ¥ 565,000 | ¥ 553,000 | ¥ 590,000 | ¥ 597,000 | ¥ 603,000 | ¥ 610,000 | ¥ 618,000 | ¥ 603,000 | ¥ 646,000 | ¥ 706,000 | ¥ 766,000 | ¥ 827,000 |
| 1514 1539 1564 1589 | | ¥ 567,000 | ¥ 573,000 | ¥ 560,000 | ¥ 599,000 | ¥ 604,000 | ¥ 610,000 | ¥ 616,000 | ¥ 622,000 | ¥ 606,000 | ¥ 649,000 | ¥ 713,000 | ¥ 776,000 | ¥ 839,000 |
| 1614 1639 | | ¥ 575,000 | ¥ 581,000 | ¥ 568,000 | ¥ 608,000 | ¥ 611,000 | ¥ 616,000 | ¥ 621,000 | ¥ 625,000 | ¥ 610,000 | ¥ 654,000 | ¥ 716,000 | ¥ 781,000 | ¥ 845,000 |
| 1669 | | ¥ 562,000 | ¥ 568,000 | 規格サイズ (1616) | ¥ 594,000 | ¥ 598,000 | ¥ 601,000 | ¥ 605,000 | ¥ 610,000 | 規格サイズ (1620) | ¥ 638,000 | ¥ 702,000 | ¥ 764,000 | ¥ 830,000 |
| 1689 | | ¥ 602,000 | ¥ 608,000 | ¥ 594,000 | ¥ 634,000 | ¥ 638,000 | ¥ 643,000 | ¥ 647,000 | ¥ 654,000 | ¥ 638,000 | ¥ 681,000 | ¥ 740,000 | ¥ 798,000 | ¥ 859,000 |
| 1714 1739 1764 1789 | | ¥ 620,000 | ¥ 626,000 | ¥ 613,000 | ¥ 652,000 | ¥ 657,000 | ¥ 661,000 | ¥ 666,000 | ¥ 671,000 | ¥ 657,000 | ¥ 700,000 | ¥ 756,000 | ¥ 813,000 | ¥ 869,000 |
| 1814 1839 1864 | | ¥ 630,000 | ¥ 636,000 | ¥ 623,000 | ¥ 662,000 | ¥ 667,000 | ¥ 671,000 | ¥ 676,000 | ¥ 681,000 | ¥ 667,000 | ¥ 710,000 | ¥ 764,000 | ¥ 821,000 | ¥ 877,000 |

- ※ [] は壁付け水栓仕様(2ハンドル)のみ対応となります。(表記価格は洗い場側水栓タイプ)壁付け水栓仕様(2ハンドル)の対応範囲:奥行1014mm~1814mm
- ※ 洗い場側水栓タイプ/壁付け水栓仕様(2ハンドル)は表記価格に¥22,000、兼用水栓タイプ/壁付け水栓仕様(2ハンドル)は表記価格に¥20,000となります。(壁付け水栓はP62参照)

広ろ美ろ浴室

表記寸法はユニット外寸です。(単位:mm)

| 奥行 | 間口 | 1,414~1,589 | 1,614~1,689 | 1,714~1,789 | 1,814~1,889 | 1,914~1,989 | 2,014~2,089 |
|---------------|----|-------------|-------------|-------------|-------------|-------------|-------------|
| 976.5~1,089 | | ¥ 441,000 | ¥ 457,000 | ¥ 492,000 | ¥ 527,000 | ¥ 562,000 | ¥ 597,000 |
| 1,101.5~1,189 | | ¥ 454,000 | ¥ 470,000 | ¥ 505,000 | ¥ 540,000 | ¥ 575,000 | ¥ 610,000 |
| 1,201.5~1,289 | | ¥ 467,000 | ¥ 483,000 | ¥ 518,000 | ¥ 553,000 | ¥ 588,000 | ¥ 623,000 |
| 1,301.5~1,364 | | ¥ 480,000 | ¥ 496,000 | ¥ 531,000 | ¥ 566,000 | ¥ 601,000 | ¥ 636,000 |

- ※ 間口方向は25mmピッチ、奥行方向は12.5mmピッチで対応します。

伸びの美浴室

- ※ 価格は浴室高さFタイプの価格です。背高タイプ(Kタイプ)は下記価格に¥3,500となります。
- ※ 水栓タイプは下記以外の選択も可能です。詳しくは弊社事業所へお問い合わせください。
- ※ 規格サイズ(1117, 1217, 1317, 1617)の価格はP17~18をご覧ください。

鋳物ホーロー浴槽タイプ(ハイグレード仕様)

表記寸法はユニット外寸です。(単位:mm)

| 間口 | | 1564~1614 | 1639~1689 | 1714~1789 | 1814~1889 | 1914~1989 | 2014~2089 | 2114~2139 |
|-----------|--------|-----------|------------|------------|------------|------------|------------|------------|
| 奥行 | 水栓タイプ | | | | | | | |
| 1239~1289 | 洗い場側水栓 | 対応しません | ¥ 991,000 | ¥1,011,000 | ¥1,031,000 | ¥1,051,000 | ¥1,072,000 | ¥1,083,000 |
| 1314~1389 | 洗い場側水栓 | | ¥1,030,000 | ¥1,050,000 | ¥1,070,000 | ¥1,090,000 | ¥1,111,000 | ¥1,122,000 |
| 1414~1489 | 洗い場側水栓 | | ¥1,069,000 | ¥1,089,000 | ¥1,109,000 | ¥1,129,000 | ¥1,150,000 | ¥1,161,000 |
| 1514~1589 | 洗い場側水栓 | | ¥1,108,000 | ¥1,128,000 | ¥1,148,000 | ¥1,168,000 | ¥1,189,000 | ¥1,200,000 |
| 1614~1689 | 洗い場側水栓 | | ¥1,147,000 | ¥1,167,000 | ¥1,187,000 | ¥1,207,000 | ¥1,228,000 | ¥1,239,000 |
| 1714~1789 | 洗い場側水栓 | | ¥1,186,000 | ¥1,206,000 | ¥1,226,000 | ¥1,246,000 | ¥1,267,000 | ¥1,278,000 |
| 1814 | 洗い場側水栓 | | ¥1,206,000 | ¥1,226,000 | ¥1,246,000 | ¥1,266,000 | ¥1,287,000 | ¥1,298,000 |

- ※ のんびり半身浴槽タイプは上記価格に¥30,000となります。(奥行1664mm以上に対応)

鋳物ホーロー浴槽タイプ

表記寸法はユニット外寸です。(単位:mm)

| 間口 | | 1564~1614 | 1639~1689 | 1714~1789 | 1814~1889 | 1914~1989 | 2014~2089 | 2114~2139 |
|-----------|--------|-----------|-----------|-----------|------------|------------|------------|------------|
| 奥行 | 水栓タイプ | | | | | | | |
| 1239~1289 | 洗い場側水栓 | 対応しません | ¥ 727,000 | ¥ 771,000 | ¥ 815,000 | ¥ 859,000 | ¥ 903,000 | ¥ 925,000 |
| 1314~1389 | 洗い場側水栓 | | ¥ 760,000 | ¥ 804,000 | ¥ 848,000 | ¥ 892,000 | ¥ 936,000 | ¥ 958,000 |
| 1414~1489 | 洗い場側水栓 | | ¥ 796,000 | ¥ 840,000 | ¥ 884,000 | ¥ 928,000 | ¥ 972,000 | ¥ 994,000 |
| 1514~1589 | 洗い場側水栓 | | ¥ 832,000 | ¥ 876,000 | ¥ 920,000 | ¥ 964,000 | ¥1,008,000 | ¥1,030,000 |
| 1614~1689 | 洗い場側水栓 | | ¥ 869,000 | ¥ 913,000 | ¥ 957,000 | ¥1,001,000 | ¥1,045,000 | ¥1,067,000 |
| 1714~1789 | 洗い場側水栓 | | ¥ 906,000 | ¥ 950,000 | ¥ 994,000 | ¥1,038,000 | ¥1,082,000 | ¥1,104,000 |
| 1814 | 洗い場側水栓 | | ¥ 925,000 | ¥ 969,000 | ¥1,013,000 | ¥1,057,000 | ¥1,101,000 | ¥1,123,000 |

- ※ のんびり半身浴槽タイプは上記価格に¥30,000となります。(奥行1664mm以上に対応)

アクリル人造大理石浴槽タイプ

表記寸法はユニット外寸です。(単位:mm)

| 間口 | | 1564~1614 | 1639~1689 | 1714~1789 | 1814~1889 | 1914~1989 | 2014~2089 | 2114~2139 |
|-----------|--------|-----------|-----------|-----------|-----------|-----------|-----------|-----------|
| 奥行 | 水栓タイプ | | | | | | | |
| 1164~1189 | 洗い場側水栓 | 対応しません | ¥ 535,500 | ¥ 579,500 | ¥ 623,500 | ¥ 667,500 | ¥ 711,500 | ¥ 733,500 |
| 1214~1289 | 洗い場側水栓 | | ¥ 568,500 | ¥ 612,500 | ¥ 656,500 | ¥ 700,500 | ¥ 744,500 | ¥ 766,500 |
| 1314~1389 | 洗い場側水栓 | | ¥ 583,500 | ¥ 627,500 | ¥ 671,500 | ¥ 715,500 | ¥ 759,500 | ¥ 781,500 |
| 1414~1489 | 洗い場側水栓 | | ¥ 593,500 | ¥ 637,500 | ¥ 681,500 | ¥ 725,500 | ¥ 769,500 | ¥ 791,500 |
| 1514~1589 | 洗い場側水栓 | | ¥ 603,500 | ¥ 647,500 | ¥ 691,500 | ¥ 735,500 | ¥ 779,500 | ¥ 801,500 |
| 1614~1689 | 洗い場側水栓 | | ¥ 614,500 | ¥ 658,500 | ¥ 702,500 | ¥ 746,500 | ¥ 790,500 | ¥ 812,500 |
| 1714~1789 | 洗い場側水栓 | | ¥ 643,500 | ¥ 687,500 | ¥ 731,500 | ¥ 775,500 | ¥ 819,500 | ¥ 841,500 |
| 1814 | 洗い場側水栓 | | ¥ 673,500 | ¥ 717,500 | ¥ 761,500 | ¥ 805,500 | ¥ 849,500 | ¥ 871,500 |

- ※ のんびり半身浴槽タイプは上記価格に¥10,000となります。(奥行1664mm以上に対応)

カラスステンレス浴槽タイプ

表記寸法はユニット外寸です。(単位:mm)

| 間口 | | 1514~1589 | 1614~1689 | 1714~1789 | 1814~1889 | 1914~1989 | 2014~2089 | 2114~2139 |
|-----------|-------|-----------|-----------|-----------|-----------|-----------|-----------|-----------|
| 奥行 | 水栓タイプ | | | | | | | |
| 1014~1089 | 兼用水栓 | 対応しません | ¥ 462,000 | ¥ 484,000 | ¥ 528,000 | ¥ 572,000 | ¥ 616,000 | ¥ 660,000 |
| | | | | | | | | |

給湯機器のご紹介

詳しくは専用カタログをご覧ください。

システムバスのリフォーム時には 給湯機も新しく!

電気、ガス、石油—タカラなら
すべての熱源を取り揃えています。

タカラなら電気、ガス、石油とすべての熱源の給湯機器を取り揃えています。
ファミリーからワンルームタイプまで豊富なバリエーションでお応えします。

ガス
すべてに
対応!

電気

石油

電気

自然のエネルギーを利用
環境にやさしく経済性も抜群!

エコキュート

自然のエネルギーを利用してお湯を沸かすエコキュート。熱効率が高
非常に高く、ランニングコストも大幅に節約できます。オール電化の快適な生活を実現します。

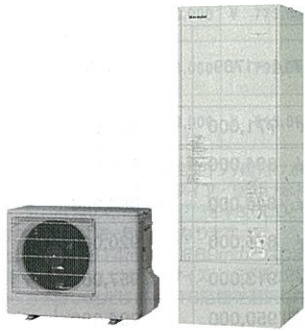

クリーンで安全、しかも
深夜電力の利用で経済的!

電気温水器

深夜電力を利用してタンクにお湯を貯めておくシステムです。深夜の電気代は、昼間の約1/3と経済的。使いたい時に待つことなく適温のお湯が使えます。



タカラだけの安心装備! おたすけコック



(非常用水コック)

バケツ約37杯分の生活用水を確保! ※地震・災害の断水時に役立ちます。

タカラのエコキュート・電気温水器は、万が一の時に備えて「おたすけコック」を標準装備。地震による断水や水道管凍結などの非常時に、タンク内の水を非常用水としてお使いいただけます。



写真は丸型電気温水器。



※おたすけコックは370L以上の機種に対応します。タンク容量460L(利用可能量365L)、バケツ=1杯10Lで換算。※機種によって利用可能量は異なります。

ガス

コンパクトで
バリエーションが豊富!

ガス給湯器

コンパクトで高機能が魅力です。バリエーションが豊富で、様々なライフスタイルに合わせた快適さを実現します。



石油

低燃費で、しかも
パワフルなのが魅力!

石油給湯機

低燃費で、ゆとりある給湯能力を実現。勢いのあるシャワーが楽しめる直圧式をはじめ、様々な生活シーンに合わせたお湯プランを実現します。



特定保守製品
石油給湯機は「長期使用製品安全点検制度」において、経年劣化により安全上支障が生じ、特に重大な危害を及ぼす恐れのある製品として点検対象製品として指定されています。
→詳しくは弊社ホームページをご覧ください。http://www.takara-standard.co.jp/

※搬入・取付費等は別途です。※印刷色ですから、実際の商品とは多少異なります。タカラショールームで確かめください。

全国に約170カ所 タカラ住宅ショールームのご案内

■年中無休(盆、年末・年始は除きます。) ※ホームページで地区のご案内をしています。URL: http://www.takara-standard.co.jp/
■営業時間 AM10:00~PM6:00

| | | | |
|--|---|---|----------|
| 大谷地 011 (862) 6157 北海道札幌市白石区流通センター1丁目8番10号 | 越 025 (526) 1860 新潟県上越市春日野1丁目3番2号 | 山形 0254 (21) 3801 新潟県新潟市富塚町1丁目24-8 | 甲信越・北陸地区 |
| 札幌駅前 011 (219) 1611 北海道札幌市中央区北4条西3丁目1番地北海道建設会館1階 | 新 076 (492) 4456 富山県富山市根塚町1丁目5番4 | 富山 0766 (22) 8677 富山県高岡市東上関306-1 | |
| 苫小牧 0144 (55) 8722 北海道苫小牧市新開町4丁目2番3号 | 岩 076 (269) 4450 石川県金沢市新保本4丁目65番5 | 石川 0767 (57) 0062 石川県七尾市飯川町1-66 | |
| 旭川 0166 (54) 9935 北海道旭川市末広東1条6丁目 | 登 0776 (26) 5571 福井県福井市間屋町1丁目17 | 福 0770 (25) 8988 福井県敦賀市木崎12号15-1 | |
| 函館 0138 (46) 9077 北海道函館市栴檀2丁目33番32号 | 新 0749 (24) 2727 滋賀県彦根市高宮町1700-2 | 津 077 (566) 0666 滋賀県草津市野村6-2-9 | 近畿地区 |
| 釧路 0154 (53) 7131 北海道釧路市昭和中央3-21-7 | 水 0748 (63) 5240 滋賀県甲賀市水口町きつきが丘28番地 | 京 075 (343) 0002 京都府京都市下京区堀小路通新町上ル(京都都センタービル1F) | |
| 帯広 0155 (41) 1121 北海道帯広市西16条南2丁目15番地15号 | 京 075 (612) 2800 京都府京都市伏見区竹田中宮町61番地 | 福 0773 (23) 8505 京都府福知山市荒河東町106 | |
| 北見 0157 (36) 1471 北海道北見市卸町1丁目1-2 | 大 06 (6536) 3561 大阪府大阪市淀川区新町1-4-24(大阪四ツ橋新町ビル1F) | 大 06 (6746) 2311 大阪府東大阪市長田東2丁目4番33号 | |
| 青森 017 (776) 1125 青森県青森市中央1丁目23番1号 | 大 072 (276) 6011 大阪府堺市西区北条町2丁目22番地4号 | 北 072 (720) 0220 大阪府箕面市福1-1-10 | |
| 青森 0172 (28) 1447 青森県弘前市田園3丁目1-6 | 枚 072 (866) 1105 大阪府枚方市招提元町4-20-1 | 和 072 (443) 8471 大阪府岸和田市箕土路町1-10-42 | |
| 青森 0178 (45) 9219 青森県八戸市城下1丁目29番2号 | 香 0745 (78) 2461 奈良県香芝市西真美3丁目5-2 | 香 0742 (35) 0568 奈良県奈良市三条大路3丁目444-1 | |
| 秋田 018 (892) 7081 秋田県秋田市御所野下堤2丁目1番5号 | 神 078 (795) 4780 兵庫県神戸市須磨区弥栄3丁目15番5号(神戸流通センター内) | 神 078 (795) 4780 兵庫県神戸市中央区東川崎町1-2-24(H・D・C神戸ビル1F)※水曜日定休 | |
| 秋田 0186 (43) 4509 秋田県大館市山館字田尻3-1 | 神 078 (795) 4780 兵庫県神戸市中央区東川崎町1-2-24(H・D・C神戸ビル1F)※水曜日定休 | 豊 0796 (24) 1579 兵庫県豊岡市福田1201-8 | |
| 秋田 0182 (36) 2708 秋田県横手市菜里1丁目13番28号 | 和 0736 (22) 4164 和歌山県伊都郡かつらぎ町東流田626番地の1 | 和 073 (447) 0320 和歌山県和歌山市三葛322番地1号 | |
| 岩手 019 (897) 2277 岩手県紫波郡矢町大字広宮沢5丁目1番地2号 | 山 086 (245) 5870 岡山県岡山市北区辰巳30-101 | 山 0868 (28) 5026 岡山県津山市戸島636番5 | |
| 岩手 0197 (22) 7352 岩手県奥州市水沢区佐倉河字車堂72-1 | 山 084 (928) 3052 広島県福山市南蔵王町2-9-38 | 三 0848 (67) 5055 広島県三原市宮浦5-6-22 | |
| 宮城 022 (386) 2475 宮城県名取市高舘熊野堂字余方上5番地の11 | 山 082 (278) 1697 広島県広島市西区商工センター4丁目12番1号 | 安 082 (832) 5860 広島県広島市安佐南区西原4丁目22-15 | 中国地区 |
| 宮城 022 (217) 2151 宮城県仙台市青葉区一番町4丁目6番1号(仙台第一生命タワービル1階) | 安 0834 (32) 3173 山口県周南市鐘楼町3番地39号 | 山 083 (921) 1225 山口県山口市泉町1-37 | |
| 石巻 0225 (94) 7330 宮城県石巻市あけぼの1丁目8番2号 | 山 0827 (23) 5139 山口県岩国市室の木町3-6-22 | 岡 083 (257) 0751 山口県下関市秋根西町1-9-2 | |
| 山形 023 (644) 8508 山形県山形市上町5丁目1-8 | 山 0855 (23) 6302 島根県浜田市下府町322番6 | 岡 0856 (23) 7233 島根県益田市あけぼの町9-1 | |
| 山形 0238 (22) 4100 山形県米沢市金池8丁目3番11号 | 江 0852 (27) 2963 島根県松江市学園1丁目19番12号 | 鳥 0857 (27) 6253 鳥取県鳥取市千代水1-142 | |
| 山形 0234 (26) 4528 山形県酒田市東町3-27-3 | 取 0859 (33) 3547 鳥取県米子市両三柳2900番地の3 | 高 087 (822) 2549 香川県高松市朝日新町11番7号 | |
| 庄内 024 (525) 1231 福島県福島市東中央2丁目3番地の10 | 高 087 (869) 8401 香川県高松市伏石町2174番18号 | 丸 0877 (49) 8411 香川県綾歌郡宇津野町浜9番155-4 | |
| 庄内 024 (922) 7617 福島県郡山市名郷1丁目30番地 | 山 089 (946) 1180 愛媛県松山市朝生田町4丁目1番21号 | 山 0898 (22) 9039 愛媛県今治市別名159-7 | |
| 福島 0242 (29) 0174 福島県会津若松市飯盛3丁目15番22号 | 新 0897 (40) 3230 愛媛県新居浜市松木町2-20 | 宇 0895 (24) 6644 愛媛県宇和島市住吉町2丁目8番14号 | |
| いわき 0246 (22) 6181 福島県いわき市平字下の町8番地の14 | 和 088 (632) 2798 徳島県徳島市中吉野町4丁目5番1 | 徳 088 (883) 7233 高知県高知市杉井流2番29号 | |
| 東 03 (5631) 5190 東京都墨田区東向島3丁目39番3号 | 高 0880 (34) 0333 高知県四万十市右山明治383-12 | 福 092 (475) 6747 福岡県福岡市博多区西月隈3丁目1番57号 | 九州地区 |
| 東 03 (5908) 1255 東京都新宿区西新宿6丁目12番13号 | 岡 092 (741) 8006 福岡県福岡市中央区天神1丁目13番6号(西鉄天神ビル1F) | 筑 0948 (23) 9100 福岡県飯塚市弁分65-5 | |
| 東 03 (5499) 1921 東京都大田区北千束2-30-15 | 豊 0948 (23) 9100 福岡県飯塚市弁分65-5 | 小 093 (582) 5916 福岡県北九州市小倉北区東港1-1-15 | |
| 練 03 (5241) 2921 東京都練馬区中村北2-20-11 | 手 0949 (42) 3481 福岡県鞍手郡鞍手町大字木月2037-3 | 手 0949 (42) 3481 福岡県鞍手郡鞍手町大字木月2037-3 | |
| 立 042 (537) 0811 東京都立川市柏町1-8-8 | 米 0942 (44) 2088 福岡県久留米市東合川17-1-7 | 大 097 (567) 7200 大分県大分市下郡南3丁目3-5 | |
| 八 042 (677) 1020 東京都八王子市別所1-10-3 | 分 097 (567) 7200 大分県大分市下郡南3丁目3-5 | 津 0979 (32) 5973 大分県津守大字是則字中ノ尾146-1 | |
| 大 048 (621) 2155 埼玉県さいたま市西区三橋5丁目636番地 | 津 0979 (32) 5973 大分県津守大字是則字中ノ尾146-1 | 崎 0957 (28) 5260 長崎県諫早市多良見町化屋1874番地 | |
| 川 048 (259) 6591 埼玉県川口市口川2丁目14番31号 | 崎 0957 (28) 5260 長崎県諫早市多良見町化屋1874番地 | 世 0956 (34) 3491 長崎県佐世保市大塔町1733-1 | |
| 春 048 (737) 7319 埼玉県春日部市豊野町3丁目1番2号 | 世 0956 (34) 3491 長崎県佐世保市大塔町1733-1 | 賀 0952 (24) 8999 佐賀県佐賀市兵庫南1丁目12-2 | |
| 大 0480 (72) 6431 埼玉県加須市豊野台2丁目673番1号 | 津 0955 (74) 1724 佐賀県唐津市和多田山4546-1 | 賀 0955 (74) 1724 佐賀県唐津市和多田山4546-1 | |
| 川 049 (246) 6902 埼玉県川越市新宿町1-7-4 | 本 096 (368) 8177 熊本県熊本市健軍本町1-8 | 本 096 (368) 8177 熊本県熊本市健軍本町1-8 | |
| 熊 048 (525) 8315 埼玉県熊谷市上川字新田1061 | 草 0969 (24) 1660 熊本県天草市志栴町4200番地5 | 代 0965 (32) 9190 熊本県八代市横手新町18-3 | |
| 田 0276 (48) 6710 群馬県太田市新島町641-1 | 崎 0985 (24) 9891 宮崎県宮崎市神宮西2-246 | 延 0982 (31) 5481 宮崎県延岡市出北1-16-23 | |
| 高 027 (353) 7201 群馬県高崎市矢中町318-1 | 鹿 0986 (47) 1668 宮崎県都城市吉尾町6123-1 | 城 0986 (47) 1668 宮崎県都城市吉尾町6123-1 | |
| 前 027 (290) 2248 群馬県前橋市天川大島町1480-1 | 鹿 099 (266) 5755 鹿児島県鹿児島市東開町4番地19 | 内 0996 (23) 1847 鹿児島県薩摩川内市平佐町天神迫4299-1 | |
| 宇 028 (635) 2691 栃木県宇都宮市中今泉3丁目1番39号 | 伊 0994 (41) 0124 鹿児島県鹿児島市王子町3961-8 | 鹿 0994 (41) 0124 鹿児島県鹿児島市王子町3961-8 | |
| 那 0287 (39) 1831 栃木県那須塩原市下永田1丁目1012番地20号 | 分 0995 (48) 5580 鹿児島県鹿児島市国分中央5丁目6-32 | 那 098 (835) 6688 沖縄県那覇市真地166番地の1 | |
| 小 0285 (27) 4665 栃木県小山市西城南2丁目30番19号 | 外 シンガポール (65) 734-3814 304 Orchard Road, #02-03 Lucky Plaza, Singapore 0923 | | 海外 |
| 千 043 (423) 1501 千葉県千葉市稲毛区山王町333番地3 | | | |
| 千 043 (209) 7255 千葉県千葉市中央区末広3-3-1 | | | |
| 船 047 (339) 0900 千葉県船橋市上山町1丁目182番地1 | | | |
| 成 0476 (23) 6969 千葉県成田市美郷台2丁目1番1号 | | | |
| 茂 0475 (22) 2444 千葉県茂原市高師台3丁目10番地9号 | | | |
| 木 0438 (97) 1647 千葉県木更津市東太田4-1 | | | |
| 柏 04 (7133) 5507 千葉県柏市十赤2-363番13 | | | |
| 水 029 (248) 3040 茨城県水戸市けやき台3丁目24番地 | | | |
| 水 029 (858) 0194 茨城県つくば市東新井29-7 | | | |
| 鹿 0479 (46) 2252 茨城県神栖市砂山29番地 | | | |
| 横 045 (435) 8039 神奈川県横浜市神奈川区富家町4番1 | | | |
| 鎌 0467 (61) 3101 神奈川県鎌倉市御成町14-1 御成ビル1階 | | | |
| 横 042 (758) 9270 神奈川県相模原市中央区中央6丁目1番18号 | | | |
| 厚 046 (236) 5662 神奈川県海老名市上今泉3丁目1番15号 | | | |
| 小 0465 (34) 0521 神奈川県小田原市寿町5丁目21-51 | | | |
| 藤 0466 (86) 1800 神奈川県藤沢市石川1丁目1番地の17 | | | |
| 静 054 (237) 7165 静岡県静岡市駿河区敷地2丁目8番9号 | | | |
| 津 055 (924) 3219 静岡県沼津市沼北町1丁目17番地12号 | | | |
| 伊 055 (984) 4525 静岡県三島市長伏163番地の3 | | | |
| 富 0545 (72) 2435 静岡県富士市上山瀬526-1 | | | |
| 浜 053 (425) 5760 静岡県浜松市南区都盛町104番地1 | | | |
| 古 052 (722) 1230 愛知県名古屋市中区矢田3丁目2番24号 | | | |
| 屋 052 (211) 4635 愛知県名古屋市中区栄2丁目4番18号(岡谷鋼機ビル1F) | | | |
| 橋 0532 (54) 5323 愛知県豊橋市大町町字大賀里92 | | | |
| 崎 0564 (55) 3360 愛知県岡崎市上地6-16-1 | | | |
| 田 0565 (31) 3720 愛知県豊田市神田町2-8-6 | | | |
| 田 0569 (22) 2131 愛知県半田市港町4丁目5番地5 | | | |
| 牧 0568 (75) 1571 愛知県小牧市横内字立野627番9号小牧工業団地内 | | | |
| 治 0574 (63) 0231 岐阜県可児市下切1431番地 | | | |
| 岐 058 (274) 3880 岐阜県岐阜市東郷3丁目51番地 | | | |
| 大 0584 (87) 2304 岐阜県大垣市新田町3丁目27番地 | | | |
| 山 0577 (32) 9592 岐阜県高山市小島町652-1 | | | |
| 津 059 (234) 9843 三重県津市高茶屋小森上野町2793-2 | | | |
| 四 059 (354) 2299 三重県四日市市小生町字鎗治谷239-1 | | | |
| 伊 0596 (31) 1161 三重県伊勢市御町新開874-3 | | | |
| 甲 055 (222) 5237 山梨県甲府市徳行2丁目9番5号 | | | |
| 野 026 (254) 6300 長野県長野市福里町中水鉤595 | | | |
| 久 0267 (26) 5030 長野県小諸市大字御影新田字池の上2296-1 | | | |
| 本 0263 (25) 8515 長野県松本市野溝木2-6-25 | | | |
| 田 0265 (25) 6130 長野県飯田市育良町1-17-16 | | | |
| 訪 0266 (82) 8077 長野県茅野市宮川字下河原3832-2 | | | |
| 新 025 (260) 5219 新潟県新潟市西区流通センター4丁目1番地の5 | | | |
| 長 0258 (29) 3350 新潟県長岡市蓮湯4-2-36 | | | |

あなたの街にも、きっとある。 最寄りの **7カラ** 住居リノベーション ショールームへお気軽に。

耐震システムバスをはじめ、タカラの製品の魅力を、見て・触れて・実感。
専門知識豊富なアドバイザーに、何なりとお尋ねください。



高品位ホーローをはじめ、こだわりの素材の特長を実感できます。

浴室の壁は高品位ホーロー。
湯アカやカビなどもサッとひとふきできれいに落とせます。

全国約170カ所

★ ホームページで地図をご案内
<http://www.takara-standard.co.jp/>



増改築の無料相談も実施中！



あなたの「暮らし快適リフォーム」をお手伝いいたします！

「10年、20年と長く使う住まいのスペースだからこそ、納得のリフォームを！」
タカラリフォームローンは、豊富なプランと簡単手続きをサポートします。最寄りのタカラ製品取扱店、もしくは弊社事業所・ショールームまでお問い合わせください。



鏡物ホーロー浴槽をはじめ、システムバス関連製品の質感や肌ざわりなどを体験していただけます。

お見積りやプランニングなど、何でもご相談ください。



分からないことはアドバイザーにご相談。
図面や見積書も無料で作成しますので、
リフォームのご相談もお気軽に。



安全に関するご注意

- 商品ご購入の時には、取扱説明書を必ず受け取り、ご使用前によくお読みの上、正しくお使いください。
- 商品の設置には専門の工事が必要です。ご購入先または専門業者にご相談ください。工事に不備があると、事故等の原因になることがあります。
- 商品には、専用電気回路及びアースが必要なものがあります。ご購入先にご相談ください。電流容量が不足すると、火災の原因になることがあります。また、アースの誤った工事を行うと故障や漏電のとき感電する恐れがあります。
- 商品の設置に際しては、建築基準法・電気設備技術基準・火災予防条例等の関連する法令・法規にしたがって設置してください。
- 当カタログに掲載の商品は一般家庭用です。

●当カタログの価格には、搬入・取付費、使用済み商品の引取り費等は含まれておりません。●当カタログ掲載商品の価格、寸法・仕様は予告なく変更する場合もありますのでご了承ください。●印刷色ですら商品とは多少異なります。タカラショールームでお確かめください。

修理のご依頼および消耗部品のご注文は、
右記の「修理受付フリーダイヤル」へ



0120-557-910

受付時間 9:00~18:00
土日祝、夏期・年末年始休業日を除く

タカラスタンダードホームページアドレス <http://www.takara-standard.co.jp/>

タカラスタンダード株式会社 本社・支社・支店・営業所のご案内。

| | | |
|-----------|-----------------------------------|--------------|
| 本 社 | 〒536-8536 大阪府大阪市城東区鴨野東1丁目2番1号 | 06(6962)1531 |
| 北海道支店 | 〒003-0030 北海道札幌市白石区流通センター1丁目8番10号 | 011(862)6111 |
| 青森支店 | 〒030-0822 青森県青森市中央1丁目23番1号 | 017(776)1121 |
| 山形支店 | 〒010-1412 秋田県秋田市御所野下町2丁目1番5号 | 018(892)7071 |
| 宮城支店 | 〒981-1241 宮城県名取市高経野野字余方上5番地の11 | 022(386)2001 |
| 福島支店 | 〒963-8043 福島県郡山市名郷田1丁目30番地 | 024(922)7661 |
| 茨城支店 | 〒310-0842 茨城県水戸市けやき台3丁目24番地 | 029(248)3211 |
| 栃木支店 | 〒321-0968 栃木県宇都宮市中央3丁目1番39号 | 028(632)1311 |
| 群馬支店 | 〒370-1203 群馬県高崎市矢野町3丁目8番2号 | 027(360)5611 |
| 埼玉支店 | 〒644-0014 埼玉県春日部市豊野町3丁目1番2号 | 048(727)7311 |
| 千葉支店 | 〒263-0002 千葉県千葉市緑区山王町333番地3 | 043(423)1222 |
| 東京都支店 | 〒160-0023 東京都新宿区西新宿6丁目12番地13号 | 03(5908)1231 |
| 新潟支店 | 〒951-0821 新潟県新潟市西区流通センター4丁目9番5号 | 025(260)5141 |
| 福井支店 | 〒400-0047 福井県甲府市徳行2丁目9番5号 | 055(222)5211 |
| 長野支店 | 〒381-2215 長野県長野市稲里町中水鏡595 | 026(254)7750 |
| 山梨支店 | 〒422-8036 静岡県静岡市駿河区数地2丁目4番9号 | 054(237)7071 |
| 岐阜支店 | 〒485-0081 愛知県小牧市横内字立野2番9号小牧工業団地内 | 0568(75)1291 |
| 愛知支店 | 〒461-0040 愛知県名古屋市中区東区三丁目2番24号 | 052(722)0361 |
| 三重支店 | 〒514-0816 三重県津市高茶屋小森上野町2793-2 | 059(234)5711 |
| 石川支店 | 〒921-8692 石川県金沢市新保本4丁目1番65番5号 | 076(269)4400 |
| 北 京 支 店 | 〒075-6122 京都府京都市伏見区竹田中宮町61番地 | 075(612)6800 |
| 大阪支店 | 〒577-0012 大阪府東大阪市長田東2丁目6番33号 | 06(6746)6811 |
| 和歌山支店 | 〒654-0161 兵庫県神戸市須磨区弥生台3丁目15番5号 | 078(795)4770 |
| 神 戸 支 店 | 〒641-0011 和歌山県和歌山市三番322番地1号 | 073(447)1301 |
| 米 国 支 店 | 〒683-0853 和歌山県米子市高三柳2900番地の3 | 0859(33)0631 |
| 岡山支店 | 〒700-0976 岡山県岡山市北区辰巳30-101 | 086(245)6501 |
| 広島支店 | 〒733-0833 広島県広島市南区臨工センター4丁目12番2号 | 082(278)1621 |
| 四 国 支 店 | 〒760-0064 香川県高松市朝日新町1丁目7番7号 | 087(822)2521 |
| 福 岡 支 店 | 〒814-0857 福岡県福岡市博多区高島町3丁目1番57号 | 092(431)5854 |
| 北 九 州 支 店 | 〒803-0802 福岡県北九州市小倉北区東港1丁目1番15号 | 093(882)4661 |
| 鹿 児 島 支 店 | 〒891-0115 鹿児島県鹿儿島市東開町4番地19 | 099(266)5566 |
| 沖 縄 支 店 | 〒902-0072 沖縄県那覇市真地166番地の1 | 098(835)6666 |
| 宮 崎 支 店 | 0144(53)2250 | |
| 大 崎 支 店 | 0138(46)9088 | |
| 三 浦 支 店 | 0166(54)9930 | |
| 津 島 支 店 | 0155(41)3301 | |
| 鹿 島 支 店 | 0157(36)1470 | |
| 新 井 支 店 | 0154(53)9460 | |
| 東 大 井 支 店 | 0172(28)1446 | |
| 中 野 支 店 | 0178(45)9233 | |
| 大 井 支 店 | 0186(43)4505 | |
| 大 宮 支 店 | 0197(22)7350 | |
| 三 郷 支 店 | 0225(94)7340 | |
| 大 宮 支 店 | 023(844)8540 | |
| 大 宮 支 店 | 0238(22)4117 | |
| 大 宮 支 店 | 0234(26)4525 | |
| 大 宮 支 店 | 024(625)1171 | |
| 大 宮 支 店 | 0242(29)0086 | |
| 大 宮 支 店 | 0246(22)6201 | |
| 大 宮 支 店 | 029(858)0147 | |
| 大 宮 支 店 | 048(621)2200 | |
| 大 宮 支 店 | 0285(27)4311 | |
| 大 宮 支 店 | 027(290)2163 | |
| 大 宮 支 店 | 0276(45)6860 | |
| 大 宮 支 店 | 0480(72)6421 | |
| 大 宮 支 店 | 048(525)8311 | |
| 大 宮 支 店 | 0479(40)1830 | |
| 大 宮 支 店 | 049(246)6321 | |
| 大 宮 支 店 | 047(339)5911 | |
| 大 宮 支 店 | 04(7133)5500 | |
| 大 宮 支 店 | 0476(23)6922 | |
| 大 宮 支 店 | 0475(22)7011 | |
| 大 宮 支 店 | 0438(97)1622 | |
| 大 宮 支 店 | 03(5631)5191 | |
| 大 宮 支 店 | 03(5499)1931 | |
| 大 宮 支 店 | 03(5987)2820 | |
| 大 宮 支 店 | 042(837)0770 | |
| 大 宮 支 店 | 042(677)1022 | |
| 大 宮 支 店 | 046(236)5661 | |
| 大 宮 支 店 | 042(758)9028 | |
| 大 宮 支 店 | 0486(86)1848 | |
| 大 宮 支 店 | 0465(34)0540 | |
| 大 宮 支 店 | 0258(29)3321 | |
| 大 宮 支 店 | 025(526)0400 | |
| 大 宮 支 店 | 0254(21)3800 | |
| 大 宮 支 店 | 0267(26)5077 | |
| 大 宮 支 店 | 0263(25)8616 | |
| 大 宮 支 店 | 0266(62)8377 | |
| 大 宮 支 店 | 055(924)3670 | |
| 大 宮 支 店 | 0545(72)2641 | |
| 大 宮 支 店 | 053(425)5751 | |
| 大 宮 支 店 | 0577(32)8681 | |
| 大 宮 支 店 | 058(274)5681 | |
| 大 宮 支 店 | 0584(87)2303 | |
| 大 宮 支 店 | 0574(60)1551 | |
| 大 宮 支 店 | 0532(54)5262 | |
| 大 宮 支 店 | 0564(55)3333 | |
| 大 宮 支 店 | 0770(22)8618 | |
| 大 宮 支 店 | 0569(22)7300 | |
| 大 宮 支 店 | 059(353)2244 | |
| 大 宮 支 店 | 0767(57)0080 | |
| 大 宮 支 店 | 0596(31)3777 | |
| 大 宮 支 店 | 0776(26)5555 | |
| 大 宮 支 店 | 0762(24)7782 | |
| 大 宮 支 店 | 076(492)2291 | |
| 大 宮 支 店 | 0766(22)7600 | |
| 大 宮 支 店 | 0749(23)0016 | |
| 大 宮 支 店 | 077(566)0661 | |
| 大 宮 支 店 | 0773(23)6501 | |
| 大 宮 支 店 | 0766(24)7782 | |
| 大 宮 支 店 | 072(720)0033 | |
| 大 宮 支 店 | 072(762)6007 | |
| 大 宮 支 店 | 072(443)8421 | |
| 大 宮 支 店 | 072(866)1120 | |
| 大 宮 支 店 | 0744(29)6750 | |
| 大 宮 支 店 | 074(289)1720 | |

タカラ製品のお求め、
ご相談は
この看板のお店で。

タカラ
システムバス

タカラ
増改築
相談
承ります