

戸建住宅用

旧カタログ



## System Bathroom

For House



# シリーズラインナップ

鋳物ホーロー浴槽 **キングオブバス**

**インペリオ** ▶P39へ

**プレデンシア** ▶P43へ



※セット写真はオプション仕様です。  
▶セットプランはP35~65へ  
▶カラーバリエーションはP67~72へ  
▶プランニングガイドはP66へ

基本セット価格	1216 <0.75坪>	—	¥863,000		
	1616 <1坪>	¥1,028,000	¥998,000		
	1620 <1.25坪>	¥1,104,000	¥1,074,000	●	●
	1624 <1.5坪> <small>受注生産品</small>	¥1,319,000	¥1,289,000		

アクリル人造大理石浴槽 **クイーンオブバス** | ステンレス浴槽 | FRP浴槽

**ルーノ** ▶P49へ

**レラージュ** ▶P53へ **新仕様**

**エメロード** ▶P57へ

**ミーナ** ▶P61へ



	—	¥553,000	¥448,000	¥318,000
	¥668,000	¥619,000	¥489,000	¥349,000
	¥732,000	¥676,000	¥535,000	¥389,000
	¥923,000	¥867,000	¥706,000	—

浴槽素材	最高級 鋳物ホーロー浴槽 <b>高断熱</b>		最高級 鋳物ホーロー浴槽 <b>高断熱</b>		高級 アクリル人造大理石浴槽 <b>高断熱</b>		高級 アクリル人造大理石浴槽 <b>高断熱</b>		カラーステンレス浴槽		FRP浴槽(ガラス繊維強化樹脂) <b>高断熱</b>	
	のんびり半身浴槽		ゆったり浴槽		のんびり半身浴槽		ゆったり浴槽				のんびり半身浴槽 ゆったり浴槽	
壁(浴室パネル)	ホーロークリーンパネル											
床	タフフロア(ハイグレード)				タフフロア(ハイグレード)				タフフロア		FRP(ガラス繊維強化樹脂)	
天井	高光沢フラット天井						高光沢フラット天井				フラット天井	
ドア	折戸(ホワイト)						折戸(ホワイト)				折戸(ホワイト)	
窓	窓なし(オプションとなります)						窓なし(オプションとなります)				窓なし(オプションとなります)	
洗い場側水栓	タワー式サーモ水栓				タワー式サーモ水栓				タワー式サーモ水栓		2ハンドル水栓	
浴槽用水栓	浴槽水栓なし(オプションとなります)											
シャワーフック	スライドバー						スライドバー				シャワーフック [2ヶ所]	
ミラー	ロングクリアミラー(くもり止め仕様)				ロングクリアミラー(くもり止め仕様)				ミラーなし(オプションとなります)			
照明	天井付スクエア照明(LED)						天井付スクエア照明(LED)				照明W(LED)[1~2灯]	
収納棚	収納棚(クリアタイプ) 3段						収納棚なし(オプションとなります)					
タオル掛け	タオル掛け(クリアタイプ)						タオル掛け(樹脂製)				タオル掛けなし(オプションとなります)	
風呂フタ	断熱風呂フタ(組み合わせ式)						風呂フタ(組み合わせ式)				風呂フタなし(オプションとなります)	
換気機器	天井換気扇											

※上記価格は浴室パネル1面デザインの価格です。  
※ミーナの1216・1616サイズには、2階設置用にユニット高さを低くしたMタイプ(受注生産品)もご用意しています。価格は表記価格中¥12,000です。  
※ミーナの1216・1616サイズには、防火・準防火地域向け小サイズ仕様(受注生産品)もご用意しています。(Mタイプには対応しません。)  
※受注生産品の納期については弊社事業所までお問い合わせください。



# この心地よさ、 タカラオリジナル。

私たちは、いいお風呂づくりの役に立ちたい

その思いを「タカラオリジナル」としてカタチにしています。

お手入れしやすく、いつもあたたかいこと。

頑丈で長持ちし、サイズも自由に選べること。

私たちのシステムバスは自信を持ってオススメできるオリジナルがいっぱいです。

見えない部分までこだわり、年月を経ても快適さがつづく確かな品質。

タカラのシステムバスで、どうぞ心地よいバスタイムをお楽しみください。

ピカピカ

ポカポカ

ガッチリ

ピッタリ

## Contents

シリーズラインナップ・装備一覧	1
タカラ システムバスの特長	5
ホーローグリーン浴室パネル	7
床・排水口・ドア	11
浴槽素材・浴槽エプロン	12
パーフェクト保温	13
耐震システムバス	17
タフロア	19
ぴったりサイズシステムバス	21
浴室オプション	27
エコオプション	28
ユニバーサル仕様	29
浴室暖房乾燥機	31
ガス温水式床暖房	32
くつろぎミストタワー	33
ヘルシージェット・浴室テレビ	34
セットプラン	35
鋳物ホーロー浴槽の特長	37
[鋳物ホーロー浴槽]インベリオ	39
[鋳物ホーロー浴槽]プレデンシア	43
アクリル人造大理石浴槽の特長	47
[アクリル人造大理石浴槽]ルーン	49
[アクリル人造大理石浴槽]レラージュ	53
[ステンレス浴槽]エメロード	57
[FRP浴槽・人造大理石浴槽]ミーナ	61
プランニングガイド	66
浴槽仕様表	87
基本セット寸法図	88
ぴったりサイズシステムバス価格表	89
マンション・戸建住宅2階用システムバスのご紹介	91
ぴったりサイズシャワーユニットのご紹介	92
ショールーム・事業所のご案内	93



ピカピカ

汚れにくく、お手入れがカンタンな浴室パネル。  
タカラ独自の技術で生まれた高い清掃性が、  
毎日のお風呂掃除をとってもラクにしてくれます。

● ホーロークリーン浴室パネル

ガッチリ

タカラは、見えない部分の品質にも自信があります。  
浴室の重さをしっかり支えるフレーム構造の架台や  
頑丈な4層構造の床など、耐久性にもこだわっています。

● 耐震システムバス ● タフロア

たどり着いたのは、

4つのオリジナル。

ポカポカ

寒い浴室は、リラックスできないだけでなく  
カラダへの負担になることも。  
タカラは保温性にこだわり、あたたかさを逃がしません。

● パーフェクト保温

ピッタリ

システムバスのサイズオーダーができるのは、タカラだけ！  
小さなサイズから大きなサイズまで、  
最大1,400通りのサイズバリエーションからお選びいただけます。

● ぴったりサイズシステムバス

※写真はイメージです。



# サ〜ッと流して、 ずっとピカピカ。

壁面はすべて、お手入れがカンタンな清潔素材、

「高品位ホーロー」を使用した「ホーロークリーン浴室パネル」。

水アカなどの汚れが染み込まないので、

普段のお手入れはシャワーでサッと流すだけです。



ホーロー  
クリーン  
パネル+



タカラオリジナル



お風呂選びで

# 75%\*

の方が重視しているのが、  
お手入れのしやすさ！

「システムバス購入時に重要視する点」についてアンケートをとりました。結果1位になったのが、「お手入れ・お掃除のしやすさ」。汚れやすく毎日使う場所だから、清掃性の高さが求められています。

※当社調べ(N=416 複数回答可)

**!** 意外と汚れている、壁。  
放っておくと、  
ニオイの原因にも。

シャンプーや石けんの飛び散りなどで、汚れやすいのが「壁」。お手入れしたつもりでも意外と汚れが残りやすく、放っておくとカビやイヤなニオイの原因となります。

だからタカラは、お手入れカンタンな **高品位ホーロー**

タカラのシステムバスに使用しているのは、清潔性に優れた「高品位ホーロー」を使用した「ホーロークリーン浴室パネル」。カンタンなお手入れで、美しさが保てます。

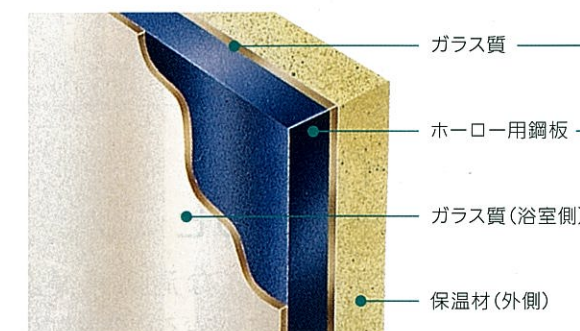

※厚みはイメージです。

USER'S VOICE



埼玉県 藤田様

お手入れカンタンなのがうれしい！美しい光沢にも癒されます。

壁と浴槽は、お風呂上がりにシャワーで洗い流すだけで、カンタンに汚れが落とせます。お手入れに時間がかからないので、仕事や家事などで忙しい時でも、いつでもキレイなお風呂で入浴できるのがうれしいですね。あと、照明をつけたとき、壁の光沢がキラキラ光って、本当に美しいんです。心からリラックスできるので、一日の疲れが癒されます。



# 汚れやカビ。格闘の日々よ、さようなら。 「ホーロークリーン浴室パネル」。

## 普段のお手入れはシャワーを流すだけ！

「ホーロークリーン浴室パネル」は汚れが染み込まず、カビも発生しません<sup>\*</sup>。その清掃性の高さは、油性マジックもひと拭きで落とせるほどです。秘密は表面に焼きつけて密着コーティングしているガラス質の層。何年使っても普段のお手入れは入浴後にサッとシャワーで流すだけです。

<sup>\*</sup>ホーローパネルの表面に限ります。



油性マジックも、ひと拭きで落とせます。

### ホーロークリーン浴室パネル

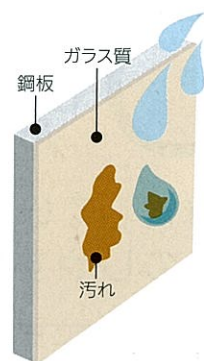

表面は親水性を持ったガラス質  
水をかけると汚れと壁の間に水が入り込みます。



汚れが水となじみ、流れ落ちやすくなります。

## 長年キレイが続く！ 高品位ホーローのヒミツ。

傷つかず、ずっとキレイな清潔素材！

年数が経つごとに、落としにくくなる壁の汚れ。その原因のひとつが、実は壁についた「傷」なのです。水アカやカビなどの汚れが壁の傷に入り込むと、キレイに落とすのが難しくなります。でも「ホーロークリーン浴室パネル」なら大丈夫。モース硬度5~6の高い表面硬度を誇るので、ワイヤーブラシでゴシゴシこすっても、傷ひとつつかず、お手入れのしやすさもそのままです。

<sup>\*</sup>モース硬度5~6: ナイフで引っかいても傷つかない硬さ。

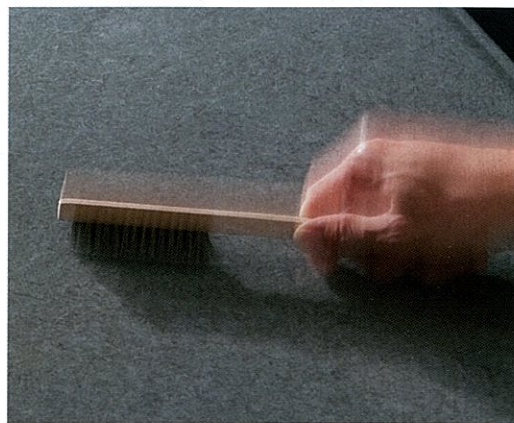

ワイヤーブラシでこすっても、傷が付きません。



タカラオリジナル

## いつまでも色あせない、ホーローならではの輝きを。



ロックブラウン



ブリックベージュ



ベージュツートン



ロッシュパールブラウン



グレーマール

ホーローならではの風合いのある光沢が魅力。「ホーロークリーン浴室パネル」は柄を焼きつけているので、色あせやはがれることもなく、長くその美しさを保ちます。

▶カラーバリエーションはP67~P70へ



# お手入れカンタン、 キレイのための工夫がいっぱい!

## 傷つきにくくて汚れにくい、お手入れカンタンな床。

タフロア

床は丈夫な「タフロア」。表面が硬く傷つきにくい磁器タイルなので、汚れが入り込まず、お手入れがカンタンです。

▶詳しくはP19へ



デッキブラシを使って、楽な姿勢でお手入れできます。

## カンタン脱着で、手軽にお手入れできる排水口。

排水口ヘアキャッチャー

洗い場の排水口には、髪が絡みにくい独自形状のヘアキャッチャーを採用。持ちやすい大きなツマミ付きで、手を汚さずカンタンに髪の毛が捨てられます。



側面にオーバーフローの穴があいているので水の流れがよく、詰まりにくい。



髪の毛はヘアキャッチャー内にきちんと収まり、排水口周りに残りません。

手を汚さずカンタンに捨てられます。  
※写真は磁器タイルフロアの排水口です。一部仕様は形状が異なります。

## カビが生えにくい、パッキンレスの清潔なドア。

パッキンレスドア

カビの発生や汚れが気になるゴムパッキンをなくして、スッキリと清潔感のあるドアを採用しています。

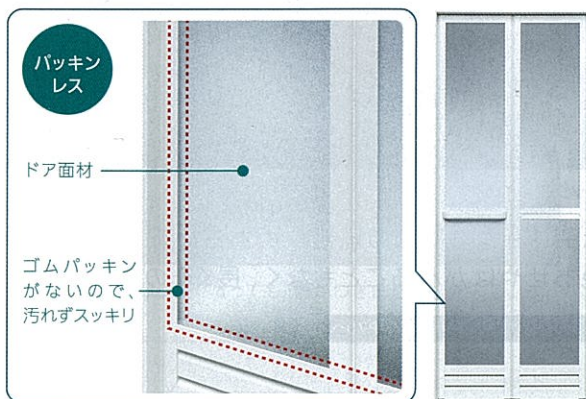
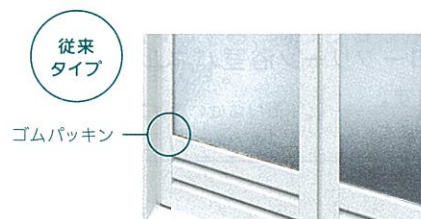

## 清掃性に優れた浴槽素材をご用意。

浴槽素材

お手入れしやすく、美しさが長持ちする浴槽を、各シリーズのグレードに合わせて採用しています。

### ■ 鋳物ホーロー

キングオブパス

いつまでもお手入れカンタン。  
浴槽素材の最高峰。

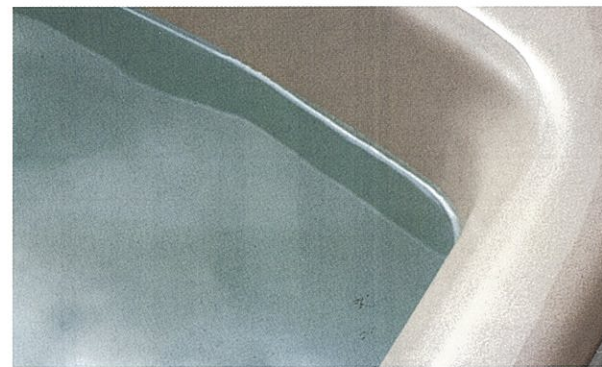

ナイフで引っかいても傷がつかないほど高い表面硬度を誇る鋳物ホーローは、日常のお手入れで傷つくことはありません。いつまでも表面のなめらかさを保つので、汚れが付きにくく、ついた汚れもカンタンに落とせます。

### ■ アクリル人造大理石

クイーンオブパス

傷つきにくく、お手入れカンタン。  
気品あふれる浴槽素材。



人造大理石の中でも最上級の硬度を持つアクリル人造大理石は、高い耐久性で傷が付きにくく、表面がなめらかだから汚れが落としやすい優れた素材。美しい光沢がいつまでも長持ちします。

こだわりの技法で  
表面のなめらかさは  
FRPの  
**約5倍**

[対応シリーズ]  
インペリオ、  
プレデンシア

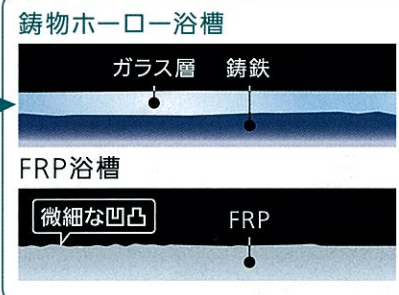

表面のなめらかさは  
FRPの  
**約3倍**

[対応シリーズ]  
ルーノ、  
レラージュ

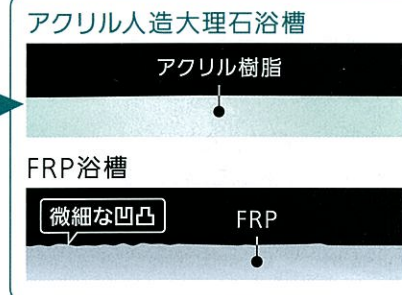

## 汚れやすい浴槽側面にも、「高品位ホーロー」を採用。

浴槽エプロン

汚れやすい浴槽エプロンは、高品位ホーローなので、  
お手入れカンタン。





# まるごとポカポカ。 タカラなら標準装備。

浴室全体を保温材で包み込み、あたたかさを逃がさない

「パーフェクト保温」が標準装備！

浴室内のぬくもりを保つので、冬場の入浴でも快適です。



タカラオリジナル

冬の不満は「浴室の寒さ」。

# 73.1%

の方が感じています。

冬場の入浴は冷えたカラダを芯からあたためたいもの。でも、73.1%の方が浴室の寒さに不満を持っています。また、浴室が寒いと、ご高齢の方にとってはカラダへの負担になることもあるので注意が必要です。

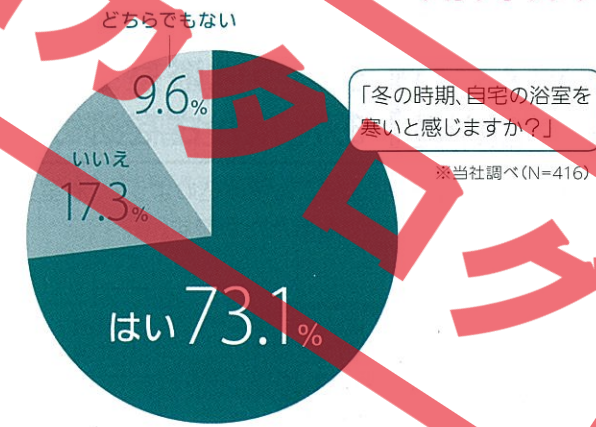

**あたたかさに自信あり。  
熱を逃がさない「パーフェクト保温」。**

タカラのシステムバスは、浴室をまるごと保温材で包み込む「パーフェクト保温」が標準装備。だからあたたかさが違います。浴室があたたかいと、居室との温度差が小さくなり、ヒートショックの対策にもなります。

※ミナーはオプションとなります。

## USER'S VOICE



新潟県 赤井様

**あたたかい浴室のおかげで、冬場の入浴が楽しみ！**

リフォーム前のお風呂は、冬場とても寒かったので、あたたかい浴室にしたい！という希望を持っていました。いろんなメーカーのショールームを見に行った上で選んだのはタカラさん。浴室全体に保温材が使用されていて、しかもそれが標準装備だということが決め手となりました。今では冬場でもあたたかい浴室で、とても快適です。



# 浴室をまるごと保温材で包む 「パーフェクト保温」。



タカラは浴室をしっかりと包み込んで、あたたかさを逃がさない!

まるごと包み込むように、浴室全体を保温材で完全防備しているから、熱を逃がさず冬場の入浴でもあたたかです。

**天井** 標準装備

天井もしっかり断熱。

**浴室パネル** 標準装備

※一部のパネルは仕様・厚みが異なります。

**洗い場** 標準装備

洗い場の中も保温材ぎっしり。一度あたたまった熱を逃がしません。

表面は磁器タイル  
熱伝導率に優れ、お湯をかけるだけでポカポカになる磁器タイルを採用しています。

※ミーナはオプションとなります。



※写真はプレデシアです。  
※保温材の色(オレンジ)はイメージです。

**断熱窓** オプション

複層ガラスや樹脂サッシなど保温性に優れた断熱窓もご用意しています。

▶詳しくはP80へ

**断熱風呂フタ** 一部標準装備

保温材入りで浴槽内の熱を逃がしません。

※ルーノ・レラージュ・エメロード・ミーナはオプションとなります。

▶詳しくはP79へ

**高断熱浴槽** 一部標準装備

お湯が冷めにくいから、次に入浴する人も快適。追焚きの回数も減るので経済的です。

※エメロード・ミーナはオプションとなります。

▶詳しくはP79へ



## 断熱風呂フタと高断熱浴槽のセットでさらに快適。 しっかり保温してお湯が冷めにくい「高断熱浴槽仕様」!

あたたかさが続くから、追焚きの回数が減らせます。光熱費の節約にもなるから、うれしい!

※タカラの高断熱浴槽仕様はJIS高断熱浴槽の基準(※1)を満たしています。

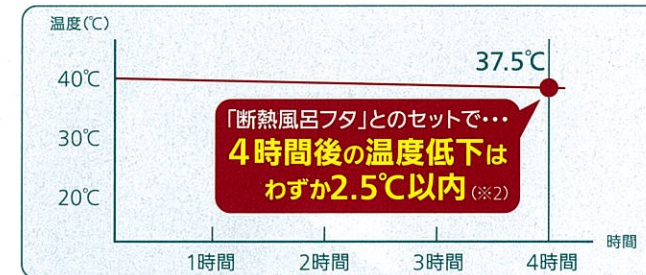

試験条件: 気温10℃・浴槽湯量は深さ70%

- 光熱費がおトク!** 保温効果が高いから、追焚きの回数が減り、光熱費も節約できます。
- 次に入浴する人も快適な湯温!** 入浴時間が異なるご家庭でも、快適な温度で入浴できます。
- 残り湯もあたたかい!** 残り湯にあたたかさが残るので、洗濯に使えば皮脂汚れが落ちやすくなります。

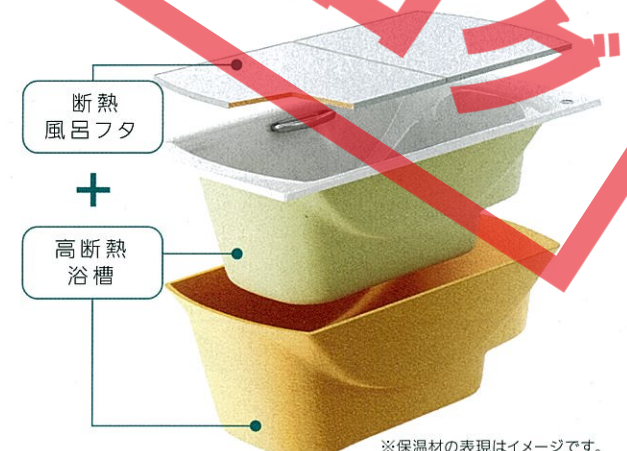

※1 高断熱浴槽と断熱風呂フタの組み合わせで「高断熱浴槽仕様」となり、湯温低下が4時間で2.5℃以内というJISに規定される保温性能があります。  
※2 浴槽内のお湯を循環させて配管の凍結を防止するタイプの追いだき機能つき給湯機器をご使用の場合は、浴槽の湯温がカタログ表示値より低下します。

## 予備暖房で、さらに快適! 「浴室暖房乾燥機&床暖房」



**浴室暖房乾燥機**  
冬は予備暖房で、カラダにやさしい入浴を。乾燥、涼風などの機能で、一年中大活躍。

▶詳しくはP31へ

**ガス温水式床暖房**  
冬場でも、一歩目からあたたかい。

▶詳しくはP32へ

※写真の温風・温水配管(オレンジ色)はイメージです。

**寒い季節は、温度差が招く「ヒートショック」にご注意!**

「ヒートショック」という言葉を聞いたことがあるでしょうか? 急な温度変化が影響し、血圧や脈拍が大きく変動することを指します。冬場はこのヒートショックが原因で、高齢の方が入浴時に倒れる事故が増加します。あたたかなリビングから寒い脱衣所・浴室への移動。さらに浴室でもあたたかな湯船から寒い洗い場へと、入浴時は温度差が激しくなります。浴室や脱衣所を予めあたためておき、温度差を少なくすることが予防につながります。



# 見えないところもガッチリ、 強さへのこだわり。

毎日の入浴を心からリラックスしていただくために、  
タカラは見えない部分の構造にもこだわります。  
頑丈なフレーム構造の架台が浴室全体をしっかり支え、  
地震の揺れにも負けない、強い浴室になりました。

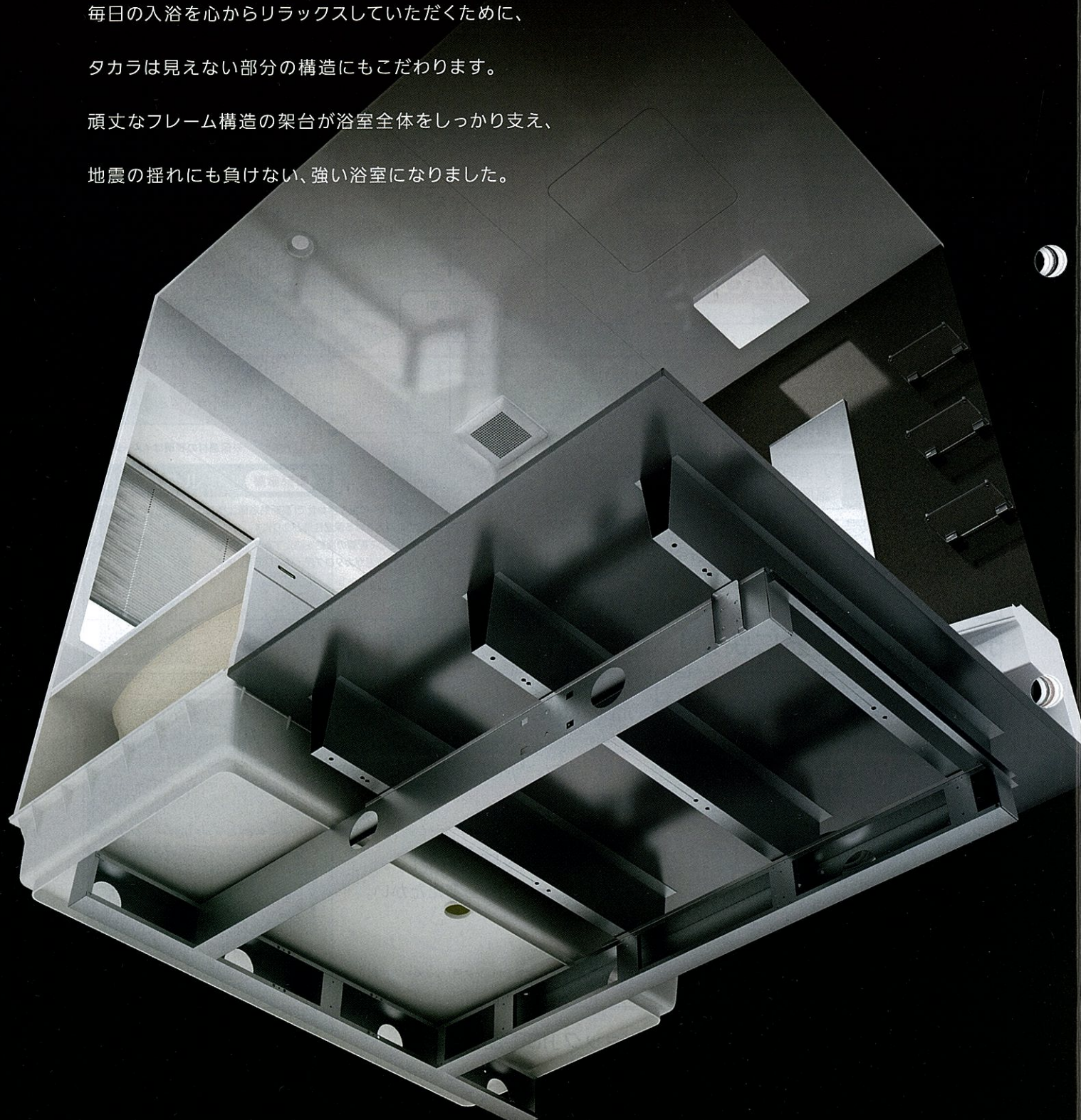

**耐震システムバス**

※写真はイメージです。

ガッチリ

タカラオリジナル

## 震度6強相当 の振動にも耐える頑丈な構造。



タカラシステムバス耐震実験の様子  
(実験は、関西電力株式会社 電力技術研究所の振動実験装置を用いて行いました。)

**実験条件**  
<実験状況>  
システムバス ユニット単体での加振実験(振動台に架台を固定)  
<振動内容>  
平均加速度:800gal、振動周波数:3~5Hz間で変移の振動  
(理論上の震度6強)を1分間加振



※ 実験シーンを  
動画でチェック。

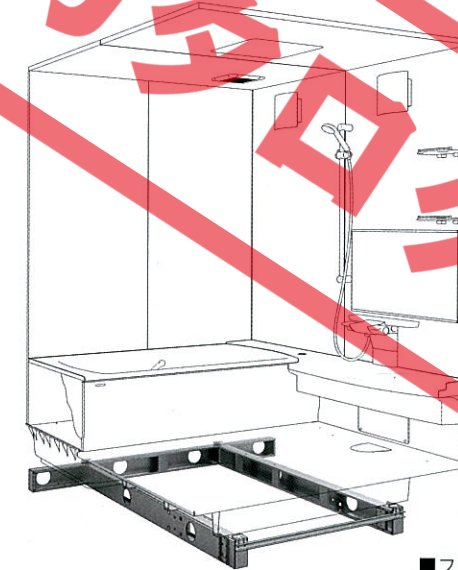

■フレーム架台

## 頑丈さの秘密は浴室の重さを しっかり支えるフレーム構造の架台。

頑丈なフレーム架台が浴室全体の重さをしっかり支え、  
震度6強相当の振動にも負けない強度。過酷な三次元  
耐震実験で実証された優れた耐久性で、毎日の入浴に  
心からのリラックスをお届けします。

## ホーローでできた 頑丈なパネルを 金具でガッチリ固定。

浴室パネルは、厚さ24mmの保温材と高品位ホーロー  
で構成されています。さらに、そのパネル同士を  
金具で固定しているため、長年の使用にも耐える  
頑丈な構造です。

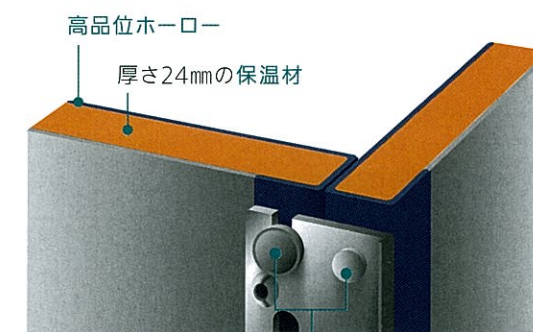

パネル同士を金具で固定

### USER'S VOICE



千葉県 大山様

地震を経験して、選ぶなら耐震性のあるものと、決めていました。

地震の時、我が家は被害が少なかったのですが、知り合いのお宅では、タイルに大きなヒビが入ったり水漏れしたりして、お困りの様子でした。だから、リフォームするなら耐震性が

あるシステムバスを選ぼうと決めていました。各社のショールームに自分で足を運んで、タカラさんに決めました。構造がしっかりしているので安心してます。

※印刷色ですら商品と多少異なります。タカラショールームでお確かめください。



# ガッチリ、頑丈。 タフな床「タフロア」。

フロア

風呂イスのこすれやブラシでのお手入れで傷がついてしまったり、

長年のご使用で、床がたわんでしまったり…。

そんなトラブルを解消するのが「タフロア」です。

頑丈な4層構造と傷に強い磁器タイルが、傷もたわみも防ぎます。

## 4層構造を採用。

頑丈な

ガッチリ

タカラオリジナル

タフロアは「24mmの厚み」を持つ4層構造だから耐久性が高く、長年の使用から来るたわみを防止します。さらに、表面は頑丈な磁器タイルだから、汚れがたまる原因となる傷がつきにくく、ずっとお手入れがカンタンです。

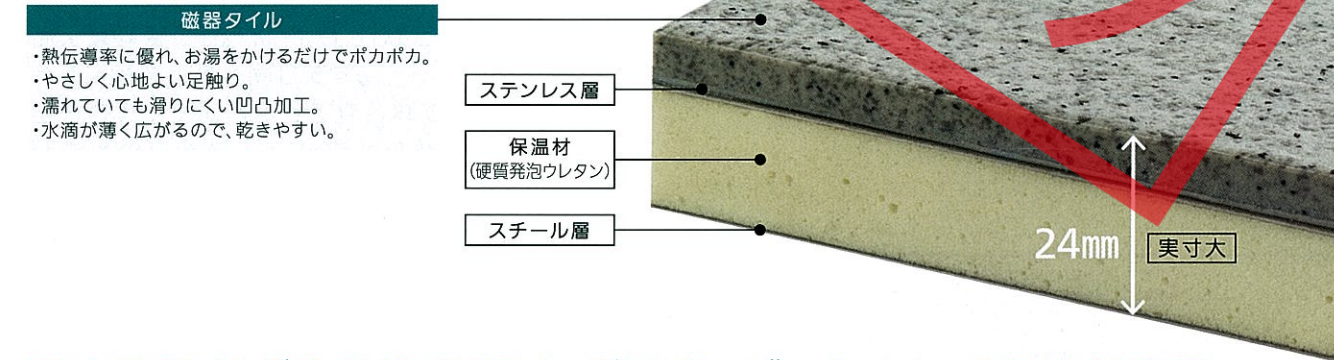

## 頑丈で汚れが入り込まない。だから、ずっとキレイに使えます。

傷つきにくい磁器タイルなので、ゴシゴシこすっても大丈夫。長年ご使用いただいてもキレイなままです。



風呂イスを引きずっても傷つきません。



デッキブラシを使って、楽な姿勢でお手入れができます。

## 強いタフロアならキレイが続く！



### USER'S VOICE



福岡県 西村様

愛犬のシャンプーは、お風呂場で。ガリガリしても平気です！

月に1~2回、愛犬「レオくん」のシャンプーを浴室でしています。でも、シャンプーが苦手なレオくんが逃げ出そうとして床や壁をガリガリ引っかいてしまいます。以前の浴室では、やはり

傷がついてしまうことがありました。タカラのシステムバスは、レオくんがいくら引っかいても、床も壁も傷ひとつつかないので安心です。



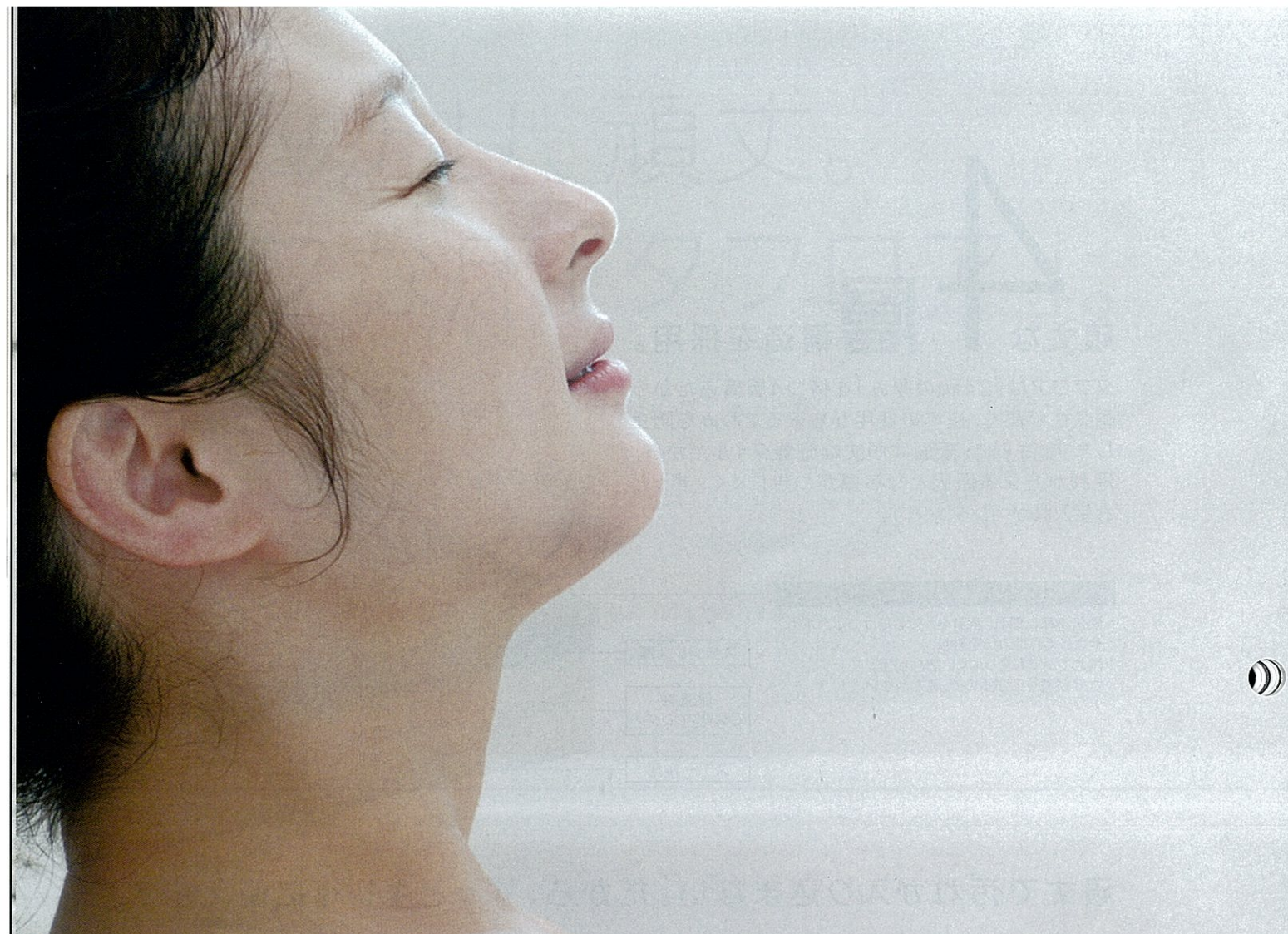

# 浴室サイズにピッタリ！ サイズオーダーが できるのはタカラだけ。

ご存知でしたか？

実は、リフォーム前のシステムバスには、

無駄なスペースが隠れているかもしれないこと。

在来工法の浴室からリフォームすると、浴室が狭くなる恐れがあること。

タカラなら、浴室スペースに合わせてサイズをオーダーできます。

**ピッタリサイズシステムバス**



タカラオリジナル



ご存知ですか？  
一般的なシステムバスの規格サイズは、

**4通り程度・・・。**



※メーカーにより取扱いサイズ数は異なります。

例えば洋服に「S・M・L・LL」などのサイズがあるのと同じです。自分のカラダに合わせて作られていないので、「Sだと少し小さいし、Mだと丈が長いし…」という経験はありませんか？



**！** システムバスの場合も、いざリフォームするとこんなことが…。

「規格サイズが合わず、前より浴室が狭くなった。」  
「実は無駄なスペースが隠れていた。」  
「今の浴室スペースに収まるサイズがない…」

タカラなら  
どんな浴室スペースでも大丈夫！

**最大**  
**1,400**  
通りのサイズ展開。

タカラだけが実現する技術！  
浴室スペースに合わせて、システムバスの大きさをサイズオーダーできます！

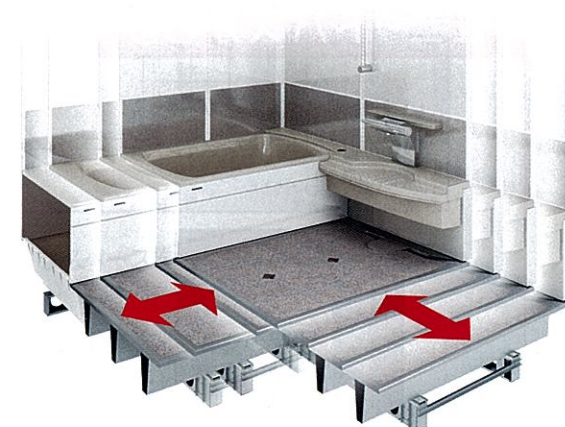

※写真はイメージです。



リフォームに最適！タカラだけが実現する技術、システムバスを浴室に合った「ぴったりサイズ」に！



タカラオリジナル

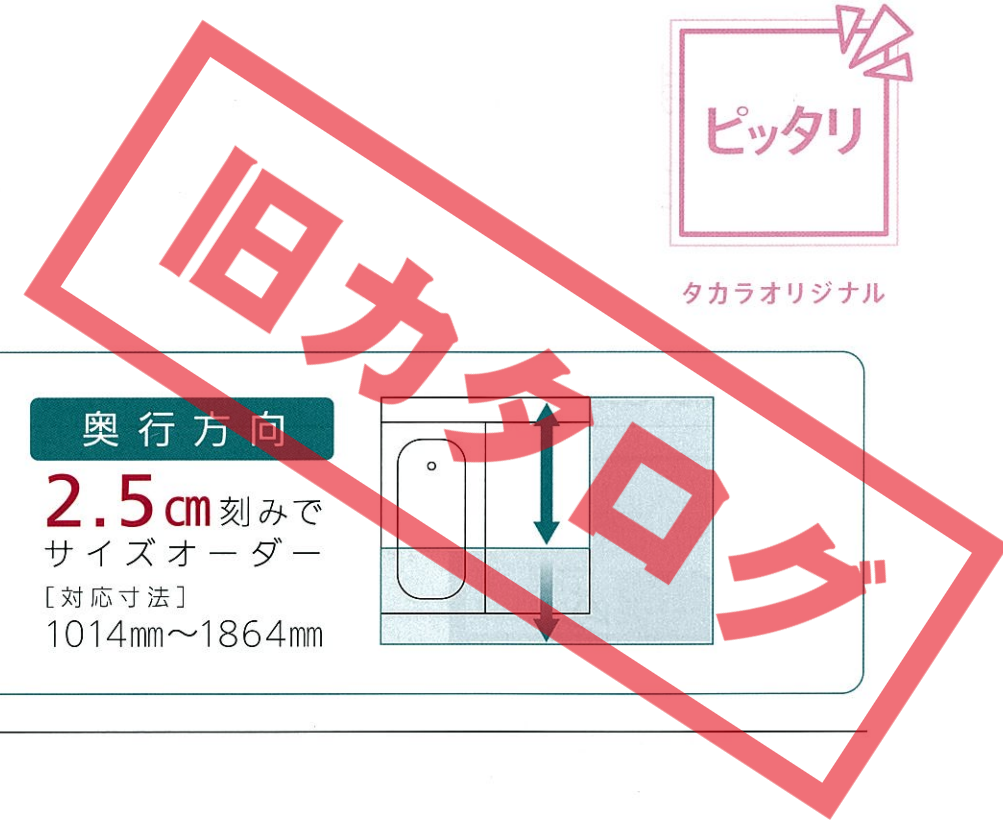

無駄がない、納得のリフォーム

間口・奥行がサイズオーダーできるのはタカラだけ！だからどんな浴室にもぴったり収まります。

※対応サイズはシリーズにより異なります。

間口方向  
2.5cm刻みで  
サイズオーダー  
[対応寸法]  
1514mm~2489mm

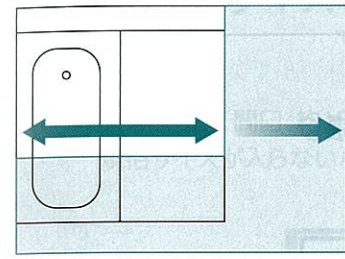

奥行方向  
2.5cm刻みで  
サイズオーダー  
[対応寸法]  
1014mm~1864mm

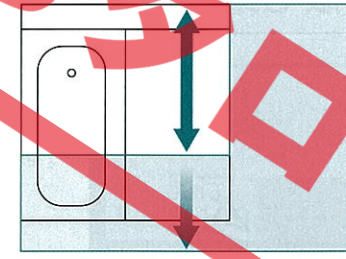

在来工法の浴室からリフォームする場合

リフォーム前の在来工法の浴室スペース

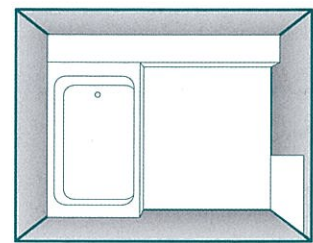

規格サイズは選べるサイズが決まっているので、今より小さいサイズしか選べないことが・・・

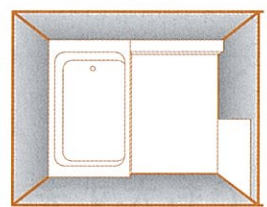

規格サイズのシステムバス (サイズが決まっています)

元の浴室よりも狭くなる・・・

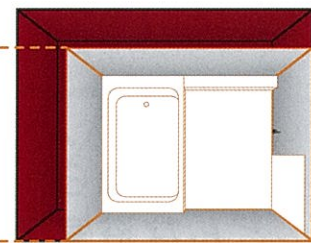

狭くなる部分



ユニットバスからリフォームする場合

いまお使いのユニットバスの裏側には無駄なスペースがあるかも・・・

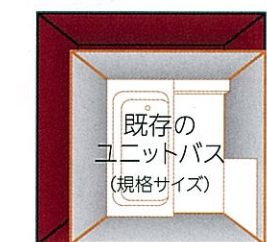

もしかしたら裏側に無駄なスペースが！

いまお使いのユニットバスと同じサイズでリフォームすると・・・

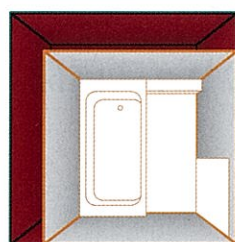

無駄なスペースが解消できない・・・



いまお使いのユニットバスより大きいサイズにしようとしても・・・

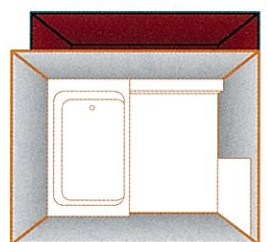

大き過ぎて収まらない・・・



ぴったりサイズシステムバスなら、

家の浴室スペースに合わせたサイズで作るので、ぴったり収まり、規格サイズのシステムバスよりも広がります！

リフォーム前より狭くならない

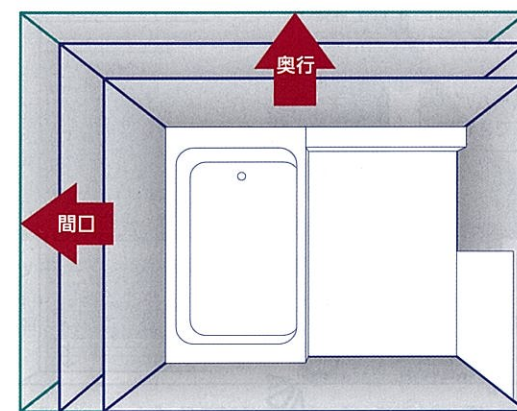

間口・奥行ともにサイズオーダー

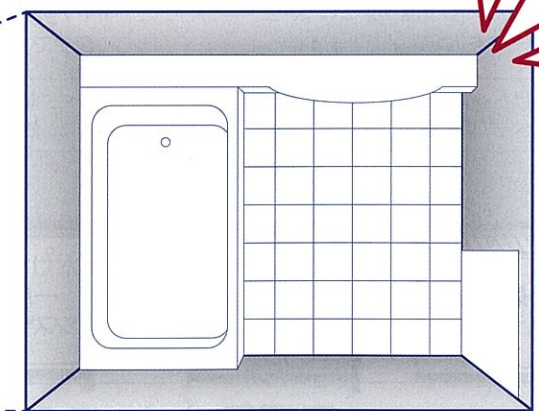

無駄なスペースを作らず、広い浴室に！

リフォーム前より広がる！



受注生産品 ぴったりサイズシステムバスは受注生産品です。納期については弊社事業所までお問い合わせください。 ※ミーナには対応していません。



さまざまな条件に、柔軟に対応。  
タカラなら、浴室スペースを最大限に活かします。

### 高さの制限も柔軟に対応。

#### ■天井高さ

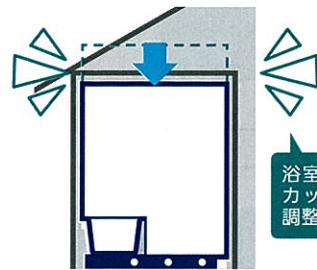

躯体の高さが足りなくても、  
現地加工で対応可能です。

#### ■屋根の傾斜

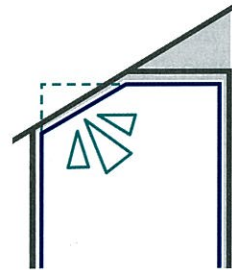

浴室側の屋根の傾斜や梁が干渉する場合でも、  
専用の部材で対応します。

#### ■梁の出っ張り

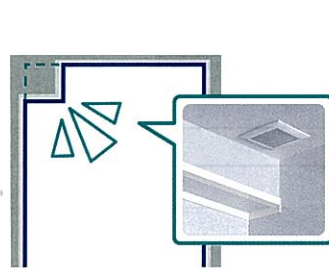

### 他にこんな場合も、ご相談ください。

#### ■柱の出っ張り

邪魔な柱をかわして施工するので、  
浴室スペースを広く確保できます。

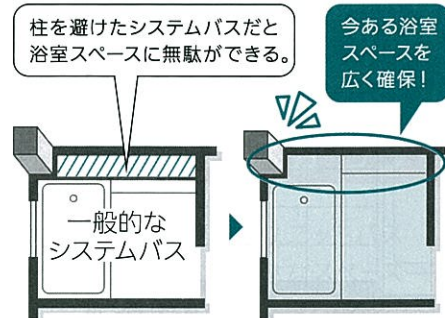

規格サイズでは

タカラなら!

#### ■ドア開口部の位置

ドアの開口位置を、浴室スペースに合わせて柔軟に  
変更できるため、無駄なスペースができません。

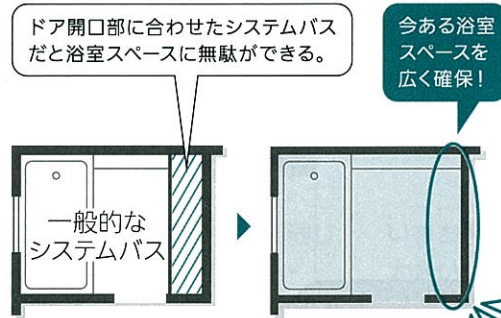

規格サイズでは

タカラなら!

#### ■ドアのサイズ

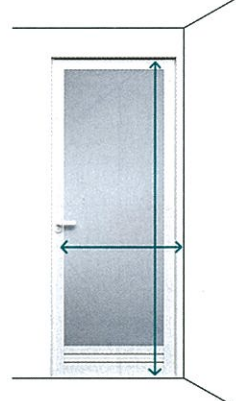

躯体のドア開口部に合わせる、ぴったりサイズドア  
もご用意。

### USER'S VOICE



東京都 鈴木様

浴室が広がって感激!タカラさんにして良かったです!

リフォームのためにホームページでいろいろ調べている時に「ぴったりサイズシステムバス」を知りました。工務店さんに調べていただくと、我が家にもデッドスペースが35cm以上あったので、

タカラさんに決めました。浴室も浴槽も広くなり、ゆったり足をのばしてくつろげるようになりました。毎日の入浴がとても楽しみです。

ピッタリ

タカラオリジナル

### 小さいサイズまで作れるのはタカラだけ!

タカラなら、間口:約150cm×奥行:約100cmからの浴室サイズに対応。  
規格サイズが入らない小さな浴室でも、システムバスへリフォームができます。

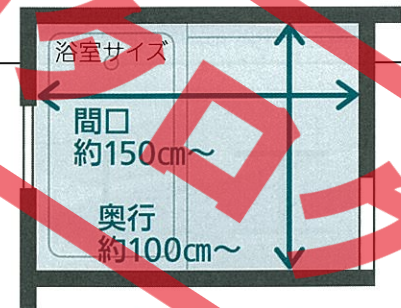

※対応サイズはシリーズによって異なります。

### 小さな浴室でも、ひと回り大きな浴槽が設置可能です。

例えば奥行1289mmの場合、壁付け水栓仕様なら浴槽が12cmも大きく! ※写真はレラージュです。



デッキ水栓仕様(標準カウンター)

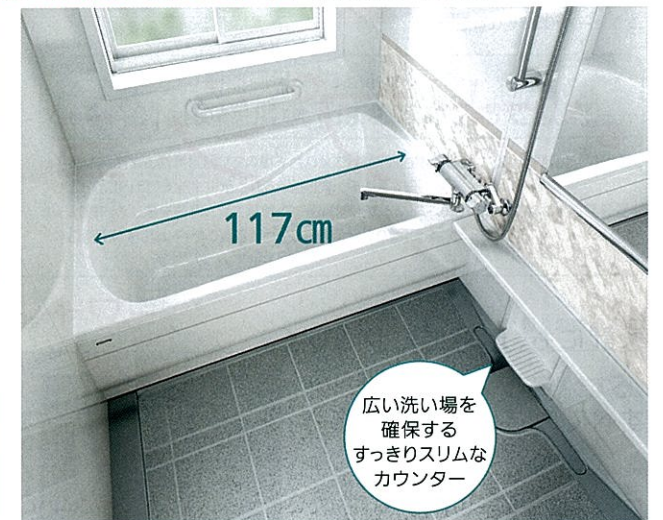

壁付け水栓仕様

※壁付け水栓仕様はインペリオ・プレデンシア・ルーン・レラージュ・エメロードに対応します。  
※浴室サイズによっては、浴槽を大きくできない場合があります。詳しくは弊社事業所までお問い合わせください。

### さらに、簡易浴室として使えるシャワーユニットもご用意!

#### ぴったりサイズシャワーユニット

例えば、こんな施設・設置場所にオススメです。

- ワンルームマンション
- 独身寮
- 介護施設
- 保育施設
- 離れ・戸建階上

仕様・詳細については専用カタログで



受注生産品

ぴったりサイズシステムバス・ぴったりサイズシャワーユニットは受注生産品です。納期については弊社事業所までお問い合わせください。※ミーナには対応していません。



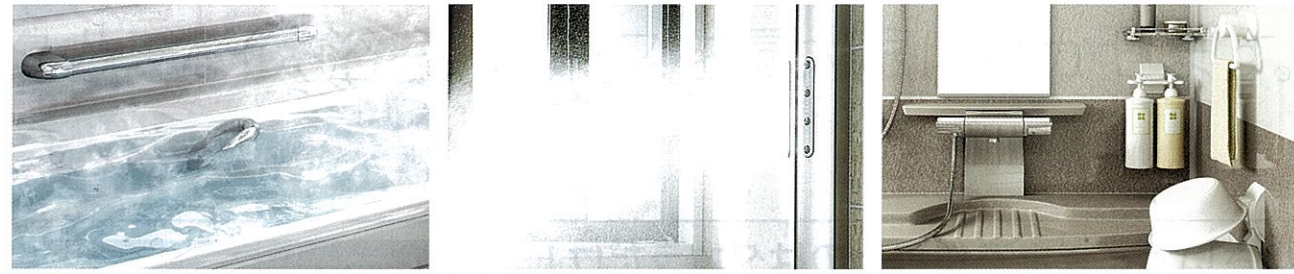

- エコ
- ユニバーサル仕様
- オプション

家計にも、環境にもやさしく。

すべての方にとって快適に。

そして、ひとつ上の心地良さを求める方のために…

タカラは、多彩なアイテムであらゆるニーズに応えます。



エコを考えたタカラの製品は、家計にも環境にもやさしい。

追焚きの回数が減らせる高断熱浴槽仕様☆ ☆タカラの高断熱浴槽仕様はJIS高断熱浴槽の基準(※1)を満たしています。

熱を逃がさずお湯が冷めにくいから、次に入浴する人も快適な温度で入浴できます。

●追焚き回数が減るから、光熱費がおトク!

標準仕様の浴槽と比べて…

ガス給湯器 (LPガス)なら	年間約 <b>3,600</b> 円おトク!
電気給湯機なら	年間約 <b>1,900</b> 円おトク!

【算出条件】42℃のお湯250Lを4時間放置後の湯温(高断熱仕様:40℃、標準仕様:38℃)から、42℃に沸かしなおしたときの光熱費の差額。追焚き回数は1日1回。関東地区での当社試算です。実際の給湯ランニングコストはお湯の使用量や地域によって異なります。

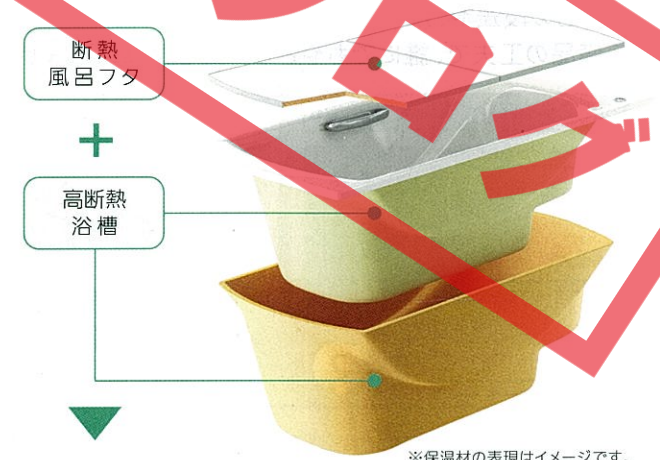

※保温材の表現はイメージです。

**あたたかな残り湯で、エコなお洗濯!**  
残り湯にあたたかさが残るので、お洗濯に使えば皮脂汚れが落ちやすくなります。節水にもなるので、家計にも環境にもやさしい。

「断熱風呂フタ」とのセットで…  
**4時間後の温度低下はわずか2.5℃以内(※2)**  
※1 高断熱浴槽と断熱風呂フタの組み合わせで「高断熱浴槽仕様」となり、湯温低下が4時間で2.5℃以内というJISに規定される保温性能があります。  
※2 浴槽内のお湯を循環させて配管の凍結を防止するタイプの追いだし機能つき給湯機器をご使用の場合は、浴槽の湯温がカタログ表示値より低下します。

約35%※節約する、節水仕様のエコシャワー。※手元止水機能を使わない場合の数値です。



節水仕様+手元止水で、水の使用量を抑えます。  
施回流を発生させ、流量を抑えます。エコ・ハード・マッサージの3タイプが選べます。



水に空気を含んで節水する、賢いシャワーヘッド。  
空気を含ませているから、体感水量は変わらず浴び心地が柔らか。お子さまやご高齢の方にも使いやすい、細めのグリップです。

標準仕様のシャワーヘッドと比べて…  
水道代約5,400円、ガス代約9,900円  
年間約**21,000**円おトク!  
手元止水による節水約5,700円

標準仕様のシャワーヘッドと比べて…  
水道代約5,400円、ガス代約9,900円  
年間約**15,300**円おトク!

▶詳しくはP75へ ※「エネルギー使用の合理化に関する建築主等及び特定建築物の所有者の判断の基準」における給湯量(東京、4人世帯、床面積120㎡の住宅)から算出。

LED照明を選んで省エネに。

消費電力が少なく、寿命も長いLEDもご用意。電球交換の手間も減ります。

▶詳しくはP76へ  
白熱電球仕様と比べて…  
年間約**800**円おトク!

※電気料金27円/kWhで白熱電球と比較して算出。



スマート照明(LED)



ダウンライト(LED)



お子さまからご高齢の方まで  
みんなが快適なユニバーサル仕様。

誰にでも使いやすい浴室であるための、工夫があります。

入り口の段差や、濡れた床など、ちょっとしたことが転倒などにつながる浴室。タカラのシステムバスは、装備品の工夫で、誰にでもやさしく安心なユニバーサル仕様です。

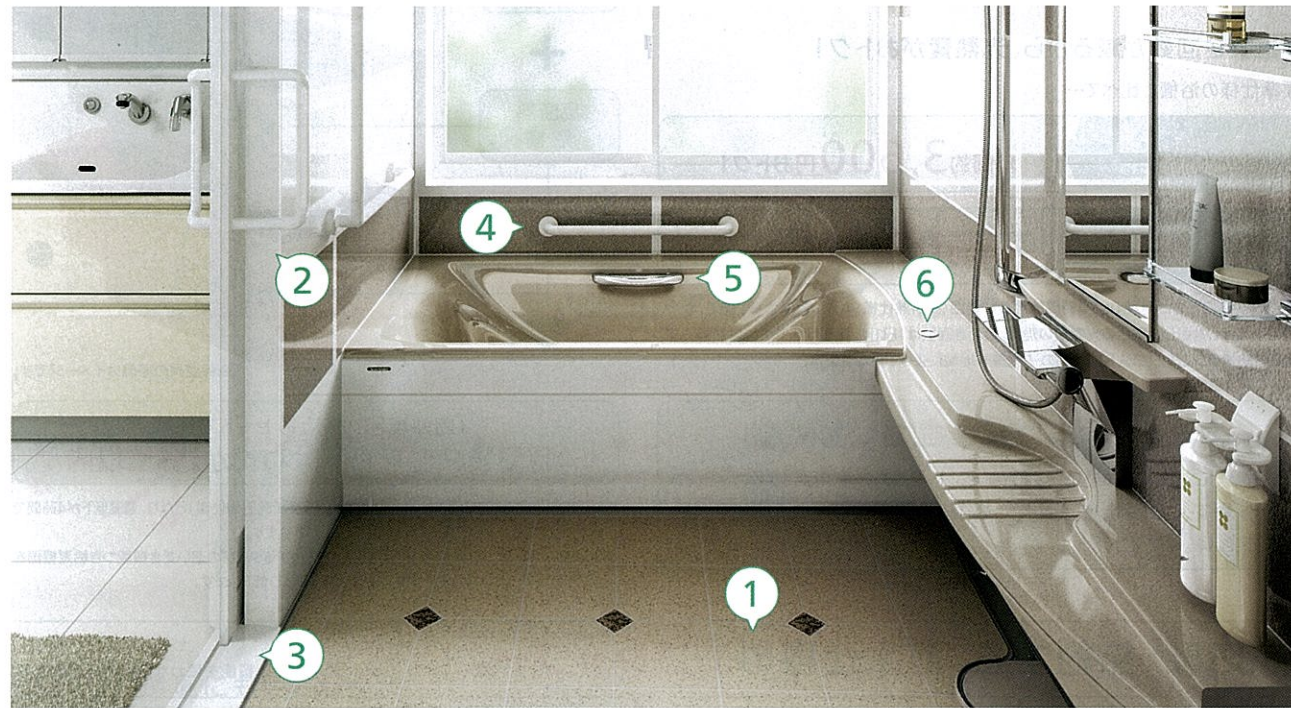

1 滑りにくいタフロア



表面に凹凸加工を施しているのので、濡れていても滑りにくいのが特長です。

2 大開口のドア



車いすのままでも出入りができる大きな開口の3枚引戸も用意。

▶ 価格はP77へ

3 段差を抑えた出入口



段差が少ないので、移動もスムーズで安心。

4 安心ハンドバー



握りやすく手になじむグリップ形状なので滑りにくく安心。立ち座り・移動などの動作がラクに行えます。

▶ 詳しくはP81へ

5 浴槽グリップ



浴槽内の動作や姿勢保持をサポート。  
※一部仕様には対応しません。

▶ 詳しくはP79へ

6 ワンプッシュ排水栓



浴槽まわりにあるボタンひとつで、姿勢に無理なくラクラク排水。

マグネットで、手が届きやすい場所にピタッ！

壁面のホーロークリーンパネルはベースが金属なので、マグネット収納の取り付け・取り外しが自由自在。タオルハンガーやシャワーフックなどを使いやすい位置に取り付けられます。

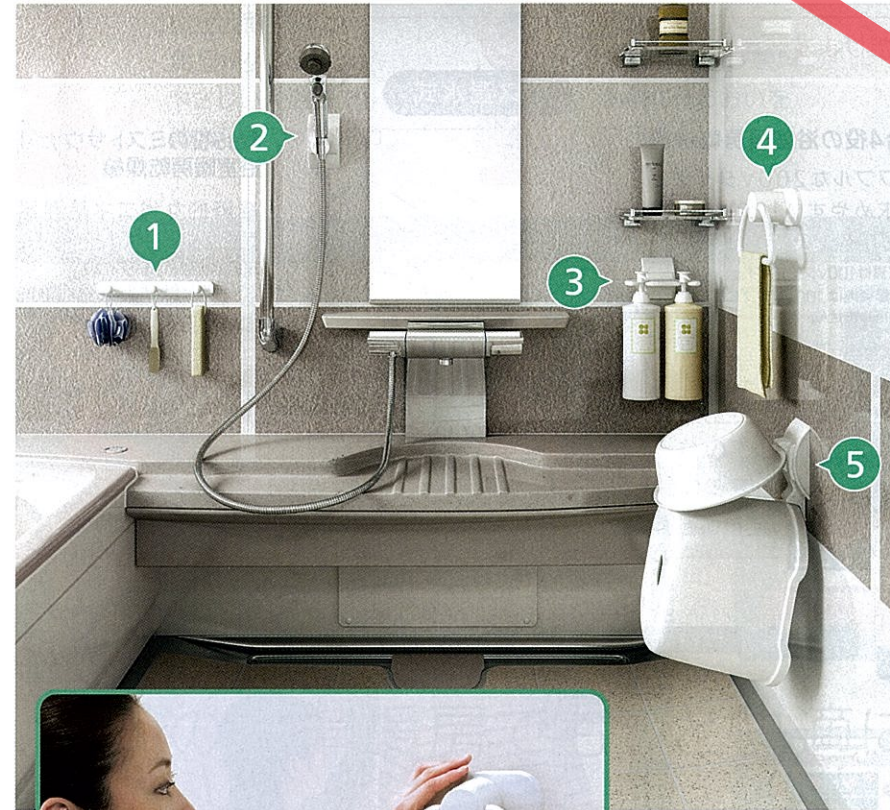

1 小物フック



2 シャワーフック

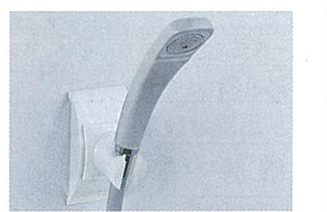

3 シャンプーフック



4 タオルハンガー

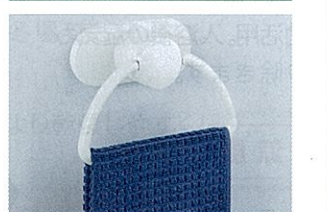

5 風呂イスフック



マグネットなので好みの位置に取り付けてきて便利!

他にも豊富なバリエーションをご用意しています。▶ 詳しくはP81へ

旧カタログでも  
ラック



浴室暖房乾燥機 **+** ¥41,000~ 仕様はP82へ

## 冬の予備暖房はもちろん、湿気・カビ対策。オールシーズン大活躍の、浴室暖房乾燥機。

暖房機能は、冬のヒートショック対策に。梅雨や花粉の時期には乾燥機能で洗濯物を…と一年中、大活躍する「浴室暖房乾燥機」。浴室をぐっと快適に、便利にしてくれます。

2つのタイプからお選びいただけます。

### 電気式



1台4役の浴室暖房乾燥機。パワフルな200Vタイプとお求めやすい100Vタイプをご用意。  
※写真は100Vタイプです。  
※涼風機能は、100Vタイプには対応しません。

暖房 乾燥 涼風 換気

### ガス温水式



1台5役のミストサウナ付浴室暖房乾燥機。経済的な省エネ給湯器「エコジョーズ」とセット。  
※給湯機能のないタイプもご用意しています。

暖房 乾燥 涼風 換気 ミストサウナ

### 暖房

お年寄りへの負担が大きい冬場の入浴も、予備暖房機能でヒートショックを予防して安全・快適に。



### 乾燥

雨天や花粉の多い季節の衣類乾燥に浴室空間を有効活用。入浴後の湿気も取り除きます。



### 涼風

蒸し暑い夏も浴室内を快適に。のぼせ防止にも役立ちます。  
※100Vタイプは対応しません。



### 換気

浴室の湿気を取り除き結露やカビの発生を抑制。常時換気に対応します。



### ミストサウナ

ご高齢の方にはカラダへの負担がやさしく、女性には美容効果が期待できるのが「ミストサウナ」。発汗・血行が促進されるので、リフレッシュにも最適です。

#### 安心入浴



血圧、脈拍への負担が少ないやさしい入浴法で体の芯までポカポカ

#### 簡単エステ



汗と一緒に汚れを排出して、お肌にうるおいをプラス

#### 疲労回復



発汗、血行を促進して、心身ともにリフレッシュ

3つのモードをご用意しています。



**スプラッシュミスト**  
爽快感あふれる微細なミストでしっかり発汗。血行促進に効果的です。



**マイクロミスト**  
目に見えないほどの微粒子ミストなので、長時間のミスト浴も楽しめます。  
※メガネも曇らず、本も濡れません。



**クールミスト**  
入浴後にクールダウン。蒸し暑い夏のお風呂上がりも快適です。

ガス温水式床暖房 **+** ¥96,600~ 仕様はP83へ

## 入浴前の予備暖房でもっと快適に、ここちよく。



冬場でも、一歩目から足元あたたか。

約10分で、床面の温度が5℃から20℃まであたたまります。予備暖房として使用することで、冬場でも快適に。

入浴後の床面がより乾きやすい。

入浴後も連続して使用することで、より乾燥しやすくなり、カビの発生も抑えます。

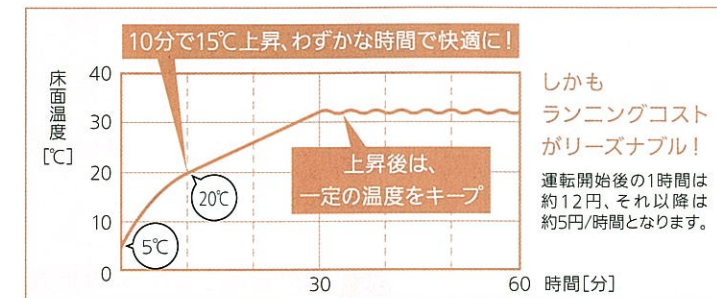

＜暖房運転・ランニングコストの測定条件＞  
●室内温度5℃、湿度60%、浴室サイズ1坪タイプ。  
●電気料金27円/kWh、ガス料金129.5円/m<sup>3</sup>(ガス種13A)で計算。(基本料金は加算せず)  
※数値は使用環境により異なります。

※写真の温水配管(オレンジ色)はイメージです。



くつろぎミストタワー ⊕ ¥94,200~ ▶仕様はP84へ

健康づくりと美容に役立つミストサウナを、ご家庭で。

霧状のお湯を8つのノズルから勢いよく噴射。  
湿度100%、室温40℃前後のミストサウナをお楽しみください。



発汗を促し、カラダの芯からあたたまるミストサウナ。ドライサウナよりも低温で、通常の入浴よりも発汗作用が高いのが特長です。保湿効果もあるので、美容にもおすすめです。

ミストサウナの3つの効果

美容

10分程度で十分に発汗できるため、毛穴の奥にたまった汚れや老廃物をしっかり洗い流すことができます。お肌にうるおいを与える効果も。

健康

体の芯から温まるので、湯冷めしにくくなります。ドライサウナに比べて体にやさしく、幅広い年齢の方にお楽しみいただけます。

癒し

10分程度のミスト浴で心身ともにリラックス。忙しい方にもおすすめです。夏は冷水ミストで火照った体をクールダウン。

■コントローラ付属

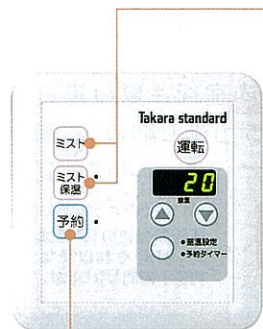

予約運転ができます。

ミスト機能の使い方

- 1 入浴前にコントローラのスイッチを入れ、噴霧を開始します。  
設定温度に達したら自動的に停止します。  
※室内温度35℃~48℃(1℃きざみ)で設定できます。
- 2 ミストサウナをお楽しみください。  
入浴前にしっかりと水分を補給してください。
- 3 間欠噴霧しながら、設定温度をキープ。  
(ミスト保温機能の場合)  
設定温度に達してから1時間まで保温運転を行います。



ヘルシージェット ⊕ ¥116,000~ ▶仕様はP84へ

一日の疲れを癒してくれる、贅沢な時間を。

多彩なジェットモードに身をゆだねる、とっておきのリラックスタイム。  
疲れを癒す贅沢な時間が、毎日楽しめます。



ジェットのモード

- 標準ジェット  
カラダをほぐすパワフルなジェット。泡量の調節もできます。
- ゆらぎの泡  
ここちよいリズムで、気泡のあり・なしを繰り返します。
- 間欠ジェット  
周期的なリズムでマッサージ効果を。3.5秒オン、1.5秒オフ、3.5秒オンと気泡のあり・なしを繰り返します。

パワフルな4ヶ所噴流タイプと  
お求めやすい2ヶ所噴流タイプが選べます。

4ヶ所噴流タイプ

2ヶ所噴流タイプ



浴室テレビ ⊕ ¥173,000 ▶仕様はP84へ

楽しく、ゆったり入浴を楽しみたい方に。

臨場感あふれる音声と  
高画質映像をお楽しみいただけます。



- 14型ワイドTFT液晶パネルを採用。
- 斜めから見ても美しい、幅広い視野角です。
- 自然で心地よい音質が楽しめるサウンド機能を搭載。

■リモコン(付属品)

お風呂に落としても大丈夫な防水仕様。





# SET PLAN

タカラ耐震システムバス  
セットプラン

I N D E X

鋳物ホーロー浴槽

キングオブバス

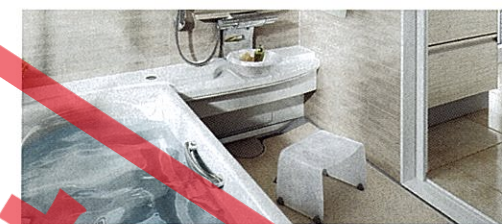

インペリオ P39~



プレデンスシア P43~

アクリル人造大理石浴槽

クイーンオブバス



ルーノ P49~



レラージュ P53~

ステンレス浴槽



エメロード P57~

FRP浴槽/人造大理石浴槽



ミーナ P61~



# 優美な質感と、こだわり抜いた肌触り。 極上のくつろぎを生み出す「鑄物ホーロー」。

全身をゆだねる浴槽は、最高の品質にこだわりたいとタカラは考えます。  
浴槽の王様と呼ぶにふさわしい鑄物ホーロー浴槽が生む  
本物の心地良さに包まれ、あなたを極上のくつろぎへ誘います。

## キングオブバス



### 質感

こだわりの技法で熟練の職人が丹念に仕上げた、厚みのあるガラス層。本物のガラスにしか出せない、優雅で美しい深みのある光沢と質感を楽しめます。



### 肌触り

表面のガラス層による肌触りは、真珠のようにしっとり。アクリル人造大理石の1.5倍、FRPの5倍ものなめらかさで、他の素材にはない入浴感です。

### 清掃性

高い表面硬度を誇るモース硬度5~6<sup>※</sup>の鑄物ホーローは、日常のお手入れで傷つくことはありません。いつまでも表面のなめらかさを保つので、汚れが付きにくく、ついた汚れもカンタンに落とせます。

※モース硬度5~6：ナイフで引っかいても傷つかない硬さ。

### 重厚感

重量が100kg以上にもなる浴槽は、鉄がベースだからとても頑丈で、体を預けたときの安定感や安心感が違います。



### 温浴効果

浴槽自体が蓄熱するので、お湯とのダブルの温浴効果に。体の芯までしっかりと温まります。

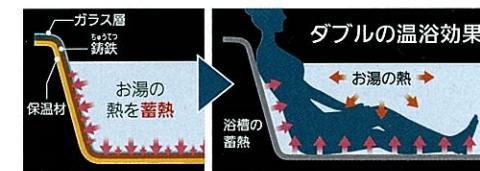

■入浴後のサーモグラフィ比較(弊社実施テスト)

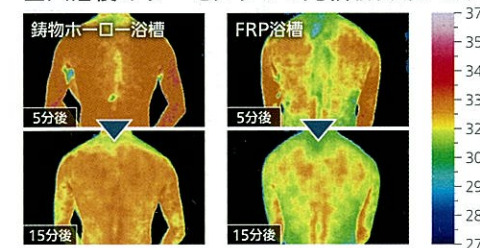

半身浴タイプと全身浴タイプをご用意しています。

#### 半身浴タイプ

のんびり半身浴槽  
インペリオ



びたりサイズシステムバス 対応  
〈対応外寸(mm)〉  
間口：1564~2489  
奥行：1589~1864

#### 全身浴タイプ

ゆったり浴槽  
プレデンシア



びたりサイズシステムバス 対応  
〈対応外寸(mm)〉  
間口：1564~2489  
奥行：1214~1864



鋳物ホーロー浴槽  
インペリオ



▶写真のカラー P67 浴槽：シルキーホワイト 浴室パネル：ブリックベージュ  
床：ライトベージュ(タフロア(ハイグレード))



1616 <1坪サイズ>

基本セット **¥1,028,000**

オプション	P66~
片引戸(W)	¥45,500
シャワーフックスライドバー(手すりタイプ)	¥5,200
引違い窓1509	¥27,000
アルミ製窓枠1509	¥12,500
クリアミラー	¥0
収納棚(クリアタイプ)2段	¥4,000
浴室暖房乾燥機(電気式100V)	¥41,000
浴室パネル: 全面デザイン	¥40,000
ハンドバー I型600	¥8,000
ハンドバー L型	¥15,000

写真セット価格 **¥1,218,200** (税込¥1,315,656)

※実際の商品はランドリーパイプ付。

※掲載プランの組み合わせは参考で、自由に変更・追加ができます。

※価格は税抜き希望小売価格です。また( )内の価格は税込希望小売価格(税率8%)を表示しています。 ※搬入・取付費等は別途です。 ※印刷色ですら商品と多少異なります。カラシールームでお確かめください。

インペリオ

フレデリシア

ルノー

レラージュ

エメロード

ミーナ





▶写真のカラー P67 浴槽：シルキーホワイト 浴室パネル：ウォルナットブラック 床：ストーングレー(御影石フロア)

1616 <1坪サイズ>

基本セット ¥1,028,000

オプション	P66~
片引戸(W)	⊕¥45,500
引違い窓1509	⊕¥13,500
アルミ製窓枠1509	⊕¥12,500
スタイリッシュ照明(蛍光球)	⊖¥10,000
浴室暖房乾燥機(電気式100V)	⊕¥41,000
床：御影石フロア	⊕¥75,000
浴槽用水栓(2ハンドル)	⊕¥66,000
安心ハンドバーI型600	⊕¥9,500
安心ハンドバーL型	⊕¥16,500

写真セット価格 ¥1,297,500 (税込¥1,401,300)

※実際の商品はランドリーパイプ付。



▶写真のカラー P67 浴槽：ミストブラウン 浴室パネル：パレスベージュ 床：ストーンベージュ(御影石フロア)

1620 <1.25坪サイズ>

基本セット ¥1,104,000

オプション	P66~
弓形出窓	⊕¥291,000
ブラインド	⊕¥24,000
クリアミラー	⊕¥5,000
収納棚(クリアタイプ)2段	⊖¥4,000
浴室パネル：パレスベージュ	⊕¥15,000
床：御影石フロア	⊕¥75,000

写真セット価格 ¥1,510,000 (税込¥1,630,800)

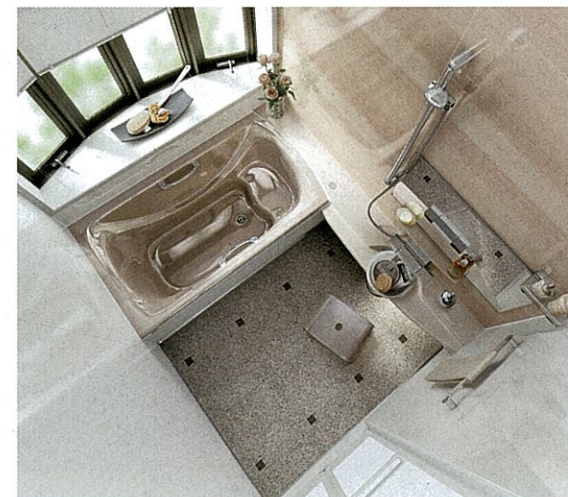

旧カタログ

インペリオ

プレジデントシア

ルーン

レラージュ

エメロード

ミーナ



鑄物ホーロー浴槽  
プレデンスシア



▶写真のカラー P67 浴槽：シルキーホワイト 浴室パネル：ロッシュパールブラウン  
床：ストーンページュ(御影石フロア)



1616 (1坪サイズ)

基本セット **¥998,000**

オプション	P66~
片引戸(G)	⊕¥56,500
シャワーフックスライドバー(手すりタイプ)	⊕¥ 5,200
引違い窓1509	⊕¥27,000
アルミ製窓枠1509	⊕¥12,500
ダウンライト(LED)	⊕¥10,000
浴室暖房乾燥機(電気式100V)	⊕¥41,000
浴室パネル：全面デザイン	⊕¥40,000
床：御影石フロア	⊕¥75,000
浴槽用水栓(2ハンドル)	⊕¥66,000
ハンドバー I型600	⊕¥ 8,000
ハンドバー L型	⊕¥15,000

写真セット価格 **¥1,354,200 (税込 ¥1,462,536)**

※実際の商品はランドリーバイ付。

インベリオ

プレデンスシア

ルーン

レラージュ

エメロード

ミーナ





▶写真のカラー P67 浴槽：ミストブラウン 浴室パネル：ベージュツートン 床：ライトベージュ(タフロア(ハイグレード))

1216 <0.75坪サイズ>

基本セット **¥863,000**

オプション	P66~
引違い窓1109S	⊕¥25,000
アルミ製窓枠1109S	⊕¥11,500
クリアミラー	⊕¥ 0
収納棚(クリアタイプ) 2段	⊕¥ 4,000
浴槽用水栓(シングルレバー)	⊕¥24,000
安心ハンドバー I型400	⊕¥ 8,000
安心ハンドバー L型	⊕¥16,500

写真セット価格 **¥944,000** (税込¥1,019,520)



▶写真のカラー P67 浴槽：シルキーホワイト 浴室パネル：ロックブラウン 床：ダークグレー(タフロア(ハイグレード))



1620 <1.25坪サイズ>

基本セット **¥1,074,000**

オプション	P66~
変 台形出窓	⊕¥140,500
更 ブラインド	⊕¥ 26,500
浴室パネル：ロックブラウン	⊕¥ 15,000
追加 ハンドバー I型600	⊕¥ 8,000
ハンドバー L型	⊕¥ 15,000

写真セット価格 **¥1,279,000** (税込¥1,381,320)

インベリオ

プレデンスシア

ルーン

レラージュ

エメロード

ミーナ



美しい光沢と、なめらかな手触り。  
 気品あふれる浴槽素材「アクリル人造大理石」。

バスルームは一日の疲れを解放し、ゆったりとした時間を過ごす場所。  
 だからタカラは、浴槽素材の品質にこだわります。

クイーンオブバス

質感

人造大理石の中でも最上級の硬さと質感を持つ、アクリル人造大理石ならではの気品のある美しい光沢。

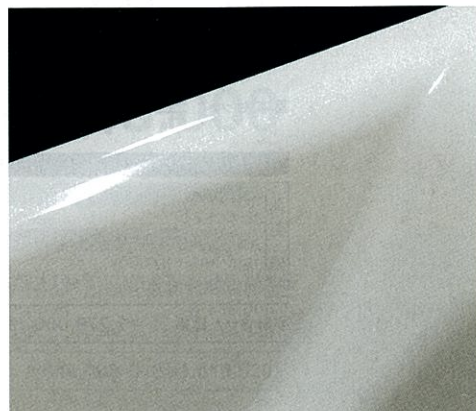

カラーバリエーションや繊細なパール調仕上げなど素材ならではの豊かな表現力

肌触り

表面のなめらかさは、FRPの3倍。その上品な手触りに入浴中のくつろぎ感が高まります。

清掃性

アクリル人造大理石は、高い耐久性で傷がつきにくく、表面がなめらかなので汚れを落としやすい優れた素材。美しい光沢がいつまでも長持ちします。

重厚感

最上級の素材を贅沢に使い、重厚感を持たせた浴槽厚9mm。素材そのものの高い耐久性を十分に発揮し、ひととき高い上質感を生み出します。

※浴槽側面の厚さです。部位により厚さは異なります。

耐久性

傷がつきにくい表面は、鉛筆硬度で表わすと約9Hという硬さ。(FRPは約3H) 浴槽そのものの強度をさらに高めるため、特に熱や圧力が加わる側面や底面などにバックアップ処理を施しています。



表面硬度



半身浴タイプと全身浴タイプをご用意しています。

半身浴タイプ  
 のんびり半身浴槽  
 ルーノ



ヒットリサイズシステムバス 対応  
 〈対応外寸(mm)〉  
 間口: 1564~2489  
 奥行: 1564~1864

全身浴タイプ  
 ゆったり浴槽  
 レラージュ



ヒットリサイズシステムバス 対応  
 〈対応外寸(mm)〉  
 間口: 1564~2489  
 奥行: 1114~1864



アクリル人造大理石浴槽  
ルーノ



▶ 写真のカラー P67 浴槽：シュガーホワイト 浴室パネル：ウォルナットミディアム 床：ライトベージュ(タフロア(ハイグレード))



1616 (1坪サイズ)

基本セット **¥668,000**

オプション	P66~
片引戸(W)	⊕¥45,500
高光沢アーチドーム天井	⊕¥10,000
引違い窓1509	⊕¥13,500
アルミ製窓枠1509	⊕¥12,500
スマート照明(LED)	⊕¥0
浴室暖房乾燥機(電気式100V)	⊕¥41,000
浴室パネル：ウォルナットミディアム	⊕¥15,000
安心ハンドバー1型600	⊕¥9,500
収納棚(クリアタイプB)	⊕¥5,000

写真セット価格 **¥820,000 (税込¥885,600)**

※実際の商品はランドリーパイプ付。

インペリオ

プレミアシア

ルーノ

レラージュ

エメロード

ミーナ





▶写真のカラー P67 浴槽：シュガーグレー 浴室パネル：マーブルホワイト 床：ダークグレー(タフロア(ハイグレード))

1616 (1坪サイズ)

基本セット ¥668,000

オプション	P66~
折戸(G)	¥11,500
洗い場用水栓	¥26,000
シャワーフックスライドバー(手すりタイプ)	¥5,200
引違い窓1509	¥13,500
アルミ製窓枠1509	¥12,500
タオル掛け(クリアタイプ)	¥2,500
浴室暖房乾燥機(電気式100V)	¥41,000
浴室パネル：マーブルホワイト	¥15,000
浴室パネル：全面デザイン	¥40,000
浴槽用水栓(2ハンドル)	¥26,000
ハンドバー I型600	¥8,000
収納棚(クリアタイプ)	¥17,000

写真セット価格 ¥886,200 (税込¥957,096)

※実際の商品はランドリーパイプ付。



▶写真のカラー P67 浴槽：シュガーホワイト 浴室パネル：ブリックダーク 床：ライトベージュ(タフロア(ハイグレード))



1620 (1.25坪サイズ)

基本セット ¥732,000

オプション	P66~
3枚引戸(W)	¥65,500
ゆったりドーム天井	¥60,000
シャワーフックスライドバー(手すりタイプ)	¥5,200
引違い窓1509	¥13,500
アルミ製窓枠1509	¥12,500
スマート照明(LED)	¥0
浴室暖房乾燥機(電気式100V)	¥41,000
浴室パネル：ブリックダーク	¥15,000
安心ハンドバー I型600	¥9,500
ヘルシージェットTJタイプ	¥116,000
収納棚(クリアタイプB)	¥5,000
どこでもラック(石鹸置き)	¥2,100

写真セット価格 ¥1,077,300 (税込¥1,163,484)

※実際の商品はランドリーパイプ付。  
※ヘルシージェットをセットすると、受注生産となります。

※掲載プランの組み合わせは参考で、自由に変更・追加ができます。

※価格は税抜き希望小売価格です。また( )内の価格は税込希望小売価格(税率8%)を表示しています。 ※搬入・取付費等は別途です。 ※印刷色ですら商品と多少異なります。タカラショールームでお確かめください。



アクリル人造大理石浴槽  
レラージュ **新仕様**



▶写真のカラー P67 浴槽：シュガーホワイト 浴室パネル：ブリックグレー  
床：グレー(タフロア)



1616 <1坪サイズ>

基本セット **¥619,000**

オプション		P66~
変更	片引戸(W)	¥45,500
	シャワーフックスライドバー(手すりタイプ)	¥5,200
	引違い窓1509	¥27,000
	アルミ製窓枠1509	¥12,500
	浴室暖房乾燥機(電気式100V)	¥41,000
追加	浴室パネル：ブリックグレー	¥15,000
	浴室パネル：全面デザイン	¥40,000
	安心ハンドバー I型600	¥9,500
	安心ハンドバー L型	¥16,500
収納棚(クリアタイプB)		¥5,000

写真セット価格 **¥836,200 (税込¥903,096)**

インベリオ

プレッシャー

ルーノ

レラージュ

エメロード

ミーナ





写真のカラー P67 浴槽：シュガーベージュ 浴室パネル：ベージュボダー 床：グレー(タフロア)

1216 <0.75坪サイズ>

基本セット ¥553,000

オプション P66~	
引違い窓1109S	¥25,000
アルミ製窓枠1109S	¥11,500
スマート照明(LED)	¥0
浴槽用水栓(シングルレバー)	¥24,000
安心ハンドバーL型400	¥8,000
安心ハンドバーL型	¥16,500
収納棚(クリアタイプB)	¥5,000

写真セット価格 ¥643,000 (税込¥694,440)



写真のカラー P67 浴槽：シュガーベージュ 浴室パネル：ウォルナットグレイジュ 床：グレー(タフロア)

1620 <1.25坪サイズ>

基本セット ¥676,000

オプション P66~	
片引戸(W)	¥45,500
ゆったりドーム天井	¥60,000
洗い場用水栓	¥26,000
シャワーボックススライドバー(手すりタイプ)	¥5,200
引違い窓1509	¥13,500
アルミ製窓枠1509	¥12,500
スマート照明(LED)	¥0
タオル掛け(クリアタイプ)	¥2,500
浴室暖房乾燥機(電気式100V)	¥41,000
浴室パネル：ウォルナットグレイジュ	¥15,000
安心ハンドバーL型600	¥9,500
安心ハンドバーL型	¥16,500
収納棚(クリアタイプ)3段	¥17,000

写真セット価格 ¥940,200 (税込¥1,015,416)

※実際の商品はランドリーパイプ付。

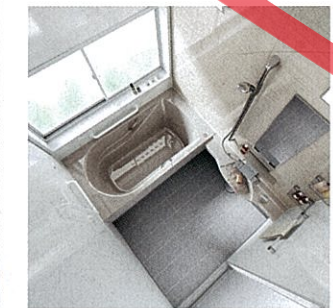

1624 <1.5坪サイズ>

基本セット ¥867,000

オプション P66~	
開き戸(G)	¥22,500
高光沢アーチドーム天井	¥10,000
引違い窓1509	¥13,500
アルミ製窓枠1509	¥12,500
角型ミラー	¥8,000
照明W(LED)	¥15,000
浴室暖房乾燥機(電気式100V)	¥41,000
浴槽用水栓(2ハンドル)	¥26,000
安心ハンドバーL型600	¥9,500
安心ハンドバーL型	¥16,500
くつろぎミストタワー	¥94,200
収納棚(ホワイトタイプ)	¥1,700

写真セット価格 ¥1,091,400 (税込¥1,178,712)

※実際の商品はランドリーパイプ付。  
※1624サイズは受注生産となります。



写真のカラー P67 浴槽：シュガーグリーン 浴室パネル：クローバー 床：グレー(タフロア)





高品質なステンレスを採用。  
お求めやすい価格と、柔軟な対応力を両立。



柔軟な  
対応力

エメロードのぴったりサイズシステムバスは、小さなサイズから大きなサイズまで、シリーズ最大のサイズバリエーション。タカラ独自のステンレス加工技術で、多様なリフォームにも柔軟に対応します。

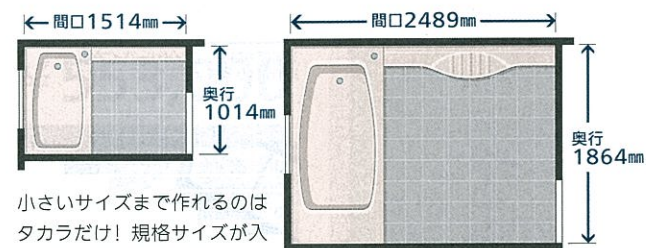

小さいサイズまで作れるのはタカラだけ！規格サイズが入らない小さな浴室でも、快適なシステムバスにリフォームできます。

邪魔な柱があっても、浴槽の一部をカットすることで浴室のスペースが確保できます。

耐久性と保温性に優れた  
ステンレス浴槽。

熟練の技が光る〈プレミアムステンレスシリーズ〉とカラーコーティングを施した〈カラーステンレスシリーズ〉の2タイプをご用意。

プレミアムステンレス



カラーステンレス

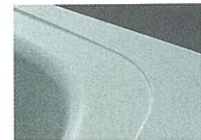

全4色から選べます。



※1216サイズの場合、浴槽グリップは対応しません。

ぴったりサイズシステムバス 対応

〈対応外寸(mm)〉  
間口：1514~2484  
奥行：1014~1864



▶写真のカラー P67 浴槽：ピンク 浴室パネル：プラチナリーフ



1616 <1坪サイズ>

基本セット **¥489,000**

オプション	P66~
引違い窓1509	¥13,500
アルミ製窓枠1509	¥12,500
角形ミラー	¥8,000
タオル掛け(ホワイトタイプ)	¥1,500
安心ハンドバー I型600	¥9,500
収納棚(ホワイトタイプ)	¥1,700
写真セット価格	¥535,700 (税込¥578,556)

※掲載プランの組み合わせは参考で、自由に変更・追加ができます。

※価格は税抜き希望小売価格です。また( )内の価格は税込希望小売価格(税率8%)を表示しています。 ※搬入・取付費等は別途です。 ※印刷色ですから商品と多少異なります。タカラショールームでお確かめください。

インベリオ

プレデシア

ルーン

レラージュ

エメロード

ミーナ





▶写真のカラー P67 浴槽：ホワイト 浴室パネル：ロッシュグリーン

1216 <0.75坪サイズ>

基本セット ¥448,000

オプション P66~	
変更	シャワーフックスライドバー 8,800
	引違い窓1109S 26,700
	アルミ製窓枠1109S 11,500
	角形ミラー 8,000
追加	タオル掛け(ホワイトタイプ) 1,500
	安心ハンドバーI型400 8,000
	収納棚(ホワイトタイプ) 1,700

写真セット価格 ¥514,200 (税込¥555,336)

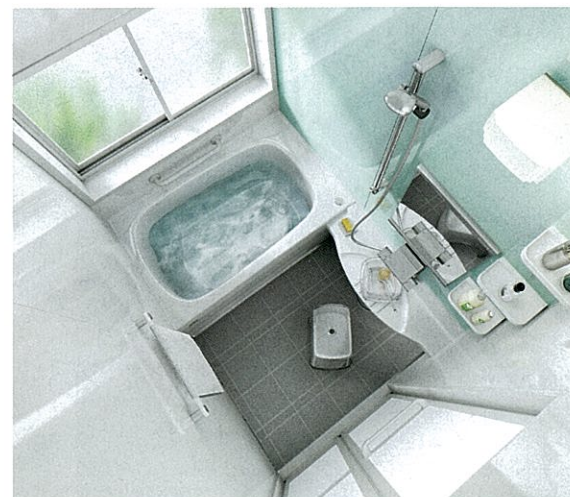

▶写真のカラー P67 浴槽：プレミアムステンレス 浴室パネル：ダークブラウン

1620 <1.25坪サイズ>

基本セット ¥535,000

オプション P66~	
変更	洗い場用水栓 7,000
	シャワーフックスライドバー(手すりタイプ) 13,300
	引違い窓1509 13,500
	アルミ製窓枠1509 12,500
	天井付スクエア照明(LED) 20,500
	浴室暖房乾燥機(電気式100V) 41,000
	浴槽用水栓(2ハンドル) 17,000
追加	給水・給湯管セット 5,500
	ロングミラー 9,500
	ハンドバーI型600 8,000
	収納棚(クリアタイプB) 5,000

写真セット価格 ¥687,800 (税込¥742,824)

※実際の商品はランドリーパイプ付。

一つひとつ磨き抜いた、この輝き。  
〈プレミアムステンレスシリーズ〉



メタリックな質感が美しい「プレミアムステンレス」。熟練の技で丹念に磨き抜いた、上質でシャープな印象の浴槽です。

1624 <1.5坪サイズ>

基本セット ¥706,000

オプション P66~	
変更	片引戸(WV) 45,500
	高光沢アーチドーム天井 20,000
	シャワーフックスライドバー 8,800
	引違い窓1509 13,500
	アルミ製窓枠1509 12,500
	浴室暖房乾燥機(電気式100V) 41,000
	浴槽用水栓(2ハンドル) 17,000
追加	給水・給湯管セット 7,700
	角型ミラー 8,000
	タオル掛け(ホワイトタイプ) 1,500
	安心ハンドバーI型600 9,500
	収納棚(ブラウンタイプ) 1,700

写真セット価格 ¥892,700 (税込¥964,116)

※実際の商品はランドリーパイプ付。  
※1624サイズは受注生産となります。



▶写真のカラー P67 浴槽：ベージュ 浴室パネル：ベージュファサード





浴槽×床×浴室パネルの組み合わせで、  
960\*通りから選べる浴室。

※浴槽カラー・浴槽形状・床カラー・浴室パネルカラーの組み合わせです。



浴槽

2つの素材と形状から選べる全8色

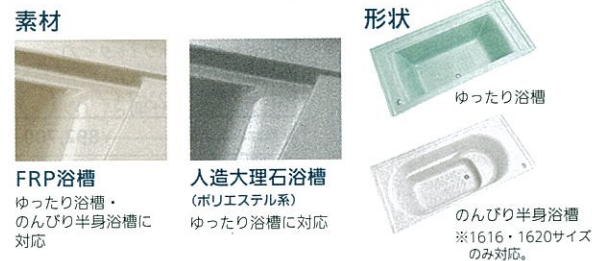

FRP浴槽  
ゆったり浴槽・  
のんびり半身浴槽に  
対応

人造大理石浴槽  
(ポリエステル系)  
ゆったり浴槽に対応

のんびり半身浴槽  
※1616・1620サイズ  
のみ対応。

床

3つの素材から  
選べる全4色



FRPフロア

人造大理石フロア  
(ポリエステル系)

タフロア  
(磁器タイル)

浴室  
パネル

豊富なバリエーションから選べる全20色



素材の組み合わせで  
6通りの価格バリエーション(1616サイズ)

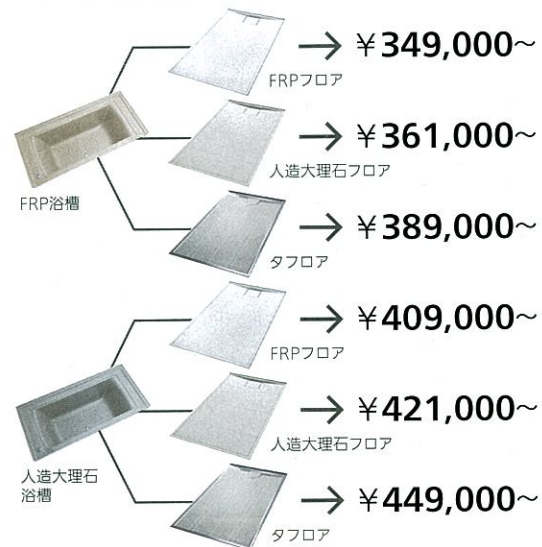

人造大理石浴槽 × タフロア



▶写真のカラー P67 浴槽: クリアグレー 浴室パネル: モザイクローズ 床: グレー(タフロア)



1616 (1坪サイズ)

基本セット ¥349,000

オプション		P66~
折戸(G)		¥11,500
高光沢アーチドーム天井		¥20,000
洗面器置き台一体型カウンター		¥30,000
シャワーフックスライドバー(手すりタイプ)		¥14,000
引違い窓1509		¥13,500
アルミ製窓枠1509		¥12,500
スマート照明(LED)		¥7,500
浴槽: 人造大理石		¥60,000
床: タフロア		¥40,000
浴槽用水栓(2ハンドル)		¥17,000
給水・給湯管セット		¥5,500
ロングミラー		¥9,500
タオル掛け(ホワイトタイプ)		¥1,500
ハンドバー I型600		¥8,000
収納棚(クリアタイプB)		¥5,000

写真セット価格 ¥604,500 (税込¥652,860)



人造大理石浴槽 × 人造大理石フロア



▶写真のカラー P67 浴槽：クリアベージュ 浴室パネル：ウッドホワイト 床：ホワイト(人造大理石)

1620 <1.25坪サイズ>

基本セット ¥389,000

オプション P66~	
洗面器置き台一体型カウンター	¥30,000
シャワーフックスライドバー	¥8,800
浴室暖房乾燥機(電気式100V)	¥41,000
浴室パネル：ウッドホワイト	¥15,000
浴槽：人造大理石	¥60,000
床：人造大理石	¥30,000
浴槽用水栓(2ハンドル)	¥17,000
給水・給湯管セット	¥5,500
ロングミラー	¥9,500
タオル掛け(ホワイトタイプ)	¥1,500
ハンドバー I型600	¥9,500
浴槽グリップ	¥5,000
収納棚(ホワイトタイプ)	¥1,700

写真セット価格 ¥623,500 (税込¥673,380)

※実際の商品はランドリーバイ付。  
※浴槽グリップをセットすると、受注生産となります。



FRP浴槽 × FRPフロア



▶写真のカラー P67 浴槽：ピンク 浴室パネル：ベージュボダー 床：ホワイトグレー(FRP)

1216 <0.75坪サイズ>

基本セット ¥318,000

オプション P66~	
兼用水栓(サーモ)	¥22,500
引違い窓0806	¥20,500
アルミ製窓枠0806	¥10,000
角型ミラー	¥8,000
安心ハンドバー I型400	¥8,000
どこでもラック(タオルハンガー)	¥1,700

写真セット価格 ¥388,700 (税込¥419,796)

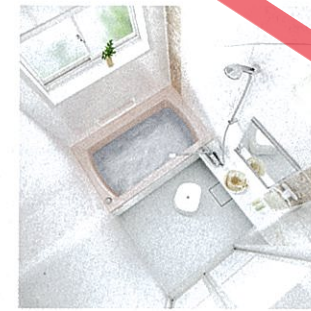

人造大理石浴槽 × FRPフロア

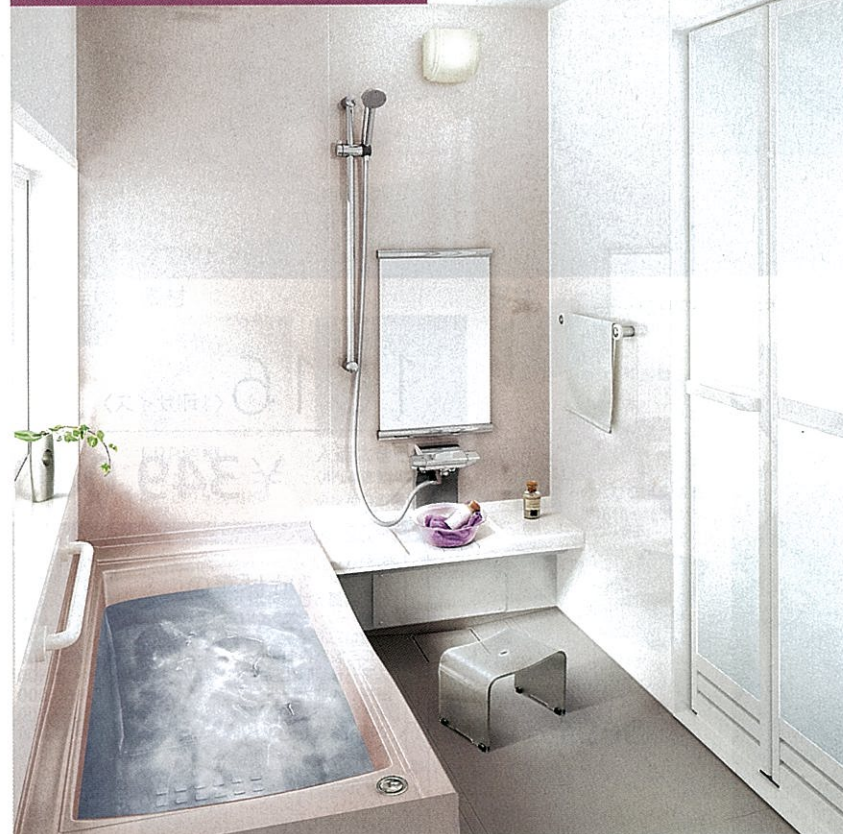

▶写真のカラー P67 浴槽：クリアピンク 浴室パネル：ロッシュピンク 床：グレーベージュ(FRP)

1616 <1坪サイズ>

基本セット ¥349,000

オプション P66~	
洗面器置き台一体型カウンター	¥30,000
シャワーフックスライドバー	¥8,800
引違い窓1509	¥13,500
アルミ製窓枠1509	¥12,500
浴槽：人造大理石	¥60,000
角型ミラー	¥8,000
タオル掛け(ホワイトタイプ)	¥1,500
ハンドバー I型600	¥9,500

写真セット価格 ¥492,800 (税込¥532,224)

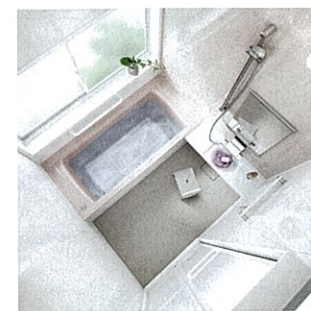

FRP浴槽(ゆったり浴槽) × タフロア



▶写真のカラー P67 浴槽：ホワイト 浴室パネル：ダークブラウン 床：グレー(タフロア)

1616 <1坪サイズ>

基本セット ¥349,000

オプション P66~	
洗面器置き台一体型カウンター	¥30,000
(洗い場用水栓<タワ式サーモ>)	¥7,000
シャワーフックスライドバー(手すりタイプ)	¥13,300
引違い窓1509	¥13,500
アルミ製窓枠1509	¥12,500
スマート照明(LED)(2灯)	¥20,500
浴室暖房乾燥機(電気式100V)	¥41,000
床：タフロア	¥40,000
ロングミラー	¥9,500
安心ハンドバー I型600	¥9,500
収納棚(クリアタイプB)	¥5,000
どこでもラック(タオルハンガーL)	¥2,800

写真セット価格 ¥553,600 (税込¥597,888)

※実際の商品はランドリーバイ付。





FRP浴槽(のんびり半身浴槽) × FRPフロア



▶写真のカラー P67 浴槽: ベージュ 浴室パネル: ロッシュベージュ 床: グレーベージュ (FRP)

# 1616

<1坪サイズ>

基本セット **¥349,000**

オプション P66~	
変更	洗い場用水栓(サーモ) ⊕¥22,500
	引違い窓1509 ⊕¥13,500
	アルミ製窓枠1509 ⊕¥12,500
	角型ミラー ⊕¥8,000
追加	タオル掛け(ホワイトタイプ) ⊕¥1,500
	安心ハンドバー I型600 ⊕¥9,500
	収納棚(ホワイトタイプ) ⊕¥1,700

写真セット価格 **¥418,200** (税込¥451,656)



FRP浴槽(のんびり半身浴槽) × 人造大理石フロア

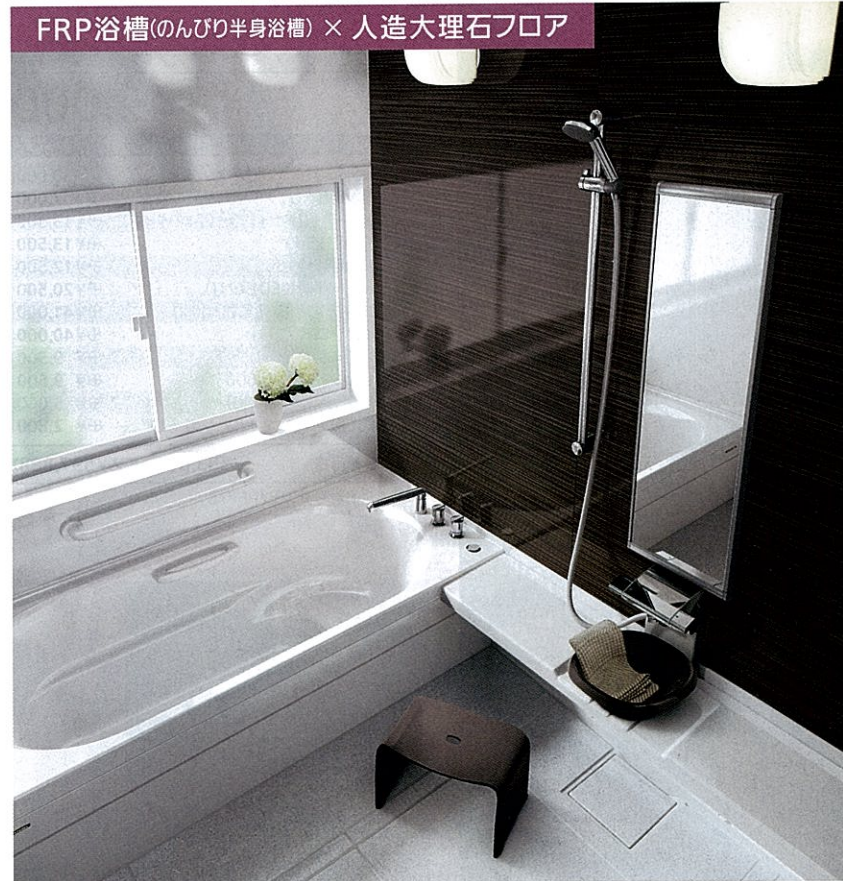

▶写真のカラー P67 浴槽: ホワイト 浴室パネル: ウッドブラウン 床: ホワイト(人造大理石)

# 1620

<1.25坪サイズ>

基本セット **¥389,000**

オプション P66~	
変更	洗面器置き台一体型カウンター ⊕¥30,000
	シャワーフックスライドバー ⊕¥8,800
	引違い窓1509 ⊕¥13,500
	アルミ製窓枠1509 ⊕¥12,500
	浴室暖房乾燥機(電気式100V) ⊕¥41,000
	浴室パネル: ウッドブラウン ⊕¥15,000
	床: 人造大理石 ⊕¥30,000
	浴槽用水栓(2ハンドル) ⊕¥17,000
追加	給水・給湯管セット ⊕¥5,500
	ロングミラー ⊕¥9,500
	安心ハンドバー I型600 ⊕¥9,500
	浴槽グリップ ⊕¥5,000
	収納棚(ブラウンタイプ) ⊕¥1,700
	どこでもラック(タオルハンガー) ⊕¥1,700

写真セット価格 **¥589,700** (税込¥636,876)

※実際の商品はランドリーパイプ付。  
※浴槽グリップをセットすると、受注生産となります。



## プランニングガイド

掲載ページ

- 1 浴室のカラーを選ぶ
  - 浴室パネルカラーを選ぶ ..... 67~70
  - 浴槽カラー・床カラーを選ぶ ..... 71~72
- 2 水栓・シャワーヘッドを選ぶ ..... 73~75
- 3 天井を選ぶ ..... 76
- 4 照明を選ぶ ..... 76
- 5 換気機器を選ぶ ..... 76
- 6 ドアを選ぶ ..... 77
- 7 ミラーを選ぶ ..... 78
- 8 収納棚を選ぶ ..... 78
- 9 浴槽オプションを選ぶ ..... 79
- 10 タオル掛けを選ぶ ..... 79
- 11 窓を選ぶ ..... 80
- 12 追加オプションを選ぶ
  - どこでもラック ..... 81
  - ハンドバー ..... 81
  - 浴室暖房乾燥機 ..... 82
  - 床暖房 ..... 83
  - くつろぎミストタワー ..... 84
  - ヘルシージェット ..... 84
  - 浴室テレビ ..... 84
  - 給湯機器 ..... 85
- 13 設置用別売部品を選ぶ ..... 86



# 1 浴室パネルカラーを選ぶ

★印は全面デザイン(オプション)対応カラーです。(1216サイズ、防火・準防火地域仕様には対応しません)  
 ※インペリオ・プレデンシア・ルーノ・レラージュで標準ミラー(ロングクリアミラー)の場合、浴室パネルカラー：モクレンには対応しません。詳しくはP78をご覧ください。  
 注：エメロード ひつたりサイズシステムバス型付水栓仕様の場合、間口1864mm以上には対応しません。  
 ※写真はインペリオです。シリーズにより仕様は異なります。

## 浴室パネルカラー ホーロークリーンパネル プレミアムクラス

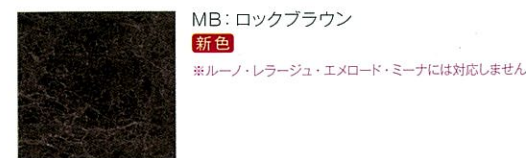
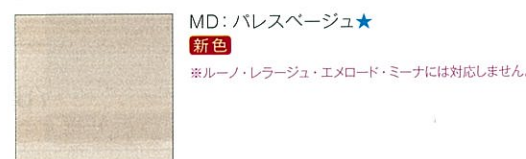

## 浴室パネルカラー ホーロークリーンパネル ハイクラス

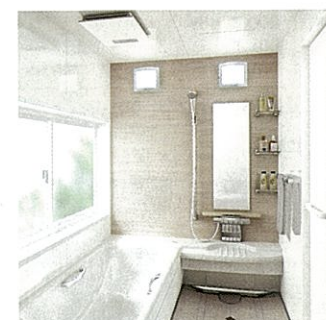
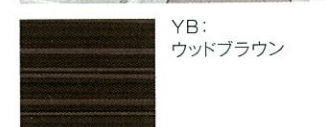
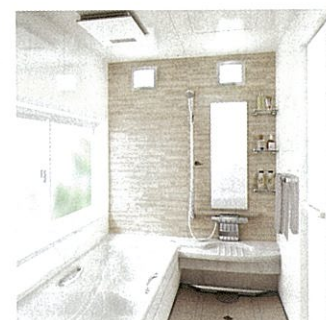
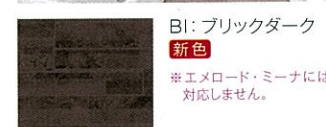
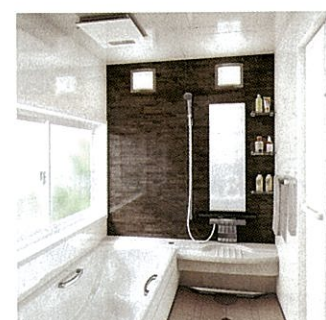
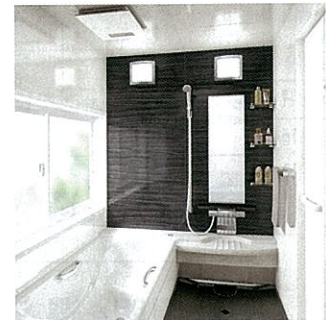

対応	ホーロークリーンパネル		
	プレミアムクラス	ハイクラス	レギュラークラス
インペリオ・プレデンシア	⊕¥15,000	基本部材	⊖¥15,000
ルーノ・レラージュ	対応しません	⊕¥15,000	基本部材
エメロード・ミーナ	対応しません	⊕¥15,000	基本部材

※ウォルナットブラック・ウォルナットミディアム・ウォルナットグレージュ・ブリックダーク・ブリックベージュ・ブリックグレー・マープルホワイトには対応しません。

カラーの入り方	1面デザイン		全面デザイン	
	基本仕様	プレミアムクラスの場合 ⊕¥70,000	ハイクラスの場合 ⊕¥40,000	レギュラークラスの場合 ⊕¥40,000
※カラーの入らない面はホワイトとなります。				

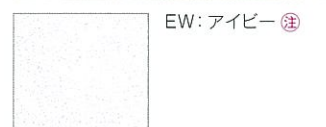
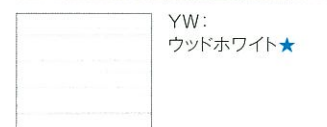
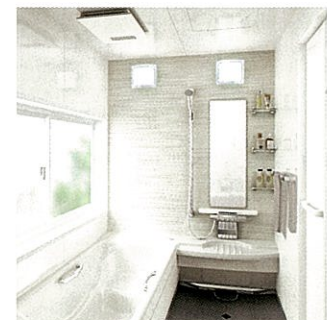
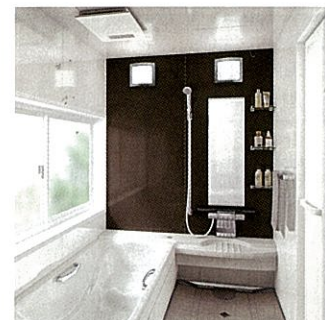
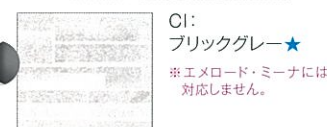
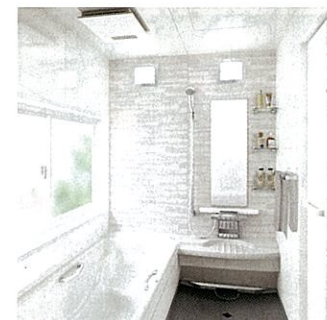
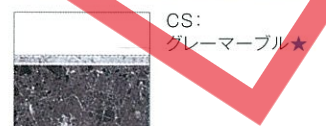
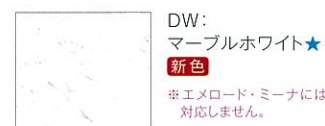
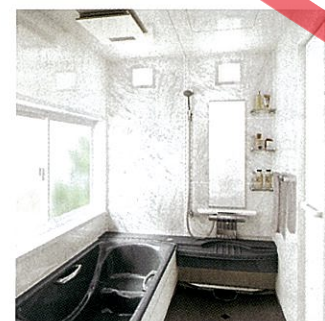

※(在庫限り)のカラーは、オプションの対応に一部制限がございます。詳しくは弊社事業所までお問い合わせください。

全ての⊕⊖価格は、基本セット価格からの差額です。

※価格は税抜き希望小売価格です。※搬入・取付費等は別途です。※印刷色ですら商品と多少異なります。タカラショールームで確かめください。

浴室パネルカラー

水栓・シャワーヘッド

天井

照明

換気機器

ドア

ミラー

収納棚

浴槽オプション

タオル掛け

窓

追加オプション

設置用別売部品

浴室パネルカラー

水栓・シャワーヘッド

天井

照明

換気機器

ドア

ミラー

収納棚

浴槽オプション

タオル掛け

窓

追加オプション

設置用別売部品



# 1 浴室パネルカラーを選ぶ

注: エメロード びつりサイズシステムバス壁付水栓仕様の場合、開口1864mm以上には対応しません。  
※写真はインペリオです。シリーズにより仕様は異なります。

## ホーロークリーンパネル レギュラークラス



EL:  
モザイクローズ  
**新色**



PS: クローバー



WL:  
プラチナリーフ



HB:  
ベージュボーダー **注**



HG:  
ベージュファサード



DR:  
ロッシュベージュ



PR:  
ロッシュピンク



HR:  
ロッシュグリーン

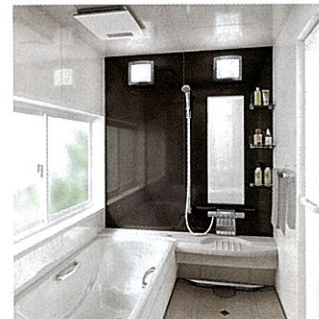

DB:  
ダークブラウン



W:  
ホワイト

対応	ホーロークリーンパネル		
	プレミアムクラス	ハイクラス	レギュラークラス
インペリオ・プレデンシア	⊕¥15,000	基本部材	⊖¥15,000
ルーノ・レラージュ	対応しません	⊕¥15,000	基本部材
エメロード・ミーナ	対応しません	⊕¥15,000	基本部材

カラーの入り方 1面デザイン  
※カラーの入らない面は  
ホワイトとなります。



SW:  
スタンドフラワー  
**在庫限り**



TW:  
エレガント **注**  
**在庫限り**



GB:  
グレーボーダー **注**  
**在庫限り**

※(在庫限り)のカラーは、オプションの対応に一部制限がございます。詳しくは弊社事業所までお問い合わせください。

## サンドイッチパネル

※エメロードの1624サイズ・  
びつりサイズシステムバスには対応しません。  
※防火・準防火地域仕様には対応しません。  
※写真はミーナです。シリーズにより仕様は異なります。

対応	サンドイッチパネル
インペリオ・プレデンシア・ ルーノ・レラージュ	対応しません
エメロード・ミーナ	⊖¥20,000

カラーの入り方 1面デザイン  
※カラーの入らない面は  
ホワイトとなります。



D: ベージュ  
**在庫限り**



P: ピンク  
**在庫限り**



H: グリーン  
**在庫限り**

※(在庫限り)のカラーは、オプションの対応に一部制限がございます。詳しくは弊社事業所までお問い合わせください。



# 1 浴槽カラー・床カラーを選ぶ

浴槽カラー・床カラー

水栓・シャワー

天井

照明

換気機器

ドア

ミラー

収納棚

浴槽オプション

タオル掛け

窓

追加オプション

設置用別売部品

浴槽カラー・床カラー  
水栓・シャワー  
天井  
照明  
換気機器  
ドア  
ミラー  
収納棚  
浴槽オプション  
タオル掛け  
窓  
追加オプション  
設置用別売部品

**浴槽** 高断熱

高断熱

Z: プレミアムステンレス  
※カウンターはホワイト(樹脂製)となります。  
※オプションで高断熱浴槽(¥3,000)もご用意しております。▶P79

DN: ベージュ  
※カウンターは浴槽同系色(樹脂製)となります。

PN: ピンク

HN: グリーン

W: ホワイト

浴槽カラー・床カラー

水栓・シャワー

天井

照明

換気機器

ドア

ミラー

収納棚

浴槽オプション

タオル掛け

窓

追加オプション

設置用別売部品

**床**

タフロア(ハイグレード) **タフロア**

御影石フロア

D: ライトベージュ G: ダークグレー

D: ストーンベージュ G: ストーングレー

価格 基本部材 ¥75,000

※サイズによりタイルのレイアウトは異なります。  
※御影石フロアは自然の岩石から切り出した天然石を使用していますので、一枚一枚の模様は微妙に異なります。

**浴槽** 高断熱

高断熱

D: シュガーベージュ P: シュガーピンク H: シュガーグリーン G: シュガーグレー W: シュガーホワイト

※カウンターは浴槽同系色(樹脂製)となります。

**床**

タフロア **タフロア**

タフロア(ハイグレード) **タフロア**

御影石フロア

D: ライトベージュ G: ダークグレー

D: ストーンベージュ G: ストーングレー

価格 基本部材 ¥20,000 ¥75,000 ¥95,000

ルーフ ¥20,000

レラージュ 基本部材 ¥20,000

※サイズによりタイルのレイアウトは異なります。  
※御影石フロアは自然の岩石から切り出した天然石を使用していますので、一枚一枚の模様は微妙に異なります。

**浴槽エプロン**

全シリーズ共通で高品位ホーロー製、カラーはVW: ホワイトとなります。

VW: ホワイト

エメロードで浴室パネルカラーをDB: ダークブラウンにした場合、浴槽エプロンカラーはBW: ダークブラウンも選ぶことができます。

BW: ダークブラウン

ステンレス浴槽シリーズ エメロード

**浴槽**

プレミアムステンレス

カラーステンレス

Z: プレミアムステンレス  
※カウンターはホワイト(樹脂製)となります。  
※オプションで高断熱浴槽(¥3,000)もご用意しております。▶P79

DN: ベージュ  
※カウンターは浴槽同系色(樹脂製)となります。

PN: ピンク

HN: グリーン

W: ホワイト

**床**

タフロア **タフロア**

タフロア(ハイグレード) **タフロア**

御影石フロア

グレー

D: ライトベージュ G: ダークグレー

D: ストーンベージュ G: ストーングレー

価格 基本部材 ¥20,000 ¥95,000

※サイズによりタイルのレイアウトは異なります。  
※御影石フロアは自然の岩石から切り出した天然石を使用していますので、一枚一枚の模様は微妙に異なります。

FRP・人造大理石浴槽シリーズ ミーナ

**浴槽**

FRP

D: ベージュ P: ピンク H: グリーン W: ホワイト

価格 基本部材

**人造大理石**

B: クリアベージュ P: クリアピンク G: クリアグレー W: クリアホワイト

価格 基本部材 ¥60,000

※オプションで高断熱浴槽(¥3,000)もご用意しております。▶P79  
※カウンターはホワイト(樹脂製)となります。 人造大理石の場合、防火・準防火地域仕様には対応しません。

**床**

FRP

人造大理石

タフロア **タフロア**

ホワイトグレー

グレーベージュ

ホワイト

グレー

価格 基本部材 ¥12,000 ¥30,000 ¥40,000 ¥46,000

※FRP・人造大理石には、オプションで保温材付き仕様(¥9,000)もご用意しております。タフロアは標準で保温材が付いています。  
※タフロアはサイズによりタイルのレイアウトは異なります。 ※Mタイプの場合、タフロアには対応しません。 ※タフロアの場合、防火・準防火地域仕様には対応しません。

全ての価格、基本セット価格からの差額です。 ※価格は税抜き希望小売価格です。 ※搬入・取付費等は別途です。 ※印刷色ですら商品と多少異なります。タカラショールームでお確かめください。

浴槽カラー・床カラー

水栓・シャワー

天井

照明

換気機器

ドア

ミラー

収納棚

浴槽オプション

タオル掛け

窓

追加オプション

設置用別売部品



## 2 水栓・シャワーヘッドを選ぶ

インペリオ・フレデンシア

**洗い場用水栓**

サーマスタット(KF9052L/R) シャワーフックスライドバー(TN-90) エコシャワー対応 **W**

サーマスタット(SB180-5UTB1) シャワーフックスライドバー(TN-90) エコシャワー対応 **Y** または **Z**

対応サイズ  
1216  
1616  
1620  
1624

基本部材  
浴槽用水栓なし

価格 ¥26,000

**洗面器置き台 一体型カウンター**  
(アクリル人造大理石製)

**浴槽用水栓**

2ハンドル(KM72N) 滝吐水になります。

自動計量止水式サーモ付(KM297)

シングルレバー(KM556DC) ※インペリオには対応しません。

自動計量止水式サーモ付(KM159GC) ※インペリオには対応しません。

2ハンドル(グローエI52300)

対応サイズ  
1216  
1616  
1620  
1624

価格  
¥66,000  
¥85,000  
¥24,000  
¥85,000  
¥87,000

ルーン・レラージュ

**洗い場用水栓**

サーマスタット(SB180-5UTB1) シャワーフックスライドバー(TN-90) エコシャワー対応 **Y** または **Z**

サーマスタット(KF9052L/R) シャワーフックスライドバー(TN-90) エコシャワー対応 **W**

対応サイズ  
1216  
1616  
1620  
1624

基本部材  
浴槽用水栓なし

価格 ¥26,000

**洗面器置き台 一体型カウンター**  
(樹脂製)

**浴槽用水栓**

2ハンドル(KM83GCUTK)

自動計量止水式サーモ付(KM297)

シングルレバー(KM556VC) ※ルーンには対応しません。

自動計量止水式サーモ付(KM159GC) ※ルーンには対応しません。

2ハンドル(グローエI52300)

対応サイズ  
1216  
1616  
1620  
1624

価格  
¥26,000  
¥85,000  
¥24,000  
¥85,000  
¥87,000

インペリオ・フレデンシア ルーン・レラージュ共通

**ぴったりサイズシステムバス用壁付け水栓**

奥行寸法が次の場合、水栓は壁付け水栓仕様となります。

インペリオ	1589~1639mm
フレデンシア	1214mm
ルーン	1564~1639mm
レラージュ	1114~1214mm

※基本セット価格についてはP89・90をご覧ください。

**洗い場用水栓**

サーマスタット(KF800MC) シャワーフックスライドバー(TN-90) エコシャワー対応 **W**

サーマスタット(KF890MCE) シャワーフックスライドバー(TN-90) エコシャワー **W** 標準装備

サーマスタット(TMGG40QSC) シャワーフックスライドバー(TN-90) エコシャワー標準装備 (節水仕様+手元止水)

サーマスタット(KF800MC-1) シャワーフックスライドバー(TN-90) エコシャワー対応 **W**

サーマスタット(TMGG40QSC-1E) シャワーフックスライドバー(TN-90) エコシャワー標準装備 (節水仕様+手元止水)

兼用水栓

価格  
¥20,000  
¥20,000  
¥20,000  
¥20,000

節湯水栓とは「エネルギーの使用の合理化に関する法律」における「エネルギーの使用の合理化に関する建築主等及び特定建築物の所有者の判断の基準」および「住宅事業建築主の判断の基準」に基づき、節湯水栓の定義を満たしている商品です。

節湯A 手元などで容易に止水操作ができる節湯水栓。

節湯B 小水量吐水性能に適合する節湯水栓。

節湯AB 節湯Aおよび節湯Bの基準を満たしている水栓。

エコシャワー対応についてエコシャワーをセットする場合、水栓の品番が変更となります。

エメロード

**洗い場用水栓**

サーマスタット(KF9022LZS) エコシャワー対応 **X**

サーマスタット(SB180-5U1-TB1) エコシャワー対応 **Y** または **Z**

対応サイズ  
1216  
1616  
1620  
1624

基本部材  
浴槽用水栓なし

価格 ¥7,000

**洗面器置き台 一体型カウンター**  
(樹脂製)

2ハンドル(KM87CUR22TK)

自動計量止水式サーモ付(KM297)

対応サイズ  
1216  
1616  
1620  
1624

価格  
¥17,000  
¥85,000

**ぴったりサイズシステムバス用壁付け水栓**

※奥行寸法が1014~1164mmの場合、水栓は壁付け水栓仕様となります。 ※基本セット価格についてはP89をご覧ください。

**洗い場用水栓**

サーマスタット(KF800TTKS)

サーマスタット(KF800MC) エコシャワー対応 **W**

サーマスタット(KF890MCE) エコシャワー **W** 標準装備

サーマスタット(TMGG40QSC) エコシャワー標準装備 (節水仕様+手元止水)

対応サイズ  
1216  
1616  
1620  
1624

兼用水栓

サーマスタット(KF800TTKS-1)

サーマスタット(KF800MC-1) エコシャワー対応 **W**

サーマスタット(TMGG40QSC-1E) エコシャワー標準装備 (節水仕様+手元止水)

価格  
基本部材  
¥7,000  
¥27,000  
¥25,000  
基本部材  
¥7,000  
¥25,000

ミーナ

**洗い場用水栓**

2ハンドル(SB71A-T)

サーマスタット(KF771TZPS) エコシャワー対応 **X**

サーマスタット(KF9022LZS) エコシャワー対応 **X**

サーマスタット(SB180-5U1-TB1) エコシャワー対応 **Y** または **Z**

対応サイズ  
1216  
1616  
1620

基本部材  
浴槽用水栓なし

価格  
¥22,500  
¥30,000  
¥37,000

**兼用水栓**

2ハンドル(SB71A-1-T) ※1620サイズには対応しません。

サーマスタット(KF771TZPS-1) エコシャワー対応 **X**

対応サイズ  
1216  
1616  
1620

基本部材

価格  
¥22,500

**浴槽用水栓**

2ハンドル(KM87CUR22TK)

自動計量止水式サーモ付(KM297)

シングルレバー(KM556ZX)

対応サイズ  
1216  
1616  
1620

価格  
¥17,000  
¥85,000

**兼用水栓**

2ハンドル(SB71A-1-T) ※1620サイズには対応しません。

サーマスタット(KF771TZPS-1) エコシャワー対応 **X**

対応サイズ  
1216  
1616  
1620

基本部材

価格  
¥22,500

**カウンター** (樹脂製)

洗い場用水栓 SB71A-T・KF771TZPS、兼用水栓 SB71A-1-T・KF771TZPS-1 の場合、カウンター (樹脂製) となります。

**洗面器置き台一体型カウンター** (樹脂製)

洗い場用水栓KF9022LZS・SB180-5U1-TB1に変更した場合、洗面器置き台一体型カウンター (樹脂製) となります。



## 2 水栓・シャワーヘッドを選ぶ

全シリーズ共通オプション

シャワーフックスライドバー

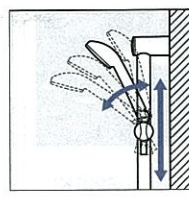

シャワーフックを上下にスライドできます。また、好みの角度に調整することも可能です。

シャワーフックスライドバー

長さ: 900mm

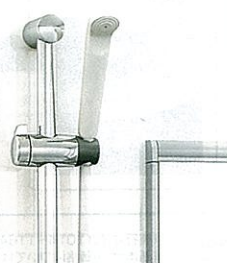

※手すりとしてはご使用できません。※写真はTN-90です。

シャワーフックスライドバー(手すりタイプ)

長さ: 1160mm

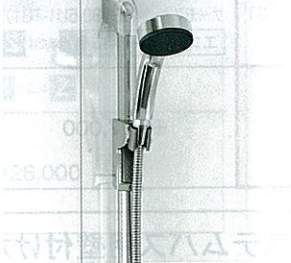

対応シリーズ	基本部材 (TN-90)	価格
インベリオ・ブレンシア	基本部材 (TN-90)	¥ 5,200
ルーノ・レラージュ		
エモロード・ミーナ		¥ 8,800 (TN-90) *1

\*1: SB180-5UTB1・SB180-5U1-TB1の場合、上記価格¥700となります。  
\*2: KF800MC・KF800MC-1・KF890MCEの場合、上記価格¥2,000となります。  
※ワイドクリアミラーをセットする場合、シャワーフックスライドバー(TN-90)がTN-116Sに変更となります。

シャワーヘッド

エコシャワー

節水仕様のシャワーヘッドもご用意。



対応シリーズ	W (KVK製) 節水仕様+手元止水	X (KVK製) 手元止水	Y (ハロマ製) 節水仕様	Z (三栄水栓製) 手元止水
全シリーズ	¥13,000	¥ 6,500	¥10,000	¥ 6,500

マッサージシャワー(シャワーヘッド)

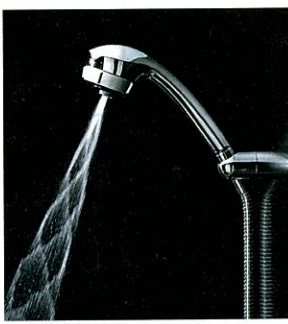

※マグネットシャワーフックには対応しません。

¥13,000

### 約35%節約するおトクな節水仕様のエコシャワー



手元止水仕様

節水+手元止水で、さらにエコ。

旋回流を発生させ、流量を抑えながら散水。エコ・ハード・マッサージの3way仕様。

年間で  
約21,000円おトク!  
(水道代約5,400円、ガス代約9,900円  
手元止水による節水約5,700円)

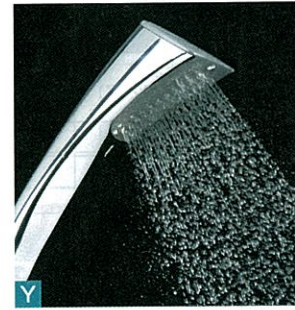

空気を混入して節水「エアジェット。」

グリップ部は細くくびれ、小さいお子様や高齢の方にも持ちやすく、とても快適。

年間で  
約15,300円おトク!  
(水道代約5,400円、ガス代約9,900円)

※「エネルギー使用の合理化に関する建築主等及び特定建築物の所有者の判断の基準」における給湯量(東京、4人世帯、床面積120㎡の住宅)から算出。  
※2014年1月(消費税5%時)の試算。

X Z は手元止水のみとなります。節水仕様には対応しません。

## 3 天井を選ぶ

※壁付け照明とセットではありません。

	高光沢フラット天井	フラット天井	ゆったりドーム天井(LED照明)	高光沢アーチドーム天井
対応シリーズ	インベリオ・ブレンシア	ルーノ・レラージュ	エモロード・ミーナ	エモロード・ミーナ
基本部材	基本部材	基本部材	基本部材	基本部材
価格	¥60,000	¥10,000	¥70,000	¥20,000

高光沢フラット天井



高光沢のある表面が照明を反射して、より明るい浴室に。清掃性にも優れています。

フラット天井



ゆったりドーム天井(LED照明)



LEDの省エネ間接照明で浴室をやさしく演出。フラットなカバー形状で、お手入れが簡単。

高光沢アーチドーム天井



天井にアーチ型のドームをレイアウト。浴室に開放的な印象が生まれます。

※ゆったりドーム天井の場合、1216サイズには対応しません。 ※ゆったりドーム天井・高光沢アーチドーム天井の場合、防火・準防火地域仕様には対応しません。

## 4 照明を選ぶ

※実際の光の色は電球色となります。 ※LED素子にはばらつきがあるため、光色・明るさが異なる場合があります。

	照明W(LED)	スタイリッシュ照明(蛍光球)	スマート照明(LED)	天井付スクエア照明(LED)	ダウンライト(LED)
対応シリーズ	インベリオ・ブレンシア ルーノ・レラージュ	エモロード	ミーナ	インベリオ・ブレンシア ルーノ・レラージュ	エモロード ミーナ
基本部材	基本部材	基本部材	基本部材	基本部材	基本部材
価格	¥9,000 (2灯)	¥4,000 (2灯)	¥6,000 (2灯)	¥14,500	¥16,000 (3灯)
	¥15,000 (2灯)	¥10,000 (2灯)	¥0 (2灯)	¥20,500	¥10,000 (3灯)
	基本部材 (1灯)	¥2,500 (1灯)	¥7,500 (1灯)	¥15,000	¥20,000 (4灯)
	基本部材 (2灯)	¥5,000 (2灯)	¥15,000 (2灯)	¥14,500	¥30,500 (3灯)
	基本部材 (1灯)	¥2,500 (1灯)	¥7,500 (1灯)	¥20,500	¥25,000 (3灯)
	基本部材 (2灯)	¥5,000 (2灯)	¥15,000 (2灯)	¥15,000	¥35,000 (4灯)
	基本部材 (2灯)	¥5,000 (2灯)	¥15,000 (2灯)	¥14,500	¥30,500 (3灯)
	基本部材 (2灯)	¥5,000 (2灯)	¥15,000 (2灯)	¥20,500	¥25,000 (3灯)

※エモロードとミーナの1216・1616サイズは1灯となります。照明W(LED)を2灯に変更した場合は¥5,500となります。 ※天井付スクエア照明(LED)とダウンライト(LED)は、高光沢フラット天井・フラット天井に対応します。  
※ダウンライト(LED)の写真は天井換気扇仕様です。浴室暖房乾燥機仕様の場合は、浴槽側の照明位置が異なります。 ※スマート照明(LED)・スタイリッシュ照明の場合、ミーナMタイプには対応しません。

## 5 換気機器を選ぶ

	天井換気扇	天井換気扇(常時換気対応仕様)	壁付換気扇(パイプスリーブ付)	浴室暖房乾燥機(電気式200V/ハイワート)	浴室暖房乾燥機(電気式100V標準タイプ)	浴室暖房乾燥機(ガス温水式)
対応シリーズ	全シリーズ	全シリーズ	全シリーズ	全シリーズ	全シリーズ	全シリーズ
基本部材	基本部材	基本部材	基本部材	基本部材	基本部材	基本部材
価格	¥5,500	¥10,000	¥83,000	¥41,000	¥228,000	

※浴室暖房乾燥機(ガス温水式)の場合、ゆったりドーム天井(LED照明)・高光沢アーチドーム天井には対応しません。 ※浴室暖房乾燥機(ガス温水式)の場合、防火・準防火地域仕様には対応しません。

全ての¥◎価格は、基本セット価格からの差額です。

※価格は税抜き希望小売価格です。 ※搬入・取付費等は別途です。 ※印刷色ですら商品と多少異なります。タカラショールームでお確かめください。



## 6 ドアを選ぶ

ドア勝手バリエーション AL AR BL BR

樹脂ガラス周囲のゴムパッキンがなく、カビが生えにくく見た目もスッキリ。  
換気扇の運転時のみ開閉弁が開きます。冬場の冷たい空気を侵入させません。

※ドア勝手Aタイプの場合、折戸・開き戸・片引戸・2枚引戸はドア位置の変更が可能です。変更位置には制限がありますので、詳しくは弊社事業所までお問い合わせください。(1216・1616サイズ、Mタイプ、防火・準防火地域仕様には対応しません)

ドアの高さは【19サイズ】と【20サイズ】からお選びいただけます。

【額縁寸法】 19サイズ: W760.5×H1,926mm 20サイズ: W760.5×H2,067mm ※20サイズはMタイプには対応しません。 ※写真は19サイズです。

折戸(ホワイト) (650mm) 折戸(グレー) (651mm) 開き戸(ホワイト) (677mm) 開き戸(グレー) (677mm)

※開き戸対応仕様は¥5,500となります。(574mm) (価格にはフィルターの価格が含まれています。) ※開き戸対応仕様の場合、20サイズには対応しません。

※開き戸対応仕様は¥5,500となります。(601mm) (価格にはフィルターの価格が含まれています。) ※開き戸対応仕様の場合、20サイズと防火・準防火地域仕様には対応しません。

1216	基本部材			
1616		¥11,500	¥11,500	¥22,500
1620				
1624				

開閉動作がラクな引戸タイプ。 戸袋スペースが少なくても設置できます。

片引戸(ホワイト) (689mm) 片引戸(グレー) (687mm) 2枚引戸(ホワイト) (652mm) 2枚引戸(グレー) (654mm)

※1216サイズの場合、ドア勝手AL・ARのみ対応。 ※1216サイズの場合、ドア勝手AL・ARのみ対応。

1216				
1616	¥45,500	¥56,500	¥55,500	¥66,500
1620				
1624				

車いすのままでも出入りしやすい大きな開口です。

3枚引戸(ホワイト) (827mm) 3枚引戸(グレー) (816mm)

※1616サイズの場合、ドア勝手はBL・BRのみ対応。 ※1620サイズでドア勝手AL・ARの場合、有効開口寸法は650mmとなります。 ※1620サイズでドア勝手AL・ARの場合、20サイズには対応しません。 ※防火・準防火地域仕様には対応しません。

※1616・1620サイズの場合、ドア勝手はBL・BRのみ対応。 ※防火・準防火地域仕様には対応しません。

1216		
1616		
1620	¥65,500	¥76,500
1624		

## 7 ミラーを選ぶ

※エメロード・ミーナにはミラーは標準装備されていません。

クリアミラー (サイズ: 1216・1616用 W650×H480mm) (サイズ: 1620・1624用 W668×H480mm)

ワイドクリアミラー (サイズ: 1216・1616用 W1578×H400mm) (サイズ: 1620用 W1977×H400mm)

ロングクリアミラー (サイズ: W300×H1004mm)

くもり止めヒーター付ミラー (サイズ: W400×H670mm)

くもり止めコーティング仕様。お湯をかけることで、くもり止め効果を発揮します。 ※浴室パネルカラー: モクレン・モス・クローズ・スノーホワイトには対応しません。 ※壁面コーナーに収納棚を設置する場合は、収納棚は2段タイプとなります。 ※1624サイズには対応しません。

くもり止めコーティング仕様。お湯をかけることで、くもり止め効果を発揮します。 ※浴室パネルカラー: モクレンには対応しません。

くもり止めコーティング仕様。お湯をかけることで、くもり止め効果を発揮します。 ※浴室パネルカラー: モクレンには対応しません。

ミラーを暖め、湯気で曇らせないヒーター付。いつでもすっきりと映ります。

インペリオ・プレデンス	1216 1616	0	¥17,000		
	1620 1624	¥5,000	¥26,000	基本部材	¥6,000
ルーノ・レラージュ	1216 1616	0	¥17,000		
	1620 1624	¥5,000	¥26,000		
エメロード・ミーナ	1216 1616	¥16,000	¥33,000	¥16,000	¥22,000
	1620 1624	¥21,000	¥42,000		

ロングミラー (サイズ: W300×H1020mm)

角型ミラー (サイズ: W414×H650mm)

スリムミラー (サイズ: W304×H642mm)

※浴室パネルカラー: モクレンには対応しません。

インペリオ・プレデンス	1216 1616		¥6,500		
	1620 1624		¥8,000		
ルーノ・レラージュ	1216 1616			¥10,500	
	1620 1624				
エメロード・ミーナ	1216 1616	¥9,500	¥8,000	¥5,500	
	1620 1624				

## 8 収納棚を選ぶ

### 収納棚

クリアタイプ (サイズ: W210×H31×D125mm) アクリル人造大理石タイプ (サイズ: W180×H75×D137mm) クリアタイプB (サイズ: W181×H46×D116mm) ブラウンタイプ (サイズ: W210×H40×D131mm) ホワイトタイプ (サイズ: W210×H40×D131mm)

カラー: グレー アイボリー

取り外し可能なのでお手入れカンタン。(クリアタイプB・ブラウンタイプ・ホワイトタイプに対応)

インペリオ・プレデンス	基本部材 (¥4,000)	¥5,000 (¥9,000)	¥12,000 (¥13,500)	¥15,300 (¥15,800)	¥15,300 (¥15,800)
ルーノ・レラージュ・エメロード・ミーナ	¥17,000 (¥13,000)	¥12,000 (¥8,000)	¥5,000 (¥3,500)	¥1,700 (¥1,200)	¥1,700 (¥1,200)

### 壁面埋込収納棚

4段タイプ (サイズ: W370×H1500×D97(57)mm) ※( )部分は浴室側への突出寸法です。

2段タイプ (サイズ: W370×H800×D97(57)mm) ※( )部分は浴室側への突出寸法です。

¥15,500	¥9,900
---------	--------

※( )は2段の場合の価格です。 ※クリアミラー・ワイドクリアミラーを設置した場合、棚の数は2段となります。

※基本部材のタオル掛けを設置しない際の価格は基本セット価格¥1,500となります。 ※防火・準防火地域仕様には対応しません。 ※仕様により一部取付に制限があります。詳しくは、弊社事業所までお問い合わせください。

全ての¥◎価格は、基本セット価格からの差額です。

※価格は税抜き希望小売価格です。 ※搬入・取付費等は別途です。 ※印刷色ですら商品と多少異なります。タカラショールームまでご確認ください。



# 9 浴槽オプションを選ぶ

## 高断熱浴槽 高断熱

保温材の厚みを増やして断熱効果をアップ。お湯が冷めにくいので、次に入る人も快適です。



断熱風呂フタとセットなら...  
4時間後の湯温低下をわずか**2.5℃以内**に抑えます。(JIS準拠)

対応シリーズ	インベリオ・ブレンシア・ルーノ・レラージュ	基本部材
	エメロード・ミーナ	⊕¥3,000

## 風呂フタ

※エメロード・ミーナには風呂フタは標準装備されていません。

### 断熱風呂フタ(組み合わせ式)



### 風呂フタ(組み合わせ式)

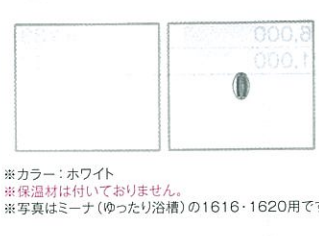

### 風呂フタ(シャッター式)



対応シリーズ	インベリオ・ブレンシア	基本部材	—	—
	ルーノ・レラージュ	⊕¥ 5,000	基本部材	—
エメロード	1216	⊕¥12,500	⊕¥ 7,500	⊕¥ 2,500
	1616 1620 1624	⊕¥14,000	⊕¥ 9,000	⊕¥ 3,000
ミーナ	1216	⊕¥14,400	⊕¥ 9,400	⊕¥ 5,500
	1616 1620	⊕¥16,000	⊕¥11,000	⊕¥ 3,300

## 浴槽グリップ 受注生産品

納期については、弊社事業所までお問い合わせください。



ブレンシア・レラージュの場合、2本付きます。



ミーナの場合、浴槽長辺壁側に1本付きます。

対応シリーズ	ブレンシア	1216	⊕¥17,000	—
		1616 1620 1624	基本部材	—
レラージュ	1216	⊕¥17,000	—	—
	1616 1620 1624	基本部材	—	—
ミーナ	1616 1620	—	—	⊕¥ 5,000

# 10 タオル掛けを選ぶ

※エメロード・ミーナにはタオル掛けは標準装備されていません。

### クリアタイプ



### アクリル人造大理石タイプ



### ホワイトタイプ

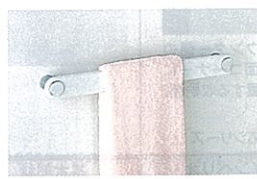

対応シリーズ	インベリオ・ブレンシア	基本部材	⊕¥1,000	⊕¥2,500
	ルーノ・レラージュ	⊕¥2,500	⊕¥1,500	基本部材
	エメロード・ミーナ	⊕¥4,000	⊕¥3,000	⊕¥1,500

# 11 窓を選ぶ

## 窓

※基本仕様は窓なしです。窓は全てオプションとなります。  
※全ての窓にガラス・網戸を標準装備。



## 出窓

空間の広がりを出窓で演出。浴室に爽やかな開放感が生まれます。  
※現地開口  
※窓枠・カウンターのカラーはホワイト。

- 台形出窓1511-1111S
- 台形出窓(ペアガラス)1511 断熱
- 台形出窓(高断熱アルミ樹脂複合)1511 断熱



写真は台形出窓1511 ブラウン色

- 弓形出窓1511



写真は弓形出窓 シャンパングレー色

- 台形出窓用面格子
- ブラインド ※弓形出窓用・台形出窓用をご用意。カラーはアイボリー。



写真は1511

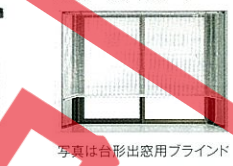

写真は台形出窓用ブラインド

1216	仕様	部材	出窓(全開口)	面格子	ブラインド
	台形出窓1111S		⊕¥147,700 <small>断熱</small>	⊕¥31,500	⊕¥24,000
1616~1624	仕様	部材	出窓(規格設置位置)	面格子	ブラインド
	弓形出窓1511		⊕¥291,000	—	⊕¥24,000
	台形出窓1511		⊕¥140,500	—	—
	台形出窓(ペアガラス)1511		⊕¥172,000	⊕¥36,500	⊕¥26,500
	台形出窓(高断熱アルミ樹脂複合)1511		⊕¥269,500	—	—

※注: エメロード・ミーナの場合は上記価格⊕¥1,700となります。

## 引違い窓

3つのタイプからお選びいただけます。  
※窓枠が別途必要となります。  
※アルミ製窓枠(1509用・1109S用・0806用)と窓枠フリータイプの2種類をご用意。  
※窓枠の対応については対応表をご覧ください。

- 一般窓
- ペアガラス窓 断熱

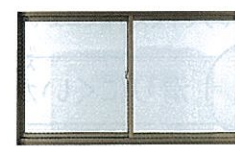

写真は一般窓1509

- 高断熱アルミ樹脂複合窓 断熱

※浴室側(樹脂部)のカラーはホワイト。

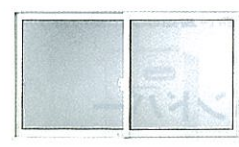

写真は1509

仕様	サイズ	規格開口(ホーローパネル)	現地開口(全開口)		現地開口(中抜き・片寄せ)		
		1509 <small>★断熱</small>	1509	1109S	1109S	0806	0606
一般窓		⊕¥13,500	⊕¥27,000	⊕¥25,000	⊕¥25,000	⊕¥20,500	⊕¥19,500
高断熱アルミ樹脂複合窓		⊕¥38,500	⊕¥52,000	⊕¥44,500	⊕¥44,500	⊕¥37,500	⊕¥34,000
ペアガラス窓		⊕¥23,500	⊕¥37,000	⊕¥31,500	⊕¥31,500	⊕¥26,000	⊕¥24,000

※注: 全面デザインの場合は現地開口(全開口)となります。 ※浴槽面に設置した際の価格です。開口位置・設置条件・仕様により価格が異なります。詳しくは弊社事業所までお問い合わせください。  
★防火・準防火地域仕様には対応しません。

仕様	サイズ	■面格子				■ブラインド <small>※カラーはアイボリー。</small>	
		1509	1109S	0806	0606	1509	1109S
一般窓		⊕¥18,000	⊕¥16,000	⊕¥11,500	⊕¥10,000	⊕¥17,500	⊕¥15,500

## ルーバー窓

※現地開口  
※窓枠が別途必要となります。  
※専用アルミ製窓枠と窓枠フリータイプの2種類をご用意。

- ルーバー窓



仕様	サイズ	現地開口(中抜き・片寄せ)
一般窓		0609
		⊕¥37,500

※浴槽面に設置した際の価格です。開口位置・設置条件・仕様により価格が異なります。詳しくは弊社事業所までお問い合わせください。

## 窓カラーバリエーション対応表

種類/カラーバリエーション	■ U: ブラウン	□ W: ホワイト	■ C: シャンパングレー
出窓	○	—	○
引違い窓	○	○	○
ルーバー窓	○	○	○

## 住宅金融支援機構の「割増融資の適応基準」について

「省エネルギー基準」「次世代省エネルギー基準」を満たした住宅は、住宅金融支援機構の割増融資を受けることができます。詳しくは弊社事業所までお問い合わせください。

## 窓枠

- アルミ製窓枠



●1509用・1109S用・0806用・ルーバー用  
写真は1509用

1509用	1109S用	0806用	ルーバー用
⊕¥12,500	⊕¥11,500	⊕¥10,000	⊕¥ 9,000

- 窓枠フリータイプ(樹脂製)

※カラーはホワイト。

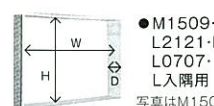

●M1509・L2121・L1512・L0707・L入隅用  
写真はM1509

M1509 W	L2121 W	L1512 W	L0707 W	L入隅用 W
⊕¥ 9,500	⊕¥26,000	⊕¥19,000	⊕¥12,000	⊕¥17,500

## 【窓枠フリータイプ取付最大内寸法】

M1509 W: W1539×H905×D189.5mm	L0707 W: W760×H700×D389.5mm
L2121 W: W2100×H2032×D389.5mm	L入隅用 W: W600×H700×D389.5mm
L1512 W: W1539×H1232×D389.5mm	

※L0707Wは、引違い窓0806・0606のみ対応可能です。  
※L入隅用Wは、引違い窓0606のみ対応可能です。

## ■窓枠対応表

種類	一般窓	高断熱アルミ樹脂複合窓	ペアガラス窓	ルーバー窓
アルミ製窓枠	○	—	○	○
窓枠フリータイプ	○	○	○	○

全ての⊕⊖価格は、基本セット価格からの差額です。

※価格は税抜き希望小売価格です。 ※搬入・取付費等は別途です。 ※印刷色ですから商品と多少異なります。タカラショールームでお確かめください。



# 12 追加オプションを選ぶ

## システムマグネット収納 どこでもラック

様々な浴室小物を壁面の便利な位置に。マグネットだから取り外しも自在です。



タオルハンガー (タオルハンガー-MTW)	タオルハンガー-L (タオルカケMG) 最大荷重: 500g	風呂フタフック (フロアフタフックMFW) ※風呂フタ(シャッター式)には対応しません。	シャワーフック (シャワーフックMFW) ※マッサージシャワーには対応しません。	カミソリフック (カミソリタテMKW)
対応シリーズ	全シリーズ	全シリーズ	全シリーズ	全シリーズ
価格	¥1,700	¥2,800	¥2,100	¥2,100

石鹸置き (セッケンオキMSW)	シャンプーフック (シャンプーフックMFW) 最大荷重: 1.5kg	風呂イスフック (フロイスフックMFW) 最大荷重: 1.5kg	小物フック (コモノフックMFW) 最大荷重: フック1個あたり300g
対応シリーズ	全シリーズ	全シリーズ	全シリーズ
価格	¥2,100	¥2,100	¥2,800

## 安心ハンドバー

ステンレスパイプの表面を樹脂で覆いました。丈夫なので浴室内の動作の補助に最適です。



I型 L: 800・600・400mm (写真は400mmタイプ)	L型 L: 600・400mm (写真は600×400mmタイプ) L型は左右兼用です。 (写真はL型左方向での設置例)	400タイプ	600タイプ	800タイプ	600×400タイプ	600×600タイプ
		価格	¥8,000	¥9,500	¥11,000	¥16,500
対応シリーズ	全シリーズ	全シリーズ	全シリーズ	全シリーズ	全シリーズ	全シリーズ

オフセットタイプ	135°タイプ	L型(風呂フタフック付) (サイズ: 600×600mm)	
価格	¥9,500	¥15,500	¥22,000
対応シリーズ	全シリーズ	全シリーズ	全シリーズ

**ハンドバー後付けキット**  
安心ハンドバーを後付けする際の部材です。  
※L型(風呂フタフック付)には対応しません。

I型・オフセットタイプ用(2個) ¥2,200  
L型・135°タイプ用(3個) ¥3,300

## ハンドバー

シャープな印象のステンレスタイプもご用意しております。  
※グリップ形状ではありません。  
※後付けはできません。

I型 L: 800・600・400mm (写真は400mmタイプ)	L型 L: 600・400mm (写真は600×400mmタイプ) L型は左右兼用です。 (写真はL型左方向での設置例)	400タイプ	600タイプ	800タイプ	600×400タイプ	600×600タイプ
		価格	¥6,500	¥8,000	¥9,500	¥15,000
対応シリーズ	全シリーズ	全シリーズ	全シリーズ	全シリーズ	全シリーズ	全シリーズ

## 浴室暖房乾燥機

電気式	200Vハイパワータイプ 暖房能力: 2.2kW	100V標準タイプ 暖房能力: 1.2kW
浴室換気仕様	熱源は電気。でもパワーにはこだわりたい。200Vだから暖房能力が違います。床まで短時間で温くなるので冬場の入浴もとっても快適です。	浴室暖房乾燥機をお求めやすい価格帯で。お求めやすい工事も簡単、しかもクリーン。1台3役でオールシーズン活躍します。
品番	BS-251H	V-141BZ-TK
価格	¥83,000	¥41,000

## ガス温水式

■暖房乾燥機 本体 GYK-415MST	■暖房乾燥・給湯タイプ 暖房能力: 4.1kW	■暖房乾燥タイプ 暖房能力: 4.1kW	
■給湯機能・能力	全自動24号	自動24号	給湯機能はありません
設置方式	屋外壁掛型		
価格	暖房乾燥機本体 ② ¥228,000 熱源機 ¥290,200 合計 ¥518,200	¥228,000 ¥270,200 ¥498,200	¥228,000 ¥100,700 ¥328,700
別売部品	●標準メインコントロール(TMC-220VT) ●標準フロコンローラ(TBC-220VT) ●メインケーブル10m(MC-2H-10) ●フロケーブル5m(MC-2H-05C) ●温水配管(OHS-BMN) ●取付金具セット ●排水セット ●ランドリーセットS(W)	●標準メインコントロール(TMC-220VT) ●標準フロコンローラ(TBC-220VT) ●メインケーブル10m(MC-2H-10) ●フロケーブル5m(MC-2H-05C) ●温水配管(OHS-BMN) ●取付金具セット ●排水セット ●ランドリーセットS(W)	●温水配管(OHS-BMN) ●取付金具セット ●排水セット ●ランドリーセットS(W)

**床暖房がおトクに併設できます** 暖房乾燥・給湯タイプの場合: ¥103,700 暖房乾燥タイプの場合: ¥166,300

※床暖房との併設については弊社営業所までお問い合わせください。  
注: 必ず熱源機とセットで使用する必要があります。  
※暖房乾燥・給湯タイプは標準コントロールとのセット価格です。標準コントロールを通話型コントロール(TMBC-220VCT)に変更する場合は、上記価格が¥6,400となります。  
※ランドリーパイプ1本付。追加用ランドリーパイプ(1本)は¥2,800となります。

別売部品	■暖房乾燥・給湯タイプ用必要別売部品 メインケーブル(15m) ¥1,500 / フロケーブル(10m) ¥1,100 / 15m ¥1,500 循環金具セットCHE / AHE / VHE ¥18,500 循環金具セットEHJ / ZHJ ¥10,500 ハイブリッドホース15A(5m) ¥13,000 / 10m ¥21,000 / ペアホース15A(2m) ¥6,000 / 3m ¥7,200
■暖房乾燥・給湯タイプ用オプション別売部品 配管カバー HWVDE101 ¥5,500 点検口カバー ¥2,000	
■暖房乾燥タイプ用オプション別売部品 配管カバー HWCH101N ¥3,900	

省エネ基準達成率・エネルギー消費効率	品番	省エネ性マーク	省エネ基準達成率(%)	エネルギー消費効率(%)	暖房部熱効率(%)	給湯部熱効率(%)	区分名
	HWVD-E2401AWT	●	112	93.0	87.0	95.0	Q
	HWVD-E2401SAWT	●	112	93.0	87.0	95.0	Q
	HW-610T	●	100	83.5	83.5	—	P

※目標年度2008年  
●省エネ性マークについて: 省エネ法の定める基準を達成していることを示します。

## 機種選びのご参考に(能力比較表)

衣類乾燥の能力	電気式	ガス温水式	
	200Vタイプ	100Vタイプ	タイマー運転 / 自動運転
実用衣類 2kg	約90分	約150分	約50~80分 / 約60~90分
実用衣類 4kg	約120分	約200分	約70~100分 / 約80~110分
暖房機能の能力	電気式	ガス温水式	
	200Vタイプ	100Vタイプ	タイマー運転 / 自動運転
運転時間	5分後	19℃上昇 / 11℃上昇	22℃上昇
	10分後	25℃上昇 / 15℃上昇	26℃上昇
	15分後	28℃上昇 / 17℃上昇	32℃上昇
	20分後	30℃上昇 / 18℃上昇	34℃上昇
各機能別ランニングコスト(1時間当たり)	電気式	ガス温水式	
	200Vタイプ	100Vタイプ	タイマー運転 / 自動運転
乾燥	約44円	約26円	約52円 / 約47円
暖房	約57円	約27円	約46円
涼風	約1円以下	—	約1円
換気	約1円以下	約1円以下	約1円以下

(衣類乾燥の測定条件) ●室温20℃、湿度60%、浴室1616サイズ。 ●衣類は脱水機で5分脱水したものを使用。 ●電気式は標準モードで運転。(暖房運転の測定条件) ●室温5℃、湿度60%、浴室1616サイズ。 ●床上1mで測定。(ランニングコストの測定条件) ●室温5℃、湿度60%、浴室1616サイズ。 ●電気料金22円/kWh、ガス料金129.5円/m(ガス種13A)で計算。(基本料金は加算せず) ※全ての数値は浴室の大きさ、温度、湿度、洗濯物の量により異なりますのでご注意ください。 ※電気式100Vタイプは、浴室換気仕様(1室用)の数値です。 ※ガス温水式のランニングコストは、暖房乾燥・給湯タイプで試算しています。

浴室のカラー  
水栓レバーヘッド  
天井  
照明  
換気機器  
ドア  
ミラー  
収納棚  
浴槽オプション  
タオル掛け  
窓  
設置用別売部品

浴室のカラー  
水栓レバーヘッド  
天井  
照明  
換気機器  
ドア  
ミラー  
収納棚  
浴槽オプション  
タオル掛け  
窓  
設置用別売部品



# 12 追加オプションを選ぶ

**ガス温水式床暖房** **新発売** **受注生産品** 納期については、弊社事業所までお問い合わせください。

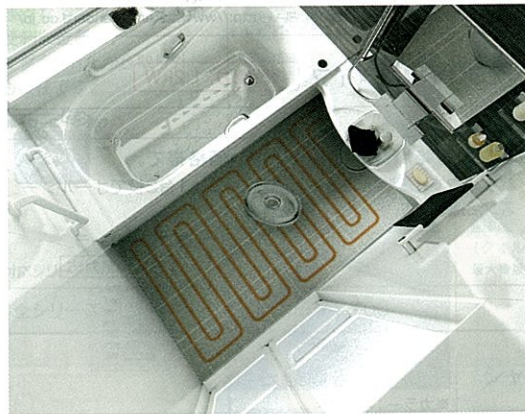

冬場でも、一歩目からあたたかい床暖房。  
ONタイマー機能で予備暖房としても使用できます。



■対応する床

御影石フロア	○
タフロア(ハイグレード)	○
タフロア	○
人造大理石フロア	×
FRPフロア	×

※写真の温水配管(オレンジ色)はイメージです。

## ガス温水式

※1624サイズ・ミーナ1620サイズ・びつたりサイズシステムバスには対応しません。  
※LPG、12A、13A以外の都市ガスの熱源機はお取り扱いしておりません。

### ■床暖房用コントローラ

予備暖房に最適なONタイマー機能付。



## 暖房・給湯タイプ

新築、給湯器を含むリフォームにも最適。

床暖房に給湯機能をプラス。省エネ、高効率で経済的。環境にもやさしいエコジョーズタイプです。



### ■給湯コントローラ



■熱源機  
全自動24号 HWVD-E2401AWT / 自動24号 HWVD-E2401SAWT

## 暖房専用タイプ

給湯機能のないシンプルタイプ。

幅25cmとスリムで狭い場所でも設置可能です。



■熱源機 HW-610T

給湯機能・能力	全自動24号	自動24号	給湯機能はありません
設置方式	屋外壁掛型		
価格	床暖房本体(注)	¥96,600	¥96,600
	熱源機	¥270,900	¥250,900
	合計	¥367,500	¥347,500
合計価格に含まれる別売部品	●温水配管(OHS-8MD) ●標準フロコンローラ(TBC-220VT) ●標準フロコンローラ(TMBC-220VCT) ●メインケーブル10m(MC-2H-10) ●フロケーブル5m(MC-2H-05C)		●温水配管(OHS-8MD)

注：必ず熱源機とセット使用する必要があります。  
※暖房・給湯タイプは標準コントローラとのセット価格です。標準コントローラを電話型コントローラ(TMBC-220VCT)に変更する場合は、上記価格¥6,400となります。  
※床暖房にガス温水式浴室暖房乾燥機を併設する場合、熱源機を共用できます。詳しくは弊社事業所までお問い合わせください。

別売部品	
■暖房・給湯タイプ用必要別売部品	
メインケーブル(15m) ¥1,500	
フロケーブル(10m) ¥1,100 / 15m ¥1,500	
循環金具セットCHE / AHE / VHE ¥18,500	
循環金具セットEHJ / ZHJ ¥10,500	
ハイブリッドホース15A(5m) ¥13,000 / 10m ¥21,000	
ヘアホース15A(2m) ¥6,000 / 3m ¥7,200	
■暖房・給湯タイプ用オプション別売部品	
配管カバー HWVDE101 ¥5,500 点検口カバー ¥2,000	
■暖房専用タイプ用オプション別売部品	
配管カバー HWCH101N ¥3,900	

## ■省エネ基準達成率・エネルギー消費効率

品番	省エネ性マーク	省エネ基準達成率(%)	エネルギー消費効率(%)	暖房部熱効率(%)	給湯部熱効率(%)	区分
HWVD-E2401AWT	●	112	93.0	87.0	95.0	Q
HWVD-E2401SAWT	●	100	83.5	83.5	—	P
HW-610T	—	—	—	—	—	—

※目標年度2008年  
●省エネ性マークについて：省エネ法の定める基準を達成していることを示します。

## ■ガス温水式 床暖房・浴室暖房乾燥機システム図

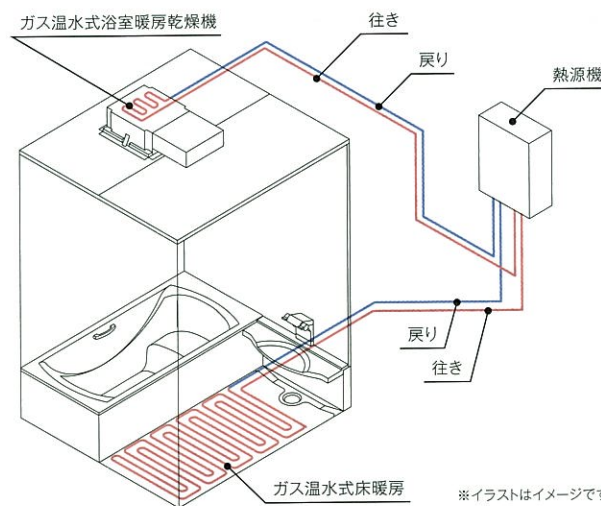

※イラストはイメージです。

## くつろぎミストタワー

ミストサウナを気軽にご家庭でお楽しみいただけます。

電気 ガス 石油

全ての熱源に対応します。

### ■付属コントローラ



対応シリーズ

インベリオ・ブレンシア・ルーノ・レラージュ	¥94,200
エメロード・ミーナ	¥110,000



霧状のお湯を8つのノズルから勢いよく噴射。温度100%、室温40℃前後のミストサウナをいつでもお楽しみいただけます。

使用後は十分な換気を行ってください。ミスト入浴の後は、浴室内が十分に乾燥するまで換気を行ってください。

### くつろぎミストタワーについての注意

※くつろぎミストタワーへの給水圧力は0.15~0.8MPa(1.5~8kgf/cm<sup>2</sup>)の範囲内で使用してください。水道直結式ガス給湯器・石油給湯機、高圧力型電気温水器・エコキュートを使用する場合でも、必ず上記の給水圧力を確保してください。給水圧力が上記範囲より低い場合は加圧ポンプ等を使用し、高い場合は減圧弁(減圧力0.2~0.3MPa)を使用し、必ず上記給水圧力範囲内にてご使用ください。(現場手配) 範囲外の給水圧力で使用すると、水漏れや性能不足、保護機能による動作停止などを引き起こす場合があります。  
※くつろぎミストタワーに使用する給湯機器には、給湯温度を60℃に設定できる機能が必要です。お湯の使用量が増えるため、電気温水器・エコキュートの場合はタンク容量の大きい機種をおすすめします。(370L以上) 給湯機器の機種選定時には必ず弊社事業所・ショールームまでご相談ください。  
※ミスト入浴中は、浴室換気扇や浴室暖房乾燥機の充電や換気運転を行わないでください。また、浴室換気扇や浴室暖房乾燥機の常時換気運転を行っている場合は、一時停止させてください。  
※現場の設置状況により、配管の種類・仕様の検討が必要な場合があります。

## ヘルシージェット

受注生産品 納期については、弊社事業所までお問い合わせください。

〈標準〉〈ゆらぎ〉〈間欠〉の多彩なジェットのモードをお好みに合わせて設定、疲れた体をほぐして癒す、健康的なジェットバス。

パワフルな4ヶ所噴流タイプとお求めやすい2ヶ所噴流タイプの2タイプ。

電気 ガス 石油

全ての熱源に対応します。

### 4ヶ所噴流タイプ

ポンプ浴室内蔵型 PNタイプ HJPN-260

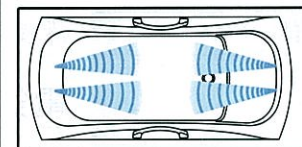

■コントローラ  
大きくて見やすいタイプ

ジェットのモード

標準 ゆらぎ 間欠

◎間欠ジェット搭載。  
◎ポンプ内蔵型だから省スペース・省施工。

ジェットのモード

標準 からだをほぐすパワフルなジェット。泡量の調節もOK。  
ゆらぎ ここちよいリズムで、気泡量を変化させて気泡のあり・なしを繰り返します。  
間欠 周期的なリズムでマッサージ効果を。3.5秒ON、1.5秒OFF、3.5秒ONと周期的に気泡のあり・なしを繰り返します。

対応シリーズ	インベリオ・ブレンシア・ルーノ・レラージュ	¥258,000	¥116,000
--------	-----------------------	----------	----------

※ブレンシア・レラージュの1216サイズ、エメロード・ミーナには対応しません。 ※PNタイプは高熱浴槽には対応しません。 ※びつたりサイズシステムバスへの対応範囲については、弊社事業所までお問い合わせ下さい。

### 安全についての配慮

チャイルドロックをはじめ、水位不足などで運転を停止する空運転防止機能、運転開始後15分で停止する連続運転防止機能などの安全に配慮した機能を搭載しています。



「消費生活用製品安全法」改正に伴い「特別特定製品」に指定されました。当社製品は、「消費生活用製品安全法」の技術基準に適合した製品のみ付けられる「PSCマーク」を表示しています。

### ヘルシージェットについての注意

●2階以上へ設置の場合は、弊社までご相談ください。  
●温泉水での使用は避けてください。  
●使用時の注意  
●吸排水口カバーをはずした状態で運転することは、絶対におやめください。  
●吸排水口を絶対にふさがなくてください。  
●運転中に浴槽内のお湯に浴槽は絶対におやめください。  
●お子様だけで入浴中の運転は絶対におやめください。  
●その他の注意事項については、取扱説明書をよくご確認の上、ご使用ください。

## 浴室テレビ

臨場感あふれる音声と高画質映像をお楽しみいただけます。

### 地上デジタル放送対応浴室テレビ



●地上デジタル放送を美しく再現する14型ワイドTFT液晶パネルを採用。  
●斜めから見ても美しい、幅広い視野角です。  
●自然で心地よいサラウンドを実現するサラウンド機能を搭載。

製品寸法(約):  
幅425×奥行30×高さ252mm  
受信チャンネル:  
地上デジタル放送:000~999  
(CATVパルススルー対応)  
液晶パネル:  
14インチTFT液晶パネル/約100万画素  
(横1280×縦800)

■リモコン(付属品)  
お風呂に落としても大丈夫な防水仕様



※仕様により一部取付に制限があります。詳しくは、弊社事業所までお問い合わせください。

対応シリーズ	全シリーズ	¥173,000
--------	-------	----------



Pb, Hg, Cd, Cr (VI), PBB, PBDE ... この浴室テレビ(MW-14D-1(T))はJ-Moss(JIS C 0950電気・電子機器の特定の化学物質の含有表示方法)に基づくグリーンマークを表示しております。

全ての◎◎価格は、基本セット価格からの差額です。

※価格は税抜き希望小売価格です。 ※搬入・取付費等は別途です。 ※印刷色ですから商品と多少異なります。タカラショールームまでご確認ください。



## 12 追加オプションを選ぶ

### 給湯機器

浴室リフォームのご検討時が、給湯機器を取り替えるチャンス！豊富なバリエーションから、お選びいただけます。



タカラはすべての熱源をご用意。

省エネ給湯機器をはじめ、すべての熱源を取り揃えているのはタカラだけ。浴室と合わせてのご検討にも対応できます。リフォームも新築も、ファミリー向けからシングル向けまで、お求めやすく豊富なバリエーションからお選びいただけます。

詳しくは専用カタログで



### 電気

自然のエネルギーを利用、環境にやさしく経済性も抜群！

自然冷媒(CO<sub>2</sub>)ヒートポンプ給湯機 **エコキュート**

自然のエネルギーを利用してお湯を沸かす「エコキュート」。熱効率が非常に高く、ランニングコストも節約できます。

参考価格  
標準コントローラセット 370L全自動タイプ(標準仕様)  
**¥376,600(税込¥406,728)**

クリーンで安全、しかも深夜電力の利用で経済的！

**電気温水器**

昼間の約1/3とおトクな深夜電力で沸かして、タンクに貯めておく貯湯式。待たずに適温・適量のお湯が使えます。

参考価格  
標準コントローラセット 370L全自動タイプ  
**¥303,600(税込¥327,888)**



バケツ  
約37杯分の水を確保！※

タカラだけのカンタン安心装備！

**おたすけコック** (非常用水コック)

地震・災害の断水時に役立ちます。

タカラのエコキュート・電気温水器は、万が一の時に備えて「おたすけコック」を標準装備。地震による断水や水道管凍結などの非常時に、タンク内の水を生活用水としてお使いいただけます。

※おたすけコックは一部機種に対応しません。タンク容量460L(利用可能量365L)、バケツ=1杯10Lで換算。  
※機種によって利用可能量は異なります。

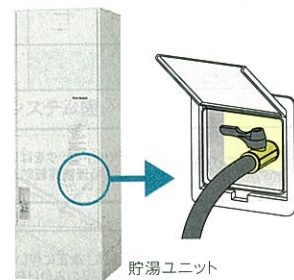

貯湯ユニット

### ガス

「エコジョーズ」をはじめ、パワフル給湯から省スペース型まで豊富なバリエーション。



省エネガス給湯器 **エコジョーズ**

賢く省エネ、環境にも暮らしにもうれしい、高い熱効率を実現した省エネガス給湯器。

参考価格  
標準コントローラセット 20号全自動タイプ  
**¥173,900(税込¥187,812)**

### 石油

低燃費でパワフルな、ゆとりの給湯能力。「エコフィール」など多様なラインナップ。



省エネ石油給湯機 **エコフィール**

熱効率が非常に高いので、環境にやさしく経済的な省エネ石油給湯機。

参考価格  
標準コントローラセット 高出力46.5kW(40,000kcal/h)自動タイプ  
**¥263,600(税込¥284,688)**

**特定保守製品** 石油給湯機は「長期使用製品安全点検制度」において、経年劣化により安全上支障が生じ、特に重大な危害を及ぼす恐れのある製品「特定保守製品」として点検制度の対象製品に指定されています。→詳しくは弊社ホームページをご覧ください。http://www.takara-standard.co.jp/

## 13 設置用別売部品を選ぶ

### ■給水・給湯管セット

ハーフユニットの給水・給湯の接続が簡単にできる配管部材です。

#### 下給水配管用

(エメロード・ミーナ用)

2水栓タイプの場合

(1624用)

¥7,700

(1620用)

¥5,500

(1616・1216用)

¥5,500

※ミーナの1216には対応しません。

#### ■横給水配管用(北海道地域用)

(エメロード用)

※2水栓タイプ用の価格には下給水配管部材が含まれます。

2水栓タイプの場合

(1624用)

¥14,900

(1620用)

¥12,700

(1616・1216用)

¥12,700

洗い場側水栓タイプの場合

¥7,200

(ミーナ用)

※1620・1616用の価格には下給水配管部材が含まれます。

2水栓タイプの場合

(1620・1616用)

¥12,700

(1216用)

¥7,200

### ■上給水配管部材(北海道地域用)

(インベリオ・ブレデンシア・ルーノ・レラージュ用)

(1624・1620・1616用)

¥14,000

### ■天井高カット部材

(インベリオ・ブレデンシア・ルーノ・レラージュ・エメロード・ミーナ用)

(1620用) UEカットセット-20E ¥17,500

(1616用) UEカットセット-16E ¥16,500

(1616用) UEカットセット-S16E ¥16,500

(1216用) UEカットセット-12E ¥15,500

(1216用) UEカットセット-S12E ¥16,500

※防火・準防火地域仕様には★印の部材が対応します。

### ■梁欠きカット部材

(インベリオ・ブレデンシア・ルーノ・レラージュ・エメロード・ミーナ用)

(20方向用) UEハリカキセット-20E ¥17,500

(16方向用) UEハリカキセット-16E ¥16,500

(16方向用) UPEハリカキセット-18E ¥16,500

(12方向用) UEハリカキセット-S12E ¥13,000

(12方向用) UPEハリカキセット-12E ¥14,500

※防火・準防火地域仕様には★印の部材が対応します。

### ■傾斜天井用カット部材

※高光沢フラット天井・フラット天井に対応します。

※防火・準防火地域仕様には★印の部材が対応しません。

(ルーノ・レラージュ・エメロード・ミーナ用)

(16方向用)

¥32,000

(12方向用)

¥32,000

(ひたたりサイズシステムバス用)

(カット面長さ1239mm以下用)

¥32,000

(カット面長さ1669mm以下用)

¥32,000

(カット面長さ1864mm以下用)

¥32,000

### ■照明移動部材

(インベリオ・ブレデンシア・ルーノ・レラージュ・エメロード・ミーナ用)

(2灯用) ショウメイドウキット2 ¥3,300

(1灯用) ショウメイドウキット1 ¥2,200

### ■吊り金具

※LL・L・M・SN・Sは高さのサイズです。

(インベリオ・ブレデンシア・ルーノ・レラージュ・エメロード・ミーナ用)

(1624・1620用)

20LL

¥14,500

20L

¥12,000

20M

¥10,500

20SN

¥9,500

20S

¥9,000

(1616・1216用)

62LL

¥11,000

62L

¥9,000

62M

¥8,000

62SN

¥7,500

62S

¥7,000

### ■受け梁

※L・M・Sは長さのサイズです。

(インベリオ・ブレデンシア・ルーノ・レラージュ・エメロード・ミーナ用)

4-L(1897mm×4本)

¥35,000

4-M(1687mm×4本)(1620・1624用)

¥32,000

4-S(1232mm×4本)

¥25,500

3-L(1897mm×3本)

¥26,500

3-M(1687mm×3本)(1616用)

¥24,000

3-S(1232mm×3本)(1216用)

¥20,000

### ■受け梁(架台一体型)

※吊り金具セット

(インベリオ・ブレデンシア・ルーノ・レラージュ用)

(1616・1216用)

¥30,000

(エメロード用)

(1616・1216用)

¥28,000

(ミーナ用)

(1616・1216用)

¥28,000

### ■丸型フード100

(インベリオ・ブレデンシア・ルーノ・レラージュ・エメロード・ミーナ用)

100φ

¥3,900

### ■壁付換気扇専用深型フード

(インベリオ・ブレデンシア・ルーノ・レラージュ・エメロード・ミーナ用)

150φ

¥7,700

### ■アルミダクト

(インベリオ・ブレデンシア・ルーノ・レラージュ・エメロード・ミーナ用)

100φ×2,000mm

¥2,800

### ■循環金具水受けトレーセット

※エメロードの1624・ぴったりサイズシステムバスには対応しません。

(エメロード・ミーナ用)

¥8,000

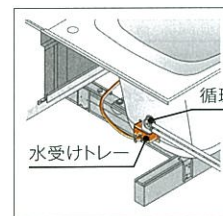

水受けトレーは、循環金具取付口からの水漏れ時に家屋への被害を最小限に抑えるためのものです。多量の水漏れは防げません。

### 給湯機器配管部品

#### ■循環金具セット

(ブレデンシア・レラージュ用)

AHE ¥18,500

(エメロード・ミーナ全身浴槽用)

EHJ ¥10,500

(ミーナ半身浴槽用)

ZHJ ¥10,500

(インベリオ用)

CHKE ¥18,500

(ルーノ用)

VHE ¥18,500

#### ■循環金具

FW-LPJ(ネジ接続) ¥4,500

FW-LHJ(ホース接続) ¥4,500

(ミーナ半身浴槽用)

FW-SPJ(ネジ接続) ¥4,500

FW-SHJ(ホース接続) ¥4,500

#### ■フロアダブタセット

(ブレデンシア・レラージュ用)

AHKE ¥12,000

(エメロード・ミーナ全身浴槽用)

EHKX ¥9,000

(ミーナ半身浴槽用)

ZHKX ¥9,000

(インベリオ用)

CHKE ¥12,000

(ルーノ用)

VHKE ¥12,000

#### ■フロアダブタ

KX-LP ¥5,000

#### ■接続部品

ハイブリッドホース15A 5m ¥13,000

ハイブリッドホース15A 10m ¥21,000

ペアホース15A 2m ¥6,000

ペアホース15A 3m ¥7,200

ハイブリッドホースS 5m ¥6,500

ハイブリッドホースS 10m ¥10,500

シングルホース15A 3m ¥3,600

15Aホースアダプタ(2個) ¥1,000



# 浴槽仕様表

サイズ  
表記について

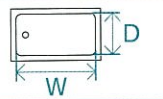

## インペリオ [のんびり半身浴槽] ●ハンドグリップ・ワンプッシュ排水栓

	浴槽サイズ		浴槽深さ	浴槽容量
	上部	底部		
1616 (1坪サイズ) (16浴槽)	W1310 × D650mm	W863 × D462mm	500mm	291L
1620 (1.25坪サイズ) 1624 (1.5坪サイズ) (20浴槽)	W1310 × D713mm	W863 × D494mm	500mm	313L

## ブレデンシア [ゆったり浴槽] ●ハンドグリップ(1616~1624サイズのみ)・ワンプッシュ排水栓

	浴槽サイズ		浴槽深さ	浴槽容量
	上部	底部		
1216 (0.75坪サイズ) (12浴槽)	W1000 × D650mm	W922 × D460mm	500mm	252L
1616 (1坪サイズ) (16浴槽)	W1325 × D650mm	W1110 × D460mm	500mm	317L
1620 (1.25坪サイズ) 1624 (1.5坪サイズ) (20浴槽)	W1325 × D743mm	W1110 × D473mm	500mm	346L

## ルーノ [のんびり半身浴槽] ●滑り止め加工・ハンドグリップ・ワンプッシュ排水栓

	浴槽サイズ		浴槽深さ	浴槽容量
	上部	底部		
1616 (1坪サイズ) (16浴槽)	W1325 × D667mm	W898 × D459mm	500mm	301L
1620 (1.25坪サイズ) 1624 (1.5坪サイズ) (20浴槽)	W1325 × D730mm	W898 × D492mm	500mm	326L

## レラージュ [ゆったり浴槽] ●滑り止め加工・ハンドグリップ(1616~1624サイズのみ)・ワンプッシュ排水栓

	浴槽サイズ		浴槽深さ	浴槽容量
	上部	底部		
1216 (0.75坪サイズ) (12浴槽)	W1055 × D647mm	W909 × D460mm	500mm	253L
1616 (1坪サイズ) (16浴槽)	W1375 × D647mm	W1100 × D460mm	500mm	302L
1620 (1.25坪サイズ) 1624 (1.5坪サイズ) (20浴槽)	W1375 × D720mm	W1100 × D480mm	500mm	324L

## エメロード ●ハンドグリップ(1616~1624サイズのみ)・ワンプッシュ排水栓

	浴槽サイズ		浴槽深さ	浴槽容量
	上部	底部		
1216 (0.75坪サイズ)	W990 × D600mm	W900 × D600mm	535mm	256L
1616 (1坪サイズ)	W1240 × D600mm	W1100 × D520mm	520mm	301L
1620 (1.25坪サイズ) 1624 (1.5坪サイズ)	W1240 × D600mm	W1100 × D520mm	520mm	301L

## ミーナ ●滑り止め加工・ワンプッシュ排水栓

	浴槽サイズ		浴槽深さ	浴槽容量
	上部	底部		
1216 (0.75坪サイズ)	W1040 × D580mm	W956 × D495mm	500mm	245L
[ゆったり浴槽] 1616 (1坪サイズ) 1620 (1.25坪サイズ)	W1305 × D580mm	W1103 × D495mm	500mm	305L
[のんびり半身浴槽] 1616 (1坪サイズ) 1620 (1.25坪サイズ)	W1327 × D628mm	W891 × D496mm	500mm	290L

# 基本セット寸法図

- AL・BRタイプは対称です。
- A~Hの寸法は浴室サイズにより異なります。詳しくは表をご確認ください。

## インペリオ・ブレデンシア・ルーノ・レラージュ

※図はインペリオ1616サイズです。  
※図中の【】寸法はドア高さ20タイプの寸法です。  
※インペリオ・ルーノは1216サイズには対応しません。

	1216 (0.75坪サイズ)	1616 (1坪サイズ)	1620 (1.25坪サイズ)	1624 (1.5坪サイズ)
A	1820	1820	2275	2730
B	1674	1674	2109	2489
C	1615	1615	2050	2430
D	1365	1820	1820	1820
E	1244	1674	1674	1674
F	1185	1615	1615	1615

	1216 (0.75坪サイズ)	1616 (1坪サイズ)	1620 (1.25坪サイズ)	1624 (1.5坪サイズ)
G	403	403	403	403
	410	410	410	410

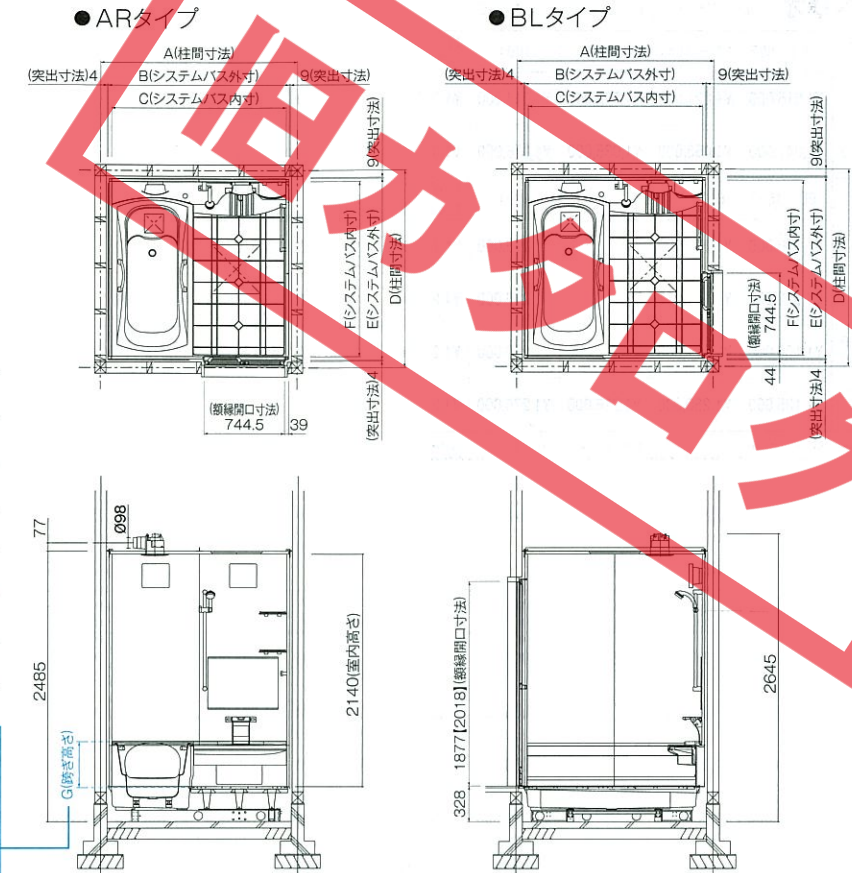

## エメロード・ミーナ

※図はエメロード1616サイズ・天井換気扇仕様です。  
※図中・表中の( )寸法はMタイプの寸法です。  
※図中の【】寸法はドア高さ20タイプの寸法です。  
※表中の( )寸法はミーナの寸法です。  
※図中・表中の[ ]寸法は防火・準防火地域仕様の寸法です。  
(突出寸法含む)  
※ミーナは1624サイズには対応しません。  
※防火・準防火地域仕様は1620・1624サイズには対応しません。

	1216 (0.75坪サイズ)	1616 (1坪サイズ)	1620 (1.25坪サイズ)	1624 (1.5坪サイズ)
A	1820	1820	2275	2730
B	1669 (1678) [1664]	1669 (1678) [1664]	2104 (2113)	2484
C	1615	1615	2050	2430
D	1365	1820	1820	1820
E	1239 (1249) [1234]	1669 (1679) [1664]	1669 (1679)	1669
F	1185	1615	1615	1615
G	9(0)	9(0)	9(0)	9
H	9(4)	9(4)	9(4)	9

	1216 (0.75坪サイズ)	1616 (1坪サイズ)	1620 (1.25坪サイズ)	1624 (1.5坪サイズ)	
I	エメロード	352	337	337	337
	ミーナ (ゆったり浴槽)	337 (404)	337 (404)	337	—
	ミーナ (のんびり半身浴槽)	—	352 (419)	352	—

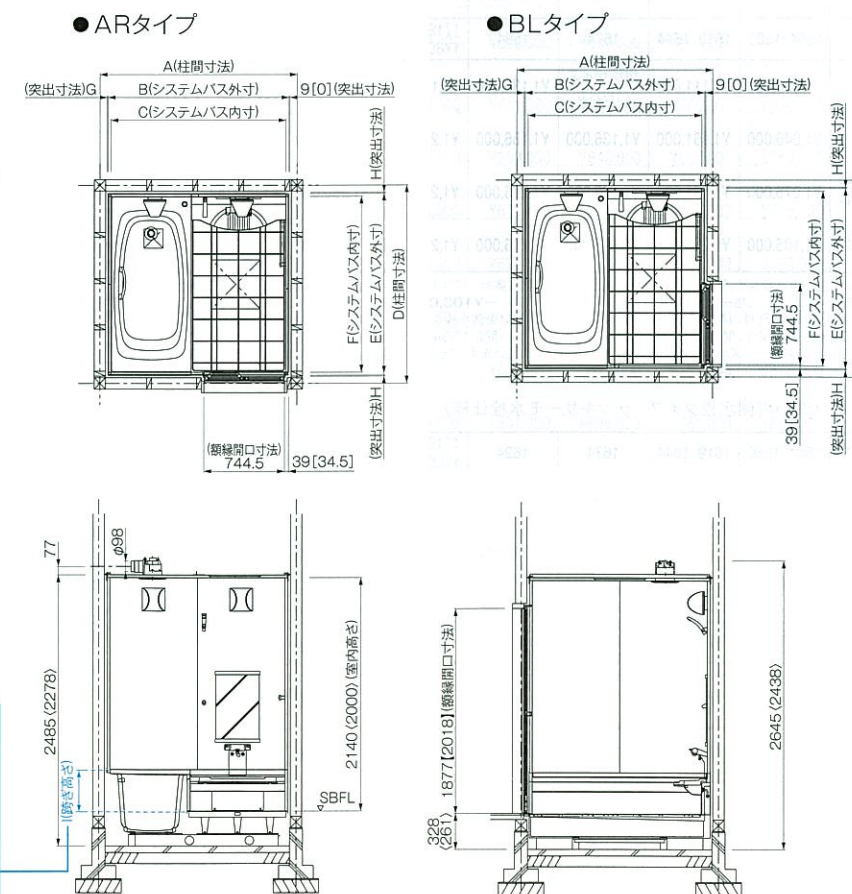



# ぴったりサイズシステムバス価格表

## インペリオ (洗い場側水栓タイプ/デッキサーモ水栓仕様)

表記寸法はユニット外寸です。(単位: mm)

奥行	1564 1589	1619 1644	1674	1694	1719 1744 1769 1794	1819 1844 1869 1894	1919 1944 1969 1994	2019 2044 2069 2094	2109	2144 2169 2194	2219 2244 2269 2294	2319 2344 2369 2394	2412 2437 2462	2489
1589	¥1,015,000	¥1,021,000	¥1,002,000	¥1,044,000	¥1,067,000	¥1,090,000	¥1,113,000	¥1,136,000	¥1,106,000	¥1,153,000	¥1,223,000	¥1,294,000	¥1,365,000	¥1,340,000
1614 1639	¥1,047,000	¥1,053,000	¥1,035,000	¥1,076,000	¥1,095,000	¥1,114,000	¥1,133,000	¥1,152,000	¥1,122,000	¥1,165,000	¥1,245,000	¥1,321,000	¥1,397,000	¥1,372,000
奥行	1564 1589	1619 1644	1674	1694	1719 1744 1769 1794	1819 1844 1869 1894	1919 1944 1969 1994	2019 2044 2069 2094	2109	2137 2162 2187	2212 2237 2262 2287	2312 2337 2362 2387	2412 2437 2462	2489
1674	¥1,026,000	¥1,141,000	規格サイズ (1616)	¥1,166,000	¥1,183,000	¥1,200,000	¥1,216,000	¥1,233,000	規格サイズ (1620)	¥1,254,000	¥1,331,000	¥1,409,000	¥1,487,000	規格サイズ (1624)
1689	¥1,076,000	¥1,191,000	¥1,166,000	¥1,216,000	¥1,233,000	¥1,250,000	¥1,268,000	¥1,286,000	¥1,254,000	¥1,308,000	¥1,384,000	¥1,460,000	¥1,538,000	¥1,512,000
1714 1739 1764 1789	¥1,106,000	¥1,221,000	¥1,196,000	¥1,246,000	¥1,262,000	¥1,280,000	¥1,298,000	¥1,315,000	¥1,284,000	¥1,338,000	¥1,414,000	¥1,490,000	¥1,567,000	¥1,542,000
1814 1839 1864	¥1,135,000	¥1,250,000	¥1,226,000	¥1,276,000	¥1,292,000	¥1,310,000	¥1,328,000	¥1,345,000	¥1,314,000	¥1,368,000	¥1,444,000	¥1,520,000	¥1,597,000	¥1,572,000

※表記価格は、洗い場側水栓タイプ/デッキサーモ水栓仕様の価格です。奥行: 1589mm~1814mmは「壁付け水栓仕様」も選択できます。  
 壁付け水栓仕様は、表記価格に¥109,000(洗い場側水栓タイプ)、¥103,000(兼用水栓タイプ)となります。(壁付け水栓はP73参照)  
 ※は壁付け水栓仕様のみの対応となります。(表記価格は洗い場側水栓タイプ、兼用水栓タイプは¥6,000となります。)  
 ※奥行が1674mm以外の場合、開口寸法は表記寸法-5mmとなります。(開口1564・1589mmを除く) ※壁付け水栓仕様の場合、奥行1674mmは1669mmとなります。  
 ※の範囲は浴槽サイズが16浴槽と20浴槽からお選びいただけます。16浴槽を選択した場合、開口2137mm~2387mmは表記寸法+7mmとなります。

## プレデンシア (洗い場側水栓タイプ/デッキサーモ水栓仕様)

表記寸法はユニット外寸です。(単位: mm)

奥行	1564 1589	1619 1644	1674	1694	1719 1744 1769 1794	1819 1844 1869 1894	1919 1944 1969 1994	2019 2044 2069 2094	2109	2144 2169 2194	2219 2244 2269 2294	2319 2344 2369 2394	2419 2444 2469	2489
1214	¥868,000	¥874,000	¥837,000	¥899,000	¥932,000	¥965,000	¥998,000	¥1,032,000	¥1,003,000	¥1,061,000	¥1,104,000	¥1,145,000	¥1,186,000	¥1,161,000
1244	¥846,000	¥961,000	規格サイズ (1216)	¥985,000	¥1,018,000	¥1,051,000	¥1,084,000	¥1,117,000	¥1,089,000	¥1,140,000	¥1,176,000	¥1,210,000	¥1,135,000	¥1,110,000
1264 1289	¥890,000	¥1,005,000	¥985,000	¥1,030,000	¥1,063,000	¥1,096,000	¥1,130,000	¥1,164,000	¥1,135,000	¥1,200,000	¥1,249,000	¥1,297,000	¥1,236,000	¥1,211,000
1314 1339 1364 1389	¥921,000	¥1,036,000	¥1,017,000	¥1,061,000	¥1,090,000	¥1,120,000	¥1,150,000	¥1,180,000	¥1,151,000	¥1,212,000	¥1,266,000	¥1,323,000	¥1,271,000	¥1,246,000
1414 1439 1464 1489	¥953,000	¥1,068,000	¥1,049,000	¥1,092,000	¥1,118,000	¥1,144,000	¥1,171,000	¥1,198,000	¥1,169,000	¥1,223,000	¥1,285,000	¥1,350,000	¥1,306,000	¥1,281,000
1514 1539 1564 1589	¥985,000	¥1,100,000	¥1,081,000	¥1,123,000	¥1,146,000	¥1,169,000	¥1,192,000	¥1,215,000	¥1,185,000	¥1,232,000	¥1,302,000	¥1,373,000	¥1,335,000	¥1,310,000
1614 1639	¥1,017,000	¥1,132,000	¥1,114,000	¥1,155,000	¥1,174,000	¥1,193,000	¥1,212,000	¥1,231,000	¥1,201,000	¥1,244,000	¥1,324,000	¥1,400,000	¥1,367,000	¥1,342,000
奥行	1564 1589	1619 1644	1674	1694	1719 1744 1769 1794	1819 1844 1869 1894	1919 1944 1969 1994	2019 2044 2069 2094	2109	2137 2162 2187	2212 2237 2262 2287	2312 2337 2362 2387	2412 2437 2462	2489
1674	¥996,000	¥1,111,000	規格サイズ (1616)	¥1,136,000	¥1,153,000	¥1,170,000	¥1,186,000	¥1,203,000	規格サイズ (1620)	¥1,224,000	¥1,301,000	¥1,379,000	¥1,457,000	規格サイズ (1624)
1689	¥1,046,000	¥1,161,000	¥1,136,000	¥1,186,000	¥1,203,000	¥1,220,000	¥1,238,000	¥1,256,000	¥1,224,000	¥1,278,000	¥1,354,000	¥1,430,000	¥1,508,000	¥1,482,000
1714 1739 1764 1789	¥1,076,000	¥1,191,000	¥1,166,000	¥1,216,000	¥1,232,000	¥1,250,000	¥1,268,000	¥1,285,000	¥1,254,000	¥1,308,000	¥1,384,000	¥1,460,000	¥1,537,000	¥1,512,000
1814 1839 1864	¥1,105,000	¥1,220,000	¥1,196,000	¥1,246,000	¥1,262,000	¥1,280,000	¥1,298,000	¥1,315,000	¥1,284,000	¥1,338,000	¥1,414,000	¥1,490,000	¥1,567,000	¥1,542,000

※表記価格は、洗い場側水栓タイプ/デッキサーモ水栓仕様の価格です。奥行: 1214mm~1814mmは「壁付け水栓仕様」も選択できます。  
 壁付け水栓仕様は、表記価格に¥109,000(洗い場側水栓タイプ)、¥103,000(兼用水栓タイプ)となります。(壁付け水栓はP73参照)  
 ※は壁付け水栓仕様のみの対応となります。(表記価格は洗い場側水栓タイプ、兼用水栓タイプは¥6,000となります。)  
 ※奥行が1674mm以外の場合、開口寸法は表記寸法-5mmとなります。(開口1564・1589mmを除く) ※壁付け水栓仕様の場合、奥行1244mmは1239mm、奥行1674mmは1669mmとなります。  
 ※の範囲は浴槽サイズが16浴槽と20浴槽からお選びいただけます。16浴槽を選択した場合、開口2137mm~2387mmは表記寸法+7mmとなります。

## ルーノ (洗い場側水栓タイプ/デッキサーモ水栓仕様)

表記寸法はユニット外寸です。(単位: mm)

奥行	1564 1589	1619 1644	1674	1694	1719 1744 1769 1794	1819 1844 1869 1894	1919 1944 1969 1994	2019 2044 2069 2094	2109	2144 2169 2194	2219 2244 2269 2294	2319 2344 2369 2394	2419 2444 2469	2489
1564 1589	¥734,000	¥738,000	¥723,000	¥754,000	¥769,000	¥786,000	¥803,000	¥822,000	¥803,000	¥838,000	¥900,000	¥961,000	¥1,023,000	¥1,003,000
1614 1639	¥753,000	¥757,000	¥743,000	¥770,000	¥786,000	¥800,000	¥815,000	¥831,000	¥815,000	¥846,000	¥915,000	¥984,000	¥1,057,000	¥1,036,000
奥行	1564 1589	1619 1644	1674	1694	1719 1744 1769 1794	1819 1844 1869 1894	1919 1944 1969 1994	2019 2044 2069 2094	2109	2137 2162 2187	2212 2237 2262 2287	2312 2337 2362 2387	2412 2437 2462	2489
1674	¥739,000	¥754,000	規格サイズ (1616)	¥768,000	¥782,000	¥797,000	¥811,000	¥826,000	規格サイズ (1620)	¥842,000	¥911,000	¥981,000	¥1,051,000	規格サイズ (1624)
1689	¥766,000	¥781,000	¥768,000	¥795,000	¥810,000	¥825,000	¥841,000	¥856,000	¥842,000	¥871,000	¥944,000	¥1,019,000	¥1,094,000	¥1,065,000
1714 1739 1764 1789	¥789,000	¥804,000	¥790,000	¥818,000	¥833,000	¥848,000	¥863,000	¥879,000	¥864,000	¥895,000	¥968,000	¥1,043,000	¥1,118,000	¥1,087,000
1814 1839 1864	¥813,000	¥828,000	¥815,000	¥842,000	¥856,000	¥872,000	¥887,000	¥903,000	¥888,000	¥918,000	¥992,000	¥1,066,000	¥1,142,000	¥1,112,000

※表記価格は、洗い場側水栓タイプ/デッキサーモ水栓仕様の価格です。奥行: 1564mm~1814mmは「壁付け水栓仕様」も選択できます。  
 壁付け水栓仕様は、表記価格に¥11,000(洗い場側水栓タイプ)、¥5,000(兼用水栓タイプ)となります。(壁付け水栓はP73参照)  
 ※は壁付け水栓仕様のみの対応となります。(表記価格は洗い場側水栓タイプ、兼用水栓タイプは¥6,000となります。)  
 ※奥行が1674mm以外の場合、開口寸法は表記寸法-5mmとなります。(開口1564・1589mmを除く) ※壁付け水栓仕様の場合、奥行1674mmは1669mmとなります。  
 ※の範囲は浴槽サイズが16浴槽と20浴槽からお選びいただけます。20浴槽を選択した場合、開口2144mm~2469mmは表記寸法-7mmとなります。  
 ※の範囲は浴槽サイズが16浴槽と20浴槽からお選びいただけます。16浴槽を選択した場合、開口2137mm~2462mmは表記寸法+7mmとなります。

## レラージュ (洗い場側水栓タイプ/デッキサーモ水栓仕様)

表記寸法はユニット外寸です。(単位: mm)

奥行	1564 1589	1619 1644	1674	1694	1719 1744 1769 1794	1819 1844 1869 1894	1919 1944 1969 1994	2019 2044 2069 2094	2109	2144 2169 2194	2219 2244 2269 2294	2319 2344 2369 2394	2419 2444 2469	2489
1114 1139 1164 1189 1214	¥610,000	¥614,000	¥601,000	¥627,000	¥650,000	¥673,000	¥694,000	¥718,000	¥701,000	¥738,000	¥771,000	¥806,000	¥843,000	¥830,000
1244	¥601,000	¥616,000	規格サイズ (1216)	¥629,000	¥650,000	¥670,000	¥689,000	¥709,000	¥691,000	¥726,000	¥762,000	¥799,000	¥837,000	¥824,000
1264 1289	¥627,000	¥642,000	¥629,000	¥657,000	¥677,000	¥698,000	¥719,000	¥740,000	¥724,000	¥761,000	¥802,000	¥841,000	¥881,000	¥868,000
1314 1339 1364 1389	¥644,000	¥659,000	¥644,000	¥673,000	¥691,000	¥709,000	¥729,000	¥748,000	¥733,000	¥767,000	¥813,000	¥861,000	¥909,000	¥895,000
1414 1439 1464 1489	¥659,000	¥674,000	¥662,000	¥688,000	¥704,000	¥721,000	¥739,000	¥757,000	¥741,000	¥774,000	¥828,000	¥882,000	¥937,000	¥924,000
1514 1539 1564 1589	¥676,000	¥691,000	¥678,000	¥704,000	¥718,000	¥734,000	¥749,000	¥766,000	¥750,000	¥780,000	¥843,000	¥904,000	¥966,000	¥954,000
1614 1639	¥692,000	¥707,000	¥695,000	¥719,000	¥733,000	¥746,000	¥759,000	¥774,000	¥760,000	¥787,000	¥856,000	¥925,000	¥996,000	¥981,000
奥行	1564 1589	1619 1644	1674	1694	1719 1744 1769 1794	1819 1844 1869 1894	1919 1944 1969 1994	2019 2044 2069 2094	2109	2137 2162 2187	2212 2237 2262 2287	2312 2337 2362 2387	2412 2437 2462	2489
1674	¥680,000	¥695,000	規格サイズ (1616)	¥707,000	¥720,000	¥734,000	¥746,000	¥760,000	規格サイズ (1620)	¥774,000	¥843,000	¥912,000	¥981,000	規格サイズ (1624)
1689	¥704,000	¥719,000	¥707,000	¥732,000	¥745,000	¥758,000	¥773,000	¥787,000	¥774,000	¥800,000	¥872,000	¥947,000	¥1,020,000	¥996,000
1714 1739 1764 1789	¥724,000	¥739,000	¥727,000	¥751,000	¥764,000	¥778,000	¥792,000	¥806,000	¥793,000	¥821,000	¥893,000	¥966,000	¥1,041,000	¥1,014,000
1814 1839 1864	¥745,000	¥760,000	¥748,000	¥773,000	¥785,000	¥799,000	¥813,000	¥827,000	¥815,000	¥841,000	¥914,000	¥988,000	¥1,062,000	¥1,036,000

※表記価格は、洗い場側水栓タイプ/デッキサーモ水栓仕様の価格です。奥行: 1114mm~1814mmは「壁付け水栓仕様」も選択できます。  
 壁付け水栓仕様は、表記価格に¥11,000(洗い場側水栓タイプ)、¥5,000(兼用水栓タイプ)となります。(壁付け水栓はP73参照)  
 ※は壁付け水栓仕様のみの対応となります。(表記価格は洗い場側水栓タイプ、兼用水栓タイプは¥6,000となります。)  
 ※奥行が1674mm以外の場合、開口寸法は表記寸法-5mmとなります。(開口1564・1589mmを除く) ※壁付け水栓仕様の場合、奥行1674mmは1669mmとなります。  
 ※の範囲は浴槽サイズが16浴槽と20浴槽からお選びいただけます。20浴槽を選択した場合、開口2144mm~2469mmは表記寸法-7mmとなります。  
 ※の範囲は浴槽サイズが16浴槽と20浴槽からお選びいただけます。16浴槽を選択した場合、開口2137mm~2462mmは表記寸法+7mmとなります。

## エメロード (洗い場側水栓タイプ/デッキサーモ水栓仕様)

表記寸法はユニット外寸です。(単位: mm)



## マンション、戸建2階への設置に 最適なシステムバスもラインナップ!

### 建物の構造上の制約に、 「専用商品」で柔軟な対応。

タカラは、配管や工法など様々な設計の工夫で、設置性に優れたシステムバスをご用意。制約の多いマンションや戸建2階にも、高い清掃性で快適な浴室を、カンタンな工事でスムーズに設置できます。

詳しくは専用カタログで



### 伸びの美浴室 マンション 戸建2階 価格の目安 1616サイズ ¥523,000~

マンション・戸建2階用に最適なサイズをご用意。3つの浴槽素材からお選びいただけます。



### ミーナ (Fタイプ) マンション 戸建2階 価格の目安 1616サイズ ¥345,500~

お求めやすく、清潔で快適な浴室素材を採用したシステムバス。



### ひろ美ろ浴室 マンション 価格の目安 W1,464×D976.5mm(9寸) ¥441,000~

マンションの古い浴室をリフォームして、広い浴槽でお手入れカンタンなシステムバスに。

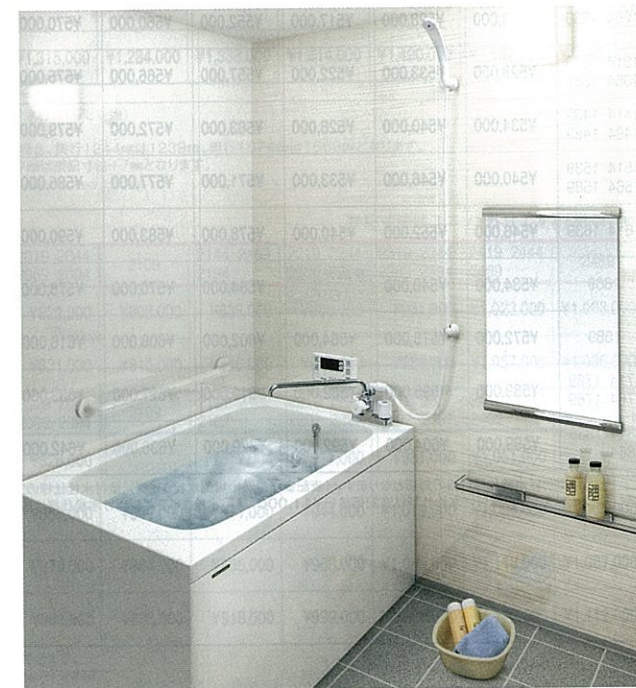

## 自由自在にサイズオーダーできる、 業界唯一のシャワーユニット。

タカラ独自の技術で実現した、間口も奥行もフリーサイズのシャワーユニット。

小さなサイズから大きなサイズまで、約1,250通りのバリエーションで多様なニーズに対応します。

例えば、こんな施設・設置場所にオススメです。



ワンルームマンション向け小サイズから  
介護施設向け大型サイズまで、幅広く対応。

間口・奥行とも  
25mm刻みで  
対応

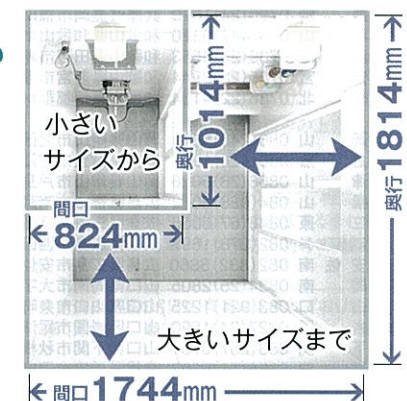

●写真は1208サイズのシステムアップ例です。(カウンターなし(壁付け水栓仕様))

在宅  
介護にも  
オススメ

例えば、車いすで出入りもできる、広々した大型サイズにも対応。

車いすが回転できる十分な広さを確保。付き添いの方とも入室できる大型シャワーユニットを作ることができます。



※写真のサイズは W1624×D1689mmです。

開口の広い3枚引戸

ドア開口は約800mm、車いすのままでも出入りできます。

段差の少ない出入り口



段差を抑えているので、移動がスムーズで安心。

傷つきにくい頑丈な床



滑りにくく、車いすの回転動作でも傷つきにくい「タフロア」。

基本セット価格 間口824~1744mm 奥行1014~1814mm

¥306,000~¥536,000

※サイズ・仕様により価格は異なります。

仕様・詳細については専用カタログで

受注生産品 ぴったりサイズシャワーユニットは受注生産品です。納期については弊社事業所までお問い合わせください。







# 全国に約170カ所 タカラ住宅機器ショールームのご案内

■年中無休(盆、年末・年始は除きます。) ※ホームページで地図のご案内をしています。URL: <http://www.takara-standard.co.jp/>  
■営業時間 AM10:00~PM6:00

北海道	大谷地 011(862)6157 札幌駅前 011(219)1611 札幌 0144(55)8722 苫小牧 0166(54)9935 函館 0138(46)9077 函館 0154(53)7131 帯広 0155(41)1121 見 0157(36)1471 青森 017(776)1125 前 0172(28)1447 戸 0178(45)9219 田 018(892)7081 館 0186(43)4509 手 0182(36)2708 岡 019(697)2277 州 0197(22)7352 台 022(386)2455 台 022(217)2151 巻 0225(94)7330 山形 023(644)8508 米沢 0238(22)4100 庄内 0234(26)4528 福島 024(525)1231 郡山 024(922)7617 会津 0242(29)0174 いわき 0246(22)6184	北海道札幌市白石区流通センター1丁目8番10号 北海道札幌市中央区北4条西3丁目1番地(北海道建設会館1階) 北海道苫小牧市新開町4丁目2番3号 北海道旭川市末広東1条6丁目 北海道函館市栢根2丁目33番32号 北海道釧路市昭和中央3-21-7 北海道帯広市西16条南2丁目15番地15号 北海道北見市卸町1丁目1-2 青森県青森市中央1丁目23番1号 青森県弘前市田園3丁目1-6 青森県八戸市城下1丁目29番2号 秋田県秋田市御所野下堤2丁目1番5号 秋田県大館市栢沢字小栢沢164番地3 秋田県横手市条里1丁目13番28号 岩手県紫波郡矢野町大字広宮沢5丁目1番地2号 岩手県奥州市水沢区佐倉河字車堂72-1 宮城県名取市高館熊野堂字余方上5番地の11 宮城県仙台市青葉区一番町4丁目6番1号(仙台第一生命タワービル1階) 宮城県石巻市あけぼの1丁目8番2号 山形県山形市上町5丁目1-8 山形県米沢市金池8丁目3番11号 山形県酒田市東大町3-27-3 福島県福島市東中央2丁目3番地の10 福島県郡山市名郷田1丁目30番地 福島県会津若松市飯盛3丁目15番22号 福島県いわき市平字下町の町8番地の14
関東地区	新宿 03(5908)1255 東京 03(5631)5190 練馬 03(5241)2921 東京大田 03(5499)1921 立川 042(537)0811 三鷹 0422(33)0300 八王子 042(677)1020 大宮 048(621)2155 川口 048(259)6591 春日部 048(737)7319 大和 0480(72)6431 大川 049(246)6902 熊谷 048(525)8315 熊太 0276(48)6710 高崎 027(353)7201 前橋 027(290)2248 宇都宮 028(635)2691 那須塩原 0287(39)1831 小山 0285(27)4665 千葉支店 043(423)1501 千葉中央 043(209)7255 船橋 047(339)0900 成田 0476(23)6969 茂原 0475(22)2444 木更津 0438(97)1647 柏 04(7133)5507 水戸 029(248)3040 つくば 029(858)0194 鹿嶋 0479(46)2252 鹿嶋 045(984)4525 鎌倉 0467(61)3101 港北 045(594)1610 沢 0466(86)1800 厚木 046(236)5662 相模原 042(758)9270 小田原 0465(34)0521	東京都新宿区西新宿6丁目12番13号 東京都墨田区東向島3丁目39番3号 東京都練馬区中村北2-20-11 東京都大田区北千束2-30-15 東京都立川市柏町1-8-8 東京都三鷹市大沢2-7-2 東京都八王子市別所1-10-3 埼玉県さいたま市西区三橋5丁目636番地 埼玉県川口市川口2丁目14番31号 埼玉県春日部市豊野町3丁目1番2号 埼玉県加須市豊野台2丁目673番1号 埼玉県川越市新宿町1-7-4 埼玉県熊谷市上川上字新田1061 群馬県太田市新島町641-1 群馬県高崎市矢中町318-1 群馬県前橋市天川大島町1480-1 栃木県宇都宮市築瀬町2515-2 栃木県那須塩原市三区町634番地77号 栃木県小山市西城南2丁目30番19号 千葉県千葉市稲毛区山王町333番地3 千葉県千葉市中央区末広3-3-1 千葉県船橋市上山町1丁目182番地1 千葉県成田市美郷台2丁目1番1号 千葉県茂原市高師台3丁目10番地9号 千葉県木更津市東太田4-1 千葉県柏市十倉2-363番13 茨城県水戸市けやき台3丁目24番地 茨城県つくば市研究学園7-17 茨城県神栖市砂山29番地 神奈川県横浜市神奈川区富家町4番1 神奈川県鎌倉市御成町14-1 御成ビル1階 神奈川県横浜市中区栄2丁目4-14 神奈川県藤沢市石川1丁目1番地の17 神奈川県海老名市上今泉3丁目1番15号 神奈川県相模原市中央区中央6丁目1番18号 神奈川県小田原市寿町5丁目21-51
中部・東海地区	静岡 054(237)7165 沼津 055(924)3219 伊豆 055(984)4525 富士 0545(72)2435 浜名 063(425)5760 古屋 052(722)1230 栄 052(211)4635 豊橋 053(54)5323 岡崎 0564(55)3360 田 0565(31)3720 田 0569(22)2131 牧 0568(75)1571 多治 0574(63)0231 岐阜 058(274)3880 垣 0584(87)2304 山 0577(32)9592 津 059(234)9843 四日 059(354)2299 伊勢 0596(31)1161	静岡県静岡市駿河区敷地2丁目8番9号 静岡県沼津市沼北町1丁目17番地12号 静岡県三島市長伏163番地の3 静岡県富士市入山瀬526-1 静岡県浜松市南区都盛町104番地1 愛知県名古屋市中区栄2丁目2番24号 愛知県名古屋市中区栄2丁目4番18号(岡谷鋼鉄ビル1F) 愛知県豊橋市下地町字埴田84番地 愛知県岡崎市上和田町字北天白19番1 愛知県豊田市神田町2-8-6 愛知県半田市津町4丁目5番地5 愛知県小牧市横内字立野627番9号小牧工業団地内 岐阜県岐阜市東郷3丁目51番地 岐阜県岐阜市東郷3丁目51番地 岐阜県大垣市新田町3丁目27番地 岐阜県高山市千島町652-1 三重県津市高茶屋小森上野町2793-2 三重県四日市市青葉町800番地38 三重県伊勢市御園町新開874-3
甲信越・北陸地区	甲府 055(222)5237 長野 026(254)6300 佐久 0267(26)5030 本 0263(25)8515 飯 0265(25)6130 諏訪 0266(82)8077 新潟 025(260)5219	山梨県甲府市德行2丁目9番5号 長野県長野市福里町中水鉤595 長野県小諸市大字御影新田字池の上2296-1 長野県松本市野瀬木2-6-25 長野県飯田市育良町1-17-16 長野県茅野市宮川字下河原3832-2 新潟県新潟市西区流通センター4丁目1番地の5
海外	シンガポール 台湾	CAN'S(S)PTE LTD +65-6734-3814 304, Orchard Road, # 02-03, Lucky Plaza 威肯國際設計有限公司 +886-3-219804 桃園縣蘆竹鄉中正路1號(特力家居B1-14)

甲信越・北陸地区	長岡 0258(29)3350 越前 025(526)1860 新発田 0254(21)3801 山 076(492)4456 岡 0766(22)8677 沢 076(269)4450 幡 076(288)0331 登 0767(57)0062 井 0776(26)5571 賀 0770(25)8988	新潟県長岡市運湯4-2-36 新潟県上越市春日野1丁目3番2号 新潟県新発田市富塚町1丁目24-8 富山県富山市榎塚町1丁目5番4 富山県高岡市東上関306-1 石川県金沢市新保本4丁目65番5 石川県河北郡津幡町字東荒屋48番地4 石川県七尾市飯川町い66 福井県福井市間屋町1丁目17 福井県敦賀市木崎12号15-1
近畿地区	彦根 0749(24)2727 津 077(566)0666 水 0748(63)5240 京都御池 075(256)9088 京都市南 075(612)2800 福知山 0773(23)8505 大阪HDC 06(6359)1172 大阪 06(6746)2311 北摂 072(720)0220 堺 072(276)6011 枚方 072(866)1105 岸和田 072(443)8471 奈良 0744(29)6758 香芝 0745(78)2461 平城 0742(35)5058 神戸 078(795)4780 神戸HDC 078(366)2660 西宮 0798(38)1040 姫路 079(282)6994 豊岡 0796(24)1579 和歌山 073(447)0320 田辺 0739(25)4553 新宮 0735(23)2944 北 0736(22)4164	滋賀県彦根市高宮町1700-2 滋賀県草津市野村6-2-9 滋賀県甲賀市水口町さつきが丘28番地 京都府京都市中京区柳馬場通御池下る柳八幡町65(京都朝日ビル1階) 京都府京都市伏見区竹田中宮町61番地 京都府福知山市荒河東町106 大阪府大阪市北区大深町3番1号(グランフロント大阪北館ナレッジビル5F) 大阪府東大阪市長田東2丁目4番33号 大阪府箕面市福1-1-10 大阪府堺市西区北条町2丁目22番地4号 大阪府枚方市招提元町4-20-1 大阪府岸和田市箕土路町1-10-42 奈良県橿原市土橋町129-1 奈良県香芝市西真美3丁目5-2 奈良県奈良市三條大路3丁目444-1 兵庫県神戸市須磨区弥栄台3丁目15番5号(神戸流通センター内) 兵庫県神戸市中央区東川崎町1-2-2(H-D-C神戸ビルF)※水曜日定休 兵庫県西宮市和上町5番2号(札幌筋交差点北西角) 兵庫県姫路市南条639 兵庫県豊岡市福田1201-8 和歌山県和歌山市三葛322番地1号 和歌山県田辺市新庄町96-26 和歌山県新宮市橋本2-10-21 和歌山県伊都郡かつらぎ町東法田626番地の1
中国地区	岡山 086(245)5870 倉敷 086(424)1951 津 0868(28)5026 津 084(928)3052 三原 0848(67)5055 広島工セパ 082(278)1697 安佐南 082(832)5860 周南 0834(25)2805 口 083(921)1225 岡山 0827(34)1590 関 083(257)0751 田 0855(23)6302 田 0856(23)7233 江 0852(27)2963 鳥取 0857(27)6253 米子 0859(33)3547	岡山県岡山市北区辰巳30-101 岡山県倉敷市安江88-1 岡山県津山市戸島636番5 広島県福山市南蔵王2丁目13番25号 広島県三原市宮浦5-6-22 広島県広島市西区商工センター4丁目12番1号 広島県広島市安佐南区西原4丁目22-15 山口県周南市大字久米2906番1 山口県山口市泉町1-37 山口県岩国市尾津町2丁目14-41 山口県下関市秋穂西町1-9-2 島根県浜田市下府町322番6 島根県益田市あけぼの町9-1 鳥取県松江市学園1丁目19番12号 鳥取県鳥取市千代水1-142 鳥取県米子市両三柳2900番地の3
四国地区	高松 087(822)2549 高松南 087(869)8401 山 089(946)1180 治 0898(22)9039 居浜 0897(40)3230 宇和島 0895(24)6644 島 088(632)2798 高知 088(883)7233 村 0880(34)0333	香川県高松市朝日新町11番7号 香川県高松市伏石町2174番18号 愛媛県松山市三番町6丁目4-10 愛媛県今治市別名159-7 愛媛県新居浜市松木町2-20 愛媛県宇和島市住吉町2丁目8番14号 徳島県徳島市中吉野町4丁目5番1 高知県高知市杉井2番29号 高知県四万十市石山明治383-12
九州地区	福岡 092(475)6747 天神 092(741)8006 筑小 0948(23)9100 豊 093(582)5916 鞍手 0949(42)3481 久留米 0942(44)2088 分 097(567)7200 津 0979(32)5973 崎 0957(28)5260 佐世保 0956(34)3491 賀 0952(24)8999 津 0955(74)1724 本 096(368)8177 草 0969(24)1660 代 0965(32)9190 崎 0985(24)9891 宮崎 0982(31)5481 都城 0986(47)1668 鹿児島 099(266)5755 内 0996(23)1847 分 0994(41)0124 屋 0995(48)5580 那 098(835)6688	福岡県福岡市博多区西暦3丁目1番57号 福岡県福岡市中央区天神1丁目13番6号(西鉄天神ビル1F) 福岡県飯塚市弁分65-5 福岡県北九州市小倉北区東港1-1-15 福岡県鞍手郡鞍手町大字木月2037-3(テクニカルセンター併設) 福岡県久留米市東合川7-1-7 大分県大分市下郡南3丁目3-5 大分県中津市大字是則字中尾146-1 長崎県諫早市多良見町化屋1874番地 長崎県佐世保市大塔町1733-1 佐賀県佐賀市兵庫南1丁目12-2 佐賀県唐津市和多田西山454-6-1 熊本県熊本市東区健軍本町1-8 熊本県天草市志柿町4200番地5 熊本県八代市横手新町18-3 宮崎県宮崎市神原町60番地1号 宮崎県延岡市出北1-16-23 宮崎県都城市吉尾町6123-1 鹿児島県鹿児島市東開町4番地19 鹿児島県鹿児島市王子町3961-8 鹿児島県霧島市国分中央5丁目6-32 沖縄県那覇市真地166番地の1
シンガポール	CAN'S(S)PTE LTD +65-6734-3814 304, Orchard Road, # 02-03, Lucky Plaza	
台湾	威肯國際設計有限公司 +886-3-219804 桃園縣蘆竹鄉中正路1號(特力家居B1-14)	

## あなたの街にも、きっとある。 最寄りのタカラ住宅機器ショールームへお気軽に。

耐震システムバスをはじめ、タカラの製品の魅力を見て・触れて・実感。専門知識豊富なアドバイザーに、何なりとお尋ねください。



### 全国約170カ所

★ホームページで地図のご案内  
<http://www.takara-standard.co.jp/>

### 増改築の無料相談も実施中!

あなたの“暮らし快適リフォーム”をお手伝いいたします!  
[10年、20年と長く使う住まいのスペースだからこそ、納得のリフォームを!]  
タカラリフォームローンは、豊富なプランと簡単手続きでサポートします。最寄りのタカラ製品取扱店、もしくは弊社事業所・ショールームまでお問い合わせください。

### 高品位ホーローをはじめ、 こだわりの素材の特長を実感できます。



浴室の壁は高品位ホーロー。湯アカやカビなどもサッとひとふきできれいに落とせます。  
鏡物ホーロー・浴槽をはじめ、システムバス関連製品の質感や肌ざわりなどを体験していただけます。

### お見積りやプランニングなど、 何でもご相談ください。



分からないことはアドバイザーにご相談。図面や見積書も無料で作成しますので、リフォームのご相談もお気軽に。

### 安全に関するご注意

- 商品ご購入の時には、取扱説明書を必ず受け取り、ご使用前によくお読みの上、正しくお使いください。
- 商品の設置には専門の工事が必要です。ご購入先または専門業者にご相談ください。工事に不備があると、事故等の原因になることがあります。
- 商品には、専用電気回路及びアースが必要なものがあります。ご購入先にご相談ください。電流容量が不足すると、火災の原因になることがあります。また、アースの誤った工事を行うと故障や漏電のとき感電する恐れがあります。
- 商品の設置に際しては、建築基準法・電気設備技術基準・火災予防条例等の関連する法令・法規にしたがって設置してください。
- 当カタログに掲載の商品は一般家庭用です。

●当カタログの価格には、搬入・取付費、使用済み商品の引取り費等は含まれておりません。●当カタログ掲載商品の価格、寸法・仕様は予告なく変更する場合がありますのでご了承ください。●印刷色ですから商品とは多少異なります。タカラショールームでお確かめください。

ホームページアドレス <http://www.takara-standard.co.jp/>

## タカラスタンダード株式会社 事業所のご案内。

北海道支店 011(862)6111 〒003-0030 北海道札幌市白石区流通センター1丁目8番10号 吉 館 0144(53)2250 函 館 0138(46)9088 旭 川 0166(54)9930 帯 広 0155(41)3301 北 見 0157(36)1470 札幌 0154(53)9460	群馬支店 027(360)5611 〒370-1203 群馬県高崎市矢中町319番5号 前 橋 027(290)2163 太 田 0276(45)6860	甲府支店 055(222)5211 〒400-0047 山梨県甲府市德行2丁目9番5号	京都支店 075(612)6800 〒612-8444 京都府京都市伏見区竹田中宮町61番地 彦 根 0749(23)0016 草 津 0775(566)0661 福 知 山 0773(23)8501	四国支店 087(822)2521 〒760-0064 香川県高松市朝日新町1番7号 高 知 088(883)7202 中 村 0880(34)0321 徳 島 088(632)2770 松 山 089(946)1232 新 居 浜 089(40)3237 宇 和 島 0895(24)6601
青森支店 017(776)1121 〒030-0822 青森県青森市中央1丁目23番1号 弘 前 0172(28)1446 八 戸 0178(45)9233	埼玉支店 048(737)7311 〒344-0014 埼玉県春日部市豊野町3丁目1番2号 大 和 048(72)6421 熊 谷 048(525)8311 大 宮 048(621)2200 川 越 049(246)6321	静岡支店 054(237)7071 〒422-8036 静岡県静岡市駿河区敷地2丁目8番9号 沼 津 055(924)3670 富 士 0545(72)2641 浜 松 053(425)5751	大阪支店 06(6746)6811 〒577-0012 大阪府東大阪市長田東2丁目4番33号 北 摂 072(720)0330 堺 072(276)6007 岸 和田 072(443)8421 奈 良 0744(29)6750 平 城 京 0742(32)5290	福岡支店 092(431)5864 〒812-0857 福岡県福岡市博多区西暦3丁目1番57号 北 九 州 093(582)4661 筑 豊 0948(23)7400 久 留 米 0942(44)4882 佐 賀 0952(24)8411 唐 津 0955(74)1747 長 崎 0957(28)5260 佐 世 保 0956(32)3188 熊 本 096(368)8088 天 草 0969(24)1930 八 代 0965(32)9188 大 分 097(567)7300 中 津 0979(32)5373
秋田支店 018(892)7071 〒010-1412 秋田県秋田市御所野下堤2丁目1番5号 大 館 0186(43)4505 横 手 0182(36)2736	千葉支店 043(423)1222 〒263-0002 千葉県千葉市稲毛区山王町333番地3 船 橋 047(339)5911 柏 04(7133)5500 成 田 0476(23)6922 鹿 島 0479(40)1830 茂 原 0475(22)7011 木 更 津 0438(97)1622	小牧支店 0568(75)1291 〒485-0081 愛知県小牧市城内山立野627番9号小牧工業団地内 高 山 0577(32)8691 岐 阜 058(274)3681 大 垣 0584(87)2303 多 治 見 0574(60)1551	和歌山支店 073(447)1301 〒641-0011 和歌山県和歌山市三葛322番地1号 田 辺 0739(25)0832 新 宮 0735(23)2994 紀 北 0736(22)4411	鹿児島支店 099(266)5566 〒891-0115 鹿児島県鹿児島市東開町4番地19 川 内 0996(27)1677 中 分 0995(48)5560 鹿 屋 0994(41)0143 鹿 城 0986(47)1665 延 岡 0982(32)5401 宮 崎 0985(24)9588
仙台支店 022(386)2001 〒981-1241 宮城県仙台市高館野宮字余方上5番地の11 盛 岡 019(697)2255 奥 州 0197(22)7350 石 巻 0225(94)7340 山 形 023(644)8540 米 沢 0238(22)4117 庄 内 0234(26)4525	東京支店 03(5908)1231 〒160-0023 東京都新宿区西新宿6丁目12番地13号 東 京 03(5631)5191 練 馬 03(5987)2820 大 田 03(5499)1931 川 崎 042(537)0770 立 大 0422(33)0071 三 鷹 042(33)0071 八 王子 042(677)1022	名古屋支店 052(722)0361 〒461-0040 愛知県名古屋市中区栄2丁目2番24号 豊 橋 0532(54)5262 岡 崎 0564(55)3333 豊 田 0565(37)8818 半 田 0569(22)7300	米子支店 0859(33)0631 〒683-0853 鳥取県米子市両三柳2900番地の3 鳥 取 0857(27)6144 松 江 0852(24)8188 平 田 0569(22)7300	本 社 06(6962)1531 〒733-0833 広島県広島市西区商工センター4丁目12番1号 三 原 0848(67)5131 福 山 084(931)6122 口 083(921)2227 下 関 083(257)0790 周 南 0834(25)3013 浜 田 0855(23)6885
郡山支店 024(922)7661 〒963-8043 福島県郡山市名郷田1丁目30番地 福 島 024(525)1171 会 津 0242(29)0086 いわき 0246(22)6201	水戸支店 029(248)3211 〒310-0842 茨城県水戸市けやき台3丁目中央5丁目2番2号 つくば 029(858)0147	新潟支店 025(260)5141 〒950-2031 新潟県新潟市西区流通センター4丁目1番地05 長 岡 0258(29)3321 上 越 025(526)0400 新 発 田 0254(21)3800	北陸支店 076(269)4400 〒921-8062 石川県金沢市新保本4丁目65番5 能 登 0767(57)0080 福 井 0776(26)5555 敦 賀 0770(22)9661 石 川 076(492)2291 高 岡 0766(22)7600	

タカラ製品のお求め、ご相談はこの看板のお店で。





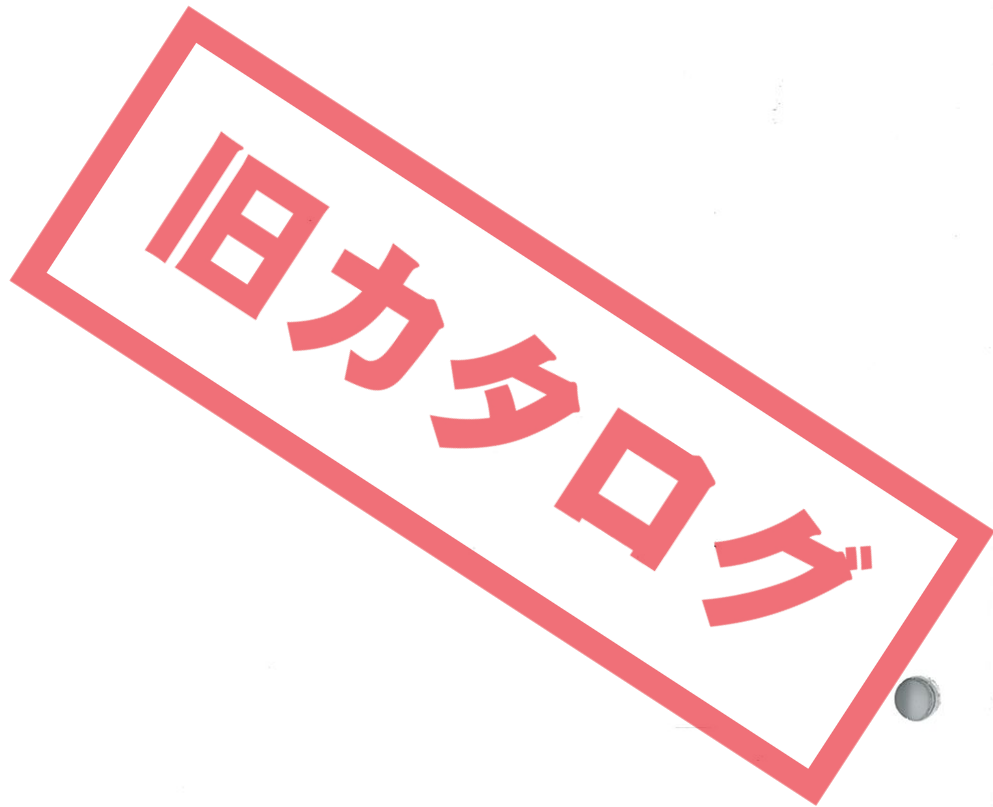

**Takara standard**

<http://www.takara-standard.co.jp/>

このカタログの掲載価格は、税抜き希望小売価格です。また( )内の価格は税込希望小売価格〈税率8%〉を表示しています。