

Takara standard
暮らし快適、高品位ホーロー。



タカラ

ホーローシステムキッチン 総合カタログ

New Email / Ritela
ニューエマール / リテラ

Edel / Email Alpha
エーデル / エマールアルファ

タカラのフリーサイズ提案

高さが選べる

らくらくサイズ!

フリーサイズ
システムキッチン

新発売
マグネット
小物

新発売
システムラック
アイラック



このカタログの掲載価格は、税抜き希望
小売価格です。また()内の価格は
税込希望小売価格を表示しています。



こだわりから生まれた品質

食事を楽しみ、ときには家族のコミュニケーションの場所となるキッチン。そんな大切な空間だから、いつまでも気持ちよくお使いいただけるよう、タカラは素材や機能、使い勝手にこだわり続けてきました。その一つひとつのこだわりから生まれたタカラだけのクオリティ。ぜひ、その目でお確かめください。

CONTENTS

- タカラのこだわり..... 3
- ショールーム紹介.....17
- プラン例.....19
- 構成部材..... 61
- 価格の目安.....117
- ショールーム住所.....129



ニューエマーユ、リテラ、エーデル、エマーユアルファは受注生産品です。納期については、弊社事業所までお問い合わせください。搬入・取付費、使用済み商品の引取り費は別途です。

※印刷色ですから、商品とは多少異なります。タカラショールームでお確かめください。

こだわりを形にした、4つのシリーズ

どのシリーズも、自信をもっておすすめできる最高の品質。
お好みのデザインや機能、ご予算に応じてお選びください。



ニューエマーユ

インテリアに映える
豊かな表情。
斬新な扉デザインの
キッチンです。

I型間口255cm参考価格
¥393,000
(税込¥412,650)
くわしくは▶P19・20



エーデル

使い勝手と
デザインの両立。
お求めやすい
キッチンです。

I型間口255cm参考価格
¥269,500
(税込¥282,975)
くわしくは▶P19・20



リテラ

シンプルさの中に
気品をたたえた
キッチンです。

I型間口255cm参考価格
¥357,000
(税込¥374,850)
くわしくは▶P19・20



エマーユアルファ

ロングセラーシリーズ。
お手ごろ価格の
キッチンです。

I型間口255cm参考価格
¥244,000
(税込¥256,200)
くわしくは▶P19・20

水、熱、そしてキズにも強い キッチンの理想的素材「高品位ホーロー」

タカラがこだわり続けてきた素材「高品位ホーロー」。

水や火をよく使う過酷な環境だから、水や熱、衝撃に強い素材を採用する。

このこだわりが、いつまでも美しく、気持ちよく使える理想のキッチンを生み出しました。

鋼の強さ、ガラスの美しさの融合

金属とガラスを密着させて出来る「高品位ホーロー」。キッチンに最適の素材です。

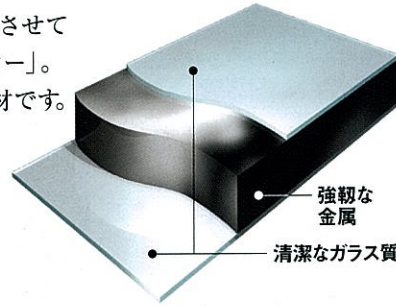

強靱な金属
清潔なガラス質



高品位ホーローの表面を形成するフリット（ガラス質）
850℃の炉の中で金属とガラスを焼成。

水・湿気に強い



表面の素材がガラス質だから、水分が染み込みません。サビやカビの心配もなく、お手入れもサッとひとふき。

熱に強い

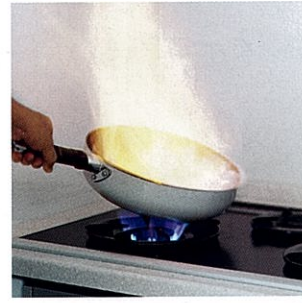

850℃という高熱によって生まれた高品位ホーローは、高温にさらされても変色・変質しません。

キズに強い



高品位ホーローは傷にも強さを発揮。スチールタワシなどでこすっても傷つきません。

ひとつにも環境にも、やさしい素材です。

■ 有害物質を含みません

素材を構成するのが、無機質の「金属」と「ガラス」なので、有害物質を一切含んでいません。

■ リサイクルができます

「高品位ホーロー」は、リサイクルも可能です。限りある地球の資源を無駄にせず、有効に使います。

■ ゴミの発生を抑えます

耐久性に優れた「高品位ホーロー」は、製品としての寿命も長くなるので、ゴミの発生を抑制します。

タカラの高品位ホーローはホルムアルデヒド 発散ゼロ

最高等級 [F☆☆☆☆]

ホーローは完全なノン・ホルムアルデヒド

当社製品の主要素材は、無機質の金属とガラス質から成る高品位ホーロー。ホルムアルデヒドとはまったくの無縁で、シックハウス症候群などを引き起こす心配はありません。

人にやさしい水まわり製品を追求

新しい建築基準法では、ホルムアルデヒドの発散量に応じて、建材を4つの等級に分類。当社の製品は、4つの等級のうち、室内への使用制限を受けない最高等級「F☆☆☆☆」の素材を採用しています。

詳しくは、タカラスタンダードのホームページをご覧ください。

<http://www.takara-standard.co.jp/>

すみずみまで高品位ホーロー



キッチンに最適の素材

お手入れしやすい「高品位ホーロー」

汚れがしみ込まず、いつまでも美しい

水まわり、火まわりのいたるところに高品位ホーローを採用。
表面がガラス質の高品位ホーローなら、汚れが染み込まないので、
お手入れはサッと拭くだけ。いつでも新品の輝きを取り戻します。

水アカ・洗剤で汚れがちな 水まわり

洗剤や水ハネなどの頑固な汚れも
高品位ホーローの扉ならさっと拭く
だけ。カンタンにキレイになります。



レンジフード横
吊戸棚

ホーロー
キッチンパネル

頑固な油汚れが多い コンロまわり

汚れがこびりつかない高品位ホーロー
なら、お手入れはカンタンです。



ふくだけで新品の美しさ

しつこい汚れもサッとひとふき

湿気がこもりがちな キャビネット

キャビネット全体に高品位ホーロー
を採用しているので、湿気やカビに
強くいつまでも美しく使えます。
また、お手入れもしやすく、汚れて
もサッとひとふき。お手入れのスト
レスから開放されます。



汚れもサッとひとふき

カビやホコリも寄せつけません

ホーロー
キャビネット・引出し

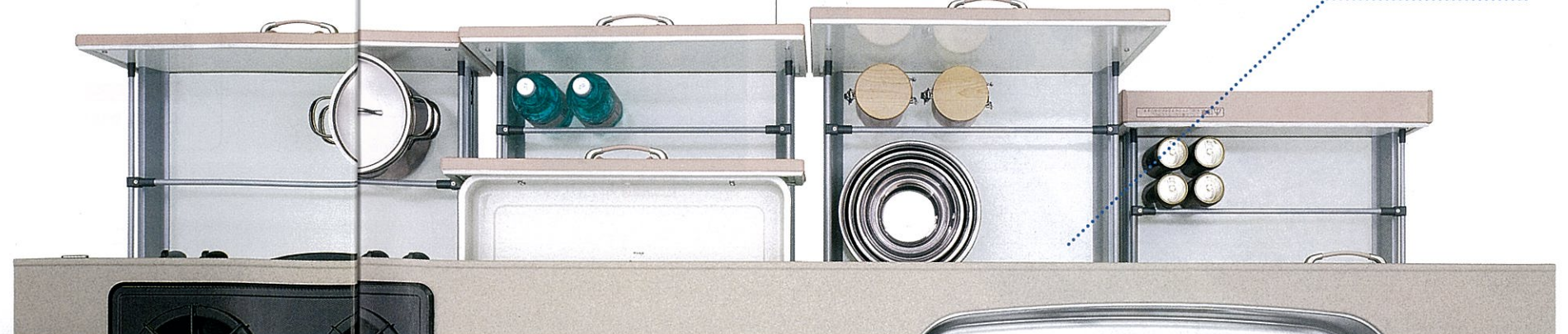

キッチンに最適の素材

美しく、便利な「高品位ホーロー」

インテリアに映える、豊かな質感・風合い

七宝焼きや陶磁器など、工芸品の技術を取り入れた高品位ホーロー。その独特の風合い、色彩表現は、ほかの素材では決して味わうことの出来ない、趣きのある表情です。



扉

深みのある質感と豊かな色彩表現。光の当たり方によって表情が変わる立体的なプレスパターン。キッチンをさりげなく洗練された空間に演出します。



七宝引手

工芸品の七宝焼きと同じ製法でつくられる艶やかな質感の七宝引手。扉カラーと自由に組み合わせてアクセントにしたりなど、イメージに応じた空間づくりを楽しめます。



ホーローキッチンパネル

高品位ホーローの美しさをキッチンの壁面に。豊富なカラーバリエーションをご用意しました。柄を直接焼き付けることによって得られた美しく、深みある色彩です。



スチールタワシでこすっても柄がはがれることはありません



ホーローだから
マグネット小物

マグネットを使った収納スタイル

ベースが金属の高品位ホーローの特性を活かして、マグネットを使った便利な機器を豊富にご用意しました。マグネットなので取り付け取り外しも自由自在。自分だけの使いやすい収納スペースをつくれます。



マグネットマルチラック

スライド収納内部のスペースを無駄なく活用して、よく使う調理器具や小物類を取り出しやすくスッキリ収納。マグネットだから、自由にレイアウトでき、使い勝手抜群です。



くわしくは ▶P100



マグネット式 収納仕切「間仕切フリー」

引出し内を自由に仕切れるから、大きさがバラバラの調理器具もスッキリ整理できます。取り付け取りはずしが自由なので、お手入れもカンタンです。



くわしくは ▶P99



マグネット小物

液体調味料やタオル、キッチンペーパーなどキッチンワークに欠かせない小物類をすぐ手が届く位置に自由にレイアウト。自分だけの収納スペースを作れます。



くわしくは ▶P98

1cm単位で選べる高さ

高さフリー

あなたサイズのキッチン、見つかります。

ワークトップの高さは、スムーズなキッチンワークを行う上でとても重要なポイント。
そこで、タカラでは天板高さを1cm刻みで選べる「高さフリー」に。
あなたにぴったりのキッチンがきっと見つかります。



154cmの
私には
82cmが
ジャストサイズ

170cmの
私には
90cmが
ジャストサイズ

82 cm ~ 90 cm
1cm刻みで
選べます

肩が
こる

高すぎる場合
肘が上がった無理な姿勢になりがち。肩に負担がかかります。



高さが合わないと
つらい腰痛や
肩コリの原因に…

腰が
つらい

低すぎる場合
前かがみの姿勢を続けることになり、腰への負担が大きくなります。



使いやすい天板の高さの目安

身長 ÷ 2 + 5cm

身長	天板高さ
166cmの方	高さ88cm
160cmの方	高さ85cm
154cmの方	高さ82cm

くわしくは ▶ P73

■納期について
ニューエマーユ、リテラ、エーデル、エマーユアルファは受注生産品です。納期については、弊社事業所までお問い合わせください。

※個人差もありますので、ショールームでお確かめください。

後片づけをもっとスムーズに

シンク下食器洗い乾燥機

シンクが近いと、食器をサッとしまえる。

使い勝手にこだわって、
タカラは食器洗い乾燥機をシンクの下へ。
シンクと近いから、立ったままのラクな姿勢で食器をセットできます。



シンクと近いから
水だれの心配がありません

立ち位置そのまま
食器をセット



シンクのすぐ下にあるから、食器をすすいだらそのまま食器洗い乾燥機へ。イヤな水ダレの心配もありません。

シンク下だと引出しも
使いやすい真ん中に。

食器洗い乾燥機をシンク下に設置することで、引出しを使いやすい中央に設置できます。



便利な食器洗い乾燥機

- 水道代を節約。電気代を入れても手洗いよりおトク。
- 高温のお湯で洗浄。油汚れもすっきり落ちて衛生的。
- 直接水に触れないので、手荒れの悩みを解消。

くわしくは ▶ P83

キッチンはいつもスッキリ

豊富な収納スペース

収納スタイルで選べる 3タイプの「ベースキャビネット」

収納物の大きさや使用頻度にあわせて効率よく使える
3タイプのベースキャビネットをご用意しました。

扉タイプ

引出しレールがない分、広いスペースを確保できます。大きな調理具、背の高いビン類が多い場合におすすめ。

くわしくは▶P77

スライドタイプ

収納物を上からひと目で確認。奥にしまったものも上からサッと出せる、使いやすい重視のタイプです。

くわしくは▶P76



足元スライドタイプ

デッドスペースになりがちな足元部分を収納に活用。ストック類や普段使わないものの収納に便利です。

くわしくは▶P75

収納量、大幅アップ。 コーディネートも楽しめる「周辺収納」

スペースを有効に活用しながら、
キッチンをすっきり片付ける周辺収納の数々。
キッチンとのトータルコーディネートで洗練された空間を演出します。



対面式収納プラン

シンクをテーブルに向けて、つくる・食べるをみんなで。

くわしくは▶P71~72



トールユニット+家電収納ユニット

あふれる物も、すっきりキレイに収納

くわしくは▶P107~110

ダイニングユニット
ガラス扉を活かした収納で、
キッチンとダイニングの間仕切りに
くわしくは▶P113~114

そのほかにも 豊富な収納スペースを

吊戸まわりにも、収納量はもちろん、
便利で使いやすい収納機器を豊富にご用意いたしました。



アイラック

見やすく、使いやすい目の高さに
たっぷりの収納スペースが出現。

くわしくは▶P105



収納付レンジフード

レンジフード上部を
収納スペースとして有効活用。

くわしくは▶P93



電動昇降吊戸棚

手が届かない高さの棚も、
目の高さまで降ろせます。

くわしくは▶P104

使う人の「目線」で、考えました

システム昇降ラック「アイラック」



たっぷりの収納スペースを使いやすい目の前に

キッチンワークに大切なのは、作業をやすく片付けやすいこと。そこで誕生したのが、吊戸下にたっぷりの収納スペースを設けたシステム昇降ラック「アイラック」。アイレベルだから中身も見やすく、かがまずラクにさっと手が届きます。開けたままでも作業ができ、キッチンワークがはかどる画期的な収納ラックです。

くわしくは ▶ P106

アイレベルで収納！
システム昇降ラック
アイラック

らくらく作業

エリアごとに収納でき、作業が効率的に

コンロ、調理、シンクの作業エリアごとに3つのラックを設置。よく使うものが使う場所の近くがあれば、調理の流れもスムーズに。使い終わったらすぐに元の場所に戻せるので、ワークトップが散らからず、後片付けもラクラク。ラック内を分類するのに便利な間仕切りつきです。

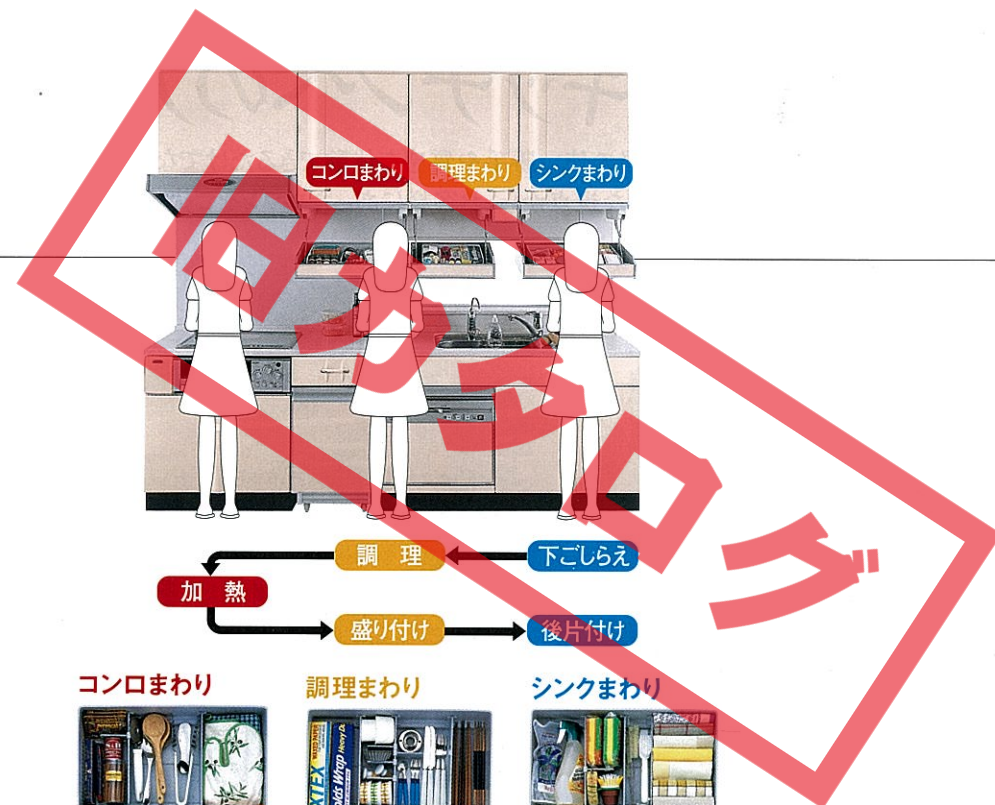

コンロまわり



調味料やスパイス類、お玉、鍋つかみなどを収納できます。

調理まわり



ラップやキッチンペーパー、スプーンなど、調理に使うものを収納できます。

シンクまわり



洗いに使う、スポンジやフキンなどを収納できます。

タカラのおすすめプラン

豊富な収納でキッチンはいつもスッキリ。しかも高機能



上記掲載プラン

ニューエマーユ / I型 間口255cm
¥684,000 (税込 ¥718,200)

※ホーローキッチンパネル・天井幕板の価格は含まれておりません。
※価格は天板高さ82cm、85cmの場合です。
※搬入・取付費などは別途です。

たっぷり収納

引出しが目の前に出現。

ワイドなラックだからたっぷりの収納量を確保。収納量が少なめなプランでもゆとりの収納を実現。

えらべる機能

ダストボックスも入る多目的スペース

これまで引出しに入れていたものをアイラックに移動し、スペースを多目的に活用。収納ワゴンやダストボックスなど使い方がいろいろ。

タカラオリジナル

シンク下食洗なら、スッキリ収まる

収納ワゴンやダストボックスのスペースを確保しても、食洗は使いやすいシンク下にスッキリ収まります。

ショールームは 理想のキッチンへの入り口

ショールームでは、実際の使い勝手や質感を体験できるだけでなく、アドバイザーが専門的な視点から、お客様にあったプランをご提案します。



見て
さわって
確かめて。

高品位ホーローの魅力も、
実際の使い勝手も
実物だから良くわかる。



ショールームは 全国約160ヶ所



ショールームでできる、
こんなこと、あんなこと。

お客さま一人ひとりが商品を
確かめ、ご納得いただけるよう
全国約160ヶ所に設置。
どうぞお気軽にお越しください。

ショールーム住所は ▶ P129

1 高品位ホーローを実感



実際に木櫃で叩いたり、スチールプランで
こすったりなど、その強さを実感。

2 使い勝手を確認



家にいるのと同じように、いろいろな姿勢を
試して使い勝手を確認できます。

3 機能機器の実演



実演用の食器洗い乾燥機をご用意。
洗っている様子を目で見て確認。

4 図面・見積りを作成



オプションやレイアウトをプロの立場から
アドバイス。お見積りもその場で作成。

5 理想のキッチンの完成



いろいろ試して、納得の出来る理想のキッチンを見つけて
ください。皆さまのお越しを心からお待ちしております。

個性豊かな4つのシリーズ

お好みのデザインや機能でお選びください。

ニューエマーユ

インテリアに映える豊かな表情
斬新な扉デザインのキッチン。

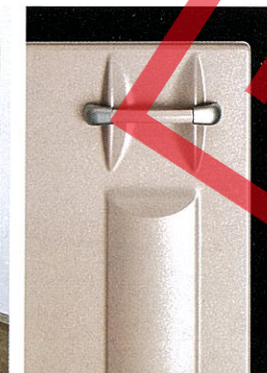

■I型間口255cmセット価格:ステンレストップ

標準タイプ	
足元スライドタイプ	¥553,000 (税込¥580,650)
スライドタイプ	¥448,000 (税込¥470,400)
扉タイプ	¥393,000 (税込¥412,650)

シンク下食洗タイプ

足元スライドタイプ	¥628,500 (税込¥659,925)
スライドタイプ	¥564,500 (税込¥592,725)
扉タイプ	¥535,500 (税込¥562,275)

▶P21~

リテラ

シンプルさの中に
気品をたたえたキッチン。



■I型間口255cmセット価格:ステンレストップ

標準タイプ	
足元スライドタイプ	¥517,000 (税込¥542,850)
スライドタイプ	¥412,000 (税込¥432,600)
扉タイプ	¥357,000 (税込¥374,850)

シンク下食洗タイプ

足元スライドタイプ	¥592,500 (税込¥622,125)
スライドタイプ	¥528,500 (税込¥554,925)
扉タイプ	¥498,500 (税込¥523,425)

▶P33~

エーデル

使い勝手とデザインの両立
お求めやすいキッチン。



■I型間口255cmセット価格:ステンレストップ

標準タイプ	
足元スライドタイプ	¥369,500 (税込¥387,975)
スライドタイプ	¥314,500 (税込¥330,225)
扉タイプ	¥269,500 (税込¥282,975)

シンク下食洗タイプ

足元スライドタイプ	¥470,000 (税込¥493,500)
スライドタイプ	¥434,000 (税込¥455,700)
扉タイプ	¥410,000 (税込¥430,500)

▶P45~

エマーユアルファ

ロングセラーシリーズ。
お手ごろ価格のキッチン。

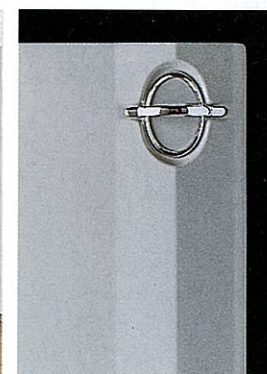

■I型間口255cmセット価格:ステンレストップ

標準タイプ	
足元スライドタイプ	_____
スライドタイプ	_____
扉タイプ	¥244,000 (税込¥256,200)

シンク下食洗タイプ

足元スライドタイプ	_____
スライドタイプ	_____
扉タイプ	¥381,500 (税込¥400,575)

▶P55~

※価格は目安です。標準プラン、ステンレストップ、Yシンク片側オープン、高さ82cm・85cmの場合で算出しています。
※ホーローキッチンパネルの価格は含まれておりません。

食卓とつながる作業、はずむ会話。配膳や後片付けに便利です。



シンク側 加熱機器側
L型 270cm×180cm

足元スライドタイプ

扉:シルキーベージュ

七宝引手:プレーンベージュ

天板高さ:85cm シンク/Zシンク
ワークトップ/人造大理石:テンドーベージュ
ホーローキッチンパネル/ホワイト(リボン柄)

スイッチひとつで電動昇降、
重い物の上げ下ろしも安全です。
電動昇降吊戸棚 ▶P104

ダイニング側から食器を取り出し、
家族みんなでお手伝い。
コーナートールユニット ▶P113

ホーロー整流板付・
VMR-RC型レンジフード ▶P95

Zシンク ▶P80

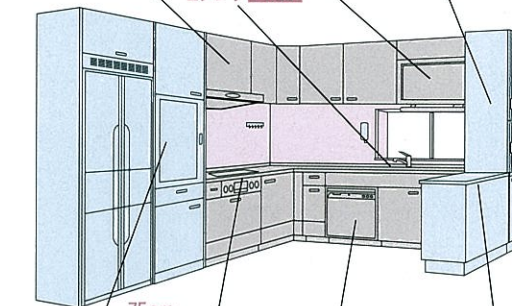

75cm
ガラストップコンロ ▶P89

後片付けは簡単。シンクが近いと
水だれの心配もありません。
シンク下食器洗い乾燥機 ▶P85

コンロ横には、タップリ入る
収納スペースがあると便利です。
トールユニット ▶P107

配膳や作業台として、
使い勝手抜群です。
ダイニングユニット ▶P113

■ キッチン部分	合計	¥1,147,500
■ ホーローキッチンパネルPタイプ	合計	¥93,100
■ 周辺機器	合計	¥751,900
セット価格	合計	¥1,992,500 (税込¥2,092,125)

※印刷色です。商品とは多少異なります。タカラショールームでお確かめください。
※搬入・取付費等は別途です。

よく使うものは、よく使う場所にスッキリ収納。

I型 255cm

スライドタイプ

扉:シルキーベージュ
七宝引手:クールグレー

天板高さ:85cm シンク/Zシンク
ワークトップ/人造大理石:テンダーグレー
ホーローキッチンパネル/ホワイト(モザイク柄)

あふれる家電製品も、
スッキリ収納できます。
家電収納
ユニット▶P110

調味料やフキンは、目の前の
タップリの収納スペースへ。
システム昇降ラック
アイラック▶P106

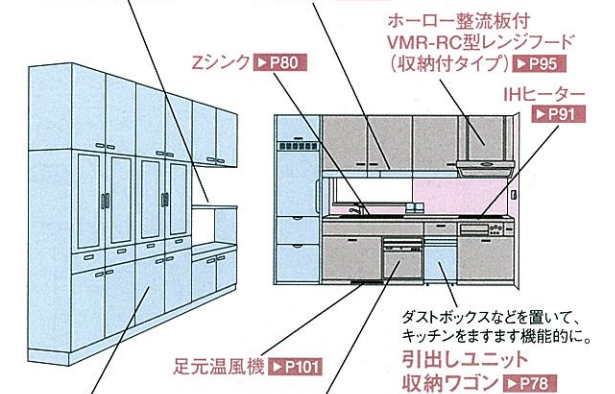

たくさんの食器も
スッキリ収納。
トールユニット▶P107

たくさんの食器も一度に洗浄・乾燥。
家族との団楽が楽しめます。
シンク下食器洗い乾燥機▶P85

■キッチン部分	合計¥785,500
■ホーローキッチンパネルPタイプ	合計¥78,200
■周辺機器	合計¥824,400
セット価格	合計¥1,688,100 (税込¥1,772,505)

※印刷色ですから、商品とは多少異なります。タカラショールームでお確かめください。
※搬入・取付費等は別途です。



家族やゲストとの会話を楽しめる、対面型キッチン。



シンク側 加熱機器側
L型 255cm×180cm

扉タイプ

扉:ホワイト
七宝引手:ピュアホワイト

天板高さ:85cm シンク/シンク
ワークトップ/人造大理石:テnderホワイト
ホーローキッチンパネル/ホワイト(ステンド柄)

食卓と会話をしながら、
楽しくお料理できます。
L型対面式収納プラン
(オープン棚ありタイプ) ▶P72

煙や湿気を強力に集塵。
ダイニング側に漏らしません。
ホーロー整流板付・
VMR-RC型レンジフード ▶P95

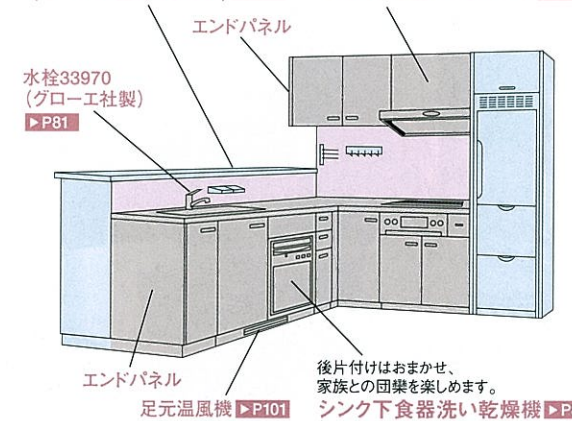

■ キッチン部分	合計	¥801,900
■ ホーローキッチンパネルPタイプ	合計	¥23,200
■ 周辺機器	合計	¥444,500
セット価格	合計	¥1,269,600
	(税込)	¥1,333,080

※印刷色ですから、商品とは多少異なります。タカラショールームでお確かめください。
※搬入・取付費等は別途です。

リビングとのつながり、独立性を両立したキッチン。



シンク側 加熱機器側
L型 270cm×180cm

スライドタイプ

扉:シックローズ

七宝引手:シックローズ

天板高さ:85cm シンク/Yシンク
ワークトップ/人造大理石:テnderホワイ
ホーローキッチンパネル/ピュアグレー

散らかりがちな小物は、
目の前にスッキリ収納。
システム昇降ラック
アイラック▶P106

煙や湿気を強力に集塵。
リビング側に漏らしません。
ホーロー整流板付・
VMR-RC型レンジフード▶P95

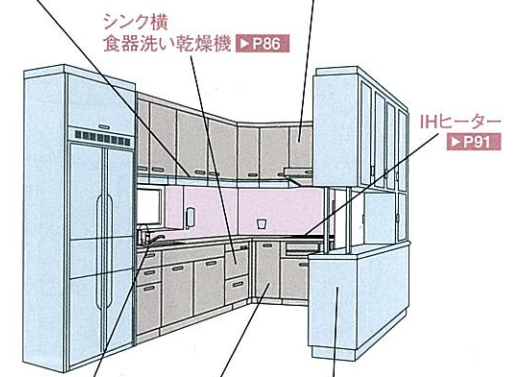

アルカリイオン整水器
ハンドシャワー水栓▶P81・82

リビング側からの目隠しに。
食器を両側から取り出せるので
配膳にも便利です。
ダイニングユニット
(両面ハッチタイプ)▶P113

■ キッチン部分	合計	¥1,050,500
■ ホーローキッチンパネルPタイプ	合計	¥83,600
■ 周辺機器	合計	¥987,300
セット価格	合計	¥2,121,400
	(税込)	¥2,227,470

※印刷色ですから、商品とは多少異なります。タカラショールームでお確かめください。
※搬入・取付費等は別途です。

いつもスッキリ片付いた、収納力に優れたプランです。

※価格は税抜き希望小売価格です。また()内の価格は税込希望小売価格を表示しています。

I型 270cm

足元スライドタイプ

扉:シャモアアイボリー

七宝引手:シャモアアイボリー

天板高さ:85cm シンク/マシンク
ワークトップ/人造大理石:テnderホワイト
ホーローキッチンパネル/マーブルグレー

散らかりがちな小物は、目の前にスッキリ収納
システム昇降ラックアイラック ▶P108

たくさんの食器もスッキリ
収納できます。
ツールユニット ▶P108

ハンドシャワー水栓 ▶P81

エンドパネル

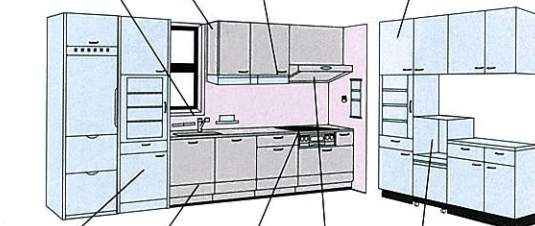

ツールユニット
▶P107

普段使わないものや、
ストック類の収納に便利です。
足元スライドタイプ ▶P75

あふれる家電製品も
スッキリ収納できます。
家電収納ユニット ▶P110

ホーロー整流板付・
VMR-RC型レンジフード ▶P85

■ キッチン部分	合計	¥671,000
■ ホーローキッチンパネルPタイプ	合計	¥90,000
■ 周辺機器	合計	¥820,900
セット価格	合計	¥1,581,900
	(税込)	¥1,660,995

※印刷色ですから、商品とは多少異なります。タカラショールームでお確かめください。
※搬入・取付費等は別途です。

キッチン背面に収納を設置。使いやすいI型レイアウト。



I型 255cm

扉タイプ

扉:フィオレグリーン
七宝引手:フィオレグリーン

天板高さ:85cm シンク/Zシンク
ワークトップ/ステンレス(石目エンボス加工)
ホーローキッチンパネル/ホワイト(モダン柄)

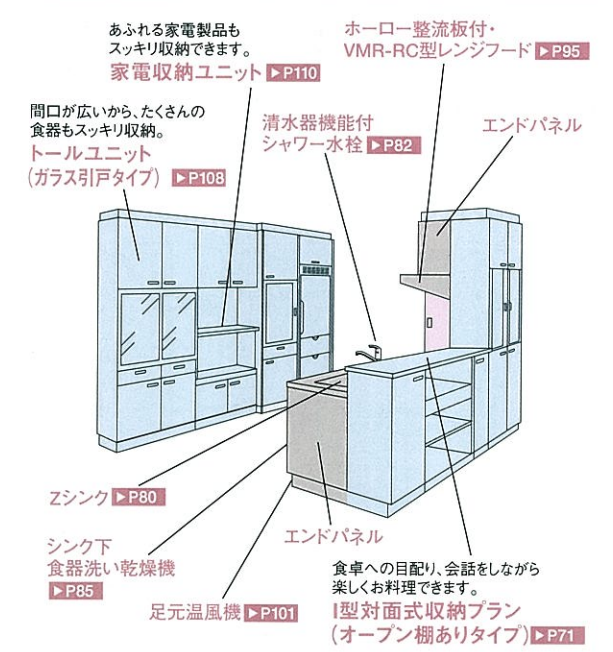

■ キッチン部分	合計 ¥579,800
■ ホーローキッチンパネルPタイプ	合計 ¥34,100
■ 周辺機器	合計 ¥961,200
セット価格	合計 ¥1,575,100 (税込 ¥1,653,855)

※印刷色ですから、商品とは多少異なります。タカラショールームでお確かめください。
※搬入・取付費等は別途です。

食卓からのスムーズなアクセス、配膳や後片付けに便利です。



シンク側 加熱機器側
L型 255cm×180cm

足元スライドタイプ

扉:アイボリー

七宝引手:パステルピンク

天板高さ:85cm シンク/Zシンク
ワークトップ/ステンレス(石目エンボス加工)
ホーローキッチンパネル/ホワイト(リボン柄)

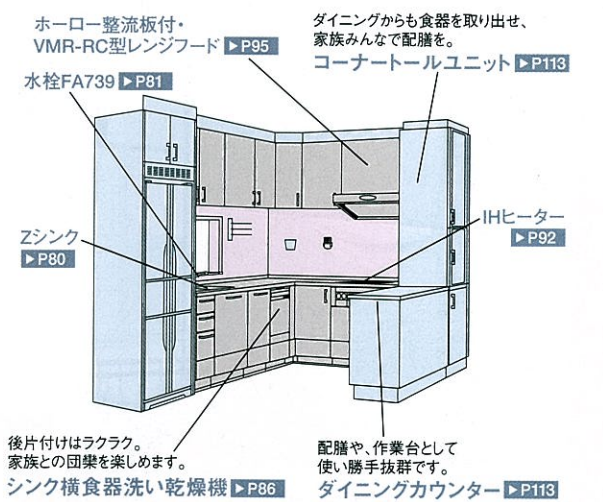

■ キッチン部分	合計¥931,500
■ ホーローキッチンパネルPタイプ	合計¥75,100
■ 周辺機器	合計¥590,700
セット価格	合計¥1,597,300 (税込¥1,677,165)

※印刷色ですから、商品とは多少異なります。タカラショールームでお確かめください。
※搬入・取付費等は別途です。

対面式キッチンなら、調理中も食卓との会話が楽しめます。

※価格は税抜き希望小売価格です。また()内の価格は税込希望小売価格を表示しています。

シンク側 加熱機器側
L型 255cm×180cm

スライドタイプ

扉:ベージュ

七宝引手:ベージュ

天板高さ:85cm シンク/Yシンク
ワークトップ/ステンレス(石目エンボス加工)
ホーローキッチンパネル/マーブルベージュ

ウォールキャビネット
ガラス扉タイプ ▶P103

料理をサッと置いて、
汚れた食器もサッと受け取れる。
L型対面式収納プラン
(オープン棚なしタイプ) ▶P72

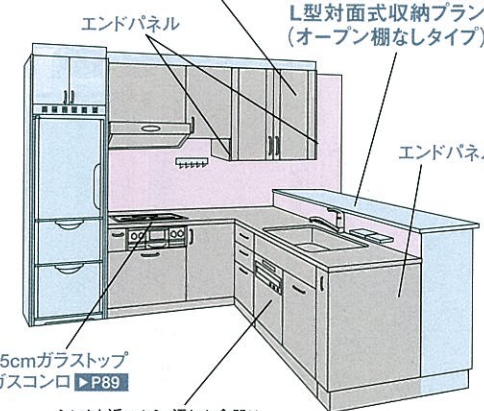

75cmガラスストップ
ガスコンロ ▶P89

シンクと近いから、汚れた食器は
そのまま食器洗い乾燥機へ。
シンク下食器洗い乾燥機 ▶P85

■ キッチン部分	合計 ¥738,000
■ ホーローキッチンパネルPタイプ	合計 ¥34,500
■ 周辺機器	合計 ¥439,500
セット価格	合計 ¥1,212,000 (税込 ¥1,272,600)

※印刷色ですから、商品とは多少異なります。タカラショールームでお確かめください。
※搬入・取付費等は別途です。

広めのL型プランだから、家族みんなで楽しく調理。

※価格は税抜き希望小売価格です。また()内の価格は税込希望小売価格を表示しています。

シンク側 加熱機器側
L型 270cm×180cm

扉タイプ

扉:グレー

七宝引手:グレー

天板高さ:85cm シンク/Zシンク
ワークトップ/人造大理石:テnderホワイト
ホーローキッチンパネル/ホワイト(ステンド柄)

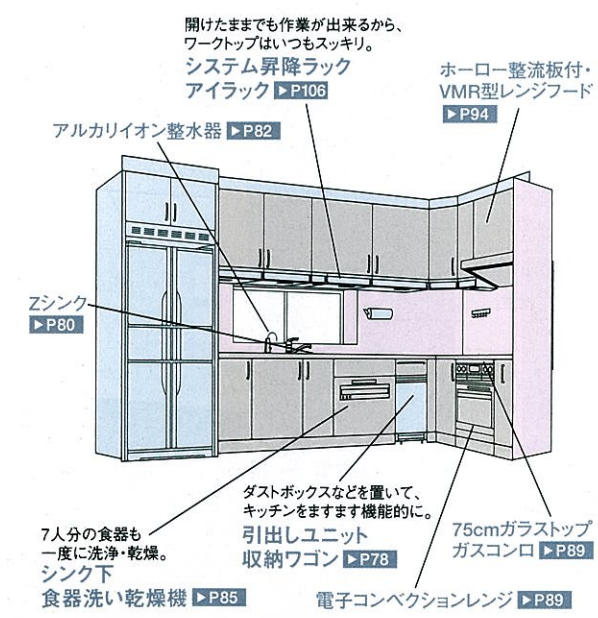

■ キッチン部分	合計	¥1,090,500
■ ホーローキッチンパネルPタイプ	合計	¥92,700
■ 周辺機器	合計	¥502,800
セット価格	合計	¥1,686,000
	(税込)	¥1,770,300

※印刷色ですから、商品とは多少異なります。タカラショールームでお確かめください。
※搬入・取付費等は別途です。

キッチン是一直もスッキリ。収納力に優れたプランです。

※価格は税抜き希望小売価格です。また()内の価格は税込希望小売価格を表示しています。

I型 270cm

足元スライドタイプ

扉:イエロー

七宝引手:ホワイトパール

天板高さ:85cm シンク/Yシンク
ワークトップ/人造大理石:テnderホワイ
ホーローキッチンパネル/マーブルグレー

たくさんの食器も
スッキリ収納できます。
ツールユニット ▶P107

ホーロー整流板付・
VMR-RC型レンジフード ▶P95

エンドパネル

あふれる家電製品も
スッキリ収納できます。
家電収納ユニット ▶P110

ハンドシャワー
水栓 ▶P81

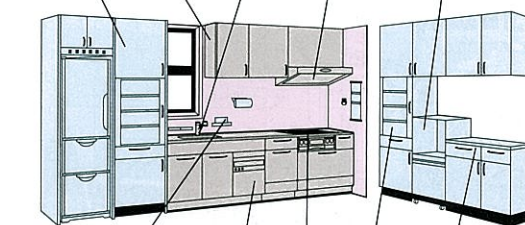

シンクや窓まわりにも、
小物をスッキリ置けます。
マグネット小物 ▶P98

ツールユニット
▶P107

ユーティリティスペースとして有効活用。
カウンターユニット ▶P109

シンク下食器洗い乾燥機 ▶P85

75cmガラスストップガスコンロ ▶P89

■ キッチン部分	合計	¥721,000
■ ホーローキッチンパネルPタイプ	合計	¥90,000
■ 周辺機器	合計	¥714,700
セット価格	合計	¥1,525,700
	(税込)	¥1,601,985

※印刷色ですから、商品とは多少異なります。タカラショールームでお確かめください。
※搬入・取付費等は別途です。

キッチンも収納もホワイトにまとめた、清潔感あふれるプランです。



I型 270cm

扉タイプ

扉:ホワイト

七宝引手:ホワイトパール

天板高さ:85cm シンク/Zシンク
ワークトップ/人造大理石:テンドーページュ
ホーローキッチンパネル/ホワイト(モザイク柄)

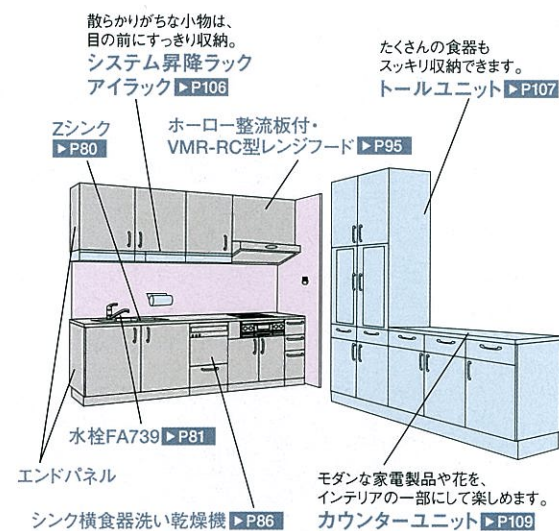

■ キッチン部分	合計¥609,300
■ ホーローキッチンパネルPタイプ	合計¥57,600
■ 周辺機器	合計¥391,600
セット価格	合計¥1,058,500 (税込¥1,111,425)

※印刷色ですから、商品とは多少異なります。タカラショールームでお確かめください。
※搬入・取付費等は別途です。

適度な独立性が心地いい、私だけの空間。

※価格は税抜き希望小売価格です。また()内の価格は税込希望小売価格を表示しています。

I型 300cm

スライドタイプ

扉:ダークグリーン

七宝引手:ダークグリーン

天板高さ/85cm シンク/Zシンク
ワークトップ/人造大理石:テンダーグレー
ホーローキッチンパネル/ホワイト(モダン柄)

散らかりがちな小物はスッキリ収納。システム昇降ラック アイラック ▶P106

パソコンでレシピを調べたり、本を読んだり、使い方はいろいろ。カウンターユニット ▶P109

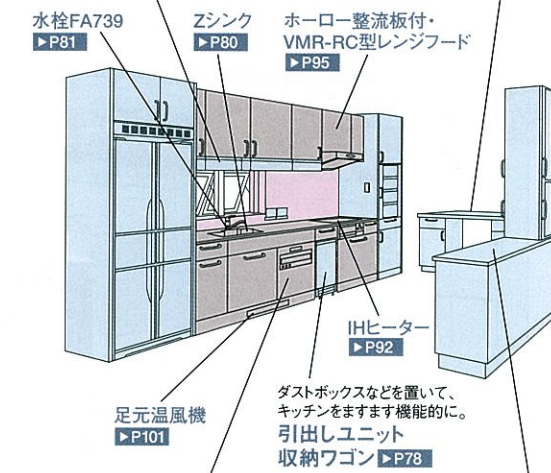

7人分の食器も一度に洗浄・乾燥。シンク下食器洗い乾燥機 ▶P85

配膳や、作業台として使い勝手抜群。ダイニングユニット ▶P113

■ キッチン部分	合計	¥805,300
■ ホーローキッチンパネルPタイプ	合計	¥68,300
■ 周辺機器	合計	¥1,061,600
セット価格	合計	¥1,935,200
		(税込 ¥2,031,960)

※印刷色です。商品とは多少異なります。タカラショールームでお確かめください。
※搬入・取付費等は別途です。

高機能をシンプルにまとめたプランです。

※価格は税抜き希望小売価格です。また()内の価格は税込希望小売価格を表示しています。



I型 270cm

足元スライドタイプ

扉:フローラルアイボリー(メイプル柄)
七宝引手:メイプルベージュ

天板高さ:85cm シンク/Zシンク
ワークトップ/人造大理石(ナチュラルベージュ)
ホーローキッチンパネル/ホワイト(リボン柄)

散らかりがちな小物は、目の前にスッキリ収納できます。
システム昇降ラック
アイラック ▶P106

必要ときに、すぐに取り出せる位置に食器を収納。
ツールユニット ▶P108

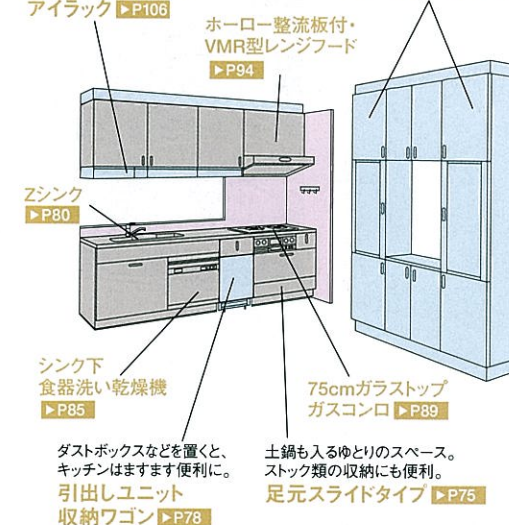

■ キッチン部分	合計 ¥573,000
■ ホーローキッチンパネルPタイプ	合計 ¥32,600
■ 周辺機器	合計 ¥348,600
セット価格	合計 ¥954,200 (税込 ¥1,001,910)

※印刷色ですから、商品とは多少異なります。タカラショールームでお確かめください。
※搬入・取付費等は別途です。

調理と後片付け、収納も快適。使いやすいL型プラン。

※価格は税抜き希望小売価格です。また()内の価格は税込希望小売価格を表示しています。

シンク側 加熱機器側
L型 270cm×180cm

スライドタイプ

扉:ミントグリーン

七宝引手:ホワイトパール

天板高さ:85cm シンク/Yシンク
ワークトップ/ステンレス(石目エンボス加工)
ホーローキッチンパネル/ホワイト(スタンド柄)

必要とき、すぐに取り出せる
位置に食器を収納。

ツールユニット ▶ P107

ホーロー整流板付・
VMR型レンジフード
▶ P94

照明カバー
▶ P104

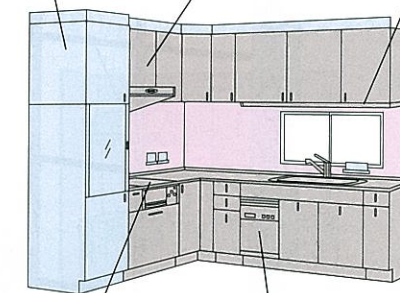

火がないから安心。
お手入れもサッと拭くだけ。
IHヒーター ▶ P92

シンクが近いので食器のセットが簡単。
シンク下食器洗い乾燥機 ▶ P85

■ キッチン部分	合計	¥765,500
■ ホーローキッチンパネルPタイプ	合計	¥44,300
■ 周辺機器	合計	¥91,400
セット価格	合計	¥901,200
		(税込 ¥946,260)

※印刷色ですから、商品とは多少異なります。タカラショールームでお確かめください。
※搬入・取付費等は別途です。

機能・収納・デザインをシンプルにまとめたプランです。

※価格は税抜き希望小売価格です。また()内の価格は税込希望小売価格を表示しています。

参考プラン例



I型 255cm

スライドタイプ

扉:クールグレー

七宝引手:ホワイトパール

天板高さ/85cm

シンク/Zシンク

ワークトップ/ステンレス(石目エンボス加工)

ホーローキッチンパネル/マーブルグレー

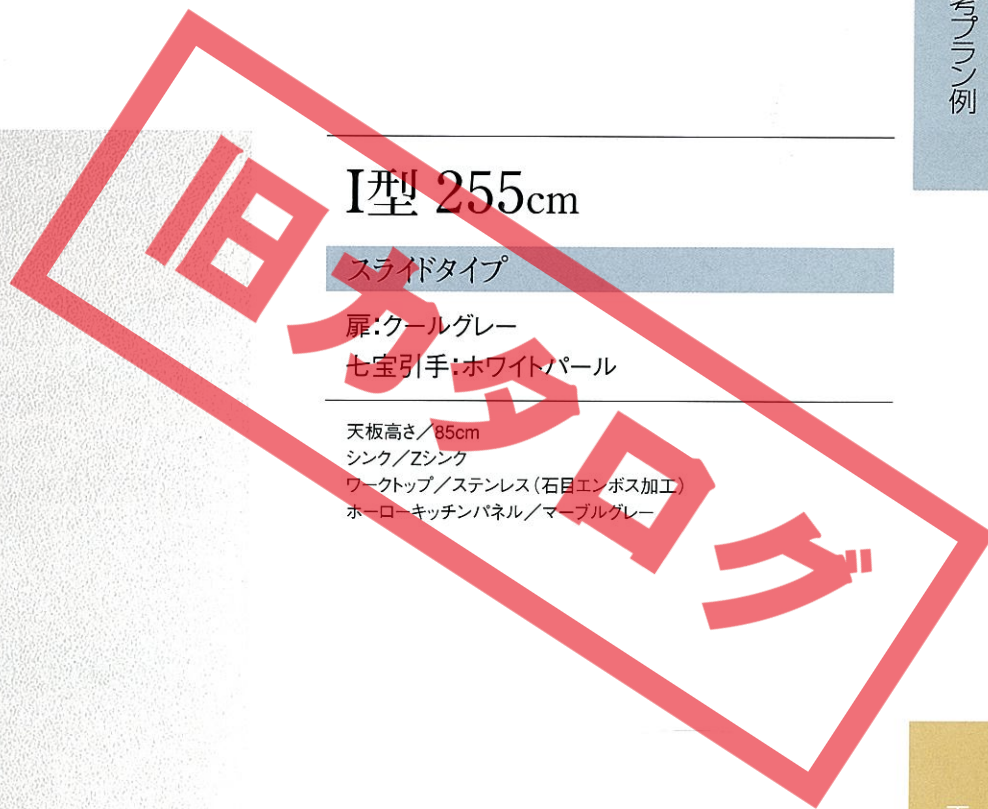

エーデル

ホーロー整流板付 VUS型レンジフード ▶P94
 見える収納を楽しめます。ウォールキャビネット ガラス扉タイプ ▶P103

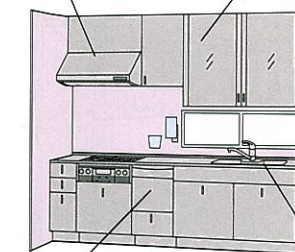

食後の後片付けはおまかせ。シンク横食器洗い乾燥機 ▶P86

大きな鍋もゆったり洗える Zシンク ▶P80

■ キッチン部分	合計	¥478,500
■ ホーローキッチンパネルPタイプ	合計	¥63,700
■ 周辺機器	合計	¥3,400
セット価格	合計	¥545,600
		(税込 ¥572,880)

※印刷色です。商品とは多少異なります。タカラショールームでお確かめください。
 ※搬入・取付費等は別途です。

キッチンワークを楽しくする、爽やかな色合いと豊富な収納量。



I型 270cm

扉タイプ

扉:ファインブルー
七宝引手:ホワイトパール

天板高さ/85cm
シンク/Zシンク
ワークトップ/ステンレス(石目エンボス加工)
ホーローキッチンパネル/ホワイト(モザイク柄)

目の前にタッパリの
収納スペースを確保しました。
システム昇降ラック
アイラック ▶P106

強力に油煙を集塵。
周辺の扉を汚しません。
ホーロー整流板付・
VMR型レンジフード ▶P94

Zシンク ▶P80

たくさんの食器も一度に洗浄・乾燥。
シンク下食器洗い乾燥機 ▶P85

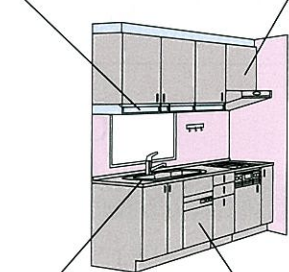

■ キッチン部分	合計	¥461,000
■ ホーローキッチンパネルPタイプ	合計	¥41,500
■ 周辺機器	合計	¥107,600
セット価格	合計	¥610,100
		(税込 ¥640,605)

※印刷色です。商品とは多少異なります。タカラショールームでお確かめください。
※搬入・取付費等は別途です。

ストック類などの収納に便利な、足元スライドタイプ。

機能をシンプルにまとめた、オーソドックスプラン。



I型 255cm

足元スライドタイプ

扉:ダークブルー
七宝引手:ダークブルー

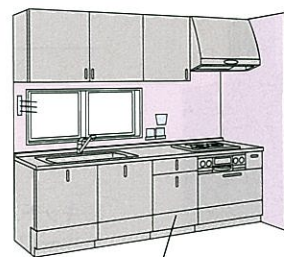

普段使わないものや、ストック類の収納に便利です。
足元スライドタイプ ▶P75

天板高さ/85cm
シンク/Yシンク
ワークトップ/ステンレス(石目エンボス加工)
ホーローキッチンパネル/ホワイト(モダン柄)

- キッチン部分.....合計¥369,500
- ホーローキッチンパネルPタイプ.....合計¥61,200
- 周辺機器.....合計¥7,900
- セット価格.....合計¥438,600
(税込¥460,530)

I型 255cm

扉タイプ

扉:フローラルアイボリー(メイプル柄)
七宝引手:メイプルベージュ

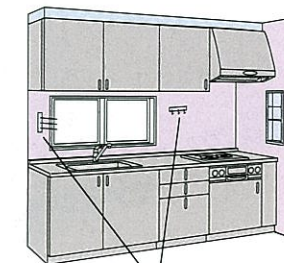

シンクや窓周りにも、小物をスッキリ置けます。
マグネット小物 ▶P98

天板高さ/85cm
シンク/Yシンク
ワークトップ/ステンレス(石目エンボス加工)
ホーローキッチンパネル/マーブルベージュ

- キッチン部分.....合計¥269,500
- ホーローキッチンパネルPタイプ.....合計¥63,700
- 周辺機器.....合計¥30,700
- セット価格.....合計¥363,900
(税込¥382,095)

※印刷色です。商品とは多少異なります。タカラショールームでお確かめください。
※搬入・取付費等は別途です。

おすすめの機能が満載のプランです。

※価格は税抜き希望小売価格です。また()内の価格は税込希望小売価格を表示しています。



I型 255cm

扉タイプ

扉:クールグレー

天板高さ/82cm シンク/Zシンク
ワークトップ/ステンレス(石目エンボス加工)
ホーローキッチンパネル/ホワイト(モダン柄)

ホーロー整流板付・VUS型レンジフード ▶P94
目の前にタップリの収納スペースを確保しました。システム昇降ラック アイラック ▶P106

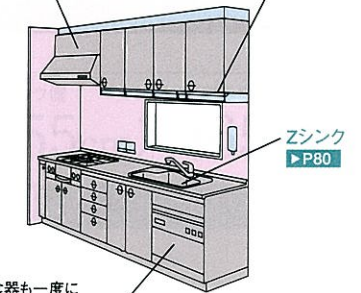

たくさんの食器も一度に洗浄・乾燥できます。シンク下食器洗い乾燥機 ▶P85

■ キッチン部分	合計	¥397,500
■ ホーローキッチンパネルPタイプ	合計	¥41,500
■ 周辺機器	合計	¥136,300
セット価格	合計	¥575,300
		(税込 ¥604,065)

※印刷色です。商品とは多少異なります。タカラショールームでお確かめください。
※搬入・取付費等は別途です。

キッチンと収納スペースをカラーコーディネート。

キッチンワークがはかどる。動線がスムーズなL型プラン。



I型 255cm

扉タイプ

扉:フローラルアイボリー

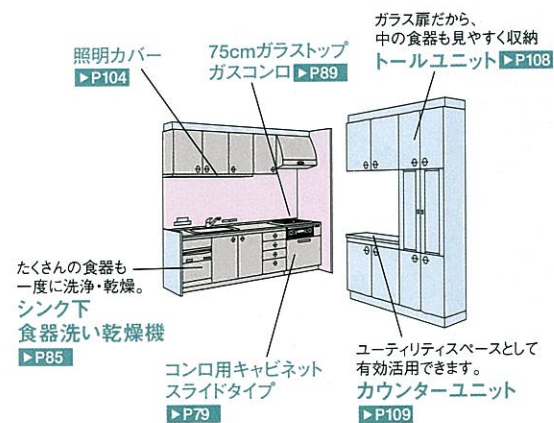

天板高さ/82cm
シンク/Yシンク
ワークトップ/ステンレス(石目エンボス加工)
ホーローキッチンパネル/ホワイト(リボン柄)

■ キッチン部分	合計	¥457,200
■ ホーローキッチンパネルPタイプ	合計	¥37,400
■ 周辺機器	合計	¥164,700
セット価格	合計	¥659,300
	(税込)	¥692,265

I型 255cm×165cm

扉タイプ

扉:シックローズ

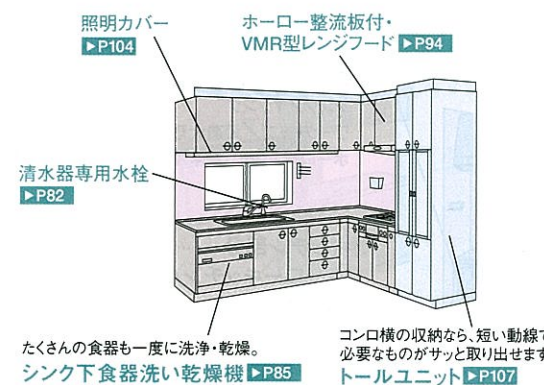

天板高さ/82cm
シンク/Yシンク
ワークトップ/ステンレス(石目エンボス加工)
ホーローキッチンパネル/ビュアアイボリー

■ キッチン部分	合計	¥556,000
■ ホーローキッチンパネルPタイプ	合計	¥52,800
■ 周辺機器	合計	¥97,700
セット価格	合計	¥706,500
	(税込)	¥741,825

※印刷色です。商品とは多少異なります。タカラショールームでお確かめください。
※搬入・取付費等は別途です。

窓に面したプランでも、収納量はしっかり確保。



配膳や後片付けに便利な、ダイニングユニットプラン。



I型 270cm

扉タイプ

扉:フィオレグリーン

目の前にタップリの
収納スペースを確保しました。
システム昇降ラック
アイラック ▶P106

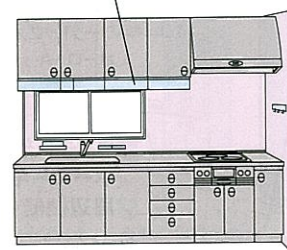

天板高さ/82cm
シンク/¥シンク
ワークトップ/人造大理石(ナチュラルグレー)
ホーローキッチンパネル/ホワイト(モザイク柄)

■ キッチン部分	合計	¥269,000
■ ホーローキッチンパネルPタイプ	合計	¥84,700
■ 周辺機器	合計	¥131,300
セット価格	合計	¥485,000
		(税込¥509,250)

I型 255cm

扉タイプ

扉:シャモアアイボリー

天板高さ/82cm
シンク/¥シンク
ワークトップ/ステンレス(石目エンボス加工)
ホーローキッチンパネル/ホワイト(ステンド柄)

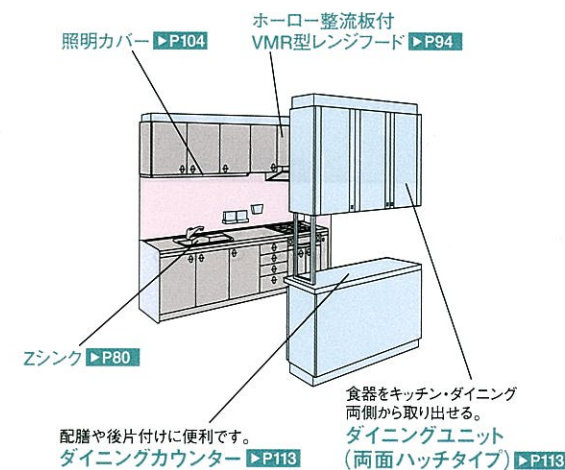

■ キッチン部分	合計	¥300,200
■ ホーローキッチンパネルPタイプ	合計	¥37,400
■ 周辺機器	合計	¥215,900
セット価格	合計	¥553,500
		(税込¥581,175)

※印刷色です。商品とは多少異なります。タカラショールームでお確かめください。
※搬入・取付費等は別途です。

構成部材

色・形から、ベースキャビネット、周辺機器まで、システムキッチンのすべてをご紹介します。お気に入りを見つけたら、ぜひショールームで実際の使い勝手をご確認ください。



ショールームへお気軽にお越しください。



ショールームは
全国約160ヶ所

お客さま一人ひとりが商品を確認、ご納得いただけるよう
全国約160ヶ所に設置。どうぞお気軽にお越しください。 <わしくは▶P129

1 カラー

扉・七宝引手・ワークトップ	63~66
ホーローキッチンパネル	67~70

2 サイズ・プラン・高さ

サイズ・プラン	71~72
高さ	73
ベースキャビネット	74~79

3 水まわり・火まわり・便利機器

シンク	80	電気加熱機器	91~92
水栓	81~82	レンジフードファン	93~96
食器洗い乾燥機	83~86	マグネットオプション	97~100
ガス加熱機器	87~90	冷凍冷蔵庫・足元温風機	101

4 収納

ウォールキャビネット(吊戸棚)	102~104	周辺収納:パッケージプラン①	111~112
システム昇降ラック「アイラック」・中間棚	105~106	(トールユニット・カウンターユニット・家電収納ユニット)	
周辺収納:トールユニット	107~108	周辺収納:ダイニングユニット	113~114
周辺収納:カウンターユニット	109	周辺収納:パッケージプラン②	115~116
周辺収納:家電収納ユニット	110	(ダイニングユニット)	

旧カタログ



扉・七宝引手・ワークトップ

ニューエマール New Email

扉 洗練された月のシルエットのような造形の「ムーンカット」デザイン。

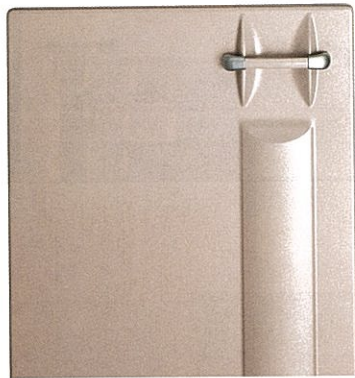

JSB:シルキーベージュ



JSG:シルキーグレー

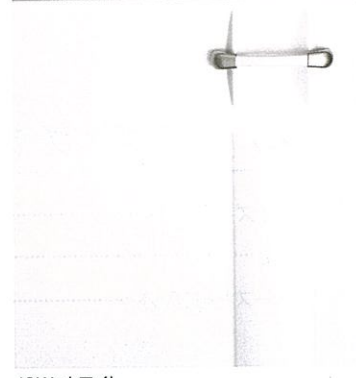

JSW:ホワイト

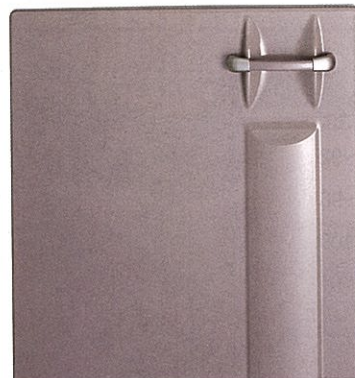

JSR:シックローズ

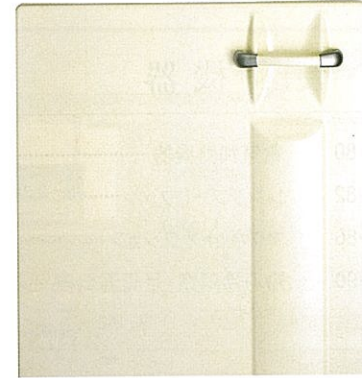

JSI:シャモアイボリー



JSM:フィオレグリーン

七宝引手 アーチ形状が手にしっくりとなじみ、優雅な印象の引手。全6色から選べます。



BBJ:プレーンベージュ



GGJ:クールグレー

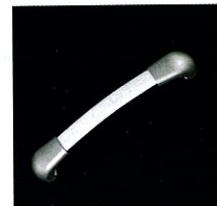

WWJ:ピュアホワイト



RRJ:シックローズ



IJJ:シャモアイボリー



MMJ:フィオレグリーン

ワークトップ ステンレストップ1色、アクリル系人造大理石トップ3色。

■ステンレストップ

■人造大理石トップ



SS:石目エンボス加工



AE:テンダーベージュ



AK:テンダーグレー



AW:テンダーホワイト

リテラ Ritela

扉 扉サイドの2本のラインがアクセントに。

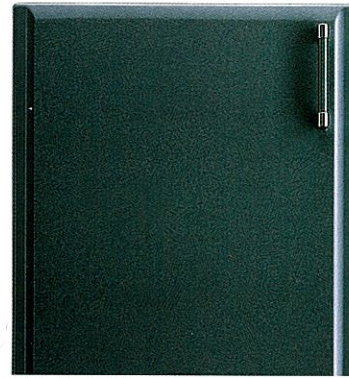

REM:ダークグリーン



RFG:グレー



RFB:ベージュ

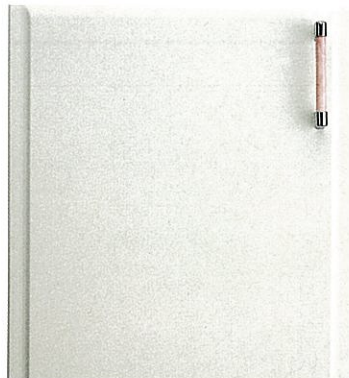

RKI:アイボリー

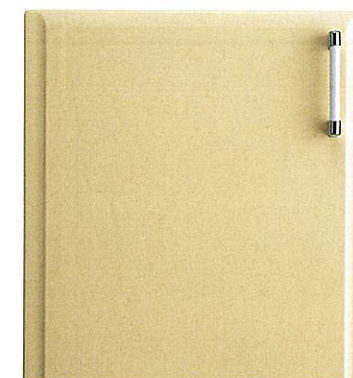

RNY:イエロー

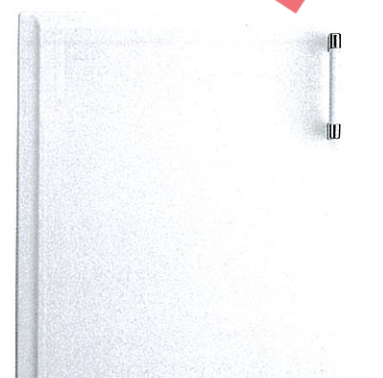

RSW:ホワイト

七宝引手 シンプルでいて上品なデザインの引手。全5色から選べます。



MMR:ダークグリーン



WPR:パステルピンク



WBR:ベージュ



SSR:ホワイトパール

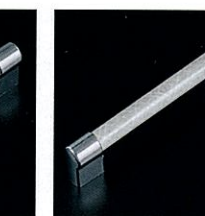

WGR:グレー

ワークトップ ステンレストップ1色、アクリル系人造大理石トップ3色。

■ステンレストップ

■人造大理石トップ



SS:石目エンボス加工



AE:テンダーベージュ



AK:テンダーグレー



AW:テンダーホワイト

扉・七宝引手・ワークトップ

エーデル Edel

扉

プレス加工による縦のラインがキッチンのアクセントに。

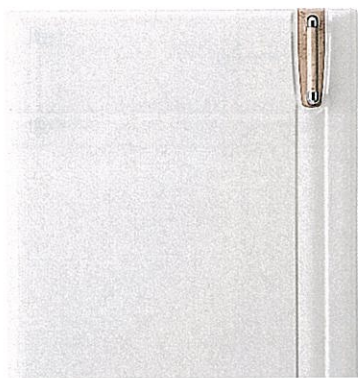

ETI:フローラルアイボリー (メイプル柄)

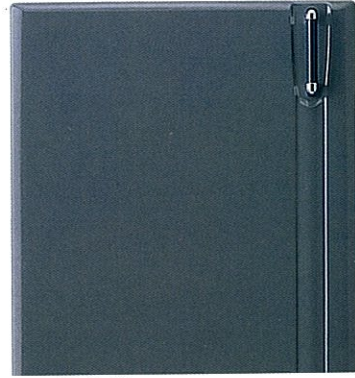

END:ダークブルー

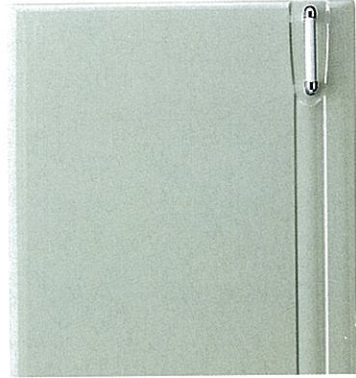

ENG:ミントグリーン



ENA:ファインブルー



ENC:クールグレー

七宝引手

引手の上下に丸みをもたせた、やわらかな印象のデザイン。 全3色から選べます。



WME:メイプルベージュ



AAE:ダークブルー



SSE:ホワイトパール

ワークトップ

ステンレストップ1色、人造大理石トップ2色。

■ステンレストップ



AS:石目エンボス加工

■人造大理石トップ



FG:ナチュラルグレー



FB:ナチュラルベージュ

エマーユアルファ Emaile Alpha

扉

光の角度で表情が変わるラムダカットデザイン

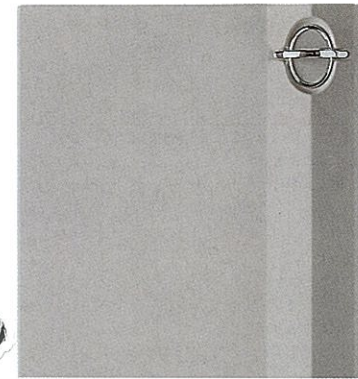

DNC:クールグレー



DNI:フローラルアイボリー



DNR:シックローズ

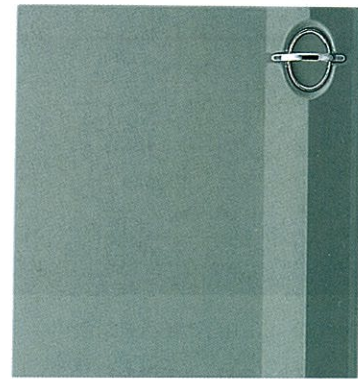

DNM:フィオレグリーン

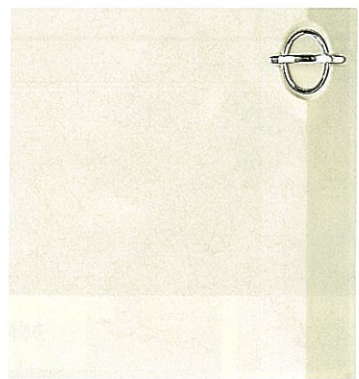

DNA:シャモアアイボリー

ワークトップ

ステンレストップ1色、人造大理石トップ2色。

■ステンレストップ



AS:石目エンボス加工

■人造大理石トップ



FG:ナチュラルグレー



FB:ナチュラルベージュ

カラー

ホーローキッチンパネル



お手入れかんたん。いつまでも美しいホーローキッチンパネル。



お手入れはサッとふくだけ

ホーローキッチンパネルの表面は清潔なガラス質。だから汚れがしみ込まず、水でサッとふき取るだけできれいになります。



キズにも強く美しさ長持ち

頑固な油汚れを、スチールタワシでこすっても傷がつかないくらい丈夫です。簡単なお手入れでいつまでも輝きと質感を保ち続けます。



熱に強さを発揮します

ホーローキッチンパネルは、製造過程で850℃の炉で過熱するので、熱に対しても強さを発揮します。

建築基準法に適合した不燃材料です。国土交通大臣認定NM-8127
※キッチンと加熱機器の距離は150mm以上離してください。
150mm未満になる場合、取付下地は火災予防条例に従ってください。

目地が少なく、いつまでも清潔

ホーローキッチンパネルは1枚1枚のサイズが大きいため、汚れの溜まりやすい目地が少なく、お手入れがカンタン。すっきりした印象を与えます。

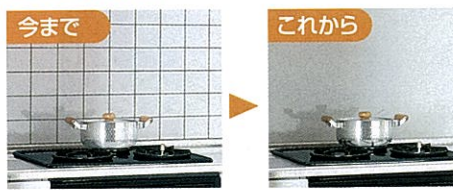

高品位ホーローの特性を生かしたマグネットを使った収納スタイル

ホーローキッチンパネルはベースが金属なので、マグネットが使えます。この特性を生かしてマグネット小物を使った自分仕様のキッチンにアレンジすることができます。

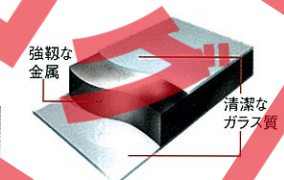

マグネットで思いのままにレイアウト

マグネットだから、取り付け取りはずし自由自在。

ラップやタオル類など、キッチンワークに欠かせない小物をすぐ手が届く位置に。

ホーローだからマグネット小物

組み合わせ自由な商品を豊富にラインナップ。

用途に合わせて自由にレイアウトできるマグネット小物を多彩にラインナップ。使い方に応じて、お選びください。

くわしくは ▶ P98

組合せてくれるあなただけのオリジナル収納



マグネット小物置きし | マグネットフック | マグネットフキン掛け | マグネットペーパーホルダー | マグネット箸立て



独自の技法でキッチン壁面を彩る美しい加飾パネル

加飾パネルの転写柄は、高温で直接焼きつけたもの。長くお使いいただいてもプリントのように色あせやはがれの心配もなくいつまでも変わらない美しさを保ち続けます。



スチールタワシでこすっても柄はがれるようなことはありません。

カラー ホーローキッチンパネル

Pタイプ加飾パネル

■窓下レイアウト柄



PSK:ホワイト(モダン柄)

ダークカラーやニュートラルカラーの扉色に合わせて窓下にセットすれば、モダンで個性的なキッチンに。
参考プラン例は ▶ P31~32



PSM:ホワイト(モザイク柄)

どんなキッチンもヨーロッパテイストのおしゃれな空間に仕上げる。扉色を選ばないオールマイティーなモザイク柄です。

参考プラン例は ▶ P23~24

■アイレベルレイアウト柄



PSH:ホワイト(リボン柄)

暖色系の扉色にぴったりの繊細で優しい柄。キッチン全体を温かみのある居心地のよい空間へと仕上げます。

参考プラン例は ▶ P21~22



PSS:ホワイト(ステンド柄)

控えめでありながら品位ある柄と色調が魅力。幅広い扉色に馴染み、キッチンにより高級感を醸し出します。

参考プラン例は ▶ P25~26

Pタイプ・Zタイプ加飾パネル

Pタイプ・Zタイプ単色パネル



MGN:マーブルグレー



MBN:マーブルベージュ



PCN:ピュアグレー

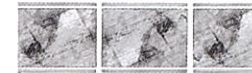

PCA:ピュアグレー(石目柄)

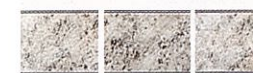

PIJ:ピュアイボリー(石目柄)



PCE:ピュアグレー(ボーダー柄)



PIE:ピュアイボリー(ボーダー柄)



PIN:ピュアイボリー

引違い窓用カウンター

システムキッチンのワークトップと印象をあわせてお選びいただけます。

カラーバリエーション



ステンレス
SS(ヘアライン加工)



人造大理石
AE:テンダーベージュ



人造大理石
AK:テンダーグレー



人造大理石
AW:テンダーホワイト

サイズ・プラン・高さ
サイズ・プラン

I型プラン



シンクと加熱機器を直線に並べた基本の形。

横方向への移動が便利なおソドックスなプランです。

ニューエマーユ **リテラ** **12サイズ**



エーデル **エマーユアルファ** **8サイズ**



I型対面式収納プラン **ニューエマーユ** **リテラ** **2サイズ**



食事の配膳や調理をしながらダイニングとの会話も楽しめます。

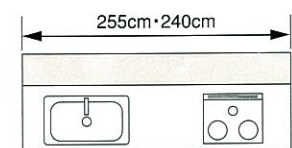

カウンター材質はメラミンと人工大理石から選べます。

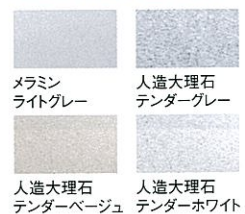

I型 (トルユニット付)			
オープン棚あり		オープン棚なし	
間口255cm	間口240cm	間口255cm	間口240cm

I型間口255cmオープン棚ありタイプ
●人工大理石カウンター:テンダーグレー

※トルユニットの背面に吊戸棚やVMR型収納付タイプの設置はできません。

L型プラン



シンクとコンロの動線が短く、動きやすいプラン。

使う人を中心にコンロ・シンクが配列されているので、作業のたびの移動が少なく、ラクに調理ができます。

ニューエマーユ **リテラ** **32サイズ**

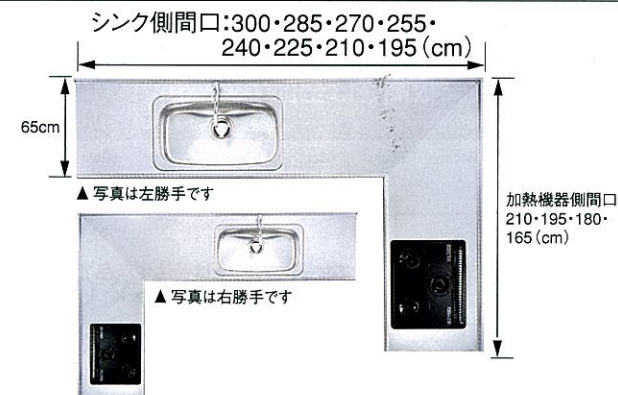

エーデル **エマーユアルファ** **12サイズ**



L型対面式収納プラン **ニューエマーユ** **リテラ** **2サイズ**



キッチンとダイニングを遮らず、収納も充分にとって広がり演出。

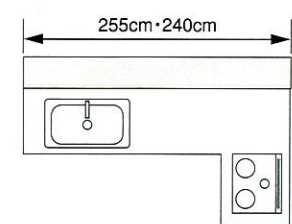

カウンター材質はメラミンと人工大理石から選べます。

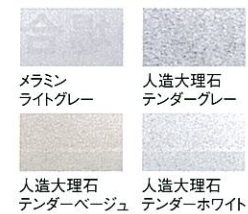

L型 (トルユニットなし)			
オープン棚あり		オープン棚なし	
間口255cm	間口240cm	間口255cm	間口240cm

L型間口255cmオープン棚なしタイプ
●人工大理石カウンター:テンダーベージュ

※印刷色ですから、商品とは多少異なります。タカラショールームでお確かめください。

サイズ・プラン・高さ
高さ

※価格は税抜き希望小売価格です。また()内の価格は税込希望小売価格を表示しています。



1cm刻みで選べるから、
ぴったりの高さが見つかります。

ワークトップの高さが身長に合っているとラクな姿勢で作業ができます。タカラは、ワークトップの高さを82cmから90cmまで1cm刻みで9種類ご用意。自分にぴったりの高さが選べます。

使いやすい天板の高さの目安は
天板高さ=身長÷2+5cm

- 例えば…
- 身長166cmの方は → 天板高さ88cm
 - 身長160cmの方は → 天板高さ85cm
 - 身長154cmの方は → 天板高さ82cm
- ※個人差もありますので、ショールームでお確かめください。

■解消したい! こんな使いにくさ。



高すぎる場合
肘が上がった無理な姿勢になりがち。肩にも負担がかかります。



低すぎる場合
前かがみの姿勢を続けることになり、腰への負担が大きくなります。

高さが合っていないと、体が疲れる。

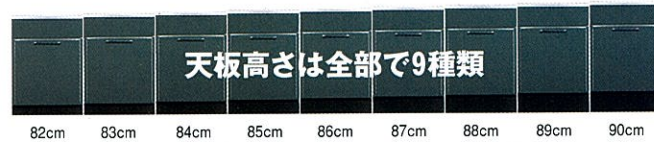

【納期について】
ニューエマーユ、リテラ、エーデル、エマーユアルファは受注生産品です。納期については弊社事業所までお問い合わせください。

価格の目安

高さ82cm・85cm以外の場合は、
下記の加算額で高さ変更が可能です。

I型の場合…+ ¥12,500~21,500
L型の場合…+ ¥18,000~30,500

加算額は高さ82cm・85cmからの加算額です。高さ82cm・85cmの場合は、加算額は必要ありません。加算額はキッチン間口により異なります。くわしくは弊社事業所までお問い合わせください。

プラスアルファで、より使いやすいキッチンに。

■壁とのスキ間をなくす間口調整フィラー

ベースキャビネットやウォールキャビネットと壁との隙間をなくす間口調整フィラー。これで、15cm刻みの規格サイズで対応できない間口でも、さらに1cm刻みで2cmから14cmまで延長できます。隙間の無いキッチンコーナーは、害虫の侵入やゴミ溜まりを無くし、キッチンを清潔に保ちます。

間口調整フィラーは受注生産品です。納期については、弊社事業所までお問い合わせください。

※I型は最大間口、L型は最大間口+14cmまでです。※ロングタイプのウォールキャビネットには対応しません。

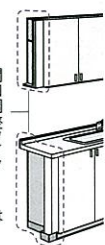

■調理スペースが広がるスペーサーキャビネット (ステンレストップのみに対応)

L型ワークトップにスペーサーキャビネットを組み合わせてU型にするなど、調理スペースを上手に広げることができます。

※スペーサーキャビネットには、30cm・60cm・コーナー用があります。

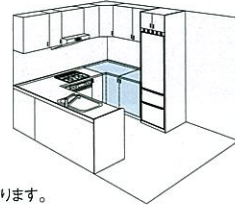

サイズ・プラン・高さ
ベースキャビネット



3つのタイプをご用意しました。

収納量で選ぶ、便利さで選ぶ。
使い勝手に応じて選べる3つのタイプをご用意しました。
※エマーユアルファは扉タイプのみとなります。



扉タイプ くわしくは ▶P77

エンドパネルも扉カラーと
コーディネートできます。



キッチン側面のパネルも扉と同じ色にコーディネート。高品位ホーローなので、いつまでも変わらぬ美しさ。

ニューエマーユ 対応商品
リテラ 対応商品

エマーユアルファは
扉タイプのみとなります。



扉タイプ くわしくは ▶P79

サイズ・プラン・高さ ベースキャビネット

足元スライドタイプ 買い置き食材や普段使わないものの収納に便利。

ニューエマージュ リテラ エーデル

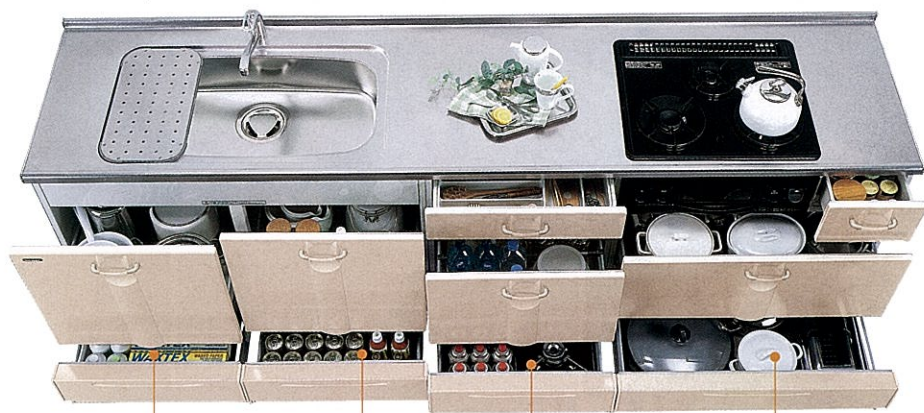

L型ベースキャビネットに標準装備

●ニューエマージュ ●リテラ



回転網棚十元スライド 加熱機器側 間口 210・195・180cmタイプ
回転網棚十元スライド 加熱機器側 間口165cmタイプ

●エーデル



収納(棚板付)十元スライド 加熱機器側 間口180cmタイプ
収納十元スライド 加熱機器側 間口165cmタイプ

洗剤やスポンジ・たわしなどのストック置き場として。水まわりでよく使うものを収納すると便利。
500mlの缶ビールも立てたまま入ります。缶詰など買い置き食材のスペースに。
毎日使わないカセットコンロなどの収納は足元部分に。予備のボンベも立てたままOK。
土鍋など重いものや、大きくて収納しにくいホットプレートなどもピッタリ収まります。

※エーデルは、スライド収納部レールが異なります。詳しくは、弊社事業所へお問い合わせください。

すべてのベースキャビネットに標準装備



包丁差し(4本収納) 引出し(最上段のみインナーケース付)

小引出し(加熱機器横 30cmの場合)
小引出し(加熱機器横 15cmの場合)

クロスギャラリ(仕切り材)
●ニューエマージュ ●リテラ
※各スライド収納部に1本標準装備(間口15cm除く)
●エーデル
※足元スライド部分を除く各スライド収納部に1本標準装備(間口15cm除く)

収納オプション

●ニューエマージュ ●リテラ

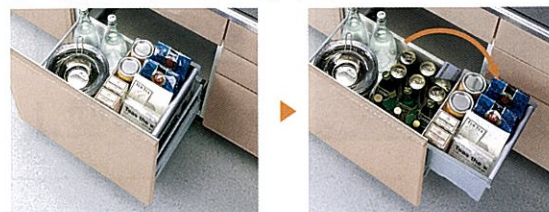

スライド収納の中にできがちなムダな空間を有効活用して新たな収納スペースを確保。

スイングラック
SR-H45 ¥11,000(税込¥11,550)

※ベースキャビネットのタイプによって、オプション品の取付けができない場合があります。収納オプションの取付け対応機種については、弊社事業所へお問い合わせください。

※価格は天板高さ82cm、85cmの場合です。

※価格は税抜き希望小売価格です。また()内の価格は税込希望小売価格を表示しています。

スライドタイプ 奥まで見渡せて出し入れ自在、使いやすさ最優先。

ニューエマージュ リテラ エーデル



L型ベースキャビネットに標準装備

●ニューエマージュ ●リテラ



2段回転網棚 加熱機器側間口210・195・180cmタイプ
2段回転網棚 加熱機器側 間口165cmタイプ

●エーデル



加熱機器側間口 180cmタイプ(棚板付)
加熱機器側間口 165cmタイプ

シンク下の引出しは2つに分かれているので、少ない動きで出し入れできます。一升瓶が入ります。
1段目はインナーケース付。3段目もペットボトルが余裕で入る高さです。
よく使う鍋類は、コンロ下の引出しへ。大きな鍋も出し入れがカンタン。
胡椒やスパイス類にピッタリ。すぐ手が届くので、味付けもしやすい。

※エーデルは、スライド収納部レールが異なります。詳しくは、弊社事業所へお問い合わせください。

すべてのベースキャビネットに標準装備

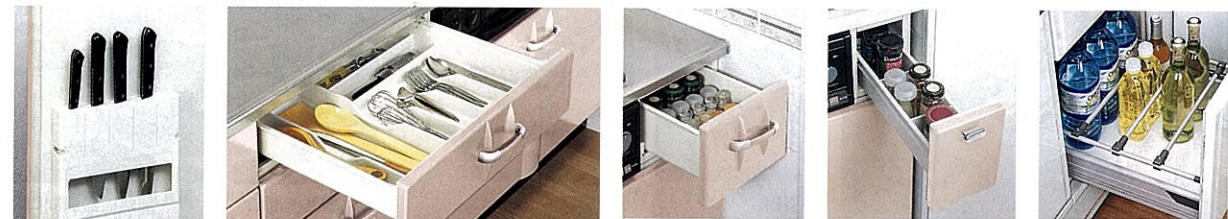

包丁差し(4本収納) 引出し(最上段のみインナーケース付)

小引出し(加熱機器横 30cmの場合)
小引出し(加熱機器横 15cmの場合)

クロスギャラリ(仕切り材)
※3段引出しを除く各スライド収納部に1本標準装備(間口15cm除く)

収納オプション

●ニューエマージュ ●リテラ



コーナー調理台キャビネット<スライド(網カゴ付)タイプ>
L型の加熱機器側 間口210・195・180cmに対応 税込¥19,000

スライド米びん
(左・右勝手)(容量10kg)
加熱機器横が15cmの場合に対応
コンロタイプ 税込¥16,000
レンジタイプ 税込¥7,000



スライド収納の中にできがちなムダな空間を有効活用して新たな収納スペースを確保。

スイングラック
SR-H45/SR-H40(シンクキャビネット用) ¥11,000(税込¥11,550)

※ベースキャビネットのタイプによって、オプション品の取付けができない場合があります。収納オプションの取付け対応機種については、弊社事業所へお問い合わせください。

※印刷色です。商品とは多少異なります。タカラショールームでお確かめください。 ※搬入・取付費などは別途です。

サイズ・プラン・高さ ベースキャビネット

扉タイプ 収納スペースを最大限に有効活用。

ニューエマーユ リテラ エーデル



一升瓶やペットボトルなどの背の高いモノの収納に便利です。
 スライドトレイをつければ奥のモノも出し入れがラク。頻りに使う調理器具や調味料の収納場所として。
 1段目はインナーケース付。3段目もペットボトルが余裕で入る高さです。
 大きな鍋が多いから、収納スペースぎりぎりまで使いたいという場合は、扉がおすすです。
 胡椒やスパイス類にピッタリ。すぐ手が届くので、味付けもしやすい。

エーデルの場合、小引き出しが対応しません。



L型ベースキャビネットに標準装備

●ニューエマーユ ●リテラ ●エーデル



2段回転棚
加熱機器側間口210・195・180cmタイプ

2段回転棚
加熱機器側間口165cmタイプ

すべてのベースキャビネットに標準装備



包丁差し(4本収納)



引出し(最上段のみインナーケース付)

●ニューエマーユ ●リテラ ●エーデル



小引き出し(加熱機器横30cmの場合)



小引き出し(加熱機器横15cmの場合)

●ニューエマーユ ●リテラ ●エーデル



加熱機器側間口180cmタイプ(棚板付)



加熱機器側間口165cmタイプ

収納オプション

●ニューエマーユ ●リテラ ●エーデル



コーナー調理台キャビネットスライド(網カゴ付)タイプ
L型の加熱機器側間口210・195・180cmに対応 ④¥19,000



奥にしまった鍋類もひと目で見渡せて、出し入れがラクです。

コンロ用キャビネットスライドタイプ ④¥12,000



スライド米びつ(左・右勝手)(容量10kg)加熱機器横が15cmの場合スライド米びつに変更できます。コンロタイプ ④¥16,000 レンジタイプ ④¥7,000

収納オプション

●ニューエマーユ ●リテラ ●エーデル



奥にしまった鍋類もひと目で見渡せて、出し入れがラクです。
コンロ用キャビネットスライドタイプ ④¥12,000



加熱機器横が15cmの場合に対応スライド(ワイヤーラック付き)タイプ ④¥9,000

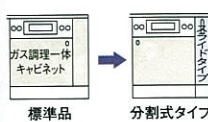

キャビネットが分割式になり、扉の勝手が逆になります。

その他オプション

ニューエマーユ リテラ エーデル

引出しユニット(一段引出し)



引出しユニット・収納ワゴン(扉カラー対応)・ダストボックス2個 設置例

アイラックで収納量を確保することで、引出しスペースを有効活用。中央の3段引出し(4段引出し)のスペースに収納ワゴンやダストボックスを置くなど、多目的に活用できます。

引出しユニット(一段引出し)

シリーズ	プラン	幅60cmタイプ	幅45cmタイプ	幅30cmタイプ
ニューエマーユ	足元スライドタイプ	④¥52,000	④¥51,500	④¥51,000
	スライド・扉タイプ	④¥22,000	④¥21,500	④¥21,000
リテラ	足元スライドタイプ	④¥46,000	④¥45,500	④¥45,000
	スライド・扉タイプ	④¥16,000	④¥15,500	④¥15,000
エーデル	足元スライドタイプ(2段引出し+足元スライド)	④¥25,500	④¥25,000	④¥24,500
	足元スライドタイプ(3段引出し+足元スライド)	—	④¥24,000	④¥23,500
	スライド・扉タイプ	④¥8,500	④¥8,000	④¥7,500

※上記の差額にはエンドカバーの価格が含まれています。
 ※レンジタイプの加熱機器・食器洗い乾燥機シンク横設置タイプに隣接している場合は設置できません。
 ※対面式収納プランの場合は対応できません。
 ※引出しユニットの幅や位置はプランによって異なります。詳しくは弊社事業所までお問い合わせください。

収納ワゴン

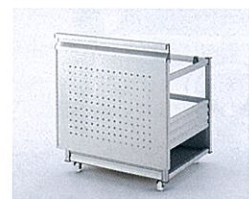

収納ワゴン
 幅60cmタイプ
 NW-DF60 ¥38,000(税込¥39,900)
 幅45cmタイプ
 NW-DF45 ¥34,500(税込¥36,225)
 幅30cmタイプ
 NW-DF30 ¥31,000(税込¥32,550)

※収納ワゴンは扉カラーに対応できます。対応には別途専用パネル¥3,500(税込¥3,675)が必要です。

ダストボックス



DB-NW
¥1,300(税込¥1,365)

スパイスボックス



スパイスボックスT
¥1,200(税込¥1,260)



コンロ横の小引き出しにもスッキリ収まります。

足元スライドタイプ・スライドタイプ用



米びつ
 RP-500(容量10kg)
 ¥3,000(税込¥3,150)

●ニューエマーユ ●リテラ ●エーデル



安定しにくい細長い瓶などが倒れないよう補助します。
 クロスギャラリ(仕切り材) <ボトル立てタイプ>
 幅60cmタイプ ¥2,300(税込¥2,415)
 幅45cmタイプ ¥2,100(税込¥2,205)
 幅30cmタイプ ¥1,700(税込¥1,785)



引出しの中の整理用としてお使いください。
 クロスギャラリ(仕切り材)
 幅90・75cmタイプ ¥1,300(税込¥1,365)
 幅60・45cmタイプ ¥1,200(税込¥1,260)
 幅30cmタイプ ¥1,100(税込¥1,155)

扉タイプ用



コメびつ
 コメびつK-15(容量15kg)
 ¥9,500(税込¥9,975)



スライドトレイ
 スライドトレイS-35K
 ¥6,000(税込¥6,300)

引出しの中の整理用としてお使いください。
 クロスギャラリ(仕切り材)
 幅90・75cmタイプ ¥1,300(税込¥1,365)
 幅60・45cmタイプ ¥1,200(税込¥1,260)
 幅30cmタイプ ¥1,100(税込¥1,155)

※ベースキャビネットのタイプによって、オプション品の取付けができない場合があります。収納オプションの取付け対応機種については、弊社事業所へお問い合わせください。

※価格は天板高さ82cm、85cmの場合です。

※ベースキャビネットのタイプによって、オプション品の取付けができない場合があります。収納オプションの取付け対応機種については、弊社事業所へお問い合わせください。

※印刷色です。商品とは多少異なります。タカラショールームでお確かめください。 ※搬入・取付費などは別途です。

サイズ・プラン・高さ ベースキャビネット

扉タイプ エマーユアルファ



一升瓶やペットボトルなど背の高いモノの収納にぴったり。

大きな鍋が多いから収納スペースぎりぎりまで使いたいという場合は扉タイプがおすすめ。

まな板などの背の高いものもラクに収まります。

全てのベースキャビネットに標準装備



包丁差し(4本収納)



4段引出し(最上段のみインナーケース付)

収納オプション



背の高いビン類も収納でき、重い物でもラクに引き出せます。コンロ用キャビネット スライドタイプ
¥8,000

L型ベースキャビネットに標準装備



加熱機器側 間口180cmタイプ(棚板付)



加熱機器側 間口165cmタイプ

収納オプション



コメビツK-15(容量15kg)
¥9,500(税込¥9,975)

※ベースキャビネットのタイプによって、オプション品の取付けができない場合があります。収納オプションの取付け対応機種については、弊社事業所へお問い合わせください。

※価格は天板高さ82cm、85cmの場合です。

水まわり・火まわり・便利機器 シンク

※価格は税抜き希望小売価格です。また()内の価格は税込希望小売価格を表示しています。

Yシンク

大容量のワイドシンク。大きな鍋もラクに洗えます。



42cm
80cm

※排水プレートは、ニューエマーユ、リテラはステンレス製、エーデルとエマーユアルファは樹脂製になります。

Sシンク

間口195cm以下のキッチンに対応するコンパクトタイプ。



42cm
60cm

※排水プレートは、ニューエマーユ、リテラはステンレス製、エーデルとエマーユアルファは樹脂製になります。

Zシンク

大きな鍋も洗える奥行ワイドなサイズ。調理スペースもゆったり。



49cm
77cm

Yシンク・Sシンク用小物



スライドプレート(人造大理石製)
¥5,000(税込¥5,250)

※カラーはワークトップと同じです。(人造大理石ワークトップ Yシンク用)

※エーデルとエマーユアルファはオプションとなります。



SK水切りプレートSI(ステンレス製)
¥3,500(税込¥3,675)

※エンボス加工はワークトップと同じです。(ステンレストップ Yシンク用)

※エーデルとエマーユアルファはオプションとなります。

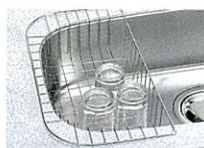

水切りネットN(ステンレス製)
¥2,300(税込¥2,415)



水切りネットS(ステンレス製)
¥2,000(税込¥2,100)

シンクに水を貯める時に使います。シンク水止めフタ ¥800(税込¥840)

ディスポーザ 食品クズ粉碎処理機
¥57,500(税込¥60,375)

<別売品>調整用アダプター
¥1,100(税込¥1,155)

※対応については弊社事業所までお問い合わせください。

Zシンク用小物



小物置き



水切りプレートZ(ステンレス製)
¥3,500(税込¥3,675)

※エーデルとエマーユアルファはオプションとなります。



まな板Z
¥3,800(税込¥3,990)

※まな板は、水切りプレートとセットでご使用ください。



まな板立てZ
¥1,500(税込¥1,575)

※まな板立ては、小物置きにセットしてご使用ください。



包丁差し
¥2,000(税込¥2,100)

※包丁差しは、まな板立てとセットでご使用ください。※上部に電動昇降戸棚を設置する場合には取付けできません。



シンクに水を貯める時に使います。シンク水止めフタ ¥800(税込¥840)

※搬入・取付費などは別途です。

水まわり・火まわり・便利機器

水栓



シングルレバー水栓

※寒冷地仕様の場合は、品番末尾にCが付きます。
(33970の寒冷地仕様の品番は33971になります。)

レバーの上下だけで吐水・止水、左右に回して温度調節が出来るベーシックな水栓。

エーデル 標準品
エマーユアルファ



FA237T
¥8,000 (税込¥8,400)

ニューエマーユ 標準品
リテラ



KM346SGTK
¥10,500 (税込¥11,025)



FA739
¥22,000 (税込¥23,100)



33970
¥59,900 (税込¥62,895)

デザイン性と品質に定評があるドイツ・グロエ社製。



在庫限り
KM346M
¥9,000 (税込¥9,450)



在庫限り
KM346AGTK
¥10,500 (税込¥11,025)

シャワー水栓

※寒冷地仕様の場合は、品番末尾にCが付きます。

便利なシャワー機能付水栓。



シャワー切替水栓
FB-237S
¥20,500 (税込¥21,525)



ハンドシャワー水栓
FB-273SH
¥25,500 (税込¥26,775)

シャワーヘッドが引き出して使える便利な水栓。シャワーの切り替えも手元でワンタッチ。



標準品はP.117~の価格の目安に採用している機種です。

標準品は変更できます。掲載価格は本体価格です。

※価格は税抜き希望小売価格です。また()内の価格は税込希望小売価格を表示しています。

清水器機能付シャワー水栓・清水器機能付水栓・清水器専用水栓

※寒冷地仕様の場合は、品番末尾にCが付きます。

レバーひとつで清水に切り替え。カルキ臭や有機物をカットします。



清水器機能付シャワー水栓(ハンドシャワー)
FB-764
¥63,000 (税込¥66,150)
※カートリッジセットを含みます。



ヘッドが引き出せるので、大きな鍋やシンク内を洗う時に便利です。



清水器機能付水栓
FB-763
¥50,000 (税込¥52,500)
※カートリッジセットを含みます。

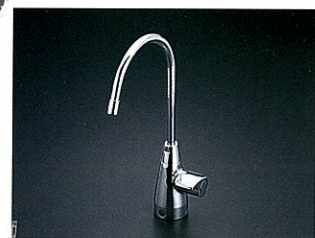

清水器専用水栓 水栓とは別にセットします。
SF-403X
¥33,000 (税込¥34,650)
※カートリッジセットを含みます。
●別売配管セット(止水栓・片ナットチーズ・フレキ管)
A601-HS
¥4,000 (税込¥4,200)



清水器

水道水に含まれる鉛^{※1}や総トリハロメタン^{※2}、カルキやカビ臭、鉄サビ、濁り、農薬や有機物を除去。カートリッジの取替えもカンタン。

※1溶解性鉛
鉛製配水管、継手金属等から溶出する場合があります。体内に蓄積し、貧血や神経障害などの中毒の原因になるといわれています。
※2総トリハロメタン
消毒用の塩素と水道水中の有機物が反応してできる有機化合物。発ガン性があるといわれています。

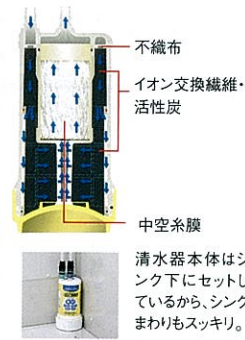

取替用カートリッジもご用意しています。



UZC2000T
¥13,200 (税込¥13,860)
(約1年間使用可能)

アルカリイオン整水器

※水栓とは別にセットします。

アルカリイオン水・弱酸性水・清水(浄水)の3種類の水が選べます。



PJ-UA51E1K
¥104,000 (税込¥109,200)

- アルカリイオン水は、弱・中・強の3段階に切り替えられます。
- 操作は簡単、本体パネルのボタンを押すだけ。
- ランプが点灯(アルカリイオン水・浄水)時は緑色、非点灯(弱酸性水)時は赤色に点灯。
- カートリッジの取替え時期をランプでお知らせ。

ご注意

- 次の方は、医師または薬剤師に相談してください。1.医薬品をアルカリイオン水で飲む方 2.無酸症の方や治療中の方 3.肝臓・腎臓に障害がある方 4.医師または歯科医師の治療を受けている方
- 次の方は、弱酸性水を使用する前に医師または薬剤師に相談してください。1.肌の弱い方 2.アレルギー体質の方

※寒冷地仕様ではありませんので、凍結の恐れのある場所には設置しないでください。
※地域・水質によっては指定のpH値を得られないことがあります。(特に地下水を水源とした地域)

医療用具承認番号 21400BZZ00486000

アルカリイオン整水器

料理の味をひきたてるアルカリイオン水、洗浄力のある弱酸性水、清水(浄水)の3種類の水をワンタッチで選べます。カビ臭や濁りはもちろん、総トリハロメタンまで除去し、おいしい水をつくります。

- アルカリイオン水** まるやかな口あたりで料理の味を引き立てます。飲用すると 慢性下痢・消化不良・胃腸内異常発酵・制酸・胃酸過多に効果があります。
- 弱酸性水** 洗浄力があり、肌を引きしめる効果もあります。
- 清水(浄水)** 水道水の不快な成分がないナチュラルな水です。

ソープディスペンサー

洗剤でごちゃつくシンクまわりをすっきり。



ソープディスペンサーYN
¥7,000 (税込¥7,350)

ワークトップ下に洗剤ボトル(容量500cc)をセットでき、シンクまわりがすっきり。ワンタッチで適量の洗剤が出ます。

取替用カートリッジもご用意しています。

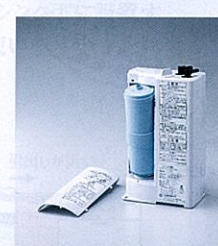

P-35MJRT
¥11,500¥ (税込¥12,075)
(約1年間使用可能)

清水器、アルカリイオン整水器は水道水などの飲料水に合格した水以外には使用しないでください。

清水器、アルカリイオン整水器用取替用カートリッジをお求めの際は、お近くの弊社事業所、タカラショールームへお問い合わせください。

水まわり・火まわり・便利機器
食器洗い乾燥機

※価格は税抜き希望小売価格です。また()内の価格は税込希望小売価格を表示しています。



シンクが近いと、食器をサッとしまえます。

使い勝手にこだわって、
 タカラは食器洗い乾燥機をシンクの下へ。
 シンクと近いから、立ったままのラクな姿勢で食器をセットできます。



シンクと近いから
 水だれの心配がありません

後片付けがグンとラクに。



スイッチひとつで、大量の食器
 (TDWF-60の場合:7人分の食器約50点)を一度に洗浄・乾燥。
 終わればそのまま食器収納庫としても使えるのでとても便利です。



スピーディに後片づけできます。

食器の分量や汚れに応じた洗い方が選べます。手で洗いにくいザルやおろし金、泡立て器などもすみずみまできれいにできます。

手荒れの悩みも解消。

手洗いでは難しい60℃の高温のお湯で衛生的に洗浄。直接水や洗剤に触れないので、手荒れの悩みも解消します。

水も光熱費も断然お得です

使用水量は手洗いの約1/7に。

庫内にためた水やお湯を循環させて使うので、1回あたりの使用水量を手洗いに比べて約108ℓも節約。水資源を大切に、下水に流す排水も削減します。

1回あたりの使用水量の差
 (家族7人分・50点の食器を洗った水を18ℓタンクに入れた場合)



手洗いよりもお得です。

1回のランニングコストは、わずか43円(TDWF-60(S)で約50点を洗浄・乾燥させた場合)。時間も有効に使え、経済的です。

■1回あたりの運転経費

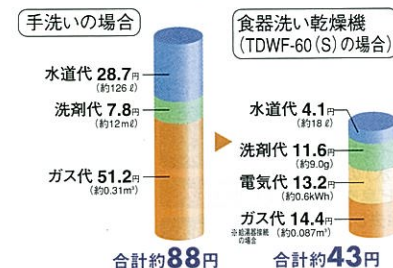

1回あたりの消費例
 ※手洗いの場合は、食器点数50点、5ℓの約40℃のお湯で予備洗いした後、洗い桶に5ℓの約40℃のお湯をためて、1本300ml入り194円の中性洗剤を12ml使用して洗った後、毎分も5℃で約18分間流し湯ですすいだ時。(日本電機工業会基準)水温20℃で給湯温度40℃の場合。都市ガス(13A)の給湯機24号を使用した場合。
 ※食器洗い乾燥機の場合は、食器点数50点。1箱800g入り1,029円の洗剤を9g使用して標準コースで洗った時。水温20℃で給湯温度60℃の場合。(本体の近くまで60℃のお湯がきている場合)
 ※水道代:220円/1ℓ 電気代:22円/kWh ガス代:165円/m³で計算。(価格はいずれも税込)

立ち位置そのまま食器をセット

シンクのすぐ下にあるから、食器をすすいだらそのまま食器洗い乾燥機へ。イヤな水ダレもありません。



シンク下だと引出しも使いやすい真ん中に

食器洗い乾燥機をシンク下に設置することで、引出しを使いやすい中央に設置できます。



シンク横食器洗い乾燥機の場合



2つの間口をご用意しました。

ご家族の人数や使い勝手に応じて選べる、2つの間口をご用意しました。



約7人分の食器(約50点)を洗えます。



約5人分の食器(約40点)を洗えます。

給湯接続すれば、給水接続の場合より約15~30分の時間短縮になります。
 ※給湯接続の条件:10号相当以上の先止め式給湯機で、70℃以下の温度に調節可能な給湯機。(瞬間湯沸かし器などの元止め式の湯沸かし器には絶対に接続しないでください。)

ベースキャビネットの間口・シンクサイズによって、対応できるタイプは異なります。対応については、別冊資料集をご覧ください。

※印刷色です。商品とは多少異なります。タカラショールームでお確かめください。 ※搬入・取付費などは別途です。

食器洗い乾燥機

食器洗い乾燥機専用洗剤もご用意しています。
ハイウォッシュジョイA ¥980 (税込¥1,029)
※お求めの際は、お近くの弊社事業所、
タカラショールームへお問い合わせください。



食器洗い乾燥機専用洗剤もご用意しています。
ハイウォッシュジョイA ¥980 (税込¥1,029)
※お求めの際は、お近くの弊社事業所、
タカラショールームへお問い合わせください。



シンク下設置タイプ

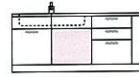

シンクのななめ下に設置するから、食器の出し入れがゲンとラクになります。
フレームはブラックとシルバーの2タイプをご用意しました。

引出し式・間口60cmタイプ



ブラック

シルバー

食器収納容量
約50点

ブラック
TDWF-60
¥135,000 (税込¥141,750)
シルバー
TDWF-60S
¥147,000 (税込¥154,350)
※別途専用キャビネット、専用パネル、専用飾り板(シルバーのみ)が必要です。

- 予約タイマー付
- 時間の短い「スピーディ」コースあり
- ドライキープ機能あり
- 奥まで引き出せるスライドタイプ

引出し式・間口45cmタイプ

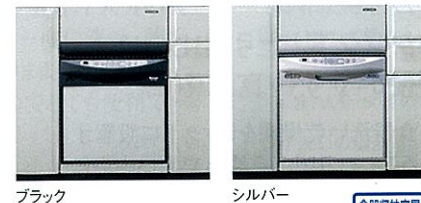

ブラック

シルバー

食器収納容量
約40点

ブラック
TKW-456C ¥112,500 (税込¥118,125)
シルバー
TKW-456C-SV ¥124,500 (税込¥130,725)
※別途専用キャビネット、専用パネル、専用飾り板(シルバーのみ)が必要です。

- 予約タイマー付
- ワンタッチロック方式
- ステンレス製食器かご採用
- 奥まで引き出せるスライドタイプ



ブラック

シルバー

食器収納容量
約40点

ブラック
TDWF-45 ¥112,500 (税込¥118,125)
シルバー
TDWF-45S ¥124,500 (税込¥130,725)
※別途専用キャビネット、専用パネル、専用飾り板(シルバーのみ)が必要です。

- 予約タイマー付
- 時間の短い「スピーディ」コースあり
- ドライキープ機能あり
- 奥まで引き出せるスライドタイプ

シンク横設置タイプ



シンク横のワークトップ下に設置するタイプ。
大容量の前開き式と食器の出し入れがしやすい引出し式をご用意しています。

引出し式・間口45cmタイプ

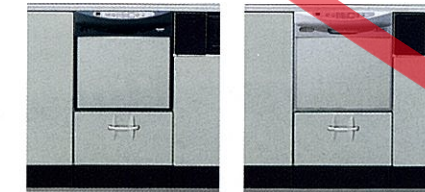

ブラック

シルバー

食器収納容量
約40点

ブラック TKW-456C ¥112,500 (税込¥118,125)
シルバー TKW-456C-SV ¥124,500 (税込¥130,725)
※別途専用キャビネット、専用パネルが必要です。

- 予約タイマー付
- ワンタッチロック方式
- ステンレス製食器かご採用
- 収納に便利な引出し付
- 奥まで引き出せるスライドタイプ

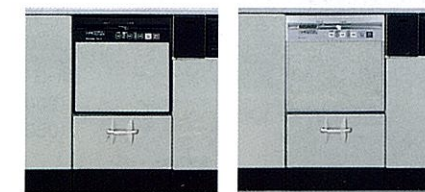

ブラック

シルバー

食器収納容量
約40点

ブラック TDWF-45 ¥112,500 (税込¥118,125)
シルバー TDWF-45S ¥124,500 (税込¥130,725)
※別途専用キャビネット、専用パネルが必要です。

- 予約タイマー付
- 時間の短い「スピーディ」コースあり
- ドライキープ機能あり
- 収納に便利な引出し付
- 奥まで引き出せるスライドタイプ

引出し式・間口60cmタイプ

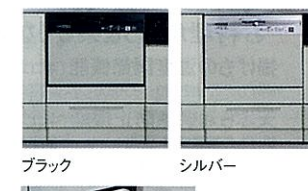

ブラック

シルバー

食器収納容量
約50点

<足元スライドタイプに対応>
ブラック TDWF-60 ¥135,000 (税込¥141,750)
シルバー TDWF-60S ¥147,000 (税込¥154,350)
※別途専用キャビネット、専用パネルが必要です。

- 予約タイマー付
- 時間の短い「スピーディ」コースあり
- ドライキープ機能あり
- 収納に便利な引出し付
- 奥まで引き出せるスライドタイプ

前開き式・間口45cmタイプ

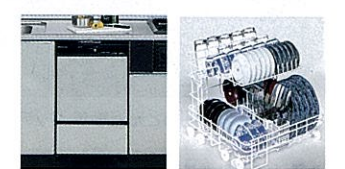

食器収納容量
約51点

間口45cmタイプ
TDW-45C ¥129,000 (税込¥135,450)
※別途専用パネルが必要です。

- 時間の短い「さっと」コースあり
- 洗剤自動投入口付

水まわり・火まわり・便利機器

ガス加熱機器



ガラストッププレート



ガラストップの透明感と光沢感が、キッチンに高級な印象を与えます。

3色から選べるトッププレート



パールブラック シルキーホワイト キャニオンレッド **新色**
 ホーロートッププレートは、パールブラック・シルキーホワイト・キャニオンレッドの3色をご用意。お好みのカラーを選んでワークトップやキッチンのイメージに合わせてコーディネートができます。

75cmトッププレート



バーナー間[®]が広く、フライパンと両手鍋を同時にゆったりと置けます。
 ※BGA70は38cm、BGC73は35cmになります。

単独ゴトク



単独ゴトクでとりはずしもカンタン。お手入れもさらにラクになります。

お料理がもっと楽しくなる、便利な機能をご用意。

- 揚げもの温度調節機能** (中コンロ)
揚げものの油を160・180・200℃の3段階の温度に設定できます。
- 天ぷら油過熱防止機能** (中コンロ)
揚げものの調理時に、温度センサーが鍋底の温度を感知。危険温度になる前に自動消火し、ブザーでお知らせします。
- 外炎式バーナー**
鍋全体を効率よく加熱。ムラをおさえてキレイに焼き上げます。

両面焼きグリル



バーナーを上下に設置。裏返す手間がなく、両面同時にすばやく焼き上げます。

赤外線ジャンボグリル
アジなら一度に4尾の調理も可能。近赤外線が外側から、遠赤外線が内側から、おいしく焼き上げます。
グリル過熱防止機能
グリル排気部の温度センサーが、異常加熱をいち早く感知し、自動消火します。

省エネ性マークについて
 省エネ法の定める基準を達成するとグリーンマーク、未達成の場合はオレンジのマークで表します。
 省エネ法の定める基準(ガスコンロは2006年度の目標値)をどれだけ達成しているかを%で示します。
 エネルギー消費効率……製品がどれだけエネルギーを使うを示す数値です。省エネ法に基づいて定められた測定方法によって得られた数値を表示しています。

省エネ基準達成率100%以上 (2006年度基準目標値) 省エネ基準達成率100%未満 (2006年度基準目標値)

※価格は税抜き希望小売価格です。また()内の価格は税込希望小売価格を表示しています。

標準品はP.117~の価格の目安に採用している機種です。

標準品は変更できます。掲載価格は本体価格です。

コンロ+レンジタイプの場合、ベースキャビネットの間口、収納タイプによって標準品からの変更差額は異なります。詳しくは弊社事業所へお問い合わせください。

※品番中の■にはトッププレートカラーの品番 [K:パールブラック (GCUには入りません)、W:シルキーホワイト、R:キャニオンレッド] が入ります。

60cmホーロートッププレート

両面焼きグリル 天ぷら 揚げもの 炊飯機能 湯沸かし 水なしグリル

コンロ

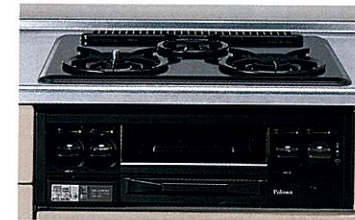

3口コンロ
BGA60-3PBH ■
 ¥69,500
 (税込¥72,975)
新発売

1.30kW
 (1,120kcal/h)
 2.45kW
 (2,110kcal/h)
 4.20kW
 (3,610kcal/h)

バーナー別消費量
 省エネ基準 実燃費
 101% 56.4%

省エネ基準 実燃費
 102% 57.0%

※写真はパールブラックです。

選べる3色のトッププレート



パールブラック シルキーホワイト キャニオンレッド **新色**

コンロ+レンジタイプ



3口コンロ・
 電子コンベクションレンジ
BGA60-3PBH ■/PCR500ET
 ¥251,500 (税込¥264,075)

新発売



3口コンロ・
 ガスコンベクションレンジ
BGA60-3PBH ■/PCR500CT
 ¥221,500 (税込¥232,575)

新発売

オープン庫内
44L

60cmホーロートッププレート

片面焼きグリル 天ぷら 揚げもの 湯沸かし

コンロ



3口コンロ
BGC63-3PBH ■
 ¥59,000
 (税込¥61,950)
新発売

1.27kW
 (1,260kcal/h)
 4.20kW
 (3,610kcal/h)
 2.45kW
 (2,110kcal/h)

バーナー別消費量
 省エネ基準 実燃費
 101% 56.3%

省エネ基準 実燃費
 101% 56.3%

※写真はシルキーホワイトです。

選べる3色のトッププレート



パールブラック シルキーホワイト キャニオンレッド **新色**

コンロ+レンジタイプ



3口コンロ・
 電子コンベクションレンジ
BGC63-3PBH ■/PCR500ET
 ¥244,000 (税込¥256,200)

新発売



3口コンロ・
 ガスコンベクションレンジ
BGC63-3PBH ■/PCR500CT
 ¥214,000 (税込¥224,700)

新発売

オープン庫内
44L

60cmホーロートッププレート

片面焼きグリル 天ぷら

コンロ



3口コンロ
GCU63-3UBA ■
 ¥38,000
 (税込¥39,900)
新発売

1.27kW
 (1,090kcal/h)
 4.20kW
 (3,610kcal/h)
 2.45kW
 (2,110kcal/h)

バーナー別消費量
 省エネ基準 実燃費
 101% 56.3%

省エネ基準 実燃費
 101% 56.3%

※写真はパールブラックです。

選べる3色のトッププレート



パールブラック シルキーホワイト キャニオンレッド **新色**

コンロ+レンジタイプ



3口コンロ・
 電子コンベクションレンジ
GCU63-3UBA ■/PCR500ET
 ¥223,000 (税込¥234,150)

新発売



3口コンロ・
 ガスコンベクションレンジ
GCU63-3UBA ■/PCR500CT
 ¥193,000 (税込¥202,650)

新発売

オープン庫内
44L

ガス加熱機器

60cmガラストッププレート

両面焼きグリル 天ぷら 揚げもの 炊飯機能 調理タイマー 湯沸かし 水なしグリル

コンロ

3口コンロ
BGA60-3PBG
¥113,000
(税込¥118,650)
新発売

3口コンロ
BGA60-3PSG
¥118,000
(税込¥123,900)
新発売

1.30kW (1,120kcal/h)
2.45kW (2,110kcal/h) 4.20kW (3,610kcal/h)

省エネ基準 省エネ率
100% 55.7%
省エネ基準 省エネ率
101% 56.3%

コンロ+レンジタイプ **オープン庫内 44ℓ**

調理タイマー 電子レンジ ターンテーブル

3口コンロ・**新発売**
電子コンベクションレンジ
BGA60-3PBG/PCR500ET
¥295,000 (税込¥309,750)

3口コンロ・**新発売**
電子コンベクションレンジ
BGA60-3PSG/PCR500ESVT
¥310,000 (税込¥325,500)

3口コンロ・**新発売**
ガスコンベクションレンジ
BGA60-3PBG/PCR500CT
¥265,000 (税込¥278,250)

60cmガラストッププレート

片面焼きグリル 天ぷら 揚げもの 湯沸かし

コンロ

3口コンロ
BGC63-3PBG
¥91,000
(税込¥95,550)
新発売

3口コンロ
BGC63-3PSG
¥96,000
(税込¥100,800)
新発売

1.27kW (1,090kcal/h)
4.20kW (3,610kcal/h) 2.45kW (2,110kcal/h)

省エネ基準 省エネ率
100% 56.0%

コンロ+レンジタイプ **オープン庫内 44ℓ**

調理タイマー 電子レンジ ターンテーブル

3口コンロ・**新発売**
電子コンベクションレンジ
BGC63-3PBG/PCR500ET
¥276,000 (税込¥289,800)

3口コンロ・**新発売**
電子コンベクションレンジ
BGC63-3PSG/PCR500ESVT
¥291,000 (税込¥305,550)

3口コンロ・**新発売**
ガスコンベクションレンジ
BGC63-3PBG/PCR500CT
¥246,000 (税込¥258,300)

75cmガラストッププレート

両面焼きグリル 天ぷら 揚げもの 炊飯機能 調理タイマー 湯沸かし 水なしグリル

コンロ

3口コンロ
BGA70-3PBG
¥121,000
(税込¥127,050)

3口コンロ
BGA70-3PSG
¥126,000
(税込¥132,300)

1.30kW (1,120kcal/h)
2.45kW (2,110kcal/h) 4.20kW (3,610kcal/h)

省エネ基準 省エネ率
100% 55.7%

コンロ+レンジタイプ **オープン庫内 44ℓ**

調理タイマー 電子レンジ ターンテーブル

3口コンロ・**新発売**
電子コンベクションレンジ
BGA70-3PBG/PCR500ET
¥303,000 (税込¥318,150)

3口コンロ・**新発売**
電子コンベクションレンジ
BGA70-3PSG/PCR500ESVT
¥318,000 (税込¥333,900)

3口コンロ・**新発売**
ガスコンベクションレンジ
BGA70-3PBG/PCR500CT
¥273,000 (税込¥286,650)

75cmガラストッププレート

片面焼きグリル 天ぷら 揚げもの 湯沸かし

コンロ

3口コンロ
BGC73-3PBG
¥99,000
(税込¥103,950)

3口コンロ
BGC73-3PSG
¥104,000
(税込¥109,200)

1.27kW (1,090kcal/h)
4.20kW (3,610kcal/h) 2.45kW (2,110kcal/h)

省エネ基準 省エネ率
100% 56.0%

コンロ+レンジタイプ **オープン庫内 44ℓ**

調理タイマー 電子レンジ ターンテーブル

3口コンロ・**新発売**
電子コンベクションレンジ
BGC73-3PBG/PCR500ET
¥284,000 (税込¥298,200)

3口コンロ・**新発売**
電子コンベクションレンジ
BGC73-3PSG/PCR500ESVT
¥299,000 (税込¥313,950)

3口コンロ・**新発売**
ガスコンベクションレンジ
BGC73-3PBG/PCR500CT
¥254,000 (税込¥266,700)

省エネマークについて
省エネマーク………省エネ法の定める基準を達成するとグリーンマーク、未達成の場合はオレンジのマークが表示します。
省エネ基準達成率………省エネ法の定める基準(ガスコンロは2006年度の目標値)をどれだけ達成しているかを%で示します。
エネルギー消費効率………製品がどれだけエネルギーを使うかを示す数値です。省エネ法に基づいて定められた測定方法によって得られた数値を表示しています。

※価格は税抜き希望小売価格です。また()内の価格は税込希望小売価格を表示しています。

コンロ+レンジタイプの場合、ベースキャビネットの間口、収納タイプによって標準品からの変更差額は異なります。詳しくは弊社事業所へお問い合わせください。
※品番中の■にはトッププレートカラーの品番 [K:パールブラック(GCUには入りません)、W:シルキーホワイト、R:キャニオンレッド]が入ります。

60cmホーロートッププレート

片面焼きグリル 天ぷら 揚げもの 湯沸かし

コンロ+レンジタイプ **オープン庫内 27ℓ**

調理タイマー

3口コンロ・**新発売**
ガスコンベクションレンジ
BCR61-3PB
¥188,000 (税込¥197,400)

1.28kW (1,100kcal/h)
4.30kW (3,700kcal/h) 2.97kW (2,550kcal/h)

60cmホーロートッププレート

両面焼きグリル 天ぷら 揚げもの 湯沸かし 炊飯機能 片面焼きグリル 天ぷら 揚げもの 湯沸かし

コンロ **オープン庫内 19.6ℓ**

調理タイマー 電子レンジ ターンテーブル

3口コンロ
RBG31AV5RBG
¥78,500 (税込¥82,425)

1.31kW (1,130kcal/h)
4.77kW (4,100kcal/h) 2.67kW (2,300kcal/h)

省エネ基準 省エネ率
88% 49.4%

サイドゴトク
トッププレート横を鍋などの置き場として使えるようになります。

BGCサイドゴトク
¥2,500 (税込¥2,625)
幅18.7×奥行52.8×高さ3.7cm
※BGR、BCRに対応します。

機種別仕様一覧

機種名	コンロ部										グリル部				レンジ部						
	外突式バーナー	ホーロートッププレート	ガスコンベクションレンジ	単独ゴトク	天ぷら油温熱防止機能	消し忘れタイマー	焦げつき消火機能	湯沸かし機能	揚げもの温度調節機能	炊飯機能	お知らせタイマー	調理機能タイマー	赤外線ジャンボグリル	両面焼きグリル	水なしグリル	グリル水切れセンサー	スモークレス機能	調理機能タイマー	電子レンジ機能	セルフクリーニングホーロー	ターンテーブル
BGA60-3PBH■	●	●	●	●	●	●	●	●	●	●	●	●	●	●	●	●	●	●	●	●	●
BGA60-3PBH■/PCR500ET	●	●	●	●	●	●	●	●	●	●	●	●	●	●	●	●	●	●	●	●	●
BGA60-3PBH■/PCR500CT	●	●	●	●	●	●	●	●	●	●	●	●	●	●	●	●	●	●	●	●	●
BGC63-3PBH■	●	●	●	●	●	●	●	●	●	●	●	●	●	●	●	●	●	●	●	●	●
BGC63-3PBH■/PCR500ET	●	●	●	●	●	●	●	●	●	●	●	●	●	●	●	●	●	●	●	●	●
BGC63-3PBH■/PCR500CT	●	●	●	●	●	●	●	●	●	●	●	●	●	●	●	●	●	●	●	●	●
GCU63-3UBA■	●	●	●	●	●	●	●	●	●	●	●	●	●	●	●	●	●	●	●	●	●
GCU63-3UBA■/PCR500ET	●	●	●	●	●	●	●	●	●	●	●	●	●	●	●	●	●	●	●	●	●
GCU63-3UBA■/PCR500CT	●	●	●	●	●	●	●	●	●	●	●	●	●	●	●	●	●	●	●	●	●
BGA60-3PBG・BGA60-3PSG	●	●	●	●	●	●	●	●	●	●	●	●	●	●	●	●	●	●	●	●	●
BGA60-3PBG/3PSG/PCR500ET・ESVT	●	●	●	●	●	●	●	●	●	●	●	●	●	●	●	●	●	●	●	●	●
BGA60-3PBG/PCR500CT	●	●	●	●	●	●	●	●	●	●	●	●	●	●	●	●	●	●	●	●	●
BGC63-3PBG・BGC63-3PSG	●	●	●	●	●	●	●	●	●	●	●	●	●	●	●	●	●	●	●	●	●
BGC63-3PBG/3PSG/PCR500ET・ESVT	●	●	●	●	●	●	●	●	●	●	●	●	●	●	●	●	●	●	●	●	●
BGC63-3PBG/PCR500CT	●	●	●	●	●	●	●	●	●	●	●	●	●	●	●	●	●	●	●	●	●
BGA70-3PBG・BGA70-3PSG	●	●	●	●	●	●	●	●	●	●	●	●	●	●	●	●	●	●	●	●	●
BGA70-3PBG/3PSG/PCR500ET・ESVT	●	●	●	●	●	●	●	●	●	●	●	●	●	●	●	●	●	●	●	●	●
BGA70-3PBG/PCR500CT	●	●	●	●	●	●	●	●	●	●	●	●	●	●	●	●	●	●	●	●	●
BGC73-3PBG・BGC73-3PSG	●	●	●	●	●	●	●	●	●	●	●	●	●	●	●	●	●	●	●	●	●
BGC73-3PBG/3PSG/PCR500ET・ESVT	●	●	●	●	●	●	●	●	●	●	●	●	●	●	●	●	●	●	●	●	●
BGC73-3PBG/PCR500CT	●	●	●	●	●	●	●	●	●	●	●	●	●	●	●	●	●	●	●	●	●
BCR61-3PB	●	●	●	●	●	●	●	●	●	●	●	●	●	●	●	●	●	●	●	●	●
RBG31AV5RBG	●	●	●	●	●	●	●	●	●	●	●	●	●	●	●	●	●	●	●	●	●
BGR61-3PB	●	●	●	●	●	●	●	●	●	●	●	●	●	●	●	●	●	●	●	●	●

ガス加熱機器エネルギー消費効率一覧表

品番	区分名	エネルギー消費効率	熱効率		
			大コンロ	中コンロ	小コンロ
BGA70-3PBG BGA70-3PSG BGA60-3PBG BGA60-3PSG	F	LPG: 55.7% 13A: 56.3%	LPG: 55.7% 13A: 57.0%	LPG: 56.6% 13A: 56.6%	LPG: 53.8% 13A: 53.5%
BGC73-3PBG BGC73-3PSG BGC63-3PBG BGC63-3PSG	F	LPG: 56.0% 13A: 56.0%	LPG: 55.5% 13A: 56.0%	LPG: 57.0% 13A: 57.0%	LPG: 55.5% 13A: 55.5%
BGA60-3PBH■	F	LPG: 56.4% 13A: 57.0%	LPG: 56.5% 13A: 57.7%	LPG: 57.3% 13A: 57.3%	LPG: 54.1% 13A: 53.8%
BGC63-3PBH■	F	LPG: 56.3% 13A: 56.3%	LPG: 56.0% 13A: 56.0%	LPG: 57.0% 13A: 57.0%	LPG: 55.6% 13A: 55.6%
GCU63-3UBA■	F	LPG: 56.3% 13A: 56.3%	LPG: 56.0% 13A: 56.0%	LPG: 57.0% 13A: 57.0%	LPG: 55.6% 13A: 55.6%
RBG31AV5RBG	F	LPG: 49.4% 13A: 49.4%	LPG: 50.2% 13A: 50.2%	LPG: 48.4% 13A: 48.4%	LPG: 49.0% 13A: 49.0%
BCR61-3PB BGR61-3PB	H	LPG: 48.4% 13A: 48.4%	LPG: 49.9% 13A: 49.9%	LPG: 46.8% 13A: 46.8%	LPG: 46.4% 13A: 46.4%

電気加熱機器



お手入れが簡単な「フラットトッププレート」
表面が平らなので、油污れもサッとひと拭き。お手入れラクラクです。



温度設定で安心「揚げもの温度調節機能」
油温度を設定できるので、過熱による発火の心配がありません。

焼き加減を自動調節「マイコン自動焼きグリル」
魚を裏返す手間のいらぬ両面焼き。しかも大きさや量に合わせて焼き加減を自動調節してくれるグリルです。

CS-KMG03BDT・CS-KMG03BDSTの特長



見やすい表示と天面操作の「パッと見プレート」

調理中に火力調節や設定チェックがしやすい天面操作や、大きな文字の「お知らせ液晶」など、便利な機能が満載です。

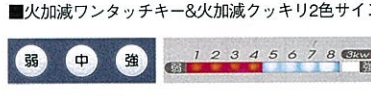

高火力でスピード調理 2000Wワイドグリル

ハイパワー2000Wの高火力で、グリル料理を一气においしく調理。25cmの大型ピザも焼けるワイドな庫内でお料理の幅も広がります。

HTW-TS40F・HTW-TS40FSの特長



火力表示を見ながら調理が可能「天面ワンタッチ火加減操作」

火力がひと目でわかる火力キーを採用。操作は天面パネルでできるのでムダな操作がいらぬ調理もスムーズ。誰でもカンタンにお使いいただけます。



焼き魚もおいしい、自動両面交互焼き

上下ヒーターの交互焼きで、裏返さず大きな魚もふっくら焼けます。

機種別仕様一覧

機種名	コンロ部		グリル部		レンジ部		操作部	
	フラットトッププレート	オールメタル加熱方式	2000Wワイドグリル	マイコン自動焼きグリル	電子レンジ機能	自動調理機能	ターンテーブル	オートパワーオフ
HTW-TS40F・TS40FS	●	●	●	●	●	●	●	●
CS-KMG03BDT・KMG03BDST	●	●	●	●	●	●	●	●
CHM-T32AT・TS32AT	●	●	●	●	●	●	●	●
CHM-MS32AT	●	●	●	●	●	●	●	●
HTW-TS40F・TS40FS/MRO-SK1BT・SK1ST	●	●	●	●	●	●	●	●
CS-KMG03BDT・KMG03BDST/MRO-SK1BT・SK1ST	●	●	●	●	●	●	●	●
CHM-T32AT・TS32AT/MRO-SK1BT・SK1ST	●	●	●	●	●	●	●	●
CHM-MS32AT/MRO-SK1ST	●	●	●	●	●	●	●	●

鍋について

- 適した鍋
 - ◎サイズ：IHヒーター部 鍋底の平ら部分が CHM-T(S) 32AT・CHM-MS32AT…12~26cm CS-KMG03BT(S) T…12~27cm HTW-TS40F(S)…12~26cm クイックラジエントヒーター部 鍋底の平ら部分が HTW-TS40F(S)…12~18cm CS-KMG03BT(S) T…12~19cm CHM-T(S) 32AT・CHM-MS32AT…18cm以下
 - ◎形状：鍋底の中央部のそりが1mm以下
 - ◎材質：鉄・ステンレス・銅などの金属製の鍋 (IHヒーター部でアルミ・銅の鍋が使えないのは CHM-MS32AT(右IH)のみとなります)
 - 適さない鍋
 - ◎形状：底の丸い中華鍋、打ち出して作られたアルミ・銅の鍋
 - ◎材質：陶磁器(土鍋)、耐熱ガラス(IHヒーター部はアルミ・銅の鍋は使えません。※CHM-MS32ATを除く)
- ※詳細については取扱説明書をご確認ください。

ご注意 IHヒーター部は、磁力線が発生します。心臓用ペースメーカーをお使いの方は専門の医師とよくご相談の上、お使いください。

※価格は税抜き希望小売価格です。また()内の価格は税込希望小売価格を表示しています。

コンロ+レンジタイプの場合、ベースキャビネットの間口、収納タイプによって標準品からの変更差額は異なります。詳しくは弊社事業所へお問い合わせください。

IHヒーター

コンロ **両面焼きグリル** **天面操作** **揚げもの** **独立調理タイマー** **自動湯沸かし** **水なしグリル**

2口IHヒーター・1口クイックラジエントヒーター
CS-KMG03BDT
¥164,000 (税込¥172,200)

200V電源

クイックラジエント 1.2kW
IH 2.5kW IH 2.5kW (3.0kW※)
ヒーター別消費量 ※湯沸かし専用

コンロ **両面焼きグリル** **天面操作** **揚げもの** **独立調理タイマー** **自動湯沸かし**

2口IHヒーター・1口クイックラジエントヒーター
HTW-TS40F
¥134,000 (税込¥140,700)

200V電源

クイックラジエント 1.2kW
IH 2.0kW IH 3.0kW
ヒーター別消費量

2口IHヒーター・1口クイックラジエントヒーター
HTW-TS40FS
¥146,000 (税込¥153,300)

200V電源

クイックラジエント 1.2kW
IH 2.0kW IH 3.0kW
ヒーター別消費量

コンロ **両面焼きグリル** **天面操作** **光るリング** **揚げもの** **独立調理タイマー** **自動湯沸かし** **炊飯機能**

2口IHヒーター・1口クイックラジエントヒーター
CHM-T32AT
¥168,000 (税込¥176,400)

200V電源

クイックラジエント 1.25kW
IH 2.0kW IH 2.0kW (3.0kW※)
ヒーター別消費量 ※湯沸かし専用

2口IHヒーター・1口クイックラジエントヒーター
CHM-TS32AT
¥180,000 (税込¥189,000)

200V電源

クイックラジエント 1.25kW
IH 2.0kW IH 2.0kW (3.0kW※)
ヒーター別消費量 ※湯沸かし専用

コンロ **両面焼きグリル** **天面操作** **光るリング** **揚げもの** **独立調理タイマー** **自動湯沸かし** **炊飯機能**

2口IHヒーター・1口クイックラジエントヒーター
CHM-MS32AT
¥230,000 (税込¥241,500)

200V電源

クイックラジエント 1.25kW
IH 2.0kW IH 2.0kW (3.0kW※)
ヒーター別消費量 ※湯沸かし専用

オールメタル加熱方式(右IH)

※全ての金属製の鍋が加熱可能になりますが、鍋の重さ・形状などに制約があります。

IHヒーター+電気オーブンレンジ

コンロ+レンジタイプ **両面焼きグリル** **天面操作** **揚げもの** **独立調理タイマー** **自動湯沸かし** **水なしグリル** **オープン庫内 30ℓ**

2口IHヒーター・1口クイックラジエントヒーター・電気オーブンレンジ
CS-KMG03BDT/MRO-SK1BT
¥315,500 (税込¥331,275)

2口IHヒーター・1口クイックラジエントヒーター・電気オーブンレンジ
CS-KMG03BDST/MRO-SK1ST
¥339,500 (税込¥356,475)

コンロ+レンジタイプ **両面焼きグリル** **天面操作** **揚げもの** **独立調理タイマー** **自動湯沸かし** **炊飯機能** **オープン庫内 30ℓ**

2口IHヒーター・1口クイックラジエントヒーター・電気オーブンレンジ
HTW-TS40F/MRO-SK1BT
¥285,500 (税込¥299,775)

2口IHヒーター・1口クイックラジエントヒーター・電気オーブンレンジ
HTW-TS40FS/MRO-SK1ST
¥309,500 (税込¥324,975)

コンロ+レンジタイプ **両面焼きグリル** **天面操作** **光るリング** **揚げもの** **独立調理タイマー** **自動湯沸かし** **炊飯機能** **オープン庫内 30ℓ**

2口IHヒーター・1口クイックラジエントヒーター・電気オーブンレンジ
CHM-T32AT/MRO-SK1BT
¥319,500 (税込¥335,475)

2口IHヒーター・1口クイックラジエントヒーター・電気オーブンレンジ
CHM-TS32AT/MRO-SK1ST
¥343,500 (税込¥360,675)

コンロ+レンジタイプ **両面焼きグリル** **天面操作** **光るリング** **揚げもの** **独立調理タイマー** **自動湯沸かし** **炊飯機能** **オープン庫内 30ℓ**

2口IHヒーター・1口クイックラジエントヒーター・電気オーブンレンジ
CHM-MS32AT/MRO-SK1ST
¥393,500 (税込¥413,175)

水まわり・火まわり・便利機器 レンジフードファン



油汚れもサッとひと拭き ホーロー整流板

汚れのつきやすいレンジフードの吸気口に、ホーロー整流板を採用。汚れが染み込まないから、油汚れもサッとひと拭き。お手入れがカンタンです。



カンタンに取り外せて、表も裏も丸洗いOK。



フードの外に煙を 逃さない高捕集設計

整流板がフードの外に逃げようとする煙をキャッチ。臭いや汚れのもとになる油煙を確実に捕集するので、いつもきれいなキッチンを保ちます。



デッドスペースを収納エリアに 「VMR型収納付タイプ」

レンジフードの上部のデッドスペースも有効活用。収納内部も高品位ホーローなので、お手入れもカンタンです。

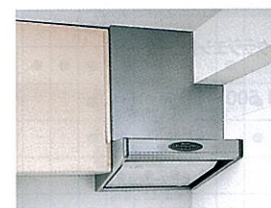

梁のある場所でも大丈夫。 リフォームにおすすめの VMH型レンジフード

本体部が薄型設計なのでプロペラファンからの取替えや、梁がある場合にも対応できます。

梁欠き対応施工例

※価格は税抜き希望小売価格です。また()内の価格は税込希望小売価格を表示しています。

標準品はP.117～の価格の目安に採用している機種です。
標準品は変更できます。掲載価格は本体価格です。

価格には必要排気金具の金額が含まれています(VMH型、MAYAJ型を除く)。必要排気金具は排気方向別に異なります。
※VMH型、MAYAJ型は排気方向により、別途排気金具が必要になります。詳しくは弊社事業所にお問い合わせください。

シロッコファン (戸建・中高層マンション向)



遠心力を利用した仕組みで、小さな風量でも効率良く、大きな力で排気します。ダクトを通した排気もOK。戸建住宅にも、外風に影響されやすいマンションにも適しています。

シロッコファン 排気タイプ

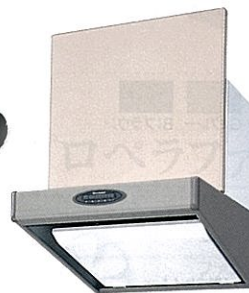

ニューエマーユ
リテラ 標準品
〈フード色:シルバー〉
幅90cm
VMR-902 (S) ¥62,000 (税込¥65,100)
幅75cm
VMR-752 (S) ¥58,000 (税込¥60,900)
幅60cm
VMR-602 (S) ¥56,000 (税込¥58,800)
サイズ:奥行61×高さ80cm



〈フード色:ブラック〉
幅90cm
VMR-902 (K) ¥60,500 (税込¥63,525)
幅75cm
VMR-752 (K) ¥56,500 (税込¥59,325)
幅60cm
VMR-602 (K) ¥54,500 (税込¥57,225)
サイズ:奥行61×高さ80cm



収納付
〈フード色:シルバー〉
幅90cm
VMR-902 (S) SB ¥84,000 (税込¥88,200)
幅75cm
VMR-752 (S) SB ¥79,000 (税込¥82,950)
サイズ:奥行61×高さ80cm
シルキーグレー ホワイト
エーデル、エマーユアルファの場合、収納ボックスはシルキーグレー、ホワイトの2色となります。
※フード色はシルバーのみ。
※ニューエマーユ、リテラは扉カラーに対応。



梁欠き対応
〈フード色:シルバー〉
幅90cm
VMH-902AL/R (S) ¥59,500 (税込¥62,475)
幅75cm
VMH-752AL/R (S) ¥55,500 (税込¥58,275)
幅60cm
VMH-602AL/R (S) ¥53,500 (税込¥56,175)
サイズ:奥行61×高さ80cm
※70cmタイプもあります。
※L/Rは排気接続口の位置を表します。現場の状況に合わせてお選びください。
※カラーはシルバーのみ
梁欠き対応施工例



新発売
幅90cm
VUS-903AD ¥35,000 (税込¥36,750)
幅75cm
VUS-753AD ¥33,000 (税込¥34,650)
幅60cm
VUS-653AD ¥32,000 (税込¥33,600)
サイズ:奥行61×高さ70cm
※高さは60cm、64.5cm、70cmの3種類あります。
カラーバリエーション
K:ブラック F:フローラル G:グレー アイボリー



新発売
電動シャッター式
幅90cm
VUS-903AD-E ¥39,000 (税込¥49,050)
幅75cm
VUS-753AD-E ¥37,000 (税込¥38,850)
幅60cm
VUS-603AD-E ¥36,000 (税込¥37,800)
サイズ:奥行61×高さ70cm
※高さは60cm、64.5cm、70cmの3種類あります。
カラーバリエーション
K:ブラック F:フローラル G:グレー アイボリー



機能紹介

- ソフトプッシュスイッチ** ソフトプッシュスイッチ
- タッチスイッチ** タッチスイッチ ON-OFFやファンの強弱が、軽くふれるだけで設定できます。
- リモコン機能** リモコン機能 (専用リモコン付) レンジフードの操作が手元から、キッチンパネルに直接設置できます。
- 照明機能** 照明機能 手元を明るく照らす15Wの蛍光灯をセットしています。(VMH型・VUS型・MAYAJ型VCS型・VDSL型は40Wの白熱電球です)
- 遅延タイマー機能** 遅延タイマー機能 ファン運転中にタイマースイッチを押すと、3分後に自動的に停止。調理終了後の排気や消し忘れ防止に便利です。 ※VMR-FC型は3分・6分の切替え可能。
- グリニフィルター** グリニフィルター 油汚れをしっかりキャッチ。汚れを取りやすい加工なので、サッと洗えます。
- 扉カラーコーディネート** 扉カラーコーディネート キッチンの扉と同じカラーにコーディネートできます。 ※前面パネルは別梱包になっています。

※印刷色ですから、商品とは多少異なります。タカラショールームでお確かめください。 ※搬入・取付費などは別途です。

水まわり・火まわり・便利機器 レンジフードファン

価格には必要排気金具の金額が含まれています (VMH型、MAYAJ型を除く)。必要排気金具は排気方向別に異なります。
※VMH型、MAYAJ型は排気方向により、別途排気金具が必要になります。詳しくは弊社事業所にお問い合わせください。

シロッコファン 排気タイプ

幅90cm
MAYAJ-901T ¥159,000 (税込¥166,950)
サイズ:奥行63×高さ66~95cm (高さ調整可能)



MAYAJ-901T 専用リモコン

リモコン 照明 遅延タイマー グリスフィルター

幅90cm (在庫限り) VCS-902 ¥35,000 (税込¥36,750)
幅75cm (在庫限り) VCS-752 ¥33,000 (税込¥34,650)
幅60cm (在庫限り) VCS-602 ¥32,000 (税込¥33,600)

サイズ:奥行60×高さ60cm

カラーバリエーション
K:ブラック F:フローラル G:グレー B:ブラウン アイボリー

ホーロー整流板 ソフトプッシュスイッチ 照明 グリスフィルター

シロッコファン 常時換気タイプ

一日中微弱風量で排気を行い、室内の汚れた空気や湿気、嫌なニオイを排出する常時換気機能付。

<フード色:シルバー>
幅90cm VMR-903RC (S) ¥71,000 (税込¥74,550)
幅75cm VMR-753RC (S) ¥67,000 (税込¥70,350)
幅60cm VMR-603RC (S) ¥65,000 (税込¥68,250)
サイズ:奥行61×高さ80cm



給気電動シャッター連動形

常時換気 ホーロー整流板 タッチスイッチ リモコン 照明 遅延タイマー グリスフィルター 扉カラー

VMR-RC 専用リモコン

<フード色:ブラック>
幅90cm VMR-903RC (K) ¥69,500 (税込¥72,975)
幅75cm VMR-753RC (K) ¥65,500 (税込¥68,775)
幅60cm VMR-603RC (K) ¥63,500 (税込¥66,675)
サイズ:奥行61×高さ80cm



給気電動シャッター連動形

常時換気 ホーロー整流板 タッチスイッチ リモコン 照明 遅延タイマー グリスフィルター 扉カラー

VMR-RC 専用リモコン

収納付

<フード色:シルバー>
幅90cm VMR-903RC (S) SB ¥93,000 (税込¥97,650)
幅75cm VMR-753RC (S) SB ¥88,000 (税込¥92,400)
サイズ:奥行61×高さ80cm



給気電動シャッター連動形

常時換気 ホーロー整流板 タッチスイッチ リモコン 照明 遅延タイマー グリスフィルター 扉カラー

シルキーグレー ホワイト VMR-RC 専用リモコン

エーデル、エマーユアルファの場合、収納ボックスはシルキーグレー、ホワイトの2色となります。
※フード色はシルバーのみ。
※ニューエマーユ、リテラは扉カラーに対応。

幅90cm VUS-903AJ (K) ¥40,000 (税込¥42,000)
幅75cm VUS-753AJ (K) ¥38,000 (税込¥39,900)
幅60cm VUS-603AJ (K) ¥37,000 (税込¥38,850)
サイズ:奥行61×高さ70cm
※高さは60cm、64.5cm、70cmの3種類
※カラーはブラックのみ。



給気電動シャッター連動形

常時換気 ホーロー整流板 ソフトプッシュスイッチ 照明 グリスフィルター

別売の給気電動シャッターで、調理時に外気を取り入れながらの換気が可能。レンジフード近くへ設置することで、同時給排気機能と同等の機能を発揮します。

標準品はP.117~の価格の目安に採用している機種です。
※標準品は変更できます。掲載価格は本体価格です。

シロッコファン 同時給排気タイプ

新発売



排気と給気を同時に行い、煙や熱をしっかり排出。高気密住宅に適しています。

幅90cm VUS-903AD-D (K) ¥53,500 (税込¥56,175)
幅75cm VUS-753AD-D (K) ¥51,500 (税込¥54,075)
幅60cm VUS-603AD-D (K) ¥50,500 (税込¥53,025)
サイズ:奥行61×高さ70cm
※高さは60cm、70cmの2種類あります。
※カラーはブラックのみ。

同時給排気 ホーロー整流板 ソフトプッシュスイッチ 照明 グリスフィルター

プロペラファン (戸建住宅向)



一般的なタイプの換気扇です。ファンの取り外しが簡単なので、お掃除も簡単。戸建住宅の直接屋外排気に適しています。(電動シャッター式)
※ダクト排気には使用できません。

エーデル エマーユアルファ 標準品
ソフトプッシュスイッチ グリスフィルター 照明

※VDS-Lのみ

幅90cm VDS-901L ¥30,000 (税込¥31,500)
幅75cm VDS-751L ¥28,000 (税込¥29,400)
幅60cm VDS-601L ¥27,000 (税込¥28,350)

サイズ:奥行60×高さ60cm
カラーバリエーション
F:フローラル G:グレー K:ブラック B:ブラウン アイボリー (在庫限り)

幅90cm (在庫限り) VDS-902 ¥29,000 (税込¥30,450)
幅75cm (在庫限り) VDS-752 ¥27,000 (税込¥28,350)
幅60cm (在庫限り) VDS-602 ¥26,000 (税込¥27,300)

カラーバリエーション
F:フローラル G:グレー K:ブラック B:ブラウン アイボリー

タッチスイッチ 照明 遅延タイマー グリスフィルター 扉カラー

幅90cm (在庫限り) VG-90 ¥55,000 (税込¥57,750)
幅75cm (在庫限り) VG-75 ¥52,000 (税込¥54,600)
幅60cm (在庫限り) VG-60 ¥50,000 (税込¥52,500)
サイズ:奥行57×高さ70cm

エマーユアルファの場合
幅90cm (在庫限り) VGE-90 ¥54,000 (税込¥56,700)
幅75cm (在庫限り) VGE-75 ¥51,000 (税込¥53,550)
幅60cm (在庫限り) VGE-60 ¥49,000 (税込¥51,450)
サイズ:奥行57×高さ64.5cm

フードパネル
レンジフードファンの上部にセットすることによって、ミドルタイプのウォールキャビネットと高さ合わせることができます。



VDS/VCS用フードパネル
フードパネル VCN90 ¥3,500 (税込¥3,675)
フードパネル VCN75 ¥3,000 (税込¥3,150)
フードパネル VCN60 ¥2,500 (税込¥2,625)

エマーユアルファの場合
フードパネル 900×45 ¥3,500 (税込¥3,675)
フードパネル 750×45 ¥3,000 (税込¥3,150)
フードパネル 600×45 ¥2,500 (税込¥2,625)

カラーバリエーション
フローラル グレー ブラック ブラウン アイボリー (在庫限り)

機能紹介

- ソフトプッシュスイッチ** ソフトプッシュスイッチ
軽くスイッチを押すだけで、お好みの設定にできます。
- タッチスイッチ** タッチスイッチ
ON-OFFやファンの強弱が、軽くふれるだけで設定できます。
- リモコン機能** リモコン機能 (専用リモコン付)
レンジフードの操作が手元から、キッチンパネルに直接設置できます。
- 照明機能** 照明機能
手元を明るく照らす15Wの蛍光灯をセットしています。(VMH型・VUS型・MAYAJ型VCS型・VDS-L型は40Wの白熱電球です)
- 遅延タイマー機能** 遅延タイマー機能
ファン運転中にタイマースイッチを押すと、3分後に自動的に停止。調理終了後の排気や消し忘れ防止に便利です。 ※VMR-RC型は43分・6分の切替可能。
- グリスフィルター** グリスフィルター
油汚れをしっかりとキャッチ。汚れを取りやすい加工なので、サッと洗えます。
- 扉カラー** 扉カラー
キッチンの扉と同じカラーにコーディネートできます。 ※前面パネルは別梱包になっています。

水まわり・火まわり・便利機器 マグネットオプション



高品位ホーローの特性を生かした マグネットを使った収納スタイル

収納に、ラック類に、マグネットを使った
便利な機器を豊富にご用意。
自分だけの使いやすいキッチンスペースをつくれます。

どうしてマグネットがつくの？

マグネットが使えるのは高品位ホーローのベースが金属
だから。タカラのシステムキッチンにはキャビネットの内まで
高品位ホーローだから、いろいろな部分でマグネットを利用
した自分仕様の収納スタイルをつくれます。

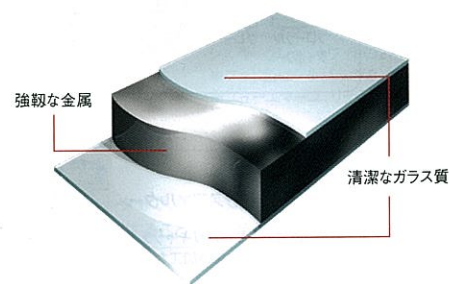

キッチンパネルにピタッ。
自由な収納スペースをつくれます。

「マグネット小物」 くわしくは ▶P98



引出しの中を整理整頓。
自由に仕切れて、取り出しやすい。

「間仕切フリー」
くわしくは ▶P99

スライド内を自由に仕切って、
お鍋やお玉をすっきり整頓。

「マグネットマルチラック」
くわしくは ▶P100

※価格は税抜き希望小売価格です。また()内の価格は税込希望小売価格を表示しています。

マグネット小物 新発売

ホーローだから
マグネット小物



マグネット式で取り付け
取りはずし自由自在。



窓下などの狭いスペース
にもスッキリ設置できます。
設置部がスリムなデザインなので、
窓の下や横などの限られたスペース
にも設置できます。

キッチン用品を
思いのままにレイアウト

洗剤やタオル、キッチンペーパーなどキッチンワーク
に欠かせない小物類をすぐ手が届く位置に自由
にレイアウト。自分だけの収納スペースを作れます。



アイラックとの併用でワークトップはいつもスッキリ。
使用中のタオルやフキンがマグネット小物へ、使い終わった調味料は
アイラックへ。使用目的によって収納場所を使い分けることでいつもス
ッキリと片付いたワークトップを実現。キッチンでの作業もはかどります。

用途にあわせて豊富にラインナップ

手近に置いておきたい
スパイスや洗剤置きに



マグネット小物置き L
MGN-T2
¥2,500 (税込¥2,625)

スパイスボックス

小物置きにフィットする調味料入れです。



スパイスボックスT
¥1,200 (税込¥1,260)

液体調味料や石鹸を
置くのに便利です。



マグネット小物置き S
MGN-T1
¥1,700 (税込¥1,785)

箸、スプーンなどは、
いつも使いやすい位置に。



マグネット箸立て
MGN-HT
¥1,700 (税込¥1,785)

お玉などを引っ掛けて、
見せる収納



マグネットフック
MGN-KH
¥1,700 (税込¥1,785)

立てて収納できるので
ワークトップはいつもスッキリ

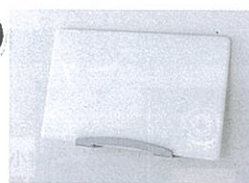

マグネットまな板立て
MGN-MT
¥1,700 (税込¥1,785)

3カ所に掛けられます。
窓横にも付けられる縦型仕様。



マグネットフキン掛け
MGN-FH
¥2,500 (税込¥2,625)

パネル、扉、シンク周辺など、
さっと使える位置に



マグネットタオルハンガー
MGN-TH
¥1,700 (税込¥1,785)

ロール式のキッチンペーパーを収納。
必要ときにすぐ引き出せる。



マグネットペーパーホルダー
MGN-PH
¥1,700 (税込¥1,785)

壁かけ式で
いつでも引き出せます。



マグネットティッシュホルダー
MGN-TC
¥1,700 (税込¥1,785)

※厚さ54mm以下の
ティッシュケースに対応。

在庫限り

マグネット
ペーパータオル
ホルダー
MG-PH
¥6,400
(税込¥6,720)

マグネットフック
MG-KH
¥4,300
(税込¥4,515)

マグネット
フキン掛け
MG-FH
¥5,500
(税込¥5,775)

マグネット
小物置き
MG-KR
¥3,900
(税込¥4,095)

マグネット
ラップホルダー
MG-WTH
¥3,300
(税込¥3,465)

マグネット
タオルハンガー
MG-TH18N
¥2,400
(税込¥2,520)

マグネット
石鹸置き
MG-SDN
¥1,900
(税込¥1,995)

マグネット
ボトルラック
MG-BRN
¥2,700
(税込¥2,835)

水まわり・火まわり・便利機器 マグネットオプション

マグネット式収納仕切り 間仕切フリー



取り外せるから、引出しの整理が自由自在。

マグネット式の「間仕切フリー」は取り外せるので、引出し内を自由に仕切れます。汚れても、取り外せばお手入れカンタンです。

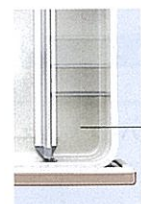

スライド式のハネで、もっと自由に整理整頓。

さらに細かくスペースを区切るハネの部分は、スライド式。お手持ちの調理器具や小物のサイズに合わせて、好きな位置にセットできます。

ホーローだから
マグネット小物

ホーローだから
マグネット小物

Sタイプ(高さ68mm) 浅い引出しに使用するタイプ

ごちゃごちゃしがちな小物を上手に収納。



間口30cm用 MGマジキリSL1
¥2,300 (税込¥2,415)
間口45cm用 MGマジキリSL2
¥4,600 (税込¥4,830)
間口60cm用 MGマジキリSL3
¥6,900 (税込¥7,245)



SL1(間口30cm) 使用例



SL2(間口45cm) 使用例



SL3(間口60cm) 使用例

Hタイプ(高さ110mm) スライドタイプのキャビネット・引出しの最下段・足元スライド用

フライパンなどを立てて収納できます。

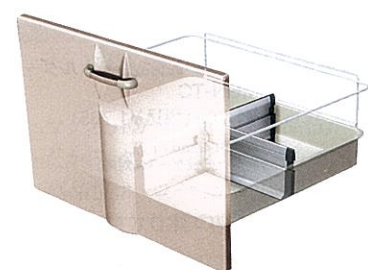

間口45・60cm用
MGマジキリHL1
¥4,000 (税込¥4,200)
MGマジキリHS1
(シンクキャビネット用)
¥4,000 (税込¥4,200)
間口75・90cm用
MGマジキリHL2
¥8,000 (税込¥8,400)
MGマジキリHS2
(シンクキャビネット用)
¥8,000 (税込¥8,400)



HL1(間口60cm) 使用例



HL2(間口90cm) 使用例

足元スライドタイプの場合



倒れやすいビン類などの整理がしやすくなります。



間仕切りの高さは、クロスギャラリより低いので、組み合わせて使うこともできます。

※間口30cmには対応しません。

HS HL



並列ユニットやトルユニットなどでも大活躍。小物類でごちゃごちゃしがちな引出しも、間仕切フリーで整理整頓がカンタンに。
くわしくは ▶ P108、109、113



スライドタイプのコンロ用キャビネットには、便利な「マグネット鍋フタ置き」を。鍋は重ねて引出しに、フタはまとめてマグネット鍋フタ置きに。引出しの中の整理がいちだんとしやすくなります。
マグネット鍋フタ置き MG-FR ¥3,600 (税込¥3,780)

※価格は税抜き希望小売価格です。また()内の価格は税込希望小売価格を表示しています。

マグネットマルチラック

ニュー・エマール

リテラ

エーデル

※エマールアルファには対応しません。

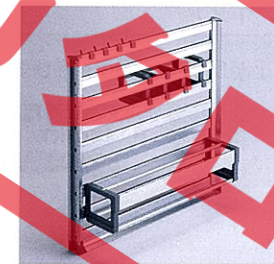

キッチンまわりのこまかな物をまとめて収納。マグネットによる固定なので取り付け位置も変えられます。

普段のキッチンワークでよく使う調理器具や調味料、ラップ類などを、スライド引出しの中に効率よく収納できるマルチラックです。マグネットで固定しますので、使いやすい位置に設置可能。フックや小物ラックの位置も変えられるので、使い勝手は抜群です。

使い勝手に合わせてアレンジできます



小物ラックの位置は調味料の大きさに合わせて移動。



小物ラックの底板を外してラップ等を立てて収納。

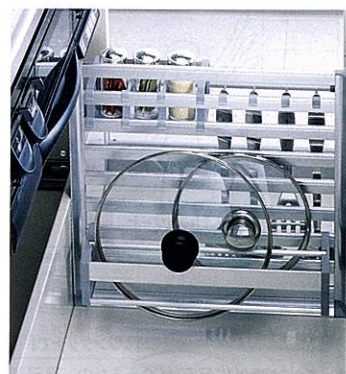

鍋フタやトレイなどの薄物は立てて収納。



鍋フタ・トレイラックを上に移動して、まな板等も立てて収納。

Sタイプ(高さ310mm)

奥行420mmタイプ
MGマルチラックSL ¥11,000 (税込¥11,550)

Hタイプ(高さ400mm)

奥行420mmタイプ
MGマルチラックHL ¥11,000 (税込¥11,550)

奥行370mmタイプ
MGマルチラックHS ¥11,000 (税込¥11,550)

<マグネットマルチラック付属品>

- 鍋フタ・トレイラック
- 調味料・小物ラック
- ラック仕切ガイド(×2)
- フック(×10)

設置位置

スライドタイプ

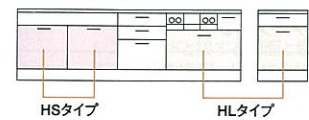

足元スライドタイプ

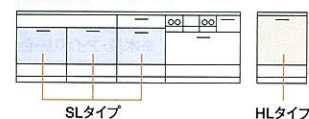

水まわり・火まわり・便利機器
冷蔵庫・足元温風機

※価格は税抜き希望小売価格です。また()内の価格は税込希望小売価格を表示しています。

冷凍冷蔵庫

間口75cm (435ℓタイプ)

左右開きタイプで使い勝手が良く、設置場所も選びません。



5ドア冷凍冷蔵庫
 R-SF44SKT
 ¥189,000 (税込¥198,450)

- ・脱臭&抗菌
- ・高さかわるん棚
- ・高さかわるポケット
- ・氷温室
- ・ビッグ&7ボックスフリーザー
- ・新鮮野菜室
- ・スピード冷却
- ・操作パネル

冷凍冷蔵庫用
 ウォールキャビネット
 ●ニューエマール
 ¥35,000 (税込¥36,750)
 ●リテラ
 ¥32,000 (税込¥33,600)

ニューエマール
 対応商品
 リテラ
 対応商品

間口60cm (355ℓタイプ)

脱臭&抗菌や氷温室付きの3ドアタイプ。



3ドア冷凍冷蔵庫
 R-S36SKT
 R-S36SKLT
 ¥99,800 (税込¥104,790)

- ・脱臭&除菌
- ・高さかわるん棚
- ・高さかわるポケット
- ・氷温室
- ・フリーザー
- ・野菜室

冷凍冷蔵庫用
 ウォールキャビネット
 ●ニューエマール
 ¥30,000 (税込¥31,500)
 ●リテラ
 ¥28,000 (税込¥29,400)

ニューエマール
 対応商品
 リテラ
 対応商品

※写真はR-S36SKT

食品を上手に、おいしく保存。機能満載の冷蔵庫です。

脱臭&抗菌

脱臭・抗菌効果の高い緑茶カテキンを練り込んだ冷却ファンを採用。マイナスイオンの効果とあわせて、すばやく冷気をクリーンにします。



脱臭&除菌

マイナスイオンが雑菌やニオイの成分と結合し、緑茶カテキン成分で庫内の冷気を強力に脱臭・除菌。

氷温室

肉や魚を凍る寸前の約-1℃で保存。生のおいしさを保ちます。



高さかわるん棚・高さかわるポケット

身長や食品の種類に合わせて棚やポケットの高さを変えられます。

フリーザー

整理しやすい2段式のフリーザー。ボタン一つでスピード冷凍。おいしさを封じ込めてフリージングできます。

ビッグ&7ボックスフリーザー

生鮮食品とストック用の冷凍食品を分けて庫内をすっきり。「スピード冷凍」ボタンで一気に冷凍。熱伝導に優れたアルミトレイ付のスピード冷凍コーナーもあります。



スピード冷却

「スピード冷却」ボタンですばやく冷やし、食品のおいしさを守ります。

野菜室

整理しやすい出し入れしやすい2段式。下段には2Lのペットボトルも立てて収納できます。

新鮮野菜室

低温約+3℃、高湿約90%で保存し、野菜の老化の原因となるエチレンガスの発生を抑えます。野菜ケースは抗菌処理を施しています。



操作パネル

よく使う「おさえめ運転」「スピード冷却」「スピード冷凍」「スピード製氷」は、扉を開けずにドアパネルのボタンで操作できます。



ホーローサイドパネル

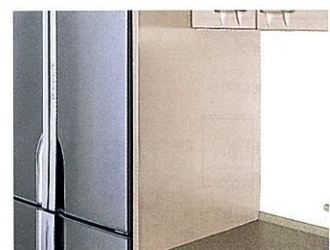

冷蔵庫の側面は、扉と同じカラー、もしくはキッチンパネルと同じカラーのホーローパネルでコーディネートできます。
 ※木製・アイボリー色のサイドパネルもご用意しています。

足元温風機

※足元スライドタイプには対応しません。

ワンタッチ操作で温風が足元を包みます。寒い朝も快適です。



TS-2BF (B)
 ¥20,000 (税込¥21,000)



冬場のキッチン意外に足元が冷えるもの。足元温風機があれば、寒い朝の食事の準備も苦になりません。セイフティ&クリーンセラミックヒーターを採用。切り忘れ防止タイマー付です。

収納

ウォールキャビネット



身長や収納量にあわせて、高さが選べます。

多くのものを収納したいときはロングタイプ、窓を大きく取りたいときはショートタイプを選ぶなど、収納するものの種類や量、使い勝手にあわせて高さをお選びいただけます。



()はエマールアルファの場合です。



お手入れのしやすさを考えて、レンジフード横の吊戸棚下も高品位ホーローを採用。

レンジフードと接する側面と底面に、ホーローカバー(不燃処理)を採用。とれにくくて大変な油污れも、サッとお手入れできます。壁面はホーローキッチンパネル、レンジフードをホーロー整流板にすれば、油污れ対策も万全です。
 ※照明カバー等を付けることが出来ませんので、ご注意ください。



収納しやすい棚板付。棚板は収納する物に合わせて調節できます。

収納 ウォールキャビネット

標準タイプ

収納物の大きさに合わせて、棚板を移動可能。



高さ3タイプ
ロング・ミドル・ショート
※ロングタイプは
ニューエマーユ、リテラのみ対応。
※エーデル、エマーユアルファの
場合、棚板は1枚となります。

照明付タイプ

照明器具を組み込んで、すっきりさせました。



※エーデル、エマーユアルファ
には対応しません。
高さは
ミドルタイプのみ

レンジフード横タイプ

汚れやすいレンジフード横に、高品位ホーローを。



レンジフードと接する側面と底面に、ホーローカバー(不燃処理)を採用しています。とれにくくて大変な油污れも、サッとお手入れできます。壁面はホーローキッチンパネル、レンジフードはホーロー整流板付にすれば、油污れ対策も万全です。

※照明カバー等をつけることができませんので、ご注意ください。
※併設機器につきましては、弊社事業所へお問い合わせください。

高さは2タイプ
ミドル・ショート

ガラス扉タイプ

お気に入りの食器を入れれば、まるで飾り棚。



高さは
ロングタイプのみ

コーナー用

デッドスペースになりがちなコーナーを有効活用。



※棚板は固定です。
高さは2タイプ
ミドル・ショート
※エーデル、エマーユアルファの
場合、棚板は1枚となります。

水切付タイプ

下2段が水切棚。食器やボウル洗ったまま収納。



※エーデル、エマーユアルファ
には対応しません。
高さは
ロングタイプのみ

昇降ラックタイプ

調味料などの収納に。片手でサッと引き出せます。



高さは
ミドルタイプのみ

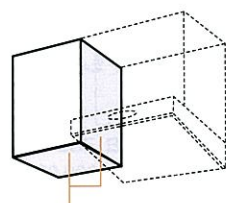

ここが高品位ホーロー(不燃処理)

電動昇降吊戸棚

ニューエマーユ
対応商品

リテラ
対応商品

エーデル
対応商品

※エマーユアルファには対応しません。

スイッチひとつで吊戸棚が昇降。電動だから余計な力もいらず、ラクラクです。



よく使う物を収納するには不向きと思われがちな吊戸棚が、スイッチひとつで電動昇降。電動なので重い物の上げ下ろしも安全です。



BUC-AS90B60T
¥125,000 (税込¥131,250)
※20Wインバータ蛍光灯付
※最大荷重約25kg
高さは
ミドルタイプのみ

吊戸用昇降棚

手の届きやすい高さに棚をおろせるので、普段使いのモノの収納にも便利。



吊戸棚の収納物をラクに取り出せる昇降棚。最大10kgまで収納できます。

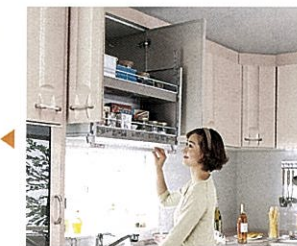

TDUR-90
¥29,500 (税込¥30,975)
TDUR-60
¥27,000 (税込¥28,350)
※吊戸棚本体の価格は別途。

ホーローキッチンパネル吊戸棚パネル

キッチンパネルと同じカラーのホーローパネルで、コーディネートできます。

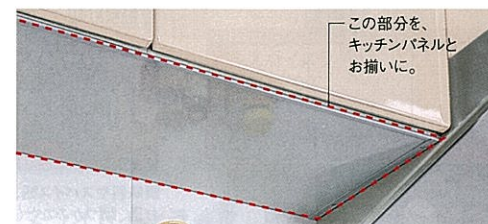

この部分を、
キッチンパネルと
お揃いに。

- カラー
バリエーション
- マーブル調
 - MGN: マーブルグレー
 - MBN: マーブルベージュ
 - 単色
 - PSN: ホワイト (新色)
 - PCN: ピュアグレー
 - PIN: ピュアアイボリー

油や水はねで汚れやすいのに、お手入れしにくかった吊戸棚の下面も、高品位ホーローだからサッとひとふき。

PZT-185 (直線用) (幅185×奥行35.7cm)

PZT-60C (コーナー用) (後幅58.2×奥行58.2cm)

※照明付、水切付、昇降ラックタイプを除く吊戸棚に対応。
設置条件につきましては、弊社事業所までお問い合わせください。

耐震ラッチ(金具)

揺れると、扉の内側から自動的にロック。

上部に付いているので、収納物の出し入れの邪魔になりません。

※扉1枚につき¥1,000。 ※詳しくは弊社事業所へお問い合わせください。 ※後付けはできません。

照明カバー・照明ユニット

照明器具を目立たないようにセットできます。



照明ユニット用照明カバー(アルミ製)



照明ユニット(スリム管タイプ)
SMY-601
¥8,000 (税込¥8,400)
・24W細型蛍光灯・プッシュスイッチ付
・インバータ方式
・SIM-90 (F)にも取付け可能



※価格は税抜き希望小売価格です。また()内の価格は税込希望小売価格を表示しています。

収納 システム昇降ラック アイラック・中間棚



**使いやすい目の前に
たっぷりの収納スペース**
吊り戸棚下にたっぷりの収納スペースを設けたシステム昇降ラック「アイラック」。アイレベルの高さにあるので、中身が見やすく、キッチンでの作業がはかどります。

作業がテキパキはかどる エリア別収納

コンロ側にはおたまや調味料、シンク周りにはタオルやスポンジなど、使う小物をよく使う場所の近くに収納できるので、作業がスムーズに。

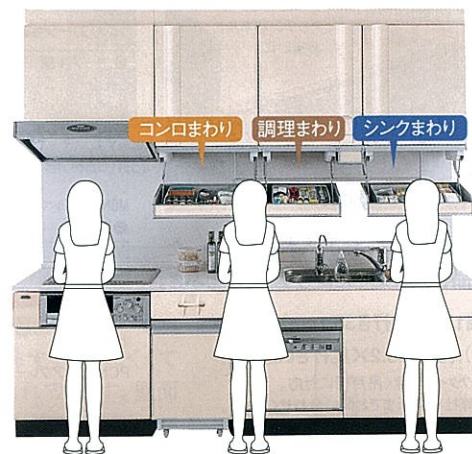

コンロまわり

調味料やスパイス類、お玉、鍋つかみなどを収納できます。

調理まわり

ラップやキッチンペーパー、スプーンなど、調理に使うものを収納できます。

シンクまわり

洗いに使う、スポンジやフキンなどを収納できます。

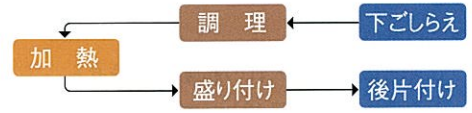

※価格は税抜き希望小売価格です。また()内の価格は税込希望小売価格を表示しています。

アイラック

目線高さの収納ラックだから、中身が見やすく取り出しカンタン。扉カラーとのコーディネートも可能です。



アイラック

間口60cm用
SDR-60 ¥29,000 (税込¥30,450)

間口45cm用
SDR-45 ¥27,500 (税込¥28,875)

間口30cm用
SDR-30 ¥26,000 (税込¥27,300)
※最大荷重3kg
※ミドルタイプの吊戸棚に設置可能
※別売のパネルをセットすることで扉カラーと同色にできます。

スパイスボックス



スパイスボックスT アイラックにスッキリ収まります。
¥1,200 (税込¥1,260)

新発売



専用照明ボックス



SMR-15 ¥8,900 (税込¥9,345)
※27Wインバータ蛍光灯付

飾りパネル ※アイラックを設置しない部分の意匠を合わせるパネルです。

●直線用
P-SDR120 ¥8,000 (税込¥8,400)

●コーナー用
P-SDRC ¥3,500 (税込¥3,675)

●エンド用
P-SDRE ¥1,500 (税込¥1,575)

システムラック

散らかりやすい普段使いの食器や小物など、使いやすく収納します。

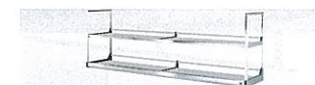

水切ラック
SRM-120 ¥15,500 (税込¥16,275)
SRM-105 ¥14,000 (税込¥14,700)
SRM-90 ¥11,500 (税込¥12,075)



ガラス棚
SRG-90 ¥21,000 (税込¥22,050)
SRG-60 ¥18,000 (税込¥18,900)



スパイスラック
SRS-60 ¥32,000 (税込¥33,600)



スパイスラック
SRS-30 ¥22,000 (税込¥23,100)



スパイスボックス
SB-1 (在庫限り)
¥1,500 (税込¥1,575)
※ウォールキャビネットの棚板に取り付けることができます。

ハンギングラック

専用バーにラックを組み合わせて。機能的な収納ができます。

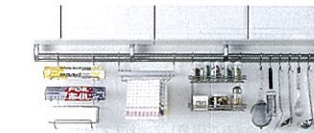

専用バー(フック付)
150cmタイプ (在庫限り)
HRB-150 ¥12,000 (税込¥12,600)
90cmタイプ (在庫限り)
HRB-90 ¥9,000 (税込¥9,450)



スパイスラック
HR-SP (在庫限り)
¥8,500 (税込¥8,925)
※バー別途

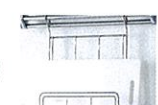

まな板ラック
HR-MA (在庫限り)
¥5,000 (税込¥5,250)
※バー別途



ペーパー・ラップホルダー
HR-PH (在庫限り)
¥7,500 (税込¥7,875)
※バー別途

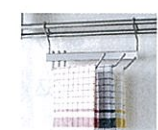

フキン掛け
HR-FU (在庫限り)
¥4,000 (税込¥4,200)
※バー別途

スライドインラック

開いた扉が本体の上に収納できるから、出し入れがスムーズです。

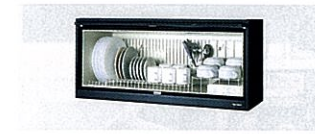

水切付タイプ (在庫限り)
SIM-90 (F) ¥50,000 (税込¥52,500)



スパイスボックス付タイプ (在庫限り)
SIS-60 (F) ¥31,000 (税込¥32,550)



スパイスボックス付タイプ (在庫限り)
SIS-45 (F) ¥27,500 (税込¥28,875)

ホーロー壁面埋込収納棚

キッチンパネルのサイドに取り付け。調味料などの収納に便利です。



カラーバリエーション
MGN: マーブルグレー
MBN: マーブルベージュ
SSZ-30 ¥21,000 (税込¥22,050)
埋込部/7cm
材質/収納棚本体:ホーロー
棚板:人造大理石

窓枠スライド収納棚

窓の左右の好きな位置に移動できます。調味料やスパイスなどの収納に。



MSZタナ45/MSZレール185 (在庫限り)
¥27,000 (税込¥28,350)
最大荷重3kg×3段、高さは5cmピッチで最大10cmまで伸縮可能です。
付属品/スパイスボックス3個

収納
周辺収納

※価格は税抜き希望小売価格です。また()内の価格は税込希望小売価格を表示しています。

※価格には天板幕板、エンドパネルの価格は含まれておりません。
※写真はニューエマールです。

トールユニット:奥行40cm ※耐震ラッチつきもご用意しております。

間口90cmスライドタイプ

ニューエマール
対応商品

リテラ
対応商品



- ニューエマール
¥172,000 (税込¥180,600)
- リテラ
¥154,000 (税込¥161,700)



食器用間仕切ボール (4本組)
MGマジキリボール4
¥3,200 (税込¥3,360)

マグネットで固定する
ので、食器の大きさに
合わせて位置を自由
に変えられます。

間口90cmガラス引戸タイプ

ニューエマール
対応商品

リテラ
対応商品



- ニューエマール
¥138,000 (税込¥144,900)
- リテラ
¥120,000 (税込¥126,000)

間口90cm

- ニューエマール
¥141,000 (税込¥148,050)
- リテラ
¥123,000 (税込¥129,150)



エーデル・エマールファ
は一部仕様異なります。



- エーデル
¥91,000 (税込¥95,550)
 - エマールファ
¥91,500 (税込¥96,075)
- エーデル、エマール
アルファには中段の
引出しは対応しません。

間口60cm

- ニューエマール
¥97,000 (税込¥101,850)
- リテラ
¥87,000 (税込¥91,350)



エーデル・エマールファ
は一部仕様異なります。



- エーデル
¥68,500 (税込¥71,925)
- エマールファ
¥77,000 (税込¥80,850)

トールユニット:奥行65cm ※耐震ラッチつきもご用意しております。

間口60cm

- ニューエマール
¥107,000 (税込¥112,350)
- リテラ
¥98,000 (税込¥102,900)

エーデル・エマールファ
は一部仕様異なります。



- エーデル
¥75,000 (税込¥78,750)



- エマールファ
¥88,000 (税込¥92,400)

間口45cm

- ニューエマール
¥95,000 (税込¥97,750)
- リテラ
¥86,000 (税込¥90,300)

エーデル・エマールファ
は一部仕様異なります。



- エーデル
¥65,000 (税込¥68,250)



- エマールファ
¥63,000 (税込¥66,150)

間口45cm食品庫タイプ

ニューエマール
対応商品

リテラ
対応商品

- ニューエマール
¥103,000 (税込¥108,150)
- リテラ
¥94,000 (税込¥98,700)



マグネット小物

マグネット式の「間仕切フリー」で、
引出しの中も整理整頓。



Sタイプ (高さ68mm)

- 奥行40cm用 / 間口45cm用 MGマジキリSS2 ¥3,600 (税込¥3,780)
- 間口60cm用 MGマジキリSS3 ¥5,400 (税込¥5,670)
- ※間口90cmスライドタイプに設置する場合は、MGマジキリSS2とMGマジキリSS3を併用してください。
- 奥行65cm用 / 間口45cm用 MGマジキリSL2 ¥4,600 (税込¥4,830)
- 間口60cm用 MGマジキリSL3 ¥6,900 (税込¥7,245)
- 間口60cm用 MGマジキリCL1 ¥2,300 (税込¥2,415)
- (エーデル・エマールファ用)

収納 周辺収納

カウンターユニット

奥行65cmタイプ

ニューエマーユ
対応商品

リテラ
対応商品



本格的なユーテキリティスペースとして活用。

奥行40cmタイプ



限られたスペースを有効に活用できます。

カウンター材質はメラミンと人造大理石から選べます。
※材質によって価格が異なります。詳しくは弊社事業所へお問い合わせください。
※エーデル・エマーユアルファはメラミンのみ。



カウンター対応間口

ニューエマーユ	間口180cm	間口165cm	間口150cm
リテラ	間口135cm	間口120cm	間口105cm
	間口90cm		
エーデル	間口180cm	間口135cm	間口120cm
エマーユアルファ	間口90cm		

奥行65cmプラン例

ニューエマーユ
対応商品

リテラ
対応商品

間口105cmカウンターユニット



- ニューエマーユ
メラミン: ¥95,000 (税込¥99,750)
人造大理石: ¥118,500 (税込¥124,425)
- リテラ
メラミン: ¥92,000 (税込¥96,600)
人造大理石: ¥115,500 (税込¥121,275)

奥行40cmプラン例

間口90cmカウンターユニット



- ニューエマーユ
メラミン: ¥89,000 (税込¥93,450)
人造大理石: ¥113,000 (税込¥118,650)
- リテラ
メラミン: ¥82,000 (税込¥86,100)
人造大理石: ¥106,000 (税込¥111,300)

エーデル・エマーユアルファ
は一部仕様異なります。

- エーデル
¥44,000 (税込¥46,200)
 - エマーユアルファ
¥45,000 (税込¥47,250)
- ※エーデル、エマーユアルファには中段引出しは
対応しません。

マグネット小物



マグネット式の
「間仕切フリー」で、
引出しの中も整理整頓。

ニューエマーユ
対応商品

リテラ
対応商品

- Sタイプ(高さ68mm)
- 奥行40cm用 / 間口45cm用 MGマジキリSS2 ¥3,600 (税込¥3,780)
 - 間口60cm用 MGマジキリSS3 ¥5,400 (税込¥5,670)
 - 奥行65cm用 / 間口45cm用 MGマジキリSL2 ¥4,600 (税込¥4,830)
 - 間口60cm用 MGマジキリSL3 ¥6,900 (税込¥7,245)

※価格は税抜き希望小売価格です。また()内の価格は税込希望小売価格を表示しています。

※価格には天板幕板の価格が含まれておりません。
※写真はニューエマーユです。

家電収納ユニット

ニューエマーユ
対応商品

リテラ
対応商品

エーデル
対応商品

※エマーユアルファは対応しません。



使う時だけ棚を引き出せる便利なスライド式。

よく使う家電を美しく収納。
湯気が出る炊飯器やポットなどは、スライド式の棚に置いて、
使う時だけサッと引き出せます。

コンセント付きなのでコードも目立ちません。

棚の後ろにコンセントが付いているので、
かさばりがちなコードも目立たない位置に隠せ、
見た目にも美しく収納できます。

カウンター材質はメラミンと人造大理石から選べます。

※エーデルはメラミンのみ。
※材質によって価格が異なります。詳しくは別冊資料集をご覧ください。

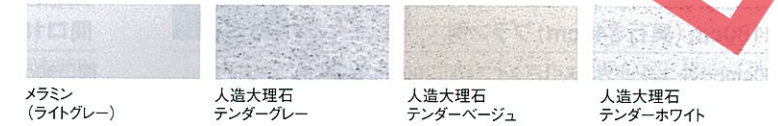

間口90cmタイプ(奥行45cm)

ニューエマーユ
対応商品

リテラ
対応商品



使うときだけ引き出せる
スライド式の棚が便利。

- ニューエマーユ
メラミン: ¥83,000 (税込¥87,150)
人造大理石: ¥103,000 (税込¥108,150)
 - リテラ
メラミン: ¥83,000 (税込¥87,150)
人造大理石: ¥103,000 (税込¥108,150)
- ※オープン側には専用のエンドパネルが必要です。

間口60cmタイプ(奥行45cm)



可動式のワゴン付き。内部に専用ダストボックスを
収納することもできます。(コンセント付)

- ニューエマーユ
メラミン: ¥75,000 (税込¥78,750)
人造大理石: ¥93,000 (税込¥97,650)
- リテラ
メラミン: ¥75,000 (税込¥78,750)
人造大理石: ¥93,000 (税込¥97,650)

※オープン側には専用のエンドパネルが必要です。
※上記価格にはエンドパネル、ダストボックスの価格が含まれておりません。
※収納ワゴンは扉カラーに対応できます。対応には別途専用パネル¥3,500 (税込¥3,675) が必要です。

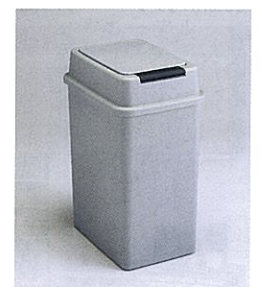

ダストボックス
DB-NW
¥1,300 (税込¥1,365)
(容量20ℓ)
(幅23×奥行31×高さ42cm)

収納

周辺収納 パッケージプラン①

(トールユニット・カウンターユニット・家電収納ユニット)

間口210cmプラン例 (奥行40cm)

間口120cmカウンター+間口90cmトールユニットスライドタイプ



- ニューエマール ¥376,000 (税込¥394,800)
- リテラ ¥342,000 (税込¥359,100)

※写真はニューエマールです。

間口180cm (奥行40cm) プラン例

間口90cmトールユニットガラス引戸タイプ+間口90cm家電収納ユニット



- ニューエマール ¥314,500 (税込¥330,225)
- リテラ ¥288,500 (税込¥302,925)

※写真はリテラです。

間口165cm (奥行65cm) プラン例

●間口105cmカウンターユニット+間口60cmトールユニット



- ニューエマール ¥296,000 (税込¥310,800)
- リテラ ¥277,000 (税込¥290,850)

※上記の価格には、照明ユニット、照明カバー、サイドパネルの価格が含まれておりません。

※写真はリテラです。

間口210cm (奥行40cm) プラン例

間口60cmトールユニット+間口90cmカウンターユニット+間口60cmトールユニット



- ニューエマール ¥378,000 (税込¥396,900)
- リテラ ¥343,000 (税込¥360,150)
- エーデル ¥203,000 (税込¥213,150)
- エマールアルファ ¥219,000 (税込¥229,950)

※写真はエーデルです。

間口180cm (奥行40cm) プラン例

間口90cmトールユニット+間口90cmトールユニット



- ニューエマール ¥320,000 (税込¥336,000)
- リテラ ¥284,000 (税込¥298,200)
- エーデル ¥182,000 (税込¥191,100)
- エマールアルファ ¥183,000 (税込¥192,150)

※写真はニューエマールです。

間口150cm (奥行40cm) プラン例

●間口90cmカウンターユニット+間口60cmトールユニット



- ニューエマール ¥282,000 (税込¥296,100)
- リテラ ¥257,000 (税込¥269,850)
- エーデル ¥134,500 (税込¥141,225)
- エマールアルファ ¥142,000 (税込¥149,100)

※写真はエマールアルファです。

ニューエマール
リテラ
対応商品

エンドパネルの色も
扉カラーと
コーディネートできます。

この部分を扉カラーと
コーディネートできます。



※価格は税抜き希望小売価格です。また()内の価格は税込希望小売価格を表示しています。

※ニューエマール、リテラの価格は、両側にエンドパネルを設置した状態で算出しています。(写真はイメージです)
※ニューエマール、リテラの価格は、人造大理石カウンターで算出しています。
※エーデル、エマールアルファの価格は、メラミンカウンターで算出しています。
※イラストはニューエマール、リテラの場合です。エーデル、エマールアルファの場合は一部仕様異なります。詳しくはP.107~109をご覧ください。

間口180cm (奥行40cm) プラン例

●間口90cmカウンターユニット+間口90cmトールユニット

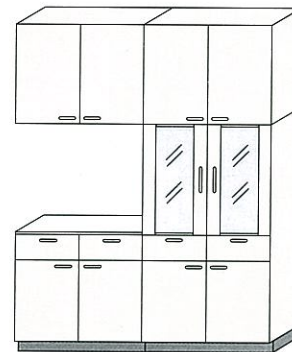

- ニューエマール ¥326,000 (税込¥342,300)
- リテラ ¥293,000 (税込¥307,650)
- エーデル ¥157,000 (税込¥164,850)
- エマールアルファ ¥156,500 (税込¥164,325)

間口180cm (奥行40cm) プラン例

●間口120cmカウンターユニット+間口60cm家電収納ユニット

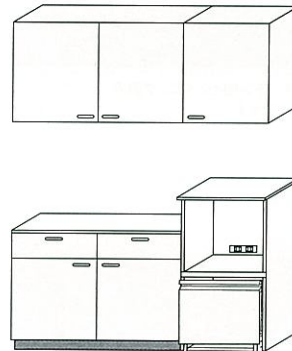

- ニューエマール ¥337,000 (税込¥353,850)
- リテラ ¥317,000 (税込¥332,850)
- エーデル ¥186,500 (税込¥195,825)

間口150cm (奥行40cm) プラン例

●間口90cmカウンターユニット+間口60cm家電収納ユニット

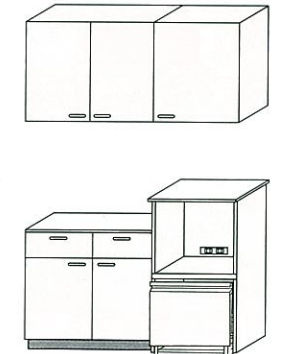

- ニューエマール ¥318,000 (税込¥333,900)
- リテラ ¥299,000 (税込¥313,950)
- エーデル ¥166,500 (税込¥174,825)

間口120cm (奥行40cm) プラン例

●間口60cmトールユニット+間口60cm家電収納ユニット

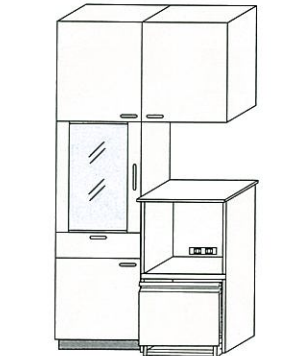

- ニューエマール ¥257,000 (税込¥269,850)
- リテラ ¥243,000 (税込¥255,150)
- エーデル ¥169,000 (税込¥177,450)

間口180cm (奥行40cm) プラン例

●間口120cmカウンターユニット+間口60cmトールユニット



- ニューエマール ¥301,000 (税込¥316,050)
- リテラ ¥275,000 (税込¥288,750)
- エーデル ¥154,500 (税込¥162,225)
- エマールアルファ ¥162,500 (税込¥170,625)

間口180cm (奥行40cm) プラン例

●間口60cmトールユニット+間口60cmトールユニット+間口60cm家電収納ユニット



- ニューエマール ¥354,000 (税込¥371,700)
- リテラ ¥330,000 (税込¥346,500)
- エーデル ¥237,500 (税込¥249,375)

間口150cm (奥行40cm) プラン例

●間口90cmトールユニット+間口60cm家電収納ユニット

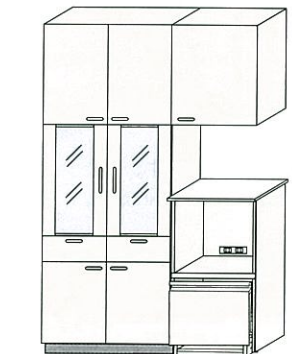

- ニューエマール ¥301,000 (税込¥316,050)
- リテラ ¥279,000 (税込¥292,950)
- エーデル ¥191,500 (税込¥201,075)

間口120cm (奥行40cm) プラン例

●間口60cmトールユニット+間口60cmトールユニット



- ニューエマール ¥232,000 (税込¥243,600)
- リテラ ¥212,000 (税込¥222,600)
- エーデル ¥137,000 (税込¥143,850)
- エマールアルファ ¥154,000 (税込¥161,700)

収納 周辺収納

ダイニングユニット



両面ハッチタイプは、キッチン側とダイニング側の両方から物を出し入れできます。

エーデルとエマーユアルファは一部仕様異なります。
※エーデルとエマーユアルファには、中段の引出しは対応しません。



コーナートールユニット

ダイニング側から食器を取り出して、みんなで配膳するなど、食事をより豊かに楽しめます。



ダイニングユニットの組み合わせ方

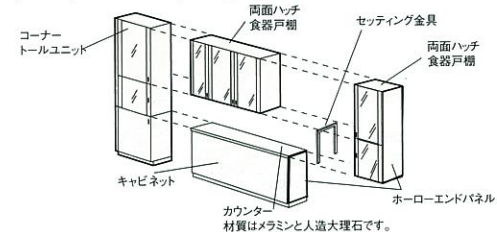

※イラストのプラン以外にも組み合わせが可能です。詳しくは弊社事業所へお問い合わせください。
※エーデル・エマーユアルファはメラミンのみ対応。
※耐震ラッチ付もございます。

カウンター材質はメラミンと人造大理石から選べます。

※材質によって価格が異なります。詳しくは弊社事業所へお問い合わせください。

※エーデル・エマーユアルファはメラミンのみ対応

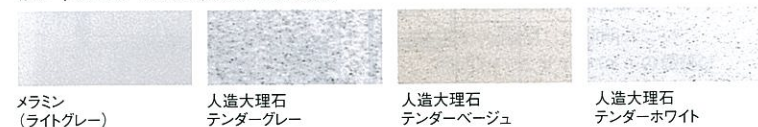

カウンター対応間口表

ニューエマーユ	間口180cm	間口165cm	間口150cm	間口135cm
リテラ	間口120cm	間口105cm	間口90cm	
エーデル	間口180cm	間口135cm	間口120cm	間口90cm
エマーユアルファ				

マグネット式の「間仕切りフリー」で、引出しの中も整理整頓。

Sタイプ(高さ68mm)
間口45cm用 MGマジキリSS2 ¥3,600(税込¥3,780)
間口60cm用 MGマジキリSS3 ¥5,400(税込¥5,670)



※価格は税抜き希望小売価格です。また()内の価格は税込希望小売価格を表示しています。

※写真はニューエマーユです。

間口210cmプラン例



コーナートールユニットを組み合わせると、ダイニング側から食器を取り出してみんなで配膳ということも。家族が自然に準備や、後片付けに参加でき、楽しいキッチンワークが実現します。

間口180cmプラン例



広々としたカウンターがあると、配膳や後片付けはもちろん、食材を置いたりなど、使い勝手は抜群。ダイニング側との空間も開放的だから、ゆったりとした気持ちで調理ができます。

間口180cmプラン例



カウンター上部全体を食器戸棚にして、大容量の収納スペースを確保。両面ハッチ式だと、キッチン・ダイニング両側から食器が取り出せ、キッチンワークがはかどります。

間口135cmプラン例



ダイニングとの間仕切りや十分な配膳スペースを設けたオーソドックスなプランです。お求め安い価格でキッチンの使い勝手をアップできます

※写真はエーデルです。

床下収納庫

大きめの調理道具、保存食品用スペースに。しょうゆのペットボトルも立てて収納できます。



間口90cm
UA-90 ¥20,200(税込¥21,210)
(幅91.9×奥行61.6×高さ46cm)
床穴開け寸法:幅90.9×高さ60.6
ブロンズアルミ枠 網トレイ×1・網仕切板×2

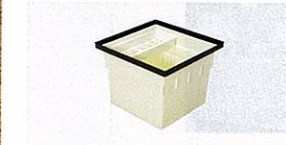

間口60cm
UA-60 ¥9,800(税込¥10,290)
(幅61.6×奥行61.6×高さ46.3cm)
床穴開け寸法:幅60.6×高さ60.6
ブロンズアルミ枠 網トレイ×1・網仕切板×1

※印刷色です。商品とは多少異なります。タカラショールームでお確かめください。 ※搬入・取付費などは別途です。

収納

周辺収納 パッケージプラン②

(ダイニングユニット)

※価格は税抜き希望小売価格です。また()内の価格は税込希望小売価格を表示しています。

※ニューエマーユ、リテラの価格は、オープン側にエンドパネルを設置した状態で算出しています。
 ※ニューエマーユ、リテラの価格は、人造大理石カウンターで算出しています。
 ※エーデル、エマーユアルファの価格は、メラミンカウンターで算出しています。
 ※イラストはニューエマーユ、リテラの場合です。エーデル、エマーユアルファの場合は一部仕様が異なります。詳しくは弊社事業所へお問合わせください。
 ※イラストはダイニング側から見た図です。

間口210cmプラン例

ニューエマーユ
対応商品

リテラ
対応商品



※写真はニューエマーユです。

- ニューエマーユ
¥539,000 (税込¥565,950)
- リテラ
¥499,000 (税込¥523,950)

間口180cmプラン例



※写真はリテラです。

- ニューエマーユ
¥343,000 (税込¥360,150)
- リテラ
¥321,000 (税込¥337,050)
- エーデル
¥170,000 (税込¥178,500)
- エマーユアルファ
¥174,500 (税込¥183,225)

間口180cmプラン例



※写真はニューエマーユです。

- ニューエマーユ
¥512,500 (税込¥538,125)
- リテラ
¥475,500 (税込¥499,275)
- エーデル
¥278,500 (税込¥292,425)
- エマーユアルファ
¥295,500 (税込¥310,275)

間口135cmプラン例



※写真はエマーユアルファです。

- ニューエマーユ
¥352,500 (税込¥370,125)
- リテラ
¥328,500 (税込¥344,925)
- エーデル
¥185,000 (税込¥194,250)
- エマーユアルファ
¥192,000 (税込¥201,600)

間口180cmプラン例

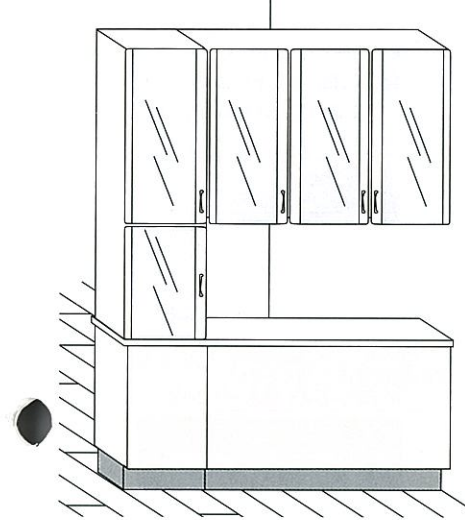

- ニューエマーユ
¥511,000 (税込¥536,550)
- リテラ
¥474,000 (税込¥497,700)
- エーデル
¥272,000 (税込¥285,600)
- エマーユアルファ
¥290,000 (税込¥304,500)

間口180cmプラン例

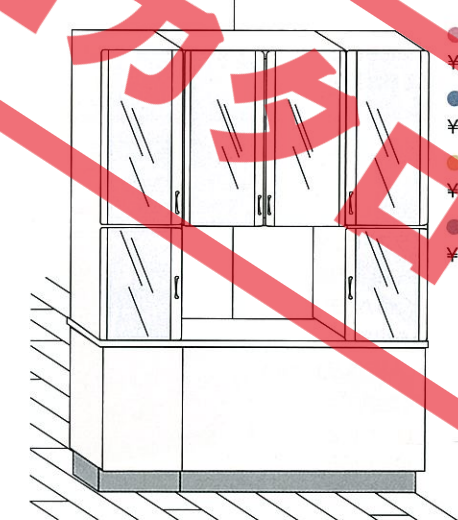

- ニューエマーユ
¥565,000 (税込¥593,250)
- リテラ
¥523,000 (税込¥549,150)
- エーデル
¥306,000 (税込¥321,300)
- エマーユアルファ
¥326,500 (税込¥342,825)

間口135cmプラン例

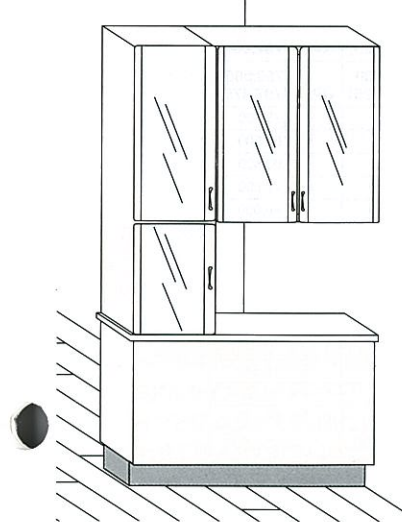

- ニューエマーユ
¥405,000 (税込¥425,250)
- リテラ
¥376,000 (税込¥394,800)
- エーデル
¥212,500 (税込¥223,125)
- エマーユアルファ
¥223,000 (税込¥234,150)

間口135cmプラン例

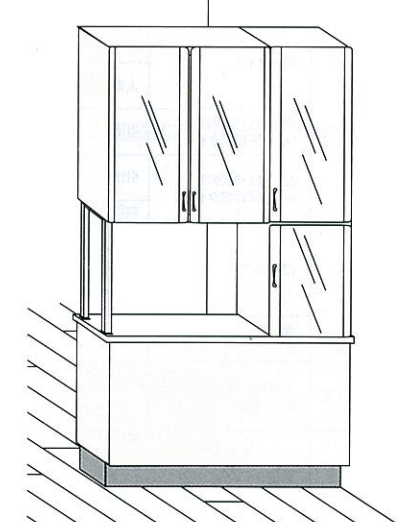

- ニューエマーユ
¥406,500 (税込¥426,825)
- リテラ
¥377,500 (税込¥396,375)
- エーデル
¥219,000 (税込¥229,950)
- エマーユアルファ
¥228,500 (税込¥239,925)

間口135cmプラン例

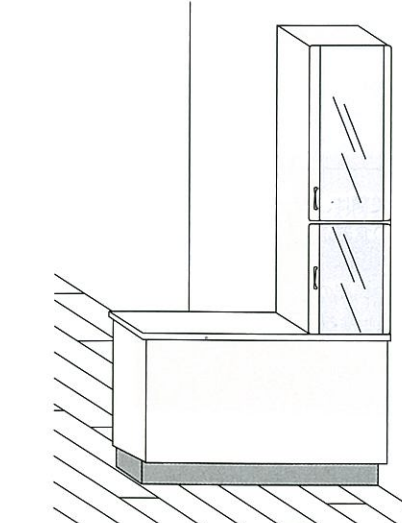

- ニューエマーユ
¥291,000 (税込¥305,550)
- リテラ
¥272,000 (税込¥285,600)
- エーデル
¥140,500 (税込¥147,525)
- エマーユアルファ
¥145,000 (税込¥152,250)

間口120cmプラン例

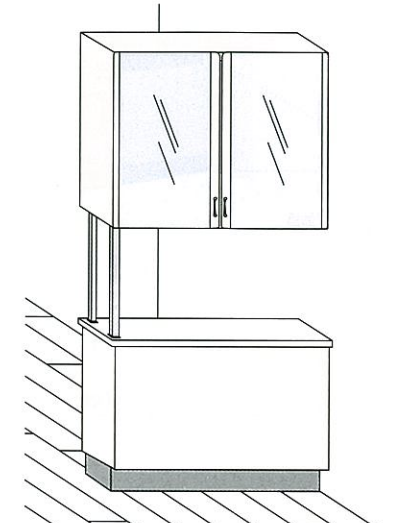

- ニューエマーユ
¥293,500 (税込¥308,175)
- リテラ
¥273,500 (税込¥287,175)
- エーデル
¥159,500 (税込¥167,475)
- エマーユアルファ
¥179,500 (税込¥188,475)

ニューエマーユ
対応商品

リテラ
対応商品

エンドパネルの色も
扉カラーと
コーディネートできます。

この部分を扉カラーと
コーディネートできます。

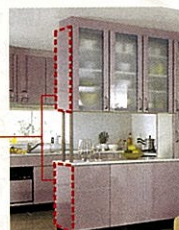

価格の目安

代表的なプランの価格集です。
このプランをベースにさまざまな組換えが可能です。

価格表の見方

価格の目安およびイラストは、Yシンク（一部Sシンク）、水栓、加熱機器、レンジフードの標準品を含めた、天板高さ82cm・85cmの場合を掲載しています。価格の目安に含まれる標準品については、P.118をご参照ください。

標準価格

間口サイズ別にタイプごとの標準価格を掲載しています。ワークトップ材質は「ステンレス」「人造大理石」の2種類。材質によって価格が異なります。

シリーズ

同間口サイズでも、シリーズごとに標準価格が異なります。お選びのシリーズの価格欄をご覧ください。

間口	タイプ	ニューエマージュ			リテラ	
		足元スライド	スライド	扉	足元スライド	
間口 360cm	標準タイプ	ステンレストップ	¥758,000 (税込¥795,900)	¥602,000 (税込¥632,100)	¥505,000 (税込¥530,250)	¥698,000 (税込¥732,900)
		人造大理石トップ	¥819,500 (税込¥860,475)	¥663,500 (税込¥696,675)	¥566,500 (税込¥594,825)	¥759,500 (税込¥797,475)
	食器洗い乾燥機 シンク下設置タイプ	引出し式 間口60cm	¥75,500	¥116,500	¥142,500	¥75,500
		引出し式 間口45cm	¥63,500	¥104,500	¥130,500	¥63,500
	食器洗い乾燥機 シンク横設置タイプ	引出し式 間口60cm	¥89,500	---	---	¥98,500
		前開き式 間口45cm	¥68,000	¥92,000	¥113,000	¥77,000
間口 345cm	標準タイプ	ステンレストップ	¥749,500 (税込¥786,975)	¥593,500 (税込¥623,175)	¥483,000 (税込¥507,150)	¥690,500 (税込¥725,025)
		人造大理石トップ	¥810,500 (税込¥851,025)	¥654,500 (税込¥687,225)	¥544,000 (税込¥571,200)	¥751,500 (税込¥789,075)
	食器洗い乾燥機 シンク下設置タイプ	引出し式 間口60cm	¥24,500	¥81,500	¥136,500	¥30,500
		引出し式 間口45cm	¥12,500	¥69,500	¥124,500	¥18,500
	食器洗い乾燥機 シンク横設置タイプ	引出し式 間口60cm	¥108,500	---	---	¥115,500
		前開き式 間口45cm	¥75,000	¥99,000	¥133,500	¥83,000
標準タイプ	ステンレストップ	¥742,500 (税込¥779,625)	¥586,500 (税込¥615,825)	¥471,500 (税込¥495,075)	¥684,500 (税込¥718,725)	
	人造大理石トップ	¥803,000 (税込¥842,100)	¥647,000 (税込¥678,100)	¥532,000 (税込¥558,100)	¥745,000 (税込¥780,100)	

食器洗い乾燥機

間口サイズごとの食器洗い乾燥機のタイプ別加算価格です。食器洗い乾燥機は引出し式と前開き式があり、間口60cmタイプと間口45cmタイプがあります。食器洗い乾燥機は扉カラーに対応しています。

※表記の食器洗い乾燥機の差額は、ブラック色の場合です。引出し式の食器洗い乾燥機は、シルバー色もご用意しております。シルバー色をお選びの場合は表記の差額に¥12,000を加算してください。なお、シルバー色をシンク下に設置する場合、別途飾り板¥1,500が必要となります。

※価格は税抜き希望小売価格です。また()内の価格は税込希望小売価格を表示しています。

標準価格に含まれるもの

目安の価格には、標準品として以下の機器が含まれております。シリーズによって含まれる標準品が異なりますので、お選びになったシリーズをご参照ください。※機器はご要望に合わせて変更できます。※ホーローキッチンパネルの価格は含まれておりません。

ニューエマージュ

リテラ

ウォールキャビネット

ミドルサイズのレンジフード横タイプと標準タイプを、間口に合せて組み合わせています。



水栓

シングルレバー水栓 KM346SGTK



スライドプレート

Yシンクに対応

レンジフードファン

シロッコファン VMR型
必要別売部品 排気用角アタッチメント

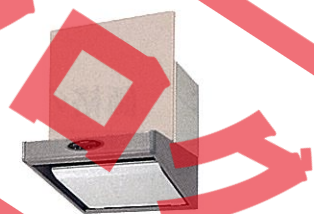

ガス加熱機器

3口コンロ
BGC63-3PBHK/BGC63-3PBHW/
BGC63-3PBHR



エンドカバー

<スライドタイプ・扉タイプの場合>
エンドカバー-M (エンドカバー-M82)
<足元スライドタイプの場合>
エンドカバー-X85 (エンドカバー-X82)

※目安の価格は、片側オープンで算出しています。※両側オープンの場合、別途エンドカバー¥5,000の手配が必要です。

エーデル

エマージュアルファ

ウォールキャビネット

ミドルサイズのレンジフード横タイプと標準タイプを、間口に合せて組み合わせています。



水栓

シングルレバー水栓 FA237T



レンジフードファン

プロペラファンVDS-L型



ガス加熱機器

3口コンロ
GCU63-3UBA/GCU63-3UBAW/
GCU63-3UBAR



エンドカバー (エーデルの場合)

<スライドタイプ・扉タイプの場合>
エンドカバー-M (エンドカバー-M82)
<足元スライドタイプの場合>
エンドカバー-X85 (エンドカバー-X82)

※目安の価格は、片側オープンで算出しています。※エーデルの場合、両側オープンの場合は別途エンドカバー¥5,000が必要となります。

価格および図には、Yシンク(一部Sシンク)・水栓・加熱機器・レンジフードの標準品が含まれています。含まれる標準品はシリーズによって異なりますので、P118でご確認ください。

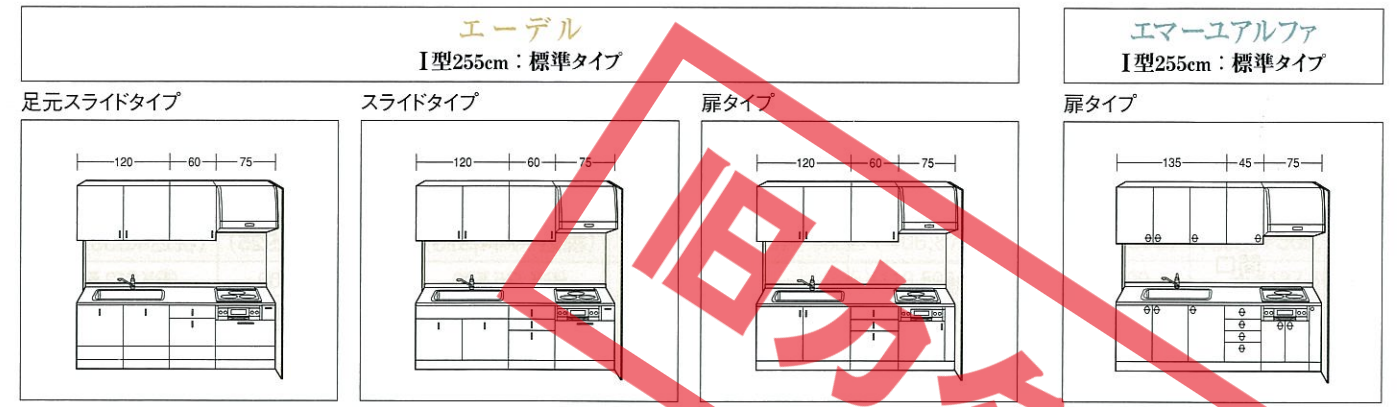
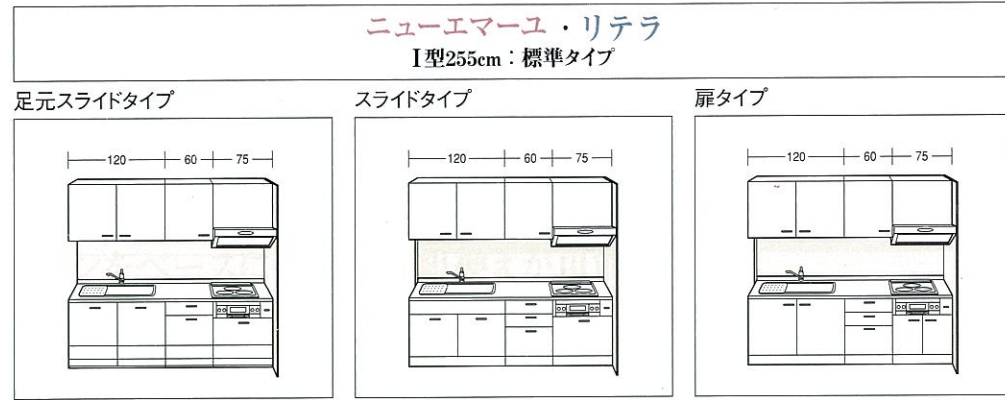

I型プラン 価格の目安 ※価格はYシンクの場合です。Zシンクをお選びの場合は、表記の金額に⊕¥9,000を加算してください。

間口	タイプ	ニューエマール				
		足元スライド	スライド	扉		
間口 360cm	標準タイプ	ステンレストップ	¥758,000 (税込¥795,900)	¥602,000 (税込¥632,100)	¥505,000 (税込¥530,250)	
		人造大理石トップ	¥819,500 (税込¥860,475)	¥663,500 (税込¥696,675)	¥566,500 (税込¥594,825)	
	食器洗い乾燥機 シンク下設置タイプ	引出し式	間口60cm	⊕¥ 75,500	⊕¥116,500	⊕¥142,500
			間口45cm	⊕¥ 63,500	⊕¥104,500	⊕¥130,500
	食器洗い乾燥機 シンク横設置タイプ	引出し式	間口60cm	⊕¥ 89,500	—	—
			間口45cm	⊕¥ 68,000	⊕¥ 92,000	⊕¥113,000
	前開き式	間口45cm	⊕¥ 51,000	⊕¥ 86,000	⊕¥107,000	
間口 345cm	標準タイプ	ステンレストップ	¥749,500 (税込¥786,975)	¥593,500 (税込¥623,175)	¥483,000 (税込¥507,150)	
		人造大理石トップ	¥810,500 (税込¥851,025)	¥654,500 (税込¥687,225)	¥544,000 (税込¥571,200)	
	食器洗い乾燥機 シンク下設置タイプ	引出し式	間口60cm	⊕¥ 24,500	⊕¥ 81,500	⊕¥136,500
			間口45cm	⊕¥ 12,500	⊕¥ 69,500	⊕¥124,500
	食器洗い乾燥機 シンク横設置タイプ	引出し式	間口60cm	⊕¥108,500	—	—
			間口45cm	⊕¥ 75,000	⊕¥ 99,000	⊕¥133,500
	前開き式	間口45cm	⊕¥ 58,000	⊕¥ 93,000	⊕¥127,500	
間口 330cm	標準タイプ	ステンレストップ	¥742,500 (税込¥779,625)	¥586,500 (税込¥615,825)	¥471,500 (税込¥495,075)	
		人造大理石トップ	¥803,000 (税込¥843,150)	¥647,000 (税込¥679,350)	¥532,000 (税込¥558,600)	
	食器洗い乾燥機 シンク下設置タイプ	引出し式	間口60cm	⊖¥ 4,500	⊕¥ 71,500	⊕¥136,500
			間口45cm	⊖¥ 16,500	⊕¥ 59,500	⊕¥124,500
	食器洗い乾燥機 シンク横設置タイプ	引出し式	間口60cm	⊕¥108,500	—	—
			間口45cm	⊕¥ 94,000	⊕¥ 99,000	⊕¥138,000
	前開き式	間口45cm	⊕¥ 77,000	⊕¥ 93,000	⊕¥132,000	
間口 315cm	標準タイプ	ステンレストップ	¥737,000 (税込¥773,850)	¥581,000 (税込¥610,050)	¥464,500 (税込¥487,725)	
		人造大理石トップ	¥797,000 (税込¥836,850)	¥641,000 (税込¥673,050)	¥524,500 (税込¥550,725)	
	食器洗い乾燥機 シンク下設置タイプ	引出し式	間口60cm	⊖¥ 6,000	⊕¥ 70,000	⊕¥136,500
			間口45cm	⊖¥ 18,000	⊕¥ 58,000	⊕¥124,500
	食器洗い乾燥機 シンク横設置タイプ	引出し式	間口60cm	⊕¥108,500	—	—
			間口45cm	⊕¥ 94,000	⊕¥ 99,000	⊕¥139,500
	前開き式	間口45cm	⊕¥ 77,000	⊕¥ 93,000	⊕¥133,500	

※価格には、ホーローキッチンパネルの価格は含まれておりません。
※ニューエマール・リテラの価格には、排気用角アタッチメント¥3,000を含んでおります。
※ニューエマール・リテラ、エーデルの価格には、エンドカバー¥5,000を含んでおります。

※引出し式タイプの差額は、ブラック色の場合です。
シルバー色をお選びの場合は、表記の差額に¥12,000を加算してください。
シルバー色をシンク下に設置の場合、別途飾り板¥1,500が必要となります。

リテラ			エーデル			エマーユアルファ
足元スライド	スライド	扉	足元スライド	スライド	扉	扉
¥698,000 (税込¥732,900)	¥546,000 (税込¥573,300)	¥453,000 (税込¥475,650)	—	—	—	—
¥759,500 (税込¥797,475)	¥607,500 (税込¥637,875)	¥514,500 (税込¥540,225)	—	—	—	—
⊕¥ 75,500	⊕¥116,500	⊕¥141,500	—	—	—	—
⊕¥ 63,500	⊕¥104,500	⊕¥129,500	—	—	—	—
⊕¥ 98,500	—	—	—	—	—	—
⊕¥ 77,000	⊕¥ 96,000	⊕¥115,000	—	—	—	—
⊕¥ 60,000	⊕¥ 92,000	⊕¥111,000	—	—	—	—
¥690,500 (税込¥725,025)	¥538,500 (税込¥565,425)	¥433,000 (税込¥454,650)	—	—	—	—
¥751,500 (税込¥789,075)	¥599,500 (税込¥629,475)	¥494,000 (税込¥518,700)	—	—	—	—
⊕¥ 30,500	⊕¥ 86,500	⊕¥136,500	—	—	—	—
⊕¥ 18,500	⊕¥ 74,500	⊕¥124,500	—	—	—	—
⊕¥115,500	—	—	—	—	—	—
⊕¥ 83,000	⊕¥102,000	⊕¥133,500	—	—	—	—
⊕¥ 66,000	⊕¥ 98,000	⊕¥129,500	—	—	—	—
¥684,500 (税込¥718,725)	¥532,500 (税込¥559,125)	¥425,500 (税込¥446,775)	—	—	—	—
¥745,000 (税込¥782,250)	¥593,000 (税込¥622,650)	¥486,000 (税込¥510,300)	—	—	—	—
⊕¥ 5,500	⊕¥ 78,500	⊕¥136,500	—	—	—	—
⊖¥ 6,500	⊕¥ 66,500	⊕¥124,500	—	—	—	—
⊕¥115,500	—	—	—	—	—	—
⊕¥100,000	⊕¥102,000	⊕¥135,000	—	—	—	—
⊕¥ 83,000	⊕¥ 98,000	⊕¥131,000	—	—	—	—
¥679,000 (税込¥712,950)	¥527,000 (税込¥553,350)	¥419,500 (税込¥440,475)	—	—	—	—
¥739,000 (税込¥775,950)	¥587,000 (税込¥616,350)	¥479,500 (税込¥503,475)	—	—	—	—
⊕¥ 5,000	⊕¥ 78,000	⊕¥136,500	—	—	—	—
⊖¥ 7,000	⊕¥ 66,000	⊕¥124,500	—	—	—	—
⊕¥115,500	—	—	—	—	—	—
⊕¥100,000	⊕¥102,000	⊕¥135,500	—	—	—	—
⊕¥ 83,000	⊕¥ 98,000	⊕¥131,500	—	—	—	—

※引出し式タイプの差額は、ブラック色の場合です。
シルバー色をお選びの場合は、表記の差額に¥12,000を加算してください。
シルバー色をシンク下に設置の場合、別途飾り板¥1,500が必要となります。

■I型プラン 価格の目安 ※価格はYシンクの場合です。Zシンクをお選びの場合は、表記の金額に⊕¥9,000を加算してください。

間口	タイプ		ニューエマーユ			
			足元スライド	スライド	扉	
間口 300cm	標準タイプ	ステンレストップ	¥650,000 (税込¥682,500)	¥529,000 (税込¥555,450)	¥453,000 (税込¥475,650)	
		人造大理石トップ	¥709,500 (税込¥744,975)	¥588,500 (税込¥617,925)	¥512,500 (税込¥538,125)	
	食器洗い乾燥機 シンク下設置タイプ	引出し式	間口60cm	⊕¥ 75,500	⊕¥116,500	⊕¥142,500
			間口45cm	⊕¥ 63,500	⊕¥104,500	⊕¥130,500
	食器洗い乾燥機 シンク横設置タイプ	引出し式	間口60cm	⊕¥163,500	—	—
			間口45cm	⊕¥157,000	⊕¥127,000	⊕¥127,000
前開き式	間口45cm	⊕¥140,000	⊕¥121,000	⊕¥121,000		
間口 285cm	標準タイプ	ステンレストップ	¥654,500 (税込¥687,225)	¥514,500 (税込¥540,225)	¥429,500 (税込¥450,975)	
		人造大理石トップ	¥713,500 (税込¥749,175)	¥573,500 (税込¥602,175)	¥488,500 (税込¥512,925)	
	食器洗い乾燥機 シンク下設置タイプ	引出し式	間口60cm	⊕¥ 5,500	⊕¥ 81,500	⊕¥136,500
			間口45cm	⊖¥ 6,500	⊕¥ 69,500	⊕¥124,500
	食器洗い乾燥機 シンク横設置タイプ	引出し式	間口60cm	⊕¥ 89,500	—	—
			間口45cm	⊕¥ 75,000	⊕¥ 99,000	⊕¥129,000
前開き式	間口45cm	⊕¥ 58,000	⊕¥ 93,000	⊕¥123,000		
間口 270cm	標準タイプ	ステンレストップ	¥567,500 (税込¥595,875)	¥462,500 (税込¥485,625)	¥407,500 (税込¥427,875)	
		人造大理石トップ	¥626,000 (税込¥657,300)	¥521,000 (税込¥547,050)	¥466,000 (税込¥489,300)	
	食器洗い乾燥機 シンク下設置タイプ	引出し式	間口60cm	⊕¥ 75,500	⊕¥116,500	⊕¥142,500
			間口45cm	⊕¥ 63,500	⊕¥104,500	⊕¥130,500
	食器洗い乾燥機 シンク横設置タイプ	引出し式	間口60cm	⊕¥144,500	—	—
			間口45cm	⊕¥138,000	⊕¥127,000	⊕¥127,000
前開き式	間口45cm	⊕¥121,000	⊕¥121,000	⊕¥121,000		
間口 255cm	標準タイプ	ステンレストップ	¥553,000 (税込¥580,650)	¥448,000 (税込¥470,400)	¥393,000 (税込¥412,650)	
		人造大理石トップ	¥611,000 (税込¥641,550)	¥506,000 (税込¥531,300)	¥451,000 (税込¥473,550)	
	食器洗い乾燥機 シンク下設置タイプ	引出し式	間口60cm	⊕¥ 75,500	⊕¥116,500	⊕¥142,500
			間口45cm	⊕¥ 63,500	⊕¥104,500	⊕¥130,500
	食器洗い乾燥機 シンク横設置タイプ	引出し式	間口45cm	⊕¥130,500	⊕¥119,500	⊕¥119,500
			前開き式	間口45cm	⊕¥113,500	⊕¥113,500
間口 240cm	標準タイプ	ステンレストップ	¥546,000 (税込¥573,300)	¥441,000 (税込¥463,050)	¥386,000 (税込¥405,300)	
		人造大理石トップ	¥603,500 (税込¥633,675)	¥498,500 (税込¥523,425)	¥443,500 (税込¥465,675)	
	食器洗い乾燥機 シンク下設置タイプ	引出し式	間口60cm	⊕¥ 75,500	⊕¥116,500	⊕¥142,500
			間口45cm	⊕¥ 63,500	⊕¥104,500	⊕¥130,500
	食器洗い乾燥機 シンク横設置タイプ	引出し式	間口45cm	⊕¥132,000	⊕¥121,000	⊕¥121,000
			前開き式	間口45cm	⊕¥115,000	⊕¥115,000
間口 225cm	標準タイプ	ステンレストップ	¥540,500 (税込¥567,525)	¥435,500 (税込¥457,275)	¥380,500 (税込¥399,525)	
		人造大理石トップ	¥597,500 (税込¥627,375)	¥492,500 (税込¥517,125)	¥437,500 (税込¥459,375)	
	食器洗い乾燥機 シンク下設置タイプ	引出し式	間口60cm	—	—	⊕¥136,500
			間口45cm	—	—	⊕¥124,500

※価格には、ホーローキッチンパネルの価格は含まれておりません。
 ※ニューエマーユ、リテラの価格には、排気用角アタッチメント¥3,000を含んでおります。
 ※ニューエマーユ、リテラ、エーデルの価格には、エンドカバー¥5,000を含んでおります。

※引出し式タイプの差額は、ブラック色の場合です。
 シルバー色をお選びの場合は、表記の差額に¥12,000を加算してください。
 シルバー色をシンク下に設置の場合、別途飾り板¥1,500が必要となります。

リテラ			エーデル			エマーユアルファ
足元スライド	スライド	扉	足元スライド	スライド	扉	扉
¥603,000 (税込¥633,150)	¥483,000 (税込¥507,150)	¥409,000 (税込¥429,450)	¥436,500 (税込¥458,325)	¥367,500 (税込¥385,875)	¥303,500 (税込¥318,675)	¥271,500 (税込¥285,075)
¥662,500 (税込¥695,625)	¥542,500 (税込¥569,625)	¥468,500 (税込¥491,925)	¥456,500 (税込¥479,325)	¥387,500 (税込¥406,875)	¥323,500 (税込¥339,675)	¥291,500 (税込¥306,075)
⊕¥ 75,500	⊕¥116,500	⊕¥141,500	⊕¥101,500	⊕¥119,500	⊕¥140,500	⊕¥137,500
⊕¥ 63,500	⊕¥104,500	⊕¥129,500	⊕¥ 89,500	⊕¥107,500	⊕¥128,500	⊕¥125,500
⊕¥165,500	—	—	⊕¥153,500	—	—	—
⊕¥156,000	⊕¥126,000	⊕¥126,000	⊕¥140,000	⊕¥127,000	⊕¥127,000	⊕¥123,500
⊕¥139,000	⊕¥122,000	⊕¥122,000	⊕¥123,000	⊕¥124,000	⊕¥124,000	⊕¥118,000
¥606,500 (税込¥636,825)	¥469,500 (税込¥492,975)	¥388,500 (税込¥407,925)	¥427,000 (税込¥448,350)	¥358,000 (税込¥375,900)	¥290,000 (税込¥304,500)	¥266,000 (税込¥279,300)
¥665,500 (税込¥698,775)	¥528,500 (税込¥554,925)	¥447,500 (税込¥469,875)	¥447,000 (税込¥469,350)	¥378,000 (税込¥396,900)	¥310,000 (税込¥325,500)	¥286,000 (税込¥300,300)
⊕¥ 13,500	⊕¥ 86,500	⊕¥136,500	⊕¥ 60,500	⊕¥ 92,500	⊕¥136,500	⊕¥137,500
⊕¥ 1,500	⊕¥ 74,500	⊕¥124,500	⊕¥ 48,500	⊕¥ 80,500	⊕¥124,500	⊕¥125,500
⊕¥ 98,500	—	—	⊕¥120,500	—	—	—
⊕¥ 83,000	⊕¥102,000	⊕¥128,000	⊕¥104,000	⊕¥104,000	⊕¥127,000	⊕¥125,000
⊕¥ 66,000	⊕¥ 98,000	⊕¥124,000	⊕¥ 87,000	⊕¥101,000	⊕¥124,000	⊕¥119,500
¥530,500 (税込¥557,025)	¥425,500 (税込¥446,775)	¥370,500 (税込¥389,025)	¥379,000 (税込¥397,950)	¥324,000 (税込¥340,200)	¥279,000 (税込¥292,950)	¥249,000 (税込¥261,450)
¥589,000 (税込¥618,450)	¥484,000 (税込¥508,200)	¥429,000 (税込¥450,450)	¥399,000 (税込¥418,950)	¥344,000 (税込¥361,200)	¥299,000 (税込¥313,950)	¥269,000 (税込¥282,450)
⊕¥ 75,500	⊕¥116,500	⊕¥141,500	⊕¥101,500	⊕¥119,500	⊕¥140,500	⊕¥137,500
⊕¥ 63,500	⊕¥104,500	⊕¥129,500	⊕¥ 89,500	⊕¥107,500	⊕¥128,500	⊕¥125,500
⊕¥148,500	—	—	⊕¥153,500	—	—	—
⊕¥139,000	⊕¥126,000	⊕¥126,000	⊕¥140,000	⊕¥127,000	⊕¥127,000	⊕¥132,000
⊕¥122,000	⊕¥122,000	⊕¥122,000	⊕¥123,000	⊕¥124,000	⊕¥124,000	⊕¥126,500
¥517,000 (税込¥542,850)	¥412,000 (税込¥432,600)	¥357,000 (税込¥374,850)	¥369,500 (税込¥387,975)	¥314,500 (税込¥330,225)	¥269,500 (税込¥282,975)	¥244,000 (税込¥256,200)
¥575,000 (税込¥603,750)	¥470,000 (税込¥493,500)	¥415,000 (税込¥435,750)	¥389,500 (税込¥408,975)	¥334,500 (税込¥351,225)	¥289,500 (税込¥303,975)	¥264,000 (税込¥277,200)
⊕¥ 75,500	⊕¥116,500	⊕¥141,500	⊕¥100,500	⊕¥119,500	⊕¥140,500	⊕¥137,500
⊕¥ 63,500	⊕¥104,500	⊕¥129,500	⊕¥ 88,500	⊕¥107,500	⊕¥128,500	⊕¥125,500
⊕¥134,500	⊕¥121,500	⊕¥121,500	⊕¥135,000	⊕¥122,000	⊕¥122,000	⊕¥132,000
⊕¥117,500	⊕¥117,500	⊕¥117,500	⊕¥118,000	⊕¥119,000	⊕¥119,000	⊕¥126,500
¥511,000 (税込¥536,550)	¥406,000 (税込¥426,300)	¥351,000 (税込¥368,550)	¥362,000 (税込¥380,100)	¥308,000 (税込¥323,400)	¥263,000 (税込¥276,150)	¥238,500 (税込¥250,425)
¥568,500 (税込¥596,925)	¥463,500 (税込¥486,675)	¥408,500 (税込¥428,925)	¥382,000 (税込¥401,100)	¥328,000 (税込¥344,400)	¥283,000 (税込¥297,150)	¥258,500 (税込¥271,425)
⊕¥ 75,500	⊕¥116,500	⊕¥141,500	⊕¥101,500	⊕¥119,500	⊕¥140,500	⊕¥137,500
⊕¥ 63,500	⊕¥104,500	⊕¥129,500	⊕¥ 89,500	⊕¥107,500	⊕¥128,500	⊕¥125,500
⊕¥135,000	⊕¥120,000	⊕¥122,000	⊕¥137,000	⊕¥123,000	⊕¥123,000	⊕¥129,500
⊕¥118,000	⊕¥118,000	⊕¥118,000	⊕¥120,000	⊕¥120,000	⊕¥120,000	⊕¥124,000
¥505,500 (税込¥530,775)	¥400,500 (税込¥420,525)	¥345,500 (税込¥362,775)	¥356,500 (税込¥374,325)	¥303,000 (税込¥318,150)	¥257,500 (税込¥270,375)	¥234,500 (税込¥246,225)
¥562,500 (税込¥590,625)	¥457,500 (税込¥480,375)	¥402,500 (税込¥422,625)	¥376,500 (税込¥395,325)	¥323,000 (税込¥339,150)	¥277,500 (税込¥291,375)	¥254,500 (税込¥267,225)
—	—	⊕¥136,500	—	—	⊕¥137,000	—
—	—	⊕¥124,500	—	—	⊕¥125,000	—

※引出し式タイプの差額は、ブラック色の場合です。
 シルバー色をお選びの場合は、表記の差額に¥12,000を加算してください。
 シルバー色をシンク下に設置の場合、別途飾り板¥1,500が必要となります。

■I型プラン 価格の目安 ※価格はYシンクの場合です。Zシンクをお選びの場合は、表記の金額に⊕¥9,000を加算してください。※間口195cmはSシンクになります。

間口	タイプ		ニューエマーユ		
			足元スライド	スライド	扉
間口 210cm	標準タイプ	ステンレストップ	¥535,000 (税込¥561,750)	¥430,000 (税込¥451,500)	¥375,000 (税込¥393,750)
		人造大理石トップ	¥591,500 (税込¥621,075)	¥486,500 (税込¥510,825)	¥431,500 (税込¥453,075)
	食器洗い乾燥機シンク下設置タイプ	引出し式 間口45cm	—	—	⊕¥114,000
間口 195cm [Sシンク]	標準タイプ	ステンレストップ	¥523,000 (税込¥549,150)	¥418,000 (税込¥438,900)	¥363,000 (税込¥381,150)
		人造大理石トップ	¥577,500 (税込¥606,375)	¥472,500 (税込¥496,125)	¥417,500 (税込¥438,375)
	食器洗い乾燥機シンク下設置タイプ	引出し式 間口45cm	—	—	⊕¥114,000

※価格には、ホーローキッチンパネルの価格は含まれておりません。
 ※ニューエマーユ、リテラの価格には、排気用角アタッチメント¥3,000を含んでおります。
 ※ニューエマーユ、リテラ、エーデルの価格には、エンドカバー¥5,000を含んでおります。

■I型対面式収納プラン 価格の目安 ※価格はYシンクの場合です。Zシンクをお選びの場合は、表記の金額に⊕¥9,000を加算してください。

間口	タイプ		ニューエマーユ			
			足元スライド	スライド	扉	
間口 255cm	オープン棚あり	標準タイプ	ステンレストップ メラミンカウンター	¥824,000 (税込¥865,200)	¥719,000 (税込¥754,950)	¥664,000 (税込¥697,200)
			人造大理石トップ 人造大理石カウンター	¥900,500 (税込¥945,525)	¥795,500 (税込¥835,275)	¥740,500 (税込¥777,525)
		食器洗い乾燥機 シンク下設置タイプ	引出し式 間口60cm	⊕¥ 75,500	⊕¥116,500	⊕¥142,500
			引出し式 間口45cm	⊕¥ 63,500	⊕¥104,500	⊕¥130,500
		食器洗い乾燥機 シンク横設置タイプ	引出し式 間口45cm	⊕¥130,000	⊕¥119,000	⊕¥119,000
	前開き式 間口45cm	⊕¥113,000	⊕¥113,000	⊕¥113,000		
	オープン棚なし	標準タイプ	ステンレストップ メラミンカウンター	¥834,000 (税込¥875,700)	¥729,000 (税込¥765,450)	¥674,000 (税込¥707,700)
			人造大理石トップ 人造大理石カウンター	¥910,500 (税込¥956,025)	¥805,500 (税込¥845,775)	¥750,500 (税込¥788,025)
		食器洗い乾燥機 シンク下設置タイプ	引出し式 間口60cm	⊕¥ 75,500	⊕¥116,500	⊕¥142,500
			引出し式 間口45cm	⊕¥ 63,500	⊕¥104,500	⊕¥130,500
食器洗い乾燥機 シンク横設置タイプ		引出し式 間口45cm	⊕¥130,000	⊕¥109,000	⊕¥119,000	
前開き式 間口45cm	⊕¥113,000	⊕¥113,000	⊕¥113,000			
間口 240cm	オープン棚あり	標準タイプ	ステンレストップ メラミンカウンター	¥815,000 (税込¥855,750)	¥710,000 (税込¥745,500)	¥655,000 (税込¥687,750)
			人造大理石トップ 人造大理石カウンター	¥892,500 (税込¥937,125)	¥787,500 (税込¥826,875)	¥732,500 (税込¥769,125)
		食器洗い乾燥機 シンク下設置タイプ	引出し式 間口60cm	⊕¥ 75,500	⊕¥116,500	⊕¥142,500
			引出し式 間口45cm	⊕¥ 63,500	⊕¥104,500	⊕¥130,500
		食器洗い乾燥機 シンク横設置タイプ	引出し式 間口45cm	⊕¥113,000	⊕¥119,000	⊕¥119,000
	前開き式 間口45cm	⊕¥113,000	⊕¥113,000	⊕¥113,000		
	オープン棚なし	標準タイプ	ステンレストップ メラミンカウンター	¥807,000 (税込¥847,350)	¥702,000 (税込¥737,100)	¥647,000 (税込¥679,350)
			人造大理石トップ 人造大理石カウンター	¥884,500 (税込¥928,725)	¥779,500 (税込¥818,475)	¥724,500 (税込¥760,725)
		食器洗い乾燥機 シンク下設置タイプ	引出し式 間口60cm	⊕¥ 75,500	⊕¥116,500	⊕¥142,500
			引出し式 間口45cm	⊕¥ 63,500	⊕¥104,500	⊕¥130,500
食器洗い乾燥機 シンク横設置タイプ		引出し式 間口45cm	⊕¥113,000	⊕¥119,000	⊕¥119,000	
前開き式 間口45cm	⊕¥113,000	⊕¥113,000	⊕¥113,000			

※価格はエンドパネルを設置した状態で算出しています。
 ※価格には、VCN丸ダクト金具L¥3,000、アルミダクト150¥2,000の価格を含んでおります。
 ※価格には、ホーローキッチンパネルの価格は含まれておりません。

※引出し式タイプの差額は、ブラック色の場合です。
 シルバー色をお選びの場合は、表記の差額に¥12,000を加算してください。
 シルバー色をシンク下に設置の場合、別途飾り板¥1,500が必要となります。

リテラ			エーデル			エマーユアルファ
足元スライド	スライド	扉	足元スライド	スライド	扉	扉
¥500,000 (税込¥525,000)	¥395,000 (税込¥414,750)	¥340,000 (税込¥357,000)	¥351,500 (税込¥369,075)	¥297,500 (税込¥312,375)	¥252,500 (税込¥265,125)	¥222,500 (税込¥233,625)
¥556,500 (税込¥584,325)	¥451,500 (税込¥474,075)	¥396,500 (税込¥416,325)	¥371,500 (税込¥390,075)	¥317,500 (税込¥333,375)	¥272,500 (税込¥286,125)	¥242,500 (税込¥254,625)
—	—	⊕¥114,000	—	—	⊕¥114,000	—
¥488,000 (税込¥512,400)	¥383,000 (税込¥402,150)	¥328,000 (税込¥344,400)	¥343,000 (税込¥360,150)	¥289,000 (税込¥303,450)	¥244,000 (税込¥256,200)	¥214,000 (税込¥224,700)
¥542,500 (税込¥569,625)	¥437,000 (税込¥458,850)	¥382,500 (税込¥401,625)	¥363,000 (税込¥381,150)	¥309,000 (税込¥324,450)	¥264,000 (税込¥277,200)	¥234,000 (税込¥245,700)
—	—	⊕¥114,000	—	—	⊕¥114,000	—

リテラ			エーデル			エマーユアルファ
足元スライド	スライド	扉	足元スライド	スライド	扉	扉
¥781,000 (税込¥820,050)	¥676,000 (税込¥709,800)	¥621,000 (税込¥652,050)	—	—	—	—
¥857,500 (税込¥900,375)	¥752,500 (税込¥790,125)	¥697,500 (税込¥732,375)	—	—	—	—
⊕¥ 75,500	⊕¥116,500	⊕¥141,500	—	—	—	—
⊕¥ 63,500	⊕¥104,500	⊕¥129,500	—	—	—	—
⊕¥133,000	⊕¥120,000	⊕¥120,000	—	—	—	—
⊕¥116,000	⊕¥116,000	⊕¥116,000	—	—	—	—
¥786,000 (税込¥825,300)	¥681,000 (税込¥715,050)	¥626,000 (税込¥657,300)	—	—	—	—
¥862,500 (税込¥905,625)	¥757,500 (税込¥795,375)	¥702,500 (税込¥737,625)	—	—	—	—
⊕¥ 75,500	⊕¥116,500	⊕¥141,500	—	—	—	—
⊕¥ 63,500	⊕¥104,500	⊕¥129,500	—	—	—	—
⊕¥133,000	⊕¥120,000	⊕¥120,000	—	—	—	—
⊕¥116,000	⊕¥116,000	⊕¥116,000	—	—	—	—
¥772,000 (税込¥810,600)	¥667,000 (税込¥700,350)	¥612,000 (税込¥642,600)	—	—	—	—
¥849,500 (税込¥891,975)	¥744,500 (税込¥781,725)	¥689,500 (税込¥723,975)	—	—	—	—
⊕¥ 75,500	⊕¥116,500	⊕¥141,500	—	—	—	—
⊕¥ 63,500	⊕¥104,500	⊕¥129,500	—	—	—	—
⊕¥133,000	⊕¥120,000	⊕¥120,000	—	—	—	—
⊕¥116,000	⊕¥116,000	⊕¥116,000	—	—	—	—
¥762,000 (税込¥800,100)	¥657,000 (税込¥689,850)	¥602,000 (税込¥632,100)	—	—	—	—
¥839,500 (税込¥881,475)	¥734,500 (税込¥771,225)	¥679,500 (税込¥713,475)	—	—	—	—
⊕¥ 75,500	⊕¥116,500	⊕¥141,500	—	—	—	—
⊕¥ 63,500	⊕¥104,500	⊕¥129,500	—	—	—	—
⊕¥133,000	⊕¥120,000	⊕¥120,000	—	—	—	—
⊕¥116,000	⊕¥116,000	⊕¥116,000	—	—	—	—

※引出し式タイプの差額は、ブラック色の場合です。
 シルバー色をお選びの場合は、表記の差額に¥12,000を加算してください。
 シルバー色をシンク下に設置の場合、別途飾り板¥1,500が必要となります。

価格および図には、Yシンク(一部Sシンク)・水栓・加熱機器・レンジフードの標準品が含まれています。含まれる標準品はシリーズによって異なりますので、P118でご確認ください。

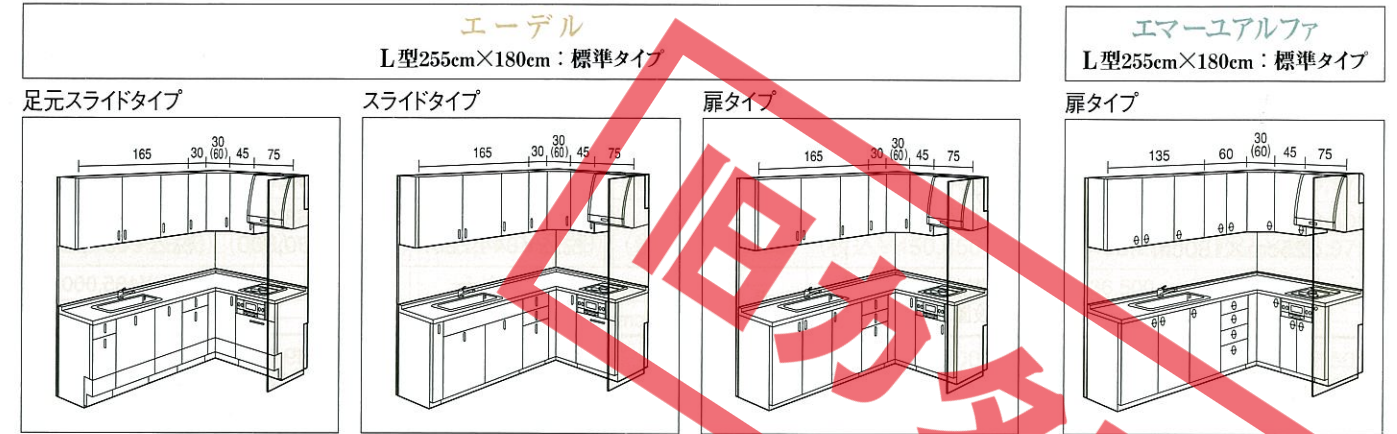
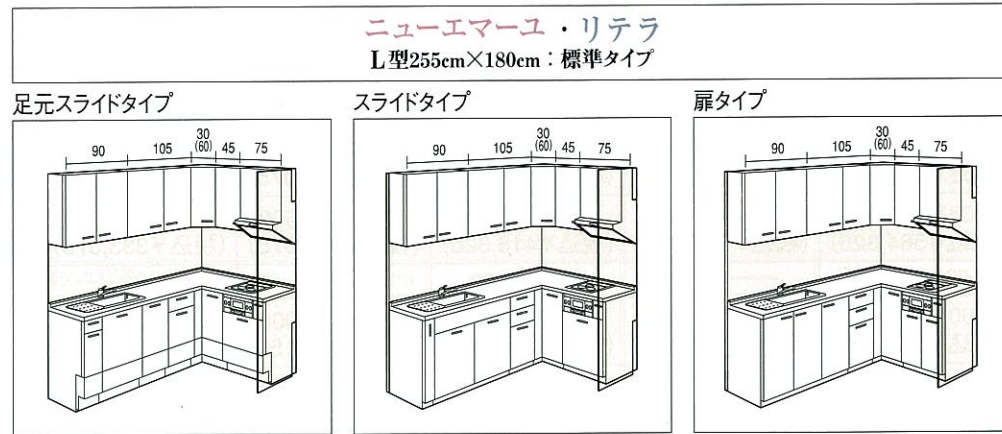

L型プラン 価格の目安 ※価格はYシンクの場合です。Zシンクをお選びの場合は、表記の金額に⊕¥9,000を加算してください。

間口	タイプ	ニューエマール				
		足元スライド	スライド	扉		
間口 300cm×180cm	標準タイプ	ステンレストップ	¥834,500 (税込¥876,225)	¥654,500 (税込¥687,225)	¥578,500 (税込¥607,425)	
		人造大理石トップ	¥920,500 (税込¥966,525)	¥740,500 (税込¥777,525)	¥664,500 (税込¥697,725)	
	食器洗い乾燥機 シンク下設置タイプ	引出し式	間口60cm	⊕¥ 75,500	⊕¥116,500	⊕¥142,500
			間口45cm	⊕¥ 63,500	⊕¥104,500	⊕¥130,500
	食器洗い乾燥機 シンク横設置タイプ	引出し式	間口60cm	⊕¥ 89,500	—	—
			間口45cm	⊕¥120,000	⊕¥116,000	⊕¥119,000
	前開き式	間口45cm	⊕¥103,000	⊕¥110,000	⊕¥113,000	
間口 285cm×180cm	標準タイプ	ステンレストップ	¥829,000 (税込¥870,450)	¥649,000 (税込¥681,450)	¥573,000 (税込¥601,650)	
		人造大理石トップ	¥914,500 (税込¥960,225)	¥734,500 (税込¥771,225)	¥658,500 (税込¥691,425)	
	食器洗い乾燥機 シンク下設置タイプ	引出し式	間口60cm	⊕¥ 75,500	⊕¥116,500	⊕¥142,500
			間口45cm	⊕¥ 63,500	⊕¥104,500	⊕¥130,500
	食器洗い乾燥機 シンク横設置タイプ	引出し式	間口60cm	⊕¥ 89,500	—	—
			間口45cm	⊕¥120,000	⊕¥116,000	⊕¥119,000
	前開き式	間口45cm	⊕¥103,000	⊕¥110,000	⊕¥113,000	
間口 270cm×180cm	標準タイプ	ステンレストップ	¥820,500 (税込¥861,525)	¥640,500 (税込¥672,525)	¥564,500 (税込¥592,725)	
		人造大理石トップ	¥905,500 (税込¥950,775)	¥725,500 (税込¥761,775)	¥649,500 (税込¥681,975)	
	食器洗い乾燥機 シンク下設置タイプ	引出し式	間口60cm	⊕¥ 75,500	⊕¥116,500	⊕¥142,500
			間口45cm	⊕¥ 63,500	⊕¥104,500	⊕¥130,500
	食器洗い乾燥機 シンク横設置タイプ	引出し式	間口45cm	⊕¥ 68,000	⊕¥ 92,000	⊕¥113,000
			前開き式	間口45cm	⊕¥ 51,000	⊕¥ 86,000
間口 255cm×180cm	標準タイプ	ステンレストップ	¥815,000 (税込¥855,750)	¥617,000 (税込¥647,850)	¥544,000 (税込¥571,200)	
		人造大理石トップ	¥899,500 (税込¥944,475)	¥701,500 (税込¥736,575)	¥628,500 (税込¥659,925)	
	食器洗い乾燥機 シンク下設置タイプ	引出し式	間口60cm	⊕¥ 50,500	⊕¥116,500	⊕¥151,500
			間口45cm	⊕¥ 38,500	⊕¥104,500	⊕¥139,500
	食器洗い乾燥機 シンク横設置タイプ	引出し式	間口45cm	⊕¥ 68,000	⊕¥110,000	⊕¥128,000
			前開き式	間口45cm	⊕¥ 51,000	⊕¥104,000
間口 240cm×180cm	標準タイプ	ステンレストップ	¥726,500 (税込¥762,825)	¥581,500 (税込¥610,575)	¥526,500 (税込¥552,825)	
		人造大理石トップ	¥810,500 (税込¥851,025)	¥665,500 (税込¥698,775)	¥610,500 (税込¥641,025)	
	食器洗い乾燥機 シンク下設置タイプ	引出し式	間口60cm	⊕¥ 75,500	⊕¥116,500	⊕¥142,500
			間口45cm	⊕¥ 63,500	⊕¥104,500	⊕¥130,500

※価格には、ホーローキッチンパネルの価格は含まれておりません。
 ※ニューエマール、リテラの価格には、排気用角アタッチメント¥3,000を含んでおります。
 ※ニューエマール、リテラ、エーデルの価格には、エンドカバー¥5,000を含んでおります。

※引出し式タイプの差額は、ブラック色の場合です。
 シルバー色をお選びの場合は、表記の差額に¥12,000を加算してください。
 シルバー色をシンク下に設置の場合、別途飾り板¥1,500が必要となります。

リテラ			エーデル			エマールアルファ
足元スライド	スライド	扉	足元スライド	スライド	扉	扉
¥774,500 (税込¥813,225)	¥597,500 (税込¥627,375)	¥523,500 (税込¥549,675)	—	—	—	—
¥860,500 (税込¥903,525)	¥683,500 (税込¥717,675)	¥609,500 (税込¥639,975)	—	—	—	—
⊕¥ 75,500	⊕¥116,500	⊕¥141,500	—	—	—	—
⊕¥ 63,500	⊕¥104,500	⊕¥129,500	—	—	—	—
⊕¥ 98,500	—	—	—	—	—	—
⊕¥126,000	⊕¥117,000	⊕¥120,000	—	—	—	—
⊕¥109,000	⊕¥113,000	⊕¥116,000	—	—	—	—
¥769,000 (税込¥807,450)	¥592,000 (税込¥621,600)	¥518,000 (税込¥543,900)	—	—	—	—
¥854,500 (税込¥897,225)	¥677,500 (税込¥711,375)	¥603,500 (税込¥633,675)	—	—	—	—
⊕¥ 75,500	⊕¥116,500	⊕¥141,500	—	—	—	—
⊕¥ 63,500	⊕¥104,500	⊕¥129,500	—	—	—	—
⊕¥ 98,500	—	—	—	—	—	—
⊕¥126,000	⊕¥117,000	⊕¥120,000	—	—	—	—
⊕¥109,000	⊕¥113,000	⊕¥116,000	—	—	—	—
¥760,500 (税込¥798,525)	¥583,500 (税込¥612,675)	¥509,500 (税込¥534,975)	¥569,500 (税込¥597,975)	¥465,500 (税込¥488,775)	¥401,500 (税込¥421,575)	¥362,000 (税込¥380,100)
¥845,500 (税込¥887,775)	¥668,500 (税込¥701,925)	¥594,500 (税込¥624,225)	¥589,500 (税込¥618,975)	¥485,500 (税込¥509,775)	¥421,500 (税込¥442,575)	¥382,000 (税込¥401,100)
⊕¥ 75,500	⊕¥116,500	⊕¥141,500	⊕¥101,500	⊕¥119,500	⊕¥140,500	⊕¥137,500
⊕¥ 63,500	⊕¥104,500	⊕¥129,500	⊕¥ 89,500	⊕¥107,500	⊕¥128,500	⊕¥125,500
⊕¥ 77,000	⊕¥ 96,000	⊕¥115,000	⊕¥ 99,000	⊕¥100,000	⊕¥119,000	⊕¥125,000
⊕¥ 60,000	⊕¥ 92,000	⊕¥110,000	⊕¥ 82,000	⊕¥ 97,000	⊕¥116,000	⊕¥119,500
¥755,000 (税込¥792,750)	¥563,000 (税込¥591,150)	¥492,000 (税込¥516,600)	¥564,000 (税込¥592,200)	¥446,000 (税込¥468,300)	¥388,000 (税込¥407,400)	¥346,500 (税込¥363,825)
¥839,500 (税込¥881,475)	¥647,500 (税込¥679,875)	¥576,500 (税込¥605,325)	¥584,000 (税込¥613,200)	¥466,000 (税込¥489,300)	¥408,000 (税込¥428,400)	¥366,500 (税込¥384,825)
⊕¥ 56,500	⊕¥116,500	⊕¥148,500	⊕¥ 92,500	⊕¥119,500	⊕¥144,500	⊕¥137,500
⊕¥ 44,500	⊕¥104,500	⊕¥136,500	⊕¥ 80,500	⊕¥107,500	⊕¥132,500	⊕¥125,500
⊕¥ 77,000	⊕¥111,000	⊕¥127,000	⊕¥ 99,000	⊕¥114,000	⊕¥127,000	⊕¥132,000
⊕¥ 60,000	⊕¥107,000	⊕¥123,000	⊕¥ 82,000	⊕¥111,000	⊕¥124,000	⊕¥126,500
¥679,500 (税込¥713,475)	¥534,500 (税込¥561,225)	¥479,500 (税込¥503,475)	¥503,500 (税込¥528,675)	¥414,500 (税込¥435,225)	¥369,500 (税込¥387,975)	¥333,500 (税込¥350,175)
¥763,500 (税込¥801,675)	¥618,500 (税込¥649,425)	¥563,500 (税込¥591,675)	¥523,500 (税込¥549,675)	¥434,500 (税込¥456,225)	¥389,500 (税込¥408,975)	¥353,500 (税込¥371,175)
⊕¥ 75,500	⊕¥116,500	⊕¥141,500	⊕¥101,500	⊕¥119,500	⊕¥140,500	⊕¥137,500
⊕¥ 63,500	⊕¥104,500	⊕¥129,500	⊕¥ 89,500	⊕¥107,500	⊕¥128,500	⊕¥125,500

※引出し式タイプの差額は、ブラック色の場合です。
 シルバー色をお選びの場合は、表記の差額に¥12,000を加算してください。
 シルバー色をシンク下に設置の場合、別途飾り板¥1,500が必要となります。

■L型プラン 価格の目安 ※価格はYシンクの場合です。Zシンクをお選びの場合は、表記の金額に¥9,000を加算してください。 ※間口195×180cmはSシンクになります。

間口	タイプ	ニューエマーユ				
		足元スライド	スライド	扉		
間口 225cm×180cm	標準タイプ	ステンレストップ	¥721,000 (税込¥757,050)	¥574,500 (税込¥603,225)	¥521,000 (税込¥547,050)	
		人造大理石トップ	¥804,500 (税込¥844,725)	¥658,000 (税込¥690,900)	¥604,500 (税込¥634,725)	
	食器洗い乾燥機 シンク下設置タイプ	引出し式	間口60cm	—	—	⊕¥135,000
			間口45cm	—	—	⊕¥123,000
間口 210cm×180cm	標準タイプ	ステンレストップ	¥714,000 (税込¥749,700)	¥569,000 (税込¥597,450)	¥514,000 (税込¥539,700)	
		人造大理石トップ	¥797,000 (税込¥836,850)	¥652,000 (税込¥684,600)	¥597,000 (税込¥626,850)	
	食器洗い乾燥機シンク下設置タイプ	引出し式	間口45cm	—	—	⊕¥114,000
	—	—	—	—	—	—
間口 195cm×180cm [Sシンク]	標準タイプ	ステンレストップ	¥702,000 (税込¥737,100)	¥557,000 (税込¥584,850)	¥502,000 (税込¥527,100)	
		人造大理石トップ	¥783,000 (税込¥822,150)	¥638,000 (税込¥669,900)	¥583,000 (税込¥612,150)	
	食器洗い乾燥機シンク下設置タイプ	引出し式	間口45cm	—	—	⊕¥114,000
	—	—	—	—	—	—

※価格には、ホーローキッチンパネルの価格は含まれておりません。
 ※ニューエマーユ、リテラの価格には、排気用角アタッチメント¥3,000を含んでおります。
 ※ニューエマーユ、リテラ、エーデルの価格には、エンドカバー¥5,000を含んでおります。

■L型対面式収納プラン 価格の目安 ※価格はYシンクの場合です。Zシンクをお選びの場合は、表記の金額に¥9,000を加算してください。

間口	タイプ	ニューエマーユ					
		足元スライド	スライド	扉			
間口 255cm×180cm	オープン棚あり	標準タイプ	ステンレストップ メラミンカウンター	¥983,000 (税込¥1,032,150)	¥785,000 (税込¥824,250)	¥712,000 (税込¥747,600)	
			人造大理石トップ 人造大理石カウンター	¥1,077,000 (税込¥1,130,850)	¥879,000 (税込¥922,950)	¥806,000 (税込¥846,300)	
		食器洗い乾燥機 シンク下設置タイプ	引出し式	間口60cm	⊕¥ 50,500	⊕¥116,500	⊕¥151,500
				間口45cm	⊕¥ 38,500	⊕¥104,500	⊕¥139,500
		食器洗い乾燥機 シンク横設置タイプ	引出し式	間口45cm	⊕¥ 68,000	⊕¥110,000	⊕¥128,000
				前開き式	間口45cm	⊕¥ 51,000	⊕¥104,000
	オープン棚なし	標準タイプ	ステンレストップ メラミンカウンター	¥993,000 (税込¥1,042,650)	¥795,000 (税込¥834,750)	¥722,000 (税込¥758,100)	
			人造大理石トップ 人造大理石カウンター	¥1,087,000 (税込¥1,141,350)	¥889,000 (税込¥933,450)	¥816,000 (税込¥856,800)	
		食器洗い乾燥機 シンク下設置タイプ	引出し式	間口60cm	⊕¥ 50,500	⊕¥116,500	⊕¥151,500
				間口45cm	⊕¥ 38,500	⊕¥104,500	⊕¥139,500
		食器洗い乾燥機 シンク横設置タイプ	引出し式	間口45cm	⊕¥ 68,000	⊕¥110,000	⊕¥128,000
				前開き式	間口45cm	⊕¥ 51,000	⊕¥104,000
間口 240cm×180cm	オープン棚あり	標準タイプ	ステンレストップ メラミンカウンター	¥897,000 (税込¥941,850)	¥752,000 (税込¥789,600)	¥697,000 (税込¥731,850)	
			人造大理石トップ 人造大理石カウンター	¥992,000 (税込¥1,041,600)	¥847,000 (税込¥889,350)	¥792,000 (税込¥831,600)	
		食器洗い乾燥機 シンク下設置タイプ	引出し式	間口60cm	⊕¥ 75,500	⊕¥116,500	⊕¥142,500
				間口45cm	⊕¥ 63,500	⊕¥104,500	⊕¥130,500
	オープン棚なし	標準タイプ	ステンレストップ メラミンカウンター	¥889,000 (税込¥933,450)	¥744,000 (税込¥781,200)	¥689,000 (税込¥723,450)	
			人造大理石トップ 人造大理石カウンター	¥984,000 (税込¥1,033,200)	¥839,000 (税込¥880,950)	¥784,000 (税込¥823,200)	
		食器洗い乾燥機 シンク下設置タイプ	引出し式	間口60cm	⊕¥ 75,500	⊕¥116,500	⊕¥142,500
				間口45cm	⊕¥ 63,500	⊕¥104,500	⊕¥130,500
		—	—	—	—	—	—
		—	—	—	—	—	—
		—	—	—	—	—	—
		—	—	—	—	—	—
—	—	—	—	—	—		

※価格はエンドパネルを設置した状態で算出しています。
 ※価格には、ホーローキッチンパネルの価格は含まれておりません。
 ※価格には、排気用角アタッチメント¥3,000を含んでおります。

※引出し式タイプの差額は、ブラック色の場合です。
 シルバー色をお選びの場合は、表記の差額に¥12,000を加算してください。
 シルバー色をシンク下に設置の場合、別途飾り板¥1,500が必要となります。

リテラ			エーデル			エマーユアルファ
足元スライド	スライド	扉	足元スライド	スライド	扉	扉
¥674,000 (税込¥707,700)	¥528,500 (税込¥554,925)	¥474,000 (税込¥497,700)	¥498,000 (税込¥522,900)	¥409,000 (税込¥429,450)	¥364,000 (税込¥382,200)	¥329,500 (税込¥345,975)
¥757,500 (税込¥795,375)	¥612,000 (税込¥642,600)	¥557,500 (税込¥585,375)	¥518,000 (税込¥543,900)	¥429,000 (税込¥450,450)	¥384,000 (税込¥403,200)	¥349,500 (税込¥366,975)
—	—	⊕¥136,000	—	—	⊕¥136,500	—
—	—	⊕¥124,000	—	—	⊕¥124,500	—
¥668,000 (税込¥701,400)	¥523,000 (税込¥549,150)	¥468,000 (税込¥491,400)	¥492,500 (税込¥517,125)	¥403,500 (税込¥423,675)	¥358,500 (税込¥376,425)	¥322,500 (税込¥338,625)
¥751,000 (税込¥788,550)	¥606,000 (税込¥636,300)	¥551,000 (税込¥578,550)	¥512,500 (税込¥538,125)	¥423,500 (税込¥444,675)	¥378,500 (税込¥397,425)	¥342,500 (税込¥359,625)
—	—	⊕¥114,000	—	—	⊕¥114,000	—
¥656,000 (税込¥688,800)	¥511,000 (税込¥536,550)	¥456,000 (税込¥478,800)	¥487,000 (税込¥511,350)	¥398,000 (税込¥417,900)	¥353,000 (税込¥370,650)	¥311,000 (税込¥326,550)
¥737,000 (税込¥773,850)	¥592,000 (税込¥621,600)	¥537,000 (税込¥563,850)	¥507,000 (税込¥532,350)	¥418,000 (税込¥438,900)	¥373,000 (税込¥391,650)	¥331,000 (税込¥347,550)
—	—	⊕¥114,000	—	—	⊕¥114,000	—

リテラ			エーデル			エマーユアルファ
足元スライド	スライド	扉	足元スライド	スライド	扉	扉
¥927,000 (税込¥973,350)	¥735,000 (税込¥771,750)	¥664,000 (税込¥697,200)	—	—	—	—
¥1,021,000 (税込¥1,072,050)	¥829,000 (税込¥870,450)	¥758,000 (税込¥795,900)	—	—	—	—
⊕¥ 56,500	⊕¥116,500	⊕¥148,500	—	—	—	—
⊕¥ 44,500	⊕¥104,500	⊕¥136,500	—	—	—	—
⊕¥ 77,000	⊕¥111,000	⊕¥127,000	—	—	—	—
⊕¥ 60,000	⊕¥107,000	⊕¥123,000	—	—	—	—
¥932,000 (税込¥978,600)	¥740,000 (税込¥777,000)	¥669,000 (税込¥702,450)	—	—	—	—
¥1,026,000 (税込¥1,077,300)	¥834,000 (税込¥875,700)	¥763,000 (税込¥801,150)	—	—	—	—
⊕¥ 56,500	⊕¥116,500	⊕¥148,500	—	—	—	—
⊕¥ 44,500	⊕¥104,500	⊕¥136,500	—	—	—	—
⊕¥ 77,000	⊕¥111,000	⊕¥127,000	—	—	—	—
⊕¥ 60,000	⊕¥107,000	⊕¥123,000	—	—	—	—
¥850,000 (税込¥892,500)	¥705,000 (税込¥740,250)	¥650,000 (税込¥682,500)	—	—	—	—
¥945,000 (税込¥992,250)	¥800,000 (税込¥840,000)	¥745,000 (税込¥782,250)	—	—	—	—
⊕¥ 75,500	⊕¥116,500	⊕¥141,500	—	—	—	—
⊕¥ 63,500	⊕¥104,500	⊕¥129,500	—	—	—	—
¥840,000 (税込¥882,000)	¥695,000 (税込¥729,750)	¥640,000 (税込¥672,000)	—	—	—	—
¥935,000 (税込¥981,750)	¥790,000 (税込¥829,500)	¥735,000 (税込¥771,750)	—	—	—	—
⊕¥ 75,500	⊕¥116,500	⊕¥141,500	—	—	—	—
⊕¥ 63,500	⊕¥104,500	⊕¥129,500	—	—	—	—

※引出し式タイプの差額は、ブラック色の場合です。
 シルバー色をお選びの場合は、表記の差額に¥12,000を加算してください。
 シルバー色をシンク下に設置の場合、別途飾り板¥1,500が必要となります。



タカラ 住宅機器 ショールーム

タカラショールームは、全国に約160カ所。

- 年中無休(盆,年末・年始は除きます。)
- 駐車場完備 ■営業時間 AM10:00~PM6:00

■展示商品 ホーローシステムキッチン / 木製システムキッチン / ホーローキッチンパネル
 ホーローシステム洗面 / ホーロー洗面化粧台
 システムバス/各種浴槽 / ガス・石油給湯機器 / 電気温水器

タカラホームページ
 ★お近くのショールームを地図でご案内
<http://www.takara-standard.co.jp/>

タカラショールーム(住所) TEL FAX

●北海道・東北地区

大谷地	〒003-0030	北海道札幌市白石区流通センター1丁目8番10号	011(862)6157	011(862)1155
札幌	〒060-0809	北海道札幌市北区北9条西3-19-1(ノルテプラザF)	011(716)2471	011(716)2472
小樽	〒059-1366	北海道小樽市あけぼの町1丁目1番6号	0144(55)8722	0144(55)8724
旭川	〒071-8121	北海道旭川市末広東1条1丁目	0166(54)9935	0166(54)9941
釧路	〒084-0810	北海道釧路市様方2丁目33番32号	0138(46)9077	0138(46)9066
帯広	〒080-2473	北海道帯広市西23条南1-5	0155(37)2650	0155(37)2715
青森	〒090-0056	北海道青森市中央1丁目1-2	0172(28)1447	0172(28)1448
青森	〒030-0822	青森県青森市中央2丁目23番1号	017(776)1125	017(776)0205
青森	〒036-8086	青森県弘前市田園3丁目1-6	0172(28)1447	0172(28)1448
青森	〒031-0072	青森県八戸市下町1丁目29番2号	0178(45)9219	0178(45)9214
秋田	〒010-1412	秋田県秋田市御所野下堤2丁目1番5号	018(892)7081	018(892)7090
秋田	〒017-0838	秋田県秋田市山館字山館3-1	0186(43)4509	0186(43)4508
秋田	〒013-0042	秋田県横手市前郷字下三枚橋102番	0182(36)2708	0182(36)2759
秋田	〒020-0862	岩手県盛岡市東山北2-14-28	019(635)0876	019(635)0988
秋田	〒023-0003	岩手県水沢市佐倉河字草堂72-1	0197(22)7352	0197(22)7512
秋田	〒981-1241	宮城県仙台市青葉区中央1丁目1番1号	022(386)2475	022(386)2677
秋田	〒980-0811	宮城県仙台市青葉区一番町4丁目6番1号(仙台第一生命タワービル隣)	022(217)2151	022(264)0830
秋田	〒986-0861	宮城県石巻市蛇田字新谷地前126-2	0225(94)7330	0225(94)7332
秋田	〒990-2483	山形県山形市上町5丁目1-8	023(644)8508	023(644)8507
秋田	〒992-0012	山形県米沢市金池2丁目3番11号	0238(22)4100	0238(22)4114
秋田	〒998-0851	山形県酒田市東大町3-27-3	0234(26)4528	0234(26)7760
秋田	〒960-8071	福島県福島市東中央2丁目3番地の10	024(525)1231	024(525)1232
秋田	〒963-8034	福島県郡山市島1丁目18番1号	024(922)7617	024(922)7630
秋田	〒965-0058	福島県会津若松市町北町大字中沢字平沢69-1	0242(32)5789	0242(32)4587
秋田	〒970-8026	福島県いわき市平字下の町8番地の14	0246(22)6181	0246(22)6215

●関東地区

東京	〒131-0032	東京都墨田区東向島3丁目39番3号	03(5631)5190	03(5631)5193
東京	〒160-0023	東京都新宿区西新宿1丁目20番3号(西新宿高木ビルF)	03(3343)8741	03(3343)8745
東京	〒160-0023	東京都新宿区西新宿6丁目12番13号	03(5908)1255	03(5908)1285
東京	〒145-0062	東京都大田区北千束2-30-11	03(5499)1921	03(5499)1920
東京	〒176-0023	東京都練馬区中村北2-20-11	03(5241)2921	03(5241)2923
東京	〒190-0004	東京都立川市柏町1-8-8	042(537)0811	042(537)0805
東京	〒331-0052	埼玉県さいたま市西区三橋5丁目636番地	048(621)2155	048(621)2156
東京	〒344-0114	埼玉県春日部市豊利町3丁目1番2号	048(737)7319	048(737)5145
東京	〒349-1148	埼玉県北埼玉郡大里町豊野2-673-1	0480(72)6311	0480(72)6313
東京	〒350-1124	埼玉県川越市新宿町1-7-4	048(525)8315	048(525)9273
東京	〒360-0004	埼玉県熊谷市上川上字新田1061	0276(48)6710	0276(48)9037
東京	〒373-0819	群馬県太田市新島町641-1	027(353)7201	027(360)5576
東京	〒370-1203	群馬県高崎市矢中町318-1	028(635)2691	028(637)5840
東京	〒321-0962	栃木県宇都宮市今泉町1570	0287(39)1831	0287(39)1832
東京	〒329-2712	栃木県那須郡那須野町下永田1-1012-20	0285(27)4665	0285(28)1099
東京	〒323-0820	栃木県小山市西城南2丁目30番1号	043(423)1501	043(423)1505
東京	〒260-0843	千葉県千葉市中央区末広3-3-1	043(209)7255	043(261)5247
東京	〒272-0812	千葉県川崎市若宮3丁目54番地4号	047(339)0908	047(339)0908
東京	〒286-0013	千葉県成田市美郷台2丁目1番1号	0476(23)6969	0476(23)6926
東京	〒297-0073	千葉県茂原市長尾2508	0475(22)2444	0475(22)2045
東京	〒292-0004	千葉県東津市東田4-1	0438(97)1647	0438(97)1624
東京	〒277-0872	千葉県柏市十津3-363番13	04(713)5507	04(713)3539
東京	〒310-0842	茨城県水戸市けやき台3丁目53番地	029(248)3040	029(247)7934
東京	〒305-0033	茨城県つくば市新東新29-7	029(858)0194	029(858)0699
東京	〒314-0255	茨城県鹿嶋市郡波崎大字砂山29	0479(46)2252	0479(46)2335
東京	〒221-0821	神奈川県横浜市神奈川区富家町4番1	045(435)9239	045(435)9055
東京	〒229-0039	神奈川県相模原市中央2丁目1番18号	042(758)9237	042(758)9237
東京	〒254-0087	神奈川県平塚市豊田本郷156	0463(35)3566	0463(35)3565
東京	〒250-0002	神奈川県小田原市青町5丁目21-51	0465(34)0521	0465(34)1344
東京	〒252-0812	神奈川県藤沢市石川1丁目1番地の17	0466(86)1800	0466(86)2195

●中部・東海地区

静岡	〒422-8036	静岡県静岡市敷地1丁目3番1号	054(237)7165	054(237)7195
静岡	〒410-0058	静岡県沼津市沼北町1丁目17番地12号	055(924)3219	055(924)3802
静岡	〒430-0815	静岡県浜松市都立町104-1	053(425)5760	053(425)5764
静岡	〒419-0204	静岡県富士市入山瀬526-1	0545(72)2435	0545(72)2438
静岡	〒436-0065	静岡県掛川市天王町3-1	0537(23)2329	0537(23)3438
静岡	〒461-0040	愛知県名古屋市中区栄2丁目4番18号(岡谷ビルF)	052(211)4635	052(204)2453
静岡	〒440-0081	愛知県豊橋市大村町字大里里92	0532(53)5031	0532(53)5031
静岡	〒444-0823	愛知県岡崎市上地6-16-1	0564(55)3960	0564(55)1934
静岡	〒471-0868	愛知県豊田市神田町2-8-6	0565(31)3720	0565(31)6980
静岡	〒475-0823	愛知県半田市港町4丁目5番地5	0569(22)2131	0569(22)0141
静岡	〒485-0081	愛知県小牧市横内字立野627番9号小牧工業団地内	0568(75)1571	0568(75)1320
静岡	〒509-0245	岐阜県可児市下切1431番地	0574(63)0231	0574(63)0233
静岡	〒501-6001	岐阜県羽島郡岐南町上野袋5-161	058(246)4968	058(246)4828
静岡	〒503-0802	岐阜県大垣市和合町1-15-11	0584(81)7741	0584(81)7848
静岡	〒506-0032	岐阜県高山市千鳥町652-1	0577(32)9592	0577(32)9695
静岡	〒514-0817	三重県津市高茶屋小森町2892-54	059(234)9843	059(234)2490
静岡	〒512-0932	三重県四日市市小生町字鋤治谷239-1	0593(54)2299	0593(54)2484

●甲信越・北陸地区

長野	〒400-0047	山梨県甲府市德行2丁目9番5号	055(222)5237	055(222)5210
長野	〒390-0852	長野県松本市大字島立848-1	0263(47)8722	0263(47)9093
長野	〒381-2215	長野県長野市福里町中水鏡595	026(254)6300	026(254)6111
長野	〒384-0091	長野県小諸市大字御影新田字池の上2296-1	0267(26)5030	0267(26)5022
長野	〒395-0152	長野県飯田市青島町1-17-16	0265(25)6130	0265(25)8061
長野	〒391-0013	長野県茅野市宮川字下河原3832-2	0266(82)8077	0266(82)8085
新潟	〒951-8056	新潟県新潟市花町1981	025(224)0650	025(223)7073
新潟	〒950-2031	新潟県新潟市流通センター4丁目1番地の5	025(260)5219	025(268)0971
新潟	〒940-2023	新潟県長岡市蓬場4-2-36	0258(29)3350	0258(29)3351

上越	〒943-0803	新潟県上越市春日野1丁目3番2号	025(526)1860	025(526)1816
富山	〒939-8211	富山県富山市二口町1-9-3	076(492)4456	076(492)2333
富山	〒933-0878	富山県高岡市東上岡306-1	0766(22)8677	0766(26)1200
富山	〒921-8062	石川県金沢市新保本4丁目65番5	076(269)4400	076(269)4407
富山	〒918-8112	福井県福井市下馬2-1423	0776(35)5051	0776(33)1252
富山	〒914-0814	福井県敦賀市木崎12号15-1	0770(25)8988	0770(25)8033

●近畿地区

彦根	〒522-0201	滋賀県彦根市高宮町1700-2	0749(24)2727	0749(26)7334
彦根	〒525-0027	滋賀県彦根市野村6-2-9	077(566)0666	077(566)0667
彦根	〒528-0062	滋賀県甲賀市水口町さつきが丘28番地	0748(63)5240	0748(63)5193
京都	〒600-8216	京都府京都市下京区堀内通新上(新京都センタービルF)	075(343)0002	075(343)4774
京都	〒612-8444	京都府京都市伏見区竹田中宮町61番地	075(612)2800	075(612)2777
京都	〒620-0061	京都府福知山市荒河東町106	0773(23)8505	0773(24)1111
京都	〒550-0013	大阪府大阪市西区新町1-4-24(大阪四ツ橋新町ビルF)	06(6536)3561	06(6536)3562
大阪	〒577-0012	大阪府東大阪市長田東2丁目4番33号	06(6746)2020	06(6746)1246
大阪	〒582-0015	大阪府箕面市福1-1-10	072(720)0220	072(720)0221
大阪	〒573-1133	大阪府枚方市招提元町4-20-1	072(866)1105	072(866)1106
大阪	〒596-0801	大阪府岸和田市箕土路町1-10-42	0744(29)6758	0744(29)6759
奈良	〒834-0844	奈良県橿原市土橋町129-1	0745(78)2661	0745(78)2612
奈良	〒839-0222	奈良県奈良市南東3丁目5-2	0742(35)0588	0742(35)0516
奈良	〒830-8013	奈良県奈良市三條大路3丁目444-1	0742(35)0588	0742(35)0516
奈良	〒854-0161	兵庫県神戸市須磨区須磨台3丁目15番5号(神戸流通センター内)	078(795)4780	078(795)4781
神戸	〒650-0044	兵庫県神戸市中央区東川崎町1-2-2(H・D・C神戸ビルF)	078(366)2600	078(366)2661

●中国地区

姫路	〒670-0952	兵庫県姫路市南条639	0792(82)6994	0792(89)0831
豊岡	〒668-0084	兵庫県豊岡市福田1201-8	0796(24)1579	0796(24)1706
和歌山	〒641-0011	和歌山県和歌山市三三22番地1号	073(447)0320	073(447)0720
和歌山	〒646-0011	和歌山県和歌山市新庄町96-26	0739(25)4553	0739(25)4587
和歌山	〒647-0052	和歌山県新宮市橋本2-10-21	0735(23)2944	0735(23)2945
和歌山	〒649-7151	和歌山県伊都郡かつらぎ町東流田626番地の1	0736(22)4164	0736(22)3233

●北国地区

岡山	〒700-0976	岡山県岡山市辰巳30番地の104	086(245)5870	086(245)7260
岡山	〒710-0825	岡山県倉敷市安江88-1	085(424)1951	085(424)0698
岡山	〒708-0014	岡山県津山市院庄915-2	0868(28)5026	0868(28)5290
岡山	〒721-0973	広島県広島市南區南1-5-2	084(928)3052	084(931)6126
岡山	〒723-0051	広島県広島市中区宮島3丁目5-2	084(928)3052	084(931)6126
岡山	〒730-0041	広島県広島市中区宮島3丁目5-2(やまと生命広島ビル隣)	082(248)0711	082(245)1613
岡山	〒733-0833	広島県広島市西区南工区4丁目12番1号	082(278)1697	082(279)5106
岡山	〒745-0061	山口県南門外町3番地39号	083(32)3173	083(32)5444
山口	〒753-0066	山口県山口市泉町1-37	083(921)1225	083(921)1224
山口	〒740-0021	山口県岩国市室の木町3-6-22	0827(23)5181	0827(23)5181
山口	〒751-0873	山口県下関市秋穂西町1-9-2	0832(57)0751	0832(57)0795
山口	〒697-0015	島根県浜田市竹迫町2875	0855(23)6302	0855(23)2045
山口	〒698-0026	島根県益田市あけぼの町9-1	0856(23)7233	0856(22)5642
山口	〒690-0825	島根県松江市学園1丁目19番12号	0852(27)2963	0852(24)3607
山口	〒680-0911	鳥取県鳥取市千代水1-142	0857(27)6253	0857(22)8774
山口	〒683-0853	鳥取県米子市西三柳2900番地の3	0859(33)3547	0859(33)8164

●四国地区

高松	〒760-0064	香川県高松市朝日新町11番7号	087(822)2549	087(822)2549
高松	〒760-0023	香川県高松市寿町2丁目4番20号(高松センタービル隣)	087(811)3511	087(81)1111
高松	〒769-0213	香川県綾歌郡宇多津町東分字本村東1660-6	087(49)8411	087(49)8412
高松	〒790-0952	愛媛県松山市朝生町4丁目1番21号	089(946)1180	089(946)1065
高松	〒792-0065	愛媛県新居町市別名159-7	0898(22)9039	0898(22)9039
高松	〒798-0003	愛媛県新居町市吉住町2丁目8番14号	0897(40)3230	0897(40)3231
高松	〒770-0804	徳島県徳島市吉野町4丁目5番5号	088(632)2798	088(632)2796
高松	〒780-0072	高知県高知市杉井流字杉井流7-2	088(883)7289	088(883)5050
高松	〒787-0015	高知県中村市右山明治383-12	0880(34)0333	0880(34)0322

●九州地区

福岡	〒816-0057	福岡県福岡市博多区西月隈3丁目1番57号	092(475)6747	092(475)1714
福岡	〒810-0001	福岡県福岡市中央区天神1丁目13番6号(日土地福岡ビルF)	092(741)8006	092(741)8060
福岡	〒820-0088	福岡県嘉穂郡穂波町大字弁分65-5	0948(23)9100	0948(23)9400
福岡	〒803-0802	福岡県北九州市小倉北区東港1-1-15	093(582)5190	093(583)6404
福岡	〒807-1303	福岡県鞍手郡鞍手町大字木月	09494(2)3481	09494(2)7303
福岡	〒839-0809	福岡県久留米市東川町1-7-7	0942(44)2088	0942(44)8873
福岡	〒837-0924	福岡県大牟田市大字藤木446-1	0944(56)3670	0944(56)3690
福岡	〒870-0955	大分県大分市下都南3丁目3-5	097(567)7200	097(567)7276

高品位ホーローが実感できる。使い勝手が体験できる。
商品選びは、お近くのタカラショールームで。

もちろん
無料

コンピュータ作図システム

ご要望をあれこれお聞かせください。
オプションやレイアウトを考えながら、
図面や見積書を作成いたします。



トップシステム
TAKARA ORIGINAL PLANNING

完成した図面はそのまま
お持ち帰りいただけます。

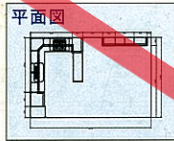

高品位ホーローのよさを
実際にお確かめいただけます。

お手入れのことや丈夫さなど、
気になるポイントをご購入前にあなた
の感覚でお確かめいただけます。



増改築の無料相談も実施中! お気軽にどうぞ。
ショールームの住所はP129をご覧ください。
ショールームの地図はタカラホームページでご案内しています。



安全に関するご注意

- 商品ご購入の時には、取扱説明書を必ず受け取り、ご使用前によくお読みの上、正しくお使いください。
 - 商品の設置には専門の工事が必要です。ご購入先または専門業者にご相談ください。工事に不備があると、事故等の原因になることがあります。
 - 商品には、専用電気回路及びアースが必要な場合があります。ご購入先にご相談ください。電流容量が不足すると、火災の原因になります。また、アースの誤った工事を行うと故障や漏電のとき感電する恐れがあります。
 - 商品の設置に際しては、建築基準法・電気設備技術基準・火災予防条例等の関連する法令・法規にしたがって設置してください。
 - 当カタログに掲載の商品は一般家庭用です。
- 当カタログの価格には、搬入・取付費、使用済み商品の引取り費等は含まれておりません。
●当カタログ掲載商品の価格、寸法・仕様は部分的に変更する場合がありますのでご了承ください。
●印刷色ですから商品とは多少異なります。タカラショールームでお確かめください。

タカラ製品のお求め、
ご相談は
この看板のお店で。



タカラスタンダードホームページアドレス <http://www.takara-standard.co.jp/>

タカラスタンダード株式会社 本社・支社・支店・営業所のご案内。

北海道支店	〒536-8536 大阪府大阪市城東区鴨野東1丁目2番1号	06(6962)1531	苫小牧支店	〒0144-55(55)8722	函館支店	〒0138-46(46)9088	旭川支店	〒0166-54(54)9930
青森支店	〒030-0030 北海道札幌市白石区流通センター1丁目8番10号	011(862)6111	帯広支店	〒0155-37(37)2651	釧路支店	〒0157-36(36)1470	川路支店	〒0154-53(53)9460
秋田支店	〒030-0822 青森県青森市中央1丁目23番1号	017(776)1121	八戸支店	〒0178-45(45)9233	大湊支店	〒0186-43(43)4505	手形支店	〒0182-36(36)2736
山形支店	〒010-1412 秋田県秋田市御所野下堤2丁目1番5号	018(892)7071	盛岡支店	〒019-635(635)0873	水沢支店	〒0197-22(22)7350	春石支店	〒0225-94(94)7340
宮城支店	〒981-1241 宮城県仙台市高麗野字堂字条方上5番地の11	022(386)2001	福島支店	〒024-644(644)9540	津波支店	〒0238-22(22)4117	内宮支店	〒0234-26(26)4525
岩手支店	〒963-8034 福島県郡山市島1丁目18番1号	024(922)7661	茨城支店	〒028-632(632)1311	会津支店	〒0276-45(45)6860	いわき支店	〒0246-22(22)6201
宮城支店	〒910-0842 茨城県水戸市けやき台3丁目53番地	029(248)3211	埼玉支店	〒048-621(621)2200	高川支店	〒027-360(360)5611	つくば支店	〒029(858)0147
山形支店	〒044-0014 埼玉県春日部市豊野町3丁目1番2号	048(737)7211	千葉支店	〒047-133(47)3550	成田支店	〒0476(23)6922	熊谷支店	〒0475(22)7911
茨城支店	〒263-0002 千葉県千葉市稲毛区山王町333番地3	043(423)1222	東京支店	〒043-971(43)9712	東武東上線支店	〒03(533)5191	立川支店	〒042(537)0770
東京都支店	〒160-0023 東京都新宿区西新宿6丁目12番地13号	03(5908)1231	神奈川支店	〒048-259(48)6031	相模原支店	〒042(758)9028	立川支店	〒0466(86)1848
東京都支店	〒332-0015 埼玉県川口市川口2丁目14番31号	048(259)6031	神奈川支店	〒221-0821 神奈川県横浜市神奈川区富岡町4番1号	大田支店	〒025(526)0400	松本支店	〒0263(47)8730
東京都支店	〒950-2031 新潟県新潟市流通センター4丁目1番地の5	025(260)5141	山梨支店	〒400-0047 山梨県甲府市福徳町2丁目9番5号	上野原支店	〒025(626)8377	松本支店	〒055(924)3670
東京都支店	〒381-2215 長野県長野市福里町中水鉤595	026(254)7750	静岡支店	〒422-8036 静岡県静岡市数地1丁目3番1号	岐阜支店	〒059(246)4573	津島支店	〒0564(81)7748
東京都支店	〒485-0081 愛知県小牧市横内字立野627番9号小牧工業団地内	0568(75)1291	愛知支店	〒461-0040 愛知県名古屋市中区大須3丁目2番24号	豊橋支店	〒0532(54)3262	岡崎支店	〒0564(53)3333
東京都支店	〒514-0817 三重県津市高家屋小森町2番2-54	059(234)5711	三重支店	〒521-8062 石川県金沢市新保本4丁目6番5号	福井支店	〒0773(23)8501	大岡支店	〒074(29)6750
東京都支店	〒512-8444 京都府京都市伏見区竹田中宮町61番地	075(612)6800	福井支店	〒074-43(43)8421	福和支店	〒0724(43)8421	奈良支店	〒0739(25)0632
東京都支店	〒577-0012 大阪府東大阪市長田東2丁目4番33号	06(6746)6811	奈良支店	〒0742(32)5290	平城支店	〒0732(89)1720	久住支店	〒0945(24)4662
東京都支店	〒654-0161 兵庫県神戸市須磨区弥宗台3丁目15番5号	078(795)4770	新潟支店	〒0735(23)2994	新倉支店	〒0857(27)6144	三徳支店	〒0852(24)8188
東京都支店	〒641-0011 和歌山県和歌山市三葛322番地の1	073(447)1301	新潟支店	〒0858(424)3338	教場支店	〒0868(28)5280	三徳支店	〒0834(32)5688
東京都支店	〒683-0853 鳥取県米子市南三柳2900番地の3	0859(33)0631	新潟支店	〒084-931(84)6122	福山支店	〒0883(21)2227	三徳支店	〒0830(32)0321
東京都支店	〒700-0976 岡山県岡山市辰巳30番地の104	086(245)6501	新潟支店	〒0855(23)6885	高松支店	〒089(946)1232	宇和島支店	〒0895(24)6601
東京都支店	〒733-0833 広島県広島市西区高工センター4丁目12番1号	082(278)1621	新潟支店	〒088(632)2770	鳥島支店	〒0948(23)7400	佐伯支店	〒0952(24)8411
東京都支店	〒760-0064 香川県高松市朝日新町11番7号	087(822)2521	新潟支店	〒0955(74)1747	津島支店	〒0956(32)3188	津島支店	〒0973(32)5373
東京都支店	〒816-0057 福岡県福岡市博多区西月隈3丁目1番57号	092(411)5864	九州支店	〒093(582)4661	北九州支店	〒096(368)8088	津島支店	〒0965(32)9188
東京都支店	〒891-0115 鹿児島県鹿児島市東開町4番地19	099(266)5566	九州支店	〒0996(27)1677	内野支店	〒0982(32)5401	津島支店	〒0986(47)1665
東京都支店	〒902-0072 沖縄県那覇市真地166番地の1	098(835)6666	九州支店	0982(32)5401	宮崎支店	0985(24)9588	津島支店	