

Takara standard  
暮らし快適、高品位ホーロー。

●2002. 7月

タカラ

木製システムキッチン

MolfesII / FescaII

モルフエスII

フェスカII

新発売

タカラのフリーサイズ提案

高さが選べる

らくらくサイズ!

フリーサイズ  
システムキッチン



高品質を  
お求めやすく  
品質に納得! 価格に納得!

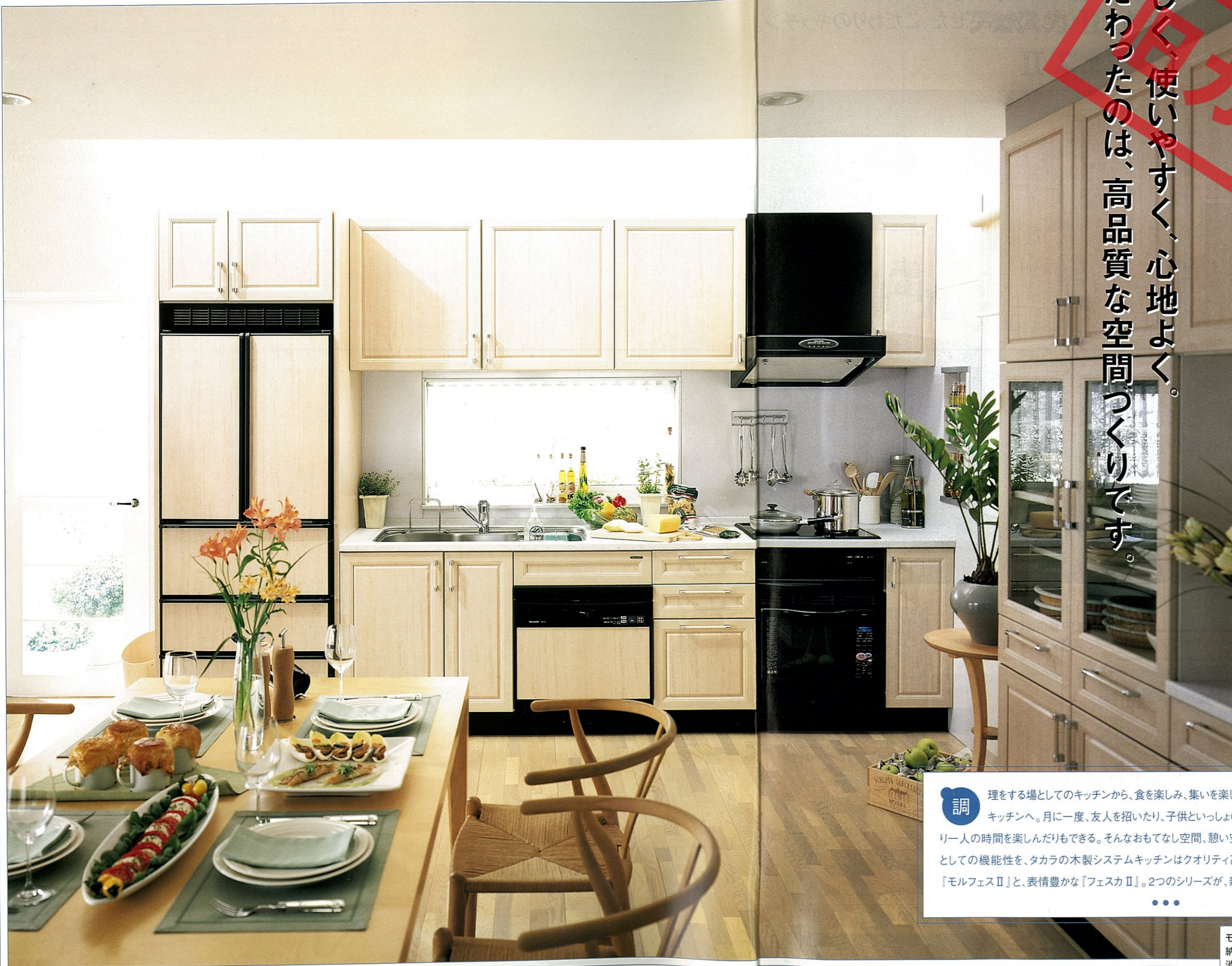

美しく、使いやすく、心地よく。  
 こだわったのは、高品質な空間づくりです。

**目次**

- 5P 特長紹介**
  - 「高さフリー」や「シンク下食器洗い乾燥機」などタカラ・キッチンの便利な機能を具体的に紹介。
- 9P プラン例紹介**
  - キッチンのセットプランをご紹介します。キッチンスタイルやレイアウトの参考にお役立てください。
- 21P システムガイド**
  - システムキッチンの仕様や各種設備をご紹介します。機能や価格を検討しながら、必要なものをお選びください。
- 50P 価格の目安**
  - モルフェスIIとフェスカIIの代表的なプランをご紹介します。間口サイズ別に、価格の目安を掲載しています。
- 59P 価格表**
  - ベースキャビネットの間口サイズ・仕様別の価格と、各種部材・設備機器類の価格を掲載。
- 83P 寸法図**
- 87P ベースキャビネット構成図**
- 91P 図面**
- 101P ショールームのご案内**
  - 実物に触れて、試して。ショールームでタカラ・キッチン実際の使い勝手を体験ください。

**調** 理をする場としてのキッチンから、食を楽しみ、集いを楽しむ「暮らしの大切な空間」としてのキッチンへ。月に一度、友人を招いたり、子供といっしょの時間を過ごしたり。ときには、ゆっくり一人の時間を楽しんだりもできる。そんなおもてなし空間、憩い空間としての美しさと心地よさ、厨房としての機能性を、タカラの木製システムキッチンはクオリティ高く両立させました。風格あふれる『モルフェスII』と、表情豊かな『フェスカII』。2つのシリーズが、新しいキッチンライフをお届けします。



モルフェスII・フェスカIIは受注生産品ですので、納期は3週間程度いただきます。消費税、使用済み商品の引取り費は別途です。※印刷色です。商品とは多少異なります。タカラショールームでお確かめください。



### 伝統工芸の技を凝縮。 端正な美しさを備える 七宝引手

ひとつひとつ丁寧に仕上げられる、工芸品ならではの「洗練美」を備える七宝引手。艶やかな光沢が空間の格調を高めます。



四方框扉に七宝引手。豊かな木の質感と匠の技の調和が、趣ある空間をつくりだす。

存在感のある四方框の木製扉に、伝統工芸・七宝焼きと同様の手法でつくられる七宝引手を組み合わせた「モルフェスⅡ」。木そのものの質感や表情を大切に、匠の技を生かした美しいデザインが、さりげない高級感と心地よさを生みだします。

天然木や伝統工芸の手法を取り入れて……  
美しさも使い心地も洗練させた、こだわりのキッチン

## モルフェスⅡ



表情のある色合いを揃えた、カジュアル・キッチン。  
お求めやすさも実現しました。

## フェスカⅡ



3タイプ全8色。ひと味違う木製扉が、  
キッチンをおしゃれな空間に演出。

たとえば深みのあるブルー、  
爽やかなライトイエローやライトグリーン……。  
表情のある繊細な色合いで、  
ひと味違う個性を描く「フェスカⅡ」。  
3タイプ全8色の扉バリエーションが、  
おしゃれなキッチン空間を多彩につくりだします。



### I 型間口255cmセット価格



●標準/扉タイプ

ワークトップ:ステンレス



●シンク下食洗/扉タイプ

	標準タイプ		タカラのおすすめ シンク下食洗タイプ	
	スライドタイプ	扉タイプ	スライドタイプ	扉タイプ
MJ型	¥422,500	¥377,000	¥548,000	¥517,000
MK型	¥404,000	¥361,000	¥527,000	¥498,000

※上記の価格には、ホーローキッチンパネルの価格は含まれておりません。



### 安心・快適素材

### Eo Fco

扉やキャビネットの素材は、空気を汚さず、健康に配慮したEoFco規格。人にやさしいシステムキッチンです。

### I 型間口255cmセット価格



●標準/扉タイプ

ワークトップ:ステンレス



●シンク下食洗/扉タイプ

	標準タイプ		タカラのおすすめ シンク下食洗タイプ	
	スライドタイプ	扉タイプ	スライドタイプ	扉タイプ
PV型	¥298,500	¥258,500	¥424,500	¥398,500
PT型	¥284,000	¥245,000	¥412,000	¥384,500
PE型	¥258,000	¥221,000	¥388,500	¥359,500

※上記の価格には、ホーローキッチンパネルの価格は含まれておりません。

使いやすさへのこだわり

1

# 高さフリー

154cmの私は、**82cm**がジャストサイズ

170cmの私は、**90cm**がジャストサイズ

タカラの視点

ピッタリの高さにすれば、作業がしやすく姿勢がラク。

ワークトップの高さが身長に合っていると、ラクな姿勢で作業でき疲れも違います。タカラはワークトップの高さを1cm刻みでご用意。自分にピッタリの高さが選べます。

タカラのフリーサイズ提案

高さが選べる  
**らくらくサイズ!**

フリーサイズ  
システムキッチン

使いやすい  
天板の高さの目安は

**[身長÷2+5cm]**

たとえば...

身長	天板高さ
166cm	88cm
160cm	85cm
154cm	82cm

# 82~90cm

82cmから90cmまで  
あなたに合った高さが1cm刻みで選べます。

あなたに合った高さを  
ショールームで  
お選びください。

使いやすいキッチンの高さは人それぞれ。ショールームで実際にキッチンにふれ、自分に合った高さや使い勝手をチェックしましょう。



解消したい! こんな使いにくさ。

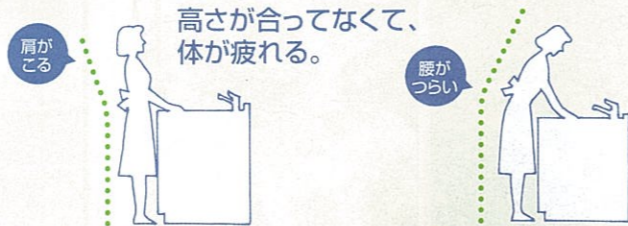

■高すぎる場合

肘が上がった無理な姿勢になりがち。肩にも負担がかかります。

■低すぎる場合

前かがみの姿勢を続けることになり、腰への負担が大きくなります。

※価格の目安、納期についてはP26をご覧ください。

使いやすさへのこだわり

2

# シンク下 食器洗い 乾燥機

タカラの視点

シンク下に設置すれば、短い動線で水ダレせず、片付けがラク。

食器洗い乾燥機がシンク下にあると、シンクとの動線が短くなり、立ち位置そのまま作業できます。水ダレもなく、後片付けがぐんとラクになります。



シンク下設置だから、3段引出しも使いやすい場所に。

食器洗い乾燥機をシンク下に設置することで、3段引出しも便利な位置に配置することが可能。シンクからもコンロからも近く、使いやすい位置にあるので中のモノが取り出しやすく、作業動線もスムーズです。

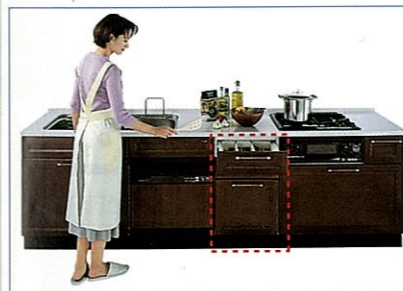

間口はワイドな60cm。  
お鍋もフライパンも洗えます。

ワイドな間口60cmタイプをご用意。食器類のほかに調理器具もまとめて洗え、鍋やフライパンがすっぽり入ります。



解消したい! こんな使いにくさ。

食器をセットするとき、床に水がたれる。

食器類を食器洗い乾燥機へセットするとき、ポタポタと床に落ちる水ダレ。シンクとの位置が離れるほど横移動が増え、水がたれやすくなります。



特長紹介

プラン例紹介

システムキッチン

価格の目安

価格表

寸法図

使いやすさ へのこだわり

3

## スライド収納



タカラの視点

スライド式にすれば、奥までひと目で見渡せ、出し入れがラク。

ベースキャビネットの収納をスライド式にすると、奥までひと目で見渡すことができます。何がどこにあるのがすぐ分かり、出し入れしやすくなります。

解消したい! こんな使いにくさ。

奥にしまい込むと、使いたいとき、すぐに探し出せない。

キャビネットには奥へ奥へとモノを押し込みがち。奥にしまい込むと使いたいときにすぐに見つけられず、取り出すのも大変です。

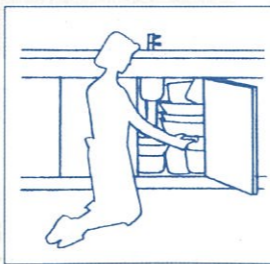

「間仕切フリー」を使えば、キャビネットの中を自由自在に整理できます。

出し入れしやすいスライド収納をさらに使いやすくなるのがマグネット式の「間仕切フリー」。収納物に合わせて自由に仕切れ、使いやすくレイアウトできます。

※「間仕切フリー」はモルフェスIIに対応します。

使いやすさ へのこだわり

4

## 高品位ホーロー

タカラの視点

汚れがしみ込まない素材にすれば、お手入れがラク。

汚れがしみ込まない素材にするとお手入れが簡単。タカラはキッチンパネルやレンジフードファンの整流板などに、高品位ホーローを採用。油污れもあっという間にキレイにできます。



解消したい! こんな使いにくさ。

コンロまわりの油污れ。こびりつく掃除が面倒。コンロの周辺は、思った以上に広範囲に油が飛び散っているもの。こまめにキレイにしておかないとこびりついてしまい、お掃除が大変です。

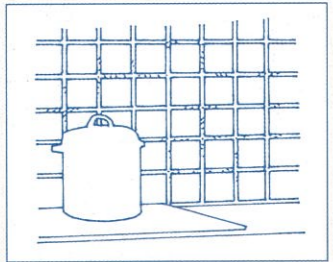

キャビネットの底板も高品位ホーロー。液体調味料がこぼれてもしみ込みません。



ベースキャビネットの底板にも高品位ホーローを採用。水分を吸収しないので、醤油やソースがこぼれても安心です。

※フェスカIIは扉タイプのみとなります。

### 高品位ホーローとは

850℃の炉の中で金属とガラスを密着させた「高品位ホーロー」。傷に強い強靭さといつまでも変わらない美しさを兼ね備えています。

- ① お手入れが簡単
- ② キズがつきにくい
- ③ 熱に強い
- ④ 水や湿気に強い

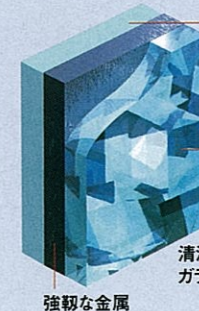

強靭な金属

清潔なガラス質



●MJD:ダークウッド ●MJL:ライトウッド

風格あふれる天然木扉に、『高品位ホーロー』の七宝引手。  
 味わいのある天然木の扉に、高品位ホーロー製七宝引手の繊細な色合いが美しく調和。立体感のある四方框が、落ち着いた雰囲気を出します。

ダイニングからの視線をさりげなく遮りながら、開放感も演出。  
 落ち着いた雰囲気でもおてなしできるシックなキッチン。

スライドタイプ・MJD:ダークウッド

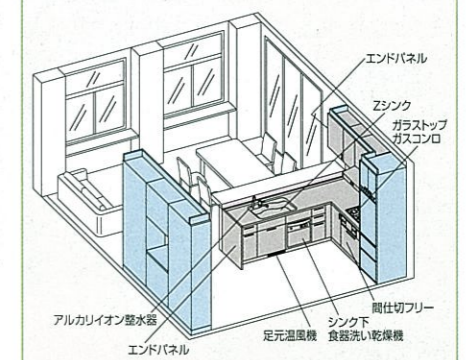

ベースキャビネット間口  
 シンク側255cm×加熱機器側180cm

天板高さ/85cm  
 シンク/Zシンク  
 ワークトップ/人造大理石:テンダーベージュ  
 ホーローキッチンパネル/マーブルベージュ(ボーター柄)

■キッチン部分.....	合計	¥981,800
■ホーローキッチンパネルタイプ...	合計	¥33,500
■周辺機器.....	合計	¥786,800
■セット価格.....	合計	¥1,802,100
■商品組付費参考価格合計		¥163,000

※印刷色ですから、商品とは多少異なります。タカラショールームでお確かめください。

特長紹介  
 システムガイド  
 価格の目安  
 価格表  
 寸法図



料理の腕がふるえる、こだわりキッチン。  
月に一度はお客様を招いて、おもてなし。

調理機能の充実はもちろん、後片付けのしやすさ、  
収納スペースの使い勝手まで十分に配慮した、こだわりのキッチンです。  
お客様を招いてのおもてなしも気軽に楽しみ、  
お料理の腕を存分にふるっていただけます。



④ たくさんの食器が一度に洗えるから、  
来客が多い日も、  
後片付けはあっという間。  
「シンク下食器洗い乾燥機」



⑤ 水にもこだわれば、  
料理の味がグンとよくなります。  
「アルカリイオン整水器」



⑥ 取り出しやすく、しまいやすいから  
調理が手順よくはかどります。  
「スライド収納」「間仕切フリー」



⑦ 器もおもてなしに大切な脇役たち。  
色々揃えても、たっぷり収納できます。  
「並列ユニット」



⑧ ぴったりの高さで姿勢に無理がないから、  
長時間、調理していても体がラク。  
「高さフリー」

※印刷色ですから、商品とは多少異なります。タカラショールームでお確かめください。

特長紹介

この例紹介

システムガイド

価格の目安

価格表

寸法図



木のぬくもりが伝わる、上品な北欧調のコーディネート。  
 家族の交流をのびやかに育むオープンキッチンです。



●MKM:ミディアム



●MKL:ライト



●MKN:ナチュラル

木目が映える四方框の木製扉に、『高品位ホーロー』の七宝引手。

四方框が印象的な木製扉と、工芸品の趣を持つ高品位ホーロー製の七宝引手の組み合わせ。木目のやさしい表情が、おだやかなキッチン空間をつくれます。

扉タイプ・MKN:ナチュラル

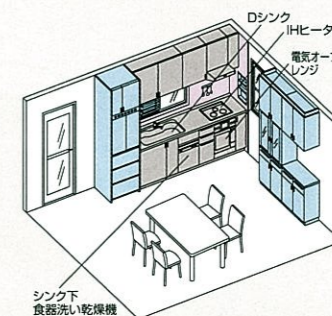

ベースキャビネット間口 270cm

天板高さ/85cm  
 シンク/Dシンク  
 ワークトップ/人造大理石:テnderホワイト  
 ホーローキッチンパネル/マーブルグレー

■キッチン部分.....	合計	¥854,300
■ホーローキッチンパネルタイプ...	合計	¥86,800
■周辺機器.....	合計	¥731,800
■セット価格.....	合計	¥1,672,900
■商品組付費参考価格合計		¥145,700

※印刷色ですから、商品とは多少異なります。タカラショールームでお確かめください。





美しさと機能性を備えたオープンなキッチン。  
家族のふれあいも自然と深まります。

空間を美しく彩るデザインやカラーをコーディネート。  
毎日のキッチンワークにゆとりと安心を生み出す機能を厳選しました。  
お子様といっしょに調理をしたり、団らんを過ごしたり。  
様々なかたちで家族のふれあいが育める、居心地のいいオープンキッチンです。

⑦ 食後はゆっくり家族とくつろぎたいから、  
後片付けはこれにお任せです。  
「シンク下食器洗い乾燥機」



④ みんなで使うキッチン、  
ひと目で分かるオープン収納が便利。  
スライドして好きな位置へ動かせます。  
「窓枠スライド収納棚」

⑥ 火を使わないから小さな子供がいても安心。  
空気を汚さず、調理中も食事中も快適です。  
「IHヒーター」



⑤ 透明感のある光沢が印象的な壁パネル。  
お手入れが簡単だから、  
いつも美しく清潔にしておけます。  
「ホーローキッチンパネル」



③ 引手にこだわって正解。  
キッチンの表情に  
味わいが生まれます。  
「七宝引手」

※印刷色ですから、商品とは多少異なります。タカラショールームでお確かめください。

特長紹介

この例紹介

システムカイト

価格の目安

価格表

寸法図

ダイニングの様子にいつも目が届く対面式プラン。  
深みのあるブルーが、キッチンを個性的に彩ります。



● PVB:ブルー

● PVM:ミディアム



● PVS:オフホワイト

スライドタイプ・PVB:ブルー

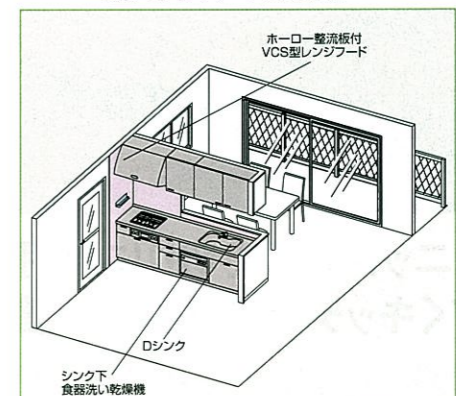

ベースキャビネット間口 270cm

天板高さ/85cm  
シンク/Dシンク  
ワークトップ/人造大理石:ナチュラルグレー  
ホーローキッチンパネル/マーブルグレー

■ キッチン部分	合計	¥495,500
■ ホーローキッチンパネルタイプ	合計	¥35,000
■ 周辺機器	合計	¥3,900
■ セット価格	合計	¥534,400
■ 商品組付費参考価格合計		¥73,900

※印刷色ですから、商品とは多少異なります。タカラショールームでお確かめください。



ダイニングユニットを間仕切りに活用したプラン。  
より使いやすくキッチンの独立性を高めました。



● PTM:ミディアム ● PTL:ライト

ベースキャビネット間口 255cm スライドタイプ・PTL:ライト

天板高さ/85cm  
シンク/2シンク  
ワークトップ/人造大理石:ナチュラルベージュ  
ホーローキッチンパネル/マーブルベージュ

■ キッチン部分……合計 **¥451,500**  
■ ホーローキッチンパネルタイプ……合計 **¥80,700**  
■ 周辺機器……合計 **¥276,000**  
■ セット価格……合計 **¥808,200**

■ 商品組付費参考価格合計 **¥137,600**

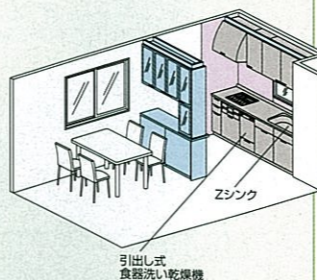

引出し式  
食器洗い乾燥機



2階に設けたシンプルで機能的なI型プラン。  
使い勝手のいい爽やかなキッチンです。



● PEL:ライト ● PER:ライトグリーン ● PEY:ライトイエロー

ベースキャビネット間口 255cm 扉タイプ・PEY:ライトイエロー

天板高さ/85cm  
シンク/ジャンボシンク  
ワークトップ/ステンレス:石目エンボス加工  
ホーローキッチンパネル/マーブルグレー(ボーダー柄)

■ キッチン部分……合計 **¥221,000**  
■ ホーローキッチンパネルタイプ……合計 **¥82,800**  
■ 周辺機器……合計 **¥57,800**  
■ セット価格……合計 **¥361,600**

■ 商品組付費参考価格合計 **¥108,800**

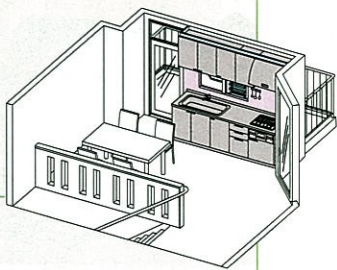

※印刷色ですから、商品とは多少異なります。タカラショールームでお確かめください。

# システムガイド

## キッチンづくりの手順

システムキッチンのすべてをご紹介。色や形を決めて、シンク、コンロ、収納へとステップを進みながら、暮らしにあったキッチンをつくりましょう。



### 1 カラー を選ぶ

- 扉 p.22
- ホーローキッチンパネル p.23.24
- ワークトップ(天板) p.25



### 2 サイズ・形 を決める

- サイズと形と高さ p.26



### 3 水まわり・ 火まわり・ 便利機器 を決める

- シンク・シンク小物 p.27.28
- 水栓 p.29.30
- 食器洗い乾燥機 p.31.32
- ガス加熱機器 p.33.34
- 電気加熱機器 p.35.36
- レンジフードファン p.37.38
- 冷凍冷蔵庫・便利機器類 p.39



### 4 収納 を決める

- ベースキャビネット p.40.41
- ベースキャビネット  
収納オプション p.42
- ウォールキャビネット  
(吊戸棚) p.43.44
- ホーローキッチンパネル  
周辺機器・中間棚 p.45.46



### 5 周辺機器 を充実させる

- 並列ユニット・家電収納ユニット p.47
- ダイニングユニット p.48
- トールユニット・床下収納庫・  
天井幕板・エンドパネル・  
サイドパネル p.49

実物はショールームで  
ご覧いただけます。

ショールームでは、様々な設備機器の使い勝手や高品位ホーローの質感を、実際に体験していただけます。またアドバイザーが、専門的な視点からお客様に合ったプランをご提案。図面や見積りも無料で作成させていただきます。お気軽にご利用ください。



カラーを選ぶ

## 扉

モルフェスIIは2タイプ5カラー、  
フェスカIIは3タイプ8カラー。  
洗練されたデザインの木製扉を多彩にご用意。



## 七宝引手

工芸品の格調を備え、木製扉と美しく調和。

伝統工芸・七宝焼きと同様の製法でつくられた七宝引手。匠の技を受け継ぎ、一本一本手間をかけて生みだされる特有の艶やかさと上品な色調が、木の質感と美しく調和します。

### ■モルフェスII

#### ●MJ型

風格あふれる天然木扉と、美しい七宝引手の組み合わせ。

・材質/扉部:天然木、鏡板部:天然木ツキ板、  
仕上:ウレタン塗装  
・引手/高品位ホーロー



MJD:ダークウッド



MJL:ライトウッド

#### ●MK型

繊細な七宝引手と調和する、落ち着いた雰囲気の方角扉。

・材質/扉部・鏡板部:オレフィンシート貼り  
・引手/高品位ホーロー



MKM:ミディアム



MKL:ライト



MKN:ナチュラル

### ■フェスカII

#### ●PV型

光沢のある鏡面仕上げが、個性的なキッチン空間を演出。

・材質/鏡板部:メラミン樹脂(鏡面仕上げ)  
・引手/ABS樹脂+ポリカーボネート樹脂



PVB:ブルー



PVM:ミディアム



PVS:オフホワイト

#### ●PT型

木肌の表情や質感を再現した、上品な雰囲気の方角扉。

・材質/扉部・鏡板部:特殊化粧シート貼り  
・引手/ABS樹脂



PTM:ミディアム



PTL:ライト

#### ●PE型

明るく爽やかな色調の扉カラーを、3タイプご用意。

・材質/鏡板部:特殊化粧シート貼り  
・引手/ABS樹脂

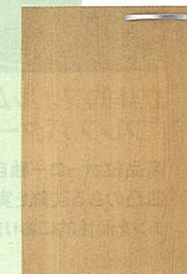

PEL:ライト



PER:ライトグリーン



PEY:ライトイエロー

※印刷色ですから、商品とは多少異なります。タカラショールームでお確かめください。

# ホーローキッチンパネル

カラー・デザインを多彩にご用意。  
扉やワークトップに合わせてお選びください。

## ホーローキッチンパネル

汚れがしみ込まず、お手入れが簡単。  
いつまでも美しい高品位ホーロー製です。



### タカラのおすすめ

油ハネや水ハネも  
サッとひとふき。

汚れがしみ込まないので、洗いの水ハネやこびりつきやすい油ハネも、サッとふくだけでキレイになります。



汚れやすい目地が少なく、  
お手入れがラク。

パネル1枚1枚のサイズが大きく、汚れがつきやすい目地が少ないのも特長。簡単なお手入れで清潔さが保て、キッチン印象もすっきりします。



便利なマグネット小物が  
使えます。

素材が金属なのでマグネットが使えて便利。マグネット小物も種類豊富にご用意。詳しくはP45でご紹介しています。



直接焼き付ける“転写柄”。  
美しさを保ちつづけます。

高品位ホーロー独自の製法で直接焼き付けた模様は、時間が経ってもはがれず、色あせの心配もありません。



立体的フォルムが個性的な  
“プレスパターン”。

高品位ホーロー独自のプレス加工で、表面に凹凸のある装飾を実現。立体的な模様がキッチンを個性的に彩ります。 **Zタイプに対応**



建築基準法に適合した  
不燃材料  
国土交通大臣認定  
NM-8127

ホーローキッチンパネルは2タイプ。

お求めやすい  
価格の  
ホーローキッチンパネル  
**Pタイプ**

プレスパターン付パネル  
も楽しめる  
ホーローキッチンパネル  
**Zタイプ**



ホーローキッチンパネルの詳細内容は、  
ホーローキッチンパネルカタログ  
でご紹介しています。

商品選びは  
ショールームへ。  
詳しくはp101をご覧ください。

## ■Pタイプ・Zタイプ共通カラー

### ●マーブル調パネル

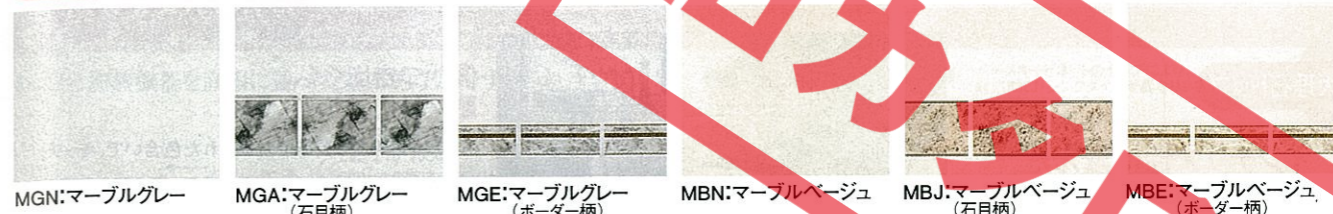

MGN:マーブルグレー MGA:マーブルグレー(石目柄) MGE:マーブルグレー(ボダー柄) MBN:マーブルベージュ MBJ:マーブルベージュ(石目柄) MBE:マーブルベージュ(ボダー柄)

### ●ファイン調パネル

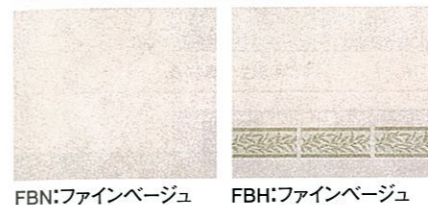

FBN:ファインベージュ FBH:ファインベージュ(リーフ柄)

### ●単色パネル

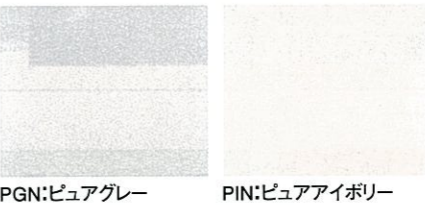

PGN:ピュアグレー PIN:ピュアアイボリー

### ●Zタイプ在庫限り



MIN:マーブルアイボリー MIB:マーブルアイボリー(花柄)

## ■Pタイプ/アクセントパネルカラー 加熱機器前のみに対応します。

### ●マーブル調パネル

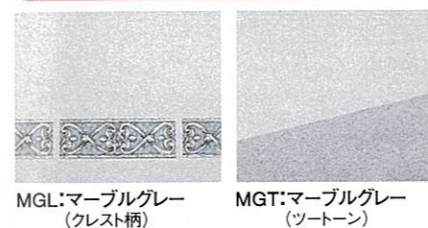

MGL:マーブルグレー(クレスト柄) MGT:マーブルグレー(ツートーン) MBP:マーブルベージュ(クレスト柄)

### ●単色パネル



PIR:ピュアアイボリー(クラフト柄)

## ■Zタイプ/アクセントパネル(プレスパターン付)カラー 加熱機器前のみに対応します。

### ●マーブル調パネル

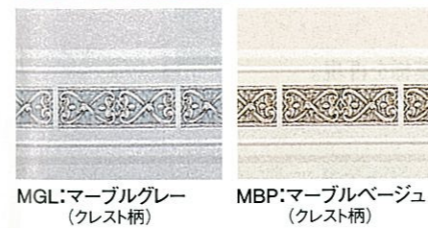

MGL:マーブルグレー(クレスト柄) MBP:マーブルベージュ(クレスト柄) PIR:ピュアアイボリー(クラフト柄)

### ●単色パネル



## ●おすすめコーディネート一覧表

ワークトップカラー	おすすめホーローキッチンパネルカラー							
	マーブルグレー		ピュアグレー		マーブルベージュ ファインベージュ		ピュアアイボリー	
モルフェスII	●	-	●	-	-	●	-	●

ワークトップカラー	おすすめホーローキッチンパネルカラー							
	マーブルグレー		ピュアグレー		マーブルベージュ ファインベージュ		ピュアアイボリー	
フェスカII	●	-	●	-	-	●	-	●
フェスカII ブルー・ライトグリーン	●	-	●	-	-	-	-	-

## ●引違い窓用カウンターカラーバリエーション



### ステンレス



SS(ヘアライン加工)

### 人造大理石



MN:マグナレーナ MC:マグナコスタ MJ:モンタナジョラスグレー

MO:モンタナオリンピアキャメル MF:スノーホワイト(砂目柄) MT:ホワイト(砂目柄)

MD:グレー(砂目柄) MB:ライトブラウン(砂目柄)

※印刷色です。商品とは多少異なります。タカラショールームで確かめください。

# ワークトップ (天板)

爽やかな印象のステンレスと  
やさしい表情の人造大理石を取り揃えました。

### タカラのおすすめ

#### 人造大理石トップ

インテリア性に富んだ  
美しいワークトップ。  
カラーも洗練されています。



傷がつきにくく、  
耐久性に優れています。

あたたかみのある質感や洗練された色合いで、キッチン  
のインテリア性を高める人造大理石。調味料や洗剤、  
熱に対する耐久性にも優れています。

## ■モルフェスII

### ●ステンレストップ

石目エンボス加工を施し、やわらかな光沢を演出。  
キッチンに爽やかな雰囲気をつくりだします。



AS:石目エンボス加工

### ●人造大理石トップ

上品であたたかみのある色合いをご用意。  
キッチンに優しい雰囲気を生みだすアクリル系人造大理石です。



AW:テンダーホワイト



AE:テンダーベージュ

## ■フェスカII

### ●ステンレストップ

石目エンボス加工を施し、やわらかな光沢を演出。  
キッチンに爽やかな雰囲気をつくりだします。



AS:石目エンボス加工

### ●人造大理石トップ

落ち着いた色合いで石目模様を再現。  
キッチン空間に味わいを醸しだします。



FG:ナチュラルグレー



FB:ナチュラルベージュ

# サイズと 形と高さ

カタチはI型、L型の2種類。  
ワークトップの高さは1cm刻みで9種類。

### ●I型間口サイズ モルフェスII 8サイズ、フェスカII 10サイズ

シンクと加熱機器を直線に並べた基本的な形です。



▲写真は左勝手です



▲写真は右勝手です

### ■I型シンクタイプ対応表

間口 (cm)	ベースキャビネット タイプ	標準タイプ	食器洗い乾燥機付タイプ	
			シンク横設置	シンク下設置
300・285	スライド 扉		J/D	
270・255	スライド 扉		J/D/M/Z	
240	スライド 扉	J/D/M/Z	M/Z	J/D/M/Z
225	スライド 扉	M/Z		M/Z
210	スライド 扉	M/Z		M/Z※
195	スライド 扉	S		S※
180・165	扉	S		S※

●表中の「※」は食器洗い乾燥機の間口が45cmになります。  
●表中の「J」はジャンボシンク、「D」はDシンク、「M」はミドルシンク、  
「Z」はZシンク、「S」はシングルシンクを表しています。  
●表中の□部分はフェスカIIのみの設定となります。

### ●L型間口サイズ モルフェスII・フェスカII 12サイズ

シンクと加熱機器の動線を短く、動きやすく配置しています。

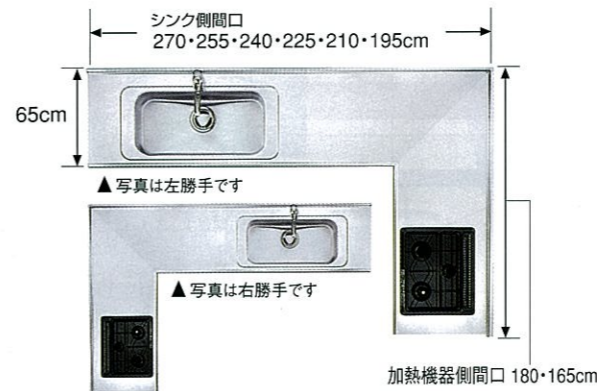

▲写真は左勝手です



▲写真は右勝手です

### ■L型シンクタイプ対応表

シンク側 間口 (cm)	ベースキャビネット タイプ	標準タイプ	食器洗い乾燥機付タイプ	
			シンク横設置	シンク下設置
270	スライド 扉		J/D/M/Z	
255	スライド 扉	J/D/M/Z	M/Z	J/D/M/Z
240	スライド 扉	J/D/M/Z		J/D/M/Z
225	スライド 扉	J/D/M/Z		M/Z
210	スライド 扉	M/Z		M/Z※
195	スライド 扉	S		S※

●表中の「※」は食器洗い乾燥機の間口が45cmになります。  
●表中の「J」はジャンボシンク、「D」はDシンク、「M」はミドルシンク、  
「Z」はZシンク、「S」はシングルシンクを表しています。  
●表中の□部分はフェスカIIのみの設定となります。

### ●高さ (ワークトップ)

82cmから90cmまで1cm刻みで選べます。

使いやすい天板の高さの目安は **[身長÷2+5cm]**

### ■納期について

天板高さ	
82・85・88cm	約3週間
83・84・86・87・89・90cm	約1か月

※82・85・88cmが基本の高さになります。  
※詳細は弊社事業所までお問い合わせください。

### 価格の目安

価格はワークトップ (天板) の高さによって変わります。  
価格の目安は、右記の共通部材による標準的なプランで算出しています。  
●ベースキャビネット:標準タイプ [ステンレストップ・ジャンボシンク・水栓KM346AGTK (KM346M)・ガス加熱機器BGC60-3PB (GCU60-3KBA)]  
●レンジフードファン:VMR型 (VDS型) ●ウォールキャビネット:ミドルタイプ

※( )内はフェスカIIの場合

間口	タイプ	82・85cm		82・85cm			83・84・86・87・88・89・90cm				
		モルフェスII MJ型	モルフェスII MK型	モルフェスII MJ型	モルフェスII MK型	フェスカII PV型	フェスカII PT型	フェスカII PE型	フェスカII PV型	フェスカII PT型	フェスカII PE型
I型 255cm	スライド	¥422,500	¥404,000	¥437,000	¥418,500	¥298,500	¥284,000	¥258,000	¥313,000	¥298,500	¥272,500
	扉	¥377,000	¥361,000	¥391,500	¥375,500	¥258,500	¥245,000	¥221,000	¥273,000	¥259,500	¥235,500
L型 255cm × 180cm	スライド	¥549,500	¥522,500	¥569,500	¥542,500	¥402,000	¥383,500	¥348,000	¥422,000	¥403,500	¥368,000
	扉	¥504,000	¥479,500	¥524,000	¥499,500	¥362,000	¥344,500	¥311,000	¥382,000	¥364,500	¥331,000

※上記の価格は目安です。レンジタイプの加熱機器、食器洗い乾燥機をセットする場合等は、  
天板高さにより価格が異なります。弊社事業所までお問い合わせください。  
※ホーローキッチンパネルの価格は含まれておりません。

### ●間口調整フィルター

ベースキャビネットやウォールキャビネットと壁との  
すき間をなくします。幅は1  
cm刻みで2cmから14cm  
まで延長可能。害虫の侵入  
やゴミ溜まりをなくし、キ  
ッチン清潔に保ちます。

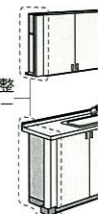

納期は約3週間  
いただきます。  
詳細は、弊社事  
業所へお問い  
合わせください。

※型の最大間口寸法300cm、L型は最大間口+14cmまで。  
※ロングタイプのウォールキャビネットには対応しません。

※印刷色ですから、商品とは多少異なります。タカラショールームでお確かめください。

# シンク

シンク小物

洗い物の量や間口、使い方に合わせて、5タイプからシンクをお選びください。

## タカラのおすすめ

### Dシンク

両サイドの奥行を広くして、使い勝手をよくした変形型シンク。



大容量で中華鍋もラクに洗えます。

両サイドの奥行の広いスペースを利用して、中華鍋などがラクに洗えます。小物置きとまな板置きもついた使い勝手のいいシンクです。



●小物置き

水ざれがよく、スポンジや食器洗剤がすっきり取れます。

●まな板置き

シンク前に設置。まな板を、安定感よく立てかけて置けます。

調理スペースにも使える便利な水切プレート。

野菜や食器などの水きりに便利なステンレス製の専用プレート。専用のまな板を使うと調理スペースとしても利用できます。

### Zシンク

中央部の奥行を広くして、使い勝手をよくした変形型シンク。



コンパクトサイズでも大きな鍋が洗えます。

シンク中央の奥行を広くとって、大きな鍋も洗える作業スペースを確保しました。コンパクトながら作業しやすいシンクです。

調理スペースが広々と使えます。

シンクの横幅はミドルサイズ。ワークトップの間口を広く確保しなくても、調理スペースにゆとりができます。



●排水カゴ

普段のお手入れがしやすい浅型カゴ。手軽にサッとゴミが捨てられます。※全シンク共通

●排水プレート

洗い物を置いても安定感のあるフラットなステンレス製排水プレート。水の流れもスムーズです。※Dシンク・Zシンクに対応

### Dシンク

大容量のワイドシンク。大きな中華鍋も余裕で洗えます。

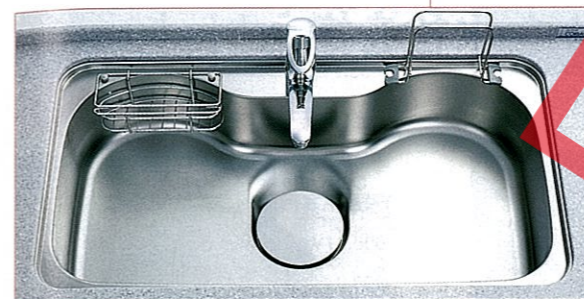
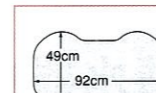

### Dシンク用小物

標準装備



小物置き  
オプション



専用まな板 ●まな板D ¥3,800  
※まな板は、水切プレートとセットでご使用ください。

モルフェスII標準装備



止水フタ  
●シンク水止めフタ ¥800  
シンクに水を貯めるときに使用します。



モルフェスII標準装備



専用水切プレート(ステンレス製)  
●水切プレートD-SI ¥3,500  
フェスカIIではオプションとなります。

### Zシンク

大きな鍋も洗える奥行ワイドなサイズ。調理スペースもゆったり。

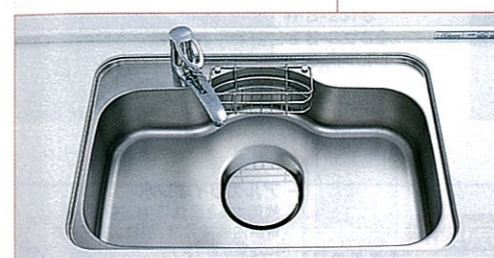
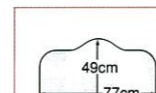

### Zシンク用小物

標準装備



小物置き  
オプション



専用まな板 ●まな板Z ¥3,800  
※まな板は、水切プレートとセットでご使用ください。

モルフェスII標準装備



専用水切プレート(ステンレス製)  
●水切プレートZ ¥3,500  
フェスカIIではオプションとなります。



止水フタ  
●シンク水止めフタ ¥800  
シンクに水を貯めるときに使用します。

### ジャンボシンク



約90cmのワイドな横幅。多人数分の食器洗いもスムーズです。

※排水プレートはモルフェスIIはステンレス製、フェスカIIは樹脂製となります。

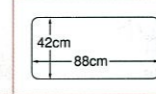

### ジャンボ・ミドル・シングルシンク用小物

モルフェスII標準装備



スライドプレート(人造大理石製)  
※カラーはワークトップと同じです。(人造大理石ワークトップ/ジャンボシンク・ミドルシンク用)  
¥5,000  
フェスカIIではオプションとなります。



スライドプレート(ステンレス製)  
※エンボス加工はワークトップと同じです。(ステンレストップ/ジャンボシンク・ミドルシンク用)  
¥3,500  
フェスカIIではオプションとなります。

オプション



水切ネット  
●水切ネットN(ステンレス製) ¥2,300

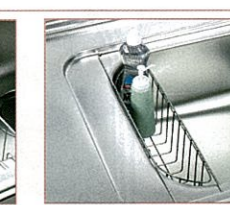

水切ネット  
●水切ネットS(ステンレス製) ¥2,000



止水フタ  
●シンク水止めフタ ¥800  
シンクに水を貯めるときに使用します。



スライドボール  
●スライドボール(ステンレス製・オーバーフロー付) ¥8,500  
(ステンレストップ/ジャンボシンク用)

デイスボーズ食品クズ粉碎処理機  
●デイスボーズ ¥57,500  
(別売部分)  
調整用アダプター ¥1,100  
※対応については、弊社事業所までお問い合わせください。

### ミドルシンク



調理スペースが広く使えるスタンダードなタイプ。

※排水プレートはモルフェスIIはステンレス製、フェスカIIは樹脂製となります。

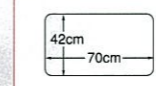

### シングルシンク



間口195cm以下のキッチンに対応するコンパクトシンク。

※排水プレートはモルフェスIIはステンレス製、フェスカIIは樹脂製となります。

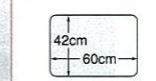

●選べるシンクはベースキャビネットのタイプや間口によって異なります。P26の対応表でご確認ください。

# 水栓

アルカリイオン整水器・清水器もご用意。  
ハンドシャワー付など様々な水栓を揃えました。

## タカラのおすすめ

### アルカリイオン整水器

ワンタッチでアルカリイオン水、酸性水、清水（浄水）が選べます。

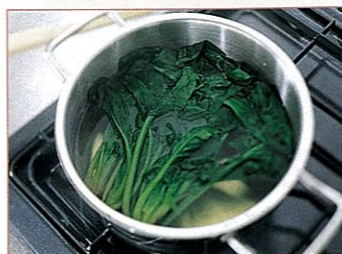

素材の味を生かし、料理に最適。健康にも役立ちます。

ミネラル分を含むアルカリイオン水は、コーヒーやお茶、炊飯、煮物などに使うと一層おいしくなります。

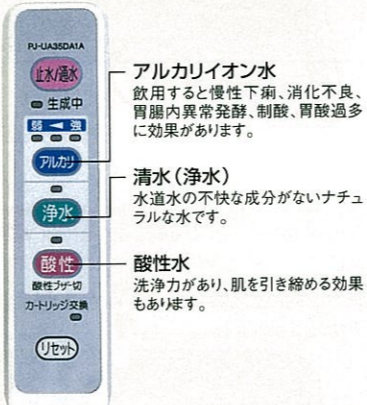

### 清水器

カルキ臭や有機物をカット。水道水をおいしくします。



3重構造フィルターが、細かい汚れの粒子を除去。

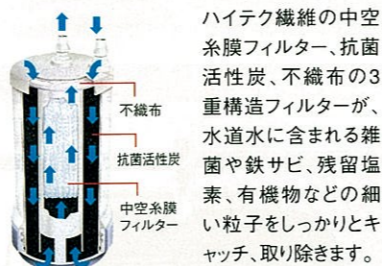

シャワー水栓 長くのびるホースでシンクのおそうじもラクラク。



標準品 標準品 はP50～の価格の目安、P59～のベースキャビネット価格表に採用している機種です。標準品 標準品 は変更できます。各商品の⊕表示価格は、標準品 標準品 との差額です。

### シングルレバー水栓



●KM346AGTK  
●KM346AGTKC (寒冷地タイプ)  
モルフェスII 標準品  
※価格はベースキャビネットに含まれています。  
フェスカII  
◎¥1,500



●KM346M  
●KM346MC (寒冷地タイプ)  
モルフェスII 標準品  
フェスカII 標準品  
※価格はベースキャビネットに含まれています。



●FA737H  
●FA737HC (寒冷地タイプ)  
モルフェスII  
◎¥1,500  
フェスカII  
◎¥3,000

モルフェスII 標準品

フェスカII 標準品



●FA739  
●FA739C (寒冷地タイプ)  
モルフェスII  
◎¥11,500  
フェスカII  
◎¥13,000



トップブランド、独・グロエ社製の美しい水栓。  
●33970  
モルフェスII ◎¥49,400  
フェスカII ◎¥50,900  
●33971 (寒冷地タイプ)  
モルフェスII ◎¥59,400  
フェスカII ◎¥60,900

### シャワー水栓



ワンタッチでシャワーに切替え。シャワー切替水栓  
●FB-237S  
●FB-237SC (寒冷地タイプ)  
モルフェスII  
◎¥12,500  
フェスカII  
◎¥14,000



ヘッドが引き出せ、ハンドシャワーに。ハンドシャワー水栓  
●FB-273SH  
●FB-273SHC (寒冷地タイプ)  
モルフェスII  
◎¥24,500  
フェスカII  
◎¥26,000



水栓の高さが変わります。  
リフトアップシャワー水栓  
●FA749HT  
●FA749HTC (寒冷地タイプ)  
モルフェスII  
◎¥35,500  
フェスカII  
◎¥37,000

※シャワーヘッドは固定されているので、引き出せません。

### 清水器機能付シャワー水栓・清水器機能付水栓



ワンタッチで清水器に。ヘッドも引き出せます。清水器機能付シャワー水栓 (ハンドシャワー)  
●FB-764 ●FB-764C (寒冷地タイプ)  
モルフェスII ◎¥52,500  
フェスカII ◎¥54,000  
※カートリッジセットを含みます。



清水器機能付水栓  
●FB-763  
●FB-763C (寒冷地タイプ)  
モルフェスII ◎¥39,500  
フェスカII ◎¥41,000  
※カートリッジセットを含みます。

### 清水器専用水栓

水栓とは別にセットします。

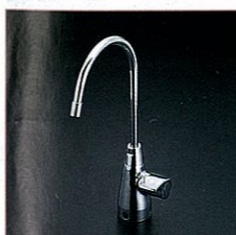

●SF-403X ¥38,000  
●SF-403XC (寒冷地タイプ) ¥38,000  
※カートリッジセットを含みます。  
別売配管セット (止水栓・片ナットチース・フレキ管)  
●A601-HS ¥6,000



●UAC0827 ¥13,200 (約1年間使用可能)

### アルカリイオン整水器

水栓とは別にセットします。



アルカリイオン水・酸性水・清水（浄水）の3種類の水が選べます。  
●アルカリイオン水は、弱・中・強の3段階に切替えられます。  
●操作は簡単、本体パネルのボタンを押すだけ。  
●カートリッジの取替え時期をランプでお知らせ。



取替用カートリッジもご用意しています。  
●P-35MJR ¥9,000 (約1年間使用可能)

●PJ-UA35DA1A ¥118,000

※寒冷地仕様ではありませんので、凍結の恐れがある場所には設置しないでください。医療器具承認番号 20900BZZ00757000

### ご注意

次の方は、医師または薬剤師にご相談ください。  
1. 医薬品をアルカリイオン水で飲む方。  
2. 無酸症の方や治療中の方。  
3. 肝臓・腎臓に障害がある方。  
4. 医師または歯科医師の治療を受けている方。

### ソープディスペンサー

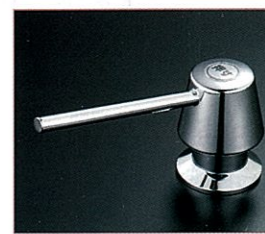

●ソープディスペンサーYN ¥7,000  
ワークトップ下に洗剤ボトル（容量500cc）をセットするので、シンクまわりがすっきり。ワンプッシュで適量の洗剤が出ます。洗剤の補充もカンタンです。

※清水器、アルカリイオン整水器はベースキャビネットタイプ、間口、シンクなどの条件により設置できない場合があります。詳しくは弊社事業所へお問い合わせください。

清水器、アルカリイオン整水器用取替用カートリッジをお求めの際は、お近くのショールームへ。



# 食器洗い乾燥機

スイッチひとつの簡単操作で、ラクラク後片付け。  
乾燥後は、そのまま食器収納庫として使えます。

## シンク下設置タイプ

立ち位置そのまま作業。  
動線が短く、水だれしません。

## タカラのおすすめ

シンク下設置だから、  
間口60cmタイプも  
すっきり収まります。

鍋やフライパンもすっぽり入る間口60cm  
タイプ。幅がワイドでも、シンク下設置タイ  
プなら、すっきり使い勝手よく収まります。



狭い間口でも設置可能。  
3段引出しもセットできます。

シンク下の空間に設置するので、間口が  
狭くても食器洗い乾燥機の取り付けが可能。  
小物類の整理に便利な3段引出しも、シン  
ク近くの使いやすい場所に設置できます。

## 引出し式 (フルオープンタイプ)

食器は上から出し入れ。  
ラクな姿勢で作業できます。



## 前開き式

お求めやすい価格でご用意。  
2段カゴで容量もたっぷり。

¥99,000から  
ご用意しました。



洗って乾燥させて、  
そのまま食器収納庫。

約39~42点 (KF-45B6SKTの場合)の食  
器を一度に洗浄・乾燥。そのまま食器収納  
庫としても使えます。

使用水量は  
手洗いの約1/3。

水を出しっぱなしにすることがないので、  
1回あたりの使用水量を手洗いに比べ  
て約75ℓも節約できます。

■1回あたりの使用水量の差

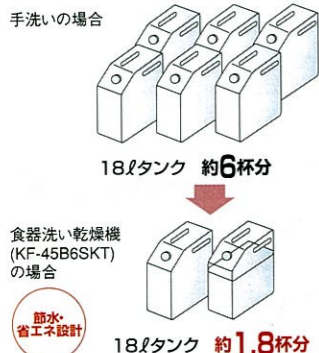

手洗いではムリな  
約60℃のお湯で洗浄。

約60℃のお湯を回転ノズルで噴射。手洗いでは  
難しい高温のお湯を使うので衛生的です。

手荒れの悩みも解消。

直接、お湯や洗剤に触れないので、手が  
荒れる悩みも解消します。

ランニングコストも  
手洗いよりお得。

1回のランニングコストは、わずか52.3円  
(KF-45B6SKTで約42点を洗浄・乾燥さ  
せた場合)。時間も有効に使え、経済的  
です。

■1回あたりの運転経費

KF-45B6SKTの場合

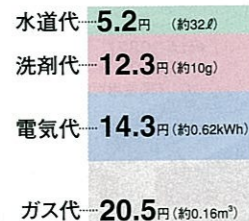

1回あたりの消費例  
※水道代:162円/トン 電気代:23円/kWh  
ガス代:128円/m³ 洗剤代:980円/1箱800g  
水温約60℃(本体の近くまで60℃のお湯が  
きている場合)で算出した金額です。  
※1回あたりの経費例は、標準コースでの算出です。  
※使用状況、料金の変動などにより、経費は異  
なる場合があります。

## シンク下設置タイプ

シンクのななめ下に設置するから、  
食器の出し入れがグンとラク。

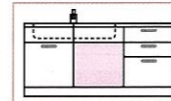

## 引出し式 (フルオープンタイプ)

立ち位置そのまま作業でき、水だれしません。



扉カラー対応タイプ

モルフェスII

食器洗い乾燥機専用洗剤もご用意しています。  
ハイウォッシュN-HS80A ¥980  
※お求めの際は、お近くの弊社事業所、  
タカラショールームへお問い合わせください。

商品選びは  
ショールームへ。  
詳しくはp101をご覧ください。

## シンク横設置タイプ

シンク横のワークトップの下に設置。  
引出し式と前開き式をラインアップ。

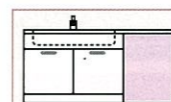

## 前開き式

基本機能が充実。お求めやすい価格でご用意しました。



ブラックフェイスタイプ  
間口45cmタイプ  
●KF-45B6SKT ¥99,000

・食器収納容量・約42点  
・清掃性のよい庫外ヒーター

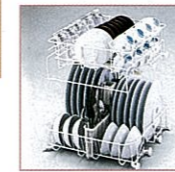

洗い 乾燥 そのまま 収納  
タカラは便利な食器洗い乾燥機を¥99,000からご用意しました。

パワフルな大容量タイプ。約50点の食器が一度に洗えます。

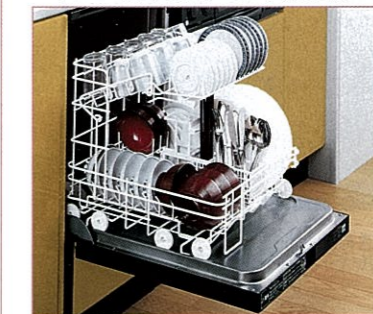

扉カラー対応タイプ※モルフェスIIに対応します。  
間口45cmタイプ  
●TDW-45C ¥129,000  
※別途専用パネルが必要です。

・食器収納容量・約51点  
・時間の短い「さっと」コースあり  
・洗剤自動投入口付



## 引出し式 (フルオープンタイプ)

食器は上から出し入れ。ラクな姿勢で作業できます。



扉カラー対応タイプ

モルフェスII



ブラックフェイスタイプ  
フェスカII

間口45cmタイプ  
●TDWP-45 ¥112,500  
＜モルフェスII＞別途引出しキャ  
ネット、専用パネルが必要です。  
＜フェスカII＞別途引出しキャ  
ネットが必要です。

・食器収納容量・約35点  
・時間の短い「さっと」コースあり  
・収納に便利な引出し付

引出し  
食器洗い乾燥機下の空間  
を引出しとして有効活用。洗  
剤や小物類の収納に活躍し  
ます。

給湯接続すれば、給水接続の場合より約15~30分の時間短縮になります。  
※給湯接続の条件:10号相当以上の先止め式給湯機で、70℃以下の温度に調節可能な  
給湯機。(瞬間湯沸かし器などの止め式湯沸かし器には絶対接続しないでください)

◎ベースキャビネットの間口・シンクサイズによって、対応できるタイプは異な  
ります。対応についてはP59~のベースキャビネット価格表をご覧ください。

ガス加熱機器

ホーローやガラスなどの多彩なトッププレート。安全・便利な機能も豊富に取り揃えました。

タカラのおすすめ

コンロ部

75cmトッププレート



ゆったり調理できるワイドなトッププレート。バーナー間が広いので大きな鍋も並べられ、隣のバーナーで取っ手が熱くなる心配もありません。

ガラストッププレート



ガラス特有の艶やかさが美しいトッププレート。表面がフラットなのでお手入れも簡単です。

フルフラットトッププレート



キッチンの天板とトッププレート、ゴトクがフラットに。段差がないので、お鍋をスーツとスライド移動できます。

コンロ部

揚げ物の温度調節機能(中コンロ)



揚げ物の油の設定温度を、160・180・200℃の3段階用意。揚げものに合わせて、最適温度でおいしく揚げられます。

内炎式バーナー



熱効率がが高く、火力が強いので、炒めものもシャキッと仕上がります。

天ぷら油過熱防止機能(中コンロ)

揚げ物の調理時に、温度センサーが鍋底の温度を検知。危険温度になる前に自動消火、プザーで知らせます。

中央炎口バーナー

鍋全体を効率よく加熱。ムラをおさえてキレイに焼き上げます。

ホーロートッププレート

高級感あふれる、美しいトッププレート。ふきこぼれやベタベタ油汚れもひとふきでキレイになります。

グリル部

両面焼きグリル



遠赤外線バーナーを上下に設置。裏返す手間がなく、両面同時にすばやく焼き上げます。

赤外線ジャンボグリル

アシなら一度に4尾の調理も可能。近赤外線が外側から、遠赤外線が内側から、おいしく焼き上げます。

グリル過熱防止機能

グリル排気部の温度センサーが、異常過熱をいち早く感知し、自動消火します。

機種別機能一覧

Table with columns for features and rows for product models. Features include: 中央炎口バーナー, 内炎式バーナー, ホーロートッププレート, ガラストッププレート, フルフラットトッププレート, 75cmトッププレート, 単独ゴトク, 天ぷら油過熱防止機能, 消し忘れタイマー, 焦げつき消火機能, 揚げ物の温度調節機能, 湯沸かし機能, 炊飯機能, 調理機能タイマー, 赤外線ジャンボグリル, 両面焼きグリル, 水レシフル, グリル過熱防止機能, グリル水切れセンサー, スマート機能, 調理機能タイマー, 調理タイマー, 電子レンジ機能, セルシニアメモリー, 自動調理機能, プッシュスイッチ.

Sidebar for Side Cooktop (サイドゴトク). Includes an image of a pot on a side burner and text describing its features, such as the wide space for pots and pans, and the 15cm wide working space. Price: ¥2,500. Compatible with GCU, BGC, BGR, and BCR models.

標準品 標準品 はP50～の価格の目安、P59～のベースキャビネット価格表に採用している機種です。標準品 標準品 は変更できます。各商品の⊕⊖表示価格は、標準品 標準品 との差額です。

コンロ+グリル+レンジタイプの価格についてはP68、P79をご覧ください。

コンロ+グリルタイプ

60cmホーロートッププレート



3口コンロ ●BGC60-3PB 標準品 モルフェスII ◎¥18,000 ※価格はベースキャビネットに含まれています。フェスカII ◎¥18,000. パワー別消費量: 1.28kW (1,100cal/h), 4.30kW (3,700cal/h), 2.97kW (2,550cal/h).



3口コンロ ●GCU60-3KBA 標準品 モルフェスII ◎¥18,000 フェスカII 標準品 ◎¥37,500 ※価格はベースキャビネットに含まれています。フェスカII ◎¥37,500. パワー別消費量: 1.28kW (1,100cal/h), 4.30kW (3,700cal/h), 2.97kW (2,550cal/h).



3口コンロ ●RGF-30R2T 標準品 モルフェスII ◎¥19,500 フェスカII ◎¥37,500. パワー別消費量: 1.31kW (1,130cal/h), 4.30kW (3,700cal/h), 2.67kW (2,300cal/h).



3口コンロ ●RBG-30VR2T 標準品 モルフェスII ◎¥19,500 フェスカII ◎¥37,500. パワー別消費量: 1.31kW (1,130cal/h), 4.77kW (4,100cal/h), 2.67kW (2,300cal/h).

75cmガラストッププレート



3口コンロ ●RBG730JGRT 標準品 モルフェスII ◎¥52,000 フェスカII ◎¥70,000. パワー別消費量: 1.63kW (1,400cal/h), 4.65kW (4,000cal/h), 2.67kW (2,300cal/h).



3口コンロ ●RBG730VGRT 標準品 モルフェスII ◎¥68,000 フェスカII ◎¥86,000. パワー別消費量: 1.63kW (1,400cal/h), 4.65kW (4,000cal/h), 2.67kW (2,300cal/h).

75cmホーロートッププレート



3口コンロ ●RBG-N730T 標準品 モルフェスII ◎¥19,500 フェスカII ◎¥37,500. パワー別消費量: 1.63kW (1,400cal/h), 2.67kW (2,300cal/h), 4.65kW (4,000cal/h).

45cmホーロートッププレート



2口コンロ ●RBG-20KT 標準品 フェスカII ◎¥37,500 ※1型開口180・165cmの場合は2口コンロとなります。※天ぷら油過熱防止機能は大コンロについています。パワー別消費量: 2.67kW (2,300cal/h), 4.65kW (4,000cal/h).

コンロ+グリル+レンジタイプ

ガスレンジ



3口コンロ・ガスレンジ ●BGR60-3PB オープン庫内 19.6ℓ. パワー別消費量: 1.28kW (1,100cal/h), 4.30kW (3,700cal/h), 2.97kW (2,550cal/h).

ガスコンベクションレンジ



3口コンロ・ガスコンベクションレンジ ●BCR60-3PB オープン庫内 27ℓ. パワー別消費量: 1.28kW (1,100cal/h), 4.30kW (3,700cal/h), 2.97kW (2,550cal/h).

電気オーブンレンジ



3口コンロ・電気オーブンレンジ ●BGC60-3PBE/MRO-A97SK オープン庫内 25ℓ. パワー別消費量: 1.28kW (1,100cal/h), 4.30kW (3,700cal/h), 2.97kW (2,550cal/h).

電子コンベクションレンジ



3口コンロ・電子コンベクションレンジ ●RBRN712ET オープン庫内 33ℓ. パワー別消費量: 1.63kW (1,400cal/h), 2.67kW (2,300cal/h), 4.65kW (4,000cal/h).



3口コンロ・電子コンベクションレンジ ●RRF312ER2T オープン庫内 33ℓ. パワー別消費量: 1.31kW (1,130cal/h), 4.30kW (3,700cal/h), 2.67kW (2,300cal/h).



3口コンロ・電子コンベクションレンジ ●RBR351EVR2T オープン庫内 44ℓ. パワー別消費量: 1.31kW (1,130cal/h), 4.77kW (4,100cal/h), 2.67kW (2,300cal/h).



3口コンロ・電子コンベクションレンジ ●RBR312ER2T オープン庫内 33ℓ. パワー別消費量: 1.31kW (1,130cal/h), 4.77kW (4,100cal/h), 2.67kW (2,300cal/h).

注意 ●地域によって、ガス種が異なります。ガス種を確認のうえお買い求めください。ガス種が違いますと、火災・やけどの原因になることがあります。●ガス消費量は都市ガス13Aで表示しています。ガス種により異なる場合がありますのでご了承ください。

※価格は、天板高さ82cm・85cmの場合です。

# 電気加熱機器

炎が出ないから、安全でクリーン。  
熱効率がよく、ガスなみのパワーを発揮します。

タカラのおすすめ

IHヒーター、コンビネーションヒーターがご選びいただけます。

## IHヒーター

IHヒーターは鉄系の鍋を置くと、電気抵抗で鍋自体が発熱します。熱効率がよく、仕上がりがスピーディ。パワーはガスなみなので、本格的料理が十分にこなせます。また中央ヒーターには、スイッチを入れると約3~5秒ですばやく立ち上がるクイックラジエントヒーターを搭載。電熱線を使って加熱するので鍋を選ばず、アルミ鍋や銅鍋も使えます。

## コンビネーションヒーター

ガス並みのパワーで強火調理もラクにこなせるハイパワーIHヒーター(右ヒーター)と、すばやく立ち上がるクイックラジエントヒーターを1台にまとめました。

## コンロ部

### 光るリング



**光るリング** IHヒーターONと同時に赤く点灯します。ON・OFF状態がひと目で確認できるので安心。火を使うようなイメージで調理できます。

### 揚げもの温度調節機能(右ヒーター)



**揚げもの** 揚げものの料理の温度設定が可能。過熱による油の発火を防止します。

### フラットトッププレート



**フラットトップ** 表面が平らなトッププレート。煮こぼれや油ハネなどで汚れても、サッとすくひふきとれます。

## コンロ部

### 両面焼きグリル

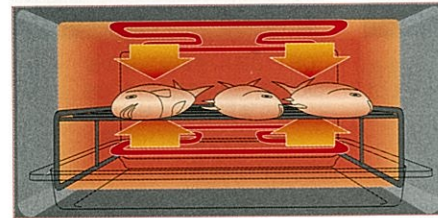

**両面グリル** 魚を裏返す手間がいりません。新形状ヒーターで、大きな魚もしっかりおいしく焼けます。

### マイコン自動焼きグリル



**マイコングリル** 魚の大きさや量に合わせて焼き加減を自動調節。裏返すタイミングもお知らせします。

### カンガルーポケット



**カンガルー** かがまずにラクな姿勢で使える操作部。使わない時は本体に収納できます。

## 機種別機能一覧

	コンロ部			グリル部			レンジ部		操作部							
	フラットトッププレート	光るリング	揚げもの温度調節機能	切り忘れ防止タイマー	調理タイマー	独立式調理タイマー	マイコン自動焼きグリル	両面焼きグリル	水なしグリル	調理タイマー	独立式調理タイマー	電子レンジ機能	自動調理機能	カンガルーポケット	収納ツマミ	ダイヤル式ツマミ
KZ-321GE	●	●	●	●	●	●	●	●	●	●	●	●	●	●	●	●
CS-G32KM	●	●	●	●	●	●	●	●	●	●	●	●	●	●	●	●
HTC-4CBT	●	●	●	●	●	●	●	●	●	●	●	●	●	●	●	●
CS-H2201B	●	●	●	●	●	●	●	●	●	●	●	●	●	●	●	●
KZ-321GE/MRO-A97SK	●	●	●	●	●	●	●	●	●	●	●	●	●	●	●	●
CS-G32KM/MRO-A97SK	●	●	●	●	●	●	●	●	●	●	●	●	●	●	●	●
HTC-4CBT/MRO-A97SK	●	●	●	●	●	●	●	●	●	●	●	●	●	●	●	●

## 鍋について

### ●適した鍋

サイズ:IHヒーター部  
鍋底の平ら部分が  
KZ-321GE...12~26cm  
CS-G32KM...12~27cm  
HTC-4CBT...12~26cm  
CS-H2201B...12~27cm  
クイックラジエントヒーター部  
鍋底の平ら部分が  
KZ-321GE...18cm以下  
HTC-4CBT...19~24cm

形状:鍋底の中央部のそりが1mm以下  
材質:鉄・ステンレス・銅などの金属製の鍋  
(IHヒーター部はアルミ・銅の鍋は使えません。)

### ●適さない鍋

形状:底の丸い中華鍋、打ち出して作られたアルミ・銅の鍋  
材質:陶磁器(土鍋)、耐熱ガラス  
(IHヒーター部はアルミ・銅の鍋は使えません。)  
※詳細については取扱説明書をご確認ください。

標準品(標準品)はP50~の価格の目安、P59~のベースキャビネット価格表に採用している機種です。  
(P34のモルフェスII・ガスコンロBGC60-3PB、フェスカII・ガスコンロGCU60-3KBA、RBG-20KT)  
標準品(標準品)は変更できます。各商品の⊕表示価格は、標準品(標準品)との差額です。

コンロ+グリル+レンジタイプの価格についてはP68、P79をご覧ください。

商品選びはショールームへ。  
詳しくはp101をご覧ください。

## ●コンロ+グリルタイプ

### IHヒーター



2口IHヒーター・1口クイックラジエントヒーター  
●KZ-321GE  
モルフェスII ⊕ ¥119,000  
フェスカII ⊕ ¥137,000 200V電源

クイックラジエント 1.25kW  
IH 2.0kW IH 2.0kW  
光るリング フラットトップ 揚げもの  
マイコングリル 両面グリル カンガルー  
ヒーター別消費量



2口IHヒーター・1口クイックラジエントヒーター  
●CS-G32KM  
モルフェスII ⊕ ¥ 89,000  
フェスカII ⊕ ¥107,000 200V電源

クイックラジエント 1.2kW  
IH 2.0kW IH 2.5kW  
フラットトップ 揚げもの  
マイコングリル 片面グリル  
ヒーター別消費量

### コンビネーションヒーター



1口IHヒーター・2口クイックラジエントヒーター  
●HTC-4CBT  
モルフェスII ⊕ ¥114,500  
フェスカII ⊕ ¥132,500 200V電源

クイックラジエント 1.2kW  
クイックラジエント 2.0kW IH 2.5kW  
フラットトップ 揚げもの  
マイコングリル 両面グリル  
ヒーター別消費量



1口IHヒーター・1口クイックラジエントヒーター  
●CS-H2201B(間口45cm)  
フェスカII ⊕ ¥ 52,500 200V電源  
※I型間口180・165cmの場合にのみ対応します。

クイックラジエント 2.0kW  
IH 2.0kW  
フラットトップ 揚げもの  
ヒーター別消費量

## ●コンロ+グリル+レンジタイプ

### IHヒーター



2口IHヒーター・1口クイックラジエントヒーター  
/電気オープンレンジ  
●KZ-321GE/MRO-A97SK

クイックラジエント 1.25kW  
IH 2.0kW IH 2.0kW  
オープン庫内 25ℓ  
光るリング フラットトップ 揚げもの  
マイコングリル 両面グリル カンガルー  
ヒーター別消費量



2口IHヒーター・1口クイックラジエントヒーター  
/電気オープンレンジ  
●CS-G32KM/MRO-A97SK

クイックラジエント 1.2kW  
IH 2.0kW IH 2.5kW  
オープン庫内 25ℓ  
フラットトップ 揚げもの  
マイコングリル 片面グリル  
ヒーター別消費量

### コンビネーションヒーター



1口IHヒーター・2口クイックラジエントヒーター  
/電気オープンレンジ  
●HTC-4CBT/MRO-A97SK

クイックラジエント 1.2kW  
クイックラジエント 2.0kW IH 2.5kW  
オープン庫内 25ℓ  
フラットトップ 揚げもの  
マイコングリル 両面グリル  
ヒーター別消費量

●注意 ●IHヒーター部は、磁力線が発生します。心臓用ペースメーカーをお使いの方は専門の医師とよく相談の上、お使いください。

※価格は、天板高さ82cm・85cmの場合です。

# レンジフードファン

強力パワーで油煙や水蒸気をしっかり排出。  
使い勝手のよさで、様々なタイプを揃えました。

## タカラのおすすめ

### ホーロー整流板

周囲の吸い込み力をアップ。  
フードの外に煙を逃しません。

ダクト部分を覆い、強制的な風の流れを生み出す整流板。周囲の吸い込み力を強め、高い捕集効率を発揮。フードの外に逃げようとする油煙も確実にとらえて排出します。

### 整流板のしくみ

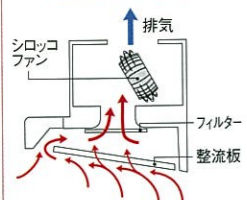

**整流板がある場合**  
すきま風現象で吸い込み力をアップ。高い捕集能力で煙を逃しません。

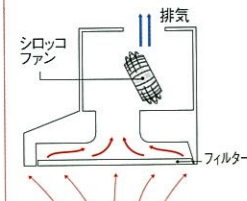

**整流板のない場合**  
ファンによる風がダクト口から拡散。風を有効に送り込むことができません。



お手入れ簡単な高品位ホーロー。  
油汚れもひとふきするだけ。

汚れがしみ込まない高品位ホーローなので、しつこい汚れもひとふきするだけ。手間をかけるに、いつもキレイにしておけます。



取りはずしが簡単。  
丸洗いです。

油煙を吸い込むレンジフードの整流板は、裏側の汚れも気になるところ。簡単に取り外せるので、すっきり丸洗いです。

●グリズフィルター  
油汚れをしっかりとキャッチ。汚れをとりやすく加工してあるので、お手入れが簡単。取り外して洗えます。

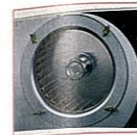

遠心力を利用したシロッコファンは、小さな風量でも効率よく大きな力で排気。ダクトを通した排気もでき、戸建住宅にもマンションにも適しています。

### ●シロッコファン 戸建・中高層マンション向



サイズ:奥行き61×高さ80cm



高捕集設計のホーロー整流板を採用。お手入れ簡単、油汚れもサッとひとふき。

- 幅90cmタイプ  
●VMR-901(K) ¥82,000
- 幅75cmタイプ  
●VMR-751(K) ¥72,000
- 幅60cmタイプ  
●VMR-601(K) ¥66,500

- ホーロー整流板
- 高捕集設計
- ソフトプッシュスイッチ
- 照明機能
- グリズフィルター

モルフェスII  
標準品



サイズ:奥行き60×高さ60cm



捕集効果を高め、お手入れも簡単なホーロー整流板。4色のフードカバーをご用意しています。

- 幅90cmタイプ  
●VCS-901 ¥41,000
- 幅75cmタイプ  
●VCS-751 ¥37,000
- 幅60cmタイプ  
●VCS-601 ¥35,000

- ホーロー整流板
- 高捕集設計
- ソフトプッシュスイッチ
- 照明機能
- グリズフィルター



一般的なタイプの換気扇です。ファンが取り外しでき、お手入れが簡単。戸建住宅の直接屋外排気に適しています。(電動シャッター式)  
※ダクト排気には使用できません。

### ●プロペラファン 戸建住宅向

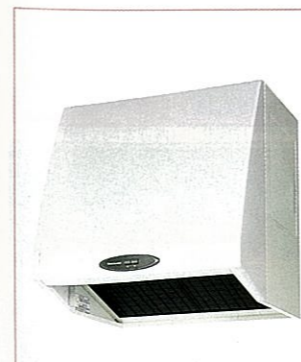

サイズ:奥行き60×高さ60cm



ファンが取り外せる換気扇タイプです。

フェスカII  
標準品

- 幅90cmタイプ  
●VDS-901 ¥36,000
- 幅75cmタイプ  
●VDS-751 ¥34,000
- 幅60cmタイプ  
●VDS-601 ¥32,000
- 幅90cmタイプ  
●VDS-901L ¥38,000
- 幅75cmタイプ  
●VDS-751L ¥36,000
- 幅60cmタイプ  
●VDS-601L ¥34,000

- ソフトプッシュスイッチ
- 照明機能 (VDS-Lのみ)
- グリズフィルター



サイズ:奥行き61×高さ80cm



専用リモコンで  
手元操作ができます。  
消し忘れ防止に便利な  
遅延タイマー機能付。

- 幅90cmタイプ  
●VMR-901RC(K) ¥92,000
- 幅75cmタイプ  
●VMR-751RC(K) ¥82,000
- 幅60cmタイプ  
●VMR-601RC(K) ¥76,500

- ホーロー整流板
- 高捕集設計
- タッチスイッチ
- 照明機能
- グリズフィルター
- リモコン機能(専用リモコン付)
- 遅延タイマー機能

VMR-RC  
専用リモコン  
●RMC-01T



サイズ:奥行き57×高さ70cm  
※高さ60cmタイプもあります。



強力に排気しながら、外気も取り込める同時給排気タイプ。高気密なマンションなどにオススメです。

- 幅90cmタイプ  
●VUD-901 ¥78,800
- 幅75cmタイプ  
●VUD-751 ¥69,800
- 幅60cmタイプ  
●VUD-601 ¥59,500

- ホーロー整流板
- 高捕集設計
- ソフトプッシュスイッチ
- 照明機能
- グリズフィルター

### ●VMR型・VMR-RC型・VCS型・VUD型 必要別売部品対応表

機種	排気方法	排気方向	必要別売部品	価格
VMR型 VMR-RC型 VCS型	φ150丸ダクト排気	上方	丸ダクト金具(U)	¥2,200
	直接排気	左右・後方	VCN丸ダクト金具L	¥3,500
		左右・後方	排気用角アタッチメント	¥2,000
VUD型 (高さ70cmタイプ)	φ150丸ダクト排気	後方	VIN後方排気セット	¥6,000

### フードパネル (VDS/VCS用)

レンジフードファンの上にセット。ミドルタイプのウォールキャビネットと高さ合わせることができます。

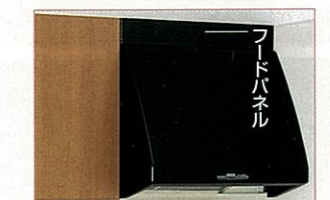

VDS/VCS用フードパネル



- フードパネルVCN90 ¥3,500
- フードパネルVCN75 ¥3,000
- フードパネルVCN60 ¥2,500

# 冷凍冷蔵庫 便利機器類

扉カラーとコーディネートできる冷凍冷蔵庫。  
足元温風機など便利機器類も揃えました。

## ●冷凍冷蔵庫 ※モルフェスIIに対応します。



450ℓタイプ(間口75cm)  
5ドア冷凍冷蔵庫

- R-S45MVS1 MJ型 ¥377,000 (冷蔵庫パネル¥17,000を含む)
- MK型 ¥367,000 (冷蔵庫パネル¥7,000を含む) (幅73.5×奥行65×高さ177cm)

- ・切り替え氷温・チルド室
- ・まんなかいうるおい野菜室
- ・クリーン設計
- ・自動製氷
- ・扉カラーコーディネート

冷凍冷蔵庫用  
ウォールキャビネット  
MJ型 ¥32,500  
MK型 ¥30,000



365ℓタイプ(間口60cm)  
3ドア冷凍冷蔵庫

- NR-C37DPX-K(右開き) MJ型 ¥230,000 (冷蔵庫パネル¥15,000を含む)
- MK型 ¥221,500 (冷蔵庫パネル¥6,500を含む) (幅59×奥行62.1×高さ180cm)

- ・イオンフレッシュシステム
- ・段ちがいジャンボドア棚
- ・まんなかいうるおい野菜室
- ・自動製氷
- ・急速機能
- ・扉カラーコーディネート

冷凍冷蔵庫用  
ウォールキャビネット  
MJ型 ¥29,500  
MK型 ¥27,500



### イオンフレッシュシステム

新開発の「イオナイザー」により、冷気とともにイオンを庫内全体に放出し、ニオイ物質を中和・分解。脱臭しにくかった酢の物やポテトサラダなどの臭いを除去し、冷気や壁面までも脱臭します。

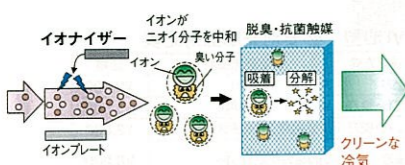

### 段ちがいジャンボドア棚

2ℓのペットボトルが手前にも収納できるようになり、出し入れがラクになりました。

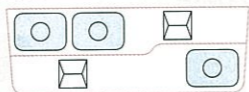

### 切り替え氷温・チルド室

スイッチひとつで、-1℃で食品の鮮度を保つ氷温室と、約1℃で温度を保つチルド室が切り替えられます。

### まんなかいうるおい野菜室 まんなかいうるおい野菜室

ラップなしで鮮度を保てる野菜室を、出し入れしやすいまん中の高さにレイアウト。

### クリーン設計

野菜室には除菌装置、自動製氷には浄水・除菌機能を設置。野菜ケースとすべてのドアパッキングには防カビ処理を施しました。

### 自動製氷

給水タンクに水を入れると、自動的に氷をつくります。

### 急速機能

一気に急速冷凍。食品の細胞が壊れるのを防ぎ、おいしさを保ちます。

### 扉カラーコーディネート

キッチンの扉と同じカラーパネルでコーディネート。すっきりとした印象にまとめられます。

## ●便利機器類



ワンタッチ操作で温風が足元を包みます。寒い時のキッチンワークも快適。

- 足元温風機
- TS-2BF(B) ¥26,000

※切り忘れ防止タイマー付です。  
※すべてのベースキャビネットにセットできます。



足元でスイッチにタッチ。床に落ちた小さなゴミを強力に吸い取ります。専用掃きワイパー付。

- 足元集塵機
- BC-300(天板高さ83~90cmに対応) ¥38,500

※間口45cm以上の調理キャビネット、コンロ用キャビネットに対応します。



吊戸棚の下にセット。出し入れや焼け具合の確認が、腰をかかえずできます。

- オーブントースターレンジ
- TE-BT45H ¥98,000

※価格は、天板高さ82cm・85cmの場合です。

# ベースキャビネット

スライド式で出し入れラクラク。  
高品位ホーローの底板なら、お手入れも簡単です。



## スライドタイプ

出し入れしやすく、奥まで見渡せるスライド式です。

奥にしまったモノもひと目で見渡せ、取り出しやすいスライド式です。無駄なスペースをつくらず、出し入れも上からラクな姿勢でできます。



モルフェスIIはキャビネットの底板に高品位ホーローを使用。汚れがしみ込まないので、お手入れがカンタン。

シンク下には一升ビンも余裕で入る引出しを設置。少ない動きで出し入れができます。

1段目はインナーケース付。3段目はペットボトルも入る高さです。

よく使う鍋類はコンロ下へ。ラクに出し入れできます。

すぐ手が届く小引出しはスパイス類の収納にぴったり。

## ■スライドタイプ

### ●標準装備品

すべてのベースキャビネットに標準装備。



包丁差し(4本収納) 3段引出し(最上段のみインナーケース付)



小引出し(加熱機器横30cmの場合)

小引出し(加熱機器横15cmの場合)

収納オプションについてはP42をご覧ください。

L型ベースキャビネットに標準装備。コーナーの空間を有効活用します。



L型コーナー収納(棚板付)(加熱機器側間口180cmの場合)

L型コーナー2段回転棚(加熱機器側間口180cmの場合)

モルフェスII



L型コーナー2段回転棚(加熱機器側間口165cmの場合)

モルフェスII

L型コーナー収納(棚板付)(加熱機器側間口165cmの場合)

※価格は、天板高さ82cm・85cmの場合です。

# ベースキャビネット

## 空間が無駄なく使え、収納量もたっぷり。 底板はお手入れ簡単の高品位ホーロー製です。

### 扉タイプ

空間を最大限に活用できる  
スタンダードタイプ。

スペースいっぱいを収納に使える扉タイプは、保存しておくモノが多い場合におすすめ。大きな空間を活かし、自分にあった収納スペースが作りだせます。



底板はすべて高品位ホーロー。汚れがしみ込まないので、調味料などがこぼれても、ひとふきするだけ。お手入れが簡単です。

1段目はインナーケース付。3段目はペットボトルも入る高さです。

日常使いの鍋類は手前に。奥の空間をきりぎりまで使えるのは扉タイプならでは。

背の高いビン類がすっぽり収まります。油などの調味料がコンロの近くに置いて便利。

### 扉タイプ

#### 標準装備品

すべてのベースキャビネットに標準装備。



包丁差し(4本収納) 3段引出し(最上段のみインナーケース付)

L型ベースキャビネットに標準装備。コーナーの空間を有効活用します。



L型コーナー2段回転網棚 (加熱機器側間口180cmの場合) **モルフェスII**



L型コーナー収納(棚板付) (加熱機器側間口180cmの場合) **フェスカII**



L型コーナー2段回転網棚 (加熱機器側間口165cmの場合) **モルフェスII**



L型コーナー収納(棚板付) (加熱機器側間口165cmの場合) **フェスカII**

# ベースキャビネット 収納オプション

## スライドタイプも扉タイプも 収納オプションを種類豊富にご用意。

### 収納オプション

#### スライドタイプ・扉タイプ共通

キッチンにいなから  
屋外のシュルターへ、直接ゴミ捨て。  
ゴミシュルター  
ゴミはキッチンの投入口へ。捨てたゴミは、屋外のシュルターにたまりません。わざわざ外へ出る必要がなく、室内にゴミを置かずすみずみ。



※投入口寸法/幅29.3×高さ20.2cm

●UG-50(左・右勝手)  
¥45,500(取付費別途)  
(幅50×奥行38.5×高さ90cm)  
※写真の商品は右勝手

#### 扉タイプ専用

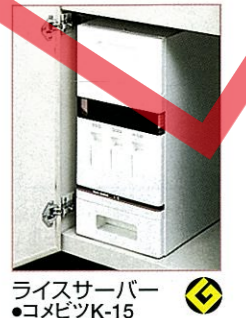

スライド式なので、大きな鍋の出入れがぐんとラクになります。  
コンロ用キャビネットスライドタイプ  
モルフェスII ¥13,000  
フェスカII ¥12,000  
※モルフェスIIは底板に高品位ホーローを採用。

スライドラック  
(ボトルラックタイプ)  
●SR-S20 ¥10,000  
(幅25.1×奥行45×高さ44cm)

スライドラック  
(網カゴタイプ)  
●SR-B20 ¥10,000  
(幅25.1×奥行45×高さ39.5cm)

網棚  
●AD-25 ¥1,500  
(幅38×奥行24.8×高さ26.6cm)

ライスサーバー  
●コメピツK-15  
¥9,500  
(容量15kg)  
(幅22.5×奥行48×高さ46cm)

#### モルフェスII 専用



デッドスペースになりがちなコーナーの空間をスライド棚で活用。  
コーナー調理台キャビネット(スライド(網カゴ付)タイプ)  
(L型の加熱機器側間口180cmに対応)  
¥17,500

スライド米ピツ(左・右勝手)  
(加熱機器横15cmの場合)  
容量10kg  
コンロタイプ ¥19,500  
レンジタイプ ¥5,000

スライドタイプ(ワイヤーラック付)  
(加熱機器横15cmの場合)  
¥14,500

間仕切フリー(マグネット式収納仕切り)  
スライド収納に対応。引出し内を自由に仕切れます。



「間仕切フリー」はマグネット式。引出し内を自由自在に仕切れ、取り外しも簡単です。さらに細かくスペースを区切るハネ部分はスライド式。収納するモノのサイズに合わせて、好きな位置にセットできます。

間口45・60cm用  
●MGマジキリHL1 ¥4,000  
●MGマジキリHS1 (シンクキャビネット用) ¥4,000

間口75・90cm用  
●MGマジキリHL2 ¥8,000  
●MGマジキリHS2 (シンクキャビネット用) ¥8,000  
※間口30cmには対応しません。

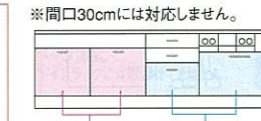

HL1(間口60cm)使用例



HL2(間口90cm)使用例

ベースキャビネットのタイプによって、オプション品の取付けができない場合があります。  
収納オプションの取付け対応機種については、弊社事業所へお問い合わせください。

※価格は、天板高さ82cm・85cmの場合です。

# ウォールキャビネット (吊戸棚)

吊戸棚周辺のお手入れ、デザイン、機能性を追求。  
種類もサイズも豊富に取り揃えました。

## タカラのおすすめ

### 吊戸用昇降棚

目の高さまで棚ごと降ろせ、  
物の出し入れがラク。



上部や奥のスペースも  
ムダなく有効活用。

出し入れしにくく、ついデッドスペースにしがちな棚の上部や奥のスペース。昇降棚なら棚ごと目の高さまで引き降ろせるので、普段使いのモノの収納にも便利に活用できます。



### レンジフード横タイプ

汚れやすいレンジフード横に、  
高品位ホーローを使用。

レンジフードと接する側面と底面にホーローカバーを採用しています。高品位ホーローは汚れがしみ込まないので、しつこい油污れもひとふきでキレイに。不燃処理を施しているので、火のそばでも安心です。

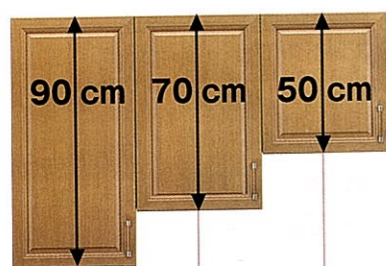
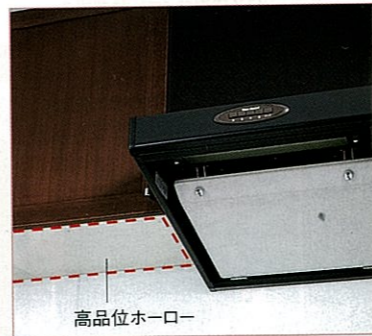

高さは3タイプ。  
身長や収納量に合わせて  
お選びください。

吊戸棚には50cm、70cm、90cmの3タイプをご用意。収納するものの量や使用頻度、使い勝手などをよく考えて選びましょう。

窓を大きくとりたい、開放感を大切にしたい場合などには「ショートタイプ」を。

対面式など収納量を確保しながら、圧迫感をつくりたくない場合などには「ミドルタイプ」を。

収納スペースをたっぷり確保したい、身長が低い人の場合などには「ロングタイプ」を。



### ホーローキッチンパネル吊戸棚パネル

キッチンパネルと美しくコーディネート。  
お手入れが簡単で、いつも清潔です。

吊戸棚の下面パネルも高品位ホーロー製です。キッチンパネルとのカラーコーディネートが楽しめる上、お手入れも簡単。いつも美しく清潔です。

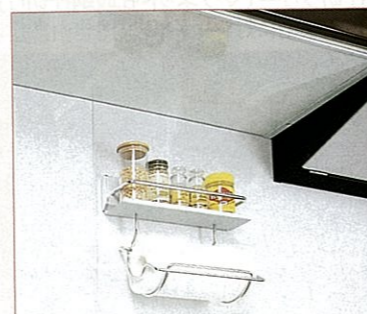

### 吊戸棚



収納する物の大きさに合わせて、  
棚板を移動することができます。

#### 標準タイプ

※フェスカIIは棚板が1枚になります。  
高さは3タイプ  
ロング・ミドル・ショート  
※フェスカIIIはミドル・ショートのみ



お気に入りの器を並べたり、  
飾り棚のようにも使えます。

#### ガラス扉タイプ

高さは  
ロングタイプのみ



デッドスペースになりがちな  
コーナーを有効活用。

#### コーナー用

※棚板は固定です。※フェスカIIは棚板が1枚になります。  
高さは2タイプ  
ミドル・ショート



片手でサッと引き降ろせ、  
調味料などの収納に便利。

#### 昇降ラックタイプ

※モルフエスIIに対応しています。  
高さは  
ミドルタイプのみ



吊戸棚の下面に、照明器具を  
すっきり組み込みました。

#### 照明付タイプ

高さは  
ミドルタイプのみ

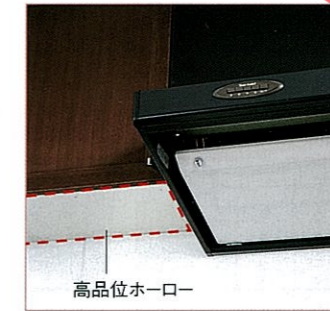

高品位ホーロー

汚れやすいレンジフード横も、  
高品位ホーローでお手入れ簡単。

#### レンジフード横タイプ

※照明カバーなどを付けることができませんので、  
ご注意ください。

高さは2タイプ  
ミドル・ショート

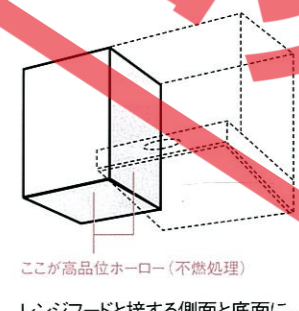

ここが高品位ホーロー(不燃処理)

レンジフードと接する側面と底面に、  
お手入れが簡単なホーローカバー  
(不燃処理)を採用。壁面をホーローキッチンパネル、レンジフードをホーロー整流板付にすれば、油污れ対策は万全です。

### 吊戸用昇降棚



手の届く高さに、棚ごと降ろせて便利。

- TDUR-90 ¥29,500
  - TDUR-60 ¥27,000
- 最大10kgまで収納可能。  
※吊戸棚本体の価格は別途。  
※対応商品についてはP73をご覧ください。

### ホーローキッチンパネル吊戸棚パネル

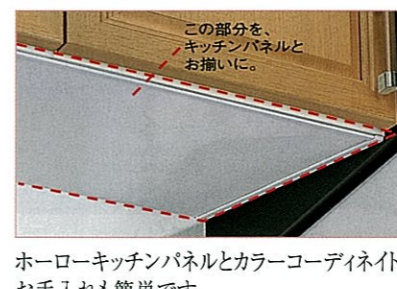

この部分を、  
キッチンパネルと  
お揃いに。

ホーローキッチンパネルとカラーコーディネート。  
お手入れも簡単です。

- PZT-185(直線用)  
(幅185×奥行35.7cm)
  - PZT-60C(コーナー用)  
(後幅58.2×奥行58.2cm)
- ※照明付、昇降ラックタイプを除く吊戸棚に対応。  
※設置条件については弊社事業所までお問い合わせください。

### カラーバリエーション

マーブル調・ファイン調



MGN:マーブルグレー



MBN:マーブルベージュ



FBN:ファインベージュ

単色

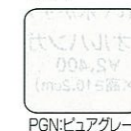

PGN:ビュアグレー

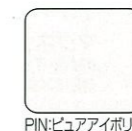

PIN:ビュアアイボリー

### 照明カバー・照明ユニット



見た目すっきり、  
照明ユニットをさりげなく隠せます。  
照明ユニット用照明カバー(アルミ製)

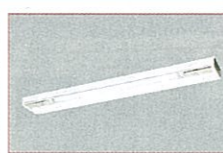

照明ユニット  
●SKE-86T ¥9,500  
(幅86.2×奥行11.5cm×高さ3.9cm)  
・20W蛍光灯付  
・コンセント付  
・SIM-90(F)にも取付け可能。



照明ユニット(スリム管タイプ)  
●FZ24001ETK ¥11,000  
(幅59.8×奥行11cm×高さ3.3cm)  
・24W細型蛍光灯付  
・プッシュスイッチ付  
・インバータ方式  
・スライドインラックには取付けできません。

### 耐震ラッチ(金具)

揺れると自動的に扉がロック。  
吊戸棚からの物の飛び出しを防止します。

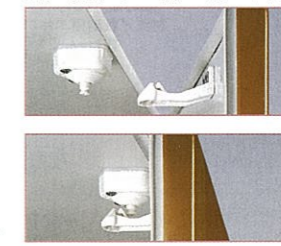

※扉1枚につき ¥1,000  
※詳しくは弊社事業所へ  
お問い合わせください。  
※後付けはできません。

# ホーローキッチンパネル 周辺機器

取り付け自由なマグネット小物や  
スペースを有効活用できる収納棚をご紹介します。

## タカラのおすすめ

### マグネット小物

キッチンパネルなど  
好きな位置に設置できます。



マグネットで、  
思いのままにレイアウト。  
マグネット付なので取り付けは自由自在。使いたい小物を使いたい位置に、思いのままにレイアウトできます。

組み合わせ自由な商品を  
多彩にラインアップ。

マグネット小物を多彩にラインアップ。  
必要に応じて、使い勝手よく組み合わせられます。

### マグネット小物



シンクの近くに設置しておく  
と便利。上段には調味料の小ビン類も  
置けます。  
マグネットペーパータオルホルダー  
●MG-PH ¥6,400  
(幅30.5×奥行15.5×高さ25.2cm)



調理器具を見せながら、  
おしゃれに使い勝手よく収納。  
マグネットフック  
●MG-KH ¥4,300  
(幅30.5×奥行6.7×高さ7.2cm)



使いやすい高さに設置して、  
フキンなどが3枚掛けられます。  
マグネットフキン掛け  
●MG-FH ¥5,500  
(幅30.5×奥行4.8×高さ10.2cm)



よく使う調味料やスパイスを、  
まとめて置いておくのに重宝します。  
マグネット小物置き  
●MG-KR ¥3,900  
(幅30.5×奥行9.3×高さ8.2cm)



下の段にはティッシュボックスも  
使いやすく収納できます。  
マグネットラップホルダー  
●MG-WTH ¥3,300  
(幅14.6×奥行7.4×高さ17.6cm)



シンクまわりに設置しておく  
と便利。手についた汚れや水が  
サッとふけます。  
マグネットタオルハンガー  
●MG-TH18N ¥2,400  
(幅18×奥行3.3×高さ10.2cm)

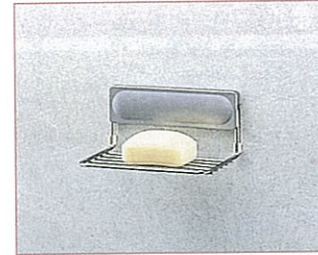

石鹸がふやけにくい、  
水ギレのいい石鹸置き。  
マグネット石鹸置き  
●MG-SDN ¥1,900  
(幅14.6×奥行9.8×高さ7.2cm)



シンク周りでは洗剤やスポンジ、  
コンロ周りでは調味料を置いて。  
マグネットボトルラック  
●MG-BRN ¥2,700  
(幅25.8×奥行7.9×高さ12.5cm)

### 小物用収納棚



サイドのキッチンパネルに  
埋め込む収納棚。  
調味料などの収納に便利。  
ホーロー壁面埋込収納棚  
●SSZ-30 ¥21,000  
(幅30×奥行8.1×高さ60cm)  
(埋込部/7cm)  
材質/収納棚本体:ホーロー  
棚板:人造大理石

#### カラーバリエーション



窓前スペースを調味料や  
ラップ類の収納に活用。  
好きな位置に簡単に移動できます。

窓枠スライド収納棚  
●MSZタナ45/MSZレール185  
¥27,000  
(棚本体:幅49.3×奥行18.3×高さ42.6  
~52.6cm  
レール:幅185×奥行8×高さ2.7cm)  
(最大荷重3kg×3段、高さは5cmピッチ  
で最大10cmまで伸縮可能)  
付属品/スパイスボックス3個

# 中間棚

吊戸棚下の取り出しやすい位置にセット。  
小物類が使いやすく整理できるラック類です。

商品選びは  
ショールームへ。  
詳しくはp101をご覧ください。

### システムラック

吊戸棚の下にセット。普段使いの食器や小物などが使いやすく収納できます。

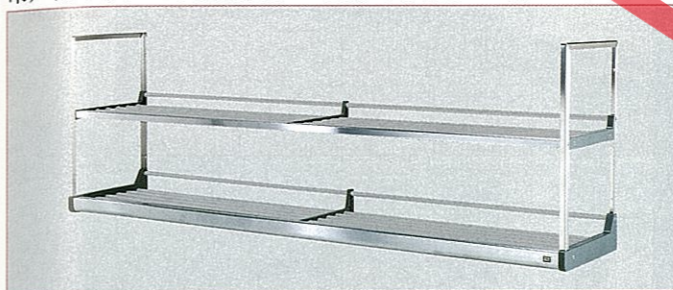

水切ラック  
●SRM-120 ¥15,500  
(幅120×奥行25×高さ40cm)  
●SRM-105 ¥14,000  
(幅105×奥行25×高さ40cm)  
●SRM-90 ¥11,500  
(幅90×奥行25×高さ40cm)



スパイスラック(大)  
●SRS-60 ¥32,000  
(幅60×奥行25×高さ40cm)



ガラス棚  
●SRG-90 ¥21,000  
(幅90×奥行25×高さ40cm) ●SRG-60 ¥18,000  
(幅60×奥行25×高さ40cm)



スパイスボックス  
●SB-1 ¥1,500  
(幅10.7×奥行12.5×高さ20.8cm)  
※ウォールキャビネットの棚板に取り付けることができます。



スパイスラック  
●SRS-30 ¥22,000  
(幅30×奥行25×高さ40cm)

### ハンギングラック

専用バーにラック類を組み合わせ、機能的な収納スペースが  
つくりだせます。



専用バー(フック付)  
150cmタイプ  
●HRB-150 ¥12,000  
(幅145.4×奥行4.8×高さ9.15cm)  
90cmタイプ  
●HRB-90 ¥9,000  
(幅85.4×奥行4.8×高さ9.15cm)



スパイスラック  
●HR-SP ¥8,500  
(幅30×奥行12×高さ30cm)  
※バー別途

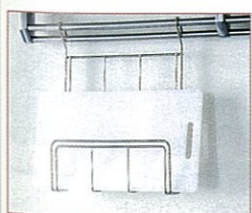

まな板ラック  
●HR-MA ¥5,000  
(幅30×奥行7×高さ40cm)  
※バー別途

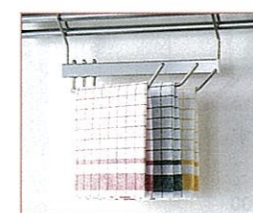

フキン掛け  
●HR-FU ¥4,000  
(幅30×奥行6×高さ15cm)  
※バー別途



ペーパー・ラップホルダー  
●HR-PH ¥7,500  
(幅25×奥行16×高さ40cm)  
※バー別途

### スライドインラック

開けた扉が本体の上に収納されるから、出し入れがスムーズ。

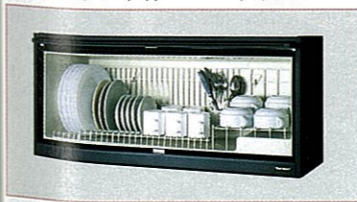

水切付タイプ  
●SIM-90 (F) ¥50,000  
(幅90×奥行32.5×高さ41cm)



スパイスボックス付タイプ  
●SIS-60 (F) ¥31,000  
(幅60×奥行32.5×高さ41cm)



スパイスボックス付タイプ  
●SIS-45 (F) ¥27,500  
(幅45×奥行32.5×高さ41cm)



ボックスタイプ  
●SIB-60 (F) ¥24,500  
(幅60×奥行32.5×高さ41cm)



# 並列ユニット・家電収納ユニット

## 壁面の限られたスペースを有効活用。美しく機能的に収納力を高めます。

### ●並列ユニット



収納力たっぷり、家電収納スペースも確保。美しい木製扉が重厚な雰囲気を出します。**モルフェスII**

間口270cmプラン例 ●トールユニット間口90cm+家電収納ユニット間口90cm+トールユニット間口90cm  
¥394,000 ●人造大理石カウンター:テンドーベージュ

#### 並列ユニットの組み合わせ方

■部分は、別途ウォールキャビネットを組み合わせてください。

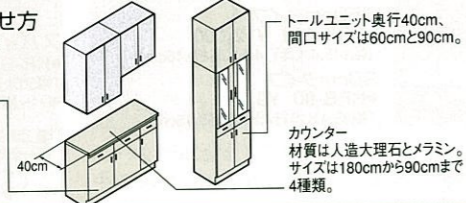

キャビネット  
扉カラーはキッチンとコーディネートできます。サイズは120cmから45cmまでの3種類。  
※耐震ラッチ付もあります。

トールユニット奥行40cm、間口サイズは60cmと90cm。  
カウンター  
材質は人造大理石とメラミン。サイズは180cmから90cmまで4種類。

### ●家電収納ユニット ※モルフェスIIに対応します。

炊飯器やポットが使いやすいスライド式棚付。コンセントも付いています。

#### 家電収納ユニット

MJ型 ¥122,000 MK型 ¥119,000  
(人造大理石カウンター) (人造大理石カウンター)  
MJ型 ¥111,000 MK型 ¥108,000  
(メラミンカウンター) (メラミンカウンター)

※オープン側には専用のエンドパネルが必要です。



**モルフェスII**

トールユニットとカウンターの組み合わせ。カウンターは飾り棚としても楽しめます。

間口180cmプラン例  
¥215,000

●トールユニット間口90cm+カウンター間口90cm  
●人造大理石カウンター:テンドーホワイト



**フェスカII**

ガラス扉収納にお気に入りの器を飾って。明るい扉カラーがやさしい印象をつくれます。

間口180cmプラン例  
¥120,000

●トールユニット間口90cm+カウンター間口90cm  
●メラミンカウンター:ライトグレー

#### ■カウンターカラーバリエーション

人造大理石 ※モルフェスIIに対応します。 メラミン



テンドーホワイト テンドーベージュ ライトグレー

# ダイニングユニット

## ダイニングとの間仕切りや配膳スペースに。暮らしに合わせて様々なプランがつけられます。

商品選びはショールームへ。  
詳しくはp101をご覧ください。

### ●ダイニングユニット



両側から使える便利な両面ハッチとカウンターを組み合わせたプラン。配膳スペースとしても重宝します。

間口210cmプラン例  
(ダイニング側)

¥442,500

●人造大理石カウンター:テンドーベージュ  
※上記の価格には天井幕板の価格は含まれておりません。

**モルフェスII**



間口210cmプラン例  
(キッチン側)

両面ハッチはキッチン側とダイニング側の両方から、カウンターキャビネットはキッチン側から出し入れできます。

#### ダイニングユニットの組み合わせ方 ※耐震ラッチ付もあります。

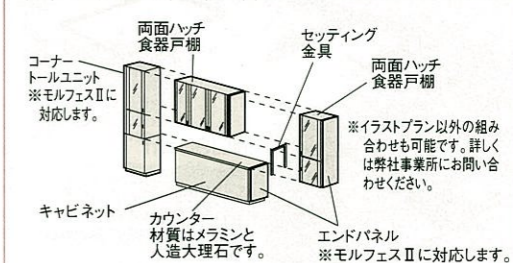

#### ■カウンターカラーバリエーション

人造大理石 ※モルフェスIIに対応します。 メラミン



テンドーホワイト テンドーベージュ ライトグレー

※価格は、天板高さ82cm・85cmの場合です。

# トールユニット

床下収納庫・天井幕板  
エンドパネル・サイドパネル

## 床下やキッチン横スペースを収納に活用。 キッチンを統一した印象に仕上げる部材もご用意。

●トールユニット ※モルフェスIIに対応します。



収納量たっぷりのワイドタイプ。  
棚は高さを変えることができます。

間口60cmタイプ  
MJ型 ¥96,000  
MK型 ¥86,500  
(幅60×奥行64.2cm)  
※耐震ラッチ付もあります。



狭い空間も活用できるスリムタイプ。  
ガラス戸棚は食器などの収納に便利。

間口45cmタイプ  
MJ型 ¥85,500  
MK型 ¥79,500  
(幅45×奥行64.2cm)  
※耐震ラッチ付もあります。



調味料や保存食品が収納しやすい  
スライド式網棚が付いています。

間口45cmタイプ(食品庫)  
MJ型 ¥88,500  
MK型 ¥79,500  
(幅45×奥行64.2cm)  
※耐震ラッチ付もあります。



### ●床下収納庫

調味料や缶詰類など保存食品の収納庫に。ペットボトルも立てて収納できます。



間口90cm  
●UA-90  
¥20,200  
(幅91.9×奥行61.6×高さ46cm)  
床穴開け寸法:幅90.9×高さ60.6cm  
プロンズアルミ枠  
網トレイ1 網仕切板2

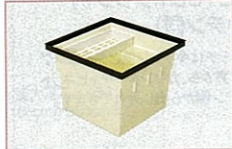

間口60cm  
●UA-60  
¥9,800  
(幅61.6×奥行61.6×高さ46.3cm)  
床穴開け寸法:幅60.6×高さ60.6cm  
プロンズアルミ枠  
網トレイ1 網仕切板1

### ●エンドパネル

各キャビネットのオープン側を、扉カラーとコーディネート。



### ●天井幕板

ウォールキャビネットと天井のすき間をカバー。  
キッチン全体の印象に統一感をつくりだします。



### ●サイドパネル

冷蔵庫や  
トールユニットの側面を、  
扉やホールローキッチンパネルと  
カラーコーディネートできます。  
※扉カラー対応はモルフェスIIのみと  
なります。



# 価格の目安

モルフェスII、フェスカIIの代表的なプランの価格集です。  
このプランをベースに、さまざまな組み替えが可能です。

●間口サイズ別に、「モルフェスII・スライドタイプ」「モルフェスII・扉タイプ」「フェスカII・スライドタイプ」「フェスカII・扉タイプ」のタイプごとの価格の目安を掲載しています。ワークトップの材質は「ステンレス」と「人造大理石」の2種類。材質によって価格が異なります。また、商品組付費の参考価格もあわせて掲載しています。

●価格の目安および図は、ジャンボシンク(一部ミドルシンク・シングルシンク)、水栓・加熱機器・レンジフードの標準品を含めた、天板高さ82cm・85cmの場合を掲載しています。価格の目安に含まれている標準品については下記をご参照ください。

I型 300 cm	モルフェスII		フェスカII			
	スライドタイプ	扉タイプ	スライドタイプ	扉タイプ	PT型	PE型
スタンレストップ	¥492,000	¥468,500	¥339,500	¥321,000	¥321,000	¥290,000
商品組付費参考価格	¥53,100	¥53,100	¥44,100	¥44,100	¥44,100	¥44,100
人造大理石トップ	¥551,500	¥528,000	¥378,500	¥360,000	¥360,000	¥329,000
商品組付費参考価格	¥54,000	¥54,000	¥45,000	¥45,000	¥45,000	¥45,000
前開き式/扉カラー対応タイプ	◎ ¥117,500	◎ ¥116,000	◎ ¥87,000	◎ ¥89,000	◎ ¥89,000	◎ ¥92,000
前開き式/ブラックフェイスタイプ	◎ ¥82,500	◎ ¥84,000	◎ ¥87,000	◎ ¥89,000	◎ ¥89,000	◎ ¥92,000
引出し式/シンク下収納・扉カラー対応タイプ	◎ ¥123,500	◎ ¥121,000	◎ ¥125,500	◎ ¥127,500	◎ ¥127,500	◎ ¥130,000
引出し式/シンク下収納・ブラックフェイスタイプ	◎ ¥123,500	◎ ¥121,000	◎ ¥125,500	◎ ¥127,500	◎ ¥127,500	◎ ¥130,000
引出し式/扉カラー対応タイプ	◎ ¥123,500	◎ ¥121,000	◎ ¥112,000	◎ ¥114,000	◎ ¥114,000	◎ ¥117,000
引出し式/ブラックフェイスタイプ	◎ ¥123,500	◎ ¥121,000	◎ ¥112,000	◎ ¥114,000	◎ ¥114,000	◎ ¥117,000
スタンレストップ	¥426,000	¥406,000	¥290,000	¥273,000	¥273,000	¥245,000
商品組付費参考価格	¥53,100	¥53,100	¥44,100	¥44,100	¥44,100	¥44,100
人造大理石トップ	¥485,500	¥465,500	¥329,000	¥312,000	¥312,000	¥284,000
商品組付費参考価格	¥54,000	¥54,000	¥45,000	¥45,000	¥45,000	¥45,000
前開き式/扉カラー対応タイプ	◎ ¥122,000	◎ ¥120,000	◎ ¥120,000	◎ ¥120,000	◎ ¥120,000	◎ ¥120,000
前開き式/ブラックフェイスタイプ	◎ ¥87,000	◎ ¥88,000	◎ ¥88,000	◎ ¥88,000	◎ ¥88,000	◎ ¥88,000
引出し式/シンク下収納・扉カラー対応タイプ	◎ ¥142,500	◎ ¥139,000	◎ ¥140,500	◎ ¥140,500	◎ ¥140,500	◎ ¥140,500
引出し式/シンク下収納・ブラックフェイスタイプ	◎ ¥142,500	◎ ¥139,000	◎ ¥140,500	◎ ¥140,500	◎ ¥140,500	◎ ¥140,500
引出し式/扉カラー対応タイプ	◎ ¥128,000	◎ ¥125,000	◎ ¥113,000	◎ ¥113,000	◎ ¥113,000	◎ ¥113,000
引出し式/ブラックフェイスタイプ	◎ ¥128,000	◎ ¥125,000	◎ ¥113,000	◎ ¥113,000	◎ ¥113,000	◎ ¥113,000

このページに掲載のイラスト、価格は機器の組替え、シンクの変更によって変わる場合があります。詳しくは弊社事業所、ショールームへお問い合わせください。

1 油や水ハネなどの汚れも、サッとふき落とせる  
**ホールローキッチンパネル**

豊富なバリエーションの中から、扉カラーやワークトップに合わせて選べます。  
※「単色(柄なし)フロントパネル、サイドパネル(加熱機器側、エッジセット)」の場合です。

2 自分にぴったり合ったキッチンの高さを選べる  
**高さフリーサイズ**

82cmから90cmまで、身長に合った天板高さを1cm刻みで選べます。  
※表示の価格は、天板高さ88cmの場合の加算価格です。高さにより価格は異なります。

3 時間と水を節約し、手荒れの悩みも解消する  
**食器洗い乾燥機**

前開き式と引出し式があり、扉カラーに対応したタイプもあります。  
※間口サイズごとの、食器洗い乾燥機のタイプ別の加算価格です。引出し式/シンク下設置タイプに表示している値は間口60cm、45cmを示しています。それ以外はすべて間口45cmとなります。

### ■目安の価格には、標準品として以下の機器が含まれています。

<機器をご要望に合わせて変更できます。>  
※ホールローキッチンパネルの価格は含まれておりません。

#### モルフェスII

##### ウォールキャビネット

ミドルサイズのレンジフード横タイプと標準タイプを、間口に合せて組み合わせています。



##### レンジフードファン

シロココファン VMR型  
必要別売部品  
排気用角アタッチメント



#### フェスカII

##### ウォールキャビネット

ミドルサイズのレンジフード横タイプと標準タイプを、間口に合せて組み合わせています。  
※棚板は1枚となります。



##### レンジフードファン

プロペラファン VDS型



##### 水栓

シングルレバー水栓 KM346AGTK



##### スライドプレート

(ジャンボ・ミドルシンクに対応)



##### ガス加熱機器

3口コンロ BGC60-3PB

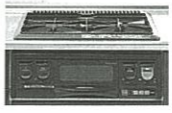

※目安の価格は片側オープンで算出しています。

##### 水栓

シングルレバー水栓 KM346M



##### ガス加熱機器

3口コンロ GCU60-3KBA

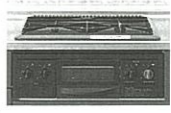

※目安の価格は片側オープンで算出しています。

I型 間口 300 cm

ジャンボシンク

●ホーローキッチンパネル...¥36,600から

●天板高さ88cmタイプ加算価格

スライドタイプ...¥18,000  
扉タイプ...¥18,000

モルフェスII

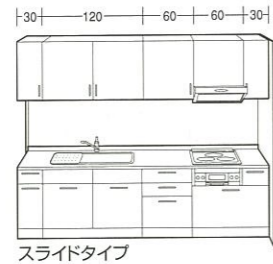

スライドタイプ

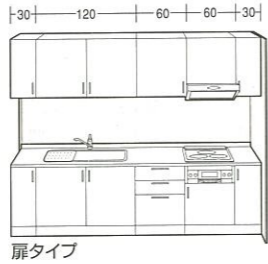

扉タイプ

フェスカII

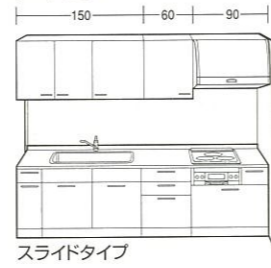

スライドタイプ

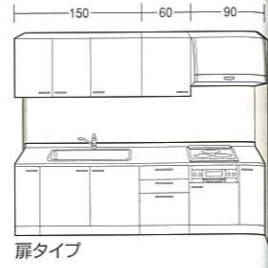

扉タイプ

Price table for Morphes II and Fesca II (300cm) with MJ, MK, PV, PT, PE models. Includes stainless steel and artificial stone tops, and various sink and drying machine options.

I型 間口 270 cm

ジャンボシンク

●ホーローキッチンパネル...¥32,000から

●天板高さ88cmタイプ加算価格

スライドタイプ...¥14,500  
扉タイプ...¥14,500

モルフェスII

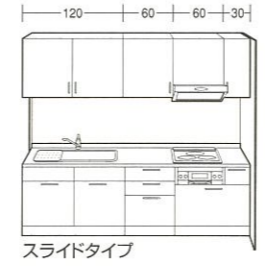

スライドタイプ

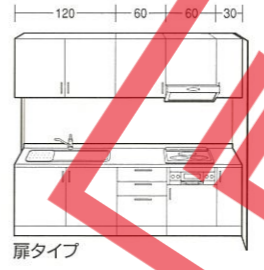

扉タイプ

フェスカII

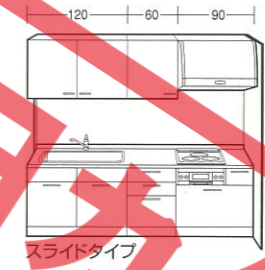

スライドタイプ

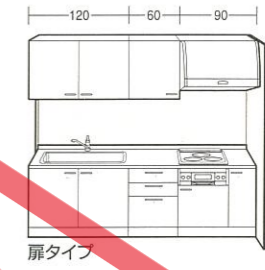

扉タイプ

Price table for Morphes II and Fesca II (270cm) with MJ, MK, PV, PT, PE models. Includes stainless steel and artificial stone tops, and various sink and drying machine options.

I型 間口 285 cm

ジャンボシンク

●ホーローキッチンパネル...¥36,600から

●天板高さ88cmタイプ加算価格

スライドタイプ...¥14,500  
扉タイプ...¥14,500

モルフェスII



スライドタイプ



扉タイプ

フェスカII



スライドタイプ

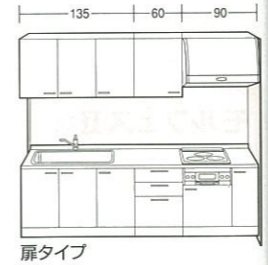

扉タイプ

Price table for Morphes II and Fesca II (285cm) with MJ, MK, PV, PT, PE models. Includes stainless steel and artificial stone tops, and various sink and drying machine options.

I型 間口 255 cm

ジャンボシンク

●ホーローキッチンパネル...¥31,600から

●天板高さ88cmタイプ加算価格

スライドタイプ...¥14,500  
扉タイプ...¥14,500

モルフェスII



スライドタイプ



扉タイプ

フェスカII



スライドタイプ

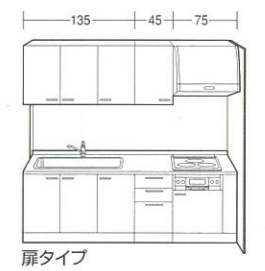

扉タイプ

Price table for Morphes II and Fesca II (255cm) with MJ, MK, PV, PT, PE models. Includes stainless steel and artificial stone tops, and various sink and drying machine options.

I型

ミドルシンク

●ホーローキッチンパネル…¥31,200から

●天板高さ88cmタイプ加算価格

スライドタイプ…¥14,500  
扉タイプ…¥14,500

間口 240cm

モルフェスII

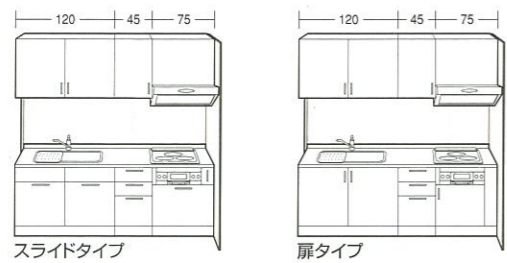

フェスカII

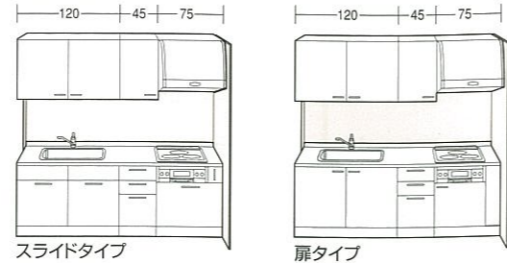

	MJ型	MK型	PV型	PT型	PE型
<b>ステンレストップ</b>	¥407,500	¥390,000	¥291,500	¥278,000	¥253,500
商品組付費参考価格	¥42,300	¥42,300	¥41,400	¥41,400	¥41,400
<b>人造大理石トップ</b>	¥465,000	¥447,500	¥330,500	¥317,000	¥292,500
商品組付費参考価格	¥43,200	¥43,200	¥42,300	¥42,300	¥42,300
前開き式/扉カラー対応タイプ	⊕ ¥120,500	⊕ ¥119,000	—	—	—
前開き式/ブラックフェイスタイプ	⊕ ¥ 85,500	⊕ ¥ 87,000	⊕ ¥ 86,500	⊕ ¥ 88,500	⊕ ¥ 91,500
引出し式/シンク下設置・扉カラー対応タイプ <sup>※</sup>	⊕ ¥124,500	⊕ ¥122,000	—	—	—
引出し式/シンク下設置・ブラックフェイスタイプ <sup>※</sup>	—	—	⊕ ¥126,000	⊕ ¥128,000	⊕ ¥130,500
引出し式/扉カラー対応タイプ	⊕ ¥126,500	⊕ ¥124,000	—	—	—
引出し式/ブラックフェイスタイプ	—	—	⊕ ¥111,500	⊕ ¥113,500	⊕ ¥116,500
<b>ステンレストップ</b>	¥357,500	¥343,000	¥250,500	¥238,000	¥215,500
商品組付費参考価格	¥42,300	¥42,300	¥41,400	¥41,400	¥41,400
<b>人造大理石トップ</b>	¥415,000	¥400,500	¥289,500	¥277,000	¥254,500
商品組付費参考価格	¥43,200	¥43,200	¥42,300	¥42,300	¥42,300
前開き式/扉カラー対応タイプ	⊕ ¥121,000	⊕ ¥119,500	—	—	—
前開き式/ブラックフェイスタイプ	⊕ ¥ 86,000	⊕ ¥ 87,500	⊕ ¥ 87,500	⊕ ¥ 89,500	⊕ ¥ 92,500
引出し式/シンク下設置・扉カラー対応タイプ <sup>※</sup>	⊕ ¥143,500	⊕ ¥140,000	—	—	—
引出し式/シンク下設置・ブラックフェイスタイプ <sup>※</sup>	—	—	⊕ ¥141,000	⊕ ¥140,500	⊕ ¥139,500
引出し式/扉カラー対応タイプ	⊕ ¥127,000	⊕ ¥124,500	—	—	—
引出し式/ブラックフェイスタイプ	—	—	⊕ ¥112,500	⊕ ¥114,500	⊕ ¥117,500

I型

ミドルシンク

●ホーローキッチンパネル…¥31,200から

●天板高さ88cmタイプ加算価格

スライドタイプ…¥14,500  
扉タイプ…¥14,500

間口 225cm

モルフェスII

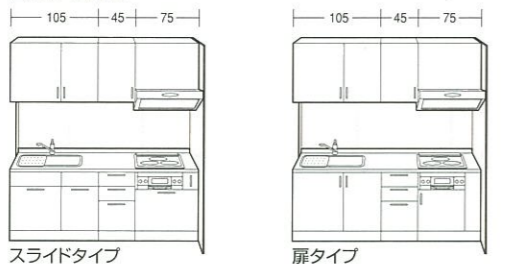

フェスカII

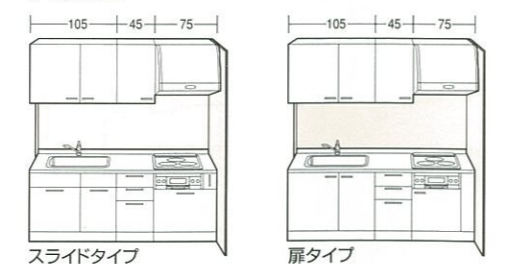

	MJ型	MK型	PV型	PT型	PE型
<b>ステンレストップ</b>	¥399,500	¥383,000	¥284,000	¥271,500	¥248,000
商品組付費参考価格	¥42,300	¥42,300	¥41,400	¥41,400	¥41,400
<b>人造大理石トップ</b>	¥456,500	¥440,000	¥323,000	¥310,500	¥287,000
商品組付費参考価格	¥43,200	¥43,200	¥42,300	¥42,300	¥42,300
引出し式/シンク下設置・ブラックフェイスタイプ <sup>※</sup>	—	—	⊕ ¥125,000	⊕ ¥127,000	⊕ ¥130,000
<b>ステンレストップ</b>	¥350,000	¥336,500	¥244,000	¥232,500	¥211,000
商品組付費参考価格	¥42,300	¥42,300	¥41,400	¥41,400	¥41,400
<b>人造大理石トップ</b>	¥407,000	¥393,500	¥283,000	¥271,500	¥250,000
商品組付費参考価格	¥43,200	¥43,200	¥42,300	¥42,300	¥42,300
引出し式/シンク下設置・扉カラー対応タイプ <sup>※</sup>	⊕ ¥140,500	⊕ ¥137,000	—	—	—
引出し式/シンク下設置・ブラックフェイスタイプ <sup>※</sup>	—	—	⊕ ¥139,000	⊕ ¥138,500	⊕ ¥138,000

I型

ミドルシンク

●ホーローキッチンパネル…¥30,200から

●天板高さ88cmタイプ加算価格

スライドタイプ…¥14,500  
扉タイプ…¥14,500

間口 210cm

モルフェスII

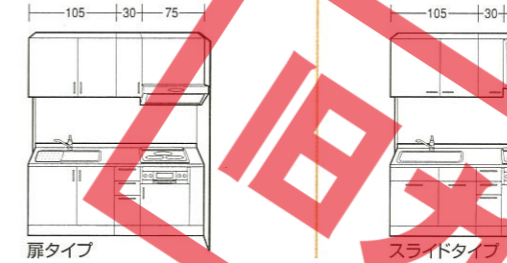

フェスカII

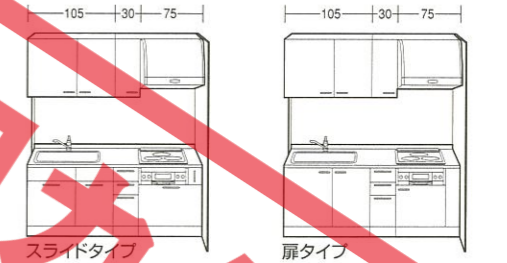

	MJ型	MK型	PV型	PT型	PE型
<b>ステンレストップ</b>	—	—	¥278,500	¥266,500	¥244,500
商品組付費参考価格	—	—	¥41,400	¥41,400	¥41,400
<b>人造大理石トップ</b>	—	—	¥317,500	¥305,500	¥283,500
商品組付費参考価格	—	—	¥42,300	¥42,300	¥42,300
引出し式/シンク下設置・ブラックフェイスタイプ <sup>※</sup>	—	—	⊕ ¥102,500	⊕ ¥104,500	⊕ ¥107,000
<b>ステンレストップ</b>	¥343,000	¥330,500	¥238,500	¥227,500	¥207,500
商品組付費参考価格	¥42,300	¥42,300	¥41,400	¥41,400	¥41,400
<b>人造大理石トップ</b>	¥399,500	¥387,000	¥277,500	¥266,500	¥246,500
商品組付費参考価格	¥43,200	¥43,200	¥42,300	¥42,300	¥42,300
引出し式/シンク下設置・扉カラー対応タイプ <sup>※</sup>	⊕ ¥119,000	⊕ ¥115,500	—	—	—
引出し式/シンク下設置・ブラックフェイスタイプ <sup>※</sup>	—	—	⊕ ¥117,500	⊕ ¥117,000	⊕ ¥116,000

I型

シングルシンク

●ホーローキッチンパネル…¥30,200から

●天板高さ88cmタイプ加算価格

スライドタイプ…¥14,500  
扉タイプ…¥14,500

間口 195cm

モルフェスII

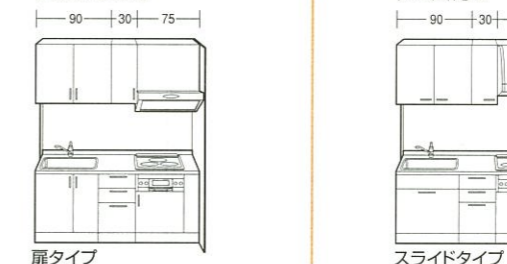

フェスカII

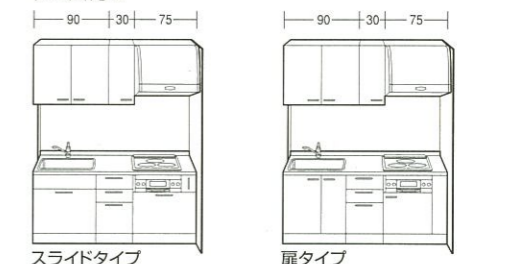

	MJ型	MK型	PV型	PT型	PE型
<b>ステンレストップ</b>	—	—	¥257,000	¥246,000	¥226,500
商品組付費参考価格	—	—	¥41,400	¥41,400	¥41,400
<b>人造大理石トップ</b>	—	—	¥296,000	¥285,000	¥265,500
商品組付費参考価格	—	—	¥42,300	¥42,300	¥42,300
引出し式/シンク下設置・ブラックフェイスタイプ <sup>※</sup>	—	—	⊕ ¥113,500	⊕ ¥115,500	⊕ ¥116,500
<b>ステンレストップ</b>	¥328,500	¥317,000	¥230,500	¥220,000	¥201,000
商品組付費参考価格	¥42,300	¥42,300	¥41,400	¥41,400	¥41,400
<b>人造大理石トップ</b>	¥383,000	¥371,500	¥269,500	¥259,000	¥240,000
商品組付費参考価格	¥43,200	¥43,200	¥42,300	¥42,300	¥42,300
引出し式/シンク下設置・扉カラー対応タイプ <sup>※</sup>	⊕ ¥118,500	⊕ ¥115,000	—	—	—
引出し式/シンク下設置・ブラックフェイスタイプ <sup>※</sup>	—	—	⊕ ¥115,500	⊕ ¥115,500	⊕ ¥115,000

※価格にはホーローキッチンパネルの価格は含まれておりません。  
※モルフェスIIの価格には排気用角アタッチメント(¥2,000)を含んでおります。

特長紹介

プラン例紹介

システムガイド

価格の目安

価格表

寸法図

I型

シングルシンク

●ホーローキッチンパネル…¥29,200から

●天板高さ88cmタイプ加算価格 扉タイプ…¥12,500

間口 180cm



※間口180cmの場合、ガス加熱機器はRBG-20KTになります。

	PV型	PT型	PE型
ステンレストップ	¥225,000	¥215,000	¥197,500
商品組付費参考価格	¥41,400	¥41,400	¥41,400
人造大理石トップ	¥264,000	¥254,000	¥236,500
商品組付費参考価格	¥42,300	¥42,300	¥42,300

I型

シングルシンク

●ホーローキッチンパネル…¥29,200から

●天板高さ88cmタイプ加算価格 扉タイプ…¥12,500

間口 165cm



※間口165cmの場合、ガス加熱機器はRBG-20KTになります。

	PV型	PT型	PE型
ステンレストップ	¥217,500	¥208,500	¥192,000
商品組付費参考価格	¥41,400	¥41,400	¥41,400
人造大理石トップ	¥256,500	¥247,500	¥231,000
商品組付費参考価格	¥42,300	¥42,300	¥42,300

L型

ジャンボシンク

●ホーローキッチンパネル…¥44,900から

●天板高さ88cmタイプ加算価格

スライドタイプ…¥20,000  
扉タイプ…¥20,000

間口 270x180cm



スライドタイプ



扉タイプ



スライドタイプ

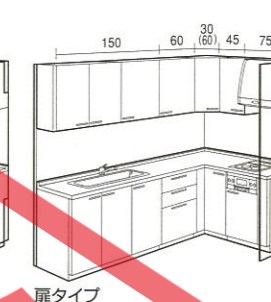

扉タイプ

	MJ型	MK型	PV型	PT型	PE型
ステンレストップ	¥558,000	¥530,000	¥410,500	¥391,000	¥354,000
商品組付費参考価格	¥57,600	¥57,600	¥57,600	¥57,600	¥57,600
人造大理石トップ	¥643,000	¥615,000	¥462,000	¥442,500	¥405,500
商品組付費参考価格	¥73,800	¥73,800	¥73,800	¥73,800	¥73,800
前開き式/扉カラー対応タイプ	⊕ ¥127,000	⊕ ¥125,500	—	—	—
前開き式/ブラックフェイスタイプ	⊕ ¥92,000	⊕ ¥93,500	⊕ ¥91,500	⊕ ¥93,000	⊕ ¥96,000
引出し式/シンク下設置・扉カラー対応タイプ	⊕ ¥125,500	⊕ ¥123,000	—	—	—
引出し式/シンク下設置・ブラックフェイスタイプ	—	—	⊕ ¥126,000	⊕ ¥128,000	⊕ ¥130,500
引出し式/扉カラー対応タイプ	⊕ ¥133,000	⊕ ¥130,500	—	—	—
引出し式/ブラックフェイスタイプ	—	—	⊕ ¥116,500	⊕ ¥118,000	⊕ ¥121,000
ステンレストップ	¥512,500	¥487,000	¥370,500	¥352,000	¥317,000
商品組付費参考価格	¥57,600	¥57,600	¥57,600	¥57,600	¥57,600
人造大理石トップ	¥597,500	¥572,000	¥422,000	¥403,500	¥368,500
商品組付費参考価格	¥73,800	¥73,800	¥73,800	¥73,800	¥73,800
前開き式/扉カラー対応タイプ	⊕ ¥122,500	⊕ ¥121,500	—	—	—
前開き式/ブラックフェイスタイプ	⊕ ¥87,500	⊕ ¥89,500	⊕ ¥90,500	⊕ ¥92,000	⊕ ¥95,000
引出し式/シンク下設置・扉カラー対応タイプ	⊕ ¥140,000	⊕ ¥137,000	—	—	—
引出し式/シンク下設置・ブラックフェイスタイプ	—	—	⊕ ¥140,000	⊕ ¥139,500	⊕ ¥138,500
引出し式/扉カラー対応タイプ	⊕ ¥128,500	⊕ ¥126,500	—	—	—
引出し式/ブラックフェイスタイプ	—	—	⊕ ¥115,500	⊕ ¥117,000	⊕ ¥120,000

L型

ミドルシンク

●ホーローキッチンパネル…¥44,500から

●天板高さ88cmタイプ加算価格

スライドタイプ…¥20,000  
扉タイプ…¥20,000

間口 255x180cm



スライドタイプ

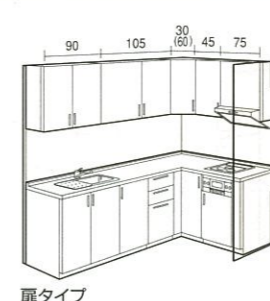

扉タイプ



スライドタイプ

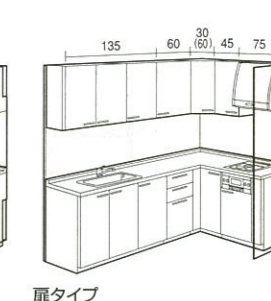

扉タイプ

	MJ型	MK型	PV型	PT型	PE型
ステンレストップ	¥549,500	¥522,500	¥402,000	¥383,500	¥348,000
商品組付費参考価格	¥57,600	¥57,600	¥56,700	¥56,700	¥56,700
人造大理石トップ	¥634,000	¥607,000	¥453,500	¥435,000	¥399,500
商品組付費参考価格	¥73,800	¥73,800	¥72,900	¥72,900	¥72,900
前開き式/扉カラー対応タイプ	⊕ ¥127,500	⊕ ¥126,000	—	—	—
前開き式/ブラックフェイスタイプ	⊕ ¥92,500	⊕ ¥94,000	⊕ ¥92,000	⊕ ¥93,500	⊕ ¥96,000
引出し式/シンク下設置・扉カラー対応タイプ	⊕ ¥155,000	⊕ ¥151,000	—	—	—
引出し式/シンク下設置・ブラックフェイスタイプ	—	—	⊕ ¥145,500	⊕ ¥146,000	⊕ ¥146,500
引出し式/扉カラー対応タイプ	⊕ ¥133,500	⊕ ¥131,000	—	—	—
引出し式/ブラックフェイスタイプ	—	—	⊕ ¥117,000	⊕ ¥118,500	⊕ ¥121,000
ステンレストップ	¥504,000	¥479,500	¥362,000	¥344,500	¥311,000
商品組付費参考価格	¥57,600	¥57,600	¥56,700	¥56,700	¥56,700
人造大理石トップ	¥588,500	¥564,000	¥413,500	¥396,000	¥362,500
商品組付費参考価格	¥73,800	¥73,800	¥72,900	¥72,900	¥72,900
前開き式/扉カラー対応タイプ	⊕ ¥123,500	⊕ ¥122,500	—	—	—
前開き式/ブラックフェイスタイプ	⊕ ¥88,500	⊕ ¥90,500	⊕ ¥92,000	⊕ ¥93,500	⊕ ¥96,000
引出し式/シンク下設置・扉カラー対応タイプ	⊕ ¥151,000	⊕ ¥147,000	—	—	—
引出し式/シンク下設置・ブラックフェイスタイプ	—	—	⊕ ¥151,000	⊕ ¥149,500	⊕ ¥147,500
引出し式/扉カラー対応タイプ	⊕ ¥129,500	⊕ ¥127,500	—	—	—
引出し式/ブラックフェイスタイプ	—	—	⊕ ¥117,000	⊕ ¥118,500	⊕ ¥121,000

※価格にはホーローキッチンパネルの価格は含まれておりません。  
※モルフエスIIの価格には排気用角アタッチメント(¥2,000)を含んでおります。

特長紹介

プラン例紹介

システムガイド

価格の目安

価格表

寸法図

L型

ジャンボシンク

●ホーローキッチンパネル...¥44,100から

●天板高さ88cmタイプ加算価格

スライドタイプ...¥20,000  
扉タイプ...¥20,000

間口 240x180 cm

モルフェスII

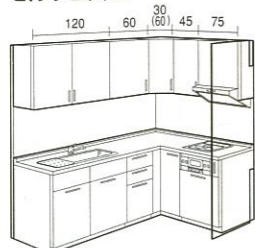

スライドタイプ

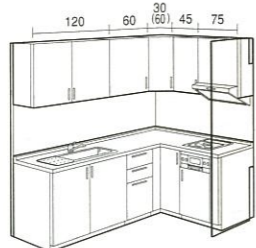

扉タイプ

フェスカII

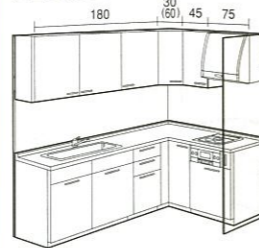

スライドタイプ

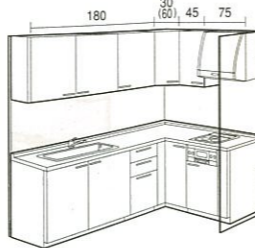

扉タイプ

	MJ型	MK型	PV型	PT型	PE型
ステンレストップ	¥545,000	¥518,500	¥389,000	¥371,000	¥336,500
商品組付費参考価格	¥57,600	¥57,600	¥53,100	¥53,100	¥53,100
人造大理石トップ	¥629,000	¥602,500	¥440,500	¥422,500	¥388,000
商品組付費参考価格	¥73,800	¥73,800	¥69,300	¥69,300	¥69,300
乾燥機 引出し式/シンク下設置・扉カラー対応タイプ <sup>※</sup>	⊕ ¥124,500	⊕ ¥122,000	—	—	—
乾燥機 引出し式/シンク下設置・ブラックフェイスタイプ <sup>※</sup>	—	—	⊕ ¥126,000	⊕ ¥128,000	⊕ ¥130,500
ステンレストップ	¥495,000	¥471,500	¥348,000	¥331,000	¥298,500
商品組付費参考価格	¥57,600	¥57,600	¥53,100	¥53,100	¥53,100
人造大理石トップ	¥579,000	¥555,500	¥399,500	¥382,500	¥350,000
商品組付費参考価格	¥73,800	¥73,800	¥69,300	¥69,300	¥69,300
乾燥機 引出し式/シンク下設置・扉カラー対応タイプ <sup>※</sup>	⊕ ¥143,500	⊕ ¥140,000	—	—	—
乾燥機 引出し式/シンク下設置・ブラックフェイスタイプ <sup>※</sup>	—	—	⊕ ¥141,000	⊕ ¥140,500	⊕ ¥139,500

L型

ミドルシンク

●ホーローキッチンパネル...¥43,100から

●天板高さ88cmタイプ加算価格

スライドタイプ...¥20,000  
扉タイプ...¥20,000

間口 210x180 cm

モルフェスII



扉タイプ

フェスカII

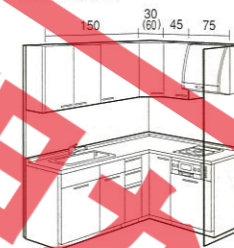

スライドタイプ

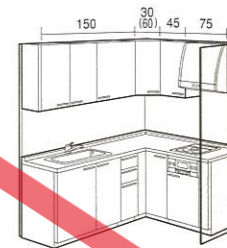

扉タイプ

	MJ型	MK型	PV型	PT型	PE型
ステンレストップ	—	—	¥376,000	¥360,000	¥328,000
商品組付費参考価格	—	—	¥52,200	¥52,200	¥52,200
人造大理石トップ	—	—	¥427,500	¥411,500	¥379,500
商品組付費参考価格	—	—	¥68,400	¥68,400	¥68,400
乾燥機 引出し式/シンク下設置・ブラックフェイスタイプ <sup>※</sup>	—	—	⊕ ¥102,500	⊕ ¥104,500	⊕ ¥107,000
ステンレストップ	¥479,500	¥458,000	¥336,000	¥321,000	¥291,000
商品組付費参考価格	¥56,700	¥56,700	¥52,200	¥52,200	¥52,200
人造大理石トップ	¥562,500	¥541,000	¥387,500	¥372,500	¥342,500
商品組付費参考価格	¥72,900	¥72,900	¥68,400	¥68,400	¥68,400
乾燥機 引出し式/シンク下設置・扉カラー対応タイプ <sup>※</sup>	⊕ ¥119,000	⊕ ¥115,500	—	—	—
乾燥機 引出し式/シンク下設置・ブラックフェイスタイプ <sup>※</sup>	—	—	⊕ ¥117,500	⊕ ¥117,000	⊕ ¥116,000

L型

ミドルシンク

●ホーローキッチンパネル...¥44,100から

●天板高さ88cmタイプ加算価格

スライドタイプ...¥20,000  
扉タイプ...¥20,000

間口 225x180 cm

モルフェスII



スライドタイプ



扉タイプ

フェスカII

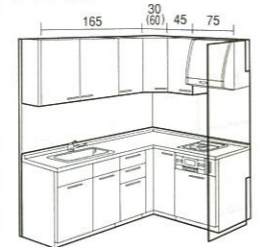

スライドタイプ



扉タイプ

	MJ型	MK型	PV型	PT型	PE型
ステンレストップ	¥537,000	¥511,500	¥382,500	¥365,500	¥332,000
商品組付費参考価格	¥57,600	¥57,600	¥53,100	¥53,100	¥53,100
人造大理石トップ	¥620,500	¥595,000	¥434,000	¥417,000	¥383,500
商品組付費参考価格	¥72,900	¥72,900	¥68,400	¥68,400	¥68,400
乾燥機 引出し式/シンク下設置・ブラックフェイスタイプ <sup>※</sup>	—	—	⊕ ¥125,000	⊕ ¥127,000	⊕ ¥130,000
ステンレストップ	¥487,500	¥465,000	¥342,500	¥326,500	¥295,000
商品組付費参考価格	¥57,600	¥57,600	¥53,100	¥53,100	¥53,100
人造大理石トップ	¥571,000	¥548,500	¥394,000	¥378,000	¥346,500
商品組付費参考価格	¥72,900	¥72,900	¥68,400	¥68,400	¥68,400
乾燥機 引出し式/シンク下設置・扉カラー対応タイプ <sup>※</sup>	⊕ ¥140,500	⊕ ¥137,000	—	—	—
乾燥機 引出し式/シンク下設置・ブラックフェイスタイプ <sup>※</sup>	—	—	⊕ ¥139,000	⊕ ¥138,500	⊕ ¥138,000

L型

シングルシンク

●ホーローキッチンパネル...¥43,100から

●天板高さ88cmタイプ加算価格

スライドタイプ...¥20,000  
扉タイプ...¥20,000

間口 195x180 cm

モルフェスII

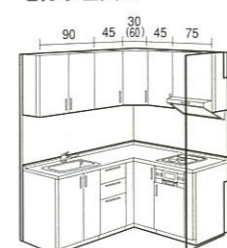

扉タイプ

フェスカII

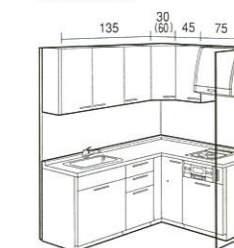

スライドタイプ

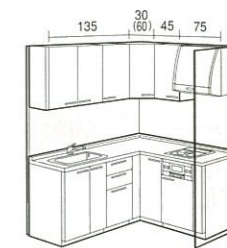

扉タイプ

	MJ型	MK型	PV型	PT型	PE型
ステンレストップ	—	—	¥356,500	¥341,500	¥312,000
商品組付費参考価格	—	—	¥51,300	¥51,300	¥51,300
人造大理石トップ	—	—	¥408,000	¥393,000	¥363,500
商品組付費参考価格	—	—	¥67,500	¥67,500	¥67,500
乾燥機 引出し式/シンク下設置・ブラックフェイスタイプ <sup>※</sup>	—	—	⊕ ¥113,500	⊕ ¥115,500	⊕ ¥116,500
ステンレストップ	¥465,000	¥444,500	¥330,000	¥315,500	¥286,500
商品組付費参考価格	¥56,700	¥56,700	¥51,300	¥51,300	¥51,300
人造大理石トップ	¥546,000	¥525,500	¥381,500	¥367,000	¥338,000
商品組付費参考価格	¥72,900	¥72,900	¥67,500	¥67,500	¥67,500
乾燥機 引出し式/シンク下設置・扉カラー対応タイプ <sup>※</sup>	⊕ ¥118,500	⊕ ¥115,000	—	—	—
乾燥機 引出し式/シンク下設置・ブラックフェイスタイプ <sup>※</sup>	—	—	⊕ ¥115,500	⊕ ¥115,500	⊕ ¥115,000

※価格にはホーローキッチンパネルの価格は含まれておりません。  
※モルフェスIIの価格には排気用角アタッチメント(¥2,000)を含んでおります。

特長紹介

プラン例紹介

システムガイド

価格の目安

価格表

寸法図













※サイズは幅×奥行×高さで表示しています。

＜収納オプション＞

品名	コーナー調理台キャビネット	網棚	スライドラック	ライスサーバー	ゴミシールド
図	＜スライド(網カゴ付)タイプ＞ 		＜ボトルラックタイプ＞  ＜網カゴタイプ＞ 		
サイズ	380×248×266mm	251×450×440mm	251×450×395mm	225×480×460mm	500×385×900mm
品番	AD-25	SR-S20	SR-B20	コムビツク-15	UG-50 (左・右勝手)
価格	⊕ ¥17,500	¥1,500	¥10,000	¥9,500	¥45,500 (取付費別途)
備考	●モルフェスⅡに対応 ●扉網棚大・小、スライド網カゴ2個付 ●L型タイプ加熱機器側開口180cmに対応 ●スライドタイプ・扉タイプに対応	●扉タイプに対応	●扉タイプに対応	●扉タイプに対応 ●容量15kg	※投入口寸法 W293×H202mm

※ベースキャビネットのタイプによって、オプション品の取付けができない場合があります。収納オプションの取付け対応機種については、弊社事業所までお問い合わせください。

＜シンク用小物＞

品名	ジャンボ・ミドル・シングルシンク用小物					Dシンク用小物	
	スライドプレート		水切ネット		スライドボール	専用水切プレート	専用まな板
図	＜人造大理石製＞ 	＜ステンレス製＞ 					
サイズ	ジャンボシンク用250×433mm ミドルシンク用200×433mm	260×470mm	240×478×100mm	90×480×110mm	426×481×146mm	312×410mm	292×390mm
品番	スライドプレート(□)J	SK用水切プレートSI	水切ネットN	水切ネットS	スライドボール	水切プレートD-SI	まな板D
価格	モルフェスⅡ 標準装備 フェスカⅡ ¥5,000	標準装備 ¥3,500	¥2,300		¥2,000	¥8,500	標準装備 ¥3,500
備考	●ジャンボ・ミドルシンク用 ●カラはワークトップと同じです	●ジャンボ・ミドルシンク用 ●エンボス加工はワークトップと同じです	●ジャンボ・ミドル・シングルシンク用 ●ステンレス製	●ジャンボ・ミドル・シングルシンク用 ●ステンレス製	●ジャンボシンク用 ●ステンレス製・オーバーフロー付		●水切プレートとセットでご使用ください

※品番の□には人造大理石トップの品番が入ります(ミドルシンクのときは、末尾のJがMになります)。

品名	Zシンク用小物	
	専用水切プレート	専用まな板
図	＜ステンレス製＞ 	
サイズ	250×445mm	230×425mm
品番	水切プレートZ	まな板Z
価格	モルフェスⅡ 標準装備 フェスカⅡ ¥3,500	¥3,800
備考		●水切プレートとセットでご使用ください

品名	止水フタ	デイスボーズ食品ゴミ粉砕処理機
品番	シンク水止めフタ	デイスボーズ
価格	¥800	¥57,500
備考	●全シンクに対応	●対応については、弊社事業所までお問い合わせください ＜別売部品＞ 調節用アダプター ¥1,100

＜マグネット式収納仕切り『間仕切りフリー』＞

品名	Hタイプ(高さ110mm)			
	間口75・90cm用		間口45・60cm用	
図				
サイズ	240×410×109.5mm	240×340×109.5mm	240×410×109.5mm	240×340×109.5mm
品番	MGマジキリHL2	MGマジキリHS2	MGマジキリHL1	MGマジキリHS1
価格	¥8,000	¥8,000	¥4,000	¥4,000
備考		●シンクキャビネットスライドタイプ用		●シンクキャビネットスライドタイプ用

＜レンジフードファン＞

品名	シロッコファン					
	＜リモコン対応タイプ＞			＜リモコン対応タイプ＞		
図						
サイズ	900×610×800mm	750×610×800mm	600×610×800mm	900×610×800mm	750×610×800mm	600×610×800mm
品番	本体:VMR-90B フード:VMR-901F(K) パネル:パネルフード90(K) VMR-901(K)	本体:VMR-75B フード:VMR-751F(K) パネル:パネルフード75(K) VMR-751(K)	本体:VMR-60B フード:VMR-601F(K) パネル:パネルフード60(K) VMR-601(K)	本体:VMR-90B フード:VMR-901FRC(K) パネル:パネルフード90(K) リモコン:RMC-01T VMR-901RC(K)	本体:VMR-75B フード:VMR-751FRC(K) パネル:パネルフード75(K) リモコン:RMC-01T VMR-751RC(K)	本体:VMR-60B フード:VMR-601FRC(K) パネル:パネルフード60(K) リモコン:RMC-01T VMR-601RC(K)
価格	本体 ¥29,500 フード ¥46,500 パネル ¥6,000 セット価格 ¥82,000	本体 ¥27,000 フード ¥40,000 パネル ¥5,000 セット価格 ¥72,000	本体 ¥25,000 フード ¥37,000 パネル ¥4,500 セット価格 ¥66,500	本体 ¥29,500 フード ¥51,500 パネル ¥6,000 リモコン ¥5,000 セット価格 ¥92,000	本体 ¥27,000 フード ¥45,000 パネル ¥5,000 リモコン ¥5,000 セット価格 ¥82,000	本体 ¥25,000 フード ¥42,000 パネル ¥4,500 リモコン ¥5,000 セット価格 ¥76,500

品名	シロッコファン					
	＜リモコン対応タイプ＞			＜リモコン対応タイプ＞		
図						
サイズ	900×600×600mm	750×600×600mm	600×600×600mm	900×570×700・600mm	750×570×700・600mm	600×570×700・600mm
品番	VCS-901	VCS-751	VCS-601	本体:VUD-901 パネル(高さ70cmタイプ): VIN 90前幕板H70 パネル(高さ60cmタイプ): VIN 90前幕板H60 VUD-901	本体:VUD-751 パネル(高さ70cmタイプ): VIN 75前幕板H70 パネル(高さ60cmタイプ): VIN 75前幕板H60 VUD-751	本体:VUD-601 パネル(高さ70cmタイプ): VIN 60前幕板H70 パネル(高さ60cmタイプ): VIN 60前幕板H60 VUD-601
価格	¥41,000	¥37,000	¥35,000	本体 ¥73,000 高さ70cmタイプ ¥5,800 高さ60cmタイプ ¥78,800	本体 ¥64,500 高さ70cmタイプ ¥5,300 高さ60cmタイプ ¥69,800	本体 ¥55,000 高さ70cmタイプ ¥4,700 高さ60cmタイプ ¥59,500

品名	プロペラファン					
図						
サイズ	900×600×600mm	750×600×600mm	600×600×600mm			
品番	VDS-901	VDS-901L	VDS-751	VDS-751L	VDS-601	VDS-601L
価格	¥36,000	¥38,000	¥34,000	¥36,000	¥32,000	¥34,000

品名	フードパネル		
図			
サイズ	900×75×100mm	750×75×100mm	600×75×100mm
品番	フードパネル VCN90	フードパネル VCN75	フードパネル VCN60
価格	¥3,500	¥3,000	¥2,500

機種名	排気方向	接続方法	対応別売部品
VMR型・VCS型(4方向排気)	上方排気	φ150丸ダクト	●丸ダクト金具(U) ●アルミダクト150 ●防火ダンパー-B-5N ●ウェザーカバー-W-2 ●ウェザーカバー-WK-15DK ●丸型フード150
	直接排気		●排気用角アタッチメント ●ウェザーカバー-W-2
	左右排気	φ150丸ダクト	●VCN丸ダクト金具L ●アルミダクト150 ●防火ダンパー-B-5N ●ウェザーカバー-W-2 ●ウェザーカバー-WK-15DK ●丸型フード150
	後方排気	φ150丸ダクト	●排気用角アタッチメント ●ウェザーカバー-W-2
VUD型(2方向排気)	上方排気	φ150丸ダクト	●アルミダクト150 ●防火ダンパー-B-5N ●ウェザーカバー-W-2 ●丸型フード150
	後方排気	φ150丸ダクト	●VIN後方排気セット ●ウェザーカバー-W-2 ●防火ダンパー-B-5N ●ウェザーカバー-WK-15DK ●丸型フード150 ●アルミダクト150

※VUD型の高さ60cmタイプは上方排気のみです。  
※必要に応じて、VMR型はVMR横幕板、VCS型、VUD型はVCN横幕板をご利用ください。  
※アルミダクト150は、1,000mmまでと2,000mmまでがあります。必要に応じてどちらかをご利用ください。

特長紹介  
システムガイド  
価格の目安  
価格表  
寸法図

※イラストはLタイプです。  
 ※サイズは幅×奥行×高さで表示しています。  
 ※奥行寸法はMJ型の場合です(フェスカIIのみの商品はPV型の場合です)。  
 ※品番の■には扉色番が入ります。

〈ウォールキャビネット・高さ70cm(ミドル)タイプ〉

幅タイプ	幅180cmタイプ	幅165cmタイプ	幅150cmタイプ	幅135cmタイプ
図				
サイズ	1,800×384×700mm	1,650×384×700mm	1,500×384×700mm	1,350×384×700mm
品番	W-M180 (■)	W-M165 (■)	W-M150 (■)	W-M135 (■)
価格	PV	¥ 38,500	¥ 36,500	¥ 34,500
	PT	¥ 33,500	¥ 32,000	¥ 30,500
	PE	¥ 28,500	¥ 27,500	¥ 26,500

幅タイプ	幅120cmタイプ	幅105cmタイプ	幅90cmタイプ	幅60cmタイプ	
図					
サイズ	1,200×386×700mm	1,050×386×700mm	900×386×700mm	600×386×700mm	
品番	W-M120 (■)	W-M105 (■)	W-ML90 (■)	W-M60L/R (■)	
価格	MJ	¥ 37,000	¥ 34,000	¥ 45,000	¥ 28,000
	MK	¥ 33,500	¥ 31,000	¥ 42,500	¥ 25,500
	PV	¥ 28,500	¥ 25,500	¥ 32,000	¥ 20,000
	PT	¥ 25,500	¥ 23,000	¥ 30,000	¥ 18,000
	PE	¥ 22,500	¥ 20,500	¥ 28,000	¥ 16,000
備考	●フェスカIIの場合、棚板は1枚となります。	●フェスカIIの場合、棚板は1枚となります。	●フェスカIIの場合、棚板は1枚となります。	●フェスカIIの場合、棚板は1枚となります。	

幅タイプ	コーナー用	幅45cmタイプ	幅30cmタイプ	幅15cmタイプ	
図					
サイズ	600(後幅)×600×700mm	450×386×700mm	450×386×700mm	300×386×700mm	
品番	W-MC60 (■)	W-M45L/R (■)	W-M45L/RZ (■)	W-M30L/R (■)	
価格	MJ	¥ 27,000	¥ 20,500	¥ 20,500	¥ 18,000
	MK	¥ 25,000	¥ 19,000	¥ 19,000	¥ 17,000
	PV	¥ 18,500	¥ 14,000	¥ 14,000	¥ 13,000
	PT	¥ 17,000	¥ 13,000	¥ 13,000	¥ 12,000
	PE	¥ 15,500	¥ 11,500	¥ 11,500	¥ 11,000
備考	●フェスカIIの場合、棚板は1枚となります。	●フェスカIIの場合、棚板は1枚となります。	●フェスカIIの場合、棚板は1枚となります。	●フェスカIIの場合、棚板は1枚となります。	

※耐震ラッチ付商品もございます。価格は扉1枚につき¥1,000です。詳しくは弊社事業所へお問い合わせください。

特長紹介  
 プラン例紹介  
 システムガイド  
 価格の目安  
 価格表  
 寸法図

品名	シロッコファン用別売部品						
図							
サイズ	320×276×184mm	276×276×188mm	φ148	φ150丸ダクト後方排気接続用	φ150×1,000mm	φ150×2,000mm	φ148×220mm
品番	排気用角アタッチメント	VCN丸ダクト金具L	丸ダクト金具(U)	VIN後方排気セット	アルミダクト150×1000	アルミダクト150×2000	防火ダンパーB-5N
価格	¥ 2,000	¥ 3,500	¥ 2,200	¥ 6,000	¥ 2,000	¥ 3,500	¥ 6,000
備考	●直接排気用	●φ150丸ダクト左右・後方排気接続用	●φ148丸ダクト上方排気接続用	●φ150丸ダクト後方排気接続用	●排気ダクト用	●排気ダクト用	

品名	シロッコファン用別売部品						
図							
サイズ	φ150	250×180×250mm	234×221×254mm	360×205mm	360×290mm	360×190mm	
品番	丸型フード150	ウェザーカバー-W-2	ウェザーカバーWK-15DK	VMR横幕板	VCN横幕板H700	VCN横幕板H600	
価格	¥ 4,500	¥ 3,500	¥ 6,500	¥ 2,000	¥ 2,000	¥ 2,000	
備考	●φ150	●金属製	●防火ダンパー付 ●温度ヒューズ110℃ ●金属製	●レンジフードの側面が露出する場合の上部サイド幕板	●レンジフードの側面が露出する場合の上部サイド幕板	●レンジフードの側面が露出する場合の上部サイド幕板	

品名	プロペラファン用別売部品					
図						
サイズ	342×160×342mm	341×30×341mm	340×210×340mm	340×210×340mm	360×100mm	
品番	W-252(木枠)	P-25PW(絶縁枠)	ウェザーカバー-W-7	ウェザーカバー-W-7B	VGB横幕板	
価格	¥ 2,400	¥ 1,900	¥ 3,800	¥ 7,500	¥ 2,000	
備考	●25cm換気扇取付用	●25cm換気扇用	●金属製	●防火ダンパー付 ●温度ヒューズ120℃ ●金属製	●レンジフードの側面が露出する場合の上部サイド幕板	

〈ウォールキャビネット・高さ90cm(ロング)タイプ〉

幅タイプ	幅60cmタイプ		幅45cmタイプ	
図				
サイズ	600×386×900mm	600×386×900mm	450×386×900mm	450×386×900mm
品番	W-LG60L/R (■)	W-L60 (■)	W-LG45L/R (■)	W-L45L/R (■)
価格	MJ	¥ 27,000	¥ 35,000	¥ 23,500
	MK	¥ 24,000	¥ 31,500	¥ 21,000
	PV	¥ 27,000	—	¥ 23,000
	PT	¥ 22,000	—	¥ 18,500
	PE	¥ 19,500	—	¥ 16,500

※ウォールキャビネットのガラス扉タイプは、PV型の場合、扉に中扉は入りません。

※耐震ラッチ付商品もございます。価格は扉1枚につき¥1,000です。詳しくは弊社事業所へお問い合わせください。

＜ウォールキャビネット・高さ50cm(ショート)タイプ＞

幅タイプ	幅180cmタイプ	幅165cmタイプ	幅150cmタイプ	幅135cmタイプ
図				
サイズ	1,800×384×500mm	1,650×384×500mm	1,500×384×500mm	1,350×384×500mm
品番	W-S180 (■)	W-S165 (■)	W-S150 (■)	W-S135 (■)
価格	PV	¥ 36,500	¥ 34,500	¥ 32,500
	PT	¥ 31,500	¥ 30,000	¥ 28,500
	PE	¥ 26,500	¥ 25,500	¥ 24,500

幅タイプ	幅120cmタイプ	幅105cmタイプ	幅90cmタイプ	幅60cmタイプ	コーナー用	
図						
サイズ	1,200×386×500mm	1,050×386×500mm	900×386×500mm	600×386×500mm	600(後幅)×600×500mm	
品番	W-S120 (■)	W-S105 (■)	W-S90 (■)	W-S60L/R (■)	W-S60L/RZ (■)	
価格	MJ	¥ 32,000	¥ 31,000	¥ 26,000	¥ 22,000	¥ 25,000
	MK	¥ 28,500	¥ 28,000	¥ 23,500	¥ 20,000	¥ 23,000
	PV	¥ 26,500	¥ 23,500	¥ 18,500	¥ 14,500	¥ 16,500
	PT	¥ 23,500	¥ 21,000	¥ 16,500	¥ 13,000	¥ 15,000
	PE	¥ 20,500	¥ 18,500	¥ 14,500	¥ 11,500	¥ 13,500

幅タイプ	幅45cmタイプ	幅30cmタイプ	
図			
サイズ	450×386×500mm	300×386×500mm	
品番	W-S45L/R (■)	W-S30L/R (■)	
価格	MJ	¥ 18,500	¥ 16,000
	MK	¥ 17,000	¥ 15,000
	PV	¥ 12,500	¥ 11,500
	PT	¥ 11,500	¥ 10,500
	PE	¥ 10,000	¥ 9,500

＜吊戸用昇降棚＞

品名	吊戸用昇降棚
図	
サイズ	858~872 (間口調整可能) × 300×550mm
品番	TDUR-90
価格	¥ 29,500

●吊戸用昇降棚が設置可能なウォールキャビネット

	TDUR-90	TDUR-60
W-M180		○
W-M165		○
W-M150	○	○
W-M135	○	
W-M120		○
W-M105		○
W-M90	○	
W-M60L/R		○
W-M60L/RZ		○

※耐震ラッチ付商品もございます。価格は扉1枚につき¥1,000です。詳しくは弊社事業所へお問い合わせください。

＜スライドインラック＞

品名	水切付	スパイスボックス付	ボックス付
図			
サイズ	900×325×410mm	600×325×410mm	450×325×410mm
品番	SIM-90 (F)	SIS-60 (F)	SIS-45 (F)
価格	¥ 50,000	¥ 31,000	¥ 27,500

＜オープントースターレンジ＞

品名	オープントースターレンジ
図	
サイズ	448×324×400mm
品番	TE-BT45H
価格	¥ 98,000

＜ハンギングラック＞

品名	専用バー	スパイスラック	ペーパーラップホルダー	まな板ラック	フキン掛け
図					
サイズ	1,454×48×91.5mm	854×48×91.5mm	300×120×300mm	250×160×400mm	300×70×400mm
品番	HRB-150	HRB-90	HR-SP	HR-PH	HR-MA
価格	¥ 12,000	¥ 9,000	¥ 8,500	¥ 7,500	¥ 5,000

＜システムラック＞

品名	水切りラック	スパイスラック	ガラス棚	スパイスボックス
図				
サイズ	1,200×250×400mm	1,050×250×400mm	900×250×400mm	600×250×400mm
品番	SRM-120	SRM-105	SRM-90	SRS-60
価格	¥ 15,500	¥ 14,000	¥ 11,500	¥ 32,000

＜冷凍冷蔵庫・冷凍冷蔵庫用ウォールキャビネット＞

タイプ	450ℓタイプ	365ℓタイプ	R-S45MVSK1用	NR-C(L)37DPX-K用
図				
サイズ	735×650×1,770mm	590×621×1,800mm	750×642×525 (495) mm	600×642×485 (455) mm
品番	本体:R-S45MVSK1 パネル:P-ER450M (■)	本体:NR-C37DPX-K パネル:P-NRC37 (■)	W-E75△ (■)	W-EN60△ (■)
価格	MJ	¥ 377,000 (パネル¥17,000含む)	¥ 32,500	¥ 29,500
	MK	¥ 367,000 (パネル¥ 7,000含む)	¥ 230,000 (パネル¥15,000含む)	¥ 30,000

※< >は天板高さ82cmの場合です。  
※品番の△には天板高さ85cmの場合は「5」、82cmの場合は「2」が入ります。天板高さ88cmの場合は「5」を選択の上、別途通気パネルが必要になります。価格については、P79をご覧ください。

＜トールユニット＞

品名	トールユニット			
図				
サイズ	600×642×2,300<2,270>mm	450×642×2,300<2,270>mm	450×642×2,300<2,270>mm	
品番	A:W-T60L/R (■) B:F-Y60L/R△ (■)	A:W-T45L/R (■) B:F-Y45L/R△ (■)	A:W-T45L/R (■) B:F-YB45L/R△ (■)	
価格	MJ	A ¥ 29,000 B ¥ 67,000 セット価格 ¥ 96,000	A ¥ 25,500 B ¥ 60,000 セット価格 ¥ 85,500	A ¥ 25,500 B ¥ 63,000 セット価格 ¥ 88,500
	MK	A ¥ 27,500 B ¥ 59,000 セット価格 ¥ 86,500	A ¥ 24,000 B ¥ 52,500 セット価格 ¥ 76,500	A ¥ 24,000 B ¥ 55,500 セット価格 ¥ 79,500

※< >は天板高さ82cmの場合です。  
※品番の△には天板高さ85cmの場合は「5」、82cmの場合は「2」が入ります。天板高さ88cmの場合は「5」を選択の上、別途台輪スパーが必要になります。価格については、P79をご覧ください。

※耐震ラッチ付商品もございます。価格は扉1枚につき¥1,000です。詳しくは弊社事業所へお問い合わせください。

特長紹介  
システムガイド  
価格の目安  
寸法図

<並列ユニット>

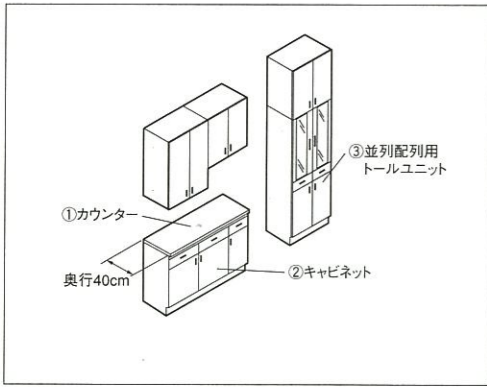

※カウンター材質番はメラミンP:ライトグレー、  
人造大理石W:テンドーホワイト、E:テンドーベージュです。  
※人造大理石カウンターはモルフェスIIに対応します。

品名		①カウンター			
図		間口(各種)× 奥行395× 高さ30(32)mm ※( )は人造大理石の場合			
間口		180cm	135cm	120cm	90cm
品番		C-□K180SC	C-□K135SC	C-□K120SC	C-□K90SC
価格	メラミン	¥ 42,500	¥ 31,500	¥ 28,000	¥ 20,500
	人造大理石	¥ 55,000	¥ 49,000	¥ 47,000	¥ 43,000

品名		②キャビネット					
図							
サイズ		1,200×386×820<790>mm		900×386×820<790>mm		450×386×820<790>mm	
品番		F-F120△(■)		F-F90△(■)		F-F45L/R△(■)	
価格	モルフェスII MJ	¥ 54,000	¥ 46,000	¥ 26,000			
	モルフェスII MK	¥ 49,000	¥ 42,000	¥ 24,000			
	フェスカII PV	¥ 34,000	¥ 25,000	¥ 16,500			
	フェスカII PT	¥ 32,000	¥ 23,500	¥ 15,500			
	フェスカII PE	¥ 28,000	¥ 20,500	¥ 13,500			

※< >は天板高さ82cmの場合です。  
※品番の△には天板高さ85cmの場合は「5」、82cmの場合は「2」が入ります。天板高さ88cmの場合は「5」を選択の上、別途台輪スパーサーが必要になります。価格についてはP79をご覧ください。

品名		③並列配用トールユニット			
間口		90cm		60cm	
図					
サイズ		900×386×2,300<2,270>mm		600×386×2,300<2,270>mm	
品番		A:W-M90(■) B:F-P90△(■)		A:W-M60L/R(■) B:F-P60L/R△(■)	
価格	モルフェスII MJ	A ¥28,000 B ¥94,000	セット価格 ¥122,000	A ¥24,000 B ¥63,000	セット価格 ¥87,000
	モルフェスII MK	A ¥25,500 B ¥79,000	セット価格 ¥104,500	A ¥22,000 B ¥53,000	セット価格 ¥75,000
	フェスカII PV	A ¥20,000 B ¥69,000	セット価格 ¥89,000	A ¥16,000 B ¥52,000	セット価格 ¥68,000
	フェスカII PT	A ¥18,000 B ¥51,000	セット価格 ¥69,000	A ¥14,500 B ¥40,000	セット価格 ¥54,500
	フェスカII PE	A ¥16,000 B ¥47,000	セット価格 ¥63,000	A ¥13,000 B ¥38,000	セット価格 ¥51,000

※< >は天板高さ82cmの場合です。  
※品番の△には天板高さ85cmの場合は「5」、82cmの場合は「2」が入ります。天板高さ88cmの場合は「5」を選択の上、別途台輪スパーサーが必要になります。価格についてはP79をご覧ください。

※耐震ラッチ付商品もございます。価格は扉1枚につき¥1,000です。詳しくは弊社事業所へお問い合わせください。

<家電収納ユニット>

品名	カウンター	キャビネット
図		
サイズ	900×450×30 [29]mm	900×400×1,075(1,045)mm
品番	C-□E90	F-FK90△(■)
価格	メラミン 人造大理石	¥ 32,000
	モルフェスII	MJ ¥79,000 MK ¥76,000

※カウンター材質番は、メラミンP:ライトグレー、  
人造大理石W:テンドーホワイト、E:テンドーベージュです。  
※[ ]はメラミンの場合です。  
※< >は天板高さ82cmの場合です。  
※品番の△には天板高さ85cmの場合は「5」、82cmの場合は「2」が入ります。  
天板高さ88cmの場合は「5」を選択の上、別途台輪スパーサーが必要になります。価格についてはP79をご覧ください。

<ダイニングユニット>

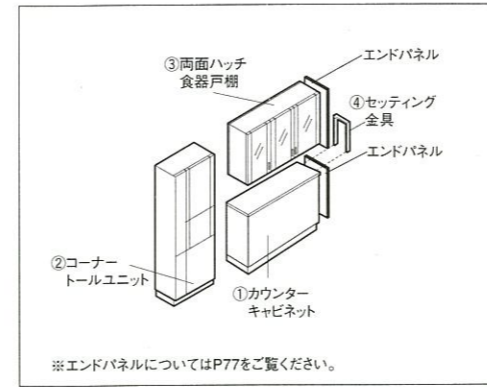

※エンドパネルについてはP77をご覧ください。

※カウンター材質番はメラミンP:ライトグレー、  
人造大理石W:テンドーホワイト、E:テンドーベージュです。  
※人造大理石カウンターはモルフェスIIに対応します。

品名		①カウンターキャビネット							
図									
サイズ		1,800×460×850<820>mm		1,350×460×850<820>mm		1,200×460×850<820>mm		900×460×850<820>mm	
ナンバー		■180□W△		■135□WL/R△		■120□W△		■90□W△	
価格	メラミン	モルフェスII MJ	¥ 160,000	¥ 123,500	¥ 97,000	¥ 80,000			
		モルフェスII MK	¥ 150,000	¥ 115,500	¥ 91,000	¥ 75,000			
		フェスカII PV	¥ 121,000	¥ 94,500	¥ 76,000	¥ 60,500			
		フェスカII PT	¥ 115,000	¥ 90,000	¥ 72,000	¥ 57,500			
	人造大理石	モルフェスII MJ	¥ 175,500	¥ 143,500	¥ 118,500	¥ 104,500			
		モルフェスII MK	¥ 165,500	¥ 135,500	¥ 112,500	¥ 99,500			

※< >は天板高さ82cmの場合です。  
※品番の△には天板高さ85cmの場合は「5」、82cmの場合は「2」が入ります。天板高さ88cmの場合は「5」を選択の上、別途台輪スパーサーが必要になります。価格についてはP79をご覧ください。  
※ナンバーの■には扉色番の下2桁が入ります。

品名	②コーナートールユニット	③両面ハッチ食器戸棚				
図						
サイズ	750×489×2,300<2,270>mm	1,350×386×900mm	1,200×386×900mm	900×386×900mm	450×386×1,450mm	
品番	A:F-U75L/R(■) B:F-D75L/R△(■)	W-A135(■)	W-A120(■)	W-A90(■)	W-B45L/R(■)	
価格	モルフェスII MJ	A ¥73,000 B ¥45,000 セット価格 ¥118,000	¥ 130,000	¥ 103,000	¥ 62,000	¥ 85,000
	モルフェスII MK	A ¥59,000 B ¥40,500 セット価格 ¥99,500	¥ 98,000	¥ 78,000	¥ 47,000	¥ 64,000
	フェスカII PV	---	¥ 126,000	¥ 102,000	¥ 59,500	¥ 82,000
	フェスカII PT	---	¥ 91,000	¥ 74,000	¥ 43,000	¥ 59,000
	フェスカII PE	---	¥ 88,000	¥ 72,000	¥ 42,000	¥ 58,000

※< >は天板高さ82cmの場合です。  
※品番の△には天板高さ85cmの場合は「5」、82cmの場合は「2」が入ります。天板高さ88cmの場合は「5」を選択の上、別途台輪スパーサーが必要になります。価格についてはP79をご覧ください。  
※両面ハッチ食器戸棚のイラストはキッチン側から見た場合のもので、ダイニング側にはスリガラスを使用しています。  
※両面ハッチ食器戸棚、コーナートールユニットは、PV型の場合、扉に中扉が入りません。  
※両面ハッチ食器戸棚のL/Rはキッチン側の勝手を表示しています。

品名	④セッティング金具
図	
サイズ	241×41×590mm
品番	K-WH
価格	¥ 6,500

※耐震ラッチ付商品もございます。価格は扉1枚につき¥1,000です。詳しくは弊社事業所へお問い合わせください。

※イラストはLタイプです。  
※サイズは幅×奥行×高さで表示しています。  
※奥行寸法はMJ型の場合です(フェスカIIのみの商品はPV型の場合です)。  
※品番の■には扉色番、□にはカウンター材質番が入ります。

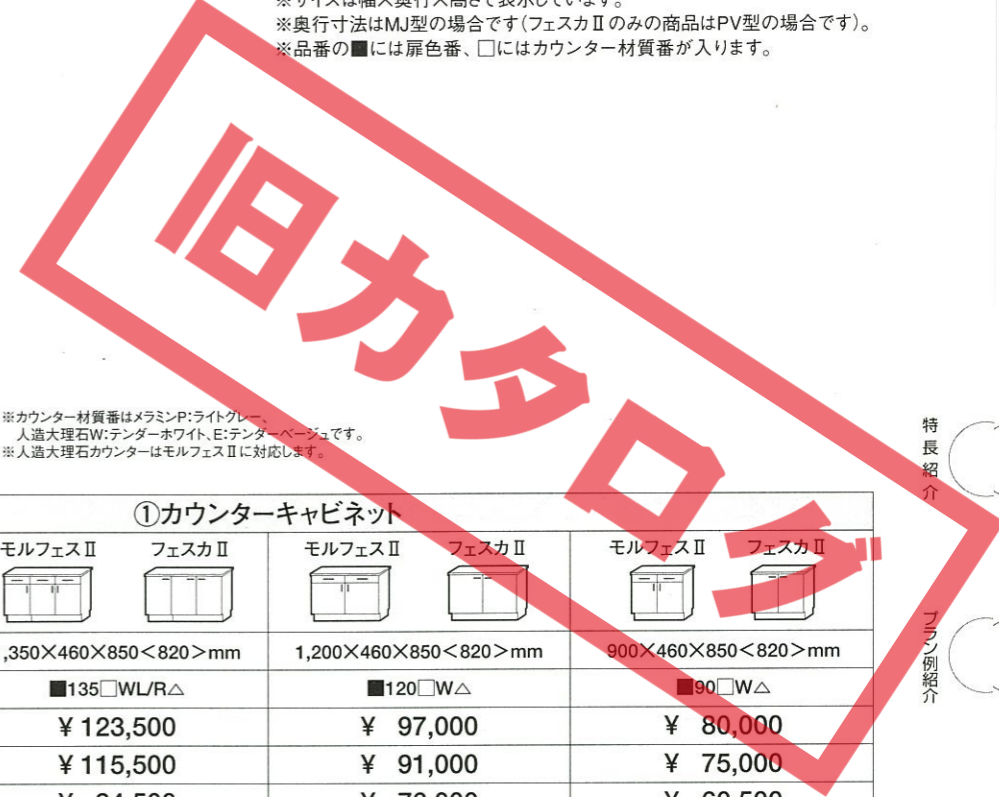

特長紹介  
システム紹介  
システムガイド  
価格表  
寸法図





(注)レンジタイプをお選びいただいた場合の加算額について  
天板高さ88cmのレンジタイプのベースキャビネットをお選びいただいた場合は、P60~66のベースキャビネット価格にP78の台輪スペーサーの価格を加算し、その上で下記の金額を加算してください。(ベースキャビネット価格表で(A)から(F)をご確認のうえ、表の該当する欄をご覧ください。)

計算例

モルフェスII (MJ型)・I型300cmジャンボシンク・ステンレストップ・スライドタイプを選び、前開き式・ブラックフェイスタイプの食器洗い乾燥機を追加し、さらに天板高さ88cmタイプにして、加熱機器をレンジタイプ(BGR60-3PB)に変更した場合

標準タイプベースキャビネット価格.....	¥326,500	P60~66でご確認ください。 P78でご確認ください。 P60~66で選んだ価格欄の(A)~(F)の記号をご確認のうえ、下表で該当する欄をご覧ください。
食器洗い乾燥機・ブラックフェイスタイプ加算価格.....	⊕¥82,500	
天板高さ88cmタイプの台輪スペーサー加算額.....	⊕¥16,000	
レンジタイプ(BGR60-3PB)加算額.....	⊕¥28,000	
	<b>¥453,000</b>	

品名	名称	品番	スライドタイプ				扉タイプ						
			(A)	(B)	(C)	(D)	(E)	(F)					
モルフェスII	ガス加熱機器	BGR60-3PB	MJ ± ¥ 52,000	± ¥ 44,000	± ¥ 28,000	± ¥ 49,000	± ¥ 57,000	± ¥ 41,000					
			MK ± ¥ 51,500	± ¥ 45,000	± ¥ 29,000	± ¥ 49,000	± ¥ 58,000	± ¥ 42,000					
		BCR60-3PB	MJ ± ¥ 117,000	± ¥ 109,000	± ¥ 93,000	± ¥ 114,000	± ¥ 122,000	± ¥ 106,000					
			MK ± ¥ 116,500	± ¥ 110,000	± ¥ 94,000	± ¥ 114,000	± ¥ 123,000	± ¥ 107,000					
		BGC60-3PBE/MRO-A97SK	MJ ± ¥ 153,000	± ¥ 145,000	± ¥ 129,000	± ¥ 150,000	± ¥ 158,000	± ¥ 142,000					
			MK ± ¥ 152,500	± ¥ 146,000	± ¥ 130,000	± ¥ 150,000	± ¥ 159,000	± ¥ 143,000					
		RBRN712ET	MJ ± ¥ 174,500	± ¥ 166,500	± ¥ 150,500	± ¥ 171,500	± ¥ 179,500	± ¥ 163,500					
	RRF312ER2T	MJ ± ¥ 174,500	± ¥ 167,500	± ¥ 151,500	± ¥ 171,500	± ¥ 180,500	± ¥ 164,500						
		MK ± ¥ 174,000	± ¥ 167,500	± ¥ 151,500	± ¥ 171,500	± ¥ 180,500	± ¥ 164,500						
	RBR351EVR2T	MJ ± ¥ 253,500	± ¥ 245,500	± ¥ 229,500	± ¥ 250,500	± ¥ 258,500	± ¥ 242,500						
		MK ± ¥ 253,000	± ¥ 246,500	± ¥ 230,500	± ¥ 250,500	± ¥ 259,500	± ¥ 243,500						
	RBR312ER2T	MJ ± ¥ 146,500	± ¥ 138,500	± ¥ 122,500	± ¥ 143,500	± ¥ 151,500	± ¥ 135,500						
		MK ± ¥ 146,000	± ¥ 139,500	± ¥ 123,500	± ¥ 143,500	± ¥ 152,500	± ¥ 136,500						
	電気加熱機器	KZ-321GE/MRO-A97SK	MJ ± ¥ 269,500	± ¥ 261,500	± ¥ 245,500	± ¥ 266,500	± ¥ 274,500	± ¥ 258,500					
		MK ± ¥ 269,000	± ¥ 262,500	± ¥ 246,500	± ¥ 266,500	± ¥ 275,500	± ¥ 259,500						
CS-G32KM/MRO-A97SK		MJ ± ¥ 239,500	± ¥ 231,500	± ¥ 215,500	± ¥ 236,500	± ¥ 244,500	± ¥ 228,500						
		MK ± ¥ 239,000	± ¥ 232,500	± ¥ 216,500	± ¥ 236,500	± ¥ 245,500	± ¥ 229,500						
HTC-4CBT/MRO-A97SK	MJ ± ¥ 264,000	± ¥ 256,000	± ¥ 240,000	± ¥ 261,000	± ¥ 269,000	± ¥ 253,000							
	MK ± ¥ 263,500	± ¥ 257,000	± ¥ 241,000	± ¥ 261,000	± ¥ 270,000	± ¥ 254,000							
フラスカII	ガス加熱機器	BGR60-3PB	PV ± ¥ 69,500	± ¥ 61,500	± ¥ 52,000	± ¥ 73,000	± ¥ 73,500	± ¥ 64,000					
			PT ± ¥ 69,500	± ¥ 62,000	± ¥ 53,000	± ¥ 73,500	± ¥ 74,000	± ¥ 65,000					
			PE ± ¥ 71,500	± ¥ 65,000	± ¥ 57,000	± ¥ 76,500	± ¥ 77,000	± ¥ 69,000					
		BCR60-3PB	PV ± ¥ 134,500	± ¥ 126,500	± ¥ 117,000	± ¥ 138,000	± ¥ 138,500	± ¥ 129,000					
			PT ± ¥ 134,500	± ¥ 127,000	± ¥ 118,000	± ¥ 138,500	± ¥ 139,000	± ¥ 130,000					
			PE ± ¥ 136,500	± ¥ 130,000	± ¥ 122,000	± ¥ 141,500	± ¥ 142,000	± ¥ 134,000					
	BGC60-3PBE/MRO-A97SK	PV ± ¥ 170,500	± ¥ 162,500	± ¥ 153,000	± ¥ 174,000	± ¥ 174,500	± ¥ 165,000						
		PT ± ¥ 170,500	± ¥ 163,000	± ¥ 154,000	± ¥ 174,500	± ¥ 175,000	± ¥ 166,000						
		PE ± ¥ 172,500	± ¥ 166,000	± ¥ 158,000	± ¥ 177,500	± ¥ 178,000	± ¥ 170,000						
	RBRN712ET	PV ± ¥ 192,000	± ¥ 184,000	± ¥ 174,500	± ¥ 195,500	± ¥ 196,000	± ¥ 186,500						
		PT ± ¥ 192,000	± ¥ 184,500	± ¥ 175,500	± ¥ 196,000	± ¥ 196,500	± ¥ 187,500						
		PE ± ¥ 194,000	± ¥ 187,500	± ¥ 179,500	± ¥ 199,000	± ¥ 199,500	± ¥ 191,500						
	RRF312ER2T	PV ± ¥ 192,000	± ¥ 184,000	± ¥ 174,500	± ¥ 195,500	± ¥ 196,000	± ¥ 186,500						
		PT ± ¥ 192,000	± ¥ 184,500	± ¥ 175,500	± ¥ 196,000	± ¥ 196,500	± ¥ 187,500						
		PE ± ¥ 194,000	± ¥ 187,500	± ¥ 179,500	± ¥ 199,000	± ¥ 199,500	± ¥ 191,500						
	RBR351EVR2T	PV ± ¥ 271,000	± ¥ 263,000	± ¥ 253,500	± ¥ 274,500	± ¥ 275,000	± ¥ 265,500						
		PT ± ¥ 271,000	± ¥ 263,500	± ¥ 254,500	± ¥ 275,000	± ¥ 275,500	± ¥ 266,500						
		PE ± ¥ 273,000	± ¥ 266,500	± ¥ 258,500	± ¥ 278,000	± ¥ 278,500	± ¥ 270,500						
RBR312ER2T	PV ± ¥ 164,000	± ¥ 156,000	± ¥ 146,500	± ¥ 167,500	± ¥ 168,000	± ¥ 158,500							
	PT ± ¥ 164,000	± ¥ 156,500	± ¥ 147,500	± ¥ 168,000	± ¥ 168,500	± ¥ 159,500							
	PE ± ¥ 166,000	± ¥ 159,500	± ¥ 151,500	± ¥ 171,000	± ¥ 171,500	± ¥ 163,500							
電気加熱機器	KZ-321GE/MRO-A97SK	PV ± ¥ 287,000	± ¥ 279,000	± ¥ 269,500	± ¥ 290,500	± ¥ 291,000	± ¥ 281,500						
		PT ± ¥ 287,000	± ¥ 279,500	± ¥ 270,500	± ¥ 291,000	± ¥ 291,500	± ¥ 282,500						
		PE ± ¥ 289,000	± ¥ 282,500	± ¥ 274,500	± ¥ 294,000	± ¥ 294,500	± ¥ 286,500						
	CS-G32KM/MRO-A97SK	PV ± ¥ 257,000	± ¥ 249,000	± ¥ 239,500	± ¥ 260,500	± ¥ 261,000	± ¥ 251,500						
		PT ± ¥ 257,000	± ¥ 249,500	± ¥ 240,500	± ¥ 261,000	± ¥ 261,500	± ¥ 252,500						
		PE ± ¥ 259,000	± ¥ 252,500	± ¥ 244,500	± ¥ 264,000	± ¥ 264,500	± ¥ 256,500						
	HTC-4CBT/MRO-A97SK	PV ± ¥ 281,500	± ¥ 273,500	± ¥ 264,000	± ¥ 285,000	± ¥ 285,500	± ¥ 276,000						
		PT ± ¥ 281,500	± ¥ 274,000	± ¥ 265,000	± ¥ 285,500	± ¥ 286,000	± ¥ 277,000						
		PE ± ¥ 283,500	± ¥ 277,000	± ¥ 269,000	± ¥ 288,500	± ¥ 289,000	± ¥ 281,000						

※表中の加算価格にはベースキャビネットをコンロタイプからレンジタイプに変更した際の台輪スペーサーの差額も含まれています。

■その他

対応機種	間口	高さ88cmの場合の台輪スペーサー価格
冷凍冷蔵庫用ウォールキャビネット	75cm・60cm	± ¥ 2,000
トールユニット	60cm・45cm	± ¥ 3,500
並列ユニット用キャビネット	120cm・90cm	± ¥ 5,500
	45cm	± ¥ 3,500
並列配列用トールユニット	90cm	± ¥ 5,500
	60cm	± ¥ 3,500

※冷凍冷蔵庫用ウォールキャビネットの場合は、通気パネルの価格になります。

対応機種	間口	高さ88cmの場合の台輪スペーサー価格
家電収納ユニット	90cm	± ¥ 5,500
ダイニングユニット用カウンターキャビネット	180cm	± ¥ 11,000
	135cm	± ¥ 9,000
	120cm・90cm	± ¥ 5,500
ダイニングユニット用コーナートールユニット	75cm	± ¥ 5,500

ホーローキッチンパネル

Pタイプ構成部材

■窓がない場合

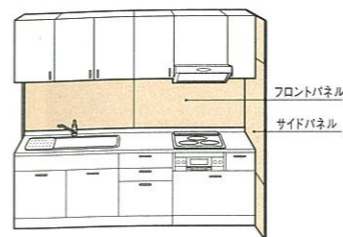

- フロントパネル
- サイドパネル
- KPエッジセットJ1

■窓がある場合

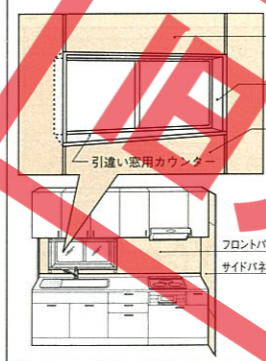

- フロントパネル
  - サイドパネル
  - KPエッジセットJ1
  - 窓パネル
  - 窓枠パネル
  - 窓パネル
  - 引違い窓用カウンター (C-PZマド・C-PZマド245)
- 出窓には、窓サッシ専用のカウンターをご利用ください。

※窓枠パネルは通常の6尺窓まで対応が可能です。高窓等、特殊な窓につきましては弊社事業所までお問い合わせください。

ホーローキッチンパネル

Pタイプ部材価格表

※品番の末尾の(□)にはカラー品番が入ります。

■カラー

マーブル調・ファイン調		単色	
柄なし	柄付き	柄なし	柄付き
MGN:マーブルグレー MBN:マーブルベージュ FBN:ファインベージュ	MGA:マーブルグレー(石目柄) MGE:マーブルグレー(ボーダー柄) MGL:マーブルグレー(クレスト柄) MGT:マーブルグレー(ツートーン) MBL:マーブルベージュ(石目柄) MBE:マーブルベージュ(ボーダー柄) MBP:マーブルベージュ(クレスト柄) FBH:ファインベージュ(リーフ柄)	PGN:ビュアグレー PIN:ビュアアイボリー	PIR:ビュアアイボリー(クラフト柄)

■フロントパネル

●PZFの高さは、980mmです。PZFHの高さは、1100mmとなります。

品番	色柄	幅サイズ (mm)	マーブル調・ファイン調		単色	
			柄なし	柄付き	柄なし	柄付き
PZF-	60(□)	599	¥ 6,500	¥ 9,900	¥ 5,500	---
		899	¥ 7,500	¥ 11,900	¥ 6,400	---
		1199	¥ 8,900	¥ 14,200	¥ 7,400	---
		1349	¥ 9,300	¥ 15,800	¥ 7,800	---
PZFH-	105(□)	1049	¥ 8,500	¥ 14,000	¥ 7,300	¥ 12,800

※アクセントパネルはPZFH-105のみとなります。

■サイドパネル

品番	色柄	サイズ (mm)	マーブル調・ファイン調		単色	
			柄なし	柄付き	柄なし	柄付き
PZS-90(□)	---	900×1316 (パネル<大>) 600×684 (パネル<中>) 600×639 (パネル<小>)	¥ 16,400	¥ 21,200	¥ 13,600	---

※3枚1梱包です。 ※柄付きパネルは、パネル<大>のみ、柄が付きませ。

■窓パネル

品番	色柄	サイズ (mm)	マーブル調・ファイン調		単色	
			柄なし	柄付き	柄なし	柄付き
PZW-	150(□)	1499×400	¥ 6,900	¥ 14,700	¥ 5,700	---
		1849×400	¥ 7,400	¥ 16,600	¥ 6,200	---

※窓パネルの柄対応は、マーブル調:ボーダー柄・ファイン調:リーフ柄のみとなります。

■窓枠パネル

品番	色柄	サイズ (mm)	マーブル調・ファイン調		単色	
			柄なし	柄付き	柄なし	柄付き
PZG-185(□)	---	1849×400	¥ 13,300	---	¥ 11,000	---

※窓枠パネルは柄なしのみです。

■エッジセット

<樹脂製>			<アルミ製>		
KPエッジセットJ1 (片側オープン用)	KPエッジセットJ2 (両側クローズ用)	KPエッジセットJ3 (両側オープン用)	KPエッジセットA (アルミ製)	KPエッジセットA用見切り KP見切りA-F2	
L型エッジ 2本 T型エッジ 2本 見切りFPJ 1本 ※エッジ幅ℓ=2430mm ※見切りℓ=2600mm	L型エッジ 2本 T型エッジ 2本 ※エッジ幅ℓ=2430mm ※見切りℓ=2600mm	L型エッジ 2本 T型エッジ 2本 ※エッジ幅ℓ=2430mm ※見切りℓ=2600mm	L型エッジ 2本 T型エッジ 2本 ※ℓ=2430mm ※見切りは含まれていません	見切りFPA 2本	※ℓ=2600mm
¥ 2,800	¥ 2,800	¥ 2,800	¥ 6,000	¥ 8,500	

※( )にはPG:グレー、PI:アイボリー、MB:ベージュのカラー品番が入ります。パネルカラーとの対応/PG:マーブルグレー、ビュアグレー PI:ビュアアイボリー MB:マーブルベージュ、ファインベージュ

特長紹介

プラン例紹介

システムガイド

価格の目安

価格表

寸法図

ホーローキッチンパネル  
**Zタイプ構成部材**

■窓がない場合

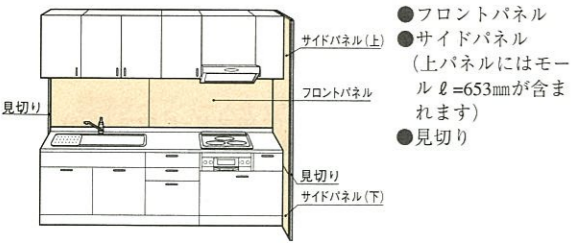

- フロントパネル
- サイドパネル (上パネルにはモール  $\ell=653\text{mm}$  が含まれます)
- 見切り

■窓がある場合

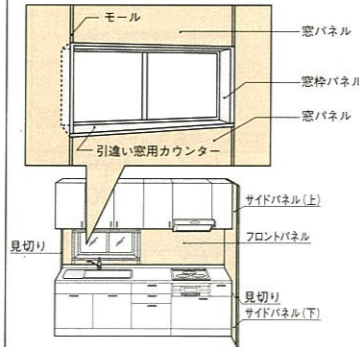

- フロントパネル
- サイドパネル (上パネルにはモール  $\ell=653\text{mm}$  が含まれます)
- 見切り
- 窓パネル (モール  $\ell=400\text{mm} \times 2$  が含まれます)
- 窓枠パネル (引違い窓用KPマドワク18、出窓用KPマドワク18)
- 引違い窓用カウンター (C-KPマド・C-KPマド245) 出窓には、窓サッシ専用のカウンターをご利用ください。

※窓枠パネルは通常の6尺窓まで対応が可能です。高窓等、特殊な窓につきましては弊社事業所までお問い合わせください。

ホーローキッチンパネル

**Zタイプ部材価格表** ※品番の末尾の□にはカラー品番が入ります。

■カラー

マーブル調・ファイン調		単色	
柄なし	柄付き	柄なし	柄付き
MGN:マーブルグレー MBN:マーブルベージュ FBN:ファインベージュ MIN:マーブルアイボリー MMN:マーブルグリーン	MGA:マーブルグレー (石目柄) MGE:マーブルグレー (ボード柄) MGL:マーブルグレー (クレスト柄) MBJ:マーブルベージュ (石目柄) MBE:マーブルベージュ (ボード柄) MBP:マーブルベージュ (クレスト柄) FBH:ファインベージュ (リーフ柄) MIJ:マーブルアイボリー (石目柄) MIB:マーブルアイボリー (花柄)	PGN:ビュアグレー PIN:ビュアアイボリー FIN:フローラルアイボリー	PIR:ビュアアイボリー(クラフト柄) FIC:フローラルアイボリー(ゴールドライン)

■フロントパネル

●ZFの高さは、980mmです。ZFHの高さは、1100mmとなります。

品番	色柄	幅サイズ (mm)	マーブル調・ファイン調		単色	
			柄なし	柄付き	柄なし	柄付き
ZF-	600□	599	¥10,500	¥13,900	¥9,000	¥12,400
		899	¥13,500	¥17,900	¥11,500	¥15,900
		1199	¥15,000	¥20,300	¥12,500	¥17,800
		1499	¥17,500	¥25,300	¥14,500	¥22,300
ZFH-	1050□	749	¥12,000	¥16,300	¥10,500	¥14,800
		1049	¥15,500	¥21,000	¥13,500	¥19,000
		1050Y□	1049	¥15,500	¥21,000	¥13,500

※アクセントパネル(プレスパターン付)は、ZFH-1050Yのみとなります。

■サイドパネル

品番	色柄	サイズ (mm)	マーブル調・ファイン調		単色	
			柄なし	柄付き	柄なし	柄付き
ZSU-660□		660×1850	¥16,000	¥20,000	¥14,000	¥18,000
ZSD-	660□	660×750	¥9,500		¥8,000	
		300×750	¥7,000		¥5,500	
ZSDH-	660□	660×795	¥9,500		¥8,000	

※上パネルにはモール  $\ell=653\text{mm}$  が含まれます。

■窓パネル

品番	色柄	サイズ (mm)	マーブル調・ファイン調		単色	
			柄なし	柄付き	柄なし	柄付き
ZW-	1050□	1049×400	¥10,000	¥15,500	¥8,500	
		1499×400	¥12,000	¥19,800	¥10,000	
		1849×400	¥13,500	¥22,700	¥11,000	

※モール ( $\ell=400\text{mm} \times 2$ ) が含まれます。

※窓パネルの柄対応は、マーブル調: ボード柄、ファイン調: リーフ柄のみとなります。

●ZWカットセット□/ ¥2,500

カラー/PG (グレー)、PI (アイボリー)、MB (ベージュ)

パネルカラーとの対応/PG: マーブルグレー、ビュアグレー

PI: ビュアアイボリー、フローラルアイボリー

MB: マーブルベージュ、ファインベージュ、マーブルアイボリー

※窓パネルを横方向にカットする場合に使用ください。

※マーブルグリーン色には対応しません。

■窓枠パネル

品番	色柄	サイズ (mm)	マーブル調・ファイン調		単色	
			柄なし	柄付き	柄なし	柄付き
KPマドワク18□		1849×400	¥20,500		¥18,500	
KPマドワク18□			¥16,500		¥14,500	

※窓枠パネルは柄なしのみです。

●窓枠パネルには樹脂製もご用意です。

●窓枠パネル18J (1,850×400mm) ¥12,000 カラー/グレー

■見切り

KPM-260□  
(23×19×2600mm)  
¥2,500

カラー/グレー・ベージュ・アイボリー・グリーン

KPM-260G

色

G: グレー

B: ベージュ

I: アイボリー

M: グリーン

■モール

KPモール110□  
( $\ell=1100\text{mm}$ )  
¥1,000

パネルカラーとの対応/  
MG: マーブルグレー、ビュアグレー

MB: マーブルベージュ、ファインベージュ、マーブルアイボリー

FI: ビュアアイボリー、フローラルアイボリー

MM: マーブルグリーン

KPモール 110MG

色

MG: グレー

MB: ベージュ

FI: アイボリー

MM: グリーン

■引違い窓用カウンター

出窓には、窓サッシ専用のカウンターをご利用ください。

C-KPマド245(□)  
(1900×245mm)

ステンレス ¥18,500

人造大理石 ¥32,000

C-KPマド(□)  
(1900×375mm)

ステンレス ¥21,500

人造大理石 ¥42,500

■カウンターカラー

ステンレス

・SS (ヘアライン加工)

人造大理石

・MN: マグナレーナ

・MC: マグナコスタ

・MJ: モンタナジョラスグレー

・MO: モンタナオリンピアキャメル

・MF: スノーホワイト (砂目柄)

・MT: ホワイト (砂目柄)

・MD: グレー (砂目柄)

・MB: ライトブラウン (砂目柄)

ホーローキッチンパネル

**周辺機器価格表** ※品番の末尾の(□)にはカラー品番が入ります。

■ホーローキッチンパネル吊戸棚パネル

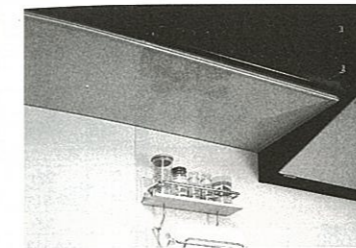

色柄	サイズ(mm)	マーブル調・ファイン調	単色
		MGN:マーブルグレー MBN:マーブルベージュ FBN:ファインベージュ	PGN:ビュアグレー PIN:ビュアアイボリー
PZT-185(□) (直線用)	1,850×357	¥9,900	¥8,500
PZT-60C(□) (コーナー用)	582(後幅)×582	¥6,200	¥4,900

■キャップセット

KPキャップAセット(□) ¥1,900

・カラー/MG: グレー・MB: ベージュ・FI: アイボリー

■ホーロー壁面埋込収納棚



品番	サイズ(mm)	MGN:マーブルグレー MBN:マーブルベージュ	セット価格
SSZ-30(□)	300×81×600 (埋込部/70)		¥21,000

■窓枠スライド収納棚

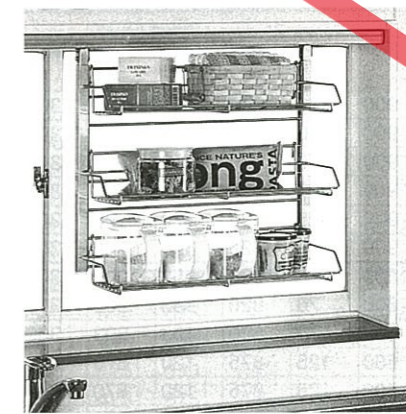

品番	サイズ(mm)	セット価格
MSZタナ45 (棚本体)	493×183×426~526	¥27,000
MSZレール185 (レール)	1,850×80×27	

■マグネット小物

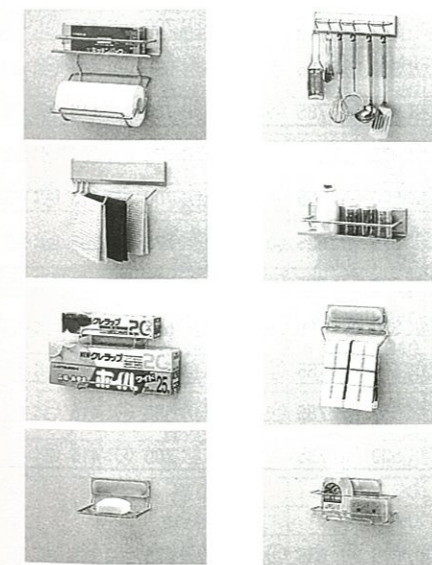

名称	品番	サイズ(mm)	価格
マグネットペーパー タオルホルダー	MG-PH	305×155×252	¥6,400
マグネットフック	MG-KH	305×67×72	¥4,300
マグネット フキン掛け	MG-FH	305×48×102	¥5,500
マグネット 小物置き	MG-KR	305×93×82	¥3,900
マグネット ラップホルダー	MG-WTH	146×74×176	¥3,300
マグネット タオルハンガー	MG-TH18N	180×33×102	¥2,400
マグネット石鹸置き	MG-SDN	146×98×72	¥1,900
マグネット ボトルラック	MG-BRN	258×79×125	¥2,700

■防火パネル (BKタイプ)

色柄	サイズ(mm)	マーブル調	単色
		MGN:マーブルグレー MBN:マーブルベージュ	PGN:ビュアグレー PIN:ビュアアイボリー
BKZF-135(□)	1,350×980	¥15,300	¥13,800

※建築基準法で規定された「防火構造」と同等の防火性能を有します。

※エッジセット/BKZコモセットA ¥10,500が対応します。

※詳しくは、弊社事業所までお問い合わせください。

特長紹介  
システムガイド

価格の目安  
寸法図

価格表

# 寸法図

## I型プラン

L: 左シンクタイプ  
R: 右シンクタイプ

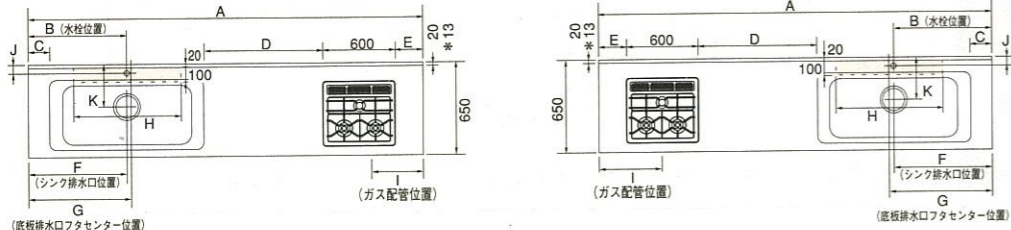

\*の寸法は人造大理石の場合です。

●シンク間口 ジャンボシンク: 880mm/ミドルシンク: 700mm/シングルシンク: 600mm  
Dシンク: 920mm/Zシンク: 770mm

R: 右シンクタイプ

シンクの種類	J寸法
J	65
D	101
M	65
Z	98
S	65

シンクの種類	K寸法
J	294.5 (310)
D	321
M	354.5 (370)
Z	321
S	354.5 (370)

( )内は人造大理石トップの場合です。

( )内は人造大理石トップの場合です。

## モルフェス I型プラン

間口 (mm) A	シンクの種類	タイプ	B	ステンレストップ		人造大理石トップ		E	F	G	H	L: 左シンクタイプ		R: 右シンクタイプ	
				C	D	C	D					I		I	
3,000	J	標準	900	370	670	453	753	300	900	900	1,140	①: 350 ②: 785 ③: 770	④: 550 ⑤: 415 ⑥: 430		
		食洗下	900	370	670	453	753	300	900	690	720	①: 500 ②: 785 ③: 770	④: 700 ⑤: 415 ⑥: 430		
		食洗横	900	370	670	453	753	300	900	975	1,290	①: 350 ②: 785 ③: 770	④: 550 ⑤: 415 ⑥: 430		
	D	標準	900	425	725	420	720	300	900	900	1,140	①: 350 ②: 785 ③: 770	④: 550 ⑤: 415 ⑥: 430		
		食洗下	900	425	725	420	720	300	900	690	720	①: 500 ②: 785 ③: 770	④: 700 ⑤: 415 ⑥: 430		
		食洗横	900	425	725	420	720	300	900	975	1,290	①: 350 ②: 785 ③: 770	④: 550 ⑤: 415 ⑥: 430		
2,850	J	標準	600	70	820	153	903	300	600	675	1,290	①: 350 ②: 785 ③: 770	④: 550 ⑤: 415 ⑥: 430		
		食洗下	600	70	820	153	903	300	600	390	720	①: 500 ②: 785 ③: 770	④: 700 ⑤: 415 ⑥: 430		
		食洗横	600	70	820	153	903	300	600	600	1,140	①: 350 ②: 785 ③: 770	④: 550 ⑤: 415 ⑥: 430		
	D	標準	600	125	875	120	870	300	600	675	1,290	①: 350 ②: 785 ③: 770	④: 550 ⑤: 415 ⑥: 430		
		食洗下	600	125	875	120	870	300	600	390	720	①: 500 ②: 785 ③: 770	④: 700 ⑤: 415 ⑥: 430		
		食洗横	600	125	875	120	870	300	600	600	1,140	①: 350 ②: 785 ③: 770	④: 550 ⑤: 415 ⑥: 430		
2,700	J	標準	600	70	670	153	753	300	600	600	1,140	①: 350 ②: 785 ③: 770	④: 550 ⑤: 415 ⑥: 430		
		食洗下	600	70	670	153	753	300	600	390	720	①: 500 ②: 785 ③: 770	④: 700 ⑤: 415 ⑥: 430		
		食洗横	600	70	670	153	753	300	600	675	1,290	①: 350 ②: 785 ③: 770	④: 550 ⑤: 415 ⑥: 430		
		標準	600	125	725	120	720	300	600	600	1,140	①: 350 ②: 785 ③: 770	④: 550 ⑤: 415 ⑥: 430		
		食洗下	600	125	725	120	720	300	600	390	720	①: 500 ②: 785 ③: 770	④: 700 ⑤: 415 ⑥: 430		
		食洗横	600	125	725	120	720	300	600	675	1,290	①: 350 ②: 785 ③: 770	④: 550 ⑤: 415 ⑥: 430		
	D	標準	625	240	790	268	818	300	425	600	1,140	①: 350 ②: 785 ③: 770	④: 550 ⑤: 415 ⑥: 430		
		食洗下	625	240	790	268	818	300	425	390	720	①: 500 ②: 785 ③: 770	④: 700 ⑤: 415 ⑥: 430		
		食洗横	625	240	790	268	818	300	425	675	1,290	①: 350 ②: 785 ③: 770	④: 550 ⑤: 415 ⑥: 430		
		標準	460	250	750	245	745	300	650	600	1,140	①: 350 ②: 785 ③: 770	④: 550 ⑤: 415 ⑥: 430		
		食洗下	460	250	750	245	745	300	650	390	720	①: 500 ②: 785 ③: 770	④: 700 ⑤: 415 ⑥: 430		
		食洗横	460	250	750	245	745	300	650	675	1,290	①: 500 ②: 785 ③: 770	④: 700 ⑤: 415 ⑥: 430		
2,550	J	標準	600	70	670	153	753	150	600	675	1,290	①: 275 ②: 635 ③: 620	④: 475 ⑤: 265 ⑥: 280		
		食洗下	600	70	670	153	753	150	600	390	720	①: 500 ②: 785 ③: 770	④: 700 ⑤: 415 ⑥: 430		
		食洗横	600	70	670	153	753	300	600	600	1,140	①: 275 ②: 635 ③: 620	④: 475 ⑤: 265 ⑥: 280		
		標準	600	125	725	120	720	150	600	675	1,290	①: 275 ②: 635 ③: 620	④: 475 ⑤: 265 ⑥: 280		
		食洗下	600	125	725	120	720	150	600	390	720	①: 500 ②: 785 ③: 770	④: 700 ⑤: 415 ⑥: 430		
		食洗横	600	125	725	120	720	300	600	600	1,140	①: 500 ②: 785 ③: 770	④: 700 ⑤: 415 ⑥: 430		
	D	標準	625	240	640	268	668	300	425	600	1,140	①: 350 ②: 785 ③: 770	④: 550 ⑤: 415 ⑥: 430		
		食洗下	625	240	640	268	668	300	425	390	720	①: 500 ②: 785 ③: 770	④: 700 ⑤: 415 ⑥: 430		
		食洗横	625	240	640	268	668	300	425	600	1,140	①: 350 ②: 785 ③: 770	④: 550 ⑤: 415 ⑥: 430		
		標準	460	250	600	245	595	300	650	600	1,140	①: 350 ②: 785 ③: 770	④: 550 ⑤: 415 ⑥: 430		
		食洗下	460	250	600	245	595	300	650	390	720	①: 500 ②: 785 ③: 770	④: 700 ⑤: 415 ⑥: 430		
		食洗横	460	250	600	245	595	300	650	600	1,140	①: 500 ②: 785 ③: 770	④: 700 ⑤: 415 ⑥: 430		
2,400	J	標準	600	70	520	153	603	150	600	600	1,140	①: 275 ②: 635 ③: 620	④: 475 ⑤: 265 ⑥: 280		
		食洗下	600	70	520	153	603	150	600	390	720	①: 500 ②: 785 ③: 770	④: 700 ⑤: 415 ⑥: 430		
		食洗横	600	70	520	153	603	300	600	600	1,140	①: 275 ②: 635 ③: 620	④: 475 ⑤: 265 ⑥: 280		
		標準	600	125	575	120	570	150	600	600	1,140	①: 275 ②: 635 ③: 620	④: 475 ⑤: 265 ⑥: 280		
		食洗下	600	125	575	120	570	150	600	390	720	①: 500 ②: 785 ③: 770	④: 700 ⑤: 415 ⑥: 430		
		食洗横	600	125	575	120	570	300	600	600	1,140	①: 500 ②: 785 ③: 770	④: 700 ⑤: 415 ⑥: 430		
	D	標準	625	240	640	268	668	300	425	600	1,140	①: 350 ②: 785 ③: 770	④: 550 ⑤: 415 ⑥: 430		
		食洗下	625	240	640	268	668	300	425	390	720	①: 500 ②: 785 ③: 770	④: 700 ⑤: 415 ⑥: 430		
		食洗横	625	240	640	268	668	300	425	600	1,140	①: 350 ②: 785 ③: 770	④: 550 ⑤: 415 ⑥: 430		
		標準	475	90	640	118	668	300	275	525	990	①: 500 ②: 785 ③: 770	④: 700 ⑤: 415 ⑥: 430		
		食洗下	475	90	640	118	668	300	275	525	990	①: 275 ②: 635 ③: 620	④: 475 ⑤: 265 ⑥: 280		
		食洗横	475	90	640	118	668	300	275	525	990	①: 500 ②: 785 ③: 770	④: 700 ⑤: 415 ⑥: 430		
M	標準	460	250	600	245	595	150	650	600	1,140	①: 275 ②: 635 ③: 620	④: 475 ⑤: 265 ⑥: 280			
	食洗下	460	250	600	245	595	150	650	390	720	①: 500 ②: 785 ③: 770	④: 700 ⑤: 415 ⑥: 430			
	食洗横	460	250	600	245	595	150	650	600	1,140	①: 275 ②: 635 ③: 620	④: 475 ⑤: 265 ⑥: 280			
	標準	310	100	600	95	595	300	500	525	990	①: 500 ②: 785 ③: 770	④: 700 ⑤: 415 ⑥: 430			
	食洗下	310	100	600	95	595	300	500	525	990	①: 275 ②: 635 ③: 620	④: 475 ⑤: 265 ⑥: 280			
	食洗横	310	100	600	95	595	300	500	525	990	①: 500 ②: 785 ③: 770	④: 700 ⑤: 415 ⑥: 430			
Z	標準	475	90	640	118	668	150	275	525	1,050	①: 275 ②: 635 ③: 620	④: 475 ⑤: 265 ⑥: 280			
	食洗下	475	90	640	118	668	150	275	315	570	①: 275 ②: 635 ③: 620	④: 475 ⑤: 265 ⑥: 280			
	食洗横	475	90	640	118	668	150	275	525	990	①: 275 ②: 635 ③: 620	④: 475 ⑤: 265 ⑥: 280			
	標準	460	250	600	245	595	150	650	600	1,140	①: 275 ②: 635 ③: 620	④: 475 ⑤: 265 ⑥: 280			
	食洗下	460	250	600	245	595	150	650	390	720	①: 500 ②: 785 ③: 770	④: 700 ⑤: 415 ⑥: 430			
	食洗横	460	250	600	245	595	150	650	600	1,140	①: 500 ②: 785 ③: 770	④: 700 ⑤: 415 ⑥: 430			
2,250	M	標準	475	90	640	118	668	150	275	525	1,050	①: 275 ②: 635 ③: 620	④: 475 ⑤: 265 ⑥: 280		
		食洗下	475	90	640	118	668	150	275	315	570	①: 275 ②: 635 ③: 620	④: 475 ⑤: 265 ⑥: 280		
	Z	標準	310	100	600	95	595	150	500	525	1,050	①: 275 ②: 635 ③: 620	④: 475 ⑤: 265 ⑥: 280		
		食洗下	310	100	600	95	595	150	500	315	570	①: 275 ②: 635 ③: 620	④: 475 ⑤: 265 ⑥: 280		

間口 (mm) A	シンクの種類	タイプ	B	ステンレストップ		人造大理石トップ		E	F	G	H	L: 左シンクタイプ		R: 右シンクタイプ	
				C	D	C	D					I		I	
2,100	M	標準	475	90	490	118	518	150	275	525	990	①: 275 ②: 635 ③: 620	④: 475 ⑤: 265 ⑥: 280		
		食洗下	475	90	490	118	518	150	275	315	570	①: 275 ②: 635 ③: 620	④: 475 ⑤: 265 ⑥: 280		
	Z	標準	310	100	450	95	445	150	500	525	990	①: 275 ②: 635 ③: 620	④: 475 ⑤: 265 ⑥: 280		
		食洗下	310	100	450	95	445	150	500	315	570	①: 275 ②: 635 ③: 620	④: 475 ⑤: 265 ⑥: 280		
1,950	S	標準	390(375)	55	475	68	518	150	240(225)	375	690	①: 275 ②: 635 ③: 620	④: 475 ⑤: 265 ⑥: 280		
		食洗下	390(375)	55	475	68	518	150	240(225)	240	420	①: 275 ②: 635 ③: 620	④: 475 ⑤: 265 ⑥: 280		

※間口1,950の( )内の数値は人造大理石トップの場合です。

## フェスカ I型プラン

間口 (mm) A	シンクの種類	タイプ	B	ステンレストップ		人造大理石トップ		E	F	G	H	L: 左シンクタイプ		R: 右シンクタイプ	
				C	D	C	D					I		I	
3,000	J	標準	900	370	670	465	765	300	900	900	1,140	①: 350 ②: 785 ③: 770	④: 550 ⑤: 415 ⑥: 430		
		食洗下	900	370	670	465	765	300	900	690	720	①: 500 ②: 785 ③: 770	④: 700 ⑤: 415 ⑥: 430		
		食洗横	900	370	670	465	765	300	900	975	1,290	①: 350 ②: 785 ③: 770	④: 550 ⑤: 415 ⑥: 430		
	D	標準	900	425	725	420	720	300	900	900	1,140	①: 350 ②: 785 ③: 770	④: 550 ⑤: 415 ⑥: 430		
		食洗下	900	425	725	420	720	300	900	690	720	①: 500 ②: 785 ③: 770	④: 700 ⑤: 415 ⑥: 430		
		食洗横	9												

L型プラン

L:左シンクタイプ

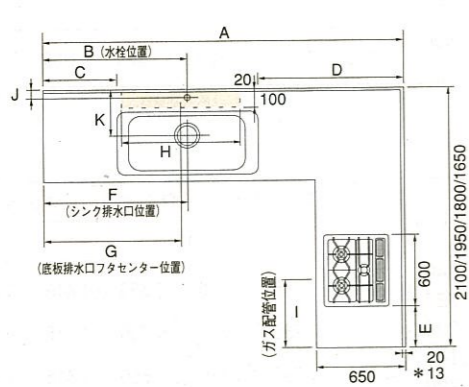

R:右シンクタイプ

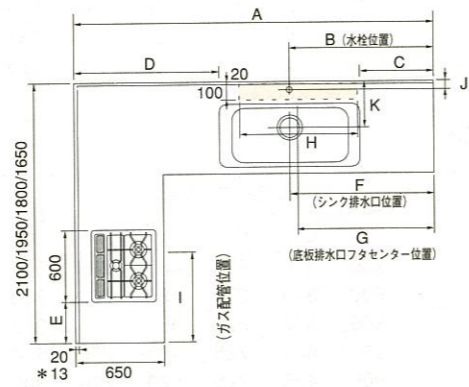

シンクの種類	J寸法
J	65
D	101
M	65
Z	98
S	65

シンクの種類	K寸法
J	294.5 (310)
D	321
M	354.5 (370)
Z	321
S	354.5 (370)

( )内は人造大理石トップの場合です。

\*の寸法は人造大理石の場合です。

(単位:mm)

※シンクの種類のJはジャンボシンク、DはDシンク、Mはミドルシンク、ZはZシンク、Sはシングルシンクを表しています。  
 ※タイプの「標準」は標準タイプ、「食洗下」は食器洗い乾燥機シンク下設置タイプ、「食洗横」は食器洗い乾燥機シンクキャビネット横設置タイプを表しています。  
 ※食器洗い乾燥機の給排水位置については、P95-96ページをご覧ください。  
 ※表中のガス配管位置については、㊥: BGC60-3PB・GCU60-3KBA・RGF-30R2T・RBG-30VR2T・RBG730JGRT・RBG730VGR2T・RBG-N730T・RBG-20KT ㊦: BGR60-3PB・BCR60-3PB・BGC60-3PBE/MRO-A97SK、㊧: RBAN712ET・RAF312ER2T・RBR351EVR2T・RBR312ER2Tです。

モルフェス L型プラン

間口(mm) A	シンクの種類	タイプ	ステンレストップ		人造大理石トップ		加熱機器側間口 1,800/1,650 E	F	G	H	L:左シンクタイプ		R:右シンクタイプ				
			加熱機器側間口								1,800/1,650		1,800/1,650				
			C	D	C	D					I		I				
2,700	J	標準	750	220	1,420	303	1,503	150	750	675	1,290						
		食洗下	750	220	1,420	303	1,503	150	750	960	720						
		食洗横	900	370	1,270	453	1,353	150	900	900	1,140						
	D	標準	750	275	1,475	270	1,470	150	750	675	1,290						
		食洗下	750	275	1,475	270	1,470	150	750	960	720						
		食洗横	900	425	1,325	420	1,320	150	900	900	1,140						
	M	標準	925	540	1,390	568	1,418	150	725	900	1,140	㊥: 275	㊦: 635	㊧: 620	㊨: 475	㊩: 265	㊪: 280
		食洗下	925	540	1,390	568	1,418	150	725	690	720						
		食洗横	925	540	1,390	568	1,418	150	725	975	990						
	Z	標準	760	550	1,350	545	1,345	150	950	900	1,140						
		食洗下	760	550	1,350	545	1,345	150	950	690	720						
		食洗横	760	550	1,350	545	1,345	150	950	975	990						
2,550	J	標準	600	70	1,420	153	1,503	150	600	675	1,290	㊥: 275	㊦: 635	㊧: 620	㊨: 475	㊩: 265	㊪: 280
		食洗下	600	70	1,420	153	1,503	150	600	390	720						
		標準	600	125	1,475	120	1,470	150	600	675	1,290	㊥: 275	㊦: 635	㊧: 620	㊨: 475	㊩: 265	㊪: 280
	D	標準	600	125	1,475	120	1,470	150	600	390	720						
		食洗下	600	125	1,475	120	1,470	150	600	675	1,290						
		食洗横	775	390	1,390	418	1,418	150	575	675	1,290	㊥: 275	㊦: 635	㊧: 620	㊨: 475	㊩: 265	㊪: 280
	M	標準	775	390	1,390	418	1,418	150	575	675	1,290						
		食洗下	775	390	1,390	418	1,418	150	575	615	570						
		食洗横	775	390	1,390	418	1,418	150	575	825	990						
	Z	標準	610	400	1,350	395	1,345	150	800	675	1,290	㊥: 275	㊦: 635	㊧: 620	㊨: 475	㊩: 265	㊪: 280
		食洗下	610	400	1,350	395	1,345	150	800	615	570						
		食洗横	610	400	1,350	395	1,345	150	800	825	990						
2,400	J	標準	600	70	1,270	153	1,353	150	600	600	1,140	㊥: 275	㊦: 635	㊧: 620	㊨: 475	㊩: 265	㊪: 280
		食洗下	600	70	1,270	153	1,353	150	600	390	720						
		標準	600	125	1,325	120	1,320	150	600	600	1,140	㊥: 275	㊦: 635	㊧: 620	㊨: 475	㊩: 265	㊪: 280
	D	標準	600	125	1,325	120	1,320	150	600	390	720						
		食洗下	600	125	1,325	120	1,320	150	600	600	1,140						
		食洗横	625	240	1,390	268	1,418	150	425	600	1,140						
	M	標準	625	240	1,390	268	1,418	150	425	390	720						
		食洗下	625	240	1,390	268	1,418	150	425	600	1,140	㊥: 275	㊦: 635	㊧: 620	㊨: 475	㊩: 265	㊪: 280
		食洗横	460	250	1,350	245	1,345	150	650	600	1,140						
	Z	標準	460	250	1,350	245	1,345	150	650	600	1,140						
		食洗下	460	250	1,350	245	1,345	150	650	390	720						
		食洗横	460	250	1,350	245	1,345	150	650	390	720						
2,250	J	標準	600	70	1,120	153	1,203	150	600	600	1,140	㊥: 275	㊦: 635	㊧: 620	㊨: 475	㊩: 265	㊪: 280
		食洗下	600	70	1,120	153	1,203	150	600	390	720						
		標準	600	125	1,175	120	1,170	150	600	600	1,140	㊥: 275	㊦: 635	㊧: 620	㊨: 475	㊩: 265	㊪: 280
	D	標準	600	125	1,175	120	1,170	150	600	600	1,140						
		食洗下	600	125	1,175	120	1,170	150	600	390	720						
		食洗横	475	90	1,390	118	1,418	150	275	525	1,050	㊥: 275	㊦: 635	㊧: 620	㊨: 475	㊩: 265	㊪: 280
	M	標準	475	90	1,390	118	1,418	150	275	315	570						
		食洗下	475	90	1,390	118	1,418	150	275	525	1,050	㊥: 275	㊦: 635	㊧: 620	㊨: 475	㊩: 265	㊪: 280
		食洗横	310	100	1,350	95	1,345	150	500	525	1,050						
	Z	標準	310	100	1,350	95	1,345	150	500	525	1,050						
		食洗下	310	100	1,350	95	1,345	150	500	315	570						
		食洗横	310	100	1,350	95	1,345	150	500	315	570						
2,100	M	標準	475	90	1,240	118	1,268	150	275	525	990						
		食洗下	475	90	1,240	118	1,268	150	275	315	570						
		標準	310	100	1,200	95	1,195	150	500	525	990	㊥: 275	㊦: 635	㊧: 620	㊨: 475	㊩: 265	㊪: 280
	Z	標準	310	100	1,200	95	1,195	150	500	525	990						
		食洗下	310	100	1,200	95	1,195	150	500	315	570						
		食洗横	310	100	1,200	95	1,195	150	500	315	570						
1,950	S	標準	390(375)	55	1,225	68	1,268	150	240(225)	375	690	㊥: 275	㊦: 635	㊧: 620	㊨: 475	㊩: 265	㊪: 280
		食洗下	390(375)	55	1,225	68	1,268	150	240(225)	240	420						

※間口1,950の( )内の数値は人造大理石トップの場合です。



フェスカ L型プラン

間口(mm) A	シンクの種類	タイプ	ステンレストップ		人造大理石トップ		加熱機器側間口 1,800/1,650 E	F	G	H	L:左シンクタイプ		R:右シンクタイプ				
			加熱機器側間口								1,800/1,650		1,800/1,650				
			C	D	C	D					I		I				
2,700	J	標準	750	220	1,420	315	1,515	150	750	675	1,290						
		食洗下	750	220	1,420	315	1,515	150	750	960	720						
		食洗横	900	370	1,270	465	1,365	150	900	900	1,140						
	D	標準	750	275	1,475	270	1,470	150	750	675	1,290						
		食洗下	750	275	1,475	270	1,470	150	750	960	720						
		食洗横	900	425	1,325	420	1,320	150	900	900	1,140						
	M	標準	925	540	1,390	580	1,430	150	725	900	1,140	㊥: 275	㊦: 635	㊧: 620	㊨: 475	㊩: 265	㊪: 280
		食洗下	925	540	1,390	580	1,430	150	725	690	720						
		食洗横	925	540	1,390	580	1,430	150	725	975	990						
	Z	標準	760	550	1,350	545	1,345	150	950	900	1,140						
		食洗下	760	550	1,350	545	1,345	150	950	690	720						
		食洗横	760	550	1,350	545	1,345	150	950	975	990						
2,550	J	標準	600	70	1,420	165	1,515	150	600	675	1,290	㊥: 275	㊦: 635	㊧: 620	㊨: 475	㊩: 265	㊪: 280
		食洗下	600	70	1,420	165	1,515	150	600	390	720						
		標準	600	125	1,475	120	1,470	150	600	675	1,290	㊥: 275	㊦: 635	㊧: 620	㊨: 475	㊩: 265	㊪: 280
	D	標準	600	125	1,475	120	1,470	150	600	390	720						
		食洗下	600	125	1,475	120	1,470	150	600	675	1,290						
		食洗横	775	390	1,390	430	1,430	150	575	675	1,290	㊥: 275	㊦: 635	㊧: 620	㊨: 475	㊩: 265	㊪: 280
	M	標準	775	390	1,390	430	1,430	150	575	615	570						
		食洗下	775	390	1,390	430	1,430	150	575	825	990						
		食洗横	775	390	1,390	430	1,430	150	575	825	990						
	Z	標準	610	400	1,350	395	1,345	150	800	675	1,290	㊥: 275	㊦: 635	㊧: 620	㊨: 475	㊩: 265	㊪: 280
		食洗下	610	400	1,350	395	1,345	150	800	615	570						
		食洗横	610	400	1,350	395	1,345	150	800	825	990						
2,400	J	標準	600	70	1,270	165	1,365	150	600	600	1,140	㊥: 275	㊦: 635	㊧: 620	㊨: 475	㊩: 265	㊪: 280
		食洗下	600	70	1,270	165	1,365	150	600	390	720						
		標準	600	125	1,325	120	1,320	150	600	600	1,140	㊥: 275	㊦: 635	㊧: 620	㊨: 475	㊩: 265	㊪: 280

# ベースキャビネット構成図

## I型ベースキャビネット構成図

●間口・タイプ・シンクごとのベースキャビネット構成を表しています。  
お選びになったキッチンの構成をご確認ください。

 食器洗い乾燥機 (○内の数字は間口サイズを表しています)  
 加熱機器

●シンク欄のJはジャンボシンク、DはDシンク、Mはミドルシンク、ZはZシンク、Sはシングルシンクを表しています。

間口	タイプ	シンク	標準タイプ	食器洗い乾燥機 シンク下設置タイプ	食器洗い乾燥機 シンクキャビネット横設置タイプ
300cm	スライド	J/D			
	扉	J/D			
285cm	スライド	J/D			
	扉	J/D			
270cm	スライド	J/D/M/Z			
	扉	J/D/M/Z			
255cm	スライド	J/D			
		M/Z			
255cm	扉	J/D			
		M/Z			

間口	タイプ	シンク	標準タイプ	食器洗い乾燥機 シンク下設置タイプ	食器洗い乾燥機 シンクキャビネット横設置タイプ
240cm	スライド	J/D/M/Z			
	扉	J/D/M/Z			
225cm	スライド	M/Z			
	扉	M/Z			
210cm	スライド	M/Z			
	扉	M/Z			
195cm	スライド	S			
	扉	S			
180cm	扉	S			
165cm	扉	S			

特長紹介

コンロ紹介

システムワード



価格の目安

価格表

図法

## L型ベースキャビネット構成図<シンク側>

●間口・タイプ・シンクごとの、シンク側のベースキャビネット構成を表しています。  
お選びになったキッチンの構成をご確認ください。

	食器洗い乾燥機 (○内の数字は間口サイズを表しています)
	加熱機器

●シンク欄のJはジャンボシンク、DはDシンク、Mはミドルシンク、ZはZシンク、Sはシングルシンクを表しています。

間口	タイプ	シンク	標準タイプ	食器洗い乾燥機 シンク下設置タイプ	食器洗い乾燥機 シンクキャビネット横設置タイプ
270cm	スライド	J/D			
		M/Z			
	扉	J/D			
		M/Z			
255cm	スライド	J/D			
		M/Z			
	扉	J/D			
		M/Z			
240cm	スライド	J/D/M/Z			
	扉	J/D/M/Z			

間口	タイプ	シンク	標準タイプ	食器洗い乾燥機 シンク下設置タイプ	食器洗い乾燥機 シンクキャビネット横設置タイプ
225cm	スライド	J/D			
		M/Z			
	扉	J/D			
		M/Z			
210cm	スライド	M/Z			
	扉	M/Z			
195cm	スライド	S			
	扉	S			

## L型ベースキャビネット構成図<加熱機器側>

●間口・タイプごとの、加熱機器側のベースキャビネット構成を表しています。  
お選びになったキッチンの構成をご確認ください。

	加熱機器
---	------

タイプ	間口	
	180cm	165cm
スライド		
扉		

特長紹介

プラン例紹介

システムガイド

価格の目安

価格表

寸法図

## アルカリイオン整水器用水栓・清水器専用栓取付位置図

アルカリイオン整水器を取り付ける場合は、シンクキャビネット点検口の背壁に埋込コンセントを設けてください。

- 混合水栓取付位置 (穴径φ38~40) ○アルカリイオン整水器用水栓取付位置 (穴径φ35~40) 清水器専用水栓(穴径φ35~40)

Dシンクの場合  
＜標準・食器洗い乾燥機シンクキャビネット横設置タイプ＞

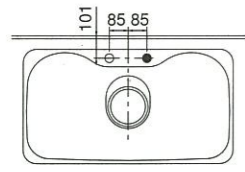

※水栓穴2穴タイプのワークトップを手配してください。  
※混合水栓とアルカリイオン整水器用水栓・清水器専用水栓は入替可能です。

＜食器洗い乾燥機・シンク下設置タイプ＞

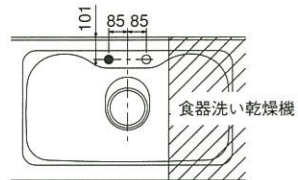

※水栓穴2穴タイプのワークトップを手配してください。  
※本図は食器洗い乾燥機が右側の場合です。  
※左側になる場合は本図と対称になります。

Zシンクの場合  
＜標準・食器洗い乾燥機シンクキャビネット横設置タイプ＞

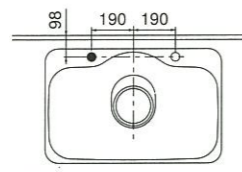

※アルカリイオン整水器用水栓・清水器専用水栓取付穴は現場施工になります。  
※混合水栓とアルカリイオン整水器用水栓・清水器専用水栓は入替可能です。

＜食器洗い乾燥機・シンク下設置タイプ＞

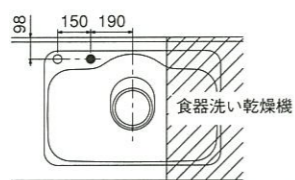

※アルカリイオン整水器用水栓・清水器専用水栓取付穴は現場施工になります。  
※本図は食器洗い乾燥機が右側の場合です。  
※左側になる場合は本図と対称になります。

ジャンボ/ミドル/シングルシンクの場合  
＜標準・食器洗い乾燥機シンクキャビネット横設置タイプ＞

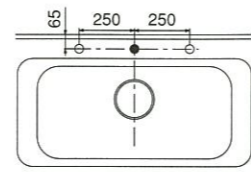

※アルカリイオン整水器用水栓・清水器専用水栓取付穴は現場施工になります。  
※アルカリイオン整水器用水栓・清水器専用水栓は左右どちらでも設置可能です。

＜食器洗い乾燥機・シンク下設置タイプ＞

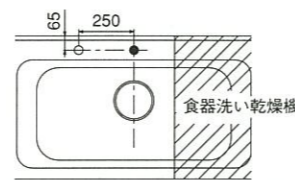

※アルカリイオン整水器用水栓・清水器専用水栓取付穴は現場施工になります。  
※本図は食器洗い乾燥機が右側の場合です。  
※左側になる場合は本図と対称になります。

## ソーブディスペンサー取付位置図

- 混合水栓取付位置 (穴径φ38~40) ○ソーブディスペンサー取付位置 (穴径φ22~23)

Dシンクの場合  
＜標準・食器洗い乾燥機シンクキャビネット横設置タイプ＞

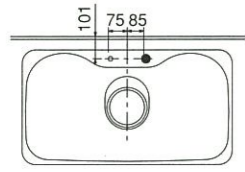

※水栓穴無しタイプのワークトップを手配してください。  
※混合水栓取付穴・ソーブディスペンサー取付穴共に現場施工になります。  
※イラストと左右対称でも設置可能です。

＜食器洗い乾燥機・シンク下設置タイプ＞

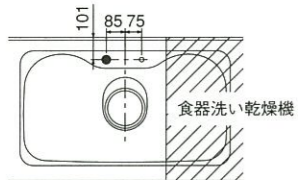

※水栓穴無しタイプのワークトップを手配してください。  
※混合水栓取付穴・ソーブディスペンサー取付穴共に現場施工になります。  
※本図は食器洗い乾燥機が右側の場合です。  
※左側になる場合は本図と対称になります。

Zシンクの場合  
＜標準・食器洗い乾燥機シンクキャビネット横設置タイプ＞

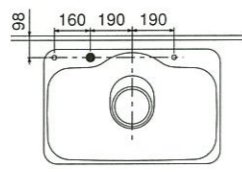

※ソーブディスペンサー取付穴は現場施工になります。  
※本図は水栓位置がシンク左側の場合です。  
※右側になる場合は本図と対称になります。  
※ソーブディスペンサーは左右どちらでも設置可能です。

＜食器洗い乾燥機・シンク下設置タイプ＞

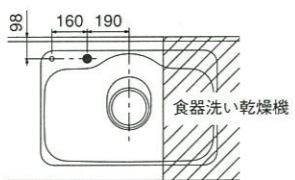

※ソーブディスペンサー取付穴は現場施工になります。  
※本図は食器洗い乾燥機が右側の場合です。  
※左側になる場合は本図と対称になります。

ジャンボ/ミドル/シングルシンクの場合  
＜標準・食器洗い乾燥機シンクキャビネット横設置タイプ＞

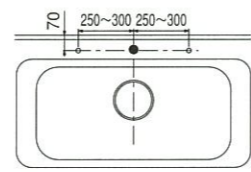

※ソーブディスペンサー取付穴は現場施工になります。  
※ソーブディスペンサーは左右どちらでも設置可能です。

＜食器洗い乾燥機・シンク下設置タイプ＞

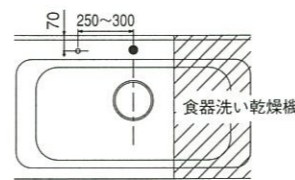

※ソーブディスペンサー取付穴は現場施工になります。  
※本図は食器洗い乾燥機が右側の場合です。  
※左側になる場合は本図と対称になります。

## リフトアップシャワー水栓取付位置図

- ストレート吐水側取付位置 (穴径φ38~40) ○リフトアップシャワー側取付位置 (穴径φ38~40)

Dシンクの場合  
＜標準・食器洗い乾燥機シンクキャビネット横設置タイプ＞

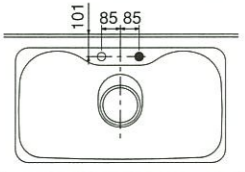

※水栓穴2穴タイプのワークトップを手配してください。  
※ストレート吐水側とリフトアップシャワー側は入替可能です。

＜食器洗い乾燥機・シンク下設置タイプ＞

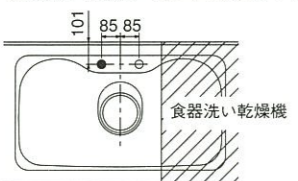

※水栓穴2穴タイプのワークトップを手配してください。  
※本図は食器洗い乾燥機が右側の場合です。  
※左側になる場合は本図と対称になります。

Zシンクの場合  
＜標準・食器洗い乾燥機シンクキャビネット横設置タイプ＞

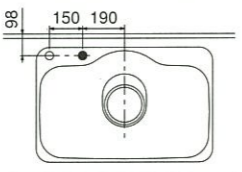

※リフトアップシャワー側の取付穴は現場施工になります。  
※本図は水栓位置がシンク左側の場合です。  
※右側になる場合は本図と対称になります。

＜食器洗い乾燥機・シンク下設置タイプ＞

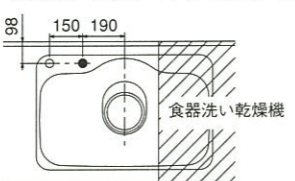

※リフトアップシャワー側の取付穴は現場施工になります。  
※本図は食器洗い乾燥機が右側の場合です。  
※左側になる場合は本図と対称になります。

ジャンボ/ミドル/シングルシンクの場合  
＜標準・食器洗い乾燥機シンクキャビネット横設置タイプ＞

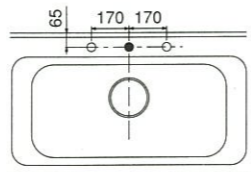

※リフトアップシャワー側の取付穴は現場施工になります。  
※リフトアップシャワー側は左右どちらでも設置可能です。

＜食器洗い乾燥機・シンク下設置タイプ＞

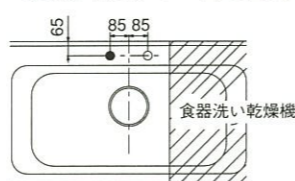

※水栓穴無しタイプのワークトップを手配してください。  
※水栓取付穴は2ヶ所共現場施工になります。  
※本図は食器洗い乾燥機が右側の場合です。  
※左側になる場合は本図と対称になります。

## 配管参考図

＜スライドタイプ・扉タイプ＞

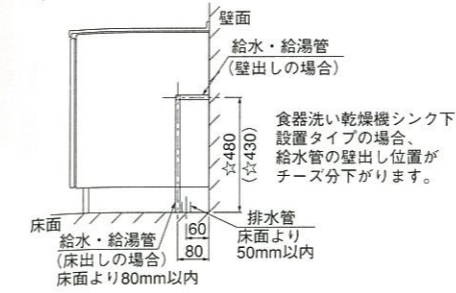

### 排水位置

シンク種類	間口寸法※
Dシンク	0
ジャンボシンク	0
Zシンク	0
ミドルシンク	100
シングルシンク	100

※シンク排水位置がシンクセンターより右側にある場合、図面と左右対称になります。

間口寸法：※

- シングルレバー混合水栓  
配管参考図  
配管位置図＜A＞

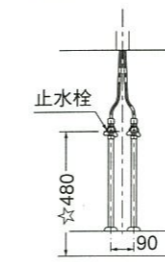

☆印寸法 (止水栓設置高さ)	
天板高さ82~86cmタイプの場合	480 (430) mm
天板高さ87~90cmタイプの場合	520 (470) mm

( ) 内はシャワー水栓 FB-764 の場合の寸法です。

配管位置図＜B＞

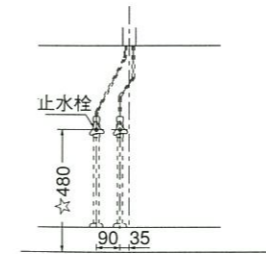

配管位置図＜C＞

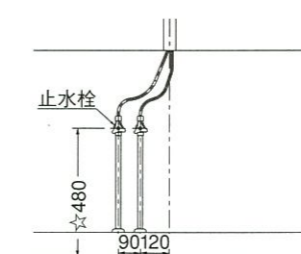

- シャワー水栓配管参考図 (FA749HT)  
配管位置図＜F＞

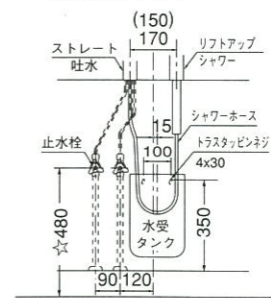

※ストレート吐水とリフトアップシャワーの位置が逆の場合は、本図と対称です。

配管位置図＜G＞

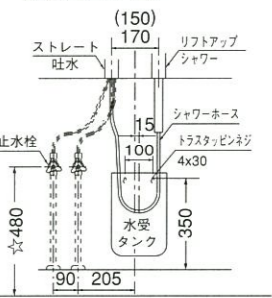

※ストレート吐水とリフトアップシャワーの位置が逆の場合は、本図と対称です。

※(150)はZシンクの場合の寸法です。

- シャワー水栓配管参考図 (FB-273SH・FB-764)  
配管位置図＜D＞

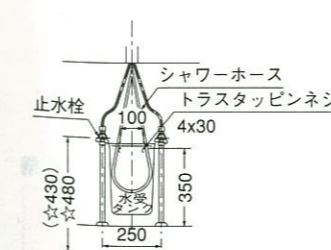

配管位置図＜E＞

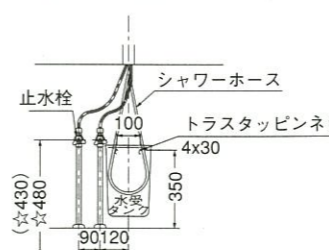

### 配管位置図対応表

シンク種類	標準タイプ・食器洗い乾燥機シンクキャビネット横設置タイプ				食器洗い乾燥機シンク下設置タイプ	
	シングルレバー混合水栓	シャワー水栓		シングルレバー混合水栓	シャワー水栓	
		FB-273SH	FA749HT		FB-273SH	FA749HT
Dシンク	<C>	<E>	<F>	<C>	<E>	<F>
ジャンボシンク	<C>	<E>	<G>	<C>	<E>	<G>
Zシンク	<A>	<D>	<F>	<A>	<D>	<F>
ミドルシンク	<A>	<D>	<F>	<B>	<E>	<F>
シングルシンク	<A>	<D>	<F>	<B>	—*	—*

※の場合には、シャワー水栓は設置できません。

＜Zシンク以外のシンクをお選びの場合＞

食器洗い乾燥機シンク下設置タイプでシンクセンターより左側に食器洗い乾燥機を設置する場合は、図面と左右対称になります。

ガス加熱機器

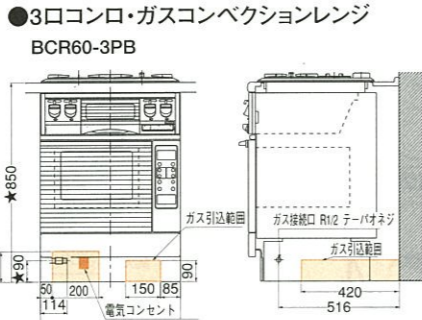
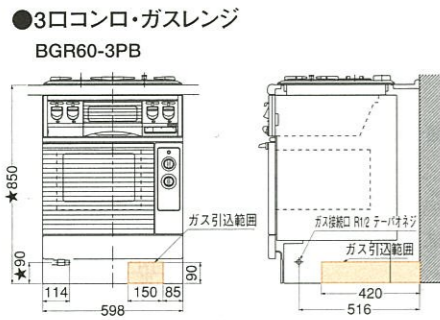
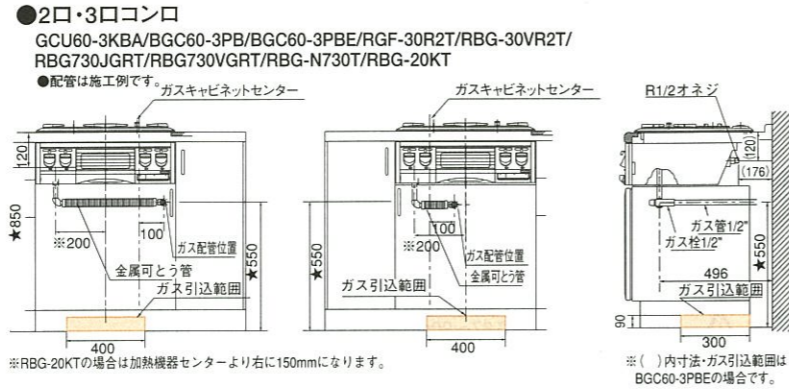
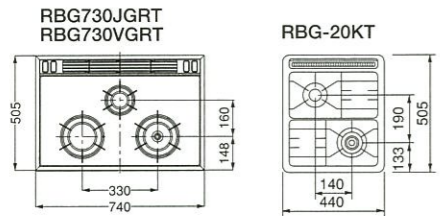
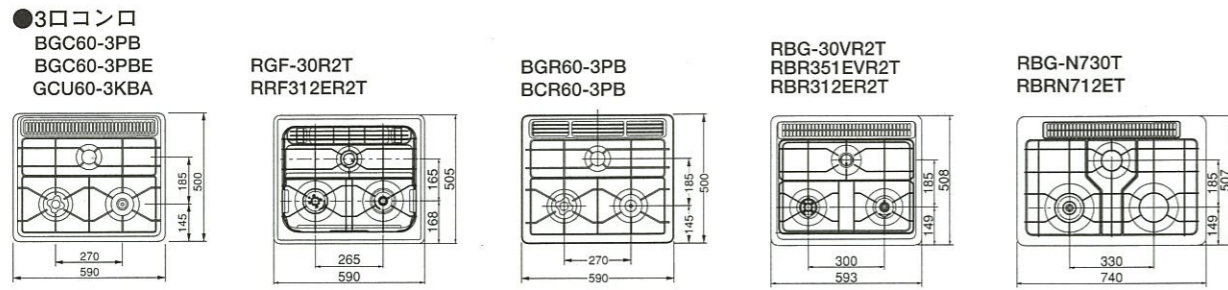

3口コンロ・電子コンベクションレンジ RBR351EVR2T

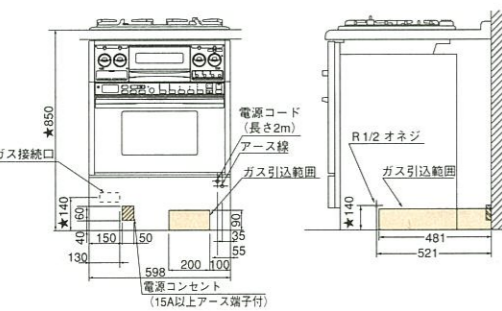

3口コンロ・電子コンベクションレンジ RRF312ER2T/RBR312ER2T/RBRN712ET

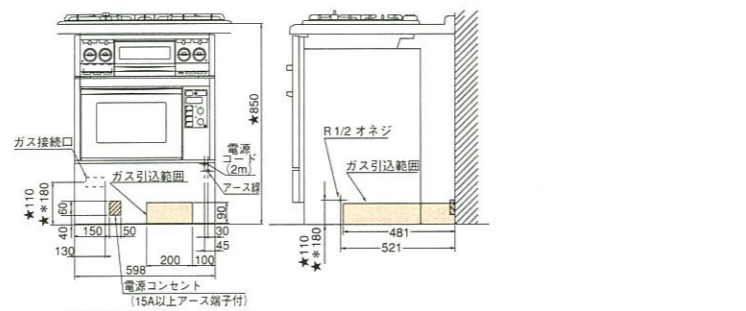

1時間当たりのガス消費量

品番	GCU60-3KBA	BGC60-3PB BGC60-3PBE	RGF-30R2T	RBG-30VR2T	RBG730JGRT	RBG730VGRT	RBG-N730T	RBG-20KT	BGR60-3PB	BCR60-3PB	RBRN712ET	RRF312ER2T	RBR351EVR2T	RBR312ER2T
大コンロ	4.30 (3,700)	4.30 (3,700)	4.30 (3,700)	4.77 (4,100)	4.65 (4,000)	4.65 (4,000)	4.65 (4,000)	4.30 (3,700)	4.30 (3,700)	4.65 (4,000)	4.30 (3,700)	4.77 (4,100)	4.77 (4,100)	4.77 (4,100)
中コンロ	2.97 (2,550)	2.97 (2,550)	2.67 (2,300)	2.67 (2,300)	2.67 (2,300)	2.67 (2,300)	2.67 (2,300)	2.67 (2,300)	2.97 (2,550)	2.97 (2,550)	2.67 (2,300)	2.67 (2,300)	2.67 (2,300)	2.67 (2,300)
小コンロ	1.28 (1,100)	1.28 (1,100)	1.31 (1,130)	1.31 (1,130)	1.63 (1,400)	1.63 (1,400)	1.63 (1,400)	—	1.28 (1,100)	1.28 (1,100)	1.63 (1,400)	1.31 (1,130)	1.31 (1,130)	1.31 (1,130)
グリル	1.92 (1,650)	2.09 (1,800)	2.27 (1,950)	2.56 (2,200)	1.92 (1,650)	2.56 (2,200)	2.27 (1,950)	—	—	—	—	—	—	—
オープン	—	—	—	—	—	—	—	—	2.79 (2,400)	5.81 (5,000)	5.23 (4,500)	5.23 (4,500)	5.47 (4,700)	5.23 (4,500)
全点火	10.0 (8,600)	10.1 (8,700)	9.88 (8,500)	10.9 (9,400)	10.5 (9,000)	11.0 (9,500)	10.8 (9,300)	8.84 (7,600)	12.9 (11,100)	15.7 (13,500)	16.0 (13,800)	15.1 (13,000)	16.4 (14,100)	15.9 (13,700)
消費電力 (W)	—	—	—	—	—	—	—	—	—	—	—	—	—	—
オープン (最大同時使用)	—	—	—	—	—	—	—	—	—	—	—	—	—	—
オープン庫内有効寸法 (W×D×H)	—	—	—	—	—	—	—	—	—	—	—	—	—	—
付属品	—	—	—	—	—	—	—	—	—	—	—	—	—	—

※大コンロは、手前左側にセットされています (RBG-N730T・RBRN712ET・RBG-20KTは手前右側)。

電気加熱機器

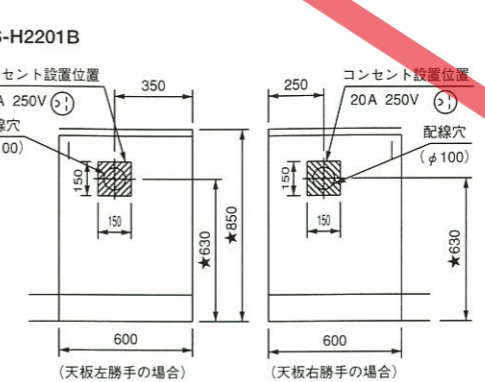
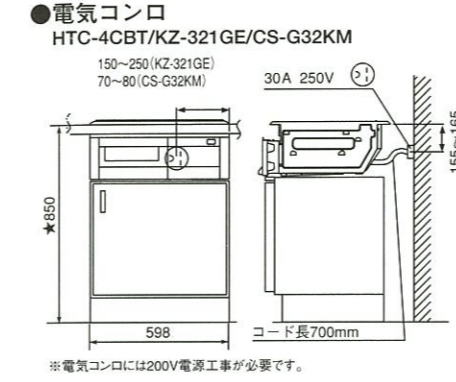
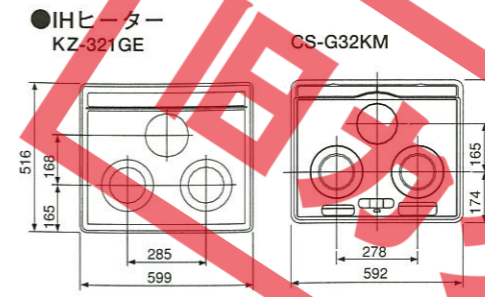
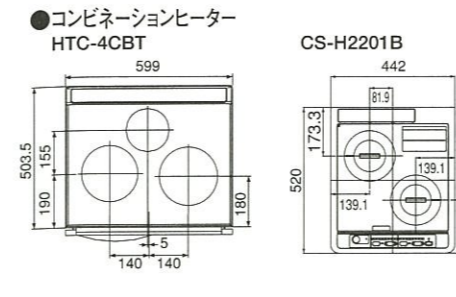

■電気コンロ仕様表

品番	HTC-4CBT	KZ-321GE	CS-G32KM	CS-H2201B
左ヒーター	2,000	2,000	2,000	2,000
中央ヒーター	1,200	1,250	1,200	1,200
右ヒーター	2,500	2,000	2,500	2,000
グリルヒーター	1,200	1,450	1,200	—
定格	4,800	4,800	4,800	4,000
電源	単相200V			
付属品	天ぷら鍋			

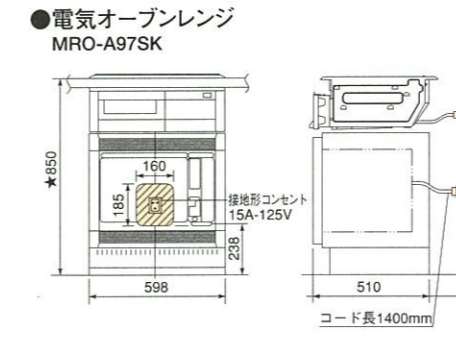

■MRO-A97SK仕様表

品番	MRO-A97SK
電源	単相100V・50Hz/60Hz (ヘルツフリー)
オープン庫内有効寸法 (mm)	305×335×205 (ターンテーブルの直径300)
重量 (kg)	36 (設置部品含む)
ヒーター使用時の定格消費電力	1280W (オープンとして)
ヒーターのみの定格消費電力	1200W (オープン)・1000W (グリル)
定格高周波出力	700W・200W相当・100W相当
発振周波数	2450MHz
温度調節範囲	発酵/100~250℃、300℃ (5分)
レンジ強	高周波出力700Wの電子レンジ加熱 (消費電力1220W)
レンジ弱	高周波出力200Wおよび100W相当の電子レンジ加熱
グリル	ヒーター電力1000W (消費電力1030W)
オープン	ヒーター電力1200W (消費電力1280W)
付属品	取手・セラミック皿・焼皿 (2枚)・焼網・回転台・クレンジングガイド・アース線

足元温風機 <TS-2BF (B)>

※125V、15Aのアースターミナル付埋込コンセントをキャビネット後壁に付けてください。

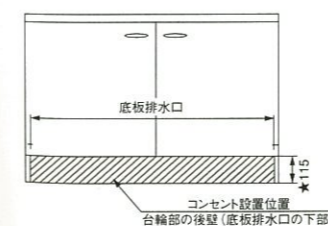

TS-2BF (B) 仕様表

品番	TS-2BF (B)
定格	交流100V・540W (50/60Hz)
1時間あたり標準消費電力 (wh)	室温10℃ 室温15℃ 室温20℃ 570 555 540
発熱体	セラミックヒーター
スイッチ	プッシュ式スイッチ
安全装置	サーモスタット・温度ヒューズ・電圧ヒューズ
寸法 (mm)	W589×D187×H54
重量 (kg)	2.8

足元集塵機 <BC-300>

※一次電源コード及びアース線 (9端子付) を指定位置 (下図参照) に配線しておいてください。

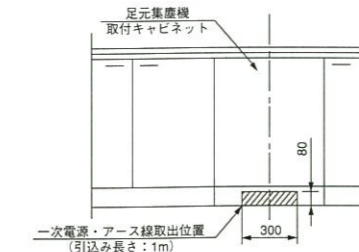

BC-300仕様表

品番	BC-300
電源	交流100V (50/60Hz共用)
消費電力	270W
運転音	約59dB (粗込時)
集塵方式	紙パック式 (三重消費クリーンパック MP-30)
集塵容量	0.55ℓ
安全装置	サーモスタット・温度ヒューズ・電圧ヒューズ
寸法 (mm)	W289×D337×H88
重量 (kg)	3.8

図に掲載の数値は天板高さ85cmの場合の寸法です。  
★印または☆印の付いている数値は、天板高さの違いによって右記の通り変わりますので、ご注意ください。  
<ご注意> ★印: 天板高さに連動して10mmピッチで変化する数値 (例) ★550 (天板高さ85cmの場合550mm) 天板高さ88cmの場合→550+30=580mm 天板高さ82cmの場合→550-30=520mmとなります。 ☆印については該当箇所をご覧ください。

特長紹介  
プラン例紹介  
システムガイド  
価格の目安  
価格表

寸法図



食器洗い乾燥機 <KF-45B6SKT・TDW-45C・TDWP-60・TDWP-45>

■KF-45B6SKT・TDW-45C・TDWP-60・TDWP-45仕様表

品番	KF-45B6SKT	TDW-45C	TDWP-60	TDWP-45
電源	AC100V50/60Hz共用	AC100V50/60Hz共用	AC100V50/60Hz共用	AC100V50/60Hz共用
定格電流	50Hz…11.1A/60Hz…11.7A	50Hz…12.2A/60Hz…12.4A	50Hz…8.75A/60Hz…8.95A	50Hz…9.15A/60Hz…9.2A
消費電力	洗浄モータ : 50Hz…130W 60Hz…170W	洗浄モータ : 50Hz…110W 60Hz…140W	洗浄モータ : 50Hz…75W 60Hz…90W	洗浄モータ : 50Hz…100W 60Hz…120W
	ヒータ : 980W	ヒータ : 1100W	ヒータ : 800W	ヒータ : 800W
	最大消費電力 : 50Hz…1110W 60Hz…1150W	最大消費電力 : 50Hz…1210W 60Hz…1240W	最大消費電力 : 50Hz…875W 60Hz…890W	最大消費電力 : 50Hz…900W 60Hz…920W
外形寸法	幅448×奥行570mm	幅448×奥行574mm	幅598×奥行601mm	幅448×奥行631mm
重量	32kg	28kg	24kg	21kg
水道水圧	0.03~0.8MPa	0.03~1MPa	0.03~1MPa	
洗浄方法	回転ノズル噴射式			
すすぎ方法	水すすぎ(4回) 温水すすぎ(1回)	水すすぎ(2回) 温水すすぎ(1回)	水すすぎ(3回) 温水すすぎ(1回)	
乾燥方式	ヒータとファンによる強制排気乾燥 ①加熱すすぎ後ヒータ加熱乾燥 ②ヒータ加熱乾燥のみ			
標準取容量	約42点	約51点	約45点	約35点

※洗剤は食器洗い乾燥機専用のもをお使いください。

■シンク下に設置の場合 (TDWP-60・TDWP-45)

事前工事

1.電気工事

本体を設置する場所の背壁に埋込みコンセントを設け、これに電源電線、アース線を配線しておいてください。  
給・排水工事部分を避けて125V、15Aのアースターミナル付埋込みコンセントを設けてください。

●TDWP-60・45(シンク下に設置の場合)

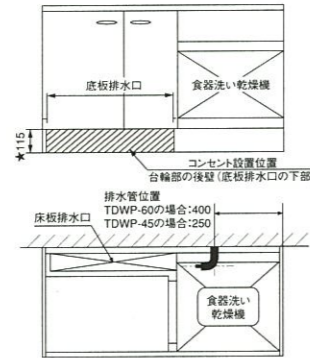

2.給水・給湯・排水工事

※排水管位置は、表のB寸法をご覧ください。

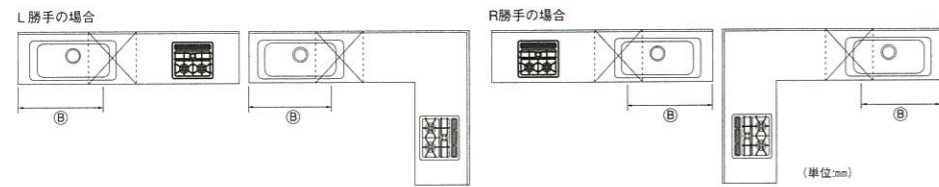

●TDWP-60・45 (シンク下に設置の場合) <排水> ■床立上げの配管例

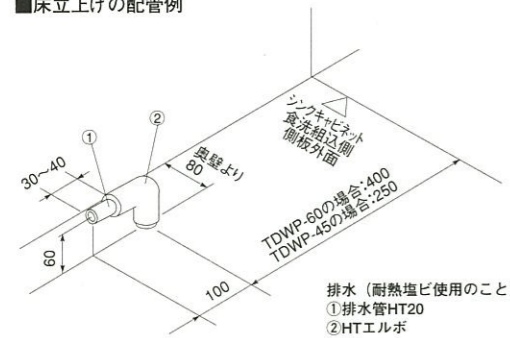

■壁出しの配管例

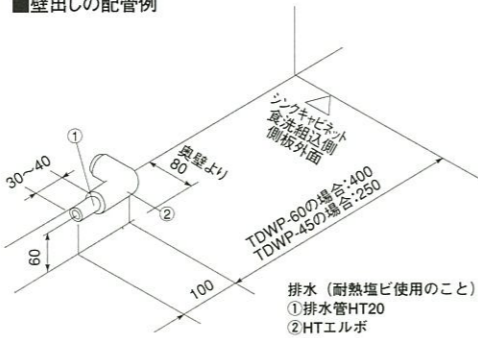

<給湯・給水>

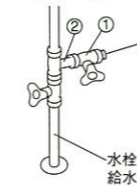

給湯・給水 (給湯の場合は耐熱配管)  
①止水栓  
②片ナットチーズ  
※水栓の給水(湯)管より分岐しますので、食器洗い乾燥機専用の給水(湯)管は不要です。

☆印寸法	
天板高さ82~86cmタイプの場合	480(430)mm
天板高さ87~90cmタイプの場合	520(470)mm

( )内はシャワー水栓 FB-764 の場合の寸法です。

図に掲載の数値は天板高さ85cmの場合の寸法です。  
★印または☆印のついてる数値は、天板高さの違いによって右記の通り変わりますので、ご注意ください。

<ご注意> ★印:天板高さに連動して10mmピッチで変化する数値  
(例) ★115 (天板高さ85cmの場合115mm)  
天板高さ88cmの場合→115+30=145mm  
天板高さ82cmの場合→115-30=85mmとなります。  
☆印については該当箇所をご覧ください。

■シンクキャビネット横に設置の場合 (KF-45B6SKT・TDW-45C・TDWP-45)

事前工事

1.電気工事

本体を設置する場所の背壁に埋込みコンセントを設け、これに電源電線、アース線を配線しておいてください。  
給・排水工事部分を避けて125V、15Aのアースターミナル付埋込みコンセントを設けてください。

●KF-45B6SKT ●TDWP-45 (シンクキャビネット横に設置の場合)

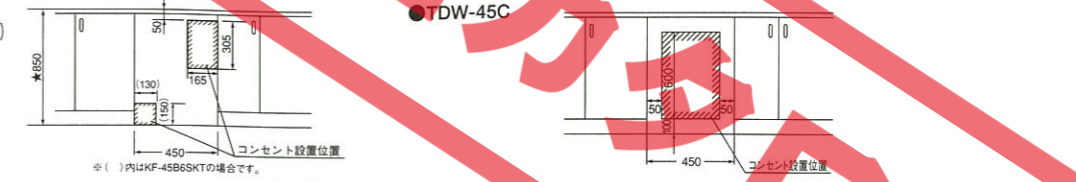

2.給水・給湯・排水工事 (排水管を上にしてください) ※給排水管位置は、表のA寸法に下記配管例の寸法を加えてください。

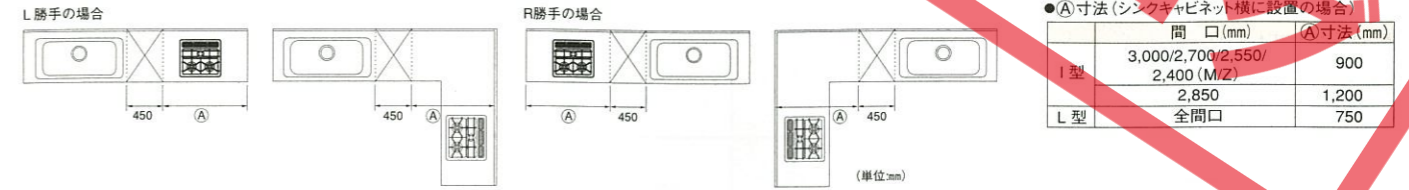

●KF-45B6SKT ■床立上げの配管例

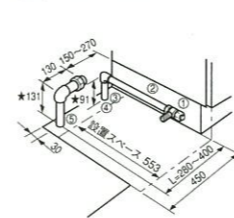

■壁出しの配管例

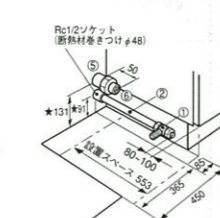

■床ころがしの配管例

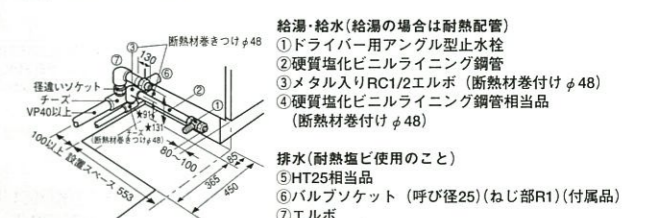

●TDW-45C ■床立上げの配管例

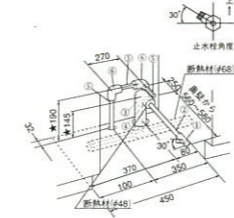

■壁出しの配管例

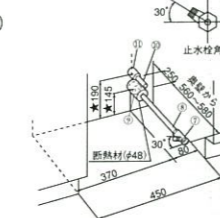

●TDWP-45 (シンクキャビネット横に設置の場合) ■床立上げの配管例

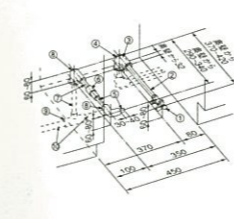

■壁出しの配管例

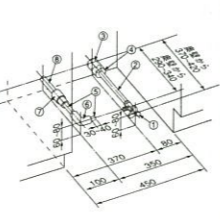

■床ころがしの配管例



☆床ころがしの場合 (TDWP-45)  
天板高さ対応の場合、台輪スパーサーと配管が干渉する恐れがあります。  
干渉する場合は、台輪スパーサーの施工説明書に従ってください。

## レンジフードファン

### ●プロペラファン

VDS-601・751・901/VDS-601L・751L・901L

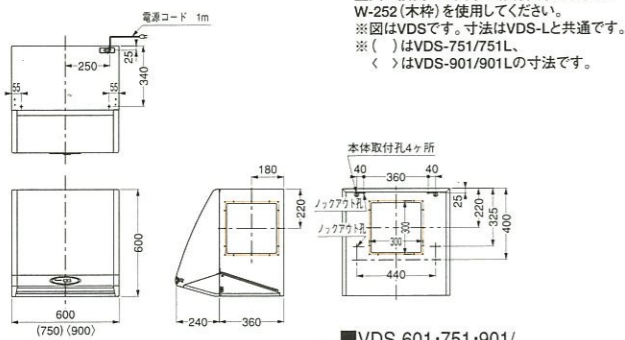

### ■VDS-601・751・901/ VDS-601L・751L・901L特性

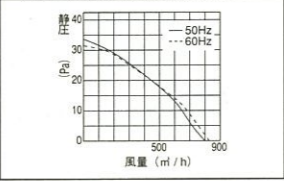

### ■VDS-601・751・901/ VDS-601L・751L・901L特性値

特	周波数 (Hz)	50	60
性	消費電力 (w)	34	36
	風量 (m³/h)	800	830
	静圧 (Pa)	33	32
	騒音 (dB)	38	38

### ●シロコファン

VMR-601 (K)・751 (K)・901 (K)

VMR-601RC (K)・751RC (K)・901RC (K)

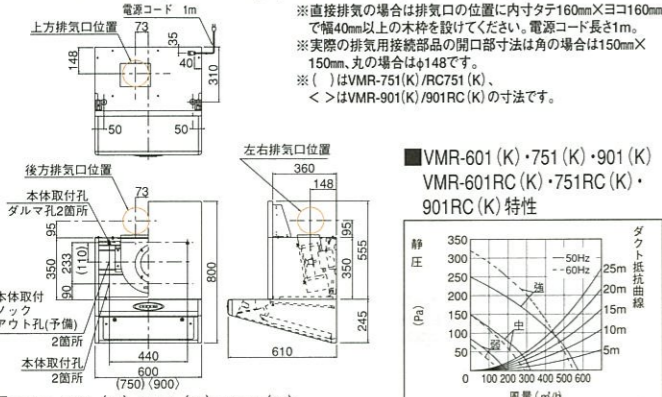

### ■VMR-601 (K)・751 (K)・901 (K) VMR-601RC (K)・751RC (K)・ 901RC (K) 特性

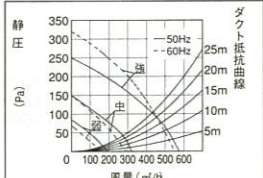

### ■VMR-601 (K)・751 (K)・901 (K) VMR-601RC (K)・751RC (K)・901RC (K) 特性値

特	周波数 (Hz)	50	60
性	消費電力 強/中/弱 (w)	100/66/51	105/64/49
	風量 強/中/弱 (m³/h)	575/320/195	550/290/165
	静圧 強/中/弱 (Pa)	250/150/85	320/150/70
	騒音 強/中/弱 (dB)	43/31/27	42/30/27

### VUD-601・751・901

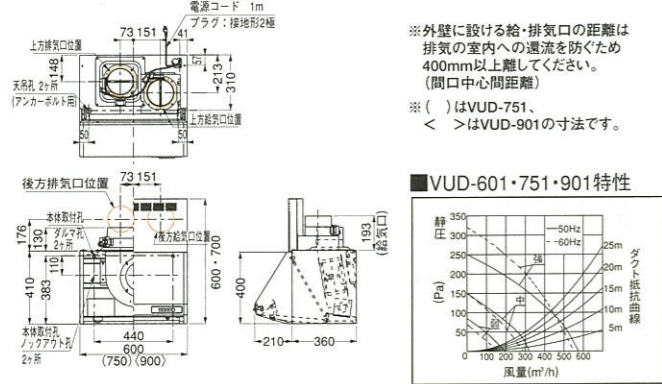

### ■VUD-601・751・901特性

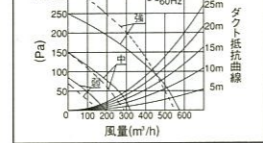

### ■VUD-601・751・901特性値

特	周波数 (Hz)	50	60
性	消費電力 強/中/弱 (w)	100/66/51	105/64/49
	風量 強/中/弱 (m³/h)	575/320/195	550/290/165
	静圧 強/中/弱 (Pa)	250/150/85	320/150/70
	騒音 強/中/弱 (dB)	43/31/27	42/30/27

### VCS-601・751・901

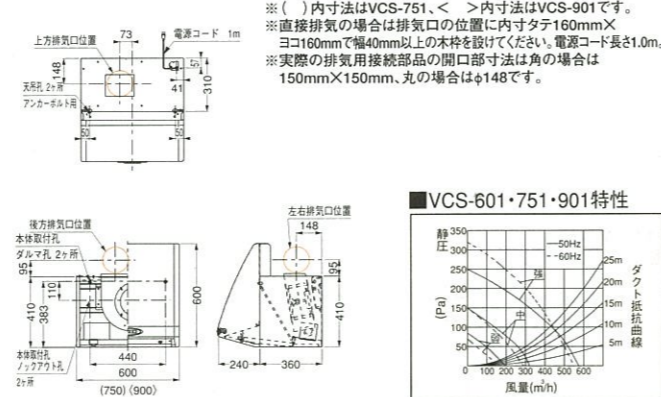

### ■VCS-601・751・901特性

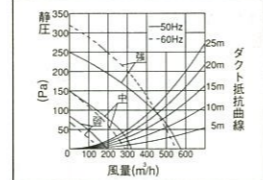

### ■VCS-601・751・901特性値

特	周波数 (Hz)	50	60
性	消費電力 強/中/弱 (w)	100/66/51	105/64/49
	風量 強/中/弱 (m³/h)	575/320/195	550/290/165
	静圧 強/中/弱 (Pa)	250/150/85	320/150/70
	騒音 強/中/弱 (dB)	43/31/27	42/30/27

### ●レンジフードファンの取付に関する注意

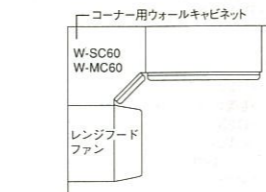

(注意)  
コーナー用ウォールキャビネットW-MC・W-SC60の横にブース型レンジフードを設置すると、コーナー用ウォールキャビネットの扉の開閉ができませんのでご注意ください。

## ウォールキャビネット取付様木位置図

## 照明付ウォールキャビネット

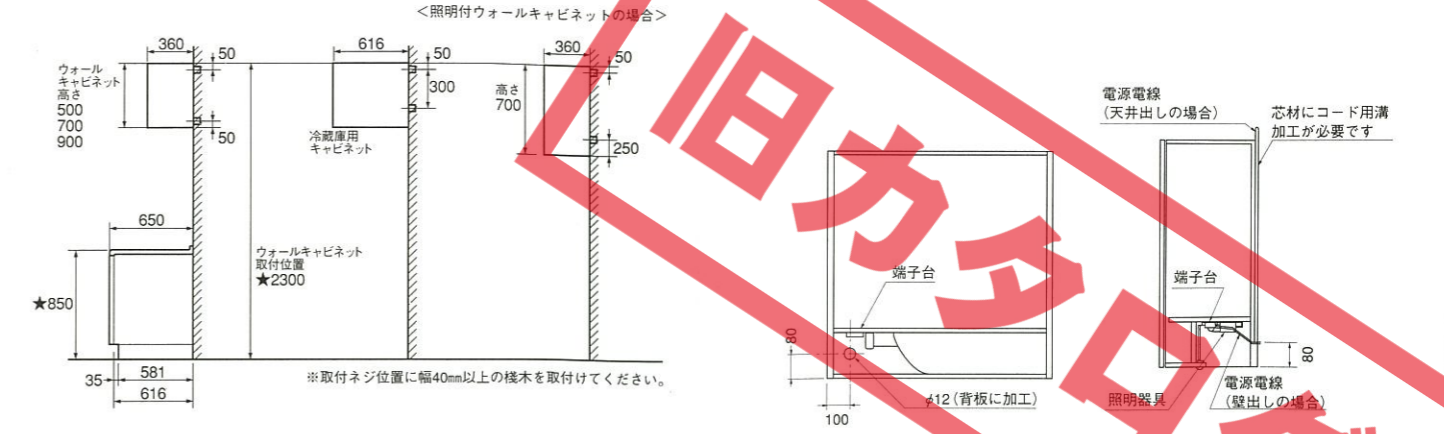

## 照明カバー

<照明カバー (アルミ製)> P-L180A  
P-LEA

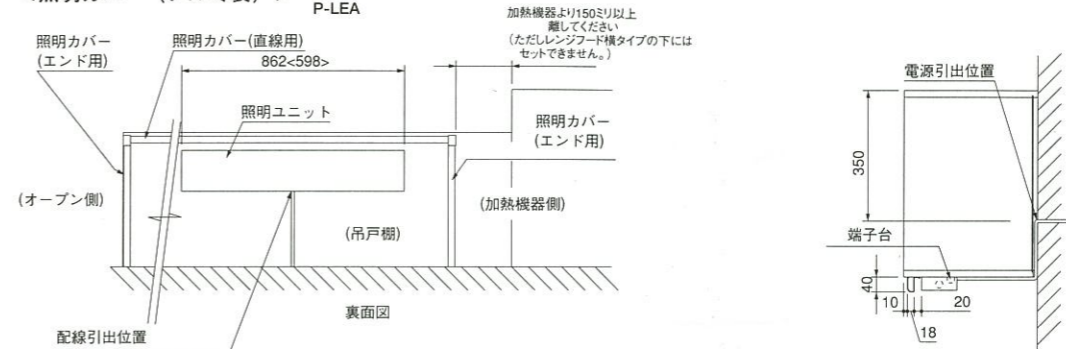

※照明ユニットSKE-86TまたはFZ24001ETKを設置してください。  
※直線用の照明カバー (アルミ製) がオープン側または吊戸棚の途中でエンドになる場合、エンド用の照明カバー (アルミ製) を設置してください。  
※ホーローキッチンパネル吊戸棚パネルの下には設置できません。  
※<>内はFZ24001ETKの場合の寸法です。

## 照明ユニット

### SKE-86T・FZ24001ETK電源配線位置図

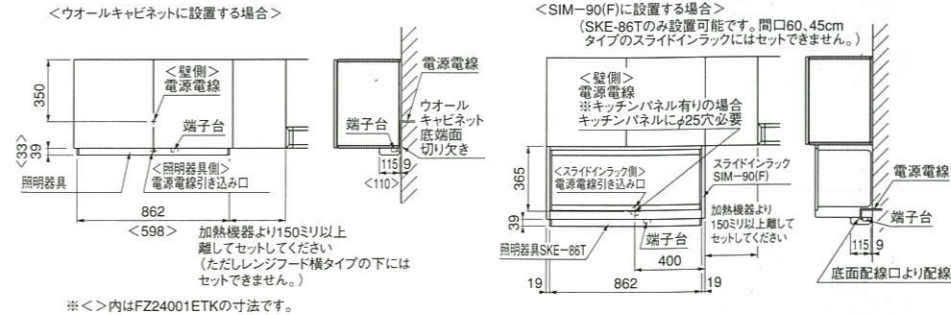

## オープントースターレンジ<TE-BT45H>

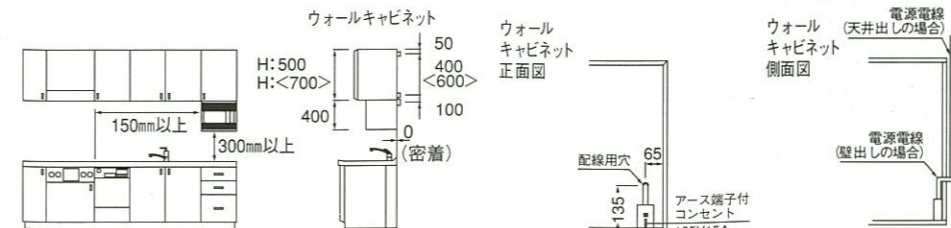

※扉は左開きになっています。左側に設置する場合、扉の開閉に支障がないよう、壁面より150mm以上スペースをとってください。  
※加熱機器より150mm以上、ワークトップより300mm以上離してください。  
※間口が450mmもしくは600mmのウォールキャビネットにセットしてください。

### ■TE-BT45H仕様表

電子レンジ	消費電力	1.17kW
	高周波出力	600W・500W~100W相当
	発振周波数	2,450MHz
電子レンジヒーター同時加熱	消費電力	1.32kW
オープントースター	消費電力	1.23kW
	ヒーター出力	1.2kW
電源	交流100V (50Hz/60Hz共用)	
外形寸法	幅448×奥行324×高さ400mm	
庫内寸法	幅285×奥行285×高さ131mm	
ターンテーブル直径	245mm	
重量	17.0kg (使用最大重量20kg)	
付属品	ターンテーブル・電子レンジ皿・解冻用網	

## 冷凍冷蔵庫<R-S45MVK1・NR-C(L)37DPX-K>

### ■R-S45MVK1・NR-C(L)37DPX-K仕様表

品番	R-S45MVK1	NR-C(L)37DPX-K
寸法	735×650 ×1,770mm	590×621 ×1,800mm
有効内容積	450ℓ 冷蔵室251ℓ 野菜室87ℓ 冷凍室上下112ℓ	365ℓ 冷蔵室240ℓ (チルド室20ℓ) 野菜室55ℓ 冷凍室70ℓ
電源	100V・50/60Hz共用	
年平均・1ヶ月当たりの消費電力(50/60Hz)(JIS C9801消費電力試験方法)	980/980kWh/年	420/430kWh/年
温度調節	自動	
扉構造	パネル差し込み式	
電源コードの長さ	2m	2.45m
据え付けに必要な最少スペース	750×650×1,850mm	600×650×1,850mm

### ●R-S45MVK1の場合

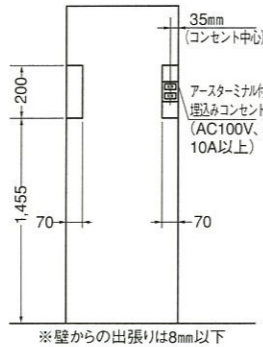

### ●NR-C(L)37DPX-Kの場合

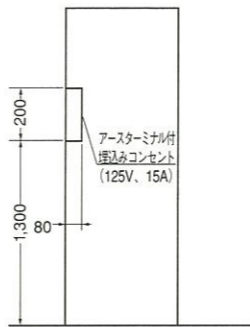

※壁からの出張りは8mm以下

## トールユニット・カウンターキャビネット積木位置図

### ●トールユニット

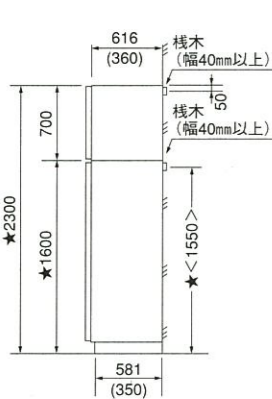

### ●カウンターキャビネット

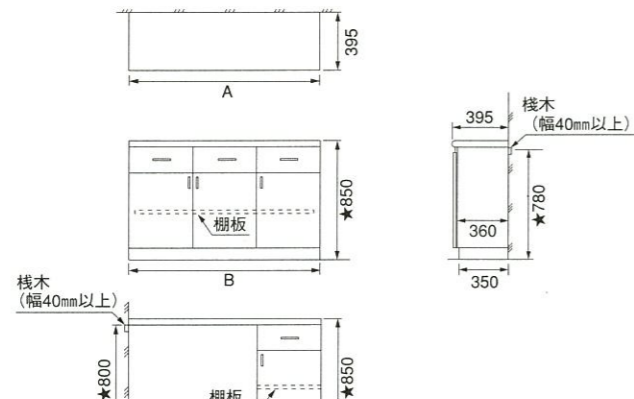

※( )は下台のみでご利用の場合の積木高さです。  
※( )は並列用トールユニットの寸法です。

## ダイニングユニット

### ■ダイニングユニット各寸法

間口(概寸)	寸法(mm)				
	A	B	C	D	E
1800	1837	1800	900	900	1350
1350	1387	1350	900	450	900
1200	1237	1200	1200	—	1200
900	937	900	900	—	900

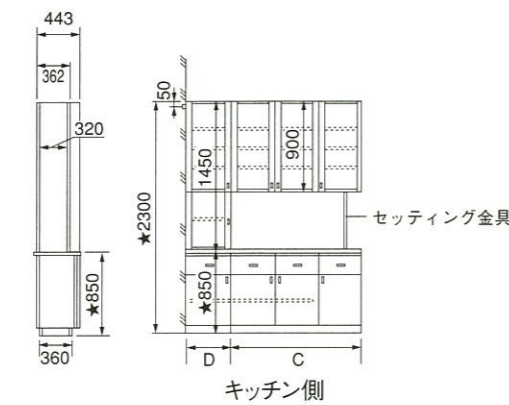
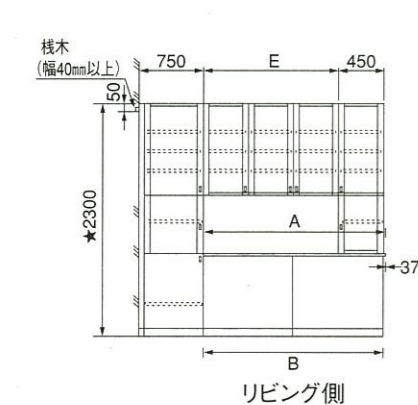

## 家電収納ユニット積木位置図

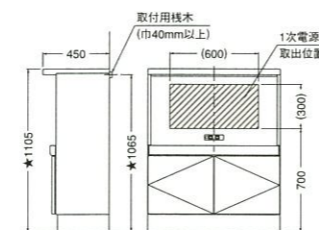

### ●セッティング金具 K-WH

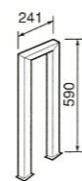

## ホーローキッチンパネル 標準設置図

### フロントパネル

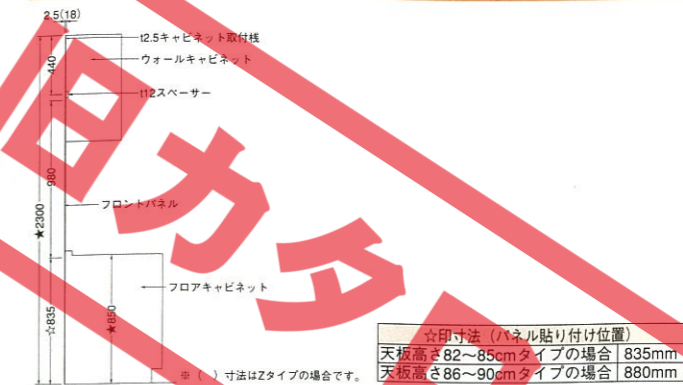

## 窓枠パネル(引違い窓の場合)

### <Pタイプ>

#### A部分拡大図

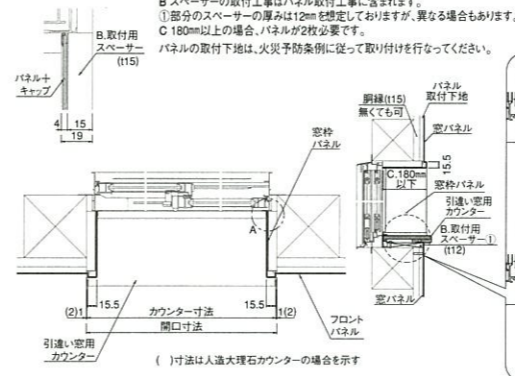

### <Zタイプ>

#### A部分拡大図

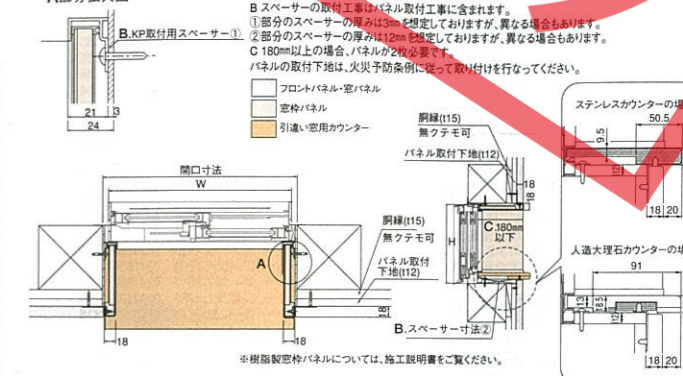

## 窓枠パネル(出窓の場合)

### <Pタイプ>

#### A部分拡大図

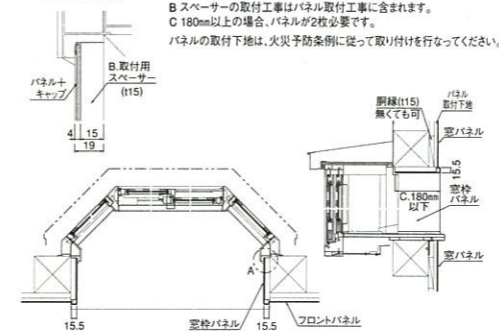

### <Zタイプ>

#### A部分拡大図

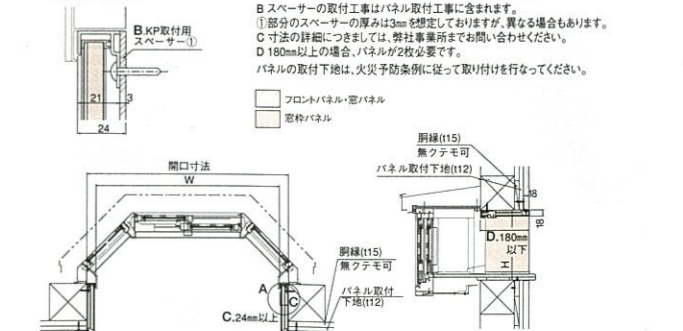

## ホーローキッチンパネル

## 周辺機器寸法図

### ホーロー壁面埋込収納棚

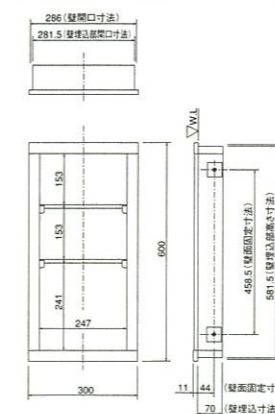

### 窓枠スライド収納棚

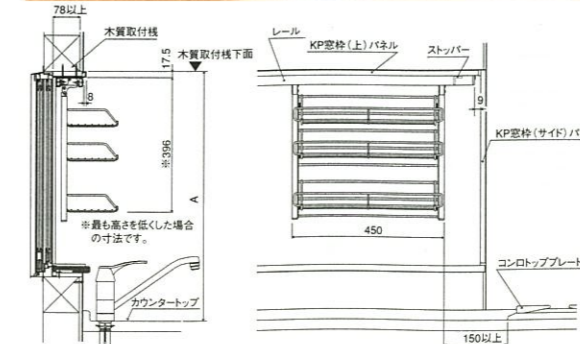

- 設置には有効幅78mm以上ある木製取付枠が必要です。
- 水栓との干渉を避けるため、カウンタートップから木質下地までの寸法(A寸法)を下記の通りとしてください。
- リフトアップ水栓の場合 750mm以上
- リフトアップ水栓以外の場合 690mm以上
- 窓がコンロの近くにある場合、スライドする範囲はコンロから150mm以上離れるようにストッパーにより制限されます。

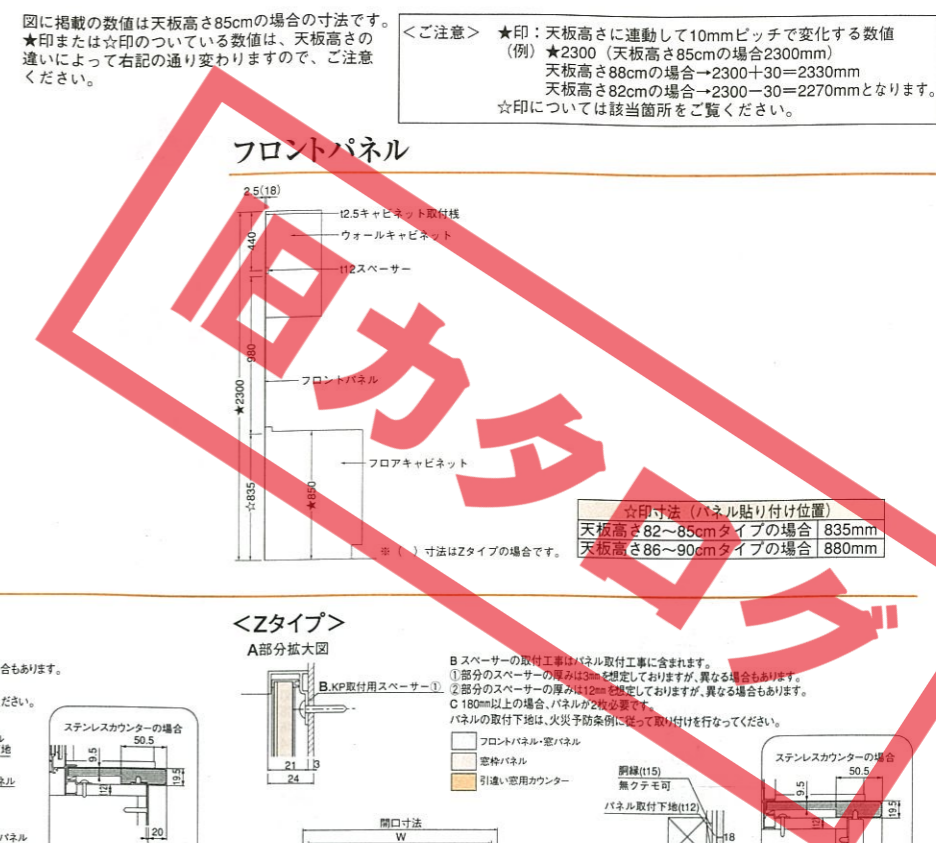

特長紹介  
プラン例紹介  
システムガイド  
価格の目安  
価格表  
寸法図



タカラホームページ
\*お近くのショールームを地図でご案内
http://www.takara-standard.co.jp/

タカラ住宅機器ショールーム

タカラショールームは、全国に約160カ所。

- 年中無休(盆、年末・年始は除きます)
■駐車場完備 ■営業時間 AM10:00~PM6:00
■展示商品 ホーローシステムキッチン / 木製システムキッチン / ホーローキッチンパネル
ホーローシステム洗面 / ホーロー洗面化粧台
システムバス/各種浴槽 / ガス・石油給湯機器 / 電気温水器

タカラショールーム(住所) TEL FAX

Table listing Takara Showrooms by region: 北海道・東北地区, 関東地区, 中部・東海地区, 甲信越・北陸地区. Includes address, phone, and fax numbers for various locations.

Table listing Takara Showrooms by region: 近畿地区, 中国地区, 四国地区, 九州地区, 海外. Includes address, phone, and fax numbers for various locations.

高品位ホーローの魅力も、実際の使い勝手も、
実物だからよくわかる。
商品選びは、お近くのタカラショールームで。



●サッとひとふきでホントなの?
清潔さや耐久性など、高品位ホーローの
素材特性を実際に体験していただけます。



●収納するモノを考えながら...
かさばるお鍋類はココに入れて...。商品
の前なら、収納計画もより具体的に。



●私の身長でも大丈夫かな...?
長く使うから使い勝手はとても重要。出し
入れのしやすさもしっかりチェックしましょう。



●ちょっとした増改築のご相談にも
コンロだけを新しく...そんな方もショールー
ムへ。気軽な雰囲気をお大切にしています。



●写真で見るとより広いんですね。
写真で見るとより広かったり狭かったり...。
ご自身の感覚で実際に確かめください。



●こっちの方が便利かもね。
見比べてる間に「こっちの方が...」なんて
コトもよくあります。商品選びはショールームで。



●操作感もしっかりチェックして。
たくさんの中からいちばん使いやすい物を。
毎日のことだから操作感も大切ですよ。



●全自動給湯機は体験コーナーで。
全自動給湯機で、暮らしがどう変わるの?
お近くのショールームで体験してください。



●浴槽の大きさはイメージどおり?
浴室は、家族みんなのくつろぎスペース。
サイズは?印象は?しっかり確かめください。



●浴室の裏側まで、お見せします。
耐久性や保温性も、しっかりチェック。
分からないことは、何でもご質問ください。



●色も実物の方がわかりやすい。
写真と実物とは微妙に異なる色の印象。
実物を見ながらしっかりと選びください。



●分からないことはアドバイザーに。
疑問もその場で解消。ショールームなら、
面倒なプランニングがカンタン・スムーズです。

\*今すぐってわけじゃないけど...という方もどうぞお気軽に。

あなたの「暮らし快適リフォーム」を
お手伝いいたします!
豊富なプランと簡単手続きでサポートします。
最寄りのタカラ製品取扱店、もしくは弊社事業所・
ショールームまでお問い合わせください。



詳しくは
裏表紙を

高品位ホーローが実感できる。使い勝手が体験できる。  
商品選びは、お近くのタカラショールームで。

もちろん  
無料

### コンピュータ作図システム

ご希望をあれこれお聞かせください。  
オプションやレイアウトを考えながら、  
図面や見積書を作成いたします。



完成した図面はそのまま  
お持ち帰りいただけます。

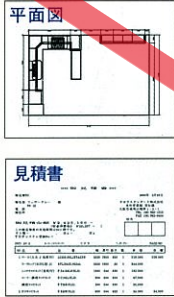

高品位ホーローのよさを  
実際にお確かめいただけます。

お手入れのことや丈夫さなど、  
気になるポイントを、ご購入前にあなた  
の感覚でお確かめいただけます。



増改築の無料相談も実施中! お気軽にどうぞ。



ショールームの住所はP101をご覧ください。

ショールームの地図はタカラホームページでご案内しています。

### 安全に関するご注意

- 商品ご購入の時には、取扱説明書を必ず受け取り、ご使用前によくお読みの上、正しくお使いください。
- 商品の設置には専門の工事が必要です。ご購入先または専門業者にご相談ください。工事に不備があると、事故等の原因になることがあります。
- 商品には、専用電気回線及びアースが必要な場合があります。ご購入先にご相談ください。電流容量が不足すると、火災の原因になることがあります。また、アースの誤った工事を行うと故障や漏電のとき感電する恐れがあります。
- 商品の設置に際しては、建築基準法・電気設備基準・火災予防条例等の関連する法令・法規にしたがって設置してください。
- 当カタログに掲載の商品は一般家庭用です。

●当カタログの価格には、消費税、使用済み商品の引取り費等は含まれておりません。●当カタログ掲載商品の価格、寸法・仕様は部分的に変更する場合がありますのでご了承ください。●印刷色ですから商品とは多少異なります。タカラショールームでお確かめください。

- 「商品組付費」参考価格には、設備・ガス配管接続工事、電気配線工事、下地工事費等は含まれておりません。
- 「商品組付費」参考価格は概算です。施工条件により価格は変動する場合がありますのでご了承ください。

タカラ製品のお求め、  
ご相談は  
この看板のお店で。



タカラ標準ホームページアドレス <http://www.takara-standard.co.jp/>

## タカラ標準株式会社 本社・支社・支店・営業所のご案内。

本	社	〒536-8536	大阪府城東区鶴野東1丁目2番1号	06(6962)1531		
北	海	道	支店	〒003-0030	札幌市白石区流通センター1丁目8番10号	011(862)6111
青	森	支店	〒030-0822	青森市中央1丁目23-1	017(776)1121	
秋	田	支店	〒010-1412	秋田市御所野下堤2-1-5	018(892)7071	
仙	台	支店	〒981-1241	名取市高籬熊野堂字余方上5-11	022(386)2001	
郡	山	支店	〒963-8034	郡山市島1丁目19-1	024(922)7661	
茨	城	支店	〒310-0842	茨城県水戸市けやき台3-53	029(248)3211	
北	關	支店	〒344-0014	春日部市墨野町3-1-2	048(737)7311	
さい	たま	支店	〒331-0052	さいたま市三橋5-6-36	048(621)2200	
千	葉	支店	〒263-0002	千葉県稲毛区山王町333-3	043(423)1222	
東	京	支店	〒107-0052	東京都港区赤坂7丁目1-19	03(3404)2511	
東	京	支店	〒131-0032	東京都墨田区東向島3-39-3	03(5631)5191	
東	京	支店	〒332-0015	川口市市川口2-14-3	048(258)6031	
東	京	支店	〒221-0821	横浜市神奈川区富家町4-1	045(435)8031	
横	濱	支店	〒950-2031	新潟市流通センター4-1-5	025(260)5141	
新	潟	支店	〒400-0047	甲府市徳行2丁目9番5号	055(222)5211	
甲	府	支店	〒381-2222	長野市金井田3-0	026(293)8448	
長	野	支店	〒422-8036	静岡市敷地1-3-1	054(237)7071	
静	岡	支店	〒485-0081	小牧市内字江野22番号小牧工業団地内	0568(75)1291	
中	部	支店	〒461-0042	名古屋市東区矢野町2-53	052(722)0361	
名	古	屋	支店	〒921-8002	金沢市玉鈴2丁目264番地	076(291)5555
北	陸	支店	〒612-8444	京都市伏見区竹田中堂町61番地	075(612)6800	
大	阪	支店	〒577-0012	東大阪市長田東2-4-33	06(746)6811	
大	神	支店	〒654-0161	神戸市須磨区弥栄台3-15-5	078(795)4770	
和	歌	山	支店	〒641-0011	和歌山市三葛322-1	073(447)1301
米	子	支店	〒683-0853	米子市岡三柳2900-3	0859(33)0631	
岡	山	支店	〒700-0976	岡山市辰巳30-104	086(245)6501	
広	島	支店	〒733-0833	広島市西区南工センター4丁目12番1号	082(278)1621	
四	国	支店	〒760-0064	高松市朝日新町1番7号	087(822)2521	
福	岡	支店	〒816-0057	福岡市博多区西月隈3丁目1-57	092(431)5866	
鹿	嶋	支店	〒891-0115	鹿児島市東開町4-1-9	099(286)5566	
沖	縄	支店	〒902-0072	那覇市真地166-1	098(835)6666	

函	南	支店	〒0138(46)9088	旭川市0156(54)9930	0116(53)9460	
大	館	支店	〒0157(36)1470	旭川市0154(53)9460	0116(53)9460	
大	館	支店	〒0186(43)4505	旭川市019(63)0873	019(63)0873	
山	越	支店	〒023(644)8540	旭川市024(26)4525	024(26)4525	
い	わ	き	支店	〒0246(28)6411	旭川市0285(27)4311	0285(27)4311
づ	つ	熊	支店	〒0298(58)0147	旭川市028(632)1311	028(632)1311
つ	つ	熊	支店	〒048(525)8311	旭川市049(246)6321	049(246)6321
成	平	支店	〒0476(23)6922	旭川市0438(97)1622	0438(97)1622	
上	湯	支店	〒0463(35)3570	旭川市042(759)9028	042(759)9028	
豊	橋	支店	〒0255(26)0400	旭川市0263(47)8730	0263(47)8730	
三	河	支店	〒053(425)5751	旭川市055(924)3670	055(924)3670	
津	波	支店	〒0532(54)5262	旭川市059(234)5711	059(234)5711	
新	井	支店	〒0776(35)5181	旭川市0770(22)9661	0770(22)9661	
津	波	支店	〒0749(23)0016	旭川市077(566)0661	077(566)0661	
石	川	支店	〒0796(24)7762	旭川市0727(20)0330	0727(20)0330	
川	原	支店	〒0744(29)6750	旭川市0782(89)1720	0782(89)1720	
北	陸	支店	〒0735(23)2994	旭川市0857(27)6144	0857(27)6144	
三	河	支店	〒0868(28)5280	旭川市0848(67)5131	0848(67)5131	
徳	島	支店	〒0839(21)2227	旭川市0855(23)6885	0855(23)6885	
島	根	支店	〒088(632)2770	旭川市089(946)1232	089(946)1232	
松	本	支店	〒0955(74)1747	旭川市0948(23)7400	0948(23)7400	
高	岡	支店	〒0957(26)5350	旭川市0956(32)3188	0956(32)3188	
北	陸	支店	〒093(582)4661	旭川市097(567)7300	097(567)7300	
九	州	支店	〒096(368)8088	旭川市0965(32)9188	0965(32)9188	
北	海	支店	〒094(41)0143	旭川市0986(24)3111	0986(24)3111	
九	州	支店	〒0985(24)9588			