

Takara standard  
暮らし快適、高品位ホーロー。



タカラ

木製システムキッチン

Molfes/Fesca  
モルフェス フェスカ

新発売

タカラのフリーサイズ提案

高さが選べる  
らくらくサイズ!  
フリーサイズ  
システムキッチン



高品質を  
お求めやすく  
品質に納得! 価格に納得!

美しく、使いやすく、心地よく。  
こだわったのは、高品質な空間づくりです。

目次

5P 特長紹介  
 ●「高さフリー」や「シンク下食器洗い乾燥機」などタカラ・キッチンの便利な機能を具体的に紹介。

9P プラン例紹介  
 ●キッチンのセットプランをご紹介します。キッチンスタイルやレイアウトの参考にお役立てください。

21P システムガイド  
 ●システムキッチンの仕様や各種設備をご紹介します。機能や価格を検討しながら、必要なものをお選びください。

50P 価格の目安  
 ●モルフェスとフェスカの代表的なプランをご紹介します。間口サイズ別に、価格の目安を掲載しています。

59P 価格表  
 ●ベースキャビネットの間口サイズ・仕様別の価格と、各種部材・設備機器類の価格を掲載。

83P 寸法図  
 87P ベースキャビネット構成図  
 91P 図面

101P ショールームのご案内  
 ●実物に触れて、試して。ショールームでタカラ・キッチンの実際の使い勝手をご体験ください。

調理をする場としてのキッチンから、食を楽しみ、集いを楽しむ“暮らしの大切な空間”としてのキッチンへ。月に一度、友人を招いたり、子供といっしょの時間を過ごしたり。ときには、ゆっくり一人の時間を楽しんだりもできる。そんなおもてなし空間、憩い空間としての美しさと心地よさ、厨房としての機能性を、タカラの木製システムキッチンはクオリティ高く両立させました。風格あふれる『モルフェス』と、表情豊かな『フェスカ』。2つのシリーズが、新しいキッチンライフをお届けします。

モルフェス・フェスカは受注生産品です。  
 納期については弊社事業所までお問い合わせください。  
 消費税、使用済み商品の引取り費は別途です。  
 ※印刷色ですから、商品とは多少異なります。  
 タカラショールームでお確かめください。



伝統工芸の技を凝縮。  
端正な美しさを備える  
**七宝引手**  
ひとつひとつ丁寧に仕上げられる、工芸品ならではの「洗練美」を備える七宝引手。艶やかな光沢が空間の格調を高めます。

天然木や伝統工芸の手法を取り入れて……  
美しさも使い心地も洗練させた、こだわりのキッチン。

## モルフェス



四方框扉に七宝引手。豊かな木の質感と  
匠の技の調和が、趣ある空間をつくりだす。

存在感のある四方框の木製扉に、  
伝統工芸・七宝焼きと同様の手法でつくられる  
七宝引手を組み合わせた『モルフェス』。  
木そのものの質感や表情を大切に、  
匠の技を生かした美しいデザインが、  
さりげない高級感と心地よさを生みだします。

### I型間口255cmセット価格



●標準/扉タイプ



●シンク下食洗/扉タイプ

ワークトップ:ステンレス

	標準タイプ		タカラのおすすめ シンク下食洗タイプ	
	スライドタイプ	扉タイプ	スライドタイプ	扉タイプ
MJ型	¥422,500	¥377,000	¥548,000	¥517,000
MK型	¥404,000	¥361,000	¥527,000	¥498,000

※上記の価格には、ホーローキッチンパネルの価格は含まれておりません。

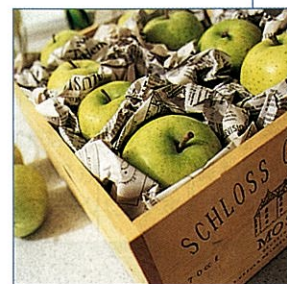
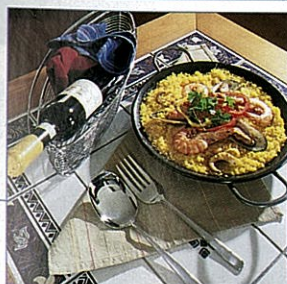
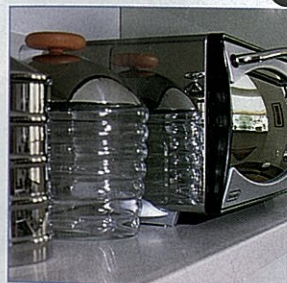

## 安心・快適素材

### Eo Fco

扉やキャビネットの素材は、空気を汚さず、健康に配慮したEoFco規格。人にやさしいシステムキッチンです。

表情のある色合いを揃えた、カジュアル・キッチン。  
お求めやすさも実現しました。

## フェスカ



2タイプ全5色。ひと味違う木製扉が、  
キッチンをおしゃれな空間に演出。

爽やかなライトイエローやライトグリーン……。  
表情のある繊細な色合いで、  
ひと味違う個性を描く『フェスカ』。  
2タイプ全5色の扉バリエーションが、  
おしゃれなキッチン空間を多彩につくりだします。



### I型間口255cmセット価格



●標準/扉タイプ



●シンク下食洗/扉タイプ

ワークトップ:ステンレス

	標準タイプ		タカラのおすすめ シンク下食洗タイプ	
	スライドタイプ	扉タイプ	スライドタイプ	扉タイプ
PT型	¥284,000	¥245,000	¥412,000	¥384,500
PE型	¥258,000	¥221,000	¥388,500	¥359,500

※上記の価格には、ホーローキッチンパネルの価格は含まれておりません。

使いやすさへのこだわり

1

高さフリー

154cmの私は、**82cm**がジャストサイズ

170cmの私は、**90cm**がジャストサイズ



**82~90cm**

82cmから90cmまで  
あなたに合った高さが1cm刻みで選べます。

タカラの視点

ピッタリの高さにすれば、作業がしやすく姿勢がラク。

ワークトップの高さが身長に合っていると、ラクな姿勢で作業でき疲れも違います。タカラはワークトップの高さを1cm刻みでご用意。自分にピッタリの高さが選べます。

タカラのフリーサイズ提案

高さが選べる  
**らくらくサイズ!**

フリーサイズ  
システムキッチン

使いやすい  
天板の高さの目安は\*

**[身長÷2+5cm]**

身長	天板高さ
166cm	88cm
160cm	85cm
154cm	82cm

たとえば...

あなたに合った高さをショールームでお選びください。

使いやすいキッチンの高さは人それぞれ。ショールームで実際にキッチンにふれ、自分に合った高さや使い勝手をチェックしましょう。



解消したい! こんな使いにくさ。

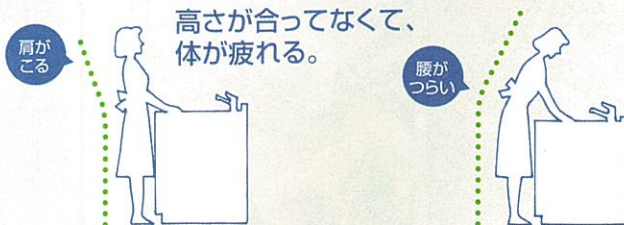

■高すぎる場合

肘が上がった無理な姿勢になりがち。肩にも負担がかかります。

■低すぎる場合

前かがみの姿勢を続けることになり、腰への負担が大きくなります。

\*価格の目安についてはP26をご覧ください。

使いやすさへのこだわり

2

シンク下  
食器洗い  
乾燥機

タカラの視点

シンク下に設置すれば、短い動線で水ダレせず、片付けがラク。

食器洗い乾燥機がシンク下にあると、シンクとの動線が短くなり、立ち位置そのまま作業できます。水ダレもなく、後片付けがぐんとラクになります。



シンク下設置だから、3段引出しも使いやすい場所に。

食器洗い乾燥機をシンク下に設置することで、3段引出しも便利な位置に配置することが可能。シンクからもコンロからも近く、使いやすい位置にあるので中のモノが取り出しやすく、作業動線もスムーズです。



間口はワイドな60cm。お鍋もフライパンも洗えます。

ワイドな間口60cmタイプをご用意。食器類のほかに調理器具もまとめて洗え、鍋やフライパンがすっぽり入ります。



解消したい! こんな使いにくさ。

食器をセットするとき、床に水がたれる。

食器類を食器洗い乾燥機へセットするとき、ポタポタと床に落ちる水ダレ。シンクとの位置が離れるほど横移動が増え、水がたれやすくなります。



くわしくはP29・30へ

使いやすさ へのこだわり

3

# スライド収納

タカラの視点

スライド式にすれば、奥までひと目で見渡せ、出し入れがラク。

ベースキャビネットの収納をスライド式にすると、奥までひと目で見渡すことができます。何がどこにあるのがすぐ分かり、出し入れしやすくなります。



解消したい! こんな使いにくさ。

奥にしまい込むと、使いたいとき、すぐに探し出せない。

キャビネットには奥へ奥へとモノを押し込みがち。奥にしまい込むと使いたいときにすぐに見つけられず、取り出すのも大変です。

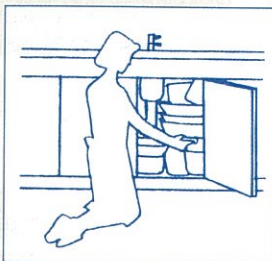

「間仕切フリー」を使えば、キャビネットの中を自由自在に整理できます。

出し入れしやすいスライド収納をさらに使いやすくするのがマグネット式の「間仕切フリー」。収納物に合わせて自由に仕切れ、使いやすくレイアウトできます。

※「間仕切フリー」はモルフェスに対応します。

くわしくはP27・28・41・42へ



使いやすさ へのこだわり

4

# 高品位ホーロー

タカラの視点

汚れがしみ込まない素材にすれば、お手入れがラク。

汚れがしみ込まない素材にするとお手入れが簡単。タカラはキッチンパネルやレンジフードファンの整流板などに、高品位ホーローを採用。油污れもあっという間にキレイにできます。



解消したい! こんな使いにくさ。

コンロまわりの油污れ。こびりつくと掃除が面倒。コンロの周辺は、思った以上に広範囲に油が飛び散っているもの。こまめにキレイにしておかないとこびりついてしまい、お掃除が大変です。

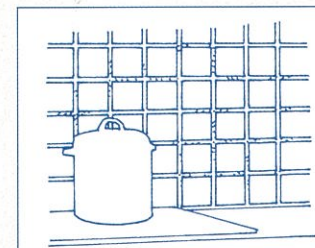

キャビネットの底板も高品位ホーロー。液体調味料がこぼれてもしみ込みません。



ベースキャビネットの底板にも高品位ホーローを採用。水分を吸収しないので、醤油やソースがこぼれても安心です。

※フェスカは扉タイプのみとなります。

## 高品位ホーローとは

850℃の炉の中で金属とガラスを密着させた「高品位ホーロー」。傷に強い強靭さといつまでも変わらない美しさを兼ね備えています。

- ① お手入れが簡単
- ② キズがつきにくい
- ③ 熱に強い
- ④ 水や湿気に強い



強靭な金属

清潔なガラス質



●MJD:ダークウッド ●MJL:ライトウッド

風格あふれる天然木扉に、『高品位ホーロー』の七宝引手。  
 味わいのある天然木の扉に、高品位ホーロー製七宝引手の繊細な色合いが美しく調和。立体感のある四方框が、落ち着いた雰囲気醸し出します。

ダイニングからの視線をさりげなく遮りながら、開放感も演出。  
 落ち着いた雰囲気でもおてなしできるシックなキッチン。

スライドタイプ・MJD:ダークウッド

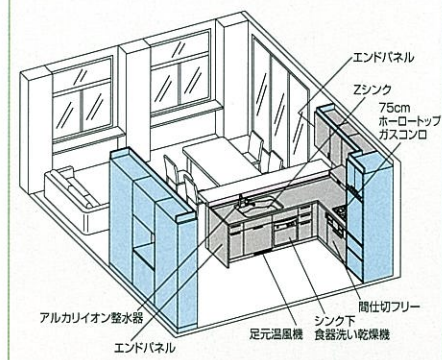

ベースキャビネット間口  
 シンク側255cm×加熱機器側180cm

天板高さ/85cm  
 シンク/ズシンク  
 ワークトップ/人造大理石:テンダーベージュ  
 ホーローキッチンパネル/マールベージュ(ボダー柄)

■ キッチン部分.....	合計	¥932,800
■ ホーローキッチンパネルタイプ...	合計	¥33,500
■ 周辺機器.....	合計	¥786,800
■ セット価格.....	合計	¥1,753,100
■ 商品組付費参考価格合計		¥163,000

※印刷色です。商品とは多少異なります。タカラショールームでお確かめください。



料理の腕がふるえる、こだわりキッチン。  
月に一度はお客様を招いて、おもてなし。

調理機能の充実はもちろん、後片付けのしやすさ、  
収納スペースの使い勝手まで十分に配慮した、こだわりのキッチンです。  
お客様を招いてのおもてなしも気軽に楽しみ、  
お料理の腕を存分にふるっていただけます。



④ たくさんの食器が一度に洗えるから、  
来客が多い日も、  
後片付けはあっという間。  
「シンク下食器洗い乾燥機」  
➡くわしくはP29・30へ



⑤ 水にもこだわれば、  
料理の味がグンとよくなります。  
「アルカリイオン整水器」  
➡くわしくはP33・34へ



⑥ 取り出しやすく、しまいやすいから  
調理が手順よくはかどります。  
「スライド収納」「間仕切フリー」  
➡くわしくはP27・28・41・42へ



⑦ 器もおもてなしに大切な脇役たち。  
色々揃えても、たっぷり収納できます。  
「並列ユニット」  
➡くわしくはP47へ



⑧ お手入れしやすい単独ゴトクに、  
ホーロートップで汚れはサッとひと拭き。  
「75cmホーロートップガスコンロ」  
➡くわしくはP35・36へ

※印刷色ですから、商品とは多少異なります。タカラショールームでお確かめください。

木のぬくもりが伝わる、上品な北欧調のコーディネート。家族の交流をのびやかに育むオープンキッチンです。



●MKM:ミディアム

●MKL:ライト



●MKN:ナチュラル

木目が映える四方框の木製扉に、『高品位ホーロー』の七宝引手。

四方框が印象的な木製扉と、工芸品の趣を持つ高品位ホーロー製の七宝引手の組み合わせ。木目のやさしい表情が、おだやかなキッチン空間をつくれます。

扉タイプ・MKN:ナチュラル

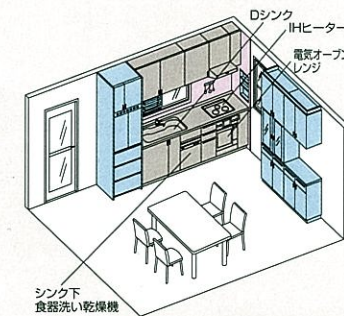

ベースキャビネット間口 270cm

天板高さ/85cm  
シンク/Dシンク  
ワークトップ/人造大理石:テンダーホワイト  
ホーローキッチンパネル/マーブルグレー

■キッチン部分.....合計 **¥844,300**

■ホーローキッチンパネルタイプ...合計 **¥86,800**

■周辺機器.....合計 **¥731,800**

セット価格.....合計 **¥1,662,900**

■商品組付費参考価格合計 **¥145,700**

※印刷色ですから、商品とは多少異なります。タカラショールームでお確かめください。





空間を美しく彩るデザインやカラーをコーディネート。  
 毎日のキッチンワークにゆとりと安心を生み出す機能を厳選しました。  
 お子様といっしょに調理をしたり、団らんを過ごしたり。  
 様々なかたちで家族のふれあいが育める、居心地のいいオープンキッチンです。

美しさと機能性を備えたオープンなキッチン。  
 家族のふれあいも自然と深まります。

④ 食後はゆっくり家族とくつろぎたいから、  
 後片付けはこれにお任せです。  
**「シンク下食器洗い乾燥機」** ▶ くわしくはP29・30へ



⑤ みんなで使うキッチンには、  
 ひと目で分かるオープン収納が便利。  
 スライドして好きな位置へ動かせます。  
**「窓枠スライド収納棚」**  
 ▶ くわしくはP45へ

⑥ 火を使わないから小さな子供がいても安心。  
 空気を汚さず、調理中も食事中も快適です。  
**「IHヒーター」** ▶ くわしくはP37・38へ



⑦ 透明感のある光沢が印象的な壁パネル。  
 お手入れが簡単だから、  
 いつも美しく清潔にしておけます。  
**「ホーローキッチンパネル」**  
 ▶ くわしくはP23・24へ



⑧ 引手にこだわって正解。  
 キッチンの表情に  
 味わいが生まれます。  
**「七宝引手」** ▶ くわしくはP22へ

※印刷色ですから、商品とは多少異なります。タカラショールームでお確かめください。

特長紹介

このシリーズ紹介

システムガイド

価格の目安

価格表

寸法図

ダイニングの様子にいつも目が届く対面式プラン。  
 会話のほすむ、楽しさひろがるキッチンです。



●PTM:ミディアム ●PTL:ライト

スライドタイプ・PTL:ライト

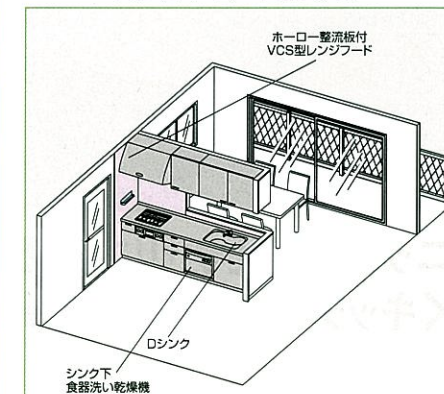

ベースキャビネット間口 270cm

天板高さ/85cm  
 シンク/Dシンク  
 ワークトップ/人造大理石:ナチュラルベージュ  
 ホーローキッチンパネル/マーブルベージュ

■キッチン部分	合計	¥482,500
■ホーローキッチンパネルタイプ	合計	¥35,000
■周辺機器	合計	¥3,900
■セット価格	合計	¥521,400
■商品組付費参考価格合計		¥73,900

※印刷色ですから、商品とは多少異なります。タカラショールームでお確かめください。



ダイニングユニットを間仕切りに活用したプラン。  
より使いやすくキッチンの独立性を高めました。

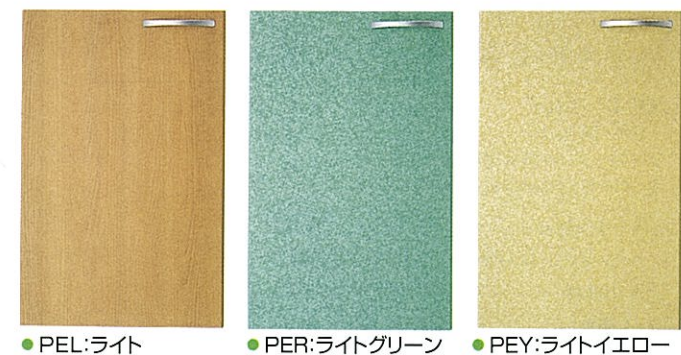

● PEL: ライト ● PER: ライトグリーン ● PEY: ライトイエロー

ベースキャビネット間口 255cm スライドタイプ・PER: ライトグリーン

天板高さ/85cm  
シンク/2シンク  
ワークトップ/人造大理石: ナチュラルグレー  
ホーローキッチンパネル/マーブルグレー

- キッチン部分..... 合計 **¥429,500**
- ホーローキッチンパネルタイプ... 合計 **¥80,700**
- 周辺機器..... 合計 **¥266,000**
- セット価格..... 合計 **¥776,200**

■ 商品組付費参考価格合計 **¥137,600**

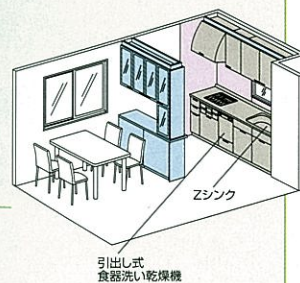

引出し式 食器洗い乾燥機



2階に設けたシンプルで機能的なI型プラン。  
使い勝手のいい爽やかなキッチンです。

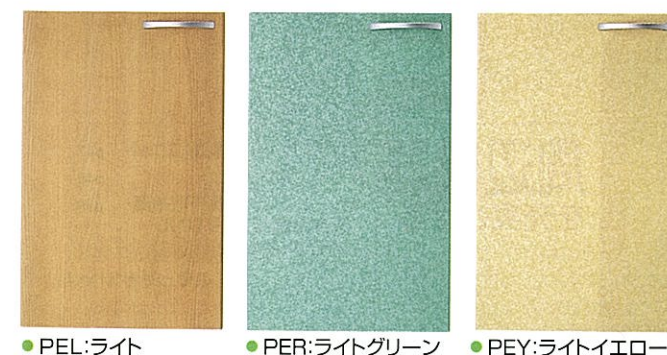

● PEL: ライト ● PER: ライトグリーン ● PEY: ライトイエロー

ベースキャビネット間口 255cm 扉タイプ・PEY: ライトイエロー

天板高さ/85cm  
シンク/ジャンボシンク  
ワークトップ/ステンレス: 石目エンボス加工  
ホーローキッチンパネル/マーブルグレー (ボーダー柄)

- キッチン部分..... 合計 **¥221,000**
- ホーローキッチンパネルタイプ... 合計 **¥82,800**
- 周辺機器..... 合計 **¥57,800**
- セット価格..... 合計 **¥361,600**

■ 商品組付費参考価格合計 **¥108,800**

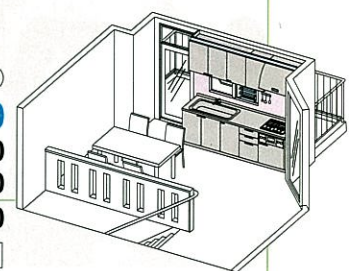

※印刷色ですから、商品とは多少異なります。タカラショールームでお確かめください。

# システムガイド

## キッチンづくりの手順

システムキッチンのすべてをご紹介。色や形を決めて、シンク、コンロ、収納へとステップを進みながら、暮らしにあったキッチンをつくりましょう。



### 1 カラー を選ぶ

- 扉 p22
- ホーローキッチンパネル p23.24
- ワークトップ(天板) p25



### 2 サイズ・形 を決める

- サイズと形と高さ p26
- ベースキャビネット・収納オプション p27.28



### 3 水まわり・火まわり・便利機器 を決める

- 食器洗い乾燥機 p29.30
- シンク・シンク小物 p31.32
- 水栓 p33.34
- ガス加熱機器 p35.36
- 電気加熱機器 p37.38
- レンジフードファン p39.40
- 間仕切フリー・便利機器類・冷凍冷蔵庫 p41.42



### 4 収納 を決める

- ウォールキャビネット(吊戸棚) p43.44
- ホーローキッチンパネル・周辺機器・中間棚 p45.46



### 5 周辺機器 を充実させる

- 並列ユニット・家電収納ユニット p47
- ダイニングユニット p48
- トールユニット・床下収納庫・天井幕板・エンドパネル・サイドパネル p49

タカラ ショールーム  
実際はショールームで  
ご覧いただけます。

ショールームでは、様々な設備機器の使い勝手や高品位ホーローの質感を、実際に体験していただけます。またアドバイザーが、専門的な視点からお客様に合ったプランをご提案。図面や見積りも無料で作成させていただきます。お気軽にご利用ください。



カラーを選ぶ

## 扉

洗練されたデザインの木製扉。  
モルフェス、フェスカそれぞれに  
2タイプ5カラーをご用意しました。



## 七宝引手

工芸品の格調を備え、木製扉と美しく調和。

伝統工芸・七宝焼きと同様の製法でつくられた七宝引手。匠の技を受け継ぎ、一本一本手間をかけて生みだされる特有の艶やかさと上品な色調が、木の質感と美しく調和します。

### ■モルフェス

#### ●MJ型

風格あふれる天然木扉と、美しい七宝引手の組み合わせ。

●材質/扉部:天然木、鏡板部:天然木ツキ板、仕上:ウレタン塗装  
●引手/高品位ホーロー



MJD:ダークウッド



七宝引手



MJL:ライトウッド



七宝引手

#### ●MK型

繊細な七宝引手と調和する落ち着いた雰囲気の方角扉。

●材質/扉部・鏡板部:オレフィンシート貼り  
●引手/高品位ホーロー



MKM:ミディアム



七宝引手



MKL:ライト



七宝引手



MKN:ナチュラル



七宝引手

### ■フェスカ

#### ●PT型

木肌の表情や質感を再現した、上品な雰囲気の方角扉。

●材質/扉部・鏡板部:特殊化粧シート貼り  
●引手/ABS樹脂

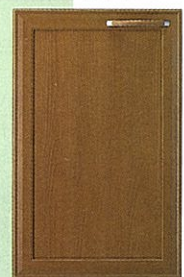

PTM:ミディアム

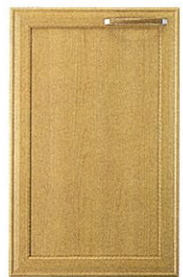

PTL:ライト

#### ●PE型

明るく爽やかな色調の扉カラーを、3タイプご用意。

●材質/鏡板部:特殊化粧シート貼り  
●引手/ABS樹脂



PEL:ライト



PER:ライトグリーン



PEY:ライトイエロー

※印刷色ですから、商品とは多少異なります。タカラショールームでお確かめください。

# ホーローキッチンパネル

カラー・デザインを多彩にご用意。  
扉やワークトップに合わせてお選びください。

## ホーローキッチンパネル

汚れがしみ込まず、お手入れが簡単。  
いつまでも美しい高品位ホーロー製です。



### タカラのおすすめ

油ハネや水ハネも  
サッとひとふき。

汚れがしみ込まないので、洗い物の水ハネやこびりつきやすい油ハネも、サッとふくだけでキレイになります。



汚れやすい目地が少なく、  
お手入れがラク。

パネル1枚1枚のサイズが大きく、汚れが付きやすい目地が少ないのも特長。簡単なお手入れで清潔さが保て、キッチンの印象もすっきりします。

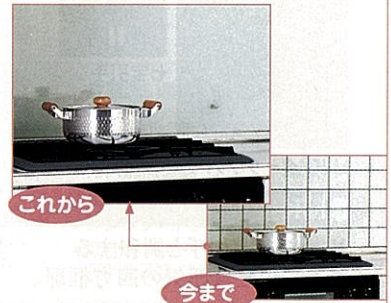

便利なマグネット小物が  
使えます。

素材が金属なのでマグネットが使えて便利。マグネット小物も種類豊富にご用意。詳しくはP45でご紹介しています。

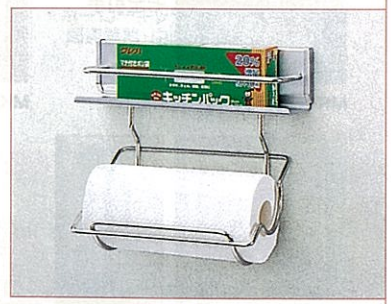

建築基準法に適合した  
不燃材料  
国土交通大臣認定  
NM-8127



直接焼き付ける“転写柄”。  
美しさを保ちつづけます。

高品位ホーロー独自の製法で直接焼き付けた模様は、時間が経ってもはがれず、色あせの心配もありません。



立体的フォルムが個性的な  
“プレスパターン”。

高品位ホーロー独自のプレス加工で、表面に凹凸のある装飾を実現。立体的な模様がキッチンを個性的に彩ります。 **Zタイプに対応**

ホーローキッチンパネルは2タイプ。

お求めやすい  
価格の  
ホーローキッチンパネル  
**Pタイプ**

プレスパターン付パネル  
も楽しめる  
ホーローキッチンパネル  
**Zタイプ**



ホーローキッチンパネルの詳細内容は、  
**ホーローキッチンパネルカタログ**  
でご紹介しています。

**商品選びは  
ショールームへ。**  
詳しくはP101をご覧ください。

### ■Pタイプ・Zタイプ共通カラー

#### ●マール調パネル

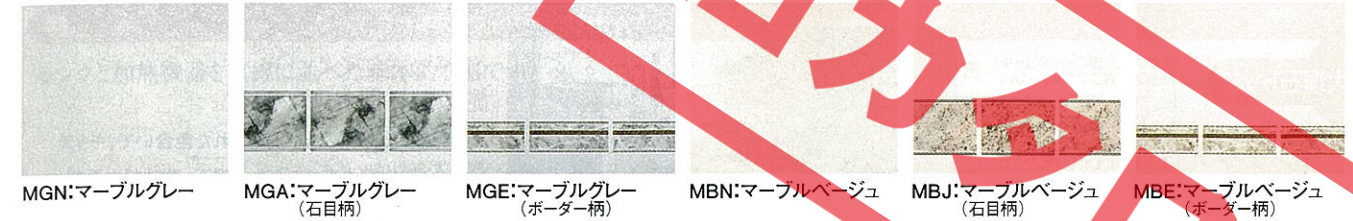

#### ●単色パネル

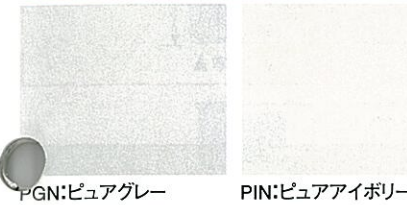

### ■Pタイプ/アクセントパネルカラー

加熱機器前のみに対応します。

#### ●マール調パネル

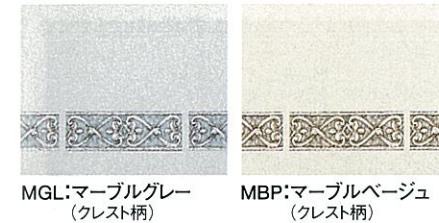

#### ●単色パネル



### ■Zタイプ/アクセントパネル(プレスパターン付)カラー

加熱機器前のみに対応します。

#### ●マール調パネル

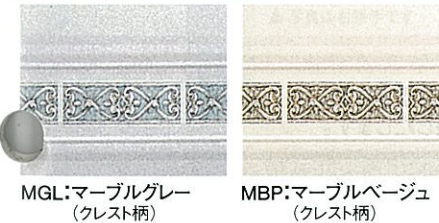

#### ●単色パネル



〔Pタイプ在庫限り〕

〔アクセントパネル〕

〔Zタイプ在庫限り〕

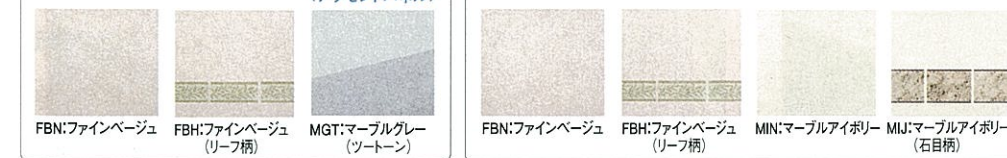

### ●おすすめコーディネート一覧表

ワークトップカラー	おすすめホーローキッチンパネルカラー			
	マールグレー	ビュアグレー	マールベージュ	ビュアアイボリー
ワークトップカラー	●	●	●	●
扉カラー	●	●	●	●
モルフェス	●	●	●	●

ワークトップカラー	おすすめホーローキッチンパネルカラー			
	マールグレー	ビュアグレー	マールベージュ	ビュアアイボリー
ワークトップカラー	●	●	●	●
扉カラー	●	●	●	●
フェスカ	●	●	●	●
フェスカ ライトグリーン	●	●	●	●

### ●引違い窓用カウンターカラーバリエーション

#### ステンレス



SS (ヘアライン加工)

#### 人造大理石

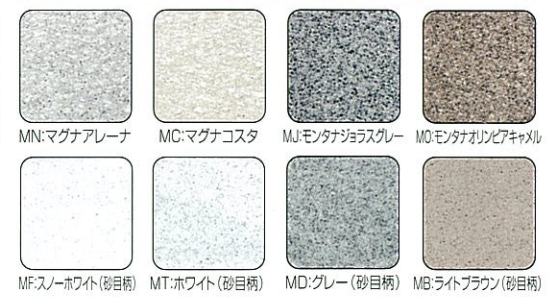

※印刷色です。商品とは多少異なります。タカラショールームでお確かめください。

# ワークトップ (天板)

爽やかな印象のステンレスと  
やさしい表情の人造大理石を取り揃えました。

タカラのおすすめ

## 人造大理石トップ

インテリア性に富んだ  
美しいワークトップ。  
カラーも洗練されています。



傷がつきにくく、  
耐久性に優れています。

あたたかみのある質感や洗練された色合いで、キッチン  
のインテリア性を高める人造大理石。調味料や洗剤、  
熱に対する耐久性にも優れています。

## ■モルフェス

### ●ステンレストップ

石目エンボス加工を施し、やわらかな光沢を演出。  
キッチンに爽やかな雰囲気をつくりだします。



AS:石目エンボス加工

### ●人造大理石トップ

上品であたたかみのある色合いをご用意。  
キッチンに優しい雰囲気を生みだすアクリル系人造大理石です。



AW:テンダーホワイト



AE:テンダーベージュ

## ■フェスカ

### ●ステンレストップ

石目エンボス加工を施し、やわらかな光沢を演出。  
キッチンに爽やかな雰囲気をつくりだします。



AS:石目エンボス加工

### ●人造大理石トップ

落ち着いた色合いで石目模様を再現。  
キッチン空間に味わいを醸しだします。



FG:ナチュラルグレー

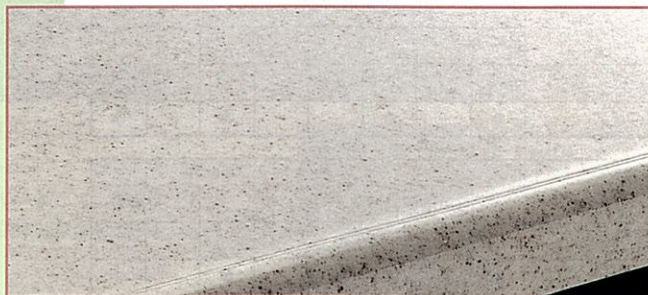

FB:ナチュラルベージュ

# サイズと 形と高さ

カタチはI型、L型の2種類。  
ワークトップの高さは1cm刻みで9種類。

## ●I型間口サイズ モルフェス 8サイズ、フェスカ 10サイズ

シンクと加熱機器を直線に並べた基本的な形です。



▲写真は左勝手です



▲写真は右勝手です

## ■I型シンクタイプ対応表

キャビネットの構成につきましては  
P87~88にてご確認ください。

間口 (cm)	ベースキャビネット タイプ	標準タイプ	食器洗い乾燥機付タイプ	
			シンク横設置	シンク下設置
300・285	スライド扉		J/D	
270・255	スライド扉		J/D/M/Z	
240	スライド扉	J/D/M/Z	M/Z	J/D/M/Z
225	スライド扉	M/Z		M/Z
210	スライド扉	M/Z		M/Z※
195	スライド扉	S		S※
180・165	扉	S		S※

●表中の「※」は食器洗い乾燥機の開口が45cmになります。  
●表中の「J」はジャンボシンク、「D」はDシンク、「M」はミドルシンク、  
「Z」はZシンク、「S」はシングルシンクを表しています。  
●表中の□部分はフェスカのみの設定となります。

## ●L型間口サイズ モルフェス・フェスカ 12サイズ

シンクと加熱機器の動線を短く、動きやすく配置しています。

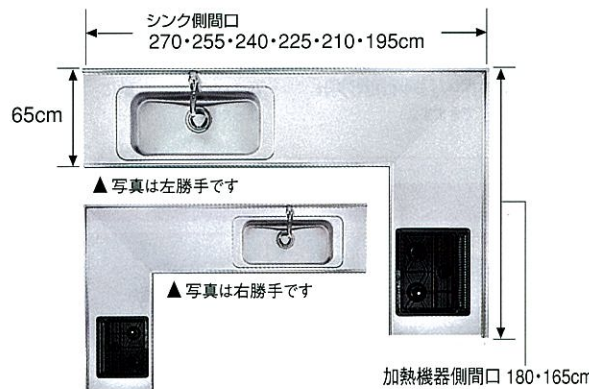

▲写真は左勝手です

▲写真は右勝手です

## ■L型シンクタイプ対応表

キャビネットの構成につきましては  
P89~90にてご確認ください。

シンク側 間口 (cm)	ベースキャビネット タイプ	標準タイプ	食器洗い乾燥機付タイプ	
			シンク横設置	シンク下設置
270	スライド扉		J/D/M/Z	
255	スライド扉	J/D/M/Z	M/Z	J/D/M/Z
240	スライド扉	J/D/M/Z		J/D/M/Z
225	スライド扉	J/D/M/Z		M/Z
210	スライド扉	M/Z		M/Z※
195	スライド扉	S		S※

●表中の「※」は食器洗い乾燥機の開口が45cmになります。  
●表中の「J」はジャンボシンク、「D」はDシンク、「M」はミドルシンク、  
「Z」はZシンク、「S」はシングルシンクを表しています。  
●表中の□部分はフェスカのみの設定となります。

## ●高さ(ワークトップ)

82cmから90cmまで1cm刻みで選べます。

使いやすい天板の高さの目安は **[身長÷2+5cm]**

## 価格の目安

右記の加算額でキッチン部の高さの変更が可能です。  
I型なら+¥12,500~+¥19,500  
L型なら+¥20,000~+¥23,500

※高さ82・85cmからの加算額です。  
※加算額はキッチン間口により異なります。詳しくはP78~79をご覧ください。

## ■参考例(標準的プランにより算出)

間口	タイプ	82・85cm	82・85cm	83・84・86・87・88・89・90cm
		モルフェス	フェスカ	加算額
I型 255cm	スライド	¥422,500	¥284,000	+¥14,500
	扉	¥377,000	¥245,000	
L型 255cm × 180cm	スライド	¥549,500	¥383,500	+¥20,000
	扉	¥504,000	¥344,500	

※加算額は全シリーズ共通です。  
※レンジタイプの加熱機器、食器洗い乾燥機をセットする場合等は、  
天板高さにより価格が異なります。詳しくは弊社事業所までお問い合わせください。  
※ホーローキッチンパネルの価格は含まれておりません。

※モルフェス・フェスカは受注生産品です。  
納期については弊社事業所までお問い合わせください。

## ●間口調整フィルター

ベースキャビネットやウォールキャビネット  
と壁とのすき間をなくします。幅は1cm  
刻みで2cmから14cmまで延長可能。害  
虫の侵入やゴミ溜まりをなくし、キッチン  
を清潔に保ちます。



※間口調整フィルターは受注生産品です。  
納期については弊社事業所までお問い合わせください。

※I型の最大間口寸法300cm、L型は最大間口+14cmまで。  
※ミドルタイプのウォールキャビネットに対応します。

※印刷色です。商品とは多少異なります。タカラショールームでお確かめください。

# ベースキャビネット

収納スペースが自由に活かせる2タイプ。  
高品位ホーローの底板なら、お手入れも簡単です。

## スライドタイプ

出し入れしやすく、  
奥まで見渡せるスライド式です。

奥にしまったモノもひと目で見渡せ、取り出しやすいスライド式です。無駄なスペースをつくらず、出し入れも上からラクな姿勢でできます。



### モルフェス

モルフェスはキャビネットの底板に高品位ホーローを使用。汚れがしみ込まないので、お手入れがカンタン。

シンク下には一升ビンも余裕で入る引出しを設置。少ない動きで出し入れできます。

1段目はインナーケース付。3段目はペットボトルも入る高さです。

よく使う鍋類はコンロ下へ。ラクに出し入れできます。

すぐ手が届く小引出しはスパイス類の収納にぴったり。

## 扉タイプ

空間を最大限に活用できる  
スタンダードタイプ。

スペースいっぱいを収納に使える扉タイプは、保存しておくモノが多い場合におすすめ。大きな空間を活かし、自分にあった収納スペースが作りだせます。



底板はすべて高品位ホーロー。汚れがしみ込まないので、調味料などがこぼれても、ひとふきするだけ。お手入れが簡単です。

1段目はインナーケース付。3段目はペットボトルも入る高さです。

日常使いの鍋類は手前に。奥の空間をぎりぎりまで使えるのは扉タイプならでは。

背の高いビン類がすっぽり収まります。油などの調味料がコンロの近くに置いて便利。

## 標準装備品

### ●スライドタイプ・扉タイプ共通

すべてのベースキャビネットに標準装備。



3段引出し(最上段のみインナーケース付)



包丁差し(4本収納)

### ●スライドタイプ専用

L型ベースキャビネットに標準装備。コーナーの空間を有効活用します。



L型コーナー2段回転網棚(加熱機器側間口180cmの場合)



L型コーナー収納(棚板付)(加熱機器側間口180cmの場合)



小引出し(加熱機器横30cmの場合)



L型コーナー2段回転網棚(加熱機器側間口165cmの場合)



L型コーナー収納(棚板付)(加熱機器側間口165cmの場合)



小引出し(加熱機器横15cmの場合)

## 収納オプション

### ●扉タイプ専用



スライド式なので、大きな鍋の出し入れがぐんとラクになります。コンロ用キャビネットスライドタイプ  
モルフェス ¥13,000  
フェスカ ¥12,000  
※モルフェスは底板に高品位ホーローを採用。



スライドラック(ボトルラックタイプ)  
●SR-S20 ¥10,000  
(幅25.1×奥行45×高さ44cm)



スライドラック(網カゴタイプ)  
●SR-B20 ¥10,000  
(幅25.1×奥行45×高さ39.5cm)



網棚  
●AD-25 ¥1,500  
(幅38×奥行24.8×高さ26.6cm)



ライスサーバー  
●コメピツK-15 ¥9,500  
(容量15kg)  
(幅22.5×奥行48×高さ46cm)

### ●モルフェス専用



デッドスペースになりがちなコーナーの空間をスライド棚で活用。コーナー調理台キャビネット<スライド(網カゴ付)タイプ>(L型の加熱機器側間口180cmに対応)  
¥17,500



スライド米ピツ(左・右勝手)(加熱機器横15cmの場合)容量10kg  
コンロタイプ ¥19,500  
レンジタイプ ¥5,000



スライドタイプ(ワイヤーラック付)(加熱機器横15cmの場合)  
¥14,500

※価格は、天板高さ82cm・85cmの場合です。

ベースキャビネットのタイプによって、オプション品の取付けができない場合があります。収納オプションの取付け対応機種については、弊社事業所へお問い合わせください。

# 食器洗い乾燥機

スイッチひとつの簡単操作で、ラクラク後片付け。乾燥後は、そのまま食器収納庫として使えます。

## タカラのおすすめ

### シンク下設置タイプ

立ち位置そのまま作業。動線が短く、水だれしません。



シンク下設置だから、間口60cmタイプもすっきり収まります。

鍋やフライパンもすっぽり入る間口60cmタイプ。幅がワイドでも、シンク下設置タイプなら、すっきり使い勝手よく収まります。



狭い間口でも設置可能。3段引出しもセットできます。

シンク下の空間に設置するので、間口が狭くても食器洗い乾燥機の取り付けが可能。小物類の整理に便利な3段引出しも、シンク近くの使いやすい場所に設置できます。

### 引出し式 (フルオープンタイプ)

食器は上から出し入れ。ラクな姿勢で作業できます。



### 前開き式

お求めやすい価格でご用意。2段カゴで容量もたっぷり。



¥99,000からご用意しました。

### 洗って乾燥させて、そのまま食器収納庫。

6人分の食器約45点 (TDWP-60の場合) を一度に洗浄・乾燥。そのまま食器収納庫としても使えます。

### 使用水量は手洗いの約1/7。

庫内にためた水やお湯を循環させて使うので、1回あたりの使用水量を手洗いに比べて約98.5%も節約。水資源を大切に、下水に流す排水も削減します。

■1回あたりの使用水量の差

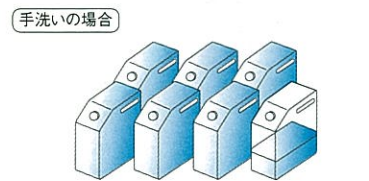

家族6人分・45点の食器を洗った水を18Lタンクに入れた場合 ※日本電機工業会基準により算出

手洗いではムリな約60℃のお湯で洗浄。約60℃のお湯を回転ノズルで噴射。手洗いでは難しい高温のお湯を使うので衛生的です。

### 手荒れの悩みも解消。

直接、お湯や洗剤に触れないので、手が荒れる悩みも解消します。

### ランニングコストも手洗いよりお得。

1回のランニングコストは、わずか39.3円 (TDWP-60で約45点を洗浄・乾燥させた場合)。時間も有効に使え、経済的です。

■1回あたりの運転経費 (手洗いの場合)

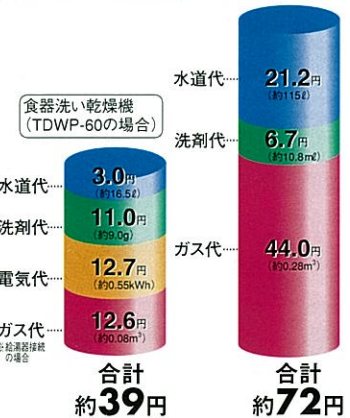

1回あたりの消費例  
 ※食器洗い乾燥機の場合は、食器点数45点。1箱800g入り980円の洗剤を9g使用して標準コースで洗った時。水温20℃で給湯温度60℃の場合。(本体の近くまで60℃のお湯がきている場合)  
 ※手洗いの場合は、食器点数45点。5Lの約40℃のお湯で予備洗した後、洗い桶に5Lの約40℃のお湯をためて、1本300ml入り185円の中性洗剤を10.8ml使用して洗った後、毎分6.5Lで約16.1分間流し湯ですすいだ時。(日本電機工業会基準) 水温20℃で給湯温度40℃の場合。  
 ※水道代: 184円/㎡ 電気代: 23円/kWh ガス代: 157円/㎡で計算。

商品選びはショールームへ。詳しくはP101をご覧ください。

### シンク下設置タイプ

シンクのななめ下に設置するから、食器の出し入れがグンとラク。

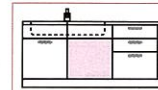

食器洗い乾燥機専用洗剤もご用意しています。ハイウォッシュN-HJ80A ¥980 ※お求めの際は、お近くの弊社事業所、タカラショールームへお問い合わせください。

### 引出し式 (フルオープンタイプ)

立ち位置そのまま作業でき、水だれしません。



扉カラー対応タイプ

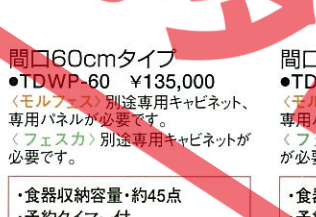
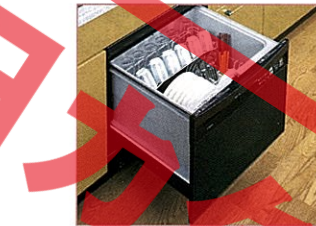

ブラックフェイスタイプ  
フェスカ

#### 間口60cmタイプ

●TDWP-60 ¥135,000  
 <モルフエス> 別途専用キャビネット、専用パネルが必要です。  
 <フェスカ> 別途専用キャビネットが必要です。

- ・食器収納容量・約45点
- ・予約タイマー付
- ・時間の短い「さっと」コースあり

#### 間口45cmタイプ

●TDWF-45 ¥112,500 **新発売**  
 <モルフエス> 別途専用キャビネット、専用パネルが必要です。  
 <フェスカ> 別途専用キャビネットが必要です。

- ・食器収納容量・約40点
- ・予約タイマー付
- ・時間の短い「スピーディ」コースあり
- ・奥まで引き出せるフルオープンタイプ

### シンク横設置タイプ

シンク横のワークトップの下に設置。引出し式と前開き式をラインアップ。

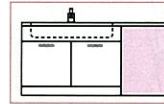

洗い 乾燥 そのまま 収納  
 タカラは便利な食器洗い乾燥機を¥99,000からご用意しました。

### 前開き式

基本機能が充実。お求めやすい価格でご用意しました。



ブラックフェイスタイプ  
 間口45cmタイプ  
 ●KF-45B6SKT ¥99,000

- ・食器収納容量・約42点
- ・清掃性のよい庫外ヒーター



パワフルな大容量タイプ。約50点の食器が一度に洗えます。

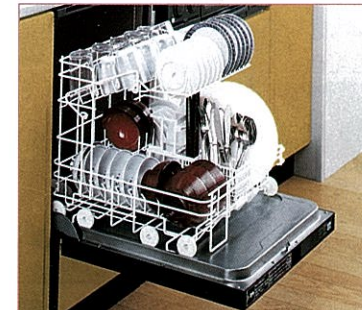

扉カラー対応タイプ※モルフエスに対応します。  
 間口45cmタイプ  
 ●TDW-45C ¥129,000  
 ※別途専用パネルが必要です。

- ・食器収納容量・約51点
- ・時間の短い「さっと」コースあり
- ・洗剤自動投入口付



### 引出し式 (フルオープンタイプ)

食器は上から出し入れ。ラクな姿勢で作業できます。



扉カラー対応タイプ

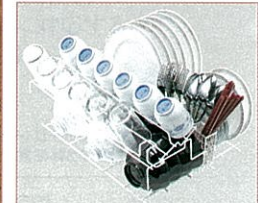

ブラックフェイスタイプ  
フェスカ

#### 間口45cmタイプ

●TDWF-45 ¥112,500 **新発売**  
 <モルフエス> 別途引出しキャビネット、専用パネルが必要です。  
 <フェスカ> 別途引出しキャビネットが必要です。

- ・食器収納容量・約40点
- ・予約タイマー付
- ・時間の短い「スピーディ」コースあり
- ・奥まで引き出せるフルオープンタイプ
- ・収納に便利な引出し付

引出し  
 食器洗い乾燥機下の空間を引出しとして有効活用。洗剤や小物類の収納に活躍します。

給湯接続すれば、給水接続の場合より約15~30分の時間短縮になります。  
 ※給湯接続の条件:10号相当以上の止止め式給湯機で、70℃以下の温度に調節可能な給湯機。(瞬間湯沸かし器などの元止め式の湯沸かし器には絶対接続しないでください)

●ベースキャビネットの間口・シンクサイズによって、対応できるタイプは異なります。対応についてはP59~のベースキャビネット価格表をご覧ください。



# シンク

シンク小物

洗い物の量や間口、使い方に合わせて、5タイプからシンクをお選びください。

## タカラのおすすめ

### Dシンク

両サイドの奥行を広くして、使い勝手をよくした変形型シンク。



大容量で中華鍋もラクに洗えます。

両サイドの奥行の広いスペースを利用して、中華鍋などがラクに洗えます。小物置きとまな板置きもついた使い勝手のいいシンクです。

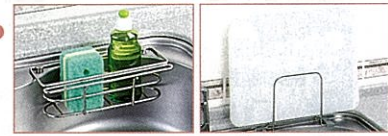

- 小物置き  
水ぎれがよく、スポンジや食器洗剤がすっきり収まります。
- まな板置き  
シンク前に設置。まな板を、安定感よく立てかけて置けます。

調理スペースにも使える便利な水切プレート。

野菜や食器などの水きり便利なステンレス製の専用プレート。専用のまな板を使うと調理スペースとしても利用できます。

### Zシンク

中央部の奥行を広くして、使い勝手をよくした変形型シンク。



コンパクトサイズでも大きな鍋が洗えます。

シンク中央の奥行を広くとって、大きな鍋も洗える作業スペースを確保しました。コンパクトながら作業しやすいシンクです。

調理スペースが広々と使えます。

シンクの横幅はミドルサイズ。ワークトップの間口を広くと確保しなくても、調理スペースにゆとりができます。



- 排水カゴ  
普段のお手入れがしやすい浅型カゴ。手軽にサッとゴミが捨てられます。※全シンク共通
- 排水プレート  
洗い物を置いても安定感のあるフラットなステンレス製排水プレート。水の流れもスムーズです。※Dシンク・Zシンクに対応

### Dシンク

大容量のワイドシンク。大きな中華鍋も余裕で洗えます。

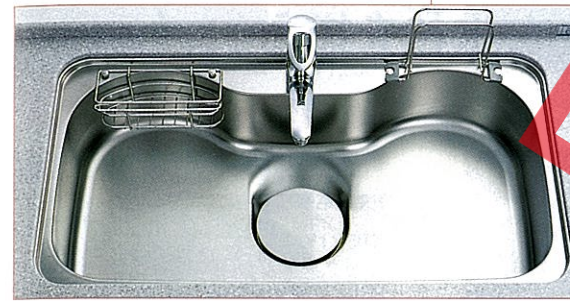
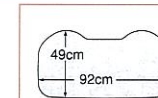

### Dシンク用小物

#### 標準装備



小物置き  
オプション



専用まな板 ●まな板D ¥3,800  
※まな板は、水切プレートとセットでご使用ください。

#### モルフェス標準装備



専用排水プレート(ステンレス製)  
●水切プレートD-SI ¥3,500  
フェスカではオプションとなります。

#### まな板置き

止水フタ  
●シンク水止めフタ ¥800  
シンクに水を貯めるときに使用します。

### Zシンク

大きな鍋も洗える奥行ワイドなサイズ。調理スペースもゆとり。

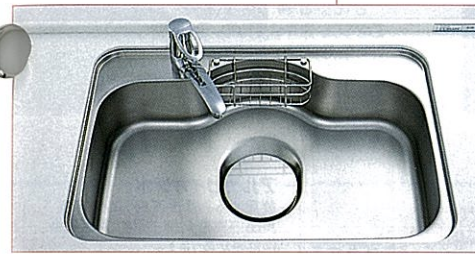
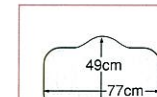

### Zシンク用小物

#### 標準装備

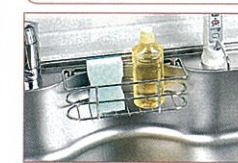

小物置き  
オプション



専用まな板 ●まな板Z ¥3,800  
※まな板は、水切プレートとセットでご使用ください。

#### モルフェス標準装備



専用排水プレート(ステンレス製)  
●水切プレートZ ¥3,500  
フェスカではオプションとなります。

#### 止水フタ

●シンク水止めフタ ¥800  
シンクに水を貯めるときに使用します。

### ジャンボシンク



約90cmのワイドな横幅。多人数分の食器洗いもスムーズです。

※排水プレートはモルフェスはステンレス製、フェスカは樹脂製となります。

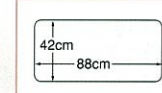

### ジャンボ・ミドル・シングルシンク用小物

#### モルフェス標準装備



スライドプレート(人造大理石製)  
※カラーはワークトップと同じです。(人造大理石ワークトップ/ジャンボシンク・ミドルシンク用)  
¥5,000  
フェスカではオプションとなります。



スライドプレート(ステンレス製)  
※エンボス加工はワークトップと同じです。(ステンレストップ/ジャンボシンク・ミドルシンク用)  
¥3,500  
フェスカではオプションとなります。

#### オプション



水切ネット  
●水切ネットN(ステンレス製) ¥2,300



水切ネット  
●水切ネットS(ステンレス製) ¥2,000

### ミドルシンク



調理スペースが広く使えるスタンダードなタイプ。

※排水プレートはモルフェスはステンレス製、フェスカは樹脂製となります。

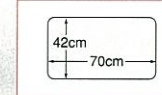

### シングルシンク



間口195cm以下のキッチンに対応するコンパクトシンク。

※排水プレートはモルフェスはステンレス製、フェスカは樹脂製となります。

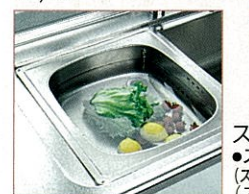
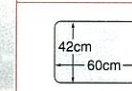

止水フタ  
●シンク水止めフタ ¥800  
シンクに水を貯めるときに使用します。



スライドボール  
●スライドボール(ステンレス製・オーバーフロー付) ¥8,500  
(ステンレストップ/ジャンボシンク用)

### ディスポーザ食品クズ粉砕処理機

●ディスポーザ ¥57,500  
<別売部分>  
調整用アダプター ¥1,100

モ	種類	整流子モーター
ト	電源(V)	100
ル	周波数(Hz)	50/60
	出力(W)	530/420
	1分間当たりの処理能力(kg)	1.5~2.0

※対応については、弊社事業所までお問い合わせください。

◎選べるシンクはベースキャビネットのタイプや間口によって異なります。P26の対応表でご確認ください。

# 水栓

アルカリイオン整水器・清水器もご用意。  
ハンドシャワー付など様々な水栓を揃えました。

## タカラのおすすめ

### アルカリイオン整水器

ワンタッチでアルカリイオン水、酸性水、清水（浄水）が選べます。

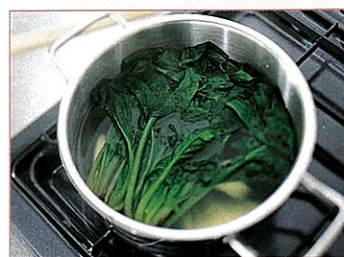

素材の味を生かし、料理に最適。健康にも役立ちます。  
ミネラル分を含むアルカリイオン水は、コーヒーやお茶、炊飯、煮物などに使うと一層おいしくなります。

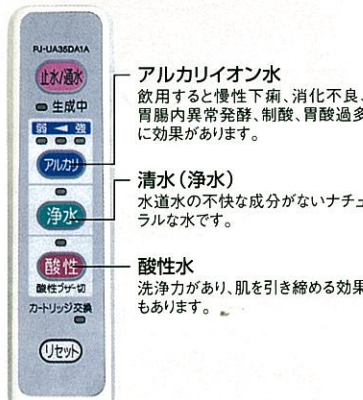

### 清水器

カルキ臭や有機物をカット。水道水をおいしくします。



3重構造フィルターが、細かい汚れの粒子を除去。

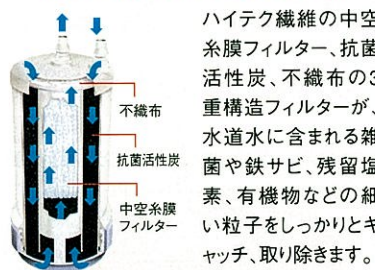

シャワー水栓 長くのびるホースでシンクのおそうじもラクラク。



標準品 標準品 はP50～の価格の目安、P59～のベースキャビネット価格表に採用している機種です。標準品 標準品 は変更できます。各商品の⊕表示価格は、標準品 標準品 との差額です。

清水器専用水栓、アルカリイオン整水器の表示価格は、水栓の価格に加算してください。

### シングルレバー水栓



### シャワー水栓



### 清水器機能付シャワー水栓・清水器機能付水栓



### 清水器専用水栓 水栓とは別にセットします。



清水器の取替用カートリッジをお求めの際は、お近くの弊社事業所、タカラショールームへお問い合わせください。

清水器の3重フィルターは便利なカートリッジタイプ。カートリッジは簡単に取り外せ、誰でもラクに交換できます。



### アルカリイオン整水器 水栓とは別にセットします。

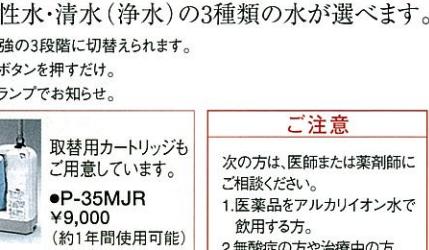

#### ご注意

- 次の方は、医師または薬剤師にご相談ください。
1. 医薬品をアルカリイオン水で飲用する方。
  2. 無酸症の方や治療中の方。
  3. 肝臓・腎臓に障害がある方。
  4. 医師または歯科医師の治療を受けている方。

●PJ-UA35DA1A ¥118,000  
※寒冷地仕様ではありませんので、凍結の恐れがある場所には設置しないでください。  
※地域・水質によっては指定のpH値を得られないことがあります。  
(特に地下水を水源とした地域)

医療用具承認番号 20900BZ200757000

### ソープディスペンサー

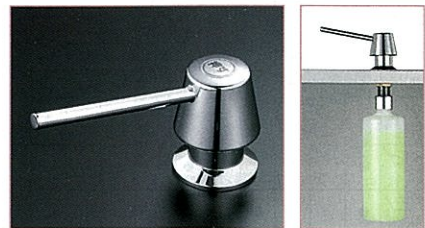

ワークトップ下に洗剤ボトル（容量500cc）をセットするので、シンクまわりがすっきり。ワンタッチで適量の洗剤が出ます。洗剤の補充もカンタンです。

※清水器、アルカリイオン整水器はベースキャビネットタイプ、開口、シンクなどの条件により設置できない場合があります。詳しくは弊社事業所へお問い合わせください。  
※清水器、アルカリイオン整水器は水道水などの飲料水に合格した水以外の水には使用しないでください。

清水器、アルカリイオン整水器用取替用カートリッジをお求めの際は、お近くの弊社事業所、タカラショールームへお問い合わせください。

# ガス加熱機器

ホーローやガラスなどの多彩なトッププレート。  
安全・便利な機能も豊富に取り揃えました。

タカラのおすすめ

使いやすく、お手入れしやすい人気の機能をご紹介します。

## コンロ部

### 75cmトッププレート

75cm  
トップ

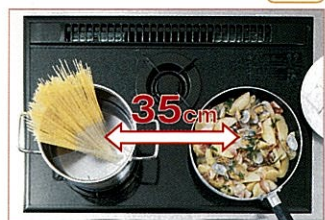

バーナー間が35cm\*と広く、フライパンと両手鍋を同時にゆったりと置けます。単独ゴトクでとりはすしもカンタン。お手入れもさらにラクになります。  
※RGB730VGRTの場合は33cmになります。

## トッププレートバリエーション

汚れてもサッとひとふきできれいに。ガラスストッププレートとホーロートッププレートをご用意しています。

75cmトッププレート	ガラスストッププレート ホーロートッププレート
60cmトッププレート	ホーロートッププレート

## コンロ部

### ガラスストッププレート



**ガラストップ** ガラス特有の艶やかさが美しいトッププレート。表面がフラットなのでお手入れも簡単です。

### フルフラットトッププレート

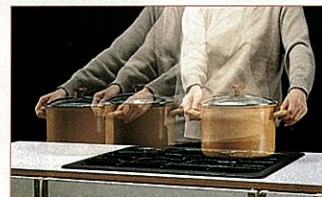

**フルフラット** キッチン天板とトッププレート、ゴトクがフラットに。段差がないので、お鍋をスーッとスライド移動できます。

### 揚げもの温度調節機能(中コンロ)



**揚げもの** 油の設定温度を、160・180・200°Cの3段階用意。揚げものに合わせて、最適温度でおいしく揚げられます。

## グリル部

### 両面焼きグリル



**両面グリル** 遠赤外線バーナーを上下に設置。裏返す手間がなく、両面同時にすばやく焼き上げます。

さらに安心・便利な機能をご用意しています。

## コンロ部

### 内炎式バーナー

**内炎式バーナー** 熱効率が高く、火力が強いので、炒めものもシャキッと仕上がります。

### 中央炎口バーナー

**中央炎口バーナー** 鍋全体を効率よく加熱。ムラをおさえてキレイに焼き上げます。

### 天ぷら油過熱防止機能(中コンロ)

揚げものの調理時に、温度センサーが鍋底の温度を感知。危険温度になる前に自動消火、フザーで知らせます。

## グリル部

### 赤外線ジャンボグリル

アジなら一度に4尾の調理も可能。近赤外線が外側から、遠赤外線が内側から、おいしく焼き上げます。

### グリル過熱防止機能

グリル排気部の温度センサーが、異常過熱をいち早く感知し、自動消火します。

## 機種別仕様一覧

機種名	コンロ部											グリル部					レンジ部				操作部				
	中央炎口バーナー	内炎式バーナー	ホーロートッププレート	ガラスストッププレート	フルフラットトッププレート	75cmトッププレート	単独ゴトク	天ぷら油過熱防止機能	消し忘れタイマー	焦げつき消火機能	揚げもの温度調節機能	湯沸かし機能	炊飯機能	調理機能タイマー	赤外線ジャンボグリル	両面焼きグリル	水なれグリル	グリル過熱防止機能	グリル水切れセンサー	スモークレス機能		調理機能タイマー	電子レンジ機能	セルラーヒーター	自動調理機能
BGC61-3PB	●	●	●	●	●	●	●	●	●	●	●	●	●	●	●	●	●	●	●	●	●	●	●	●	●
GCU61-3KBA	●	●	●	●	●	●	●	●	●	●	●	●	●	●	●	●	●	●	●	●	●	●	●	●	●
RGF-30R2T	●	●	●	●	●	●	●	●	●	●	●	●	●	●	●	●	●	●	●	●	●	●	●	●	●
RBG-30VR2T	●	●	●	●	●	●	●	●	●	●	●	●	●	●	●	●	●	●	●	●	●	●	●	●	●
PKD-D31SWA	●	●	●	●	●	●	●	●	●	●	●	●	●	●	●	●	●	●	●	●	●	●	●	●	●
BGC71-3PBH	●	●	●	●	●	●	●	●	●	●	●	●	●	●	●	●	●	●	●	●	●	●	●	●	●
BGC71-3PBG	●	●	●	●	●	●	●	●	●	●	●	●	●	●	●	●	●	●	●	●	●	●	●	●	●
RBG730VGRT	●	●	●	●	●	●	●	●	●	●	●	●	●	●	●	●	●	●	●	●	●	●	●	●	●
RBG-20KT	●	●	●	●	●	●	●	●	●	●	●	●	●	●	●	●	●	●	●	●	●	●	●	●	●
BGR61-3PB	●	●	●	●	●	●	●	●	●	●	●	●	●	●	●	●	●	●	●	●	●	●	●	●	●
BCR61-3PB	●	●	●	●	●	●	●	●	●	●	●	●	●	●	●	●	●	●	●	●	●	●	●	●	●
BGC61-3PBE/MRO-A97SK	●	●	●	●	●	●	●	●	●	●	●	●	●	●	●	●	●	●	●	●	●	●	●	●	●
BGC71-3PBHE/MRO-A97SK	●	●	●	●	●	●	●	●	●	●	●	●	●	●	●	●	●	●	●	●	●	●	●	●	●
BGC71-3PBGE/MRO-A97SK	●	●	●	●	●	●	●	●	●	●	●	●	●	●	●	●	●	●	●	●	●	●	●	●	●
RRF312ER2T	●	●	●	●	●	●	●	●	●	●	●	●	●	●	●	●	●	●	●	●	●	●	●	●	●
RBR351EVR2T	●	●	●	●	●	●	●	●	●	●	●	●	●	●	●	●	●	●	●	●	●	●	●	●	●
RBR312ER2T	●	●	●	●	●	●	●	●	●	●	●	●	●	●	●	●	●	●	●	●	●	●	●	●	●

## サイドゴトク



鍋やフライパンなどを仮置きでき、ワークトップの狭いスペースも有効活用できます。  
●BGCサイドゴトク ¥2,500 (幅18.7×奥行52.8×高さ3.7cm)  
※GCU・BGC61・BGR・BCRに対応します。

## 中華鍋用ゴトク



中華鍋で調理する時に使うと、鍋が安定して便利です。  
●チュウカゴトク ¥1,000  
※GCU・BGC61・BGR・BCRに対応します。  
※中コンロ(天ぷら油加熱防止機能付)には使用しないでください。

標準品 標準品はP50～の価格の目安、P59～のベースキャビネット価格表に採用している機種です。

標準品 標準品は変更できます。各商品の⊕表示価格は、標準品 標準品との差額です。

コンロ+グリル+レンジタイプの価格についてはP68、P79をご覧ください。

## コンロ+グリルタイプ

### 60cmホーロートッププレート



3口コンロ  
●BGC61-3PB 標準品  
モルフェス ¥18,000  
※価格はベースキャビネットに含まれています。  
フェスカ ¥18,000

1.28kW (1,100cal/h) 4.30kW (3,700cal/h) 2.97kW (2,550cal/h)  
バーナー別消費量  
モルフェス 標準品 揚げもの 片面グリル



3口コンロ  
●GCU61-3KBA 標準品  
モルフェス ¥18,000  
フェスカ 標準品 ¥18,000  
※価格はベースキャビネットに含まれています。

1.28kW (1,100cal/h) 4.30kW (3,700cal/h) 2.97kW (2,550cal/h)  
バーナー別消費量  
フェスカ 標準品 揚げもの 片面グリル



3口コンロ  
●RGF-30R2T 標準品  
モルフェス ¥19,500  
フェスカ ¥37,500

1.31kW (1,130cal/h) 4.30kW (3,700cal/h) 2.67kW (2,300cal/h)  
バーナー別消費量  
揚げもの フラットトップ 片面グリル



3口コンロ  
●RBG-30VR2T 標準品  
モルフェス ¥19,500  
フェスカ ¥37,500

1.31kW (1,130cal/h) 4.77kW (4,100cal/h) 2.67kW (2,300cal/h)  
バーナー別消費量  
揚げもの 両面グリル

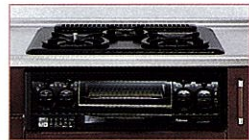

3口コンロ  
●PKD-D31SWA 標準品  
モルフェス ¥19,500  
フェスカ ¥28,500

1.30kW (1,130cal/h) 2.45kW (2,110cal/h) 4.20kW (3,610cal/h)  
バーナー別消費量  
揚げもの 両面グリル

### 75cmホーロートッププレート



3口コンロ  
●BGC71-3PBH 新発売  
モルフェス ¥3,000  
フェスカ ¥21,000

1.28kW (1,100cal/h) 4.30kW (3,700cal/h) 2.97kW (2,550cal/h)  
バーナー別消費量  
75cmトップ 揚げもの 片面グリル

### 75cmガラスストッププレート



3口コンロ  
●BGC71-3PBG 新発売  
モルフェス ¥40,000  
フェスカ ¥58,000

1.28kW (1,100cal/h) 4.30kW (3,700cal/h) 2.97kW (2,550cal/h)  
バーナー別消費量  
75cmトップ 揚げもの ガラストップ 片面グリル

### 75cmガラスストッププレート



3口コンロ  
●RBG730VGRT 標準品  
モルフェス ¥68,000  
フェスカ ¥86,000

1.63kW (1,400cal/h) 4.65kW (4,000cal/h) 2.67kW (2,300cal/h)  
バーナー別消費量  
75cmトップ 揚げもの ガラストップ 内炎式バーナー 両面グリル

### 45cmホーロートッププレート



2口コンロ  
●RBG-20KT 標準品  
フェスカ ¥86,000  
※1型開口180×165cmの場合は2口コンロとなります。  
※天ぷら油過熱防止機能は大コンロについています。

2.67kW (2,300cal/h) 4.65kW (4,000cal/h)  
バーナー別消費量  
フェスカ 標準品 片面グリル

## コンロ+グリル+レンジタイプ

### ガスレンジ



3口コンロ・ガスレンジ  
●BGR61-3PB

1.28kW (1,100cal/h) 4.30kW (3,700cal/h) 2.97kW (2,550cal/h)  
バーナー別消費量  
揚げもの 片面グリル

### 電気オープンレンジ



3口コンロ・電気オープンレンジ  
●BGC61-3PBE/MRO-A97SK

1.28kW (1,100cal/h) 4.30kW (3,700cal/h) 2.97kW (2,550cal/h)  
バーナー別消費量  
揚げもの 片面グリル



3口コンロ・電気オープンレンジ  
●BGC71-3PBHE/MRO-A97SK 新発売

1.28kW (1,100cal/h) 4.30kW (3,700cal/h) 2.97kW (2,550cal/h)  
バーナー別消費量  
75cmトップ 揚げもの 片面グリル



3口コンロ・電気オープンレンジ  
●BGC71-3PBG/MRO-A97SK 新発売

1.28kW (1,100cal/h) 4.30kW (3,700cal/h) 2.97kW (2,550cal/h)  
バーナー別消費量  
75cmトップ 揚げもの ガラストップ 片面グリル

### ガスコンベクションレンジ



3口コンロ・ガスコンベクションレンジ  
●BCR61-3PB

1.28kW (1,100cal/h) 4.30kW (3,700cal/h) 2.97kW (2,550cal/h)  
バーナー別消費量  
揚げもの 片面グリル

### 電子コンベクションレンジ



3口コンロ・電子コンベクションレンジ  
●RRF312ER2T

1.31kW (1,130cal/h) 4.30kW (3,700cal/h) 2.67kW (2,300cal/h)  
バーナー別消費量  
揚げもの フラットトップ 片面グリル



3口コンロ・電子コンベクションレンジ  
●RBR351EVR2T

1.31kW (1,130cal/h) 4.77kW (4,100cal/h) 2.67kW (2,300cal/h)  
バーナー別消費量  
揚げもの 両面グリル



3口コンロ・電子コンベクションレンジ  
●RBR312ER2T

1.31kW (1,130cal/h) 4.77kW (4,100cal/h) 2.67kW (2,300cal/h)  
バーナー別消費量  
揚げもの 片面グリル

●地域によって、ガス種が異なります。ガス種を確認のうえお買い求めください。ガス種が違いますと、火災・やけどの原因になることがあります。  
●ガス消費量は都市ガス13Aで表示しています。ガス種により異なる場合がありますのでご了承ください。

※価格は、天板高さ82cm・85cmの場合です。

# 電気加熱機器

炎が出ないから、安全でクリーン。  
熱効率がよく、ガスなみのパワーを発揮します。

タカラのおすすめ

電気加熱機器の基本的な特長をご紹介します。

## フラットトッププレート



**フラットトップ** 表面が平らなので、煮こぼれや油ハネなどで汚れてもサッとひとふきです。

火力や鍋に合わせて2種類から選べます。

### ■IHヒーター

クリーンで安全なIHヒーター(※1)  
2台とクイックラジエントヒーター  
(※2)を1台搭載しています。



### ■コンビネーションヒーター

IHヒーター1台と、高火力のクイックラジエントヒーターを搭載しています。



## 発熱のしくみ

### ※1 IHヒーター部

鉄系の鍋を置くと電気抵抗で鍋自体が発熱します。熱効率が良いのが特長です。

### ※2 クイックラジエントヒーター部

うすいリボン状のヒーター線が熱を発生させます。立ち上がり早く、アルミや銅の鍋でも使えます。

天面などに見やすく、使いやすい機能を揃えました。

## CHM-T2LT・CHM-T2LT/MRO-A97SK

### 光るリング・光る天面操作(コンロ部)



**光るリング天面操作** 使用中は赤く点灯し、火を使いたいイメージで調理できます。



火加減などのスイッチを使いやすい天面に配置しました。

### カンガルーポケット(操作部)



**カンガルー** かがまずにラクな姿勢で使える操作部。使わない時は本体に収納できます。

## CS-KMG02BT・CS-KMG02BT/MRO-A97SK

### 火加減2色サイン(コンロ部)



**火加減2色サイン** 2色のサインで火力を8段階表示。加熱中の火加減がひと目でわかります。

### 大きな液晶表示(コンロ部)



**大きな液晶表示** タイマー残り時間やグリル部の設定状況を、天面中央に大きく表示。

その他便利機能も充実しています。

### 揚げもの温度調節機能(右ヒーター)



**揚げもの** 揚げもの料理の温度設定が可能。過熱による油の発火を防止します。

### 両面焼きグリル(グリル部)

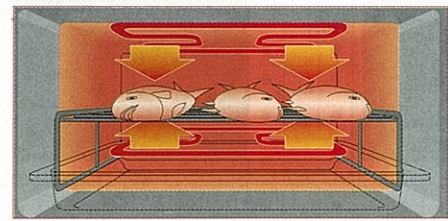

**両面グリル** 魚を裏返す手間がいりません。新形状ヒーターで、大きな魚もしっかりおいしく焼けます。

### マイコン自動焼きグリル(グリル部)



**マイコングリル** 魚の大きさや量に合わせて焼き加減を自動調節。裏返すタイミングもお知らせします。

標準品 標準品 はP50～の価格の目安、P59～のベースキャビネット価格表に採用している機種です。(P36のモルフェス・ガスコンロBGC61-3PB、フェスカ・ガスコンロGCU61-3KBA、RBG-20KT)

標準品 標準品 は変更できます。各商品の⊕⊖表示価格は、標準品 標準品 との差額です。

コンロ+グリル+レンジタイプの価格についてはP68、P79をご覧ください。

7カラ ショールームへ。商品選びはショールームへ。詳しくはP101をご覧ください。

## ●コンロ+グリルタイプ

### IHヒーター



2口IHヒーター・1口クイックラジエントヒーター  
●CHM-T2LT

モルフェス ⊕ ¥109,000  
フェスカ ⊕ ¥127,000



2口IHヒーター・1口クイックラジエントヒーター  
●CS-KMG02BT

モルフェス ⊕ ¥ 79,000  
フェスカ ⊕ ¥ 97,000



### コンビネーションヒーター



1口IHヒーター・2口クイックラジエントヒーター  
●HTC-4CBT

モルフェス ⊕ ¥114,500  
フェスカ ⊕ ¥132,500



1口IHヒーター・1口クイックラジエントヒーター  
●CS-H2201B(間口45cm)

フェスカ ⊕ ¥ 52,500  
※1間口180・165cmの場合にのみ対応します。



## ●コンロ+グリル+レンジタイプ

### IHヒーター



2口IHヒーター・1口クイックラジエントヒーター/電気オープンレンジ  
●CHM-T2LT/MRO-A97SK



2口IHヒーター・1口クイックラジエントヒーター/電気オープンレンジ  
●CS-KMG02BT/MRO-A97SK



### コンビネーションヒーター



1口IHヒーター・2口クイックラジエントヒーター/電気オープンレンジ  
●HTC-4CBT/MRO-A97SK



## 機種別仕様一覧

機種	コンロ部				グリル部				レンジ部		操作部						
	フラットトッププレート	光るリング・光る天面操作	火加減2色サイン	揚げもの温度調節機能	切り忘れ防止タイマー	調理タイマー	独立式調理タイマー	両面焼きグリル	マイコン自動焼きグリル	水なしグリル	調理タイマー	独立式調理タイマー	電子レンジ機能	自動調理機能	カンガルーポケット	収納ダイヤル式ツマミ	ダイヤル式ツマミ
CHM-T2LT	●	●	●	●	●	●	●	●	●	●	●	●	●	●	●	●	●
CS-KMG02BT	●	●	●	●	●	●	●	●	●	●	●	●	●	●	●	●	●
HTC-4CBT	●	●	●	●	●	●	●	●	●	●	●	●	●	●	●	●	●
CS-H2201B	●	●	●	●	●	●	●	●	●	●	●	●	●	●	●	●	●
CHM-T2LT/MRO-A97SK	●	●	●	●	●	●	●	●	●	●	●	●	●	●	●	●	●
CS-KMG02BT/MRO-A97SK	●	●	●	●	●	●	●	●	●	●	●	●	●	●	●	●	●
HTC-4CBT/MRO-A97SK	●	●	●	●	●	●	●	●	●	●	●	●	●	●	●	●	●

## 鍋について

- 適した鍋
  - サイズ:IHヒーター部
  - 鍋底の平ら部分が
  - CHM-T2LT...12~26cm
  - CS-KMG02BT...12~27cm
  - HTC-4CBT...12~26cm
  - CS-H2201B...12~27cm
  - クイックラジエントヒーター部
  - 鍋底の平ら部分が
  - CHM-T2LT...18cm以下
  - CS-KMG02BT...14~20cm
  - HTC-4CBT...19~24cm
- 適さない鍋
  - 形状:底の丸い中華鍋、打ち出しで作られたアルミ・銅の鍋
  - 材質:陶磁器(土鍋)、耐熱ガラス
  - (IHヒーター部はアルミ・銅の鍋は使えません。)
  - ※詳細については取扱説明書をご確認ください。

ご注意 ●IHヒーター部は、磁力線が発生します。心臓用ペースメーカーをお使いの方は専門の医師とよくご相談の上、お使いください。

※価格は、天板高さ82cm・85cmの場合です。

# レンジフードファン

強力パワーで油煙や水蒸気をしっかり排出。  
使い勝手のよさで、様々なタイプを揃えました。

タカラのおすすめ

## ホーロー整流板

周囲の吸い込み力をアップ。  
フードの外に煙を逃しません。

ダクト部分を覆い、強制的な風の流れを生み出す整流板。周囲の吸い込み力を強め、高い捕集効率を發揮。フードの外に逃げようとする油煙も確実にとらえて排出します。

### 整流板のしくみ

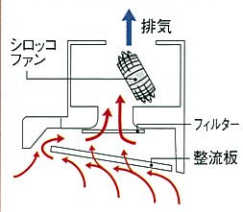

整流板がある場合  
すきま風現象で吸引力をアップ。高い捕集能力で煙を逃しません。

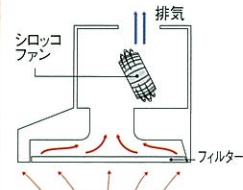

整流板のない場合  
ファンによる風がダクト口から拡散。風を有効に送り込むことができません。



●タッチスイッチ  
操作は簡単。ON・OFFやファンの強弱が、ワンタッチで設定できます。



●照明機能  
レンジフード本体にセットした照明が、調理中の手元を明るく照らします。



●リモコン機能  
レンジフードを手元で操作。マグネット付なので、ホーローキッチンパネルにも直接設置でき、便利です。(VMR-RC型のみ)

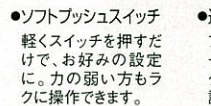

●ソフトプッシュスイッチ  
軽くスイッチを押すだけで、お好みの設定に。力の弱い方もラクに操作できます。

●遅延タイマー機能  
ファン運転中にタイマースイッチを押すと、3分後に自動的に停止。調理終了後の排気や消し忘れ防止に便利です。  
※VMR-RC型は、3分・6分の切替えが可能です。

お手入れ簡単な高品位ホーロー。  
油污れもひとふきするだけ。

汚れがしみ込まない高品位ホーローなので、しつこい汚れもひとふきするだけ。手間をかけずに、いつもキレイにしておけます。



●取りはずしが簡単。  
丸洗いです。  
油煙を吸い込むレンジフードの整流板は、裏側の汚れも気になる場所。簡単に取り外せるので、すっきり丸洗いです。



●グリッドフィルター  
油污れをしっかりとキャッチ。汚れをとりやすく加工してあるので、お手入れが簡単。取り外して洗えます。



遠心力を利用したシロッコファンは、小さな風量でも効率よく大きな力で排気。ダクトを通した排気もでき、戸建住宅にもマンションにも適しています。

## ●シロッコファン 戸建・中高層マンション向

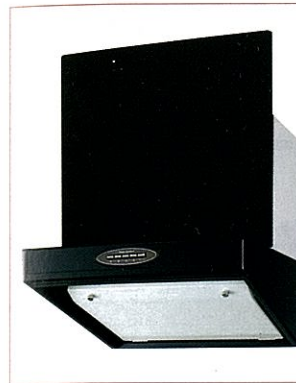

サイズ:奥行61×高さ80cm



高捕集設計のホーロー整流板を採用。お手入れ簡単、油污れもサッとひとふき。

- 幅90cmタイプ  
●VMR-901(K) ¥82,000
- 幅75cmタイプ  
●VMR-751(K) ¥72,000
- 幅60cmタイプ  
●VMR-601(K) ¥66,500

・ホーロー整流板 ・高捕集設計  
・ソフトプッシュスイッチ ・照明機能  
・グリッドフィルター

モルフェス標準品

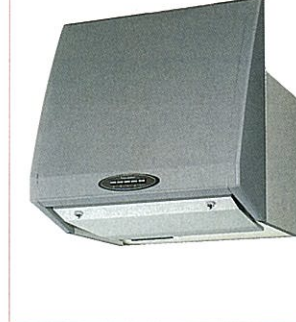

サイズ:奥行60×高さ60cm



捕集効果を高め、お手入れも簡単なホーロー整流板。4色のフードカバーをご用意しています。

- 幅90cmタイプ  
●VCS-901 ¥41,000
- 幅75cmタイプ  
●VCS-751 ¥37,000
- 幅60cmタイプ  
●VCS-601 ¥35,000

・ホーロー整流板  
・高捕集設計  
・ソフトプッシュスイッチ  
・照明機能 ・グリッドフィルター



一般的なタイプの換気扇です。ファンが取り外しでき、お手入れが簡単。戸建住宅の直接屋外排気に適しています。(電動シャッター式)  
※ダクト排気には使用できません。

## ●プロペラファン 戸建住宅向

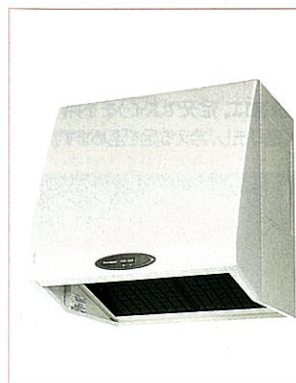

サイズ:奥行60×高さ60cm



ファンが取り外せる換気扇タイプです。フェスカ標準品

- 幅90cmタイプ  
●VDS-901 ¥36,000
- 幅75cmタイプ  
●VDS-751 ¥34,000
- 幅60cmタイプ  
●VDS-601 ¥32,000
- 幅90cmタイプ  
●VDS-901L ¥38,000
- 幅75cmタイプ  
●VDS-751L ¥36,000
- 幅60cmタイプ  
●VDS-601L ¥34,000

・ソフトプッシュスイッチ  
・照明機能 (VDS-Lのみ)  
・グリッドフィルター

商品選びは  
ショールームへ。  
詳しくはP101をご覧ください。



サイズ:奥行61×高さ80cm



専用リモコンで手元操作ができます。消し忘れ防止に便利な遅延タイマー機能付。

- 幅90cmタイプ  
●VMR-902RC(K) ¥89,500
- 幅75cmタイプ  
●VMR-752RC(K) ¥79,500
- 幅60cmタイプ  
●VMR-602RC(K) ¥74,000

・ホーロー整流板・高捕集設計・タッチスイッチ  
・照明機能 ・グリッドフィルター  
・リモコン機能(専用リモコン付)・遅延タイマー機能

VMR-RC  
専用リモコン  
●RMCT-1

## 同時給排気型

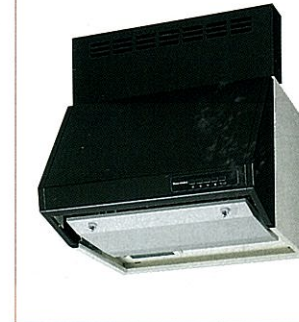

サイズ:奥行57×高さ70cm  
※高さ60cmタイプもあります。



強力に排気しながら、外気も取り込める同時給排気タイプ。高気密なマンションなどにおすすめです。

- 幅90cmタイプ  
●VUD-901 ¥78,800
- 幅75cmタイプ  
●VUD-751 ¥69,800
- 幅60cmタイプ  
●VUD-601 ¥59,500

・ホーロー整流板  
・高捕集設計  
・ソフトプッシュスイッチ  
・照明機能 ・グリッドフィルター

## ●VMR型・VMR-RC型・VCS型・VUD型 必要別売部品対応表

機種	排気方法	排気方向	必要別売部品	価格
VMR型 VMR-RC型 VCS型	φ150丸ダクト排気	上方	丸ダクト金具(U)	¥2,200
		左右・後方	VCN丸ダクト金具L	¥3,500
	直接排気	左右・後方	排気用角アタッチメント	¥2,000
VUD型 (高さ70cmタイプ)	φ150丸ダクト排気	後方	VIN後方排気セット	¥6,000

## フードパネル(VDS/VCS用)

レンジフードファンの上部にセット。ミドルタイプのウォールキャビネットと高さを合わせるができます。



VDS/VCS用フードパネル



- フードパネルVCN90 ¥3,500
- フードパネルVCN75 ¥3,000
- フードパネルVCN60 ¥2,500

# 間仕切フリー

冷凍冷蔵庫・便利機器類

収納物をスッキリ整理できる間仕切フリー。  
冷凍冷蔵庫や便利機器類も豊富に揃えました。

タカラのおすすめ

## 間仕切フリー

引出し内の収納が思いのまま。  
お手入れも簡単にできます。 **モルフェス**



### マグネット小物

汚れても簡単に  
取り外せるから、  
お手入れがラクラク。

マグネット式なので取り外しが簡単。お掃除がしやすく、引出し内をいつも清潔に保てます。



あなたにぴったりの収納法で。  
大きさを分けても種類別に分けても便利です。

カタチも大きさもさまざまなキッチン用品を、整理整頓して収納できる「間仕切フリー」。どこに何があるか一目でわかり、出し入れも簡単。作業効率もアップします。

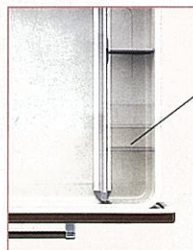

ハネ

引出しの中を前後に仕切るハネ部分はスライド式。収納物に合わせて好きな位置に調節できます。

## 足元温風機

つま先タッチですぐ温風。  
足元の冷さを解消します。

つらい冬場のキッチンも快適に。足元でスイッチを押すだけで暖かい風をすばやく送り出し、冷える足を温めます。



商品選びは  
ショールームへ。  
詳しくはP101をご覧ください。

## 間仕切フリー(マグネット式収納仕切り)

※モルフェスに対応します。



HL1(間口60cm)使用例

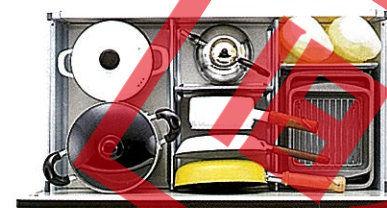

HL2(間口90cm)使用例

間口75・90cm用  
●MGマジキリHL2 ¥8,000  
●MGマジキリHS2 (シンクキャビネット用) ¥8,000

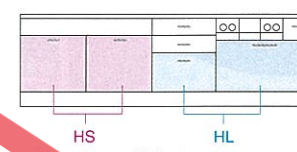

※間口30cmには対応しません。

## 便利機器類



ワンタッチ操作で温風が足元を包みます。寒い時のキッチンワークも快適。

足元温風機  
●TS-2BF(B) ¥26,000  
※切り忘れ防止タイマー付です。  
※すべてのベースキャビネットにセットできます。

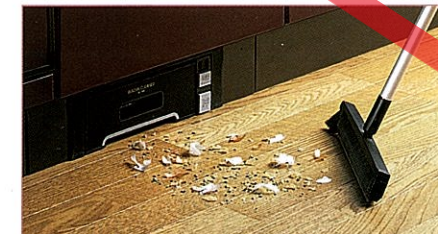

足元でスイッチにタッチ。床に落ちた小さなゴミを強力に吸い取ります。専用掃きワイパー付。

足元集塵機  
●BC-300(天板高さ83~90cmに対応) ¥38,500  
※間口45cm以上の調理キャビネット、コンロ用キャビネットに対応します。



吊戸棚の下にセット。出し入れや焼け具合の確認が、腰をかかめずできます。

オーブントースターレンジ  
●TE-BT45H ¥98,000

## 冷凍冷蔵庫

※モルフェスに対応します。



450ℓタイプ(間口75cm)5ドア冷凍冷蔵庫  
●R-S45MVSK1 MJ型 ¥377,000 (冷蔵庫パネル¥17,000を含む)  
MK型 ¥367,000 (冷蔵庫パネル¥7,000を含む) (幅73.5×奥行65×高さ177cm)

- ・切り替え氷温・チルド室
- ・まんなかいうるおい野菜室
- ・クリーン設計
- ・自動製氷
- ・扉カラーコーディネイト

冷凍冷蔵庫用ウォールキャビネット  
MJ型 ¥32,500  
MK型 ¥30,000



365ℓタイプ(間口60cm)3ドア冷凍冷蔵庫  
●NR-C37DPX-K(右開き) MJ型 ¥230,000 (冷蔵庫パネル¥15,000を含む)  
●NR-CL37DPX-K(左開き) MK型 ¥221,500 (冷蔵庫パネル¥6,500を含む) (幅59×奥行62.1×高さ180cm)

- ・イオンフレッシュシステム
- ・段ちがいジャンボドア棚
- ・まんなかいうるおい野菜室
- ・自動製氷
- ・急凍機能
- ・扉カラーコーディネイト

冷凍冷蔵庫用ウォールキャビネット  
MJ型 ¥29,500  
MK型 ¥27,500



野菜室の除菌装置

## イオンフレッシュシステム

新開発の「イオナイザー」により、冷気とともにイオンを庫内全体に放出し、ニオイ物質を中和・分解。脱臭しにくかった酢の物やポテトサラダなどの臭いを除去し、冷気や壁面までも脱臭します。

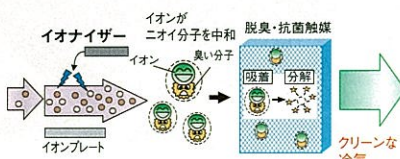

## 段ちがいジャンボドア棚

2ℓのペットボトルが手前にも収納できるようになり、出し入れがラクになりました。

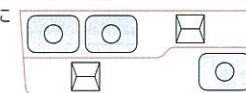

## 切り替え氷温・チルド室

スイッチひとつで、-1℃で食品の鮮度を保つ氷温室と、約1℃で温度を保つチルド室が切り替えられます。

## まんなかいうるおい野菜室 まんなかいうるおい野菜室

ラップなしで鮮度を保てる野菜室を、出し入れしやすいまん中の高さにレイアウト。

## クリーン設計

野菜室には除菌装置、自動製氷には浄水・除菌機能を設置。野菜ケースとすべてのドアパッキングには防カビ処理を施しました。

## 自動製氷

給水タンクに水を入れると、自動的に氷をつくります。

## 急凍機能

一気に急速冷凍。食品の細胞が壊れるのを防ぎ、おいさを保ちます。

## 扉カラーコーディネイト

キッチンの扉と同じカラーパネルでコーディネート。すっきりとした印象にまとめられます。

※価格は、天板高さ82cm・85cmの場合です。

# ウォールキャビネット (吊戸棚)

## 吊戸棚周辺のお手入れ、デザイン、機能性を追求。種類もサイズも豊富に取り揃えました。

### 吊戸用昇降棚

目の高さまで棚ごと降ろせ、物の出し入れがラク。



### タカラのおすすめ

上部や奥のスペースもムダなく有効活用。

出し入れしにくく、ついデッドスペースになりがちな棚の上部や奥のスペース。昇降棚なら棚ごと目の高さまで引き降ろせるので、普段使いのモノの収納にも便利に活用できます。



### レンジフード横タイプ

汚れやすいレンジフード横に、高品位ホーローを使用。

レンジフードと接する側面と底面にホーローカバーを採用しています。高品位ホーローは汚れがしみ込まないので、しつこい油污れもひとふきでキレイに。不燃処理を施しているため、火のそばでも安心です。



### ホーローキッチンパネル吊戸棚パネル

キッチンパネルと美しくコーディネート。お手入れが簡単で、いつも清潔です。

吊戸棚の下面パネルも高品位ホーロー製です。キッチンパネルとのカラーコーディネートが楽しめる上、お手入れも簡単。いつも美しく清潔です。

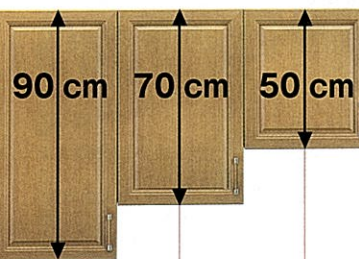

高さは3タイプ。身長や収納量に合わせてお選びください。

吊戸棚には50cm、70cm、90cmの3タイプをご用意。収納するものの量や使用頻度、使い勝手などをよく考えて選びましょう。

窓を大きくとりたい、開放感を大切にしたい場合などには「ショートタイプ」を。

対面式など収納量を確保しながら、圧迫感をつくりたくない場合などには「ミドルタイプ」を。

収納スペースをたっぷり確保したい、身長が低い人の場合などには「ロングタイプ」を。



### 吊戸棚



収納する物の大きさに合わせて、棚板を移動することができます。

#### 標準タイプ

※フェスカは棚板が1枚になります。  
高さは3タイプ  
ロング・ミドル・ショート  
※フェスカはミドル・ショートのみ



お気に入りの器を並べたり、飾り棚のようにも使えます。  
ガラス扉タイプ

高さは  
ロングタイプのみ



デッドスペースになりがちなコーナーを有効活用。

#### コーナー用

※棚板は固定です。※フェスカは棚板が1枚になります。  
高さは2タイプ  
ミドル・ショート



片手でサッと引き降ろせ、調味料などの収納に便利。

#### 昇降ラックタイプ

※モルフェスに対応しています。  
高さは  
ミドルタイプのみ



吊戸棚の下面に、照明器具をすっきり組み込みました。

#### 照明付タイプ

高さは  
ミドルタイプのみ



汚れやすいレンジフード横も、高品位ホーローでお手入れ簡単。

#### レンジフード横タイプ

※照明カバーなどを付けることができませんので、ご注意ください。  
高さは2タイプ  
ミドル・ショート

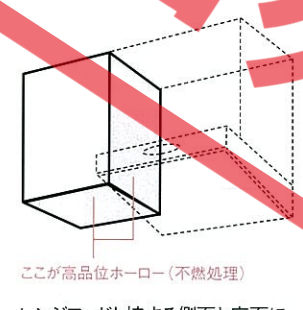

レンジフードと接する側面と底面に、お手入れが簡単なホーローカバー（不燃処理）を採用。壁面をホーローキッチンパネル、レンジフードをホーロー整流板付にすれば、油污れ対策は万全です。

### 吊戸用昇降棚



手の届く高さに、棚ごと降ろせて便利。

- TDUR-90 ¥29,500
  - TDUR-60 ¥27,000
- 最大10kgまで収納可能。  
※吊戸棚本体の価格は別途。  
※対応商品についてはP73をご覧ください。

### ホーローキッチンパネル吊戸棚パネル



ホーローキッチンパネルとカラーコーディネート。お手入れも簡単です。

- PZT-185 (直線用) (幅185×奥行35.7cm)
  - PZT-60C (コーナー用) (後幅58.2×奥行58.2cm)
- ※照明付、昇降ラックタイプを除く吊戸棚に対応。  
※設置条件については弊社事業所までお問い合わせください。

### 照明カバー・照明ユニット



見た目すっきり、照明ユニットをさりげなく隠せます。照明ユニット用照明カバー（アルミ製）



照明ユニット（スリム管タイプ）  
●SMY-601 ¥8,000  
(幅59.8×奥行11.4cm×高さ3.8cm)  
・24W細型蛍光灯付  
・プッシュスイッチ付  
・インバータ方式  
・SIM-90 (F)にも取付け可能。  
新発売

### 耐震ラッチ（金具）

揺れると自動的に扉がロック。吊戸棚からの物の飛び出しを防止します。

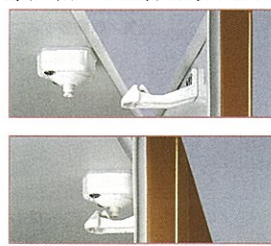

※扉1枚につき ¥1,000  
※詳しくは弊社事業所へお問い合わせください。  
※後付けはできません。

特長紹介

プラン例紹介

システムガイド

価格の目安

価格表

寸法図

# ホーローキッチンパネル 周辺機器

取り付け自由なマグネット小物や  
スペースを有効活用できる収納棚をご紹介します。

## マグネット小物

キッチンパネルなど  
好きな位置に設置できます。



**タカラのおすすめ**  
マグネットで、  
思いのままにレイアウト。  
マグネット付なので取り付けは自由自在。使いたい小物を使いたい位置に、思いのままにレイアウトできます。  
組み合わせ自由な商品を  
多彩にラインアップ。  
マグネット小物を多彩にラインアップ。  
必要に応じて、使い勝手よく組み合わせられます。

## ●マグネット小物



シンクの近くに設置しておく便利。  
上段には調味料の小ビン類も置けます。  
マグネットペーパータオルホルダー  
●MG-PH ¥6,400  
(幅30.5×奥行15.5×高さ25.2cm)



調理器具を見せながら、  
おしゃれに使い勝手よく収納。  
マグネットフック  
●MG-KH ¥4,300  
(幅30.5×奥行6.7×高さ7.2cm)



使いやすい高さに設置して、  
フキンなどが3枚掛けられます。  
マグネットフキン掛け  
●MG-FH ¥5,500  
(幅30.5×奥行4.8×高さ10.2cm)



よく使う調味料やスパイスを、  
まとめて置いておくのに重宝します。  
マグネット小物置き  
●MG-KR ¥3,900  
(幅30.5×奥行9.3×高さ8.2cm)



下の段にはティッシュボックスも  
使いやすく収納できます。  
マグネットラップホルダー  
●MG-WTH ¥3,300  
(幅14.6×奥行7.4×高さ17.6cm)



シンクまわりに設置しておく便利。  
手についた汚れや水がサッとふけます。  
マグネットタオルハンガー  
●MG-TH18N ¥2,400  
(幅18×奥行3.3×高さ10.2cm)



石鹸がふやけにくい、  
水ギレのいい石鹸置き。  
マグネット石鹸置き  
●MG-SDN ¥1,900  
(幅14.6×奥行9.8×高さ7.2cm)



シンクまわりでは洗剤やスポンジ、  
コンロまわりでは調味料を置いて。  
マグネットボトルラック  
●MG-BRN ¥2,700  
(幅25.8×奥行7.9×高さ12.5cm)

## ●小物用収納棚



サイドのキッチンパネルに  
埋め込み収納棚。  
調味料などの収納に便利です。  
ホーロー一壁面埋込収納棚  
●SSZ-30 ¥21,000  
(幅30×奥行8.1×高さ60cm)  
(埋込部/7cm)  
材質/収納棚本体:ホーロー  
棚板:人造大理石

### カラーバリエーション

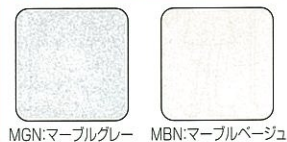

窓前スペースを調味料や  
ラップ類の収納に活用。  
好きな位置に簡単に移動できます。  
窓枠スライド収納棚  
●MSZタナ45/MSZレール185  
¥27,000  
(棚本体:幅49.3×奥行18.3×高さ42.6  
~52.6cm  
レール:幅185×奥行8×高さ2.7cm)  
(最大荷重3kg×3段、高さは5cmピッチ  
で最大10cmまで伸縮可能)  
付属品/スパイスボックス3個

# 中間棚

吊戸棚下の取り出しやすい位置にセット。  
小物類が使いやすく整理できるラック類です。

## ●システムラック

吊戸棚の下にセット。普段使いの食器や小物などが使いやすく収納できます。

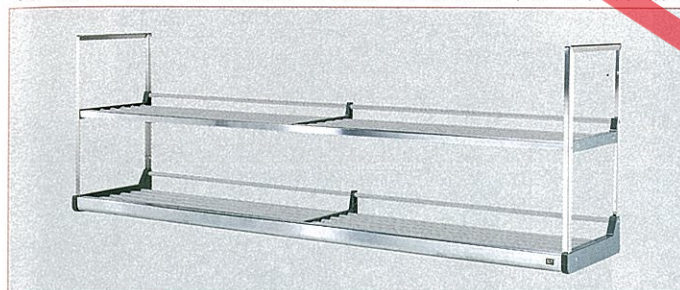

水切ラック  
●SRM-120 ¥15,500  
(幅120×奥行25×高さ40cm)  
●SRM-105 ¥14,000  
(幅105×奥行25×高さ40cm)  
●SRM-90 ¥11,500  
(幅90×奥行25×高さ40cm)

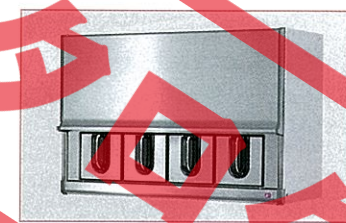

スパイスラック(大)  
●SRS-60 ¥32,000  
(幅60×奥行25×高さ40cm)

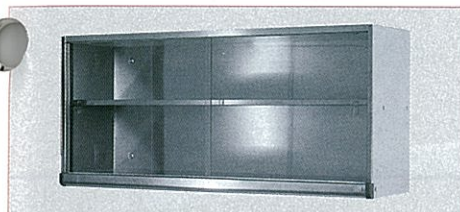

ガラス棚  
●SRG-90 ¥21,000  
(幅90×奥行25×高さ40cm) ●SRG-60 ¥18,000  
(幅60×奥行25×高さ40cm)



スパイスボックス  
●SB-1 ¥1,500  
(幅10.7×奥行12.5×高さ20.8cm)  
※ウォールキャビネットの棚板に取り付けることができます。

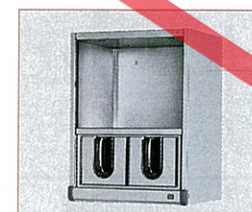

スパイスラック  
●SRS-30 ¥22,000  
(幅30×奥行25×高さ40cm)

## ●ハンギングラック

専用バーにラック類を組み合わせ、機能的な収納スペースがつくりだせます。

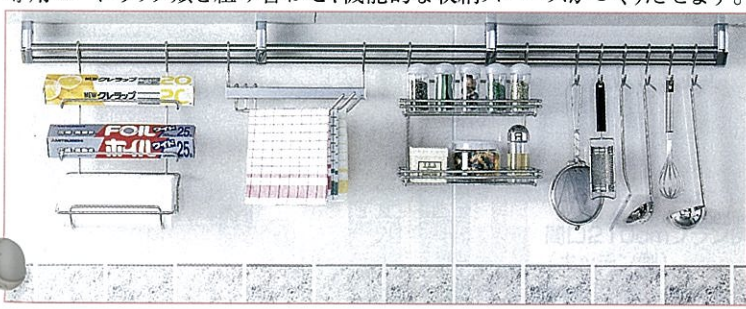

専用バー(フック付)  
150cmタイプ  
●HRB-150 ¥12,000  
(幅145.4×奥行4.8×高さ9.15cm)  
90cmタイプ  
●HRB-90 ¥9,000  
(幅85.4×奥行4.8×高さ9.15cm)

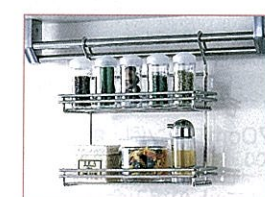

スパイスラック  
●HR-SP ¥8,500  
(幅30×奥行12×高さ30cm)  
※バー別途

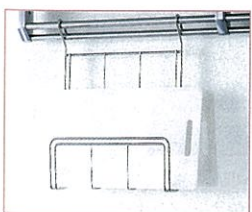

まな板ラック  
●HR-MA ¥5,000  
(幅30×奥行7×高さ40cm)  
※バー別途

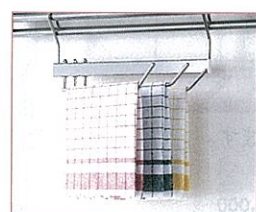

フキン掛け  
●HR-FU ¥4,000  
(幅30×奥行6×高さ15cm)  
※バー別途

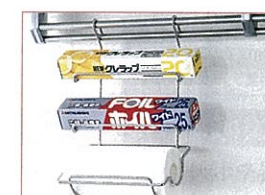

ペーパー・ラップホルダー  
●HR-PH ¥7,500  
(幅25×奥行16×高さ40cm)  
※バー別途

## ●スライドインラック

開けた扉が本体の上に収納されるから、出し入れがスムーズ。



水切付タイプ  
●SIM-90(F) ¥50,000  
(幅90×奥行32.5×高さ41cm)



スパイスボックス付タイプ  
●SIS-60(F) ¥31,000  
(幅60×奥行32.5×高さ41cm)



スパイスボックス付タイプ  
●SIS-45(F) ¥27,500  
(幅45×奥行32.5×高さ41cm)



ボックスタイプ (在庫限り)  
●SIB-60(F) ¥24,500  
(幅60×奥行32.5×高さ41cm)



# 並列ユニット・家電収納ユニット

## 壁面の限られたスペースを有効活用。美しく機能的に収納力を高めます。

### ●並列ユニット



収納力たっぷり、家電収納スペースも確保。美しい木製扉が重厚な雰囲気を出します。**モルフェス**

間口270cmプラン例 ●トールユニット間口90cm+家電収納ユニット間口90cm+トールユニット間口90cm  
¥394,000 ●人造大理石カウンター:テンドーベージュ

#### 並列ユニットの組み合わせ方

■部分は、別途ウォールキャビネットを組み合わせてください。  
キャビネット扉カラーはキッチンとコーディネートできます。サイズは120cmから45cmまでの3種類。  
※耐震ラッチ付もあります。

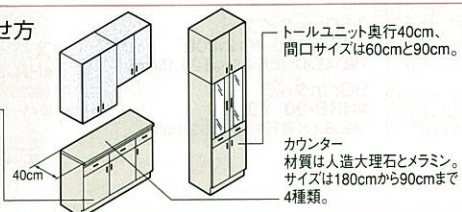

トールユニット奥行40cm、間口サイズは60cmと90cm。  
カウンター材質は人造大理石とメラミン。サイズは180cmから90cmまで4種類。

### ●家電収納ユニット ※モルフェスに対応します。

炊飯器やポットが使いやすいスライド式棚付。コンセントも付いています。



#### 家電収納ユニット

MJ型 ¥122,000 MK型 ¥119,000 (人造大理石カウンター) (人造大理石カウンター)  
MJ型 ¥111,000 MK型 ¥108,000 (メラミンカウンター) (メラミンカウンター)

※オープン側には専用のエンドパネルが必要です。



※価格は、天板高さ82cm・85cmの場合です。 ※上記の価格には天井幕板の価格が含まれておりません。

# ダイニングユニット

## ダイニングとの間仕切りや配膳スペースに。暮らしに合わせて様々なプランがつけられます。

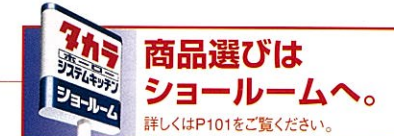

### ●ダイニングユニット



両側から使える便利な両面ハッチとカウンターを組み合わせたプラン。配膳スペースとしても重宝します。

間口210cmプラン例 (ダイニング側)

¥442,500

●人造大理石カウンター:テンドーベージュ  
※上記の価格には天井幕板の価格が含まれておりません。

**モルフェス**



間口210cmプラン例 (キッチン側)

両面ハッチはキッチン側とダイニング側の両方から、カウンターキャビネットはキッチン側から出し入れできます。

#### ダイニングユニットの組み合わせ方 ※耐震ラッチ付もあります。

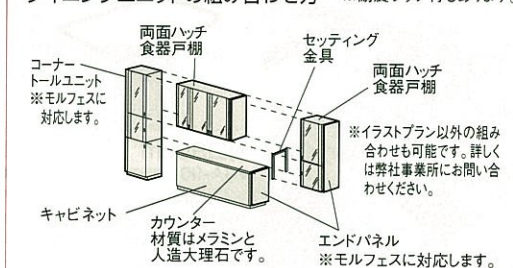

コーナートールユニット ※モルフェスに対応します。

両面ハッチ食器戸棚

セッティング金具

両面ハッチ食器戸棚 ※イラストプラン以外の組み合わせも可能です。詳しくは弊社事業所にお問い合わせください。

キャビネット

カウンター 材質はメラミンと人造大理石です。

エンドパネル ※モルフェスに対応します。

#### ■カウンターカラーバリエーション

人造大理石 ※モルフェスに対応します。

メラミン



テンドーホワイト



テンドーベージュ



ライトグレー

※価格は、天板高さ82cm・85cmの場合です。

# トールユニット

床下収納庫・天井幕板  
エンドパネル・サイドパネル

床下やキッチン横スペースを収納に活用。  
キッチンを統一した印象に仕上げる部材もご用意。

●トールユニット ※モルフェスに対応します。



収納量たっぷりのワイドタイプ。  
棚は高さを変えることができます。  
間口60cmタイプ  
MJ型 ¥96,000  
MK型 ¥86,500  
(幅60×奥行64.2cm)  
※耐震ラッチ付もあります。



狭い空間も活用できるスリムタイプ。  
ガラス戸棚は食器などの収納に便利。  
間口45cmタイプ  
MJ型 ¥85,500  
MK型 ¥76,500  
(幅45×奥行64.2cm)  
※耐震ラッチ付もあります。



調味料や保存食品が収納しやすい  
スライド式網棚が付いています。  
間口45cmタイプ(食品庫)  
MJ型 ¥88,500  
MK型 ¥79,500  
(幅45×奥行64.2cm)  
※耐震ラッチ付もあります。

## ●床下収納庫

調味料や缶詰類など保存食品の収納庫に。ペットボトルも立てて収納できます。



間口90cm  
●UA-90  
¥20,200  
(幅91.9×奥行61.6×高さ46cm)  
床穴開け寸法:幅90.9×高さ60.6cm  
ブロンズアルミ枠  
網トレ-1 網仕切板2



間口60cm  
●UA-60  
¥9,800  
(幅61.6×奥行61.6×高さ46.3cm)  
床穴開け寸法:幅60.6×高さ60.6cm  
ブロンズアルミ枠  
網トレ-1 網仕切板1

## ●エンドパネル

各キャビネットのオープン側を、扉カラーとコーディネート。



## ●天井幕板

ウォールキャビネットと天井のすき間をカバー。  
キッチン全体の印象に統一感をつくりだします。



## ●サイドパネル

冷蔵庫や  
トールユニットの側面を、  
扉やホーローキッチンパネルと  
カラーコーディネートできます。  
※扉カラー対応はモルフェスのみと  
なります。



※価格は、天板高さ82cm・85cmの場合です。

# 価格の目安

モルフェス、フェスカの代表的なプランの価格集です。  
このプランをベースに、さまざまな組み替えが可能です。

●間口サイズ別に、「モルフェス・スライドタイプ」「モルフェス・扉タイプ」「フェスカ・スライドタイプ」「フェスカ・扉タイプ」のタイプごとの価格の目安を掲載しています。ワークトップの材質は「ステンレス」と「人造大理石」の2種類。材質によって価格が異なります。また、商品組付費の参考価格もあわせて掲載しています。

●価格の目安および図は、ジャンボシンク(一部ミドルシンク・シングルシンク)、水栓・加熱機器・レンジフードの標準品を含めた、天板高さ82cm・85cmの場合を掲載しています。価格の目安に含まれている標準品については下記をご参照ください。

I型 間口 300cm	ジャンボシンク		スライドタイプ		扉タイプ	
	モルフェス	フェスカ	モルフェス	フェスカ	モルフェス	フェスカ
スタンレストップ	¥492,000	¥468,500	¥321,000	¥290,000	¥44,100	¥44,100
商品組付費参考価格	¥53,100	¥53,100	¥44,100	¥44,100		
人造大理石トップ	¥551,500	¥528,000	¥360,000	¥329,000	¥45,000	¥45,000
商品組付費参考価格	¥54,000	¥54,000	¥45,000	¥45,000		
新開き式/扉カラー対応タイプ	◎ ¥117,500	◎ ¥116,000	◎ ¥ 89,000	◎ ¥ 92,000		
新開き式/ブラックフェイスタイプ	◎ ¥ 82,500	◎ ¥ 84,000				
引出し式/シンク下収納/扉カラー対応タイプ	◎ ¥123,500	◎ ¥121,000	◎ ¥127,500	◎ ¥130,000		
引出し式/シンク下収納/ブラックフェイスタイプ	◎ ¥123,500	◎ ¥121,000	◎ ¥114,000	◎ ¥117,000		
スタンレストップ	¥426,000	¥406,000	¥273,000	¥245,000	¥44,100	¥44,100
商品組付費参考価格	¥53,100	¥53,100	¥44,100	¥44,100		
人造大理石トップ	¥485,500	¥465,500	¥312,000	¥284,000	¥45,000	¥45,000
商品組付費参考価格	¥54,000	¥54,000	¥45,000	¥45,000		
新開き式/扉カラー対応タイプ	◎ ¥122,000	◎ ¥120,000	◎ ¥ 87,000	◎ ¥ 88,000		
新開き式/ブラックフェイスタイプ	◎ ¥ 87,000	◎ ¥ 88,000				
引出し式/シンク下収納/扉カラー対応タイプ	◎ ¥142,500	◎ ¥139,000				
引出し式/シンク下収納/ブラックフェイスタイプ	◎ ¥128,000	◎ ¥125,000				

このページに掲載のイラスト、価格は機器の組替え、シンクの変更に  
よって変わる場合があります。詳  
しくは弊社事業所、ショールーム  
へお問い合わせください。

1 油や水ハネなどの汚れも、  
サッとふき落とせる

ホーローキッチンパネル  
豊富なバリエーションの中から、  
扉カラーやワークトップに合わせて選べます。  
※「単色(柄なし)フロントパネル、サイドパネル(加熱機  
器側) エッジセット」の場合です。

2 自分にぴったり合った  
キッチンの高さを選べる  
高さフリーサイズ

82cmから90cmまで、身長に合った天板  
高さを1cm刻みで選べます。  
※表示の価格は、天板高さ88cmの場合の加算価格  
です。高さにより価格は異なります。

3 時間と水を節約し、  
手荒れの悩みも解消する  
食器洗い乾燥機

前開き式と引出し式があり、  
扉カラーに対応したタイプもあります。  
※間口サイズごとの、食器洗い乾燥機のタイプ別の  
加算価格です。引出し式/シンク下設置タイプに  
表示しているのは間口60cm、45は45cmを示してい  
ます。それ以外はすべて間口45cmとなります。

## ■目安の価格には、標準品として以下の機器が含まれています。

<機器はご要望に合わせて変更できます。>  
※ホーローキッチンパネルの価格は含まれておりません。

### モルフェス

#### ウォールキャビネット

ミドルサイズのレ  
ンジフード横タイ  
プを、間口に合  
わせて組み合わ  
せています。

#### レンジフードファン

シロココファン  
VMR型  
必要別売部品  
排気用角アタッチメント

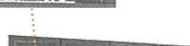

### フェスカ

#### ウォールキャビネット

ミドルサイズのレ  
ンジフード横タイ  
プと標準タイ  
プを、間口に合  
わせて組み合わ  
せています。  
※棚板は1枚となります。

#### レンジフードファン

プロペラファン  
VDS型



#### 水栓

シングルレバー水栓  
KM346AGTK



#### スライドプレート

(ジャンボ・ミドルシンクに対応)



#### ガス加熱機器

3口コンロ  
BGC61-3PB



※目安の価格は片側オープンで算出しています。

#### 水栓

シングルレバー水栓  
KM346M



#### ガス加熱機器

3口コンロ  
GCU61-3KBA



※目安の価格は片側オープンで算出しています。

I型  
間口 300cm

ジャンボシンク

●ホーローキッチンパネル…¥36,600から

●天板高さ88cmタイプ加算価格

スライドタイプ…¥18,000  
扉タイプ…¥18,000

モルフェス

120 60 60 30

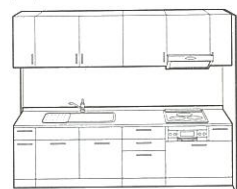

スライドタイプ

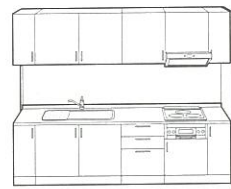

扉タイプ

フェスカ

150 60 90 150 60 90

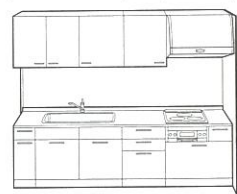

スライドタイプ

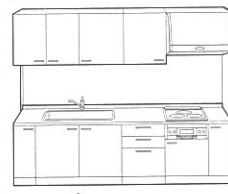

扉タイプ

	MJ型	MK型	PT型	PE型
<b>ステンレストップ</b>	¥492,000	¥468,500	¥321,000	¥290,000
商品組付費参考価格	¥53,100	¥53,100	¥44,100	¥44,100
<b>人造大理石トップ</b>	¥551,500	¥528,000	¥360,000	¥329,000
商品組付費参考価格	¥54,000	¥54,000	¥45,000	¥45,000
スライドタイプ 食器洗い乾燥機	前開き式/扉カラー対応タイプ	⊕ ¥117,500	⊕ ¥116,000	—
	前開き式/ブラックフェイスタイプ	⊕ ¥ 82,500	⊕ ¥ 84,000	⊕ ¥ 92,000
	引出し式/シンク下設置・扉カラー対応タイプ	⊕ ¥123,500	⊕ ¥121,000	—
	引出し式/シンク下設置・ブラックフェイスタイプ	—	—	⊕ ¥127,500
	引出し式/扉カラー対応タイプ	⊕ ¥123,500	⊕ ¥121,000	—
	引出し式/ブラックフェイスタイプ	—	—	⊕ ¥114,000
扉タイプ 食器洗い乾燥機	前開き式/扉カラー対応タイプ	⊕ ¥122,000	⊕ ¥120,000	—
	前開き式/ブラックフェイスタイプ	⊕ ¥ 87,000	⊕ ¥ 88,000	⊕ ¥ 93,000
	引出し式/シンク下設置・扉カラー対応タイプ	⊕ ¥142,500	⊕ ¥139,000	—
	引出し式/シンク下設置・ブラックフェイスタイプ	—	—	⊕ ¥140,000
	引出し式/扉カラー対応タイプ	⊕ ¥128,000	⊕ ¥125,000	—
	引出し式/ブラックフェイスタイプ	—	—	⊕ ¥115,000

I型  
間口 270cm

ジャンボシンク

●ホーローキッチンパネル…¥32,000から

●天板高さ88cmタイプ加算価格

スライドタイプ…¥14,500  
扉タイプ…¥14,500

モルフェス

120 60 60 30

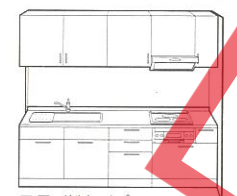

スライドタイプ



扉タイプ

フェスカ

120 60 90 120 60 90

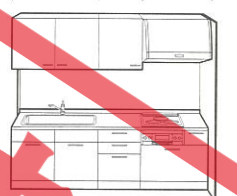

スライドタイプ

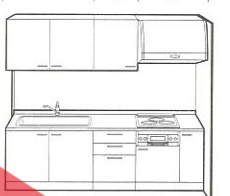

扉タイプ

	MJ型	MK型	PT型	PE型
<b>ステンレストップ</b>	¥435,000	¥415,000	¥289,000	¥263,000
商品組付費参考価格	¥47,700	¥47,700	¥42,300	¥42,300
<b>人造大理石トップ</b>	¥493,500	¥473,500	¥328,000	¥302,000
商品組付費参考価格	¥47,700	¥47,700	¥42,300	¥42,300
スライドタイプ 食器洗い乾燥機	前開き式/扉カラー対応タイプ	⊕ ¥117,500	⊕ ¥116,000	—
	前開き式/ブラックフェイスタイプ	⊕ ¥ 82,500	⊕ ¥ 84,000	⊕ ¥ 92,000
	引出し式/シンク下設置・扉カラー対応タイプ	⊕ ¥123,500	⊕ ¥121,000	—
	引出し式/シンク下設置・ブラックフェイスタイプ	—	—	⊕ ¥127,500
	引出し式/扉カラー対応タイプ	⊕ ¥123,500	⊕ ¥121,000	—
	引出し式/ブラックフェイスタイプ	—	—	⊕ ¥114,000
扉タイプ 食器洗い乾燥機	前開き式/扉カラー対応タイプ	⊕ ¥122,000	⊕ ¥120,000	—
	前開き式/ブラックフェイスタイプ	⊕ ¥ 87,000	⊕ ¥ 88,000	⊕ ¥ 93,000
	引出し式/シンク下設置・扉カラー対応タイプ	⊕ ¥142,500	⊕ ¥139,000	—
	引出し式/シンク下設置・ブラックフェイスタイプ	—	—	⊕ ¥140,000
	引出し式/扉カラー対応タイプ	⊕ ¥128,000	⊕ ¥125,000	—
	引出し式/ブラックフェイスタイプ	—	—	⊕ ¥115,000

I型  
間口 285cm

ジャンボシンク

●ホーローキッチンパネル…¥36,600から

●天板高さ88cmタイプ加算価格

スライドタイプ…¥14,500  
扉タイプ…¥14,500

モルフェス

120 60 60 30

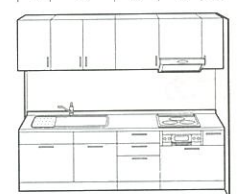

スライドタイプ

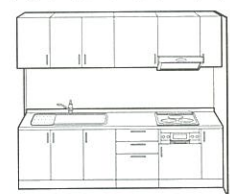

扉タイプ

フェスカ

135 60 90 135 60 90

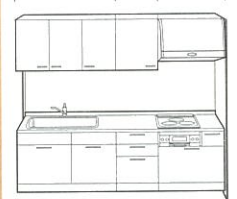

スライドタイプ

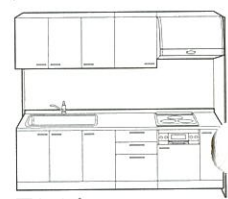

扉タイプ

	MJ型	MK型	PT型	PE型
<b>ステンレストップ</b>	¥450,000	¥429,000	¥295,000	¥267,500
商品組付費参考価格	¥52,200	¥52,200	¥42,300	¥42,300
<b>人造大理石トップ</b>	¥509,000	¥488,000	¥334,000	¥306,500
商品組付費参考価格	¥53,100	¥53,100	¥43,200	¥43,200
スライドタイプ 食器洗い乾燥機	前開き式/扉カラー対応タイプ	⊕ ¥125,000	⊕ ¥123,500	—
	前開き式/ブラックフェイスタイプ	⊕ ¥ 90,000	⊕ ¥ 91,500	⊕ ¥ 94,000
	引出し式/シンク下設置・扉カラー対応タイプ	⊕ ¥125,500	⊕ ¥123,000	—
	引出し式/シンク下設置・ブラックフェイスタイプ	—	—	⊕ ¥128,000
	引出し式/扉カラー対応タイプ	⊕ ¥131,000	⊕ ¥128,500	—
	引出し式/ブラックフェイスタイプ	—	—	⊕ ¥116,000
扉タイプ 食器洗い乾燥機	前開き式/扉カラー対応タイプ	⊕ ¥120,500	⊕ ¥119,500	—
	前開き式/ブラックフェイスタイプ	⊕ ¥ 85,500	⊕ ¥ 87,500	⊕ ¥ 93,000
	引出し式/シンク下設置・扉カラー対応タイプ	⊕ ¥140,000	⊕ ¥137,000	—
	引出し式/シンク下設置・ブラックフェイスタイプ	—	—	⊕ ¥139,500
	引出し式/扉カラー対応タイプ	⊕ ¥126,500	⊕ ¥124,500	—
	引出し式/ブラックフェイスタイプ	—	—	⊕ ¥115,000

I型  
間口 255cm

ジャンボシンク

●ホーローキッチンパネル…¥31,600から

●天板高さ88cmタイプ加算価格

スライドタイプ…¥14,500  
扉タイプ…¥14,500

モルフェス

120 60 45 75



スライドタイプ



扉タイプ

フェスカ

135 45 75 135 45 75

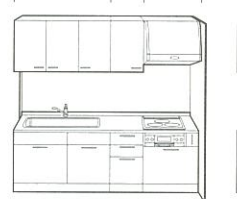

スライドタイプ

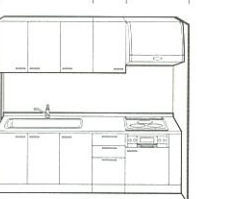

扉タイプ

	MJ型	MK型	PT型	PE型
<b>ステンレストップ</b>	¥422,500	¥404,000	¥284,000	¥258,000
商品組付費参考価格	¥47,700	¥47,700	¥42,300	¥42,300
<b>人造大理石トップ</b>	¥480,500	¥462,000	¥323,000	¥297,000
商品組付費参考価格	¥47,700	¥47,700	¥42,300	¥42,300
スライドタイプ 食器洗い乾燥機	前開き式/扉カラー対応タイプ	⊕ ¥122,000	⊕ ¥120,500	—
	前開き式/ブラックフェイスタイプ	⊕ ¥ 87,000	⊕ ¥ 88,500	⊕ ¥ 92,000
	引出し式/シンク下設置・扉カラー対応タイプ	⊕ ¥125,500	⊕ ¥123,000	—
	引出し式/シンク下設置・ブラックフェイスタイプ	—	—	⊕ ¥128,000
	引出し式/扉カラー対応タイプ	⊕ ¥128,000	⊕ ¥125,500	—
	引出し式/ブラックフェイスタイプ	—	—	⊕ ¥113,500
扉タイプ 食器洗い乾燥機	前開き式/扉カラー対応タイプ	⊕ ¥117,500	⊕ ¥116,500	—
	前開き式/ブラックフェイスタイプ	⊕ ¥ 82,500	⊕ ¥ 84,500	⊕ ¥ 91,000
	引出し式/シンク下設置・扉カラー対応タイプ	⊕ ¥140,000	⊕ ¥137,000	—
	引出し式/シンク下設置・ブラックフェイスタイプ	—	—	⊕ ¥139,500
	引出し式/扉カラー対応タイプ	⊕ ¥123,500	⊕ ¥121,500	—
	引出し式/ブラックフェイスタイプ	—	—	⊕ ¥112,500

※価格にはホーローキッチンパネルの価格が含まれておりません。  
※モルフェスの価格には排気用角アタッチメント(¥2,000)を含んでおります。

I型

間口 240cm

ミドルシンク

●ホーローキッチンパネル…¥31,200から

●天板高さ88cmタイプ加算価格

スライドタイプ…¥14,500  
扉タイプ…¥14,500

モルフェス

120 | 45 | 75



スライドタイプ

120 | 45 | 75



扉タイプ

フェスカ

120 | 45 | 75



スライドタイプ

120 | 45 | 75

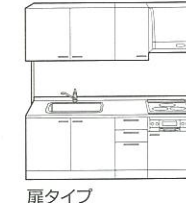

扉タイプ

	MJ型	MK型	PT型	PE型
<b>ステンレストップ</b>	¥407,500	¥390,000	¥278,000	¥253,500
商品組付費参考価格	¥42,300	¥42,300	¥41,400	¥41,400
<b>人造大理石トップ</b>	¥465,000	¥447,500	¥317,000	¥292,500
商品組付費参考価格	¥43,200	¥43,200	¥42,300	¥42,300
スライドタイプ 食器洗い乾燥機	前開き式/扉カラー対応タイプ	⊕ ¥120,500	⊕ ¥119,000	—
	前開き式/ブラックフェイスタイプ	⊕ ¥ 85,500	⊕ ¥ 87,000	⊕ ¥ 88,500
	引出し式/シンク下設置・扉カラー対応タイプ <sup>④</sup>	⊕ ¥124,500	⊕ ¥122,000	—
	引出し式/シンク下設置・ブラックフェイスタイプ <sup>④</sup>	—	—	⊕ ¥128,000
	引出し式/扉カラー対応タイプ	⊕ ¥126,500	⊕ ¥124,000	—
引出し式/ブラックフェイスタイプ	—	—	⊕ ¥113,500	⊕ ¥116,500
<b>ステンレストップ</b>	¥357,500	¥343,000	¥238,000	¥215,500
商品組付費参考価格	¥42,300	¥42,300	¥41,400	¥41,400
<b>人造大理石トップ</b>	¥415,000	¥400,500	¥277,000	¥254,500
商品組付費参考価格	¥43,200	¥43,200	¥42,300	¥42,300
扉タイプ 食器洗い乾燥機	前開き式/扉カラー対応タイプ	⊕ ¥121,000	⊕ ¥119,500	—
	前開き式/ブラックフェイスタイプ	⊕ ¥ 86,000	⊕ ¥ 87,500	⊕ ¥ 89,500
	引出し式/シンク下設置・扉カラー対応タイプ <sup>④</sup>	⊕ ¥143,500	⊕ ¥140,000	—
	引出し式/シンク下設置・ブラックフェイスタイプ <sup>④</sup>	—	—	⊕ ¥140,500
	引出し式/扉カラー対応タイプ	⊕ ¥127,000	⊕ ¥124,500	—
引出し式/ブラックフェイスタイプ	—	—	⊕ ¥114,500	⊕ ¥117,500

I型

間口 210cm

ミドルシンク

●ホーローキッチンパネル…¥30,200から

●天板高さ88cmタイプ加算価格

スライドタイプ…¥14,500  
扉タイプ…¥14,500

モルフェス

105 | 30 | 75



扉タイプ

フェスカ

105 | 30 | 75

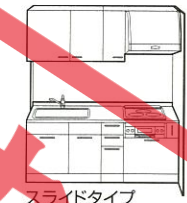

スライドタイプ

105 | 30 | 75



扉タイプ

	MJ型	MK型	PT型	PE型
<b>ステンレストップ</b>	—	—	¥266,500	¥244,500
商品組付費参考価格	—	—	¥41,400	¥41,400
<b>人造大理石トップ</b>	—	—	¥305,500	¥283,500
商品組付費参考価格	—	—	¥42,300	¥42,300
スライドタイプ 食器洗い乾燥機	引出し式/シンク下設置・ブラックフェイスタイプ <sup>④</sup>	—	⊕ ¥104,500	⊕ ¥107,000
	—	—	—	—
<b>ステンレストップ</b>	¥343,000	¥330,500	¥227,500	¥207,500
商品組付費参考価格	¥42,300	¥42,300	¥41,400	¥41,400
<b>人造大理石トップ</b>	¥399,500	¥387,000	¥266,500	¥246,500
商品組付費参考価格	¥43,200	¥43,200	¥42,300	¥42,300
扉タイプ 食器洗い乾燥機	引出し式/シンク下設置・扉カラー対応タイプ <sup>④</sup>	⊕ ¥119,000	⊕ ¥115,500	—
	引出し式/シンク下設置・ブラックフェイスタイプ <sup>④</sup>	—	—	⊕ ¥117,000
—	—	—	⊕ ¥116,000	—

I型

間口 225cm

ミドルシンク

●ホーローキッチンパネル…¥31,200から

●天板高さ88cmタイプ加算価格

スライドタイプ…¥14,500  
扉タイプ…¥14,500

モルフェス

105 | 45 | 75



スライドタイプ

105 | 45 | 75



扉タイプ

フェスカ

105 | 45 | 75



スライドタイプ

105 | 45 | 75



扉タイプ

	MJ型	MK型	PT型	PE型
<b>ステンレストップ</b>	¥399,500	¥383,000	¥271,500	¥248,000
商品組付費参考価格	¥42,300	¥42,300	¥41,400	¥41,400
<b>人造大理石トップ</b>	¥456,500	¥440,000	¥310,500	¥287,000
商品組付費参考価格	¥43,200	¥43,200	¥42,300	¥42,300
スライドタイプ 食器洗い乾燥機	引出し式/シンク下設置・ブラックフェイスタイプ <sup>④</sup>	—	⊕ ¥127,000	⊕ ¥130,000
	—	—	—	—
<b>ステンレストップ</b>	¥350,000	¥336,500	¥232,500	¥211,000
商品組付費参考価格	¥42,300	¥42,300	¥41,400	¥41,400
<b>人造大理石トップ</b>	¥407,000	¥393,500	¥271,500	¥250,000
商品組付費参考価格	¥43,200	¥43,200	¥42,300	¥42,300
扉タイプ 食器洗い乾燥機	引出し式/シンク下設置・扉カラー対応タイプ <sup>④</sup>	⊕ ¥140,500	⊕ ¥137,000	—
	引出し式/シンク下設置・ブラックフェイスタイプ <sup>④</sup>	—	—	⊕ ¥138,500
—	—	—	⊕ ¥138,000	—

I型

間口 195cm

シングルシンク

●ホーローキッチンパネル…¥30,200から

●天板高さ88cmタイプ加算価格

スライドタイプ…¥14,500  
扉タイプ…¥14,500

モルフェス

90 | 30 | 75



扉タイプ

フェスカ

90 | 30 | 75



スライドタイプ

90 | 30 | 75



扉タイプ

	MJ型	MK型	PT型	PE型
<b>ステンレストップ</b>	—	—	¥246,000	¥226,500
商品組付費参考価格	—	—	¥41,400	¥41,400
<b>人造大理石トップ</b>	—	—	¥285,000	¥265,500
商品組付費参考価格	—	—	¥42,300	¥42,300
スライドタイプ 食器洗い乾燥機	引出し式/シンク下設置・ブラックフェイスタイプ <sup>④</sup>	—	⊕ ¥115,500	⊕ ¥116,500
	—	—	—	—
<b>ステンレストップ</b>	¥328,500	¥317,000	¥220,000	¥201,000
商品組付費参考価格	¥42,300	¥42,300	¥41,400	¥41,400
<b>人造大理石トップ</b>	¥383,000	¥371,500	¥259,000	¥240,000
商品組付費参考価格	¥43,200	¥43,200	¥42,300	¥42,300
扉タイプ 食器洗い乾燥機	引出し式/シンク下設置・扉カラー対応タイプ <sup>④</sup>	⊕ ¥118,500	⊕ ¥115,000	—
	引出し式/シンク下設置・ブラックフェイスタイプ <sup>④</sup>	—	—	⊕ ¥115,000
—	—	—	⊕ ¥115,500	⊕ ¥115,000

※価格にはホーローキッチンパネルの価格は含まれておりません。  
※モルフェスの価格には排気用角アタッチメント(¥2,000)を含んでおります。

I型

シングルシンク

●ホーローキッチンパネル…¥29,200から

●天板高さ88cmタイプ加算価格 扉タイプ…¥12,500

間口 180cm

フェスカ

90 30 60

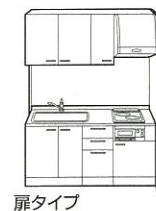

扉タイプ

※間口180cmの場合、ガス加熱機器はRBG-20KTになります。

	PT型	PE型
ステンレストップ	¥215,000	¥197,500
商品組付費参考価格	¥41,400	¥41,400
人造大理石トップ	¥254,000	¥236,500
商品組付費参考価格	¥42,300	¥42,300

I型

シングルシンク

●ホーローキッチンパネル…¥29,200から

●天板高さ88cmタイプ加算価格 扉タイプ…¥12,500

間口 165cm

フェスカ

60 45 60

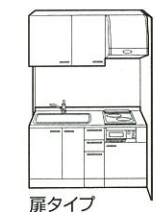

扉タイプ

※間口165cmの場合、ガス加熱機器はRBG-20KTになります。

	PT型	PE型
ステンレストップ	¥208,500	¥192,000
商品組付費参考価格	¥41,400	¥41,400
人造大理石トップ	¥247,500	¥231,000
商品組付費参考価格	¥42,300	¥42,300

L型

ジャンボシンク

●ホーローキッチンパネル…¥44,900から

●天板高さ88cmタイプ加算価格

スライドタイプ…¥20,000  
扉タイプ…¥20,000

間口 270x180cm

モルフェス

90 120 30 45 75

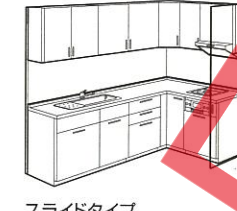

スライドタイプ

扉タイプ

フェスカ

150 60 45 75

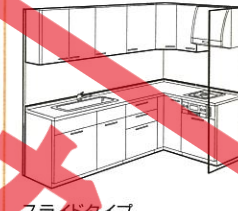

スライドタイプ

扉タイプ

	MJ型	MK型	PT型	PE型
ステンレストップ	¥558,000	¥530,000	¥391,000	¥354,000
商品組付費参考価格	¥57,600	¥57,600	¥57,600	¥57,600
人造大理石トップ	¥643,000	¥615,000	¥442,500	¥405,500
商品組付費参考価格	¥73,800	¥73,800	¥73,800	¥73,800
前開き式/扉カラー対応タイプ	⊕ ¥127,000	⊕ ¥125,500	—	—
前開き式/ブラックフェイスタイプ	⊕ ¥92,000	⊕ ¥93,500	⊕ ¥93,000	⊕ ¥96,000
引出し式/シンク下設置・扉カラー対応タイプ	⊕ ¥125,500	⊕ ¥123,000	—	—
引出し式/シンク下設置・ブラックフェイスタイプ	—	—	⊕ ¥128,000	⊕ ¥130,500
引出し式/扉カラー対応タイプ	⊕ ¥133,000	⊕ ¥130,500	—	—
引出し式/ブラックフェイスタイプ	—	—	⊕ ¥118,000	⊕ ¥121,000
ステンレストップ	¥512,500	¥487,000	¥352,000	¥317,000
商品組付費参考価格	¥57,600	¥57,600	¥57,600	¥57,600
人造大理石トップ	¥597,500	¥572,000	¥403,500	¥368,500
商品組付費参考価格	¥73,800	¥73,800	¥73,800	¥73,800
前開き式/扉カラー対応タイプ	⊕ ¥122,500	⊕ ¥121,500	—	—
前開き式/ブラックフェイスタイプ	⊕ ¥87,500	⊕ ¥89,500	⊕ ¥92,000	⊕ ¥95,000
引出し式/シンク下設置・扉カラー対応タイプ	⊕ ¥140,000	⊕ ¥137,000	—	—
引出し式/シンク下設置・ブラックフェイスタイプ	—	—	⊕ ¥139,500	⊕ ¥138,500
引出し式/扉カラー対応タイプ	⊕ ¥128,500	⊕ ¥126,500	—	—
引出し式/ブラックフェイスタイプ	—	—	⊕ ¥117,000	⊕ ¥120,000

L型

ミドルシンク

●ホーローキッチンパネル…¥44,500から

●天板高さ88cmタイプ加算価格

スライドタイプ…¥20,000  
扉タイプ…¥20,000

間口 255x180cm

モルフェス

90 105 30 45 75



スライドタイプ

扉タイプ

フェスカ

135 60 45 75



スライドタイプ

扉タイプ

	MJ型	MK型	PT型	PE型
ステンレストップ	¥549,500	¥522,500	¥383,500	¥348,000
商品組付費参考価格	¥57,600	¥57,600	¥56,700	¥56,700
人造大理石トップ	¥634,000	¥607,000	¥435,000	¥399,500
商品組付費参考価格	¥73,800	¥73,800	¥72,900	¥72,900
前開き式/扉カラー対応タイプ	⊕ ¥127,500	⊕ ¥126,000	—	—
前開き式/ブラックフェイスタイプ	⊕ ¥92,500	⊕ ¥94,000	⊕ ¥93,500	⊕ ¥96,000
引出し式/シンク下設置・扉カラー対応タイプ	⊕ ¥155,000	⊕ ¥151,000	—	—
引出し式/シンク下設置・ブラックフェイスタイプ	—	—	⊕ ¥146,000	⊕ ¥146,500
引出し式/扉カラー対応タイプ	⊕ ¥133,500	⊕ ¥131,000	—	—
引出し式/ブラックフェイスタイプ	—	—	⊕ ¥118,500	⊕ ¥121,000
ステンレストップ	¥504,000	¥479,500	¥344,500	¥311,000
商品組付費参考価格	¥57,600	¥57,600	¥56,700	¥56,700
人造大理石トップ	¥588,500	¥564,000	¥396,000	¥362,500
商品組付費参考価格	¥73,800	¥73,800	¥72,900	¥72,900
前開き式/扉カラー対応タイプ	⊕ ¥123,500	⊕ ¥122,500	—	—
前開き式/ブラックフェイスタイプ	⊕ ¥88,500	⊕ ¥90,500	⊕ ¥93,500	⊕ ¥96,000
引出し式/シンク下設置・扉カラー対応タイプ	⊕ ¥151,000	⊕ ¥147,000	—	—
引出し式/シンク下設置・ブラックフェイスタイプ	—	—	⊕ ¥149,500	⊕ ¥147,500
引出し式/扉カラー対応タイプ	⊕ ¥129,500	⊕ ¥127,500	—	—
引出し式/ブラックフェイスタイプ	—	—	⊕ ¥118,500	⊕ ¥121,000

※価格にはホーローキッチンパネルの価格が含まれておりません。  
※モルフェスの価格には排気用角アタッチメント(¥2,000)を含んでおります。

L型

間口 240x180 cm

ジャンボシンク

●ホーローキッチンパネル...¥44,100から

●天板高さ88cmタイプ加算価格

スライドタイプ...¥20,000  
扉タイプ...¥20,000

モルフェス

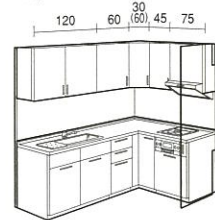

スライドタイプ

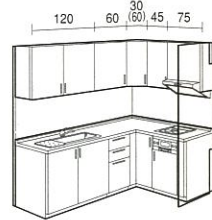

扉タイプ

フェスカ

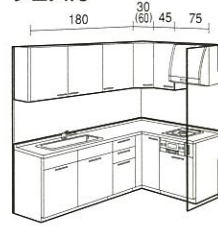

スライドタイプ

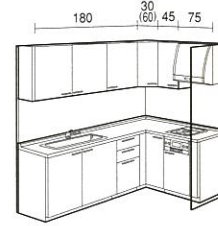

扉タイプ

	MJ型	MK型	PT型	PE型
ステンレストップ	¥545,000	¥518,500	¥371,000	¥336,500
商品組付費参考価格	¥57,600	¥57,600	¥53,100	¥53,100
人造大理石トップ	¥629,000	¥602,500	¥422,500	¥388,000
商品組付費参考価格	¥73,800	¥73,800	¥69,300	¥69,300
引出し式/シンク下設置・扉カラー対応タイプ <sup>※</sup>	⊕ ¥124,500	⊕ ¥122,000	—	—
引出し式/シンク下設置・ブラックフェイスタイプ <sup>※</sup>	—	—	⊕ ¥128,000	⊕ ¥130,500
ステンレストップ	¥495,000	¥471,500	¥331,000	¥298,500
商品組付費参考価格	¥57,600	¥57,600	¥53,100	¥53,100
人造大理石トップ	¥579,000	¥555,500	¥382,500	¥350,000
商品組付費参考価格	¥73,800	¥73,800	¥69,300	¥69,300
引出し式/シンク下設置・扉カラー対応タイプ <sup>※</sup>	⊕ ¥143,500	⊕ ¥140,000	—	—
引出し式/シンク下設置・ブラックフェイスタイプ <sup>※</sup>	—	—	⊕ ¥140,500	⊕ ¥139,500

L型

間口 210x180 cm

ミドルシンク

●ホーローキッチンパネル...¥43,100から

●天板高さ88cmタイプ加算価格

スライドタイプ...¥20,000  
扉タイプ...¥20,000

モルフェス



扉タイプ

フェスカ

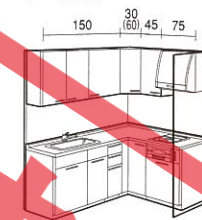

スライドタイプ

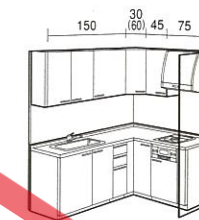

扉タイプ

	MJ型	MK型	PT型	PE型
ステンレストップ	—	—	¥360,000	¥328,000
商品組付費参考価格	—	—	¥52,200	¥52,200
人造大理石トップ	—	—	¥411,500	¥379,500
商品組付費参考価格	—	—	¥68,400	¥68,400
引出し式/シンク下設置・ブラックフェイスタイプ <sup>※</sup>	—	—	⊕ ¥104,500	⊕ ¥107,000
ステンレストップ	¥479,500	¥458,000	¥321,000	¥291,000
商品組付費参考価格	¥56,700	¥56,700	¥52,200	¥52,200
人造大理石トップ	¥562,500	¥541,000	¥372,500	¥342,500
商品組付費参考価格	¥72,900	¥72,900	¥68,400	¥68,400
引出し式/シンク下設置・扉カラー対応タイプ <sup>※</sup>	⊕ ¥119,000	⊕ ¥115,500	—	—
引出し式/シンク下設置・ブラックフェイスタイプ <sup>※</sup>	—	—	⊕ ¥117,000	⊕ ¥116,000

L型

間口 225x180 cm

ミドルシンク

●ホーローキッチンパネル...¥44,100から

●天板高さ88cmタイプ加算価格

スライドタイプ...¥20,000  
扉タイプ...¥20,000

モルフェス

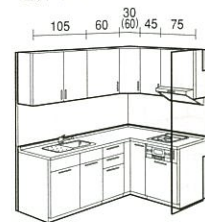

スライドタイプ

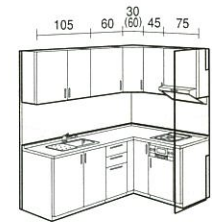

扉タイプ

フェスカ



スライドタイプ

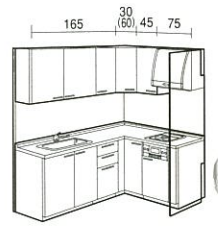

扉タイプ

	MJ型	MK型	PT型	PE型
ステンレストップ	¥537,000	¥511,500	¥365,500	¥332,000
商品組付費参考価格	¥57,600	¥57,600	¥53,100	¥53,100
人造大理石トップ	¥620,500	¥595,000	¥417,000	¥383,500
商品組付費参考価格	¥72,900	¥72,900	¥68,400	¥68,400
引出し式/シンク下設置・ブラックフェイスタイプ <sup>※</sup>	—	—	⊕ ¥127,000	⊕ ¥130,000
ステンレストップ	¥487,500	¥465,000	¥326,500	¥295,000
商品組付費参考価格	¥57,600	¥57,600	¥53,100	¥53,100
人造大理石トップ	¥571,000	¥548,500	¥378,000	¥346,500
商品組付費参考価格	¥72,900	¥72,900	¥68,400	¥68,400
引出し式/シンク下設置・扉カラー対応タイプ <sup>※</sup>	⊕ ¥140,500	⊕ ¥137,000	—	—
引出し式/シンク下設置・ブラックフェイスタイプ <sup>※</sup>	—	—	⊕ ¥138,500	⊕ ¥138,000

L型

間口 195x180 cm

シングルシンク

●ホーローキッチンパネル...¥43,100から

●天板高さ88cmタイプ加算価格

スライドタイプ...¥20,000  
扉タイプ...¥20,000

モルフェス



扉タイプ

フェスカ

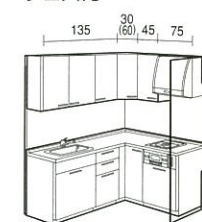

スライドタイプ



扉タイプ

	MJ型	MK型	PT型	PE型
ステンレストップ	—	—	¥341,500	¥312,000
商品組付費参考価格	—	—	¥51,300	¥51,300
人造大理石トップ	—	—	¥393,000	¥363,500
商品組付費参考価格	—	—	¥67,500	¥67,500
引出し式/シンク下設置・ブラックフェイスタイプ <sup>※</sup>	—	—	⊕ ¥115,500	⊕ ¥116,500
ステンレストップ	¥465,000	¥444,500	¥315,500	¥286,500
商品組付費参考価格	¥56,700	¥56,700	¥51,300	¥51,300
人造大理石トップ	¥546,000	¥525,500	¥367,000	¥338,000
商品組付費参考価格	¥72,900	¥72,900	¥67,500	¥67,500
引出し式/シンク下設置・扉カラー対応タイプ <sup>※</sup>	⊕ ¥118,500	⊕ ¥115,000	—	—
引出し式/シンク下設置・ブラックフェイスタイプ <sup>※</sup>	—	—	⊕ ¥115,500	⊕ ¥115,000

※価格にはホーローキッチンパネルの価格は含まれておりません。  
※モルフェスの価格には排気用角アタッチメント(¥2,000)を含んでおります。

特長紹介

プラン例紹介

システムガイド

価格の目安

価格表

寸法図

# 価格表

掲載内容は、天板高さ82cm、85cm、88cmの場合です。その他の高さをお選びになる場合は、弊社事業所までお問い合わせください。

ベースキャビネット	レンジフードファン	70・71	足元温風機・足元集塵機	77
● ナンバーについて 59	ウォールキャビネット	71~74	エンドパネル・サイドパネル	77
● モルフスペースキャビネット 60~62	冷蔵庫	74	天板高さ88cm用台輪スペーサー	78・79
● フェスカベースキャビネット 63~66	ツールユニット	74	ホーローキッチンパネル	80~82
● 水栓 67	並列ユニット	75		
● 加熱機器 67・68	ダイニングユニット	76		
● ベースキャビネットオプション 69	床下収納庫・照明カバー	77		

## ベースキャビネット価格表の見方

●全てのベースキャビネットは天板高さが選べます。価格表には天板高さ82cmと85cmの場合を掲載しています。天板高さ88cmをお選びの場合は、別途台輪スペーサーが必要となります(天板高さ88cmをお選びいただいた場合の台輪スペーサーの加算価格については、P78・79に掲載しています)。その他の天板高さをお選びの場合の価格については、弊社事業所までお問い合わせください。

●ベースキャビネットにはあらかじめ標準水栓(モルフ:KM346AGTK/フェスカ:KM346M)と標準ガス加熱機器(モルフ:BCG61-3PB/フェスカ:GCU61-3KBA/フェスカ:I型・180、165cm:RBG-20KT)がセットされています。変更される場合はP67・68をご参照ください。

●価格は片側オープンで算出しています。コンロ側がオープンとして使用される場合は別途側板スペーサーが必要になる場合があります(価格はP77)。詳しくは弊社事業所へお問い合わせください。

- 間口サイズ・シンクごとに掲載しています。
- ワークトップの材質は「ステンレス」と「人造大理石」の2種類。材質によって価格が異なります。
- スライドタイプ、扉タイプの2種類から選べます。

### 食器洗い乾燥機(食洗)タイプのベースキャビネットをお選びいただいた場合

それぞれの間口の標準タイプベースキャビネット価格に該当機種欄の金額を加減算してください。(食洗タイプの引出し式・シンク下設置・扉カラー対応タイプ/ブラックフェイスタイプに表示している⑥は間口60cm、④⑤は間口45cmタイプを示しています。それ以外の食洗は、すべて間口45cmとなります)

### 加熱機器をレンジタイプに変更される場合

ベースキャビネットをレンジタイプに変更する場合、①から⑥のパターンで一部キャビネット構成が変更されます。それぞれのパターン毎に価格が異なりますので、①~⑥の記号をご確認のうえ、P68の該当する金額を加算してください。

### D・Zシンクをお選びいただいた場合

上記の間口ジャンボシンク・ミドルシンクのベースキャビネット価格(ステンレストップ・人造大理石トップ)に、右欄の金額を加算してください。食器洗い乾燥機を追加される場合は、間口ジャンボシンク・ミドルシンクの食洗欄の該当機種欄の金額も加減算してください。

間口・シンク	標準タイプ ベースキャビネット価格	スライドタイプ		扉タイプ	
		MJ型	MK型	MJ型	MK型
300cmジャンボシンク	ステンレストップ	① ¥326,500	② ¥310,500	③ ¥260,500	④ ¥248,000
	人造大理石トップ	⑤ ¥386,000	⑥ ¥370,000	⑦ ¥320,000	⑧ ¥307,500
	前開き式	⑨ ¥117,500	⑩ ¥116,000	⑪ ¥122,000	⑫ ¥120,000
	引出し式	⑬ ¥82,500	⑭ ¥84,000	⑮ ¥87,000	⑯ ¥88,000
300cmDシンク	スタンレストップ	⑰ ¥291,000	⑱ ¥277,000	⑲ ¥245,500	⑳ ¥234,000
	人造大理石トップ	㉑ ¥350,000	㉒ ¥336,000	㉓ ¥304,500	㉔ ¥293,000
	前開き式	㉕ ¥125,000	㉖ ¥123,500	㉗ ¥126,500	㉘ ¥119,500
	引出し式	㉙ ¥90,000	㉚ ¥91,500	㉛ ¥85,500	㉜ ¥87,500

### 計算例

モルフ(MJ型)・I型300cmDシンク・ステンレストップ・スライドタイプを選び、前開き式・ブラックフェイスタイプの食器洗い乾燥機を追加した場合  
 標準タイプベースキャビネット価格 ..... ¥326,500  
 Dシンク加算価格 ..... ④ ¥20,000  
 食器洗い乾燥機・ブラックフェイスタイプ加算価格 ..... ⑬ ¥82,500  
**¥429,000**

### ■ベースキャビネットナンバーについて

ベースキャビネットナンバーは発注の際に必要です。下記の読み方を参考にしてください。

ナンバーの内容 **270×18L/RJ AGSS△SM**

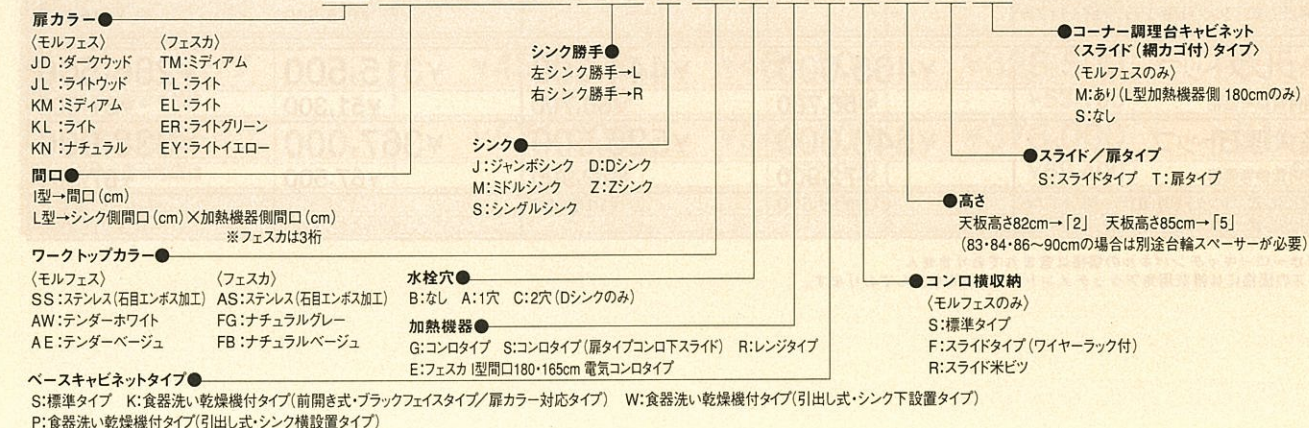

## モルフエス I型ベースキャビネット価格表

間口・シンク	標準タイプ ベースキャビネット価格	スライドタイプ		扉タイプ	
		MJ型	MK型	MJ型	MK型
300cmジャンボシンク	ステンレストップ	① ¥326,500	② ¥310,500	③ ¥260,500	④ ¥248,000
	人造大理石トップ	⑤ ¥386,000	⑥ ¥370,000	⑦ ¥320,000	⑧ ¥307,500
	前開き式	⑨ ¥117,500	⑩ ¥116,000	⑪ ¥122,000	⑫ ¥120,000
	引出し式	⑬ ¥82,500	⑭ ¥84,000	⑮ ¥87,000	⑯ ¥88,000
300cmDシンク	ジャンボシンクの価格に右記金額を加算 ④ ¥20,000				
285cmジャンボシンク	ステンレストップ	⑰ ¥291,000	⑱ ¥277,000	⑲ ¥245,500	⑳ ¥234,000
	人造大理石トップ	㉑ ¥350,000	㉒ ¥336,000	㉓ ¥304,500	㉔ ¥293,000
	前開き式	㉕ ¥125,000	㉖ ¥123,500	㉗ ¥126,500	㉘ ¥119,500
	引出し式	㉙ ¥90,000	㉚ ¥91,500	㉛ ¥85,500	㉜ ¥87,500
285cmDシンク	ジャンボシンクの価格に右記金額を加算 ④ ¥20,000				
270cmジャンボシンク	ステンレストップ	⑰ ¥287,500	⑱ ¥274,000	⑲ ¥237,500	⑳ ¥227,000
	人造大理石トップ	㉑ ¥346,000	㉒ ¥332,500	㉓ ¥296,000	㉔ ¥285,500
	前開き式	㉕ ¥117,500	㉖ ¥116,000	㉗ ¥122,000	㉘ ¥120,000
	引出し式	㉙ ¥82,500	㉚ ¥84,000	㉛ ¥87,000	㉜ ¥88,000
270cmDシンク	ジャンボシンクの価格に右記金額を加算 ④ ¥20,000				
270cmミドルシンク	ステンレストップ	⑰ ¥287,500	⑱ ¥274,000	⑲ ¥237,500	⑳ ¥227,000
	人造大理石トップ	㉑ ¥346,000	㉒ ¥332,500	㉓ ¥296,000	㉔ ¥285,500
	前開き式	㉕ ¥117,500	㉖ ¥116,000	㉗ ¥122,000	㉘ ¥120,000
	引出し式	㉙ ¥82,500	㉚ ¥84,000	㉛ ¥87,000	㉜ ¥88,000
270cmZシンク	ミドルシンクの価格に右記金額を加算 ④ ¥15,000				
255cmジャンボシンク	ステンレストップ	㉞ ¥279,500	㉟ ¥266,500	㊱ ¥234,000	㊲ ¥223,500
	人造大理石トップ	㊳ ¥337,500	㊴ ¥324,500	㊵ ¥292,000	㊶ ¥281,500
	前開き式	㊷ ¥122,000	㊸ ¥120,500	㊹ ¥117,500	㊺ ¥116,500
	引出し式	㊻ ¥87,000	㊼ ¥88,500	㊽ ¥82,500	㊾ ¥84,500
255cmDシンク	ジャンボシンクの価格に右記金額を加算 ④ ¥20,000				
255cmミドルシンク	ステンレストップ	⑰ ¥282,000	⑱ ¥269,000	⑲ ¥232,000	⑳ ¥222,000
	人造大理石トップ	㉑ ¥340,000	㉒ ¥327,000	㉓ ¥290,000	㉔ ¥280,000
	前開き式	㉕ ¥119,500	㉖ ¥118,000	㉗ ¥119,500	㉘ ¥118,000
	引出し式	㉙ ¥84,500	㉚ ¥86,000	㉛ ¥84,500	㉜ ¥86,000
255cmZシンク	ミドルシンクの価格に右記金額を加算 ④ ¥15,000				
240cmジャンボシンク	ステンレストップ	㉞ ¥276,000	㉟ ¥263,500	㊱ ¥226,000	㊲ ¥216,500
	人造大理石トップ	㊳ ¥333,500	㊴ ¥321,000	㊵ ¥283,500	㊶ ¥274,000
	前開き式	㊷ ¥124,500	㊸ ¥122,000	㊹ ¥143,500	㊺ ¥140,000
	引出し式	㊻ ¥124,500	㊼ ¥122,000	㊽ ¥143,500	㊾ ¥140,000
240cmDシンク	ジャンボシンクの価格に右記金額を加算 ④ ¥20,000				
240cmミドルシンク	ステンレストップ	㉞ ¥276,000	㉟ ¥263,500	㊱ ¥226,000	㊲ ¥216,500
	人造大理石トップ	㊳ ¥333,500	㊴ ¥321,000	㊵ ¥283,500	㊶ ¥274,000
	前開き式	㊷ ¥120,500	㊸ ¥119,000	㊹ ¥121,000	㊺ ¥119,500
	引出し式	㊻ ¥85,500	㊼ ¥87,000	㊽ ¥86,000	㊾ ¥87,500
240cmZシンク	ミドルシンクの価格に右記金額を加算 ④ ¥15,000				
225cmミドルシンク	ステンレストップ	㉞ ¥271,000	㉟ ¥259,000	㊱ ¥221,500	㊲ ¥212,500
	人造大理石トップ	㊳ ¥328,000	㊴ ¥316,000	㊵ ¥278,500	㊶ ¥269,500
	前開き式	㊷ ¥124,500	㊸ ¥124,000	㊹ ¥140,500	㊺ ¥137,000
	引出し式	㊻ ¥124,500	㊼ ¥124,000	㊽ ¥140,500	㊾ ¥137,000
225cmZシンク	ミドルシンクの価格に右記金額を加算 ④ ¥15,000				





フェスカ I型ベースキャビネット価格表

間口・シンク			スライドタイプ		扉タイプ		
			PT型	PE型	PT型	PE型	
300cmジャンボシンク	標準タイプ ベースキャビネット価格		ステンレストップ	① ¥240,000	② ¥214,500	③ ¥192,000	④ ¥169,500
			人造大理石トップ	① ¥279,000	② ¥253,500	③ ¥231,000	④ ¥208,500
	食洗タイプ	前開き式	ブラックフェイスタイプ	⑤ ¥ 89,000	⑥ ¥ 92,000	⑦ ¥ 90,000	⑧ ¥ 93,000
		引出し式	シンク下設置・ブラックフェイスタイプ <sup>⑨</sup> ブラックフェイスタイプ	① ¥127,500 ② ¥114,000	③ ¥130,000 ④ ¥117,000	⑤ ¥140,000 ⑥ ¥115,000	⑦ ¥139,000 ⑧ ¥118,000
300cmDシンク	ジャンボシンクの価格に右記金額を加算		⊕ ¥20,000				
285cmジャンボシンク	標準タイプ ベースキャビネット価格		ステンレストップ	① ¥217,000	② ¥194,500	③ ¥178,000	④ ¥157,500
			人造大理石トップ	① ¥256,000	② ¥233,500	③ ¥217,000	④ ¥196,500
	食洗タイプ	前開き式	ブラックフェイスタイプ	⑤ ¥ 91,000	⑥ ¥ 94,000	⑦ ¥ 90,000	⑧ ¥ 93,000
		引出し式	シンク下設置・ブラックフェイスタイプ <sup>⑨</sup> ブラックフェイスタイプ	① ¥128,000 ② ¥116,000	③ ¥130,500 ④ ¥119,000	⑤ ¥139,500 ⑥ ¥115,000	⑦ ¥138,500 ⑧ ¥118,000
285cmDシンク	ジャンボシンクの価格に右記金額を加算		⊕ ¥20,000				
270cmジャンボシンク	標準タイプ ベースキャビネット価格		ステンレストップ	① ¥213,000	② ¥191,500	③ ¥173,000	④ ¥153,500
			人造大理石トップ	① ¥252,000	② ¥230,500	③ ¥212,000	④ ¥192,500
	食洗タイプ	前開き式	ブラックフェイスタイプ	⑤ ¥ 89,000	⑥ ¥ 92,000	⑦ ¥ 90,000	⑧ ¥ 93,000
		引出し式	シンク下設置・ブラックフェイスタイプ <sup>⑨</sup> ブラックフェイスタイプ	① ¥127,500 ② ¥114,000	③ ¥130,000 ④ ¥117,000	⑤ ¥140,000 ⑥ ¥115,000	⑦ ¥139,000 ⑧ ¥118,000
270cmDシンク	ジャンボシンクの価格に右記金額を加算		⊕ ¥20,000				
270cmミドルシンク	標準タイプ ベースキャビネット価格		ステンレストップ	① ¥213,000	② ¥191,500	③ ¥173,000	④ ¥153,500
			人造大理石トップ	① ¥252,000	② ¥230,500	③ ¥212,000	④ ¥192,500
	食洗タイプ	前開き式	ブラックフェイスタイプ	⑤ ¥ 89,000	⑥ ¥ 92,000	⑦ ¥ 90,000	⑧ ¥ 93,000
		引出し式	シンク下設置・ブラックフェイスタイプ <sup>⑨</sup> ブラックフェイスタイプ	① ¥127,500 ② ¥114,000	③ ¥130,000 ④ ¥117,000	⑤ ¥140,000 ⑥ ¥115,000	⑦ ¥139,000 ⑧ ¥118,000
270cmZシンク	ミドルシンクの価格に右記金額を加算		⊕ ¥15,000				
255cmジャンボシンク	標準タイプ ベースキャビネット価格		ステンレストップ	① ¥209,500	② ¥188,500	③ ¥170,500	④ ¥151,500
			人造大理石トップ	① ¥248,500	② ¥227,500	③ ¥209,500	④ ¥190,500
	食洗タイプ	前開き式	ブラックフェイスタイプ	⑤ ¥ 88,500	⑥ ¥ 92,000	⑦ ¥ 87,500	⑧ ¥ 91,000
		引出し式	シンク下設置・ブラックフェイスタイプ <sup>⑨</sup> ブラックフェイスタイプ	① ¥128,000 ② ¥113,500	③ ¥130,500 ④ ¥117,000	⑤ ¥139,500 ⑥ ¥112,500	⑦ ¥138,500 ⑧ ¥116,000
255cmDシンク	ジャンボシンクの価格に右記金額を加算		⊕ ¥20,000				
255cmミドルシンク	標準タイプ ベースキャビネット価格		ステンレストップ	① ¥208,500	② ¥188,000	③ ¥168,500	④ ¥150,000
			人造大理石トップ	① ¥247,500	② ¥227,000	③ ¥207,500	④ ¥189,000
	食洗タイプ	前開き式	ブラックフェイスタイプ	⑤ ¥ 89,500	⑥ ¥ 92,500	⑦ ¥ 89,500	⑧ ¥ 92,500
		引出し式	シンク下設置・ブラックフェイスタイプ <sup>⑨</sup> ブラックフェイスタイプ	① ¥128,000 ② ¥114,500	③ ¥130,500 ④ ¥117,500	⑤ ¥140,500 ⑥ ¥114,500	⑦ ¥139,500 ⑧ ¥117,500
255cmZシンク	ミドルシンクの価格に右記金額を加算		⊕ ¥15,000				
240cmジャンボシンク	標準タイプ ベースキャビネット価格		ステンレストップ	① ¥205,500	② ¥185,500	③ ¥165,500	④ ¥147,500
			人造大理石トップ	① ¥244,500	② ¥224,500	③ ¥204,500	④ ¥186,500
	食洗タイプ	前開き式	ブラックフェイスタイプ	⑤ ¥ 88,500	⑥ ¥ 91,500	⑦ ¥ 89,500	⑧ ¥ 92,500
		引出し式	シンク下設置・ブラックフェイスタイプ <sup>⑨</sup> ブラックフェイスタイプ	① ¥128,000 ② ¥113,500	③ ¥130,500 ④ ¥116,500	⑤ ¥140,500 ⑥ ¥114,500	⑦ ¥139,500 ⑧ ¥117,500
240cmDシンク	ジャンボシンクの価格に右記金額を加算		⊕ ¥20,000				
240cmミドルシンク	標準タイプ ベースキャビネット価格		ステンレストップ	① ¥205,500	② ¥185,500	③ ¥165,500	④ ¥147,500
			人造大理石トップ	① ¥244,500	② ¥224,500	③ ¥204,500	④ ¥186,500
	食洗タイプ	前開き式	ブラックフェイスタイプ	⑤ ¥ 88,500	⑥ ¥ 91,500	⑦ ¥ 89,500	⑧ ¥ 92,500
		引出し式	シンク下設置・ブラックフェイスタイプ <sup>⑨</sup> ブラックフェイスタイプ	① ¥128,000 ② ¥113,500	③ ¥130,500 ④ ¥116,500	⑤ ¥140,500 ⑥ ¥114,500	⑦ ¥139,500 ⑧ ¥117,500
240cmZシンク	ミドルシンクの価格に右記金額を加算		⊕ ¥15,000				

間口・シンク			スライドタイプ		扉タイプ		
			PT型	PE型	PT型	PE型	
225cmミドルシンク	標準タイプ ベースキャビネット価格		ステンレストップ	① ¥201,500	② ¥182,000	③ ¥162,500	④ ¥145,000
			人造大理石トップ	① ¥240,500	② ¥221,000	③ ¥201,500	④ ¥184,000
	食洗タイプ	引出し式	シンク下設置・ブラックフェイスタイプ <sup>⑨</sup> ブラックフェイスタイプ	⑤ ¥127,000	⑥ ¥130,000	⑦ ¥138,500	⑧ ¥138,000
225cmZシンク	ミドルシンクの価格に右記金額を加算		⊕ ¥15,000				
210cmミドルシンク	標準タイプ ベースキャビネット価格		ステンレストップ	① ¥197,500	② ¥179,000	③ ¥158,500	④ ¥142,000
			人造大理石トップ	① ¥236,500	② ¥218,000	③ ¥197,500	④ ¥181,000
	食洗タイプ	引出し式	シンク下設置・ブラックフェイスタイプ <sup>⑨</sup> ブラックフェイスタイプ	⑤ ¥104,500	⑥ ¥107,000	⑦ ¥117,000	⑧ ¥116,000
210cmZシンク	ミドルシンクの価格に右記金額を加算		⊕ ¥15,000				
195cmシングルシンク	標準タイプ ベースキャビネット価格		ステンレストップ	① ¥182,000	② ¥165,500	③ ¥156,000	④ ¥140,000
			人造大理石トップ	① ¥221,000	② ¥204,500	③ ¥195,000	④ ¥179,000
	食洗タイプ	引出し式	シンク下設置・ブラックフェイスタイプ <sup>⑨</sup> ブラックフェイスタイプ	⑤ ¥115,500	⑥ ¥116,500	⑦ ¥115,500	⑧ ¥115,000
180cmシングルシンク	標準タイプ ベースキャビネット価格		ステンレストップ	—	—	③ ¥153,000	④ ¥138,500
			人造大理石トップ	—	—	③ ¥192,000	④ ¥177,500
165cmシングルシンク	標準タイプ ベースキャビネット価格		ステンレストップ	—	—	③ ¥149,000	④ ¥135,500
			人造大理石トップ	—	—	③ ¥188,000	④ ¥174,500

フェスカ L型ベースキャビネット価格表

間口・シンク			スライドタイプ		扉タイプ		
			PT型	PE型	PT型	PE型	
270cm×180cm ジャンボシンク	標準タイプ ベースキャビネット価格		ステンレストップ	① ¥282,000	② ¥253,500	③ ¥243,000	④ ¥216,500
			人造大理石トップ	① ¥333,500	② ¥305,000	③ ¥294,500	④ ¥268,000
	食洗タイプ	前開き式	ブラックフェイスタイプ	⑤ ¥ 93,000	⑥ ¥ 96,000	⑦ ¥ 92,000	⑧ ¥ 95,000
		引出し式	シンク下設置・ブラックフェイスタイプ <sup>⑨</sup> ブラックフェイスタイプ	① ¥128,000 ② ¥118,000	③ ¥130,500 ④ ¥121,000	⑤ ¥139,500 ⑥ ¥117,000	⑦ ¥138,500 ⑧ ¥120,000
270cm×180cmDシンク	ジャンボシンクの価格に右記金額を加算		⊕ ¥20,000				
270cm×180cm ミドルシンク	標準タイプ ベースキャビネット価格		ステンレストップ	① ¥300,500	② ¥270,000	③ ¥252,500	④ ¥225,000
			人造大理石トップ	① ¥352,000	② ¥321,500	③ ¥304,000	④ ¥276,500
	食洗タイプ	引出し式	シンク下設置・ブラックフェイスタイプ <sup>⑨</sup> ブラックフェイスタイプ	⑤ ¥ 74,500 ⑥ ¥ 99,500	⑦ ¥ 79,000 ⑧ ¥ 104,000	⑨ ¥ 83,500 ⑩ ¥ 108,500	⑪ ¥ 87,000 ⑫ ¥ 112,000
270cm×180cmZシンク	ミドルシンクの価格に右記金額を加算		⊕ ¥15,000				
270cm×165cm ジャンボシンク	標準タイプ ベースキャビネット価格		ステンレストップ	① ¥279,000	② ¥251,000	③ ¥240,000	④ ¥214,000
			人造大理石トップ	① ¥330,500	② ¥302,500	③ ¥291,500	④ ¥265,500
	食洗タイプ	前開き式	ブラックフェイスタイプ	⑤ ¥ 93,000	⑥ ¥ 96,000	⑦ ¥ 92,000	⑧ ¥ 95,000
		引出し式	シンク下設置・ブラックフェイスタイプ <sup>⑨</sup> ブラックフェイスタイプ	① ¥128,000 ② ¥118,000	③ ¥130,500 ④ ¥121,000	⑤ ¥139,500 ⑥ ¥117,000	⑦ ¥138,500 ⑧ ¥120,000
270cm×165cmDシンク	ジャンボシンクの価格に右記金額を加算		⊕ ¥20,000				
270cm×165cm ミドルシンク	標準タイプ ベースキャビネット価格		ステンレストップ	① ¥297,500	② ¥267,500	③ ¥249,500	④ ¥222,500
			人造大理石トップ	① ¥349,000	② ¥319,000	③ ¥301,000	④ ¥274,000
	食洗タイプ	前開き式	ブラックフェイスタイプ	⑤ ¥ 74,500	⑥ ¥ 79,000	⑦ ¥ 83,500	⑧ ¥ 87,000
		引出し式	シンク下設置・ブラックフェイスタイプ <sup>⑨</sup> ブラックフェイスタイプ	① ¥128,000 ② ¥ 99,500	③ ¥130,500 ④ ¥104,000	⑤ ¥140,500 ⑥ ¥108,500	⑦ ¥139,500 ⑧ ¥112,000
270cm×165cmZシンク	ミドルシンクの価格に右記金額を加算		⊕ ¥15,000				

特長紹介  
プラン例紹介  
システムガイド  
価格の目安  
価格表  
寸法図

フェスカ L型ベースキャビネット価格表

間口・シンク			スライドタイプ		扉タイプ		
			PT型	PE型	PT型	PE型	
255cm×180cm ジャンボシンク	標準タイプ ベースキャビネット価格	ステンレストップ	㊦ ¥277,500	㊦ ¥250,000	㊦ ¥238,500	㊦ ¥213,000	
		人造大理石トップ	㊦ ¥329,000	㊦ ¥301,500	㊦ ¥290,000	㊦ ¥264,500	
	食洗タイプ	引出し式	シンク下設置・ブラックフェイスタイプ㊦	㊦ + ¥128,000	㊦ + ¥130,500	㊦ + ¥139,500	㊦ + ¥138,500
255cm×180cmDシンク	ジャンボシンクの価格に右記金額を加算						㊦ + ¥20,000
255cm×180cm ミドルシンク	標準タイプ ベースキャビネット価格	ステンレストップ	㊦ ¥277,500	㊦ ¥250,000	㊦ ¥238,500	㊦ ¥213,000	
		人造大理石トップ	㊦ ¥329,000	㊦ ¥301,500	㊦ ¥290,000	㊦ ¥264,500	
	食洗 タイプ	前開き式	ブラックフェイスタイプ	㊦ + ¥93,500	㊦ + ¥96,000	㊦ + ¥93,500	㊦ + ¥96,000
		引出し式	シンク下設置・ブラックフェイスタイプ㊦	㊦ + ¥146,000	㊦ + ¥146,500	㊦ + ¥149,500	㊦ + ¥147,500
			ブラックフェイスタイプ	㊦ + ¥118,500	㊦ + ¥121,000	㊦ + ¥118,500	㊦ + ¥121,000
255cm×180cmZシンク	ミドルシンクの価格に右記金額を加算						㊦ + ¥15,000
255cm×165cm ジャンボシンク	標準タイプ ベースキャビネット価格	ステンレストップ	㊦ ¥274,500	㊦ ¥247,500	㊦ ¥235,500	㊦ ¥210,500	
		人造大理石トップ	㊦ ¥326,000	㊦ ¥299,000	㊦ ¥287,000	㊦ ¥262,000	
	食洗タイプ	引出し式	シンク下設置・扉カラー対応タイプ㊦	㊦ + ¥128,000	㊦ + ¥130,500	㊦ + ¥139,500	㊦ + ¥138,500
255cm×165cmDシンク	ジャンボシンクの価格に右記金額を加算						㊦ + ¥20,000
255cm×165cm ミドルシンク	標準タイプ ベースキャビネット価格	ステンレストップ	㊦ ¥274,500	㊦ ¥247,500	㊦ ¥235,500	㊦ ¥210,500	
		人造大理石トップ	㊦ ¥326,000	㊦ ¥299,000	㊦ ¥287,000	㊦ ¥262,000	
	食洗 タイプ	前開き式	ブラックフェイスタイプ	㊦ + ¥93,500	㊦ + ¥96,000	㊦ + ¥93,500	㊦ + ¥96,000
		引出し式	シンク下設置・ブラックフェイスタイプ㊦	㊦ + ¥146,000	㊦ + ¥146,500	㊦ + ¥149,500	㊦ + ¥147,500
			ブラックフェイスタイプ	㊦ + ¥118,500	㊦ + ¥121,000	㊦ + ¥118,500	㊦ + ¥121,000
255cm×165cmZシンク	ミドルシンクの価格に右記金額を加算						㊦ + ¥15,000
240cm×180cm ジャンボシンク	標準タイプ ベースキャビネット価格	ステンレストップ	㊦ ¥273,500	㊦ ¥247,000	㊦ ¥233,500	㊦ ¥209,000	
		人造大理石トップ	㊦ ¥325,000	㊦ ¥298,500	㊦ ¥285,000	㊦ ¥260,500	
	食洗タイプ	引出し式	シンク下設置・ブラックフェイスタイプ㊦	㊦ + ¥128,000	㊦ + ¥130,500	㊦ + ¥140,500	㊦ + ¥139,500
240cm×180cmDシンク	ジャンボシンクの価格に右記金額を加算						㊦ + ¥20,000
240cm×180cm ミドルシンク	標準タイプ ベースキャビネット価格	ステンレストップ	㊦ ¥273,500	㊦ ¥247,000	㊦ ¥233,500	㊦ ¥209,000	
		人造大理石トップ	㊦ ¥325,000	㊦ ¥298,500	㊦ ¥285,000	㊦ ¥260,500	
	食洗タイプ	引出し式	シンク下設置・ブラックフェイスタイプ㊦	㊦ + ¥128,000	㊦ + ¥130,500	㊦ + ¥140,500	㊦ + ¥139,500
240cm×180cmZシンク	ミドルシンクの価格に右記金額を加算						㊦ + ¥15,000
240cm×165cm ジャンボシンク	標準タイプ ベースキャビネット価格	ステンレストップ	㊦ ¥270,500	㊦ ¥244,500	㊦ ¥230,500	㊦ ¥206,500	
		人造大理石トップ	㊦ ¥322,000	㊦ ¥296,000	㊦ ¥282,000	㊦ ¥258,000	
	食洗タイプ	引出し式	シンク下設置・ブラックフェイスタイプ㊦	㊦ + ¥128,000	㊦ + ¥130,500	㊦ + ¥140,500	㊦ + ¥139,500
240cm×165cmDシンク	ジャンボシンクの価格に右記金額を加算						㊦ + ¥20,000
240cm×165cm ミドルシンク	標準タイプ ベースキャビネット価格	ステンレストップ	㊦ ¥270,500	㊦ ¥244,500	㊦ ¥230,500	㊦ ¥206,500	
		人造大理石トップ	㊦ ¥322,000	㊦ ¥296,000	㊦ ¥282,000	㊦ ¥258,000	
	食洗タイプ	引出し式	シンク下設置・ブラックフェイスタイプ㊦	㊦ + ¥128,000	㊦ + ¥130,500	㊦ + ¥140,500	㊦ + ¥139,500
240cm×165cmZシンク	ミドルシンクの価格に右記金額を加算						㊦ + ¥15,000
225cm×180cm ジャンボシンク	標準タイプ ベースキャビネット価格	ステンレストップ	㊦ ¥269,500	㊦ ¥244,000	㊦ ¥229,500	㊦ ¥206,000	
		人造大理石トップ	㊦ ¥321,000	㊦ ¥295,500	㊦ ¥281,000	㊦ ¥257,500	
225cm×180cmDシンク	ジャンボシンクの価格に右記金額を加算						㊦ + ¥20,000
225cm×180cm ミドルシンク	標準タイプ ベースキャビネット価格	ステンレストップ	㊦ ¥269,500	㊦ ¥243,500	㊦ ¥230,500	㊦ ¥206,500	
		人造大理石トップ	㊦ ¥321,000	㊦ ¥295,000	㊦ ¥282,000	㊦ ¥258,000	
	食洗タイプ	引出し式	シンク下設置・ブラックフェイスタイプ㊦	㊦ + ¥127,000	㊦ + ¥130,000	㊦ + ¥138,500	㊦ + ¥138,000
225cm×180cmZシンク	ミドルシンクの価格に右記金額を加算						㊦ + ¥15,000

間口・シンク			スライドタイプ		扉タイプ		
			PT型	PE型	PT型	PE型	
225cm×165cm ジャンボシンク	標準タイプ ベースキャビネット価格	ステンレストップ	㊦ ¥266,500	㊦ ¥241,500	㊦ ¥226,500	㊦ ¥203,500	
		人造大理石トップ	㊦ ¥318,000	㊦ ¥293,000	㊦ ¥278,000	㊦ ¥255,000	
225cm×165cmDシンク	ジャンボシンクの価格に右記金額を加算						㊦ + ¥20,000
225cm×165cm ミドルシンク	標準タイプ ベースキャビネット価格	ステンレストップ	㊦ ¥266,500	㊦ ¥241,000	㊦ ¥227,500	㊦ ¥204,000	
		人造大理石トップ	㊦ ¥318,000	㊦ ¥292,500	㊦ ¥279,000	㊦ ¥255,500	
	食洗タイプ	引出し式	シンク下設置・ブラックフェイスタイプ㊦	㊦ + ¥127,000	㊦ + ¥130,000	㊦ + ¥138,500	㊦ + ¥138,000
225cm×165cmZシンク	ミドルシンクの価格に右記金額を加算						㊦ + ¥15,000
210cm×180cm ミドルシンク	標準タイプ ベースキャビネット価格	ステンレストップ	㊦ ¥265,500	㊦ ¥240,500	㊦ ¥226,500	㊦ ¥203,500	
		人造大理石トップ	㊦ ¥317,000	㊦ ¥292,000	㊦ ¥278,000	㊦ ¥255,000	
	食洗タイプ	引出し式	シンク下設置・ブラックフェイスタイプ㊦	㊦ + ¥104,500	㊦ + ¥107,000	㊦ + ¥117,000	㊦ + ¥116,000
210cm×180cmZシンク	ミドルシンクの価格に右記金額を加算						㊦ + ¥15,000
210cm×165cm ミドルシンク	標準タイプ ベースキャビネット価格	ステンレストップ	㊦ ¥262,500	㊦ ¥238,000	㊦ ¥223,500	㊦ ¥201,000	
		人造大理石トップ	㊦ ¥314,000	㊦ ¥289,500	㊦ ¥275,000	㊦ ¥252,500	
	食洗タイプ	引出し式	シンク下設置・ブラックフェイスタイプ㊦	㊦ + ¥104,500	㊦ + ¥107,000	㊦ + ¥117,000	㊦ + ¥116,000
210cm×165cmZシンク	ミドルシンクの価格に右記金額を加算						㊦ + ¥15,000
195cm×180cm シングルシンク	標準タイプ ベースキャビネット価格	ステンレストップ	㊦ ¥250,000	㊦ ¥227,000	㊦ ¥224,000	㊦ ¥201,500	
		人造大理石トップ	㊦ ¥301,500	㊦ ¥278,500	㊦ ¥275,500	㊦ ¥253,000	
	食洗タイプ	引出し式	シンク下設置・ブラックフェイスタイプ㊦	㊦ + ¥115,500	㊦ + ¥116,500	㊦ + ¥115,500	㊦ + ¥115,000
195cm×165cm シングルシンク	標準タイプ ベースキャビネット価格	ステンレストップ	㊦ ¥247,000	㊦ ¥224,500	㊦ ¥221,000	㊦ ¥199,000	
		人造大理石トップ	㊦ ¥298,500	㊦ ¥276,000	㊦ ¥272,500	㊦ ¥250,500	
	食洗タイプ	引出し式	シンク下設置・ブラックフェイスタイプ㊦	㊦ + ¥115,500	㊦ + ¥116,500	㊦ + ¥115,500	㊦ + ¥115,000

特長紹介

プラン例紹介

システムガイド

価格の目安

価格表

寸法図

＜水栓＞

ベースキャビネットの価格には、あらかじめ水栓の標準品（モルフェス:KM346AGTK/フェスカ:KM346M）が含まれています。変更する場合は、お選びになったベースキャビネットの価格に、下記変更品の表示価格を加減算してください。

●水栓差額表

名称	品番	価格	
		モルフェス	フェスカ
シングルレバー水栓	KM346AGTK	標準品	⊕ ¥ 1,500
	KM346AGTKC(寒冷地タイプ)	⊕ ¥ 0	⊕ ¥ 1,500
	KM346M	⊖ ¥ 1,500	標準品
	KM346MC(寒冷地タイプ)	⊖ ¥ 1,500	⊕ ¥ 0
	FA737H	⊕ ¥ 1,500	⊕ ¥ 3,000
	FA737HC(寒冷地タイプ)	⊕ ¥ 1,500	⊕ ¥ 3,000
	FA739	⊕ ¥ 11,500	⊕ ¥ 13,000
	FA739C(寒冷地タイプ)	⊕ ¥ 11,500	⊕ ¥ 13,000
	33970	⊕ ¥ 49,400	⊕ ¥ 50,900
	33971(寒冷地タイプ)	⊕ ¥ 59,400	⊕ ¥ 60,900

名称	品番	価格	
		モルフェス	フェスカ
シャワー切替水栓	FB-237S	⊕ ¥ 12,500	⊕ ¥ 14,000
	FB-237SC(寒冷地タイプ)	⊕ ¥ 12,500	⊕ ¥ 14,000
ハンドシャワー水栓	FB-273SH	⊕ ¥ 24,500	⊕ ¥ 26,000
	FB-273SHC(寒冷地タイプ)	⊕ ¥ 24,500	⊕ ¥ 26,000
リフトアップシャワー水栓	FA749HT	⊕ ¥ 35,500	⊕ ¥ 37,000
	FA749HTC(寒冷地タイプ)	⊕ ¥ 35,500	⊕ ¥ 37,000
清水器機能付水栓※	FB-763	⊕ ¥ 39,500	⊕ ¥ 41,000
	FB-763C(寒冷地タイプ)	⊕ ¥ 39,500	⊕ ¥ 41,000
清水器機能付シャワー水栓※	FB-764	⊕ ¥ 52,500	⊕ ¥ 54,000
	FB-764C(寒冷地タイプ)	⊕ ¥ 52,500	⊕ ¥ 54,000

※清水器機能付シャワー水栓と清水器機能付水栓の価格にはカートリッジセットU-A601Tが含まれています。

名称	品番	価格	
清水器専用水栓	SF-403X	¥ 38,000	●カートリッジセット・U-A601T ¥ 19,000を含みます。 ●取替用カートリッジ UAC0827 ¥ 13,200 ●別売配管セット A601-HS ¥ 6,000
	SF-403XC(寒冷地タイプ)	¥ 38,000	
アルカリイオン整水器	PJ-UA35DA1A	¥ 118,000	●交換用カートリッジ P-35MJR ¥ 9,000
ソープディスペンサー	ソープディスペンサーYN	¥ 7,000	

＜加熱機器＞

ベースキャビネットの価格には、あらかじめ加熱機器の標準品（モルフェス:BGC61-3PB/フェスカ:GCU61-3KBA/フェスカ・I型・180、165cm:RBG-20KT）が含まれています。変更する場合は、お選びになったベースキャビネットの価格に、下記変更品の表示価格を加減算してください。

※フェスカ・I型・180、165cmの場合、ガス加熱機器:RBG-20KTから電気加熱機器:CS-H2201Bの変更が可能です。

●コンロタイプ差額表

名称	品番	価格	
		モルフェス	フェスカ
ガス加熱機器	BGC61-3PB	標準品	⊕ ¥ 18,000
	GCU61-3KBA	⊖ ¥ 18,000	標準品
	RGF-30R2T	⊕ ¥ 19,500	⊕ ¥ 37,500
	RBG-30VR2T	⊕ ¥ 19,500	⊕ ¥ 37,500
	PKD-D31SWA	⊕ ¥ 10,500	⊕ ¥ 28,500
	BGC71-3PBH	⊕ ¥ 3,000	⊕ ¥ 21,000
	BGC71-3PBG	⊕ ¥ 40,000	⊕ ¥ 58,000
	RBG730VGRT	⊕ ¥ 68,000	⊕ ¥ 86,000

名称	品番	価格	
		モルフェス	フェスカ
電気加熱機器	CHM-T2LT	⊕ ¥ 109,000	⊕ ¥ 127,000
	CS-KMG02BT	⊕ ¥ 79,000	⊕ ¥ 97,000
	HTC-4CBT	⊕ ¥ 114,500	⊕ ¥ 132,500
	CS-H2201B	—	⊕ ¥ 52,500

●BGC61・GCU・BGR・BCR用オプション

名称	品番	価格
サイドゴトク	BGCサイドゴトク	¥ 2,500
中華鍋用ゴトク	チュウカゴトク	¥ 1,000

●レンジタイプ差額表

レンジタイプに変更する場合は、P60～66のベースキャビネット価格に、下表変更品の表示金額を加算してください。ベースキャビネット価格表でA～Fをご確認のうえ、表の該当する欄をご覧ください。天板高さ88cmをお選びいただいた場合の価格は、P79をご覧ください。

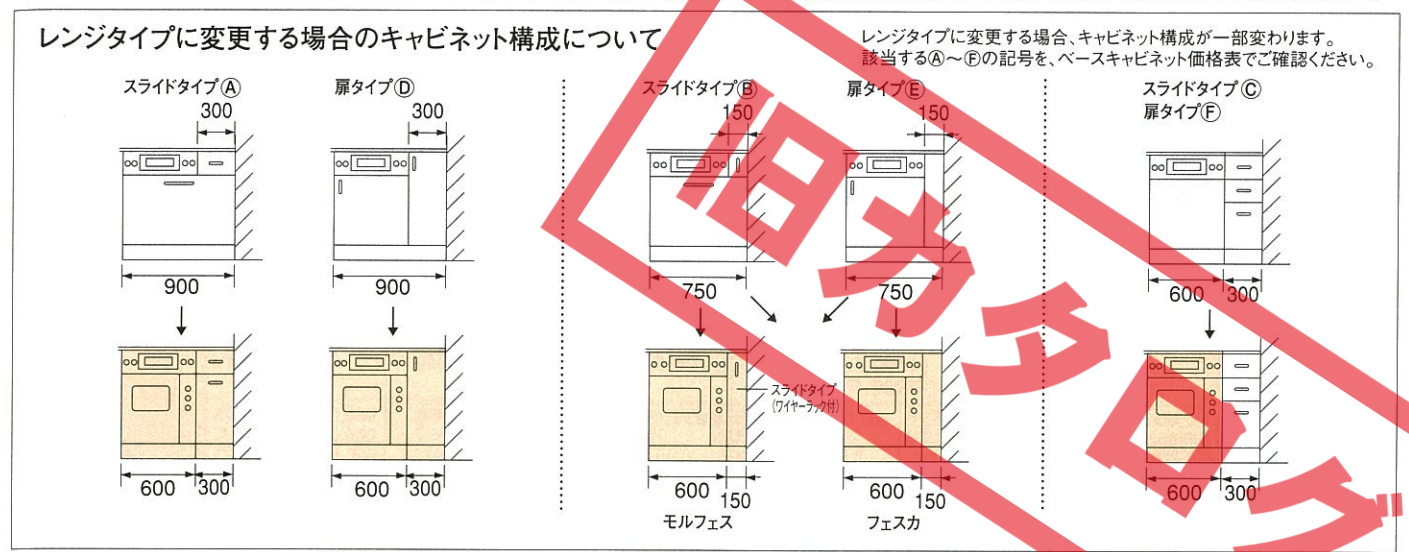

■天板高さ82・85cmの場合

名称	品番	スライドタイプ			扉タイプ			
		(A)	(B)	(C)	(D)	(E)	(F)	
ガス加熱機器	BGR61-3PB	MJ	⊕ ¥ 50,500	⊕ ¥ 42,500	⊕ ¥ 28,000	⊕ ¥ 47,500	⊕ ¥ 55,500	⊕ ¥ 41,000
		MK	⊕ ¥ 50,000	⊕ ¥ 43,500	⊕ ¥ 29,000	⊕ ¥ 47,500	⊕ ¥ 56,500	⊕ ¥ 42,000
	BCR61-3PB	MJ	⊕ ¥ 115,500	⊕ ¥ 107,500	⊕ ¥ 93,000	⊕ ¥ 112,500	⊕ ¥ 120,500	⊕ ¥ 106,000
		MK	⊕ ¥ 115,000	⊕ ¥ 108,500	⊕ ¥ 94,000	⊕ ¥ 112,500	⊕ ¥ 121,500	⊕ ¥ 107,000
	BGC61-3PBE/MRO-A97SK	MJ	⊕ ¥ 153,500	⊕ ¥ 145,500	⊕ ¥ 131,000	⊕ ¥ 150,500	⊕ ¥ 158,500	⊕ ¥ 144,000
		MK	⊕ ¥ 153,000	⊕ ¥ 146,500	⊕ ¥ 132,000	⊕ ¥ 150,500	⊕ ¥ 159,500	⊕ ¥ 145,000
	BGC71-3PBHE/MRO-A97SK	MJ	⊕ ¥ 156,500	⊕ ¥ 148,500	⊕ ¥ 134,000	⊕ ¥ 153,500	⊕ ¥ 161,500	⊕ ¥ 147,000
		MK	⊕ ¥ 156,000	⊕ ¥ 149,500	⊕ ¥ 135,000	⊕ ¥ 153,500	⊕ ¥ 162,500	⊕ ¥ 148,000
	BGC71-3PBGE/MRO-A97SK	MJ	⊕ ¥ 193,500	⊕ ¥ 185,500	⊕ ¥ 171,000	⊕ ¥ 190,500	⊕ ¥ 198,500	⊕ ¥ 184,000
		MK	⊕ ¥ 193,000	⊕ ¥ 186,500	⊕ ¥ 172,000	⊕ ¥ 190,500	⊕ ¥ 199,500	⊕ ¥ 185,000
	RRF312ER2T	MJ	⊕ ¥ 173,000	⊕ ¥ 165,000	⊕ ¥ 150,500	⊕ ¥ 170,000	⊕ ¥ 178,000	⊕ ¥ 163,500
		MK	⊕ ¥ 172,500	⊕ ¥ 166,000	⊕ ¥ 151,500	⊕ ¥ 170,000	⊕ ¥ 179,000	⊕ ¥ 164,500
RBR351EVR2T	MJ	⊕ ¥ 252,000	⊕ ¥ 244,000	⊕ ¥ 229,500	⊕ ¥ 249,000	⊕ ¥ 257,000	⊕ ¥ 242,500	
	MK	⊕ ¥ 251,500	⊕ ¥ 245,000	⊕ ¥ 230,500	⊕ ¥ 249,000	⊕ ¥ 258,000	⊕ ¥ 243,500	
RBR312ER2T	MJ	⊕ ¥ 145,000	⊕ ¥ 137,000	⊕ ¥ 122,500	⊕ ¥ 142,000	⊕ ¥ 150,000	⊕ ¥ 135,500	
	MK	⊕ ¥ 144,500	⊕ ¥ 138,000	⊕ ¥ 123,500	⊕ ¥ 142,000	⊕ ¥ 151,000	⊕ ¥ 136,500	
CHM-T2LT/MRO-A97SK	MJ	⊕ ¥ 258,000	⊕ ¥ 250,000	⊕ ¥ 235,500	⊕ ¥ 255,000	⊕ ¥ 263,000	⊕ ¥ 248,500	
	MK	⊕ ¥ 257,500	⊕ ¥ 251,000	⊕ ¥ 236,500	⊕ ¥ 255,000	⊕ ¥ 264,000	⊕ ¥ 249,500	
CS-KMG02BT/MRO-A97SK	MJ	⊕ ¥ 228,000	⊕ ¥ 220,000	⊕ ¥ 205,500	⊕ ¥ 225,000	⊕ ¥ 233,000	⊕ ¥ 218,500	
	MK	⊕ ¥ 227,500	⊕ ¥ 221,000	⊕ ¥ 206,500	⊕ ¥ 225,000	⊕ ¥ 234,000	⊕ ¥ 219,500	
HTC-4CBT/MRO-A97SK	MJ	⊕ ¥ 263,500	⊕ ¥ 255,500	⊕ ¥ 241,000	⊕ ¥ 260,500	⊕ ¥ 268,500	⊕ ¥ 254,000	
	MK	⊕ ¥ 263,000	⊕ ¥ 256,500	⊕ ¥ 242,000	⊕ ¥ 260,500	⊕ ¥ 269,500	⊕ ¥ 255,000	
ガス加熱機器	BGR61-3PB	PT	⊕ ¥ 68,000	⊕ ¥ 60,500	⊕ ¥ 53,000	⊕ ¥ 72,000	⊕ ¥ 72,500	⊕ ¥ 65,000
		PE	⊕ ¥ 70,000	⊕ ¥ 63,500	⊕ ¥ 57,000	⊕ ¥ 75,000	⊕ ¥ 75,500	⊕ ¥ 69,000
	BCR61-3PB	PT	⊕ ¥ 133,000	⊕ ¥ 125,500	⊕ ¥ 118,000	⊕ ¥ 137,000	⊕ ¥ 137,500	⊕ ¥ 130,000
		PE	⊕ ¥ 135,000	⊕ ¥ 128,500	⊕ ¥ 122,000	⊕ ¥ 140,000	⊕ ¥ 140,500	⊕ ¥ 134,000
	BGC61-3PBE/MRO-A97SK	PT	⊕ ¥ 171,000	⊕ ¥ 163,500	⊕ ¥ 156,000	⊕ ¥ 175,000	⊕ ¥ 175,500	⊕ ¥ 168,000
		PE	⊕ ¥ 173,000	⊕ ¥ 166,500	⊕ ¥ 160,000	⊕ ¥ 178,000	⊕ ¥ 178,500	⊕ ¥ 172,000
	BGC71-3PBHE/MRO-A97SK	PT	⊕ ¥ 174,000	⊕ ¥ 166,500	⊕ ¥ 159,000	⊕ ¥ 178,000	⊕ ¥ 178,500	⊕ ¥ 171,000
		PE	⊕ ¥ 176,000	⊕ ¥ 169,500	⊕ ¥ 163,000	⊕ ¥ 181,000	⊕ ¥ 181,500	⊕ ¥ 175,000
	BGC71-3PBGE/MRO-A97SK	PT	⊕ ¥ 211,000	⊕ ¥ 203,500	⊕ ¥ 196,000	⊕ ¥ 215,000	⊕ ¥ 215,500	⊕ ¥ 208,000
		PE	⊕ ¥ 213,000	⊕ ¥ 206,500	⊕ ¥ 200,000	⊕ ¥ 218,000	⊕ ¥ 218,500	⊕ ¥ 212,000
	RRF312ER2T	PT	⊕ ¥ 190,500	⊕ ¥ 183,000	⊕ ¥ 175,500	⊕ ¥ 194,500	⊕ ¥ 195,000	⊕ ¥ 187,500
		PE	⊕ ¥ 192,500	⊕ ¥ 186,000	⊕ ¥ 179,500	⊕ ¥ 197,500	⊕ ¥ 198,000	⊕ ¥ 191,500
RBR351EVR2T	PT	⊕ ¥ 269,500	⊕ ¥ 262,000	⊕ ¥ 254,500	⊕ ¥ 273,500	⊕ ¥ 274,000	⊕ ¥ 266,500	
	PE	⊕ ¥ 271,500	⊕ ¥ 265,000	⊕ ¥ 258,500	⊕ ¥ 276,500	⊕ ¥ 277,000	⊕ ¥ 270,500	
RBR312ER2T	PT	⊕ ¥ 162,500	⊕ ¥ 155,000	⊕ ¥ 147,500	⊕ ¥ 166,500	⊕ ¥ 167,000	⊕ ¥ 159,500	
	PE	⊕ ¥ 164,500	⊕ ¥ 158,000	⊕ ¥ 151,500	⊕ ¥ 169,500	⊕ ¥ 170,000	⊕ ¥ 163,500	
CHM-T2LT/MRO-A97SK	PT	⊕ ¥ 275,500	⊕ ¥ 268,000	⊕ ¥ 260,500	⊕ ¥ 279,500	⊕ ¥ 280,000	⊕ ¥ 272,500	
	PE	⊕ ¥ 277,500	⊕ ¥ 271,000	⊕ ¥ 264,500	⊕ ¥ 282,500	⊕ ¥ 283,000	⊕ ¥ 276,500	
CS-KMG02BT/MRO-A97SK	PT	⊕ ¥ 245,500	⊕ ¥ 238,000	⊕ ¥ 230,500	⊕ ¥ 249,500	⊕ ¥ 250,000	⊕ ¥ 242,500	
	PE	⊕ ¥ 247,500	⊕ ¥ 241,000	⊕ ¥ 234,500	⊕ ¥ 252,500	⊕ ¥ 253,000	⊕ ¥ 246,500	
HTC-4CBT/MRO-A97SK	PT	⊕ ¥ 281,000	⊕ ¥ 273,500	⊕ ¥ 266,000	⊕ ¥ 285,000	⊕ ¥ 285,500	⊕ ¥ 278,000	
	PE	⊕ ¥ 283,000	⊕ ¥ 276,500	⊕ ¥ 270,000	⊕ ¥ 288,000	⊕ ¥ 288,500	⊕ ¥ 282,000	

＜収納オプション＞

品名	コーナー調理キャビネット	網棚	スライドラック		ライスサーバー
図					
サイズ	380×248×266mm	251×450×440mm	251×450×395mm	225×480×460mm	
品番	AD-25	SR-S20	SR-B20	コメビツK-15	
価格	⊕ ¥17,500	¥1,500	¥10,000	¥10,000	¥9,500
備考	●モルフェスに対応 ●扉網棚大・小、スライド網カゴ2個付 ●L型タイプ加熱機器側間口180cmに対応 ●スライドタイプ・扉タイプに対応	●扉タイプに対応	●扉タイプに対応	●扉タイプに対応	●扉タイプに対応 ●容量15kg

※ベースキャビネットのタイプによって、オプション品の取付けができない場合があります。収納オプションの取付け対応機種については、弊社事業所までお問い合わせください。

＜シンク用小物＞

品名	ジャンボ・ミドル・シングルシンク用小物					Dシンク用小物	
	スライドプレート		水切ネット		スライドボール	専用水切プレート	専用まな板
図							
サイズ	ジャンボシンク用250×433mm ミドルシンク用200×433mm	260×470mm	240×478×100mm	90×480×110mm	426×481×146mm	312×410mm	292×390mm
品番	スライドプレート(□)J	SK用水切プレートSI	水切ネットN	水切ネットS	スライドボール	水切プレートD-SI	まな板D
価格	モルフェス フェスカ	標準装備 ¥5,000	標準装備 ¥3,500	¥2,300	¥2,000	標準装備 ¥3,500	¥3,800
備考	●ジャンボ・ミドルシンク用 ●カラーはワークトップと同じです	●ジャンボ・ミドルシンク用 ●エンボス加工はワークトップと同じです	●ジャンボ・ミドル・シングルシンク用 ●ステンレス製	●ジャンボ・ミドル・シングルシンク用 ●ステンレス製	●ジャンボシンク用 ●ステンレス製 ●オーバーフロー付	●ジャンボシンク用 ●ステンレス製	●水切プレートとセットでご使用ください

※品番の□には人造大理石トップの品番が入ります(ミドルシンクの場合は、末尾のJがMになります)。

品名	Zシンク用小物	
	専用水切プレート	専用まな板
図		
サイズ	250×445mm	230×425mm
品番	水切プレートZ	まな板Z
価格	モルフェス フェスカ	標準装備 ¥3,800
備考		●水切プレートとセットでご使用ください

品名	止水フタ	ディスプレイフード
品番	シンク水止めフタ	ディスプレイフード
価格	¥800	¥57,500
備考	●全シンクに対応	●対応については、弊社事業所までお問い合わせください <別売部品> 調節用アダプター¥1,100

＜マグネット式収納仕切り・『間仕切りフリー』＞

品名	Hタイプ(高さ110mm)			
	間口75・90cm用		間口45・60cm用	
図				
サイズ	240×410×109.5mm	240×340×109.5mm	240×410×109.5mm	240×340×109.5mm
品番	MGマジキリHL2	MGマジキリHS2	MGマジキリHL1	MGマジキリHS1
価格	¥8,000	¥8,000	¥4,000	¥4,000
備考		●シンクキャビネットスライドタイプ用		●シンクキャビネットスライドタイプ用

＜レンジフードファン＞

品名	シロッコファン					
	シロッコファン			<リモコン対応タイプ>		
図		●必要別売部品対応表				●必要別売部品対応表
サイズ	900×610×800mm	750×610×800mm	600×610×800mm	900×610×800mm	750×610×800mm	600×610×800mm
品番	本体:VMR-90B フード:VMR-901F(K) パネル:パネルフード90(K) VMR-901(K)	本体:VMR-75B フード:VMR-751F(K) パネル:パネルフード75(K) VMR-751(K)	本体:VMR-60B フード:VMR-601F(K) パネル:パネルフード60(K) VMR-601(K)	本体:VMR-90B フード:VMR-902FRC(K) パネル:パネルフード90(K) リモコン:RMCT-1 VMR-902RC(K)	本体:VMR-75B フード:VMR-752FRC(K) パネル:パネルフード75(K) リモコン:RMCT-1 VMR-752RC(K)	本体:VMR-60B フード:VMR-602FRC(K) パネル:パネルフード60(K) リモコン:RMCT-1 VMR-602RC(K)
価格	本体 ¥29,500 フード ¥46,500 パネル ¥6,000 セット価格 ¥82,000	本体 ¥27,000 フード ¥40,000 パネル ¥5,000 セット価格 ¥72,000	本体 ¥25,000 フード ¥37,000 パネル ¥4,500 セット価格 ¥66,500	本体 ¥29,500 フード ¥51,500 パネル ¥6,000 リモコン ¥2,500 セット価格 ¥89,500	本体 ¥27,000 フード ¥45,000 パネル ¥5,000 リモコン ¥2,500 セット価格 ¥79,500	本体 ¥25,000 フード ¥42,000 パネル ¥4,500 リモコン ¥2,500 セット価格 ¥74,000

品名	シロッコファン					
	シロッコファン			シロッコファン		
図		●必要別売部品対応表				●必要別売部品対応表
サイズ	900×600×600mm	750×600×600mm	600×600×600mm	900×570×700・600mm	750×570×700・600mm	600×570×700・600mm
品番	VCS-901	VCS-751	VCS-601	本体:VUD-901 パネル(高さ70cmタイプ): VIN 90前幕板H70 パネル(高さ60cmタイプ): VIN 90前幕板H60 VUD-901	本体:VUD-751 パネル(高さ70cmタイプ): VIN 75前幕板H70 パネル(高さ60cmタイプ): VIN 75前幕板H60 VUD-751	本体:VUD-601 パネル(高さ70cmタイプ): VIN 60前幕板H70 パネル(高さ60cmタイプ): VIN 60前幕板H60 VUD-601
価格	¥41,000	¥37,000	¥35,000	本体 ¥73,000 高さ70cmタイプ ¥5,800 高さ60cmタイプ ¥5,200 セット価格 ¥78,800	本体 ¥64,500 高さ70cmタイプ ¥5,300 高さ60cmタイプ ¥4,700 セット価格 ¥69,800	本体 ¥55,000 高さ70cmタイプ ¥4,500 高さ60cmタイプ ¥3,900 セット価格 ¥59,500

品名	プロペラファン					
	プロペラファン					
図						
サイズ	900×600×600mm	750×600×600mm	600×600×600mm			
品番	VDS-901	VDS-901L	VDS-751	VDS-751L	VDS-601	VDS-601L
価格	¥36,000	¥38,000	¥34,000	¥36,000	¥32,000	¥34,000

■シロッコファン別売部品対応表

機種名	排気方向	接続方法	対応別売部品
VMR型・VCS型(4方向排気)	上方排気	φ150丸ダクト	●丸ダクト金具(U) ●アルミダクト150 ●防火ダンパー-B-5N ●ウェザーカバー-W-2 ●ウェザーカバー-WK-15DK ●丸型フード150
	左右排気	直接排気	●排気用角アタッチメント ●ウェザーカバー-W-2
		φ150丸ダクト	●VCN丸ダクト金具L ●アルミダクト150 ●防火ダンパー-B-5N ●ウェザーカバー-W-2 ●ウェザーカバー-WK-15DK ●丸型フード150
VUD型(2方向排気)	後方排気	直接排気	●排気用角アタッチメント ●ウェザーカバー-W-2
		φ150丸ダクト	●VCN丸ダクト金具L ●アルミダクト150 ●防火ダンパー-B-5N ●ウェザーカバー-W-2 ●ウェザーカバー-WK-15DK ●丸型フード150
	上方排気	φ150丸ダクト	●アルミダクト150 ●防火ダンパー-B-5N ●ウェザーカバー-W-2 ●丸型フード150 ●VIN後方排気セット ●ウェザーカバー-W-2 ●防火ダンパー-B-5N ●ウェザーカバー-WK-15DK ●丸型フード150 ●アルミダクト150

※VUD型の高さ60cmタイプは上方排気のみです。  
※必要に応じて、VMR型はVMR横幕板、VCS型、VUD型はVCN横幕板をご利用ください。  
※アルミダクト150は、1,000mmまでと2,000mmまでがあります。必要に応じてどちらかをご利用ください。

品名	フードパネル		
	フードパネル		
図			
サイズ	900×75×100mm	750×75×100mm	600×75×100mm
品番	フードパネル VCN90	フードパネル VCN75	フードパネル VCN60
価格	¥3,500	¥3,000	¥2,500

品名	シロッコファン用別売部品						
図							
サイズ	320×276×184mm	276×276×188mm	φ148	φ150×1,000mm	φ150×2,000mm	φ148×220mm	
品番	排気用角アタッチメント	VCN丸ダクト金具L	丸ダクト金具(U)	VIN後方排気セット	アルミダクト150×1000	アルミダクト150×2000	防火ダンパー-B-5N
価格	¥ 2,000	¥ 3,500	¥ 2,200	¥ 6,000	¥ 2,000	¥ 3,500	¥ 6,000
備考	●直接排気用	●φ150丸ダクト左右・後方排気接続用	●φ150丸ダクト上方排気接続用	●φ150丸ダクト後方排気接続用	●排気ダクト用	●排気ダクト用	

品名	シロッコファン用別売部品					
図						
サイズ	—	250×180×250mm	234×221×254mm	360×205mm	360×290mm	360×190mm
品番	丸型フード150	ウェザーカバー-W-2	ウェザーカバー-WK-15DK	VMR横幕板	VCN横幕板H700	VCN横幕板H600
価格	¥ 4,500	¥ 3,500	¥ 6,500	¥ 2,000	¥ 2,000	¥ 2,000
備考	●φ150	●金属製	●防火ダンパー付 ●温度ヒューズ110℃ ●金属製	●レンジフードの側面が露出する場合の上部サイド幕板	●レンジフードの側面が露出する場合の上部サイド幕板	●レンジフードの側面が露出する場合の上部サイド幕板

品名	プロペラファン用別売部品				
図					
サイズ	342×160×342mm	341×30×341mm	340×210×340mm	340×210×340mm	360×100mm
品番	W-252(木枠)	P-25PW(絶縁枠)	ウェザーカバー-W-7	ウェザーカバー-W-7B	VGB横幕板
価格	¥ 2,400	¥ 1,900	¥ 3,800	¥ 7,500	¥ 2,000
備考	●25cm換気扇取付用	●25cm換気扇取付用	●金属製	●防火ダンパー付 ●温度ヒューズ120℃ ●金属製	●レンジフードの側面が露出する場合の上部サイド幕板

＜ウォールキャビネット・高さ90cm(ロング)タイプ＞

幅タイプ	幅60cmタイプ		幅45cmタイプ	
図				
サイズ	600×386×900mm	600×386×900mm	450×386×900mm	450×386×900mm
品番	W-LG60L/R(■)	W-L60(■)	W-LG45L/R(■)	W-L45L/R(■)
価格	MJ	¥ 27,000	¥ 35,000	¥ 23,500
	MK	¥ 24,000	¥ 31,500	¥ 21,000
	PT	¥ 22,000	—	¥ 18,500
	PE	¥ 19,500	—	¥ 16,500

※耐震ラッチ付商品もございます。価格は扉1枚につき¥1,000です。詳しくは弊社事業所へお問い合わせください。

＜ウォールキャビネット・高さ70cm(ミドル)タイプ＞

幅タイプ	幅180cmタイプ	幅165cmタイプ	幅150cmタイプ	幅135cmタイプ
図				
サイズ	1,800×380×700mm	1,650×380×700mm	1,500×380×700mm	1,350×380×700mm
品番	W-M180(■)	W-M165(■)	W-M150(■)	W-M135(■)
価格	PT	¥ 33,500	¥ 32,000	¥ 30,500
	PE	¥ 28,500	¥ 27,500	¥ 26,500
備考				

幅タイプ	幅120cmタイプ	幅105cmタイプ	幅90cmタイプ		幅60cmタイプ	
図						
サイズ	1,200×386×700mm	1,050×386×700mm	900×386×700mm	900×386×700mm	600×386×700mm	600×386×700mm
品番	W-M120(■)	W-M105(■)	W-ML90(■)	W-M90(■)	W-M60L/R(■)	W-M60L/RZ(■)
価格	MJ	¥ 37,000	¥ 34,000	¥ 45,000	¥ 28,000	¥ 24,000
	MK	¥ 33,500	¥ 31,000	¥ 42,500	¥ 25,500	¥ 22,000
	PT	¥ 25,500	¥ 23,000	¥ 30,000	¥ 18,000	¥ 14,500
	PE	¥ 22,500	¥ 20,500	¥ 28,000	¥ 16,000	¥ 13,000
備考	●フェスカの場合、棚板は1枚となります。	●フェスカの場合、棚板は1枚となります。		●フェスカの場合、棚板は1枚となります。	●フェスカの場合、棚板は1枚となります。	●フェスカの場合、棚板は1枚となります。

幅タイプ	コーナー用	幅45cmタイプ	幅30cmタイプ	幅15cmタイプ
図				
サイズ	600(後幅)×600×700mm	450×386×700mm	450×386×700mm	300×386×700mm
品番	W-MC60(■)	W-M45L/R(■)	W-M45L/RZ(■)	W-M30L/R(■)
価格	MJ	¥ 27,000	¥ 20,500	¥ 20,500
	MK	¥ 25,000	¥ 19,000	¥ 19,000
	PT	¥ 17,000	¥ 13,000	¥ 13,000
	PE	¥ 15,500	¥ 11,500	¥ 11,500
備考	●フェスカの場合、棚板は1枚となります。	●フェスカの場合、棚板は1枚となります。	●フェスカの場合、棚板は1枚となります。	●フェスカの場合、棚板は1枚となります。

※耐震ラッチ付商品もございます。価格は扉1枚につき¥1,000です。詳しくは弊社事業所へお問い合わせください。

※イラストはLタイプです。  
※サイズは幅×奥行×高さで表示しています。  
※奥行寸法はMJ型の場合です(フェスカのみの商品はPE型の場合です)。  
※品番の■には扉色番が入ります。

〈ウォールキャビネット・高さ50cm(ショート)タイプ〉

幅タイプ	幅180cmタイプ	幅165cmタイプ	幅150cmタイプ	幅135cmタイプ
図				
サイズ	1,800×380×500mm	1,650×380×500mm	1,500×380×500mm	1,350×380×500mm
品番	W-S180 (■)	W-S165 (■)	W-S150 (■)	W-S135 (■)
価格	フェスカ PT ¥ 31,500	¥ 30,000	¥ 28,500	¥ 25,500
	フェスカ PE ¥ 26,500	¥ 25,500	¥ 24,500	¥ 22,000

幅タイプ	幅120cmタイプ	幅105cmタイプ	幅90cmタイプ	幅60cmタイプ	コーナー用
図					
サイズ	1,200×386×500mm	1,050×386×500mm	900×386×500mm	600×386×500mm	600(後幅)×600×500mm
品番	W-S120 (■)	W-S105 (■)	W-S90 (■)	W-S60L/R (■)	W-S60L/RZ (■)
価格	MJ ¥ 32,000	¥ 31,000	¥ 26,000	¥ 22,000	¥ 25,000
	MK ¥ 28,500	¥ 28,000	¥ 23,500	¥ 20,000	¥ 23,000
	PT ¥ 23,500	¥ 21,000	¥ 16,500	¥ 13,000	¥ 15,000
	PE ¥ 20,500	¥ 18,500	¥ 14,500	¥ 11,500	¥ 13,500

幅タイプ	幅45cmタイプ	幅30cmタイプ
図		
サイズ	450×386×500mm	300×386×500mm
品番	W-S45L/R (■)	W-S30L/R (■)
価格	MJ ¥ 18,500	¥ 16,000
	MK ¥ 17,000	¥ 15,000
	PT ¥ 11,500	¥ 10,500
	PE ¥ 10,000	¥ 9,500

〈吊戸用昇降棚〉

品名	吊戸用昇降棚
図	
サイズ	858~872 (間口調整可能) × 300×550mm
品番	TDUR-90
価格	¥ 29,500

●吊戸用昇降棚が設置可能なウォールキャビネット

	TDUR-90	TDUR-60
W-M180		○
W-M165		○
W-M150	○	○
W-M135	○	
W-M120		○
W-M105		○
W-M90	○	
W-M60L/R		○
W-M60L/RZ		○

※耐震ラッチ付商品もございます。価格は扉1枚につき¥1,000です。詳しくは弊社事業所へお問い合わせください。

〈スライドインラック〉

品名	水切付	スパイスボックス付	ボックスタイプ
図			
サイズ	900×325×410mm	600×325×410mm	450×325×410mm
品番	SIM-90 (F)	SIS-60 (F)	SIS-45 (F)
価格	¥ 50,000	¥ 31,000	¥ 27,500

〈オーブントースターレンジ〉

品名	オーブントースターレンジ
図	
サイズ	448×324×400mm
品番	TE-BT45H
価格	¥ 98,000

〈ハンギングラック〉

品名	専用バー	スパイスラック	ペーパーラップホルダー	まな板ラック	フキン掛け
図					
サイズ	1,454×48×91.5mm	854×48×91.5mm	300×120×300mm	250×160×400mm	300×70×400mm
品番	HRB-150	HRB-90	HR-SP	HR-PH	HR-MA
価格	¥ 12,000	¥ 9,000	¥ 8,500	¥ 7,500	¥ 5,000

〈システムラック〉

品名	水切りラック	スパイスラック	ガラス棚	スパイスボックス
図				
サイズ	1,200×250×400mm	1,050×250×400mm	900×250×400mm	600×250×400mm
品番	SRM-120	SRM-105	SRG-90	SRG-60
価格	¥ 15,500	¥ 14,000	¥ 21,000	¥ 18,000

〈冷凍冷蔵庫・冷凍冷蔵庫用ウォールキャビネット〉

タイプ	450ℓタイプ	365ℓタイプ	R-S45MVSK1用	NR-C (L) 37DPX-K用
図				
サイズ	735×650×1,770mm	590×621×1,800mm	750×642×525 (495) mm	600×642×485 (455) mm
品番	本体:R-S45MVSK1 パネル:P-ER450M (■)	本体:NR-C37DPX-K パネル:P-NRC37 (■)	W-E75△ (■)	W-EN60△ (■)
価格	MJ ¥ 377,000 (パネル¥17,000含む)	¥ 230,000 (パネル¥15,000含む)	¥ 32,500	¥ 29,500
	MK ¥ 367,000 (パネル¥ 7,000含む)	¥ 221,500 (パネル¥ 6,500含む)	¥ 30,000	¥ 27,500

※< >は天板高さ82cmの場合です。  
※品番の△には天板高さ85cmの場合は「5」、82cmの場合は「2」が入ります。天板高さ88cmの場合は「5」を選択の上、別途通気パネルが必要になります。価格については、P79をご覧ください。

〈トルユニット〉

品名	トルユニット		
図			
サイズ	600×642×2,300<2,270>mm	450×642×2,300<2,270>mm	450×642×2,300<2,270>mm
品番	A:W-T60L/R (■) B:F-Y60L/R△ (■)	A:W-T45L/R (■) B:F-Y45L/R△ (■)	A:W-T45L/R (■) B:F-YB45L/R△ (■)
価格	MJ A ¥ 29,000 B ¥ 67,000 セット価格 ¥ 96,000	A ¥ 25,500 B ¥ 60,000 セット価格 ¥ 85,500	A ¥ 25,500 B ¥ 63,000 セット価格 ¥ 88,500
	MK A ¥ 27,500 B ¥ 59,000 セット価格 ¥ 86,500	A ¥ 24,000 B ¥ 52,500 セット価格 ¥ 76,500	A ¥ 24,000 B ¥ 55,500 セット価格 ¥ 79,500

※< >は天板高さ82cmの場合です。  
※品番の△には天板高さ85cmの場合は「5」、82cmの場合は「2」が入ります。天板高さ88cmの場合は「5」を選択の上、別途台輪スパーサーが必要になります。価格についてはP79をご覧ください。

※耐震ラッチ付商品もございます。価格は扉1枚につき¥1,000です。詳しくは弊社事業所へお問い合わせください。

<並列ユニット>

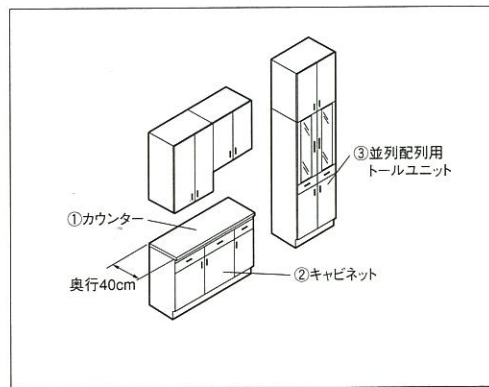

※カウンター材質番はメラミンP:ライトグレー、  
人造大理石W:テンドーホワイト、E:テンドーベージュです。  
※人造大理石カウンターはモルフェスに対応します。

品名		①カウンター			
図		間口(各種)× 奥行395× 高さ30(32)mm ※( )は人造大理石の場合			
間口		180cm	135cm	120cm	90cm
品番		C-□K180SC	C-□K135SC	C-□K120SC	C-□K90SC
価格	メラミン	¥ 42,500	¥ 31,500	¥ 28,000	¥ 20,500
	人造大理石	¥ 55,000	¥ 49,000	¥ 47,000	¥ 43,000

品名		②キャビネット					
図		モルフェス	フェスカ	モルフェス	フェスカ	モルフェス	フェスカ
サイズ		1,200×386×820<790>mm		900×386×820<790>mm		450×386×820<790>mm	
品番		F-F120△(■)		F-F90△(■)		F-F45L/R△(■)	
価格	モルフェス	MJ	¥ 54,000	¥ 46,000	¥ 26,000		
		MK	¥ 49,000	¥ 42,000	¥ 24,000		
	フェスカ	PT	¥ 32,000	¥ 23,500	¥ 15,500		
		PE	¥ 28,000	¥ 20,500	¥ 13,500		

※< >は天板高さ82cmの場合です。  
※品番の△には天板高さ85cmの場合は「5」、82cmの場合は「2」が入ります。天板高さ88cmの場合は「5」を選択の上、別途台輪スパーサーが必要になります。価格についてはP79をご覧ください。

品名		③並列配列用トールユニット				
間口		90cm		60cm		
図		モルフェス	フェスカ	モルフェス	フェスカ	
サイズ		900×386×2,300<2,270>mm		600×386×2,300<2,270>mm		
品番		A:W-M90(■) B:F-P90△(■)		A:W-M60L/R(■) B:F-P60L/R△(■)		
価格	モルフェス	MJ	A ¥ 28,000 B ¥ 94,000	セット価格 ¥ 122,000	A ¥ 24,000 B ¥ 63,000	セット価格 ¥ 87,000
		MK	A ¥ 25,500 B ¥ 79,000	セット価格 ¥ 104,500	A ¥ 22,000 B ¥ 53,000	セット価格 ¥ 75,000
	フェスカ	PT	A ¥ 18,000 B ¥ 51,000	セット価格 ¥ 69,000	A ¥ 14,500 B ¥ 40,000	セット価格 ¥ 54,500
		PE	A ¥ 16,000 B ¥ 47,000	セット価格 ¥ 63,000	A ¥ 13,000 B ¥ 38,000	セット価格 ¥ 51,000

※< >は天板高さ82cmの場合です。  
※品番の△には天板高さ85cmの場合は「5」、82cmの場合は「2」が入ります。天板高さ88cmの場合は「5」を選択の上、別途台輪スパーサーが必要になります。価格についてはP79をご覧ください。

<家電収納ユニット>

品名	カウンター	キャビネット
図		
サイズ	900×450×30 [29] mm	900×400×1,075(1,045) mm
品番	C-□E90	F-FK90△(■)
価格	メラミン	¥ 32,000
	人造大理石	¥ 43,000
		モルフェス MJ ¥ 79,000 MK ¥ 76,000

※カウンター材質番は、メラミンP:ライトグレー、  
人造大理石W:テンドーホワイト、E:テンドーベージュです。  
※[ ]はメラミンの場合です。  
※< >は天板高さ82cmの場合です。  
※品番の△には天板高さ85cmの場合は「5」、82cmの場合は「2」が入ります。  
天板高さ88cmの場合は「5」を選択の上、別途台輪スパーサーが必要になります。価格についてはP79をご覧ください。

<ダイニングユニット>

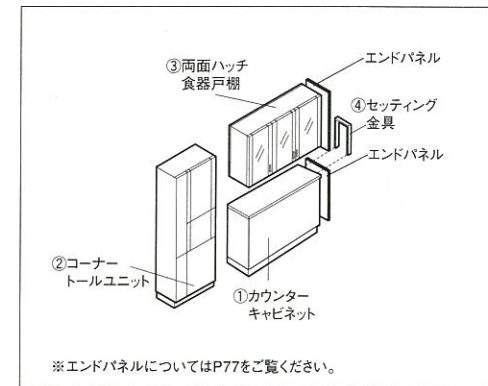

※エンドパネルについてはP77をご覧ください。

※カウンター材質番はメラミンP:ライトグレー、  
人造大理石W:テンドーホワイト、E:テンドーベージュです。  
※人造大理石カウンターはモルフェスに対応します。

品名		①カウンターキャビネット							
図		モルフェス	フェスカ	モルフェス	フェスカ	モルフェス	フェスカ	モルフェス	フェスカ
サイズ		1,800×460×850<820>mm		1,350×460×850<820>mm		1,200×460×850<820>mm		900×460×850<820>mm	
ナンバー		■180□W△		■135□WL/R△		■120□W△		■90□W△	
価格	メラミン	MJ	¥ 160,000	¥ 123,500	¥ 97,000	¥ 80,000			
		MK	¥ 150,000	¥ 115,500	¥ 91,000	¥ 75,000			
		PT	¥ 115,000	¥ 90,000	¥ 72,000	¥ 57,500			
		PE	¥ 109,000	¥ 85,500	¥ 68,500	¥ 54,500			
	人造大理石	MJ	¥ 175,500	¥ 143,500	¥ 118,500	¥ 104,500			
		MK	¥ 165,500	¥ 135,500	¥ 112,500	¥ 99,500			

※< >は天板高さ82cmの場合です。  
※品番の△には天板高さ85cmの場合は「5」、82cmの場合は「2」が入ります。天板高さ88cmの場合は「5」を選択の上、別途台輪スパーサーが必要になります。価格についてはP79をご覧ください。  
※ナンバーの■には扉色番の下2桁が入ります。

品名		②コーナートールユニット	③両面ハッチ食器戸棚				
図							
サイズ		750×489×2,300<2,270>mm	1,350×386×900mm	1,200×386×900mm	900×386×900mm	450×386×1,450mm	
品番		A:F-U75L/R(■) B:F-D75L/R△(■)	W-A135(■)	W-A120(■)	W-A90(■)	W-B45L/R(■)	
価格	モルフェス	MJ	A ¥ 73,000 B ¥ 45,000 セット価格 ¥ 118,000	¥ 130,000	¥ 103,000	¥ 62,000	¥ 85,000
		MK	A ¥ 59,000 B ¥ 40,500 セット価格 ¥ 99,500	¥ 98,000	¥ 78,000	¥ 47,000	¥ 64,000
	フェスカ	PT	—	¥ 91,000	¥ 74,000	¥ 43,000	¥ 59,000
		PE	—	¥ 88,000	¥ 72,000	¥ 42,000	¥ 58,000

※< >は天板高さ82cmの場合です。  
※品番の△には天板高さ85cmの場合は「5」、82cmの場合は「2」が入ります。天板高さ88cmの場合は「5」を選択の上、別途台輪スパーサーが必要になります。価格についてはP79をご覧ください。  
※両面ハッチ食器戸棚のイラストはキッチン側から見た場合のもので、ダイニング側にはスリガラスを使用しています。  
※両面ハッチ食器戸棚のL/Rはキッチン側の勝手を表示しています。

品名		④セッティング金具
図		
サイズ		241×41×590mm
品番		K-WH
価格		¥ 6,500

※耐震ラッチ付商品もございます。価格は扉1枚につき¥1,000です。詳しくは弊社事業所へお問い合わせください。

※耐震ラッチ付商品もございます。価格は扉1枚につき¥1,000です。詳しくは弊社事業所へお問い合わせください。

※サイズは幅×奥行×高さで表示しています。  
 ※奥行寸法はMJ型の場合です。  
 ※品番の■には扉色番が入ります。

〈床下収納庫〉

間口	90cm	60cm
図		
サイズ	919×616×460mm	616×616×463mm
品番	UA-90	UA-60
価格	¥ 20,200	¥ 9,800

〈照明カバー〉

品名	照明カバー	
	<直線用>	<エンド用>
図		
サイズ	1,800×33×40mm	328×33×40mm
品番	P-L180A	P-LEA
価格	¥ 5,300	¥ 2,700
備考	●アルミ製 ●エンドキャップ:2個付	●アルミ製

〈ベースキャビネット用機器〉

品名	足元温風機	足元集塵機
図		
サイズ	598×187×54mm	289×337×88mm
品番	TS-2BF (B)	BC-300
価格	¥ 26,000	¥ 38,500
備考		●掃きワイパー付 ●天板高さ83~90cmに対応

〈照明ユニット〉

品名	照明ユニット
図	
サイズ	598×114×38mm
品番	SMY-601
価格	¥ 8,000
備考	●スリム管タイプ ●24W細型蛍光灯付 ●プッシュスイッチ付 ●インバータ方式 ●スライドインラック SIM-90 (F) にも取付け可能

品名	エンドパネル					
	<ベースキャビネット用>	<ウォールキャビネット用>	<ダイニングユニットキャビネット用>	<両面ハッチ高さ90cm用>	<両面ハッチ高さ150cm用>	<家電収納ユニット用>
図						
サイズ	660×15×940mm	379×15×900mm	400×15×868mm	356×15×900mm	356×15×1,450mm	378×16×1,105mm
品番	P-EP90 (■)	EP-B0 (■)	EP-Q0 (■)	EP-K0 (■)	EP-L0 (■)	EP-FK (■)
価格	MJ	¥ 23,000	¥ 14,000	¥ 14,000	¥ 13,000	¥ 20,000
	MK	¥ 11,000	¥ 7,000	¥ 7,000	¥ 6,500	¥ 10,000
	PT	¥ 9,000	¥ 5,000	—	—	—
	PE	¥ 9,000	¥ 5,000	—	—	—
備考	●木製 ●各色対応	●木製 ●各色対応	●木製 ●各色対応	●木製 ●各色対応	●木製 ●各色対応	●木製 ●各色対応

※エンドパネルの■はPELのときPTLになります。

品名	サイドパネル				天井幕板	側板スペーサー
図						
サイズ	634×23×2,600mm	634×24×2,600mm		634×20×2,600mm	634×22×2,600mm	2,400×4×240mm
品番	P-ST (■)		P-STH260Z (□)		P-ST260C	P-ST260F
			大理石調・ファイン調 単色			
価格	MJ	¥ 59,000	¥ 37,500	¥ 34,000	¥ 22,000	¥ 27,000
	MK	¥ 31,000	—	—	—	—
備考	●木製 ●各色対応	●木製 (ホーロー貼) ●ホーローキッチンパネルPタイプベース色対応		●木製 ●アイボリーのみ	●木製 ●アイボリーのみ ●不燃タイプ	●各色対応 ●2枚1組

※サイドパネルの□には、ホーローキッチンパネル色が入ります。  
 ※天井幕板の■は、MKL、PTL、PELのときはMJLに、MKNのときはLFBに、PTMのときはMKMに、PERのときはRNMに、PEYのときはRNYになります。

〈天板高さ88cmタイプの台輪スペーサー加算額〉

天板高さ88cmをお選びいただいた場合は、別途台輪スペーサーの取付が必要です。各対応機種に下記台輪スペーサーの価格を加算してください。

■ベースキャビネット

※P60~66のベースキャビネット価格に下記台輪スペーサーの価格を加算してください。  
 ※シンクのJはジャンボシンク、DはDシンク、Mはミドルシンク、ZはZシンク、Sはシングルシンクを表しています。

型	間口	シンク	ベースキャビネットタイプ	高さ88cmの場合の台輪スペーサー価格	
				スライドタイプ	扉タイプ
300cm	J/D	食洗タイプ	標準タイプ	⊕¥18,000	⊕¥18,000
			前開式	⊕¥16,000	⊕¥16,000
			引出し式	⊕¥18,000	⊕¥18,000
			シンク下設置タイプ	⊕¥19,500	⊕¥19,500
			シンク横設置タイプ	⊕¥18,000	⊕¥18,000
			シンク横設置タイプ	⊕¥19,500	⊕¥19,500
285cm	J/D	食洗タイプ	標準タイプ	⊕¥14,500	⊕¥14,500
			前開式	⊕¥14,500	⊕¥14,500
			引出し式	⊕¥14,500	⊕¥14,500
			シンク下設置タイプ	⊕¥18,000	⊕¥18,000
			シンク横設置タイプ	⊕¥14,500	⊕¥14,500
			シンク横設置タイプ	⊕¥18,000	⊕¥18,000
270cm	J/D/M/Z	食洗タイプ	標準タイプ	⊕¥14,500	⊕¥14,500
			前開式	⊕¥12,500	⊕¥12,500
			引出し式	⊕¥14,500	⊕¥14,500
			シンク下設置タイプ	⊕¥16,000	⊕¥16,000
			シンク横設置タイプ	⊕¥14,500	⊕¥14,500
			シンク横設置タイプ	⊕¥16,000	⊕¥16,000
255cm	J/D/M/Z	食洗タイプ	標準タイプ	⊕¥14,500	⊕¥14,500
			前開式	⊕¥12,500	⊕¥12,500
			引出し式	⊕¥14,500	⊕¥14,500
			シンク下設置タイプ	⊕¥16,000	⊕¥16,000
			シンク横設置タイプ	⊕¥14,500	⊕¥14,500
			シンク横設置タイプ	⊕¥16,000	⊕¥16,000
240cm	J/D	食洗タイプ	標準タイプ	⊕¥14,500	⊕¥14,500
			前開式	⊕¥12,500	⊕¥12,500
			引出し式	⊕¥14,500	⊕¥14,500
			シンク下設置タイプ	⊕¥16,000	⊕¥16,000
			シンク横設置タイプ	⊕¥14,500	⊕¥14,500
			シンク横設置タイプ	⊕¥16,000	⊕¥16,000
225cm	M/Z	食洗タイプ	標準タイプ	⊕¥14,500	⊕¥14,500
			前開式	⊕¥12,500	⊕¥12,500
			引出し式	⊕¥14,500	⊕¥14,500
			シンク下設置タイプ	⊕¥16,000	⊕¥16,000
			シンク横設置タイプ	⊕¥14,500	⊕¥14,500
			シンク横設置タイプ	⊕¥16,000	⊕¥16,000
210cm	M/Z	食洗タイプ	標準タイプ	⊕¥14,500	⊕¥14,500
			前開式	⊕¥12,500	⊕¥12,500
			引出し式	⊕¥14,500	⊕¥14,500
			シンク下設置タイプ	⊕¥16,000	⊕¥16,000
			シンク横設置タイプ	⊕¥14,500	⊕¥14,500
			シンク横設置タイプ	⊕¥16,000	⊕¥16,000
195cm	S	食洗タイプ	標準タイプ	⊕¥14,500	⊕¥14,500
			前開式	⊕¥12,500	⊕¥12,500
			引出し式	⊕¥14,500	⊕¥14,500
			シンク下設置タイプ	⊕¥16,000	⊕¥16,000
			シンク横設置タイプ	⊕¥14,500	⊕¥14,500
			シンク横設置タイプ	⊕¥16,000	⊕¥16,000
180cm	S	食洗タイプ	標準タイプ	—	⊕¥12,500
			標準タイプ	—	⊕¥12,500
165cm	S	食洗タイプ	標準タイプ	—	⊕¥12,500

型	間口	シンク	ベースキャビネットタイプ	高さ88cmの場合の台輪スペーサー価格	
				スライドタイプ	扉タイプ
270cm X 180cm 165cm	J/D	食洗タイプ	標準タイプ	⊕¥20,000	⊕¥20,000
			前開式	⊕¥20,000	⊕¥20,000
			引出し式	⊕¥20,000	⊕¥20,000
			シンク下設置タイプ	⊕¥23,500	⊕¥23,500
			シンク横設置タイプ	⊕¥20,000	⊕¥20,000
			シンク横設置タイプ	⊕¥23,500	⊕¥23,500
255cm X 180cm 165cm	M/Z	食洗タイプ	標準タイプ	⊕¥23,500	⊕¥23,500
			前開式	⊕¥20,000	⊕¥20,000
			引出し式	⊕¥23,500	⊕¥23,500
			シンク下設置タイプ	⊕¥23,500	⊕¥23,500
			シンク横設置タイプ	⊕¥23,500	⊕¥23,500
			シンク横設置タイプ	⊕¥23,500	⊕¥23,500
240cm X 180cm 165cm	J/D/M/Z	食洗タイプ	標準タイプ	⊕¥20,000	⊕¥20,000
			前開式	⊕¥20,000	⊕¥20,000
			引出し式	⊕¥20,000	⊕¥20,000
			シンク下設置タイプ	⊕¥23,500	⊕¥23,500
			シンク横設置タイプ	⊕¥20,000	⊕¥20,000
			シンク横設置タイプ	⊕¥23,500	⊕¥23,500
225cm X 180cm 165cm	J/D	食洗タイプ	標準タイプ	⊕¥20,000	⊕¥20,000
			標準タイプ	⊕¥20,000	⊕¥20,000
225cm X 180cm 165cm	M/Z	食洗タイプ	標準タイプ	⊕¥20,000	⊕¥20,000
			前開式	⊕¥20,000	⊕¥20,000
			引出し式	⊕¥20,000	⊕¥20,000
			シンク下設置タイプ	⊕¥20,000	⊕¥20,000
			シンク横設置タイプ	⊕¥20,000	⊕¥20,000
			シンク横設置タイプ	⊕¥20,000	⊕¥20,000
210cm X 180cm 165cm	M/Z	食洗タイプ	標準タイプ	⊕¥20,000	⊕¥20,000
			前開式	⊕¥20,000	⊕¥20,000
			引出し式	⊕¥20,000	⊕¥20,000
			シンク下設置タイプ	⊕¥20,000	⊕¥20,000
			シンク横設置タイプ	⊕¥20,000	⊕¥20,000
			シンク横設置タイプ	⊕¥20,000	⊕¥20,000
195cm X 180cm 165cm	S	食洗タイプ	標準タイプ	⊕¥20,000	⊕¥20,000
			標準タイプ	⊕¥20,000	⊕¥20,000

特長紹介

プラン例紹介

システムガイド

価格の目安

価格表

寸法図



(注) レンジタイプをお選びいただいた場合の加算額について  
 天板高さ88cmのレンジタイプのベースキャビネットをお選びいただいた場合は、P60～66のベースキャビネット価格にP78の台輪スパーサーの価格を加算し、その上で下記の金額を加算してください。(ベースキャビネット価格表で(A)から(F)をご確認のうえ、表の該当する欄をご覧ください。)

### 計算例

モルフェス(MJ型)・I型300cmジャンボシンク・ステンレストップ・スライドタイプを選び、前開き式・ブラックフェイスタイプの食器洗い乾燥機を追加し、さらに天板高さ88cmタイプにして、加熱機器をレンジタイプ(BGR61-3PB)に変更した場合

標準タイプベースキャビネット価格	¥326,500	P60～66でご確認ください。
食器洗い乾燥機・ブラックフェイスタイプ加算価格	⊕¥82,500	
天板高さ88cmタイプの台輪スパーサー加算額	⊕¥16,000	P78でご確認ください。
レンジタイプ(BGR61-3PB)加算額	⊕¥28,000	P60～66で選んだ価格欄の(A)～(F)の記号をご確認のうえ、下表で該当する欄をご覧ください。
<b>合計</b>	<b>¥453,000</b>	

品名	名称	品番	スライドタイプ			扉タイプ					
			(A)	(B)	(C)	(D)	(E)	(F)			
モルフェス	ガス加熱機器	BGR61-3PB	MJ	⊕ ¥ 52,000	⊕ ¥ 44,000	⊕ ¥ 28,000	⊕ ¥ 49,000	⊕ ¥ 57,000	⊕ ¥ 41,000		
			MK	⊕ ¥ 51,500	⊕ ¥ 45,000	⊕ ¥ 29,000	⊕ ¥ 49,000	⊕ ¥ 58,000	⊕ ¥ 42,000		
		BCR61-3PB	MJ	⊕ ¥ 117,000	⊕ ¥ 109,000	⊕ ¥ 93,000	⊕ ¥ 114,000	⊕ ¥ 122,000	⊕ ¥ 106,000		
			MK	⊕ ¥ 116,500	⊕ ¥ 110,000	⊕ ¥ 94,000	⊕ ¥ 114,000	⊕ ¥ 123,000	⊕ ¥ 107,000		
		BGC61-3PBE/MRO-A97SK	MJ	⊕ ¥ 153,000	⊕ ¥ 145,000	⊕ ¥ 129,000	⊕ ¥ 150,000	⊕ ¥ 158,000	⊕ ¥ 142,000		
			MK	⊕ ¥ 152,500	⊕ ¥ 146,000	⊕ ¥ 130,000	⊕ ¥ 150,000	⊕ ¥ 159,000	⊕ ¥ 143,000		
		BGC71-3PBHE/MRO-A97SK	MJ	⊕ ¥ 156,000	⊕ ¥ 148,000	⊕ ¥ 132,000	⊕ ¥ 153,000	⊕ ¥ 161,000	⊕ ¥ 145,000		
			MK	⊕ ¥ 155,500	⊕ ¥ 149,000	⊕ ¥ 133,000	⊕ ¥ 153,000	⊕ ¥ 162,000	⊕ ¥ 146,000		
		BGC71-3PBGE/MRO-A97SK	MJ	⊕ ¥ 193,000	⊕ ¥ 185,000	⊕ ¥ 169,000	⊕ ¥ 190,000	⊕ ¥ 198,000	⊕ ¥ 182,000		
			MK	⊕ ¥ 192,500	⊕ ¥ 186,000	⊕ ¥ 170,000	⊕ ¥ 190,000	⊕ ¥ 199,000	⊕ ¥ 183,000		
		RRF312ER2T	MJ	⊕ ¥ 174,500	⊕ ¥ 166,500	⊕ ¥ 150,500	⊕ ¥ 171,500	⊕ ¥ 179,500	⊕ ¥ 163,500		
			MK	⊕ ¥ 174,000	⊕ ¥ 167,500	⊕ ¥ 151,500	⊕ ¥ 171,500	⊕ ¥ 180,500	⊕ ¥ 164,500		
RBR351EVR2T	MJ	⊕ ¥ 253,500	⊕ ¥ 245,500	⊕ ¥ 229,500	⊕ ¥ 250,500	⊕ ¥ 258,500	⊕ ¥ 242,500				
	MK	⊕ ¥ 253,000	⊕ ¥ 246,500	⊕ ¥ 230,500	⊕ ¥ 250,500	⊕ ¥ 259,500	⊕ ¥ 243,500				
RBR312ER2T	MJ	⊕ ¥ 146,500	⊕ ¥ 138,500	⊕ ¥ 122,500	⊕ ¥ 143,500	⊕ ¥ 151,500	⊕ ¥ 135,500				
	MK	⊕ ¥ 146,000	⊕ ¥ 139,500	⊕ ¥ 123,500	⊕ ¥ 143,500	⊕ ¥ 152,500	⊕ ¥ 136,500				
モルフェス	電気加熱機器	CHM-T2LT/MRO-A97SK	MJ	⊕ ¥ 259,500	⊕ ¥ 251,500	⊕ ¥ 235,500	⊕ ¥ 256,500	⊕ ¥ 264,500	⊕ ¥ 248,500		
			MK	⊕ ¥ 259,000	⊕ ¥ 252,500	⊕ ¥ 236,500	⊕ ¥ 256,500	⊕ ¥ 265,500	⊕ ¥ 249,500		
		CS-KMG02BT/MRO-A97SK	MJ	⊕ ¥ 229,500	⊕ ¥ 221,500	⊕ ¥ 205,500	⊕ ¥ 226,500	⊕ ¥ 234,500	⊕ ¥ 218,500		
			MK	⊕ ¥ 229,000	⊕ ¥ 222,500	⊕ ¥ 206,500	⊕ ¥ 226,500	⊕ ¥ 235,500	⊕ ¥ 219,500		
		HTC-4CBT/MRO-A97SK	MJ	⊕ ¥ 264,000	⊕ ¥ 256,000	⊕ ¥ 240,000	⊕ ¥ 261,000	⊕ ¥ 269,000	⊕ ¥ 253,000		
			MK	⊕ ¥ 263,500	⊕ ¥ 257,000	⊕ ¥ 241,000	⊕ ¥ 261,000	⊕ ¥ 270,000	⊕ ¥ 254,000		
		フレスカ	ガス加熱機器	BGR61-3PB	PT	⊕ ¥ 69,500	⊕ ¥ 62,000	⊕ ¥ 53,000	⊕ ¥ 73,500	⊕ ¥ 74,000	⊕ ¥ 65,000
					PE	⊕ ¥ 71,500	⊕ ¥ 65,000	⊕ ¥ 57,000	⊕ ¥ 76,500	⊕ ¥ 77,000	⊕ ¥ 69,000
				BCR61-3PB	PT	⊕ ¥ 134,500	⊕ ¥ 127,000	⊕ ¥ 118,000	⊕ ¥ 138,500	⊕ ¥ 139,000	⊕ ¥ 130,000
					PE	⊕ ¥ 136,500	⊕ ¥ 130,000	⊕ ¥ 122,000	⊕ ¥ 141,500	⊕ ¥ 142,000	⊕ ¥ 134,000
				BGC61-3PBE/MRO-A97SK	PT	⊕ ¥ 170,500	⊕ ¥ 163,000	⊕ ¥ 154,000	⊕ ¥ 174,500	⊕ ¥ 175,000	⊕ ¥ 166,000
					PE	⊕ ¥ 172,500	⊕ ¥ 166,000	⊕ ¥ 158,000	⊕ ¥ 177,500	⊕ ¥ 178,000	⊕ ¥ 170,000
BGC71-3PBHE/MRO-A97SK	PT			⊕ ¥ 173,500	⊕ ¥ 166,000	⊕ ¥ 157,000	⊕ ¥ 177,500	⊕ ¥ 178,000	⊕ ¥ 169,000		
	PE			⊕ ¥ 175,500	⊕ ¥ 169,000	⊕ ¥ 161,000	⊕ ¥ 180,500	⊕ ¥ 181,000	⊕ ¥ 173,000		
BGC71-3PBGE/MRO-A97SK	PT			⊕ ¥ 210,500	⊕ ¥ 203,000	⊕ ¥ 194,000	⊕ ¥ 214,500	⊕ ¥ 215,000	⊕ ¥ 206,000		
	PE			⊕ ¥ 212,500	⊕ ¥ 206,000	⊕ ¥ 198,000	⊕ ¥ 217,500	⊕ ¥ 218,000	⊕ ¥ 210,000		
RRF312ER2T	PT			⊕ ¥ 192,000	⊕ ¥ 184,500	⊕ ¥ 175,500	⊕ ¥ 196,000	⊕ ¥ 196,500	⊕ ¥ 187,500		
	PE			⊕ ¥ 194,000	⊕ ¥ 187,500	⊕ ¥ 179,500	⊕ ¥ 199,000	⊕ ¥ 199,500	⊕ ¥ 191,500		
RBR351EVR2T	PT	⊕ ¥ 271,000	⊕ ¥ 263,500	⊕ ¥ 254,500	⊕ ¥ 275,000	⊕ ¥ 275,500	⊕ ¥ 266,500				
	PE	⊕ ¥ 273,000	⊕ ¥ 266,500	⊕ ¥ 258,500	⊕ ¥ 278,000	⊕ ¥ 278,500	⊕ ¥ 270,500				
RBR312ER2T	PT	⊕ ¥ 164,000	⊕ ¥ 156,500	⊕ ¥ 147,500	⊕ ¥ 168,000	⊕ ¥ 168,500	⊕ ¥ 159,500				
	PE	⊕ ¥ 166,000	⊕ ¥ 159,500	⊕ ¥ 151,500	⊕ ¥ 171,000	⊕ ¥ 171,500	⊕ ¥ 163,500				
フレスカ	電気加熱機器	CHM-T2LT/MRO-A97SK	PT	⊕ ¥ 277,000	⊕ ¥ 269,500	⊕ ¥ 260,500	⊕ ¥ 281,000	⊕ ¥ 281,500	⊕ ¥ 272,500		
			PE	⊕ ¥ 279,000	⊕ ¥ 272,500	⊕ ¥ 264,500	⊕ ¥ 284,000	⊕ ¥ 284,500	⊕ ¥ 276,500		
		CS-KMG02BT/MRO-A97SK	PT	⊕ ¥ 247,000	⊕ ¥ 239,500	⊕ ¥ 230,500	⊕ ¥ 251,000	⊕ ¥ 251,500	⊕ ¥ 242,500		
			PE	⊕ ¥ 249,000	⊕ ¥ 242,500	⊕ ¥ 234,500	⊕ ¥ 254,000	⊕ ¥ 254,500	⊕ ¥ 246,500		
		HTC-4CBT/MRO-A97SK	PT	⊕ ¥ 281,500	⊕ ¥ 274,000	⊕ ¥ 265,000	⊕ ¥ 285,500	⊕ ¥ 286,000	⊕ ¥ 277,000		
			PE	⊕ ¥ 283,500	⊕ ¥ 277,000	⊕ ¥ 269,000	⊕ ¥ 288,500	⊕ ¥ 289,000	⊕ ¥ 281,000		

※表中の加算価格にはベースキャビネットをコンロタイプからレンジタイプに変更した際の台輪スパーサーの差額も含まれています。

### ■その他

対応機種	間口	高さ88cmの場合の台輪スパーサー価格
冷凍冷蔵庫用ウォールキャビネット	75cm・60cm	⊕ ¥ 2,000
トールユニット	60cm・45cm	⊕ ¥ 3,500
並列ユニット用キャビネット	120cm・90cm	⊕ ¥ 5,500
	45cm	⊕ ¥ 3,500
並列配列用トールユニット	90cm	⊕ ¥ 5,500
	60cm	⊕ ¥ 3,500

※冷凍冷蔵庫用ウォールキャビネットの場合は、通気パネルの価格になります。

対応機種	間口	高さ88cmの場合の台輪スパーサー価格
家電収納ユニット	90cm	⊕ ¥ 5,500
ダイニングユニット用カウンターキャビネット	180cm	⊕ ¥ 11,000
	135cm	⊕ ¥ 9,000
ダイニングユニット用コーナートールユニット	120cm・90cm	⊕ ¥ 5,500
	75cm	⊕ ¥ 5,500

### ホーローキッチンパネル

## Pタイプ構成部材

#### ■窓がない場合

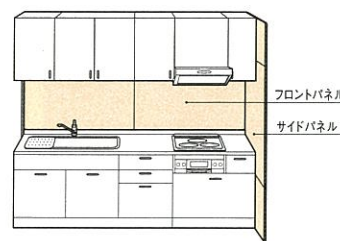

- フロントパネル
- サイドパネル
- KPエッジセットJ1

#### ■窓がある場合

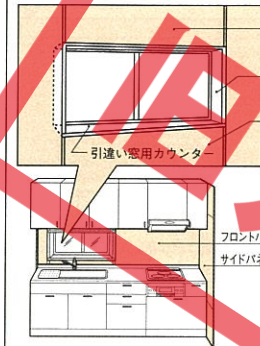

- フロントパネル
  - サイドパネル
  - KPエッジセットJ1
  - 窓パネル
  - 窓枠パネル
  - 引違い窓用カウンター (C-PZマド・C-PZマド245)
- 出窓には、窓サッシ専用のカウンターをご利用ください。

※窓枠パネルは通常の6尺窓まで対応が可能です。高窓等、特殊な窓につきましては弊社事業所までお問い合わせください。

### ホーローキッチンパネル

## Pタイプ部材価格表

※品番の末尾の(□)にはカラー品番が入ります。

#### ■カラー

マーブル調・ファイン調		単色	
柄なし	柄付き	柄なし	柄付き
MGN:マーブルグレー MBN:マーブルベージュ FBN:ファインベージュ	MGA:マーブルグレー (石目柄) MGE:マーブルグレー (ボダー柄) MGL:マーブルグレー (クレスト柄) MGT:マーブルグレー (ツートーン) MBJ:マーブルベージュ (石目柄) MBE:マーブルベージュ (ボダー柄) MBP:マーブルベージュ (クレスト柄) FBH:ファインベージュ (リーフ柄)	PGN:ビュアグレー PIN:ビュアアイボリー	PIR:ビュアアイボリー (クラフト柄)

#### ■フロントパネル

●PZFの高さは、980mmです。PZFHの高さは、1100mmとなります。

品番	色柄	幅サイズ (mm)	マーブル調・ファイン調		単色	
			柄なし	柄付き	柄なし	柄付き
PZF-	60 (□)	599	¥ 6,500	¥ 9,900	¥ 5,500	---
		899	¥ 7,500	¥ 11,900	¥ 6,400	---
		1199	¥ 8,900	¥ 14,200	¥ 7,400	---
		1349	¥ 9,300	¥ 15,800	¥ 7,800	---
PZFH-	105 (□)	1049	¥ 8,500	¥ 14,000	¥ 7,300	¥ 12,800

※アクセントパネルはPZFH-105のみとなります。

#### ■サイドパネル

品番	色柄	サイズ (mm)	マーブル調・ファイン調		単色	
			柄なし	柄付き	柄なし	
PZS-90 (□)	900×1316 (パネル<大>)	600×684 (パネル<中>)	¥ 16,400	¥ 21,200	¥ 13,600	
						600×639 (パネル<小>)

※3枚1梱包です。 ※柄付きパネルは、パネル<大>のみ、柄が付きまます。

#### ■窓パネル

品番	色柄	サイズ (mm)	マーブル調・ファイン調		単色
			柄なし	柄付き	柄なし
PZW-	150 (□)	1499×400	¥ 6,900	¥ 14,700	¥ 5,700
		185 (□)	¥ 7,400	¥ 16,600	¥ 6,200

※窓パネルの柄対応は、マーブル調：ボダー柄・ファイン調：リーフ柄のみとなります。

#### ■窓枠パネル

品番	色柄	サイズ (mm)	マーブル調・ファイン調	単色
			柄なし	柄なし
PZG-185 (□)		1849×400	¥ 13,300	¥ 11,000

※窓枠パネルは柄なしのみです。

#### ■引違い窓用カウンター

出窓には、窓サッシ専用のカウンターをご利用ください。

C-PZマド245 (□) (1900×245mm) ステンレス ¥ 15,000 人造大理石 ¥ 32,000	C-PZマド (□) (1900×375mm) ステンレス ¥ 17,500 人造大理石 ¥ 42,500
---	--

#### ■カウンターカラー

ステンレス  
・SS (ヘアライン加工)

- 人造大理石  
・MN: マグナアレーナ  
・MC: マグナコスタ  
・MJ: モンタナジョラスグレー  
・MO: モンタナオリンピアキャメル  
・MF: スノーホワイト (砂目柄)  
・MT: ホワイト (砂目柄)  
・MD: グレー (砂目柄)  
・MB: ライトブラウン (砂目柄)

#### ■エッジセット

##### <樹脂製>

品番	内容	価格
KPエッジセットJ1 ( ) (片側オープン用)	・L型エッジ 2本 ・内側エッジ 1本 ・T型エッジ 2本 ・見切りSP 1本 ・見切りFP 1本 ※エッジ幅=2430mm ※見切り=2600mm	¥ 2,800
KPエッジセットJ2 ( ) (両側クローズ用)	・L型エッジ 2本 ・内側エッジ 1本 ・T型エッジ 2本 ・見切りSP 2本 ※エッジ幅=2430mm ※見切り=2800mm	¥ 2,800
KPエッジセットJ3 ( ) (両側オープン用)	・L型エッジ 2本 ・内側エッジ 1本 ・T型エッジ 2本 ・見切りFP 2本 ※エッジ幅=2430mm ※見切り=2600mm	¥ 2,800

※ ( )にはPG: グレー、PI: アイボリー、MB: ベージュのカラー品番が入ります。  
 パネルカラーとの対応/PG: マーブルグレー、ビュアグレー PI: ビュアアイボリー  
 MB: マーブルベージュ、ファインベージュ

##### <アルミ製>

品番	内容	価格
KPエッジセットA (アルミ製)	・L型エッジ 2本 ・T型エッジ 2本 ・内側エッジ 1本 ※見切りは含まれていません	¥ 6,000
KPエッジセットA用見切り KP見切りA-F2	・見切りFPA 2本 ※見切り=2600mm	¥ 8,500

特長紹介

プラン例紹介

システムガイド

価格の目安

価格表

寸法図

# ホーローキッチンパネル Zタイプ構成部材

## ■窓がない場合

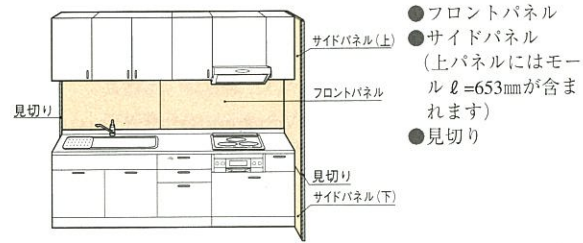

## ■窓がある場合

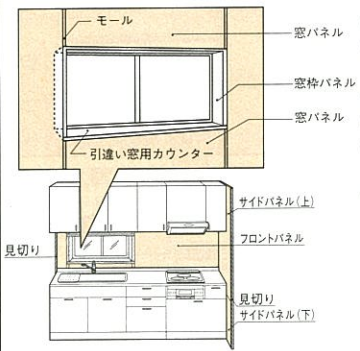

- フロントパネル
- サイドパネル (上パネルにはモールφ=653mmが含まれます)
- 見切り
- 窓パネル (モールφ=400mm×2が含まれます)
- 窓枠パネル (引違い窓用KPマドワク18、出窓用KPマドワク18)
- 引違い窓用カウンター (C-KPマド・C-KPマド245)

※窓枠パネルは通常の6尺窓まで対応が可能です。高窓等、特殊な窓につきましては弊社事業所までお問い合わせください。

# ホーローキッチンパネル

## Zタイプ部材価格表

※品番の末尾の□にはカラー品番が入ります。

### ■カラー

マーブル調・ファイン調		単色	
柄なし	柄付き	柄なし	柄付き
MGN:マーブルグレー MBN:マーブルベージュ FBN:ファインベージュ MIN:マーブルアイボリー	MGA:マーブルグレー (石目柄) MGE:マーブルグレー (ボダー柄) MGL:マーブルグレー (クレスト柄) MBJ:マーブルベージュ (石目柄) MBE:マーブルベージュ (ボダー柄) MBP:マーブルベージュ (クレスト柄) FBH:ファインベージュ (リーフ柄) MIJ:マーブルアイボリー (石目柄)	PGN:ピュアグレー PIN:ピュアアイボリー	PIR:ピュアアイボリー(クラフト柄)

### ■フロントパネル

●ZFの高さは、980mmです。ZFHの高さは、1100mmとなります。

品番	色柄	幅サイズ (mm)	マーブル調・ファイン調		単色	
			柄なし	柄付き	柄なし	柄付き
ZF-	600□	599	¥10,500	¥13,900	¥9,000	
	900□	899	¥13,500	¥17,900	¥11,500	
	1200□	1199	¥15,000	¥20,300	¥12,500	
	1500□	1499	¥17,500	¥25,300	¥14,500	
ZFH-	750□	749	¥12,000	¥16,300	¥10,500	
	1050□	1049	¥15,500	¥21,000	¥13,500	
	1050Y□	1049		¥21,000		¥19,000*

※アクセントパネル(プレスパターン付)は、ZFH-1050Yのみとなります。

### ■サイドパネル

品番	色柄	サイズ (mm)	マーブル調・ファイン調		単色
			柄なし	柄付き	柄なし
上パネル	ZSU-660□	660×1850	¥16,000	¥20,000	¥14,000
下パネル	ZSD-	660□	660×750	¥9,500	¥8,000
	(天板高さ82cm~85cmタイプ用)	300□	300×750	¥7,000	¥5,500
	ZSDH-	660□	660×795	¥9,500	¥8,000
	(天板高さ86cm~90cmタイプ用)				

※上パネルにはモールφ=653mmが含まれます。

### ■窓パネル

品番	色柄	サイズ (mm)	マーブル調・ファイン調		単色
			柄なし	柄付き	柄なし
ZW-	1050□	1049×400	¥10,000	¥15,500	¥8,500
	1500□	1499×400	¥12,000	¥19,800	¥10,000
	1850□	1849×400	¥13,500	¥22,700	¥11,000

※モール(φ=400mm×2)が含まれます。

※窓パネルの柄対応は、マーブル調:ボダー柄、ファイン調:リーフ柄のみとなります。

●ZWCットセット□/¥2,500

カラー/PG(グレー)、PI(アイボリー)、MB(ベージュ)

パネルカラーとの対応/PG:マーブルグレー、ピュアグレー

PI:ピュアアイボリー

MB:マーブルベージュ、ファインベージュ、マーブルアイボリー

※窓パネルを横方向にカットする場合に使用ください。

### ■窓枠パネル

品番	色柄	サイズ (mm)	マーブル調・ファイン調 柄なし	単色 柄なし
KPマドワク18□		1849×400	¥20,500	¥18,500
KPマドワク18□			¥16,500	¥14,500

※窓枠パネルは柄なしのみです。

●窓枠パネルには樹脂製もございます。

KPマドワク18J(1,850×400mm) ¥12,000 カラー/グレー

### ■見切り

KPM-260□  
(23×19×2600mm)  
¥2,500  
カラー/グレー・ベージュ・アイボリー  
KPM-260G  
色

G:グレー  
B:ベージュ  
I:アイボリー

### ■モール

KPモール110□  
(φ=1100mm)  
¥1,000  
パネルカラーとの対応/  
MG:マーブルグレー、ピュアグレー  
MB:マーブルベージュ、ファインベージュ、マーブルアイボリー  
FI:ピュアアイボリー

KPモール110MG  
色  
MG:グレー  
MB:ベージュ  
FI:アイボリー

### ■引違い窓用カウンター

出窓には、窓サッシ専用のカウンターをご利用ください。

C-KPマド245(□) (1900×245mm) ステンレス ¥18,500 人造大理石 ¥32,000  
C-KPマド(□) (1900×375mm) ステンレス ¥21,500 人造大理石 ¥42,500

### ■カウンターカラー

ステンレス  
・SS(ヘアライン加工)

人造大理石  
・MN:マグナアレーナ  
・MG:マグナユスタ  
・MJ:モンタナジュラスグレー  
・MO:モンタナオリーブピアキャメル  
・MF:スノーホワイト(砂目柄)  
・MT:ホワイト(砂目柄)  
・MD:グレー(砂目柄)  
・MB:ライトブラウン(砂目柄)

# ホーローキッチンパネル

## 周辺機器価格表

※品番の末尾の□にはカラー品番が入ります。

### ■ホーローキッチンパネル吊戸棚パネル

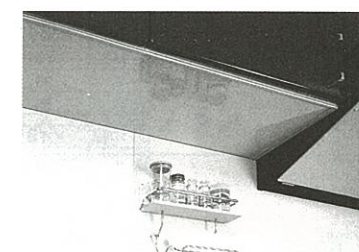

色柄	サイズ(mm)	マーブル調・ファイン調	単色
		MGN:マーブルグレー MBN:マーブルベージュ FBN:ファインベージュ	PGN:ピュアグレー PIN:ピュアアイボリー
PZT-185(□) (直線用)	1,850×357	¥9,900	¥8,500
PZT-60C(□) (コーナー用)	582(後幅)×582	¥6,200	¥4,900

### ■キャップセット

KPキャップAセット(□) ¥1,900  
・カラー/MG:グレー・MB:ベージュ・FI:アイボリー

### ■ホーロー壁面埋込収納棚



品番	サイズ(mm)	MGN:マーブルグレー MBN:マーブルベージュ	セット価格
SSZ-30(□)	300×81×600 (埋込部/70)		¥21,000

### ■窓枠スライド収納棚

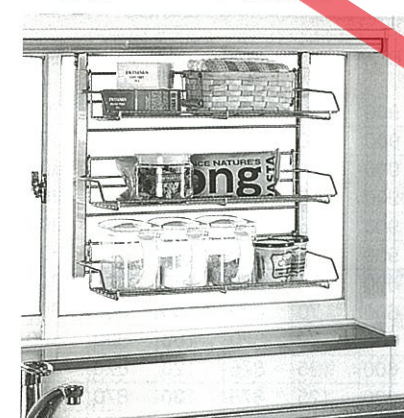

品番	サイズ (mm)	セット価格
MSZタナ45 (棚本体)	493×183×426~526	¥27,000
MSZレール185 (レール)	1,850×80×27	

### ■マグネット小物

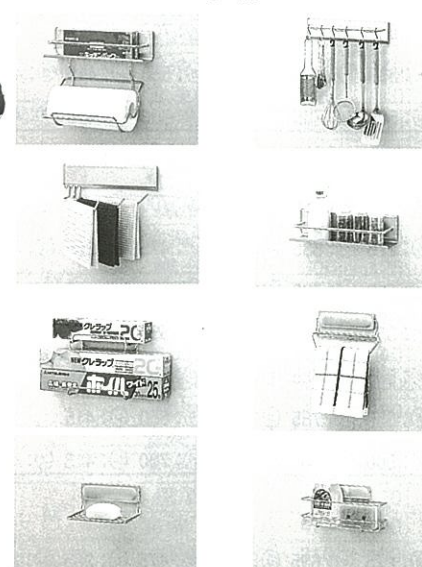

名称	品番	サイズ (mm)	価格
マグネットペーパー タオルホルダー	MG-PH	305×155×252	¥6,400
マグネットフック	MG-KH	305×67×72	¥4,300
マグネット フキン掛け	MG-FH	305×48×102	¥5,500
マグネット 小物置き	MG-KR	305×93×82	¥3,900
マグネット ラップホルダー	MG-WTH	146×74×176	¥3,300
マグネット タオルハンガー	MG-TH18N	180×33×102	¥2,400
マグネット石鹸置き	MG-SDN	146×98×72	¥1,900
マグネット ボトルラック	MG-BRN	258×79×125	¥2,700

### ■防火パネル (BKタイプ)

色柄	サイズ(mm)	マーブル調	単色
		MGN:マーブルグレー MBN:マーブルベージュ	PGN:ピュアグレー PIN:ピュアアイボリー
BKZF-135(□)	1,350×980	¥15,300	¥13,800

※建築基準法で規定された「防火構造」と同等の防火性能を有します。  
※エッジセット/BKZコモノセットA ¥10,500が対応します。  
※詳しくは、弊社事業所までお問い合わせください。

# 寸法図

## I型プラン

L:左シンクタイプ

R:右シンクタイプ

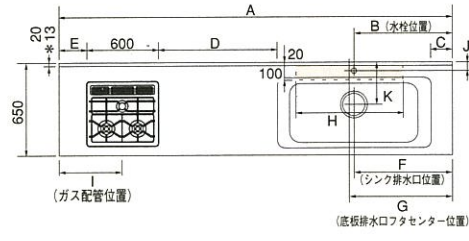
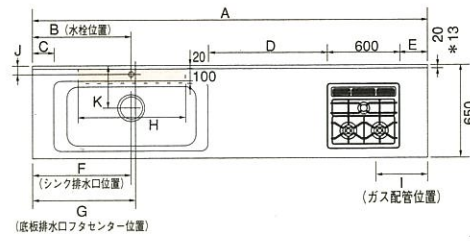

\*の寸法は人造大理石の場合です。

●シンク間口 ジャンボシンク：880mm/ミドルシンク：700mm/シングルシンク：600mm  
Dシンク：920mm/Zシンク：770mm

シンクの種類 J寸法  
J 65  
D 101  
M 65  
Z 98  
S 65

シンクの種類 K寸法  
J 294.5(310)  
D 321  
M 354.5(370)  
Z 321  
S 354.5(370)

( )内は人造大理石トップの場合です。

※シンクの種類のJはジャンボシンク、DはDシンク、Mはミドルシンク、ZはZシンク、Sはシングルシンクを表しています。  
※タイプの「標準」は標準タイプ、「食洗下」は食器洗い乾燥機シンク下設置タイプ、「食洗横」は食器洗い乾燥機シンクキャビネット横設置タイプを表しています。  
※食器洗い乾燥機の給排水位置については、P95・96ページをご覧ください。  
※表中のガス配管位置については、②:GCU61-3KBA・BGC61-3PB・BGC61-3PBE・RGF-30R2T・RBG-30VR2T・PKD-D31SWA・BGC71-3PBH・BGC71-3PBHE・BGC71-3PBG・BGC71-3PBE・RBG730VGR・RBG-20KT ③:BGR61-3PB・BCR61-3PB ④:RRF312ER2T・RBR351EVR2T・RBR312ER2Tです。

## モルフェス I型プラン

間口 (mm) A	シンク の種類	タイプ	B	ステンレストップ		人造大理石トップ		E	F	G	H	L:左シンクタイプ			R:右シンクタイプ			
				C	D	C	D					I						
3,000	J	標準	900	370	670	453	753	300	900	900	1,140	②: 350 ③: 785 ④: 770	②: 550 ③: 415 ④: 430	②: 350 ③: 785 ④: 770	②: 550 ③: 415 ④: 430	②: 350 ③: 785 ④: 770	②: 550 ③: 415 ④: 430	
		食洗下	900	370	670	453	753	300	900	900	720							
		食洗横	900	370	670	453	753	300	900	975	1,290							
	D	標準	900	425	725	420	720	300	900	900	1,140							
		食洗下	900	425	725	420	720	300	900	690	720							
		食洗横	900	425	725	420	720	300	900	975	1,290							
2,850	J	標準	600	70	820	153	903	300	600	600	1,290	②: 350 ③: 785 ④: 770	②: 550 ③: 415 ④: 430	②: 350 ③: 785 ④: 770	②: 550 ③: 415 ④: 430	②: 350 ③: 785 ④: 770	②: 550 ③: 415 ④: 430	
		食洗下	600	70	820	153	903	300	600	390	720							
		食洗横	600	70	820	153	903	300	600	600	1,140							
	D	標準	600	125	875	120	870	300	600	600	1,140							
		食洗下	600	125	875	120	870	300	600	390	720							
		食洗横	600	125	875	120	870	300	600	600	1,140							
2,700	J	標準	600	70	670	153	753	300	600	600	1,140	②: 350 ③: 785 ④: 770	②: 550 ③: 415 ④: 430	②: 350 ③: 785 ④: 770	②: 550 ③: 415 ④: 430	②: 350 ③: 785 ④: 770	②: 550 ③: 415 ④: 430	
		食洗下	600	70	670	153	753	300	600	390	720							
		食洗横	600	70	670	153	753	300	600	675	1,290							
		D	標準	600	125	725	120	720	300	600	600							1,140
			食洗下	600	125	725	120	720	300	600	390							720
			食洗横	600	125	725	120	720	300	600	675							1,290
	M	標準	625	240	790	268	818	300	425	600	1,140							
		食洗下	625	240	790	268	818	300	425	390	720							
		食洗横	625	240	790	268	818	300	425	675	1,290							
		Z	標準	460	250	750	245	745	300	650	600							1,140
			食洗下	460	250	750	245	745	300	650	390							720
			食洗横	460	250	750	245	745	300	650	675							1,290
2,550	J	標準	600	70	670	153	753	150	600	600	1,290	②: 275 ③: 635 ④: 620	②: 475 ③: 265 ④: 280	②: 275 ③: 635 ④: 620	②: 475 ③: 265 ④: 280	②: 275 ③: 635 ④: 620	②: 475 ③: 265 ④: 280	
		食洗下	600	70	670	153	753	150	600	390	720							
		食洗横	600	70	670	153	753	300	600	600	1,140							
		D	標準	600	125	725	120	720	150	600	600							1,140
			食洗下	600	125	725	120	720	150	600	390							720
			食洗横	600	125	725	120	720	150	600	600							1,140
	M	標準	625	240	640	268	668	300	425	600	1,140							
		食洗下	625	240	640	268	668	300	425	390	720							
		食洗横	625	240	640	268	668	300	425	600	1,140							
		Z	標準	460	250	600	245	595	300	650	600							1,140
			食洗下	460	250	600	245	595	300	650	390							720
			食洗横	460	250	600	245	595	300	650	600							1,140
2,400	J	標準	600	70	520	153	603	150	600	600	1,140	②: 275 ③: 635 ④: 620	②: 475 ③: 265 ④: 280	②: 275 ③: 635 ④: 620	②: 475 ③: 265 ④: 280	②: 275 ③: 635 ④: 620	②: 475 ③: 265 ④: 280	
		食洗下	600	70	520	153	603	150	600	390	720							
		食洗横	600	70	520	153	603	300	600	600	1,140							
		D	標準	600	125	575	120	570	150	600	600							1,140
			食洗下	600	125	575	120	570	150	600	390							720
			食洗横	600	125	575	120	570	150	600	600							1,140
	M	標準	625	240	640	268	668	300	425	600	1,140							
		食洗下	625	240	640	268	668	300	425	390	720							
		食洗横	625	240	640	268	668	300	425	600	1,140							
		Z	標準	460	250	600	245	595	300	650	600							1,140
			食洗下	460	250	600	245	595	300	650	390							720
			食洗横	460	250	600	245	595	300	650	600							1,140
2,250	M	標準	475	90	640	118	668	150	275	525	1,050	②: 275 ③: 635 ④: 620	②: 475 ③: 265 ④: 280	②: 275 ③: 635 ④: 620	②: 475 ③: 265 ④: 280	②: 275 ③: 635 ④: 620	②: 475 ③: 265 ④: 280	
		食洗下	475	90	640	118	668	150	275	315	570							
		標準	310	100	600	95	595	150	500	525	1,050							
	Z	標準	310	100	600	95	595	150	500	525	1,050							
		食洗下	310	100	600	95	595	150	500	315	570							
		食洗横	310	100	600	95	595	150	500	525	1,050							

間口 (mm) A	シンク の種類	タイプ	B	ステンレストップ		人造大理石トップ		E	F	G	H	L:左シンクタイプ			R:右シンクタイプ		
				C	D	C	D					I					
2,100	M	標準	475	90	490	118	518	150	275	525	990	②: 275 ③: 635 ④: 620	②: 475 ③: 265 ④: 280	②: 275 ③: 635 ④: 620	②: 475 ③: 265 ④: 280	②: 275 ③: 635 ④: 620	②: 475 ③: 265 ④: 280
		食洗下	475	90	490	118	518	150	275	315	570						
	Z	標準	310	100	450	95	445	150	500	525	990						
		食洗下	310	100	450	95	445	150	500	315	570						
1,950	S	標準	390(375)	55	475	68	518	150	240(225)	375	690	②: 275 ③: 635 ④: 620	②: 475 ③: 265 ④: 280	②: 275 ③: 635 ④: 620	②: 475 ③: 265 ④: 280	②: 275 ③: 635 ④: 620	②: 475 ③: 265 ④: 280
		食洗下	390(375)	55	475	68	518	150	240(225)	240	420						

※間口1,950の( )内の数値は人造大理石トップの場合です。

## フェスカ I型プラン

間口 (mm) A	シンク の種類	タイプ	B	ステンレストップ		人造大理石トップ		E	F	G	H	L:左シンクタイプ			R:右シンクタイプ			
				C	D	C	D					I						
3,000	J	標準	900	370	670	465	765	300	900	900	1,140	②: 350 ③: 785 ④: 770	②: 550 ③: 415 ④: 430	②: 350 ③: 785 ④: 770	②: 550 ③: 415 ④: 430	②: 350 ③: 785 ④: 770	②: 550 ③: 415 ④: 430	
		食洗下	900	370	670	465	765	300	900	690	720							
		食洗横	900	370	670	465	765	300	900	975	1,290							
	D	標準	900	425	725	420	720	300	900	900	1,140							
		食洗下	900	425	725	420	720	300	900	690	720							
		食洗横	900	425	725	420	720	300	900	975	1,290							
2,850	J	標準	600	70	820	165	915	300	600	600	1,290	②: 350 ③: 785 ④: 770	②: 550 ③: 415 ④: 430	②: 350 ③: 785 ④: 770	②: 550 ③: 415 ④: 430	②: 350 ③: 785 ④: 770	②: 550 ③: 415 ④: 430	
		食洗下	600	70	820	165	915	300	600	390	720							
		食洗横	600	70	820	165	915	300	600	600	1,140							
	D	標準	600	125	875	120	870	300	600	600	1,140							
		食洗下	600	125	875	120	870	300	600	390	720							
		食洗横	600	125	875	120	870	300	600	600	1,140							
2,700	J	標準	600	70	670	165	765	300	600	600	1,140	②: 350 ③: 785 ④: 770	②: 550 ③: 415 ④: 430	②: 350 ③: 785 ④: 770	②: 550 ③: 415 ④: 430	②: 350 ③: 785 ④: 770	②: 550 ③: 415 ④: 430	
		食洗下	600	70	670	165	765	300	600	390	720							
		食洗横	600	70	670	165	765	300	600	675	1,290							
		D	標準	600	125	725	120	720	300	600	600							1,140
			食洗下	600	125	725	120	720	300	600	390							720
			食洗横	600	125	725	120	720	300	600	600							1,140
	M	標準	625	240	790	280	830	300	425	600	1,140							
		食洗下	625	240	790	280	830	300	425	390	720							
		食洗横	625	240	790	280	830	300	425	675	1,290							
		Z	標準	460	250													

# L型プラン

●シンク間口 ジャンボシンク：880mm/ミドルシンク：700mm/シングルシンク：600mm  
Dシンク：920mm/Zシンク：770mm

L：左シンクタイプ

R：右シンクタイプ

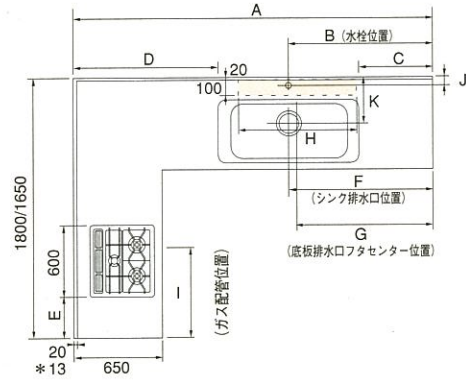
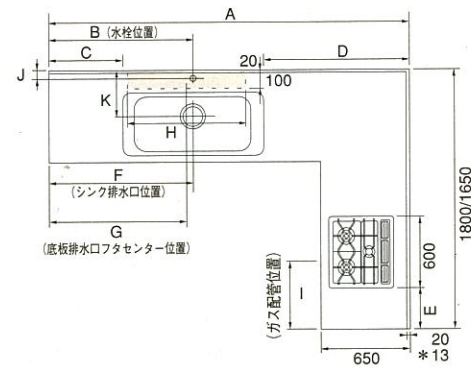

シンクの種類	J寸法
J	65
D	101
M	65
Z	98
S	65

シンクの種類	K寸法
J	294.5 (310)
D	321
M	354.5 (370)
Z	321
S	354.5 (370)

( )内は人造大理石トップの場合です。

\*の寸法は人造大理石の場合です。

(単位:mm)

※シンクの種類はJはジャンボシンク、DはDシンク、Mはミドルシンク、ZはZシンク、Sはシングルシンクを表しています。  
※タイプの「標準」は標準タイプ、「食洗下」は食器洗い乾燥機シンク下設置タイプ、「食洗横」は食器洗い乾燥機シンクキャビネット横設置タイプを表しています。  
※食器洗い乾燥機の給排水位置については、P95・96ページをご覧ください。  
※表中のガス配管位置については、②:GCU61-3KBA-BGC61-3PB-BGC61-3PBE-RGF-30R2T-RBG-30VR2T-PKD-D31SWA-BGC71-3PBH-BGC71-3PBE-BGC71-3PBG-BGC71-3PBE-RBG730VGR-RBG-20KT ③:BGR61-3PB-BCR61-3PB ④:RRF312ER2T-RBR351EVR2T-RBR312ER2Tです。

# モルフェス L型プラン

間口 (mm) A	シンク の種類	タイプ	B	ステンレストップ		人造大理石トップ		加熱機器側 間口 E	F	G	H	L：左シンクタイプ		R：右シンクタイプ				
				加熱機器側間口		加熱機器側間口						加熱機器側間口						
				1,800/1,650		1,800/1,650						1,800/1,650						
2,700	J	標準	750	220	1,420	303	1,503	150	750	675	1,290							
		食洗下	750	220	1,420	303	1,503	150	750	960	720							
		食洗横	900	370	1,270	453	1,353	150	900	900	1,140							
	D	標準	750	275	1,475	270	1,470	150	750	675	1,290							
		食洗下	750	275	1,475	270	1,470	150	750	960	720							
		食洗横	900	425	1,325	420	1,320	150	900	900	1,140	②: 275	③: 635	④: 620	⑤: 475	⑥: 265	⑦: 280	
	M	標準	925	540	1,390	568	1,418	150	725	900	1,140							
		食洗下	925	540	1,390	568	1,418	150	725	690	720							
		食洗横	925	540	1,390	568	1,418	150	725	975	990							
	Z	標準	760	550	1,350	545	1,345	150	950	900	1,140							
		食洗下	760	550	1,350	545	1,345	150	950	690	720							
		食洗横	760	550	1,350	545	1,345	150	950	975	990							
2,550	J	標準	600	70	1,420	153	1,503	150	600	675	1,290							
		食洗下	600	70	1,420	153	1,503	150	600	390	720							
		標準	600	125	1,475	120	1,470	150	600	675	1,290	②: 275	③: 635	④: 620	⑤: 475	⑥: 265	⑦: 280	
	D	標準	600	125	1,475	120	1,470	150	600	390	720							
		食洗下	600	125	1,475	120	1,470	150	600	675	1,290	②: 275	③: 635	④: 620	⑤: 475	⑥: 265	⑦: 280	
		食洗横	775	390	1,390	418	1,418	150	575	675	1,290							
	M	標準	775	390	1,390	418	1,418	150	575	615	570							
		食洗下	775	390	1,390	418	1,418	150	575	825	990							
		食洗横	775	390	1,390	418	1,418	150	575	825	990	②: 275	③: 635	④: 620	⑤: 475	⑥: 265	⑦: 280	
	Z	標準	610	400	1,350	395	1,345	150	800	675	1,290							
		食洗下	610	400	1,350	395	1,345	150	800	615	570							
		食洗横	610	400	1,350	395	1,345	150	800	825	990	②: 275	③: 635	④: 620	⑤: 475	⑥: 265	⑦: 280	
2,400	J	標準	600	70	1,270	165	1,365	150	600	600	1,140							
		食洗下	600	70	1,270	165	1,365	150	600	390	720							
		標準	600	125	1,325	120	1,320	150	600	600	1,140	②: 275	③: 635	④: 620	⑤: 475	⑥: 265	⑦: 280	
	D	標準	600	125	1,325	120	1,320	150	600	390	720							
		食洗下	600	125	1,325	120	1,320	150	600	675	1,290	②: 275	③: 635	④: 620	⑤: 475	⑥: 265	⑦: 280	
		食洗横	625	240	1,390	280	1,430	150	425	600	1,140							
	M	標準	625	240	1,390	280	1,430	150	425	390	720							
		食洗下	625	240	1,390	280	1,430	150	425	390	720	②: 275	③: 635	④: 620	⑤: 475	⑥: 265	⑦: 280	
		食洗横	625	240	1,390	280	1,430	150	425	600	1,140							
	Z	標準	460	250	1,350	245	1,345	150	650	600	1,140							
		食洗下	460	250	1,350	245	1,345	150	650	390	720	②: 275	③: 635	④: 620	⑤: 475	⑥: 265	⑦: 280	
		食洗横	460	250	1,350	245	1,345	150	650	390	720							
2,250	J	標準	600	70	1,120	165	1,215	150	600	600	1,140							
		標準	600	125	1,175	120	1,170	150	600	600	1,140	②: 275	③: 635	④: 620	⑤: 475	⑥: 265	⑦: 280	
		標準	475	90	1,390	130	1,430	150	275	525	1,050	②: 275	③: 635	④: 620	⑤: 475	⑥: 265	⑦: 280	
	M	標準	475	90	1,390	130	1,430	150	275	315	570							
		食洗下	475	90	1,390	130	1,430	150	275	315	570	②: 275	③: 635	④: 620	⑤: 475	⑥: 265	⑦: 280	
		食洗横	310	100	1,350	95	1,345	150	500	525	1,050							
	Z	標準	310	100	1,350	95	1,345	150	500	315	570							
		食洗下	310	100	1,350	95	1,345	150	500	315	570	②: 275	③: 635	④: 620	⑤: 475	⑥: 265	⑦: 280	
		食洗横	310	100	1,350	95	1,345	150	500	315	570							
	2,100	M	標準	475	90	1,240	130	1,280	150	275	525	990						
			食洗下	475	90	1,240	130	1,280	150	275	315	570	②: 275	③: 635	④: 620	⑤: 475	⑥: 265	⑦: 280
			標準	310	100	1,200	95	1,195	150	500	525	990						
Z		標準	310	100	1,200	95	1,195	150	500	315	570							
		食洗下	310	100	1,200	95	1,195	150	500	315	570	②: 275	③: 635	④: 620	⑤: 475	⑥: 265	⑦: 280	
		食洗横	310	100	1,200	95	1,195	150	500	315	570							
1,950	S	標準	390(375)	55	1,225	68	1,268	150	240(225)	375	690							
		食洗下	390(375)	55	1,225	68	1,268	150	240(225)	240	420	②: 275	③: 635	④: 620	⑤: 475	⑥: 265	⑦: 280	

※間口1,950の( )内の数値は人造大理石トップの場合です。



# フェスカ L型プラン

間口 (mm) A	シンク の種類	タイプ	B	ステンレストップ		人造大理石トップ		加熱機器側 間口 E	F	G	H	L：左シンクタイプ		R：右シンクタイプ			
				加熱機器側間口		加熱機器側間口						加熱機器側間口					
				1,800/1,650		1,800/1,650						1,800/1,650					
2,700	J	標準	750	220	1,420	315	1,515	150	750	675	1,290						
		食洗下	750	220	1,420	315	1,515	150	750	960	720						
		食洗横	900	370	1,270	465	1,365	150	900	900	1,140						
	D	標準	750	275	1,475	270	1,470	150	750	675	1,290						
		食洗下	750	275	1,475	270	1,470	150	750	960	720						
		食洗横	900	425	1,325	420	1,320	150	900	900	1,140	②: 275	③: 635	④: 620	⑤: 475	⑥: 265	⑦: 280
	M	標準	925	540	1,390	580	1,430	150	725	900	1,140						
		食洗下	925	540	1,390	580	1,430	150	725	690	720						
		食洗横	925	540	1,390	580	1,430	150	725	975	990						
	Z	標準	760	550	1,350	545	1,345	150	950	900	1,140						
		食洗下	760	550	1,350	545	1,345	150	950	690	720						
		食洗横	760	550	1,350	545	1,345	150	950	975	990						
2,550	J	標準	600	70	1,420	165	1,515	150	600	675	1,290						
		食洗下	600	70	1,420	165	1,515	150	600	390	720						
		標準	600	125	1,475	120	1,470	150	600	675	1,290	②: 275	③: 635	④: 620	⑤: 475	⑥: 265	⑦: 280
	D	標準	600	125	1,475	120	1,470	150	600	390	720						
		食洗下	600	125	1,475	120	1,470	150	600	675	1,290	②: 275	③: 635	④: 620	⑤: 475	⑥: 265	⑦: 280
		食洗横	775	390	1,390	430	1,430	150	575	675	1,290	②: 275	③: 635	④: 620	⑤: 475	⑥: 265	⑦: 280
	M	標準	775	390	1,390	430	1,430	150	575	615	570						
		食洗下	775	390	1,390	430	1										

# ベースキャビネット構成図

## I型ベースキャビネット構成図

●間口・タイプ・シンクごとのベースキャビネット構成を表しています。  
お選びになったキッチンの構成をご確認ください。

 食器洗い乾燥機 (○内の数字は間口サイズを表しています)  
 加熱機器

●シンク欄のJはジャンボシンク、DはDシンク、Mはミドルシンク、ZはZシンク、Sはシングルシンクを表しています。

間口	タイプ	シンク	標準タイプ	食器洗い乾燥機 シンク下設置タイプ	食器洗い乾燥機 シンクキャビネット横設置タイプ
300cm	スライド	J/D			
	扉	J/D			
285cm	スライド	J/D			
	扉	J/D			
270cm	スライド	J/D/M/Z			
	扉	J/D/M/Z			
255cm	スライド	J/D			
		M/Z			
255cm	扉	J/D			
		M/Z			

間口	タイプ	シンク	標準タイプ	食器洗い乾燥機 シンク下設置タイプ	食器洗い乾燥機 シンクキャビネット横設置タイプ
240cm	スライド	J/D/M/Z			
	扉	J/D/M/Z			
225cm	スライド	M/Z			
	扉	M/Z			
210cm	スライド	M/Z			
	扉	M/Z			
195cm	スライド	S			
	扉	S			
180cm	扉	S			
165cm	扉	S			

特長紹介

システム例紹介

システムガイド

価格の目安

価格表

寸法図

## L型ベースキャビネット構成図<シンク側>

●間口・タイプ・シンクごとの、シンク側のベースキャビネット構成を表しています。  
お選びになったキッチンの構成をご確認ください。

- 食器洗い乾燥機 (○内の数字は間口サイズを表しています)
- 加熱機器

●シンク欄のJはジャンボシンク、DはDシンク、Mはミドルシンク、ZはZシンク、Sはシングルシンクを表しています。

間口	タイプ	シンク	標準タイプ	食器洗い乾燥機 シンク下設置タイプ	食器洗い乾燥機 シンクキャビネット横設置タイプ
270cm	スライド	J/D			
		M/Z			
	扉	J/D			
		M/Z			
255cm	スライド	J/D			
		M/Z			
	扉	J/D			
		M/Z			
240cm	スライド	J/D/M/Z			
	扉	J/D/M/Z			

間口	タイプ	シンク	標準タイプ	食器洗い乾燥機 シンク下設置タイプ	食器洗い乾燥機 シンクキャビネット横設置タイプ
225cm	スライド	J/D			
		M/Z			
	扉	J/D			
		M/Z			
210cm	スライド	M/Z			
	扉	M/Z			
195cm	スライド	S			
	扉	S			

## L型ベースキャビネット構成図<加熱機器側>

●間口・タイプごとの、加熱機器側のベースキャビネット構成を表しています。  
お選びになったキッチンの構成をご確認ください。

- 加熱機器

タイプ	間口	
	180cm	165cm
スライド		
扉		

特長紹介

プラン例紹介

システムガイド

価格の目安

価格表

寸法図

## アルカリイオン整水器用水栓・清水器専用水栓取付位置図

アルカリイオン整水器を取り付ける場合は、シンクキャビネット点検口の背壁に埋込コンセントを設けてください。

- 混合水栓取付位置 (穴径φ38~40) ○アルカリイオン整水器用水栓取付位置 (穴径φ35~40) 清水器専用水栓(穴径φ35~40)

Dシンクの場合  
<標準・食器洗い乾燥機シンクキャビネット横設置タイプ>

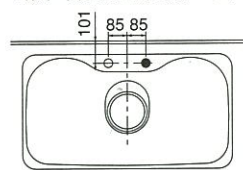

※水栓穴2穴タイプのワークトップを手配してください。  
※混合水栓とアルカリイオン整水器用水栓・清水器専用水栓は入替可能です。

<食器洗い乾燥機・シンク下設置タイプ>

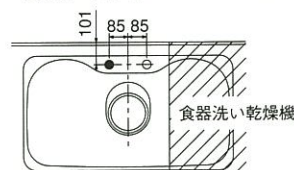

※水栓穴2穴タイプのワークトップを手配してください。  
※本図は食器洗い乾燥機が右側の場合です。  
左側にくる場合は本図と対称になります。

Zシンクの場合  
<標準・食器洗い乾燥機シンクキャビネット横設置タイプ>

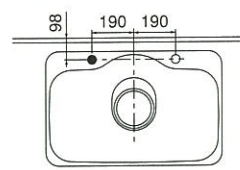

※アルカリイオン整水器用水栓・清水器専用水栓取付穴は現場施工になります。  
※混合水栓とアルカリイオン整水器用水栓・清水器専用水栓は入替可能です。

<食器洗い乾燥機・シンク下設置タイプ>

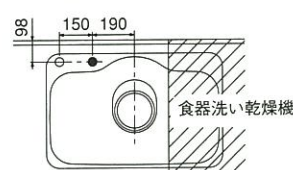

※アルカリイオン整水器用水栓・清水器専用水栓取付穴は現場施工になります。  
※本図は食器洗い乾燥機が右側の場合です。  
左側にくる場合は本図と対称になります。

ジャンボ/ミドル/シングルシンクの場合  
<標準・食器洗い乾燥機シンクキャビネット横設置タイプ>

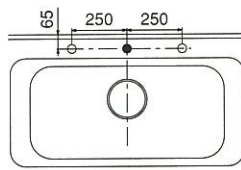

※アルカリイオン整水器用水栓・清水器専用水栓取付穴は現場施工になります。  
※アルカリイオン整水器用水栓・清水器専用水栓は左右どちらでも設置可能です。

<食器洗い乾燥機・シンク下設置タイプ>

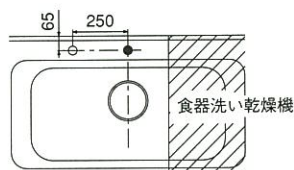

※アルカリイオン整水器用水栓・清水器専用水栓取付穴は現場施工になります。  
※本図は食器洗い乾燥機が右側の場合です。  
左側にくる場合は本図と対称になります。

## ソープディスペンサー取付位置図

- 混合水栓取付位置 (穴径φ38~40) ○ソープディスペンサー取付位置 (穴径φ22~23)

Dシンクの場合  
<標準・食器洗い乾燥機シンクキャビネット横設置タイプ>

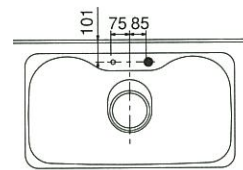

※水栓穴無しタイプのワークトップを手配してください。  
※混合水栓取付穴・ソープディスペンサー取付穴共に現場施工になります。  
※イラストと左右対称でも設置可能です。

<食器洗い乾燥機・シンク下設置タイプ>

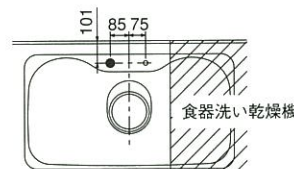

※水栓穴無しタイプのワークトップを手配してください。  
※混合水栓取付穴・ソープディスペンサー取付穴共に現場施工になります。  
※本図は食器洗い乾燥機が右側の場合です。  
左側にくる場合は本図と対称になります。

Zシンクの場合  
<標準・食器洗い乾燥機シンクキャビネット横設置タイプ>

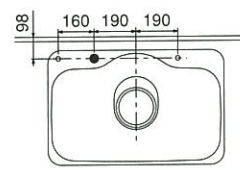

※ソープディスペンサー取付穴は現場施工になります。  
※本図は水栓位置がシンク左側の場合です。  
右側にくる場合は本図と対称になります。  
※ソープディスペンサーは左右どちらでも設置可能です。

<食器洗い乾燥機・シンク下設置タイプ>

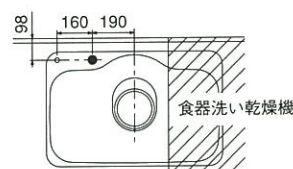

※ソープディスペンサー取付穴は現場施工になります。  
※本図は食器洗い乾燥機が右側の場合です。  
左側にくる場合は本図と対称になります。

ジャンボ/ミドル/シングルシンクの場合  
<標準・食器洗い乾燥機シンクキャビネット横設置タイプ>

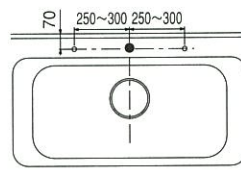

※ソープディスペンサー取付穴は現場施工になります。  
※ソープディスペンサーは左右どちらでも設置可能です。

<食器洗い乾燥機・シンク下設置タイプ>

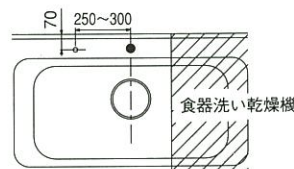

※ソープディスペンサー取付穴は現場施工になります。  
※本図は食器洗い乾燥機が右側の場合です。  
左側にくる場合は本図と対称になります。

## リフトアップシャワー水栓取付位置図

- ストレート吐水側取付位置 (穴径φ38~40) ○リフトアップシャワー側取付位置 (穴径φ38~40)

Dシンクの場合  
<標準・食器洗い乾燥機シンクキャビネット横設置タイプ>

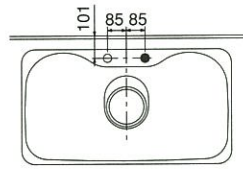

※水栓穴2穴タイプのワークトップを手配してください。  
※ストレート吐水側とリフトアップシャワー側は入替可能です。

<食器洗い乾燥機・シンク下設置タイプ>

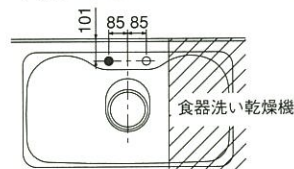

※水栓穴2穴タイプのワークトップを手配してください。  
※本図は食器洗い乾燥機が右側の場合です。  
左側にくる場合は本図と対称になります。

Zシンクの場合  
<標準・食器洗い乾燥機シンクキャビネット横設置タイプ>

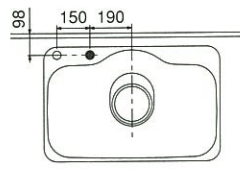

※リフトアップシャワー側の取付穴は現場施工になります。  
※本図は水栓位置がシンク左側の場合です。  
右側にくる場合は本図と対称になります。

<食器洗い乾燥機・シンク下設置タイプ>

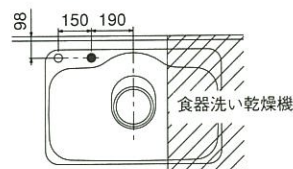

※リフトアップシャワー側の取付穴は現場施工になります。  
※本図は食器洗い乾燥機が右側の場合です。  
左側にくる場合は本図と対称になります。

ジャンボ/ミドル/シングルシンクの場合  
<標準・食器洗い乾燥機シンクキャビネット横設置タイプ>

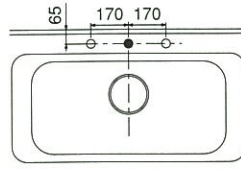

※リフトアップシャワー側の取付穴は現場施工になります。  
※リフトアップシャワー側は左右どちらでも設置可能です。

<食器洗い乾燥機・シンク下設置タイプ>

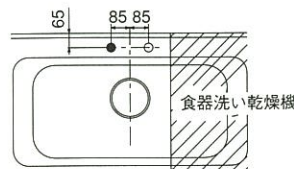

※水栓穴無しタイプのワークトップを手配してください。  
※水栓取付穴は2ヶ所共現場施工になります。  
※本図は食器洗い乾燥機が右側の場合です。  
左側にくる場合は本図と対称になります。

## 配管参考図

<スライドタイプ・扉タイプ>

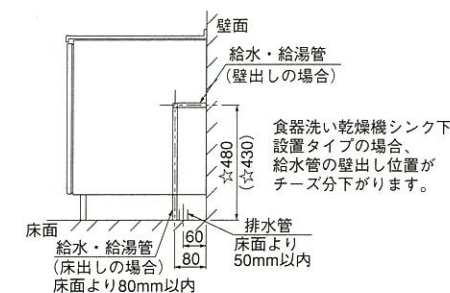

食器洗い乾燥機シンク下設置タイプの場合、給水管の壁出し位置がチーズ分下がりです。

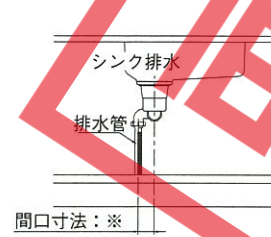

### 排水位置

シンク種類	間口寸法※
Dシンク	0
ジャンボシンク	0
Zシンク	0
ミドルシンク	100
シングルシンク	100

※シンク排水位置がシンクセンターより右側にある場合、図面と左右対称になります。

- シングルレバー混合水栓  
配管参考図  
配管位置図<A>

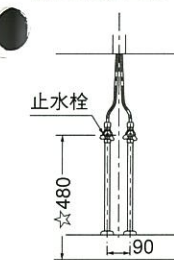

☆印寸法 (止水栓設置高さ)	
天板高さ82~86cmタイプの場合	480 (430) mm
天板高さ87~90cmタイプの場合	520 (470) mm

( ) 内はシャワー水栓 FB-764 の場合の寸法です。

配管位置図<B>

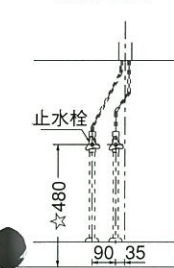

配管位置図<C>

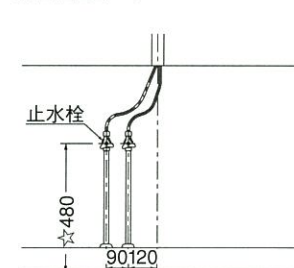

- シャワー水栓配管参考図 (FA749HT)  
配管位置図<F>

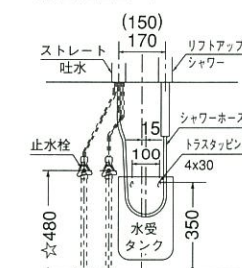

配管位置図<G>

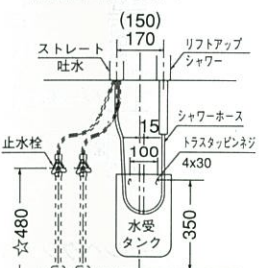

※ストレート吐水とリフトアップシャワーの位置が逆の場合は、本図と対称です。

※(150)はZシンクの場合の寸法です。

- シャワー水栓配管参考図 (FB-273SH・FB-764)  
配管位置図<D>

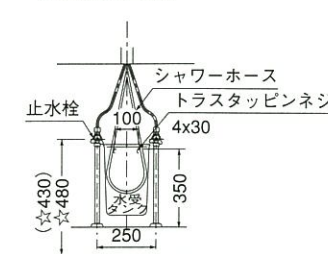

配管位置図<E>

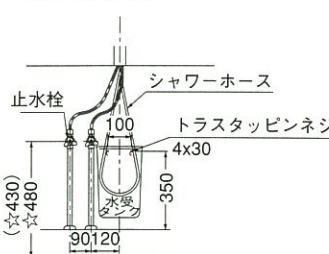

### 配管位置図対応表

シンク種類	標準タイプ・食器洗い乾燥機シンクキャビネット横設置タイプ		食器洗い乾燥機シンク下設置タイプ	
	シングルレバー混合水栓	シャワー水栓	シングルレバー混合水栓	シャワー水栓
Dシンク	<C>	<E>	<C>	<E>
ジャンボシンク	<C>	<G>	<C>	<G>
Zシンク	<A>	<F>	<A>	<F>
ミドルシンク	<A>	<F>	<B>	<F>
シングルシンク	<A>	<F>	<B>	-*

\*の場合には、シャワー水栓は設置できません。

<Zシンク以外のシンクをお選びの場合>  
食器洗い乾燥機シンク下設置タイプでシンクセンターより左側に食器洗い乾燥機を設置する場合は、図面と左右対称になります。

ガス加熱機器

- 3口コンロ  
BGC61-3PB  
BGC61-3PBE  
GCU61-3KBA  
BGR61-3PB  
BCR61-3PB

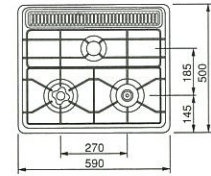

(イラストはBGC61-3PB)

- RGF-30R2T  
RRF312ER2T

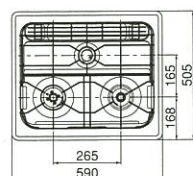

- PKD-D31SWA

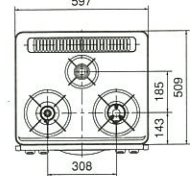

- RBG-30VR2T  
RBR351EVR2T  
RBR312ER2T

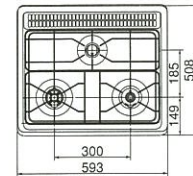

- RBG730VGR

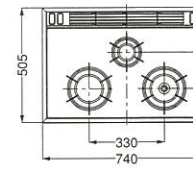

- RBG-20KT

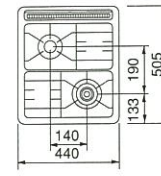

- BGC71-3PBG

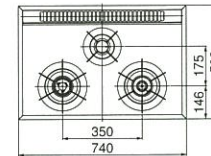

- BGC71-3PBH

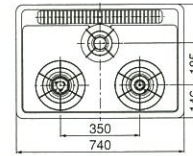

- 2口・3口コンロ

GCU61-3KBA/BGC61-3PB/BGC61-3PBE/RGF-30R2T/RBG-30VR2T/PKD-D31SWA  
BGC71-3PBH/BGC71-3PBG/BGC71-3PBE/BGC71-3PBG/BGC71-3PBE/RBG730VGR/RBG-20KT

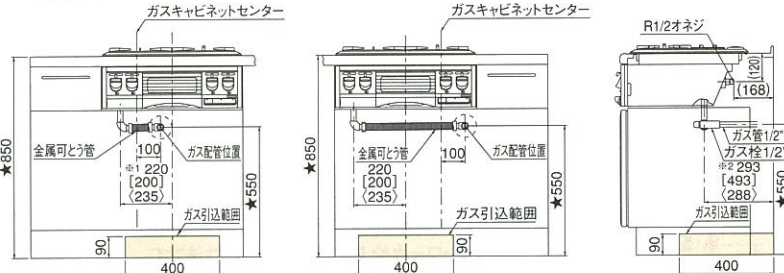

- ( ) 内寸法・ガス引込範囲はBGC61-3PB・BGC71-3PBH・BGC71-3PBGの場合です。
- ( ) 内寸法はRGF-30R2T・RBG-30VR2T・RBG730VGRの場合です。
- ( ) 内寸法はPKD-D31SWAの場合です。
- ※1 RBG-20KTの場合は加熱機器センターより右に150mmになります。
- ※2 RBG-20KTの場合は386mmになります。

GCU61-3KBA・BGC61-3PB・BGC61-3PBEの場合の寸法は上記寸法とは異なりますので、弊社事業所までお問い合わせください。

- 3口コンロ・ガスレンジ  
BGR61-3PB

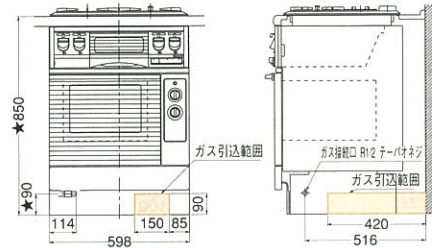

- 3口コンロ・ガスコンベクションレンジ  
BCR61-3PB

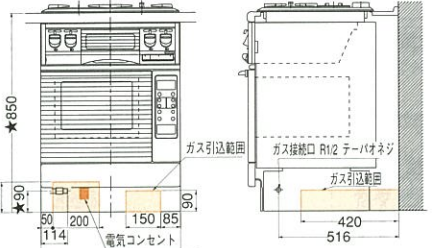

- 3口コンロ・電子コンベクションレンジ RBR351EVR2T

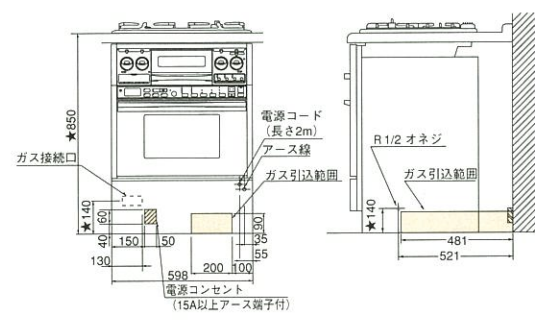

- 3口コンロ・電子コンベクションレンジ RRF312ER2T/RBR312ER2T

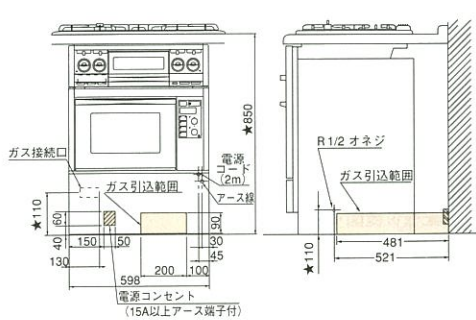

■1時間当たりのガス消費量

品番	GCU61-3KBA	BGC61-3PB BGC61-3PBE	RGF-30R2T	RBG-30VR2T	PKD-D31SWA	BGC71-3PBH BGC71-3PBE	BGC71-3PBG	RBG730VGR	RBG-20KT	BGR61-3PB	BCR61-3PB	RRF312ER2T	RBR351EVR2T	RBR312ER2T
大コンロ	4.30 (3,700)	4.30 (3,700)	4.30 (3,700)	4.77 (4,100)	4.20 (3,610)	4.30 (3,700)	4.65 (4,000)	4.65 (4,000)	4.30 (3,700)	4.30 (3,700)	4.30 (3,700)	4.77 (4,100)	4.77 (4,100)	4.77 (4,100)
中コンロ	2.97 (2,550)	2.97 (2,550)	2.67 (2,300)	2.67 (2,300)	2.45 (2,110)	2.97 (2,550)	2.97 (2,550)	2.67 (2,300)	2.67 (2,300)	2.97 (2,550)	2.97 (2,550)	2.67 (2,300)	2.67 (2,300)	2.67 (2,300)
小コンロ	1.28 (1,100)	1.28 (1,100)	1.31 (1,130)	1.31 (1,130)	1.30 (1,120)	1.28 (1,100)	1.28 (1,100)	1.63 (1,400)	—	1.28 (1,100)	1.28 (1,100)	1.31 (1,130)	1.31 (1,130)	1.31 (1,130)
グリル	1.92 (1,650)	2.09 (1,800)	2.27 (1,950)	2.56 (2,200)	2.00 (1,720)	2.09 (1,800)	2.09 (1,800)	2.56 (2,200)	2.03 (1,750)	—	—	2.27 (1,950)	2.56 (2,200)	2.27 (1,950)
オープン	—	—	—	—	—	—	—	—	—	2.79 (2,400)	5.81 (5,000)	5.23 (4,500)	5.47 (4,700)	5.23 (4,500)
全点火	10.0 (8,600)	10.1 (8,700)	9.88 (8,500)	10.9 (9,400)	9.65 (8,300)	10.1 (8,700)	11.0 (9,500)	8.84 (7,600)	12.9 (11,100)	15.7 (13,500)	15.1 (13,000)	16.4 (14,100)	15.9 (13,700)	—
消費電力 (W)	—	—	—	—	—	—	—	—	—	72	80	75	80	—
オープン庫内有効寸法 (W×D×H)	—	—	—	—	—	—	—	—	—	—	1,050	1,300	1,050	—
付属品	—	—	—	—	—	—	—	—	—	—	—	—	—	—

※大コンロは、手前左側にセットされています (PKD-D31SWA・RBG-20KTは手前右側)。

電気加熱機器

- コンビネーションヒーター  
HTC-4CBT

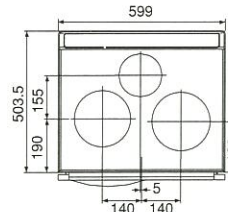

- CS-H2201B

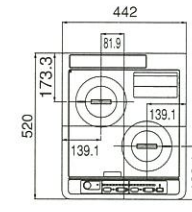

- IHヒーター  
CHM-T2LT

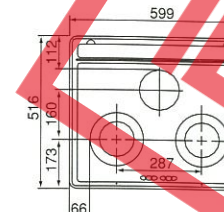

- CS-KMG02BT

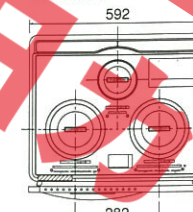

- 電気コンロ

HTC-4CBT/CHM-T2LT/CS-KMG02BT

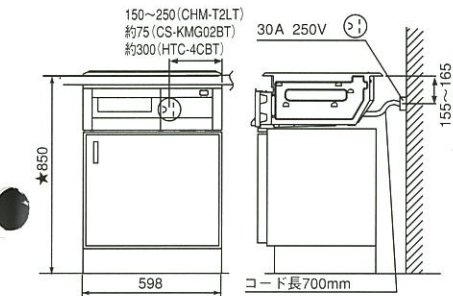

※電気コンロには200V電源工事が必要です。

- CS-H2201B

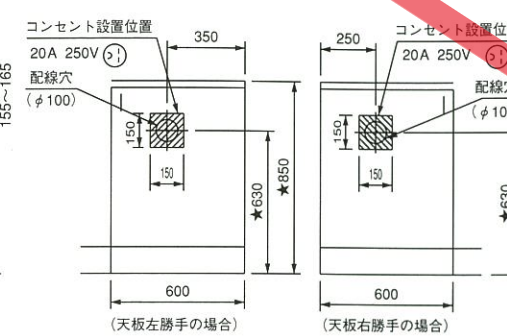

■電気コンロ仕様表

品番	HTC-4CBT	CHM-T2LT	CS-H2201B	CS-KMG02BT
左ヒーター	2,000	3,000	2,000	2,000
中央ヒーター	1,200	1,250	2,000	1,200
右ヒーター	2,500	2,000	2,000	2,500
グリルヒーター	1,200	1,550	—	1,200
定格	4,800	4,800	4,000	4,800
電源	単相200V			
付属品	天ぷら鍋		天ぷら鍋・焼き網	

- 電気オーブンレンジ  
MRO-A97SK

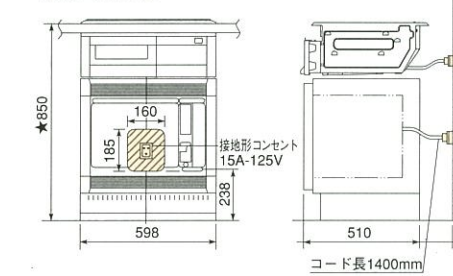

■MRO-A97SK仕様表

品番	MRO-A97SK	
電源	単相100V・50Hz/60Hz (ヘルツフリー)	
オープン庫内有効寸法 (mm)	305×335×205 (ターンテーブルの直径300)	
重量 (kg)	36 (設置部品含む)	
ヒーター使用時の定格消費電力	1280W (オープンとして)	
ヒーターのみの定格消費電力	1200W (オープン)・1000W (グリル)	
定格高周波出力	700W・200W相当・100W相当	
発振周波数	2450MHz	
温度調節範囲	発酵/100~250℃、300℃ (5分)	
調理方法	レンジ強	高周波出力700Wの電子レンジ加熱 (消費電力1220W)
	レンジ弱	高周波出力200Wおよび100W相当の電子レンジ加熱
	グリル	ヒーター電力1000W (消費電力1030W)
	オープン	ヒーター電力1200W (消費電力1280W)
付属品	取手・セラミック皿・角皿 (2枚)・焼網 (2枚)・クックオフタイマー	

足元温風機 <TS-2BF (B)>

※125V・15Aのアースターミナル付埋込コンセントをキャビネット後壁に設けてください。

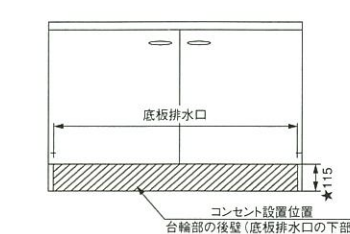

■TS-2BF (B)仕様表

品番	TS-2BF (B)
定格	交流100V・540W (50/60Hz)
1時間あたり標準消費電力 (Wh)	570 555 540
発熱体	セラミックヒーター
スイッチ	プッシュ式スイッチ
安全装置	サーモスタット・温度ヒューズ・電圧ヒューズ
寸法 (mm)	W598×D187×H54
重量 (kg)	2.8

足元集塵機 <BC-300>

※一次電源コード及びアース線 (丸端子付) を指定位置 (下図参照) に配線しておいてください。

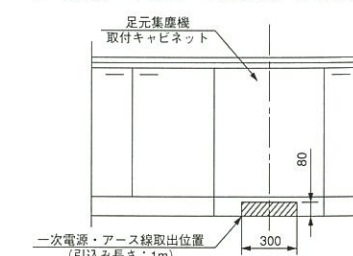

■BC-300仕様表

品番	BC-300
電源	交流100V (50/60Hz共用)
消費電力	270W
運転音	約59dB (相込時)
集塵方式	紙パック式 (3重消費フィルターMP-30)
集塵容量	0.55ℓ
安全装置	サーモスタット・温度ヒューズ・電圧ヒューズ
寸法 (mm)	W289×D337×H88
重量 (kg)	3.8



食器洗い乾燥機<KF-45B6SKT・TDW-45C・TDWP-60・TDWF-45>

■KF-45B6SKT・TDW-45C・TDWP-60・TDWF-45仕様表

品番	KF-45B6SKT	TDW-45C	TDWP-60	TDWF-45
電源	AC100V50/60Hz共用	AC100V50/60Hz共用	AC100V50/60Hz共用	AC100V50/60Hz共用
定格電流	50Hz…11.1A/60Hz…11.7A	50Hz…12.1A/60Hz…12.4A	50Hz…8.75A/60Hz…8.9A	50Hz…9.0A/60Hz…9.2A
消費電力	洗浄モータ : 50Hz…130W 60Hz…170W ヒータ : 980W 最大消費電力 : 50Hz…1110W 60Hz…1150W	洗浄モータ : 50Hz…110W 60Hz…140W ヒータ : 1100W 最大消費電力 : 50Hz…1210W 60Hz…1240W	洗浄モータ : 50Hz…75W 60Hz…90W ヒータ : 800W 最大消費電力 : 50Hz…875W 60Hz…890W	洗浄モータ : 50Hz…100W 60Hz…120W ヒータ : 800W 最大消費電力 : 50Hz…900W 60Hz…920W
外形寸法	幅448×奥行570mm	幅448×奥行574mm	幅598×奥行620mm	幅448×奥行633mm
重量	約32kg	約28kg	約24kg	約22kg
水道水压	0.03~0.8MPa	0.03~1MPa	0.03~1MPa	
運転コース数	4コース (標準・念入り・予洗・乾燥のみ)	5コース (標準・念入り・さっと・予洗・乾燥のみ)	5コース (標準・念入り・さっと・予洗・乾燥のみ)	6コース (調理器具・標準・少量・スピーディ・予洗・乾燥のみ)
最終すすぎ温度	約60℃/約70℃/約75℃	約70℃/約77℃	約70℃/約80℃	約70℃/約80℃(調理器具コース選択時)
予約タイマー	なし	4/2時間後運転開始予約	4時間後運転開始予約	4時間後運転開始予約
標準収容量	約42点	約51点	約45点	約40点

※洗剤は食器洗い乾燥機専用のもをお使いください。

■シンク下に設置の場合 (TDWP-60・TDWF-45)

事前工事

1.電気工事

本体を設置する場所の背壁に埋込みコンセントを設け、これに電源電線、アース線を配線しておいてください。  
給・排水工事部分を避けて125V、15Aのアースターミナル付埋込みコンセントを設けてください。

●TDWP-60・TDWF-45(シンク下に設置の場合)

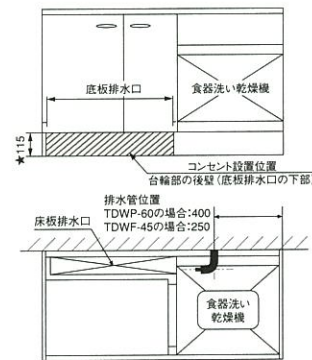

2.給水・給湯・排水工事 ※排水管位置は、表の(B)寸法をご覧ください。

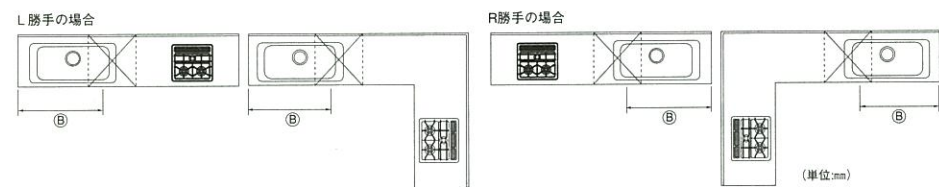

●(B)寸法(シンク下に設置の場合)

I型	間口(mm)				(B)寸法(mm)
	3,000	2,700	2,550	2,400	1,250
L型	2,850	2,700	2,550	2,400	950
	2,250	2,100	2,100	800	800
	1,950				650

  

L型	シンク側間口(mm)		(B)寸法(mm)
	2,700 (J/D)	2,700 (M/Z)	400
L型	2,550 (J/D)	2,400	950
	2,550 (M/Z)	1,100	1,100
	2,250	2,100	800
	1,950		650

●TDWP-60・TDWF-45  
(シンク下に設置の場合)  
<排水>  
■床立上げの配管例

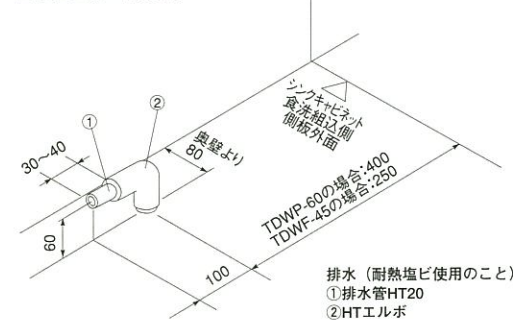

■壁出しの配管例

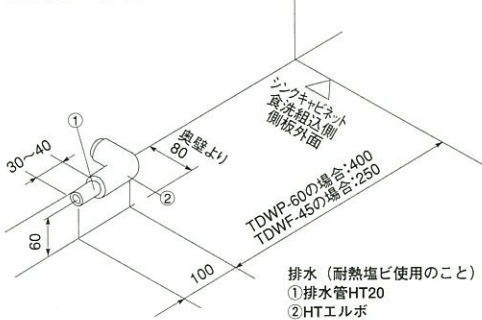

<給湯・給水>

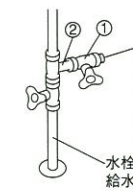

給湯・給水 (給湯の場合は耐熱配管)  
①止水栓  
②片ナットチース  
※水栓の給水(湯)管より分岐しますので、食器洗い乾燥機専用の給水(湯)管は不要です。

☆印寸法

天板高さ82~86cmタイプの場合	480(430)mm
天板高さ87~90cmタイプの場合	520(470)mm

( )内はシャワー水栓FB-764の場合の寸法です。

■シンクキャビネット横に設置の場合 (KF-45B6SKT・TDW-45C・TDWF-45)

事前工事

1.電気工事

本体を設置する場所の背壁に埋込みコンセントを設け、これに電源電線、アース線を配線しておいてください。  
給・排水工事部分を避けて125V、15Aのアースターミナル付埋込みコンセントを設けてください。

- KF-45B6SKT
- TDWF-45 (シンクキャビネット横に設置の場合)



2.給水・給湯・排水工事 (排水管を上にしてください) ※給排水管位置は、表の(A)寸法に下記配管例の寸法を加えてください。

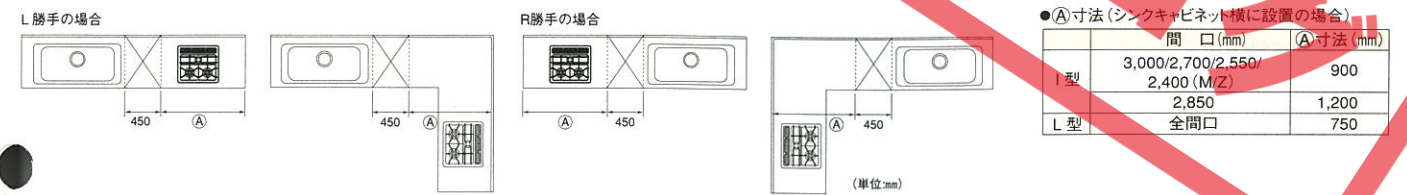

●(A)寸法(シンクキャビネット横に設置の場合)

	間口(mm)	(A)寸法(mm)
I型	3,000/2,700/2,550/ 2,400 (M/Z)	900
	2,850	1,200
L型	全間口	750

●KF-45B6SKT  
■床立上げの配管例

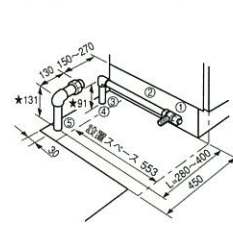

■壁出しの配管例

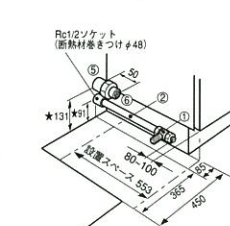

■床ころがしの配管例

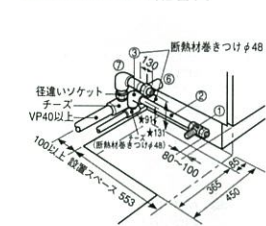

給湯・給水(給湯の場合は耐熱配管)  
①ドライバー用アングル型止水栓  
②硬質塩化ビニルライニング鋼管  
③メタル入りRC1/2エルボ (断熱材巻き付けφ48)  
④硬質塩化ビニルライニング鋼管相当品 (断熱材巻き付けφ48)

排水(耐熱塩ビ使用のこと)  
⑤HT25相当品  
⑥バルブソケット(呼び径25)(ねじ部R1)(付属品)  
⑦エルボ

●TDW-45C  
■床立上げの配管例

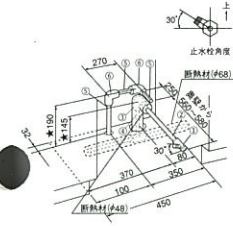

■壁出しの配管例

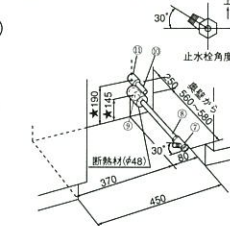

給湯・給水 (給湯の場合は耐熱配管)  
⑦ドライバー用アングル型止水栓  
⑧硬質塩化ビニルライニング鋼管  
⑨RC1/2ソケット (断熱材巻き付けφ48)

排水 (耐熱塩ビ使用のこと)  
⑩HT20相当品  
⑪ソケット

●TDWF-45 (シンクキャビネット横に設置の場合)  
■床立上げの配管例

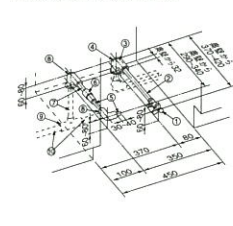

■壁出しの配管例

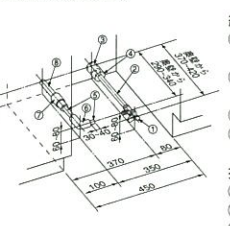

給湯・給水 (給湯の場合は耐熱配管)  
①アングル型止水栓 (ハンドル式・固定ゴマタイプ)  
②硬質塩化ビニルライニング鋼管相当品  
③RC1/2ソケット  
④断熱材(φ48)

排水 (耐熱塩ビ使用のこと)  
⑤HT20  
⑥エルボ  
⑦径違いソケット25×20  
⑧HT25  
⑨チース40×25  
⑩VP40

■床ころがしの配管例

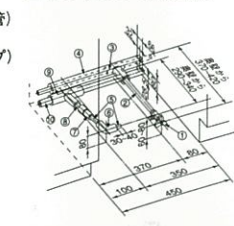

給湯・給水(給湯の場合は耐熱配管)  
①アングル型止水栓 (ハンドル式・固定ゴマタイプ)  
②硬質塩化ビニルライニング鋼管相当品  
③チース  
④断熱材(φ48)

排水(耐熱塩ビ使用のこと)  
⑤HT20  
⑥エルボ  
⑦径違いソケット25×20  
⑧HT25  
⑨チース40×25  
⑩VP40

☆床ころがしの場合 (TDWF-45)  
天板高さ対応の場合、台輪スペーサーと配管が干渉する恐れがあります。  
干渉する場合は、台輪スペーサーの施工説明書に従ってください。

## レンジフードファン

### ●プロペラファン VDS-601・751・901/VDS-601L・751L・901L

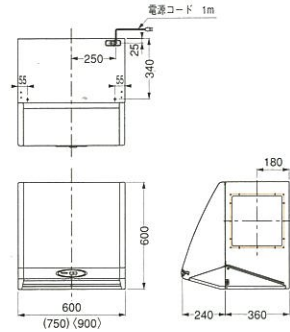

壁面の換気口は図中の赤線表示の位置にW-252(木枠)を使用してください。  
※図はVDSです。寸法はVDS-Lと共通です。  
※( )はVDS-751/751L、< >はVDS-901/901Lの寸法です。

#### ■VDS-601・751・901/VDS-601L・751L・901L特性

■VDS-601・751・901/VDS-601L・751L・901L特性値	
周波数(Hz)	50 60
消費電力(w)	34 36
風量(m³/h)	800 830
静圧(Pa)	33 32
騒音(dB)	38 38

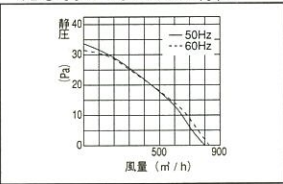

### ●シロッコファン VMR-601(K)・751(K)・901(K) VMR-602RC(K)・752RC(K)・902RC(K)

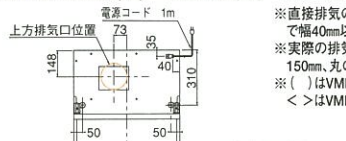

※直接排気の場合は排気口の位置に内寸タテ160mm×ヨコ160mmで幅40mm以上の木枠を設けてください。電源コード長さ1m。  
※実際の排気用接続部品の開口部寸法は角の場合は150mm×150mm、丸の場合はφ148です。  
※( )はVMR-751(K)/752RC(K)、< >はVMR-901(K)/902RC(K)の寸法です。

#### ■VMR-601(K)・751(K)・901(K)VMR-602RC(K)・752RC(K)・902RC(K)特性

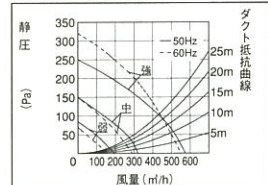
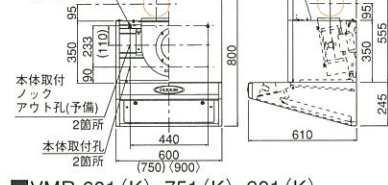

#### ■VMR-601(K)・751(K)・901(K)VMR-602RC(K)・752RC(K)・902RC(K)特性値

■VMR-601(K)・751(K)・901(K)VMR-602RC(K)・752RC(K)・902RC(K)特性値	
周波数(Hz)	50 60
消費電力強/中/弱(w)	100/66/51 105/64/49
風量強/中/弱(m³/h)	575/320/195 550/290/165
静圧強/中/弱(Pa)	250/150/85 320/150/70
騒音強/中/弱(dB)	43/31/27 42/30/27

### ■VUD-601・751・901

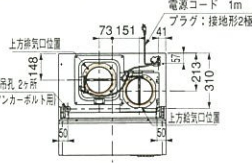

※外壁に設ける給・排気口の距離は排気の室内への還流を防ぐため400mm以上離してください。(間口中心間距離)  
※( )はVUD-751、< >はVUD-901の寸法です。

#### ■VUD-601・751・901特性

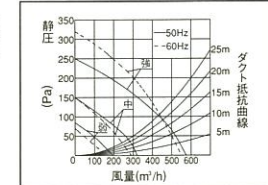
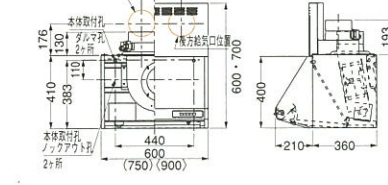

#### ■VUD-601・751・901特性値

■VUD-601・751・901特性値	
周波数(Hz)	50 60
消費電力強/中/弱(w)	100/66/51 105/64/49
風量強/中/弱(m³/h)	575/320/195 550/290/165
静圧強/中/弱(Pa)	250/150/85 320/150/70
騒音強/中/弱(dB)	43/31/27 42/30/27

### ■VCS-601・751・901

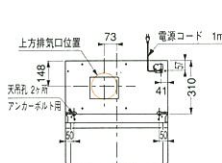

※( )内寸法はVCS-751、< >内寸法はVCS-901です。  
※直接排気の場合は排気口の位置に内寸タテ160mm×ヨコ160mmで幅40mm以上の木枠を設けてください。電源コード長さ1.0m。  
※実際の排気用接続部品の開口部寸法は角の場合は150mm×150mm、丸の場合はφ148です。

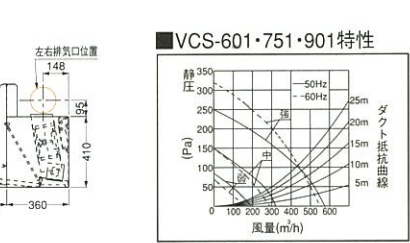
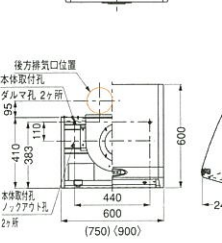

#### ■VCS-601・751・901特性値

■VCS-601・751・901特性値	
周波数(Hz)	50 60
消費電力強/中/弱(w)	100/66/51 105/64/49
風量強/中/弱(m³/h)	575/320/195 550/290/165
静圧強/中/弱(Pa)	250/150/85 320/150/70
騒音強/中/弱(dB)	43/31/27 42/30/27

### ●レンジフードファンの取付に関する注意

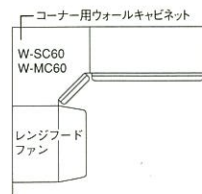

(注意) コーナー用ウォールキャビネットW-MC・W-SC60の横にブース型レンジフードを設置すると、コーナー用ウォールキャビネットの扉の開閉ができませんのでご注意ください。

## ウォールキャビネット取付桝木位置図

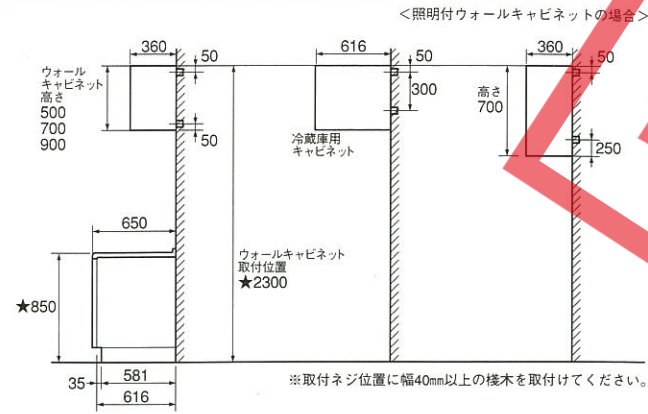

## 照明付ウォールキャビネット

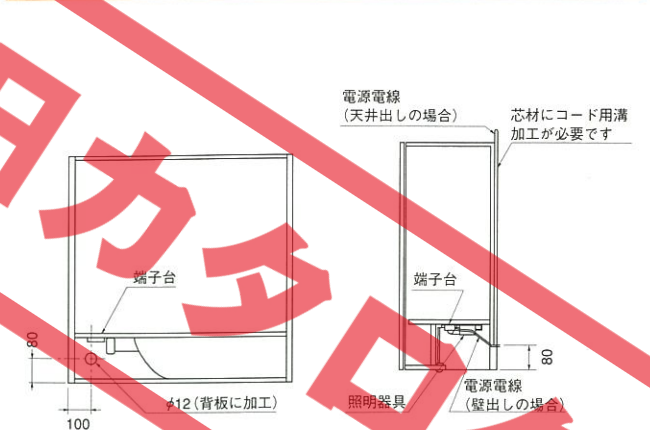

## 照明カバー

### ＜照明カバー(アルミ製)＞ P-L180A P-LEA

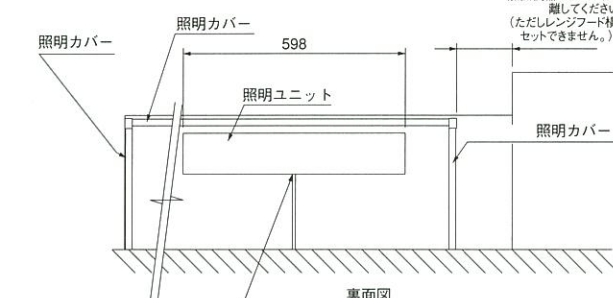

※照明ユニットSMY-601を設置してください。  
※直線用の照明カバー(アルミ製)がオープン側または吊戸棚の途中でエンドになる場合、エンド用の照明カバー(アルミ製)を設置してください。  
※ホーローキッチンパネル吊戸棚パネルの下には設置できません。

## 照明ユニット

### SMY-601電源配線位置図

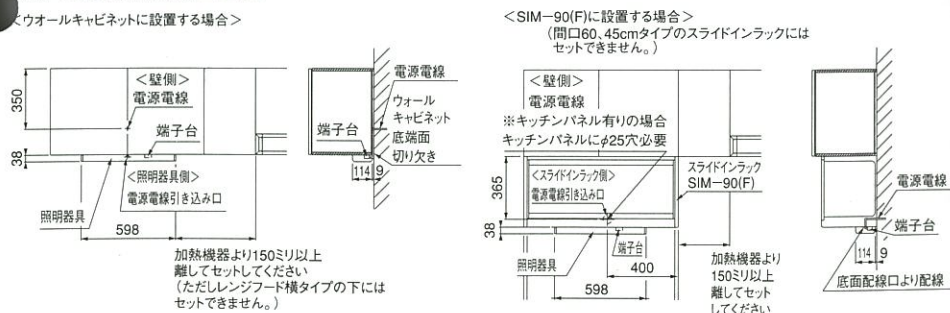

## オープントースターレンジ<TE-BT45H>

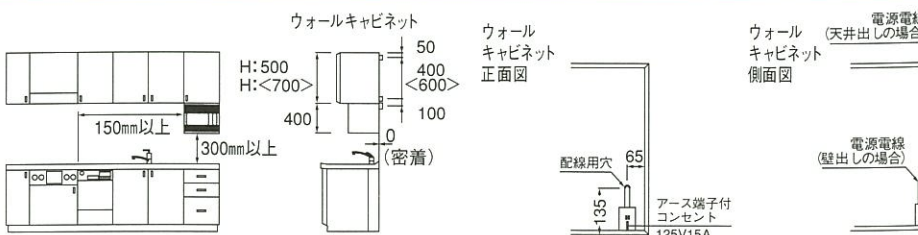

※扉は左開きになっています。左端に設置する場合、扉の開閉に支障がないよう、壁面より150mm以上スペースをとってください。  
※加熱機器より150mm以上、ワークトップより300mm以上離してください。  
※間口が450mmもしくは600mmのウォールキャビネットにセットしてください。

### ■TE-BT45H仕様表

電子レンジ	消費電力	1.17kW
電子レンジ	高周波出力	600W・500W～100W相当
電子レンジ	発振周波数	2,450MHz
電子レンジ	消費電力	1.32kW
オープントースター	消費電力	1.23kW
オープントースター	ヒーター出力	1.2kW
電源	交流100V(50Hz/60Hz共用)	
外形寸法	幅448×奥行324×高さ400mm	
庫内寸法	幅285×奥行285×高さ131mm	
ターンテーブル直径	245mm	
重量	17.0kg(使用最大重量20kg)	
付属品	ターンテーブル・電子レンジ皿・解凍用網	

## 冷凍冷蔵庫<R-S45MVSK1・NR-C(L)37DPX-K>

### ■R-S45MVSK1・NR-C(L)37DPX-K仕様表

品番	R-S45MVSK1	NR-C(L)37DPX-K
寸法	735×650 ×1,770mm	590×621 ×1,800mm
有効内容積	450ℓ 冷蔵室251ℓ 野菜室87ℓ 冷凍室上下112ℓ	365ℓ 冷蔵室240ℓ (チルド室20ℓ) 野菜室55ℓ 冷凍室70ℓ
電源	100V・50/60Hz共用	
年平均・1ヶ月当たりの消費電力(50/60Hz)(JIS C9801消費電力試験方法)	980/980kWh/年	420/430kWh/年
温度調節	自動	
扉構造	パネル差し込み式	
電源コードの長さ	2m	2.45m
据え付けに必要な最少スペース	750×650×1,850mm	600×650×1,850mm

### ●R-S45MVSK1の場合

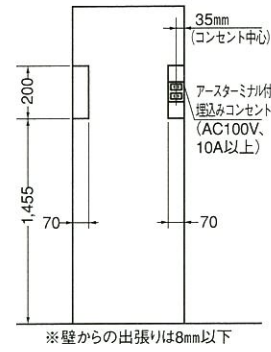

### ●NR-C(L)37DPX-Kの場合

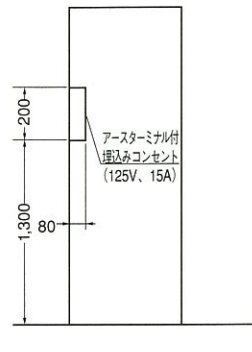

※壁からの出張りは8mm以下

## トールユニット・カウンターキャビネット積木位置図

### ●トールユニット

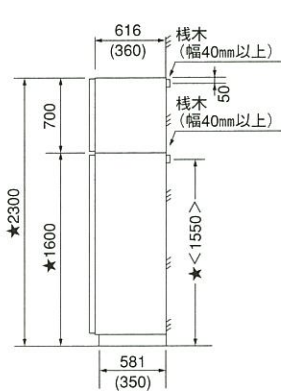

### ●カウンターキャビネット

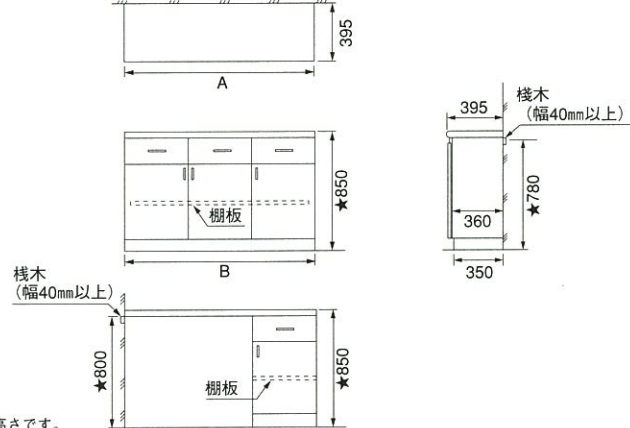

※( )は下台のみでのご使用の場合の積木高さです。  
※( )は並列用トールユニットの寸法です。

## ダイニングユニット

### ■ダイニングユニット各寸法

間口(概寸)	寸法(mm)				
	A	B	C	D	E
1800	1837	1800	900	900	1350
1350	1387	1350	900	450	900
1200	1237	1200	1200	—	1200
900	937	900	900	—	900

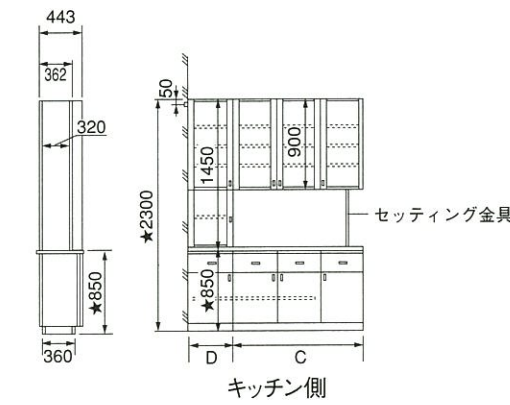
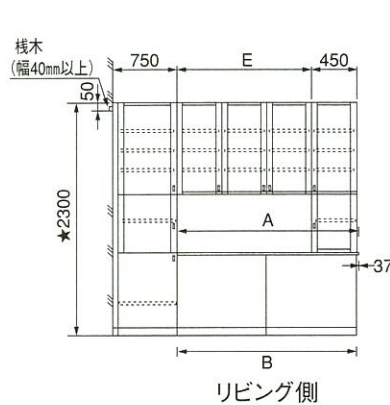
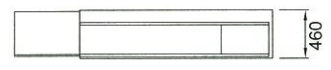

## 家電収納ユニット積木位置図

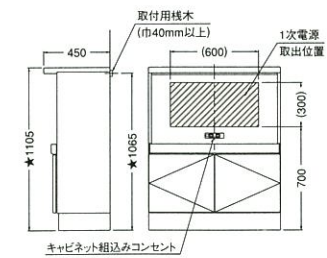

### ●セッティング金具 K-WH

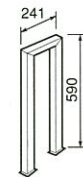

## ホーローキッチンパネル 標準設置図

### フロントパネル



☆印寸法(パネル貼り付け位置)  
天板高さ82~85cmタイプの場合 835mm  
天板高さ86~90cmタイプの場合 880mm

## 窓枠パネル(引違い窓の場合)

### <Pタイプ>

#### A部分拡大図

B スペースの取付工事はパネル取付工事に含まれます。  
①部分のスペーサーの厚みは12mmを想定しておりますが、異なる場合もあります。  
C 180mm以上の場合、パネルが2枚必要です。  
パネルの取付下地は、火災予防条例に従って取り付けを行ってください。

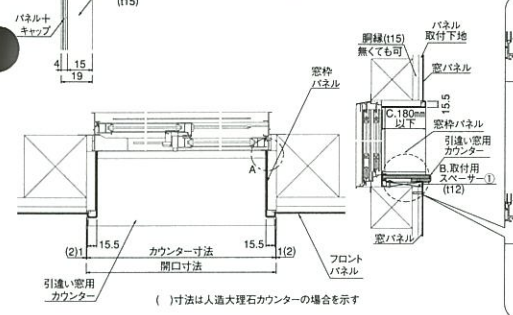

### <Zタイプ>

#### A部分拡大図

B スペースの取付工事はパネル取付工事に含まれます。  
①部分のスペーサーの厚みは12mmを想定しておりますが、異なる場合もあります。  
②部分のスペーサーの厚みは3mmを想定しておりますが、異なる場合もあります。  
C 180mm以上の場合、パネルが2枚必要です。  
パネルの取付下地は、火災予防条例に従って取り付けを行ってください。

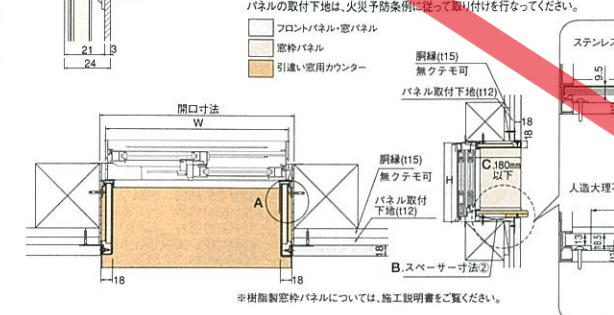

## 窓枠パネル(出窓の場合)

### <Pタイプ>

#### A部分拡大図

B スペースの取付工事はパネル取付工事に含まれます。  
C 180mm以上の場合、パネルが2枚必要です。  
パネルの取付下地は、火災予防条例に従って取り付けを行ってください。

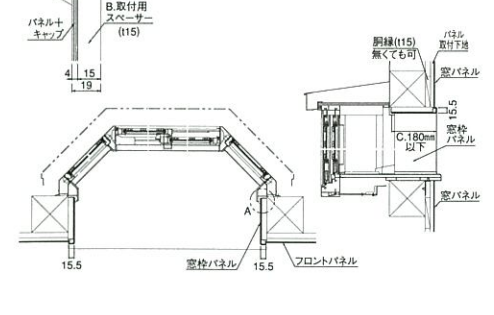

### <Zタイプ>

#### A部分拡大図

B スペースの取付工事はパネル取付工事に含まれます。  
①部分のスペーサーの厚みは3mmを想定しておりますが、異なる場合もあります。  
C 寸法の詳細につきましては、弊社事業所までお問い合わせください。  
D 180mm以上の場合、パネルが2枚必要です。  
パネルの取付下地は、火災予防条例に従って取り付けを行ってください。

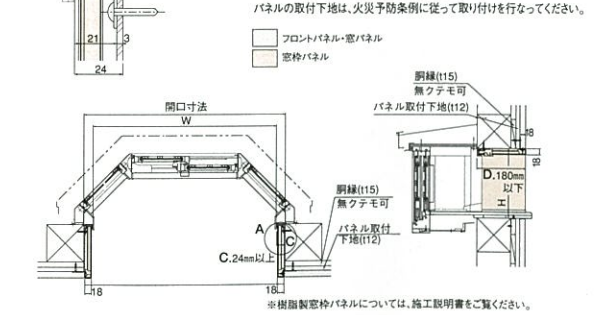

## ホーローキッチンパネル 周辺機器寸法図

### ホーロー壁面埋込収納棚

### 窓枠スライド収納棚

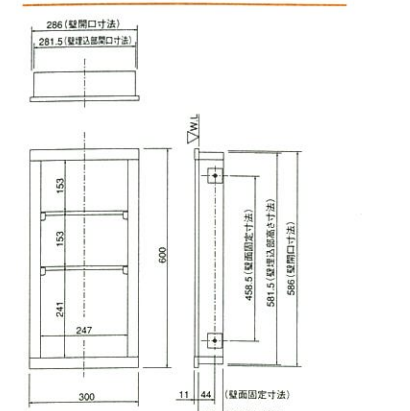

### 窓枠スライド収納棚

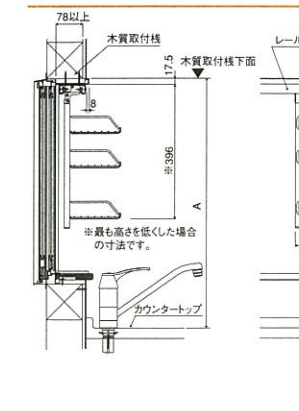

●設置には有効幅78mm以上ある木質取付材が必要です。  
●水栓との干渉を避けるため、カウンタートップから木質下地までの寸法(A寸法)を下記の通りとしてください。  
●リフトアップ水栓の場合 750mm以上  
●リフトアップ水栓以外の場合 690mm以上  
●窓がコンロの近くにある場合、スライドする範囲はコンロから150mm以上離れるようにストッパーにより制限されます。



タカラホームページ  
\*お近くのショールームを地図でご案内  
http://www.takara-standard.co.jp/

# タカラ住宅機器ショールーム

タカラショールームは、全国に約160カ所。

■年中無休(盆、年末・年始は除きます)

■駐車場完備 ■営業時間 AM10:00~PM6:00

■展示商品 ホーローシステムキッチン / 木製システムキッチン / ホーローキッチンパネル  
ホーローシステム洗面 / ホーロー洗面化粧台  
システムバス / 各種浴槽 / ガス・石油給湯機器 / 電気温水器

## タカラショールーム(住所) TEL FAX

北海道・東北地区	TEL	FAX
大谷地	〒003-0030 北海道札幌市白石区流通センター1丁目8番10号	011(862)6157
札幌	〒060-0809 北海道札幌市北区北9条西3-19-1(ノルテプラザ1F)	011(716)2471
小樽	〒059-1366 北海道小樽市あけぼの町1-1-6	0144(55)8722
旭川	〒071-8121 北海道旭川市末広東1条6丁目	0166(54)9935
釧路	〒041-0801 北海道釧路市栢根2丁目33番32号	0138(46)9066
帯広	〒084-0910 北海道釧路市昭和中央3-21-7	0154(53)7131
帯広	〒080-2473 北海道帯広市西23条南1-5	0155(37)2650
帯広	〒090-0056 北海道帯広市卸町1丁目1-2	0157(36)1470
帯広	〒030-0822 青森県青森市中央1丁目23番1号	017(776)1125
帯広	〒036-8086 青森県弘前市田園3丁目1-6	0172(28)1447
帯広	〒031-0072 青森県八戸市城下1丁目29番2号	0178(45)9219
帯広	〒010-1412 秋田県秋田市御所野下2丁目1番5号	018(892)7081
帯広	〒017-0838 秋田県秋田市山館字田原3-1	0186(43)4509
帯広	〒013-0071 秋田県横手市八幡字八幡231-1	0186(43)4518
帯広	〒020-0062 岩手県盛岡市東仙北2-14-28	0182(36)2708
帯広	〒023-0083 岩手県水沢市佐倉河字車室72-1	019(635)0988
帯広	〒023-0083 岩手県水沢市佐倉河字車室72-1	0197(22)7352
帯広	〒981-1241 宮城県仙台市高宮区野宮字余方上5番地の11	022(386)2475
帯広	〒986-0661 宮城県石巻市蛇田字新地前126-2	022(36)7330
帯広	〒990-2483 山形県山形市上町5丁目1-8	023(644)8508
帯広	〒992-0012 山形県米沢市金池8-3-11	0238(22)4110
帯広	〒998-0851 山形県酒田市東町3-27-3	0234(26)4528
帯広	〒960-0103 福島県福島市本内字北町東10-9	024(554)1789
帯広	〒963-8034 福島県郡山市島1丁目18番1号	024(922)7617
帯広	〒965-0058 福島県会津若松市町北町大字中沢字平沢69-1	0242(32)0105
帯広	〒971-8132 福島県いわき市鹿島町下田曲田30	0246(28)6673

関東地区	TEL	FAX
赤坂	〒107-0052 東京都港区赤坂7丁目1番19号(タカラ椅子会館1F)	03(3404)2510
東京	〒131-0032 東京都墨田区東向島3丁目39番3号	03(5631)5190
東京	〒160-0023 東京都新宿区西新宿1丁目20番3号(西新宿高木ビル1F)	03(3343)8745
東京	〒145-0062 東京都大田区北千代2-30-15	03(5499)1921
立川	〒159-0004 東京都練馬区中村北2-20-11	03(5241)2921
立川	〒149-0006 東京都立川市柏町1-9-8	042(537)0811
さいたま	〒331-0052 埼玉県さいたま市三橋5丁目636番地	048(621)2155
春日部	〒344-0014 埼玉県春日部市豊野町3丁目1番2号	048(737)7319
大川	〒349-1148 埼玉県北埼玉郡大利根町豊野2-673-1	0480(72)6431
大川	〒350-1124 埼玉県川越市新宿町1-7-4	049(246)6902
熊谷	〒360-0004 埼玉県熊谷市上川上字新田1061	048(525)8315
熊谷	〒373-0819 群馬県太田市新島町641-1	0276(48)6710
高崎	〒370-1203 群馬県高崎市矢中町318-1	027(353)7201
宇都宮	〒321-0062 栃木県宇都宮市今泉町1570	028(635)2691
宇都宮	〒329-2712 栃木県那須郡那須野町下田1-1012-20	0287(39)1831
小山	〒323-0820 栃木県小山市西城南2丁目30番19号	0285(27)4665
千葉	〒263-0002 千葉県千葉市稲毛区山王町333番地3	043(423)1501
千葉	〒260-0843 千葉県千葉市中央区末広3-3-1	043(209)7255
千葉	〒272-0812 千葉県市川市若宮3-5-4	047(339)0908
成田	〒286-0013 千葉県成田市美郷台2-1-7	0476(23)6926
茂原	〒297-0073 千葉県茂原市長尾2508	0475(22)2444
水戸	〒292-0043 千葉県木更津市東本町4-1	0438(97)1624
水戸	〒310-0842 茨城県水戸市けやき2丁目53番地	029(247)7934
水戸	〒305-0033 茨城県つくば市東新井29-7	029(858)0194
水戸	〒314-0255 茨城県鹿嶋市波崎町大字砂山29	0479(46)2335
水戸	〒221-0821 神奈川県横浜市神奈川区富家町4番1	045(435)8055
相模原	〒229-0039 神奈川県相模原市中央6丁目1番18号	042(758)9297
相模原	〒254-0087 神奈川県平塚市豊田本郷1561-1	0463(35)3565
小田原	〒250-0002 神奈川県小田原市寿町5丁目21-51	0465(34)1344
藤沢	〒252-0815 神奈川県藤沢市石川196-1	0466(86)1800

中部・東海地区	TEL	FAX
静岡	〒422-8036 静岡県静岡市敷地1丁目3番1号	054(237)7165
静岡	〒410-0058 静岡県沼津市沼北町1丁目17番12号	055(924)3219
浜松	〒430-0815 静岡県浜松市都盛町104-1	053(425)5760
富山	〒419-0204 静岡県富士市入山瀬526-1	0545(72)2435
掛川	〒436-0065 静岡県掛川市天王町3-1	0537(23)2239
豊橋	〒460-0008 愛知県豊橋市吉原町2丁目4番18号(岡谷鋼機ビル1F)	052(211)4635
豊橋	〒444-0823 愛知県岡崎市上池6-16	052(54)5323
豊橋	〒471-0868 愛知県豊田市神田町2-8-9	0564(55)3360
豊橋	〒485-0001 愛知県小牧市横内字立野627番9号小牧工業団地内	0568(75)1571
豊橋	〒501-6001 岐阜県羽島郡岐南町上印食5-161	058(246)4966
高松	〒503-0801 岐阜県高松市和合町1-15-1	0584(81)7741
高松	〒506-0032 岐阜県高松市上島町652-1	0577(32)8695
津	〒514-0817 三重県津市高茶屋小森町2892-54	059(234)9843
四日市	〒512-0932 三重県四日市市小町字跡治谷239-1	0593(54)2299

甲信越・北陸地区	TEL	FAX
甲府	〒400-0047 山梨県甲府市德行2丁目9番5号	055(222)5237
長野	〒390-0852 長野県松本市大字島立848-1	0263(47)9093
長野	〒381-2222 長野県長野市金井田30番地	026(293)8965
長野	〒384-0091 長野県小諸市大字御影新田字池の上2296-1	0267(26)5030
新潟	〒395-0152 新潟県新潟市育良町2-15-2	025(25)6130
新潟	〒951-8056 新潟県新潟市花町1981	025(224)0650
新潟	〒950-2031 新潟県新潟市流通センター4丁目1番地の5	025(260)5219
新潟	〒940-2023 新潟県新潟市蓮沼4-2-36	0258(29)3351
新潟	〒943-0803 新潟県上越市春日野1丁目3番2号	025(526)1860
富山	〒939-8211 富山県富山市二口町1-9-3	076(492)4456

近畿地区	TEL	FAX
高松	〒933-0878 富山県高岡市東上関306-1	0766(22)8677
高松	〒921-8062 石川県金沢市新保本4丁目65番5	076(269)4450
福井	〒918-8112 福井県福井市下馬2-1423	0776(35)5081
敦賀	〒914-0814 福井県敦賀市木崎12号15-1	0770(25)8988
京都	〒522-0201 滋賀県彦根市高宮町1664	0749(24)2727
彦根	〒525-0027 滋賀県彦根市野村6-2-9	077(566)0666
京都	〒600-8216 京都府京都市下京区堀小通通新町上(新基センタービル1F)	075(343)0002
京都	〒612-8444 京都府京都市伏見区竹田中宮町61番地	075(612)2800
京都	〒620-0061 京都府福知山市荒河東町106	0773(23)8505
大阪	〒550-0013 大阪府大阪市西区新町1-4-24(第一生命ビル1F)	06(6536)3519
大阪	〒577-0012 大阪府東大阪市長田東2丁目4番33号	06(6746)2311
大阪	〒575-1123 大阪府枚方市招提元町4-20-1	072(720)0220
岸和田	〒596-0801 大阪府岸和田市箕小路1-10-42	072(866)1105
奈良	〒634-0844 奈良県橿原市土橋町129-1	0724(43)8471
奈良	〒639-0222 奈良県香芝市西真美3丁目5-2	0745(78)2461
奈良	〒630-8013 奈良県奈良市三条大路3丁目444-1	074(23)0568
神戸	〒654-0161 兵庫県神戸市須磨区須磨台3丁目15番5号(神戸流通センター内)	078(795)4780
神戸	〒650-0044 兵庫県神戸市中央区東川崎町1-2-2(H・D・C神戸ビル1F)	078(366)2660
姫路	〒670-0952 兵庫県姫路市南条639	0792(82)6994
豊岡	〒668-0084 兵庫県豊岡市福田1201-8	0796(24)1579
和歌山	〒641-0011 和歌山県和歌山市三葛32番地1号	073(447)0320
和歌山	〒646-0011 和歌山県和歌山市新庄町96-26	0739(25)4553
和歌山	〒647-0052 和歌山県新宮市橋本2-10-21	0735(23)2944

中国地区	TEL	FAX
岡山	〒700-0976 岡山県岡山市辰巳30番地の104	086(245)5870
岡山	〒710-0825 岡山県倉敷市安江88-1	086(424)1951
津島	〒708-0014 岡山県津島市院生915-2	0868(28)5026
津島	〒721-0973 広島県福山市南藤王町2-9-38	084(928)3052
津島	〒723-0051 広島県三原市宮浦5-6-22	0848(67)5055
津島	〒730-0041 広島県広島市中区小町3-19(やまと生命広島ビル1階)	082(248)0761
津島	〒733-0833 広島県広島市西区西センター4丁目12番1号	082(279)5106
徳山	〒745-0061 山口県徳山市錦橋町3-39	0834(32)3173
徳山	〒753-0066 山口県山口市泉町1-37	0839(21)1225
徳山	〒740-0021 山口県岩国市堂の木町3-6-22	0827(23)5139
徳山	〒751-0873 山口県下関市秋根西町1-9-2	0832(57)0751
徳山	〒697-0015 鳥取県浜田市竹迫町2875	0855(23)6302
徳山	〒698-0026 鳥取県益田市あけぼの町9-1	0856(23)7233
徳山	〒690-0825 鳥取県松江市学園1丁目19番12号	0852(27)2663
徳山	〒680-0911 鳥取県鳥取市千代木1-142	0857(12)8164
徳山	〒683-0853 鳥取県米子市南三郎2900番地の3	0859(33)3547

四国地区	TEL	FAX
高松	〒760-0064 香川県高松市朝日新町11番7号	087(822)2549
高松	〒769-0213 香川県綾歌郡宇津野町東分字本村東1660-6	087(49)8412
高松	〒790-0952 愛媛県松山市朝生田町4丁目1番21号	089(946)1180
高松	〒794-0065 愛媛県今治市別名159-7	0898(22)9039
高松	〒792-0856 愛媛県新居町松木字学園甲4350-1	0897(40)3230
高松	〒798-0084 愛媛県宇和島市市甲上甲193	0895(27)1008
高松	〒770-0804 徳島県徳島市中吉野町4丁目5番1	088(632)2798
高松	〒780-0072 高知県高知市杉井流字杉井流7	0888(85)0550
高松	〒787-0015 高知県中村市石山明治383-12	0880(34)0333

九州地区	TEL	FAX
福岡	〒816-0057 福岡県福岡市博多区西月隈3丁目1番57号	092(475)6747
福岡	〒812-0012 福岡県福岡市博多区博多駅前中央街5-12	092(473)5897
福岡	〒820-0088 福岡県嘉穂郡穂波町大字弁分65-5	0948(23)9100
福岡	〒803-0802 福岡県北九州市小倉北区東港1-1-15	093(582)5916
福岡	〒807-1303 福岡県鞍手郡鞍手町大字木月	09494(2)3481
福岡	〒839-0809 福岡県久留米市東合川7-1-7	0942(44)2088
福岡	〒837-0924 福岡県大牟田市大字麻木446-1	0944(56)3670
福岡	〒870-0955 大分県大分市下郡南3丁目3-5	097(567)7200
福岡	〒871-0003 大分県中津市大字是則字中ノ尾146-1	0973(32)5973
福岡	〒859-0401 長崎県西彼杵郡多良見町化屋名字浜田1874番	0957(28)5276
福岡	〒857-1161 長崎県佐世保市大塔町1733-1	0956(34)3491
福岡	〒849-0918 佐賀県佐賀市兵庫南1丁目12-2	0952(24)8999
福岡	〒847-0084 佐賀県唐津市和多田山4546-1	0955(74)1724
福岡	〒862-0910 熊本県熊本市健康本町1-8	096(368)8177
福岡	〒863-0041 熊本県本渡市志村町4200-5	0969(24)1660
福岡	〒866-0875 熊本県八代市横手新町18-3	0965(32)9190
福岡	〒880-0033 宮崎県宮崎市神宮西2-246	0985(24)9891
福岡	〒882-0856 宮崎県延岡市出北1-16-23	0982(31)5481
福岡	〒885-0023 宮崎県都城市栄町16-14	0986(24)3116
福岡	〒891-0115 鹿児島県鹿児島市東開町4番地19	099(266)5755
福岡	〒895-0072 鹿児島県川内市中郷2丁目6番16号	0996(27)1677
福岡	〒893-0012 鹿児島県鹿屋市王子町3961-8	0994(41)0143
福岡	〒899-5117 鹿児島県姶良郡姶良町見次1315	0995(43)5803
福岡	〒902-0072 沖縄県那覇市真地166番地の1	098(835)6688

海外	TEL	FAX
香港	Shop No.5 UG/F, Leighton Center, 77 Leighton Road, Hong Kong	(852) 2576-8056
シンガポール	304 Orchard Road, #02-03 Lucky Plaza, Singapore 0923	(65) 734-3814
上海	上海市崑山路332号 嘉登門商城	(86) 21-6486-6933
台北	台北市104中山区吉林路170号	(886) 2-2542-4448

高品位ホーローの魅力も、実際の使い勝手も、  
実物だからよくわかる。  
商品選びは、お近くのタカラショールームで。



●サッとひとふきでホントなの？  
清潔さや耐久性など、高品位ホーローの  
素材特性を実際に体験していただけます。



●収納するモノを考えながら・・・  
かさばるお鍋類はココに入れて・・・商品  
の前なら、収納計画もより具体的に。



●私の身長でも大丈夫かな・・・？  
長く使うから使い勝手はとても重要。出し  
入れのしやすさもしっかりチェックしましょう。



●ちょっとした増改築のご相談にも  
コンロだけを新しく・・・そんな方もショール  
ームへ。気軽な雰囲気をお楽しみください。



●写真で見るより広いんですね。  
写真で見るより広かったり狭かったり・・・  
ご自身の感覚で実際にお確かめください。



●こっちの方が便利かもね。  
見比べての間に「こっちの方が・・・」なんて  
コトもよくあります。商品選びはショールームで。



●操作感もしっかりチェックして。  
たくさんの中からいちばん使いやすい物を。  
毎日のことだから操作感は大切です。



●全自動給湯機は体験コーナーで。  
全自動給湯機で、暮らしがどう変わるの？  
お近くのショールームで体験してください。



●浴槽の大きさはイメージどおり？  
浴槽は、家族みんなのくつろぎスペース。  
サイズは？印象は？しっかりお確かめください。



●浴室の裏側まで、お見せします。  
耐久性や保水性も、しっかりチェック。  
分からないことは、何でもご購入ください。



高品位ホーローが実感できる。使い勝手が体験できる。  
商品選びは、お近くのタカラショールームで。

もちろん  
無料

**コンピュータ作図システム**

ご要望をあれこれお聞かせください。  
オプションやレイアウトを考えながら、  
図面や見積書を作成いたします。



完成した図面はそのまま  
お持ち帰りいただけます。

透視図



平面図

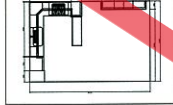

見積書



高品位ホーローのよさを  
実際にお確かめいただけます。

お手入れのことや丈夫さなど、  
気になるポイントを、ご購入前にあなたの  
感覚でお確かめいただけます。



**増改築の無料相談も実施中! お気軽どうぞ。**



ショールームの住所はP101をご覧ください。  
ショールームの地図はタカラホームページでご案内しています。

**安全に関するご注意**

- 商品ご購入の時には、取扱説明書を必ず受け取り、ご使用前によくお読みの上、正しくお使いください。
- 商品の設置には専門の工事が必要です。ご購入先または専門業者にご相談ください。工事に不備があると、事故等の原因になることがあります。
- 商品には、専用電気回路及びアースが必要な場合があります。ご購入先にご相談ください。電流容量が不足すると、火災の原因になることがあります。また、アースの誤った工事を行うと故障や漏電のとき感電する恐れがあります。
- 商品の設置に際しては、建築基準法・電気設備技術基準・火災予防条例等の関連する法令・法規にしたがって設置してください。
- 当カタログに掲載の商品は一般家庭用です。

●当カタログの価格には、消費税、使用済み商品の引取り費等は含まれておりません。●当カタログ掲載商品の価格、寸法・仕様は部分的に変更する場合がありますのでご了承ください。●印刷色ですから商品とは多少異なります。タカラショールームでお確かめください。

- 「商品組付費」参考価格には、設備・ガス配管接続工事、電気配線工事、下地工事費等は含まれておりません。
- 「商品組付費」参考価格は概算です。施工条件により価格は変動する場合がありますのでご了承ください。

タカラ製品のお求め、  
ご相談は  
この看板のお店で。



タカラスタンダードホームページアドレス <http://www.takara-standard.co.jp/>

**タカラスタンダード株式会社** 本社・支社・支店・営業所のご案内。

本 社	〒536-8536	大阪府大阪市東区東野東1丁目2番1号	06 (9662) 1531
北海道支店	〒003-0030	北海道札幌市白石区道通センター1丁目8番10号	011 (862) 6111
青森支店	〒030-0822	青森県青森市中央1丁目23番1号	017 (776) 1121
仙台支店	〒010-1412	秋田県秋田市御所野下堤2丁目5番5号	018 (892) 7071
山形支店	〒981-1241	宮城県名取市高麗野野字奈方上5番地11	022 (386) 2001
福島支店	〒963-8034	福島県郡山市島1丁目18番1号	024 (922) 7661
茨城支店	〒310-0842	茨城県水戸市けやき台5丁目53番地	029 (248) 3211
北関東支店	〒344-0014	埼玉県春日部市豊野町3丁目1番2号	048 (737) 7311
さいたま支店	〒331-0052	埼玉県さいたま市三橋5丁目636番地	048 (621) 2200
千葉支店	〒263-0002	千葉県千葉市稲毛区山王町333番地	043 (423) 1222
東京支店	〒107-0052	東京都港区赤坂7丁目1番19号	03 (3404) 2511
東京支社	〒131-0032	東京都墨田区東向島3丁目39番31号	03 (5631) 5191
東京支店	〒332-0015	埼玉県川口市川口2丁目14番31号	048 (259) 6031
東京支店	〒221-0821	神奈川県横浜市神奈川区富家町4番1号	045 (435) 8031
新潟支店	〒950-2031	新潟県新潟市流通センター4丁目1番地の5	025 (260) 5141
新潟支店	〒400-0047	山梨県甲府市徳行2丁目9番5号	055 (222) 5211
長野支店	〒381-2222	長野県長野市金井田30番地	026 (293) 8448
静岡支店	〒422-8036	静岡県静岡市敷地1丁目3番1号	054 (237) 7071
中部支店	〒465-0081	愛知県小牧市榑内字立野69号外敷工業団地内	0568 (75) 1291
名古屋支店	〒461-0042	知県名古屋市中区栄区栄町2丁目53番地	052 (722) 0361
北陸支店	〒921-8062	石川県金沢市新保本4丁目65番5号	076 (269) 4400
京都支店	〒612-8444	京都府京都市伏見区竹田中宮町61番地	075 (612) 6800
大阪支店	〒577-0012	大阪府東大阪市東向島東2丁目4番33号	06 (6746) 6811
和歌山支店	〒654-0161	兵庫県神戸市須磨区栄栄台3丁目15番5号	078 (795) 4770
和歌山支店	〒641-0011	和歌山県和歌山市三郷322番地1号	073 (447) 1301
米子支店	〒683-0853	鳥取県米子市南三柳2900番地の3	0859 (33) 0631
岡山支店	〒700-0976	岡山県岡山市辰巳30番地の104	086 (245) 6501
広島支店	〒733-0833	広島県広島市西区高センター4丁目12番1号	082 (278) 1621
四国支店	〒760-0064	香川県高松市朝日新町11番7号	087 (822) 2521
福岡支店	〒816-0057	福岡県福岡市博多区百月隈3丁目1番7号	092 (431) 5864
鹿児島支店	〒891-0115	鹿児島県鹿児島市東開町4番地19	099 (266) 5566
沖縄支店	〒902-0072	沖縄県那覇市真地166番地の1	098 (835) 6666