



Takara standard
暮らし快適、高品位ホーロー。

タカラ

木製システムキッチン

Molfes/Fesca
モルフェス / フェスカ

タカラのフリーサイズ提案

高さが選べる
らくらくサイズ!

フリーサイズ
システムキッチン

タカラ
システムキッチン



このカタログの掲載価格は、税抜き希望
小売価格です。また()内の価格は
税込希望小売価格を表示しています。

高品質を
お求めやすく
品質に納得! 価格に納得!



美しく、使いやすく、心地よく。
 こだわったのは、高品質な空間づくりです。

目次

5p 特長紹介
 ●「高さフリー」や「シンク下食器洗い乾燥機」などタカラ・キッチン
 の便利な機能を具体的に
 ご紹介。

9p プラン例紹介
 ●キッチンのセットプランをご紹
 介しています。キッチンスタイ
 ルやレイアウトの参考にお役立
 てください。

23p システムガイド
 ●システムキッチンの仕様や各
 種設備をご紹介。機能や価格
 を検討しながら、必要なもの
 をお選びください。

56p 価格の目安
 ●モルフェスとフェスカの代表的
 なプランをご紹介。間口サイズ
 別に、価格の目安を掲載してい
 ます。

65p 部材価格表
 ●ベースキャビネットの間口サイズ・
 仕様別の価格と、各種部材・設
 備機器類の価格を掲載。

89p 寸法図
 93p ベースキャビネット構成図
 99p 図面

109p ショールームのご案内
 ●実物に触れて、試して。ショールー
 ムでタカラ・キッチンの実際の使い
 勝手を体験ください。

調 理をする場としてのキッチンから、食を楽しみ、集いを楽しむ“暮らしの大切な空間”としての
 キッチンへ。月に一度、友人を招いたり、子供といっしょの時間を過ごしたり。ときには、ゆっく
 り一人の時間を楽しんだりもできる。そんなおもてなし空間、憩い空間としての美しさと心地よさ、厨房
 としての機能性を、タカラの木製システムキッチンはクオリティ高く両立させました。風格あふれる
 『モルフェス』と、表情豊かな『フェスカ』。2つのシリーズが、新しいキッチンライフをお届けします。

モルフェス・フェスカは受注生産品です。
 納期については弊社事業所までお問い合わせください。
 搬入・取付費、使用済み商品の引取り費は別途です。
 ※印刷色です。商品とは多少異なります。
 タカラショールームでお確かめください。



伝統工芸の技を凝縮。 端正な美しさを備える 七宝引手

ひとつひとつ丁寧に仕上げられる、工芸品ならではの「洗練美」を備える七宝引手。艶やかな光沢が空間の格調を高めます。



天然木や伝統工芸の手法を取り入れて…… 美しさも使い心地も洗練させた、こだわりのキッチン モルフェス



四方框扉に七宝引手。豊かな木の質感と 匠の技の調和が、趣ある空間をつくりだす。

存在感のある四方框の木製扉に、伝統工芸・七宝焼きと同様の手法でつくられる七宝引手を組み合わせた「モルフェス」。木そのものの質感や表情を大切に、匠の技を生かした美しいデザインが、さりげない高級感と心地よさを生みだします。

I型間口255cmセット価格

※価格は税抜き希望小売価格です。また()内の価格は税込希望小売価格を表示しています。



●標準/扉タイプ
ワークトップ:ステンレス



●シンク下食洗/扉タイプ

	標準タイプ			タカラのおすすめ シンク下食洗タイプ		
	足元スライドタイプ	スライドタイプ	扉タイプ	足元スライドタイプ	スライドタイプ	扉タイプ
MJ型	¥465,000 (税込¥488,250)	¥414,000 (税込¥434,700)	¥373,500 (税込¥392,175)	¥567,000 (税込¥595,350)	¥539,500 (税込¥566,475)	¥513,500 (税込¥539,175)
MK型	¥449,500 (税込¥471,975)	¥398,500 (税込¥418,425)	¥357,500 (税込¥375,375)	¥549,000 (税込¥576,450)	¥521,500 (税込¥547,575)	¥494,500 (税込¥519,225)

※上記の価格には、ホーローキッチンパネルの価格は含まれておりません。



タカラスタンダードの製品は

建築基準法の最高等級 F☆☆☆☆
建材等級区分

人にやさしい水まわり製品を追求

新しい建築基準法では、ホルムアルデヒドの発散量に応じて、建材を4つの等級に分類。当社の製品は、4つの等級のうち、室内への使用制限を受けない最高等級「F☆☆☆☆」の素材を採用しています。

詳しくは、タカラスタンダードのホームページをご覧ください。

<http://www.takara-standard.co.jp/>

表情のある色合いを揃えた、カジュアル・キッチン。
お求めやすさも実現しました。

フェスカ



扉に合わせた色彩で デザイン性を高める 七宝引手

工芸品の豊かな質感をたたえた七宝引手をフェスカにも採用。扉を彩るアクセントとしてキッチンの印象をさらに引き立てます。



2タイプ全5色。ひと味違う木製扉が、 キッチンをおしゃれな空間に演出。

爽やかなライトイエローやライトグリーン……。表情のある繊細な色合いで、ひと味違う個性を描く「フェスカ」。色彩豊かな七宝引手をアクセントに、おしゃれなキッチン空間を多彩につくりだします。

I型間口255cmセット価格

※価格は税抜き希望小売価格です。また()内の価格は税込希望小売価格を表示しています。



●標準/扉タイプ



●シンク下食洗/扉タイプ

	標準タイプ			タカラのおすすめ シンク下食洗タイプ		
	足元スライドタイプ	スライドタイプ	扉タイプ	足元スライドタイプ	スライドタイプ	扉タイプ
PT型	¥327,000 (税込¥343,350)	¥282,000 (税込¥296,100)	¥245,000 (税込¥257,250)	¥433,500 (税込¥455,175)	¥410,000 (税込¥430,500)	¥384,500 (税込¥403,725)
PE型	¥303,000 (税込¥318,150)	¥258,000 (税込¥270,900)	¥221,000 (税込¥232,050)	¥412,000 (税込¥432,600)	¥388,500 (税込¥407,925)	¥359,500 (税込¥377,475)

※上記の価格には、ホーローキッチンパネルの価格は含まれておりません。

使いやすさへのこだわり

1

高さフリー

154cmの私は、**82cm**がジャストサイズ

170cmの私は、**90cm**がジャストサイズ

タカラの視点

ピッタリの高さにすれば、作業がしやすく姿勢がラク。

ワークトップの高さが身長に合っていると、ラクな姿勢で作業でき疲れも違います。タカラはワークトップの高さを1cm刻みでご用意。自分にピッタリの高さが選べます。

タカラのフリーサイズ提案
高さが選べる
5らくサイズ!
フリーサイズ
システムキッチン

使いやすい
天板の高さの目安は

[身長÷2+5cm]

たとえば…

身長	天板高さ
166cm	88cm
160cm	85cm
154cm	82cm

82~90cm

82cmから90cmまで
あなたに合った高さが1cm刻みで選べます。

あなたに合った高さを
ショールームで
お選びください。

使いやすいキッチンの高さは人それぞれ。ショールームで実際にキッチンにふれ、自分に合った高さや使い勝手をチェックしましょう。



解消したい! こんな使いにくさ。

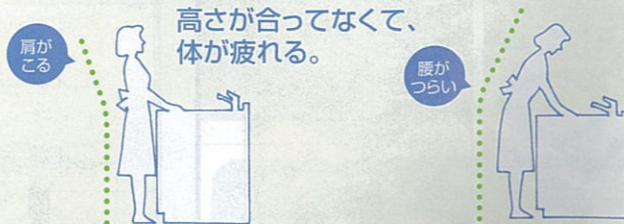

■高すぎる場合

肘が上がった無理な姿勢になりがち。肩にも負担がかかります。

■低すぎる場合

前かがみの姿勢を続けることになり、腰への負担が大きくなります。

※価格の目安についてはP29をご覧ください。

使いやすさへのこだわり

2

シンク下 食器洗い 乾燥機

タカラの
視点

シンク下に設置すれば、短い動線で水ダレせず、片付けがラク。

食器洗い乾燥機がシンク下にあると、シンクとの動線が短くなり、立ち位置そのまま作業できます。水ダレもなく、後片付けがぐんとラクになります。



シンク下設置だから、3段引出しも使いやすい場所に。

食器洗い乾燥機をシンク下に設置することで、3段引出しも便利な位置に配置することが可能。シンクからもコンロからも近く、使いやすい位置にあるので中のモノが取り出しやすく、作業動線もスムーズです。



解消したい! こんな使いにくさ。

食器をセットするとき、床に水がたれる。

食器類を食器洗い乾燥機へセットするとき、ポタポタと床に落ちる水ダレ。シンクとの位置が離れるほど横移動が増え、水がたれやすくなります。



間口はワイドな60cm。お鍋もフライパンも洗えます。

ワイドな間口60cmタイプをご用意。食器類のほかに調理器具もまとめて洗え、鍋やフライパンがすっぽり入ります。

くわしくはP33・34へ

使いやすさへのこだわり

3

スライドタイプ 足元スライド タイプ

タカラの
視点

スライド式にすれば
収納量が豊富。そのうえ
出し入れ、整理がラク。

スライド式なら収納物が奥まで見渡せるから、出し入れも簡単。さらに足元にもスライド収納がついたタイプなら、収納量ももっと増やせます。

足元スライドタイプなら、
足元にしまえて収納量がグンとアップ。
高品位ホーロー製でお掃除もラクラクです。

台輪部分にスライド式の収納スペースを装備。優れた収納力で、今まで置き場所に困っていた大きな鍋やペットボトルなどもスッキリ収納できます。さらに扉と底板は高品位ホーロー。お手入れ簡単です。



解消したい! こんな使いにくさ。

置き場所に悩むストック品。
奥にしまった収納物も、
出し入れが面倒。

キャビネットには物を奥につめこみがち。買い置きの食材やキッチン用品などすぐに使わない物の保管場所もなくなります。



「間仕切フリー」を使えば、
キャビネットの中を自由自在に整理できます。

出し入れしやすいスライド収納をさらに使いやすくするのがマグネット式の「間仕切フリー」。収納物に合わせて自由に仕切れ、使いやすくレイアウトできます。

※フェスカは足元スライド部のみに対応します。

くわしくはP30・31・47・48へ



使いやすさへのこだわり

4

高品位 ホーロー

タカラの
視点

汚れがしみ込まない
素材にすれば、
お手入れがラク。

汚れがしみ込まない素材にするとお手入れが簡単。タカラはキッチンパネルやレンジフードファンの整流板などに、高品位ホーローを採用。油污れもあっという間にキレイにできます。

高品位ホーローとは

850℃の炉の中で金属とガラスを密着させた「高品位ホーロー」。傷に強い強靱さといつまでも変わらない美しさを兼ね備えています。



- ① お手入れが簡単
- ② キズがつきにくい
- ③ 熱に強い
- ④ 水や湿気に強い

解消したい! こんな使いにくさ。

コンロまわりの油污れ。
こびりつくと掃除が面倒。
コンロの周辺は、思った以上に
広範囲に油が飛び散っ
ているもの。こまめにキレイ
にしておかないとこびり
ついてしまい、お掃除が大
変です。

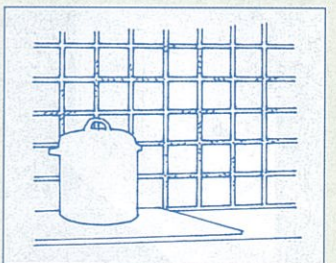

キャビネットの底板も高品位ホーロー。
液体調味料がこぼれてもしみ込みません。



ベースキャビネットの底板にも高品位ホーローを採用。水分を吸収しないので、醤油やソースがこぼれても安心です。

※フェスカは扉タイプのみとなります。

汚れやキズに強く、お掃除も簡単。
足元スライドにも高品位ホーローを採用。



足元スライドの扉と底板は高品位ホーロー。モルフェス・フェスカ両シリーズで使用し、汚れやキズがつきやすい足元部分を美しく保ちます。

特長紹介

プラン例紹介

システムガイド

価格の目安

部材価格表

寸法図

高品位
ローホ



●MJD:ダークウッド ●MJL:ライトウッド

風格あふれる天然木扉に、『高品位ローホ』の七宝引手。

味わいのある天然木の扉に、高品位ローホ製七宝引手の繊細な色合いが美しく調和。立体感のある四方框が、落ち着いた雰囲気醸し出します。

ダイニングからの視線をさりげなく遮りながら、開放感も演出。落ち着いた雰囲気でももてなしできるシックなキッチン。

※価格は税抜き希望小売価格です。また()内の価格は税込希望小売価格を表示しています。

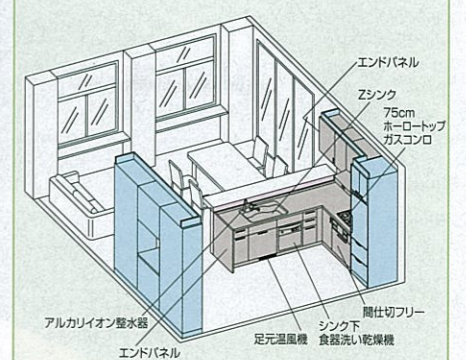

ベースキャビネット間口
シンク側255cm×加熱機器側180cm
スライドタイプ/MJD:ダークウッド

天板高さ/85cm	
シンク/Zシンク	
ワークトップ/人造大理石:テnderベージュ	
ローホキッチンパネル/ピュアアイボリー (ローホ柄)	
■ キッチン部分価格.....	¥898,300
■ ローホキッチンパネルタイプ価格...	¥23,200
■ 周辺機器価格.....	¥653,600
セット価格.....	¥1,575,100
	(税込¥1,653,855)

※搬入・取付費等は別途です。 ※印刷色ですから、商品とは多少異なります。タカラショールームでお確かめください。



調理機能の充実はもちろん、後片付けのしやすさ、
収納スペースの使い勝手まで十分に配慮した、こだわりのキッチンです。
お客様を招いてのおもてなしも気軽に楽しみ、
お料理の腕を存分にふるっていただけます。

料理の腕がふるえる、こだわりキッチン。
月に一度はお客様を招いて、おもてなし。



▲ たくさんの食器が一度に洗えるから、
来客が多い日も、
後片付けはあっという間。
「シンク下食器洗い乾燥機」
➡くわしくはP33・34へ



▲ 水にもこだわれば、
料理の味がグンとよくなります。
「アルカリイオン整水器」
➡くわしくはP37・38へ



▲ 取り出しやすく、しまいやすいから
調理が手順よくはかどります。
「スライド収納」「間仕切フリー」
➡くわしくはP31・47・48へ



▲ 器もおもてなしに大切な脇役たち。
色々揃えても、たっぷり収納できます。
「並列ユニット」
➡くわしくはP53へ



▲ お手入れしやすい単独ゴトクに、
ホーロートップで汚れはサッとひと拭き。
「75cmホーロートップガスコンロ」
➡くわしくはP39～42へ

※印刷色です。商品とは多少異なります。タカラショールームでお確かめください。

特長紹介

このシリーズ

システムガイド

価格の目安

部材価格表

寸法図

木のぬくもりが伝わる、上品な北欧調のコーディネート。
 家族の交流をのびやかに育むオープンキッチンです。



●MKM:ミディアム

●MKL:ライト



●MKN:ナチュラル

木目が映える四方框の木製扉に、「高品位ホーロー」の七宝引手。

四方框が印象的な木製扉と、工芸品の趣を持つ高品位ホーロー製の七宝引手の組み合わせ。木目のやさしい表情が、おだやかなキッチン空間をつくれます。

※価格は税抜き希望小売価格です。
 また()内の価格は税込希望小売価格を表示しています。

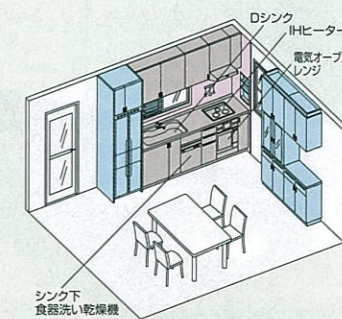

ベースキャビネット間口 270cm
 扉タイプ/MKN:ナチュラル

天板高さ/85cm

シンク/Dシンク

ワークトップ/人造大理石:テnderホワイト

ホーローキッチンパネル/マーブルグレー

■キッチン部分価格..... **¥859,300**

■ホーローキッチンパネルタイプ価格... **¥86,800**

■周辺機器価格..... **¥553,800**

セット価格..... **¥1,499,900**

(税込¥1,574,895)

※搬入・取付費等は別途です。 ※印刷色ですから、商品とは多少異なります。タカラショールームでお確かめください。



美しさと機能性を備えたオープンなキッチン。
家族のふれあいも自然と深まります。

空間を美しく彩るデザインやカラーをコーディネート。
毎日のキッチンワークにゆとりと安心を生み出す機能を厳選しました。
お子様といっしょに調理をしたり、団らんを過ごしたり。
様々なかたちで家族のふれあいが育める、居心地のいいオープンキッチンです。

④ 食後はゆっくり家族とくつろぎたいから、
後片付けはこれにお任せです。
「シンク下食器洗い乾燥機」 → くわしくはP33・34へ



④ みんなで使うキッチン、
ひと目で分かるオープン収納が便利。
スライドして好きな位置へ動かせます。
「窓枠スライド収納棚」
→ くわしくはP51へ

④ 火を使わないから小さな子供がいても安心。
空気を汚さず、調理中も食事中も快適です。
「IHヒーター」 → くわしくはP43・44へ



④ 透明感のある光沢が印象的な壁パネル。
お手入れが簡単だから、
いつも美しく清潔にしておけます。
「ホーローキッチンパネル」
→ くわしくはP25・26へ



④ 引手にこだわって正解。
キッチンの表情に
味わいが生まれます。
「七宝引手」 → くわしくはP24へ

特長紹介

システムガイド

価格の目安

部材価格表

寸法図

※印刷色ですから、商品とは多少異なります。タカラショールームでお確かめください。

収納量をアップさせる足元スライドタイプ。
 しまいたい物が収納できて、キッチンはいつもスッキリ。



●MKM:ミディアム ●MKL:ライト



●MKN:ナチュラル

※価格は税抜き希望小売価格です。
 また()内の価格は税込希望小売価格を表示しています。

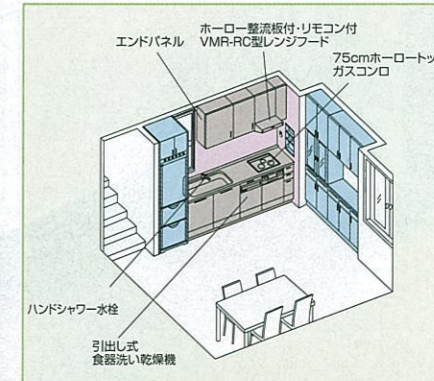

ベースキャビネット間口 270cm
 足元スライドタイプ/MKL:ライト

- 天板高さ/85cm
- シンク/ジャンボシンク
- ワークトップ/テnderホワイ
- ホーローキッチンパネル/マーブルベージュ
- キッチン部分価格..... **¥664,000**
- ホーローキッチンパネルPタイプ価格... **¥90,000**
- 周辺機器価格..... **¥474,300**
- セット価格..... **¥1,228,300**
 (税込¥1,289,715)

※搬入・取付費等は別途です。 ※印刷色ですから、商品とは多少異なります。タカラショールームでお確かめください。

特長紹介
 プラン例紹介
 システムガイド
 価格の目安
 部材価格表
 寸法図

ダイニングの様子にいつも目が届く対面式プラン。
 会話のほすむ、楽しさひろがるキッチンです。



●PTM:ミディアム ●PTL:ライト

※価格は税抜き希望小売価格です。
 また()内の価格は税込希望小売価格を表示しています。

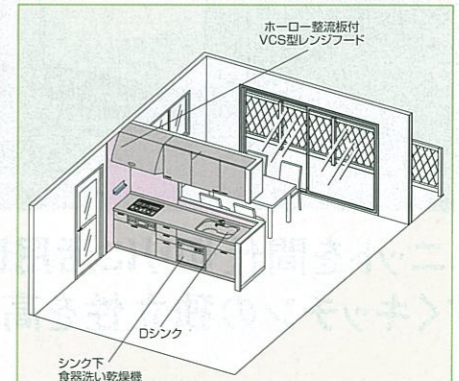

ベースキャビネット間口 270cm
 スライドタイプ/PTL:ライト

天板高さ/85cm	
シンク/Dシンク	
ワークトップ/人造大理石:ナチュラルベージュ	
ホーローキッチンパネル/マーブルベージュ	
■キッチン部分価格……	¥456,000
■ホーローキッチンパネルPタイプ価格 …	¥35,000
■周辺機器価格 ……………	¥3,900
セット価格 ……………	¥494,900
	(税込¥519,645)

※搬入・取付費等は別途です。 ※印刷色ですから、商品とは多少異なります。タカラショールームでお確かめください。



ダイニングユニットを間仕切りに活用したプラン。
より使いやすくキッチンの独立性を高めました。

2階に設けたシンプルで機能的なI型プラン。
使い勝手のいい爽やかなキッチンです。

※価格は税抜き希望小売価格です。また()内の価格は税込希望小売価格を表示しています。

※価格は税抜き希望小売価格です。また()内の価格は税込希望小売価格を表示しています。



● PEL:ライト ● PER:ライトグリーン ● PEY:ライトイエロー

ベースキャビネット間口 255cm 足元スライドタイプ/PER:ライトグリーン

天板高さ/85cm
シンク/2シンク
ワークトップ/人造大理石:ナチュラルグレー
ホーローキッチンパネル/マーブルグレー

■ キッチン部分価格 ¥313,000
■ ホーローキッチンパネルPタイプ価格 ... ¥80,700
■ 周辺機器価格 ¥266,000
セット価格 ¥659,700
(税込 ¥692,685)

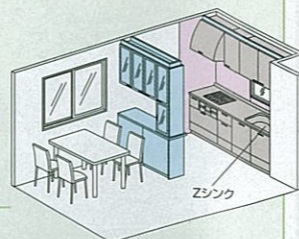

● PEL:ライト ● PER:ライトグリーン ● PEY:ライトイエロー

ベースキャビネット間口 255cm 扉タイプ/PEY:ライトイエロー

天板高さ/85cm
シンク/ジャンボシンク
ワークトップ/ステンレス:石目エンボス加工
ホーローキッチンパネル/ビュアグレー (ボダー柄)

■ キッチン部分価格 ¥221,000
■ ホーローキッチンパネルPタイプ価格 ... ¥61,200
■ 周辺機器価格 ¥57,800
セット価格 ¥340,000
(税込 ¥357,000)

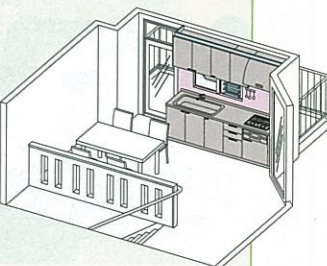

※搬入・取付費等は別途です。 ※印刷色です。商品とは多少異なります。タカラショールームでお確かめください。

特長紹介
システム分付
価格の目安
部材価格表
寸法図

システムガイド

キッチンづくりの手順

システムキッチンのすべてをご紹介します。色や形を決めて、シンク、コンロ、収納へとステップを進みながら、暮らしにあったキッチンをつくりましょう。



1 カラー を選ぶ

- 扉 p24
- ホーローキッチンパネル p25.26
- ワークトップ(天板) p27



2 サイズ・形 を決める

- サイズと形 p28
- 高さフリー p29
- ベースキャビネット・収納オプション p30~32



3 水まわり・火まわり・便利機器 を決める

- 食器洗い乾燥機 p33.34
- シンク・シンク小物 p35.36
- 水栓 p37.38
- ガス加熱機器 p39~42
- 電気加熱機器 p43.44
- レンジフードファン p45.46
- 間仕切フリー・便利機器類・冷凍冷蔵庫 p47.48



4 収納 を決める

- ウォールキャビネット(吊戸棚) p49.50
- ホーローキッチンパネル・周辺機器・中間棚 p51.52



5 周辺機器 を充実させる

- 並列ユニット・家電収納ユニット p53
- ダイニングユニット p54
- トールユニット・床下収納庫・天井幕板・エンドパネル・サイドパネル p55



実物はショールームでご覧いただけます。

ショールームでは、様々な設備機器の使い勝手や高品位ホーローの質感を、実際に体験していただけます。またアドバイザーが、専門的な視点からお客様に合ったプランをご提案。図面や見積りも無料で作成させていただきます。お気軽にご利用ください。



カラーを選ぶ

扉

全ての扉に七宝引手を採用。
モルフェス、フェスカそれぞれに
2タイプ5カラーをご用意しました。

商品選びはショールームへ。
詳しくはP109をご覧ください。



七宝引手

工芸品の格調を備え、木製扉と美しく調和。

伝統工芸・七宝焼きと同様の製法でつくられた七宝引手。匠の技を受け継ぎ、一本一本手間をかけて生みだされる特有の艶やかさと上品な色調が、扉のデザイン性を高めます。

■モルフェス

●MJ型

風格あふれる天然木扉と、美しい七宝引手の組合せ。

- 材質/扉部:天然木、鏡板部:天然木ツキ板、仕上:ウレタン塗装
- 引手/高品位ホーロー



MJD:ダークウッド



MJL:ライトウッド

●MK型

繊細な七宝引手と調和する落ち着いた雰囲気の方角扉。

- 材質/扉部:天然木、鏡板部:オレフィンシート貼り
- 引手/高品位ホーロー



MKM:ミディアム



MKL:ライト



MKN:ナチュラル

■フェスカ

●PT型

高い格調を感じさせる、四方框と七宝引手の組合せ。

- 材質/扉部:鏡板部:特殊化粧シート貼り
- 引手/高品位ホーロー



PTM:ミディアム



PTL:ライト

●PE型

七宝引手が豊かにする、明るく爽やかな印象の扉。

- 材質/鏡板部:特殊化粧シート貼り
- 引手/高品位ホーロー



PEL:ライト



PER:ライトグリーン

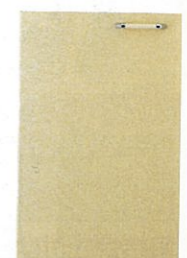

PEY:ライトイエロー

※印刷色ですから、商品とは多少異なります。タカラショールームでお確かめください。

ホーローキッチンパネル

カラー・デザインを多彩にご用意。
扉やワークトップに合わせてお選びください。

ホーローキッチンパネル

汚れがしみ込まず、お手入れが簡単。
いつまでも美しい高品位ホーロー製です。



タカラのおすすめ

油ハネや水ハネも
サッとひとふき。

汚れがしみ込まないので、洗い物の水ハネやこびりつきやすい油ハネも、サッとふくだけでキレイになります。



汚れやすい目地が少なく、
お手入れがラク。

パネル1枚1枚のサイズが大きく、汚れが付きやすい目地が少ないのも特長。簡単なお手入れで清潔さが保て、キッチンの印象もすっきりします。



便利なマグネット小物が
使えます。

素材が金属なのでマグネットが使えて便利。マグネット小物も種類豊富にご用意。詳しくはP51でご紹介しています。

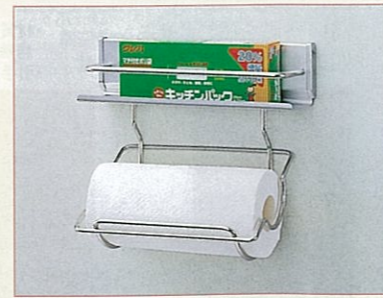

直接焼き付ける“転写柄”。
美しさを保ちつづけます。

高品位ホーロー独自の製法で直接焼き付けた模様は、時間が経ってもはがれず、色あせの心配もありません。

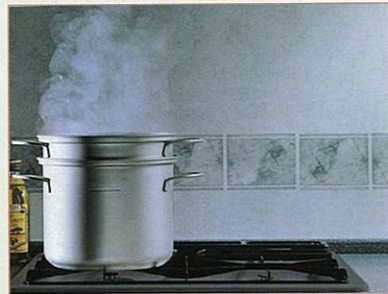

建築基準法に適合した
不燃材料です。

製造過程において850℃の炉で加熱処理を施した高品位ホーローは、優れた耐熱性もそなえています。

国土交通大臣認定 NM-8127

※キッチンパネルと加熱機器の距離は150mm以上離してください。150mm未満になる場合、取付下地は火災予防条例にしたがってください。

ホーローキッチンパネルは2タイプ。

お求めやすい
価格の
ホーローキッチンパネル
Pタイプ

上質感
あふれる
ホーローキッチンパネル
Zタイプ



ホーローキッチンパネルの詳しい内容は、
ホーローキッチンパネルカタログ
でご紹介しています。

商品選びは
ショールームへ。
詳しくはP109をご覧ください。

ホーローキッチンパネル〈Pタイプ/Zタイプ〉カラーバリエーション

加飾パネル



MGN: マーブルグレー

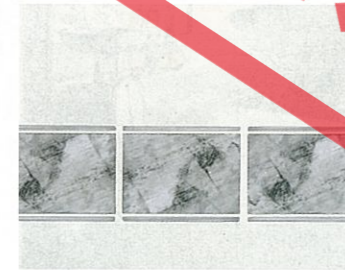

PCA: ピュアグレー (石目柄)



PCE: ピュアグレー (ボーダー柄)

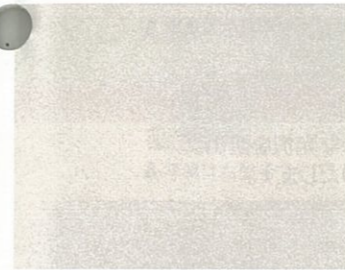

MBN: マーブルベージュ

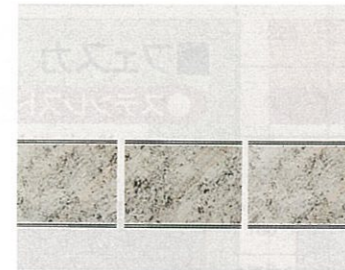

PIJ: ピュアアイボリー (石目柄)



PIE: ピュアアイボリー (ボーダー柄)

単色パネル

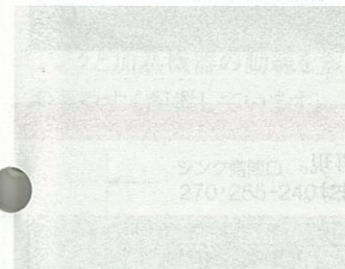

PCN: ピュアグレー

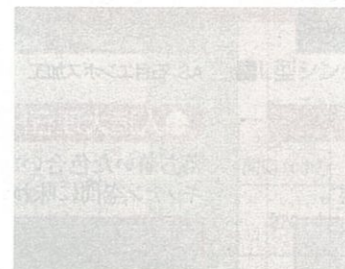

PIN: ピュアアイボリー

おすすめコーディネート一覧表

		おすすめホーローキッチンパネルカラー			
		マーブルグレー	ピュアグレー	マーブルベージュ	ピュアアイボリー
ワークトップカラー	モルフェス	●	●	●	●
扉カラー	モルフェス	●	●	●	●

		おすすめホーローキッチンパネルカラー			
		マーブルグレー	ピュアグレー	マーブルベージュ	ピュアアイボリー
ワークトップカラー	フェスカ	●	●	●	●
扉カラー	フェスカ	●	●	●	●
ワークトップカラー	フェスカ ライトグリーン	●	●	●	●
扉カラー	フェスカ ライトグリーン	●	●	●	●

引違い窓用カウンターカラーバリエーション

ステンレス



SS (ヘアライン加工)

人造大理石



AK: テンダーグレー



AE: テンダーベージュ



AW: テンダーホワイト

※印刷色ですから、商品とは多少異なります。タカラショールームでお確かめください。

ワークトップ (天板)

爽やかな印象のステンレスと
やさしい表情の人造大理石を取り揃えました。

人造大理石トップ

インテリア性に富んだ
美しいワークトップ。
カラーも洗練されています。



タカラのおすすめ

傷がつきにくく、
耐久性に優れています。

あたたかみのある質感や洗練された色合いで、キッチン
のインテリア性を高める人造大理石。調味料や洗剤、
熱に対する耐久性にも優れています。

■モルフェス

●ステンレストップ

石目エンボス加工を施し、やわらかな光沢を演出。
キッチンに爽やかな雰囲気をつくりだします。



AS:石目エンボス加工

●人造大理石トップ

上品であたたかみのある色合いをご用意。
キッチンに優しい雰囲気を生みだすアクリル系人造大理石です。



AW:テンダーホワイト



AE:テンダーベージュ

■フェスカ

●ステンレストップ

石目エンボス加工を施し、やわらかな光沢を演出。
キッチンに爽やかな雰囲気をつくりだします。

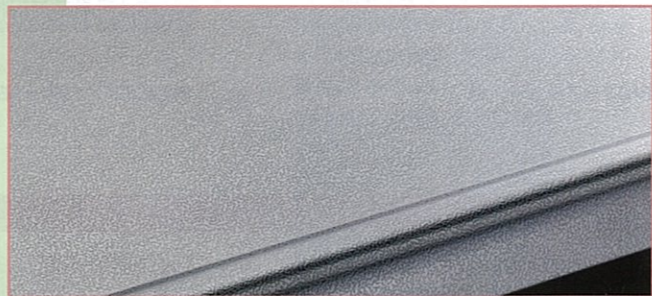

AS:石目エンボス加工

●人造大理石トップ

落ち着いた色合いで石目模様を再現。
キッチン空間に味わいを醸しだします。



FG:ナチュラルグレー



FB:ナチュラルベージュ

サイズと 形

サイズは15cm刻みでご用意。
カタチはI型、L型が選べます。

●I型間口サイズ モルフェス 8サイズ、フェスカ 10サイズ

シンクと加熱機器を直線に
並べた基本的な形です。



▲写真は左勝手です



▲写真は右勝手です

■I型シンクタイプ対応表

キャビネットの構成につきましては
P93～95にてご確認ください。
ベースキャビネットのタイプにより、対応間口・シンクタイプが異なります。

間口 (cm)	ベースキャビネット タイプ	標準タイプ	食器洗い乾燥機付タイプ	
			シンク横設置	シンク下設置
300・285	足元スライド スライド 扉	—	J/D	
	足元スライド スライド 扉		J/D/M/Z	
270・255	足元スライド スライド 扉	—	J/D/M/Z	
	足元スライド スライド 扉		J/D/M/Z	M/Z
240	足元スライド スライド 扉	—	M/Z	—
	足元スライド スライド 扉		M/Z	—
225	足元スライド スライド 扉	—	—	—
	足元スライド スライド 扉		—	—
210	足元スライド スライド 扉	—	—	—
	足元スライド スライド 扉		—	—
195	足元スライド スライド 扉	—	—	—
	足元スライド スライド 扉		S	—
180・165	足元スライド スライド 扉	—	—	—
	足元スライド スライド 扉		S	—

●表中の「※」は食器洗い乾燥機の間口が45cmになります。
●表中の「J」はジャンボシンク、「D」はDシンク、「M」はミドルシンク、
「Z」はZシンク、「S」はシングルシンクを表しています。
●表中の□部分はフェスカのみの設定となります。

●L型間口サイズ モルフェス・フェスカ 12サイズ

シンクと加熱機器の動線を短く、
動きやすく配置しています。



■L型シンクタイプ対応表

キャビネットの構成につきましては
P96～98にてご確認ください。
ベースキャビネットのタイプにより、対応間口・シンクタイプが異なります。

シンク側 間口 (cm)	ベースキャビネット タイプ	標準タイプ	食器洗い乾燥機付タイプ	
			シンク横設置	シンク下設置
270	足元スライド スライド 扉	—	J/D/M/Z	
	足元スライド スライド 扉		J/D/M/Z	
255	足元スライド スライド 扉	—	M/Z	J/D/M/Z
	足元スライド スライド 扉		J/D/M/Z	—
240	足元スライド スライド 扉	—	—	—
	足元スライド スライド 扉		J/D/M/Z	—
225	足元スライド スライド 扉	—	—	—
	足元スライド スライド 扉		—	—
210	足元スライド スライド 扉	—	—	—
	足元スライド スライド 扉		M/Z	—
195	足元スライド スライド 扉	—	—	—
	足元スライド スライド 扉		S	—

●表中の「※」は食器洗い乾燥機の間口が45cmになります。
●表中の「J」はジャンボシンク、「D」はDシンク、「M」はミドルシンク、
「Z」はZシンク、「S」はシングルシンクを表しています。

高さ

ぴったりの高さが選べる「高さフリー」。
自然な姿勢でいられるから、作業もスムーズに。

タカラのおすすめ

高さフリー

82cmから90cmまで、
1cm刻みでオーダー可能

使いやすい天板の高さの目安

天板高さ=あなたの身長÷2+5cm

例えば、身長166cmの方は天板高さ88cm、身長160cmの方は天板高さ85cm、身長154cmの方は天板高さ82cmになります。
※個人差がありますので、ショールームでお確かめください。

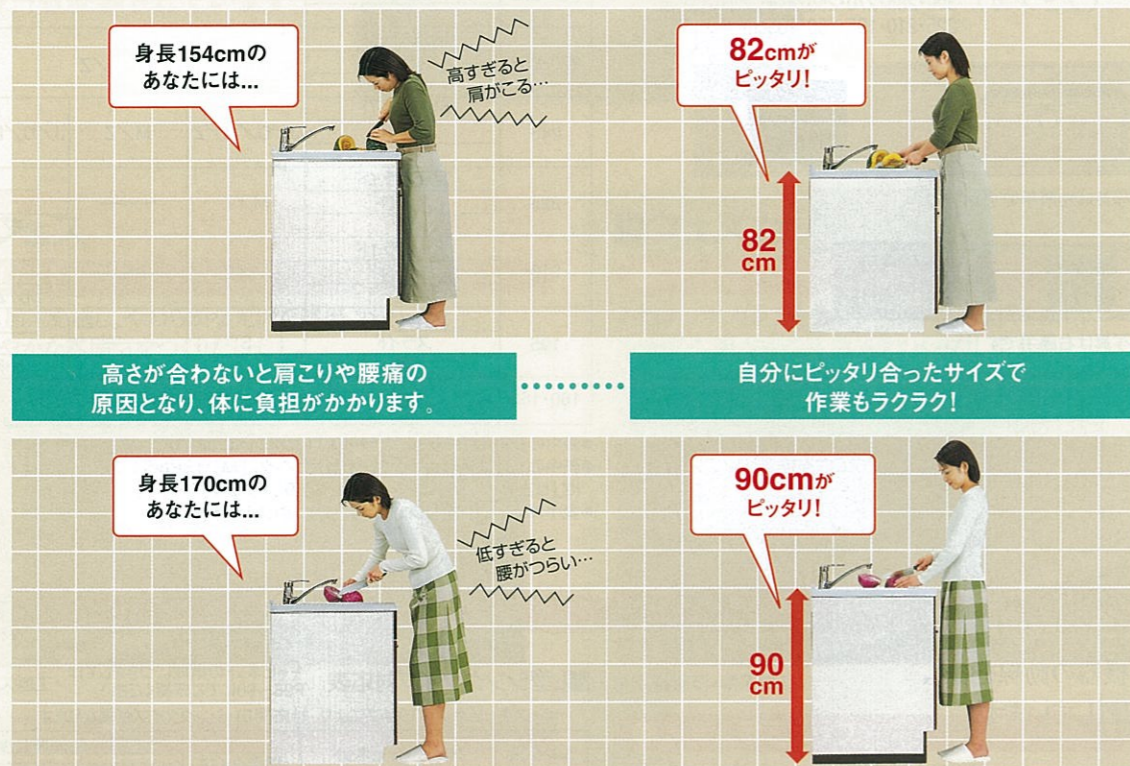

高さが合わないと肩こりや腰痛の原因となり、体に負担がかかります。

自分にピッタリ合ったサイズで作業もラクラク!

●高さ(ワークトップ)

価格の目安

右記の加算額でキッチン部の高さの変更が可能です。
I型なら+¥12,500~+¥19,500
L型なら+¥20,000~+¥23,500

※高さ82・85cmからの加算額です。
※加算額はキッチン間口により異なります。詳しくはP84~85をご覧ください。

■参考例(標準的プランにより算出)

間口	タイプ	82・85cm	82・85cm	加算額
		モルフェス MJ型	フェスカ PT型	
I型 255cm	足元スライド	¥465,000 (税込¥488,250)	¥327,000 (税込¥343,350)	⊕¥14,500
	スライド	¥414,000 (税込¥434,700)	¥282,000 (税込¥296,100)	
	扉	¥373,500 (税込¥392,175)	¥245,000 (税込¥257,250)	
L型 255cm × 180cm	足元スライド	¥599,000 (税込¥628,950)	¥433,500 (税込¥455,175)	⊕¥20,000
	スライド	¥541,000 (税込¥568,050)	¥381,500 (税込¥400,575)	
	扉	¥500,500 (税込¥525,525)	¥344,500 (税込¥361,725)	

※加算額は全シリーズ共通です。
※レンジタイプの加熱機器、食器洗い乾燥機をセットする場合等は、天板高さにより価格が異なります。詳しくは弊社事業所までお問い合わせください。
※ホーローキッチンパネルの価格は含まれておりません。

※モルフェス・フェスカは受注生産品です。
納期については弊社事業所までお問い合わせください。

●間口調整フィルター

ベースキャビネットやウォールキャビネットと壁とのすき間をなくします。幅は1cm刻みで2cmから14cmまで延長可能。害虫の侵入やゴミ溜まりをなくし、キッチンを清潔に保ちます。

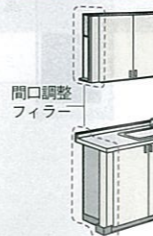

※間口調整フィルターは受注生産品です。
納期については弊社事業所までお問い合わせください。
※I型の最大間口寸法300cm、L型は最大間口14cmまで。
※ミドルタイプのウォールキャビネットに対応します。

ベースキャビネット

収納スペースが自由に活かせる3タイプ。
使い方にぴったり合わせた選択ができます。

商品選びはショールームへ。
詳しくはP109をご覧ください。

足元スライドタイプ

足元にもスライド収納を備え、豊富な収納力を実現。



台輪部分のデッドスペースを有効活用。収納量をグンとアップさせるスライド収納として使えます。

置き場所に困る洗剤などのストック品も足元にすっきり収納できます。

500mlのペットボトルや缶ビールが立てたまま、まとめて収納できます。

場所をとるホットプレートや鍋類なども足元にしまえばスッキリ。

奥まで見渡せて出し入れしやすいスライド収納の良さはそのまま。

※モルフェス・フェスカはスライド収納部のレールが異なります。詳しくは弊社事業所へお問い合わせください。

■標準装備品



包丁差し(4本収納) 3段引出し(最上段のみインナーケース付) 小引出し(加熱機器横30cmの場合) 小引出し(加熱機器横15cmの場合)

足元スライドに高品位ホーローを採用



衝撃・キズ・汚れに強い高品位ホーローを使用。扉表面のプレスパターン仕上げが木目と美しく調和します。

■L型ベースキャビネットに標準装備



L型コーナー2段回転棚(加熱機器側間口180cmの場合) モルフェス L型コーナー収納(棚板付)(加熱機器側間口180cmの場合) フェスカ L型コーナー2段回転棚(加熱機器側間口165cmの場合) モルフェス L型コーナー収納(棚板付)(加熱機器側間口165cmの場合) フェスカ

■収納オプション(モルフェス専用)



クロスギャラリー(仕切り材) <ボトル立てタイプ>
幅60cmタイプ ¥2,300(税込¥2,415)
幅45cmタイプ ¥2,100(税込¥2,205)
幅30cmタイプ ¥1,700(税込¥1,785)

■収納オプション



クロスギャラリー(仕切り材)
幅90・75cmタイプ ¥1,300(税込¥1,365)
幅60・45cmタイプ ¥1,200(税込¥1,260)
幅30cmタイプ ¥1,100(税込¥1,155)



米びつ
●RP-500
¥3,000(税込¥3,150)
(容量10kg
(幅32×奥行37×高さ18cm))

ベースキャビネットのタイプによって、オプション品の取付けができない場合があります。収納オプションの取付け対応機種については、弊社事業所へお問い合わせください。

※搬入・取付費等は別途です。 ※価格は、天板高さ82cm・85cmの場合です。

スライドタイプ

・出し入れやすく、奥まで見渡せるスライド式です。



モルフェス

モルフェスは底板に高品位ホーローを使用。汚れがしみ込まないので、お手入れがカンタン。

シンク下には一升ビンも余裕で入る引出しを設置。少ない動きで出し入れできます。

1段目はインナーケース付。3段目はペットボトルも入る高さです。

よく使う鍋類はコンロ下へ。ラクに出し入れできます。

すぐ手が届く小引出しはスパイス類の収納にぴったり。

※モルフェス・フェスカはスライド収納部のレールが異なります。詳しくは弊社事業所へお問い合わせください。

扉タイプ

・空間を最大限に活用できるスタンダードタイプ。



底板はすべて高品位ホーロー。汚れがしみ込まないので、調味料などがこぼれてもひとふきするだけ。お手入れが簡単です。

1段目はインナーケース付。3段目はペットボトルも入る高さです。

日常使いの鍋類は手前に。奥の空間をぎりぎりまで使えるのは扉タイプならでは。

背の高いビン類がすっぽり収まります。油などの調味類がコンロの近くに置いて便利。

標準装備品



包丁差し(4本収納) 3段引出し(最上段のみインナーケース付) 小引出し(加熱機器横30cmの場合) 小引出し(加熱機器横15cmの場合)

収納オプション



クロスギャラリ(仕切り材) 幅90・75cmタイプ ¥1,300(税込¥1,365) 幅60・45cmタイプ ¥1,200(税込¥1,260) 幅30cmタイプ ¥1,100(税込¥1,155)

米びつ ●RP-500 ¥3,000(税込¥3,150) (容量10kg) (幅32×奥行37×高さ18cm)

L型ベースキャビネットに標準装備



L型コーナー2段回転棚(加熱機器側開口180cmの場合) **モルフェス** L型コーナー収納(棚板付)(加熱機器側開口180cmの場合) **フェスカ**



L型コーナー2段回転棚(加熱機器側開口165cmの場合) **モルフェス** L型コーナー収納(棚板付)(加熱機器側開口165cmの場合) **フェスカ**

収納オプション(モルフェス専用)



コーナー調理台キャビネット(スライド(網カゴ付)タイプ)(L型の加熱機器側開口180cmに対応) ◎¥19,000

スライド米びつ(左・右勝手)(加熱機器横15cmの場合)容量10kg コンロタイプ ◎¥16,000 レンジタイプ ◎¥ 7,000

スライドタイプ(ワイヤーラック付)(加熱機器横15cmの場合) ◎¥9,000

クロスギャラリ(仕切り材)(ボルト立てタイプ) 幅60cmタイプ ¥2,300(税込¥2,415) 幅45cmタイプ ¥2,100(税込¥2,205) 幅30cmタイプ ¥1,700(税込¥1,785)

標準装備品



包丁差し(4本収納) 3段引出し(最上段のみインナーケース付)

L型ベースキャビネットに標準装備



L型コーナー2段回転棚(加熱機器側開口180cmの場合) **モルフェス** L型コーナー収納(棚板付)(加熱機器側開口180cmの場合) **フェスカ** L型コーナー2段回転棚(加熱機器側開口165cmの場合) **モルフェス** L型コーナー収納(棚板付)(加熱機器側開口165cmの場合) **フェスカ**

収納オプション



コンロ用キャビネットスライドタイプ **モルフェス** ◎¥12,000 **フェスカ** ◎¥12,000 ※モルフェスは底板に高品位ホーローを採用。

スライドトレイ ●スライドトレイS-35K ¥6,000(税込¥6,300) (幅35.2×奥行46.5×高さ18.8cm)

米びつ ●コメびつK-15 ¥9,500(税込¥9,975) (容量15kg) (幅22.5×奥行48×高さ46cm)

〈モルフェス専用〉



コーナー調理台キャビネット(スライド(網カゴ付)タイプ)(L型の加熱機器側開口180cmに対応) ◎¥19,000

スライド米びつ(左・右勝手)(加熱機器横15cmの場合)容量10kg コンロタイプ ◎¥16,000 レンジタイプ ◎¥ 7,000

スライドタイプ(ワイヤーラック付)(加熱機器横15cmの場合) ◎¥9,000

ベースキャビネットのタイプによって、オプション品の取付けができない場合があります。収納オプションの取付け対応機種については、弊社事業所へお問い合わせください。

※搬入・取付費等は別途です。 ※価格は、天板高さ82cm・85cmの場合です。

食器洗い乾燥機

スイッチひとつの簡単操作で、ラクラク後片付け。
乾燥後は、そのまま食器収納庫として使えます。

タカラのおすすめ

シンク下設置タイプ

立ち位置そのまま作業。
動線が短く、水だれしません。



シンク下設置だから、
間口60cmタイプも
すっきり収まります。

鍋やフライパンもすっぽり入る間口60cm
タイプ。幅がワイドでも、シンク下設置タイプ
なら、すっきり使い勝手よく収まります。



狭い間口でも設置可能。
3段引出しもセットできます。

シンク下の空間に設置するので、間口が
狭くても食器洗い乾燥機の取り付けが可能。
小物類の整理に便利な3段引出しも、シンク
近くの使いやすい場所に設置できます。

引出し式 (フルオープンタイプ)

食器は上から出し入れ。
ラクな姿勢で作業できます。



洗って乾燥させて、
そのまま食器収納庫。

7人分の食器約50点 (TDWF-60 (S) の場合)
を一度に洗浄・乾燥。そのまま食器収納庫
としても使えます。

使用水量は
手洗いの約1/7。

庫内にためた水やお湯を循環させて使うので、
1回あたりの使用水量を手洗いに比べて約
108ℓも節約。水資源を大切に、下水に
流す排水も削減します。

■1回あたりの使用水量の差

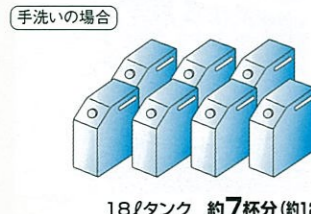

手洗いではムリな
約60℃のお湯で洗浄。
約60℃のお湯を回転ノズルで噴射。手洗いでは
難しい高温のお湯を使うので衛生的です。

手荒れの悩みも解消。

直接、お湯や洗剤に触れないので、手が
荒れる悩みも解消します。

ランニングコストも
手洗いよりお得。

1回のランニングコストは、わずか42.2円
(TDWF-60 (S) で約50点を洗浄・乾燥さ
せた場合)。時間も有効に使え、経済的です。

■1回あたりの運転経費 (手洗いの場合)

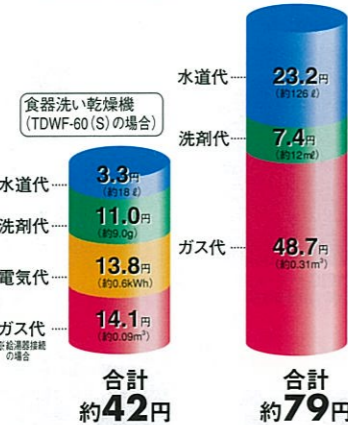

1回あたりの消費例
※食器洗い乾燥機の場合は、食器点数50点。1箱800g入り
980円の洗剤を9g使用して標準コースで洗った時。水温20
℃で給湯温度60℃の場合。(本体の近くまで60℃のお湯がき
ている場合)
※手洗いの場合は、食器点数50点。5ℓの約40℃のお湯で予
備洗いをした後、洗い桶に5ℓの約40℃のお湯をためて、1
本300ml入り185円の中性洗剤を12ml使用して洗っ
た後、毎分6.5ℓで約16.1分間流し湯ですすいだ時。(日本
電機工業会基準) 水温20℃で給湯温度40℃の場合。
※水道代: 184円/ト 電気代: 23円/kWh
ガス代: 157円/m³で計算。

シンク下設置タイプ

シンクのななめ下に設置するから、
食器の出し入れがグンとラク。

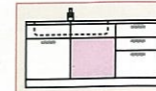

食器洗い乾燥機専用洗剤もご用意しています。
ハイウォッシュN-HJ80A ¥980 (税込¥1,029)
※お求めの際は、お近くの弊社事業所、
タカラショールームへお問い合わせください。

引出し式 (フルオープンタイプ)

立ち位置そのまま作業でき、水だれしません。



ブラック



シルバー

ブラックフェイスタイプ
シルバーフェイスタイプ

※フェスカに対応します。
※別途専用キャビネットが必要
です。
※シルバー色を設置の場合は、
専用飾り板が必要です。

間口60cmタイプ

●ブラック TDWF-60
¥135,000 (税込¥141,750)
●シルバー TDWF-60S
¥147,000 (税込¥154,350)
※別途専用キャビネット、専用パネル
が必要です。
※シルバー色を設置の場合は、専用
飾り板が必要です。

間口45cmタイプ

●ブラック TDWF-45
¥112,500 (税込¥118,125)
●シルバー TDWF-45S
¥124,500 (税込¥130,725)
※別途専用キャビネット、専用パネル
が必要です。
※シルバー色を設置の場合は、専用
飾り板が必要です。

・食器収納容量・約50点
・予約タイマー付
・時間の短い「スピーディ」コースあり
・奥まで引き出せるフルオープンタイプ

・食器収納容量・約40点
・予約タイマー付
・時間の短い「スピーディ」コースあり
・奥まで引き出せるフルオープンタイプ

シンク横設置タイプ

シンク横のワークトップの下に設置。
引出し式と前開き式をラインアップ。

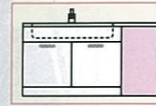

前開き式

パワフルな大容量タイプ。約50点の食器が一度に洗えます。



扉カラー対応タイプ

間口45cmタイプ
TDW-45C ¥129,000 (税込¥135,450)
別途専用パネルが必要です。

・食器収納容量・約51点
・時間の短い「さっと」コースあり
・洗剤自動投入口付

引出し式 (フルオープンタイプ)

食器は上から出し入れ。ラクな姿勢で作業できます。



ブラック



シルバー

ブラックフェイスタイプ
シルバーフェイスタイプ

※フェスカに対応します。
※別途引出しキャビネットが必要
です。

間口45cmタイプ

●ブラック TDWF-45
¥112,500 (税込¥118,125)
●シルバー TDWF-45S
¥124,500 (税込¥130,725)
※別途引出しキャビネット、専用パネルが必要です。

・食器収納容量・約40点
・予約タイマー付
・時間の短い「スピーディ」コースあり
・奥まで引き出せるフルオープンタイプ
・収納に便利な引出し付

給湯接続すれば、給水接続の場合より約15～30分の時間短縮になります。
※給湯接続の条件:10号相当以上の先止め式給湯機で、70℃以下の温度に調節可能な
給湯機。(瞬間湯沸かし器などの元止め式の湯沸かし器には絶対接続しないでください)

●ベースキャビネットの間口・シンクサイズによって、対応で
きるタイプは異なります。対応についてはP65～のベース
キャビネット価格表をご覧ください。

※搬入・取付費等は別途です。

シンク

シンク小物

洗い物の量や間口、使い方に合わせて、5タイプからシンクをお選びください。

Dシンク

両サイドの奥行を広くして、使い勝手をよくした変形型シンク。



大容量で中華鍋もラクに洗えます。

両サイドの奥行の広いスペースを利用して、中華鍋などがラクに洗えます。小物置きとまな板置きもついた使い勝手のいいシンクです。



●小物置き
水ざれがよく、スポンジや食器洗剤がすっきり収まります。

●まな板置き
シンク前に設置。まな板を、安定感よく立てかけて置けます。

●調理スペースにも使える便利な水切プレート。

野菜や食器などの水きりに便利なステンレス製の専用プレート。専用のまな板を使うと調理スペースとしても利用できます。

Zシンク

中央部の奥行を広くして、使い勝手をよくした変形型シンク。



コンパクトサイズでも大きな鍋が洗えます。

シンク中央の奥行を広くとって、大きな鍋も洗える作業スペースを確保しました。コンパクトながら作業しやすいシンクです。

●調理スペースが広々と使えます。

シンクの横幅はミドルサイズ。ワークトップの間口を広くと確保しなくても、調理スペースにゆとりができます。



●排水カゴ
普段のお手入れがしやすい浅型カゴ。手軽にサッとゴミが捨てられます。※全シンク共通

●排水プレート
洗い物を置いても安定感のあるフラットなステンレス製排水プレート。水の流れもスムーズです。※Dシンク・Zシンクに対応

タカラのおすすめ

Dシンク

大容量のワイドシンク。大きな中華鍋も余裕で洗えます。

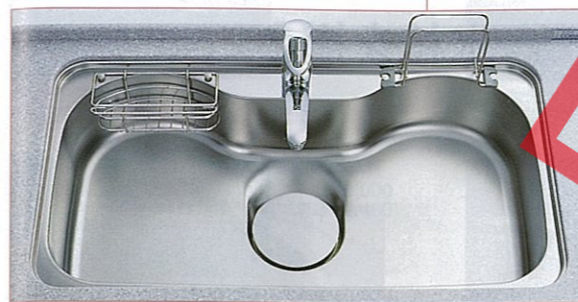

Dシンク用小物

標準装備



小物置き
オプション



専用まな板 ●まな板D
¥3,800 ※まな板は、水切プレートとセットでご使用ください。(税込¥3,990)

モルフェス標準装備



まな板立て
オプション



包丁差し ●包丁差し
¥2,000 ※包丁差しは、まな板立てにセットでご使用ください。(税込¥2,100)

モルフェス標準装備



専用水切プレート(ステンレス製)
●水切プレートD-SI ¥3,500(税込¥3,675)
フェスカではオプションとなります。



止水フタ
●シンク水止めフタ ¥800(税込¥840)
シンクに水を貯めるときに使用します。

Zシンク

大きな鍋も洗える奥行ワイドなサイズ。調理スペースもゆったり。



Zシンク用小物

標準装備



小物置き
オプション



専用まな板 ●まな板Z
¥3,800(税込¥3,990)
※まな板は、水切プレートとセットでご使用ください。

モルフェス標準装備



まな板立て ●まな板立てZ
¥1,500(税込¥1,575)
※まな板立ては、小物置きにセットでご使用ください。



包丁差し ●包丁差し
¥2,000(税込¥2,100)
※包丁差しは、まな板立てとセットでご使用ください。



専用水切プレート(ステンレス製)
●水切プレートZ ¥3,500(税込¥3,675)
フェスカではオプションとなります。



止水フタ
●シンク水止めフタ ¥800(税込¥840)
シンクに水を貯めるときに使用します。

ジャンボシンク



約90cmのワイドな横幅。多人数分の食器洗いもスムーズです。

※排水プレートはモルフェスはステンレス製、フェスカは樹脂製となります。

ジャンボ・ミドル・シングルシンク用小物

モルフェス標準装備



スライドプレート(人造大理石製)
※カラーはワークトップと同じです。(人造大理石ワークトップ/ジャンボシンク・ミドルシンク用)
¥5,000(税込¥5,250)
フェスカではオプションとなります。

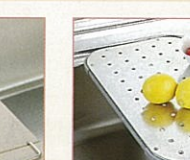

スライドプレート(ステンレス製)
※エンボス加工はワークトップと同じです。(ステンレストップ/ジャンボシンク・ミドルシンク用)
¥3,500(税込¥3,675)
フェスカではオプションとなります。

オプション



水切ネット
●水切ネットN(ステンレス製)
¥2,300(税込¥2,415)



水切ネット
●水切ネットS(ステンレス製)
¥2,000(税込¥2,100)



止水フタ
●シンク水止めフタ ¥800(税込¥840)
シンクに水を貯めるときに使用します。

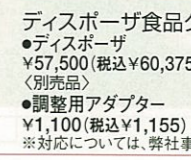

スライドボール
●スライドボール(ステンレス製・オーバーフロー付)
¥8,500(税込¥8,925)
(ステンレストップ/ジャンボシンク用)



ディスポーザ食品くず粉砕処理機

種類	整流子モーター
モジュール	電源(V)
	周波数(Hz)
	出力(W)
	1分間当たりの処理能力(kg)

●ディスポーザ ¥57,500(税込¥60,375)
(別売品)
●調整用アダプター ¥1,100(税込¥1,155)
※対応については、弊社事業所までお問い合わせください。

ミドルシンク



調理スペースが広く使えるスタンダードなタイプ。

※排水プレートはモルフェスはステンレス製、フェスカは樹脂製となります。

シングルシンク



間口195cm以下のキッチンに対応するコンパクトシンク。

※排水プレートはモルフェスはステンレス製、フェスカは樹脂製となります。

●選べるシンクはベースキャビネットのタイプや間口によって異なります。P28の対応表でご確認ください。

特長紹介

プラン例紹介

システムガイド

価格の目安

部材価格表

寸法図

水栓

アルカリイオン整水器・清水器もご用意。
ハンドシャワー付など様々な水栓を揃えました。

アルカリイオン整水器

ワンタッチでアルカリイオン水、弱酸性水、清水(浄水)が選べます。



清水器

カルキ臭や有機物をカット。水道水をおいしくします。



タカラのおすすめ

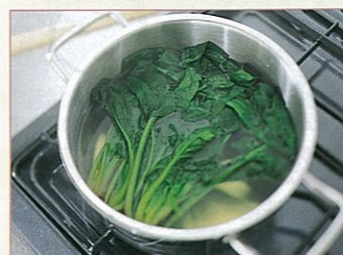

素材の味を生かし、料理に最適。健康にも役立ちます。

総トリハロメタンなどの有害物質を除去し、おいしい水をつくります。さらにミネラル分を含むアルカリイオン水は、コーヒーやお茶、炊飯、煮物などの味を一層引き立てます。

アルカリイオン水

飲用すると慢性下痢、消化不良、胃腸内異常発酵、制酸、胃酸過多に効果があります。

清水(浄水)

水道水の不快な成分がないナチュラルな水です。

弱酸性水

洗浄力があり、肌を引き締める効果もあります。

3重構造フィルターが、細かい汚れの粒子を除去。

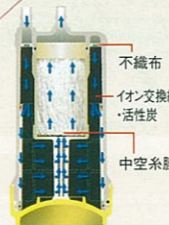

水道水に含まれる溶解性鉛※1、総トリハロメタン※2、カルキ、カビ臭、鉄サビ、濁り、農薬、有機物といった細かい粒子をしっかりと取り除きます。カートリッジの取り替えもカンタンです。

※1 溶解性鉛
鉛製配水管、継手金具から溶出する場合があります。体内に蓄積し、貧血や神経障害などの中毒の原因になるといわれています。
※2 総トリハロメタン
消毒用の塩素と水道水中の有機物が反応してできる有機化合物。発がん性があるとされています。

シャワー水栓

長くのびるホースでシンクのおそうじもラクラク。



標準品 標準品 はP56~の価格の目安、P65~のベースキャビネット価格表に採用している機種です。

標準品 標準品 は変更できます。各商品の記載価格は本体価格です。

シングルレバー水栓



●KM346SGTK
¥10,500
(税込¥11,025)



●FA237T
¥8,000
(税込¥8,400)



●KM346AGTK
¥10,500
(税込¥11,025)

モルフェス標準品

フェスカ標準品



●KM346M
¥9,000
(税込¥9,450)



●FA739
¥22,000
(税込¥23,100)



●33970
¥59,900
(税込¥62,895)

トップブランド、独・グローエ社製の美しい水栓。



ワンタッチでシャワーに切替え。シャワー切替水栓
●FB-237S
¥20,500
(税込¥21,525)



ヘッドが引き出せ、ハンドシャワーに。
●FB-273SH
¥25,500
(税込¥26,775)

※シャワーヘッドは固定されているので、引き出せません。

清水器機能付シャワー水栓・清水器機能付水栓



ワンタッチで清水器に。ヘッドも引き出せます。清水器機能付シャワー水栓(ハンドシャワー)
●FB-764
¥63,000(税込¥66,150)
※カートリッジセットを含みます。

簡単操作で清水に切替えます。ヘッドが引き出せハンドシャワーになるので、大きな鍋やシンク内を洗う時などに便利です。



清水器機能付水栓
●FB-763
¥50,000(税込¥52,500)
※カートリッジセットを含みます。



清水器専用水栓

水栓とは別にセットします。



●SF-403X
¥33,000(税込¥34,650)
※カートリッジセットを含みます。
別売配管セット(止水栓・片ナット・フレキ管)
●A601-HS
¥4,000(税込¥4,200)



清水器の取替用カートリッジをお求めの際は、お近くの弊社事業所、タカラショールームへお問い合わせください。

清水器の3重フィルターは便利なカートリッジタイプ。カートリッジは簡単に取り外せ、誰でもラクに交換できます。

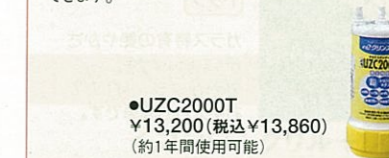

●UZC2000T
¥13,200(税込¥13,860)
(約1年間使用可能)

アルカリイオン整水器

水栓とは別にセットします。



アルカリイオン水・弱酸性水・清水(浄水)の3種類の水が選べます。

- アルカリイオン水は、弱・中・強の3段階に切替えられます。
- 操作は簡単、本体パネルのボタンを押すだけ。
- ランプが点灯(アルカリイオン水・浄水)時は緑色、非点灯(弱酸性水)時は赤色に点灯。
- カートリッジの取替時期をランプでお知らせ。



●P-J-UA51E1K ¥104,000(税込¥109,200)
※寒冷地仕様ではありませんので、凍結の恐れがある場所には設置しないでください。
※地域・水質によっては指定のpH値を得られないことがあります。
(特に地下水を水源とした地域)

ご注意

- 次の方は、医師または薬剤師にご相談ください。
 1. 医薬品をアルカリイオン水で飲む方。
 2. 無酸症の方や治療中の方。
 3. 肝臓・腎臓に障害がある方。
 4. 医師または歯科医師の治療を受けている方。
- 次の方は、弱酸性水を使用する前に医師または薬剤師にご相談ください。
 1. 肌の弱い方。
 2. アレルギー体質の方。

ソープディスペンサー



●ソープディスペンサーYN ¥7,000(税込¥7,350)
ワークトップ下に洗剤ボトル(容量500cc)をセットするので、シンクまわりがすっきり。ワンタッチで適量の洗剤が出ます。洗剤の補充もカンタンです。

※清水器、アルカリイオン整水器はベースキャビネットタイプ、開口、シンクなどの条件により設置できない場合があります。詳しくは弊社事業所へお問い合わせください。
※清水器、アルカリイオン整水器は水道水などの飲料水に合格した水以外の水には使用しないでください。

清水器、アルカリイオン整水器用取替用カートリッジをお求めの際は、お近くの弊社事業所、タカラショールームへお問い合わせください。

ガス加熱機器

ホーローやガラスなどの多彩なトッププレート。
安全・便利な機能も豊富に取り揃えました。

タカラのおすすめ

使いやすく、お手入れしやすい人気の機能をご紹介します。

コンロ部

75cmトッププレート

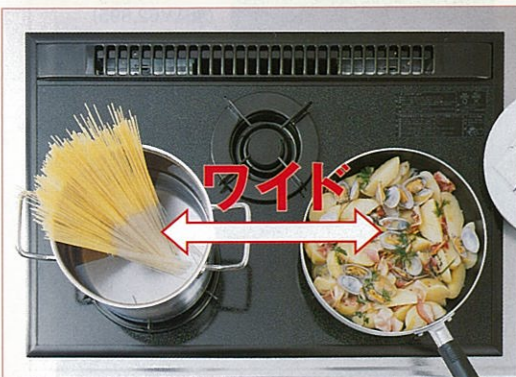

75cm
トップ

バーナー間*が広く、フライパンと両手鍋を同時にゆったりと置けます。単独ゴトクでとりはずしもカンタン。お手入れもさらにラクになります。
※BGA70は38cm、BGC72は35cmになります。



揚げもの温度調節機能(中コンロ)



揚げもの

油の設定温度を、160・180・200℃の3段階用意。揚げものに合わせて、最適温度でおいしく揚げられます。

トッププレートバリエーション

汚れてもサッとひとふきできれいに。ガラストッププレートとホーロートッププレートをご用意しています。

75cmトッププレート	ガラストッププレート ホーロートッププレート
60cmトッププレート	ホーロートッププレート

ガラストッププレート



ガラス
トップ

ガラス特有の艶やかさが美しいトッププレート。表面がフラットなのでお手入れも簡単です。

グリル部

両面焼きグリル

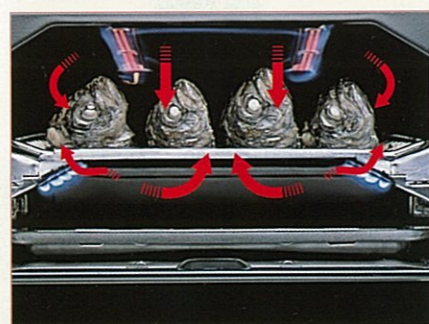

両面焼
グリル

遠赤外線バーナーを上下に設置。裏返す手間がなく、両面同時にすばやく焼き上げます。

さらに安心・便利な機能をご用意しています。

コンロ部

中央炎口バーナー

鍋全体を効率よく加熱。ムラをおさえてキレイに焼き上げます。

天ぷら油過熱防止機能(中コンロ)

揚げもの調理時に、温度センサーが鍋底の温度を感知。危険温度になる前に自動消火、ブザーで知らせます。

グリル部

赤外線ジャンボグリル

アジなら一度に4尾の調理も可能。近赤外線が外側から、遠赤外線が内側から、おいしく焼き上げます。

グリル過熱防止機能

グリル排気部の温度センサーが、異常過熱をいち早く感知し、自動消火します。

ちょっとした工夫でガンと便利に

サイドゴトク

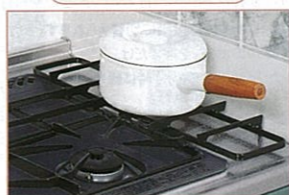

鍋やフライパンなどを仮置きでき、ワークトップの狭いスペースも有効活用できます。
●BGCサイドゴトク ¥2,500(税込¥2,625)
(幅18.7×奥行52.8×高さ3.7cm)
※GCU、BGC61・62、BGR、BCRIに対応します。

中華鍋用ゴトク



中華鍋で調理する時に使うと、鍋が安定して便利です。
●チュウカゴトク ¥1,000(税込¥1,050)
※GCU、BGC61・62、BGR、BCRIに対応します。
※中コンロ(天ぷら油加熱防止機能付)には使用しないでください。

標準品はP56~の価格の目安、P65~のベースキャビネット価格表に採用している機種です。
標準品は変更できます。各商品の記載価格は本体価格です。

コンロ+グリル+レンジタイプの場合、ベースキャビネットの間口、収納タイプによって標準品からの変更差額は異なります。詳しくはP74・85をご覧ください。

60cm ホーロートッププレート

片面焼
グリル
揚げ
もの

<コンロ+グリル>



3口コンロ
●BGC62-3PB
¥59,000(税込¥61,950)

モルフェス
標準品

1.28kW
(1,100cal/h)
4.30kW
(3,700cal/h) 2.97kW
(2,500cal/h)
バーナー別消費量

<コンロ+グリル+レンジタイプ>



3口コンロ・ガスレンジ
●BGR61-3PB
¥123,000(税込¥129,150)

1.28kW
(1,100cal/h)
4.30kW
(3,700cal/h) 2.97kW
(2,500cal/h)
バーナー別消費量



3口コンロ・ガスコンベクションレンジ
●BCR61-3PB
¥188,000(税込¥197,400)

オープン庫内
27ℓ

1.28kW
(1,100cal/h)
4.30kW
(3,700cal/h) 2.97kW
(2,500cal/h)
バーナー別消費量



3口コンロ・電気オープンレンジ
●BGC61-3PBE/MRO-SK1BT
¥215,000(税込¥225,750)

オープン庫内
30ℓ

1.28kW
(1,100cal/h)
4.30kW
(3,700cal/h) 2.97kW
(2,500cal/h)
バーナー別消費量



3口コンロ・電子コンベクションレンジ
●BGC62-3PB/PCR500ET
¥244,000(税込¥256,200)

オープン庫内
44ℓ

1.28kW
(1,100cal/h)
4.30kW
(3,700cal/h) 2.97kW
(2,500cal/h)
バーナー別消費量

60cm ホーロートッププレート

片面焼
グリル

<コンロ+グリル>



3口コンロ
●GCU62-3UBA
¥38,000(税込¥39,900)

フェスカ
標準品

1.28kW
(1,100cal/h)
4.30kW
(3,700cal/h) 2.97kW
(2,500cal/h)
バーナー別消費量

<コンロ+グリル+レンジタイプ>



3口コンロ・電子コンベクションレンジ
●GCU62-3UBA/PCR500ET
¥223,000(税込¥234,150)

オープン庫内
44ℓ

1.28kW
(1,100cal/h)
4.30kW
(3,700cal/h) 2.97kW
(2,500cal/h)
バーナー別消費量

60cm ホーロートッププレート

両面焼
グリル
揚げ
もの

<コンロ+グリル>



3口コンロ
●PKD-D35SWA
¥69,500(税込¥72,975)

1.30kW
(1,120cal/h)
2.45kW
(2,100cal/h) 4.20kW
(3,600cal/h)
バーナー別消費量

<コンロ+グリル+レンジタイプ>



3口コンロ
●RBG31AV5RBG
¥78,500(税込¥82,425)

1.31kW
(1,130cal/h)
4.77kW
(4,100cal/h) 2.67kW
(2,300cal/h)
バーナー別消費量

<コンロ+グリル+レンジタイプ>



3口コンロ・電子コンベクションレンジ
●PKD-D35SWA/PCR500ET
¥251,500(税込¥264,075)



3口コンロ・電子コンベクションレンジ
●RBG31AV5RBG/RBRU51EBT
¥316,500(税込¥332,325)

オープン庫内
44ℓ

1.30kW
(1,120cal/h)
2.45kW
(2,100cal/h) 4.20kW
(3,600cal/h)

オープン庫内
44ℓ

1.31kW
(1,130cal/h)
4.77kW
(4,100cal/h) 2.67kW
(2,300cal/h)

ご注意 ●地域によって、ガス種が異なります。ガス種を確認のうえお買い求めください。ガス種が違いますと、火災・やけどの原因になることがあります。
●ガス消費量は都市ガス13Aで表示しています。ガス種により異なる場合がありますのでご了承ください。

※搬入・取付費等は別途です。 ※価格は、天板高さ82cm・85cmの場合です。

ガス加熱機器

75cm ホーロートッププレート

片面焼グリル 75cm トップ 揚げもの

<コンロ+グリル>



3口コンロ
●BGC72-3PBH
¥62,000 (税込¥65,100)

1.28kW (1,100cal/h)
4.30kW (3,700cal/h) 2.97kW (2,550cal/h)
バーナー別消費量

<コンロ+グリル+レンジタイプ>



3口コンロ・電子コンベクションレンジ
●BGC72-3PBH/PCR500ET
¥247,000 (税込¥259,350)

オープン庫内 44ℓ
1.28kW (1,100cal/h)
4.30kW (3,700cal/h) 2.97kW (2,550cal/h)
バーナー別消費量

75cm ガラストッププレート

片面焼グリル 75cm トップ ガラス トップ 揚げもの

<コンロ+グリル>



3口コンロ
●BGC72-3PBG
¥99,000 (税込¥103,950)

1.28kW (1,100cal/h)
4.30kW (3,700cal/h) 2.97kW (2,550cal/h)
バーナー別消費量

<コンロ+グリル+レンジタイプ>



3口コンロ・電子コンベクションレンジ
●BGC72-3PBG/PCR500ET
¥284,000 (税込¥298,200)

オープン庫内 44ℓ
1.28kW (1,100cal/h)
4.30kW (3,700cal/h) 2.97kW (2,550cal/h)
バーナー別消費量



3口コンロ
●BGC72-3PSG
¥104,000 (税込¥109,200)

1.28kW (1,100cal/h)
4.30kW (3,700cal/h) 2.97kW (2,550cal/h)
バーナー別消費量



3口コンロ・電子コンベクションレンジ
●BGC72-3PSG/PCR500ESVT
¥299,000 (税込¥313,950)

オープン庫内 44ℓ
1.28kW (1,100cal/h)
4.30kW (3,700cal/h) 2.97kW (2,550cal/h)
バーナー別消費量

標準品 標準品 はP56~の価格の目安、P65~のベースキャビネット価格表に採用している機種です。
標準品 標準品 は変更できます。各商品の記載価格は本体価格です。

コンロ+グリル+レンジタイプの場合、ベースキャビネットの間口、収納タイプによって標準品からの変更差額は異なります。詳しくはP74・85をご覧ください。

75cm ガラストッププレート

両面焼グリル 75cm トップ ガラス トップ 揚げもの

45cm ホーロートッププレート

片面焼グリル

<コンロ+グリル>



3口コンロ
●BGA70-3PBG
¥121,000 (税込¥127,050)

1.30kW (1,120cal/h)
2.45kW (2,110cal/h) 4.20kW (3,610cal/h)
バーナー別消費量

<コンロ+グリル+レンジタイプ>



3口コンロ・電子コンベクションレンジ
●BGA70-3PBG/PCR500ET
¥303,000 (税込¥318,150)

オープン庫内 44ℓ
1.30kW (1,120cal/h)
2.45kW (2,110cal/h) 4.20kW (3,610cal/h)
バーナー別消費量

<コンロ+グリル>



●RBG20K3BG
¥46,000 (税込¥48,300)

2.97kW (2,550cal/h)
4.24kW (3,650cal/h)
バーナー別消費量

※I型間口180・165cmの場合は2口コンロとなります。
※天ぷら油過熱防止機能は本コンロについています。



3口コンロ
●BGA70-3PSG
¥126,000 (税込¥132,300)

1.30kW (1,120cal/h)
2.45kW (2,110cal/h) 4.20kW (3,610cal/h)
バーナー別消費量



3口コンロ・電子コンベクションレンジ
●BGA70-3PSG/PCR500ESVT
¥318,000 (税込¥333,900)

オープン庫内 44ℓ
1.30kW (1,120cal/h)
2.45kW (2,110cal/h) 4.20kW (3,610cal/h)
バーナー別消費量

機種別仕様一覧

機種名	コンロ部										グリル部					レンジ部						
	中央炎口バーナー	ホーロートッププレート	ガラストッププレート	75cmトッププレート	単独コトク	天ぷら油過熱防止機能	消し忘れタイマー	焦げつき消火機能	揚げもの温度調節機能	湯沸かし機能	炊飯機能	調理機能タイマー	赤外線ジャンボグリル	両面焼きグリル	水なしグリル	グリル過熱防止機能	グリル水切れセンサー	スモークレス機能	調理機能タイマー	電子レンジ機能	セルフクリーニングホーロー	自動調理機能
BGC62-3PB	●	●				●	●	●	●	●		●			●							
GCU62-3UBA	●	●				●	●	●	●	●		●			●							
PKD-D35SWA	●	●				●	●	●	●	●		●			●							
RBG31AV5RBG	●	●				●	●	●	●	●		●			●							
BGC72-3PBH	●	●				●	●	●	●	●		●			●							
BGC72-3PBG	●	●				●	●	●	●	●		●			●							
BGC72-3PSG	●	●				●	●	●	●	●		●			●							
BGA70-3PBG	●	●				●	●	●	●	●		●			●							
BGA70-3PSG	●	●				●	●	●	●	●		●			●							
RBG20K3BG	●	●				●	●	●	●	●		●			●							
BGC62-3PB/PCR500ET	●	●				●	●	●	●	●		●			●					●	●	
BGR61-3PB	●	●				●	●	●	●	●		●			●						●	
BCR61-3PB	●	●				●	●	●	●	●		●			●						●	
BGC61-3PBE/MRO-SK1BT	●	●				●	●	●	●	●		●			●						●	
PKD-D35SWA/PCR500ET	●	●				●	●	●	●	●		●			●					●	●	
RBG31AV5RBG/RBRU51EBT	●	●				●	●	●	●	●		●			●					●	●	
BGC72-3PBH/PCR500ET	●	●				●	●	●	●	●		●			●					●	●	
BGC72-3PBG/PCR500ET	●	●				●	●	●	●	●		●			●					●	●	
BGC72-3PSG/PCR500ESVT	●	●				●	●	●	●	●		●			●					●	●	
BGA70-3PBG/PCR500ET	●	●				●	●	●	●	●		●			●					●	●	
BGA70-3PSG/PCR500ESVT	●	●				●	●	●	●	●		●			●					●	●	

●注意 ●地域によって、ガス種が異なります。ガス種を確認のうえお買い求めください。ガス種が違いますと、火災・やけどの原因になることがあります。●ガス消費量は都市ガス13Aで表示しています。ガス種により異なる場合がありますのでご了承ください。

※搬入・取付費等は別途です。 ※価格は、天板高さ82cm・85cmの場合です。

レンジフードファン

※価格は税抜き希望小売価格です。また()内の価格は税込希望小売価格を表示しています。

強力パワーで油煙や水蒸気をしっかり排出。 使い勝手のよさで、様々なタイプを揃えました。

タカラのおすすめ

ホーロー整流板

周囲の吸い込み力をアップ。
フードの外に煙を逃しません。

ダクト部分を覆い、強制的な風の流を生み出す整流板。周囲の吸い込み力を高め、高い捕集効率を發揮。フードの外に逃げようとする油煙も確実にとらえて排出します。

整流板のしくみ

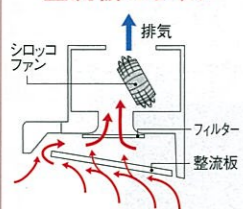

整流板がある場合
すきま風現象で吸い込み力をアップ。高い捕集能力で煙を逃しません。

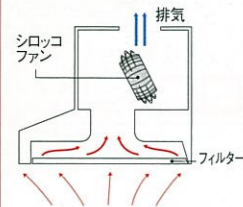

整流板のない場合
ファンによる風がダクト口から拡散。風を有効に送り込むことができません。



●タッチスイッチ
操作は簡単。ON・OFFやファンの強弱が、ワンタッチで設定できます。



●照明機能
レンジフード本体にセットした照明が、調理中の手を明るく照らします。



●リモコン機能
レンジフードを手元で操作。マグネット付なので、ホーローキッチンパネルにも直接設置でき、便利です。(VMR-RC型のみ)

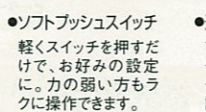

●ソフトプッシュスイッチ
軽くスイッチを押すだけで、お好みの設定に。力の弱い方もラクに操作できます。

●遅延タイマー機能
ファン運転中にタイマースイッチを押すと、3分後に自動的に停止。調理終了後の排気や消し忘れ防止に便利です。
※VMR-RC型は、3分・6分の切替えが可能です。

お手入れ簡単な高品位ホーロー。 油汚れもひとふきするだけ。

汚れがしみ込まない高品位ホーローなので、しつこい汚れもひとふきするだけ。手間をかけずに、いつもキレイにしておけます。



●取りはずしが簡単。丸洗いができます。

油煙を吸い込むレンジフードの整流板は、裏側の汚れも気になるところ。簡単に取り外せるので、すっきり丸洗いができます。



●グリズフィルター
油汚れをしっかりキャッチ。汚れをとりやすく加工してあるので、お手入れが簡単。取り外して洗えます。

VMR型収納付タイプ



スペースを上手に活用して、 キッチンまわりはスッキリ。

今まで使われていなかったシロッコファン上部のスペースに収納をプラス。キッチンの収納力をさらにアップさせます。キャビネット内部は汚れがサッと拭き取れる高品位ホーロー。お手入れも簡単です。※VMR型に対応

換気機能について

同時給排気機能
VUD型に対応
排気と給気を同時に行ない、煙や熱をしっかりと排出します。高気密住宅などに適しています。

常時換気機能
VMR-RC型・BDR型に対応
一日中微弱風量で排気を行ない、室内の汚れた空気や湿気、嫌なニオイを排出する常時換気機能です。

給気電動シャッター運動形
VMR-RC型に対応
別売の給気電動シャッターで、調理時には外気を取り入れながらの換気が可能。レンジフードの近傍へ設置することで、同時給排気機能と同等な機能を發揮します。※給気電動シャッターの詳細につきましてはP77をご覧ください。

シロッコファン



遠心力を利用したシロッコファンは、小さな風量でも効率よく大きな力で排気。ダクトを通した排気もでき、戸建住宅にもマンションにも適しています。

プロペラファン



一般的なタイプの換気扇です。ファンが取り外しでき、お手入れが簡単。戸建住宅の直接屋外排気に適しています。(電動シャッター式)
※ダクト排気には使用できません。

●シロッコファン 戸建・中高層マンション向



高捕集設計のホーロー整流板を採用。お手入れ簡単、油汚れもサッとひとふき。

- 〈ブラック〉 **モルフェス標準品**
幅90cm ●VMR-902 (K) ¥57,000 (税込¥59,850)
幅75cm ●VMR-752 (K) ¥53,000 (税込¥55,650)
幅60cm ●VMR-602 (K) ¥51,000 (税込¥53,550)
〈シルバー〉
幅90cm ●VMR-902 (S) ¥59,000 (税込¥61,950)
幅75cm ●VMR-752 (S) ¥55,000 (税込¥57,750)
幅60cm ●VMR-602 (S) ¥53,000 (税込¥55,650)

サイズ:奥行き61×高さ80cm



- ホーロー整流板
- 高捕集設計
- ソフトプッシュスイッチ
- 照明機能
- グリズフィルター

●常時換気機能 給気電動シャッター運動形



専用リモコンで
手元操作ができます。
消し忘れ防止に便利な
遅延タイマー機能付。 **新発売**

- 〈ブラック〉 **リモコン付**
幅90cm ●VMR-903RC (K) ¥66,000 (税込¥69,300)
幅75cm ●VMR-753RC (K) ¥62,000 (税込¥65,100)
幅60cm ●VMR-603RC (K) ¥60,000 (税込¥63,000)
〈シルバー〉 **リモコン付**
幅90cm ●VMR-903RC (S) ¥68,000 (税込¥71,400)
幅75cm ●VMR-753RC (S) ¥64,000 (税込¥67,200)
幅60cm ●VMR-603RC (S) ¥62,000 (税込¥65,100)

サイズ:奥行き61×高さ80cm



- ホーロー整流板
- 高捕集設計
- タッチスイッチ
- 照明機能
- グリズフィルター
- リモコン機能(専用リモコン付)
- 遅延タイマー機能

VMR型 収納付タイプ



レンジフード上部のデッドスペースを収納として有効利用。キャビネット内部はお手入れしやすい高品位ホーローです。

- 〈シルバー〉
幅90cm ●VMR-902 (S) SB ¥81,000 (税込¥85,050)
幅75cm ●VMR-752 (S) SB ¥76,000 (税込¥79,800)
〈シルバー〉 **リモコン付**
幅90cm ●VMR-903RC (S) SB ¥90,000 (税込¥94,500)
幅75cm ●VMR-753RC (S) SB ¥85,000 (税込¥89,250)

サイズ:奥行き61×高さ80cm

●プロペラファン 戸建住宅向



ファンが取り外せる **フェスカ標準品**
換気扇タイプです。

- 幅90cm
●VDS-902 ¥29,000 (税込¥30,450) 幅90cm
●VDS-901L ¥30,000 (税込¥31,500)
幅75cm
●VDS-752 ¥27,000 (税込¥28,350) 幅75cm
●VDS-751L ¥28,000 (税込¥29,400)
幅60cm
●VDS-602 ¥26,000 (税込¥27,300) 幅60cm
●VDS-601L ¥27,000 (税込¥28,350)

サイズ:奥行き60×高さ60cm

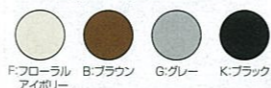

- ソフトプッシュスイッチ
- 照明機能 (VDS-Lのみ)
- グリズフィルター

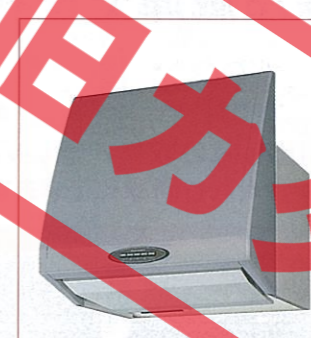

捕集効果を高め、お手入れも簡単なホーロー整流板。4色のフードカバーをご用意しています。

- 幅90cm
●VCS-902 ¥32,000 (税込¥33,600)
幅75cm
●VCS-752 ¥30,000 (税込¥31,500)
幅60cm
●VCS-602 ¥29,000 (税込¥30,450)

- ホーロー整流板
- 高捕集設計
- ソフトプッシュスイッチ
- 照明機能
- グリズフィルター

サイズ:奥行き60×高さ60cm



●同時給排気機能



強力に排気しながら、外気も取り込める同時給排気タイプ。高気密なマンションなどにオススメです。

- 幅90cm
●VUD-901 ¥55,000 (税込¥57,750)
幅75cm
●VUD-751 ¥53,000 (税込¥55,650)
幅60cm
●VUD-601 ¥51,000 (税込¥53,550)

- ホーロー整流板
- 高捕集設計
- ソフトプッシュスイッチ
- 照明機能
- グリズフィルター

サイズ:奥行き57×高さ70cm
※高さ60cmタイプもあります。



●常時換気機能

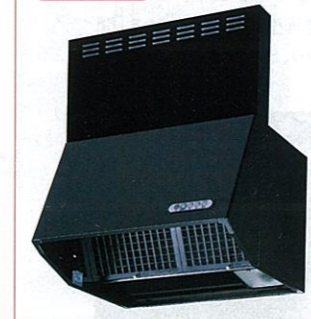

油煙を強力に捕集、排気する、常時換気対応型のシロッコファンです。

- 幅90cm
●BDR-3HTJ-9017BK ¥54,000 (税込¥56,700)
幅75cm
●BDR-3HTJ-7517BK ¥50,000 (税込¥52,500)
幅60cm
●BDR-3HTJ-6017BK ¥48,000 (税込¥50,400)

- ソフトプッシュスイッチ
- 照明機能
- グリズフィルター

サイズ:奥行き57.5×高さ70cm



※シロッコファンの必要別売部品につきましてはP76・77をご参照ください。

フードパネル (VDS/VCS用)



レンジフードファンの上にセット。ミドルタイプのウォールキャビネットと高さを合わせることができます。

- フードパネルVCN90 ¥3,500 (税込¥3,675)
- フードパネルVCN75 ¥3,000 (税込¥3,150)
- フードパネルVCN60 ¥2,500 (税込¥2,625)



※搬入・取付費等は別途です。

間仕切フリー

冷凍冷蔵庫・便利機器類

収納物をスッキリ整理できる間仕切フリー。 冷凍冷蔵庫や便利機器類も豊富に揃えました。

タカラのおすすめ

間仕切フリー

引出し内の収納が思いのまま。
お手入れも簡単にできます。



マグネット小物

汚れても簡単に
取り外せるから、
お手入れがラクラク。
マグネット式なので取り外しが簡単。お掃除がしやすく、引出し内をいつも清潔に保てます。



あなたにぴったりの収納法で。
大きさで分けても種類別に分けても便利です。

カタチも大きさもさまざまなキッチン用品を、整理整頓して収納できる「間仕切フリー」。どこに何があるか一目でわかり、出し入れも簡単。作業効率もアップします。

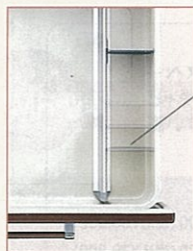

引出しの中を前後に仕切るハネ部分はスライド式。収納物に合わせて好きな位置に調節できます。

足元温風機

つま先タッチですぐ温風。
足元の冷えを解消します。

つらい冬場のキッチンも快適に。足元でスイッチを押すだけで暖かい風をすばやく送り出し、冷える足を温めます。



●間仕切フリー(マグネット式収納仕切り)



間口45・60cm用
●MGマジキリHL1
¥4,000(税込¥4,200)
●MGマジキリHS1
(シンクキャビネット用)
¥4,000(税込¥4,200)

HL1(間口60cm)使用例



間口75・90cm用
●MGマジキリHL2
¥8,000(税込¥8,400)
●MGマジキリHS2
(シンクキャビネット用)
¥8,000(税込¥8,400)

HL2(間口90cm)使用例

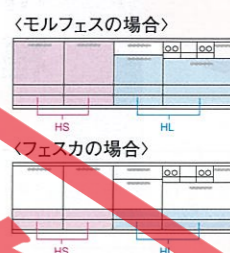

※間口30cmには対応しません。

●便利機器類



ワンタッチ操作で温風が足元を包みます。寒い時のキッチンワークも快適。

足元温風機(足元スライドタイプには対応しません)
●TS-2BF(B) ¥20,000(税込¥21,000)
※切り忘れ防止タイマー付です。
※すべてのベースキャビネットにセットできます。

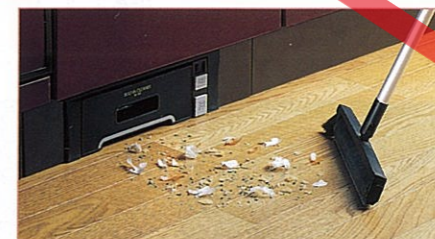

足元でスイッチにタッチ。床に落ちた小さなゴミを強力に吸い取ります。専用掃きワイパー付。

足元集塵機(足元スライドタイプには対応しません)
●BC-300(天板高さ83~90cmに対応)
¥25,000(税込¥26,250)
※間口45cm以上の調理キャビネット、コンロ用キャビネットに対応します。

●冷凍冷蔵庫



435ℓタイプ(間口75cm)
5ドア冷凍冷蔵庫
●R-SF44SKT
¥189,000(税込¥198,450)
(幅74×奥行61.5×高さ179.8cm)

- ・脱臭&抗菌
- ・高さかわるん棚
- ・高さかわるポケット
- ・氷温室
- ・ビッグ&7ボックスフリーザー
- ・新鮮野菜室
- ・スピード冷却
- ・操作パネル

冷凍冷蔵庫用
ウォールキャビネット
MJ型 ¥32,500(税込¥34,125)
MK型 ¥30,000(税込¥31,500)



355ℓタイプ(間口60cm)
3ドア冷凍冷蔵庫
●R-S36SKT
●R-S36SKLT
¥99,800(税込¥104,790)
(幅59×奥行61.5×高さ177.5cm)

- ・脱臭&除菌
- ・高さかわるん棚
- ・高さかわるポケット
- ・氷温室
- ・フリーザー
- ・野菜室

冷凍冷蔵庫用
ウォールキャビネット
MJ型 ¥29,500(税込¥30,975)
MK型 ¥27,500(税込¥28,875)

写真はR-S36SKT

脱臭&抗菌・脱臭&除菌

マイナスイオンが雑菌やニオイ成分と結合し、緑茶カテキン成分で庫内の冷気をクリーンに。

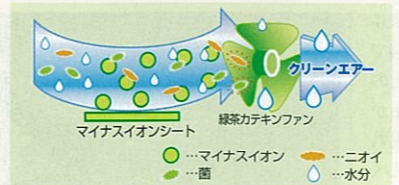

高さかわるん棚・高さかわるポケット
入れる物に合わせて棚の高さ・ポケットの高さを変えられます。

氷温室

肉や魚を凍る寸前の約-1℃で保存。生のおいしさを保ちます。

フリーザー

収納・整理に便利な内蔵2段式。ボタン一つでスピード冷却。おいしさを閉じ込めてホームフリージングできます。

ビッグ&7ボックスフリーザー

大きめサイズのボックスを豊富にそなえ、庫内はすっきり。袋入りの食品もきちんと整理して収納できます。「スピード冷凍」ボタンで一気に冷凍。熱伝導に優れたアルミトレイ付のスピード冷凍コーナー付。

野菜室

整理しやすく出し入れしやすい2段式。2ℓペットボトルも収納できます。



新鮮野菜室
低温約+3℃、高湿約90%で保存し、野菜の老化の原因となるエチレンガスの発生を抑えます。野菜ケースは抗菌処理を施しています。

スピード冷却

「スピード冷却」ボタンで食品をすばやく冷やします。

操作パネル

よく使う「抑えめ運転」「スピード冷却」「スピード冷凍」「スピード製氷」は、扉を開かずドアパネルのボタンから操作できます。

ウォールキャビネット (吊戸棚)

吊戸棚周辺のお手入れ、デザイン、機能性を追求。種類もサイズも豊富に取り揃えました。

タカラのおすすめ

吊戸用昇降棚

目の高さまで棚ごと降ろせ、物の出し入れがラク。



上部や奥のスペースもムダなく有効活用。

出し入れしにくく、ついデッドスペースにしがちな棚の上部や奥のスペース。昇降棚なら棚ごと目の高さまで引き降ろせるので、普段使いのモノの収納にも便利に活用できます。



レンジフード横タイプ

汚れやすいレンジフード横に、高品位ホーローを使用。

レンジフードと接する側面と底面にホーローカバーを採用しています。高品位ホーローは汚れがしみ込まないので、しつこい油污れもひとふきでキレイに。不燃処理を施しているの、火のそばでも安心です。

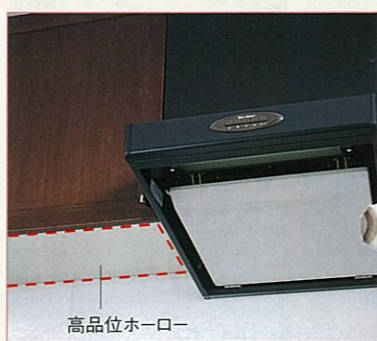

ホーローキッチンパネル吊戸棚パネル

キッチンパネルと美しくコーディネート。お手入れが簡単で、いつも清潔です。

吊戸棚の下面パネルも高品位ホーロー製です。キッチンパネルとのカラーコーディネートが楽しめる上、お手入れも簡単。いつも美しく清潔です。

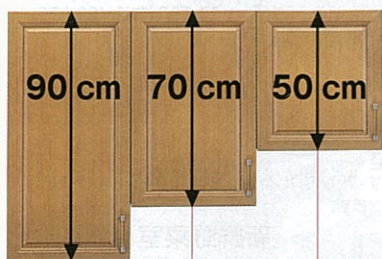

高さは3タイプ。身長や収納量に合わせてお選びください。

吊戸棚には50cm、70cm、90cmの3タイプをご用意。収納するものの量や使用頻度、使い勝手などをよく考えて選びましょう。

窓を大きくとりたい、開放感を大切にしたい場合などには「ショートタイプ」を。

対面式など収納量を確保しながら、圧迫感をつくりたくない場合などには「ミドルタイプ」を。

収納スペースをたっぷり確保したい、身長が低い人の場合などには「ロングタイプ」を。



●吊戸棚



収納する物の大きさに合わせて、棚板を移動することができます。

標準タイプ

※フェスカは棚板が1枚になります。
高さは3タイプ
ロング・ミドル・ショート
※フェスカはミドル・ショートのみ



お気に入りの器を並べたり、飾り棚のようにも使えます。

ガラス扉タイプ

高さは
ロングタイプのみ



デッドスペースになりがちなコーナーを有効活用。

コーナー用

※棚板は固定です。※フェスカは棚板が1枚になります。
高さは2タイプ
ミドル・ショート



片手でサッと引き降ろせ、調味料などの収納に便利。

昇降ラックタイプ

※モルフエスに対応しています。
高さは
ミドルタイプのみ



吊戸棚の下面に、照明器具をすっきり組み込みました。

照明付タイプ

高さは
ミドルタイプのみ



汚れやすいレンジフード横も、高品位ホーローでお手入れ簡単。

レンジフード横タイプ

※照明カバーなどを付けることができませんので、ご注意ください。
高さは2タイプ
ミドル・ショート

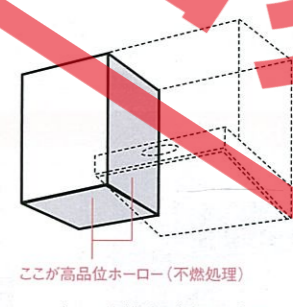

レンジフードと接する側面と底面に、お手入れが簡単なホーローカバー(不燃処理)を採用。壁面をホーローキッチンパネル、レンジフードをホーロー整流板付にすれば、油污れ対策は万全です。

●電動昇降吊戸棚



スイッチひとつで吊戸棚が自動昇降。
●BUC-AS90B60T ¥125,000(税込¥131,250)
※20Wインバータ蛍光灯付
※水切棚タイプ
※最大荷重約25kg

●吊戸用昇降棚



手の届く高さに、棚ごと降ろせて便利。
●TDUR-90 ¥29,500(税込¥30,975)
●TDUR-60 ¥27,000(税込¥28,350)
最大10kgまで収納可能。
※吊戸棚本体の価格は別途。
※対応商品についてはP79をご覧ください。

●ホーローキッチンパネル吊戸棚パネル

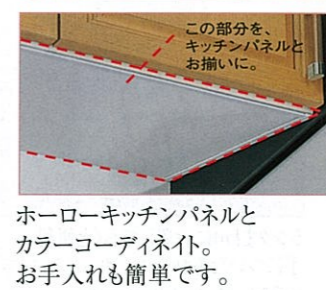

ホーローキッチンパネルとカラーコーディネート。お手入れも簡単です。
●PZT-185(直線用)
(幅185×奥行35.7cm)
●PZT-60C(コーナー用)
(後幅58.2×奥行58.2cm)
※照明付、昇降ラックタイプを除く吊戸棚に対応。
※設置条件については弊社事業所までお問い合わせください。

カラーバリエーション

加飾パネル	
MGN: マーブルグレー	MBN: マーブルベージュ
単色パネル	
PCN: ピュアグレー	PIN: ピュアアイボリー

●照明カバー・照明ユニット



見た目すっきり、照明ユニットをさりげなく隠せます。
照明ユニット用照明カバー(アルミ製)



照明ユニット(スリム管タイプ)
●SMY-601
¥8,000(税込¥8,400)
(幅59.8×奥行11.4cm×高さ3.8cm)
・24W細型蛍光灯付
・プッシュスイッチ付
・インバータ方式
・SIM-90(F)にも取付け可能。

●耐震ラッチ(金具)

揺れると自動的に扉がロック。吊戸棚からの物の飛び出しを防止します。
※扉1枚につき ①¥1,000
※詳しくは弊社事業所へお問い合わせください。
※後付けはできません。

収納を決める

※価格は税抜き希望小売価格です。また()内の価格は税込希望小売価格を表示しています。

ホーローキッチンパネル 周辺機器

取り付け自由なマグネット小物や スペースを有効活用できる収納棚をご紹介します。

タカラのおすすめ

マグネット小物

キッチンパネルなど
好きな位置に設置できます。



マグネットで、
思いのままにレイアウト。

マグネット付なので取り付けは自由自在。使いたい小物を使いたい位置に、思いのままにレイアウトできます。

組み合わせ自由な商品を
多彩にラインアップ。

マグネット小物を多彩にラインアップ。
必要に応じて、使い勝手よく組み合わせられます。

マグネット小物

タカラのキッチン
マグネット小物



シンクの近くに設置しておくと便利。
上段には調味料の小ビン類も置けます。
マグネットペーパータオルホルダー
●MG-PH ¥6,400 (税込¥6,720)
(幅30.5×奥行15.5×高さ25.2cm)



調理器具を見せながら、
おしゃれに使い勝手よく収納。
マグネットフック
●MG-KH ¥4,300 (税込¥4,515)
(幅30.5×奥行6.7×高さ7.2cm)



使いやすい高さに設置して、
フキンなどが3枚掛けられます。
マグネットフキン掛け
●MG-FH ¥5,500 (税込¥5,775)
(幅30.5×奥行4.8×高さ10.2cm)



よく使う調味料やスパイスを、
まとめて置いておくのに重宝します。
マグネット小物置き
●MG-KR ¥3,900 (税込¥4,095)
(幅30.5×奥行9.3×高さ8.2cm)



下の段にはティッシュボックスも
使いやすく収納できます。
マグネットラップホルダー
●MG-WTH ¥3,300 (税込¥3,465)
(幅14.6×奥行7.4×高さ17.6cm)



シンクまわりに設置しておくと便利。
手についた汚れや水がサッとふけます。
マグネットタオルハンガー
●MG-TH18N ¥2,400 (税込¥2,520)
(幅18×奥行3.3×高さ10.2cm)



石鹸がふやけにくい、
水ギレのいい石鹸置き。
マグネット石鹸置き
●MG-SDN ¥1,900 (税込¥1,995)
(幅14.6×奥行9.8×高さ7.2cm)



シンク周りでは洗剤やスポンジ、
コンロ周りでは調味料を置いて。
マグネットボトルラック
●MG-BRN ¥2,700 (税込¥2,835)
(幅25.8×奥行7.9×高さ12.5cm)

小物用収納棚



サイドのキッチンパネルに
埋め込む収納棚。
調味料などの収納に便利です。

ホーロー壁面埋込収納棚
●SSZ-30
¥21,000 (税込¥22,050)
(幅30×奥行8.1×高さ60cm)
(埋込部/7cm)
材質/収納棚本体:ホーロー
棚板:人造大理石

カラーバリエーション



窓前スペースを調味料や
ラップ類の収納に活用。
好きな位置に簡単に移動できます。

窓枠スライド収納棚
●MSZタナ45/MSZレール185
¥27,000 (税込¥28,350)
(棚本体:幅49.3×奥行18.3×高さ42.6
~52.6cm
レール:幅185×奥行8×高さ2.7cm)
(最大荷重3kg×3段、高さは5cmピッチ
で最大10cmまで伸縮可能)
付属品/スパイスボックス3個

収納を決める

※価格は税抜き希望小売価格です。
また()内の価格は税込希望小売価格を表示しています。

中間棚

吊戸棚下の取り出しやすい位置にセット。 小物類が使いやすく整理できるラック類です。

システムラック

吊戸棚の下にセット。普段使いの食器や小物などが使いやすく収納できます。

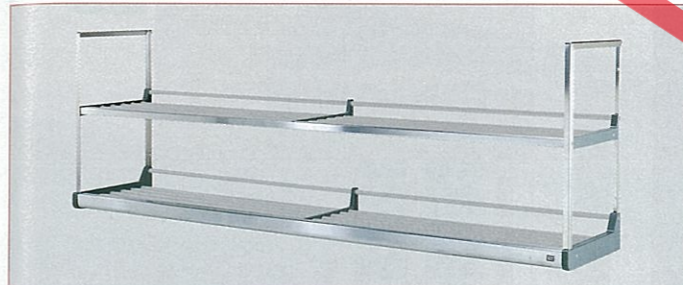

水切ラック
●SRM-120
¥15,500 (税込¥16,275)
(幅120×奥行25×高さ40cm)
●SRM-105
¥14,000 (税込¥14,700)
(幅105×奥行25×高さ40cm)
●SRM-90
¥11,500 (税込¥12,075)
(幅90×奥行25×高さ40cm)

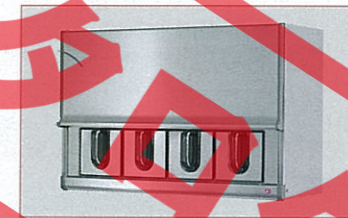

スパイスラック(大)
●SRS-60 ¥32,000 (税込¥33,600)
(幅60×奥行25×高さ40cm)



ガラス棚
●SRG-90 ¥21,000 (税込¥22,050) ●SRG-60 ¥18,000 (税込¥18,900)
(幅90×奥行25×高さ40cm) (幅60×奥行25×高さ40cm)



スパイスボックス
●SB-1 ¥1,500 (税込¥1,575)
(幅10.7×奥行12.5×高さ20.8cm)
※ウォールキャビネットの棚板に取り付けることができます。



スパイスラック
●SRS-30 ¥22,000 (税込¥23,100)
(幅30×奥行25×高さ40cm)

ハンギングラック

専用バーにラック類を組み合わせ、機能的な収納スペースが作りだせます。

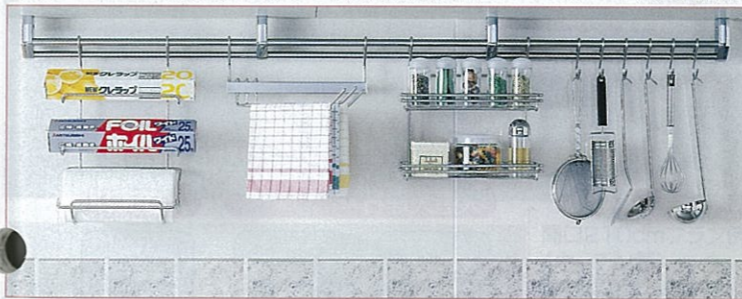

専用バー(フック付)
150cmタイプ
●HRB-150
¥12,000 (税込¥12,600)
(幅145.4×奥行4.8×高さ9.15cm)
90cmタイプ
●HRB-90
¥9,000 (税込¥9,450)
(幅85.4×奥行4.8×高さ9.15cm)



スパイスラック
●HR-SP ¥8,500 (税込¥8,925)
(幅30×奥行12×高さ30cm)
※バー別途

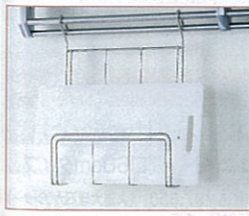

まな板ラック
●HR-MA
¥5,000 (税込¥5,250)
(幅30×奥行7×高さ40cm)
※バー別途

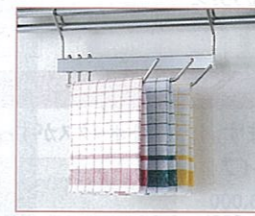

フキン掛け
●HR-FU
¥4,000 (税込¥4,200)
(幅30×奥行6×高さ15cm)
※バー別途



ペーパー・ラップホルダー
●HR-PH ¥7,500 (税込¥7,875)
(幅25×奥行16×高さ40cm)
※バー別途

スライドインラック

開けた扉が本体の上に収納されるから、出し入れがスムーズ。



水切付タイプ
●SIS-90 (F) ¥50,000 (税込¥52,500)
(幅90×奥行32.5×高さ41cm)



スパイスボックス付タイプ
●SIS-60 (F) ¥31,000 (税込¥32,550)
(幅60×奥行32.5×高さ41cm)



スパイスボックス付タイプ
●SIS-45 (F) ¥27,500 (税込¥28,875)
(幅45×奥行32.5×高さ41cm)

※搬入・取付費等は別途です。

並列ユニット・家電収納ユニット

壁面の限られたスペースを有効活用。美しく機能的に収納力を高めます。

●並列ユニット



収納力たっぷり、家電収納スペースも確保。美しい木製扉が重厚な雰囲気を演出します。**モルフェス**

間口270cmプラン例 ●トルユニット間口90cm+家電収納ユニット間口90cm+トルユニット間口90cm
¥391,000 (税込¥410,550) ●人造大理石カウンター:テンダーベージュ

並列ユニットの組み合わせ方
■部分は、別途ウォールキャビネットを組み合わせてください。

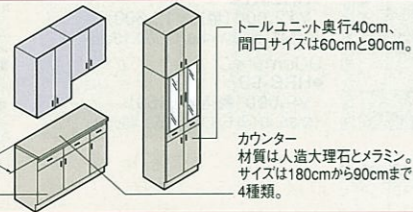

キャビネット
扉カラーはキッチンと
コーディネートできます。
サイズは120cmから
45cmまでの3種類。
※耐震ラッチ付もあります。

トルユニット奥行40cm、
間口サイズは60cmと90cm。
カウンター
材質は人造大理石とメラミン。
サイズは180cmから90cmまで
4種類。

●家電収納ユニット

炊飯器やポットが使いやすいスライド式棚付。コンセントも付いています。



家電収納ユニット ●間口90cmタイプ

MJ型 ¥119,000 (税込¥124,950) MK型 ¥116,000 (税込¥121,800)
(人造大理石カウンター) (人造大理石カウンター)
MJ型 ¥99,000 (税込¥103,950) MK型 ¥96,000 (税込¥100,800)
(メラミンカウンター) (メラミンカウンター)

※モルフェスに対応します。
※オープン側には専用のエンド
パネルが必要です。



ダストボックスがすっきり納まる、収納ワゴン付。コンセントも付いています。



家電収納ユニット ●間口60cmタイプ

¥93,000 (税込¥97,650) (人造大理石カウンター)
※モルフェスに対応します。
¥75,000 (税込¥78,750) (メラミンカウンター)
※オープン側には専用のエンドパネルが必要です。
※上記の価格にはエンドパネル・ダストボックスの
価格は含まれておりません。
※収納ワゴンは扉カラーに対応できます。対応には
別途専用パネルが必要です。

MJ型 ¥5,000 (税込¥5,250) PT型 ¥2,000 (税込¥2,100)
MK型 ¥2,000 (税込¥2,100) PE型 ¥2,000 (税込¥2,100)



ダストボックス
●DB-NW
¥1,300 (税込¥1,365)
(容量20ℓ)



ダイニングユニット

ダイニングとの間仕切りや配膳スペースに。暮らしに合わせて様々なプランがつけられます。

●ダイニングユニット



両側から使える便利な両面ハッチと
カウンターを組み合わせたプラン。
配膳スペースとしても重宝します。

間口210cmプラン例
(ダイニング側)
¥442,000 (税込¥464,100)
●人造大理石カウンター:テンダーベージュ
※上記の価格には天井幕板の価格は含まれて
おりません。

モルフェス



間口210cmプラン例
(キッチン側)

両面ハッチはキッチン側とダイニング
側の両方から、カウンターキャビネット
はキッチン側から出し入れできます。

ダイニングユニットの組み合わせ方 ※耐震ラッチ付もあります。

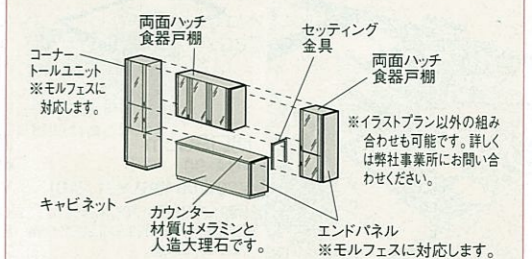

■カウンターカラーバリエーション



トールユニット

床下収納庫・天井幕板
エンドパネル・サイドパネル

床下やキッチン横スペースを収納に活用。
キッチンを一貫した印象に仕上げる部材もご用意。

●トールユニット ※モルフェスに対応します。



収納量たっぷりのワイドタイプ。
棚は高さを変えることができます。

間口60cmタイプ
MJ型 ¥96,000 (税込¥100,800)
MK型 ¥86,500 (税込¥90,825)
(幅60×奥行64.2cm)
※耐震ラッチ付もあります。



狭い空間も活用できるスリムタイプ。
ガラス戸棚は食器などの収納に便利。

間口45cmタイプ
MJ型 ¥85,500 (税込¥89,775)
MK型 ¥76,500 (税込¥80,325)
(幅45×奥行64.2cm)
※耐震ラッチ付もあります。



調味料や保存食品が収納しやすい
スライド式網棚が付いています。

間口45cmタイプ(食品庫)
MJ型 ¥88,500 (税込¥92,925)
MK型 ¥79,500 (税込¥83,475)
(幅45×奥行64.2cm)
※耐震ラッチ付もあります。



●床下収納庫

調味料や缶詰類など保存食品の収納庫に。ペットボトルも立てて収納できます。



間口90cm
●UA-90
¥20,200 (税込¥21,210)
(幅91.9×奥行61.6×高さ46cm)
床穴明け寸法:幅90.9×高さ60.6cm
フロンアルミ枠
網トレ-1 網仕切板2



間口60cm
●UA-60
¥9,800 (税込¥10,290)
(幅61.6×奥行61.6×高さ46.3cm)
床穴明け寸法:幅60.6×高さ60.6cm
フロンアルミ枠
網トレ-1 網仕切板1

●エンドパネル

各キャビネットのオープン側を、扉カラーとコーディネート。



●天井幕板

ウォールキャビネットと天井のすき間をカバー。
キッチン全体の印象に統一感をつくりだします。



●サイドパネル

冷蔵庫や
トールユニットの側面を、
扉やホールキッチンパネルと
カラーコーディネートできます。
※扉カラー対応はモルフェスのみ
となります。



価格の目安

モルフェス、フェスカの代表的なプランの価格集です。
このプランをベースに、さまざまな組み合わせが可能です。

●間口サイズ別に、「モルフェス/足元スライドタイプ」「モルフェス/スライドタイプ」「モルフェス/扉タイプ」「フェスカ/足元スライドタイプ」「フェスカ/スライドタイプ」「フェスカ/扉タイプ」のタイプごとの価格の目安を掲載しています。ワークトップの材質は「ステンレス」と「人造大理石」の2種類。材質によって価格が異なります。また、商品組付費の参考価格もあわせて掲載しています。

●価格の目安および図は、ジャンボシンク(一部ミドルシンク・シングルシンク)、水栓・加熱機器・レンジフードの標準品を含めた、天板高さ82cm・85cmの場合を掲載しています。価格の目安に含まれている標準品については下記をご参照ください。

タイプ	モルフェス		フェスカ	
	MJ型	MK型	PT型	PE型
ステンレストップ	¥542,500 (税込¥569,625)	¥523,000 (税込¥549,150)	¥378,500 (税込¥397,425)	¥349,500 (税込¥366,975)
人造大理石トップ	¥602,000 (税込¥632,100)	¥582,500 (税込¥611,625)	¥398,500 (税込¥418,425)	¥369,500 (税込¥387,975)
足元スライドタイプ	※ ¥114,500 (※ ¥119,500)	※ ¥111,500 (※ ¥116,500)	※ ¥111,000 (※ ¥116,000)	※ ¥114,000 (※ ¥119,000)
スライドタイプ	※ ¥125,500 (※ ¥131,000)	※ ¥121,500 (※ ¥127,000)	※ ¥103,500 (※ ¥109,000)	※ ¥106,500 (※ ¥112,000)
扉タイプ	※ ¥117,500 (※ ¥123,000)	※ ¥116,500 (※ ¥122,000)	※ ¥112,000 (※ ¥117,500)	※ ¥114,000 (※ ¥119,500)
ステンレストップ	¥475,000 (税込¥498,750)	¥455,500 (税込¥478,275)	¥321,000 (税込¥337,050)	¥292,000 (税込¥306,800)
人造大理石トップ	¥534,500 (税込¥561,225)	¥515,000 (税込¥540,750)	¥341,000 (税込¥358,050)	¥312,000 (税込¥327,600)
足元スライドタイプ	※ ¥117,500 (※ ¥123,000)	※ ¥116,500 (※ ¥122,000)	※ ¥112,000 (※ ¥117,500)	※ ¥114,000 (※ ¥119,500)
スライドタイプ	※ ¥123,500 (※ ¥129,000)	※ ¥121,500 (※ ¥127,000)	※ ¥107,500 (※ ¥113,000)	※ ¥110,500 (※ ¥116,000)
扉タイプ	※ ¥112,500 (※ ¥118,000)	※ ¥111,500 (※ ¥117,000)	※ ¥107,000 (※ ¥112,500)	※ ¥110,000 (※ ¥115,500)
ステンレストップ	¥419,000 (税込¥439,950)	¥400,000 (税込¥420,000)	¥276,000 (税込¥289,800)	¥248,000 (税込¥260,400)
人造大理石トップ	¥478,500 (税込¥502,425)	¥459,500 (税込¥482,475)	¥296,000 (税込¥310,400)	¥268,000 (税込¥281,400)
足元スライドタイプ	※ ¥122,500 (※ ¥128,000)	※ ¥121,500 (※ ¥127,000)	※ ¥112,000 (※ ¥117,500)	※ ¥114,000 (※ ¥119,500)
スライドタイプ	※ ¥128,500 (※ ¥134,000)	※ ¥126,500 (※ ¥132,000)	※ ¥112,000 (※ ¥117,500)	※ ¥114,000 (※ ¥119,500)
扉タイプ	※ ¥118,500 (※ ¥124,000)	※ ¥117,500 (※ ¥123,000)	※ ¥112,000 (※ ¥117,500)	※ ¥114,000 (※ ¥119,500)

このページに掲載のイラスト、価格は機器の組み合わせ、シンクの変更によって変わる場合があります。詳しくは弊社事務所、ショールームへお問い合わせください。

1 油や水ハネなどの汚れも、サッとふき落とせる ホールキッチンパネル

豊富なバリエーションの中から、扉カラーやワークトップに合わせて選べます。
※「単色パネルフロントパネル/サイドパネル(加熱機器側)、エッジセット」の場合です。

2 自分にぴったり合ったキッチンの高さを選べる 高さフリーサイズ

82cmから90cmまで、身長に合った天板高さを1cm刻みで選べます。
※表示の価格は、天板高さ88cmの場合の加算価格です。高さにより価格は異なります。

3 時間と水を節約し、手荒れの悩みも解消する 食器洗い乾燥機

前開き式と引出し式があり、扉カラーに対応したタイプもあります。
※間口サイズごとの、食器洗い乾燥機のタイプ別の加算価格です。引出し式/シンク下設置タイプに示している値は間口60cm、引出し式は45cmを示しています。それ以外はすべて間口45cmとなります。

※表記の食器洗い乾燥機の差額は、ブラック色の場合です。引出し式の食器洗い乾燥機は、シルバー色もご用意しております。シルバー色をお選びの場合は表記の差額に¥12,000を加算してください。なお、シルバー色をシンク下に設置する場合、別途飾り板¥1,500が必要となります。
※フェスカの引出し式ブラックフェイスタイプをシルバーフェイスタイプに変更する場合、食洗用キャビネットも変更となります。表記の差額に下表の金額を加算してください。

	PT型	PE型
スライドタイプ/扉タイプ	¥15,500	¥14,500
足元スライドタイプ	¥13,500	¥12,500

■目安の価格には、標準品として以下の機器が含まれています。

<機器はご要望に合わせて変更できます。> ※ホールキッチンパネルの価格は含まれておりません。

モルフェス

ウォールキャビネット

ミドルサイズのレンジフード横タイプと標準タイプを、間口に合わせて組み合わせています。

レンジフードファン

シロココファン
VMR型
必要別売部品
排気用角アタッチメント

フェスカ

ウォールキャビネット

ミドルサイズのレンジフード横タイプと標準タイプを、間口にに合わせて組み合わせています。

レンジフードファン

プロペラファン
VDS型

水栓

シングルレバー水栓
KM346SGTK



※目安の価格は片側オープンで算出しています。

スライドプレート



(ジャンボ・ミドルシンクに対応)

ガス加熱機器

3口コンロ
BGC62-3PB



水栓

シングルレバー水栓
FA237T



※目安の価格は片側オープンで算出しています。

ガス加熱機器

3口コンロ
GCU62-3UBA



I型

間口 300cm

ジャンボシンク

●ホーローキッチンパネル... ¥34,100から (税込 ¥35,805)

●天板高さ88cmタイプ加算価格

足元スライドタイプ... ¥18,000
スライドタイプ... ¥18,000
扉タイプ... ¥18,000

モルフェス

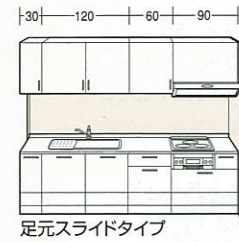

足元スライドタイプ

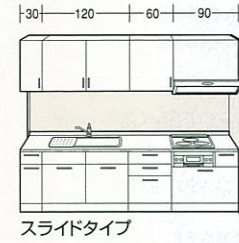

スライドタイプ

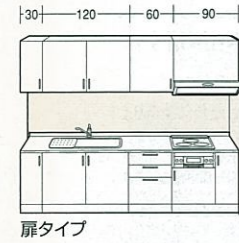

扉タイプ

フェスカ

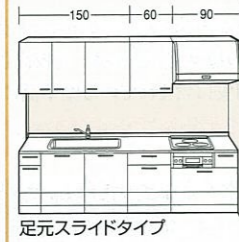

足元スライドタイプ

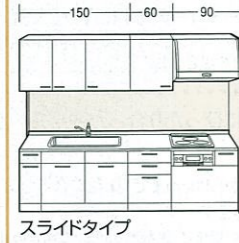

スライドタイプ

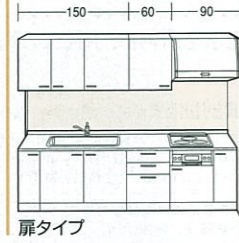

扉タイプ

Table with columns for cabinet type (Morfes/Fesca), material (MJ, MK, PT, PE), and price. Includes sub-tables for '足元スライドタイプ', 'スライドタイプ', and '扉タイプ'.

※価格は税抜き希望小売価格です。また()内の価格は税込希望小売価格を表示しています。

I型

間口 270cm

ジャンボシンク

●ホーローキッチンパネル... ¥29,800から (税込 ¥31,290)

●天板高さ88cmタイプ加算価格

足元スライドタイプ... ¥14,500
スライドタイプ... ¥14,500
扉タイプ... ¥14,500

モルフェス



足元スライドタイプ



スライドタイプ

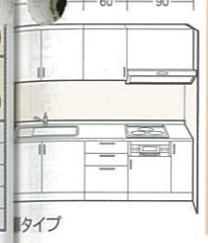

扉タイプ

フェスカ



足元スライドタイプ



スライドタイプ



扉タイプ

Table with columns for cabinet type (Morfes/Fesca), material (MJ, MK, PT, PE), and price. Includes sub-tables for '足元スライドタイプ', 'スライドタイプ', and '扉タイプ'.

I型

間口 285cm

ジャンボシンク

●ホーローキッチンパネル... ¥34,100から (税込 ¥35,805)

●天板高さ88cmタイプ加算価格

足元スライドタイプ... ¥14,500
スライドタイプ... ¥14,500
扉タイプ... ¥14,500

モルフェス



足元スライドタイプ



スライドタイプ

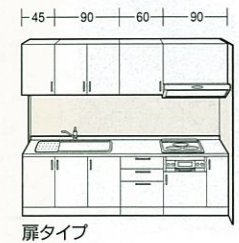

扉タイプ

フェスカ

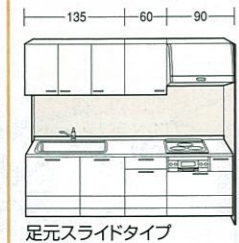

足元スライドタイプ

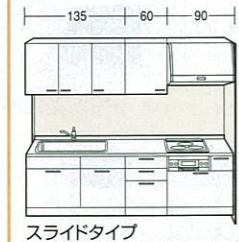

スライドタイプ

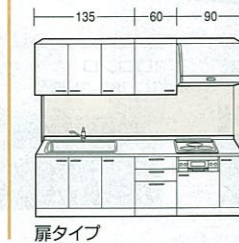

扉タイプ

Table with columns for cabinet type (Morfes/Fesca), material (MJ, MK, PT, PE), and price. Includes sub-tables for '足元スライドタイプ', 'スライドタイプ', and '扉タイプ'.

※引出し式タイプの差額は、ブラック色の場合です。シルバー色をお選びの場合は、表記の差額に¥12,000を加算してください。シルバー色をシンク下に設置する場合、別途飾り板¥1,500が必要となります。

※フェスカの引出し式ブラックフェイスタイプをシルバーフェイスタイプに変更する場合は加算額につきましては、P56の表をご覧ください。

I型

間口 255cm

ジャンボシンク

●ホーローキッチンパネル... ¥29,400から (税込 ¥30,870)

●天板高さ88cmタイプ加算価格

足元スライドタイプ... ¥14,500
スライドタイプ... ¥14,500
扉タイプ... ¥14,500

モルフェス



足元スライドタイプ



スライドタイプ



扉タイプ

フェスカ



足元スライドタイプ



スライドタイプ



扉タイプ

Table with columns for cabinet type (Morfes/Fesca), material (MJ, MK, PT, PE), and price. Includes sub-tables for '足元スライドタイプ', 'スライドタイプ', and '扉タイプ'.

※引出し式タイプの差額は、ブラック色の場合です。シルバー色をお選びの場合は、表記の差額に¥12,000を加算してください。シルバー色をシンク下に設置する場合、別途飾り板¥1,500が必要となります。

※フェスカの引出し式ブラックフェイスタイプをシルバーフェイスタイプに変更する場合は加算額につきましては、P56の表をご覧ください。

I型

間口 180cm

シングルシンク

●ホーローキッチンパネル...¥27,200から (税込¥28,560)

●天板高さ88cmタイプ加算価格 扉タイプ.....◎¥12,500

フェスカ

90 30 60



扉タイプ

※間口180cmの場合、ガス加熱機器はRBG20K3BGになります。

扉タイプ	フェスカ	
	PT型	PE型
ステンレストップ	¥215,000 (税込¥225,750)	¥197,500 (税込¥207,375)
人造大理石トップ	¥235,000 (税込¥246,750)	¥217,500 (税込¥228,375)

I型

間口 165cm

シングルシンク

●ホーローキッチンパネル...¥27,200から (税込¥28,560)

●天板高さ88cmタイプ加算価格 扉タイプ.....◎¥12,500

フェスカ

60 45 60



扉タイプ

※間口165cmの場合、ガス加熱機器はRBG20K3BGになります。

扉タイプ	フェスカ	
	PT型	PE型
ステンレストップ	¥208,500 (税込¥218,925)	¥192,000 (税込¥201,600)
人造大理石トップ	¥228,500 (税込¥239,925)	¥212,000 (税込¥222,600)

※引出し式タイプの差額は、ブラック色の場合です。シルバー色をお選びの場合は、表記の差額に¥12,000を加算してください。シルバー色をシンク下に設置する場合、別途飾り板¥1,500が必要となります。

※フェスカの引出し式ブラックフェイスタイプをシルバーフェイスタイプに変更する場合の加算額につきましては、P56の表をご覧ください。

※価格は税抜き希望小売価格です。また()内の価格は税込希望小売価格を表示しています。

L型

間口 270x180cm

ジャンボシンク

●ホーローキッチンパネル...¥41,700から (税込¥43,785)

●天板高さ88cmタイプ加算価格

足元スライドタイプ...◎¥20,000
スライドタイプ...◎¥20,000
扉タイプ.....◎¥20,000

モルフェス



足元スライドタイプ

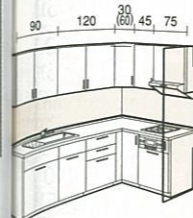

スライドタイプ



扉タイプ

フェスカ

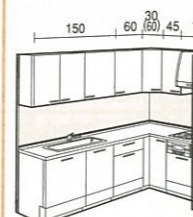

足元スライドタイプ



スライドタイプ



扉タイプ

	モルフェス		フェスカ	
	MJ型	MK型	PT型	PE型
ステンレストップ	¥608,500 (税込¥638,925)	¥583,500 (税込¥612,675)	¥442,000 (税込¥464,100)	¥407,000 (税込¥427,350)
人造大理石トップ	¥693,500 (税込¥728,175)	¥668,500 (税込¥701,925)	¥462,000 (税込¥485,100)	¥427,000 (税込¥448,350)
前開き式/扉カラー対応タイプ	◎ ¥125,500	◎ ¥124,000	◎ ¥123,500	◎ ¥126,500
引出し式/シンク下設置・扉カラー対応タイプ	◎ ¥102,000	◎ ¥99,500	◎ ¥108,500	◎ ¥111,000
引出し式/シンク下設置・ブラックフェイスタイプ	◎ ¥136,500	◎ ¥134,000	◎ ¥106,500	◎ ¥109,000
引出し式/扉カラー対応タイプ	◎ ¥136,500	◎ ¥134,000	◎ ¥130,000	◎ ¥132,000
引出し式/ブラックフェイスタイプ	◎ ¥136,500	◎ ¥134,000	◎ ¥127,000	◎ ¥130,000
ステンレストップ	¥549,500 (税込¥576,975)	¥524,500 (税込¥550,725)	¥389,000 (税込¥408,450)	¥354,000 (税込¥371,700)
人造大理石トップ	¥634,500 (税込¥666,225)	¥609,500 (税込¥639,975)	¥409,000 (税込¥429,450)	¥374,000 (税込¥392,700)
前開き式/扉カラー対応タイプ	◎ ¥127,000	◎ ¥125,500	◎ ¥125,000	◎ ¥128,000
引出し式/シンク下設置・扉カラー対応タイプ	◎ ¥125,500	◎ ¥123,000	◎ ¥130,000	◎ ¥132,500
引出し式/シンク下設置・ブラックフェイスタイプ	◎ ¥133,000	◎ ¥130,500	◎ ¥128,000	◎ ¥130,500
引出し式/扉カラー対応タイプ	◎ ¥133,000	◎ ¥130,500	◎ ¥123,000	◎ ¥125,000
引出し式/ブラックフェイスタイプ	◎ ¥133,000	◎ ¥130,500	◎ ¥118,000	◎ ¥121,000
ステンレストップ	¥509,000 (税込¥534,450)	¥483,500 (税込¥507,675)	¥352,000 (税込¥369,600)	¥317,000 (税込¥332,850)
人造大理石トップ	¥594,000 (税込¥623,700)	¥568,500 (税込¥596,925)	¥372,000 (税込¥390,600)	¥337,000 (税込¥353,850)
前開き式/扉カラー対応タイプ	◎ ¥122,500	◎ ¥121,500	◎ ¥124,000	◎ ¥127,000
引出し式/シンク下設置・扉カラー対応タイプ	◎ ¥140,000	◎ ¥137,000	◎ ¥141,500	◎ ¥140,500
引出し式/シンク下設置・ブラックフェイスタイプ	◎ ¥128,500	◎ ¥126,500	◎ ¥139,500	◎ ¥138,500
引出し式/扉カラー対応タイプ	◎ ¥128,500	◎ ¥126,500	◎ ¥122,000	◎ ¥124,000
引出し式/ブラックフェイスタイプ	◎ ¥128,500	◎ ¥126,500	◎ ¥117,000	◎ ¥120,000

L型

間口 255x180cm

ミドルシンク

●ホーローキッチンパネル...¥41,300から (税込¥43,365)

●天板高さ88cmタイプ加算価格

足元スライドタイプ...◎¥20,000
スライドタイプ...◎¥20,000
扉タイプ.....◎¥20,000

モルフェス

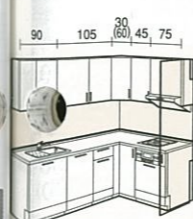

足元スライドタイプ



スライドタイプ



扉タイプ

フェスカ



足元スライドタイプ



スライドタイプ



扉タイプ

	モルフェス		フェスカ	
	MJ型	MK型	PT型	PE型
ステンレストップ	¥599,000 (税込¥628,950)	¥575,000 (税込¥603,750)	¥433,500 (税込¥455,175)	¥400,000 (税込¥420,000)
人造大理石トップ	¥683,500 (税込¥717,675)	¥659,500 (税込¥692,475)	¥453,500 (税込¥476,175)	¥420,000 (税込¥441,000)
前開き式/扉カラー対応タイプ	◎ ¥126,500	◎ ¥125,000	◎ ¥124,500	◎ ¥127,000
引出し式/シンク下設置・扉カラー対応タイプ	◎ ¥121,000	◎ ¥118,500	◎ ¥126,500	◎ ¥127,500
引出し式/シンク下設置・ブラックフェイスタイプ	◎ ¥137,500	◎ ¥135,000	◎ ¥124,500	◎ ¥125,500
引出し式/扉カラー対応タイプ	◎ ¥137,500	◎ ¥135,000	◎ ¥131,000	◎ ¥132,500
引出し式/ブラックフェイスタイプ	◎ ¥137,500	◎ ¥135,000	◎ ¥128,000	◎ ¥130,500
ステンレストップ	¥541,000 (税込¥568,050)	¥517,000 (税込¥542,850)	¥381,500 (税込¥400,575)	¥348,000 (税込¥365,400)
人造大理石トップ	¥625,500 (税込¥656,775)	¥601,500 (税込¥631,575)	¥401,500 (税込¥421,575)	¥368,000 (税込¥386,400)
前開き式/扉カラー対応タイプ	◎ ¥127,500	◎ ¥126,000	◎ ¥125,500	◎ ¥128,000
引出し式/シンク下設置・扉カラー対応タイプ	◎ ¥155,000	◎ ¥151,000	◎ ¥150,000	◎ ¥150,500
引出し式/シンク下設置・ブラックフェイスタイプ	◎ ¥133,500	◎ ¥131,000	◎ ¥148,000	◎ ¥148,500
引出し式/扉カラー対応タイプ	◎ ¥133,500	◎ ¥131,000	◎ ¥123,500	◎ ¥125,000
引出し式/ブラックフェイスタイプ	◎ ¥133,500	◎ ¥131,000	◎ ¥118,500	◎ ¥121,000
ステンレストップ	¥500,500 (税込¥525,525)	¥476,000 (税込¥499,800)	¥344,500 (税込¥361,725)	¥311,000 (税込¥326,550)
人造大理石トップ	¥585,000 (税込¥614,250)	¥560,500 (税込¥588,525)	¥364,500 (税込¥382,725)	¥331,000 (税込¥347,550)
前開き式/扉カラー対応タイプ	◎ ¥123,500	◎ ¥122,500	◎ ¥125,500	◎ ¥128,000
引出し式/シンク下設置・扉カラー対応タイプ	◎ ¥156,000	◎ ¥152,000	◎ ¥154,500	◎ ¥152,500
引出し式/シンク下設置・ブラックフェイスタイプ	◎ ¥129,500	◎ ¥127,500	◎ ¥152,500	◎ ¥150,500
引出し式/扉カラー対応タイプ	◎ ¥129,500	◎ ¥127,500	◎ ¥123,500	◎ ¥125,000
引出し式/ブラックフェイスタイプ	◎ ¥129,500	◎ ¥127,500	◎ ¥118,500	◎ ¥121,000

※引出し式タイプの差額は、ブラック色の場合です。シルバー色をお選びの場合は、表記の差額に¥12,000を加算してください。シルバー色をシンク下に設置する場合、別途飾り板¥1,500が必要となります。

※フェスカの引出し式ブラックフェイスタイプをシルバーフェイスタイプに変更する場合の加算額につきましては、P56の表をご覧ください。

※価格は税抜き希望小売価格です。また()内の価格は税込希望小売価格を表示しています。

L型 ジャンボシンク

●ホーローキッチンパネル…¥40,900から (税込¥42,945)

●天板高さ88cmタイプ加算価格

足元スライドタイプ…◎ ¥20,000
スライドタイプ…◎ ¥20,000
扉タイプ…◎ ¥20,000

間口 240x180 cm

モルフェス

フェスカ

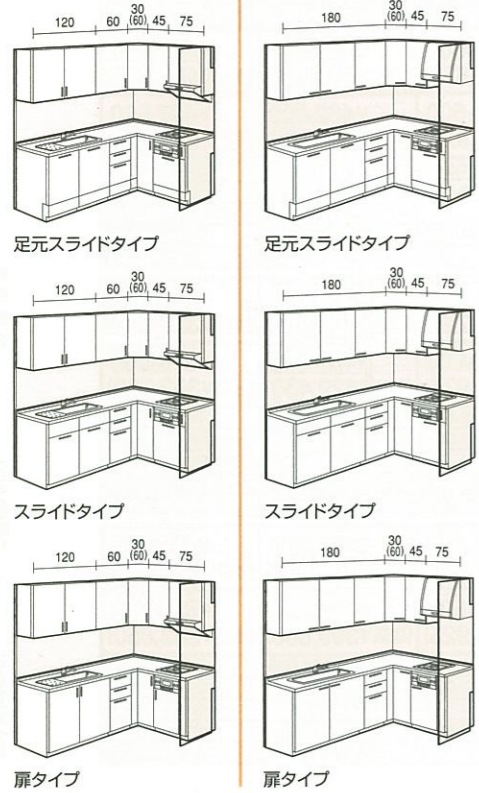

	モルフェス		フェスカ		
	MJ型	MK型	PT型	PE型	
足元スライドタイプ	ステンレストップ	¥594,000 (税込¥623,700)	¥570,500 (税込¥599,025)	¥420,500 (税込¥441,525)	¥388,000 (税込¥407,400)
	人造大理石トップ	¥678,000 (税込¥711,900)	¥654,500 (税込¥687,225)	¥440,500 (税込¥462,525)	¥408,000 (税込¥428,400)
スライドタイプ	ステンレストップ	¥536,500 (税込¥563,325)	¥513,000 (税込¥538,650)	¥369,000 (税込¥387,450)	¥336,500 (税込¥353,325)
	人造大理石トップ	¥620,500 (税込¥651,525)	¥597,000 (税込¥626,850)	¥389,000 (税込¥408,450)	¥356,500 (税込¥374,325)
扉タイプ	ステンレストップ	¥491,500 (税込¥516,075)	¥468,000 (税込¥491,400)	¥331,000 (税込¥347,550)	¥298,500 (税込¥313,425)
	人造大理石トップ	¥575,500 (税込¥604,275)	¥552,000 (税込¥579,600)	¥351,000 (税込¥368,550)	¥318,500 (税込¥334,425)
	引出し式/シンク下設置・扉カラー対応タイプ◎	◎ ¥101,500	◎ ¥99,000	◎ ¥109,000	◎ ¥111,500
	引出し式/シンク下設置・ブラックフェイスタイプ◎	—	—	◎ ¥107,000	◎ ¥109,500

L型 ミドルシンク

●ホーローキッチンパネル…¥40,000から (税込¥42,000)

●天板高さ88cmタイプ加算価格

足元スライドタイプ…◎ ¥20,000
スライドタイプ…◎ ¥20,000
扉タイプ…◎ ¥20,000

間口 210x180 cm

モルフェス

フェスカ

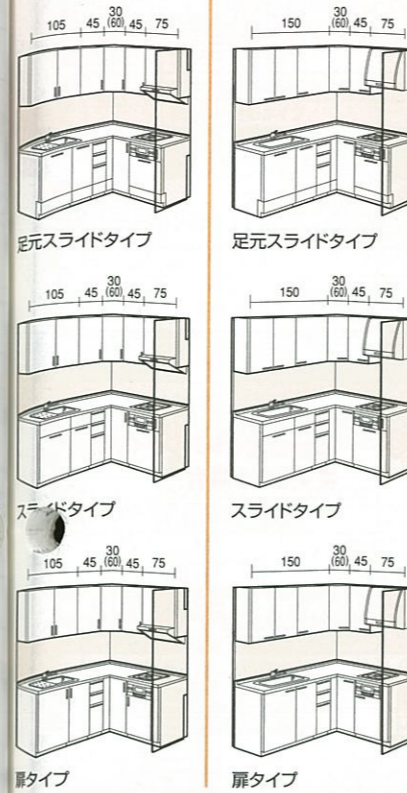

	モルフェス		フェスカ		
	MJ型	MK型	PT型	PE型	
足元スライドタイプ	ステンレストップ	¥577,500 (税込¥606,375)	¥556,000 (税込¥583,800)	¥409,000 (税込¥429,450)	¥379,000 (税込¥397,950)
	人造大理石トップ	¥660,500 (税込¥693,525)	¥639,000 (税込¥670,950)	¥429,000 (税込¥450,450)	¥399,000 (税込¥418,950)
スライドタイプ	ステンレストップ	¥520,500 (税込¥546,525)	¥499,000 (税込¥523,950)	¥358,000 (税込¥375,900)	¥328,000 (税込¥344,400)
	人造大理石トップ	¥603,500 (税込¥633,675)	¥582,000 (税込¥611,100)	¥378,000 (税込¥396,900)	¥348,000 (税込¥365,400)
扉タイプ	ステンレストップ	¥476,000 (税込¥499,800)	¥454,500 (税込¥477,225)	¥321,000 (税込¥337,050)	¥291,000 (税込¥305,550)
	人造大理石トップ	¥559,000 (税込¥586,950)	¥537,500 (税込¥564,375)	¥341,000 (税込¥358,050)	¥311,000 (税込¥326,550)
	引出し式/シンク下設置・扉カラー対応タイプ◎	◎ ¥119,000	◎ ¥115,500	◎ ¥118,500	◎ ¥117,500
	引出し式/シンク下設置・ブラックフェイスタイプ◎	—	—	◎ ¥117,000	◎ ¥116,000

L型 ミドルシンク

●ホーローキッチンパネル…¥40,900から (税込¥42,945)

●天板高さ88cmタイプ加算価格

足元スライドタイプ…◎ ¥20,000
スライドタイプ…◎ ¥20,000
扉タイプ…◎ ¥20,000

間口 225x180 cm

モルフェス

フェスカ

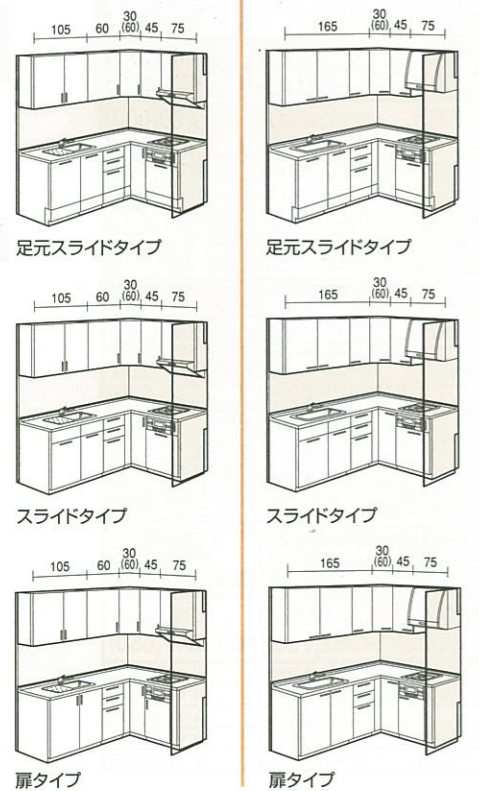

	モルフェス		フェスカ		
	MJ型	MK型	PT型	PE型	
足元スライドタイプ	ステンレストップ	¥585,500 (税込¥614,775)	¥563,000 (税込¥591,150)	¥414,500 (税込¥435,225)	¥383,000 (税込¥402,150)
	人造大理石トップ	¥669,000 (税込¥702,450)	¥646,500 (税込¥678,825)	¥434,500 (税込¥456,225)	¥403,000 (税込¥423,150)
スライドタイプ	ステンレストップ	¥528,500 (税込¥554,925)	¥506,000 (税込¥531,300)	¥363,500 (税込¥381,675)	¥332,000 (税込¥348,600)
	人造大理石トップ	¥612,000 (税込¥642,600)	¥589,500 (税込¥618,975)	¥383,500 (税込¥402,675)	¥352,000 (税込¥369,600)
扉タイプ	ステンレストップ	¥484,000 (税込¥508,200)	¥461,500 (税込¥484,575)	¥326,500 (税込¥342,825)	¥295,000 (税込¥309,750)
	人造大理石トップ	¥567,500 (税込¥595,875)	¥545,000 (税込¥572,250)	¥346,500 (税込¥363,825)	¥315,000 (税込¥330,750)
	引出し式/シンク下設置・扉カラー対応タイプ◎	◎ ¥140,000	◎ ¥136,500	◎ ¥140,500	◎ ¥140,000
	引出し式/シンク下設置・ブラックフェイスタイプ◎	—	—	◎ ¥138,500	◎ ¥138,000

L型 シングルシンク

●ホーローキッチンパネル…¥40,000から (税込¥42,000)

●天板高さ88cmタイプ加算価格

足元スライドタイプ…◎ ¥20,000
スライドタイプ…◎ ¥20,000
扉タイプ…◎ ¥20,000

間口 195x180 cm

モルフェス

フェスカ

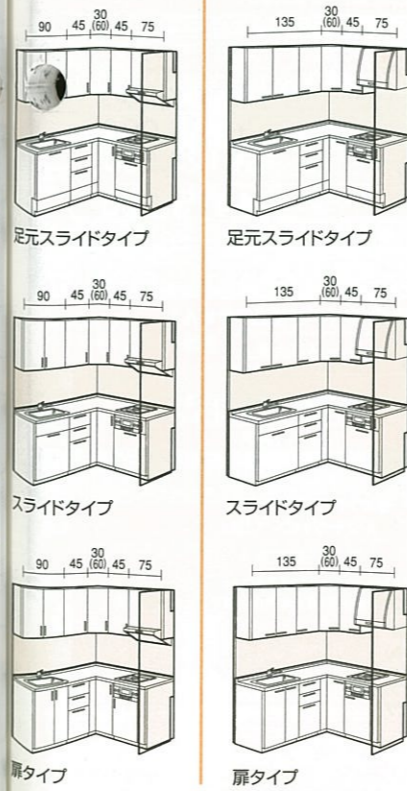

	モルフェス		フェスカ		
	MJ型	MK型	PT型	PE型	
足元スライドタイプ	ステンレストップ	¥535,000 (税込¥561,750)	¥514,500 (税込¥540,225)	¥381,000 (税込¥400,050)	¥353,500 (税込¥371,175)
	人造大理石トップ	¥616,000 (税込¥646,800)	¥595,500 (税込¥625,275)	¥401,000 (税込¥421,050)	¥373,500 (税込¥392,175)
スライドタイプ	ステンレストップ	¥401,000 (税込¥421,050)	¥385,500 (税込¥404,775)	¥339,500 (税込¥356,475)	¥312,000 (税込¥327,600)
	人造大理石トップ	¥482,000 (税込¥506,100)	¥466,500 (税込¥489,825)	¥359,500 (税込¥377,475)	¥332,000 (税込¥348,600)
扉タイプ	ステンレストップ	¥461,500 (税込¥484,575)	¥441,000 (税込¥463,050)	¥315,500 (税込¥331,275)	¥286,500 (税込¥300,825)
	人造大理石トップ	¥542,500 (税込¥569,625)	¥522,000 (税込¥548,100)	¥335,500 (税込¥352,275)	¥306,500 (税込¥321,825)
	引出し式/シンク下設置・扉カラー対応タイプ◎	◎ ¥118,500	◎ ¥115,000	◎ ¥117,000	◎ ¥116,500
	引出し式/シンク下設置・ブラックフェイスタイプ◎	—	—	◎ ¥115,500	◎ ¥115,000

※引出し式タイプの差額は、ブラック色の場合です。シルバー色をお選びの場合は、表記の差額に¥12,000を加算してください。シルバー色をシンク下に設置する場合、別途飾り板¥1,500が必要となります。

※フェスカの引出し式ブラックフェイスタイプをシルバーフェイスタイプに変更する場合の加算額につきましては、P56の表をご覧ください。

※モルフェスの引出し式ブラックフェイスタイプをシルバーフェイスタイプに変更する場合の加算額につきましては、P56の表をご覧ください。

※引出し式タイプの差額は、ブラック色の場合です。シルバー色をお選びの場合は、表記の差額に¥12,000を加算してください。シルバー色をシンク下に設置する場合、別途飾り板¥1,500が必要となります。

※フェスカの引出し式ブラックフェイスタイプをシルバーフェイスタイプに変更する場合の加算額につきましては、P56の表をご覧ください。

■シロッコファン別売部品対応表

機種名	排気方向	接続方法	対応別売部品
VMR型・VCS型 (4方向排気)	上方排気	φ150丸ダクト	●丸ダクト金具(U) ●アルミダクト150 ●防火ダンパー-B-5N ●ウェザーカバー-W-2 ●ウェザーカバー-WK-15DK ●丸型フード150
	左右排気	φ150丸ダクト	●VCN丸ダクト金具L ●アルミダクト150 ●防火ダンパー-B-5N ●ウェザーカバー-W-2 ●ウェザーカバー-WK-15DK ●丸型フード150
	後方排気	直接排気 φ150丸ダクト	●排気用角アタッチメント ●ウェザーカバー-W-2 ●VCN丸ダクト金具L ●アルミダクト150 ●防火ダンパー-B-5N ●ウェザーカバー-W-2 ●ウェザーカバー-WK-15DK ●丸型フード150

機種名	排気方向	接続方法	対応別売部品
VUD型 (2方向排気)	上方排気	φ150丸ダクト	●アルミダクト150 ●防火ダンパー-B-5N ●ウェザーカバー-W-2 ●ウェザーカバー-WK-15DK ●丸型フード150
	後方排気	φ150丸ダクト	●VIN後方排気セット ●ウェザーカバー-W-2 ●防火ダンパー-B-5N ●ウェザーカバー-WK-15DK ●アルミダクト150 ●丸型フード150
BDR型 (4方向排気)	上方排気	φ150丸ダクト	●アルミダクト150 ●防火ダンパー-B-5N ●ウェザーカバー-W-2 ●ウェザーカバー-WK-15DK ●丸型フード150
	左右排気	φ150丸ダクト	●アルミダクト150 ●防火ダンパー-B-5N ●ウェザーカバー-W-2 ●ウェザーカバー-WK-15DK ●丸型フード150 ●L型ダクトLD-15
	後方排気	φ150丸ダクト	●アルミダクト150 ●防火ダンパー-B-5N ●ウェザーカバー-W-2 ●ウェザーカバー-WK-15DK ●丸型フード150 ●L型ダクトLD-15

※VUD型の高さ60cmタイプは上方排気のみです。
 ※必要に応じて、VMR型はVMR横幕板、VCS型・VUD型はVCN横幕板、BDR型は横幕板YMPをご利用ください。
 ※アルミダクト150は、1,000mmまでと2,000mmまでがあります。必要に応じてどちらかをご利用ください。
 ※必要に応じてVMR-RC型は給気電動シャッター(P-18QDL4-BL)と連動可能です。

品名	シロッコファン用別売部品							
図								
サイズ	320×276×184mm	276×276×188mm	φ148	176×176×199mm	φ150×1,000mm	φ150×2,000mm	φ148×220mm	
品番	排気用角アタッチメント	VCN丸ダクト金具L	丸ダクト金具(U)	VIN後方排気セット	L型ダクトLD-15	アルミダクト150×1000	アルミダクト150×2000	防火ダンパー-B-5N
価格	¥2,000	¥3,500	¥2,200	¥6,000	¥2,500	¥2,000	¥3,500	¥6,000
備考	●直接排気用	●φ150丸ダクト左右・後方排気接続用	●φ150丸ダクト上方排気接続用	●φ150丸ダクト後方排気接続用	●φ150丸ダクト左右・後方排気接続用	●排気ダクト用	●排気ダクト用	

品名	シロッコファン用別売部品							
図								
サイズ		250×180×250mm	234×221×254mm	211×55×291mm	360×205mm	360×290mm	360×190mm	
品番	丸型フード150	ウェザーカバー-W-2	ウェザーカバー-WK-15DK	P-18QDL4-BL (給気電動シャッター)	VMR横幕板	VCN横幕板H700	VCN横幕板H600	
価格	¥4,500	¥3,500	¥6,500	¥13,000	¥2,000	¥2,000	¥2,000	
備考	●φ150	●金属製	●防火ダンパー付 ●温度ヒューズ110℃ ●金属製	●レンジフードの運転と連動して開閉する電動式の給気口 ●φ150 ●定格電圧100V(50/60Hz) ●消費電力4.1/3.7W	●レンジフードの側面が露出する場合の上部サイド幕板	●レンジフードの側面が露出する場合の上部サイド幕板	●レンジフードの側面が露出する場合の上部サイド幕板	

品名	プロペラファン用別売部品					
図						
サイズ	314×300mm	342×160×342mm	341×30×341mm	340×210×340mm	340×210×340mm	360×100mm
品番	横幕板YMP30-365	W-252(木枠)	P-25PW(絶縁枠)	ウェザーカバー-W-7	ウェザーカバー-W-7B	VGB横幕板
価格	¥2,500	¥2,400	¥1,900	¥3,800	¥7,500	¥2,000
備考	●レンジフードの側面が露出する場合の上部サイド幕板	●25cm換気扇取付用	●25cm換気扇用	●金属製	●防火ダンパー付 ●温度ヒューズ120℃ ●金属製	●レンジフードの側面が露出する場合の上部サイド幕板

〈ウォールキャビネット・高さ90cm(ロング)タイプ〉

幅タイプ	幅60cmタイプ		幅45cmタイプ	
図				
サイズ	600×386×900mm	600×386×900mm	450×386×900mm	450×386×900mm
品番	W-LG60L/R(■)	W-L60(■)	W-LG45L/R(■)	W-L45L/R(■)
価格	MJ	¥27,000	¥35,000	¥23,500
	MK	¥24,000	¥31,500	¥21,000
	PT	¥22,000		¥18,500
	PE	¥19,500		¥16,500

〈ウォールキャビネット・高さ70cm(ミドル)タイプ〉

幅タイプ	幅180cmタイプ	幅165cmタイプ	幅150cmタイプ	幅135cmタイプ	幅120cmタイプ	
図						
サイズ	1,800×380×700mm	1,650×380×700mm	1,500×380×700mm	1,350×380×700mm	1,200×386×700mm	
品番	W-M180(■)	W-M165(■)	W-M150(■)	W-M135(■)	W-M120(■)	
価格	MJ				¥37,000	
	MK				¥33,500	
	PT	¥33,500	¥32,000	¥30,500	¥27,500	¥25,500
	PE	¥28,500	¥27,500	¥26,500	¥24,000	¥22,500
備考					●フェスカの場合、棚板は1枚となります。	

幅タイプ	幅105cmタイプ	幅90cmタイプ		幅60cmタイプ		コーナー用
図						
サイズ	1,050×386×700mm	900×386×700mm	900×386×700mm	600×386×700mm	600×386×700mm	600(後幅)×600×700mm
品番	W-M105(■)	W-ML90(■)	W-M90(■)	W-M60L/R(■)	W-M60L/RZ(■)	W-MC60(■)
価格	MJ	¥34,000	¥45,000	¥28,000	¥24,000	¥27,000
	MK	¥31,000	¥42,500	¥25,500	¥22,000	¥25,000
	PT	¥23,000		¥18,000	¥14,500	¥17,000
	PE	¥20,500		¥16,000	¥13,000	¥15,500
備考	●フェスカの場合、棚板は1枚となります。		●フェスカの場合、棚板は1枚となります。	●フェスカの場合、棚板は1枚となります。	●フェスカの場合、棚板は1枚となります。	●フェスカの場合、棚板は1枚となります。

幅タイプ	幅45cmタイプ		幅30cmタイプ		幅15cmタイプ
図					
サイズ	450×386×700mm	450×386×700mm	300×386×700mm	300×386×700mm	150×386×700mm
品番	W-M45L/R(■)	W-M45L/RZ(■)	W-M30L/R(■)	W-M30L/RZ(■)	W-MS15(■)
価格	MJ	¥20,500	¥18,000	¥18,000	¥29,000
	MK	¥19,000	¥19,000	¥17,000	¥17,000
	PT	¥13,000	¥13,000	¥12,000	¥12,000
	PE	¥11,500	¥11,500	¥11,000	¥11,000
備考	●フェスカの場合、棚板は1枚となります。	●フェスカの場合、棚板は1枚となります。	●フェスカの場合、棚板は1枚となります。	●フェスカの場合、棚板は1枚となります。	

※耐震ラッチ付商品もございます。価格は扉1枚につき¥1,000です。詳しくは弊社事業所へお問い合わせください。

※搬入・取付費等は別途です。 Molfes・Fesca 78

※価格は税抜き希望小売価格です。
 ※イラストはLタイプです。
 ※サイズは幅×奥行×高さで表示しています。
 ※奥行寸法はMJ型の場合です(フェスカのみの商品はPE型の場合です)。
 ※品番の■には扉色番が入ります。

特長紹介

プラン例紹介

システムガイド

価格の目安

部材価格表

寸法図

＜ウォールキャビネット・高さ50cm(ショート)タイプ＞

幅タイプ	幅180cmタイプ	幅165cmタイプ	幅150cmタイプ	幅135cmタイプ
図				
サイズ	1,800×380×500mm	1,650×380×500mm	1,500×380×500mm	1,350×380×500mm
品番	W-S180 (■)	W-S165 (■)	W-S150 (■)	W-S135 (■)
価格	PT ¥31,500	PT ¥30,000	PT ¥28,500	PT ¥25,500
	PE ¥26,500	PE ¥25,500	PE ¥24,500	PE ¥22,000

幅タイプ	幅120cmタイプ	幅105cmタイプ	幅90cmタイプ	幅60cmタイプ	コーナー用
図					
サイズ	1,200×386×500mm	1,050×386×500mm	900×386×500mm	600×386×500mm	600(後幅)×600×500mm
品番	W-S120 (■)	W-S105 (■)	W-S90 (■)	W-S60L/R (■)	W-SC60 (■)
価格	MJ ¥32,000	MJ ¥31,000	MJ ¥26,000	MJ ¥22,000	MJ ¥25,000
	MK ¥28,500	MK ¥28,000	MK ¥23,500	MK ¥20,000	MK ¥23,000
	PT ¥23,500	PT ¥21,000	PT ¥16,500	PT ¥13,000	PT ¥15,000
	PE ¥20,500	PE ¥18,500	PE ¥14,500	PE ¥11,500	PE ¥13,500

幅タイプ	幅45cmタイプ	幅30cmタイプ
図		
サイズ	450×386×500mm	300×386×500mm
品番	W-S45L/R (■)	W-S30L/R (■)
価格	MJ ¥18,500	MJ ¥16,000
	MK ¥17,000	MK ¥15,000
	PT ¥11,500	PT ¥10,500
	PE ¥10,000	PE ¥9,500

※耐震ラッチ付商品もございます。価格は扉1枚につき¥1,000です。詳しくは弊社事業所へお問い合わせください。

＜電動昇降吊戸棚＞

品名	電動昇降吊戸棚
図	
サイズ	900×382×700mm(ハンドル部含む高さ744.5mm)
品番	BUC-AS90B60T
価格	¥125,000
備考	●20Wインバータ蛍光灯付 ●水切棚タイプ ●最大荷重約25kg

＜吊戸用昇降棚＞

品名	吊戸用昇降棚
図	
サイズ	858~872(間口調整可能)×300×550mm / 558~572(間口調整可能)×300×550mm
品番	TDUR-90 / TDUR-60
価格	¥29,500 / ¥27,000

●吊戸用昇降棚が設置可能なウォールキャビネット

	TDUR-90	TDUR-60
W-M180		○
W-M165		○
W-M150	○	○
W-M135	○	
W-M120		○
W-M105		○
W-M90	○	
W-M60L/R		○
W-M60L/RZ		○

＜スライドインラック＞

品名	水切付	スパイスボックス付	
図			
サイズ	900×325×410mm	600×325×410mm	450×325×410mm
品番	SIM-90 (F)	SIS-60 (F)	SIS-45 (F)
価格	¥50,000	¥31,000	¥27,500

＜ハンギングラック＞

品名	専用バー	スパイスラック	ペーパーラップホルダー	まな板ラック	フキン掛け
図					
サイズ	1,454×48×91.5mm	854×48×91.5mm	300×120×300mm	250×160×400mm	300×70×400mm
品番	HRB-150	HRB-90	HR-SP	HR-PH	HR-MA
価格	¥12,000	¥9,000	¥8,500	¥7,500	¥5,000

＜システムラック＞

品名	水切りラック	スパイスラック		ガラス棚	スパイスボックス
図					
サイズ	1,200×250×400mm	1,050×250×400mm	900×250×400mm	600×250×400mm	107×125×208mm
品番	SRM-120	SRM-105	SRM-90	SRS-60	SRS-30
価格	¥15,500	¥14,000	¥11,500	¥32,000	¥22,000

＜冷凍冷蔵庫・冷凍冷蔵庫用ウォールキャビネット＞

タイプ	450ℓタイプ	365ℓタイプ	タイプ	R-SF44SKT用	R-S36SK(L)T用
図			図		
サイズ	740×615×1,798mm	590×615×1,775mm	サイズ	760×642×490<450>[515]mm	610×642×515<480>[545]mm
品番	本体:R-SF44SKT	本体:R-S36SKT R-S36SKLT	品番	W-EH76△(■)	W-EH61△(■)
価格	¥189,000	¥99,800	価格	MJ ¥32,500 MK ¥30,000	¥29,500 ¥27,500

※< >は天板高さ82cmの場合 []は高さです。
※品番の△には天板高さ88cmの場合は「8」、85cmの場合は「5」、82cmの場合は「2」が入ります。

＜トールユニット＞

品名	トールユニット		
図			
サイズ	600×642×2,300<2,270>mm	450×642×2,300<2,270>mm	450×642×2,300<2,270>mm
品番	A:W-T60L/R(■) B:F-Y60L/R△(■)	A:W-T45L/R(■) B:F-Y45L/R△(■)	A:W-T45L/R(■) B:F-YB45L/R△(■)
価格	MJ A ¥29,000 B ¥67,000 セット価格 ¥96,000	A ¥25,500 B ¥60,000 セット価格 ¥85,500	A ¥25,500 B ¥63,000 セット価格 ¥88,500
	MK A ¥27,500 B ¥59,000 セット価格 ¥86,500	A ¥24,000 B ¥52,500 セット価格 ¥76,500	A ¥24,000 B ¥55,500 セット価格 ¥79,500

※< >は天板高さ82cmの場合です。
※品番の△には天板高さ85cmの場合は「5」、82cmの場合は「2」が入ります。天板高さ88cmの場合は「5」を選択の上、別途台輪スペーサーが必要になります。価格についてはP85をご覧ください。

※耐震ラッチ付商品もございます。価格は扉1枚につき¥1,000です。詳しくは弊社事業所へお問い合わせください。

〈並列ユニット〉

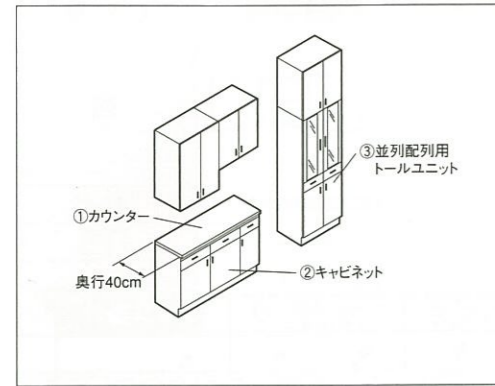

品名	①カウンター			
図	間口(各種)×奥行395×高さ30(32)mm ※()は人造大理石の場合			
間口	180cm	135cm	120cm	90cm
品番	C-□K180SC	C-□K135SC	C-□K120SC	C-□K90SC
価格	メラミン	¥ 37,000	¥ 28,000	¥ 25,000
	人造大理石	¥ 55,000	¥ 49,000	¥ 47,000

※カウンター材質番はメラミンP:ライトグレー、人造大理石W:テンドーホワイト、E:テンドーベージュです。
※人造大理石カウンターはモルフェスに対応します。

品名	②キャビネット					
図	モルフェス	フェスカ	モルフェス	フェスカ	モルフェス	フェスカ
サイズ	1,200×386×820<790>mm		900×386×820<790>mm		450×386×820<790>mm	
品番	F-F120△(■)		F-F90△(■)		F-F45L/R△(■)	
価格	モルフェス フェスカ	MJ	¥ 54,000	¥ 46,000	¥ 26,000	
		MK	¥ 49,000	¥ 42,000	¥ 24,000	
		PT	¥ 32,000	¥ 23,500	¥ 15,500	
		PE	¥ 28,000	¥ 20,500	¥ 13,500	

※< >は天板高さ82cmの場合です。
※品番の△には天板高さ85cmの場合は「5」、82cmの場合は「2」が入ります。天板高さ88cmの場合は「5」を選択の上、別途台輪スベサーが必要になります。価格についてはP85をご覧ください。

品名	③並列配列用トルユニット					
間口	90cm			60cm		
図	モルフェス	フェスカ	モルフェス	フェスカ	モルフェス	フェスカ
サイズ	900×386×2,300<2,270>mm			600×386×2,300<2,270>mm		
品番	A:W-M90(■) B:F-P90△(■)			A:W-M60L/R(■) B:F-P60L/R△(■)		
価格	モルフェス フェスカ	MJ	A ¥ 28,000 B ¥ 94,000	セット価格 ¥ 122,000	A ¥ 24,000 B ¥ 63,000	セット価格 ¥ 87,000
		MK	A ¥ 25,500 B ¥ 79,000	セット価格 ¥ 104,500	A ¥ 22,000 B ¥ 53,000	セット価格 ¥ 75,000
		PT	A ¥ 18,000 B ¥ 51,000	セット価格 ¥ 69,000	A ¥ 14,500 B ¥ 40,000	セット価格 ¥ 54,500
		PE	A ¥ 16,000 B ¥ 47,000	セット価格 ¥ 63,000	A ¥ 13,000 B ¥ 38,000	セット価格 ¥ 51,000

※< >は天板高さ82cmの場合です。
※品番の△には天板高さ85cmの場合は「5」、82cmの場合は「2」が入ります。天板高さ88cmの場合は「5」を選択の上、別途台輪スベサーが必要になります。価格についてはP85をご覧ください。

〈家電収納ユニット・間口90cmタイプ〉

品名	カウンター	キャビネット
図		
サイズ	900×450×22[20]mm	900×400×1,075<1,045>mm
品番	C-□E90	F-FK90△(■)
価格	メラミン	¥ 20,000
	人造大理石	¥ 40,000
	モルフェス	MJ ¥ 79,000 MK ¥ 76,000

※カウンター材質番は、メラミンP:ライトグレー、人造大理石W:テンドーホワイト、E:テンドーベージュです。
※[]はメラミンの場合です。※< >は天板高さ82cmの場合です。
※品番の△には天板高さ85cmの場合は「5」、82cmの場合は「2」が入ります。天板高さ88cmの場合は「5」を選択の上、別途台輪スベサーが必要になります。価格についてはP85をご覧ください。
※収納ワゴンには扉カラー対応が可能です。収納ワゴンの扉カラー対応の場合は別途専用パネル「パネルDWP60(■)」の手配が必要です。(■はPELのときPTになります)

※耐震ラッチ付商品もございます。価格は扉1枚につき¥1,000です。詳しくは弊社事業所へお問い合わせください。

〈家電収納ユニット・間口60cmタイプ〉

品名	カウンター	キャビネット	収納ワゴン	ダストボックス
図				
サイズ	600×450×22[20]mm	600×400×1,075<1,045>mm	590×357×515mm	230×310×420mm
品番	C-□E60N	F-FK60W	NW-FK60	DB-NW
価格	メラミン	¥ 16,000	¥ 35,000	¥ 24,000
	人造大理石	¥ 34,000		
備考			●ゴミ袋装着クリップ付	●樹脂製 ●容量20ℓ

〈ダイニングユニット〉

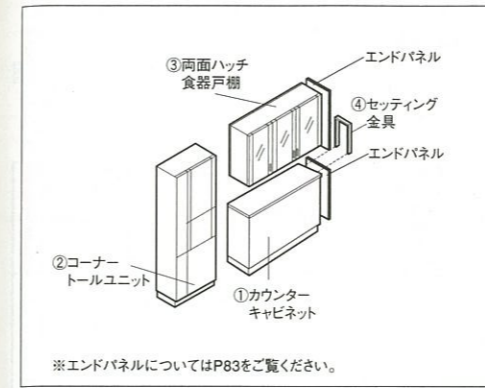

※エンドパネルについてはP83をご覧ください。

※価格は税抜き希望小売価格です。
※イラストはLタイプです。
※サイズは幅×奥行×高さで表示しています。
※奥行寸法はMJ型の場合です。
※品番の■には扉色番、□にはカウンター材質番が入ります。

品名	①カウンターキャビネット							
図	モルフェス	フェスカ	モルフェス	フェスカ	モルフェス	フェスカ	モルフェス	フェスカ
サイズ	1,800×460×850<820>mm		1,350×460×850<820>mm		1,200×460×850<820>mm		900×460×850<820>mm	
ナンバー	■180□W△		■135□WL/R△		■120□W△		■90□W△	
価格	メラミン	MJ	¥ 160,000	¥ 123,500	¥ 97,000	¥ 80,000		
		MK	¥ 150,000	¥ 115,500	¥ 91,000	¥ 75,000		
		PT	¥ 115,000	¥ 90,000	¥ 72,000	¥ 57,500		
		PE	¥ 109,000	¥ 85,500	¥ 68,500	¥ 54,500		
	人造大理石	MJ	¥ 175,000	¥ 143,000	¥ 118,000	¥ 104,000		
		MK	¥ 165,000	¥ 135,000	¥ 112,000	¥ 99,000		

※< >は天板高さ82cmの場合です。
※品番の△には天板高さ85cmの場合は「5」、82cmの場合は「2」が入ります。天板高さ88cmの場合は「5」を選択の上、別途台輪スベサーが必要になります。価格についてはP85をご覧ください。
※ナンバーの■には扉色番の下2桁が入ります。

品名	②コーナートルユニット	③両面ハッチ食器戸棚					
図							
サイズ	750×489×2,300<2,270>mm	1,350×386×900mm	1,200×386×900mm	900×386×900mm	450×386×1,450mm		
品番	A:F-U75L/R(■) B:F-D75L/R△(■)	W-A135(■)	W-A120(■)	W-A90(■)	W-B45L/R(■)		
価格	モルフェス	MJ	A ¥ 73,000 B ¥ 45,000 セット価格 ¥ 118,000	¥ 130,000	¥ 103,000	¥ 62,000	¥ 85,000
		MK	A ¥ 59,000 B ¥ 40,500 セット価格 ¥ 99,500	¥ 98,000	¥ 78,000	¥ 47,000	¥ 64,000
	フェスカ	PT		¥ 91,000	¥ 74,000	¥ 43,000	¥ 59,000
		PE		¥ 88,000	¥ 72,000	¥ 42,000	¥ 58,000

※< >は天板高さ82cmの場合です。
※品番の△には天板高さ85cmの場合は「5」、82cmの場合は「2」が入ります。天板高さ88cmの場合は「5」を選択の上、別途台輪スベサーが必要になります。価格についてはP85をご覧ください。
※両面ハッチ食器戸棚のイラストはキッチン側から見た場合のもです。ダイニング側にはスリガラスを使用しています。
※両面ハッチ食器戸棚のL/Rはキッチン側の勝手を表示しています。

品名	④セッティング金具
図	
サイズ	241×41×590mm
品番	K-WH
価格	¥ 6,500

※耐震ラッチ付商品もございます。価格は扉1枚につき¥1,000です。詳しくは弊社事業所へお問い合わせください。

※価格は税抜き希望小売価格です。
※サイズは幅×奥行×高さで表示しています。
※奥行寸法はMJ型の場合です。
※品番の■には扉色番が入ります。

〈床下収納庫〉

Table with columns for door size (間口), width (90cm, 60cm), image (図), size (サイズ), model number (品番), and price (価格).

〈ベースキャビネット用機器〉

Table listing floor cabinet appliances with columns for model name (品名), base warm air blower (足元温風機), and base dust collector (足元集塵機), including size, model number, price, and notes (備考).

〈見切り対応フィラー〉

Table for cut-resistant filler with columns for model name (品名), model number (品番), price (価格), and notes (備考).

※品番の□には、AE:テンダーベージュ、AW:テンダーホワイトが入ります。

〈照明ユニット〉

Table for lighting units with columns for model name (品名), lighting unit (照明ユニット), image (図), size (サイズ), model number (品番), price (価格), and notes (備考).

〈照明カバー〉

Table for lighting covers with columns for model name (品名), lighting cover (照明カバー), image (図), size (サイズ), model number (品番), price (価格), and notes (備考).

Large table for end panels (エンドパネル) with columns for model name (品名), image (図), size (サイズ), model number (品番), price (価格), and notes (備考).

※エンドパネルの(■)はPELのときPTLになります。

Table for side panels (サイドパネル), ceiling curtain board (天井幕板), and side panel spacers (側板スペーサー) with columns for model name, image, size, model number, price, and notes.

※品番の(□)には、ホーローキッチンパネル色が入ります。
※天井幕板の(■)は、MKL、PTL、PELのときはMJLに、MKNのときはLFBに、PTMのときはMKMに、PERのときはRNMIに、PEYのときはRNYになります。
※品番の(▲)にはPG:グレー、MB:ベージュ、PI:アイボリーのカラー品番が入ります。
※パネルカラーとの対応/PG:マーブルグレー、MB:マーブルベージュ、PI:ビュアイボリー、ビュアグレー

〈天板高さ88cmタイプの台輪スペーサー加算額〉

天板高さ88cmをお選びいただいた場合は、別途台輪スペーサーの取付が必要です。各対応機種種の価格に下記台輪スペーサーの価格を加算してください。

■ベースキャビネット

※P66~72のベースキャビネット価格に下記台輪スペーサーの価格を加算してください。
※シンクのJはジャンボシンク、DはDシンク、Mはミドルシンク、ZはZシンク、Sはシングルシンクを表しています。

Table for base cabinet wheel spacer calculation with columns for type (型), door size (間口), sink (シンク), base cabinet type (ベースキャビネットタイプ), and wheel spacer price (高さ88cmの場合の台輪スペーサー価格).

Table for base cabinet wheel spacer calculation with columns for type (型), door size (間口), sink (シンク), base cabinet type (ベースキャビネットタイプ), and wheel spacer price (高さ88cmの場合の台輪スペーサー価格).

特長紹介

プラン例紹介

システムガイド

価格の目安

部材価格表

寸法図

ホーローキッチンパネル Zタイプ構成部材

※価格は税抜き希望小売価格です。

■窓がない場合

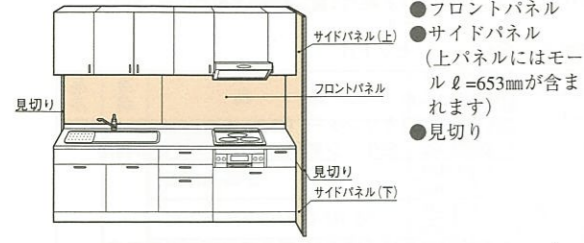

■窓がある場合

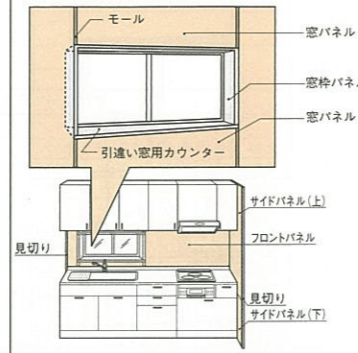

- フロントパネル
- サイドパネル (上パネルにはモールℓ=653mmが含まれます)
- 見切り
- 窓パネル (モールℓ=400mm×2が含まれます)
- 窓枠パネル (引違い窓用KPマドワク18、出窓用KPマドワク18)
- 引違い窓用カウンター (C-PZマド・C-PZマド245) 出窓には、窓サッシ専用のカウンターをご利用ください。

※窓枠パネルは通常の6尺窓まで対応が可能です。高窓等、特殊な窓につきましては弊社事業所までお問い合わせください。

ホーローキッチンパネル

Zタイプ部材価格表

※品番の末尾の□にはカラー品番が入ります。

■カラー

加飾パネル	単色パネル
MGN: マーブルグレー PCA: ビュアグレー (石目柄) PCE: ビュアグレー (ボーダー柄)	PCN: ビュアグレー PIN: ビュアアイボリー
MBN: マーブルベージュ PIJ: ビュアアイボリー (石目柄) PIE: ビュアアイボリー (ボーダー柄)	

■フロントパネル

●ZFの高さは、980mmです。ZFHの高さは、1100mmとなります。

品番	色柄	幅サイズ (mm)	加飾パネル	単色パネル
ZF-	600□	599	¥10,500	¥9,000
	900□	899	¥13,500	¥11,500
	1200□	1199	¥15,000	¥12,500
	1500□	1499	¥17,500	¥14,500
ZFH-	750□	749	¥12,000	¥10,500
	1050□	1049	¥15,500	¥13,500

■サイドパネル

品番	色柄	サイズ (mm)	下パネル	上パネル	加飾パネル	単色パネル
ZSU-660□	660×1850	300□	ZSD- (天板高さ80cm~85cmタイプ用)	300×750	¥23,000	¥19,500
			ZSDH- (天板高さ85cm~90cmタイプ用)	660×750	¥25,500	¥22,000
ZSU-660□	660×1850	660□	ZSD- (天板高さ80cm~85cmタイプ用)	660×750	¥25,500	¥22,000
			ZSDH- (天板高さ85cm~90cmタイプ用)	660×795	¥25,500	¥22,000

※上パネルにはモールℓ=653mmが含まれます。
※ホーローキッチンセット・木製キッチンセットに台輪スベサーを設置する場合、ZSDH-660□をご使用ください。

■窓パネル

品番	色柄	サイズ (mm)	MGN/MBN/PCE/PIE	PCN/PIN
ZW-	1050□	1049×400	¥10,000	¥8,500
	1500□	1499×400	¥12,000	¥10,000
	1850□	1849×400	¥13,500	¥11,000

※モール (ℓ=400mm×2) が含まれます。
※窓パネルの柄対応は、ボーダー柄のみとなります。

●ZWカットセット□/¥2,500

カラー/PG (グレー)、PI (アイボリー)、MB (ベージュ)
パネルカラーとの対応/PG: マーブルグレー
PI: ビュアアイボリー、ビュアグレー
MB: マーブルベージュ

※窓パネルを横方向にカットする場合に使用ください。

■窓枠パネル

品番	色柄	サイズ (mm)	MGN/MBN	PCN/PIN
KPマドワク18□		1849×400	¥20,500	¥18,500
KPマドワク18□		1849×400	¥16,500	¥14,500

※窓枠パネルは柄なしのみです。
●窓枠パネルには樹脂製もございます。
KPマドワク18J (1,850×400mm) ¥12,000 カラー/グレー

■見切り

KPM-260□
(23×19×2600mm)
¥2,500
カラー/グレー・ベージュ・アイボリー

パネルカラーとの対応/
G: マーブルグレー
B: マーブルベージュ
I: ビュアアイボリー、ビュアグレー

KPM-260G

色
G: グレー
B: ベージュ
I: アイボリー

■モール

KPモール110□
(ℓ=1100mm)
¥1,000
カラー/グレー・ベージュ・アイボリー

パネルカラーとの対応/
MG: マーブルグレー
MB: マーブルベージュ
FI: ビュアアイボリー、ビュアグレー

KPモール110MG

色
MG: グレー
MB: ベージュ
FI: アイボリー

■引違い窓用カウンター

出窓には、窓サッシ専用のカウンターをご利用ください。

C-PZマド245 (□) (1900×245mm) ステンレス ¥15,000 人造大理石 ¥32,000
C-PZマド (□) (1900×375mm) ステンレス ¥17,500 人造大理石 ¥42,500

■カウンターカラー

ステンレス
・SS (ヘアライン加工)
人造大理石
・AK: テンダーグレー
・AE: テンダーベージュ
・AW: テンダーホワイト

ホーローキッチンパネル

※価格は税抜き希望小売価格です。

周辺機器価格表

※品番の末尾の(□)にはカラー品番が入ります。

■ホーローキッチンパネル吊戸棚パネル

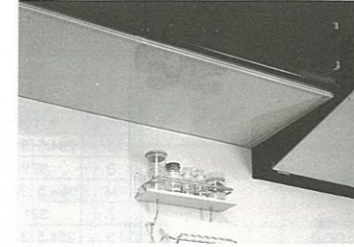

色柄	サイズ(mm)	MGN/MBN	PCN/PIN
		MGN: マーブルグレー MBN: マーブルベージュ	PCN: ビュアグレー PIN: ビュアアイボリー
PZT-185 (□) (直線用)	1,850×357	¥9,900	¥7,900
PZT-60C (□) (コーナー用)	582(後幅)×582	¥6,200	¥4,700

■キャップセット

KPキャップAセット(□) ¥1,900
・カラー/MG: グレー・MB: ベージュ・FI: アイボリー
パネルカラーとの対応/MG: マーブルグレー FI: ビュアアイボリー
MB: マーブルベージュ ビュアグレー

■ホーロー壁面埋込収納棚



品番	サイズ(mm)	MGN: マーブルグレー MBN: マーブルベージュ	セット価格
SSZ-30 (□)	300×81×600 (埋込部/70)	¥21,000	

■窓枠スライド収納棚

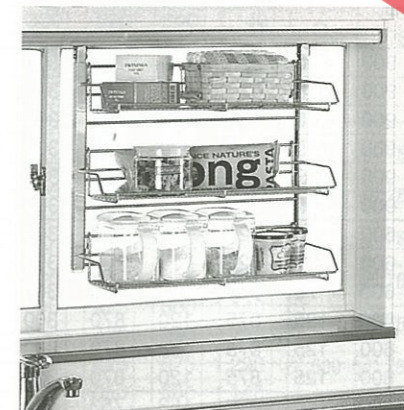

品番	サイズ (mm)	セット価格
MSZタナ45 (棚本体)	493×183×426~526	¥27,000
MSZレール185 (レール)	1,850×80×27	

■マグネット小物

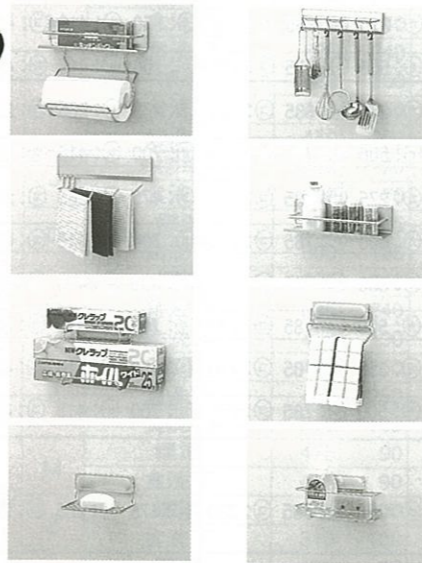

名称	品番	サイズ (mm)	価格
マグネットペーパー タオルホルダー	MG-PH	305×155×252	¥6,400
マグネットフック	MG-KH	305×67×72	¥4,300
マグネット フキン掛け	MG-FH	305×48×102	¥5,500
マグネット 小物置き	MG-KR	305×93×82	¥3,900
マグネット ラップホルダー	MG-WTH	146×74×176	¥3,300
マグネット タオルハンガー	MG-TH18N	180×33×102	¥2,400
マグネット石鹸置き	MG-SDN	146×98×72	¥1,900
マグネット ボトルラック	MG-BRN	258×79×125	¥2,700

■防火パネル (BKタイプ)



色柄	サイズ(mm)	加飾パネル	単色パネル
		MGN: マーブルグレー MBN: マーブルベージュ	PCN: ビュアグレー PIN: ビュアアイボリー
BKZF-135 (□)	1,350×980	¥15,300	¥13,800

※建築基準法で規定された「防火構造」と同等の防火性能を有します。
※エッジセット/BKZコモソセットA ¥10,500が対応します。
※詳しくは、弊社事業所までお問い合わせください。



ベースキャビネット構成図





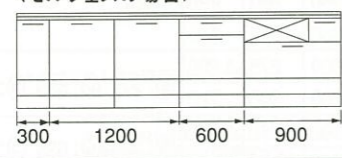
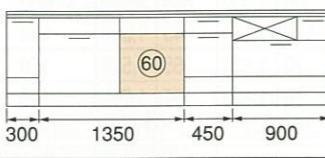
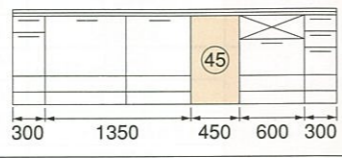

I型ベースキャビネット構成図

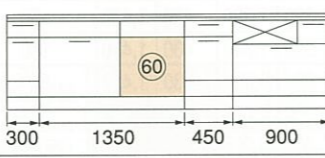
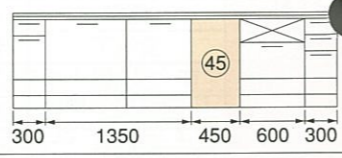
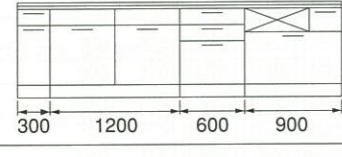
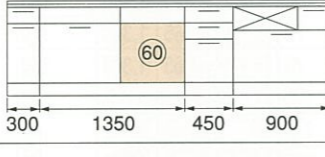
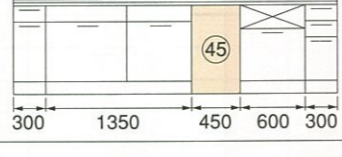
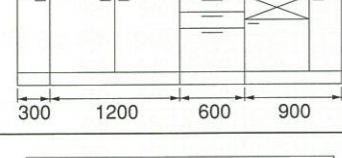
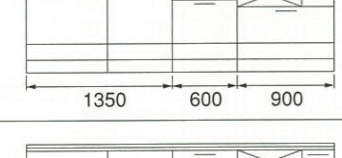
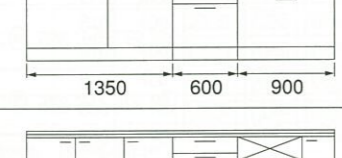
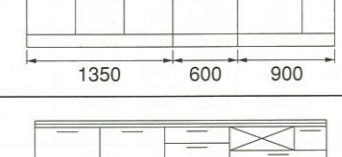
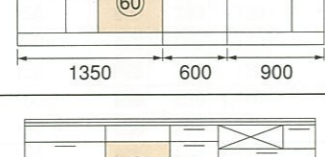
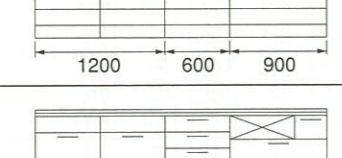
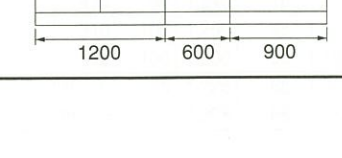
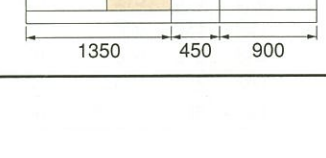
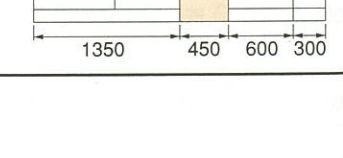
●間口・タイプ・シンクごとのベースキャビネット構成を表しています。
お選びになったキッチンの構成をご確認ください。

 食器洗い乾燥機 (○内の数字は間口サイズを表しています)
 加熱機器

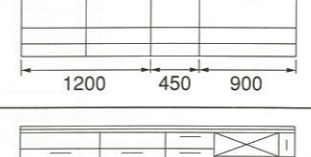
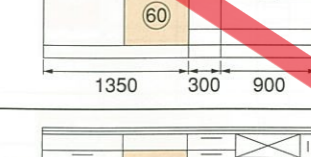
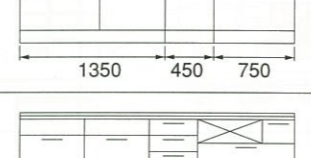
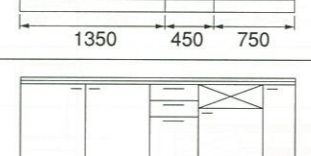
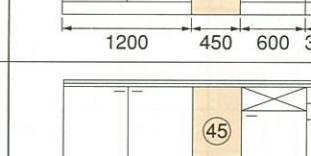
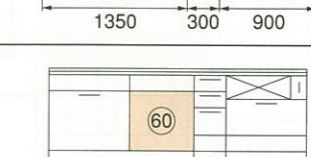
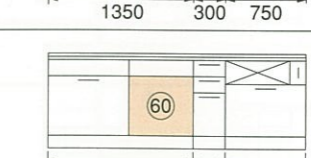
●シンク欄のJはジャンボシンク、DはDシンク、Mはミドルシンク、ZはZシンク、Sはシングルシンクを表しています。

間口	タイプ	シンク	標準タイプ	食器洗い乾燥機 シンク下設置タイプ	食器洗い乾燥機 シンクキャビネット横設置タイプ
300cm	足元 スライド	J/D	＜モルフェスの場合＞ 		
			＜フェスカの場合＞ 		
	スライド	J/D			
			扉	J/D	
	足元 スライド	J/D			
			スライド	J/D	
扉	J/D				
		270cm	足元 スライド	J/D/M/Z	
スライド	J/D/M/Z				

間口	タイプ	シンク	標準タイプ	食器洗い乾燥機 シンク下設置タイプ	食器洗い乾燥機 シンクキャビネット横設置タイプ
270cm	扉	J/D/M/Z			
255cm	足元 スライド	J/D			
			M/Z		
	スライド	J/D			
			M/Z		
扉	J/D				
		M/Z			
240cm	足元 スライド		J/D/M/Z		
	スライド	J/D/M/Z			
	扉	J/D/M/Z			
225cm	足元 スライド	M/Z			
	スライド	M/Z			

特長紹介
 システムキャビネット
 価格の目安
 部材価格表
 寸法

I型ベースキャビネット構成図

間口	タイプ	シンク	標準タイプ	食器洗い乾燥機 シンク下設置タイプ	食器洗い乾燥機 シンクキャビネット横設置タイプ
225cm	扉	M/Z			—
210cm	足元 スライド	M/Z		—	—
	スライド	M/Z		—	—
	扉	M/Z			—
195cm	足元 スライド	S		—	—
	スライド	S		—	—
	扉	S			—
180cm	扉	S		—	—
165cm	扉	S		—	—

L型ベースキャビネット構成図<シンク側>

●間口・タイプ・シンクごとの、シンク側のベースキャビネット構成を表しています。
お選びになったキッチンの構成をご確認ください。

食器洗い乾燥機 (○内の数字は間口サイズを表しています)
 加熱機器

●シンク欄のJはジャンボシンク、DはDシンク、Mはミドルシンク、ZはZシンク、Sはシングルシンクを表しています。

間口	タイプ	シンク	標準タイプ	食器洗い乾燥機 シンク下設置タイプ	食器洗い乾燥機 シンクキャビネット横設置タイプ
270cm	足元 スライド	J/D			
		M/Z			
	スライド	J/D			
		M/Z			
	扉	J/D			
		M/Z			
255cm	足元 スライド	J/D			—
		M/Z			
	スライド	J/D			—
		M/Z			

特長紹介

プラン例紹介

システムガイド

価格の目安

部材価格表

寸法図

L型ベースキャビネット構成図<シンク側>

間口	タイプ	シンク	標準タイプ	食器洗い乾燥機 シンク下設置タイプ	食器洗い乾燥機 シンクキャビネット横設置タイプ
255cm	扉	J/D			—
		M/Z			
240cm	足元 スライド	J/D/M/Z			—
	スライド	J/D/M/Z			—
225cm	扉	J/D		—	—
		M/Z		—	—
225cm	スライド	J/D		—	—
		M/Z		—	—
225cm	扉	J/D		—	—
		M/Z			—

間口	タイプ	シンク	標準タイプ	食器洗い乾燥機 シンク下設置タイプ	食器洗い乾燥機 シンクキャビネット横設置タイプ
210cm	足元 スライド	M/Z		—	—
	スライド	M/Z		—	—
195cm	扉	M/Z			—
	足元 スライド	S		—	—
195cm	スライド	S		—	—
		扉	S		

L型ベースキャビネット構成図<加熱機器側>

●間口・タイプごとの、加熱機器側のベースキャビネット構成を表しています。
お選びになったキッチンの構成をご確認ください。

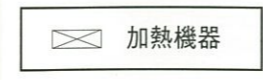

タイプ	間口	
	180cm	165cm
足元 スライド		
スライド		
扉		

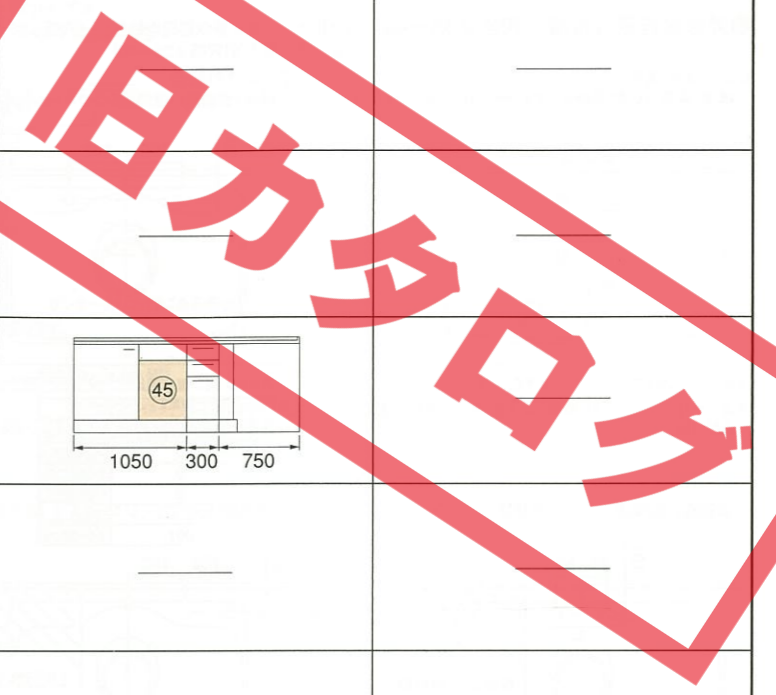

特長紹介
プラン例紹介
システムガイド
価格の目安
部材価格表

寸法図

アルカリイオン整水器用水栓・清水器専用栓取付位置図

アルカリイオン整水器を取り付ける場合は、シンクキャビネット点検口の背壁に15A-125V埋込コンセントを設けてください。

- 混合水栓取付位置 (穴径φ38~40) ○アルカリイオン整水器用水栓位置 (穴径φ35~40) 清水器専用栓 (穴径φ35~40)

Dシンクの場合
＜標準・食器洗い乾燥機シンクキャビネット横設置タイプ＞

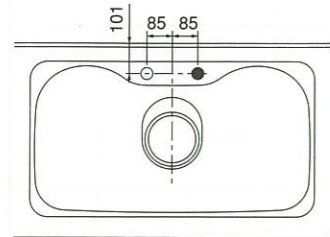

※水栓穴2穴タイプのワークトップを手配してください。
※混合水栓とアルカリイオン整水器用水栓・清水器専用栓は入替可能です。

＜食器洗い乾燥機・シンク下設置タイプ＞

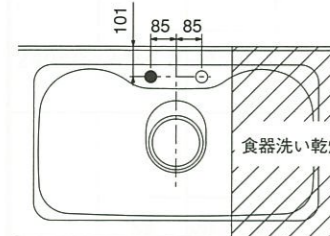

※水栓穴2穴タイプのワークトップを手配してください。
※本図は食器洗い乾燥機が右側の場合です。
左側にくる場合は本図と対称になります。

Zシンクの場合
＜標準・食器洗い乾燥機シンクキャビネット横設置タイプ＞

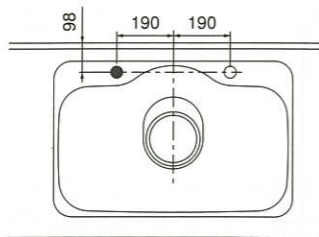

※アルカリイオン整水器用水栓・清水器専用栓取付穴は現場施工になります。
※混合水栓とアルカリイオン整水器用水栓・清水器専用栓は入替可能です。

＜食器洗い乾燥機・シンク下設置タイプ＞

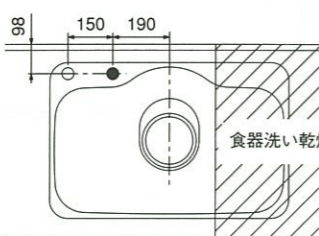

※アルカリイオン整水器用水栓・清水器専用栓取付穴は現場施工になります。
※本図は食器洗い乾燥機が右側の場合です。
左側にくる場合は本図と対称になります。

ジャンボ/ミドル/シングルシンクの場合
＜標準・食器洗い乾燥機シンクキャビネット横設置タイプ＞

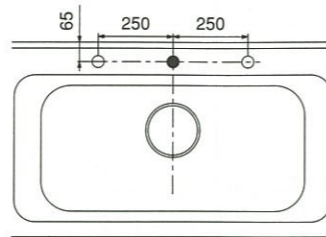

※アルカリイオン整水器用水栓・清水器専用栓取付穴は現場施工になります。
※アルカリイオン整水器用水栓・清水器専用栓は左右どちらでも設置可能です。

＜食器洗い乾燥機・シンク下設置タイプ＞

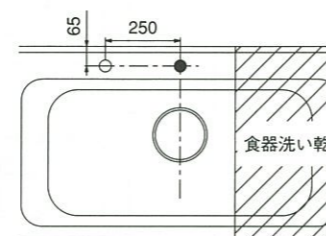

※アルカリイオン整水器用水栓・清水器専用栓取付穴は現場施工になります。
※本図は食器洗い乾燥機が右側の場合です。
左側にくる場合は本図と対称になります。

ソープディスペンサー取付位置図

- 混合水栓取付位置 (穴径φ38~40) ○ソープディスペンサー取付位置 (穴径φ22~23)

Dシンクの場合
＜標準・食器洗い乾燥機シンクキャビネット横設置タイプ＞

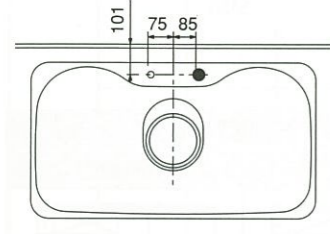

※水栓穴無しタイプのワークトップを手配してください。
※混合水栓取付穴・ソープディスペンサー取付穴共に現場施工になります。
※イラストと左右対称でも設置可能です。

＜食器洗い乾燥機・シンク下設置タイプ＞

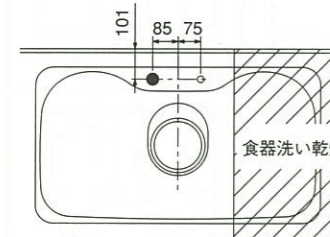

※水栓穴無しタイプのワークトップを手配してください。
※混合水栓取付穴・ソープディスペンサー取付穴共に現場施工になります。
※本図は食器洗い乾燥機が右側の場合です。
左側にくる場合は本図と対称になります。

Zシンクの場合
＜標準・食器洗い乾燥機シンクキャビネット横設置タイプ＞

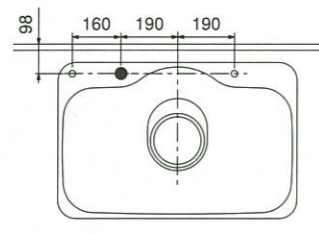

※ソープディスペンサー取付穴は現場施工になります。
※本図は水栓位置がシンク左側の場合です。
右側にくる場合は本図と対称になります。
※ソープディスペンサーは左右どちらでも設置可能です。

＜食器洗い乾燥機・シンク下設置タイプ＞

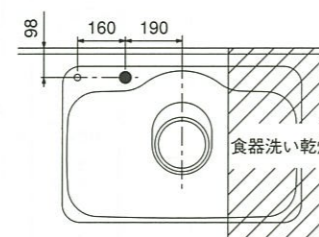

※ソープディスペンサー取付穴は現場施工になります。
※本図は食器洗い乾燥機が右側の場合です。
左側にくる場合は本図と対称になります。

ジャンボ/ミドル/シングルシンクの場合
＜標準・食器洗い乾燥機シンクキャビネット横設置タイプ＞

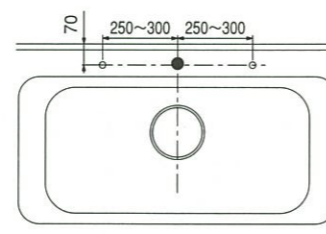

※ソープディスペンサー取付穴は現場施工になります。
※ソープディスペンサーは左右どちらでも設置可能です。

＜食器洗い乾燥機・シンク下設置タイプ＞

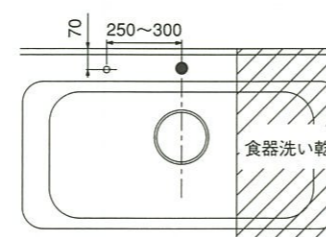

※ソープディスペンサー取付穴は現場施工になります。
※本図は食器洗い乾燥機が右側の場合です。
左側にくる場合は本図と対称になります。

配管参考図

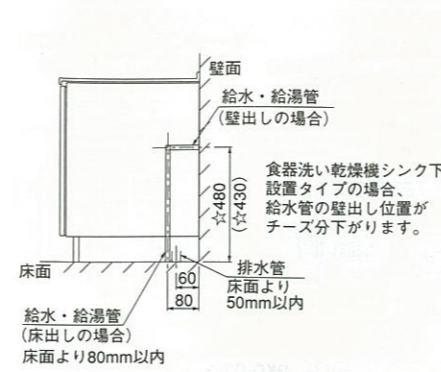

＜スライドタイプ・扉タイプ＞
＜足元スライド/シンク下食洗タイプ＞



※シンク排水位置がシンクセンターより右側にある場合、図面と左右対称になります。

＜足元スライドタイプ＞

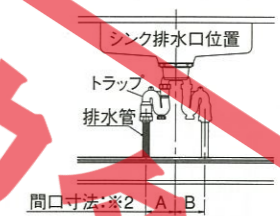

※上記の図面は左シンクタイプの場合です。
右シンクタイプの場合は左右対称になります。

排水位置

シンク種類	間口寸法	
	※1	※2
Dシンク	0	310 B
ジャンボシンク	0	310 B
Zシンク	0	150 B
ミドルシンク	100	150 A
シングルシンク	100	150 A

- シングルレバー混合水栓
配管参考図
配管位置図＜A＞

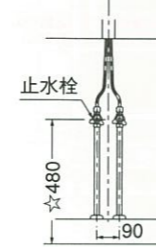

配管位置図＜B＞

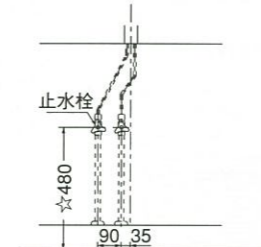

配管位置図＜C＞

- シャワー水栓配管参考図
(FB-273SH・FB-764)
配管位置図＜D＞

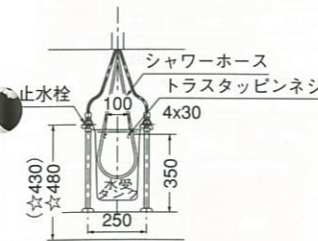

配管位置図＜E＞

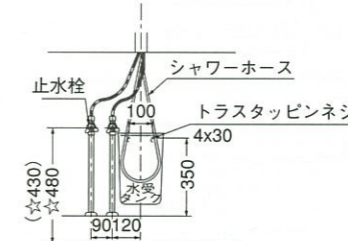

☆印寸法 (止水栓設置高さ)	
天板高さ82~86cmタイプの場合	480 (430) mm
天板高さ87~90cmタイプの場合	520 (470) mm

()内はシャワー水栓 FB-764 の場合の寸法です。

配管位置図対照表

シンク種類	標準タイプ・食器洗い乾燥機シンクキャビネット横設置タイプ				食器洗い乾燥機シンク下設置タイプ	
	スライドタイプ/扉タイプ		足元スライドタイプ※3		シングルレバー混合水栓	シャワー水栓
	シングルレバー混合水栓	シャワー水栓	シングルレバー混合水栓	シャワー水栓		
Dシンク	<C>	<E>	<A>	<E>	<C>	<E>
ジャンボシンク	<C>	<E>	<A>	<E>	<C>	<E>
Zシンク	<A>	<D>	<A>	<E>	<A>	<D>
ミドルシンク	<A>	<D>	<A>	<E>		<E>
シングルシンク	<A>	<D>	<A>	<E>		-*

*の場合には、シャワー水栓は設置できません。

＜Zシンク以外のシンクをお選びの場合＞

食器洗い乾燥機シンク下設置タイプでシンクセンターより左側に食器洗い乾燥機を設置する場合は、図面と左右対称になります。

※3 配管を振る方向は、排水管と逆方向になります。

ガス加熱機器

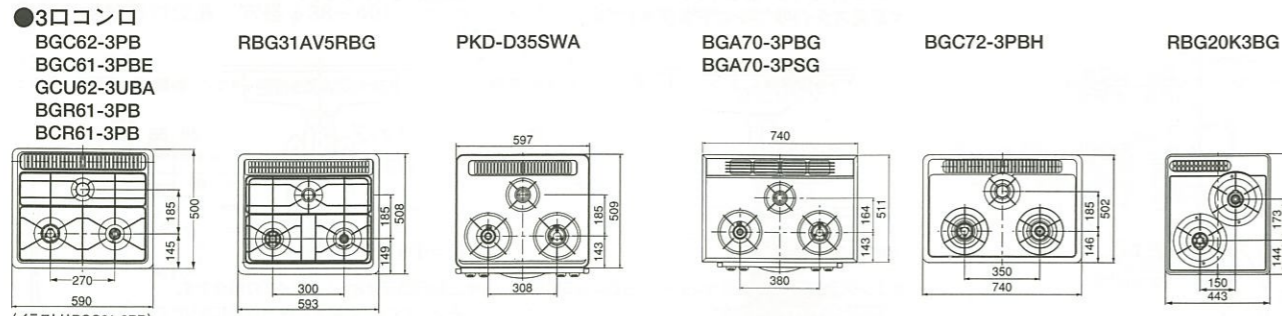

BGC72-3PBG BGC72-3PSG

●3口コンロ・ジャンボグリル

BGC62-3PB BGC61-3PBE RBG31AV5RBG PKD-D35SWA
BGA70-3PBG BGA70-3PSG BGC72-3PBH
BGC72-3PBG BGC72-3PSG

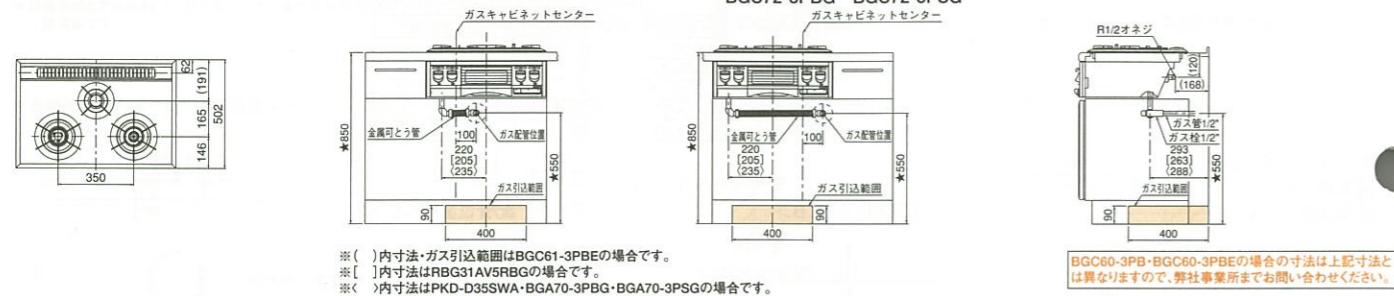

●3口コンロ・ガスレンジ BGR61-3PB

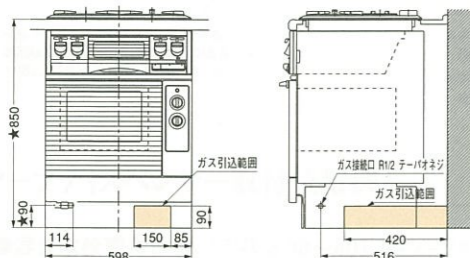

●3口コンロ・ガスコンベクションレンジ BCR61-3PB

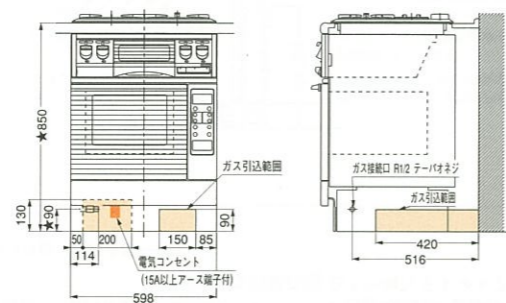

●電子コンベクションレンジ PCR500ET PCR500ESVT

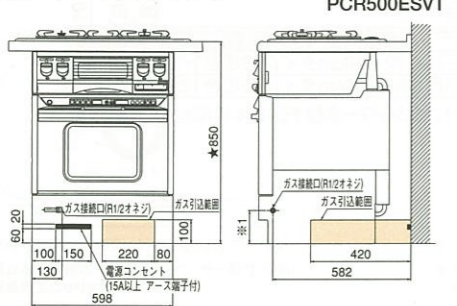

●電子コンベクションレンジ RBRU51EBT

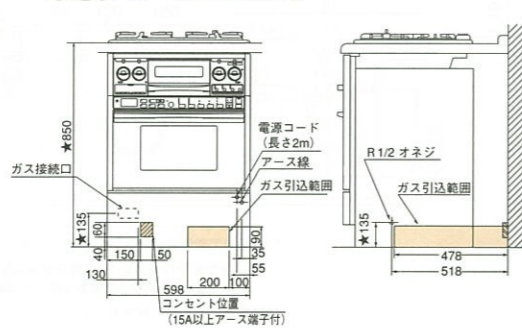

■電子コンベクションレンジ仕様表

品番	PCR500ET/PCR500ESVT	RBRU51EBT
ガス消費量13A (kW/kcal/h)	オープン 4.53 (3,900)	5.47 (4,700)
消費電力 (W)	オープン 80	75
	最大同時使用 1,200	1,300
オープン庫内有効寸法 (W×D×H)	355×395×255mm	420×345×250mm
付属品	オープン皿取手(2個) アース線 オープン皿(2枚) オープン焼網(1枚) オーブン皿(1枚) オーブン焼網(1枚)	オープン焼網(2枚) オープン皿(2枚) ターンテーブル(1枚) 煎茶網(1枚)

※1 高さ800~860の場合は★140、高さ870~900の場合は★90になります。

■1時間当たりのガス消費量

品番	BGC62-3PB BGC61-3PBE		GCU62-3UBA	RBG31AV5RBG	PKD-D35SWA	BGC72-3PBH	BGC72-3PBG BGC72-3PSG	BGA70-3PBG BGA70-3PSG	RBG20K3BG	BGR61-3PB	BCR61-3PB
	ガス消費量13A (kW/kcal/h)	大コンロ 4.30 (3,700)	中コンロ 2.97 (2,550)	2.97 (2,550)	2.67 (2,300)	2.45 (2,110)	2.97 (2,550)	2.97 (2,550)	2.45 (2,110)	2.97 (2,550)	2.97 (2,550)
	小コンロ 1.28 (1,100)	1.28 (1,100)	1.31 (1,130)	1.30 (1,120)	1.28 (1,100)	1.28 (1,100)	1.30 (1,120)	1.28 (1,100)	1.28 (1,100)	1.28 (1,100)	1.28 (1,100)
	グリル 2.09 (1,800)	1.92 (1,650)	1.92 (1,650)	2.56 (2,200)	2.00 (1,720)	2.09 (1,800)	2.09 (1,800)	2.00 (1,720)	—	2.79 (2,400)	5.81 (5,000)
	全点火 10.1 (8,700)	10.0 (8,600)	11.0 (9,450)	9.65 (8,300)	10.1 (8,700)	10.1 (8,700)	9.65 (8,300)	8.60 (7,400)	12.9 (11,100)	15.7 (13,500)	—
区分名	F	F	F	F	F	F	F	F	E	H	H
エネルギー消費効率	LPG: 13A:50.0%	LPG: 13A:50.0%	LPG: 13A:49.4%	LPG:56.4% 13A:57.0%	LPG: 13A:50.6%	LPG: 13A:50.6%	LPG:55.7% 13A:56.3%	LPG: 13A:56.0%	LPG: 13A:48.4%	LPG: 13A:48.4%	LPG: 13A:48.4%
	大コンロ LPG: 13A:52.4%	LPG: 13A:52.4%	LPG: 13A:50.2%	LPG:56.4% 13A:57.7%	LPG: 13A:52.7%	LPG: 13A:52.7%	LPG:55.7% 13A:57.0%	LPG: 13A:56.2%	LPG: 13A:49.9%	LPG: 13A:49.9%	
	中コンロ LPG: 13A:46.9%	LPG: 13A:46.9%	LPG: 13A:48.4%	LPG: 13A:57.3%	LPG: 13A:48.0%	LPG: 13A:48.0%	LPG:56.6% 13A:56.6%	LPG: 13A:55.7%	LPG: 13A:46.8%	LPG: 13A:46.8%	
	小コンロ LPG: 13A:48.2%	LPG: 13A:48.2%	LPG: 13A:49.0%	LPG:54.1% 13A:53.8%	LPG: 13A:48.8%	LPG: 13A:48.8%	LPG:53.8% 13A:53.5%	—	LPG: 13A:46.4%	LPG: 13A:46.4%	
消費電力 (W)	オープン —	—	—	—	—	—	—	—	—	—	72
	最大同時使用 —	—	—	—	—	—	—	—	—	—	—
オープン庫内有効寸法 (W×D×H)	—	—	—	—	—	—	—	—	—	275×365×195	312×315×273
付属品	—	—	—	—	—	—	—	—	—	オープン皿取手(1個) オープン焼網(2枚) オープン皿(1枚)	オープン皿取手(2個) オープン焼網(2枚) オープン皿(3枚)

※大コンロは、手前左側にセットされています (PKD-D35SWA・BGA70-3PBG・BGA70-3PSGは手前右側)。

電気加熱機器

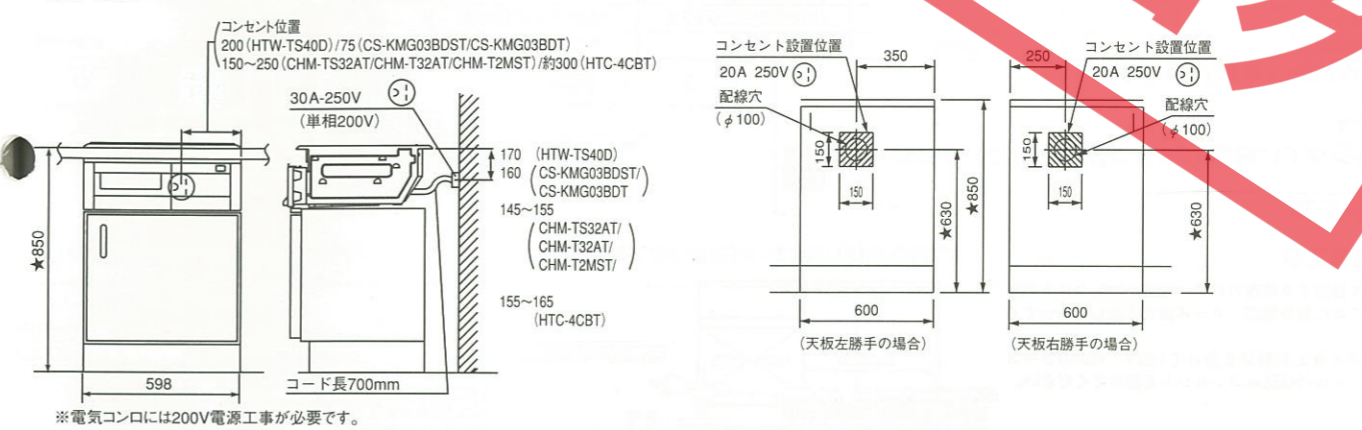
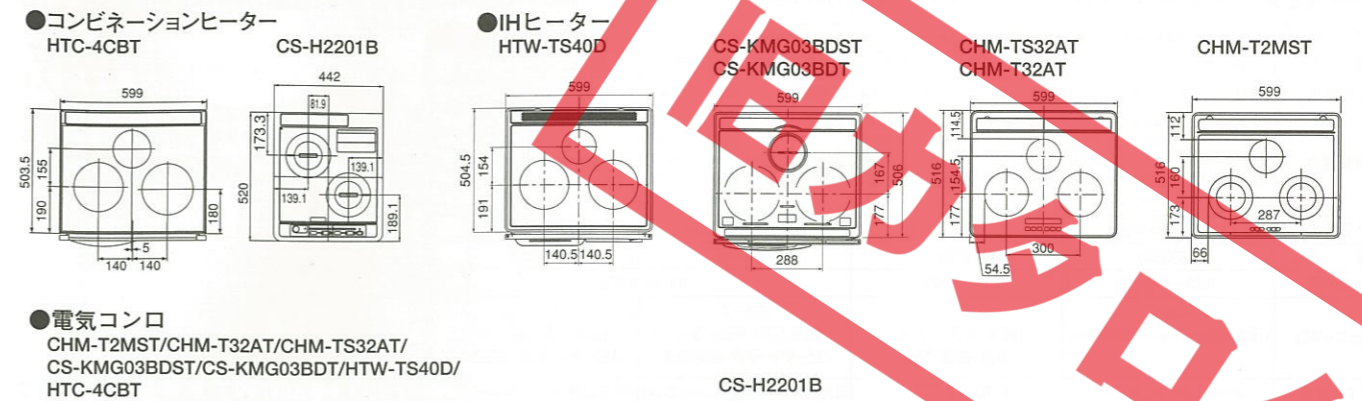

■電気コンロ仕様表

品番	HTW-TS40D			CS-KMG03BDST CS-KMG03BDT		CHM-T2MST CHM-TS32AT				
	消費電力 (W)	左ヒーター 2,500	2,500	3,000	中央ヒーター 1,200	1,200	1,250	右ヒーター 2,500	3,000	2,000
	グリルヒーター 1,200	2,000	1,550	定格 4,800	5,800	4,800	電源	単相200V		
付属品	天ぷら鍋・焼き網			天ぷら鍋		—	—	—	—	—

■電気オープンレンジ仕様表

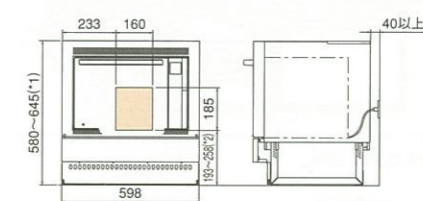

*1 高さは、側面の固定ネジの調整により、580~645mmに変更することができます。出荷時は、625mmに調節してあります。
*2 *1の高さ調整により、193~258の間で変化します。
*1が850の時は、238になります。

■電気オープンレンジ仕様表

品番	MRO-SK1BT / MRO-SK1ST	
電源	単相100V・50Hz・60Hz (共用)	
外形寸法 (W×D×H)	598×510×625mm ※1	
オープン庫内有効寸法 (W×D×H)	325×370×210mm (ターンテーブルの直径320mm)	
重量 (kg)	約40 (電子レンジ+キャビネット)	
ヒーター使用時の定格消費電力	1300W (オープン)・1270W (グリル)	
ヒーターのみの定格消費電力	1240W (オープン・グリル)	
定格高周波出力	1000W (最大3分間)	
発振周波数	2450MHz	
温度調節範囲	発酵/100~210℃、250℃ (約5分)	
レンジ強	高周波出力1000W (最大3分間) / 700W、500W、200W相当、100W相当	
調理方法	オープン 上部ヒーター、下部ヒーター、グリル 後部微風ヒーター加熱 / 上部ヒーター加熱	
付属品	取手・丸皿 (セラミック)・角皿 (ホーロー)・焼網・回転網・クレットガイド・アース線	

※1 高さは、側面の固定ネジの調整により、580~645mmに変更することができます。出荷時は、625mmに調節してあります。

足元温風機<TS-2BF (B)>

※125V、15Aのアースターミナル付埋込コンセントをキャビネット後壁に付けてください。

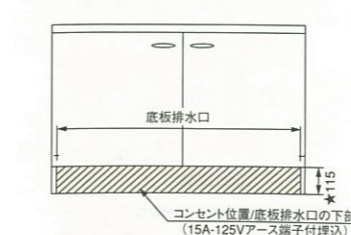

■TS-2BF (B) 仕様表

品番	TS-2BF (B)		
定格	交流100V・540W (50/60Hz)		
1時間あたり標準消費電力 (wh)	室温10℃	室温15℃	室温20℃
	570	555	540
発熱体	セラミックヒーター		
スイッチ	プッシュ式スイッチ		
安全装置	サーモスタット・温度ヒューズ・電圧ヒューズ		
寸法 (mm)	W598×D187×H54		
重量 (kg)	2.8		

足元集塵機<BC-300>

※一次電源コード及びアース線(丸端子付)を指定位置(下図参照)に配線しておいてください。

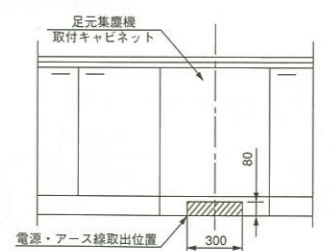

■BC-300仕様表

品番	BC-300
電源	交流100V (50/60Hz共用)
消費電力	270W
運転音	約59dB (組込時)
集塵方式	紙パック式(三菱消費財(株)MP-30)
集塵容量	0.55ℓ
安全装置	サーモスタット・温度ヒューズ・電圧ヒューズ・漏電ブレーカ
寸法 (mm)	W289×D337×H88
重量 (kg)	3.8

食器洗い乾燥機<KF-45B6SKT・TDW-45C・TDWF-60(S)・TDWF-45(S)>

■KF-45B6SKT・TDW-45C・TDWF-60(S)・TDWF-45(S)仕様表

品番	KF-45B6SKT	TDW-45C	TDWF-60(S)	TDWF-45(S)
電源	AC100V50/60Hz共用	AC100V50/60Hz共用	AC100V50/60Hz共用	AC100V50/60Hz共用
定格電流	50Hz…11.1A/60Hz…11.7A	50Hz…12.1A/60Hz…12.4A	50Hz…9.0A/60Hz…9.2A	50Hz…9.0A/60Hz…9.2A
消費電力	洗浄モーター : 50Hz…130W 60Hz…170W	洗浄モーター : 50Hz…110W 60Hz…140W	洗浄モーター : 50Hz…100W 60Hz…120W	洗浄モーター : 50Hz…100W 60Hz…120W
	ヒーター : 980W	ヒーター : 1100W	ヒーター : 800W	ヒーター : 800W
	最大消費電力 : 50Hz…1110W 60Hz…1150W	最大消費電力 : 50Hz…1210W 60Hz…1240W	最大消費電力 : 50Hz…900W 60Hz…920W	最大消費電力 : 50Hz…900W 60Hz…920W
外形寸法	幅448×奥行570mm	幅448×奥行574mm	幅598×奥行633mm	幅448×奥行633mm
重量	約32kg	約28kg	約24kg	約22kg
水道水圧	0.03~0.8MPa	0.03~1MPa	0.03~1MPa	
運転コース数	4コース (標準・念入り・予洗・乾燥のみ)	5コース (標準・念入り・さっと・予洗・乾燥のみ)	6コース (調理器具・標準・少量・スピーディ・予洗・乾燥のみ)	6コース (調理器具・標準・少量・スピーディ・予洗・乾燥のみ)
最終すすぎ温度	約60℃/約70℃/約75℃	約70℃/約77℃	約70℃/約80℃(調理器具コース選択時)	約70℃/約80℃(調理器具コース選択時)
予約タイマー	なし	なし	4/2時間後運転開始予約	4時間後運転開始予約
標準収容量	約42点	約51点	約50点	約40点

※洗剤は食器洗い乾燥機専用のもをお使いください。

■シンク下に設置の場合(TDWF-60(S)・TDWF-45(S))

事前工事

1.電気工事

本体を設置する場所の背壁に埋込みコンセントを設け、これに電源電線、アース線を配線しておいてください。
給・排水工事部分と避けて125V、15Aのアースターミナル付埋込みコンセントを設けてください。

●TDWF-60(S)・TDWF-45(S) (シンク下に設置の場合)

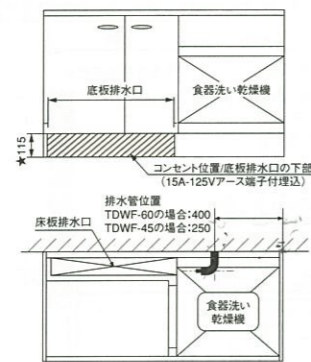

2.給水・給湯・排水工事 (排水管を上にしてください) ※排水管位置は、表の(B)寸法をご覧ください。

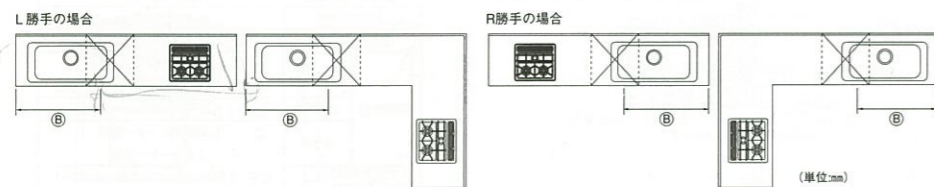

●(B)寸法 (シンク下に設置の場合)

I型	間口(mm)				(B)寸法(mm)
	2,850	2,700	2,550	2,400	1,250
	2,250		2,100		800
		1,950			650

L型	シンク側間口(mm)		(B)寸法(mm)
	2,700 (J/D)	2,700 (M/Z)	400
	2,550 (J/D)	2,400	950
	2,550 (M/Z)		1,100
	2,250	2,100	800
		1,950	650

●TDWF-60(S)・TDWF-45(S)

(シンク下に設置の場合)

■排水

■床立上げの配管例

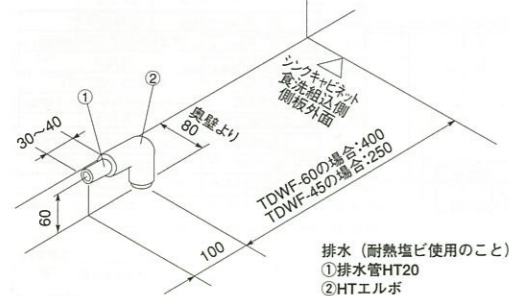

■壁出しの配管例

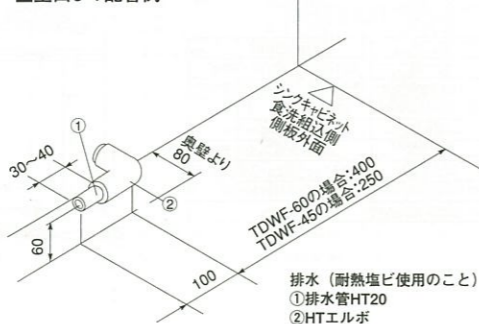

＜給湯・給水＞

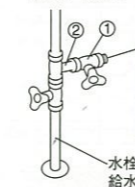

給湯・給水 (給湯の場合は耐熱配管)

- ① 止水栓
- ② 片ナットチース

※本栓の給水(湯)管より分岐しますので、食器洗い乾燥機専用の給水(湯)管は不要です。

☆印寸法	
天板高さ82~86cmタイプの場合	480(430)mm
天板高さ87~90cmタイプの場合	520(470)mm

()内はシャワー水栓 FB-764 の場合の寸法です。

■シンクキャビネット横に設置の場合(TDW-45C・TDWF-45(S))

事前工事

1.電気工事

本体を設置する場所の背壁に埋込みコンセントを設け、これに電源電線、アース線を配線しておいてください。
給・排水工事部分と避けて125V、15Aのアースターミナル付埋込みコンセントを設けてください。

●TDWF-45(S) (シンクキャビネット横に設置の場合)



2.給水・給湯・排水工事 (排水管を上にしてください) ※給排水管位置は、表の(A)寸法に下記配管例の寸法を加えてください。

L 勝手の場合

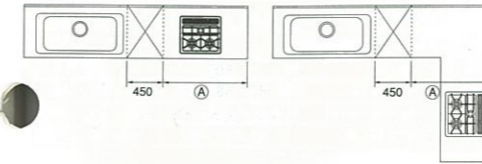

R 勝手の場合

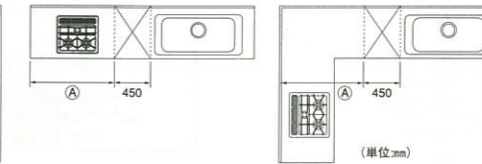

●(A)寸法 (シンクキャビネット横に設置の場合)

	間口(mm)	(A)寸法(mm)
I型	3,000/2,700/2,550/2,400 (M/Z)	900
	2,850	1,200
L型	全間口	750

●TDW-45C

■床立上げの配管例

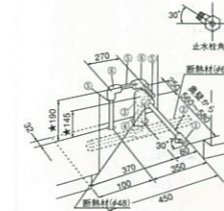

- 給湯・給水 (給湯の場合は耐熱配管)
- ① ドライバー用アングル型止水栓
 - ② 硬質塩化ビニルライニング鋼管
 - ③ Rc1/2エルボ
 - ④ 硬質塩化ビニルライニング鋼管相当品 (断熱材巻付けφ48、φ68)

- 排水 (耐熱塩ビ使用のこと)
- ⑤ HT20相当品
 - ⑥ エルボ

■壁出しの配管例

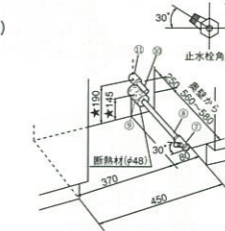

- 給湯・給水 (給湯の場合は耐熱配管)
- ⑦ ドライバー用アングル型止水栓
 - ⑧ 硬質塩化ビニルライニング鋼管
 - ⑨ Rc1/2ソケット (断熱材巻付けφ48)

- 排水 (耐熱塩ビ使用のこと)
- ⑩ HT20相当品
 - ⑪ ソケット

＜スライドタイプ/扉タイプ＞

●TDWF-45(S) (シンクキャビネット横に設置の場合)

■床立上げの配管例

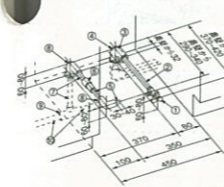

- 給湯・給水 (給湯の場合は耐熱配管)
- ① アングル型止水栓 (ハンドル式・固定ゴムタイプ)
 - ② 硬質塩化ビニルライニング鋼管相当品
 - ③ Rc1/2エルボ
 - ④ 断熱材 (φ48)

- 排水 (耐熱塩ビ使用のこと)
- ⑤ HT20
 - ⑥ 径違いソケット25×20
 - ⑦ HT25
 - ⑧ エルボ
 - ⑨ チーズ40×25
 - ⑩ VP40

■壁出しの配管例

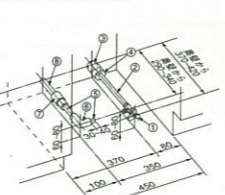

- 給湯・給水 (給湯の場合は耐熱配管)
- ① アングル型止水栓 (ハンドル式・固定ゴムタイプ)
 - ② 硬質塩化ビニルライニング鋼管相当品
 - ③ Rc1/2ソケット
 - ④ 断熱材 (φ48)

- 排水 (耐熱塩ビ使用のこと)
- ⑤ HT20
 - ⑥ エルボ
 - ⑦ 径違いソケット25×20
 - ⑧ HT25

■床ころがしの配管例

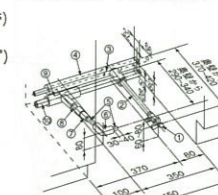

- 給湯・給水 (給湯の場合は耐熱配管)
- ① アングル型止水栓 (ハンドル式・固定ゴムタイプ)
 - ② 硬質塩化ビニルライニング鋼管相当品
 - ③ チーズ
 - ④ 断熱材 (φ48)

- 排水 (耐熱塩ビ使用のこと)
- ⑤ HT20
 - ⑥ エルボ
 - ⑦ 径違いソケット25×20
 - ⑧ HT25
 - ⑨ チーズ40×25
 - ⑩ VP40

☆床ころがしの場合 (TDWF-45(S))
天板高さ対応の場合、台輪スパーサーと配管が干渉する恐れがあります。干渉する場合は、台輪スパーサーの施工説明書に従ってください。

＜足元スライドタイプ＞

●TDWF-60(S)・TDWF-45(S) (シンクキャビネット横に設置の場合)

■床立上げの配管例

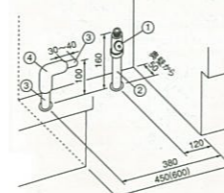

- 給湯・給水 (給湯の場合は耐熱配管)
- ① ドライバー用ストレート型止水栓
 - ② 硬質塩化ビニルライニング鋼管相当品

- 排水 (耐熱塩ビ使用のこと)
- ③ HT20相当品
 - ④ エルボ

■壁出しの配管例

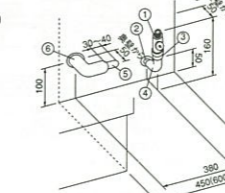

- 給湯・給水 (給湯の場合は耐熱配管)
- ① ドライバー用ストレート型止水栓
 - ② 硬質塩化ビニルライニング鋼管相当品
 - ③ R1/2ニップル
 - ④ Rc1/2エルボ

- 排水 (耐熱塩ビ使用のこと)
- ⑤ HT20相当品
 - ⑥ エルボ

レンジフードファン

●シロココファン VMR-603RC・753RC・903RC

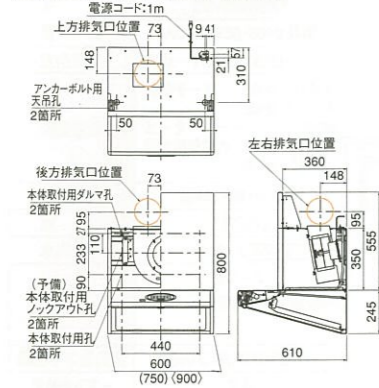

■VMR-603RC・753RC・903RC特性

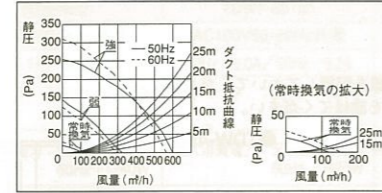

※直接排気の場合は排気口の位置に内寸タテ160mm×ヨコ160mmで幅40mm以上の木枠を設けてください。電源コード長さ1m。
※実際の排気用接続部品の開口部寸法は角の場合は150mm×150mm、丸の場合はφ148です。
※()はVMR-752/753RC、< >はVMR-902/903RCの寸法です。

VMR-602・752・902

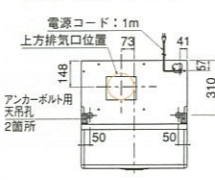

■VMR-602・752・902特性

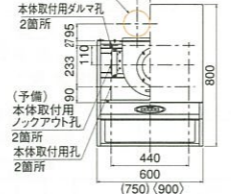
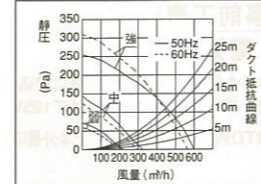

■VMR-602・752・902特性値

周波数 (Hz)	50	60
消費電力 強/弱/常時 (w)	87/58/45	97/57/42
風量 強/弱/常時 (m³/h)	600/325/220	565/300/210
騒音 強/弱/常時 (dB)	43/31/27	42/30/27

※給気電動シャッター(別売部品)と連動可能です。連動出力コード2m付きです。
※給気電動シャッターはレンジフードの近傍に設置してください。
※給気電動シャッターは強・弱運転時には開き、常時換気運転時には閉じます。

■VMR-603RC・753RC・903RC特性値

周波数 (Hz)	50	60
消費電力 強/弱/常時 (w)	87/58/100	97/57/133
風量 強/弱/常時 (m³/h)	600/325/130	565/300/155
騒音 強/弱/常時 (dB)	43/31/24	42/30/25
有効換気量 常時 (m³/h) (ダクト長さ25m相当の時)	95	120

<収納タイプの場合>

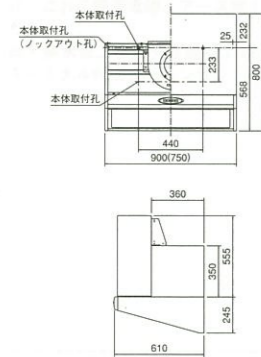

※レンジフード本体の取付穴は、通常の4ヶ所に加えて、収納タイプの場合は6ヶ所となります。本体ケース上隅部のノックアウト穴を打ち抜いてください。また、穴位置をご確認の上、取り付け穴材を所定の位置に設置してください。

●シロココファン BDR-3HTJ-6017・7517・9017BK

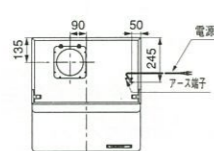

※常時換気量は125m³/hと75m³/hから選択可能です。(この数値はφ150ダクト約25mは相当長の圧損時の換気量です。)
※()内寸法はBDR-3HTJ-7517BK、< >内寸法はBDR-3HTJ-9017BKです。

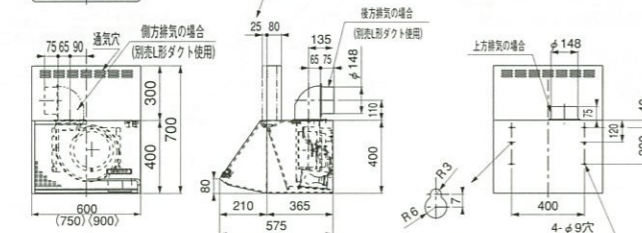

■BDR-3HTJ-6017・7517・9017BK特性値

周波数 (Hz)	50	60
消費電力 強/弱/常時強/常時弱 (w)	101/45/19/11	111/45/19/11
風量 強/弱/常時強/常時弱 (m³/h)	590/315/155/100	550/290/150/95
騒音 強/弱/常時強/常時弱 (dB)	42/29/21/17	40/27/20/17

■BDR-3HTJ-6017・7517・9017BK特性

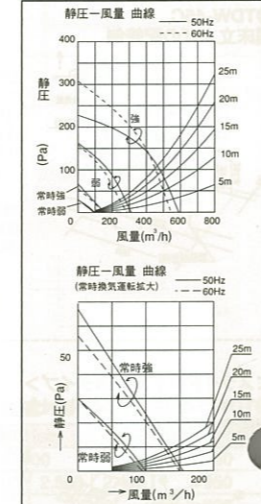

※抵抗曲線はφ150スパイラルダクトを示す。

●シロココファン VCS-602・752・902

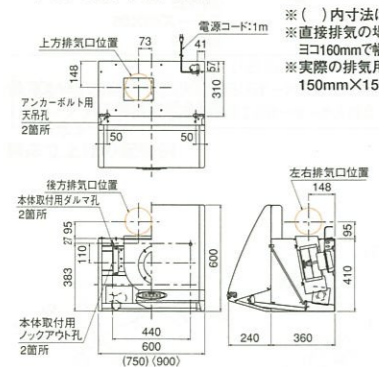

※()内寸法はVCS-752、< >内寸法はVCS-902です。
※直接排気の場合は排気口の位置に内寸タテ160mm×ヨコ160mmで幅40mm以上の木枠を設けてください。電源コード長さ1.0m。
※実際の排気用接続部品の開口部寸法は角の場合は150mm×150mm、丸の場合はφ148です。

■VCS-602・752・902特性

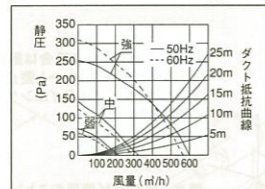

■VCS-602・752・902特性値

周波数 (Hz)	50	60
消費電力 強/中/弱 (w)	87/58/45	97/57/42
風量 強/中/弱 (m³/h)	600/325/220	565/300/210
騒音 強/中/弱 (dB)	43/31/27	42/30/27

●シロココファン VUD-601・751・901

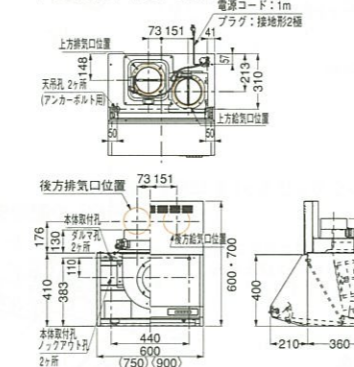

※外壁に設ける給・排気口の距離は排気の室内への還流を防ぐため400mm以上離してください。(開口中心間距離)
※()はVUD-751、< >はVUD-901の寸法です。

■VUD-601・751・901特性

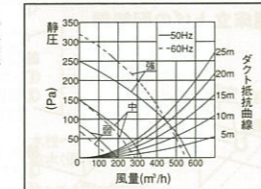

■VUD-601・751・901特性値

周波数 (Hz)	50	60
消費電力 強/中/弱 (w)	100/66/51	105/64/49
風量 強/中/弱 (m³/h)	575/320/195	550/290/165
騒音 強/中/弱 (dB)	43/31/27	42/30/27

レンジフードファン

●プロペラファン VDS-602・752・902/VDS-601L・751L・901L

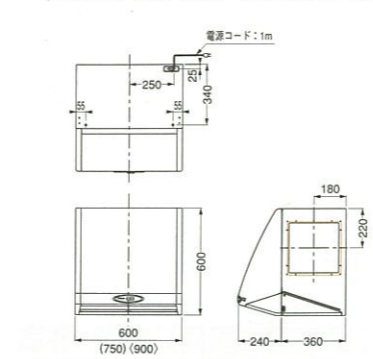

壁面の換気口は図中の赤線表示の位置にW-252(木枠)を使用してください。
※図はVDSです。寸法はVDS-Lと共通です。
※()はVDS-752/751L、< >はVDS-902/901Lの寸法です。

■VDS-602・752・902/VDS-601L・751L・901L特性

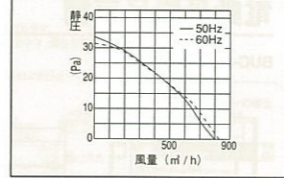

■VDS-602・752・902/VDS-601L・751L・901L特性値

周波数 (Hz)	50	60
消費電力 (w)	34	36
風量 (m³/h)	800	830
騒音 (dB)	38	38

ウォールキャビネット取付機位置図

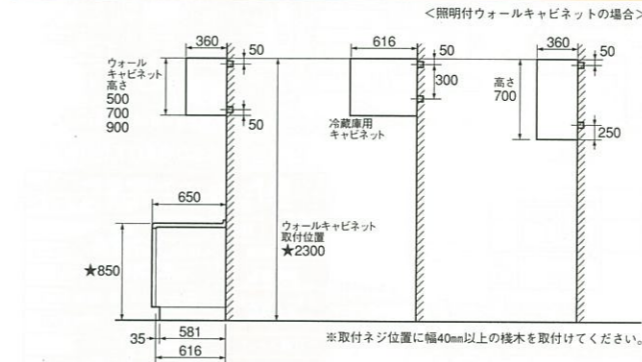

照明カバー

<照明カバー (アルミ製)> P-L180A P-LEA

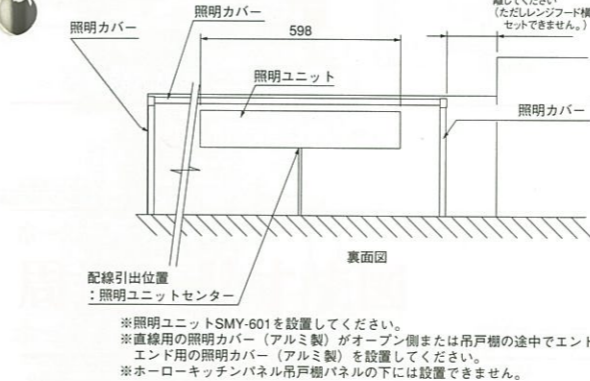

照明ユニット

SMY-601電源取出位置図

<ウォールキャビネットに設置する場合>

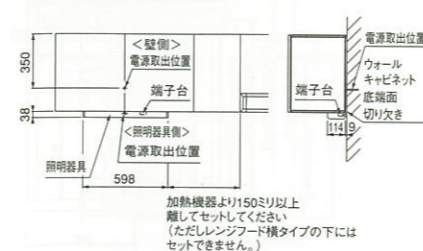

図に掲載の数値は天板高さ85cmの場合の寸法です。
★印または☆印のついている数値は、天板高さの違いによって右記の通り変わりますので、ご注意ください。

<ご注意> ★印：天板高さに連動して10mmピッチで変化する数値
(例) ★2,300 (天板高さ85cmの場合2,300mm)
天板高さ88cmの場合→2,300+30=2,330mm
天板高さ82cmの場合→2,300-30=2,270mmとなります。
☆印については該当箇所をご覧ください。

●レンジフードファンの取付に関する注意

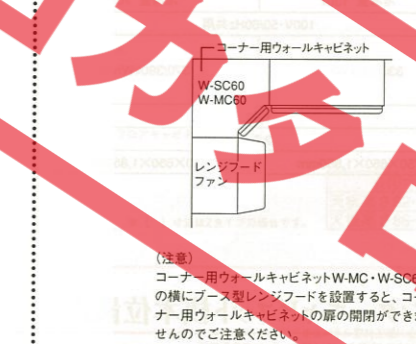

照明付ウォールキャビネット

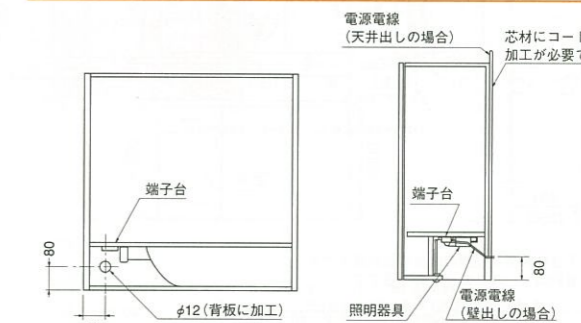

特長紹介
システムガイド
価格の目安
部材価格表
寸法図

冷凍冷蔵庫<R-SF44SKT/R-S36SK (L) T>

■R-SF44SKT/R-S36SK (L) T仕様表

品番	R-SF44SKT	R-S36SK (L) T
寸法	740×615×1,798mm	590×615×1,775mm
有効内容積	435ℓ 冷蔵室 235ℓ 野菜室 70ℓ 冷凍室 130ℓ	355ℓ 冷蔵室 213ℓ 野菜室 72ℓ 冷凍室 70ℓ
電源	100V・50/60Hz共用	
年平均・1年間当たりの消費電力 (50/60Hz) (JIS C9801 消費電力試験方法)	330/330kWh/年	370/390kWh/年
温度調節	自動	
電源コードの長さ	2.7m	
据え付けに必要な最小スペース	750×650×1,850mm	600×650×1,850mm

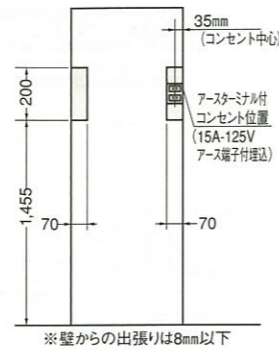

トールユニット・カウンターキャビネット積木位置図

●トールユニット ●カウンターキャビネット

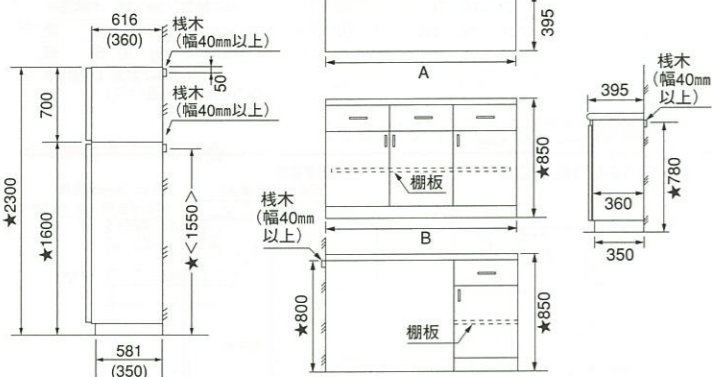

※ () は下台のみでご利用の場合の積木高さです。
※ () は並列用トールユニットの寸法です。

カウンタートップ 間口 (概寸)	寸法 (mm)		キャビネット部 間口 (概寸)	寸法 (mm)	
	A	B		A	B
1,800	1,800		1,200	1,200	
1,350	1,350		900	900	
1,200	1,200		450	450	
900	900				

ダイニングユニット

■ダイニングユニット各寸法

間口 (概寸)	寸法 (mm)				
	A	B	C	D	E
1800	1837	1800	900	900	1350
1350	1387	1350	900	450	900
1200	1237	1200	1200	—	1200
900	937	900	900	—	900

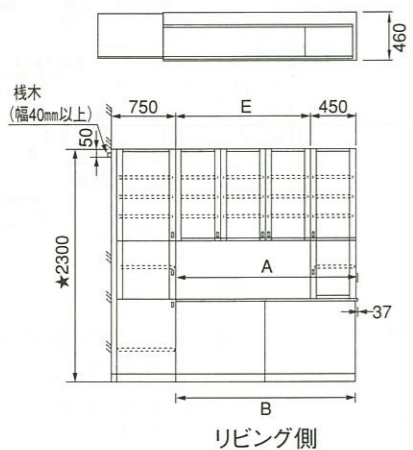

電動昇降吊戸棚

BUC-AS90B60T

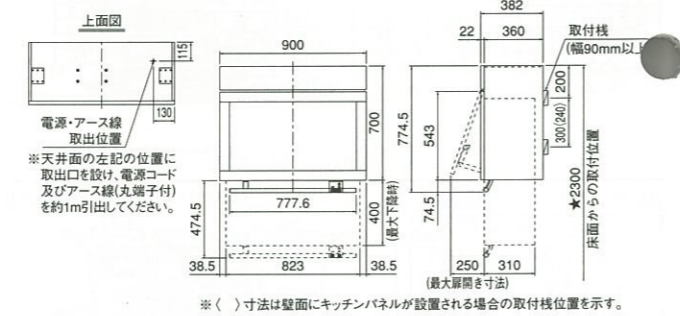

■BUC-AS90B60T仕様表

定格	AC100V 50-60Hz
消費電力	昇降 130W 照明 20W
昇降機構	ベルト巻き上げ式(昇降ストローク:400mm)
照明装置	20W インバーター方式
安全装置	・電源ヒューズ:6A(制御基板) ・電源ヒューズ:3A(照明基板)
電源スイッチ	あり(操作パネル)
耐震機構	扉閉時 自動ロック(食器類の落下防止)
幅	900mm
外形寸法	奥行 382mm 高さ 774.5(製品高さ700mm)
質量	39kg
最大収納量	約25kg

家電収納ユニット積木位置図

●間口90cmタイプ

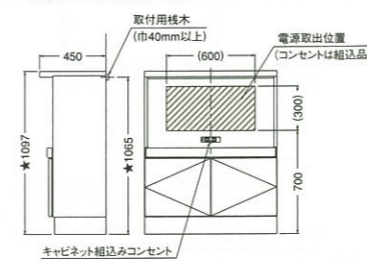

●間口60cmタイプ

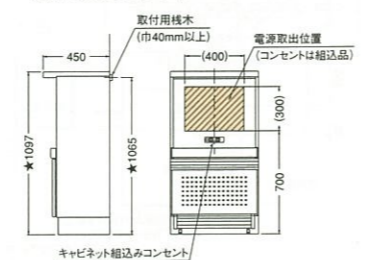

ホーローキッチンパネル 標準設置図

窓枠パネル(引違い窓の場合)

<Pタイプ>

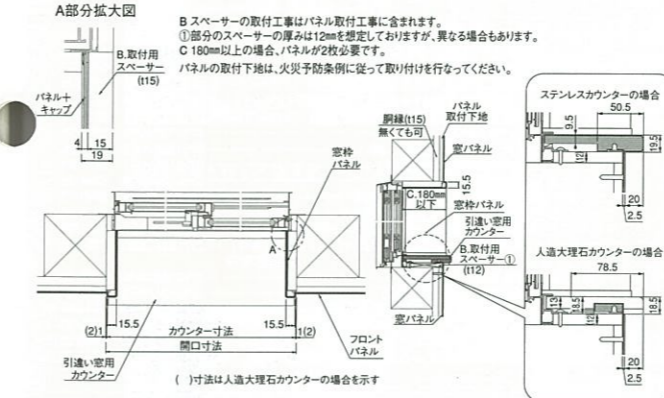

窓枠パネル(出窓の場合)

<Pタイプ>

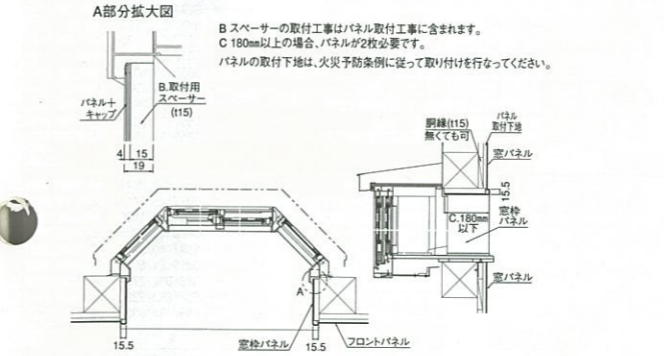

ホーローキッチンパネル 周辺機器寸法図 ホーロー壁面埋込収納棚

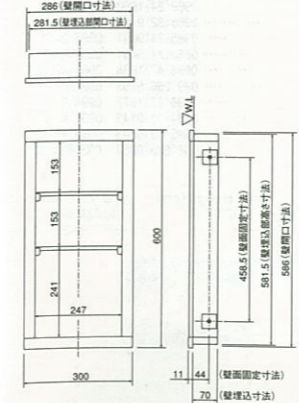

窓枠スライド収納棚

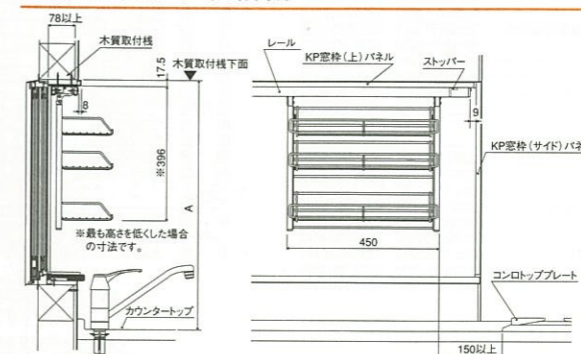

- 設置には有効幅78mm以上ある木質取付
材が必要。
- 水栓との干渉を避けるため、カウンター
トップから木質下地までの寸法(A寸法)
を690mm以上としてください。
- 窓がコンロの近くにある場合、スライド
する範囲はコンロから150mm以上離れる
ようにストッパーにより制限されます。

図に掲載の数値は天板高さ85cmの場合の寸法です。
★印または☆印のついている数値は、天板高さの
違いによって右記の通り変わりますので、ご注意
ください。

<ご注意> ★印:天板高さに連動して10mmピッチで変化する数値
(例)★2300(天板高さ85cmの場合2300mm)
☆印:天板高さ88cmの場合→2300+30=2330mm
天板高さ82cmの場合→2300-30=2270mmとなります。
☆印については該当箇所をご覧ください。

フロントパネル

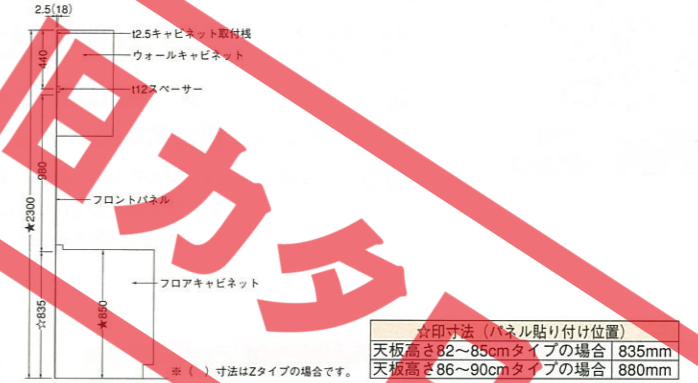

<Zタイプ>

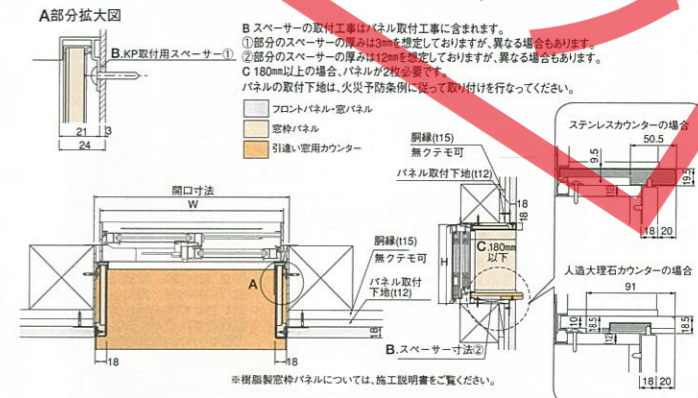

特長紹介

プラン例紹介

システム案内

価格の目安

部材価格表

寸法図

高品位ホーローが実感できる。使い勝手が体験できる。
商品選びは、お近くのタカラショールームで。

もちろん
無料

コンピュータ作図システム

ご要望をあれこれお聞かせください。
オプションやレイアウトを考えながら、
図面や見積書を作成いたします。



完成した図面はそのまま
お持ち帰りいただけます。

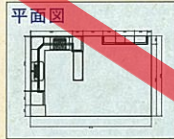

高品位ホーローのよさを 実際にお確かめいただけます。

お手入れのことや丈夫さなど、
気になるポイントをご購入前にあなた
の感覚でお確かめいただけます。



増改築の無料相談も実施中! お気軽どうぞ。

ショールームの住所はP109をご覧ください。
ショールームの地図はタカラホームページでご案内しています。



安全に関するご注意

- 商品ご購入の時には、取扱説明書を必ず受け取り、ご使用前によくお読みの上、正しくお使いください。
- 商品の設置には専門の工事が必要です。ご購入先または専門業者にご相談ください。工事に不備があると、事故等の原因になることがあります。
- 商品には、専用電気回路及びアースが必要なものがあります。ご購入先にご相談ください。電流容量が不足すると、火災の原因になります。また、アースの誤った工事を行うと故障や漏電のとき感電する恐れがあります。
- 商品の設置に際しては、建築基準法・電気設備技術基準・火災予防条例等の関連する法令・法規にしたがって設置してください。
- 当カタログに掲載の商品は一般家庭用です。

●当カタログの価格には、搬入・取付費、使用済み商品の引取り費等は含まれておりません。●当カタログ掲載商品の価格、寸法・仕様は部分的に変更する場合がありますのでご了承ください。●印刷色ですから商品とは多少異なります。タカラショールームでお確かめください。

タカラ製品のお求め、
ご相談は
この看板のお店で。



タカラスタンダードホームページアドレス <http://www.takara-standard.co.jp/>

タカラスタンダード株式会社 本社・支社・支店・営業所のご案内。

北海道支店 〒536-8536 大阪府大阪市城東区鳴野東1丁目2番1号 06 (6962) 1531
青森支店 〒003-0030 北海道札幌市白石区滝通センター1丁目8番10号 011 (862) 6111
秋田支店 〒030-0822 青森県青森市中央1丁目3番1号 017 (776) 1121
山形支店 〒010-1412 秋田県秋田市御所野下2丁目2番5号 018 (892) 7071
仙台支店 〒981-1241 宮城県名取市高館野字堂字余方上5番地の11 022 (386) 2001
福島支店 〒963-8034 福島県郡山市鳥1丁目1番1号 024 (922) 7661
茨城支店 〒310-0842 茨城県水戸市けやき台3丁目53番地 029 (248) 3211
栃木支店 〒344-0014 埼玉県春日部市豊野町3丁目1番2号 048 (737) 7311
群馬支店 〒331-0052 埼玉県さいたま市西区三橋5丁目636番地 048 (621) 2200
千葉支店 〒263-0002 千葉県千葉市稲毛区山王町333番地3 043 (423) 1222
東京支店 〒107-0052 東京都港区赤坂7丁目1番19号 03 (3404) 2511
新潟支店 〒131-0032 東京都墨田区東向島3丁目1番3号 03 (5631) 5191
長野支店 〒232-0015 埼玉県川口市川口2丁目14番31号 048 (259) 6031
富山支店 〒221-0821 神奈川県横浜市神奈川区富家町4番1 045 (435) 8031
石川支店 〒950-2031 新潟県新潟市流通センター4丁目1番地の5 025 (260) 5141
福井支店 〒400-0047 山梨県甲府市德行2丁目1番9番5号 055 (222) 5211
山梨支店 〒381-2215 長野県長野市福里町中水島5.9.5 026 (254) 7750
岐阜支店 〒422-8036 静岡県静岡市教地1丁目3番1号 054 (237) 7071
愛知支店 〒485-0081 愛知県小牧市横内字野627番9号小牧工業団地内 0568 (75) 1291
中部支店 〒461-0042 愛知県名古屋市中区東区矢田町2丁目53番地 052 (722) 0361
岐阜支店 〒921-8062 石川県金沢市新保本4丁目65番5 076 (269) 4400
富山支店 〒612-8444 京都府京都市伏見区竹田中宮町61番地 075 (612) 6800
滋賀支店 〒577-0012 大阪府東大阪市長島東2丁目4番3号 06 (746) 6811
奈良支店 〒654-0161 兵庫県神戸市灘区灘染2丁目15番5号 078 (785) 4770
和歌山支店 〒641-0011 和歌山県和歌山市三蔵322番地1号 073 (447) 1301
徳島支店 〒683-0853 徳島県米子市市南柳2900番地の3 0859 (33) 0631
香川支店 〒700-0976 岡山県岡山市辰巳30番地の104 086 (245) 6501
広島支店 〒733-0833 広島県広島市西区商工センター4丁目12番1号 082 (278) 1621
福岡支店 〒760-0064 香川県高松市朝日新町11番7号 087 (822) 2521
福岡支店 〒816-0057 福岡県福岡市博多区西月隈3丁目1番57号 092 (431) 5864
鹿児島支店 〒891-0115 鹿児島県鹿児島市東開町4番地19 099 (266) 5566
沖縄支店 〒902-0072 沖縄県那覇市真地166番地の1 098 (835) 6666

北支店 0138 (46) 9088 旭川 0166 (54) 9930 帯八水 0155 (37) 2651
大支店 0157 (36) 1470 釧路 0154 (53) 9460 八水 0178 (45) 9233
山支店 0186 (43) 4505 阿内 0191 (635) 0873 水会 0197 (22) 7350
形支店 023 (644) 8540 内 0234 (26) 4525 会太 0242 (32) 3331
わ支店 0246 (22) 6201 小 0285 (27) 4311 太高 0276 (45) 6880
く支店 023 (650) 0147 宇都宮 028 (632) 1311 高 027 (360) 5611
つ支店 048 (525) 8311 川 049 (246) 6321 柏 04 (7133) 5900
成支店 0476 (23) 6922 木更原 0438 (97) 1622 立川 042 (537) 0770
平支店 0463 (35) 3570 相模原 042 (758) 9028 長岡 0258 (29) 3321
上支店 025 (526) 0400 本 0263 (47) 8730 岡田 0265 (25) 4830
松支店 053 (425) 5751 沼 055 (924) 3670 山 0577 (32) 8691
橋支店 052 (54) 5262 三 059 (234) 5711 重 0594 (55) 3333
井支店 0776 (35) 5181 敦賀 0770 (22) 9661 同 076 (482) 2291
根支店 0749 (23) 0016 津 077 (566) 0661 富 0773 (23) 8501
岡支店 0796 (24) 7782 北 072 (720) 0330 岸 0724 (43) 8421
良支店 0744 (29) 6750 姫 0792 (89) 1720 田 0739 (25) 0832
宮支店 0735 (23) 2994 取 0857 (27) 6144 松 078 (24) 8188
津支店 0898 (28) 5280 鹿 0848 (67) 5131 山 084 (931) 6122
山支店 083 (921) 2227 浜 0855 (23) 6885 福 088 (883) 7202
徳支店 088 (632) 2770 松 089 (946) 1232 宇 0895 (24) 6601
津支店 0955 (74) 1747 筑 0948 (23) 7400 和 0942 (44) 4882
長支店 0957 (28) 5250 佐 0956 (32) 3188 中 0952 (24) 8411
北支店 093 (582) 4661 分 097 (567) 7300 津 0979 (32) 5373
九支店 096 (368) 3098 天 0969 (24) 1660 津 0965 (32) 9188
州支店 098 (27) 1677 天 0994 (4) 0143 都 0986 (47) 1665
川支店 0982 (32) 5401 宮 0985 (24) 9588