

MYM

サーモスタット混合水栓・取扱説明書

8000 シリーズ

水栓本体の品番識別は、本体に貼ってある品番ロットシールの品番で確認願います。

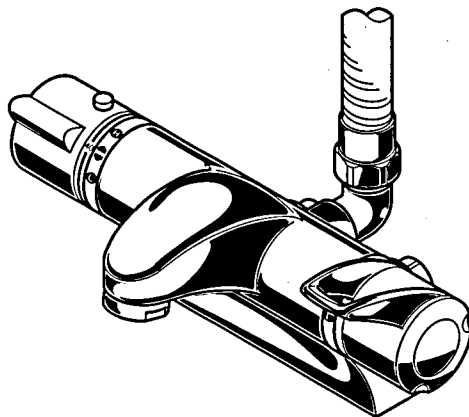

掲載イラスト：MC8350

※このたびは、**MYM** サーモスタット混合水栓をお買い求めいただき、誠にありがとうございます。

※常に最良の状態でご使用いただくため、必ずご使用前に本「取扱説明書」をよくお読みの上、正しくお使いください。

また、お読みになった後は、大切に保管しておいてください。

※保証書（裏表紙に添付）は、必ず「お取付日・お取付店様」の欄が記載されていることを確認のうえ、お受取りください。

もくじ

・各部のなまえ・・・・・・・・・・	2	・水抜き方法（寒冷地のみ）・・・・	11
・安全上のご注意・・・・・・・・・・	3～6	・日頃のお手入れと点検・・・・	12～13
・快適にお使いいただくために・・	7	・故障かな？と思ったら・・・・	14
・お使いいただくにあたり・・・・	8	・アフターサービスについて・・・・	15
・使いかた・・・・・・・・・・	9	・サービスネットワーク・・・・	15
・凍結予防（一般地のみ）・・・・	10	・水栓金具保証書・・・・	裏表紙

各部のなまえ

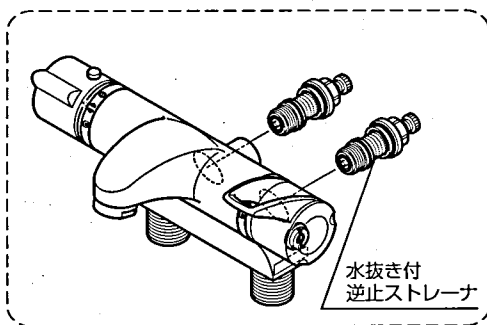
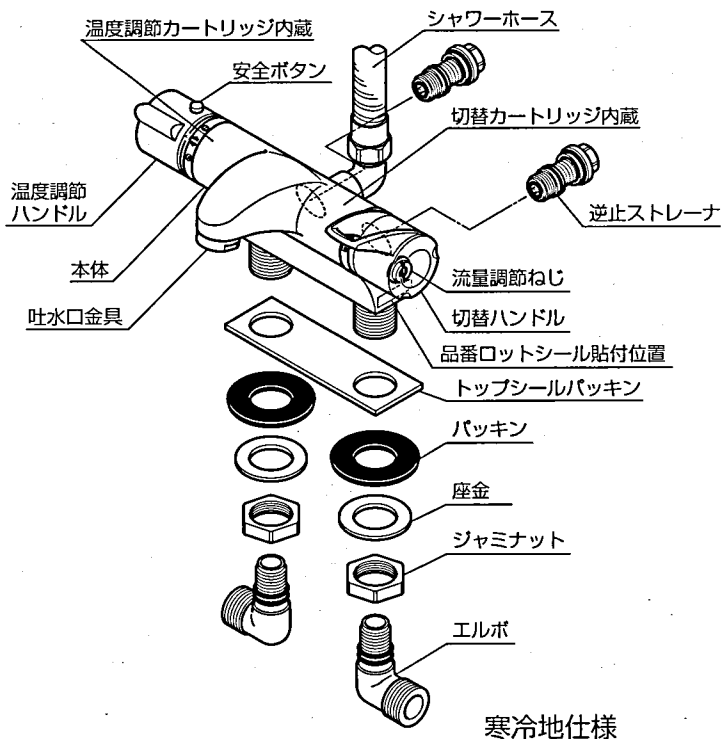

(注意)
各製品の形状など、仕様の異なる場合があります。

安全上のご注意 必ずお守りください

お使いになる人や他の人への危害、財産への損害を未然に防止するため、必ずお守りいただくことを、次のように説明しています。

- 表示内容を無視して誤った使い方をしたときに生じる危害や損害の程度を、次の表示で説明しています。

**注意** この表示は、「傷害を負う可能性、または物的損害のみが発生する可能性が想定される」内容を示します。

- お守りいただく内容の種類を、次の絵表示で区分し、説明しています。
(下記は、絵表示の一例です。)

このような絵表示は、してはいけない「禁止」内容です。

この絵表示は、必ず実行していただく「強制」内容です。

注意

- 水栓の本体内部には給湯通路があり高温になっている部分があるので、直接肌がふれないようにする



やけどをするおそれがあります。

(※1) ウォーターハンマー現象

水栓の弁が急激に閉められることにより、水圧が瞬間的に高まり、ハンマーでたたくような音を伴い激しく配管を振動させる現象であり、水栓の不具合ではありません。現象の解消には、別売の減圧弁やウォーターハンマー低減装置等の取り付けが必要となります。詳しくは取付工事店へご相談ください。

- 切替ハンドルの急激な操作は
(※1) ウォーターハンマー現象を生じさせ不快な振動や音が発生させ最悪の場合、配管から漏水をまねくおそれがあるので、切替ハンドルはゆっくり操作する

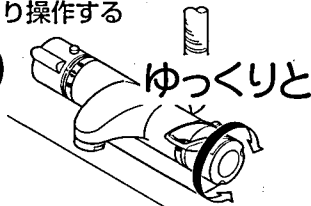

漏水して家財などを濡らすおそれがあります。

安全上のご注意

必ずお守りください

⚠ 注意

■水栓やシャワーを使うまえに数秒間吐水した後、手で適温かどうかを確かめる

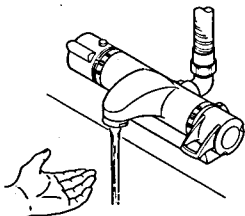

最初に高温の湯が出て、やけどをするおそれがあります。

■温度調節ハンドルを急に回すと温度が急上昇することがあるので、温度調節ハンドルはゆっくり操作する



ゆっくりと

温度調節ハンドル

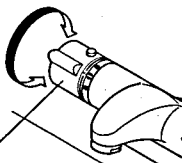

やけどをするおそれがあります。

■熱湯を使うときには、本体は高温になっているので、直接肌がふれないようにする



接触禁止

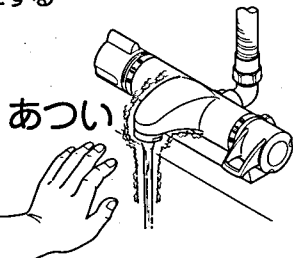

やけどをするおそれがあります。

■カウンター内の湯側の配管は高温になっているので、直接肌がふれないようにする



接触禁止

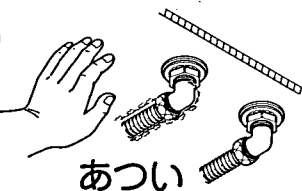

やけどをするおそれがあります。

■温度調節ハンドルの表示で湯温を確かめた後、吐水する



確認!!

温度調節ハンドル

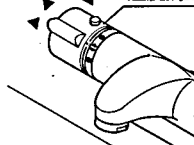

高温の湯が出てやけどをするおそれがあります。

■使用後は必ず温度調節ハンドルの目盛を40以下（ロック位置）に戻す



温度調節ハンドル

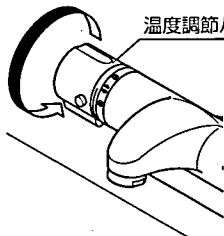

次に使用するとき、いきなり高温の湯が出てやけどをするおそれがあります。

⚠ 注意

■水栓を使うまえに、切替ハンドルを見てカラン側かシャワー側かを確認する

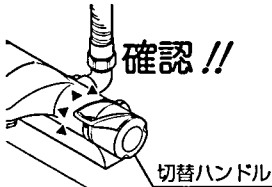

カラン側とシャワー側を間違うと、お湯を不意に浴び、やけどをするおそれがあります。

■水栓の分解・改造はしない



分解禁止



水栓の寿命が短くなったり、漏水で家財などを濡らすおそれがあります。「日頃のお手入れと点検」「故障かな?と思ったら」の項目は除きます。

■凍結が予想される際は、室温を下げないよう窓を閉め、水栓を布等の保温効果のあるもので包む（水抜き構造のない場合）



凍結で水栓が破損し、漏水して家財などを濡らすおそれがあります。

窓は閉めましょう

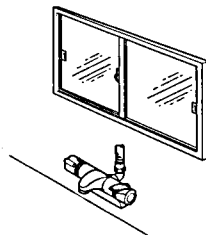

■シャワー使用中は湯温・湯量の調節はしない



禁止



操作を誤ってやけどをするおそれがあります。

■凍結が予想される際は、配管の水抜き操作をおこなう（寒冷地仕様く水抜き構造のある場合）

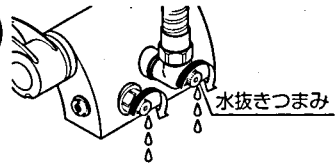

凍結で水栓が破損し、けがをしったり、漏水して家財などをぬらすおそれがあります。

⚠ 注意

■湯温の確認は配管内の冷たい水を流して数秒待ち安定してからおこなう



数秒待つて
確認

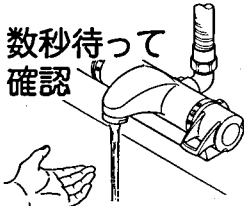

湯温が変動してやけどをするおそれがあります。

■高温の湯を使った後は、しばらく水を流す

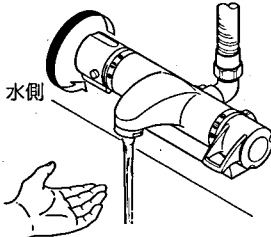

次に使用するとき、水栓内に残った高温の湯が出てやけどをするおそれがあります。

■流量調節ねじ（内ねじ）を左に回すときは流量調節ねじの内ねじが外ねじの端面からはみ出さない

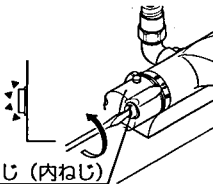

流量調節ねじがはずれて、湯水が吹き出し、やけどや漏水して家財などを濡らすおそれがあります。

■ストレーナの掃除は、流量調節ねじで必ず湯・水を止めてからおこなう



流量調節ねじ
（内ねじ）

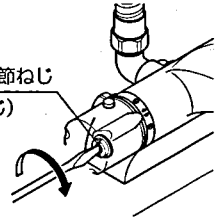

熱湯が吹き出しやけどをするおそれがあります。

■水栓に乗ったり、よりかかったりして無理な力を加えない



禁止

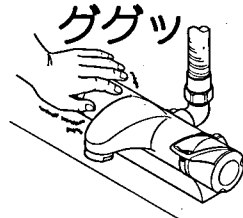

水栓が破損し、けがをしたり、漏水して家財などを濡らすおそれがあります。

快適にお使いいただくために

温度調節のしかた

温度調節ハンドルは工場を設定しておりますが、使用条件（給水・給湯圧力、給湯温度）が異なると、表示通りの吐水温度にならない場合があります。

また、給湯器の設定温度が低い場合は、サーモスタット水栓の温度調節が出来ない場合があります。給湯器の設定温度は50℃以上を目安にしてください。

適温使用をご要望の場合は、以下の手順で温度調節をおこなってください。

調節する前に

- 1：ストレーナのゴミづまりはないか確かめる。(P.13を参照)
- 2：流量調節ねじが全開になっているか確かめる。(下記を参照)

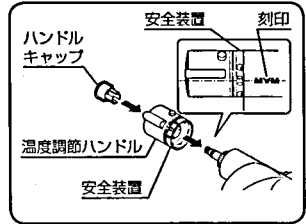
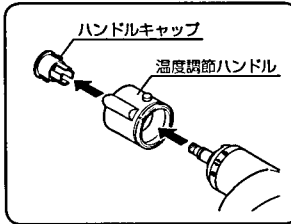
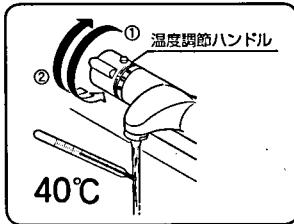

- 1) 切替ハンドルをカラン側全開にしてください。
- 2) 温度調節ハンドルにてC側いっぱいに戻した後、徐々に温度を上げていき、温度表示に関係なく吐水温度が適温(40℃)になるように温度調節ハンドルを回してください。
- 3) ハンドルの切り欠き部を利用して、精密ドライバー(－)等でハンドルキャップをはずしてください。
- 4) 適温(40℃)吐水位置で、温度調節ハンドルをひっぱりとはずしてください。
※温度調節ハンドルはキャップで固定する方式になっています
- 5) 安全装置をはずし、温度調節ハンドルと合わせてください。
- 6) 温度調節ハンドルが安全装置のストッパーに当たっていることを確認し、水栓本体のMYM刻印に安全装置の表示の中心を合わせて、温度調節ハンドルを水栓本体にはめてください。
- 7) ハンドルキャップをはめ、温度調節ハンドルを固定します。

<お願い>温度調節をした後は、温度調節前と温度が変わっているので注意してください。

<ご注意>水側いっぱい吐水したとき、給湯器が着火しないことを確認してください。

調節ねじでの流量調節のしかた

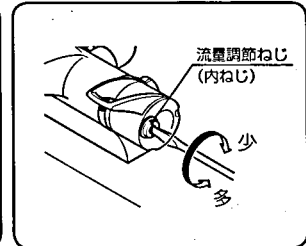
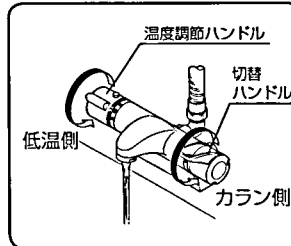
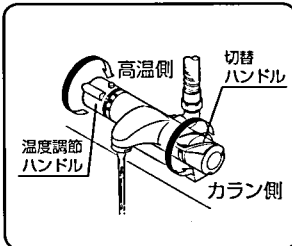

切替ハンドルをカラン側にし、温度調節ハンドルを高温側いっぱいに戻して、吐水の太さを確認してください。

切替ハンドルをカラン側にし、温度調節ハンドルを低温側いっぱいに戻して、吐水の太さを確認してください。

流量調節ねじを右に回すと流量が少なくなり、左に回すと多くなりますので、湯側の太さと同程度になるよう水側を調節してください。

お使いいただくにあたり

ご利用に際し下記の様な現象があった場合、水栓本体の故障が原因ではありません。
(P.9 や P.12 ~ 14 の内容とを合わせて参照いただき、お使いください。)

●残水による水垂れについて

水を止めた後、シャワーヘッドより水滴が落ちる場合があります。

これはシャワーヘッド内の残水が落ちている場合が多く、水栓からの水漏れではありません。

シャワーの使用後、シャワーヘッドを振って水切りをしておくことで予防できます。

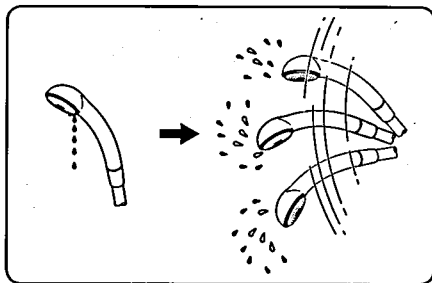

●止水位置の注意

水を止めた後、少量の水が流れている場合があります。

これは止水した際、切替ハンドルが表示リングの止水位置中央よりずれている場合が多く、水栓からの水漏れではありません。止水の際、確実に表示リングの中央に合マークを合わせると予防できます。

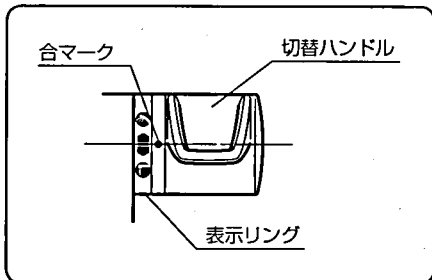

●ハンドルはずれの注意

本仕様のハンドルは、ハンドルキャップを外してからでないとハンドルが外れない構造となっています。

決して無理にハンドルを引き抜かないでください。ハンドル内部の部品が破損し、二度とハンドルがはまらなくなります。

万一外れた場合

〈切替ハンドル〉

栓棒先端の切り欠き部と切替ハンドル内側の位置決め部をあわせて「パチン」と音がするまでハンドルをはめ込み最後にハンドルキャップをはめ込んでください。

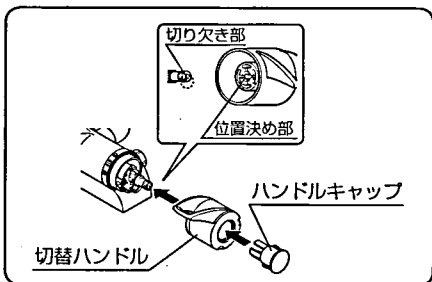

〈温度調節ハンドル〉

P.7の「温度調節のしかた」を参照し、ハンドルをはめてください。

使いかた

吐水と止水・シャワーの切り替え

切替ハンドルの合マークを中心に合わせると止水します。

切替ハンドルを上に戻すとシャワー側、下に回すとカラン側に切り替わります。

また、吐水量は切替ハンドルを回すにしたがって増加していきますので、お好みの吐水量にあわせて、お使いください。

(お願い)

切替ハンドル全開時に吐水量が多すぎるまたは、少なすぎる場合はP.7「調節ねじでの流量調節のしかた」を参考に調節してください。

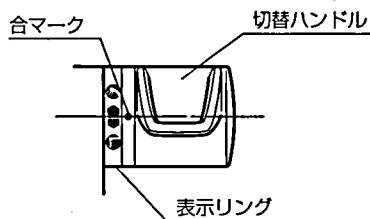
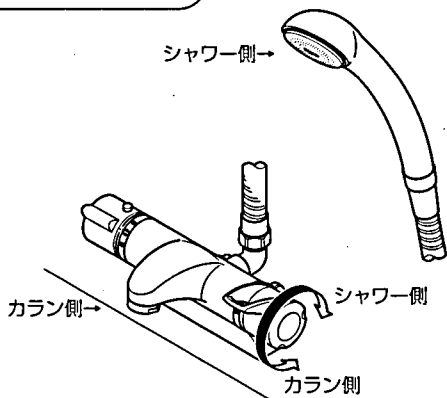

温度の調節

温度調節ハンドルを回してお好みの湯温のラインに合わせてください。目盛「40」は湯温を示す目安としてください。

誤って熱湯を出さないように安全ボタンが付いています。温度調節ハンドルは目盛「40」付近でストップしますので、これより高温で吐水したいときは、安全ボタンを押しながら回してください。なお、高温の湯を使用した後は、ハンドルを必ず目盛「40」以下に戻しておいてください。

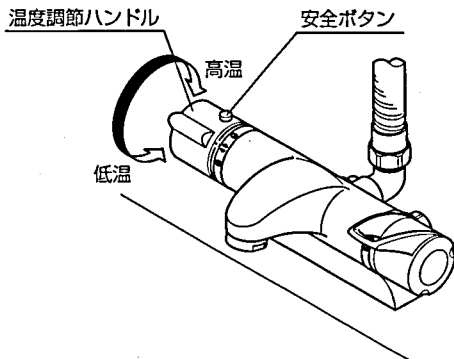

凍結予防（一般地仕様の場合のみ）

⚠ 注意

凍結が予測される場合は、以下の処置をおこなって凍結予防をしてください。
凍結破損で漏水し、家財などを濡らすおそれがあります。

<予防1>

浴室内の保温をおこなう。
（換気扇はつけない。窓を閉めておく。
また、風呂の水を溜めておき浴室を暖める等）

窓は閉めましょう

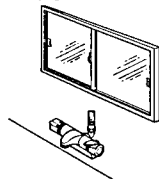

<予防2>

カランより少量の水を出しておく。
1分間に約400ccの水を流しつづけてください。
（少量が不安定なことがありますので、念のため
30分位後にもう一度水量をご確認ください。）

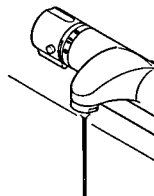

<凍結が発生した場合の処置>

<部品交換>

冷え込んだ夜の翌日、ハンドル部からの水漏れ・水が止まらない・温度が合わない等の現象が発生した場合、凍結による内部部品の破損が考えられます。この場合、内部部品の交換が必要となります。

部品交換！！

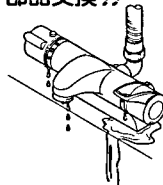

<本体交換>

水栓本体部にひび割れ・ふくれ等が発生し、水漏れがある場合は、凍結による水栓本体の破損が考えられます。本体の交換をお願いいたします。

本体交換！！

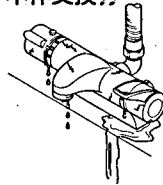

<お願い>

寒冷地仕様で水抜き（次ページ）をされなかった場合、もしくは寒冷地仕様以外の凍結による破損は保証期間内であっても有償修理となりますので、凍結破損させないように注意してください。

水抜き方法（寒冷地仕様の場合のみ）

⚠ 注意

凍結のおそれのある場合は、屋内配管の水抜き操作とあわせて下記の手順にしたがって水抜きをしてください。

凍結破損で漏水し、家財などを濡らすおそれがあります。

(1) 家屋の元栓を締めてください。

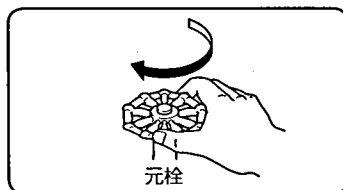

(2) シャワーヘッドを床面に置き、切替ハンドルをシャワー側にしてください。

(注) このとき配管部の止水が完全にされているか確認してください。

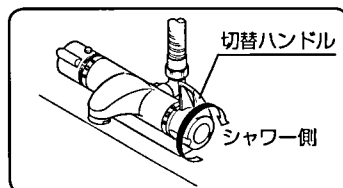

(3) 湯側・水側それぞれの水抜きつまみを締めてください。

(注) 湯側の水抜き逆止ストレーナには、熱湯が溜まっている場合がありますので、やけどに注意してください。

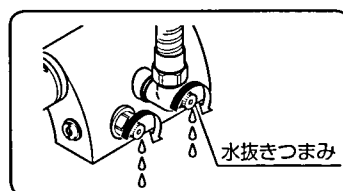

(4) 温度調節ハンドルを高温側に合わせて、水が出なくなってから、さらに低温側に回してください。

(5) 水が出なくなったら、切替ハンドルをカラン側にして、再度温度調節ハンドルを高温側・低温側に回してください。

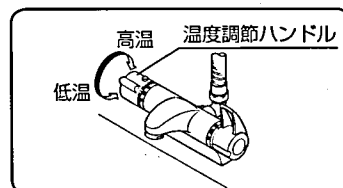

⚠ 注意

高温の湯を使った後は、しばらく水を流してください。

水栓内に残った高温の湯が出てやけどをするおそれがあります。

(6) 再通水する時は、水抜きつまみを元通りに戻してからお使いください。

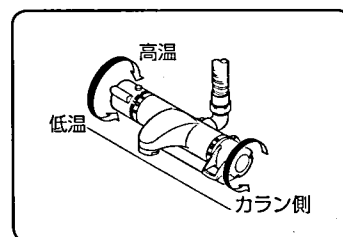

日頃のお手入れと点検

⚠ 注意

定期的（年2回）に、配管の回りを見て水漏れがないか確認してください。
部品の劣化・摩耗による漏水が発見できず、家財などを濡らすおそれがあります。

器具がいつまでも美しく保たれるように日頃のお手入れをお願いします。

<軽い汚れの場合>

水またはぬるま湯に浸した布をよく絞って汚れを拭き取ってください。

<ひどい汚れの場合>

中性洗剤をぬるま湯で薄めて、柔らかい布で汚れを拭き取り、その後、乾いた布で仕上げてください。

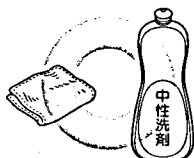

(お願い)

※みがき粉・クレンザーなど粒子の粗い洗剤やスチール、ナイロンタワシは、器具の表面を傷付けますので使用しないでください。

※酸性洗剤、シンナー、ベンジンなどは、器具の樹脂部分（ハンドル、シャワーヘッド、パッキンなど）を傷めますので使用しないでください。



泡沫器の清掃

吐水口金具内にゴミ・水アカ等が詰まっていると吐水量の減少や吐水の乱れ、水切れが悪いなどの不具合が生じます。定期的なお手入れをお願いします。

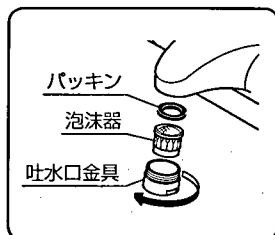

吐水口金具を左に回してはずしてください。

(お願い)

吐水口金具内部の部品を紛失しないよう、ザルなどで受けをしてください。

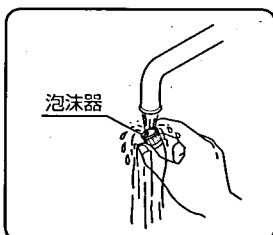

泡沫器をよく水洗いし、砂・ゴミなどを完全に取除いてください。

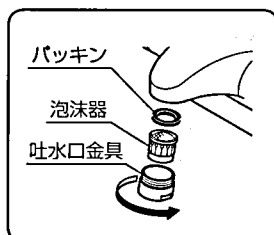

泡沫器を吐水口金具に入れたあと、パッキンを吐水口金具に入れ、本体にねじ込んでください。

ストレーナの清掃

ストレーナにゴミ・水アカ等が詰まっていると、吐水量が少なくなったり、給湯器の着火が悪くなり、温度調節がしづらくなりますので、下記の方法で湯側・水側それぞれのストレーナの清掃をおこなってください。

(注) 湯側のストレーナ内には、熱湯が溜まっている場合がありますので、やけどをしないよう注意してください。

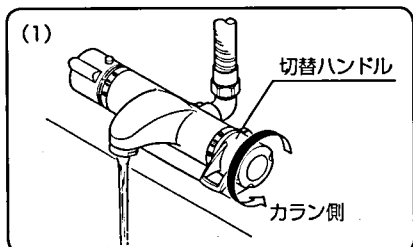

切替ハンドルをカラン側に回して吐水状態にします。

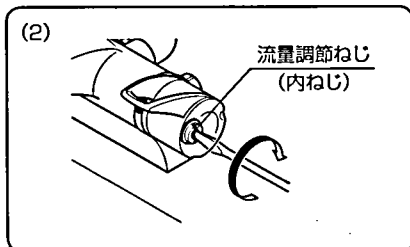

本体側面の流量調節ねじ(内ねじ)を⊖ドライバーで右にいっぱいまで回して締め込み、湯・水を完全に止めます。

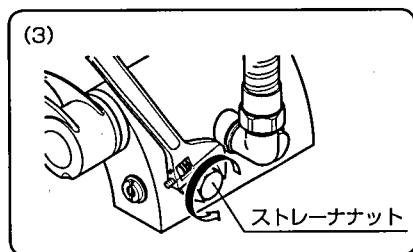

ストレーナナットをモンキーレンチで左に回してはずします。

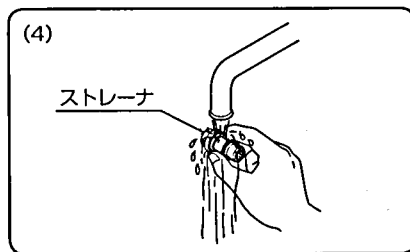

ストレーナ内部のゴミ・水アカ等を完全に洗い流します。

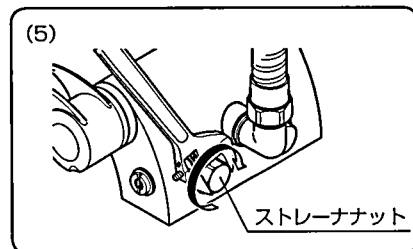

ストレーナをストレーナナットにはめ、本体にねじ込みます。
ねじ込む際、ストレーナナットが回らなくなるまで、確実にねじ込んでください。

最後に、P.7に記載された「調節ねじでの流量調節のしかた」に従って流量を調節してください。

故障かな？と思ったら

修理を依頼される前に、下記の点検をしてください。

現象	お問い合わせいただくところ	処置	参照ページ
■水の出が悪い	<ul style="list-style-type: none"> ・流量調節ねじは、全開になっていますか。 ・泡沫器の目づまりはありませんか。 ・湯・水のストレーナの目づまりはありませんか。 ・給湯器から高温の湯がきていますか。 ・能力切替式ガス給湯器で適温能力にセットされていますか。 ・凍結していませんか。 	<ul style="list-style-type: none"> ・流量調節ねじで流量を調節する。 ・泡沫器の清掃をする。 ・ストレーナの清掃をする。 ・給湯器の設定温度を高温にする。 ・ガス給湯器の能力を適正能力にセットする。 ・ぬるま湯をかけて溶かす。 	P 7 参照 P12 参照 P13 参照
■高温しか出ない	<ul style="list-style-type: none"> ・混合水栓に水がきていますか。 ・水側の流量調節ねじは、全開になっていますか。 ・水側のストレーナの目づまりはありませんか。 ・温度調節ハンドルが間違った位置にはめ込まれていませんか。 	<ul style="list-style-type: none"> ・流量調節ねじで流量を調節する。 ・水側の流量調節ねじで流量を調節する。 ・ストレーナの清掃をする。 ・温度調節ハンドルを設定しなおす。 	P 7 参照 P 7 参照 P13 参照 P 7 参照
■低温しかでない	<ul style="list-style-type: none"> ・混合水栓に湯がきていますか。 ・給湯器から熱い湯がきていますか。 ・湯側のストレーナの目づまりはありませんか。 ・温度調節ハンドルが間違った位置にはめ込まれていませんか。 	<ul style="list-style-type: none"> ・流量調節ねじで流量を調節する。 ・給湯器の設定・電源・ガス栓等の確認をする。 ・ストレーナの清掃をする。 ・温度調節ハンドルを設定しなおす。 	P 7 参照 P13 参照 P 7 参照
■温度調節がうまくできない	<ul style="list-style-type: none"> ・湯側・水側の流量調節ねじは、全開になっていますか。 ・給湯器から熱い湯がきていますか。 ・他の場所でも同時にお湯を使用していませんか。 	<ul style="list-style-type: none"> ・流量調節ねじで流量を調節する。 ・給湯器の設定・電源・ガス栓等の確認をする。 ・給湯温度・給湯圧が変化している場合があります。設備店へ相談してください。 	P 7 参照
■止水できない (吐水口より水滴が落ちる) (シャワーより水滴が落ちる)	<ul style="list-style-type: none"> ・切替ハンドルは、止になっていますか。 ・泡沫器の目づまりはありませんか。 ・シャワーヘッドの残水が滴下していませんか。 	<ul style="list-style-type: none"> ・切替ハンドルの止水位置を確認する。 ・泡沫器の清掃をする。 ・シャワーヘッドの水切りをする。 	P12 参照
■シャワーが飛び散る	<ul style="list-style-type: none"> ・シャワーヘッドの散水板にゴミがつかっていますか。 	<ul style="list-style-type: none"> ・シャワーヘッドの清掃をする。 	
■ホース接続部より水が漏れる	<ul style="list-style-type: none"> ・締め付けが緩んでいませんか。 	<ul style="list-style-type: none"> ・増し締めをする。 	
■水栓本体に錆が発生する	<ul style="list-style-type: none"> ・排水トラップが設置されていますか。 	<ul style="list-style-type: none"> ・排水より硫化ガスが上がって錆が発生している場合があります。排水トラップを設置してください。 	

アフターサービスについて

1. 保証書 (裏表紙に添付してあります。)

この製品は保証書の内容にしたがって保証されておりますので、よくお読みになり、記入事項をご確認の上、大切に保管してください。

2. 保証期間 お取付日から2年間

3. 修理を依頼される前に

本取扱説明書の「日頃のお手入れと点検」(P12～13)や「故障かな?と思ったら」(P14)の手順にしたがって点検していただき、それでも直らない場合は、次の処置をしてください。

ア. 保証期間中は

保証書の規定にしたがって、取付工事店またはMYMサービス店が修理させていただきますので、訪問修理時、保証書を提示してください。

イ. 保証期間が過ぎている場合は

修理すれば使用出来る製品については、ご希望により有償にて修理いたします。

4. 補修用部品の保有期間

この製品の補修用性能部品(機能維持のために最低必要な部品)は、常時在庫しております。機能向上のため仕様変更した場合でも、変更後10年間は在庫を保有しております。

サービスネットワーク

株式会社 喜多村合金製作所

修理のご依頼は最寄りのサービスセンター及び営業所へご連絡ください。

○札幌営業所	〒065-0017 札幌市東区北七条18丁目2-16 フロンティア1718	TEL 011-787-1139	FAX 011-780-2343
○盛岡営業所	〒020-0127 盛岡市前九年1-10-11	TEL 019-647-8261	FAX 019-646-1751
○仙台営業所	〒984-0012 仙台市若林区六丁目の目中町14-26	TEL 022-287-0841	FAX 022-390-1414
○関東サービスセンター	〒160-0022 東京都新宿区新宿6丁目24-20 Welship 東新宿	TEL 03-5292-3761	FAX 03-5292-3754
東 京営業所	〒160-0022 東京都新宿区新宿6丁目24-20 Welship 東新宿	TEL 03-5292-3751	FAX 03-5292-3750
北関東営業所	〒328-0811 小山市大塚2丁目6番地10号	TEL 0285-30-3681	FAX 0285-30-3683
千葉営業所	〒280-0001 千葉市若葉区桜木町453-1	TEL 043-214-0361	FAX 043-214-0330
横浜営業所	〒224-0032 横浜市中区磯子4-11-15 ナイスアーバンセンター南201号	TEL 045-949-1737	FAX 045-943-5551
○中部サービスセンター	〒501-3393 岐阜県加茂郡富加町高畑字稻荷641	TEL 0574-54-2390	FAX 0574-54-3391
中部営業所	〒450-0002 名古屋市中村区名駅3丁目17-30-2F	TEL 052-533-8788	FAX 052-533-8785
金沢営業所	〒921-8002 金沢市玉鉾3丁目25番地	TEL 076-292-2161	FAX 076-292-2172
長野営業所	〒388-8007 長野市篠ノ井布施高田391-1	TEL 026-293-7010	FAX 026-261-1300
○大阪サービスセンター	〒550-0005 大阪市西区西本町1-3-15 大阪建大ビル1F	TEL 06-6578-1056	FAX 06-6578-1124
大阪営業所	〒550-0005 大阪市西区西本町1-3-15 大阪建大ビル1F	TEL 06-6538-1677	FAX 06-6578-2968
○中国サービスセンター	〒700-0975 岡山市今4丁目9-1 グロースIIビル1F	TEL 086-245-2821	FAX 086-243-2843
岡山営業所	〒700-0975 岡山市今4丁目9-1 グロースIIビル1F	TEL 086-245-2821	FAX 086-243-2843
広島営業所	〒730-0851 広島市中区鞆町8-25 ヴェンズビル101	TEL 082-296-0800	FAX 082-503-0805
○福岡営業所	〒812-0008 福岡市博多区東光2丁目9番19号	TEL 092-441-0238	FAX 092-477-2140
○鹿児島営業所	〒890-0054 鹿児島市荒田1丁目1番8号 シティライフ荒田	TEL 099-250-4688	FAX 099-250-8309

(お願い) 上記所在地、電話番号は変更になる場合がありますのでご了承ください。
インターネットホームページ <http://www.mym-net.co.jp/>

MYM 水栓金具保証書

本書は、下記記載内容で無料修理をおこなうことをお約束するものです。保証期間中に故障が発生した場合は本書をご提示の上お取付店または最寄りの当社営業所に修理をご依頼ください。

ご使用商品	水栓本体の品番ロットシールより品番を転記して保管してください		
お客様	おとこ 様 おなまえ		様
お取付店様	〒 TEL		Ⓜ
お取付日	年 月 日		
保証期間	お取付日から 2 年		

上欄に記入のない場合は無効となりますので記入の有無をご確認ください。

無 料 修 理 規 定

- 「取扱説明書」・「ラベル」等の注意書にしたがった正常な使用・維持管理状態で、保証期間内に故障した場合、無料修理いたします。
 - ご転居、ご贈答品等で、本書に記載の取扱店に修理を依頼できない場合、「取扱説明書」に記載の最寄りの当社営業所などにご相談ください。
 - 保証期間内でも、以下の場合、有料修理とさせていただきます。
 - ①砂やごみ、給水・給湯配管の錆など異物流入および水あかの固着に起因する不具合
 - ②仕様・維持管理上の誤りおよび不当な修理・改造による故障および損傷
 - ③温泉水・中水・飲用不可な井戸水による故障および損傷
 - ④お買い求め後の取付場所の移動およびそれに伴う落下等による故障および損傷
 - ⑤火災・地震・水害・落雷、その他の天災地変、公害等その他の事故および損傷の原因が商品以外にある場合
 - ⑥電気製品における異常電圧、指定外の使用電源（電圧・周波数）および外部ノイズなどに起因する不具合
 - ⑦消耗部品（コマパッキン、浄水器吸着ろ過材など）の劣化に伴う故障および損傷
 - ⑧施工説明書等に基づかない施工、専門業者以外による移動・分解・改造などに起因する不具合
 - ⑨建築躯体の変形（強度不足・ゆがみ）等製品本体以外の不具合に起因する製品の不具合および表面仕上げの色あせ等の経年変化または使用に伴う摩耗等により生じる外観上の不具合
 - ⑩商品周辺の自然環境、使用環境に起因する腐食・損傷などの不具合（例えば腐食性ガス、中性洗剤以外のクリーニング剤による変色、腐食など）
 - ⑪ねずみ・昆虫等の動物に起因する不具合
 - ⑫寒冷地仕様で水抜き（P.11 参照）をされなかった場合や、寒冷地仕様でない製品の凍結による故障および損傷
 - ⑬本書の提示がない場合
 - ⑭本書に取付日（または購入日）、お客様のお名前、取扱店名に記載がない場合、あるいは字句の書き換えられた場合
- 業務用での使用においては寿命が著しく低下する場合があります。
 - 本書は日本国内においてのみ有効です。
(This warranty is valid only in Japan.)
 - 本書は再発行しませんので、紛失しないよう大切に保管してください。
- ※この保証書は本書に明記した期間、条件のもとにおいて無料修理をお約束するものです。従ってこの保証書によってお客様の法律上の権利を制限するものではありません。また、保証期間経過後の修理等についてご不明の場合はお取扱店または最寄りの当社営業所にお問い合わせください

MYM 株式会社 喜多村合金製作所

台付きサーモスタット湯水混合水栓・施工説明書

0601 SK 449649 施工完了後は、必ずお客様にお渡しください。

MYM 株式会社 喜多村合金製作所

営業本部：〒501-3393 岐阜県加茂郡富加町高畑字稲荷641 TEL0574-54-1136 FAX0574-55-0007
 本社工場：〒501-2292 岐阜県山県市富永868 TEL0581-52-2111 FAX0581-51-0007
 富加工場：〒501-3393 岐阜県加茂郡富加町高畑字稲荷641 TEL0574-54-2121 FAX0574-55-0007
 インターネットホームページ <http://www.mym-net.co.jp/>

品番・寸法図

仕様	MYM 品番
一般地仕様	MC8350
寒冷地仕様	MC8350-W

(お願い) 上記品番は代表機種品番です。8350以降に付く品番は仕様により異なる場合があります。

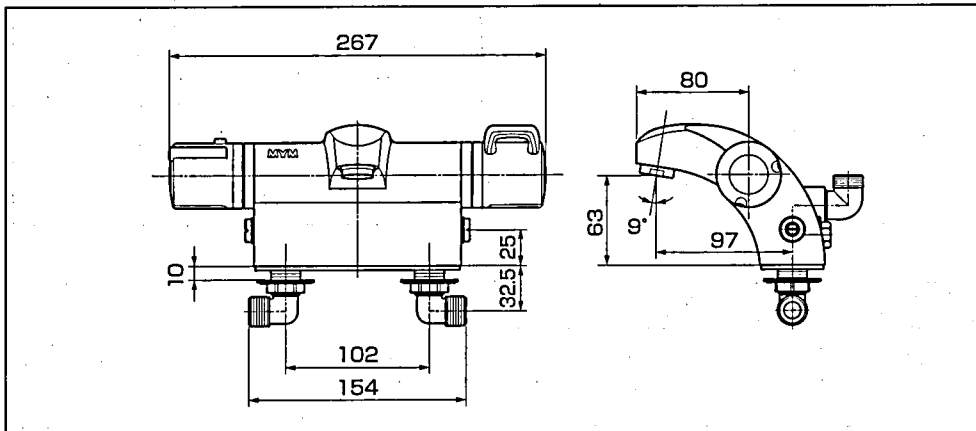

展開図

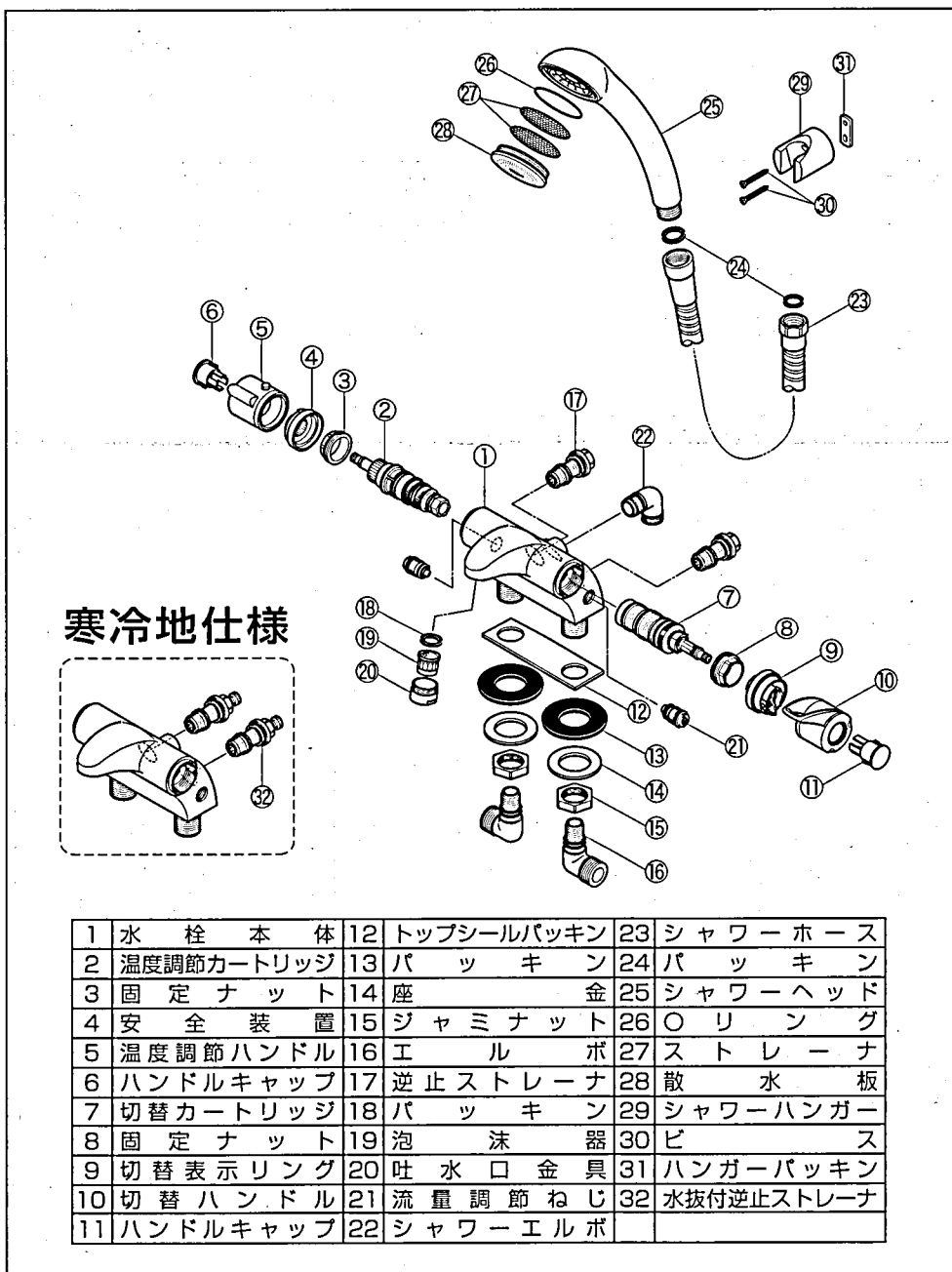

寒冷地仕様

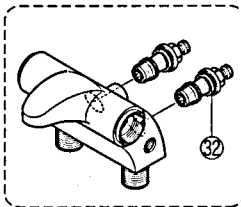

安全上のご注意

かならずお守りください

お使いになる人や他の人への危害、財産への損害を未然に防止するため、この安全上のご注意をお読みのうえ、正しく施工してください。

本体に同梱されている取扱説明書(保証書付)は、お客様にお渡しする大切な書類です。紛失や汚れが生じないように、大切に保管し、施工工事完了後、お引き渡し時にお客様にお渡しください。

■表示内容を見逃して誤った施工の仕方をしたときや施工時に生じる危害や損害の程度を、次の表示で説明しています。

注意 この表示は、「傷害を負う可能性、または物的損害のみが発生する可能性が想定される」内容を示します。

■お守りいただく内容の種類を次の絵表示で区分し、説明しています。

禁止 このような絵表示は、してはいけない「禁止」内容です。

強制 この絵表示は、必ず実行していただく「強制」内容です。

注意

●施工完了後は、通水後水栓の出し止めを数回繰り返し、配管接続部および水栓から水漏れがない事を確認する。

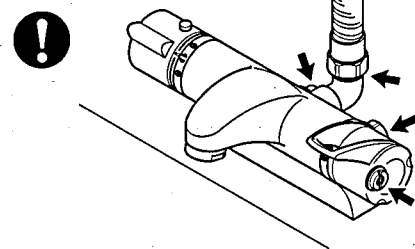

漏水して家財などを濡らすおそれがあります。

●高水圧地区では、減圧弁を設置する。(0.75MPa以上)

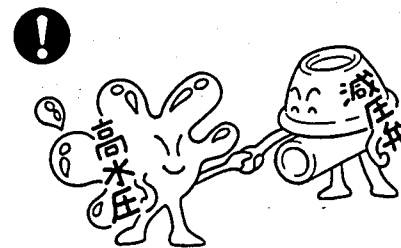

混合栓を急閉止すると強い水撃が発生するので減圧弁を設置してください。接続部がゆるみ、漏水で家財などを濡らすおそれがあります。

●水栓本体内部には給湯通路があり高温になっている部分があるので直接肌を触れない。

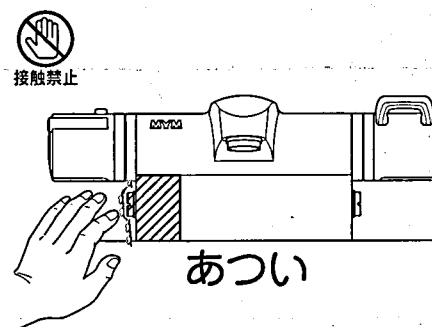

やけどをするおそれがあります。

●給湯に蒸気を使用しない。



水栓が破損し、やけどをしたり漏水して家財などを濡らすおそれがあります。

●流量調節ねじを左に回すときは混合栓本体の端面からはみ出さない。

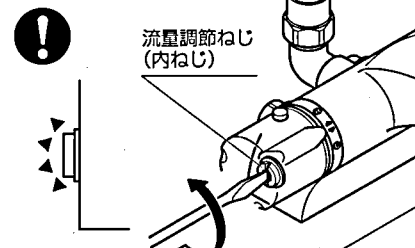

漏水して家財などを濡らすおそれがあります。

●ストレーナナットを締めるときは、いっぱいまで締め付ける。

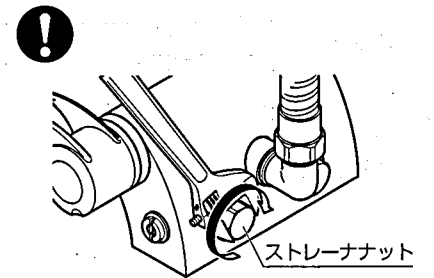

漏水して家財などを濡らすおそれがあります。

●凍結が予想される地域は寒冷地仕様を使用する。

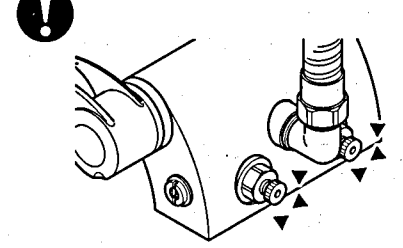

凍結で水栓が破損し、けがをしたり漏水で家財などを濡らすおそれがあります。

●凍結が予想される際は、配管の水抜き操作と水栓の水抜き操作をおこなう。(寒冷地仕様(水抜き構造のある場合))

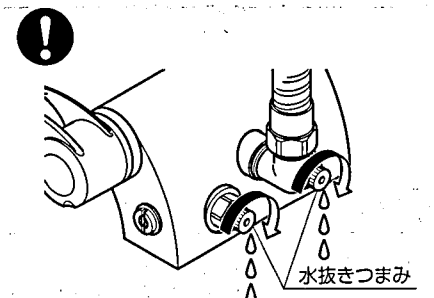

凍結で水栓が破損し、けがをしたり漏水で家財などを濡らすおそれがあります。

●ストレーナの掃除は、流量調節ねじで必ず湯・水を止めてからおこなう。

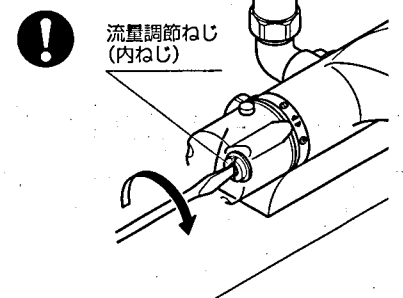

漏水して家財などを濡らすおそれがあります。

設置条件

給水圧力が高くなると温度調節に支障をきたしたり、異常音を発生する事がありますので、ご注意ください。

△ 注意

高水圧地区では水栓を急閉止すると強い水撃を発生するので、減圧弁を設置してください。接続部がゆるみ、漏水で家財などを濡らすおそれがあります。

● 使用水圧

貯水式湯沸器・電気温水器と組み合わせる場合

給水圧力 最高水圧……………0.75MPa
最低必要水圧……………49.0kPa

ガス瞬間湯沸器と組み合わせる場合

給水圧力 最高水圧……………0.75MPa
最低必要水圧……………下記参照

湯沸器の号数	最低必要水圧
8号	A+0.07MPa
10号	A+0.11MPa
12号	A+0.15MPa

(A:湯沸器の最低作動圧と配管損失を合わせた数値)以上は、下記条件を想定して設定されております。
※水温……………25℃
※吐水温度……………42℃
※湯沸器の温度調節……………「高温」
※切替ハンドル……………「全開」

取付手順

元栓を開いて配管内のゴミ・切りクズ等を洗い流してください。配管内の異物が本体に入り込むと、止水不良等の原因となりますので、必ずおこなってください。

1. 水栓本体の取付

- (1) 水栓本体の元ねじ部を取り付け穴に差し込み、ナット類、エルボを取り付けてください。
エルボを最後までねじこみ、戻しながら向きを調節してください。このとき、エルボのOリングが見えない位置で調節してください。

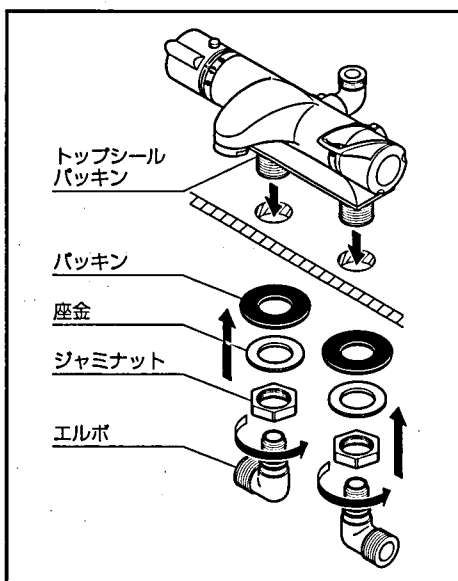

2. シャワーハンガーの取付

取付穴にコーキング材を流し込み、シャワーハンガー、ハンガーパッキンを取り付け、ビスで固定します。

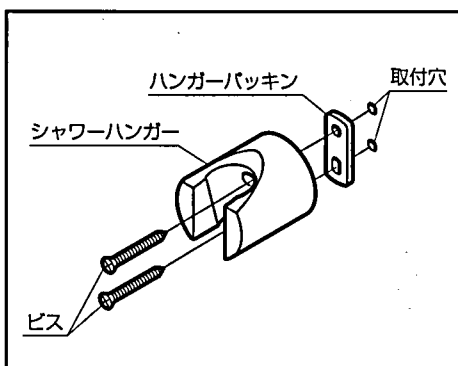

3. シャワーホースの取付

シャワーホースを水栓本体の裏側に付いているシャワーエルボにパッキンをはさんで接続してください。

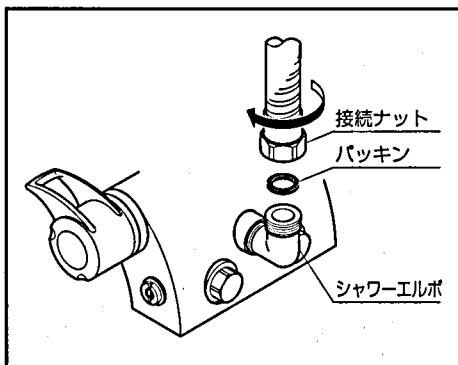

4. シャワーヘッドの取付

シャワーヘッドをシャワーホース掛金具にパッキンをはさんで手でねじ込んでください。

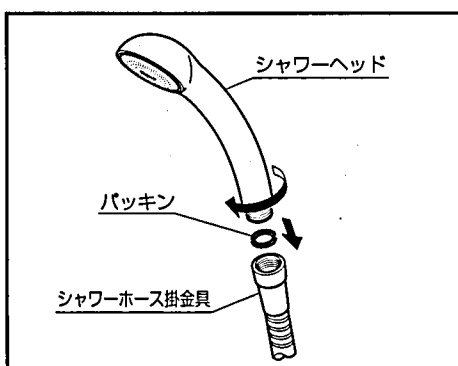

取付後の点検・調整

取付完了後、必ず下記の項目を点検・調整してください。

1. 接続部の水漏れの確認

各接続部の水漏れの有無を確認してください。

△ 注意

施工完了後は、水栓の出し止めを数回繰り返し、配管接続部および水栓から水漏れがないことを確認してください。漏水で家財などを濡らすおそれがあります。

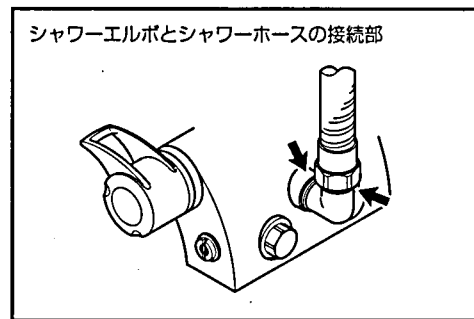
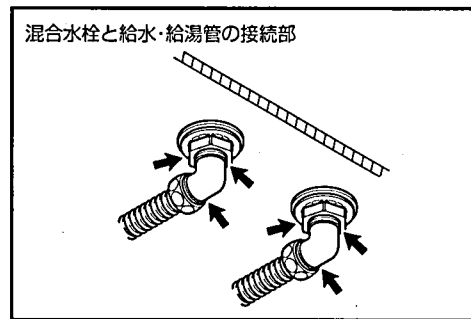

2. 吐水口金具の掃除

吐水口金具内にゴミ・水アカ等が詰まっていると吐水量の減少や吐水の乱れ、水切れが悪い等の不具合が生じます。定期的なお手入れをお願いします。

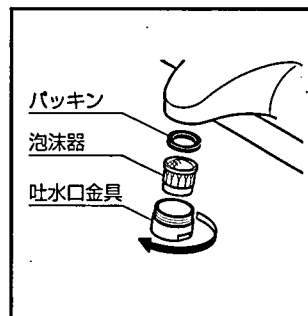

吐水口金具を左に回してはずしてください。(お願い)
吐水口金具内部の部品を紛失しないよう、ザルなどで受けをしてください。

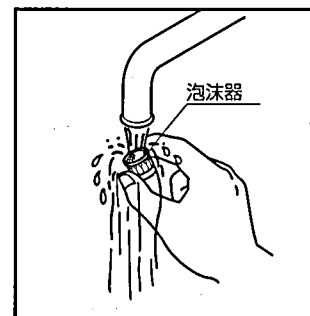

泡沫器をよく水洗いし、砂・ゴミなどを完全に取り除いてください。

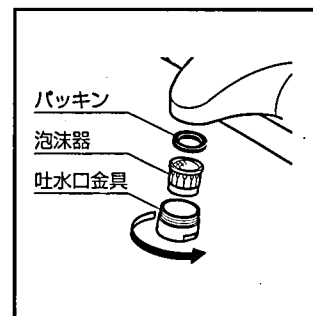

泡沫器・パッキン類を順に吐水口金具に入れ、水栓本体にねじ込んでください。

3. ストレーナの掃除

ストレーナにゴミ・水アカ等が詰まっていると、吐水量が減少したり、給湯器の着火が悪くなり、温度調節がしづらくなりますので、下記の方法でストレーナの清掃をおこなってください。

(お願い)

湯側のストレーナ内には、熱湯が溜まっている場合がありますので、やけどをしないよう注意してください。

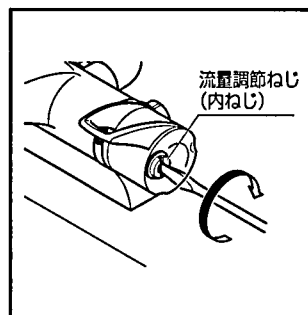

切替ハンドルを下側に回し、流量調節ねじをドライバーで右にいっぱいまで回して締め込み、湯・水を完全に止めます。

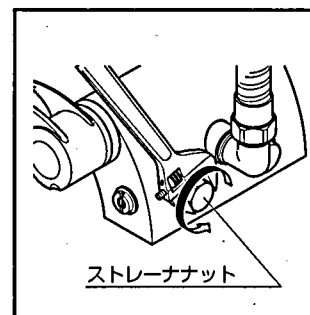

ストレーナナットをモンキーレンチ等で左に回してはずします。

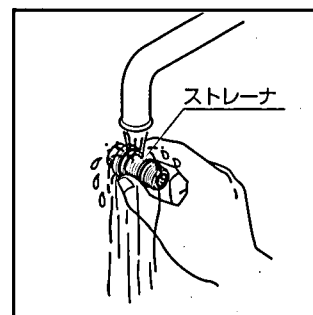

ストレーナのゴミ・水アカ等を水で完全に洗い流します。ストレーナを混合栓本体にねじ込みます。ねじ込む際、ストレーナナットが回らなくなるまで、確実にねじ込んでください。

4. 取扱説明書(保証書付)の引き渡し

大切に保管し、お客様に必ずお渡しください。

施工補足書

この製品は下記の仕様となります。
ご使用の際は、以下の項目をお守りください。

本仕様は本体側・シャワーヘッド側、共にねじ径が
G1/2になり下記のような構成となります。

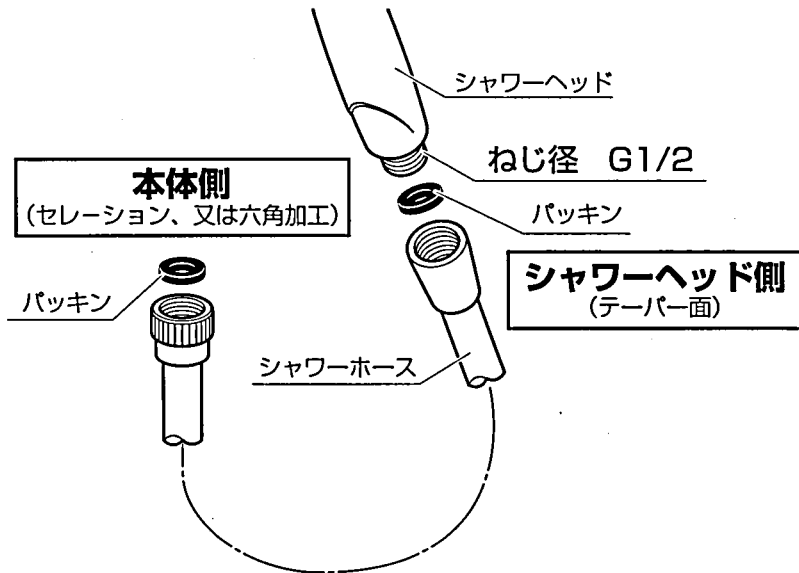

(注) シャワーホースを取り付ける際、シャワーヘッド側と本体側の
取付位置を間違えるとシャワーハンガーにかかりません。上記
のイラストを参考にシャワーホースを取り付けてください。

施工業者様へ

施工終了後、取扱説明書・施工説明書と一緒に、本施工補足書をお客様へお渡しください。
インターネットホームページ <http://www.mym-net.co.jp/>