

タカラ 気泡風呂《ヘルシージェット》PNタイプ

取扱説明書

保証書付

ご愛用の皆様へ

このたびはタカラ「ヘルシージェット(PNタイプ)」をお買い上げいただきましてまことにありがとうございます。

- ご使用前に、この取扱説明書を必ずお読みいただき正しくお使いください。
- この取扱説明書のP 14が保証書になっています。内容をよくご確認のうえ、設置・工事説明書と共に大切に保管してください。



HJPN-260

もくじ

1.特に注意していただきたいこと	1
2.各部の名称とはたらき	3
3.使用方法	5
4.日常のお手入れ	8
5.凍結予防について	9
6.仕様	9
7.故障かな? と思ったときには	10
8.アフターサービス	11
保証書	14

1. 特に注意していただきたいこと

安全のために必ずお守りください。

◇ご使用前に、この「特に注意していただきたいこと」をよくお読みの上、正しくお使いください。

◇ここに示した注意事項は安全に関する重大な内容を記載していますので、必ず守ってください。



警告

誤った取り扱いをしたときに、死亡や重傷を負う可能性が想定される内容



注意

誤った取り扱いをしたときに、傷害を負う可能性及び物的損害の発生が想定される内容

☒記号の意味は次の通りです。



このような☒記号は、「禁止行為」を告げるものです。絶対に行わないでください。



このような☒記号は、「行為の指示」を告げるものです。必ず指示に従い、行ってください。

警告

■次の方は使用しない



禁止

・妊産婦 ・心臓疾患のある方
・高血圧の方 ・泥酔者
・医師から入浴を禁止されている方

身体に異常をおこす原因になります。

■気泡運転中にもぐらない



禁止

吸水口に髪の毛が吸い込まれて、おぼれる原因になります。

■小さいお子様や身体の不自由な方だけで入浴させない



禁止

浴槽への転落や、吸水口に髪の毛が吸い込まれて、おぼれる原因になります。

■漏電しゃ断器が作動したり異常があるときは販売店に連絡する



そのまま使用すると感電・ケガの原因になります。

■吸水口カバーを取りはずした状態やゆるんだ状態で使用しない



禁止

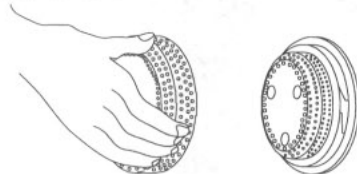

吸水口に髪の毛や手・足などが吸い込まれて、おぼれたり、ケガの原因になります。

■気泡運転中に、吸水口をふさがない



禁止

ケガの原因になります。

■吸水口の内カバーをはずさない



禁止

吸水口の内カバー



吸水口に髪の毛や手・足などが吸い込まれて、おぼれたり、ケガの原因になります。

■絶対に分解したり、修理・改造はしない



分解禁止

感電や発火の原因になります。

◎修理は、販売店にご相談ください。

警告

■自分で設置工事をしない



禁止

設置に不備があると火災・感電事故の原因になります。

■気泡運転する前に必ず浴槽内の噴出口、吸水口、リモコンにき裂や破損、ゆるみなどの異常がないことを確認し、異常がある場合は気泡運転をしない



禁止

ケガの原因になります。

注意

■交流100V以外では使用しない



禁止

火災・感電の原因となります。

■15分以上は使用しない



禁止

血液の流れが良くなり心臓に負担をかけることがあります。

■気泡を直接目や耳に当てない



禁止



目や耳に炎症がおこることがあります。

■気泡や噴流を身体と同じ部分に当て続けない



禁止

体質により、かゆみができることがあります。

お願い

●浴槽内でせっけん・ボディシャンプーなどは使用しないでください。

多量の泡が発生し、機器類をいためる原因になります。

●浴槽内ではタオルを使用して体を洗ったり、異物を浮かべて使用しないでください。

吸水口がつまり故障の原因となります。

●浴槽内の噴出口をタオルや手、足などでふさいだり、力を加えたりしないでください。

ポンプユニットの故障の原因になります。

●お酒や睡眠薬などを飲まれた方は、使用しないでください。

体調を損なう原因になります。

●硫黄分の入った入浴剤や酸性、アルカリ性の強い入浴剤及び温泉水は使用しないでください。

ポンプユニットや浴槽を早くいためたりすることがあります。

●リモコンに水をかけないでください。

故障の原因になります。

●浴槽水浄化保温装置（24時間バス）との併用は避けてください。

24時間バスの殺菌にオゾン等が使用されていると接続配管等を腐食させる場合があります。

また、ジェット配管内にヌメリが発生し、湯アカが浴槽に出てくる原因になります。

●本機には、浄化機能はありません。

お湯の入れ換え、浴槽の洗浄、お手入れは必ず行ってください。

●吸水口カバー、内カバーを週1回以上掃除してください。

2. 各部の名称とはたらき

■設置状態(例)

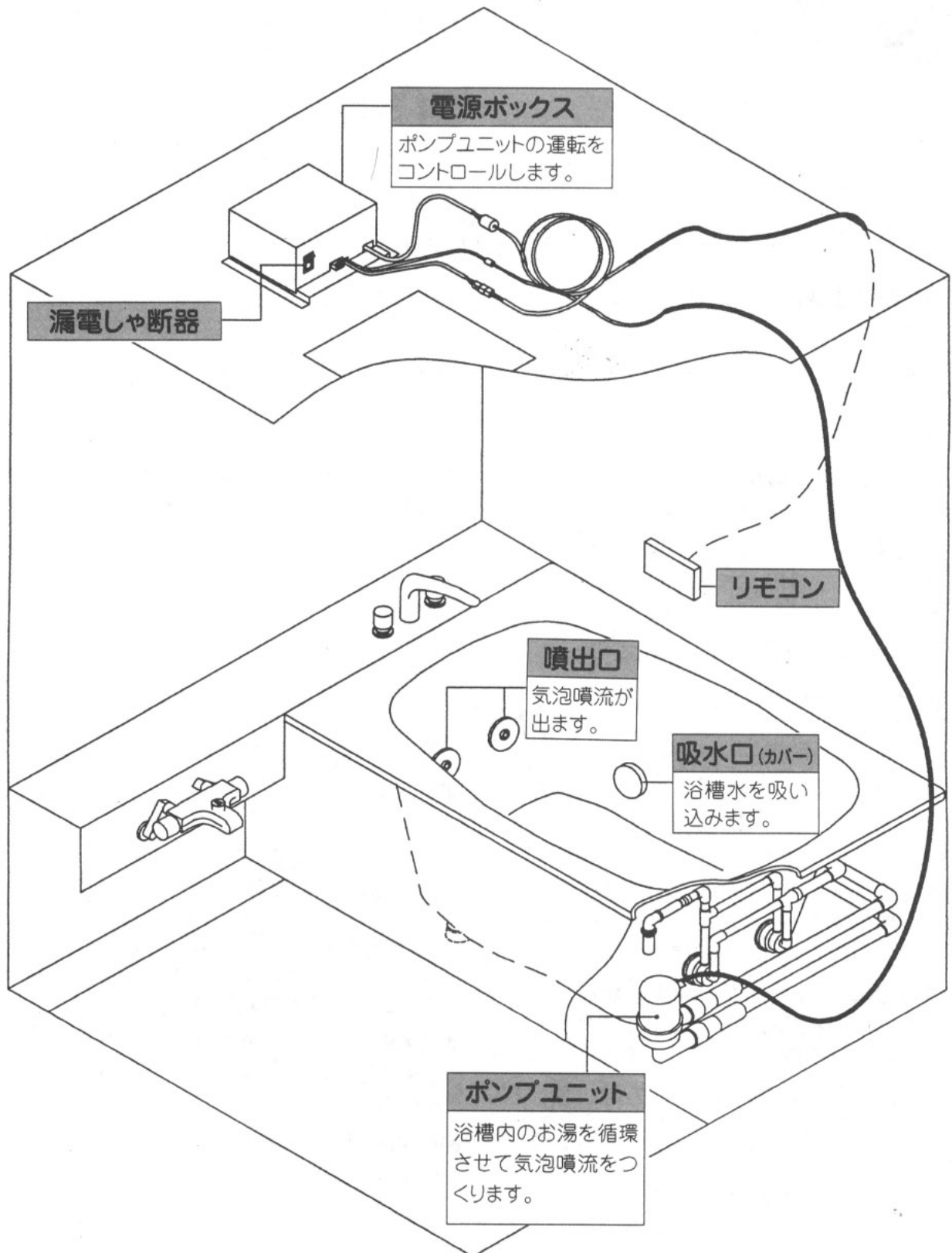

■リモコン

運転スイッチ
気泡運転するときに
押します。
(5ページ参照)

運転ランプ
気泡運転中、ランプが
点灯します。

モード切替スイッチ
運転中に運転モードを切り替えるときに
押します。(6ページ参照)
運転停止時に2秒間押し続けるとチャイルド
ロックが作動します。(7ページ参照)

泡量切替スイッチ
運転中に泡量を切替え
るときに押します。
(6ページ参照)

泡量切替ランプ
運転中に泡量を表示し
ます。
強 → 中 → 弱

モード切替ランプ
運転中に運転モードを
表示します。
標準 → ゆらぎ → 間欠

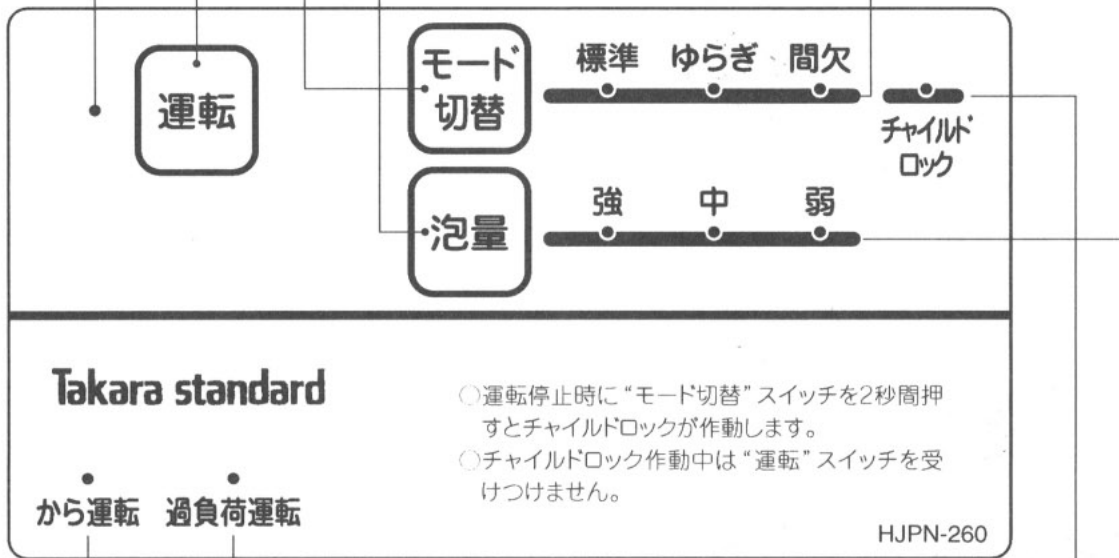

から運転ランプ
浴槽のお湯が少ない場合や、吸水口
カバー、内カバーが目づまりを起こし
た場合に点灯して運転を停止します。

過付負荷運転ランプ
ポンプ内に異物が付着し、ポン
プが動かなくなった場合
に点灯して運転を停止します。

チャイルドロックランプ
チャイルドロック作動中は
チャイルドロックランプが
点灯します。

**運転
タイマー** 気泡運転は15分間で自動停止します。

リモコン操作について

- スwitchの操作はゆっくり確実に行ってください。(ピッという操作確認音がなります。)
早く操作するとスイッチを受け付けない場合があります。
- 操作確認音を消すことができます。停止中に **モード切替** スwitchと **泡量** 切替スswitchを同時
に2秒押し続けてください。もう一度2秒押し続けると再び操作確認音になるようになります。

3. 使用方法

1. 浴槽へ給湯する

○水位が噴出口より15cm以上になるように浴槽に給湯する。

- お湯が少ないと、から運転防止装置がはたらき、運転が止まることがあります。
(たし湯してください)

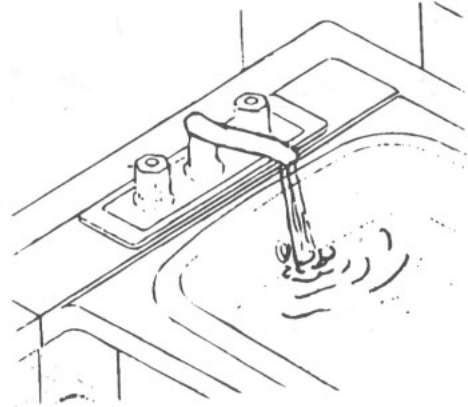
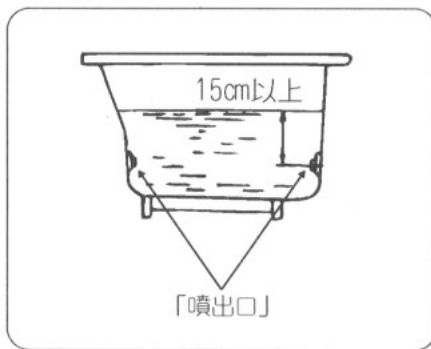

2. 気泡運転

○リモコンの **運転** スイッチを押す。

運転ランプ、各切替ランプ(前回モードをメモリーしています。)が点灯し、気泡噴流が出ます。

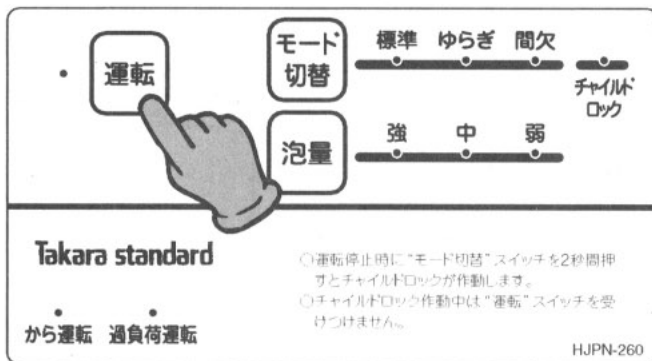

お願い

気泡運転中、噴出口をふさいで気泡を止めないでください。ポンプユニットの故障の原因になります。

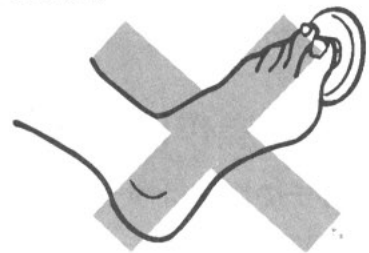

- 気泡運転は15分間連続して運転すると自動停止します。

モード切替

○リモコンの **モード切替** スイッチを押す。



スイッチを押すごとに気泡運転モードが切り替わります。

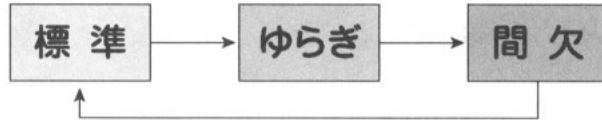

標準	ゆらぎ	間欠
背側と足側から連続的に気泡を噴出します。	ジェットの強さがランダムに変化しながら噴出します。	背側と足側から断続的に気泡を噴出します。

泡量切替

○リモコンの **泡量** 切替スイッチを押す。



スイッチを押すごとに気泡運転の「泡量」が切り替わります。(3段階)



使用方法(つづき)

噴出口の角度調節

○噴出口は自由な角度に回転しますので、指先で上下左右にお好みに合わせて調節してください。

- 運転停止中に行ってください。
- 指を入れすぎないでください。
指が抜けなくなりケガの原因になることがあります。

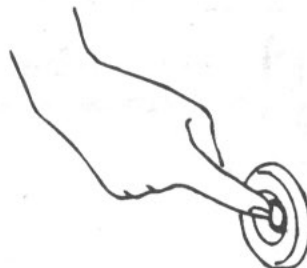

3. 停止

○ **運転** スイッチを押す。
各ランプが消灯し、ポンプの運転を停止します。



4. チャイルドロック

入浴中にお子様勝手に気泡運転できないようにします。

○ 運転停止時に **モード切替** スイッチを2秒間押し続ける。

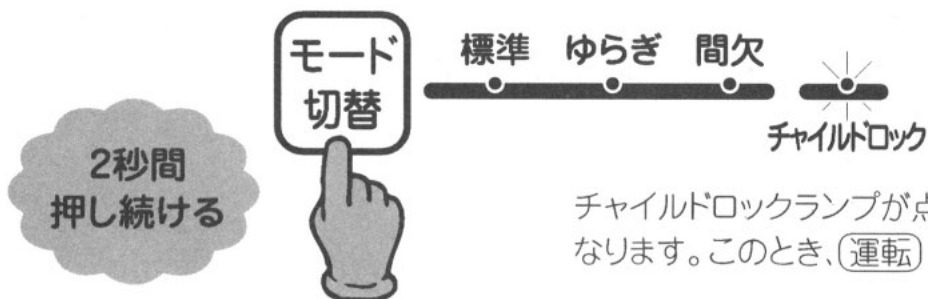

チャイルドロックランプが点灯し、チャイルドロックモードとなります。このとき、**運転** スイッチを受け付けません。

解除

○ もう一度 **モード切替** スイッチを2秒間押し続ける。
チャイルドロックランプが消灯し、通常モードになります。

5. 浴槽の排水

○ 浴槽のお湯を排水する。

- 毎日の入浴後、浴槽のお湯を残さないでください。
配管内にヌメリが発生し、湯アカが浴槽内に出てくる原因になります。

4. 日常のお手入れ

いつまでも快適にご使用いただくためには、日頃のお手入れが大切です。
なお、安全にお手入れをしていただくために、ゴム手袋の着用をおすすめします。

1. 吸水口の掃除

- 吸水口カバー・内カバーを週1回以上掃除してください。
吸水口カバー・内カバーにゴミ類がたまると噴出機能が低下したり、音が大きくなる原因になります。
また、から運転ランプが点灯して運転ができなくなります。
- 吸水口カバーは、取りはずした逆の手順でかならず取り付けて、ご使用ください。

【吸水口カバーの取りはずし方】

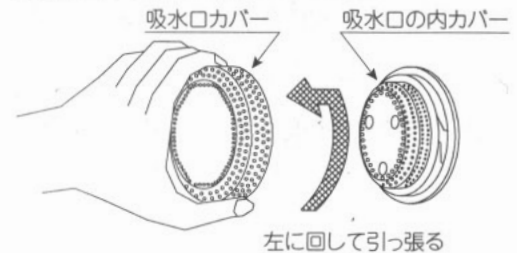

週1回以上掃除してください。

⚠ 警告



禁止

■ 吸水口カバーを取りはずした状態やゆるんだ状態で使用しない

■ 吸水口の内カバーをはずさない

運転中に、吸水口に髪の毛や手・足などが吸い込まれて、おぼれたり、ケガの原因になります。

2. 浴槽の手入れ

- 中性洗剤または石けんをスポンジか柔らかい布につけて洗ってください。その後、水で良く洗い流してください。こまめにお手入れをしてください。お掃除を長くしないと汚れが固まって取れにくくなります。
- 強酸・強アルカリ性洗剤・クレンザー・みがき粉・研磨材入りの洗剤・タワシ等は使用しないでください。
浴槽を傷めるおそれがあります。

3. リモコンの手入れ

- リモコンの表面が汚れたときは、中性洗剤で軽くふいた後、乾いた布で十分に水気を取ってください。
シンナー、ベンジンなどではふかないでください。

(注) リモコンに水をかけないでください。
故障の原因になります。



5. 凍結予防について (暖かい地域でご使用のお客様も必ずお読みください。)

- 凍結のおそれがあるときは、浴槽の水を排水してください。

●排水していてもポンプ内の残水の凍結で、運転できないことがあります。
このときは、浴槽へお湯を入れ、約10分間放置後、**(運転)**スイッチを押してください。





- 冬期は寒冷地だけでなく暖かい地域でも強い寒波のために配管内やポンプ内の水が凍って本体を破損することがあります。
- 凍結による修理は保証期間内であっても有料となります。

6. 仕様

品番	HJPN-260
定格電圧	AC 100V
定格周波数	50 / 60 Hz
定格入力容量	450 VA
運転モード	標準 ゆらぎ 間欠
泡量モード	強 中 弱
定格消費電力	430 W (標準・強のとき)
待機消費電力	約 1.5 W
循環流量	80 L/min (標準・強のとき)
定格運転時間	15 分間
常用使用最高水温	45 ℃
安全装置	●絶縁トランス ●漏電しゃ断器 ●過電流防止装置 ●ポンプロック検知装置 ●ポンプ空運転防止装置 ●モーター過熱防止装置

7. 故障かな? と思ったときには

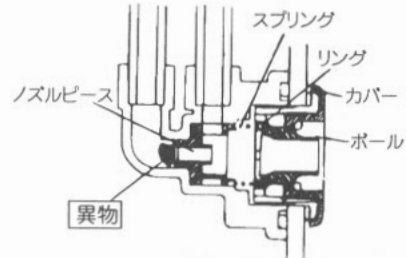
下記の表に従って調べ、対応していただき、なお異常のある場合はすぐに運転を停止させて販売店に修理を依頼してください。

トラブル現象	リモコン表示	原因	処置
1. 運転スイッチを押しても運転しない。 (浴槽に水はある)	運転ランプが点灯しない。	電源がきていません。	販売店にご連絡ください。
	から運転ランプが点灯して止まる。	浴槽水が少なすぎます。	水位が浴槽の噴出口より15cm以上になるように給湯してください。
	<div style="border: 1px solid black; padding: 2px; width: fit-content;"> チャイルドロックランプ点灯中はスイッチを受け付けません。 </div> 	ポンプが噴出した気泡を吸い込んでいます。	ノズルの角度を調整し再度、運転スイッチを押してください。
		浴槽内の吸水口カバー・内カバーがつまっています。	吸水口カバー・内カバーを掃除してください。 (8ページ参照)
過負荷運転ランプが点灯又は点滅して止まる。	ポンプ内に異物がつまっています。	販売店にご連絡ください。	
2. 運転スイッチを押してもポンプは運転するが気泡が出ない。又は少ない。		噴出口内部のノズルピースに異物がつまっています。	販売店にご連絡ください。
			浴槽内の吸水口カバー・内カバーがつまっています。
3. 運転の音が大い。		浴槽水が少なすぎます。	浴槽に給湯してください。
		浴槽内の吸水口カバー・内カバーがつまっています。	吸水口カバー・内カバーを掃除してください。 (8ページ参照)

8. アフターサービス

サービス(点検・修理)を依頼される前に

「故障かな? と思ったときには」(P.10)の項を見てもう一度ご確認ください。

確認のうえ、それでも異常がある場合、あるいは不明な場合は、ご自分で修理しないで、お買い求めの販売店か営業所にご連絡ください。

- アフターサービスをお申しつけの際は、次のことをお知らせください。

- (1) 製品名／ヘルシージェットポンプ
- (2) 品番の呼び／HJPN-260
- (3) 故障または異常の内容(できるだけ詳しく)
- (4) ご住所・ご氏名・電話番号・道順

保証について

- ポンプユニットには保証書がついています。
- 当社は保証書に記載してあるように、器具の販売後、器具に故障がある場合、一定期間と一定条件のもとに、無料修理に応ずることをお約束いたします。(詳細は保証書をご覧ください。)
- 保証書を紛失されますと、無料修理期間中であっても修理費をいただく場合がありますので、大切に保管してください。
- 凍結による故障の場合は、無料修理期間中であっても有料修理となりますのでご注意ください。

補修用性能部品の最低保有期間について

- 補修用性能部品の最低保有期間は製造打切後8年です。
(性能部品とは、製品の機能を維持するために必要な部品です。)

補修用サービス部品について

●下記のいずれの吸水口部品についても、破損及び紛失した場合は、販売店か営業所にご連絡いただき修理してください。

 破損又は取りはずした状態で使用しますと、吸水口に髪の毛や身体の一部が吸い込まれておぼれたり、ケガをするおそれがあります。

禁止

＜吸水口部品＞

※下記の吸水口部品は、吸水ボルト、吸水カバーパッキン、吸水内カバー、吸水内カバー固定ねじ、吸水外カバー、のセットでの手配となります。（セット部品名：キュウスイコウPB（N））

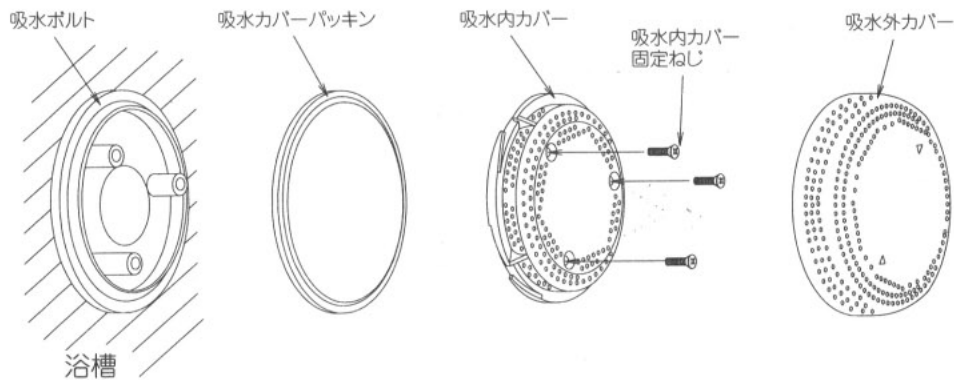

メモ

.....

.....

.....

.....

.....

.....

.....

.....

.....

.....

.....

.....

アカラ 気泡風呂〈ヘルシージェット〉保証書

品番・HJPN-260

保証期間	1年間	お買い上げ日	年 月 日
★お客様	ご住所	〒□□□□-□□□□	
	お名前	様 TEL ()	
★販売店	住所名	TEL ()	Ⓜ または サイン

★印欄に記入のない場合は有効とはなりませんから、必ず記入の有無をご確認ください。もし、記入がない場合には直にお買い上げの販売店にお申し出ください。本書は再発行致しませんので、紛失しないよう大切に保管してください。

記

本書は、本書記載内容で、無料修理をさせていただくことをお約束するものです。

- お客様の取扱説明書、本体貼付ラベルなどの注意書による正常なご使用状態で、保証期間中に故障した場合には、お買い上げの販売店に出張修理をご依頼のうえ、修理に際して、本書をご提示ください。無料修理をさせていただきます。
- 保証期間中の修理などアフターサービスについてご不明の場合、お買い上げの販売店にご相談ください。
- 次のような場合には保証期間内でも有料修理になります。
 - (1) ご使用上の誤り、および不当な修理や改造による故障および損傷。
 - (2) お買い上げ後の落下や輸送上の故障および損傷。
 - (3) 火災、塩害、ガス害、地震、風水害、落雷、異常電圧、凍結およびその他の天災地変による故障および損傷。
 - (4) 本書のご提示がない場合。
 - (5) 本書にお客様名、お買い上げ日、販売店名のない場合、あるいは字句を書きかえられた場合。
 - (6) 一般家庭用以外（たとえば業務用など）に使用された場合の故障および損傷。
 - (7) 車両・船舶などに、備品として使用した場合に生ずる故障および損傷
- 本書は日本国内においてのみ有効です。
This warranty is valid only in Japan.
- ご転居の場合は事前にお買い上げの販売店またはお近くの支社、支店、営業所（別紙添付）にお問い合わせください。
- ご贈答品などで、本保証書に記入してあるお買い上げ販売店に修理をご依頼できない場合には、営業所一覧表をご覧のうえ、お近くの営業所にご相談ください。
- 離島および離島に準ずる遠隔地への出張修理をおこなった場合は、出張に要する実費を申し受けます。

お客様へ この保証書は、本書に明示した期間、条件のもとにおいて、無料修理をお約束するものです。したがって、この保証書によって、お客様の法律上の権利を制限するものではありませんので、保証期間経過後の修理、補修用性能部品の保有期間などについて、詳しくは取扱説明書をご覧ください。なお、ご不明の場合は、お買い上げの販売店またはお近くの支社、支店、営業所（別紙添付）にお問い合わせください。

タカラスタANDARD株式会社

本社 〒536-8536 大阪市城東区鳴野東1丁目2番1号
TEL (06) 6962-1531