



【天井埋込タイプ】  
**温水式浴室暖房乾燥機**

家庭用

# バスほっと!

型式名

B-1  
 認定  
 商品

RBHMS-C415K1  
 RBHMS-C415K2  
 RBHMS-C415K3

HBD-4109ACSK-JMS  
 HBD-4109ACSKJ2MS  
 HBD-4109ACSKJ3MS

1室換気型24時間換気機能付  
 2室換気型24時間換気機能付  
 3室換気型24時間換気機能付

GYK-415MS

1室換気型24時間換気機能付



詳しいもくじは  
 4ページを  
 ご覧ください

## ご愛用の皆様へ

このたびは、浴室暖房乾燥機をお買い上げいただきまして、ありがとうございます。

- ご使用になる前にこの取扱説明書をお読みいただき安全に正しくお使いください。
- 来客者などが、機器を使用するときは、使用する前に取扱説明書の内容を説明してください。
- 幼いお子様にはさわらせないでください。
- この取扱説明書の裏表紙が保証書になっています。内容をよくご確認のうえ、大切に保管してください。
- 取扱説明書を紛失した場合は、お買い上げの販売店、またはもよりの当社の支社、支店、営業所、出張所にて再購入してください。
- この機器は国内専用ですので、海外で使用しないでください。
- この機器は家庭用ですので、業務用のような使い方をされると著しく寿命が縮まります。

## もくじ

機能と特長	1
安全上のご注意 (必ずお守りください)	5
各部の名称とはたらき	13
お使いになる前の準備	17
ミスト入浴を楽しむ	19
スチームミスト運転の使い方	21
スプラッシュミスト運転の使い方	23
クールミスト運転の使い方	25
暖房運転の使い方	27
暖房の予約運転の使い方	29
涼風運転の使い方	31
衣類、浴室の乾燥運転の使い方	33
衣類乾燥について	35
換気運転の使い方	37
24時間換気運転の使い方	39
外部換気スイッチによる換気運転の使い方	41
風向きの調節	42
知っておいてください	43
故障かな?と思ったら	52
ご参考に	57
保証書	裏表紙

# 機能と特長

## ● 一年中使える快適ミスト機能を備えています

### スチームミスト

くわしくは  21 ページ

- 目に見えないスチームミスト  
水滴感のないスチームミストで発汗し、汚れや老廃物を排出して、お肌の健康を保ち、暖かく快適な入浴が楽しめます。



### スプラッシュミスト

くわしくは  23 ページ

- やわらかい霧状のスプラッシュミスト  
霧状ミストですばやく発汗し、汚れや老廃物を排出して、お肌の健康を保ち、暖かく快適な入浴が楽しめます。

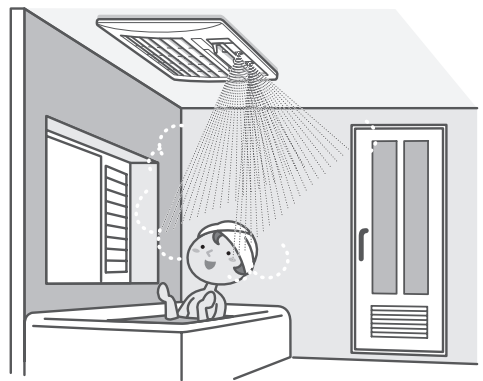

### クールミスト

くわしくは  25 ページ

暑い時期、入浴後のほてった身体もクールミストですっきりさわやかです。

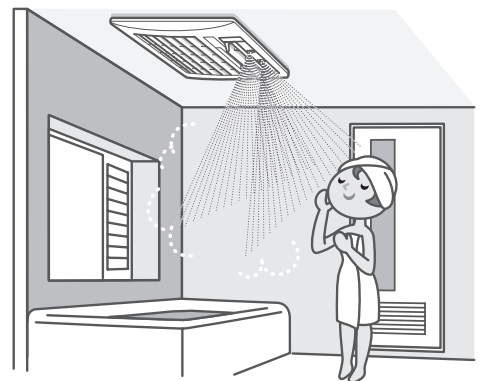

## ● 一年中快適な入浴ができる機能を備えています

### 暖房

くわしくは  27 ページ

寒い時期、入浴前に浴室を暖めたり、入浴中の暖房ができます。

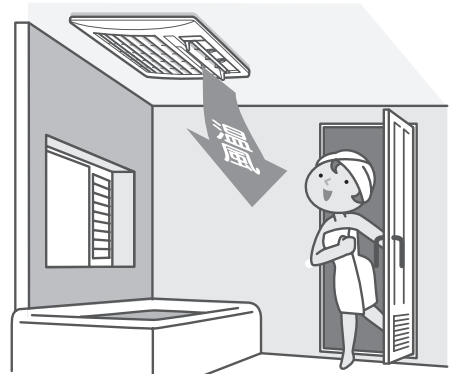

### 予約暖房

くわしくは  29 ページ

入浴時間に合わせて、浴室の暖房が予約できます。

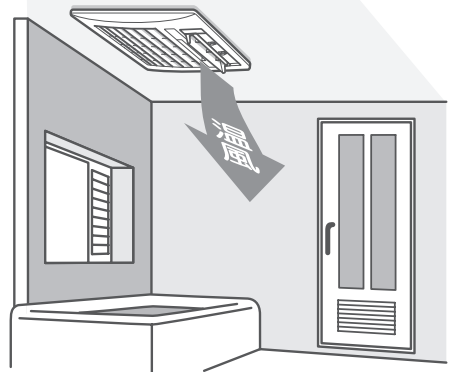

### 涼風

くわしくは  31 ページ

送風と換気で、暑い時期でも快適に入浴できます。

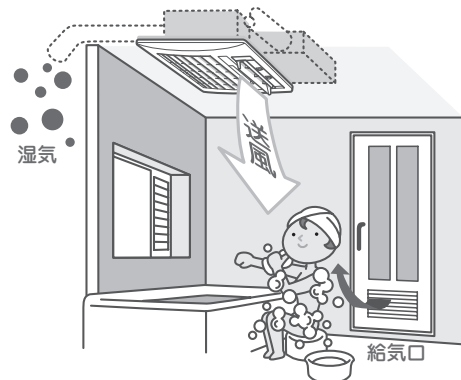

イラストの機器は2室、3室換気型で示しています。

# 機能と特長

## ● 衣類乾燥、浴室乾燥などの機能を備えています

### 衣類乾燥

くわしくは  33ページ

洗濯物の乾燥に使用できます。  
ランドリーパイプは別売品です。

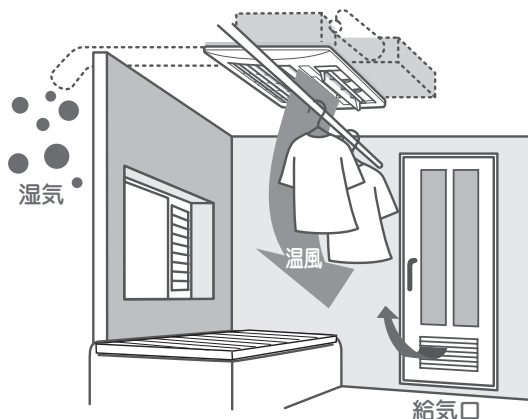

### 浴室乾燥

くわしくは  33ページ

浴室を乾燥させることにより、カビの発生を抑えます。

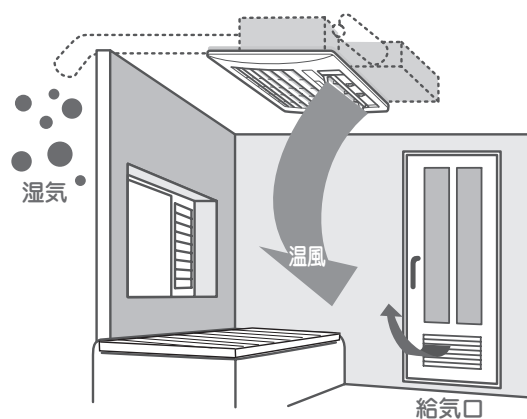

## ● 住まい全体に新鮮な空気を循環、浴室に換気機能を備えています

### 換気

くわしくは  37ページ

浴室、トイレ、脱衣室の換気扇としてご使用できます。

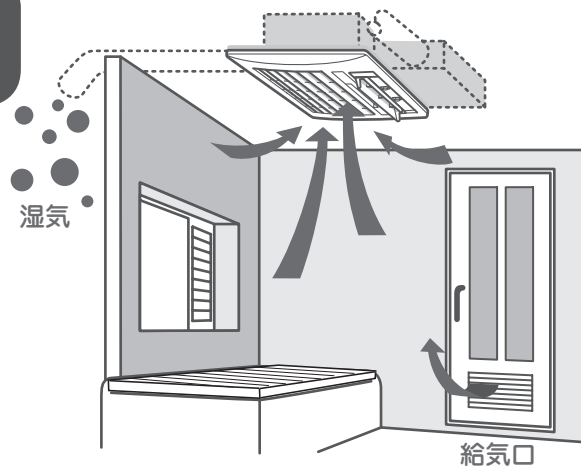

24時間換気は、各居室外壁面の自然給気口を利用して、住居全体の換気をします。

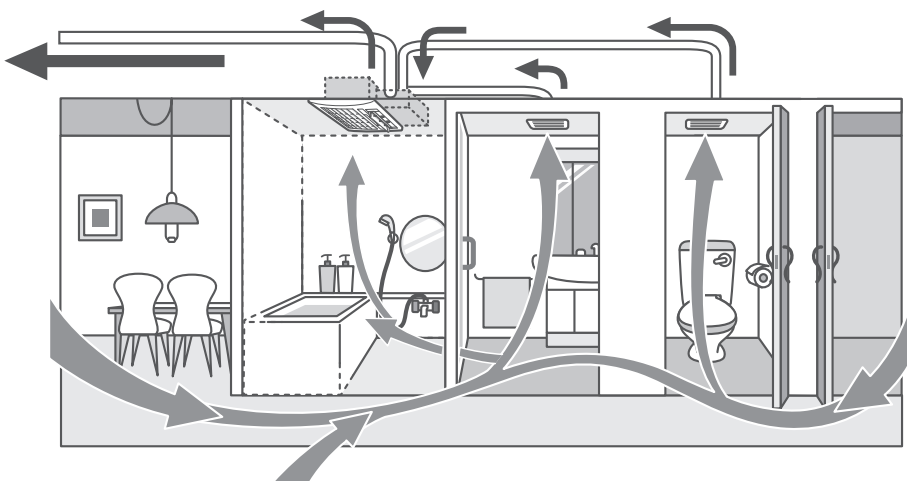

### 24時間換気

くわしくは  39ページ

浴室、トイレ、脱衣室から24時間小風量の換気を行います。「浴室乾燥」「衣類乾燥」「暖房」「涼風」「換気」「スチームミスト」「スプラッシュミスト」「クールミスト」「浴室換気一時停止」運転が終了すると、自動的に「24時間換気」運転に戻ります。

イラストは、RBHMS-C415K3・HBD-4109ACSKJ3MSをイメージしています。

※ RBHMS-C415K2・HBD-4109ACSKJ2MSは2室(浴室とトイレまたは脱衣室)の換気になります。

※ RBHMS-C415K1・HBD-4109ACSK-JMS・GYK-415MSは1室(浴室)のみの換気になります。



# もくじ



●機能と特長	1	●衣類、浴室の乾燥運転の使い方	33
●安全上のご注意	5	●衣類乾燥について	35
必ずお守りください		●換気運転の使い方	37
長期使用製品安全表示制度に関するお願い		●24時間換気運転の使い方	39
●各部の名称とはたらき	13	●外部換気スイッチによる換気運転 の使い方	41
本体		●風向き調節	42
脱衣室リモコン（操作部）		●知っておいてください	43
浴室リモコン（操作部）		日常の点検とお手入れ	
浴室リモコン（運転モード表示部）		ミスト運転後の乾燥運転スタート機能	
●お使いになる前の準備	17	ストップウォッチ機能について	
ミスト・暖房運転の前に		ロック機能について	
換気運転の前に		長期間使用しないときには	
浴室乾燥または衣類乾燥運転の前に		熱源機の給湯リモコンに暖房ボタンがある場合は	
●ミスト入浴を楽しむ	19	●故障かな？と思ったら	52
運転前のポイント		故障かな？と思ったら	
運転中のポイント		安全装置が作動したときの処置	
運転後のポイント		●ご参考に	57
●スチームミスト運転の使い方	21	仕様	
●スプラッシュミスト運転の使い方	23	寸法図	
●クールミスト運転の使い方	25	アフターサービスについて	
●暖房運転の使い方	27	●保証書	裏表紙
●暖房の予約運転の使い方	29		
●涼風運転の使い方	31		

# 安全上のご注意

必ずお守りください

この機器を安全に正しくお使いいただくために、ご使用前に「安全上のご注意」を必ずお読みください。

この取扱説明書および製品への表示では製品を正しくお使いいただき、お客様や他の人々への危害や財産への損害を未然に防止するために、いろいろな絵表示をしています。その表示と意味は次のようになっています。内容をよく理解してから本文をお読みください。

表示	意味
 <b>警告</b>	この表示を無視して誤った取り扱いをすると、人が死亡または重傷を負う可能性、または火災の可能性が想定される内容を表示しています。
 <b>注意</b>	この表示を無視して誤った取り扱いをすると、人が傷害を負う可能性や物的損害のみが発生が想定される内容を示しています。

絵表示について次のような意味があります。



## 警告

### ご自身で機器の設置および付帯設備工事はしない

機器の設置・移動および付帯設備工事については必ずお買い上げの販売店またはもよりの当社の支社、支店、営業所、出張所に依頼し、安全な位置に正しく設置して使用してください。

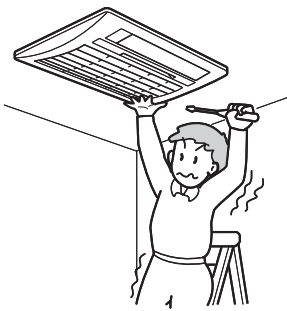

### CF 式、FE 式風呂釜とは併設禁止

浴室内または、浴室に隣り合わせている脱衣室などに CF 式、FE 式の風呂釜や給湯器が設置してある場合は、機器本体を取り付けないでください。

排気ガスが浴室内に逆流し、一酸化炭素中毒を起こすおそれがあります。



### 次のような方はミスト入浴をしない

- 体調の悪い方（発熱、頭痛、めまいなど）
- 飲酒された方
- 睡眠薬を服用された方
- 医師から入浴を禁じられている方



### ご自身で機器を分解・修理・改造をしない

お客様ご自身では絶対に工具を使用して分解したり、修理・改造は行わないでください。思わぬ事故や故障の原因になります。

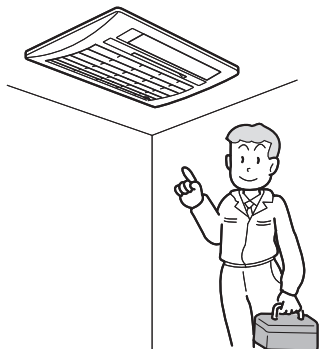

## 警告



禁止

**浴室以外に機器を設置しない**  
温度が上昇し、壁やクロスの変色、はがれなど故障や思わぬ事故の原因になります。

スプラッシュミスト運転中や運転後しばらくは、ミストノズル（ミスト噴出口）付近に触れたり、顔や手を近づけない  
高温になっていますので、やけどの原因となります。



禁止



異常音、水漏れ、臭気など異常を感じた場合はただちに運転を中止する  
「故障かな?と思ったら」(55 ページ) にしたがって処置をしてください。



運転を中止する

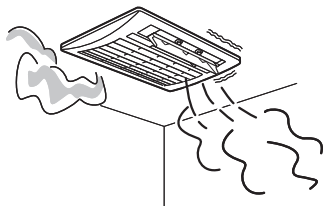

**引火、爆発のおそれのあるものの使用禁止**  
ベンジン・ガソリン・スプレー  
缶やカセットボンベなどを機器の近くに置いたり、使用したりしない。火災や爆発のおそれがあります。



禁止

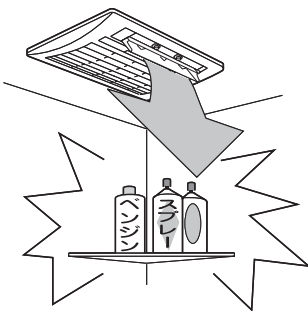

衣類乾燥の時は、ポケットなどにライターやマッチなどの可燃物が入っていないことを確認する  
火災のおそれがあります。



禁止

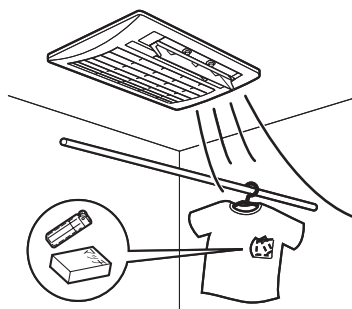

頭髪や身体を乾かすために使用しない  
脱水症状や低温やけどの原因になります。



禁止

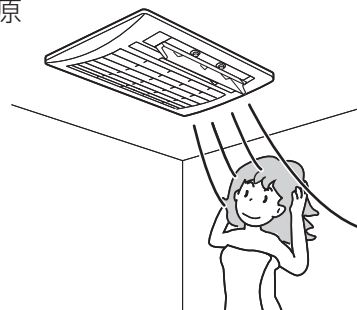

**地震・火災など緊急の場合の処置**

地震・火災など緊急の場合はただちに使用を中止し、熱源機の取扱説明書にしたがって正しい熱源機の停止操作を行ってください。



運転を中止する

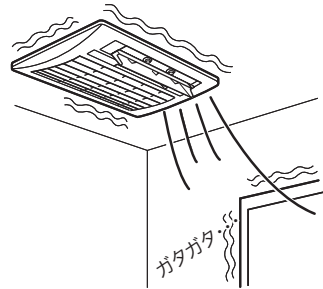

食用油、機械油、パーマ液、ドライクリーニング油、ベンジンやシンナー、ガソリンなどが付着した衣類は、洗濯後でも絶対に乾燥させない  
油の酸化熱による自然発火や引火のおそれがあります。



禁止

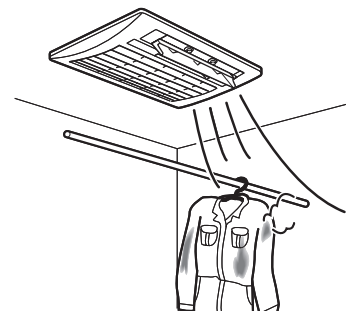

機器やランドリーパイプにぶらさがったり、異常に重いものを干したりしない  
思わぬ事故につながります。



禁止



## ⚠ 注意

### 運転中に温風吹出口や吸込口グリルなどに指や棒を入れない

内部でファンが高速回転しています。特に小さなお子様がいるご家庭では注意してください。けがや故障の原因になります。



回転物注意

### ミストノズルの穴には鋭利な物（針金など）を差し込まない

ミストや湯の出る量に変化するなど故障の原因となります。



禁止

### アース必要

この機器はアース線が必要です。正しくアースされているか確認してください。また、アース線はガス管・水道管・避雷針・電話のアース線には接続しないでください。万一、機器が故障した場合、感電の原因になります。



アース線を  
確認する

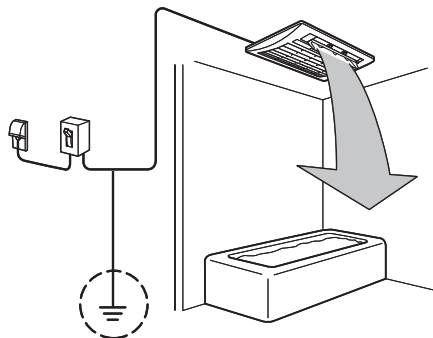

### フロントパネルやエアフィルターをはずして運転しない

故障の原因になります。



禁止

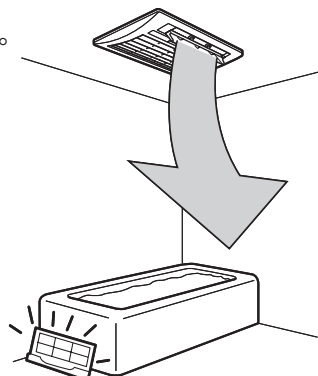

### 機器やリモコンに故意にお湯や水をかけない

思わぬ事故や故障の原因になります。



禁止



### 温風吹出口・ミストノズル・吸込口グリルに紙、布、異物などを入れたり、開口部をふさいだりしない

故障の原因になります。



禁止

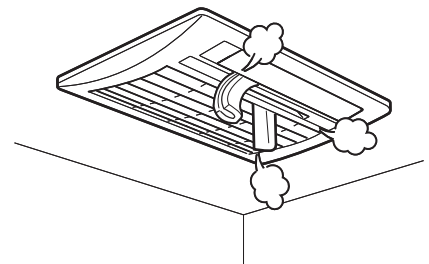

### 機器本体、リモコン、ランドリーパイプに浴室用洗剤、防カビ剤、塩素系洗剤、殺虫剤、アルコールをふきかけない

万一、かかったときはすぐに水でぬらした布で拭き取ってください。サビ、故障の原因になります。また、機器の樹脂部分に付着した洗剤などを放置するとひび割れ、変色などの原因となります。



禁止

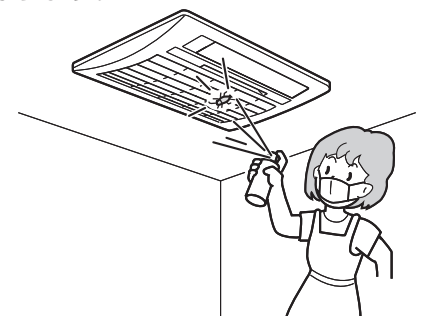

## ⚠ 注意

### 機器に洗濯物をぶら下げない

けがや故障の原因になります。



禁止

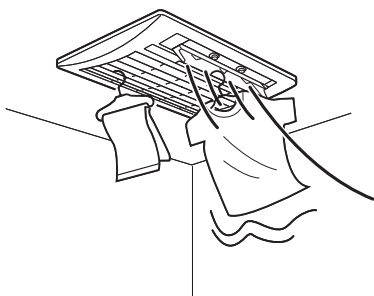

### 機器などの掃除をするときは、足元に十分注意する

すべりやすいスリッパをはいたり、不安定な踏台を使用しないでください。また、浴槽の縁やフタの上にのらないでください。転倒やけがの原因になります。



禁止

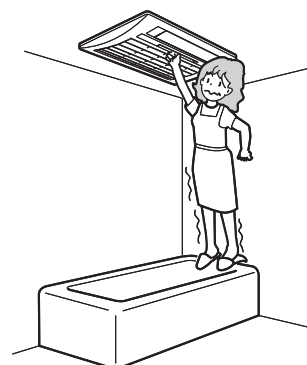

### お手入れ前には必ず運転を停止する

内部でファンが高速回転しているため、けがのおそれがあります。



必ず行う

### せっけんは、ミストがかからないように箱へ入れるか、かからない所へ置く

せっけんなどは、ミストがかかると溶けやすくなります。また、ポンプタイプの容器に入った液体（シャンプーなど）が注ぎ口から漏れることがあります。



必ず行う

### 凍結予防運転のため機器および熱源機の電源を OFF にしない

・気温が低くなったときの温水配管の破損を防止するため、機器が停止中でも、熱源機内蔵の温水循環ポンプを自動的に運転し、配管内に温水を循環させます。  
・冬期には、機器および熱源機とも電源を切らないでください。凍結予防運転ができなくなり機器が破損することがあります。（詳しくは、熱源機の取扱説明書をご覧ください。）



禁止

### 各部屋に設けられている自然給気口（換気口）を閉じたり、給気ファンを停止しない

新鮮な空気が入り入れられず、換気不足になるおそれがあります。



禁止

### 開放型の暖房器具（石油ストーブやファンヒーターなど）を使用する場合は、24 時間換気運転中であっても、定期的に窓をあけるなどの換気を行う

定期的に窓をあけるなどの換気の頻度については、お使いの暖房器具の取扱説明書に従ってください。



必ず行う



## お願い

- **小さなお子様がりモコンで遊んだり、いたずらをしないよう注意する**  
思わぬ事故の原因となります。
- **動植物に温風や送風・ミストを直接あてない**  
動植物に悪影響をおよぼす場合があります。
- **食品・動植物・精密機械・美術品の保存や船舶・車への搭載など特殊用途には使用しない**  
それらの家財や商品の品質が低下する原因となります。
- **暖房、乾燥、ミストの運転中や運転直後は温風吹出口（ルーバー）に手をふれない**  
温風吹出口（ルーバー）が高温になっているため、手をふれないように注意してください。
- **ミスト運転中にミストノズル（ミスト噴出口）に向けて目を開けない**  
ミスト噴霧の水が目に入り、目が充血したり、痛くなったりすることがあります。
- **室内に化粧品を放置しない**  
クリーム・ゼリー状の化粧品類は人体の体温になじみやすくなるように作っているため、体温以上の温度になると変質するおそれがあります。  
ポンプタイプの容器に入った液体（シャンプーなど）が注ぎ口から漏れることがあります。浴室から出すか、温度が上がらないようにカバーをかぶせたり箱に入れるなどの処置をしてください。
- **風向調節はリモコンで操作してください**  
手でルーバーを動かすと正しい位置からずれたり、機器の故障の原因となります。
- **この製品は家庭用です**  
業務用のような使い方をすると機器の寿命を著しく縮めます。
- **事故防止のため、この機器専用の付属品、別売部品以外は使用しないでください**
- **雷が発生し始めたときは、すぐに使用をやめ、屋内ブレーカーを『切』にしてください**  
機器の故障の原因となります。
- **涼風・乾燥・換気運転時は浴室に設けられている自然給気口（換気口）を閉じないでください**
- **入浴中や洗濯物を干したままで換気運転をすると、寒い時期は結露水が滴下する場合がありますのでご注意ください**
- **ミスト運転・入浴後は必ず換気運転を行ってください**  
水滴がついたまま長時間運転を行わない場合、カビの発生の原因となります。浴室および機器を良好に保つために必ず乾燥運転か換気運転を行ってください。
- **機器のお手入れは手袋などで指先を保護し、機器がじゅうぶん冷えてから行ってください**  
けがややけどをするおそれがあります。
- **ルーバーの吹き出し方向は、必ず洗濯物に温風があたる角度に調節してください。吹き出し角度によって乾燥時間が異なります**
- **発泡性の入浴剤をご使用の場合、機器に入浴剤の色がつくことがありますが、ぬれた布で拭き取れば落ちます**
- **入浴剤をご使用の場合、入浴剤の色がついた水滴が機器本体から落ちることがあります**
- **各運転モードのボタンを押してから、機器が運転を開始するまで、数分かかることがあります**



## お願い

- エアフィルターに水滴やほこりが付着した状態で機器を運転すると、ルーバーよりファンのバサバサ音が発生することがあります
- 浴室リモコンは防まつタイプですが故意に水をかけないでください  
故障の原因になります。
- リモコンは分解したり、乱暴に扱わないでください  
故障の原因になります。
- スプラッシュミスト運転中にミストがあたると金属製品が熱くなりますので、ミストや温風が直接あたる場所に置かないでください。また、スプラッシュミスト・クールミスト運転時は、ランドリーパイプを取り外してください
- スチームミスト、スプラッシュミストやクールミスト運転中、運転後は、フロントパネルやエアフィルターに付着したミストがしずく状になって落ちることがあります
- 温度や湿度が上がると、浴室の臭いが感じやすくなったり、水あかやサビが発生しやすくなります。  
定期的な浴室のお掃除が必要です
- 経年的に紫外線などの影響でフロントパネルやルーバーが変色する場合があります。
- ルーバーの開き具合によって、運転音が少し大きく聞こえる場合がありますが、これは機器の故障ではありません
- 運転停止および運転モードが切り換わるときに、機器から数秒間「コトコト」音がすることがあります。これはルーバーの位置を確認するための音ですので、異常ではありません
- 風の強い日は換気や涼風の運転音が少し大きくなる場合がありますが、これは機器の故障ではありません
- 運転中や停止後、熱による膨張収縮のため、機器や浴室から「ピキピキ」音がすることがありますが、これは機器の故障ではありません
- 冬期などに換気の排気口から白い湯気のようなものが見えたりしずくが落ちたりする場合があります。これは浴室の温かい湿気が冷やされて白く見えたり結露する現象で異常ではありません

## 長期使用製品安全表示制度に関するお願い

### ●長期使用製品安全表示制度について

- 長期使用製品安全表示制度とは「消費生活用製品のうち長期に亘り使用される製品の中で、経年劣化による重大事故発生率は高くはないものの、その残存台数が多く、長期間使用されることが多いために、経年劣化による重大事故が一定程度発生している製品について、製造・輸入業者が、経年劣化によるリスクの注意喚起を行う表示をすることにより、消費者に適切な行動を促す制度です。」
- 本機器は長期使用製品安全表示制度で指定された対象製品です。

### ●機器への表示について

- 長期使用製品安全表示制度の対象製品は、機器本体と付属のリモコンに製造年・設計上の標準使用期間および長期使用時の注意喚起文を表示することになっています。  
機器およびリモコンの正面に下記項目が表示されていますので、確認してください。  
※お客様ご自身でラベルをはがさないでください。

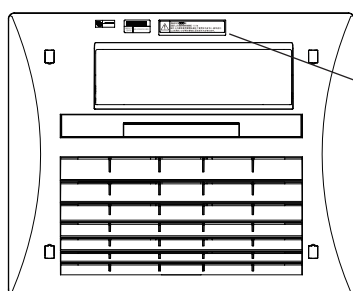

【製造年】  年  
【設計上の標準使用期間】 10年  
設計上の標準使用期間を超えて使用されますと、経年劣化による発火・けが等の事故に至るおそれがあります。

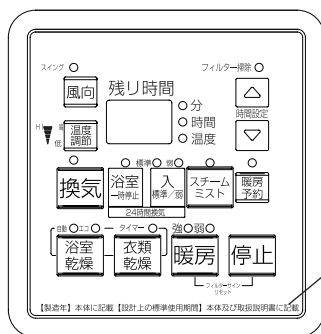

【製造年】本体に記載 【設計上の標準使用期間】本体及び取扱説明書に記載

## ●設計上の標準使用期間について

- この機器は、設計上の標準使用期間\*を 10 年と算定しております。

※設計上の標準使用期間とは、標準的な使用条件（下記の「設計上の標準使用期間の算定根拠について」を参照）で適切な取り扱いで使用し、適切な維持管理が行われた場合に、安全上支障なく使用することができる標準的な期間として設計上設定される期間で、機器ごとに設定されるものです。保証書にある無償修理期間とは異なるものですのでご注意ください。

## ●設計上の標準使用期間の算定根拠について

- この機器の設計上の標準使用期間は、製造年を開始時期とし、社団法人日本ガス石油機器工業会が定める使用条件に従って以下の標準使用条件を想定して耐久試験を行い、経年劣化により安全上支障が生ずるおそれが著しく少ないことを確認した時期を終了時期として設定しています。

標準使用条件

家族構成		4人世帯
環境条件	電圧	100V
	周波数	50Hz / 60Hz
	温度	20℃
	湿度	65% RH
	設置条件	標準設置
負荷条件		定格負荷
想定時間	1年の使用時間	暖房時間 181 時間/年
		乾燥時間 325 時間/年
		涼風時間 120 時間/年
		換気時間 1460 時間/年

注：24 時間換気（常時換気）のものは、8760 時間/年とする

注：スチームミスト、スプラッシュミスト運転は暖房運転に含む

※使用頻度、使用環境、設置条件が上記標準的な使用条件と異なる場合、または本来の目的以外の方法で使用された場合は、記載の設定標準使用期間よりも短い期間で経年劣化が起きる可能性があります。

※設計上の標準使用期間は、製品を保証する期間ではありません。

# 各部の名称とはたらき

温水式浴室暖房乾燥機の各部のなまえとはたらきをご紹介します。

## 本 体

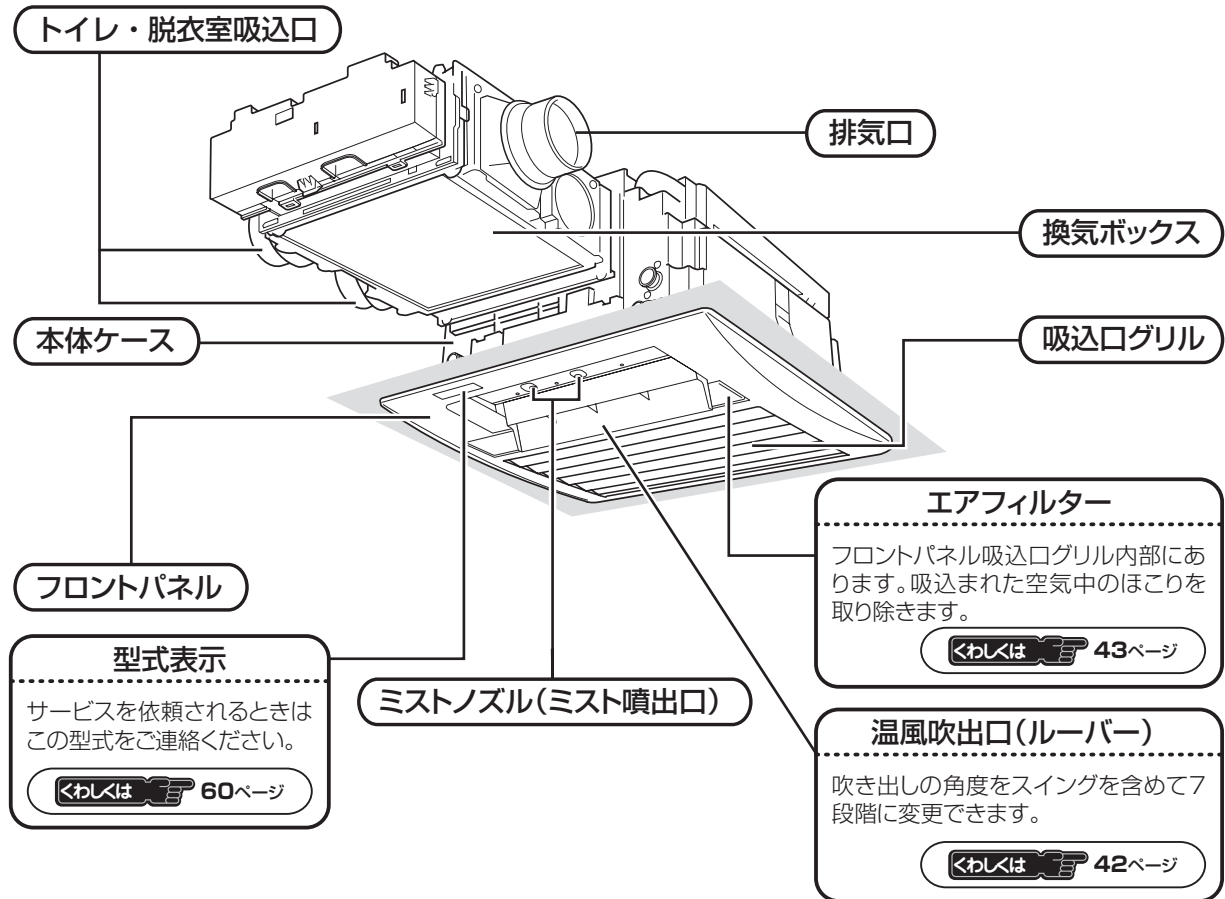

※イラストは、RBHMS-C415K3・HBD-4109ACSKJ3MSを示しています。

RBHMS-C415K2・HBD-4109ACSKJ2MSの場合は、換気ボックスの吸込口は1カ所だけになります。  
RBHMS-C415K1・HBD-4109ACSK-JMS・GYK-415MSの場合は、換気ボックスの吸込口はありません。

## 脱衣室リモコン (操作部)

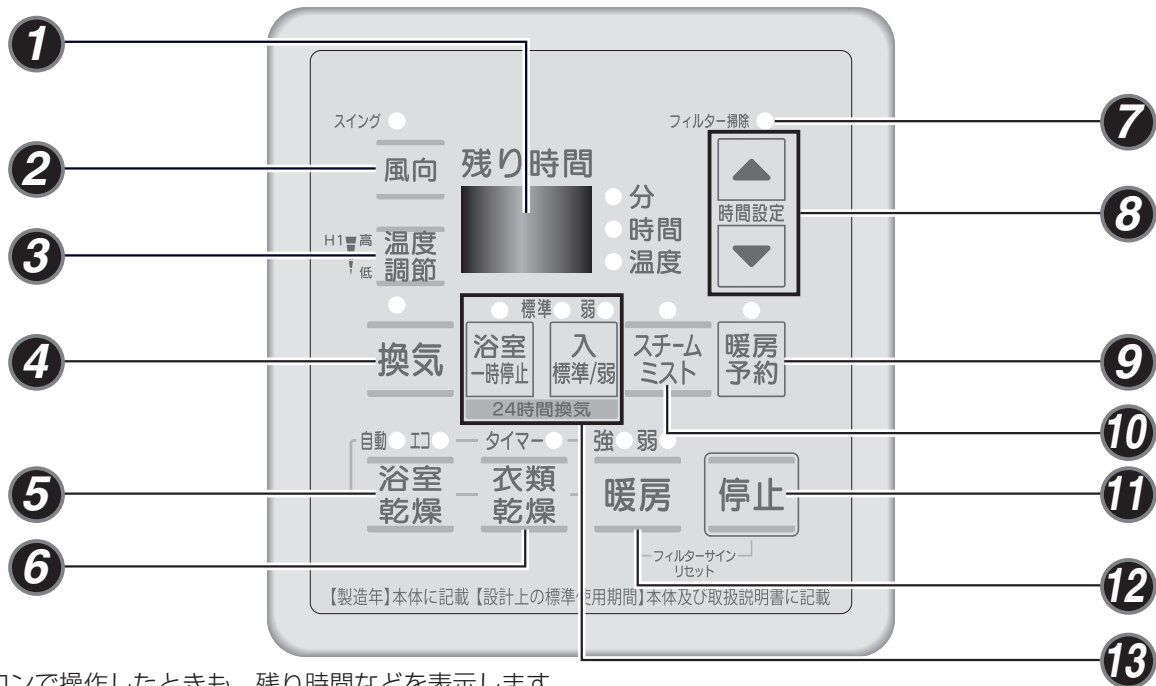

※浴室リモコンで操作したときも、残り時間などを表示します。

### 1 表示部

各運転モードの設定時間、温度設定、風向（ルーバー角度）を表示します。  
また、異常時には、安全装置の異常内容を表示します。

＜わしくは＞ 56 ページ

### 2 風向ボタン

暖房、涼風、衣類乾燥、浴室乾燥、ミストの各運転時の風向（ルーバー角度）を切り換えるときに使用します。7段階（スイング含む）の風向が選択できます。  
スイング時にはランプが点灯します。

＜わしくは＞ 42 ページ

### 3 温度調節ボタン

暖房・スチームミスト（ハード）・スプラッシュミスト時の温度設定に使用します。暖房時は3段階、スチームミスト（ハード）・スプラッシュミスト時は5段階の温度が選択できます。

＜わしくは＞ 22・24・28 ページ

### 4 換気ボタン

換気運転時に使用します。

＜わしくは＞ 37 ページ

### 5 浴室乾燥ボタン

浴室の乾燥時に使用します。  
自動乾燥・エコ乾燥・タイマー乾燥の3つの運転モードが選択できます。

＜わしくは＞ 33 ページ

### 6 衣類乾燥ボタン

衣類の乾燥時に使用します。  
自動乾燥・エコ乾燥・タイマー乾燥の3つの運転モードが選択できます。

＜わしくは＞ 33 ページ

### 7 フィルター掃除ランプ

エアフィルターの掃除をするタイミングをランプでお知らせします。  
ランプが点灯したらエアフィルターの掃除をしてください。

＜わしくは＞ 44 ページ

### 8 時間設定ボタン

各モードのタイマー時間設定に使用します。

### 9 暖房予約ボタン

浴室の予約暖房時に使用します。

＜わしくは＞ 29 ページ

### 10 スチームミストボタン

スチームミスト運転時に使用します。

＜わしくは＞ 21 ページ

### 11 停止ボタン

各モードの運転を止めるときに使用します。

### 12 暖房ボタン

浴室の暖房運転時に使用します。

＜わしくは＞ 27 ページ

### 13 24時間換気ボタン

浴室の24時間換気運転に使用します。

＜わしくは＞ 39 ページ

### 浴室換気一時停止ボタン

24時間換気運転時の、浴室からの換気を一時的に止める時に使用します。

＜わしくは＞ 40 ページ

# 各部の名称とはたらき

## 浴室リモコン (操作部)

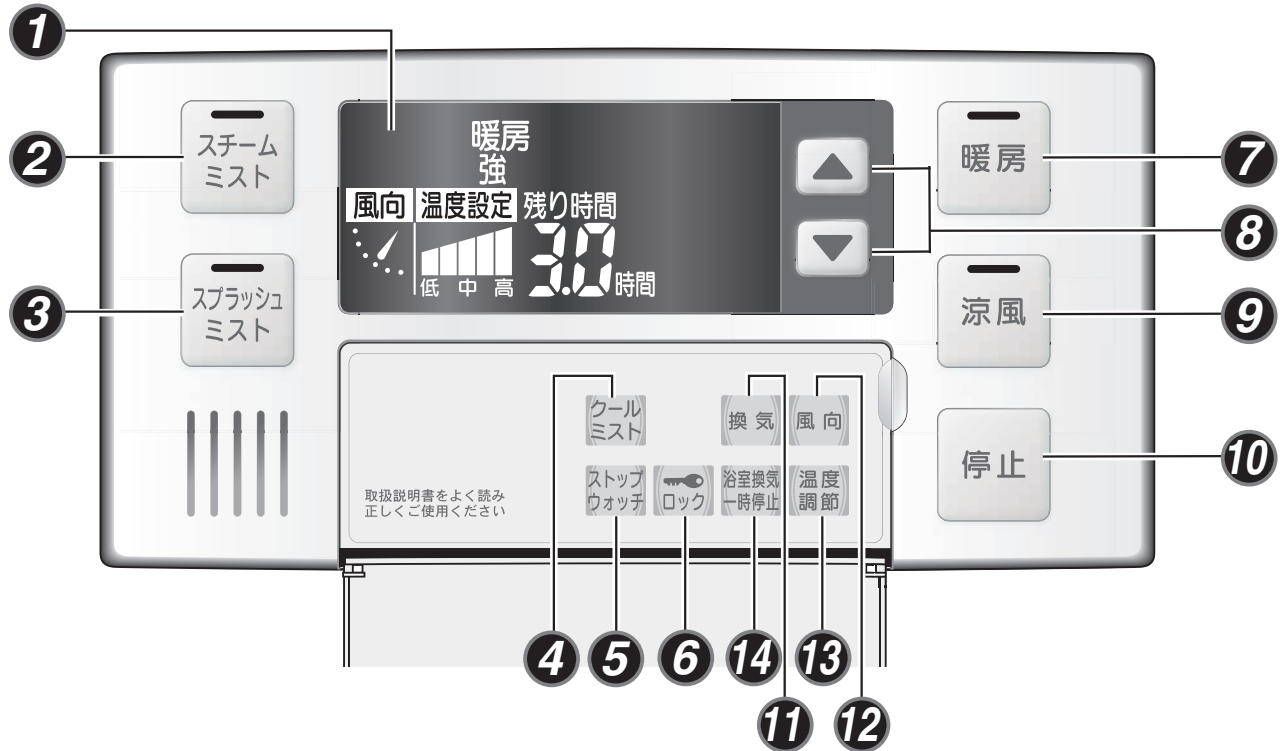

### 1 運転モード表示部

各運転モードやその設定時間、温度設定、風向（ルーバー角度）を表示します。

＜詳しくは＞ 16 ページ

### 2 スチームミストボタン

スチームミスト運転に使用します。「ハード」・「ソフト」の2種類を選択できます。

＜詳しくは＞ 21 ページ

### 3 スプラッシュミストボタン

スプラッシュミスト運転に使用します。「強」・「弱」の2種類を選択できます。

＜詳しくは＞ 23 ページ

### 4 クールミストボタン

クールミスト運転に使用します。「強」・「弱」の2種類を選択できます。

＜詳しくは＞ 25 ページ

### 5 ストップウォッチボタン

入浴時間を計測します。

＜詳しくは＞ 47 ページ

### 6 ロックボタン

停止以外の操作を無効にするときに使用します。

＜詳しくは＞ 48 ページ

### 7 暖房ボタン

浴室の暖房運転に使用します。「強」・「弱」の2種類の風量が選択できます。

＜詳しくは＞ 27 ページ

### 8 時間設定ボタン

各モード（暖房・涼風など）のタイマー時間設定に使用します。

### 9 涼風ボタン

浴室の涼風運転に使用します。「強」・「弱」2種類の風量が選択できます。

＜詳しくは＞ 31 ページ

### 10 停止ボタン

各モード（暖房・涼風・換気・スプラッシュミスト・スチームミスト・クールミスト）の運転を停止します。

### 11 換気ボタン

換気運転時に使用します。

＜詳しくは＞ 37 ページ

### 12 風向ボタン

暖房・涼風・衣類乾燥・浴室乾燥・ミスト運転中に風向（ルーバー角度）を切り換えるときに使用します。7段階（スイング含む）の風向が選択できます。

＜詳しくは＞ 42 ページ

### 13 温度調節ボタン

暖房・スチームミスト・スプラッシュミスト運転の温度設定に使用します。暖房運転は3段階、スチームミスト（ハード）・スプラッシュミスト運転は5段階の温度が選択できます。

＜詳しくは＞ 22・24・28 ページ

### 14 浴室換気一時停止ボタン

24時間換気運転時の、浴室からの換気を一時的に止める時に使用します。

＜詳しくは＞ 40 ページ



## 浴室リモコン (運転モード表示部)

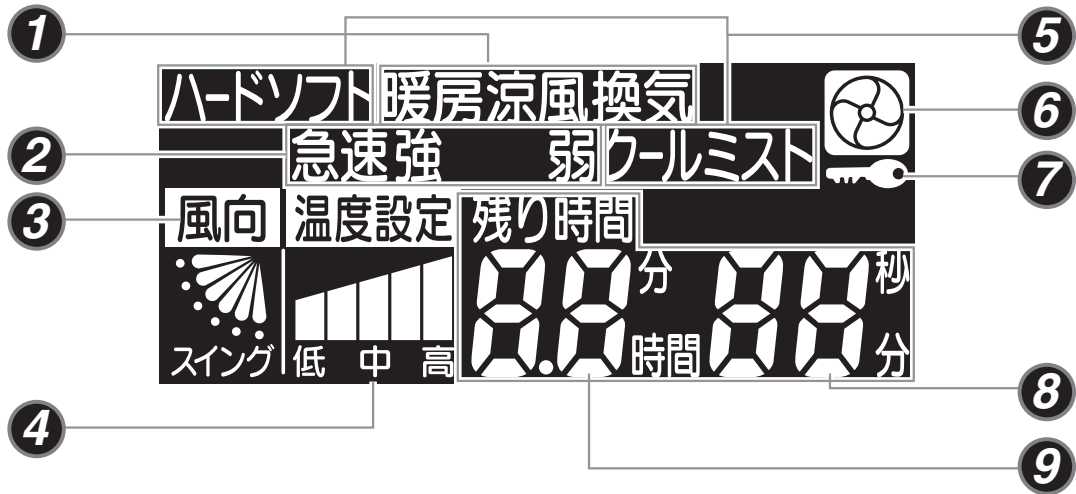

※上のイラストは説明のためのもので、実際の運転状態を示すためのものではありません。  
 ※脱衣室リモコンで操作したときも残り時間などを表示します。

### ① 運転モード表示

暖房・涼風・換気などの運転モードを表示します。

### ② 風量モード表示

各運転モード（暖房・涼風・スプラッシュミスト・クールミスト）の風量を表示します。

### ③ 風向表示

各運転モード（暖房・涼風・衣類乾燥・浴室乾燥・スチームミスト・スプラッシュミスト・クールミスト）の風向を表示します。

※風向表示は実際のルーバー角度と多少異なる場合があります。

### ④ 温度設定表示

各運転モード（暖房・スチームミスト（ハード）・スプラッシュミスト）の温度設定を表示します。

### ⑤ ミスト表示

スチームミスト・スプラッシュミスト・クールミストの運転モードを表示します。

### ⑥ 24時間換気運転表示

24時間換気運転中に表示します。

### ⑦ ロック表示

ロック中に表示します。

### ⑧ ⑨ 時間表示

⑨各運転モード（暖房・涼風・乾燥・換気・スチームミスト・スプラッシュミスト・クールミスト）の残り時間を表示します。

⑧と⑨でストップウォッチ表示をします。

## お願い



禁止

リモコンに故意に水をかけたりしない。

浴室リモコンは防まつ型ですが、多量の水は故障の原因となります。

# お使いになる前の準備

## ミスト・暖房運転の前に

ミスト・暖房（暖房・予約暖房）運転をする前に、必ず確認してください。

### 1 浴室の窓とドアを閉める。

暖かい空気が逃げたり、ミストが漏れたりしないように、必ず浴室の窓とドアを閉めてください。

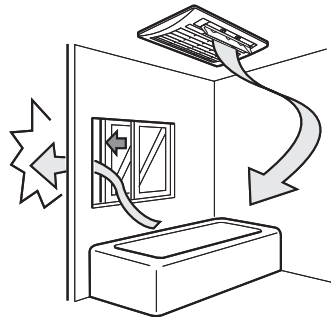

#### 補足

- 石けんなどミストで溶け易くなるような物は直接ミストがかからないようにカバーをかぶせたり箱の中へ入れるなどの処置をしてください。
- ポンプタイプの容器に入った液体（シャンプーなど）は、浴室が高温になると注ぎ口から液が漏れやすくなりますので、浴室の外に出すか、温度が上がらないようにカバーをかぶせたり箱に入れるなどの処置をしてください。

## 換気運転の前に

換気運転をする前に、必ず確認してください。

### 1 浴槽に、水またはお湯が残っているときは、浴槽にフタをする。

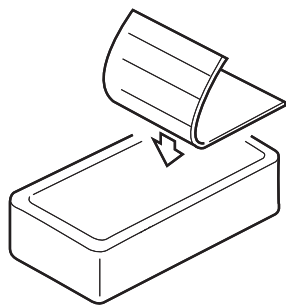

#### 補足

- 浴室の給気口をじゅうぶんに開けてください。また、給気口がない場合は、ドアを少し開けてください。

## 浴室乾燥または衣類乾燥運転の前に

浴室乾燥または衣類乾燥運転をする前に、必ず確認してください。また、衣類を乾燥する場合、洗濯物の扱いについては「上手な衣類乾燥のしかた」(35 ページ) を参照してください。

### 1 浴槽のフタをする。

浴槽の水を抜き、フタをしてください。

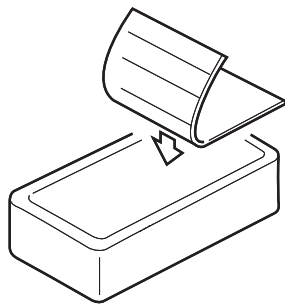

### 2 浴室の窓とドアを閉める。

浴室の窓とドアを閉めて、温風が逃げないようにしてください。

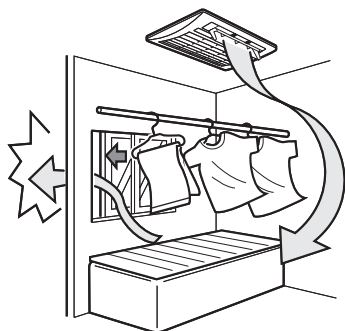

### 3 浴室の湿気を拭き取る。

浴室の内部が水でぬれている場合は、あらかじめ換気(37 ページ) しておくか、雑巾などで拭き取ってください。



#### 補足

● お湯が残っていない場合でも、フタをした方が早く乾燥できます。

● 浴室の給気口をじゅうぶんに開けてください。また、給気口がない場合は、ドアを少し開けてください。

● 水滴が付いたままで乾燥すると、乾燥時間が長くなります。

# ミスト入浴を楽しむ

ミスト入浴をじゅうぶんにお楽しみいただくために知っておいていただきたいことです。

## ●スチームミスト…吹出口から温風とともに目に見えない微細なミストを吹き出します。

水滴感がないため、発汗を目視で確認できます。

ハードモード…テレビを見ながらゆっくりミストサウナを楽しみたいときに使用します。

ソフトモード…読書をしたり、テレビを見ながら低温でゆっくりミストサウナを楽しみたいときに使用します。

※ソフトモードは、ハードモードより湿度をおさえ、より長時間ミストサウナを楽しめるモードです。

※ソフトモードは温度設定はできません。

## ●スプラッシュミスト…温風を吹き出すとともにミストノズルからミストを噴霧します。

パワフルなミストサウナにより短時間で発汗したいときに使用します。

## 運転前のポイント

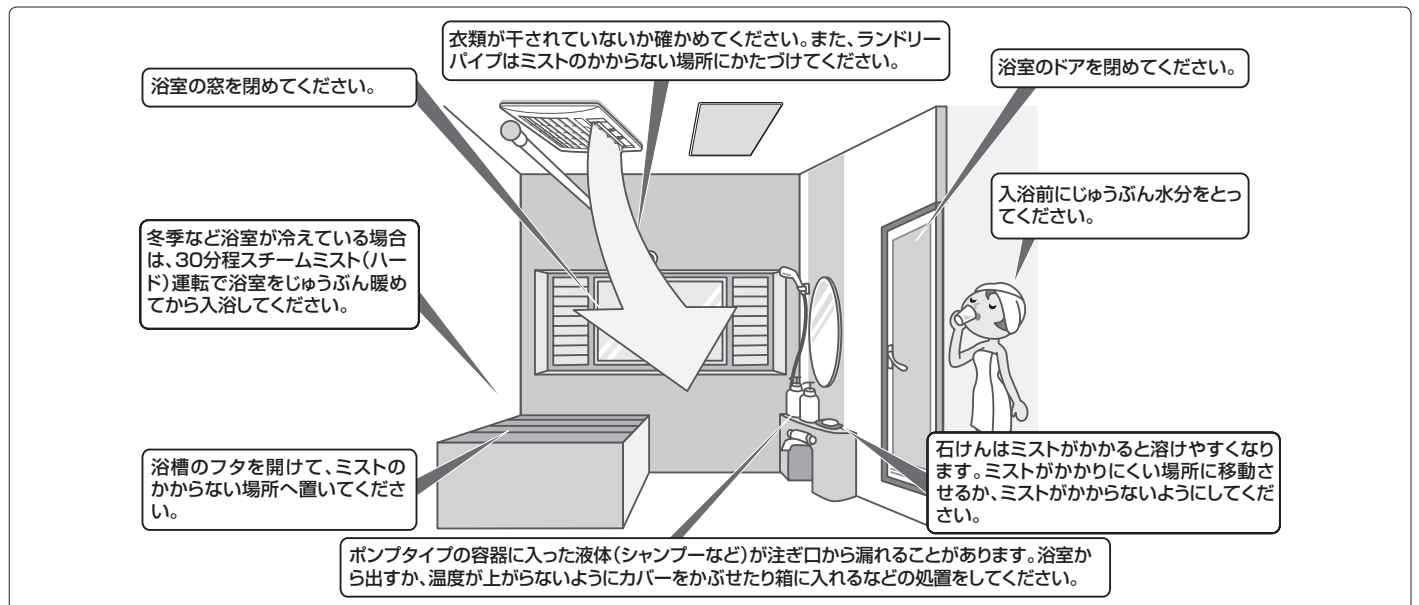

### 警告

#### ●次のような方は、ミスト入浴をしない。



禁止

- ・体調の悪い方（発熱、頭痛、めまいなど）
- ・飲酒された方
- ・睡眠薬を服用された方
- ・医師から入浴を禁じられている方

#### ●次のような方は、医師に相談して許可を得てからミスト入浴をしてください。



医師の許可を得てから入浴

- ・循環器（心臓や血管など）や呼吸器（肺や気管など）に疾患がある方
- ・妊娠中の方
- ・通院中の方
- ・健康状態に不安のある方

#### ●ミスト入浴中に心臓がドキドキしたり、胸が痛い、吐き気がする、顔色が悪いなど「おかしいな」と感じたらすぐにミスト入浴を中止する。



身体に異常を感じたときはミスト中止

- ・高血圧症の方
- ・貧血症の方
- ・皮膚に異常のある方

#### ●次のような方がミスト入浴する場合、入浴中は機器を停止（予備運転のみ）したり、周りの人が温度設定や入浴時間に注意すること。



周りの方が注意する

- ・乳児／小児
- ・お年寄り
- ・皮膚感覚の弱い方
- ・身体機能、認知機能に低下のある方

### ⚠注意

- 長期間、ミスト運転をしなかった場合は、念のためしばらくの間ミスト噴霧をさせてから入浴してください。
- ミスト運転時に他の温水暖房機（床暖房など）やお風呂機能と同時使用した場合、能力が落ちる場合があります。
- 設置状況により、お湯はり中や給湯・給水と同時にスプラッシュミスト運転を行うと水圧が変化し、スプラッシュミストの噴霧の量が変化することがあります。噴霧量が極端に少なくなったときは、使用を控えてください。
- ミスト運転中に機器から「シュー」という音がすることがありますが、これは通水音で、異常ではありません。
- 冬期など浴室が冷えている場合は、スプラッシュミストボタンを押してからミスト噴霧まで時間がかかる場合があります。これは冷えた浴室に温かいミストを噴霧してもミストが冷めてしまうために、あらかじめ温風で浴室を暖房した後、ミスト噴霧を行うためです。

## 運転中のポイント

スプラッシュミストの運転は風量切り換えができます。お好みに合わせて使用してください。  
(23ページ)

入浴時間は体調に合わせて10～15分を目安としてください。運転開始から10分毎に「ピッ、ピッ、ピッ」とお知らせします。

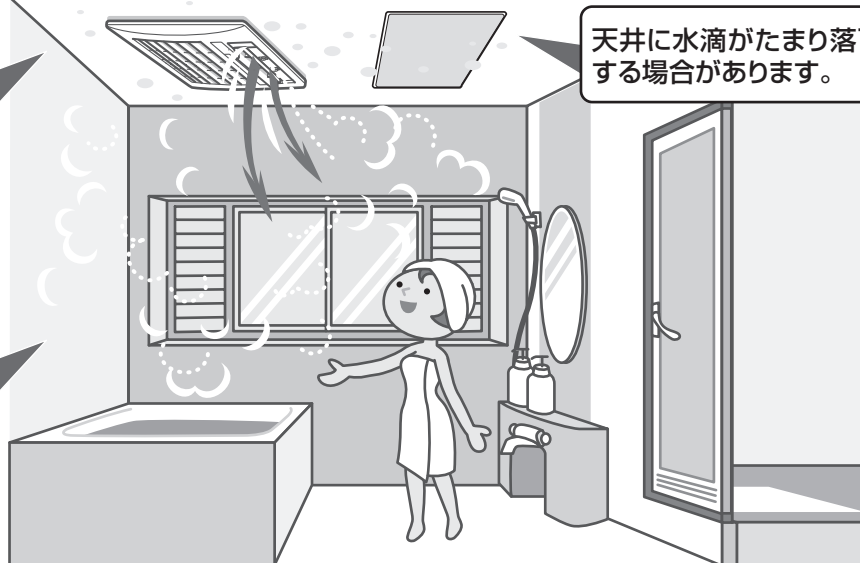

天井に水滴がたまり落下する場合があります。

### ⚠注意

- ミスト入浴中に気分が悪くなった場合は、すぐに機器を停止させ窓やドアを開け換気してください。
- ミストノズルの真下での入浴はしないでください。  
ミストノズルからあつい湯が滴下する場合があります。

## 運転後のポイント

- ミスト運転後は浴室のカビなどの発生を予防するために、必ず乾燥運転か換気運転を行ってください。
- 入浴後にじゅうぶんな水分をとってください。

# スチームミスト運転の使い方

## 脱衣室リモコンでの運転

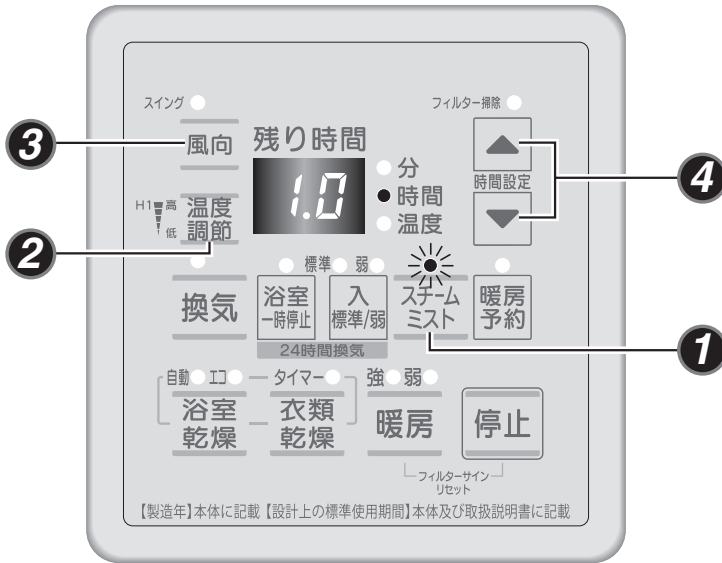

### 1 スチームミストを押す。

「スチームミスト」ランプが点滅。  
「スチームミスト（ハード）」で運転開始します。

運転開始後、しばらくして浴室内が約 35℃に達すると、「スチームミスト」ランプが点滅から点灯に変わり、入浴に肌寒さを感じない「入り頃」になったことをお知らせします。

脱衣室リモコンでは、ハードとソフトを切り換えることはできません。ハードとソフトの切り換えは、入浴後、浴室リモコンで行ってください。

## 浴室リモコンでの運転

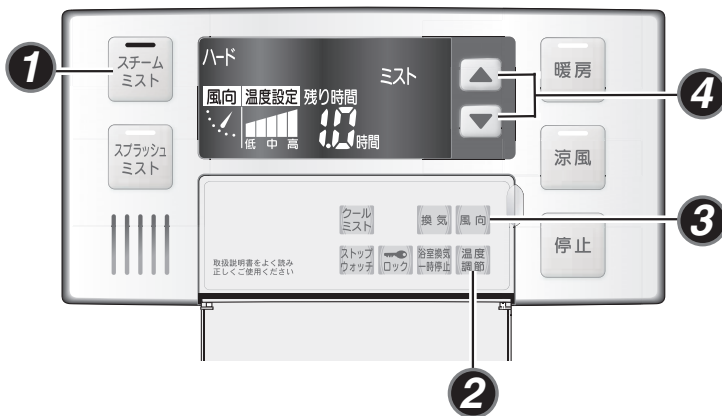

### 1 スチームミストを押す。

「スチームミスト」ランプが点灯。  
「スチームミスト（ハード）」で運転を開始します。

スチームミストを押すたびに **ハード ↔ ソフト** と加湿量が変わります。

● 温度・風向は一度操作を行うと記憶されます。

## 補足

- 運転前に浴室の窓とドアを閉めてください。
- 温風吹出し方式による暖房のため、浴室内上下の温度差によって足元が寒く感じられることがあります。
- 運転モードを変更する場合は、変更したい機能のボタンを押してください。
- 運転音が周囲の壁に反響してより大きく感じる場合があります。

- 冷風防止機能により、温水の温度がじゅうぶんに上がるまでは風が出ません。2～3分後に、温風が吹き出し暖房運転が開始されます。
- 浴室洗い場に排水口が設置されている場合、運転中は常時排水が行われます。排水は高温になることがありますので、直接触れないようにしてください。また、運転停止後は機器内部の冷却のためしばらくの間排水が行われます。
- ソフト運転では、温度調節をすることはできません。



## 2 温度調節 を押し、室温を調節する。

(※ソフト運転では調節できません。)

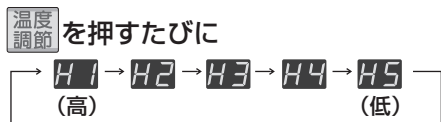

と5段階で切り換わります。

## 3 風向 を押し、風向きを調節する。

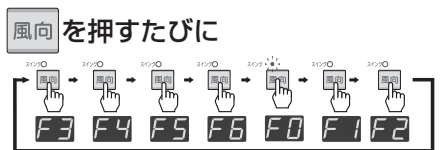

と風向きが切り換わります。  
(F0はスイング)

## 4 ▲・▼ を押し、運転時間を設定する。

	設定時間 (範囲)	設定時間 (単位)
▲ (増える)	1分~30分まで	1分刻み
	30分~1時間まで	5分刻み
▼ (減る)	1時間~2時間まで	0.5時間(30分)刻み

運転時間が設定されます。

### 設定時間が終了すると ……

「スチームミスト」ランプと表示が消灯し、スチームミスト運転が停止します。運転後、機器内部の冷却のため、しばらくの間、ファンが回転し、水を排水します。

### ●途中で停止したいときは

停止 を押ししてください。  
「スチームミスト」ランプと表示が消灯し、スチームミスト運転が停止します。

### ●ルーバーの各位置およびスイングの範囲

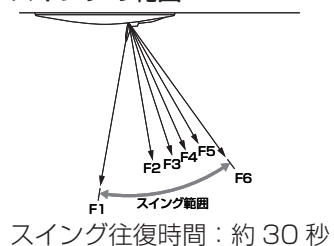

## 2 温度調節 を押し、室温を調節する。

(※ソフト運転では調節できません。)

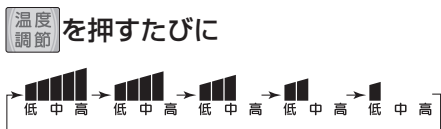

と5段階で切り換わります。

## 3 風向 を押し、風向きを調節する。

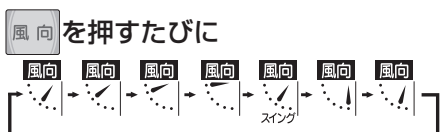

と風向きが切り換わります。

## 4 ▲・▼ を押し、運転時間を設定する。

	設定時間 (範囲)	設定時間 (単位)
▲ (増える)	1分~30分まで	1分刻み
	30分~1時間まで	5分刻み
▼ (減る)	1時間~2時間まで	0.5時間(30分)刻み

運転時間が設定されます。

### 設定時間が終了すると ……

「スチームミスト」ランプと表示が消灯し、スチームミスト運転が停止します。運転後、機器内部の冷却のため、しばらくの間、ファンが回転し、水を排水します。

### ●途中で停止したいときは

停止 を押ししてください。  
「スチームミスト」ランプと表示が消灯し、スチームミスト運転が停止します。

●リモコンの「残り時間」表示は、運転の残り時間の目やすを表示しています。

●スチームミスト：初めてご使用のとき（工場出荷時の設定）と次回使用時の設定

スチームミスト	初めてご使用のとき				次回からのご使用のとき				
	運転モード	温度	風向	運転時間	運転モード	温度風向	運転時間		2、3室換気型
							1室換気型	2、3室換気型	
脱衣室リモコン		高: H1	F3				前回設定が1時間未満	前回設定が1時間以上	
浴室リモコン	ハード	低 中 高	風向	1時間	ハード	前回の設定	前回の設定	1時間	前回の設定

# スプラッシュミスト運転の使い方

## 脱衣室リモコンでの運転

スプラッシュミスト運転は、脱衣室リモコンでは操作できません。

入浴してから浴室リモコンで操作してください。

浴室リモコンで運転開始した後、脱衣室リモコンでも「風向」「温度調節」「運転時間」の設定と停止はできます。

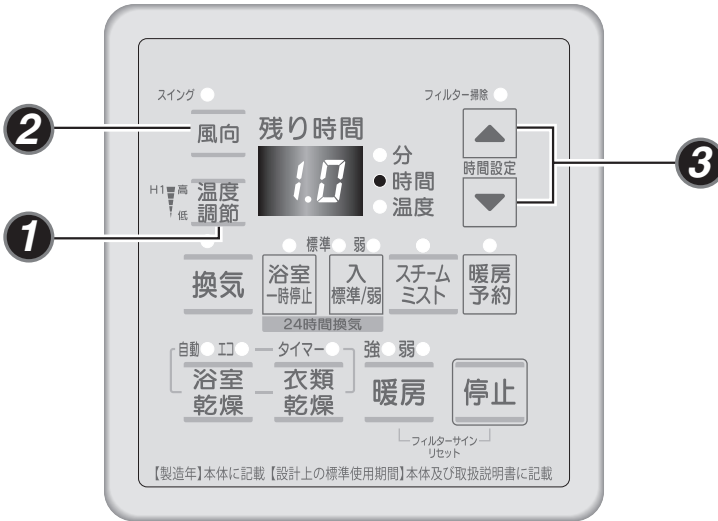

1 **温度調節** を押し、室温を調節する。

**温度調節** を押すたびに

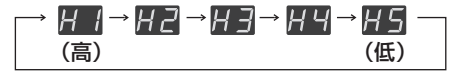

と5段階で切り換わります。

## 浴室リモコンでの運転

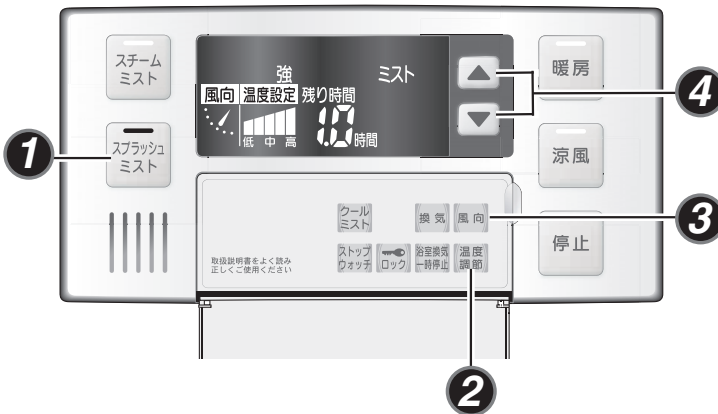

1 **スプラッシュミスト** を押す。

「スプラッシュミスト」ランプが点灯。「スプラッシュミスト（強）」で運転を開始します。

運転開始してからしばらくすると浴室リモコンで「ピッ、ピッ……」と10秒間鳴った後に「ピー」と音が変わりミストを噴霧します。

**スプラッシュミスト** を押すたびに **強 ↔ 弱** と風量が変わります。

● 温度・風向は一度操作を行うと記憶されます。

## 補足

- 運転前に浴室の窓とドアを閉めてください。
- 温風吹出し方式による暖房のため、浴室内上下の温度差によって足元が寒く感じられることがあります。
- 運転モードを変更する場合は、変更したい機能のボタンを押してください。
- 運転音が周囲の壁に反響してより大きく感じる場合があります。
- 冷風防止機能により、温水の温度がじゅうぶんに上がるまでは風が出ません。  
2～3分後に、温風が吹き出し暖房運転が開始されます。

- 運転開始10秒後に「ピー」と鳴りミストが噴霧されますが、はじめてご使用になるときや、しばらく使用されていなかった場合、噴霧開始時に冷たいミストが噴霧される場合があります。
- 浴室洗い場に排水口が設置されている場合、運転中は常時排水が行われます。排水は高温になることがあるため、直接触れないようにしてください。また、運転停止後は機器内部の冷却のためしばらくの間排水が行われます。

## 2 風向 を押し、風向きを調節する。

風向 を押すたびに

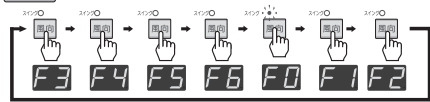

と風向きが切り換わります。  
(F0はスイング)

## 3 ▲・▼ を押し、運転時間を設定する。

	設定時間 (範囲)	設定時間 (単位)
▲ (増える)	1分～30分まで	1分刻み
	30分～1時間まで	5分刻み
▼ (減る)	1時間～2時間まで	0.5時間(30分)刻み

運転時間が設定されます。

### 設定時間が終了すると ……

表示が消灯し、スプラッシュミスト運転が停止します。運転後、機器内部の冷却のため、しばらくの間、ファンが回転します。

### ●途中で停止したいときは

停止 を押してください。  
浴室リモコンの表示が消灯し、スプラッシュミスト運転が停止します。

### ●ルーバーの各位置およびスイングの範囲

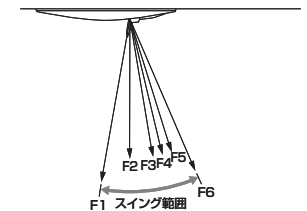

スイング往復時間：約 20 秒

## 2 温度調節 を押し、室温を調節する。

温度調節 を押すたびに

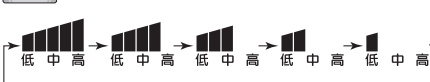

と5段階で切り換わります。

## 3 風向 を押し、風向きを調節する。

風向 を押すたびに



と風向きが切り換わります。

## 4 ▲・▼ を押し、運転時間を設定する。

	設定時間 (範囲)	設定時間 (単位)
▲ (増える)	1分～30分まで	1分刻み
	30分～1時間まで	5分刻み
▼ (減る)	1時間～2時間まで	0.5時間(30分)刻み

運転時間が設定されます。

### 設定時間が終了すると ……

「スプラッシュミスト」ランプと表示が消灯し、スプラッシュミスト運転が停止します。運転後、機器内部の冷却のため、しばらくの間、ファンが回転します。

### ●途中で停止したいときは

停止 を押してください。  
「スプラッシュミスト」ランプと表示が消灯し、スプラッシュミスト運転が停止します。

- リモコンの「残り時間」表示は、運転の残り時間の目やすを表示しています。

- スプラッシュミスト：初めてご使用のとき（工場出荷時の設定）と次回使用時の設定

スプラッシュミスト	初めてご使用のとき				次回からのご使用のとき				
	風量	温度	風向	運転時間	風量	温度 風向	運転時間		2、3室 換気型
							1室換気型		
前回設定が 1時間未満	前回設定が 1時間以上								
脱衣室リモコン		高：H1	F3				前回の設定	1時間	前回の設定
浴室リモコン	強	低 中 高	風向	1時間	強	前回の設定	前回の設定	1時間	前回の設定

# クールミスト運転の使い方

## 脱衣室リモコンでの運転

クールミスト運転は、脱衣室リモコンでは操作できません。

入浴してから浴室リモコンで操作してください。  
浴室リモコンで運転開始した後、脱衣室リモコンでも「風向」「運転時間」の設定と停止はできます。

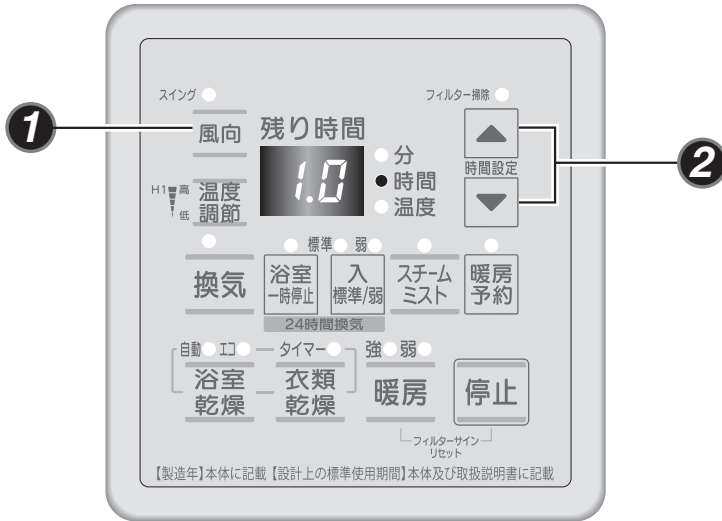

**1** 風向 を押し、風向きを調節する。

風向 を押すたびに

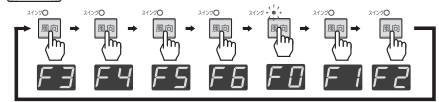

と風向きが切り換わります。(F0はスイング)  
※「弱」のときは、F1と表示され変更はできません。

## 浴室リモコンでの運転

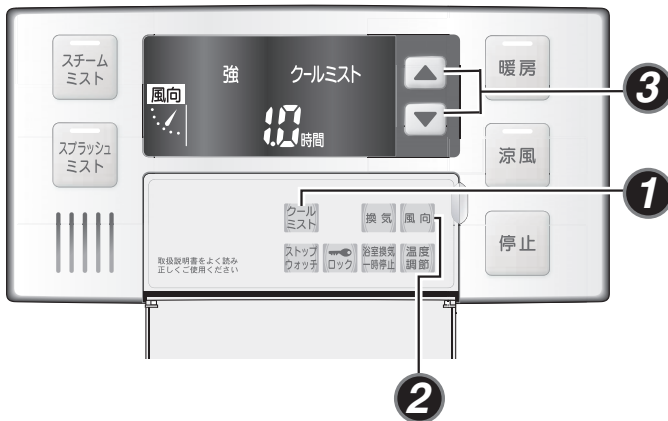

**1** クールミスト を押す。

「クールミスト（強）」で運転を開始します。

運転開始と同時に「ピッ、ピッ……」と10秒間鳴った後に「ピー」と音が変わりミストを噴霧します。

クールミスト を押すたびに 強 ↔ 弱 と切り換わります。

● 風向は一度操作を行うと記憶されます。

## 補足

- 運転前に浴室の窓とドアを閉めてください。
- 運転モードを変更する場合は、変更したい機能のボタンを押してください。
- 運転音が周囲の壁に反響してより大きく感じる場合があります。
- スチームミスト運転、スプラッシュミスト運転、暖房運転および乾燥運転直後にクールミスト運転にした場合は、機器が冷えるまでしばらく温風がでます。2～3分待つと機器が冷え涼風になります。

- 「クールミスト（弱）」運転時は、循環ファンの運転は停止しますので送風は出ません。

## 2 ▲・▼ を押し、運転時間を設定する。

※設定時間の範囲は浴室リモコンと同様です。

設定時間が終了すると ……

表示が消灯し、クールミスト運転が停止します。

### ●途中で停止したいときは

停止 を押しください。  
浴室リモコンの表示が消灯し、クールミスト運転が停止します。

### ●ルーバーの各位置およびスイングの範囲

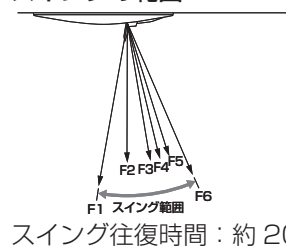

## 2 風向 を押し、風向きを調節する。

風向 を押すたびに



と風向きが切り換わります。

弱運転時は、送風が出ませんがミスト噴霧のためルーバーは全開位置になります。

※「弱」のとき、風向表示はしません。

## 3 ▲・▼ を押し、運転時間を設定する。

	設定時間 (範囲)	設定時間 (単位)
(増える) ▲	1分～30分まで	1分刻み
	30分～1時間まで	5分刻み
(減る) ▼	1時間～2時間まで	0.5時間(30分)刻み

運転時間が設定されます。

設定時間が終了すると ……

表示が消灯し、クールミスト運転が停止します。

### ●途中で停止したいときは

停止 を押しください。  
表示が消灯し、クールミスト運転が停止します。

- リモコンの「残り時間」表示は、運転の残り時間の目やすを表示しています。

クールミスト：初めてご使用のとき（工場出荷時の設定）と次回使用時の設定

クールミスト	初めてご使用のとき			次回からのご使用のとき				
	風量	風向	運転時間	風量	風向	運転時間		2、3室換気型
						1室換気型		
前回設定が1時間未満	前回設定が1時間以上							
浴室リモコン	強	風向	1時間	強	前回の設定	前回の設定	1時間	前回の設定

# 暖房運転の使い方

## 脱衣室リモコンでの運転

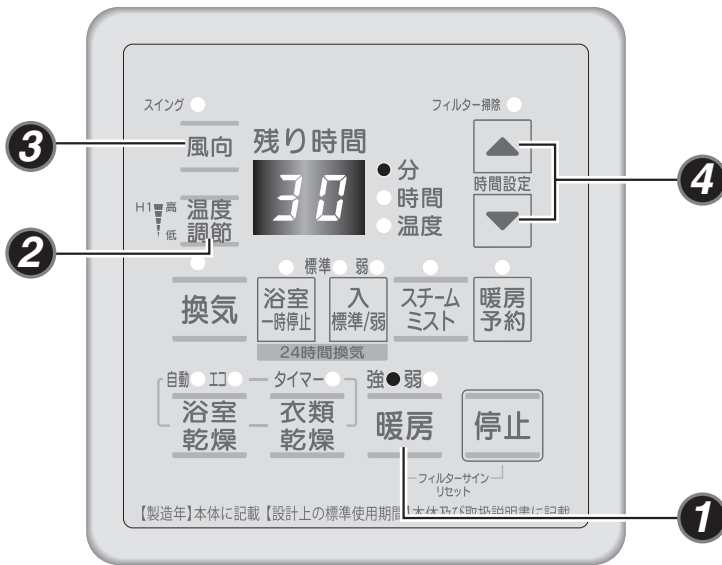

### 1 暖房を押す。

「暖房(強)」ランプが点灯。  
「急速暖房」で暖房運転を開始します。

暖房を押すたびに 強 ↔ 弱 と風量が変わります。

## 浴室リモコンでの運転

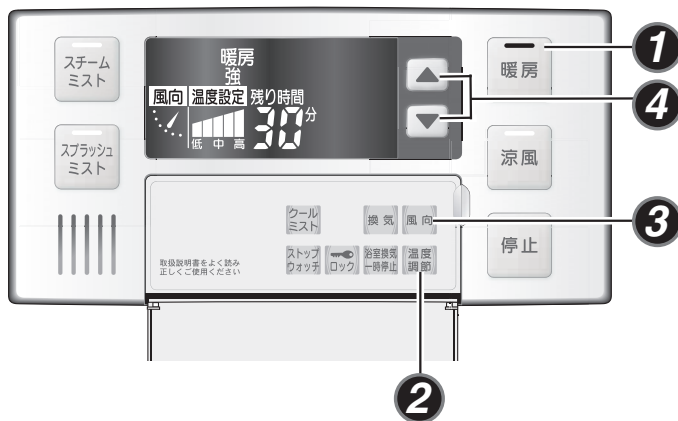

### 1 暖房を押す。

「暖房」ランプが点灯。  
「急速暖房」で暖房運転を開始します。

暖房を押すたびに 強 ↔ 弱 と風量が変わります。

● 温度・風向は一度操作を行うと記憶されます。

## 補足

- 運転前に浴室の窓とドアを閉めてください。
- 温風吹出し方式による暖房のため、浴室内上下の温度差によって足元が寒く感じられることがあります。
- 運転モードを変更する場合は、変更したい機能のボタンを押してください。
- 入浴中に暖房運転をした場合、温風が直接身体にあたると肌寒く感じられることがあります。入浴中は風量を「弱」、風向を身体にあたらぬ方向へ切り換えてのご使用をおすすめします。温風があたり不快と感じる場合はご使用をお控えください。
- 運転音が周囲の壁に反響してより大きく感じる場合があります。

- 冷風防止機能により、温水の温度がじゅうぶんに上がるまでは風が出ません。2～3分後に、温風が吹き出し暖房運転が開始されます。
- 運転開始直後は「急速暖房」運転でスタートします。開始30分後または、室温が設定温度以上になったときに強運転になります。
- 浴室が冷えている場合は、入浴前にあらかじめ暖房運転「強」を長めにしてください。暖房運転「弱」では暖まるのが遅くなります。短い時間では浴室内の壁がじゅうぶん暖まらない場合があります、肌寒く感じられることがあります。



**2** **温度調節** を押し、室温を調節する。

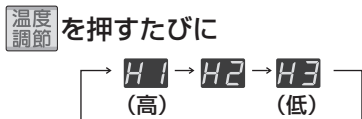

と表示が切り換わります。

**3** **風向** を押し、風向きを調節する。

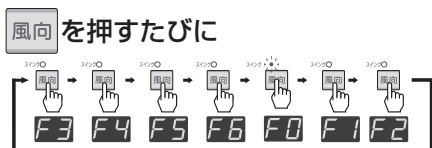

と風向きが切り換わります。  
(F0はスイング)

**4** **▲**・**▼** を押し、運転時間を設定する。

	設定時間 (範囲)	設定時間 (単位)
(増える) ▲	1分~30分まで	1分刻み
	30分~1時間まで	5分刻み
(減る) ▼	1時間~6時間まで	0.5時間(30分)刻み

運転時間が設定されます。

設定時間が終了すると ……

「暖房」ランプと表示が消灯し、暖房運転が停止します。

●途中で停止したいときは

**停止** を押ししてください。  
「暖房」ランプと表示が消灯し、暖房運転が停止します。

●ルーバーの各位置およびスイングの範囲

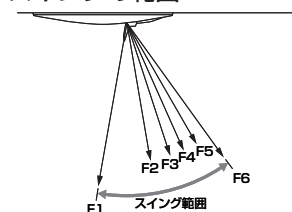

スイング往復時間：約 30 秒

**2** **温度調節** を押し、室温を調節する。

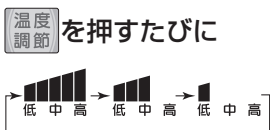

と表示が切り換わります。

**3** **風向** を押し、風向きを調節する。

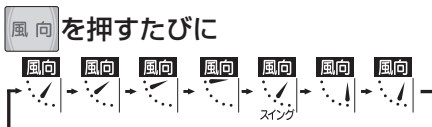

と風向きが切り換わります。

**4** **▲**・**▼** を押し、運転時間を設定する。

	設定時間 (範囲)	設定時間 (単位)
(増える) ▲	1分~30分まで	1分刻み
	30分~1時間まで	5分刻み
(減る) ▼	1時間~6時間まで	0.5時間(30分)刻み

運転時間が設定されます。

設定時間が終了すると ……

「暖房」ランプと表示が消灯し、暖房運転が停止します。

●途中で停止したいときは

**停止** を押ししてください。  
「暖房」ランプと表示が消灯し、暖房運転が停止します。

●温度を高く設定したい場合は「高」。温度を低く設定したい場合は「低」でご使用ください。「低」でも、暑く不快な場合は、ご使用をお控えください。

●暖房：初めてご使用のとき (工場出荷時の設定) と次回使用時の設定

●リモコンの「残り時間」表示は運転の残り時間の目やすを表示しています。

暖房	初めてご使用のとき				次回からのご使用のとき				
	風量	温度	風向	運転時間	風量	温度 風向	運転時間		2、3室 換気型
							1 室換気型		
前回設定が 1 時間未満		前回設定が 1 時間以上							
脱衣室リモコン		高: H1	F3						
浴室リモコン	強	低 中 高	風向	30 分	強	前回の 設定	前回の 設定	1 時間	前回の 設定

# 暖房の予約運転の使い方

## 脱衣室リモコンでの運転

〈例〉「6.0」（6時間後）に暖房運転を開始する場合

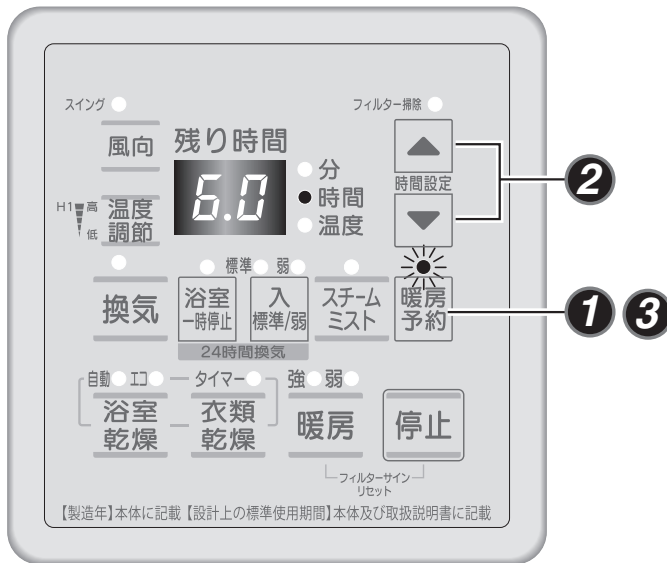

**1** **暖房予約** を押す。

「暖房予約」ランプと表示部の「残り時間」が点滅します。

暖房の予約運転は、浴室リモコンでは操作できません。

## 浴室リモコンでの運転

## 補足

- 運転前に浴室の窓とドアを閉めてください。(17 ページ)
- 運転モードを変更する場合は、変更したい機能のボタンを押してください。
- 予約の解除について  
予約待機中に **暖房予約** を押してください。  
暖房予約運転が解除されます。
- 予約待機中の操作について  
予約待機中に暖房、または他の機能を運転するときは、運転したい機能のボタンを押して運転します。運転中に予約待機時間が経過すると暖房予約運転に切り換わります。
- 連続して 10 秒間、時間設定の操作をしないと、表示が消え、予約時間がキャンセルされます。

## 2 ▲・▼ を押し、予約待機時間を設定する。

6.0が表示され、時間が設定されます。

	設定時間 (範囲)	設定時間 (単位)
▲ (増える)	1分～30分まで	1分刻み
	30分～1時間まで	5分刻み
▼ (減る)	1時間～10時間まで	0.5時間(30分) 刻み
	10時間～24時間まで	1時間刻み

## 3 暖房予約 を押す。

- ① 「暖房予約」ランプ点灯。  
予約運転待機中になります。

6時間 (待機時間) 経過すると …

- ② 「暖房予約」ランプ消灯。  
「暖房 (強)」ランプが点灯。  
暖房運転を開始します。

運転中、設定時間が経過すると …

- ③ 「暖房」ランプ消灯。  
暖房運転を停止します。

●暖房運転中、途中で停止したいときは

停止 を押してください。

「暖房」ランプと表示が消灯し、暖房運転が停止します。

●リモコンの「残り時間」表示は、予約待機時間中は運転開始までの残り時間を、暖房運転中は暖房運転の残り時間の目やすを表示します。

●運転時間を変更したいときは  
運転時間の設定は、暖房運転が始まってから行ってください。予約待機中に運転時間の設定はできません。(運転時間の変更は28ページ④を参照してください。)

### 暖房予約待機時間：初めてご使用のとき (工場出荷時の設定) と次回使用時の設定

暖房予約待機時間	予約待機時間	
	初めてご使用のとき	次回からのご使用のとき
脱衣室リモコン	8時間	前回の設定値

### ●暖房予約運転時間：初めてご使用のとき (工場出荷時の設定) と次回使用時の設定

暖房予約運転	初めてご使用のとき					次回からのご使用のとき							
	風量	温度	風向	運転時間		風量	温度	風向	運転時間				
				1室換気型	2、3室換気型				1室換気型		2、3室換気型		
脱衣室リモコン	強	高: H1	F3	1時間	2時間	強	高: H1	前回の設定	前回設定が1時間未満	前回設定が1時間以上		1時間	1時間

# 涼風運転の使い方

## 脱衣室リモコンでの運転

涼風運転は、脱衣室リモコンでは操作できません。

入浴してから浴室リモコンで操作してください。  
浴室リモコンで運転開始した後、脱衣室リモコンでも「風向」「運転時間」の設定と停止はできます。

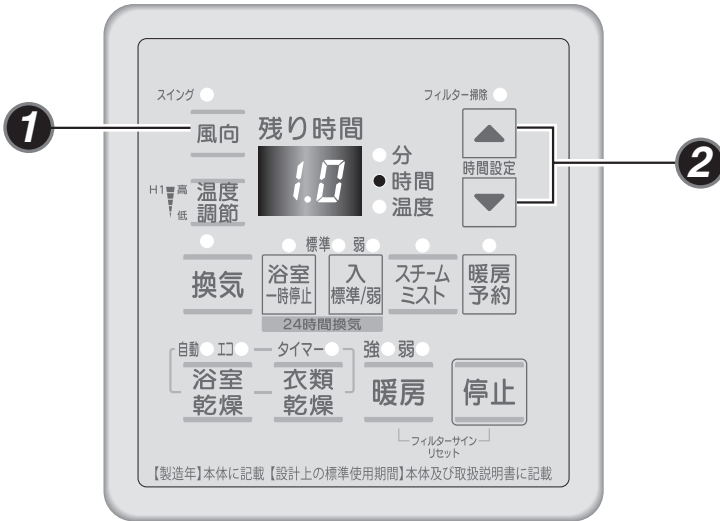

**1** 風向 を押し、風向きを調節する。

風向 を押すたびに

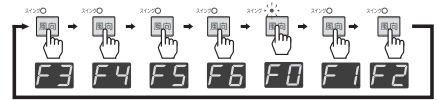

と風向きが切り換わります。(F0はスイング)

## 浴室リモコンでの運転



**1** 涼風 を押す。

「涼風」ランプが点灯。  
「涼風（強）」で運転を開始します。

涼風 を押すたびに 強 ↔ 弱 と風量が変わります。

● 風向・運転時間は一度操作を行うと記憶されます。

## 補足

- 運転モードを変更する場合は、変更したい機能のボタンを押してください。
- スチームミスト運転、スプラッシュミスト運転、暖房運転および乾燥運転直後に涼風運転にした場合は、機器が冷えるまでしばらく温風がでます。2～3分待つと機器が冷え涼風になります。
- 換気ファンは10秒程遅れて運転を開始します。

## 2 ▲・▼ を押し、運転時間を設定する。

※設定時間の範囲は浴室リモコンと同様です。

設定時間が終了すると ……

表示が消灯し、涼風運転が停止します。

●途中で停止したいときは

停止 を押ししてください。  
浴室リモコンの表示が消灯し、涼風運転が停止します。

●ルーバーの各位置およびスイングの範囲

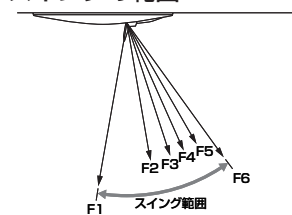

## 2 風向 を押し、風向きを調節する。

風向 を押すたびに



と風向きが切り換わります。

## 3 ▲・▼ を押し、運転時間を設定する。

	設定時間 (範囲)	設定時間 (単位)
▲ (増える)	1分～30分まで	1分刻み
	30分～1時間まで	5分刻み
▼ (減る)	1時間～10時間まで	0.5時間(30分) 刻み
	10時間～12時間まで	1時間刻み

運転時間が設定されます。

設定時間が終了すると ……

「涼風」ランプと表示が消灯し、涼風運転が停止します。

●途中で停止したいときは

停止 を押ししてください。  
「涼風」ランプと表示が消灯し、涼風運転が停止します。

●リモコンの「残り時間」表示は運転の残り時間の目やすを表示しています。

涼風：初めてご使用のとき（工場出荷時の設定）と次回使用時の設定

涼風	初めてご使用のとき			次回からのご使用のとき		
	風量	風向	運転時間	風量	風向	運転時間
浴室リモコン	強	風向 	30分	強	前回の設定値	

# 衣類、浴室の乾燥運転の使い方

乾燥の運転は、浴室リモコンでは操作できません。

脱衣室リモコンで運転開始した後、浴室リモコンでも「風向」「運転時間」の設定と停止はできます。

衣類乾燥には3つのモードがあります。

生活シーンに合った乾燥モードを選択してください。

●自動乾燥

お忙しい中での乾燥には、自動乾燥運転をお使いください。

乾燥の「自動」に設定すると、浴室の湿度を検知し、乾燥時間を計算して自動で停止します。

## 衣類の乾燥運転の使い方

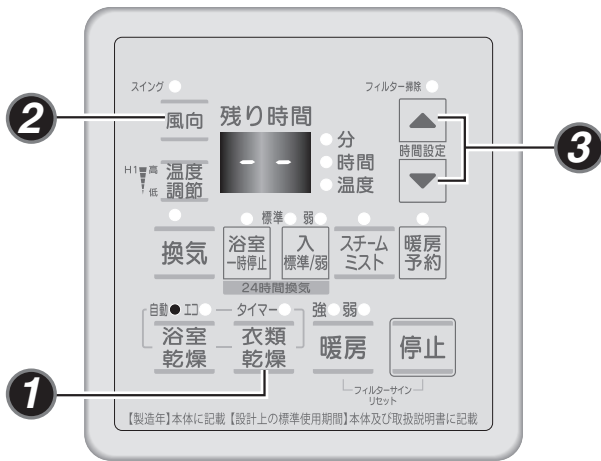

### 1 衣類乾燥 を押す。

「衣類乾燥（自動）」ランプが点灯。はじめてお使いになるときは、「自動」で衣類乾燥運転を開始します。次回からは、前回使用したモードで運転を開始します。

衣類乾燥 を押すたびに [自動 → エコ → タイマー] とモードが切り換わります。

## 浴室の乾燥運転の使い方

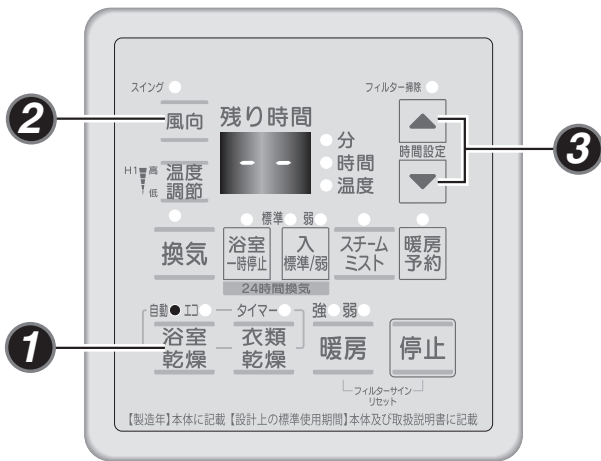

### 1 浴室乾燥 を押す。

「浴室乾燥（自動）」ランプが点灯。はじめてお使いになるときは、「自動」で浴室乾燥運転を開始します。次からは、前回使用したモードで運転を開始します。

浴室乾燥 を押すたびに [自動 → エコ → タイマー] とモードが切り換わります。

## 補足

- 洗濯物は「上手な衣類乾燥のしかた」を参考にしてください。(35 ページ)

### 衣類乾燥のポイント

- 浴槽に水、またはお湯が残っているときは、必ず浴槽にフタをしてください。(18 ページ)
- 運転中に洗濯物を追加するとじゅうぶんに乾燥しない場合があります。
- 洗濯物の種類や量、脱水状態、浴室の種類や大きさ、気温や湿度によって、設定時間が終了してもじゅうぶんに乾燥しない場合があります。その場合は、再度乾燥運転をしてください。
- 運転モードを変更する場合は、変更したい機能のボタンを押してください。

- リモコンの「残り時間」表示は運転の残り時間の目やすを表示しています。



● **エコ乾燥**

経済的に乾燥をしたいときには、エコ乾燥運転をお使いください。  
乾燥の「エコ」に設定すると、涼風運転でゆっくり乾燥させた後、乾燥運転で仕上げます。  
浴室の湿度を検知し、乾燥時間を計算して自動で停止します。

● **タイマー乾燥**

しっかり乾燥したいときや、しっとり乾燥したいときなどこだわりの乾燥には、タイマー乾燥運転をお使いください。  
乾燥の「タイマー」に設定すると、お好みの乾燥時間を設定できます。

**2** **風向** を押し、風向きを調節する。

**風向** を押すたびに風向きが切り換わります。

〈脱衣室リモコン表示〉

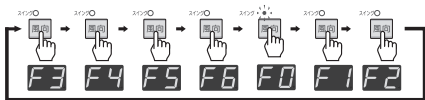

(F0はスイング)

〈浴室リモコン表示〉



**3** **▲**・**▼** を押し、運転時間を設定する。  
(タイマー乾燥運転時のみ)

	設定時間 (範囲)	設定時間 (単位)
▲ (増える)	1分~30分まで	1分刻み
	30分~1時間まで	5分刻み
▼ (減る)	1時間~8時間まで	0.5時間(30分)刻み

運転時間が設定されます。

**自動モードの場合**

(運転時間設定) の操作は必要ありません。  
乾燥時間を検知して自動で停止します。

**エコモードの場合**

(運転時間設定) の操作は必要ありません。  
6時間涼風運転でゆっくり乾燥させた後、乾燥運転で仕上げます。その後、乾燥時間を検知して自動で停止します。

**設定時間が終了すると ……**

「浴室乾燥」または「衣類乾燥」ランプが消灯し、乾燥運転を停止します。

●途中で停止したいときは

**停止** を押してください。

「浴室乾燥」ランプまたは「衣類乾燥」ランプが消灯し、乾燥運転を停止します。

●ルーバーの各位置およびスイングの範囲

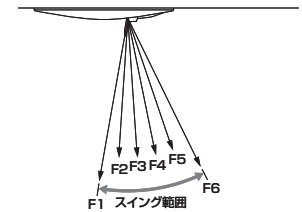

スイング往復時間  
衣類乾燥：約 40 秒

●ルーバーの各位置およびスイングの範囲

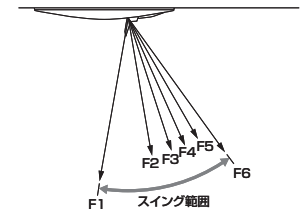

スイング往復時間  
浴室乾燥：約 60 秒

各設定値の初めてご使用のとき (工場出荷時の設定) と次回使用時の設定

乾燥運転			初めてご使用のとき		次回からのご使用のとき	
			風向	運転時間	風向	運転時間
脱衣室 リモコン	衣類乾燥	自動	F3	—	前回の設定値	—
		エコ		—	前回の設定値	—
		タイマー		2 時間	前回の設定値	
	浴室乾燥	自動		—	前回の設定値	—
		エコ		—	前回の設定値	—
		タイマー		2 時間	前回の設定値	

# 衣類乾燥について

## ●上手な衣類乾燥のしかた

上手でムダのない衣類乾燥をしていただくためのポイントを紹介しています。

### ポイント1

### 洗濯物の干し方

洗濯物はじゅうぶんに脱水してから乾燥させてください。

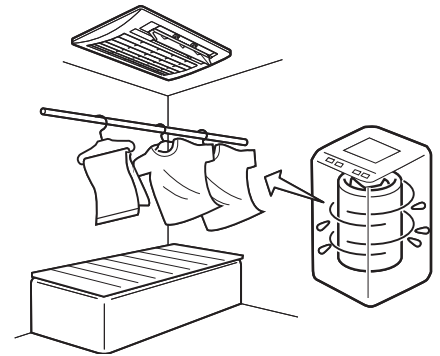

洗濯物の間を温風が通り抜けやすいよう 10～15cm の間隔をあけてください。

※洗濯物が多いときは、途中で並べ替えたり、向きを替えると効率良く乾燥できます。

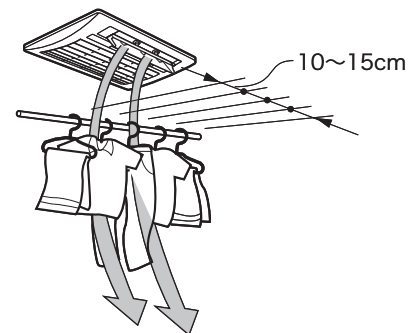

厚手で乾きにくいものは中央に、薄手で乾きの早いものは端に置くとむらなく乾かすことができます。



### ポイント2

### 風向きの調節

機器の温風は洗濯物の方向に出るようにリモコンで温風吹出口(ルーバー)を調節してください。

くわしくは、「風向きの調節」(42 ページ)を参照してください。

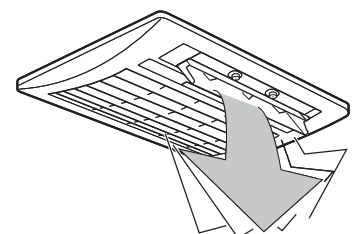

## ●衣類量の目やす

### ●ハンガー数による目やす

(ハンガーは 10～15cm の間隔)

質 量	ハンガー数
4kg	13 本以上
2kg	8～12 本程度
1kg	7 本程度以下

### 代表的な衣類の重さ (参考)

バスタオル 1 枚	250～300g
タオル 1 枚	130～150g
シャツ (綿) 1 枚	110～130g
男性用パンツ (綿) 1 枚	60～80g
パジャマ (綿) 上下	450～500g
靴下 (綿) 1 足	60～70g

### ●洗濯物の量による目やす

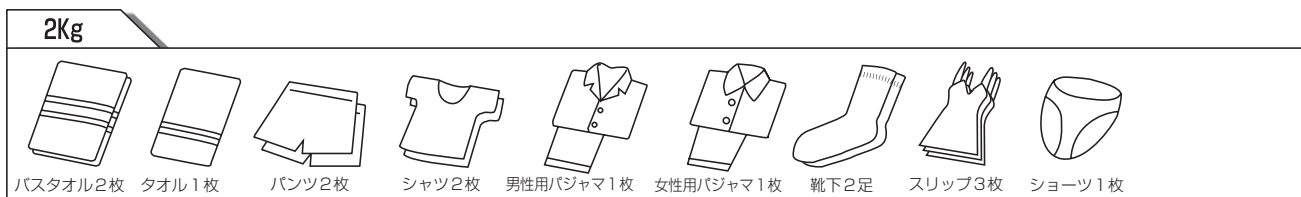
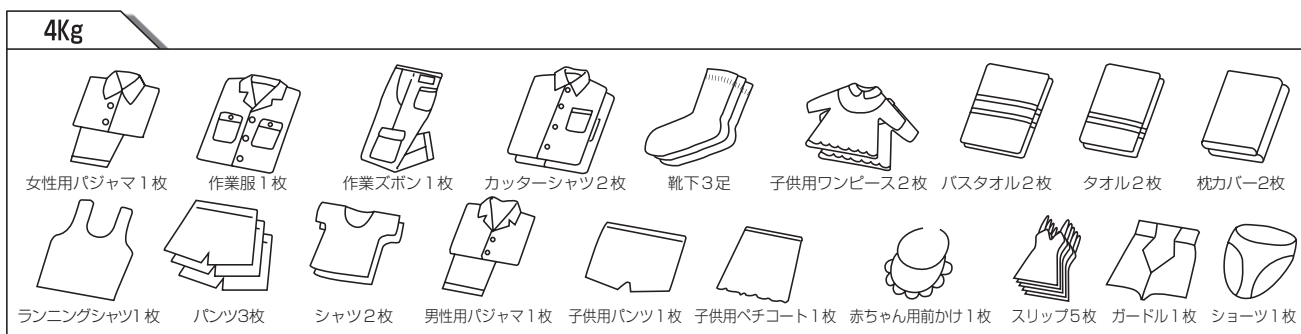

## ●乾燥時間の目やす

### ●衣類乾燥

衣類量	乾 燥 時 間	
	RBHMS-C415K1・HBD-4109ACSK-JMS・GYK-415MS RBHMS-C415K2・HBD-4109ACSKJ2MS RBHMS-C415K3・HBD-4109ACSKJ3MS	
	自動乾燥	タイマー乾燥
4kg	約 80 分～110 分	約 70 分～100 分
2kg	約 60 分～90 分	約 50 分～80 分

### 条件

- 浴室周辺温度、湿度  
15℃ 60%
- 上記洗濯物を脱水機にて 5 分間脱水した物を使用
- 浴室内は水滴がない乾燥状態
- ユニットバス 1.5 坪

### ●浴室乾燥時間：タイマー乾燥運転で 1 時間程かかります。

※乾燥時間は、季節、室温、浴室の乾燥状態および広さ、衣類乾燥の場合は、洗濯物の種類、脱水時間、洗濯物を吊る位置などによって変化します。

# 換気運転の使い方

## 脱衣室リモコンでの運転

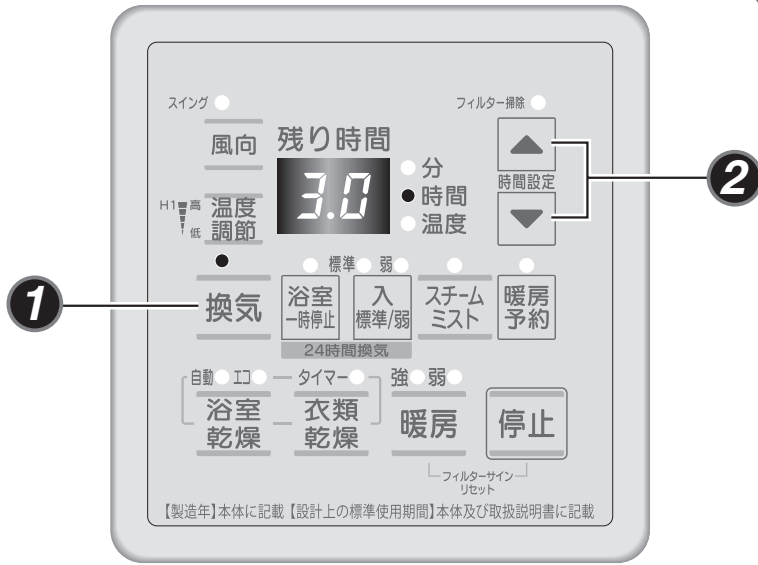

- 1 **換気** を押す。  
「換気」ランプが点灯。  
換気運転を開始します。

## 浴室リモコンでの運転



- 1 **換気** を押す。  
換気運転を開始します。

## 補足

- 浴槽に水、またはお湯が残っているときは、必ず浴槽にフタをしてください。
- 入浴後は浴室内と機器本体内のカビ防止のため、換気運転を行ってください。(特にミスト運転後は、必ず換気運転か乾燥運転を行ってください。)
- 運転モードを変更する場合は、変更したい機能のボタンを押してください。
- 換気ファンは 10 秒程遅れて運転を開始します。

**2** ▲・▼ を押し、運転時間を設定する。

	設定時間 (範囲)	設定時間 (単位)
▲ (増える)	1分～30分まで	1分刻み
	30分～1時間まで	5分刻み
▼ (減る)	1時間～10時間まで	0.5時間(30分)刻み
	10時間～12時間	1時間刻み

運転時間が設定されます。

**設定時間が終了すると ……**

「換気」ランプと表示が消灯し、換気運転が停止します。

●途中で停止したいときは

停止 を押ししてください。「換気」ランプと表示が消灯し、換気運転が停止します。

**2** ▲・▼ を押し、運転時間を設定する。

	設定時間 (範囲)	設定時間 (単位)
▲ (増える)	1分～30分まで	1分刻み
	30分～1時間まで	5分刻み
▼ (減る)	1時間～10時間まで	0.5時間(30分)刻み
	10時間～12時間	1時間刻み

運転時間が設定されます。

**設定時間が終了すると ……**

表示が消灯し、換気運転が停止します。

●途中で停止したいときは

停止 を押ししてください。表示が消灯し、換気運転が停止します。

- リモコンの「残り時間」表示は運転の残り時間の目やすを表示しています。

**換気：初めてご使用のとき (工場出荷時の設定) と次回使用時の設定**

換気運転	運転時間	
	初めてご使用のとき	次回からのご使用のとき
脱衣室リモコン	3 時間	前回の設定値
浴室リモコン	3 時間	前回の設定値

# 24 時間換気運転の使い方

## 24 時間換気を運転する

### 脱衣室リモコンでの運転

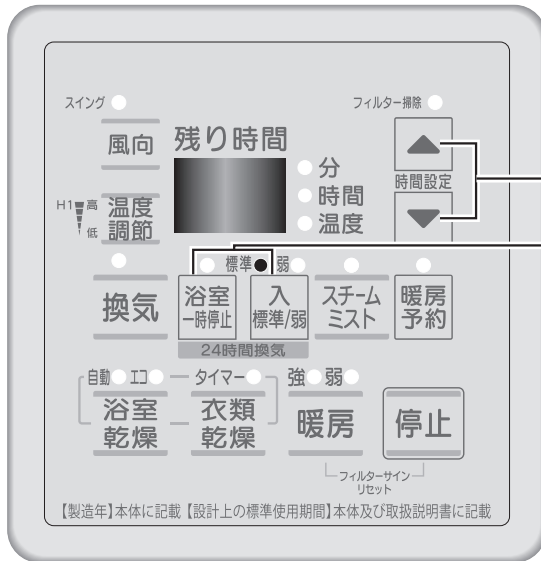

1 **入 (標準/弱)** を押す。

「入 (標準)」ランプが点灯。  
「標準」で、24 時間換気運転が開始されます。

**入 (標準/弱)** を押すたびに **標準↔弱** と風量が切り換わります。

### 24 時間換気「弱」について

- 通常は「標準」でご使用ください。冬期など肌寒さ（気流感）を感じる場合は、「弱」でご使用ください。
- 「弱」にすると、換気量が標準より少なくなります。

24 時間換気運転の入／切は、浴室リモコンでは操作できません。

脱衣室リモコンでの 24 時間換気運転の開始とともに表示部の②が点灯します。

### 浴室リモコンでの運転

### 補足

- 浴室に窓がある場合は、窓を閉めてください。窓が開いていると住居全体の換気ができなくなり 24 時間換気の効果が増えることが考えられます。また、冬期に窓を閉めずに換気を行うと、機器が凍結し破損するおそれがあります。
- 24 時間換気運転中に他のモードで運転を行うと、他のモードを優先して運転します。また、他のモードの運転が終了すると 24 時間換気運転に戻ります。
- 停電などで、24 時間換気が停止したときには、停電が復帰後、24 時間換気ランプで運転していることを確認してください。24 時間換気が停止したままのときには、24 時間換気を運転してください。



24 時間換気運転中に浴室の換気を一時停止するには

**1** を押す。  
「浴室一時停止」ランプが点灯。  
浴室からの換気が一時停止します。

**2** ・ を押し、一時停止時間を設定する。

	設定時間（範囲）	設定時間（単位）
	1分～30分まで	1刻み
(増える)	1室換気型:30分～1時間まで	5刻み
	2,3室換気型:30分～6時間まで	1時間まで 5刻み 1時間以上 0.5時間刻み

●一時停止を解除するには再度 を押す。

「浴室一時停止」ランプが消灯。一時停止が解除され、浴室からの換気が再開されます。

24 時間換気を停止させる

**1** を 3 秒以上押す。

「入（標準／弱）」ランプが消灯し、24 時間換気運転が停止します。

**1** を押す。  
浴室からの換気が一時停止します。  
表示部の が点滅します。

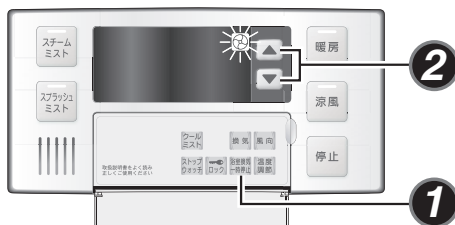

**2** ・ を押し、一時停止時間を設定する。

	設定時間（範囲）	設定時間（単位）
	1分～30分まで	1刻み
(増える)	1室換気型:30分～1時間まで	5刻み
	2,3室換気型:30分～6時間まで	1時間まで 5刻み 1時間以上 0.5時間刻み

●一時停止を解除するには再度 を押す。

「浴室換気一時停止」ランプが消灯。一時停止が解除され、浴室からの換気が再開されます。  
表示部の が点灯します。

24 時間換気運転の停止は浴室リモコンでは操作できません。

●浴室からの 24 時間換気を一時停止しても脱衣室等からの換気は引き続き運転します。（2 室・3 室換気型の場合）

●リモコンの「残り時間」表示は運転の残り時間の目やすを表示しています。

浴室一時停止時間：初めてご使用のとき（工場出荷時の設定）と次回使用時の設定

	初めてご使用のとき	次回からのご使用のとき
脱衣室リモコン	1 時間	1 時間
浴室リモコン		

**⚠ 注意**

● 24 時間換気を長時間停止しない。

居住空間の空気が汚染され、人体に影響をおよぼす原因となる場合があります。

# 外部換気スイッチによる換気運転の使い方

トイレに外部換気スイッチを設けてある場合（別途工事が必要）、外部換気スイッチにより、トイレから換気運転ができます。また、遅れ停止機能により外部換気スイッチを「切」にすると、換気は一定時間運転（遅れ運転）し、その後自動停止します。換気の遅れ運転時間は、0～10分の間で設定することができます。

※RBHMS-C415K1、HBD-4109ACSK-JMS、GYK-415MSには、外部換気スイッチ接続機能はありません。

## ● トイレ使用後に換気する（外部換気スイッチを使う）

### 1 [外部換気スイッチ] を押す。

換気を行います。

### 2 [外部換気スイッチ] を再度押す。

停止します。

#### 補足

- 24時間換気運転中に外部換気スイッチ（トイレ）を押すと、一旦、換気ファンが停止し、約10秒後に換気運転を開始します。
- 外部換気スイッチ（トイレ）を再度押すと、一旦、換気ファンが停止し、約10秒後に通常の24時間換気運転に戻ります。



## ● トイレ使用後の換気運転を遅れて停止させる（遅れ停止機能）

※この機能は、脱衣室リモコンのみの操作です。浴室リモコンでは操作できません。

### 1 換気運転中に **換気** を2秒以上押す。



表示部の残り時間表示が点灯し、時間設定モードにかわります。

### 2 ・ を押し、運転時間を設定する。

ボタン	設定時間(範囲)	設定時間(単位)
 (増える)  (減る)	0分～10分まで	 1分刻み

換気の遅れ運転時間が自動的に設定されます。

#### 補足

- 表示部に、遅れ時間設定表示がでます。
- 0～10分の間で設定できます。
- 換気時間を設定した後、約10秒経過すると、表示部は残り時間表示に戻ります。
-  ・  を押した後、「換気」を押しても換気時間がセットできます。
- 工場出荷時の設定は0分です。

# 風向き調節

## 脱衣室リモコンでの運転



1 風向を押す。

風向を押すたびに

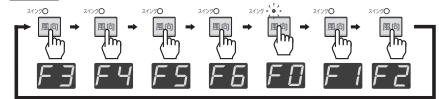

と風向きが切り換わります。  
(F0はスイング)

## 浴室リモコンでの運転



1 風向を押す。

風向を押すたびに



と風向きが切り換わります。

●各モードの運転中に操作します。

- 暖房・乾燥・涼風・ミストの各運転開始時は、前回運転時に設定したルーバーの位置になります。
- 各運転の「強」・「弱」それぞれで風向位置を記憶しています。
- クールミスト弱運転時は、循環ファンが運転しませんがルーバーは全開 (F1) の位置のままとなります。

## 補足

●ルーバーの各位置およびスイングの範囲

〈スプラッシュミスト・クールミスト運転〉

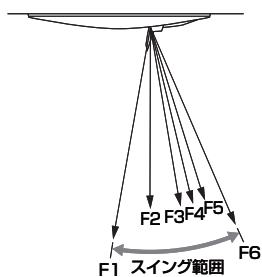

スイング往復時間  
:約20秒

〈衣類乾燥運転〉

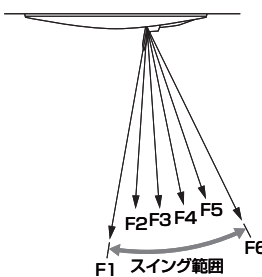

スイング往復時間  
:約40秒

〈浴室乾燥運転〉

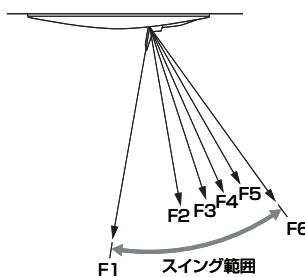

スイング往復時間  
:約60秒

〈スチームミスト・暖房・涼風〉

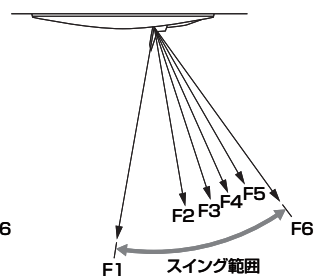

スイング往復時間  
:約30秒

# 知っておいてください

## 日常の点検とお手入れ

安全にお使いいただけるように、点検とお手入れは定期的に行ってください。

### ⚠ 注意



禁止

●お手入れの前に必ず運転を停止し、本体が冷えた後行ってください。

●本体各部に直接、水やお湯、カビ取り剤などをかけない。

ショート・感電の原因になるばかりでなく、機器をいためます。



●エアフィルターの掃除を行うときは、足元に注意して作業する。

すべりやすいスリッパなどをはいての作業や、不安定な台を持ち込んでの作業は、転倒の原因になります。また、浴槽の縁やフタの上に乗らないでください。

●本体を掃除するときは運転を止める。

ファンが高速回転しているので、けがの原因になることがあります。

## ●エアフィルターのお手入れ（1カ月に1回程度）

1カ月に1回程度、もしくは汚れたらそのつどお手入れしてください。

### ■補足

●エアフィルターにゴミやホコリがたまると、風量が減り、暖房や乾燥効果が低下します。

1

### 運転を停止する。

温風吹出口（ルーバー）がじゅうぶんに冷え、循環ファンが止まり温風が出なくなったことを確かめてください。

2

### エアフィルターを取り外す。

エアフィルター中央凹部に指をかけ、下図の方向へ外してください。



### 補足

●エアフィルターの裏側に水がたまっていることがありますので、注意しながら外してください。

●網の部分に無理な力を加えないでください。強く押えると、網が破損する場合があります。

### 3 エアフィルターを電気掃除機などで掃除する。

電気掃除機のブラシなどを使ってほこりを吸い取ってください。また、特に汚れが付着しているときは、台所用中性洗剤で手早く洗ってください。

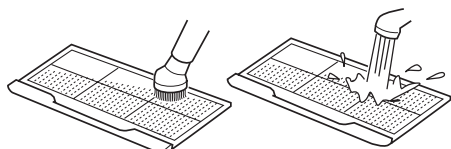

#### ⚠️ 注意



禁止

- 温風や火気による乾燥は絶対にしないでください。

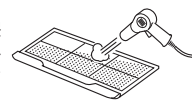

#### 補足

- 汚れがひどい場合は、はたきややわらかいブラシなどで、詰まっているほこりを取り除いてください。
- 網の部分に強い力を加えないでください。破損する原因となります。
- 水洗いをしたときは、水気をよくきってからじゅうぶんに乾燥させてください。お手入れは、けがを防ぐためにも手袋をはめて行うことをおすすめします。

#### お願い

- エアフィルターはよく乾かしてから取り付けてください。

### 4 エアフィルターを取り付ける。

エアフィルターはゆっくり、カチッと音がするまで挿入してください。

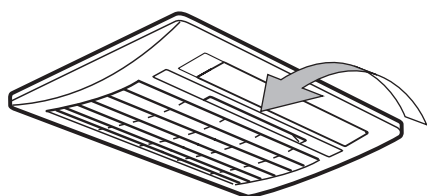

#### ⚠️ 注意



禁止

- エアフィルターを外したままで運転しないでください。機器の故障の原因になります。エアフィルターは確実に装着してください。

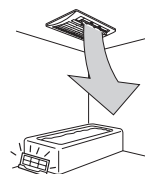

### フィルター掃除ランプが点灯したら

- この機器には、定期的に「フィルター掃除」ランプを点灯させて、エアフィルター掃除の時期をお知らせする機能が搭載されています。「フィルター掃除」ランプが点灯したら、エアフィルターの掃除をしてください。
- エアフィルターの掃除が終了し、エアフィルターを本体に装着してから「暖房」と「停止」を同時に2秒以上押してください。「フィルター掃除」ランプが消灯します。

フィルター掃除ランプ

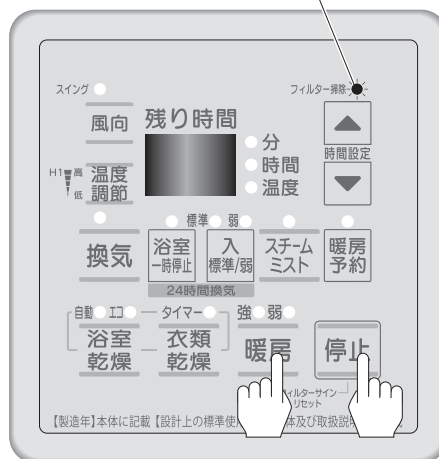

# 知っておいてください

## ●本体のお手入れ

1 カ月に 1 回程度、もしくは汚れたらそのつどお手入れしてください。

### 1 運転を停止する。

温風吹出口（ルーバー）がじゅうぶんに冷え、循環ファンが止まり温風が出なくなったことを確かめてください。

### 2 やわらかい布をぬるま湯でぬらして、よくしぼってから拭く。

フロントパネルの汚れがひどいときは、やわらかい布に台所用中性洗剤をつけて拭き取ってください。

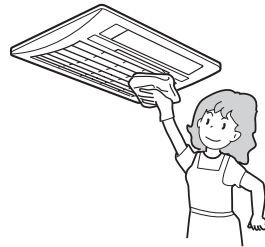

#### 補足

- お手入れの際は、けがを防ぐためにも、手袋をはめて行うことをおすすめします。

#### お願い

- ガソリン・シンナー・アルコール・化学洗剤・ベンジン・みがき粉・化学ぞうきんなどは絶対に使用しないでください。樹脂部の割れ、キズ、変形および変色の原因になります。



## ミスト運転後の乾燥運転スタート機能

- ミスト運転終了後、自動的に浴室乾燥運転を開始するように設定できます。
- 浴室乾燥機能を働かせる時は、浴室乾燥運転中に脱衣室リモコンで操作します。

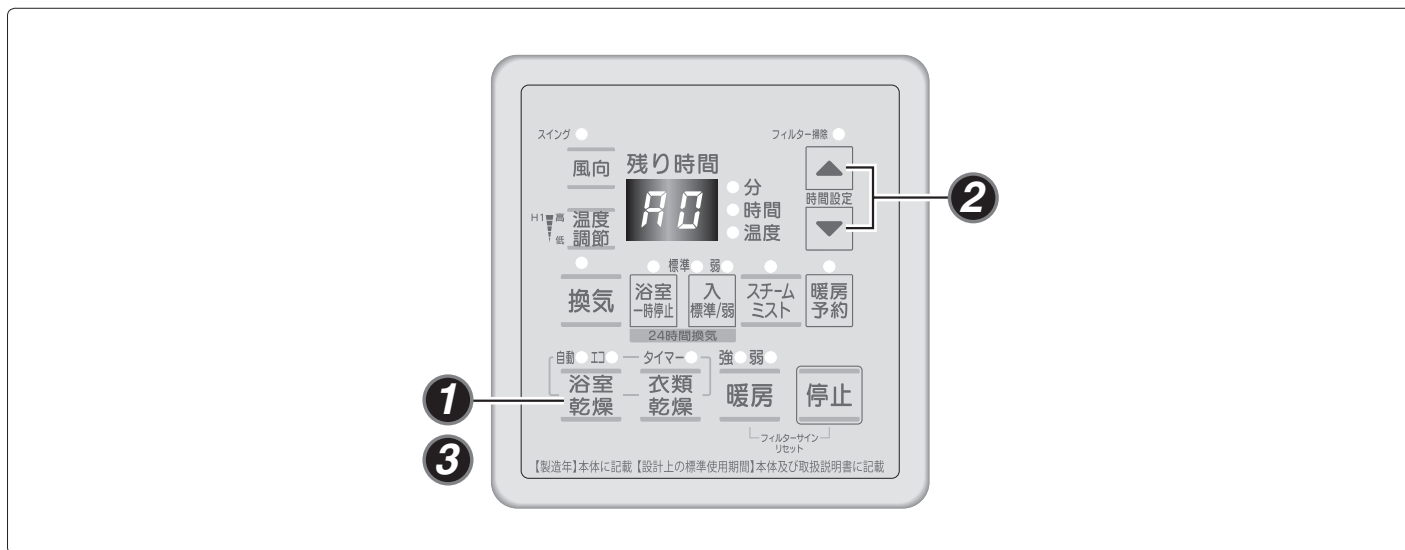

### 1 浴室乾燥運転中に **浴室乾燥** を 3 秒以上押す。

表示部に AO（浴室乾燥運転をしない）と表示が出ます。



### 2 ▲・▼ ボタンを押して、浴室乾燥運転の開始時間を設定する。

開始時間の設定は、

- AO**…浴室乾燥運転をしない
- A1**…ミスト停止 1 時間後に浴室乾燥運転開始
- A2**…ミスト停止 2 時間後に浴室乾燥運転開始
- A3**…ミスト停止 3 時間後に浴室乾燥運転開始

### 3 **浴室乾燥** を押し、設定を完了する。

リモコンの表示が消え設定されます。

#### 補足

- 工場出荷時は、AO（浴室乾燥運転をしない）に設定してあります。
- 乾燥運転は、設定時間になると前回設定時の乾燥タイマー運転（34 ページ）でスタートします。  
運転時間は、前回使用した時の設定時間で運転・停止します。  
設定時間の変更、途中での停止は、浴室乾燥運転と同じ要領（34 ページ）で設定してください。

- 連続して 10 秒間、操作をしないと、表示が消え設定されます。

# 知っておいてください

## ストップウォッチ機能について

入浴時間を表示する機能です。  
ミスト入浴などの入浴時間の目安に使用してください。



### 1 **ストップウォッチ**を押す。

カウントを開始します。

### 2 再度、**ストップウォッチ**を押す。

カウントを停止します。

**ストップウォッチ**を押すたびに

**カウント停止↔再カウント**を繰り返します。

#### ●計測時間のリセットについて…

**ストップウォッチ**を押して、いったん停止させてから**ストップウォッチ**を2秒以上押す。

表示が消灯します。

#### 補足

- 最大 60 分まで計測します。  
計測時間は最大± 50 秒 / 60 分ずれる場合があります。
- ミスト、暖房、涼風などの運転時に**ストップウォッチ**を押した時は、各モードの残り時間表示が消え、ストップウォッチの計測表示になります。

## ロック機能について

小さいお子様のいたずらや誤ってボタンを押しても動かないようにボタン操作を制限します。

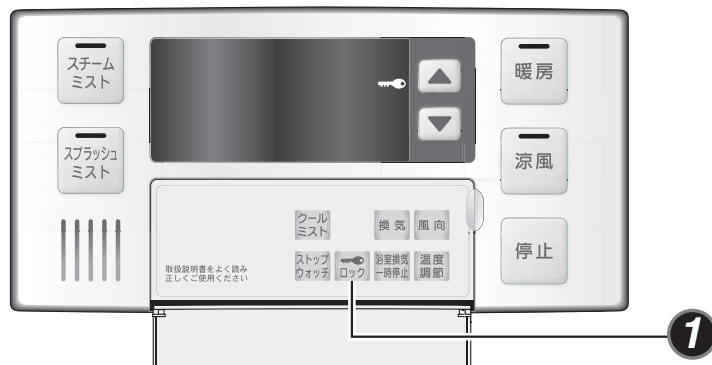



### 1 を 3 秒以上押す。

表示部に「」の表示をし、停止以外のボタン操作ができなくなります。

### 補足

-  は操作できます。
- ロック中、脱衣室リモコンでの操作はできません。

#### ● ロックの解除について…

ロックがセットされているときに、 を 3 秒以上押すと「」の表示が消灯し、ロックが解除され通常どおりのボタン操作ができます。

# 知っておいてください

## 長期間使用しないときには

この機器は、電源を「入」にしておくだけで、冬期など外気温が低くなると自動的に凍結予防運転を行います。(熱源機の取扱説明書も参照してください。)

冬期に長期間不在にするなど、機器の電源を「切」にする場合は、浴室暖房乾燥機の本機配管内の水を抜いて、凍結予防をしてください。

運転直後は、配管内のお湯が高温になっていますので、じゅうぶんに冷えてから水抜き操作をしてください。

この操作は、脱衣室リモコンで行います。(浴室リモコンでは操作できません。)

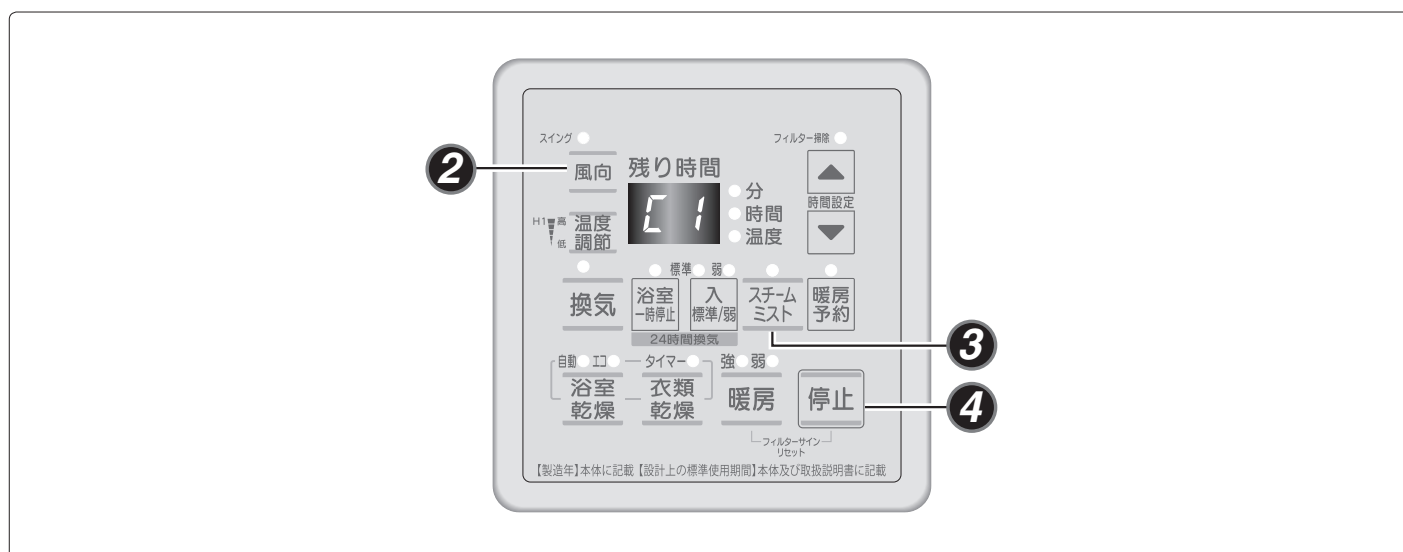

**準備:** 運転は、全て停止してください。(24時間換気運転も停止してください。)  
予約暖房待機中でないことを確認してください。

### 1 給水元栓を閉じる。

屋外の給水元栓を閉じてください。

### 2 風向を約3秒以上押す。

表示部にC1(水抜き準備)と表示され、水抜き準備状態になります。



#### 補足

- 屋外の給水元栓を閉じると、台所やトイレなど他の給水もできなくなります。

#### 注意

- 給水元栓を開けたまま水抜き操作を行いますと、ミストノズルからミストが噴霧されます。

### 3 を押す。

表示部に C2 (水抜き) と表示され水抜きが開始されます。



### 4 を押す。

### 5 機器の電源を「切」にする。(分電盤の専用ブレーカーを「切」にする。)

#### 次に使用するとき

機器の電源を「入」(分電盤の専用ブレーカーを「入」)にし、給水元栓を開けてください。

#### 補足

- 浴室の洗い場に排水口がある場合は、水抜き時に排水口から水抜きされた水が出てきます。
- 浴室暖房乾燥機のみストノズルからお湯(水)が落下することがありますので注意してください。
- 水抜きは約 10 分で終了します。
- [停止] ボタンを押さなくても、水抜きが開始されてから約 10 分経過すると、自動的に表示が消灯します。

# 知っておいてください

## 熱源機の給湯リモコンに暖房ボタンがある場合は

- 給湯リモコンの予備暖房ボタンを押して、浴室暖房乾燥機の運転をするとき「暖房（強）」で運転させるか、「スチームミスト（ハード）」で運転させるか設定できます。
- 出荷時は「暖房（強）」運転で開始するように設定されています。
- この操作は脱衣室リモコンで行います。（浴室リモコンでは操作できません。）

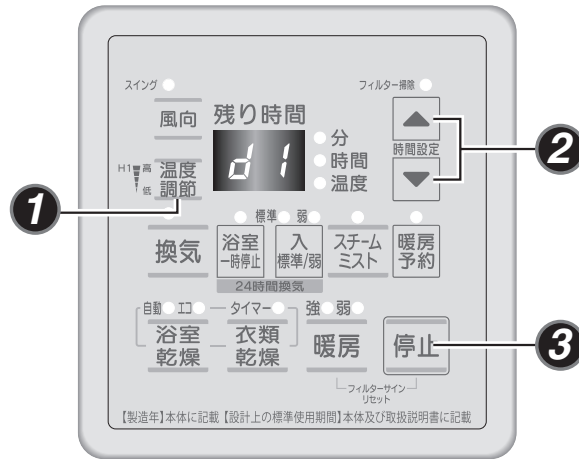

- 1 **温度調節** を 5 秒以上押す。  
その時設定されている運転モード **d1** が点灯表示されます。



- 2 **▲**・**▼** ボタンを押し設定する。  
**d1**…「暖房（強）」運転で開始する。  
**d2**…「スチームミスト（ハード）」運転で開始する。  
**▲**・**▼** ボタンを押すたびに下記のように変更できます。  
**d1**「暖房(強)」⇔ **d2**「スチームミスト(ハード)」

- 3 **停止** を押し設定を完了する。  
リモコンの表示が消え設定されます。

### ⚠ 注意

- 設定時は、すべての運転を停止させた状態で設定してください。（24時間換気運転も停止させてから設定してください。）

くわしくは **40** ページ

### 補足

- 工場出荷時は **d1** 「暖房（強）」に設定してあります。
- 温度調節ボタンはリモコンの表示部に運転モードが表示されるまで押し続けてください。
- 連続して 10 秒間、操作をしないと、表示が消え設定されます。



# 故障かな？と思ったら

故障かな？と思ってもよく調べてみると故障でない場合もあります。  
修理を依頼する前に、もう一度次の点をお調べください。

## ■ 補 足

- このほかに異常があるときや、おわかりにならないときは、お買い上げの販売店、またはもよりの当社の支社、支店、営業所、出張所へご連絡ください。

## ●リモコン関連

状況・現象	原因	処 置
運転ボタンを押してもランプが点灯せず運転もできない。	ご家庭のヒューズやブレーカーが切れているか、機器本体の漏電ブレーカーが作動しています。	修理が必要です。お買い上げの販売店または、もよりの当社の支社、支店、営業所、出張所へご連絡ください。
	リモコンのロックがセットされている。	ロックを解除してください。
脱衣室リモコンや浴室リモコンの残り時間表示部に残り時間以外の表示が出ている。	異常表示。	56ページの「安全装置が作動したときの処置」を参照して処置してください。
	熱源機の異常。	熱源機の取扱説明書にしたがってチェックしてください。それでも直らないときはお買い上げの販売店または、もよりの当社の支社、支店、営業所、出張所へご連絡ください。

## ●風量関連

状況・現象	原因	処 置
吹き出し風量が少ない。 温風・涼風は出るが風が弱い。 ファンからバサバサ音がる。	エアフィルターの目詰まりか、またはエアフィルターに水滴が付着しています。	エアフィルターの清掃をしてください。(43・44ページ) 水滴を除去してください。
浴室があたたまらない。 (温風が出ない) [暖房ボタン]を押して動作させても温風が出ない。	湯温が設定温度まで上がっていない。	そのまましばらく待ってください。 (暖房ボタンを押してから、2~3分後に温風が出てきます。)
	ファンの異常。 熱動弁の異常。	修理が必要です。お買い上げの販売店または、もよりの当社の支社、支店、営業所、出張所へご連絡ください。
	熱源機の異常。	熱源機の取扱説明書にしたがってチェックしてください。それでも直らないときはお買い上げの販売店または、もよりの当社の支社、支店、営業所、出張所へご連絡ください。

# 故障かな？と思ったら

## ●温度関連

状況・現象	原因	処置
暖房能力が低下した。 温風は出ているが風が弱い。	→ エアフィルターの目詰まり。	エアフィルターの清掃をしてください。(43・44ページ)
	→ 浴室のドア・窓が開いている。	ドア・窓を閉めてください。
温風は正常に出ている。	→ 浴室のドア・窓が開いている。	ドア・窓を閉めてください。

## ●ミスト関連

状況・現象	原因	処置
ミストの温度が低い。	→ 浴室が冷えているとミストが冷たく感じるためです。	そのまましばらく運転してください。
	→ 湯温が設定温度まで上がっていない。	そのまましばらく運転してください。
	→ 他の温水端末器(床暖房など)と同時使用している。	同時使用を避ける。
ミストの噴霧量が少ない。	→ 給湯と同時使用している。(水圧の変化)	同時使用を避ける。
ミストが出ない。	ミスト噴霧されるまでに浴室が暖まってから2~3分程度かかります。(ミスト噴霧の準備時間)それ以上かかる場合は、以下の原因が考えられます。 .....	そのまましばらく運転してください。
	→ ..... ミストユニットの異常。	修理が必要です。お買い上げの販売店または、もよりの当社の支社、支店、営業所、出張所へご連絡ください。
	→ ..... 給水バルブが閉じている。 .....	給水バルブを開ける。
機器からお湯が漏れる。	→ ..... 熱源機の異常。	熱源機の取扱説明書にしたがってチェックしてください。それでも直らないときはお買い上げの販売店または、もよりの当社の支社、支店、営業所、出張所へご連絡ください。
	→ ..... 機器内部の配管の水漏れ。 ..... 排水配管の詰まりと安全装置の故障。	修理が必要です。お買い上げの販売店または、もよりの当社の支社、支店、営業所、出張所へご連絡ください。

## ●乾燥関連

状況・現象	原因	処置
洗濯物・浴室が乾かない。 (温風が出ない) [乾燥ボタン]を押して動作させても温風が出ない。	湯温が設定温度まで上がっていない。	そのまましばらく待ってください。 (乾燥ボタンを押してから、2~3分後に温風が出てきます。) 修理が必要です。お買い上げの販売店または、もよりの当社の支社、支店、営業所、出張所へご連絡ください。 熱源機の取扱説明書にしたがってチェックしてください。それでも直らないときはお買い上げの販売店または、もよりの当社の支社、支店、営業所、出張所へご連絡ください。
	ファンの異常。 熱動弁の異常。	
	熱源機の異常。	
乾燥能力が低下した。 温風は出ているが風が弱い。	→ エアフィルターの目詰まり。	エアフィルターの清掃をしてください。(43・44ページ)
	→ 浴室のドア・窓が開いている。	ドア・窓を閉めてください。
	→ 洗濯物に温風があたっていない。	ルーバーの風向を調節してください。(35ページ)
温風は正常に出ている。		
突然乾燥運転がスタートした。	ミスト運転後の乾燥運転スタート機能がセットされている。	ミスト運転後の乾燥運転スタート機能を設定し直してください。(46ページ)

## ●換気関連

状況・現象	原因	処置
換気ができない。 換気ファンは回っている。	浴槽にお湯が残っていてフタが開いている。	お湯を抜き、しっかりとフタをしてください。
	換気ファンの異常。	修理が必要です。お買い上げの販売店または、もよりの当社の支社、支店、営業所、出張所へご連絡ください。

# 故障かな？と思ったら

## ●音関連

状況・現象	原因	処置
異常音 運転時異常音がする。  運転開始時や停止直後に「ピシッ」という音がする。	→ 締付部のゆるみ。 ファンモーターの振動。	修理が必要です。お買い上げの販売店、もしくはもよりの当社の支社、支店、営業所、出張所にご連絡ください。
	→ エアフィルターのガタツキ。	エアフィルターをしっかりと挿入してください。
	→ 温度変化にともなう熱膨張・収縮によって発生します。	一時的なもので異常ではありません。
ルーバーの開き具合によって運転音が変わる。	ルーバーの位置によって風の流れが変わるために起こるものです。	機器の故障ではありません。

## ●その他

状況・現象	原因	処置
水滴が落ちる。 機器本体から水滴が落ちる。 また色のついた水滴が落ちる。	浴室内が結露しているとき、機器本体に付着している水滴が落ちる場合があります。また入浴剤をご使用の場合は入浴剤の混った浴槽水が蒸発、結露し、色のついた水滴が落ちる場合があります。	水滴を拭き取ってください。
	機器本体からの水漏れ。	修理が必要です。お買い上げの販売店、もしくはもよりの当社の支社、支店、営業所、出張所にご連絡ください。
ルーバーが閉じるときにコンコンと音がする。	ルーバーが閉じるときにルーバー位置を確認するために起こるものです。	機器の故障ではありません。
運転中のおいや乾燥運転後の衣類のおいが気になる。	浴室内の温度が上がると排水口や床面の汚れなどからにおいが出る場合があります。また、洗濯物が生乾きになっている場合や衣類を浴室に長時間放置した場合に、においがつく場合があります。	浴室やエアフィルターの掃除を行ってください。

## 安全装置が作動したときの処置

この機器には、安全装置が作動したときのお知らせ機能がついています。使用中に機器が停止したら、安全装置が作動していないか調べてください。

●リモコン表示部にエラーをお知らせします。

安全装置が作動したときの表示	安全装置	原因	処置方法
16 点滅	室温上限異常 暖房低温異常 ミスト高温/低温異常	・使用中に10分間室温が60℃を超えた。 ・電気系統の故障。	修理が必要です。 お買い上げの販売店、もしくは もよりの当社の支社、支店、営業所、 出張所にご連絡ください。
31 点滅	浴室室温サーミスタ断線・短絡	電気系統の故障。	
32 点滅	浴室湯温サーミスタ断線・短絡		
36 点滅	湿度センサ断線・短絡 湿度センサ検出異常		
55 点滅	ルーバー閉検知異常		
70 点滅	電源パルス異常		
62 点滅	循環ファン回転数異常		
68 点滅	換気ファン回転数異常		
96 点滅	熱源機異常		
04 点滅	熱源機異常	熱源機の湯水異常。	
34 点滅	ミスト用サーミスタ断線・短絡	ミスト、水通路部の故障。	修理が必要です。 お買い上げの販売店、もしくは もよりの当社の支社、支店、営業所、 出張所にご連絡ください。
44 点滅	排水異常 (水位電極短絡)		
56 点滅	スチームミスト電磁弁の異常		
59 点滅	ミスト熱交換器漏れ		

# ご参考に

## 仕様

暖房の目やすは温暖地を基準にしております。

項目		仕様				
品名		RBHMS-C415K1 HBD-4109ACSK-JMS GYK-415MS	RBHMS-C415K2 HBD-4109ACSKJ2MS	RBHMS-C415K3 HBD-4109ACSKJ3MS		
設置様式		浴室天井埋め込み設置				
浴室適室サイズ		1.5坪以下のユニットバス				
外形寸法	機器本体	高さ 40 × 幅 600 × 奥行き 490				
	フロントパネル					
質量		18kg				
乾燥方式		温風循環吹き出し方式				
熱源		暖房：暖房用温水（80℃、2ℓ/分） ミストサウナ運転時（80℃、3.5ℓ/分）				
電源		AC100V 50-60Hz				
接続	電気	100V3心（アース1心）				
	通信線	24V2心				
	温水	CHジョイント 10A 接続				
	給水	G 1/2 ねじ接続				
	排水	G 1/2 ねじ接続				
	排気	φ100				
風量 50-60Hz	衣類乾燥	自動	吹き出し 6.3m <sup>3</sup> /分 換気 1.33m <sup>3</sup> /分	吹き出し 6.3m <sup>3</sup> /分 換気 2.0m <sup>3</sup> /分	吹き出し 6.3m <sup>3</sup> /分 換気 2.67m <sup>3</sup> /分	
		エコ	涼風	吹き出し 6.3m <sup>3</sup> /分 換気 1.16m <sup>3</sup> /分	吹き出し 6.3m <sup>3</sup> /分 換気 1.67m <sup>3</sup> /分	吹き出し 6.3m <sup>3</sup> /分 換気 2.4m <sup>3</sup> /分
			乾燥	吹き出し 6.3m <sup>3</sup> /分 換気 1.33m <sup>3</sup> /分	吹き出し 6.3m <sup>3</sup> /分 換気 2.0m <sup>3</sup> /分	吹き出し 6.3m <sup>3</sup> /分 換気 2.67m <sup>3</sup> /分
		タイマー	吹き出し 7.2m <sup>3</sup> /分 換気 1.33m <sup>3</sup> /分	吹き出し 7.2m <sup>3</sup> /分 換気 2.0m <sup>3</sup> /分	吹き出し 7.2m <sup>3</sup> /分 換気 2.67m <sup>3</sup> /分	
	浴室乾燥	自動	吹き出し 6.3m <sup>3</sup> /分 換気 1.33m <sup>3</sup> /分	吹き出し 6.3m <sup>3</sup> /分 換気 2.0m <sup>3</sup> /分	吹き出し 6.3m <sup>3</sup> /分 換気 2.67m <sup>3</sup> /分	
		エコ	涼風	吹き出し 6.3m <sup>3</sup> /分 換気 1.16m <sup>3</sup> /分	吹き出し 6.3m <sup>3</sup> /分 換気 1.67m <sup>3</sup> /分	吹き出し 6.3m <sup>3</sup> /分 換気 2.4m <sup>3</sup> /分
			乾燥	吹き出し 6.3m <sup>3</sup> /分 換気 1.33m <sup>3</sup> /分	吹き出し 6.3m <sup>3</sup> /分 換気 2.0m <sup>3</sup> /分	吹き出し 6.3m <sup>3</sup> /分 換気 2.67m <sup>3</sup> /分
		タイマー	吹き出し 6.3m <sup>3</sup> /分 換気 1.33m <sup>3</sup> /分	吹き出し 6.3m <sup>3</sup> /分 換気 2.0m <sup>3</sup> /分	吹き出し 6.3m <sup>3</sup> /分 換気 2.67m <sup>3</sup> /分	
	暖房	強	吹き出し 6.0m <sup>3</sup> /分			
		弱	吹き出し 4.4m <sup>3</sup> /分			
	ファンミスト	強	吹き出し 6.0m <sup>3</sup> /分			
		弱	吹き出し 3.8m <sup>3</sup> /分			
	スチームミスト	ハード	吹き出し 6.0m <sup>3</sup> /分			
		ソフト	吹き出し 6.0m <sup>3</sup> /分			
	クールミスト	強	吹き出し 6.0m <sup>3</sup> /分			
		弱	—			
	涼風	強	吹き出し 5.5m <sup>3</sup> /分 換気 1.16m <sup>3</sup> /分	吹き出し 5.5m <sup>3</sup> /分 換気 1.67m <sup>3</sup> /分	吹き出し 5.5m <sup>3</sup> /分 換気 2.4m <sup>3</sup> /分	
		弱	吹き出し 4.4m <sup>3</sup> /分 換気 1.16m <sup>3</sup> /分	吹き出し 4.4m <sup>3</sup> /分 換気 1.67m <sup>3</sup> /分	吹き出し 4.4m <sup>3</sup> /分 換気 2.4m <sup>3</sup> /分	
	換気		1.67m <sup>3</sup> /分	2.5m <sup>3</sup> /分	3.33m <sup>3</sup> /分	
	24時間換気		40～80m <sup>3</sup> /時	50～150m <sup>3</sup> /時	60～160m <sup>3</sup> /時	

項 目		仕 様				
品 名		RBHMS-C415K1 HBD-4109ACSK-JMS GYK-415MS	RBHMS-C415K2 HBD-4109ACSKJ2MS	RBHMS-C415K3 HBD-4109ACSKJ3MS		
騒音 50-60Hz	衣類乾燥	自動	42dB (A)			
		エコ	涼風	42dB (A)		
			乾燥	42dB (A)		
		タイマー	47dB (A)			
	浴室乾燥	自動	42dB (A)			
		エコ	涼風	42dB (A)		
			乾燥	42dB (A)		
		タイマー	42dB (A)			
	暖房	強	40dB (A)			
		弱	32dB (A)			
	涼風	強	40dB (A)	40dB (A)	40dB (A)	
		弱	35dB (A)	35dB (A)	36dB (A)	
	換気		24dB (A)	30dB (A)	35dB (A)	
	24 時間換気		12 ~ 20dB (A)	15 ~ 30dB (A)	16 ~ 32dB (A)	
消費 電力 50-60Hz	衣類乾燥	自動	23W	26W	30W	
		エコ	涼風	19W	23W	28W
			乾燥	23W	26W	30W
		タイマー	29W	33W	36W	
	浴室乾燥	自動	23W	26W	30W	
		エコ	涼風	19W	23W	28W
			乾燥	23W	26W	30W
		タイマー	23W	26W	30W	
	暖房	強	17W	17W	17W	
		弱	13W	13W	13W	
	スチeamミスト	強	39W	39W	39W	
		弱	32W	32W	32W	
	スチeamミスト	ハード	32W	32W	32W	
		ソフト	32W	32W	32W	
	クールミスト	強	29W	29W	29W	
		弱	17W	17W	17W	
	涼風	強	16W	19W	23W	
		弱	13W	15W	19W	
換気		8W	14W	24W		
24 時間換気		6 ~ 8W	6 ~ 14W	6 ~ 15W		
待機電力		2W				
熱出力 (定格)		4.1kW (△ T-60K)				
リモコン		脱衣室用 : ワイヤードリモコン 高さ 120 × 幅 116 × 奥行き 13 (mm) 浴室用 : ワイヤードリモコン 高さ 99 × 幅 195 × 奥行き 23.5 (mm)				



# ご参考に

## 寸法図

単位：mm

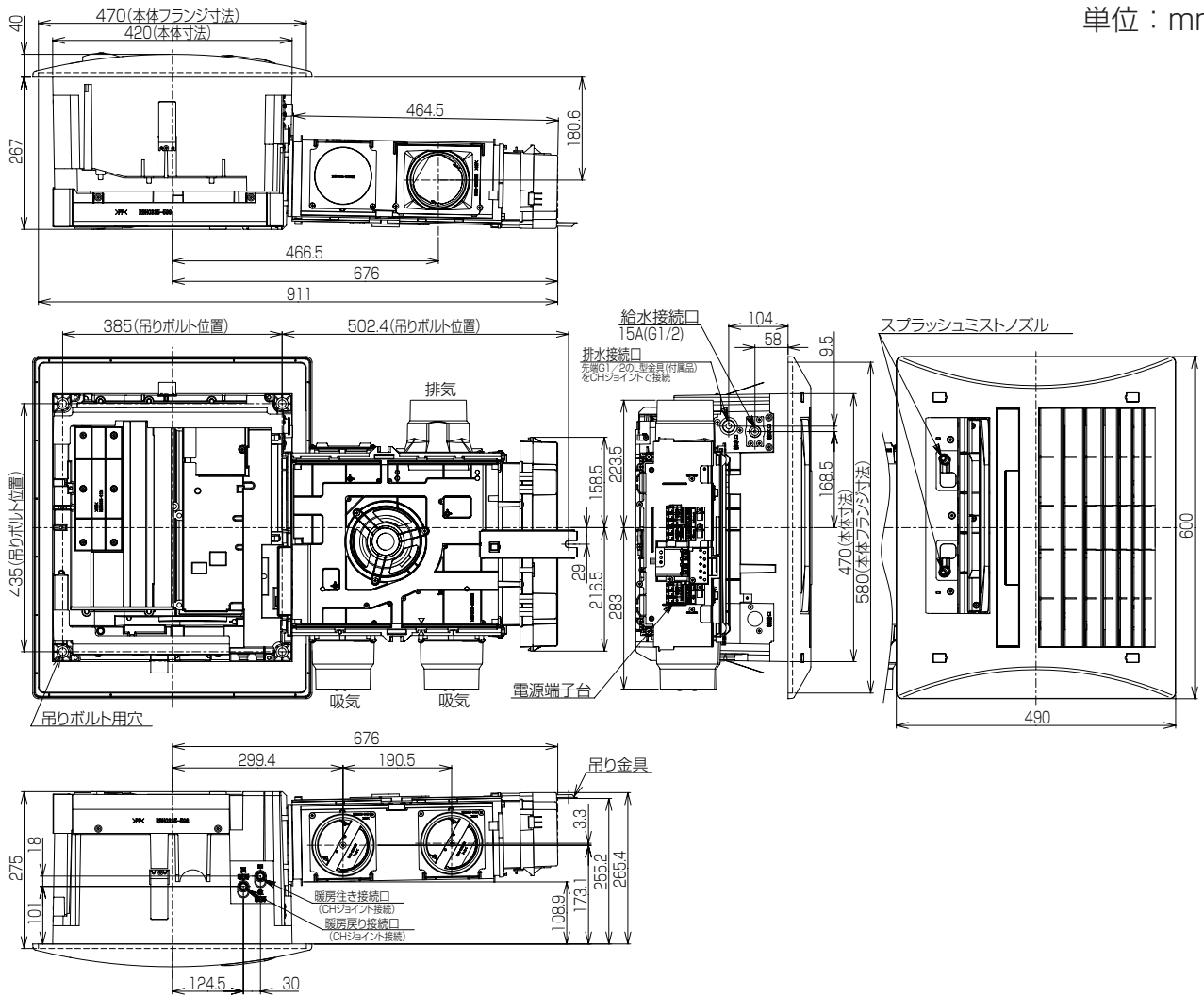

※上図は 3 室換気型です。

2 室換気型の場合は、吸気口、排気口が下記の 2 箇所になります。

1 室換気型の場合は、吸気口がありません。排気口が 1 箇所のみにあります。

GYK-415MS は吊り金具はありません。

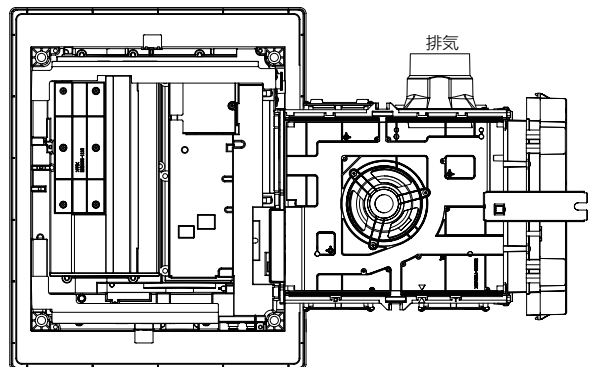
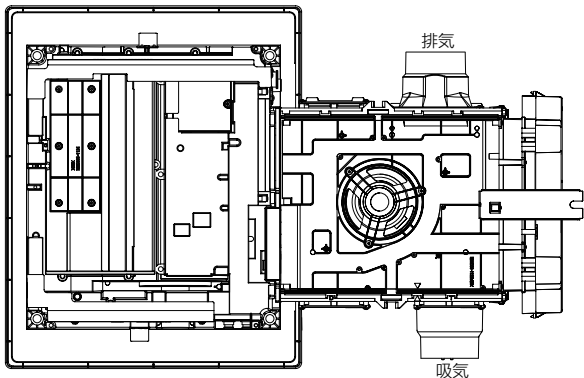

## アフターサービスについて

### サービスのお申し込み

「故障かな?と思ったら」(52 ~ 56 ページ) を見てもう一度ご確認ください。

#### 警告



確認のうえ、それでも不具合がある場合、あるいはご不明な場合はご自分で修理なさらないでお買い上げの販売店、またはもよりの当社の支社、支店、営業所、出張所にご連絡ください。そのままご使用になりますと、故障や感電・火災の原因になります。

なお、ご連絡いただくときは、次のことをお知らせください。

- (1) お名前・ご住所・電話番号・道順(できるだけくわしく)
- (2) 型式名・型式名は、型式ラベル(フロントパネル表面に表示)に表示してあります。
- (3) 現象(できるだけくわしく)
- (4) 訪問ご希望日

### 保証について

取扱説明書の裏表紙が保証書になっています。

#### ●保証期間中は

保証書に記載のように、機器の故障について修理いたします。くわしくは、保証書をごらんください。保証書を紛失されますと、保証期間中であっても修理費をいただくことがありますので大切に保管してください。

#### ●保証期間経過後の故障修理について

お買い上げの販売店、またはもよりの当社の支社、支店、営業所、出張所にご相談ください。修理によって機能が維持できる場合は、お客様のご要望により有料修理いたします。

### 補修用性能部品の保有期間について

- 補修用性能部品の保有期間は、当製品の製造打切後 10 年間となっています。なお、補修用性能部品とは、その製品の性能を維持するために必要な部品です。

### アフターサービスなどについてわからないとき

- お買い上げの販売店、またはもよりの当社の支社、支店、営業所、出張所(別添の「連絡先」一覧表を参照してください)にお問い合わせください。

### 点検整備のおすすめ(有料)

- 長期間、安全快適にご使用いただくために定期的に(3年に1回程度)「点検整備」を受けられることをおすすめします。
- 「点検整備」はお買い上げの販売店、またはもよりの当社の支社、支店、営業所、出張所にご用命ください(有料)。
- 「点検整備」の内容は、下記のとおりです。
  - ①機能部品の点検、確認
  - ②掃除整備

### お客様の個人情報の取り扱いについて

- 当社はお客様よりお知らせいただいたお客様のお名前・ご住所・電話番号などの個人情報を、サービス活動および安全点検活動のために利用させていただく場合がございますのでご了承ください。
- 当社は、機器の修理や点検業務を当社の協力会社に委託する場合、法令に基づく義務の履行または権限の行使のために必要な場合、その他正当な理由がある場合を除き、当社以外の第三者に個人情報を開示・提供はいたしません。

# MEMO

# MEMO

型 式 名	
RBHMS-C415K1	RBHMS-C415K3
RBHMS-C415K2	GYK-415MS
HBD-4109ACSK-JMS	HBD-4109ACSK-J3MS
HBD-4109ACSK-J2MS	

# リンナイ 温水式浴室暖房乾燥機 保証書

この製品は厳密なる品質管理および検査を経てお届けしたものです。  
本書は、お客様の正常な使用状態において万一故障した場合に、本書記載内容で無料修理を行うことをお約束するものです。

## 記

- 保証期間は、お買い上げの日から2年間(熱交換器は3年間)とし、機器本体とリモコンを対象とします。保証期間中故障が発生した場合は、本書をご提示の上、お買い上げの販売店に修理をご依頼ください。
- ご転居の場合は、事前にお買い上げの販売店にご相談ください。
- ご贈答品などで本保証書に記入してあるお買い上げの販売店に修理をご依頼できない場合には、別添の「連絡先」一覧表をご覧の上、お近くのリンナイ支社・支店・営業所・出張所にご相談ください。
- 本保証書は再発行いたしませんので大切に保管してください。
- 保証についての規定は下記をご覧ください。

## 無料修理規定

- 取扱説明書、本体貼付ラベルなどの注意書に従った正常な使用状態で故障した場合には、お買い上げの販売店またはもよりの弊社窓口が無料修理いたします。
- 保証期間内に故障して無料修理を受ける場合は、お買い上げの販売店にご依頼の上、出張修理に際して本書をご提示してください。なお、離島および離島に準ずる遠隔地へのお出張修理を行った場合には、出張に要する実費を申し受けます。
- 保証期間内でも次の場合には有料修理になります。
  - (イ) 使用上の誤りおよび不当な修理や改造による故障および損傷。
  - (ロ) お買い上げ後の取付場所の移動、落下などによる故障および損傷。
  - (ハ) 火災、塩害、地震、風水害、煤煙、腐食性等の有害ガス、ほこり、異常気象、ねずみ・鳥・くも・昆虫類の侵入およびその他の天災、地変による故障および損傷。
  - (ニ) 工事説明書および取扱説明書に指示する方法以外の工事設計または取付工事等が原因で生じた不具合、故障および損傷。
  - (ホ) 業務用の場所等でご使用になられた場合。
  - (ヘ) 車両、船舶に備品として搭載された場合に生じた故障および損傷。
  - (ト) 樹脂仕上、錆など設計仕様の範囲内の感覚的な現象の場合。
  - (チ) 機器に表示してある電源、電圧以外の電源、電圧で使用された場合。
  - (リ) 本書の提示がない場合。
  - (ヌ) 本書にお買い上げ年月日、お客様名、販売店名の記入捺印のない場合、あるいは字句を書き替えられた場合。
  - (ル) 消耗部品の取り替えおよび保守などの費用。
  - (ヲ) 熱源機からの供給温水能力が不足する事による本機の出力不足。
- 本書は日本国内においてのみ有効です。  
This warranty is valid only in Japan.  
※この保証書は本書に明示した期間、条件のもとにおいて無料修理をお約束するものです。従ってこの保証書によって保証書を発行している者(保証責任者)およびそれ以外の事業者に対するお客様の法律上の権利を制限するものではありません。  
保証期間経過後の修理などについてご不明の場合は、お買い上げの販売店または別添の「連絡先」一覧表をご覧の上、お近くのリンナイ支社・支店・営業所・出張所にお問い合わせください。  
※保証期間経過後の修理、補修用性能部品の保有期間について詳しくは取扱説明書をご覧ください。

## お買い上げ日および販売店

お買い上げ日	平成 年 月 日		
販売店名			取扱者印
住 所			
電話番号			

お客様へ：この保証書をお受け取りになるときに、お買い上げ日、販売店名、取扱者印が記入してあることを確認してください。

## リンナイ株式会社

〒454-0802 名古屋市中央区福住町2番26号  
TEL 052(361)8211 代表



## 製品についてのお問い合わせは

本 社	☎052(361)8211	〒454-0802 名古屋市中央区福住町2番26号	北海道支店	☎011(281)2506	〒060-0031 札幌市中央区北一条東2丁目
関東支社	☎03(3471)9047	〒140-0002 東京都品川区東品川1-6-6	新潟支店	☎025(247)6610	〒950-0864 新潟市東区紫竹2丁目1-74
東京支店	☎03(3471)9047	〒140-0002 東京都品川区東品川1-6-6	中部支社	☎052(363)8001	〒454-0802 名古屋市中央区福住町2番26号
北関東支店	☎048(667)4321	〒331-0811 さいたま市北区吉野町1丁目396-1	関西支社	☎06(6786)3601	〒550-0014 大阪市西区北堀江3丁目10番21号
東関東支店	☎043(273)3360	〒261-0026 千葉市美浜区幕張西2丁目7-1	中国支店	☎082(277)5131	〒733-0833 広島市西区商工センター4丁目2-1
南関東支店	☎045(320)3051	〒221-0856 横浜市神奈川区三ツ沢上町4番10号	四国支店	☎087(821)8055	〒760-0066 高松市福岡町2丁目11番6号
東北支社	☎022(238)8315	〒984-0002 仙台市若林区卸町東1丁目5-5	九州支店	☎092(281)3234	〒812-0029 福岡市博多区古門戸町2番3号

## 修理についてのお問い合わせは

0120-054-321

RBHC335-1017 × 01(00)  
111115

