

タカラ くつろぎミストタワー

取扱説明書

保証書付き

システムバス...インペリオ、プレデンシア

SBMT-2-D

システムバス...ルーノ、レラージュ、エメロード、ミーナ

SBMT-2-E

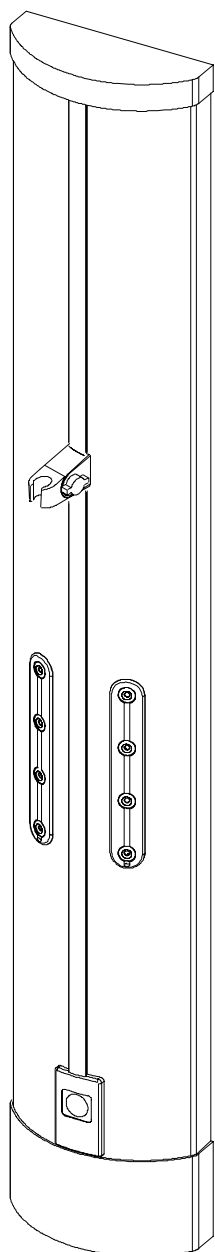

コントローラセット
SBMT-2-CSN

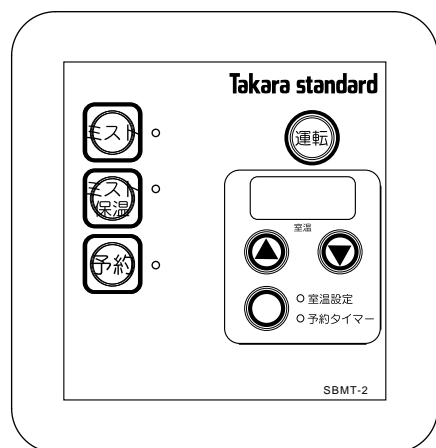

このたびはタカラくつろぎミストタワーをお買い求めいただきまして、まことにありがとうございました。

ご使用前に、この取扱説明書をよくお読みいただき、正しくお使いください。

また、お読みになった後は、工事説明書とともに、いつでもご覧になれるところに大切に保管してください。

もくじ

ご使用前に

・特に注意していただきたいこと	1
・ご使用にあたってのお願い	3
・ご使用前に	4
・各部の名称	
本体	5
コントローラのはたらき	6
システム	7

ご使用方法

・ミストタワーでこんなことができます	8
・ミストの使いかた	9
・ミスト保温の使いかた	11
・入浴中の使いかた	13
・ミストの上手な使いかた	14
・予約運転のしかた	15
・シャワーフックの使いかた	17
・入浴後のお手入れ	18



必要なときに

・安全装置	18
・凍結予防	18
・故障・異常の見分けかたと処置方法	19
・部品交換のしかた	20
・アフターサービス	21
・仕様	22



特に注意していただきたいこと

安全のために必ずお守りください

ご使用前に、この「特に注意していただきたいこと」をよくお読みのうえ、正しくお使いください。
ここに示した注意事項は、安全に関する重大な内容を記載していますので、必ず守ってください。
表示と意味は、次のようになっています。







 警告	この表示を無視して、誤った取扱いをすると、人が死亡、重傷を負う可能性が想定される内容を示しています。
 注意	この表示を無視して、誤った取扱いをすると、人が重傷を負う可能性や物的損害の発生が想定される内容を示しています。

図記号の意味は、次の通りです。

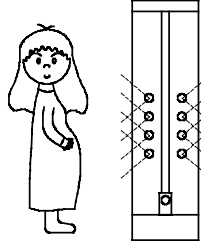
	禁止行為	絶対に行わないでください。
	行為の指示	必ず指示に従い行ってください。
	注意・確認事項	注意・確認してください。

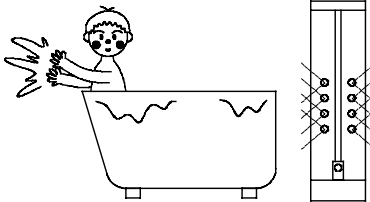
お読みになった後は、お使いになるかたがいつでもご覧になれるところに大切に保管してください。

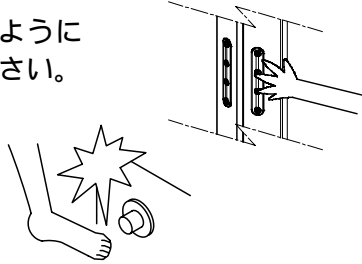
警告 (WARNING)

	<p>次のかたは、使用しないでください。 体調を悪くするおそれがあります。 妊産婦、心臓疾患のあるかた、高血圧のかた、泥酔者、 体調の悪いかた、発熱のあるかた、重度の疲労があるかた、 動脈硬化のかた、貧血症のかた、感染症のかた、糖尿病のかた、 呼吸器障害のかた、皮膚病のかた、睡眠薬を飲まれたかた、乳幼児</p>	
	<p>高齢者、病気療養中のかた、持病のあるかたは使用する前に医師に相談してください。 体調を悪くするおそれがあります。</p> <p>小さなお子様やお年寄り、身体の不自由なかた、温度感覚のないかたが、使用する場合は、周囲のかたが十分注意して使用してください。思わぬ事故の原因になります。</p>	
 接触禁止	<p>噴霧中はミストノズルに触ったり、顔や身体を近づけすぎないようにしてください。また、目に直接噴霧を当てないようにしてください。 やけどのおそれがあります。 ミスト噴霧終了時、排水アダプターが高温になっています。 直接肌を触れないでください。やけどのおそれがあります。 エメロード、ミーナのみ</p>	
	<p>無理なミストサウナ浴はしない</p> <p>体調を悪くするおそれがあります。</p>	

注意 (CAUTION)



高温注意

ミスト使用時は、給湯器のコントローラの設定温度をよくお確かめのうえ、使用してください。確認をおこたると、やけどのおそれがあります。

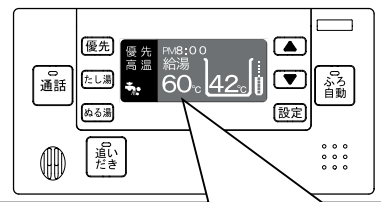

給湯温度を確かめること。

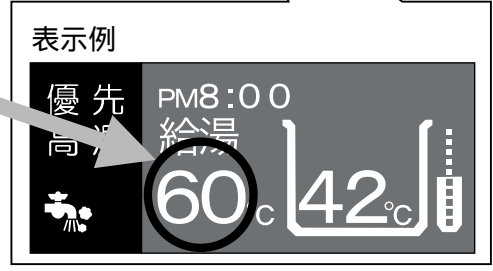

高温注意 エメロード、ミーナのみ

噴霧終了時、排水アダプターから60 付近の少量のお湯が出ます。排水アダプターも高温になっています。直接肌を触れないでください。やけどのおそれがあります。

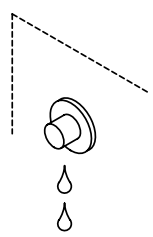

ミスト使用時は、使用者以外、給湯器のコントローラで給湯温度設定を変えない
給湯器のコントローラの運転スイッチを「切」にしない(ガス・石油給湯器のみ)
給湯器のコントローラの「優先」を切り替えない

高温に変更すると使用者がやけどするおそれがあります。また、低温に変更されたり、運転スイッチを「切」にすると冷水になって、使用者がおどろく原因になります。



分解修理・改造の禁止

故障、破損したら、使用しないでください。不完全な修理や改造は危険です。



コントローラは浴室の外に取付ける

故障の原因となります。

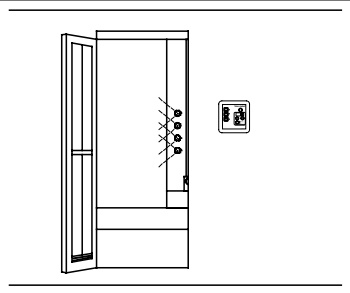

子どもを浴室内で遊ばせない

思わぬ事故の原因になります。特に小さなお子さまのいるご家庭では注意してください。



浴室内足元に注意

噴霧中や噴霧後は、浴室床面や浴槽が濡れていますので、滑らないように注意してください。

ご使用にあたってのお願い

お願い (NOTICE)



用途について

ミストサウナ、浴室の暖房以外の他の用途には使用しないでください。
この機器は一般家庭用です。
業務用には使用しないでください。



前や周囲にものを置かない

ミストノズルの前や周囲に噴霧の妨げになるようなものを置かないでください。



水道法に定められた飲料水の水質基準に適合しない井戸水・温泉水で使用しない

水質によっては機器を腐食させたり、ノズルが詰まる原因になります。



長期間使用しないとき

長期間ご使用にならないときは分電盤のブレーカーを切っておいてください。



ミスト入浴中

ミスト入浴中は浴室換気扇や浴室暖房乾燥機の乾燥や換気運転を行わないでください。
また浴室換気扇や浴室暖房乾燥機の常時換気運転を行っている場合は、一時停止させてください。浴室内の温度が上がらず、エラー「H10」を出して停止したり、浴室換気扇や浴室暖房乾燥機の故障の原因になります。



ミスト入浴後

ミスト入浴が終わりましたら浴室内の水溜りや水滴を拭き取り、浴室が十分乾燥するまで浴室換気扇や浴室暖房乾燥機の換気運転を行ってください。



湯切れに注意

電気温水器、エコキュートでご使用になる場合、長時間ミスト運転を行うと湯切れのおそれがあります。

- ・ミストを使用する場合は、浴室暖房乾燥機の暖房運転を併用することをお勧めします。
- ・電力料金制度契約については、時間帯別電灯契約することをお勧めします。



自動お湯はり時、ミスト使用禁止

自動お湯はり機能付きガス/石油給湯器でご使用になる場合、自動お湯はり中にミスト運転をすると噴霧温度が低下し、エラー表示が出る場合があります。

ご使用の前に

ご使用の前に

この「くつろぎミストタワー」は、給湯器と組み合わせることによって、ご自宅のバスルームをサウナルームとして使用できるシステムです。システムバス内の温度が40℃前後の「低温湿式サウナ」となりますが、「高温（80～100℃）乾式サウナ」（フィンランド方式）とほぼ同じ程度の発汗作用があり、新陳代謝を活発にし、リフレッシュできます。

また、冬場の浴室暖房としてもお使いいただくことができます。

くつろぎミストタワーの機能

- ・ミストサウナ（温水噴霧）
- ・浴室暖房
- ・ミストシャワー（温水及び冷水噴霧）

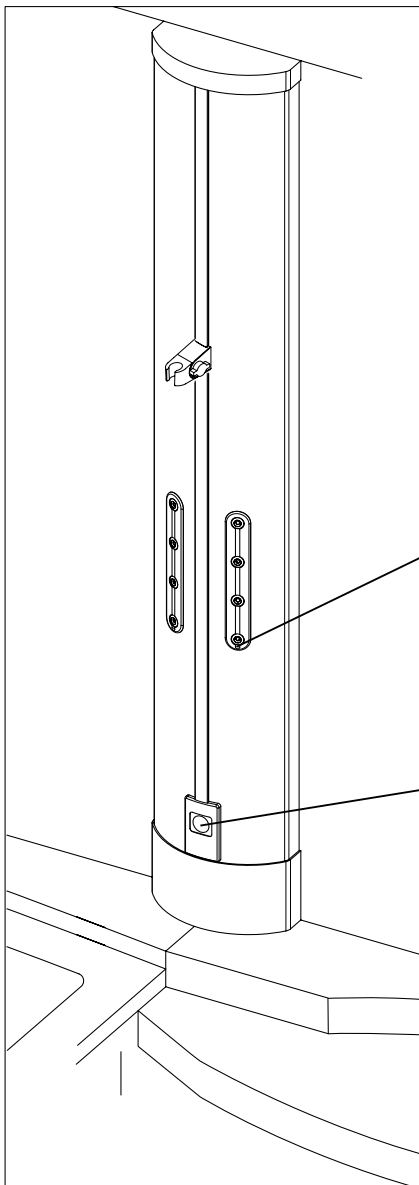

ミストノズル

...お湯を噴霧します。
噴霧の角度は約80度であり、
各ミストノズルが約30度回転
できます。

ミストスイッチ

...噴霧を開始または停止する
ときに押します。
また、室内温度によりスイッチ周辺
の色が変化します。

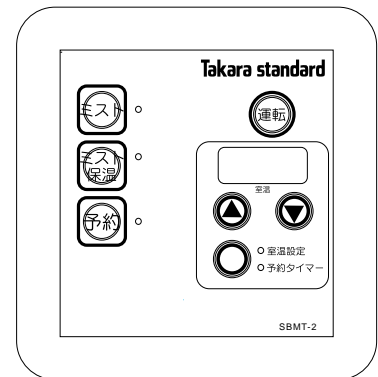

コントローラ

各部の名称

本体

SBMT-2-D

SBMT-2-E

ご使用前に

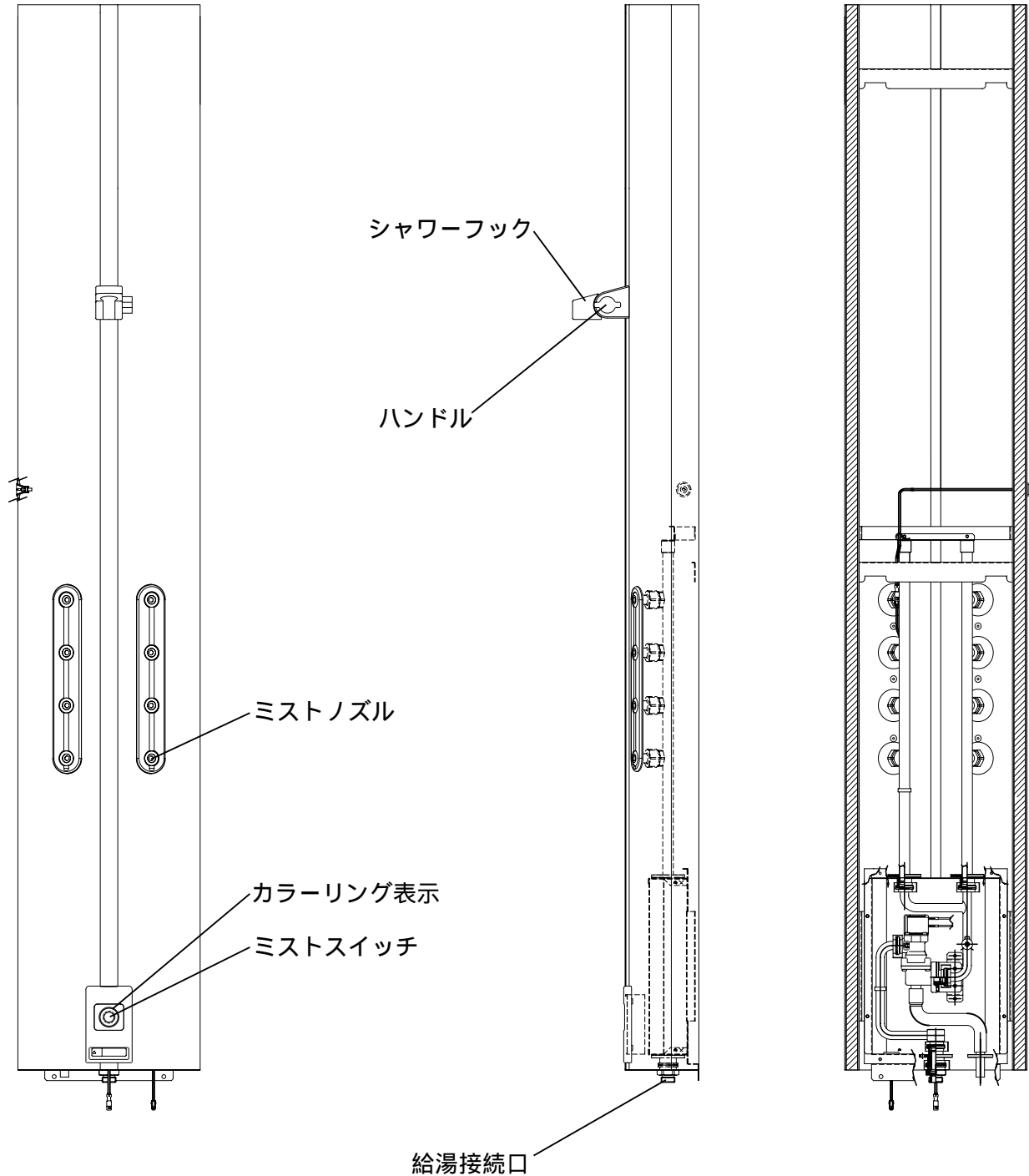

図は代表として SBMT-2-D を示しています。

コントローラのはたらき

コントローラ

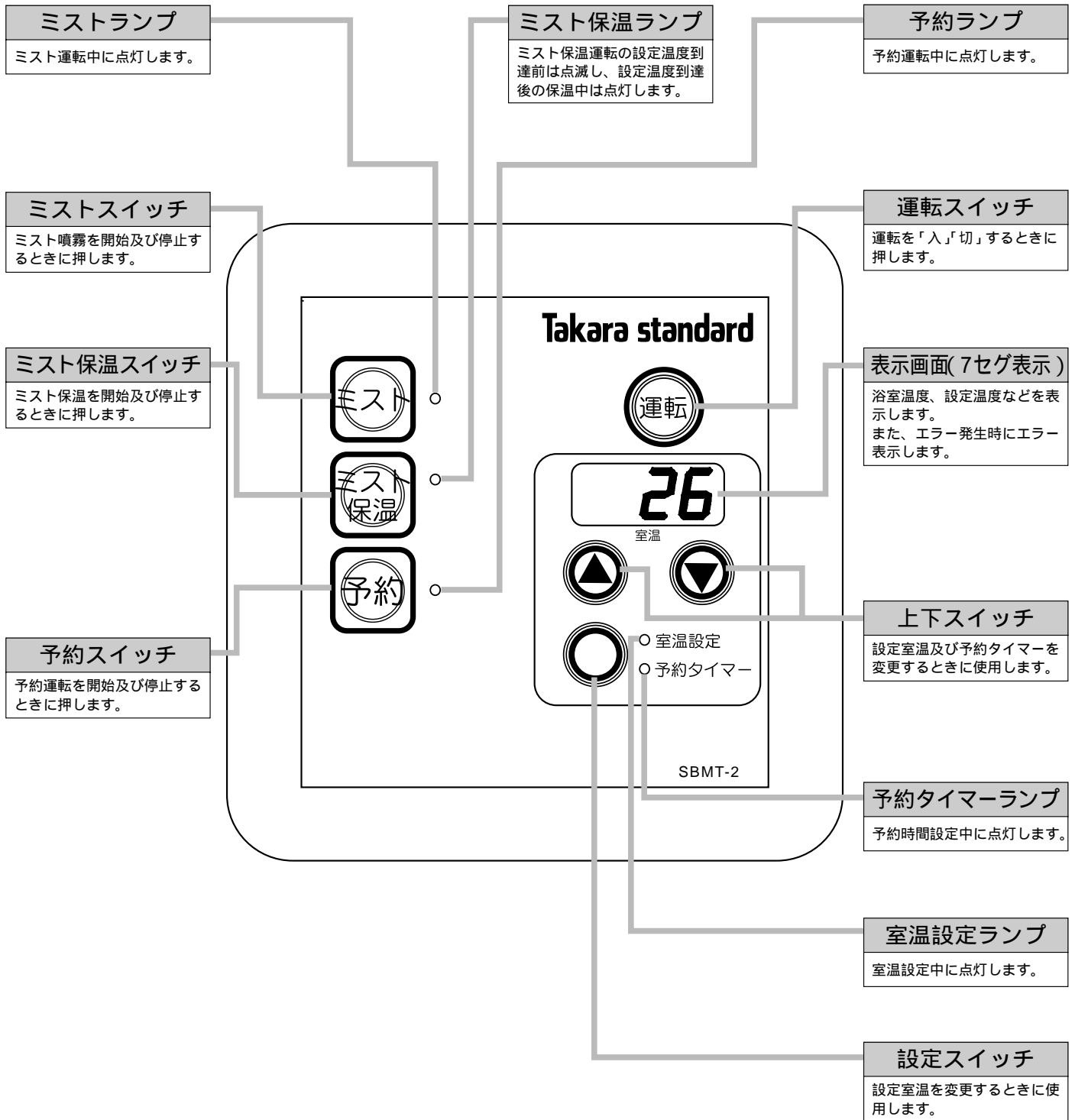

「使用前に

お願い

- ・操作スイッチは軽く押すだけで動作しますので、無理に押さないでください。
- ・くつろぎミストタワーは、マイコンでコントロールしていますので、運転しない状態でもわずかな電力を消費します。

システム

SBMT-2-D (インペリオ、プレデンシア用)

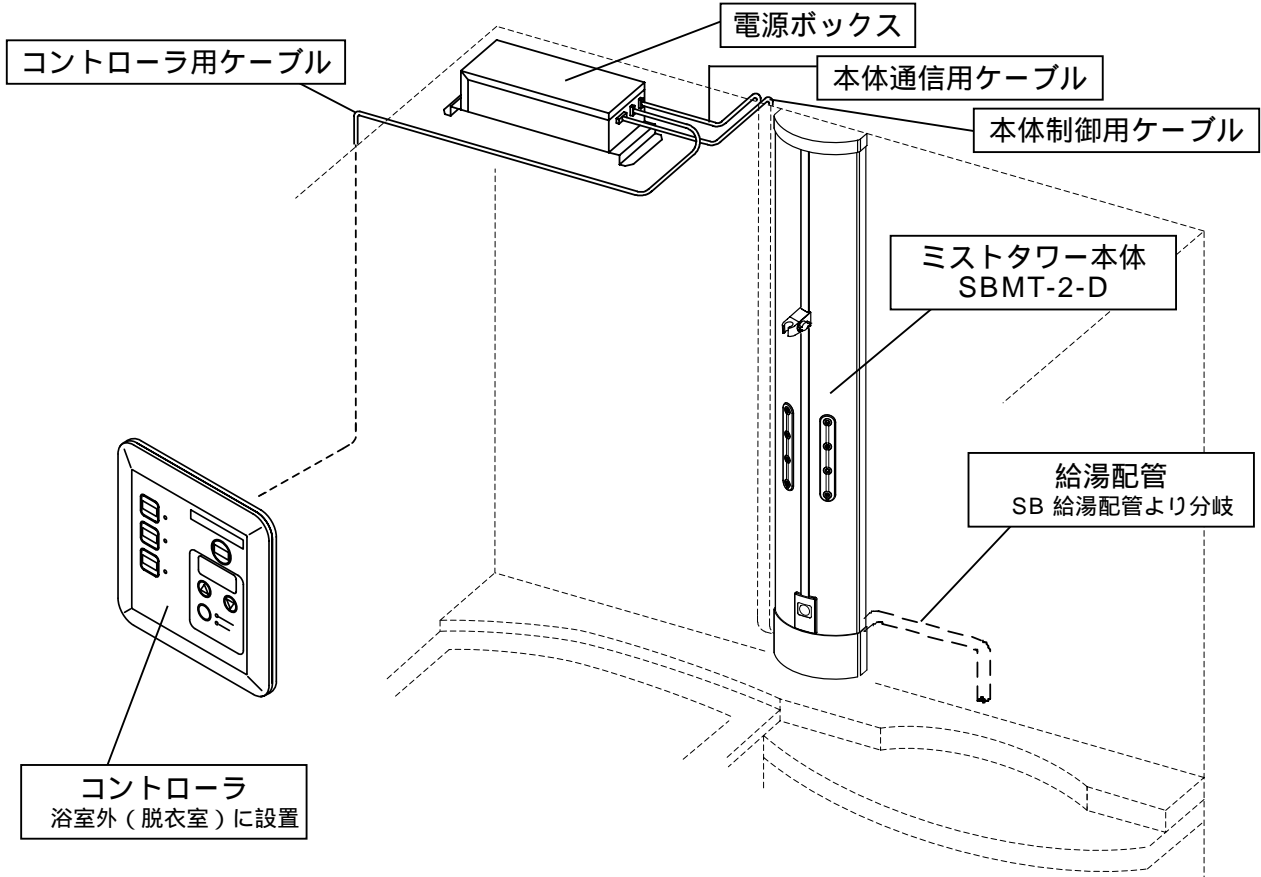

SBMT-2-E (ルーノ、レラージュ、エメロード、ミーナ用)

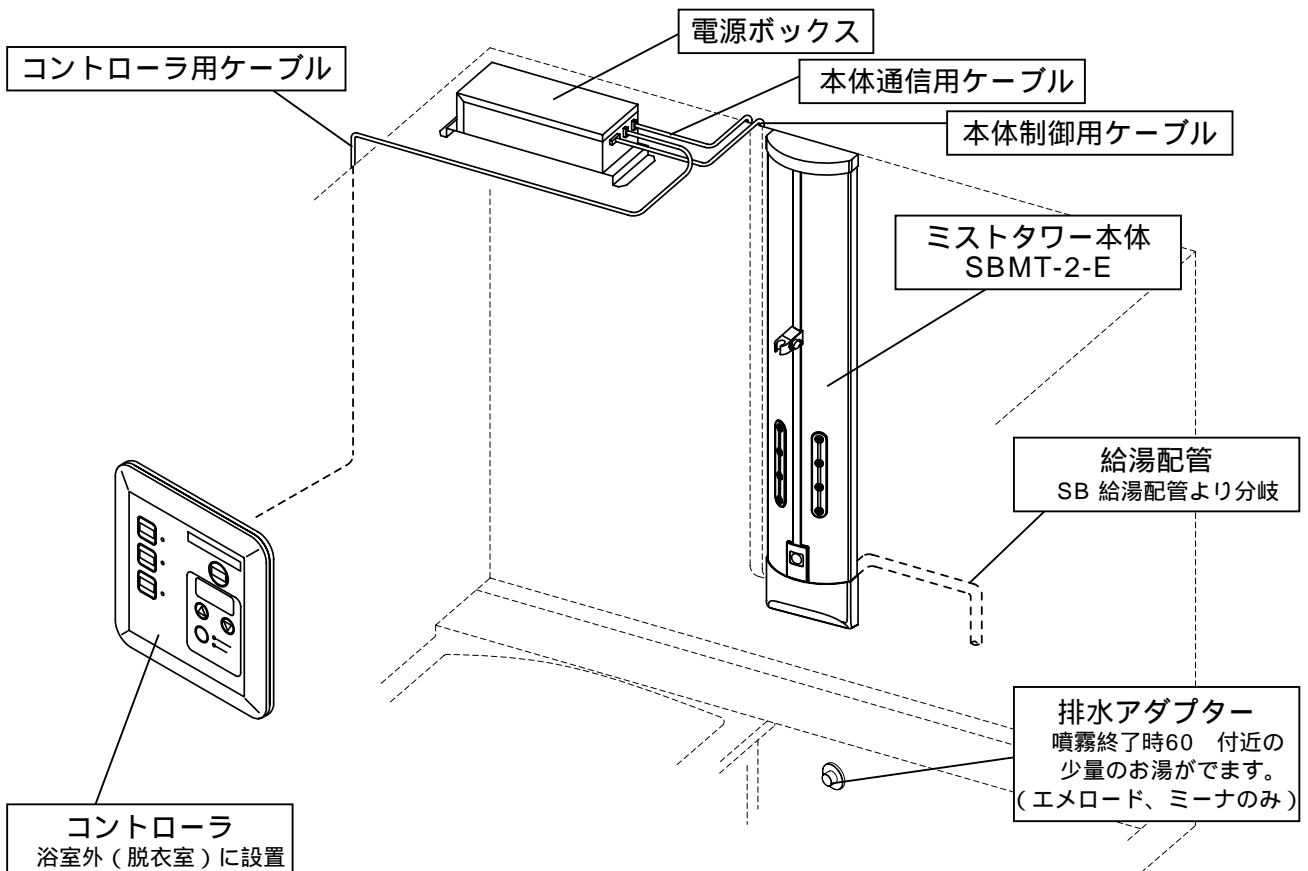

図はシステム例のイラストであり、システムバスにより、異なる場合があります。

ミストタワーでこんなことができます

ミスト...お湯を噴霧する

コントローラの運転スイッチが「入」の状態ですべてのミストスイッチもしくは、本体のミストスイッチを押すとミストノズルから噴霧し、浴室を設定温度まで上げた後、噴霧を停止します。

【設定温度】

Lo、35 ~ 48 (1 きざみ)

設定温度の Lo は、給湯器の運転スイッチが切または水温設定のときに使用します。

(冷水噴霧)

注意)・噴霧時のお湯の温度については、給湯器の給湯設定温度によります。

ミスト保温...保温する

コントローラの運転スイッチが「入」の状態ですべてのミスト保温スイッチを押すとミストノズルから噴霧し、浴室を設定温度まで上げた後、一旦噴霧を停止します。その後1時間、ミストノズルから間欠噴霧し浴室温度を設定温度にキープします。

【設定温度】

35 ~ 48 (1 きざみ)

注意)・噴霧時のお湯の温度については、給湯器の給湯設定温度によります。

予約運転...お好みの時間にミスト保温運転を開始

設定した時間(ダウンカウント設定)経過後に、ミスト保温運転を開始します。ミスト保温で、浴室温度を設定温度にキープします。

【設定温度】

35 ~ 48 (1 きざみ)

【設定時間】

10分~6時間(10分きざみ)

注意)・噴霧時のお湯の温度については、給湯器の給湯設定温度によります。

ミストの使いかた

⚠ 注意 (CAUTION)

ミスト使用時は、給湯器のコントローラの給湯温度設定をよく確かめてから使用してください。
やけどのおそれがあります。
ミスト使用時は、使用者以外、給湯温度設定を変えないでください。やけどのおそれがあります。
ミスト使用する際は、浴室の窓やドアが閉まっていることを確認してから使用してください。

1 (運転) を押す

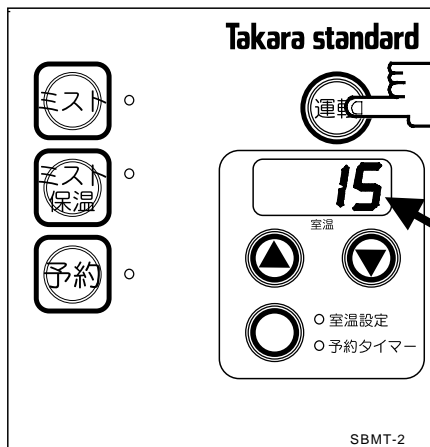

表示画面に、現在の浴室温度の目安が表示されます。
(通常表示画面)

機器本体のミストスイッチ周辺のカラーリング表示が光ります。

浴室温度により、色が変化します。

浴室温度

機器本体スイッチ部

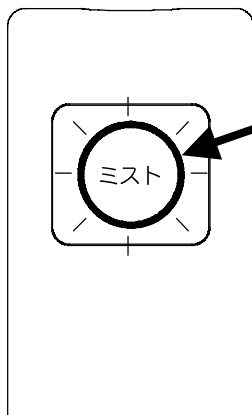

カラーリング表示

リング表示色	浴室温度の目安
白色	5 未満
白色～青色	5 ～ 12
青色～水色	12 ～ 23
水色～黄色	23 ～ 36
黄色～赤色	36 ～ 45
赤色	45 以上

2 室温設定を決める

(お買上げ時、室温設定は40 になっています。)

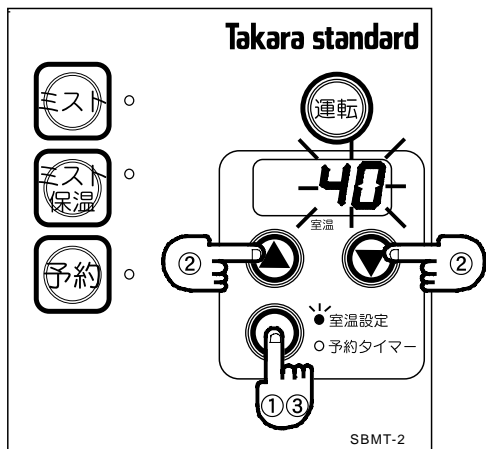

設定スイッチを押す。(室温設定ランプが点灯します)
表示画面が室温設定表示になり、点滅します。

室温設定は15段階設定できます。 []

Lo	35	36	37	38	39	40	41	42	43	44	45	46	47	48
----	----	----	----	----	----	----	----	----	----	----	----	----	----	----

設定室温Loは、水を噴霧させたい場合に使用します。
その場合、給湯器のコントローラの運転スイッチを「切」
または「水温設定」として使用してください。

▲ ▼ を押し、希望する室温を選ぶ。

設定スイッチを押す。(通常表示に戻ります)

(で選んだ室温設定を確定します)

設定スイッチを押さない場合でも、約10秒で室温設定が
確定され、通常表示に戻ります。

3 ミスト または、機器本体の ミスト を押す

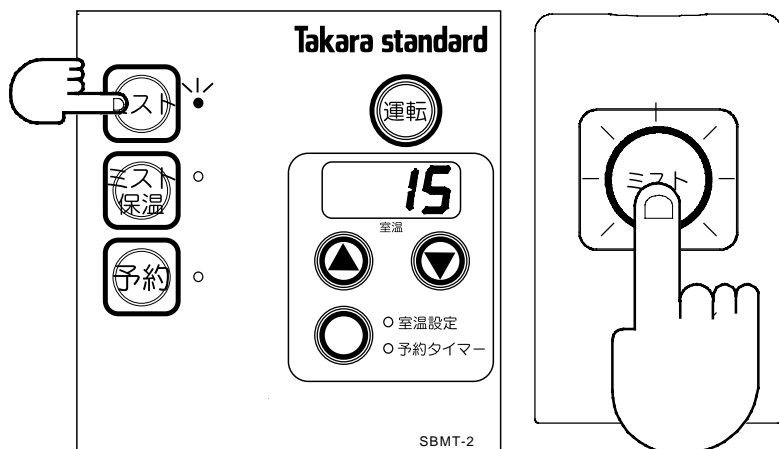

コントローラのミストランプが点灯し、機器本体のミストノズルから噴霧を開始します。

～お願い～

給湯器の給湯温度設定が、約60 になっているか確認してください。

給湯温度設定がミストタワーの設定室温以下の場合、エラー「H11」を出して停止します。

ミスト使用時は浴室換気扇や浴室暖房乾燥機の乾燥や換気運転が停止していることを確認してください。

浴室換気及び乾燥中にミスト運転を行うと、浴室内の温度が上がらず、エラー「H10」を出して停止したり、浴室換気扇や浴室暖房乾燥機の故障の原因になります。

～電気温水器、エコキュートを使用しているかたへのお願い～

浴室暖房乾燥機の暖房運転の併用をおすすめします。

ミスト運転を長時間ご使用になられると湯切れのおそれがあります。

4 浴室が設定温度に達すると、自動的に噴霧を停止

コントローラのミストランプが消灯します。

5 ミストを途中でとめるときは ミスト または、機器本体の ミスト を押す

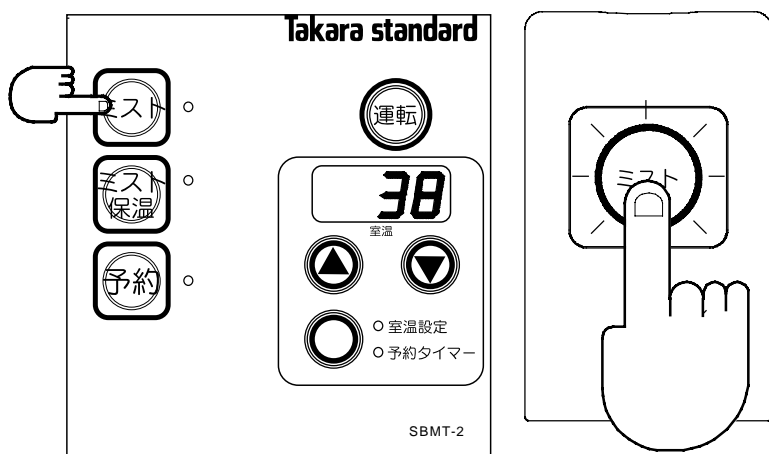

コントローラのミストランプが消灯し、噴霧が止まります。

6 運転停止

運転 を押す

室温表示が消灯します。

機器本体のカラーリング表示が消灯します。

ミスト保温の使いかた

⚠ 注意 (CAUTION)

ミスト使用時は、給湯器のコントローラの給湯温度設定をよく確かめてから使用してください。
やけどのおそれがあります。
ミスト使用時は、使用者以外、給湯温度設定を変えないでください。やけどのおそれがあります。
ミスト使用する際は、浴室の窓やドアが閉まっていることを確認してから使用してください。

ご使用方法

1 (運転) を押す

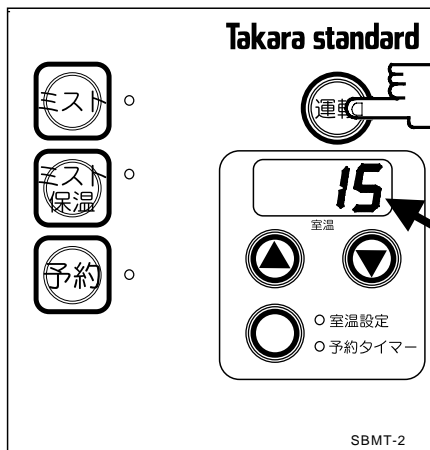

表示画面に、現在の浴室温度の目安が表示されます。
(通常表示画面)
機器本体のミストスイッチ周辺のカラーリング表示が光ります。
浴室温度により、色が変わります。

機器本体スイッチ部

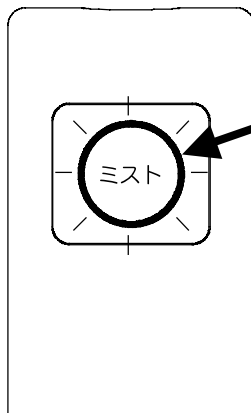

カラーリング表示

リング表示色	浴室温度の目安
白色	5 未満
白色～青色	5 ～ 12
青色～水色	12 ～ 23
水色～黄色	23 ～ 36
黄色～赤色	36 ～ 45
赤色	45 以上

2 室温設定を決める

(お買上げ時、室温設定は40 になっています。)

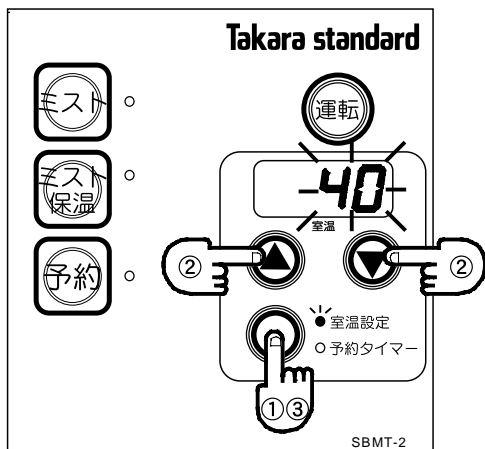

設定スイッチを押す。(室温設定ランプが点灯します)
表示画面が室温設定表示になり、点滅します。
室温設定は14段階設定できます。 []

35	36	37	38	39	40	41	42	43	44	45	46	47	48
----	----	----	----	----	----	----	----	----	----	----	----	----	----

▲ ▼ を押し、希望する室温を選ぶ。

設定スイッチを押す。(通常表示に戻ります)
(で選んだ室温設定を確定します)
設定スイッチを押さない場合でも、約10秒で室温設定が確定され、通常表示に戻ります。

3  を押す

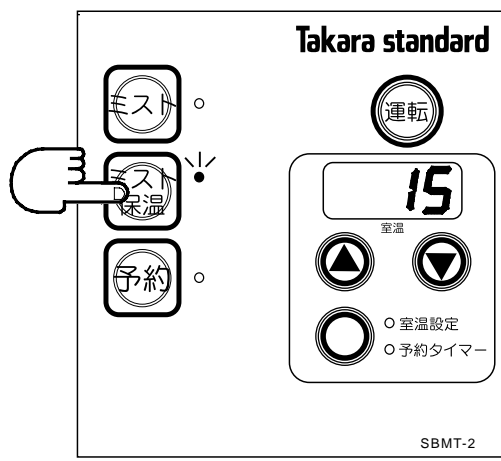

ミスト保温ランプが点滅し、機器本体のミストノズルから噴霧を開始します。

～お知らせ～
 室温設定が「Lo」の場合、ブザー音(ピピピ)がなり、室温設定の変更画面に変わります。
 この場合は、②室温設定を行い、再度ミスト保温スイッチを押してください。

～お願い～
 給湯器の給湯温度設定が、約60℃になっているか確認してください。
 給湯温度設定がミストタワーの設定室温以下の場合、エラー「H11」を出して停止します。
 ミスト使用時は浴室換気扇や浴室暖房乾燥機の乾燥や換気運転が停止していることを確認してください。
 浴室換気及び乾燥中にミスト運転を行うと、浴室内の温度が上がらず、エラー「H10」を出して停止したり、浴室換気扇や浴室暖房乾燥機の故障の原因になります。

～電気温水器、エコキュートを使用しているかたへのお願い～
 浴室暖房乾燥機の暖房運転の併用をおすすめします。
 ミスト運転を長時間ご使用になられると湯切れのおそれがあります。

途中でミスト保温を中止するには
 再度ミスト保温スイッチ(または、本体のミストスイッチ)を押してください。
 ミスト保温運転を中止し、ミスト保温ランプが消灯します。

4 浴室が設定温度に達すると、噴霧を停止しブザーでお知らせ

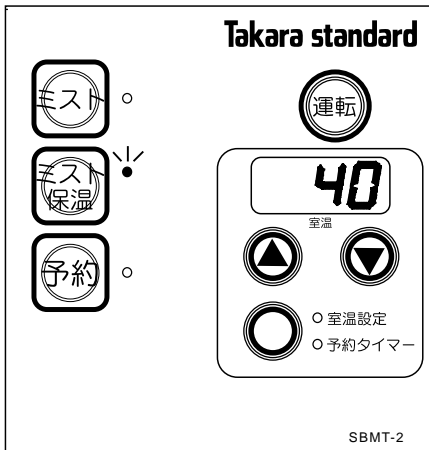

設定温度に達すると、ミスト保温ランプが点滅から点灯に変わります。

設定温度到達後、1時間保温運転を行います。

注意 (CAUTION)
 ミスト保温中は浴室温度が約2℃下がると再噴霧しますので、入浴中は注意してください。

5 運転停止
 を押す

室温表示が消灯します。
 機器本体のカラーリング表示が消灯します。

入浴中の使いかた

⚠ 注意 (CAUTION)

入浴中は、必ず給湯器のプロコントローラを“優先”の状態にしてミストを使用してください。
メインコントローラで“給湯温度”の設定を変更されるとやけどの原因になります。

ミスト

ご使用方法

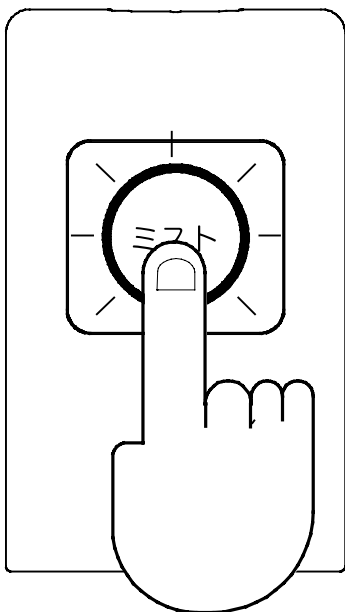

コントローラの運転スイッチが「入」であることを確認してください。

噴霧停止中

ミストスイッチを押すとノズルから噴霧します。
このとき、コントローラのミストランプが点灯します。
浴室温度が約 2℃ 上がると噴霧を停止します。
但し、浴室温度が 48℃ 以上には上がりません。
浴室温度が設定温度より低い場合は設定温度まで噴霧します。

噴霧中 (ミスト運転中)

ミストスイッチを押すと噴霧が停止し、ミスト運転を終了します。

噴霧中 (ミスト保温運転設定温度到達前)

ミストスイッチを押すと噴霧が停止し、ミスト保温運転が解除されます。

噴霧停止中 (ミスト保温運転待機中)

ミストスイッチを押すとノズルから噴霧します。
このとき、コントローラのミスト保温運転が解除され、ミスト運転に移ります。
浴室温度が約 2℃ 上がると噴霧を停止します。
但し、浴室温度が 48℃ 以上には上がりません。

ミストノズルの向きを変える

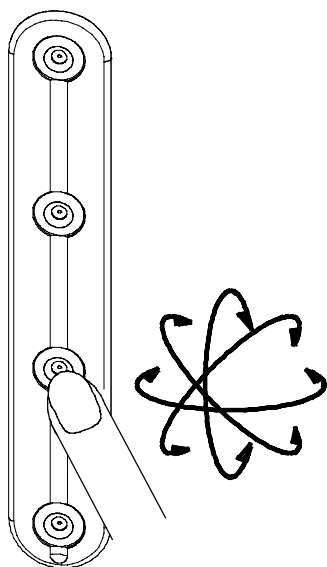

各ミストノズルの向きを変更する場合は、指で押し回して向きを変えてください。

約 30° の幅でミストノズルが全回転しますので、お好みの向きに合わせて使用してください。

⚠ 警告 (WARNING)

ミスト噴霧中、噴霧直後及び、ミスト保温 (待機中) 中は絶対にミストノズルの向きを変えないでください。
やけどのおそれがあります。

ミストの上手な使いかた

注意 (CAUTION)

ミスト使用時は、給湯器のコントローラの給湯温度設定をよく確かめてから使用してください。
やけどのおそれがあります。
ミスト使用時は、使用者以外、給湯温度設定を変えないでください。やけどのおそれがあります。
ミスト使用の際は、浴室の窓やドアが閉まっていることを確認してから使用してください。
ミスト使用時に、浴室暖房乾燥機の暖房運転を併用する場合、浴室温度に注意してください。

1 ミスト運転 (9 ~ 10 ページ)、ミスト保温運転 (11 ~ 12 ページ) または 予約運転 (15 ~ 16 ページ) を行う。

浴室暖房乾燥機の暖房運転を併用することで、設定温度に到達するまでの時間が短縮できます。

電気温水器、エコキュートをご使用のお客様へ

これらの給湯器は貯湯タンク方式のため、湯切れの可能性があります。
湯切れ防止のため、ミスト使用時は浴室暖房乾燥機の暖房運転の併用をおすすめします。

2 浴室が設定温度になったら、ミストサウナ浴をする。

～ ミストサウナ浴の流れ ～

入浴前の水分補給

ミネラルウォーターやスポーツドリンクを飲んで水分補給することにより、汗が出やすくなり、汚れや老廃物も洗い流されやすくなります。

ミストサウナ浴

約10分間をめやすにミストサウナ浴をすることにより、体の芯からあたたまり、楽に発汗することができます。

注意

体調がすぐれない場合はミストサウナ浴を行わないようにしてください。

いつもの入浴

ミストサウナ浴のあとに、体や髪を洗えば、汚れもしっかり洗い流せます。

予約運転のしかた

⚠ 注意 (CAUTION)

ミスト使用時は、給湯器のコントローラの給湯温度設定をよく確かめてから使用してください。
 やけどのおそれがあります。
 ミスト使用時は、使用者以外、給湯温度設定を変えないでください。やけどのおそれがあります。
 ミスト使用する際は、浴室の窓やドアが閉まっていることを確認してから使用してください。

ご使用方法

1 運転 を押す

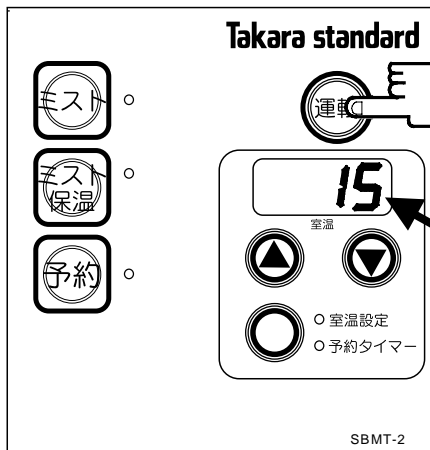

表示画面に、現在の浴室温度の目安が表示されます。
 (通常表示画面)

機器本体のミストスイッチ周辺のカラーリング表示が光ります。

浴室温度により、色が変化します。

浴室温度

機器本体スイッチ部

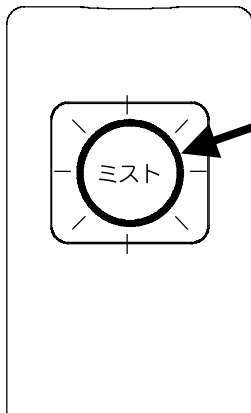

カラーリング表示

リング表示色	浴室温度の目安
白色	5 未満
白色～青色	5 ～ 12
青色～水色	12 ～ 23
水色～黄色	23 ～ 36
黄色～赤色	36 ～ 45
赤色	45 以上

2 室温設定を決める

(お買上げ時、室温設定は 40 になっています。)

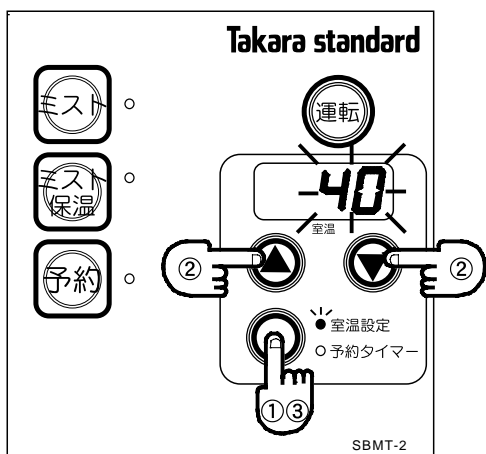

設定スイッチを押す。(室温設定ランプが点灯します)
 表示画面が室温設定表示になり、点滅します。

室温設定は 14 段階設定できます。 []

35	36	37	38	39	40	41	42	43	44	45	46	47	48
----	----	----	----	----	----	----	----	----	----	----	----	----	----

▲ ▼ を押し、希望する室温を選ぶ。

設定スイッチを押す。(通常表示に戻ります)

(で選んだ室温設定を確定します)

設定スイッチを押さない場合でも、約 10 秒で室温設定が確定され、通常表示に戻ります。

3 予約を押す

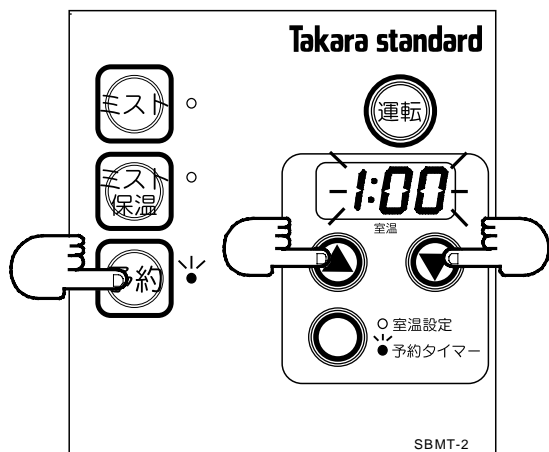

予約ランプ、予約タイマーランプが点灯します。

▲ ▼ を押し、希望する時間を選んでください。
予約可能時間は10分から6時間です。
(10分ステップ)

注意

予約時間は時計表示ではありません。
予約時間設定後は、ミスト保温運転開始までの
時間をダウンカウント表示します。

～お知らせ～

室温設定が「Lo」の場合、ブザー音(ピピピ)がなり、
室温設定の変更画面に変わります。
この場合は、②の室温設定の変更方法に従って、室温
設定を行い、再度予約スイッチを押してください。

4 予約時間が0になると、ミスト保温運転を開始

浴室が設定温度に達すると噴霧を停止し、ブザーでお知らせします。
設定温度到達後、1時間保温運転を行います。

～お知らせ～

予約時間10分前以降にミスト、またはミスト保温を行うと、予約運転は解除されます。

シャワーフックの使いかた

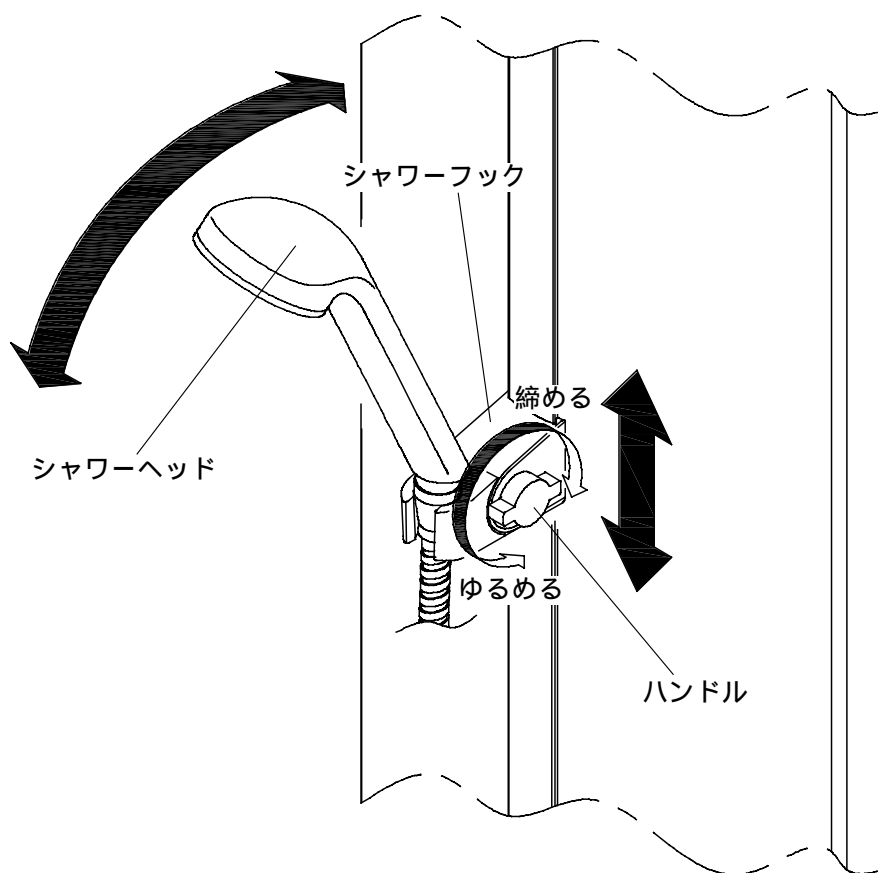

1 高さの調節

ハンドルを約90度ゆるめて、シャワーフックを希望の位置までスライドさせてください。調節後はハンドルを元通りに締め付けてください。

注意

ゆるめ過ぎると、ハンドルがはずれるおそれがありますので、ゆるめ過ぎないように注意してください。

2 角度の調節

シャワーヘッドを掛けた状態でハンドルを約90度ゆるめて、角度の調節をしてください。調節後はハンドルを元通りに締め付けてください。



注意 (CAUTION)

シャワーフックにつかまったり、ひっばったりしないでください。はずれてケガをするおそれがあります。

入浴後のお手入れ

ミスト入浴後は浴室内の水溜りや水滴を拭き取り、浴室内在が十分乾燥するまで浴室換気扇や浴室暖房乾燥機で換気を行ってください。

日常のお手入れ

くつろぎミストタワーの清掃については、水に濡らしたやわらかな布で軽くふき取ってください。落ちにくい汚れがある場合は、中性洗剤を使用してください。

注意

溶剤、酸性・アルカリ性・塩素系の洗剤、漂白剤は使用しないでください。機器をいためるおそれがあります。

安全装置

装置名		作動の原因・目的
過電流防止装置 (電流ヒューズ)		万一部品や配線のショートなどで過電流が流れたとき、ヒューズが切れて停止します。
連続運転防止 (オートストップ機能)		ミスト噴霧を開始して40分経つと自動的に停止します。
給湯温度 異常時停止	ハイリミット	70 以上のお湯が入ってきたときに自動停止します。
	ローリミット	室温設定温度以下もしくは、5 以下の水が入ってきたときに自動停止します。

必読なとわじ

凍結予防

凍結予防（水抜きによる方法）

- 1 給湯器の取扱説明書に従って、給湯配管の水抜きを行ってください。
- 2 給湯栓、給湯器の排水栓が開いていることを確認してください。
- 3 運転スイッチが入っていることを確認のうえ、コントローラまたは本体のミストスイッチを押してください。
- 4 約1分後に、運転スイッチを押して運転を停止させてください。

故障・異常の見分けかたと処置方法

修理を依頼される前に、次のことを確認してください。

画面表示例

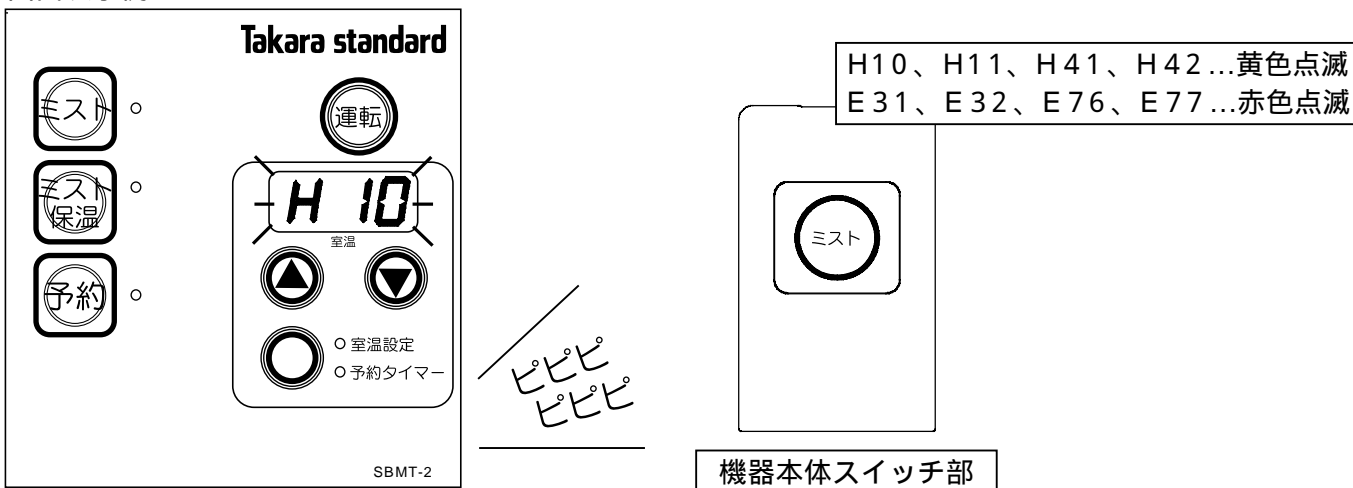

必読なすけし

現象	画面表示	原因	処置
運転スイッチを押しても画面表示（浴室温度表示）が出ない	何も表示しない	停電している	通電を待つ
		ブレーカーが落ちている	ブレーカーを上げる
噴霧しない	エラーH10点滅 エラーH11点滅	断水している	断水終了を待つ
		給湯器の給水元栓が閉まっている	給水元栓を開ける
	エラーH41点滅	給湯温度が70 以上	給湯器の給湯温度を約60 に下げる
噴霧温度がぬるい	エラーH10点滅	給湯器の給湯温度設定が低い	給湯器の給湯温度を約60 に上げる
	エラーH11点滅	自動湯はりとの併用している	自動湯はりとの併用を避ける
室温設定Lの時に水を噴霧しない	エラーH11点滅	給水温度が5 以下	給水温度が上がるのを待つ
	エラーH42点滅	給湯器の運転スイッチが入っている、または水温設定になっていない	給湯器の運転スイッチを切る 水温設定にする
浴室が温まらない	エラーH10点滅 エラーH11点滅	給湯器の給湯温度設定が低い	給湯器の給湯温度を約60 に上げる
		自動湯はりとの併用している	自動湯はりとの併用を避ける
		浴室換気扇や浴室暖房乾燥機で換気または乾燥運転を行っている	換気または乾燥運転を止める
		浴室の窓が開いている	窓を閉める

以下の現象が発生した場合、販売店に連絡してください。

現象	画面表示	原因	処置
噴霧が止まらない		電磁弁の故障、ゴミかみ	給湯器の給水元栓を閉め販売店に連絡する

エラー表示

画面表示例

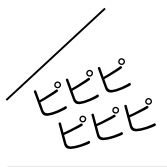
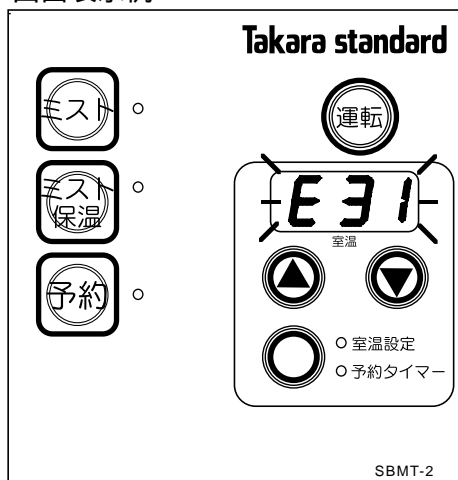

コントローラの表示部に故障・異常箇所をエラーコードで表示します。確認、処置をしても直らない場合は、お買い求めの販売店にご連絡ください。

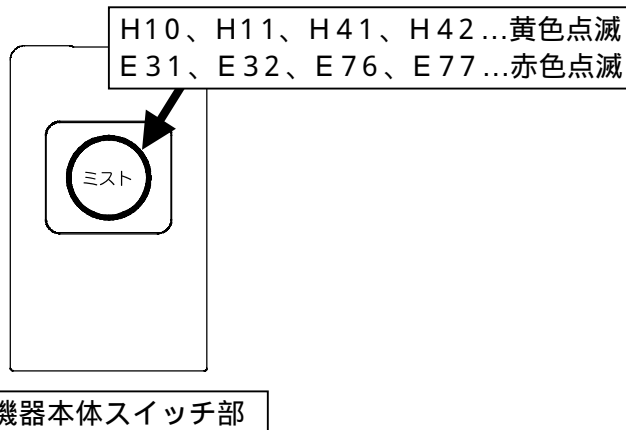

エラー表示	内 容	処置方法
H 1 0	設定室温まで40分以内未到達	給湯器の給湯設定温度を約60℃に上げる 換気運転、乾燥運転を止める 浴室の窓を閉める
H 1 1	給湯温度が設定室温より低い 給湯温度が5℃以下(設定室温Lo時)	給湯器の給湯設定温度を約60℃に上げる
H 4 1	給湯温度が70℃以上	給湯器の給湯設定温度を約60℃に下げる
H 4 2	給湯温度が40℃以上(設定室温Lo時)	給湯器の運転スイッチを切る または給湯温度を水温設定にする
E 3 1	温水サーミスタの断線・短絡	販売店に連絡する
E 3 2	室温サーミスタの断線・短絡	販売店に連絡する
E 7 6	通信異常(コントローラ-電源ボックス間)	販売店に連絡する
E 7 7	通信異常(機器本体-電源ボックス間)	販売店に連絡する

必読なとわし

部品交換のしかた

部品交換が必要なときは、お買い求めの販売店に相談してください。

アフターサービス

サービス（点検・修理）を依頼される前に

故障・異常の見分けかたと処置方法（ P19）の項をもう一度ご確認ください。確認のうえそれでも不具合のある場合あるいは不明な場合は、ご自分で修理なさらないでお買い上げの販売店または下記フリーダイヤルへご連絡ください。

保証について

- ・保証書は本取扱い説明書の裏表紙の裏面についています。
- ・「保証書」はお買い求めの販売店が、お買い上げ日など所定事項を記入しますので、記載内容をご確認いただき、保証規定をよくお読みのうえ大切に保管してください。
- ・保証期間であれば保証規定に従い、お買い求めの販売店が無料修理いたします。詳細は保証書をご覧ください。

保証期間は、お買い上げ日より1年間です。

補修用性能部品の保有期間について

- ・この製品の補修用性能部品の保有期間は製造打ち切り後7年です。
- ・なお補修用性能部品とは、その製品の機能を維持するために必要な部品です。

故障・修理の際の連絡先

- ・保証期間経過後、修理を依頼される時は、まずお買い上げの販売店に相談してください。修理によって機能が維持できる場合は、ご要望により有料修理させていただきます。
- ・アフターサービスのご依頼や不明な点のお問い合わせは、お買い上げの販売店または下記フリーダイヤルへご連絡ください。

修理のご依頼および消耗部品のご注文は、
『修理受付フリーダイヤル』

 0120 - 557 - 910

受付時間 9：00～18：00
（土日祝、夏期・年末年始休業日を除く）

修理を依頼される際のお願い

ご連絡いただく際は、できるだけ具体的に故障の状況をお知らせください。また、ご使用されている型式（SBMT-X-X）もあわせてお知らせください。

修理料金の仕組み

修理料金は、技術料・部品代・出張料などで構成されています。

- ・技術料は、診断・故障箇所の修理および部品交換・調整・修理完了時の点検などの作業にかかる費用です。
- ・部品代は、修理に使用した部品及び補助材料代です。
- ・出張料は、お客様のご依頼により製品のある場所へ技術者を派遣する場合の費用です。

【ご相談窓口における個人情報のお取り扱い】

タカラスタンダード株式会社およびその関係会社は、お客様の個人情報やご相談内容を、ご相談への対応や修理、その確認のために利用し、その記録を残すことがあります。また個人情報を適切に管理し、修理業務等に委託する場合や正当な理由がある場合を除き、第三者に提供しません。お問い合わせはご相談された窓口にご連絡ください。

仕様

本体

品名		くつろぎミストタワー	
型式の呼び		SBMT-2-D	SBMT-2-E
設置可能システムバス		インペリオ、プレデンシア	ルーノ、レラージュ、エメロード、ミーナ
必要給湯圧力		150 ~ 800 kPa (1.5 ~ 8.0 kgf/cm ²)	
給湯器条件		水道直圧式給湯器または高圧力型の給湯器、電気温水器、エコキュート (コントローラで給湯温度を60 まで設定可能な機種)	
最高給湯温度		60	
給湯(噴霧)量		3 ~ 5 L/min	
噴霧ノズル		噴霧角度80度、可変式、個数8ヶ	
外装		アルミ押出	
外形寸法		高さ1613 × 幅276 × 奥行112 mm	高さ1469 × 幅276 × 奥行112 mm
質量		9.0kg	8.4kg
電源電圧及び周波数		100V 50Hz/60Hz	
定格消費電力		11W/10W	
接続口径	給湯水	G 1/2	
	排水	13 (12ホース接続)	
ミスト機能	ミスト運転	本体のミストスイッチまたはコントローラのミストスイッチにより ON-OFF (運転 ON 時後押し優先)	
	タイマー予約	10分 ~ 6時間 (10分ステップ、ダウンカウント表示)	
	室温設定	Lo、35 ~ 48 (1 ステップ)	
	ミスト保温	1時間	
安全装置	電流ヒューズ	電源 : 3A 大気解放弁 : 1A	
	ハイリミット	70 温水検知	
	ローリミット	室温設定温度以下検知、5 検知 (Lo 設定時)	
	オートストップ	40分	
給水器具認証		共用 (寒冷地対応可)	
付属品	SBMT-2-D	MTカバー下 (1ヶ)、MTカバー取付座 (2ヶ)、トラスタッピンネジ 4 * 20 (18ヶ)、MTカバー固定材 (2ヶ)	
	SBMT-2-E	SBMT-2-Eカバー下 (1ヶ)、MTカバー取付座 (1ヶ)、ビニールホース用ブッシュ (2ヶ)、トラスタッピンネジ 4 * 20 (12ヶ)、トラスエバタイトコネジ (2ヶ)、サラコネジ (1ヶ)、下カバー取付金具PB (1ヶ)	
	共通	MTカバー上 (1ヶ)、Rパネル取付フック (4ヶ)、MTフックスペーサ (4ヶ)、ビニールホース (1ヶ)、ホースバンド (1ヶ)、フレキ管 (1ヶ)、MT固定アダプター (2ヶ)、MTジョイントパッキン (1ヶ)、シートパッキン (1ヶ)、MT片ナットチーズ (1ヶ)、給水給湯管パッキン (3ヶ)、MT-2ケーブルブッシュ (1ヶ)、バインドタッピンネジ 4 * 20 (4ヶ)、MTガイドシート (1ヶ)	

仕様

コントローラセット（必要別売部品）

品番	SBMT-2-CSN	
内容物	コントローラ	LED 表示
	電源ボックス	AC 100V 接続用端子台付
	コントローラケーブル	2 芯 × 5 m (VCTF 0.3 sq)
	ミスト用ケーブル	2 芯 × 5 m (VCTF 0.3 sq)
	ミスト用ケーブル	2 芯 × 5 m (VCTF 0.3 sq)
	取扱説明書	一式
	工事説明書	一式
	ビス一式	トラスタップピンネジ 4 * 8 (4ヶ) サラタップピンネジ 4 * 35 (4ヶ)

排水アダプターセット（エメロード、ミーナのみ用別売部品）

品番	SBMT-2-HAS	
内容物	排水アダプター	
	排水アダプターパッキン	
	歯付座金	
	六角ナット	G 1/2
	ホースバンド	18用

MEMO

MEMO

タカラくつろぎミストタワー保証書

お客様	お名前	様
	ご住所〒	TEL ()
販売店		
		TEL ()
お買い上げ日		年 月 日

品番	SBMT-2-D SBMT-2-E
保証期間	お買い上げ日から1年間

印欄に記入のない場合は有効となりませんから、必ず記入の有無をご確認ください。もし記入がない場合には直にお買い上げの販売店にお申し出ください。本書は再発行いたしませんので紛失しないよう大切に保管してください。

記

本書は、本書記載内容で、無料修理をさせていただくことをお約束するものです。

- お客様の取扱説明書、本体貼付ラベルなどの注意書きによる正常なご使用状態で、保証期間中に故障した場合には、お買い上げの販売店に出張修理をご依頼のうえ、修理に際して本書をご提示ください。無料修理をさせていただきます。
- なお、保証期間中の修理などアフターサービスについてご不明の場合は、お買い上げの販売店または修理受付フリーダイヤルにご相談ください。
- つぎのような場合には保証期間中でも有料修理になります。
 - 一般家庭用途以外（例えば業務用の長時間使用、車両、船舶への搭載）に使用された場合の故障及び損傷。
 - 使用上の誤り、維持管理の不備及び不当な修理や改造による故障及び損傷。
 - お買い上げ後の専門業者以外による取り付け場所の移動、または落下などによる故障及び損傷。
 - 弊社指定の純正部品（または別売部品）を使用せず、これが原因となる故障及び損傷。
 - 塗装の色あせなどの経年変化または使用に伴う外観上の現象。
 - 海岸付近、温泉地などの地域における腐食性の空気環境による故障及び損傷。
 - ねずみ、鳥、昆虫などの動物の行為による故障及び損傷。
 - 火災・落雷・地震・噴火・酸性雨・風水害・凍結及びその他の天災地変による故障及び損傷。
 - 電気・給水の供給トラブル、異常電圧（ノイズなど）などによる故障及び損傷。
 - 指定外の電気（電圧、周波数）を使用したことによる故障及び損傷。
 - 給水・給湯配管の錆など異物流入による故障及び損傷。
 - 温泉水、井戸水などで水道法に定められた飲料水の水質基準に適合しない水の使用や異常水圧による故障及び損傷。
 - 本書のご提示がない場合。
 - 本書にお客様名、お買い上げ日、販売店名のない場合、あるいは字句を書きかえられた場合。
- 本書は日本国内においてのみ有効です。

This warranty is valid only in Japan
- ご転居の場合は事前にお買い上げの販売店または修理受付フリーダイヤルにお問い合わせください。
- ご贈答品などで本保証書に記入してあるお買い上げ販売店に修理をご依頼できない場合には、修理受付フリーダイヤルにご相談ください。
- 離島及び離島に準ずる遠隔地へのお出張修理を行った場合は、出張に要する実費を申し受けます。

お客様へ

この保証書は、本書に明示した期間、条件のもとにおいて、無料修理をお約束するものです。したがって、この保証書によって、お客様の法律上の権利を制限するものではありませんので、保証期間経過後の修理などについてご不明の場合は、お買い上げの販売店または修理受付フリーダイヤルにお問い合わせください。

愛情点検

長年ご使用のくつろぎミストタワーの点検を！



ご使用の際このようなことはありませんか。

- ・水もれがある。
- ・噴霧しない。
- ・運転中に異常な音や振動がする。
- ・その他の異常や故障がある。

お願い

故障や事故防止のため、使用を中止し、給水元栓を閉じ、電源を切ってから販売店または修理受付フリーダイヤルに点検・修理（有料）をご相談ください。

タカラスタンダード株式会社

〒536-8536 大阪市城東区鳴野東1丁目2番1号

TEL 06(6962)1531(代)