

シャワーヘッド施工及び取扱説明書

2 8 1 8 5 2 8 1 7 4 2 8 1 7 6 2 8 1 7 8

- 製品の機能が十分に発揮されるように、この施工説明書の内容にそって正しく取付けてください。
- この施工説明書に記載されていない方法で施工され、それが原因で故障が生じた場合は、商品の保証を致しかねますのでご注意ください。
- 施工完了後、試験運転を行い、異常が無いことを確認するとともに、「取扱説明書」にそってお客様に使用方法、お手入れの仕方を説明してください。
また、この説明書は、お客様で保管頂くように依頼してください。

完 成 図

※品番によっては、図と現品の形状が一部異なることがあります。

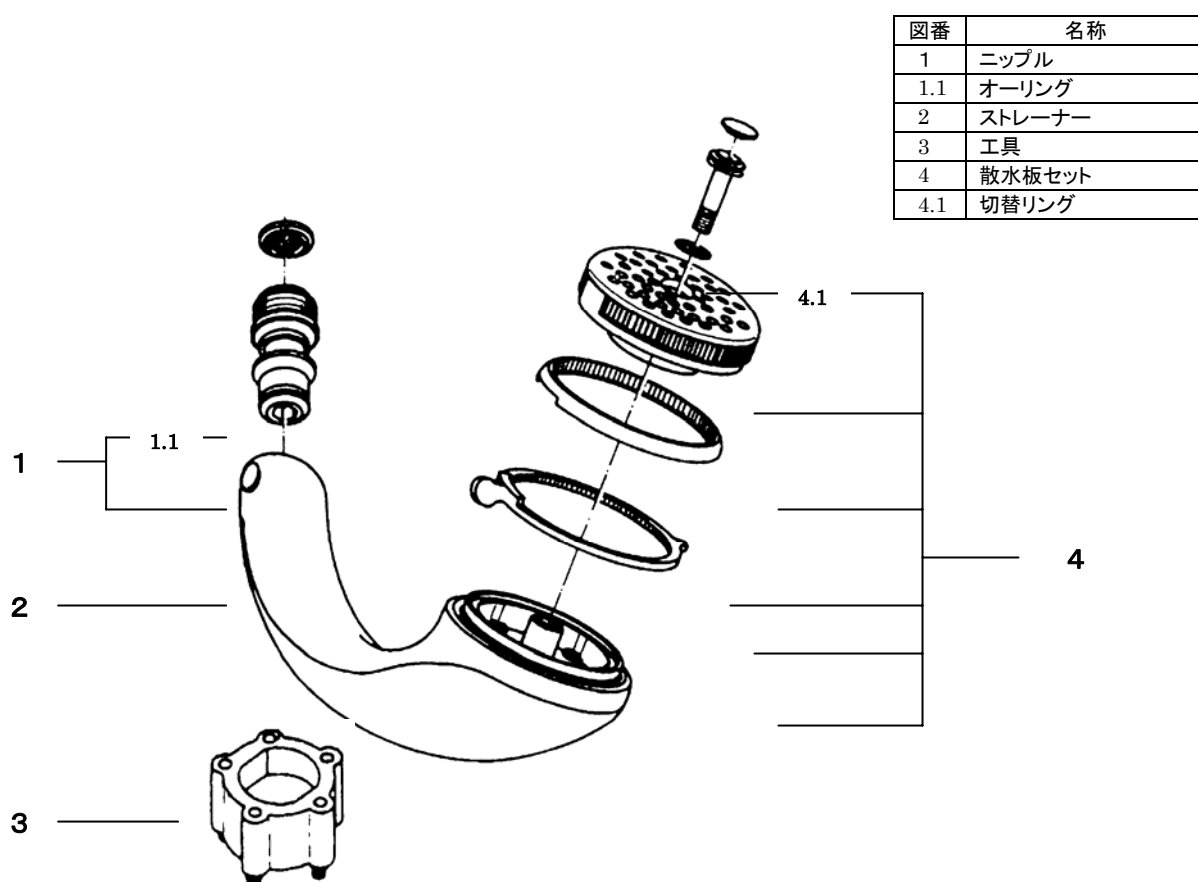

※ホース接続ねじG 1 / 2です。

安全上の注意

施工前、ご使用前にこの「安全上の注意」をよくお読みの上、正しく施工してください。

ここに示した注意事項は、状況によって重大な結果に結び付く可能性があります。いずれも、安全に関する重要な内容を記載していますので、必ず守ってください。

表 示	意 味
 注意	この指示を無視して、誤った取扱をすると、障害または、物的損害が発生する可能性があることを示しています。

お読みになった後は、お使いになる方がいつでも見られる場所に必ず保存してください。

また下に示す記号は説明書や製品に表示してお客様に安全に正しく製品をお使いいただくようにしたものです。内容をよく理解して正しくお使いください。



……………「してはいけません！」（一般的な禁止記号です）



……………「指示通りにしなさい！」（一般的な行動指示記号です）

注意



この商品の改造・使用変更は絶対にしないでください。（事故の原因になります。）



シャワーヘッドに強い衝撃を与えないでください。
（破損によりケガをするおそれがあります。）



施工完了後は、接続部及びシャワーヘッドから、水漏れの無いことを確認してください。
（高温使用時に漏水部から湯が出て、やけどをするおそれがあります。）

使用条件

● 給水、給湯圧力

◇流動圧力で最低必要圧力 0.1Mpa [1.0kgf/C m²] ~最高圧力 0.74Mpa [7.5kgf/C m²] の範囲とします。

◇28178 に関しては流動圧力で最低必要圧力 0.15Mpa [1.5kgf/C m²] とします。

◇給水圧力が 0.74Mpa [7.5kgf/C m²] を超える場合は、市販の減圧弁等で適正圧力に減圧してください。

◇水圧条件を加味して適正な水栓金具と組合せないと、適正な吐水量及び吐水温度が得られないことがあります。

● 水勢の調節及び器具の点検を容易にするために、水栓金具一時側に必ず別途止水栓をご用意ください。

● 給湯に蒸気を使用しないでください。

施工前の注意

● 給水は上水道に接続してください。

※温泉水など異物を多く含む水には使用できません。

● 開梱、取り付けの際には商品の表面に傷をつけないように十分に注意してください。

● 必ず配管中の異物（ゴミ、砂等）を完全に洗い流してください。

施工手順

1. 接続ニップルの取り付け

①接続ニップルの取り外し（図1参照）

シャワーヘッド本体下部のスナップボタンを同時に両側から押しながら接続ニップルを引き抜いてください。

図1

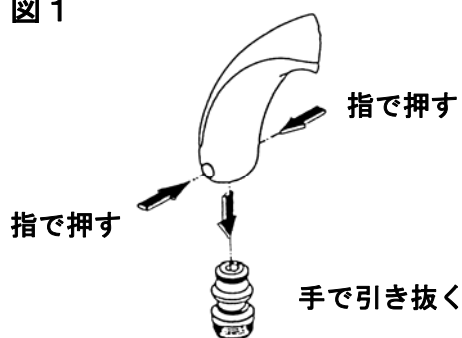

②接続ニップルの取り付け（図2参照）

パッキン、ストレーナーの順にホースナットにセットし接続ニップルを付属の取付工具を使用してホースナットにネジ込んでください。

注意！ 強くネジ込み過ぎると接続ニップルが破損する場合があります。

図2

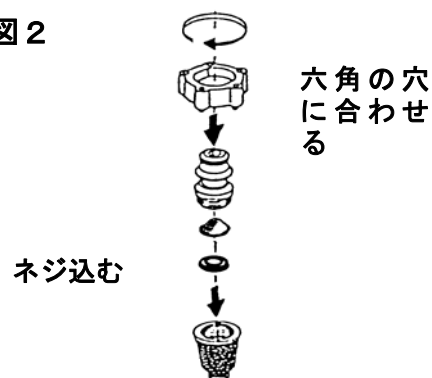

2. シャワーの取り付け

シャワーの取り付け（図3参照）

シャワーヘッド本体を『カチッ』音がするまで接続ニップルに差し込んでください。

スナップボタンを押す必要はありません。

図3

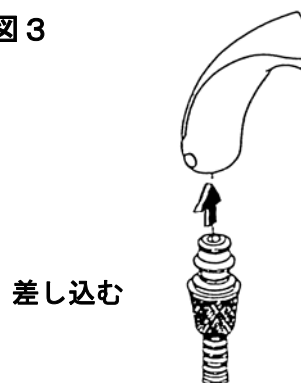

ご使用方法

シャワーヘッドの切替リングを左右に回し、各表示にあわせ操作する事により、任意に切り替える事が出来ます。



図4



故障と点検

シャワーの散水状態が悪くなった

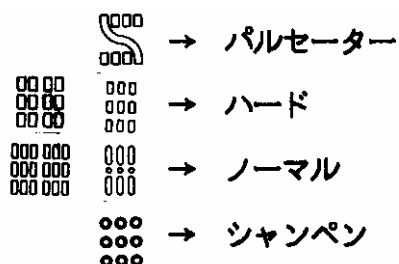
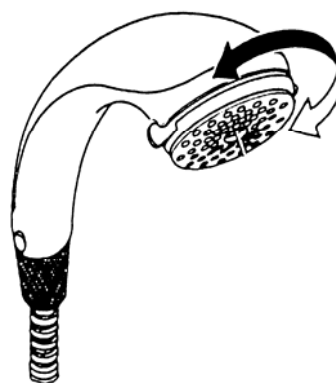
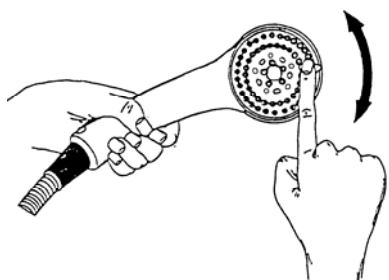

散水穴の（灰色のゴム状突起）を指で軽く撫でる

シャワーの流量が減少した

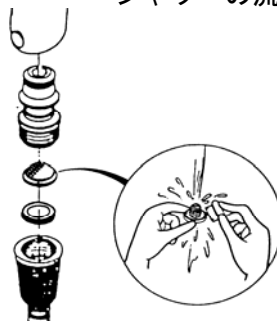

取付と逆の手順でストレーナーを取り外し水洗いする

お手入れの方法

表面が汚れたら、柔らかい布でふいてください。汚れがひどいときは、適当に薄めた中性洗剤をふくませた布で、ふきとってください。そのあと水でぬらした柔らかい布をよく絞って、洗剤をふきとり、最後に柔らかい布でからぶきしてください。

お手入れの際は、クレンザー・みがき粉や粗い粒子を含む洗剤・塩素系洗剤・シンナー・ベンジン及びナイロントワシなどは、器具の表面を傷つけたり、侵したりしますので使用しないでください。



§ 保証書 §

本書は、本書記載内容で無料修理を行うことをお約束するものです。下記の保証期間内に故障が生じた場合は、本書をご提示の上、お買い求め取扱店に修理をご依頼ください。
※取り付け日・取扱店の欄に記載の無い場合は、無効になります。

無料修理規定（保証規定）

1. 「取扱説明書」・「ラベル」などの注意書きに従った正常な使用・維持管理状態で保証期間内に故障した場合、無償修理致します。
2. 無償修理をお受けになる場合、お買い求めの取扱店にご依頼のうえ、本書をご提示ください。
3. ご移居・ご贈答品などで、本書を記載の取扱店に修理をご依頼できない場合、当社サービス課にご相談ください。
4. 保証期間内でも以下の場合、有償修理とさせていただきます。
 - (1) 使用・維持保管上の誤りおよび不当な修理・改造による故障および損傷
 - (2) 温泉水・中水・飲用不可な井戸水利用による故障および損傷
 - (3) お買い求め後の取付場所の移動およびそれに伴う落下などによる故障および損傷
 - (4) 火災・地震・水害・落雷・その他の天変地異、公害や異常電圧など、その他の事故および損傷の原因が商品以外にある場合
 - (5) 消耗部品の劣化に伴う故障の損傷
 - (6) 本書の提示がない場合
 - (7) 本書に取付日・取扱店名の記入のない場合、あるいは字句の書き替えられた場合
5. 本書は日本国内においてのみ有効です。
6. 本書は再発行いたしませんので、紛失しないように大切に保管してください。

保証期間	：	取付日より2年	取扱店（店名・住所・TEL）
取付日	：	年 月 日	

グローエジャパン株式会社

本社 〒160-0015 東京都新宿区大京町24番地 住友外苑ビル
TEL 03-5269-9688 FAX 03-5269-9690
大阪営業所 〒550-0014 大阪市西区北堀江1-5-2 四ツ橋新興産ビル
TEL 06-533-3015 FAX 06-533-3460