

# Takara standard

## 洗面ルームヒーター 取扱説明書

保証書付



### もくじ

#### ご使用の前に

各部の名称	2
安全上のご注意	3
使用上のご注意	3
仕様	4
ご使用前の準備	5

#### 使い方・お手入れ

使用方法	
[1]現在時刻合わせ	6
[2]暖房	7
[3]ドライヤー	8
[4]涼風	9
[5]予約運転	10
お手入れのしかた	11

#### こんなときは

こんなときは	14
保証書	15
アフターサービス	16

このたびは、タカラスタンダード洗面ルームヒーターをお買い上げいただき、誠にありがとうございます。

- ◆ご使用前に、この取扱説明書と保証書をよくお読みのうえ、正しくお使いください。  
特に、「安全上のご注意」については、ご使用前に必ずお読みいただき、安全にお使いください。
- ◆この取扱説明書はいつでもご覧になれる場所に、大切に保管してください。
- ◆保証書に販売店名、お引渡し日などが記載されていることを、必ずお確かめください。
- ◆オプション品については、専用の取扱説明書をご覧ください。

# 各部の名称

※ウォールキャビネットについては、別添の「タカラ洗面ウォールキャビネット」の取扱説明書をご覧ください。

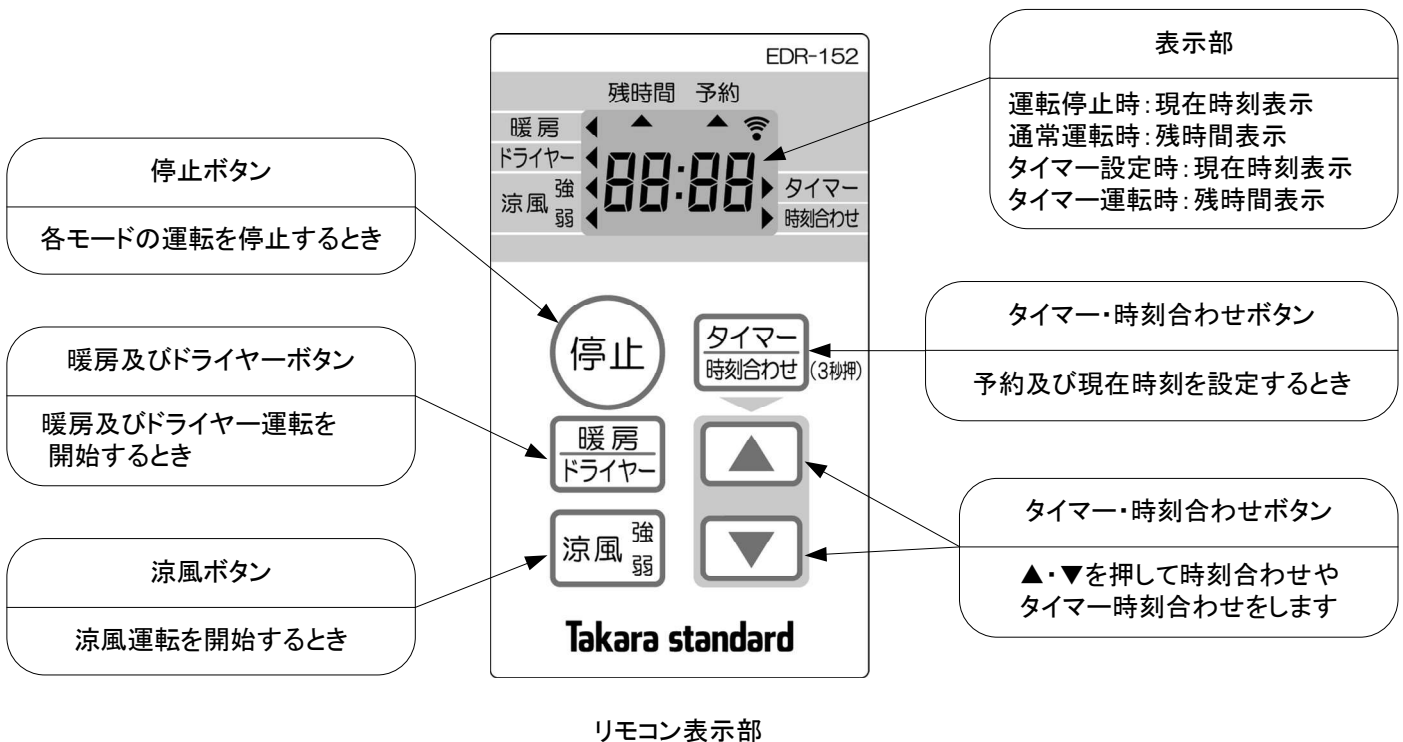
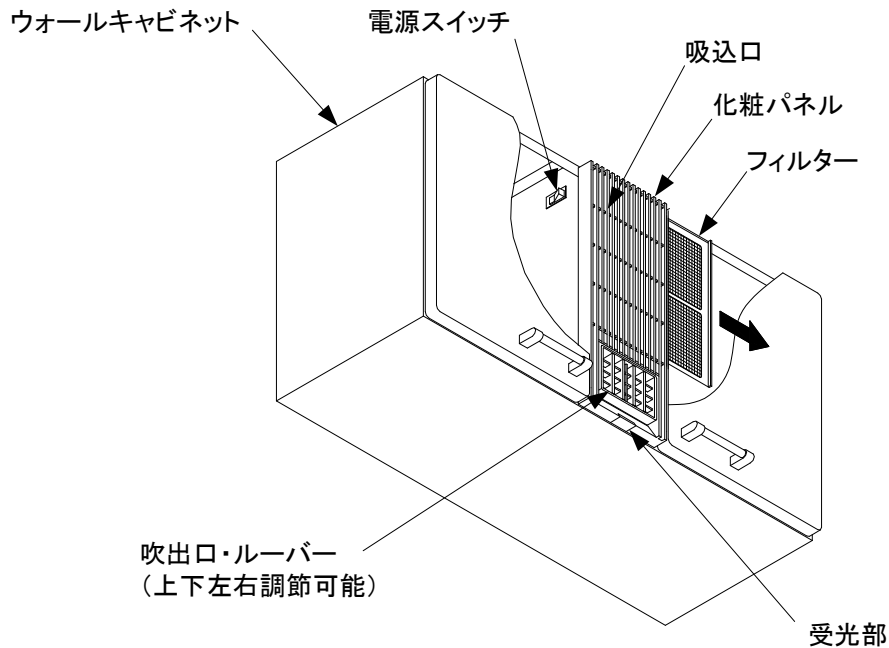

## ご注意

- ・リモコン使用の際は、リモコンを受光部に向けて操作してください。
- ・洗面ルームヒーターはマイコンでコントロールしていますので、運転しない状態でもわずかな電力を消費します。

# 安全上のご注意 必ずお守りください

- ここに示した注意事項は、守らないと人身事故や家財の損害に結びつくものです。安全に関する重要な内容ですので、必ず守ってください。
- お読みになった後は、お使いになる方がいつでも見られる場所に必ず保管してください。
- 表示内容を無視して誤った使い方をした時に生じる危害や損傷の程度を次の表示で説明しています。

**警告** この表示の欄は「死亡や重傷を負うことが想定される」内容です。

**注意** この表示の欄は「使用者が傷害を負う、または物的損害の発生が想定される」内容です。

■お守りいただく内容の種類を、次の表示で区分し、説明しています。

**必ず実行** このような図記号は、必ず実行していただく「強制」の内容です。

**禁止** このような図記号は、してはいけない「禁止」の内容です。

## 警告

**分解禁止**

- 修理技術者以外の方は分解したり修理をしない。  
火災、感電、けがの原因となります。
- 改造はしない  
火災、感電、けがの原因となります。

**禁止**

- 吹出口、吸込口にピンや針金などの金属物など、異物を入れない。  
感電や異常動作してけがをすることがあります。
- スプレー缶などを本体の近くに置かない  
爆発や火災の原因となります。
- 交流100V以外では使用しない  
火災・感電の原因となります。

## 注意

**必ず実行**

- お掃除は、必ず分電盤のブレーカを切り本体がさめてから行う。  
火災、感電、けがの原因となります。
- 部品の取り付けは確実に行う。  
落下により、けがをすることがあります。
- 部品が破損・脱落したり、ゆるんだりしている場合は、速やかに修理を依頼してください。小さな部品の場合も、同様に修理を依頼してください。  
そのまま放置すると思わぬ事故(けがや誤飲)がおこる可能性があります。

**禁止**

- 衣類などの乾燥や他の用途に使用しない。  
過熱して発火することがあります。
- 本体やリモコンに水やお湯をかけない。  
(モータ、スイッチ等の電気部品)  
火災や感電、故障の原因となります。
- 運転中は化粧パネルをはずしてファンやヒータに触れたり、指や棒を入れない。  
けが、やけどのおそれがあります。
- 使用中や使用後しばらくは吹出口やルーバー(高温部)に触れないでください。  
けが、やけどのおそれがあります。

## 使用上のご注意

●清掃時には、ゴム手袋等を使う。  
けがをすることがあります。



●本体に異常な振動が発生した場合、使用しない。  
本体、部品の落下によりけがをすることがあります。

●フィルターをはずして使わない。  
ほこりなどが本体内部に入り故障や火災の原因となります。

- お手入れには中性洗剤を使う。  
変色や変質または割れることがあります。



- 化粧パネル、フィルターのお手入れの際は、高所作業となるので注意する。  
転倒によるケガのおそれがあります。

### 【お手入れについて】

- ・1ヶ月に1度を目安として、機器の清掃を行なってください。
- ・フィルターにほこりが付着しますと、風量低下、異音発生や温度上昇などの原因になります。
- ・お手入れには、中性洗剤をご使用ください。シンナー・アルコール・ベンジン・アルカリ洗剤・酸性洗剤・カビ取り剤などは、使用しないでください。変色や変質、または割れることがあります。
- ・殺虫剤、整髪料などのスプレーをかけないでください。故障の原因になります。
- ・化学ぞうきんでこすったり、長時間接触させたままにしておきますと、変質することがあります。

### 【リモコンについて】

- ・リモコンは分解しないでください。誤動作や故障の原因になります。
- ・リモコンには水をかけないでください。誤動作や故障の原因になります。
- ・リモコンを落としたり、衝撃を加えないでください。
- ・水の中に落としたり、濡れた手で操作しないでください。

### 【暖房について】

- ・暖房運転は、予備(事前)暖房としてお使いください。
- ・洗面所使用中に暖房した場合、温風が直接身体にあたり肌寒く感じることがあります。
- ・洗面所の大きさ、季節によって暖房効果は異なります。
- ・暖房運転での室温設定はできません。

### 【ドライヤーについて】

- ・ドライヤー運転は、髪の毛を大雑把に乾燥させることを想定していますので、セットなどはうまく出来ない場合があります。
- ・髪の毛の長い方は、乾燥するまで時間がかかる場合があります。
- ・室温が低い場合、通常のドライヤーに比べて温風が肌寒く感じられる場合があります。また、温風が出るまで時間がかかる場合があります。

### 【安全装置について】

- ・洗面所内の温度が高い状態やフィルターが目詰まりした状態で暖房・ドライヤー運転を行なった場合、安全のため自動的にヒーターの通電を停止します。そのため、暖房やドライヤー運転中に吹出口から出てくる風が暖かくならない場合がありますが故障ではありません。洗面所内の温度が下がってから、またフィルターの目詰まりの場合は、フィルターを掃除した後にブレーカを再投入すると正常に運転できます。

## 仕様

型 式		EDR-152(洗面ルームヒーター)	
定 格 電 圧		AC100V	
定 格 周 波 数		50Hz	60Hz
定格消費電力	暖 房	1280W	1285W
	涼 風   強/弱	38.0W/27.5W	38.5W/28.5W
	ドライヤー	1330W	1365W
外 形 寸 法 (暖房機本体)		W210×H369×D262mm	
重 量		6.0kg	
熱 源		電気式 PTCセラミックヒーター	

※1時間あたりの電気代のめやす

※電気代23円/kWhで換算しています。

運転モード	50Hz	60Hz
暖 房	30円	30円
ドライヤー	31円	32円
涼 風 (強)	0.9円	0.9円
涼 風 (弱)	0.6円	0.7円

# ご使用前の準備

## [1] リモコンホルダーの取付方法

### ■ 取付方法1 (マグネットによる取付)

1. リモコンホルダーの裏面をよくふいてください。
2. 付属のマグネットの両面テープをはがし、所定の位置に貼付けてください。  
**貼付の際は、マグネットを強く押さえ付けてください。**
3. リモコンホルダーをホーロー洗面パネルなどに取付けてください。

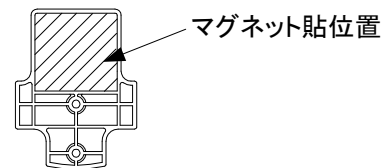

### ■ 取付方法2 (ネジによる取付)

- ・リモコンホルダーの取付位置を決めて、壁などに付属のネジで固定してください。

#### 【ご注意とお願い】

- ・リモコンをホルダーにかけたまま使用したい場合は、事前にリモコンで動作するか確認した上で、ホルダーを固定してください。

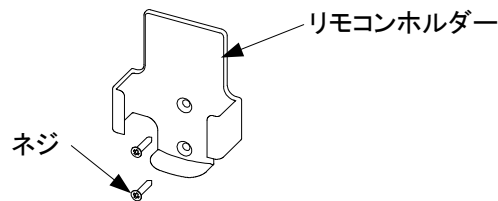

## [2] 電池の入れかた

1. 電池カバーを矢印の方向にスライドさせてはずしてください。
2. 乾電池の極性に注意して、乾電池を入れ、電池カバーを元通りに取付けてください。

#### 【ご注意とお願い】

- ・リモコンを落としたり、衝撃を加えないでください。
- ・水の中に落としたり、濡れた手で操作しないでください。
- ・直射日光の当たる場所には置かないでください。
- ・リモコンスイッチの信号が届きにくくなった場合は、新しい乾電池に2本とも交換してください。  
※付属の乾電池は工場出荷時に納められたもので、自然放電により寿命が短くなっていることがあります。乾電池交換の際は、単4形アルカリ乾電池のご使用をおすすめします。
- ・洗面ルームヒーター運転中に電池が切れて停止できなくても、設定運転時間になると本体の運転を停止します。強制的に停止したい場合は、本体の電源スイッチを切ってください。
- ・乾電池の液漏れによる故障をさけるため、長時間使用しない場合は乾電池を取り出してください。
- ・乳幼児の手の届くところに置かないでください。

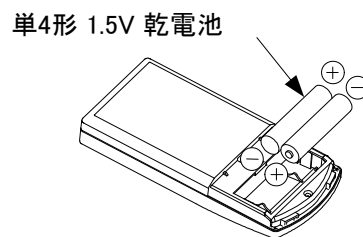
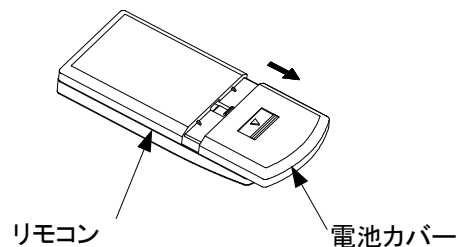

## [3] 洗面ルームヒーター本体の準備

- ・洗面ルームヒーターの電源スイッチを入れてください。

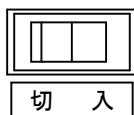
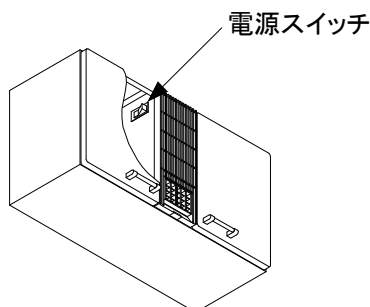

# 使用方法

- ご使用前に安全上のご注意をよくお読みの上、正しくお使いください。
- この洗面ルームヒーターは次の運転モードでご使用になれます。  
使用方法は、7ページ以降をご覧ください。
- リモコン操作する際は、リモコンを本体受光部に向けて操作してください。  
※インバーター照明があるお部屋では信号が受けにくいことがあります。

運転モード		用途	運転状態	
			ファン	ヒータ
暖房 ドライヤー	暖房	洗面所の予備暖房として。 洗面所を事前に素早く暖めます。	弱運転	運転
	ドライヤー	ヘアードライヤーとして。 大雑把に髪の毛を乾燥させることが出来ます。	強運転	運転
涼風 強弱	涼風	強	入浴後の蒸し暑さを緩和します。	停止
		弱	風を弱めたいときに使用します。	停止

- 各運転モードで運転中にリモコンの停止ボタンを押しても運転が停止しない場合は、本体の電源スイッチを切ってください。

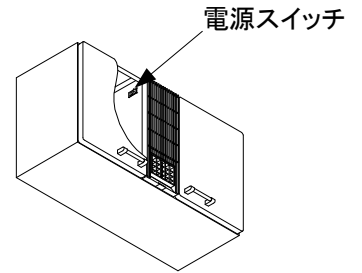

## [1] 現在時刻合せ

◎本製品は時計機能付きです。手順に従って、現在時刻を設定してお使いください。  
時刻を設定しなくても各モードの運転は行えますが、予約運転はできません。

### 【現在時刻設定手順】

- ① **タイマー時刻合わせ** (3秒押) を3秒以上押してください。  
時刻表示部が点滅します。



は点滅を示す。









- ② **▲ ▼** を押し、表示を現在時刻に合わせてください。

※無操作時間が20秒間続くと、その時の表示時刻に設定されます。

- ③ **タイマー時刻合わせ** (3秒押) を押してください。  
②で合わせた時刻に設定され、現在時刻が点灯します。



## [2]暖房(予備暖房)

 <b>警告</b>	 <ul style="list-style-type: none"> <li>●吹出口、吸込口にピンや針金などの金属物など、異物を入れない。 感電や異常動作してけがをすることがあります。</li> </ul>	 <ul style="list-style-type: none"> <li>●スプレー缶などを本体の近くに置かない。 爆発や火災の原因となります。</li> </ul>
 <b>注意</b>	 <ul style="list-style-type: none"> <li>●使用中や使用後しばらくは吹出口、ルーバー(高温部)に触れない。 やけどの原因となります。</li> </ul>	 <ul style="list-style-type: none"> <li>●運転中は化粧パネルをはずしてファンやヒータに触れたり、指や棒を入れない。 けが、やけどのおそれがあります。</li> </ul>
	 <ul style="list-style-type: none"> <li>●衣類などの乾燥や他の用途に使用しない。 過熱して発火することがあります。</li> </ul>	 <ul style="list-style-type: none"> <li>●本体やリモコンに水やお湯をかけない。 火災や感電、故障の原因となります。</li> </ul>

### ①運転の開始

 を押してください。

### ②運転時間(残時間)の設定

 を押し、運転時間(残時間)を設定してください。



※初期設定は30分となります。  
※運転時間は最大2時間、10分単位で設定することができます。

### ③運転の停止

設定した運転時間が終了すると運転は停止します。









途中で運転を停止する場合は、 を押してください。

※約15秒後に運転が停止します。  
※2回目以降は前回設定した運転時間が表示されます。

### 【ご注意とお願い】

- ・洗面所の大きさ、季節によって暖房効果は異なります。
- ・浴室の換気扇と同時運転を行うと、暖房効果が落ちる場合があります。
- ・暖房運転での室温設定はできません。
- ・室温が高い状態やフィルターがほこり等で目詰まりした状態で運転すると温風温度が高くなる場合があります。  
温風温度が高くなると安全のためヒータへの通電を一時停止します。
- ・洗面所が冷えきっている時は、使用される1時間前から予備暖房することをお勧めします。
- ・予約で、事前に暖房開始時間を設定しておくことができます。
- ・予約運転を設定している場合は、解除してからでないと運転できません。
- ・運転終了時は、ヒータ保護のため約15秒間ファンが作動します。

## [3]ドライヤー

 <b>警告</b>	 <ul style="list-style-type: none"> <li>●吹出口、吸込口にピンや針金などの金属物など、異物を入れない。 感電や異常動作してけがをすることがあります。</li> </ul>	 <ul style="list-style-type: none"> <li>●スプレー缶などを本体の近くに置かない。 爆発や火災の原因となります。</li> </ul>
 <b>注意</b>	 <ul style="list-style-type: none"> <li>●使用中や使用後しばらくは吹出口、ルーバー(高温部)に触れない。 やけどの原因となります。</li> </ul>	 <ul style="list-style-type: none"> <li>●運転中は化粧パネルをはずしてファンやヒータに触れたり、指や棒を入れない。 けが、やけどのおそれがあります。</li> </ul>
	 <ul style="list-style-type: none"> <li>●衣類などの乾燥や他の用途に使用しない。 過熱して発火することがあります。</li> </ul>	 <ul style="list-style-type: none"> <li>●本体やリモコンに水やお湯をかけない。 火災や感電、故障の原因となります。</li> </ul>

### ①運転の開始

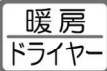
 を2回押してください。

### ②運転時間(残時間)の設定

 を押し、運転時間(残時間)を設定してください。



※初期設定は30分となります。  
※運転時間は最大2時間、10分単位で設定することができます。

### ③運転の停止

設定した運転時間が終了すると運転は停止します。

途中で運転を停止する場合は、 を押してください。





※約15秒後に運転が停止します。  
※2回目以降は前回設定した運転時間が表示されます。

### 【ご注意とお願い】

- ・ドライヤー運転での温度設定はできません。
- ・室温が高い状態やフィルターがほこり等で目詰まりした状態で運転すると温風温度が高くなる場合があります。  
温風温度が高くなると安全のためヒータへの通電を一時停止します。
- ・室温が低い場合、通常のドライヤーに比べて温風が肌寒く感じられる場合があります。  
また、温風が出るまで時間がかかる場合があります。
- ・予約運転を設定している場合は、解除してからでないと運転できません。
- ・運転終了時は、ヒータ保護のため約15秒間ファンが作動します。



## [4] 涼風

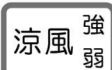

 <b>警告</b>	 ●吹出口、吸込口にピンや針金などの金属物など、異物を入れない。 感電や異常動作してけがをすることがあります。
 <b>注意</b>	 ●本体やリモコンに水やお湯をかけない。 火災や感電、故障の原因となります。

### ① 運転の開始

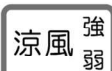
 を押してください。

 を押すたびに、強/弱が交互に切り替わります。

### ② 運転時間(残時間)の設定

  
 を押し、運転時間(残時間)を設定してください。

※初期設定は「涼風強」が30分、「涼風弱」が1時間となります。  
※運転時間は最大12時間、10分単位で設定することができます。



### ③ 運転の停止

設定した運転時間が終了すると運転は停止します。

途中で運転を停止する場合は、 を押してください。

※2回目以降は前回設定した運転時間が表示されます。

### 【ご注意とお願い】

・予約運転を設定している場合は、解除してからでないとは運転できません。

## [5] 予約運転

- ◎ 予約運転では、「運転開始時刻(予約)」と「運転する時間(残時間)」を設定することができます。  
※ 通常運転については、7～9ページの各モードの使用方法をご覧ください。  
※ 予約運転を行うには時計の現在時刻を合わせておく必要があります。(6ページ参照)

### 【運転開始時刻の設定】

- ① **タイマー時刻合わせ** を押してください。

液晶の各運転モードが点滅表示されます。



(暖房) は点滅を示す。

- ② **暖房** **ドライヤー** **涼風** **強** **弱** を押し、お好きな運転モードに合わせてください。



(暖房) は点滅を示す。

(上図は暖房を13時00分に設定した場合)

- ③ **▲** **▼** を押し、運転開始時刻を設定してください。

設定中は時刻表示部は点滅表示されます。



(0:30) は点滅を示す。

(上図は運転時間を30分に設定した場合)

- ④ **タイマー時刻合わせ** を押し、運転開始時刻を確定してください。

- ⑤ **▲** **▼** を押し、運転時間を設定してください。

設定中は時刻表示部は点滅表示されます。

- ⑥ **タイマー時刻合わせ** を押し、運転時間を確定してください。

これで予約は完了となります。



### 【予約(開始時刻)の確認方法】

- ・ **タイマー時刻合わせ** を押してください。

予約した運転モード及び開始時刻が点灯表示されます。



### 【予約の解除方法】

- ・ 「タイマー予約」設定状態で **停止** を押してください。

# お手入れのしかた (月に1回程度)

## 警告



分解禁止

- 修理技術者以外の方は分解したり修理をしない。

火災、感電、けがの原因となります。

- 改造はしない

火災、感電、けがの原因となります。



禁止

- 吹出口、吸込口にピンや針金などの金属物など、異物を入れない。

感電や異常動作してけがをすることがあります。

## 注意



必ず実行

- お掃除は、必ず分電盤のブレーカを切り本体がさめてから行う。

火災、感電、けがの原因となります。

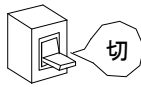

切

- 部品の取り付けは確実にを行う。

落下により、けがをすることがあります。

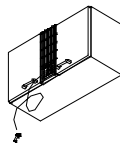

禁止

- 本体やリモコンに水やお湯をかけない。

(モーター、スイッチ等の電気部品)

火災や感電、故障の原因となります。



禁止

- 使用中や使用後しばらくは吹出口やルーバー(高温部)に触れない。

けが、やけどのおそれがあります。

## お願い

- 清掃時には、ゴム手袋等をお使いください。

けがをするおそれがあります。



ぬるま湯



- お手入れには中性洗剤をお使いください。

変色や変質または割れることがあります。



金属タワシ

- 本体に異常な振動が発生した場合、使用しないでください。

本体、部品の落下によりけがをするおそれがあります。

- フィルターをはずして使わないでください。

ほこりなどが本体内部に入り故障や火災の原因となります。

- 化粧パネル、フィルターのお手入れの際は、高所作業となりますので注意してください。

転倒によるケガのおそれがあります。

- ・1ヶ月に1度を目安として、機器の清掃を行なってください。

フィルターにほこりが付着しますと、風量低下、異音発生や温度上昇などの原因になります。

- ・お手入れには、中性洗剤をご使用ください。シンナー・アルコール・ベンジン・アルカリ洗剤・酸性洗剤・カビ取り剤などは、使用しないでください。変色や変質、または割れることがあります。

- ・殺虫剤、整髪料などのスプレーをかけないでください。故障の原因になります。

- ・化学ぞうきんでこすったり、長時間接触させたままにしておきますと、変質することがあります。

# [1]フィルターのお手入れ

◆フィルターのお掃除は、1ヶ月に1回程度は必ず行なってください。

## 【フィルターをはずす】

- ①化粧パネル右側面のくぼみから指を入れて、フィルターを矢印の方向へ引き出し、化粧パネルから取りはずしてください。

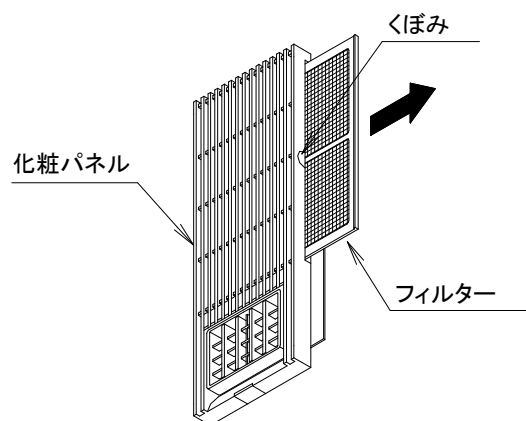

## 【フィルターを洗う】

- ①フィルターに付着したほこりを掃除機で吸い取り、中性洗剤を溶かしたぬるま湯に浸しておいてから、柔らかい布で汚れを落としてください。
- ②水洗いした後、空ぶきして十分乾かしてください。



## 【フィルターをもどす】

フィルターの「オモテ」面を手前に向けて、つまみのない側を、化粧パネルのフィルター取付位置に差し込んでください。

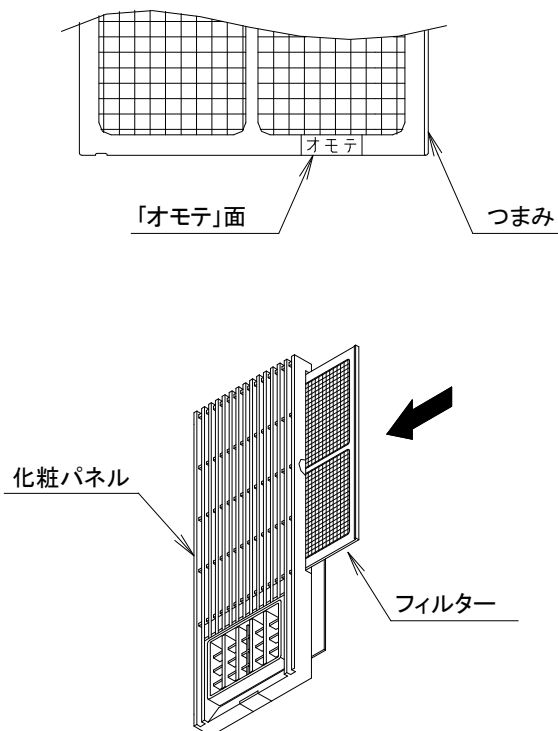
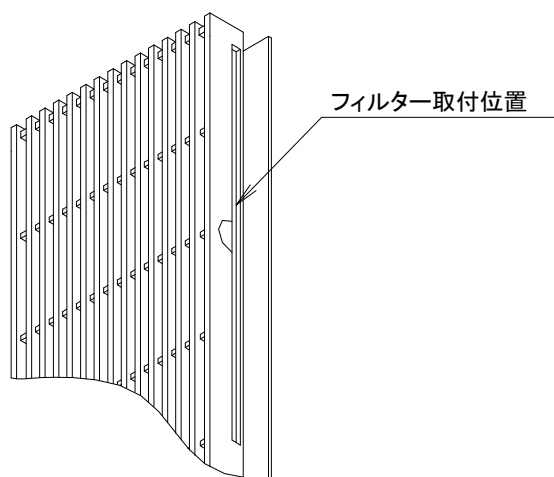

※フィルターを化粧パネルの奥まで差し込んでください。  
確実に取り付けができているか確認してください。

## [2]化粧パネルのお手入れ

◆化粧パネルのお掃除は、1ヶ月に1回程度は必ず行なってください。

- ①化粧パネルに付着したほこりを掃除機で吸い取ってください。
- ②水でぬらしたやわらかい布を十分にしぼって汚れをふきとってください。
- ③汚れなどがひどいときは、うすめた中性洗剤を浸したやわらかい布で汚れをふき取ってください。  
その後、水でぬらしたやわらかい布を十分にしぼって洗剤をふきとり、空ぶきして、よく乾かしてください。

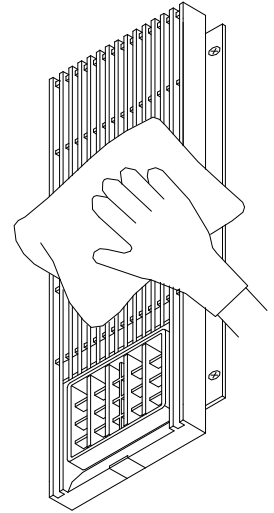

## [3]リモコンのお手入れ

●水でぬらしたやわらかい布を十分にしぼって、汚れをふきとってください。

●汚れがひどいときは、うすめた中性洗剤を浸したやわらかい布で汚れをふきとってください。  
その後、水ぶきで洗剤をふきとり、空ぶきして、よく乾かしてください。

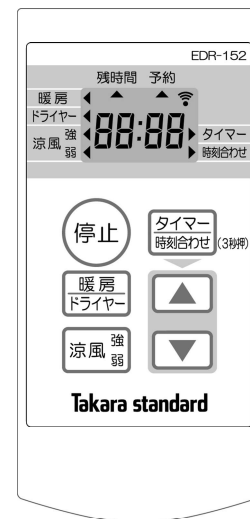

リモコン

## [4]ウォールキャビネットのお手入れ

●※ウォールキャビネットについては、別添の「タカラ洗面ウォールキャビネット」の取扱説明書をご覧ください。

# こんなときは

修理サービスをお申し付けになる前に、次の点をお調べください。

症 状	点 検 内 容	
リモコンを操作しても動かない。	<ul style="list-style-type: none"> <li>・停電ではありませんか。</li> <li>・ご家庭のブレーカやヒューズが切れていませんか。</li> <li>・本体の電源スイッチが切れていませんか。</li> <li>・リモコンの電池切れではありませんか。</li> <li>・乾電池の向きが逆になっていませんか。</li> <li>・リモコンを本体受光部に向けて操作していますか。</li> <li>・リモコンの操作位置が離れすぎていませんか。</li> </ul>	
運転中に異常音や振動がする。	<ul style="list-style-type: none"> <li>・化粧パネル、フィルターが確実に取り付けられていますか。</li> </ul>	
停止ボタンを押しても停止しない。	<ul style="list-style-type: none"> <li>・リモコンの電池切れではありませんか。</li> <li>・本体の電源スイッチを一度切り、再度電源スイッチを入れてください。</li> </ul>	
運転開始時または停止時に「ミシッ」と音がする。	<ul style="list-style-type: none"> <li>・化粧パネルなどが温度変化で膨張し、部品がこすれる音で性能上問題ありません。</li> </ul>	
運転終了後、ファンがすぐに止まらない。	<ul style="list-style-type: none"> <li>・暖房運転、ドライヤー運転終了後は、ヒータ保護のため約15秒間ファンが作動します。</li> </ul>	
予約運転ができない。	<ul style="list-style-type: none"> <li>・時計の現在時刻合わせを行なってください。(6ページ参照)</li> </ul>	
リモコン操作した時に、「ピーッピーッ」と3回エラー音が鳴る。	<ul style="list-style-type: none"> <li>・フィルターが目詰まりしていませんか。 フィルターを掃除後、一度電源スイッチを切り、再度電源スイッチを入れてください。</li> </ul>	
リモコンの「表示部」に -- : -- が点灯している。	<ul style="list-style-type: none"> <li>・現在時刻合わせを行ってください。(6ページ参照) ※時刻合わせボタンを押しても表示が変わらない場合は、電池を交換してください。(5ページ参照)</li> </ul>	
リモコンの「表示部」に Err が点滅している。 (異常報知)	表 示	Err
	<ul style="list-style-type: none"> <li>・ブレーカを切り、点検の依頼をしてください。</li> <li>※リモコンのスイッチが2分以上押されたままの場合にもErr表示されます。この場合はスイッチを離すとErr表示は消えます。</li> </ul>	

以上のことをお調べになり、それでも具合の悪いときは分電盤のブレーカを切り、販売店又はフリーダイヤルにご連絡ください。

## ◎電源スイッチ・ブレーカを再投入した場合

### ◎停電から復帰した場合

- ・電源スイッチ・ブレーカを再投入した場合、および停電から復帰した場合、予約がリセットされます。
- ・予約設定をしている場合は、再度、予約設定を行なってください。(10ページ参照)  
※リモコンに予約が表示されていても、再度予約設定を行なってください。

## ◎リモコンの電池を交換した場合

- ・再度、現在時刻設定を行ってください。(6ページ参照)
- ・予約設定をしていた場合は、再度、予約設定を行ってください。(10ページ参照)

# 保証書

お客様	お名前 <span style="float:right">様</span>
	ご住所 〒
	TEL ( )
販売店	印
	TEL ( )

品名	洗面ルームヒーター
保証期間	お買い上げ日から 1年間
お買い上げ日	年 月 日

- ・本保証書は、当社の洗面ルームヒーターで使用する製品及びそれに付帯する部品を対象とします。
- ・取扱説明書に保証書が添付されている関連商品については、各々の保証書記載内容によります。

## <無料修理規定>

1. 取扱説明書、本体貼付ラベルなどの注意書による正常なご使用状態で、保証期間内に故障した場合には、お買い上げの販売店又はお客様相談窓口に出張修理をご依頼のうえ、修理の際は、本書をご提示ください。
2. ご転居の場合の修理ご依頼先は、お買い上げの販売店又はお客様相談窓口にご相談ください。
3. 保証期間内でも次の場合には有料修理になります。
  - (1) 一般家庭以外（例えば車両、船舶への搭載、業務用など）に使用された場合の故障及び損傷
  - (2) 使用上の誤り及び不当な修理や改造による故障及び損傷
  - (3) 鉄分などによるもらいサビ、及び水滴の放置などによる汚れの付着、損傷
  - (4) メーカーが定める設置説明書に基づかない設置、専門業者以外による移動、分解等に起因する不具合
  - (5) お取付後の移設、輸送、落下などによる故障及び損傷
  - (6) 建築躯体の変形など製品以外の不具合に起因する不具合、塗装の色あせ等の経年変化又は使用に伴う摩擦等により生じる外観上の現象
  - (7) 海岸付近、温泉地などの地域における腐食性空気環境に起因する不具合
  - (8) ねずみ、昆虫等の動物の行為に起因する不具合
  - (9) 火災、爆発事故、落雷、地震、洪水、津波等天変地異または戦争、暴動等破壊行為による不具合
  - (10) 消耗部品の消耗に起因する不具合
  - (11) 異常電圧、指定外の使用電圧（電圧、周波数）などによる故障及び破損
  - (12) 水栓金具において、砂やゴミ等の異物流入による不具合
  - (13) 温泉水、井戸水などにあつて水道法に定められた飲料水の水質基準に適合しない水を供給したことに起因する不具合
  - (14) 凍結に起因する不具合
  - (15) 本書の提示がない場合
  - (16) 本書にお客様名、販売店名、お買い上げ日の記入のない場合、あるいは字句を書換えられた場合
  - (17) 離島または離島に準じる遠隔地へ出張修理を行う場合の出張に要する実費
4. 本書は日本国内においてのみ有効です。(This warranty is valid only in Japan.)
5. 本書は再発行いたしませんので大切に保管してください。

修理メモ

※この保証書は、本書に明示した期間、条件のもとにおいて無料修理をお約束するものです。したがってこの保証書によってお客様の法律上の権利を制限するものではありませんので、保証期間経過後の修理についてご不明の場合は、お買い上げの販売店またはフリーダイヤルにお問い合わせください。

## タカラスタンダード株式会社

本社 〒536-8536 大阪市城東区嶋野東1丁目2番1号

☎0120-557-910

# アフターサービス

タカラ製品のアフターサービスは、お買い上げの販売店へお申し付けください。  
また、おわかりにならない時は、下記フリーダイヤルにご連絡ください。

 **0120-557-910** 受付時間9:00～18:00(土日祝、夏季・年末年始休業日を除く)

※PHS・携帯電話・IP電話等で、一部通話ができない場合があります。

アフターサービスをお申し付けの際は、次のことをご知らせください。

- (1) 製品品番(キャビネット内側面に表示)
- (2) 異常の状況
- (3) ご購入年月日
- (4) お名前・ご住所・お電話番号

製品品番  
表示位置

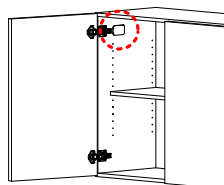

## 【修理料金のしくみ】

修理料金は技術料・部品代・出張料などで構成されています。	
技術料	故障した製品を正常に修復するための料金です。
部品代	修理に使用した部品代金です。
出張料	製品のある場所へ技術者を派遣する料金です。

※保証期間中は保証書の規定に従って、修理をさせていただきます。  
保証期間内でも有料になることがありますので、保証書の内容をよくご確認ください。

**タカラスタンダードお客様サポートサイト** <https://www.takara-standard.co.jp/support/index.html>

インターネットでの修理のご依頼、消耗品・小物のご注文も可能です。

### <修理のご依頼>

修理のご依頼をインターネットより受け付けております。  
修理受付後、弊社修理窓口よりお電話でご連絡させていただきます。

### <よくあるご質問>

お客様よりお問い合わせいただくことの多い質問をまとめています。  
修理やお問い合わせの前に参考にしてください。

### <消耗品・小物のご注文>

主な消耗品・交換部品や小物はインターネットでもご購入できます。

#### <掲載品目>

- ・整水器(浄水器)カートリッジ ・シンク小物(水止めフタ、アミカゴ)
- ・ガス器具部品(ごとく、汁受皿、バーナキャップ、操作ツマミ) ・レンジフード部品(グリスフィルター) など

※一部、取扱いのない商品もございます。フリーダイヤル(0120-557-910)まで お問い合わせ願います。

※お客様の個人情報の取扱いについて

個人情報保護に関連する法令を遵守し、個人情報保護に関する基本方針を定め、関係会社を含めた全社に徹底を図っております。  
詳細はタカラスタンダードホームページをご覧ください。

## 【廃棄について】

この商品を廃棄する場合は、必ず公的な許可を受けている処理業者にご依頼ください。

**タカラスタンダード株式会社**

本社 〒536-8536 大阪市城東区鳴野東1丁目2番1号

トリアツカイセツメイショEDR152(4) 9H-1

