

Takara standard

ホーローだから、暮らし快適。

住宅設備機器 '93Vol. 6
総合カタログ

タカラスタンダード



KITCHEN

……だから、キッチンがきれい清潔。



ガラスの光沢と美しい彩りは、ホーローならではの魅力。



衝撃やキズに強いから、ついつうかりのアクシデントにも大丈夫。



調味料や油の汚れも染み込まず、軽く拭きとるだけでいつも美しく。



頑固な汚れは水や洗剤でゴシゴシ洗えば、スッキリきれいに。

新しい快適は、高品位ホーローから生まれます。

新しい快適とは、便利さよりいつも心地よく安心して暮らせること。毎日の暮らしに深く関わるキッチン、洗面、バスルームといった水まわりにおいては、なおさら大切です。タカラスタンダードは、常に新しい快適を考えてガラスと鉄の魅力を合わせ持つホーロー素材を研究し、これまでのホーローのイメージを変える強く美しい、《高品位ホーロー》を先進の技術により生みだしました。私たちがめざした、新しい快適のための素材です。美しく豊かな水まわりは、この高品位ホーローからはじまります。

VANITY UNIT

……だから、洗面が気持ちいい。



水はねや湿気がつきものの洗面室でもホーロー扉ならいつもクリーン。



ボウルもホーローだから清潔。洗剤やシャンプーにも変色しません。



ボウルキャビネットの中もホーロー。洗剤がこぼれても染み込みません。

BATH

……だから、バスルームが心地よい。



高級感のある鋳物ホーロー浴槽は保温性も良く、肌ざわりもなめらか。



丈夫で水や湿気にも強いホーローを壁に使用したシステムバス。



色彩が美しく豊富なホーローなら、バスルームのコーディネートも楽しい。

キッチン

ホーローシステムキッチン レミュー	5
ホーローシステムキッチン フレア	7
ホーローシステムキッチン ニューシステムC型	9
木製システムキッチン ニューシステムB型	11
パーソナルキッチン ニューアーバニー	13
ホーローキッチンパネル	14
ホーローキッチンセット (エマージュ・アーバス・ロイヤル)	15
ホーローキッチンセット 関連機器	25
木製キッチンセット (U型・GN型・AN型・FN型・PN型・LN型)	26
キッチンセット 関連機器	33

洗面ユニット

ホーローシステム洗面ユニット エマリエ	37
ホーロー洗面ユニット オンディーヌ	39

バス

システムバス ルシーナ	47
システムバス エメロード	51
人造大理石浴槽 プレセージュ	55
人造大理石浴槽 イマージュ	56
鋳物ホーロー浴槽	57
ホーローステンレス浴槽 ニューエマリン	58
ステンレス浴槽	59
ヘルシージェット	59

給湯機器

電気温水器	61
ガス給湯器	63
石油給湯機	68
ホーロー壁装材 エマウォール	71
図面	72

キッチン

洗面ユニット

バス

給湯機器

タカラショールームは、 すべてが実感できる、原寸大カタログです。

ショールームなら、カンタン・スムーズ・よくわかる。

理由その① 実物を見て触れて確かめられるから、商品のサイズや質感までよくわかる。



理由その③ 実演コーナーで、ヘルシージェットなどの使い勝手もよくわかる。



理由その⑤ リフォームや資金面の相談まで応えてもらえるから安心。



理由その② 商品バリエーションを見くらべられるから、納得のいく商品選びができる。



理由その④ 専任のアドバイザーが使う立場でアドバイスしてくれるから、選びやすい。



TAKARA SHOW ROOM

ショールームの住所は、P.86に記載しております。



「今すぐってわけじゃないんだけど...」という方も、
もちろん大歓迎。お気軽にどうぞ。



高品位ホーローの質感、深い光沢。
ぜひ一度ご覧ください。



展示商品

- ホーローシステムキッチン
- 木製システムキッチン
- ホーローシステム洗面ユニット
- ホーロー洗面ユニット
- システムバス
- 各種浴槽
- 電気温水器
- ガス・石油給湯機器

リフォームの無料相談うけたまわります。



リフォームのご相談も気軽にお申し付けください。専門知識の豊富なショールームアドバイザーが、お客様のご希望やご予算、条件などを様々な角度から検討し、きめ細かくプランニングいたします。

QRL 増改築をお考えの方に、有利なクイックリフォームローン。住宅金融公庫から、システムキッチン・システムバスなどの高機能な水まわり住宅部品の設置工事に対して簡単な手続きで融資が受けられます。詳しくはショールームでお問い合わせください。

夢やイメージをお話してください。
私たちがカタチにします。



無料 コンピュータ
作図システム

透視図

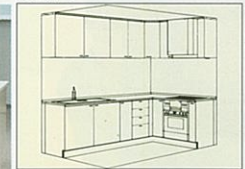

自由にお話しただいた、キッチン・洗面スペースに対するあなたの夢やイメージを

TOPシステムにインプット。具体的なカタチとして図面に作図していきます。完成した図面はもちろん、お持ち帰りいただけます。

平面図

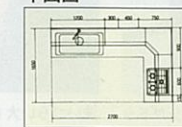

展開図

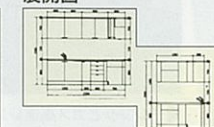

見積書



プランと見積を併せてご提示いたしますので、実際的な検討にお役立ていただけます。

ホーローシステムキッチン レミュー

LEMURE レミュー

暮らしに優雅な彩りをそえる、
最高級ホーローシステムキッチン。

（受注生産品）

※レミューは受注生産品ですので、納期は1ヵ月程度いただきます。
地域により多少異なる場合がありますのでご了承ください。

詳しくはレミューカタログで。

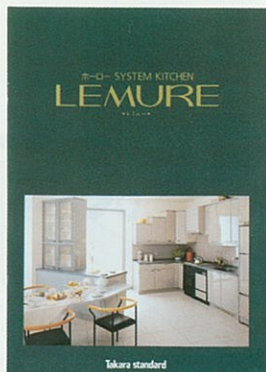

レミューの詳しい商品内容を紹介した専用カタログをご用意しています。弊社事務所、ショールームまでお問い合わせください。

U型レイアウトにダイニング機能を加えた、
コミュニケーションタイプのキッチン。

ロッシュシリーズ

ノースグレー (RG)

キッチン部分価格	¥2,601,000
周辺機器価格	¥2,525,000
セット価格	¥5,126,000



RG: ノースグレー RI: スプリングアイボリー RB: オークブラウン



毎日使うものだから、自分の“こだわり”を大切にしたい…。レミューならそんな願いをかなえてくれます。たとえばワークトップ。落ち着いてお料理に専念できるU型をはじめ、L型、I型の3タイプ、材質は2種類・5タイプをご用意。さらに、周辺ユニットや収納機器も充実。あなたの暮らしにピッタリ合ったキッチンを、オーダーメイド感覚で作りあげることができます。本格派のキッチンをめざす方におすすめです。

■オーダーメイド感覚で選べる高機能アイテム

清水器機能付水栓



三重フィルター構造の働きで、鉄サビ、カルキ、臭いを除去。おいしい水をつくれます。レバーの使い分けでひとつの水栓から水と清水の両方が使用可能。シンク周辺はすっきり。

食器洗い乾燥機



食器の洗浄から乾燥まで、これ一台におまかせください。3サイズ(60・45・30cm)をご用意しました。家族構成にあわせてお選びください。

電子コンベクション



電子レンジとガス高速レンジがドッキング。ガスと電子が食品の表面と内部を同時に加熱しますので、火の通りがバツグン。加熱機器は他にも11種類のバリエーションがあります。

キッチンシャワー水栓



洗いつらい大きな鍋や深い鍋も、シャワーヘッドを手前に引き出し手軽に洗浄。シンクのお掃除もラクにできます。整水とシャワーの切り替えもワンタッチで行えます。

ホーローキャビネット



扉だけでなくキャビネットやひきだし内部など、すみずみまでホーローを使用しています。油や調味料をこぼしても染みこまず、拭きとるだけで美しさを長く保てます。

ワークトップ間口270cm 価格比較



※写真の商品はロッシュシリーズ・ノースグレーです。
各ワークトップ材質別の価格を、シリーズごとにまとめました。商品選びの参考にしてください。

ワークトップ材質	ステンレス	人造大理石 (カメオホワイト)	人造大理石 (シエラダスク シエラミッドナイト シエラサンドストーン)
ロッシュシリーズ	¥744,500	¥945,000	¥973,000
パール/ソリッドシリーズ	¥716,500	¥917,000	¥945,000

※上記は両側クローズタイプの場合の価格です。
ホーローキッチンパネル価格は、含まれていません。
施工条件により部材が変更される場合がありますのでご了承ください。
キッチン壁面には、ホーローキッチンパネル(マーブルグレー石目柄)¥96,000をセットしています。

HORO STORY

ホーローならではの美しさ。
3シリーズ7色の扉デザイン。

古来より美術工芸品として愛されてきたホーロー。タカラスタンダードの技術が、ホーローからさらに美しい“高品位ホーロー”を生み出しました。一枚ごとに微妙な模様の違いを見せる石目調のロッシュ。真珠を思わせる繊細な美しさのパール。清潔感あふれる明るさのソリッド。タカラスタンダードならではのホーローの美しさが扉の中に生きています。



ホームパーティが楽しくなる…。
I型アイランドユニットのある開放的なプラン。

パールシリーズ

ムーンアイボリー (PI)

キッチン部分価格	¥1,342,000
周辺機器価格	¥1,564,000
セット価格	¥2,906,000



PB: アーバンブラック PI: ムーンアイボリー

■キッチンワークをさらに快適にする周辺ユニット

ワゴン

自由に移動できるキャスター付。使わないときはカウンターの下に納めておくことができます。



アイランドユニット

クッキングの良きサポート役として使っていただきたいのがシェル型アイランドユニット。お料理の下ごしらえなどがスムーズ。カウンターの下は収納キャビネットになっています。



キッチンワークがおもしろくなるような快適性を大切にしたいプランです。

ソリッドシリーズ

シェルホワイト (SW)

キッチン部分価格	¥1,659,000
周辺機器価格	¥1,528,000
セット価格	¥3,187,000

(ホーローキッチンパネル価格は、含まれていません)

キッチン壁面には、ホーローキッチンパネル(フローラルアイボリー ゴールドライン)¥146,000をセットしています。

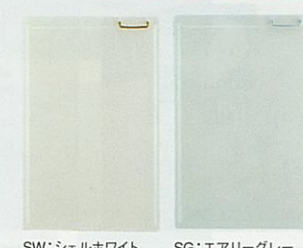

SW: シェルホワイト SG: エアリーグリーン

ホーローシステムキッチン フレア 新登場

詳しくはフレアカタログで。

frea
フレア

自分らしさを大切にするミセスに
おすすめの、ひとクラス上のキッチン。

【受注生産品】

※フレアは受注生産品ですので、納期は2週間程度いただきます。
地域により多少異なる場合がありますのでご了承ください。



フレアの詳しい商品内容を紹介した専用カタログをご用意しています。弊社事業所、ショールームまでお問い合わせください。

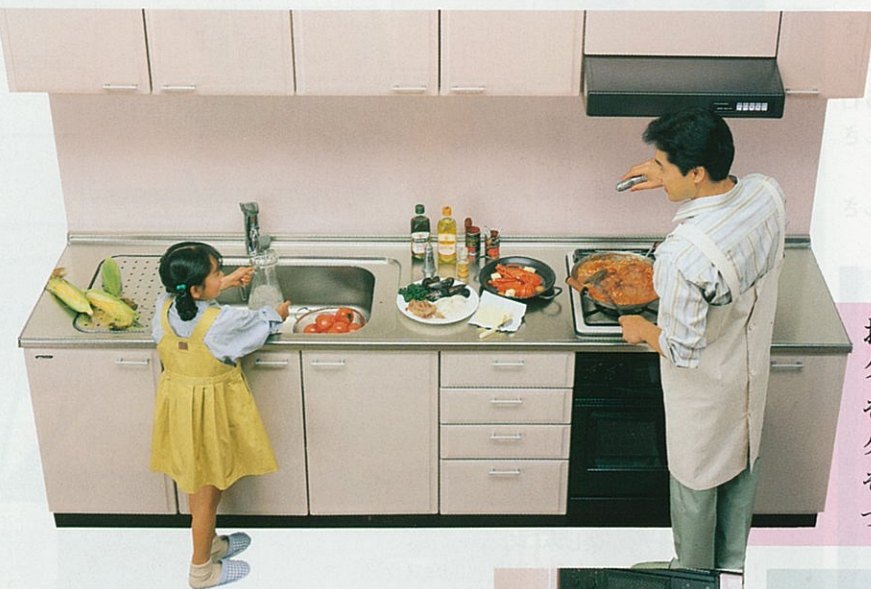

お料理ウキウキ派のキッチンプラン
クッキングが楽しい。キッチンが楽しい。
そこで過ごすだけで楽しくなる。
クッキングタイムが待ち遠しくなる……。
そんな魅力的なキッチン
づくりをお手伝いします。



●3口コンロ・ガスレンジ
使い勝手のよい3口コンロとハイカロリー・ガスレンジがひとつに。



●清水器機能付水栓
おいしい料理の基本は水。サビ、カルキ、有機物を除去します。

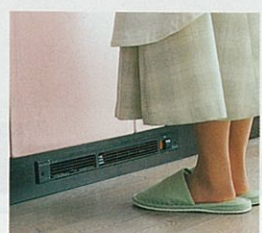

●足元温風機
寒さが厳しい冬のキッチンワークに心強い見方です。

キッチンワークは楽しみながらテキパキと。さらに、そこから生まれてくる“ゆとり”あるハイクオリティな暮らしも大切にしたい…。そんなあなたには“フレア”。快適で質の高いアイテムが充実。自分らしさにこだわりながら高性能をパッケージできるシステムキッチンです。

後片づけラクラク派のキッチンプラン
片づけ上手になる。生活上手になる。
手際よく後片づけできるので、時間をウーンと節約。
余った時間で、英会話? それともスイミング? ……
そんな効率的なキッチンづくりをお手伝いします。



●食器洗い乾燥機
一度に6人分の食器をスピーディに洗浄、乾燥します。



●ソープディスペンサー
軽く押すだけで適量の洗剤が出てきます。片手で操作でき便利です。



●キッチンシャワー水栓
野菜などをシャワーでやさしく洗えます。整水との切り換えも可能。

ワークトップ間口270cm 価格比較



※写真の商品はシルキーシリーズ・ローズベージュです。

各ワークトップ材質別の価格を掲載しています。商品選びの参考にしてください。

ステンレス	人造大理石 (カメオホワイト)	人造大理石 (シエラダスク (シエラミッドナイト) (シエラサンドストーン)
¥596,500	¥802,000	¥830,000

HORŌ STORY

ホーローだから実現した
ワンクラス上の美しさ。

フレアのデザインとカラーは、ホーローにこだわり続けたタカラスタンダードならではの美しさ。深みある光沢のクレスト、絹のようなやさしい光沢のシルキー、シンプルでさわやかなファインの3シリーズ、7カラー。ひと味ちがう、クオリティの高い美しさをお選びいただけます。

見えないところまで
ホーローにこだわりました。

扉だけでなく、キャビネットやひきだし内部などすみずみにまでホーローを使用しています。油や調味料をこぼしても染みこまず、拭きとるだけで清潔さと美しさを長く保てます。



クレストシリーズ

ステアグリーン (CS)

キッチン部分価格 ¥1,182,000

周辺機器価格 ¥1,244,000

セット価格 ¥2,426,000

(ホーローキッチンパネル価格は含まれていません。)

キッチン壁面には、ホーローキッチンパネル(マープルグレー石目柄)¥109,500をセットしています。

CS:ステアグリーン CN:ノーブルグレー



奥さまだけのクッキングスペース。
お料理に集中できる独立型キッチン。

シルキーシリーズ

ローズベージュ (SR)

キッチン部分価格 ¥769,000

周辺機器価格 ¥351,000

セット価格 ¥1,120,000



SR:ローズベージュ SM:ミストブルー



ファインシリーズ

ミスティグレー (FG)

キッチン部分価格 ¥768,000

周辺機器価格 ¥651,500

セット価格 ¥1,419,500

(ホーローキッチンパネル価格は含まれていません。)

キッチン壁面には、ホーローキッチンパネル(ピュアグレー石目柄)¥109,000をセットしています。



F1:フローラルアイボリー FB:オータムベージュ FG:ミスティグレー

※印刷色ですから商品と多少異なります。タカラショールームでお確かめください。

ホーローシステムキッチン ニューシステムーC型

詳しくはニューシステムーカタログで。

New Systemy C型 ニューシステムー

ロングセラーを誇るベーシックモデルキッチン。

〈受注生産品〉

※ニューシステムーC型は受注生産品ですので、納期は2週間程度いただきます。地域により多少異なる場合がありますのでご了承ください。



ニューシステムーの詳しい商品内容を紹介した専用カタログをご用意しています。弊社事業所、ショールームまでお問い合わせください。

■基本パッケージをシステムアップできるアイテム

後片づけはおまかせ。食器洗い乾燥機



約6人分の食器を一度に洗浄・乾燥。少しぐらい洗いものが多くても平気です。洗ったあとは食器収納庫としてお使いいただけます。

味にこだわる人には清水器



水道水のイヤな臭いや鉄サビを取り除き、クリーンでおいしい水をつくれます。水がおいしくなれば、きっとお料理もおいしくなります。

アイレベルオーブントースターレンジ



料理を出し入れしやすく、調理の状態を確認しやすい目の高さに設置。朝はトースト、昼は温めもの、夜は本格的料理と一台でいろんな調理をこなします。

4口コンロ・ジャンボグリル



ハイカラーバーナーでスピーディに調理。魚を焼いたときに出る煙を大幅に減らし臭いも抑える、スモークレスグリルタイプです。

ポカポカ温風で快適キッチン。足元温風機

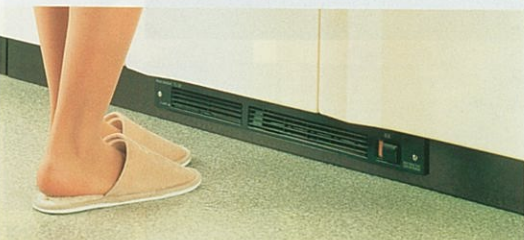

寒い冬場の水仕事。そんなとき足元を暖めてくれるのがこの温風機。足でポンとスイッチを入れると、すぐ暖かい温風が吹き出します。

HORŌ STORY

見えないところもホーロー製。汚れもサッとひと拭き。

臭いや汚れが吸着しにくいホーロー。ニューシステムーC型は、扉やキャビネットの内部など見えない部分までホーローで仕上げています。だから、調味料をこぼしてもサッと拭くだけ。簡単なお手入れで、美しさをいつまでも保てます。



ワークトップ間口270cm 価格比較



※写真の商品はCD型・シャモアイボリーです。

各ワークトップ材質別の価格を、シリーズごとにまとめました。商品選びの参考にしてください。

ワークトップ材質	ステンレス	人造大理石 (カメオホワイト)	人造大理石 (シエラダスク) (シエラミッドナイト) (シエラサンドストーン)
扉シリーズ			
CD型・CA型	¥489,500	¥709,500	¥737,500
CG型	¥523,500	¥743,500	¥771,500



料理づくりにこだわる人のための使い勝手のよい独立型キッチン。

CD型

ミスティグレイ(G)

キッチン部分価格 ¥772,000

周辺機器価格 ¥288,000

セット価格 ¥1,060,000

A:シャモアイボリー C:マッシュルームベージュ G:ミスティグレイ

ダイニングユニットを加えU型に。収納スペースも充実しました。

CA型

サンドベージュ(S)

キッチン部分価格 ¥887,000

周辺機器価格 ¥441,500

セット価格 ¥1,328,500

S:サンドベージュ D:マッシュルームベージュ G:ミスティグレイ



シンプルにまとめたI型。コンパクトなキッチンルーム。

CG型

チェッカーベージュ(U)

キッチン部分価格 ¥510,500

周辺機器価格 ¥439,000

セット価格 ¥949,500

T:アーバンオーク U:チェッカーベージュ ●原稿拡大写真

※印刷色ですから商品と多少異なります。タカラショールームでお確かめください。

木製システムキッチン ニューシステムーB型

New Systemy B型 ニューシステムー

やわらかな自然の温もりを伝える
木を生かしたシステムキッチン。

（受注生産品）

※ニューシステムーB型は受注生産品ですので、納期は20日間程度いただきます。
地域により多少異なる場合がありますのでご了承ください。

詳しくはニューシステムーカタログで。



ニューシステムーの詳しい商品内容を紹介した専用カタログをご用意しています。弊社事業所、ショールームまでお問い合わせください。

コーナーを活かしたL型レイアウト。
温かみを伝える天然木を扉に使用。

BF型 フォレスト

ダークウッド(D)

キッチン部分価格 ¥1,181,000
周辺機器価格 ¥731,500
セット価格 ¥1,912,500

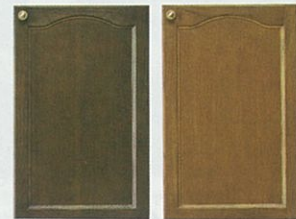

D:ダークウッド M:ミディアムウッド



天然木のやさしさ、あたたかさ……そんな自然の風合いをキッチンに生かしました。扉デザインは6シリーズ・16カラー。ニューシステムーC型と同様にシステムアップが可能です。

ワークトップ間口270cm 価格比較



※写真の商品はBA型・ミディアムオークです。

各ワークトップ材質別の価格を、シリーズごとにまとめました。商品選びの参考にしてください。

ワークトップ材質	ステンレス	人造大理石 (ロイヤルホワイト)	人造大理石 (ロイヤルベージュ)
BF型	¥577,500	¥713,500	¥737,500
BW型	¥487,000	¥623,000	¥647,000
BE型	¥453,500	¥589,500	¥613,500
BA型	¥428,000	¥564,000	¥588,000
BH/BN型	¥384,000	¥520,000	¥544,000



BW型 ウィンザー

ミディアム(M)

キッチン部分価格 ¥534,000
周辺機器価格 ¥826,500
セット価格 ¥1,360,500

※ユーロダイニングセット(¥699,500)とホーローキッチンパネルは、セット価格に含まれていません。

キッチン壁面には、ホーローキッチンパネル(マープルアイボリー)¥93,000をセットしています。



M:ミディアム N:ナチュラル G:ライトグレー

ホーローキッチンパネル



狭いスペースでも作業性と収納性を両立できるI型の並列プランです。

BE型 エーデル

ライトグレー(G)

キッチン部分価格 ¥511,500
周辺機器価格 ¥615,500
セット価格 ¥1,127,000

（ホーローキッチンパネル価格は含まれていません。）
キッチン壁面には、ホーローキッチンパネル(マープルグレー-石目柄)¥112,000をセットしています。



M:ミディアム N:ナチュラル G:ライトグレー



ダイニングを広く見せるI型プラン。明るく開放的な空間がうまれます。

BA型 アーティス

グレーオーク(G)

キッチン部分価格 ¥524,000
周辺機器価格 ¥81,000
セット価格 ¥605,000



D:ダークオーク M:ミディアムオーク G:グレーオーク



調理がスムーズにいくL型レイアウトのダイニングキッチンです。

BH型 ハミング

ナチュラル(N)

キッチン部分価格 ¥618,500
周辺機器価格 ¥207,000
セット価格 ¥825,500



M:ミディアム N:ナチュラル G:ライトグレー



ベーシックな中にも、使い勝手を考えたプランです。

BN型 ナチュール

ソリッドホワイト(S)

キッチン部分価格 ¥384,000
周辺機器価格 ¥429,000
セット価格 ¥813,000



S:ソリッドホワイト T:テnderベージュ

パーソナルキッチン ニューアーバニー

詳しくはニューアーバニーカタログで。

New Urbany ニューアーバニー

コンパクトで高機能。二世帯住宅やセカンドハウスにおすすめです。

（受注生産品）

※ニューアーバニーは受注生産品ですので、納期は40日間程度いただきます。地域により多少異なる場合がありますのでご了承ください。

二世帯住宅のセカンドキッチンや、ワンルーム用のキッチンには、多機能性と省スペース性の両方が必要です。ニューアーバニーはシステムキッチンで採用されている高機能を数多く持ちながらも、コンパクトに設計されています。

カウンターキッチンタイプ——コンパクトながら、システムキッチンを思わせる高機能。



ニューアーバニーの詳細商品内容を紹介した専用カタログをご用意しています。弊社事業所、ショールームまでお問い合わせください。

J型テーブル付
ミスティグレイ(G)

セット価格 ¥705,100



G:ミスティグレイ M:チェッカーブラック S:サンドベージュ

J型テーブルなし

チェッカーブラック(M)

セット価格 ¥347,000

U型

サンドベージュ(S)

セット価格 ¥472,100



ワークトップ間口150cm 価格比較

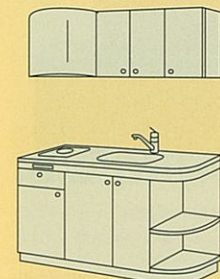

各ワークトップ材質別の価格を、シリーズごとにまとめました。商品選びの参考にしてください。

ワークトップ材質	メラミン (グレー石目柄 (アイボリー))	人造大理石 (ホワイトミッドナイト (ホワイト+サンドストーン))
冷蔵庫なし	チェッカーブラック ¥303,000	¥369,000
冷蔵庫なし	ミスティグレイ サンドベージュ ¥294,000	¥360,000
冷蔵庫付き	チェッカーブラック ¥333,500	¥399,500
冷蔵庫付き	ミスティグレイ サンドベージュ ¥325,500	¥391,500

コンパクトキッチンタイプ



ハイグレードな省スペース設計のパッケージタイプ。

KUH-120型

ジュネスグレイ(G)

セット価格 ¥425,500



G:ジュネスグレイ I:ブレンアイボリー

ホーローキッチンパネル

詳しくはホーローキッチンパネルカタログで。

グレード感を高める、美しい光沢とデザイン。高品質ホーローがキッチン壁面を油汚れから守ります。



ホーローキッチンパネルの詳細商品内容を紹介した専用カタログをご用意しています。弊社事業所、ショールームまでお問い合わせください。

シンクや加熱機器近くの壁面は、水や油、洗剤で汚れやすい場所です。ホーローキッチンパネルは高品質ホーロー素材の多彩な特長を活かし、美しいデザインでインテリア性を高めながら、大切なキッチンを守ります。



高品質のホーロー素材だから、大切なキッチンをやさしく守ります。

ホーローは表面がガラス質なので、水や油、酸やアルカリ、その他、調味料、中性洗剤にも強く、変質する心配がありません。付着した汚れもサッと一拭きでOK、お手入れも簡単です。また、タイルに比べて目地が少なく、黒ずみなどの汚れも防げます。



I型・間口270cmに取付けた場合の価格比較

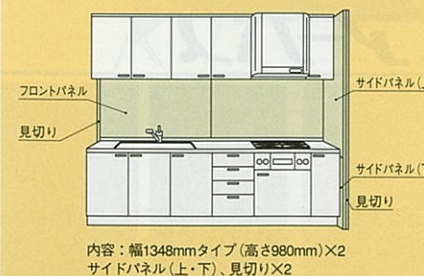

内容：幅1348mmタイプ(高さ980mm)×2
サイドパネル(上・下)、見切り×2

価格を、シリーズごとにまとめました。商品選びの参考にしてください。

大理石調		単色	
柄なし	柄付き	柄なし	柄付き
大理石調	大理石調 (石目柄)	フロアライアイボリー	フロアライアイボリー (ゴールドライン)
大理石調	大理石調 (花柄)	ピュアグレイ	ピュアグレイ (石目柄)
¥142,000	¥179,000	¥122,000	¥159,000

キッチンのインテリア感覚を高める8カラーバリエーション。

Marble Gray

落ち着いた雰囲気のマーブル調。

Marble Ivory

あたたか味のあるマーブル調。

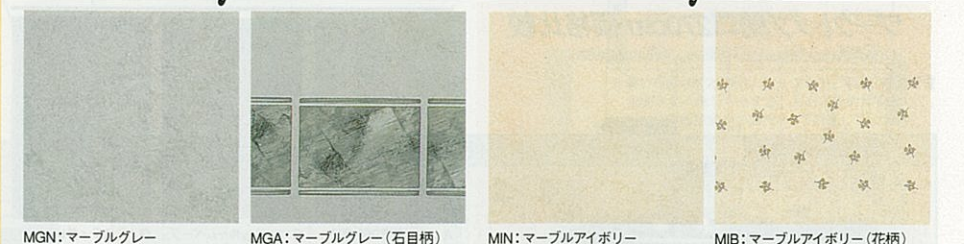

MGN: マーブルグレイ MGA: マーブルグレイ(石目柄) MIN: マーブルアイボリー MIB: マーブルアイボリー(花柄)

Pure Gray

洗練されたキッチンイメージ。

Floral Ivory

華やかなキッチンイメージ。

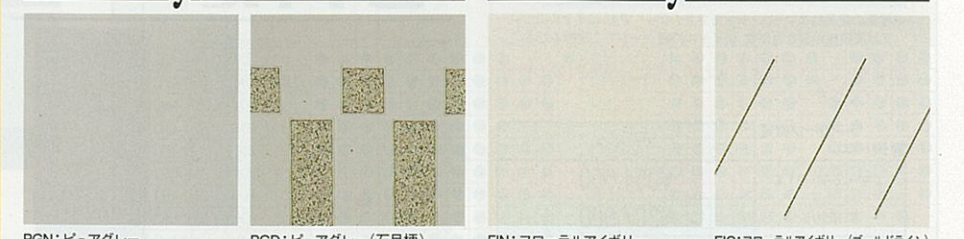

PGN: ピュアグレイ PGD: ピュアグレイ(石目柄) FIN: フローラルアイボリー FIC: フローラルアイボリー(ゴールドライン)

※商品の詳細および納期につきましては、弊社事業所へお問い合わせください。※印刷色です。商品と多少異なります。タカラショールームまでお問い合わせください。

ホーローキッチンセット

必要アイテムだけを自由に選定。
よりお求めやすいホーローキッチン。

キッチン

スペースや使用目的に応じて、必要なアイテムだけを揃えていけるキッチンセットです。バリエーションは3シリーズ、9カラー。ベースキャビネットやガスキャビネット、調理台など、豊富なユニットを自由に組み合わせられます。

HORO STORY

見えないところもすべてホーロー。
だからお手入れが簡単。

設置スペースやキッチンの使い勝手を考えてセットアップできるホーローキッチンセット。ガラスのような美しさと鋼鉄のような強靭さを合わせ持つホーローの魅力をもとに生かし、見えないところもすべてホーローで仕上げられています。ですから、調味料がこぼれたとしても、サッとひと拭きするだけでOK。簡単なお手入れで、いつもキッチンを清潔に保てます。



豊富なアイテムから自由にセレクト、組み合わせもカンタンです。
キッチンスペースの間口サイズに合わせて、必要なアイテムを豊富な種類の中から選んでいくだけで、ご希望のキッチンがセットアップ。お求めやすい価格も大きな魅力です。



セットアップ事例(上記アーバス・サンドベージュの場合)

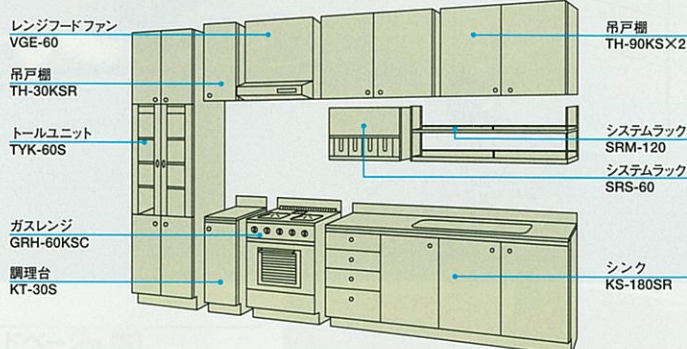

ホーローならではのカラーバリエーション。3シリーズ9カラー

《エマーユ》

《アーバス》

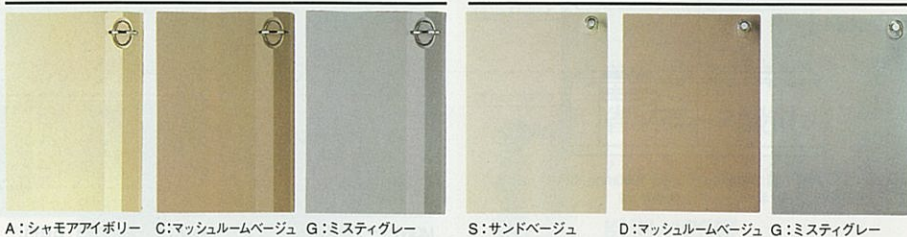

《ロイヤル》



ワークトップ間口270cm 価格比較



※写真の商品はエマーユ・ショアマアイボリーです。ロイヤルについては扉構成が異なります。ロイヤル掲載ページでご確認ください。

価格を、シリーズごとにまとめました。商品選びの参考にしてください。

ワークトップ材質 扉シリーズ	ステンレス
エマーユ・アーバス	¥354,000
ロイヤル	¥307,000

※システムラック・水栓は上記の価格に含まれておりません。

使う人がより快適に。親切設計の収納アイテム



- 引き出し(インナーケース付)
使い勝手を考えたインナーケース付です。よく使う小物を種類に分けて整理でき便利です。
- 照明付吊戸棚
照明器具をスッキリと吊戸棚にビルトイン。インテリア性を損なうことなく、ワークトップを照らします。
※20W蛍光灯・スイッチ付
- 昇降ラック付吊戸棚
簡単に引き降ろせる昇降ラック付。調理中でも出し入れがスムーズなので、ワークトップを照らします。調味料や香辛料の収納に最適です。
- 水切り付ロング吊戸棚
洗った食器をそのまま下段に収納できる水切り棚付。たっぷり収納できるロングタイプです。
- エンド吊戸棚
壁面を有効に使いセットプランのインテリア性を高める飾り棚。エンド部分(端)がオープンの場合にどうぞ。
※高さ645mm、価格は¥16,000。カラーはサンドベージュ色のみです。

限られたスペースをムダなくつかえる収納アイテム



- ゴミ収容器付排水トラップ (ステンレス製)
手を汚さずに簡単にゴミの処理ができます。
- 計量米びん
キャビネットにすっきりと収納OK。ワンタッチで素早く必要な分量を取り出せます。
K-15 225×480×460mm ¥11,500
※容量15kg ※計量米びんの取り付け位置につきましては、弊社事業所へお問い合わせください。
通産省グッドデザイン
選定商品
- 食器乾燥機付流し台
(エマーユ・アーバスの間口180cm・165cmに対応)
乾燥が終われば、そのまま収納庫に。庫内はホーロー仕上げでお手入れも簡単。一度に家族6人分の食器を乾燥できます。
■電力料金の目安

	周囲温度	運転時間 (1日)	運転回数 (1日)	1日当り 電気料金
夏場	30℃	約60分	3回	約41円
冬場	5℃	約90分	3回	約62円

※電力料金は電力会社により、また各家庭の総消費電力量により異なりますが、おおよその目安として、1kw/hの電気料金を30円として計算しております。

《ロイヤル》



網カゴ 樹脂バット ホーローバット

シリーズ別収納アイテム一覧

	エマーユ	アーバス	ロイヤル	ホーローバット
流し台	DD-180	KD-180	RS-180	●
	DS-180	KS-180	RM-180	●
	DM-180	KM-180	RS-165	●
	DD-165	KD-165	RM-165	●
	DS-165	KS-165	RS-150	●
	DM-165	KM-165	RM-150	●
	DS-150	KS-150	R-120	●
	DM-150	KM-150	R-100	●
	D-120	K-120		●
	D-100			●

※印刷色ですから商品と多少異なります。タカラショールームでお確かめください。

ホーローキッチンセット エマール

※ガス器具・レンジフードに関しては、下記の商品以外もご用意しております。詳しくはP.33～P.35をご覧ください。

シャモアアイボリー(A)



構成機種

シンク	DS-150AR
調理台	DC-120AL,DT-30A×2
ガスレンジ	GRH-60SC
吊戸棚	T-90DA×2,TT-30DAL,TT-60DA,TH-30DAL
レンジフードファン	VGE-90
システムラック	SRM-120,SRG-60
キッチン部分価格	¥574,500
トルユニット	TYD-60A
周辺機器価格	¥98,000
L型14点セット価格	¥672,500

●商品の寸法表示は、全て間口(幅)×奥行×高さmmで表示しています。

間口180cm ジャンボシンク	間口180cm ジャンボシンク
DD-180A(L-R) 1,800×560×800mm ¥162,000	DS-180A(L-R) 1,800×560×800mm ¥114,000

間口180cm ミドルシンク	間口165cm ジャンボシンク	間口165cm ジャンボシンク	間口165cm ミドルシンク	間口150cm ジャンボシンク
DM-180A 1,800×560×800mm ¥113,000	DD-165A(L-R) 1,650×560×800mm ¥153,000	DS-165A(L-R) 1,650×560×800mm ¥105,000	DM-165A(L-R) 1,650×560×800mm ¥104,000	DS-150A(L-R) 1,500×560×800mm ¥100,000

※流し台には左水槽(L)タイプ、右水槽(R)タイプを用意しています。発注の際にご確認ください。写真は全て左水槽(L)タイプです。

間口150cm ミドルシンク	間口120cm シングルシンク	間口100cm シングルシンク	調理台			計量米びつ	
DM-150A(L-R) 1,500×560×800mm ¥99,000	D-120A(L-R) 1,200×600×800mm ¥81,000	D-100A(L-R) 1,000×560×800mm ¥74,000	DT-100A 1,000×560×800mm ¥70,500	DT-60A 600×560×800mm ¥41,000	DT-35A 350×560×800mm ¥40,500	DT-30A 300×560×800mm ¥26,500	K-15 225×480×460mm 容量15kg ¥11,500

※流し台には左水槽(L)タイプ、右水槽(R)タイプを用意しています。発注の際にご確認ください。写真は全て左水槽(L)タイプです。

※計量米びつの取付け機種については、弊社にお問い合わせください。

隅調理台	ガス台			ガスキャビネット		ガスレンジ	レンジフード
DC-A 715(後市)×560×800mm ¥52,000	DG-100A 1,000×543×625mm ¥44,500	DG-70A 700×543×625mm ¥33,000	DG-60A 600×543×625mm ¥29,500	DKH-60SA 600×560×800mm 本体¥58,000 前面パネル¥3,500 ¥70,000	DK-60SA 600×560×800mm 上台GCH-60S ¥39,000 上台GCN-60SV ¥46,000 下台DK-60A(B) ¥31,000 ¥77,000	GRH-60SC 600×560×800mm ¥99,000	VGE-60 フロベアファン 600×570×645mm 本体¥58,000 前面パネル¥3,500 ¥61,500

※ガスキャビネット・ガスレンジは、(都市ガス用・プロパンガス用)があります。お求めの際にご確認ください。 ※上記レンジフードはシロッコファンタイプVEもございます。

ロング吊戸棚(高さ900mmタイプ) ※写真は左タイプ							吊戸棚(高さ645mm・500mmタイプ)			
TTL-90DA 900×391×900mm ¥54,000	TTM-90DA 900×391×900mm ¥50,000	TTM-60DA 600×391×900mm ¥41,000	TT-60DA 600×391×900mm ¥30,500	TT-45DA(L-R) 450×391×900mm ¥23,500	TT-30DA(L-R) 300×391×900mm ¥20,000	TTC-60DA 600(後市)×391×900mm ¥33,000	TGN-60A 600×388×900mm ¥41,500	TGN-45A(L-R) 450×388×900mm ¥31,000	高さ645ミリタイプ TH-120DA 1,200×391×645mm ¥38,500	TH-105DA 1,050×391×645mm ¥35,000

※吊戸棚の扉はホーロー製、キャビネット本体は木製です。

吊戸棚(高さ645mm・500mmタイプ) ※写真は右タイプ										
THL-90DA 900×391×645mm ¥46,500	TH-90DA 900×391×645mm ¥30,500	TH-70DA 700×391×645mm ¥23,000	TH-60DA 600×391×645mm ¥22,000	TH-45DA(L-R) 450×391×645mm ¥17,500	TH-35DA 350×391×645mm ¥15,000	TH-30DA(L-R) 300×391×645mm ¥14,000	TH-15DA(L-R) 150×391×645mm ¥12,000	昇降吊戸15C 150×392×645mm 本体¥19,000 パネル¥3,000 ¥22,000	THC-71DA 715(後市)×391×645mm ¥31,000	THC-60DA 600(後市)×391×645mm ¥25,000

ホーローキッチンセット マッシュルームベージュ(C)

マッシュルームベージュ(C)



構成機種

シンク	DM-150CL
調理台	DT-30C
ガスレンジ	GRH-60SC
吊戸棚	TH-90DC,TH-60DC,TH-30DCR
レンジフードファン	VGE-60
トルユニット	TYD-45CR
キッチン部分価格	¥352,500
周辺機器価格	¥66,500
1型8点セット価格	¥419,000

●商品の寸法表示は、全て間口(幅)×奥行×高さmmで表示しています。

間口180cm ジャンボシンク	間口180cm ジャンボシンク
DD-180C(L-R) 1,800×560×800mm ¥162,000	DS-180C(L-R) 1,800×560×800mm ¥114,000

間口180cm ミドルシンク	間口165cm ジャンボシンク	間口165cm ジャンボシンク	間口165cm ミドルシンク	間口150cm ジャンボシンク
DM-180C 1,800×560×800mm ¥113,000	DD-165C(L-R) 1,650×560×800mm ¥153,000	DS-165C(L-R) 1,650×560×800mm ¥105,000	DM-165C(L-R) 1,650×560×800mm ¥104,000	DS-150C(L-R) 1,500×560×800mm ¥100,000

※流し台には左水槽(L)タイプ、右水槽(R)タイプを用意しています。発注の際にご確認ください。写真は全て左水槽(L)タイプです。

※計量米びつの取付け機種については、弊社にお問い合わせください。

間口150cm ミドルシンク	間口120cm シングルシンク	間口100cm シングルシンク	調理台			計量米びつ	
DM-150C(L-R) 1,500×560×800mm ¥99,000	D-120C(L-R) 1,200×600×800mm ¥81,000	D-100C(L-R) 1,000×560×800mm ¥74,000	DT-100C 1,000×560×800mm ¥70,500	DT-60C 600×560×800mm ¥41,000	DT-35C 350×560×800mm ¥40,500	DT-30C 300×560×800mm ¥26,500	K-15 225×480×460mm 容量15kg ¥11,500

※流し台には左水槽(L)タイプ、右水槽(R)タイプを用意しています。発注の際にご確認ください。写真は全て左水槽(L)タイプです。

※計量米びつの取付け機種については、弊社にお問い合わせください。

隅調理台	ガス台			ガスキャビネット		ガスレンジ	レンジフード
DC-C 715(後市)×560×800mm ¥52,000	DG-100C 1,000×543×625mm ¥44,500	DG-70C 700×543×625mm ¥33,000	DG-60C 600×543×625mm ¥29,500	DKH-60SC 600×560×800mm 本体¥58,000 前面パネル¥3,500 ¥70,000	DK-60SC 600×560×800mm 上台GCH-60S ¥39,000 上台GCN-60SV ¥46,000 下台DK-60C(B) ¥31,000 ¥77,000	GRH-60SC 600×560×800mm ¥99,000	VGE-60 フロベアファン 600×570×645mm 本体¥58,000 前面パネル¥3,500 ¥61,500

※ガスキャビネット・ガスレンジは、(都市ガス用・プロパンガス用)があります。お求めの際にご確認ください。 ※上記レンジフードはシロッコファンタイプVEもございます。

ロング吊戸棚(高さ900mmタイプ) ※写真は左タイプ							吊戸棚(高さ645mm・500mmタイプ)			
TTL-90DC 900×391×900mm ¥54,000	TTM-90DC 900×391×900mm ¥50,000	TTM-60DC 600×391×900mm ¥41,000	TT-60DC 600×391×900mm ¥30,500	TT-45DC(L-R) 450×391×900mm ¥23,500	TT-30DC(L-R) 300×391×900mm ¥20,000	TTC-60DC 600(後市)×391×900mm ¥33,000	TGN-60C 600×388×900mm ¥41,500	TGN-45C(L-R) 450×388×900mm ¥31,000	高さ645ミリタイプ TH-120DC 1,200×391×645mm ¥38,500	TH-105DC 1,050×391×645mm ¥35,000

※吊戸棚の扉はホーロー製、キャビネット本体は木製です。

吊戸棚(高さ645mm・500mmタイプ) ※写真は右タイプ										
THL-90DC 900×391×645mm ¥46,500	TH-90DC 900×391×645mm ¥30,500	TH-70DC 700×391×645mm ¥23,000	TH-60DC 600×391×645mm ¥22,000	TH-45DC(L-R) 450×391×645mm ¥17,500	TH-35DC 350×391×645mm ¥15,000	TH-30DC(L-R) 300×391×645mm ¥14,000	TH-15DC(L-R) 150×391×645mm ¥12,000	昇降吊戸15C 150×392×645mm 本体¥19,000 パネル¥3,000 ¥22,000	THC-71DC 715(後市)×391×645mm ¥31,000	THC-60DC 600(後市)×391×645mm ¥25,000

ホーローキッチンセット エマーユ

※ガス器具・レンジフードに関しては、下記の商品以外もご用意しております。詳しくはP.33~P.35をご覧ください。

ミスティグレイ(G)



構成機種

シンク	DD-180GL
調理台	DT-30G
ガスレンジ	GRH-60SC
吊戸棚	TH-60DG, TH-120DG, TH-30DGR
レンジフードファン	VGE-60
システムラック	SRS-60
ガラス戸棚	TGN-60G×2

キッチン部分価格 **¥455,500**
周辺機器価格 **¥83,000**

I型10点セット価格 **¥538,500**

●商品の寸法表示は、全て開口(幅)×奥行×高さmmで表示しています。

間口180cm ジャンボシンク	間口180cm ジャンボシンク
DD-180G(L・R) 1,800×560×800mm ¥162,000	DS-180G(L・R) 1,800×560×800mm ¥114,000

間口180cm ミドルシンク	間口165cm ジャンボシンク	間口165cm ジャンボシンク	間口165cm ミドルシンク	間口150cm ジャンボシンク
DM-180G 1,800×560×800mm ¥113,000	DD-165G(L・R) 1,650×560×800mm ¥153,000	DS-165G(L・R) 1,650×560×800mm ¥105,000	DM-165G(L・R) 1,650×560×800mm ¥104,000	DS-150G(L・R) 1,500×560×800mm ¥100,000

※流し台には左水槽(L)タイプ、右水槽(R)タイプを用意しています。発注の際にご確認ください。写真は全て左水槽(L)タイプです。

間口150cm ミドルシンク	間口120cm シングルシンク	間口100cm シングルシンク	調理台	計量米びつ
DM-150G(L・R) 1,500×560×800mm ¥99,000	D-120G(L・R) 1,200×560×800mm ¥81,000	D-100G(L・R) 1,000×560×800mm ¥74,000	DT-100G 1,000×560×800mm ¥70,500	K-15 225×480×460mm ¥11,500

※流し台には左水槽(L)タイプ、右水槽(R)タイプを用意しています。発注の際にご確認ください。写真は全て左水槽(L)タイプです。

※計量米びつの取付け機種については、弊社にお問い合わせください。

調理台	ガス台	ガスキャビネット	ガスレンジ	レンジフード
DC-G 715(後巾)×560×800mm ¥52,000	DG-100G 600×543×625mm ¥44,500	DKH-60SG 600×560×800mm ¥70,000	GRH-60SC 600×560×800mm ¥99,000	VGE-60 600×570×645mm ¥61,500

※ガスキャビネット・ガスレンジは、(都市ガス用・プロパンガス用)があります。お求めの際にご確認ください。 ※上記レンジフードはシロッコファンタイプVEもご用意です。

照明付	水切付・2段	ガラス戸棚
TTL-90DG 900×391×900mm ¥54,000	TH-120DG 1,200×391×645mm ¥38,500	TH-120KS 1,200×391×645mm ¥38,500

※吊戸棚の扉はホーロー製、キャビネット本体は木製です。

照明付	昇降ラック付	昇降ラック付
THL-90DG 900×391×645mm ¥46,500	THC-71DG 715(後巾)×391×645mm ¥31,000	THC-60DG 600(後巾)×391×645mm ¥25,000

ホーローキッチンセット アーバス

※ガス器具・レンジフードに関しては、下記の商品以外もご用意しております。詳しくはP.33~P.35をご覧ください。

サンドベージュ(S)



構成機種

シンク	KS-180SR
調理台	KT-30S
ガスレンジ	GRH-60KSC
吊戸棚	TH-30KSR, TH-90KS×2
レンジフードファン	VGE-60
システムラック	SRS-60, SRM-120
トルユニット	TYK-60S

キッチン部分価格 **¥423,500**
周辺機器価格 **¥98,000**

I型10点セット価格 **¥521,500**

●商品の寸法表示は、全て開口(幅)×奥行×高さmmで表示しています。

間口180cm ジャンボシンク	間口180cm ジャンボシンク
KD-180S(L・R) 1,800×560×800mm ¥162,000	KS-180S(L・R) 1,800×560×800mm ¥114,000

間口180cm ミドルシンク	間口165cm ジャンボシンク	間口165cm ジャンボシンク	間口165cm ミドルシンク	間口150cm ジャンボシンク
KM-180S 1,800×560×800mm ¥113,000	KD-165S(L・R) 1,650×560×800mm ¥153,000	KS-165S(L・R) 1,650×560×800mm ¥105,000	KM-165S(L・R) 1,650×560×800mm ¥104,000	KS-150S(L・R) 1,500×560×800mm ¥100,000

※流し台には左水槽(L)タイプ、右水槽(R)タイプを用意しています。発注の際にご確認ください。写真は全て左水槽(L)タイプです。

間口150cm ミドルシンク	間口120cm シングルシンク	調理台	計量米びつ	調理台
KM-150S(L・R) 1,500×560×800mm ¥99,000	K-120S(L・R) 1,200×560×800mm ¥81,000	KT-60S 600×560×800mm ¥41,000	K-15 225×480×460mm ¥11,500	KC-S 715(後巾)×560×800mm ¥52,000

※流し台には左水槽(L)タイプ、右水槽(R)タイプを用意しています。発注の際にご確認ください。写真は全て左水槽(L)タイプです。

※計量米びつの取付け機種については、弊社にお問い合わせください。

ガス台	ガスキャビネット	ガスレンジ	レンジフード	ロング吊戸棚(高さ900mmタイプ)
KG-100S 1,000×543×625mm ¥44,500	KK-60SS 600×560×800mm ¥77,000	GRH-60KSC 600×560×800mm ¥99,000	VGE-60 600×570×645mm ¥61,500	TTL-90KS 900×391×900mm ¥54,000

※ガスキャビネット・ガスレンジは、(都市ガス用・プロパンガス用)があります。お求めの際にご確認ください。 ※上記レンジフードはシロッコファンタイプVEもご用意です。

照明付	水切付・2段	ガラス戸棚
TT-60KS 600×391×900mm ¥30,500	TH-45KS(L・R) 450×391×900mm ¥23,500	TH-120KS 1,200×391×645mm ¥38,500

※吊戸棚の扉はホーロー製、キャビネット本体は木製です。

照明付	昇降ラック付	昇降ラック付
TH-90KS 900×391×645mm ¥30,500	THC-71KS 715(後巾)×391×645mm ¥31,000	THC-60KS 600(後巾)×391×645mm ¥25,000

ホーローキッチンセット アーバス

※ガス器具・レンジフードに関しては、下記の商品以外もご用意しております。詳しくはP.33~P.35をご覧ください。

マッシュルームベージュ(D)



構成機種	
シンク	KD-165DR
調理台	KT-30D, KC-D
ガスレンジ	GRH-60KSC
吊戸棚	TH-30KDR, TH-71KD, TH-45KDL, T-60KD×2
レンジフードファン	VEG-60
システムラック	SRS-60, SRG-60
キッチン部分価格 ¥544,500	
トールユニット	TYK-45DL
周辺機器価格 ¥66,500	
L型13点セット価格 ¥611,000	

●商品の寸法表示は、全て開口(幅)×奥行×高さmmで表示しています。

間口180cm ジャンボシンク	間口180cm ジャンボシンク
KD-180D(L·R) 1,800×560×800mm ¥162,000	KS-180D(L·R) 1,800×560×800mm ¥114,000

間口180cm ミドルシンク	間口165cm ジャンボシンク	間口165cm ジャンボシンク	間口165cm ミドルシンク	間口150cm ジャンボシンク
KM-180D 1,800×560×800mm ¥113,000	KD-165D(L·R) 1,650×560×800mm ¥153,000	KS-165D(L·R) 1,650×560×800mm ¥105,000	KM-165D(L·R) 1,650×560×800mm ¥104,000	KS-150D(L·R) 1,500×560×800mm ¥100,000

※流し台には左水槽(L)タイプ、右水槽(R)タイプを用意しています。発注の際にご確認ください。写真は全て左水槽(L)タイプです。

間口150cm ミドルシンク	間口120cm シングルシンク	調理台	計量米びつ	隅調理台
KM-150D(L·R) 1,500×543×625mm ¥99,000	K-120D(L·R) 1,200×560×800mm ¥81,000	KT-60D 600×560×800mm ¥41,000	K-15 225×480×460mm ¥11,500	KC-D 715(後巾)×560×800mm ¥52,000

※流し台には左水槽(L)タイプ、右水槽(R)タイプを用意しています。発注の際にご確認ください。写真は全て左水槽(L)タイプです。

※計量米びつの取付け機種については、弊社にお問い合わせください。

ガス台	ガスキャビネット	ガスレンジ	レンジフード	ロング吊戸棚(高さ900mmタイプ)
KG-100D 1,000×543×625mm ¥44,500	KG-70D 700×543×625mm ¥33,000	KG-60D 600×543×625mm ¥29,500	KG-60SD 600×570×645mm 本体¥58,000 前面パネル¥3,500 ¥61,500	TTL-90KD 900×391×900mm ¥54,000

※ガスキャビネット・ガスレンジは、(都市ガス用・プロパンガス用)があります。お求めの際にご確認ください。 ※上記レンジフードはシロッコファンタイプVEもご用意しています。

ロング吊戸棚(高さ900mmタイプ)	吊戸棚(高さ645mm・500mmタイプ)
TT-60KD 600×391×900mm ¥30,500	TH-120KD 1,200×391×645mm ¥38,500

※吊戸棚の扉はホーロー製、キャビネット本体は木製です。

吊戸棚(高さ645mm・500mmタイプ)
TH-90KD 900×391×645mm ¥30,500

ミスティグレイ(G)



構成機種	
シンク	KS-180GL
調理台	KT-30G
ガスレンジ	GRH-60KSC
吊戸棚	TH-45KGL, TH-30KGR
ガラス戸棚	TGN-60G
レンジフードファン	VEG-60
I型7点セット価格 ¥374,000	

●商品の寸法表示は、全て開口(幅)×奥行×高さmmで表示しています。

間口180cm ジャンボシンク	間口180cm ジャンボシンク
KD-180G(L·R) 1,800×560×800mm ¥162,000	KS-180G(L·R) 1,800×560×800mm ¥114,000

間口180cm ミドルシンク	間口165cm ジャンボシンク	間口165cm ジャンボシンク	間口165cm ミドルシンク	間口150cm ジャンボシンク
KM-180G 1,800×560×800mm ¥113,000	KD-165G(L·R) 1,650×560×800mm ¥153,000	KS-165G(L·R) 1,650×560×800mm ¥105,000	KM-165G(L·R) 1,650×560×800mm ¥104,000	KS-150G(L·R) 1,500×560×800mm ¥100,000

※流し台には左水槽(L)タイプ、右水槽(R)タイプを用意しています。発注の際にご確認ください。写真は全て左水槽(L)タイプです。

※計量米びつの取付け機種については、弊社にお問い合わせください。

間口150cm ミドルシンク	間口120cm シングルシンク	調理台	計量米びつ	隅調理台
KM-150G(L·R) 1,500×543×625mm ¥99,000	K-120G(L·R) 1,200×560×800mm ¥81,000	KT-60G 600×560×800mm ¥41,000	K-15 225×480×460mm ¥11,500	KC-G 715(後巾)×560×800mm ¥52,000

※流し台には左水槽(L)タイプ、右水槽(R)タイプを用意しています。発注の際にご確認ください。写真は全て左水槽(L)タイプです。

※計量米びつの取付け機種については、弊社にお問い合わせください。

ガス台	ガスキャビネット	ガスレンジ	レンジフード	ロング吊戸棚(高さ900mmタイプ)
KG-100G 1,000×543×625mm ¥44,500	KG-70G 700×543×625mm ¥33,000	KG-60G 600×543×625mm ¥29,500	KG-60SG 600×570×645mm 本体¥58,000 前面パネル¥3,500 ¥61,500	TTL-90KG 900×391×900mm ¥54,000

※ガスキャビネット・ガスレンジは、(都市ガス用・プロパンガス用)があります。お求めの際にご確認ください。 ※上記レンジフードはシロッコファンタイプVEもご用意しています。

ロング吊戸棚(高さ900mmタイプ)	吊戸棚(高さ645mm・500mmタイプ)
TT-60KG 600×391×900mm ¥30,500	TH-120KG 1,200×391×645mm ¥38,500

※吊戸棚の扉はホーロー製、キャビネット本体は木製です。

吊戸棚(高さ645mm・500mmタイプ)
TH-90KG 900×391×645mm ¥30,500

ホーローキッチンセット ロイヤルR型

※ガス器具・レンジフードに関しては、下記の商品以外もご用意しております。詳しくはP.33~P.35をご覧ください。

アイボリー花柄付(A)



構成機種

シンク RS-150AL
調理台 RT-30A
ガスキャビネット RK-60SA
吊戸棚 TH-60RA,T-30RA,
T-60RA,TH-30RA
レンジフードファン VS-60
システムラック SRS-30

L型9点セット価格 ¥286,300

アイボリー(C)



構成機種

シンク R-120CL
調理台 RT-60C,RT-30M,RC-C
ガスキャビネット RK-60SC
吊戸棚 TH-90RC,TH-30RC×2,
THC-71RC,TH-60RC
レンジフードファン VD-60

L型11点セット価格 ¥370,000

ミスティグレイ(G)



構成機種

シンク RM-180G
調理台 RT-30G,RT-30MG,RC-G
ガスキャビネット RK-60SG
吊戸棚 TH-30RG×2,THC-71RG
レンジフードファン VGE-60

L型11点セット価格 ¥404,000

アイボリー花柄付(A)

●商品の寸法表示は、全て間口(幅)×奥行×高さmmで表示しています。

間口180cm ジャンボシンク	間口180cm ミドルシンク (真中水槽)	間口165cm ジャンボシンク	間口165cm ミドルシンク
RS-180A(L-R) 1,800×560×800mm ¥87,500	RM-180A 1,800×560×800mm ¥86,500	RS-165A(L-R) 1,650×560×800mm ¥81,000	RM-165A(L-R) 1,650×560×800mm ¥80,000

※流し台には左水槽(L)タイプ、右水槽(R)タイプを用意しています。発注の際にご確認ください。写真は全て左水槽(L)タイプです。

間口150cm ジャンボシンク	間口150cm ミドルシンク	間口120cm シングルシンク	間口100cm シングルシンク	調理台
RS-150A(L-R) 1,500×560×800mm ¥75,000	RM-150A(L-R) 1,500×560×800mm ¥74,000	R-120A(L-R) 1,200×560×800mm ¥60,000	R-100A(L-R) 1,000×560×800mm ¥56,000	RT-100A 1,000×560×800mm ¥54,000

※流し台には左水槽(L)タイプ、右水槽(R)タイプを用意しています。発注の際にご確認ください。写真は全て左水槽(L)タイプです。

調理台 (五段引出し) (扉は右開き)	計量米びつ (容量15kg)	隅調理台 (扉は右開き)	ガス台	ガスキャビネット
RT-30M 300×560×800mm ¥32,000	K-15 225×480×460mm ¥11,500	RC-A 715(後市)×560×800mm ¥43,000	RG-100A 1,000×543×625mm ¥37,000	RKH-60SA 600×560×800mm 上台GCH-60S ¥39,000 下台RK-60C(B) ¥23,000 ¥62,000

※計量米びつの取付け機種については、弊社にお問い合わせください。

※ガスキャビネット・ガスレンジは、(都市ガス用・プロパンガス用)があります。お求めの際にご確認ください。

ガスレンジ	吊戸棚(高さ700mm・500mmタイプ)					
GRH-60SC 600×560×800mm ¥99,000	TH-120RA 1,200×390×700mm ¥34,500	TH-105RA 1,050×390×700mm ¥30,500	TH-90RA 900×390×700mm ¥27,000	TH-60RA 600×390×700mm ¥19,000	TH-30RA 300×390×700mm ¥13,000	THC-71RA 715(後市)×390×700mm ¥26,000

※吊戸棚の扉はホーロー製、キャビネット本体は木製です。

アイボリー(C)

●商品の寸法表示は、全て間口(幅)×奥行×高さmmで表示しています。

間口180cm ジャンボシンク	間口180cm ミドルシンク (真中水槽)	間口165cm ジャンボシンク	間口165cm ミドルシンク	間口150cm ジャンボシンク	間口150cm ミドルシンク
RS-180C(L-R) 1,800×560×800mm ¥87,500	RM-180C 1,800×560×800mm ¥86,500	RS-165C(L-R) 1,650×560×800mm ¥81,000	RM-165C(L-R) 1,650×560×800mm ¥80,000	RS-150C(L-R) 1,500×560×800mm ¥75,000	RM-150C(L-R) 1,500×560×800mm ¥74,000

※流し台には左水槽(L)タイプ、右水槽(R)タイプを用意しています。発注の際にご確認ください。写真は全て左水槽(L)タイプです。

間口120cm シングルシンク	間口100cm シングルシンク	調理台 (五段引出し) (扉は右開き)	計量米びつ (容量15kg)	隅調理台 (扉は右開き)	ガス台
R-120C(L-R) 1,200×560×800mm ¥60,000	R-100C(L-R) 1,000×560×800mm ¥56,000	RT-100C 1,000×560×800mm ¥54,000	K-15 225×480×460mm ¥11,500	RC-C 715(後市)×560×800mm ¥43,000	RG-100C 1,000×543×625mm ¥37,000

※計量米びつの取付け機種については、弊社にお問い合わせください。

ガスキャビネット	ガスレンジ	吊戸棚(高さ700mm・500mmタイプ)					
RKH-60SC 600×560×800mm 上台GCH-60S ¥39,000 下台RK-60C(B) ¥23,000 ¥62,000	GRH-60SC 600×560×800mm ¥99,000	TH-120RC 1,200×390×700mm ¥34,500	TH-105RC 1,050×390×700mm ¥30,500	TH-90RC 900×390×700mm ¥27,000	TH-60RC 600×390×700mm ¥19,000	TH-30RC 300×390×700mm ¥13,000	THC-71RC 715(後市)×390×700mm ¥26,000

※ガスキャビネット・ガスレンジは、(都市ガス用・プロパンガス用)があります。お求めの際にご確認ください。

※吊戸棚の扉はホーロー製、キャビネット本体は木製です。

ミスティグレイ(G)

●商品の寸法表示は、全て間口(幅)×奥行×高さmmで表示しています。

間口180cm ジャンボシンク	間口180cm ミドルシンク (真中水槽)	間口165cm ジャンボシンク	間口165cm ミドルシンク	間口150cm ジャンボシンク	間口150cm ミドルシンク
RS-180G(L-R) 1,800×560×800mm ¥87,500	RM-180G 1,800×560×800mm ¥86,500	RS-165G(L-R) 1,650×560×800mm ¥81,000	RM-165G(L-R) 1,650×560×800mm ¥80,000	RS-150G(L-R) 1,500×560×800mm ¥75,000	RM-150G(L-R) 1,500×560×800mm ¥74,000

※流し台には左水槽(L)タイプ、右水槽(R)タイプを用意しています。発注の際にご確認ください。写真は全て左水槽(L)タイプです。

間口120cm シングルシンク	間口100cm シングルシンク	調理台 (五段引出し) (扉は右開き)	計量米びつ (容量15kg)	隅調理台 (扉は右開き)	ガス台
R-120G(L-R) 1,200×560×800mm ¥60,000	R-100G(L-R) 1,000×560×800mm ¥56,000	RT-100G 1,000×560×800mm ¥54,000	K-15 225×480×460mm ¥11,500	RC-G 715(後市)×560×800mm ¥43,000	RG-100G 1,000×543×625mm ¥37,000

※計量米びつの取付け機種については、弊社にお問い合わせください。

ガスキャビネット	ガスレンジ	吊戸棚(高さ700mm・500mmタイプ)					
RKH-60SG 600×560×800mm 上台GCH-60S ¥39,000 下台RK-60C(B) ¥23,000 ¥62,000	GRH-60SC 600×560×800mm ¥99,000	TH-120RG 1,200×390×700mm ¥34,500	TH-105RG 1,050×390×700mm ¥30,500	TH-90RG 900×390×700mm ¥27,000	TH-60RG 600×390×700mm ¥19,000	TH-30RG 300×390×700mm ¥13,000	THC-71RG 715(後市)×390×700mm ¥26,000

※ガスキャビネット・ガスレンジは、(都市ガス用・プロパンガス用)があります。お求めの際にご確認ください。

※吊戸棚の扉はホーロー製、キャビネット本体は木製です。

※印刷色ですら商品と多少異なります。タカラショールームで確かめください。

ホーローキッチンセット 関連機器

図面ページ P.72

トールユニット

エマーユ・アーバスの各色に対応します。食器類や調理器具、保存食品など種類別にまとめて収納すると出し入れがよりスムーズになり快適です。合理的な収納計画づくりにご利用ください。

トールユニット カラーバリエーション

- A: シャモアイボリー
- C・D: マッシュルームベージュ
- G: ミスティグレー
- S: サンドベージュ

間口60cm タイプ



エマーユ
TYD-60□
600×548×2,300mm
(上台)TYD-60□U ¥24,000
(下台)TYD-60□D ¥74,000
セット価格 ¥98,000

アーバス
TYK-60□
600×548×2,300mm
(上台)TYK-60□U ¥24,000
(下台)TYK-60□D ¥74,000
セット価格 ¥98,000

間口45cm タイプ



エマーユ
TYD-45□(L・R)
450×548×2,300mm
(上台)TYD-45□U(L-R) ¥18,000
(下台)TYD-45□D(L-R) ¥48,500
セット価格 ¥66,500

アーバス
TYK-45□(L・R)
450×548×2,300mm
(上台)TYK-45□U(L-R) ¥18,000
(下台)TYK-45□D(L-R) ¥48,500
セット価格 ¥66,500

※品番末尾の□には色番が入ります。

冷凍冷蔵庫

鮮魚・肉類の鮮度を損なわずにおいしさを保つ「氷温室」や野菜・果物の水分をにがさない「野菜室」など食品に優しい機能が特長。庫内は、ニオイをとる光脱臭システムの働きでいつでも清潔です。家族構成にあわせて最適な容量を、お選びいただけます。

冷凍冷蔵庫 カラーバリエーション

- A: シャモアイボリー
- C・D: マッシュルームベージュ
- G: ミスティグレー
- S: サンドベージュ

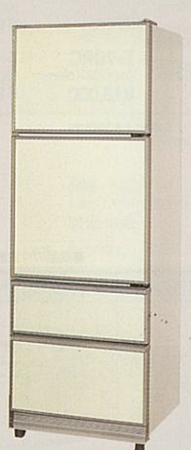
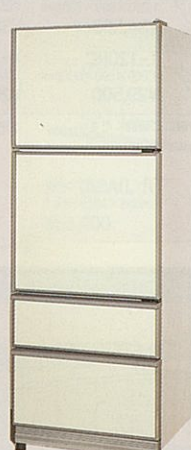
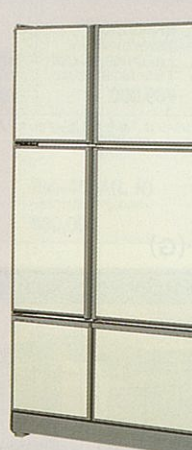
306ℓタイプ	372ℓタイプ	450ℓタイプ
 エマーユ・アーバス・ロイヤル 4ドア冷凍冷蔵庫 ER-310D (L・R) 587×585×1,725mm フリーザー/冷蔵室/チルド室/ うるおい野菜室 本体 ¥228,000 ホーローパネル ¥18,000 セット価格 ¥246,000	 エマーユ・アーバス・ロイヤル 4ドア冷凍冷蔵庫 ER-370D (L・R) 637×638×1,795mm フリーザー/冷蔵室/チルド室/ うるおい野菜室 本体 ¥256,000 ホーローパネル ¥20,000 セット価格 ¥276,000	 エマーユ・アーバス・ロイヤル 6ドア冷凍冷蔵庫 ER-450D 875×600×1,725mm フリーザー/冷蔵室/ ボトル室/うるおい野菜室 本体 ¥360,000 ホーローパネル ¥27,000 セット価格 ¥387,000
フリーザー 62ℓ 氷温室 139ℓ 冷蔵室 47ℓ チルド室 58ℓ	フリーザー 86ℓ 氷温室 161ℓ 冷蔵室 57ℓ チルド室 68ℓ	フリーザー 100ℓ 氷温室 240ℓ 冷蔵室 40ℓ チルド室 70ℓ

-1℃でおいしさを保つ 「氷温室」

鮮魚や肉類、畜産加工品(ハム、ソーセージなど)、氷温食品などを、-1℃で保存。鮮度を損なうことなく従来よりも長時間おいしさを保ちます。フリージングではないので解凍の手間もかかりません。



ボトル類をまとめて収納できる 「ボトル室」

ビールや缶ドリンクなどをすっきりと収納。大びんビールなら9本、缶ドリンクなら[250ml] 8本まとめて収納できます。ボトルストッパーを移動することでより大きめのものを収納することもできます。



果物や野菜の水分をのがさない 「うるおい野菜室」

野菜や果物を約3℃、湿度約90%の低温・高湿で保存。水分を保ち、長時間「当社比で今までの2倍」フレッシュさを保てます。水分をのがさないでラップをかける手間がいらず便利です。

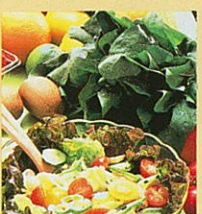

加工食品のおいしさをのがさない 「チルド室」

ヨーグルトやケーキなどの「低温」「低糖」「無添加」食品、それに「チルド」「生」と表示されている食品を1℃の凍らない温度で保存。おいしさをのがしません。冷凍に不向きな食品の保存に効果的。冷蔵作りにも役立ちます。



木製キッチンセット

暮らしにやさしい自然の風合い。セパレートタイプの木製キッチン。

ナチュラルな素材を生かしたバリエーション豊かなアイテムを組み合わせて、自然のやさしさを取り入れたキッチンづくりができます。使う人の立場にたった収納アイテムも豊富にご用意。より快適に効率的に、あなたの暮らしをお手伝いします。



●スライドラック
出し入れしにくいビン類などをまとめて収納。スライド式だから、奥のものもスムーズに取り出しやすいです。



●スライドラック
保存食品など、普段はあまり使わないものを収納するのに最適。上段、下段ずつ別々に引き出せるので便利です。



●計量米びつ
キャビネットにすっきりと収納OK。ワンタッチで素早く必要な分量のお米を取り出せます。

K-15 225×480×460mm
¥11,500
※容量15kg ※計量米びつの取り付け位置につきましては、弊社事業所へお問い合わせください。
通産省省庁デザイン選定商品

ワークトップ間口270cm 価格比較



※写真の商品はU型ダークオークです。価格を、シリーズごとにまとめました。商品選びの参考にしてください。

ワークトップ材質	ステンレス
U型	¥283,500
GN・AN型	¥256,500
FN型	¥226,000
PN・LN型	¥216,000

※食器戸棚・ガラス棚・水栓は上記の価格に含まれておりません。

木目からホワイト系まで。表情豊かな木製扉

U型	GN型	AN型	FN型	PN型	LN型
					
ダークオーク	M:ミディアムオーク	ベールグレー	オフホワイト	アイボリー	ナチュラルオーク

●扉柄拡大写真 ●扉柄拡大写真 ●扉柄拡大写真 ●扉柄拡大写真

限られたスペースを有効に利用できる収納システム

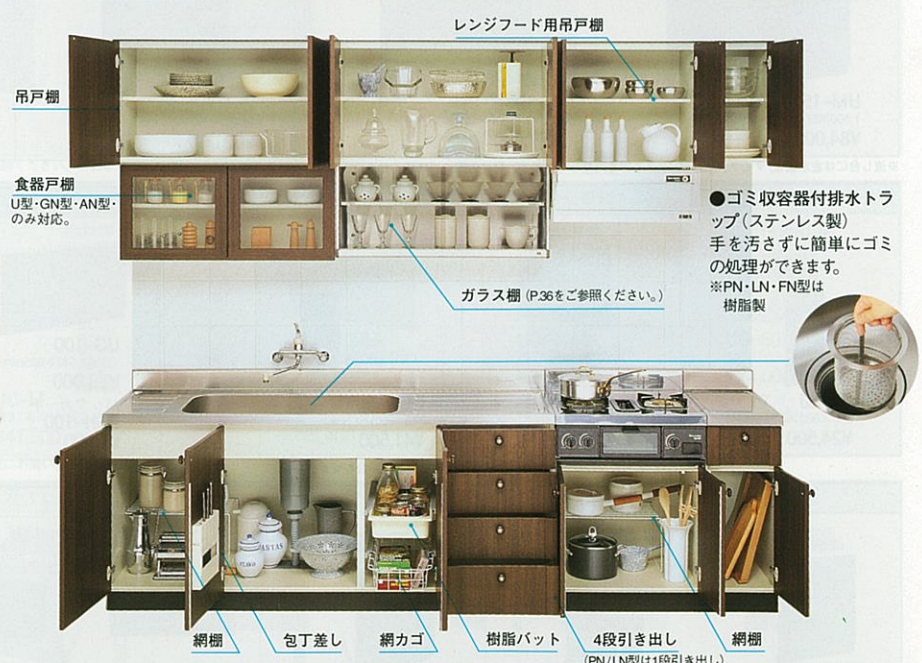

シリーズ別収納アイテム一覧

U型	GN型	AN型	FN型	PN型	LN型
US-180	GNS-180	ANS-180	FNS-180	PNS-180	LNS-180
UM-180	GNM-180	ANM-180	FNM-180	PNM-180	LNM-180
US-165	GNS-165	ANS-165	FNS-165	PNS-165	LNS-165
UM-165	GNM-165	ANM-165	FNM-165	PNM-165	LNM-165
US-150	GNS-150	ANS-150	FNS-150	PNS-150	LNS-150
UM-150	GNM-150	ANM-150	FNM-150	PNM-150	LNM-150
U-120	GN-120	AN-120	FN-120	PN-120	LN-120
U-100	GN-100	AN-100	FN-100	PN-100	LN-100

木製キッチンセット

※ガス器具・レンジフードに関しては、下記の商品以外もご用意しております。詳しくはP.33~P.35をご覧ください。

U型 ダークオーク



構成機種	
シンク	US-180R
調理台	UT-60, UT-30, UC
ガスキャビネット	UKH-60S
吊戸棚	T-60U, TR-60U, TC-71U, T-90U×2
ガラス戸棚	TG-60U
食器戸棚	TD-90U
レンジフードファン	VS-60
システムラック	SRM-90
L型14点セット価格 ¥483,300	



●商品の寸法表示は、全て間口(幅)×奥行×高さmmで表示しています。

間口180cm ジャンボシンク	間口180cm ミドルシンク (真中水槽)	間口165cm ジャンボシンク	間口165cm ミドルシンク	間口150cm ジャンボシンク
US-180(L-R) 1,800×560×800mm ¥94,500	UM-180 1,800×560×800mm ¥93,500	US-165(L-R) 1,650×560×800mm ¥89,500	UM-165(L-R) 1,650×560×800mm ¥88,500	US-150(L-R) 1,500×560×800mm ¥85,000

※流し台には左水槽(L)タイプ、右水槽(R)タイプを用意しています。発注の際にご確認ください。写真は全て左水槽(L)タイプです。

間口150cm ミドルシンク	間口120cm シングルシンク	間口100cm シングルシンク	調理台	
UM-150(L-R) 1,500×560×800mm ¥84,000	U-120(L-R) 1,200×560×800mm ¥67,000	U-100(L-R) 1,000×560×800mm ¥62,000	UT-100 1,000×560×800mm ¥59,500	UT-60 600×560×800mm ¥35,000

※流し台には左水槽(L)タイプ、右水槽(R)タイプを用意しています。発注の際にご確認ください。写真は全て左水槽(L)タイプです。

調理台 (扉は右開き)	計量米びつ (容量15kg)	隅調理台 (扉は右開き)	ガス台		
UT-30 300×560×800mm ¥24,500	K-15 225×480×460mm ¥11,500	UC 715(後巾)×560×800mm ¥41,500	UG-100 1,000×543×625mm ¥33,000 バックガード BGH-100 ¥5,400	UG-70 700×543×625mm ¥26,000 バックガード BGH-70 ¥4,000	UG-60 600×543×625mm ¥24,000 バックガード BGH-60 ¥3,700

※計量米びつの取付け機種については、弊社にお問い合わせください。

ガスキャビネット		ガスレンジ	吊戸棚(高さ500mmタイプ)			
UKH-60S 600×560×900mm 上台GCN-60SV ¥39,000 下台UK-60(B) ¥21,000 ¥60,000	UK-60S 600×560×800mm 上台GCN-60SV ¥46,000 下台UK-60(B) ¥21,000 ¥67,000	GRH-60SC 600×560×800mm ¥99,000	T-120U 1,200×380×500mm ¥28,500	T-105U 1,050×380×500mm ¥27,000	T-100U 1,000×380×500mm ¥26,500	T-90U 900×380×500mm ¥25,000

※ガスキャビネット・ガスレンジは、(都市ガス用・プロパンガス用)があります。お求めの際にご確認ください。

吊戸棚(高さ500mmタイプ)				レンジフード用吊戸棚	ガラス戸棚	食器戸棚	
T-70U 700×380×500mm ¥20,000	T-60U 600×380×500mm ¥18,500	T-30U 300×380×500mm ¥12,500	TC-71U 715(後巾)×380×500mm ¥28,000	TR-60U 600×380×900mm ¥18,500	TG-60U 600×380×900mm ¥36,000	TD-90U 900×270×400mm ¥26,500	TD-60UM 600×270×400mm ¥22,500

U型 ミディアムオーク(M)



構成機種	
シンク	US-180ML
調理台	UT-30M
ガスキャビネット	UK-60SM
吊戸棚	T-90UM×2, T-30UM
レンジフードファン	VD-60
食器戸棚	TD-90UM
システムラック	SRS-30
1型9点セット価格 ¥332,000	



●商品の寸法表示は、全て間口(幅)×奥行×高さmmで表示しています。

間口180cm ジャンボシンク	間口180cm ミドルシンク (真中水槽)	間口165cm ジャンボシンク	間口165cm ミドルシンク	間口150cm ジャンボシンク
US-180M(L-R) 1,800×560×800mm ¥94,500	UM-180M 1,800×560×800mm ¥93,500	US-165M(L-R) 1,650×560×800mm ¥89,500	UM-165M(L-R) 1,650×560×800mm ¥88,500	US-150M(L-R) 1,500×560×800mm ¥85,000

※流し台には左水槽(L)タイプ、右水槽(R)タイプを用意しています。発注の際にご確認ください。写真は全て左水槽(L)タイプです。

間口150cm ミドルシンク	間口120cm シングルシンク	間口100cm シングルシンク	調理台	
UM-150M(L-R) 1,500×560×800mm ¥84,000	U-120M(L-R) 1,200×560×800mm ¥67,000	U-100M(L-R) 1,000×560×800mm ¥62,000	UT-100M 1,000×560×800mm ¥59,500	UT-60M 600×560×800mm ¥35,000

※流し台には左水槽(L)タイプ、右水槽(R)タイプを用意しています。発注の際にご確認ください。写真は全て左水槽(L)タイプです。

調理台 (扉は右開き)	計量米びつ (容量15kg)	隅調理台 (扉は右開き)	ガス台		
UT-30M 300×560×800mm ¥24,500	K-15M 225×480×460mm ¥11,500	UC-M 715(後巾)×560×800mm ¥41,500	UG-100M 1,000×543×625mm ¥33,000 バックガード BGH-100 ¥5,400	UG-70M 700×543×625mm ¥26,000 バックガード BGH-70 ¥4,000	UG-60M 600×543×625mm ¥24,000 バックガード BGH-60 ¥3,700

※計量米びつの取付け機種については、弊社にお問い合わせください。

ガスキャビネット		ガスレンジ	吊戸棚(高さ500mmタイプ)			
UKH-60SM 600×560×900mm 上台GCN-60SV ¥39,000 下台UK-60M(B) ¥21,000 ¥60,000	UK-60SM 600×560×800mm 上台GCN-60SV ¥46,000 下台UK-60M(B) ¥21,000 ¥67,000	GRH-60SC 600×560×800mm ¥99,000	T-120UM 1,200×380×500mm ¥28,500	T-105UM 1,050×380×500mm ¥27,000	T-100UM 1,000×380×500mm ¥26,500	T-90UM 900×380×500mm ¥25,000

※ガスキャビネット・ガスレンジは、(都市ガス用・プロパンガス用)があります。お求めの際にご確認ください。

吊戸棚(高さ500mmタイプ)				レンジフード用吊戸棚	ガラス戸棚	食器戸棚	
T-70UM 700×380×500mm ¥20,000	T-60UM 600×380×500mm ¥18,500	T-30UM 300×380×500mm ¥12,500	TC-71UM 715(後巾)×380×500mm ¥28,000	TR-60UM 600×380×900mm ¥18,500	TG-60UM 600×380×900mm ¥36,000	TD-90UM 900×270×400mm ¥26,500	TD-60UM 600×270×400mm ¥22,500

木製キッチンセット

※ガス器具・レンジフードに関しては、下記の商品以外もご用意しております。詳しくはP.33~P.35をご覧ください。

GN型ペールグレー



構成機種

シンク	GNS-180L
調理台	GNT-30
ガスキャビネット	GNK-60S
吊戸棚	T-90GN, T-30GN
食器戸棚	TD-90GN
レンジフードファン	VD-90
I型7点セット価格 ¥287,000	

●商品の寸法表示は、全て間口(幅)×奥行×高さmmで表示しています。

間口180cm ジャンボシンク	間口180cm ミドルシンク (真中水槽)	間口165cm ジャンボシンク	間口165cm ミドルシンク	間口150cm ジャンボシンク
GNS-180(L-R) 1,800×560×800mm ¥83,500	GNM-180 1,800×560×800mm ¥82,500	GNS-165(L-R) 1,650×560×800mm ¥79,000	GNM-165(L-R) 1,650×560×800mm ¥78,000	GNS-150(L-R) 1,500×560×800mm ¥75,000

※流し台には左水槽(L)タイプ、右水槽(R)タイプを用意しています。発注の際にご確認ください。写真は全て左水槽(L)タイプです。

間口150cm ミドルシンク	間口120cm シングルシンク	間口100cm シングルシンク	調理台	
GNM-150(L-R) 1,500×560×800mm ¥74,000	GN-120(L-R) 1,200×560×800mm ¥59,000	GN-100(L-R) 1,000×560×800mm ¥53,000	GNT-100 1,000×560×800mm ¥53,000	GNT-60 600×560×800mm ¥30,500

※流し台には左水槽(L)タイプ、右水槽(R)タイプを用意しています。発注の際にご確認ください。写真は全て左水槽(L)タイプです。

調理台 (扉は右開き)	計量米びつ (容量15kg)	隅調理台 (扉は右開き)	ガス台		
GNT-30 300×560×800mm ¥21,500	K-15 225×480×460mm ¥11,500	GNC 715(後市)×560×800mm ¥38,500	GNG-100 1,000×543×625mm ¥29,000 バックガード BGH-100 ¥5,400	GNG-70 700×543×625mm ¥23,000 バックガード BGH-70 ¥4,000	GNG-60 600×543×625mm ¥21,000 バックガード BGH-60 ¥3,700

※計量米びつの取付け機種については、弊社にお問い合わせください。

ガスキャビネット		ガスレンジ	吊戸棚(高さ500mmタイプ)			
GNKH-60S 600×560×800mm 上台GCH-60S ¥39,000 下台GNK-60(B) ¥18,000 ¥57,000	GNK-60S 600×560×800mm 上台GCH-60SV ¥46,000 下台GNK-60(B) ¥18,000 ¥64,000	GRH-60SC 600×560×800mm ¥99,000	T-120GN 1,200×380×500mm ¥24,000	T-105GN 1,050×380×500mm ¥23,000	T-100GN 1,000×380×500mm ¥22,500	T-90GN 900×380×500mm ¥21,000

※ガスキャビネット・ガスレンジは、(都市ガス用・プロパンガス用)があります。お求めの際にご確認ください。

吊戸棚(高さ500mmタイプ)				レンジフード用吊戸棚	ガラス戸棚	食器戸棚	
T-70GN 700×380×500mm ¥17,000	T-60GN 600×380×500mm ¥15,500	T-30GN 300×380×500mm ¥10,500	TC-71GN 715(後市)×380×500mm ¥24,000	TR-60GN 600×380×500mm ¥15,500	TG-60GN 600×380×900mm ¥32,500	TD-90GN 900×270×400mm ¥26,500	TD-60GN 600×270×400mm ¥22,500

AN型アイボリー&ベージュ(B)



構成機種

シンク	ANS-180BL
調理台	ANT-60B×2, ANC-B
ガスキャビネット	ANK-60SB
吊戸棚	T-60ANB, TR-60ANB, T-60ANB, TC-71ANB, T-90ANB×2
食器戸棚	TD-90ANB
レンジフードファン	VT-60
システムラック	SRS-60, SRG-60, SRG-71, SRM-90
L型17点セット価格 ¥509,800	

●商品の寸法表示は、全て間口(幅)×奥行×高さmmで表示しています。

間口180cm ジャンボシンク	間口180cm ミドルシンク (真中水槽)	間口165cm ジャンボシンク	間口165cm ミドルシンク	間口150cm ジャンボシンク
ANS-180B(L-R) 1,800×560×800mm ¥83,500	ANM-180B 1,800×560×800mm ¥82,500	ANS-165B(L-R) 1,650×560×800mm ¥79,000	ANM-165B(L-R) 1,650×560×800mm ¥78,000	ANS-150B(L-R) 1,500×560×800mm ¥75,000

※流し台には左水槽(L)タイプ、右水槽(R)タイプを用意しています。発注の際にご確認ください。写真は全て左水槽(L)タイプです。

間口150cm ミドルシンク	間口120cm シングルシンク	間口100cm シングルシンク	調理台	
ANM-150B(L-R) 1,500×560×800mm ¥74,000	AN-120B(L-R) 1,200×560×800mm ¥59,000	AN-100B(L-R) 1,000×560×800mm ¥53,000	ANT-100B 1,000×560×800mm ¥53,000	ANT-60B 600×560×800mm ¥30,500

※流し台には左水槽(L)タイプ、右水槽(R)タイプを用意しています。発注の際にご確認ください。写真は全て左水槽(L)タイプです。

調理台 (扉は右開き)	計量米びつ (容量15kg)	隅調理台 (扉は右開き)	ガス台		
ANT-30B 300×560×800mm ¥21,500	K-15 225×480×460mm ¥11,500	ANC-B 715(後市)×560×800mm ¥38,500	ANG-100B 1,000×543×625mm ¥29,000 バックガード BGH-100 ¥5,400	ANG-70B 700×543×625mm ¥23,000 バックガード BGH-70 ¥4,000	ANG-60B 600×543×625mm ¥21,000 バックガード BGH-60 ¥3,700

※計量米びつの取付け機種については、弊社にお問い合わせください。

ガスキャビネット		ガスレンジ	吊戸棚(高さ500mmタイプ)			
ANKH-60SB 600×560×800mm 上台GCH-60S ¥39,000 下台ANK-60B(B) ¥18,000 ¥57,000	ANK-60SB 600×560×800mm 上台GCH-60SV ¥46,000 下台ANK-60B(B) ¥18,000 ¥64,000	GRH-60SC 600×560×800mm ¥99,000	T-120ANB 1,200×380×500mm ¥24,000	T-105ANB 1,050×380×500mm ¥23,000	T-100ANB 1,000×380×500mm ¥22,500	T-90ANB 900×380×500mm ¥21,000

※ガスキャビネット・ガスレンジは、(都市ガス用・プロパンガス用)があります。お求めの際にご確認ください。

吊戸棚(高さ500mmタイプ)				レンジフード用吊戸棚	ガラス戸棚	食器戸棚	
T-70ANB 700×380×500mm ¥17,000	T-60ANB 600×380×500mm ¥15,500	T-30ANB 300×380×500mm ¥10,500	TC-71ANB 715(後市)×380×500mm ¥24,000	TR-60ANB 600×380×500mm ¥15,500	TG-60ANB 600×380×900mm ¥32,500	TD-90ANB 900×270×400mm ¥26,500	TD-60ANB 600×270×400mm ¥22,500

木製キッチンセット

※ガス器具・レンジフードに関しては、下記の商品以外もご用意しております。詳しくはP.33~P.35をご覧ください。

FN型 オフホワイト



構成機種

- シンク FNS-165R
- 調理台 FNT-60,FNC,FNT-30
- ガスキャビネット FNK-60S
- 吊戸棚 T-60FN,TR-60FN,TC-71FN,T-105FN,T-60FN,T-30FN
- レンジフードファン VS-60
- システムラック SRS-60,SRC-71

L型14点セット価格 **¥394,300**

PN型 アイボリー



構成機種

- シンク PNS-180L
- 調理台 PNC,PNT-30
- ガスレンジ GRF-60C
- 吊戸棚 T-90PN,T-60PN,T-60PN,T-30PN
- レンジフードファン VD-60
- システムラック SRM-90,SRG-60,SRS-60

L型12点セット価格 **¥344,400**

LN型 ナチュラルオーク



構成機種

- シンク LNS-180L
- 調理台 LNT-30
- ガスキャビネット LNKH-60S
- 吊戸棚 TW-60LN,T-120LN,TR-60LN,T-30LN
- レンジフードファン VS-60
- システムラック SRM-120

I型9点セット価格 **¥252,300**

FN型 オフホワイト

●商品の寸法表示は、全て開口(幅)×奥行×高さmmで表示しています。

間口180cm ジャンボシンク	間口180cm ミドルシンク (真中水槽)	間口165cm ジャンボシンク	間口165cm ミドルシンク
FNS-180(L-R) 1,800×560×800mm ¥72,000	FNM-180 1,800×560×800mm ¥71,000	FNS-165(L-R) 1,650×560×800mm ¥68,500	FNM-165(L-R) 1,650×560×800mm ¥67,500

※流し台には左水槽(L)タイプ、右水槽(R)タイプを用意しています。発注の際にご確認ください。写真は全て左水槽(L)タイプです。

間口150cm ジャンボシンク	間口150cm ミドルシンク	間口120cm シングルシンク	間口100cm シングルシンク	調理台 (扉は右開き)
FNS-150(L-R) 1,500×560×800mm ¥64,000	FNM-150(L-R) 1,500×560×800mm ¥63,000	FN-120(L-R) 1,200×560×800mm ¥51,000	FN-100(L-R) 1,000×560×800mm ¥46,000	FNT-60 600×560×800mm ¥24,500

計量米びつ (容量15kg)	隅調理台 (扉は右開き)	ガス台	ガスキャビネット	ガスレンジ
K-15 225×480×460mm ¥11,500	FNC 715(後市)×560×800mm ¥34,500	FNG-100 1,000×543×625mm ¥25,000 バックガード BGH-100 ¥5,400	FNKH-60S 600×560×800mm 上台GCH-60S ¥39,000 下台FNK-60(B) ¥16,500 ¥55,500	GRF-60C 600×560×800mm ¥81,000

※計量米びつの取付け機種については、弊社にお問い合わせください。 ※ガスキャビネット・ガスレンジは、(都市ガス用・プロパンガス用)があります。お求めの際にご確認ください。

吊戸棚 (ガラス戸棚付)	吊戸棚(高さ500mmタイプ)								レンジフード用吊戸棚
TW-60FN 600×380×900mm ¥20,500	T-120FN 1,200×380×500mm ¥21,000	T-105FN 1,050×380×500mm ¥19,500	T-100FN 1,000×380×500mm ¥19,000	T-90FN 900×380×500mm ¥18,000	T-70FN 700×380×500mm ¥15,000	T-60FN 600×380×500mm ¥13,000	T-30FN 300×380×500mm ¥9,500	TC-71FN 715(後市)×380×500mm ¥22,000	TR-60FN 600×380×500mm ¥13,000

PN型 アイボリー

●商品の寸法表示は、全て開口(幅)×奥行×高さmmで表示しています。

間口180cm ジャンボシンク	間口180cm ミドルシンク (真中水槽)	間口165cm ジャンボシンク	間口165cm ミドルシンク	間口150cm ジャンボシンク	間口150cm ミドルシンク
PNS-180(L-R) 1,800×560×800mm ¥67,200	PNM-180 1,800×560×800mm ¥66,500	PNS-165(L-R) 1,650×560×800mm ¥62,500	PNM-165(L-R) 1,650×560×800mm ¥61,500	PNS-150(L-R) 1,500×560×800mm ¥57,000	PNM-150(L-R) 1,500×560×800mm ¥56,000

※流し台には左水槽(L)タイプ、右水槽(R)タイプを用意しています。発注の際にご確認ください。写真は全て左水槽(L)タイプです。

間口120cm シングルシンク	間口100cm シングルシンク	調理台 (扉は右開き)	計量米びつ (容量15kg)	隅調理台 (扉は右開き)	ガス台	ガスキャビネット
PN-120(L-R) 1,200×560×800mm ¥40,800	PN-100(L-R) 1,000×560×800mm ¥37,800	PNT-60 600×560×800mm ¥21,900	K-15 225×480×460mm ¥11,500	PNC 715(後市)×560×800mm ¥33,900	PNG-100 1,000×543×625mm ¥23,700 バックガード BGH-100 ¥5,400	PNKH-60S 600×560×800mm 上台GCH-60S ¥39,000 下台PNK-60(B) ¥16,000 ¥55,000

※計量米びつの取付け機種については、弊社にお問い合わせください。 ※ガスキャビネット・ガスレンジは、(都市ガス用・プロパンガス用)があります。お求めの際にご確認ください。

ガスレンジ	吊戸棚 (ガラス戸棚付)	吊戸棚(高さ500mmタイプ)								レンジフード用吊戸棚
GRF-60C 600×560×800mm ¥81,000	TW-60PN 600×380×900mm ¥19,500	T-120PN 1,200×380×500mm ¥19,500	T-105PN 1,050×380×500mm ¥18,500	T-100PN 1,000×380×500mm ¥18,000	T-90PN 900×380×500mm ¥17,000	T-70PN 700×380×500mm ¥14,000	T-60PN 600×380×500mm ¥12,000	T-30PN 300×380×500mm ¥9,000	TC-71PN 715(後市)×380×500mm ¥21,000	TR-60PN 600×380×500mm ¥12,000

LN型 ナチュラルオーク

●商品の寸法表示は、全て開口(幅)×奥行×高さmmで表示しています。

間口180cm ジャンボシンク	間口180cm ミドルシンク (真中水槽)	間口165cm ジャンボシンク	間口165cm ミドルシンク	間口150cm ジャンボシンク	間口150cm ミドルシンク
LNS-180(L-R) 1,800×560×800mm ¥67,200	LNM-180 1,800×560×800mm ¥66,500	LNS-165(L-R) 1,650×560×800mm ¥62,500	LNM-165(L-R) 1,650×560×800mm ¥61,500	LNS-150(L-R) 1,500×560×800mm ¥57,000	LNM-150(L-R) 1,500×560×800mm ¥56,000

※流し台には左水槽(L)タイプ、右水槽(R)タイプを用意しています。発注の際にご確認ください。写真は全て左水槽(L)タイプです。

間口120cm シングルシンク	間口100cm シングルシンク	調理台 (扉は右開き)	計量米びつ (容量15kg)	隅調理台 (扉は右開き)	ガス台	ガスキャビネット
LN-120(L-R) 1,200×560×800mm ¥40,800	LN-100(L-R) 1,000×560×800mm ¥37,800	LNT-60 600×560×800mm ¥21,900	K-15 225×480×460mm ¥11,500	LNC 715(後市)×560×800mm ¥33,900	LNG-100 1,000×543×625mm ¥23,700 バックガード BGH-100 ¥5,400	LNKH-60S 600×560×800mm 上台GCH-60S ¥39,000 下台LNK-60(B) ¥16,000 ¥55,000

※計量米びつの取付け機種については、弊社にお問い合わせください。 ※ガスキャビネット・ガスレンジは、(都市ガス用・プロパンガス用)があります。お求めの際にご確認ください。

ガスレンジ	吊戸棚 (ガラス戸棚付)	吊戸棚(高さ500mmタイプ)								レンジフード用吊戸棚
GRF-60C 600×560×800mm ¥81,000	TW-60LN 600×380×900mm ¥19,500	T-120LN 1,200×380×500mm ¥19,500	T-105LN 1,050×380×500mm ¥18,500	T-100LN 1,000×380×500mm ¥18,000	T-90LN 900×380×500mm ¥17,000	T-70LN 700×380×500mm ¥14,000	T-60LN 600×380×500mm ¥12,000	T-30LN 300×380×500mm ¥9,000	TC-71LN 715(後市)×380×500mm ¥21,000	TR-60LN 600×380×500mm ¥12,000

キッチンセット 関連機器

●商品の寸法表示は、全て開口(幅)×奥行×高さmmで表示しています。

プロペラファン(金属製換気扇・ブース型レンジフード)

屋外に直接排気できる戸建住宅に適します。ファンの取外しも簡単なので、お掃除もラクラクです。また、ブース型レンジフードを採用していますので、キッチンのインテリア感覚を損ないません。(ダクト排気には使用できません。)

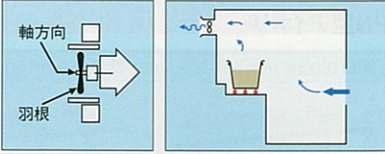

VGE型 間口90cm・75cm・60cm タイプ	VD型(高さ60cm) 間口90cm・75cm・60cm タイプ	VFD型(高さ50cm) 間口60cm タイプ
VGE-90 (900×570×645mm) ¥77,000 (本体¥72,000、前面パネル¥5,000) ※写真の商品はシャモアアイボリーです。	VD-90 (900×560×600mm) ¥60,000 ※写真の商品はアイボリーです。	VFD-60 (600×585×500mm) ¥52,000 ※写真の商品はダークグレーです。
VGE-75 (750×570×645mm) ¥68,000 (本体¥64,000、前面パネル¥4,000) ※写真の商品はマッシュルームベージュです。	VD-75 (750×560×600mm) ¥43,000 ※写真の商品はグレーです。	
VGE-60 (600×570×645mm) ¥61,500 (本体¥58,000、前面パネル¥3,500) ※写真の商品はミスティグレーです。	VD-60 (600×560×600mm) ¥35,000 ※写真の商品はブラウンです。	

カラーバリエーション A: シャモアアイボリー C-D: マッシュルームベージュ G: ミスティグレー S: サンドベージュ	カラーバリエーション I: アイボリー G: グレー B: ブラウン	カラーバリエーション I: アイボリー G: ダークグレー
--	--	---

キッチンフード(換気扇別売)

熱に強く、安全性の高い金属製です。換気扇はVK-25Pをご使用ください。

VD型(高さ60cm) 間口75cm・60cmタイプ	VD型(高さ50cm) 間口60cmタイプ
VD-75P (750×560×600mm) ¥21,000 ※専用グリッドフィルターG-75 ¥6,500をセットできます。	VD-60P500 I (600×560×500mm) ¥12,800 ●排気口は現場開口 ●3方向排気
VD-60P (600×560×600mm) ¥14,800 ※専用グリッドフィルターG-60 ¥5,500をセットできます。 ※写真の商品はVD-75P(ブラウン)です。 ●3方向排気	

カラーバリエーション I: アイボリー G: グレー B: ブラウン	カラーバリエーション I: アイボリー
--	-------------------------------

換気扇(引紐式)

屋外へ直接排気します。

VK-25P (348×155×348mm) ¥16,000 ●金属製●引紐式スイッチ ●引紐式シャッター付 ※キッチンフードVD-60P、VD-75P、VD-60P500 Iにセットできます。
--

レンジフードファン・キッチンフード別売部品(寸法は外径寸法表示です。)

VE丸ダクト金具 (左・右・後排気の150φ丸ダクト変換用) ¥1,600	VGN丸ダクト金具L 276×276×188mm (金属製) ¥3,500	VGN横幕板H600 (レンジフードの側面が露出する場合の上部サイド幕板) ¥2,000	ウェザーカバー-W-7 340×210×340mm (金属製) ¥3,800	防火ダンパー-B-5 148φ×220mm ¥6,000
丸ダクト金具(U) (上方排気の150φ丸ダクト変換用) ¥2,200	VGE横幕板 (レンジフードの側面が露出する場合の上部サイド幕板) ¥2,000	ウェザーカバー-W-1 305×136×165mm (樹脂製) ¥1,100	ウェザーカバー-W-7B 340×210×340mm (防火ダンパー付、温度ヒューズ120℃、金属製) ¥7,500	不燃ジャバラFG-1 318×564×138mm (ガラス繊維製) ¥5,400
スパイラルダクトAL150 (アルミスパイラルダクト150φ) L: 650 ¥2,800	VE横幕板 (レンジフードの側面が露出する場合の上部サイド幕板) ¥2,000	ウェザーカバー-WN-5 250×180×250mm (金属製) ¥3,300	防火ダンパー-B-1 306×295×113mm ¥6,600	不燃ジャバラFG-6 208×400×178mm (ガラス繊維製) ¥6,000

●商品の寸法表示は、全て開口(幅)×奥行×高さmmで表示しています。

シロッコファン(ブース型レンジフード)

静かで、排気の圧力が強いので、中高層マンションなど、強く外風を受ける場所に設置する場合に最適です。また、ブース型レンジフードを採用していますので、キッチンのインテリア感覚を損ないません。



VE型(BLⅢ型相当) 間口90cm・75cm・60cm タイプ	VGN型(BLⅢ型相当) 間口60cm タイプ
VE-90 (900×570×645mm) ¥77,000 (本体¥72,000、前面パネル¥5,000) ※写真の商品はシャモアアイボリーです。	VGN-60 (600×560×600mm) ¥46,000 ※写真の商品はアイボリーです。
VE-75 (750×570×645mm) ¥68,000 (本体¥64,000、前面パネル¥4,000) ※写真の商品はミスティグレーです。	
VE-60 (600×570mm×645mm) ¥61,500 (本体¥58,000、前面パネル¥3,500) ※写真の商品はマッシュルームベージュです。	

カラーバリエーション A: シャモアアイボリー C-D: マッシュルームベージュ G: ミスティグレー S: サンドベージュ	カラーバリエーション I: アイボリー G: グレー B: ブラウン
--	--

プロペラファン(平型レンジフード)

屋外に直接排気できる戸建住宅に適します。浅型設計の平型レンジフードを採用していますので、上に吊戸棚を併用することができます。(ダクト排気には使用できません。)

VP-60 (596×545×180mm) ¥21,800 ●シャッター付 ●3方向排気

ターボファン(平型レンジフード)

最も排気効率に優れ、屋外への直接排気も可能。中高層マンションなどでダクト排気をする場合などにも適しています。浅型設計の平型レンジフードを採用していますので、上に吊戸棚を併用することができます。

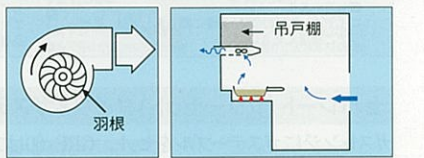

VS-60 (600×375×215mm) ¥38,800 ●スライドフード型 ●シャッター付 ●前面ステンレス仕上げ ●5方向排気	VT-60 (596×545×180mm) ¥29,800 ●シャッター付 ●5方向排気 ●風量「強」 2段切換え ●ランプ取付可能(白熱球60W以下)
--	--

別売部品対応表

	VE丸ダクト金具	VGN丸ダクト金具L	VGN横幕板H600	ウェザーカバー-W-7	防火ダンパー-B-5	不燃ジャバラFG-1	ウェザーカバー-W-1	ウェザーカバー-W-7B	不燃ジャバラFG-6	ウェザーカバー-WN-5	防火ダンパー-B-1	不燃ジャバラFG-6
VE	●	●	●	●	●	●	●	●	●	●	●	●
VGN	●	●	●	●	●	●	●	●	●	●	●	●
VS	●	●	●	●	●	●	●	●	●	●	●	●
VT	●	●	●	●	●	●	●	●	●	●	●	●
VP	●	●	●	●	●	●	●	●	●	●	●	●
VGE	●	●	●	●	●	●	●	●	●	●	●	●
VD-VFD-VK	●	●	●	●	●	●	●	●	●	●	●	●

※グリッドフィルターG-75はVD-75Pのみに対応します。
※グリッドフィルターG-60はVD-60Pのみに対応します。

キッチンセット 関連機器

図面ページP.76

●商品の寸法表示は、全て間口(幅)×奥行×高さmmで表示しています。

ガスレンジ(都市ガス用・プロパンガス用)

コンロ、グリル、オーブンが一体に。ジャンボグリルは、一度にたくさんのものが焼けるとともに、ニオイが残らず手入れが簡単なセルフクリーニングホーロー仕上げ。(GRHのみ)

エマーユ・ロイヤル・木製用 3口コンロ(グリル内蔵型)間口60cmタイプ	アーバス用 3口コンロ(グリル内蔵型)間口60cmタイプ	2口コンロ(グリル付) 間口60cmタイプ
		
GRH-60SC (600×560×800mm) ¥99,000 ●セラミック赤外線バーナー(片面焼ジャンボグリル) ●半直火式オープン●連続放電式点火 ●立ち消え安全装置付 ※下部扉は別梱包です。	GRH-60KSC (600×560×800mm) ¥99,000 ●セラミック赤外線バーナー(片面焼ジャンボグリル) ●半直火式オープン●連続放電式点火 ●立ち消え安全装置付 ※下部扉は別梱包です。	GRF-60C (600×560×800mm) ¥81,000 ●片面焼グリル●半直火式オープン ●サーモスタット●連続放電式点火 ●立ち消え安全装置付





ガスキャビネット(都市ガス用・プロパンガス用)

煮込み料理に便利な3口コンロと、2口コンロの2タイプをご用意。ガステーブルとガスキャビネットの一体型です。

3口コンロ 間口60cmタイプ	2口コンロ(グリル付)間口60cmタイプ
	
DKH-60S (600×560×800mm) ¥70,000 (上台GCN-60S ¥39,000) ●立ち消え安全装置付 ※下台キャビネットはエマーユ・ロイヤル・木製の各色に対応します。 ※上記の価格・品番は、エマーユにセットした場合を表しています。 ロイヤル・木製の価格・品番に関しては、各ページでご確認ください。	KK-60S (600×560×800mm) ¥77,000 (上台GCN-60S ¥46,000) ●立ち消え安全装置付 ●赤外線バーナー●立ち消え安全装置付 ※下台キャビネットはアーバス・エマーユ・ロイヤル・木製U型・GN型・AN型の各色に対応します。 ※上記の価格・品番は、アーバスにセットした場合を表しています。 エマーユ・ロイヤル・木製U型・GN型・AN型の価格・品番に関しては、各ページでご確認ください。
	
FNK-60S (600×560×800mm) ¥55,500 (上台GCN-60SV ¥39,000) ●立ち消え安全装置付 ※下台キャビネットは木製FN型・PN型・LN型に対応します。 ※上記の価格・品番は、木製FN型にセットした場合を表しています。 木製PN型・LN型の価格・品番に関しては、各ページでご確認ください。	

セパレート(フリーセット)タイプ&ガステーブル(都市ガス用・プロパンガス用)

ガスレンジにガステーブルをセット。GRE-60はフリーセットタイプで、4種類のガステーブルの中から選べます。

		
GFD-60 (594×483×214mm) ¥36,800 ●両面焼グリルタイプ ●グリルボタン1つで操作が簡単 ●ステンレストップ採用 ●本格強火4,600kcal/h	GPD-60 (594×468×207mm) ¥29,800 ●スモークスグリルタイプ ●ステンレストップ採用 ●本格強火4,600kcal/h	GRE-60 (600×550×620mm) ¥190,000 ●GFD・GPD・GSD・GVDをセットできます。 ●電子コンベクション ●フェザータッチ式自動点火 ●サーモスタット ●デジタルタイマー ●庫内セルフクリーニングホーロー仕上げ ●ゴム管ガード
		
GSD-60 (594×460×207mm) ¥18,800 ●本格強火4,600kcal/h ●ステンレストップ採用	GVD-56 (560×465×212mm) ¥17,800 ●グリル付ガステーブル ●強火4,100kcal/h	

セパレートタイプガスレンジ&ガステーブル(都市ガス用・プロパンガス用) 下記の組み合わせでセットできます。

間口60cmタイプ	
	
GUS-60(N) (600×450×216mm) ¥45,000 ●赤外線グリル付(内蔵型) ●本格強火4,600kcal/h ●中華鍋用補助ガス付 ●コンベクションタイプガスレンジ GRC-60とセット。	GRC-60 (600×550×620mm) ¥133,000 ●コンベクションタイプ●オープン ●連続放電(ファンタッチ自動点火) ●サーモスタット●温度範囲(60℃~300℃/イースト発酵可能) ●タイマー●オープンライト ●庫内セルフクリーニングホーロー仕上げ ※ガステーブルとの接続には、コンロ接続金具 ¥1,000が必要です。

ガス瞬間湯沸器

排気フードを内蔵したシンプルタイプ。



TUS-5RX (290×131×358mm) **¥29,800**
●不完全燃焼防止装置付●立ち消え安全装置付
●凍結防止装置付●キッチンシャワーファンタッチ切換え
●スライド式湯温調節(寒冷地仕様もあります。)

別売部品

●中華鍋用ゴトク ¥1,000
※GRH-60・GRF-60C・GCH-60S・GCN-60・GC-60SVにセットできます。

- バックガード(ステンレス製)
- 間口100cmタイプ BGH-100 (1,000×25×265mm) ¥5,400
 - 間口70cmタイプ BGH-70 (700×25×265mm) ¥4,000
 - 間口60cmタイプ BGH-60 (600×25×265mm) ¥3,700

バックガード・ガス台セット図面

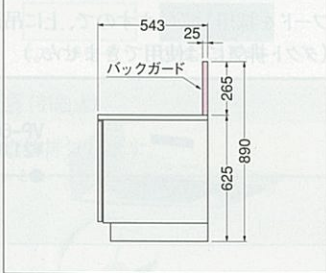

●ガスの接続工事は、配管工事業者に依頼してください。ガスレンジ・ガスキャビネットのガスの接続は必ず金属配管を行ってください。
●都市ガス用には、各ガス種が揃っていますので、ご確認の上お求めください。

流し台別売部品

シンクで野菜や食器を洗ったりする作業がはかどります。

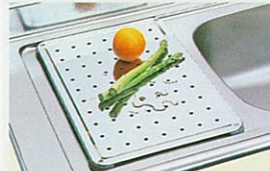

●水切プレート (330×475mm) **¥2,800**



●スライドボール (426×481×146mm) **¥10,000** ※ジャンボシンク用



●水切ネット (240×484×100mm) **¥2,500**

●ジョイントプレート(ステンレス製) **¥1,000**
●排水管アダプター(口径40・44・51mmの下水管と接続できます。) **¥300**

システムラック・水切ラック

調味料を清潔に保存できるスパイスラック。水切ラック・水切棚は、濡れた食器をそのままに。素材はすべてステンレス製です。



●スパイスラック SRS-60 (600×250×400mm) **¥32,000**

●スパイスラック SRS-30 (300×250×400mm) **¥22,000**

●ガラス棚 SRG-90 (900×250×400mm) **¥21,000**
SRG-60 (600×250×400mm) **¥18,000**

●コーナー棚 SRC-71 (715(後市)×250×400mm) **¥32,500**
SRC-60 (600(後市)×250×400mm) **¥31,500**



●水切ラック SRM-120 (1,200×250×400mm) **¥15,500**

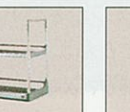

●SRM-105 (1,050×250×400mm) **¥14,000**



●水切棚(2段) MW-180 (1,800×250×520mm) **¥13,200**



●水切棚(1段) MS-120 (1,200×248×300mm) **¥8,800**
MS-180 (1,800×248×300mm) **¥8,500**
MS-90 (900×248×300mm) **¥5,700**
MS-90 (900×348×300mm) **¥5,000**

キャビネットオプション

指先一本のワンタッチ操作。生ゴミを細かく粉碎。一升ビンもまとめて収納。網カゴとトレイの2段式。



●計量米びつ K-15 (225×480×460mm) **¥11,500**
●容量15kg



●デイスボーズ(食品クズ粉碎処理機) **¥48,500** (パイプ付き・取付費別途)



●スライドラック S-26 (265×490×405mm) **¥6,000**
※木製流し台用



●スライドラック B-29 (271×490×321mm) **¥5,500**
※木製流し台用

●調整用アダプター(別売部品) **¥1,100**

モーター	種類	分相起動形
100	100	
50/60	50/60	
出力(W)	530/420	
15分間隔での処理能力(kg)	1.5~2.0	

台輪スペーサー

流し台の高さを調節。床から作業面までの高さを80cmから85cmにできます。

●ホーロー流し台用









間口	機種	品番	価格
180cm	流し台	180H	¥6,500
165cm	流し台	165H	¥6,400
150cm	流し台	150H	¥6,200
120cm	流し台	120H	¥5,600
100cm	流し台・調理台・ガス台	100H	¥5,300
70cm	ガス台	70H	¥4,300
60cm	調理台・ガス台	60H	¥4,200
35cm	調理台	35H	¥3,600
30cm	調理台	30H	¥3,600
120cm	調理台(調用)	120CH	¥6,300
71.5cm	調理台(調用)	CH	¥6,000
60cm	ガスキャビネット	60KH	¥4,200
60cm	ガスレンジGRH・GRF	60GR	¥4,200
60cm	ガスレンジGRC・GRE	60GR	¥3,800

●木製流し台用

間口	機種	品番	価格
180cm	流し台	180M	¥4,500
165cm	流し台	165M	¥4,300
150cm	流し台	150M	¥4,000
120cm	流し台	120M	¥3,600
100cm	流し台・調理台・ガス台	100M	¥3,500
70cm	ガス台	70M	¥2,800
60cm	調理台・ガス台・ガスキャビネット	60M	¥2,600
30cm	調理台	30M	¥2,300
60cm	調理台(調用)	CM	¥3,500

間口	機種	品番	価格
60cm	トルユニット	T.M60	¥2,600
45cm	トルユニット	T.M45	¥2,500

業務用流し台 使いやすさが基本、奥行き45cmのステンレス製です。

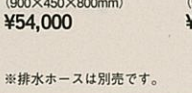
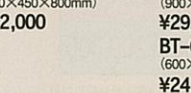
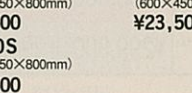
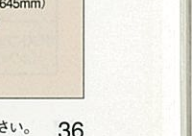
			
●ダブルシンク(木切付) 2SM-120S (1,200×450×800mm) ¥67,500 ●右水槽のみ	●ダブルシンク 2S-120S (1,200×450×800mm) ¥62,000	●ダブルシンク 2S-90S (900×450×800mm) ¥55,000	●シングルシンク 1S-60S (600×450×800mm) ¥44,000
			
●調理台(戸棚付) TKD-120S (1,200×450×800mm) ¥63,000	●調理台(引き出し付) TK-120S (1,200×450×800mm) ¥49,000	●調理台 BT-120S (1,200×450×800mm) ¥34,000	●ガス台 BK-90S (900×450×645mm) ¥26,500
			
●調理台(戸棚付) TKD-90S (900×450×800mm) ¥54,000	●調理台(引き出し付) TK-90S (900×450×800mm) ¥42,000	●調理台 BT-90S (900×450×800mm) ¥29,500	●ガス台 BK-60S (600×450×645mm) ¥23,500

※排水ホースは別売です。

※印刷色ですから商品と多少異なります。タカラショールームでお確かめください。 36

キッチン

キッチン

ホーローシステム洗面ユニット エマリエ

emalier

エマリエ

暮らしに合わせてシステムアップ…。
カラーコーディネートも魅力です。

【受注生産品】

※エマリエは受注生産品ですので、納期は2週間程度いただきます。
地域により多少異なる場合がありますのでご了承ください。



洗面スペースの使い方が変化してきています。単に顔を洗ったり歯を磨いたりするだけではなく、お肌の手入れや化粧をしたり、自分のファッションを確かめたりといった具合に、家族ひとりひとりがいろんな目的に洗面スペースを使い始めているのです。エマリエはそんな多様化する使い方に対応できるシステム洗面ユニット。豊富なアイテムとカラーバリエーションで住空間を演出します。

詳しくはエマリエカタログで。



エマリエの詳しい商品内容を紹介した専用カタログをご用意しています。弊社事業所、ショールームまでお問い合わせください。

家族みんなのために、
快適機能でシステムアップ。

エマリエには、家族みんながいつも気持ちよくつかえる工夫がいっぱいあります。たとえば、寒い季節にうれしい足元温風機や収納ボックスにもつかえるスツール、シャンプーに便利なシャワー水栓など。使う人を快適にしてくれる機能が満載されています。



キャンバスに絵を描くように、
洗面スペースをカラーコーディネート。
エマリエはカラーバリエーションが豊富。扉カラーはロッシュ、シルキー、ファインの3シリーズ6色。ボウルカラーは4色。素材は、いずれも水まわりに最適なホーローです。また、カウンタートップは人造大理石、ポストフォームあわせて5色。ホーローシステムキッチン「レミュー」や「フレア」とコーディネートすることもできます。

カウンタートップ間口120cm価格比較



※写真の商品は洗面センターボウルタイプ・フロアールアイボリーです。
各カウンタートップ素材別の価格を、扉シリーズごとにまとめました。商品選びの参考にしてください。

扉シリーズ	ロッシュシリーズ	シルキーシリーズ	ファインシリーズ
人造大理石 (クリアホワイト)	¥427,300	¥422,800	¥418,300
人造大理石 (マブルアイボリー)	¥376,300	¥371,800	¥367,300
人造大理石 (クリアホワイト)	¥363,300	¥358,800	¥354,300
ポストフォーム (ホワイト)	¥299,300	¥294,800	¥290,300



●ホーローシステムキッチン「レミュー」

●ホーローシステムキッチン「フレア」

ホーロー洗面ユニット オンタラ



あわただしい朝もこれで解消。
ふたりで同時に使える、ツインボウルプラン。

ロッシュシリーズ

ノースグレー (RG)

洗面ユニット本体セット価格 ¥543,500

収納ユニットセット価格 ¥326,500

セット価格 ¥870,000



シャンプーとフェイスウォッシュ。ふたりで同時に使える、快適ツインボウル。



クレーミングもドレスアップもゆったり気分。
心からくつろげる洗面スペースです。

シルキーシリーズ

ローズベージュ (SR)

洗面ユニット本体セット価格 ¥413,200

収納ユニットセット価格 ¥300,500

セット価格 ¥713,700



SR:ローズベージュ SB:セピアブラウン



健康をテーマにしたリフレッシュプラン。
ヘルシーな暮らしにぴったりです。

ファインシリーズ

フロアールアイボリー (IN)

洗面ユニット本体セット価格 ¥211,400

収納ユニットセット価格 ¥199,500

セット価格 ¥410,900



扉を開けなくても収納物がわかる、くもりガラス付トールユニット。



IN:フロアールアイボリー GN:アイビーグレー

ホーロー洗面ユニット オンディーヌ

Ondine オンディーヌ

快適な朝はここから。
2タイプのホーロー洗面ユニット。

洗髪シャワータイプ

朝のシャンプーをより便利に快適に。
洗髪シャワー付洗面ユニット。

洗髪シャワーをセットした高性能タイプ。ボウルは、ロングヘアでもゆったりとシャンプーできる19ℓのホーローボウル(間口60cmの容量は12ℓ)です。しかも、水のはねかえりが少ない深しぼりタイプですので、快適にご使用いただけます。カウンタートップ間口は80・75・60cmの3種類です。



快適機能

より便利に、使いやすく。
洗面ユニットを快適にする機能アイテム。



収納付ミラー 収納ボックス付ミラー ※写真はSCD-75M3



くもり止めヒーター くもり止めヒーター



歯ブラシ立て 歯ブラシ立て ※写真はSCD-75M1



ドライヤーフック ドライヤーフック



サイドスペース サイドスペース



コンセントプレート コンセントプレート ※間口75cm3面鏡タイプにはスイッチカバー、間口80cm2面鏡・3面鏡タイプにはコンセントカバーがついています。



2段引き出し キャビネット ※上記機能の各商品への対応につきましては、商品ページのマークでお確かめください。

ホーロー洗面ユニット オンディーヌ

間口80cm

洗髪シャワータイプ
ボウル容量
19ℓ



※写真の商品はSCD-80-3・I: フレッシュアイボリー(合計間口155cm)です。

洗面ユニット本体セット価格	¥152,000
収納ユニットセット価格	¥144,500
カウンターユニット SNG-30 L	¥52,000
トールユニット SYC-45 R	¥74,000
ウォールキャビネット TS-80C	¥18,500
トータルセット価格	¥296,500

洗面タイプ
ボウル容量
7.9ℓ

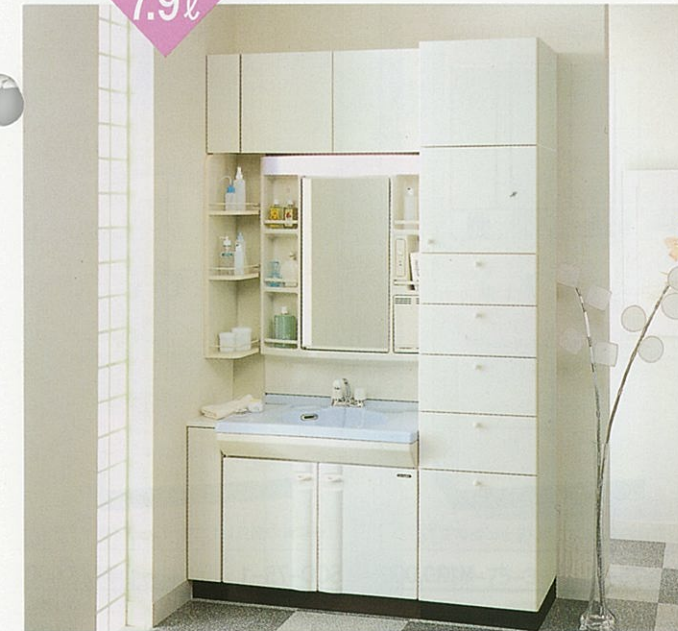

※写真の商品はSDU-80・B: ライトブルー(合計間口140cm)です。

洗面ユニット本体セット価格	¥84,000
収納ユニットセット価格	¥134,500
スぺーサーユニット SIC-15 L	¥42,000
トールユニット SYC-45 R	¥74,000
ウォールキャビネット TS-80C	¥18,500
トータルセット価格	¥218,500

シングルレバー式湯水混合栓 3面鏡タイプ



※写真の商品はP: ラブリーピンクです。

鏡 SCD-80M3	¥50,000
下台 SCD-80B(P・B・I)	¥102,000
間口800×奥行600×高さ1,800mm	

リフトアップシャワー	シャワーヘッド	ヘアキャッチャー	収納付ミラー	くもり止めヒーター
歯ブラシ立て	サイドスペース	コンセントプレート		

ホーローボウル カラーバリエーション



シングルレバー式湯水混合栓 2面鏡タイプ



※写真の商品はB: アイスブルーです。

鏡 SCD-80M2	¥45,000
下台 SCD-80B(P・B・I)	¥102,000
間口800×奥行600×高さ1,800mm	

リフトアップシャワー	シャワーヘッド	ヘアキャッチャー	収納付ミラー	くもり止めヒーター
歯ブラシ立て	サイドスペース	コンセントプレート		

ホーローボウル カラーバリエーション

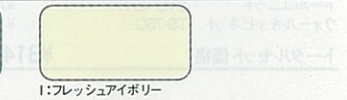

2バルブ式湯水混合栓 1面鏡タイプ



※写真の商品はP: ラブリーピンクです。

鏡 SDU-80M1U	¥28,000
下台 SDU-80B(P・B・I)	¥56,000
間口800×奥行550×高さ1,790mm	

収納付ミラー	歯ブラシ立て	コンセントプレート
--------	--------	-----------

ホーローボウル カラーバリエーション



ボウルカラー SCGシリーズ SCDシリーズ



P: ラブリーピンク



B: アイスブルー

サーモスタット機能付水栓
目盛りを合わせるだけで、お好みの湯温に調節できます。
※SCGシリーズのみ対応



シングルレバー式湯水混合栓
レバーを上下すると湯水量、角度を変えると湯温と、シャンプーしながら片手で操作できます。



2バルブ式湯水混合栓
湯水別々の水栓で調整する2バルブ式。シャワーと整流との切り替えも簡単です。
※写真はSCD-75W-1S・60W-1用

洗髪機能

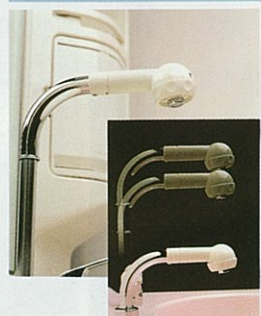

リフトアップシャワー リフトアップ式シャワーシャワー本体が伸び、高さを2段階に調節できます。
※SCD-60-1Sは除く。



シャワーヘッド シャワーヘッド
洗髪時のシャワーと、手や顔を洗う整流の切り替えが簡単になります。



ヘアキャッチャー付排水栓
ヘアキャッチャー付排水栓はお手入れ簡単なヘアキャッチャー付。2段式のストレーナで抜け毛が詰まらないようガードします。

洗面タイプ (洗髪シャワーは対応しません。)

いつも気持ちよく使える。
ベーシックな洗面ユニット。

いずれも清潔感あふれるホーローボウルです。容量は間口サイズによって、7.9ℓ(間口80cm)、7.5ℓ(間口75cm)、6.0ℓ(間口60cm)の3サイズ。スペースに応じてお選びください。

SGUシリーズ



シングルレバー式湯水混合栓
ボウルカラーはアイスブルーとフレッシュアイボリーの2色。

SDUシリーズ



2バルブ式湯水混合栓(SDU-60Sを除く)
ボウルカラーはラブリーピンク、ライトブルー、フレッシュアイボリーの3色。
※写真はSDU-80用

ボウルカラー



ホーロー洗面ユニット オンディーヌ

間口 **75cm**

洗髪シャワータイプ
ボウル容量
19ℓ



※写真の商品はSCG-75-3N・B:アイスブルー(合計間口135cm)です。

洗面ユニット本体セット価格	¥180,000
収納ユニットセット価格	¥134,500
スぺーサーユニット SIC-15 L	¥42,000
トールユニット SYC-45 R	¥74,000
ウォールキャビネット TS-75C	¥18,500
トータルセット価格	¥314,500

サーモスタット機能付水栓
3面鏡タイプ

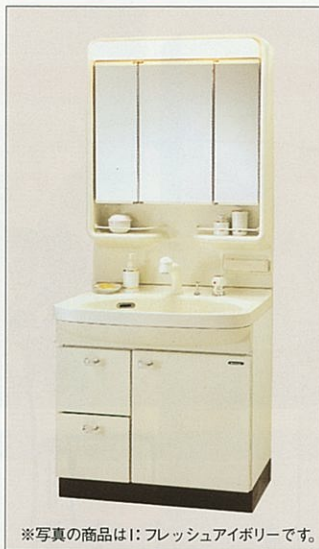

※写真の商品はI:フレッシュアイボリーです。

SCG-75-3N	¥180,000
鏡 SCD-75M3	¥42,000
下台 SCG-75BN (P・B・I)	¥138,000
間口750×奥行600×高さ1,800mm	

- リフトアップシャワーヘッド
- ヘアキャッチャー
- 収納付ミラー
- くもり止めヒーター
- 側面ブラッシング
- サイドスペース
- コンセントプレート
- 2段引き出し

ホーローボウル カラーバリエーション



サーモスタット機能付水栓
1面鏡タイプ



※写真の商品はP:ラブリーピンクです。

SCG-75-1N	¥167,000
鏡 SCD-75M1	¥29,000
下台 SCG-75BN (P・B・I)	¥138,000
間口750×奥行600×高さ1,800mm	

- リフトアップシャワーヘッド
- ヘアキャッチャー
- 収納付ミラー
- くもり止めヒーター
- 側面ブラッシング
- ドライヤーフック
- コンセントプレート
- 2段引き出し

洗髪シャワータイプ
ボウル容量
19ℓ



※写真の商品はSCD-75-3・B:アイスブルー(合計間口135cm)です。

洗面ユニット本体セット価格	¥139,000
収納ユニットセット価格	¥134,500
スぺーサーユニット SIC-15 L	¥42,000
トールユニット SYC-45 R	¥74,000
ウォールキャビネット TS-75C	¥18,500
トータルセット価格	¥273,500

シングルレバー式湯水混合栓
3面鏡タイプ



※写真の商品はP:ラブリーピンクです。

SCD-75-3	¥139,000
鏡 SCD-75M3	¥42,000
下台 SCD-75B (P・B・I)	¥97,000
間口750×奥行600×高さ1,800mm	

- リフトアップシャワーヘッド
- ヘアキャッチャー
- 収納付ミラー
- くもり止めヒーター
- 側面ブラッシング
- サイドスペース
- コンセントプレート
- 2段引き出し

ホーローボウル カラーバリエーション

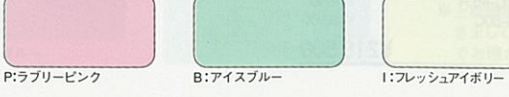

シングルレバー式湯水混合栓
1面鏡タイプ



※写真の商品はI:フレッシュアイボリーです。

SCD-75-1	¥126,000
鏡 SCD-75M1	¥29,000
下台 SCD-75B (P・B・I)	¥97,000
間口750×奥行600×高さ1,800mm	

- リフトアップシャワーヘッド
- ヘアキャッチャー
- 収納付ミラー
- くもり止めヒーター
- 側面ブラッシング
- ドライヤーフック
- コンセントプレート
- 2段引き出し

間口 **75cm**

洗髪シャワータイプ
ボウル容量
19ℓ



※写真の商品はSCD-75W-1S・B:アイスブルー(合計間口135cm)です。

洗面ユニット本体セット価格	¥109,000
収納ユニットセット価格	¥134,500
スぺーサーユニット SIC-15 L	¥42,000
トールユニット SYC-45 R	¥74,000
ウォールキャビネット TS-75C	¥18,500
トータルセット価格	¥243,500

2バルブ式湯水混合栓
1面鏡タイプ



※写真の商品はP:ラブリーピンクです。

SCD-75W-1S (ヒーターなし)	¥109,000
鏡 SCD-75M1S	¥25,000
下台 SCD-75WB (P・B・I)	¥84,000
間口750×奥行600×高さ1,800mm	

- リフトアップシャワーヘッド
- ヘアキャッチャー
- 側面ブラッシング
- ドライヤーフック
- コンセントプレート
- 2段引き出し

ホーローボウル カラーバリエーション



洗面タイプ
ボウル容量
7.5ℓ



※写真の商品はSDU-75・P:ラブリーピンク(合計間口120cm)です。

洗面ユニット本体セット価格	¥69,500
収納ユニットセット価格	¥115,500
スぺーサーユニット SIC-15 L	¥42,000
トールユニット SYC-30 R	¥55,000
ウォールキャビネット TS-75C	¥18,500
トータルセット価格	¥185,000

シングルレバー式湯水混合栓
3面鏡タイプ



※写真の商品はI:フレッシュアイボリーです。

SGU-75-3	¥115,000
鏡 SCD-75M3	¥42,000
下台 SGU-75B (B・I)	¥73,000
間口750×奥行550×高さ1,800mm	

- 収納付ヒーター
- くもり止めヒーター
- 側面ブラッシング
- サイドスペース
- コンセントプレート
- 2段引き出し

ホーローボウル カラーバリエーション

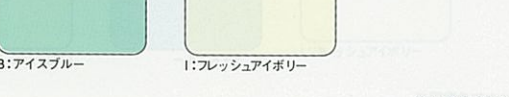

シングルレバー式湯水混合栓
1面鏡タイプ



※写真の商品はB:アイスブルーです。

SGU-75-1	¥102,000
鏡 SCD-75M1	¥29,000
下台 SGU-75B (B・I)	¥73,000
間口750×奥行550×高さ1,800mm	

- くもり止めヒーター
- 側面ブラッシング
- ドライヤーフック
- コンセントプレート
- 2段引き出し

2バルブ式湯水混合栓
1面鏡タイプ



※写真の商品はB:ライトブルーです。

SDU-75 (ヒーターなし)	¥69,500
鏡 SDU-75M1U	¥19,500
下台 SDU-75B (P・B・I)	¥50,000
間口750×奥行550×高さ1,800mm	

- 収納付ヒーター
- コンセントプレート
- 2段引き出し

ホーローボウル カラーバリエーション

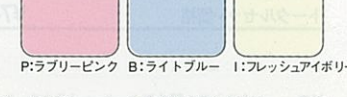

ホーロー洗面ユニット オンディーヌ

間口60cm

洗髪シャワータイプ
ボウル容量
12ℓ



※写真の商品はSCD-60W-1・P:ラブリープンク(合計間口75cm)です。

洗面ユニット本体セット価格	¥96,000
収納ユニットセット価格	¥58,000
スベアーユニット SIC-15 L	¥42,000
ウォールキャビネット TS-60C	¥16,000
トータルセット価格	¥154,000

2バルブ式湯水混合栓
1面鏡タイプ

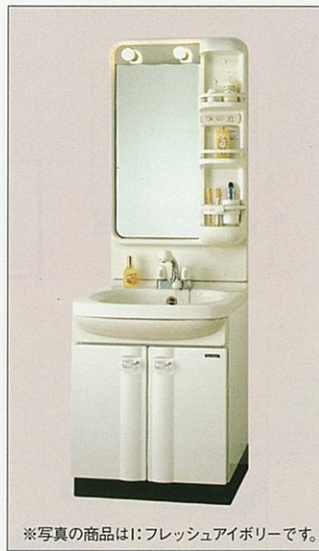

※写真の商品はI:フレッシュアイボリーです。

SCD-60W-1	¥96,000
鏡 SCD-60M1	¥24,000
下台 SCD-60WB(P・B・I)	¥72,000
間口600×奥行550×高さ1,800mm	
※鏡はヒーターなしミラーSCD-60M1S ¥20,000もセットできます。	



ホーローボウル カラーバリエーション



2バルブ式湯水混合栓
1面鏡タイプ



※写真の商品はB:アイスブルーです。

SCD-60-1S(ヒーターなし)	¥78,000
鏡 SCD-60M1S	¥20,000
下台 SCD-60B(P・B・I)	¥58,000
間口600×奥行550×高さ1,800mm	
※鏡はヒーター付ミラーSCD-60M1 ¥24,000もセットできます。	



ホーローボウル カラーバリエーション

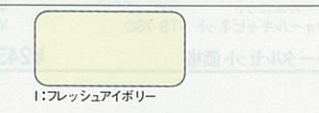

洗面タイプ
ボウル容量
6.0ℓ



※写真の商品はSDU-60・I:フレッシュアイボリーです。

洗面ユニット本体セット価格	¥58,000
収納ユニットセット価格	¥16,000
ウォールキャビネット TS-60C	¥16,000
トータルセット価格	¥74,000

2バルブ式湯水混合栓
1面鏡タイプ



※写真の商品はB:ライトブルーです。

SDU-60(ヒーターなし)	¥58,000
鏡 SDU-60M1U	¥16,000
下台 SDU-60B(B・I)	¥42,000
間口600×奥行500×高さ1,790mm	

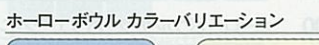

ホーローボウル カラーバリエーション



単水栓
1面鏡タイプ



※写真の商品はI:フレッシュアイボリーです。

SDU-60S(ヒーターなし)	¥49,500
鏡 SDU-60M1U	¥16,000
下台 SDU-60SB(B・I)	¥33,500
間口600×奥行500×高さ1,790mm	



ホーローボウル カラーバリエーション

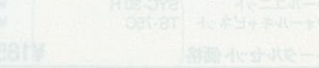

ホーロー洗面ユニット オンディーヌ(電気温水器付タイプ)

図面ページP.77~79

間口80cm

洗髪シャワータイプ
ボウル容量
19ℓ



※写真の商品はSCE-80-3・I:フレッシュアイボリー(合計間口140cm)です。

洗面ユニット本体セット価格	¥224,000
収納ユニットセット価格	¥134,500
スベアーユニット SIC-15 L	¥42,000
トールユニット SYC-45 R	¥74,000
ウォールキャビネット TS-80C	¥18,500
トータルセット価格	¥358,500

シングルレバー式湯水混合栓
3面鏡タイプ



※写真の商品はP:ラブリープンクです。

SCE-80-3	¥224,000
鏡 SCD-80M3	¥50,000
下台 SCE-80B(P・I)	¥174,000
間口800×奥行600×高さ1,800mm	



ホーローボウル カラーバリエーション



シングルレバー式湯水混合栓
2面鏡タイプ



※写真の商品はI:フレッシュアイボリーです。

SCE-80-2	¥219,000
鏡 SCD-80M2	¥45,000
下台 SCE-80B(P・I)	¥174,000
間口800×奥行600×高さ1,800mm	



ホーローボウル カラーバリエーション



洗面タイプ
ボウル容量
7.9ℓ



※写真の商品はSDE-80・I:フレッシュアイボリー(合計間口155cm)です。

洗面ユニット本体セット価格	¥142,500
収納ユニットセット価格	¥144,500
カウンターユニット SNC-30 L	¥52,000
トールユニット SYC-45 R	¥74,000
ウォールキャビネット TS-80C	¥18,500
トータルセット価格	¥287,000

温度調整レバー付湯水混合栓
1面鏡タイプ



※写真の商品はSDE-80(ヒーターなし)です。

SDE-80(ヒーターなし)	¥142,500
鏡 SDU-80M1U	¥28,000
下台 SDE-80B(I)	¥114,500
間口800×奥行550×高さ1,790mm	



ホーローボウルカラー

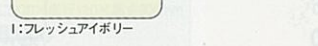

たっぷりお湯が使える、2階への設置もカンタンな電気温水器付タイプ。

ホーロー洗面ユニット(オンディーヌ)に、電気温水器をセットしたタイプです。ガス工事や給湯器の取り付けが不要なので施工性もアップ。離れや2階への設置に適しています。洗髪シャワータイプの場合、使用量の少ない夏場は、湯温を85℃から65℃に切り替えて使用でき経済的です。
(タンク容量:洗髪シャワータイプ25ℓ洗面タイプ15ℓ)



ホーロー洗面ユニット オンディーヌ(電気温水器付タイプ)

図面ページ P.77~79

間口 **75cm**

洗髪シャワータイプ
ボウル容量 **19ℓ**



※写真の商品はSCE-75-3・I:フレッシュアイボリー(合計間口135cm)です。

洗面ユニット本体セット価格	¥211,000
収納ユニットセット価格	¥134,500
スぺーサーユニット SIC-15 L	¥42,000
トールユニット SYC-45 R	¥74,000
ウォールキャビネット TS-75C	¥18,500
トータルセット価格	¥345,500

シングルレバー式湯水混合栓
3面鏡タイプ



※写真の商品はP:ラブラーピンクです。

SCE-75-3	¥211,000
鏡 SCD-75M3	¥42,000
下台 SCE-75B(P-I)	¥169,000
間口750×奥行600×高さ1,800mm	



ホーローボウル カラーバリエーション

シングルレバー式湯水混合栓
1面鏡タイプ



※写真の商品はI:フレッシュアイボリーです。

SCE-75-1	¥198,000
鏡 SCD-75M1	¥29,000
下台 SCE-75B(P-I)	¥169,000
間口750×奥行600×高さ1,800mm	



ホーローボウル カラーバリエーション

間口 **60cm**

洗面タイプ ボウル容量 **6.0ℓ**

温度調整レバー付湯水混合栓
1面鏡タイプ



SDE-75 (ヒーターなし)	¥127,500
鏡 SDU-75M1U	¥19,500
下台 SDE-75B(I)	¥108,000
間口750×奥行550×高さ1,800mm	

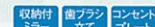

ホーローボウルカラー

温度調整レバー付湯水混合栓
1面鏡タイプ



SDE-60 (ヒーターなし)	¥115,000
鏡 SDU-60M1U	¥16,000
下台 SDE-60B(I)	¥99,000
間口600×奥行500×高さ1,790mm	



ホーローボウルカラー

ホーロー洗面ユニット オンディーヌ

図面ページ P.79

収納プランに合わせて、多彩に組み合わせて選べる洗面収納ユニット。

トールユニット

SYC-30

- 棚板の高さが調節できる可動式3段棚
- ドライヤーなどの収納に便利な扉棚

カウンターユニット

SNC-30

- 化粧品などの収納に便利な可動式2段棚
- ティッシュペーパーホルダー
- 多目的に使える2段引き出し

別売品

- ランドリーボックス (SYC-30バスケット)

ウォールキャビネット
TS-75C

トールユニット

SYC-45

- ストック物の収納に役立つ戸棚
- 用途に合わせて整理・収納できる4段引き出し
- 洗濯物をまとめて収納できる脱衣カゴ

ホーロー洗面ユニット

SCD-75-1

- かさばるモノも収納可能

収納ユニット

<p>◀トールユニット SYC-45 L/R 間口450×奥行465×高さ2,200mm ¥74,000</p> <p>(上台)SYC-45U ¥14,000 (下台)SYC-45D L/R ¥60,000 ●左・右勝手 (写真の商品は右勝手です。)</p> <p>トールユニット▶ SYC-30 L/R 間口300×奥行465×高さ2,200mm ¥55,000</p> <p>(上台)SYC-30U ¥12,000 (下台)SYC-30D L/R ¥43,000 ●左・右勝手 (写真の商品は右勝手です。)</p> <p>●別売品 ランドリーボックス SYC-30バスケット ¥3,500</p>	<p>◀カウンターユニット SNC-30 L/R 間口300×奥行465×高さ2,200mm ¥52,000</p> <p>(上台)SNC-30U L/R ¥10,000 (中台)SNC-30C L/R ¥17,000 (下台)SNC-30D ¥25,000 ●左・右勝手 (写真の商品は右勝手です。)</p> <p>スぺーサーユニット▶ SIC-15 L/R 間口150×奥行465×高さ2,200mm ¥42,000</p> <p>(上台)SIC-15U L/R ¥10,000 (中台)SIC-15C L/R ¥13,500 (下台)SIC-15D L/R ¥18,500 ●左・右勝手 (写真の商品は左勝手です。)</p>
<p>ウォールキャビネット 間口80cmタイプ TS-80C 間口800×奥行300×高さ400mm ¥18,500</p> <p>※写真の商品はTS-80Cです。</p> <p>間口75cmタイプ TS-75C 間口750×奥行300×高さ400mm ¥18,500</p> <p>間口60cmタイプ TS-60C 間口600×奥行300×高さ400mm ¥16,000</p>	<p>壁面埋込収納棚 SSG-33(ガラス扉付) 間口330×奥行110×高さ900mm ¥18,000 ●左・右勝手兼用</p> <p>壁面埋込収納棚 SSB-33 間口330×奥行110×高さ900mm ¥8,000</p>

ワイドな間口で、スッキリと洗濯機に対応。



洗濯機対応収納ユニット
間口770×奥行465×高さ2,200mm
¥59,000

(ウォールキャビネット) TS-75W	¥19,000
(ミドルキャビネット) TSM-75W	¥24,000
(仕切りパネル) P-220W	¥16,000

※洗濯機対応収納ユニットは受注生産品です。納期は2週間程度いただきます。地域により多少異なる場合がありますのでご了承ください。
※写真のセット内の洗濯機と防水パンは、弊社の製品ではありません。

システムバス ルシーナ

LUCINA ルシーナ

こだわりの素材とカラーコーディネート。
本物志向にこだわる高級システムバス。

詳しくはシステムバスカタログで。

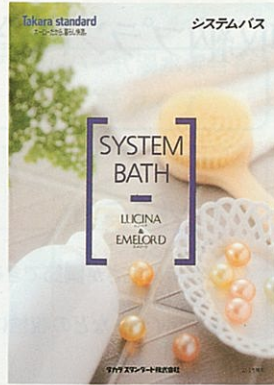

システムバスの詳しい商品内容を紹介した専用カタログをご用意しています。弊社事業所、ショールームまでお問い合わせください。



本当につくりあげる快適な空間づくりをめざして、バスルーム全体の色や素材のコーディネートにこだわった、システムバスルシーナ。人造大理石浴槽、ヘルシージェット、弓形出窓、ドーム天井など、高機能で洗練されたアイテムも豊富に揃え、ワンランク上のバス空間を実現しています。

カラーコーディネート

ルシーナだからできる、こだわりのカラーコーディネート。より美しいバスルームをお望みなら、部材の色や素材を統一イメージで揃えることをおすすめします。ルシーナはこだわりのあるカラーパリエーションと素材を厳選。納得のいくコーディネートが可能です。おすすめのカラーコーディネートイメージとして《ダーク調》と《パステル調》をご用意しましたので、お好みにあわせてお選びください。



●ダーク調カラーコーディネート例
アーバンな落ち着いたイメージをかもし出します。



●パステル調カラーコーディネート例
ソフトな清潔感あふれるイメージになります。

基本セット価格比較

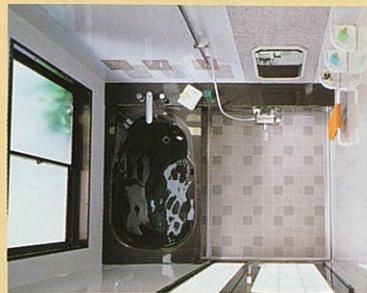

※写真の商品は1620(1.25坪用)です。
浴槽や壁、床、天井、窓、ドア、水栓など、基本装備品をセットした価格を掲載しています。参考してください。

壁面パネル	ホーローパネル	ステンレス サンドイッチパネル
サイズ		
1620(1.25坪用)	¥1,698,000	¥1,574,000
1616(1坪用)	¥1,429,000	¥1,340,000

※上の表は基本浴槽タイプで算出しています。

素材

素肌への心地良さと安全性にも配慮した素材選び。



浴槽の素材は豪華なアクリル系人造大理石。成分が均一なので亀裂やヒビが入りにくく、また表面硬度が高いため汚れやキズが付きません。
洗い場は100ミリ角磁器タイル貼り。濡れても滑りにくく、素足にこころよい質感が伝わります。

保温・防水・耐久性

いつまでも快適に使っていただくための優れた保温性、防水性、耐久性。

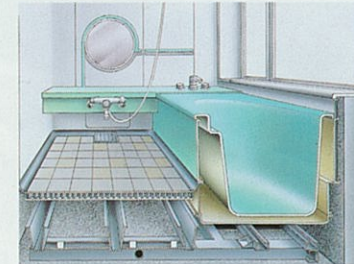

洗い場の裏側には保温材を使用。浴槽側は、防水パンと浴槽の間に空気層を設けていますので、温かさを逃がさず、お湯もさめにくくなっています。

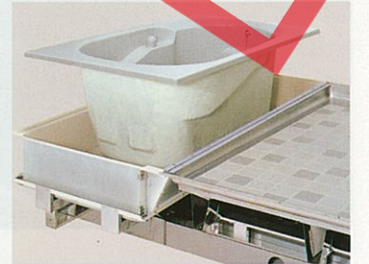

防水パンの上に浴槽を設置する二重構造を採用。水漏れの心配がありません。洗い場は1tの荷重にも耐えるステンレスハニカム構造です。



天井空間に広がりを与えるドーム天井。ドーム内の間接照明が、浴室内のリラックス感をさらに高めます。



浴室をさらにワイドに演出できる出窓。中でも、弓形出窓はエクステリアをも美しく装います。

快適機能

くつろぎのバスタイムを演出してくれる、高機能で洗練されたアイテムたち。



入浴タイムをさらに充実させるヘルシーシャワー。スコール・打たせ湯・ミストの3種類が楽しめます。また、血行を促す冷水シャワー機能も装備。



手軽に気泡浴が楽しめるヘルシージェットタイプの浴槽もご用意しました。気泡を含んだジェット噴流がカラダを包んでストレスを和らげてくれます。



雨の日、スイッチひとつで浴室を乾燥室に変えられる換気乾燥機。寒い季節には浴室を暖房。夏の入浴時には涼風を送ります。

システムバス ルシーナ



ホーローパネル
1620
(1.25坪用)

壁：ピュアグレー
(石目柄)
浴槽：ダークブラウン

ヘルシージェットPタイプ

ヘルシーシャワーもセットした、
高級感あふれるエグゼクティブプラン。

基本セット価格 (ヘルシージェットPタイプ) **¥2,041,000**
 部材バリエーション及びオプション価格 **¥708,000**
セット価格 ¥2,749,000
 ヘルシージェットなし仕様の場合 **¥2,406,000**
 ■ガス給湯器FS-24AG(¥361,600)をセットした場合 **¥3,110,600**



ホーローパネル
1620
(1.25坪用)

壁：ピュアアイボリー
(ピンクライン柄)
浴槽：フレックピンク

ヘルシージェットGタイプ

給湯器付ポンプ (FSB-24AG) を含みます。

パステル調でコーディネートした、
ヘルシーなバスルーム。

基本セット価格 (ヘルシージェットGタイプ) **¥2,510,000**
 部材バリエーション及びオプション価格 **¥394,000**
セット価格 ¥2,904,000
 ヘルシージェットなし仕様の場合 **¥2,052,000**



ステンレス
サンドイッチパネル
1620
(1.25坪用)

壁：フォギーグレー
浴槽：ライトグレー

基本浴槽タイプ

すっきりしたグレーが印象的な、
シンプルタイプ。

基本セット価格 **¥1,574,000**
 ■ガス給湯器FS-24AG(¥361,600)をセットした場合 **¥1,935,600**

24時間バス
対応可能

※24時間バスの詳細については、P.56をご覧ください。

タカラスタンダードは、電気温水器、ガス給湯器、石油給湯機それぞれに豊富な機種をご用意しております。ぜひ、システムバスとセットでご使用ください。



ホーローパネル
1616
(1坪用)

壁：ピュアアイボリー
(グリーンライン柄)
浴槽：フレックグリーン

ヘルシージェットGタイプ

給湯器付ポンプ (FSB-24AG) を含みます。

清潔で開放的な、
パステルカラーのバスルーム。

基本セット価格 (ヘルシージェットGタイプ) **¥2,246,000**
 部材バリエーション及びオプション価格 **¥254,000**
セット価格 ¥2,500,000
 ヘルシージェットなし仕様の場合 **¥1,648,000**



ホーローパネル
1616
(1坪用)

壁：ピュアグレー
浴槽：フレックアイボリー

ヘルシージェットPタイプ

ヘルシージェットが楽しめる、
爽快気分のバスルーム。

基本セット価格 (ヘルシージェットPタイプ) **¥1,737,000**
 部材バリエーション及びオプション価格 **¥36,000**
セット価格 ¥1,773,000
 ヘルシージェットなし仕様の場合 **¥1,430,000**
 ■ガス給湯器FS-24AG(¥361,600)をセットした場合 **¥2,134,600**



ステンレス
サンドイッチパネル
1616
(1坪用)

壁：フォギーグレー
浴槽：ダークブラウン

基本浴槽タイプ

ゆったり落ち着ける
ダーク調のベーシックプラン。

基本セット価格 **¥1,340,000**
 ■ガス給湯器FS-24AG(¥361,600)をセットした場合 **¥1,701,600**

24時間バス
対応可能

※24時間バスの詳細については、P.56をご覧ください。

システムバス エメロード

EMELORD エメロード

豊富なサイズバリエーション。
システムバスのベーシックタイプ。

詳しくはシステムバスカタログで。



システムバスの詳しい商品内容を紹介した専用カタログをご用意しています。弊社事業所、ショールームまでお問い合わせください。



バスルームを美しく快適に彩る素材。

エメロードの優れた特長は、サイズバリエーション、強度や防水性だけではなく、壁、床、浴槽などに厳選された素材を使っている点にもあります。この素材こそが美しさと強さの秘密なのです。

壁には質感あふれるホーローパネルとモダンな感覚のステンレスサンドイッチパネルの2種類をご用意。

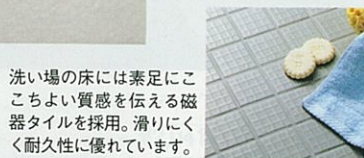

洗い場の床には素足にこごちよい質感を伝える磁器タイルを採用。滑りにくく耐久性に優れています。



ステンレスにタフカラーコートをした浴槽。高い性能に美しさがプラスされました。

素材にこだわったから、快適バスルーム。

2階への設置も安心できる優れた強度と防水性。

防水性の高いハーフユニットを採用。2階への設置も安心です。さらに洗い場は1tもの荷重に耐えるステンレスハニカム構造で強度を高めています。

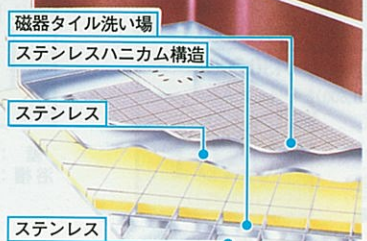
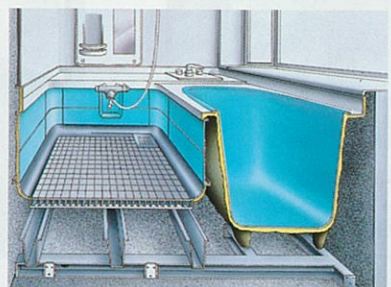

リフォームにも最適な、浴室まるごとスピード施工。

エメロードはあらかじめ工場で作られた製品を、現場で組み立てるシステム。しかも、ハーフユニットは洗い場、浴槽、架台の3つに分割できますから、入り口65cm、曲り角も75cm(1624、1620タイプは90cm)あれば搬入でき、リフォームにも最適です。

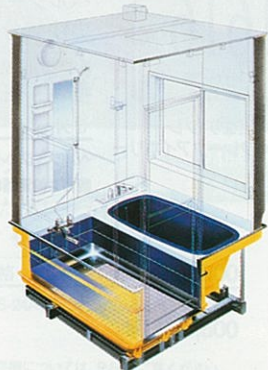

豊富なサイズバリエーションで様々な設置条件にフィットするエメロード。1624タイプ(1.5坪)から1116タイプ(0.75坪)まで、様々なニーズに対応。ホーローとステンレスを活かした清潔なバスルームが誕生します。また、リフォームにもスピーディーに対応でき、おすすめできます。

基本セット価格比較



※写真の商品は1216(0.75坪)です。

浴槽や壁、床、天井、窓、ドア、水栓など、基本装備品をセットした価格を掲載しています。参考してください。

壁面パネル	ホーローパネル	ステンレスサンドイッチパネル
1624(1.5坪用)	¥1,368,000	¥1,278,000
1620(1.25坪用)	¥998,000	¥948,000
1616(1坪用)	¥823,000	¥793,000
1216(0.75坪用)	¥635,000	¥595,000
1116(0.75坪用)	—	¥515,000

※上の表は基本浴槽タイプで算出しています。

タカラスタンダードは、電気温水器、ガス給湯器、石油給湯機それぞれに豊富な機種をご用意しております。ぜひ、システムバスとセットでご使用ください。



ホーローパネル
1624
(1.5坪用)

壁：ピュアグレー
浴槽：スモークブルー **新商品**

ヘルシージェットPタイプ

ゆったりバスタイムが楽しめる、1.5坪のひろびろプラン。

基本セット価格(ヘルシージェットPタイプ) ¥1,677,000

部材バリエーション及びオプション価格 ¥588,500

セット価格 ¥2,265,500

ヘルシージェットなし仕様の場合 ¥1,956,500

■ガス給湯器FS-24AG(¥361,600)をセットした場合 ¥2,627,100

ホーローパネル
1620
(1.25坪用)

壁：パールブルー
浴槽：グリニッシュブルー

ヘルシージェットPタイプ

心もからだも爽やかに。くつろぎのヘルシープラン。

基本セット価格(ヘルシージェットPタイプ) ¥1,302,000

部材バリエーション及びオプション価格 ¥723,500

セット価格 ¥2,025,500

ヘルシージェットなし仕様の場合 ¥1,721,500

■ガス給湯器FS-24AG(¥361,600)をセットした場合 ¥2,387,100



システムバス エメロード



ホーローパネル
1616
(1坪用)

壁：パールブルー
浴槽：ネイビーブルー

ヘルシージェットPタイプ

洗練されたセンスが光る、
アーバンなバスルーム。

基本セット価格(ヘルシージェットPタイプ) **¥1,127,000**
 部材バリエーション及びオプション価格 **¥355,500**
 セット価格 **¥1,482,500**
 ヘルシージェットなし仕様の場合 **¥1,178,500**
 ■ガス給湯器FS-24AG(¥361,600)をセットした場合 **¥1,844,100**

バス

タカラスタンダードは、電気温水器、ガス給湯器、石油給湯機それぞれに豊富な機種をご用意しております。ぜひ、システムバスとセットでご使用ください。



ホーローパネル
1216
(0.75坪用)

壁：ノーブルアイボリー
浴槽：ローズピンク

基本浴槽タイプ

バスルームが広く感じる出窓付プラン。

基本セット価格 **¥635,000**
 部材バリエーション及びオプション価格 **¥195,500**
 セット価格 **¥830,500**
 ■ガス給湯器FW-1615F(¥239,800)をセットした場合 **¥1,070,300**

バス



ホーローパネル
1616
(1坪用)

壁：ストーングレー
浴槽：ローズピンク

基本浴槽タイプ

フェミニンなカラーが、
おしゃれなバスルーム。

基本セット価格 **¥823,000**
 部材バリエーション及びオプション価格 **¥80,300**
 セット価格 **¥903,300**
 ■ガス給湯器FS-24AG(¥361,600)をセットした場合 **¥1,264,900**



ステンレス
サンドイッチパネル
1616
(1坪用)

壁：フォギーグレー
浴槽：ワインレッド

ヘルシージェットPタイプ

落ち着いた優しさがある、
くつろぎのバスプラン。

基本セット価格(ヘルシージェットPタイプ) **¥1,112,000**
 部材バリエーション及びオプション価格 **¥411,500**
 セット価格 **¥1,523,500**
 ヘルシージェットなし仕様の場合 **¥1,219,500**
 ■ガス給湯器FS-24AG(¥361,600)をセットした場合 **¥1,885,100**



ステンレス
サンドイッチパネル
1216
(0.75坪用)

壁：ロッシュアイボリー
浴槽：ノーブルアイボリー

基本浴槽タイプ

小物の収納にも配慮したコンパクトプラン。

基本セット価格 **¥595,000**
 部材バリエーション及びオプション価格 **¥50,000**
 セット価格 **¥645,000**
 ■ガス給湯器FW-1615F(¥239,800)をセットした場合 **¥884,800**



ステンレス
サンドイッチパネル
1116
(0.75坪用)

壁：ロッシュアイボリー
浴槽：グリニッシュブルー

基本浴槽タイプ

やさしいパステルブルーに清潔さが感じられる
コンパクトプラン。

基本セット価格 **¥515,000**
 ■ガス給湯器FW-1615F(¥239,800)をセットした場合 **¥754,800**

人造大理石浴槽プレセージュ

PRESAGE プレセージュ

雅にして肌になめらか。
フレック模様がソバスタイルを演出。

くつろぎのソバスタイルを華麗に彩る人造大理石浴槽プレセージュ。素肌に溶け込むようなしっとりした質感と優雅なフレック模様が高級感を届けます。素材には高品質なアクリル系人造大理石を使用。キズや汚れに強く、お手入れも簡単です。ヘルシージェットタイプもご用意しています。

4タイプのジェットが選べる多機能なヘルシージェットGタイプがプレセージュに仲間入り。

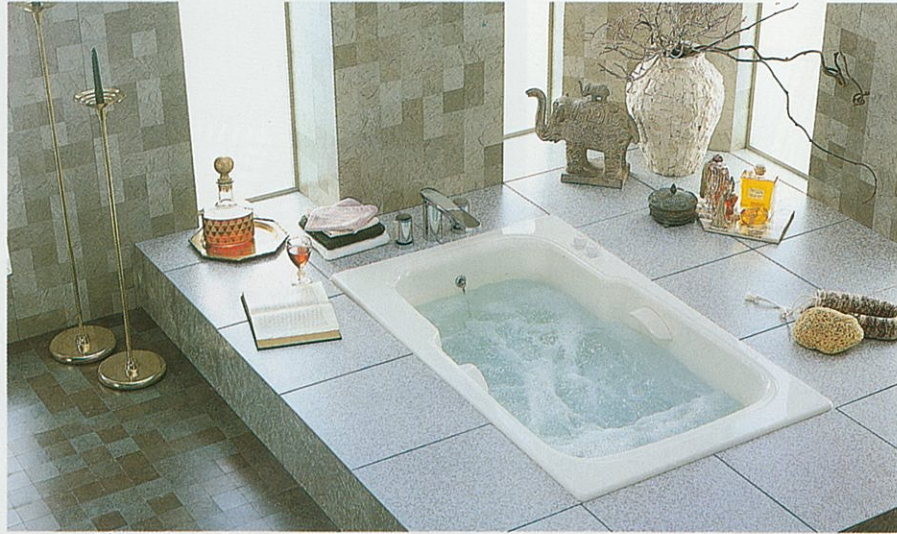

ヘルシージェットタイプ ※写真の商品はFGB-130P・フレックアイボリーです。



デラックスタイプ ※写真の商品はFGH-140G・フレックグレーです。

カラーバリエーション

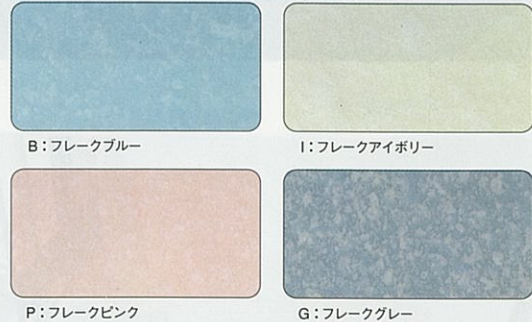

間口150cm (把手・肘掛け付)	間口140cm (把手・肘掛け付)	間口130cm (把手・肘掛け付)	間口120cm (把手・肘掛け付)	間口110cm (肘掛けのみ)
※写真の商品はP:フレックピンクです。 ※単機能風呂釜とのセットは避けてください。(当社例) FT-4 ※品番末尾の□には、色番が入ります。	※写真の商品はI:フレックアイボリーです。	※写真の商品はB:フレックブルーです。	※写真の商品はP:フレックピンクです。	※写真の商品はG:フレックグレーです。

デラックスタイプ ※風呂フタは別売です。	24時間バス対応可能
FGH-150□ (間口1,500×奥行800×高さ607mm・容量305ℓ) ¥198,000	FGH-140□ (間口1,400×奥行800×高さ607mm・容量290ℓ) ¥180,000

ヘルシージェットPタイプ(標準ジェット) 受注生産品 ※2階への設置は避けてください。 ※価格には、専用風呂フタ及び配管部材が含まれます。	FGB-150P□ (間口1,500×奥行800×高さ607mm・容量305ℓ) 本体価格 ¥407,700 ポンプ価格 ¥119,800 合計セット価格 ¥527,500	FGB-140P□ (間口1,400×奥行800×高さ607mm・容量290ℓ) 本体価格 ¥382,700 ポンプ価格 ¥119,800 合計セット価格 ¥502,500	FGB-130P□ (間口1,300×奥行800×高さ622mm・容量275ℓ) 本体価格 ¥357,700 ポンプ価格 ¥119,800 合計セット価格 ¥477,500	FGB-120P□ (間口1,200×奥行800×高さ637mm・容量260ℓ) 本体価格 ¥338,200 ポンプ価格 ¥119,800 合計セット価格 ¥458,000
---	--	--	--	--

新商品 ヘルシージェットGタイプ(多機能ジェット) 受注生産品 ※2階への設置は避けてください。 ※価格には、専用風呂フタ及び配管部材が含まれます。	FGB-150G□ (間口1,500×奥行800×高さ607mm・容量305ℓ) 本体価格 ¥417,900 給湯器付ポンプ価格 ¥618,600 合計セット価格 ¥1,036,500	FGB-140G□ (間口1,400×奥行800×高さ607mm・容量290ℓ) 本体価格 ¥392,900 給湯器付ポンプ価格 ¥618,600 合計セット価格 ¥1,011,500	FGB-130G□ (間口1,300×奥行800×高さ622mm・容量275ℓ) 本体価格 ¥367,900 給湯器付ポンプ価格 ¥618,600 合計セット価格 ¥986,500	FGB-120G□ (間口1,200×奥行800×高さ637mm・容量260ℓ) 本体価格 ¥348,400 給湯器付ポンプ価格 ¥618,600 合計セット価格 ¥967,000
---	--	--	--	--

ご注意
人造大理石浴槽を廃棄処分される場合は、許可を受けている処理業者に処理を依頼してください。

ヘルシージェットタイプ品番の読み方

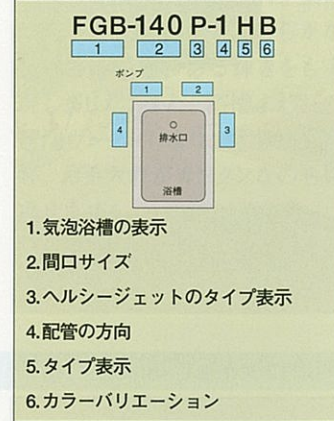

プレセージュ用 MGタイプ風呂フタ

B: ブルー/G: グレー	I: アイボリー/P: ピンク
---------------	-----------------

サイズ	品番	価格
150cm	MG-150	¥17,500
140cm	MG-140	¥16,500
130cm	MG-130	¥14,500
120cm	MG-120	¥13,000
110cm	MG-110	¥10,000

ヘルシージェットタイプをご購入の方に。
●ヘルシージェットP・Gタイプには合計セット価格に専用風呂フタが含まれています。

プレセージュMGタイプ風呂フタ・浴槽カラー対応表

風呂フタ色	浴槽色
B: ブルー	B: フレックブルー
G: グレー	G: フレックグレー
I: アイボリー	I: フレックアイボリー
P: ピンク	P: フレックピンク

※MGタイプは表と裏どちらでも使えるリバーシブルタイプです。

人造大理石浴槽イメージ

図面ページ P.79-82

IMAGINE イメージ

美しい光沢と素材感を持つ
お求めやすいタイプです。

洗練されたデザインと美しい光沢が映える人造大理石浴槽イメージ。新開発素材を高圧成型することで、キズや汚れに強い優れた品質を実現しました。今までのポリエステル系人造大理石浴槽にない、なめらかな質感も魅力です。



標準タイプ ※写真の商品はFG-120GN・ソフィアグリーンです。

間口120cm	間口110cm
※写真の商品はBL:ソフィアブルーです。 ※単機能風呂釜とのセットは避けてください。(当社例) FT-4 ※品番末尾の□には、色番が入ります。	※写真の商品はPK:ソフィアピンクです。

標準タイプ ※風呂フタは別売です。	24時間バス対応可能
FG-120□ (間口1,200×奥行750×高さ620mm・容量250ℓ) ¥98,000	FG-110□ (間口1,100×奥行750×高さ630mm・容量240ℓ) ¥92,000

イメージ用 MCタイプ風呂フタ	カラーバリエーション
B: ブルー/G: グレー P: ピンク/F: ワインレッド	
G: グリーン/W: ホワイト K: ノーブルアイボリー/J: グリニッシュブルー	

風呂フタ色	浴槽色
B: ブルー	BL: ソフィアブルー
G: グリーン	GN: ソフィアグリーン
P: ピンク	PK: ソフィアピンク
K: ノーブルアイボリー	BG: ソフィアベージュ

※MCタイプは表と裏どちらでも使えるリバーシブルタイプです。

浴槽水浄化保温装置(24時間バス)について **24時間バス対応可能**

●24時間バスとは、浴槽内の湯温を常時40℃前後の入浴温度に保つことのできる機器であり、給湯器・電気温水器とは異なるものです。
●24時間バスを使う場合は24時間バス対応可能なマークを表示している浴槽(ジェット機能なし)の中からお選びください。
●24時間バス対応可能なマーク表示のない浴槽の場合、長期間連続湯により表面の荒れ、褪色などの変化が生じる可能性も考えられますのでご使用は避けてください。

鋳物ホーロー浴槽

なめらかな質感と優れた耐久性を兼ね備えた浴槽です。



※写真の商品はFUH-140NC・アッシュピンクです。

カラーバリエーション

デラックスタイプ・ヘルシージェットタイプ

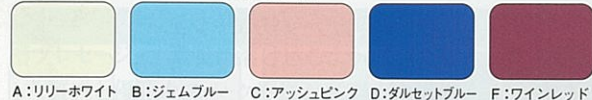

標準タイプ

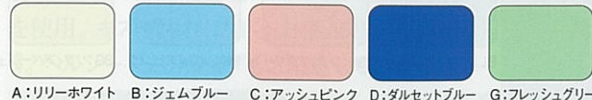

間口155cm (把手・肘掛け付)



※写真の商品はF:ワインレッドです。

間口140cm (把手・肘掛け付)



※写真の商品はD:ダルセットブルーです。

間口130cm (把手・肘掛け付)



※写真の商品はC:アッシュピンクです。

間口120cm (把手・肘掛け付)



※写真の商品はA:リリーホワイトです。

間口110cm (把手・肘掛け付)

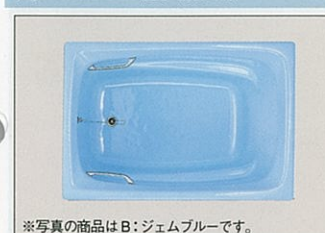

※写真の商品はB:ジェムブルーです。

デラックスタイプ

FUH-155 (間口1,550×奥行860×高さ583mm・容量340ℓ) **¥383,000 (¥488,000)**

FUH-140N (間口1,400×奥行860×高さ582mm・容量330ℓ) **¥221,000 (¥325,000)**

FUH-130 (間口1,300×奥行860×高さ603mm・容量320ℓ) **¥169,000 (¥273,000)**

FUH-120 (間口1,200×奥行780×高さ605mm・容量280ℓ) **¥146,000 (¥246,000)**

FUH-110 (間口1,095×奥行750×高さ592mm・容量260ℓ) **¥126,000 (¥224,000)**

ヘルシージェット Pタイプ (標準ジェット)

受注生産品

※2階への設置は避けてください。

ヘルシージェットろ過機について
※ろ過機付(ポンプ品番HJP-400A)を選ばれた場合ヘルシージェットPタイプの価格に¥90,000を加算してください。

FUB-140P (間口1,400×奥行860×高さ582mm・容量330ℓ) 本体価格 ¥423,000 (¥527,000) 接続配管セット価格 ¥13,500 ポンプ価格 ¥119,800 専用フロフタMJ-140 ¥18,500 **合計セット価格 ¥574,800 (¥678,800)**

ヘルシージェットタイプをご購入の方に
ヘルシージェットPタイプには、合計セット価格に専用フロフタが含まれています。
※風呂フタには、左タイプと右タイプがあります。配管仕様1と配管仕様4の場合は左タイプ、配管仕様2と配管仕様3の場合は右タイプをお選びください。

FUB-120P (間口1,200×奥行780×高さ605mm・容量280ℓ) 本体価格 ¥336,000 (¥436,000) 接続配管セット価格 ¥13,500 ポンプ価格 ¥119,800 専用フロフタMJ-120 ¥12,500 **合計セット価格 ¥481,800 (¥581,800)**

間口150cm



※写真の商品はA:リリーホワイトです。

間口120cm



※写真の商品はC:アッシュピンクです。

間口110cm



※写真の商品はG:フレッシュグリーンです。

間口100cm



※写真の商品はD:ダルセットブルーです。

標準タイプ

FU-150 (間口1,500×奥行700×高さ516mm・容量265ℓ) **¥152,000**

FU-120 (間口1,200×奥行750×高さ580mm・容量240ℓ) **¥112,000**

FU-110 (間口1,095×奥行720×高さ600mm・容量260ℓ) **¥100,000**

FU-100 (間口1,000×奥行710×高さ630mm・容量270ℓ) **¥93,000**

鋳物ホーロー浴槽直焚タイプ

※直焚タイプの浴槽カラーはアクアブルーのみです。

●デラックスタイプ (把手・肘掛け付)



※写真の商品はFUD-120Nです。

間口120cmタイプ **FUD-120N** (間口1,200×奥行760×高さ600mm・容量280ℓ) **¥136,000**

間口110cmタイプ **FUD-110N** (間口1,100×奥行760×高さ580mm・容量250ℓ) **¥117,000**

間口100cmタイプ **FUD-100** (肘掛けのみ) (間口1,000×奥行760×高さ592mm・容量240ℓ) **¥106,000**

●ホーロー浴槽底板 (直焚専用)

品番	寸法(mm)タテ×ヨコ	定価
FUD-120底板	440×790	¥4,800
FUD-110底板	410×710	¥3,900
FUD-100底板	460×650	¥3,600

●築炉ユニット



※築炉ユニットのお求めにつきましては、弊社事業所までお問い合わせください。

頑丈な鋳物の表面に、美しい光沢のガラス質を焼き付けた鋳物ホーロー。汚れやニオイが付きにくく、耐久性にも効果を発揮。素材の確かさはもとより、なめらかな質感と透明感のある輝きをも実現しました。また、浴槽まわりの発泡ウレタンにより、保温性も良好。お手入れがカンタンなものも見逃せません。

ホーローステンレス浴槽 ニューエマリン

図面ページ P.80~82

優れた保温性、耐久性のステンレス浴槽を2タイプご用意しました。



※写真の商品はFCE-120P:ローズピンクです。

FCEシリーズ

ステンレスに耐久性の高いタフカラーコートをしたカラフルな浴槽をご用意しました。エプロンにはホーローを使っています。
※風呂フタは別売です。
※全機種、左排水・右排水を揃えています。写真はすべて左排水です。
※品番末尾の□には、色番が入ります。

間口150cm



※写真の商品はA:ネイビーブルーです。
●半2方エプロン ●背もたれ付 **FCE-150** (間口1,500×奥行780×高さ550mm・容量300ℓ) **¥134,000 (¥149,000)**

間口140cm



※写真の商品はF:ワインレッドです。
●半2方エプロン ●背もたれ付 **FCE-140** (間口1,400×奥行780×高さ550mm・容量280ℓ) **¥118,000 (¥132,000)**

間口120cm



※写真の商品はP:ローズピンクです。
●半2方エプロン ●背もたれ付 **FCE-120** (間口1,200×奥行780×高さ650mm・容量340ℓ) **¥93,000 (¥104,000)**

間口110cm



※写真の商品はJ:グリニッシュブルーです。
●半2方エプロン ●背もたれ付 **FCE-110** (間口1,100×奥行750×高さ650mm・容量320ℓ) **¥87,000 (¥98,000)**

間口100cm



※写真の商品はK:ノーブルアイボリーです。
●半2方エプロン ●背もたれ付 **FCE-100** (間口1,010×奥行730×高さ650mm・容量310ℓ) **¥78,500 (¥89,000)**

間口120cm



※写真の商品はP:ローズピンクです。
●半2方エプロン ●背もたれ付 **FE-120** (間口1,200×奥行780×高さ650mm・容量340ℓ) **¥87,000**

間口110cm



※写真の商品はJ:グリニッシュブルーです。
●半2方エプロン ●背もたれ付 **FE-110** (間口1,100×奥行750×高さ650mm・容量320ℓ) **¥81,000**

間口100cm



※写真の商品はP:ローズピンクです。
●半2方エプロン ●背もたれ付 **FE-100** (間口1,010×奥行730×高さ650mm・容量310ℓ) **¥78,500 (¥89,000)**

FE・FMシリーズ

爽やかな輝きを放つステンレス浴槽をご用意。エプロンにはカラフルなホーローを使用しています。

※FMシリーズ(据置タイプ)はA:ネイビーブルー、F:ワインレッドの2カラーのみです。
※風呂フタは別売です。
※全機種、左排水・右排水を揃えています。写真はすべて左排水です。
※品番末尾の□には、色番が入ります。

間口120cm



※写真の商品はF:ワインレッドです。
●半2方エプロン ●背もたれ付 **FE-120** (間口1,200×奥行780×高さ650mm・容量340ℓ) **¥87,000**

間口110cm



※写真の商品はP:ローズピンクです。
●半2方エプロン ●背もたれ付 **FE-110** (間口1,100×奥行750×高さ650mm・容量320ℓ) **¥81,000**

間口100cm



※写真の商品はK:ノーブルアイボリーです。
●半2方エプロン ●背もたれ付 **FE-100** (間口1,010×奥行730×高さ650mm・容量310ℓ) **¥73,000**

間口90cm



※写真の商品はJ:グリニッシュブルーです。
●半2方エプロン ●背もたれ付 **FE-90** (間口910×奥行710×高さ650mm・容量280ℓ) **¥68,000**

間口100・90cm



※カラーはA・Fのみです。
●全2方エプロン ●据置タイプ **FM-100** (間口1,000×奥行720×高さ650mm・容量310ℓ) **¥79,500**

FCE/FE・FM シリーズ

カラーバリエーション



ニューエマリン用MCタイプ風呂フタ



サイズ	品番	価格
150cm	MC-150	¥14,000
140cm	MC-140	¥13,000
120cm	MC-120	¥10,500
	S-120	¥8,000
110cm	MC-110	¥9,500
	S-110	¥6,500
100cm	MC-100	¥9,000
	S-100	¥6,000
90cm	MC-90	¥8,000
	S-90	¥5,000

●Sタイプ風呂フタ

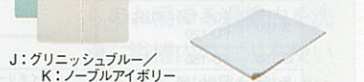

風呂フタ色	浴槽色
A:ネイビーブルー	A:ネイビーブルー
F:ワインレッド	F:ワインレッド
P:ピンク	P:ローズピンク
J:グリニッシュブルー	J:グリニッシュブルー
K:ノーブルアイボリー	K:ノーブルアイボリー

●ニューエマリン・ステンレス浴槽の設置について

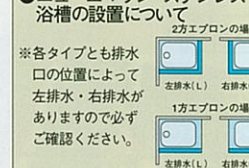

※各タイプとも排水口の位置によって左排水・右排水がありますので必ずご確認ください。

●鋳物ホーロー浴槽MC、MUタイプ風呂フタ・浴槽カラー対応表

風呂フタ色	浴槽色
A:ネイビーブルー	D:ダルセットブルー
B:ブルー	B:ジェムブルー・アクアブルー
F:ワインレッド	F:ワインレッド
P:ピンク	C:アッシュピンク
G:グリーン	G:フレッシュグリーン
W:ホワイト	A:リリーホワイト

※MC、MUタイプは表と裏どちらでも使えるリバーシブルタイプです。

ステンレス浴槽・別売品

ステンレス浴槽FPシリーズ
(ステンレスエプロンタイプ)左排水・右排水

24時間バス
対応可能



●半2方エプロン
FPS-202 水返しリフ 長部補強X字型
(間口1,010×奥行730×高さ650mm・容量310ℓ)
¥66,000

●全2方エプロン
FPL-202 水返しリフ 長部補強X字型
(間口1,000×奥行720×高さ650mm・容量310ℓ)
¥70,000

●半1方エプロン
FPS-201 水返しリフ 長部補強X字型
(間口1,020×奥行730×高さ650mm・容量310ℓ)
¥63,000

●全1方エプロン
FPS-192 水返しリフ 長部補強X字型
(間口910×奥行710×高さ650mm・容量280ℓ)
¥60,000

●全1方エプロン
FPL-192 水返しリフ 長部補強X字型
(間口900×奥行700×高さ650mm・容量280ℓ)
¥64,000

●全1方エプロン
FPS-191 水返しリフ 長部補強X字型
(間口920×奥行710×高さ650mm・容量280ℓ)
¥57,000

●全1方エプロン
FPL-182 水返しリフ 長部補強X字型
(間口800×奥行700×高さ650mm・容量240ℓ)
¥59,500

●全1方エプロン
FPS-181 水返しリフ 長部補強X字型
(間口800×奥行700×高さ650mm・容量240ℓ)
¥51,000

●全1方エプロン
FPL-181 水返しリフ 長部補強X字型
(間口800×奥行700×高さ650mm・容量240ℓ)
¥54,500

■ステンレス浴槽用風呂フタ
サイズ 品番 価格
100cm MC-100 ¥9,000
S-100 ¥6,000
90cm MC-90 ¥8,000
S-90 ¥5,000
80cm S-90 ¥5,000

※FPL-FPS-182、FPL-FPS-181については10cmカットしてご使用ください。

別売品
●風呂フタ/浴槽機種対応価格表

品番	対応する浴槽	カラー												寸法(mm) タテ×ヨコ	定価
		A/B	F/P	J/K	G/W	I/P	B/G								
MC-90	FE-90、FM-90、 FPL-FPS-192、 FPS-191	●	●	●	●	●	●	●	●	●	●	●	●	690×870	¥8,000
MC-100	FCE-100、FE-100、 FM-100、FU-100、 FPL-FPS-202、 FPS-201	●	●	●	●	●	●	●	●	●	●	●	●	710×970	¥9,000
MC-110	FCE-110、FE-110、 FUH-110、FU-110、 FG-110	●	●	●	●	●	●	●	●	●	●	●	●	710×1,070	¥9,500
MC-120	FCE-120、FE-120、 FUH-120、FU-120、 FG-120	●	●	●	●	●	●	●	●	●	●	●	●	730×1,170	¥10,500
MC-140	FCE-140	●	●	●	●	●	●	●	●	●	●	●	●	730×1,370	¥13,000
MC-150	FCE-150	●	●	●	●	●	●	●	●	●	●	●	●	730×1,440	¥14,000
MU-130	FUH-130	●	●	●	●	●	●	●	●	●	●	●	●	840×1,280	¥14,500
MU-140	FUH-140	●	●	●	●	●	●	●	●	●	●	●	●	840×1,370	¥16,500
MG-110	FGH-110	●	●	●	●	●	●	●	●	●	●	●	●	710×1,030	¥10,000
MG-120	FGH-120	●	●	●	●	●	●	●	●	●	●	●	●	780×1,170	¥13,000
MG-130	FGH-130	●	●	●	●	●	●	●	●	●	●	●	●	780×1,280	¥14,500
MG-140	FGH-140	●	●	●	●	●	●	●	●	●	●	●	●	780×1,370	¥16,500
MG-150	FGH-150	●	●	●	●	●	●	●	●	●	●	●	●	780×1,395	¥17,500
S-90	FE-90、FPL-FPS-182、 FPL-FPS-192、 FPS-191、 FPL-FPS-181	●	●	●	●	●	●	●	●	●	●	●	●	690×870	¥5,000
S-100	FCE-100、FE-100、 FU-100、 FPL-FPS-202、 FPS-201	●	●	●	●	●	●	●	●	●	●	●	●	710×970	¥6,000
S-110	FCE-110、FE-110、 FUH-110、FU-110	●	●	●	●	●	●	●	●	●	●	●	●	710×1,070	¥6,500
S-120	FCE-120、FUH-120、 FU-120	●	●	●	●	●	●	●	●	●	●	●	●	740×1,170	¥8,000
S-150	FU-150	●	●	●	●	●	●	●	●	●	●	●	●	690×1,470	¥9,800
S-155	FUH-155	●	●	●	●	●	●	●	●	●	●	●	●	860×1,550	¥11,500

※FPL-FPS-182、FPL-FPS-181については、S-90を10cmカットしてご使用ください。
※風呂フタは、MC-90/100/110/120-MU-130-MG-110/120/130は2枚1組、
MC-140/150-MU-140-MG-140/150は3枚1組です。

風呂・風呂釜接続部品
●接続金具S(N) (パイプつき)
1組(270mm) ¥6,200
●接続金具L(N) (パイプつき)
1組(500mm) ¥6,500
※写真の商品は接続金具L(N)です。

ヘルシージェット(Pタイプ・Gタイプ) 《受注生産品》

疲れたカラダを気泡のジェットで
リフレッシュ。

バスタイムをリラックスタイムに変える気泡浴槽ヘルシージェット。ジェット噴流による刺激で、一日の疲れやストレスを解きほぐします。パワフルにもソフトにも、お好みで自在に調整できますので、心身ともにリラックスします。



人造大理石浴槽プレセージュ
※写真の商品はFGB-130PI・フレックアイボリーです。



鋳物ホーロー浴槽
※写真の商品はFUB-140PB・ジェムブルーです。
※鋳物ホーロー浴槽はPタイプのみ対応です。



システムバスルシーナ



システムバスエメロード

※ヘルシージェットタイプは受注生産品ですので、納期は3週間程度いただきます。
地域により多少異なる場合がありますのでご了承ください。(搬入・取付費別途)

図面ページ P.81~82

Pタイプ標準ジェット Pタイプ基本仕様ポンプ：HJP-300 Pタイプオプション仕様ポンプ：HJP-400A(ろ過機付)

4つの噴出口から爽快ジェットが噴出。
ヘルシージェットPタイプは、背中側に2カ所、足元側に2カ所の合計4カ所から気泡を同時噴射。全身をまんべんなく包み込み、きめ細かい泡が心身の疲れをときほぐし、リラックス感を高めてくれます。

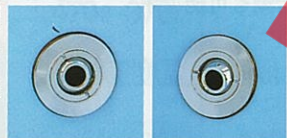

●可動噴出口(レール)
気泡の噴出口を上下左右にお好みに合わせて可動させることができます。

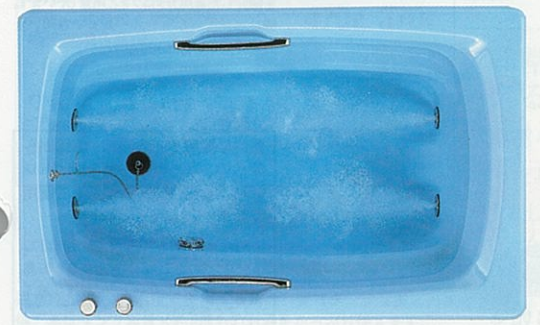

一カ所集中でラクラク操作の運転スイッチ。
ふたつの操作スイッチを一カ所に設置。どちらも入浴したまま手元で簡単に操作できます。ON/OFFの運転スイッチは一度押しと噴出、もう一度押しと停止します。

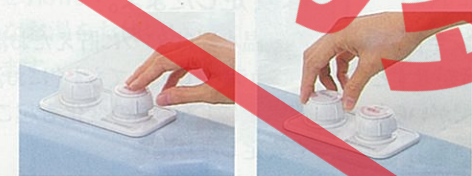

●運転スイッチ ●エアコントロールバルブ(空気量調節弁)
※操作スイッチ、ノズルの材質等の仕様は、各商品で異なります。

親切設計の目づまり防止ストレーナ。
吸水口にはパイプの目づまりを未然に防ぐストレーナ付。髪の毛やゴミの侵入を防ぎます。



オプションとしてろ過機付をご用意。

Pタイプには、お湯をクリーンに保つろ過機付があります。ポンプに内蔵されたろ過機が、お湯の汚れを取り除き清潔な気泡を噴出。いつでもきれいな泡で、快適性の高い気泡浴をお楽しみいただけます。

※ろ過機付は、掲載ページに表示されているPタイプ価格に¥90,000が加算されます。

(ご注意)
●ろ過機洗浄運転(準備運転)を行なう際、ポンプの排水口より汚れと共に約13ℓの水が流出します。必ず、排水管工事を実施してください。
●浴槽の底に沈んだ砂や、水面上に浮いた髪の毛、汚れ等はろ過機では取れないこともあります。

別売品
HJP-300用凍結防止ヒーター ¥4,000
(※HJP-400Aには、内蔵されています。)

Gタイプ多機能ジェット 新商品 FSB-24AG (屋外設置型)

選べる4タイプのジェットが魅力のヘルシージェットGタイプ。高機能な全自動ガス給湯器がセットされ、温度のムラのない、安定した湯温での給湯が可能です。



4タイプから選べるジェット

●標準

背中と足元の4穴から連続的に気泡を噴出。強・中・弱と3段階で強さを切り替えられます。また、背中と足元、どちらか一方だけ噴射させることもできます。

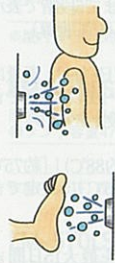

●ゆらぎの泡

人を気持ちよくさせる波の音、小川のせせらぎなどを構成して自然のリズム「1/1のゆらぎ」に合わせて気泡を噴出。今までにない人に優しい刺激で疲れをほぐしてくれます。

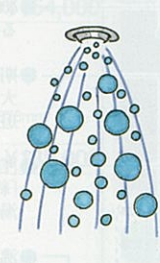

●スイング

背中と足元で交互に気泡を噴出。体をリズムカルに刺激します。



●おまかせの泡

標準「スイング」ゆらぎの泡の順に気泡を組み合わせて噴出します。

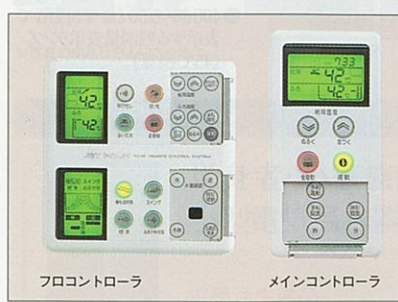

コントローラは見やすいバックライト付大型液晶表示

《全自動スイッチ》

スイッチひとつで自動湯張り。沸き上がるとメインコントローラのアラームが鳴ってお知らせ。

《湯温設定スイッチ》

給湯温度、風呂温度、それぞれ独立してお好みの温度に設定できます。

《水位設定スイッチ》

液晶で表示される絵を見ながらお好みの水位が設定できます。(6段階)

《ぬる湯スイッチ》

お湯が熱いと感じた時にこのスイッチを押していただくと、約10ℓの水を注入して湯温を下げるすることができます。

《たっぷりスイッチ》

20ℓのお湯が足され、約5cm水位が上がります。

《予約運転機能》

お好みの時間にセットすれば、設定時刻にお風呂が沸き上がります。

ジェットの操作はワイヤレス泡リモコンで。浴槽につかっただけで操作できるワイヤレス泡リモコンを装備。



お湯をクリーンに保つろ過機能付。

Gタイプの場合、給湯器からのお湯でろ過機内を洗浄。浴槽内のお湯を使いませんので、水位を下げることはありません。

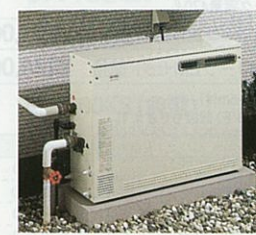

高感度な電子制御を採用したことにより、24号から25号までの給湯能力を自動調節。給湯量の変化に幅広く対応します。また、ローボイタイプなので設置場所を選びません。
ゆらぎのシャワーでリフレッシュ
シャワーの温度が「1/1のゆらぎ」リズムでこころよく変化する「ゆらぎのシャワー」機能付き。

自動湯張り 自動追焚き 自動保温 自動足し湯



電気温水器

夜中沸かして翌日使う。
深夜電力利用の経済的な給湯システム。

電気温水器は自動的にお湯を沸かす大きな魔法ピンのようなもの。夜中の間に安い深夜電力を使ってお湯をつくりタンクに蓄えておきます。だから、とても経済的。新電力制度でさらに割安な給湯も可能です。

電気だからとっても静か。火を使わないので安全です。

電気温水器の最大の特長は静音性と安全性です。火を使いませんので、燃焼音や運転音がせずとても静か。また、不完全燃焼、酸欠の心配がいらぬのも電気温水器ならではの。

イヤな臭いや煙の出ないクリーンで安全な温水器です。



数カ所で同時に使っても、お湯の温度は安定したまま。

電気温水器はタンクに貯えたお湯を使いますので、いつカランをひねってもすぐにお湯が出ます。また、流量による湯温の変化も起こりません。いつでも安定したお湯をたっぷりお使いいただけます。



詳しくは電気温水器カタログで。



電気温水器の詳細な商品内容やBL認定品を紹介した専用カタログをご用意しています。弊社事業所、ショールームまでお問い合わせください。

屋内に設置する場合は、本体から床への、万が一の水もれを防ぐドレンパン仕様(受注生産品)をご使用ください。
※ドレンパンタイプ(受注生産品)はドレンパン排水口からの排水工事が必要です。水もれしないように確実に施工してください。

通電制御型(マイコンタイプ)

[屋外設置型]

マイコン制御で電気を効率良く使用。従来と比べ約25~28%も節電。

(新電力制度)時間帯別料金制度対応用 コントローラEM-T

テレコン
ローラ
対応

- 運転状況を液晶で表示。
- 400ℓから50ℓまで5段階で表示する残湯量表示。(45℃換算)
- 期間は本日・翌日・毎日。湯量は最大・300ℓ・200ℓ・100ℓと設定できる追加湯沸かし設定スイッチ。
- 「自動」「最高(約88℃)」「約75℃」「約65℃」「約55℃」に設定できる湯温設定スイッチ。
- 沸かさない日を最大15日間まで予約できる予約運転停止日数表示スイッチ。
- 時計設定スイッチ。
- 湯温チェックスイッチ。

※現在、コントローラEMを取付けている場合も、コントローラのみEM-Tに交換できます。
※従来の深夜電力制度を利用することも可能です。ただし、昼間追加湯沸かしはできませんので、ご注意ください。

深夜電力対応用 コントローラEM

- お湯を沸かさない日数をデジタルで表示する「切」設定日数表示。
- 沸かさない日数を最大9日間まで予約できる「切」設定日数スイッチ。
- 「最高(約88℃)」「約75℃」「約65℃」「約55℃」に設定できる湯温設定スイッチ。
- 過去の使用量をもとに沸き上げる自動設定スイッチ。
- 400ℓから50ℓまで5段階で表示する残湯量表示ランプ。(45℃換算)
- 深夜電力モニターランプ

EM-370SN
直径670φ×奥行770×高さ1,676mm
●タンク容量370ℓ

コントローラEM-Tセット価格 ¥179,500
コントローラEMセット価格 ¥172,500

(ケーブル5m付)
※屋内(軒下)設置もできます。

品名	価格
本体	¥160,000
ケーブル5m(EM-10S-05)	¥2,500
コントローラEM-T	¥17,000
コントローラEM	¥10,000

EM-470SN
直径740φ×奥行840×高さ1,676mm
●タンク容量470ℓ

コントローラEM-Tセット価格 ¥201,000
コントローラEMセット価格 ¥194,000

(ケーブル5m付)
※屋内(軒下)設置もできます。

品名	価格
本体	¥181,500
ケーブル5m(EM-10S-05)	¥2,500
コントローラEM-T	¥17,000
コントローラEM	¥10,000

■専用別売品
ケーブル10m(EM-10S-10) ¥3,500
ケーブル15m(EM-10S-15) ¥4,500

使い方や家族構成に合わせてお選びください。

タイプ	家族構成・タンク容量
通電制御型 マイコンがかしこく節電、 従来より約25~28%もおトクです。	4~6人 3~5人 470ℓ 370ℓ
通電制御型・ 100Vレスタイプ 100V電源不要だから工事が簡単、 設置もラクです。	5~7人 570ℓ 4~6人 3~5人 470ℓ 370ℓ
節電型 湯温切換(トクトクスイッチ)付 季節に合わせて湯温切換、 経済給湯を実現します。	4~6人 3~5人 470ℓ 370ℓ
小型電気温水器 ワンルームマンションに最適な 省スペース設計です。	1~2人 200ℓ 150ℓ

タンク容量について

タンク容量とは最高約88℃の熱いお湯をタンク内に何リットルためておけるか、ということを示しています。実際には水(水道水)と混合した温度で使用するため、夏はタンク容量×約3倍、冬はタンク容量×約2倍もお湯をたっぷり使えます。

タンクにはサビに強いステンレス缶体を採用。

直接お湯に触れるところだから、タンクはいつも清潔であるべき。タカラスタンダードの電気温水器はサビに強く丈夫なYUS190ステンレスを採用。いつまでも清潔なお湯をお使いいただけます。

非常用貯水タンクとしても活用できる「おたすけコック」。

地震や水道管の凍結時などの水が出なくなった場合に、非常用タンクとして電気温水器を活用していただくため、器具正面に「おたすけコック」を取り付けています。

テレコンローラ(別売)
外出先からプッシュホンで温水器の電源のON/OFFができる
テレコンローラにも接続可能です。

ソーラーシステム
接続可能
太陽熱を利用した経済的な給湯(ソーラーシステム)との接続が可能です。
※テレコンローラとソーラーシステムの詳細については、弊社事業所へお問い合わせください。

※タカラスタンダードの電気温水器は、(社)日本水道協会の審査基準に合格した商品です。

電気温水器別売部品

- ホッパー Y800 (2ヶ必要) ¥2,700
- 逃し弁H95 (2ヶ必要) ¥2,700
- 減圧弁H80 ¥7,700
- 自動空気抜き弁(エアイベント) ¥2,900
- 絶縁パイプ(2本) ¥4,200
- 減圧弁セットH85 ¥14,500

通電制御型(マイコン・100Vレスタイプ)

[屋外設置型]

100V電源不要、工事もカンタン。



- 湯温選びが3段階なので経済的沸き上げ温度が「最高(約88℃)」、「約55℃」の3段階で選べます。家族構成、季節などに応じてご利用ください。
- 深夜電力モニターランプ
- テストボタン
漏電しゃ断器が正常に作動するか、確認するボタンです。
- 漏電しゃ断器スイッチ
夜間電源の「入」「切」操作スイッチです。使用中は常に「入」にしておいてください。

バックアップ電源がメモリーを保持
停電などで電源が切れた場合、本体に内蔵している電源がデータを記憶します。大切なメモリーが消える心配がないので安心です。

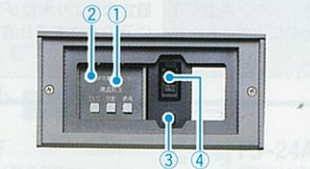

※写真の商品はEM-570LSです。

EM-370LS
直径670φ×奥行770×高さ1,676mm
●タンク容量370ℓ
¥164,000
※屋内(軒下)設置もできます。

EM-470LS
直径740φ×奥行840×高さ1,676mm
●タンク容量470ℓ
¥185,000
※屋内(軒下)設置もできます。

EM-570LS
直径740φ×奥行840×高さ1,976mm
●タンク容量570ℓ
¥218,000
※屋内(軒下)設置もできます。

節電型

[屋外設置型]

季節にあわせて経済給湯できます。



85℃と65℃の湯温切換で、季節にあわせたムダのない給湯ができます。
夏場には冬場のような高温のお湯は必要ありません。そんなときはトクトクスイッチを65℃にセット。1カ月で410~470円程度節約できます。

ED-370ES
直径670φ×奥行770×高さ1,676mm
●タンク容量370ℓ
¥152,000
※屋内(軒下)設置もできます。

ED-470ES
直径740φ×奥行840×高さ1,676mm
●タンク容量470ℓ
¥173,000
※屋内(軒下)設置もできます。

小型電気温水器(ドレンパン付)

[屋内設置型]



単身者・小家族向けの小型電気温水器(丸型)

※受注生産品
ED-150S(丸型)
直径530φ×奥行580×高さ1,265mm
●タンク容量150ℓ
¥127,000

※受注生産品
ED-200S(丸型)
直径530φ×奥行580×高さ1,620mm
●タンク容量200ℓ
¥135,000

※写真の商品はED-200Sです。



単身者・小家族向けの小型電気温水器(角型)

※受注生産品
ED-150KS(角型)
幅500×奥行550×高さ1,265mm
●タンク容量150ℓ
¥131,000

※受注生産品
ED-200KS(角型)
幅500×奥行550×高さ1,620mm
●タンク容量200ℓ
¥140,500

※写真の商品はED-200KSです。

《配管内蔵可能型》
※受注生産品
ED-150KS-B(角型)
幅450×奥行500×高さ1,900mm
●タンク容量150ℓ
¥143,000

※受注生産品
ED-200KS-B(角型)
幅500×奥行600×高さ1,900mm
●タンク容量200ℓ
¥167,000

■専用別売品(ED-150KS-B・ED-200KS-B用)
脚部サイドカバー ¥3,000

ガス給湯器

パワフル給湯から省スペース型まで豊富なバリエーションのガス給湯器。

ガス給湯器には給湯機能とお風呂を沸かす追焚き機能の付いた「ガス給湯器+風呂釜」と給湯機能だけの「ガス給湯器」の2種類があります。また、機能や設置バリエーションも豊富に揃えています。

機能で選ぶ

ガス給湯器+風呂釜

- 全自動タイプ
湯張り、追焚き、保温、足し湯を自動的に行います。
- セミ全自動タイプ
湯張り、追焚き、保温を自動的に行います。
- 自動湯張りタイプ
湯張りを自動的に行います。また、追焚きの時間をタイマーを使って設定できます。
- 標準タイプ
追焚き、保温を自動的に行うタイプと、追焚きの時間をタイマーを使って設定できるタイプがあります。

ガス給湯器(給湯専用)

設置場所で選ぶ ■ガス給湯器+風呂釜

設置フリータイプ

設置場所を限定しないタイプです。浴室から離れたところに設置しても、循環ポンプの働きで、上下の温度のムラなく浴槽の追焚きができます。また、キッチンや洗面所、2階への給湯もできます。

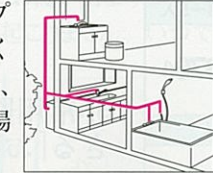

浴槽近設タイプ

浴室の近くに設置し、浴槽の追焚きを行なうタイプです。もちろん、キッチンや洗面所、2階への給湯もできます。

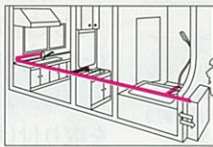

詳しくはガス・石油給湯機器カタログで。



ガス給湯器の詳しい商品内容を紹介した専用カタログをご用意しています。弊社事業所、ショールームまでお問い合わせください。

ガス給湯器+風呂釜

全自動タイプ 湯張りから、追焚き、保温、足し湯までスイッチポンでラクラク全自動。

リモコンのスイッチを押すだけで、あとはおまかせ。お好みの湯温や水位での湯張り、沸き上げ、保温、足し湯までマイコンがコントロールしてくれます。暮らしにゆとりが生まれるうれしい機能です。

自動湯張り	自動追焚き	自動保温	自動足し湯
<p>フタをしたままお湯張り開始</p>	<p>自動追焚き</p>	<p>自動追焚きの保温機能</p>	<p>自動で適量にする 足し湯機能</p>
自動湯張り	自動追焚き	自動保温	自動足し湯

浴槽のフタをしたまま、お好みの設定温度で設定水位まで自動的に湯張りします。また、残り湯がある場合でも、設定水位まで湯張りします。

設定温度まで自動的に追焚きします。沸き上がるとアラームがお知らせします。

30分毎に湯温をチェック。湯温が下がっていると、自動的に追焚きします。

設定水位より水位が下がると、自動的に元の水位までお湯を継ぎ足します。

液晶表示コントローラ

- 温度、水位、予約時間などの設定状況をわかりやすく絵(液晶)で表示。
- 軽く触れるだけのフェザータッチスイッチを採用。
- マルチコントローラ(メインコントローラ+フロコントローラ)なら、タイマー予約が可能。

※FS-20Aのコントローラは、若干仕様異なります。

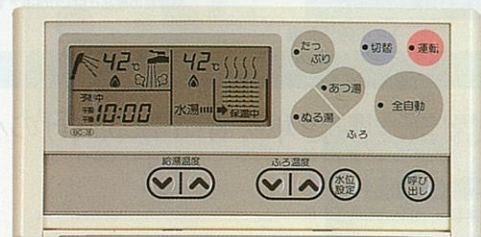

フロコントローラ TBC-28

- 《あつ湯スイッチ》 はじめに設定した湯温より「あつめ」にした時に押します。
- 《ぬる湯スイッチ》 はじめに設定した湯温より「ぬるめ」にした時に押します。
- 《たっぷりスイッチ》 はじめに設定した湯量より少し「多めのお湯」にした時に押します。
- 《水位設定スイッチ》 液晶で表示される絵を見ながら、お好みの水位が設定できます。
- 《湯温設定スイッチ》 給湯温度、風呂温度、それぞれ独立してお好みの温度に設定できます。



メインコントローラ TMC-28

《全自動スイッチ》スイッチひとつで自動湯張り、沸き上がるとメインコントローラのアラームがお知らせします。

《予約運転機能》お好みの時間にセットすれば、設定時間にお風呂が沸き上がります。(マルチコントローラ)

設置場所で選ぶ ■ガス給湯器

給湯専用タイプは設置場所を選びません。

お風呂を沸かす追焚き機能を持たない給湯専用タイプなら浴室から離れた場所にも設置でき、2階のお風呂や洗面所にも給湯できます。



設置条件に合わせて選べます。

出窓の下に設置できるローボーイタイプや奥行わずか12cmのスリムタイプをはじめ、豊富にラインナップ。屋外や屋内、壁掛や据置など、設置条件に合わせて選べます。

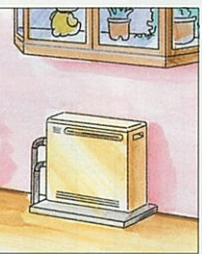

給湯能力で選ぶ

家族構成や求める機能によってお選びください。

タイプ	給湯能力		
ガス給湯器+風呂釜			
全自動タイプ	24号	20号	
セミ全自動タイプ		16号	
自動湯張りタイプ	20号	16号	
標準タイプ		16号	
ガス給湯器			
定温出湯型	20号	16号	
本体操作型	20号	16号	10号

号数について

号数は1分間に水温+25℃のお湯を何リットル給湯できるか(例:24号の場合24ℓ)を示したものです。

テレコントローラ(別売) 外出先からプッシュホンで給湯器の電源のON/OFFができるテレコントローラにも接続可能です。



ガス給湯器+風呂釜とシステムバスルシーナ・エメロード1624タイプの接続について 設置フリータイプのみ取付け可能です。

対象機種
FW-2000AF・AFT・AFTB
FS-24AG・FW-1615SAF
FS-1615SAG・FW-1615F

※詳細は弊社事業所へお問い合わせください。

凍結予防ヒーター付

薄型

※ソーラー接続の際は、給湯設定温度と出湯温度は異なります。また、別途オプション部品が必要になりますので、弊社事業所までお問い合わせください。
※タカラスタンダードのガス給湯器は、(社)日本水道協会の審査基準に合格した商品です。
※ガス種によっては、納期がかかるものもありますので、弊社事業所までお問い合わせください。

設置フリータイプ

壁掛型

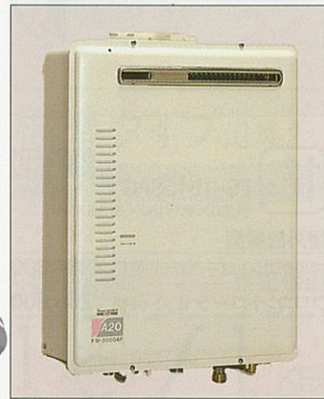

※写真の商品はFW-2000AFです。

20号 FW-2000AF
幅470×奥行180×高さ600mm
屋外壁掛型
マルチコントローラセット価格 ¥335,600
フロコントローラセット価格 ¥318,600
PS設置型
マルチコントローラセット価格 ¥337,700
フロコントローラセット価格 ¥320,000

20号 ※受注生産品
幅470×奥行180×高さ600mm
FW-2000AFT
扉内設置型
マルチコントローラセット価格 ¥343,700
フロコントローラセット価格 ¥326,000

20号 ※受注生産品
幅470×奥行180×高さ600mm
FW-2000AFTB
後方排気型
マルチコントローラセット価格 ¥343,700
フロコントローラセット価格 ¥326,000

据置型



24号 FS-24AG
幅680×奥行180×高さ570mm
屋外設置型
マルチコントローラセット価格 ¥361,600
フロコントローラセット価格 ¥344,600

浴槽近設タイプ

据置型

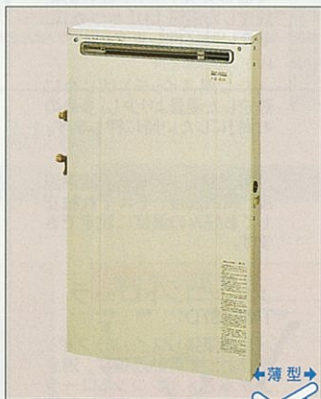

20号 FS-20A
幅500×奥行120×高さ860mm
屋外設置型
マルチコントローラセット価格 ¥273,300
フロコントローラセット価格 ¥256,300

据置型

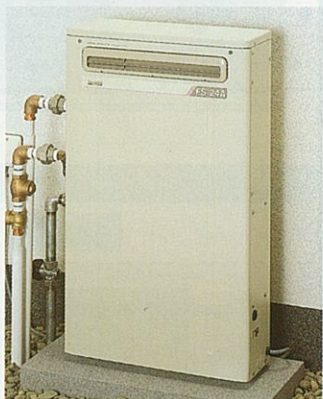

24号 FS-24A
幅500×奥行180×高さ850mm
屋外設置型
マルチコントローラセット価格 ¥299,300
フロコントローラセット価格 ¥282,300

■セバレート価格表

品番	FW-2000AF		FW-2000AFT		FW-2000AFTB		FS-24AG		FS-20A		FS-24A		
	本体価格	タイプ	本体価格	タイプ	本体価格	タイプ	本体価格	タイプ	本体価格	タイプ	本体価格	タイプ	
FW-2000AF	¥298,000		FW-2000AFT	¥324,000		FW-2000AFTB	¥242,000		FS-24AG	¥268,000		FS-20A	¥268,000
メインコントローラ (TMC-28)	¥15,500	マルチ	メインコントローラ (TMC-38)	¥15,500	マルチ	メインコントローラ (TMC-28)	¥13,500	マルチ	メインコントローラ (TMC-38)	¥13,500	マルチ	メインコントローラ (TMC-28)	¥13,500
フロコントローラ (TBC-28)	¥13,500	マルチ	フロコントローラ (TBC-38)	¥13,500	マルチ	フロコントローラ (TBC-28)	¥13,500	マルチ	フロコントローラ (TBC-38)	¥13,500	マルチ	フロコントローラ (TBC-28)	¥13,500
循環器具 (FW-SS(N)-LS(N))	¥6,300		循環器具 (FW-SS(N)-LS(N))	¥6,300		循環器具 (FW-SS(N)-LS(N))	¥6,300		循環器具 (FW-SS(N)-LS(N))	¥6,300		循環器具 (FW-SS(N)-LS(N))	¥6,300
メインケーブル 10m (MC-2H-10)	¥1,500		メインケーブル 10m (MC-2P-10)	¥2,200		メインケーブル 10m (MC-2H-10)	¥1,500		メインケーブル 10m (MC-2P-10)	¥2,200		メインケーブル 10m (MC-2H-10)	¥1,500
フロケーブル 3m (MC-2H-03C)	¥800		フロケーブル 10m (MC-2P-10C)	¥2,200		フロケーブル 3m (MC-2H-03C)	¥800		フロケーブル 10m (MC-2P-10C)	¥2,200		フロケーブル 3m (MC-2H-03C)	¥800
専用金枠 (FW-ATB)	¥6,000					専用金枠 (FW-ATB)	¥6,000					専用金枠 (FW-ATB)	¥6,000

付属品/●風呂継手<FW-2000AFシリーズ、FS-24AG>●連絡ゴム管、縛付バンド、循環フィルターセット、本体取付金具セット(転倒防止用)<FS-20A、FS-24A>

※上記の機種は、5AN、4A、4B、4Cのガス種には対応できませんのでご注意ください。

※受注生産品の納期は約40日いただきます。

※FW-2000AF・AFT・AFTBは、2階への追焚きができませのでご注意ください。

ガス給湯器+風呂釜

セミ全自動タイプ 湯張り、追焚き、保温がワンタッチ。カンタン操作で快適バスライフ。

スイッチひとつで、設定温度・水位での湯張り、追焚き、保温を行います。

自動湯張り	自動追焚き	自動保温
-------	-------	------



自動湯張り 自動追焚き 自動保温

浴槽のフタをしたまま、お好みの設定温度で設定湯量まで自動的に湯張りします。設定温度まで自動的に追焚きします。30分毎に湯温をチェック。湯温が下がっているとアラームがお知らせし、自動的に追焚きします。

コントローラ

- 温度、湯量、予約時間などの設定状況をわかりやすく絵(液晶)で表示。
- 軽く触れるだけのフェザータッチスイッチ採用。
- マルチコントローラ(メインコントローラ+フロコントローラ)なら、タイマー予約が可能。

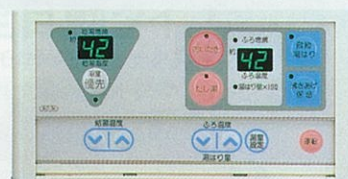

フロコントローラ TBC-34
「追焚きスイッチ」はじめに設定した湯温より「あつめ」にしたい時に押します。

「たし湯スイッチ」はじめに設定した湯量より少し「多めのお湯」にしたい時に押します。

「湯温設定スイッチ」給湯温度、風呂温度、それぞれ独立してお好みの温度に設定できます。

メインコントローラ TMC-37D
「自動湯張りスイッチ」スイッチひとつで自動湯張り。沸き上がるとメインコントローラのアラームがお知らせします。

「予約運転機能」お好みの時間にセットすれば、設定時間にお風呂が沸き上がります。(マルチコントローラ)

設置フリータイプ

壁掛型

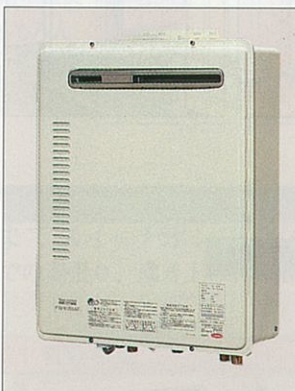

16号 FW-1615SAF
幅470×奥行180×高さ600mm

屋外壁掛型
マルチコントローラセット価格 ¥274,800
フロコントローラセット価格 ¥258,800
PS設置型
マルチコントローラセット価格 ¥276,700
フロコントローラセット価格 ¥260,000

■セパレート価格表

品番	FW-1615SAF		FS-1615SAG	
	本体価格	タイプ	本体価格	タイプ
	¥240,000	屋外壁掛型	¥250,000	屋外設置型
		マルチ		マルチ
		フロ		フロ
メインコントローラ (TMC-37D)	¥14,500	●	●	●
フロコントローラ (TBC-34)	¥11,500	●	●	●
循環金具 (FW-SS(N)-LS(N))	¥6,300	●	●	●
メインケーブル 10m (MC-2H-10)	¥1,500	●	●	●
10m (MC-2P-10)	¥2,200	●	●	●
フロケーブル 5m (MC-2H-05C)	¥1,000	●	●	●
10m (MC-2P-10C)	¥2,200	●	●	●

付属品/風呂継手

据置型



16号 FS-1615SAG
幅590×奥行180×高さ570mm

屋外設置型
マルチコントローラセット価格 ¥284,800
フロコントローラセット価格 ¥268,800

■強制追焚き機能付専用 別売部品

品番	循環金具		循環チューブ
	ロー付	ネジ接続	
FW-2000AF FW-1615SAF FW-1615F FS-24AG FS-1615SAG	FW-SS(N) ¥6,300	FW-SP ¥6,300	3m (FW-PT-03) ¥9,000 5m (FW-PT-05) ¥12,000 10m (FW-PT) ¥21,000
	ロー付	ネジ接続	強制循環させて追焚きする機種に使用します。
	FW-LS(N) ¥6,300	FW-LP ¥6,300	

ガス給湯器+風呂釜

自動湯張りタイプ

スイッチポンで自動湯張り。タイマーで追焚き時間を設定可能。

浴槽のフタをしたまま、設定温度・水位まで自動的にお湯張りをします。また、追焚きの時間をタイマーで設定することもできます。



自動湯張り タイマー追焚き
浴槽のフタをしたまま、お好みの設定温度で設定水位まで自動的に湯張りします。また、残り湯がある場合でも、設定水位まで湯張りします。湯張り終了後アラームがお知らせします。追焚きの時間が、タイマーによって設定できます。

液晶表示コントローラ

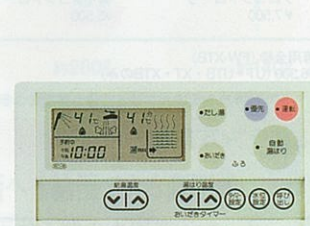

フロコントローラ TBC-39

「追焚きスイッチ」はじめに設定した湯温より「あつめ」にしたい時に押します。
「たし湯スイッチ」はじめに設定した湯量より少し「多めのお湯」にしたい時に押します。

「湯温設定スイッチ」給湯温度、風呂温度、それぞれ独立してお好みの温度に設定できます。

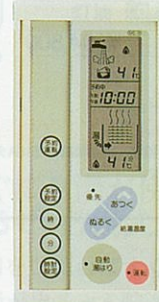

メインコントローラ TMC-39

「自動湯張りスイッチ」スイッチひとつで自動湯張り。沸き上がるとメインコントローラのアラームがお知らせします。

浴槽近設タイプ

16号 FS-1615SA
幅500×奥行120×高さ860mm
屋外設置型
マルチコントローラセット価格 ¥229,300
フロコントローラセット価格 ¥213,300

据置型

20号 FS-20SA
幅500×奥行120×高さ860mm
屋外設置型
マルチコントローラセット価格 ¥239,300
フロコントローラセット価格 ¥223,300

■セパレート価格表

品番	FS-1615SA		FS-20SA	
	本体価格	タイプ	本体価格	タイプ
	¥200,000	屋外設置型	¥210,000	屋外設置型
		マルチ		マルチ
		フロ		フロ
メインコントローラ (TMC-39)	¥14,500	●	●	●
フロコントローラ (TBC-39)	¥12,500	●	●	●
メインケーブル 10m (MC-2H-10)	¥1,500	●	●	●
フロケーブル 3m (MC-2H-03C)	¥800	●	●	●

※写真の商品はFS-20SAです。

※FS-20SAは、5AN、4A、4B、4Cのガス種には対応できませんのでご注意ください。

標準タイプ 追焚き、保温を自動的に行なうタイプもあります。

設置フリータイプ

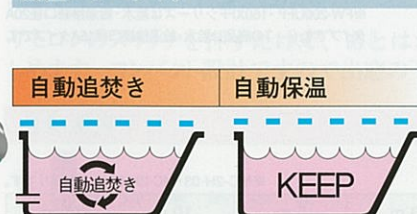

自動追焚き 自動保温
お好みの温度まで、自動的に追焚きします。30分毎に湯温をチェック。湯温が下がっていると、自動的に追焚きします。

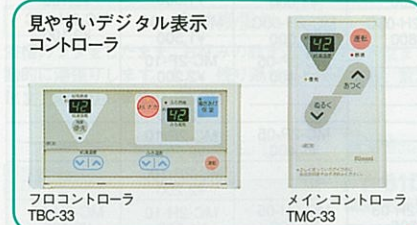

フロコントローラ TBC-33

見やすいデジタル表示コントローラ
メインコントローラ TMC-33

■セパレート価格表

付属品/風呂継手

浴槽近設タイプ



タイマー追焚き
追焚きの時間が、タイマーによって設定できます。



フロコントローラ TBC-36

見やすいデジタル表示コントローラ
メインコントローラ TMC-36

■セパレート価格表

※印刷色ですから商品と多少異なります。タカラショールームでお確かめください。

ガス給湯器(給湯専用)

定温出湯型 豊富なバリエーションで様々な設置場所に対応。
湯温を、42、60、75℃と3段階で設定できます。別売コントローラを使えば、35~75℃の範囲で湯温調節が可能。

壁掛型



※写真の商品はFW-200Uです。

20号 FW-200U(FW-2015U)
屋外壁掛型
※FW-2015Uのみ受注生産品です。

※受注生産品
FW-200UT(FW-2015UT)
扉内設置型

※受注生産品
FW-200UTB(FW-2015UTB)
後方排気型
幅370×奥行150×高さ538mm
本体価格 **¥108,000**

※受注生産品の納期は約40日程度いただきます。
※別売コントローラを使用の際は各ケーブルが必要になります。下記の表をご覧ください。
※20号タイプは5AN、4A、4B、4Cのガス種には対応できませんのでご注意ください。
※FW-200U・160Xシリーズは給水・給湯接続口径20Aタイプです。()内の商品は給水・給湯接続口径15Aタイプです。
※FW-200U・160Xシリーズは全機種BL認定品(受注生産品)もご用意いたしております。
(価格については、商品の価格に¥2,000となります。)

16号 FW-160X(FW-1615X)
屋外壁掛型
※FW-1615Xのみ受注生産品です。

※受注生産品
FW-160XT(FW-1615XT)
扉内設置型

※受注生産品
FW-160XTB(FW-1615XTB)
後方排気型
幅370×奥行150×高さ538mm
本体価格 **¥104,800**

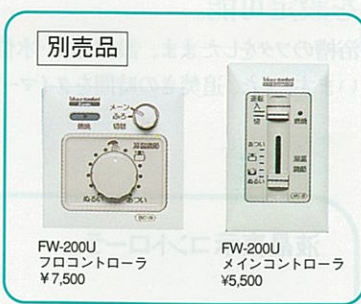

別売品
●専用金枠(FW-XTB) ¥6,300 (UT・UTB・XT・XTBのみ)

本体操作型 優れた排気システムで室内をクリーンに。

本体内蔵のコントローラで出湯湯温を35~75℃の範囲で調節可能。

壁掛型



※写真の商品はFW-200UFFです。

20号 FW-200UFF(FW-2015UFF)
FF式屋内設置型

※受注生産品
FW-200UFFB(FW-2015UFFB)
FF式屋内後方排気型
幅370×奥行180×高さ680mm
本体価格 **¥127,000**

16号 FW-160XFF(FW-1615XFF)
FF式屋内設置型

※受注生産品
FW-160XFFB(FW-1615XFFB)
FF式屋内後方排気型
幅370×奥行180×高さ680mm
本体価格 **¥123,800**



湯温調節もカンタンな本体操作型
本体内蔵されたコントローラで、湯温調節がカンタンに行えます。しかも、出湯湯温を35~75℃までの範囲で調整できます。
※排気トップは別売品です。詳しくは、弊社事業所までお問い合わせください。
※受注生産品の納期は約40日程度いただきます。
※20号タイプは5AN、4A、4B、4Cのガス種には対応できませんのでご注意ください。
※FW-200UFF・160XFFシリーズは給水・給湯接続口径20Aタイプです。()内の商品は給水・給湯接続口径15Aタイプです。

奥行わずか10cmのスリム設計。ワンルームや小家族に最適。

壁掛型



■ガス給湯器専用金枠

FW-200UT・FW-200UTB・FW-160XT
FW-160XTB・FW-2015UT・FW-2015UTB
FW-1615XT・FW-1615XTB

10号 FW-100UN
屋外壁掛型
幅350×奥行100×高さ527mm
本体価格 **¥82,800**

別売品
FW-100UNコントローラ ¥5,500
●メインケーブル10m (FW-16WC) ¥3,500

風呂・風呂釜接続部品

●接続金具S(N) (パイプなし) 1組 ¥4,500
●接続金具L(N) (パイプつき) 1組(270mm) ¥6,200
●接続金具LL(N) (パイプつき) 1組(500mm) ¥6,500
※写真の商品は接続金具L(N)です。

別売ケーブル ※MC-2H-03・MC-2H-05は在庫限りです。

機種名	ケーブル(芯数)	3m	5m	10m	15m
FS-24AG・1615SAG・24A FS-20A・20SA FS-1615SA・1615S	メイン(2芯) フロ(2芯) コネクタ付	MC-2H-03 ¥800	MC-2H-05 ¥1,000	MC-2H-10 ¥1,500	MC-2H-15 ¥2,100
FW-2000AF FW-1615SAF FW-1615F	メイン(2芯) フロ(2芯) コネクタ付	MC-2H-03 ¥800	MC-2H-05 ¥1,000	MC-2H-10 ¥1,500	MC-2H-15 ¥2,100
FW-2000AF(PS設置) FW-1615SAF(PS設置) FW-1615F(PS設置)	メイン(2芯) フロ(2芯)	—	MC-2P-05 ¥1,400	MC-2P-10 ¥2,200	MC-2P-10C ¥2,200
FW-2000AFT・AFTB	メイン(2芯) フロ(2芯)	—	MC-2P-05 ¥1,400	MC-2P-10 ¥2,200	MC-2P-10C ¥2,200
FW-200U・2015U FW-160X・1615X	メイン(2芯) フロ(2芯) コネクタ付	MC-2H-03 ¥800	MC-2H-05 ¥1,000	MC-2H-10 ¥1,500	MC-2H-15 ¥2,100
FW-200U(PS設置) FW-2015U(PS設置) FW-160X(PS設置) FW-1615X(PS設置)	メイン(2芯) フロ(2芯)	—	MC-2P-05 ¥1,400	MC-2P-10 ¥2,200	MC-2P-10C ¥2,200
FW-200UT・2015UT FW-200UTB・2015UTB	メイン(2芯) フロ(2芯)	—	MC-2P-05 ¥1,400	MC-2P-10 ¥2,200	MC-2P-10C ¥2,200
FW-160XT・1615XT FW-160XTB・1615XTB	メイン(2芯) フロ(2芯)	—	MC-2P-05 ¥1,400	MC-2P-10 ¥2,200	MC-2P-10C ¥2,200
FW-100UN	メイン(8芯)	—	—	FW-16WC ¥3,500	—

石油給湯機

コストが安く、パワフルで機能的にも優れた石油給湯機。

石油給湯機の特長はなんといっても低燃費で運転コストが安いこと。さらに、数か所同時に給湯しても安定した湯温が得られるハイパワーも魅力です。

●例えば家族4人が日に使うお湯の量は…

- 洗面所 約60ℓ
- キッチン 約100ℓ
- お風呂 約260ℓ
- シャワー 約140ℓ

560ℓ

●560ℓの水を灯油で42℃まで沸かすには…
快適な日なら、灯油 約1.6ℓ
寒い日なら、灯油 約2.5ℓ

●燃費は…
年平均一日あたり、灯油 約1.9ℓ

低燃費



石油給湯機の詳しい商品内容を紹介した専用カタログをご用意しています。弊社事業所、ショールームまでお問い合わせください。

給湯方式で選ぶ

2階へも給湯できる直圧式。減圧弁不要の水道直圧式。水道の圧力をそのまま活かせるので、勢いのあるシャワーが楽しめる。2階への給湯やシャワーもラクラクです。

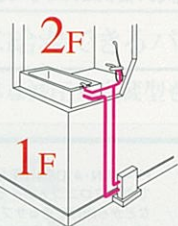

すぐにお湯が使えるセミ貯湯式。蛇口をひねればすぐお湯が出るセミ貯湯式。お湯の立ち上がり早く温度ムラも少ないので、いつも安定した湯温が保てます。

機能で選ぶ

石油給湯機+風呂釜
直圧式
●全自動タイプ ●標準タイプ
セミ貯湯式
●全自動タイプ ●標準タイプ

石油給湯機
直圧式
セミ貯湯式

石油風呂釜

設置条件に合わせて選べます。出窓の下に設置できるローボータイプをはじめ、設置場所や排気方法などあらゆる設置条件に合わせて選べます。

テレコントローラ(別売)

外出先からプッシュホンで給湯器の電源のON/OFFができるテレコントローラにも接続可能です。

凍結予防ヒーター付

ソーラーシステム対応

※ソーラー接続の際は、給湯設定温度と出湯温度は異なります。※タカラスタンダードの石油給湯機は、(社)日本水道協会の審査基準に合格した商品です。(FT-4を除く)

直圧式石油給湯機+風呂釜

全自動タイプ 湯張りから、追焚き、保温、足し湯までスイッチポンでラクラク全自動。シャワーもパワフル。

リモコンのスイッチを押すだけで、あとはおまかせ。また、水道圧の勢いをそのまま伝える直圧式ですから、2階でもパワフルなシャワーを楽しめます。コンパクト設計ですので出窓の下などの狭いスペースにも設置できます。

自動湯張り 自動追焚き 自動保温 自動足し湯



自動湯張り: 浴槽のフタをそのまま、お好みの設定温度で設定水位まで自動的に湯張りします。また、残り湯がある場合でも、設定水位まで湯張りします。
自動追焚き: 設定温度まで自動的に追焚きします。20分毎に湯温をチェック。湯温が下がると自動的に追焚きします。
自動保温: 設定温度まで自動的に追焚きします。20分毎に湯温をチェック。湯温が下がると自動的に追焚きします。
自動足し湯: 設定水位より水位が下がると自動的に元の水位までお湯を継ぎ足します。

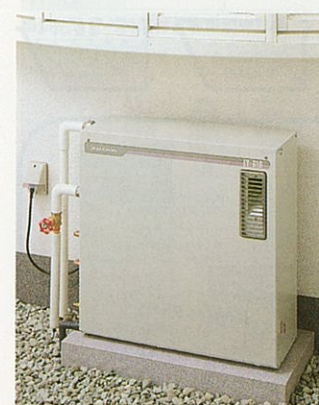

※写真の商品はFY-61Dです。

給湯機30,000kcal/h・風呂釜14,000kcal/h
FY-61D(ヨコ型)
幅680×奥行250×高さ690mm
屋外設置型
セット価格 **¥322,500**
FY-61DF(ヨコ型)
幅610×奥行250×高さ830mm
屋内設置型
セット価格 **¥322,500**

■セバレート価格表

本体	価格
本体	¥320,000
メインケーブル10m(FY-60M-10)	¥1,500
フロケーブル5m(FY-60M-05)	¥1,000

付属品/メインコントローラ、フロコントローラ、送油ホース、ホースバンド、オイルストレーナー、銅管アダプター、パッキン

液晶表示コントローラ

●設定状況を絵(液晶)でお知らせします。
●軽く触れるだけのフェザータッチスイッチ採用。
●予約タイマーを設定するだけでお風呂の自動運転が可能です。



フロコントローラ メインコントローラ

別売品

●FY-60Dサブコントローラ ¥17,000

付属のメインコントローラ、フロコントローラ以外に別売のサブコントローラ(1ヶ)を増設できます。

●リモコンケーブル
5m (FY-60M-05) ¥1,000
10m (FY-60M-10) ¥1,500
15m (FY-60M-15) ¥2,000

石油給湯機

直圧式石油給湯機+風呂釜

標準タイプ お好みの湯温になるように、自動的に追焚きし、保温します。

水道圧の勢いをそのまま伝える直圧式だから、2階でもパワフルなシャワーを楽しめます。さらに、出窓の下にもすっきりと設置できるコンパクト設計。

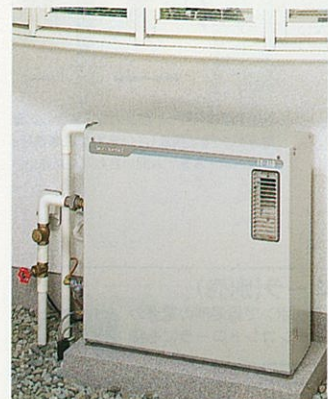

※写真の商品はFY-31Dです。

給湯機30,000kcal/h・風呂釜14,000kcal/h

FY-31D (ヨコ型)
幅680×奥行250×高さ690mm

屋外設置型
セット価格 **¥231,500**

FY-31DF (ヨコ型)
幅610×奥行250×高さ830mm

屋内設置型
セット価格 **¥231,500**

■セパレート価格表

本体	価格
本体	¥229,000
メインケーブル10m (FY-60M-10)	¥1,500
フロケーブル5m (FY-60M-05)	¥1,000

付属品/メインコントローラ、フロコントローラ、送油ホース、ホースバンド、オイルストレナ、銅管アダプター、パッキン、呼び水ホース

自動追焚き 自動保温



自動追焚き 自動保温

お好みの温度まで、自動的に追焚きします。 20分毎に湯温をチェック。湯温が下がっていると、自動的に追焚きします。

液晶表示コントローラ

- 設定状況を絵(液晶)でお知らせします。
- 軽く触れるだけのフェザータッチスイッチ採用。
- 予約タイマーを設定するだけでお風呂の自動運転が可能。



フロコントローラ

別売品

●FY-30Dサブコントローラ ¥13,000
付属のメインコントローラ、フロコントローラ以外に別売のサブコントローラ(1ヶ)を増設できます。

- リモコンケーブル
5m (FY-60M-05) ¥1,000
10m (FY-60M-10) ¥1,500
15m (FY-60M-15) ¥2,000

直圧式石油給湯機(給湯専用)

スリムな設計で省スペース化を実現。しかも、たっぷりパワフル給湯。

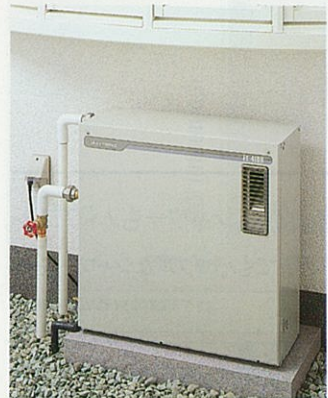

※写真の商品はFY-41DNです。

給湯機30,000kcal/h

FY-41DN (ヨコ型)
幅680×奥行250×高さ690mm

屋外設置型
セット価格 **¥162,000**

FY-41DFN (ヨコ型)
幅610×奥行250×高さ830mm

屋内設置型
セット価格 **¥162,000**

■セパレート価格表

本体(メインコントローラ付)	価格
本体(メインコントローラ付)	¥160,500
メインケーブル10m (FY-60M-10)	¥1,500

付属品/メインコントローラ、送油ホース、オイルストレナ

別売品

FY-41DN・41DFNは風呂場から操作できるフロコントローラ、キッチンなどから操作できるサブコントローラ(各1ヶ)を増設することができます。

●FY-40DNフロコントローラ ¥11,000

●リモコンケーブル
5m (FY-60M-05) ¥1,000
10m (FY-60M-10) ¥1,500
15m (FY-60M-15) ¥2,000

●FY-40DNサブコントローラ ¥7,000

セミ貯湯式石油給湯機+風呂釜

全自動タイプ 湯張りから、追焚き、保温、足し湯までスイッチポンでラクラク全自動。

すぐにお湯がでるセミ貯湯式。ハイパワータイプだから、数カ所に同時給湯しても安定した湯温を保ちます。

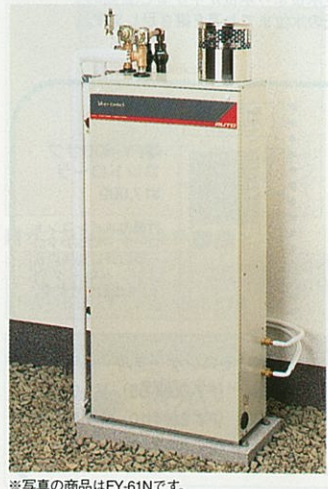

※写真の商品はFY-61Nです。

給湯機31,000kcal/h・風呂釜12,000kcal/h

FY-61N (ヨコ型)
幅520×奥行250×高さ1,041mm・貯湯量12ℓ

FY-62N (タテ型)
幅270×奥行570×高さ1,041mm・貯湯量12ℓ

屋外設置型
セット価格 **¥254,000**

屋内設置型
セット価格 **¥250,000**

■セパレート価格表

本体	価格	屋外	屋内
本体	¥213,000	●	●
メインケーブル10m (FY-60M-10)	¥1,500	●	●
フロケーブル5m (FY-60M-05)	¥1,000	●	●
水位スイッチコード (FY-60S-05)	¥1,000	●	●
煙突継手セット (FY-60T2)	¥33,500	●	●
排気トップセット (FY-60T1)	¥37,500	●	●

付属品/煙突継手セット・排気トップセット内訳)メインリモコン、フロリモコン、送油ホース、ホースバンド、銅管アダプター

自動湯張り 自動追焚き 自動保温 自動足し湯



デジタルコントローラ

- 軽く触れるだけのフェザータッチスイッチ採用。
- 予約タイマーを設定するだけでお風呂の自動運転が可能。



フロコントローラ

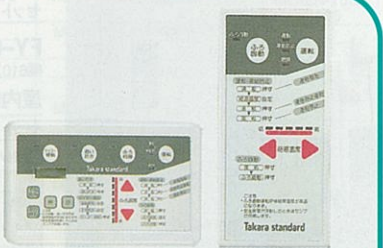

メインコントローラ

セミ貯湯式石油給湯機+風呂釜

標準タイプ 数カ所に給湯できて追焚きもできるパワフルタイプ。

キッチンや洗面に同時給湯しながら、お風呂の追焚きもできます。工事が簡単な減圧弁内蔵型もご用意しました。



※写真の商品はFY-31Nです。

給湯機31,000kcal/h・風呂釜12,000kcal/h

FY-31N (ヨコ型)
幅520×奥行250×高さ1,041mm・貯湯量12ℓ

FY-32N (タテ型)
幅270×奥行570×高さ1,041mm・貯湯量12ℓ

屋外設置型
セット価格 **¥191,000**

屋内設置型
セット価格 **¥186,000**

■セパレート価格表

本体	価格	屋外	屋内
本体	¥170,000	●	●
メインケーブル8m (FY-30M-08)	¥2,500	●	●
フロケーブル8m (FY-30C-08)	¥2,000	●	●
煙突継手セット (FY-30T2)	¥11,500	●	●
排気トップセット (FY-30T1)	¥16,500	●	●

付属品/(煙突継手セット・排気トップセット内訳)メインリモコン、フロリモコン、循環口フィルター、循環パイプ、循環アダプター、給付バンド、送油ホース、ホースバンド

給湯機31,000kcal/h・風呂釜12,000kcal/h

FY-32GN (タテ型)
幅280×奥行590×高さ1,041mm・貯湯量12ℓ

屋外設置型
セット価格 **¥204,000**

屋内設置型
セット価格 **¥199,000**

■セパレート価格表

本体	価格	屋外	屋内
本体	¥183,000	●	●
メインケーブル8m (FY-30M-08)	¥2,500	●	●
フロケーブル8m (FY-30C-08)	¥2,000	●	●
煙突継手セット (FY-30T2)	¥11,500	●	●
排気トップセット (FY-30T1)	¥16,500	●	●

付属品/(煙突継手セット・排気トップセット内訳)メインリモコン、フロリモコン、循環口フィルター、循環パイプ、循環アダプター、給付バンド、送油ホース、ホースバンド

給湯機31,000kcal/h・風呂釜12,000kcal/h

FY-32FN (タテ型) ※50Hzのみ
幅270×奥行570×高さ1,041mm・貯湯量12ℓ

屋外設置型
セット価格 **¥199,500**

屋内設置型
セット価格 **¥199,500**

■セパレート価格表

本体	価格
本体	¥195,000
メインケーブル8m (FY-30M-08)	¥2,500
フロケーブル8m (FY-30C-08)	¥2,000

付属品/給排気筒トップ、メインリモコン、フロリモコン、循環口フィルター、循環パイプ、循環アダプター、給付バンド、送油ホース、ホースバンド

セミ貯湯式石油給湯機(給湯専用)

数カ所に給湯できるパワフルタイプ。

工事が簡単な減圧弁内蔵型もご用意しました。



※写真の商品はFY-41Nです。

給湯機31,000kcal/h

FY-41N (ヨコ型)
幅520×奥行250×高さ881mm・貯湯量13ℓ

FY-42N (タテ型)
幅270×奥行570×高さ881mm・貯湯量13ℓ

屋外設置型
セット価格 **¥145,000**

屋内設置型
セット価格 **¥140,000**

■セパレート価格表

本体	価格	屋外	屋内
本体	¥131,000	●	●
メインケーブル8m (FY-40C-08)	¥2,500	●	●
煙突継手セット (FY-40T2)	¥6,500	●	●
排気トップセット (FY-40T1)	¥11,500	●	●

付属品/(煙突継手セット・排気トップセット内訳)リモコン、送油ホース、ホースバンド

■別売ケーブル

機種名	ケーブル(芯数)	5m	8m	10m	15m
FY-61N・62N FY-61D・61DF FY-31D・31DF FY-41DN・41DFN	メイン・フロ共用(2芯)	FY-60M-05 ¥1,000		FY-60M-10 ¥1,500	FY-60M-15 ¥2,000
FY-31N・32N	メイン(8芯)		FY-30M-08 ¥2,500	FY-30M-10 ¥3,500	FY-30M-15 ¥4,500
FY-32GN・32FN	フロ(3芯)		FY-30C-08 ¥2,000	FY-30C-10 ¥2,400	FY-30C-15 ¥2,800
FY-41N・42N FY-42GN	メイン(5芯)		FY-40C-08 ¥2,500	FY-40C-10 ¥3,500	FY-40C-15 ¥4,500

■強制追焚き機能付き専用別売部品

循環金具	循環金具オート	循環チューブ	水位スイッチコード
ストレータ	(L型)	3m (FW-PT-03) ¥9,000 5m (FW-PT-05) ¥12,000 10m (FW-PT) ¥21,000	5m (FY-60S-05) ¥1,000 10m (FY-60S-10) ¥1,500 15m (FY-60S-15) ¥2,000

機種名	価格	適用機種
FY-61N・62N	●	
FY-61D・61DF	●	
FY-31N・32N・32GN	●	
FY-31D・31DF	●	

※●印のものが適用部品です。

石油風呂釜(焼却兼用型)

風呂釜11,300kcal/h



FT-4
幅596×奥行408×高さ450mm

屋内設置型
セット価格 **¥73,000**

■セパレート価格表

釜本体	価格
釜本体	¥41,000
バーナーセット	¥32,000

付属品/タイムスイッチ、ロストル、灰かき棒、給付バンド、連結エルボ、送油ホース

●ステンレス缶体製

石油給湯機・石油風呂釜別売部品

- 逃し弁H95 ¥2,700
- 減圧弁H80 ¥7,700
- 減圧弁セットH85 ¥14,500
- オイルタンク20ℓ(N) ¥5,500
- オイルタンク95ℓ 95°角型 ¥18,500
- オイルタンク ¥16,500
- 浴室スイッチ ¥4,500 (FT-4用)
- 銅配管セット2.5m (屋外設置用) ¥2,300
- 厚壁用連絡パイプ (L=235mm) ¥500
- FF延長排気筒セット70φ ¥11,000 (FY-32FN用)
- FF-3プッシュ(①・②・③) ¥2,100 (FY-31N・FY-32N・FY-32GN・FY-32FN用) (標準)

風呂・風呂釜接続部品

- 接続金具S(N) (パイプなし) 1組 ¥4,500
- 接続金具L(N) (パイプつき) 1組 (270mm) ¥6,200
- 接続金具LL(N) (パイプつき) 1組 (500mm) ¥6,500

※写真の商品は接続金具L(N)です。

※印刷色ですら商品と多少異なります。タカラショールームでお確かめください。

ホーロー壁装材 エマウォール

Emawall エマウォール

豊かな経験と独自の先進技術、
ホーロー壁装材《エマウォール》。

詳しくはエマウォールカタログで。

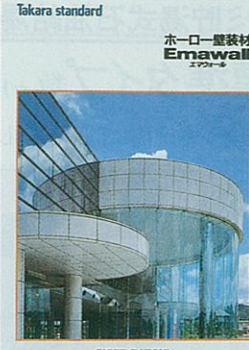

エマウォールの詳しい商品内容を紹介した専用カタログをご用意しています。弊社事業所までお問い合わせください。



豊かな経験と独自の先進技術によって開発されたのが、ホーロー壁装材《エマウォール》。その魅力は、いつまでも美しい光沢と豊富なカラーバリエーション。社名やマークをオリジナルに焼き入れられるデザインパネルとして、ビルの増改築の建材として最適です。

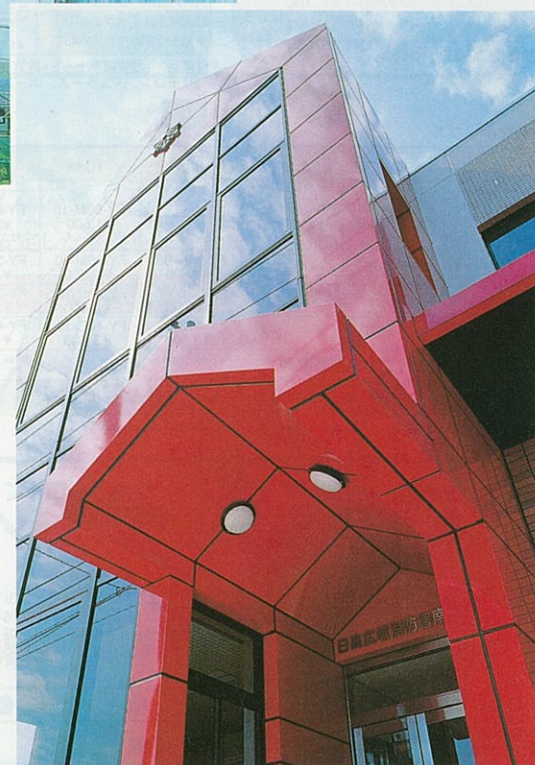

ホーローキッチンセット寸法図

エマーユ・アーバス・ロイヤル排水口位置図

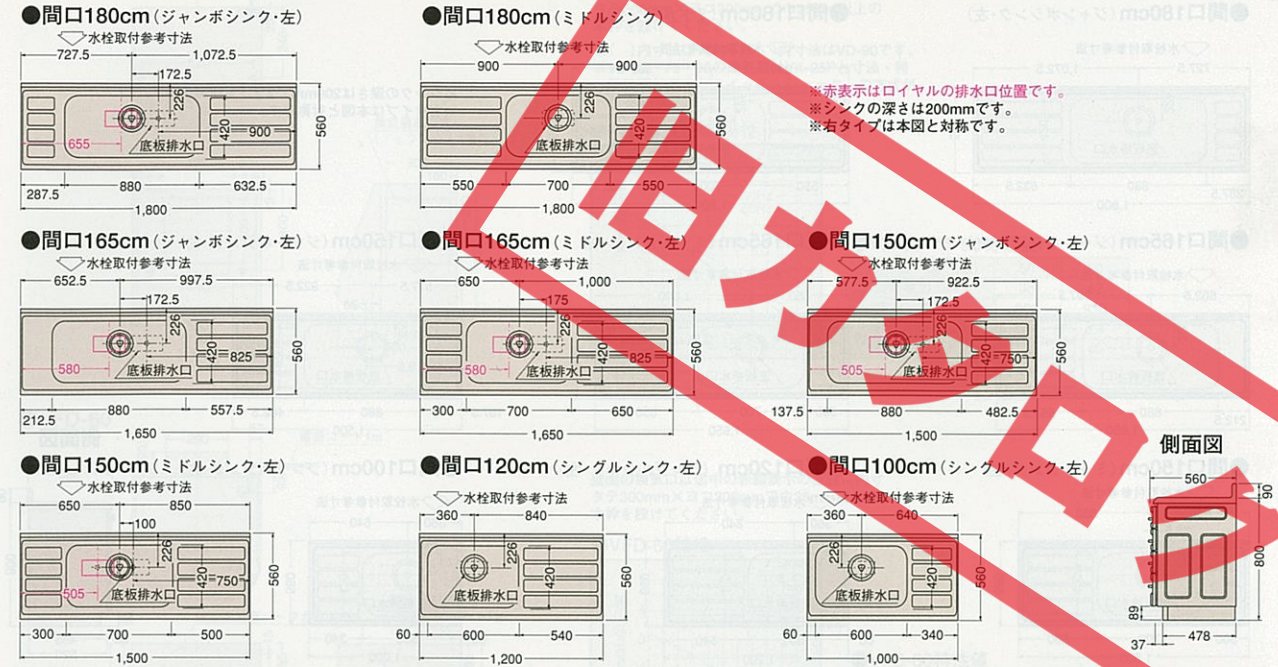

エマーユ・アーバス食器乾燥機付流し台コンセント位置図

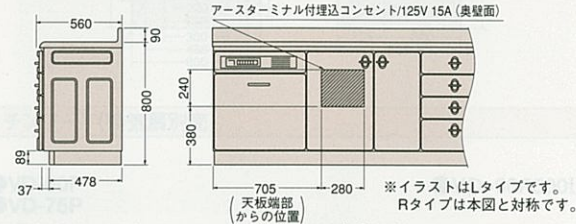

●電気料金の目安

室温	湿度	運転時間	運転回数 (1日)	1日当たり電気料金
30℃	50%	約60分	3回	約41円
5℃	50%	約90分	3回	約62円

※電気料金は電力会社により、また各家庭の総消費電力量により異なりますが、およその目安として、1KWhの電気料金を30円として計算しております。

●定格仕様

定格	
電源	100V・50/60Hz共用
消費電力	510W (50/60Hz)
乾燥方式	温風強制送風式
タイマー	30・60・90・120 (単位:分)

エマーユ・アーバス用吊戸棚取付桝木位置図

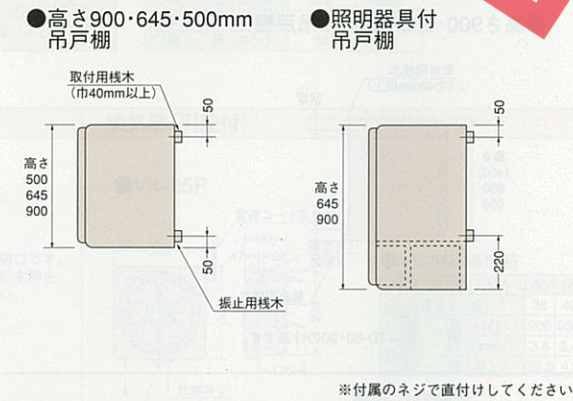

ロイヤル用吊戸棚取付桝木位置図

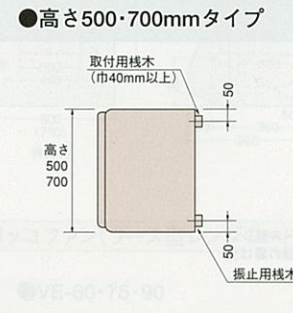

照明付吊戸棚電気配線位置図

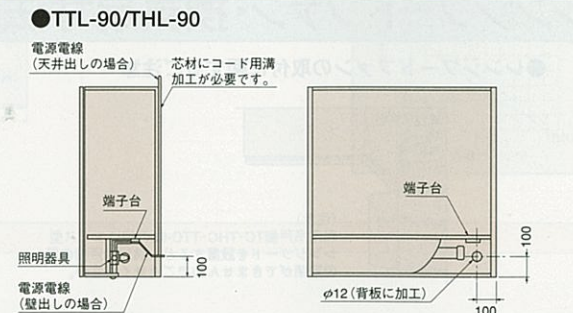

トールユニット寸法図

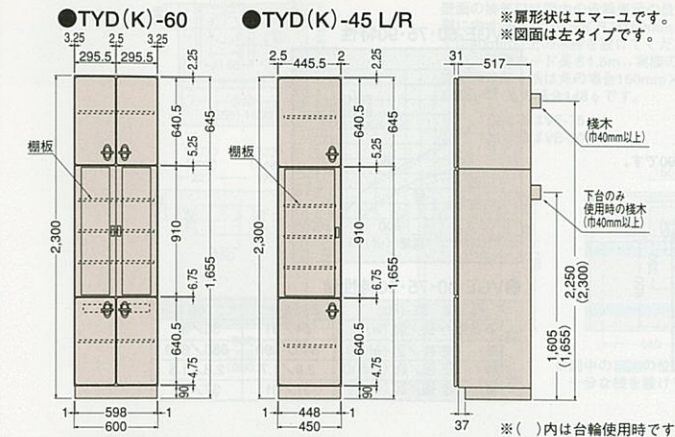

冷凍冷蔵庫配線位置図

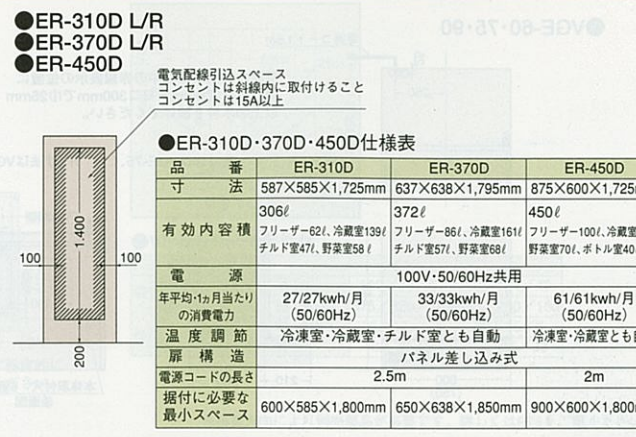

木製キッチンセット寸法図

U型・GN型・AN型・FN型・PN型・LN型排水口位置図

●間口180cm (ジャンボシンク・左)

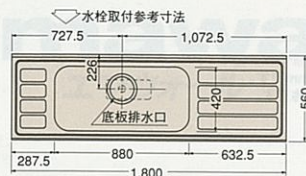

●間口180cm (ミドルシンク)

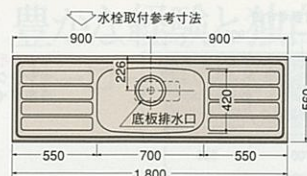

※シンクの深さは200mmです。
※右タイプは本図と対称です。

●間口165cm (ジャンボシンク・左)

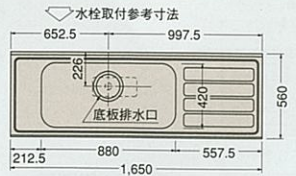

●間口165cm (ミドルシンク・左)

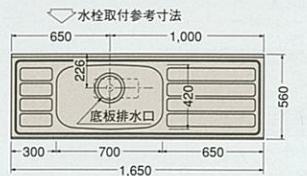

●間口150cm (ジャンボシンク・左)

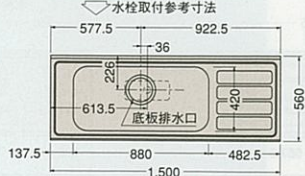

●間口150cm (ミドルシンク・左)

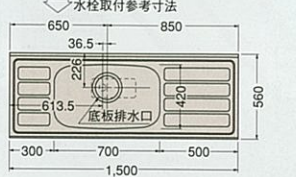

●間口120cm (シングルシンク・左)

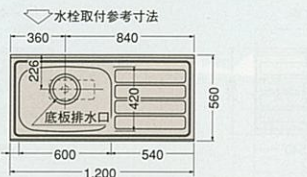

●間口100cm (シングルシンク・左)

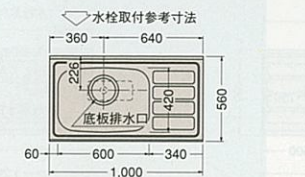

側面図

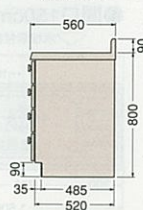

木製キッチンセット用吊戸棚取付桝木位置図

●高さ900・500・400mm吊戸棚

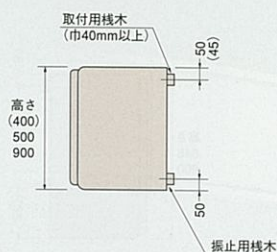

※()内はTD-60・90の寸法です。

レンジフードファン・換気扇寸法図

●レンジフードファンの取付に関するご注意

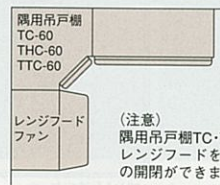

(注意) 取付用吊戸棚TC・THC・TTC-60の横にブース型レンジフードを設置すると、取付用吊戸棚の扉の開閉ができませんのでご注意ください。

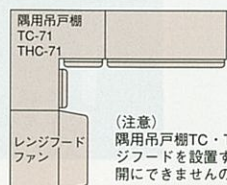

(注意) 取付用吊戸棚TC・THC-71の横にブース型レンジフードを設置すると、取付用吊戸棚の扉は全開にできませんのでご注意ください。

プロペラファン(金属製換気扇・ブース型レンジフード)排気口位置図

●VGE-60・75・90

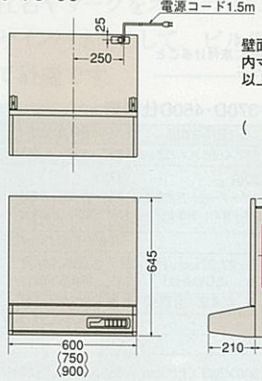

壁面の排気口は図中の赤線表示の位置に内寸タテ300mm×ヨコ300mmで巾25mm以上の木枠を設けてください。

()内寸法はVGE-75、()内寸法はVGE-90です。

●VGE-60・75・90特性

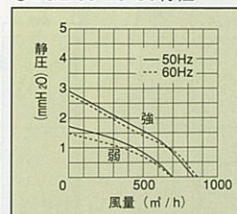

●VGE-60・75・90特性値

	周波数 (Hz)	50	60
特 消費電力強/弱 (w)		34/31	36/32
風 量強/弱 (m³/h)		840/690	860/680
静 圧強/弱 (mmH ₂ O)		2.9/1.7	2.8/1.5
性 騒 音強/弱 (ホン)		37/31	37/31

プロペラファン(金属製換気扇・ブース型レンジフード)排気口位置図

●VD-60・75・90

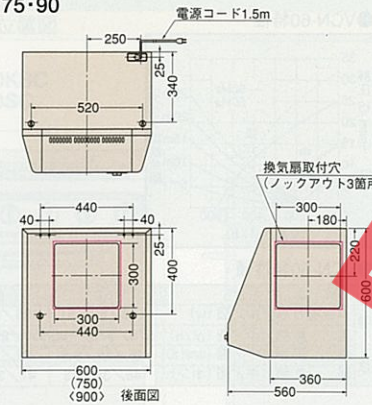

壁面の換気口は図中の赤線表示の位置に内寸タテ300mm×ヨコ300mmで巾25mm以上の木枠を設けてください。
※()内寸法はVD-75、()内寸法はVD-90です。
※VD-60・75・90の換気扇はVK-25Pと寸法・特性は同じですがスイッチ・シャッターの方式が異なります。

●VD-60・75・90特性

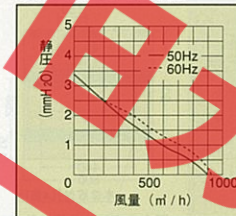

●VD-60・75・90特性値

	周波数 (Hz)	50	60
特 消費電力 (w)		38	42
風 量 (m³/h)		900	930
静 圧 (mmH ₂ O)		3.4	3.4
性 騒 音 (ホン)		39	40

●VFD-60

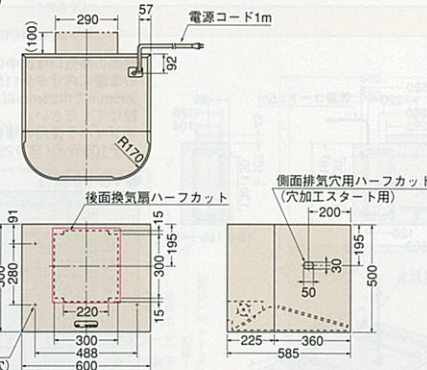

壁面の換気口は図中の赤線表示の位置に内寸タテ300mm×ヨコ300mmで巾25mm以上の木枠を設けてください。

●VFD-60特性

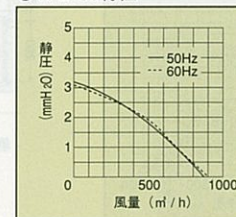

●VFD-60特性値

	周波数 (Hz)	50	60
特 消費電力 (w)		37	39
風 量 (m³/h)		870	890
静 圧 (mmH ₂ O)		3.2	3.1
性 騒 音 (ホン)		38	39

キッチンフード(換気扇別売)

●VD-60P ●VD-75P

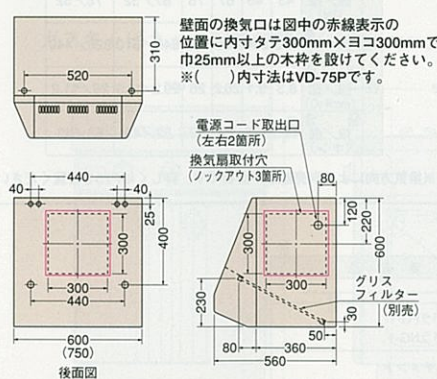

●VD-60P500I

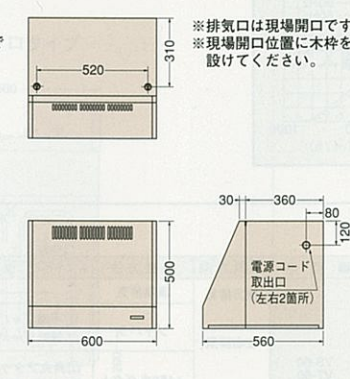

換気扇(引紐付)

●VK-25P

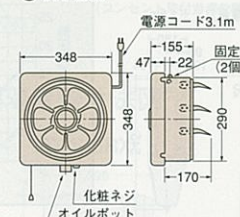

●VK-25P特性値

	周波数 (Hz)	50	60
特 消費電力 (w)		38	42
風 量 (m³/h)		900	930
静 圧 (mmH ₂ O)		3.4	3.4
性 騒 音 (ホン)		39.5	41

●VK-25P特性

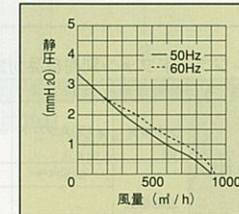

シロッコファン(ブース型レンジフード)排気口位置図

●VE-60・75・90

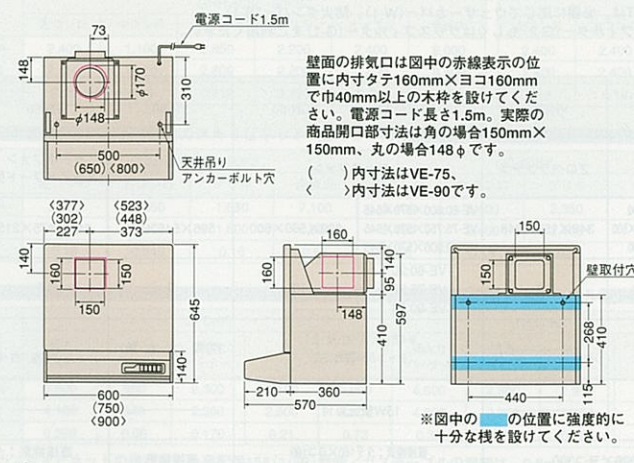

壁面の排気口は図中の赤線表示の位置に内寸タテ160mm×ヨコ160mmで巾40mm以上の木枠を設けてください。電源コード長さ1.5m。実際の商品開口部寸法は角の場合150mm×150mm、丸の場合148φです。
()内寸法はVE-75、()内寸法はVE-90です。

●VE-60・75・90特性

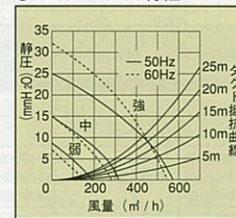

●VE-60・75・90特性値

	周波数 (Hz)	50	60
特 消費電力強/中/弱 (w)		100/66/51	105/64/49
風 量強/中/弱 (m³/h)		575/320/195	550/290/165
静 圧強/中/弱 (mmH ₂ O)		25/15/8.5	32/15/7
性 騒 音強/中/弱 (ホン)		48/38/33	47/35/33

※図中の 位置に強度的に十分な桝を設けてください。

※排気方向により別売部品が必要です。詳しくはP75をご覧ください。

シロッコファン(ブース型レンジフード)排気口位置図

●VCN-60

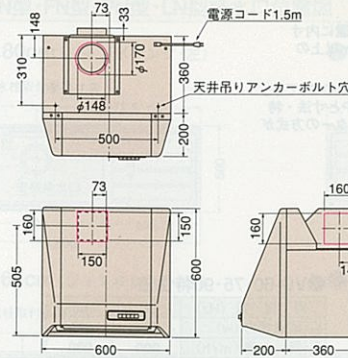

壁面の排気口は図中の赤線表示の位置に内寸タテ160mm×ヨコ160mmで巾40mm以上の木枠を設けてください。実際の商品開口寸法は角の場合は150mm×150mm、丸の場合は148φです。

※図中の□の位置に強度的に十分な桟を設けてください。

●VCN-60特性

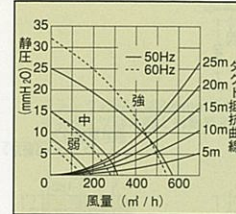

●VCN-60特性値

周波数 (Hz)	50	60
消費電力 強/中/弱 (w)	100/66/51	105/64/49
風量 強/中/弱 (m³/h)	575/320/195	550/290/165
静圧 強/中/弱 (mmH ₂ O)	25/15/8.5	32/15/7
騒音 強/中/弱 (ホン)	48/38/33	47/35/33

※排気方向により別売部品が必要です。詳しくはP75をご覧ください。

プロペラファン/ターボファン(平型レンジフード)排気口位置図

●VP-60

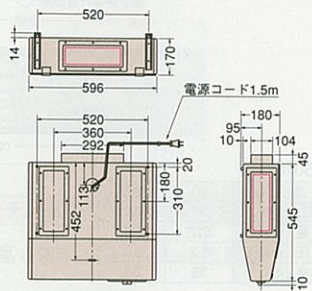

●VP-60特性

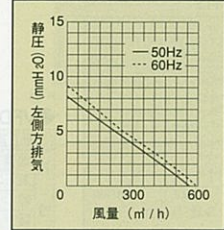

●VS-60

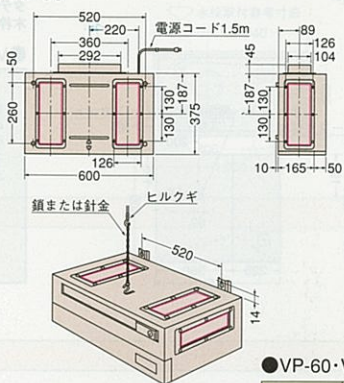

壁面の換気口は図中の赤線表示の位置に内寸タテ115mm×ヨコ295mmで巾25mm以上の木枠を設けてください。※ジャバラ使用の場合は内寸タテ105mm×ヨコ295mmです。

●VS-60特性

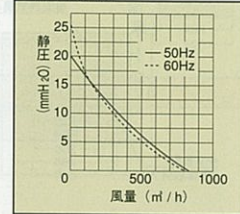

●VP-60・VS-60・VT-60特性値

型 式 名	VP-60	VS-60	VT-60
周波数 (Hz)	50	60	50
消費電力 強/弱 (w)	43	45	67
風量 強/弱 (m³/h)	560	590	840
静圧 強/弱 (mmH ₂ O)	8.3	9.1	20.2
騒音 強/弱 (ホン)	44.5	46.3	52

※排気方向により別売部品が必要です。詳しくはP75をご覧ください。

●VT-60

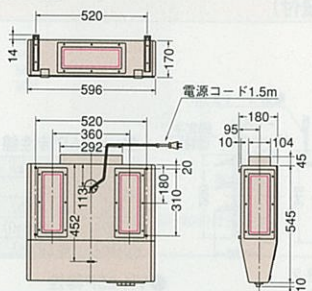

●VT-60特性

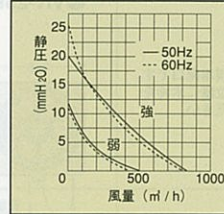

●レンジフードファン別売部品対応表

機種名	排気方向	接続方法	必要部品
VE-60・75・90 (4方向排気)	上方排気	φ150丸ダクト	①丸ダクト金具 (U) ②スパイラルダクトAL150 (ℓ:650迄)
	左右排気	ジャバラ	①不燃ジャバラFG-6 ②スパイラルダクトAL150 (ℓ:650迄)
VCN-60 (4方向排気)	直接排気	φ150丸ダクト	①丸ダクト金具L ※VE丸ダクト金具でも可能 ②スパイラルダクトAL150 (ℓ:650迄)
	後方排気	φ150丸ダクト	①VE丸ダクト金具 ②スパイラルダクトAL150 (ℓ:650迄)

機種名	排気方向	接続方法	必要部品
VS-60 VT-60 (5方向排気)	後方排気	直接排気	①不燃ジャバラFG-1 ②難燃ジャバラNG-1
	左右排気	ジャバラ	①丸丸アタッチメント ②スパイラルダクトAL150 (ℓ:650迄)
	左上方排気	φ150丸ダクト	①丸丸アタッチメント ②スパイラルダクトAL150 (ℓ:650迄)
	右上方排気	ジャバラ	①不燃ジャバラFG-1 ②難燃ジャバラNG-1

※VEとVCNは、必要に応じてウェザーカバー(WN-5)、防火ダンパー(B-5)、VE横幕板もしくはVCN横幕板H600をご利用ください。
※VSとVTは、必要に応じてウェザーカバー(W-1)、防火ダンパー(B-1)、グリスマイラー(G-2)もしくはグリスマイラー(G-1)をご利用ください。

●レンジフードファン仕様

	VGE-60・75・90	VD-60・75・90	VFD-60	VD-60P・75P・90P500	VK-25P	VE-60・75・90	VCN-60	VP-60	VS-60	VT-60
ファンの形式	プロペラファン				プロペラファン	シロッコファン		プロペラファン	ターボファン (スライドフード型)	ターボファン
寸法 (mm) (開口×奥行×高さ)	VGE-60:600×570×645 VGE-75:750×570×645 VGE-90:900×570×645	VD-60:600×560×600 VD-75:750×560×600 VD-90:900×560×600	600×585×500	VD-60P:600×560×600 VD-75P:750×560×600 VD-90P:900×560×600	348×155×348	VE-60:600×570×645 VE-75:750×570×645 VE-90:900×570×645	600×560×600	596×545×180	600×375×215	596×545×180
本体重量 (kg)	VGE-60:17 VGE-75:19 VGE-90:21	VD-60:16 VD-75:17.5 VD-90:19	15.5	VD-60P:10 VD-60P500:9 VD-75P:12	4.6	VE-60:20 VE-75:22 VE-90:24	18	9	14	11
排気方向	3方向 (左・右・後)			3方向 (左・右・後)		※4方向 (左・右・後・上) (チャンパー貫出方式)		3方向 (左・右・後)	5方向 (左・右・後・左上・右上)	
ランプの組み込み	15W蛍光灯付		可能 (白熱灯40W以下)			15W蛍光灯付				可能 (白熱灯60W以下)
壁面開口寸法 (内のり寸法mm)	直接排気タテ300×ヨコ300					タテ300×ヨコ300 (VD-60P500は開口なし)	直接排気:タテ160×ヨコ160 ジャバラ(別売部品)使用の場合:タテ160×ヨコ160 丸ダクト(別売部品)使用の場合:φ170	直接排気 タテ115×ヨコ295	直接排気:タテ115×ヨコ295 ジャバラ(別売部品)使用の場合: タテ105×ヨコ295	

ガス機器寸法図

ガスレンジ配管位置図

●GRH-60KSC
●GRH-60SC

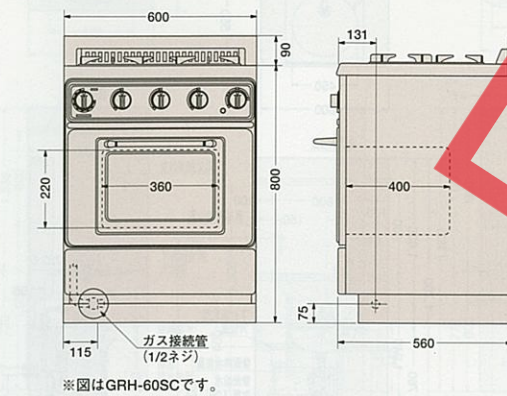

※図はGRH-60SCです。

●GRF-60C

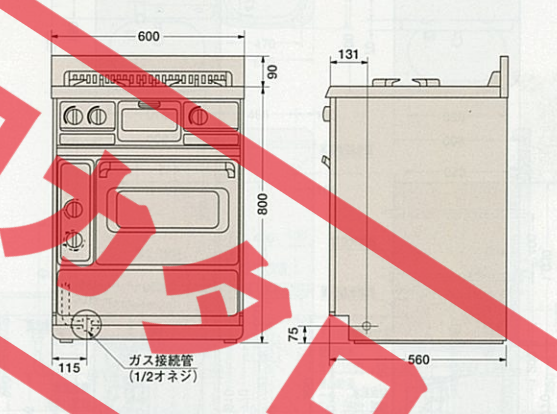

●GRE-60

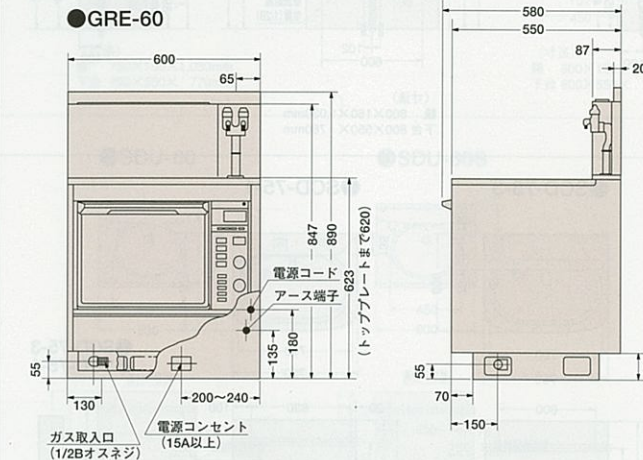

●GRC-60

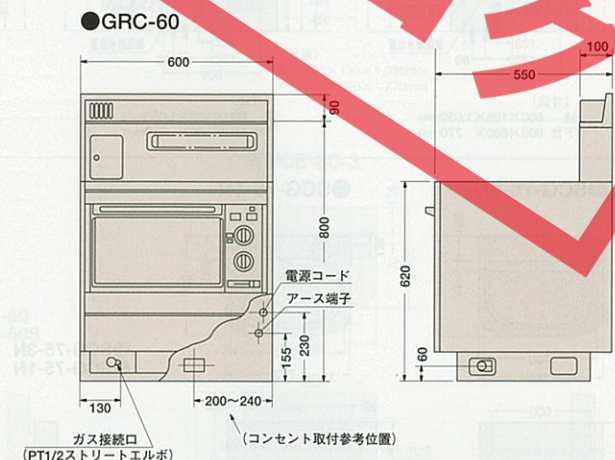

ガスキャビネット配管位置図

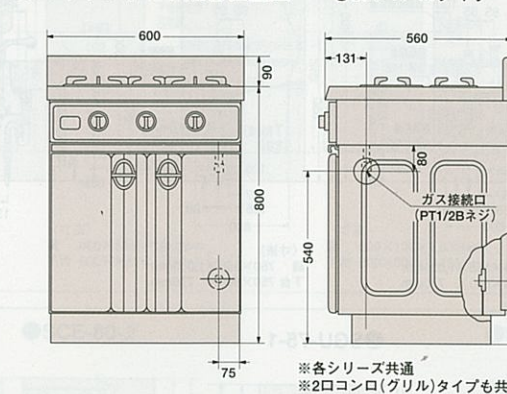

※各シリーズ共通
※2口コンロ(グリル)タイプも共通です。

ガス瞬間湯沸器寸法図

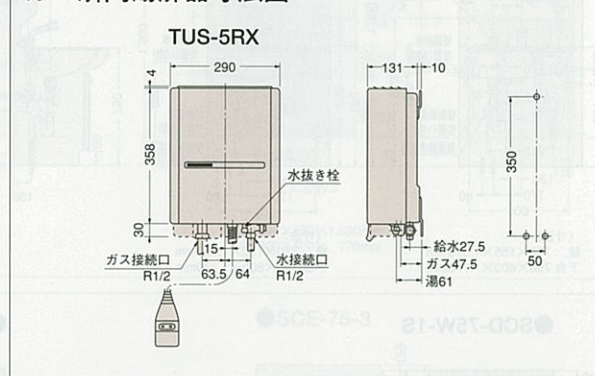

●ガスレンジ・ガスキャビネット・ガステーブル仕様・能力表 (1時間当たりのガス消費量)

都市ガス (kcal/h)	ガスレンジ (3口コンロ)						ガスレンジ (2口コンロ)					ガスキャビネット (3口コンロ)			
	左コンロ	中コンロ	右コンロ	グリル	オーブン	全点火	左コンロ	右コンロ	グリル	オーブン	全点火	左コンロ	中コンロ	右コンロ	全点火
13A	2,400	1,100	2,850	2,200	2,400	8,600	2,400	2,400	2,400	2,300	9,300	2,400	1,100	2,850	6,350
6B	2,450	1,100	2,800	2,200	2,400	8,500	2,400	2,400	2,400	2,350	9,300	2,450	1,100	2,800	6,350
LPガス (kg/h)	0.16	0.09	0.212	0.185	0.21	0.67	0.18	0.18	0.2	0.17	0.73	0.16	0.091	0.212	0.46

都市ガス (kcal/h)	ガスキャビネット (2口コンロ)				セパレート型			
	左コンロ	右コンロ	グリル	全点火	左コンロ	右コンロ	グリル	全点火
13A	2,400	2,850	1,850	7,100	2,400	2,400	2,350	7,100
6B	2,450	2,800	1,800	7,000	2,400	2,400	2,400	7,100
LPガス (kg/h)	0.18	0.215	0.16	0.55	0.18	0.18	0.2	0.55

都市ガス (kcal/h)	ガステーブル							
	GFD-60				GPD-60			
都市ガス (kcal/h)	親子バーナー	子バーナー	標準バーナー	グリル	全点火	強火力バーナー	標準バーナー	グリル
	13A	4,600	950	2,300	2,500	9,000	4,600	2,300
6B	4,100	940	2,300	2,500	8,300	4,000	2,300	1,950
LPガス (kg/h)	0.358	0.06	0.176	0.21	0.73	0.32	0.176	0.165

※ガスレンジ・ガスキャビネットの接続は、金属配管15A(1/2B)鉄管/ガステーブルの接続は、9.5mmφガス用ゴム管をご使用ください。
※ガスの接続は必ず金属配管を行ってください。ガスの接続工事は、配管業者に依頼してください。

洗面ユニット寸法図

●SCD-80-3

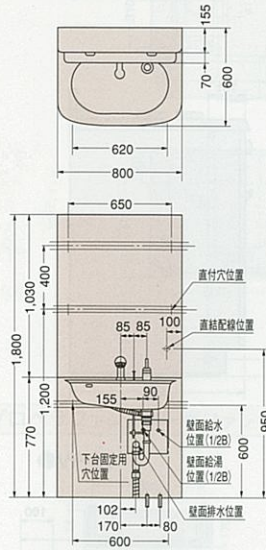

(寸法)
鏡 800×155×1,030mm
下台 800×600×770mm

●SCD-80-2

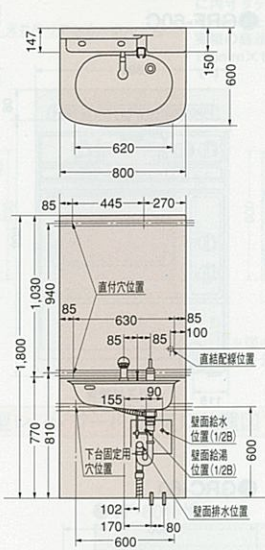

(寸法)
鏡 800×155×1,030mm
下台 800×600×770mm

●SDU-80

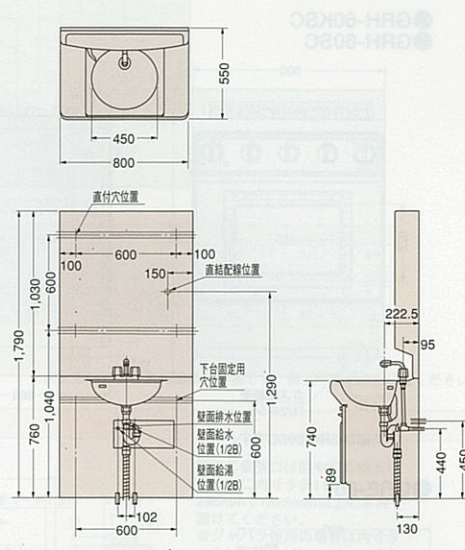

(寸法)
鏡 800×155×1,030mm
下台 800×550×760mm

●SCD-80-3
●SCD-80-2

●SCG-75-3N

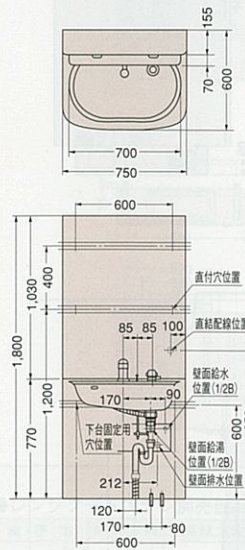

(寸法)
鏡 750×155×1,030mm
下台 750×600×770mm

●SCG-75-1N

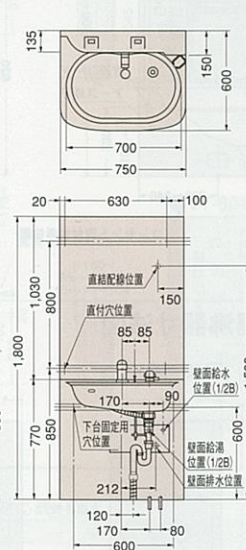

(寸法)
鏡 750×155×1,030mm
下台 750×600×770mm

●SCD-75-3

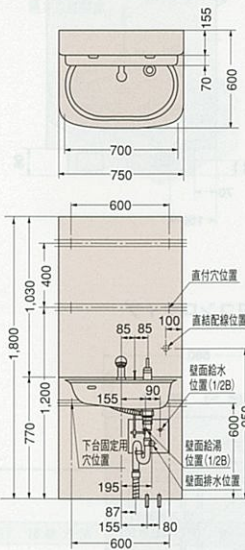

(寸法)
鏡 750×155×1,030mm
下台 750×600×770mm

●SCD-75-1

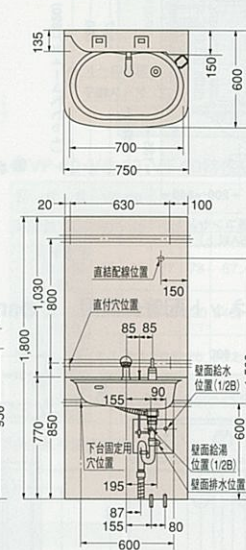

(寸法)
鏡 750×155×1,030mm
下台 750×600×770mm

●SCG-75-3N
●SCG-75-1N

●SCD-75-3
●SCD-75-1

●SCD-75W-1S

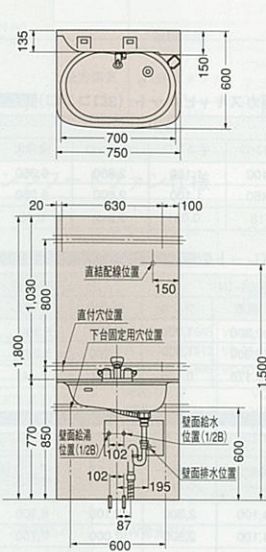

(寸法)
鏡 750×155×1,030mm
下台 750×600×770mm

●SGU-75-3

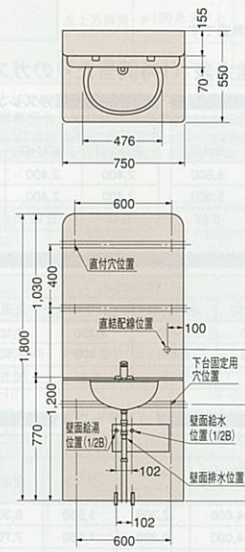

(寸法)
鏡 750×155×1,030mm
下台 750×550×770mm

●SGU-75-1

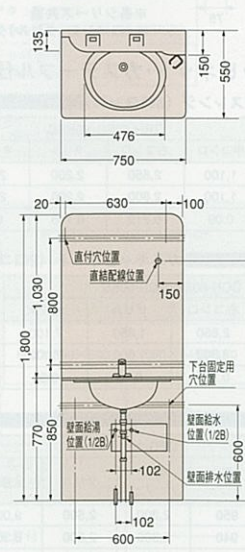

(寸法)
鏡 750×155×1,030mm
下台 750×550×770mm

●SGU-75-3
●SGU-75-1

●SDU-75

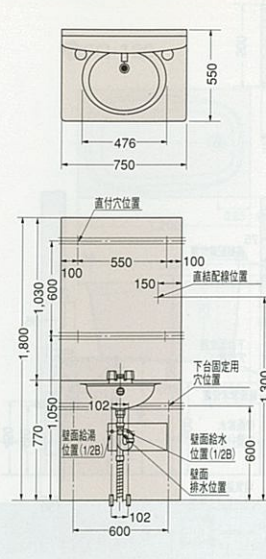

(寸法)
鏡 750×155×1,030mm
下台 750×550×770mm

●SCD-60W-1

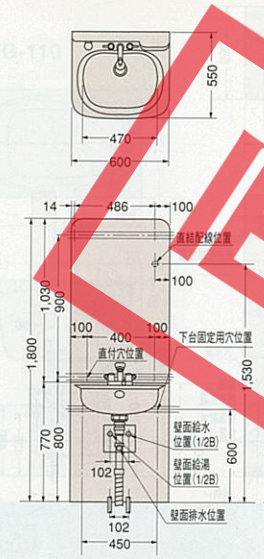

(寸法)
鏡 600×130×1,030mm
下台 600×550×770mm

●SCD-60-1S

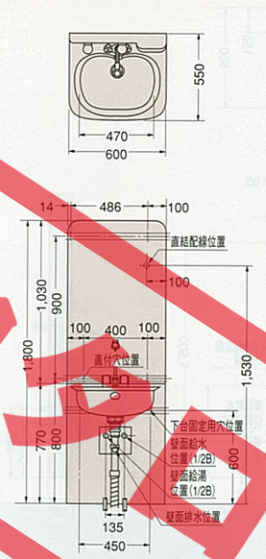

(寸法)
鏡 600×130×1,030mm
下台 600×950×770mm

●SDU-60

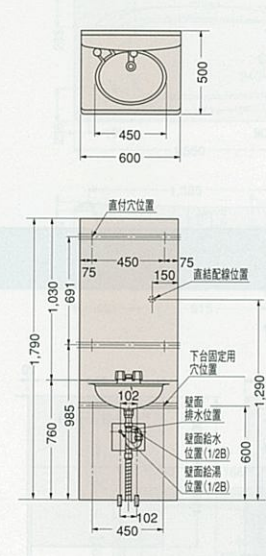

(寸法)
鏡 600×120×1,030mm
下台 600×500×760mm

●SDU-60S

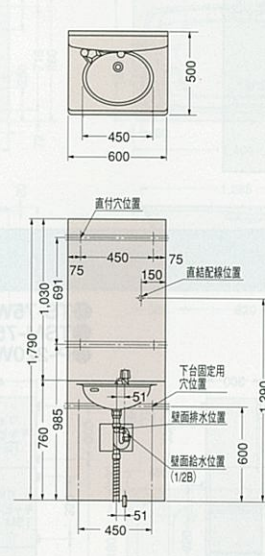

(寸法)
鏡 600×120×1,030mm
下台 600×500×760mm

●SDU-60
●SDU-60S

●SCE-80-3

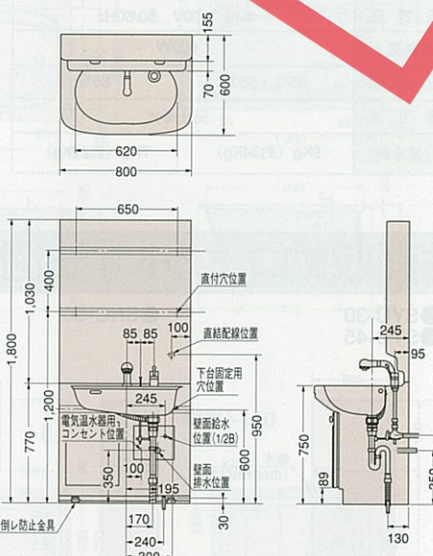

(寸法)
鏡 800×155×1,030mm
下台 800×600×770mm

●SCE-80-2

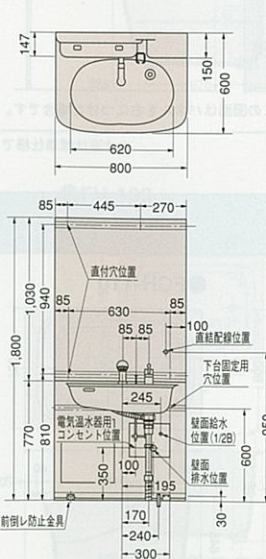

(寸法)
鏡 800×155×1,030mm
下台 800×600×770mm

●SDE-80

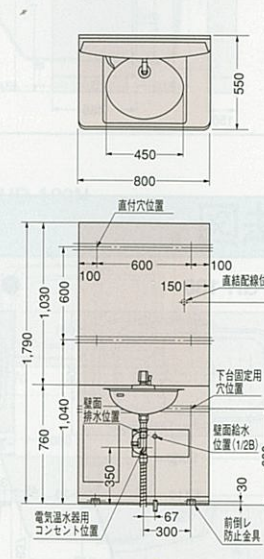

(寸法)
鏡 800×155×1,030mm
下台 800×550×760mm

●SCE-75-3

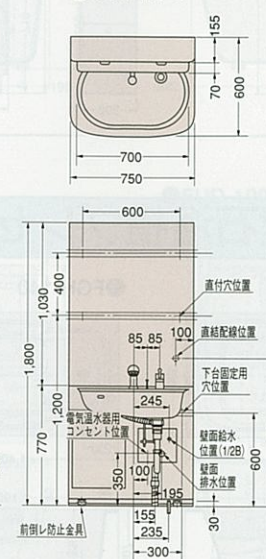

(寸法)
鏡 750×155×1,030mm
下台 750×600×770mm

※寸法は標準仕様です。

※寸法は標準仕様です。

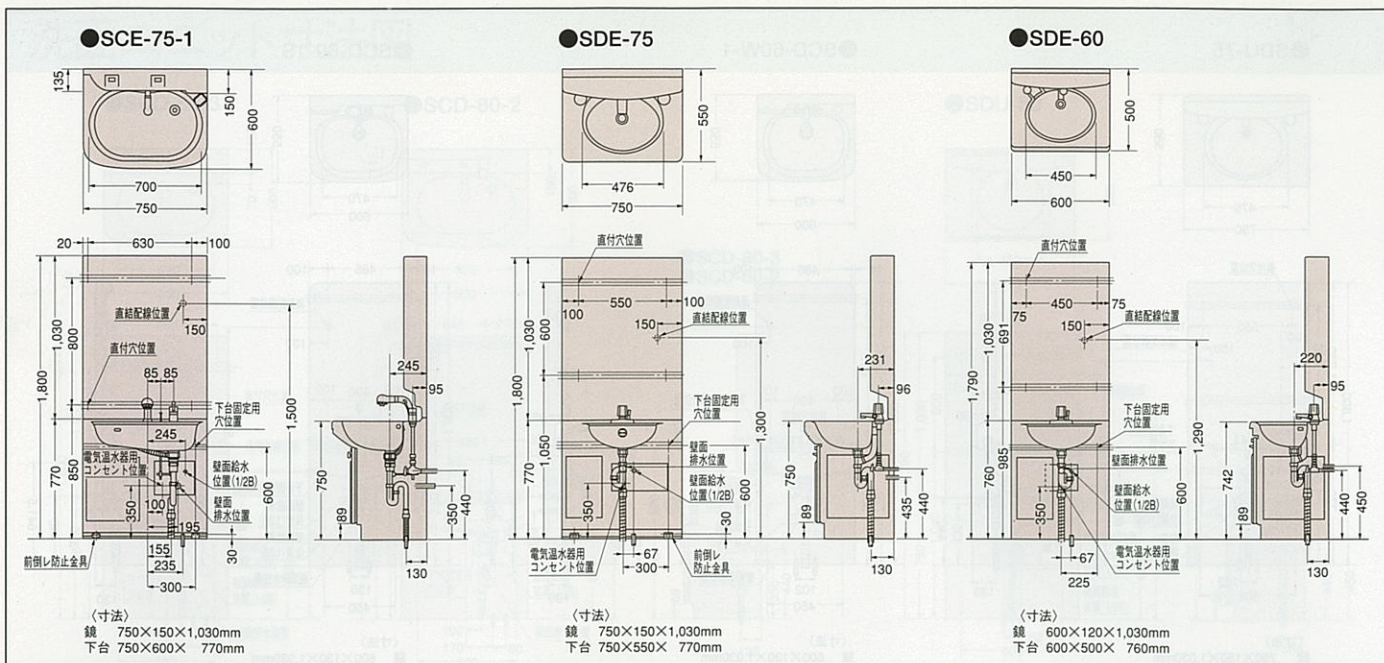

●電気温水器付洗面ユニット仕様表

	SCE-80-3、SCE-80-2 SCE-75-3、SCE-75-1	SDE-80・75・60
定格電圧	単相 100V、50/60Hz	
定格消費電力	600W	
沸上湯温	85℃・65℃	85℃
給湯方式	元止め式	
重量(満水時)	9Kg(約34Kg)	7Kg(約22Kg)

タカラホーロー洗面ユニットのお求めに際して

- 壁面側への排水施工を行なわれる場合、洗面ユニット別売部品P管アダプター(Pトラップ)(壁面排水用)¥300をご使用ください。
- 止水栓は、お買い上げの販売店、または施工店でお求めください。
- ホーロー洗面ユニットの鏡は15Aの電気配線が必要です。

洗面収納ユニット寸法図

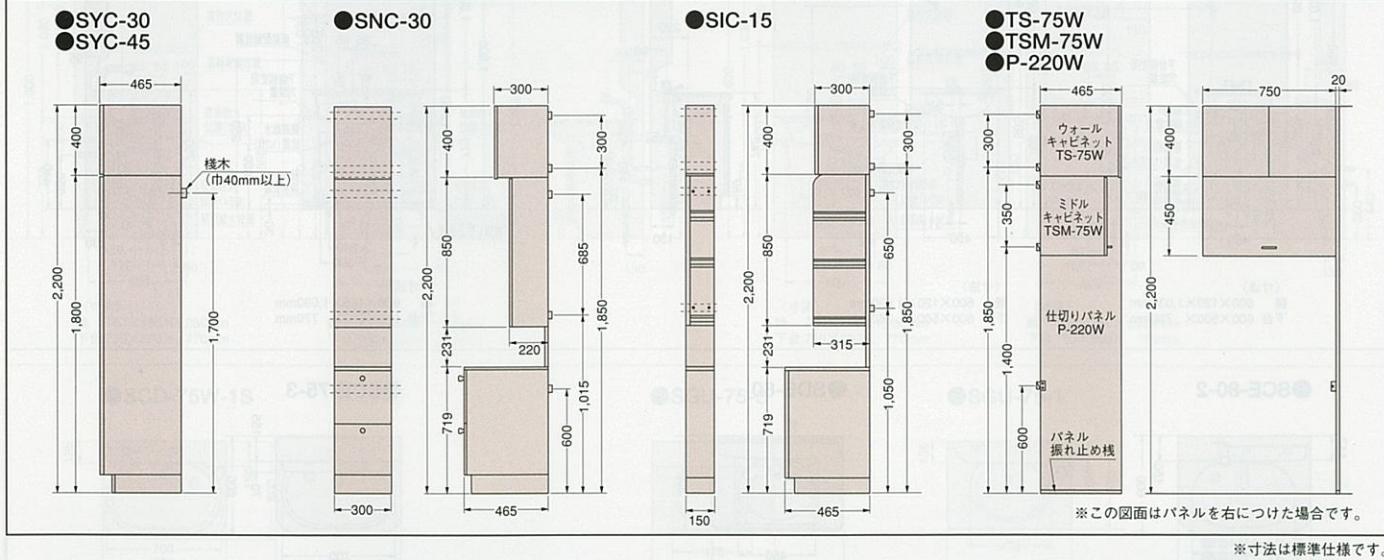

人造大理石浴槽プレセージュ寸法図

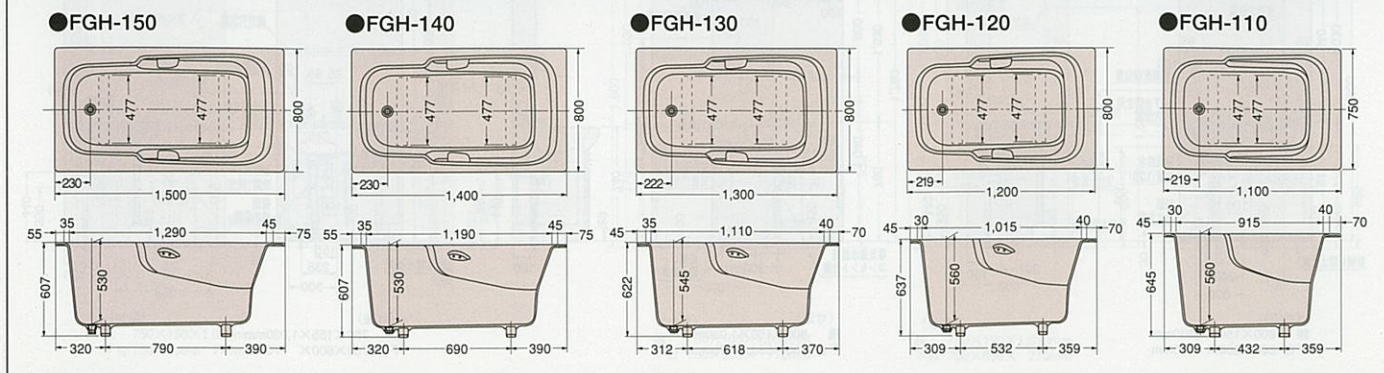

人造大理石浴槽イメージ寸法図

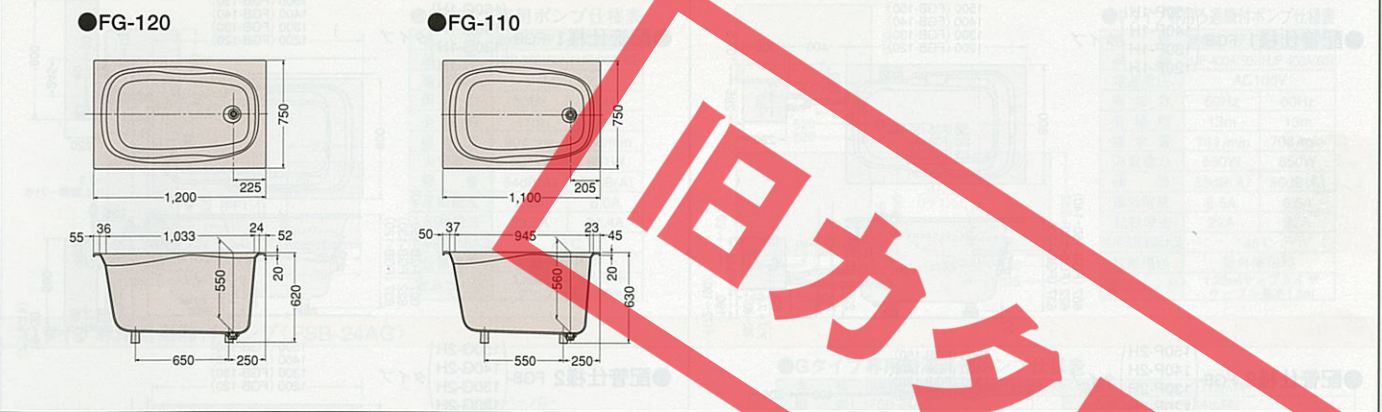

鋳物ホーロー浴槽寸法図

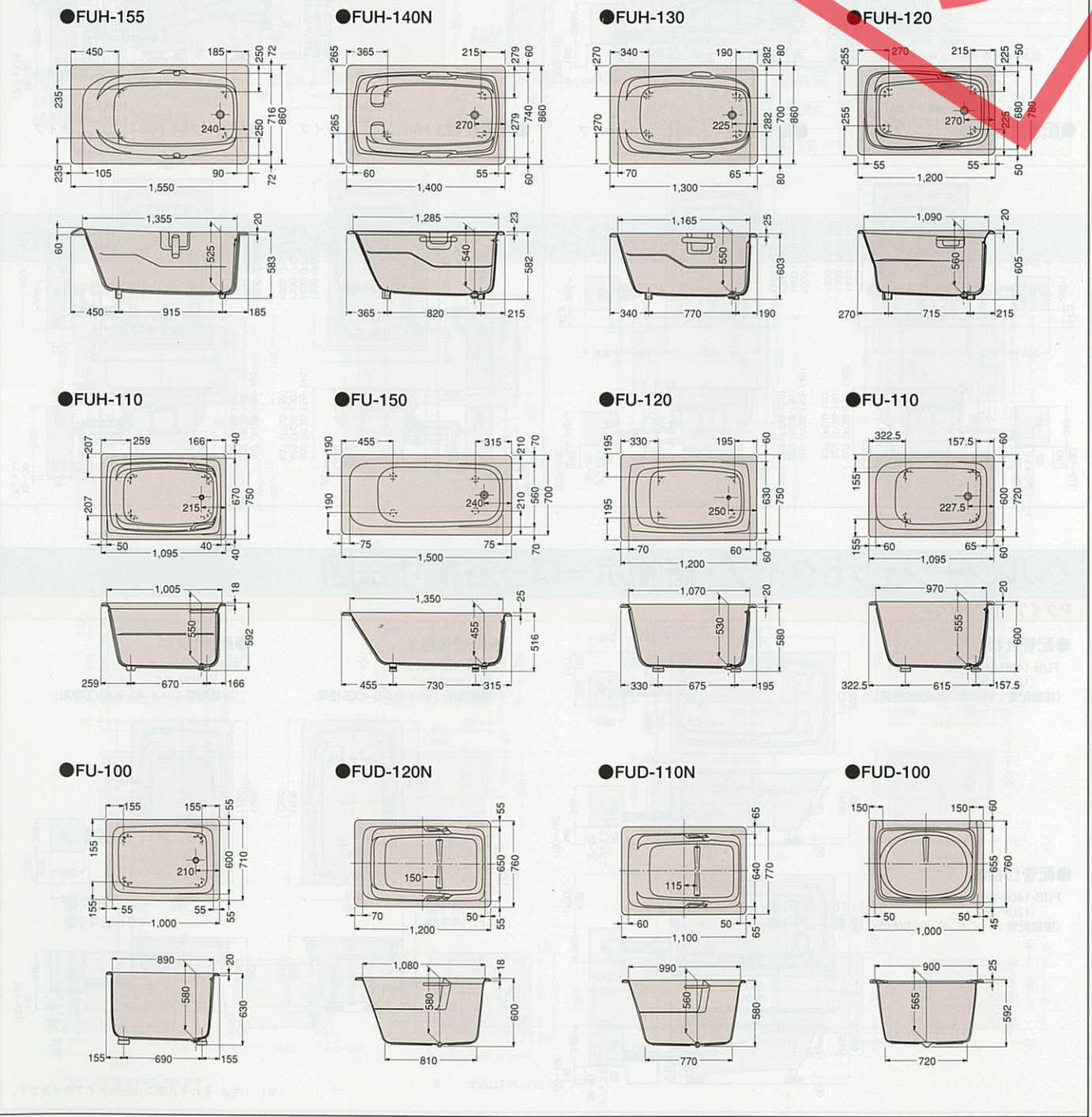

ヘルシージェットタイプ・人造大理石浴槽プレセージュ寸法図

Pタイプ〈HJP-300〉

●配管仕様1 FGB
150P-1H
140P-1H
130P-1H
120P-1H

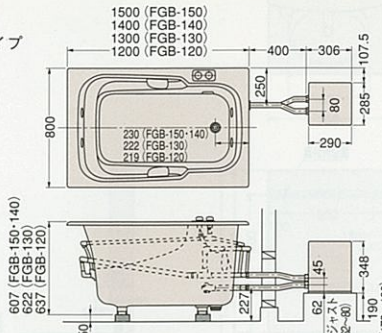

●配管仕様2 FGB
150P-2H
140P-2H
130P-2H
120P-2H

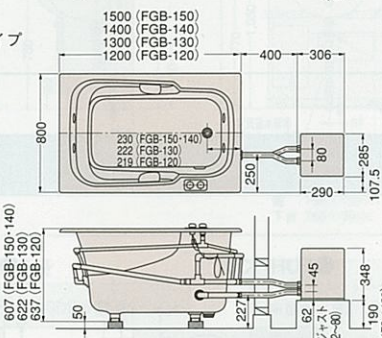

●配管仕様3 FGB
150P-3H
140P-3H
130P-3H
120P-3H

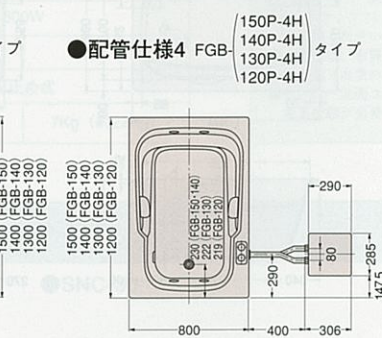

●配管仕様4 FGB
150P-4H
140P-4H
130P-4H
120P-4H

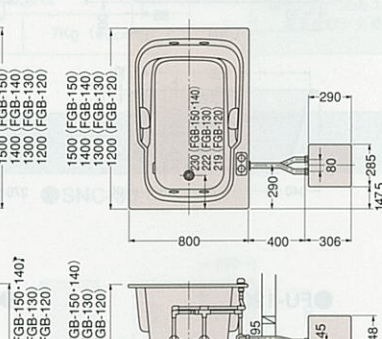

Gタイプ〈FSB-24AG〉

●配管仕様1 FGB
150G-1H
140G-1H
130G-1H
120G-1H

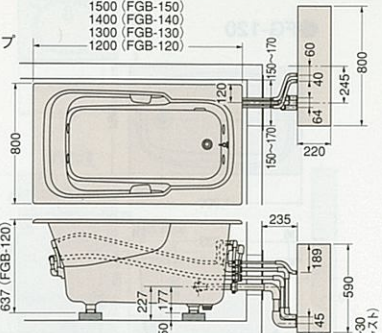

●配管仕様2 FGB
150G-2H
140G-2H
130G-2H
120G-2H

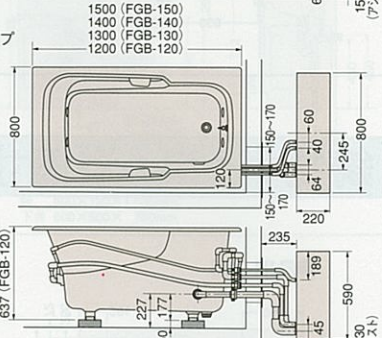

●配管仕様3 FGB
150G-3H
140G-3H
130G-3H
120G-3H

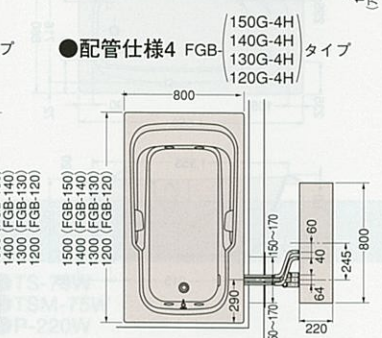

●配管仕様4 FGB
150G-4H
140G-4H
130G-4H
120G-4H

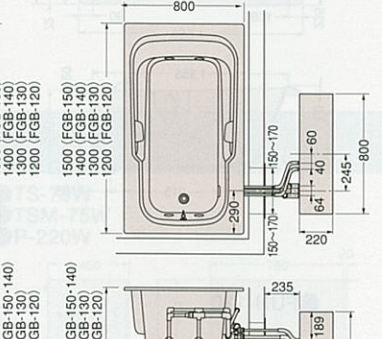

ヘルシージェットタイプ・鋳物ホーロー浴槽寸法図

Pタイプ〈HJP-300〉

●配管仕様1
FUB-140P-1Hタイプ
(120P-1H)
(接続配管：ハイカンB-40SS使用)

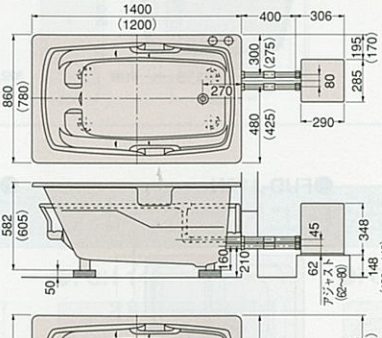

●配管仕様3
FUB-140P-3Hタイプ
(120P-3H)
(接続配管：ハイカンB-40LS使用)

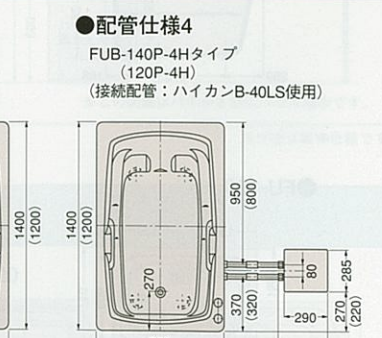

●配管仕様2
FUB-140P-2Hタイプ
(120P-2H)
(接続配管：ハイカンB-40SS使用)

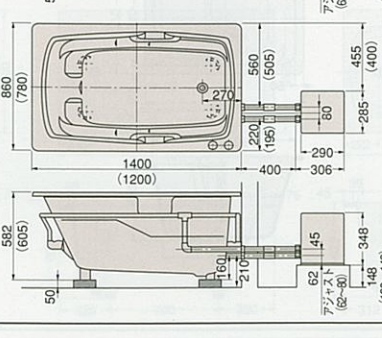

●配管仕様4
FUB-140P-4Hタイプ
(120P-4H)
(接続配管：ハイカンB-40LS使用)

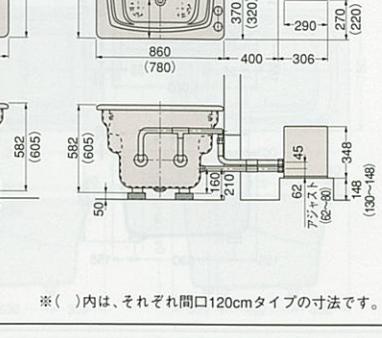

※()内は、それぞれ間口120cmタイプの寸法です。

ヘルシージェット専用ポンプ・給湯器付ポンプ寸法図

Pタイプ専用ポンプ〈HJP-300〉

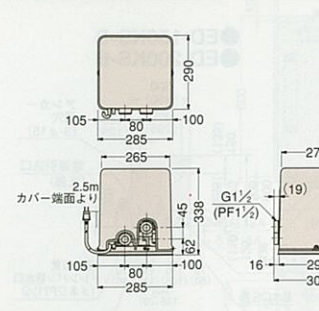

●Pタイプ専用ポンプ仕様表

名称	単相コンデンサ誘導電動機
品番	HJP-300(50)/HJP-300(60)
電源電圧	AC100V
周波数	50Hz 60Hz
全揚程	11m 11m
揚水量	90ℓ/min 90ℓ/min
消費電力	601W 601W
騒音	54dB(A) 55dB(A)
運転電流	6.4A 6.0A
起動電流	23.3A 21.4A
常用使用最高水温	45℃
設置場所	屋外使用可
電源コード	1.25mキャブタイヤ ケーブル長さ2.5m

Pタイプ専用過機付ポンプ〈HJP-400A〉

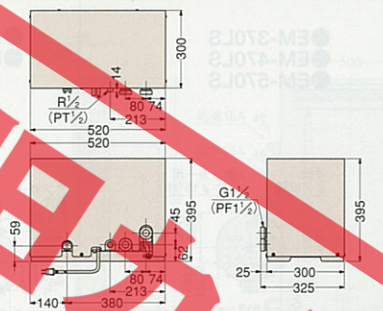

●Pタイプ専用過機付ポンプ仕様表

名称	単相コンデンサ誘導電動機
品番	HJP-400A(50)/HJP-400A(60)
電源電圧	AC100V
周波数	50Hz 60Hz
全揚程	13m 13m
揚水量	70ℓ/min 70ℓ/min
消費電力	650W 650W
騒音	56dB(A) 56dB(A)
運転電流	6.5A 6.5A
起動電流	29A 27A
常用使用最高水温	45℃
設置場所	屋外使用可
電源コード	1.25mキャブタイヤ ケーブル長さ1.5m

Gタイプ専用給湯器付ポンプ〈FSB-24AG〉

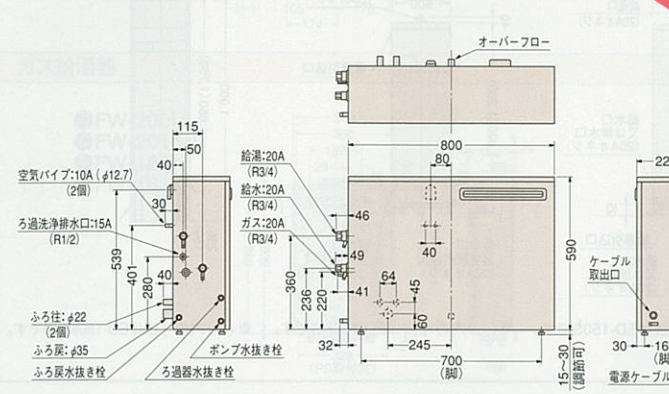

●Gタイプ専用給湯器付ポンプ仕様表

名称	強制循環型給湯器用給湯器付全自動タイプ	循環ポンプ	90ℓ/分(13m時)
型式	FSB-24AG	ふろポンプ	5ℓ/分(4m時)
設置方法	屋外据置式	循環ポンプ	4.0
給排水方式	屋外強制排水方式	浴槽水位検知方式	半浴槽水位センサー(本体内部)
外形寸法(φ)	H605(脚含む)×W800×D220	浴槽水ろ過方式	ガラス・ビーズろ過式
重量(kg)	51.0		
標準入力	ふろ 12,000	安全装置	バー安全装置 誤火安全装置(パイタル式、 湯沸かし器用) 湯沸かし器用安全装置(湯沸かし器用) 湯沸かし器用安全装置(湯沸かし器用)
給湯能力	給湯 最大45,000ℓ-最小4,700ℓ		
同時給湯	同時57,000ℓ		
出湯能力	24号~2.5号		
最低動作水温	0.1		
最高動作水温	2.7		
水量制御	水比例制御(最大24ℓ/分)		
温度制御	37℃~48℃(給湯) 50℃~60℃(55℃ステップ)		
温度制御	全自動 湯沸かし器温度37℃~48℃(12ステップ)		
温度制御	おろし 湯沸かし器温度37℃~48℃(12ステップ)		
温度制御	おろし 湯沸かし器温度設定±2℃		
温度制御	給湯 電子コントロール方式 比例制御(FF制御)		
温度制御	全自動 電子コントロール方式 自動湯あけ後、 保温、足し湯運転(4時間)		
温度制御	おろし 温度設定±2℃湯あけ後、 保温、足し湯運転(4時間)		
温度制御	おろし 湯沸かし器内へ10ℓ注水		
温度制御	たっぷり 浴槽内へ20ℓ注湯		
温度制御	点火方式 連続放電、ダイレクト着火方式		
消費電力(W)	650/700(常時)10/10		
消費電力(W)	(50/60Hz)		
付属品	本体固定用(4個)、本体取付板 (1セット)、ワイヤレス浴槽リモコン		
別売部品	メインリモコン(一式)、風呂リモコン (一式)、2芯ケーブル		

ホーローステンレス浴槽・ステンレス浴槽寸法図

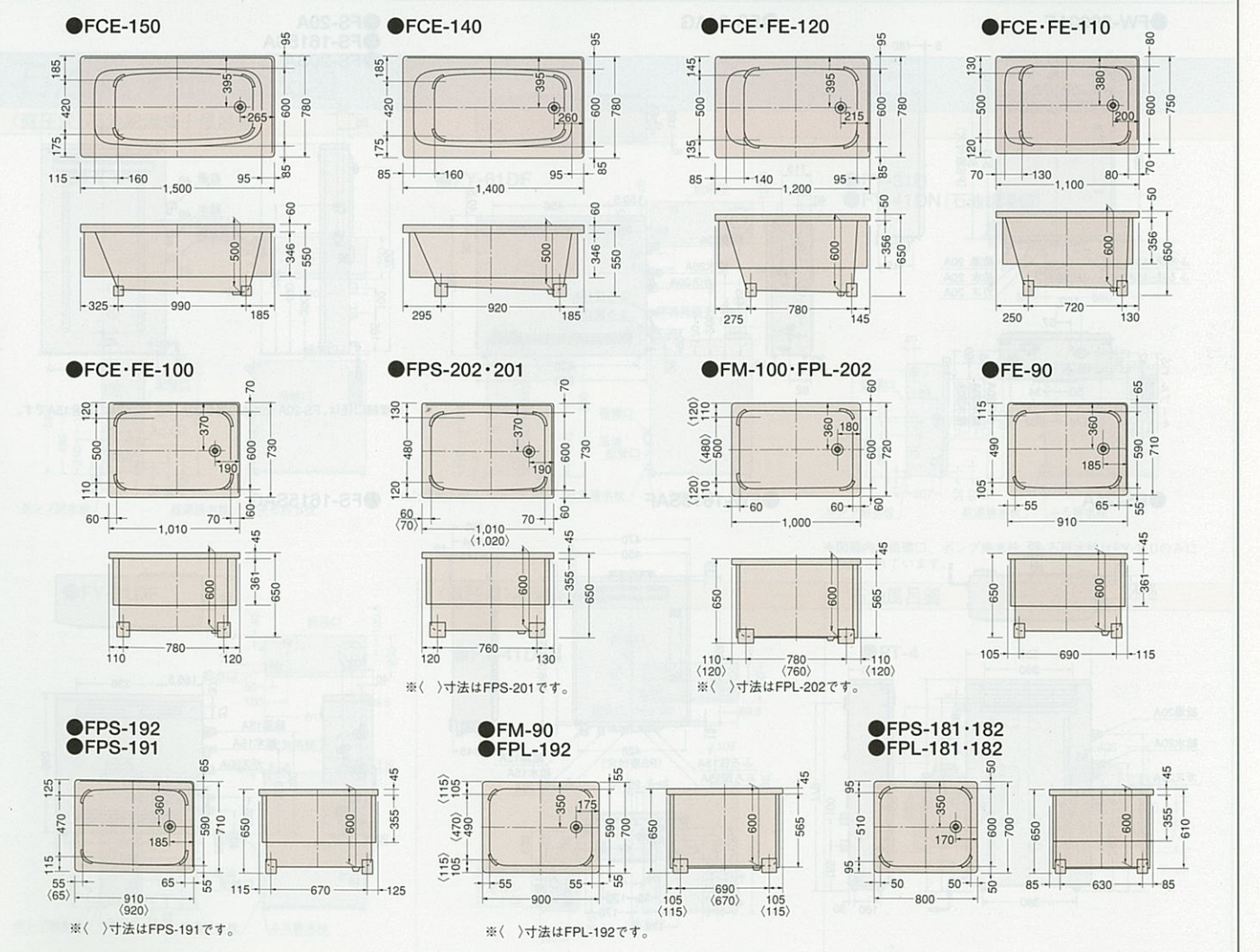

電気温水器寸法図

通電制御型・節電型

小型電気温水器

- EM-370SN
- EM-470SN
- ED-370ES
- ED-470ES
- EM-370LS
- EM-470LS
- EM-570LS

- ED-150S
- ED-200S
- ED-150KS
- ED-200KS
- ED-150KS-B
- ED-200KS-B

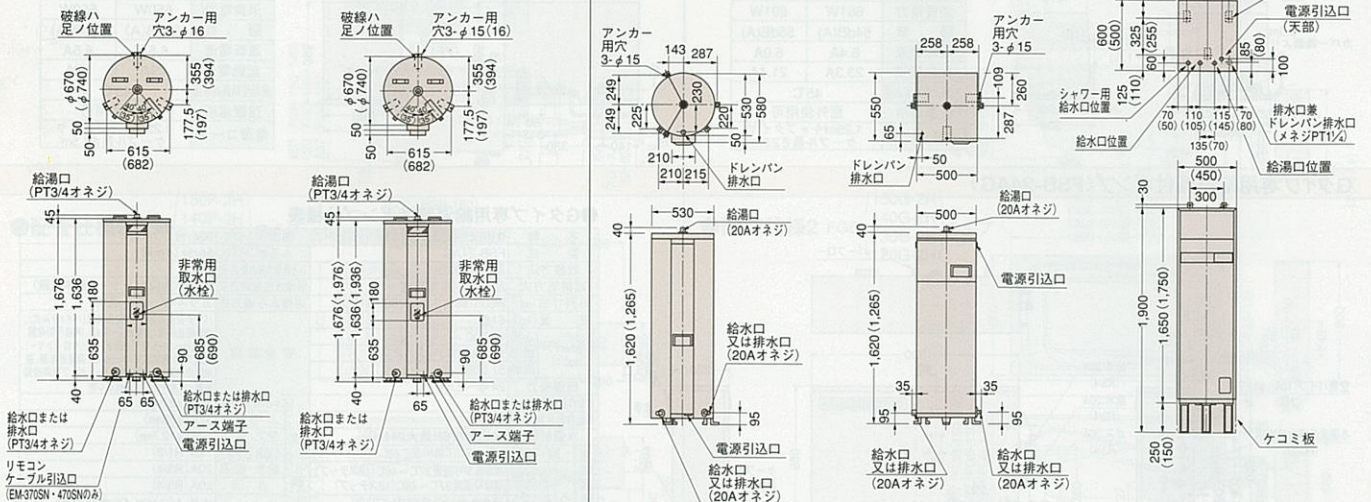

※()内の寸法はEM-470SN-ED-470ESです。 ※()内の寸法はEM-470LS-570LSです。 ※()内の寸法はED-150Sです。 ※()内の寸法はED-150KSです。 ※()内の寸法はED-150KS-Bです。

ガス給湯器寸法図

ガス給湯器十風呂釜

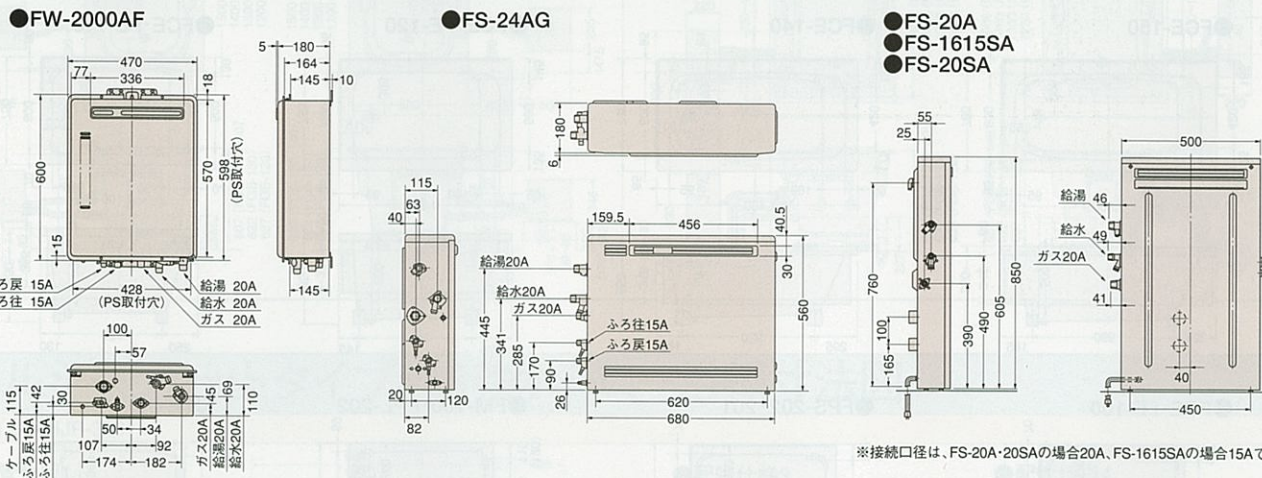

※接続口径は、FS-20A・20SAの場合20A、FS-1615SAの場合15Aです。

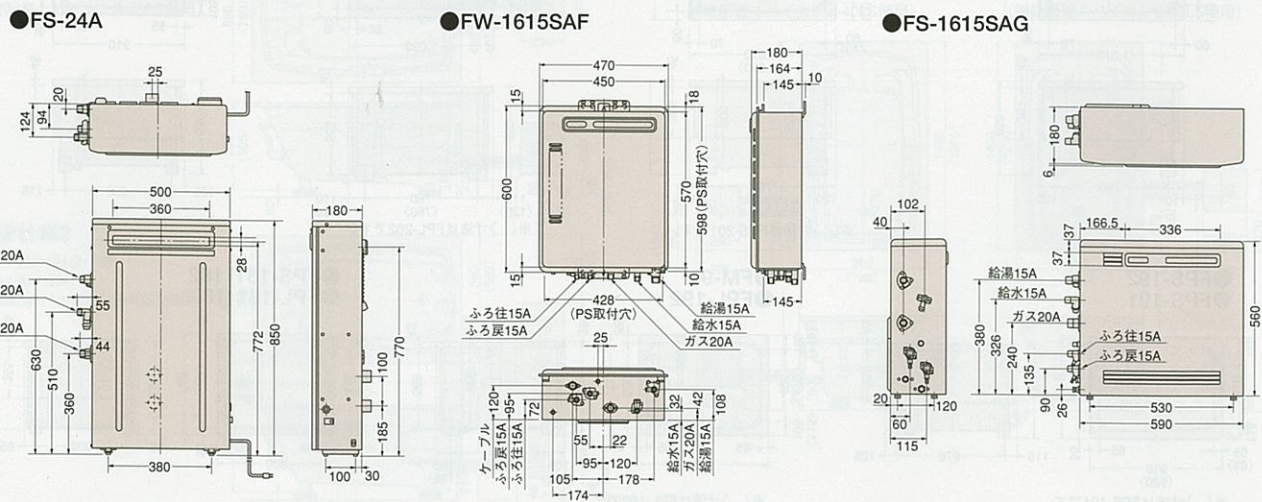

ガス給湯器十風呂釜

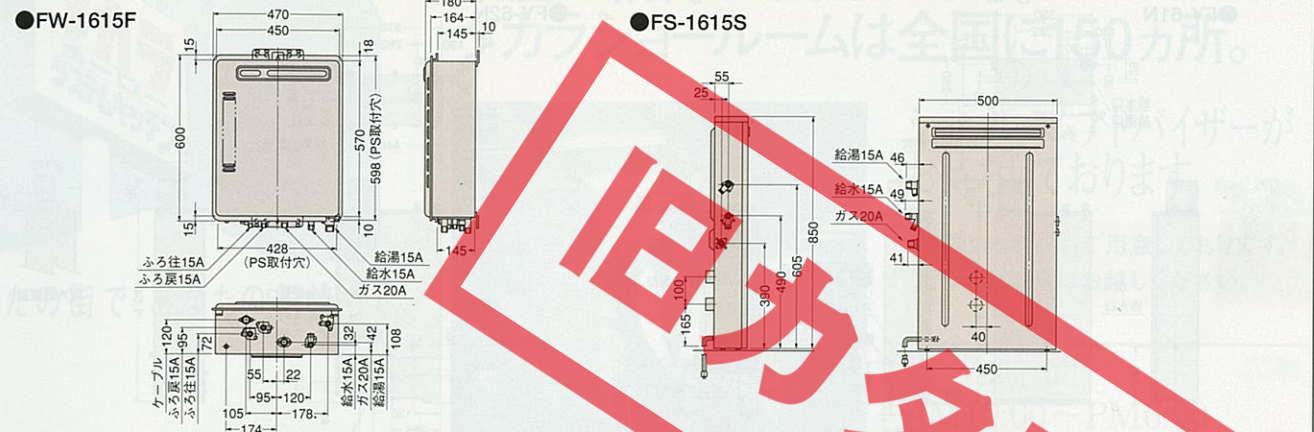

ガス給湯器

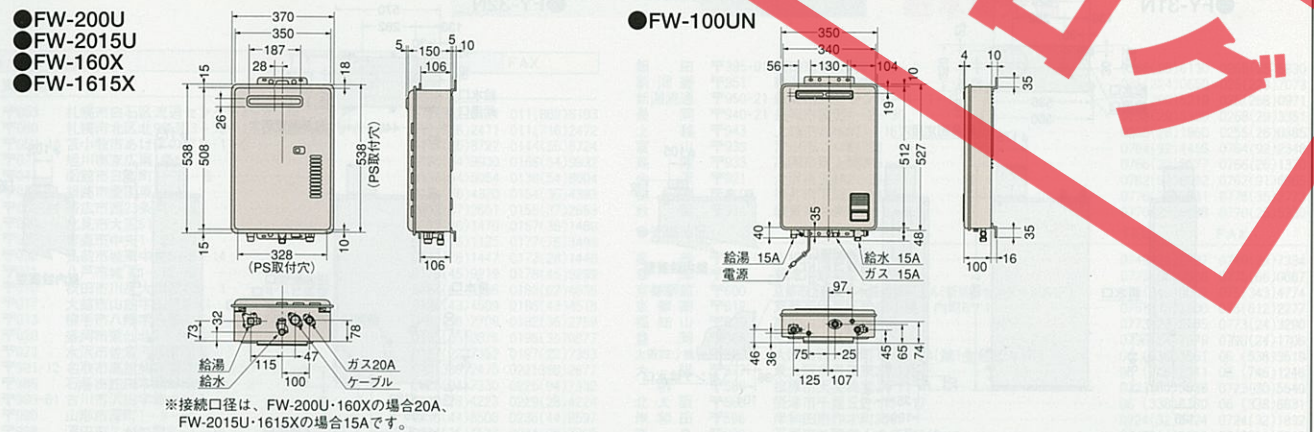

※接続口径は、FW-200U・160Xの場合20A、FW-2015U・1615Xの場合15Aです。

石油給湯機寸法図

〈直圧式〉石油給湯機十風呂釜

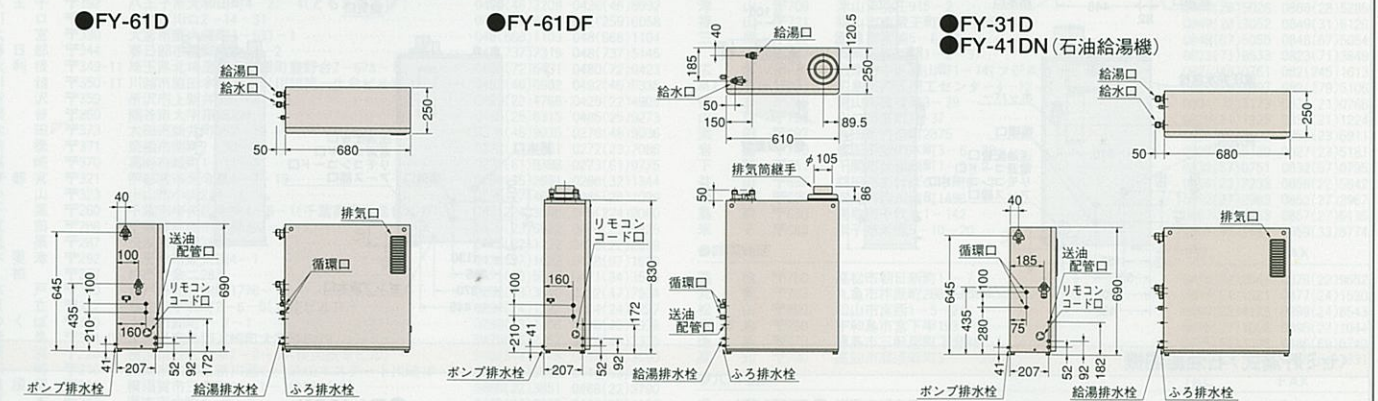

※図面内の循環口、ポンプ排水栓、ふろ排水栓はFY-31Dのみに装備されています。

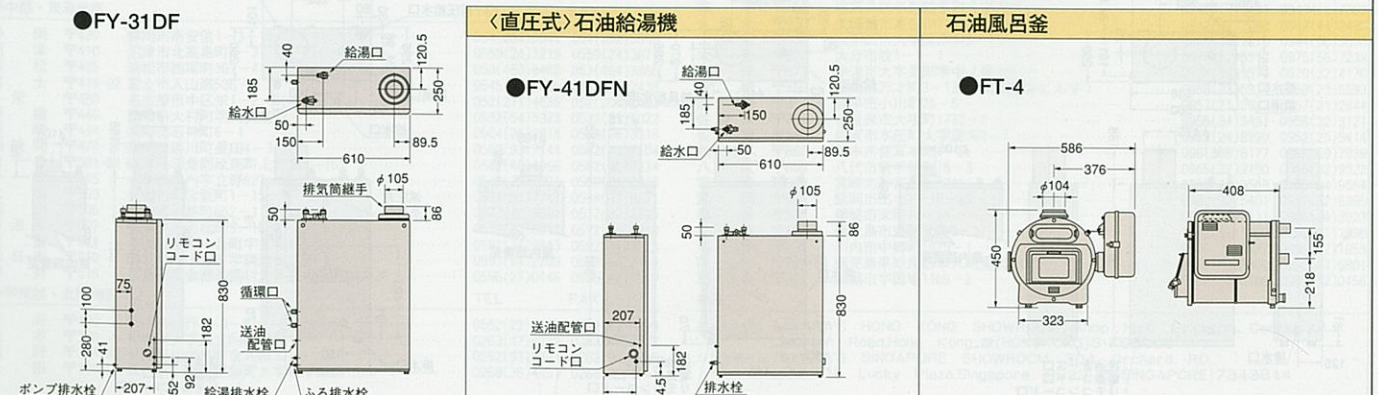

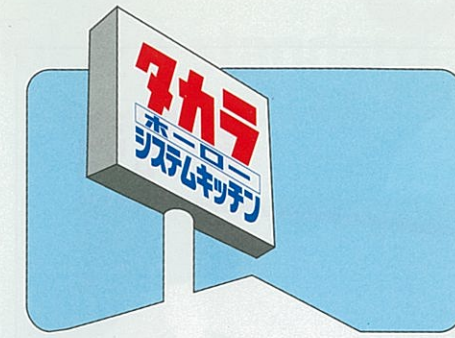
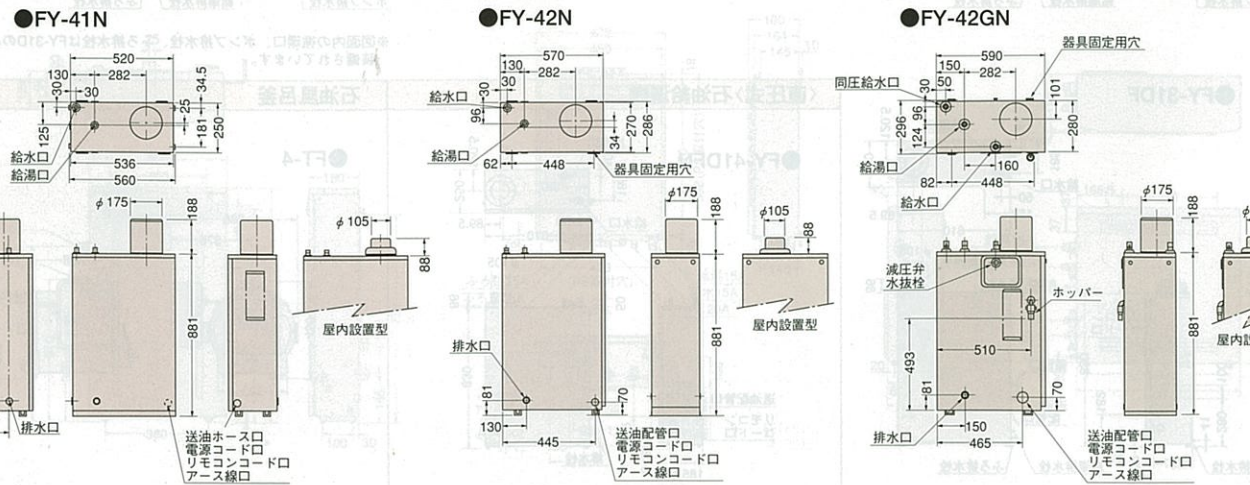
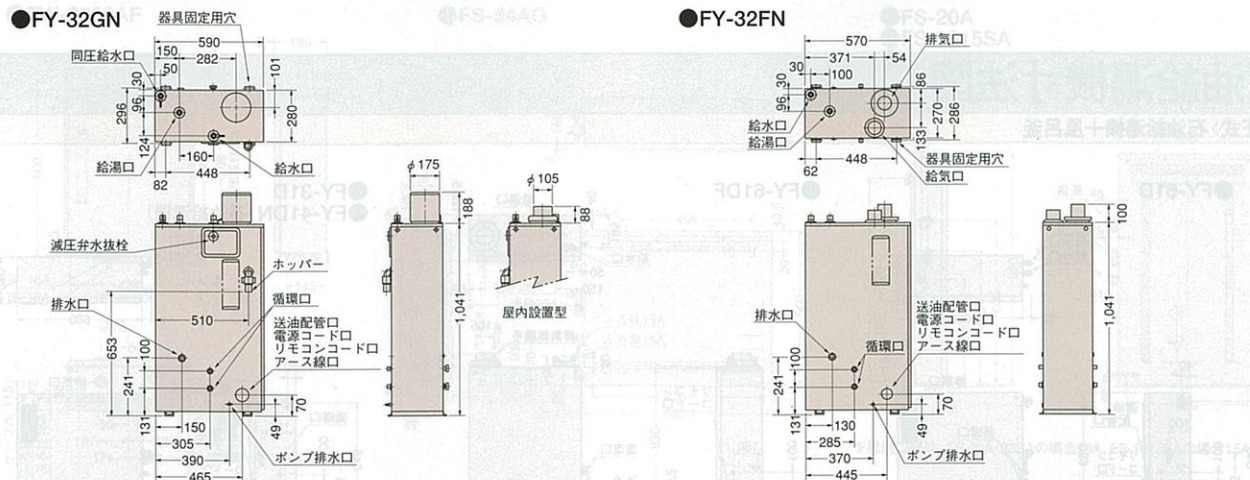
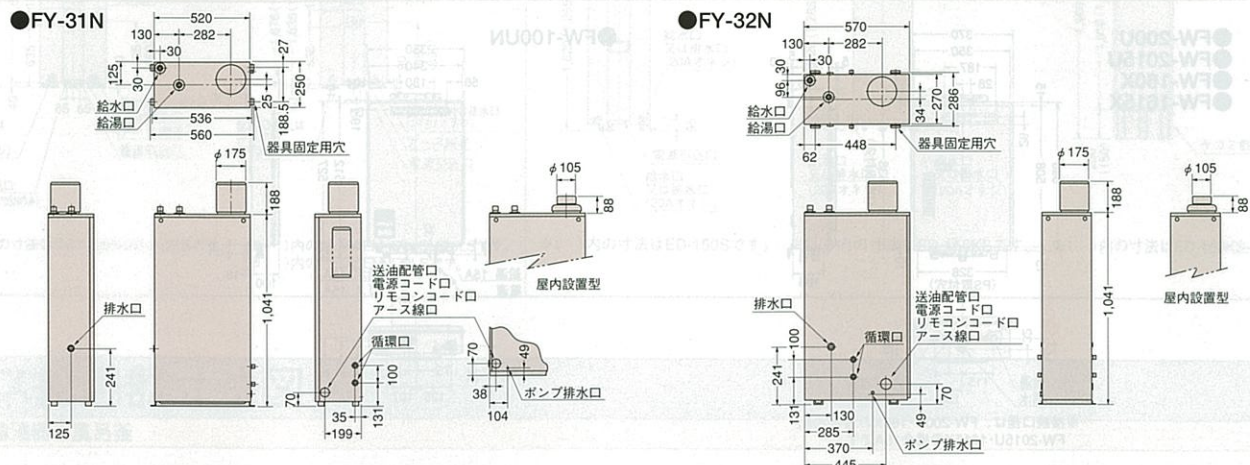
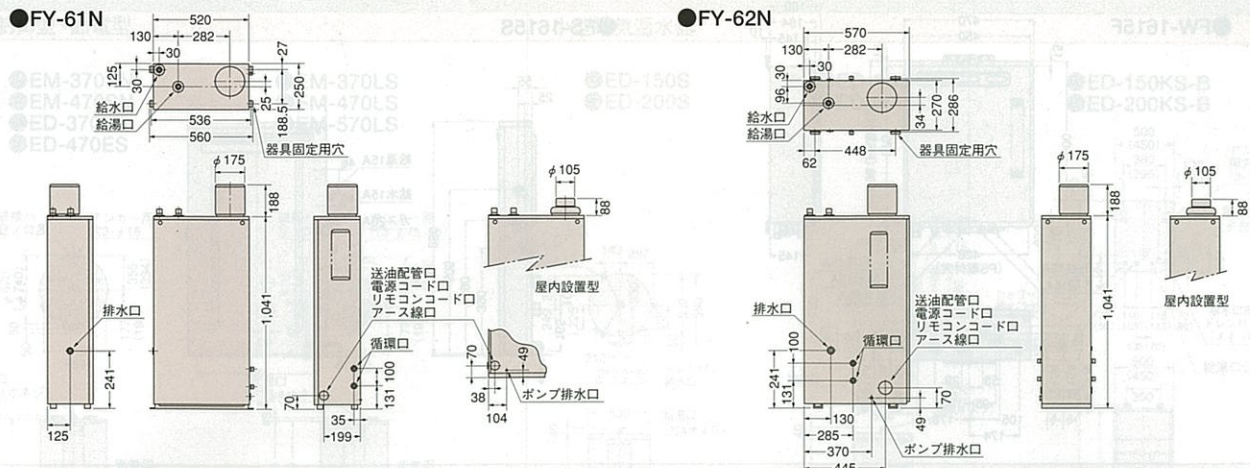

あなたの街で、あなたの気持ちで。

本当に納得してほしいから。 タカラショールームは全国に150カ所。



ショールームアドバイザーが
お待ちしております。

各種カタログもご用意しております。
どうぞお気軽にお越しください。

営業時間
AM10:00~PM6:00
年中無休
駐車場完備

タカラショールーム (住所)		TEL	FAX
●北海道・東北地区			
大札	札幌市白石区流通センター1-8-10	011(862)6111	011(862)6183
札幌	札幌市北区北9条西3-19-1 ノルテプラザ1F	011(716)2471	011(716)2472
小樽	小樽市あけぼの町1-1-6	0144(55)8722	0144(55)8724
旭川	旭川市木田東1-19-6	0166(54)9930	0166(54)9932
紋別	紋別市豊野町1-3-2	0138(54)8954	0138(54)8956
釧路	釧路市豊原4-1-1	0154(36)4320	0154(36)4323
帯広	帯広市西23条南1-5	0155(37)2651	0155(37)2653
帯広	帯広市中央1-23-1	0157(36)1470	0157(36)1480
帯広	帯広市中央1-23-1	0177(76)1125	0177(76)1125
帯広	帯広市中央1-23-1	0178(45)9219	0178(45)9239
帯広	帯広市川尻大川尻109-1	0188(62)4995	0188(62)4635
帯広	帯広市山崎山崎3-1	0186(43)4509	0186(43)4518
帯広	帯広市八幡字八幡231-1	0182(36)2708	0182(36)2759
帯広	帯広市東山2-14-28	0196(35)0876	0196(35)0877
帯広	帯広市佐倉河字車堂72-1	0197(22)7352	0197(22)7353
帯広	帯広市高野熊野堂字余方上5-11	022(386)2475	022(386)2677
帯広	帯広市純田字新谷地前126-2	0225(94)7330	0225(94)7332
帯広	帯広市沢田字舞台102	0229(28)4223	0229(28)4224
帯広	帯広市深町1-3-24	0236(44)8508	0236(44)8509
帯広	帯広市わかね町2-1-39	0234(26)4529	0234(26)7760
帯広	帯広市本内字北町裏10-9	0245(54)2827	0245(54)2810
帯広	帯広市島1-18-1	0249(22)7617	0249(22)7630
帯広	帯広市若松町北町大字中沢字平沢69-1	0242(32)5789	0242(32)0105
帯広	帯広市鹿島町下矢田田田30	0246(28)6673	0246(28)6416
●関東地区			
赤坂	東京都港区赤坂7-1-19(タカラ椅子会館1F)	03(3404)2510	03(3404)3678
赤坂	東京都港区赤坂2-18-10(住友生命ビル1F)	03(3636)4174	03(3636)4344
赤坂	東京都足立区中川4-33-2(岡田ビル1F)	03(5616)1971	03(5616)1973
赤坂	東京都西原町3-1-17	0424(63)5981	0424(63)6174
赤坂	川崎市富士見町4-8-15(澤田ビル1F)	0425(24)0274	0425(26)1909
赤坂	町田市旭町2-13-4(サンライズビル8F)	0427(24)0890	0427(24)2919
赤坂	八王子市大和田町4-27-4(ともえビル1F)	0426(46)2209	0426(46)8092
赤坂	川崎市川口2-14-31	048(259)6061	048(259)6058
赤坂	大宮市大成町1-531-1	048(668)1103	048(668)1104
赤坂	さいたま市豊野町3-1-2	048(737)7319	048(737)7315
赤坂	川崎市麻生区本郷13-5(川越第一生命ビル1F)	0480(72)6423	0480(72)6423
赤坂	川崎市麻生区本郷13-5(川越第一生命ビル1F)	0492(46)6302	0492(46)6335
赤坂	埼玉県北埼玉郡大里町豊野台2-673-1	0480(72)6423	0480(72)6423
赤坂	埼玉県北埼玉郡大里町豊野台2-673-1	0492(46)6302	0492(46)6335
赤坂	所沢市上新井996-4	0429(22)4768	0429(22)4909
赤坂	熊谷市南町2-30-6	0485(25)8315	0485(25)9273
赤坂	太田市新井町552-19	0276(48)9035	0276(48)9036
赤坂	前橋市南町2-30-6	0272(21)4731	0272(21)7086
赤坂	高崎市緑町1-11-3	0273(61)9788	0273(61)9775
赤坂	宇都宮市元今泉1-7-19	0286(35)2691	0286(32)1344
赤坂	山手市小山214-1	0285(27)4665	0285(28)1099
赤坂	千葉市中央区中央4-8-1(千葉富国生命ビル1F)	043(224)3080	043(224)9060
赤坂	千葉市中央区中央4-8-1(千葉富国生命ビル1F)	0476(23)6922	0476(23)6925
赤坂	茂原市長尾2508	0475(22)1222	0475(22)2039
赤坂	木更津市東田4-1	0438(97)1622	0438(97)1620
赤坂	柏市十倉287	0471(33)5507	0471(33)3539
赤坂	水戸市元吉田町1776-1	0292(48)3040	0292(47)7934
赤坂	日立市平和町2-6-5(立花ビル1F)	0294(24)1222	0294(24)1227
赤坂	宇都宮市卸町1-2-1	0298(43)1466	0298(43)1466
赤坂	鹿嶋市山崎町大字砂山29	0479(46)2252	0479(46)2335
赤坂	横浜市内区北幸2-9-40(横浜銀洋ビル)	045(314)1748	045(313)3590
赤坂	川崎市川崎区新川通4-13MGエステート11F	044(233)5592	044(233)4622
赤坂	横須賀市三春町2-11-12(MSビル)	0468(22)3851	0468(22)3790
赤坂	厚木市中町4-9-7	0462(21)8238	0462(25)4125
赤坂	平塚市宮ノ前1-7(平塚宮ノ前ビル1F)	0463(23)3026	0463(23)9693
赤坂	小田原市本町1-1-36	0465(23)3616	0465(23)4126
赤坂	藤沢市鶴沼東4-6(奥田ビル1F)	0466(26)5794	0466(26)6907
●中部・東海地区			
静浜	静岡県南安宿1-3-10	054(254)5549	054(252)5099
静浜	沼津市北島町7-3	0559(24)3219	0559(24)3671
静浜	浜松市西条町307-4	053(463)8482	053(464)3866
静浜	富士市入山526-1	0545(72)2435	0545(72)2438
静浜	富士市中央区栄1-2-6(名宝ビル)	052(211)4635	052(204)2453
静浜	豊田市中区栄1-2-6(名宝ビル)	052(54)5323	052(53)5022
静浜	岡崎市石神町6-1	0564(26)2814	0564(26)3518
静浜	豊田市中区栄1-2-6(名宝ビル)	0562(93)7144	0562(93)7104
静浜	岐阜市西川町長4-3	0582(46)4966	0582(46)7234
静浜	岐阜市横内字立野町27-9	0588(75)1571	0588(75)0316
静浜	大垣市和合新町1-15-1	0584(81)7741	0584(81)8271
静浜	高山市千島町652-1	0577(32)8691	0577(32)8695
静浜	多治見市若松町3-15	0572(23)6011	0572(23)6918
静浜	津市高茶屋小森町字水合434-1	0592(34)9843	0592(34)9203
静浜	四日市市小生町字鶴谷239-1	0593(54)2299	0593(54)2484
静浜	三重県度会郡御園村大字長屋字清畑1216	0596(27)0446	0596(27)0549
●甲信越・北陸地区			
甲松	甲府市徳行2-9-5	0552(22)5237	0552(22)5233
甲松	松本市大字島立48-1	0263(47)8722	0263(47)8733
甲松	長野市川島町金井田30	0262(93)8333	0262(93)8965
甲松	長野県小県郡東部大字和字王田1394-4	0268(36)4451	0268(36)4543
●九州地区			
福岡	福岡市博多区西馬路3-17	092(475)6747	092(475)1714
福岡	福岡市博多区博多駅前2-15-12	092(475)5897	092(481)3413
福岡	福岡県糟粕郡糟粕町大字井分5-5	0948(23)9100	0948(23)9400
福岡	九州市小倉北区東港1-1-15	093(582)5916	093(583)6404
福岡	福岡県鞍手郡鞍手町大字月	09494(2)3481	09494(2)7303
福岡	久留米市東合川17-13-55	0942(44)2088	0942(44)2485
福岡	大牟田市大字大牟田446-1	0944(56)3670	0944(56)3690
福岡	大分市牧3-1-1	0975(52)5517	0975(56)7238
福岡	津崎市大字則字中ノ尾146-1	0979(32)5973	0979(32)5176
福岡	長崎市方字町3-13(千代田生命ビル1F)	0958(23)5919	0958(23)5919
福岡	長崎市小川町25-5	0957(21)2847	0957(21)2844
福岡	佐世保市大塔町1733-1	0956(34)3491	0956(32)3121
福岡	佐賀市本庄町大字袋301-1	0952(24)8999	0952(25)5414
福岡	熊本県本庄町1-1-3	0965(36)8177	0965(36)7939
福岡	八代市横手新町18-3	0985(24)9588	0985(24)9554
福岡	宮崎市神宮西2-246	0985(24)9588	0985(24)9554
福岡	延岡市北1-16-23	0982(32)5401	0982(32)5395
福岡	延岡市東16-14	0986(24)3111	0986(24)3123
福岡	鹿児島市東部元町9-27	0992(51)1166	0992(51)1196
福岡	鹿児島市中野町1875-1	0996(27)1677	0996(27)1653
福岡	鹿児島市東見丸町見丸1315	0995(43)5800	0995(43)5801
福岡	那覇市宇田1169-2	098(832)0106	098(832)0456
●海外			
香港	TAKARA'S HONG KONG SHOWROOM Shop No.5 Leighton Center.77		
	Leighton Road, Hong Kong (HONGKONG) 5-768056		
	シンガポール TAKARA'S SINGAPORE SHOWROOM 304 Orchard Rd.,		
	#02-03 Lucky Plaza, Singapore 0923. (SINGAPORE) 7343814		

ホーローだから、暮らし快適。

Takara standard

新発売



生活を楽しむ、これからのキッチンです。

ホーロー SYSTEM KITCHEN

fred
フレア

楽しいお料理、スピーディな後片づけ。そこから生まれるゆとりの時間。ホーローシステムキッチン「フレア」は、暮らしをデザインする、新しいスタイルのキッチンです。美しく豊かな素材「ホーロー」と、優れた数々の機能など、使いやすさへのこだわりをパッケージにして、あなたの暮らしに快適なキッチン環境をご提案いたします。

タカラスタンダード株式会社

タカラ

製品のお求め、ご相談はぜひ当店で.....

- 本社 千536 大阪府城東区鳴野東1丁目2番1号 ☎06(962)1531
- 北海道支店 千003 札幌市白石区流通センター1丁目8番10号 ☎011(862)6111
- 青森営業所 千030 青森市中央1丁目23番1号 ☎0177(76)1121
- 秋田支店 千010 秋田市川尻大川反109-1 ☎0188(62)4565
- 仙台支店 千981-12 名取市高館野野字余方上5-11 ☎022(386)2001
- 郡山営業所 千963 郡山市1丁目18番1-2 ☎0249(22)7661
- 春日部支店 千344 春日部市豊野町3-1-2 ☎048(737)7311
- 北関東支店 千263 千葉市稲毛区山王町333-3 ☎043(423)1222
- 東京支社 千107 東京都港区赤坂7丁目1-19 ☎03(3404)2511
- 東京支社(川崎) 千332 川崎市川崎区2-14-31 ☎048(259)6031
- 横浜支店 千220 横浜西区北幸2-9-40 ☎045(314)1621
- 新潟営業所 千950-21 新潟市流通センター4丁目1番地-5 ☎025(260)5141
- 甲府支店 千400 甲府市徳行2丁目9番5号 ☎0552(22)5211
- 長野支店 千381-22 長野市川中島町金井田30 ☎0262(93)8448
- 静岡支店 千420 静岡市南安宿1丁目3-10 ☎054(254)5575
- 名古屋支店 千461 名古屋市東区矢田町2-53 ☎052(722)0361
- 三重営業所 千514 津市高茶屋小森町字水合434-1 ☎0592(34)5711
- 大阪支店 千921 金沢市玉錦2丁目264番地 ☎0762(91)5555
- 京都支店 千612 京都市伏見区竹田小堀ノ内町6-1 ☎075(612)6800
- 神戸支店 千577 東大阪市長田東2丁目17番地 ☎06(746)6811
- 神戶支店 千654-01 神戸市須磨区弥栄台3-15-5 ☎078(795)4770
- 和歌山営業所 千641 和歌山市市西7170-1 ☎0734(47)1301
- 米子支店 千683 米子市米原5丁目10-20 ☎0859(33)0631
- 岡山支店 千700 岡山市東区辰巳30-104 ☎086(245)6501
- 広島支店 千733 広島市西区商工センター4丁目12番1号 ☎082(278)1621
- 四国支店 千760 高松市朝日新町11番7号 ☎0878(22)2521
- 福岡支店 千816 福岡市博多区西月隈3-17 ☎092(431)5864
- 鹿児島営業所 千890 鹿児島市東区元町9-2 ☎0992(51)1166
- 沖縄営業所 千902 那覇市宇国場1169番地2 ☎098(832)2142

- 宮崎支店 千0144(55)8721 函館 ☎0138(54)8055 旭川 ☎0166(54)9930
- 茨城支店 千0155(37)2651 北戸 ☎0157(36)1470 大館 ☎0154(36)4320
- 栃木支店 千0172(28)1411 八戸 ☎0178(45)9233 大田原 ☎0186(43)4505
- 群馬支店 千0182(36)2735 盛岡 ☎0196(35)0873 水沢 ☎0197(22)7356
- 新潟支店 千0225(94)7331 古川 ☎0229(28)4222 山形 ☎0236(44)8540
- 富山支店 千0234(26)4525 福島 ☎0245(54)2927 会津 ☎0242(32)3331
- 石川支店 千0246(28)6411 宇都宮 ☎0286(32)1311 小浜 ☎0285(27)4311
- 福井支店 千0272(24)4611 川越 ☎0492(46)6321 小沢 ☎0429(21)2031
- 山梨支店 千048(68)1101 熊谷 ☎0485(25)8311 戸田 ☎0292(48)3211
- 長野支店 千0471(33)8500 つくば ☎0298(43)1222 鹿嶋 ☎0479(46)2252
- 茨城支店 千0475(22)1222 木更津 ☎0438(97)1622 成田 ☎0476(23)6922
- 栃木支店 千0294(24)1222 立川 ☎0425(23)1101 川口 ☎048(256)1240
- 群馬支店 千0427(24)2757 東京北 ☎03(5616)1961 東京西 ☎0424(63)5081
- 山梨支店 千0462(24)4656 藤沢 ☎0466(28)4391 長岡 ☎0258(29)3321
- 長野支店 千0255(26)0400 上田 ☎0268(36)4471 松本 ☎0263(47)8730
- 新潟支店 千0265(25)4830 浜松 ☎053(463)8330 富士 ☎0545(72)2431
- 静岡支店 千0559(24)3670 豊橋 ☎0532(54)5262 岡崎 ☎0564(26)2551
- 名古屋支店 千0582(46)4321 大垣 ☎0584(81)7891 桶狭間 ☎0562(93)7099
- 岐阜支店 千0568(75)1291 四日市 ☎0593(53)2116 伊勢 ☎0596(27)6813
- 愛知支店 千0776(35)5181 敦賀 ☎0770(22)9651 富山 ☎0764(92)2291
- 福井支店 千0766(22)7600 彦根 ☎0748(23)0016 津 ☎0775(66)0661
- 滋賀支店 千0773(23)8501 豊岡 ☎0796(24)7782 堺 ☎0723(30)5536
- 京都支店 千036(38)7855 岸和田 ☎0724(32)8421 奈良 ☎07436(4)0320
- 大阪支店 千0742(35)0622 阪神 ☎0727(77)9851 姫路 ☎0792(89)1720
- 和歌山支店 千0794(23)0278 田辺 ☎0739(25)0832 鳥取 ☎0857(27)6144
- 岡山支店 千0852(24)8188 倉敷 ☎0866(424)1995 津山 ☎0868(28)5280
- 広島支店 千0846(61)5111 呉 ☎0867(71)8530 下関 ☎0832(57)0790
- 山口支店 千0849(31)6122 山口 ☎0839(21)2227 浜田 ☎0855(23)6885
- 徳島支店 千0827(23)5343 徳島 ☎0834(32)5680 高知 ☎0888(83)7202
- 香川支店 千0886(69)3300 松山 ☎0899(22)3676 宇和島 ☎0895(27)1066
- 愛媛支店 千0948(23)7400 久留米 ☎0942(44)4882 大牟田 ☎0944(56)3666
- 福岡支店 千0958(23)5651 鎌倉 ☎0957(21)2845 左世保 ☎0956(32)3188
- 佐賀支店 千0952(24)8411 北九州 ☎0931(88)4661 分志 ☎0975(52)3515
- 熊本支店 千0979(32)5373 熊本 ☎096(368)8088 八代 ☎0965(32)9188
- 鹿児島支店 千0995(43)5800 川内 ☎0996(27)1677 都城 ☎0986(24)3111
- 沖縄支店 千0982(32)5401 宮崎 ☎0985(24)9588



当カタログの価格には消費税は含まれておりません。ご購入の際、消費税が付加されますのでご承知おください。

総合カタログ'93-11月発行 TP