

Takara standard

ホーローだから、暮らし快適。

タカラ 住宅設備機器

総合カタログ

Vol. **2**
1996

旧カタログ



ホーローキッチンパネル
鋳物ホーロー浴槽
システムバス
ヘルシージェット浴槽
ガス・石油給湯機器
電気温水器

新価格



卓越した耐久性、そして従来のホーローのイメージを変える
輝きをもつ《高品位ホーロー》。

熱や水はもちろん、酸、アルカリといった薬品にも強く、
さらに汚れやニオイも染みつかない。

また衝撃や摩耗に対しても優れた強度を誇るこの素材は、
キッチンやサニタリー、バスといった、人々が暮らしてゆくうえで基本となる
水まわり空間の可能性を限りなく広げて行きます。



清潔感が違います。



ホーローならではのお手入れのしやすさ。
ホーローのメリットはニオイや汚れが染み込まないということ。汚れてしまっても、スポンジや布に石けん水か中性洗剤をつけてサッとふくだけで、簡単にお掃除ができます。また調味料や洗剤といった、酸やアルカリが付着しても変色や変質したりすることはありません。

耐水性が違います。



水や湿気の多いところほど最適。
キッチンや洗面所、浴室といえば、気になるのが水や湿気による不快なサビ、カビ。でも、ホーローなら表面がガラス質なので水分を吸収することがなく、サビやカビに対しても安心です。また木や樹脂のように膨張・変形の心配もありません。

耐熱性が違います。

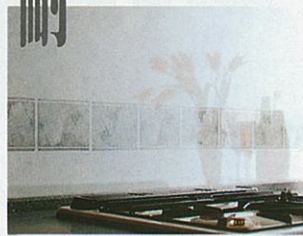

不燃素材から生まれる安心感。
ホーローは製造過程において、850℃の炉で加熱している不燃素材。また長時間にわたって高温に触れても変色や褪色することがないので、ガスコンロまわりにも安心してお使いいただけます。

強さが違います。



《高品位ホーロー》だからキズつきにくい。
タカラスタンダード独自の技術から従来のホーローのイメージを変える《高品位ホーロー》は生まれました。外装材としても利用されるほど衝撃に強く、またキズつきにくい素材だからこそ、日常生活に安心してお使いいただけるのです。

光沢が違います。



いつまでもかわらない美しい光沢。
鋼板を下地にしてガラス質のうわ薬を高温で焼き付けたホーローは、鉄とガラスの特長が最大限に生かされた素材。そのガラスの持つ性質によって、ホーローには独特の美しい光沢を与えられています。

歴史が違います。

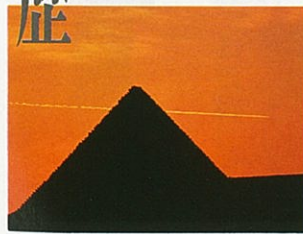

ルーツは紀元前のエジプト。
ホーローの歴史は数々の文化を生み出した古代エジプト。ツタンカーメン王の黄金マスクがそのルーツと言われています。そして今、タカラスタンダードの加工技術によって誕生した独特の光沢や耐久性をもつ優れた素材《高品位ホーロー》は水まわり空間に新しい可能性を広げています。

キッチン

ホーローシステムキッチン レミュー	5
ホーローシステムキッチン フレア	7
ホーローシステムキッチン ニューシステムC型	9
ホーローシステムキッチン アビュレ	10
木製システムキッチン ニューシステムB型	11
木製システムキッチン フェスカ	12
パーソナルキッチン ニューアーバン	13
ホーローキッチンパネル	14
ホーローキッチンセット (エマユ・アーバス・ニューロイヤル)	15
ホーローキッチンセット 関連機器	25
木製キッチンセット (U型・GN型・AN型・FN型・PN型・LN型)	26
キッチンセット 関連機器	33

洗面ユニット

ホーローシステム洗面ユニット エマリエ	37
ホーロー洗面ユニット オンディーヌ	39

バス

システムバス ルシーナ	47
システムバス エメロード	51
システムバス エメロードII	54
人造大理石浴槽 プレセージュ	55
人造大理石浴槽 イマージュ	56
鋳物ホーロー浴槽	57
ホーローステンレス浴槽 ニューエマリン	58
ステンレス浴槽	59
ヘルシージェット	59

給湯機器

ガス給湯器	61
石油給湯機	65
電気温水器	69

玄関・エマウォール・電撃殺虫器

ホーロー玄関ドア・玄関収納 エマランス	71
ホーロー壁装材 エマウォール	72
電撃殺虫器 虫とり名人	72

図面

	73
--	----

●カタログをご覧になる前に・・・



(財)ベターリビングが、優良住宅部品として認定したことを表します。(ベターリビング認定商品は、クイックリフォームローンの対象となります。)



住宅金融公庫から、システムキッチン・システムバスなどの高機能な水まわり住宅部品の設置工事に対して、簡単な手続きで融資が受けられるクイックリフォームローンを表します。詳しくはP4をご覧ください。

消費税、搬入・取付費、使用済み商品の引取り費等は別途です。

※印刷色ですから商品とは多少異なります。タカラショールームでお確かめください。

タカラショールームは、 すべてが実感できる、原寸大カタログです。

ショールームの住所はP.86に記載しております。

ショールームなら、カンタン・スムーズ・よくわかる。

理由その① 実物を見て触れて確かめられるから、商品のサイズや質感までよくわかる。



理由その③ 実演コーナーで、ヘルシージェットなどの使い勝手もよくわかる。



理由その⑤ リフォームや資金面の相談まで応えてもらえるから安心。



理由その② 商品バリエーションを見くらべられるから、納得のいく商品選びができる。



理由その④ 専任のアドバイザーが使う立場でアドバイスしてくれるから、選びやすい。



TAKARA SHOW ROOM



「今すぐってわけじゃないんだけど…」という方も、もちろん大歓迎。お気軽にどうぞ。



高品位ホーローの質感、深い光沢。
ぜひ一度ご覧ください。



展示商品

- ホーローシステムキッチン
- 木製システムキッチン
- ホーローキッチンパネル
- ホーローシステム洗面ユニット
- ホーロー洗面ユニット
- システムバス
- 各種浴槽
- ガス・石油給湯機器
- 電気温水器

リフォームの無料相談うけたまわります。



増改築をお考えの方に、有利なクイックリフォームローン。

当カタログにおいてこのマークがついている商品は、住宅金融公庫からシステムキッチン・システムバスなどの高機能な水まわり住宅部品の設置工事に対して簡単な手続きで融資が受けられるクイックリフォームローンの対象となります。詳しくはショールームにお問い合わせください。

リフォームのご相談も気軽にお申し付けください。専門知識の豊富なショールームアドバイザーが、お客様のご希望やご予算、条件などを様々な角度から検討し、きめ細かくプランニングいたします。

夢やイメージをお話してください。
私たちがカタチにします。



TOP | TAKARA ORIGINAL PLANNING
SYSTEM



無料 コンピュータ
作図システム

透視図



自由にお話いただいた、キッチン・洗面スペースに対するあなたの夢やイメージを

TOPシステムにインプット。具体的なカタチとして図面に作図していきます。完成した図面はもちろん、お持ち帰りいただけます。

平面図

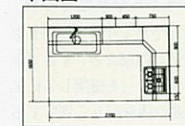

展開図

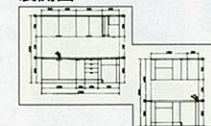

見積書

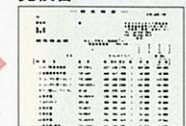

プランと見積を併せてご提示いたしますので、実際的な検討にお役立ていただけます。

ホーローシステムキッチン レミュー

QRL 水まわりの増改築に対して、住宅金融公庫が融資するクイックリフォームローン対象商品です。

詳しくはレミューカタログで。

LEMURE レミュー

暮らしに優雅な彩りをそえる、最高級ホーローシステムキッチン。

(受注生産品)

※レミューは受注生産品ですので、納期は1ヵ月程度いただきます。

レミューの詳しい商品内容を紹介した専用カタログをご用意しています。弊社事業所、ショールームまでお問い合わせください。

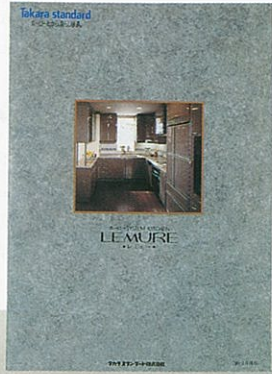

毎日使うものには、使い易さはもちろん自分のセンスも取り入れたいもの。キッチンワークを応援してくれる高性能アイテムや、キッチン表情豊かに演出する扉カラーをオーダーメイド感覚で選べるレミューなら、そんな願いをかなえてくれます。あなたのセンスを取り入れて、本格派キッチンにインテリア感覚を添えてみては。



ダイニングユニットを加え収納スペースも充実しました。

マーシュシリーズ

クラウディブラウン (MB)

キッチン部分価格	¥1,654,000
ホーローキッチンパネル価格	¥105,500
周辺機器価格	¥1,421,000
セット価格	¥3,180,500

ホーローキッチンパネル：マーブルグレー石目柄



U型レイアウトにダイニング機能を加えた、コミュニケーションタイプのキッチン。

リメールシリーズ

クレールグレー (LG)

キッチン部分価格	¥2,188,000
ホーローキッチンパネル価格	¥84,500
周辺機器価格	¥1,645,000
セット価格	¥3,917,500

ホーローキッチンパネル：マーブルグレー石目柄

組み合わせ自由自在。キッチンの機能性と格調が高まります。

HORŌ STORY

ホーローならではの美しさ。4シリーズ7色の扉デザイン。

タカラスタンダードの技術が、高品位ホーローからさらに美しい“窯変ホーロー”を生み出しました。磁器のような質感を感じさせるリメール。2つのカラーが融け合った濃淡が美しいマーシュ。一枚ごとに微妙な模様の違いを見せる石目調のロッシュ。清潔感あふれる明るさのソリッド。タカラスタンダードならではのホーローの美しさが扉の中に生きています。

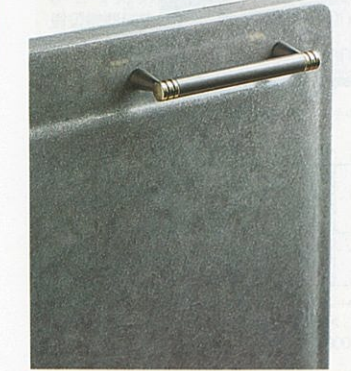

※印刷色ですら商品と多少異なります。タカラショールームでお確かめください。

ワークトップ間口270cm 価格比較

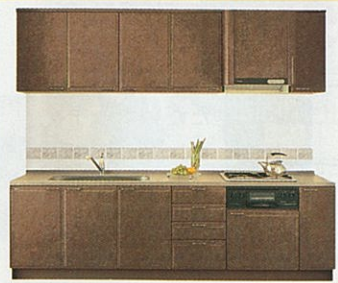

※写真の商品はリメールシリーズ・ショコラブラウンです。

ワークトップ材質	ステンレス	人造大理石 (シエラ・モンタナシリーズ)
リメール・マーシュ・ロッシュシリーズ	¥756,000	¥984,500
ソリッドシリーズ	¥728,000	¥956,500

※上記は両側クローズタイプの場合の価格です。ホーローキッチンパネル価格は、含まれていません。施工条件により部材が変更される場合がありますのでご了承ください。キッチン壁面には、ホーローキッチンパネル(マーブルアイボリー石目柄) ¥58,000をセットしています。



清水器機能付水栓

三重フィルター構造の働きで、鉄サビ、カルキ、臭いを除去。おいしい水をつくりまします。レバーの使い分けでひとつの水栓から水と清水の両方が使用可能。シンク周辺はすっきり。

オーダーメイド感覚で選べる、高機能アイテムと豊富な扉カラー



食器洗い乾燥機

食器の洗浄から乾燥まで、これ一台におまかせください。3サイズ(60・45・30cm)をご用意しました。家族構成にあわせてお選びください。



ホーローキャビネット

扉だけでなくキャビネットやひきだし内部など、すみずみまでホーローを使用しています。油や調味料をこぼしても染みこまず、ふきとるだけで美しさを長く保てます。



電子コンベクションレンジ

電子レンジとガス高速レンジがドッキング。ガスと電子が食品の表面と内部を同時に加熱しますので、火の通りがバツグン。加熱機器は他にも14種類のバリエーションがあります。



ハンドシャワー水栓

洗いがたい大きな鍋や深い鍋も、シャワーヘッドを手前に引き出し手軽に洗浄。シンクのお掃除もラクにできます。整水とシャワーの切り替えもワンタッチで簡単に行えます。

リメールシリーズ



LG:クレールグレー LB:ショコラブラウン

マーシュシリーズ

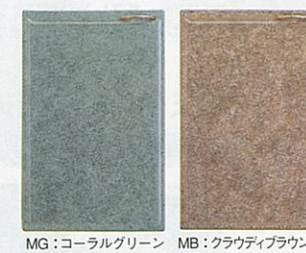

MG:コーラルグリーン MB:クラウディブラウン

ロッシュシリーズ



RG:ノースグレー RI:スプリングアイボリー

ソリッドシリーズ

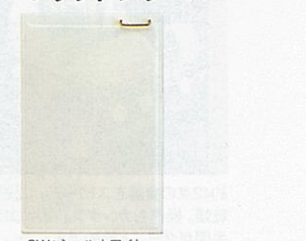

SW:シェルホワイト

ホーローシステムキッチン フレア

水まわりの増改築に対して、住宅金融公庫が融資する
クイックリフォームローン対象商品です。

詳しくはフレアカタログで。

fred
フレア

暮らしをあなたらしく楽しむための、
ミディアムクラスのキッチン。

《受注生産品》

※フレアは受注生産品ですので、納期は2週間程度いただきます。



フレアの詳しい商品内容を紹介した専用カタログをご用意しています。弊社事業所、ショールームまでお問い合わせください。



毎日がなにかと忙しい人のために、使いやすさにこだわった機能をパッケージしました。

キッチンワークは楽しみながらテキパキと。さらに、そこから生まれてくる“ゆとり”あるハイクオリティな暮らしも大切にしたい…。そんなあなたに贈りたいキッチンが“フレア”。手際良く後片づけができるので、暮らしそのものにゆとりの時間が確保できる。もちろん充実した機能で料理だって楽しくこなせる。フレアはあなたらしい暮らしをパッケージした、新しいスタイルのシステムキッチンです。

■腕前だってガンとアップする「お料理ウキウキ機能」

3口コンロ・ガスレンジ



ちょっと手のこんだ料理もOK。使い勝手のよい3口コンロとハイカロリー・ガスレンジがひとつになってレポートも広がります。

清水器機能付水栓



おいしい料理はやっぱりおいしい水から。サビやカルキなどの有機物を除去する清水器付きの水栓。

足元温風機



セラミックヒーターで足元から快適温風。寒さが厳しい冬のキッチンワークに強い味方です。

■ミセスの時間にゆとりができる「後片づけラクラク機能」

食器洗い乾燥機



約42点の食器をスピーディに洗浄、乾燥。操作もカンタン。後片づけの手間がグーンと節約できます。

ハンドシャワー水栓



シンクの隅々までしっかり洗浄できるハンドシャワー水栓。整水との切り替えもワンタッチ。

ホーローキャビネット



扉だけでなくキャビネットなどの内部にもホーローを採用。油や調味料をこぼしても染みこまず、ふきとるだけで美しさを長く保てます。

ワークトップ間口270cm 価格比較



※写真の商品はシルキーシリーズ・ローズベージュです。

ステンレス	人造大理石 (カメオホワイト)	人造大理石 (シエラシリーズ)
¥608,000	¥813,500	¥841,500

※上記の価格にはホーローキッチンパネル価格が含まれていません。キッチン壁面には、ホーローキッチンパネル(マーブルアイボリー石目柄)¥64,000をセットしています。

HORŌ STORY

ホーローだから実現したワンクラス上の美しさ。

フレアのデザインとカラーは、ホーローにこだわり続けたタカラスタンダードならではの美しさ。深みある光沢のクレスト、絹のようなやさしい光沢のシルキー、シンプルでさわやかなファインの3シリーズ、7カラー。ひと味ちがう、クオリティの高い美しさをお選びいただけます。

見えないところまでホーローにこだわりました。

扉だけでなく、キャビネットやひきだし内部などすみずみにまでホーローを使用しています。油や調味料をこぼしても染みこまず、ふきとるだけで清潔さと美しさを長く保てます。



クレストシリーズ

ステアグリーン (CS)

キッチン部分価格	¥1,169,000
ホーローキッチンパネル価格	¥59,500
周辺機器価格	¥1,294,000
セット価格	¥2,522,500

ホーローキッチンパネル: マーブルグレー石目柄

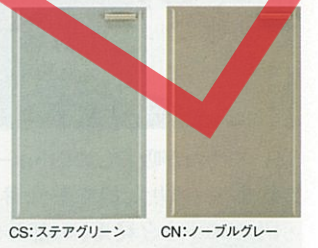

コンパクトなスペースのダイニングキッチン。

シルキーシリーズ

ミストブルー (SM)

キッチン部分価格	¥578,650
ホーローキッチンパネル価格	¥47,000
周辺機器価格	¥281,500
セット価格	¥907,150

ホーローキッチンパネル: マーブルグレー

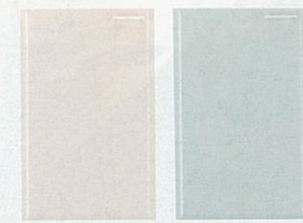

ファインシリーズ

オータムベージュ (FB)

キッチン部分価格	¥753,000
ホーローキッチンパネル価格	¥92,500
周辺機器価格	¥1,303,500
セット価格	¥2,149,000

ホーローキッチンパネル: マーブルアイボリー石目柄



※印刷色ですら商品と多少異なります。タカラショールームでお確かめください。

ホーローシステムキッチン ニューシステムーC型

QRL 水まわりの増改築
に対して、住宅全
融公庫が融資するクイックリ
フォームローン対象商品です。

詳しくはニューシステムーカタログで。

New Systemy C型 ニューシステムー

ロングセラーを誇るベーシック
モデルキッチン。

《受注生産品》

※ニューシステムーC型は受注生産品ですので、納期は2週間程度いただきます。

HORŌ STORY

見えないところもホーロー製。
汚れもサッとひとふき。



臭いや汚れが吸着しにくいホーロー。ニューシステムーC型は、扉やキャビネットの内部や引出しの中など見えない部分までホーローで仕上げています。だから、調味料をこぼしてもサッとふくだけ。簡単なお手入れで、美しさをいつまでも保てます。



ニューシステムーの詳しい商品内容を紹介した専用カタログをご用意しています。弊社事業所、ショールームまでお問い合わせください。

CD型

シャモアイボリー(A)

キッチン部分価格 ¥869,500
ホーローキッチンパネル価格 ¥144,000
周辺機器価格 ¥756,000
セット価格 ¥1,769,500

ホーローキッチンパネル：マーブルアイボリー石目柄

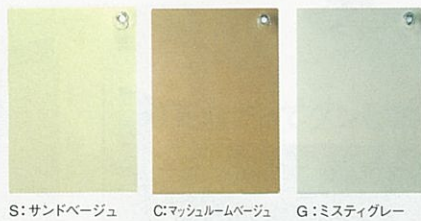

S: サンドベージュ C: マッシュルームベージュ G: ミスティグレイ

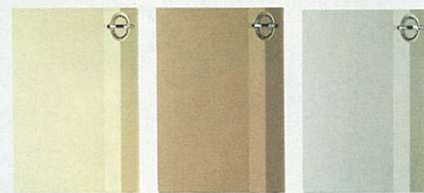

A: シャモアイボリー C: マッシュルームベージュ G: ミスティグレイ



CA型

ミスティグレイ (G)

キッチン部分価格 ¥593,000
ホーローキッチンパネル価格 ¥92,500
周辺機器価格 ¥621,500
セット価格 ¥1,307,000

ホーローキッチンパネル：マーブルグレイ石目柄

ワークトップ間口270cm 価格比較

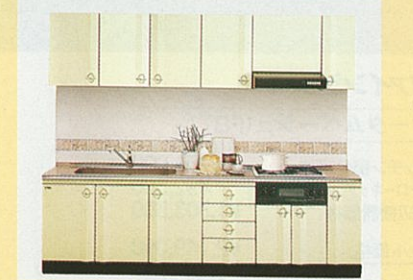

※写真の商品はCD型・シャモアイボリーです。

ワークトップ材質	ステンレス	人造大理石 (カメオホワイト)	人造大理石 (シエラシリーズ)
CD型・CA型	¥491,000	¥711,000	¥739,000
CG型	¥525,500	¥745,500	¥773,500

※上記の価格にはホーローキッチンパネル価格は含まれていません。キッチン壁面には、ホーローキッチンパネル(マーブルアイボリー石目柄) ¥64,000をセットしています。



CG型

アーバンオーク (T)

キッチン部分価格 ¥696,000
ホーローキッチンパネル価格 ¥20,500
周辺機器価格 ¥1,216,500
セット価格 ¥1,933,000

ホーローキッチンパネル：マーブルアイボリー



T: アーバンオーク

ホーローシステムキッチン アピュレ 新発売

詳しくはアピュレカタログで。

Apule アピュレ

お手頃価格を実現した
ホーローシステムキッチン。

《受注生産品》

※アピュレは受注生産品ですので、納期は2週間程度いただきます。



アピュレの詳しい商品内容を紹介した専用カタログをご用意しています。弊社事業所、ショールームまでお問い合わせください。



ミントグリーン(RG)

キッチン部分価格 ¥495,150
ホーローキッチンパネル価格 ¥95,500
周辺機器価格 ¥188,000
セット価格 ¥778,650

ホーローキッチンパネル：マーブルグレイ石目柄



RG: ミントグリーン RP: サワーピーチ

フローラルアイボリー(SI)

キッチン部分価格 ¥499,650
ホーローキッチンパネル価格 ¥126,500
周辺機器価格 ¥97,500
セット価格 ¥723,650

ホーローキッチンパネル：フローラルアイボリーモザイク柄

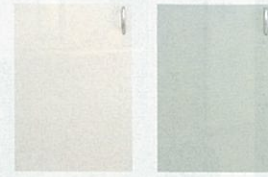

SI: フローラルアイボリー SC: クールグレイ



ワークトップ間口270cm 価格比較

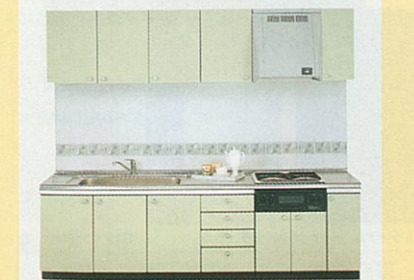

※写真の商品はミントグリーンです。

ステンレス	人造大理石 (ロイヤルホワイト) (ソフトグレイ・ソフトベージュ)
¥321,000	¥398,500

※上記の価格にはホーローキッチンパネル価格は含まれていません。キッチン壁面には、ホーローキッチンパネル(マーブルグレイ石目柄) ¥64,000をセットしています。

HORŌ STORY

見えないところもホーローで、長く清潔さを保ちます。



キャビネットは内側はもちろん、見えない部分までホーロー仕上げなので汚れがしみこまず、簡単なお手入れで美しさを保てます。



引き出しの1つ1つも全てホーローだから、気付かないうちについていた汚れも、しみこまないのです。サッとふくだけできれいになります。

木製システムキッチン ニューシステムーB型

QR 水まわりの増改築
に対して、住宅全
融公庫が融資するクイックリ
フォームローン対象商品です。

詳しくはニューシステムーカタログで。

New Systemy B型 ニューシステムー

やわらかな自然の温もりを伝える
木を生かしたシステムキッチン。

〈受注生産品〉

※ニューシステムーB型は受注生産品ですので、納期は3週間程度いただきます。



コーナーを活かしたL型レイアウト。
温かみを伝える天然木を扉に使用。

BF型 フォレスト

ダークウッド(D)

キッチン部分価格 ¥1,154,500
ホーローキッチンパネル価格 ¥815,500
周辺機器価格 ¥1,970,000
セット価格

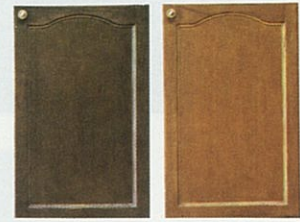

D:ダークウッド M:ミディアムウッド

天然木のやさしさ、あたたかさ……そんな自然の
風合いをキッチンに生かしました。扉デザインは4
シリーズ・11カラー。ニューシステムーC型と同様
にシステムアップが可能です。



BW型 ウィンザー

ミディアム(M)

キッチン部分価格 ¥518,000
ホーローキッチンパネル価格 ¥43,500
周辺機器価格 ¥910,500
セット価格 ¥1,472,000

※ユーロダイニングセット(¥699,500)は、セット価格に含まれていません。

ホーローキッチンパネル: マーブルアイボリー

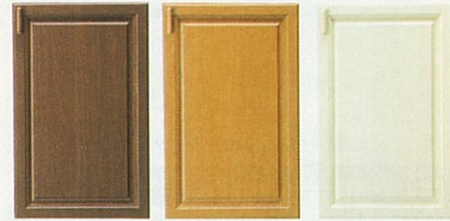

M:ミディアム N:ナチュラル G:ライトグレー

BE型 エーデル

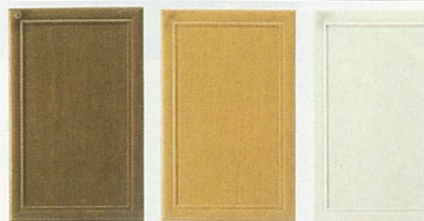

M:ミディアム N:ナチュラル G:ライトグレー

BA型 アーティス

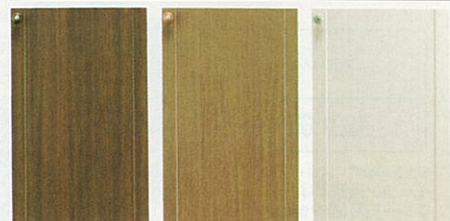

D:ダークオーク M:ミディアムオーク G:グレーオーク

ワークトップ間口270cm 価格比較



※写真の商品はBA型・ダークオークです。

ワークトップ材質	ステンレス	人造大理石 (ロイヤルホワイト)	人造大理石 (ロイヤルグレー)
BF型	¥573,500	¥709,500	¥733,500
BW型	¥483,000	¥619,000	¥643,000
BE型	¥449,500	¥585,500	¥609,500
BA型	¥424,000	¥560,000	¥584,000

※上記の価格にはホーローキッチンパネル価格が含まれていません。
キッチン壁面には、ホーローキッチンパネル(マーブルアイボリー・石目柄) ¥64,000をセットしています。

木製システムキッチン フェスカ

詳しくはフェスカカタログで。

Fesca

多彩なバリエーションの中から選べる
お求めやすい木製システムキッチン。

〈受注生産品〉

※フェスカは受注生産品ですので、納期は3週間程度いただきます。



ダイニングを広く見せるI型プラン。
明るく開放的な空間がうまれます。

PM型

ナチュラル(MN)

キッチン部分価格 ¥312,000
ホーローキッチンパネル価格 ¥111,000
周辺機器価格 ¥331,500
セット価格 ¥754,500

ホーローキッチンパネル: マーブルアイボリー
花柄



MN:ナチュラル MG:グレー

PS型



SM:ミディアム SN:ナチュラル SG:グレー

PF型

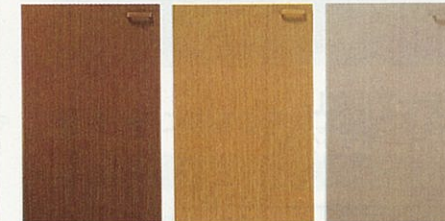

FM:ミディアム FN:ナチュラル FG:グレー

PC型

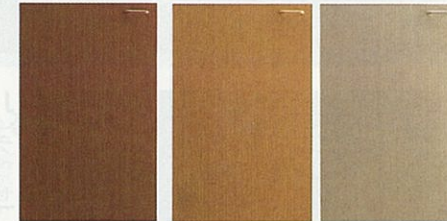

CM:ミディアム CN:ナチュラル CG:グレー

ワークトップ間口270cm 価格比較



※写真の商品はPF型・ナチュラルです。

ワークトップ材質	ステンレス	人造大理石 (ロイヤルホワイト)
PM型	¥319,500	¥397,000
PS型	¥306,500	¥384,000
PK型	¥290,000	¥367,500
PF型	¥282,500	¥360,000
PC型	¥265,000	¥342,500

※上記の価格にはホーローキッチンパネル価格が含まれていません。
キッチン壁面には、ホーローキッチンパネル(マーブルアイボリー・石目柄) ¥64,000をセットしています。



調理がスムーズにいくL型レイアウトのダイニングキッチンです。

PK型

ナチュラル(KN)

キッチン部分価格 ¥410,150
ホーローキッチンパネル価格 ¥144,000
周辺機器価格 ¥566,500
セット価格 ¥1,120,650

ホーローキッチンパネル: マーブルアイボリー
石目柄



KM:ミディアム KN:ナチュラル KG:グレー

パーソナルキッチン ニューアーバニー

New Urbany ニューアーバニー

コンパクトで高機能。二世帯住宅やセカンドハウスにおすすめです。

〈受注生産品〉

※ニューアーバニーは受注生産品ですので、納期は40日間程度いただきます。

二世帯住宅のセカンドキッチンや、ワンルーム用のキッチンには、多機能性と省スペース性の両方が必要です。ニューアーバニーはシステムキッチンで採用されている高機能を数多く持ちながらも、コンパクトに設計されています。

カウンターキッチンタイプ——コンパクトながら、システムキッチンを思わせる高機能。



J型テーブル付

ミスティグレイ(G)

セット価格 ¥679,500



G:ミスティグレイ M:チェッカーブラック S:サンドベージュ



J型テーブルなし

チェッカーブラック(M)

セット価格 ¥344,000

U型

サンドベージュ(S)

セット価格 ¥457,500



J型テーブル付

ミスティグレイ(G)

セット価格 ¥679,500



G:ミスティグレイ M:チェッカーブラック S:サンドベージュ

ニューアーバニーの詳しい商品内容を紹介した専用カタログをご用意しています。弊社事業所、ショールームまでお問い合わせください。

詳しくはニューアーバニーカタログで。



ワークトップ間口150cm 価格比較

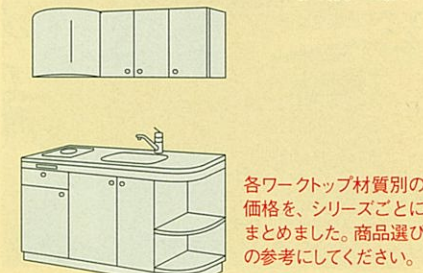

各ワークトップ材質別の価格を、シリーズごとにまとめました。商品選びの参考にしてください。

ワークトップ材質	メラミン (グレー石目柄 (アイボリー))	人造大理石 (ホワイト+黒+赤 (ホワイト+サンドストーン))
冷蔵庫なし	チェッカーブラック ¥300,000	¥366,000
	ミスティグレイ ¥291,000	¥357,000
冷蔵庫付き	チェッカーブラック ¥330,500	¥396,500
	ミスティグレイ ¥322,500	¥388,500

コンパクトキッチンタイプ



ハイグレードな省スペース設計のパッケージタイプ。

KUH-120型

ピジョングレイ(P)

セット価格 ¥232,000

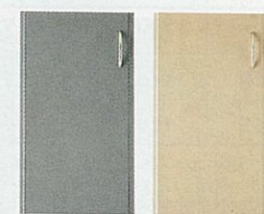

P:ピジョングレイ H:ハニーアイボリー

ホーローキッチンパネル

高品位ホーローがタイル壁の問題点を解消。その美しさと強さでキッチン壁面を油汚れから守ります。

〈受注生産品〉

※ホーローキッチンパネルは受注生産品ですので、納期は2週間程度いただきます。

シンクや加熱機器近くの壁面は、水や油などで汚れやすい場所です。ホーローキッチンパネルは、熱やキズに強い高品位ホーローの優れた特性を活かし、いつまでも変わらぬ清潔さを実現。窓枠パネルもご用意しておりますので、窓のあるキッチンでも美しく仕上がります。



目地の汚れ等を解消
タイルと比べて一枚のサイズがとて大きく、しかも丈夫。目地をほとんどつくりないので、黒ずみなどの汚れを防ぎ、清潔さを保ちます。



お手入れがカンタン
表面がガラス質の高品位ホーローは、匂いや汚れが染みこまず、洗剤を使っても変質・変色しないので、窓ガラスをふく感覚で簡単にお手入れできます。



建築基準法に適合した不燃材料
製造過程において850℃の炉で加熱しているため、熱に対しても強さを発揮します。
建設大臣認定 不燃(個)第11305号

I型・間口270cmに取付けた場合の価格比較

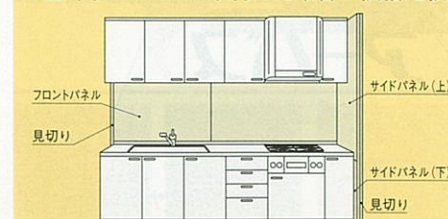

内容: 幅1199mmタイプ(高さ980mm) 幅1499mmタイプ(高さ980mm) サイドパネル(上・下)、見切り×2

●ホーローキッチンパネルはキッチン壁面(上図の□部分)にセットし、大切なキッチン水を洗剤、油汚れから守ります。価格を、シリーズごとにまとめました。商品選びの参考にしてください。

マーブル調		単色	
柄なし	柄付き	柄なし	柄付き
¥70,500	¥95,500	¥57,500	¥82,500

詳しくはホーローキッチンパネルカタログで。

ホーローキッチンパネルの詳しい商品内容を紹介した専用カタログをご用意しています。弊社事業所、ショールームまでお問い合わせください。



キッチン専用選眼材 ホーローキッチンパネル

目地だらけにならないので
ガンコな油汚れも
サッとひとふき。



■キッチンのインテリア感覚を高める13カラーバリエーション。

マーブル調	単色
Marble Gray 格調高い雰囲気をさりげなく主張します。 MGN: マーブルグレー MGA: マーブルグレー(石目柄)	Pure Gray 落ち着いた印象の明るいグレーです。 PGN: ピュアグレー PGD: ピュアグレー(石目柄)
Marble Ivory あたたかいイメージを大切にしたい方へ。 MIN: マーブルアイボリー MU: マーブルアイボリー(石目柄) MIB: マーブルアイボリー(花柄)	Floral Ivory さわやかな印象が広がります。 FIN: フローラルアイボリー FIK: フローラルアイボリー(モザイク柄) FIC: フローラルアイボリー(ゴールドライン)
Marble Green シャープな印象、キッチンの新しい表情です。 MMN: マーブルグリーン MMA: マーブルグリーン(石目柄)	Sand Beige 優しい印象を上品に演出します。 SBN: サンドベージュ

ホーローキッチンセット

水まわりの増改築に対して、住宅金融公庫が融資する Quickリフォームローン対象商品です。

必要アイテムだけを自由に選定。よりお求めやすいホーローキッチン。

スペースや使用目的に応じて、必要なアイテムだけを揃えていけるキッチンセットです。パリエーションは3シリーズ、9カラー。流し台やガスキャビネット、調理台など、豊富なユニットを自由に組み合わせられます。

HORŌ STORY

見えないところもすべてホーロー。だからお手入れが簡単。

設置スペースやキッチンの使い勝手を考えてセットアップできるホーローキッチンセット。ガラスのような美しさと鋼鉄のような強靭さを合わせ持つホーローの魅力をもとに生かし、見えないところもすべてホーローで仕上げています。ですから、調味料がこぼれたとしても、サッとひとふきするだけでOK。簡単なお手入れで、いつもキッチンを清潔に保てます。



自慢のアイテムパリエーションに、油汚れに強いレンジフード横吊戸棚が新登場。

油汚れに強く、お手入れも簡単なホーローカバー付なので、レンジフードまわりに最適です。使いやすく清潔なキッチンの実現には、欠かすことができないアイテムです。

※レンジフード横吊戸棚の下にはシステムラック等は取付けることができませんのでご注意ください。
※レンジフード横吊戸棚は受注生産品ですので、納期は2週間程度いただきます。

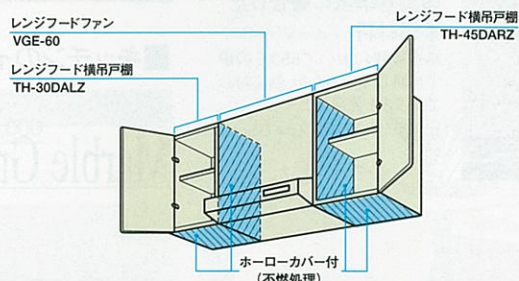

ホーローならではのカラーパリエーション。3シリーズ9カラー

《エマーユ》

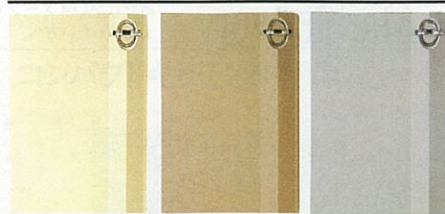

《アーバス》

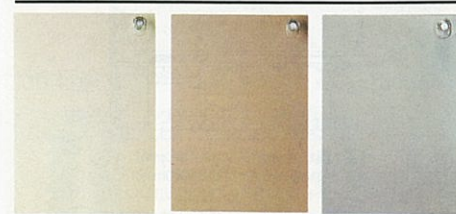

《ニューロイヤル》

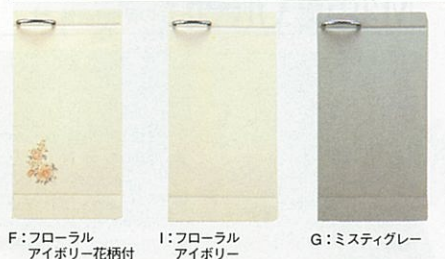

ワークトップ間口270cm 価格比較

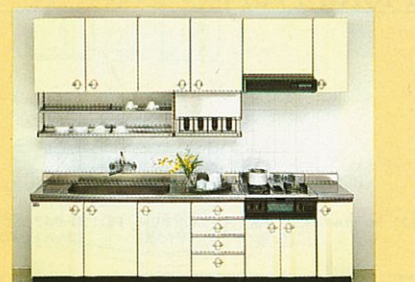

※写真の商品はエマーユ・シャモアイボリーです。ニューロイヤルについては扉構成が異なります。ニューロイヤル掲載ページをご確認ください。

価格を、シリーズごとにまとめました。商品選びの参考にしてください。

ワークトップ材質 扉シリーズ	ステンレス
エマーユ・アーバス	¥354,000
ニューロイヤル	¥307,000

※システムラック・水栓は上記の価格に含まれておりません。

使う人がより快適に。親切設計の収納アイテム



- ホーローキャビネット
こぼれた調味料もサッとふきとれるホーロー仕上げのキャビネット。簡単なお手入れで清潔なキッチンが保てます。
- 引き出し(インナーケース付)
使い勝手を考えたインナーケース付です。よく使う小物を種類に分けて整理でき便利です。
- 照明付吊戸棚
照明器具をスッキリと吊戸棚にビルトイン。インテリア性を損なうことなく、ワークトップを照らします。
※20W蛍光灯・スイッチ付
- 昇降ラック付吊戸棚
簡単に引き降ろせる昇降ラック付。調理中でも出し入れがスムーズなので、調味料や香辛料の収納に最適です。
- 水切付ロング吊戸棚
洗った食器をそのまま下段に収納できる水切ラック付。たっぷり収納できるロングタイプです。

限られたスペースをムダなくつかえる収納アイテム



- 計量米びつ
キャビネットにすっきりと収納OK。ワンタッチで素早く必要な分量を取り出せます。
K-15 225×480×460mm ¥11,500
※容量15kg ※計量米びつの取り付け位置につきましては、弊社事業所へお問い合わせください。

通産省グッドデザイン 認定商品



- 食器乾燥機付流し台
(エマーユ・アーバスの間口180cm・165cmに対応)
乾燥が終われば、そのまま収納庫に。庫内はホーロー仕上げでお手入れも簡単。一度に家族6人分の食器を乾燥できます。
- 電力料金の目安

周囲温度	運転時間	運転回数(1日)	1日当り電気料金
夏場 30℃	約60分	3回	約42円
冬場 5℃	約90分	3回	約63円

※電力料金は電力会社により、また各家庭の総消費電力量により異なりますが、おおよその目安として、1kw/hの電気料金を25円として計算しております。

《ニューロイヤル》



網カゴ 樹脂バット
※RNS-180/RNM-180/RN-100の網カゴ・樹脂バットの大きさが写真とは異なりますのでご注意ください。

シリーズ別収納アイテム一覧

	エマーユ	アーバス	ニューロイヤル	ホーローバット
食器乾燥機	●	●	●	●
照明付吊戸棚	●	●	●	●
昇降ラック付吊戸棚	●	●	●	●
水切付ロング吊戸棚	●	●	●	●
計量米びつ	●	●	●	●
引き出し①	●	●	●	●
引き出し②	●	●	●	●
包丁差し	●	●	●	●
ゴミ収容器付排水トラップ	●	●	●	●
シンク裏防滴カバー	●	●	●	●
排水管アダプター	●	●	●	●
扉パッキン	●	●	●	●
可動式排水フタ	●	●	●	●
シンク裏防滴カバー	●	●	●	●
ゴミ収容器付排水トラップ	●	●	●	●
包丁差し	●	●	●	●
引き出し①	●	●	●	●
引き出し②	●	●	●	●
網カゴ	●	●	●	●
樹脂バット	●	●	●	●

ホーローキッチンセット エマーユ

※ガス器具・レンジフードに関しましては、下記の商品以外もご用意しております。詳しくはP.33~P.35をご覧ください。 **QRL** 水まわりの増改築に対して、住宅金融公庫が融資する。 **QRL** フリックリフォームローン対象商品です。

シャモアアイボリー(A)



L型

シャモアアイボリー(A)

キッチン部分価格 ¥574,500
周辺機器価格 ¥98,000
セット価格 ¥672,500

間口180cm ジャンボシンク	間口180cm ミドルシンク (真中シンク)	間口165cm ジャンボシンク
<p>DD-180A(L-R) 1,800×560×800mm ¥162,000 食器乾燥機付</p>	<p>DM-180A 1,800×560×800mm ¥113,000</p>	<p>DD-165A(L-R) 1,650×560×800mm ¥153,000 食器乾燥機付</p>

間口165cm ジャンボシンク	間口165cm ミドルシンク	間口150cm ジャンボシンク	間口150cm ミドルシンク	間口120cm シングルシンク	間口100cm シングルシンク
<p>DS-165A(L-R) 1,650×560×800mm ¥105,000</p>	<p>DM-165A(L-R) 1,650×560×800mm ¥104,000</p>	<p>DS-150A(L-R) 1,500×560×800mm ¥100,000</p>	<p>DM-150A(L-R) 1,500×560×800mm ¥99,000</p>	<p>D-120A(L-R) 1,200×560×800mm ¥81,000</p>	<p>D-100A(L-R) 1,000×560×800mm ¥74,000</p>

調理台		計量米びつ		隅調理台		ガス台	
<p>DT-100A 1,000×560×800mm ¥70,500</p>	<p>DT-60A 600×560×800mm ¥41,000</p>	<p>DT-35A 350×560×800mm ¥40,500</p>	<p>DT-30A 300×560×800mm ¥26,500</p>	<p>K-15 225×480×460mm ¥11,500</p>	<p>DC-A 715(後市)×560×800mm ¥52,000</p>	<p>DG-100A 1,000×543×625mm ¥44,500</p>	<p>DG-70A 700×543×625mm ¥33,000</p>

ガス台	ガスキャビネット	ガスレンジ	レンジフード	ロング吊戸棚(高さ900mmタイプ) ※写真は左タイプ				
<p>DG-60A 600×543×625mm ¥29,500</p>	<p>DK-60TA(L-R) 600×560×800mm ¥73,000</p>	<p>GRH-60B 600×560×800mm ¥99,000</p>	<p>VGE-60 600×570×645mm ¥61,500</p>	<p>TTL-90DA 900×391×900mm ¥54,000</p>	<p>TTM-90DA 900×391×900mm ¥50,000</p>	<p>TTM-60DA 600×391×900mm ¥41,000</p>	<p>TT-60DA 600×391×900mm ¥30,500</p>	<p>TT-45DA(L-R) 450×391×900mm ¥23,500</p>

ロング吊戸棚(高さ900mmタイプ) ※写真は左タイプ				吊戸棚(高さ645mm・500mmタイプ) ※写真は右タイプ						
<p>TT-30DA(L-R) 300×391×900mm ¥20,000</p>	<p>TTC-60DA 600×391×900mm ¥33,000</p>	<p>TGN-60A 600×391×900mm ¥41,500</p>	<p>TGN-45A(L-R) 450×391×900mm ¥31,000</p>	<p>TH-120DA 1,200×391×645mm ¥38,500</p>	<p>TH-105DA 1,050×391×645mm ¥35,000</p>	<p>THL-90DA 900×391×645mm ¥46,500</p>	<p>TH-90DA 900×391×645mm ¥30,500</p>	<p>TH-70DA 700×391×645mm ¥23,000</p>	<p>TH-60DA 600×391×645mm ¥22,000</p>	<p>TH-45DA(L-R) 450×391×645mm ¥17,500</p>

吊戸棚(高さ645mm・500mmタイプ) ※写真は右タイプ				レンジフード横吊戸棚 ※イラストは左タイプ ※受注生産品(納期:2週間)							
<p>TH-35DA 350×391×645mm ¥15,000</p>	<p>TH-30DA(L-R) 300×391×645mm ¥14,000</p>	<p>TH-15DA(L-R) 150×391×645mm ¥12,000</p>	<p>昇降吊戸15C 150×392×645mm 本体¥19,000 パネル¥3,000 ¥22,000</p>	<p>THC-71DA 715(後市)×391×645mm ¥31,000</p>	<p>THC-60DA 600(後市)×391×645mm ¥25,000</p>	<p>TC-71DA 715(後市)×391×500mm ¥26,000</p>	<p>TC-60DA 600(後市)×391×500mm ¥22,000</p>	<p>TH-45DA(L-R) 450×391×645mm ¥17,500</p>	<p>TH-30DA(L-R) 300×391×645mm ¥14,000</p>	<p>TH-15DA(L-R) 150×391×645mm ¥12,000</p>	<p>THC-71DA(L-R) 715(後市)×391×645mm ¥31,000</p>

●商品の寸法表示は、全て間口(幅)×奥行×高さmmで表示しています。
※渡し台には左シンク(L)タイプ、右シンク(R)タイプをご用意しています。発注の際にご確認ください。写真は全て左シンク(L)タイプです。
※計量米びつの取付け機種については、弊社にお問い合わせください。
※ガスキャビネット・ガスレンジは、(都市ガス用・プロパンガス用)があります。ガスキャビネットには左側大コンロ(L)タイプ、右側大コンロ(R)タイプをご用意しています。発注の際にご確認ください。
※レンジフードはシロッコファンタイプVEもご用意しています。
※吊戸棚の扉はホーロー製、キャビネット本体は木製です。

マッシュルームベージュ(C)



L型

マッシュルームベージュ(C)

セット価格 ¥352,500

間口180cm ジャンボシンク	間口180cm ミドルシンク (真中シンク)	間口165cm ジャンボシンク
<p>DD-180C(L-R) 1,800×560×800mm ¥162,000 食器乾燥機付</p>	<p>DM-180C 1,800×560×800mm ¥113,000</p>	<p>DD-165C(L-R) 1,650×560×800mm ¥153,000 食器乾燥機付</p>

間口165cm ジャンボシンク	間口165cm ミドルシンク	間口150cm ジャンボシンク	間口150cm ミドルシンク	間口120cm シングルシンク	間口100cm シングルシンク
<p>DS-165C(L-R) 1,650×560×800mm ¥105,000</p>	<p>DM-165C(L-R) 1,650×560×800mm ¥104,000</p>	<p>DS-150C(L-R) 1,500×560×800mm ¥100,000</p>	<p>DM-150C(L-R) 1,500×560×800mm ¥99,000</p>	<p>D-120C(L-R) 1,200×560×800mm ¥81,000</p>	<p>D-100C(L-R) 1,000×560×800mm ¥74,000</p>

調理台		計量米びつ		隅調理台		ガス台	
<p>DT-100C 1,000×560×800mm ¥70,500</p>	<p>DT-60C 600×560×800mm ¥41,000</p>	<p>DT-35C 350×560×800mm ¥40,500</p>	<p>DT-30C 300×560×800mm ¥26,500</p>	<p>K-15 225×480×460mm ¥11,500</p>	<p>DC-C 715(後市)×560×800mm ¥52,000</p>	<p>DG-100C 1,000×543×625mm ¥44,500</p>	<p>DG-70C 700×543×625mm ¥33,000</p>

ガス台	ガスキャビネット	ガスレンジ	レンジフード	ロング吊戸棚(高さ900mmタイプ) ※写真は左タイプ				
<p>DG-60C 600×543×625mm ¥29,500</p>	<p>DK-60TC(L-R) 600×560×800mm ¥73,000</p>	<p>GRH-60B 600×560×800mm ¥99,000</p>	<p>VGE-60 600×570×645mm ¥61,500</p>	<p>TTL-90DC 900×391×900mm ¥54,000</p>	<p>TTM-90DC 900×391×900mm ¥50,000</p>	<p>TTM-60DC 600×391×900mm ¥41,000</p>	<p>TT-60DC 600×391×900mm ¥30,500</p>	<p>TT-45DC(L-R) 450×391×900mm ¥23,500</p>

ロング吊戸棚(高さ900mmタイプ) ※写真は左タイプ				吊戸棚(高さ645mm・500mmタイプ) ※写真は右タイプ						
<p>TT-30DC(L-R) 300×391×900mm ¥20,000</p>	<p>TTC-60DC 600×391×900mm ¥33,000</p>	<p>TGN-60C 600×391×900mm ¥41,500</p>	<p>TGN-45C(L-R) 450×391×900mm ¥31,000</p>	<p>TH-120DC 1,200×391×645mm ¥38,500</p>	<p>TH-105DC 1,050×391×645mm ¥35,000</p>	<p>THL-90DC 900×391×645mm ¥46,500</p>	<p>TH-90DC 900×391×645mm ¥30,500</p>	<p>TH-70DC 700×391×645mm ¥23,000</p>	<p>TH-60DC 600×391×645mm ¥22,000</p>	<p>TH-45DC(L-R) 450×391×645mm ¥17,500</p>

吊戸棚(高さ645mm・500mmタイプ) ※写真は右タイプ				レンジフード横吊戸棚 ※イラストは左タイプ ※受注生産品(納期:2週間)							
<p>TH-35DC 350×391×645mm ¥15,000</p>	<p>TH-30DC(L-R) 300×391×645mm ¥14,000</p>	<p>TH-15DC(L-R) 150×391×645mm ¥12,000</p>	<p>昇降吊戸15C 150×392×645mm 本体¥19,000 パネル¥3,000 ¥22,000</p>	<p>THC-71DC 715(後市)×391×645mm ¥31,000</p>	<p>THC-60DC 600(後市)×391×645mm ¥25,000</p>	<p>TC-71DC 715(後市)×391×500mm ¥26,000</p>	<p>TC-60DC 600(後市)×391×500mm ¥22,000</p>	<p>TH-45DC(L-R) 450×391×645mm ¥17,500</p>	<p>TH-30DC(L-R) 300×391×645mm ¥14,000</p>	<p>TH-15DC(L-R) 150×391×645mm ¥12,000</p>	<p>THC-71DC(L-R) 715(後市)×391×645mm ¥31,000</p>

●商品の寸法表示は、全て間口(幅)×奥行×高さmmで表示しています。
※渡し台には左シンク(L)タイプ、右シンク(R)タイプをご用意しています。発注の際にご確認ください。写真は全て左シンク(L)タイプです。
※計量米びつの取付け機種については、弊社にお問い合わせください。
※ガスキャビネット・ガスレンジは、(都市ガス用・プロパンガス用)があります。ガスキャビネットには左側大コンロ(L)タイプ、右側大コンロ(R)タイプをご用意しています。発注の際にご確認ください。
※レンジフードはシロッコファンタイプVEもご用意しています。
※吊戸棚の扉はホーロー製、キャビネット本体は木製です。

ホーローキッチンセット エマール

※ガス器具・レンジフードに関しては、下記の商品以外もご用意しております。詳しくはP.33~P.35をご覧ください。

QRL 水まわりの増設に対して、住宅金融公庫が融資する クイックリフォームローン対象商品です。

キッチン



I型

ミスティグレー(G)

キッチン部分価格 ¥455,500
周辺機器価格 ¥83,000
セット価格 ¥538,500

間口180cm ジャンボシンク

DD-180G(L-R)
1,800×560×800mm
¥162,000 食器乾燥機付

間口180cm ジャンボシンク	間口180cm ミドルシンク (真中シンク)	間口165cm ジャンボシンク
DS-180G(L-R) 1,800×560×800mm ¥114,000	DM-180G 1,800×560×800mm ¥113,000	DD-165G(L-R) 1,650×560×800mm ¥153,000 食器乾燥機付

間口165cm ジャンボシンク	間口165cm ミドルシンク	間口150cm ジャンボシンク	間口150cm ミドルシンク	間口120cm シングルシンク	間口100cm シングルシンク
DS-165G(L-R) 1,650×560×800mm ¥105,000	DM-165G(L-R) 1,650×560×800mm ¥104,000	DS-150G(L-R) 1,500×560×800mm ¥100,000	DM-150G(L-R) 1,500×560×800mm ¥99,000	D-120G(L-R) 1,200×560×800mm ¥81,000	D-100G(L-R) 1,000×560×800mm ¥74,000

調理台		計量米びん	隅調理台		ガス台	
DT-100G 1,000×560×800mm ¥70,500	DT-60G 600×560×800mm ¥41,000	K-15 225×480×460mm ¥11,500	DC-G 715(後市)×560×800mm ¥52,000	DC-120G(L-R) 1,200×600×800mm ¥89,000	DG-100G 1,000×543×625mm ¥44,500 バックガード BGH-100 ¥5,400	DG-70G 700×543×625mm ¥33,000 バックガード BGH-70 ¥4,000

ガス台	ガスキャビネット	ガスレンジ	レンジフード	ロング吊戸棚(高さ900mmタイプ) ※写真は左タイプ				
DG-60G 600×543×625mm ¥29,500 バックガード BGH-60 ¥3,700	DK-60TG(L-R) 600×560×800mm 上台GGC602(L-R)¥42,000 下台DK-60G(B) ¥31,000 ¥73,000	GRH-60B 600×560×800mm ¥99,000	VGE-60 プロベラファン 600×570×645mm 本体¥58,000 前面パネル¥3,500 ¥61,500 開口75cmタイプ¥68,000 開口90cmタイプ¥77,000	TTL-90DG 900×391×900mm ¥54,000	TTM-90DG 900×391×900mm ¥50,000	TTM-60DG 600×391×900mm ¥41,000	TT-60DG 600×391×900mm ¥30,500	TT-45DG(L-R) 450×391×900mm ¥23,500

ロング吊戸棚(高さ900mmタイプ) ※写真は左タイプ				吊戸棚(高さ645mm・500mmタイプ) ※写真は右タイプ						
TT-30DG(L-R) 300×391×900mm ¥20,000	TTC-60DG 600×391×900mm ¥33,000	TGN-60G 600×388×900mm ¥41,500	TGN-45G(L-R) 450×391×900mm ¥31,000	TH-120DG 1,200×391×645mm ¥38,500	TH-105DG 1,050×391×645mm ¥35,000	THL-90DG 900×391×645mm ¥46,500	TH-90DG 900×391×645mm ¥23,000	TH-70DG 700×391×645mm ¥22,000	TH-60DG 600×391×645mm ¥22,000	TH-45DG(L-R) 450×391×645mm ¥17,500

吊戸棚(高さ645mm・500mmタイプ) ※写真は右タイプ			レンジフード横吊戸棚 ※イラストは左タイプ ※受注生産品(納期:2週間)			
TH-35DG 350×391×645mm ¥15,000	TH-30DG(L-R) 300×391×645mm ¥14,000	TH-15DKG(L-R) 150×391×645mm ¥12,000	THC-71DG 715(後市)×391×645mm ¥25,000	THC-60DG 600(後市)×391×645mm ¥22,000	THC-71DG(L-R) 715(後市)×391×645mm ¥31,000	THC-60KS(L-R) 600(後市)×391×645mm ¥25,000

●商品の寸法表示は、全て間口(幅)×奥行×高さmmで表示しています。
※流し台には左シンク(L)タイプ、右シンク(R)タイプをご用意しています。発注の際にご確認ください。写真は全て左シンク(L)タイプです。
※計量米びんの取付け機種については、弊社にお問い合わせください。
※ガスキャビネット・ガスレンジは、(都市ガス用・プロパンガス用)があります。ガスキャビネットには左側大コンロ(L)タイプ、右側大コンロ(R)タイプをご用意しています。発注の際にご確認ください。
※レンジフードはシロッコファンタイプVEもご用意しています。
※吊戸棚の扉はホーロー製。キャビネット本体は木製です。

ホーローキッチンセット アーバス

※ガス器具・レンジフードに関しては、下記の商品以外もご用意しております。詳しくはP.33~P.35をご覧ください。

QRL 水まわりの増設に対して、住宅金融公庫が融資する クイックリフォームローン対象商品です。

キッチン



I型

サンドベージュ(S)

キッチン部分価格 ¥423,500
周辺機器価格 ¥98,000
セット価格 ¥521,500

間口180cm ジャンボシンク

KD-180S(L-R)
1,800×560×800mm
¥162,000 食器乾燥機付

間口180cm ジャンボシンク	間口180cm ミドルシンク (真中シンク)	間口165cm ジャンボシンク
KS-180S(L-R) 1,800×560×800mm ¥114,000	KM-180S 1,800×560×800mm ¥113,000	KD-165S(L-R) 1,650×560×800mm ¥153,000 食器乾燥機付

間口165cm ジャンボシンク	間口165cm ミドルシンク	間口150cm ジャンボシンク	間口150cm ミドルシンク	間口120cm シングルシンク
KS-165S(L-R) 1,650×560×800mm ¥105,000	KM-165S(L-R) 1,650×560×800mm ¥104,000	KS-150S(L-R) 1,500×560×800mm ¥100,000	KM-150S(L-R) 1,500×560×800mm ¥99,000	K-120S(L-R) 1,200×560×800mm ¥81,000

調理台		計量米びん	隅調理台		ガス台	
KT-60S 600×560×800mm ¥41,000	KT-30S 300×560×800mm ¥26,500	K-15 225×480×460mm ¥11,500	KC-S 715(後市)×560×800mm ¥52,000	KC-120S(L-R) 1,200×600×800mm ¥89,000	KG-100S 1,000×543×625mm ¥44,500 バックガード BGH-100 ¥5,400	KG-70S 700×543×625mm ¥33,000 バックガード BGH-70 ¥4,000

ガスキャビネット	ガスレンジ	レンジフード	ロング吊戸棚(高さ900mmタイプ) ※写真は左タイプ					
KK-60TS(L-R) 600×560×800mm 上台GGC602(L-R) ¥42,000 下台KK-60S(B) ¥31,000 ¥73,000	GRH-60B 600×560×800mm ¥99,000	VGE-60 プロベラファン 600×570×645mm 本体¥58,000 前面パネル¥3,500 ¥61,500 開口75cmタイプ¥68,000 開口90cmタイプ¥77,000	TTL-90KS 900×391×900mm ¥54,000	TTM-90KS 900×391×900mm ¥50,000	TTM-60KS 600×391×900mm ¥41,000	TT-60KS 600×391×900mm ¥30,500	TT-45KS(L-R) 450×391×900mm ¥23,500	TT-30KS(L-R) 300×391×900mm ¥20,000

ロング吊戸棚(高さ900mmタイプ) ※写真は左タイプ				吊戸棚(高さ645mm・500mmタイプ) ※写真は右タイプ					
TTC-60KS 600(後市)×391×900mm ¥33,000	TGN-60S 600×388×900mm ¥41,500	TGN-45S(L-R) 450×391×900mm ¥31,000	T-120KS 1,200×391×645mm ¥38,500	T-105KS 1,050×391×645mm ¥35,000	THL-90KS 900×391×645mm ¥46,500	TH-90KS 900×391×645mm ¥23,000	TH-70KS 700×391×645mm ¥22,000	TH-60KS 600×391×645mm ¥22,000	TH-45KS(L-R) 450×391×645mm ¥17,500

吊戸棚(高さ645mm・500mmタイプ) ※写真は右タイプ			レンジフード横吊戸棚 ※イラストは左タイプ ※受注生産品(納期:2週間)			
TH-30KS(L-R) 300×391×645mm ¥14,000	TH-15KS(L-R) 150×391×645mm ¥12,000	昇降吊戸15C 150×392×645mm 本体¥19,000 パネル¥3,000 ¥22,000	THC-71KS 715(後市)×391×645mm ¥31,000	THC-60KS 600(後市)×391×645mm ¥25,000	THC-71KS(L-R) 715(後市)×391×645mm ¥31,000	THC-60KS(L-R) 600(後市)×391×645mm ¥25,000

●商品の寸法表示は、全て間口(幅)×奥行×高さmmで表示しています。
※流し台には左シンク(L)タイプ、右シンク(R)タイプをご用意しています。発注の際にご確認ください。写真は全て左シンク(L)タイプです。
※計量米びんの取付け機種については、弊社にお問い合わせください。
※ガスキャビネット・ガスレンジは、(都市ガス用・プロパンガス用)があります。ガスキャビネットには左側大コンロ(L)タイプ、右側大コンロ(R)タイプをご用意しています。発注の際にご確認ください。
※レンジフードはシロッコファンタイプVEもご用意しています。
※吊戸棚の扉はホーロー製。キャビネット本体は木製です。

ホーローキッチンセット アーバス

※ガス器具・レンジフードに関しては、下記の商品以外もご用意しております。詳しくはP.33~P.35をご覧ください。

水まわりの増改築に対して、住宅金融公庫が融資する
クイックリフォームローン対象商品です。

マッシュルームベージュ(D)



L型

マッシュルームベージュ(D)

セット価格 ¥544,500

間口180cm ジャンボシンク



間口180cm ミドルシンク (真中シンク)



<p>KS-165D(L-R) 1,650×560×800mm ¥105,000</p>	<p>KM-165D(L-R) 1,650×560×800mm ¥104,000</p>	<p>KS-150D(L-R) 1,500×560×800mm ¥100,000</p>	<p>KM-150D(L-R) 1,500×560×800mm ¥99,000</p>	<p>K-120D(L-R) 1,200×560×800mm ¥81,000</p>
--	--	--	---	--

<p>調理台 (扉は右開きのみ)</p> <p>KT-60D 600×560×800mm ¥41,000</p> <p>KT-30D 300×560×800mm ¥26,500</p>	<p>計量米びつ (容量15kg)</p> <p>K-15 225×480×460mm ¥11,500</p>	<p>隅調理台 (扉は右開きのみ)</p> <p>KC-D 715(後市)×560×800mm ¥52,000</p> <p>※写真は右タイプ</p> <p>KC-120D(L-R) 1,200×600×800mm ¥89,000</p>	<p>ガス台</p> <p>KG-100D 1,000×543×625mm ¥44,500</p> <p>バックガード</p> <p>BGH-100 ¥5,400</p> <p>KG-70D 450×543×625mm ¥33,000</p> <p>バックガード</p> <p>BGH-70 ¥4,000</p> <p>KG-60D 600×543×625mm ¥29,500</p> <p>バックガード</p> <p>BGH-60 ¥3,700</p>
--	---	---	---

<p>ガスキャビネット</p> <p>KK-60TD(L-R) 600×560×800mm 上台G60-2(L-R) ¥42,000 下台KK-60D(B) ¥31,000 ¥73,000</p> <p>※写真は右タイプ</p>	<p>ガスレンジ</p> <p>GRH-60B 600×560×800mm ¥99,000</p>	<p>レンジフード</p> <p>VGE-60 フロベアラファン 600×570×645mm 本体¥58,000 前面パネル¥3,500 ¥61,500</p> <p>開口75cmタイプ ¥68,000 開口90cmタイプ ¥77,000</p>	<p>ロング吊戸棚 (高さ900mmタイプ) ※写真は左タイプ</p> <p>照明付</p> <p>TTL-90KD 900×391×900mm ¥54,000</p> <p>水切付・2段</p> <p>TTM-90KD 900×391×900mm ¥50,000</p> <p>TTM-60KD 600×391×900mm ¥41,000</p> <p>TT-60KD 600×391×900mm ¥30,500</p> <p>TT-45KD(L-R) 450×391×900mm ¥23,500</p> <p>TT-30KD(L-R) 300×391×900mm ¥20,000</p>
--	---	---	---

<p>ロング吊戸棚 (高さ900mmタイプ)</p> <p>(専用・扉は左開きのみ)</p> <p>TTC-60KD 600(後市)×391×900mm ¥33,000</p> <p>TGN-60C 600×388×900mm ¥41,500</p> <p>TGN-45C(L-R) 450×388×900mm ¥31,000</p>	<p>吊戸棚 (高さ645mm・500mmタイプ)</p> <p>ガラス戸棚</p> <p>TH-120KD 1,200×391×645mm ¥38,500</p> <p>TH-105KD 1,050×391×645mm ¥35,000</p> <p>THL-90KD 900×391×645mm ¥46,500</p> <p>TH-90KD 900×391×645mm ¥30,500</p> <p>TH-60KD 600×391×645mm ¥22,000</p> <p>TH-45KD(L-R) 450×391×645mm ¥17,500</p> <p>※写真は左タイプ</p> <p>照明付</p> <p>T-120KD 1,200×391×500mm ¥35,500</p> <p>T-105KD 1,050×391×500mm ¥32,000</p> <p>T-90KD 900×391×500mm ¥28,000</p> <p>T-70KD 700×391×500mm ¥21,000</p> <p>T-60KD 600×391×500mm ¥20,000</p> <p>T-45KD(L-R) 450×391×500mm ¥15,500</p>
---	--

<p>吊戸棚 (高さ645mm・500mmタイプ)</p> <p>(専用)</p> <p>TH-30KD(L-R) 300×391×645mm ¥14,000</p> <p>TH-15DK(L-R) 150×391×645mm ¥12,000</p> <p>※写真は右タイプ</p> <p>THC-71KD 715(後市)×391×645mm ¥31,000</p> <p>THC-60KD 600(後市)×391×645mm ¥25,000</p> <p>昇降吊戸 15C</p> <p>TC-71KD 715(後市)×391×500mm ¥26,000</p> <p>TC-60KD 600(後市)×391×500mm ¥22,000</p>	<p>レンジフード横吊戸棚 ※イラストは左タイプ ※受注生産品(納期:2週間)</p> <p>※写真は右タイプ</p> <p>TT-45KD(L-R) 450×391×900mm ¥23,500</p> <p>TT-30KD(L-R) 300×391×900mm ¥20,000</p> <p>TH-45KD(L-R) 450×391×645mm ¥17,500</p> <p>TH-30KD(L-R) 300×391×645mm ¥14,000</p> <p>TH-15DK(L-R) 150×391×645mm ¥12,000</p> <p>THC-71KD(L-R) 715(後市)×391×645mm ¥31,000</p> <p>TC-71KD(L-R) 715(後市)×391×500mm ¥26,000</p>
---	--

●商品の寸法表示は、全て間口(幅)×奥行×高さmmで表示しています。
※流し台には左シンク(L)タイプ、右シンク(R)タイプをご用意しています。発注の際にご確認ください。写真は全て左シンク(L)タイプです。
※計量米びつの取付け機能については、弊社にお問い合わせください。
※ガスキャビネット・ガスレンジは、(都市ガス用・プロパンガス用)があります。ガスキャビネットには左側大コンロ(L)タイプ、右側大コンロ(R)タイプをご用意しています。発注の際にご確認ください。
※レンジフードはシロコロファンタイプVEもご用意しています。
※吊戸棚の扉はホーロー製、キャビネット本体は木製です。

ミスティグレイ(G)



L型

ミスティグレイ(G)

セット価格 ¥374,000

間口180cm ジャンボシンク



間口180cm ミドルシンク (真中シンク)



<p>KS-165G(L-R) 1,650×560×800mm ¥105,000</p>	<p>KM-165G(L-R) 1,650×560×800mm ¥104,000</p>	<p>KS-150G(L-R) 1,500×560×800mm ¥100,000</p>	<p>KM-150G(L-R) 1,500×560×800mm ¥99,000</p>	<p>K-120G(L-R) 1,200×560×800mm ¥81,000</p>
--	--	--	---	--

<p>調理台 (扉は右開きのみ)</p> <p>KT-60G 600×560×800mm ¥41,000</p> <p>KT-30G 300×560×800mm ¥26,500</p>	<p>計量米びつ (容量15kg)</p> <p>K-15 225×480×460mm ¥11,500</p>	<p>隅調理台 (扉は右開きのみ)</p> <p>KC-G 715(後市)×560×800mm ¥52,000</p> <p>※写真は右タイプ</p> <p>KC-120G(L-R) 1,200×600×800mm ¥89,000</p>	<p>ガス台</p> <p>KG-100G 1,000×543×625mm ¥44,500</p> <p>バックガード</p> <p>BGH-100 ¥5,400</p> <p>KG-70G 450×543×625mm ¥33,000</p> <p>バックガード</p> <p>BGH-70 ¥4,000</p> <p>KG-60G 600×543×625mm ¥29,500</p> <p>バックガード</p> <p>BGH-60 ¥3,700</p>
--	---	---	---

<p>ガスキャビネット</p> <p>KK-60TG(L-R) 600×560×800mm 上台G60-2(L-R) ¥42,000 下台KK-60G(B) ¥31,000 ¥73,000</p> <p>※写真は右タイプ</p>	<p>ガスレンジ</p> <p>GRH-60B 600×560×800mm ¥99,000</p>	<p>レンジフード</p> <p>VGE-60 フロベアラファン 600×570×645mm 本体¥58,000 前面パネル¥3,500 ¥61,500</p> <p>開口75cmタイプ ¥68,000 開口90cmタイプ ¥77,000</p>	<p>ロング吊戸棚 (高さ900mmタイプ) ※写真は左タイプ</p> <p>照明付</p> <p>TTL-90KG 900×391×900mm ¥54,000</p> <p>水切付・2段</p> <p>TTM-90KG 900×391×900mm ¥50,000</p> <p>TTM-60KG 600×391×900mm ¥41,000</p> <p>TT-60KG 600×391×900mm ¥30,500</p> <p>TT-45KG(L-R) 450×391×900mm ¥23,500</p> <p>TT-30KG(L-R) 300×391×900mm ¥20,000</p>
--	---	---	---

<p>ロング吊戸棚 (高さ900mmタイプ)</p> <p>(専用・扉は左開きのみ)</p> <p>TTC-60KG 600(後市)×391×900mm ¥33,000</p> <p>TGN-60G 600×388×900mm ¥41,500</p> <p>TGN-45G(L-R) 450×388×900mm ¥31,000</p>	<p>吊戸棚 (高さ645mm・500mmタイプ)</p> <p>ガラス戸棚</p> <p>TH-120KG 1,200×391×645mm ¥38,500</p> <p>TH-105KG 1,050×391×645mm ¥35,000</p> <p>THL-90KG 900×391×645mm ¥46,500</p> <p>TH-90KG 900×391×645mm ¥30,500</p> <p>TH-60KG 600×391×645mm ¥22,000</p> <p>TH-45KG(L-R) 450×391×645mm ¥17,500</p> <p>※写真は左タイプ</p> <p>照明付</p> <p>T-120KG 1,200×391×500mm ¥35,500</p> <p>T-105KG 1,050×391×500mm ¥32,000</p> <p>T-90KG 900×391×500mm ¥28,000</p> <p>T-70KG 700×391×500mm ¥21,000</p> <p>T-60KG 600×391×500mm ¥20,000</p> <p>T-45KG(L-R) 450×391×500mm ¥15,500</p>
---	--

<p>吊戸棚 (高さ645mm・500mmタイプ)</p> <p>(専用)</p> <p>TH-30KG(L-R) 300×391×645mm ¥14,000</p> <p>TH-15DKG(L-R) 150×391×645mm ¥12,000</p> <p>※写真は右タイプ</p> <p>THC-71KG 715(後市)×391×645mm ¥31,000</p> <p>THC-60KG 600(後市)×391×645mm ¥25,000</p> <p>昇降吊戸 15C</p> <p>TC-71KG 715(後市)×391×500mm ¥26,000</p> <p>TC-60KG 600(後市)×391×500mm ¥22,000</p>	<p>レンジフード横吊戸棚 ※イラストは左タイプ ※受注生産品(納期:2週間)</p> <p>※写真は右タイプ</p> <p>TT-45KG(L-R) 450×391×900mm ¥23,500</p> <p>TT-30KG(L-R) 300×391×900mm ¥20,000</p> <p>TH-45KG(L-R) 450×391×645mm ¥17,500</p> <p>TH-30KG(L-R) 300×391×645mm ¥14,000</p> <p>TH-15DKG(L-R) 150×391×645mm ¥12,000</p> <p>THC-71KG(L-R) 715(後市)×391×645mm ¥31,000</p> <p>TC-71KG(L-R) 715(後市)×391×500mm ¥26,000</p>
--	---

●商品の寸法表示は、全て間口(幅)×奥行×高さmmで表示しています。
※流し台には左シンク(L)タイプ、右シンク(R)タイプをご用意しています。発注の際にご確認ください。写真は全て左シンク(L)タイプです。
※計量米びつの取付け機能については、弊社にお問い合わせください。
※ガスキャビネット・ガスレンジは、(都市ガス用・プロパンガス用)があります。ガスキャビネットには左側大コンロ(L)タイプ、右側大コンロ(R)タイプをご用意しています。発注の際にご確認ください。
※レンジフードはシロコロファンタイプVEもご用意しています。
※吊戸棚の扉はホーロー製、キャビネット本体は木製です。

ホーローキッチンセット ニューロイヤル

水まわりの増改築に対して、住宅金融公庫が融資する
 クイックリフォームローン対象商品です。

※ガス器具・レンジフードに関しては、下記の商品以外もご用意しております。詳しくはP.33~P.35をご覧ください。

フローラルアイボリー花柄付(F)



構成機種

- シンク RNS-150FL
- 調理台 RNT-30F
- ガスキャビネット RNK-60TFL
- 吊戸棚 TH-60RNF, T-30RNF, T-60RNF, TH-30RNF
- レンジフードファン VS-60
- システムラック SRS-30

L型9点セット価格 ¥282,300

フローラルアイボリー(I)



構成機種

- シンク RN-120IL
- 調理台 RNT-60I, RNT-30MI, RNC-I
- ガスキャビネット RNK-60TIL
- 吊戸棚 TH-90RNI, TH-30RNI×2, THC-71RNI, TH-60RNI
- レンジフードファン VD-60

L型11点セット価格 ¥366,000

ミスティグレイ(G)



構成機種

- シンク RNM-180G
- 調理台 RNT-30G, RNT-30MG, RNC-G
- ガスキャビネット RNK-60TGL
- 吊戸棚 TH-30RNG×2, THC-71RNG, TH-60RNG×2
- レンジフードファン VGE-60

L型11点セット価格 ¥400,000

フローラルアイボリー花柄付(F)

●商品の寸法表示は、全て間口(幅)×奥行×高さmmで表示しています。

間口180cm ジャンボシンク	間口180cm ミドルシンク (真中シンク)	間口165cm ジャンボシンク	間口165cm ミドルシンク
RNS-180F(L,R) 1,800×560×800mm ¥87,500	RNM-180F 1,800×560×800mm ¥86,500	RNS-165F(L,R) 1,650×560×800mm ¥81,000	RNM-165F(L,R) 1,650×560×800mm ¥80,000

※流し台には左シンク(L)タイプ、右シンク(R)タイプをご用意しています。発注の際にご確認ください。写真は全て左シンク(L)タイプです。

間口150cm ジャンボシンク	間口150cm ミドルシンク	間口120cm シングルシンク	間口100cm シングルシンク	調理台
RNS-150F(L,R) 1,500×560×800mm ¥75,000	RNM-150F(L,R) 1,500×560×800mm ¥74,000	RN-120F(L,R) 1,200×560×800mm ¥60,000	RN-100F(L,R) 1,000×560×800mm ¥56,000	RNT-100F 1,000×560×800mm ¥54,000

※流し台には左シンク(L)タイプ、右シンク(R)タイプをご用意しています。発注の際にご確認ください。写真は全て左シンク(L)タイプです。

調理台 (五段引出し)	隅調理台 (扉は右開きのみ)	ガス台	ガスキャビネット	ガスレンジ
RNT-30MI 300×560×800mm ¥32,000	RNC-F 715(後市)×560×800mm ¥43,000	RNG-100F 1,000×543×625mm ¥37,000	RNK-60TFL(L,R) 600×560×800mm 上台RNC-60(L) ¥42,000 下台RNC-60(R) ¥23,000 ¥65,000	GRH-60B 600×560×800mm ¥99,000

※ガスキャビネット・ガスレンジは、(都市ガス用・プロパンガス用)があります。ガスキャビネットには左側大コンロ(L)タイプ、右側大コンロ(R)タイプをご用意しています。発注の際にご確認ください。

吊戸棚(高さ700mm・500mmタイプ)				レンジフード横吊戸棚 ※イラストは左タイプ			
高さ700ミリタイプ TH-120RNF 1,200×390×700mm ¥34,500	TH-105RNF 1,050×390×700mm ¥30,500	TH-90RNF 900×390×700mm ¥27,000	TH-60RNF 600×390×700mm ¥19,000	TH-30RNF 300×390×700mm ¥13,000	THC-71RNF 715(後市)×390×700mm ¥26,000	TH-30RNF(L,R)Z 300×390×500mm ¥11,000	THC-71RNF(L,R)Z 715(後市)×390×500mm ¥21,500

※吊戸棚の扉はホーロー製、キャビネット本体は木製です。

フローラルアイボリー(I)

※流し台には左シンク(L)タイプ、右シンク(R)タイプをご用意しています。発注の際にご確認ください。写真は全て左シンク(L)タイプです。
 ※ガスキャビネット・ガスレンジは、(都市ガス用・プロパンガス用)があります。ガスキャビネットには左側大コンロ(L)タイプ、右側大コンロ(R)タイプをご用意しています。発注の際にご確認ください。
 ●商品の寸法表示は、全て間口(幅)×奥行×高さmmで表示しています。

間口180cm ジャンボシンク	間口180cm ミドルシンク	間口165cm ジャンボシンク	間口165cm ミドルシンク	間口150cm ジャンボシンク	間口150cm ミドルシンク
RNS-180I(L,R) 1,800×560×800mm ¥87,500	RNM-180I 1,800×560×800mm ¥86,500	RNS-165I(L,R) 1,650×560×800mm ¥81,000	RNM-165I(L,R) 1,650×560×800mm ¥80,000	RNS-150I(L,R) 1,500×560×800mm ¥75,000	RNM-150I(L,R) 1,500×560×800mm ¥74,000

ガスレンジ	吊戸棚(高さ700mm・500mmタイプ)				レンジフード横吊戸棚 ※イラストは左タイプ			
GRH-60B 600×560×800mm ¥99,000	高さ700ミリタイプ TH-120RNI 1,200×390×700mm ¥34,500	TH-105RNI 1,050×390×700mm ¥30,500	TH-90RNI 900×390×700mm ¥27,000	高さ500ミリタイプ T-120RNI 1,200×390×500mm ¥29,500	T-105RNI 1,050×390×500mm ¥26,500	T-90RNI 900×390×500mm ¥23,500	T-70RNI 700×390×500mm ¥18,000	T-60RNI 600×390×500mm ¥16,500

ミスティグレイ(G)

※流し台には左シンク(L)タイプ、右シンク(R)タイプをご用意しています。発注の際にご確認ください。写真は全て左シンク(L)タイプです。
 ※ガスキャビネット・ガスレンジは、(都市ガス用・プロパンガス用)があります。ガスキャビネットには左側大コンロ(L)タイプ、右側大コンロ(R)タイプをご用意しています。発注の際にご確認ください。
 ●商品の寸法表示は、全て間口(幅)×奥行×高さmmで表示しています。

間口180cm ジャンボシンク	間口180cm ミドルシンク	間口165cm ジャンボシンク	間口165cm ミドルシンク	間口150cm ジャンボシンク	間口150cm ミドルシンク
RNS-180G(L,R) 1,800×560×800mm ¥87,500	RNM-180G 1,800×560×800mm ¥86,500	RNS-165G(L,R) 1,650×560×800mm ¥81,000	RNM-165G(L,R) 1,650×560×800mm ¥80,000	RNS-150G(L,R) 1,500×560×800mm ¥75,000	RNM-150G(L,R) 1,500×560×800mm ¥74,000

間口120cm シングルシンク	間口100cm シングルシンク	調理台	隅調理台	ガス台	ガスキャビネット
RN-120G(L,R) 1,200×560×800mm ¥60,000	RN-100G(L,R) 1,000×560×800mm ¥56,000	RNT-100G 1,000×560×800mm ¥54,000	RNC-G 715(後市)×560×800mm ¥43,000	RNG-100G 1,000×543×625mm ¥37,000	RNK-60TGL(L,R) 600×560×800mm 上台RNC-60(L) ¥42,000 下台RNC-60(R) ¥23,000 ¥65,000

ガスレンジ	吊戸棚(高さ700mm・500mmタイプ)				レンジフード横吊戸棚 ※イラストは左タイプ			
GRH-60B 600×560×800mm ¥99,000	高さ700ミリタイプ TH-120RNG 1,200×390×700mm ¥34,500	TH-105RNG 1,050×390×700mm ¥30,500	TH-90RNG 900×390×700mm ¥27,000	高さ500ミリタイプ T-120RNG 1,200×390×500mm ¥29,500	T-105RNG 1,050×390×500mm ¥26,500	T-90RNG 900×390×500mm ¥23,500	T-70RNG 700×390×500mm ¥18,000	T-60RNG 600×390×500mm ¥16,500

トールユニット

エマーユ・アーバスの各色に対応します。食器類や調理器具、保存食品など種類別にまとめて収納すると出し入れがよりスムーズになり快適です。合理的な収納計画づくりにご活用ください。

トールユニット
カラーバリエーション

A: シャモアアイボリー

C・D: マッシュルームベージュ

G: ミスティグレイ

S: サンドベージュ

間口60cm タイプ



エマーユ
TYD-60□
600×548×2,300mm
(上台)TYD-60□U ¥24,000
(下台)TYD-60□D ¥74,000
セット価格 ¥98,000

アーバス
TYK-60□
600×548×2,300mm
(上台)TYK-60□U ¥24,000
(下台)TYK-60□D ¥74,000
セット価格 ¥98,000

※品番末尾の□には色番が入ります。

冷凍冷蔵庫

鮮魚・肉類の鮮度を損なわずにおいしさを保つ「氷温室」や野菜・果物の水分をにがさない「うるおい野菜室」など食品に優しい機能が特長。家族構成にあわせて最適な容量をお選びいただけます。

冷凍冷蔵庫
カラーバリエーション

A: シャモアアイボリー

C・D: マッシュルームベージュ

G: ミスティグレイ

S: サンドベージュ

FI: フローラルアイボリー

346ℓタイプ	415ℓタイプ	415ℓタイプ	450ℓタイプ
<p>※受注生産品 エマーユ・アーバス・ニューロイヤル 3ドア冷凍冷蔵庫 ER-350SF(L・R) 583×610×1,725mm (トリプルクリーン) 本体 ¥265,000 ホーローパネル ¥18,000 セット価格 ¥283,000</p> <p>フリーザー 80ℓ うるおいチルド室 179ℓ 冷蔵室 179ℓ うるおい野菜室 87ℓ</p>	<p>※受注生産品 エマーユ・アーバス・ニューロイヤル 4ドア冷凍冷蔵庫 ER-415SF(L・R) 633×650×1,800mm (トリプルクリーン・自動製氷) 本体 ¥340,000 ホーローパネル ¥20,000 セット価格 ¥360,000</p> <p>フリーザー 88ℓ 氷温室 166ℓ うるおいチルド室 64ℓ うるおい野菜室 97ℓ</p>	<p>※受注生産品 エマーユ・アーバス・ニューロイヤル 6ドア冷凍冷蔵庫 ER-415WF 738×600×1,790mm (トリプルクリーン・自動製氷) 本体 ¥410,000 ホーローパネル ¥20,000 セット価格 ¥430,000</p> <p>フリーザー 98ℓ 冷蔵室 165ℓ 氷温室 54ℓ うるおいチルド室 98ℓ うるおい野菜室 98ℓ</p>	<p>※受注生産品 エマーユ・アーバス・ニューロイヤル 6ドア冷凍冷蔵庫 ER-450WF 872×600×1,730mm (トリプルクリーン) 本体 ¥410,000 ホーローパネル ¥27,000 セット価格 ¥437,000</p> <p>フリーザー 100ℓ デザートルーム 氷温室 240ℓ 冷蔵室 240ℓ ボトル室 40ℓ うるおい野菜室 70ℓ</p>

※受注生産品の納期は約2週間程度いただきます。

機能性の高さも魅力の冷凍冷蔵庫

「トリプルクリーン」

脱臭・エアークリーンで、庫内の空気を清潔に。また、カビや雑菌の繁殖を抑える銀イオンを庫内の壁に採用し、食品を衛生的に貯蔵。

「自動製氷」

給水タンクに水をいれるだけで、自動的に氷がつくれ、約100個までストック可能。



「氷温室」

約-1℃の保存だから、食品は長時間、鮮度を失わず、解凍の手間もかかりません。



「うるおい野菜室」

約3℃の低温、約90%の高湿度で保存。ラップなしで新鮮さを保ちます。



「うるおいチルド室」

約1℃の凍らない温度でラップなしでもイキイキ保存。

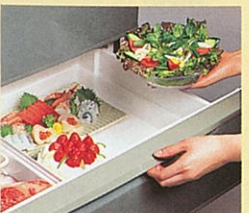

木製キッチンセット

暮らしにやさしい自然の風合い。セパレートタイプの木製キッチン。

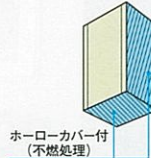

油汚れに強く、お手入れも簡単なホーローカバー付なので、レンジフードまわりに最適です。使いやすく清潔なキッチンの実現には、欠かすことができないアイテムです。

※レンジフード横吊戸棚の下には食器棚・システムラック等は取付けすることができませんのでご注意ください。

※レンジフード横吊戸棚は受注生産品ですので、納期は3週間程度いただきます。



●スライドラック
出し入れしにくいビン類などをまとめて収納。スライド式だから、奥のものもスムーズに取り出しやすいです。

S-26
265×490×405mm
¥6,000



●スライドラック
保存食品など、普段はあまり使わない物を収納するのも最適。上段、下段ずつ別々に引き出せるので便利です。

B-29
271×490×321mm
¥5,500



●計量米びつ
キャビネットにすっきりと収納OK。ワンタッチで素早く必要な分量のお米を取り出せます。

K-15 225×480×460mm
¥11,500
※容量15kg ※計量米びつの取り付け位置につきましては、弊社事業所へお問い合わせください。

通産省グッドデザイン
選定商品

ワークトップ間口270cm 価格比較



※写真の商品はU型ダークオークです。

価格を、シリーズごとにまとめました。商品選びの参考にしてください。

ワークトップ材質	ステンレス
U型	¥283,500
GN・AN型	¥256,500
FN型	¥226,000
PN・LN型	¥216,000

※食器戸棚・ガラス棚・水栓は上記の価格に含まれておりません。

木目からホワイト系まで。表情豊かな木製扉

U型	GN型	AN型
ダークオーク	M: ミディアムオーク	パールグレイ
FN型	PN型	LN型
オフホワイト	●扉柄拡大写真	アイボリー
	●扉柄拡大写真	ナチュラルオーク
		●扉柄拡大写真

限られたスペースを有効に利用できる収納システム



吊戸棚

食器戸棚

U型・GN型・AN型のみ対応。

ガラス棚(P.36をご参照ください。)

●ゴミ収容器付排水トラップ(ステンレス製)手を汚さずに簡単にゴミの処理ができます。※PN・LN・FN型は樹脂製



網棚 包丁差し 網カゴ 樹脂パット 4段引き出し 網棚 (PN/LN型は1段引き出し)

シリーズ別収納アイテム一覧

	U型	GN型	AN型	FN型	PN型	LN型
流し台	US-180	GNS-180	ANS-180	FNS-180	PNS-180	LNS-180
	UM-180	GNM-180	ANM-180	FNM-180	PNM-180	LNm-180
	US-165	GNS-165	ANS-165	FNS-165	PNS-165	LNS-165
	UM-165	GNM-165	ANM-165	FNM-165	PNM-165	LNm-165
	US-150	GNS-150	ANS-150	FNS-150	PNS-150	LNS-150
	UM-150	GNM-150	ANM-150	FNM-150	PNM-150	LNm-150
	U-120	GN-120	AN-120	FN-120	PN-120	LN-120
	U-100	GN-100	AN-100	FN-100	PN-100	LN-100

※印刷色ですから商品と多少異なります。タカラショールームでお確かめください。

木製キッチンセット

※ガス器具・レンジフードに関しましては、下記の商品以外もご用意しております。詳しくはP.33~P.35をご覧ください。

U型ダークオーク



構成機種

- シンク US-180R
- 調理台 UT-60, UT-30, UC
- ガスキャビネット UK-60TL
- 吊戸棚 T-60U, TR-60U, TC-71U, T-90U×2
- ガラス戸棚 TG-60U
- 食器戸棚 TD-90U
- レンジフードファン VS-60
- システムラック SRM-90

L型14点セット価格 ¥486,300

●商品の寸法表示は、全て間口(幅)×奥行×高さmmで表示しています。

間口180cm ジャンボシンク	間口180cm ミドルシンク (真中シンク)	間口165cm ジャンボシンク	間口165cm ミドルシンク	間口150cm ジャンボシンク
US-180(L-R) 1,800×560×800mm ¥94,500	UM-180 1,800×560×800mm ¥93,500	US-165(L-R) 1,650×560×800mm ¥89,500	UM-165(L-R) 1,650×560×800mm ¥88,500	US-150(L-R) 1,500×560×800mm ¥85,000

※流し台には左シンク(L)タイプ、右シンク(R)タイプをご用意しています。発注の際にご確認ください。写真は全て左シンク(L)タイプです。

間口150cm ミドルシンク	間口120cm シングルシンク	間口100cm シングルシンク	調理台		
UM-150(L-R) 1,500×560×800mm ¥84,000	U-120(L-R) 1,200×560×800mm ¥67,000	U-100(L-R) 1,000×560×800mm ¥62,000	UT-100 1,000×560×800mm ¥59,500	UT-60 600×560×800mm ¥35,000	UT-30 300×560×800mm ¥24,500

※流し台には左シンク(L)タイプ、右シンク(R)タイプをご用意しています。発注の際にご確認ください。写真は全て左シンク(L)タイプです。

計量米びつ	隅調理台	ガス台		
K-15 225×480×460mm ¥11,500	UC 715(後巾)×560×800mm ¥41,500	UG-100 1,000×543×625mm ¥33,000 バックガード BGH-100 ¥5,400	UG-70 700×543×625mm ¥26,000 バックガード BGH-70 ¥4,000	UG-60 600×543×625mm ¥24,000 バックガード BGH-60 ¥3,700

※計量米びつの取付け機種については、弊社にお問い合わせください。

ガスキャビネット	ガスレンジ	吊戸棚(高さ500mmタイプ)				
UK-60T(L-R) 600×560×800mm 上台GC60-2(L-R) ¥42,000 下台UK-60(B) ¥21,000 ¥63,000	GRH-60B 600×380×800mm ¥99,000	T-120U 1,200×380×500mm ¥28,500	T-105U 1,050×380×500mm ¥27,000	T-100U 1,000×380×500mm ¥26,500	T-90U 900×380×500mm ¥25,000	T-70U 700×380×500mm ¥20,000

※ガスキャビネット・ガスレンジは、(都市ガス用・プロパンガス用)があります。ガスキャビネットには左側大コンロ(L)タイプ、右側大コンロ(R)タイプをご用意しています。発注の際にご確認ください。

吊戸棚(高さ500mmタイプ)	レンジフード用吊戸棚	ガラス戸棚	食器戸棚	レンジフード横吊戸棚
T-60U 600×380×500mm ¥18,500	TR-60UM 600×380×500mm ¥12,500	TG-60UM 600×380×900mm ¥36,000	TD-90UM 900×270×400mm ¥26,500	T-30U(L-R)Z 300×380×500mm ¥12,500
T-30U 300×380×500mm ¥12,500	TC-71U 715(後巾)×380×500mm ¥28,000	TD-60U 600×270×400mm ¥22,500	TC-71U(L-R)Z 715(後巾)×380×500mm ¥28,000	

U型ミディアムオーク(M)



構成機種

- シンク US-180ML
- 調理台 UT-30M
- ガスキャビネット UK-60TML
- 吊戸棚 T-90UM×2, T-30UM
- レンジフードファン VD-60
- 食器戸棚 TD-90UM
- システムラック SRM-30

U型9点セット価格 ¥328,000

●商品の寸法表示は、全て間口(幅)×奥行×高さmmで表示しています。

間口180cm ジャンボシンク	間口180cm ミドルシンク (真中シンク)	間口165cm ジャンボシンク	間口165cm ミドルシンク	間口150cm ジャンボシンク
US-180M(L-R) 1,800×560×800mm ¥94,500	UM-180M 1,800×560×800mm ¥93,500	US-165M(L-R) 1,650×560×800mm ¥89,500	UM-165M(L-R) 1,650×560×800mm ¥88,500	US-150M(L-R) 1,500×560×800mm ¥85,000

※流し台には左シンク(L)タイプ、右シンク(R)タイプをご用意しています。発注の際にご確認ください。写真は全て左シンク(L)タイプです。

間口150cm ミドルシンク	間口120cm シングルシンク	間口100cm シングルシンク	調理台		
UM-150M(L-R) 1,500×560×800mm ¥84,000	U-120M(L-R) 1,200×560×800mm ¥67,000	U-100M(L-R) 1,000×560×800mm ¥62,000	UT-100M 1,000×560×800mm ¥59,500	UT-60M 600×560×800mm ¥35,000	UT-30M 300×560×800mm ¥24,500

※流し台には左シンク(L)タイプ、右シンク(R)タイプをご用意しています。発注の際にご確認ください。写真は全て左シンク(L)タイプです。

計量米びつ	隅調理台	ガス台		
K-15 225×480×460mm ¥11,500	UC-M 715(後巾)×560×800mm ¥41,500	UG-100M 1,000×543×625mm ¥33,000 バックガード BGH-100 ¥5,400	UG-70M 700×543×625mm ¥26,000 バックガード BGH-70 ¥4,000	UG-60M 600×543×625mm ¥24,000 バックガード BGH-60 ¥3,700

※計量米びつの取付け機種については、弊社にお問い合わせください。

ガスキャビネット	ガスレンジ	吊戸棚(高さ500mmタイプ)				
UK-60TML(L-R) 600×560×800mm 上台GC60-2(L-R) ¥42,000 下台UK-60M(B) ¥21,000 ¥63,000	GRH-60B 600×380×800mm ¥99,000	T-120UM 1,200×380×500mm ¥28,500	T-105UM 1,050×380×500mm ¥27,000	T-100UM 1,000×380×500mm ¥26,500	T-90UM 900×380×500mm ¥25,000	T-70UM 700×380×500mm ¥20,000

※ガスキャビネット・ガスレンジは、(都市ガス用・プロパンガス用)があります。ガスキャビネットには左側大コンロ(L)タイプ、右側大コンロ(R)タイプをご用意しています。発注の際にご確認ください。

吊戸棚(高さ500mmタイプ)	レンジフード用吊戸棚	ガラス戸棚	食器戸棚	レンジフード横吊戸棚
T-60UM 600×380×500mm ¥18,500	TR-60UM 600×380×500mm ¥12,500	TG-60UM 600×380×900mm ¥36,000	TD-90UM 900×270×400mm ¥26,500	T-30UM(L-R)Z 300×380×500mm ¥12,500
T-30UM 300×380×500mm ¥12,500	TC-71UM 715(後巾)×380×500mm ¥28,000	TD-60UM 600×270×400mm ¥22,500	TC-71UM(L-R)Z 715(後巾)×380×500mm ¥28,000	

木製キッチンセット

※ガス器具・レンジフードに関しては、下記の商品以外もご用意しております。詳しくはP.33~P.35をご覧ください。

GN型ペールグレー



構成機種	
シンク	GNS-180L
調理台	GNT-30
ガスキャビネット	GNK-60TL
吊戸棚	T-90GN, T-30GN
食器戸棚	TD-90GN
レンジフードファン	VD-90
型7点セット価格 ¥283,000	

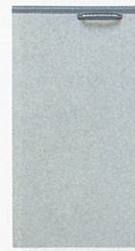

●商品の寸法表示は、全て間口(幅)×奥行×高さmmで表示しています。

間口180cm ジャンボシンク	間口180cm ミドルシンク (真中シンク)	間口165cm ジャンボシンク	間口165cm ミドルシンク	間口150cm ジャンボシンク
GNS-180(L-R) 1,800×560×800mm ¥83,500	GNM-180 1,800×560×800mm ¥82,500	GNS-165(L-R) 1,650×560×800mm ¥79,000	GNM-165(L-R) 1,650×560×800mm ¥78,000	GNS-150(L-R) 1,500×560×800mm ¥75,000

※流し台には左シンク(L)タイプ、右シンク(R)タイプをご用意しています。発注の際にご確認ください。写真は全て左シンク(L)タイプです。

間口150cm ミドルシンク	間口120cm シングルシンク	間口100cm シングルシンク	調理台		
GNM-150(L-R) 1,500×560×800mm ¥74,000	GN-120(L-R) 1,200×560×800mm ¥59,000	GN-100(L-R) 1,000×560×800mm ¥53,000	GNT-100 1,000×560×800mm ¥53,000	GNT-60 600×560×800mm ¥30,500	GNT-30 300×560×800mm ¥21,500

※流し台には左シンク(L)タイプ、右シンク(R)タイプをご用意しています。発注の際にご確認ください。写真は全て左シンク(L)タイプです。

計量米びつ	隅調理台	ガス台		
K-15 225×480×460mm ¥11,500	GNC 715(後市)×560×800mm ¥38,500	GNG-100 1,000×543×625mm ¥29,000 バックガード BGH-100 ¥5,400	GNG-70 700×543×625mm ¥23,000 バックガード BGH-70 ¥4,000	GNG-60 600×543×625mm ¥21,000 バックガード BGH-60 ¥3,700

※計量米びつの取付け機種については、弊社にお問い合わせください。

ガスキャビネット	ガスレンジ	吊戸棚(高さ500mmタイプ)				
GNK-60TL(L-R) 600×560×800mm 上台GC60-2(L-R) ¥42,000 下台GNK-60(B) ¥18,000 ¥60,000	GRH-60B 600×560×800mm ¥99,000	T-120GN 1,200×380×500mm ¥24,000	T-105GN 1,050×380×500mm ¥23,000	T-100GN 1,000×380×500mm ¥22,500	T-90GN 900×380×500mm ¥21,000	T-70GN 700×380×500mm ¥17,000

※ガスキャビネット・ガスレンジは、(都市ガス用・プロパンガス用)があります。ガスキャビネットには左側大コンロ(L)タイプ、右側大コンロ(R)タイプをご用意しています。発注の際にご確認ください。

吊戸棚(高さ500mmタイプ)		レンジフード用吊戸棚	ガラス戸棚	食器戸棚	レンジフード横吊戸棚
T-60GN 600×380×500mm ¥15,500	T-30GN 300×380×500mm ¥10,500	TR-60GN 600×380×500mm ¥15,500	TG-60GN 600×380×900mm ¥32,500	TD-90GN 900×270×400mm ¥26,500	T-30GN(L-R)Z 300×380×500mm ¥10,500

AN型アイボリー&ベージュ(B)



構成機種	
シンク	ANS-180BL
調理台	ANT-60B×2, ANO-B
ガスキャビネット	ANK-60TBL
吊戸棚	T-60ANB, TR-60ANB, T-60ANB, TC-71ANB, T-90ANB×2
食器戸棚	TD-90ANB
レンジフードファン	VT-60
システムラック	SRS-60, SRG-60, SRC-71, SRM-90
L型17点セット価格 ¥505,800	



●商品の寸法表示は、全て間口(幅)×奥行×高さmmで表示しています。

間口180cm ジャンボシンク	間口180cm ミドルシンク (真中シンク)	間口165cm ジャンボシンク	間口165cm ミドルシンク	間口150cm ジャンボシンク
ANS-180B(L-R) 1,800×560×800mm ¥83,500	ANM-180B 1,800×560×800mm ¥82,500	ANS-165B(L-R) 1,650×560×800mm ¥79,000	ANM-165B(L-R) 1,650×560×800mm ¥78,000	ANS-150B(L-R) 1,500×560×800mm ¥75,000

※流し台には左シンク(L)タイプ、右シンク(R)タイプをご用意しています。発注の際にご確認ください。写真は全て左シンク(L)タイプです。

間口150cm ミドルシンク	間口120cm シングルシンク	間口100cm シングルシンク	調理台		
ANM-150B(L-R) 1,500×560×800mm ¥74,000	AN-120B(L-R) 1,200×560×800mm ¥59,000	AN-100B(L-R) 1,000×560×800mm ¥53,000	ANT-100B 1,000×560×800mm ¥53,000	ANT-60B 600×560×800mm ¥30,500	ANT-30B 300×560×800mm ¥21,500

※流し台には左シンク(L)タイプ、右シンク(R)タイプをご用意しています。発注の際にご確認ください。写真は全て左シンク(L)タイプです。

計量米びつ	隅調理台	ガス台		
K-15 225×480×460mm ¥11,500	ANC-B 715(後市)×560×800mm ¥38,500	ANG-100B 1,000×543×625mm ¥29,000 バックガード BGH-100 ¥5,400	ANG-70B 700×543×625mm ¥23,000 バックガード BGH-70 ¥4,000	ANG-60B 600×543×625mm ¥21,000 バックガード BGH-60 ¥3,700

※計量米びつの取付け機種については、弊社にお問い合わせください。

ガスキャビネット	ガスレンジ	吊戸棚(高さ500mmタイプ)				
ANK-60TBL(L-R) 600×560×800mm 上台GC60-2(L-R) ¥42,000 下台ANK-60B(B) ¥18,000 ¥60,000	GRH-60B 600×560×800mm ¥99,000	T-120ANB 1,200×380×500mm ¥24,000	T-105ANB 1,050×380×500mm ¥23,000	T-100ANB 1,000×380×500mm ¥22,500	T-90ANB 900×380×500mm ¥21,000	T-70ANB 700×380×500mm ¥17,000

※ガスキャビネット・ガスレンジは、(都市ガス用・プロパンガス用)があります。ガスキャビネットには左側大コンロ(L)タイプ、右側大コンロ(R)タイプをご用意しています。発注の際にご確認ください。

吊戸棚(高さ500mmタイプ)		レンジフード用吊戸棚	ガラス戸棚	食器戸棚	レンジフード横吊戸棚
T-60ANB 600×380×500mm ¥15,500	T-30ANB 300×380×500mm ¥10,500	TR-60ANB 600×380×500mm ¥15,500	TG-60ANB 600×380×900mm ¥32,500	TD-90ANB 900×270×400mm ¥26,500	T-30ANB(L-R)Z 300×380×500mm ¥10,500

木製キッチンセット

※ガス器具・レンジフードに関しましては、下記の商品以外にもご用意しております。詳しくはP.33~P.35をご覧ください。

FN型オフホワイト



構成機種

- シンク FNS-165R
- 調理台 FNT-60,FNC,FNT-30
- ガスキャビネット FNK-60TL
- 吊戸棚 T-60FN,TR-60FN,TC-71FN,T-105FN,T-60FN,T-30FN
- レンジフードファン VS-60
- システムラック SRS-60,SRC-71

L型14点セット価格 **¥397,300**

PN型アイボリー



構成機種

- シンク PNS-180L
- 調理台 PNC,PNT-30
- ガスレンジ GRF-60B
- 吊戸棚 T-90PN,T-60PN,T-60PN,T-30PN
- レンジフードファン VD-60
- システムラック SRM-90,SRG-60,SRS-60

L型12点セット価格 **¥344,400**

LN型ナチュラルオーク



構成機種

- シンク LNS-180L
- 調理台 LNK-30
- ガスキャビネット LNK-60TL
- 吊戸棚 TW-60LN,T-120LN,TR-60LN,T-30LN
- レンジフードファン VLS-60
- システムラック SRM-120

I型9点セット価格 **¥255,300**

FN型オフホワイト

●商品の寸法表示は、全て間口(幅)×奥行×高さmmで表示しています。

間口180cm ジャンボシンク	間口180cm ミドルシンク (真中シンク)	間口165cm ジャンボシンク	間口165cm ミドルシンク
FNS-180(L,R) 1,800×560×800mm ¥72,000	FNM-180 1,800×560×800mm ¥71,000	FNS-165(L,R) 1,650×560×800mm ¥68,500	FNM-165(L,R) 1,650×560×800mm ¥67,500

※流し台には左シンク(L)タイプ、右シンク(R)タイプをご用意しています。発注の際にご確認ください。写真は全て左シンク(L)タイプです。

間口150cm ジャンボシンク	間口150cm ミドルシンク	間口120cm シングルシンク	間口100cm シングルシンク	調理台 (扉は右開きのみ)
FNS-150(L,R) 1,500×560×800mm ¥64,000	FNM-150(L,R) 1,500×560×800mm ¥63,000	FN-120(L,R) 1,200×560×800mm ¥51,000	FN-100(L,R) 1,000×560×800mm ¥46,000	FNT-60 600×560×800mm ¥24,500 FNT-30 300×560×800mm ¥18,000

隅調理台 (扉は右開きのみ)	ガス台	ガスキャビネット 大コンロの位置は、 左右いずれかをお選びいただけます。	ガスレンジ 2口コンロ・グリル付	吊戸棚 (ガラス戸棚付)
FNC 715(後市)×560×800mm ¥34,500	FNG-100 1,000×543×625mm ¥25,000 FNG-70 700×543×625mm ¥19,000 FNG-60 600×543×625mm ¥17,500	FNK-60T(L,R) 600×560×800mm 上台GC50-2(L,R) ¥42,000 下台FNK-60(B) ¥16,500 ¥58,500	GRF-60B 600×560×800mm ¥81,000	TW-60FN 600×380×900mm ¥20,500

※ガスキャビネット・ガスレンジは、(都市ガス用・プロパンガス用)があります。ガスキャビネットには左側大コンロ(L)タイプ、右側大コンロ(R)タイプをご用意しています。発注の際にご確認ください。

吊戸棚(高さ500mmタイプ)										レンジフード用吊戸棚		レンジフード横吊戸棚 ※イラストは左タイプ		
T-120FN 1,200×380×500mm ¥21,000	T-105FN 1,050×380×500mm ¥19,500	T-100FN 1,000×380×500mm ¥19,000	T-90FN 900×380×500mm ¥18,000	T-70FN 700×380×500mm ¥15,000	T-60FN 600×380×500mm ¥13,000	T-30FN 300×380×500mm ¥9,500	TC-71FN 715(後市)×380×500mm ¥22,000	TR-60FN 600×380×500mm ¥13,000	T-30FN(L,R)Z 300×380×500mm ¥9,500	TC-71FN(L,R)Z 715(後市)×380×500mm ¥22,000				

PN型アイボリー

※流し台には左シンク(L)タイプ、右シンク(R)タイプをご用意しています。発注の際にご確認ください。写真は全て左シンク(L)タイプです。
※ガスキャビネット・ガスレンジは、(都市ガス用・プロパンガス用)があります。ガスキャビネットには左側大コンロ(L)タイプ、右側大コンロ(R)タイプをご用意しています。発注の際にご確認ください。
●商品の寸法表示は、全て間口(幅)×奥行×高さmmで表示しています。

間口180cm ジャンボシンク	間口180cm ミドルシンク (真中シンク)	間口165cm ジャンボシンク	間口165cm ミドルシンク	間口150cm ジャンボシンク	間口150cm ミドルシンク
PNS-180(L,R) 1,800×560×800mm ¥67,200	PNM-180 1,800×560×800mm ¥66,500	PNS-165(L,R) 1,650×560×800mm ¥62,500	PNM-165(L,R) 1,650×560×800mm ¥61,500	PNS-150(L,R) 1,500×560×800mm ¥57,000	PNM-150(L,R) 1,500×560×800mm ¥56,000

間口120cm シングルシンク	間口100cm シングルシンク	調理台 (扉は右開きのみ)	隅調理台 (扉は右開きのみ)	ガス台	ガスキャビネット 新商品	ガスレンジ	吊戸棚 (ガラス戸棚付)
PN-120(L,R) 1,200×560×800mm ¥40,800	PN-100(L,R) 1,000×560×800mm ¥37,800	PNT-60 600×560×800mm ¥21,900 PNT-30 300×560×800mm ¥15,800	PNC 715(後市)×560×800mm ¥33,900	PNG-100 1,000×543×625mm ¥23,700 PNG-70 700×543×625mm ¥17,700 PNG-60 600×543×625mm ¥16,600	PNK-60T(L,R) 600×560×800mm 上台GC50-2(L,R) ¥42,000 下台PNK-60(B) ¥16,500 ¥58,000	GRF-60B 600×560×800mm ¥81,000	TW-60PN 600×380×900mm ¥19,500

吊戸棚(高さ500mmタイプ)										レンジフード用吊戸棚		レンジフード横吊戸棚 ※イラストは左タイプ		
T-120PN 1,200×380×500mm ¥19,500	T-105PN 1,050×380×500mm ¥18,500	T-100PN 1,000×380×500mm ¥18,000	T-90PN 900×380×500mm ¥17,000	T-70PN 700×380×500mm ¥14,000	T-60PN 600×380×500mm ¥12,000	T-30PN 300×380×500mm ¥9,000	TC-71PN 715(後市)×380×500mm ¥21,000	TR-60PN 600×380×500mm ¥12,000	T-30PN(L,R)Z 300×380×500mm ¥9,000	TC-71PN(L,R)Z 715(後市)×380×500mm ¥21,000				

LN型ナチュラルオーク

※流し台には左シンク(L)タイプ、右シンク(R)タイプをご用意しています。発注の際にご確認ください。写真は全て左シンク(L)タイプです。
※ガスキャビネット・ガスレンジは、(都市ガス用・プロパンガス用)があります。ガスキャビネットには左側大コンロ(L)タイプ、右側大コンロ(R)タイプをご用意しています。発注の際にご確認ください。
●商品の寸法表示は、全て間口(幅)×奥行×高さmmで表示しています。

間口180cm ジャンボシンク	間口180cm ミドルシンク (真中シンク)	間口165cm ジャンボシンク	間口165cm ミドルシンク	間口150cm ジャンボシンク	間口150cm ミドルシンク
LNS-180(L,R) 1,800×560×800mm ¥67,200	LNM-180 1,800×560×800mm ¥66,500	LNS-165(L,R) 1,650×560×800mm ¥62,500	LNM-165(L,R) 1,650×560×800mm ¥61,500	LNS-150(L,R) 1,500×560×800mm ¥57,000	LNM-150(L,R) 1,500×560×800mm ¥56,000

間口120cm シングルシンク	間口100cm シングルシンク	調理台 (扉は右開きのみ)	隅調理台 (扉は右開きのみ)	ガス台	ガスキャビネット 新商品	ガスレンジ	吊戸棚 (ガラス戸棚付)
LN-120(L,R) 1,200×560×800mm ¥40,800	LN-100(L,R) 1,000×560×800mm ¥37,800	LNT-60 600×560×800mm ¥21,900 LNT-30 300×560×800mm ¥15,800	LNC 715(後市)×560×800mm ¥33,900	LNG-100 1,000×543×625mm ¥23,700 LNG-70 700×543×625mm ¥17,700 LNG-60 600×543×625mm ¥16,600	LNK-60T(L,R) 600×560×800mm 上台GC50-2(L,R) ¥42,000 下台LNK-60(B) ¥16,500 ¥58,000	GRF-60B 600×560×800mm ¥81,000	TW-60LN 600×380×900mm ¥19,500

吊戸棚(高さ500mmタイプ)										レンジフード用吊戸棚		レンジフード横吊戸棚 ※イラストは左タイプ		
T-120LN 1,200×380×500mm ¥19,500	T-105LN 1,050×380×500mm ¥18,500	T-100LN 1,000×380×500mm ¥18,000	T-90LN 900×380×500mm ¥17,000	T-70LN 700×380×500mm ¥14,000	T-60LN 600×380×500mm ¥12,000	T-30LN 300×380×500mm ¥9,000	TC-71LN 715(後市)×380×500mm ¥21,000	TR-60LN 600×380×500mm ¥12,000	T-30LN(L,R)Z 300×380×500mm ¥9,000	TC-71LN(L,R)Z 715(後市)×380×500mm ¥21,000				

キッチンセット 関連機器

プロペラファン (金属製換気扇・ブース型レンジフード)

屋外に直接排気できる戸建住宅に適します。ファンの取外しも簡単なので、お掃除もラクラクです。また、ブース型レンジフードを採用していますので、キッチンのインテリア感覚を損ないません。(ダクト排気には使用できません。)

●商品の寸法表示は、全て開口(幅)×奥行×高さmmで表示しています。

VGE型 間口90cm・75cm・60cm タイプ	VD型(高さ60cm) 間口90cm・75cm・60cm タイプ	VFD型(高さ50cm) 間口60cm タイプ
 <p>VGE-90 (900×570×645mm) ¥77,000 (本体¥72,000、前面パネル¥5,000) ※写真の商品はシャモアイボリーです。</p>	 <p>VD-90 (900×560×600mm) ¥60,000 ※写真の商品はアイボリーです。</p>	 <p>VFD-60 (600×585×500mm) ¥52,000 ※写真の商品はダークグレーです。</p>
 <p>VGE-75 (750×570×645mm) ¥68,000 (本体¥64,000、前面パネル¥4,000) ※写真の商品はマッシュルームベージュです。</p>	 <p>VD-75 (750×560×600mm) ¥48,000 ※写真の商品はグレーです。</p>	
 <p>VGE-60 (600×570×645mm) ¥61,500 (本体¥58,000、前面パネル¥3,500) ※写真の商品はミスティグレーです。</p>	 <p>VD-60 (600×560×600mm) ¥35,000 ※写真の商品はブラウンです。</p>	

●カラーはホーローキッチンセットの各色に対応
●15W蛍光灯照明付・3方向排気・電動シャッター式金属製換気扇
●タイマースイッチにより約3分間は自動排気
●お手入れ簡単なバンディングフィルター付
●溜まったオイルを簡単に取り出せるオイルポット付
●風量は「強」「弱」2段切替え

●電動シャッター式金属製換気扇
●お手入れ簡単なバンディングフィルター付
●3方向排気
●溜まったオイルを簡単に取り出せるオイルポット付

●電動シャッター式金属製換気扇
●グリスマスク付
●3方向排気
●ランプ取付可能(白熱球40W以下)

カラーバリエーション



A: シャモアイボリー C-D: マッシュルームベージュ G: ミスティグレー S: サンドベージュ

I: アイボリー G: グレー B: ブラウン

I: アイボリー G: ダークグレー

キッチンフード (換気扇別売)

熱に強く、安全性の高い金属製です。換気扇はVK-25Pをご使用ください。

VD型(高さ60cm) 間口75cm・60cm タイプ	VD型(高さ50cm) 間口60cm タイプ
 <p>VD-75P (750×560×600mm) ¥21,000 ※専用グリスマスクG-75 ¥6,500をセットできます。</p> <p>VD-60P (600×560×600mm) ¥14,800 ※専用グリスマスクG-60 ¥5,500をセットできます。 ※写真の商品はVD-75P (ブラウン)です。 ●3方向排気</p>	 <p>VD-60P500 I (600×560×500mm) ¥12,800 ●排気口は現場開口 ●3方向排気</p>

カラーバリエーション

I: アイボリー G: グレー B: ブラウン

I: アイボリー



換気扇 (引紐式)

屋外へ直接排気します。



VK-25P (348×155×348mm)
¥16,000
●金属製引紐式スイッチ
●引紐式シャッター付
※キッチンフードVD-60P、VD-75P、VD-60P500 I にセットできます。

レンジフードファン・キッチンフード別売部品 (寸法は外径寸法表示です。)

 <p>排気用角アタッチメント 320×276×184mm (直接排気用) ¥2,000</p>	 <p>アルミダクト150×1000 (排気ダクト用) 150φ×1,000mm ¥2,000 アルミダクト150×2000 150φ×2,000mm ¥3,500</p>	 <p>VGE横幕板 360×45mm (レンジフードの側面が露出する 場合の上部サイド幕板) ¥2,000</p>	 <p>ウェザーカバー-W-1 305×136×165mm (樹脂製) ¥1,100</p>	 <p>ウェザーカバー-W-7 340×210×340mm (金属製) ¥3,800</p>
 <p>VE丸ダクト金具 (左・右・後排気用150φ丸ダクト変換用) ¥1,600</p>	 <p>フード用不燃セット 600×360×11mm (VP・VT型用) ¥2,500 ※受注生産品・納期2週間</p>	 <p>VE横幕板 360×235mm (レンジフードの側面が露出する 場合の上部サイド幕板) ¥2,000</p>	 <p>ウェザーカバー-W-2 250×180×250mm (金属製) ¥3,500</p>	 <p>ウェザーカバー-W-7B 340×210×340mm (防火ダンパー付、温度ヒューズ120℃、金属製) ¥7,500</p>
 <p>丸ダクト金具(U) 276×276×78mm (150φ丸ダクト 上方排気接続用) ¥2,200</p>	 <p>VCN丸ダクト金具L 276×276×188mm (150φ丸ダクト 左右・後方排気接続用) ¥3,500</p>	 <p>VCN横幕板H600 360×190mm (レンジフードの側面が露出する 場合の上部サイド幕板) ¥2,000</p>	 <p>ウェザーカバー-WN-5 250×180×250mm (金属製) ¥3,300</p>	 <p>W-252 (木枠) 342×160×342mm (25cm換気扇取付用) ¥2,400</p>

プロペラファン (平型レンジフード)

屋外に直接排気できる戸建住宅に適します。浅型設計の平型レンジフードを採用していますので、上に吊戸棚を併用することができます。(ダクト排気には使用できません。)



VP-60 (596×545×180mm)
¥21,800
●シャッター付
●3方向排気

ターボファン (平型レンジフード)

最も排気効率に優れ、屋外への直接排気も可能。中高層マンションなどでダクト排気をする場合などにも適しています。浅型設計の平型レンジフードを採用していますので、上に吊戸棚を併用することができます。

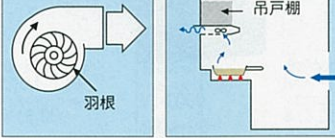

VS-60 (600×375×215mm)
¥38,800
●スライドフード型 ●シャッター付
●前面ステンレス仕上げ ●5方向排気

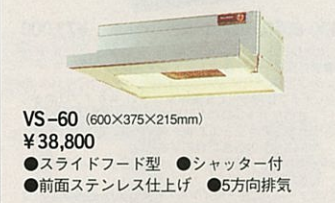



VT-60 (596×545×180mm)
¥29,800
●シャッター付 ●5方向排気 ●風量「強」「弱」2段切替え ●ランプ取付可能(白熱球60W以下)



VT-60 (596×545×180mm)
¥29,800
●シャッター付 ●5方向排気 ●風量「強」「弱」2段切替え ●ランプ取付可能(白熱球60W以下)

シロッコファン (ブース型レンジフード)

静かで、排気の圧力が強いので、中高層マンションなど、強く外風を受ける場所に設置する場合に最適です。また、ブース型レンジフードを採用していますので、キッチンのインテリア感覚を損ないません。

VE型(BLⅢ型相当) 間口90cm・75cm・60cm タイプ	VE型(BLⅢ型相当) 間口90cm・75cm・60cm タイプ	VE型(BLⅢ型相当) 間口90cm・75cm・60cm タイプ
 <p>VE-90N (900×570×645mm) ¥75,000 (本体¥70,000、前面パネル¥5,000) ※写真の商品はシャモアイボリーです。</p>	 <p>VE-75N (750×570×645mm) ¥66,000 (本体¥62,000、前面パネル¥4,000) ※写真の商品はミスティグレーです。</p>	 <p>VE-60N (600×570×645mm) ¥59,500 (本体¥56,000、前面パネル¥3,500) ※写真の商品はマッシュルームベージュです。</p>

●カラーはホーローキッチンセットの各色に対応
●15W蛍光灯照明付・4方向排気・風圧式シャッター付
●タイマースイッチにより約3分間は自動排気
●油捕集効率が高い2層式グリスマスク付
●溜まったオイルを簡単に取り出せるオイルカップ付
●風量は「強」「中」「弱」3段切替え
●上記、機種については排気方向別に別売部品が必要です。右記の別売部品対応表を参考にしてください。

排気方法	排気方向	必要別売部品	価格
150φ丸ダクト排気	上方	丸ダクト金具(U)	¥2,200
丸ダクト排気	左右・後方	VCN丸ダクト金具L	¥3,500
直接排気	左右・後方	排気用角アタッチメント	¥2,000

VE型カラーバリエーション

A: シャモアイボリー C-D: マッシュルームベージュ G: ミスティグレー S: サンドベージュ

VCN型カラーバリエーション

I: アイボリー G: グレー B: ブラウン

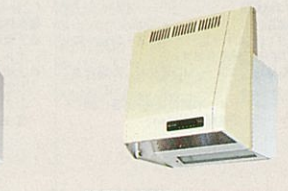
VCN型(BLⅢ型相当) 間口90cm・75cm・60cm タイプ	VCN型(BLⅢ型相当) 間口90cm・75cm・60cm タイプ	VCN型(BLⅢ型相当) 間口90cm・75cm・60cm タイプ
 <p>VCN-90N (900×560×600mm) ¥62,000 ※写真の商品はグレーです。</p>	 <p>VCN-75N (750×560×600mm) ¥50,000 ※写真の商品はブラウンです。</p>	 <p>VCN-60N (600×560×600mm) ¥44,000 ※写真の商品はアイボリーです。</p>

●15W蛍光灯照明付・4方向排気・風圧式シャッター付
●油捕集効率が高い2層式グリスマスク付
●溜まったオイルを簡単に取り出せるオイルカップ付
●風量は「強」「中」「弱」3段切替え
●上記、機種については排気方向別に別売部品が必要です。上記の別売部品対応表を参考にしてください。

 <p>P-25PW (絶縁枠) 341×30×341mm (25cm換気扇用) ¥1,900</p>	 <p>難燃ジャバラNG-1 318×564×138mm (塩化ビニール製) ¥3,500</p>	 <p>丸型フード150 150φ ¥4,500</p>
 <p>防火ダンパーB-1 306×295×113mm ¥6,600</p>	 <p>角丸アタッチメント (150φ丸ダクト変換用) ¥5,800</p>	 <p>取付金具T-1 ¥1,800</p>
 <p>防火ダンパーB-5N 148φ×220mm ¥6,000</p>	 <p>グリスマスクG-1 364×316mm ¥4,300</p>	 <p>吊り下げ金具 セット ¥500</p>
 <p>不燃ジャバラFG-1 318×564×138mm (ガラス繊維製) ¥5,400</p>	 <p>グリスマスクG-2 270×230mm ¥4,300</p>	 <p>丸型フード100 100φ ¥3,500 ※ミニキッチン・システム バスのダクト換気接続用</p>
 <p>不燃ジャバラFG-6 208×400×178mm (ガラス繊維製) ¥6,000</p>	 <p>グリスマスクG-75 353×448mm (VD-75P用) ¥6,500</p>	 <p>アルミダクト100×2000 (アルミダクト100φ) φ: 2000 ¥2,500 ※ミニキッチン・システム バスのダクト換気接続用</p>

別売部品対応表

	排気用角アタッチメント	丸ダクト金具(U)	VCN丸ダクト金具L	アルミダクト150φ	VGE横幕板	VE横幕板	ウェザーカバー-W-1	ウェザーカバー-W-7	ウェザーカバー-W-7B	ウェザーカバー-W-2	ウェザーカバー-WN-5	W-252 (木枠)	丸型フード150	取付金具T-1	吊り下げ金具セット	丸型フード100	グリスマスクG-1	グリスマスクG-2	グリスマスクG-75	アルミダクト100×2000
VE	●	●	●	●	●	●	●	●	●	●	●	●	●	●	●	●	●	●	●	●
VCN	●	●	●	●	●	●	●	●	●	●	●	●	●	●	●	●	●	●	●	●
VS	●	●	●	●	●	●	●	●	●	●	●	●	●	●	●	●	●	●	●	●
VT	●	●	●	●	●	●	●	●	●	●	●	●	●	●	●	●	●	●	●	●
VP	●	●	●	●	●	●	●	●	●	●	●	●	●	●	●	●	●	●	●	●
VGE	●	●	●	●	●	●	●	●	●	●	●	●	●	●	●	●	●	●	●	●
VD/VFD/VK	●	●	●	●	●	●	●	●	●	●	●	●	●	●	●	●	●	●	●	●

※グリスマスクG-75はVD-75Pのみに対応します。
※グリスマスクG-60はVD-60Pのみに対応します。

キッチンセット 関連機器

図面ページP.76~77

ガスレンジ(都市ガス用・プロパンガス用)

コンロ、グリル、オープンが一体に。ジャンボグリルは、一度にたくさんのものが焼けるとともに、ニオイが残らずお手入れが簡単なセルフクリーニングホーロー仕上げ。(GRHのみ)

3口コンロ(グリル内蔵型) 間口60cmタイプ  GRH-60B (600×560×800mm) ¥99,000 ●セラミック赤外線バーナー(片面焼ジャンボグリル) ●半直火式オープン●連続放電式点火 ●立ち消え安全装置付	2口コンロ(グリル付) 間口60cmタイプ  GRF-60B (600×560×800mm) ¥81,000 ●片面焼グリル●半直火式オープン ●サーモスタット●連続放電式点火 ●立ち消え安全装置付
---	---

●商品の寸法表示は、全て間口(幅)×奥行×高さmmで表示しています。

ガスキャビネット(都市ガス用・プロパンガス用)

煮込み料理に便利な3口コンロと、2口コンロの2タイプをご用意。ガステーブルとガスキャビネットの一体型です。

3口コンロ 間口60cmタイプ  DKH-60S (600×560×800mm) ¥70,000 (在庫限り) (上台GCN-60C ¥39,000) ●立ち消え安全装置付 ※下台キャビネットはエマール・アーバス・ニューロイヤル・木製の各色に対応します。 ※上記の価格・品番は、エマールにセットした場合を表しています。 アーバス・ニューロイヤル・木製の価格・品番に関しては、各ページでご確認ください。	2口コンロ(グリル付)間口60cmタイプ  KK-60S (600×560×800mm) ¥77,000 (在庫限り) (上台GCN-60SV ¥46,000) ●赤外線バーナー●立ち消え安全装置付 ●電子コンベクション ※下台キャビネットはエマール・アーバス・ニューロイヤル・木製の各色に対応します。 ※上記の価格・品番は、アーバスにセットした場合を表しています。 エマール・ニューロイヤル・木製の価格・品番に関しては、各ページでご確認ください。	2口コンロ(グリル付)間口60cmタイプ  FNK-60S (600×560×800mm) ¥55,500 (在庫限り) (上台GC-60SV ¥39,000) ●立ち消え安全装置付 ●電子コンベクション ※下台キャビネットは木製FN型・PN型・LN型に対応します。 ※上記の価格・品番は、木製FN型にセットした場合を表しています。 木製PN型・LN型の価格・品番に関しては、各ページでご確認ください。	2口コンロ(グリル付)間口60cmタイプ  KK-60T(L-R) (600×560×800mm) ¥73,000 (上台GC60-2(L-R) ¥42,000) ●赤外線バーナー●立ち消え安全装置付 ●電子コンベクション ※大コンロの位置は、左右いずれかをお選びになれます。 ※右タイプは向かって左側が大コンロ、Rタイプは向かって右側が大コンロになります。 ※下台キャビネットはエマール・アーバス・ニューロイヤル・木製の各色に対応します。 ※上記の価格・品番は、アーバスにセットした場合を表しています。 エマール・ニューロイヤル・木製の価格・品番に関しては、各ページでご確認ください。
--	---	--	---

セパレート(フリーセット)タイプ&ガステーブル(都市ガス用・プロパンガス用)

ガスレンジにガステーブルをセット。GRE-60はフリーセットタイプで、4種類のガステーブルの中から選べます。

GFD-60 (594×483×214mm) ¥36,800 ●両面焼グリルタイプ ●グリルボタン1つだから操作が簡単 ●ステンレストップ採用 ●本格強火4,600kcal/h	GPD-60 (594×468×207mm) ¥29,800 ●スモークレスグリルタイプ ●ステンレストップ採用 ●本格強火4,600kcal/h	GRE-60 (600×550×620mm) ¥190,000 ●GFD・GPD・GSD・GVDをセットできます。 ●電子コンベクション ●フェーザータッチ式自動点火 ●サーモスタット ●デジタルタイマー ●庫内セルフクリーニングホーロー仕上げ ●ゴムガード
GSD-60 (594×460×207mm) ¥18,800 ●本格強火4,600kcal/h ●ステンレストップ採用	GVD-56(N) (562×444×213.5mm) ¥17,800 ●グリル付ガステーブル ●本格強火4,500kcal/h	

●ガスの接続工事は、配管工事業者に依頼してください。
ガスレンジ・ガスキャビネットのガスの接続は必ず金属配管を行ってください。

ご注意

- 地域によって、ガス種が異なります。ガス種を確認のうえお買い求めください。ガス種が違いますと、火災・やけどなどの原因になることがあります。
- ガス消費量は、都市ガス13Aで表示しています。ガス種により異なる場合がありますのでご了承ください。

別売部品

- 中華鍋用ゴック ¥1,000
GRH-60・GRF-60B・GCH-60C・GCN-60・GC-60SV・GC60-2(LR) にセットできます。
- バックガード(ステンレス製) 間口100cmタイプ BGH-100 (1,000×25×265mm) ¥5,400
間口70cmタイプ BGH-70 (700×25×265mm) ¥4,000
間口60cmタイプ BGH-60 (600×25×265mm) ¥3,700



バックガード・ガス台セット図面

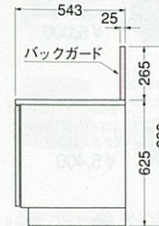

流し台別売部品

シンクで野菜や食器を洗ったりする作業がはかどります。

 ●水切プレート (330×475mm) ¥2,800	 ●スライドボール (426×481×146mm) ¥10,000 ※ジャンボシンク用	 ●水切ネットN (240×484×100mm) ¥2,500	 ●水切ネットS (90×480×110mm) ¥2,200
---	--	---	--

- ジョイントプレート(ステンレス製) ¥1,000
- 排水管アダプター 口径40・44・51mmの下水管と接続できます。 ¥300

システムラック・水切ラック

調味料を清潔に保存できるスパイスラック。水切ラック・水切棚は、濡れた食器をそのままに。素材はすべてステンレス製です。

 ●スパイスラック SRS-60 (600×250×400mm) ¥32,000	 ●スパイスラック SRS-30 (300×250×400mm) ¥22,000	 ●ガラス櫃 SRG-90 (900×250×400mm) ¥21,000 SRG-60 (600×250×400mm) ¥18,000	 ●コーナー櫃 SRC-71 (715(後巾)×250×400mm) ¥32,500 SRC-60 (600(後巾)×250×400mm) ¥31,500
 ●水切ラック SRM-120 (1,200×250×400mm) ¥15,500	 ●水切ラック SRM-105 (1,050×250×400mm) ¥14,000 SRM-90 (900×250×400mm) ¥11,500	 ●水切ラック MW-180N (1,800×250×450mm) ¥13,200 MW-120N (1,200×250×450mm) ¥8,800 MW-90N (900×250×450mm) ¥7,700	 ●水切ラック MS-180N (1,800×250×300mm) ¥8,500 MS-120N (1,200×250×300mm) ¥5,700 MS-90N (900×250×300mm) ¥5,000

床下収納庫

デッドスペースを有効利用。サイズは3種類あります。



間口120cmタイプ ●UA-120 (1,215×616×463mm) ¥26,000 ●フロンズアルミ枠(網トレ① 網仕切板②) ●床穴開け寸法:1,205×606mm	間口90cmタイプ ●UA-90 (919×616×460mm) ¥21,500 ●フロンズアルミ枠(網トレ① 網仕切板②) ●床穴開け寸法:909×606mm	間口60cmタイプ ●UA-60 (616×616×463mm) ¥10,500 ●フロンズアルミ枠(網トレ① 網仕切板②) ●床穴開け寸法:606×606mm
--	--	--

ゴミシュルター

 ●UG-50 (500×385×900mm) ¥48,500 (取付費別途) ●左・右両手(写真の商品は右タイプです。) ●投入口寸法:タテ202×ヨコ283mm
--

キャビネットオプション

指先一本のワンタッチ操作。生ゴミを細かく粉碎。一升ビンもまとめて収納。網カゴとトレイの2段式。

 ●計量米びつ K-15 (225×480×460mm) ¥11,500 ●容量15kg ●通産省グッドデザイン認定商品	 ●デイスボータ(S食品クズ粉砕処理機) ¥48,500 (パイプ付き・取付費別途)	 ●スライドラック MW-180N (285×490×405mm) ¥6,000 ※木製流し台用	 ●スライドラック B-29 (271×490×321mm) ¥5,500 ※木製流し台用
--	--	---	--

調整用アダプター(別売部品)

モーター種類	分相起動形
電源(V)	100
周波数(Hz)	50/60
出力(W)	530/420
1分間平均の回転数(rpm)	1.5~2.0

台輪スベサ

流し台の高さを調節。床から作業面までの高さを80cmから85cmにできます。

●ホーロー流し台用				●木製流し台用			
間口	機種	品番	価格	間口	機種	品番	価格
180cm	流し台	180H	¥6,500	180cm	流し台	180M	¥4,500
165cm	流し台	165H	¥6,400	165cm	流し台	165M	¥4,300
150cm	流し台	150H	¥6,200	150cm	流し台	150M	¥4,000
120cm	流し台	120H	¥5,600	120cm	流し台	120M	¥3,600
100cm	流し台・調理台・ガス台	100H	¥5,300	100cm	流し台・調理台・ガス台	100M	¥3,500
70cm	ガス台	70H	¥4,300	70cm	ガス台	70M	¥2,800
60cm	調理台・ガス台	60H	¥4,200	60cm	調理台・ガス台・ガスキャビネット	60M	¥2,600
35cm	調理台	35H	¥3,600	30cm	調理台	30M	¥2,300
30cm	調理台	30H	¥3,600 (後巾71.5cm)	30cm	調理台(購用)	CM	¥3,500
120cm	調理台(購用)	120CH	¥6,300				
71.5cm	調理台(購用)	CH	¥6,000				
60cm	ガスキャビネット	60KH	¥4,200				
60cm	ガスレンジGRH、GRF	60GR	¥4,200				
60cm	ガスレンジGRE	レンジ用K-15	¥3,800				

●トールユニット用			
間口	機種	品番	価格
60cm	トールユニット	TM60	¥2,600

業務用流し台 使いやすさが基本、奥行き45cmのステンレス製です。

ダブルシンク(水切付) 2SM-120S (1,200×450×800mm) ¥67,500 ●右水槽のみ	ダブルシンク 2S-120S (1,200×450×800mm) ¥62,000	ダブルシンク 2S-90S (900×450×800mm) ¥55,000	シングルシンク 1S-60S (600×450×800mm) ¥44,000
調理台(戸棚付) TKD-120S (1,200×450×800mm) ¥63,000 TKD-90S (900×450×800mm) ¥54,000	調理台(引き出し付) TK-120S (1,200×450×800mm) ¥49,000 TK-90S (900×450×800mm) ¥42,000	調理台 BT-120S (1,200×450×800mm) ¥34,000 BT-90S (900×450×800mm) ¥29,500 BT-60S (600×450×800mm) ¥24,500	ガス台 BK-90S (900×450×645mm) ¥26,500 BK-60S (600×450×645mm) ¥23,500

※排水ホース(NSパイプ・外径37φ・全長700mm)は別売です。

キッチン

キッチン

ホーローシステム洗面ユニット エマリエ

emalier

エマリエ

暮らしに合わせてシステムアップ…。
カラーコーディネートも魅力です。

(受注生産品)

※エマリエは受注生産品ですので、納期は2週間程度いただきます。

詳しくはエマリエカタログで。



エマリエの詳しい商品内容を紹介した専用カタログをご用意しています。弊社事業所、ショールームまでお問い合わせください。

洗面ユニット本体間口 150cm

ドレッサーにこだわって、
メイクタイムを演出します。

ロッッシュシリーズ

スプリングアイボリー (RI)

洗面ユニット本体セット価格 ¥522,700
収納ユニットセット価格 ¥240,500
セット価格 ¥763,200

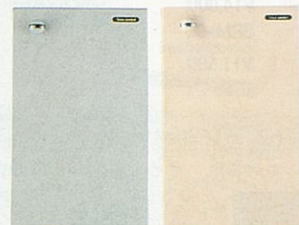

RG: ノースグレー RI: スプリングアイボリー



単なる洗面の場所ではなく、家族ひとりひとりのための多目的空間へ。多様化するライフスタイルに合わせて、洗面スペースにも変化が求められています。使いやすいシャワー水栓や足元温風機などもそのひとつ。「エマリエ」には、洗面としての機能はもちろん、ドレッサーとしての魅力まで追求。毎日を心地よく暮らすための様々な工夫を備えました。

HORŌ STORY

美しさと清潔感を保つホーロー素材で仕上げました。

ボウルや扉は、全てホーロー素材で仕上げました。化粧品や洗剤などの汚れ・ニオイが染み込まず、お手入れが簡単。美しさをいつまでも保ちます。



見えないところもホーロー製。汚れもサッとひとふき。

表面部材だけではなく、キャビネット内にもホーロー素材を採用。洗剤などをこぼしても変色・変質の心配がありません。



カンバスに絵を描くように、洗面スペースをカラーコーディネート。

3つのシリーズを基本に、扉には6色、ボウルには4色のバリエーションをご用意。カウンタートップには人造大理石とポストフォームを合わせて5色を設定。「レミュー」や「フレア」とのカラーコーディネートも可能です。



●ホーローシステムキッチン「レミュー」

洗面ユニット本体間口120cm価格比較

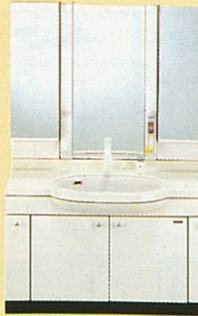

※写真の商品は洗髪センターボウルタイプ・フローラルアイボリーです。

カウンター トップ素材	人造大理石 (クリアホワイト)	ポストフォーム (ホワイト)
扉シリーズ		
ファイン シリーズ	¥353,300	¥289,300

※カウンタートップ素材と扉シリーズによって、価格が異なります。



洗面ユニット本体間口 120cm

ナチュラルをテーマにまとめた、
心からくつろげる洗面スペースです。

シルキーシリーズ

セピアブラウン (SB)

洗面ユニット本体セット価格 ¥361,800
収納ユニットセット価格 ¥223,500
セット価格 ¥585,300

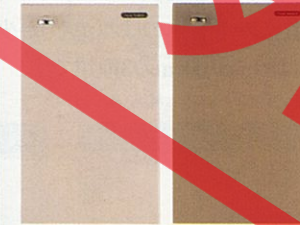

SR: ローズベージュ SB: セピアブラウン

洗面ユニット本体間口 105cm

健康をテーマにしたリフレッシュプラン。
ヘルシーな暮らしにぴったりです。

ファインシリーズ

フローラルアイボリー (IN)

洗面ユニット本体セット価格 ¥209,400
収納ユニットセット価格 ¥199,500
セット価格 ¥408,900

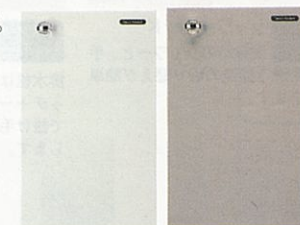

IN: フローラルアイボリー GN: アイビーグレー



《エマリエの魅力をコンパクトにまとめた75・80cmタイプもあります。》



洗面ユニット本体間口 80cm

ファインシリーズ

フローラルアイボリー (IN)

洗面ユニット本体セット価格 ¥194,000
収納ユニットセット価格 ¥106,000
セット価格 ¥300,000

洗面ユニット本体間口 75cm

ロッッシュシリーズ

スプリングアイボリー (RI)

洗面ユニット本体セット価格 ¥211,500
収納ユニットセット価格 ¥107,000
セット価格 ¥318,500



ホーロー洗面ユニット オンディーヌ

Ondine オンディーヌ

快適な朝はここから。
2タイプのホーロー洗面ユニット。

洗髪シャワータイプ

朝のシャンプーをより便利に快適に。洗髪シャワー付洗面ユニット。

洗髪シャワーをセットした高機能タイプ。ボウルは、ロングヘアでもゆったりとシャンプーできる19ℓのホーローボウル(間口60cmの容量は12ℓ)です。しかも、水のはねかえりが少ない深しぼりタイプですので、快適にご使用いただけます。カウンタートップ間口は80・75・60cmの3種類です。



P: ラブリーピンク



B: アイスブルー



I: フレッシュアイボリー



サーモスタット機能付水栓
目盛りを合わせるだけで、お好みの湯温に調節できます。
※SCGシリーズのみ対応



シングルレバー式湯水混合栓
レバーを上下すると湯水量、角度を変えると湯温と、シャンプーしながら片手で操作できます。
※シャワーヘッドは引き出せません。



2バルブ式湯水混合栓
湯水別々の水栓で調整する2バルブ式。シャワーと整流との切り替えも簡単です。
※シャワーヘッドは引き出せません。

洗髪機能

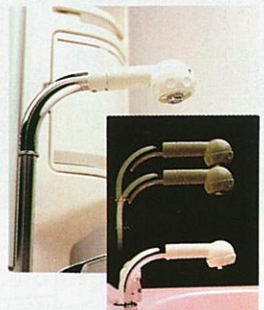

リフトアップシャワー
リフトアップ式シャワーシャワー本体が伸び、高さを2段階に調節できます。
※SCD-60-1Sは除く。



シャワーヘッド
シャワーヘッド
洗髪時のシャワーと、手や顔を洗う整流の切り替えが簡単になります。



ヘアキャッチャー付排水栓
ヘアキャッチャー付排水栓
排水栓はお手入れ簡単なヘアキャッチャー付。2段式のストレーナで抜け毛が詰まらないようガードします。

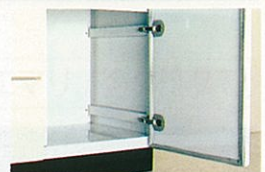

キャビネット内部もお手入れしやすいホーロー素材。キャビネットの内部にもホーロー素材を採用。だから酸やアルカリなどが付着しても変色・変質したりすることがなく、また汚れやニオイも寄せつけません。

快適機能

より便利に、使いやすく。洗面ユニットを快適にする機能アイテム。



収納付ミラー
収納ボックス付ミラー
※写真はSCD-75M3



くもり止めヒーター
くもり止めヒーター



歯ブラシ立て
歯ブラシ立て
※写真はSCD-75M1



ドライヤーフック
ドライヤーフック
サイドスペース



コンセントプレート
コンセントプレート
※間口75cm3面鏡タイプにはスイッチカバー、間口80cm2面鏡・3面鏡タイプにはコンセントカバーがついています。



2段引き出し
2段引き出し付ベースキャビネット

ホーロー洗面ユニット オンディーヌ

間口80cm

洗髪シャワータイプ
ボウル容量
19ℓ



※写真の商品はSCD-80-3-I: フレッシュアイボリー(合計間口155cm)です。

洗面ユニット本体セット価格	¥152,000
収納ユニットセット価格	¥144,500
カウンターユニット	SNC-30 L ¥52,000
トルユニット	SYC-45 R ¥74,000
ウォールキャビネット	TS-80C ¥18,500
トータルセット価格	¥296,500

洗面タイプ
ボウル容量
7.9ℓ

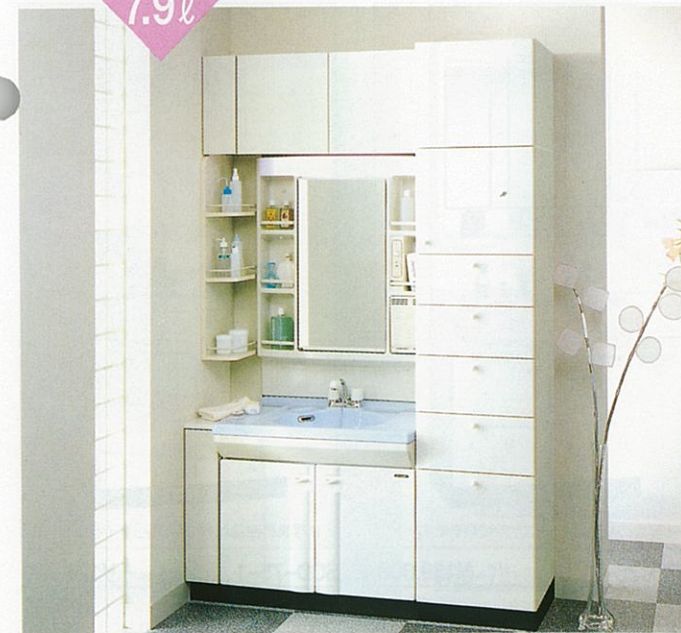

※写真の商品はSDU-80・B: ライトブルー(合計間口140cm)です。

洗面ユニット本体セット価格	¥84,000
収納ユニットセット価格	¥134,500
スパーユニット	SIC-15 L ¥42,000
トルユニット	SYC-45 R ¥74,000
ウォールキャビネット	TS-80C ¥18,500
トータルセット価格	¥218,500

シングルレバー式湯水混合栓
3面鏡タイプ



※写真の商品はP: ラブリーピンクです。

シングルレバー式湯水混合栓
2面鏡タイプ

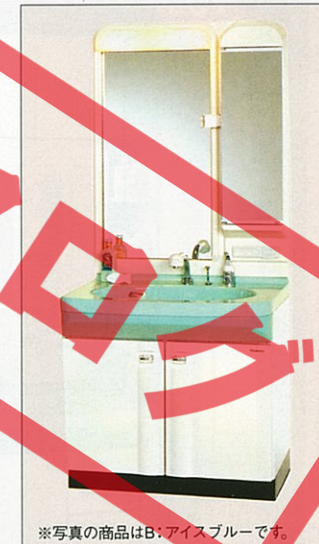

※写真の商品はB: アイスブルーです。

鏡	SCD-80M3	¥50,000
下台	SCD-80B(P・B・I)	¥102,000
間口	800×奥行600×高さ1,800mm	

リフトアップシャワー	ヘアキャッチャー	収納付ミラー	くもり止めヒーター
歯ブラシ立て	サイドスペース	コンセントプレート	

ホーローボウル カラーバリエーション



P: ラブリーピンク B: アイスブルー I: フレッシュアイボリー

2バルブ式湯水混合栓
1面鏡タイプ



※写真の商品はP: ラブリーピンクです。



※写真の商品はI: フレッシュアイボリーです。

鏡	SDU-80M1U	¥28,000
下台	SDU-80B(P・B・I)	¥56,000
間口	800×奥行550×高さ1,790mm	

収納付ミラー	歯ブラシ立て	コンセントプレート
--------	--------	-----------

ホーローボウル カラーバリエーション



P: ラブリーピンク B: ライトブルー I: フレッシュアイボリー

洗面タイプ (洗髪シャワーは対応しません。)

いつも気持ちよく使える。ベーシックな洗面ユニット。

いずれも清潔感あふれるホーローボウルです。容量は間口サイズによって、7.9ℓ(間口80cm)、7.5ℓ(間口75cm)、6.0ℓ(間口60cm)の3サイズ。スペースに応じてお選びください。



シングルレバー式湯水混合栓
ボウルカラーはラブリーピンクとフレッシュアイボリーの2色。



2バルブ式湯水混合栓(SDU-60Sを除く)
ボウルカラーはラブリーピンク、ライトブルー、フレッシュアイボリーの3色。※SDU-60はライトブルー、フレッシュアイボリーの2色。※写真はSDU-80用

ボウルカラー



P: ラブリーピンク B: ライトブルー I: フレッシュアイボリー B: アイスブルー

電気温水器付タイプ

たっぷりお湯が使える、2階への設置もカンタンな電気温水器付タイプ。

洗髪シャワータイプ、洗面タイプ、それぞれにご用意。すぐにお湯が使えるので、離れや2階への設置に適しています。(タンク容量: 洗髪シャワータイプ25ℓ 洗面タイプ15ℓ)



●電気温水器は長期間のご使用により、タンク内に水アカがたまったり、配管部材の劣化などにより、水質が変わることがあります。飲用には使用しないでください。

ご注意

●電気温水器は長期間のご使用により、タンク内に水アカがたまったり、配管部材の劣化などにより、水質が変わることがあります。飲用には使用しないでください。

ホーロー洗面ユニット オンディーヌ

間口 **75cm**

洗髪シャワータイプ
ボウル容量
19ℓ



※写真の商品はSCG-75-3N・B:アイスブルー(合計間口135cm)です。

洗面ユニット本体セット価格	¥180,000
収納ユニットセット価格	¥134,500
スぺーサーユニット SIC-15 L	¥42,000
トルユニット SYC-45 R	¥74,000
ウォールキャビネット TS-75C	¥18,500
トータルセット価格	¥314,500

サーモスタット機能付水栓
3面鏡タイプ



※写真の商品はI:フレッシュアイボリーです。

SCG-75-3N	¥180,000
鏡 SCD-75M3	¥42,000
下台 SCG-75BN(P・B・I)	¥138,000
間口750×奥行600×高さ1,800mm	

- リフトアップシャワーヘッド
- ヘアキャッチャー
- 収納付ミラー
- くわ止めヒーター
- 歯ブラシ立て
- サイドスペース
- コンセントプレート
- 2段引き出し

ホーローボウル カラーバリエーション



サーモスタット機能付水栓
1面鏡タイプ



※写真の商品はP:ラブリーピンクです。

SCG-75-1N	¥167,000
鏡 SCD-75M1	¥29,000
下台 SCG-75BN(P・B・I)	¥138,000
間口750×奥行600×高さ1,800mm	

- リフトアップシャワーヘッド
- ヘアキャッチャー
- くわ止めヒーター
- 歯ブラシ立て
- ドライヤフック
- コンセントプレート
- 2段引き出し

洗髪シャワータイプ
ボウル容量
19ℓ



※写真の商品はSCD-75-3・B:アイスブルー(合計間口135cm)です。

洗面ユニット本体セット価格	¥139,000
収納ユニットセット価格	¥131,000
スぺーサーユニット SIC-15(タウルハンガー)L	¥38,500
トルユニット SYC-45 R	¥74,000
ウォールキャビネット TS-75C	¥18,500
トータルセット価格	¥270,000

シングルレバー式湯水混合栓
3面鏡タイプ



※写真の商品はP:ラブリーピンクです。

SCD-75-3	¥139,000
鏡 SCD-75M3	¥42,000
下台 SCD-75B(P・B・I)	¥97,000
間口750×奥行600×高さ1,800mm	

- リフトアップシャワーヘッド
- ヘアキャッチャー
- 収納付ミラー
- くわ止めヒーター
- 歯ブラシ立て
- サイドスペース
- コンセントプレート
- 2段引き出し

ホーローボウル カラーバリエーション

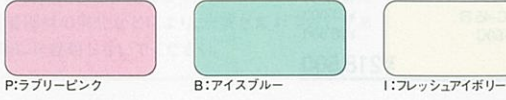

シングルレバー式湯水混合栓
1面鏡タイプ



※写真の商品はI:フレッシュアイボリーです。

SCD-75-1	¥126,000
鏡 SCD-75M1	¥29,000
下台 SCD-75B(P・B・I)	¥97,000
間口750×奥行600×高さ1,800mm	

- リフトアップシャワーヘッド
- ヘアキャッチャー
- くわ止めヒーター
- 歯ブラシ立て
- ドライヤフック
- コンセントプレート

間口 **75cm**

洗髪シャワータイプ
ボウル容量
19ℓ



※写真の商品はSCD-75W-1S・B:アイスブルー(合計間口135cm)です。

洗面ユニット本体セット価格	¥109,000
収納ユニットセット価格	¥134,500
スぺーサーユニット SIC-15 L	¥42,000
トルユニット SYC-45 R	¥74,000
ウォールキャビネット TS-75C	¥18,500
トータルセット価格	¥243,500

2バルブ式湯水混合栓
1面鏡タイプ



※写真の商品はP:ラブリーピンクです。

SCD-75W-1S(ヒーターなし)	¥109,000
鏡 SCD-75M1S	¥25,000
下台 SCD-75WB(P・B・I)	¥84,000
間口750×奥行600×高さ1,800mm	

※鏡はヒーター付ミラーSCD-75M1 ¥29,000もセットできます。

- リフトアップシャワーヘッド
- ヘアキャッチャー
- 歯ブラシ立て
- ドライヤフック
- コンセントプレート

ホーローボウル カラーバリエーション

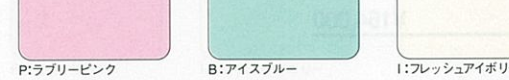

洗面タイプ
ボウル容量
7.5ℓ



※写真の商品はSDU-75・P:ラブリーピンク(合計間口120cm)です。

洗面ユニット本体セット価格	¥69,500
収納ユニットセット価格	¥115,500
スぺーサーユニット SIC-15 L	¥42,000
トルユニット SYC-30 R	¥55,000
ウォールキャビネット TS-75C	¥18,500
トータルセット価格	¥185,000

シングルレバー式湯水混合栓
3面鏡タイプ



※写真の商品はI:フレッシュアイボリーです。

SGU-75-3	¥115,000
鏡 SCD-75M3	¥42,000
下台 SGU-75B(B・I)	¥73,000
間口750×奥行550×高さ1,800mm	

- 収納付ミラー
- くわ止めヒーター
- 歯ブラシ立て
- サイドスペース
- コンセントプレート
- 2段引き出し

ホーローボウル カラーバリエーション



シングルレバー式湯水混合栓
1面鏡タイプ



※写真の商品はB:アイスブルーです。

SGU-75-1	¥102,000
鏡 SCD-75M1	¥29,000
下台 SGU-75B(B・I)	¥73,000
間口750×奥行550×高さ1,800mm	

- くわ止めヒーター
- 歯ブラシ立て
- ドライヤフック
- コンセントプレート
- 2段引き出し

ホーローボウル カラーバリエーション



2バルブ式湯水混合栓
1面鏡タイプ



※写真の商品はB:ライトブルーです。

SDU-75(ヒーターなし)	¥69,500
鏡 SDU-75M1U	¥19,500
下台 SDU-75B(P・B・I)	¥50,000
間口750×奥行550×高さ1,800mm	

- 収納付ミラー
- 歯ブラシ立て
- コンセントプレート

ホーローボウル カラーバリエーション



洗面ユニット

洗面ユニット

ホーロー洗面ユニット オンディーヌ

間口60cm

洗髪シャワータイプ
ボウル容量
12ℓ



※写真の商品はSCD-60W-1・P:ラブリーピンク
(合計間口75cm)です。

洗面ユニット本体セット価格	¥96,000
収納ユニットセット価格	¥58,000
スぺーサーユニット SIC-15 L	¥42,000
ウォールキャビネット TS-60C	¥16,000
トータルセット価格	¥154,000

洗面タイプ
ボウル容量
6.0ℓ



※写真の商品はSDU-60・I:フレッシュアイボリーです。

洗面ユニット本体セット価格	¥58,000
収納ユニットセット価格	¥16,000
ウォールキャビネット TS-60C	¥16,000
トータルセット価格	¥74,000

2バルブ式湯水混合栓
1面鏡タイプ



※写真の商品はI:フレッシュアイボリーです。

SCD-60W-1	¥96,000
鏡 SCD-60M1	¥24,000
下台 SCD-60WB (P・B・I)	¥72,000
間口600×奥行550×高さ1,800mm	
※鏡はヒーターなしミラーSCD-60M1S ¥20,000もセットできます。	

リアアップ
シャワー
ヘッド
ヘア
キャッチャー
収納付
ミラー
鏡
ヒーター
コンセント
プレート

ホーローボウル カラーバリエーション

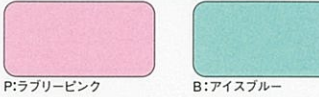

2バルブ式湯水混合栓
1面鏡タイプ



※写真の商品はB:ライトブルーです。

SDU-60 (ヒーターなし)	¥58,000
鏡 SDU-60M1U	¥16,000
下台 SDU-60B (B・I)	¥42,000
間口600×奥行500×高さ1,790mm	

扉フタ
立て
コンセント
プレート

ホーローボウル カラーバリエーション



新発売

2バルブ式湯水混合栓
1面鏡タイプ



※写真の商品はP:ラブリーピンクです。

SCD-60H-1S (ヒーターなし)	¥78,000
鏡 SCD-60M1S	¥20,000
下台 SCD-60HB (P・B・I)	¥58,000
間口600×奥行550×高さ1,800mm	
※鏡はヒーター付ミラーSCD-60M1 ¥24,000もセットできます。	

シャワー
ヘッド
ヘア
キャッチャー
扉フタ
立て
コンセント
プレート

ホーローボウル カラーバリエーション

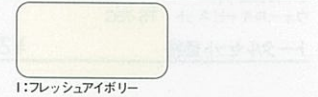

単水栓
1面鏡タイプ



※写真の商品はI:フレッシュアイボリーです。

SDU-60S (ヒーターなし)	¥49,500
鏡 SDU-60M1U	¥16,000
下台 SDU-60SB (B・I)	¥33,500
間口600×奥行500×高さ1,790mm	

扉フタ
立て
コンセント
プレート

ホーローボウル カラーバリエーション

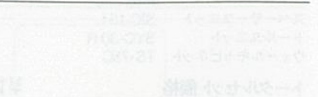

ホーロー洗面ユニット オンディーヌ(電気温水器付タイプ)

図面ページ P.77~79

間口80cm

洗髪シャワータイプ
ボウル容量
19ℓ



※写真の商品はSCE-80-3・I:フレッシュアイボリー(合計間口140cm)です。

洗面ユニット本体セット価格	¥224,000
収納ユニットセット価格	¥131,000
スぺーサーユニット SIC-15(タオルハンガー)L	¥38,500
トールユニット SYC-45 R	¥74,000
ウォールキャビネット TS-80C	¥18,500
トータルセット価格	¥355,000

洗面タイプ
ボウル容量
7.9ℓ



※写真の商品はSDE-80・I:フレッシュアイボリー(合計間口155cm)です。

洗面ユニット本体セット価格	¥142,500
収納ユニットセット価格	¥144,500
カウンターユニット SNC-30 L	¥52,000
トールユニット SYC-45 R	¥74,000
ウォールキャビネット TS-80C	¥18,500
トータルセット価格	¥287,000

シングルレバー式湯水混合栓
3面鏡タイプ



※写真の商品はP:ラブリーピンクです。

SCE-80-3	¥224,000
鏡 SCD-80M3	¥50,000
下台 SCE-80B (P・I)	¥174,000
間口800×奥行600×高さ1,800mm	

リアアップ
シャワー
ヘッド
ヘア
キャッチャー
収納付
ミラー
鏡
ヒーター
コンセント
プレート

ホーローボウル カラーバリエーション



温度調整レバー付湯水混合栓
1面鏡タイプ



SDE-80 (ヒーターなし)	¥142,500
鏡 SDU-80M1U	¥28,000
下台 SDE-80B (I)	¥114,500
間口800×奥行550×高さ1,790mm	

収納付
ミラー
扉フタ
立て
コンセント
プレート

ホーローボウルカラー



シングルレバー式湯水混合栓
2面鏡タイプ

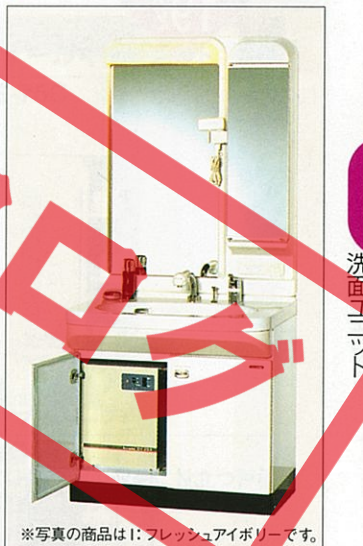

※写真の商品はI:フレッシュアイボリーです。

SCE-80-2	¥219,000
鏡 SCD-80M2	¥45,000
下台 SCE-80B (P・I)	¥174,000
間口800×奥行600×高さ1,800mm	

リアアップ
シャワー
ヘッド
ヘア
キャッチャー
収納付
ミラー
鏡
ヒーター
コンセント
プレート

ホーローボウル カラーバリエーション



たっぷりお湯が使える、
2階への設置もカンタンな
電気温水器付タイプ。

ホーロー洗面ユニット(オンディーヌ)に、電気温水器をセットしたタイプです。ガス工事や給湯器の取り付けが不要なので施工性もアップ。離れや2階への設置に適しています。洗髪シャワータイプの場合、使用量の少ない夏場は、湯温を85℃から65℃に切り替えて使用でき経済的です。
(タンク容量:洗髪シャワータイプ25ℓ洗面タイプ15ℓ)



ホーロー洗面ユニット オンディーヌ(電気温水器付タイプ)

図面ページ P.77~79

間口 **75cm**

洗髪シャワータイプ
ボウル容量 **19ℓ**



※写真の商品はSCE-75-3・I:フレッシュアイボリー(合計間口135cm)です。

洗面ユニット本体セット価格	¥211,000
収納ユニットセット価格	¥134,500
スぺーサーユニット SIC-15 L	¥42,000
トールユニット SYC-45 R	¥74,000
ウォールキャビネット TS-75C	¥18,500
トータルセット価格	¥345,500

シングルレバー式湯水混合栓
3面鏡タイプ



※写真の商品はP:ラブラーピンクです。

SCE-75-3 ¥211,000

鏡	SCD-75M3	¥42,000
下台	SCE-75B(P・I)	¥169,000
間口750×奥行600×高さ1,800mm		

リニアアップ シャワー ミラー	シャワー ヘッド	ヘア キャッチャー	収納付 ミラー	くわ止め ヒーター	
鏡プラン 立て	サイド スペース	コンセント プレート			

ホーローボウル カラーバリエーション

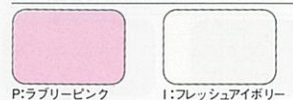

シングルレバー式湯水混合栓
1面鏡タイプ



※写真の商品はI:フレッシュアイボリーです。

SCE-75-1 ¥198,000

鏡	SCD-75M1	¥29,000
下台	SCE-75B(P・I)	¥169,000
間口750×奥行600×高さ1,800mm		

リニアアップ シャワー ミラー	シャワー ヘッド	ヘア キャッチャー	くわ止め ヒーター	鏡プラン 立て
鏡プラン 立て	サイド スペース	コンセント プレート		

ホーローボウル カラーバリエーション



間口 **60cm**

洗面タイプ ボウル容量 **6.0ℓ**

温度調整レバー付湯水混合栓
1面鏡タイプ



SDE-75 (ヒーターなし) ¥127,500

鏡	SDU-75M1U	¥19,500
下台	SDE-75B(I)	¥108,000
間口750×奥行550×高さ1,800mm		

収納付 ミラー	鏡プラン 立て	コンセント プレート
------------	------------	---------------

ホーローボウルカラー



温度調整レバー付湯水混合栓
1面鏡タイプ



SDE-60 (ヒーターなし) ¥115,000

鏡	SDU-60M1U	¥16,000
下台	SDE-60B(I)	¥99,000
間口600×奥行500×高さ1,790mm		

鏡プラン 立て	コンセント プレート
------------	---------------

ホーローボウルカラー

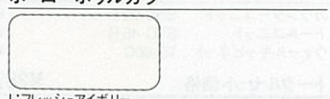

ホーロー洗面ユニット オンディーヌ

図面ページ P.79

収納プランに合わせて、多彩に組み合わせて選べる洗面収納ユニット。

トールユニット

SYC-30

- 棚板の高さが調節できる可動式3段棚
- ドライヤーなどの収納に便利な扉棚

カウンターユニット

SNC-30

- 化粧品などの収納に便利な可動式2段棚
- ティッシュペーパーホルダー
- 多目的に使える2段引き出し

別売品

- ランドリーボックス (SYC-30バスケット)



ウォールキャビネット
TS-75C

トールユニット

SYC-45

- ストック物の収納に役立つ戸棚
- 用途に合わせて整理・収納できる4段引き出し
- 洗濯物をまとめて収納できる脱衣カゴ

ホーロー洗面ユニット

SCD-75-1

- かさばるモノも収納可能

収納ユニット

トールユニット

SYC-45 L/R

間口450×奥行465×高さ2,200mm

¥74,000

- (上台) SYC-45U ¥14,000
- (中台) SYC-30C L/R ¥17,000
- (下台) SYC-30D ¥25,000
- 左・右勝手
- (写真の商品は右勝手です。)

カウンターユニット

SNC-30 L/R

間口300×奥行465×高さ2,200mm

¥52,000

- (上台) SNC-30U L/R ¥10,000
- (中台) SNC-30C L/R ¥17,000
- (下台) SNC-30D ¥25,000
- 左・右勝手
- (写真の商品は右勝手です。)

スぺーサーユニット

SIC-15(タオルハンガー)L/R

間口150×奥行465×高さ2,200mm

¥38,500

- (上台) SIC-15U L/R ¥10,000
- (中台) SIC-15C L/R ¥13,500
- (下台) SIC-15D L/R ¥15,000
- 左・右勝手
- (写真の商品は左勝手です。)

※写真の商品はTS-80Cです。

ウォールキャビネット

間口80cmタイプ

TS-80C

間口800×奥行300×高さ400mm

¥18,500

間口75cmタイプ

TS-75C

間口750×奥行300×高さ400mm

¥18,500

間口60cmタイプ

TS-60C

間口600×奥行300×高さ400mm

¥16,000

トールユニット

SYC-30 L/R

間口300×奥行465×高さ2,200mm

¥55,000

- (上台) SYC-30U ¥12,000
- (下台) SYC-30D L/R ¥43,000
- 左・右勝手
- (写真の商品は右勝手です。)

別売品

ランドリーボックス

SYC-30バスケット

¥3,500

スぺーサーユニット

SIC-15 L/R

間口150×奥行465×高さ2,200mm

¥42,000

- (上台) SIC-15U L/R ¥10,000
- (中台) SIC-15C L/R ¥13,500
- (下台) SIC-15D L/R ¥18,500
- 左・右勝手
- (写真の商品は左勝手です。)

壁面埋込収納棚

SSG-33(ガラス扉付)

間口330×奥行110×高さ900mm

¥18,000 ●左・右勝手兼用

洗面タイプ
ボウル容量 **7.5ℓ**



※写真の商品はSDE-75・I:フレッシュアイボリー(合計間口120cm)です。

洗面ユニット本体セット価格	¥127,500
収納ユニットセット価格	¥112,500
スぺーサーユニット SIC-15 L	¥42,000
カウンターユニット SNC-30 R	¥52,000
ウォールキャビネット TS-75C	¥18,500
トータルセット価格	¥240,000

システムバス ルシーナ

水まわりの増改築に対して、住宅金融公庫が融資するクイックリフォームローン対象商品です。

新価格

詳しくはシステムバスカタログで。

LUCINA

ルシーナ

コーディネート幅を広げるカラーバリエーション。素材にこだわる、ワンランク上のシリーズ。



バスルーム全体の色や素材を、お好みに合わせてコーディネートできるシステムバス(ルシーナ)。人造大理石浴槽、ヘルシージェット、弓型出窓、ドーム天井など、高機能で洗練されたアイテムを豊富に揃え、ワンランク上のバス空間を実現していただけます。

ホーローパネル
1620
(1.25坪用)

浴槽：ダークブルー
床：ブラック
(人造大理石)
壁：ピュアグレー
(マーブル調)

ヘルシージェットGタイプ (給湯器付多機能ジェット)

給湯器付ポンプ(HJB-2400AL)を含みます。

基本セット価格	¥1,686,000
ヘルシージェットGタイプ価格	¥729,000
変更部材及びオプション価格	¥679,000
セット価格	¥3,094,000

基本セット価格比較



※写真の商品は1620(1.25坪用)です。
浴槽や床、壁、窓、ドア、天井、水栓など、基本部材をセットした価格を掲載しています。参考にしてください。

壁パネル	ホーローパネル	化粧ステンレス サンドイッチパネル
1620(1.25坪用)	¥1,686,000	¥1,562,000
1616(1坪用)	¥1,417,000	¥1,328,000
1216(0.75坪用)	¥1,023,000	¥963,000

基本性能がちがいます。

いつまでも快適に使っていただくための優れた保温性、防水性、耐久性。

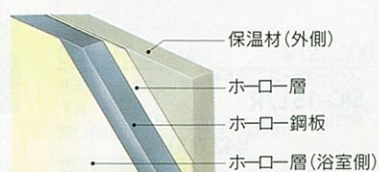

天井や壁など、浴室全体がたっぷり保温材でくまれているので、冬でもポカポカ。追焚き時間も節約でき、経済的です。暖かい空気を逃がしません。



高品位ホーローの表面はガラス質でコーティングされていますから、汚れがサッと拭きとれるので、お手入れが簡単です。

素材選びにこだわりました。

素肌への心地良さと安全性にも配慮した素材選び。



システムバスの詳しい商品内容を紹介した専用カタログをご用意しています。弊社事業所、ショールームまでお問い合わせください。



タカラスタンダードは、ガス給湯器、石油給湯機、電気温水器それぞれに豊富な機種をご用意しております。ぜひ、システムバスとセットでご使用ください。



浴槽

浴槽は豪華なアクリル系人造大理石。成分が均一なので亀裂やヒビが入りにくく、また表面硬度が高いため汚れやキズがつきにくい素材です。



壁

銅板をガラス質でコーティングしている高品位ホーロー。タイルに比べて、汚れを吸着する目地の数が少なく、お手入れが簡単です。現地加工の容易な化粧ステンレスサンドイッチパネルもご用意しています。



床

濡れても滑りにくい磁器タイル。どんなカラーにもしっくり調和する、シンプルで落ち着いたデザインです。



石肌調の天然石の質感が素足に心地よい高級アクリル系人造大理石。優れた強度でキズつきにくく、いつまでも美しくご使用いただけます。

快適機能がいっぱいです。

くつろぎのバスタイムを演出してくれる、高機能で洗練されたアイテムたち。



浴室をさらにワイドに演出できる出窓。中でも、弓形出窓はエクステリアをも美しく装います。



手軽に気泡浴が楽しめるヘルシージェットタイプの浴槽もご用意しました。気泡を含んだジェット噴流がカラダを包んでストレスを和らげられます。



天井空間に広がりを与えるドーム天井。ドーム内の間接照明が、浴室内のリラックス感をさらに高めます。



雨の日、スイッチひとつで浴室を乾燥室に変えられる換気乾燥機。寒い季節には浴室を暖房。夏の入浴時には涼風を送ります。

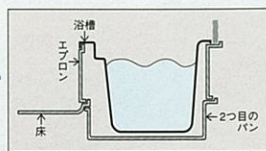

防水パンの上に浴槽を設置する二重構造を採用。万一水が漏れても、2つ目のパンが水漏れを防ぐ構造です。

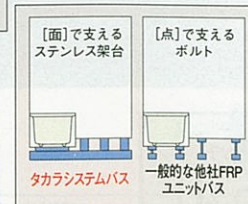

タカラシステムバス 一般的な他社FRPユニットバス

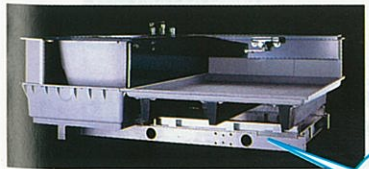

浴室全体をステンレス製(面)で支えるので、地震や振動に強い安定設計。サビや腐敗、シロアリの心配もありません。



ステンレス製



入浴タイムをさらに充実させるヘルシーシャワー。スコール・打たせ湯・ミストの3種類が楽しめます。また、血行を促す冷水シャワー機能も装備。

システムバス ルシーナ



ホーローパネル
1620
(1.25坪用)

浴槽：ライトグレー
床：グレー(磁器タイル)
壁：ピュアグレー(グラニツ調)

新発売
ヘルシージェットPTタイプ
(多機能ジェット)

基本セット価格	¥1,686,000
ヘルシージェットPTタイプ価格	¥351,000
変更部材及びオプション価格	¥281,000
セット価格	¥2,318,000
■ガス給湯器HSF-2400AL(¥290,200)をセットした場合 ¥2,608,200	

タカラスタンダードは、ガス給湯器、石油給湯機、電気温水器それぞれに豊富な機種をご用意しております。ぜひ、システムバスとセットでご使用ください。
※ヘルシージェットタイプは受注生産品ですので、納期は2週間程度いただきます。



ホーローパネル
1616
(1坪用)

浴槽：ライトグレー
床：ホワイトグレー(人造大理石)
壁：ピュアグレー(マーブル調)

ヘルシージェットGタイプ
(給湯器付多機能ジェット)

給湯器付ポンプ(HJB-2400AL)を含みます。	
基本セット価格	¥1,417,000
ヘルシージェットGタイプ価格	¥729,000
変更部材及びオプション価格	¥563,000
セット価格	¥2,709,000



ホーローパネル
1620
(1.25坪用)

ヘルシージェットPタイプ
(標準ジェット)

基本セット価格	¥1,646,000
ヘルシージェットPタイプ価格	¥261,000
変更部材及びオプション価格	¥90,000
セット価格	¥1,997,000
■石油給湯器FD-61N(¥265,700)をセットした場合 ¥2,262,200	

浴槽：ダークブラウン
床：ホワイトグレー(人造大理石)
壁：ピュアグレー(ロツシュ調)



化粧ステンレス
サンドイッチパネル
1620
(1.25坪用)

24時間バス
対応可能

基本セット価格	¥1,562,000
変更部材及びオプション価格	¥14,000
セット価格	¥1,576,000
■ガス給湯器HW-2000A(¥242,700)をセットした場合 ¥1,818,700	

浴槽：ハーブグリーン
床：グレー(磁器タイル)
壁：フォギーグレー

※24時間バスの詳細については、P.56をご覧ください。



ホーローパネル
1616
(1坪用)

24時間バス
対応可能

基本セット価格	¥1,382,000
変更部材及びオプション価格	¥162,000
セット価格	¥1,544,000
■ガス給湯器HW-2400A(¥267,800)をセットした場合 ¥1,811,800	

浴槽：ダークブルー
床：グレー(磁器タイル)
壁：ピュアグレー(ロツシュ調)

※24時間バスの詳細については、P.56をご覧ください。



ホーローパネル
1216
(0.75坪用)

ヘルシージェットGタイプ
(給湯器付多機能ジェット)

給湯器付ポンプ(HJB-2400AL)を含みます。	
基本セット価格	¥988,000
ヘルシージェットGタイプ価格	¥727,000
変更部材及びオプション価格	¥216,000
セット価格	¥1,931,000

浴槽：ボプリローズ
床：ブラック(人造大理石)
壁：ピュアアイボリー(ロツシュ調)

※印刷色ですら商品と多少異なります。タカラショールームでお確かめください。

システムバス エメロード

水まわりの増改築に対して、住宅金融公庫が融資するクイックリフォームローン対象商品です。

新価格

詳しくはシステムバスカタログで。

EMELORD エメロード

豊富なサイズバリエーション。
システムバスのベーシックタイプ。



システムバスの詳しい商品内容を紹介した専用カタログをご用意しています。弊社事務所、ショールームまでお問い合わせください。

バスルームを美しく快適に彩る素材。

エメロードの優れた特長は、サイズバリエーション、強度や防水性だけではなく、浴槽、床、壁などに厳選された素材を使っている点にもあります。この素材こそが美しさと強さの秘密なのです。

壁には質感あふれるホーローパネルと現地加工の容易な化粧ステンレスサンドイッチパネルの2種類をご用意。

床には素足にこころよい質感を伝える磁器タイルを採用。滑りにくく耐久性に優れています。

ステンレスにタフカラーコートをした浴槽。高い性能に美しさがプラスされました。

豊富なサイズバリエーションで様々な設置条件にフィットするエメロード。1624タイプ(1.5坪)から1116タイプ(0.75坪)まで、様々なニーズに対応。ホーローと化粧ステンレスを活かした清潔なバスルームが誕生します。また、リフォームにもスピーディーに対応でき、おすすめできます。

素材にこだわったから、快適バスルーム。

2階への設置も安心できる優れた強度と防水性。

防水性の高いハーフユニットを採用。2階への設置も安心です。さらに床は1tもの荷重に耐えるステンレスハニカム構造

で強度を高めています。

着工後3日目には入浴できる、スピード施工。

エメロードはあらかじめ工場で作られた製品を、現場で組み立てるだけ。スピーディーに完成するのでリフォームにも最適です。

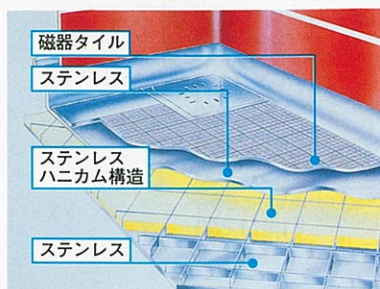
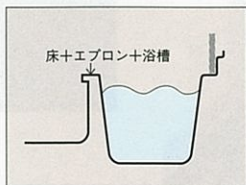

基本セット価格比較



※写真の商品は1216(0.75坪用)です。
浴槽や床、壁、窓、ドア、天井、水栓など、基本部材をセットした価格を掲載しています。参考にご覧ください。

壁パネル	戸建用 ホーローパネル	戸建用 化粧ステンパネル	集合住宅用 化粧ステンパネル
1624 (1.5坪用)	¥1,366,000	¥1,276,000	—
1620 (1.25坪用)	¥996,000	¥946,000	—
1616 (1坪用)	¥821,000	¥791,000	—
1216 (0.75坪用)	¥680,000	¥635,000	¥590,000
1116 (0.75坪用)	—	—	¥524,500

※集合住宅用については、窓は基本装備されていません。
※1216サイズの集合住宅用は受注生産品ですので、納期は2週間程度いただきます。

タカラスタンダードは、ガス給湯器、石油給湯機、電気温水器それぞれに豊富な機種をご用意しております。ぜひ、システムバスとセットでご使用ください。
※ヘルシージェットタイプは受注生産品ですので、納期は2週間程度いただきます。



ホーローパネル
1624
(1.5坪用)

浴槽：スモークブルー
床：グレー
壁：ピュアグレー

新発売
ヘルシージェットPTタイプ
(多機能ジェット)

基本セット価格	¥1,366,000
ヘルシージェットPTタイプ価格	¥324,000
変更部材及びオプション価格	¥553,500
セット価格	¥2,243,500
■ガス給湯器HW-2400A(¥267,800)をセットした場合	¥2,511,300

ホーローパネル
1620
(1.25坪用)

浴槽：グリニッシュブルー
床：アイボリー
壁：パールブルー

ヘルシージェットPタイプ
(標準ジェット)

基本セット価格	¥996,000
ヘルシージェットPタイプ価格	¥225,000
変更部材及びオプション価格	¥635,500
セット価格	¥1,856,500
■ガス給湯器HSF-2400AL(¥290,200)をセットした場合	¥2,146,700



システムバス エメロード

タカラスタンダードは、ガス給湯器、石油給湯機、電気温水器それぞれに豊富な機種をご用意しております。ぜひ、システムバスとセットでご使用ください。
※ヘルシージェットタイプは受注生産品ですので、納期は2週間程度いただきます。



ホーローパネル
1616
(1坪用)

浴槽：スモーキーブルー
床：グレー
壁：パールブルー

新発売

ヘルシージェットPTタイプ
(多機能ジェット)

基本セット価格 ¥821,000
ヘルシージェットPTタイプ価格 ¥319,000
変更部材及びオプション価格 ¥327,500
セット価格 ¥1,467,500
■石油給湯機FD-61N(¥265,700)をセットした場合 ¥1,733,200



化粧ステンレス
サンドイッチパネル
1216
(0.75坪用)

浴槽：グリニッシュブルー
床：アイボリー
壁：ロッシュアイボリー

基本セット価格 ¥635,000
変更部材及びオプション価格 ¥25,000
セット価格 ¥660,000
■ガス給湯器HW-2005E(¥75,900)をセットした場合 ¥735,900



化粧ステンレス
サンドイッチパネル
1116
(0.75坪用)

浴槽：ローズピンク
床：アイボリー
壁：ロッシュアイボリー

基本セット価格 ¥524,500
変更部材及びオプション価格 -¥5,000
セット価格 ¥519,500
■ガス給湯器HW-1605E(¥73,600)をセットした場合 ¥593,100

システムバス エメロードII 新発売

詳しくはエメロードIIカタログで。

EMELORD II エメロード【ツー】

この価格でこの品質。
基本性能が充実した
自信作です。



エメロードIIの詳細な商品内容を紹介した専用カタログをご用意しています。弊社事務所、ショールームまでお問い合わせください。

ホーローパネル
1616
(1坪用)

2水栓タイプ

浴槽：モイストグレー
床：アイボリー
壁：ピュアグレー

基本セット価格 ¥573,000
変更部材及びオプション価格 ¥33,400
セット価格 ¥606,400
■ガス給湯器HW-2400A(¥267,800)をセットした場合 ¥874,200



本当に必要な機能を中心に、しかも品質はそのまま、価格についてもお求めやすさを追求しました。1616(1坪)と1216(0.75坪)の2サイズ。ホーローとステンレスの素材の良さを活かしたベーシックなバスルームが誕生します。また、ガス給湯器、石油給湯機、電気温水器それぞれに豊富な機種をご用意しています。ぜひ、システムバスとセットでご使用ください。

基本セット価格比較



※写真の商品は1616(1坪用)1水栓タイプです。

浴槽や床、壁、窓、ドア、天井、水栓など、基本部材をセットした価格を掲載しています。参考にご覧ください。

壁パネル		ホーローパネル	化粧ステンレス サンドイッチパネル
1616 (1坪用)	1水栓 タイプ	¥560,000	¥550,000
	2水栓 タイプ	¥573,000	¥563,000
1216 (0.75坪用)	1水栓 タイプ	¥483,000	¥463,000



化粧ステンレス
サンドイッチパネル
1216
(0.75坪用)

浴槽：モイストグリーン
床：アイボリー
壁：フォギーグレー

セット価格 ¥463,000
■石油給湯機FD-31N(¥194,200)をセットした場合 ¥657,200

人造大理石浴槽プレセージュ

QRL 水まわりの増改築に対して、住宅金融公庫が融資するクイックリフォームローン対象商品です。

新価格

※ヘルシージェットPタイプ・Gタイプのみのみです。

PRESAGE

プレセージュ

雅にして肌になめらか。
フレーク模様がシバスタイルを演出。

LB (財)ベタリーピングが優良住宅部品として、認定したことを表します。(クイックリフォームローンの対象となります)

くつろぎのバスタイルを華麗に彩る人造大理石浴槽プレセージュ。素肌に溶け込むようなしっとりした質感と優雅なフレーク模様が高級感を届けます。素材には高品質なアクリル系人造大理石を使用。キズや汚れに強く、お手入れも簡単です。ヘルシージェットタイプもご用意しています。



ヘルシージェットタイプ ※写真の商品はFGB-130IP・フレークアイボリーです。

カラーバリエーション



B: フレークブルー

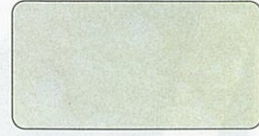

I: フレークアイボリー

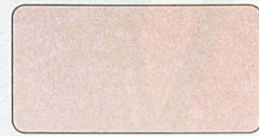

P: フレークピンク



G: フレークグレー



H: ハーブグリーン



デラックスタイプ ※写真の商品はFGH-140G・フレークグレーです。

新発売

3タイプのジェットが選べる多機能なヘルシージェットPTタイプ(多機能ジェット)が、プレセージュに仲間入り。



ご注意(プレセージュ・イメージ)

- 単機能風呂釜とのセットは避けてください。(当社例) FT-5
- 人造大理石浴槽を廃棄処分される場合は、許可を受けている処理業者に依頼してください。

間口150cm(把手・肘掛け付)

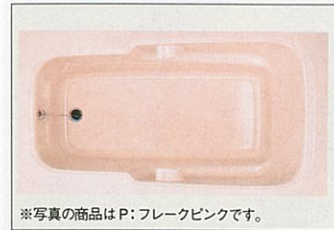

※写真の商品はP: フレークピンクです。
※品番中の□には、色番が入ります。

間口140cm(把手・肘掛け付)



※写真の商品はI: フレークアイボリーです。

間口130cm(把手・肘掛け付)



※写真の商品はB: フレークブルーです。

間口120cm(把手・肘掛け付)



※写真の商品はH: ハーブグリーンです。

間口110cm(肘掛けのみ)



※写真の商品はG: フレークグレーです。

デラックスタイプ (ジェット機能のない基本タイプです。) ※風呂フタは別売です。

24時間バス対応可能



※デラックスタイプはBL認定品もご用意いたしております。(価格については商品の価格に¥1,000となります。)

FGH-150□
(間口1,500×奥行800×高さ607mm・容量305ℓ)
¥198,000

FGH-140□
(間口1,400×奥行800×高さ607mm・容量290ℓ)
¥180,000

FGH-130□
(間口1,300×奥行800×高さ622mm・容量275ℓ)
¥163,000

FGH-120□
(間口1,200×奥行800×高さ637mm・容量260ℓ)
¥150,000

FGH-110□
(間口1,100×奥行750×高さ645mm・容量250ℓ)
¥134,000

ヘルシージェットPタイプ(標準ジェット)

受注生産品

※納期:約2週間 ※2階への設置は避けてください。 ※プラス価格には、専用風呂フタ・配管部材・ポンプ価格が含まれます。

FGB-150□P
デラックスタイプの価格に+¥280,000

FGB-140□P
デラックスタイプの価格に+¥277,000

FGB-130□P
デラックスタイプの価格に+¥274,000

FGB-120□P
デラックスタイプの価格に+¥271,000

ヘルシージェットPTタイプ(多機能ジェット)

受注生産品

※納期:約2週間 ※2階への設置は避けてください。 ※プラス価格には、専用風呂フタ・配管部材・ポンプ価格が含まれます。

FGB-150□PT
デラックスタイプの価格に+¥351,000

FGB-140□PT
デラックスタイプの価格に+¥348,000

FGB-130□PT
デラックスタイプの価格に+¥345,000

FGB-120□PT
デラックスタイプの価格に+¥342,000

ヘルシージェットGタイプ(多機能ジェット)

受注生産品

※納期:約2週間 ※2階への設置は避けてください。 ※プラス価格には、専用風呂フタ・配管部材・給湯器付ポンプ価格が含まれます。

FGB-150□G
デラックスタイプの価格に+¥729,000

FGB-140□G
デラックスタイプの価格に+¥726,000

FGB-130□G
デラックスタイプの価格に+¥723,000

FGB-120□G
デラックスタイプの価格に+¥720,000

専用ポンプ架台 新発売

Pタイプ用 ¥18,000
PTタイプ用 ¥19,500

Pタイプ専用別売品

凍結防止ヒーター(HJP-300用) ¥3,600
延長配管P-100 ¥10,000
ゴムエルボ-P ¥4,400
ゴムソケット-P ¥3,400

PT・Gタイプ専用別売品

延長配管G-100 ¥15,000
ゴムエルボ-G ¥4,600
ゴムソケット-G ¥4,000

人造大理石浴槽イメージ

図面ページ P.79~82

IMAGE

イメージ

美しい光沢と素材感を持つ
お求めやすいタイプです。

洗練されたデザインと美しい光沢が映える人造大理石浴槽イメージ。新開発素材を高圧成型することで、キズや汚れに強い優れた品質を実現しました。今までのポリエステル系人造大理石浴槽にない、なめらかな質感も魅力です。

カラーバリエーション



BL:ソフィアブルー GN:ソフィアグリーン PK:ソフィアピンク BG:ソフィアベージュ



標準タイプ ※写真の商品はFG-120GN・ソフィアグリーンです。

間口120cm



※写真の商品はBL:ソフィアブルーです。
※品番末尾の□には、色番が入ります。

間口110cm



※写真の商品はPK:ソフィアピンクです。

イメージ用 MCタイプ風呂フタ

B:ブルー/G:グレー P:ピンク/F:ワインレッド



G:グリーン/W:ホワイト K:ノーブルアイボリー/J:グリニッシュブルー

サイズ	品番	価格
120cm	MC-120	¥10,500
110cm	MC-110	¥9,500

※風呂フタは2枚1組

標準タイプ

※風呂フタは別売です。

FG-120□
(間口1,200×奥行750×高さ620mm・容量250ℓ)
¥98,000

FG-110□
(間口1,100×奥行750×高さ630mm・容量240ℓ)
¥92,000

イメージMCタイプ風呂フタ・浴槽カラー対応表

風呂フタ色	浴槽色
B:ブルー	BL:ソフィアブルー
G:グリーン	GN:ソフィアグリーン
P:ピンク	PK:ソフィアピンク
K:ノーブルアイボリー	BG:ソフィアベージュ

※MCタイプは表と裏どちらでも使えるリバーシブルタイプです。

浴槽水浄化保温装置(24時間バス)について

24時間バス対応可能

- 24時間バスとは、浴槽内の湯温を常時40℃前後の入浴温度に保つことのできる機器であり、給湯器・電気温水器とは異なるものです。
- 24時間バスを使う場合は24時間バス対応可能なマークを表示している浴槽(ジェット機能なし)の中からお選びください。
- 24時間バス対応可能なマーク表示のない浴槽の場合、長期間連続貯湯により表面の荒れ、褪色などの変化が生じる可能性も考えられますのでご使用は避けてください。

鋳物ホーロー浴槽 ルヴィアス

QRL 水まわりの増改築に対して、住宅金融公庫が融資するクイックリフォームローン対象商品です。(直焚タイプは除きます。)

新価格

なめらかな質感と優れた耐久性を兼ね備えた浴槽です。

カラーバリエーション

デラックスタイプ・ヘルシージェットタイプ



標準タイプ ※印は受注生産品ですので、納期は2週間程度いただきます。



※写真の商品はFUH-140NSR・スモークブラウンです。

頑丈な鋳物の表面に、美しい光沢のガラス質を焼き付けた鋳物ホーロー。汚れやニオイが付きにくく、耐久性にも効果を発揮。素材の確かさはもとより、なめらかな質感と透明感のある輝きをも実現しました。また、浴槽まわりの発泡ウレタンにより、保温性も良好。お手入れがカンタンなのも見逃せません。



間口155cm (把手・肘掛け付)	間口140cm (把手・肘掛け付)	間口130cm (把手・肘掛け付)	間口120cm (把手・肘掛け付)	間口110cm (把手・肘掛け付)
FUH-155 (間口1,550×奥行860×高さ583mm・容量340ℓ) ¥348,000 (¥443,000)	FUH-140N (間口1,400×奥行860×高さ582mm・容量330ℓ) ¥200,000 (¥295,000)	FUH-130 (間口1,300×奥行860×高さ603mm・容量320ℓ) ¥153,000 (¥248,000)	FUH-120 (間口1,200×奥行780×高さ605mm・容量280ℓ) ¥132,000 (¥223,000)	FUH-110 (間口1,095×奥行750×高さ592mm・容量260ℓ) ¥114,000 (¥203,000)

ヘルシージェット Pタイプ (標準ジェット) **受注生産品** ※納期:約2週間 ※2階への設置は避けてください。※プラス価格には、専用風呂フタ・接続配管セット・ポンプ価格が含まれています。

FUB-140P デラックスタイプの価格に ¥320,000	FUB-120P デラックスタイプの価格に ¥304,500
■Pタイプ 専用別売品 凍結防止ヒーター ¥3,600 延長配管 P-100 ¥10,000 ゴムエルボ・P ¥4,400 ゴムソケット・P ¥3,400 ポンプ用架台 ¥18,000	

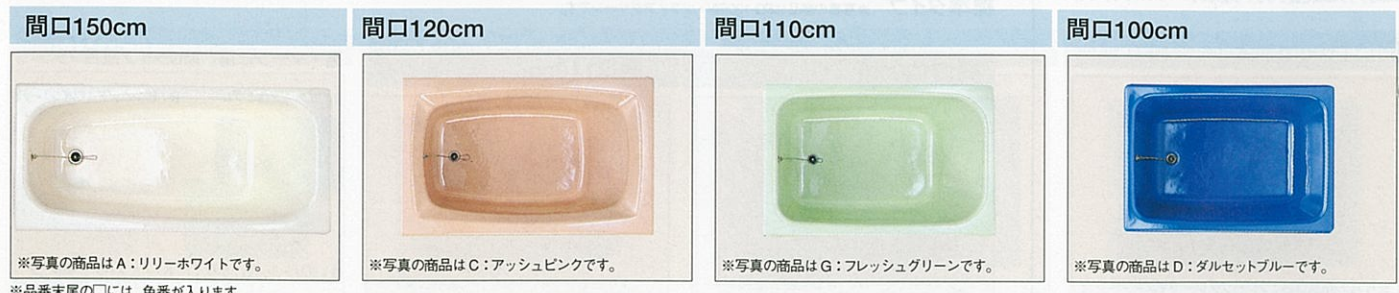

間口150cm	間口120cm	間口110cm	間口100cm
FU-150 (間口1,500×奥行700×高さ516mm・容量265ℓ) ¥138,000	FU-120 (間口1,200×奥行750×高さ580mm・容量240ℓ) ¥101,000	FU-110 (間口1,095×奥行720×高さ600mm・容量260ℓ) ¥90,000	FU-100 (間口1,000×奥行710×高さ630mm・容量270ℓ) ¥84,000

鋳物ホーロー浴槽直焚タイプ



間口120cmタイプ FUD-120N (間口1,200×奥行760×高さ600mm・容量280ℓ) ¥123,000	間口100cmタイプ FUD-100 (肘掛けのみ) (間口1,000×奥行760×高さ592mm・容量240ℓ) ¥96,000												
間口110cmタイプ FUD-110N (間口1,100×奥行770×高さ580mm・容量250ℓ) ¥106,000	●ホーロー浴槽底板(直焚専用) <table border="1"> <tr><th>品番</th><th>寸法(mm)タテ×ヨコ</th><th>定価</th></tr> <tr><td>FUD-120底板</td><td>440×790</td><td>¥4,300</td></tr> <tr><td>FUD-110底板</td><td>410×710</td><td>¥3,500</td></tr> <tr><td>FUD-100底板</td><td>460×650</td><td>¥3,200</td></tr> </table>	品番	寸法(mm)タテ×ヨコ	定価	FUD-120底板	440×790	¥4,300	FUD-110底板	410×710	¥3,500	FUD-100底板	460×650	¥3,200
品番	寸法(mm)タテ×ヨコ	定価											
FUD-120底板	440×790	¥4,300											
FUD-110底板	410×710	¥3,500											
FUD-100底板	460×650	¥3,200											

カラーバリエーション

H:アックアブルー	★SB: サファイヤブルー
★NI: ノーブルアイボリー	

※印は受注生産品ですので、納期は2週間程度いただきます。



ヘルシージェットタイプ品番の読み方

- (Pタイプ)
FUB-140 P-1 HA
1 2 3 4 5 6
- 気浴浴槽の表示
 - 間口サイズ
 - ヘルシージェットのタイプ表示
鋳物ホーロー浴槽はPタイプ(標準ジェット)のみの対応です。
 - 配管の方向
鋳物ホーロー浴槽の場合、配管方向が1・2タイプの場合の接続配管セットはハイカンB-40SS(直管2本)、3・4タイプの場合はハイカンB-40LS(直管1本・エルボ管1本)が必要です。
 - タイプ表示
 - カラーバリエーション

■鋳物ホーロー浴槽用MC・MUタイプ風呂フタ

サイズ	品番	価格
155cm	S-155	¥11,500
150cm	S-150	¥9,800
140cm	MU-140	¥16,500
130cm	MU-130	¥14,500
120cm	MC-120	¥10,500
	S-120	¥8,000
110cm	MC-110	¥9,500
	S-110	¥6,500
100cm	MC-100	¥9,000
	S-100	¥6,000

※風呂フタは2枚1組

■Sタイプ風呂フタ
※カラーはアイボリーのみです。

FEシリーズ

24時間バス対応可能

爽やかな輝きを放つステンレス浴槽をご用意。エプロンにはカラフルなホーローを使用しています。

※風呂フタは別売です。
※全機種、左排水・右排水を揃えています。写真はすべて左排水です。
※品番末尾の□には、色番が入ります。

間口120cm	間口110cm	間口100cm
FCE-120 (間口1,200×奥行780×高さ650mm・容量340ℓ) ¥93,000 (¥104,000)	FCE-110 (間口1,100×奥行750×高さ650mm・容量320ℓ) ¥87,000 (¥98,000)	FCE-100 (間口1,010×奥行730×高さ650mm・容量310ℓ) ¥78,500 (¥89,000)

FCE/FEシリーズ

カラーバリエーション

A:ネイビーブルー	J:グリニッシュブルー	K:ノーブルアイボリー
P:ローズピンク	F:ワインレッド	

サイズ	品番	価格
150cm	MC-150	¥14,000
140cm	MC-140	¥13,000
120cm	MC-120	¥10,500
	S-120	¥8,000
110cm	MC-110	¥9,500
	S-110	¥6,500
100cm	MC-100	¥9,000
	S-100	¥6,000
90cm	MC-90	¥8,000
	S-90	¥5,000

ニューエマリン用MCタイプ風呂フタ

■ニューエマリン・ステンレス浴槽の設置について

※各タイプとも排水口の位置によって左排水・右排水がありますので必ずご確認ください。

風呂フタ色	浴槽色
A:ネイビーブルー	A:ネイビーブルー
F:ワインレッド	F:ワインレッド
J:グリニッシュブルー	J:グリニッシュブルー
K:ノーブルアイボリー	K:ノーブルアイボリー

※MC-90/100/110/120は2枚1組
※MC-140/150は3枚1組
※MCタイプは表と裏どちらでも使えるリバーシブルタイプです。

ホーローステンレス浴槽 ニューエマリン

図面ページ P.80~82

優れた保温性、耐久性のステンレス浴槽を2タイプご用意しました。

FCEシリーズ

水まわりの増改築に対して、住宅金融公庫が融資するクイックリフォームローン対象商品です。

ステンレスに耐久性の高いタフカラーコートをしたカラフルな浴槽をご用意しました。エプロンにはホーローを使っています。

※()内の価格はF:ワインレッドです。
※風呂フタは別売です。
※全機種、左排水・右排水を揃えています。写真はすべて左排水です。
※品番末尾の□には、色番が入ります。

間口120cm	間口110cm	間口100cm
FCE-120 (間口1,200×奥行780×高さ650mm・容量340ℓ) ¥93,000 (¥104,000)	FCE-110 (間口1,100×奥行750×高さ650mm・容量320ℓ) ¥87,000 (¥98,000)	FCE-100 (間口1,010×奥行730×高さ650mm・容量310ℓ) ¥78,500 (¥89,000)

FEシリーズ

間口120cm	間口110cm
FE-120 (間口1,200×奥行780×高さ650mm・容量340ℓ) ¥87,000	FE-110 (間口1,100×奥行750×高さ650mm・容量320ℓ) ¥81,000

FCE/FEシリーズ

カラーバリエーション

A:ネイビーブルー	J:グリニッシュブルー	K:ノーブルアイボリー
P:ローズピンク	F:ワインレッド	

サイズ	品番	価格
150cm	MC-150	¥14,000
140cm	MC-140	¥13,000
120cm	MC-120	¥10,500
	S-120	¥8,000
110cm	MC-110	¥9,500
	S-110	¥6,500
100cm	MC-100	¥9,000
	S-100	¥6,000
90cm	MC-90	¥8,000
	S-90	¥5,000

ニューエマリン用MCタイプ風呂フタ

■ニューエマリン・ステンレス浴槽の設置について

※各タイプとも排水口の位置によって左排水・右排水がありますので必ずご確認ください。

風呂フタ色	浴槽色
A:ネイビーブルー	A:ネイビーブルー
F:ワインレッド	F:ワインレッド
J:グリニッシュブルー	J:グリニッシュブルー
K:ノーブルアイボリー	K:ノーブルアイボリー

※MC-90/100/110/120は2枚1組
※MC-140/150は3枚1組
※MCタイプは表と裏どちらでも使えるリバーシブルタイプです。



※写真の商品はFCE-120P・ローズピンクです。

間口150cm	間口140cm
FCE-150 (間口1,500×奥行780×高さ550mm・容量300ℓ) ¥134,000 (¥149,000)	FCE-140 (間口1,400×奥行780×高さ550mm・容量280ℓ) ¥118,000 (¥132,000)

間口120cm	間口110cm	間口100cm
FCE-120 (間口1,200×奥行780×高さ650mm・容量340ℓ) ¥93,000 (¥104,000)	FCE-110 (間口1,100×奥行750×高さ650mm・容量320ℓ) ¥87,000 (¥98,000)	FCE-100 (間口1,010×奥行730×高さ650mm・容量310ℓ) ¥78,500 (¥89,000)

間口120cm	間口110cm
FE-120 (間口1,200×奥行780×高さ650mm・容量340ℓ) ¥87,000	FE-110 (間口1,100×奥行750×高さ650mm・容量320ℓ) ¥81,000

間口100cm	間口90cm
FE-100 (間口1,010×奥行730×高さ650mm・容量310ℓ) ¥73,000	FE-90 (間口910×奥行710×高さ650mm・容量280ℓ) ¥68,000

■ニューエマリン用MCタイプ風呂フタ・浴槽カラー対応表

風呂フタ色	浴槽色
A:ネイビーブルー	A:ネイビーブルー
F:ワインレッド	F:ワインレッド
J:グリニッシュブルー	J:グリニッシュブルー
K:ノーブルアイボリー	K:ノーブルアイボリー

※MC-90/100/110/120は2枚1組
※MC-140/150は3枚1組
※MCタイプは表と裏どちらでも使えるリバーシブルタイプです。

ステンレス浴槽・別売品

ステンレス浴槽FPシリーズ
(ステンレスエプロンタイプ)左排水・右排水

24時間バス
対応可能

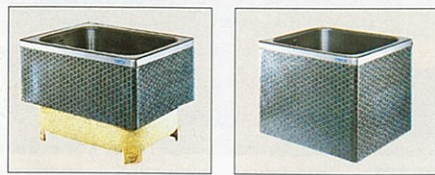

- 半2方エプロン
FPS-202 水廻りリブ 底部補強板X字型
(間口1,010×奥行730×高さ650mm・容量310ℓ)
¥66,000
- 全2方エプロン
FPL-202 水廻りリブ 底部補強板X字型
(間口1,000×奥行720×高さ650mm・容量310ℓ)
¥70,000
- 半2方エプロン
FPS-192 水廻りリブ 底部補強板X字型
(間口910×奥行710×高さ650mm・容量280ℓ)
¥60,000
- 全2方エプロン
FPL-192 水廻りリブ 底部補強板X字型
(間口900×奥行700×高さ650mm・容量280ℓ)
¥64,000
- 半2方エプロン
FPS-182 水廻りリブ 底部補強板X字型
(間口800×奥行700×高さ650mm・容量240ℓ)
¥54,000
- 全2方エプロン
FPL-182 水廻りリブ 底部補強板X字型
(間口800×奥行700×高さ650mm・容量240ℓ)
¥59,500

ステンレス浴槽用風呂フタ

サイズ	品番	価格
100cm	MC-100	¥9,000
	S-100	¥6,000
90cm	MC-90	¥8,000
	S-90	¥5,000
80cm	S-90	¥5,000

※FPL・FPS-182については10cmカットしてご使用ください。
※風呂フタは2枚1組

別売品

●風呂フタ/浴槽機種対応価格表

製品安全協会認定

品番	対応する浴槽	カラー												寸法(mm) タテ×ヨコ	定価
		A/B	F/P	J/K	G/W	I/P	B/G	アイボリー							
組み合わせ式風呂フタ (MC・MU・MGタイプ)	MC-90	FE-90, FPL・FPS-192	●	●	●									690×870	¥8,000
	MC-100	FCE-100, FE-100, FU-100, FPL・FPS-202	●	●	●	●	●							710×970	¥9,000
	MC-110	FCE-110, FE-110, FUH-110, FU-110, FG-110	●	●	●	●	●	●						710×1,070	¥9,500
	MC-120	FCE-120, FE-120, FUH-120, FU-120, FG-120	●	●	●	●	●	●	●					730×1,170	¥10,500
	MC-140	FCE-140	●	●	●	●	●	●	●	●				730×1,370	¥13,000
	MC-150	FCE-150	●	●	●	●	●	●	●	●	●			730×1,440	¥14,000
	MU-130	FUH-130	●	●	●	●	●	●	●	●	●	●		840×1,280	¥14,500
	MU-140	FUH-140	●	●	●	●	●	●	●	●	●	●	●	840×1,370	¥16,500
	MG-110	FGH-110	●	●	●	●	●	●	●	●	●	●	●	710×1,030	¥10,000
	MG-120	FGH-120	●	●	●	●	●	●	●	●	●	●	●	780×1,170	¥13,000
	MG-130	FGH-130	●	●	●	●	●	●	●	●	●	●	●	780×1,280	¥14,500
	MG-140	FGH-140	●	●	●	●	●	●	●	●	●	●	●	780×1,370	¥16,500
MG-150	FGH-150	●	●	●	●	●	●	●	●	●	●	●	780×1,395	¥17,500	
タンク一体型風呂フタ (Sタイプ)	S-90	FE-90, FPL・FPS-182, FPL・FPS-192												690×870	¥5,000
	S-100	FCE-100, FE-100, FU-100, FPL・FPS-202												710×970	¥6,000
	S-110	FCE-110, FE-110, FUH-110, FU-110												710×1,070	¥6,500
	S-120	FCE-120, FUH-120, FU-120												740×1,170	¥8,000
	S-150	FU-150												690×1,470	¥9,800
	S-155	FUH-155												860×1,550	¥11,500

※FPL・FPS-182については、S-90を10cmカットしてご使用ください。
※風呂フタは、MC-90/100/110/120・MU-130/140・MG-110/120/130は2枚1組、MC-140/150・MG-140/150は3枚1組です。

風呂・風呂釜接続部品

- 接続金具L (T) (パイプつき) 1組 (300mm) ¥3,300
- 接続金具LL (T) (パイプつき) 1組 (500mm) ¥4,500

※写真の商品は接続金具L (T) です。

ヘルシージェット (P・PT・Gタイプ) 《受注生産品》

Pタイプに多機能ジェットが仲間入り。新発売

バスタイムをリラックスタイムに変える気泡浴槽ヘルシージェット。ジェット噴流による刺激で、一日の疲れやストレスを解きほぐします。パワフルにもソフトにも、お好みで自在に調整できますので、心身ともにリラックスします。



※写真の商品は人造大理石浴槽プレゼージュです。

Pタイプ 標準ジェット HJP-300

4つの噴出口から爽快ジェットが噴出。

ヘルシージェットPタイプは、背中側に2カ所、足元側に2カ所の合計4カ所から気泡を同時噴射。全身をまんべんなく包み込み、きめ細かな泡が心身の疲れをときほぐし、リラックス感を高めてくれます。

一カ所集中でラクラク操作の運転スイッチ。

ふたつの操作スイッチを一カ所に設置。どちらも入浴したまま手で簡単に操作できます。ON/OFFの運転スイッチは一度押しと噴出、もう一度押しと停止します。



●運転スイッチ ●エアコントロールバルブ(空気量調節弁)

※操作スイッチ、ノズルの材質等の仕様は、各商品で異なります。

親切設計の目づまり防止ストレーナ。

吸水口にはパイプの目づまりを未然に防ぐストレーナ付。髪の毛やゴミの侵入を防ぎます。

ご注意(P・PT・Gタイプ)

- 2階以上へ設置の場合は弊社までご相談ください。
- 温泉水でのご使用は避けてください。
- 浴槽の底に沈んだ砂や、水面に浮いた髪の毛、汚れ等はろ過器では取れないこともあります。
- ろ過器洗浄運転(準備運転)を行なう際、ポンプの排水口より汚れと共に約14ℓ(Pタイプ)・約10ℓ(Gタイプ)の水が流出します。必ず、排水工事を実施してください。

●別売品 Pタイプ用凍結防止ヒーター ¥3,600

※ヘルシージェットタイプは受注生産品ですので、納期は2週間程度いただきます。(搬入・取付費別途)

図面ページ P.80~82

新発売

PTタイプ 多機能ジェット HJPT-450 (ろ過器付)

Pタイプのヘルシージェットに2つのジェット噴流が加わり、さらに快適さがアップ。心地よい泡の流れが疲れた体をほぐし、毎日のバスタイムを充実させてくれます。



3タイプから選べるジェット

- 標準 背中と足元の4穴から連続的に気泡を噴出。強・中・弱と3段階で強さを切り替わられます。また、背中と足元、どちらか一方だけ噴射させることもできます。
- NEWゆらぎの泡 人を気持ちよくさせる波の音、小川のせせらぎなどを構成している自然界のリズム「1/10のゆらぎ」に合わせて気泡量を変化。より人に優しい刺激で疲れをほぐしてくれます。
- スイング 背中と足元で交互に気泡を噴出。体をリズムカルに刺激します。

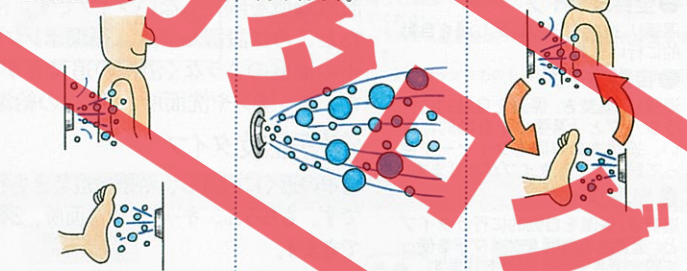

親切設計の目づまり防止ストレーナ。

吸水口にはパイプの目づまりを未然に防ぐストレーナ付。髪の毛やゴミの侵入を防ぎます。



Gタイプ 給湯器付多機能ジェット HJB-2400AL (屋外設置型)

選べる4タイプのジェットが魅力のヘルシージェットGタイプ。高機能な全自動ガス給湯器がセットされ、温度のムラのない、安定した湯温での給湯が可能です。



4タイプから選べるジェット

- 標準 背中と足元の4穴から連続的に気泡を噴出。強・中・弱と3段階で強さを切り替わられます。また、背中と足元、どちらか一方だけ噴射させることもできます。
- ゆらぎの泡 人を気持ちよくさせる波の音、小川のせせらぎなどを構成している自然界のリズム「1/10のゆらぎ」に合わせて気泡を噴出。今までにない人に優しい刺激で疲れをほぐしてくれます。
- スイング 背中と足元で交互に気泡を噴出。体をリズムカルに刺激します。
- おまかせの泡 「標準」「スイング」「ゆらぎの泡」の順に気泡を組み合わせて噴出します。

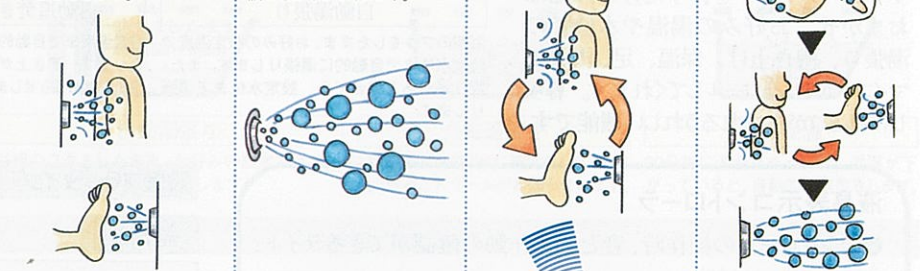

コントローラは見やすいバックライト付大型液晶表示

フロントローラ メインコントローラ

- 《全自動スイッチ》 スイッチひとつで自動湯張り。沸き上がるとメインコントローラのアラームが鳴ってお知らせ。
- 《湯温設定スイッチ》 給湯温度、風呂温度、それぞれ独立してお好みの温度に設定できます。
- 《水位設定スイッチ》 液晶で表示される絵を見ながらお好みの水位が設定できます。(6段階)
- 《ぬる湯スイッチ》 お湯が熱いと感じた時にこのスイッチを押していただくと、約10ℓの水を注入して湯温を下げるができます。
- 《たっぷりスイッチ》 2ℓのお湯が足され、約5cm水位が上がります。
- 《予約運転機能》 お好みの時間にセットすれば、設定時刻にお風呂が沸き上がります。

ジェットの操作はワイヤレス泡リモコンで。浴槽につかたまま手で操作できるワイヤレス泡リモコンを装備。お湯をクリーンに保つろ過機能付。

Gタイプの場合、給湯器からの湯でろ過器内を洗浄。浴槽内のお湯を使いませんので、水位を下げることはありません。



高感度な電子制御を採用したことにより、24号から2.5号までの給湯能力を自動調節。給湯量の変化に幅広く対応します。また、ローボーイタイプなので設置場所を選びません。

ゆらぎのシャワーでリフレッシュ
シャワーの温度が「1/10のゆらぎ」リズムでこころよく変化する「ゆらぎのシャワー」機能付き。

浴槽への湯張りから保温までが全自動。

スイッチひとつで、浴槽への湯張りから保温・追焚きまでOK。適温、適量の湯張りができますので、ムダがなく経済的です。

自動湯張り	自動追焚き	自動保温	自動足し湯
フタをしたままお湯張り開始	沸き上がるとアラームがお知らせ	4時間まで自動追焚きの保温機能	4時間まで自動で湯量に不足し湯機能

※印刷色ですから商品と多少異なります。タカラショールームでお確かめください。

ガス給湯器

新価格 「新発売」
全商品、新しくなりました。

詳しくはガス・石油給湯機器カタログで。

パワフル給湯から省スペース型まで豊富なバリエーションのガス給湯器。

ガス給湯器には給湯機能とお風呂を沸かす追焚き機能の付いた「ガス給湯器+風呂釜」と給湯機能だけの「ガス給湯器」の2種類があります。また、機能や設置バリエーションも豊富に揃えています。

機能で選ぶ

ガス給湯器+風呂釜

●全自動タイプ
湯張り、追焚き、保温、足し湯を自動的に実行します。

●自動タイプ
湯張り、追焚き、保温を自動的に行うタイプと、湯張りを自動的に行い、追焚きの時間をタイマーを使って設定できるタイプがあります。

●標準タイプ
追焚き、保温を自動的に行うタイプと、追焚きの時間をタイマーを使って設定できるタイプがあります。

ガス給湯器(給湯専用)

設置場所で選ぶ

設置フリータイプ

設置場所を限定しないタイプです。浴室から離れたところに設置しても、循環ポンプの働きで、上下の温度のムラなく浴槽の追焚きができます。また、キッチンや洗面所、2階への給湯もできます。

浴槽近設タイプ

浴室の近くに設置し、浴槽の追焚きを行なうタイプです。もちろん、キッチンや洗面所、2階への給湯もできます。

給湯専用タイプは設置場所を選びません。

お風呂を沸かす追焚き機能を持たない給湯専用タイプなら浴室から離れた場所にも設置でき、2階のお風呂や洗面所にも給湯できます。

設置条件に合わせて選べます。

出窓の下に設置できるローボーイタイプや奥行わずか12cmのスリムタイプをはじめ、豊富にラインナップ。壁掛や据置など、設置条件に合わせて選べます。

ガス給湯器+風呂釜

全自動タイプ

湯張りから、追焚き、保温、足し湯までスイッチポンでラクラク全自動。

リモコンのスイッチを押すだけで、あとはおまかせ。お好みの湯温や水位での湯張り、沸き上げ、保温、足し湯までマイコンがコントロールしてくれます。暮らしにゆとりが生まれるうれしい機能です。

自動湯張り	自動追焚き	自動保温	自動足し湯
自動湯張り	自動追焚き	自動保温	自動足し湯
浴槽のフタをしたまま、お好みの設定温度で設定水位まで自動的に湯張りします。また、残り湯がある場合でも、設定水位まで湯張りします。	設定温度まで自動的に追焚きします。沸き上がるとアラームがお知らせします。	30分毎に湯温をチェック。湯温が下がっていると、自動的に追焚きします。	設定水位より水位が下がると、自動的に元の水位までお湯を継ぎ足します。

液晶表示コントローラ

- コントローラの操作時、音と光で作動の確認ができるライトフルスイッチ採用。
- 温度、水位、予約時間などの設定状況をわかりやすく絵(液晶)で表示。



フロ
コントローラ
TBC-48

《全自動スイッチ》
スイッチひとつで自動湯張り。沸き上がるとメインコントローラのアラームがお知らせします。

《ゆらぎのシャワー切替スイッチ》
適温と低温を約10℃の間でゆらぎ運転し、身体をリラックスさせてくれます。また、湯冷め防止の効果もあります。

《ぬる湯スイッチ》
はじめに設定した湯温より「ぬるめ」にしたい時に押します。

《たっぷりスイッチ》
はじめに設定した湯量より少し「多めのお湯」にしたい時に押します。

《予約運転機能》
お好みの時間にセットすれば、設定時間にお風呂が沸き上がります。(マルチコントローラ)

メイン
コントローラ
TMC-48

設置フリータイプ

壁掛型



再出湯時も安定した湯温が瞬時に得られ、断続使用も可能な、Q機能搭載の、大能力24号給湯器です。

24号 HW-2400A
幅470×奥行220×高さ600mm

屋外壁掛型
マルチコントローラセット価格 ¥267,800
フロコントローラセット価格 ¥254,500

セバレート価格表

品番	HW-2400A	
	本体価格	タイプ
	¥238,300	屋外壁掛型
		価格
		マルチ
		フロ
メインコントローラ (TMC-48)	¥12,200	●
フロコントローラ (TBC-48)	¥10,600	●
循環金具 (FW-SS(N)-LS(N)-SP-LP)	¥4,800	●
メインケーブル 10m (MC-2H-10)	¥1,100	●
フロケーブル 5m (MC-2H-05C)	¥800	●

給湯能力で選ぶ

家族構成や求める機能によってお選びください。

タイプ	給湯能力	
ガス給湯器+風呂釜	24号	
全自動タイプ	20号	
自動タイプ	20号	16号
標準タイプ		16号
ガス給湯器	20号	
定温出湯型	20号	16号

●号数について
号数は1分間に水温+25℃のお湯を何リットル給湯できるか(例: 24号の場合24ℓ)を示したものです。

テレコントローラ(別売)

外出先からプッシュホンで給湯器の電源のON/OFFができるテレコントローラにも接続可能です。

テレコントローラ対応

ガス給湯器+風呂釜とシステムバスシーナ・エメロード1624タイプとの接続について
設置フリータイプのみ取り付け可能です。

対象機種
HW-2400A、HSF-2400AL、HW-2000A、HW-2000SA、HW-1605SA、HW-1605F
※詳細は弊社営業所へお問い合わせください。



Q機能

シャワー使用の40℃前後で安定したお湯を供給する新Q機能を搭載しています。

凍結予防ヒーター付

-15℃(無風)まで本体の凍結を防ぐ。凍結予防ヒーターを内蔵しています。

ソーラーシステム対応

ソーラーシステムと接続可能。太陽熱を利用した経済的な給湯ができます。

※ソーラー接続の際は、給湯設定温度と出湯温度は異なります。
※ソーラー接続の際、太陽熱温水器を接続してご使用いただけますが、機器への給水圧力が低いと十分な出湯量が得られません。給湯加圧ポンプなどを使用して、機器の給水圧力が1.5kgf/cm²以上確保できる配管施工を行ってください。
※タカラスタンダードのガス給湯器は、(社)日本水道協会の審査基準に合格した商品です。
※ガス種によっては、納期がかかるものもありますので、弊社営業所までお問い合わせください。

設置フリータイプ

据置型



24号 HSF-2400AL
幅680×奥行180×高さ570mm

屋外設置型
マルチコントローラセット価格 ¥290,200
フロコントローラセット価格 ¥276,900

セバレート価格表

品番	HSF-2400AL	
	本体価格	タイプ
	¥260,700	屋外設置型
		価格
		マルチ
		フロ
メインコントローラ (TMC-48)	¥12,200	●
フロコントローラ (TBC-48)	¥10,600	●
循環金具 (FW-SS(N)-LS(N)-SP-LP)	¥4,800	●
メインケーブル 10m (MC-2H-10)	¥1,100	●
フロケーブル 5m (MC-2H-05C)	¥800	●

壁掛型

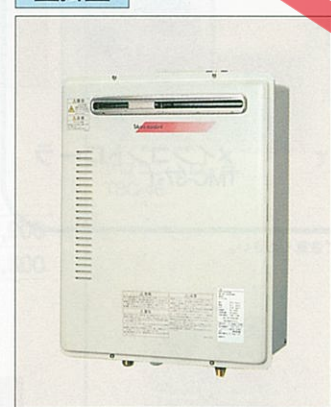

20号 HW-2000A
幅470×奥行200×高さ600mm

屋外壁掛型
マルチコントローラセット価格 ¥242,700
フロコントローラセット価格 ¥229,400

セバレート価格表

品番	HW-2000A	
	本体価格	タイプ
	¥213,200	屋外壁掛型
		価格
		マルチ
		フロ
メインコントローラ (TMC-48)	¥12,200	●
フロコントローラ (TBC-48)	¥10,600	●
循環金具 (FW-SS(N)-LS(N)-SP-LP)	¥4,800	●
メインケーブル 10m (MC-2H-10)	¥1,100	●
フロケーブル 5m (MC-2H-05C)	¥800	●

ガス給湯器+風呂釜

自動タイプ

湯張り、追焚き、保温がワンタッチ。カンタン操作で快適バスライフ。

スイッチひとつで、設定温度・水位での湯張り、追焚き、保温を行います。

自動湯張り	自動追焚き	自動保温
自動湯張り	自動追焚き	自動保温
浴槽のフタをしたまま、お好みの設定温度で設定湯量まで自動的に湯張りします。	設定温度まで自動的に追焚きします。沸き上がるとアラームがお知らせします。	30分毎に湯温をチェック。湯温が下がっていると、自動的に追焚きします。

設置フリータイプ

液晶表示コントローラ

- コントローラの操作時、音と光で作動の確認ができるライトフルスイッチ採用。
- 表示画面がはっきり見える、バックライト液晶採用。



フロコントローラ
TBC-54-1

《ゆらぎのシャワー切替スイッチ》
適温と低温を約10℃の間でゆらぎ運転し、身体をリラックスさせてくれます。また、湯冷め防止の効果もあります。

《追焚きスイッチ》
はじめに設定した湯温より「あつめ」にしたい時に押します。

《たし湯スイッチ》
はじめに設定した湯量より少し「多めのお湯」にしたい時に押します。

《ぬる湯スイッチ》
はじめに設定した湯温より「ぬるめ」にしたい時に押します。

メインコントローラ
TMC-53

壁掛型



再出湯時も安定した湯温が瞬時に得られ、断続使用も可能な、Q機能付です。

20号 HW-2000SA
幅470×奥行200×高さ600mm

屋外壁掛型
マルチコントローラセット価格 ¥207,300
フロコントローラセット価格 ¥194,000

セバレート価格表

品番	HW-2000SA	
	本体価格	タイプ
	¥177,800	屋外壁掛型
		価格
		マルチ
		フロ
メインコントローラ (TMC-53)	¥12,200	●
フロコントローラ (TBC-54-1)	¥10,600	●
循環金具 (FW-SS(N)-LS(N)-SP-LP)	¥4,800	●
メインケーブル 10m (MC-2H-10)	¥1,100	●
フロケーブル 5m (MC-2H-05C)	¥800	●

※HW-2000SAは、2階への追焚きができませんのでご注意ください。

※印刷色ですら商品と多少異なります。タカラショールームでお確かめください。

ガス給湯器

ガス給湯器+風呂釜

自動タイプ

設置フリータイプ

コントローラ

- コントローラの操作時、スイッチを押すとピッという電子音によって作動の確認が可能。
- 軽く触れるだけのフェザータッチスイッチ採用。



フロントローラ TBC-34-1

《湯温設定スイッチ》
給湯温度、風呂温度、それぞれ独立してお好みの温度に設定できます。



メインコントローラ TMC-37-1

※HW-1605SAは、2階への追焚きができませんのでご注意ください。

壁掛型



16号 HW-1605SA
幅470×奥行180×高さ600mm

屋外壁掛型
マルチコントローラセット価格 ¥183,000
フロントローラセット価格 ¥173,900

■セパレート価格表

品番	HW-1605SA	
	本体価格	タイプ
本体価格	¥159,600	屋外壁掛型
価格		マルチ、フロ
メインコントローラ (TMC-37-1)	¥8,000	●
フロントローラ (TBC-34-1)	¥8,700	●
循環金具 (FW-SS(N)・LS(N)・SP-LP)	¥4,800	●
メインケーブル 10m (MC-2H-10)	¥1,100	●
フロケーブル 5m (MC-2H-05C)	¥800	●

ガス給湯器+風呂釜

自動タイプ

スイッチポンで自動湯張り。タイマーで追焚き時間を設定可能。

浴槽のフタをしたまま、設定温度・水位まで自動的にお湯張りをを行います。また、追焚きの時間をタイマーで設定することもできます。

自動湯張り

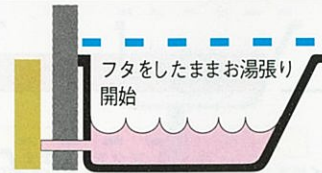

自動湯張り

浴槽のフタをしたまま、お好みの設定温度で設定水位まで自動的に湯張りします。また、残り湯がある場合でも、設定水位まで湯張りします。湯張り終了後アラームがお知らせします。

タイマー追焚き

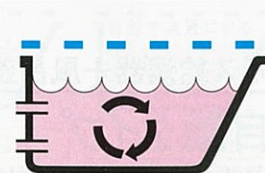

タイマー追焚き

追焚きの時間が、タイマーによって設定できます。

浴槽近設タイプ

据置型



※写真の商品はHSN-2000SAです。

20号 HSN-2000SA
幅500×奥行120×高さ860mm

屋外設置型
マルチコントローラセット価格 ¥174,800
フロントローラセット価格 ¥161,500

16号 HSN-1605SA
幅500×奥行120×高さ860mm

屋外設置型
マルチコントローラセット価格 ¥167,200
フロントローラセット価格 ¥153,900

■セパレート価格表

品番	HSN-2000SA		HSN-1605SA	
	本体価格	タイプ	本体価格	タイプ
本体価格	¥151,000	屋外設置型	¥143,400	屋外設置型
価格		マルチ、フロ		マルチ、フロ
メインコントローラ (TMC-53)	¥12,200	●	●	●
フロントローラ (TBC-53)	¥9,900	●	●	●
メインケーブル 10m (MC-2H-10)	¥1,100	●	●	●
フロケーブル 3m (MC-2H-03C)	¥600	●	●	●

液晶表示コントローラ

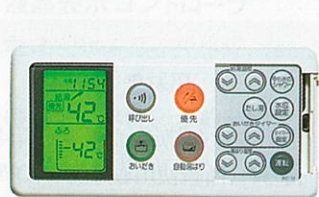

フロントローラ TBC-53

《ゆらぎのシャワー切替スイッチ》
適温と低温を約10℃の間でゆらぎ運転し、身体をリラックスさせてくれます。また、湯冷め防止の効果もあります。

《追焚きスイッチ》
はじめに設定した湯量より「あつめ」にしたい時に押します。

《たし湯スイッチ》
はじめに設定した湯量より少し「多めのお湯」にしたい時に押します。

《タイマー設定スイッチ》
追焚きをタイマーで設定できます。

メインコントローラ TMC-53

※HSN-2000SA・1605SAは2階への追焚きができません。また、HSN-2000SAは、5AN、4A、4B、4Cのガス種には対応できませんのでご注意ください。

ガス給湯器+風呂釜

標準タイプ 追焚き、保温を自動的に行うタイプもあります。

設置フリータイプ

浴槽近設タイプ

自動追焚き



自動追焚き

お好みの温度まで、自動的に追焚きします。

自動保温



自動保温

30分毎に湯温をチェック。湯温が下がっていると、自動的に追焚きします。

電子音で操作の確認ができる
コントローラ



フロントローラ TBC-33-1



メインコントローラ TMC-33-2

■セパレート価格表

品番	HW-1605F	
	本体価格	タイプ
本体価格	¥150,500	屋外壁掛型
価格		マルチ、フロ
メインコントローラ (TMC-33-2)	¥8,000	●
フロントローラ (TBC-33-1)	¥8,700	●
循環金具 (FW-SS(N)・LS(N)・SP-LP)	¥4,800	●
メインケーブル 10m (MC-2H-10)	¥1,100	●
フロケーブル 5m (MC-2H-05C)	¥800	●

壁掛型



16号 HW-1605F
幅470×奥行180×高さ600mm

屋外壁掛型
マルチコントローラセット価格 ¥173,900
フロントローラセット価格 ¥164,800

据置型



16号 HSN-1605F
幅500×奥行120×高さ860mm

屋外据置型
マルチコントローラセット価格 ¥150,300
フロントローラセット価格 ¥141,200

■セパレート価格表

品番	HSN-1605F	
	本体価格	タイプ
本体価格	¥131,900	屋外設置型
価格		マルチ、フロ
メインコントローラ (TMC-33-2)	¥8,000	●
フロントローラ (TBC-46)	¥8,700	●
メインケーブル 10m (MC-2H-10)	¥1,100	●
フロケーブル 3m (MC-2H-03C)	¥600	●

※HSN-1605Fは、2階への追焚きができませんのでご注意ください。

ガス給湯器(給湯専用)

定温出湯型 豊富なバリエーションで様々な設置場所に対応。

湯温を、42、60、75℃で設定できます。別売コントローラを使えば、きめ細かく湯温調節が可能。

壁掛型



※写真の商品はHW-2005Eです。

20号 HW-2005E
幅370×奥行150×高さ538mm

屋外壁掛型
本体価格 ¥75,900

16号 HW-1605E
幅350×奥行153×高さ538mm

屋外壁掛型
本体価格 ¥73,600

※別売コントローラを使用の際は各ケーブルが必要になります。下記の表をご覧ください。
※20号タイプは5AN、4A、4B、4Cのガス種には対応できませんのでご注意ください。

別売品

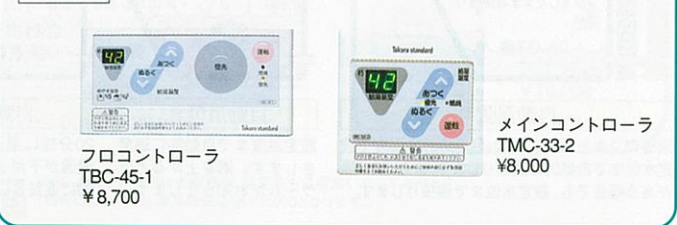

フロントローラ TBC-45-1 ¥8,700



メインコントローラ TMC-33-2 ¥8,000

■別売ケーブル

機種名	ケーブル(芯数)	3m	5m	10m	15m
全機種	メイン(2芯)			MC-2H-10 ¥1,100	MC-2H-15 ¥1,600
	フロ(2芯)コネクター付	MC-2H-03C ¥600	MC-2H-05C ¥800	MC-2H-10C ¥1,100	MC-2H-15C ¥1,600

■強制追焚き機能付き専用別売部品

機種名	循環チューブ	ペアホース
HW-2400A HSF-2400AL HW-2000A HW-2000SA HW-1605SA HW-1605F	3m (FW-PT-03) ¥6,800 5m (FW-PT-05) ¥9,100 10m (FW-PT) ¥16,000	ペアホース15A 500mm ¥4,200 1,000mm ¥4,800 2,000mm ¥6,000 3,000mm ¥7,200

※印刷色ですら商品と多少異なります。タカラショールームでお確かめください。

石油給湯機

新価格 「新発売」
全商品、新しくなりました。

低燃費で、パワフル。 機能的にも優れた 石油給湯機。

石油給湯機の特長はなんといっても低燃費で運転コストが安いこと。さらに、数か所同時に給湯しても安定した湯温が得られるハイパワーも魅力です。

●ランニングコスト比較表

燃料	100kcal消費あたりのコスト(円)
都市ガス	100
LPガス	159
灯油	51

※上記の表はH6.11月の各エネルギー源の価格・料金に基づいて算出しています。あくまで目安としてお考えください。

給湯方式と機能で選ぶ

石油給湯機十風呂釜
直圧式 ●全自動タイプ ●標準タイプ
セミ貯湯式 ●自動タイプ ●標準タイプ

石油給湯機
直圧式 ●セミ貯湯式

石油風呂釜

設置条件に合わせて選べます。
出窓の下に設置できるローボーイタイプをはじめ、設置場所や排気方法などあらゆる設置条件に合わせて選べます。

テレコンローラ(別売)
外出先からプッシュホンで給湯機の電源のON/OFFができるテレコンローラにも接続可能です。

石油給湯機十風呂釜とシステムバスシーナ・エムロード1624タイプの接続について
FT-5以外の機種に取付け可能です。

※ソーラー接続の際は、給湯設定温度と出湯温度は異なります。
※ソーラー接続の際、太陽熱温水器を接続してご利用いただけますが、機器への給水圧力が低いと十分な出湯量が得られません。給湯加圧ポンプなどを使用して、機器への給水圧力が1.5kgf/cm以上確保できる配管施工を行ってください。
※タカラスタンダードの石油給湯機は、(社)日本水道協会の審査基準に合格した商品です。(FT-5を除く)

凍結予防ヒーター付
-15℃(無風)まで本体の凍結を防ぐ、凍結予防ヒーターを内蔵しています。

ソーラーシステム対応
ソーラーシステムと接続が可能。太陽熱を利用した経済的な給湯ができます。

LB
KB-0193
(財)ベターリビングが優良住宅部品として、認定したことを表します。(クイックリフォームローンの対象となります)

Takara standard

キッチン・浴室を新しく...というみなさん

全自動給湯機でもっと快適

石油給湯機の詳しい商品内容を紹介した専用カタログをご用意しています。弊社事業所、ショールームまでお問い合わせください。

直圧式石油給湯機

2階へも給湯できます。
減圧弁不要の水道直圧式。水道の圧力をそのまま活かせるので、勢いのあるシャワーが楽しめます。2階への給湯やシャワーもラクラクです。

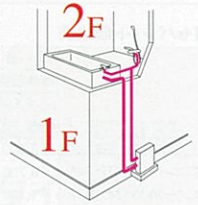

燃焼比例制御

無段階燃焼だから湯温安定、騒音・臭い低減。効率の高い燃焼を実現できます。

必要な熱量に応じて燃焼量をきめ細かく、無段階にコントロール。湯温と湯量に比例した効率のよい燃焼を行います。常に安定した湯温を保ち、給湯中の耳障りな着火音や鼻をつくイヤな臭いの低減に効果を発揮します。



ご注意

- 長期間のご使用により、水アカがたまったり、配管部材の劣化などにより、水質が変わることがあります。飲用には使用しないでください。
- ガソリン厳禁 石油給湯機には、必ず灯油をご使用ください。ガソリンなど揮発性の高い油は、絶対に使用しないでください。

直圧式石油給湯機十風呂釜 [燃焼比例制御]

全自動タイプ 湯張りから、追焚き、保温、足し湯までスイッチポンでラクラク全自動。シャワーもパワフル。

コントローラのスイッチを押すだけで、あとはおまかせの全自動。燃焼比例制御型だから必要な熱量に応じて燃焼量を無段階にコントロールし、湯温と湯量に比例した効率のよい燃焼を行います。

自動湯張り	自動追焚き	自動保温	自動足し湯
<p>フタをしたままお湯張り開始</p> <p>自動湯張り 浴槽のフタをしたまま、お好みの設定温度で設定水位まで自動的に湯張りします。また、残り湯がある場合でも、設定水位まで湯張りします。</p>	<p>自動追焚き 設定温度まで自動的に追焚きします。沸き上がるとアラームがお知らせします。</p>	<p>自動保温 20分毎に湯温をチェック。湯温が下がっていると、自動的に追焚きします。</p>	<p>自動足し湯 設定水位より水位が下がると自動的に元の水位までお湯を継ぎ足します。</p>

液晶表示コントローラ

- 設定状況を絵(液晶)でお知らせします。
- 軽く触れるだけのフェザータッチスイッチ採用。
- 予約タイマーを設定するだけでお風呂の自動運転が可能。

メインコントローラ

フロコンローラ

給湯機38.4kw(33,000kcal/h) 風呂釜13.0kw(11,200kcal/h)

FD-61N(ヨコ型)
幅680×奥行250×高さ690mm
屋外設置型
セット価格 ¥265,700

【ステンレス外装タイプ】
FD-61SN(ヨコ型)
幅680×奥行250×高さ690mm
屋外設置型
セット価格 ¥274,000

▲写真の商品はFD-61Nです。
写真の商品はFD-61SNです。

セバレート価格表	
本体(メイン・フロコンローラ付)	価格
FD-61N	¥258,900
FD-61SN	¥267,200
メインケーブル10m(FY-60M-10)	¥1,200
フロケーブル5m(FY-60M-05)	¥800
循環金具(FW-SS(N)-LS(N)-SP-LP)	¥4,800

FD-61FN(ヨコ型)
幅610×奥行250×高さ830mm
屋内・屋外設置型
セット価格 ¥265,700

※屋外に設置する場合は排気トップセット(銅配管セット3M付) ¥10,300をお求めください。

セバレート価格表	
本体(メイン・フロコンローラ付)	価格
FD-61FN	¥258,900
メインケーブル10m(FY-60M-10)	¥1,200
フロケーブル5m(FY-60M-05)	¥800
循環金具(FW-SS(N)-LS(N)-SP-LP)	¥4,800

【強制給排気(FF)タイプ】
寒冷地で求められる高い気密性を確保
FD-61FFN(ヨコ型)
幅610×奥行250×高さ830mm

屋内設置型
セット価格 ¥285,700

セバレート価格表	
本体(メイン・フロコンローラ付)	価格
FD-61FFN	¥263,100
メインケーブル10m(FY-60M-10)	¥1,200
フロケーブル5m(FY-60M-05)	¥800
循環金具(FW-SS(N)-LS(N)-SP-LP)	¥4,800
FF給排気筒セット	¥15,800

※FD-61Nシリーズは全機種BL認定品もご用意いたしております。(価格については、商品の価格 ¥2,000となります。)
※FD-61N・61SNは給湯給水接続口径15Aタイプもご用意いたしております。

直圧式石油給湯機

直圧式石油給湯機十風呂釜 [燃焼比例制御]

標準タイプ お好みの湯温になるように、自動的に追焚きし、保温します。

水道圧の勢いをそのまま伝える直圧式。また燃焼比例制御タイプなので、湯温と湯量に応じて効率よく燃焼。安定した湯温、そして騒音、臭いの低減に効果を発揮します。

自動追焚き	自動保温
<p>自動追焚き お好みの温度まで、自動的に追焚きします。</p>	<p>自動保温 20分毎に湯温をチェック。湯温が下がっていると、自動的に追焚きします。</p>

液晶表示コントローラ

- 設定状況を絵(液晶)でお知らせします。
- 軽く触れるだけのフェザータッチスイッチ採用。
- 予約タイマーを設定するだけでお湯を沸き上げます。

メインコントローラ

フロコンローラ

給湯機38.4kw(33,000kcal/h) 風呂釜13.0kw(11,200kcal/h)

FD-31N(ヨコ型)
幅680×奥行250×高さ690mm
屋外設置型
セット価格 ¥194,200

【ステンレス外装タイプ】
FD-31SN(ヨコ型)
幅680×奥行250×高さ690mm
屋外設置型
セット価格 ¥202,500

▲写真の商品はFD-31FFNです。
写真の商品はFD-31SNです。

セバレート価格表	
本体(メイン・フロコンローラ付)	価格
FD-31N	¥187,400
FD-31SN	¥195,700
メインケーブル10m(FY-60M-10)	¥1,200
フロケーブル5m(FY-60M-05)	¥800
循環金具(FW-SS(N)-LS(N)-SP-LP)	¥4,800

FD-31FN(ヨコ型)
幅610×奥行250×高さ830mm
屋内・屋外設置型
セット価格 ¥194,200

※屋外に設置する場合は排気トップセット(銅配管セット3M付) ¥10,300をお求めください。

【強制給排気(FF)タイプ】
寒冷地で求められる高い気密性を確保
FD-31FFN(ヨコ型)
幅610×奥行250×高さ830mm
屋内設置型
セット価格 ¥214,200

セバレート価格表	
本体(メイン・フロコンローラ付)	価格
FD-31FN	¥191,600
メインケーブル10m(FY-60M-10)	¥1,200
フロケーブル5m(FY-60M-05)	¥800
循環金具(FW-SS(N)-LS(N)-SP-LP)	¥4,800
FF給排気筒セット	¥15,800

※FD-31Nシリーズは全機種BL認定品もご用意いたしております。(価格については、商品の価格 ¥2,000となります。)
※FD-31N・31SNは給湯給水接続口径15Aタイプもご用意いたしております。

直圧式石油給湯機(給湯専用) [燃焼比例制御]

スリムな設計で省スペース化を実現。しかも、たっぷりパワフル給湯。

給湯機38.4kw(33,000kcal/h)

FD-41N(ヨコ型)
幅680×奥行250×高さ690mm
屋外設置型
セット価格 ¥129,500

【ステンレス外装タイプ】
FD-41SN(ヨコ型)
幅680×奥行250×高さ690mm
屋外設置型
セット価格 ¥137,800

▲写真の商品はFD-41FNです。
写真の商品はFD-41SNです。

セバレート価格表	
本体(メイン・フロコンローラ付)	価格
FD-41N	¥128,300
FD-41SN	¥136,600
メインケーブル10m(FY-60M-10)	¥1,200

FD-41FN(ヨコ型)
幅610×奥行250×高さ830mm
屋内・屋外設置型
セット価格 ¥129,500

※屋外に設置する場合は排気トップセット(銅配管セット3M付) ¥10,300をお求めください。

セバレート価格表	
本体(メイン・フロコンローラ付)	価格
FD-41FN	¥128,300
メインケーブル10m(FY-60M-10)	¥1,200

※FD-41Nシリーズは全機種BL認定品もご用意いたしております。(価格については、商品の価格 ¥2,000となります。)
※FD-41N・41SNは給湯給水接続口径15Aタイプもご用意いたしております。

別売品

FD-40
フロコンローラ
¥10,000

石油風呂釜(焼却兼用型)

風呂釜12.8kw(11,000kcal/h)

FT-5(空焚き防止装置付)
幅586×奥行475×高さ450mm
屋内設置型
セット価格 ¥65,800

▲写真の商品はFT-5です。

セバレート価格表	
本体(FT-5B)	価格
FT-5B	¥36,600
バーナーセット(FT-5F)	¥29,200

●ステンレス缶体製
※耐震装置取付の場合は、専用機器が必要ですので、弊社事業所までお問い合わせください。

石油給湯機

セミ貯湯式石油給湯機



給油検知装置 (FR全機種に取付可)

運転ランプの点滅で給油時期をお知らせします。

給油検知装置(別売)を取り付けると、油タンク内の灯油が少なくなったら、メインコントローラの運転ランプが点滅して、給油時期をお知らせします。



セミ貯湯式石油給湯機+風呂釜

自動タイプ 湯張りから、追焚き、保温がワンタッチ。カンタン操作で快適バスライフ。

すぐにお湯がでるセミ貯湯式。ハイパワーだから、数カ所に同時給湯可能です。工事が簡単な減圧弁内蔵型もご用意しました。

自動湯張り 自動追焚き 自動保温



浴槽のフタをしまし、お好みの設定温度まで自動的に湯張りを開始します。設定温度まで自動的に追焚きします。沸き上がりあとアラームがお知らせします。20分毎に湯温をチェック。湯温が下がりすぎると、自動的に追焚きします。

デジタルコントローラ

●軽く触れるだけのフェザータッチスイッチ採用。



給湯機38.4kw (33,000kcal/h) 風呂釜14.0kw (12,000kcal/h)

減圧弁内蔵型	
FR-61GN (ヨコ型) 幅585×奥行270×高さ1,012mm 屋外設置型	セット価格 ¥218,800
【ステンレス外装タイプ】	
FR-61GSN (ヨコ型) 幅585×奥行270×高さ1,012mm 屋外設置型	セット価格 ¥227,100

セバレート価格表	
本体(メイン・フロコントローラ付)	¥212,000
メインケーブル10m (FY-60M-10)	¥1,200
フロケーブル5m (FY-60M-05)	¥800
循環金具 (FW-SS(N)-LS(N)-SP-LP)	¥4,800

FR-62FN (タテ型)	
幅270×奥行585×高さ1,012mm 屋内・屋外設置型(着脱式コントローラ付)	セット価格 ¥200,500
※屋外に設置する場合は排気トップセット(銅配管セット3M付) ¥10,300をお求めください。	

セバレート価格表	
本体(メイン・フロコントローラ付)	¥194,900
フロケーブル5m (FY-60M-05)	¥800
循環金具 (FW-SS(N)-LS(N)-SP-LP)	¥4,800

FR-62FFN (タテ型)	
幅270×奥行585×高さ1,012mm 屋内設置型(着脱式コントローラ付)	セット価格 ¥220,400
※減圧弁(別売)が必要です。	

セバレート価格表	
本体(メイン・フロコントローラ付)	¥199,000
フロケーブル5m (FY-60M-05)	¥800
循環金具 (FW-SS(N)-LS(N)-SP-LP)	¥4,800
FF給排気筒セット	¥15,800

標準タイプ すばやい給湯で追焚き、保温も可能。

キッチンや洗面に同時給湯もできます。工事が簡単な減圧弁内蔵型もご用意しました。



給湯機38.4kw (33,000kcal/h) 風呂釜14.0kw (12,000kcal/h)

減圧弁内蔵型	
FR-31GN (ヨコ型) 幅585×奥行270×高さ1,012mm 屋外設置型	セット価格 ¥166,000
【ステンレス外装タイプ】	
FR-31GSN (ヨコ型) 幅585×奥行270×高さ1,012mm 屋外設置型	セット価格 ¥174,300

セバレート価格表	
本体(メイン・フロコントローラ付)	¥159,200
メインケーブル10m (FY-60M-10)	¥1,200
フロケーブル5m (FY-60M-05)	¥800
循環金具 (FW-SS(N)-LS(N)-SP-LP)	¥4,800

FR-32FN (タテ型)	
幅270×奥行585×高さ1,012mm 屋内・屋外設置型(着脱式コントローラ付)	セット価格 ¥147,700
※屋外に設置する場合は排気トップセット(銅配管セット3M付) ¥10,300をお求めください。	

セバレート価格表	
本体(メイン・フロコントローラ付)	¥142,100
フロケーブル5m (FY-60M-05)	¥800
循環金具 (FW-SS(N)-LS(N)-SP-LP)	¥4,800

FR-32FFN (タテ型)	
幅270×奥行585×高さ1,012mm 屋内設置型(着脱式コントローラ付)	セット価格 ¥167,600
※減圧弁(別売)が必要です。	

セバレート価格表	
本体(メイン・フロコントローラ付)	¥146,200
フロケーブル5m (FY-60M-05)	¥800
循環金具 (FW-SS(N)-LS(N)-SP-LP)	¥4,800
FF給排気筒セット	¥15,800

セミ貯湯式石油給湯機

セミ貯湯式石油給湯機(給湯専用)

標準出力タイプ すばやい立ち上がりで勢いのある給湯が可能。

工事が簡単な減圧弁内蔵型もご用意しました。

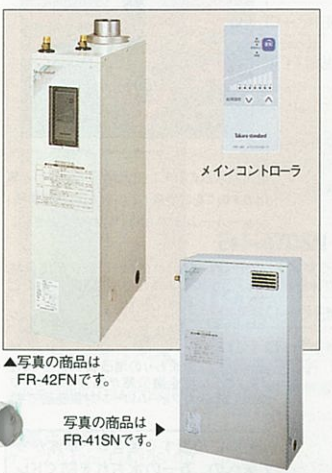

給湯機38.4kw (33,000kcal/h)

減圧弁内蔵型	
FR-41GN (ヨコ型) 幅585×奥行270×高さ1,012mm 屋外設置型	セット価格 ¥120,000
【ステンレス外装タイプ】	
FR-41SN (ヨコ型) 幅585×奥行270×高さ1,012mm 屋外設置型	セット価格 ¥110,000

セバレート価格表	
本体(メインコントローラ付)	¥118,800
メインケーブル10m (FY-60M-10)	¥1,200

FR-42FN (タテ型)	
幅270×奥行585×高さ1,012mm 屋内・屋外設置型(着脱式コントローラ付)	セット価格 ¥101,700
※屋外に設置する場合は排気トップセット(銅配管セット3M付) ¥10,300をお求めください。	

セバレート価格表	
本体(メインコントローラ付)	¥108,800
メインケーブル10m (FY-60M-10)	¥1,200

高出力タイプ 湯張り時間を大幅に短縮できるパワフルタイプ。

数カ所に同時給湯しても安定した湯量を保ちます。工事が簡単な減圧弁内蔵型もご用意しました。

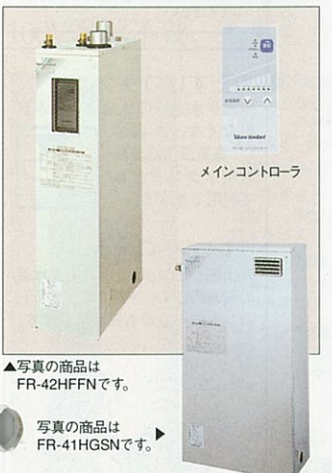

給湯機46.5kw (40,000kcal/h)

減圧弁内蔵型	
FR-41HGN (ヨコ型) 幅585×奥行270×高さ1,112mm 屋外設置型	セット価格 ¥125,500
【ステンレス外装タイプ】	
FR-41H GSN (ヨコ型) 幅585×奥行270×高さ1,112mm 屋外設置型	セット価格 ¥133,800

セバレート価格表	
本体(メインコントローラ付)	¥124,300
メインケーブル10m (FY-60M-10)	¥1,200

FR-42HFN (タテ型)	
幅270×奥行585×高さ1,112mm 屋内・屋外設置型(着脱式コントローラ付)	セット価格 ¥107,200
※屋外に設置する場合は排気トップセット(銅配管セット3M付) ¥10,300をお求めください。	

セバレート価格表	
本体(メインコントローラ付)	¥111,300
FF給排気筒セット	¥15,800

別売ケーブル

機種名	ケーブル(芯数)	5m	10m	15m
全機種 (FT-5を除く)	メイン・フロ共用(2芯)	FY-60M-05 ¥800	FY-60M-10 ¥1,200	FY-60M-15 ¥1,700

風呂・風呂釜接続部品

●接続金具L (T) (パイプつき) 1組 (300mm)	¥3,300
●接続金具LL (T) (パイプつき) 1組 (500mm)	¥4,500

強制追焚き機能付き専用別売部品

機種名	FD-61N・31Nシリーズ	FR-61/62N・31/32Nシリーズ
循環チューブ	3m (FW-PT-03) ¥6,800 5m (FW-PT-05) ¥9,100 10m (FW-PT) ¥16,000	3m (FW-PT) ¥6,800 5m (FW-PT-05) ¥9,100 10m (FW-PT) ¥16,000
ヘアホース	ヘアホース15A 500mm ¥4,200 1,000mm ¥4,800 2,000mm ¥6,000 3,000mm ¥7,200	ヘアホース15A 500mm ¥4,200 1,000mm ¥4,800 2,000mm ¥6,000 3,000mm ¥7,200

石油給湯機・石油風呂釜別売部品

- ホッパー ¥700
- オイルタンク20L (20ℓ) ¥5,300
- オイルタンク95L (95ℓ) ¥15,400
- オイルタンク200 (200ℓ) ¥39,200
- 減圧弁H85 ¥2,300
- 減圧弁H80 ¥6,400
- 減圧弁セットH85 ¥12,100
- 浴室スイッチ(T) ¥3,800 (FT-5用)
- 自動空気抜き弁 (エアイベント) ¥2,400
- FF延長排気筒セット (強制給排気タイプ用) ¥9,200
- 給油検知装置 ¥4,300
- 排気筒セット106 ¥9,200 (FD-61FN・31FN・41FN/FR-62FN・32FN・42FN・42HFN/FT-5用)
- 排気筒セット106F ¥6,300 (強制排気用) (FD-61FN・31FN・41FN/FR-62FN・32FN・42FN・42HFN用)
- 銅配管セット3M (ニップル付) ¥2,000
- 排気トップセット (銅配管セット3M付) ¥10,300
- 厚壁用連結パイプ ¥400 (L=235mm)
- アンカー金具セット ¥2,100 (FD用)

電気温水器

新価格

夜中沸かして翌日使う。
深夜電力利用の経済的な給湯システム。

電気温水器は自動的にお湯を沸かす大きな魔法瓶のようなもの。夜中の間に安い深夜電力を使ってお湯をつくりタンクに蓄えておきます。だから、とても経済的。時間帯別料金制度でさらに割安な給湯も可能です。

電気だからとっても静か。火を使わないので安全です。

電気温水器の最大の特長は静音性と安全性です。火を使いませんので、燃焼音や運転音がせずとても静か。また、不完全燃焼、酸欠の心配がいらぬのも電気温水器ならでは。イヤな臭いや煙の出ないグリーンで安全な温水器です。

数カ所で同時に使っても、お湯の温度は安定したまま。

電気温水器はタンクに貯えたお湯を使いますので、いつカランをひねってもすぐにお湯が出ます。また、流量による湯温の変化も起こりませんので、安定したお湯をたっぷりお使いいただけます。



非常用貯水タンクとしても活用できる「おたすけコック」。

地震や水道管の凍結時などの水が出なくなった場合に、非常用水タンクとして電気温水器を活用していただくため、器具正面に「おたすけコック」を取り付けています。



タンク容量	利用可能量
570 l	390 l
470 l	290 l
370 l	230 l

※上記はいずれもタンク満水時の湯(水)量です。

タンクにはサビに強いステンレス缶体を採用。

直接お湯に触れるところだから、タンクはいつも清潔であるべき。タカラスタンダードの電気温水器はサビに強く丈夫なYUS190ステンレスを採用していますので、清潔なお湯をお使いいただけます。



使い方や家族構成に合わせてお選びください。

タイプ	家族構成・タンク容量
通電制御型 マイコンがしこく節電、従来より約25~28%もおトクです。	4~6人 3~5人 470l 370l
通電制御型・100Vレスタイプ 100V電源不要だから工事が簡単、設置もラクラクです。	5~7人 570l 4~6人 3~5人 470l 370l
8時間通電型 湯温切換(トクトクスイッチ)付 季節に合わせて湯温切換、経済給湯を実現します。	4~6人 3~5人 470l 370l
小型電気温水器 ワンルームマンションに最適な省スペース設計です。	1~2人 200l 150l

◀タンク容量について
タンク容量とは最高約88℃の熱いお湯をタンク内に何リットルためおけるか、ということを示しています。実際には水(水道水)と混合した温度で使用するため、夏はタンク容量×約3倍、冬はタンク容量×約2倍のお湯をたっぷり使えます。

電気温水器別売部品

- ホッパー Y700 (2ヶ必要) ¥2,300 (2ヶ必要)
- 減圧弁 H80 ¥6,400
- 減圧弁 H85 ¥2,400
- 減圧弁セット H85 ¥12,100
- 自動空気抜き弁 (エアバント) ¥2,400
- 鉛筆パイプ (2本) ¥3,500

詳しくは電気温水器カタログで。

Takara standard



電気温水器の詳しい商品内容を紹介した専用カタログをご用意しています。弊社事業所、ショールームまでお問い合わせください。

LB (財)ベターリビングが優良住宅部品として、認定したことを表します。(クイックリフォームローンの対象となります。)

QRL 水まわりの増改築に対して、住宅金融公庫が融資するクイックリフォームローン対象商品です。

屋内に設置する場合は、本体から床への、万が一の水もれを防ぐドレンパン仕様(受注生産品)をご使用ください。
※ドレンパンタイプ(受注生産品)はドレンパン排水口からの排水工事が必要です。水もれしないように確実に施工してください。

おたすけコック
地震や水道管の凍結などで水が出なくなった場合に、電気温水器を非常用水タンクとして利用できます。

テレコントローラ
外出先からプッシュホンで温水器の電源のON/OFFができるテレコントローラにも接続可能です。



ソーラーシステム
接続可能
太陽熱を利用した経済的な給湯(ソーラーシステム)との接続が可能です。

※テレコントローラとソーラーシステムの詳細については、弊社事業所へお問い合わせください。
※タカラスタンダードの電気温水器は、(社)日本水道協会の審査基準に合格した商品です。

ご注意
●温水器の近くにガス類や引火物を置かないでください。発火することがあります。
●長期間のご使用により、タンク内に水アカがたまり、配管部材の劣化などにより、水質が変わることがあります。飲用には使用しないでください。

電気温水器

通電制御型(マイコンタイプ)

マイコン制御で電気を効率良く使用。従来と比べ約25~28%も節電。



EM-370SN
直径670φ×奥行770×高さ1,676mm
●タンク容量370l
コントローラEM-Tセット価格 ¥149,500
コントローラEM-Nセット価格 ¥143,500
(ケーブル5m付)
※屋内(軒下)設置もできます。

本体	価格
ケーブル5m (EM-10S-05)	¥133,500
コントローラEM-T	¥2,000
コントローラEM-N	¥14,000
コントローラEM-N	¥8,000

※写真の商品はEM-370SNです。

専用別売品
ケーブル10m (EM-10S-10) ¥2,900
ケーブル15m (EM-10S-15) ¥3,700

EM-470SN
直径740φ×奥行840×高さ1,676mm
●タンク容量470l
コントローラEM-Tセット価格 ¥167,500
コントローラEM-Nセット価格 ¥161,500
(ケーブル5m付)
※屋内(軒下)設置もできます。

本体	価格
ケーブル5m (EM-10S-05)	¥151,500
ケーブル10m (EM-10S-10)	¥2,900
ケーブル15m (EM-10S-15)	¥3,700
コントローラEM-T	¥14,000
コントローラEM-N	¥8,000

通電制御型(マイコン・100Vレスタイプ)

100V電源不要、工事もカンタン。



- 湯温選びが3段階なので経済的
沸き上げ温度が「最高(約88℃)」、「自動」、「約55℃」の3段階で選べます。家族構成、季節などに応じてご利用ください。
- 深夜電力モニターランプ
漏電しゃ断器が正常に作動するか、確認するボタンです。
- テストボタン
漏電しゃ断器が正常に作動するか、確認するボタンです。
- 漏電しゃ断器スイッチ
夜間電源の「入」「切」操作スイッチです。使用中は常に「入」にしておいてください。

バックアップ電源がメモリーを保持
停電などで電源が切れた場合、本体に内蔵している電源がデータを記憶します。

※写真の商品はEM-570LSです。

EM-370LS
直径670φ×奥行770×高さ1,676mm
●タンク容量370l
¥136,500
※屋内(軒下)設置もできます。

EM-470LS
直径740φ×奥行840×高さ1,676mm
●タンク容量470l
¥154,000
※屋内(軒下)設置もできます。

EM-570LS
直径740φ×奥行840×高さ1,976mm
●タンク容量570l
¥181,500
※屋内(軒下)設置もできます。

※EM-370LS・EM-470LS・EM-570LSはBL認定品(受注生産品)もご用意いたしております。(価格については、商品の価格¥2,000となります。)

小型電気温水器(ドレンパン付)



単身者・小家族向けの小型電気温水器(丸型)
※受注生産品
ED-150S (丸型)
直径530φ×奥行580×高さ1,265mm
●タンク容量150l
¥105,500
※受注生産品
ED-200S (丸型)
直径530φ×奥行580×高さ1,620mm
●タンク容量200l
¥112,500
※写真の商品はED-200Sです。



集合住宅・マンション向けの小型電気温水器(角型)
《配管内蔵可能型》
※受注生産品
ED-150KS-B (角型)
幅450×奥行500×高さ1,900mm
●タンク容量150l
¥119,000
※受注生産品
ED-200KS-B (角型)
幅500×奥行600×高さ1,900mm
●タンク容量200l
¥139,000
■専用別売品
脚部サイドカバー ¥2,500
※写真の商品はED-150KS-Bです。

《配管内蔵型》
※受注生産品
ED-150KS-BG (角型)
幅450×奥行500×高さ1,900mm
●タンク容量150l
¥145,500
※受注生産品
ED-200KS-4G (角型)
幅500×奥行500×高さ1,900mm
●タンク容量200l
¥150,000
※ED-150KS-BG (角型) ED-200KS-4G (角型) はBL認定品(受注生産品)もご用意いたしております。(価格については、商品の価格¥2,000となります。)

時間帯別料金制度対応用 コントローラEM-T
●運転状況を液晶で表示。
●400lから50lまで5段階で表示する残湯量表示。(45℃換算)
●期間は本日・翌日・毎日。湯量は最大・300l・200l・100lと設定できる追加湯沸かし設定スイッチ。
●「自動」[最高(約88℃)] [約75℃] [約65℃] [約55℃]に設定できる湯温設定スイッチ。
●沸かさない日を最大15日間まで予約できる予約運転停止日数表示スイッチ。
●時計設定スイッチ。
●湯温チェックスイッチ。

深夜電力対応用 コントローラEM-N
●湯温表示と運転停止日数を表示する他、故障モニターの表示機能付。
●400lから50lまで5段階で表示する残湯量表示。(45℃換算)
●ヒーター通電モニターランプ。
●深夜電力通電が始まるとランプで知らせる深夜電力モニターランプ。
●「自動」[最高(約88℃)] [約75℃] [約65℃] [約55℃]に設定できる湯温設定スイッチ。
●沸かさない日を最大15日間まで予約できる予約運転停止日数表示スイッチ。
●湯温チェックスイッチ。

※現在、コントローラEM-Nを取付けている場合も、コントローラのみEM-Tに交換できます。※従来の深夜電力制度を利用することも可能です。ただし、昼間追加湯沸かしはできませんので、ご注意ください。

※EM-370SN・EM-470SNはBL認定品(受注生産品)もご用意いたしております。(価格については、商品の価格¥2,000となります。)

8時間通電型

季節にあわせて経済給湯できます。



高(約85℃) 85℃と65℃の湯温切換で、季節にあわせてムダのない給湯ができます。夏場には冬場のような高温のお湯は必要ありません。そんなときはトクトクスイッチを65℃にセット。1カ月で410~中(約65℃) 470円程度節約できます。
トクトクスイッチ
ED-370ES
直径670φ×奥行770×高さ1,676mm
●タンク容量370l
¥126,500
※屋内(軒下)設置もできます。
ED-470ES
直径740φ×奥行840×高さ1,676mm
●タンク容量470l
¥144,000
※屋内(軒下)設置もできます。
※ED-370ES・ED-470ESはBL認定品(受注生産品)もご用意いたしております。(価格については、商品の価格¥2,000となります。)

ホーロー玄関ドア・玄関収納エマランス

EMARANCE

エマランス

美しさと重厚感。耐久性にも優れた
ホーローの玄関コーディネート

詳しくはエマランスカタログで。



エマランスの詳しい商品内容を紹介した
専用カタログをご用意しています。弊社
事業所までお問い合わせ下さい。

カラーバリエーション



LG:クレールグレー LK:レイバーブラック BB:バントブラウン

玄関ドア

屋内外に接する場所には最適の耐水
性と耐候性。ゆとりを感じる高さ
2200mm。住まいの表情を引き立てる
3色をご用意しました。



エントランスに求められる耐久性と収納力を、
ホーローならではの美しさと重厚感で表現し
た、ホーロー玄関ドア・玄関収納(エマランス)。
ドアと収納スペースの統一コーディネートで、
エントランスに落ち着いた雰囲気と一体感
を取り入れました。豊富なバリエーションを取り
揃え、機能的かつ魅力的な“住まいの顔”を創
造します。

クレールグレー (LG)

玄関ドア (クレッセシリーズ)	¥372,000
玄関収納 (間口225cm)	¥521,500
セット価格	¥893,500



クレッセシリーズ

オクトシリーズ

卓越した耐久性と耐候性

タカラスタンダード独自の技術で開発され
た“高品位ホーロー”。衝撃や摩耗に
強いだけでなく湿気
や熱にも優れた耐
久性を持っているの
で、あらゆる条件
下で美しさを保つこ
うができます。



美しさに気品を添えた3カラー

タカラスタンダード独自の
技術・製法を集結して誕生
した窯変ホーロー。陶磁器
の持つあの独特の美しさ
と気品を、ホーローで表現
した3色をご用意しました。



玄関収納 ※玄関収納は受注生産品ですので、納期は2週間程度いただきます。

玄関ドアとのカラーコーディネートで、玄関をイメージアップ。
もちろんホーローを使用しているので、いつまでも変わら
ない美しさを保ちます。



間口165cm

間口135cm

玄関収納には6タイプの組み
合わせをご用意しました。収
納量や間口にあわせてお選
び下さい。

壁面パネルアートシ
リーズで、カウンター壁面に華や
かなアクセントを。ホーロー
の質感に映える標準タイ
プに加え3タイプのアート
シリーズをご用意しました。



A: 鳥



B: ゴルフファンタジー

C: シンフォニー物語

ホーロー壁装材 エマウォール

Emawall

エマウォール

豊かな経験と独自の先進技術、
ホーロー壁装材《エマウォール》。

詳しくはエマウォールカタログで。

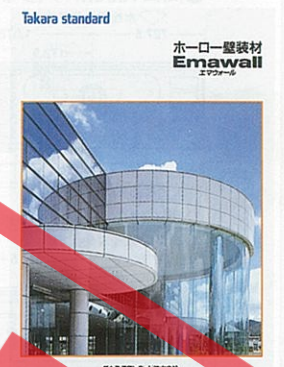

エマウォールの詳しい商品内容を紹介した専用
カタログをご用意しています。弊社事業所まで
お問い合わせください。



豊かな経験と独自の先進技術によって開発されたのが、ホーロー壁装材《エマウォール》。
その魅力は、いつまでも美しい光沢と豊富なカラーバリエーション。社名やマークをオリ
ジナルに焼き入れられるデザインパネルとして、ビルの増改築の建材として最適です。

電撃殺虫器 虫とり名人

虫とり名人

機能性に優れた《虫とり名人》が
クリーンな環境を実現。

詳しくは虫とり名人カタログで。



虫とり名人の詳しい商品内容を紹介した専用
カタログをご用意しています。弊社事業所まで
お問い合わせください。

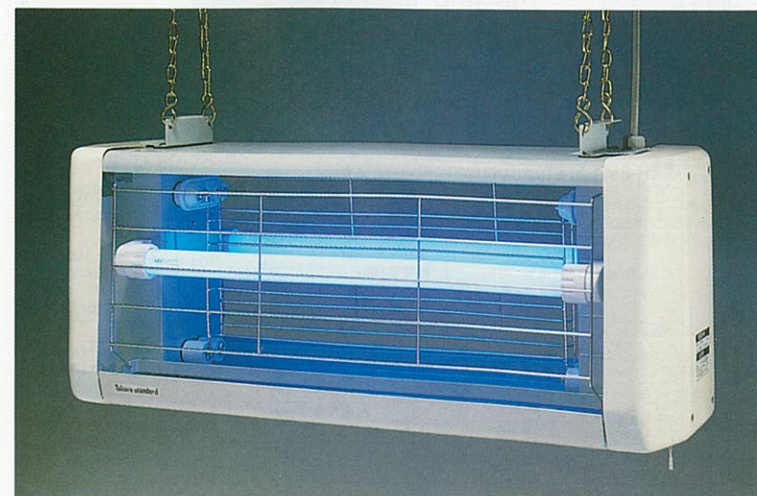

捕虫用蛍光灯に誘われた虫が、
大型電撃格子に触れると感電
死するしくみ。虫はそのまま虫
受け皿に落下するのでお掃除も
簡単です。また、人が保護格子を
押し、はずしたりしてしまった
場合には自動的に電源が切れる
安全装置付き。屋外用・屋内用
の両タイプをご用意しました。

MTB-020

幅800×奥行303×高さ323mm

屋外用・屋内用 (軒下用)

本体価格 ¥69,500

ホーローキッチンセット寸法図

エマーユ・アーバス・ニューロイヤル排水口位置図

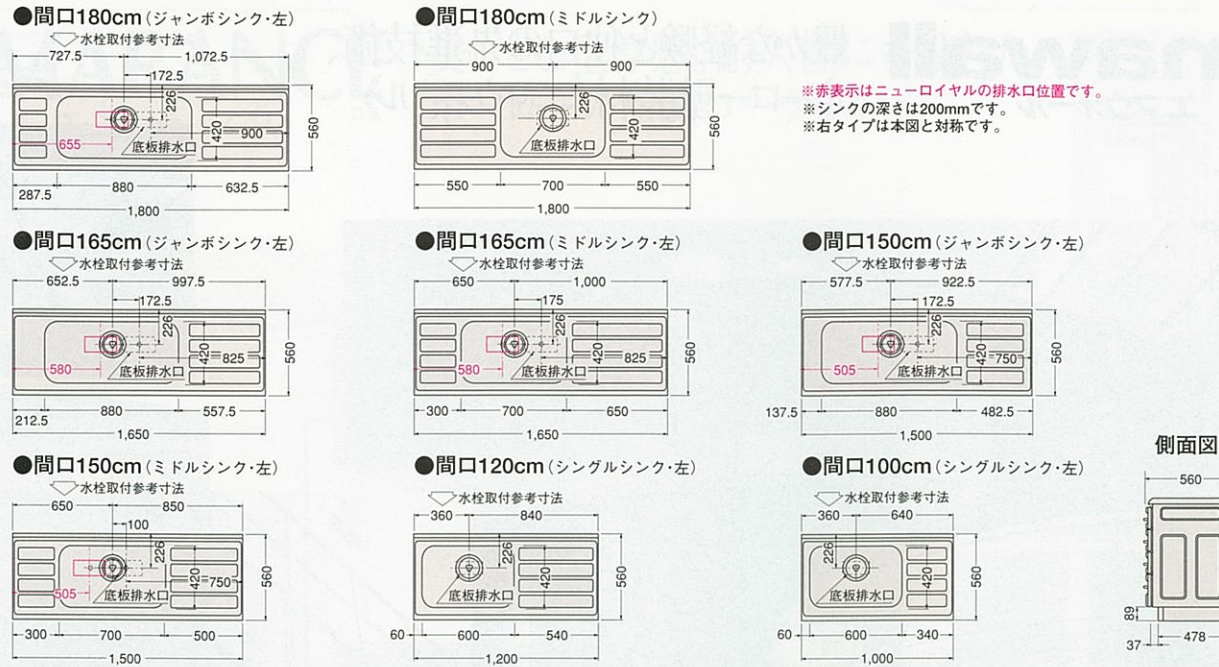

※赤表示はニューロイヤルの排水口位置です。
※シンクの深さは200mmです。
※右タイプは本図と対称です。

エマーユ・アーバス食器乾燥機付流し台コンセント位置図

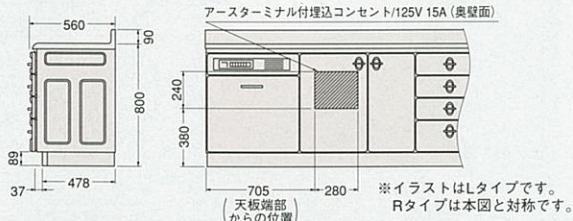

電気料金の目安

周囲温度	運転時間	運転回数 (1日)	1日あたり電気料金
夏 30℃	約60分	3回	約42円
冬 5℃	約90分	3回	約63円

※電気料金は電力会社により、また各家庭の総消費電力量により異なりますが、おおよその目安として、1kWhの電気料金を25円として計算しております。

定格仕様

項目	定 格
電 源	100V・50/60Hz共用
消費電力	510W (50/60Hz)
乾燥方式	温風強制送風式
タイマー	30・60・90・120 (単位:分)

エマーユ・アーバス・ニューロイヤル用吊戸棚取付機木位置図

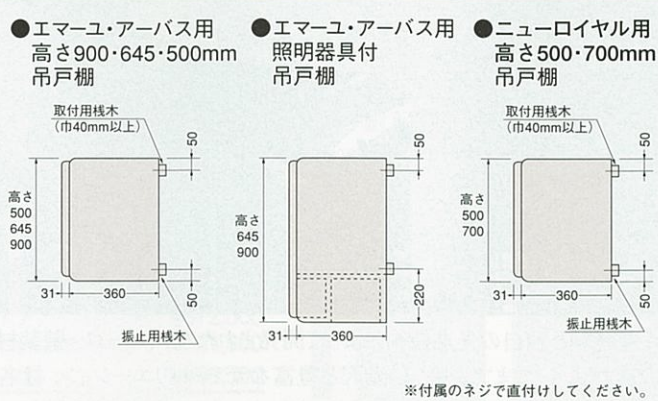

照明付吊戸棚電気配線位置図

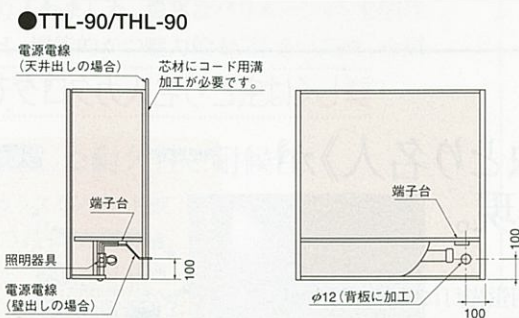

冷凍冷蔵庫配線位置図

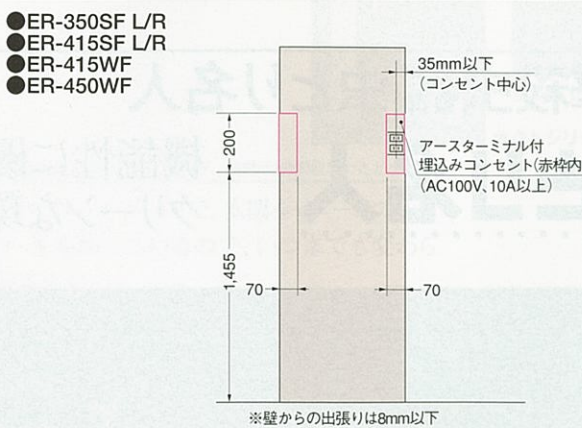

●ER-350SF・415SF・415WF・450WF仕様表

品番	ER-350SF	ER-415SF	ER-415WF	ER-450WF
寸法	583×610×1,725mm	633×650×1,800mm	738×600×1,790mm	872×600×1,730mm
有効内容積	346ℓ フリーザー80ℓ 冷蔵室179ℓ 野菜室87ℓ	415ℓ フリーザー88ℓ 冷蔵室166ℓ チルド室64ℓ 野菜室97ℓ	415ℓ フリーザー98ℓ 冷蔵室165ℓ チルド室54ℓ 野菜室98ℓ	450ℓ フリーザー100ℓ 冷蔵室240ℓ 野菜室70ℓ ボトル室40ℓ
電 源	100V・50/60Hz共用			
年平均1ヵ月当たりの消費電力(50/60Hz)	37/37kwh/月(A法) 50/50kwh/月(B法)	48/48kwh/月(A法) 67/67kwh/月(B法)	61/61kwh/月(A法) 85/85kwh/月(B法)	61/61kwh/月(A法) 85/85kwh/月(B法)
温度調節	冷凍室・冷蔵室・チルド室とも自動			
扉構造	パネル差し込み式			
電源コードの長さ	2.5m	2.6m	2m	
据付に必要な最小スペース	600×610×1,800mm	650×650×1,850mm	750×600×1,850mm	900×600×1,800mm

※消費電力量の測定基準「B法」は、「A法」に比べ試験時の周囲温度が高いため、表示値も30~40%大きく(業界調べ)なります。

ツールユニット寸法図

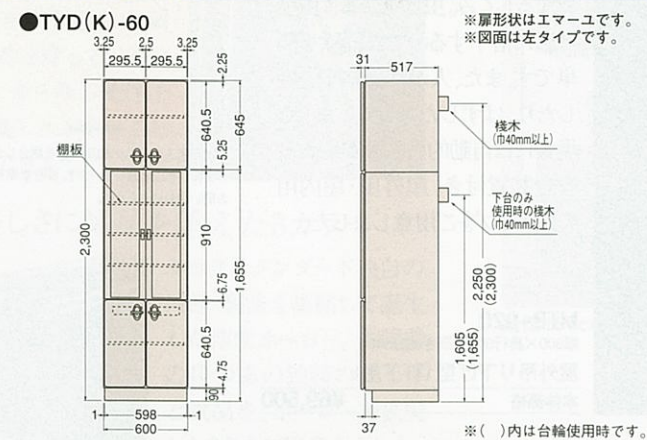

木製キッチンセット寸法図

U型・GN型・AN型・FN型・PN型・LN型排水口位置図

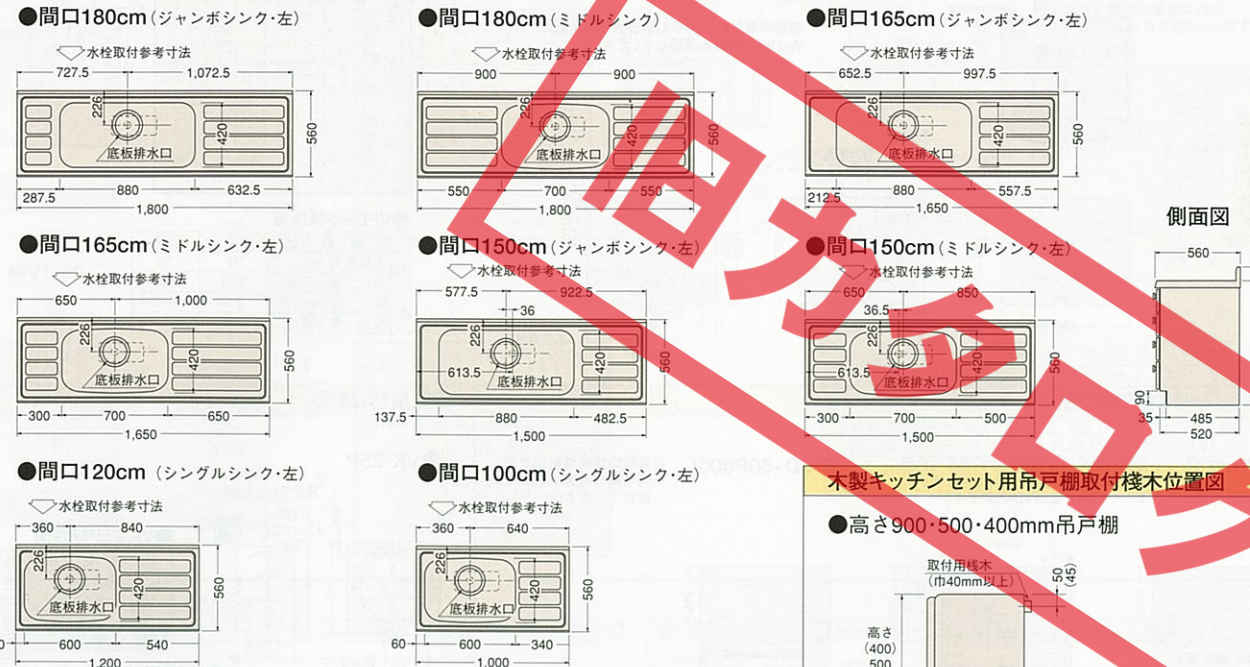

※U型・GN型・AN型のシンクの深さは200mmです。
FN型・PN型・LN型のシンクの深さは170mmです。
※右タイプは本図と対称です。

木製キッチンセット用吊戸棚取付機木位置図

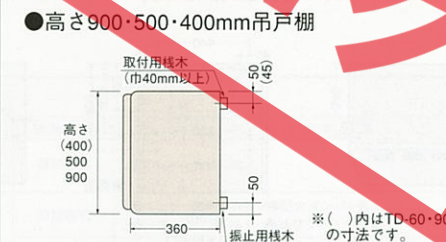

レンジフードファン・換気扇寸法図

レンジフードファンの取付に関するご注意

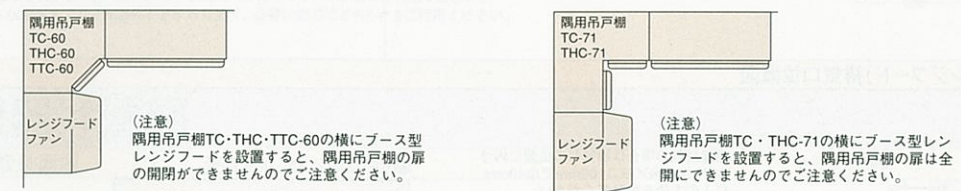

プロペラファン(金属製換気扇・ブース型レンジフード)排気口位置図

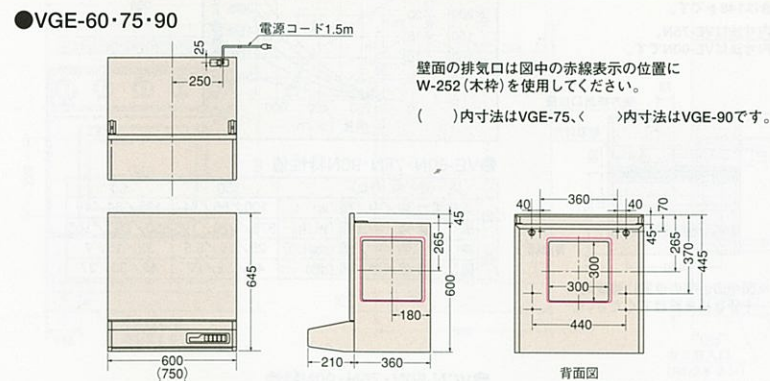

●VGE-60・75・90特性

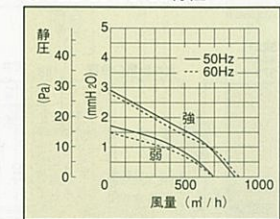

●VGE-60・75・90特性値

周波数 (Hz)	50	60
消費電力強/弱 (w)	34/31	36/32
風量強/弱 (m³/h)	840/690	860/680
静圧強/弱 (mmHg)	2.9/1.7	2.8/1.5
騒音強/弱 (dB)	37/31	37/31

●VD-60・75・90

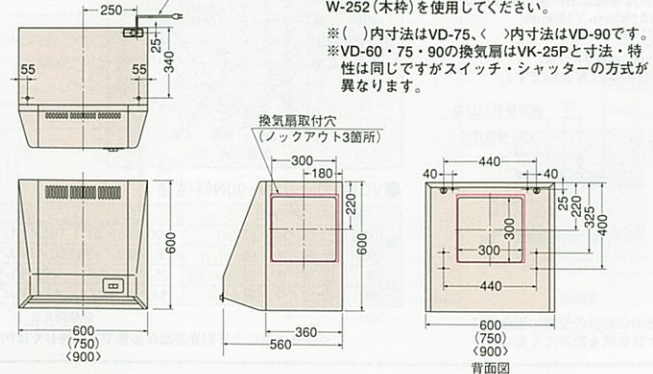

●VD-60・75・90特性

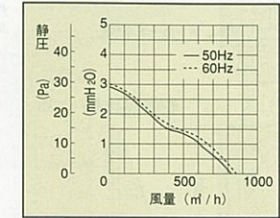

●VD-60・75・90特性値

周波数 (Hz)	50	60
消費電力 (w)	34	36
風量 (m³/h)	820	860
静圧 (mmHg)	2.8	3.0
騒音 (dB)	38	39

プロペラファン(金属製換気扇・ブース型レンジフード)排気口位置図

●VFD-60

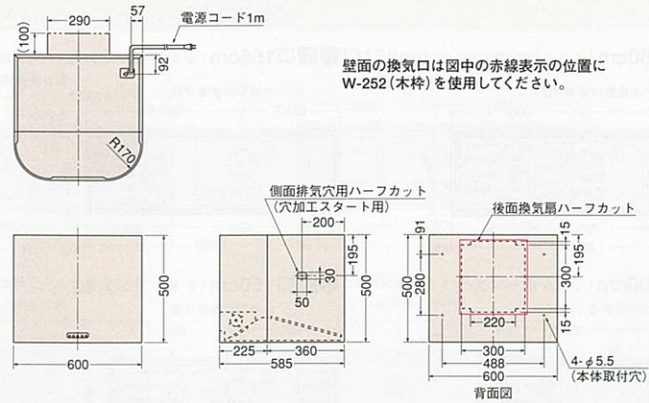

壁面の換気口は図中の赤線表示の位置にW-252(木枠)を使用してください。

●VFD-60特性

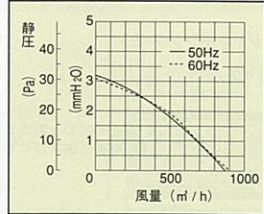

●VFD-60特性値

周波数(Hz)	50	60
消費電力(w)	37	39
風量(m ³ /h)	870	890
静圧(mmH ₂ O)	3.2	3.1
騒音(dB)	38	39

キッチンフード(換気扇別売)

●VD-60P
●VD-75P

壁面の換気口は図中の赤線表示の位置にW-252(木枠)を使用してください。
※()内寸法はVD-75Pです。

●VD-60P500I

※排気口は現場開口です。
※現場開口位置に木枠を設けてください。

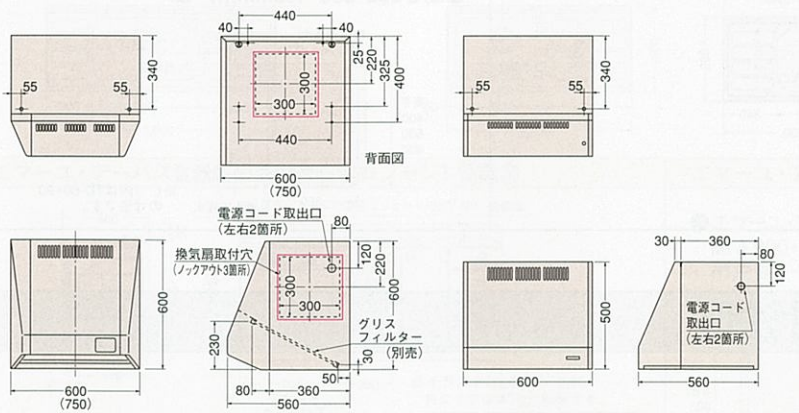

換気扇(引紐付)

●VK-25P

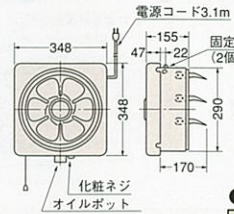

●VK-25P特性値

周波数(Hz)	50	60
消費電力(w)	34	36
風量(m ³ /h)	782	840
静圧(mmH ₂ O)	2.8	3.0
騒音(dB)	39	40

●VK-25P特性

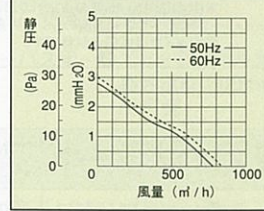

シロッコファン(ブース型レンジフード)排気口位置図

●VE-60N・75N・90N

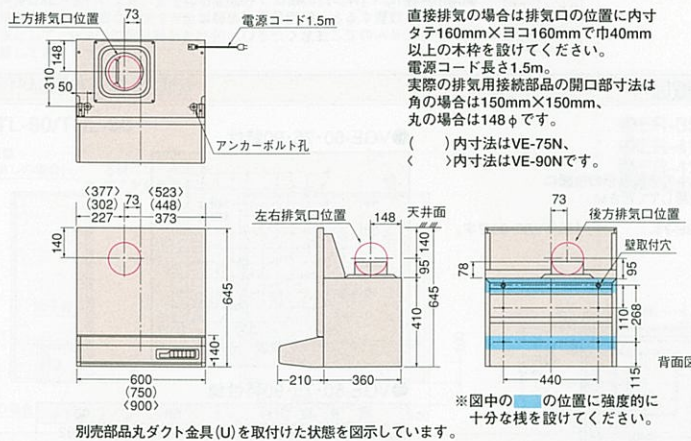

直接排気の場合は排気口の位置に内寸タテ160mm×ヨコ160mmで巾40mm以上の木枠を設けてください。
電源コード長さ1.5m。
実際の排気用接続部品の開口寸法は角の場合は150mm×150mm、丸の場合は148φです。
()内寸法はVE-75N、
< >内寸法はVE-90Nです。

●VE-60N・75N・90N特性

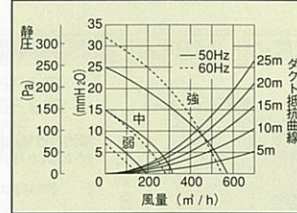

●VE-60N・75N・90N特性値

周波数(Hz)	50	60
消費電力強/中/弱(w)	100/66/51	105/64/49
風量強/中/弱(m ³ /h)	575/320/195	550/290/165
静圧強/中/弱(mmH ₂ O)	25/15/8.5	32/15/7
騒音強/中/弱(dB)	44/32/27	42/30/27

●VCN-60N・75N・90N

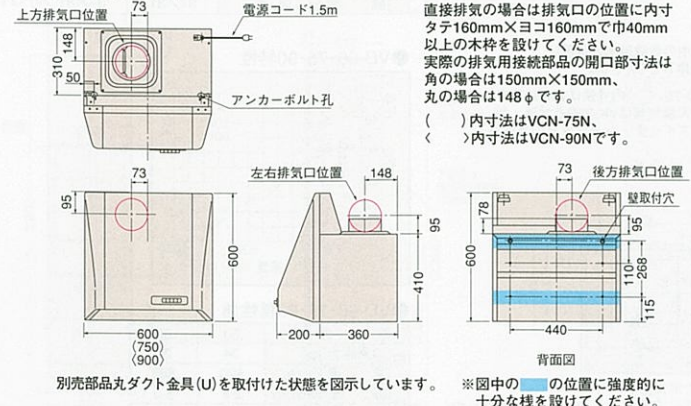

直接排気の場合は排気口の位置に内寸タテ160mm×ヨコ160mmで巾40mm以上の木枠を設けてください。
実際の排気用接続部品の開口寸法は角の場合は150mm×150mm、丸の場合は148φです。
()内寸法はVCN-75N、
< >内寸法はVCN-90Nです。

●VCN-60N・75N・90N特性

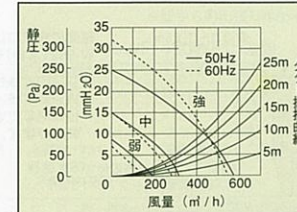

●VCN-60N・75N・90N特性値

周波数(Hz)	50	60
消費電力強/中/弱(w)	100/66/51	105/64/49
風量強/中/弱(m ³ /h)	575/320/195	550/290/165
静圧強/中/弱(mmH ₂ O)	25/15/8.5	32/15/7
騒音強/中/弱(dB)	44/32/27	42/30/27

※排気方向により別売部品が必要です。詳しくはP76をご覧ください。

プロペラファン/ターボファン(平型レンジフード)排気口位置図

●VP-60

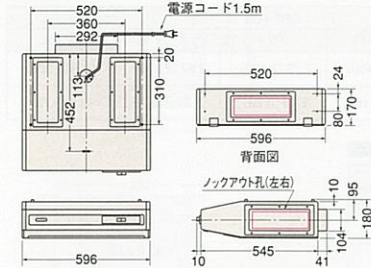

●VP-60特性

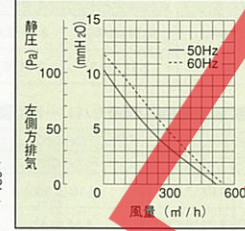

●VT-60

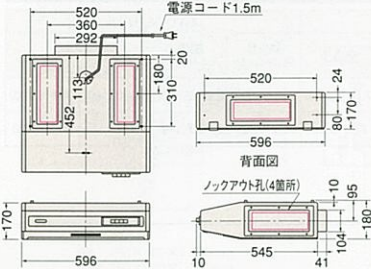

●VT-60特性

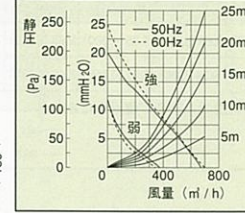

●VS-60

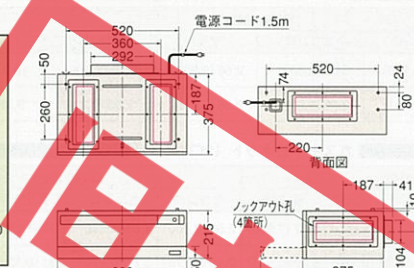

壁面の換気口は図中の赤線表示の位置に内寸タテ115mm×ヨコ295mmで巾25mm以上の木枠を設けてください。
※ジャバラ使用の場合は内寸タテ105mm×ヨコ295mmです。

●VS-60特性

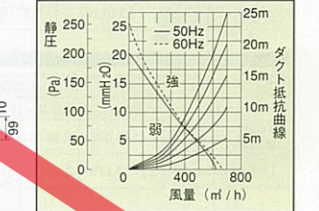

●VP-60・VS-60・VT-60特性値

型式名	VP-60	VS-60	VT-60
周波数(Hz)	50	60	50
消費電力強/弱(W)	43	45	75
風量強/弱(m ³ /h)	513	560	640
静圧強/弱(mmH ₂ O)	10.3	11.9	20.2
騒音強/弱(dB)	44.5	46.3	48.5

※排気方向により別売部品が必要です。詳しくはP76をご覧ください。

●レンジフードファン別売部品対応表

機種名	排気方向	接続方法	対応別売部品
VE-60-75-90 VD-60-75-90 (3方向排気)	共通	直接排気	●ウェザーカバー-W7 ●ウェザーカバー-W-7B ●W-252(木枠) ●P-25PW(絶縁枠)
VE-60N-75N-90N (4方向排気)	上方排気	φ150丸ダクト	●丸ダクト金具(U) ●アルミダクト150 ●ウェザーカバー-W-2 ●防火ダンパー-B-5N ●丸型フード150
	左右排気	φ150丸ダクト	●VCN丸ダクト金具L ●アルミダクト150 ●ウェザーカバー-W-2 ●防火ダンパー-B-5N ●丸型フード150
VCN-60N-75N-90N (4方向排気)	直接排気	直接排気	●排気用角アタッチメント ●不燃ジャバラFG-6 ●ウェザーカバー-WN-5
	後方排気	φ150丸ダクト	●VCN丸ダクト金具L ●アルミダクト150 ●ウェザーカバー-W-2 ●防火ダンパー-B-5N ●丸型フード150

機種名	排気方向	接続方法	対応別売部品
VP-60 (3方向排気)	共通	直接排気	●ウェザーカバー-W-1
VS-60 VT-60 (5方向排気)	後方排気	直接排気	●ウェザーカバー-W-1 ●防火ダンパー-B-1 ●不燃ジャバラFG-1 ●難燃ジャバラNG-1
	左右排気	φ150丸ダクト	●アルミダクト150 ●ウェザーカバー-W-2 ●防火ダンパー-B-5N ●角丸アタッチメント ●丸型フード150
	左上方排気	φ150丸ダクト	●アルミダクト150 ●ウェザーカバー-W-2 ●防火ダンパー-B-5N ●角丸アタッチメント ●丸型フード150
	右上方排気	直接排気	●ウェザーカバー-W-1 ●防火ダンパー-B-1 ●不燃ジャバラFG-1 ●難燃ジャバラNG-1

※VEとVCNは、必要に応じてVE横幕板もしくはVCN横幕板H600をご利用ください。
※VD-60P-75Pは、必要に応じてグリッドフィルター(G-6)もしくはグリッドフィルター(G-75)をご利用ください。
※必要に応じてVS-60はグリッドフィルター(G-2)、VT-60はグリッドフィルター(G-1)をご利用ください。
※アルミダクト150は、1,000mmまでと2,000mmまでがあります。必要に応じてどちらかをご利用ください。

ガス機器寸法図

ガスレンジ配管位置図

●GRH-60B

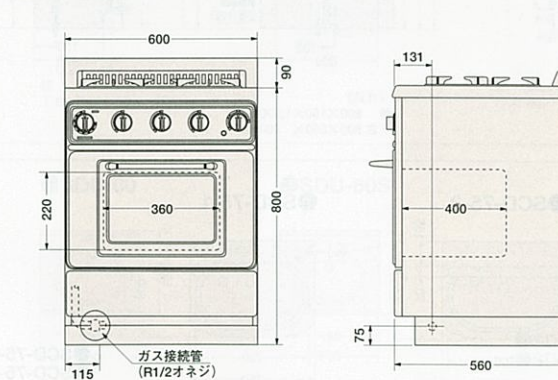

●GRE-60

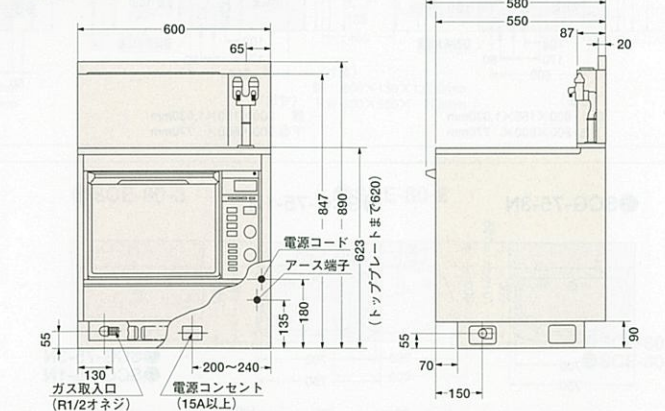

●GRF-60B

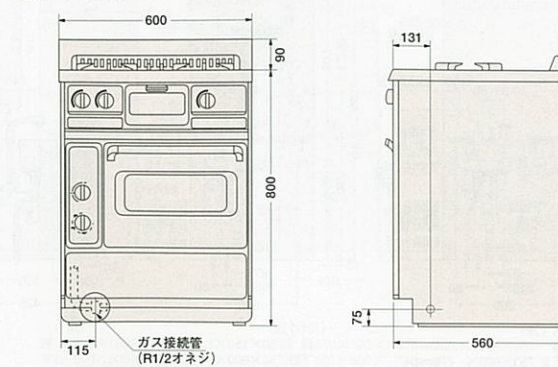

ガスキャビネット配管位置図

●GC60-2L/R

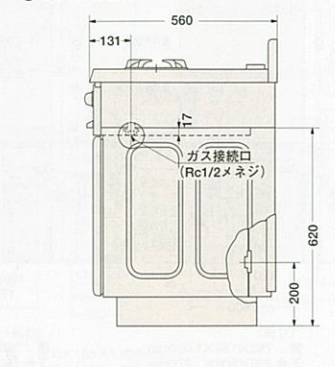

ガスレンジ・ガスキャビネット・ガステーブル仕様・能力表 (1時間当たりのガス消費量)

ガスレンジ (3口コンロ)							ガスレンジ (2口コンロ)					
GRH-60B							GRF-60B					
	左コンロ	中コンロ	右コンロ	グリル	オープン	全点火	左コンロ	右コンロ	グリル	オープン	全点火	
都市ガス kW(kcal/h)	13A	2.79 (2,400)	1.28 (1,100)	3.31 (2,850)	2.56 (2,200)	2.79 (2,400)	10.0 (8,600)	2.79 (2,400)	2.79 (2,400)	2.79 (2,400)	2.67 (2,300)	10.8 (9,300)
LPガス kW(kcal/h)		2.23 (0.16)	1.27 (0.091)	2.96 (0.212)	2.58 (0.185)	2.93 (0.21)	9.35 (0.67)	2.51 (0.18)	2.51 (0.18)	2.79 (0.20)	2.37 (0.17)	10.2 (0.73)

ガスキャビネット (2口コンロ)							セバレット型			
GC60-2L				GC60-2R			GRE-60			
	左コンロ	右コンロ	グリル	全点火	左コンロ	右コンロ	全点火			
都市ガス kW(kcal/h)	13A	4.65 (4,000)	2.56 (2,200)	1.92 (1,650)	9.07 (7,800)	2.56 (2,200)	4.65 (4,000)	1.92 (1,650)	9.07 (7,800)	6.16 (5,300)
LPガス kW(kcal/h)		3.77 (0.270)	2.46 (0.176)	1.81 (0.130)	8.02 (0.575)	2.46 (0.176)	3.77 (0.270)	1.81 (0.130)	8.02 (0.575)	6.16 (0.44)

ガステーブル														
GFD-60				GPD-60			GSD-60			GVD-56 (N)				
	鏡子 バーナー(右)	子 バーナー	標準 バーナー(左)	グリル	全点火	強火力 バーナー(左)	標準 バーナー(右)	グリル	全点火	強火力 バーナー(左)	標準 バーナー(右)	グリル	全点火	
都市ガス kW(kcal/h)	13A	5.35 (4,600)	1.10 (950)	2.67 (2,300)	2.91 (2,500)	10.5 (9,000)	5.35 (4,600)	2.67 (2,300)	2.27 (1,950)	9.65 (8,300)	5.35 (4,600)	2.67 (2,300)	2.44 (2,100)	10.1 (8,700)
LPガス kW(kcal/h)		5.01 (0.358)	0.84 (0.06)	2.46 (0.176)	2.94 (0.21)	10.2 (0.73)	5.01 (0.358)	2.46 (0.176)	2.31 (0.165)	9.24 (0.66)	5.01 (0.358)	2.46 (0.176)	2.52 (0.18)	9.21 (0.66)

※ガスレンジ・ガスキャビネットの接続は、金属配管15A(1/2B)鉄管/ガステーブルの接続は、9.5mmφガス用ゴム管をご使用ください。
 ※ガスの接続は必ず金属配管を行ってください。ガスの接続工事は、配管業者に依頼してください。
 ※バーナーの左右は、向かって正面より見た位置関係です。

洗面ユニット寸法図

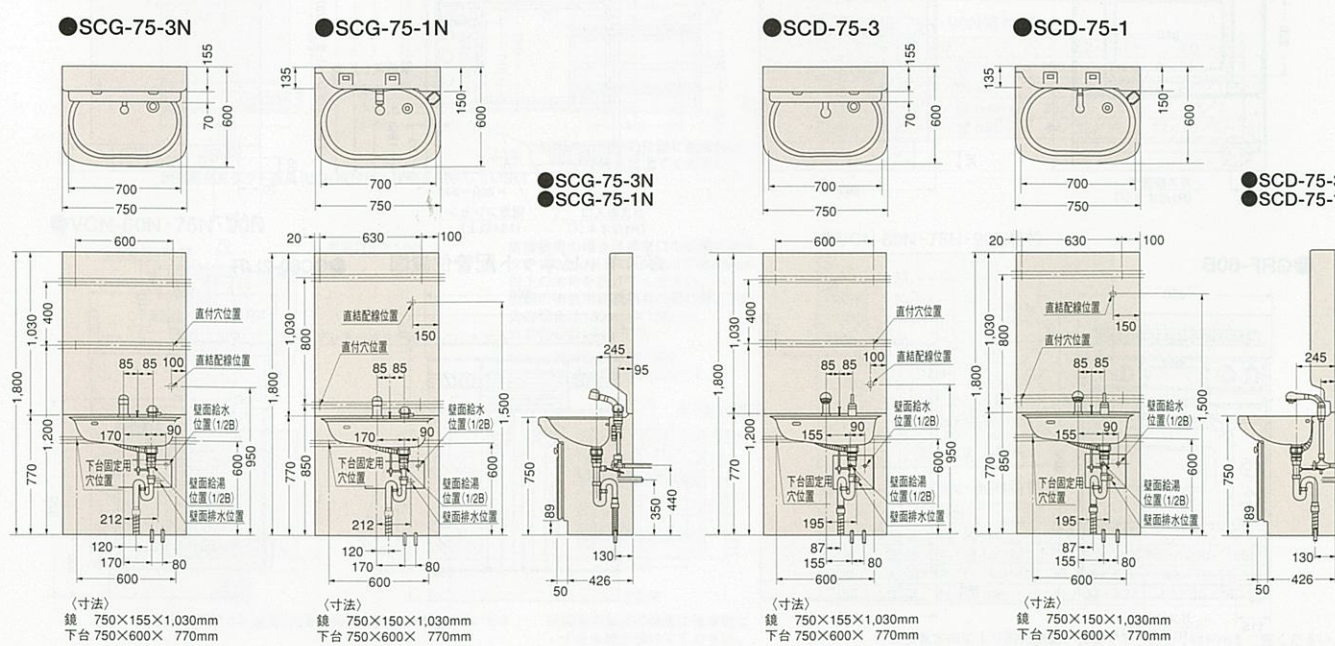
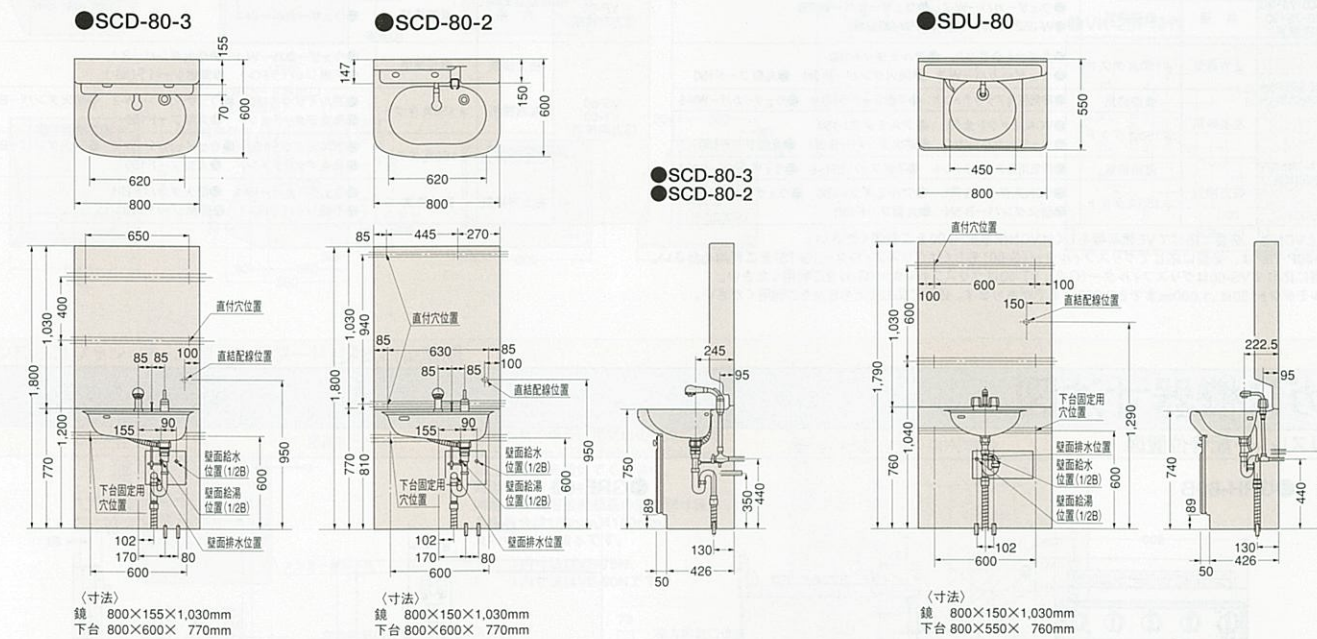

※寸法は標準仕様です。

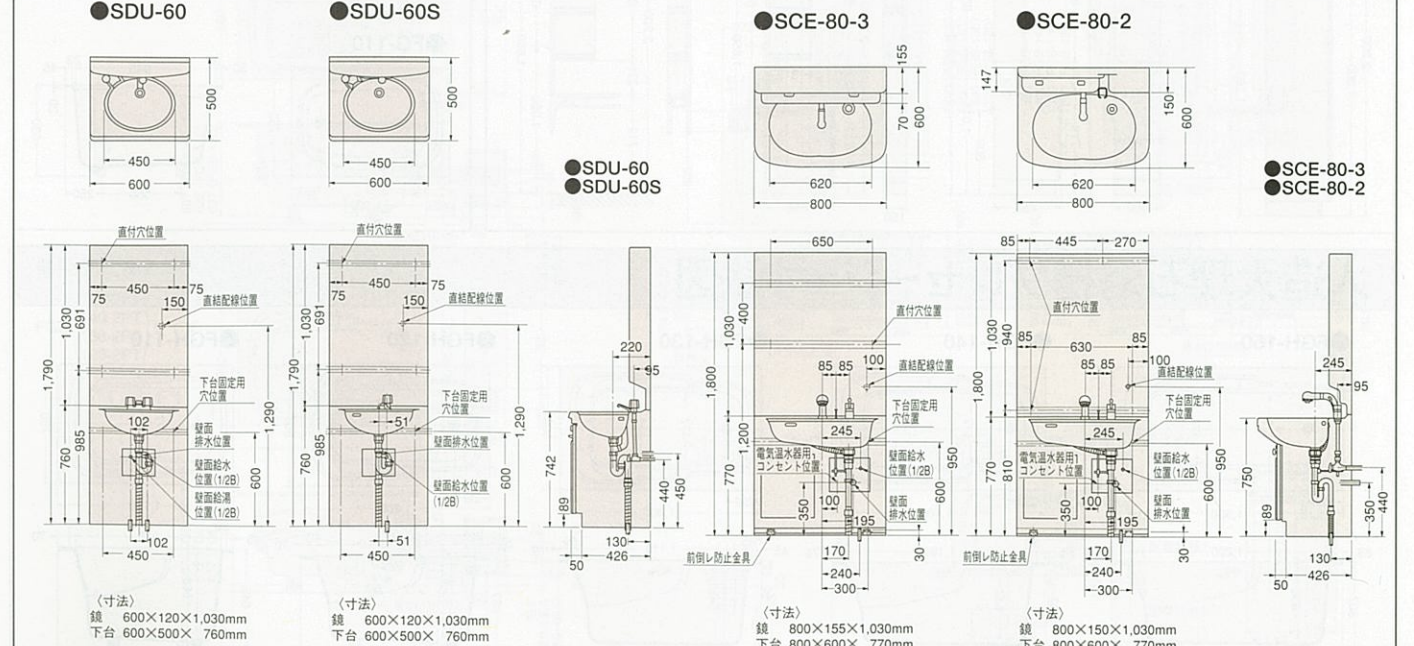
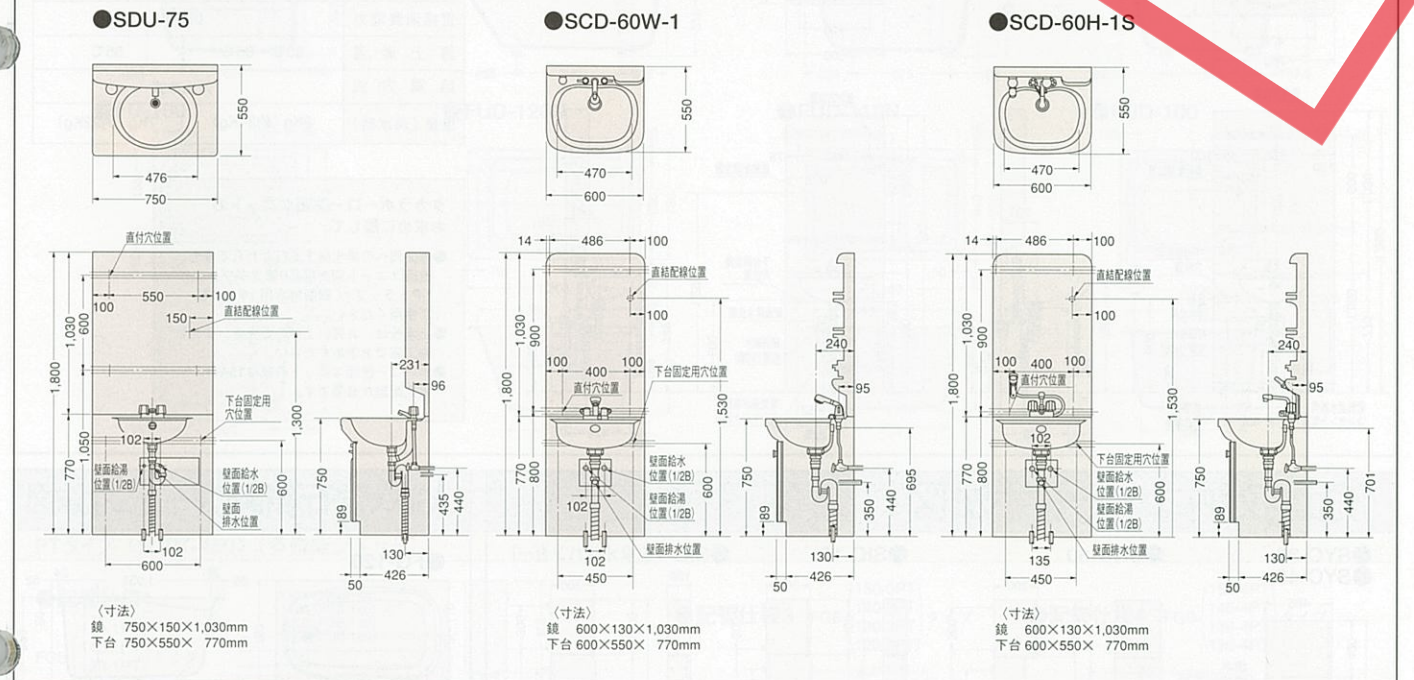
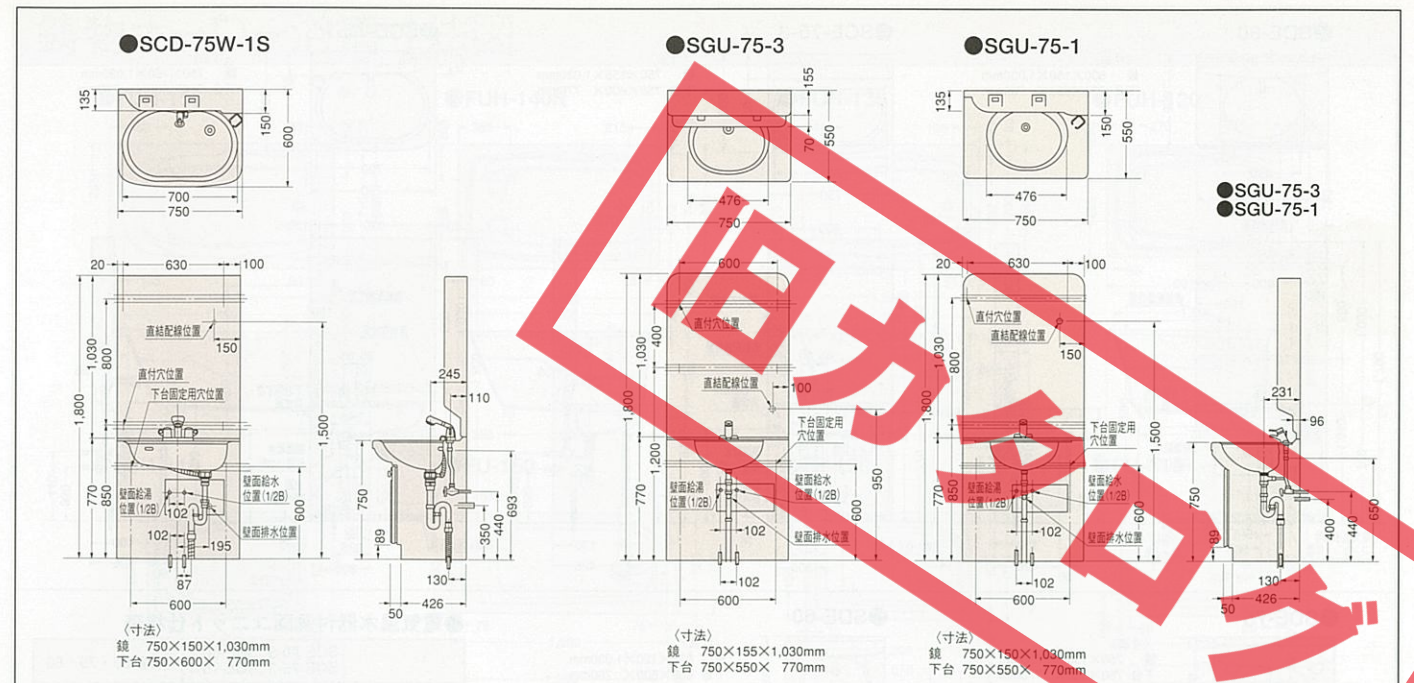

※寸法は標準仕様です。

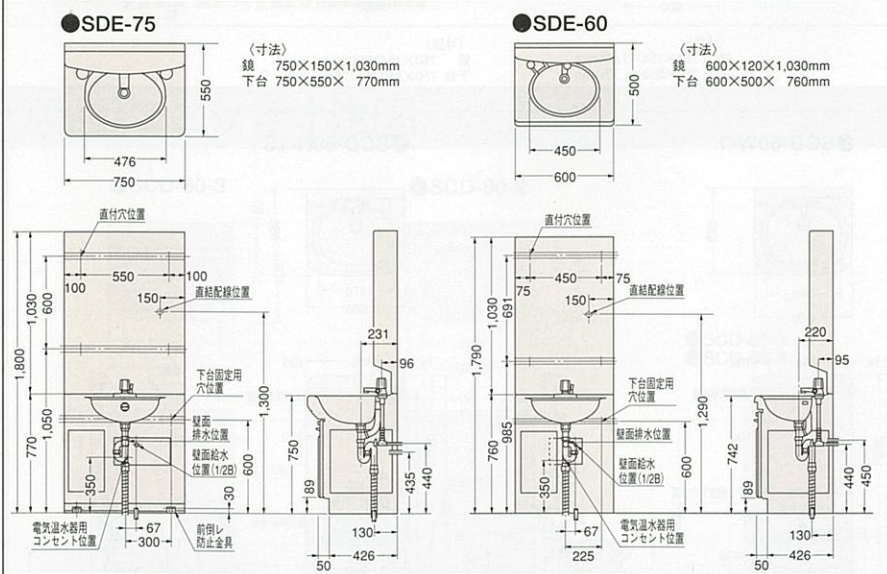
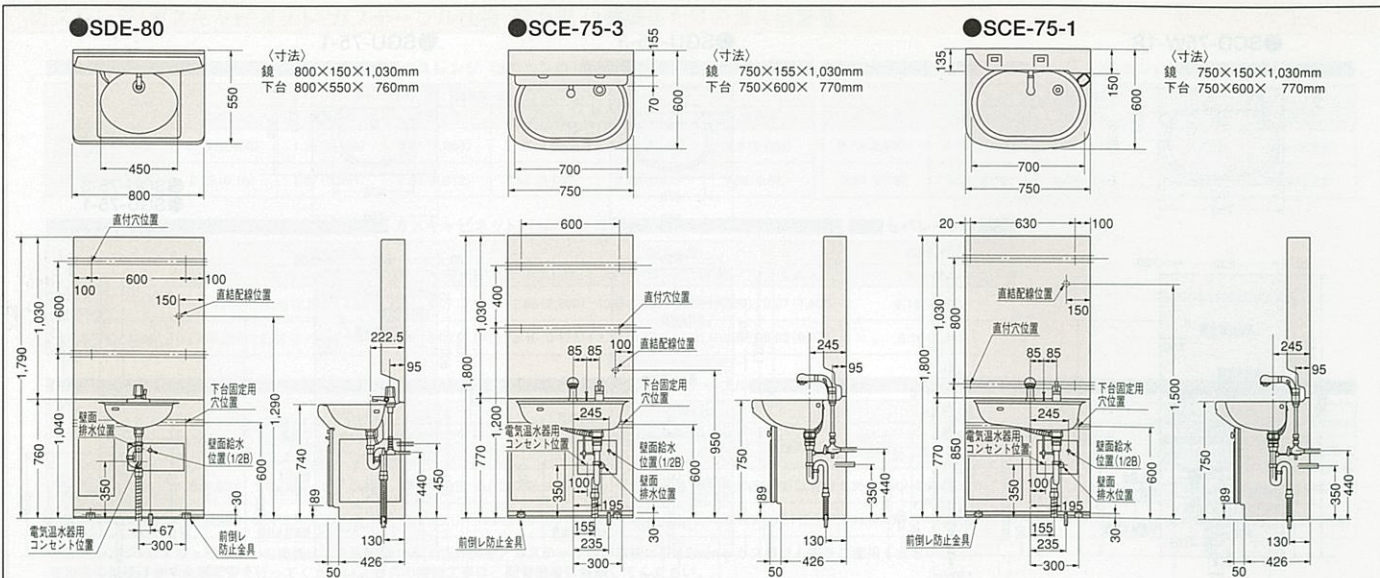

●電気温水器付洗面ユニット仕様表

	SCE-80-3, SCE-80-2 SCE-75-3, SCE-75-1	SDE-80・75・60
定格電圧	単相 100V、50/60Hz	
定格消費電力	600W	
沸上湯温	85℃・65℃	85℃
給湯方式	元止め式	
重量(満水時)	9Kg(約34Kg)	7Kg(約22Kg)

タカラホーロー洗面ユニットのお求めに際して

- 壁面側への排水施工を行なわれる場合、洗面ユニット別売部品P管アダプター(PTラップ)(壁面排水用)¥300をご使用ください。
- 止水栓は、お買い上げの販売店、または施工店でお求めください。
- ホーロー洗面ユニットの鏡は15Aの電気配線が必要です。

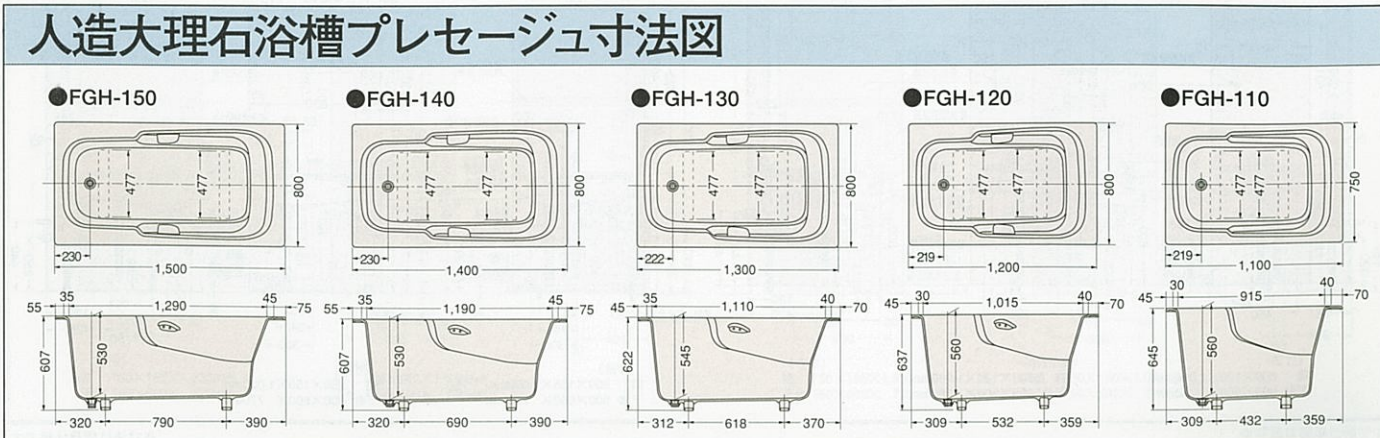
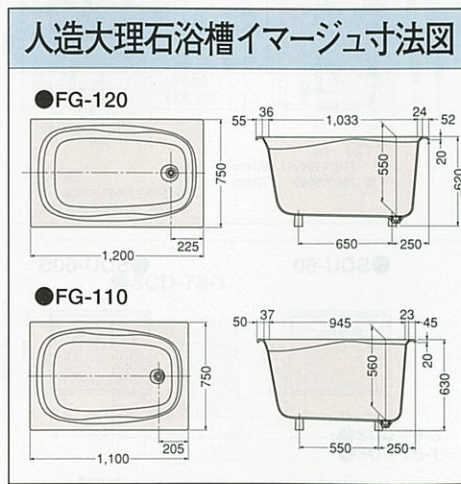
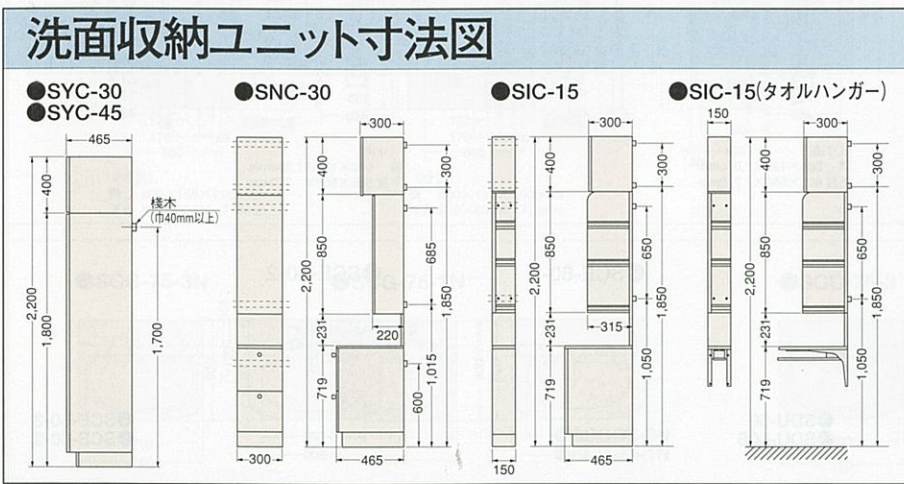

*寸法は標準仕様です。

鋳物ホーロー浴槽寸法図

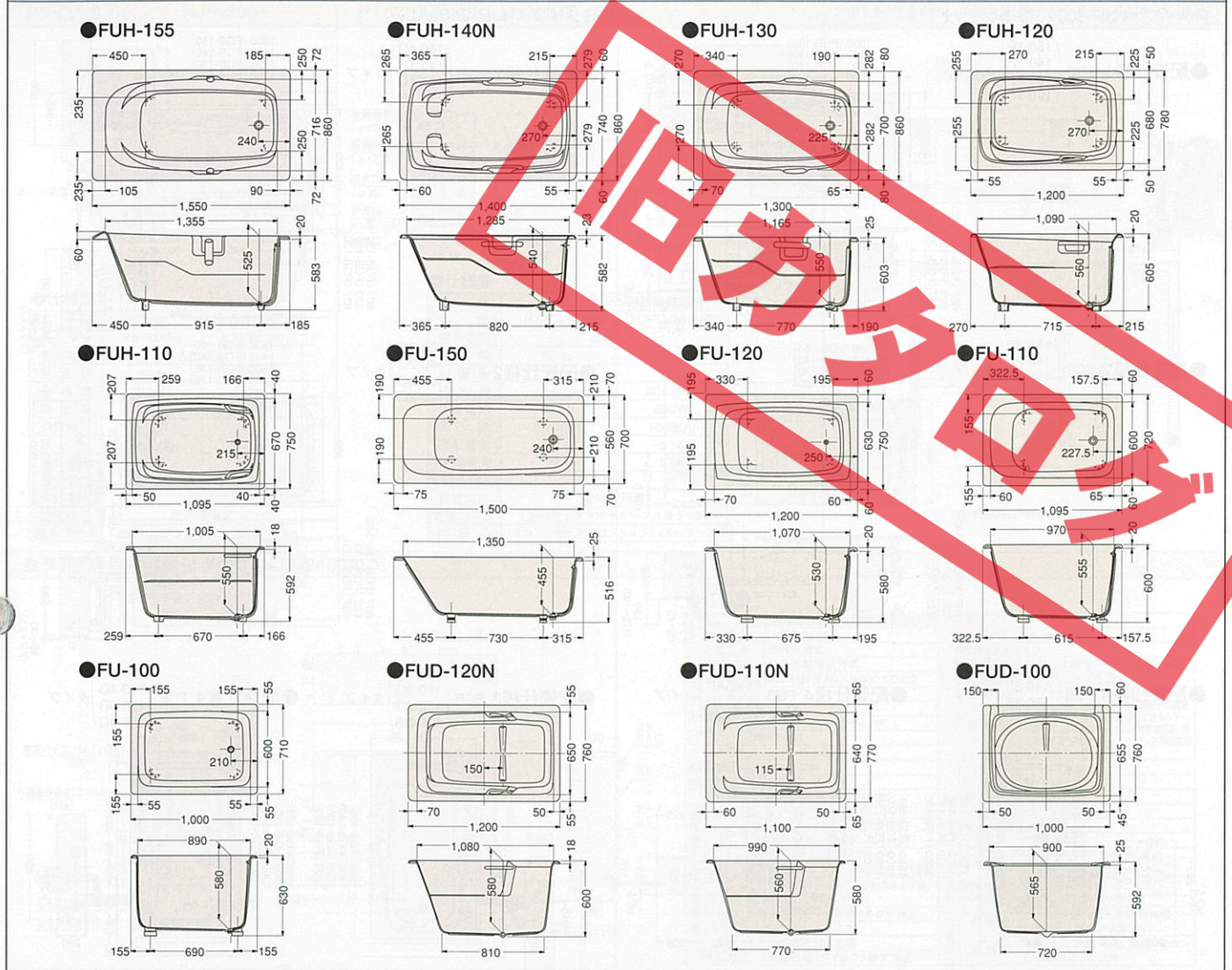

ヘルシージェットタイプ・人造大理石浴槽プレセージュ寸法図

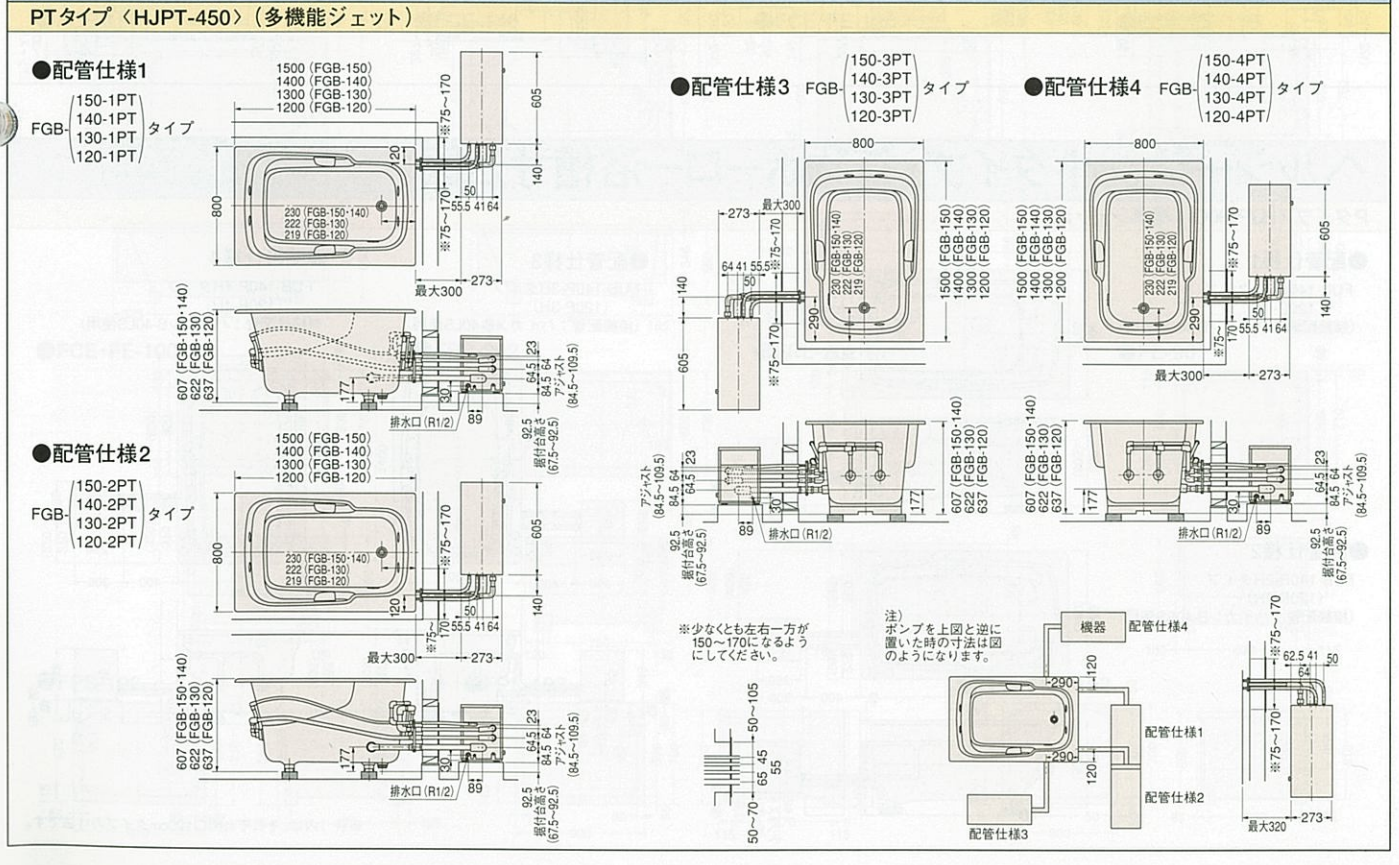

ヘルシージェットタイプ・人造大理石浴槽プレセージュ寸法図

Pタイプ<HJP-300>(標準ジェット)

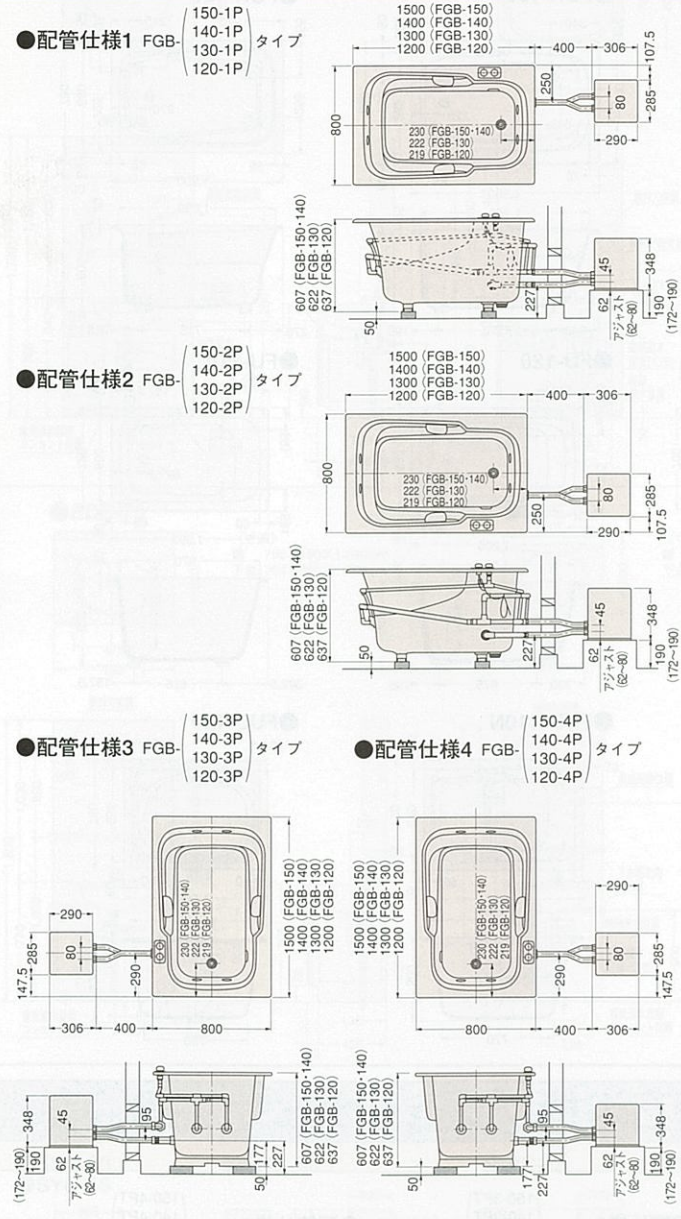

Gタイプ<HJB-2400AL>

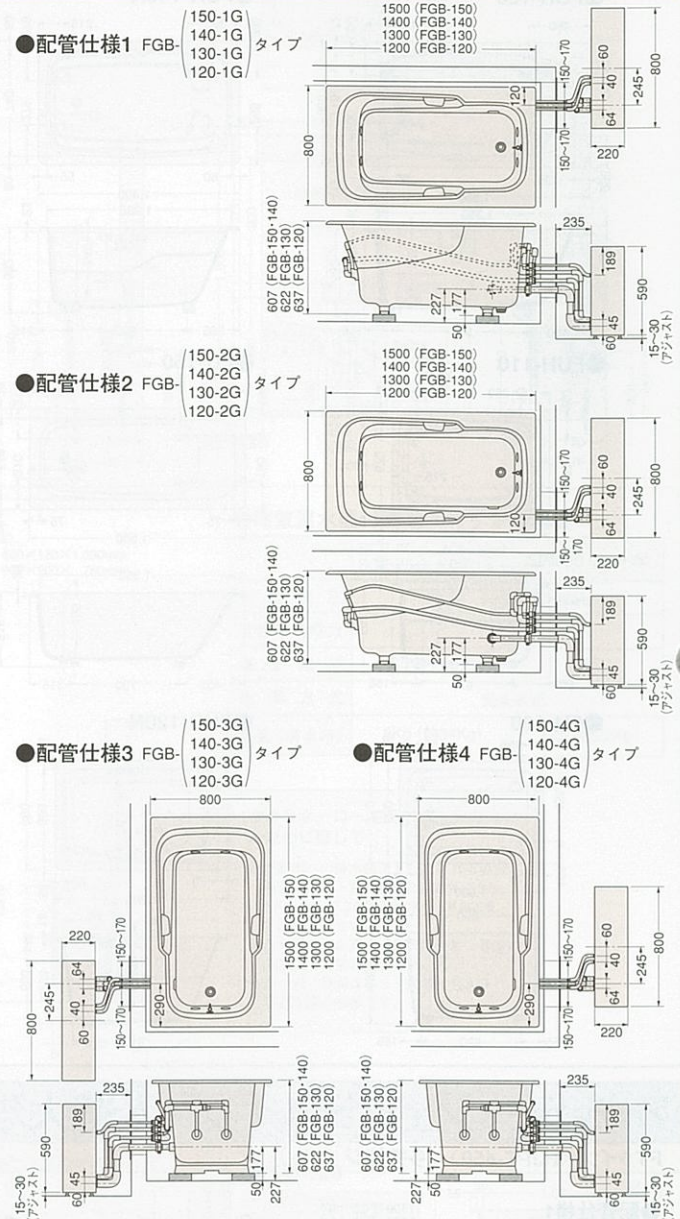

ヘルシージェットタイプ・鋳物ホーロー浴槽寸法図

Pタイプ<HJP-300>(標準ジェット)

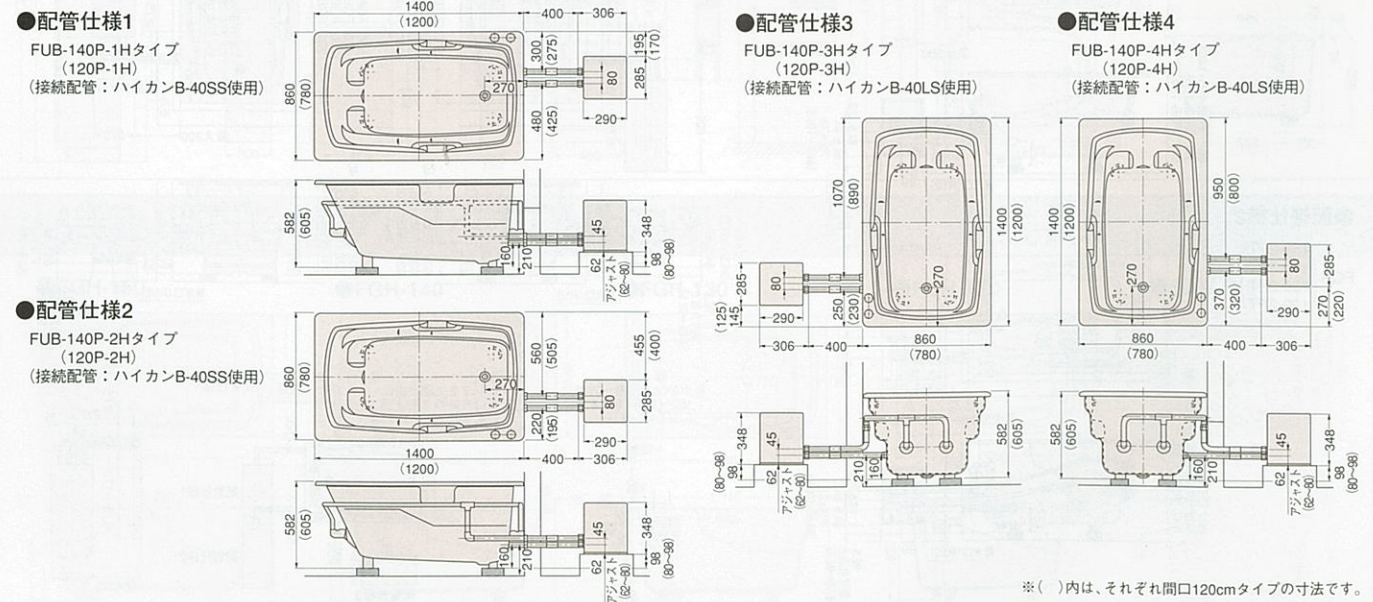

ヘルシージェット専用ポンプ・ポンプ用架台・給湯器付ポンプ寸法図

Pタイプ専用ポンプ<HJP-300>

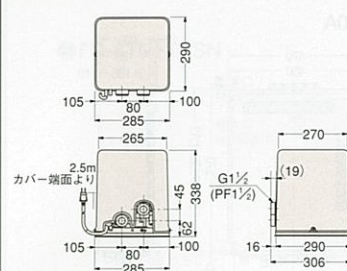

●仕様表

名称	単相コンデンサ誘導電動機
品番	HJP-300(50) HJP-300(60)
電源電圧	AC100V
周波数	50Hz 60Hz
全揚程	11m 11m
揚水量	90ℓ/min 90ℓ/min
消費電力	601W 601W
騒音	54dB(A) 55dB(A)
運転電流	6.4A 6.0A
起動電流	23.3A 21.4A
常用使用最高水温	45℃
設置場所	屋外使用可
電源コード	1.25mキャブタイヤケーブル長さ2.5m
付属品	リモコン(一式)、リモコンケーブル4.5m、アース棒

PTタイプ専用ポンプ<HJPT-450>

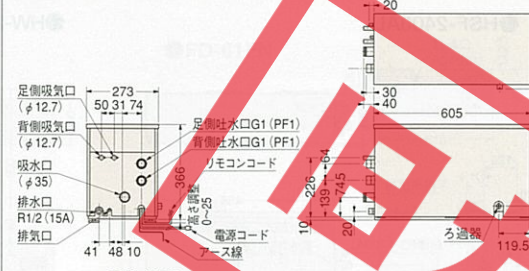

●仕様表

名称	単相コンデンサ誘導電動機
品番	HJPT-450(50) HJPT-450(60)
電源電圧	AC100V
周波数	50Hz 60Hz
全揚程	12m 12m
揚水量	90ℓ/min 90ℓ/min
消費電力	650W 650W
騒音	50dB(A) 50dB(A)
運転電流	7.1A 6.7A
起動電流	28A 27A
常用使用最高水温	45℃
設置場所	屋外使用可
電源コード	1.25mキャブタイヤケーブル長さ1.5m
付属品	リモコン(一式)、リモコンケーブル4.5m、アース棒

P-PTタイプ専用ポンプ架台<HJPカダイ-630(PT用)>330(P用)

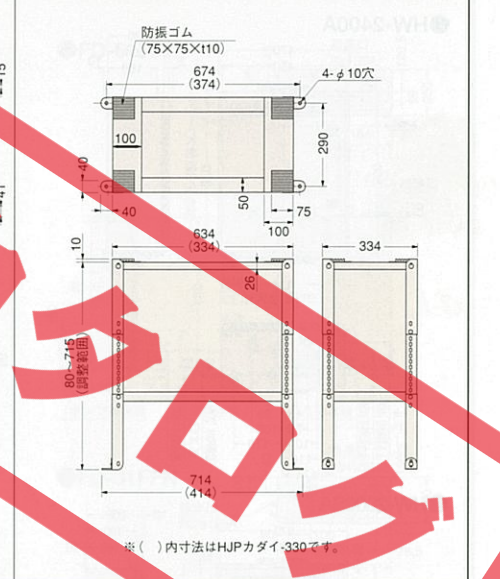

Gタイプ専用給湯器付ポンプ<HJB-2400AL>

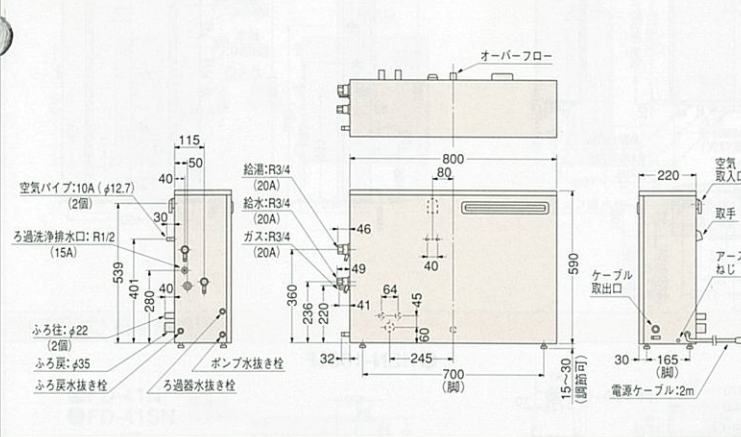

●仕様表

名称	強制給湯給湯器(本格気動弁付自動タイプ)	循環ポンプ	90ℓ/分(13m時)
型式	HJB-2400AL	ふろポンプ	5ℓ/分(4m時)
設置方法	屋外据置式	浴槽水位検知方式	半導体水位センサー(本体内部)
給排水方式	屋外強制排水方式	浴槽水位検知方式	半導体水位センサー(本体内部)
外形寸法(mm)	H605(脚含む)XW800XD220	浴槽水ろ過方式	ガラス・ビーズろ過式
重量(kg)	61.0		
ふろ寸法	12,000	安全装置	バーナ安全装置、換気安全装置(パイプ内式)、過熱防止装置(温度ヒューズ式)、凍結予防装置(電気ヒーター)、空焚き防止装置(水位センサー)、給湯・湯沸かし装置(サーモスタット)、湯電断装置、湯沸かし装置(湯止弁、ストップ・ポンプ回路検知装置(水流スイッチ)、湯圧過し弁)
標準インポート(㎍/h)	給湯:最大45,000~最小4,700 同時57,000		
出湯能力	24号~2.5号		
最低作動水压(kgf/cm ²)	0.1		
最低作動水量(ℓ/分)	2.7		
水量制御	水比例制御(最大24ℓ/分)		
給湯	37℃~48℃(1℃刻み)、50℃、60℃、75℃(5ステップ)		
お湯	沸き上がり温度設定+2℃ 沸き上がり温度37℃~48℃(12ステップ) 沸き上がり温度37℃~48℃(12ステップ)		
温度調節	全自動		
給湯	電子コントロール方式、自動湯あがり後、保温・止湯運転(4時間)		
温度制御	全自動		
お湯	温度設定+2℃沸き上がり停止 ぬる湯 浴槽内へ10ℓ注水 たっぷり注湯		
消費電力(W)	650/700、常時10/10、別途凍結予防ヒーター196		
付属品	同梱		
別梱	本体固定板(4個)、本体取付板(1セット)、ワイヤレス泡リモコン(一式)、風扇リモコン(一式)、2芯ケーブル		

ホーローステンレス浴槽・ステンレス浴槽寸法図

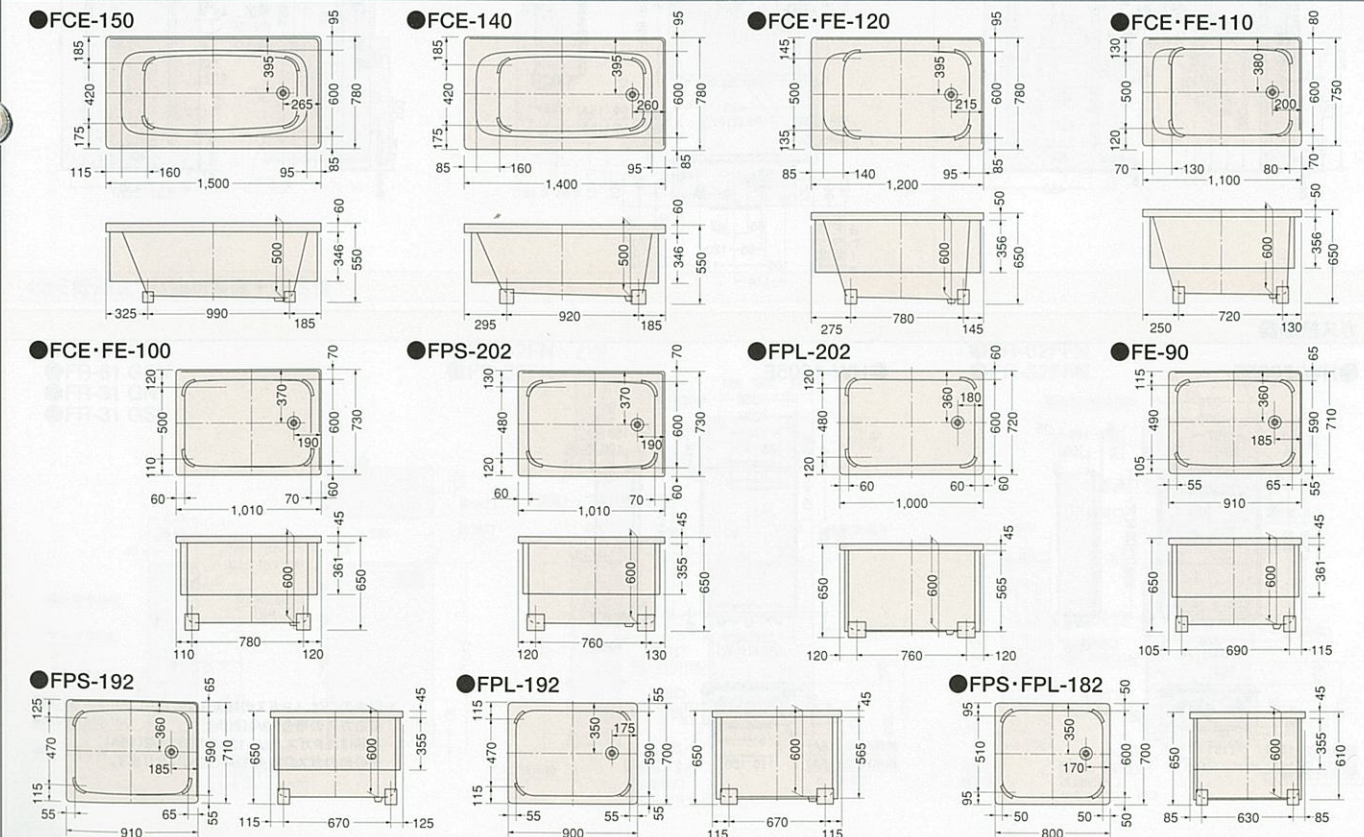

ガス給湯器寸法図

※詳しい仕様・寸法につきましては、専用カタログをご参照ください。

ガス給湯器+風呂釜

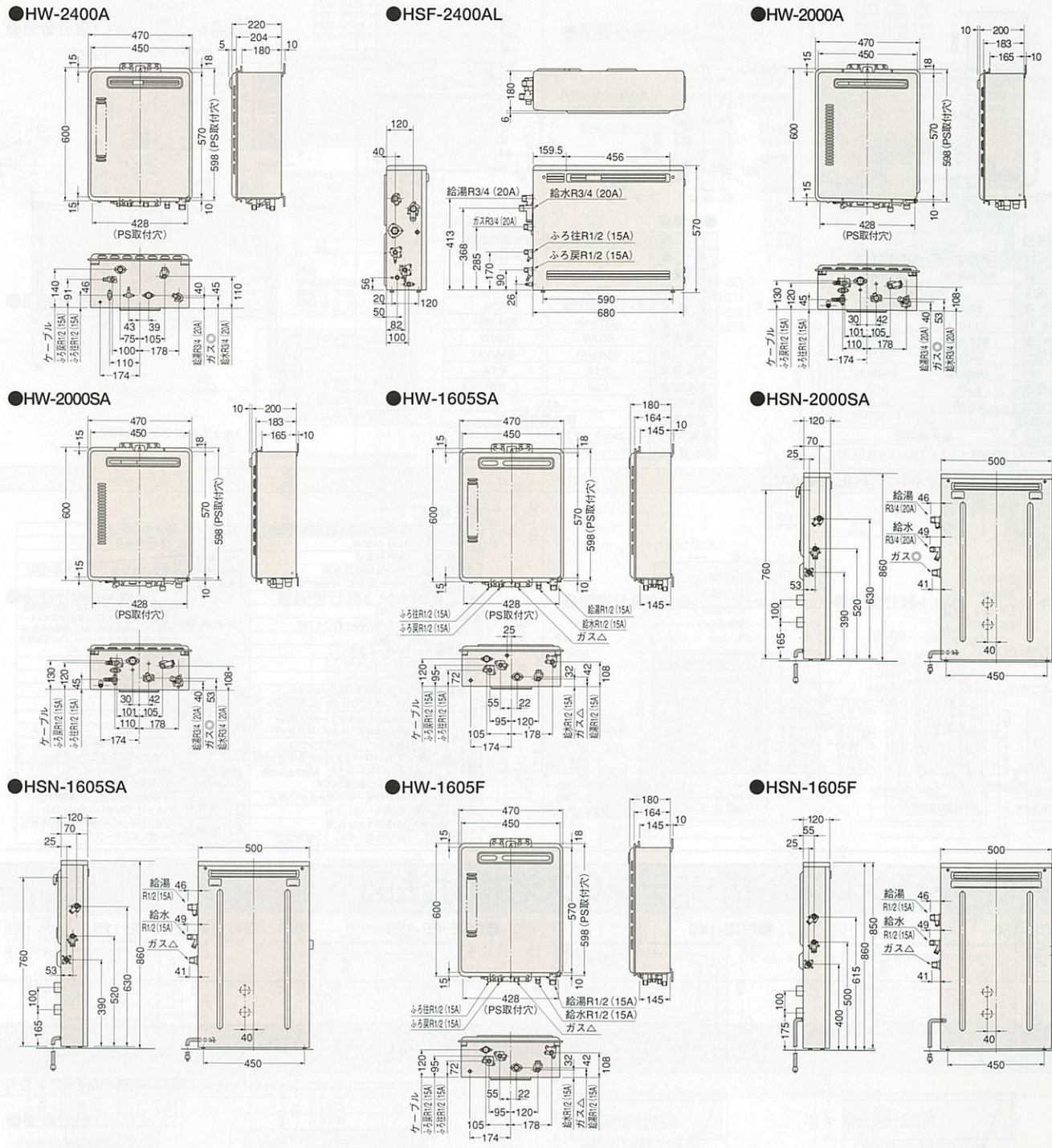

ガス給湯器

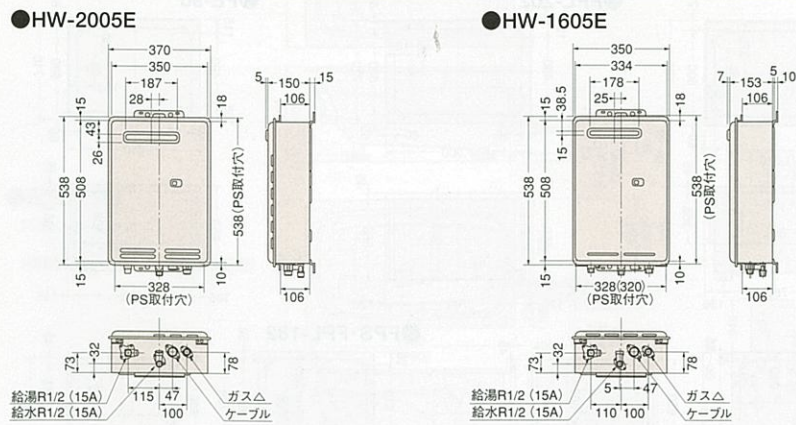

※図中の○は、LPガスの場合R1/2(15A)、
都市ガスの場合R3/4(20A)、
△印は、LPガス、12A・13Aの場合R1/2(15A)、
その他のガスの場合R3/4(20A)になります。

石油給湯機寸法図

※詳しい仕様・寸法につきましては、専用カタログをご参照ください。

<直圧式>石油給湯機+風呂釜

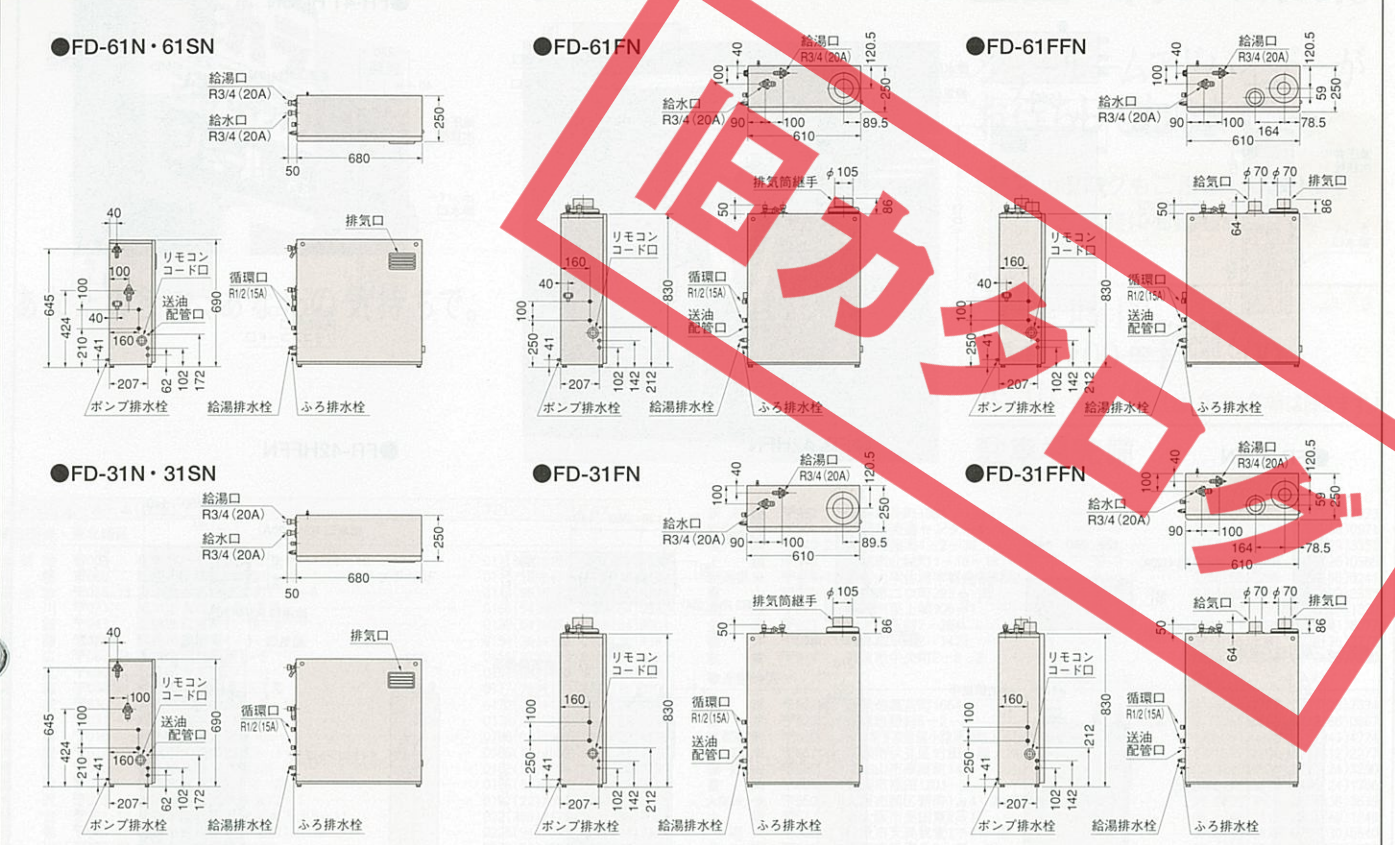

<直圧式>石油給湯機

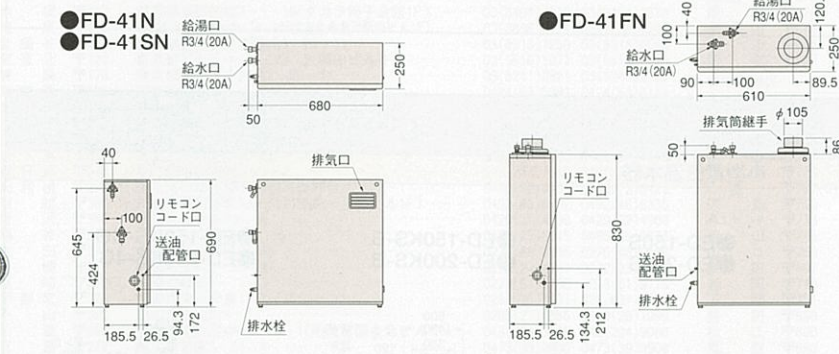

石油風呂釜

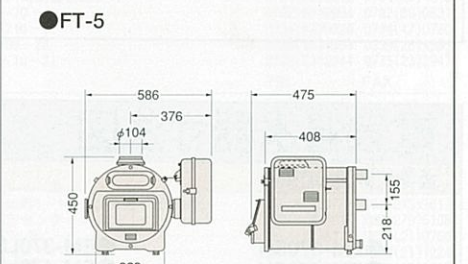

<セミ貯湯式>石油給湯機+風呂釜

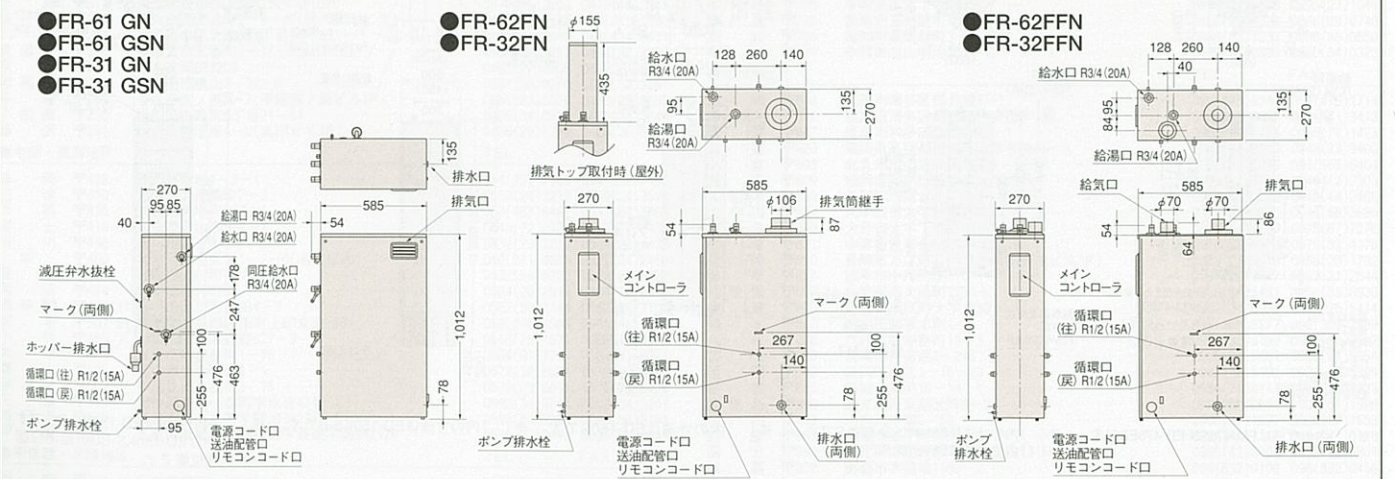

●FR-41 GN

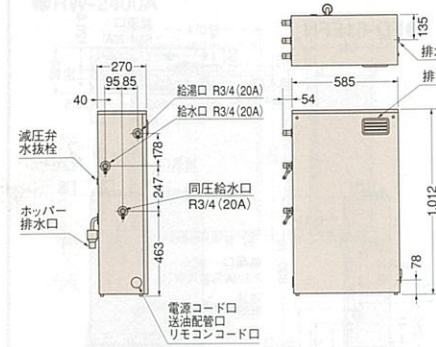

●FR-41 SN

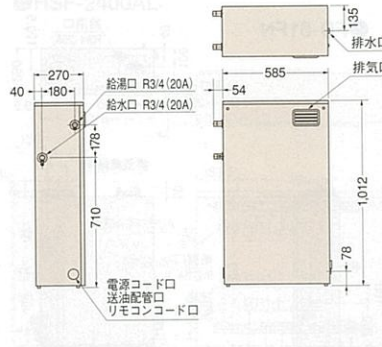

●FR-41 HGN

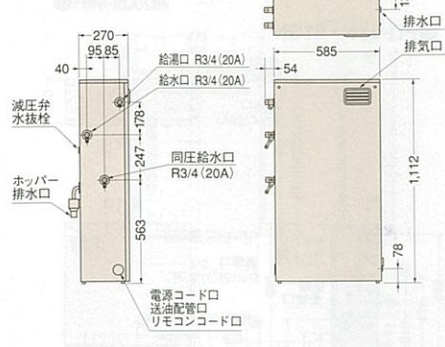

●FR-41 HGSN

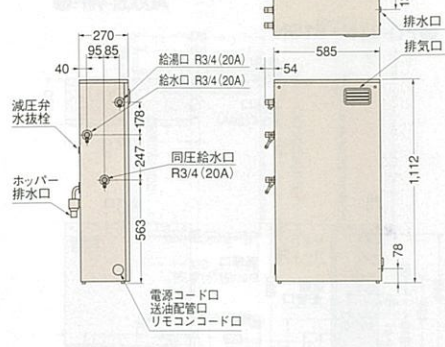

●FR-42FN

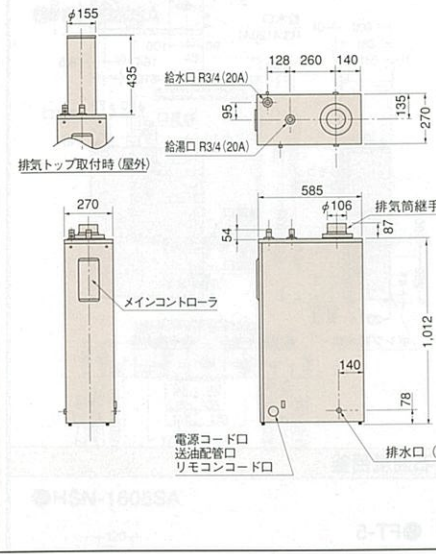

●FR-42HFN

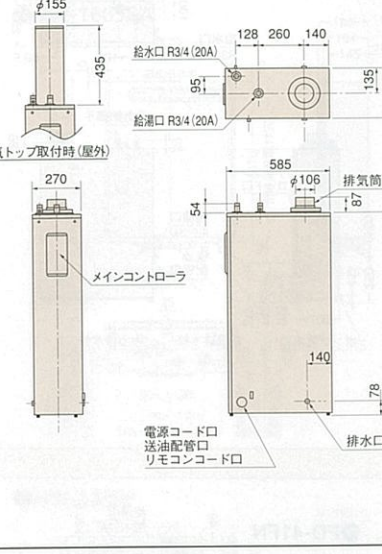

●FR-42HFFN

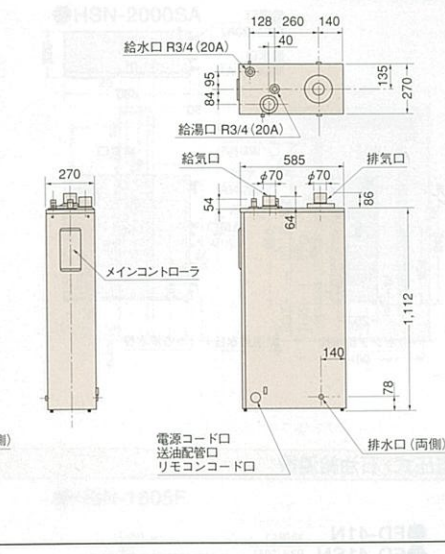

電気温水器寸法図

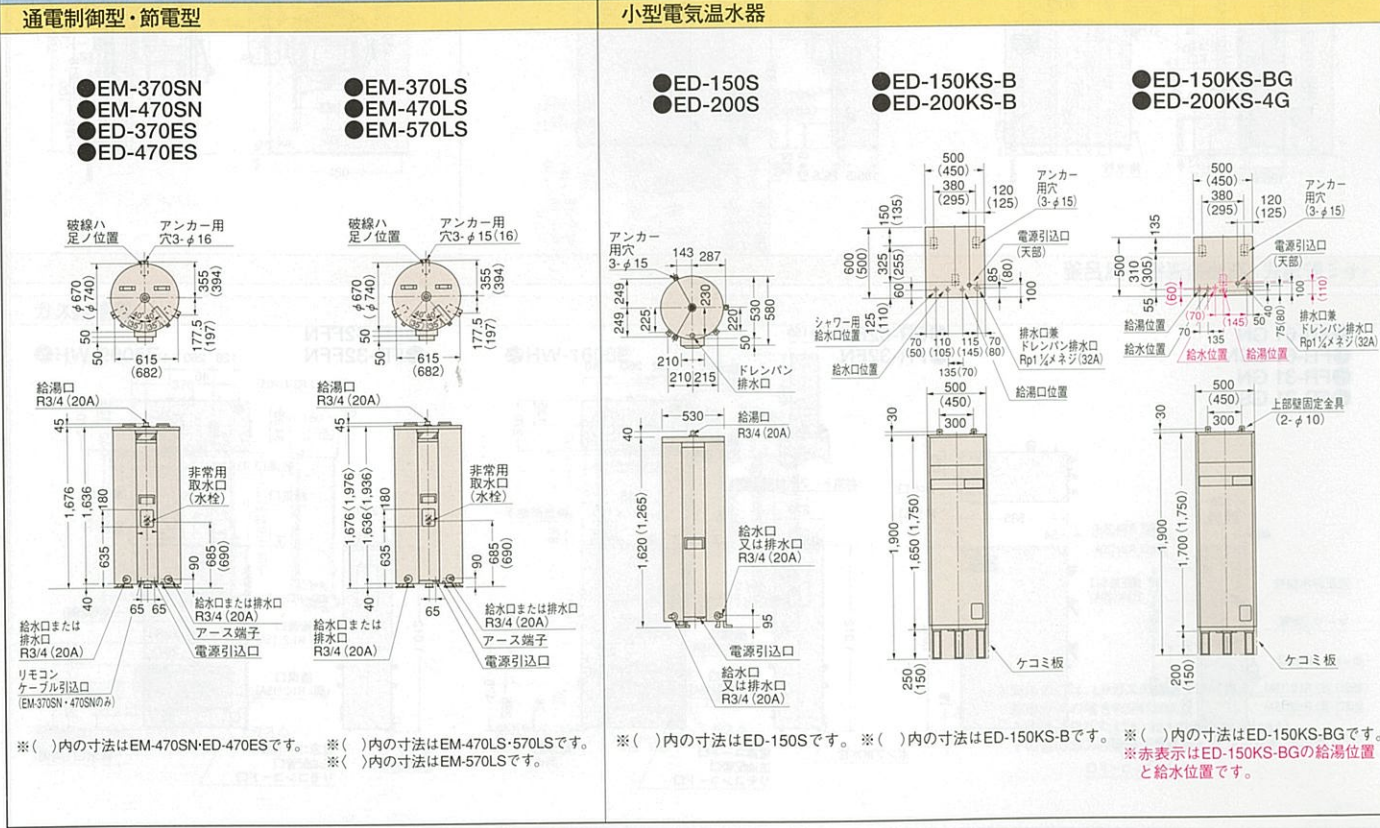

※()内の寸法はEM-470SN-ED-470ESです。 ※()内の寸法はEM-470LS-570LSです。 ※()内の寸法はED-150Sです。 ※()内の寸法はED-150KS-Bです。 ※()内の寸法はED-150KS-BGです。 ※赤表示はED-150KS-BGの給湯位置と給水位置です。

本当に納得してほしいから。タカラショールームは全国に約170カ所。



あなたの街で、あなたの気持ちで。



ショールームアドバイザーがお待ちしております。

各種カタログもご用意しております。どうぞお気軽にお越しください。

営業時間 AM10:00~PM6:00 年中無休(盆・年末・年始は除きます) 駐車場完備

Table listing 170+ showrooms across Japan with columns for location (都道府県), address (住所), TEL, and FAX. Includes a list of branch offices in the Kansai region (関西地区).

Takara standard

ホーローだから、暮らし快適。



優れた耐久性、高い意匠性。
 タイルにかわる新しい壁装材、
 ホーローキッチンパネル。

キッチンには水や油、洗剤などがとび散ったりと、住まいの中でも汚れやすい場所。だからこそ清潔感を大切にした、インテリア感覚の高いキッチンプランを考えたいものです。鉄とガラスの長所が最大限に生かされたキッチン壁面の新素材(ホーローキッチンパネル)なら水や湿気、熱、酸はもちろん、キズや衝撃にも強いので、いつまでも快適なワークスペースを実現。また独特の美しい光沢と高いデザイン性で、あなたのライフスタイルに合ったワンランク上のキッチン環境を創造します。【ホーローキッチンパネル】

⚠️ 安全に関するご注意

- 商品ご購入の時には、取扱説明書を必ず受け取り、ご使用前によくお読みの上、正しくお使いください。
- 商品の設置には専門の工事が必要です。ご購入先または専門業者にご相談ください。工事に不備があると、事故等の原因になることがあります。
- 商品には、専用電気回線及びアースが必要な場合があります。ご購入先にご相談ください。電流容量が不足すると、火災の原因になることがあります。また、アースの誤った工事を行うと故障や漏電のとき感電する恐れがあります。
- 商品の設置に際しては、建築基準法・電気設備基準・火災予防条例等の関連する法令・法規にしたがって設置してください。
- 当カタログに掲載の商品は一般家庭用です。(但し、業務用流し台・エマウォールは除きます。)

- 当カタログの価格には、消費税、搬入・取付費、使用済み商品の引取り費等は含まれておりません。
- 当カタログ掲載商品の価格、寸法・仕様は部分的に変更する場合がありますのでご了承ください。
- 印刷色ですから商品とは多少異なります。タカラショールームでお確かめください。

タカラスタンダード株式会社

タカラ

製品のお求め、ご相談はぜひ当店で.....

北海道支店	〒536	大阪市城東区鳴野東1丁目2番1号	☎06 (962) 1531	苫小牧支店	☎0144 (55) 8721	函館支店	☎0138 (54) 8055	旭川支店	☎0166 (54) 9930
青森支店	〒003	札幌市白石区流通センター1丁目8番10号	☎011 (862) 6111	弘前支店	☎0155 (37) 2651	北見支店	☎0157 (36) 1470	釧路支店	☎0154 (36) 4320
秋田支店	〒010	青森市中央1丁目23番1号	☎0177 (76) 1121	盛岡支店	☎0172 (28) 1411	八戸支店	☎0178 (45) 9233	大館支店	☎0186 (43) 4505
岩手支店	〒981-12	秋田市川尻大川反109-1	☎0188 (62) 4565	大館支店	☎0182 (36) 2735	水戸支店	☎0196 (35) 0873	水戸支店	☎0197 (22) 7350
宮城支店	〒963	名取市高館熊野堂字方5-11	☎022 (386) 2001	仙台支店	☎0225 (94) 17331	川崎支店	☎0229 (28) 4222	山形支店	☎0236 (44) 8540
山形支店	〒963	郡山市島1丁目18-1	☎0249 (22) 7661	福島支店	☎0238 (22) 4111	庄内支店	☎0234 (26) 4525	福島支店	☎0245 (54) 2927
福島支店	〒963	郡山市元今泉1-7-19	☎028 (632) 1311	いわき支店	☎0242 (32) 3331	いわき支店	☎0246 (28) 6411	小田原支店	☎0285 (27) 4311
茨城支店	〒321	宇都宮市元今泉1-7-19	☎028 (632) 1311	つくば支店	☎0276 (45) 6860	高崎支店	☎0273 (61) 5211	小田原支店	☎0294 (24) 1222
栃木支店	〒321	前橋市南町2-50-4	☎0272 (24) 4611	つくば支店	☎0298 (43) 1222	鹿島支店	☎0479 (46) 2252	白河支店	☎0485 (25) 8311
群馬支店	〒310	茨城県水戸市元吉田町176-1	☎025 (448) 3211	大田原支店	☎0480 (72) 7040	川越支店	☎0492 (46) 6321	高崎支店	☎0429 (21) 2031
埼玉支店	〒344	春日部市豊野町3-1-2	☎048 (737) 7311	大宮支店	☎048 (666) 1101	相模原支店	☎0471 (33) 5500	成田支店	☎0476 (23) 6922
千葉支店	〒263	千葉市稲毛区山王町333-3	☎043 (423) 1222	大宮支店	☎0473 (39) 0890	茂原支店	☎0475 (22) 1222	木更津支店	☎0438 (97) 1622
東京都支店	〒107	東京都港区赤坂7丁目1-19	☎03 (3404) 2511	東京支店	☎0425 (23) 1101	川口支店	☎0448 (256) 2240	東京支店	☎03 (5616) 1961
東京都支店	〒332	川口市川口2-14-31	☎048 (259) 6031	小田原支店	☎0463 (23) 3330	相模原支店	☎0427 (58) 9028	厚木支店	☎0466 (28) 4391
新潟支店	〒220	横浜市西区北幸2丁目9-40	☎045 (314) 1621	新潟支店	☎0465 (34) 1151	長岡支店	☎0258 (29) 3321	上越支店	☎0255 (26) 0400
新潟支店	〒220	新潟市流通センター4丁目1番地	☎025 (260) 5141	新潟支店	☎0256 (66) 10288	上越支店	☎0268 (36) 4471	松本支店	☎0263 (47) 8730
長野支店	〒400	甲府市徳行2丁目9番5号	☎0552 (22) 5211	長野支店	☎0266 (82) 1303	飯田支店	☎0265 (25) 4830	浜松支店	☎053 (463) 8330
長野支店	〒381-22	長野市金井田30	☎026 (293) 8448	長野支店	☎0545 (72) 2431	掛川支店	☎0537 (23) 2241	沼津支店	☎0559 (24) 3670
静岡支店	〒422	静岡市敷地1-3-1	☎054 (237) 7071	静岡支店	☎0552 (54) 5262	岡崎支店	☎0564 (26) 2551	岐阜支店	☎058 (246) 4321
名古屋支店	〒461	名古屋市東区矢田町2-53	☎052 (722) 0361	名古屋支店	☎0577 (32) 8691	岡崎支店	☎0584 (81) 7891	岐阜支店	☎0562 (53) 7059
三重支店	〒514	津市高茶屋小森町字水合434-1	☎0592 (34) 5711	小松支店	☎0568 (75) 11291	長岡支店	☎0593 (53) 2116	伊勢支店	☎0596 (27) 6813
京都支店	〒921	金沢市玉鉾2丁目264番地	☎0762 (91) 5555	高松支店	☎0776 (35) 5181	敦賀支店	☎0770 (22) 9661	富山支店	☎0764 (92) 2291
大阪支店	〒612	京都市伏見区竹田小屋ノ内町6-1	☎075 (612) 6800	高松支店	☎0766 (22) 7600	彦根支店	☎0749 (23) 0016	富山支店	☎0775 (66) 0661
大阪支店	〒577	大阪市長田東2丁目17番地	☎06 (746) 6811	福知山支店	☎0773 (23) 8501	豊田支店	☎0796 (24) 7782	岐阜支店	☎0723 (30) 5536
和歌山支店	〒641	神戸市須磨区弥栄台3-15-5	☎078 (795) 4770	大坂支店	☎0786 (33) 8501	豊田支店	☎0720 (66) 1102	岐阜支店	☎0724 (32) 8421
和歌山支店	〒641	和歌山市布引710-1	☎0734 (47) 1301	奈良支店	☎0744 (2) 9750	西大寺支店	☎0742 (35) 0622	岐阜支店	☎0727 (77) 9851
米子支店	〒683	米子市米原5丁目10-20	☎0859 (33) 0631	新倉支店	☎0792 (89) 1720	加古川支店	☎0794 (23) 0278	田辺支店	☎0739 (25) 0832
岡山支店	〒700	岡山市南原5丁目30-104	☎086 (245) 6501	新倉支店	☎0735 (23) 2994	鳥取支店	☎0857 (27) 6144	松江支店	☎0852 (24) 8188
岡山支店	〒733	岡山市西區高工センター4丁目12番1号	☎082 (278) 1621	新倉支店	☎0866 (424) 1995	津山支店	☎0868 (28) 5280	三原支店	☎0848 (67) 5131
広島支店	〒760	広島市西區高工センター4丁目12番1号	☎082 (278) 1621	新倉支店	☎0823 (71) 8530	下関支店	☎0832 (57) 0790	福山支店	☎0849 (31) 6122
福岡支店	〒816	福岡市博多区西月隈3-17	☎092 (431) 5864	山口支店	☎0839 (21) 2227	浜田支店	☎0855 (23) 6885	岩国支店	☎0827 (23) 5343
福岡支店	〒890	鹿児島市東区西元町9-27	☎099 (251) 1166	山口支店	☎0839 (21) 2227	浜田支店	☎0855 (23) 6885	岩国支店	☎0827 (23) 5343
沖縄支店	〒902	那覇市宇国場1169番地2	☎098 (832) 2142	山口支店	☎0886 (69) 3300	松山支店	☎089 (946) 1232	新居支店	☎0897 (40) 3232

