

Takara standard

暮らし快適、高品位ホーロー。

タカラ 住宅設備機器

総合カタログ

Vol. 4
1997

旧カタログ



新発売

システムバス〈エルフェ〉
ホーロー洗面ユニット
〈セレンティ〉
ホーローサイドパネル

新価格

ホーローシステム洗面
ユニット〈エマリエ〉
ホーロー洗面ユニット
〈オンディーヌ・SHシリーズ〉



卓越した耐久性、そして従来のホーローのイメージを変える

輝きをもつ《高品位ホーロー》。

熱や水はもちろん、酸、アルカリといった薬品にも強く、

さらに汚れやニオイも染みつかない。

また衝撃や摩耗に対しても優れた強度を誇るこの素材は、

キッチンやサニタリー、バスといった、人々が暮らしてゆくうえで基本となる

水まわり空間の可能性を限りなく広げて行きます。



清潔感が違います。



ホーローならではのお手入れのしやすさ。
ホーローのメリットはニオイや汚れが染み込まないということ。汚れてしまっても、スポンジや布に石けん水か中性洗剤をつけてサッとふくだけで、簡単にお掃除ができます。また調味料や洗剤といった、酸やアルカリが付着しても変色や変質したりすることはありません。

耐水性が違います。



水や湿気の多いところほど最適。
キッチンや洗面所、浴室といえば、気になるのが水や湿気による不快なサビ、カビ。でも、ホーローなら表面がガラス質なので水分を吸収することがなく、サビやカビに対しても安心です。また木や樹脂のように膨張・変形の心配もありません。

耐熱性が違います。



不燃素材から生まれる安心感。
ホーローは製造過程において、850℃の炉で加熱している不燃素材。また長時間にわたって高温に触れても変色や褪色することがないので、ガスコンロまわりにも安心してお使いいただけます。

強さが違います。

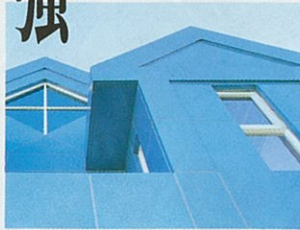

《高品位ホーロー》だからキズつきにくい。

タカラスタンダード独自の技術から従来のホーローのイメージを変える《高品位ホーロー》は生まれました。外装材としても利用されるほど衝撃に強く、またキズつきにくい素材だからこそ、日常生活に安心してお使いいただけるのです。

光沢が違います。



いつまでもかわらない美しい光沢。
鋼板を下地にしてガラス質のうわ薬を高温で焼き付けたホーローは、鉄とガラスの特長が最大限に生かされた素材。そのガラスのもつ性質によって、ホーローには独特の美しい光沢が与えられています。

歴史が違います。

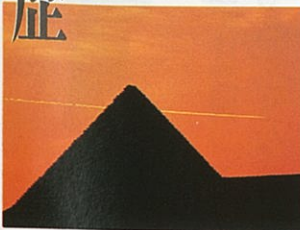

ルーツは紀元前のエジプト。
ホーローの歴史は数々の文化を生み出した古代エジプト。ツタンカーメン王の黄金マスクがそのルーツと言われています。そして今、タカラスタンダードの加工技術によって誕生した独特の光沢や耐久性をもつ優れた素材《高品位ホーロー》は水まわり空間に新しい可能性を広げています。

キッチン

ホーローシステムキッチンのご紹介 (レミュー・フレア・キャリエ・アビュレ)	5
木製システムキッチンのご紹介 (ニューシステムB型・フェスカ)	11
パーソナルキッチン(ニューアーバニー)のご紹介	13
ホーローキッチンパネルのご紹介	14
ホーローキッチンセット (エマーユ・アーバス・ニューロイヤル)	15
ホーローキッチンセット関連機器	25
木製キッチンセット (U型・GN型・AN型・FN型・PN型・LN型)	26
キッチンセット関連機器	33

洗面ユニット

ホーローシステム洗面ユニット(エマリエ)のご紹介	37
ホーローサイドパネル	38
ホーロー洗面ユニット (セレンティ・オンディーヌ・SHシリーズ)	39

バス

システムバスのご紹介 (ルシーナ・レラージュ・エルフェ・エメロードII)	53
鋳物ホーロー浴槽(ルヴィアス)	61
ホーローステンレス浴槽(ニューエマリン)	62
人造大理石浴槽(プレセージュ・イマージュ)	63
ステンレス浴槽	65
ヘルシージェット	65

給湯機器

ガス給湯器	67
石油給湯機	71
電気温水器	75

玄関・エマウォール・電撃殺虫器

ホーロー玄関ドア・玄関収納(エマランス)のご紹介	77
ホーロー壁装材(エマウォール)のご紹介	78
電撃殺虫器(虫とり名人)のご紹介	78

図面	79
----	----

●カタログをご覧になる前に・・・

LB (財)ベターリビングが、優良住宅部品として認定したことを表します。(ベターリビング認定商品は、クイックリフォームローンの対象となります。)

QRL 住宅金融公庫から、システムキッチン・システムバスなどの高機能な水まわり住宅部品の設置工事に対して、簡単な手続きで融資が受けられるクイックリフォームローンを表します。詳しくはP4をご覧ください。

消費税、搬入・取付費、使用済み商品の引取り費等は別途です。

※印刷色ですから商品とは多少異なります。タカラショールームでお確かめください。

タカラショールームは、 すべてが実感できる、原寸大カタログです。

ショールームの住所はP.94に記載しております。

ショールームなら、カンタン・スムーズ・よくわかる。

理由その① 実物を見て触れて確かめられるから、商品のサイズや質感までよくわかる。



理由その② 商品バリエーションを見くらべられるから、納得のいく商品選びができる。



理由その③ 実演コーナーで、ヘルシージェットなどの使い勝手もよくわかる。



理由その④ 専任のアドバイザーが使う立場でアドバイスしてくれるから、選びやすい。



理由その⑤ リフォームや資金面の相談まで応えてもらえるから安心。



「今すぐってわけじゃないんだけど…」という方も、もちろん大歓迎。お気軽にどうぞ。

高品位ホーローの質感、深い光沢。
ぜひ一度ご覧ください。



展示商品

- ホーローシステムキッチン
- 木製システムキッチン
- ホーローキッチンパネル
- ホーローシステム洗面ユニット
- ホーロー洗面ユニット
- システムバス
- 各種浴槽
- ガス・石油給湯機器
- 電気温水器

夢やイメージをお話してください。
私たちがカタチにします。



無料 コンピュータ
作図システム

透視図

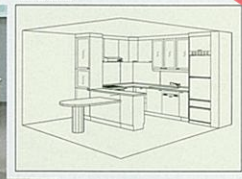

自由にお話しただいた、キッチン・洗面スペースに対するあなたの夢やイメージを

トップシステムにインプット。具体的なカタチとして図面に作図していきます。完成した図面はもちろん、お持ち帰りいただけます。

平面図

展開図

見積書

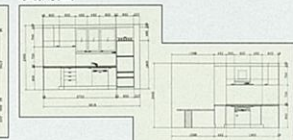

プランと見積を併せてご提示いたしますので、実際的な検討にお役立ていただけます。

お客様のカラーイメージを、
カンタンにシミュレーション。

タックス
TAKARA COLOR SELECTION

キッチン編・バス編
新登場

ショールームで商品を眺めながらお客様の好みのイメージで直接いろんなカラー選べるシミュレーションシステム「タックス」が新登場。システムキッチンとシステムバスをお客様の手で色々コーディネートしてみませんか。

システムキッチン編



カラーセレクトは、4シリーズのキッチンから選択できます。



ベースの画面が表示されます。



「扉」「ワークトップ」「ホーローキッチンパネル」の色柄の組み合わせを選択します。



レイアウト違いの商品も見られます。



色替えもカンタンにできます。



選択したカラーの画面が表示されます。

※このサンプルは、システムキッチンの場合の展開です。

詳しくは、ショールームアドバイザーにお尋ねください。

暮らしに優雅な彩りをそえる、
最高級ホーローシステムキッチン。

(受注生産品)
※レミューは受注生産品ですので、納期は1ヵ月程度いただきます。

QRL 水まわりの増改築に対して、住宅金融公庫が融資するクイックリフォーム対象商品です。

詳しくは専用カタログで。

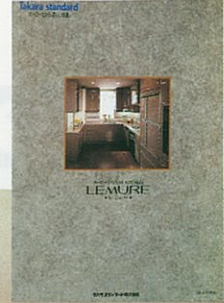

キッチン

毎日使うものには、使い易さはもちろん自分のセンスも取り入れたいもの。キッチンワークを応援してくれる高性能アイテムや、キッチンを表情豊かに演出する扉カラーをオーダーメイド感覚で選べるレミューなら、そんな願いをかなえてくれます。あなたのセンスを取り入れて、本格派キッチンにインテリア感覚を添えてみては。



ダイニングユニットを加え
収納スペースも充実しました。

マーシュシリーズ

クラウディブラウン (MB)

キッチン部分価格	¥1,654,000
ホーローキッチンパネル価格	¥105,500
周辺機器価格	¥1,421,500
セット価格	¥3,180,500

ホーローキッチンパネル：マーブルグレー石目柄



キッチン

U型レイアウトにダイニング機能を加えた、
コミュニケーションタイプのキッチン。

リメールシリーズ

クレールグレー (LG)

キッチン部分価格	¥2,188,000
ホーローキッチンパネル価格	¥84,500
周辺機器価格	¥1,645,000
セット価格	¥3,917,500

ホーローキッチンパネル：マーブルグレー石目柄

なるほど 高品位ホーロー

組み合わせ自由自在。キッチンの
機能性と格調が高まります。

ホーローならではの美しさ。
4シリーズ7色の扉デザイン。

タカラスタンドの技術が、高品位ホーローからさらに美しい“窯変ホーロー”を生み出しました。磁器のような質感を感じさせるリメール。2つのカラーが融け合った濃淡が美しいマーシュ。一枚ごとに微妙な模様の違いを見せる石目調のロッシュ。清潔感あふれる明るさのソリッド。

タカラスタンドならではのホーローの美しさが扉の中に生きています。

ワークトップ間口270cm 価格比較

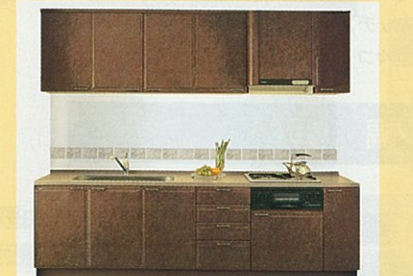

※写真の商品はリメールシリーズ・ショコラブラウンです。

ワークトップ材質	ステンレス	人造大理石 (シエラ・モンタナシリーズ)
リメール・マーシュ・ロッシュシリーズ	¥756,000	¥984,500
ソリッドシリーズ	¥728,000	¥956,500

※上記は両側クローズタイプの場合の価格です。
ホーローキッチンパネル価格は、含まれていません。
施工条件により部材が変更される場合がありますのでご了承ください。



清水器機能付水栓

三重フィルター構造の働きで、鉄サビ、カルキ、臭いを除去。おいしい水をつくれます。レバーの使い分けでひとつの水栓から水と清水の両方が使用可能。シンク周辺はすっきり。

オーダーメイド感覚で選べる、
高性能アイテムと豊富な扉カラー



食器洗い乾燥機

食器の洗浄から乾燥まで、これ一台におまかせください。3サイズ(60・45・30cm)をご用意しました。家族構成にあわせてお選びください。



ホーローキャビネット

扉だけでなくキャビネットやひきだし内部など、すみずみまでホーローを使用しています。油や調味料をこぼしても染みこまず、ふきとるだけで美しさを長く保てます。



電子コンベクションレンジ

電子レンジとガス高速レンジがドッキング。ガスと電子が食品の表面と内部を同時に加熱しますので、火の通りがバツグン。加熱機器は他にも14種類のバリエーションがあります。



ハンドシャワー水栓

洗いづらい大きな鍋や深い鍋も、シャワーヘッドを手前に引き出し手軽に洗浄。シンクのお掃除もラクにできます。整水とシャワーの切り替えもワンタッチで簡単に行えます。

リメールシリーズ

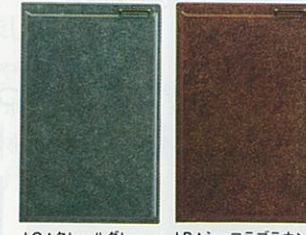

LG:クレールグレー LB:ショコラブラウン

マーシュシリーズ

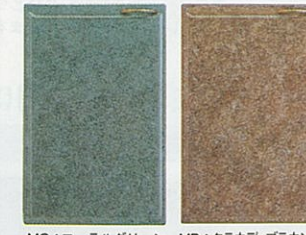

MG:コーラルグリーン MB:クラウディブラウン

ロッシュシリーズ

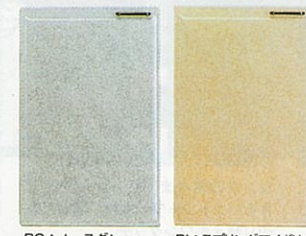

RG:ノースグレー RI:スプリングアイボリー

ソリッドシリーズ



SW:シェルホワイト

※印刷色ですら商品と多少異なります。タカラショールームでお確かめください。

暮らしをあなたらしく楽しむための、
ミディアムクラスのキッチン。

（受注生産品）
※フレアは受注生産品ですので、納期は2週間程度いただきます。
QRL 水まわりの増改築に対して、住宅金融公庫が融資するクイックリフォームローン対象商品です。

詳しくは専用カタログで。

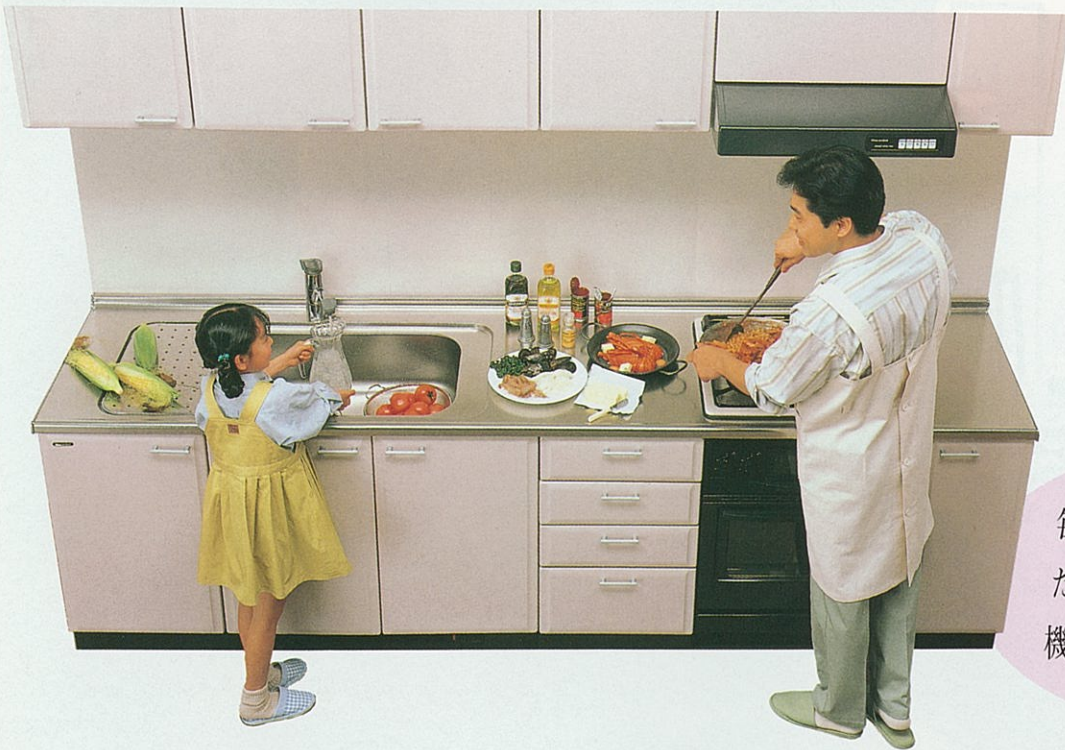

毎日がなにかと忙しい人のために、使いやすさにこだわった機能をパッケージしました。

キッチンワークは楽しみながらテキパキと。さらに、そこから生まれてくる「ゆとり」あるハイクオリティな暮らしも大切にしたい…。そんなあなたに贈りたいキッチンが「フレア」。手際良く後片づけできるので、暮らしそのものにゆとりの時間が確保できる。もちろん充実した機能で料理だって楽しくこなせる。フレアはあなたらしい暮らしをパッケージした、新しいスタイルのシステムキッチンです。

■腕前だってゲンとアップする「お料理ウキウキ機能」

3口コンロ・ガスレンジ	清水器機能付水栓	足元温風機

ちょっと手のこんだ料理もOK。使い勝手のよい3口コンロとハイカロリー・ガスレンジがひとつになってレポートも広がります。
おいしい料理はやっぱりおいしい水から。サビやカルキなどの有機物を除去する清水器付きの水栓。
セラミックヒーターで足元から快適温風。寒さが厳しい冬のキッチンワークに強い味方です。

■ミセスの時間にゆとりができる「後片づけラクラク機能」

食器洗い乾燥機	ハンドシャワー水栓	ホーローキャビネット

約42点の食器をスピーディに洗浄、乾燥。操作もカンタン。後片づけの手間がゲンと節約できます。
シンクの隅々までしっかり洗浄できるハンドシャワー水栓。整水との切り替えもワンタッチ。
扉だけでなくキャビネットなどの内部にもホーローを採用。油や調味料をこぼしても染みこまず、ふき取るだけで美しさを長く保てます。

ワークトップ間口270cm 価格比較

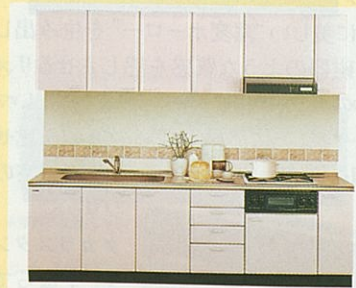

※写真の商品はシルキーシリーズ・ローズベージュです。

ステンレス	人造大理石
¥608,000	¥841,500

※上記の価格にはホーローキッチンパネル価格は含まれていません。

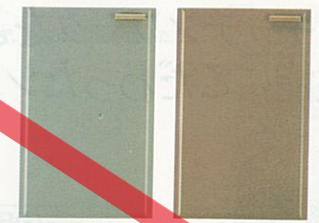

CS:ステアグリーン CN:マーブルグレー

クレストシリーズ
ステアグリーン(CS)

キッチン部分価格 ¥1,169,000
ホーローキッチンパネル価格 ¥59,500
周辺機器価格 ¥1,259,000
セット価格 ¥2,487,500
ホーローキッチンパネル:マーブルグレー石目柄

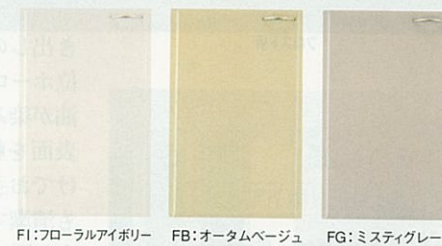

FI:フローラルアイボリー FB:オータムベージュ FG:ミスティグレー

ファインシリーズ

オータムベージュ(FB)

キッチン部分価格 ¥753,000
ホーローキッチンパネル価格 ¥92,500
周辺機器価格 ¥1,221,500
セット価格 ¥2,067,000
ホーローキッチンパネル:マーブルアイボリー石目柄



なるほど 高品位ホーロー

見えないところまでホーローにこだわりました。扉だけでなく、キャビネットや引き出しの内側などすみずみにまでホーローを使用しています。油や調味料をこぼしても染みこまず、ふき取るだけで清潔さと美しさを長く保てます。



SR:ローズベージュ SM:ミストブルー

コンパクトなスペースのダイニングキッチン。

シルキーシリーズ

ミストブルー(SM)

キッチン部分価格 ¥578,650
ホーローキッチンパネル価格 ¥47,000
周辺機器価格 ¥281,500
セット価格 ¥907,150
ホーローキッチンパネル:マーブルグレー

毎日のキッチンワークをより快適に。
基本性能にこだわったシステムキッチン。

(受注生産品)
※キャリエは受注生産品ですので、納期は2週間程度いただきます。

詳しくは専用カタログで。



FI: フローラルアイボリー (ライン柄) FP: ピュアグレー (ライン柄)

フルートシリーズ

フローラルアイボリー(ライン柄)(FI)

キッチン部分価格 ¥685,150
ホーローキッチンパネル価格 ¥108,000
周辺機器価格 ¥725,500

セット価格 ¥1,518,650

ホーローキッチンパネル: フローラルアイボリー フロスト柄

なるほど

高品位ホーロー

すみずみまでお手入れラクラク。いつまでも清潔感を保ちます。

汚れやすく、お手入れが面倒なキャビネットや引き出しの内側にも高品位ホーローを使用。水や油が染み込まないので、表面を軽くふき取るだけでお手入れOK。いつも清潔で美しいキッチンをお届けします。



SG: ミントグリーン SB: テンダーブラウン SR: シックローズ

ステラシリーズ

テンダーブラウン(SB)

キッチン部分価格 ¥617,600
ホーローキッチンパネル価格 ¥132,500
周辺機器価格 ¥618,000

セット価格 ¥1,368,100

ホーローキッチンパネル: マーブルアイボリー 石目柄



ワークトップ間口270cm 価格比較



※写真の商品はフルートシリーズ・フローラルアイボリー(ライン柄)です。

ステンレス	人造大理石
¥430,500	¥527,500

※上記の価格にはホーローキッチンパネル価格は含まれていません。

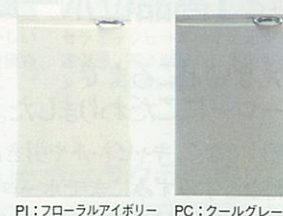

PI: フローラルアイボリー PC: クールグレー

ピュアシリーズ

クールグレー(PC)

キッチン部分価格 ¥449,500
ホーローキッチンパネル価格 ¥78,000
周辺機器価格 ¥463,000

セット価格 ¥990,500

ホーローキッチンパネル: ピュアグレー

お手頃価格を実現した
ホーローシステムキッチン。

(受注生産品)
※アピュレは受注生産品ですので、納期は2週間程度いただきます。

詳しくは専用カタログで。



ミントグリーン(RG)

キッチン部分価格 ¥492,150
ホーローキッチンパネル価格 ¥95,500
周辺機器価格 ¥188,000

セット価格 ¥775,650

ホーローキッチンパネル: マーブルグレー 石目柄



RG: ミントグリーン RP: サワーピーチ



フローラルアイボリー(SI)

キッチン部分価格 ¥499,650
ホーローキッチンパネル価格 ¥126,500
周辺機器価格 ¥97,500

セット価格 ¥723,650

ホーローキッチンパネル: フローラルアイボリー モザイク柄



SI: フローラルアイボリー SC: クールグレー

なるほど

高品位ホーロー

見えないところもホーローで、長く清潔さを保ちます。

ワークトップ間口270cm 価格比較



※写真の商品はミントグリーンです。

ステンレス	人造大理石 (ロイヤルホワイト) (ソフトグレー・ソフトベージュ)
¥321,000	¥398,500

※上記の価格にはホーローキッチンパネル価格は含まれていません。



キャビネットは内側はもちろん、見えない部分までホーロー仕上げなので汚れがしみこまず、簡単なお手入れで美しさを保てます。



引き出しの1つ1つも全てホーローだから、気付かないうちに付いていた汚れも、しみこまないのだからさっとふくだけできれいになります。

木製システムキッチン ニューシステムーB型

New Systemy B
ニューシステムー

やわらかな自然の温もりを伝える
木を生かしたシステムキッチン。

(受注生産品)
※ニューシステムーB型は受注生産品ですので、納期は3週間程度いただきます。

QRL 水まわりの増改築に対して、住宅金融公庫が融資するクイックリフォームローン対象商品です。

詳しくは専用カタログで。



コーナーを活かしたL型レイアウト。
温かみを伝える天然木を扉に使用。

BF型 フォレスト

ダークウッド(D)

キッチン部分価格 ¥1,143,500
周辺機器価格 ¥815,500
セット価格 ¥1,959,000



D:ダークウッド M:ミディアムウッド

天然木のやさしさ、あたたかさ……そんな自然の風合いをキッチンに生かしました。扉デザインは4シリーズ・11カラー。ニューシステムーC型と同様にシステムアップが可能です。



BW型 ウィンザー

ミディアム(M)

キッチン部分価格 ¥515,000
ホーローキッチンパネル価格 ¥43,500
周辺機器価格 ¥910,500

セット価格 ¥1,469,000
※ユーロダイニングセット(¥699,500)は、セット価格に含まれていません。

ホーローキッチンパネル: マーブルアイボリー



M:ミディアム N:ナチュラル G:ライトグレー

BE型 エーデル

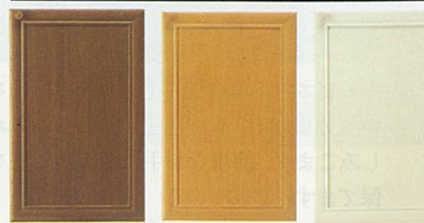

M:ミディアム N:ナチュラル G:ライトグレー

BA型 アーティス



D:ダークオーク M:ミディアムオーク G:グレーオーク

ワークトップ間口270cm 価格比較



※写真の商品はBF型・ダークウッドです。

ワークトップ材質	ステンレス	人造大理石 (ロイヤルホワイト)	人造大理石 (ロイヤルグレー)
BF型	¥573,500	¥709,500	¥733,500
BW型	¥483,000	¥619,000	¥643,000
BE型	¥449,500	¥585,500	¥609,500
BA型	¥424,000	¥560,000	¥584,000

※上記の価格にはホーローキッチンパネル価格が含まれていません。

木製システムキッチン フェスカ

Fesca

多彩なバリエーションの中から選べる
お求めやすい木製システムキッチン。

(受注生産品)
※フェスカは受注生産品ですので、納期は3週間程度いただきます。

詳しくは専用カタログで。



ダイニングを広く見せるI型プラン。
明るく開放的な空間が生まれます。

PM型

ナチュラル (MN)

キッチン部分価格 ¥309,000
ホーローキッチンパネル価格 ¥111,000
周辺機器価格 ¥331,500

セット価格 ¥751,500

ホーローキッチンパネル: マーブルアイボリー
花柄



MN:ナチュラル MG:グレー

PS型



SM:ミディアム SN:ナチュラル SG:グレー

PF型



FM:ミディアム FN:ナチュラル FG:グレー

PC型



CM:ミディアム CN:ナチュラル CG:グレー

ワークトップ間口270cm 価格比較



※写真の商品はPF型・ナチュラルです。

ワークトップ材質	ステンレス	人造大理石 (ロイヤルホワイト)
PM型	¥319,500	¥397,000
PS型	¥306,500	¥384,000
PK型	¥290,000	¥367,500
PF型	¥282,500	¥360,000
PC型	¥265,000	¥342,500

※上記の価格にはホーローキッチンパネル価格が含まれていません。



調理がスムーズにいくL型レイアウトのダイニングキッチンです。

PK型

ナチュラル (KN)

キッチン部分価格 ¥410,150
ホーローキッチンパネル価格 ¥144,000
周辺機器価格 ¥566,500

セット価格 ¥1,120,650

ホーローキッチンパネル: マーブルアイボリー
石目柄



KM:ミディアム KN:ナチュラル KG:グレー

コンパクトで高機能。二世帯住宅やセカンドハウスにおすすです。

(受注生産品)
※ニューアーバニーは受注生産品ですので、納期は1ヵ月程度いただきます。

詳しくは専用カタログで。



二世帯住宅のセカンドキッチンや、ワンルーム用のキッチンには、多機能性と省スペース性の両方が必要です。ニューアーバニーはシステムキッチンで採用されている高機能を数多く持ちながらも、コンパクトに設計されています。

カウンターキッチンタイプ——コンパクトながら、システムキッチンを思わせる高機能。



J型テーブル付
ミスティグレイ(G)
セット価格 ¥679,500

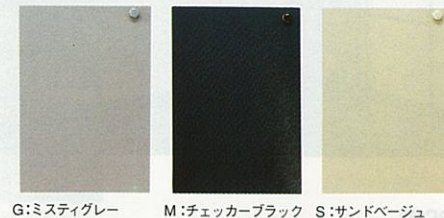

J型テーブルなし
チェッカーブラック(M)
セット価格 ¥344,000



U型
サンドベージュ(S)
セット価格 ¥457,500

ワークトップ間口150cm 価格比較

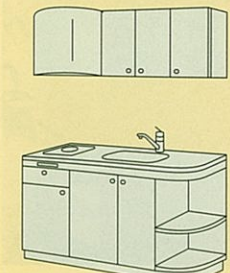

各ワークトップ材質別の価格を、シリーズごとにまとめました。商品選びの参考にしてください。

ワークトップ材質	メラミン (グレー石目柄) (アイボリー)	人造大理石 (ホワイト+ミッドナイト) (ホワイト+サンドストーン)
冷蔵庫なし		
チェッカーブラック	¥300,000	¥366,000
ミスティグレイ サンドベージュ	¥291,000	¥357,000
冷蔵庫付き		
チェッカーブラック	¥330,500	¥396,500
ミスティグレイ サンドベージュ	¥322,500	¥388,500

コンパクトキッチンタイプ



ハイグレードな省スペース設計のパッケージタイプ。

KUH-120型
ビジョングレイ(P)
セット価格 ¥232,000

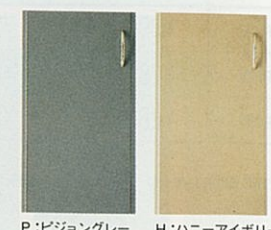

ホーローキッチンパネル

高品位ホーローがタイル壁の問題点を解消。その美しさと強さでキッチン壁面を油汚れから守ります。

詳しくは専用カタログで。

シンクや加熱機器近くの壁面は、水や油などで汚れやすい場所です。ホーローキッチンパネルは、熱やキズに強い高品位ホーローの優れた特性を活かし、いつまでも変わらぬ清潔さを実現。窓枠パネルもご用意しておりますので、窓のあるキッチンでも美しく仕上がります。

目地の汚れ等を解消
タイルと比べて一枚のサイズがとて大きく、しかも丈夫。目地をほとんどつくりないので、黒ずみなどの汚れを防ぎ、清潔さを保ちます。

お手入れがカンタン
表面がガラス質の高品位ホーローは、匂いや汚れが染みこまず、洗剤を使っても変質・変色しないので、窓ガラスをふく感覚で簡単にお手入れできます。

建築基準法に適合した不燃材料
製造過程において850℃の炉で加熱しているため、熱に対しても強さを発揮します。
建設大臣認定 不燃(個)第11305号



■キッチンのインテリア感覚を高める14カラーバリエーション。

マーブル調		単色	
マーブル グレー 格調高い雰囲気さをさりげなく主張します。	マーブル アイボリー あたたかいイメージを大切にしたい方へ。	ピュア グレー 落ち着いた印象の明るいグレーです。	フローラル アイボリー さわやかな印象が広がります。
マーブル グリーン シャープな印象、キッチンの新しい表情です。			

MGN: マーブルグレー MGA: マーブルグレー(石目柄) PGN: ピュアグレー PGD: ピュアグレー(石目柄) PGS: ピュアグレー(フロスト柄)

MIN: マーブルアイボリー MIJ: マーブルアイボリー(石目柄) FIN: フローラルアイボリー FIS: フローラルアイボリー(フロスト柄)

MIB: マーブルアイボリー(花柄) FIK: フローラルアイボリー(モザイク柄) FIG: フローラルアイボリー(ゴールドライン)

MMN: マーブルグリーン MMA: マーブルグリーン(石目柄)

I型・間口270cmに取付けた場合の価格比較

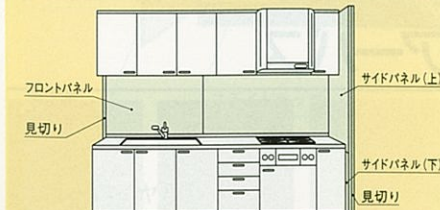

内容: 幅1199mmタイプ(高さ980mm)
幅1499mmタイプ(高さ980mm)
サイドパネル(上・下)、見切りX2

●ホーローキッチンパネルはキッチン壁面(上図の□部分)にセットし、大切なキッチン水を水や洗剤、油汚れから守ります。

価格を、シリーズごとにまとめました。商品選びの参考にしてください。

マーブル調		単色	
柄なし	柄付き	柄なし	柄付き
¥70,500	¥95,500	¥57,500	¥82,500

必要アイテムだけを自由に選定。よりお求めやすいホーローキッチン。

スペースや使用目的に応じて、必要なアイテムだけを揃えていけるキッチンセットです。バリエーションは3シリーズ、9カラー。流し台やガスキャビネット、調理台など、豊富なユニットを自由に組み合わせられます。

なるほど 高品位ホーロー

見えないところもすべてホーロー。だからお手入れが簡単。設置スペースやキッチンの使い勝手を考えてセットアップできるホーローキッチンセット。ガラスのような美しさと鋼鉄のような強靭さを合わせ持つホーローの魅力をもっと生かし、見えないところもすべてホーローで仕上げられています。ですから、調味料がこぼれたとしても、サッとひとふきするだけでOK。簡単なお手入れで、いつもキッチンを清潔に保てます。



自慢のアイテムバリエーションに、油汚れに強いレンジフード横吊戸棚が新登場。油汚れに強く、お手入れも簡単なホーローカバー付なので、レンジフードまわりに最適です。使いやすく清潔なキッチンの実現には、欠かすことができないアイテムです。
※レンジフード横吊戸棚の下にはシステムラック等は取付けることができませんのでご注意ください。
※レンジフード横吊戸棚は受注生産品ですので、納期は2週間程度いただきます。

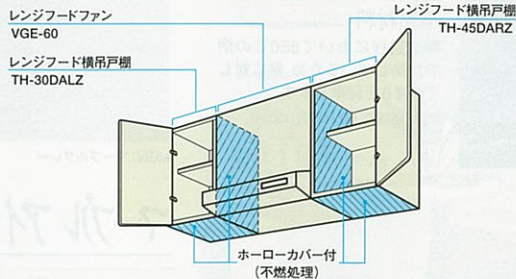

ホーローならではのカラーバリエーション。3シリーズ9カラー

エマーユ

アーバス

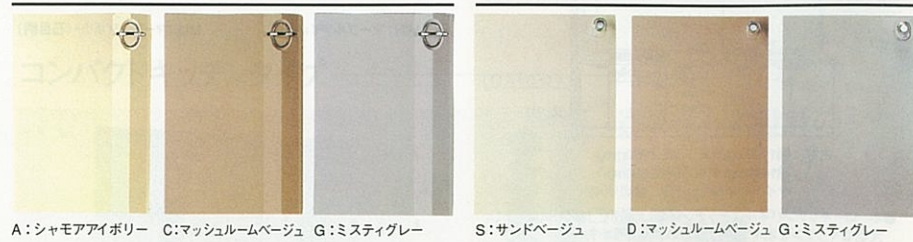

ニューロイヤル



ワークトップ間口270cm 価格比較

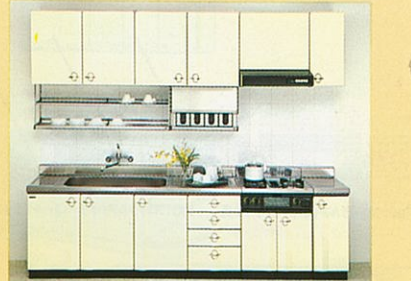

※写真の商品はエマーユ・シャモアイボリーです。ニューロイヤルについては扉構成が異なります。ニューロイヤル掲載ページでご確認ください。

価格を、シリーズごとにまとめました。商品選びの参考にしてください。

ワークトップ材質	ステンレス
エマーユ・アーバス	¥350,000
ニューロイヤル	¥303,000

※システムラック・水栓は上記の価格に含まれておりません。

使う人がより快適に。親切設計の収納アイテム



限られたスペースをムダなくつかえる収納アイテム

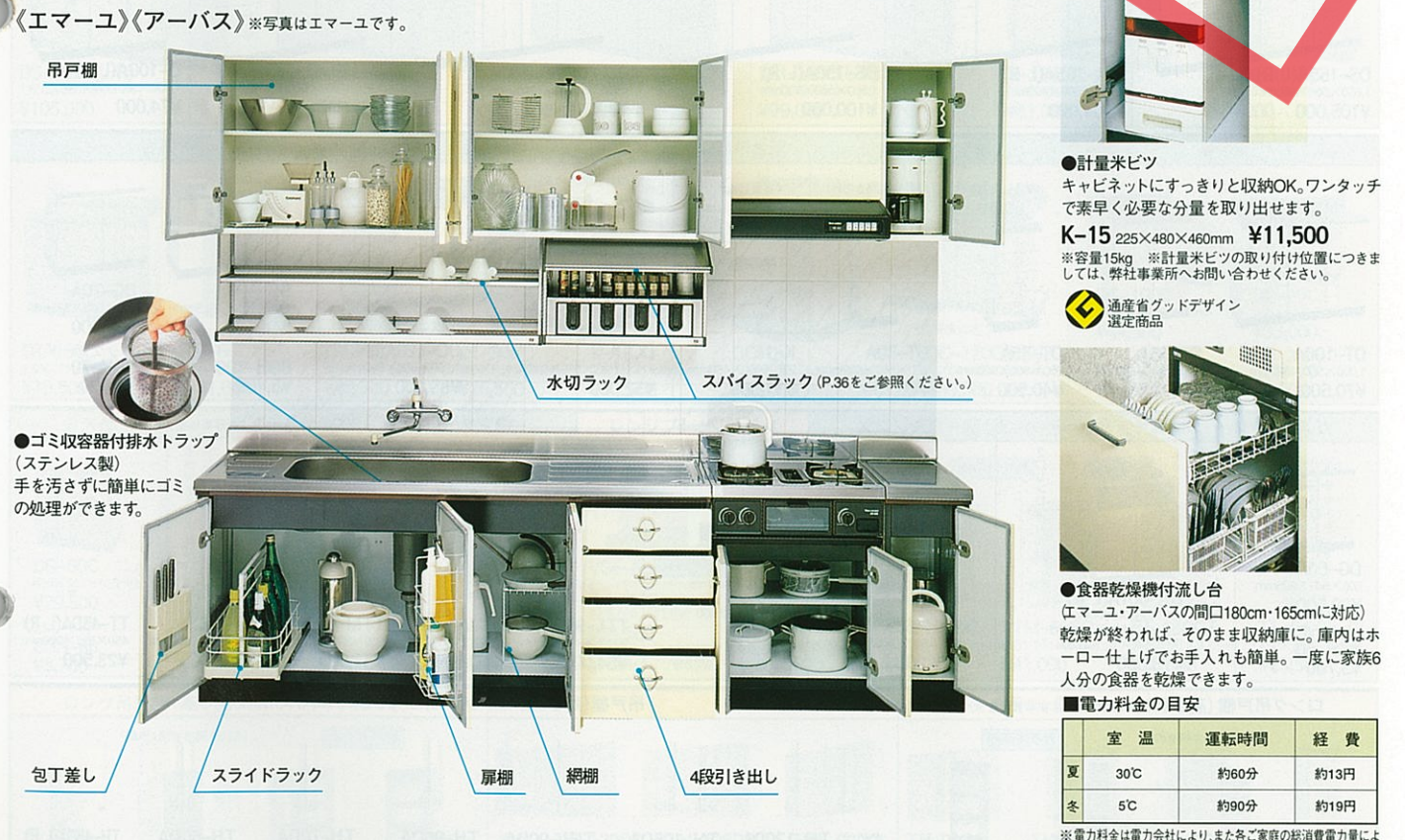

〈ニューロイヤル〉



●網カゴ 樹脂パット
※RNS-180/RNM-180/RN-100の網カゴ・樹脂パットの大きさが写真とは異なりますのでご注意ください。

シリーズ別収納アイテム一覧

ユニット	エマーユ		アーバス		ニューロイヤル		ホーローパット
	DD	DS	KD	KS	RNS	RNM	
流し台	DD-180	DS-180	KD-180	KS-180	RNS-180	RNM-180	●
	DM-180	DM-165	KM-180	KM-165	RNS-165	RNM-165	●
	DS-165	KS-165	KD-165	KS-165	RNS-150	RNM-150	●
	DM-165	KS-150	KM-165	KS-150	RNM-150	RN-120	●
	DS-150	KS-150	KM-165	KS-150	RNM-150	RN-120	●
	DM-150	KS-150	KM-165	KS-150	RNM-150	RN-100	●
	D-120	K-120					●
	D-100						●
							●
							●

ホーローキッチンセット エマーユ

※ガス器具・レンジフードに関しては、下記の商品以外もご用意しております。詳しくはP.33~P.35をご覧ください。

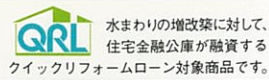

キッチン

シャモアアイボリー(A)



L型

シャモアアイボリー(A)

キッチン部分価格 ¥574,500
周辺機器価格 ¥98,000
セット価格 ¥672,500

間口180cm ジャンボシンク



DD-180A(L-R)
1,800×560×800mm
¥162,000 食器乾燥機付

間口180cm ジャンボシンク	間口180cm ミドルシンク (真中シンク)	間口165cm ジャンボシンク
DS-180A(L-R) 1,800×560×800mm ¥114,000	DM-180A 1,800×560×800mm ¥113,000	DD-165A(L-R) 1,650×560×800mm ¥153,000 食器乾燥機付

間口165cm ジャンボシンク	間口165cm ミドルシンク	間口150cm ジャンボシンク	間口150cm ミドルシンク	間口120cm シングルシンク	間口100cm シングルシンク
DS-165A(L-R) 1,650×560×800mm ¥105,000	DM-165A(L-R) 1,650×560×800mm ¥104,000	DS-150A(L-R) 1,500×560×800mm ¥100,000	DM-150A(L-R) 1,500×560×800mm ¥99,000	D-120A(L-R) 1,200×560×800mm ¥81,000	D-100A(L-R) 1,000×560×800mm ¥74,000

調理台		計量米びつ	隅調理台		ガス台	
DT-100A 1,000×543×800mm ¥70,500	DT-60A 600×560×800mm ¥41,000	K-15 600×560×460mm ¥11,500	DC-A 715(後巾)×560×800mm ¥52,000	DC-120A(L-R) 1,200×600×800mm ¥89,000	DG-100A 1,000×543×625mm ¥44,500	DG-70A 700×543×625mm ¥33,000

ガス台	ガスキャビネット	ガスレンジ	レンジフード	ロング吊戸棚 (高さ900mmタイプ) ※写真は左タイプ				
DG-60A 600×543×625mm ¥29,500 バックガード BGH-60 ¥3,700	DK-60TA(L-R) 600×560×800mm 上台GC60-2(L-R) ¥42,000 下台DK-60A(B) ¥31,000 ¥73,000	GRH-60B 600×560×800mm ¥99,000	VGE-60 プロベラファン 600×570×645mm 本体¥58,000 前面パネル¥3,500 ¥61,500 間口75cmタイプ¥68,000 間口90cmタイプ¥77,000	TTL-90DA 900×391×900mm ¥54,000	TTM-90DA 900×391×900mm ¥50,000	TTM-60DA 600×391×900mm ¥41,000	TT-60DA 600×391×900mm ¥30,500	TT-45DA(L-R) 450×391×900mm ¥23,500

ロング吊戸棚 (高さ900mmタイプ) ※写真は左タイプ				吊戸棚 (高さ645mm・500mmタイプ) ※写真は右タイプ												
TT-30DA(L-R) 300×391×900mm ¥20,000	TTC-60DA 600(後巾)×391×900mm ¥33,000	TGN-60A 600×391×900mm ¥41,500	TGN-45A(L-R) 450×391×900mm ¥31,000	高さ645ミリタイプ TH-120DA 1,200×391×645mm ¥38,500	TH-105DA 1,050×391×645mm ¥35,000	THL-90DA 900×391×645mm ¥46,500	TH-90DA 900×391×645mm ¥30,500	TH-70DA 700×391×645mm ¥23,000	TH-60DA 600×391×645mm ¥22,000	TH-45DA(L-R) 450×391×645mm ¥17,500	高さ500ミリタイプ T-120DA 1,200×391×500mm ¥35,500	T-105DA 1,050×391×500mm ¥32,000	T-90DA 900×391×500mm ¥28,000	T-70DA 700×391×500mm ¥21,000	T-60DA 600×391×500mm ¥20,000	T-45DA(L-R) 450×391×500mm ¥15,500

吊戸棚 (高さ645mm・500mmタイプ) ※写真は右タイプ				レンジフード横吊戸棚 ※イラストは左タイプ ※受注生産品(納期:2週間)																	
TH-35DA 350×391×645mm ¥15,000	TH-30DA(L-R) 300×391×645mm ¥14,000	TH-15DA(L-R) 150×391×645mm ¥12,000	昇降吊戸15C 150×392×645mm 本体¥19,000 パネル¥3,000 ¥22,000	高さ900ミリタイプ THC-71DA 715(後巾)×391×645mm ¥31,000	THC-60DA 600(後巾)×391×645mm ¥25,000	高さ645ミリタイプ TH-45DA(L-R) 450×391×645mm ¥17,500	TH-30DA(L-R) 300×391×645mm ¥14,000	TH-15DA(L-R) 150×391×645mm ¥12,000	THC-71DA(L-R) 715(後巾)×391×645mm ¥31,000	高さ500ミリタイプ T-45DA(L-R) 450×391×500mm ¥15,500	T-30DA(L-R) 300×391×500mm ¥13,000	TC-71DA(L-R) 715(後巾)×391×500mm ¥26,000	高さ900ミリタイプ TT-45DC(L-R) 450×391×900mm ¥23,500	TT-30DC(L-R) 300×391×900mm ¥20,000	高さ645ミリタイプ TH-45DC(L-R) 450×391×645mm ¥17,500	TH-30DC(L-R) 300×391×645mm ¥14,000	TH-15DC(L-R) 150×391×645mm ¥12,000	THC-71DC(L-R) 715(後巾)×391×645mm ¥31,000	高さ500ミリタイプ T-45DC(L-R) 450×391×500mm ¥15,500	T-30DC(L-R) 300×391×500mm ¥13,000	TC-71DC(L-R) 715(後巾)×391×500mm ¥26,000

●商品の寸法表示は、全て間口(幅)×奥行×高さmmで表示しています。
 ※流し台には左シンク(L)タイプ、右シンク(R)タイプをご用意しています。発注の際にご確認ください。写真は全て左シンク(L)タイプです。
 ※計量米びつの取付け機種については、弊社にお問い合わせください。
 ※ガスキャビネット・ガスレンジは、(都市ガス用・プロパンガス用)があります。ガスキャビネットには左側大コンロ(L)タイプ、右側大コンロ(R)タイプをご用意しています。発注の際にご確認ください。
 ※レンジフードはシロッコファンタイプVEもご用意しています。
 ※吊戸棚の扉はホーロー製、キャビネット本体は木製です。

ホーローキッチンセット エマーユ

マッシュルームベージュ(C)



I型

マッシュルームベージュ(C)

セット価格 ¥352,500

間口180cm ジャンボシンク



DD-180C(L-R)
1,800×560×800mm
¥162,000 食器乾燥機付

間口180cm ジャンボシンク	間口180cm ミドルシンク (真中シンク)	間口165cm ジャンボシンク
DS-180C(L-R) 1,800×560×800mm ¥114,000	DM-180C 1,800×560×800mm ¥113,000	DD-165C(L-R) 1,650×560×800mm ¥153,000 食器乾燥機付

間口165cm ジャンボシンク	間口165cm ミドルシンク	間口150cm ジャンボシンク	間口150cm ミドルシンク	間口120cm シングルシンク	間口100cm シングルシンク
DS-165C(L-R) 1,650×560×800mm ¥105,000	DM-165C(L-R) 1,650×560×800mm ¥104,000	DS-150C(L-R) 1,500×560×800mm ¥100,000	DM-150C(L-R) 1,500×560×800mm ¥99,000	D-120C(L-R) 1,200×560×800mm ¥81,000	D-100C(L-R) 1,000×560×800mm ¥74,000

調理台		計量米びつ	隅調理台		ガス台	
DT-100C 1,000×543×800mm ¥70,500	DT-60C 600×560×800mm ¥41,000	K-15 600×560×460mm ¥11,500	DC-C 715(後巾)×560×800mm ¥52,000	DC-120C(L-R) 1,200×600×800mm ¥89,000	DG-100C 1,000×543×625mm ¥44,500	DG-70C 700×543×625mm ¥33,000

ガス台	ガスキャビネット	ガスレンジ	レンジフード	ロング吊戸棚 (高さ900mmタイプ) ※写真は左タイプ				
DG-60C 600×543×625mm ¥29,500 バックガード BGH-60 ¥3,700	DK-60TC(L-R) 600×560×800mm 上台GC60-2(L-R) ¥42,000 下台DK-60C(B) ¥31,000 ¥73,000	GRH-60B 600×560×800mm ¥99,000	VGE-60 プロベラファン 600×570×645mm 本体¥58,000 前面パネル¥3,500 ¥61,500 間口75cmタイプ¥68,000 間口90cmタイプ¥77,000	TTL-90DC 900×391×900mm ¥54,000	TTM-90DC 900×391×900mm ¥50,000	TTM-60DC 600×391×900mm ¥41,000	TT-60DC 600×391×900mm ¥30,500	TT-45DC(L-R) 450×391×900mm ¥23,500

ロング吊戸棚 (高さ900mmタイプ) ※写真は左タイプ				吊戸棚 (高さ645mm・500mmタイプ) ※写真は右タイプ												
TT-30DC(L-R) 300×391×900mm ¥20,000	TTC-60DC 600(後巾)×391×900mm ¥33,000	TGN-60C 600×391×900mm ¥41,500	TGN-45C(L-R) 450×391×900mm ¥31,000	高さ645ミリタイプ TH-120DC 1,200×391×645mm ¥38,500	TH-105DC 1,050×391×645mm ¥35,000	THL-90DC 900×391×645mm ¥46,500	TH-90DC 900×391×645mm ¥30,500	TH-70DC 700×391×645mm ¥23,000	TH-60DC 600×391×645mm ¥22,000	TH-45DC(L-R) 450×391×645mm ¥17,500	高さ500ミリタイプ T-120DC 1,200×391×500mm ¥35,500	T-105DC 1,050×391×500mm ¥32,000	T-90DC 900×391×500mm ¥28,000	T-70DC 700×391×500mm ¥21,000	T-60DC 600×391×500mm ¥20,000	T-45DC(L-R) 450×391×500mm ¥15,500

吊戸棚 (高さ645mm・500mmタイプ) ※写真は右タイプ				レンジフード横吊戸棚 ※イラストは左タイプ ※受注生産品(納期:2週間)																	
TH-35DC 350×391×645mm ¥15,000	TH-30DC(L-R) 300×391×645mm ¥14,000	TH-15DC(L-R) 150×391×645mm ¥12,000	昇降吊戸15C 150×392×645mm 本体¥19,000 パネル¥3,000 ¥22,000	高さ900ミリタイプ THC-71DC 715(後巾)×391×645mm ¥31,000	THC-60DC 600(後巾)×391×645mm ¥25,000	高さ645ミリタイプ TH-45DC(L-R) 450×391×645mm ¥17,500	TH-30DC(L-R) 300×391×645mm ¥14,000	TH-15DC(L-R) 150×391×645mm ¥12,000	THC-71DC(L-R) 715(後巾)×391×645mm ¥31,000	高さ500ミリタイプ T-45DC(L-R) 450×391×500mm ¥15,500	T-30DC(L-R) 300×391×500mm ¥13,000	TC-71DC(L-R) 715(後巾)×391×500mm ¥26,000	高さ900ミリタイプ TT-45DC(L-R) 450×391×900mm ¥23,500	TT-30DC(L-R) 300×391×900mm ¥20,000	高さ645ミリタイプ TH-45DC(L-R) 450×391×645mm ¥17,500	TH-30DC(L-R) 300×391×645mm ¥14,000	TH-15DC(L-R) 150×391×645mm ¥12,000	THC-71DC(L-R) 715(後巾)×391×645mm ¥31,000	高さ500ミリタイプ T-45DC(L-R) 450×391×500mm ¥15,500	T-30DC(L-R) 300×391×500mm ¥13,000	TC-71DC(L-R) 715(後巾)×391×500mm ¥26,000

●商品の寸法表示は、全て間口(幅)×奥行×高さmmで表示しています。
 ※流し台には左シンク(L)タイプ、右シンク(R)タイプをご用意しています。発注の際にご確認ください。写真は全て左シンク(L)タイプです。
 ※計量米びつの取付け機種については、弊社にお問い合わせください。
 ※ガスキャビネット・ガスレンジは、(都市ガス用・プロパンガス用)があります。ガスキャビネットには左側大コンロ(L)タイプ、右側大コンロ(R)タイプをご用意しています。発注の際にご確認ください。
 ※レンジフードはシロッコファンタイプVEもご用意しています。
 ※吊戸棚の扉はホーロー製、キャビネット本体は木製です。

ホーローキッチンセット エマーユ

QRL 水まわりの増改築に対して、住宅金融公庫が融資するクイックリフォームローン対象商品です。

※ガス器具・レンジフードに関しては、下記の商品以外もご用意しております。詳しくはP.33~P.35をご覧ください。

ミスティグレイ(G)



I型

キッチン部分価格	¥455,500
周辺機器価格	¥83,000
セット価格	¥538,500

間口180cm ジャンボシンク DS-180G(L・R) 1,800×560×800mm ¥114,000	間口180cm ミドルシンク (真中シンク) DM-180G 1,800×560×800mm ¥113,000	間口165cm ジャンボシンク DD-165G(L・R) 1,650×560×800mm ¥153,000
--	--	--

間口165cm ジャンボシンク DS-165G(L・R) 1,650×560×800mm ¥105,000	間口165cm ミドルシンク DM-165G(L・R) 1,650×560×800mm ¥104,000	間口150cm ジャンボシンク DS-150G(L・R) 1,500×560×800mm ¥100,000	間口150cm ミドルシンク DM-150G(L・R) 1,500×560×800mm ¥99,000	間口120cm シングルシンク D-120G(L・R) 1,200×560×800mm ¥81,000	間口100cm シングルシンク D-100G(L・R) 1,000×560×800mm ¥74,000
--	---	--	--	--	--

調理台 DT-100G 1,000×560×800mm ¥70,500 DT-60G 600×560×800mm ¥41,000 DT-35G 350×560×800mm ¥40,500 DT-30G 300×560×800mm ¥26,500	計量米びつ K-15 225×480×460mm ¥11,500	隅調理台 DC-G 715(後市)×560×800mm ¥52,000 DC-120G(L・R) 1,200×600×800mm ¥89,000	ガス台 DG-100G 1,000×543×625mm ¥44,500 DG-70G 700×543×625mm ¥33,000 バックガード BGH-100 ¥5,400 バックガード BGH-70 ¥4,000
---	--	---	--

ガス台 DG-60G 600×543×625mm ¥29,500 バックガード BGH-60 ¥3,700	ガスキャビネット DK-60TG(L・R) 600×560×800mm 上台GC60-2(L・R) ¥42,000 下台DK-60G(B) ¥31,000 ¥73,000	ガスレンジ GRH-60B 600×560×800mm ¥99,000	レンジフード VGE-60 プロベラファン 600×570×645mm 本体¥58,000 前面パネル¥3,500 ¥61,500 開口75cmタイプ ¥68,000 開口90cmタイプ ¥77,000	ロング吊戸棚 (高さ900mmタイプ) ※写真は左タイプ TTL-90DG 900×391×900mm ¥54,000 TTM-90DG 900×391×900mm ¥50,000 TTM-60DG 600×391×900mm ¥41,000 TT-60DG 600×391×900mm ¥30,500 TT-45DG(L・R) 450×391×900mm ¥23,500
--	--	---	--	--

ロング吊戸棚 (高さ900mmタイプ) ※写真は左タイプ TTC-60KS 600(後市)×391×900mm ¥33,000 TGN-60S 600×391×900mm ¥41,500 TGN-45S(L・R) 450×391×900mm ¥31,000	吊戸棚 (高さ645mm・500mmタイプ) ※写真は右タイプ TH-120DG 1,200×391×645mm ¥38,500 TH-105DG 1,050×391×645mm ¥35,000 THL-90DG 900×391×645mm ¥46,500 TH-90DG 900×391×645mm ¥30,500 TH-70DG 700×391×645mm ¥23,000 TH-60DG 600×391×645mm ¥22,000 TH-45DG(L・R) 450×391×645mm ¥17,500 T-120DG 1,200×391×500mm ¥35,500 T-105DG 1,050×391×500mm ¥32,000 T-90DG 900×391×500mm ¥28,000 T-70DG 700×391×500mm ¥21,000 T-60DG 600×391×500mm ¥20,000 T-45DG(L・R) 450×391×500mm ¥15,500
--	--

吊戸棚 (高さ645mm・500mmタイプ) ※写真は右タイプ TH-35DG 350×391×645mm ¥15,000 TH-30DG(L・R) 300×391×645mm ¥14,000 TH-15DKG(L・R) 150×391×645mm ¥12,000 昇降吊戸15C 150×392×645mm 本体¥19,000 パネル¥3,000 ¥22,000 T-35DG 350×391×500mm ¥14,000 T-30DG(L・R) 300×391×500mm ¥13,000	レンジフード横吊戸棚 ※イラストは左タイプ ※受注生産品(納期:2週間) THC-71DG 715(後市)×391×645mm ¥31,000 THC-60DG 600(後市)×391×645mm ¥25,000 TC-71DG 715(後市)×391×500mm ¥26,000 TC-60DG 600(後市)×391×500mm ¥22,000
---	---

●商品の寸法表示は、全て間口(幅)×奥行×高さmmで表示しています。 ※流し台には左シンク(L)タイプ、右シンク(R)タイプをご用意しています。発注の際にご確認ください。写真は全て左シンク(L)タイプです。 ※計量米びつの取付け機種については、弊社にお問い合わせください。 ※ガスキャビネット・ガスレンジは、(都市ガス用・プロパンガス用)があります。ガスキャビネットには左側大コンロ(L)タイプ、右側大コンロ(R)タイプをご用意しています。発注の際にご確認ください。 ※レンジフードはシロッコファンタイプVEもご用意しています。 ※吊戸棚の扉はホーロー製、キャビネット本体は木製です。

ホーローキッチンセット アーバス

QRL 水まわりの増改築に対して、住宅金融公庫が融資するクイックリフォームローン対象商品です。

※ガス器具・レンジフードに関しては、下記の商品以外もご用意しております。詳しくはP.33~P.35をご覧ください。

サンドベージュ(S)



I型

キッチン部分価格	¥423,500
周辺機器価格	¥98,000
セット価格	¥521,500

間口180cm ジャンボシンク KS-180S(L・R) 1,800×560×800mm ¥114,000	間口180cm ミドルシンク (真中シンク) KM-180S 1,800×560×800mm ¥113,000	間口165cm ジャンボシンク KD-165S(L・R) 1,650×560×800mm ¥153,000
--	--	--

間口165cm ジャンボシンク KS-165S(L・R) 1,650×560×800mm ¥105,000	間口165cm ミドルシンク KM-165S(L・R) 1,650×560×800mm ¥104,000	間口150cm ジャンボシンク KS-150S(L・R) 1,500×560×800mm ¥100,000	間口150cm ミドルシンク KM-150S(L・R) 1,500×560×800mm ¥99,000	間口120cm シングルシンク K-120S(L・R) 1,200×560×800mm ¥81,000
--	---	--	--	--

調理台 KT-60S 600×560×800mm ¥41,000 KT-30S 300×560×800mm ¥26,500	計量米びつ K-15 225×480×460mm ¥11,500	隅調理台 KC-S 715(後市)×560×800mm ¥52,000 KC-120S(L・R) 1,200×600×800mm ¥89,000	ガス台 KG-100S 1,000×543×625mm ¥44,500 KG-70S 700×543×625mm ¥33,000 バックガード BGH-100 ¥5,400 バックガード BGH-70 ¥4,000
--	--	---	--

ガスキャビネット KK-60TS(L・R) 600×560×800mm 上台GC60-2(L・R) ¥42,000 下台KK-60S(B) ¥31,000 ¥73,000	ガスレンジ GRH-60B 600×560×800mm ¥99,000	レンジフード VGE-60 プロベラファン 600×570×645mm 本体¥58,000 前面パネル¥3,500 ¥61,500 開口75cmタイプ ¥68,000 開口90cmタイプ ¥77,000	ロング吊戸棚 (高さ900mmタイプ) ※写真は左タイプ TTL-90KS 900×391×900mm ¥54,000 TTM-90KS 900×391×900mm ¥50,000 TTM-60KS 600×391×900mm ¥41,000 TT-60KS 600×391×900mm ¥30,500 TT-45KS(L・R) 450×391×900mm ¥23,500 TT-30KS(L・R) 300×391×900mm ¥20,000
--	---	--	--

ロング吊戸棚 (高さ900mmタイプ) ※写真は左タイプ TTC-60KS 600(後市)×391×900mm ¥33,000 TGN-60S 600×391×900mm ¥41,500 TGN-45S(L・R) 450×391×900mm ¥31,000	吊戸棚 (高さ645mm・500mmタイプ) ※写真は右タイプ TH-120KS 1,200×391×645mm ¥38,500 TH-105KS 1,050×391×645mm ¥35,000 THL-90KS 900×391×645mm ¥46,500 TH-90KS 900×391×645mm ¥30,500 TH-70KS 700×391×645mm ¥23,000 TH-60KS 600×391×645mm ¥22,000 TH-45KS(L・R) 450×391×645mm ¥17,500 T-120KS 1,200×391×500mm ¥35,500 T-105KS 1,050×391×500mm ¥32,000 T-90KS 900×391×500mm ¥28,000 T-70KS 700×391×500mm ¥21,000 T-60KS 600×391×500mm ¥20,000 T-45KS(L・R) 450×391×500mm ¥15,500
--	--

吊戸棚 (高さ645mm・500mmタイプ) ※写真は右タイプ TH-30KS(L・R) 300×391×645mm ¥14,000 TH-15KS(L・R) 150×391×645mm ¥12,000 昇降吊戸15C 150×392×645mm 本体¥19,000 パネル¥3,000 ¥22,000 T-30KS(L・R) 300×391×500mm ¥13,000	レンジフード横吊戸棚 ※イラストは左タイプ ※受注生産品(納期:2週間) THC-71KS 715(後市)×391×645mm ¥31,000 THC-60KS 600(後市)×391×645mm ¥25,000 TC-71KS 715(後市)×391×500mm ¥26,000 TC-60KS 600(後市)×391×500mm ¥22,000
---	---

●商品の寸法表示は、全て間口(幅)×奥行×高さmmで表示しています。 ※流し台には左シンク(L)タイプ、右シンク(R)タイプをご用意しています。発注の際にご確認ください。写真は全て左シンク(L)タイプです。 ※計量米びつの取付け機種については、弊社にお問い合わせください。 ※ガスキャビネット・ガスレンジは、(都市ガス用・プロパンガス用)があります。ガスキャビネットには左側大コンロ(L)タイプ、右側大コンロ(R)タイプをご用意しています。発注の際にご確認ください。 ※レンジフードはシロッコファンタイプVEもご用意しています。 ※吊戸棚の扉はホーロー製、キャビネット本体は木製です。

ホーローキッチンセット アーバス

水まわりの増設策に対して、住宅金融公庫が融資するクイックリフォームローン対象商品です。

※ガス器具・レンジフードに関しては、下記の商品以外もご用意しております。詳しくはP.33~P.35をご覧ください。

マッシュルームベージュ(D)



L型

マッシュルームベージュ(D)

セット価格 ¥544,500

間口180cm ジャンボシンク



KD-180D(L-R) 1,800×560×800mm ¥162,000 食器乾燥機付

間口180cm ジャンボシンク	間口180cm ミドルシンク (真中シンク)	間口165cm ジャンボシンク
KS-180D(L-R) 1,800×560×800mm ¥114,000	KM-180D 1,800×560×800mm ¥113,000	KD-165D(L-R) 1,650×560×800mm ¥153,000 食器乾燥機付

間口165cm ジャンボシンク	間口165cm ミドルシンク	間口150cm ジャンボシンク	間口150cm ミドルシンク	間口120cm シングルシンク
KS-165D(L-R) 1,650×560×800mm ¥105,000	KM-165D(L-R) 1,650×560×800mm ¥104,000	KS-150D(L-R) 1,500×560×800mm ¥100,000	KM-150D(L-R) 1,500×560×800mm ¥99,000	K-120D(L-R) 1,200×560×800mm ¥81,000

調理台 (扉は右開きのみ)	計量米びつ (容量15kg)	隅調理台 (扉は右開きのみ)	ガス台
KT-60D 600×560×800mm ¥41,000 KT-30D 300×560×800mm ¥26,500	K-15 225×480×460mm ¥11,500	KC-D 715 (後市)×560×800mm ¥52,000 ※写真は右タイプ KC-120D(L-R) 1,200×600×800mm ¥89,000	KG-100D 1,000×543×625mm ¥44,500 バックガード BGH-100 ¥5,400 KG-70D 700×543×625mm ¥33,000 バックガード BGH-70 ¥4,000 KG-60D 600×543×625mm ¥29,500 バックガード BGH-60 ¥3,700

ガスキャビネット	ガスレンジ	レンジフード	ロング吊戸棚 (高さ900mmタイプ) ※写真は左タイプ
KK-60TD(L-R) 600×560×800mm 上台GG602(L-R) ¥42,000 下台KK-60D(B) ¥31,000 ¥73,000	GRH-60B 600×560×800mm ¥99,000	VGE-60 プロベラファン 600×570×645mm 本体¥58,000 前面パネル¥3,500 ¥61,500 開口75cmタイプ¥68,000 開口90cmタイプ¥77,000	TTL-90KD 900×391×900mm ¥54,000 TTM-90KD 900×391×900mm ¥50,000 TTM-60KD 600×391×900mm ¥41,000 TT-60KD 600×391×900mm ¥30,500 TT-45KD(L-R) 450×391×900mm ¥23,500 TT-30KD(L-R) 300×391×900mm ¥20,000

ロング吊戸棚 (高さ900mmタイプ) (専用・扉は左開きのみ)	吊戸棚 (高さ645mm・500mmタイプ)
TTC-60KD 600 (後市)×391×900mm ¥33,000 TGN-60C 600×388×900mm ¥41,500 TGN-45C(L-R) 450×391×900mm ¥31,000	高さ645ミリタイプ TH-120KD 1,200×391×645mm ¥38,500 TH-105KD 1,050×391×645mm ¥35,000 THL-90KD 900×391×645mm ¥46,500 TH-90KD 900×391×645mm ¥30,500 TH-60KD 600×391×645mm ¥22,000 TH-45KD(L-R) 450×391×645mm ¥17,500 高さ500ミリタイプ T-120KD 1,200×391×500mm ¥35,500 T-105KD 1,050×391×500mm ¥32,000 T-90KD 900×391×500mm ¥28,000 T-70KD 700×391×500mm ¥21,000 T-60KD 600×391×500mm ¥20,000 T-45KD(L-R) 450×391×500mm ¥15,500

吊戸棚 (高さ645mm・500mmタイプ)	レンジフード横吊戸棚 ※イラストは左タイプ ※受注生産品(納期:2週間)
※写真は右タイプ TH-30KD(L-R) 300×391×645mm ¥14,000 TH-15DKC(L-R) 150×391×645mm ¥12,000 昇降吊戸15C 150×392×645mm 本体¥19,000 パネル¥3,000 ¥22,000	※写真は右タイプ THC-71KD 715 (後市)×391×645mm ¥31,000 THC-60KD 600 (後市)×391×645mm ¥25,000 TC-71KD 715 (後市)×391×500mm ¥26,000 TC-60KD 600 (後市)×391×500mm ¥22,000

●商品の寸法表示は、全て開口(幅)×奥行×高さmmで表示しています。
※流し台には左シンク(L)タイプ、右シンク(R)タイプをご用意しています。発注の際にご確認ください。写真は全て左シンク(L)タイプです。
※計量米びつの取付け機種については、弊社にお問い合わせください。
※ガスキャビネット・ガスレンジは、(都市ガス用・プロパンガス用)があります。ガスキャビネットには左側大コンロ(L)タイプ、右側大コンロ(R)タイプをご用意しています。発注の際にご確認ください。
※レンジフードはシロッコファンタイプVEもございます。
※吊戸棚の扉はホーロー製、キャビネット本体は木製です。

ホーローキッチンセット アーバス

ミスティグレイ(G)



L型

ミスティグレイ(G)

セット価格 ¥374,000

間口180cm ジャンボシンク



KD-180G(L-R) 1,800×560×800mm ¥162,000 食器乾燥機付

間口180cm ジャンボシンク	間口180cm ミドルシンク (真中シンク)	間口165cm ジャンボシンク
KS-180G(L-R) 1,800×560×800mm ¥114,000	KM-180G 1,800×560×800mm ¥113,000	KD-165G(L-R) 1,650×560×800mm ¥153,000 食器乾燥機付

間口165cm ジャンボシンク	間口165cm ミドルシンク	間口150cm ジャンボシンク	間口150cm ミドルシンク	間口120cm シングルシンク
KS-165G(L-R) 1,650×560×800mm ¥105,000	KM-165G(L-R) 1,650×560×800mm ¥104,000	KS-150G(L-R) 1,500×560×800mm ¥100,000	KM-150G(L-R) 1,500×560×800mm ¥99,000	K-120G(L-R) 1,200×560×800mm ¥81,000

調理台 (扉は右開きのみ)	計量米びつ (容量15kg)	隅調理台 (扉は右開きのみ)	ガス台
KT-60G 600×560×800mm ¥41,000 KT-30G 300×560×800mm ¥26,500	K-15 225×480×460mm ¥11,500	KC-G 715 (後市)×560×800mm ¥52,000 ※写真は右タイプ KC-120G(L-R) 1,200×600×800mm ¥89,000	KG-100G 1,000×543×625mm ¥44,500 バックガード BGH-100 ¥5,400 KG-70G 700×543×625mm ¥33,000 バックガード BGH-70 ¥4,000 KG-60G 600×543×625mm ¥29,500 バックガード BGH-60 ¥3,700

ガスキャビネット	ガスレンジ	レンジフード	ロング吊戸棚 (高さ900mmタイプ) ※写真は左タイプ
KK-60TG(L-R) 600×560×800mm 上台GG602(L-R) ¥42,000 下台KK-60G(B) ¥31,000 ¥73,000	GRH-60B 600×560×800mm ¥99,000	VGE-60 プロベラファン 600×570×645mm 本体¥58,000 前面パネル¥3,500 ¥61,500 開口75cmタイプ¥68,000 開口90cmタイプ¥77,000	TTL-90KG 900×391×900mm ¥54,000 TTM-90KG 900×391×900mm ¥50,000 TTM-60KG 600×391×900mm ¥41,000 TT-60KG 600×391×900mm ¥30,500 TT-45KG(L-R) 450×391×900mm ¥23,500 TT-30KG(L-R) 300×391×900mm ¥20,000

ロング吊戸棚 (高さ900mmタイプ) (専用・扉は左開きのみ)	吊戸棚 (高さ645mm・500mmタイプ)
TTC-60KG 600 (後市)×391×900mm ¥33,000 TGN-60G 600×388×900mm ¥41,500 TGN-45G(L-R) 450×391×900mm ¥31,000	高さ645ミリタイプ TH-120KG 1,200×391×645mm ¥38,500 TH-105KG 1,050×391×645mm ¥35,000 THL-90KG 900×391×645mm ¥46,500 TH-90KG 900×391×645mm ¥30,500 TH-60KG 600×391×645mm ¥22,000 TH-45KG(L-R) 450×391×645mm ¥17,500 高さ500ミリタイプ T-120KG 1,200×391×500mm ¥35,500 T-105KG 1,050×391×500mm ¥32,000 T-90KG 900×391×500mm ¥28,000 T-70KG 700×391×500mm ¥21,000 T-60KG 600×391×500mm ¥20,000 T-45KG(L-R) 450×391×500mm ¥15,500

吊戸棚 (高さ645mm・500mmタイプ)	レンジフード横吊戸棚 ※イラストは左タイプ ※受注生産品(納期:2週間)
※写真は右タイプ TH-30KG(L-R) 300×391×645mm ¥14,000 TH-15DKG(L-R) 150×391×645mm ¥12,000 昇降吊戸15C 150×392×645mm 本体¥19,000 パネル¥3,000 ¥22,000	※写真は右タイプ THC-71KG 715 (後市)×391×645mm ¥31,000 THC-60KG 600 (後市)×391×645mm ¥25,000 TC-71KG 715 (後市)×391×500mm ¥26,000 TC-60KG 600 (後市)×391×500mm ¥22,000

●商品の寸法表示は、全て開口(幅)×奥行×高さmmで表示しています。
※流し台には左シンク(L)タイプ、右シンク(R)タイプをご用意しています。発注の際にご確認ください。写真は全て左シンク(L)タイプです。
※計量米びつの取付け機種については、弊社にお問い合わせください。
※ガスキャビネット・ガスレンジは、(都市ガス用・プロパンガス用)があります。ガスキャビネットには左側大コンロ(L)タイプ、右側大コンロ(R)タイプをご用意しています。発注の際にご確認ください。
※レンジフードはシロッコファンタイプVEもございます。
※吊戸棚の扉はホーロー製、キャビネット本体は木製です。

ホーローキッチンセット ニューロイヤル

水まわりの増改築に際して、住宅金融公庫が融資するクイックリフォームローン対象商品です。

※ガス器具・レンジフードに関しては、下記の商品以外もご用意しております。詳しくはP.33~P.35をご覧ください。

フローラルアイボリー花柄付(F)



構成機種

- シンク RNS-150FL
- 調理台 RNT-30F
- ガスキャビネット RNK-60TFL
- 吊戸棚 TH-60RNF, T-30RNF, T-60RNF, TH-30RNF
- レンジフードファン VS-60
- システムラック SRS-30

I型9点セット価格 ¥282,300

フローラルアイボリー(I)



構成機種

- シンク RN-120IL
- 調理台 RNT-60I, RNT-30MI, RNC-I
- ガスキャビネット RNK-60TIL
- 吊戸棚 TH-90RNI, TH-30RNI, TH-30RNI, TH-30RNI, TH-30RNI
- レンジフードファン VDS-60

L型11点セット価格 ¥366,000

ミスティグレイ(G)



構成機種

- シンク RNM-180G
- 調理台 RNT-30G, RNT-30MG, RNC-G
- ガスキャビネット RNK-60TGL
- 吊戸棚 TH-30RNG, TH-30RNG, TH-30RNG, TH-30RNG, TH-30RNG
- レンジフードファン VGE-60

L型11点セット価格 ¥400,000

フローラルアイボリー花柄付(F)

●商品の寸法表示は、全て間口(幅)×奥行×高さmmで表示しています。

間口180cm ジャンボシンク	間口180cm ミドルシンク (真中シンク)	間口165cm ジャンボシンク	間口165cm ミドルシンク
RNS-180F(L-R) 1,800×560×800mm ¥87,500	RNM-180F 1,800×560×800mm ¥86,500	RNS-165F(L-R) 1,650×560×800mm ¥81,000	RNM-165F(L-R) 1,650×560×800mm ¥80,000

※流し台には左シンク(L)タイプ、右シンク(R)タイプをご用意しています。発注の際にご確認ください。写真は全て左シンク(L)タイプです。

間口150cm ジャンボシンク	間口150cm ミドルシンク	間口120cm シングルシンク	間口100cm シングルシンク	調理台
RNS-150F(L-R) 1,500×560×800mm ¥75,000	RNM-150F(L-R) 1,500×560×800mm ¥74,000	RNT-120F(L-R) 1,200×560×800mm ¥60,000	RN-100F(L-R) 1,000×560×800mm ¥56,000	RNT-60F 600×560×800mm ¥33,000

※流し台には左シンク(L)タイプ、右シンク(R)タイプをご用意しています。発注の際にご確認ください。写真は全て左シンク(L)タイプです。

調理台	隅調理台	ガス台	ガスキャビネット	ガスレンジ
RNT-30MI 300×560×800mm ¥32,000	RNC-F 715(後巾)×560×800mm ¥43,000	RNG-100F 1,000×543×625mm ¥37,000	RNK-60TFL(L-R) 600×560×800mm 上:G60-2(L-R)¥42,000 下:RNC-60F(B)¥23,000 ¥65,000	GRH-60B 600×560×800mm ¥99,000

※ガスキャビネット・ガスレンジは、(都市ガス用・プロパンガス用)があります。ガスキャビネットには左側大コンロ(L)タイプ、右側大コンロ(R)タイプをご用意しています。発注の際にご確認ください。

吊戸棚(高さ700mm・500mmタイプ)				レンジフード横吊戸棚 ※イラストは左タイプ			
高さ700ミリタイプ TH-120RNF 1,200×390×700mm ¥34,500	TH-105RNF 1,050×390×700mm ¥30,500	TH-90RNF 900×390×700mm ¥27,000	TH-60RNF 600×390×700mm ¥19,000	高さ500ミリタイプ T-120RNF 1,200×390×500mm ¥29,500	T-105RNF 1,050×390×500mm ¥26,500	T-90RNF 900×390×500mm ¥23,500	T-70RNF 700×390×500mm ¥18,000

※吊戸棚の扉はホーロー製、キャビネット本体は木製です。

ホーローキッチンセット ニューロイヤル

フローラルアイボリー(I)

※流し台には左シンク(L)タイプ、右シンク(R)タイプをご用意しています。発注の際にご確認ください。写真は全て左シンク(L)タイプです。※吊戸棚の扉はホーロー製、キャビネット本体は木製です。※ガスキャビネット・ガスレンジは、(都市ガス用・プロパンガス用)があります。ガスキャビネットには左側大コンロ(L)タイプ、右側大コンロ(R)タイプをご用意しています。発注の際にご確認ください。●商品の寸法表示は、全て間口(幅)×奥行×高さmmで表示しています。

間口180cm ジャンボシンク	間口180cm ミドルシンク	間口165cm ジャンボシンク	間口165cm ミドルシンク	間口150cm ジャンボシンク	間口150cm ミドルシンク
RNS-180I(L-R) 1,800×560×800mm ¥87,500	RNM-180I 1,800×560×800mm (真中シンク) ¥86,500	RNS-165I(L-R) 1,650×560×800mm ¥81,000	RNM-165I(L-R) 1,650×560×800mm ¥80,000	RNS-150I(L-R) 1,500×560×800mm ¥75,000	RNM-150I(L-R) 1,500×560×800mm ¥74,000

ガスレンジ	吊戸棚(高さ700mm・500mmタイプ)				レンジフード横吊戸棚 ※イラストは左タイプ	
高さ700ミリタイプ GRH-60B 600×560×800mm ¥99,000	高さ500ミリタイプ T-120RNI 1,200×390×500mm ¥29,500	T-105RNI 1,050×390×500mm ¥26,500	T-90RNI 900×390×500mm ¥23,500	T-70RNI 700×390×500mm ¥18,000	T-60RNI 600×390×500mm ¥16,500	T-30RNI 300×390×500mm ¥11,000

ミスティグレイ(G)

※流し台には左シンク(L)タイプ、右シンク(R)タイプをご用意しています。発注の際にご確認ください。写真は全て左シンク(L)タイプです。※吊戸棚の扉はホーロー製、キャビネット本体は木製です。※ガスキャビネット・ガスレンジは、(都市ガス用・プロパンガス用)があります。ガスキャビネットには左側大コンロ(L)タイプ、右側大コンロ(R)タイプをご用意しています。発注の際にご確認ください。●商品の寸法表示は、全て間口(幅)×奥行×高さmmで表示しています。

間口180cm ジャンボシンク	間口180cm ミドルシンク	間口165cm ジャンボシンク	間口165cm ミドルシンク	間口150cm ジャンボシンク	間口150cm ミドルシンク
RNS-180G(L-R) 1,800×560×800mm ¥87,500	RNM-180G 1,800×560×800mm (真中シンク) ¥86,500	RNS-165G(L-R) 1,650×560×800mm ¥81,000	RNM-165G(L-R) 1,650×560×800mm ¥80,000	RNS-150G(L-R) 1,500×560×800mm ¥75,000	RNM-150G(L-R) 1,500×560×800mm ¥74,000

間口120cm シングルシンク	間口100cm シングルシンク	調理台	隅調理台	ガス台	ガスキャビネット
RNT-120G(L-R) 1,200×560×800mm ¥60,000	RN-100G(L-R) 1,000×560×800mm ¥56,000	RNT-60G 600×560×800mm ¥33,000	RNC-G 715(後巾)×560×800mm ¥43,000	RNG-100G 1,000×543×625mm ¥37,000	RNK-60TGL(L-R) 600×560×800mm 上:G60-2(L-R)¥42,000 下:RNC-60G(B)¥23,000 ¥65,000

ガスレンジ	吊戸棚(高さ700mm・500mmタイプ)				レンジフード横吊戸棚 ※イラストは左タイプ	
高さ700ミリタイプ GRH-60B 600×560×800mm ¥99,000	高さ500ミリタイプ T-120RNG 1,200×390×500mm ¥29,500	T-105RNG 1,050×390×500mm ¥26,500	T-90RNG 900×390×500mm ¥23,500	T-70RNG 700×390×500mm ¥18,000	T-60RNG 600×390×500mm ¥16,500	T-30RNG 300×390×500mm ¥11,000

※印刷色で示す商品と多少異なります。タカラショールームで確かめください。

キッチン

トールユニット

エマーユ・アーバスの各色に対応します。食器類や調理器具、保存食品など種類別にまとめて収納すると出し入れがよりスムーズになり快適です。合理的な収納計画づくりにご活用ください。

トールユニット
カラーバリエーション

A: ショモアイボリー

C・D: マッシュルームベージュ

G: ミスティグレイ

S: サンドベージュ

間口60cm タイプ



エマーユ
TYD-60□
600×548×2,300mm
(上台)TYD-60□U ¥24,000
(下台)TYD-60□D ¥74,000
セット価格 ¥98,000

アーバス
TYK-60□
600×548×2,300mm
(上台)TYK-60□U ¥24,000
(下台)TYK-60□D ¥74,000
セット価格 ¥98,000



※品番末尾の□には色番が入ります。

プロペラファン

(金属製換気扇・ブース型レンジフード)

屋外に直接排気できる戸建住宅に適します。ファンの取外しも簡単なので、お掃除もラクラクです。また、ブース型レンジフードを採用していますので、キッチンのインテリア感覚を損ないません。(ダクト排気には使用できません。)

●商品の寸法表示は、全て間口(幅)×奥行×高さmmで表示しています。

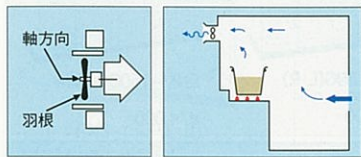

シロッコファン

(ブース型レンジフード)

静かで、排気の圧力が強いので、中高層マンションなど、強く外風を受ける場所に設置する場合に最適です。また、ブース型レンジフードを採用していますので、キッチンのインテリア感覚を損ないません。

●商品の寸法表示は、全て間口(幅)×奥行×高さmmで表示しています。

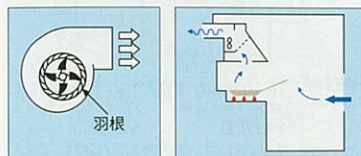

※詳しくは、P33・34をご覧ください。

VGE型

間口90cm・75cm・60cm タイプ



VGE-90 (900×570×645mm)
¥77,000
(本体 ¥72,000、前面パネル ¥5,000)
※写真の商品はショモアイボリーです。

VGE-75 (750×570×645mm)
¥68,000
(本体 ¥64,000、前面パネル ¥4,000)
※写真の商品はマッシュルームベージュです。

VGE-60 (600×570×645mm)
¥61,500
(本体 ¥58,000、前面パネル ¥3,500)
※写真の商品はミスティグレイです。

- カラーはホーローキッチンセットの各色に対応
- 15W蛍光灯照明付・3方向排気・電動シャッター式金属製換気扇
- タイマースイッチにより約3分間は自動排気
- お手入れ簡単なバンディングフィルター付(シリコン加工)
- 溜まったオイルを簡単に取り出せる油受け付
- 風量は「強」「弱」2段切替え

カラーバリエーション



VE型(BLⅢ型相当)

間口90cm・75cm・60cm タイプ



VE-90N (900×570×645mm)
¥75,000
(本体 ¥70,000、前面パネル ¥5,000)
※写真の商品はショモアイボリーです。

VE-75N (750×570×645mm)
¥66,000
(本体 ¥62,000、前面パネル ¥4,000)
※写真の商品はミスティグレイです。

VE-60N (600×570×645mm)
¥59,500
(本体 ¥56,000、前面パネル ¥3,500)
※写真の商品はマッシュルームベージュです。

- カラーはホーローキッチンセットの各色に対応
- 15W蛍光灯照明付・4方向排気・風圧式シャッター付
- タイマースイッチにより約3分間は自動排気
- 油捕集効率が高い2層式グリスフィルター付(お手入れ簡単なシリコン加工)
- 溜まったオイルを簡単に取り出せるオイルカップ付
- 風量は「強」「中」「弱」3段切替え
- 上記、機種については排気方向別に別売部品が必要です。右記の必要別売部品対応表を参考にしてください。

カラーバリエーション



■VE型 必要別売部品対応表

排気方法	排気方向	必要別売部品	価格
150φ丸ダクト排気	上方	丸ダクト金具(U)	¥2,200
丸ダクト排気	左右・後方	VCN丸ダクト金具L	¥3,500
直接排気	左右・後方	排気用角アタッチメント	¥2,000

暮らしにやさしい自然の風合い。セパレートタイプの木製キッチン。

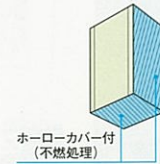

ホーローカバー付(不燃処理)

レンジフード横吊戸棚
油汚れに強く、お手入れも簡単なホーローカバー付なので、レンジフードまわりに最適です。使いやすく清潔なキッチンの実現には、欠かすことができないアイテムです。

※レンジフード横吊戸棚の下には食器棚・システムラック等は取付けることができませんのでご注意ください。
※レンジフード横吊戸棚は受注生産品ですので、納期は3週間程度いただきます。



●スライドラック
出し入れしにくいビン類などをまとめて収納。スライド式だから、奥のものもスムーズに取り出せ便利です。

S-26
265×490×405mm
¥6,000



●スライドラック
保存食品など、普段はあまり使わない物を収納するのに最適。上段、下段ずつ別々に引き出せるので便利です。

B-29
271×490×321mm
¥5,500



●計量米びつ
キャビネットにすっきりと収納OK。ワンタッチで素早く必要な分量のお米を取り出せます。

K-15
225×480×460mm
¥11,500

※容量15kg ※計量米びつの取り付け位置につきましては、弊社事業所へお問い合わせください。

通産省グッドデザイン認定商品

ワークトップ間口270cm 価格比較



※写真の商品はU型ダークオークです。

価格を、シリーズごとにまとめました。商品選びの参考にしてください。

ワークトップ材質	ステンレス
U型	¥279,500
GN・AN型	¥252,500
FN型	¥229,000
PN・LN型	¥219,000

※食器戸棚・ガラス棚・水栓は上記の価格に含まれておりません。

木目からホワイト系まで。表情豊かな木製扉



限られたスペースを有効に利用できる収納システム

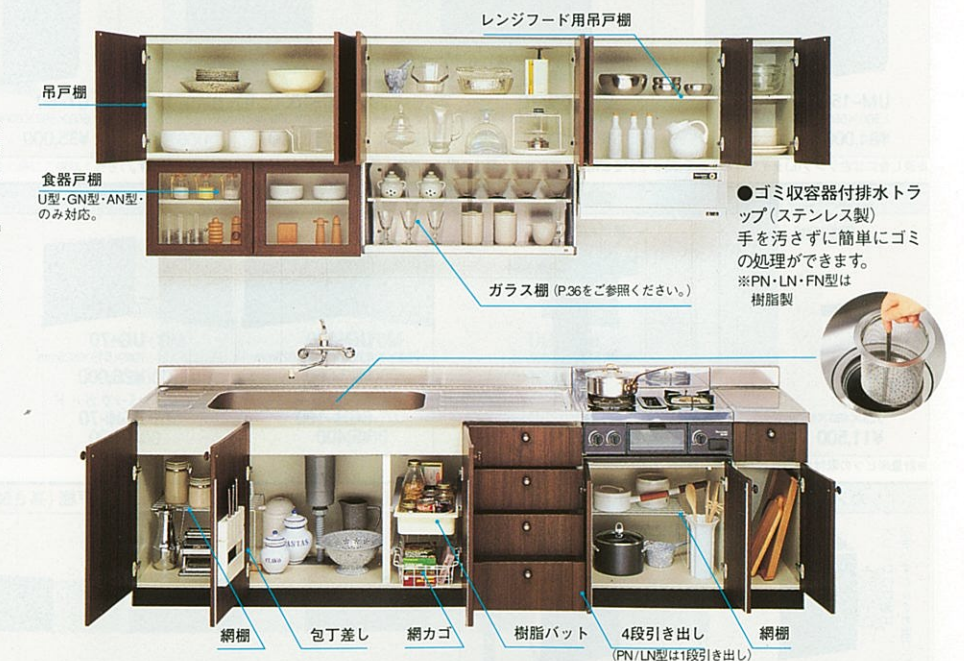

シリーズ別収納アイテム一覧

	U型	GN型	AN型	FN型	PN型	LN型	網棚	包丁差し	網カゴ	樹脂バット	4段引き出し	網棚
U型	●	●	●	●	●	●	●	●	●	●	●	●
GN型	●	●	●	●	●	●	●	●	●	●	●	●
AN型	●	●	●	●	●	●	●	●	●	●	●	●
FN型	●	●	●	●	●	●	●	●	●	●	●	●
PN型	●	●	●	●	●	●	●	●	●	●	●	●
LN型	●	●	●	●	●	●	●	●	●	●	●	●

木製キッチンセット U型

※ガス器具・レンジフードに関しては、下記の商品以外もご用意しております。詳しくはP.33~P.35をご覧ください。

U型ダークオーク



構成機種

- シンク US-180R
- 調理台 UT-60, UT-30, UC
- ガスキャビネット UK-60TL
- 吊戸棚 T-60U, TR-60U, TC-71U, T-90U×2
- ガラス戸棚 TG-60U
- 食器戸棚 TD-90U
- レンジフードファン VS-60
- システムラック SRM-90

L型14点セット価格 ¥486,300

●商品の寸法表示は、全て間口(幅)×奥行×高さmmで表示しています。

<p>間口180cm ジャンボシンク</p> <p>US-180(L-R) 1,800×560×800mm ¥94,500</p>	<p>間口180cm ミドルシンク (真中シンク)</p> <p>UM-180 1,800×560×800mm ¥93,500</p>	<p>間口165cm ジャンボシンク</p> <p>US-165(L-R) 1,650×560×800mm ¥89,500</p>	<p>間口165cm ミドルシンク</p> <p>UM-165(L-R) 1,650×560×800mm ¥88,500</p>	<p>間口150cm ジャンボシンク</p> <p>US-150(L-R) 1,500×560×800mm ¥85,000</p>
---	---	---	--	---

※流し台には左シンク(L)タイプ、右シンク(R)タイプをご用意しています。発注の際にご確認ください。写真は全て左シンク(L)タイプです。

<p>間口150cm ミドルシンク</p> <p>UM-150(L-R) 1,500×560×800mm ¥84,000</p>	<p>間口120cm シングルシンク</p> <p>U-120(L-R) 1,200×560×800mm ¥67,000</p>	<p>間口100cm シングルシンク</p> <p>U-100(L-R) 1,000×560×800mm ¥62,000</p>	<p>調理台 (扉は右開きのみ)</p> <p>UT-60 600×560×800mm ¥35,000</p> <p>UT-30 300×560×800mm ¥24,500</p>	
--	--	--	--	--

※流し台には左シンク(L)タイプ、右シンク(R)タイプをご用意しています。発注の際にご確認ください。写真は全て左シンク(L)タイプです。

<p>計量米びつ (容量15kg)</p> <p>K-15 225×480×460mm ¥11,500</p>	<p>隅調理台 (扉は右開きのみ)</p> <p>UC 715(後巾)×560×800mm ¥41,500</p>	<p>ガス台</p> <p>UG-100 1,000×543×625mm ¥33,000</p> <p>UG-70 700×543×625mm ¥26,000</p> <p>UG-60 600×543×625mm ¥24,000</p> <p>バックガード BGH-100 ¥5,400</p> <p>バックガード BGH-70 ¥4,000</p> <p>バックガード BGH-60 ¥3,700</p>		
---	---	---	--	--

※計量米びつの取付け機種については、弊社にお問い合わせください。

<p>ガスキャビネット (左右いずれかをお選びになれます。)</p> <p>UK-60TL(L-R) 600×560×800mm 上台G60-2(L-R) ¥42,000 下台UK-60(B) ¥21,000 ¥63,000</p>	<p>ガスレンジ</p> <p>GRH-60B 600×560×800mm ¥99,000</p>	<p>吊戸棚(高さ500mmタイプ)</p> <p>T-120U 1,200×380×500mm ¥28,500</p> <p>T-105U 1,050×380×500mm ¥27,000</p> <p>T-100U 1,000×380×500mm ¥26,500</p> <p>T-90U 900×380×500mm ¥25,000</p> <p>T-70U 700×380×500mm ¥20,000</p>					
--	---	--	--	--	--	--	--

※ガスキャビネット・ガスレンジは、(都市ガス用・プロパンガス用)があります。ガスキャビネットには左側大コンロ(L)タイプ、右側大コンロ(R)タイプをご用意しています。発注の際にご確認ください。

<p>吊戸棚(高さ500mmタイプ)</p> <p>T-60U 600×380×500mm ¥18,500</p> <p>T-30U 300×380×500mm ¥12,500</p> <p>TC-71U 715(後巾)×380×500mm ¥28,000</p>	<p>レンジフード用吊戸棚</p> <p>TR-60U 600×380×500mm ¥18,500</p>	<p>ガラス戸棚</p> <p>TG-60U 600×380×900mm ¥36,000</p>	<p>食器戸棚</p> <p>TD-90U 900×270×400mm ¥26,500</p> <p>TD-60U 600×270×400mm ¥22,500</p>	<p>レンジフード横吊戸棚 ※イラストは左タイプ ※受注生産品(納期:3週間)</p> <p>T-30U(L-R)Z 300×380×500mm ¥12,500</p> <p>TC-71U(L-R)Z 715(後巾)×380×500mm ¥28,000</p>
--	---	--	---	--

木製キッチンセット AN型

木製キッチンセット U型

U型ミディアムオーク(M)



構成機種

- シンク US-180ML
- 調理台 UT-30M
- ガスキャビネット UK-60TML
- 吊戸棚 T-90UM×2, T-30UM
- レンジフードファン VDS-60
- 食器戸棚 TD-60UM
- システムラック SRS-90

I型9点セット価格 ¥328,000

●商品の寸法表示は、全て間口(幅)×奥行×高さmmで表示しています。

<p>間口180cm ジャンボシンク</p> <p>US-180M(L-R) 1,800×560×800mm ¥94,500</p>	<p>間口180cm ミドルシンク (真中シンク)</p> <p>UM-180M 1,800×560×800mm ¥93,500</p>	<p>間口165cm ジャンボシンク</p> <p>US-165M(L-R) 1,650×560×800mm ¥89,500</p>	<p>間口165cm ミドルシンク</p> <p>UM-165M(L-R) 1,650×560×800mm ¥88,500</p>	<p>間口150cm ジャンボシンク</p> <p>US-150M(L-R) 1,500×560×800mm ¥85,000</p>
--	--	--	---	--

※流し台には左シンク(L)タイプ、右シンク(R)タイプをご用意しています。発注の際にご確認ください。写真は全て左シンク(L)タイプです。

<p>間口150cm ミドルシンク</p> <p>UM-150M(L-R) 1,500×560×800mm ¥84,000</p>	<p>間口120cm シングルシンク</p> <p>U-120M(L-R) 1,200×560×800mm ¥67,000</p>	<p>間口100cm シングルシンク</p> <p>U-100M(L-R) 1,000×560×800mm ¥62,000</p>	<p>調理台 (扉は右開きのみ)</p> <p>UT-60M 600×560×800mm ¥35,000</p> <p>UT-30M 300×560×800mm ¥24,500</p>	
---	---	---	--	--

※流し台には左シンク(L)タイプ、右シンク(R)タイプをご用意しています。発注の際にご確認ください。写真は全て左シンク(L)タイプです。

<p>計量米びつ (容量15kg)</p> <p>K-15 225×480×460mm ¥11,500</p>	<p>隅調理台 (扉は右開きのみ)</p> <p>UC-M 715(後巾)×560×800mm ¥41,500</p>	<p>ガス台</p> <p>UG-100M 1,000×543×625mm ¥33,000</p> <p>UG-70M 700×543×625mm ¥26,000</p> <p>UG-60M 600×543×625mm ¥24,000</p> <p>バックガード BGH-100 ¥5,400</p> <p>バックガード BGH-70 ¥4,000</p> <p>バックガード BGH-60 ¥3,700</p>		
---	---	--	--	--

※計量米びつの取付け機種については、弊社にお問い合わせください。

<p>ガスキャビネット (左右いずれかをお選びになれます。)</p> <p>UK-60TML(L-R) 600×560×800mm 上台G60-2(L-R) ¥42,000 下台UK-60M(B) ¥21,000 ¥63,000</p>	<p>ガスレンジ</p> <p>GRH-60B 600×560×800mm ¥99,000</p>	<p>吊戸棚(高さ500mmタイプ)</p> <p>T-120UM 1,200×380×500mm ¥28,500</p> <p>T-105UM 1,050×380×500mm ¥27,000</p> <p>T-100UM 1,000×380×500mm ¥26,500</p> <p>T-90UM 900×380×500mm ¥25,000</p> <p>T-70UM 700×380×500mm ¥20,000</p>					
--	---	---	--	--	--	--	--

※ガスキャビネット・ガスレンジは、(都市ガス用・プロパンガス用)があります。ガスキャビネットには左側大コンロ(L)タイプ、右側大コンロ(R)タイプをご用意しています。発注の際にご確認ください。

<p>吊戸棚(高さ500mmタイプ)</p> <p>T-60UM 600×380×500mm ¥18,500</p> <p>T-30UM 300×380×500mm ¥12,500</p> <p>TC-71UM 715(後巾)×380×500mm ¥28,000</p>	<p>レンジフード用吊戸棚</p> <p>TR-60UM 600×380×500mm ¥18,500</p>	<p>ガラス戸棚</p> <p>TG-60UM 600×380×900mm ¥36,000</p>	<p>食器戸棚</p> <p>TD-90UM 900×270×400mm ¥26,500</p> <p>TD-60UM 600×270×400mm ¥22,500</p>	<p>レンジフード横吊戸棚 ※イラストは左タイプ ※受注生産品(納期:3週間)</p> <p>T-30UM(L-R)Z 300×380×500mm ¥12,500</p> <p>TC-71UM(L-R)Z 715(後巾)×380×500mm ¥28,000</p>
---	--	---	---	--

木製キッチンセット GN型

※ガス器具・レンジフードに関しましては、下記の商品以外もご用意しております。詳しくはP.33~P.35をご覧ください。

GN型ペールグレー



構成機種

シンク	GNS-180L
調理台	GNT-30
ガスキャビネット	GNK-60TL
吊戸棚	T-90GN,T-30GN
食器戸棚	TD-90GN
レンジフードファン	VDS-90

型7点セット価格 **¥270,000**

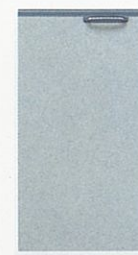

●商品の寸法表示は、全て開口(幅)×奥行×高さmmで表示しています。

間口180cm ジャンボシンク	間口180cm ミドルシンク (真中シンク)	間口165cm ジャンボシンク	間口165cm ミドルシンク	間口150cm ジャンボシンク
GNS-180(L·R) 1,800×560×800mm ¥83,500	GNM-180 1,800×560×800mm ¥82,500	GNS-165(L·R) 1,650×560×800mm ¥79,000	GNM-165(L·R) 1,650×560×800mm ¥78,000	GNS-150(L·R) 1,500×560×800mm ¥75,000

※流し台には左シンク(L)タイプ、右シンク(R)タイプをご用意しています。発注の際にご確認ください。写真は全て左シンク(L)タイプです。

間口150cm ミドルシンク	間口120cm シングルシンク	間口100cm シングルシンク	調理台	
GNM-150(L·R) 1,500×560×800mm ¥74,000	GN-120(L·R) 1,200×560×800mm ¥59,000	GN-100(L·R) 1,000×560×800mm ¥53,000	GNT-60 600×560×800mm ¥30,500	GNT-30 300×560×800mm ¥21,500

※流し台には左シンク(L)タイプ、右シンク(R)タイプをご用意しています。発注の際にご確認ください。写真は全て左シンク(L)タイプです。

計量米びつ	隅調理台	ガス台		
K-15 225×480×460mm ¥11,500	GNC 715(後巾)×560×800mm ¥38,500	GNG-100 1,000×543×625mm ¥29,000	GNG-70 700×543×625mm ¥23,000	GNG-60 600×543×625mm ¥21,000

※計量米びつの取付け機種については、弊社にお問い合わせください。

ガスキャビネット	ガスレンジ	吊戸棚(高さ500mmタイプ)				
GNK-60T(L·R) 600×560×800mm 上台GC60-2(L·R) ¥42,000 下台GNK-60(B) ¥18,000 ¥60,000	GRH-60B 600×560×800mm ¥99,000	T-120GN 1,200×380×500mm ¥24,000	T-105GN 1,050×380×500mm ¥23,000	T-100GN 1,000×380×500mm ¥22,500	T-90GN 900×380×500mm ¥21,000	T-70GN 700×380×500mm ¥17,000

※ガスキャビネット・ガスレンジは、(都市ガス用・プロパンガス用)があります。ガスキャビネットには左側大コンロ(L)タイプ、右側大コンロ(R)タイプをご用意しています。発注の際にご確認ください。

吊戸棚(高さ500mmタイプ)		レンジフード用吊戸棚	ガラス戸棚	食器戸棚	レンジフード横吊戸棚
T-60GN 600×380×500mm ¥15,500	T-30GN 300×380×500mm ¥10,500	TC-71GN 715(後巾)×380×500mm ¥24,000	TR-60GN 600×380×500mm ¥15,500	TG-60GN 600×380×900mm ¥32,500	TD-90GN 900×270×400mm ¥26,500

木製キッチンセット AN型

AN型アイボリー&ペーージュ(B)



構成機種

シンク	ANS-180BL
調理台	ANT-60B×2,ANC-B
ガスキャビネット	ANK-60TBL
吊戸棚	T-60ANB,TR-60ANB,T-60ANB, TC-71ANB,T-90ANB×2
食器戸棚	TD-90ANB
レンジフードファン	VT-60N
システムラック	SRS-60,SRG-60,SRC-71,SRM-90

L型17点セット価格 **¥505,000**

●商品の寸法表示は、全て開口(幅)×奥行×高さmmで表示しています。

間口180cm ジャンボシンク	間口180cm ミドルシンク (真中シンク)	間口165cm ジャンボシンク	間口165cm ミドルシンク	間口150cm ジャンボシンク
ANS-180B(L·R) 1,800×560×800mm ¥83,500	ANM-180B 1,800×560×800mm ¥82,500	ANS-165B(L·R) 1,650×560×800mm ¥79,000	ANM-165B(L·R) 1,650×560×800mm ¥78,000	ANS-150B(L·R) 1,500×560×800mm ¥75,000

※流し台には左シンク(L)タイプ、右シンク(R)タイプをご用意しています。発注の際にご確認ください。写真は全て左シンク(L)タイプです。

間口150cm ミドルシンク	間口120cm シングルシンク	間口100cm シングルシンク	調理台	
ANM-150B(L·R) 1,500×560×800mm ¥74,000	AN-120B(L·R) 1,200×560×800mm ¥59,000	AN-100B(L·R) 1,000×560×800mm ¥53,000	ANT-60B 600×560×800mm ¥30,500	ANT-30B 300×560×800mm ¥21,500

※流し台には左シンク(L)タイプ、右シンク(R)タイプをご用意しています。発注の際にご確認ください。写真は全て左シンク(L)タイプです。

計量米びつ	隅調理台	ガス台		
K-15 225×480×460mm ¥11,500	ANC-B 715(後巾)×560×800mm ¥38,500	ANG-100B 1,000×543×625mm ¥29,000	ANG-70B 700×543×625mm ¥23,000	ANG-60B 600×543×625mm ¥21,000

※計量米びつの取付け機種については、弊社にお問い合わせください。

ガスキャビネット	ガスレンジ	吊戸棚(高さ500mmタイプ)				
ANK-60TB(L·R) 600×560×800mm 上台GC60-2(L·R) ¥42,000 下台ANK-60(B) ¥18,000 ¥60,000	GRH-60B 600×560×800mm ¥99,000	T-120ANB 1,200×380×500mm ¥24,000	T-105ANB 1,050×380×500mm ¥23,000	T-100ANB 1,000×380×500mm ¥22,500	T-90ANB 900×380×500mm ¥21,000	T-70ANB 700×380×500mm ¥17,000

※ガスキャビネット・ガスレンジは、(都市ガス用・プロパンガス用)があります。ガスキャビネットには左側大コンロ(L)タイプ、右側大コンロ(R)タイプをご用意しています。発注の際にご確認ください。

吊戸棚(高さ500mmタイプ)		レンジフード用吊戸棚	ガラス戸棚	食器戸棚	レンジフード横吊戸棚
T-60ANB 600×380×500mm ¥15,500	T-30ANB 300×380×500mm ¥10,500	TC-71ANB 715(後巾)×380×500mm ¥24,000	TR-60ANB 600×380×900mm ¥32,500	TD-90ANB 900×270×400mm ¥26,500	TD-60ANB 600×270×400mm ¥22,500

木製キッチンセット FN型・PN型・LN型

※ガス器具・レンジフードに関しましては、下記の商品以外もご用意しております。詳しくはP.33~P.35をご覧ください。

FN型 オフホワイト



構成機種

- シンク FNS-165R
- 調理台 FNT-60,FNC,FNT-30
- ガスキャビネット FNK-60TL
- 吊戸棚 T-60FN,TR-60FN,TC-71FN,T-105FN,T-60FN,T-30FN
- レンジフードファン VS-60
- システムラック SRS-60,SRC-71

L型14点セット価格 ¥397,300

PN型 アイボリー



構成機種

- シンク PNS-180L
- 調理台 PNC,PNT-30
- ガスレンジ GRF-60B
- 吊戸棚 T-90PN,T-60PN,T-60PN,T-30PN
- レンジフードファン VDS-60
- システムラック SRM-90,SRG-60,SRS-60

L型12点セット価格 ¥344,400

LN型 ナチュラルオーク



構成機種

- シンク LNS-180L
- 調理台 LNT-30
- ガスキャビネット LNK-60TL
- 吊戸棚 TR-60LN,T-120LN,TR-60LN,T-30LN
- レンジフードファン VS-60
- システムラック SRM-120

I型9点セット価格 ¥255,300

FN型 オフホワイト

●商品の寸法表示は、全て間口(幅)×奥行×高さmmで表示しています。

間口180cm ジャンボシンク	間口180cm ミドルシンク (真中シンク)	間口165cm ジャンボシンク	間口165cm ミドルシンク
FNS-180(L,R) 1,800×560×800mm ¥72,000	FNM-180 1,800×560×800mm ¥71,000	FNS-165(L,R) 1,650×560×800mm ¥68,500	FNM-165(L,R) 1,650×560×800mm ¥67,500

※流し台には左シンク(L)タイプ、右シンク(R)タイプをご用意しています。発注の際にご確認ください。写真は全て左シンク(L)タイプです。

間口150cm ジャンボシンク	間口150cm ミドルシンク	間口120cm シングルシンク	間口100cm シングルシンク	調理台 (扉は右開きのみ)
FNS-150(L,R) 1,500×560×800mm ¥64,000	FNM-150(L,R) 1,500×560×800mm ¥63,000	FN-120(L,R) 1,200×560×800mm ¥51,000	FN-100(L,R) 1,000×560×800mm ¥46,000	FNT-60 600×560×800mm ¥24,500

隅調理台 (扉は右開きのみ)	ガス台	ガスキャビネット	ガスレンジ	吊戸棚 (ガラス戸棚付)
FNC 715(後巾)×560×800mm ¥34,500	FNG-100 1,000×543×625mm ¥25,000 バックガード BGH-100 ¥5,400	FNK-60T(L,R) 600×560×800mm 上台GC60-2(L,R) ¥42,000 下台FNK-60(B) ¥16,500 ¥58,500	GRF-60B 600×560×800mm ¥81,000	TW-60FN 600×380×900mm ¥20,500

※ガスキャビネット・ガスレンジは、(都市ガス用・プロパンガス用)があります。ガスキャビネットには左側大コンロ(L)タイプ、右側大コンロ(R)タイプをご用意しています。発注の際にご確認ください。

吊戸棚(高さ500mmタイプ)										レンジフード用吊戸棚		レンジフード横吊戸棚 ※イラストは左タイプ		
T-120FN 1,200×380×500mm ¥21,000	T-105FN 1,050×380×500mm ¥19,500	T-100FN 1,000×380×500mm ¥19,000	T-90FN 900×380×500mm ¥18,000	T-70FN 700×380×500mm ¥15,000	T-60FN 600×380×500mm ¥13,000	T-30FN 300×380×500mm ¥9,500	TC-71FN 715(後巾)×380×500mm ¥22,000	TR-60FN 600×380×500mm ¥13,000	T-30FN(L,R)Z 300×380×500mm ¥9,500	TC-71FN(L,R)Z 715(後巾)×380×500mm ¥22,000				

木製キッチンセット FN型・PN型・LN型

PN型 アイボリー

※流し台には左シンク(L)タイプ、右シンク(R)タイプをご用意しています。発注の際にご確認ください。写真は全て左シンク(L)タイプです。
※ガスキャビネット・ガスレンジは、(都市ガス用・プロパンガス用)があります。ガスキャビネットには左側大コンロ(L)タイプ、右側大コンロ(R)タイプをご用意しています。発注の際にご確認ください。
●商品の寸法表示は、全て間口(幅)×奥行×高さmmで表示しています。

間口180cm ジャンボシンク	間口180cm ミドルシンク (真中シンク)	間口165cm ジャンボシンク	間口165cm ミドルシンク	間口150cm ジャンボシンク	間口150cm ミドルシンク
PNS-180(L,R) 1,800×560×800mm ¥67,200	PNM-180 1,800×560×800mm ¥66,500	PNS-165(L,R) 1,650×560×800mm ¥62,500	PNM-165(L,R) 1,650×560×800mm ¥61,500	PNS-150(L,R) 1,500×560×800mm ¥57,000	PNM-150(L,R) 1,500×560×800mm ¥56,000

間口120cm シングルシンク	間口100cm シングルシンク	調理台 (扉は右開きのみ)	隅調理台 (扉は右開きのみ)	ガス台	ガスキャビネット	ガスレンジ	吊戸棚 (ガラス戸棚付)
PN-120(L,R) 1,200×560×800mm ¥40,800	PN-100(L,R) 1,000×560×800mm ¥37,800	PNT-60 600×560×800mm ¥21,900	PNT-30 300×560×800mm ¥15,800	PNC 715(後巾)×560×800mm ¥33,900	PNG-100 1,000×543×625mm ¥23,700 バックガード BGH-100 ¥5,400	PNG-70 700×543×625mm ¥17,700 バックガード BGH-70 ¥4,000	PNG-60 600×543×625mm ¥16,600 バックガード BGH-60 ¥3,700

LN型 ナチュラルオーク

※流し台には左シンク(L)タイプ、右シンク(R)タイプをご用意しています。発注の際にご確認ください。写真は全て左シンク(L)タイプです。
※ガスキャビネット・ガスレンジは、(都市ガス用・プロパンガス用)があります。ガスキャビネットには左側大コンロ(L)タイプ、右側大コンロ(R)タイプをご用意しています。発注の際にご確認ください。
●商品の寸法表示は、全て間口(幅)×奥行×高さmmで表示しています。

間口180cm ジャンボシンク	間口180cm ミドルシンク (真中シンク)	間口165cm ジャンボシンク	間口165cm ミドルシンク	間口150cm ジャンボシンク	間口150cm ミドルシンク
LNS-180(L,R) 1,800×560×800mm ¥67,200	LNM-180 1,800×560×800mm ¥66,500	LNS-165(L,R) 1,650×560×800mm ¥62,500	LNM-165(L,R) 1,650×560×800mm ¥61,500	LNS-150(L,R) 1,500×560×800mm ¥57,000	LNM-150(L,R) 1,500×560×800mm ¥56,000

間口120cm シングルシンク	間口100cm シングルシンク	調理台 (扉は右開きのみ)	隅調理台 (扉は右開きのみ)	ガス台	ガスキャビネット	ガスレンジ	吊戸棚 (ガラス戸棚付)
LN-120(L,R) 1,200×560×800mm ¥40,800	LN-100(L,R) 1,000×560×800mm ¥37,800	LNT-60 600×560×800mm ¥21,900	LNT-30 300×560×800mm ¥15,800	LNC 715(後巾)×560×800mm ¥33,900	LNG-100 1,000×543×625mm ¥23,700 バックガード BGH-100 ¥5,400	LNG-70 700×543×625mm ¥17,700 バックガード BGH-70 ¥4,000	LNG-60 600×543×625mm ¥16,600 バックガード BGH-60 ¥3,700

吊戸棚(高さ500mmタイプ)										レンジフード用吊戸棚		レンジフード横吊戸棚 ※イラストは左タイプ		
T-120LN 1,200×380×500mm ¥19,500	T-105LN 1,050×380×500mm ¥18,500	T-100LN 1,000×380×500mm ¥18,000	T-90LN 900×380×500mm ¥17,000	T-70LN 700×380×500mm ¥14,000	T-60LN 600×380×500mm ¥12,000	T-30LN 300×380×500mm ¥9,000	TC-71LN 715(後巾)×380×500mm ¥21,000	TR-60LN 600×380×500mm ¥12,000	T-30LN(L,R)Z 300×380×500mm ¥9,000	TC-71LN(L,R)Z 715(後巾)×380×500mm ¥21,000				

キッチンセット 関連機器

ガスレンジ(都市ガス用・プロパンガス用)

コンロ、グリル、オープンが一体に。ジャンボグリルは、一度にたくさんのものが焼けるとともに、ニオイが残らずお手入れが簡単なセルフクリーニングホーロー仕上げ。(GRHのみ)

3口コンロ(グリル内蔵型) 間口60cmタイプ 2口コンロ(グリル付) 間口60cmタイプ



GRH-60B (600×560×800mm) **¥99,000**
●セラミック赤外線バーナー(片面換ジャンボグリル)
●半直火式オープン ●連続放電式点火
●立ち消え安全装置付



GRF-60B (600×560×800mm) **¥81,000**
●片面換グリル ●半直火式オープン
●サーモスタット ●連続放電式点火
●立ち消え安全装置付

●商品の寸法表示は、全て間口(幅)×奥行×高さmmで表示しています。

ガスキャビネット(都市ガス用・プロパンガス用)

お好みに合わせて、大コンロの位置を左右いずれかよりお選びいただける2口コンロ。ガステーブルとガスキャビネットの一体型です。

2口コンロ(グリル付)間口60cmタイプ



KK-60T(L-R) (600×560×800mm) **¥73,000**
(上台 GC60-2(L-R) ¥42,000)
●赤外線バーナー ●立ち消え安全装置付
※大コンロの位置は、左右いずれかをお選びになれます。
※Lタイプは向かって左側が大コンロ、Rタイプは向かって右側が大コンロになります。
※下台キャビネットはエマーユ・アーバス・ニューロイヤル・木製の各色に対応します。
※上記の価格・品番は、アーバスにセットした場合を表しています。
エマーユ・ニューロイヤル・木製の価格・品番に関しては、各ページでご確認ください。

セパレート(フリーセット)タイプ&ガステーブル(都市ガス用・プロパンガス用)

ガスレンジにガステーブルをセット。GRE-60Nはフリーセットタイプで、2種類のガステーブルの中から選べます。



GPD-60H (596×456×213mm) **¥36,800**
●スモークレスグリルタイプ ●ステンレストップ採用
●天ぶら油過熱防止機能 ●立ち消え安全装置
●グリルお知らせブザー ●グリル点火確認ランプ
※強火力バーナーの位置は向かって左側になります。



GVD-56H (564×444×213.5mm) **¥24,800**
●グリル付ガステーブル ●ステンレストップ採用
●天ぶら油過熱防止機能 ●立ち消え安全装置
※強火力バーナーの位置は向かって左側になります。

間口60cmタイプ



GRE-60N (600×550×620mm) **¥190,000**
●GPD・GVDをセットできます。
●電子コンベクション
●フェザータッチ式自動点火
●サーモスタット
●デジタルタイマー
●庫内セルフクリーニングホーロー仕上げ
●ゴム管ガード

●ガスの接続工事は、配管工事業者に依頼してください。
ガスレンジ・ガスキャビネットのガスの接続は必ず金属配管を行ってください。

ご注意

- 地域によって、ガス種が異なります。ガス種を確認のうえお買い求めください。ガス種が違いますと、火災・やけどなどの原因になることがあります。
- ガス消費量は、都市ガス13Aで表示しています。ガス種により異なる場合がありますのでご了承ください。

床下収納庫

デッドスペースを有効利用。サイズは3種類あります。

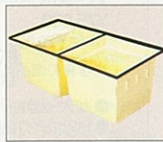
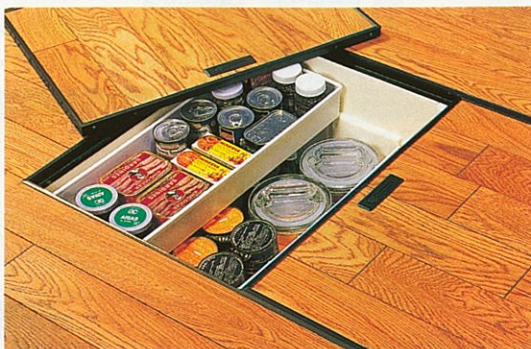

間口120cmタイプ
●UA-120 (1,215×616×463mm) **¥26,000**
●フロンズアルミ枠(網トレ①) 網仕切板②
●床穴開け寸法:1,205×606mm



間口90cmタイプ
●UA-90 (919×616×460mm) **¥21,500**
●フロンズアルミ枠(網トレ①) 網仕切板②
●床穴開け寸法:909×606mm



間口60cmタイプ
●UA-60 (616×616×463mm) **¥10,500**
●フロンズアルミ枠(網トレ①) 網仕切板①
●床穴開け寸法:606×606mm

別売部品

●中華鍋用ゴトク ¥1,000
※GRH-60・GRF-60B・GC60-2(L-R)にセットできます。

●バックガード(ステンレス製)
間口100cmタイプ
BGH-100 (1,000×25×265mm) **¥5,400**

間口70cmタイプ
BGH-70 (700×25×265mm) **¥4,000**

間口60cmタイプ
BGH-60 (600×25×265mm) **¥3,700**

バックガード・ガス台セット図面

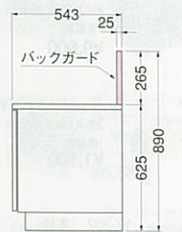

キッチンセット 関連機器

●商品の寸法表示は、全て間口(幅)×奥行×高さmmで表示しています。

流し台別売部品

シンクで野菜や食器を洗ったりする作業がはかどります。

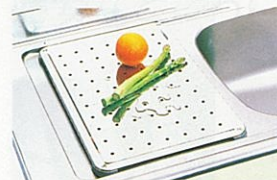

●水切プレート (330×475mm) **¥2,800**



●スライドボール (426×481×146mm) **¥10,000**
※ジャンボシンク用



●水切ネットN (240×484×100mm) **¥2,500**



●水切ネットS (90×480×110mm) **¥2,200**

●ジョイントプレート(ステンレス製) **¥1,000**

スライドインラック・システムラック・水切ラック

使用時に扉が収納できるスライドインラックや、ステンレス製のシステムラック、水切ラックでアイレベルゾーンを機能的に。



●スライドインラック(水切付)
SIM-90B (900×325×400mm) **¥44,500**
※20W蛍光灯付



●スライドインラック(スライスボックス付)
SIS-60B (600×325×400mm) **¥26,500**



●スライスラック
SRS-60 (600×250×400mm) **¥32,000**



●スライスラック
SRS-30 (300×250×400mm) **¥22,000**



●ガラス櫃
SRG-90 (900×250×400mm) **¥21,000**
SRG-60 (600×250×400mm) **¥18,000**



●スライドインラック(スライスボックス付)
SIS-45B (450×325×400mm) **¥22,500**



●スライドインラック(ボックスタイプ)
SIB-60B (600×325×400mm) **¥20,500**

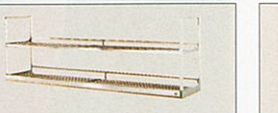

●水切ラック
SRM-105 (1,050×250×400mm) **¥14,000**
SRM-120 (1,200×250×400mm) **¥15,500**
SRM-90 (900×250×400mm) **¥11,500**

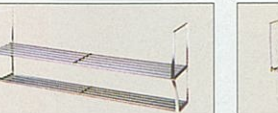

●水切櫃(2段)
MW-120N (1,200×250×450mm) **¥8,800**
MW-180N (1,800×250×450mm) **¥13,200**
MW-90N (900×250×450mm) **¥7,700**



●水切櫃(1段)
MS-120N (1,200×250×300mm) **¥5,700**
MS-180N (1,800×250×300mm) **¥8,500**
MS-90N (900×250×300mm) **¥5,000**

キャビネットオプション

指先一本のワンタッチ操作。一升ビンもまとめて収納。網カゴとトレイの2段式。生ゴミを細かく粉碎。



●計量米びつ K-15 (225×480×460mm) **¥11,500**
●容量15kg



●スライドラック S-26 (265×490×405mm) **¥6,000**
※木製流し台用



●スライドラック B-29 (271×490×321mm) **¥5,500**
※木製流し台用

●デイスボア(食品クズ粉碎処理機) **¥48,500** (パイプ付き・取付費別途)

●調整用アダプター(別売部品) **¥1,100**

種類	調整子モーター
モ1	100
モ2	50/60
出力(W)	530/420
1分間平均処理能力(kg)	1.5~2.0

ゴミシエルター



●UG-50 (500×385×900mm) **¥48,500** (取付費別途)
●左・右勝手(写真の商品は右タイプです。)
●投入口寸法:タテ202×ヨコ293mm

台輪スペーサー

流し台の高さを調節。床から作業面までの高さを80cmから85cmにできます。

●ホーロー流し台用

間口	機種	品番	価格
180cm	流し台	180H	¥6,500
165cm	流し台	165H	¥6,400
150cm	流し台	150H	¥6,200
120cm	流し台	120H	¥5,600
100cm	流し台・調理台・ガス台	100H	¥5,300
70cm	ガス台	70H	¥4,300
60cm	調理台・ガス台	60H	¥4,200
35cm	調理台	35H	¥3,600
30cm	調理台	30H	¥3,600
120cm	調理台(専用)	120CH	¥6,300
71.5cm	調理台(専用)	CH	¥6,000
60cm	ガスキャビネット	60KH	¥4,200
60cm	ガスレンジGRH、GRF	60GR	¥4,200
60cm	ガスレンジGRE	レンジ専用UK-125	¥3,800

●木製流し台用

間口	機種	品番	価格
180cm	流し台	180M	¥4,500
165cm	流し台	165M	¥4,300
150cm	流し台	150M	¥4,000
120cm	流し台	120M	¥3,600
100cm	流し台・ガス台	100M	¥3,500
70cm	ガス台	70M	¥2,800
60cm	調理台・ガス台・ガスキャビネット	60M	¥2,600
30cm	調理台	30M	¥2,300
70cm	調理台(専用)	CM	¥3,500

●トルユニット用

間口	機種	品番	価格
60cm	トルユニット	TM60	¥2,600

業務用流し台 使いやすさが基本、奥行き45cmのステンレス製です。

●ダブルシンク(水切付) 2SM-120S (在庫限り) (1,200×450×800mm) **¥67,500** ●右水槽のみ

●ダブルシンク 2S-120S (1,200×450×800mm) **¥62,000**

●ダブルシンク 2S-90S (900×450×800mm) **¥55,000**

●シングルシンク 1S-60S (600×450×800mm) **¥44,000**

●調理台(戸棚付) TKD-120S (在庫限り) (1,200×450×800mm) **¥63,000**

●調理台(引き出し付) TK-120S (在庫限り) (1,200×450×800mm) **¥49,000**

●調理台 BT-120S (1,200×450×800mm) **¥34,000**

●ガス台 BK-90S (900×450×645mm) **¥26,500**

●ガス台 BK-60S (600×450×645mm) **¥23,500**

●調理台 TKD-90S (在庫限り) (900×450×800mm) **¥54,000**

●調理台 TK-90S (在庫限り) (900×450×800mm) **¥42,000**

●ガス台 BT-90S (900×450×800mm) **¥29,500**

●ガス台 BT-60S (600×450×800mm) **¥24,500**

※排水ホース(NS)パイプ・外径37φ全長700mmは別売です。

ホーローシステム洗面ユニット エマリエ 新価格 emalier

※洗面ユニットに組み込み可能な小型電気温水器もご用意しております。詳しくはエマリエカタログをご覧ください。

暮らしに合わせてシステムアップ…。
カラーコーディネートも魅力です。

（受注生産品）
※エマリエは受注生産品ですので、納期は2週間程度いただきます。
詳しくは専用カタログで。



ロッッシュシリーズ

洗面ユニット本体間口 **150cm**

朝の身支度には余裕をもって。
2人でゆったり使える
ツインボウルタイプです。

ノースグレー (RG)

洗面ユニット本体セット価格 **¥443,500**
収納ユニットセット価格 **¥288,000**
セット価格 **¥731,500**



RG: ノースグレー

RI: スプリングアイボリー



シルキーシリーズ

洗面ユニット本体間口 **120cm**

セピアブラウン (SB)

洗面ユニット本体セット価格 **¥319,800**
収納ユニットセット価格 **¥200,000**
セット価格 **¥519,800**



SR: ローズベージュ

SB: セピアブラウン

ファインシリーズ

洗面ユニット本体間口 **105cm**

フローラルアイボリー (IN)

洗面ユニット本体セット価格 **¥190,400**
収納ユニットセット価格 **¥206,500**
セット価格 **¥396,900**

洗面ユニット本体間口 **105cm**

フローラルアイボリー (IN)

洗面ユニット本体セット価格 **¥190,400**
収納ユニットセット価格 **¥206,500**
セット価格 **¥396,900**



洗面ユニット本体間口75cm価格比較



※写真の商品は洗髪シャワータイプ
ポストフォーム仕様・スプリング
アイボリーです。

カウンター トップ素材	人造大理石 (クリアホワイト)	ポストフォーム (ホワイト)
ロッッシュ シリーズ	¥221,000	¥193,000

※カウンタートップ素材と扉シリーズによって、価格が異なります。

なるほど 高品位ホーロー

美しさと清潔感を保つホーロー
素材で仕上げました。

ボウルや扉は、全てホーロー素材で仕
上げました。化粧品や洗剤などの汚
れ・ニオイが染み込まず、お手入れが
簡単。美しさをいつまでも保ちます。



見えないところもホーロー製。
汚れもサッとひとふき。

表面部材だけではなく、キャビネット内
にもホーロー素材を採用。洗剤などを
こぼしても変色・変質の心配があり
ません。



ホーローサイドパネル 新発売

洗面まわりは水ハネや湿気が心配だから。
必要なところに、きちんと高品位ホーロー。



毎日使う場所だから、いつもきれいに保ちたい。
そんな声にお応えし、エマリエ、セレンティ、オ
ンディーヌをシステムアップするホーローサイ
ドパネル、新登場。

なるほど 高品位ホーロー

いつも変わらぬ清潔さ



ホーローパネルは表面がガラス質なので、カビの原因にも
なる水分を吸収することがありません。水ハネや洗剤によ
る汚れも、ひとふきするだけでお手入れ簡単。

壁の汚れはお手入れが大変です。



水分を吸収しやすい壁面素材の場合、そ
のまま放置しておくとも黒ずみの原因とな
り、不潔なイメージがつきまといがち。

ホーローサイドパネル価格一覧表

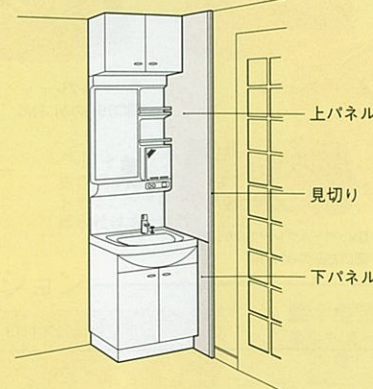

	品番	価格	セット品番	セット価格	
高品位ホーロー	上パネル	PSWU-500 (W)	¥12,000	PSW-500 (W)	¥23,000
	下パネル	PSWD-500 (W)	¥8,000		
	見切り	KPM-260I	¥3,000		
高品位ホーロー	上パネル	PSWU-S500 (W)	¥10,500	PSW-S500 (W)	¥21,500
	下パネル	PSWD-500 (W)	¥8,000		
	見切り	KPM-260I	¥3,000		

ホーローサイドパネルは上パネル、下パネル、見切りで構成されています。
寸法：厚み18×奥行(見切り含む)487×高さ2,300mm(1,900mm)

トールユニット側に設置できるトールエンドパネルも同時発売。



※写真は、ホーロー洗面ユニットセレンティに施工した場合。

トールユニットと併せて設置することで、さらに清潔感あふれる洗面ス
ペースを実現。エマリエ、セレンティ、オンディーヌにご利用いただけます。

豊富なカラーバリエーションがうれしい 高品位ホーローの洗面ユニットです。

●本体間口は75cm・60cm。本体高さは190cm。



洗面ユニット

なるほど 高品位ホーロー



ボウル
酸・アルカリに強いので、洗剤などによる変色・変質の心配がありません。



扉
高品位ホーローの表面はガラス質なので湿気や汚れを吸収せず、お手入れ簡単。
※収納ユニットの扉も、もちろん高品位ホーローです。

下台キャビネット

キャビネット内も高品位ホーロー仕上げですので、洗剤などがこぼれても変色・変質の心配がありません。



パネル

ミラーの下や壁についた水ハネや汚れも、ふきとるだけでお手入れ簡単。
※トールユニット側に設置できるトールエンドパネルもご用意しています。



カラーバリエーション

豊富なカラーバリエーション、そして高品位ホーローならではの美しい仕上げ…。ボウルカラーには、ラインやボカシ調もご用意しました。
※シリーズによって価格は異なります。

ゴールドシリーズ 間口75cmに対応します。	ステラシリーズ 間口75cmに対応します。	パウダーシリーズ
ボウル KT: ピュアホワイト (ゴールドライン) 扉 W: ピュアホワイト	ボウル RT: ピュアホワイト (ローズライン) 扉 R: シックローズ	ボウル W: ピュアホワイト 扉 W: ピュアホワイト
ボウル MT: ピュアホワイト (グリーンライン) 扉 M: ミントグリーン	ボウル PV: パウダーピンク (ボカシ調) 扉 R: シックローズ	ボウル G: ベールグレー (間口75cmのみに対応) 扉 W: ピュアホワイト
	ボウル GV: ベールグレー (ボカシ調) 扉 M: ミントグリーン	ボウル GV: ベールグレー (ボカシ調) 扉 W: ピュアホワイト

ミラーパネル

K: ピュアホワイト(ゴールドストライプ) 間口75cmのみに対応	R: ピュアホワイト(ローズストライプ) 間口75cmのみに対応	M: ピュアホワイト(グリーンストライプ) 間口75cmのみに対応	A: ピュアホワイト(ベージュライン柄)	B: ピュアホワイト(ブルーライン柄)
-----------------------------------	----------------------------------	-----------------------------------	----------------------	---------------------

タカラホーロー洗面ユニットのお求めに際して
 ●壁面側への排水施工を行なわれる場合、洗面ユニット別売部品P管アダプター(Pトラップ)(壁面排水用) ¥300をご使用ください。
 ●止水栓は、お買い上げの販売店、または施工店でお求めください。
 ●ホーロー洗面ユニットの鏡は15Aの電気配線が必要です。
 ※収納ユニットに関しては、P44をご覧ください。

鏡・収納

3面鏡から1面鏡まで、使い勝手に合わせて選べます。ミラー裏側収納付タイプもご用意しました。
※間口60cmタイプは1面鏡のみとなります。※ミラーパネルの()内の価格はK:ピュアホワイト(ゴールドストライプ)です。

3面鏡 (間口75cm) SA-75M3K (750×241×858mm) ¥39,000 ミラーパネル PSF-75 (750×24×272mm) ¥7,000 (¥7,500) ●ミラー裏収納(3カ所) ●蛍光灯(20W) ●くもり止めヒーター ●コンセント(1200W) ●歯ブラシ立て ●落下防止ガード	1面鏡 (間口75cm) SA-75M1K (750×190×858mm) ¥30,000 ミラーパネル PSF-75 (750×24×272mm) ¥7,000 (¥7,500) ●蛍光灯(20W) ●くもり止めヒーター ●コンセント(1200W) ●歯ブラシ立て ●落下防止ガード	くもり止めヒーター SA-75M1K (750×190×858mm) ¥30,000 ●くもり止めヒーター ●コンセント(1200W) ●歯ブラシ立て ●落下防止ガード
2面鏡 (間口75cm) SA-75M2K (750×241×858mm) ¥33,000 ミラーパネル PSF-75 (750×24×272mm) ¥7,000 (¥7,500) ●ミラー裏収納(1カ所) ●蛍光灯(20W) ●くもり止めヒーター ●コンセント(1200W) ●歯ブラシ立て	1面鏡 (間口60cm) SA-60M1K (600×175×858mm) ¥27,000 ミラーパネル PSF-60 (600×24×272mm) ¥6,000 ●蛍光灯(15W) ●くもり止めヒーター ●コンセント(1200W) ●歯ブラシ立て ●落下防止ガード	間口75cmタイプなら、2段引き出し付が選べます。

ボウル

広々と使える、大容量21ℓのボウル。(間口60cmタイプは容量14ℓになります)
●水栓横のスペースを大きくとっているため、石鹸などの小物もラクラク置けます。
●水がたまらないよう、水栓のまわりには傾斜を施しました。

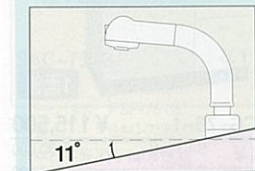

ヘアキャッチャー
抜け毛が詰まらないようガードする、ヘアキャッチャー付。排水栓はポップアップ式です。

水栓

3種類の水栓タイプからお選びいただけます。

水栓	シャワー機能
サーモスタット機能付シャワー水栓 目盛りを合わせるだけで、お好みの湯温に調節できます。(間口75cmのみ対応)	リフトアップ式シャワー シャワー本体の高さを調節でき、しかもハンドシャワーとしてもお使いになれます。
シングルレバー式シャワー水栓 湯温、湯量の調節が、レバーひとつで簡単に操作できます。	シングルレバー式湯水混合栓 レバーひとつで湯温、湯量を調節できます。※矢印の方向に操作すると水(湯)がご使用になれます。
シングルレバー式湯水混合栓 レバーひとつで湯温、湯量を調節できます。※矢印の方向に操作すると水(湯)がご使用になれます。	シャワーヘッド シャワーと整流の切り替えが簡単にできます。

オプション

●小型電気温水器
●電気温水器が洗面ユニットに組み込めます。すぐにお湯が使えるので、離れや2階の給湯に適しています。85℃と65℃の湯温切替で、季節に合わせたムダのない給湯を実現。(EH-25Gの場合)

組込対応表	水栓	60間口	75間口
洗面タイプ	シングルレバー	15ℓ	15ℓ
洗髪シャワータイプ	サーモ	15ℓ・25ℓ	15ℓ・25ℓ
	シングルレバー	15ℓ	15ℓ・25ℓ

※引き出しタイプの下台には組み込めません。
 ※Pトラップ・直管配管の場合は取付けられません。
 ●必要別売部品
 ステンレスフレキ管セット® (3本セット) …… ¥2,000

■洗面水切プレート
タオルやブラシなどの仮置きに便利です。(200×489×60mm) 間口75cmタイプのみ対応
水切プレートSA75 ¥1,500

EH-15G ¥61,500 (タンク容量15ℓ)	EH-25G ¥76,000 (タンク容量25ℓ)
---------------------------	---------------------------

ご注意
 ●電気温水器は長期間のご使用により、タンク内に水アカがたまったり、配管部材の劣化などにより、水質が変わることがあります。取用には使用しないでください。

ホーロー洗面ユニット セレンティ

Selety
セレンティ

(写真の商品の合計間口はホーローサイドパネルとツールエンドパネルを除きます。)

間口75cm ボウル容量 21ℓ 本体高さ190cm/奥行60cm

洗髪シャワータイプ
引き出しタイプ



▲サーモスタット機能付
シャワー水栓(リフトアップ式シャワー)

- SACG-75T-3 ¥150,500**
- 鏡 SA-75M3K ¥39,000
 - ミラーパネル PSF-75(K) ¥7,500
 - 下台 SACG-75TB(KT) ¥104,000
- ホーローサイドパネル価格 **¥23,000**
- 収納ユニットセット価格 **¥125,500**
- スパーユニット SAS-15(T) ¥30,500
 - ツールユニット SAT-30R(W) ¥52,500
 - ツールエンドパネル PST-463(W) ¥21,000
 - ウォールキャビネット TSA-30L(W) ¥8,500
 - TSA-60(W) ¥13,000
- トータルセット価格 **¥299,000**



※写真の商品は合計間口120cmです。



- SACG-75T-2 ¥144,500**
- 鏡 SA-75M2K ¥33,000
 - ミラーパネル PSF-75(K) ¥7,500
 - 下台 SACG-75TB(KT) ¥104,000



- SACG-75T-1 ¥141,500**
- 鏡 SA-75M1K ¥30,000
 - ミラーパネル PSF-75(K) ¥7,500
 - 下台 SACG-75TB(KT) ¥104,000

洗髪シャワータイプ
引き出しタイプ



▲シングルレバー式シャワー水栓
(リフトアップ式シャワー)

- SACG-75-3 ¥124,500**
- 鏡 SA-75M3K ¥39,000
 - ミラーパネル PSF-75(A) ¥7,000
 - 下台 SACG-75B(PV) ¥78,500
- 収納ユニットセット価格 **¥117,500**
- ツールユニット SAT-45L(W) ¥82,000
 - ツールエンドパネル PST-463(W) ¥21,000
 - ウォールキャビネット TSA-75(W) ¥14,500
- トータルセット価格 **¥242,000**



※写真の商品は合計間口120cmです。



- SACG-75-2 ¥118,500**
- 鏡 SA-75M2K ¥33,000
 - ミラーパネル PSF-75(A) ¥7,000
 - 下台 SACG-75B(PV) ¥78,500



- SACG-75-1 ¥115,500**
- 鏡 SA-75M1K ¥30,000
 - ミラーパネル PSF-75(A) ¥7,000
 - 下台 SACG-75B(PV) ¥78,500

間口75cm下台価格表

タイプ	引き出し/扉	水栓	品番	価格		
				ゴールドシリーズ	ステラシリーズ	パウダーシリーズ
洗髪シャワータイプ	引き出し	サーモスタット機能付シャワー水栓	SACG-75TB○	¥104,000	¥99,500	¥96,500
		シングルレバー式シャワー水栓	SACG-75B○	¥86,000	¥81,500	¥78,500
	扉	サーモスタット機能付シャワー水栓	SAC-75TB○	¥95,500	¥91,000	¥88,000
		シングルレバー式シャワー水栓	SAC-75B○	¥77,500	¥73,000	¥70,000
洗面タイプ	引き出し	シングルレバー式湯水混合栓	SANG-75B○	¥73,500	¥69,000	¥66,000
	扉		SAN-75B○	¥65,000	¥60,500	¥57,500

※下台のカラー表示は、品番のあとの○にKT:ビュアホワイト(ゴールドライン)、RT:ビュアホワイト(ローズライン)、MT:ビュアホワイト(グリーンライン)、W:ビュアホワイト、P:パウダーピンク、G:パールグレー、PV:パウダーピンク(ボカシ調)、GV:パールグレー(ボカシ調)が入ります。

ホーロー洗面ユニット セレンティ

(写真の商品の合計間口はホーローサイドパネルとツールエンドパネルを除きます。)

間口75cm ボウル容量 21ℓ 本体高さ190cm/奥行60cm

洗髪シャワータイプ
扉タイプ



▲サーモスタット機能付
シャワー水栓(リフトアップ式シャワー)

- SAC-75T-3 ¥137,000**
- 鏡 SA-75M3K ¥39,000
 - ミラーパネル PSF-75(R) ¥7,000
 - 下台 SAC-75TB(RT) ¥91,000
- ホーローサイドパネル価格 **¥46,000**
- 収納ユニットセット価格 **¥109,000**
- スパーユニット SAS-15(R) ¥35,500
 - SAS-30R(R) ¥43,500
 - ウォールキャビネット TSA-30L(R) ¥8,500
 - TSA-60(R) ¥13,000
 - TSA-30R(R) ¥8,500
- トータルセット価格 **¥292,000**



※写真の商品は合計間口120cmです。

※写真の商品にはホーローサイドパネルを左右にセットしています。



- SAC-75T-2 ¥131,000**
- 鏡 SA-75M2K ¥33,000
 - ミラーパネル PSF-75(R) ¥7,000
 - 下台 SAC-75TB(RT) ¥91,000



- SAC-75T-1 ¥128,000**
- 鏡 SA-75M1K ¥30,000
 - ミラーパネル PSF-75(R) ¥7,000
 - 下台 SAC-75TB(RT) ¥91,000

洗髪シャワータイプ
扉タイプ



▲シングルレバー式シャワー水栓
(リフトアップ式シャワー)

- SAC-75-3 ¥116,000**
- 鏡 SA-75M3K ¥39,000
 - ミラーパネル PSF-75(B) ¥7,000
 - 下台 SAC-75B(G) ¥70,000
- ホーローサイドパネル価格 **¥23,000**
- 収納ユニットセット価格 **¥88,000**
- ツールユニット SAT-30L(W) ¥52,500
 - ツールエンドパネル PST-463(W) ¥21,000
 - ウォールキャビネット TSA-75(W) ¥14,500
- トータルセット価格 **¥227,000**



※写真の商品は合計間口105cmです。



- SAC-75-2 ¥110,000**
- 鏡 SA-75M2K ¥33,000
 - ミラーパネル PSF-75(B) ¥7,000
 - 下台 SAC-75B(G) ¥70,000



- SAC-75-1 ¥107,000**
- 鏡 SA-75M1K ¥30,000
 - ミラーパネル PSF-75(B) ¥7,000
 - 下台 SAC-75B(G) ¥70,000

カラーバリエーション

ゴールドシリーズ	ステラシリーズ	パウダーシリーズ
間口75cmに対応します。	間口75cmに対応します。	
ボウル KT:ビュアホワイト(ゴールドライン)	ボウル RT:ビュアホワイト(ローズライン) MT:ビュアホワイト(グリーンライン)	ボウル W:ビュアホワイト P:パウダーピンク G:パールグレー(間口75cmのみに対応)
扉 W:ビュアホワイト	扉 R:シックローズ M:ミントグリーン	扉 PV:パウダーピンク(ボカシ調) 間口75cmのみに対応 GV:パールグレー(ボカシ調) 間口75cmのみに対応 W:ビュアホワイト
ミラーパネル K:ビュアホワイト(ゴールドストライプ) 間口75cmのみに対応 R:ビュアホワイト(ローズストライプ) 間口75cmのみに対応 M:ビュアホワイト(グリーンストライプ) 間口75cmのみに対応		A:ビュアホワイト(ベージュライン柄) B:ビュアホワイト(ブルーライン柄)

ホーロー洗面ユニット セレンティ

Selenty
セレンティ

(写真の商品の合計間口はホーローサイドパネルとトールエンドパネルを除きます。)

間口75cm ボウル容量 21ℓ 本体高さ190cm/奥行60cm

洗面タイプ
引き出しタイプ



▲シングルレバー式湯水混合栓

SANG-75-3 ￥115,000

鏡	SA-75M3K	￥39,000
ミラーパネル	PSF-75(M)	￥7,000
下台	SANG-75B(MT)	￥69,000
ホーローサイドパネル価格		￥23,000
収納ユニットセット価格		￥88,000
トールユニット	SAT-30L(M)	￥52,500
トールエンドパネル	PST-463(W)	￥21,000
ウォールキャビネット	TSA-75(M)	￥14,500
トータルセット価格		￥226,000



※写真の商品は合計間口105cmです。



SANG-75-2 ￥109,000

鏡	SA-75M2K	￥33,000
ミラーパネル	PSF-75(M)	￥7,000
下台	SANG-75B(MT)	￥69,000



SANG-75-1 ￥106,000

鏡	SA-75M1K	￥30,000
ミラーパネル	PSF-75(M)	￥7,000
下台	SANG-75B(MT)	￥69,000

洗面タイプ
扉タイプ



▲シングルレバー式湯水混合栓

SAN-75-3 ￥103,500

鏡	SA-75M3K	￥39,000
ミラーパネル	PSF-75(B)	￥7,000
下台	SAN-75B(GV)	￥57,500
ホーローサイドパネル価格		￥23,000
収納ユニットセット価格		￥52,000
スペーサーユニット	SAS-15タオルハンガー	￥30,500
ウォールキャビネット	TSA-60(W)	￥13,000
	TSA-30R(W)	￥8,500
トータルセット価格		￥178,500



※写真の商品は合計間口90cmです。



SAN-75-2 ￥97,500

鏡	SA-75M2K	￥33,000
ミラーパネル	PSF-75(B)	￥7,000
下台	SAN-75B(GV)	￥57,500



SAN-75-1 ￥94,500

鏡	SA-75M1K	￥30,000
ミラーパネル	PSF-75(B)	￥7,000
下台	SAN-75B(GV)	￥57,500

カラーバリエーション

ゴールドシリーズ
間口75cmに対応します。



ステラシリーズ
間口75cmに対応します。



パウダーシリーズ



ミラーパネル

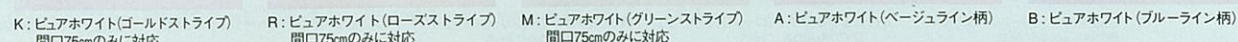

●間口75cmの下台価格については、P41をご覧ください。

ホーロー洗面ユニット セレンティ

(写真の商品の合計間口はホーローサイドパネルとトールエンドパネルを除きます。)

間口60cm ボウル容量 14ℓ 本体高さ190cm/奥行55cm

洗髪シャワータイプ



▲シングルレバー式シャワー水栓 (リフトアップ式シャワー)

SAC-60-1 ￥100,000

鏡	SA-60M1K	￥27,000
ミラーパネル	PSF-60(A)	￥6,000
下台	SAC-60B(P)	￥67,000
収納ユニットセット価格		￥86,500
トールユニット	SAT-30L(W)	￥52,500
トールエンドパネル	PST-463(W)	￥21,000
ウォールキャビネット	TSA-60(W)	￥13,000
トータルセット価格		￥186,500



※写真の商品は合計間口90cmです。

洗面タイプ



▲シングルレバー式湯水混合栓

SAN-60-1 ￥87,500

鏡	SA-60M1K	￥27,000
ミラーパネル	PSF-60(B)	￥6,000
下台	SAN-60B(W)	￥54,500
ホーローサイドパネル価格		￥23,000
収納ユニットセット価格		￥13,000
ウォールキャビネット	TSA-60(W)	￥13,000
トータルセット価格		￥123,500



洗面ユニット

※カラーバリエーションに関してはP43の下段をご覧ください。

間口60cm下台価格表

タイプ	引き出し/扉	水栓	品番	価格
洗髪シャワータイプ	扉	シングルレバー式シャワー水栓	SAC-60B○	￥67,000
洗面タイプ		シングルレバー式湯水混合栓	SAN-60B○	￥54,500

※下台のカラー表示は、品番のあとの○にW:ピュアホワイト、P:パウダーピンクが入ります。
●間口60cmについて
ボウルカラーはW:ピュアホワイト、P:パウダーピンクのみ、ミラーパネルはA:ピュアホワイト(ベージュライン柄)、B:ピュアホワイト(ブルーライン柄)のみの対応になります。

収納ユニット 多彩な収納ユニットを取り揃え、より機能的な洗面スペースを実現しました。



価格一覧

① トールユニット SAT-45 L/R □ ￥82,000 450×476×2,300mm (上) SAT-45U L/R □ ￥10,500 (下) SAT-45D L/R □ ￥71,500	② トールユニット SAT-30 L/R □ ￥52,500 300×476×2,300mm (上) SAT-30U L/R □ ￥9,000 (下) SAT-30D L/R □ ￥43,500	④ ウォールキャビネット 間口75cmタイプ TSA-75 □ ￥14,500 750×312×400mm 間口60cmタイプ TSA-60 □ ￥13,000 600×312×400mm 間口30cmタイプ TSA-30 L/R □ ￥8,500 300×312×400mm	⑤ スペーサーユニット SAS-30 L/R □ ￥43,500 300×478×1,900mm (中) SAS-30C L/R □ ￥26,500 (下) SAS-30D L/R □ ￥17,000	⑥ スペーサーユニット SAS-15 タオルハンガー 150×478×1,900mm 壁面埋込収納棚 SSG-33 (ガラス扉付) 330×110×900mm ￥14,500 ●左・右勝手兼用。
--	---	---	--	--

※扉カラー表示は、品番のあとの□に、W:ピュアホワイト、R:シックローズ、M:ミントグリーンが入ります。

※印刷色ですら商品と多少異なります。タカラショールームでお確かめください。 44

ホーロー洗面ユニット オンディーヌ

新価格

On dine

オンディーヌ

※ホーローサイドパネルの高さは230cmになります。

本体間口は3種類、本体高さは2種類から選べる、高品位ホーローの洗面ユニットです。

- 本体間口は80cm・75cm・60cm。
- 本体高さは190cm・180cm。
- 用途に応じて鏡、水栓、ボウルなどを選ぶことができます。



洗面ユニット

なるほど 高品位ホーロー



ボウル
優れた耐久性を持ち、汚れも簡単に落とせます。



扉
水や湿気だけではなく、汚れやニオイも吸収しません。



キャビネット
洗剤などが付着しても変色・変質の心配がありません。



ホーローサイドパネル
水ハネや汚れもふき取るだけなので、お手入れも簡単です。
※トールユニット側に設置できるトールエンドパネルもご用意しています。

鏡 鏡の高さは2種類、ミラー裏側収納付のタイプもご用意しました。

(ミラーキャビネット)

長身の方にも便利な、本体高さ190cmタイプの鏡(ミラーキャビネット)が新登場。3面鏡から1面鏡まで、使い勝手に合わせて選べます。(間口80cmは高さ180cmのみ対応します。)



3面鏡



2面鏡



1面鏡
(ミラー裏側収納なし)

■便利な機能もご用意しています。



歯ブラシ立て



くもり止めヒーター



1面鏡
(ミラー裏側収納付)
洗面タイプ専用

※鏡の対応、仕様の詳細は各商品ページをご覧ください。

ボウル ボウル容量は間口と水栓により異なります。詳しくは各商品ページをご覧ください。



P: ベールピンク (ボウル容量 19ℓ・12ℓに対応)



G: ベールグレー



I: フレッシュアイボリー



▲ヘアキャッチャー 抜け毛が詰まらないようガードする、ヘアキャッチャー付。(ボウル容量 19ℓ・12ℓに対応)

水栓 洗髪シャワータイプには4種類、洗面タイプには3種類のバリエーションがあります。※矢印の方向に操作すると水(湯)がご使用になれます。



サーモスタット機能付シャワー水栓
目盛りを合わせるだけで、お好みの湯温に調節できます。



シングルレバー式シャワー水栓
湯温、湯量の調節が、レバーひとつで簡単に操作できます。
(※ホースが露出したタイプもあります。)



2バルブ式シャワー水栓
2つのハンドルで湯温、湯量を調節できます。



リフトアップ式シャワー
シャワー本体の高さを調節でき、しかもハンドシャワーとしてもお使いになれます。



シャワーヘッド
シャワーと整流の切り替えが簡単にできます。

※上記は洗髪シャワータイプを説明しています。対応機種・洗面タイプにつきましては、各商品ページをご覧ください。

タカラホーロー洗面ユニットのお求めに際して

- 壁面側の排水工を行なわれる場合、洗面ユニット別売部品P管アダプター(Pトラップ)(壁面排水用) ¥300をご使用ください。
- 止水栓は、お買い上げの販売店、または施工店でお求めください。
- ホーロー洗面ユニットの鏡は15Aの電気配線が必要です。

オプション



洗面水切プレート
タオルやブラシなどの仮置きに便利です。
(220×481×85mm)
●19ℓのボウルのみ対応。
¥1,300

※収納ユニットに関しては、P51をご覧ください。

ホーロー洗面ユニット オンディーヌ

新価格

オプション

●電気温水器が洗面ユニットに組み込めます。すぐにお湯が使えるので、離れや2階の給湯に適しています。85℃と65℃の湯温切替で、季節に合わせたムダのない給湯を実現。(EH-25Gの場合)



EH-15G
¥61,500
(タンク容量15ℓ)



EH-25G
¥76,000
(タンク容量25ℓ)

●組込対応表

洗面タイプ	水栓	60間口	75間口	80間口
シングルレバー	シングルレバー	15ℓ	15ℓ	15ℓ
2バルブ	2バルブ	15ℓ	15ℓ	15ℓ
洗髪シャワータイプ	シングルレバー	15ℓ	15ℓ・25ℓ	15ℓ・25ℓ
	2バルブ	15ℓ	15ℓ・25ℓ	15ℓ・25ℓ

※引き出しタイプの下合には組み込めません。
のときは25ℓがおすすです。
※Pトラップ・直管配管の場合は取付けられません。
●必要別売部品
ステンレスフレキ管セット① (3本セット) ¥2,000
ステンレスフレキ管セット② (3本セット) ¥2,000
※ステンレスフレキ管セット①については、洗髪シャワータイプのシングルレバー式水栓にのみご使用ください。

ご注意

●電気温水器は長期間のご使用により、タンク内に水アカがたまり、配管部材の劣化などにより、水質が変わることがあります。取用には使用しないでください。

間口80cm

洗髪シャワータイプ

ボウル容量 19ℓ

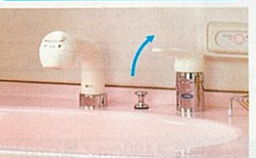

▲シングルレバー式シャワー水栓 (リフトアップ式シャワー)

- SCD-80K-3 ¥101,500
- 鏡 SCD-80M3 ¥38,000
下台 SCD-80BK (P) ¥63,500
- 収納ユニットセット価格 ¥104,500
- トールユニット SYC-45L ¥69,500
トールエンドパネル (上パネル) PSTU-463 (W) ¥7,000
(下パネル) PSTD-463SX (W) ¥14,000
ウォールキャビネット TS-80C ¥14,000
- トータルセット価格 ¥206,000



3面鏡・本体高さ180cm/奥行60cm

※写真の商品は合計間口125cmです。

洗面タイプ



▲2バルブ式湯水混合栓

- SDU-80K-3 ¥77,500
- 鏡 SCD-80M3 ¥38,000
下台 SDU-80BK (G) ¥39,500
- 収納ユニットセット価格 ¥61,000
- カウンターユニット SNC-30R ¥47,000
ウォールキャビネット TS-80C ¥14,000
- トータルセット価格 ¥138,500



3面鏡・本体高さ179cm/奥行55cm

※写真の商品は合計間口110cmです。



3面鏡・本体高さ180cm/奥行60cm

SCD-80K-3 ¥101,500
鏡 SCD-80M3 ¥38,000
下台 SCD-80BK (P,G,I) ¥63,500



2面鏡・本体高さ180cm/奥行60cm

SCD-80K-2 ¥99,500
鏡 SCD-80M2 ¥36,000
下台 SCD-80BK (P,G,I) ¥63,500

ボウルカラー

P: ベールピンク G: ベールグレー I: フレッシュアイボリー

ヘアキャッチャー付/ポップアップ式排水栓



2面鏡・本体高さ179cm/奥行55cm

SDU-80K-2 ¥75,500
鏡 SCD-80M2 ¥36,000
下台 SDU-80BK (G,I) ¥39,500



1面鏡・本体高さ179cm/奥行55cm

SDU-80K ¥64,000
鏡 SCD-80M1U ¥24,500
下台 SDU-80BK (G,I) ¥39,500

ボウルカラー

G: ベールグレー I: フレッシュアイボリー

鏡 (ミラーキャビネット)

3面鏡	2面鏡	1面鏡 (洗面タイプ専用)
<p>SCD-80M3 (800×155×1,030mm) ¥38,000</p> <ul style="list-style-type: none"> ●ミラー裏収納 (3カ所) ●白熱灯 (40W×2) ●くもり止めヒーター ●コンセント (1200W) ●歯ブラシ立て ●落下防止ガード ●サイドスペース×2 ●コンセントカバー 	<p>SCD-80M2 (800×150×1,030mm) ¥36,000</p> <ul style="list-style-type: none"> ●ミラー裏収納 (1カ所) ●白熱灯 (40W×2) ●くもり止めヒーター ●コンセント (1200W) ●歯ブラシ立て ●落下防止ガード ●コンセントカバー ●ドライヤーフック 	<p>SDU-80M1U (800×150×1,030mm) ¥24,500</p> <ul style="list-style-type: none"> ●ミラー裏収納 (1カ所) ●蛍光灯 (20W) ●コンセント (1200W) ●歯ブラシ立て ●落下防止ガード

(SDU-80BKにセットした場合は、本体高さ①1cmになります。)

※印刷色ですら商品と多少異なります。タカラショールームでお確かめください。

ホーロー洗面ユニット オンディーヌ

新価格

Ondine
 オンディーヌ

(写真の商品の合計間口はホーローサイドパネルとトルエンドパネルを除きます。)

間口75cm

洗髪シャワータイプ
引き出しタイプ
ポウル容量
19ℓ



▲サーモスタット機能付
シャワー水栓(リフトアップ式シャワー)

SCG-75T-3HK ¥130,000
鏡 SDH-75M3K¥38,000
下台 SCG-75TB (P)¥92,000
ホーローサイドパネル価格 **¥23,000**
収納ユニットセット価格 **¥119,500**
カウンターユニット(上台) SNC-30UL¥8,500
スベサユニット(中台) SIC-15CTL¥12,500
スベサユニット(下台) SIC-15タオルハンガー¥14,000
トルユニットSYC-30TR¥51,500
トルエンドパネルPST-463(W)¥21,000
ウォールキャビネットTS-60C¥12,000
トータルセット価格**¥272,500**

3面鏡・本体高さ190cm/奥行60cm



※写真の商品は合計間口120cmです。

2面鏡・本体高さ190cm/奥行60cm



SCG-75T-2HK ¥120,000
鏡 SDH-75M2K¥28,000
下台 SCG-75TB (P,G,I)¥92,000

1面鏡・本体高さ190cm/奥行60cm



SCG-75T-1HK ¥116,500
鏡 SDH-75M1K¥24,500
下台 SCG-75TB (P,G,I)¥92,000

ポウルカラー

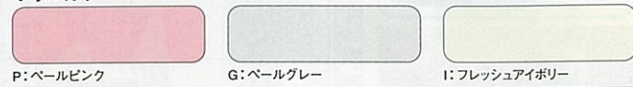

ヘアキャッチャー付/ポップアップ式排水栓

洗髪シャワータイプ
引き出しタイプ
ポウル容量
19ℓ

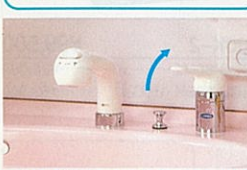

▲シングルレバー式シャワー水栓
(リフトアップ式シャワー)

SCG-75K-3HK ¥109,500
鏡 SDH-75M3K¥38,000
下台 SCG-75BK (I)¥71,500
ホーローサイドパネル価格 **¥23,000**
収納ユニットセット価格 **¥61,000**
カウンターユニット SNC-30TL¥47,000
ウォールキャビネット TS-75C¥14,000
トータルセット価格**¥193,500**

3面鏡・本体高さ190cm/奥行60cm



※写真の商品は合計間口105cmです。

2面鏡・本体高さ190cm/奥行60cm



SCG-75K-2HK ¥99,500
鏡 SDH-75M2K¥28,000
下台 SCG-75BK (P,G,I)¥71,500

1面鏡・本体高さ190cm/奥行60cm

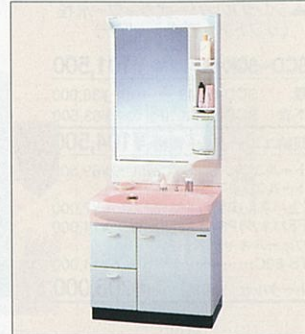

SCG-75K-1HK ¥96,000
鏡 SDH-75M1K¥24,500
下台 SCG-75BK (P,G,I)¥71,500

ポウルカラー

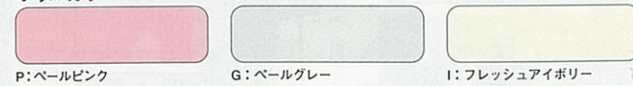

ヘアキャッチャー付/ポップアップ式排水栓

鏡(ミラーキャビネット)

	3面鏡	2面鏡	1面鏡
本体高さ190cm	<p>SDH-75M3K (750×220×1,130mm) ¥38,000</p> <ul style="list-style-type: none"> ●ミラー裏収納(3カ所) ●蛍光灯(20W) ●くもり止めヒーター ●コンセント(1200W) ●歯ブラシ立て ●落下防止ガード ●小物置き棚 	<p>SDH-75M2K (750×220×1,130mm) ¥28,000</p> <ul style="list-style-type: none"> ●ミラー裏収納(1カ所) ●蛍光灯(20W) ●くもり止めヒーター ●コンセント(1200W) ●歯ブラシ立て ●小物置き棚 	<p>SDH-75M1K (750×170×1,130mm) ¥24,500</p> <ul style="list-style-type: none"> ●蛍光灯(20W) ●くもり止めヒーター ●コンセント(1200W) ●歯ブラシ立て ●落下防止ガード
本体高さ180cm	<p>SCD-75M3 (750×155×1,030mm) ¥31,000</p> <ul style="list-style-type: none"> ●ミラー裏収納(3カ所) ●白熱灯(40W×2) ●くもり止めヒーター ●コンセント(1200W) ●歯ブラシ立て ●落下防止ガード ●サイドスペース×2 ●スイッチカバー 	<p>SCD-75M1 (ヒーター付) (750×150×1,030mm) ¥23,500</p> <ul style="list-style-type: none"> ●白熱灯(40W×2) ●くもり止めヒーター ●コンセント(1200W) ●歯ブラシ立て ●落下防止ガード ●ドライヤーフック 	<p>SCD-75M1S (ヒーターなし) (750×150×1,030mm) ¥21,000</p> <ul style="list-style-type: none"> ●白熱灯(40W×2) ●コンセント(1200W) ●歯ブラシ立て ●落下防止ガード ●ドライヤーフック
			<p>SDU-75M1U (750×150×1,030mm) ¥18,000</p> <ul style="list-style-type: none"> ●ミラー裏収納(1カ所) ●白熱灯(40W×2) ●コンセント(1200W) ●歯ブラシ立て ●落下防止ガード

snibnO

ホーロー洗面ユニット オンディーヌ

新価格

(写真の商品の合計間口はホーローサイドパネルとトルエンドパネルを除きます。) ※鏡(ミラーキャビネット)についてはP47をご覧ください。

間口75cm

洗髪シャワータイプ
扉タイプ
ポウル容量
19ℓ



▲サーモスタット機能付
シャワー水栓(リフトアップ式シャワー)

SCD-75T-3HK ¥119,500
鏡 SDH-75M3K¥38,000
下台 SCD-75TB (G)¥81,500
収納ユニットセット価格 **¥104,500**
トルユニット SYC-45TL¥69,500
トルエンドパネル PST-463(W)¥21,000
ウォールキャビネット TS-75C¥14,000
トータルセット価格 **¥224,000**

3面鏡・本体高さ190cm/奥行60cm



※写真の商品は合計間口120cmです。

2面鏡・本体高さ190cm/奥行60cm



SCD-75T-2HK ¥109,500
鏡 SDH-75M2K¥28,000
下台 SCD-75TB (P,G,I)¥81,500

1面鏡・本体高さ190cm/奥行60cm



SCD-75T-1HK ¥106,000
鏡 SDH-75M1K¥24,500
下台 SCD-75TB (P,G,I)¥81,500

ポウルカラー

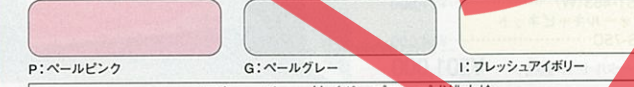

ヘアキャッチャー付/ポップアップ式排水栓

洗髪シャワータイプ
扉タイプ
ポウル容量
19ℓ

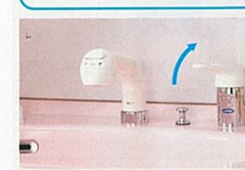

▲シングルレバー式シャワー水栓
(リフトアップ式シャワー)

SCD-75K-3HK ¥99,000
鏡 SDH-75M3K¥38,000
下台 SCD-75BK (P)¥61,000
ホーローサイドパネル価格 **¥23,000**
収納ユニットセット価格 **¥95,000**
スベサユニットSIC-15T (タオルハンガー)L¥34,000
カウンターユニット SNC-30TR¥47,000
ウォールキャビネット TS-75C¥14,000
トータルセット価格 **¥217,000**

3面鏡・本体高さ190cm/奥行60cm



※写真の商品は合計間口120cmです。

2面鏡・本体高さ190cm/奥行60cm



SCD-75K-2HK ¥89,000
鏡 SDH-75M2K¥28,000
下台 SCD-75BK (P,G,I)¥61,000

1面鏡・本体高さ190cm/奥行60cm



SCD-75K-1HK ¥85,500
鏡 SDH-75M1K¥24,500
下台 SCD-75BK (P,G,I)¥61,000

ポウルカラー

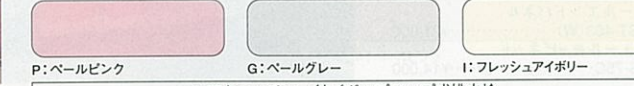

ヘアキャッチャー付/ポップアップ式排水栓

洗髪シャワータイプ
扉タイプ
ポウル容量
19ℓ



▲シングルレバー式シャワー水栓
(ホース露出型・リフトアップ式シャワー)

SCD-75G-3HK ¥94,000
鏡 SDH-75M3K¥38,000
下台 SCD-75GB (I)¥56,000
ホーローサイドパネル価格 **¥23,000**
収納ユニットセット価格 **¥86,500**
トルユニット SYC-30TR¥51,500
トルエンドパネル PST-463(W)¥21,000
ウォールキャビネット TS-75C¥14,000
トータルセット価格 **¥203,500**

3面鏡・本体高さ190cm/奥行60cm



※写真の商品は合計間口105cmです。

2面鏡・本体高さ190cm/奥行60cm



SCD-75G-2HK ¥84,000
鏡 SDH-75M2K¥28,000
下台 SCD-75GB (P,G,I)¥56,000

1面鏡・本体高さ190cm/奥行60cm



SCD-75G-1HK ¥80,500
鏡 SDH-75M1K¥24,500
下台 SCD-75GB (P,G,I)¥56,000

ポウルカラー

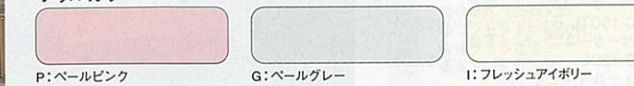

ヘアキャッチャー付

ホーロー洗面ユニット オンディーヌ

新価格

Ondine

オンディーヌ

間口75cm

(写真の商品の合計間口はホーローサイドパネルとトルエンドパネルを除きます。) ※鏡(ミラーキャビネット)についてはP47をご覧ください。

洗面タイプ 引き出しタイプ

ボウル容量 19ℓ



▲シングルレバー式湯水混合栓

- SGU-75J-3HK ¥96,500**
 鏡 SDH-75M3K¥38,000
 下台 SGU-75BJ (G)¥58,500
収納ユニットセット価格 ¥104,500
 トールユニット
 SYC-45TL¥69,500
 トールエンドパネル
 PST-463 (W)¥21,000
 ウォールキャビネット
 TS-75C¥14,000
トータルセット価格 ¥201,000

3面鏡・本体高さ190cm/奥行60cm



※写真の商品は合計間口120cmです。

2面鏡・本体高さ190cm/奥行60cm



- SGU-75J-2HK ¥86,500**
 鏡 SDH-75M2K¥28,000
 下台 SGU-75BJ (P,G,I)¥58,500

1面鏡・本体高さ190cm/奥行60cm



- SGU-75J-1HK ¥83,000**
 鏡 SDH-75M1K¥24,500
 下台 SGU-75BJ (P,G,I)¥58,500

ボウルカラー

P: ベールピンク G: ベールグレー I: フレッシュアイボリー

ヘアキャッチャー付

洗面タイプ 扉タイプ

ボウル容量 19ℓ



▲シングルレバー式湯水混合栓

- SDU-75J-3HK ¥86,000**
 鏡 SDH-75M3K¥38,000
 下台 SDU-75BJ (P)¥48,000
 ホーローサイドパネル価格 ¥23,000
収納ユニットセット価格 ¥86,500
 トールユニット
 SYC-30TR¥51,500
 トールエンドパネル
 PST-463 (W)¥21,000
 ウォールキャビネット
 TS-75C¥14,000
トータルセット価格 ¥195,500

3面鏡・本体高さ190cm/奥行60cm



※写真の商品は合計間口105cmです。

2面鏡・本体高さ190cm/奥行60cm



- SDU-75J-2HK ¥76,000**
 鏡 SDH-75M2K¥28,000
 下台 SDU-75BJ (P,G,I)¥48,000

1面鏡・本体高さ190cm/奥行60cm



- SDU-75J-1HK ¥72,500**
 鏡 SDH-75M1K¥24,500
 下台 SDU-75BJ (P,G,I)¥48,000

ボウルカラー

P: ベールピンク G: ベールグレー I: フレッシュアイボリー

ヘアキャッチャー付

洗面タイプ 扉タイプ

ボウル容量 7.5ℓ



▲2バルブ式湯水混合栓

- SDU-75K-3HK ¥74,000**
 鏡 SDH-75M3K¥38,000
 下台 SDU-75BK (I)¥36,000
 ホーローサイドパネル価格 ¥23,000
収納ユニットセット価格 ¥48,500
 カウンターユニット (上台)
 SNC-30UL¥8,500
 スペーサーユニット (中台)
 SIC-15CTL¥12,500
 スペーサーユニット (下台)
 SIC-15DL¥15,500
 ウォールキャビネット
 TS-60C¥12,000
トータルセット価格 ¥145,500

3面鏡・本体高さ190cm/奥行55cm



※写真の商品は合計間口90cmです。

2面鏡・本体高さ190cm/奥行55cm



- SDU-75K-2HK ¥64,000**
 鏡 SDH-75M2K¥28,000
 下台 SDU-75BK (G,I)¥36,000

1面鏡・本体高さ180cm/奥行55cm



- SDU-75K ¥54,000**
 鏡 SDH-75M1U¥18,000
 下台 SDU-75BK (G,I)¥36,000

ボウルカラー

G: ベールグレー I: フレッシュアイボリー

間口60cm

新価格

ホーロー洗面ユニット オンディーヌ

(写真の商品の合計間口はホーローサイドパネルとトルエンドパネルを除きます。)

洗髪シャワータイプ

ボウル容量 12ℓ



▲シングルレバー式シャワー水栓 (ホース露出型・リフトアップ式シャワー)

- SCD-60G-1HK ¥76,000**
 鏡 SDH-60M1K¥22,000
 下台 SCD-60GB (P)¥54,000
 ホーローサイドパネル価格 ¥23,000
収納ユニットセット価格 ¥113,000
 スペーサーユニット (中台) SIC-15CTL¥12,500
 スペーサーユニット (下台)
 SIC-15タオルハンガー¥14,000
 トールユニットSYC-30TR¥51,500
 トールエンドパネルPST-463 (W)¥21,000
 ウォールキャビネットTS-75C¥14,000
トータルセット価格 ¥212,000

1面鏡・本体高さ190cm/奥行55cm



※写真の商品は合計間口105cmです。

1面鏡・本体高さ190cm/奥行55cm



- SCD-60G-1HK ¥76,000**
 鏡 SDH-60M1K¥22,000
 下台 SCD-60GB (P,G,I)¥54,000

ボウルカラー

P: ベールピンク G: ベールグレー I: フレッシュアイボリー

ヘアキャッチャー付

洗髪シャワータイプ

ボウル容量 12ℓ



▲2バルブ式シャワー水栓

- SCD-60HK-1HK ¥63,500**
 鏡 SDH-60M1K¥22,000
 下台 SCD-60HBK (G)¥41,500
 ホーローサイドパネル価格 ¥23,000
収納ユニットセット価格 ¥59,000
 カウンターユニット
 SNC-30TL¥47,000
 ウォールキャビネット
 TS-60C¥12,000
トータルセット価格 ¥145,500

1面鏡・本体高さ190cm/奥行55cm



※写真の商品は合計間口90cmです。

1面鏡・本体高さ190cm/奥行55cm



- SCD-60HK-1HK ¥63,500**
 鏡 SDH-60M1K¥22,000
 下台 SCD-60HBK (P,G,I)¥41,500

ボウルカラー

P: ベールピンク G: ベールグレー I: フレッシュアイボリー

ヘアキャッチャー付

洗面タイプ

ボウル容量 12ℓ



▲シングルレバー式湯水混合栓

- SDU-60J-1HK ¥66,500**
 鏡 SDH-60M1K¥22,000
 下台 SDU-60BJ (I)¥44,500
 ホーローサイドパネル価格 ¥23,000
収納ユニットセット価格 ¥59,000
 カウンターユニット
 SNC-30TR¥47,000
 ウォールキャビネット
 TS-60C¥12,000
トータルセット価格 ¥148,500

1面鏡・本体高さ190cm/奥行55cm



※写真の商品は合計間口90cmです。

1面鏡・本体高さ190cm/奥行55cm



- SDU-60J-1HK ¥66,500**
 鏡 SDH-60M1K¥22,000
 下台 SDU-60BJ (P,G,I)¥44,500

ボウルカラー

P: ベールピンク G: ベールグレー I: フレッシュアイボリー

ヘアキャッチャー付

鏡(ミラーキャビネット) 間口60cmは1面鏡のみです。

1面鏡		1面鏡 (洗面タイプ専用)		
SDH-60M1K (600×170×1,130mm) ¥22,000 ●蛍光灯 (15W) ●くもり止めヒーター ●コンセント (1200W) ●歯ブラシ立て (コップ付) ●落下防止ガード		SCD-60M1 (ヒーター付) (600×130×1,030mm) ¥19,500 ●白熱灯 (25W×2) ●くもり止めヒーター ●コンセント (1200W) ●歯ブラシ立て (コップ付) ●落下防止ガード		
	SCD-60M1S (ヒーターなし) (600×130×1,030mm) ¥17,000 ●白熱灯 (25W×2) ●コンセント (1200W) ●歯ブラシ立て (コップ付) ●落下防止ガード		SDU-60M1U (600×120×1,030mm) ¥15,000 ●白熱灯 (25W×2) ●コンセント (1200W) ●歯ブラシ立て ●落下防止ガード	

(SDU-60BKと、SDU-60SBKにセットした場合は、本体高さは±1cmになります。)

※印刷色です。商品と多少異なります。タカラショールームでお確かめください。

ホーロー洗面ユニット オンディーヌ 新価格

Ondine
オンディーヌ

間口60cm

(写真の商品の合計間口はホーローサイドパネル分を除きます。) ※鏡(ミラーキャビネット)についてはP50をご覧ください。

洗面タイプ ボウル容量
6ℓ

1面鏡・本体高さ189cm/奥行50cm



- ▲2バルブ式湯水混合栓
- SDU-60K-1HK **¥54,500**
- 鏡 SDH-60M1K¥22,000
- 下台 SDU-60BK (G)¥32,500
- ホーローサイドパネル価格 **¥23,000**
- 収納ユニットセット価格 **¥47,500**
- スぺーサーユニット
- SIC-15TL¥35,500
- ウォールキャビネット
- TS-60C¥12,000
- トータルセット価格 **¥125,000**

ボウルカラー
G: ベルグレー I: フレッシュアイボリー



※写真の商品は合計間口75cmです。

洗面タイプ ボウル容量
6ℓ

1面鏡・本体高さ179cm/奥行50cm



- ▲単水栓
- SDU-60SK **¥44,000**
- 鏡 SDU-60M1U¥15,000
- 下台 SDU-60SBK (I)¥29,000
- 収納ユニットセット価格 **¥12,000**
- ウォールキャビネット
- TS-60C¥12,000
- トータルセット価格 **¥56,000**

ボウルカラー
G: ベルグレー I: フレッシュアイボリー



収納ユニット 様々な収納プランを実現する、多彩なユニットをご用意しました。

① トールユニット
SYC-45T
●4段引き出し
●脱衣カゴ

② トールユニット
SYC-30T
●可動式3段棚
●小物収納に便利な扉棚

③ トールエンドパネル
PST-463 (W)

④ ウォールキャビネット
TS-75C

⑤ スぺーサーユニット
SIC-15T (タオルハンガー)
●フェイスタオル2枚掛け
(引き出し式)

⑥ カウンターユニット
SNC-30T
●可動式2段棚
●ティッシュペーパーホルダー
●2段引き出し

●別売品
ランドリーボックス
SYC-30バスケット
¥3,000

⑤ スぺーサーユニット
SIC-15T (タオルハンガー) L/R
150×474×2,300mm
¥34,000
(上台) SIC-15U L/R ¥7,500
(中台) SIC-15CT L/R ¥12,500
(下台) SIC-15T L/R ¥14,000

スぺーサーユニット
SIC-15TL L/R
150×465×2,300mm
¥35,500
(上台) SIC-15U L/R ¥7,500
(中台) SIC-15CT L/R ¥12,500
(下台) SIC-15D L/R ¥15,500

⑥ カウンターユニット
SNC-30T L/R
300×465×2,300mm
¥47,000
(上台) SNC-30U L/R ¥8,500
(中台) SNC-30CT L/R ¥15,500
(下台) SNC-30D ¥23,000

③ トールエンドパネル 新発売
PST-463 (W) **¥21,000**
厚み16.5×奥行463×高さ(台輪
プレート含む)2,300mm
(上パネル) PSTU-463 (W) ¥7,000
(下パネル) PSTD-463 (W) ¥14,000
※本体高さ180cmタイプ対応の場合は、
下パネルはPSTD-463SX (W) ¥14,000
をご使用ください。

④ ウォールキャビネット
間口80cmタイプ
TS-80C
800×300×400mm
¥14,000
間口75cmタイプ
TS-75C
750×300×400mm
¥14,000
間口60cmタイプ
TS-60C
600×300×400mm
¥12,000

壁面埋込収納棚
SSG-33
(ガラス扉付)
330×110×90mm
¥14,500
●左・右勝手兼用。

▲カウンターユニット(上台)との組み合わせ

▲ウォールキャビネットとの組み合わせ

価格一覧

① トールユニット SYC-45T L/R (190cm対応タイプ) 450×465×2,300mm	¥69,500
SYC-45 L/R (上台) SYC-45U ¥10,000 (下台) SYC-45DT L/R (190cm対応タイプ) ¥59,500 SYC-45D L/R ¥59,500	
② トールユニット SYC-30T L/R (190cm対応タイプ) 300×465×2,300mm	¥51,500
SYC-30 L/R 300×465×2,200mm (上台) SYC-30U ¥8,500 (下台) SYC-30DT L/R (190cm対応タイプ) ¥43,000 SYC-30D L/R ¥43,000	

ホーロー洗面ユニット SHシリーズ 新価格

清潔感にこだわった確かな品質を、さらにお求めやすい価格で。

※洗面ユニットに組み込み可能な小型電気温水器もご用意しております。詳しくはSHカタログをご覧ください。

詳しくは専用カタログで。

洗髪シャワータイプ ボウル容量
19ℓ

間口75cm

一面鏡・本体高さ180cm/奥行60cm



- SHC-75-K (ヒーター付) **¥66,500**
- SHC-75 (ヒーターなし) **¥64,500**
- 鏡 SH-75MK (ヒーター付)¥15,500
- SH-75M (ヒーターなし)¥13,500
- 下台 SHC-75B (P・I)¥51,000
- シングルレバー式シャワー水栓

洗面タイプ ボウル容量
12ℓ

間口60cm

一面鏡・本体高さ180cm/奥行55cm



- SHN-60-K (ヒーター付) **¥47,500**
- SHN-60 (ヒーターなし) **¥45,500**
- 鏡 SH-60MK (ヒーター付)¥14,000
- SH-60M (ヒーターなし)¥12,000
- 下台 SHN-60B (P・I)¥33,500
- シングルレバー式湯水混合栓

価格一覧表

間口サイズ	タイプ	水栓	価格
75cm	洗髪シャワータイプ	シングルレバー式シャワー水栓	¥66,500
		2バルブ式シャワー水栓	¥58,500
	洗面タイプ	シングルレバー式湯水混合栓	¥52,000
		2バルブ式湯水混合栓	¥45,500
60cm	洗髪シャワータイプ	シングルレバー式シャワー水栓	¥61,000
		2バルブ式シャワー水栓	¥53,000
	洗面タイプ	シングルレバー式湯水混合栓	¥47,500
		2バルブ式湯水混合栓	¥39,000

※ヒーターなしタイプの場合は、◎ ¥2,000になります。

快適機能のご紹介



水栓
洗髪シャワータイプには2種類、洗面タイプにも2種類の、合計4種類の水栓をご用意しました。

ボウル

間口サイズ75cmには19ℓ、間口サイズ60cmには12ℓと6ℓのボウル容量が対応。また、カラーはそれぞれ2色を揃えています。

ボウルカラー

P: ベルピンク I: フレッシュアイボリー

快適機能

- 収納棚(落下防止ガード付)
- コンセント(1200W)
- 歯ブラシ立て(カバー付)
- くもり止めヒーター(ヒーターなしもあります)
- ヘアキャッチャー(ボウル容量19ℓと12ℓに対応)



2バルブ式シャワー水栓 2バルブ式湯水混合栓

※印刷色ですら商品と多少異なります。タカラショールームでお確かめください。

コーディネート幅を広げるカラーバリエーション。
素材にこだわる、ワンランク上のシリーズ。

QRL 水まわりの増改築に対して、住宅金融公庫が融資するQuickリフォームローン対象商品です。

詳しくは専用カタログで。



バスルーム全体の色や素材を、お好みに合わせてコーディネートできるシステムバスルシーナ。人造大理石浴槽、ヘルシージェット、弓型出窓、ドーム天井など、高機能で洗練されたアイテムを豊富に揃え、ワンランク上のバス空間を実現していただけます。

ホーローパネル
1620
(1.25坪用)

浴槽：ダークブルー
床：ブラック
(人造大理石)
壁：ピュアグレー
(マーブル調)

ヘルシージェットGタイプ
(給湯器付多機能ジェット)

給湯器付ポンプ(HJB-2400AL)を含みます。

基本セット価格 ¥1,686,000
ヘルシージェットGタイプ価格 ¥729,000
変更部材及びオプション価格 ¥679,000
セット価格 ¥3,094,000

基本セット価格比較



※写真の商品は1620(1.25坪用)です。
浴槽や床、壁、窓、ドア、天井、水栓など、基本部材をセットした価格を掲載しています。参考にしてください。

壁パネル	ホーローパネル	化粧ステンレス サンドイッチパネル
サイズ	ホーローパネル	化粧ステンレス サンドイッチパネル
1620(1.25坪用)	¥1,686,000	¥1,562,000
1616(1坪用)	¥1,417,000	¥1,328,000
1216(0.75坪用)	¥1,023,000	¥963,000

基本性能がちがいます。

いつまでも快適に使っていただくための優れた保温性、防水性、耐久性。

天井や壁など、浴室全体がたっぷり保温材でぐるまれているので、冬でもポカポカ。追焚き時間も節約でき、経済的です。暖かい空気を逃がしません。

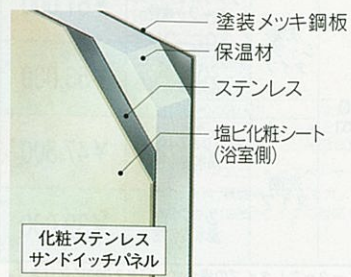
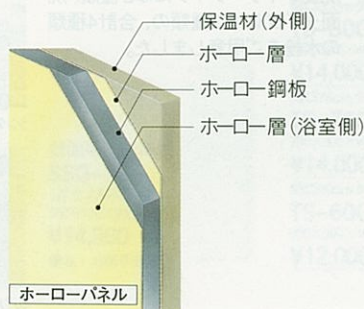

ホーローパネル

化粧ステンレス
サンドイッチパネル

素材選びにこだわりました。

素肌への心地良さと安全性にも配慮した素材選び。

タカラスタンダードは、ガス給湯器、石油給湯機、電気温水器それぞれに豊富な機種をご用意しております。ぜひ、システムバスとセットでご使用ください。



浴槽

浴槽は豪華なアクリル系人造大理石。成分が均一なので亀裂やヒビが入りにくく、また表面硬度が高いため汚れやキズがつきにくい素材です。



壁

鋼板をガラス質でコーティングしている高品位ホーロー。タイルに比べて、汚れを吸着する目地の数が少なく、お手入れが簡単です。現地加工の容易な化粧ステンレスサンドイッチパネルもご用意しています。

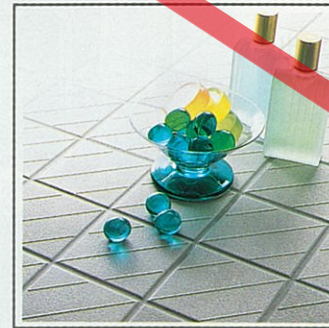

床

濡れても滑りにくい磁器タイル。どんなカラーにもしっとり調和する、シンプルで落ち着いたデザインです。

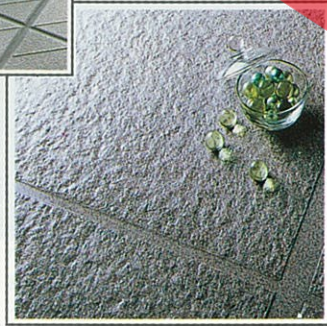

石肌調の天然石の質感が素足に心地よい高級アクリル系人造大理石。優れた強度でキズつきにくく、いつまでも美しくご使用いただけます。

快適機能がいっぱいです。

くつろぎのバスタイムを演出してくれる、高機能で洗練されたアイテムたち。



浴室をさらにワイドに演出できる出窓。中でも、弓形出窓はエクステリアをも美しく装います。



手軽に気泡浴が楽しめるヘルシージェットタイプの浴槽もご用意しました。気泡を含んだジェット噴流がカラダを包んでストレスを和らげてください。



天井空間に広がりを与えるドーム天井。ドーム内の間接照明が、浴室内のリラックス感をさらに高めます。



雨の日、スイッチひとつで浴室を乾燥室に変えられる換気乾燥機。寒い季節には浴室を暖房。夏の入浴時には涼風を送ります。

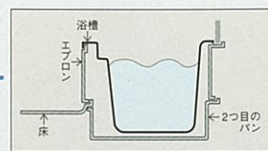

防水パンの上に浴槽を設置する二重構造を採用。万が一水が漏れても、2つ目のパンが水漏れを防ぐ構造です。

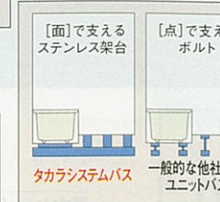

タカラシステムバス 一般的な他社FRPユニットバス

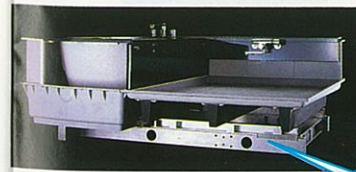

浴室全体をステンレス架台(面)で支えるので、地震や振動に強い安定設計。サビや、腐敗、シロアリの心配もありません。

ステンレス架台



タカラスタンダードは、ガス給湯器、石油給湯機、電気温水器それぞれに豊富な機種をご用意しております。ぜひ、システムバスとセットでご使用ください。
※ヘルシージェットタイプは受注生産品ですので、納期は2週間程度いただきます。

ホーローパネル
1620
(1.25坪用)

浴槽：ライトグレー
床：グレー（磁器タイル）
壁：ピュアグレー（グラニツ調）

ヘルシージェットPTタイプ
(多機能ジェット)

基本セット価格 ¥1,686,000
ヘルシージェットPTタイプ価格 ¥351,000
変更部材及びオプション価格 ¥281,000
セット価格 ¥2,318,000
■ガス給湯器HSF-2400AL (¥290,200)をセットした場合 ¥2,608,200



ホーローパネル
1616
(1坪用)

基本セット価格 ¥1,382,000
変更部材及びオプション価格 ¥162,000
セット価格 ¥1,544,000
■ガス給湯器HW-2400A (¥267,800)をセットした場合 ¥1,811,800

浴槽：ダークブルー
床：グレー（磁器タイル）
壁：ピュアグレー（ロッシュ調）



化粧ステンレス
サンドイッチパネル
1216
(0.75坪用)

浴槽：ライトグレー
床：ブラック（人造大理石）
壁：フォギーグレー

基本セット価格 ¥963,000
変更部材及びオプション価格 -¥36,000
セット価格 ¥927,000
■石油給湯機FD-31N (¥194,200)をセットした場合 ¥1,121,200

品質や素材へのこだわりが
すみずみまで反映されたシステムバス。

詳しくは専用カタログで。



出窓やドーム天井で広々とした印象を。収納などの機能性も充実したプランです。

ホーローパネル
1620
(1.25坪用)

浴槽：ソフィアグレー
床：グレー（磁器タイル）
壁：ピュアグレー（ストーン調）

ヘルシージェットGタイプ
(給湯器付多機能ジェット)

給湯器付ポンプ(HJB-2400AL)を含みます。
基本セット価格 ¥993,000
ヘルシージェットGタイプ価格 ¥698,000
変更部材及びオプション価格 ¥624,500
セット価格 ¥2,315,500

品質や素材へのこだわりで実現した“レラージュ”。1620(1.25坪用)と1616(1坪用)、それに1216(0.75坪用)の3サイズを揃えました。人造大理石の浴槽や磁器タイルの床を採用し、壁材には高品位ホーローや化粧ステンパネルをご用意。美しさとお手入れのしやすさを追求しました。また、重さを面で受けとめるステンレス架台が、浴室全体をしっかりと支え、安定性にも考慮。確かな品質を備えたシステムバスが、快適なリラックスタイムをお届けします。

基本セット価格比較



※写真の商品は1620(1.25坪用)です。
浴槽や床、壁、窓、ドア、天井、水栓など、基本部材をセットした価格を掲載しています。参考してください。

1620 (1.25坪用)	¥993,000
1616 (1坪用)	¥821,000
1216 (0.75坪用)	¥709,000



化粧ステンレス
サンドイッチパネル
1616
(1坪用)

浴槽：ソフィアピンク
床：グレー（磁器タイル）
壁：ロッシュアイボリー

基本セット価格 ¥821,000
変更部材及びオプション価格 ¥49,000
セット価格 ¥870,000
■石油給湯機FD-31N (¥194,200)をセットした場合 ¥1,064,200

エメロードがリニューアルして新登場。
バスルームのコーディネート
の新しいスタイルです。



高品質と空間演出へのこだわりから生まれた、バスルームの新しい可能性。それが、エルフェです。豊富な浴槽カラーや、壁とエプロンの組み合わせで実現する洗練された印象。サイズも4サイズをご用意し、さまざまなニーズに対応。リフォームにもスピーディに対応でき、快適なバスライフを求める声に幅広くお応えします。

詳しくは専用カタログで。



壁 エプロンと同柄のコーディネートが可能。



お手入れ簡単な壁パネルは保温材付。ホーローとステンレスの2タイプがあります。

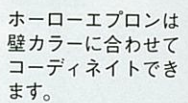

ホーローエプロンは壁カラーに合わせてコーディネートできます。

浴槽 浴槽のカラーは5色。



保温性にすぐれたステンレスにタフカラーコートを施しました。

床 どんな色の壁や浴槽にも調和しやすいグレーです。



床には素足に心地よい質感の100mm磁器タイルを採用。

着工後3日目には入浴できる、スピード施工。

エルフェはあらかじめ工場場で出来上がった製品を、現場で組み立てるだけ。スピーディに完成するのでリフォームにも最適です。

入り口の幅65cm、曲り角75cm(1624、1620タイプは80cm)あれば搬入できますので、以前からの壁をそのままいかせます。



浴槽と床、架台の3つに分割。壁をこわさずに入浴できるので、スピーディに完成します。



ホーローパネル
1624
(1.5坪用)

浴槽：スモーキーブルー
床：グレー(磁器タイル)
エプロン：ピュアグレー(オーロラ柄)
壁：ピュアグレー(オーロラ柄)

ヘルシージェットPTタイプ
(多機能ジェット)

基本セット価格 **¥1,170,000**
ヘルシージェットPTタイプ価格 **¥324,000**
変更部材及びオプション価格 **¥392,000**
セット価格 **¥1,886,000**
■ガス給湯器HSF-2400AL(¥290,200)をセットした場合 **¥2,176,200**



化粧ステンレス
サンドイッチパネル
1620
(1.25坪用)

浴槽：ミルクベージュ
床：グレー(磁器タイル)
エプロン：ピュアアイボリー
壁：ハローネ

セット価格 **¥855,000**
■石油給湯機FD-61N(¥265,700)をセットした場合 **¥1,120,700**

基本セット価格比較

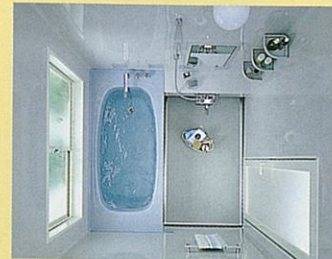

※写真の商品は1616(1坪用)です。

浴槽や床、壁、窓、ドア、天井、水栓など、基本部材をセットした価格を掲載しています。参考にご覧ください。

壁パネル サイズ	戸建用		集合住宅用 化粧ステンパネル
	ホーローパネル	化粧ステンパネル	
1624 (1.5坪用)	¥1,170,000	¥1,135,000	—
1620 (1.25坪用)	¥885,000	¥855,000	—
1616 (1坪用)	¥755,000	¥730,000	—
1216 (0.75坪用)	¥640,000	¥620,000	¥575,000

※集合住宅用については、窓は基本装備されています。
※集合住宅用は受注生産品ですので、納期は2週間程度いただきます。



ホーローパネル
1616
(1坪用)

浴槽：ライラックピンク
床：グレー(磁器タイル)
エプロン：ピュアアイボリー
(フラワー柄)
壁：ピュアアイボリー
(フラワー柄)

ヘルシージェットPTタイプ
(多機能ジェット)

基本セット価格 ¥755,000
ヘルシージェットPTタイプ価格 ¥319,000
変更部材及びオプション価格 ¥444,000
セット価格 ¥1,518,000
■ガス給湯器HW-2000A(¥242,700)をセットした場合 ¥1,760,700



化粧ステンレス
サンドイッチパネル
1616
(1坪用)

セット価格 ¥730,000
■石油給湯機FD-31N(¥194,200)をセットした場合 ¥924,200

浴槽：シャドーグレー
床：グレー(磁器タイル)
エプロン：ピュアグレー
壁：フォギーグレー



化粧ステンレス
サンドイッチパネル
1216
(0.75坪用)

基本セット価格 ¥620,000
変更部材及びオプション価格 -¥11,000
セット価格 ¥609,000
■ガス給湯器HW-2005E(¥75,900)をセットした場合 ¥684,900

浴槽：ミルクベージュ
床：グレー(磁器タイル)
エプロン：ピュアアイボリー
壁：ハローネ

1216サイズにはFタイプ：集合住宅用
(受注生産品)もご用意しています。

この価格でこの品質。
基本性能が充実した自信作です。

詳しくは専用カタログで。



ホーローパネル
1616
(1坪用)

2水栓タイプ

浴槽：モイストグレー
床：アイボリー
壁：ピュアグレー

基本セット価格 ¥573,000
変更部材及びオプション価格 ¥33,400
セット価格 ¥606,400
■ガス給湯器HW-2400A(¥267,800)をセットした場合 ¥874,200

本当に必要な機能を中心に、しかも品質はそのまま、価格についてもお求めやすさを追求しました。1620タイプ(1.25坪)から1116タイプ(0.75坪)までの4サイズ。ホーローとステンレスの素材の良さを活かしたベーシックなバスルームが誕生します。また、ガス給湯器、石油給湯機、電気温水器それぞれに豊富な機種をご用意しています。ぜひ、システムバスとセットでご使用ください。

基本セット価格比較

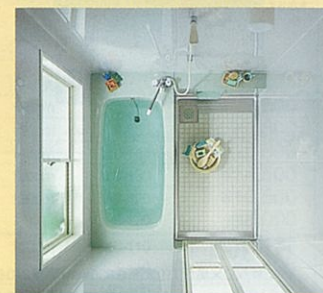

浴槽や床、壁、窓、ドア、天井、水栓など、基本部材をセットした価格を掲載しています。参考にしてください。

※写真の商品は1616(1坪用)1水栓タイプです。

壁パネル サイズ	戸建用 ホーローパネル	戸建用 化粧ステンパネル	集合住宅用 化粧ステンパネル	
			1水栓タイプ	2水栓タイプ
1620 (1.25坪用)	2水栓タイプ ¥689,000	¥689,000	---	---
1616 (1坪用)	1水栓タイプ ¥560,000	¥550,000	---	---
	2水栓タイプ ¥573,000	¥563,000	---	---
1216 (0.75坪用)	1水栓タイプ ¥483,000	¥463,000	¥418,000	---
	2水栓タイプ ¥496,000	¥476,000	---	---
1116 (0.75坪用)	1水栓タイプ ---	---	¥390,000	---

※集合住宅用については、窓は基本装備されています。
※集合住宅用は受注生産品ですので、納期は2週間程度いただきます。



化粧ステンレス
サンドイッチパネル
1216
(0.75坪用)

1水栓タイプ

浴槽：モイストグリーン
床：アイボリー
壁：フォギーグレー

セット価格 ¥463,000
■石油給湯機FD-31N(¥194,200)をセットした場合 ¥657,200

鋳物ホーロー浴槽 ルヴィアス

なめらかな質感と優れた耐久性を兼ね備えた浴槽です。

カラーバリエーション

デラックスタイプ・ヘルシージェットタイプ

A: リリーホワイト B: ジェムブルー C: アッシュピンク D: ダルセットブルー ★WR: ワインレッド

★MB: ミストブルー ★PG: ペイルグレー ★DN: ダークネイビー ★LB: ライトベージュ ★SR: スモキーブラウン

標準タイプ

A: リリーホワイト B: ジェムブルー C: アッシュピンク D: ダルセットブルー G: フレッシュグリーン



頑丈な鋳物の表面に、美しい光沢のガラス質を焼き付けた鋳物ホーロー。汚れやニオイが付きにくく、耐久性にも効果を発揮。素材の確かさはもとより、なめらかな質感と透明感のある輝きをも実現しました。また、浴槽まわりの発泡ウレタンにより、保温性も良好。お手入れがカンタンなのも見逃せません。

QRL 水まわりの増改築に対して、住宅金融公庫が融資するクイックリフォームローン対象商品です。(直焚きタイプは除きます。)

ヘルシージェットタイプ品番の読み方

(Pタイプ) **FUB-140 P-1 HA**

1. 気浴浴槽の表示
2. 間口サイズ
3. ヘルシージェットのタイプ表示
4. 配管の方向
5. タイプ表示
6. カラーバリエーション

※写真の商品は FCE-120MG: モイストグレーです。

※写真の商品は FCE-150: モイストグレーです。

※写真の商品は FCE-140: モイストグリーンです。

※写真の商品は FCE-120: モイストピンクです。

※写真の商品は FCE-110: モイストグリーンです。

※写真の商品は FCE-100: モイストグレーです。

※写真の商品は FE-120: モイストピンクです。

※写真の商品は FE-110: モイストグリーンです。

※写真の商品は FE-90: モイストグレーです。

デラックスタイプ (ジェット機能のない基本タイプです。)*風呂フタは別売です。

FUH-155 (間口1,550×奥行860×高さ583mm・容量340ℓ) ¥348,000 (¥443,000)

FUH-140N (間口1,400×奥行860×高さ582mm・容量330ℓ) ¥200,000 (¥295,000)

FUH-130 (間口1,300×奥行860×高さ603mm・容量320ℓ) ¥153,000 (¥248,000)

FUH-120 (間口1,200×奥行780×高さ605mm・容量280ℓ) ¥132,000 (¥223,000)

FUH-110 (間口1,095×奥行750×高さ592mm・容量260ℓ) ¥114,000 (¥203,000)

ヘルシージェット Pタイプ (標準ジェット) 受注生産品 ※納期: 約2週間 ※2階への設置は避けてください。*価格は、専用風呂フタ・接続配管セット・ポンプ価格が含まれています。

FUB-140P ¥520,000 (¥615,000)

ヘルシージェットタイプをご購入の方に FUB-120P ¥436,500 (¥527,500)

Pタイプ 専用別売品
延長配管 P-100 ¥10,000
ゴムエルボ-P ¥4,400 ゴムソケット-P ¥3,400
ポンプ用架台 ¥18,000

標準タイプ ※風呂フタは別売です。

FU-150 (間口1,500×奥行700×高さ516mm・容量265ℓ) ¥138,000

FU-120 (間口1,200×奥行750×高さ580mm・容量240ℓ) ¥101,000

FU-110 (間口1,095×奥行720×高さ600mm・容量260ℓ) ¥90,000

FU-100 (間口1,000×奥行710×高さ630mm・容量270ℓ) ¥84,000

鋳物ホーロー浴槽直焚タイプ

●デラックスタイプ (把手・肘掛け付)

間口120cmタイプ **FUD-120N** (間口1,200×奥行760×高さ600mm・容量280ℓ) ¥123,000

間口100cmタイプ **FUD-100** (肘掛けのみ) (間口1,000×奥行760×高さ592mm・容量240ℓ) ¥96,000

間口110cmタイプ **FUD-110N** (間口1,100×奥行770×高さ580mm・容量250ℓ) ¥106,000

●ホーロー浴槽底板 (直焚専用)

品番	寸法(mm)タテ×ヨコ	定価
FUD-120底板	440×790	¥4,300
FUD-110底板	410×710	¥3,500
FUD-100底板	460×650	¥3,200

●カラーバリエーション

H: アクアブルー ★SB: サファイヤブルー

★NI: ノーブルアイボリー

●築炉ユニット

※写真の商品は FUD-120NH です。 ※品番末尾の□には、色番が入ります。

※築炉ユニットのお求めにつきましては、弊社事業所までお問い合わせください。

RUBIOUS

ルヴィアス

ヘルシージェットタイプ品番の読み方

(Pタイプ) **FUB-140 P-1 HA**

1. 気浴浴槽の表示
2. 間口サイズ
3. ヘルシージェットのタイプ表示
4. 配管の方向
5. タイプ表示
6. カラーバリエーション

鋳物ホーロー浴槽MC・MUタイプ風呂フタ

A: ネイビーブルー / B: ブルー
F: ワインレッド / P: ピンク

G: グリーン / W: ホワイト
B: ブルー / G: グレー

Sタイプ風呂フタ
※カラーはアイボリー、サイズ155cmはレッド、ブルーもあります。

K: ノーブルアイボリー / J: グリニッシュブルー

サイズ	品番	価格
155cm	S-155	¥11,500
150cm	S-150	¥9,800
140cm	MU-140	¥16,500
130cm	MU-130	¥14,500
120cm	MC-120	¥10,500
	S-120	¥8,000
110cm	MC-110	¥9,500
	S-110	¥6,500
100cm	MC-100	¥9,000
	S-100	¥6,000

※風呂フタは2枚1組

鋳物ホーロー浴槽MC、MUタイプ風呂フタ・浴槽カラー対応表

風呂フタ色	浴槽色
A: ネイビーブルー	D: ダルセットブルー
B: ブルー	S: サファイヤブルー
F: ワインレッド	H: アクアブルー
P: ピンク	WR: ワインレッド
G: グリーン	C: アッシュピンク
W: ホワイト	A: リリーホワイト
B: ブルー	MB: ミストブルー
G: グレー	DN: ダークネイビー
K: ノーブルアイボリー	PG: ペイルグレー
J: グリニッシュブルー	LB: ライトベージュ
	SR: スモキーブラウン
	NI: ノーブルアイボリー

※MC、MUタイプは表と裏どちらでも使えるリバーシブルタイプです。

ニューエマリン用MCタイプ風呂フタ

サイズ	品番	価格
150cm	MC-150	¥14,000
140cm	MC-140	¥13,000
120cm	MC-120	¥10,500
	S-120	¥8,000
110cm	MC-110	¥9,500
	S-110	¥6,500
100cm	MC-100	¥9,000
	S-100	¥6,000
90cm	MC-90	¥8,000
	S-90	¥5,000

●ニューエマリンMCタイプ風呂フタ・浴槽カラー対応表

風呂フタ色	浴槽色
G: グレー	MG: モイストグレー
P: ピンク	MP: モイストピンク
J: グリニッシュブルー	ME: モイストグリーン

※MC-90/100/110/120は2枚1組
※MC-140/150は3枚1組
※MCタイプは表と裏どちらでも使えるリバーシブルタイプです。

ニューエマリンMCタイプ風呂フタ

G: グレー / I: ホワイト
F: ワインレッド / P: ピンク

Sタイプ風呂フタ
※カラーはアイボリーのみです。

J: グリニッシュブルー / K: ノーブルアイボリー

ホーローステンレス浴槽 ニューエマリン

優れた保温性、耐久性のステンレス浴槽を2タイプご用意。カラーバリエーションが新しくなりました。

FCEシリーズ

ステンレスに耐久性の高いタフカラーコートを施したカラフルな浴槽をご用意しました。エプロンにはホーローを使っています。

※風呂フタは別売です。
※全機種、左排水・右排水を揃えています。写真はすべて左排水です。
※品番末尾の□には、色番が入ります。

間口120cm

●半2方エプロン ●背もたれ付 **FCE-120** (間口1,200×奥行780×高さ650mm・容量340ℓ) ¥93,000

間口110cm

●半2方エプロン ●背もたれ付 **FCE-110** (間口1,100×奥行750×高さ650mm・容量320ℓ) ¥87,000

間口100cm

●半2方エプロン ●背もたれ付 **FCE-100** (間口1,010×奥行730×高さ650mm・容量310ℓ) ¥78,500

FEシリーズ

爽やかな輝きを放つステンレス浴槽をご用意。エプロンにはカラフルなホーローを使用しています。

※風呂フタは別売です。
※全機種、左排水・右排水を揃えています。写真はすべて左排水です。
※品番末尾の□には、色番が入ります。

間口120cm

●半2方エプロン ●背もたれ付 **FE-120** (間口1,200×奥行780×高さ650mm・容量340ℓ) ¥87,000

間口110cm

●半2方エプロン ●背もたれ付 **FE-110** (間口1,100×奥行750×高さ650mm・容量320ℓ) ¥81,000

FCE/FEシリーズ

カラーバリエーション **新色**

MG: モイストグレー MP: モイストピンク ME: モイストグリーン

●ニューエマリン・ステンレス浴槽の設置について

※各タイプとも排水口の位置によって左排水・右排水がありますので必ずご確認ください。

左排水(L) 右排水(R)

間口100cm

●半2方エプロン **FE-90** (間口910×奥行710×高さ650mm・容量280ℓ) ¥73,000

間口90cm

●半2方エプロン **FE-90** (間口910×奥行710×高さ650mm・容量280ℓ) ¥68,000

●ニューエマリンMCタイプ風呂フタ・浴槽カラー対応表

風呂フタ色	浴槽色
G: グレー	MG: モイストグレー
P: ピンク	MP: モイストピンク
J: グリニッシュブルー	ME: モイストグリーン

※MC-90/100/110/120は2枚1組
※MC-140/150は3枚1組
※MCタイプは表と裏どちらでも使えるリバーシブルタイプです。

人造大理石浴槽 プレセージュ

雅にして肌になめらか。
フレック模様がバスタイムを演出。

くつろぎのバスタイムを華麗に彩る人造大理石浴槽プレセージュ。素肌に溶け込むようなしっとりした質感と優雅なフレック模様が高級感を届けます。素材には高品質なアクリル系人造大理石を使用。キズや汚れに強く、お手入れも簡単です。ヘルシージェットタイプもご用意しています。

3タイプのジェットが選べる多機能なヘルシージェットPTタイプ(多機能ジェット)が、プレセージュに仲間入り。



ヘルシージェットタイプ ※写真の商品はFGB-130P・フレックアイボリーです。



デラックスタイプ ※写真の商品はFGH-140G・フレックグレーです。

ご注意(プレセージュ・イメージ)

- 単機能風呂釜とのセットは避けてください。(当社例) FT-5
- 人造大理石浴槽を廃棄処分される場合は、許可を受けている処理業者に依頼してください。

間口150cm(把手・肘掛け付)	間口140cm(把手・肘掛け付)	間口130cm(把手・肘掛け付)	間口120cm(把手・肘掛け付)	間口110cm(肘掛けのみ)
 ※写真の商品はP:フレックピンクです。 ※品番中の□には、色番が入ります。	 ※写真の商品はI:フレックアイボリーです。	 ※写真の商品はB:フレックブルーです。	 ※写真の商品はH:ハーブグリーンです。	 ※写真の商品はG:フレックグレーです。

デラックスタイプ (ジェット機能のない基本タイプです。) ※風呂フタは別売です。				
FGH-150□ (間口1,500×奥行800×高さ607mm・容量305ℓ) ¥198,000	FGH-140□ (間口1,400×奥行800×高さ607mm・容量290ℓ) ¥180,000	FGH-130□ (間口1,300×奥行800×高さ622mm・容量275ℓ) ¥163,000	FGH-120□ (間口1,200×奥行800×高さ637mm・容量260ℓ) ¥150,000	FGH-110□ (間口1,100×奥行750×高さ645mm・容量250ℓ) ¥134,000

ヘルシージェットPタイプ(標準ジェット) 受注生産品 ※納期:約2週間 ※2階への設置は避けてください。 ※浴槽価格には専用風呂フタ・配管部材価格が含まれます。				
FGB-150□P ¥478,000 (浴槽¥369,100 ポンプ¥108,900)	FGB-140□P ¥457,000 (浴槽¥348,100 ポンプ¥108,900)	FGB-130□P ¥437,000 (浴槽¥328,100 ポンプ¥108,900)	FGB-120□P ¥421,000 (浴槽¥312,100 ポンプ¥108,900)	
ヘルシージェットPTタイプ(多機能ジェット) 受注生産品 ※納期:約2週間 ※2階への設置は避けてください。 ※浴槽価格には専用風呂フタ価格が、ポンプ価格には配管部材価格が含まれます。				
FGB-150□PT ¥549,000 (浴槽¥336,100 ポンプ¥212,900)	FGB-140□PT ¥528,000 (浴槽¥315,100 ポンプ¥212,900)	FGB-130□PT ¥508,000 (浴槽¥295,100 ポンプ¥212,900)	FGB-120□PT ¥492,000 (浴槽¥279,100 ポンプ¥212,900)	
ヘルシージェットGタイプ(多機能ジェット) 受注生産品 ※納期:約2週間 ※2階への設置は避けてください。 ※浴槽価格には専用風呂フタ価格が、ポンプ価格には配管部材価格が含まれます。				
FGB-150□G ¥927,000 (浴槽¥336,100 給湯器付ポンプ¥555,400 給湯器付ポンプ付風呂品¥35,500)	FGB-140□G ¥906,000 (浴槽¥315,100 給湯器付ポンプ¥555,400 給湯器付ポンプ付風呂品¥35,500)	FGB-130□G ¥886,000 (浴槽¥295,100 給湯器付ポンプ¥555,400 給湯器付ポンプ付風呂品¥35,500)	FGB-120□G ¥870,000 (浴槽¥279,100 給湯器付ポンプ¥555,400 給湯器付ポンプ付風呂品¥35,500)	

PRESAGE プレセージュ

QRL 水まわりの増改築に対して、住宅金融公庫が融資するクイックリフォームローン対象商品です。

LB (財)ベタリーピングが優良住宅部品として、認定したことを表します。(クイックリフォームローンの対象となります) BT-0195

カラーバリエーション



ヘルシージェットタイプ品番の読み方

FGB-140 B-1 P

1. 気泡浴槽の表示
2. 間口サイズ
3. カラーバリエーション
4. 配管の方向
5. タイプ表示
(P:Pタイプ標準ジェット
PT:PTタイプ多機能ジェット
G:Gタイプ給湯器付多機能ジェット)

プレセージュ用 MGタイプ風呂フタ



サイズ	品番	価格
150cm	MG-150	¥17,500
140cm	MG-140	¥16,500
130cm	MG-130	¥14,500
120cm	MG-120	¥13,000
110cm	MG-110	¥10,000

※MG-110/120/130は2枚1組
※MG-140/150は3枚1組

ヘルシージェットタイプをご購入の方に。
●ヘルシージェットP・PT・Gタイプの浴槽価格には専用風呂フタが含まれています。

プレセージュMGタイプ風呂フタ・浴槽カラー対応表

風呂フタ色	浴槽色
B:ブルー	B:フレックブルー
G:グレー	G:フレックグレー
I:アイボリー	I:フレックアイボリー
P:ピンク	P:フレックピンク
J:グリーン	H:ハーブグリーン

※MGタイプは表と裏どちらでも使えるリバーシブルタイプです。

人造大理石浴槽 イマージュ

IMAGE イメージ

美しい光沢と素材感を持つ
お求めやすいタイプです。

洗練されたデザインと美しい光沢が映える人造大理石浴槽イメージ。新開発素材を高圧成型することで、キズや汚れに強い優れた品質を実現しました。今までのポリエステル系人造大理石浴槽にない、なめらかな質感も魅力です。



標準タイプ ※写真の商品はFG-120GN・ソフィアグリーンです。

間口140cm	間口120cm	間口110cm
 ※写真の商品はGN:ソフィアグリーンです。 ※品番末尾の□には、色番が入ります。	 ※写真の商品はBL:ソフィアブルーです。	 ※写真の商品はPK:ソフィアピンクです。
標準タイプ ※風呂フタは別売です。 FG-140□ (間口1,400×奥行750×高さ600mm・容量280ℓ) ¥118,000	FG-120□ (間口1,200×奥行750×高さ620mm・容量250ℓ) ¥98,000	FG-110□ (間口1,100×奥行750×高さ630mm・容量240ℓ) ¥92,000

イメージ用 MCタイプ風呂フタ			イメージ用 MCタイプ風呂フタ・浴槽カラー対応表	
B:ブルー/G:グレー	P:ピンク/F:ワインレッド		風呂フタ色	浴槽色
			B:ブルー	BL:ソフィアブルー
			G:グリーン	GN:ソフィアグリーン
			P:ピンク	PK:ソフィアピンク
			K:ノーブルアイボリー	BG:ソフィアベージュ
			J:グリーン	

※MC-110/120は2枚1組
※MC-140は3枚1組

専用ポンプ架台	
Pタイプ用	¥18,000
PTタイプ用	¥19,500

Pタイプ専用別売品	
延長配管P-100	¥10,000
ゴムエルボ-P	¥4,400
ゴムソケット-P	¥3,400

PT・Gタイプ専用別売品	
延長配管G-100	¥15,000
ゴムエルボ-G	¥4,600
ゴムソケット-G	¥4,000

ステンレス浴槽・別売品

ステンレス浴槽FPシリーズ
(ステンレスエプロンタイプ)左排水・右排水

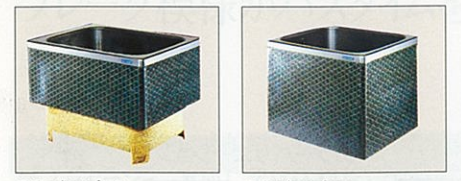

- 半2方エプロン
 - FPS-202** 水返しリブ 底部増強X字型 (間口1,010×奥行730×高さ650mm・容量310ℓ) **¥66,000**
 - FPS-192** 水返しリブ 底部増強X字型 (間口910×奥行710×高さ650mm・容量280ℓ) **¥60,000**
 - FPS-182** 底部増強X字型 (間口800×奥行700×高さ650mm・容量240ℓ) **¥54,000**
- 全2方エプロン
 - FPL-202** 水返しリブ 底部増強X字型 (間口1,000×奥行720×高さ650mm・容量310ℓ) **¥70,000**
 - FPL-192** 水返しリブ 底部増強X字型 (間口900×奥行700×高さ650mm・容量280ℓ) **¥64,000**
 - FPL-182** 水返しリブ 底部増強X字型 (間口800×奥行700×高さ650mm・容量240ℓ) **¥59,500**

■ステンレス浴槽用風呂フタ

サイズ	品番	価格
100cm	MC-100	¥9,000
	S-100	¥6,000
90cm	MC-90	¥8,000
	S-90	¥5,000
80cm	S-90	¥5,000

※FPL・FPS-182については10cmカットしてご使用ください。
※風呂フタは2枚1組

別売品

●風呂フタ/浴槽機種対応価格表 製品安全協会認定

品番	対応する浴槽	カラー												寸法(mm) タテ×ヨコ	定価	
		A/B	G/I	F/P	J/K	G/W	L/P	B/G								
組 組 (スタンダード)	MC-90	FE-90, FPL-FPS-192	●	●	●									690× 870	¥ 8,000	
	MC-100	FCE-100, FE-100, FU-100, FPL・FPS-202	●	●	●									710× 970	¥ 9,000	
	MC-110	FCE-110, FE-110, FUH-110, FU-110, FG-110	●	●	●	●								710×1,070	¥ 9,500	
	MC-120	FCE-120, FE-120, FUH-120, FU-120, FG-120	●	●	●	●	●							730×1,170	¥10,500	
	MC-140	FCE-140, FE-140	●	●	●	●	●							730×1,370	¥13,000	
組 組 (ハイグレード)	MC-150	FCE-150	●	●	●	●	●							730×1,440	¥14,000	
	MU-130	FUH-130	●	●	●	●	●							840×1,280	¥14,500	
	MU-140	FUH-140	●	●	●	●	●							840×1,370	¥16,500	
	MG-110	FGH-110				●	●	●						710×1,030	¥10,000	
	MG-120	FGH-120				●	●	●						780×1,170	¥13,000	
	MG-130	FGH-130				●	●	●						780×1,280	¥14,500	
	MG-140	FGH-140				●	●	●						780×1,370	¥16,500	
	MG-150	FGH-150				●	●	●						780×1,395	¥17,500	
	組 組 (ハイグレード)	S-90	FE-90, FPL-FPS-182, FPL-FPS-192												690× 870	¥ 5,000
		S-100	FCE-100, FE-100, FU-100, FPL・FPS-202												710× 970	¥ 6,000
		S-110	FCE-110, FE-110, FUH-110, FU-110												710×1,070	¥ 6,500
		S-120	FCE-120, FUH-120, FU-120												740×1,170	¥ 8,000
		S-150	FU-150												690×1,470	¥ 9,800
		S-155	FUH-155												860×1,550	¥11,500
				アイボリー												

※FPL・FPS-182については、S-90を10cmカットしてご使用ください。
※風呂フタは、MC-90/100/110/120/MU-130/140/MG-110/120/130は2枚1組。MC-140/150/MG-140/150は3枚1組です。

風呂・風呂釜接続部品

- 接続金具L (T) (パイプつき) 1組 (300mm) **¥3,300**
- 接続金具LL (T) (パイプつき) 1組 (500mm) **¥4,500**

※写真の商品は接続金具L (T) です。

ヘルシージェット(P・PT・Gタイプ)

《受注生産品》

Pタイプに多機能ジェットが仲間入り。

バスタイムをリラックスタイムに変える気泡浴槽ヘルシージェット。ジェット噴流による刺激で、一日の疲れやストレスを解きほぐします。パワフルにもソフトにも、お好みで自在に調整できますので、心身ともにリラックスします。



※写真の商品は人工大理石浴槽プレセージュです。

Pタイプ 標準ジェット HJP-310

4つの噴出口から爽快ジェットが噴出。

ヘルシージェットPタイプは、背中側に2カ所、足元側に2カ所の合計4カ所から気泡を同時噴射。全身をまんべんなく包み込み、きめ細かな泡が心身の疲れをときほぐし、リラックス感を高めてくれます。

一カ所集中でラクラク操作の運転スイッチ。



●運転スイッチ ●エアコントロールバルブ(空気量調節弁)
※操作スイッチ、ノズルの材質等の仕様は、各商品で異なります。

親切設計の目づまり防止ストレーナ。吸水口にはパイプの目づまりを未然に防ぐストレーナ付。髪の毛やゴミの侵入を防ぎます。

ご注意(P・PT・Gタイプ)

- 2階以上へ設置の場合は弊社までご相談ください。
- 温泉水でのご使用は避けてください。
- 浴槽の底に沈んだ砂や、水面に浮いた髪の毛、汚れ等はろ過器では取れないことがあります。
- ろ過器洗浄運転(準備運転)を行なう際、ポンプの排水口より汚れと共に約14ℓ (PTタイプ)・約10ℓ (Gタイプ)の水が流出します。必ず、排水管工事を実施してください。

ヘルシージェット(P・PT・Gタイプ)

※ヘルシージェットタイプは受注生産品ですので、納期は2週間程度いただきます。(搬入・取付費別途)

PTタイプ 多機能ジェット HJPT-450 (ろ過器付)

Pタイプのヘルシージェットに2つのジェット噴流が加わり、さらに快適さがアップ。心地よい泡の流れが疲れた体をほぐし、毎日のバスタイムを充実させてくれます。



3タイプから選べるジェット

- 標準 背中与足元の4穴から連続的に気泡を噴出。強・中・弱と3段階で強さを切り替わられます。また、背中与足元、どちらか一方だけ噴射させることもできます。
- NEWゆらぎの泡 人を気持ちよくさせる波の音、小川のせせらぎなどを構成している自然界のリズム「1/1のゆらぎ」に合わせて気泡量を変化。より人に優しい刺激で疲れをほぐしてくれます。
- スイング 背中与足元で交互に気泡を噴出。体をリズムカルに刺激します。

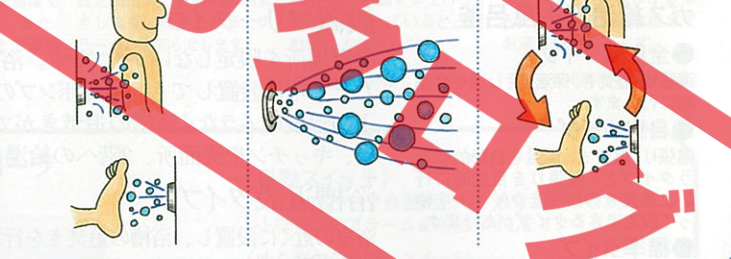

親切設計の目づまり防止ストレーナ。

吸水口にはパイプの目づまりを未然に防ぐストレーナ付。髪の毛やゴミの侵入を防ぎます。

Gタイプ 給湯器付多機能ジェット HJB-2400AL (屋外設置型)

選べる4タイプのジェットが魅力のヘルシージェットGタイプ。高性能な全自動ガス給湯器がセットされ、温度のムラのない、安定した湯温での給湯が可能です。



4タイプから選べるジェット

- 標準 背中与足元の4穴から連続的に気泡を噴出。強・中・弱と3段階で強さを切り替わられます。また、背中与足元、どちらか一方だけ噴射させることもできます。
- ゆらぎの泡 人を気持ちよくさせる波の音、小川のせせらぎなどを構成している自然界のリズム「1/1のゆらぎ」に合わせて気泡を噴出。今までにない人に優しい刺激で疲れをほぐしてくれます。
- スイング 背中与足元で交互に気泡を噴出。体をリズムカルに刺激します。
- おまかせの泡 標準「スイング」「ゆらぎの泡」の順に気泡を組み合わせる噴出します。

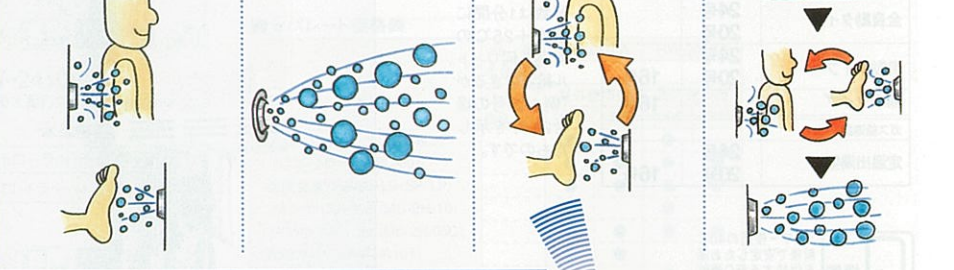

コントローラは見やすいバックライト付大型液晶表示

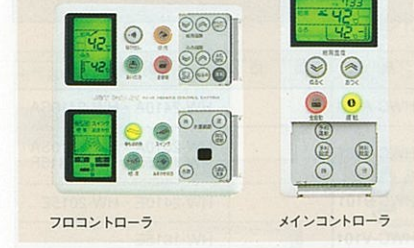

- 《全自動スイッチ》 スイッチひとつで自動湯張り。沸き上がるとメインコントローラのアラームが鳴ってお知らせ。
- 《湯温設定スイッチ》 給湯温度、風呂温度、それぞれ独立してお好みの温度に設定できます。
- 《水位設定スイッチ》 液晶で表示される絵を見ながらお好みの水位が設定できます。(6段階)
- 《ぬる湯スイッチ》 お湯が熱いなど感じた時にこのスイッチを押していただくと、約10ℓの水を注入して湯温を下げるができます。
- 《たつぷりスイッチ》 20ℓのお湯が足され、約5cm水位が上がります。
- 《予約運転機能》 お好みの時間にセットすれば、設定時刻にお風呂が沸き上がります。

ジェットの操作はワイヤレス泡リモコンで。浴槽につかたまま手元で操作できるワイヤレス泡リモコンを装備。

お湯をクリーンに保つろ過機能付。

Gタイプの場合、給湯器からのお湯でろ過器内を洗浄。浴槽内のお湯を使いませんので、水位を下げることはありません。

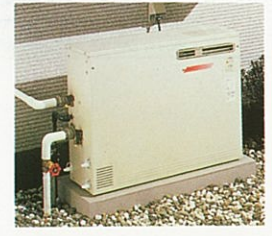

高感度電子制御を採用したことにより、24号から2.5号までの給湯能力を自動調節。給湯量の変化に幅広く対応します。また、ローボーイタイプなので設置場所を選びません。

ゆらぎのシャワーでリフレッシュ シャワーの温度が「1/1のゆらぎ」リズムでこころよく変化する「ゆらぎのシャワー」機能付き。

自動湯張り 自動追焚き 自動保温 自動足し湯



パワフル給湯から省スペース型まで豊富なバリエーションのガス給湯器。

ガス給湯器には給湯機能とお風呂を沸かす追焚き機能の付いた「ガス給湯器+風呂釜」と給湯機能だけの「ガス給湯器」の2種類があります。また、機能や設置バリエーションも豊富に揃えています。

機能で選ぶ

ガス給湯器+風呂釜

- 全自動タイプ
湯張り、追焚き、保温、足し湯を自動的にを行います。
- 自動タイプ
湯張り、追焚き、保温を自動で行うタイプと、湯張りを自動に行い、追焚きの時間をタイマーによって設定できるタイプがあります。
- 標準タイプ
追焚き、保温を自動に行います。

ガス給湯器(給湯専用)

設置場所で選ぶ

設置フリータイプ

設置場所を限定しないタイプです。浴室から離れたところに設置しても、循環ポンプの働きで、上下の温度のムラなく浴槽の追焚きができます。また、キッチンや洗面所、2階への給湯もできます。

浴槽近設タイプ

浴室の近くに設置し、浴槽の追焚きを行なうタイプです。もちろん、キッチンや洗面所、2階への給湯もできます。

給湯専用タイプは設置場所を選びません。

お風呂を沸かす追焚き機能を持たない給湯専用タイプなら浴室から離れた場所にも設置でき、2階のお風呂や洗面所にも給湯できます。

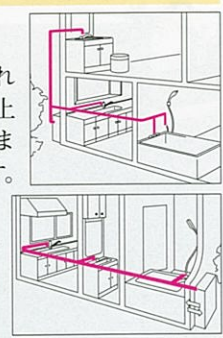

詳しくは専用カタログで。



ご注意

- 長期間のご使用により、水アカがたまったり、配管部材の劣化などにより、水質が変わることがあります。飲用には使用しないでください。
- 地域によって、ガス種が異なります。ガス種を確認のうえお買い求めください。ガス種が違いますと、火災・やけどなどの原因になることがあります。

給湯能力で選ぶ

家族構成や求める機能によってお選びください。

タイプ	給湯能力	
ガス給湯器+風呂釜		
全自動タイプ	24号	20号
自動タイプ	24号	16号
標準タイプ	20号	16号
ガス給湯器		
定温出湯型	24号	16号
	20号	

▲号数について
号数は1分間に水温+25℃のお湯を何リットル給湯できるか(例:24号の場合24ℓ)を示したものです。

Q機能 シャワー使用の40℃前後で安定したお湯を供給する新Q機能を搭載しています。

凍結予防ヒーター付 -15℃(無風)まで本体の凍結を防ぐ、凍結予防ヒーターを内蔵しています。



(財)ベターリビングが優良住宅部品として、認定したことを表します。(凍結予防タイプは住宅金融公庫増設給湯対象商品です。)

ソーラーシステム対応 ソーラーシステムと接続が可能。太陽熱を利用した経済的な給湯ができます。



水まわりの増改築に対して住宅金融公庫が融資するQuickリフォーム対象商品です。

※ソーラー接続の際は、給湯設定温度と出湯温度は異なります。
 ※ソーラー接続の際、太陽熱温水器を接続してご使用いただけますが、機器への給水圧力が低いと十分な出湯量が得られません。給湯加圧ポンプなどを使用して、機器への給水圧力が1.5kgf/cm以上確保できる配管工事を行ってください。
 ※タカラスタンダードのガス給湯器は、(社)日本水道協会の審査基準に合格した商品です。
 ※ガス種によっては、納期がかかるものもありますので、弊社事業所までお問い合わせください。

配管カバー(屋外壁掛型用)

外観スッキリ、建物の美観を損なわない配管カバーをご用意しました。

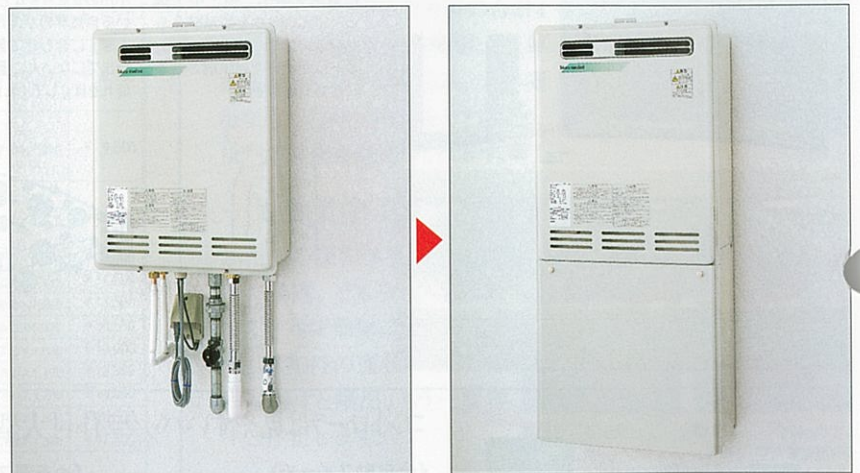

ガス給湯器+風呂釜とシステムバスシーナレラージュ・エルフェ1624タイプの接続について

設置フリータイプのみ取り付け可能です。
対象機種
HW-2410A、HSF-2410AL、HW-2010A、HSF-2010AL、HW-2410SA、HW-2010SA、HW-1615SA、HW-1615F
※詳細は弊社事業所へお問い合わせください。

品番	価格	対応機種
HWC-A101		HW-2410A・HW-2410SA
HWC-4101		HW-2010A・HW-2010SA HW-1615SA・HW-1615F
HWC-9101		HW-2410E・HW-2015E
HWC-V101		HW-1615E

ガス給湯器+風呂釜

全自動タイプ

湯張りから、追焚き、保温、足し湯までスイッチポンでラクラク全自動。

リモコンのスイッチを押すだけで、あとはおまかせ。お好みの湯温や水位での湯張り、沸き上げ、保温、足し湯までマイコンがコントロールしてくれます。暮らしにゆとりが生まれるうれしい機能です。

自動湯張り 自動追焚き 自動保温(4時間) 自動足し湯(4時間)

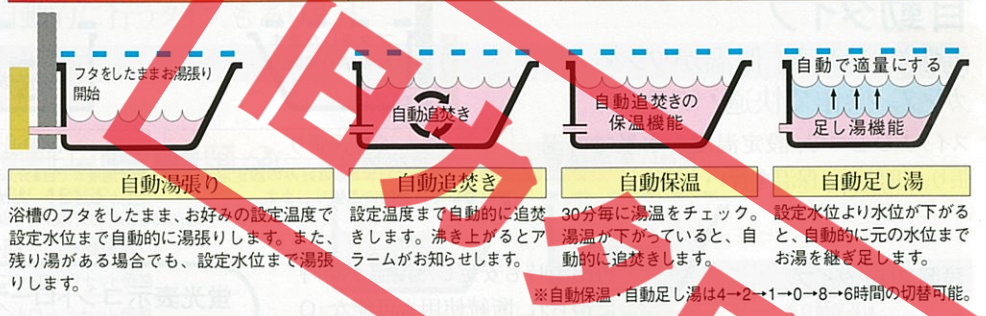

蛍光表示コントローラ

- 表示部分に蛍光表示管を採用。文字がはっきり見え、より使いやすくなりました。
- コントローラの操作時、音と光で作動の確認ができるライトフルスイッチ採用。



フロントローラ TBC-60

メインコントローラ TMC-60



- 湯張りの水位を浴槽の深さに合わせて3cm刻みで12段階に設定できます。(自動タイプは湯量設定です)
- 浴室内から保温時間の設定を4→2→1→0→8→6時間と切り替えることができます。

《自動スイッチ》
スイッチひとつで自動湯張り、沸き上がるとメインコントローラのアラームがお知らせします。

《ゆらぎのシャワースイッチ》
適温と低温を約10℃の間でゆらぎ運転し、身体をリラックスさせてくれます。また、湯冷め防止の効果もあります。

《ぬる湯スイッチ》
お風呂のお湯をぬるくしたい時に押します。

《たし湯スイッチ》
お風呂のお湯をふやしたい時に押します。お風呂へ約20リットルのお湯を足します。

《予約運転スイッチ》
お好みの時間にセットすれば、設定時間にお風呂が沸き上がります。(マルチコントローラ)

設置フリータイプ

壁掛型



※写真の商品はHW-2410Aです。

24号 全自動 Q機能 凍結予防ヒーター付 LB QRL
HW-2410A
 幅470×奥行220×高さ600mm
 屋外壁掛型 本体価格
 マルチコントローラセット価格
 フロントローラセット価格

20号 全自動 Q機能 凍結予防ヒーター付 LB QRL
HW-2010A
 幅470×奥行200×高さ600mm
 屋外壁掛型 本体価格
 マルチコントローラセット価格
 フロントローラセット価格

据置型



※写真の商品はHSF-2410ALです。

24号 全自動 Q機能 凍結予防ヒーター付 LB QRL
HSF-2410AL
 幅590×奥行220×高さ590mm
 屋外設置型 本体価格
 マルチコントローラセット価格
 フロントローラセット価格

20号 全自動 Q機能 凍結予防ヒーター付 LB QRL
HSF-2010AL
 幅590×奥行220×高さ590mm
 屋外設置型 本体価格
 マルチコントローラセット価格
 フロントローラセット価格

■セバレート価格表

品番	HW-2410A		HW-2010A	
	マルチ	フロ	マルチ	フロ
本体価格	●	●	●	●
価格	●	●	●	●
メインコントローラ(TMC-60)	●	●	●	●
フロントローラ(TBC-60)	●	●	●	●
循環金具(FW-SS・LS・SP・LP)	●	●	●	●
メインケーブル10m(MC-2H-10)	●	●	●	●
フロケーブル 5m(MC-2H-05C)	●	●	●	●
配管カバー(HWC-A101)	●	●	●	●
配管カバー(HWC-4101)	●	●	●	●

■セバレート価格表

品番	HSF-2410AL		HSF-2010AL	
	マルチ	フロ	マルチ	フロ
本体価格	●	●	●	●
価格	●	●	●	●
メインコントローラ(TMC-60)	●	●	●	●
フロントローラ(TBC-60)	●	●	●	●
循環金具(FW-SS・LS・SP・LP)	●	●	●	●
メインケーブル10m(MC-2H-10)	●	●	●	●
フロケーブル 5m(MC-2H-05C)	●	●	●	●

ガス給湯器+風呂釜

標準タイプ 追焚き、保温を自動的に行うタイプもあります。

設置フリータイプ

壁掛型



16号 HW-1615F
幅470×奥行200×高さ600mm
屋外壁掛型 本体価格
マルチコントローラセット価格
フロコントローラセット価格

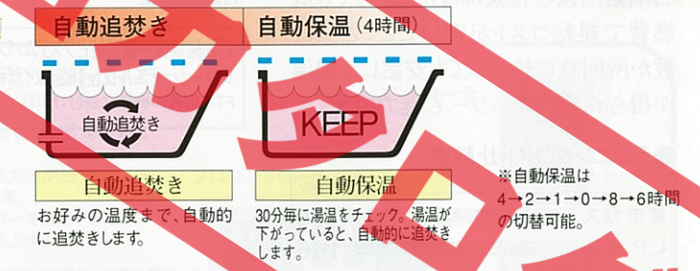

蛍光表示コントローラ



■セバレート価格表

品番	HW-1615F	
	本体価格	屋外壁掛型
価格	マルチ	フロ
メインコントローラ (TMC-66)	●	●
フロコントローラ (TBC-66)	●	●
循環金具 (FW-SS・LS・SP・LP)	●	●
メインケーブル 10m (MC-2H-10)	●	●
フロケーブル 5m (MC-2H-05C)	●	●
配管カバー (HWC-4101)	●	●

ガス給湯器(給湯専用)

定温出湯型 豊富なバリエーションで様々な設置場所に対応。

別売コントローラを使えば、きめ細かく湯温調節が可能。

壁掛型



24号 HW-2410E
幅350×奥行170×高さ600mm
屋外壁掛型 本体価格
配管カバー-HWC-9101

20号 HW-2015E
幅350×奥行170×高さ600mm
屋外壁掛型 本体価格
配管カバー-HWC-9101

16号 HW-1615E
幅350×奥行153×高さ538mm
屋外壁掛型 本体価格
配管カバー-HWC-V101

別売品



■別売ケーブル

機種名	ケーブル(芯数)	3 m	5 m	10 m	15 m
全機種	メイン(2芯)			MC-2H-10 ¥1,100	MC-2H-15 ¥1,600
	フロ(2芯)			MC-2H-10C ¥1,100	MC-2H-15C ¥1,600
	コネクタ付	MC-2H-03C ¥600	MC-2H-05C ¥800		

■強制追焚き機能付き専用別売部品

品名	循環チューブ	ヘアホース
HW-2410A HSF-2410AL HW-2010A HSF-2010AL HW-2410SA HW-2010SA HW-1615SA HW-1615F	3m (FW-PT-03) ¥6,800 5m (FW-PT-05) ¥9,100 10m (FW-PT) ¥16,000	ヘアホース 15A 500mm ¥4,200 1,000mm ¥4,800 2,000mm ¥6,000 3,000mm ¥7,200
	設置フリータイプ(強制循環)の機種に使用します。	

■関連部品

循環金具 (「行き」「戻り」の区別がない無極性タイプ)	
(ストレート)	(L型)
ロー付 FW-SS ¥4,800	FW-LS ¥4,800
ネジ接続 FW-SP ¥4,800	FW-LP ¥4,800
設置フリータイプ(強制循環)の機種に使用します。	

※印刷色ですら商品と多少異なります。タカラショールームでお確かめください。

ガス給湯器+風呂釜

自動タイプ

湯張り、追焚き、保温がワンタッチ。カンタン操作で快適バスライフ。

スイッチひとつで、設定温度・水量での湯張り、追焚き、保温を行います。

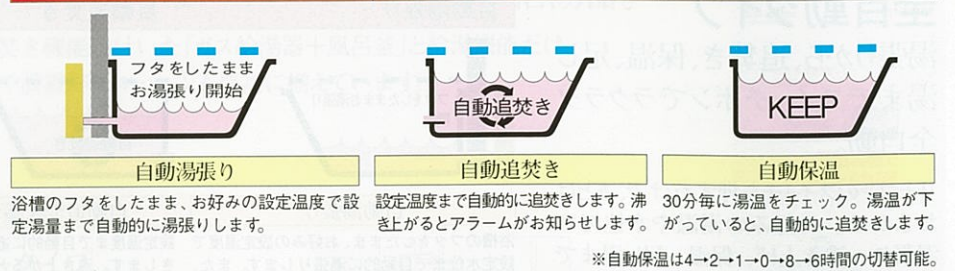
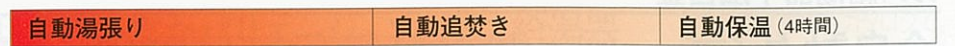

設置フリータイプ

壁掛型

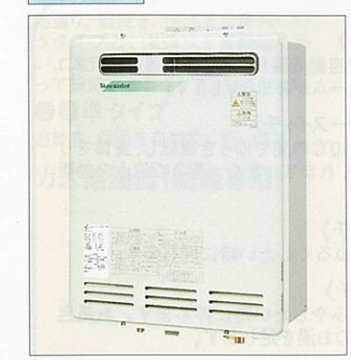

※写真の商品はHW-2410SAです。

24号 HW-2410SA
幅470×奥行220×高さ600mm
屋外壁掛型 本体価格
マルチコントローラセット価格
フロコントローラセット価格

20号 HW-2010SA
幅470×奥行200×高さ600mm
屋外壁掛型 本体価格
マルチコントローラセット価格
フロコントローラセット価格

16号 HW-1615SA
幅470×奥行200×高さ600mm
屋外壁掛型 本体価格
マルチコントローラセット価格
フロコントローラセット価格

20号 HSN-2010SA
幅500×奥行180×高さ850mm
屋外設置型 本体価格
マルチコントローラセット価格
フロコントローラセット価格

16号 HSN-1615SA
幅500×奥行180×高さ850mm
屋外設置型 本体価格
マルチコントローラセット価格
フロコントローラセット価格

20号 HSN-2010SA
幅500×奥行180×高さ850mm
屋外設置型 本体価格
マルチコントローラセット価格
フロコントローラセット価格

16号 HSN-1615SA
幅500×奥行180×高さ850mm
屋外設置型 本体価格
マルチコントローラセット価格
フロコントローラセット価格

■セバレート価格表

品番	HSN-2010SA		HSN-1615SA	
	本体価格	屋外設置型	本体価格	屋外設置型
価格	マルチ	フロ	マルチ	フロ
メインコントローラ (TMC-60)	●	●	●	●
フロコントローラ (TBC-63)	●	●	●	●
メインケーブル 10m (MC-2H-10)	●	●	●	●
フロケーブル 3m (MC-2H-03C)	●	●	●	●

蛍光表示コントローラ



※HW-2410SA・2010SA・1615SAは、2階への追焚きができませんのでご注意ください。

■セバレート価格表

品番	HW-2410SA		HW-2010SA		HW-1615SA	
	本体価格	屋外壁掛型	本体価格	屋外壁掛型	本体価格	屋外壁掛型
タイプ	マルチ	フロ	マルチ	フロ	マルチ	フロ
価格	マルチ	フロ	マルチ	フロ	マルチ	フロ
メインコントローラ (TMC-60)	●	●	●	●	●	●
フロコントローラ (TBC-60)	●	●	●	●	●	●
循環金具 (FW-SS・LS・SP・LP)	●	●	●	●	●	●
メインケーブル 10m (MC-2H-10)	●	●	●	●	●	●
フロケーブル 5m (MC-2H-05C)	●	●	●	●	●	●
配管カバー (HWC-A101)	●	●	●	●	●	●
配管カバー (HWC-4101)	●	●	●	●	●	●

自動湯張り



タイマー追焚き

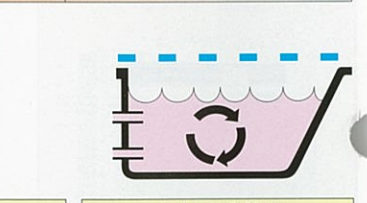

自動湯張り 浴槽のフタをしたまま、お好みの設定温度で設定水位まで自動的に湯張りします。また、残り湯がある場合でも、設定水位まで湯張りします。湯張り終了アラームがお知らせします。

タイマー追焚き 追焚きの時間が、タイマーによって設定できます。

蛍光表示コントローラ



〈ゆらぎのシャワースイッチ〉
適温と低温を約10℃の間でゆらぎ運転し、身体をリラックスさせてくれます。また、湯冷め防止の効果もあります。

〈おいだきスイッチ〉
はじめに設定した湯温より「あつめ」にしたい時に押しします。

〈ゆらぎのシャワースイッチ〉
お風呂のお湯をふやしたい時に押しします。お風呂へ約20リットルのお湯を足します。

〈タイマー設定スイッチ〉
追焚きをタイマーで設定できます。

※HSN-2010SA・1615SAは、2階への追焚きができませんのでご注意ください。

石油給湯機

低燃費で、パワフル。機能的にも優れた石油給湯機。

石油給湯機の特長はなんといっても低燃費で運転コストが安いこと。さらに、数か所同時に給湯しても安定した湯温が得られるハイパワーも魅力です。

●ランニングコスト比較表

	料金指数
都市ガス	100
LPガス	166
灯油	54

※上記の表はH8.3月の各エネルギー源の価格・料金に基づいて算出しています。あくまで目安としてお考えください。

給湯方式と機能で選ぶ

石油給湯機十風呂釜
 直圧式 ●全自動タイプ ●標準タイプ
 セミ貯湯式 ●自動タイプ ●標準タイプ

石油給湯機
 直圧式 ●セミ貯湯式

石油風呂釜

石油給湯機十風呂釜とシステムバスシーナ・レジャー・エルフェ1624タイプの接続についてFT-5以外の機種に取付け可能です。

凍結予防ヒーター付 -15℃(無風)まで本体の凍結を防ぐ凍結予防ヒーターを内蔵しています。

ソーラーシステム対応 ソーラーシステムと接続が可能。太陽熱を利用した経済的な給湯ができます。

LP (財)ベターリビングが優良住宅部品として認定したことを表します。(風呂釜付タイプは住宅金融公庫割増融資対象商品です。)

※ソーラー接続の際は、給湯設定温度と出湯温度は異なります。
 ※ソーラー接続の際、太陽熱温水器を接続してご使用いただけますが、機器への給水圧力が低いと十分な出湯量が得られません。給湯加圧ポンプなどを使用して、機器への給水圧力が1.5kgf/cm²以上確保できる配管施工を行ってください。
 ※タカラスタンダードの石油給湯機は、(社)日本水道協会の審査基準に合格した商品です。(FT-5を除く)

詳しくは専用カタログで。



直圧式石油給湯機

2階へも給湯できます。

減圧弁不要の水道直圧式。水道の圧力をそのまま活かせるので、勢いのあるシャワーが楽しめ、2階への給湯やシャワーもラクラクです。

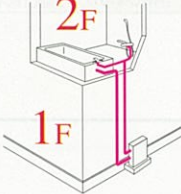

燃焼比例制御

無段階燃焼だから湯温安定、騒音・臭い低減。効率の高い燃焼を実現できます。

必要な熱量に応じて燃焼量をきめ細かく、無段階にコントロール。湯温と湯量に比例した効率のよい燃焼を行います。安定した湯温を保ち、給湯中の耳障りな着火音や鼻をつくイヤな臭いの低減に効果を発揮します。



ご注意

- 長期間のご使用により、水アカがたまったり、配管部材の劣化などにより、水質が変わることがあります。飲用には使用しないでください。
- ガソリン厳禁 石油給湯機には、必ず灯油をご使用ください。ガソリンなど揮発性の高い油は、絶対に使用しないでください。

直圧式石油給湯機十風呂釜 [燃焼比例制御]

全自動タイプ 湯張りから、追焚き、保温、足し湯までスイッチポンでラクラク全自動。シャワーもパワフル。

コントローラのスイッチを押すだけで、あとはおまかせの全自動。燃焼比例制御型だから必要な熱量に応じて燃焼量を無段階にコントロールし、湯温と湯量に比例した効率のよい燃焼を行います。

- 自動湯張り
- 自動追焚き
- 自動保温(4時間)
- 自動足し湯(4時間)

自動湯張り

浴槽のフタをしたまま、お好みの設定温度で設定水位まで自動的に湯張りします。また、残り湯がある場合でも、設定水位まで湯張りします。

自動追焚き

設定温度まで自動的に追焚きします。沸き上がるとアラームがお知らせします。

自動保温

20分毎に湯温をチェック。湯温が下がっていると、自動的に追焚きします。

自動足し湯

設定水位より水位が下がると自動的に元の水位までお湯を継ぎ足します。

液晶表示コントローラ

- 設定状況(液晶)でお知らせします。
- 軽く触れるだけのフェザータッチスイッチ採用。
- 予約タイマーを設定するだけでお風呂の自動運転が可能。



フロコンローラ



給湯機38.4kw(33,000kcal/h) 風呂釜13.0kw(11,200kcal/h)

FD-61N(ヨコ型) 凍結予防ヒーター付
 幅680×奥行250×高さ690mm
 屋外設置型 本体価格 ¥258,900
 セット価格 ¥265,700

【ステンレス外装タイプ】
 FD-61SN(ヨコ型) 凍結予防ヒーター付
 幅680×奥行250×高さ690mm
 屋外設置型 本体価格 ¥267,200
 セット価格 ¥274,000

	価格
本体(メイン・フロコンローラ付)	¥258,900
メインケーブル10m(FY-60M-10)	¥1,200
フロケーブル5m(FY-60M-05)	¥800
循環金具(FW-SS・LS・SP・LP)	¥4,800

FD-61FN(ヨコ型) 凍結予防ヒーター付
 幅610×奥行250×高さ830mm
 屋内設置型 本体価格 ¥258,900
 セット価格 ¥265,700

	価格
本体(メイン・フロコンローラ付)	¥258,900
メインケーブル10m(FY-60M-10)	¥1,200
フロケーブル5m(FY-60M-05)	¥800
循環金具(FW-SS・LS・SP・LP)	¥4,800

※全機種BL認定品もご用意いたしております。(価格については、商品の価格に¥2,000となります。)

※FD-61N・61SNは給湯給水接続口径15Aタイプもご用意いたしております。

【強制給排気(FF)タイプ】
 寒冷地で求められる高い気密性を確保
 FD-61FFN(ヨコ型) 凍結予防ヒーター付
 幅610×奥行250×高さ830mm
 屋内設置型 本体価格 ¥263,100
 セット価格 ¥285,700

	価格
本体(メイン・フロコンローラ付)	¥263,100
メインケーブル10m(FY-60M-10)	¥1,200
フロケーブル5m(FY-60M-05)	¥800
循環金具(FW-SS・LS・SP・LP)	¥4,800
FF給排気筒セット	¥15,800

石油給湯機

直圧式石油給湯機

直圧式石油給湯機十風呂釜 [燃焼比例制御]

標準タイプ お好みの湯温になるように、自動的に追焚きし、保温します。

水道圧の勢いをそのまま伝える直圧式。また燃焼比例制御タイプなので、湯温と湯量に応じて効率よく燃焼。安定した湯温、そして騒音、臭いの低減に効果を発揮します。

- 自動追焚き
- 自動保温(4時間)

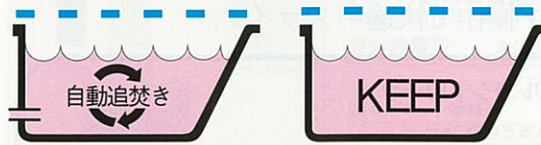

自動追焚き
お好みの温度まで、自動的に追焚きします。

自動保温
20分毎に湯温をチェック。湯温が下がっていると、自動的に追焚きします。

液晶表示コントローラ

- 設定状況(液晶)でお知らせします。
- 軽く触れるだけのフェザータッチスイッチ採用。
- 予約タイマーを設定するだけでお湯を沸き上げます。



給湯機38.4kw(33,000kcal/h) 風呂釜13.0kw(11,200kcal/h)

FD-31N(ヨコ型) 凍結予防ヒーター付
 幅680×奥行250×高さ690mm
 屋外設置型 本体価格 ¥187,400
 セット価格 ¥194,200

【ステンレス外装タイプ】
 FD-31SN(ヨコ型) 凍結予防ヒーター付
 幅680×奥行250×高さ690mm
 屋外設置型 本体価格 ¥195,700
 セット価格 ¥202,500

	価格
本体(メイン・フロコンローラ付)	¥187,400
メインケーブル10m(FY-60M-10)	¥1,200
フロケーブル5m(FY-60M-05)	¥800
循環金具(FW-SS・LS・SP・LP)	¥4,800

FD-31FN(ヨコ型) 凍結予防ヒーター付
 幅610×奥行250×高さ830mm
 屋内設置型 本体価格 ¥187,400
 セット価格 ¥194,200

※排気トップセット(銅配管セット3M付) ¥10,300をお求めいただければ屋外にも設置可能です。

	価格
本体(メイン・フロコンローラ付)	¥187,400
メインケーブル10m(FY-60M-10)	¥1,200
フロケーブル5m(FY-60M-05)	¥800
循環金具(FW-SS・LS・SP・LP)	¥4,800

※全機種BL認定品もご用意いたしております。(価格については、商品の価格に¥2,000となります。)

※FD-31N・31SNは給湯給水接続口径15Aタイプもご用意いたしております。

【強制給排気(FF)タイプ】
 寒冷地で求められる高い気密性を確保
 FD-31FFN(ヨコ型) 凍結予防ヒーター付
 幅610×奥行250×高さ830mm
 屋内設置型 本体価格 ¥191,600
 セット価格 ¥214,200

	価格
本体(メイン・フロコンローラ付)	¥191,600
メインケーブル10m(FY-60M-10)	¥1,200
フロケーブル5m(FY-60M-05)	¥800
循環金具(FW-SS・LS・SP・LP)	¥4,800
FF給排気筒セット	¥15,800

直圧式石油給湯機(給湯専用) [燃焼比例制御]

スリムな設計で省スペース化を実現。しかも、たっぷりパワフル給湯。



給湯機38.4kw(33,000kcal/h)

FD-41N(ヨコ型) 凍結予防ヒーター付
 幅680×奥行250×高さ690mm
 屋外設置型 本体価格 ¥128,300
 セット価格 ¥129,500

【ステンレス外装タイプ】
 FD-41SN(ヨコ型) 凍結予防ヒーター付
 幅680×奥行250×高さ690mm
 屋外設置型 本体価格 ¥136,600
 セット価格 ¥137,800

	価格
本体(メイン・フロコンローラ付)	¥128,300
メインケーブル10m(FY-60M-10)	¥1,200

FD-41FN(ヨコ型) 凍結予防ヒーター付
 幅610×奥行250×高さ830mm
 屋内設置型 本体価格 ¥128,300
 セット価格 ¥129,500

※排気トップセット(銅配管セット3M付) ¥10,300をお求めいただければ屋外にも設置可能です。

	価格
本体(メイン・フロコンローラ付)	¥128,300
メインケーブル10m(FY-60M-10)	¥1,200

※全機種BL認定品もご用意いたしております。(価格については、商品の価格に¥2,000となります。)

※FD-41N・41SNは給湯給水接続口径15Aタイプもご用意いたしております。

別売品

●FD-40
フロコンローラ
¥10,000

石油風呂釜(焼却兼用型)



風呂釜12.8kw(11,000kcal/h)

FT-5(空焚き防止装置付)
 幅586×奥行475×高さ450mm
 屋内設置型
 セット価格 ¥65,800

	価格
本体(FT-5B)	¥36,600
バーナーセット(FT-5F)	¥29,200

●ステンレス本体製

※耐震装置取付の場合は、専用機器が必要ですので、弊社事業所までお問い合わせください。

※印刷色ですら商品と多少異なります。タカラショールームでお確かめください。

石油給湯機

セミ貯湯式石油給湯機



給油検知装置 (FR全機種に取付可)

運転ランプの点滅で給油時期をお知らせします。

給油検知装置(別売)を取り付けると、油タンク内の灯油が少なくなったら、メインコントローラの運転ランプが点滅して、給油時期をお知らせします。



セミ貯湯式石油給湯機+風呂釜

自動タイプ 湯張りから、追焚き、保温がワンタッチ。カンタン操作で快適バスタイブ。

すぐにお湯がでるセミ貯湯式。ハイパワーだから、数カ所に同時給湯可能です。工事が簡単な減圧弁内蔵型もご用意しました。

自動湯張り 自動追焚き 自動保温 (4時間)

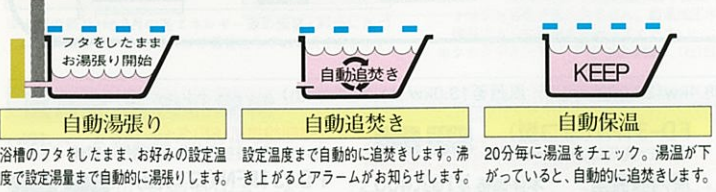

デジタルコントローラ

●軽く触れるだけのフェザータッチスイッチ採用。

給湯機38.4kw (33,000kcal/h) 風呂釜14.0kw (12,000kcal/h)

減圧弁内蔵型
FR-61GN (ヨコ型)
幅585×奥行270×高さ1,012mm
屋外設置型 本体価格 ¥212,000
セット価格 ¥218,800

【ステンレス外装タイプ】
FR-61GSN (ヨコ型)
幅585×奥行270×高さ1,012mm
屋外設置型 本体価格 ¥220,300
セット価格 ¥227,100

セバレート価格表

FR-62FN (タテ型)
幅270×奥行585×高さ1,012mm
屋内設置型 本体価格 ¥194,900
セット価格 ¥200,500

【強制給排気(FF)タイプ】
FR-62FFN (タテ型)
幅270×奥行585×高さ1,012mm
屋内設置型 本体価格 ¥199,000
セット価格 ¥220,400

セバレート価格表



標準タイプ すばやい給湯で追焚き、保温も可能。

キッチンや洗面に同時給湯もできます。工事が簡単な減圧弁内蔵型もご用意しました。



減圧弁内蔵型
FR-31GN (ヨコ型)
幅585×奥行270×高さ1,012mm
屋外設置型 本体価格 ¥159,200
セット価格 ¥166,000

【ステンレス外装タイプ】
FR-31GSN (ヨコ型)
幅585×奥行270×高さ1,012mm
屋外設置型 本体価格 ¥167,500
セット価格 ¥174,300

セバレート価格表

FR-32FN (タテ型)
幅270×奥行585×高さ1,012mm
屋内設置型 本体価格 ¥142,100
セット価格 ¥147,700

【強制給排気(FF)タイプ】
FR-32FFN (タテ型)
幅270×奥行585×高さ1,012mm
屋内設置型 本体価格 ¥146,200
セット価格 ¥167,600

セバレート価格表

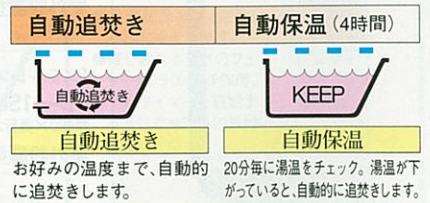

お好みの温度まで、自動的に追焚きします。20分毎に満温をチェック。満温が下がっていると、自動的に追焚きします。

石油給湯機

セミ貯湯式石油給湯機

セミ貯湯式石油給湯機 (給湯専用)

標準出力タイプ すばやい立ち上がりで勢いのある給湯が可能。

工事が簡単な減圧弁内蔵型もご用意しました。

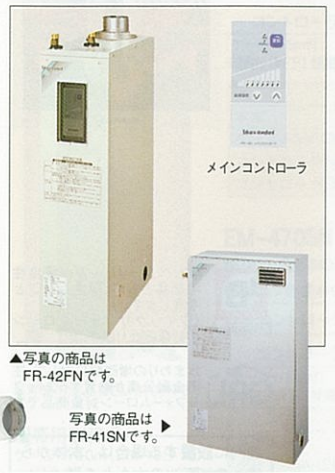

減圧弁内蔵型
FR-41GN (ヨコ型)
幅585×奥行270×高さ1,012mm
屋外設置型 本体価格 ¥118,800
セット価格 ¥120,000

セバレート価格表

【ステンレス外装タイプ】
FR-41SN (ヨコ型)
幅585×奥行270×高さ1,012mm
屋外設置型 本体価格 ¥108,800
セット価格 ¥110,000

セバレート価格表

FR-42FN (タテ型)
幅270×奥行585×高さ1,012mm
屋内設置型 本体価格 ¥101,700

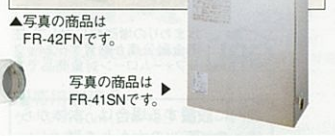

高出力タイプ 湯張り時間を大幅に短縮できるパワフルタイプ。

数カ所に同時給湯しても安定した湯量を保ちます。工事が簡単な減圧弁内蔵型もご用意しました。

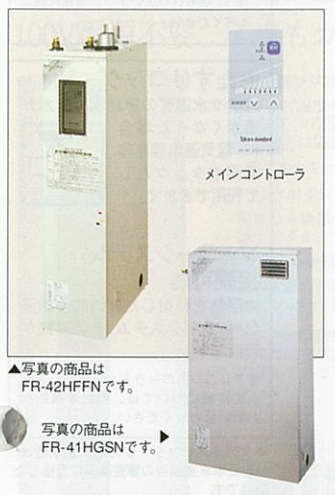

減圧弁内蔵型
FR-41HGN (ヨコ型)
幅585×奥行270×高さ1,112mm
屋外設置型 本体価格 ¥124,300
セット価格 ¥125,500

【ステンレス外装タイプ】
FR-41H GSN (ヨコ型)
幅585×奥行270×高さ1,112mm
屋外設置型 本体価格 ¥132,600
セット価格 ¥133,800

セバレート価格表

FR-42HFN (タテ型)
幅270×奥行585×高さ1,112mm
屋内設置型 本体価格 ¥107,200

【強制給排気(FF)タイプ】
FR-42HFFN (タテ型)
幅270×奥行585×高さ1,112mm
屋内設置型 本体価格 ¥111,300
セット価格 ¥127,100

セバレート価格表

別売ケーブル

風呂・風呂釜接続部品

強制追焚き機能付き専用別売部品

石油給湯機・石油風呂釜別売部品

電気温水器

夜中沸かして翌日使う。深夜電力利用の経済的な給湯システム。

電気温水器は自動的にお湯を沸かす大きな魔法ビンのようなもの。夜中の間に安い深夜電力を使ってお湯をつくりタンクに蓄えておきます。だから、とても経済的。時間帯別料金制度でさらに割安な給湯も可能です。

電気だからとっても静か。火を使わないので安全です。

電気温水器の最大の特長は静音性と安全性です。火を使いませんので、燃焼音や運転音がせずとても静か。また、不完全燃焼、酸欠の心配がいらぬのも電気温水器ならではの、イヤな臭いや煙の出ないクリーンで安全な温水器です。



数カ所でも同時に使っても、お湯の温度は安定したまま。

電気温水器はタンクに貯えたお湯を使いますので、いつカランをひねってもすぐにお湯が出ます。また、流量による湯温の変化も起こりませんので、安定したお湯をたっぷりお使いいただけます。

詳しくは専用カタログで。



LB (財)ベターリビングが優良住宅部品として、認定したことを表します。(クイックリフォームローンの対象となります。)

QRL 水まわりの増改築に対して、住宅金融公庫が融資するクイックリフォームローン対象商品です。

※屋内に設置する場合は、本体から床への、万一の水もれを防ぐドレンパン仕様(受注生産品)をご使用ください。

※ドレンパンタイプ(受注生産品)はドレンパン排水口からの排水工が必要で、水もれしないように確実に施工してください。

おたすけコック
地震や水道管の凍結などで水が出なくなった場合に、電気温水器を非常用水タンクとして利用できます。

ソーラーシステム接続可能
太陽熱を利用した経済的な給湯(ソーラーシステム)との接続が可能です。
※テレコンローラとソーラーシステムの詳細については、弊社事業所へお問い合わせください。

※タカラスタンダードの電気温水器は、(社)日本水道協会の審査基準に合格した商品です。

- ご注意**
- 温水器の近くにガス類や引火物を置かないでください。発火することがあります。
 - 長期間のご使用により、タンク内に水アカがたまったり、配管部材の劣化などにより、水質が変わることがあります。飲用には使用しないでください。

非常用水タンクとしても活用できる「おたすけコック」。

地震や水道管の凍結時などの水が出なくなった場合に、非常用水タンクとして電気温水器を活用していただくため、器具正面に「おたすけコック」を取り付けています。



「おたすけコック」から利用できる湯(水量)

タンク容量	利用可能量
570ℓ	390ℓ
470ℓ	290ℓ
370ℓ	230ℓ

※上記はいずれもタンク満水時の湯(水量)です。

タンクにはサビに強いステンレス缶体を採用。

直接お湯に触れるところだから、タンクはいつも清潔であるべき。タカラスタンダードの電気温水器はサビに強く丈夫なYUS190ステンレスを採用していますので、清潔なお湯をお使いいただけます。



電気温水器別売部品

- ホッパー ¥700 (2ヶ必要)
- 減圧弁 H80 ¥6,400
- 絶縁パイプ (2本) ¥3,500
- 差し弁 H95 ¥2,300 (2ヶ必要)
- 自動空気抜き弁 (エアイベント) ¥2,400
- 減圧弁セット H85 ¥12,100

※温水器下方への配管は空気を吸い込む恐れがありますので、避けてください。また、やむを得ず下方配管する場合は缶体負圧破壊事故を防ぐため、下方給湯は温水器上面から下方へ5mまでとし、必ずタカラスタンダード純正の「減圧弁セットH85」を取り付けてください。(「減圧弁セットH85」には負圧作動弁付差し弁が入っています。)

使い方や家族構成に合わせてお選びください。

タイプ	家族構成・タンク容量	タンク容量
通電制御型 マイコンがかしこく節電、従来より約25~28%もおトクです。	4~6人 3~5人	470ℓ 370ℓ
通電制御型・100Vレスタイプ 100V電源不要だから工事が簡単、設置もラクです。	5~7人 4~6人 3~5人	570ℓ 470ℓ 370ℓ
8時間通電型 湯温切換(トクトクスイッチ)付 季節に合わせて湯温切換、経済給湯を実現します。	4~6人 3~5人	470ℓ 370ℓ
小型電気温水器 ワンルームマンションに最適な省スペース設計です。	1~2人	200ℓ 150ℓ

タンク容量について
タンク容量とは最高約88℃の熱いお湯をタンク内に何リットルためておけるか、ということを示しています。実際には水(水道水)と混合した温度で使用するため、夏はタンク容量×約3倍、冬はタンク容量×約2倍もお湯をたっぷり使えます。

電気温水器

通電制御型(マイコンタイプ)

マイコン制御で電気を効率良く使用。従来と比べ約25~28%も節電。



EM-370SN
幅670×奥行770×高さ1,676mm
●タンク容量370ℓ 本体価格¥133,500
コントローラEM-T セット価格¥149,500
コントローラEM-N セット価格¥143,500
(ケーブル5m付)
※屋内(軒下)設置もできます。

	価格
本体	¥133,500
ケーブル5m(EM-10S-05)	¥2,000
コントローラEM-T	¥14,000
コントローラEM-N	¥8,000

EM-470SN
幅740×奥行840×高さ1,676mm
●タンク容量470ℓ 本体価格¥151,500
コントローラEM-T セット価格¥167,500
コントローラEM-N セット価格¥161,500
(ケーブル5m付)
※屋内(軒下)設置もできます。

専用別売品

	価格
ケーブル10m(EM-10S-10)	¥2,900
ケーブル15m(EM-10S-15)	¥3,700
本体	¥151,500
ケーブル5m(EM-10S-05)	¥2,000
コントローラEM-T	¥14,000
コントローラEM-N	¥8,000

※写真の商品はEM-370SNです。

※現在、コントローラEM-Nを付けている場合も、コントローラのみEM-Tに交換できます。従来の深夜電力制度を利用することも可能です。ただし、昼間追加沸かしはできませんので、ご注意ください。

時間帯別料金制度対応用 コントローラEM-T

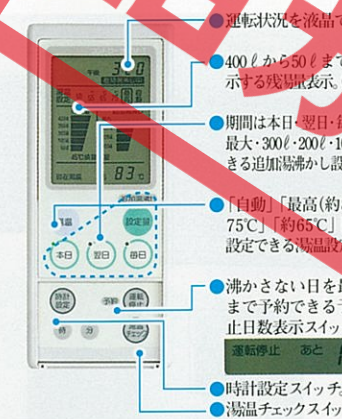

- 運転状況を液晶で表示。
- 40ℓから50ℓまで5段階で表示する残湯量表示。(45℃換算)
- 期間は本日・翌日・毎日、湯量は最大・300ℓ・200ℓ・100ℓと設定できる追加沸かし設定スイッチ。
- 「自動」[最高約88℃][約75℃][約65℃][約55℃]に設定できる湯温設定スイッチ。
- 沸かさない日を最大15日間まで予約できる予約運転停止日数表示スイッチ。
- 時計設定スイッチ。
- 湯温チェックスイッチ。

深夜電力対応用 コントローラEM-N

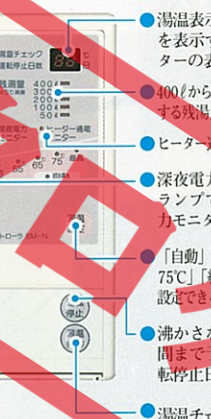

- 湯温表示と運転停止日数を表示する他、故障モニターの表示機能付。
- 40ℓから50ℓまで5段階で表示する残湯量表示。(45℃換算)
- ヒーター通電モニターランプ。
- 深夜電力通電が始まるとランプで知らせる深夜電力モニターランプ。
- 「自動」[最高約88℃][約75℃][約65℃][約55℃]に設定できる湯温設定スイッチ。
- 沸かさない日を最大15日間まで予約できる予約運転停止日数表示スイッチ。
- 湯温チェックスイッチ。

※現在、コントローラEM-Nを付けている場合も、コントローラのみEM-Tに交換できます。従来の深夜電力制度を利用することも可能です。ただし、昼間追加沸かしはできませんので、ご注意ください。

※EM-370SN・EM-470SNはBL認定品(受注生産品)もご用意いたしております。(価格については、商品の価格¥2,000となります。)

通電制御型(マイコン・100Vレスタイプ)

100V電源不要、工事もカンタン。



- 湯温選びが3段階なので経済的
沸き上げ温度が「最高約88℃」[自動]「約55℃」の3段階で選べます。家族構成、季節などに応じてご利用ください。
- 深夜電力モニターランプ
漏電しゃ断器が正常に作動するか、確認するボタンです。
- テストボタン
夜間電源の「入」「切」操作スイッチです。使用中は常に「入」にしておいてください。
- 漏電しゃ断器スイッチ
バックアップ電源がメモリーを保持
停電などで電源が切れた場合、本体に内蔵している電源がデータを記憶します。

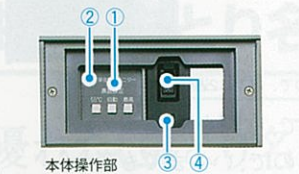

※写真の商品はEM-570LSです。

EM-370LS
幅670×奥行770×高さ1,676mm
●タンク容量370ℓ
¥136,500
※屋内(軒下)設置もできます。

EM-470LS
幅740×奥行840×高さ1,676mm
●タンク容量470ℓ
¥154,000
※屋内(軒下)設置もできます。

EM-570LS
幅740×奥行840×高さ1,976mm
●タンク容量570ℓ
¥181,500
※屋内(軒下)設置もできます。

※EM-370LS・EM-470LS・EM-570LSはBL認定品(受注生産品)もご用意いたしております。(価格については、商品の価格¥2,000となります。)

8時間通電型

季節にあわせて経済給湯できます。



高(約85℃) 85℃と65℃の湯温切換で、季節にあわせてムダのない給湯ができます。夏場には冬場のような高温のお湯は必要ありません。そんなときはトクトクスイッチを65℃にセット。1カ月で400~中(約65℃) 460円程度節約できます。
ED-370ES
幅670×奥行770×高さ1,676mm
●タンク容量370ℓ
¥126,500
※屋内(軒下)設置もできます。

ED-470ES
幅740×奥行840×高さ1,676mm
●タンク容量470ℓ
¥144,000
※屋内(軒下)設置もできます。

※ED-370ES・ED-470ESはBL認定品(受注生産品)もご用意いたしております。(価格については、商品の価格¥2,000となります。)

小型電気温水器(ドレンパン付)



単身者・小家族向けの小型電気温水器(丸型)
※受注生産品
ED-150S(丸型)
幅530×奥行580×高さ1,265mm
●タンク容量150ℓ
¥105,500
※受注生産品
ED-200S(丸型)
幅530×奥行580×高さ1,620mm
●タンク容量200ℓ
¥112,500
※写真の商品はED-200Sです。

集合住宅・マンション向けの小型電気温水器(角型)

《配管内蔵可能型》
※受注生産品
ED-150KS-B(角型)
幅450×奥行500×高さ1,900mm
●タンク容量150ℓ
¥119,000
※受注生産品
ED-200KS-B(角型)
幅500×奥行600×高さ1,900mm
●タンク容量200ℓ
¥139,000
《配管内蔵型》
※受注生産品
ED-150KS-BG(角型)
幅450×奥行500×高さ1,900mm
●タンク容量150ℓ
¥145,500
※受注生産品
ED-200KS-4G(角型)
幅500×奥行500×高さ1,900mm
●タンク容量200ℓ
¥150,000
※ED-150KS-BG(角型) ED-200KS-4G(角型)はBL認定品(受注生産品)もご用意いたしております。(価格については、商品の価格¥2,000となります。)

■専用別売品
脚部サイドカバー ¥2,500

美しさと重厚感。耐久性にも優れた
ホーローの玄関コーディネイト。



エントランスに求められる耐久性と収納力を、ホーローならではの美しさと重厚感で表現した、ホーロー玄関ドア・玄関収納《エマランス》。ドアと収納スペースの統一コーディネートで、エントランスに落ち着いた雰囲気と一体感を取り入れました。豊富なバリエーションを取り揃え、機能的かつ魅力的な“住まいの顔”を創造します。

卓越した耐久性と耐候性

タカラスタンダード独自の技術で開発された“高品位ホーロー”。衝撃や摩耗に強いだけでなく湿気や熱にも優れた耐久性を持っているので、あらゆる条件下で美しさを保つことができます。

美しさに気品を添えた3カラー

タカラスタンダード独自の技術・製法を集結して誕生した窯変ホーロー。陶磁器の持つあの独特の美しさと気品を、ホーローで表現した3色をご用意しました。

詳しくは専用カタログで。



カラーバリエーション



玄関ドア

屋内外に接する場所には最適な耐水性と耐候性。ゆとりを感じる高さ2200mm。住まいの表情を引き立てる3色をご用意しました。

クレールグレー (LG)

玄関ドア (クレッセシリーズ)	¥372,000
玄関収納 (間口225cm)	¥521,500
セット価格	¥893,500



玄関収納 ※玄関収納は受注生産品ですので、納期は2週間程度いただきます。

玄関ドアとのカラーコーディネートで、玄関をイメージアップ。もちろんホーローを使用しているので、いつまでも変わらない美しさを保ちます。



玄関収納には6タイプの組み合わせをご用意しました。収納量や間口にあわせてお選び下さい。

壁面パネルアートシリーズで、カウンター壁面に華やかなアクセントを。ホーローの質感に映える標準タイプに加え3タイプのアートシリーズをご用意しました。

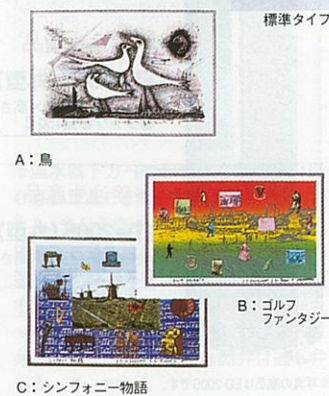

豊かな経験と独自の先進技術、
ホーロー壁装材《エマウォール》。

詳しくは専用カタログで。



豊かな経験と独自の先進技術によって開発されたのが、ホーロー壁装材《エマウォール》。その魅力は、いつまでも美しい光沢と豊富なカラーバリエーション。社名やマークをオリジナルに焼き入れられるデザインパネルとして、ビルの増改築の建材として最適です。

電撃殺虫器 虫とり名人

虫とり名人

機能性に優れた《虫とり名人》が
クリーンな環境を実現。

詳しくは専用カタログで。

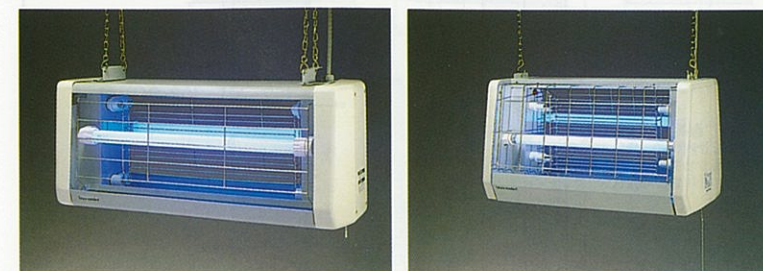

MTB-020 幅800×奥行303×高さ323mm 屋外用 (軒下用)	MTS-015 幅550×奥行320×高さ315mm 屋内用
本体価格 ¥69,500	本体価格 ¥39,000

捕虫用蛍光灯に誘われた虫が、大型電撃格子に触れると感電死するしくみ。虫はそのまま虫受け皿に落下するのでお掃除も簡単です。また、人が保護格子を押したり、はずしたりしてしまった場合には自動的に電源が切れる安全装置付き。屋外用1タイプ、屋内用4タイプをご用意しました。



ホーローキッチンセット寸法図

エマーユ・アーバス・ニューロイヤル排水口位置図

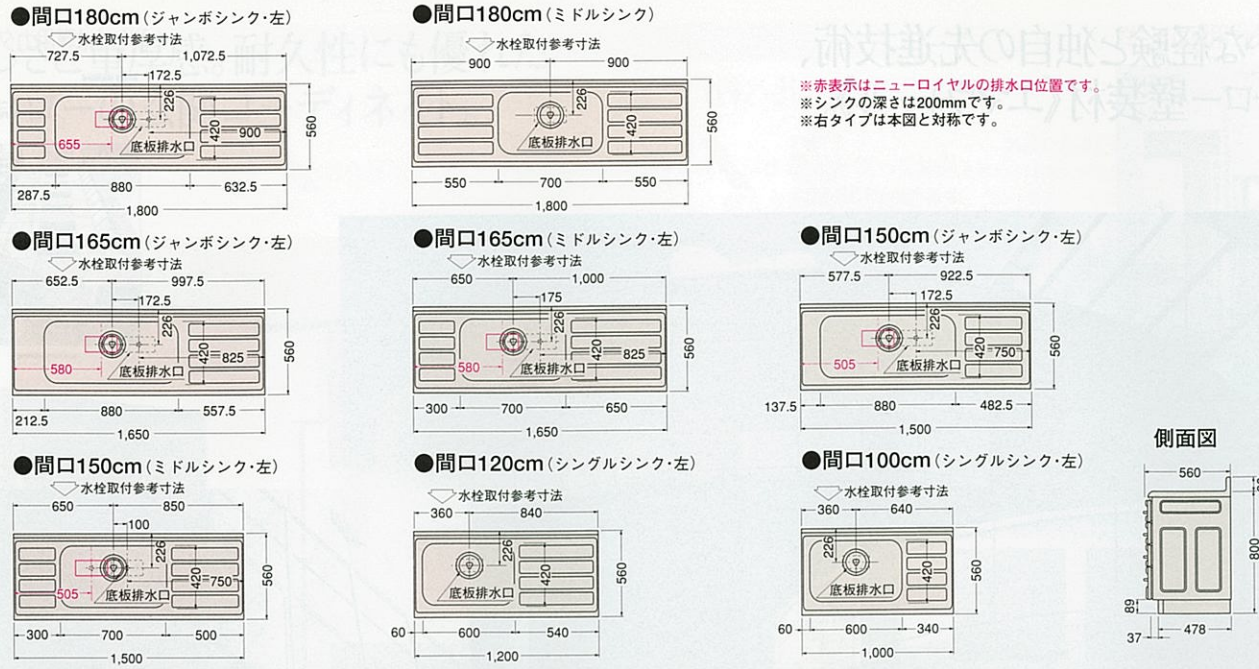

エマーユ・アーバス食器乾燥機付流し台コンセント位置図

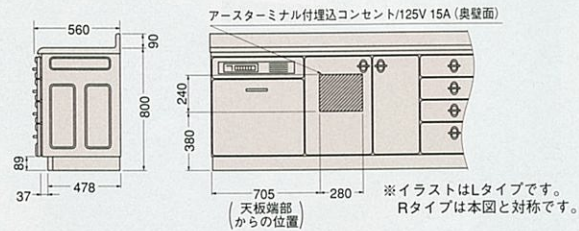

●電気料金の目安

室温	運転時間	経費
夏 30℃	約60分	約13円
冬 5℃	約90分	約19円

※電気料金は電力会社により、また各家庭の総消費電力量により異なりますが、おおよその目安として、1kWhの電気料金を23円(消費税別)として計算しております。

●定格仕様

項目	定格
電源	100V・50/60Hz共用
消費電力	510W (50/60Hz)
乾燥方式	温風強制送風式
タイマー	30・60・90・120 (単位:分)

エマーユ・アーバス・ニューロイヤル用吊戸棚取付桝木位置図

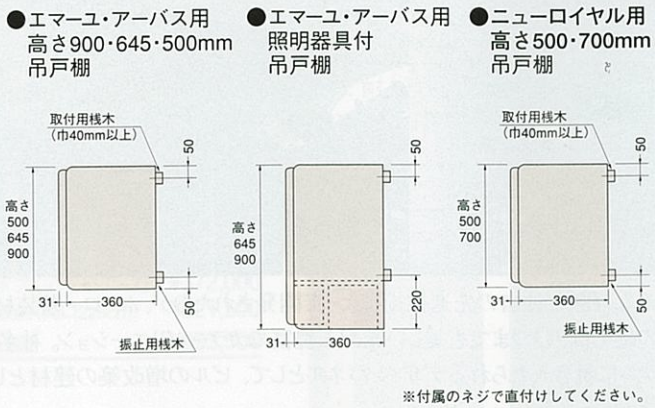

照明付吊戸棚電気配線位置図

●TTL-90/THL-90

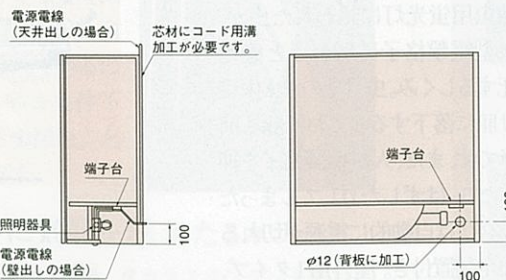

トールユニット寸法図

●TYD(K)-60

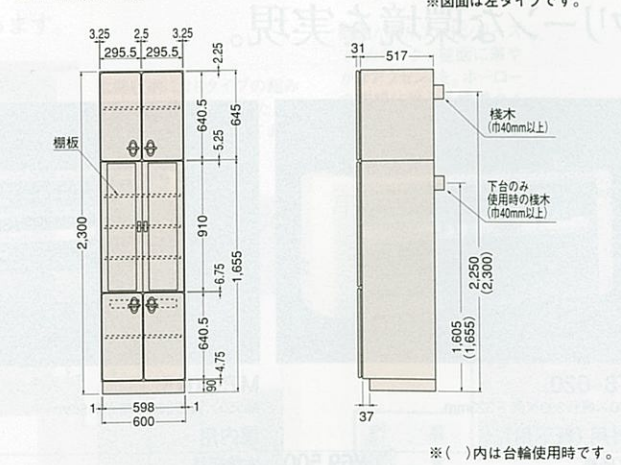

木製キッチンセット寸法図

U型・GN型・AN型・FN型・PN型・LN型排水口位置図

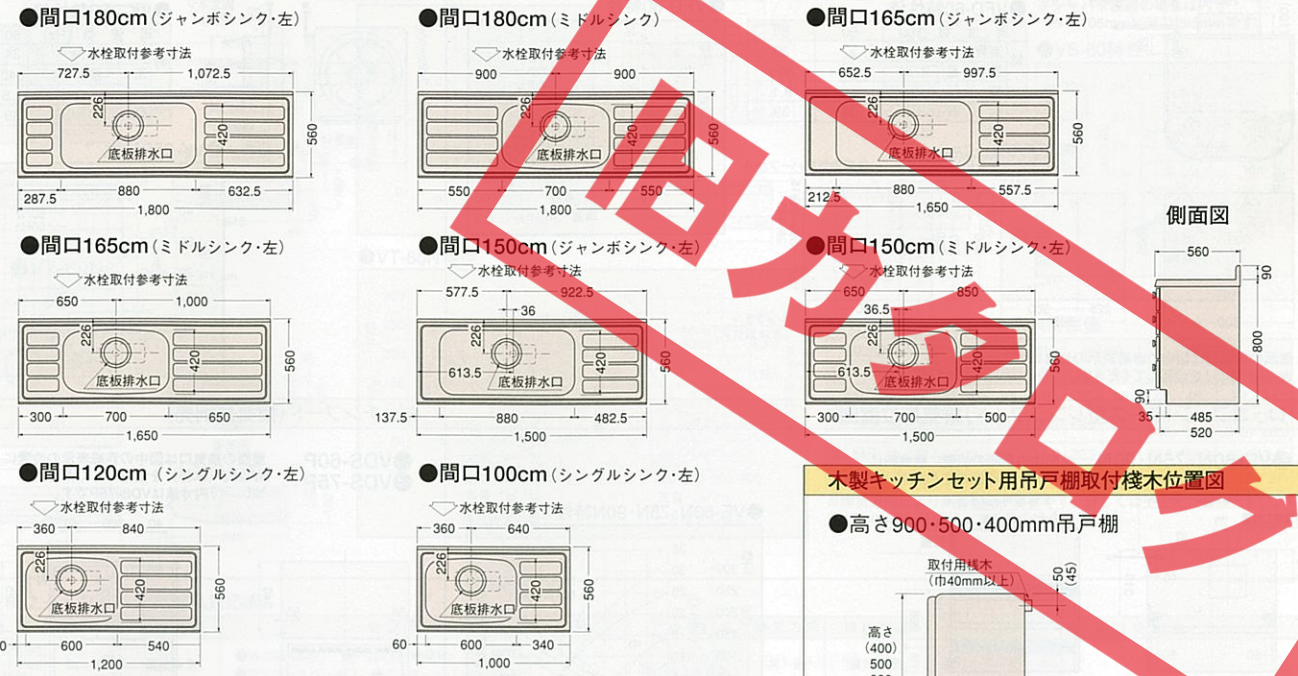

レンジフードファン・換気扇寸法図

●レンジフードファンの取付に関するご注意

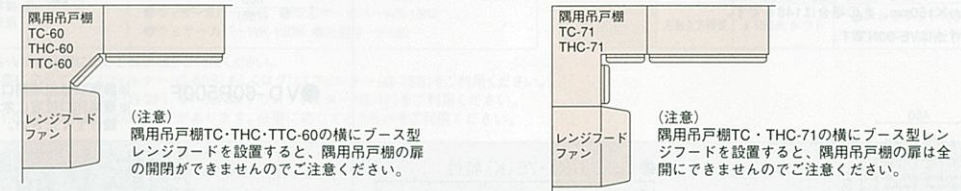

プロペラファン(金属製換気扇・ブース型レンジフード)排気口位置図

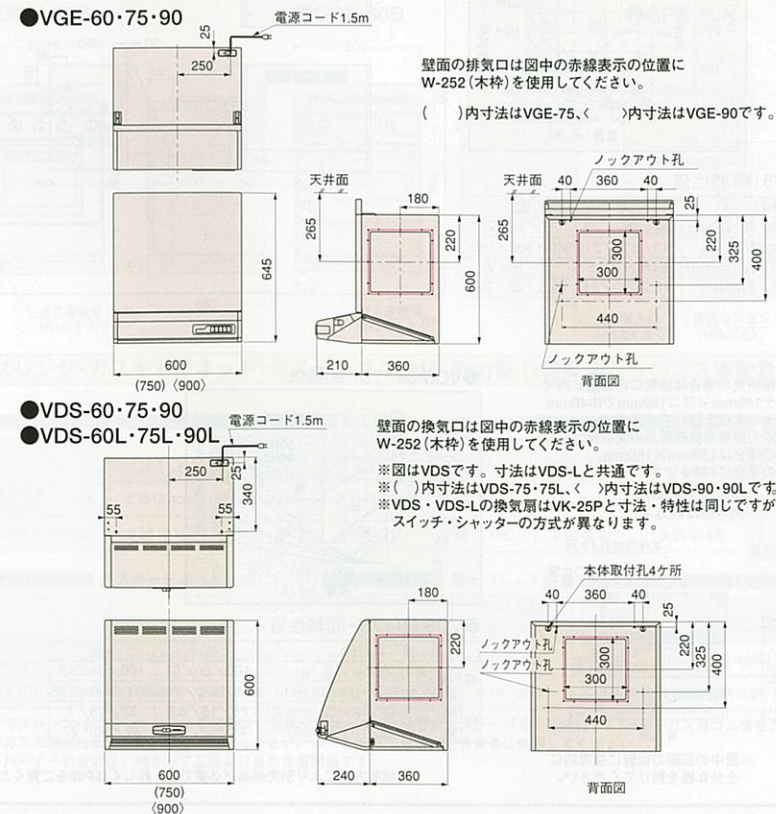

●VGE-60・75・90特性

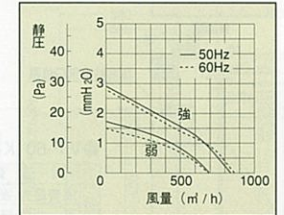

●VGE-60・75・90特性値

項目	50	60
消費電力強/弱 (w)	34/31	36/32
风量強/弱 (m ³ /h)	840/690	860/680
静圧強/弱 (mmH ₂ O)	2.9/1.7	2.8/1.5
騒音強/弱 (dB)	37/31	37/31

●VDS-60・75・90/60L・75L・90L特性

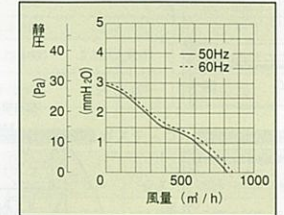

●VDS-60・75・90/60L・75L・90L特性値

項目	50	60
消費電力 (w)	34	36
风量 (m ³ /h)	840	860
静圧 (mmH ₂ O)	2.8	3.0
騒音 (dB)	38	38

プロペラファン(金属製換気扇・ブース型レンジフード)排気口位置図

●VFD-60

●VFD-60特性値

周波数 (Hz)	50	60
消費電力 (w)	37	39
風量 (m ³ /h)	870	890
静圧 (mmH ₂ O)	3.2	3.1
騒音 (dB)	38	39

●VFD-60特性

シロッコファン(ブース型レンジフード)排気口位置図

●VE-60N・75N・90N

●VE-60N・75N・90N特性

●VE-60N・75N・90N特性値

周波数 (Hz)	50	60
消費電力強/中/弱 (w)	100/66/51	105/64/49
風量強/中/弱 (m ³ /h)	575/320/195	550/290/165
静圧強/中/弱 (mmH ₂ O)	25/15/8.5	32/15/7
騒音強/中/弱 (dB)	44/32/27	42/30/27

●VIF-60 (K)・75 (K)

●VIF-60 (K)・75 (K)特性

●VIF-60 (K)・75 (K)特性値

周波数 (Hz)	50	60
消費電力強/中/弱 (w)	101/50/29	111/50/29
風量強/中/弱 (m ³ /h)	580/330/210	540/300/190
静圧強/中/弱 (mmH ₂ O)	24/17/8.5	32/16/7
騒音強/中/弱 (dB)	41.5/30/21	39.5/28/20

●VCS-60・75・90

●VCS-60・75・90特性

●VCS-60・75・90特性値

周波数 (Hz)	50	60
消費電力強/中/弱 (w)	100/66/51	105/64/49
風量強/中/弱 (m ³ /h)	575/320/195	550/290/165
静圧強/中/弱 (mmH ₂ O)	25/15/8.5	32/15/7
騒音強/中/弱 (dB)	44/32/27	42/30/27

換気扇(引紐付)

●VK-25P

●VK-25P特性値

周波数 (Hz)	50	60
消費電力 (w)	34	36
風量 (m ³ /h)	840	860
静圧 (mmH ₂ O)	2.8	3.0
騒音 (dB)	39	40

●VK-25P特性

キッチンフード(換気扇別売)

●VDS-60P
●VDS-75P

●VDS-60P・75P特性

●VD-60P500F

●VD-60P500F特性

プロペラファン/ターボファン(平型レンジフード)排気口位置図

●VP-60N
●VS-60
●VT-60N

●VP-60N特性

●VS-60特性

●VT-60N特性

●VP-60N・VS-60・VT-60N特性値

型式名	VP-60N	VS-60	VT-60N			
周波数 (Hz)	50	60	50	60		
消費電力強/弱 (W)	43	45	75	85	67/45	78/44
風量強/弱 (m ³ /h)	518	560	640	638	670/380	689/352
静圧強/弱 (mmH ₂ O)	10.3	11.9	20.2	26	20.2/11.9	26/11.2
騒音強/弱 (dB)	44.5	46.3	48.5	48.5	50/38.5	50.5/37

レンジフードファン別売部品対応表

機種名	排気方向	接続方法	対応別売部品
VGE-60・75・90 VDS-60・75・90 (3方向排気)	共通	直接排気	●W-252 (木枠) ●P-25PW (絶縁枠) ●ウェザーカバー-W-7 ●ウェザーカバー-W-7B
VE-60N・75N・90N (4方向排気)	上方排気	φ150丸ダクト	●丸ダクト金具 (U) ●アルミダクト150 ●防火ダンパー-B-5N ●ウェザーカバー-W-2 ●ウェザーカバー-WK-15DK ●丸型フード150
	左右排気	φ150丸ダクト	●排気用角アタッチメント ●不燃ジャバラFG-6 ●ウェザーカバー-WN-5
VCS-60・75・90 (4方向排気)	上方排気	φ150丸ダクト	●VCN丸ダクト金具L ●アルミダクト150 ●防火ダンパー-B-5N ●ウェザーカバー-W-2 ●ウェザーカバー-WK-15DK ●丸型フード150
	後方排気	φ150丸ダクト	●排気用角アタッチメント ●不燃ジャバラFG-6 ●ウェザーカバー-WN-5
VIF-60 (K) 75 (K) (4方向排気)	上方排気	φ150丸ダクト	●アルミダクト150 ●防火ダンパー-B-5N ●ウェザーカバー-W-2 ●ウェザーカバー-WK-15K2 ●ウェザーカバー-WK-15DK ●丸型フード150
	後方排気	φ150丸ダクト	●L型ダクトLD-15 ●アルミダクト150 ●防火ダンパー-B-5N ●ウェザーカバー-W-2 ●ウェザーカバー-WK-15K2 ●丸型フード150

機種名	排気方向	接続方法	対応別売部品
VP-60N (3方向排気)	共通	直接排気	●ウェザーカバー-W-1
VS-60 (5方向排気)	後方排気	直接排気	●防火ダンパー-B-1 ●不燃ジャバラFG-1 ●ウェザーカバー-W-1
	左右排気	φ150丸ダクト	●角丸アタッチメント ●アルミダクト150 ●防火ダンパー-B-5N ●ウェザーカバー-W-2 ●ウェザーカバー-WK-15DK ●丸型フード150
VT-60N (5方向排気)	後方排気	直接排気	●VT角シャッター ●防火ダンパー-B-1 ●不燃ジャバラFG-1 ●ウェザーカバー-W-1
	左右排気	φ150丸ダクト	●角丸アタッチメント ●アルミダクト150 ●防火ダンパー-B-5N ●ウェザーカバー-W-2 ●ウェザーカバー-WK-15DK ●丸型フード150
VT-60N (5方向排気)	後方排気	直接排気	●アルミダクト150 ●防火ダンパー-B-5N ●ウェザーカバー-W-2 ●ウェザーカバー-WK-15DK ●丸型フード150
	左右排気	φ150丸ダクト	●角丸アタッチメント ●アルミダクト150 ●防火ダンパー-B-5N ●ウェザーカバー-W-2 ●ウェザーカバー-WK-15DK ●丸型フード150

ガス機器寸法図

ガスレンジ・ガスキャビネット配管位置図

●GRH-60B ●GRF-60B ●GRE-60N ●GC60-2L/R

ガスレンジ・ガスキャビネット・ガステーブル仕様・能力表 (1時間当たりのガス消費量)

ガス	消費量 (kW/kcal/h)	ガスレンジ (3口コンロ)					ガスレンジ (2口コンロ)					ガステーブル													
		左コンロ	中コンロ	右コンロ	グリル	オープン	全点火	左コンロ	右コンロ	グリル	オープン	全点火	大コンロ	標準コンロ	グリル	全点火	オープン	グリル	全点火						
都市ガス	13A	2.79 (2,400)	1.28 (1,100)	3.31 (2,850)	2.56 (2,200)	2.79 (2,400)	10.0 (8,600)	2.79 (2,400)	2.79 (2,400)	2.79 (2,400)	2.67 (2,300)	10.8 (9,300)	4.65 (4,000)	2.56 (2,200)	1.92 (1,650)	9.07 (7,800)	6.16 (5,300)	5.35 (4,600)	2.67 (2,300)	2.56 (2,200)	10.1 (8,700)	5.23 (4,500)	2.67 (2,300)	2.67 (2,300)	10.3 (8,900)
LPガス	kg/h	2.23 (0.16)	1.27 (0.091)	2.96 (0.212)	2.58 (0.185)	2.93 (0.21)	9.35 (0.67)	2.51 (0.18)	2.51 (0.18)	2.79 (0.20)	2.37 (0.17)	10.2 (0.73)	3.77 (0.270)	2.46 (0.176)	1.81 (0.130)	8.02 (0.575)	6.14 (0.44)	4.34 (0.31)	2.46 (0.176)	2.54 (0.182)	9.40 (0.67)	4.27 (0.305)	2.46 (0.176)	2.52 (0.18)	9.38 (0.67)

※ガスレンジ・ガスキャビネットの接続は、金属配管15A(1/2B)鉄管/ガステーブルの接続は、9.5mmφガス用ゴム管をご使用ください。
※ガスの接続は必ず金属配管を行ってください。ガスの接続工事は、配管業者に依頼してください。
※バーナーの左右は、向かって正面より見た位置関係です。

洗面ユニットセレンティ寸法図

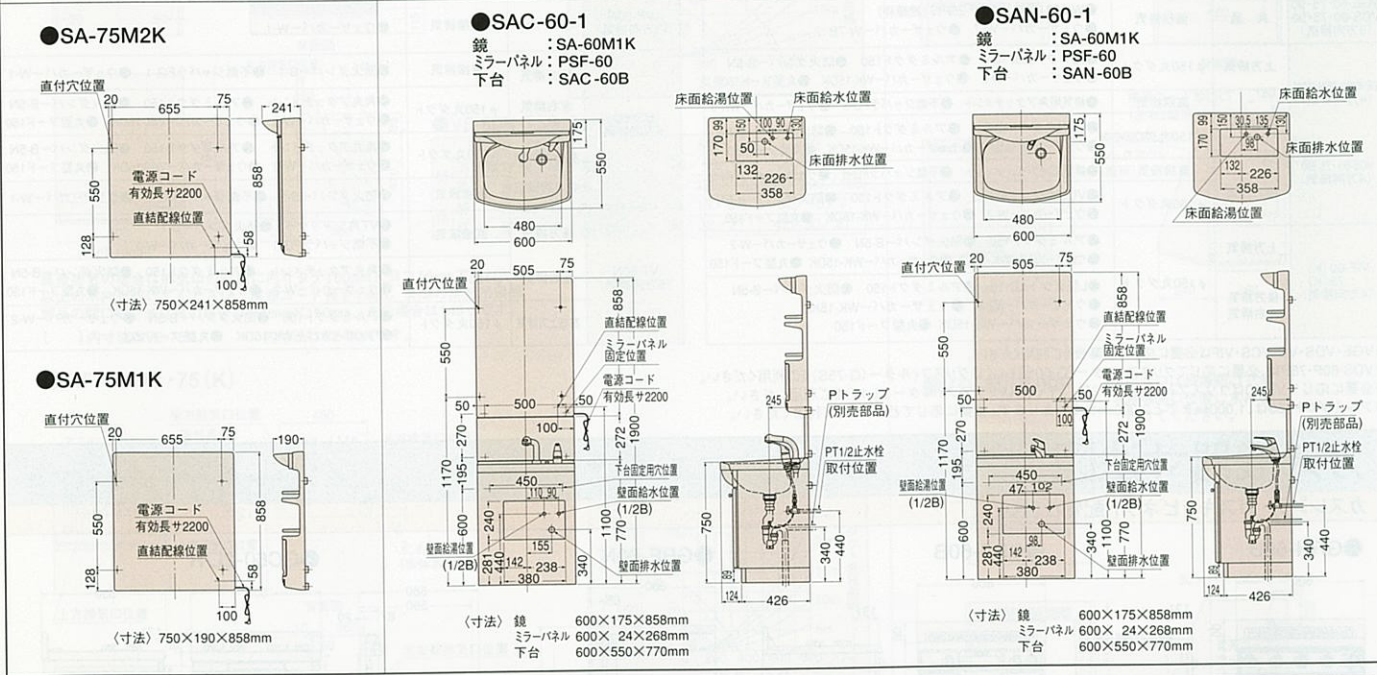
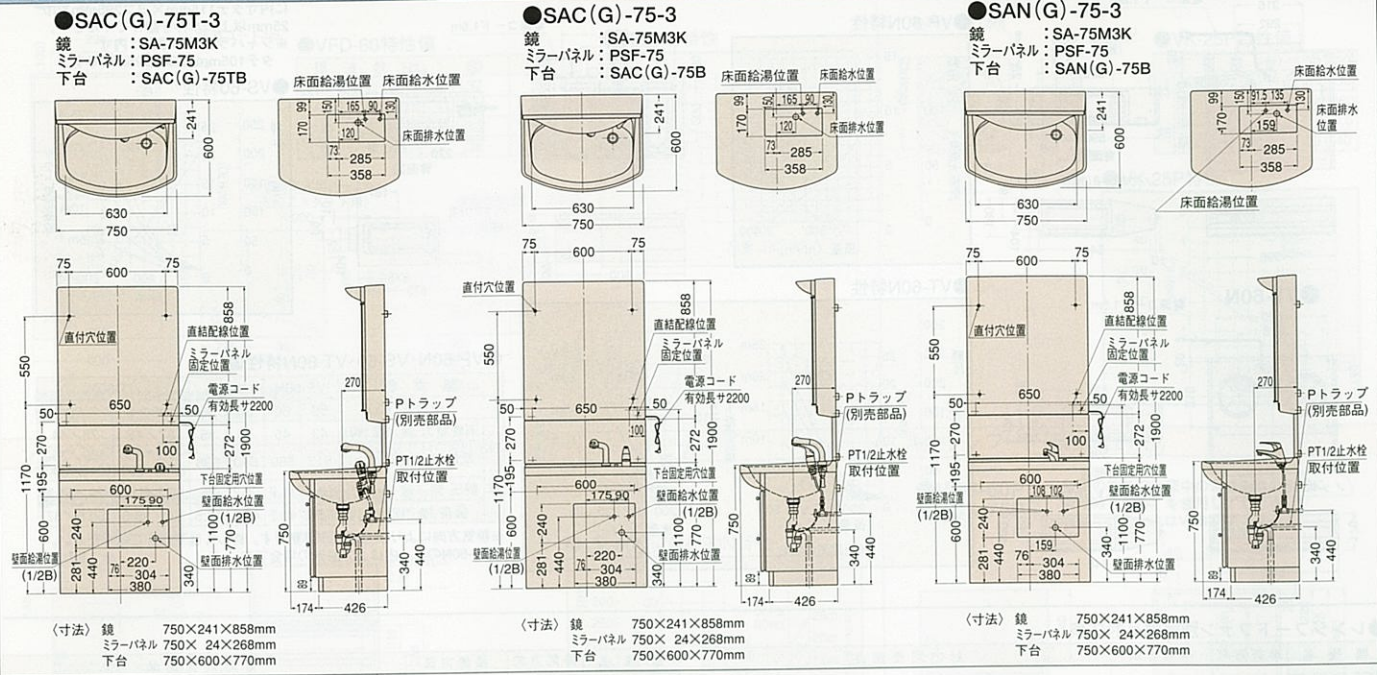

洗面ユニットセレンティ収納ユニット寸法図

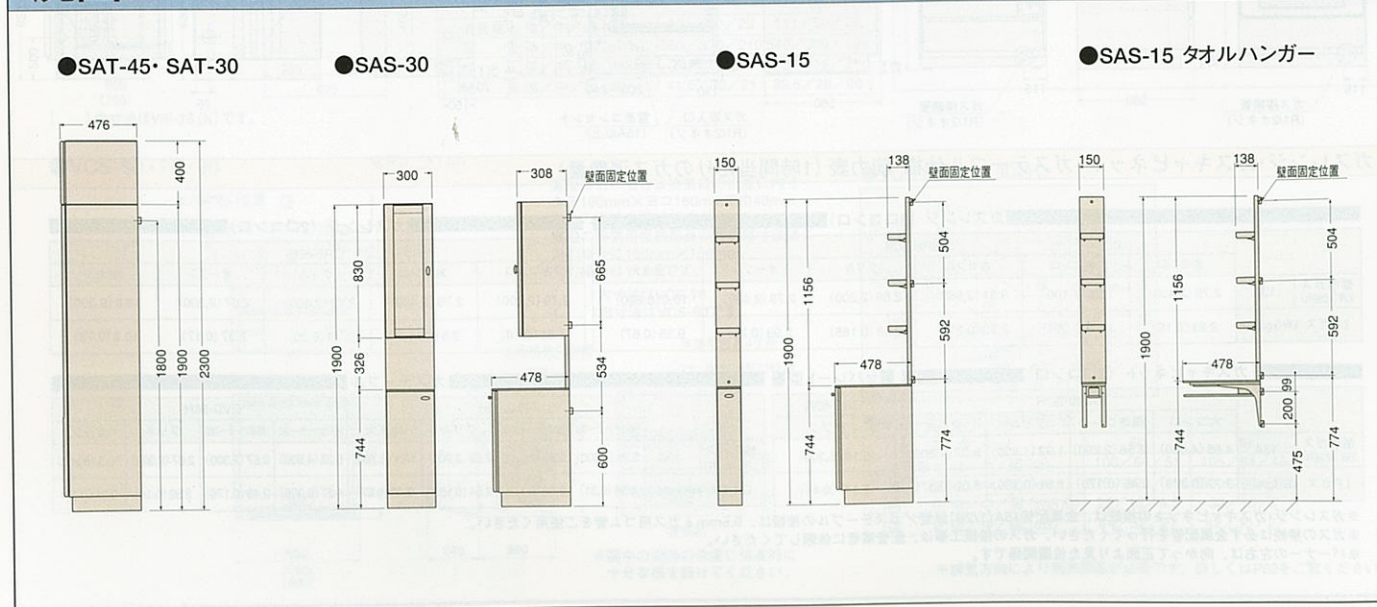

※寸法は標準仕様です。

洗面ユニットオンディーヌ寸法図

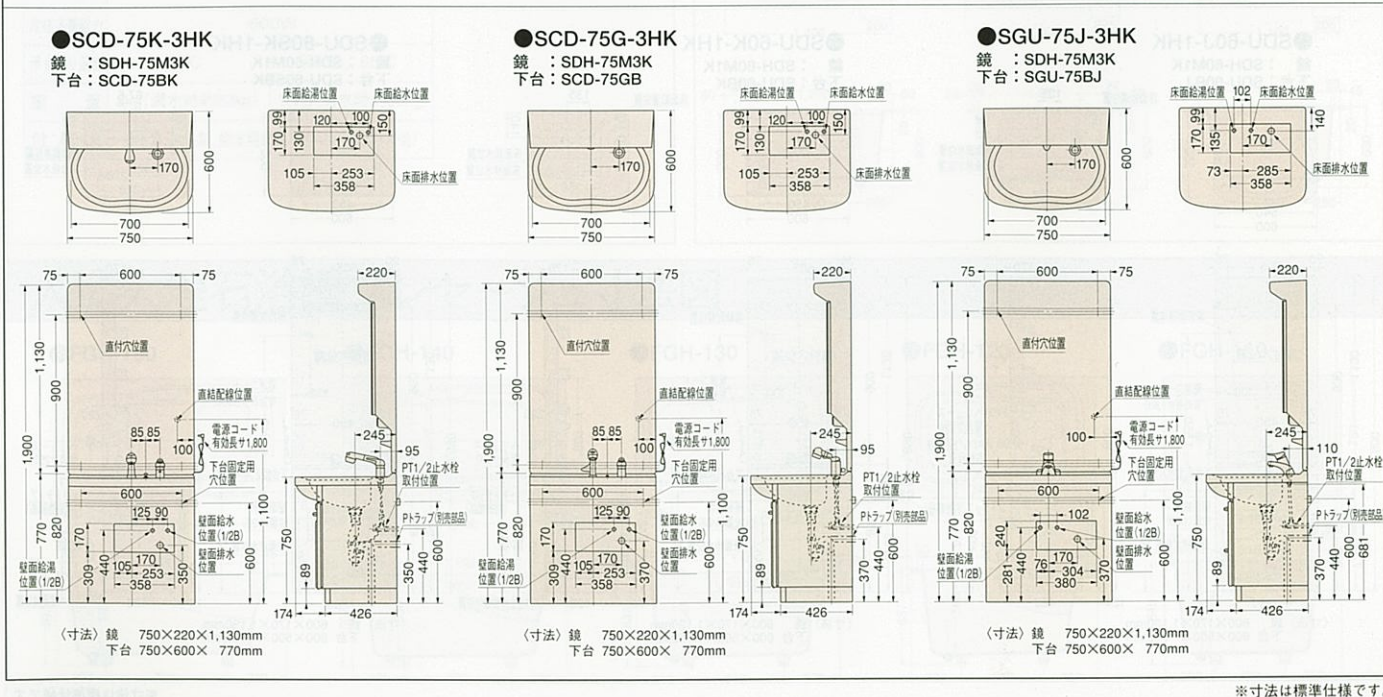
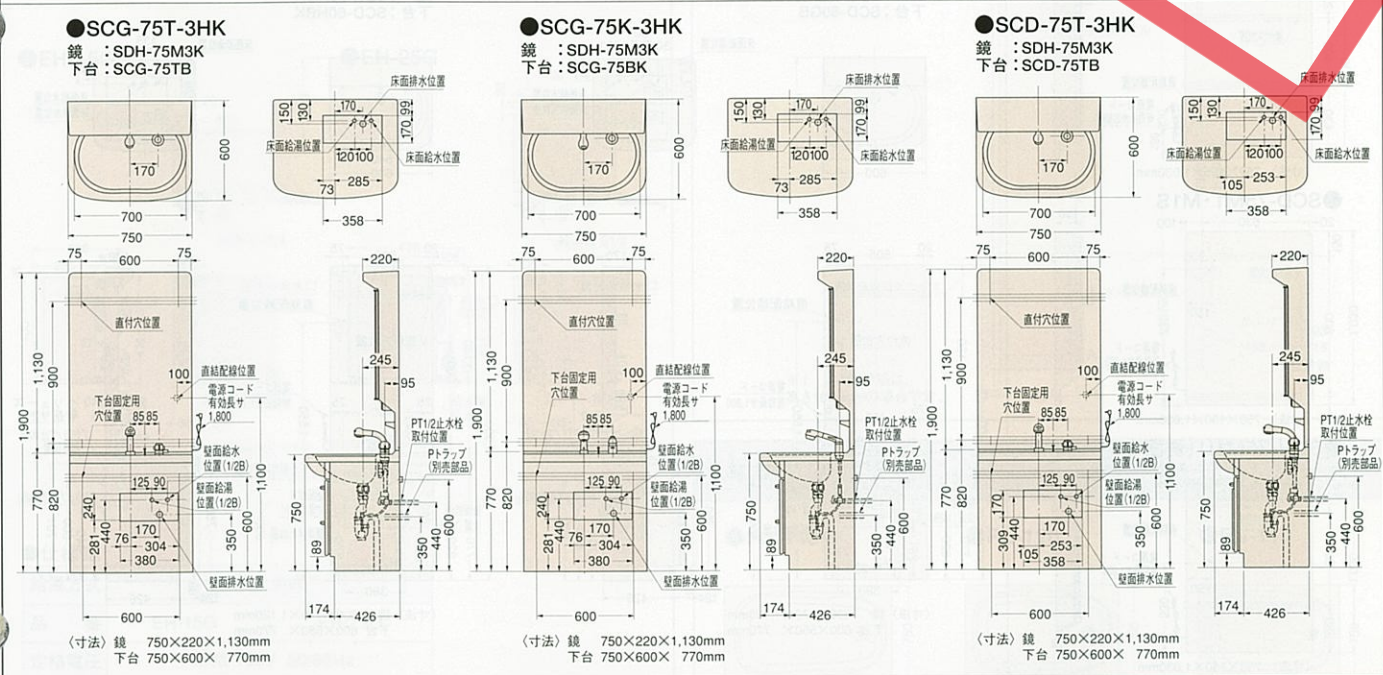
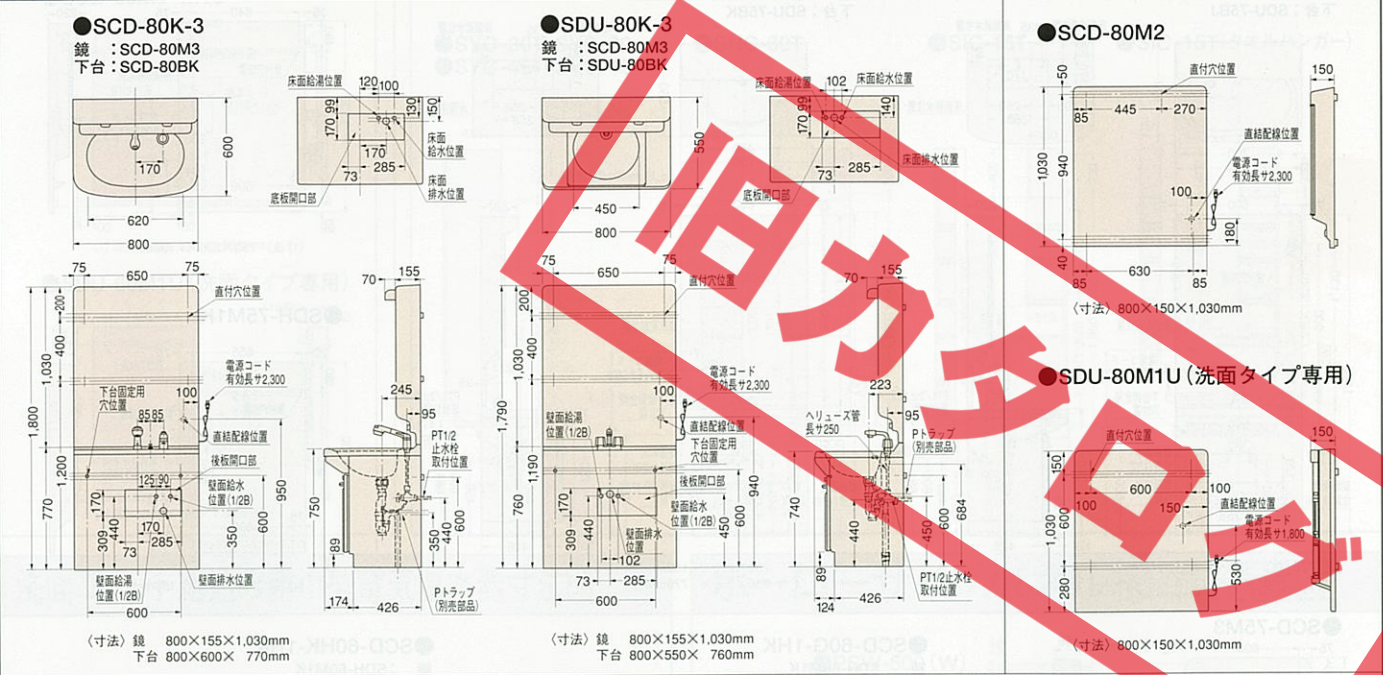

※寸法は標準仕様です。

●SDU-75J-3HK
鏡 : SDH-75M3K
下台 : SDU-75BJ

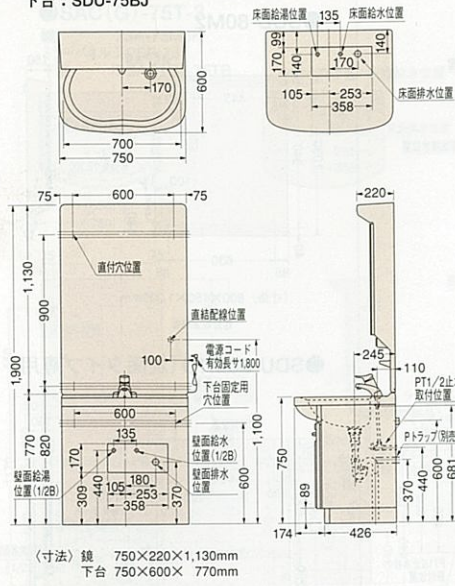

●SDU-75K-3HK
鏡 : SDH-75M3K
下台 : SDU-75BK

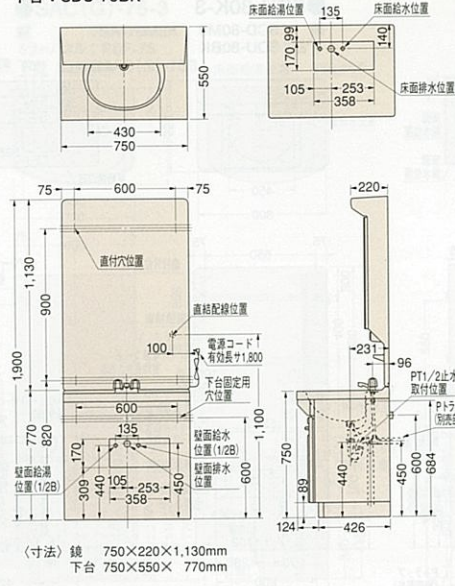

●SDH-75M2K

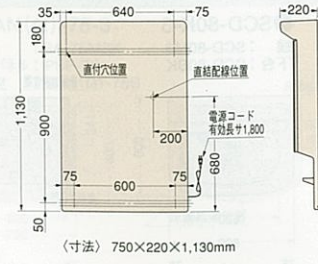

●SDH-75M1K

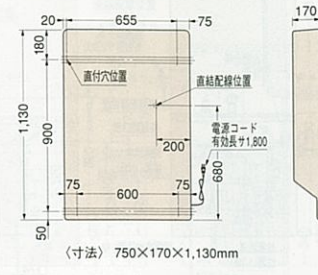

●SCD-75M3

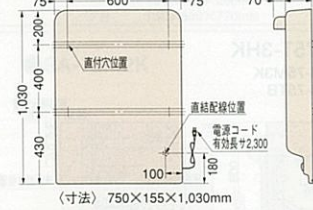

●SCD-60G-1HK
鏡 : SDH-60M1K
下台 : SCD-60GB

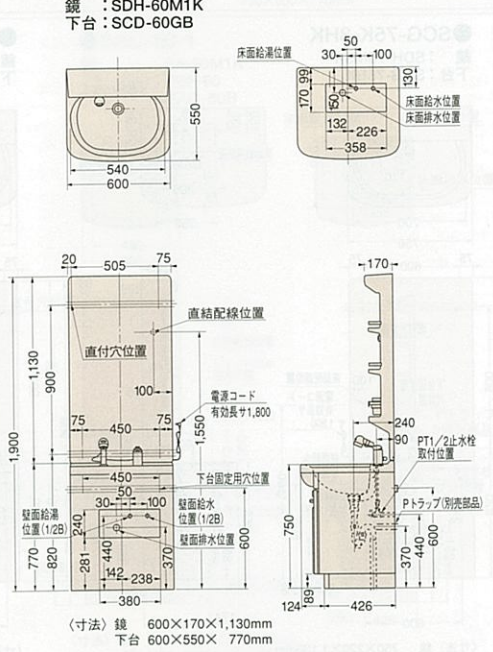

●SCD-60HK-1HK
鏡 : SDH-60M1K
下台 : SCD-60HBK

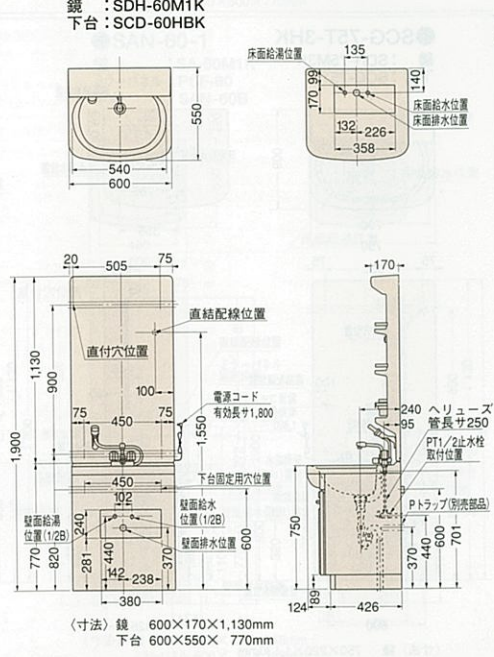

●SCD-75M1・M1S

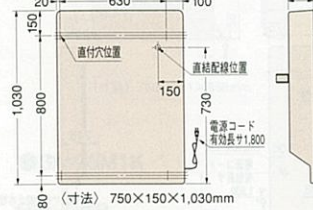

●SDU-75M1U (洗面タイプ専用)

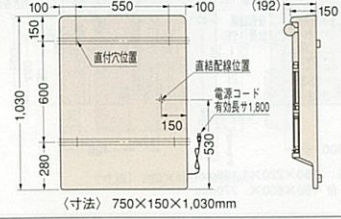

●SDU-60J-1HK
鏡 : SDH-60M1K
下台 : SDU-60BJ

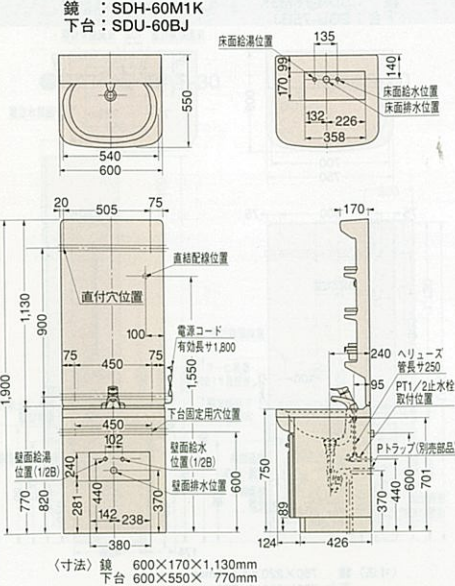

●SDU-60K-1HK
鏡 : SDH-60M1K
下台 : SDU-60BK

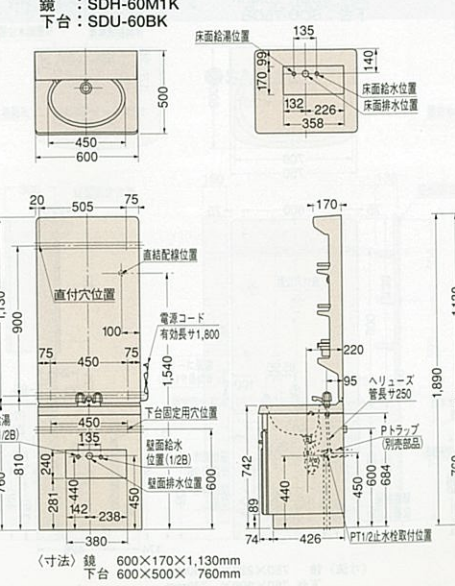

●SDU-60SK-1HK
鏡 : SDH-60M1K
下台 : SDU-60SBK

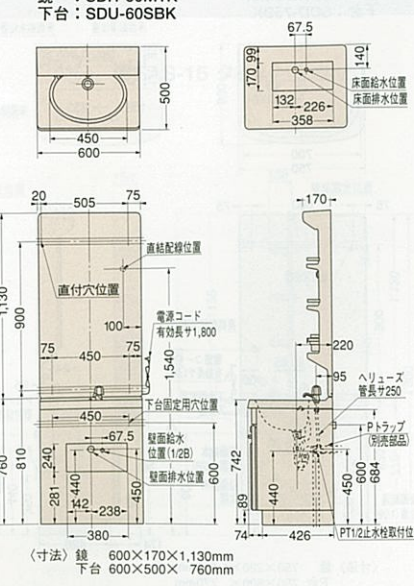

※寸法は標準仕様です。

洗面ユニットオンディースマラー寸法図

●SCD-60M1・M1S

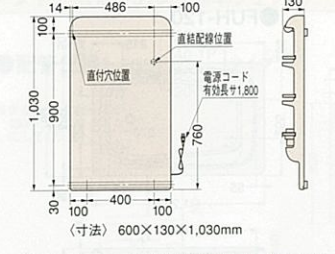

●SDU-60M1U (洗面タイプ専用)

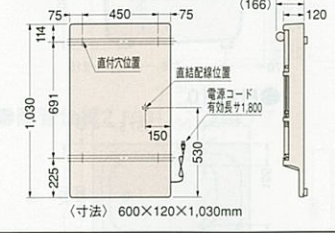

洗面ユニットオンディーヌ収納ユニット寸法図

- SYC-30T・SYC-30
- SYC-45T・SYC-45
- SNC-30T
- SIC-15T
- SIC-15T(タオルハンガー)



洗面ユニット組み用小型電気温水器寸法図

●EH-15G

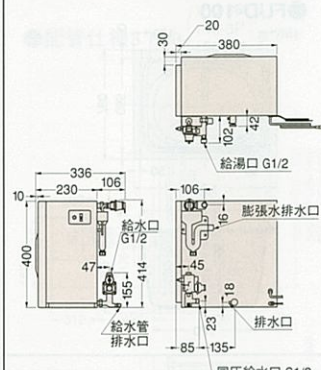

●EH-25G

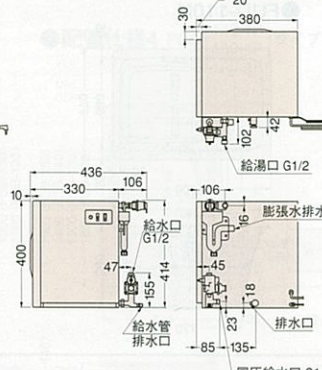

●仕様表

給湯方式	先止め式	
品番	EH-15G	EH-25G
定格電圧	単相-100V 50/60Hz	
定格消費電力	600W	
沸き上り温度	85℃	85℃、65℃
重量	8kg(満水時約23kg)	10kg(満水時約35kg)
付属品	減圧弁・送し弁・排水用部品(ホッパー、ホース他)	

ホーローサイドパネル標準設置図

●PSW-500(W)

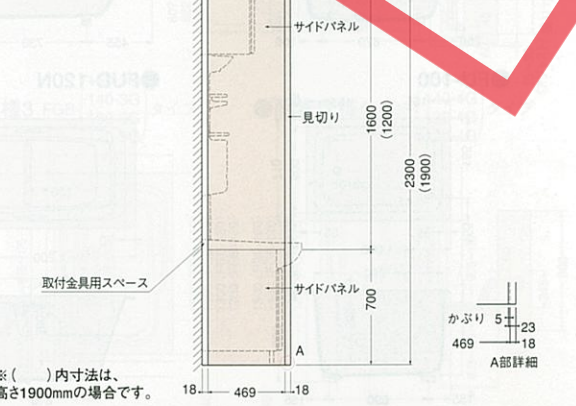

人造大理石浴槽イメージジュ寸法図

●FG-140

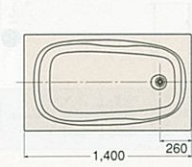

●FG-120

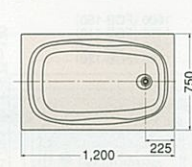

●FG-110

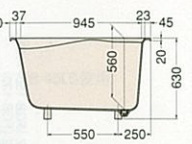
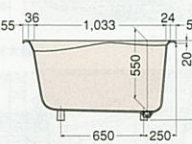
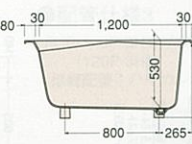
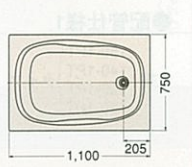

人造大理石浴槽プレセージュ寸法図

●FGH-150

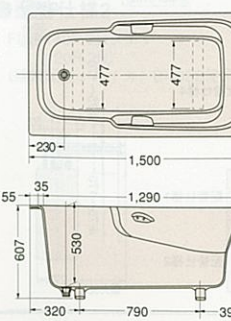

●FGH-140

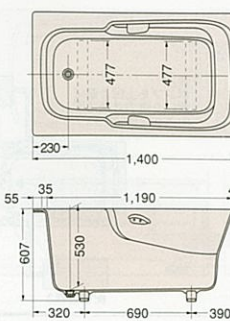

●FGH-130

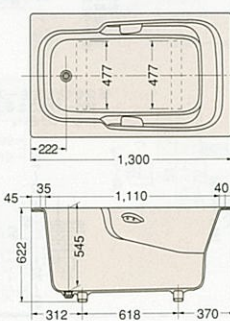

●FGH-120

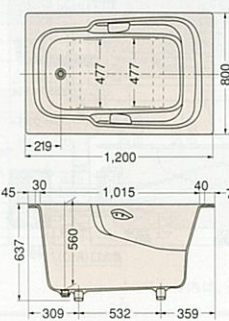

●FGH-110

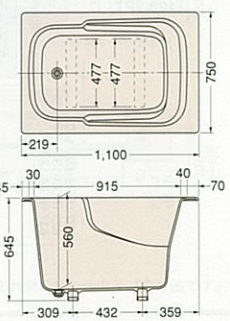

※寸法は標準仕様です。

鋳物ホーロー浴槽寸法図

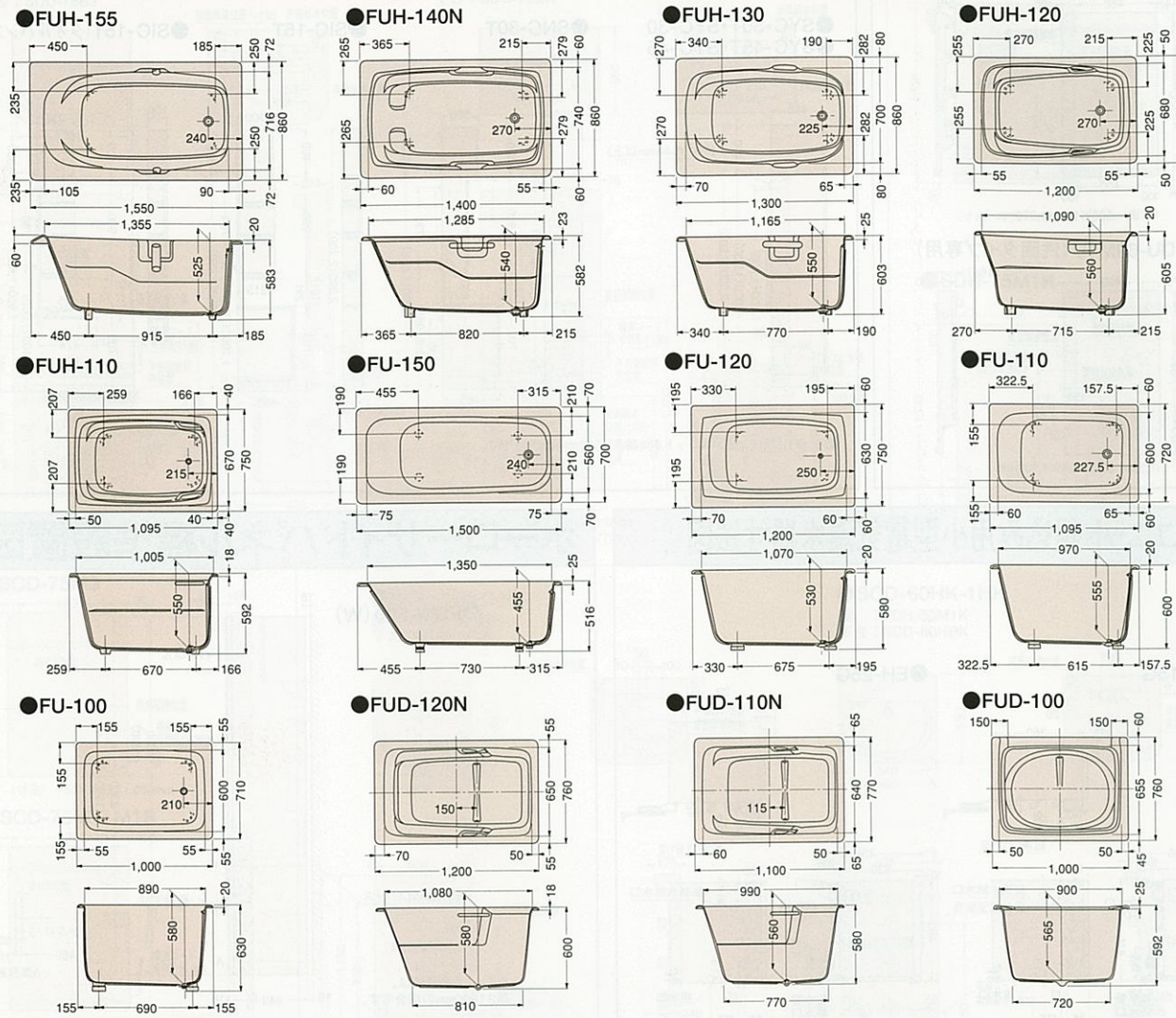

ヘルシージェットタイプ・人造大理石浴槽プレセージュ寸法図

PTタイプ〈HJPT-450〉(多機能ジェット)

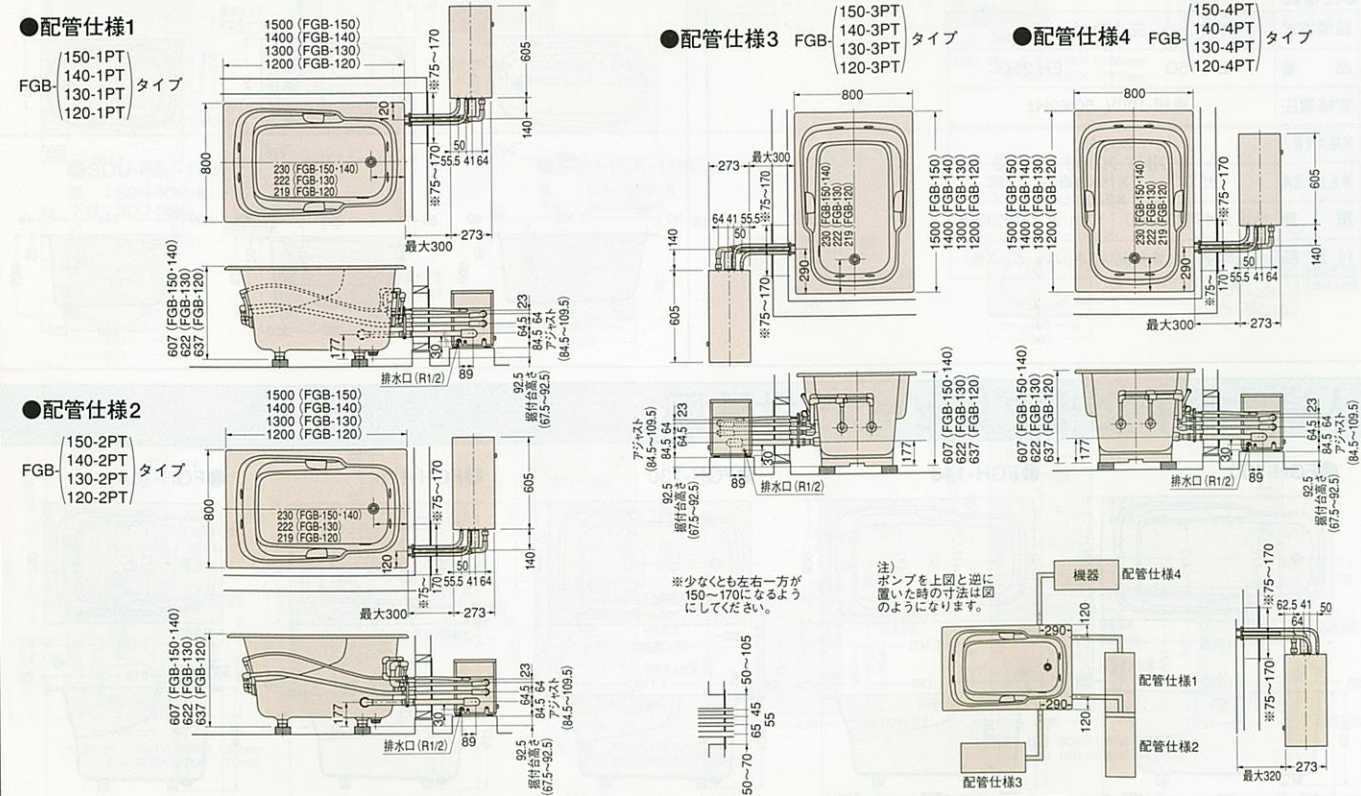

ヘルシージェットタイプ・人造大理石浴槽プレセージュ寸法図

Pタイプ〈HJP-310〉(標準ジェット)

Gタイプ〈HJB-2400AL〉

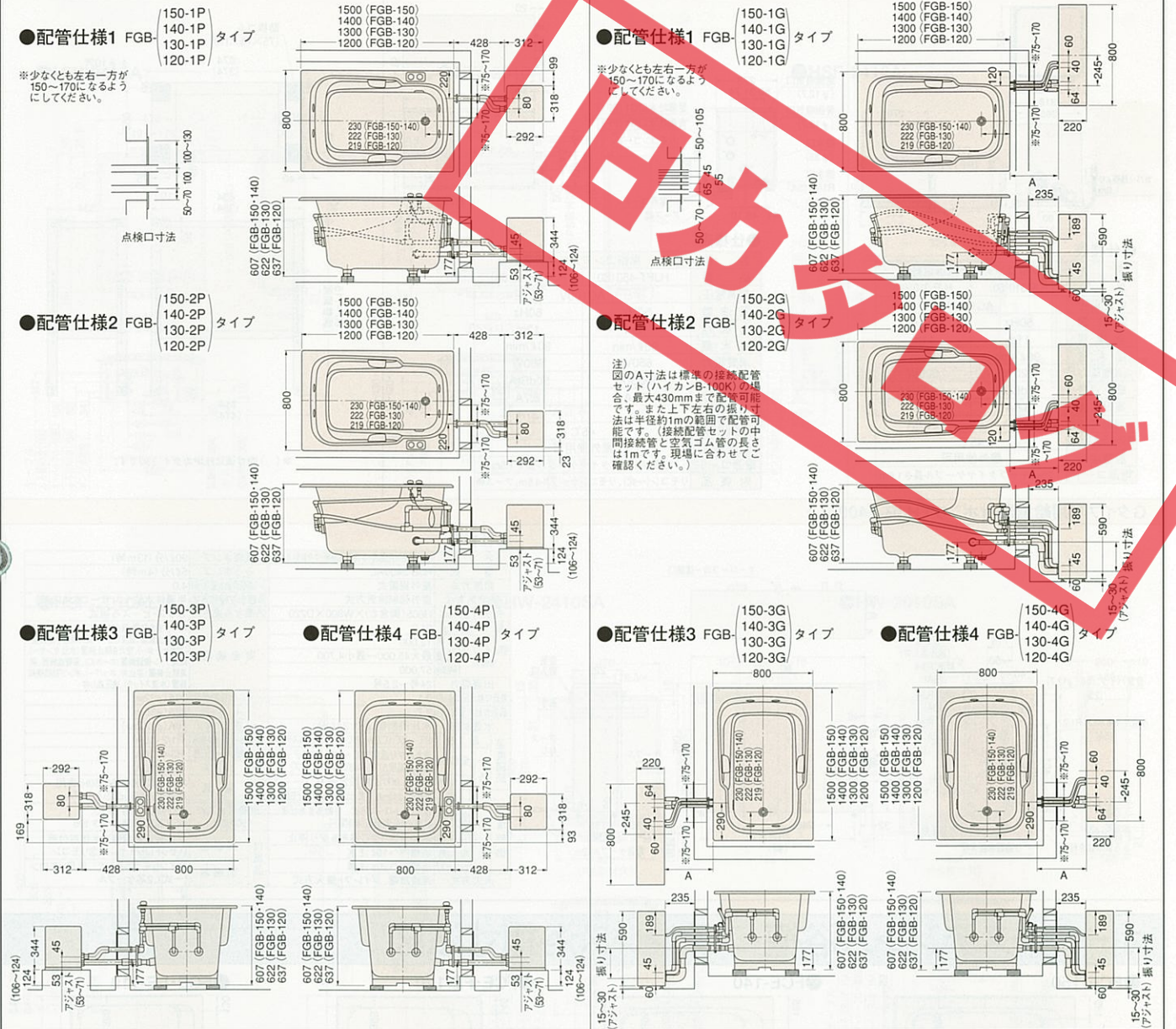

ヘルシージェットタイプ・鋳物ホーロー浴槽寸法図

Pタイプ〈HJP-310〉(標準ジェット)

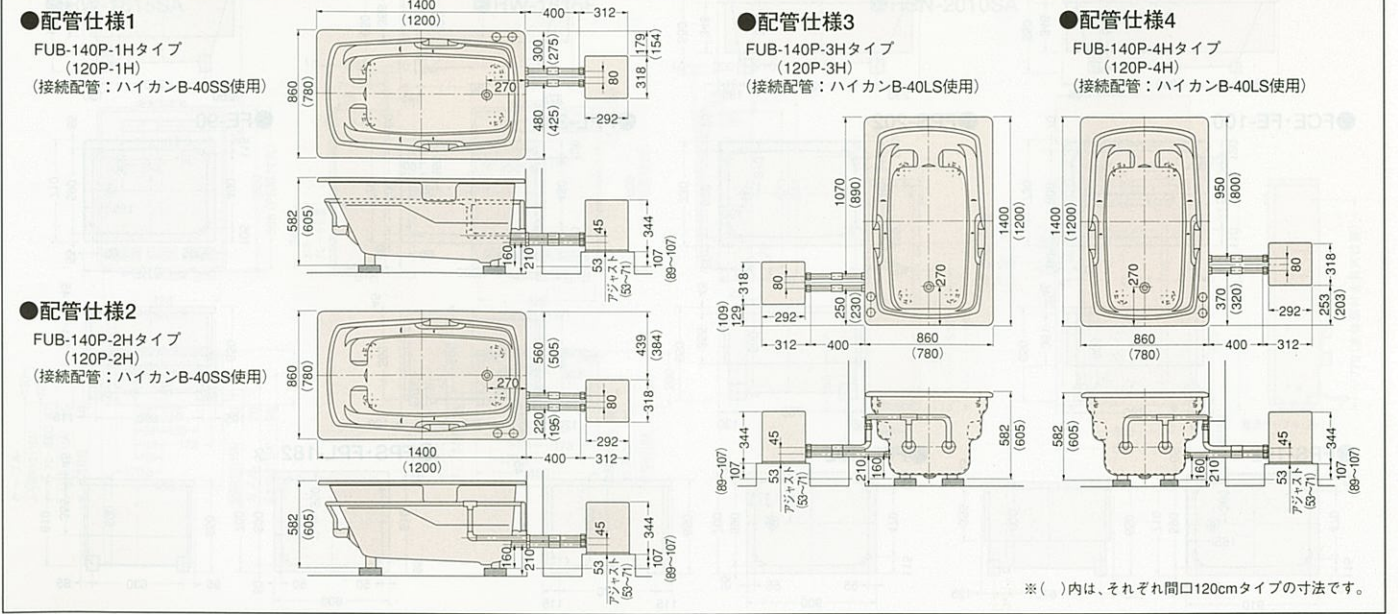

ヘルシージェット専用ポンプ・ポンプ用架台・給湯器付ポンプ寸法図

Pタイプ専用ポンプ〈HJP-310〉

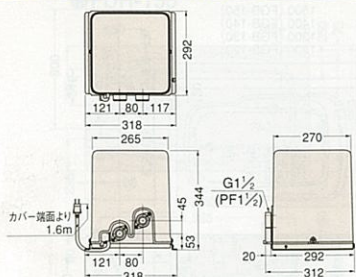

●仕様表	
名称	単相コンデンサ誘導電動機
品番	HJP-310(50) HJP-310(60)
電源電圧	AC100V
周波数	50Hz 60Hz
全揚程	11m 11m
揚水量	90ℓ/min 90ℓ/min
消費電力	620W 620W
騒音	51dB(A) 52dB(A)
運転電流	6.6A 6.2A
起動電流	27.0A 25.0A
常用使用最高水温	45℃
設置場所	屋外使用可
電源コード	1.25mmキャブタイヤケーブル長さ1.6m

PTタイプ専用ポンプ〈HJPT-450〉

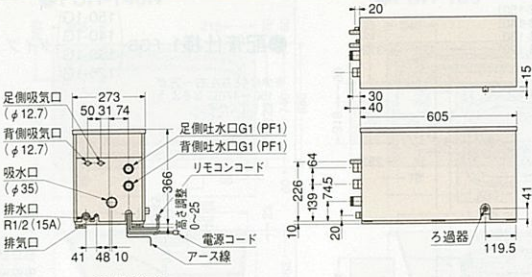

●仕様表	
名称	単相コンデンサ誘導電動機
品番	HJPT-450(50) HJPT-450(60)
電源電圧	AC100V
周波数	50Hz 60Hz
全揚程	12m 12m
揚水量	90ℓ/min 90ℓ/min
消費電力	650W 650W
騒音	50dB(A) 50dB(A)
運転電流	7.1A 6.7A
起動電流	28A 27A
常用使用最高水温	45℃
設置場所	屋外使用可
電源コード	1.25mmキャブタイヤケーブル長さ1.5m
付属品	リモコン(一式)、リモコンケーブル4.5m、アース棒

P・PTタイプ専用ポンプ架台〈HJPカダイ-630(PT用)・330(P用)〉

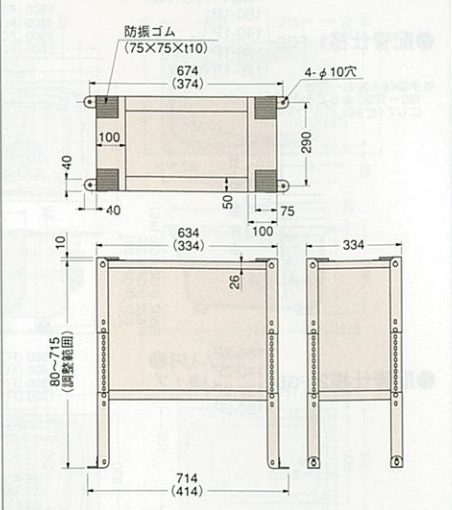

※()内寸法はHJPカダイ-330です。

Gタイプ専用給湯器付ポンプ〈HJB-2400AL〉

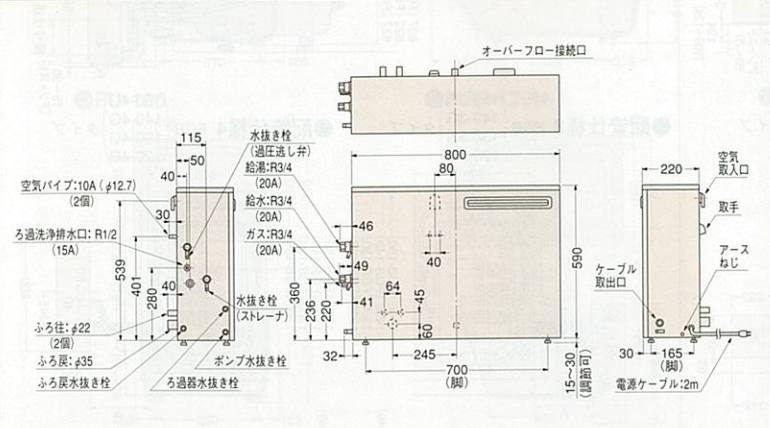

●仕様表	
名称	強制送風付給湯器・本格気泡機能付全自動タイプ
型式	HJB-2400AL
設置方法	屋外据置式
給湯方式	浴槽水位検知方式
外形寸法(mm)	H605(脚含む)×W800×D220
重量(kg)	61.0
標準インポート給湯能力(kcal/h)	最大12,000
給湯同時	最大45,000～最小4,700
出湯能力	24号～2.5号
最低動作水温(℃)	0.1
最低動作水量(ℓ分)	2.7
水量制御	水比例制御(最大24ℓ/分)
給湯温度調節	37℃～48℃(1℃刻み)50℃50℃75℃(15ステップ)
全自動	沸き上がり温度37℃～48℃(12ステップ)
おいだし	沸き上がり温度設定±2℃
給湯制御	電子コントロール方式、比例制御FF+FB制御
全自動	電子コントロール方式、自動沸き上がり後、保温、足し湯運転(4時間)
おいだし	温度設定±2℃沸き上がり停止
ぬる湯	浴槽内へ10ℓ注湯
たっぷり	浴槽内へ20ℓ注湯
点火方式	連続放電、ダイレクト着火方式
循環ポンプ	90ℓ/分(13m時)
ふろポンプ	5ℓ/分(4m時)
浴槽水位検知方式	半導体水位センサー(本体内部)
浴槽水ろ過方式	ガラス・ビーズろ過式
安全装置	バーナ安全装置、預火安全装置(リメタル式)、過熱防止装置(温度ヒューズ式)、液結防止装置(電気ヒューズ)、空燃比調整装置(水センサー)、燃焼ファン駆動装置(サーモC)、異常運転警報、逆流防止装置(逆止弁、ホッパ)、ポンプ回路短絡装置(水流スイッチ、過圧逆止弁)
ふろ(注)容量	20A(φ22mm)
ふろ(戻)	32A(φ35mm)
接続	空気バイパス 10A(φ12.7mm)
電気	本体 AC100V 50/60Hz専用 本体ビルモコン2芯ケーブル
消費電力(W)	650/700、常時10/10、 別途送湯予約ヒータ196
本体固定板	4個、本体取付板(1セット)、ワイヤレスリモコン
付属品	同梱包
別梱包	別梱包

ホーローステンレス浴槽・ステンレス浴槽寸法図

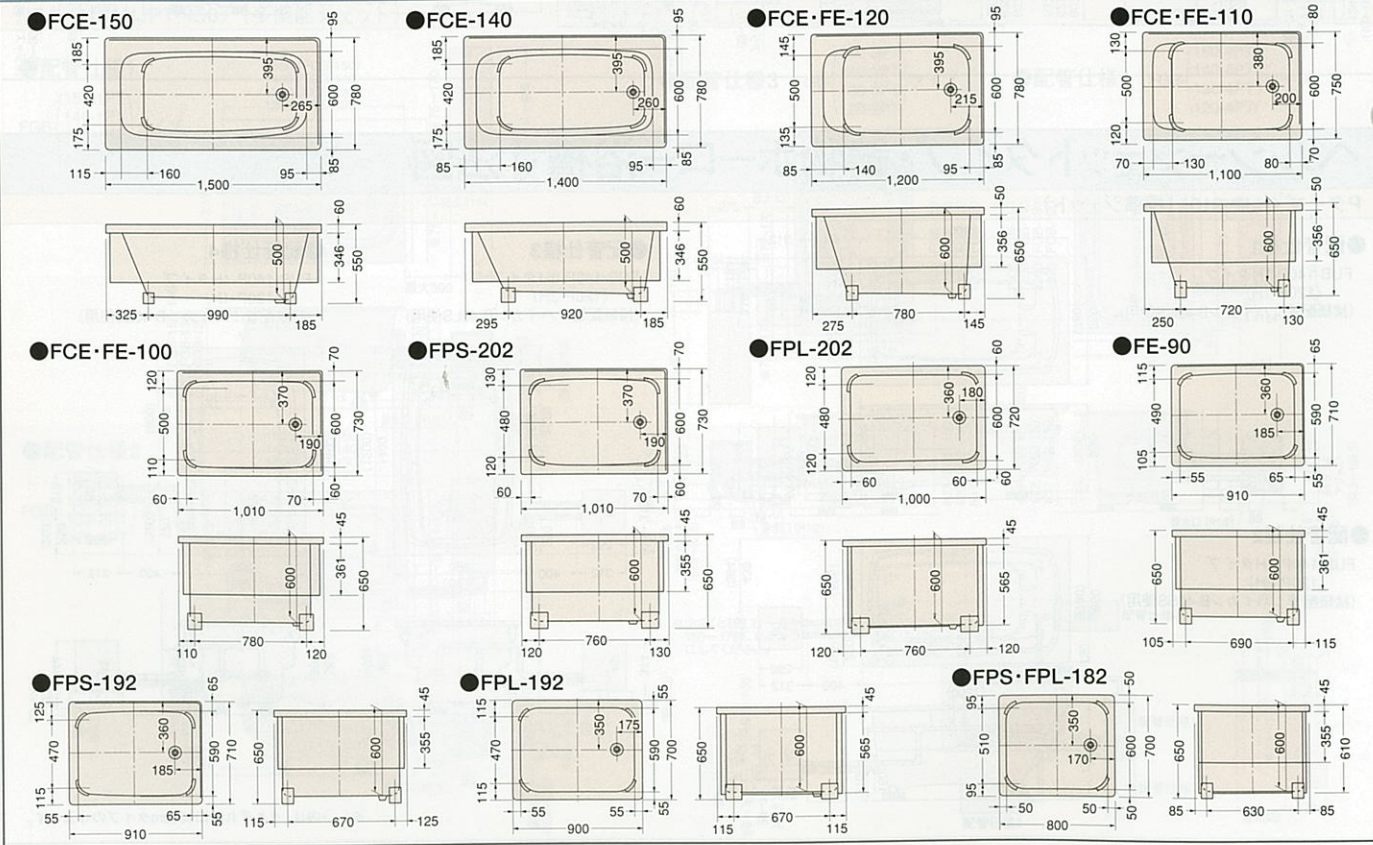

ガス給湯器寸法図

※詳しい仕様・寸法につきましては、専用カタログをご参照ください。

ガス給湯器十風呂釜

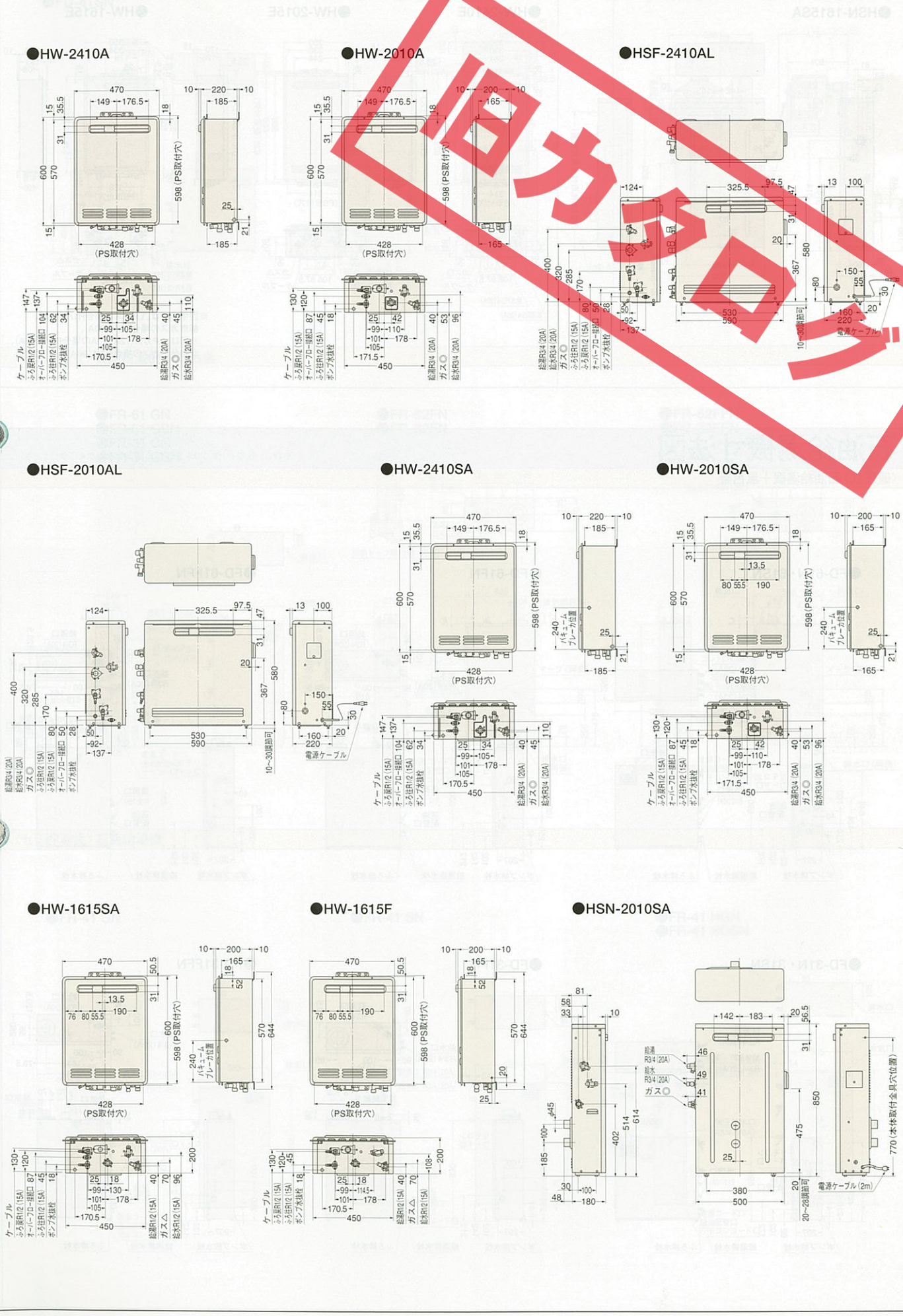

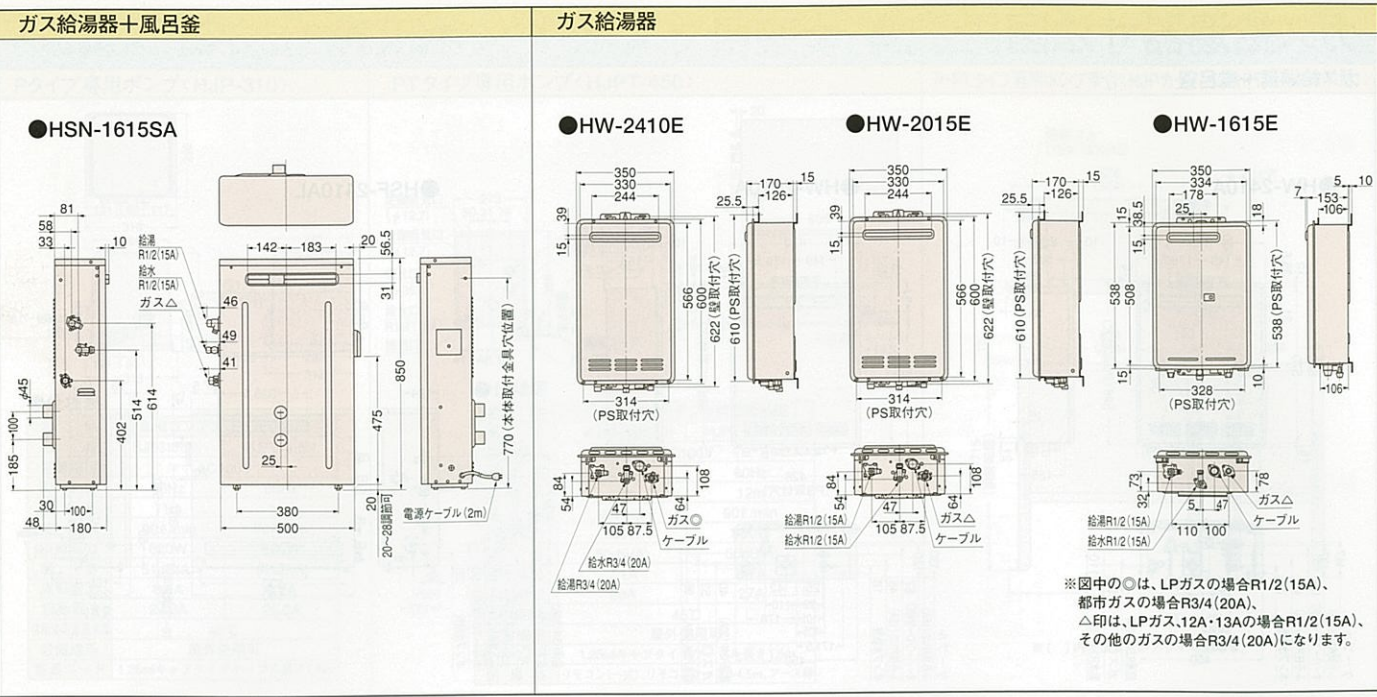

石油給湯機寸法図

※詳しい仕様・寸法につきましては、専用カタログをご参照ください。

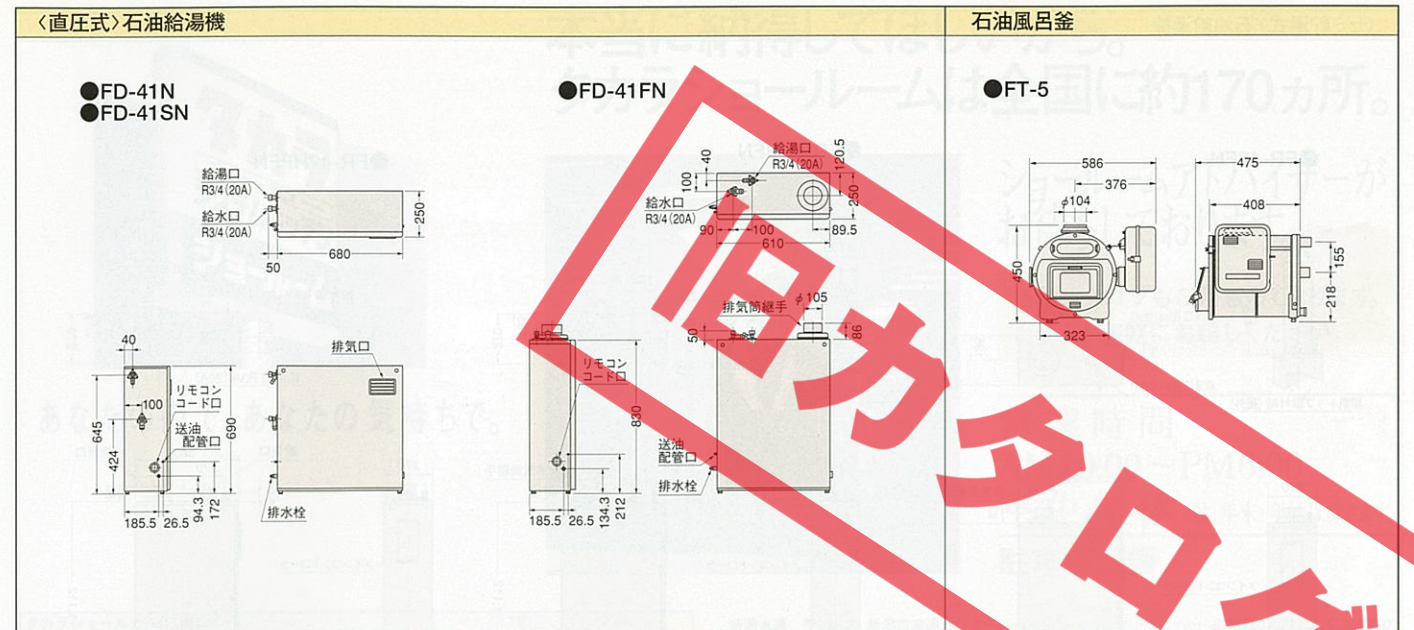
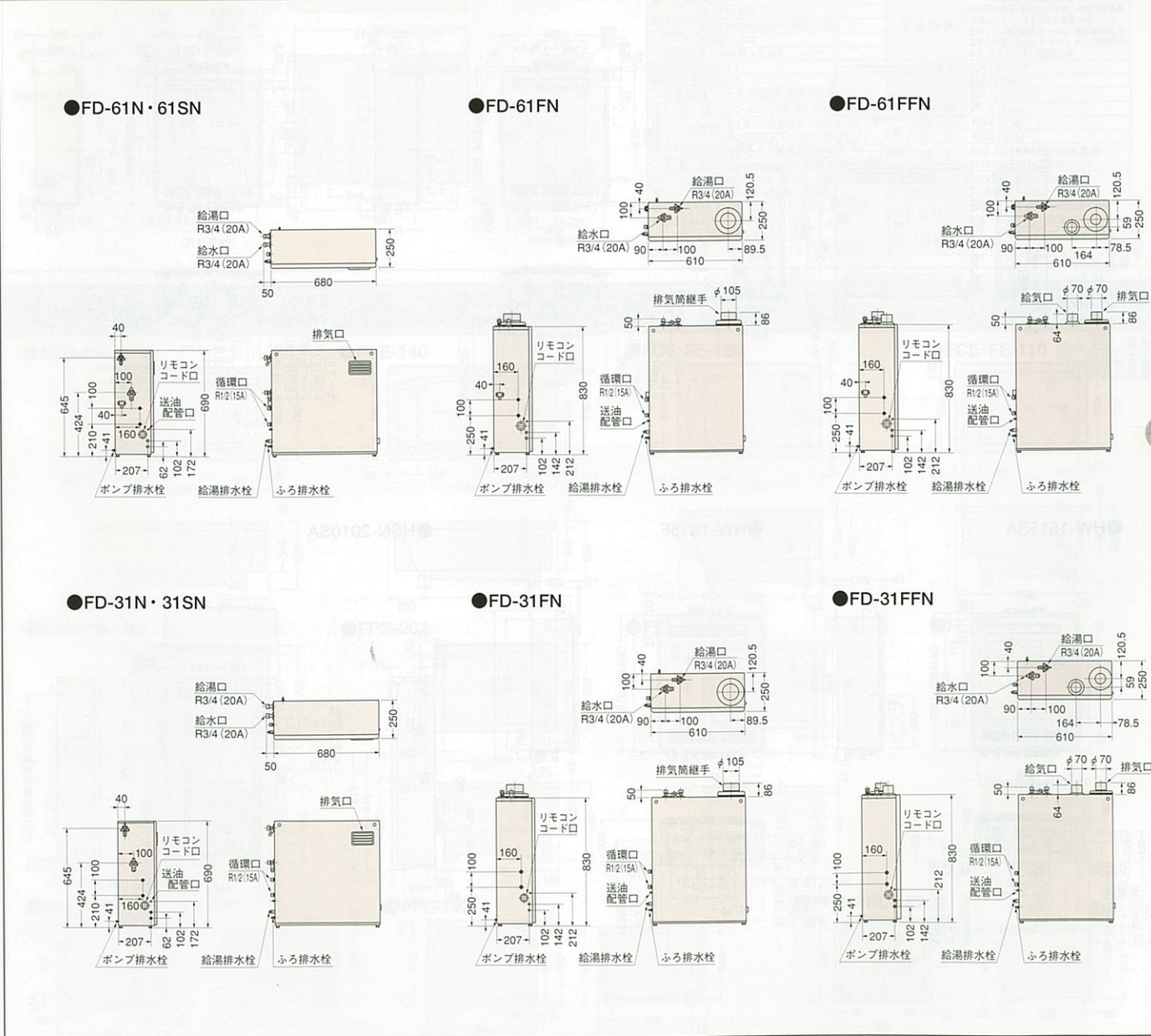

〈セミ貯湯式〉石油給湯機十風呂釜

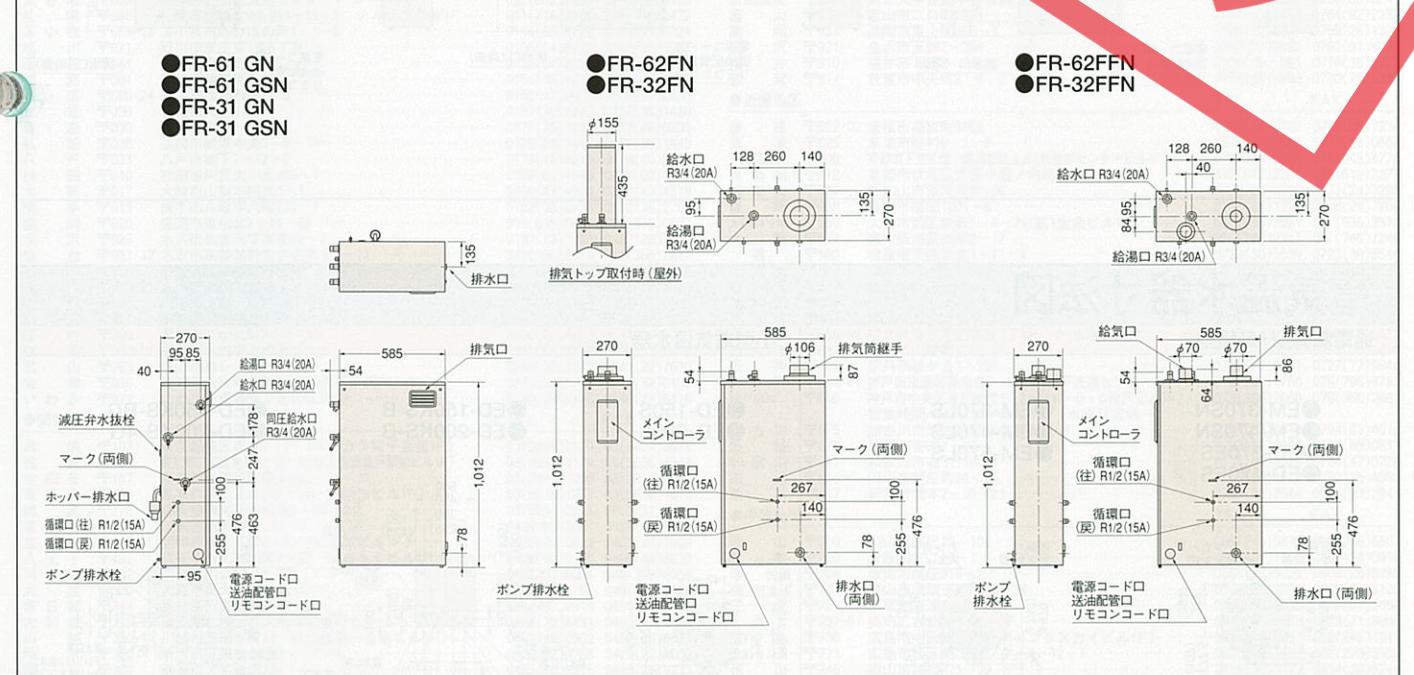

〈セミ貯湯式〉石油給湯機

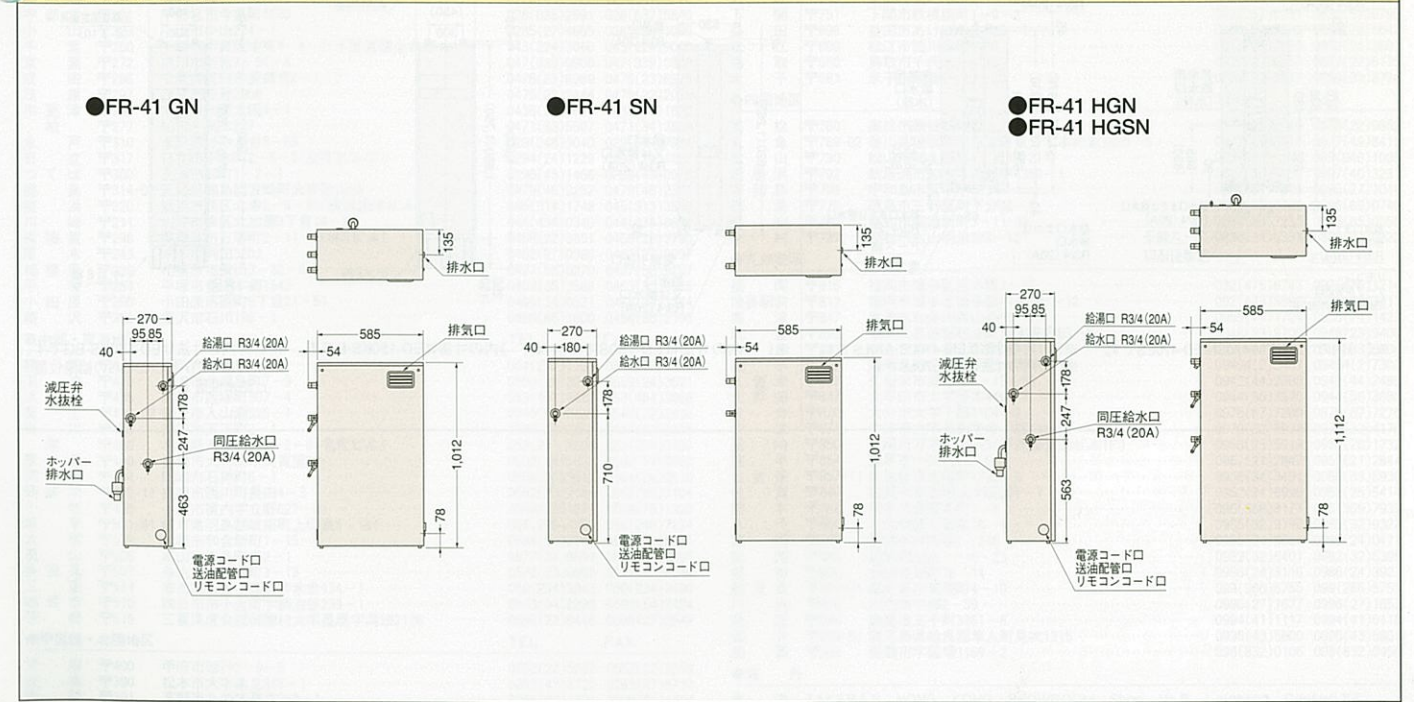

●FR-42FN

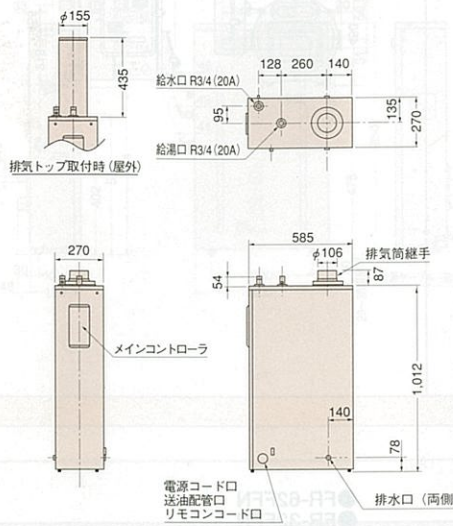

●FR-42HFN

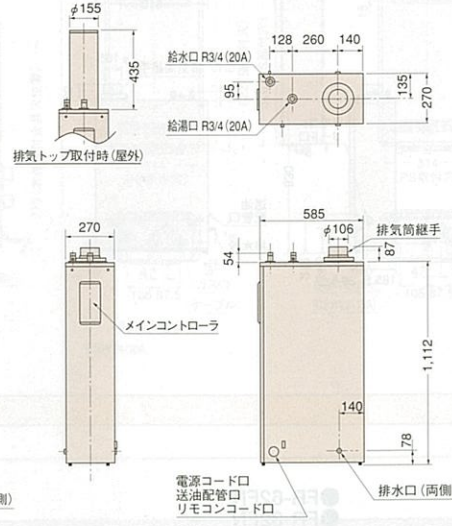

●FR-42HFFN

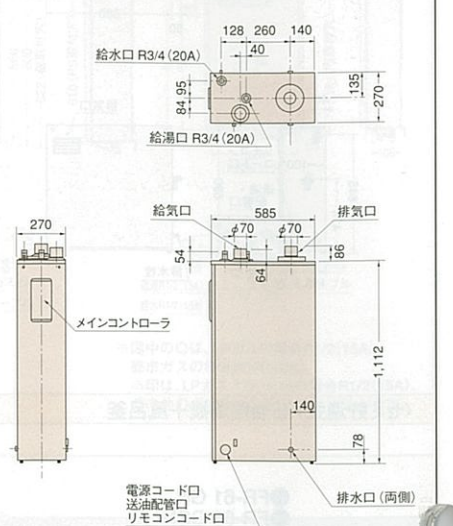

電気温水器寸法図

通電制御型・節電型

小型電気温水器

- EM-370SN ●EM-470SN ●EM-370ES ●EM-470ES ●EM-370LS ●EM-470LS ●EM-570LS

- ED-150S ●ED-200S ●ED-150KS-B ●ED-200KS-B ●ED-150KS-BG ●ED-200KS-4G

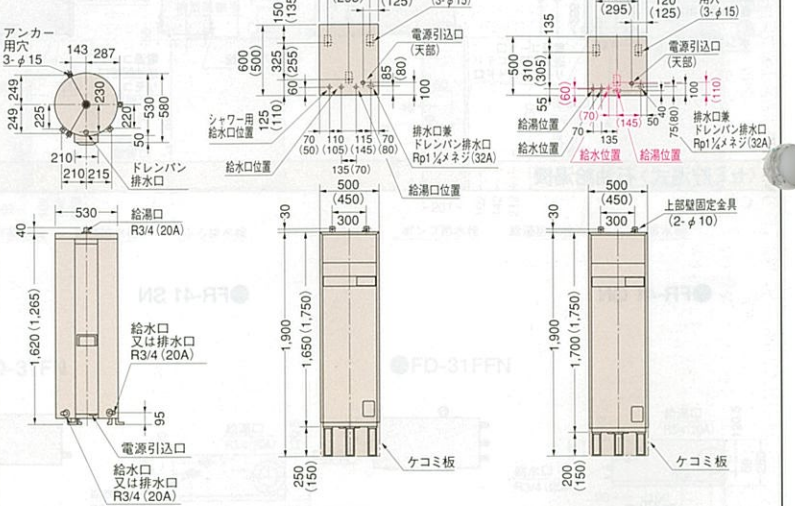
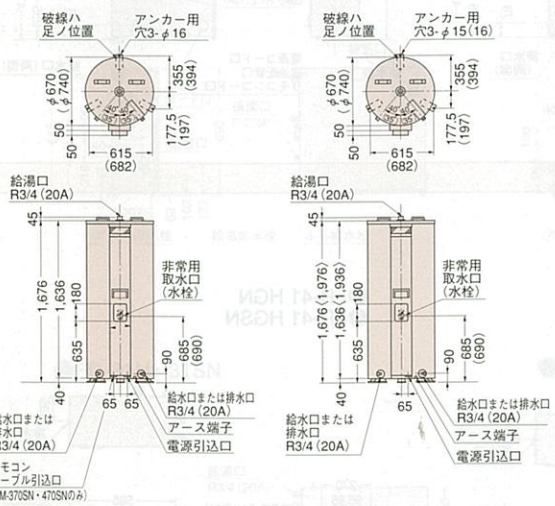

※()内の寸法はEM-470SN-ED-470ESです。 ※()内の寸法はEM-470LS・570LSです。 ※()内の寸法はEM-570LSです。 ※()内の寸法はED-150Sです。 ※()内の寸法はED-150KS-Bです。 ※()内の寸法はED-150KS-BGです。 ※赤表示はED-150KS-BGの給湯位置と給水位置です。



本当に納得してほしいから。 タカラショールームは全国に約170カ所。



ショールームアドバイザーがお待ちしております。 各種カタログもご用意しております。 どうぞお気軽にお越しください。

営業時間 AM10:00~PM6:00 年中無休(歳・年末・年始は除きます) 駐車場完備

あなたの街で、あなたの気持ちで。

Table listing Takara Showroom locations across various Japanese regions (Hokkaido, Tohoku, Kanto, etc.) with columns for location name, TEL, and FAX.

Takara standard

暮らし快適、高品位ホーロー。

きちんとこだわったから高品位。
ホーローシステムキッチンの自信作。



高品位ホーロー が実現した、
扉と壁面のトータルコーディネート。
キッチンの清潔をとてもながく保ちます。

システムキッチン

Callie

キャリエ

新発売

浴槽の理想を追求。
まさに高品位のシステムバス。



高品位ホーロー の壁パネルは、
保温材付でお手入れ簡単。ホーローエプ
ロンと同柄のコーディネートが可能です。

システムバス

ELFE

エルフェ

安全に関するご注意

- 商品ご購入の時には、取扱説明書を必ず受け取り、ご使用前によくお読みの上、正しくお使いください。
- 商品の設置には専門の工事が必要です。ご購入先または専門業者にご相談ください。工事に不備があると、事故等の原因になることがあります。
- 商品には、専用電気回線及びアースが必要なものがあります。ご購入先にご相談ください。電流容量が不足すると、火災の原因になることがあります。また、アースの誤った工事を行うと故障や漏電のとき感電する恐れがあります。
- 商品の設置に際しては、建築基準法・電気設備基準・火災予防条例等の関連する法令・法規にしたがって設置してください。
- 当カタログに掲載の商品は一般家庭用です。(但し、業務用流し台・エマウォールは除きます。)

- 当カタログの価格には、消費税、搬入・取付費、使用済み商品の引取り費等は含まれておりません。
- 当カタログ掲載商品の価格、寸法・仕様は部分的に変更する場合がありますのでご了承ください。
- 印刷色ですから商品とは多少異なります。タカラショールームでお確かめください。

タカラスタンダード株式会社

タカラ

製品のお求め、ご相談はぜひ当店で……………

北海道支店	〒536	大阪府城東区鶴野東1丁目2番1号	☎06 (962) 1531	苫小牧	☎0144(55)9721	函館	☎0138(54)8055	旭川	☎0166(54)8930
青森営業所	〒003	札幌市白石区流通センター1丁目8番10号	☎011(862)6111	帯広	☎0155(37)2651	北見	☎0157(36)1470	網走	☎0154(36)4320
秋田営業所	〒010	青森市中央1丁目23	☎0177(76)1121	弘前	☎0172(28)1411	八戸	☎0178(45)9233	大館	☎0186(43)4505
仙台営業所	〒981-12	秋田市川尻大反109	☎0188(62)4565	横手	☎0182(36)2735	盛岡	☎019(635)0873	水戸	☎0197(22)7350
山形営業所	〒963	名取市高館熊野堂字余方15-11	☎022(386)2001	石巻	☎0225(94)7331	古川	☎0229(28)4222	山形	☎0236(44)8540
群馬営業所	〒371	郡山市島1丁目18	☎0249(22)7661	米沢	☎0238(22)4111	庄内	☎0234(26)4525	福島	☎0245(54)2927
群馬営業所	〒371	宇都宮市今泉町1570	☎028(632)1311	太田	☎0242(32)3331	いわき	☎0246(28)6411	小川	☎0285(27)4311
群馬営業所	〒371	前橋市南町2-50	☎027(224)4611	つくば	☎0298(43)1222	鹿嶋	☎0479(46)2252	鹿谷	☎0485(25)8311
茨城営業所	〒310	茨城県水戸市けやき台3-53	☎029(248)3211	大和	☎0480(72)7040	川越	☎0492(46)6321	所沢	☎0429(21)2031
茨城営業所	〒344	春日部市豊野町3-1	☎048(737)7311	大宮	☎048(668)1101	柏	☎0471(33)5500	成田	☎0476(23)6922
埼玉営業所	〒263	千葉市稲毛区山王町333	☎043(423)1222	京葉	☎047(339)0890	茂原	☎0475(22)1222	木更津	☎0438(97)1622
東京支店	〒107	東京都港区赤坂7丁目19	☎03(3404)2511	立川	☎0425(23)1101	川口	☎048(256)2240	東京東	☎03(5658)8661
東京支店	〒107	川口市川口2-14	☎048(259)6031	東葛	☎0424(63)5081	川越	☎044(43)0161	浦和	☎0462(27)1144
東京支店	〒220	横浜市西区北幸2-9	☎045(314)1621	平塚	☎0463(35)3570	相模原	☎0427(58)9028	藤沢	☎0466(86)1291
新潟営業所	〒950-21	新潟市流通センター4丁目1番地-5	☎025(260)5141	小田原	☎0465(34)1351	長岡	☎0258(29)3321	上越	☎0255(26)0400
新潟営業所	〒400	甲府市徳行2丁目9番5号	☎0552(22)5211	新潟	☎0256(66)0288	上田	☎0268(36)4471	松本	☎0263(47)8730
長野営業所	〒422	長野市金井田30	☎026(293)8448	新潟	☎0454(72)2431	岡谷	☎0265(25)4830	浜松	☎053(463)8330
岐阜営業所	〒501-61	静岡市敷地1-3	☎054(237)7071	新潟	☎0557(32)8691	大田	☎0537(23)2241	沼津	☎0559(24)3670
岐阜営業所	〒501-61	羽島郡城山町上印食5丁目161番地	☎058(246)4321	新潟	☎0532(54)5262	岡谷	☎0564(26)2551	橋本	☎0562(93)7099
名古屋営業所	〒461	名古屋市中区大須1丁目1番地	☎052(722)0361	新潟	☎0568(75)1291	四日市	☎0593(53)2116	伊勢	☎0596(27)6813
三重営業所	〒514	津市高津屋小森町字水合434-1	☎059(234)5711	新潟	☎0776(35)5181	敦賀	☎0770(22)9661	富山	☎0764(92)2291
三陸営業所	〒921	金沢市玉井2丁目264番地	☎0762(91)5555	新潟	☎0766(22)7600	津	☎0749(23)0016	富山	☎0775(66)0661
京都支店	〒612	京都市伏見区竹田小厦ノ内17-6	☎075(612)6800	新潟	☎0773(23)8501	豊田	☎0796(24)7782	堺	☎0723(30)5536
大阪支店	〒577	東大阪市長田東2丁目17番地	☎06(746)6811	新潟	☎06(338)7855	枚方	☎0720(66)1102	岸和田	☎0724(32)8421
和歌山営業所	〒641	神戸市須磨区弥栄台3-15	☎078(795)4770	新潟	☎07442(9)6750	西大寺	☎0742(35)0622	阪神	☎0727(77)9851
和歌山営業所	〒641	和歌山市布引710-1	☎0734(47)1301	新潟	☎0792(89)1720	鳥辺	☎0739(25)0832	新宮	☎0735(23)2994
米子営業所	〒683	米子市米原5丁目10	☎0859(33)0631	新潟	☎0766(22)7600	津	☎0852(24)8188	富山	☎086(424)1995
米子営業所	〒700	岡山県倉敷市本町4-1	☎086(245)6501	新潟	☎0868(28)5280	三島	☎0846(67)5131	呉	☎0823(1)8630
広島支店	〒733	広島市西区商工センター4丁目12番1号	☎082(278)1621	新潟	☎0832(57)0790	津	☎0849(31)6122	山口	☎0839(21)2227
広島支店	〒760	高松市朝日新町11番7号	☎0878(22)2521	新潟	☎0855(23)6885	岩手	☎0827(23)5343	徳島	☎0834(32)5680
福岡支店	〒816	福岡市博多区西月隈3-17	☎092(431)5864	新潟	☎0877(49)8410	高知	☎0888(83)7202	徳島	☎0886(69)3300
鹿児島支店	〒891-01	鹿児島市東開町4-19	☎099(266)5566	新潟	☎0891(94)1232	新潟	☎0948(23)7400	大塚	☎0942(44)4882
沖縄営業所	〒902	那覇市宇国場1169番地2	☎098(832)2142	新潟	☎0944(56)3666	長崎	☎0958(23)5651	佐賀	☎0957(21)2845
				佐賀	☎0956(32)3188	佐賀	☎0952(24)8411	北九州	☎093(582)4661
				大分	☎0975(67)7300	中津	☎0979(32)5373	熊本	☎096(368)8088
				大分	☎0965(32)9188	分	☎0995(43)5800	鹿屋	☎0994(41)1117
				大分	☎0996(27)1677	都	☎0986(24)3111	延岡	☎0982(32)5401
				宮崎	☎0985(24)9588				

