

タカラ ホーロー住宅設備機器

●2002.2月

総合カタログ

VOL. 2

システムキッチン 洗面化粧台 システムバス
ガス/石油給湯機器 電気温水器



タカラのフリーサイズ提案

高さが選べる
らくらくサイズ!
フリーサイズ
ホーローシステムキッチン

広さが選べる
ぴったりサイズ!
フリーサイズ
システムバス



新発売

- フリーサイズホーローシステムキッチン
- フリーサイズホーロー洗面化粧台
- フリーサイズシステムバス
- ホーローシステムキッチン リテラⅡ
- ホーローキッチンパネルZタイプ アクセントパネル(プレスパターン付)
- ホーロー洗面化粧台 アルファージュ
- システムバス レラージュⅡ
- システムバス エルフェⅡ
- ガス給湯器 全自動・自動タイプ
- 石油給湯機 直圧式高出力タイプ

新価格

- ホーローシステムキッチン レミュー
- ホーローシステムキッチン エーデル
- ホーローシステムキッチン エマーユアルファ
- 木製システムキッチン モルフェス・フェスカ(扉タイプ)
- ホーローキッチンセット エマーユ・アーバス・ロイヤル
- システムバス プレデンシア
- 人造大理石浴槽 プレセージュ

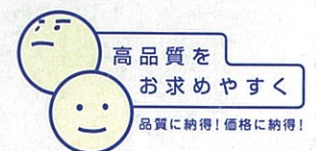

キッチン

洗面化粧台

バス

給湯機器

玄関その他関連商品

水まわりで真価を発揮する「高品位ホーロー」。



清潔なガラス質だから

お手入れ簡単。

サッとふき取るだけでキレイに。



素材の表面がガラス質だから

水・湿気に強い。

酸やアルカリにも強い。

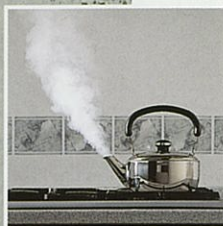

850℃の洗礼を受けているから

熱に強い。

高温にさらされても変色・変質の心配がありません。



素材のベースが金属だから

傷に強い。

表面をゴシゴシ磨いても平気です。



陶磁器のように艶やかで

美しい輝き。

何年たっても色褪せることはありません。



無機質な金属とガラスだから

安心快適素材。

有害な物質をいっさい含みません。

「ぴったり」が選べるタカラのフリーサイズ提案。

タカラの新発想

「キッチン」と「私」の相性がぴったり。 「フリーサイズホーローシステムキッチン」。



長時間のキッチンワークもお手のもの。

使う人の身長に合わせて、ぴったりの高さが設定できるシステムキッチン。身体に負担をかけないラクな姿勢で作業ができます。

82~90
cm cm

選べる高さは1cm単位。

タカラなら、
使う人に
「ぴったり」の高さが
選べます。

タカラの新発想

洗面化粧台も高さフリー。 「フリーサイズホーロー洗面化粧台」。

あなたに合わせて、高さもぴったり。

毎日の洗面やお化粧を「快適な高さ」が、しっかりサポートします。

75cm~80cm
選べる高さは1cm単位。



タカラの新発想

空間を活かして広がる浴室、広がる快適。 「フリーサイズシステムバス」。

オーダーメイドであらゆるサイズの浴室に対応。それぞれのご家庭の浴室スペースに合わせて、間口や奥行にぴったりのサイズがオーダーできるシステムバス。



タカラなら、
浴室スペースに
「ぴったり」の広さが
選べます。

お近くのタカラショールームで、高品位ホーロー・フリーサイズ・機能をぜひお確かめください。

タカラショールームは、 すべてが実感できる原寸大カタログ。

*ショールームの住所はP110に掲載しております。



展示商品

- ホーローシステムキッチン
- 木製システムキッチン
- ホーローキッチンパネル
- ホーローシステム洗面
- ホーロー洗面化粧台
- システムバス
- 各種浴槽
- ガス・石油給湯機器
- 電気温水器



増改築の無料相談うけたまわります。

増改築のご相談も気軽にお申し付けください。専門知識の豊富なショールームアドバイザーが、お客様のご希望やご予算、条件などを様々な角度から検討し、きめ細かくプランニングいたします。



あなたの“暮らし快適リフォーム”を
お手伝いいたします！
110年、20年と長く住まいのスペースだからこそ、納得のリフォームを！
タカラリフォームローンは、豊富なプランと簡単手続きでサポートします。最寄りのタカラ製
品取扱店、もしくは弊社事業所・ショールームまでお問い合わせください。

高品位ホーローの清潔さを、美しい光沢を。
商品の使い勝手を。
ご自身の感覚で、しっかりお確かめください。



●サッとひとふきでホントなの？
清潔さや耐久性など、高品位ホーローの
素材特性を実際に体験していただけます。



●収納するモノを考えながら・・・
かさばるお鍋類はココに入れて・・・商品
の前なら、収納計画もより具体的に。



●私の身長でも大丈夫かな・・・？
長く使うから使い勝手はとても重要。出し
入れのしやすさもしっかりチェックしましょう。



●ちょっとした増改築のご相談にも。
コンロだけを新しく・・・そんな方もショールー
ムへ。気やかな雰囲気大切にしています。



●写真で見るより広いですね。
写真で見るより広かったり狭かったり・・・
ご自身の感覚で実際に確かめください。



●こっちの方が便利かもね。
見比べてる間に「こっちの方が・・・」なんて
コトよくあります。商品選びはショールームで。



●操作感もしっかりチェックして。
たくさんの中からいちばん使いやすい物を。
毎日のことだから操作感は大切です。



●全自動給湯機は体験コーナーで。
全自動給湯機で、暮らしがどう変わるの？
お近くのショールームで体験してください。



●浴槽の大きさはイメージどおり？
浴室は、家族みんなのくつろぎスペース。
サイズは？印象は？しっかりお確かめください。



●浴室の裏側まで、お見せします。
耐久性や保温性も、しっかりチェック。
分からないことは、何でもご質問ください。



●色も実物の方がわかりやすい。
写真と実物とは微妙に異なる色の印象。
実物を見ながらしっかりと選びください。



●分からないことはアドバイザーに。
疑問点もその場で解消。ショールームなら、
面倒なプランニングがカンタン・スムーズです。



もちろん
無料

コンピュータ作図システムが、全ショールームでご利用いただけます。



●システムキッチン・システム洗面に対応
ご要望をあれこれお聞かせください。
レイアウトやオプションなどを考えながら、アドバイザー
が図面や見積書を作成いたします。
完成した図面はそのままお持ち帰りいただけます。

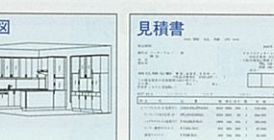
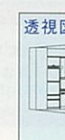

多彩な機能とデザインで創る理想のキッチン。

ホーローシステムキッチン



9 ページ

レミュー

高さフリー

最高品質と美しさの融合

独特の質感と光沢を持つ窯変ホーロー。美しさと機能性、耐久性を実現した最高級タイプ。

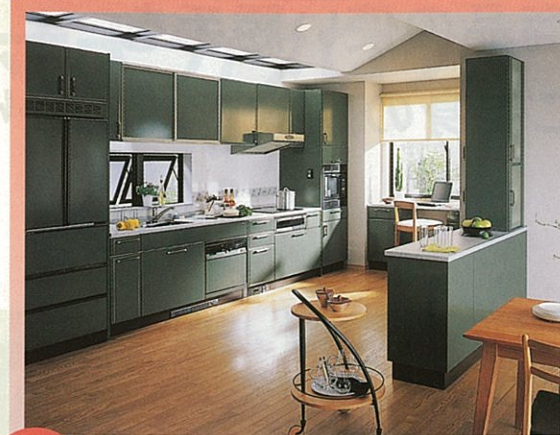

11 ページ

リテラII

高さフリー

新発売 使いやすさと機能が充実

工芸品の美しさを表現した七宝引手を採用。収納や使い勝手にも細やかな工夫がいっぱい。



13 ページ

エーデル

高さフリー

さわやかな色彩を楽しむ

簡単なお手入れで美しさが長持ち。身長に合った高さが選べ、使いやすい機能も満載です。



14 ページ

エマーユアルファ

高さフリー

美しい表情の扉デザイン

だ円の引手と光の角度で表情を変えるラムダカット。モダンな印象のキッチンを演出します。

なっとく価格でラインナップ

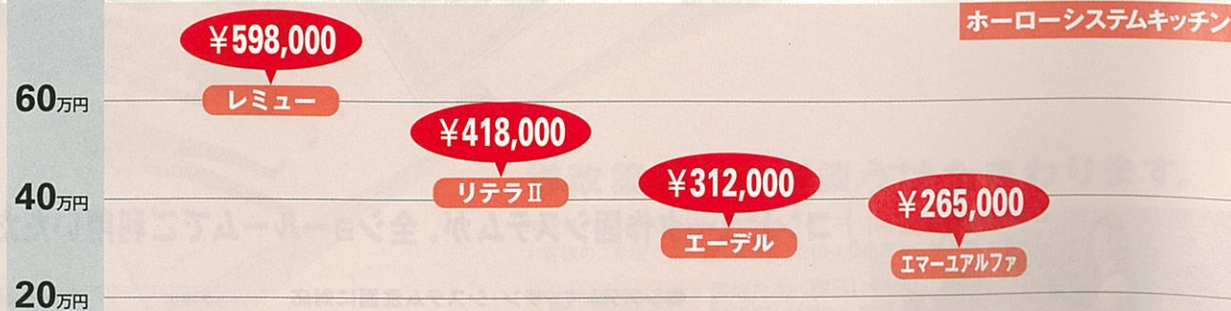

木製システムキッチン



15 ページ

モルフェス

落ち着きと品格が薫る

落ち着いた色合い、格調高いデザインがキッチン空間をやわらかなイメージに仕上げます。



16 ページ

フェスカ

木のぬくもりが心地いい

楽しく選べる豊富な扉デザイン。奥のものが取り出しやすいスライド式収納もご用意。

キッチンセット



22 ページ

ホーローキッチンセット

3 シリーズ

選んで、組合わせて

広さや目的に合わせて、必要なアイテムをセレクト。豊富なユニットから自由に選べます。



31 ページ

木製キッチンセット

4 シリーズ

ナチュラルな木の風合い

木目や抽象柄など、表情豊かな木製扉をご用意。組合わせ自在のセパレートタイプです。

14 ページ

ニューアーバニー ED型

コンパクトな本格派

ホーローキッチンパネル



17 ページ

油污れから壁面を守り、清潔さ長持ち

なっとく価格でラインナップ



タカラ
システムキッチン
ショールーム

●タカラショールームで「納得のゆくまで」「違いがわかるまで」見て、さわって、お確かめ下さい。

タカラホームページ
★お近くのショールームを地図でご案内
<http://www.takara-standard.co.jp/>

ホーローシステムキッチン

キッチンワークを徹底的にサポートする「快適」機能が充実。

洗ったり、お料理したり、収納したり……。調理から後片づけまでの流れを想定し、キッチンに立つ人の視点から使いやすさを追求しました。身体への負担をやわらげ、流れるようなキッチンワークを実現する、そんな「快適」機能を多彩に揃え、素材には、美しく丈夫な高品位ホーローを使用。贅沢な使い心地を実感できるキッチンです。

タカラはこだわります。使う人とキッチンのいい関係。



こだわり1 すすいだ食器をそのままセットできる「食器洗い乾燥機・シンク下設置タイプ」

使い勝手を考えて、タカラはシンク下に設置するタイプを採用。立ったままのラクな姿勢で食器をセットできます。

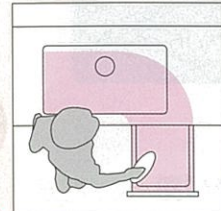

シンクと引出しの距離が近いので、食器のセットもスムーズ。水だれの心配がありません。



TDWP-60(間口60cm) ¥135,000
※別途専用キャビネット・専用パネルが必要です。
※レミュー、リテラII、エーデルに対応。

こだわり2 食器洗い乾燥機が99,000円から「食器洗い乾燥機・ブラックフェイスタイプ」



KF-45B6SKT(間口45cm) ¥99,000



TDWP-45(間口45cm) ¥112,500
※別途引出しキャビネット・専用パネルが必要です。
TDW-45C(間口45cm) ¥129,000
※別途専用パネルが必要です。

■他にも豊富に取り揃えております。

食器洗い乾燥機専用洗剤もご用意しています。
ハイオクションN-HS80A ¥980
※お求めの際は、お近くの弊社事業所、タカラショールームへお問い合わせください。

こだわり3 奥の物もスムーズに出し入れできる「スライドタイプ」

スライド式だから、調理中も少ない動きで必要な物をサッと取り出せ、動線がスムーズ。また、奥の物も取り出しやすく、使い勝手に優れています。



※レミュー、リテラII、エーデルに対応。

安心・快適素材
高品位ホーロー & Eo Fco

扉やキャビネットの主要素材は、有害物質を一切含まない高品位ホーロー。その他の素材もEoFco規格を採用したホーローシステムキッチンは、空気を汚さず、健康に配慮した人にやさしいシステムキッチンです。

素材にも、タカラのこだわり。その美しさは「高品位ホーロー」だから。



扉
深みのある色合い、透明感あふれる光沢など、扉にも高品位ホーローならではの特性が活かされています。



ホーローキッチンパネル
キッチンパネルも高品位ホーロー。いつまでも色褪せることなく、その美しさを保ちます。

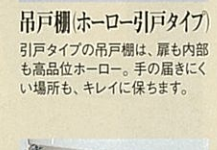

吊戸棚(ホーロー引戸タイプ)
引戸タイプの吊戸棚は、扉も内部も高品位ホーロー。手の届きにくい場所も、キレイに保ちます。



レンジフードまわり
簡単に取りはずせるホーロー整流板や、すぐ横の吊戸棚の底面など、汚れが付きやすいところもラクラクお手入れ。

キャビネット内部
油や調味料がこぼれても汚れがしみ込みません、いやな臭いやシミもつきません。

まだまだあります! タカラのこだわり機能。

こだわり4 1cm単位でぴったりの高さを選べる「高さフリー」

使う人の身長に合わせて、1cm単位で天板の高さを選べます。長時間のキッチンワークもラクな姿勢でこなせます。



高さが82cmから90cmまで選べます

こだわり5 キッチンの台輪部分を有効活用「足元温風機・足元集塵機」

足元のスイッチを軽くタッチするだけで、すぐに温風が出る足元温風機。足元ポカポカで冬場も快適です。足元集塵機は、細かいゴミやほこりを足元の吸込部で吸い取り、掃除機を出す手間が省けます。



(足元温風機) TS-2BF(B) ¥26,000



(足元集塵機) BC-300 ¥48,000 (設置用別売部品含む)

こだわり6 吊戸棚の収納物が出し入れラクラク「吊戸用昇降棚」

バーを引き下げて、手が届く位置まで棚を降ろせる昇降棚。吊戸棚の上段や棚の奥の収納物もラクに取り出せます。最大10kgまで収納可能です。



(吊戸用昇降棚) TDUR-90(間口90cmタイプ) ¥29,500

こだわり7 クリーンな水を毎日の食卓に「清水器機能付水栓・アルカリイオン整水器」

清水器は、3重過システムで水道水に含まれる雑菌や鉄サビ、カルキなどを除去。また、アルカリイオン整水器は、ワンタッチで効果の違い3種類の水(アルカリイオン水、酸性水、清水)を選べます。



(清水器機能付水栓) FB-763 ¥50,000
●カートリッジセットを含みます。

●取替用カートリッジもご用意しています。
UAC0827 ¥13,200 (約1年間使用可能)

(アルカリイオン整水器) PJ-UA35DA1A ¥118,000



●取替用カートリッジもご用意しています。
P-35MJR ¥9,000 (約1年間使用可能)

清水器、アルカリイオン整水器用取替用カートリッジをお求めの際は、お近くの弊社事業所、タカラショールームへお問い合わせください。

こだわり8 便利な機能満載で快適クッキング「ガスコンロ・IHヒーター」

ガスコンロは、天ぷら油過熱防止機能をはじめとした便利な機能を揃え、料理をおいしく仕上げます。また、IHヒーターは熱効率がよくハイパワー。火を使わないため安全でクリーンに調理できます。



(3口ガスコンロ) BGC60-3RB ¥59,000



(2口IHヒーター・1口クイックラジエントヒーター) CS-G32KM ¥148,000

深みのある美しさと確かな品質。
最高級ホーローシステムキッチン、
レミュー。

キッチン



デューロシリーズ

シャドウブルー (LDA)

キッチン部分価格 ¥1,901,800

ホーローキッチンパネルPタイプ価格 ¥80,700

周辺機器価格 ¥1,513,000

セット価格 ¥3,495,500

ホーローキッチンパネル:マーブルグレーボードー柄

窯変が生み出す工芸品のような風合い、光沢。熱や水、衝撃にも強い堅牢な耐久性。その高品位ホーローのクオリティに、使い勝手を追求した機能性を加えて誕生した「レミュー」。本物を知る、こだわりのある家族にこそご満足していただける最高級のシステムキッチンです。

間口270cm参考価格



※写真の商品はマーシュシリーズ・コーラルグリーン(標準タイプ)です。

標準タイプ	
ステンレス	人造大理石
¥598,000	¥698,000

※ホーローキッチンパネルの価格は含まれておりません。
※上記は両側クローズタイプの場合の価格です。
※施工条件により部材が変更される場合がありますのでご了承ください。
※上記価格は天板高さ85cmの場合です。

扉カラー

デューロシリーズ

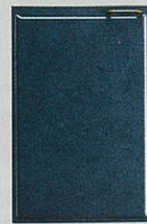

LDA: シャドウブルー

フィネスシリーズ



LFG: ファンタムグレー

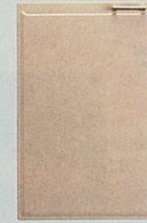

LFB: シナモンベージュ

ガラスシリーズ



LGB: サージュブラウン



LGG: オラージュグレー

マーシュシリーズ



LMR: コーラルローズ



LMG: コーラルグリーン

フィネスシリーズ

ファンタムグレー (LFG)

キッチン部分価格 ¥873,500

ホーローキッチンパネルZタイプ価格 ¥76,000

周辺機器価格 ¥1,203,000

セット価格 ¥2,152,500

ホーローキッチンパネル:マーブルグレー
クレスト柄(プレスパターン付)



天板高さフリータイプ **新発売**

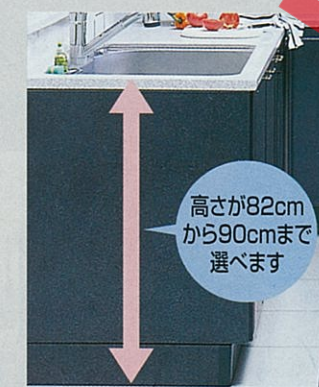

高さが82cm
から90cmまで
選べます

台輪高さを工夫した新設計。背の高さに合わせて天板高さが82cmから90cmまで1cm単位で選べます。
※価格等詳細は弊社事業所へお問い合わせください。

Dシンク



中華鍋でもすっぽり取まる大容量。水が流れやすい新形状の排水プレートも採用しました。

シンクキャビネット(スライドタイプ)



奥の物でもラクに出し入れできるスライド式のシンクキャビネット。後片付けや収納もスムーズに行えます。

ゆったりトップ



シンク部分のワークトップを手前に出し、足元にゆとりを確保。シンク奥スペースも有効に活用できます。

(受注生産品)
※レミューは受注生産品ですので、納期は1ヵ月程度いただきます。

詳しくは専用カタログで。



洗い 乾燥 そのまま 収納
食器を洗って、乾燥させて、終わればそのまま食器収納庫。食器等の洗い作業による、手荒れの悩みも解消。
食器洗い乾燥機が **99,000円**から

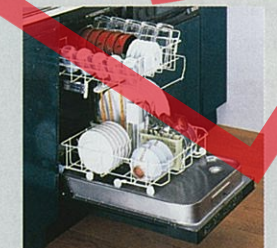

ブラックフェイスタイプ
<間口45cm> ¥99,000

シンク下だから

使い勝手抜群

シンク下に配置したので床への水こぼれの心配が少なく、食器のセットがとてスムーズです。



シンク下設置タイプ
<間口60cm> ¥135,000

なるほど 高品位ホーロー

ホーローならではの美しさ。4シリーズ7色の扉デザイン。



タカラスタンダードの技術力の結晶、「窯変ホーロー」。豊かな質感と光沢が最上級の満足をお届けします。

ホーロー整流板付きでお手入れカンタン、捕集効率の高いレンジフードです。レンジフードファンVRN型(リモコン対応タイプ)



スライド収納が充実。シャープな美しさと機能性を高めた、ホーローシステムキッチンです。

キッチン



七宝引手シリーズ
スライドタイプ

ダークグリーン (REM)
キッチン部分価格 **¥1,042,300**
ホーローキッチンパネルPタイプ価格 ¥80,700
周辺機器価格 ¥1,323,500
セット価格 ¥2,446,500
ホーローキッチンパネル: マーブルグレー石目柄

■収納タイプ(ベースキャビネット) ※3タイプからお選びいただけます。



スライドタイプ

奥にしまったモノも簡単に出し入れできるスライド収納タイプです。



スライド・足元引出しタイプ

足元部分を収納スペースとして活用。買い置きの食材や普段使わないものの収納に便利です。



扉タイプ

頻繁に出し入れすることがなく、保存しておくものが多い場合に便利です。

■扉カラー

七宝引手シリーズ



間口270cm参考価格



※写真の商品は七宝引手シリーズ・ダークグリーン(標準・扉タイプ)です。

ワークトップ材質	標準タイプ	
タイプ	ステンレス	人造大理石
スライド・足元引出しタイプ	¥588,500	¥670,500
スライドタイプ	¥511,000	¥593,000
扉タイプ	¥418,000	¥500,000

※ホーローキッチンパネルの価格は含まれておりません。
※上記価格は天板高さ85cmの場合です。
※上記価格は片側オープンの場合です。但し、スライド・足元引出しタイプの価格は、両側クローズの場合です。

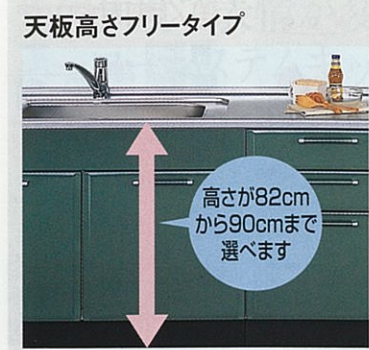

台輪高さを工夫した新設計。背の高さに合わせて天板高さが82cmから90cmまで1cm単位で選べます。
※価格等詳細は弊社事業所へお問い合わせください。

七宝引手



手作りの工芸品の美しさを表現した七宝引手。美しさだけでなく、汚れもカンタンに落とせます。

詳しくは専用カタログで。



(受注生産品)
※リテラIIは受注生産品ですので、納期は2週間程度いただきます。



洗い 乾燥 そのまま 収納

食器を洗って、乾燥させて、終わればそのまま食器収納庫。

食器等の洗い作業による、手荒れの悩みも解消。

食器洗い乾燥機が **99,000円**から



ブラックフェイスタイプ
〈間口45cm〉 ¥99,000

シンク下だから 使い勝手抜群

シンク下に配置したので床への水こぼれの心配が少なく、食器のセットがとてスムーズです。



シンク下設置タイプ
(スライドタイプ、扉タイプに対応)
〈間口60cm〉 ¥135,000

七宝引手シリーズ
スライド・足元引出しタイプ

アイボリー (RKI)
キッチン部分価格 **¥973,000**
ホーローキッチンパネルPタイプ価格 ¥99,100
周辺機器価格 ¥891,500
セット価格 ¥1,963,600
ホーローキッチンパネル: マーブルベージュ石目柄



扉タイプ

グレー (RFG)
キッチン部分価格 **¥1,093,000**
ホーローキッチンパネルPタイプ価格 ¥86,300
周辺機器価格 ¥605,700
セット価格 ¥1,785,000
ホーローキッチンパネル: ピュアグレー

なるほど 高品位ホーロー

水や汚れがしみ込まないから、お手入れ簡単でいつまでもキレイ。



ホーロー整流板付きでお手入れカンタン、捕集効率の高いレンジフードです。レンジフードファンVMR型



お手頃価格、お手入れ簡単。
さわやかな色合いのホーローシステムキッチンです。

キッチン



天板高さフリータイプ 新発売

高さが82cm
から90cmまで
選べます

台輪高さを工夫した新設計。背の高さに合わせて天板高さが82cmから90cmまで1cm単位で選べます。
※価格等詳細は弊社事業所へお問い合わせください。

詳しくは専用カタログで。

7カ年
ホーローシステムキッチン
Edel/EmaleAlpha

（受注生産品）
※エーデルは受注生産品です。納期は2週間程度いただきます。

扉タイプ
ミントグリーン(ENG)

キッチン部分価格 **¥439,000**
ホーローキッチンパネルPタイプ価格 ¥55,000
周辺機器価格 ¥222,500
セット価格 **¥716,500**
ホーローキッチンパネル：マーブルグレー石目柄

洗い 乾燥 そのまま 収納

食器を洗って、乾燥させて、終わればそのまま食器収納庫。食器等の洗い作業による、手荒れの悩みも解消。

食器洗い乾燥機が **99,000円**から

ブラックフェイスタイプ
〈間口45cm〉 ¥99,000



スライドタイプ 新発売

フロアラルアイボリー(メイプル柄)(ETI)

キッチン部分価格 **¥607,000**
ホーローキッチンパネルPタイプ価格 ¥70,200
周辺機器価格 ¥227,500
セット価格 **¥904,700**
ホーローキッチンパネル：マーブルベージュ

奥にしまったモノも簡単に出入りできるスライド収納タイプです。

シンク下だから 使い勝手抜群

シンク下に配置したので床への水こぼれの心配が少なく、食器のセットがとてスムーズです。

シンク下設置タイプ 新発売
〈間口60cm〉 ¥135,000

間口270cm参考価格

※写真の商品はフロアラルアイボリー(メイプル柄) (標準・扉タイプ)です。

タイプ	ワークトップ材質	
	標準タイプ	新価格
スライドタイプ	ステンレス ¥371,000	人造大理石 ¥410,000
扉タイプ	¥312,000	¥351,000

※ホーローキッチンパネルの価格は含まれておりません。
※上記価格は天板高さ85cmの場合です。

扉カラー

ETI:フロアラルアイボリー(メイプル柄) END:ダークブルー ENG:ミントグリーン

ENA:ファインブルー ENC:クールグレー ENI:フロアラルアイボリー

なるほど 高品位ホーロー

ホーローならではの、扉デザインの美しさ。

ホーロー整流板付きでお手入れカンタン、捕集効率の高いレンジフードです。

レンジフードファンVMR型

ホーロー整流板

ホーローキッチンパネル

光の角度で表情が変わる、モダンなデザインのホーローシステムキッチン。

詳しくは専用カタログで。



フィオレグリーン(DNM)

キッチン部分価格 **¥395,500**
ホーローキッチンパネルPタイプ価格 ¥101,900
周辺機器価格 ¥31,300
セット価格 **¥528,700**
ホーローキッチンパネル：マーブルグレー石目柄

洗い 乾燥 そのまま 収納

食器を洗って、乾燥させて、終わればそのまま食器収納庫。食器等の洗い作業による、手荒れの悩みも解消。

食器洗い乾燥機が **99,000円**から

ブラックフェイスタイプ
〈間口45cm〉の場合

天板高さフリータイプ 新発売

高さが82cm
から90cmまで
選べます

台輪高さを工夫した新設計。背の高さに合わせて天板高さが82cmから90cmまで1cm単位で選べます。
※価格等詳細は弊社事業所へお問い合わせください。

間口270cm参考価格

標準タイプ

ステンレス	¥265,000
人造大理石	¥304,000

※ホーローキッチンパネルの価格は含まれておりません。
※上記価格は天板高さ82cmの場合です。

※写真の商品はシックローズ(標準タイプ)です。
※セット写真の価格は天板高さ82cmの場合です。

扉カラー

DNC:クールグレー DNI:フロアラルアイボリー DNR:シックローズ DNM:フィオレグリーン DNA:シマアイボリー

なるほど 高品位ホーロー

ホーローだから実現した、美しい扉デザインです。

ホーロー整流板付きでお手入れカンタン、捕集効率の高いレンジフード。レンジフードファンVMR型もご用意しております。

台輪部分を有効活用できる足元温風機がセットできます。

ホーローシステムキッチン ニューアーバニーED型

ホーローキッチンパネルを含んだパッケージプランで新登場。

詳しくは専用カタログで。



（受注生産品）
※ニューアーバニーは受注生産品です。納期は2週間程度いただきます。

お手入れカンタンな高品位ホーローを随所に採用したニューアーバニー。扉、ホーロー整流板付きのレンジフード、キッチンパネルもセットでご用意。間口は180cm・165cm・150cmの3サイズ。コンパクトで高機能なホーローシステムキッチンです。

クールグレー(ENC)

基本パッケージ価格 **¥308,600**
ホーローキッチンパネル色変更 ⊕ ¥11,000
オプション価格 ⊕ ¥30,700
セット価格 **¥350,300**
ホーローキッチンパネル：マーブルグレー石目柄

なるほど 高品位ホーロー

ホーローキッチンパネルもセットでご用意。油汚れや水はねからキッチンの壁面を守るホーローキッチンパネル。ニューアーバニーには、最初から組み込まれています。

ホーロー整流板付きでお手入れカンタン、捕集効率の高いレンジフード。レンジフードファンVMR型を標準装備しています。

台輪部分を有効活用できる足元温風機がセットできます。

間口150cm参考価格

タイプ	ワークトップ材質	ステンレス	人造大理石
		電気コンロ	冷蔵庫付 ¥324,200
電気コンロ	冷蔵庫なし	¥260,700	¥294,700
ガスコンロタイプ		¥291,700	¥325,700

※ホーローキッチンパネル(単色・柄なしフロントパネル)の価格を含んでおります。
※電気コンロタイプの価格は1口プレートヒーターの場合です。

扉カラー

ENC:クールグレー ENG:ミントグリーン ENI:フロアラルアイボリー

落ちついた雰囲気を醸す、
木製システムキッチンです。

(受注生産品)
※モルフェスは受注生産品ですので、納期は3週間程度いただきます。

詳しくは専用カタログで。



準備から配膳、後片付けまで、
動きやすさを配慮したU型プラン。

MW型

ダークミディアム(MWD)

キッチン部分価格 **¥716,500**
ホーローキッチンパネルPタイプ価格 ¥132,800
周辺機器価格 ¥893,000
セット価格 **¥1,742,300**

ホーローキッチンパネル：フィンベージュ
リーフ柄

洗い 乾燥 そのまま 収納

食器を洗って、乾燥させて、終わればそのまま
食器収納庫。
食器等の洗い作業による、手荒れの悩みも解消。

食器洗い乾燥機が **99,000円**から

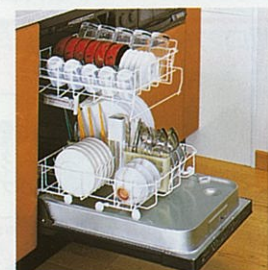

ブラックフェイスタイプ(間口45cm)の場合



ダイニングとキッチン、収納
スペースで賢く間仕切るプラン。

MS型

ミディアム(MSM)

キッチン部分価格 **¥403,000**
ホーローキッチンパネルPタイプ価格 ¥92,000
周辺機器価格 ¥634,500
セット価格 **¥1,129,500**

ホーローキッチンパネル：マールグレー石目柄

ホーロー整流板付きでお手入れカンタン、
捕集効率の高いレンジフードです。

レンジフードファンVMR型



ホーローカバー付
ウォールキャビネット
ホーローキッチンパネル

■扉カラー

MW型



MWD：ダークミディアム

MT型



MTM：ミディアム



MTL：ライト

MS型



MSM：ミディアム



MSL：ライト

間口270cm参考価格



※写真の商品はMT型・ライト(標準タイプ)です。

ワークトップ材質	標準タイプ	
	ステンレス	人造大理石
MW型	¥399,500	¥458,000
MT型	¥381,500	¥440,000
MS型	¥360,000	¥418,500

※ホーローキッチンパネルの価格は含まれておりません。

バリエーション豊富な扉デザイン。
お求めやすい木製システムキッチン。

詳しくは専用カタログで。



上品な雰囲気を演出する
四方框のL型プラン。

PB型 扉タイプ

ライト(PBL)

キッチン部分価格 **¥432,500**
ホーローキッチンパネルPタイプ価格 ¥64,100
周辺機器価格 ¥5,500
セット価格 **¥502,100**

ホーローキッチンパネル：マールベージュ

洗い 乾燥 そのまま 収納
食器を洗って、乾燥させて、終わればそのまま
食器収納庫。
食器等の洗い作業による、手荒れの悩みも解消。

食器洗い乾燥機が **99,000円**から



ブラックフェイスタイプ
(間口45cm) ¥99,000

シンク下だから 使い勝手抜群

シンク下に配置したので床への
水とほれの心配が少なく、食器
のセットがとてスムーズです。



シンク下設置タイプ
(間口45cm) ¥112,500 新発売



収納に便利なスライド式の
キャビネットを組み込んだプラン。

PH型 スライドタイプ

ライトイエロー(PHY)

キッチン部分価格 **¥454,000**
ホーローキッチンパネルPタイプ価格 ¥109,700
周辺機器価格 ¥57,800
セット価格 **¥621,500**

ホーローキッチンパネル：マールグレーホーダー柄

ホーロー整流板付きでお手入れカンタン、
捕集効率の高いレンジフードです。

レンジフードファンVMR型



ホーローカバー付
ウォールキャビネット
ホーローキッチンパネル

■扉カラー

※スライドタイプはPA型・PH型のみ対応します。

PA型



PAN：ナチュラル

PB型



PBL：ライト

PD型



PBN：ナチュラル



POL：ライト



PDN：ナチュラル

PH型



PHM：ミディアム



PHL：ライト



PHR：ライトグリーン



PHY：ライトイエロー

間口270cm参考価格



※写真の商品はPH型・ミディアム(標準タイプ)です。

ワークトップ材質	標準タイプ	
	ステンレス	人造大理石
PA型	¥263,500	¥302,500
PB型	¥253,000	¥292,000
PD型	¥237,500	¥276,500
PH型	¥230,000	¥269,000

※ホーローキッチンパネルの価格は含まれておりません。

※上記は扉タイプの価格です。

ホーローキッチンパネルPタイプ/Zタイプ

油汚れからキッチン壁面を守る、お手入れ簡単なホーローキッチンパネル。

シンクや加熱機器近くの壁面は、水や油などで汚れやすい場所です。ホーローキッチンパネルは、熱やキズに強い高品位ホーローの優れた特性を活かし、いつまでも変わらぬ清潔さを実現。窓枠パネルもご用意しておりますので、窓のあるキッチンでも美しく仕上がります。

お求めやすい価格のニューホーローキッチンパネル Pタイプ

ホーローキッチンパネルは 2タイプ

プレスパターンも楽しめるホーローキッチンパネル Zタイプ



お手入れがカンタン
表面がガラス質の高品位ホーローは、匂いや汚れが染みこまず、洗剤を使っても変質・変色しないので、窓ガラスをふく感覚で簡単にお手入れできます。金属タワシなどでゴシゴシ洗っても大丈夫です。



建築基準法に適合した不燃材料
製造過程において850℃の炉で加熱しているため、熱に対しても強さを発揮します。
建設大臣認定 不燃(個)第11304号



マグネットが使えます
高品位ホーローはベースが金属だから、マグネットが使えます。使いやすい位置に取り付けられるマグネット小物もご用意しています。

詳しくは専用カタログで。



ホーローキッチンパネル



目地が少ないのでいつまでも清潔。
目地にしみ込んだ汚れやカビのお掃除に、もう悩むことはありません。

スッキリした印象も大きな特長です。
1枚1枚のサイズがとても大きいので、スッキリとした印象を与えます。

●ホーローだからこそ美しい転写柄

高品位ホーローを彩る様々な柄は直接焼きつけているので、時間が経ってもはがれたり、色あせたりすることがありません。他の素材では真似できない優れた耐久性で、美しさをいつまでも保ちます。



※写真はマールベージュ(石目柄)です。

●曲線のフォルムが美しいプレスパターン (Zタイプに対応)

加熱機器前アクセントパネルにプレスパターン付パネルが新登場。従来のフラット面からプレス加工により表面に凹凸を施しました。ホーローならではの立体的な表現により、コーディネートのお楽しみが広がります。



※写真はマールグレー(クレスト柄)です。

1型・間口270cmに取付けた場合の価格

価格を、シリーズごとにまとめました。商品選びの参考にしてください。

<Pタイプ>

	窓がない場合	窓がある場合
マールグレー	柄なし ¥37,800	柄付き ¥70,200
単色	柄なし ¥32,000	柄付き ¥61,400
	¥49,800	¥76,100

※窓は引違い窓(サイズ4.5×2尺)で、窓枠はPZG-185。カウンターはC-PZマド245(SS)として算出しております。
※窓パネルは柄なしで算出しております。
※窓の価格は含まれておりません。

<Zタイプ>

	窓がない場合	窓がある場合
マールグレー	柄なし ¥60,500	柄付き ¥99,000
単色	柄なし ¥51,500	柄付き ¥88,500
	¥68,600	¥100,300

※窓は引違い窓(サイズ4.5×2尺)で、窓枠はKPマドワク18。カウンターはC-KPマド245(SS)として算出しております。
※窓パネルは柄なしで算出しております。
※窓の価格は含まれておりません。

ホーローキッチンパネルPタイプ/Zタイプ

■キッチンのインテリア感覚を高める豊富なカラーバリエーション。

<Pタイプ・Zタイプ共通カラー>

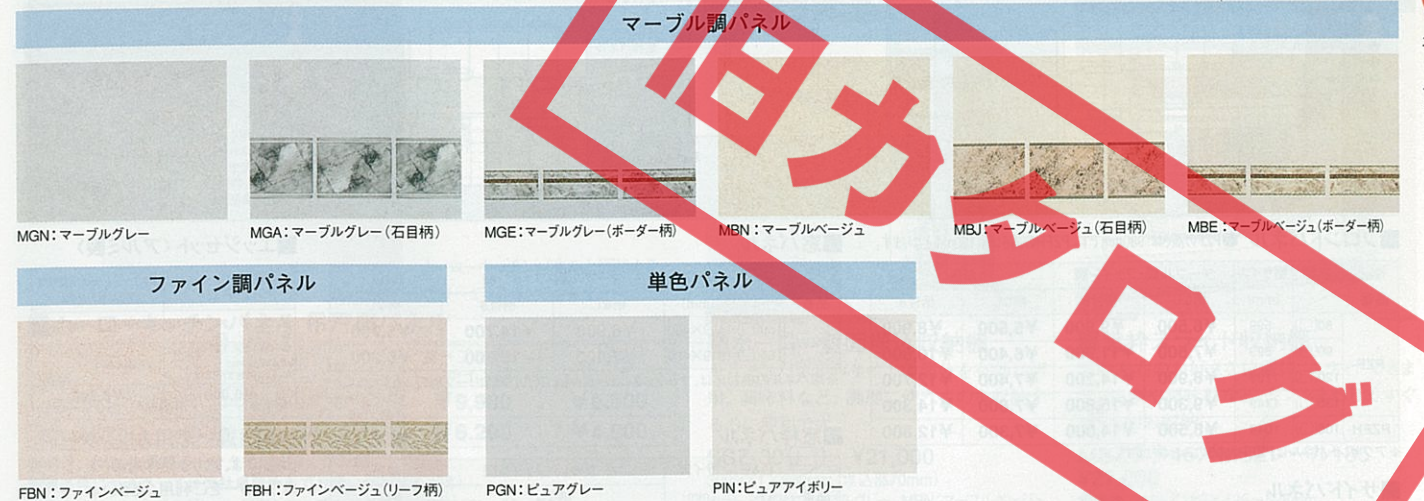

<Pタイプ>アクセントパネルカラー

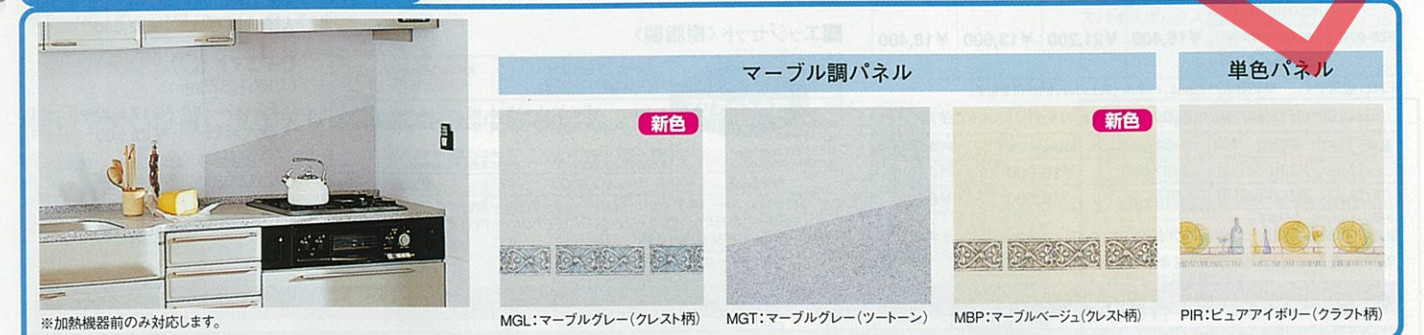

<Zタイプ>アクセントパネル(プレスパターン付)カラー

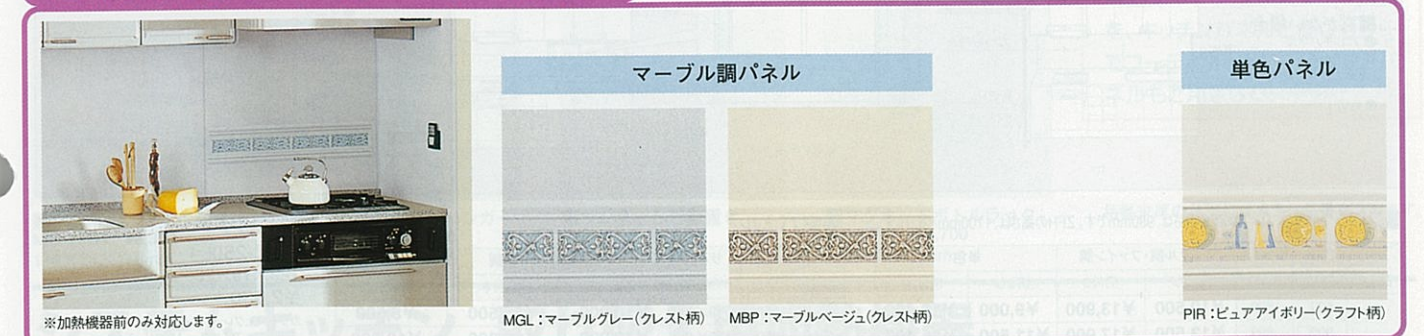

■引き違い窓用カウンター カラーバリエーション



おすすめコーディネート一覧表

商品名	カラー	おすすめホーローキッチンパネルカラー			
		マールグレー	マールベージュ・ファインベージュ	ピュアグレー	ピュアアイボリー
ホーローキッチンセット	シャモアイボリー		●		●
	フローラルアイボリー		●		●
	フィオレグリーン	●		●	
	クールグレー	●		●	
木製キッチンセット	シックローズ	●	●	●	●
	グレー系色	●		●	
	アイボリー系色		●		●
	グレー系色・アイボリー系色以外	●		●	

ホーローキッチンパネルPタイプ/Zタイプ

キッチン

ニューホーローキッチンパネル Pタイプ価格表 ※品番末尾の□にはカラー品番が入ります。P18をご覧ください。

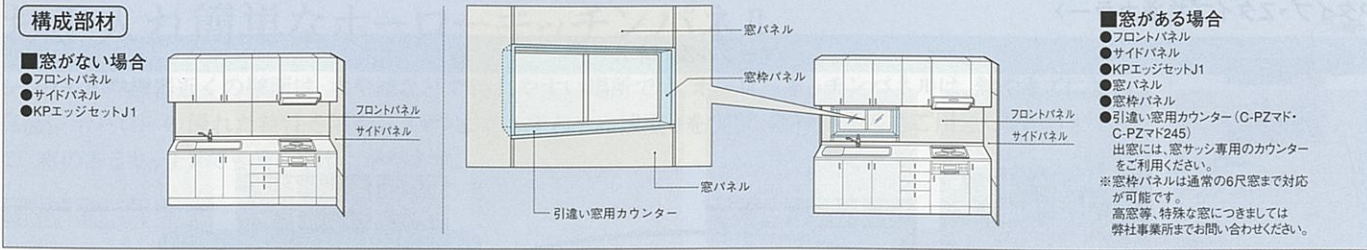

■フロントパネル ●PZFの幅は、980mmです。PZFHの幅は、1100mmとなります。

品番	幅サイズ (mm)	マール調・ファイン調		単色		
		柄なし	柄付き	柄なし	柄付き	
PZF-	60□	599	¥6,500	¥9,900	¥5,500	¥8,900
	90□	899	¥7,500	¥11,900	¥6,400	¥10,800
	120□	1199	¥8,900	¥14,200	¥7,400	¥12,700
	135□	1349	¥9,300	¥15,800	¥7,800	¥14,300
PZFH-	105□	1049	¥8,500	¥14,000	¥7,300	¥12,800

※アクセントパネルはPZFH-105のみとなります。

■窓パネル

品番	サイズ (mm)	マール調・ファイン調		単色	
		柄なし	柄付き	柄なし	
PZW-	150□	1499×400	¥6,900	¥14,700	¥5,700
	185□	1849×400	¥7,400	¥16,600	¥6,200

※窓パネルの柄対応は、マール調:ボーダー柄、ファイン調:リーフ柄のみとなります。

■エッジセット<アルミ製>

品番	内容	価格
KPエッジセットA (アルミ製)	●L型エッジ 2本 ●型エッジ 2本 ●内側エッジ 1本 ●見切りIFPA 2本 ●見切りFPA 2本	¥6,000
KPエッジセットA用見切り (アルミ製)	●見切りIFPA 2本 ●見切りFPA 2本	¥8,500

■サイドパネル

品番	色柄	サイズ (mm)	マール調・ファイン調		単色	
			柄なし	柄付き	柄なし	柄付き
PZS-90 (□)	900×1316 (ワナル大)	600×684 (ワナル中)	¥16,400	¥21,200	¥13,600	¥18,400
			600×639 (ワナル小)			

※3枚1梱包です。 ※柄付きパネルは、パネル(大)のみが付きまます。

■窓枠パネル

品番	色柄	サイズ (mm)	マール調・ファイン調		単色
			柄なし	柄付き	柄なし
PZG-185 (□)		1849×400	¥13,300		¥11,000

※窓枠パネルは柄なしのみです。

■引き違い窓用カウンター
出窓には、窓サッシ専用のカウンターをご利用ください。
C-PZマド245 (○)
(1900×245mm)
ステンレス ¥15,000
人造大理石 ¥32,000

■エッジセット<樹脂製>

品番	内容	価格
KPエッジセットJ1 () (片側オープン用)	●型エッジ 2本 ●内側エッジ 1本 ●型エッジ 2本 ●見切りIFPA 2本 ●見切りFPA 1本 ※エッジ幅=2430mm ※見切り幅=2600mm	¥2,800
KPエッジセットJ2 () (両側クローズ用)	●型エッジ 2本 ●内側エッジ 1本 ●型エッジ 2本 ●見切りIFPA 2本 ●見切りFPA 2本 ※エッジ幅=2430mm ※見切り幅=2600mm	¥2,800
KPエッジセットJ3 () (両側オープン用)	●型エッジ 2本 ●内側エッジ 1本 ●型エッジ 2本 ●見切りIFPA 2本 ●見切りFPA 2本 ※エッジ幅=2430mm ※見切り幅=2600mm	¥2,800

※()にはPG:グレー、PI:アイボリー、MB:ベージュのカラー品番が入ります。
※パネルカラーとの対応/PG:マールグレー、ビュアグレー PI:ビュアアイボリー MB:マールベージュ、ファインベージュ

○加熱機器と壁の距離が15cm未満の場合、下記のサイドパネルをご使用ください。

品番	色柄	サイズ (mm)	MGN/MBN	PGN/PIN
上パネル	PZSU-66 (□)	660×1850	¥16,000	¥14,000
下パネル	PZSD-66 (□)	660×750	¥9,500	¥8,000

※厚み18mmになります。
※見切りはKPM-260G/IB (G:グレー I:アイボリー B:ベージュ) ¥2,500円が対応します。

ホーローキッチンパネル Zタイプ価格表 ※品番末尾の□にはカラー品番が入ります。P18をご覧ください。

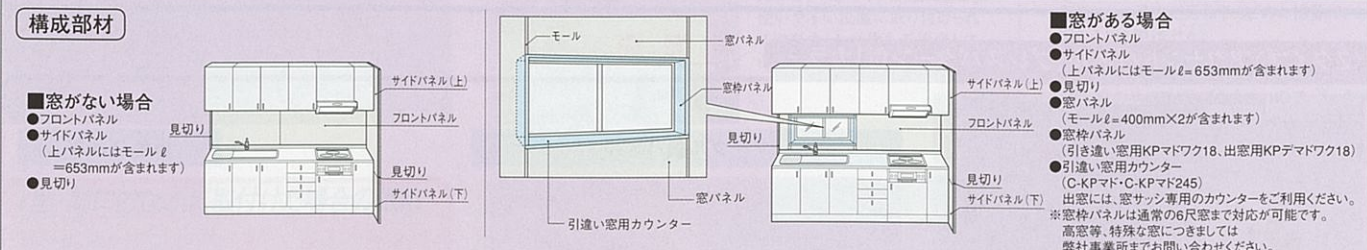

■フロントパネル ●ZFの幅は、980mmです。ZFHの幅は、1100mmとなります。

品番	幅サイズ (mm)	マール調・ファイン調		単色		
		柄なし	柄付き	柄なし	柄付き	
ZF-	600□	599	¥10,500	¥13,900	¥9,000	¥12,400
	900□	899	¥13,500	¥17,900	¥11,500	¥15,900
	1200□	1199	¥15,000	¥20,300	¥12,500	¥17,800
	1500□	1499	¥17,500	¥25,300	¥14,500	¥22,300
ZFH-	750□	749	¥12,000	¥16,300	¥10,500	¥14,800
ZFH-	1050□	1049	¥15,500	¥21,000	¥13,500	¥19,000
ZFH-	1050Y□	1049	—	¥21,000	—	¥19,000

※アクセントパネル(プレスボタン付)はZFH-1050Yのみとなります。

■窓パネル

品番	サイズ (mm)	マール調・ファイン調		単色	
		柄なし	柄付き	柄なし	
ZW-	1050□	1049×400	¥10,000	¥15,500	¥8,500
	1500□	1499×400	¥12,000	¥19,800	¥10,000
	1850□	1849×400	¥13,500	¥22,700	¥11,000

※モール (幅=400mm×2)が含まれます。
※窓パネルの柄対応は、マール調:ボーダー柄、ファイン調:リーフ柄のみとなります。
●ZWカットセット□ ¥2,500
カラー/PG (グレー)、PI (アイボリー)、MB (ベージュ)
パネルカラーとの対応/PG:マールグレー、ビュアグレー PI:ビュアアイボリー、フローラルアイボリー MB:マールベージュ、ファインベージュ、マールアイボリー
※窓枠パネルは横方向にカットする場合がございます。
※マールグリーン色には対応しません。

■見切り
KPM-260 (□)
(23×19×2600mm)
¥2,500
カラー/G:グレー B:ベージュ
I:アイボリー M:グリーン

■モール
KPモール110 (□)
(幅=1100mm)
¥1,000
カラー/MG:グレー MB:ベージュ
FI:アイボリー MM:グリーン
パネルカラーとの対応/ MG:マールグレー、ビュアグレー MB:マールベージュ、ファインベージュ、マールアイボリー FI:ビュアアイボリー、フローラルアイボリー MM:マールグリーン

■サイドパネル

品番	色柄	サイズ (mm)	マール調・ファイン調		単色	
			柄なし	柄付き	柄なし	柄付き
上パネル	ZSU-660 (□)	660×1850	¥16,000	¥20,000	¥14,000	¥18,000
下パネル	ZSD- (天板高さ90cmタイプ用)	660□	660×750	¥9,500		¥8,000
		300□	300×750	¥7,000		¥5,500
下パネル	ZSDH- (天板高さ90cmタイプ用)	660□	660×795	¥9,500		¥8,000

※上パネルにはモール幅=653mmが含まれます。
※ホーローキッチンセット、木製キッチンセットに台輪スーパースーを設置する場合、ZSDH-660□をご使用ください。

■窓枠パネル

品番	色柄	サイズ (mm)	マール調・ファイン調		単色
			柄なし	柄付き	柄なし
KPマドワク18 (□)		1849×400	¥20,500		¥18,500
KPマドワク18 (□)		1849×400	¥16,500		¥14,500

※窓枠パネルは柄なしのみです。
●窓枠パネルには樹脂製もご用意。KPマドワク18J (1850×400mm) ¥12,000 カラー:グレー

■引き違い窓用カウンター
出窓には、窓サッシ専用のカウンターをご利用ください。
C-KPマド245 (○)
(1900×245mm)
ステンレス ¥18,500
人造大理石 ¥32,000

■C-KPマド (○)
(1900×375mm)
ステンレス ¥21,500
人造大理石 ¥42,500
※○にはカウンターの色品番が入ります。P18をご覧ください。

ホーローキッチンパネル周辺機器

キッチンをより便利に、快適に。ホーローキッチンパネルに周辺機器が揃いました。



■ホーローキッチンパネル 吊戸棚パネル

品番	色柄	サイズ (mm)	マール調・ファイン調	単色
PZT-185 (□) (直線用)		1850×357	¥9,900	¥8,500
PZT-60C (□) (コーナー用)		582 (後幅)×582	¥6,200	¥4,900

照明付、水切付、昇降ロックタイプを除く吊戸棚に対応。
設置条件につきましては弊社事業所までお問い合わせください。
カラー/MGN: マールグレー、MBN: マールベージュ、FBN: ファインベージュ、PGN: ビュアグレー、PIN: ビュアアイボリー

■ホーロー壁面埋込収納棚
キッチンパネルのサイドの部分に有効に活用。調味料など、調理に使うものを収納するのに便利です。
SSZ-30 (□) ¥21,000
300×81×600mm (埋込部70mm)
カラー/MGN: マールグレー、MBN: マールベージュ
材質/収納棚本体: ホーロー、棚板: 人造大理石

■窓枠スライド収納棚
窓の左右のお好きな位置に、スライドできます。洗剤や調味料など、シンクまわりのすぐ使うものの収納に。
MSZタナ45/MSZレール185
¥27,000
棚本体: 493×183×426~526mm
レール: 1850×80×27mm
最大荷重3kg×3段、高さは5cmピッチで最大10cmまで伸縮可能です。
スパイスボックス3個付

■KPキャップAセット (□) ¥1,900
カラー/MG: グレー、MB: ベージュ、FI: アイボリー

使いやすい位置に取りつけられるマグネット小物も充実。

マグネット小物

品番	内容	価格
■マグネットペーパータオルホルダー MG-PH	305×155×252mm	¥6,400
■マグネットフキン掛け MG-FH	305×48×102mm	¥5,500
■マグネット小物置き MG-KR	305×93×82mm	¥3,900
■マグネットフック MG-KH	305×67×72mm	¥4,300
■マグネットラップホルダー MG-WTH	146×74×176mm	¥3,300
■マグネットタオルハンガー MG-TH18N	180×33×102mm	¥2,400
■マグネット石鹸置き MG-SDN	146×98×72mm	¥1,900
■マグネットボトルラック MG-BRN	258×79×125mm	¥2,700

品番末尾の (□) にはカラー品番が入ります。

冷蔵庫やトールユニットの側面を、キッチンパネルと同じカラーでコーディネートできるサイドパネルもご用意しています。

システムキッチン 取り替え用加熱機器

システムキッチンの古いコンロを簡単に取り替えられます。

ガスコンロ	IHヒーター
GCU60-3HBA ¥41,000	CS-G32KM ¥148,000
BGC60-3RB ¥59,000	
RBG-30VR2T ¥78,500	

特徴: 中央炎口バーナー、ホーロートッププレート、赤外線ジャンボグリル、揚げつき消火機能、消し忘れタイマー、掃除機能、マイコン自動焼きグリル、水なしグリル、調理タイマー、切り忘れ防止タイマー、フラットトッププレート、収納つまみ、マイコン自動焼きグリル、水なしグリル、調理タイマー、切り忘れ防止タイマー、収納つまみ

キッチンセット

ホーロー製と木製の2種類をご用意。よりお求めやすいセパレートタイプのキッチンセットです。

キッチン

流し台やガスキャビネットなど豊富なユニットを自由に組み合わせができます。設置スペースや使い勝手、必要なアイテムだけをセットアップ。多彩なカラーが選べるホーローキッチンセットと自然の風合いをもつ木製キッチンセットをご用意しました。

ホーローキッチンセット(3シリーズ・10カラー)



木製キッチンセット(4シリーズ・5カラー)



台輪スペーサー

床から作業面までの高さを80cmから85cmに変更できます。

※詳しくはP35をご覧ください。

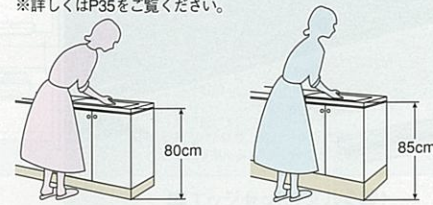

なると高品位ホーロー

●ホーローキッチンセット

見えないところすべてホーロー。だからお手入れが簡単。



高品位ホーローは汚れがしみ込まず、キャビネットの中をいつも清潔に保ちます。油汚れに強く、お手入れも簡単なホーローカバー付のレンジフード横吊戸棚。

扉カラー

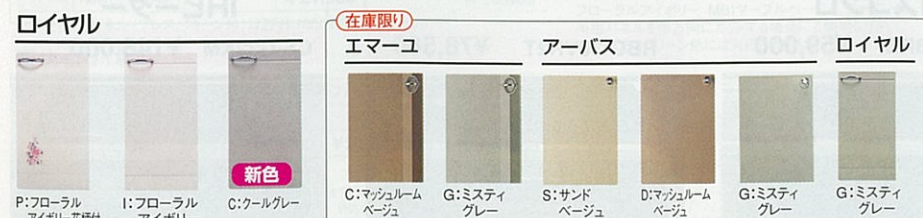
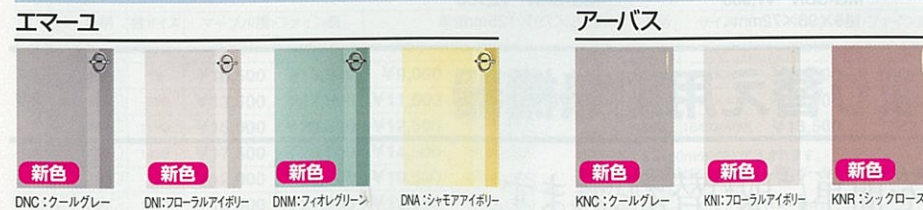

IA型 IB型 IC型 ID型

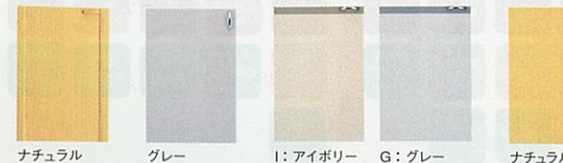

※消費税、搬入・取付費等は別途です。

ホーローキッチンセット エマーユ

新価格

※ガス器具・レンジフードに関しては、下記の商品以外もご用意しております。詳しくはP.33~P.35をご覧ください。
●下台キャビネットの高さを80cmから85cmに変更できる台輪スペーサーをご用意しています。詳しくはP.35をご覧ください。

クールグレー(DNC)



クールグレー(DNC) キッチン部分価格 ¥372,000 ホーローキッチンパネルタイプ価格 ¥52,400 セット価格 ¥424,400 ホーローキッチンパネル:マーブルグレー石目柄	間口180cm ジャンボシンク DD-180L/R(DNC) 1,800×560×800mm ¥130,000 食器乾燥機付	
間口180cm ジャンボシンク DS-180L/R(DNC) 1,800×560×800mm ¥84,000	間口180cm ミドルシンク DM-180(DNC) 1,800×560×800mm ¥84,000	間口165cm ジャンボシンク DD-165L/R(DNC) 1,650×560×800mm ¥126,500 食器乾燥機付

間口165cm ジャンボシンク DS-165L/R(DNC) 1,650×560×800mm ¥80,500	間口165cm ミドルシンク DM-165L/R(DNC) 1,650×560×800mm ¥80,500	間口150cm ジャンボシンク DS-150L/R(DNC) 1,500×560×800mm ¥79,000	間口150cm ミドルシンク DM-150L/R(DNC) 1,500×560×800mm ¥79,000	間口120cm シングルシンク D-120L/R(DNC) 1,200×560×800mm ¥68,000	間口100cm シングルシンク D-100L/R(DNC) 1,000×560×800mm ¥64,000
--	---	--	---	---	---

調理台 DT-100(DNC) 1,000×560×800mm ¥57,000 DT-60(DNC) 600×560×800mm ¥34,000 DT-35(DNC) 350×560×800mm ¥33,000 DT-30(DNC) 300×560×800mm ¥20,000	計量米びつ K-15 225×480×460mm ¥9,500	隅調理台 DC(DNC) 715(後市)×560×800mm ¥42,000	ガス台 DG-100(DNC) 1,000×543×625mm ¥35,000 DG-70(DNC) 700×543×625mm ¥25,000 バックガード BGH-100 ¥5,000 バックガード BGH-70 ¥3,700
---	---	--	--

ガス台 DG-60(DNC) 600×543×625mm ¥23,000 バックガード BGH-60 ¥3,400	ガスキャビネット DK-60HL/R(DNC) 600×560×800mm 上台GC60-3HAL/R ¥46,900 下台DK-60(DNC) ¥23,100 ¥70,000	ガスレンジ GR60-3HAL/R 600×391×500mm ¥109,000	レンジフード VGE-60 プロベタファン 600×570×645mm 本体¥58,000 前面パネル¥3,500 ¥61,500 間口75cmタイプ¥68,000 間口90cmタイプ¥77,000	ロング吊戸棚(高さ900mmタイプ) W-LG60(DNC) 600×388×900mm ¥31,000
--	---	--	--	--

高さ645ミリタイプ W-M120(DNC) 1,200×391×645mm ¥28,000 W-S120(DNC) 1,200×391×500mm ¥26,500	高さ500ミリタイプ W-M105(DNC) 1,050×391×645mm ¥26,500 W-S105(DNC) 1,050×391×500mm ¥25,000	W-M90(DNC) 900×391×645mm ¥20,000 W-S90(DNC) 900×391×500mm ¥19,000	W-M70(DNC) 700×391×645mm ¥18,000 W-S70(DNC) 700×391×500mm ¥17,000	W-M60(DNC) 600×391×645mm ¥17,000 W-S60(DNC) 600×391×500mm ¥16,000	W-M45L/R(DNC) 450×391×645mm ¥14,000 W-S45L/R(DNC) 450×391×500mm ¥13,000	W-M35(DNC) 350×391×645mm ¥13,000 W-S35(DNC) 350×391×500mm ¥11,000	W-M30L/R(DNC) 300×391×645mm ¥12,000 W-S30L/R(DNC) 300×391×500mm ¥11,000
---	---	--	--	--	--	--	--

吊戸棚(高さ645mm・500mmタイプ) (専用) W-MC71(DNC) 715(後市)×391×645mm ¥26,000 W-SC71(DNC) 715(後市)×391×500mm ¥24,500	吊戸用昇降棚 TDUR-90 ¥29,500 W-M120(DNC)、W-M90(DNC)に対応 TDUR-60 ¥27,000 W-M105(DNC)、W-M60(DNC)に対応	照明ユニット SKE-86T 862×115×39mm ¥9,500 ※スリムタイプもご用意しています。P36をご覧ください。	レンジフード横吊戸棚 ※イラストは左タイプ ※受注生産品(納期:2週間) レンジフードの横に最適なお手入れ簡単なホーローカバー付 高さ645ミリタイプ W-M45L/RZ(DNC) 450×391×645mm ¥14,000 W-M30L/RZ(DNC) 300×391×645mm ¥12,000 高さ500ミリタイプ W-S45L/RZ(DNC) 450×391×500mm ¥13,000 W-S30L/RZ(DNC) 300×391×500mm ¥11,000
--	---	--	--

●商品の寸法表示は、全て間口(幅)×奥行×高さmmで表示しています。
 ※流し台には左シンク(L)タイプ、右シンク(R)タイプをご用意しています。発注の際にご確認ください。写真は全て左シンク(L)タイプです。
 ※計量米びつの取付け機種については、弊社にお問い合わせください。
 ※ガスキャビネット・ガスレンジ(都市ガス用・プロパンガス用)には、左側大コンロ(L)タイプ、右側大コンロ(R)タイプをご用意しています。発注の際にご確認ください。
 ※レンジフードはシロッコファンタイプもご用意しています。
 ※吊戸棚の扉はホーロー製、キャビネット本体は木製です。

キッチン

ホーローキッチンセット エマーユ

新価格

※ガス器具・レンジフードに関しては、下記の商品以外もご用意しております。詳しくはP.33~P.35をご覧ください。
●下台キャビネットの高さを80cmから85cmに変更できる台輪スペーサーをご用意しています。詳しくはP.35をご覧ください。

フローラルアイボリー (DNI)



L型

フローラルアイボリー (DNI)
キッチン部分価格 **¥470,000**
ホーローキッチンパネルPタイプ価格 **¥49,100**
セット価格 **¥519,100**
ホーローキッチンパネル：ファインベージュ

間口180cm ジャンボシンク

DD-180L/R (DNI)
1,800×560×800mm
¥130,000 食器乾燥機付

間口180cm ジャンボシンク

DS-180L/R (DNI)
1,800×560×800mm
¥84,000

間口180cm ミドルシンク (真中シンク)

DM-180 (DNI)
1,800×560×800mm
¥84,000

間口165cm ジャンボシンク

DD-165L/R (DNI)
1,650×560×800mm
¥126,500 食器乾燥機付

間口165cm ジャンボシンク

DS-165L/R (DNI)
1,650×560×800mm
¥80,500

間口165cm ミドルシンク

DM-165L/R (DNI)
1,650×560×800mm
¥80,500

間口150cm ジャンボシンク

DS-150L/R (DNI)
1,500×560×800mm
¥79,000

間口150cm ミドルシンク

DM-150L/R (DNI)
1,500×560×800mm
¥79,000

間口120cm シングルシンク

D-120L/R (DNI)
1,200×560×800mm
¥68,000

間口100cm シングルシンク

D-100L/R (DNI)
1,000×560×800mm
¥64,000

調理台

DT-100 (DNI)
1,000×560×800mm
¥57,000

調理台

DT-60 (DNI)
600×560×800mm
¥34,000

調理台

DT-35 (DNI)
300×560×800mm
¥33,000

調理台

DT-30 (DNI)
300×560×800mm
¥20,000

計量米びつ

K-15
225×480×460mm
¥9,500

隅調理台

DC (DNI)
715 (後市)×560×800mm
¥42,000

ガス台

DG-60 (DNI)
600×543×625mm
¥23,000
バックガード
BGH-60
¥3,400

ガスキャビネット

DK-60HL/R (DNI)
600×560×800mm
本体¥58,000
前面パネル¥3,500
上台GC60-2HALR ¥46,900
下台DK-60 (DNI) ¥23,100
¥70,000

ガスレンジ

GR60-3HAL/R
600×560×800mm
¥109,000

レンジフード

VGE-60 プロベラファン
600×570×645mm
本体¥58,000
前面パネル¥3,500
¥61,500
間口75cmタイプ¥68,000
間口90cmタイプ¥77,000

レンジフード

W-LG60 (DNI)
600×388×900mm
¥31,000

ロング吊戸棚 (高さ900mmタイプ)

ガラス戸棚
W-LG60 (DNI)
600×388×900mm
¥31,000

吊戸棚 (高さ645mm・500mmタイプ) ※写真は右タイプ

高さ 645ミリ タイプ	W-M120 (DNI) 1,200×391×645mm ¥28,000	W-M105 (DNI) 1,050×391×645mm ¥26,500	W-M90 (DNI) 900×391×645mm ¥20,000	W-M70 (DNI) 700×391×645mm ¥18,000	W-M60 (DNI) 600×391×645mm ¥17,000	W-M45L/R (DNI) 450×391×645mm ¥14,000	W-M35 (DNI) 350×391×645mm ¥13,000	W-M30L/R (DNI) 300×391×645mm ¥12,000
高さ 500ミリ タイプ	W-S120 (DNI) 1,200×391×500mm ¥26,500	W-S105 (DNI) 1,050×391×500mm ¥25,000	W-S90 (DNI) 900×391×500mm ¥19,000	W-S70 (DNI) 700×391×500mm ¥17,000	W-S60 (DNI) 600×391×500mm ¥16,000	W-S45L/R (DNI) 450×391×500mm ¥13,000		W-S30L/R (DNI) 300×391×500mm ¥11,000

吊戸棚 (高さ645mm・500mmタイプ)

W-MC71 (DNI)
715 (後市)×391×645mm
¥26,000
W-SC71 (DNI)
715 (後市)×391×500mm
¥24,500

吊戸棚昇降棚

TDUR-90 **¥29,500**
W-M120 (DNI)、W-M90 (DNI) に対応
TDUR-60 **¥27,000**
W-M105 (DNI)、W-M60 (DNI) に対応

照明ユニット

SKE-86T
862×115×39mm
¥9,500
※スリム管タイプもご用意しています。
P36をご覧ください。

レンジフード横吊戸棚 ※イラストは左タイプ ※受注生産品 (納期: 2週間)

高さ
645ミリ
タイプ

W-M45L/RZ (DNI)
450×391×645mm
¥14,000

W-M30L/RZ (DNI)
300×391×645mm
¥12,000

高さ
500ミリ
タイプ

W-S45L/RZ (DNI)
450×391×500mm
¥13,000

W-S30L/RZ (DNI)
300×391×500mm
¥11,000

●商品の寸法表示は、全て間口(幅)×奥行×高さmmで表示しています。
※流し台には左シンク(L)タイプ右シンク(R)タイプをご用意しています。発注の際にご確認ください。写真は全て左シンク(L)タイプです。
※計量米びつの取付け機種については、弊社にお問い合わせください。
※ガスキャビネット・ガスレンジ(都市ガス用・プロパンガス用)には、左側大コンロ(L)タイプ右側大コンロ(R)タイプをご用意しています。発注の際にご確認ください。
※レンジフードはシロッコファンタイプもご用意しています。
※吊戸棚の扉はホーロー製、キャビネット本体は木製です。

ホーローキッチンセット エマーユ

※ガス器具・レンジフードに関しては、下記の商品以外もご用意しております。詳しくはP.33~P.35をご覧ください。
●下台キャビネットの高さを80cmから85cmに変更できる台輪スペーサーをご用意しています。詳しくはP.35をご覧ください。

フィオレグリーン (DNM)



L型

フィオレグリーン (DNM)
キッチン部分価格 **¥268,000**
ホーローキッチンパネルPタイプ価格 **¥31,600**
セット価格 **¥299,600**
ホーローキッチンパネル：ヒュアグレイ

間口180cm ジャンボシンク

DD-180L/R (DNM)
1,800×560×800mm
¥130,000 食器乾燥機付

間口180cm ジャンボシンク

DS-180L/R (DNM)
1,800×560×800mm
¥84,000

間口180cm ミドルシンク (真中シンク)

DM-180 (DNM)
1,800×560×800mm
¥84,000

間口165cm ジャンボシンク

DD-165L/R (DNM)
1,650×560×800mm
¥126,500 食器乾燥機付

間口165cm ジャンボシンク

DS-165L/R (DNM)
1,650×560×800mm
¥80,500

間口165cm ミドルシンク

DM-165L/R (DNM)
1,650×560×800mm
¥80,500

間口150cm ジャンボシンク

DS-150L/R (DNM)
1,500×560×800mm
¥79,000

間口150cm ミドルシンク

DM-150L/R (DNM)
1,500×560×800mm
¥79,000

間口120cm シングルシンク

D-120L/R (DNM)
1,200×560×800mm
¥68,000

間口100cm シングルシンク

D-100L/R (DNM)
1,000×560×800mm
¥64,000

調理台

DT-100 (DNM)
1,000×560×800mm
¥57,000

調理台

DT-60 (DNM)
600×560×800mm
¥34,000

調理台

DT-35 (DNM)
300×560×800mm
¥33,000

調理台

DT-30 (DNM)
300×560×800mm
¥20,000

計量米びつ

K-15
225×480×460mm
¥9,500

隅調理台

DC (DNM)
715 (後市)×560×800mm
¥42,000

ガス台

DG-60 (DNM)
600×543×625mm
¥23,000
バックガード
BGH-60
¥3,400

ガスキャビネット

DK-60HL/R (DNM)
600×560×800mm
本体¥58,000
前面パネル¥3,500
上台GC60-2HALR ¥46,900
下台DK-60 (DNM) ¥23,100
¥70,000

ガスレンジ

GR60-3HAL/R
600×560×800mm
¥109,000

レンジフード

VGE-60 プロベラファン
600×570×645mm
本体¥58,000
前面パネル¥3,500
¥61,500
間口75cmタイプ¥68,000
間口90cmタイプ¥77,000

レンジフード

W-LG60 (DNM)
600×388×900mm
¥31,000

吊戸棚 (高さ645mm・500mmタイプ) ※写真は右タイプ

高さ 645ミリ タイプ	W-M120 (DNM) 1,200×391×645mm ¥28,000	W-M105 (DNM) 1,050×391×645mm ¥26,500	W-M90 (DNM) 900×391×645mm ¥20,000	W-M70 (DNM) 700×391×645mm ¥18,000	W-M60 (DNM) 600×391×645mm ¥17,000	W-M45L/R (DNM) 450×391×645mm ¥14,000	W-M35 (DNM) 350×391×645mm ¥13,000	W-M30L/R (DNM) 300×391×645mm ¥12,000
高さ 500ミリ タイプ	W-S120 (DNM) 1,200×391×500mm ¥26,500	W-S105 (DNM) 1,050×391×500mm ¥25,000	W-S90 (DNM) 900×391×500mm ¥19,000	W-S70 (DNM) 700×391×500mm ¥17,000	W-S60 (DNM) 600×391×500mm ¥16,000	W-S45L/R (DNM) 450×391×500mm ¥13,000		W-S30L/R (DNM) 300×391×500mm ¥11,000

吊戸棚 (高さ645mm・500mmタイプ)

W-MC71 (DNM)
715 (後市)×391×645mm
¥26,000
W-SC71 (DNM)
715 (後市)×391×500mm
¥24,500

吊戸棚昇降棚

TDUR-90 **¥29,500**
W-M120 (DNM)、W-M90 (DNM) に対応
TDUR-60 **¥27,000**
W-M105 (DNM)、W-M60 (DNM) に対応

照明ユニット

SKE-86T
862×115×39mm
¥9,500
※スリム管タイプもご用意しています。
P36をご覧ください。

レンジフード横吊戸棚 ※イラストは左タイプ ※受注生産品 (納期: 2週間)

高さ
645ミリ
タイプ

W-M45L/RZ (DNM)
450×391×645mm
¥14,000

W-M30L/RZ (DNM)
300×391×645mm
¥12,000

高さ
500ミリ
タイプ

W-S45L/RZ (DNM)
450×391×500mm
¥13,000

W-S30L/RZ (DNM)
300×391×500mm
¥11,000

●商品の寸法表示は、全て間口(幅)×奥行×高さmmで表示しています。
※流し台には左シンク(L)タイプ右シンク(R)タイプをご用意しています。発注の際にご確認ください。写真は全て左シンク(L)タイプです。
※計量米びつの取付け機種については、弊社にお問い合わせください。
※ガスキャビネット・ガスレンジ(都市ガス用・プロパンガス用)には、左側大コンロ(L)タイプ右側大コンロ(R)タイプをご用意しています。発注の際にご確認ください。
※レンジフードはシロッコファンタイプもご用意しています。
※吊戸棚の扉はホーロー製、キャビネット本体は木製です。

ホーローキッチンセット エマーユ

新価格

※ガス器具・レンジフードに関しては、下記の商品以外もご用意しております。詳しくはP.33~P.35をご覧ください。
●下台キャビネットの高さを80cmから85cmに変更できる台輪スペーサーをご用意しています。詳しくはP.35をご覧ください。

シャモアアイボリー (DNA)



L型

シャモアアイボリー (DNA)
キッチン部分価格 **¥451,000**
ホーローキッチンパネルPタイプ価格 ¥49,100
セット価格 **¥500,100**
ホーローキッチンパネル: ファインベージュ

間口180cm ジャンボシンク

DD-180L/R (DNA)
1,800×560×800mm
¥130,000 食器乾燥機付

間口180cm ジャンボシンク

DS-180L/R (DNA)
1,800×560×800mm
¥84,000

間口180cm ミドルシンク (真中シンク)

DM-180 (DNA)
1,800×560×800mm
¥84,000

間口165cm ジャンボシンク

DD-165L/R (DNA)
1,650×560×800mm
¥126,500 食器乾燥機付

間口165cm ジャンボシンク

DS-165L/R (DNA)
1,650×560×800mm
¥80,500

間口165cm ミドルシンク

DM-165L/R (DNA)
1,650×560×800mm
¥80,500

間口150cm ジャンボシンク

DS-150L/R (DNA)
1,500×560×800mm
¥79,000

間口150cm ミドルシンク

DM-150L/R (DNA)
1,500×560×800mm
¥79,000

間口120cm シングルシンク

D-120L/R (DNA)
1,200×560×800mm
¥68,000

間口100cm シングルシンク

D-100L/R (DNA)
1,000×560×800mm
¥64,000

調理台

DT-100 (DNA)
1,000×560×800mm
¥57,000

調理台 (四段引出し)

DT-60 (DNA)
600×560×800mm
¥34,000

調理台 (扉は右開きのみ)

DT-35 (DNA)
350×560×800mm
¥33,000

調理台 (扉は右開きのみ)

DT-30 (DNA)
300×560×800mm
¥20,000

計量米びつ (容量15kg)

K-15
225×480×460mm
¥9,500

隅調理台 (扉は右開きのみ)

DC (DNA)
715 (後市)×560×800mm
¥42,000

ガス台

DG-100 (DNA)
1,000×543×625mm
¥35,000
バックガード **BGH-100** ¥5,000

ガス台

DG-70 (DNA)
700×543×625mm
¥25,000
バックガード **BGH-70** ¥3,700

ガスキャビネット

DT-35 (DNA)
350×560×800mm
¥33,000

ガスレンジ

GR60-3HAL/R
600×560×800mm
¥109,000

レンジフード

VGE-60 プロベラファン
600×570×645mm
本体¥58,000
前面/パネル¥3,500
¥61,500
間口75cmタイプ¥68,000
間口90cmタイプ¥77,000

ロング吊戸棚 (高さ900mmタイプ)

W-LG60 (DNA)
600×391×900mm
¥31,000 ガラス戸棚

ガス台

DG-60 (DNA)
600×543×625mm
¥23,000
バックガード **BGH-60** ¥3,400

ガスキャビネット

DK-60HL/R (DNA)
600×560×800mm
上台GC60-2HAL/R ¥46,900
下台DK-60 (DNA) ¥23,100
¥70,000

ガスレンジ

GR60-3HAL/R
600×560×800mm
¥109,000

レンジフード

VGE-60 プロベラファン
600×570×645mm
本体¥58,000
前面/パネル¥3,500
¥61,500
間口75cmタイプ¥68,000
間口90cmタイプ¥77,000

ロング吊戸棚 (高さ900mmタイプ)

W-LG60 (DNA)
600×391×900mm
¥31,000 ガラス戸棚

吊戸棚 (高さ645mm・500mmタイプ) ※写真は右タイプ

高さ645ミリタイプ
W-M120 (DNA)
1,200×391×645mm
¥28,000
W-S120 (DNA)
1,200×391×500mm
¥26,500

吊戸棚 (高さ645mm・500mmタイプ) ※写真は左タイプ

高さ645ミリタイプ
W-M105 (DNA)
1,050×391×645mm
¥26,500
W-S105 (DNA)
1,050×391×500mm
¥25,000

吊戸棚 (高さ645mm・500mmタイプ) ※写真は右タイプ

高さ645ミリタイプ
W-M90 (DNA)
900×391×645mm
¥20,000
W-S90 (DNA)
900×391×500mm
¥19,000

吊戸棚 (高さ645mm・500mmタイプ) ※写真は左タイプ

高さ645ミリタイプ
W-M70 (DNA)
700×391×645mm
¥18,000
W-S70 (DNA)
700×391×500mm
¥17,000

吊戸棚 (高さ645mm・500mmタイプ) ※写真は右タイプ

高さ645ミリタイプ
W-M60 (DNA)
600×391×645mm
¥17,000
W-S60 (DNA)
600×391×500mm
¥16,000

吊戸棚 (高さ645mm・500mmタイプ) ※写真は左タイプ

高さ645ミリタイプ
W-M45L/R (DNA)
450×391×645mm
¥14,000
W-S45L/R (DNA)
450×391×500mm
¥13,000

吊戸棚 (高さ645mm・500mmタイプ) ※写真は右タイプ

高さ500ミリタイプ
W-M35 (DNA)
350×391×645mm
¥13,000
W-S35 (DNA)
350×391×500mm
¥11,000

吊戸棚 (高さ645mm・500mmタイプ) ※写真は左タイプ

高さ500ミリタイプ
W-M30L/R (DNA)
300×391×645mm
¥12,000
W-S30L/R (DNA)
300×391×500mm
¥11,000

吊戸棚 (高さ645mm・500mmタイプ) ※写真は右タイプ

高さ500ミリタイプ
W-M120 (DNA)
1,200×391×645mm
¥28,000
W-S120 (DNA)
1,200×391×500mm
¥26,500

吊戸棚 (高さ645mm・500mmタイプ) ※写真は左タイプ

高さ500ミリタイプ
W-M105 (DNA)
1,050×391×645mm
¥26,500
W-S105 (DNA)
1,050×391×500mm
¥25,000

吊戸棚 (高さ645mm・500mmタイプ) ※写真は右タイプ

高さ500ミリタイプ
W-M90 (DNA)
900×391×645mm
¥20,000
W-S90 (DNA)
900×391×500mm
¥19,000

吊戸棚 (高さ645mm・500mmタイプ) ※写真は左タイプ

高さ500ミリタイプ
W-M70 (DNA)
700×391×645mm
¥18,000
W-S70 (DNA)
700×391×500mm
¥17,000

●商品の寸法表示は、全て間口(幅)×奥行×高さmmで表示しています。
※渡し合には左シンク(L)タイプ、右シンク(R)タイプをご用意しています。発注の際にご確認ください。写真は全て左シンク(L)タイプです。
※計量米びつの取付け機種については、弊社にお問い合わせください。
※ガスキャビネット・ガスレンジ(都市ガス用・プロパンガス用)には、左側大コンロ(L)タイプ、右側大コンロ(R)タイプをご用意しています。発注の際にご確認ください。
※レンジフードはシロッコファンタイプもご用意しています。
※吊戸棚の扉はホーロー製、キャビネット本体は木製です。

●商品の寸法表示は、全て間口(幅)×奥行×高さmmで表示しています。
※渡し合には左シンク(L)タイプ、右シンク(R)タイプをご用意しています。発注の際にご確認ください。写真は全て左シンク(L)タイプです。
※計量米びつの取付け機種については、弊社にお問い合わせください。
※ガスキャビネット・ガスレンジ(都市ガス用・プロパンガス用)には、左側大コンロ(L)タイプ、右側大コンロ(R)タイプをご用意しています。発注の際にご確認ください。
※レンジフードはシロッコファンタイプもご用意しています。
※吊戸棚の扉はホーロー製、キャビネット本体は木製です。

●商品の寸法表示は、全て間口(幅)×奥行×高さmmで表示しています。
※渡し合には左シンク(L)タイプ、右シンク(R)タイプをご用意しています。発注の際にご確認ください。写真は全て左シンク(L)タイプです。
※計量米びつの取付け機種については、弊社にお問い合わせください。
※ガスキャビネット・ガスレンジ(都市ガス用・プロパンガス用)には、左側大コンロ(L)タイプ、右側大コンロ(R)タイプをご用意しています。発注の際にご確認ください。
※レンジフードはシロッコファンタイプもご用意しています。
※吊戸棚の扉はホーロー製、キャビネット本体は木製です。

25 ※消費税、搬入・取付費等は別途です。

25 ※消費税、搬入・取付費等は別途です。

25 ※消費税、搬入・取付費等は別途です。

ホーローキッチンセット アーバス

新価格

※ガス器具・レンジフードに関しては、下記の商品以外もご用意しております。詳しくはP.33~P.35をご覧ください。
●下台キャビネットの高さを80cmから85cmに変更できる台輪スペーサーをご用意しています。詳しくはP.35をご覧ください。

クールグレー (KNC)



I型

クールグレー (KNC)
キッチン部分価格 **¥344,000**
ホーローキッチンパネルPタイプ価格 ¥63,600
セット価格 **¥407,600**
ホーローキッチンパネル: マーブルグレーホーダー柄

間口180cm ジャンボシンク

KD-180L/R (KNC)
1,800×560×800mm
¥130,000 食器乾燥機付

間口180cm ジャンボシンク

KS-180L/R (KNC)
1,800×560×800mm
¥84,000

間口180cm ミドルシンク (真中シンク)

KM-180 (KNC)
1,800×560×800mm
¥84,000

間口165cm ジャンボシンク

KD-165L/R (KNC)
1,650×560×800mm
¥126,500 食器乾燥機付

間口165cm ジャンボシンク

KS-165L/R (KNC)
1,650×560×800mm
¥80,500

間口165cm ミドルシンク

KM-165L/R (KNC)
1,650×560×800mm
¥80,500

間口150cm ジャンボシンク

KS-150L/R (KNC)
1,500×560×800mm
¥79,000

間口150cm ミドルシンク

KM-150L/R (KNC)
1,500×560×800mm
¥79,000

間口120cm シングルシンク

K-120L/R (KNC)
1,200×560×800mm
¥68,000

調理台

KT-60 (KNC)
600×560×800mm
¥34,000

調理台 (扉は右開きのみ)

KT-30 (KNC)
300×560×800mm
¥20,000

計量米びつ (容量15kg)

K-15
225×480×460mm
¥9,500

隅調理台 (扉は右開きのみ)

KC (KNC)
715 (後市)×560×800mm
¥42,000

ガス台

KG-100 (KNC)
1,000×543×625mm
¥35,000
バックガード **BGH-100** ¥5,000

ガス台

KG-70 (KNC)
700×543×625mm
¥25,000
バックガード **BGH-70** ¥3,700

ガス台

KG-60 (KNC)
600×543×625mm
¥23,000
バックガード **BGH-60** ¥3,400

ガスキャビネット

KK-60HL/R (KNC)
600×560×800mm
上台GC60-2HAL/R ¥46,900
下台KK-60 (KNC) ¥23,100
¥70,000

ガスレンジ

GR60-3HAL/R
600×560×800mm
¥109,000

レンジフード

VGE-60 プロベラファン
600×570×645mm
本体¥58,000
前面/パネル¥3,500
¥61,500
間口75cmタイプ¥68,000
間口90cmタイプ¥77,000

ロング吊戸棚 (高さ900mmタイプ)

W-LG60 (DNC)
600×391×900mm
¥31,000 ガラス戸棚

吊戸棚 (高さ645mm・500mmタイプ)

高さ645ミリタイプ
W-M120 (KNC)
1,200×391×645mm
¥28,000
W-S120 (KNC)
1,200×391×500mm
¥26,500

吊戸棚 (高さ645mm・500mmタイプ)

高さ500ミリタイプ
W-M105 (KNC)
1,050×391×645mm
¥26,500
W-S105 (KNC)
1,050×391×500mm
¥25,000

吊戸棚 (高さ645mm・500mmタイプ) ※写真は右タイプ

高さ645ミリタイプ
W-M90 (KNC)
900×391×645mm
¥20,000
W-S90 (KNC)
900×391×500mm
¥19,000

吊戸棚 (高さ645mm・500mmタイプ) ※写真は左タイプ

高さ645ミリタイプ
W-M70 (KNC)
700×391×645mm
¥18,000
W-S70 (KNC)
700×391×500mm
¥17,000

吊戸棚 (高さ645mm・500mmタイプ) ※写真は右タイプ

高さ645ミリタイプ
W-M60 (KNC)
600×391×645mm
¥17,000
W-S60 (KNC)
600×391×500mm
¥16,000

吊戸棚 (高さ645mm・500mmタイプ) ※写真は左タイプ

高さ645ミリタイプ
W-M45L/R (KNC)
450×391×645mm
¥14,000
W-S45L/R (KNC)
450×391×500mm
¥13,000

吊戸棚 (高さ645mm・500mmタイプ) ※写真は右タイプ

高さ500ミリタイプ
W-M35 (KNC)
350×391×645mm
¥13,000
W-S35 (KNC)
350×391×500mm
¥11,000

吊戸棚 (高さ645mm・500mmタイプ) ※写真は左タイプ

高さ500ミリタイプ
W-M30L/R (KNC)
300×391×645mm
¥12,000
W-S30L/R (KNC)
300×391×500mm
¥11,000

吊戸棚 (高さ645mm・500mmタイプ) ※写真は右タイプ

高さ645ミリタイプ
W-M120 (KNC)
1,200×391×645mm
¥28,000
W-S120 (KNC)
1,200×391×500mm
¥26,500

吊戸棚 (高さ645mm・500mmタイプ) ※写真は左タイプ

高さ645ミリタイプ
W-M105 (KNC)
1,050×391×645mm
¥26,500
W-S105 (KNC)
1,050×391×500mm
¥25,000

吊戸棚 (高さ645mm・500mmタイプ) ※写真は右タイプ

高さ645ミリタイプ
W-M90 (KNC)
900×391×645mm
¥20,000
W-S90 (KNC)
900×391×500mm
¥19,000

吊戸棚 (高さ645mm・500mmタイプ) ※写真は左タイプ

高さ645ミリタイプ
W-M70 (KNC)
700×391×645mm
¥18,000
W-S70 (KNC)
700×391×500mm
¥17,000

吊戸棚 (高さ645mm・500mmタイプ) ※写真は右タイプ

高さ645ミリタイプ
W-M60 (KNC)
600×391×645mm
¥17,000
W-S60 (KNC)
600×391×500mm
¥16,000

吊戸棚 (高さ645mm・500mmタイプ) ※写真は左タイプ

高さ645ミリタイプ
W-M45L/RZ (KNC)
450×391×645mm
¥14,000
W-S45L/RZ (KNC)
450×391×500mm
¥13,000

吊戸棚 (高さ645mm・500mmタイプ) ※写真は右タイプ

高さ500ミリタイプ
W-M35 (KNC)
350×391×645mm
¥13,000
W-S35 (KNC)
350×391×500mm
¥11,000

吊戸棚 (高さ645mm・500mmタイプ) ※写真は左タイプ

高さ500ミリタイプ
W-M30L/RZ (KNC)
300×391×645mm
¥12,000
W-S30L/RZ (KNC)
300×391×500mm
¥11,000

吊戸棚 (高さ645mm・500mmタイプ) ※写真は右タイプ

ホーローキッチンセット アーバス

新価格

※ガス器具・レンジフードに関しましては、下記の商品以外もご用意しております。詳しくはP.33~P.35をご覧ください。
●下台キャビネットの高さを80cmから85cmに変更できる台輪スぺーサーをご用意しています。詳しくはP.35をご覧ください。

フロアラルアイボリー (KNI)



L型

フロアラルアイボリー (KNI)

キッチン部分価格 **¥450,000**
ホーローキッチンパネルPタイプ価格 **¥55,300**
セット価格 **¥505,300**
ホーローキッチンパネル：マーブルベージュ石目柄

間口180cm ジャンボシンク



KD-180L/R (KNI)
1,800×560×800mm
¥130,000 食器乾燥機付

間口180cm ジャンボシンク



KS-180L/R (KNI)
1,800×560×800mm
¥84,000

間口180cm ミドルシンク (真中シンク)



KM-180 (KNI)
1,800×560×800mm
¥84,000

間口165cm ジャンボシンク



KD-165L/R (KNI)
1,650×560×800mm
¥126,500 食器乾燥機付

間口165cm ジャンボシンク



KS-165L/R (KNI)
1,650×560×800mm
¥80,500

間口165cm ミドルシンク



KM-165L/R (KNI)
1,650×560×800mm
¥80,500

間口150cm ジャンボシンク



KS-150L/R (KNI)
1,500×560×800mm
¥79,000

間口150cm ミドルシンク



KM-150L/R (KNI)
1,500×560×800mm
¥79,000

間口120cm シングルシンク



K-120L/R (KNI)
1,200×560×800mm
¥68,000

調理台 (扉は右開きのみ)



KT-60 (KNI)
600×560×800mm
¥34,000

調理台 (扉は右開きのみ)



KT-30 (KNI)
300×560×800mm
¥20,000

計量米びつ (容量15kg)



K-15
225×480×460mm
¥9,500

隅調理台 (扉は右開きのみ)



KC (KNI)
715 (後市)×560×800mm
¥42,000

ガス台



KG-100 (KNI)
1,000×543×625mm
¥35,000
バックガード
BGH-100
¥5,000



KG-70 (KNI)
700×543×625mm
¥25,000
バックガード
BGH-70
¥3,700



KG-60 (KNI)
600×543×625mm
¥23,000
バックガード
BGH-60
¥3,400

ガスキャビネット



KK-60HL/R (KNI)
600×560×800mm
上台GG60-2HAL/R ¥46,900
下台KK-60 (KNI) ¥23,100
¥70,000

ガスレンジ



GR60-3HAL/R
600×560×800mm
¥109,000

レンジフード



VGE-60 (プロペラファン)
600×570×645mm
本体¥58,000
前面パネル¥3,500
¥61,500
間口75cmタイプ¥68,000
間口90cmタイプ¥77,000

ロング吊戸棚 (高さ900mmタイプ)



W-LG60 (DNI)
600×388×900mm
¥31,000

吊戸棚 (高さ645mm・500mmタイプ)



W-M120 (KNI)
1,200×391×645mm
¥28,000



W-M105 (KNI)
1,050×391×645mm
¥26,500



W-S120 (KNI)
1,200×391×500mm
¥26,500



W-S105 (KNI)
1,050×391×500mm
¥25,000

吊戸棚 (高さ645mm・500mmタイプ)



高さ645ミリタイプ
W-M90 (KNI)
900×391×645mm
¥20,000

高さ500ミリタイプ
W-S90 (KNI)
900×391×500mm
¥19,000

※写真は左タイプ
W-M60 (KNI)
600×391×645mm
¥17,000

※写真は左タイプ
W-M45L/R (KNI)
450×391×645mm
¥14,000

※写真は左タイプ
W-M30L/R (KNI)
300×391×645mm
¥12,000

高さ645ミリタイプ
W-S70 (KNI)
700×391×500mm
¥17,000

高さ500ミリタイプ
W-S60 (KNI)
600×391×500mm
¥16,000

※写真は左タイプ
W-S45L/R (KNI)
450×391×500mm
¥13,000

※写真は左タイプ
W-S30L/R (KNI)
300×391×500mm
¥11,000

※写真は左タイプ
W-MC71 (KNI)
715 (後市)×391×645mm
¥26,000

吊戸用昇降棚

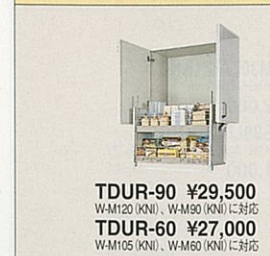

TDUR-90 ¥29,500
W-M120 (KNI)、W-M90 (KNI) 対応
TDUR-60 ¥27,000
W-M105 (KNI)、W-M60 (KNI) 対応

照明ユニット



SKE-86T
862×115×39mm
¥9,500
※スリム管タイプもご用意しています。P.36をご覧ください。

レンジフード横吊戸棚 ※イラストは左タイプ ※受注生産品 (納期: 2週間)

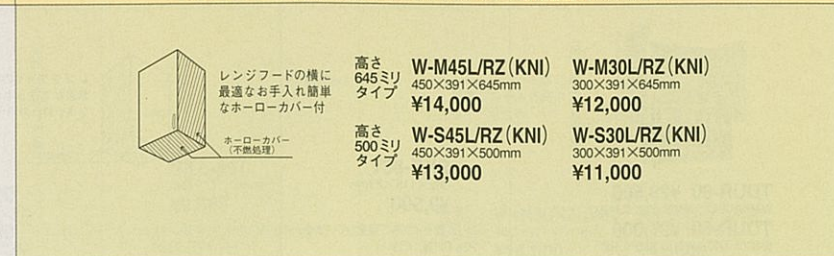

高さ645ミリタイプ
W-M45L/RZ (KNI)
450×391×645mm
¥14,000

高さ500ミリタイプ
W-S45L/RZ (KNI)
450×391×500mm
¥13,000

高さ645ミリタイプ
W-M30L/RZ (KNI)
300×391×645mm
¥12,000

高さ500ミリタイプ
W-S30L/RZ (KNI)
300×391×500mm
¥11,000

●商品の寸法表示は、全て間口(幅)×奥行×高さmmで表示しています。
※流し台には左シンク(L)タイプ、右シンク(R)タイプをご用意しています。発注の際にご確認ください。写真は全て左シンク(L)タイプです。
※計量米びつの取付け機種については、弊社にお問い合わせください。
※ガスキャビネット・ガスレンジ(都市ガス用・プロパンガス用)には、左側大コンロ(L)タイプ、右側大コンロ(R)タイプをご用意しています。発注の際にご確認ください。
※レンジフードはシロッコファンタイプもご用意しています。
※吊戸棚の扉はホーロー製、キャビネット本体は木製です。

ホーローキッチンセット アーバス

※ガス器具・レンジフードに関しましては、下記の商品以外もご用意しております。詳しくはP.33~P.35をご覧ください。
●下台キャビネットの高さを80cmから85cmに変更できる台輪スぺーサーをご用意しています。詳しくはP.35をご覧ください。

シックローズ (KNR)



I型

シックローズ (KNR)

キッチン部分価格 **¥348,500**
ホーローキッチンパネルPタイプ価格 **¥69,800**
セット価格 **¥418,300**
ホーローキッチンパネル：マーブルグレー

間口180cm ジャンボシンク



KD-180L/R (KNR)
1,800×560×800mm
¥130,000 食器乾燥機付

間口180cm ジャンボシンク



KS-180L/R (KNR)
1,800×560×800mm
¥84,000

間口180cm ミドルシンク (真中シンク)



KM-180 (KNR)
1,800×560×800mm
¥84,000

間口165cm ジャンボシンク



KD-165L/R (KNR)
1,650×560×800mm
¥126,500 食器乾燥機付

間口165cm ジャンボシンク



KS-165L/R (KNR)
1,650×560×800mm
¥80,500

間口165cm ミドルシンク



KM-165L/R (KNR)
1,650×560×800mm
¥80,500

間口150cm ジャンボシンク



KS-150L/R (KNR)
1,500×560×800mm
¥79,000

間口150cm ミドルシンク



KM-150L/R (KNR)
1,500×560×800mm
¥79,000

間口120cm シングルシンク



K-120L/R (KNR)
1,200×560×800mm
¥68,000

調理台 (扉は右開きのみ)



KT-60 (KNR)
600×560×800mm
¥34,000

調理台 (扉は右開きのみ)



KT-30 (KNR)
300×560×800mm
¥20,000

計量米びつ (容量15kg)



K-15
225×480×460mm
¥9,500

隅調理台 (扉は右開きのみ)



KC (KNR)
715 (後市)×560×800mm
¥42,000

ガス台



KG-100 (KNR)
1,000×543×625mm
¥35,000
バックガード
BGH-100
¥5,000



KG-70 (KNR)
700×543×625mm
¥25,000
バックガード
BGH-70
¥3,700



KG-60 (KNR)
600×543×625mm
¥23,000
バックガード
BGH-60
¥3,400

ガスキャビネット



KK-60HL/R (KNR)
600×560×800mm
上台GG60-2HAL/R ¥46,900
下台KK-60 (KNR) ¥23,100
¥70,000

ガスレンジ



GR60-3HAL/R
600×560×800mm
¥109,000

レンジフード



VGE-60 (プロペラファン)
600×570×645mm
本体¥58,000
前面パネル¥3,500
¥61,500
間口75cmタイプ¥68,000
間口90cmタイプ¥77,000

ロング吊戸棚 (高さ900mmタイプ)



W-LG60 (DNR)
600×388×900mm
¥31,000

吊戸棚 (高さ645mm・500mmタイプ)



W-M120 (KNR)
1,200×391×645mm
¥28,000



W-M105 (KNR)
1,050×391×645mm
¥26,500



W-S120 (KNR)
1,200×391×500mm
¥26,500



W-S105 (KNR)
1,050×391×500mm
¥25,000

吊戸棚 (高さ645mm・500mmタイプ)



高さ645ミリタイプ
W-M90 (KNR)
900×391×645mm
¥20,000

高さ500ミリタイプ
W-S90 (KNR)
900×391×500mm
¥19,000

※写真は左タイプ
W-M60 (KNR)
600×391×645mm
¥17,000

※写真は左タイプ
W-M45L/R (KNR)
450×391×645mm
¥14,000

※写真は左タイプ
W-M30L/R (KNR)
300×391×645mm
¥12,000

高さ645ミリタイプ
W-S70 (KNR)
700×391×500mm
¥17,000

高さ500ミリタイプ
W-S60 (KNR)
600×391×500mm
¥16,000

※写真は左タイプ
W-S45L/R (KNR)
450×391×500mm
¥13,000

※写真は左タイプ
W-S30L/R (KNR)
300×391×500mm
¥11,000

※写真は左タイプ
W-MC71 (KNR)
715 (後市)×391×645mm
¥26,000

吊戸用昇降棚

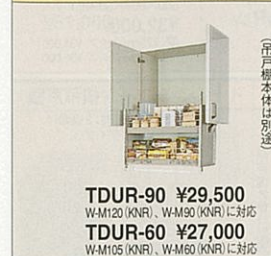

TDUR-90 ¥29,500
W-M120 (KNR)、W-M90 (KNR) 対応
TDUR-60 ¥27,000
W-M105 (KNR)、W-M60 (KNR) 対応

照明ユニット



SKE-86T
862×115×39mm
¥9,500
※スリム管タイプもご用意しています。P.36をご覧ください。

レンジフード横吊戸棚 ※イラストは左タイプ ※受注生産品 (納期: 2週間)



高さ645ミリタイプ
W-M45L/RZ (KNR)
450×391×645mm
¥14,000

ホーローキッチンセット ロイヤル

新価格

※ガス器具・レンジフードに関しましては、下記の商品以外もご用意しております。詳しくはP.33~P.35をご覧ください。
●下台キャビネットの高さを80cmから85cmに変更できる台輪スペーサーをご用意しています。詳しくはP.35をご覧ください。

フローラルアイボリー花柄付(P)



I型

フローラルアイボリー花柄付(P)

キッチン部分価格 **¥309,000**
ホーローキッチンパネルPタイプ価格 ¥37,000
セット価格 **¥346,000**
ホーローキッチンパネル：マーブルベージュ

フローラルアイボリー(I)



L型

フローラルアイボリー(I)

キッチン部分価格 **¥354,000**
ホーローキッチンパネルPタイプ価格 ¥55,600
セット価格 **¥409,600**
ホーローキッチンパネル：ピュアアイボリー

クールグレー(C)



I型

クールグレー(C)

キッチン部分価格 **¥243,000**
ホーローキッチンパネルPタイプ価格 ¥30,200
セット価格 **¥273,200**
ホーローキッチンパネル：ピュアグレー

フローラルアイボリー花柄付(P)

●商品の寸法表示は、全て間口(幅)×奥行×高さmmで表示しています。
※流し台には左シンク(L)タイプ、右シンク(R)タイプをご用意しています。発注の際にご確認ください。写真は全て左シンク(L)タイプです。
※ガスキャビネット・ガスレンジ(都市ガス用・プロパンガス用)には、左側大コンロ(L)タイプ、右側大コンロ(R)タイプをご用意しています。発注の際にご確認ください。
※レンジフードはシロッコファンタイプもご用意しています。
※吊戸棚の扉はホーロー製、キャビネット本体は木製です。

間口180cm ジャンボシンク RNS-180P (L·R) 1,800×560×800mm ¥67,000	間口180cm ミドルシンク (真中シンク) RNM-180P 1,800×560×800mm ¥67,000	間口165cm ジャンボシンク RNS-165P (L·R) 1,650×560×800mm ¥62,000	間口165cm ミドルシンク RNM-165P (L·R) 1,650×560×800mm ¥62,000
---	---	---	--

間口150cm ジャンボシンク RNS-150P (L·R) 1,500×560×800mm ¥59,000	間口150cm ミドルシンク RNM-150P (L·R) 1,500×560×800mm ¥59,000	間口120cm シングルシンク RN-120P (L·R) 1,200×560×800mm ¥51,000	間口100cm シングルシンク RN-100P (L·R) 1,000×560×800mm ¥47,000	調理台 (五段引出し) (扉は右開きのみ) RNT-60P 600×560×800mm ¥29,000 RNT-30MI 300×560×800mm ¥29,500 RNT-30P 300×560×800mm ¥19,000
---	--	--	--	--

隅調理台 (扉は右開きのみ) RNC-P 715(後市)×560×800mm ¥37,000	ガス台 RNG-100P 1,000×543×625mm ¥28,500 RNG-70P 700×543×625mm ¥20,500 RNG-60P 600×543×625mm ¥18,500 バックガード BGH-100 ¥5,000 BGH-70 ¥3,700 BGH-60 ¥3,400	ガスキャビネット RNK-60HP (L·R) 600×560×800mm 上台GC60-2HALR ¥46,900 下台RNK-60P ¥18,600 ¥65,500	ガスレンジ GR60-3HAL/R 600×560×800mm ¥109,000	レンジフード VDS-60 プロペラファン 600×600×600mm ¥32,000 間口75cmタイプ ¥34,000 間口90cmタイプ ¥36,000
--	---	---	---	--

吊戸棚(高さ700mm・500mmタイプ) 高さ700ミリタイプ TH-120RNP 1,200×390×700mm ¥27,500 TH-105RNP 1,050×390×700mm ¥23,000 TH-90RNP 900×390×700mm ¥21,000 TH-60RNP 600×390×700mm ¥15,000 TH-30RNP 300×390×700mm ¥11,500 THC-71RNP 715(後市)×390×700mm ¥23,000 高さ500ミリタイプ T-120RNP 1,200×390×500mm ¥24,000 T-105RNP 1,050×390×500mm ¥20,500 T-90RNP 900×390×500mm ¥18,500 T-70RNP 700×390×500mm ¥13,500 T-60RNP 600×390×500mm ¥13,000 T-30RNP 300×390×500mm ¥10,500 TC-71RNP 715(後市)×390×500mm ¥21,000	吊戸用昇降棚 TDUR-60 TH-120RNP, TH-90RNP, TH-60RNPに対応 ¥27,000	レンジフード横吊戸棚 ※受注生産品(納期:2週間) ※イラストは左タイプ TH-30RNP (L·R) Z 300×390×700mm ¥11,500 T-30RNP (L·R) Z 300×390×500mm ¥10,500
--	--	---

ホーローキッチンセット ロイヤル

フローラルアイボリー(I)

●商品の寸法表示は、全て間口(幅)×奥行×高さmmで表示しています。
※流し台には左シンク(L)タイプ、右シンク(R)タイプをご用意しています。発注の際にご確認ください。写真は全て左シンク(L)タイプです。
※ガスキャビネット・ガスレンジ(都市ガス用・プロパンガス用)には、左側大コンロ(L)タイプ、右側大コンロ(R)タイプをご用意しています。発注の際にご確認ください。
※レンジフードはシロッコファンタイプもご用意しています。
※吊戸棚の扉はホーロー製、キャビネット本体は木製です。

間口180cm ジャンボシンク RNS-180I (L·R) 1,800×560×800mm ¥67,000	間口180cm ミドルシンク RNM-180I (真中シンク) 1,800×560×800mm ¥67,000	間口165cm ジャンボシンク RNS-165I (L·R) 1,650×560×800mm ¥62,000	間口165cm ミドルシンク RNM-165I (L·R) 1,650×560×800mm ¥62,000	間口150cm ジャンボシンク RNS-150I (L·R) 1,500×560×800mm ¥59,000	間口150cm ミドルシンク RNM-150I (L·R) 1,500×560×800mm ¥59,000
---	--	---	--	---	--

間口120cm シングルシンク RN-120I (L·R) 1,200×560×800mm ¥51,000	間口100cm シングルシンク RN-100I (L·R) 1,000×560×800mm ¥47,000	調理台 (五段引出し) (扉は右開きのみ) RNT-60I 600×560×800mm ¥29,000 RNT-30MI 300×560×800mm ¥29,500 RNT-30I 300×560×800mm ¥19,000	隅調理台 (扉は右開きのみ) RNC-I 715(後市)×560×800mm ¥37,000	ガス台 RNG-100I 1,000×543×625mm ¥28,500 RNG-70I 700×543×625mm ¥20,500 RNG-60I 600×543×625mm ¥18,500 バックガード BGH-100 ¥5,000 BGH-70 ¥3,700 BGH-60 ¥3,400	ガスキャビネット RNK-60HI (L·R) 600×560×800mm 上台GC60-2HALR ¥46,900 下台RNK-60C ¥18,600 ¥65,500
--	--	--	--	---	---

ガスレンジ GR60-3HAL/R 600×560×800mm ¥109,000	レンジフード VDS-60 プロペラファン 600×600×600mm ¥32,000 間口75cmタイプ ¥34,000 間口90cmタイプ ¥36,000	吊戸棚(高さ700mm・500mmタイプ) 高さ700ミリタイプ TH-120RNI 1,200×390×700mm ¥27,500 TH-105RNI 1,050×390×700mm ¥23,000 TH-90RNI 900×390×700mm ¥21,000 TH-60RNI 600×390×700mm ¥15,000 TH-30RNI 300×390×700mm ¥11,500 THC-71RNI 715(後市)×390×700mm ¥23,000 高さ500ミリタイプ T-120RNI 1,200×390×500mm ¥24,000 T-105RNI 1,050×390×500mm ¥20,500 T-90RNI 900×390×500mm ¥18,500 T-70RNI 700×390×500mm ¥13,500 T-60RNI 600×390×500mm ¥13,000 T-30RNI 300×390×500mm ¥10,500 TC-71RNI 715(後市)×390×500mm ¥21,000	吊戸用昇降棚 TDUR-60 TH-120RNI, TH-90RNI, TH-60RNIに対応 ¥27,000	レンジフード横吊戸棚 ※受注生産品(納期:2週間) ※イラストは左タイプ TH-30RNI (L·R) Z 300×390×700mm ¥11,500 T-30RNI (L·R) Z 300×390×500mm ¥10,500
---	--	--	--	---

クールグレー(C)

●商品の寸法表示は、全て間口(幅)×奥行×高さmmで表示しています。
※流し台には左シンク(L)タイプ、右シンク(R)タイプをご用意しています。発注の際にご確認ください。写真は全て左シンク(L)タイプです。
※ガスキャビネット・ガスレンジ(都市ガス用・プロパンガス用)には、左側大コンロ(L)タイプ、右側大コンロ(R)タイプをご用意しています。発注の際にご確認ください。
※レンジフードはシロッコファンタイプもご用意しています。
※吊戸棚の扉はホーロー製、キャビネット本体は木製です。

間口180cm ジャンボシンク RNS-180C (L·R) 1,800×560×800mm ¥67,000	間口180cm ミドルシンク RNM-180C (真中シンク) 1,800×560×800mm ¥67,000	間口165cm ジャンボシンク RNS-165C (L·R) 1,650×560×800mm ¥62,000	間口165cm ミドルシンク RNM-165C (L·R) 1,650×560×800mm ¥62,000	間口150cm ジャンボシンク RNS-150C (L·R) 1,500×560×800mm ¥59,000	間口150cm ミドルシンク RNM-150C (L·R) 1,500×560×800mm ¥59,000
---	--	---	--	---	--

間口120cm シングルシンク RN-120C (L·R) 1,200×560×800mm ¥51,000	間口100cm シングルシンク RN-100C (L·R) 1,000×560×800mm ¥47,000	調理台 (五段引出し) (扉は右開きのみ) RNT-60C 600×560×800mm ¥29,000 RNT-30MC 300×560×800mm ¥29,500 RNT-30C 300×560×800mm ¥19,000	隅調理台 (扉は右開きのみ) RNC-C 715(後市)×560×800mm ¥37,000	ガス台 RNG-100C 1,000×543×625mm ¥28,500 RNG-70C 700×543×625mm ¥20,500 RNG-60C 600×543×625mm ¥18,500 バックガード BGH-100 ¥5,000 BGH-70 ¥3,700 BGH-60 ¥3,400	ガスキャビネット RNK-60HC (L·R) 600×560×800mm 上台GC60-2HALR ¥46,900 下台RNK-60C ¥18,600 ¥65,500
--	--	--	--	---	---

吊戸棚(高さ700mm・500mmタイプ) 高さ700ミリタイプ TH-120RNC 1,200×390×700mm ¥27,500 TH-105RNC 1,050×390×700mm ¥23,000 TH-90RNC 900×390×700mm ¥21,000 TH-60RNC 600×390×700mm ¥15,000 TH-30RNC 300×390×700mm ¥11,500 THC-71RNC 715(後市)×390×700mm ¥23,000 高さ500ミリタイプ T-120RNC 1,200×390×500mm ¥24,000 T-105RNC 1,050×390×500mm ¥20,500 T-90RNC 900×390×500mm ¥18,500 T-70RNC 700×390×500mm ¥13,500 T-60RNC 600×390×500mm ¥13,000 T-30RNC 300×390×500mm ¥10,500 TC-71RNC 715(後市)×390×500mm ¥21,000	吊戸用昇降棚 TDUR-60 TH-120RNC, TH-90RNC, TH-60RNCに対応 ¥27,000	レンジフード横吊戸棚 ※受注生産品(納期:2週間) ※イラストは左タイプ TH-30RNC (L·R) Z 300×390×700mm ¥11,500 T-30RNC (L·R) Z 300×390×500mm ¥10,500
--	--	---

木製キッチンセット IA型・IB型

※ガス器具・レンジフードに関しましては、下記の商品以外もご用意しております。詳しくはP.33~P.35をご覧ください。
●下台キャビネットの高さを80cmから85cmに変更できる台輪スペーサーをご用意しています。詳しくはP.35をご覧ください。

IA型

●商品の寸法表示は、全て開口(幅)×奥行×高さmmで表示しています。

間口180cm ジャンボシンク IA-180(L・R) 1,800×560×800mm ¥75,000	間口180cm ミドルシンク (真中シンク) IAM-180 1,800×560×800mm ¥74,000	間口165cm ジャンボシンク IAS-165(L・R) 1,650×560×800mm ¥71,000	間口165cm ミドルシンク IAM-165(L・R) 1,650×560×800mm ¥70,000	間口150cm ジャンボシンク IAS-150(L・R) 1,500×560×800mm ¥67,000	間口150cm ミドルシンク IAM-150(L・R) 1,500×560×800mm ¥66,000	間口120cm シングルシンク IA-120(L・R) 1,200×560×800mm ¥57,000
--	--	---	--	---	--	--

※流し台には左シンク(L)タイプ、右シンク(R)タイプをご用意しています。発注の際にご確認ください。写真は全て左シンク(L)タイプです。

間口100cm シングルシンク IA-100(L・R) 1,000×560×800mm ¥53,000	調理台 IAT-60 600×560×800mm ¥30,000	隅調理台 (扉は右開きのみ) IAT-30 300×560×800mm ¥21,500	隅調理台 (扉は右開きのみ) IAC 715(後市)×560×800mm ¥38,500	ガス台 IAG-100(在庫限り) 1,000×543×625mm ¥29,000 バックガード BGH-100 ¥5,000	ガス台 IAG-70 700×543×625mm ¥23,000 バックガード BGH-70 ¥3,700	ガス台 IAG-60 600×543×625mm ¥21,000 バックガード BGH-60 ¥3,400	ガスキャビネット IAK-60H(L・R) 600×560×800mm 上台GC60-2HAL/R ¥46,900 下台IAK-60 ¥18,000 ¥64,900	ガスレンジ GR60-3HAL/R 600×560×800mm ¥109,000
--	---	---	--	---	---	---	---	---

※ガスキャビネット・ガスレンジ(都市ガス用・プロパンガス用)には、左側大コンロ(L)タイプ、右側大コンロ(R)タイプをご用意しています。発注の際にご確認ください。

レンジフード VDS-60 プロベラファン 600×600×600mm ¥32,000 間口75cmタイプ ¥34,000 間口90cmタイプ ¥36,000	吊戸棚(高さ500mmタイプ) T-120 IA 1,200×381×500mm ¥23,500	T-105 IA 1,050×381×500mm ¥22,500	T-100 IA 1,000×381×500mm ¥22,000	T-90 IA 900×381×500mm ¥18,000	T-70 IA 700×381×500mm ¥16,500	T-60 IA 600×381×500mm ¥15,000	T-30 IA 300×381×500mm ¥10,500	TC-71 IA 715(後市)×381×500mm ¥24,000	レンジフード用吊戸棚 TR-60 IA 600×381×900mm ¥15,000	ガラス戸棚 TG-60 IA 600×250×400mm ¥31,000
---	---	--	--	-------------------------------------	-------------------------------------	-------------------------------------	-------------------------------------	--	--	---

IB型

●商品の寸法表示は、全て開口(幅)×奥行×高さmmで表示しています。

間口180cm ジャンボシンク IBS-180(L・R) 1,800×560×800mm ¥75,000	間口180cm ミドルシンク (真中シンク) IBM-180 1,800×560×800mm ¥74,000	間口165cm ジャンボシンク IBS-165(L・R) 1,650×560×800mm ¥71,000	間口165cm ミドルシンク IBM-165(L・R) 1,650×560×800mm ¥70,000	間口150cm ジャンボシンク IBS-150(L・R) 1,500×560×800mm ¥67,000	間口150cm ミドルシンク IBM-150(L・R) 1,500×560×800mm ¥66,000	間口120cm シングルシンク IB-120(L・R) 1,200×560×800mm ¥57,000
---	--	---	--	---	--	--

※流し台には左シンク(L)タイプ、右シンク(R)タイプをご用意しています。発注の際にご確認ください。写真は全て左シンク(L)タイプです。

間口100cm シングルシンク IB-100(L・R) 1,000×560×800mm ¥53,000	調理台 IBT-60 600×560×800mm ¥30,000	隅調理台 (扉は右開きのみ) IBT-30 300×560×800mm ¥21,500	隅調理台 (扉は右開きのみ) IBC 715(後市)×560×800mm ¥38,500	ガス台 IBG-100(在庫限り) 1,000×543×625mm ¥29,000 バックガード BGH-100 ¥5,000	ガス台 IBG-70 700×543×625mm ¥23,000 バックガード BGH-70 ¥3,700	ガス台 IBG-60 600×543×625mm ¥21,000 バックガード BGH-60 ¥3,400	ガスキャビネット IBK-60H(L・R) 600×560×800mm 上台GC60-2HAL/R ¥46,900 下台IBK-60 ¥18,000 ¥64,900	ガスレンジ GR60-3HAL/R 600×560×800mm ¥109,000
--	---	---	--	---	---	---	---	---

※ガスキャビネット・ガスレンジ(都市ガス用・プロパンガス用)には、左側大コンロ(L)タイプ、右側大コンロ(R)タイプをご用意しています。発注の際にご確認ください。

レンジフード VDS-60 プロベラファン 600×600×600mm ¥32,000 間口75cmタイプ ¥34,000 間口90cmタイプ ¥36,000	吊戸棚(高さ500mmタイプ) T-120 IB 1,200×378×500mm ¥23,500	T-105 IB 1,050×378×500mm ¥22,500	T-100 IB 1,000×378×500mm ¥22,000	T-90 IB 900×378×500mm ¥18,000	T-70 IB 700×378×500mm ¥16,500	T-60 IB 600×378×500mm ¥15,000	T-30 IB 300×378×500mm ¥10,500	TC-71 IB 715(後市)×378×500mm ¥24,000	レンジフード用吊戸棚 TR-60 IB 600×378×900mm ¥15,000	ガラス戸棚 TG-60 IB 600×250×400mm ¥31,000
---	---	--	--	-------------------------------------	-------------------------------------	-------------------------------------	-------------------------------------	--	--	---

木製キッチンセット IC型・ID型

※ガス器具・レンジフードに関しましては、下記の商品以外もご用意しております。詳しくはP.33~P.35をご覧ください。
●下台キャビネットの高さを80cmから85cmに変更できる台輪スペーサーをご用意しています。詳しくはP.35をご覧ください。

IC型

※品番の□には、アイボリーの場合はI、グレーの場合はGの品番が入ります。 ●商品の寸法表示は、全て開口(幅)×奥行×高さmmで表示しています。

間口180cm ジャンボシンク ICS-180□(L・R) 1,800×560×800mm ¥59,000	間口180cm ミドルシンク (真中シンク) ICM-180□ 1,800×560×800mm ¥58,000	間口165cm ジャンボシンク ICS-165□(L・R) 1,650×560×800mm ¥56,000	間口165cm ミドルシンク ICM-165□(L・R) 1,650×560×800mm ¥55,000	間口150cm ジャンボシンク ICS-150□(L・R) 1,500×560×800mm ¥53,000	間口150cm ミドルシンク ICM-150□(L・R) 1,500×560×800mm ¥52,000
--	---	--	---	--	---

※流し台には左シンク(L)タイプ、右シンク(R)タイプをご用意しています。発注の際にご確認ください。写真は全て左シンク(L)タイプです。

間口120cm シングルシンク IC-120□(L・R) 1,200×560×800mm ¥40,800	間口100cm シングルシンク IC-100□(L・R) 1,000×560×800mm ¥37,800	調理台 ICT-60□ 600×560×800mm ¥21,900	調理台 (扉は右開きのみ) ICT-30□ 300×560×800mm ¥15,800	ガス台 ICG-100(在庫限り) 1,000×543×625mm ¥23,000 バックガード BGH-100 ¥5,000	ガス台 ICG-70 700×543×625mm ¥17,700 バックガード BGH-70 ¥3,700	ガス台 ICG-60 600×543×625mm ¥16,600 バックガード BGH-60 ¥3,400	ガスキャビネット ICK-60H□(L・R) 600×560×800mm 上台GC60-2HAL/R ¥46,900 下台ICK-60 □ ¥15,500 ¥62,400	ガスレンジ GR60-3HAL/R 600×560×800mm ¥109,000
---	---	--	---	---	---	---	--	---

※ガスキャビネット・ガスレンジ(都市ガス用・プロパンガス用)には、左側大コンロ(L)タイプ、右側大コンロ(R)タイプをご用意しています。発注の際にご確認ください。

レンジフード VDS-60 プロベラファン 600×600×600mm ¥32,000 間口75cmタイプ ¥34,000 間口90cmタイプ ¥36,000	吊戸棚(高さ500mmタイプ) T-120 IC□ 1,200×380×500mm ¥19,500	T-105 IC□ 1,050×380×500mm ¥18,500	T-100 IC□ 1,000×380×500mm ¥18,000	T-90 IC□ 900×380×500mm ¥17,000	T-70 IC□ 700×380×500mm ¥14,000	T-60 IC□ 600×380×500mm ¥12,000	T-30 IC□ 300×380×500mm ¥9,000	レンジフード用吊戸棚 TR-60 IC□ 600×380×900mm ¥12,000	食器戸棚 TJ-60 600×250×400mm ¥12,000
---	--	---	---	--------------------------------------	--------------------------------------	--------------------------------------	-------------------------------------	---	---

ID型

●商品の寸法表示は、全て開口(幅)×奥行×高さmmで表示しています。

間口180cm ジャンボシンク IDS-180(L・R) 1,800×560×800mm ¥59,000	間口180cm ミドルシンク (真中シンク) IDM-180 1,800×560×800mm ¥58,000	間口165cm ジャンボシンク IDS-165(L・R) 1,650×560×800mm ¥56,000	間口165cm ミドルシンク IDM-165(L・R) 1,650×560×800mm ¥55,000	間口150cm ジャンボシンク IDS-150(L・R) 1,500×560×800mm ¥53,000	間口150cm ミドルシンク IDM-150(L・R) 1,500×560×800mm ¥52,000	間口120cm シングルシンク ID-120(L・R) 1,200×560×800mm ¥40,800
---	--	---	--	---	--	--

※流し台には左シンク(L)タイプ、右シンク(R)タイプをご用意しています。発注の際にご確認ください。写真は全て左シンク(L)タイプです。

間口100cm シングルシンク ID-100(L・R) 1,000×560×800mm ¥37,800	調理台 IDT-60 600×560×800mm ¥21,900	隅調理台 (扉は右開きのみ) IDT-30 300×560×800mm ¥15,800	隅調理台 (扉は右開きのみ) IDG-100(在庫限り) 1,000×543×625mm ¥23,000 バックガード BGH-100 ¥5,000	隅調理台 (扉は右開きのみ) IDG-70 700×543×625mm ¥17,700 バックガード BGH-70 ¥3,700	隅調理台 (扉は右開きのみ) IDG-60 600×543×625mm ¥16,600 バックガード BGH-60 ¥3,400	ガスキャビネット IDK-60H(L・R) 600×560×800mm 上台GC60-2HAL/R ¥46,900 下台IDK-60 □ ¥15,500 ¥62,400	ガスレンジ GR60-3HAL/R 600×560×800mm ¥109,000
--	---	---	---	---	---	---	---

※ガスキャビネット・ガスレンジ(都市ガス用・プロパンガス用)には、左側大コンロ(L)タイプ、右側大コンロ(R)タイプをご用意しています。発注の際にご確認ください。

レンジフード VDS-60 プロベラファン 600×600×600mm ¥32,000 間口75cmタイプ ¥34,000 間口90cmタイプ ¥36,000	吊戸棚(高さ500mmタイプ) T-120 ID 1,200×380×500mm ¥19,500	T-105 ID 1,050×380×500mm ¥18,500	T-100 ID 1,000×380×500mm ¥18,000	T-90 ID 900×380×500mm ¥17,000	T-70 ID 700×380×500mm ¥14,000	T-60 ID 600×380×500mm ¥12,000	T-30 ID 300×380×500mm ¥9,000	レンジフード用吊戸棚 TR-60 ID 600×380×900mm ¥12,000	食器戸棚 TJ-60 600×250×400mm ¥12,000
---	---	--	--	-------------------------------------	-------------------------------------	-------------------------------------	------------------------------------	--	---

キッチンセット 関連機器

●商品の寸法表示は、全て開口(幅)×奥行×高さmmで表示しています。

シロッコファン(ブース型レンジフード)

静かで、排気の圧力が強いので、中高層マンションなど、強く外風を受ける場所に設置する場合に最適です。また、ブース型レンジフードを採用していますので、キッチンのインテリア感覚を損ないません。(下記、機種については排気方向別に別売部品が必要です。必要別売部品対応表を参考にしてください。)

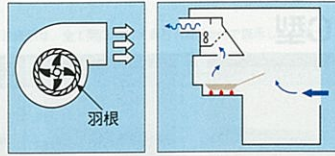

キッチン

VMR型(BLⅢ型相当)		木製キッチンセット用
ホーローキッチンセット用		間口90cm・75cm・60cm タイプ
間口90cm・75cm・60cm タイプ	間口90cm・75cm・60cm タイプ	間口90cm・75cm・60cm タイプ
<p>リモコン対応タイプ</p> <p>リモコン RMC-01T (46×27×118mm) ●レンジフードの操作が手元でできます。</p> <p>●排気捕集効果が優れたホーロー整流板付。取りはずしが簡単でお手入れもラクラク。 ●ホーロー整流板はグレーとアイボリーの2色をご用意しています。 ●カラーはホーローキッチンセットの各色に対応 ●15W蛍光灯照明付・4方向排気・風圧式シャッター付 ●軽くスイッチに触れるだけでお好みの設定にできるタッチスイッチタイプです。 ●遅延タイマー機能付。調理終了後の排気や消忘れ防止に便利です。 ●グリッドフィルター付(お手入れ簡単なシリコン加工) ●風量は「強」「中」「弱」3段切替え</p> <p>※写真の商品はVMR-60RC(フロアールアイボリー)です。 VMR-90RC (900×610×800mm) ¥95,000 (本体¥29,500、フード¥46,500、前面パネル¥6,000、リモコン¥5,000) VMR-75RC (750×610×800mm) ¥84,500 (本体¥27,000、フード¥47,500、前面パネル¥5,000、リモコン¥5,000) VMR-60RC (600×610×800mm) ¥78,500 (本体¥25,000、フード¥44,000、前面パネル¥4,500、リモコン¥5,000)</p>	<p>※写真の商品はVMR-60E(フロアールアイボリー)です。 VMR-90E (900×610×800mm) ¥82,000 (本体¥29,500、フード¥46,500、前面パネル¥6,000) VMR-75E (750×610×800mm) ¥72,000 (本体¥27,000、フード¥40,000、前面パネル¥5,000) VMR-60E (600×610×800mm) ¥66,500 (本体¥25,000、フード¥37,000、前面パネル¥4,500)</p> <p>●排気捕集効果が優れたホーロー整流板付。取りはずしが簡単でお手入れもラクラク。 ●ホーロー整流板はグレーとアイボリーの2色をご用意しています。 ●カラーはホーローキッチンセットの各色に対応 ●15W蛍光灯照明付・4方向排気・風圧式シャッター付 ●軽くスイッチを押すだけでお好みの設定にできるソフトプッシュスイッチタイプです。 ●グリッドフィルター付(お手入れ簡単なシリコン加工) ●風量は「強」「中」「弱」3段切替え</p>	<p>受注生産品</p> <p>※写真の商品はVMR-60Kです。※カラーはブラックのみです。 VMR-90K (900×610×800mm) ¥82,000 (本体¥29,500、フード¥46,500、前面パネル¥6,000) VMR-75K (750×610×800mm) ¥72,000 (本体¥27,000、フード¥40,000、前面パネル¥5,000) VMR-60K (600×610×800mm) ¥66,500 (本体¥25,000、フード¥37,000、前面パネル¥4,500)</p> <p>●排気捕集効果が優れたホーロー整流板付。取りはずしが簡単でお手入れもラクラク。 ●ホーロー整流板はグレーとアイボリーの2色をご用意しています。 ●15W蛍光灯照明付・4方向排気・風圧式シャッター付 ●軽くスイッチを押すだけでお好みの設定にできるソフトプッシュスイッチタイプです。 ●グリッドフィルター付(お手入れ簡単なシリコン加工) ●風量は「強」「中」「弱」3段切替え</p>

VMR-RC/VMR-E型カラーバリエーション



VMR型はホーロー整流板付です。捕集効率が高く、そのうえお手入れがとてカンタンです。

VE型(BLⅢ型相当)	VCS型(BLⅢ型相当)	VIN型(BLⅢ型相当)
間口90cm・75cm・60cm タイプ	間口90cm・75cm・60cm タイプ	間口90cm・75cm・60cm タイプ
<p>VE-90N (900×570×645mm) ¥75,000 (本体¥70,000、前面パネル¥5,000) VE-75N (750×570×645mm) ¥66,000 (本体¥62,000、前面パネル¥4,000) VE-60N (600×570×645mm) ¥59,500 (本体¥56,000、前面パネル¥3,500)</p> <p>※写真の商品はVE-60N(フロアールアイボリー)です。 ●カラーはホーローキッチンセットの各色に対応 ●15W蛍光灯照明付・4方向排気・風圧式シャッター付 ●タイマースイッチにより約3分間は自動排気 ●グリッドフィルター付(お手入れ簡単なシリコン加工) ●溜まったオイルを簡単に取り出せるオイルカップ付 ●風量は「強」「中」「弱」3段切替え ※ロイヤルにセットする場合、高さ寸法が700mmとなり、前面パネルが各サイズ(+)¥1,000となります。また、以下の2色については色番が変更となります。FFI:フロアールアイボリー、CPC:クールグレー</p>	<p>※写真の商品はVCS-60(グレー)です。 VCS-90 (900×600×600mm) ¥41,000 VCS-75 (750×600×600mm) ¥37,000 VCS-60 (600×600×600mm) ¥35,000</p> <p>●15W蛍光灯照明付・4方向排気・風圧式シャッター付 ●グリッドフィルター付 ●溜まったオイルを簡単に取り出せるオイルカップ付 ●風量は「強」「中」「弱」3段切替え</p>	<p>同時給排気型 ※写真の商品はVIN-602です。※カラーはブラックのみです。 VIN-902 (900×570×700mm) ¥78,800 (高さ700ミリタイプ) VIN-752 (750×570×700mm) ¥78,200 (高さ600ミリタイプ) VIN-602 (600×570×700mm) ¥69,800 (高さ600ミリタイプ) VIN-602 (600×570×700mm) ¥59,500 (高さ600ミリタイプ) VIN-602 (600×570×600mm) ¥58,900 (高さ700ミリタイプのみ)</p> <p>●同時給排気型シロッコファン。 ●15W蛍光灯照明付・2方向排気・電動式シャッター付。(高さ600ミリタイプは1方向排気) ●グリッドフィルター付(お手入れ簡単なシリコン加工) ●風量は「強」「中」「弱」3段切替え。 ●後方排気の場合、VIN後方排気セット(¥6,000)が必要です。(高さ700ミリタイプのみ)</p>

VE型カラーバリエーション



VCS型カラーバリエーション



VMR型・VE型・VCS型 必要別売部品対応表

排気方法	排気方向	必要別売部品	価格
φ150丸ダクト排気	上方	丸ダクト金具(U)	¥2,200
丸ダクト排気	左右・後方	VCN丸ダクト金具L	¥3,500
直接排気	左右・後方	排気用角アタッチメント	¥2,000

VFJ型(高さ50cm・BLⅢ型相当)

間口60cmタイプ

VFJ-60 (600×582×500mm) ¥64,000 (在庫あり)
※カラーはアイボリーのみとなります。
※専用横幕板VFJ-100Y ¥1,000

●照明付・4方向排気・風圧式シャッター付
●軽くスイッチを押すだけでお好みの設定にできるソフトプッシュスイッチタイプです。
●グリッドフィルター付
●風量は「強」「弱」2段切替え
※仕様等詳細は弊社事業所までお問い合わせください。

ターボファン(平型レンジフード)

排気効率に優れ、屋外への直接排気も可能。中高層マンションなどでダクト排気をする場合などにも適しています。

VT-60N (596×545×180mm) ¥29,000
●5方向排気
●風量は「強」「弱」2段切替え
●ランプ取付可能(白熱球60W以下)

必要別売部品対応表

排気方法	排気方向	必要別売部品	価格
φ150丸ダクト排気	左右・後方	VT角シャッター	¥800
直接排気	左右・後方	角丸アタッチメント	¥5,800
直接排気	左右・後方	VT角シャッター	¥800

※浅型設計の平型レンジフードを採用していますので、上に吊戸棚を併用することができます。

別売部品対応表

機種	丸ダクト金具(U)	VCN丸ダクト金具L	排気用角アタッチメント	VT角シャッター	角丸アタッチメント	丸ダクト金具(U)	防火ダンパー	不燃ジャバラ	ウェザーカバー	VCN横幕板	VMR横幕板	グリッドフィルター
VMR	●	●	●	●	●	●	●	●	●	●	●	●
VE	●	●	●	●	●	●	●	●	●	●	●	●
VCS	●	●	●	●	●	●	●	●	●	●	●	●
VIN	●	●	●	●	●	●	●	●	●	●	●	●
VT	●	●	●	●	●	●	●	●	●	●	●	●
VP	●	●	●	●	●	●	●	●	●	●	●	●
VGE	●	●	●	●	●	●	●	●	●	●	●	●
VSG	●	●	●	●	●	●	●	●	●	●	●	●
VDS	●	●	●	●	●	●	●	●	●	●	●	●
VD	●	●	●	●	●	●	●	●	●	●	●	●

※グリッドフィルター-G-75CはVDS-75Pのみに対応します。
※グリッドフィルター-G-60CはVDS-60Pのみに対応します。

キッチンセット 関連機器

●商品の寸法表示は、全て開口(幅)×奥行×高さmmで表示しています。

プロペラファン(金属製換気扇・ブース型レンジフード)

屋外に直接排気できる戸建住宅に適します。ファンの取外しも簡単なので、お掃除もラクラクです。また、ブース型レンジフードを採用していますので、キッチンのインテリア感覚を損ないません。(ダクト排気には使用できません。)

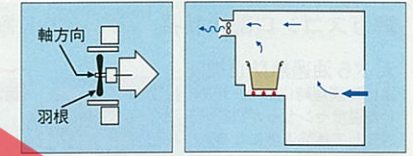

キッチン

VGE型	VDS型(高さ60cm)	VSG型(高さ70cm)
間口90cm・75cm・60cm タイプ	間口90cm・75cm・60cm タイプ	間口60cmタイプ
<p>※写真の商品はVGE-60(フロアールアイボリー)です。 ●カラーはホーローキッチンセットの各色に対応 ●15W蛍光灯照明付・3方向排気・電動シャッター式金属製換気扇 ●タイマースイッチにより約3分間は自動排気 ●グリッドフィルター付 ●溜まったオイルを簡単に取り出せる油受け付 ●風量は「強」「弱」2段切替え ※ロイヤルにセットする場合、高さ寸法が700mmとなり、前面パネルが各サイズ(+)¥1,000となります。また、以下の2色については色番が変更となります。FFI:フロアールアイボリー、CPC:クールグレー</p> <p>VGE-90 (900×570×645mm) ¥77,000 (本体¥72,000、前面パネル¥5,000) VGE-75 (750×570×645mm) ¥68,000 (本体¥64,000、前面パネル¥4,000) VGE-60 (600×570×645mm) ¥61,500 (本体¥58,000、前面パネル¥3,500)</p>	<p>※写真の商品はVDS-60(フロアールアイボリー)です。 ●電動シャッター式金属製換気扇 ●グリッドフィルター付 ●3方向排気 ●溜まったオイルを簡単に取り出せる油受け付 ●VDS-Lは照明40W白熱電球1個付</p> <p>VDS-90 (900×600×600mm) ¥36,000 (照明付) VDS-90L (900×600×600mm) ¥38,000 (照明付) VDS-75 (750×600×600mm) ¥34,000 (照明付) VDS-75L (750×600×600mm) ¥36,000 (照明付) VDS-60 (600×600×600mm) ¥32,000 (照明付) VDS-60L (600×600×600mm) ¥34,000 (照明付)</p>	<p>VSG-60 (600×582×700mm) ¥74,000 (在庫あり) ※カラーはブラックのみです。</p> <p>●15W蛍光灯照明付・3方向排気・電動シャッター式金属製換気扇 ●タイマースイッチにより約3分間は自動排気 ●グリッドフィルター付(お手入れ簡単なシリコン加工) ●溜まったオイルを簡単に取り出せる油受け付 ●風量は「強」「弱」2段切替え</p>

VGE型カラーバリエーション: KSC:クールグレー, KSI:フロアールアイボリー, DNR:シックローズ, DNM:フィオレグリーン, DNA:シャモアイボリー

VDS型カラーバリエーション: F:フロアールアイボリー, G:グレー, B:ブラウン, K:ブラック

キッチンフード(換気扇別売)

熱に強く、安全性の高い金属製です。換気扇はVK-25Pをご使用ください。

VDS型(高さ60cm)	VD型(高さ50cm)
間口75cm・60cmタイプ	間口60cmタイプ
<p>VDS-75P (750×600×600mm) ¥17,000 ※専用グリッドフィルター-G-75C ¥6,500をセットできます。 VDS-60P (600×600×600mm) ¥14,000 ※専用グリッドフィルター-G-60C ¥5,500をセットできます。 ※写真の商品はVDS-75P(ブラウン)です。 ●3方向排気</p>	<p>VD-60P500F (600×560×500mm) ¥12,800 ●排気口は現場開口 ●3方向排気</p>

VDS型カラーバリエーション: F:フロアールアイボリー, G:グレー, B:ブラウン, K:ブラック

VD型カラーバリエーション: F:フロアールアイボリー

レンジフードファン・キッチンフード別売部品(寸法は外径寸法表示です。)

排気用角アタッチメント 320×276×184mm (直接排気用) ¥2,000	VCN丸ダクト金具L 276×276×188mm (φ150丸ダクト 左右・後方排気接続用) ¥3,500	丸ダクト金具(U) 276×276×73mm (φ150丸ダクト 上方排気接続用) ¥2,200	角丸アタッチメント (φ150丸ダクト変換用) ¥5,800	VIN後方排気セット (φ150丸ダクト 後方排気接続用) ¥6,000
VT角シャッター 318×138×45mm ¥800	アルミダクト150×1000 (排気ダクト用) φ150×1,000mm ¥2,000	防火ダンパー-B-5N φ148×220mm ¥6,000	防火ダンパー-B-1 306×295×113mm ¥6,600	不燃ジャバラFG-1 318×584×138mm (ガラス繊維製) ¥5,400
丸型フード150 φ150 ¥4,500	ウェザーカバー-W-2 250×180×250mm (金属製) ¥3,500	ウェザーカバー-WK-15DK 234×221×254mm (防火ダンパー付、温度 ヒューズ110℃、金属製) ¥6,500	ウェザーカバー-W-7 340×210×340mm (金属製) ¥3,800	ウェザーカバー-W-7B 340×210×340mm (防火ダンパー付、温度 ヒューズ120℃、金属製) ¥7,500
ウェザーカバー-W-1 305×160×165mm (樹脂製) ¥1,100	W-252(木枠) 342×160×342mm (25cm換気扇取付用) ¥2,400	P-25PW(絶縁枠) 341×30×341mm (25cm換気扇取付用) ¥1,900	VGE横幕板 360×45mm (レンジフードの側面が露出する 場合の上部サイド幕板) ¥2,000	VGB横幕板 360×100mm (レンジフードの側面が露出する 場合の上部サイド幕板) ¥2,000
VE横幕板(H=645用) 360×235mm (レンジフードの側面が露出する 場合の上部サイド幕板) ¥2,000	VCN横幕板H600 360×190mm (レンジフードの側面が露出する 場合の上部サイド幕板) ¥2,000	VCN横幕板H700 360×290mm (レンジフードの側面が露出する 場合の上部サイド幕板) ¥2,000	VMR横幕板 360×205mm (レンジフードの側面が露出する 場合の上部サイド幕板) ¥2,000	グリッドフィルター-G-1F 364×316mm ¥4,300
グリッドフィルター-G-75C 372×327mm ¥6,500 (VDS-75P用)	グリッドフィルター-G-60C 297×327mm ¥5,500 (VDS-60P用)	吊り下げ金具 セット ¥500	取付金具T-1 ¥1,800	

キッチンセット 関連機器

■ガスコンロ部の特長 大コンロの位置は、左右いずれかをお選びになれます。

天ぷら油過熱防止機能
揚げ物調理時に、バーナーに装着した温度センサーが鍋底の温度を感知して危険温度になる前に自動消火し、プザーでお知らせします。(大コンロ)



あげろ

中央炎口バーナー
熱分布に優れ、ムラなく調理できます。(大コンロ)



温度センサーに適さない鍋(油調理に使えない鍋)

鍋などの種類	油調理	その他の調理
ステンレスやホーロー製のフライパン・鍋	×	○
中華鍋・打ち出し鍋	×	○
耐熱ガラス容器・土鍋	×	○
無水鍋・圧力鍋・多層鍋	×	○
焼網・大きな鉄板・タコ焼き器など	×	×

※詳しくは取扱説明書をご参照ください。

ガスレンジ(都市ガス用・プロパンガス用)

ガスカビネット(都市ガス用・プロパンガス用)

3口コンロ(グリル付)間口60cmタイプ

GR60-3HAL/R (600×560×800mm) ¥109,000

- 赤外線グリル●中央炎口バーナー●天ぷら油過熱防止機能
- 立ち消え安全装置付

2口コンロ(グリル付)間口60cmタイプ

DK60HL/R (600×560×800mm) ¥70,000

(上台 GC60-2HAL/R ¥46,900)

- 赤外線グリル●中央炎口バーナー●天ぷら油過熱防止機能
- 立ち消え安全装置付
- 下台キャビネットはエマーユ・アーバス・ロイヤル・木製の各色に対応します。
- 上記の価格・品番は、エマーユにセットした場合を表現しています。
- アーバス・ロイヤル・木製の価格・品番に関しては、各ページでご確認ください。

セパレートガステーブル(都市ガス用・プロパンガス用)

2種類のガステーブルの中から選べます。

GPD-60E (596×451×216mm) ¥35,500

- 中央炎口バーナー
- 赤外線セラミックバーナー(グリル)
- 天ぷら油過熱防止機能
- 焦げつき消火機能
- 揚げ物の温度調節機能
- グリルお知らせプザー
- スモークレスグリルタイプ
- ステンレストップ採用
- 立ち消え安全装置
- 炊飯機能
- 湯わかし機能
- 消し忘れタイマー

GVD-56E (564×416×211mm) ¥22,800

- 中央炎口バーナー
- グリル付ガステーブル
- ステンレストップ採用
- 天ぷら油過熱防止機能
- 立ち消え安全装置

※強火力バーナーの位置は向かって左側になります。

ご注意

- 地域によって、ガス種が異なります。ガス種を確認のうえお買い求めください。ガス種が違いますと、火災・やけどなどの原因になることがあります。
- ガス消費量は、都市ガス13Aで表示しています。ガス種により異なる場合がありますのでご了承ください。

キャビネットオプション

指先一本のワンタッチ操作。一升ビンをもまとめて収納。生ゴミを細かく粉砕。

●計量米びつ K-15 (225×480×460mm) ¥9,500

- 容量15kg
- 消費省グッドデザイン認定商品

●スライドラック S-26 (265×490×405mm) ¥6,000

- 木製流し台用

ゴミシェルター

●ディスポーザ(食品くす粉碎処理機) ¥57,500 (パイプ3本・取付費別途)

●調整用アダプター(別売部品) ¥1,100

●UG-50 (500×385×900mm) ¥45,500 (取付費別途)

- 左・右勝手(厚手の商品は右タイプです。)
- 投入口寸法: タテ202×ヨコ293mm

床下収納庫

デッドスペースを有効利用。サイズは3種類あります。

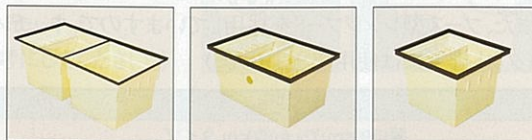

- 間口120cmタイプ ●UA-120 (互換型) (1,215×616×463mm) ¥24,400
- フロンズアルミ枠(網トレ①・網仕切板②) ●床穴開け寸法: 909×606mm
- 間口90cmタイプ ●UA-90 (919×616×460mm) ¥20,200
- フロンズアルミ枠(網トレ①・網仕切板②) ●床穴開け寸法: 909×606mm
- 間口60cmタイプ ●UA-60 (616×616×463mm) ¥9,800
- フロンズアルミ枠(網トレ①・網仕切板①) ●床穴開け寸法: 606×606mm

別売部品

●中華鍋用ゴック ¥1,000

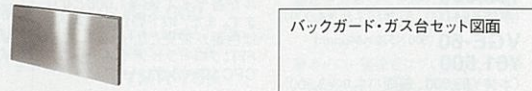

- バックガード(ステンレス製) 間口100cmタイプ BGH-100 (1,000×25×265mm) ¥5,000
- 間口70cmタイプ BGH-70 (700×25×265mm) ¥3,700
- 間口60cmタイプ BGH-60 (600×25×265mm) ¥3,400

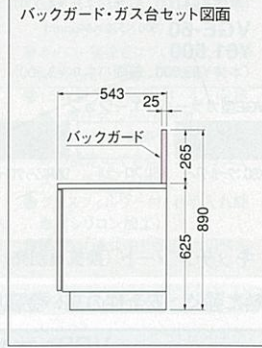

台輪スパーサー

流し台の高さを調節。床から作業面までの高さを80cmから85cmにできます。

●ホーロー流し台用				●木製流し台用			
間口	機種	品番	価格	間口	機種	品番	価格
180cm	流し台	180H	¥5,500	180cm	流し台	180M	¥3,500
165cm	流し台	165H	¥5,500	165cm	流し台	165M	¥3,500
150cm	流し台	150H	¥5,500	150cm	流し台	150M	¥3,500
120cm	流し台	120H	¥5,500	120cm	流し台	120M	¥3,500
100cm	流し台・調理台・ガス台	100H	¥5,500	100cm	流し台・ガス台	100M	¥3,500
70cm	ガス台	70H	¥3,500	70cm	ガス台	70M	¥2,500
60cm	調理台・ガス台	60H	¥3,500	60cm	調理台・ガス台・ガスカビネット	60M	¥2,500
35cm	調理台	35H	¥3,500	30cm	調理台	30M	¥2,500
30cm	調理台	30H	¥3,500	30cm	調理台(専用)	CM	¥3,500
71.5cm	調理台(専用)	CH	¥5,500				
60cm	ガスカビネット	60KH	¥3,500				
60cm	ガスレンジGR	60GRN	¥3,500				

キッチンセット 関連機器

流し台別売部品

シンクで野菜や食器を洗ったりする作業がはかどります。

- 水切プレート (330×475mm) ¥2,600
- スライドボール (426×481×146mm) ¥8,500
- 水切ネットN (240×478×100mm) ¥2,300
- 水切ネットS (90×480×110mm) ¥2,000
- シンク水止めフタ ¥800
- 取替用部品排水プレート(樹脂製) ¥200
- ジョイントプレート(ステンレス製) ¥900

スライドラック・システムラック・水切ラック

使用時に扉が収納できるスライドラックや、ステンレス製のシステムラック、水切ラックで吊戸棚下の空間を機能的に。

- スライドラック(水切付) SIM-90 (F) (800×325×410mm) ¥50,000
- スライドラック(スライスボックス付) SIS-60 (F) (600×325×410mm) ¥31,000
- スライドラック(スライスボックス付) SIS-45 (F) (450×325×410mm) ¥27,500
- スライドラック(ボックスタイプ) SIB-60 (F) (600×325×410mm) ¥24,500
- 照明ユニット SKE-86T (862×115×33mm) ¥9,500
- 照明ユニット(スリム管タイプ) FZ24001ETK (588×110×33mm) ¥11,000
- スパイスラック SRS-60 (600×250×400mm) ¥32,000
- スパイスラック SRS-30 (300×250×400mm) ¥22,000
- ガラス棚 SRG-90 (900×250×400mm) ¥21,000
- ガラス棚 SRG-60 (600×250×400mm) ¥18,000
- 水切ラック SRM-120 (1,200×250×400mm) ¥15,500
- 水切ラック SRM-105 (1,050×250×400mm) ¥14,000
- 水切ラック(2段) MW-120N (1,200×250×450mm) ¥8,800
- 水切ラック(1段) MS-180N (1,800×250×300mm) ¥8,500
- 水切ラック(1段) MS-120N (1,200×250×300mm) ¥5,700
- 水切ラック(1段) MS-90N (900×250×300mm) ¥5,000

ハンギングラック

専用バーとラック類の組み合わせで、より使いやすく、お好みに合わせたシステムアップを。

- 専用バー(フック付) HRB-150 (1454×48×91.5mm) ¥12,000
- 専用バー(フック付) HRB-90 (854×48×91.5mm) ¥9,000
- スパイスラック HR-SP (300×120×300mm) ¥8,500
- ペーパー・ラップホルダー HR-PH (250×160×400mm) ¥7,500
- まな板ラック HR-MA (300×70×400mm) ¥5,000
- フキン掛け HR-FU (300×60×150mm) ¥4,000

冷凍冷蔵庫(受注生産品)

システムキッチンとカラーコーディネートできます。下記の商品以外に、480ℓタイプ・450ℓタイプもご用意しています。

355ℓタイプ

- 冷蔵室 186ℓ (チルド室18ℓ)
- パースシャル室 31ℓ
- 野菜室 67ℓ
- 冷凍室 71ℓ

4ドア冷凍冷蔵庫 NR-DL36VPX NR-D36VPX 590×643×1,740mm

- インバーター機能 電力を上手に調節します。音も静か。
- スウィングドア棚 よく使う調味料などを、すっきり整理できます。
- 切り替えパースシャル・チルド室 パースシャル室は冷蔵・チルドに比べて、おいしさが約2〜3倍長持ち。
- まんなかに野菜室 ラップなしで鮮度を保つ野菜室です。
- 自動製氷 給水タンクに水を入れると自動的に氷を作ります。
- パワフル急凍 -18℃まで一気に冷やして、食品の細胞が壊れるのを抑えます。

業務用流し台 使いやすさが基本。奥行45cmのステンレス製です。

- ダブルシンク 2S-120S (1,200×450×800mm) ¥61,500
 - ダブルシンク 2S-90S (900×450×800mm) ¥55,000
 - シングルシンク 1S-60S (600×450×800mm) ¥42,500
 - 調理台 BT-120S (1,200×450×800mm) ¥33,500
 - 調理台 BT-90S (900×450×800mm) ¥29,000
 - 調理台 BT-60S (600×450×800mm) ¥24,000
 - ガス台 BK-90S (900×450×645mm) ¥26,500
 - ガス台 BK-60S (600×450×645mm) ¥23,500
- ※排水ホース(NS/パイプ・外径37φ 全長700mm)は別売です。

インテリア性も機能も充実の洗面空間。 高さフリー ……1cm単位で洗面下台高さを選べます。(75cm~80cmまで)

ホーローシステム洗面



41 ページ

エリーナ

高さフリー

高品位ホーローを贅沢に使った最高級洗面化粧台

使いやすさで、デザインで、豊富な部材から自由に選んでコーディネートできます。

ホーローサイドパネル

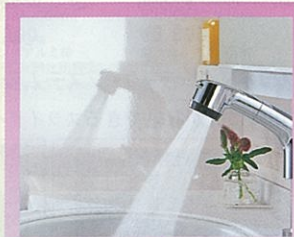

40 ページ

汚れがしみ込まず、いつまでも清潔で美しい

ホーロー洗面化粧台



42 ページ

アルファージュ

高さフリー

新発売 美しさと使いやすさを両立させた洗面化粧台



50 ページ

セレンティ (壁付水栓タイプ)

高さフリー

水がたまず、お手入れしやすい壁付水栓



55 ページ

セレンティ

高さフリー

ミラーパネルにも高品位ホーローを採用



61 ページ

オンディーヌ

高さフリー

広々使えて、耐久性に優れた大型ボウル採用



69 ページ

スーリア

高さフリー

使いやすい機能の数々をコンパクトに集結

なっとく価格でラインナップ

¥237,400

エリーナ

¥174,600

アルファージュ

¥135,500

セレンティ (壁付水栓タイプ)

¥94,500

セレンティ

¥60,500

オンディーヌ

¥42,000

スーリア

間口75cm参考価格

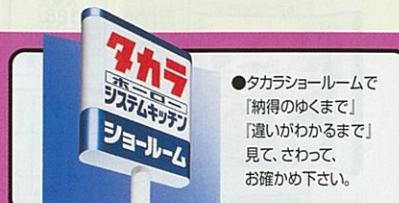

タカラホームページ
★お近くのショールームを地図でご案内
<http://www.takara-standard.co.jp/>

設置する間口に応じて洗面本体と
トールキャビネット・ウォールキャビネットを自由に組み合わせできます。

ホーローサイドパネル

気になる水はねや汚れも、サッとひとふきでキレイに

洗面本体

ミラー
使いみちにに合わせて、多彩なサイズやデザインから選べます。

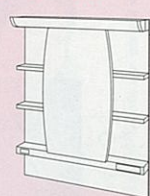

洗面下台
使いやすい高さが選べるほか、扉タイプやスライドタイプなど収納も充実。

収納ユニット

ウォールキャビネット
上部スペースを活かれば、衛生用品のストックなどに便利です。

トールキャビネット
洗面まわりの小物や洗濯用品などがきちんと整理できます。

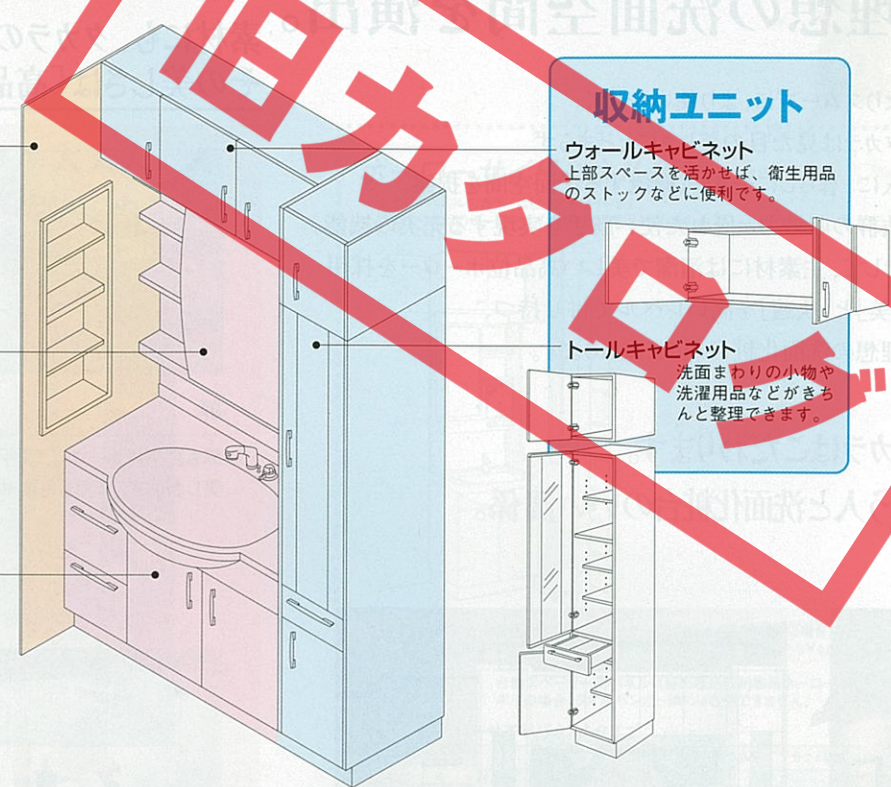

間口に応じて

洗面本体 + 収納ユニット

自在にコーディネート
できます。

間口165cm
の場合

収納 15cm + 洗面本体 120cm + 収納 30cm



メイクに、洗面に、
使いやすさを実感

いつも使う小物はミラーオープン棚に、かさばるストック類は上部やサイドに。使い勝手にこだわったプラン。

洗面本体 105cm + 収納 60cm



ゆとりの収納力で
洗面室はいつもスッキリ

大きめのトールキャビネットを組合わせたプラン。機能ミラーの裏側も全て収納。小物からタオル類まで、ゆったりと収納できます。

洗面本体 のみでもOK

階上などへの設置やスペースに余裕がないときは、洗面本体だけでシンプルにまとめて。



ホーロー洗面化粧台

美しさと実用性を兼ね備えた、 理想の洗面空間を演出。

よりスムーズに、より使いやすく。

タカラは見た目の美しさととどまらず、
人に、暮らしにやさしく機能する洗面空間を提案。
抜群の収納力と優れた使い勝手を実現する充実の機能。
そして、主素材には清潔で美しい高品位ホーローを採用。
「美」と「快適」を高いレベルで併せ持つ、
理想の洗面化粧台がここにあります。

洗面化粧台

タカラはこだわります。
使う人と洗面化粧台のいい関係。



まだまだあります! タカラのこだわり機能。

こだわり2 階上のサンタリーでもお湯が使えて快適 「小型電気温水器」

給湯配管のない階上や離れなどでも、お湯の使用が可能。たっぷりお湯が使えるタイプとコンパクトなタイプの2種類をご用意しています。

※扉タイプのみ組込めます。

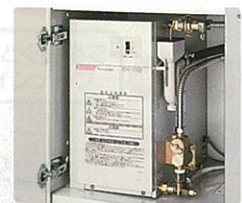

EH-15G (タンク容量15ℓ) ¥61,500



EH-25G (タンク容量25ℓ) ¥76,000

こだわり3 使う人にぴったりの高さを選べる 「高さフリー」

選べる高さは、75cmから80cmまで1cm単位。洗面や洗髪が無理のない姿勢で行えます。

高さが75cmから80cmまで選べます



こだわり4 スイッチひとつで足元あたかも 「足元温風機」

冬場の寒い朝ももう安心。温風で足元を暖めるので快適に身支度ができます。

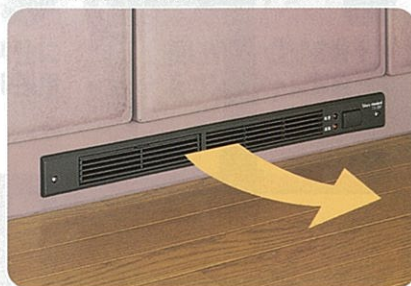

(足元温風機)
TS-2BF (B) ¥26,000
定格消費電力 AC100V-540W
※エリーナ・アルファージュに対応

素材にも、タカラのこだわり。
その美しさは「高品位ホーロー」だから。



ボウル

ボウルの素材にも高品位ホーローを採用。簡単なお手入れで上品な光沢が保てます。

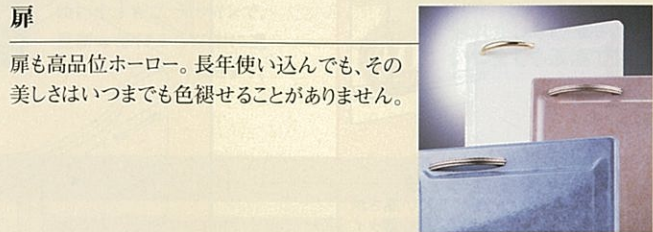

扉

扉も高品位ホーロー。長年使い込んでも、その美しさはいつまでも色褪せることはありません。



キャビネット内部

洗剤などがこぼれても簡単にふきとれるので、いつまでも清潔に使えます。

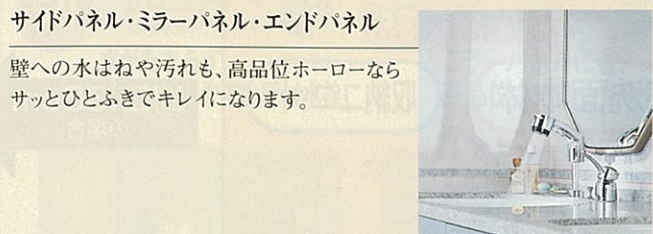

サイドパネル・ミラーパネル・エンドパネル

壁への水はねや汚れも、高品位ホーローならサッとひとふきでキレイになります。

こだわり1 壁面に水や汚れがはねても大丈夫 「ホーローサイドパネル」



●一般的な壁材なら…

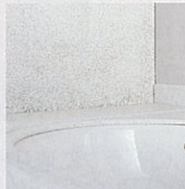

水はねや汚れを放置しておくと、取れにくくなるだけでなく、黒ずみや傷みの原因に。高品位ホーローなら汚れがしみ込まず、いつまでも美しく使えます。

●ホーローサイドパネルだと…



安心・快適素材
高品位ホーロー & Eo Fco

扉やキャビネットの主要素材は、有害物質を一切含まない高品位ホーロー。その他の素材もEoFco規格を採用したホーロー洗面化粧台は、空気を汚さず、健康に配慮した人にやさしい洗面化粧台です。

ホーローサイドパネル価格

※サイドパネルのカラーはビュアホワイトです。
※エリーナ用のホーローサイドパネルは専用となります。



Aタイプ ※洗面本体に台輪スベサー(高さ80cm用)を設置する場合、下記のセットに加え台輪スベサー用パネル(ホーロー製) SSP-S ¥4,500が必要。高さが76cm~79cmには対応しません。
在庫限り 台輪スベサー用パネルは壁面埋込収納棚用ホーローサイドパネルの場合、タオルハンガー横には設置できません。

ホーローサイドパネルAタイプ					
	品番	価格	セット品番	セット価格	
高さ80cm	上パネル	PSWU-500 (W)	¥12,000	PSW-500 (W)	¥22,500
	下パネル	PSWD-500 (W)	¥8,000		
	見切り	KPM-2601	¥2,500		
高さ76cm	上パネル	PSWU-S500 (W)	¥10,500	PSW-S500 (W)	¥21,000
	下パネル	PSWD-500 (W)	¥8,000		
	見切り	KPM-2601	¥2,500		

ホーローサイドパネルは上パネル、下パネル、見切りで構成されています。
寸法: 厚み18×奥行(見切り含む) 487×高さ2,300mm (1,900mm)

壁面埋込収納棚用ホーローサイドパネルAタイプ					
	品番	価格	セット品番	セット価格	
高さ80cm	上パネル	SSP-UH	¥7,500	SSP-230	¥31,500
	中パネル	SSP-C	¥13,500		
	下パネル	SSP-D	¥8,000		
	見切り	KPM-2601	¥2,500		
高さ76cm	上パネル	SSP-U	¥6,000	SSP-190	¥30,000
	中パネル	SSP-C	¥13,500		
	下パネル	SSP-D	¥8,000		
	見切り	KPM-2601	¥2,500		

壁面埋込収納棚用ホーローサイドパネルは上パネル、中パネル、下パネル、見切りで構成されています。
寸法: 厚み18×奥行(見切り含む) 678×高さ2,300mm (1,900mm)

Bタイプ ※洗面本体に台輪スベサーを設置する場合、下記のセットに加え台輪スベサー用パネル(樹脂製) PSP-DSF ¥600が必要です。台輪スベサー用パネルは壁面埋込収納棚用ホーローサイドパネルの場合、タオルハンガー横には設置できません。

ホーローサイドパネルBタイプ					
	品番	価格	セット品番	セット価格	
高さ80cm	サイドパネル	PSP-YH	¥10,300	SP-230	¥17,300
	エッジセット	SPエッジセット	¥1,400		
	施工キット	SPセコキット	¥5,600		
高さ76cm	サイドパネル	PSP-Y	¥9,600	SP-190	¥16,600
	エッジセット	SPエッジセット	¥1,400		
	施工キット	SPセコキット	¥5,600		

ホーローサイドパネルは上パネル、下パネル、エッジセットで構成されています。
寸法: 厚み3×奥行(エッジセット含む) 537×高さ2,300mm (1,900mm)

壁面埋込収納棚用ホーローサイドパネルBタイプ					
	品番	価格	セット品番	セット価格	
高さ80cm	サイドパネル	PSP-WH	¥15,500	SP-230	¥22,500
	エッジセット	SPエッジセット	¥1,400		
	施工キット	SPセコキット	¥5,600		
高さ76cm	サイドパネル	PSP-W	¥14,800	SP-190	¥21,800
	エッジセット	SPエッジセット	¥1,400		
	施工キット	SPセコキット	¥5,600		

壁面埋込収納棚用ホーローサイドパネルは上パネル、中パネル、下パネル、エッジセットで構成されています。
寸法: 厚み3×奥行(エッジセット含む) 682×高さ2,300mm (1,900mm)

こだわり5 壁面を利用した埋込みタイプ 「壁面埋込収納棚」

洗面化粧台の横にトールキャビネットを置くスペースがなくても、壁面を利用して小物類をすっきりと収納できます。



(ガラス扉付タイプ) SSG-33 ¥14,500

こだわり6 ホーローパネルにピタッとくっつく 「マグネット小物」

ホーローサイドパネルやエンドパネルなどのお好みの位置に取り付けられます。



(マグネットドライヤーフック) MG-DHN ¥2,400

(マグネットタオルハンガー) MG-TH18N ¥2,400



(マグネットボウルラック) MG-BRN ¥2,700

(マグネットティッシュホルダー) MG-WTH ¥3,300

ホーローシステム洗面 エリーナ

高さフリーサイズ
対応

Eleena
エリーナ

※洗面化粧台に組み込み可能な小型電気温水器もご用意しております。詳しくはエリーナカタログをご覧ください。

ライフスタイルや好みでコーディネート。
美しさが新しいシステム洗面です。



カウンター高さが1cm刻みで選べる、
フリーサイズホーロー洗面化粧台。



毎日こんな姿勢 より 毎日こんな姿勢
選べる高さは75cm~80cm。
あなたに合わせて、高さもぴったり。

※価格等詳細は弊社事業所へお問い合わせください。

ミラーパネル: アラウンドシリーズ

洗面本体間口 **180cm**

コーラルブルー(ECA)

洗面本体セット価格 **¥609,500**
ホーローサイドパネル価格 ¥27,800
収納ユニットセット価格 ¥357,300
セット価格 ¥994,600

※上記価格はカウンター高さ75cmの場合です。

詳しくは専用カタログで。



(受注生産品)
※エリーナは受注生産品です
ので、納期は1ヵ月程度いた
だきます。

なるほど 高品位ホーロー

ミラーパネルもお手入れ簡単
な高品位ホーロー仕上げ。

ミラーパネルにも高品位ホーローを使用。
水に強く、洗剤などが付着しても汚れが
しみ込まないので、お手入れが簡単で
す。見やすい大型ミラータイプも加わり
お好みに応じてお選びいただけます。



洗面本体間口は、
**180・165・150・135・
120・105・90・75cm**
から選べます。

ミラーパネル: フラワーシリーズ

洗面本体間口 **75cm**

コーラルローズ(ECR)

洗面本体セット価格 **¥290,000**
ホーローサイドパネル価格 ¥24,800
収納ユニットセット価格 ¥206,600
セット価格 ¥521,400

※上記価格はカウンター高さ75cmの場合です。



奥のものがラクに取り出しやす
いスライドタイプ。

スライド式の収納は開閉がスムーズな
うえ、かさばる洗剤類もスッキリ収納。
ホーロー製だからお手入れも簡単です。



台輪の部分を有効活用できる足元温風機。
操作はワンタッチで簡単です。

足元温風機

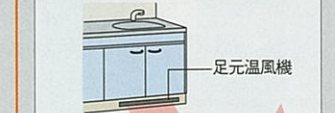

暖かい温風が
ワンタッチで!

スイッチは、足元で軽くタッチするだけ。
すぐに温風が出て足元が暖かくなります。
セーフティ&クリーンなセラミックヒーター
を採用。60分たてば自動的に運転が止
まる、切り忘れ防止タイマー付です。
※ニースペースユニットには組込めません。

扉カラー

コーラルシリーズ



ECM: コーラルグリーン ECA: コーラルブルー ECR: コーラルローズ

フィネスシリーズ

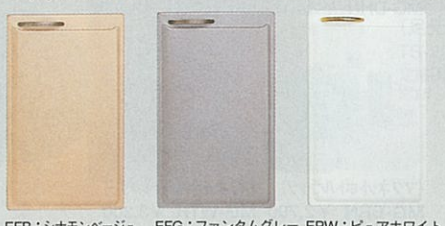

EFB: シナモンベージュ EFG: ファンタムグレー EPW: ピュアホワイト

間口75cm参考価格



※写真の商品は下記の価格の
仕様とは異なります。

カウンター トップ	人造大理石 (シエラホワイトストーン)	人造大理石 (プリリアントグレー)
洗髪シャワー タイプ	¥255,900	¥247,900
洗面タイプ	¥245,400	¥237,400

※カウンタートップと扉シリーズによって、価格が異なります。
※上記は両側クローズタイプの場合の価格です。施工条件により
部材が変更される場合がありますのでご了承ください。
※ホーローサイドパネルの価格については専用カタログをご覧ください。
※上記価格はカウンター高さ75cmの場合です。

ホーロー洗面化粧台 アルファージュ

高さフリーサイズ
対応

新発売

Alfage
アルファージュ

組み合わせバリエーション豊富な洗面化粧台。
機能をさらに充実させて新登場。

《納期について》
※アルファージュは受注生産品ですので、カウンター高さ75cm・78cm・
80cmタイプは2週間程度、カウンター高さ76cm・77cm・79cmタイプは
1ヶ月程度いただきます。

カラーについては
▶P47



洗面本体間口は、
120・105・90・75cm
から選べます。

七宝引手シリーズ

手作りの工芸品の美しさを表現し
た七宝引手。美しさだけでなく、
汚れもカンタンに落とせます。

機能ミラー

ミラーの奥が収納スペースとしてフルに活用でき、使い勝手と取
納力を充実させました。

- 3段長尺棚
- くもり止めヒーター
- 蛍光灯(スリム管照明)
- コンセント2ヶ所(1200W)



■3面鏡
(間口サイズ…120cm・105cm・90cm・75cm)

■スライド1面鏡
(間口サイズ…120cm・105cm・90cm・75cm)

台形ミラー

インテリア性を高めた台形ミラー2面鏡は
ミラー収納など機能性も備えています。

- ミラー横収納
- くもり止めヒーター
- 電球形蛍光灯
- コンセント2ヶ所(1200W)

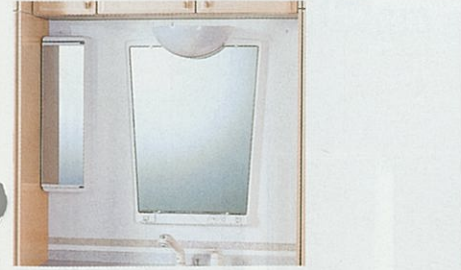

■2面鏡
(間口サイズ…120cm・105cm・90cm・75cm)

大型ミラー

大きな鏡が上半身をしっかりと映す大型ミラータイプ。
ミラー収納を合わせて2面鏡、3面鏡にもできます。

- ミラー横収納
- くもり止めヒーター
- 蛍光灯2ヶ所
- コンセント2ヶ所(1200W)



■3面鏡
(間口サイズ…120cm・105cm)

■2面鏡
(間口サイズ…120cm・105cm・90cm・75cm)

■1面鏡
(間口サイズ…120cm・105cm・90cm・75cm)

間口75cm参考価格



※下記は、機能ミラー・スライド1面鏡の場合の価格です。

洗髪 シャワータイプ	シングルバー式 シャワー水栓	扉	¥178,600
洗面タイプ	シングルバー式 湯水混合栓	扉	¥174,600

※ホーローサイドパネルの価格についてはP40をご覧ください。
※上記価格はカウンター高さ75cmの場合です。

洗面下台

スライド(引出し付)タイプ・扉(引出し付)タイプ・扉タイプの3種類、5カラーのバリエーション。
歯ブラシ立て付



■スライド(引出し付)タイプ
奥のモノまでラクに取り出せるスライド式です。
(間口サイズ…120cm・105cm・90cm・75cm)

■扉(引出し付)タイプ
大きなモノ、小さなモノの収納にとても便利です。
(間口サイズ…120cm・105cm・90cm・75cm)

■扉タイプ
洗剤やバケツなど不揃いなモノをしっかりと収納します。
(間口サイズ…90cm・75cm)

●水栓



洗髪シャワータイプと洗面タイプの2タイプを標
準に設定。洗髪シャワータイプについてはさらに
3つのオプション水栓からも選べます。

●カウンター(アクリル系人造大理石)



傷がつきにくく、自然の風合
いが漂う砂目柄のカウンタ
ーです。

ホーロー洗面化粧台 アルファージュ

Alfage
アルファージュ

(写真の商品の全体間口はホーローサイドパネルとエンドパネルを除きます。)



全体間口
165cm
洗面本体120cm

●写真のカラー 扉:フェザーベージュ ミラー:ピュアホワイト(ドット柄) ボウル:シアホワイト カウンター:ベージュ(砂目柄)

洗面本体セット価格 ¥287,500

ホーローサイドパネルBタイプ価格 ¥22,500
収納ユニットセット価格 ¥173,000
写真のセット価格 ¥483,000

■商品組付費参考価格合計 ¥37,800

商品明細
洗面本体 SM-120M3N (AWD)
洗面下台 SF120CLBBSWC00
収納ユニット ST-45R (ALB)・SEP-TU (ALB)・SEP-TD (ALB)・SW-120 (ALB)・SSG-33



全体間口
150cm
洗面本体105cm

●写真のカラー 扉:ダークブルー ミラー:ピュアホワイト(リフ柄) ボウル:シアグレー カウンター:ホワイト(砂目柄)

洗面本体セット価格 ¥213,000

ホーローサイドパネルBタイプ価格 ¥117,300
収納ユニットセット価格 ¥182,900
写真のセット価格 ¥413,200

■商品組付費参考価格合計 ¥34,200

商品明細
洗面本体 SM105L20AWH
洗面下台 SF105AEAWSGE00
収納ユニット ST-S45R (AEA)・SEP-TU (AEA)・SEP-TD (AEA)・SW-105 (AEA)・MG-TH18N



全体間口
135cm
洗面本体90cm

●写真のカラー 扉:ピュアホワイト ミラー:ピュアホワイト(リフ柄) ボウル:シアベージュ カウンター:ベージュ(砂目柄)

洗面本体セット価格 ¥242,000

収納ユニットセット価格 ¥195,400
写真のセット価格 ¥437,400

■商品組付費参考価格合計 ¥34,200

商品明細
洗面本体 SM-090M1S (AWH)
洗面下台 SF090CEWBSBA00
収納ユニット ST-30L (AEW)・SEP-TU (AEW)・SEP-TD (AEW)・ST-15R (AEW)・SW-90 (AEW)・MG-TH18N



全体間口
120cm
洗面本体75cm

●写真のカラー 扉:フェザーグレー ミラー:ピュアホワイト(リフ柄) ボウル:シアホワイト カウンター:ホワイト(砂目柄)

洗面本体セット価格 ¥187,500

収納ユニットセット価格 ¥192,000
写真のセット価格 ¥379,500

■商品組付費参考価格合計 ¥34,200

商品明細
洗面本体 SM075L20AWH
洗面下台 SF075BLGWSWD00
収納ユニット ST-30L (ALG)・SEP-TU (ALG)・SEP-TD (ALG)・ST-15R (ALG)・SW-75 (ALG)

ホーロー洗面化粧台 アルファージュ

洗面本体間口 120cm



機能ミラー3面鏡
●写真のカラー 扉:ダークブルー
ミラーパネル:ピュアホワイト(リフ柄)
ボウル:シアホワイト
カウンター:ホワイト(砂目柄)

スライド(引出し付)タイプ
洗面シャワータイプ標準水栓

洗面本体セット価格 ¥290,100

ミラー	SM-120M3N (AWH)	¥108,000
洗面下台	SF120CEAWSWC00	¥179,500
エンドカバー	SEC-F	¥2,600
ホーローサイドパネルBタイプ価格		¥16,600
写真のセット価格		¥306,700
■商品組付費参考価格合計		¥24,300



大型ミラー2面鏡
●写真のカラー 扉:フェザーベージュ
ミラーパネル:ピュアホワイト(ドット柄)
ボウル:シアグレー
カウンター:ホワイト(砂目柄)

扉(引出し付)タイプ
洗面シャワータイプ標準水栓

洗面本体セット価格 ¥227,100

ミラー	SM120L20AWD	¥80,000
洗面下台	SF120ALBWSGC00	¥144,500
エンドカバー	SEC-F	¥2,600
ホーローサイドパネルBタイプ価格		¥16,600
写真のセット価格		¥243,700
■商品組付費参考価格合計		¥25,200



大型ミラー3面鏡
●写真のカラー 扉:ピュアホワイト
ミラーパネル:ピュアホワイト(リフ柄)
ボウル:シアベージュ
カウンター:ベージュ(砂目柄)

スライド(引出し付)タイプ
洗面タイプ標準水栓

洗面本体セット価格 ¥270,600

ミラー	SM120L3DAWH	¥92,500
洗面下台	SF120CEWBSBE00	¥175,500
エンドカバー	SEC-F	¥2,600
ホーローサイドパネルBタイプ価格		¥16,600
写真のセット価格		¥287,200
■商品組付費参考価格合計		¥27,000

洗面本体間口 105cm



機能ミラースライド1面鏡
●写真のカラー 扉:フェザーグレー
ミラーパネル:マープルグレー
ボウル:シアグレー
カウンター:ホワイト(砂目柄)

スライド(引出し付)タイプ
洗面シャワータイプ標準水栓

洗面本体セット価格 ¥237,100

ミラー	SM-105M1S (AGN)	¥77,000
洗面下台	SF105CLGWSGC00	¥157,500
エンドカバー	SEC-F	¥2,600
ホーローサイドパネルBタイプ価格		¥16,600
写真のセット価格		¥253,700
■商品組付費参考価格合計		¥23,400



機能ミラー3面鏡
●写真のカラー 扉:フェザーベージュ
ミラーパネル:マープルグレー
ボウル:シアホワイト
カウンター:ベージュ(砂目柄)

扉(引出し付)タイプ
洗面シャワータイプ標準水栓

洗面本体セット価格 ¥242,600

ミラー	SM-105M3N (AGN)	¥99,000
洗面下台	SF105ALBBSWC00	¥141,000
エンドカバー	SEC-F	¥2,600
ホーローサイドパネルBタイプ価格		¥16,600
写真のセット価格		¥259,200
■商品組付費参考価格合計		¥24,300



大型ミラー3面鏡
●写真のカラー 扉:ダークブルー
ミラーパネル:ピュアホワイト(ドット柄)
ボウル:シアブルー
カウンター:ホワイト(砂目柄)

扉(引出し付)タイプ
洗面タイプ標準水栓

洗面本体セット価格 ¥228,100

ミラー	SM105L3AAWD	¥88,500
洗面下台	SF105AEAWSAE00	¥137,000
エンドカバー	SEC-F	¥2,600
ホーローサイドパネルBタイプ価格		¥16,600
写真のセット価格		¥244,700
■商品組付費参考価格合計		¥27,000

ホーロー洗面化粧台 アルファージュ

Alfage
アルファージュ

価格表

水栓・下台品番については
▶P46

洗面本体間口90cm			洗面本体間口75cm		
機能ミラー	台形ミラー		機能ミラー	台形ミラー	
3面鏡 (900×182×1100mm) 	スライド1面鏡 (900×182×1100mm) 	2面鏡 (900×259×1100mm) 	3面鏡 (750×182×1100mm) 	スライド1面鏡 (750×182×1100mm) 	2面鏡 (750×259×1100mm)
SM-090M3N(A) ¥90,000	SM-090M1S(A) ¥69,000	SM-090M2N(A) ¥53,000	SM-075M3N(A) ¥81,000	SM-075M1S(A) ¥61,000	SM-075M2N(A) ¥49,500
大型ミラー			大型ミラー		
2面鏡 (900×154×1100mm) 		1面鏡 (900×100×1100mm) 	2面鏡 (750×154×1100mm) 		1面鏡 (750×100×1100mm)
SM090L20A ¥72,000 ※には色品番が入ります。WH:ビュアホワイト(リフ柄)、WD:ビュアホワイト(ドット柄)、GN:マーブルグレー※マーブルグレーは大型ミラーには対応していません。		SM090L10A ¥61,000	SM075L20A ¥68,500 ※には色品番が入ります。WH:ビュアホワイト(リフ柄)、WD:ビュアホワイト(ドット柄)、GN:マーブルグレー※マーブルグレーは大型ミラーには対応していません。		SM075L10A ¥57,000
スライド(引出し付)タイプ 	扉(引出し付)タイプ 	扉タイプ 	スライド(引出し付)タイプ 	扉(引出し付)タイプ 	扉タイプ
洗髪シャワータイプ SF090C ¥154,000	洗髪シャワータイプ SF090A ¥137,500	洗髪シャワータイプ SF090B ¥119,000	洗髪シャワータイプ SF075C ¥145,000	洗髪シャワータイプ SF075A ¥128,500	洗髪シャワータイプ SF075B ¥115,000
洗面タイプ SF090C ¥150,000	洗面タイプ SF090A ¥133,500	洗面タイプ SF090B ¥115,000	洗面タイプ SF075C ¥141,000	洗面タイプ SF075A ¥124,500	洗面タイプ SF075B ¥111,000

※洗面下台のエンド側がオープンの場合、エンドパネルまたはエンドカバーが必要です。P48をご覧ください。

カラーバリエーション

※色品番の最初の文字Aはアルファージュシリーズを示しています。色品番を決める時は、Aをはずして設定してください。

<h3>■ ホーロー扉</h3> <p>七宝引手シリーズ</p> <p>AEA:ダークブルー AEW:ビュアホワイト ALA:フェザーブルー ALG:フェザーグレー ALB:フェザーベージュ</p>	<h3>■ カウンター</h3> <p>アクリル系人造大理石</p> <p>AW:ホワイト(砂目柄) AB:ベージュ(砂目柄)</p>																		
<h3>■ ホーローボウル</h3> <p>ASA:シアブルー ASG:シアグレー ASB:シアベージュ ASW:シアホワイト</p>	<h3>● おすすめカラーの組み合わせ</h3> <table border="1"> <tr> <th>扉カラー</th> <th>カウンターカラー</th> <th>ボウルカラー</th> </tr> <tr> <td>ダークブルー</td> <td>ホワイト(砂目柄)</td> <td>シアブルー</td> </tr> <tr> <td>ビュアホワイト</td> <td>ベージュ(砂目柄)</td> <td>シアホワイト</td> </tr> <tr> <td>フェザーブルー</td> <td>ホワイト(砂目柄)</td> <td>シアブルー</td> </tr> <tr> <td>フェザーグレー</td> <td>ホワイト(砂目柄)</td> <td>シアグレー</td> </tr> <tr> <td>フェザーベージュ</td> <td>ホワイト(砂目柄)</td> <td>シアベージュ</td> </tr> </table>	扉カラー	カウンターカラー	ボウルカラー	ダークブルー	ホワイト(砂目柄)	シアブルー	ビュアホワイト	ベージュ(砂目柄)	シアホワイト	フェザーブルー	ホワイト(砂目柄)	シアブルー	フェザーグレー	ホワイト(砂目柄)	シアグレー	フェザーベージュ	ホワイト(砂目柄)	シアベージュ
扉カラー	カウンターカラー	ボウルカラー																	
ダークブルー	ホワイト(砂目柄)	シアブルー																	
ビュアホワイト	ベージュ(砂目柄)	シアホワイト																	
フェザーブルー	ホワイト(砂目柄)	シアブルー																	
フェザーグレー	ホワイト(砂目柄)	シアグレー																	
フェザーベージュ	ホワイト(砂目柄)	シアベージュ																	
<h3>■ ホーローミラーパネル</h3> <p>AWH:ビュアホワイト(リフ柄) AWD:ビュアホワイト(ドット柄) AGN:マーブルグレー</p> <p>※マーブルグレーは大型ミラータイプには対応していません。</p>																			

ホーロー洗面化粧台 アルファージュ

※品番末尾の■には色品番を入れてください。
扉(EA:ダークブルー、EW:ビュアホワイト、LA:フェザーブルー、LG:フェザーグレー、LB:フェザーベージュ)
※トールキャビネットのエンド側がオープンになる場合は、エンドパネルをSEP-TU、下台用SEP-TDをセットできます。(ST-15を除く。)
※ウォールキャビネットのエンド側がオープンになる場合は、エンドパネルSEP-Wをセットできます。
※耐震ラッチ付商品もございます。価格は扉1枚につき④ ¥1,000です。詳しくは弊社事業所へお問い合わせください。

収納ユニット			
 トールキャビネット 間口45cm(4段引出しタイプ) ST-S45L/R(A) ¥126,000 (450×477×2300mm) (上台)ST-U45L/R(A) ¥13,000 (下台)ST-DS45L/R(A) ¥113,000	 トールキャビネット 間口45cm(ガラス扉タイプ) ST-45L/R(A) ¥103,000 (450×477×2300mm) (上台)ST-U45L/R(A) ¥13,000 (下台)ST-D45L/R(A) ¥90,000	 トールキャビネット 間口30cm(ガラス扉タイプ) ST-30L/R(A) ¥83,000 (300×477×2300mm) (上台)ST-U30L/R(A) ¥12,000 (下台)ST-D30L/R(A) ¥71,000	 トールキャビネット 間口15cm ST-15L/R(A) ¥64,000 (150×477×2300mm) (上台)ST-U15L/R(A) ¥10,500 (中台)ST-C15(A) ¥27,000 (下台)ST-D15(A) ¥26,500
 ウォールキャビネット 間口120cm SW-120(A) ¥32,000 (1200×312×400mm)	 ウォールキャビネット 間口105cm SW-105(A) ¥31,000 (1050×312×400mm)	 ウォールキャビネット 間口90cm SW-90(A) ¥22,500 (900×312×400mm)	 ウォールキャビネット 間口75cm SW-75(A) ¥21,500 (750×312×400mm)
<h3>壁面埋込収納棚</h3> <p>※左・右勝手兼用</p> <p>ミラー扉付 SSM-33 ¥15,500 (330×110×900mm)</p> <p>ガラス扉付 SSG-33 ¥14,500 (330×110×900mm)</p>	<h3>ホーローエンドパネル</h3> <p>※トールキャビネット用エンドパネルは間口15cmのトールキャビネットには取り付けられません。</p> <p>洗面下台用 SEP-F(□)(A) ¥14,000 (463×16×671mm)</p> <p>大型ミラー収納用 SEP-MS(A) ¥6,200 (148×16×899mm)</p> <p>ウォールキャビネット用 SEP-W(A) ¥6,500 (298×16×399mm)</p> <p>トールキャビネット 上台用 SEP-TU(A) ¥7,000 (463×16×399mm)</p> <p>トールキャビネット 下台用 SEP-TD(A) ¥16,500 (463×16×1809mm)</p> <p>洗面下台用 SEC-F ¥2,600 (444×3×631mm)</p>	<h3>ホーローエンドカバー</h3> <p>※カラーはアイボリーです。</p>	

高さフリー対応 カウンターの高さを75cm~80cmの範囲で1cm刻みで選べます。

台輪スペーサー

間口	洗面下台用			トールキャビネット用		
	120	105	90	75	45	30
品番	S-D120-A	S-D105-A	S-D90-A	S-D75-A	S-D45-O	S-D30-O
価格	¥5,500	¥5,000	¥5,000	¥2,500	¥2,500	¥2,500

※品番末尾の○にはカウンター高さ(76~80cm)が入ります。
※カウンター高さ76cm・77cm・79cmタイプについては納期は1ヵ月程度いただきます。
※品番中の▲には足元温風機設置の場合のみFが入ります。

小型電気温水器			
洗面下台	水栓	電気温水器	品番
間口75cm 扉タイプ	サーモスタット機能付シャワー水栓	25ℓ・15ℓ	ステンレスフレキ管セットA
	シングルレバー式シャワー水栓	25ℓ	ステンレスフレキ管セットB
	シングルレバー式湯水混合栓	15ℓ	ステンレスフレキ管セットA
間口90cm 扉タイプ	サーモスタット機能付シャワー水栓	25ℓ	ステンレスフレキ管セットA
	シングルレバー式シャワー水栓	15ℓ	ステンレスフレキ管セットD
	シングルレバー式湯水混合栓	15ℓ	ステンレスフレキ管セットA
間口105cm 扉(引出し付)タイプ	サーモスタット機能付シャワー水栓	15ℓ	ステンレスフレキ管セットA
	シングルレバー式シャワー水栓	15ℓ	ステンレスフレキ管セットB
間口120cm 扉(引出し付)タイプ	サーモスタット機能付シャワー水栓	25ℓ・15ℓ	ステンレスフレキ管セットB
	シングルレバー式シャワー水栓	15ℓ	ステンレスフレキ管セットB

EH-15G ¥61,500 (タンク容量15ℓ) EH-25G ¥76,000 (タンク容量25ℓ)

●必要別売部品

●電気温水器は長期間のご使用により、タンク内に水アカがたまったり、配管部材の劣化などにより、水質が変わることがあります。そのまま飲用しないでください。

ホーロー洗面化粧台 セレンティ《壁付水栓タイプ》・セレンティ・オンディーヌ

使いやすさと機能を満載して、お手頃価格でラインナップ。

セレンティ《壁付水栓タイプ》



壁付水栓



水栓を壁付にした分、ボウルまわりのお掃除が簡単。ヘッド部を出せばハンドシャワーとして使用できます。

機能ミラー



■3面鏡
3面鏡の裏の3段長尺棚には化粧小物などをたっぷり収納。ミラーはラウンドエッジ型で、化粧台のデザイン性を高めます。



■スライド1面鏡
ミラーがスライド式だから、ミラー裏の収納棚の化粧品や小物類の出し入れがスムーズ。

洗面下台

スライドタイプ・扉(引出し付)タイプ・扉タイプの3種類、7カラーのバリエーション。



スライドタイプ 扉(引出し付)タイプ 扉タイプ

セレンティ



ミラーパネル部



水ハネしやすいミラーパネル部にも高品位ホーローを採用しました。

洗面下台

扉(引出し付)タイプ・扉タイプの2種類、カラーは3シリーズ、8カラーのバリエーション。



扉(引出し付)タイプ 扉タイプ

オンディーヌ



※高さフリー対応の場合、総高さは変わりますのでご注意ください。
(注1) 間口60cmの場合、洗面タイプ2バルブ式湯水混合栓のみ奥行50cmになります。
(注2) 間口80cmの場合、総高さは180cmになります。

洗面下台

スライドタイプ・扉(引出し付)タイプ・扉タイプの3種類、5カラーのバリエーション。



スライドタイプ 扉(引出し付)タイプ 扉タイプ

ホーロー洗面化粧台 セレンティ《壁付水栓タイプ》

(写真の商品の全体間口はホーローサイドパネルとトルエンドパネル分を除きます。)

洗面本体間口75cm

スライドタイプ

サーモスタート機能付シャワー水栓

ボウル容量 20ℓ

洗髪シャワータイプ

3面鏡

SJCH-75T-3	¥197,000
ミラー SJ-75M3K	¥72,000
洗面下台 SJCH-75TST(WYY)	¥125,000
ホーローサイドパネルBタイプ価格	¥17,300
収納ユニットセット価格	¥119,900
トルエンドパネル SJT-45L(Y)	¥82,000
トルエンドパネル PST-463(W)	¥21,000
ウォールキャビネット TSJ-75(Y)	¥14,500
マグネットタオルハンガー MG-TH18N	¥2,400
トータルセット価格	¥334,200

カラー別洗面本体セット価格

カラー	ミラー	3面鏡	1面鏡
転写柄	¥197,000	¥179,000	
霜ふり柄	¥192,000	¥174,000	



●写真のカラー 扉 : イエロー
ボウル : ビューホワイト(イエローライン)
※写真の商品は全体間口120cmです。



●写真のカラー 扉 : ビューホワイト
ボウル : ビューホワイト(ブルーライン/石目調)

SJCH-75T-1S ¥179,000

ミラー SJ-75M1SK	¥54,000
洗面下台 SJCH-75TST(WSW)	¥125,000
ホーローサイドパネルBタイプ価格	¥16,600
トータルセット価格	¥195,600

スライドタイプ

シングルレバー式シャワー水栓

ボウル容量 20ℓ

洗髪シャワータイプ

3面鏡

SJCH-75-3	¥174,000
ミラー SJ-75M3K	¥72,000
洗面下台 SJCH-75ST(RSW)	¥102,000
ホーローサイドパネルBタイプ価格	¥17,300
収納ユニットセット価格	¥29,000
ウォールキャビネット TSJ-75(W)	¥14,500
ウォールキャビネット TSJ-75(W)	¥14,500
トータルセット価格	¥220,300

カラー別洗面本体セット価格

カラー	ミラー	3面鏡	1面鏡
転写柄	¥179,000	¥161,000	
霜ふり柄	¥174,000	¥156,000	



●写真のカラー 扉 : ビューホワイト
ボウル : ローズ(霜ふり柄)
※写真の商品は全体間口150cmです。



●写真のカラー 扉 : イエロー
ボウル : ビューホワイト(イエローライン)

SJCH-75-1S ¥161,000

ミラー SJ-75M1SK	¥54,000
洗面下台 SJCH-75ST(WYY)	¥107,000
ホーローサイドパネルBタイプ価格	¥16,600
トータルセット価格	¥177,600

ホーロー洗面化粧台 セレンティ《壁付水栓タイプ》

Selenty
セレンティ《壁付水栓タイプ》

(写真の商品の全体間口はホーローサイドパネルとツールエンドパネル分を除きます。)

洗面本体間口 **75cm**

扉(引出し付)タイプ

サーモスタット機能付シャワー水栓

ポウル容量 **20ℓ**

洗髪シャワータイプ



1面鏡

SJCG-75T-1S ¥169,000

ミラー	SJ-75M1SK	¥54,000
洗面下台	SJCG-75TST (GSW)	¥115,000
ホーローサイドパネルBタイプ価格		¥17,300
収納ユニットセット価格		¥90,400
ツールキャビネット	SJT-30R (W)	¥52,500
ツールエンドパネル	PST-463 (W)	¥21,000
ウォールキャビネット	TSJ-75 (W)	¥14,500
マグネットタオルハンガー	MG-TH18N	¥2,400
トータルセット価格		¥276,700

■カラー別洗面本体セット価格

カラー	ミラー	3面鏡	1面鏡
転写柄	¥192,000	¥174,000	
霜ふり柄 ビュアホワイト	¥187,000	¥169,000	



3面鏡

SJCG-75T-3 ¥187,000

ミラー	SJ-75M3K	¥72,000
洗面下台	SJCG-75TST (RSW)	¥115,000
ホーローサイドパネルBタイプ価格		¥16,600
トータルセット価格		¥203,600

●写真のカラー 扉 : ビュアホワイト
ポウル : ローズ(霜ふり柄)

●写真のカラー 扉 : ビュアホワイト
ポウル : グレー(霜ふり柄)
※写真の商品は全体間口105cmです。

扉(引出し付)タイプ

シングルレバー式シャワー水栓

ポウル容量 **20ℓ**

洗髪シャワータイプ



1面鏡

SJCG-75-1S ¥151,000

ミラー	SJ-75M1SK	¥54,000
洗面下台	SJCG-75ST (MSW)	¥97,000
ホーローサイドパネルBタイプ価格		¥22,500
収納ユニットセット価格		¥29,000
ウォールキャビネット	TSJ-75 (W)	¥14,500
壁面鏡収納(ガラス扉)	SSG-33	¥14,500
トータルセット価格		¥202,500

■カラー別洗面本体セット価格

カラー	ミラー	3面鏡	1面鏡
転写柄	¥174,000	¥156,000	
霜ふり柄 ビュアホワイト	¥169,000	¥151,000	



3面鏡

SJCG-75-3 ¥174,000

ミラー	SJ-75M3K	¥72,000
洗面下台	SJCG-75ST (WSA)	¥102,000
ホーローサイドパネルBタイプ価格		¥16,600
トータルセット価格		¥190,600

●写真のカラー 扉 : ブルー
ポウル : ビュアホワイト(ブルーライン石目柄)

●写真のカラー 扉 : ビュアホワイト
ポウル : グリーン(霜ふり柄)
※消費税、搬入・取付費等は別途です。 ※セット写真の価格はポウル面高さ75cmの場合です。

ホーロー洗面化粧台 セレンティ《壁付水栓タイプ》

(写真の商品の全体間口はホーローサイドパネルとツールエンドパネル分を除きます。)

洗面本体間口 **75cm**

扉タイプ

サーモスタット機能付シャワー水栓

小型電気温水器
取付可能

ポウル容量 **20ℓ**

洗髪シャワータイプ



1面鏡

SJC-75T-1S ¥158,500

ミラー	SJ-75M1SK	¥54,000
洗面下台	SJC-75TST (WSA)	¥104,500
収納ユニットセット価格		¥89,900
ツールキャビネット	SJT-30L (A)	¥52,500
ツールエンドパネル	PST-463 (W)	¥21,000
ウォールキャビネット	TSJ-75 (A)	¥14,500
マグネット石鹸置き	MG-SDN	¥1,900
トータルセット価格		¥248,400

■カラー別洗面本体セット価格

カラー	ミラー	3面鏡	1面鏡
転写柄	¥176,500	¥158,500	
霜ふり柄 ビュアホワイト	¥171,500	¥153,500	



3面鏡

SJC-75T-3 ¥171,500

ミラー	SJ-75M3K	¥72,000
洗面下台	SJC-75TST (GSW)	¥99,500
ホーローサイドパネルBタイプ価格		¥16,600
トータルセット価格		¥188,100

●写真のカラー 扉 : ビュアホワイト
ポウル : グレー(霜ふり柄)

●写真のカラー 扉 : ブルー
ポウル : ビュアホワイト(ブルーライン石目柄)
※写真の商品は全体間口105cmです。

扉タイプ

シングルレバー式シャワー水栓

小型電気温水器
取付可能

ポウル容量 **20ℓ**

洗髪シャワータイプ



3面鏡

SJC-75-3 ¥158,500

ミラー	SJ-75M3K	¥72,000
洗面下台	SJC-75ST (MSW)	¥86,500
ホーローサイドパネルBタイプ価格		¥17,300
収納ユニットセット価格		¥120,200
ツールキャビネット	SJT-45L (W)	¥82,000
ツールエンドパネル	PST-463 (W)	¥21,000
ウォールキャビネット	TSJ-75 (W)	¥14,500
マグネット石鹸置き	MG-BRN	¥2,700
トータルセット価格		¥296,000

■カラー別洗面本体セット価格

カラー	ミラー	3面鏡	1面鏡
転写柄	¥158,500	¥140,500	
霜ふり柄 ビュアホワイト	¥153,500	¥135,500	

●写真のカラー 扉 : ビュアホワイト
ポウル : ビュアホワイト

●写真のカラー 扉 : ビュアホワイト
ポウル : ビュアホワイト(ブルーライン石目柄)
※写真の全体は合計間口120cmです。

ホーロー洗面化粧台 セレンティ《壁付水栓タイプ》



Selenty
セレンティ《壁付水栓タイプ》

価格表

さまざまな機能、豊富なカラーバリエーションで自由な組み合わせが楽しめます。

ミラー ・3:3面鏡 ・1S:1面鏡	キャビネットタイプ ・H:スライドタイプ ・G:扉(引出し付)タイプ ・なし:扉タイプ	水栓 ・T:サーモスタット機能付シャワー水栓 ・なし:シングルレバー式シャワー水栓	カラー ・WYY・GSW ・WSA・RSW ・WSW・MSW ・WW
品番 SJ-75M□K	+ SJC□-75□ST(□)	=	本体セット価格
価格 ¥	¥	¥	

ミラー

3面鏡	1面鏡
 <p>3面鏡 SJ-75M3K ¥72,000 (750×182×920mm)</p> <ul style="list-style-type: none"> ●開閉式ミラー(3枚) ●3段長尺棚 ●蛍光灯(スリム管照明24W) ●くもり止めヒーター ●コンセント2ヶ所(1200W) ●歯ブラシ立て 	 <p>1面鏡 SJ-75M1SK ¥54,000 (750×182×920mm)</p> <ul style="list-style-type: none"> ●スライド式ミラー(1枚) ●3段長尺棚 ●蛍光灯(スリム管照明24W) ●くもり止めヒーター ●コンセント2ヶ所(1200W) ●歯ブラシ立て







洗面下台(間口75cm)

キャビネット	サーモスタット機能付シャワー水栓		シングルレバー式シャワー水栓	
	転写柄	霜ふり柄・ピュアホワイト	転写柄	霜ふり柄・ピュアホワイト
スライドタイプ	SJCH-75TST() ¥125,000	SJCH-75TST() ¥120,000	SJCH-75ST() ¥107,000	SJCH-75ST() ¥102,000
扉(引出し付)タイプ	SJCG-75TST() ¥120,000	SJCG-75TST() ¥115,000	SJCG-75ST() ¥102,000	SJCG-75ST() ¥97,000
扉タイプ	SJC-75TST() ¥104,500	SJC-75TST() ¥99,500	SJC-75ST() ¥86,500	SJC-75ST() ¥81,500

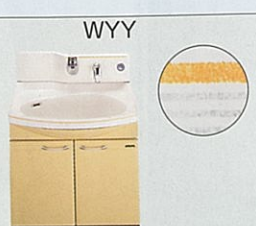
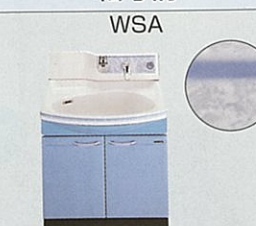
※洗面下台のカラー表示は品番末尾の()に色番が入ります。(カラーバリエーション参照)

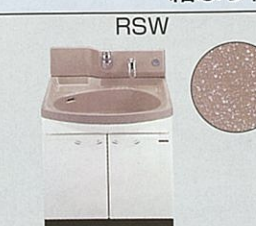

カラーバリエーション

転写柄			
 WYY ポウル&バックパネル:ピュアホワイト(イエローライン) 扉:イエロー	 WSA ポウル&バックパネル:ピュアホワイト(ブルーライン石目柄) 扉:ブルー	 WSW ポウル&バックパネル:ピュアホワイト(ブルーライン石目柄) 扉:ピュアホワイト	
霜ふり柄・ピュアホワイト			
 GSW ポウル&バックパネル:グレー(霜ふり柄) 扉:ピュアホワイト	 RSW ポウル&バックパネル:ローズ(霜ふり柄) 扉:ピュアホワイト	 MSW ポウル&バックパネル:グリーン(霜ふり柄) 扉:ピュアホワイト	 WW ポウル&バックパネル:ピュアホワイト 扉:ピュアホワイト

ホーロー洗面化粧台 セレンティ《壁付水栓タイプ》

オプション

※洗面本体に下記の商品を自由に組み合わせることができます。

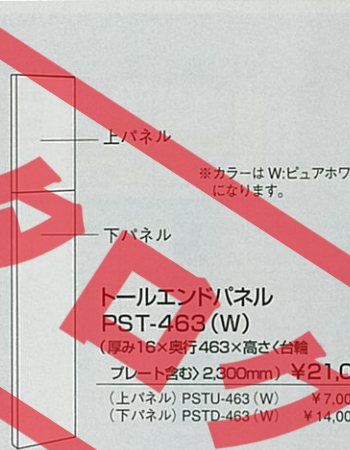
収納ユニット
 <ul style="list-style-type: none"> ●可動式棚 ●4段引出し ●ランドリーバスケット <p>トールキャビネット SJT-45 L/R() (450×477×2,300mm) ¥82,000</p> <p>(上台)SJT-45U L/R() ¥10,500 (下台)SJT-45D L/R() ¥71,500</p>
 <ul style="list-style-type: none"> ●可動式棚 <p>トールキャビネット SJT-30 L/R() (300×477×2,300mm) ¥52,500</p> <p>(上台)SJT-30U L/R() ¥9,000 (下台)SJT-30D L/R() ¥43,500</p>
 <p>トールエンドパネル PST-463(W) (厚み16×奥行463×高さ台幅 プレート含む)2,300mm ¥21,000</p> <p>(上パネル)PSTU-463(W) ¥7,000 (下パネル)PSTD-463(W) ¥14,000</p>

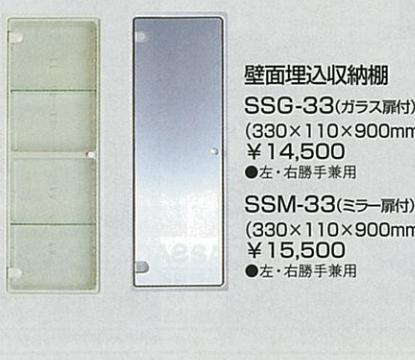
 <p>ウォールキャビネット TSJ-75() (750×312×400mm) ¥14,500</p>	 <p>壁面埋込収納棚 SSG-33(ガラス扉付) (330×110×900mm) ¥14,500 ●左・右勝手兼用</p> <p>SSM-33(ミラー扉付) (330×110×900mm) ¥15,500 ●左・右勝手兼用</p>	<p>※トールキャビネット、ウォールキャビネットの扉カラーの表示は、品番末尾の()に、 Y:イエロー A:ブルー W:ピュアホワイト が入ります。</p>
---	---	--

マグネット小物
 <p>ホーローサイドパネルやバックパネルなどのお好みの位置に取り付けられる便利なマグネット式です。</p> <ul style="list-style-type: none"> ■マグネットタオルハンガー (180×33×102mm) MG-TH18N ¥2,400 ■マグネットドライヤーフック (146×79×129mm) MG-DHN ¥2,400 ■マグネット石鹸置き (146×98×72mm) MG-SDN ¥1,900 ■マグネットボトルラック (258×79×125mm) MG-BRN ¥2,700 ■マグネットティッシュホルダー (146×74×176mm) MG-WTH ¥3,300

高さフリー対応											
<p>ポウル面の高さを75cm~80cmの範囲で1cm刻みで選べます。</p> <p>■台輪スぺーサー ※高さ75cmの場合は台輪スぺーサーは必要ありません。</p> <table border="1"> <tr> <td>洗面下台用</td> <td>間口75cm用</td> <td>S-D75-○</td> <td>¥5,000</td> </tr> <tr> <td rowspan="2">収納ユニット用</td> <td></td> <td>SJT-45用</td> <td>S-D45-○</td> </tr> <tr> <td></td> <td>SJT-30用</td> <td>S-D30-○</td> </tr> </table> <p>※ポウル面高さ76cm・77cm・79cmの場合、受注生産品となりますので、納期は1ヵ月程度いただきます。</p> <p>※品番末尾の○にはポウル面高さ(76~80cm)が入ります。</p>	洗面下台用	間口75cm用	S-D75-○	¥5,000	収納ユニット用		SJT-45用	S-D45-○		SJT-30用	S-D30-○
洗面下台用	間口75cm用	S-D75-○	¥5,000								
収納ユニット用		SJT-45用	S-D45-○								
		SJT-30用	S-D30-○								
洗面水切りプレート											
<p>洗面水切りプレート (200×489×60mm) 水切りプレートSA75 ¥1,500</p>											

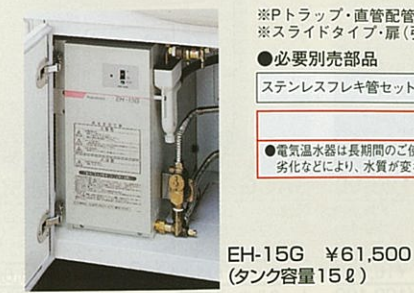
小型電気温水器
 <p>※Pトラップ・直管配管の場合は取付けられません。 ※スライドタイプ・扉(引出し付)タイプには組込みできません。</p> <p>●必要別売部品 ステンレスフレキ管セットB(3本セット) ¥2,000</p> <p>ご注意 ●電気温水器は長期間のご使用により、タンク内に水アカがたまったり、配管部材の劣化などにより、水質が変わることがあります。そのまま飲用しないでください。</p> <p>EH-15G ¥61,500 (タンク容量15ℓ)</p>

間口75cm参考価格

洗面化粧台	サーモスタット機能付シャワー水栓	¥153,500
	シングルレバー式シャワー水栓	¥135,500
※ホーローサイドパネルの価格についてはP40をご覧ください。		
※上記価格は洗面下台高さ75cmの場合です。		

ホーロー洗面化粧台 セレンティ

Selenty
セレンティ

(写真の商品の全体間口はホーローサイドパネルとトールエンドパネルを除きます。)

洗面本体間口75cm

扉(引出し付)タイプ

サーモスタット機能付シャワー水栓

ボウル容量 21ℓ

洗髪シャワータイプ



3面鏡

SACG-75T-3 ¥144,500

●写真のカラー ゴールドシリーズ
扉：ビュアホワイト
ミラーパネル部：ビュアホワイト(ゴールドストライプ)
ボウル：ビュアホワイト(ゴールドライン)

鏡部 SA-75M3K	¥39,000
ミラーパネル部 PSF-75 (K)	¥7,500
洗面下台 SACG-75TST (KT)	¥98,000
ホーローサイドパネルBタイプ価格	¥17,300
収納ユニットセット価格	¥127,400
スベークャビネット SAS-15タオルハンガー	¥30,500
トールキャビネット SAT-30RA (W)	¥52,500
トールエンドパネル PST-463 (W)	¥21,000
ウォールキャビネット TSA-30LA (W)	¥8,500
TSA-60A (W)	¥13,000
マグネット石鹸置き MG-SDN	¥1,900
トータルセット価格	¥289,200

■カラー別洗面本体セット価格

カラー	ミラー	3面鏡	2面鏡	1面鏡
ゴールドシリーズ	¥144,000	¥138,000	¥135,000	
ステラシリーズ	¥139,500	¥133,500	¥130,500	
パウダーシリーズ	¥136,500	¥130,500	¥127,500	

※ミラーパネル部のゴールドストライプは価格に¥500



2面鏡

SACG-75T-2 ¥138,500

鏡部 SA-75M2K	¥33,000
ミラーパネル部 PSF-75 (K)	¥7,500
洗面下台 SACG-75TST (KT)	¥98,000
ホーローサイドパネルBタイプ価格	¥16,600
トータルセット価格	¥155,100



1面鏡

SACG-75T-1 ¥135,500

鏡部 SA-75M1K	¥30,000
ミラーパネル部 PSF-75 (K)	¥7,500
洗面下台 SACG-75TST (KT)	¥98,000
ホーローサイドパネルBタイプ価格	¥16,600
トータルセット価格	¥152,100

※写真の商品は全体間口120cmです。

扉(引出し付)タイプ

シングルレバー式シャワー水栓

ボウル容量 21ℓ

洗髪シャワータイプ



3面鏡

SACG-75-3 ¥118,500

●写真のカラー パウダーシリーズ
扉：ビュアホワイト
ミラーパネル部：ビュアホワイト(ベージュライン柄)
ボウル：パウダーピンク(ボカシ調)

鏡部 SA-75M3K	¥39,000
ミラーパネル部 PSF-75 (A)	¥7,000
洗面下台 SACG-75ST (PV)	¥72,500
収納ユニットセット価格	¥117,500
トールキャビネット SAT-45LA (W)	¥82,000
トールエンドパネル PST-463 (W)	¥21,000
ウォールキャビネット TSA-75A (W)	¥14,500
トータルセット価格	¥236,000

■カラー別洗面本体セット価格

カラー	ミラー	3面鏡	2面鏡	1面鏡
ゴールドシリーズ	¥126,000	¥120,000	¥117,000	
ステラシリーズ	¥121,500	¥115,500	¥112,500	
パウダーシリーズ	¥118,500	¥112,500	¥109,500	

※ミラーパネル部のゴールドストライプは価格に¥500



2面鏡

SACG-75-2 ¥112,500

鏡部 SA-75M2K	¥33,000
ミラーパネル部 PSF-75 (A)	¥7,000
洗面下台 SACG-75ST (PV)	¥72,500
ホーローサイドパネルBタイプ価格	¥16,600
トータルセット価格	¥129,100



1面鏡

SACG-75-1 ¥109,500

鏡部 SA-75M1K	¥30,000
ミラーパネル部 PSF-75 (A)	¥7,000
洗面下台 SACG-75ST (PV)	¥72,500
ホーローサイドパネルBタイプ価格	¥16,600
トータルセット価格	¥126,100

※写真の商品は全体間口120cmです。

ホーロー洗面化粧台 セレンティ

(写真の商品の全体間口はホーローサイドパネルとトールエンドパネルを除きます。)

洗面本体間口75cm

扉タイプ

サーモスタット機能付シャワー水栓

小型電気温水器
取付可能

ボウル容量 21ℓ

洗髪シャワータイプ



3面鏡

SAC-75T-3 ¥131,000

●写真のカラー ステラシリーズ
扉：シックローズ
ミラーパネル部：ビュアホワイト(ローズストライプ)
ボウル：ビュアホワイト(ローズライン)

鏡部 SA-75M3K	¥39,000
ミラーパネル部 PSF-75 (R)	¥7,000
洗面下台 SAC-75TST (RT)	¥85,000
ホーローサイドパネルBタイプ価格	¥34,600
収納ユニットセット価格	¥109,000
スベークャビネット SAS-15A (R)	¥85,500
SAS-30RA (R)	¥43,500
ウォールキャビネット TSA-30LA (R)	¥8,500
TSA-60A (R)	¥13,000
TSA-30RA (R)	¥8,500
トータルセット価格	¥274,600

■カラー別洗面本体セット価格

カラー	ミラー	3面鏡	2面鏡	1面鏡
ゴールドシリーズ	¥135,500	¥129,500	¥126,500	
ステラシリーズ	¥131,000	¥125,000	¥122,000	
パウダーシリーズ	¥128,000	¥122,000	¥119,000	

※ミラーパネル部のゴールドストライプは価格に¥500



2面鏡

SAC-75T-2 ¥125,000

鏡部 SA-75M2K	¥33,000
ミラーパネル部 PSF-75 (R)	¥7,000
洗面下台 SAC-75TST (RT)	¥85,000
ホーローサイドパネルBタイプ価格	¥16,600
トータルセット価格	¥141,600



1面鏡

SAC-75T-1 ¥122,000

鏡部 SA-75M1K	¥30,000
ミラーパネル部 PSF-75 (R)	¥7,000
洗面下台 SAC-75TST (RT)	¥85,000
ホーローサイドパネルBタイプ価格	¥16,600
トータルセット価格	¥138,600

※写真の商品は全体間口120cmです。

※写真の商品にはホーローサイドパネルを左右にセットしています。

扉タイプ

シングルレバー式シャワー水栓

小型電気温水器
取付可能

ボウル容量 21ℓ

洗髪シャワータイプ



3面鏡

SAC-75-3 ¥110,000

●写真のカラー パウダーシリーズ
扉：ビュアホワイト
ミラーパネル部：ビュアホワイト(ブルーライン柄)
ボウル：クールグレー

鏡部 SA-75M3K	¥39,000
ミラーパネル部 PSF-75 (B)	¥7,000
洗面下台 SAC-75ST (C)	¥64,000
ホーローサイドパネルBタイプ価格	¥17,300
収納ユニットセット価格	¥90,700
トールキャビネット SAT-30LA (W)	¥52,500
トールエンドパネル PST-463 (W)	¥21,000
ウォールキャビネット TSA-75A (W)	¥14,500
マグネット石鹸置き MG-BRN	¥2,700
トータルセット価格	¥218,000

■カラー別洗面本体セット価格

カラー	ミラー	3面鏡	2面鏡	1面鏡
ゴールドシリーズ	¥117,500	¥111,500	¥108,500	
ステラシリーズ	¥113,000	¥107,000	¥104,000	
パウダーシリーズ	¥110,000	¥104,000	¥101,000	

※ミラーパネル部のゴールドストライプは価格に¥500



2面鏡

SAC-75-2 ¥104,000

鏡部 SA-75M2K	¥33,000
ミラーパネル部 PSF-75 (B)	¥7,000
洗面下台 SAC-75ST (C)	¥64,000
ホーローサイドパネルBタイプ価格	¥16,600
トータルセット価格	¥120,600



1面鏡

SAC-75-1 ¥101,000

鏡部 SA-75M1K	¥30,000
ミラーパネル部 PSF-75 (B)	¥7,000
洗面下台 SAC-75ST (C)	¥64,000
ホーローサイドパネルBタイプ価格	¥16,600
トータルセット価格	¥117,600

※写真の商品は全体間口105cmです。

ホーロー洗面化粧台 セレンティ

Seilty
セレンティ

(写真の商品の全体間口はホーローサイドパネルとトールエンドパネル分を除きます。)

洗面本体間口75cm

扉(引出し付)タイプ

シングルレバー式湯水混合栓

ボウル容量 21ℓ

洗面タイプ



3面鏡

SANG-75-3 ¥115,000

鏡部	SA-75M3K	¥39,000
ミラーパネル部	PSF-75(M)	¥7,000
洗面下台	SANG-75ST(MT)	¥69,000
ホーローサイドパネルBタイプ価格		¥17,300
収納ユニットセット価格		¥88,000
トールキャビネット	SAT-30LA(M)	¥52,500
トールエンドパネル	PST-463(W)	¥21,000
ウォールキャビネット	TSA-75A(M)	¥14,500
トータルセット価格		¥220,300

●写真のカラー ステラシリーズ
扉：ミントグリーン
ミラーパネル部：ビュアホワイト(グリーンストライプ)
ボウル：ビュアホワイト(グリーンライン)

■カラー別洗面本体セット価格

カラー	ミラー	3面鏡	2面鏡	1面鏡
ゴールドシリーズ	¥119,500	¥113,500	¥110,500	
ステラシリーズ	¥115,000	¥109,000	¥106,000	
パウダーシリーズ	¥112,000	¥106,000	¥103,000	

※ミラーパネル部のゴールドストライプは価格に¥500



2面鏡

SANG-75-2 ¥109,000

鏡部	SA-75M2K	¥33,000
ミラーパネル部	PSF-75(M)	¥7,000
洗面下台	SANG-75ST(MT)	¥69,000
ホーローサイドパネルBタイプ価格		¥16,600
トータルセット価格		¥125,600



1面鏡

SANG-75-1 ¥106,000

鏡部	SA-75M1K	¥30,000
ミラーパネル部	PSF-75(M)	¥7,000
洗面下台	SANG-75ST(MT)	¥69,000
ホーローサイドパネルBタイプ価格		¥16,600
トータルセット価格		¥122,600

※写真の商品は全体間口105cmです。

扉タイプ

シングルレバー式湯水混合栓

小型電気温水器
取付可能

ボウル容量 21ℓ

洗面タイプ



3面鏡

SAN-75-3 ¥103,500

鏡部	SA-75M3K	¥39,000
ミラーパネル部	PSF-75(B)	¥7,000
洗面下台	SAN-75ST(CV)	¥57,500
ホーローサイドパネルBタイプ価格		¥17,300
収納ユニットセット価格		¥52,000
スベサーキャビネット	SAS-15タオルハンガー	¥30,500
ウォールキャビネット	TSA-60A(W)	¥13,000
	TSA-30RA(W)	¥8,500
トータルセット価格		¥172,800

●写真のカラー パウダーシリーズ
扉：ビュアホワイト
ミラーパネル部：ビュアホワイト(ブルーライン柄)
ボウル：クールグレー(ボカシ調)

■カラー別洗面本体セット価格

カラー	ミラー	3面鏡	2面鏡	1面鏡
ゴールドシリーズ	¥111,000	¥105,000	¥102,000	
ステラシリーズ	¥106,500	¥100,500	¥97,500	
パウダーシリーズ	¥103,500	¥97,500	¥94,500	

※ミラーパネル部のゴールドストライプは価格に¥500



2面鏡

SAN-75-2 ¥97,500

鏡部	SA-75M2K	¥33,000
ミラーパネル部	PSF-75(B)	¥7,000
洗面下台	SAN-75ST(CV)	¥57,500
ホーローサイドパネルBタイプ価格		¥16,600
トータルセット価格		¥114,100



1面鏡

SAN-75-1 ¥94,500

鏡部	SA-75M1K	¥30,000
ミラーパネル部	PSF-75(B)	¥7,000
洗面下台	SAN-75ST(CV)	¥57,500
ホーローサイドパネルBタイプ価格		¥16,600
トータルセット価格		¥111,100

※写真の商品は全体間口90cmです。

ホーロー洗面化粧台 セレンティ

(写真の商品の全体間口はホーローサイドパネルとトールエンドパネル分を除きます。)

洗面本体間口60cm

扉タイプ

シングルレバー式シャワー水栓

小型電気温水器
取付可能

ボウル容量 14ℓ

洗髪シャワータイプ



1面鏡

SAC-60-1 ¥94,000

鏡部	SA-60M1K	¥27,000
ミラーパネル部	PSF-60(A)	¥6,000
洗面下台	SAC-60ST(P)	¥61,000
収納ユニットセット価格		¥88,900
トールキャビネット	SAT-30LA(W)	¥52,500
トールエンドパネル	PST-463(W)	¥21,000
ウォールキャビネット	TSA-60A(W)	¥13,000
マグネットドレーパー	MG-DHN	¥2,400
トータルセット価格		¥182,900

●写真のカラー パウダーシリーズ
扉：ビュアホワイト
ミラーパネル部：ビュアホワイト(ベージュライン柄)
ボウル：パウダーピンク

※写真の商品は全体間口90cmです。

扉タイプ

シングルレバー式湯水混合栓

小型電気温水器
取付可能

ボウル容量 14ℓ

洗面タイプ



1面鏡

SAN-60-1 ¥87,500

鏡部	SA-60M1K	¥27,000
ミラーパネル部	PSF-60(B)	¥6,000
洗面下台	SAN-60ST(W)	¥54,500
ホーローサイドパネルBタイプ価格		¥17,300
収納ユニットセット価格		¥13,000
ウォールキャビネット	TSA-60A(W)	¥13,000
トータルセット価格		¥117,800

●写真のカラー パウダーシリーズ
扉：ビュアホワイト
ミラーパネル部：ビュアホワイト(ブルーライン柄)
ボウル：ビュアホワイト

ホーロー洗面化粧台 セレンティ





Selenty
セレンティ

価格表

間口	鏡部	間口	ミラーパネル部	キャビネットタイプ	間口	水栓	カラー
・75:75cm ・60:60cm	・3:3面鏡 ・2:2面鏡 ・1:1面鏡	・75:75cm ・60:60cm	・K:A ・R:B ・M	・CG:扉(引出し付) 洗髪シャワータイプ ・C:扉 洗面タイプ ・NG:扉(引出し付) ・N:扉	・75:75cm ・60:60cm	・T:サーモスタット機能付シャワー水栓 なしシングルレバー式シャワー水栓 なしシングルレバー式湯水混合栓	・KT・PV ・RT・C ・MT・P ・CV・W
品番 SA-□M□K	+	品番 PSF-□(□)	+	品番 SA□□ST(□)	=	本体セット価格	
価格 ¥		¥		¥		¥	

※間口60cmタイプの場合は □ から選びます。

鏡部

3面鏡	2面鏡	1面鏡	1面鏡(間口60cm用)
 <p>3面鏡(間口75cm) SA-75M3K (750×241×858mm) ¥39,000</p> <ul style="list-style-type: none"> ●ミラー裏収納(3カ所) ●蛍光灯(20W) ●くもり止めヒーター ●コンセント(1200W) ●歯ブラシ立て ●落下防止ガード 	 <p>2面鏡(間口75cm) SA-75M2K (750×241×858mm) ¥33,000</p> <ul style="list-style-type: none"> ●ミラー裏収納(1カ所) ●蛍光灯(20W) ●くもり止めヒーター ●コンセント(1200W) ●歯ブラシ立て 	 <p>1面鏡(間口75cm) SA-75M1K(750×190×858mm) ¥30,000</p> <ul style="list-style-type: none"> ●蛍光灯(20W) ●くもり止めヒーター ●コンセント(1200W) ●歯ブラシ立て ●落下防止ガード 	 <p>1面鏡 SA-60M1K(600×175×858mm) ¥27,000</p> <ul style="list-style-type: none"> ●蛍光灯(15W) ●くもり止めヒーター ●コンセント(1200W) ●歯ブラシ立て ●落下防止ガード

ミラーパネル部

K: ビュアホワイト (ゴールドストライプ)	R: ビュアホワイト (ローズストライプ)	M: ビュアホワイト (グリーンストライプ)	A: ビュアホワイト(ベージュライン柄)	B: ビュアホワイト(ブルーライン柄)
PSF-75 (K) ¥7,500	PSF-75 (R) ¥7,000	PSF-75 (M) ¥7,000	間口75cm用 PSF-75 (A) ¥7,000 間口60cm用 PSF-60 (A) ¥6,000	間口75cm用 PSF-75 (B) ¥7,000 間口60cm用 PSF-60 (B) ¥6,000

●間口60cmの場合、ミラーパネル部のカラー対応はA:ビュアホワイト(ベージュライン柄)、B:ビュアホワイト(ブルーライン柄)のみとなります。





●間口60cmの場合、下表の間口60cm洗面下台価格をご参照ください。

洗面下台(間口75cm)	洗髪シャワータイプ			洗面タイプ		
	水栓	サーモスタット機能付シャワー水栓	シングルレバー式シャワー水栓	水栓	シングルレバー式湯水混合栓	シングルレバー式湯水混合栓
キャビネット						
扉(引出し付)タイプ	ゴールドシリーズ	ステラシリーズ	パウダーシリーズ	ゴールドシリーズ	ステラシリーズ	パウダーシリーズ
	SACG-75ST() ¥98,000	SACG-75ST() ¥93,500	SACG-75ST() ¥90,500	SACG-75ST() ¥80,000	SACG-75ST() ¥75,500	SACG-75ST() ¥72,500
扉タイプ	ゴールドシリーズ	ステラシリーズ	パウダーシリーズ	ゴールドシリーズ	ステラシリーズ	パウダーシリーズ
	SAC-75ST() ¥89,500	SAC-75ST() ¥85,000	SAC-75ST() ¥82,000	SAC-75ST() ¥71,500	SAC-75ST() ¥67,000	SAC-75ST() ¥64,000

※洗面下台のカラー表示は品番末尾の()にボウルの色品番が入ります。(カラーバリエーション参照)

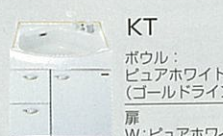
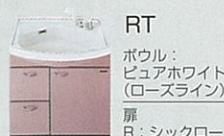
カラーバリエーション

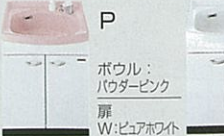
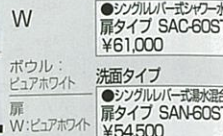
※洗面下台のカラー表示は品番のあとに○の色品番が入ります。

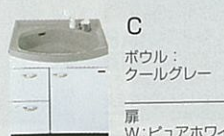
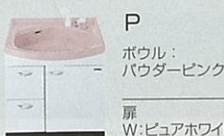
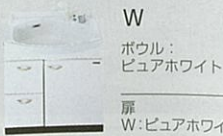
ゴールドシリーズ	ステラシリーズ	パウダーシリーズ
 <p>KT ボウル: ビュアホワイト(ゴールドライン) 扉: W:ビュアホワイト</p>	 <p>RT ボウル: ビュアホワイト(ローズライン) 扉: R: シックローズ</p>	 <p>MT ボウル: ビュアホワイト(グリーンライン) 扉: M: ミントグリーン</p>
洗面下台(間口60cm)価格		
 <p>P ボウル: パウダーピンク 扉: W:ビュアホワイト</p>	 <p>W ボウル: ビュアホワイト 扉: W:ビュアホワイト</p>	<p>洗髪シャワータイプ ●シングルレバー式シャワー水栓 扉タイプ SAC-60ST ○ ¥61,000</p> <p>洗面タイプ ●シングルレバー式湯水混合栓 扉タイプ SAN-60ST ○ ¥54,500</p>
パウダーシリーズ		
 <p>CV ボウル: クールグレー(ボカシ調) 扉: W:ビュアホワイト</p>	 <p>PV ボウル: パウダーピンク(ボカシ調) 扉: W:ビュアホワイト</p>	 <p>C ボウル: クールグレー 扉: W:ビュアホワイト</p>
 <p>P ボウル: パウダーピンク 扉: W:ビュアホワイト</p>	 <p>W ボウル: ビュアホワイト 扉: W:ビュアホワイト</p>	

オプション

※洗面本体に下記の商品を自由に組み合わせることができます。

収納ユニット

●可動式棚
●4段引出し
●脱衣カゴ

トールキャビネット
SAT-45 L/R A□
(450×476×2,300mm)
¥82,000

(上台) SAT-45U L/R A□ ¥10,500
(下台) SAT-45D L/R A□ ¥71,500

●可動式棚

トールキャビネット
SAT-30 L/R A□
(300×476×2,300mm)
¥52,500

(上台) SAT-30U L/R A□ ¥9,000
(下台) SAT-30D L/R A□ ¥43,500

トールエンドパネル
PST-463(W)
(厚み16×奥行463×高さ(台枠プレート含む)2,300mm)
¥21,000

(上パネル) PSTU-463(W) ¥7,000
(下パネル) PSTD-463(W) ¥14,000

●可動式棚
●ティッシュペーパーホルダー

スぺーサーキャビネット
SAS-30 L/R A□
(300×478×1,900mm)
¥43,500

(中台) SAS-30C L/R A□ ¥26,500
(下台) SAS-30D L/R A□ ¥17,000

●フェイスアール2枚掛け(引出し式)

スぺーサーキャビネット
SAS-15 A□
(150×478×1,900mm)
¥35,500

(中台) SAS-15C(W) ¥16,000
(下台) SAS-15D A□ ¥19,500

●フェイスアール2枚掛け(引出し式)

スぺーサーキャビネット
SAS-15 タオルハンガー
(150×478×1,900mm)
¥30,500

(中台) SAS-15C(W) ¥16,000
(下台) SAT タオルハンガー ¥14,500

壁面埋込収納棚
SSG-33(ガラス扉付)
(330×110×900mm)
¥14,500

●左・右勝手兼用。

ウォールキャビネット
間口75cmタイプ
TSA-75 A□
(750×312×400mm)
¥14,500

ウォールキャビネット
間口60cmタイプ
TSA-60 A□
(600×312×400mm)
¥13,000

ウォールキャビネット
間口30cmタイプ
TSA-30 L/R A□
(300×312×400mm)
¥8,500

※扉カラー表示は、品番のあとに□にて、
W: ビュアホワイト、
R: シックローズ、
M: ミントグリーンが入ります。

マグネット小物

ホーローサイドパネルやミラーパネルなどのお好みの位置に取り付けられる便利なマグネット式です。



- マグネットタオルハンガー (180×33×102mm) (146×79×129mm) MG-TH18N ¥2,400 MG-DHN ¥2,400
- マグネットドライヤーフック (146×98×72mm) MG-SDN ¥1,900
- マグネット石鹸置き (258×79×125mm) MG-BRN ¥2,700
- マグネットティッシュホルダー (146×74×176mm) MG-WTH ¥3,300

高さフリー対応

ボウル面の高さを75cm~80cmの範囲で1cm刻みで選べます。

台輪スぺーサー

※高さ75cmの場合は台輪スぺーサーは必要ありません。

洗面下台用	間口75cm用	S-D75-○	¥5,000
	間口60cm用	S-D60-○	¥3,500
収納ユニット用	SAT-45A用	S-D45-○	¥2,500
	SAT-30A・SAS-30A用	S-D30-○	¥2,500
	SAS-15A用	S-D15-○	

※品番末尾の○にはボウル面高さ(76~80cm)が入ります。

※ホーローサイドパネルの価格についてはP40をご覧ください。

洗面水切プレート

(200×489×60mm) 水切プレートSA75 ¥1,500

※間口75cm用

小型電気温水器

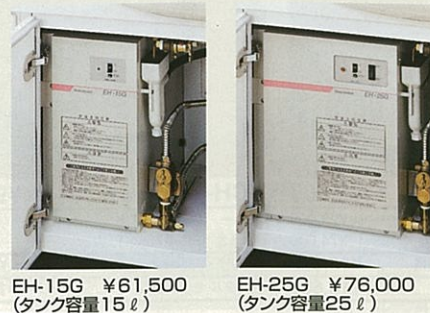

EH-15G ¥61,500 (タンク容量15ℓ)
EH-25G ¥76,000 (タンク容量25ℓ)

組込対応表

洗面タイプ	水栓	間口60	間口75
洗髪シャワータイプ	シングルレバー	EH-15G	EH-15G
洗面タイプ	サーモ	EH-15G・EH-25G	EH-15G・EH-25G
洗髪シャワータイプ	シングルレバー	EH-15G	EH-15G・EH-25G

のところはEH-25Gがおすすめです。
※Pトラップ・直管配管の場合は取付けられません。
※扉(引出し付)タイプには組込できません。

必要別売部品

ステンレスフレキシ管セット③(3本セット) ¥2,000

ご注意

●電気温水器は長期間のご使用により、タンク内に水アカがたまったり、配管部材の劣化などにより、水質が変わることがあります。そのまま飲用しないでください。

間口75cm参考価格

洗面下台	シングルレバー式シャワー水栓	¥101,000
洗面下台	シングルレバー式湯水混合栓	¥94,500

※1面鏡・パウダーシリーズ・扉タイプの場合の価格です。
※ホーローサイドパネルの価格についてはP40をご覧ください。
※上記価格は洗面下台高さ75cmの場合です。

ホーロー洗面化粧台 セレンティ

ホーロー洗面化粧台 オンディーヌ

Ondine オンディーヌ

(写真の商品の全体間口はホーローサイドパネルとトルエンドパネルを除きます。)

洗面本体間口75cm

スライドタイプ

サーモスタット機能付シャワー水栓

ボウル容量 21ℓ

洗髪シャワータイプ



3面鏡

SCH-75T-3HK	¥133,000
ミラー SDH-75M3K	¥38,000
洗面下台 SCH-75TST (WGC)	¥95,000
ホーローサイドパネルBタイプ価格	¥17,300
収納ユニットセット価格	¥110,900
トルキヤビネット SYN-45RA (C)	¥74,000
トルエンドパネル PST-463 (W)	¥21,000
ウォールキャビネット TSN-75A (C)	¥13,500
マグネットタオルハンガー MG-TH18N	¥2,400
トータルセット価格	¥261,200

●写真のカラー
扉: クールグレー
ボウル: ビュアホワイト(グレー柄)

■カラー別洗面本体セット価格

カラー	ミラー	3面鏡	2面鏡	1面鏡
転写柄	¥133,000	¥123,000	¥117,500	
フレーク調 ビュアホワイト	¥130,000	¥120,000	¥114,500	



2面鏡

SCH-75T-2HK	¥123,000
ミラー SDH-75M2K	¥28,000
洗面下台 SCH-75TST (WGC)	¥95,000
ホーローサイドパネルBタイプ価格	¥16,600
トータルセット価格	¥139,600



1面鏡

SCH-75T-1UK	¥117,500
ミラー SCU-75M1K	¥22,500
洗面下台 SCH-75TST (WGC)	¥95,000
ホーローサイドパネルBタイプ価格	¥16,600
トータルセット価格	¥134,100

※写真の商品は全体間口120cmです。

スライドタイプ

シングルレバー式シャワー水栓

ボウル容量 21ℓ

洗髪シャワータイプ



3面鏡

SCH-75K-3HK	¥112,000
ミラー SDH-75M3K	¥38,000
洗面下台 SCH-75KST (WW)	¥74,000
ホーローサイドパネルBタイプ価格	¥17,300
収納ユニットセット価格	¥38,500
スパーキャビネット SIC-15タオルハンガー	¥18,500
ウォールキャビネット TSN-60A	¥12,000
TSN-30LA	¥8,000
トータルセット価格	¥167,800

●写真のカラー
扉: ビュアホワイト
ボウル: ビュアホワイト

■カラー別洗面本体セット価格

カラー	ミラー	3面鏡	2面鏡	1面鏡
転写柄	¥115,000	¥105,000	¥99,500	
フレーク調 ビュアホワイト	¥112,000	¥102,000	¥96,500	



2面鏡

SCH-75K-2HK	¥102,000
ミラー SDH-75M2K	¥28,000
洗面下台 SCH-75KST (WW)	¥74,000
ホーローサイドパネルBタイプ価格	¥16,600
トータルセット価格	¥118,600



1面鏡

SCH-75K-1UK	¥96,500
ミラー SCU-75M1K	¥22,500
洗面下台 SCH-75KST (WW)	¥74,000
ホーローサイドパネルBタイプ価格	¥16,600
トータルセット価格	¥113,100

※写真の商品は全体間口90cmです。

ホーロー洗面化粧台 オンディーヌ

(写真の商品の全体間口はホーローサイドパネルとトルエンドパネルを除きます。)

洗面本体間口75cm

扉(引出し付)タイプ

サーモスタット機能付シャワー水栓

ボウル容量 21ℓ

洗髪シャワータイプ



3面鏡

SCG-75T-3HK	¥125,500
ミラー SDH-75M3K	¥38,000
洗面下台 SCG-75TST (WBB)	¥87,500
ホーローサイドパネルBタイプ価格	¥17,300
収納ユニットセット価格	¥91,000
スパーキャビネット SIN-30RA (B)	¥38,500
SIN-15A (B)	¥24,500
ウォールキャビネット TSN-30RA (B)	¥9,000
TSN-60A (B)	¥12,000
TSN-30LA (B)	¥8,000
トータルセット価格	¥233,800

●写真のカラー
扉: ファインブルー
ボウル: ビュアホワイト(ブルー柄)

■カラー別洗面本体セット価格

カラー	ミラー	3面鏡	2面鏡	1面鏡
転写柄	¥125,500	¥115,500	¥110,000	
フレーク調 ビュアホワイト	¥122,500	¥112,500	¥107,000	



2面鏡

SCG-75T-2HK	¥115,500
ミラー SDH-75M2K	¥28,000
洗面下台 SCG-75TST (WBB)	¥87,500
ホーローサイドパネルBタイプ価格	¥16,600
トータルセット価格	¥132,100

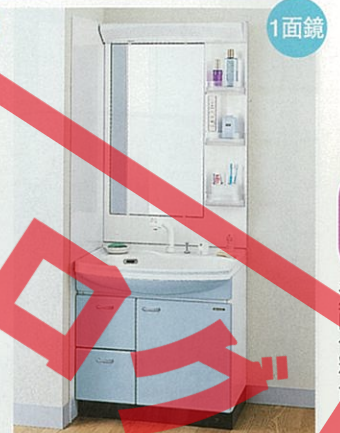

1面鏡

SCG-75T-1UK	¥110,000
ミラー SCU-75M1K	¥22,500
洗面下台 SCG-75TST (WBB)	¥87,500
ホーローサイドパネルBタイプ価格	¥16,600
トータルセット価格	¥126,600

※写真の商品は全体間口120cmです。

扉(引出し付)タイプ

シングルレバー式シャワー水栓

ボウル容量 21ℓ

洗髪シャワータイプ



3面鏡

SCG-75K-3HK	¥104,500
ミラー SDH-75M3K	¥38,000
洗面下台 SCG-75KST (PFW)	¥66,500
収納ユニットセット価格	¥110,900
トルキヤビネット SYN-45LA	¥74,000
トルエンドパネル PST-463 (W)	¥21,000
ウォールキャビネット TSN-75A	¥13,500
マグネットタオルハンガー MG-TH18N	¥2,400
トータルセット価格	¥215,400

●写真のカラー
扉: ビュアホワイト
ボウル: パウダーピンク(フレーク調)

■カラー別洗面本体セット価格

カラー	ミラー	3面鏡	2面鏡	1面鏡
転写柄	¥107,500	¥97,500	¥92,000	
フレーク調 ビュアホワイト	¥104,500	¥94,500	¥89,000	



2面鏡

SCG-75K-2HK	¥94,500
ミラー SDH-75M2K	¥28,000
洗面下台 SCG-75KST (PFW)	¥66,500
ホーローサイドパネルBタイプ価格	¥16,600
トータルセット価格	¥111,100



1面鏡

SCG-75K-1UK	¥89,000
ミラー SCU-75M1K	¥22,500
洗面下台 SCG-75KST (PFW)	¥66,500
ホーローサイドパネルBタイプ価格	¥16,600
トータルセット価格	¥105,600

※写真の商品は全体間口120cmです。

扉タイプ

サーモスタット機能付シャワー水栓

小型電気温水器
取付可能

ボウル容量 21ℓ

洗髪シャワータイプ



3面鏡

SCD-75T-3HK	¥117,000
ミラー SDH-75M3K	¥38,000
洗面下台 SCD-75TST (WGC)	¥79,000
ホーローサイドパネルBタイプ価格	¥17,300
収納ユニットセット価格	¥46,900
スパーキャビネット SIN-15A (C)	¥24,500
ウォールキャビネット TSN-60A (C)	¥12,000
TSN-30LA (C)	¥8,000
マグネットドライヤーフック MG-DHN	¥2,400
トータルセット価格	¥181,200

●写真のカラー
扉: クールグレー
ボウル: ビュアホワイト(グレー柄)

■カラー別洗面本体セット価格

カラー	ミラー	3面鏡	2面鏡	1面鏡
転写柄	¥117,000	¥107,000	¥101,500	
フレーク調 ビュアホワイト	¥114,000	¥104,000	¥98,500	



2面鏡

SCD-75T-2HK	¥107,000
ミラー SDH-75M2K	¥28,000
洗面下台 SCD-75TST (WGC)	¥79,000
ホーローサイドパネルBタイプ価格	¥16,600
トータルセット価格	¥123,600



1面鏡

SCD-75T-1UK	¥101,500
ミラー SCU-75M1K	¥22,500
洗面下台 SCD-75TST (WGC)	¥79,000
ホーローサイドパネルBタイプ価格	¥16,600
トータルセット価格	¥118,100

※写真の商品は全体間口90cmです。

ホーロー洗面化粧台 オンディーヌ

Ondine
オンディーヌ

(写真の商品の全体間口はホーローサイドパネルとトルエンドパネルを除きます。)

洗面本体間口75cm

扉タイプ

シングルレバー式シャワー水栓

小型電気温水器
取付可能

ボウル容量 21ℓ

洗髪シャワータイプ



3面鏡

SCD-75K-3HK ¥96,000

ミラー SDH-75M3K ¥38,000
洗面下台 SCD-75KST (WW) ¥58,000
ホーローサイドパネルBタイプ価格 ¥17,300
収納ユニットセット価格 ¥38,500
スぺーサーキャビネット SIC-15タオルハンガー ¥18,500
ウォールキャビネット TSN-60A ¥12,000
TSN-30LA ¥8,000
トータルセット価格 ¥151,800

●写真のカラー
扉：ピュアホワイト
ボウル：ピュアホワイト

■カラー別洗面本体セット価格

カラー	ミラー	3面鏡	2面鏡	1面鏡
転写柄	¥99,000	¥89,000	¥83,500	
フレック調 ピュアホワイト	¥96,000	¥86,000	¥80,500	



2面鏡

SCD-75K-2HK ¥86,000

ミラー SDH-75M2K ¥28,000
洗面下台 SCD-75KST (WW) ¥58,000
ホーローサイドパネルBタイプ価格 ¥16,600
トータルセット価格 ¥102,600



1面鏡

SCD-75K-1UK ¥80,500

ミラー SCU-75M1K ¥22,500
洗面下台 SCD-75KST (WW) ¥58,000
ホーローサイドパネルBタイプ価格 ¥16,600
トータルセット価格 ¥97,100

※写真の商品は全体間口90cmです。

扉(引出し付)タイプ

シングルレバー式湯水混合栓

ボウル容量 21ℓ

洗面タイプ



3面鏡

SGU-75J-3HK ¥97,500

ミラー SDH-75M3K ¥38,000
洗面下台 SGU-75JST (WGC) ¥59,500
ホーローサイドパネルBタイプ価格 ¥17,300
収納ユニットセット価格 ¥110,900
トルキャビネット SYN-45RA (C) ¥74,000
トルエンドパネル PST-463 (W) ¥21,000
ウォールキャビネット TSN-75A (C) ¥13,500
マグネットタオルハンガー MG-TH18N ¥2,400
トータルセット価格 ¥225,700

●写真のカラー
扉：クールグレー
ボウル：ピュアホワイト(グレー柄)

■カラー別洗面本体セット価格

カラー	ミラー	3面鏡	2面鏡	1面鏡
転写柄	¥97,500	¥87,500	¥82,000	
フレック調 ピュアホワイト	¥94,500	¥84,500	¥79,000	



2面鏡

SGU-75J-2HK ¥87,500

ミラー SDH-75M2K ¥28,000
洗面下台 SGU-75JST (WGC) ¥59,500
ホーローサイドパネルBタイプ価格 ¥16,600
トータルセット価格 ¥104,100



1面鏡

SGU-75J-1UK ¥82,000

ミラー SCU-75M1K ¥22,500
洗面下台 SGU-75JST (WGC) ¥59,500
ホーローサイドパネルBタイプ価格 ¥16,600
トータルセット価格 ¥98,600

※写真の商品は全体間口120cmです。

扉タイプ

シングルレバー式湯水混合栓

小型電気温水器
取付可能

ボウル容量 21ℓ

洗面タイプ



3面鏡

SDU-75J-3HK ¥89,000

ミラー SDH-75M3K ¥38,000
洗面下台 SDU-75JST (WBB) ¥51,000
ホーローサイドパネルBタイプ価格 ¥17,300
収納ユニットセット価格 ¥60,000
スぺーサーキャビネット SNN-30RA (B) ¥38,500
ウォールキャビネット TSN-30RA (B) ¥8,000
TSN-75A (B) ¥13,500
トータルセット価格 ¥166,300

●写真のカラー
扉：ファインブルー
ボウル：ピュアホワイト(ブルー柄)

■カラー別洗面本体セット価格

カラー	ミラー	3面鏡	2面鏡	1面鏡
転写柄	¥89,000	¥79,000	¥73,500	
フレック調 ピュアホワイト	¥86,000	¥76,000	¥70,500	



2面鏡

SDU-75J-2HK ¥79,000

ミラー SDH-75M2K ¥28,000
洗面下台 SDU-75JST (WBB) ¥51,000
ホーローサイドパネルBタイプ価格 ¥16,600
トータルセット価格 ¥95,600



1面鏡

SDU-75J-1UK ¥73,500

ミラー SCU-75M1K ¥22,500
洗面下台 SDU-75JST (WBB) ¥51,000
ホーローサイドパネルBタイプ価格 ¥16,600
トータルセット価格 ¥90,100

※写真の商品は全体間口105cmです。

※セット写真の価格はボウル面高さ75cmの場合です。

ホーロー洗面化粧台 オンディーヌ

(写真の商品の全体間口はホーローサイドパネルとトルエンドパネルを除きます。)

洗面本体間口75cm

扉タイプ

2バルブ式湯水混合栓

小型電気温水器
取付可能

ボウル容量 21ℓ

洗面タイプ



3面鏡

SDU-75K-3HK ¥76,000

ミラー SDH-75M3K ¥38,000
洗面下台 SDU-75KST (CFW) ¥38,000
ホーローサイドパネルBタイプ価格 ¥17,300
収納ユニットセット価格 ¥38,500
スぺーサーキャビネット SIC-15タオルハンガー ¥18,500
ウォールキャビネット TSN-60A ¥12,000
TSN-30LA ¥8,000
トータルセット価格 ¥131,800

●写真のカラー
扉：ピュアホワイト
ボウル：クールグレー(フレック調)

■カラー別洗面本体セット価格

カラー	ミラー	3面鏡	2面鏡	1面鏡
転写柄	¥79,000	¥69,000	¥63,500	
フレック調 ピュアホワイト	¥76,000	¥66,000	¥60,500	



2面鏡

SDU-75K-2HK ¥66,000

ミラー SDH-75M2K ¥28,000
洗面下台 SDU-75KST (CFW) ¥38,000
ホーローサイドパネルBタイプ価格 ¥16,600
トータルセット価格 ¥82,600



1面鏡

SDU-75K-1UK ¥60,500

ミラー SCU-75M1K ¥22,500
洗面下台 SDU-75KST (CFW) ¥38,000
ホーローサイドパネルBタイプ価格 ¥16,600
トータルセット価格 ¥77,100

※写真の商品は全体間口90cmです。

2階や廊下などの小さなスペースを有効に使える薄型タイプです。

洗面本体間口75cm

扉タイプ

小型電気温水器
取付可能

ボウル容量 11ℓ

洗面タイプ



1面鏡

SDSE-75J-1UK ¥132,000

ミラー SCU-75M1K ¥22,500
洗面下台 SDS-75JST (WW) ¥46,000
小型電気温水器 (EH-15GU) ¥61,500
ステンレスフレキ管セット① ¥2,000
ホーローサイドパネルBタイプ価格 ¥34,600
収納ユニットセット価格 ¥13,500
ウォールキャビネット TSN-75A ¥13,500
トータルセット価格 ¥180,100

いつでもすぐにたっぷりお湯を。
便利な小型電気温水器をセットしました。



収納ユニット

壁面埋込収納棚
●左・右勝手兼用

ミラー扉付タイプ
SSM-33
(330×110×900mm)
¥15,500
※正面に鏡をつけない時に便利なミラー付の収納棚。

ガラス扉付タイプ
SSG-33
(330×110×900mm)
¥14,500

ウォールキャビネット
間口75cmタイプ
TSN-75A
(750×312×400mm)
¥13,500

※写真の商品にはホーローサイドパネルを左右にセットしています。

価格表

ミラー	洗面下台	水栓	キャビネット	扉タイプ	カラーバリエーション
3面鏡	SDH-75M3K (750×220×1,130mm) ¥38,000 ●ミラー裏収納(3カ所) ●蛍光灯(20W) ●くもり止めヒーター ●コンセント(1200W) ●歯ブラシ立て ●落下防止ガード ●小物置き棚	シングルレバー式 湯水混合栓 SDS-75JST () ¥46,000	シングルレバー式 湯水混合栓	シングルレバー式 湯水混合栓	WW ボウル：ピュアホワイト 扉：ピュアホワイト
2面鏡	SDH-75M2K (750×220×1,130mm) ¥28,000 ●ミラー裏収納(1カ所) ●蛍光灯(20W) ●くもり止めヒーター ●コンセント(1200W) ●歯ブラシ立て ●小物置き棚	2バルブ式 湯水混合栓 SDS-75KST () ¥36,000	2バルブ式 湯水混合栓	2バルブ式 湯水混合栓	CFW ボウル：クールグレー(フレック調) 扉：ピュアホワイト
1面鏡	SCU-75M1K (750×155×1,130mm) ¥22,500 ●蛍光灯(20W) ●くもり止めヒーター ●コンセント(1200W) ●歯ブラシ立て				

小型電気温水器

EH-15GU
(タンク容量15ℓ)
¥61,500

●必要別売部品
ステンレスフレキ管セット① ¥2,000

高さフリー対応
※ボウル面の高さを75cm~80cmの範囲で1cm刻みで選べます。

台輪スぺーサー
※高さ75cmの場合は台輪スぺーサーは必要ありません。
間口75cm用 S-D75S-○ ¥5,000
※品番末尾の○にはボウル面高さ(76~80cm)が入ります。
※ボウル面高さ76cm・77cm・79cmの場合、受注生産品となりますので、納期は1ヵ月程度いただきます。

※セット写真の価格はボウル面高さ75cmの場合です。 ※消費税、搬入・取付費等は別途です。 ※印刷色ですら商品と多少異なります。タカラショールームでお確かめください。 64

ホーロー洗面化粧台 オンディーヌ

Ondine オンディーヌ

(写真の商品の合計間口はホーローサイドパネルとトールエンドパネル分を除きます。)

洗面本体間口60cm

扉タイプ

シングルレバー式シャワー水栓

小型電気温水器 取付可能

ボウル容量 12ℓ

洗顔シャワータイプ



1面鏡

SCD-60K-1UK	¥72,500
ミラー SCU-60M1K	¥20,500
洗面下台 SCD-60KST(CFW)	¥52,000
ホーローサイドパネルBタイプ価格	¥17,300
収納ユニットセット価格	¥38,000
スぺーサーキャビネット SIN-15A	¥24,500
ウォールキャビネット TSN-75A	¥13,500
トータルセット価格	¥127,800

●写真のカラー
扉：ピュアホワイト
ボウル：クールグレー(フレック調)



1面鏡
白熱灯タイプ

SCD-60K-1HAK	¥71,500
ミラー SDH-60M1AK	¥19,500
洗面下台 SCD-60KST(CFW)	¥52,000
ホーローサイドパネルBタイプ価格	¥16,600
トータルセット価格	¥88,100

※写真の商品は全体間口75cmです。

扉タイプ

シングルレバー式湯水混合栓

小型電気温水器 取付可能

ボウル容量 12ℓ

洗面タイプ



1面鏡

SDU-60J-1UK	¥65,000
ミラー SCU-60M1K	¥20,500
洗面下台 SDU-60JST(PFW)	¥44,500
ホーローサイドパネルBタイプ価格	¥17,300
収納ユニットセット価格	¥12,000
ウォールキャビネット TSN-60A	¥12,000
トータルセット価格	¥94,300

●写真のカラー
扉：ピュアホワイト
ボウル：パウダーピンク(フレック調)



1面鏡
白熱灯タイプ

SDU-60J-1HAK	¥64,000
ミラー SDH-60M1AK	¥19,500
洗面下台 SDU-60JST(PFW)	¥44,500
ホーローサイドパネルBタイプ価格	¥16,600
トータルセット価格	¥80,600

扉タイプ

2バルブ式湯水混合栓

小型電気温水器 取付可能

ボウル容量 6ℓ

洗面タイプ



1面鏡
白熱灯タイプ

SDU-60K-1HAK	¥52,000
ミラー SDH-60M1AK	¥19,500
洗面下台 SDU-60KST(WW)	¥32,500
ホーローサイドパネルBタイプ価格	¥17,300
収納ユニットセット価格	¥14,700
ウォールキャビネット TSN-60A	¥12,000
マグネットボウルラック MG-BRN	¥2,700
トータルセット価格	¥84,000

●写真のカラー
扉：ピュアホワイト
ボウル：ピュアホワイト



1面鏡

SDU-60K-1UK	¥53,000
ミラー SCU-60M1K	¥20,500
洗面下台 SDU-60KST(WW)	¥32,500
ホーローサイドパネルBタイプ価格	¥16,600
トータルセット価格	¥69,600

※消費税、搬入・取付費等は別途です。 ※セット写真の価格はボウル面高さ75cmの場合です。

ホーロー洗面化粧台 オンディーヌ

(写真の商品の全体間口はホーローサイドパネルとトールエンドパネル分を除きます。)

洗面本体間口80cm

扉タイプ

シングルレバー式シャワー水栓

小型電気温水器 取付可能

ボウル容量 19ℓ

洗顔シャワータイプ



3面鏡

SCD-80K-3	¥101,500
ミラー SCD-80M3(N)	¥38,000
洗面下台 SCD-80KST(PFW)	¥63,500
ホーローサイドパネルBタイプ価格	¥17,300
収納ユニットセット価格	¥14,000
ウォールキャビネット TSN-80	¥14,000
トータルセット価格	¥132,800

●写真のカラー
扉：ピュアホワイト
ボウル：パウダーピンク(フレック調)



3面鏡

SCD-80T-3	¥119,500
ミラー SCD-80M3(N)	¥38,000
洗面下台 SCD-80TST(CFW)	¥81,500

●写真のカラー
扉：ピュアホワイト
ボウル：クールグレー(フレック調)



2面鏡

SCD-80K-2	¥99,500
ミラー SCD-80M2(N)	¥36,000
洗面下台 SCD-80KST(WW)	¥63,500

●写真のカラー
扉：ピュアホワイト
ボウル：ピュアホワイト

扉タイプ

シングルレバー式湯水混合栓

小型電気温水器 取付可能

ボウル容量 19ℓ

洗面タイプ



3面鏡

SDU-80J-3	¥87,500
ミラー SCD-80M3(N)	¥38,000
洗面下台 SDU-80JST(WW)	¥49,500
ホーローサイドパネルBタイプ価格	¥17,300
収納ユニットセット価格	¥14,000
ウォールキャビネット TSN-80	¥14,000
トータルセット価格	¥118,800

●写真のカラー
扉：ピュアホワイト
ボウル：ピュアホワイト



2面鏡

SDU-80KT-2	¥75,500
ミラー SCD-80M2(N)	¥36,000
洗面下台 SDU-80KST(PFW)	¥39,500

●写真のカラー
扉：ピュアホワイト
ボウル：パウダーピンク(フレック調)



1面鏡

SDU-80J	¥74,000
ミラー SDU-80M1U(N)	¥24,500
洗面下台 SDU-80JST(CFW)	¥49,500

●写真のカラー
扉：ピュアホワイト
ボウル：クールグレー(フレック調)

価格表

ミラー

3面鏡	SCD-80M3(N) (800×155×1,030mm) ¥38,000 ●ミラー裏収納(3カ所) ●白熱灯(40W×2) ●くもり止めヒーター ●コンセント(1200W) ●歯ブラシ立て ●落下防止ガード ●サイドスペース×2 ●コンセントカバー
2面鏡	SCD-80M2(N) (800×150×1,030mm) ¥36,000 ●ミラー裏収納(1カ所) ●白熱灯(40W×2) ●くもり止めヒーター ●コンセント(1200W) ●歯ブラシ立て ●落下防止ガード ●コンセントカバー ●ドライヤーフック
1面鏡 ※洗面タイプ専用	SDU-80M1U(N) (900×150×1,030mm) ¥24,500 ●ミラー裏収納(1カ所) ●蛍光灯(20W) ●コンセント(1200W) ●歯ブラシ立て ●落下防止ガード

洗面下台

※洗面下台のカラー表示は品番のあとに色番が入ります。

水栓	キャビネット	扉タイプ
洗顔シャワータイプ	洗面下台	洗面タイプ
シングルレバー式シャワー水栓	シングルレバー式シャワー水栓	シングルレバー式湯水混合栓
SCD-80TST()	SCD-80KST()	SDU-80JST()
¥81,500	¥63,500	¥49,500
2バルブ式湯水混合栓	2バルブ式湯水混合栓	
SDU-80KST()	SDU-80KST()	
¥39,500	¥39,500	

カラーバリエーション

WW ボウル：ピュアホワイト 扉：ピュアホワイト	CFW ボウル：クールグレー(フレック調) 扉：ピュアホワイト	PFW ボウル：パウダーピンク(フレック調) 扉：ピュアホワイト
--------------------------------	---------------------------------------	--

オプション

高さフリー対応 ボウル面の高さを75cm~80cmの範囲で1cm刻みで選べます。	■収納ユニット ウォールキャビネット TSN-80 (800×312×500mm) ¥14,000 ※扉カラーはピュアホワイトです。
■台輪スぺーサー ※高さ75cmの場合は台輪スぺーサーは必要ありません。 間口80cm用 S-D80-○ ¥5,500 ※品番末尾の○にはボウル面高さ(76~80cm)が入ります。	

※洗面下台高さ76cm・77cm・79cmの場合、受注生産品となりますので、納期は1ヶ月程度いただきます。

※壁面埋込収納棚、マグネット小物、小型電気温水器の価格についてはP68をご覧ください。

※セット写真の価格はボウル面高さ75cmの場合です。 ※消費税、搬入・取付費等は別途です。 ※印刷色ですから商品と多少異なります。タカラショールームでお確かめください。 66

ホーロー洗面化粧台 オンディーヌ

Ondine

オンディーヌ

※間口75cmの奥行50cmタイプはP64をご覧ください。※間口80cmタイプはP66をご覧ください。

価格表

鏡収納タイプ	間口	ミラー	キャビネットタイプ	間口	水栓	カラー	
<ul style="list-style-type: none"> DH: ミラー裏収納 (間口60cmの場合は、白熱灯タイプ) CU: オープン棚 (1面鏡のみ) 	<ul style="list-style-type: none"> 75: 75cm 60: 60cm 	<ul style="list-style-type: none"> 3: 3面鏡 2: 2面鏡 1A: 1面鏡 (白熱灯タイプ) 	<ul style="list-style-type: none"> CH: スライド CG: 扉(引出し付) CD: 扉 GU: 扉(引出し付) DU: 扉 	<ul style="list-style-type: none"> 75: 75cm 60: 60cm 	<ul style="list-style-type: none"> T: サーマスタット機能付シャワー水栓 K: シングルレバー式シャワー水栓 J: シングルレバー式湯水混合栓 K: 2バルブ式湯水混合栓 (洗面・扉タイプのみ) 	<ul style="list-style-type: none"> WBB: WW WGC: CFW PFW 	
品番	S□□M□K		+	S□□ST(□)		=	本体セット価格
価格	¥			¥			¥

※間口60cmタイプの場合は□から選びます。

ミラー

3面鏡	2面鏡	1面鏡	1面鏡(間口60cm用)
<p>3面鏡(間口75cm) SDH-75M3K (750×220×1,130mm) ¥38,000</p> <ul style="list-style-type: none"> ●ミラー裏収納(3カ所) ●蛍光灯(20W) ●くもり止めヒーター ●コンセント(1200W) ●歯ブラシ立て ●落下防止ガード ●小物置き棚 	<p>2面鏡(間口75cm) SDH-75M2K (750×220×1,130mm) ¥28,000</p> <ul style="list-style-type: none"> ●ミラー裏収納(1カ所) ●蛍光灯(20W) ●くもり止めヒーター ●コンセント(1200W) ●歯ブラシ立て ●小物置き棚 	<p>1面鏡(間口75cm) SCU-75M1K (750×155×1,130mm) ¥22,500</p> <ul style="list-style-type: none"> ●蛍光灯(20W) ●くもり止めヒーター ●コンセント(1200W) ●歯ブラシ立て 	<p>1面鏡(白熱灯タイプ) SDH-60M1AK (600×190×1,130mm) ¥19,500</p> <ul style="list-style-type: none"> ●白熱灯(40W×2) ●くもり止めヒーター ●コンセント(1200W) ●歯ブラシ立て

※間口60cmの場合、下表の間口60cm洗面下台価格をご参照ください。

洗面下台(間口75cm)	洗髪シャワータイプ				洗面タイプ			
	水栓		キャビネット		水栓		キャビネット	
	サーモスタット機能付シャワー水栓	シングルレバー式シャワー水栓	シングルレバー式湯水混合栓	2バルブ式湯水混合栓	サーモスタット機能付シャワー水栓	シングルレバー式シャワー水栓	シングルレバー式湯水混合栓	2バルブ式湯水混合栓
	(間口75cmのみ対応)							
スライドタイプ	転写柄	ピュアホワイトフレック調	転写柄	ピュアホワイトフレック調	転写柄	ピュアホワイトフレック調	転写柄	ピュアホワイトフレック調
扉(引出し付)タイプ	転写柄	ピュアホワイトフレック調	転写柄	ピュアホワイトフレック調	転写柄	ピュアホワイトフレック調	転写柄	ピュアホワイトフレック調
扉タイプ	転写柄	ピュアホワイトフレック調	転写柄	ピュアホワイトフレック調	転写柄	ピュアホワイトフレック調	転写柄	ピュアホワイトフレック調
	SCH-75TST() ¥95,000	SCH-75TST() ¥92,000	SCH-75KST() ¥77,000	SCH-75KST() ¥74,000	SCG-75TST() ¥87,500	SCG-75TST() ¥84,500	SCG-75KST() ¥69,500	SCG-75KST() ¥66,500
	SCG-75TST() ¥87,500	SCG-75TST() ¥84,500	SCG-75KST() ¥69,500	SCG-75KST() ¥66,500	SGU-75JST() ¥59,500	SGU-75JST() ¥56,500		
	SDU-75TST() ¥79,000	SDU-75TST() ¥76,000	SDU-75KST() ¥61,000	SDU-75KST() ¥58,000	SDU-75JST() ¥51,000	SDU-75JST() ¥48,000	SDU-75KST() ¥41,000	SDU-75KST() ¥38,000

※洗面下台のカラー表示は品番末尾の()に色品番が入ります。(カラーバリエーション参照)

カラーバリエーション

75cmタイプ	転写柄		ピュアホワイト・フレック調			
	WBB	WGC	WW	CFW	PFW	
	ボウル: ピュアホワイト(ブルー柄) 扉: ファインブルー	ボウル: ピュアホワイト(グレー柄) 扉: クールグレー	ボウル: ピュアホワイト 扉: ピュアホワイト	ボウル: クールグレー(フレック調) 扉: ピュアホワイト	ボウル: パウダーピンク(フレック調) 扉: ピュアホワイト	

ピュアホワイト・フレック調

60cmタイプ	ピュアホワイト・フレック調		洗面下台(間口60cm)価格	
	WW	CFW	PFW	
	ボウル: ピュアホワイト 扉: ピュアホワイト	ボウル: クールグレー(フレック調) 扉: ピュアホワイト	ボウル: パウダーピンク(フレック調) 扉: ピュアホワイト	

洗髪シャワータイプ

- シングルレバー式シャワー水栓
扉タイプ SCD-60KST○ ¥52,000

洗面タイプ

- シングルレバー式湯水混合栓
扉タイプ SDU-60JST○ ¥44,500
- 2バルブ式湯水混合栓
扉タイプ SDU-60KST○ ¥32,500

※2バルブ式湯水混合栓のカラー対応はWW、CFWのみとなります。
※洗面下台のカラー表示は品番のあとに色品番が入ります。

ホーロー洗面化粧台 オンディーヌ

オプション

※洗面本体に下記の商品を自由に組み合わせることができます。

収納ユニット	
<ul style="list-style-type: none"> ●可動式棚 ●4段引き出し ●脱衣カゴ <p>トールキャビネット SYN-45 L/R A○ (450×476×2,300mm) ¥74,000</p> <p>(上台) SYN-45U L/R A○ ¥9,000 (下台) SYN-45D L/R A○ ¥65,000</p>	<ul style="list-style-type: none"> ●可動式棚 ●ティッシュペーパーホルダー <p>トールエンドパネル PST-463(W) (厚み16×奥行463×高さ(台輪プレート含む) 2,300mm) ¥21,000</p> <p>(上台) PSTU-463(W) ¥7,000 (下台) PSTD-463(W) ¥14,000</p>
<p>スペーサーキャビネット SNN-30 L/R A○ (300×478×1,900mm) ¥38,500</p> <p>(中台) SNN-30C L/R A○ ¥23,000 (下台) SNN-30D L/R A○ ¥15,500</p>	<p>ウォールキャビネット 間口75cmタイプ TSN-75 A○ (750×312×400mm) ¥13,500</p> <p>ウォールキャビネット 間口60cmタイプ TSN-60 A○ (600×312×400mm) ¥12,000</p> <p>ウォールキャビネット 間口30cmタイプ TSN-30 L/R A○ (300×312×400mm) ¥8,000</p>
<p>スペーサーキャビネット SIN-15 A○ (150×478×1,900mm) ¥24,500</p> <p>(中台) SIN-15C ¥5,500 (下台) SIN-15D A○ ¥19,000</p>	<p>フェイスタール2枚掛け(引出し式)</p> <p>スペーサーキャビネット SIC-15タオルハンガー (150×478×1,900mm) ¥18,500</p> <p>(中台) SIN-15C ¥5,500 (下台) SIC15タオルハンガー-S ¥13,000</p>
<p>壁面埋込収納棚 SSG-33(ガラス扉付) (330×110×900mm) ¥14,500 ●左・右勝手兼用</p> <p>SSM-33(ミラー扉付) (330×110×900mm) ¥15,500 ●左・右勝手兼用</p> <p>※扉カラーの表示は品番のあとに色品番が入ります。 B: ファインブルー C: クールグレー なし: ピュアホワイト</p>	
<p>マグネット小物</p> <p>ホーローサイドパネルやミラーパネルなどのお好みの位置に取り付けられる便利なマグネット式です。</p> <ul style="list-style-type: none"> ■マグネットタオルハンガー (180×33×102mm) MG-TH18N ¥2,400 ■マグネットドライヤーフック (146×79×129mm) MG-DHN ¥2,400 ■マグネット石鹸置き (146×98×72mm) MG-SDN ¥1,900 ■マグネットボトルラック (258×79×125mm) MG-BRN ¥2,700 ■マグネットティッシュホルダー (146×74×176mm) MG-WTH ¥3,300 	

高さフリー対応	
ボウル面の高さを75cm~80cmの範囲で1cm刻みで選べます。	※ホーローサイドパネルの価格についてはP40をご覧ください。
台輪スペーサー	
※高さ75cmの場合は台輪スペーサーは必要ありません。	※ボウル面高さ76cm・77cm・79cmの場合、受注生産品となりますので、納期は1ヶ月程度いただきます。
洗面下台用	収納ユニット用
間口75cm用 S-D75-○ ¥5,000	SYN-45A用 S-D45-○ ¥2,500
間口60cm用 S-D60-○ ¥3,500	SNN-30A用 S-D30-○ ¥2,500
	SIN-15A用 S-D15-○

洗面水切プレート (200×489×60mm) 水切プレートSA75 ¥1,500 ※間口75cm用

高さフリー対応

ボウル面の高さを75cm~80cmの範囲で1cm刻みで選べます。

※品番末尾の○にはボウル面高さ(76~80cm)が入ります。

小型電気温水器

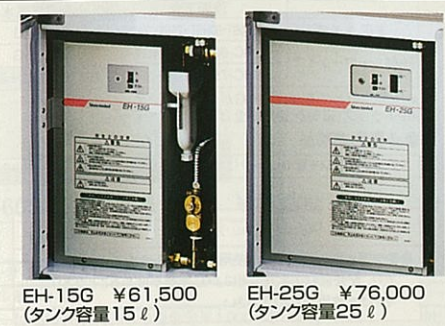

●組込対応表

洗面タイプ	水栓	間口60	間口75	間口80
シングルレバー	EH-15G	EH-15G	EH-15G	EH-15G
2バルブ	EH-15G	EH-15G	EH-15G	EH-15G
サーモ	EH-15G・EH-25G	EH-15G・EH-25G	EH-15G・EH-25G	EH-15G・EH-25G
シングルレバー	EH-15G	EH-15G・EH-25G	EH-15G・EH-25G	EH-15G・EH-25G

●必要別売部品

洗面タイプ	ステンレスフレキ管セット(A) (3本セット)	¥2,000
洗髪シャワータイプ	ステンレスフレキ管セット(B) (3本セット)	¥2,000

●注意

●電気温水器は長期間のご使用により、タンク内に水アカがたまったり、配管部材の劣化などにより、水質が変わることがあります。そのまま飲用しないでください。

間口75cm参考価格

洗面タイプ	シングルレバー式シャワー水栓	¥80,500
洗面タイプ	2バルブ式湯水混合栓	¥60,500

※1面鏡・ボウル模様なし・扉タイプの場合の価格です。
※ホーローサイドパネルの価格についてはP40をご覧ください。
※上記価格は洗面下台高さ75cmの場合です。

ホーロー洗面化粧台 スーリア

高さフリーサイズ 対応

Suria

スーリア

納得の品質と価格。コンパクトで高機能なホーロー洗面化粧台です。

ボウル 小物置きスペースや水がえし等使い勝手が向上しました。



ボウル容量21ℓ

※間口75cmの場合(間口60cmは12ℓ・6ℓ)

ミラー

※くもり止めヒーターの有無をお選びいただけます。

1面鏡(間口75cm)		1面鏡(間口60cm)
SHC-75MK(ヒーター付) (750×177×1,130mm) ¥13,000	SH-75MK(N)(ヒーター付) (750×150×1,030mm) ¥15,500	SHC-60MK(ヒーター付) (600×177×1,130mm) ¥11,500
SHC-75M(ヒーターなし) (750×177×1,130mm) ¥12,000	SH-75M(N)(ヒーターなし) (750×150×1,030mm) ¥13,500	SHC-60M(ヒーターなし) (600×177×1,130mm) ¥10,500
●白熱球(60W) ●コンセント(1200W) ●歯ブラシ立て	●白熱球(40W×2) ●コンセント(1200W) ●歯ブラシ立て ●落下防止ガード	●白熱球(60W) ●コンセント(1200W) ●歯ブラシ立て



190cm・180cm(注1)

60cm(間口75cm)

55・50cm(間口60cm)

洗面下台

※高さフリー対応の場合、総高さは変わりますのでご注意ください。

(注1) 間口75cmにミラーSH-75MK(N)・SH-75M(N)をセットした場合、高さは180cmとなります。
(注2) 間口60cmの2バルブ式湯水混合栓・単水栓の場合、50cmとなります。

+

洗面下台	洗髪シャワータイプ		洗面タイプ		
	シングルレバー式シャワー水栓	2バルブ式シャワー水栓	シングルレバー式湯水混合栓	2バルブ式湯水混合栓	単水栓(間口60cmのみ対応)
間口					
75cmタイプ	SHC-75ST○ ¥47,000	SHC-75HST○ ¥42,000	SHN-75ST○ ¥35,500	SHN-75HST○ ¥30,000	
60cmタイプ	SHC-60ST○ ¥43,000	SHC-60HST○ ¥38,000	SHN-60ST○ ¥32,500	SHN-60HST○ ¥25,000	SHN-60SST○ ¥22,000

※洗面下台カラー表示は品番のあとにボウルの色番号が入ります。(カラーバリエーション参照)

カラーバリエーション



ボウル: W:ビュアホワイト C:クールグレー B:プレーンベージュ
扉: ビュアホワイト

オプション

洗面横の壁面を汚れや水ハネから守るホーローサイドパネルをご用意しております。詳しくはP40をご覧ください。

台輪スベサー	洗面水切プレート	マグネット小物
<p>高さフリー対応 ボウル面の高さを75cm~80cmの範囲で1cm刻みで選べます。</p> <p>■台輪スベサー ※高さ75cmの場合は台輪スベサーは必要ありません。</p> <p>洗面下台用 間口75cm用 S-D75-○ ¥5,000 間口60cm用 S-D60-○ ¥3,500</p> <p>※品番末尾の○にはボウル面高さ(76~80cm)が入ります。 ※ボウル面高さ高さ76cm・77cm・79cmの場合、受注生産品となりますので、納期は1ヵ月程度いただきます。</p>	<p>■洗面水切プレート(200×489×60mm) 水切りプレートSA75 ¥1,500※間口75cm用</p>	<p>ホーローサイドパネルなどのお好みの位置に取り付けられる便利なマグネット式です。詳しくはP68をご覧ください。</p>

小型電気温水器		
■離れや2階の給湯に便利な小型電気温水器が組込めます。		
●組込対応表		
洗面下台	洗面タイプ	小型電気温水器
	SHN-60ST・60HST・75ST・75HST	EH-15G
	SHC-60ST・60HST	EH-15G
洗髪シャワータイプ	SHC-75ST・75HST	EH-15G・EH-25G
※□のところはEH-25Gがおすすめです。 ※Pトラップ・直管配管の場合は取付できません。		
●必要別売部品		
ステンレスフレキ管セット(3本セット) ¥2,000		
<p>EH-15G ¥61,500 (タンク容量15ℓ)</p> <p>EH-25G ¥76,000 (タンク容量25ℓ)</p>		
<p>ご注意</p> <p>●電気温水器は長期間のご使用により、タンク内に水アカがたまったり、配管部材の劣化などにより、水質が変わることがあります。そのまま飲用しないでください。</p>		

間口75cm参考価格



※くもり止めヒーターなしの場合の価格です。

洗髪シャワータイプ シングルレバー式シャワー水栓 ¥59,000
洗面タイプ 2バルブ式湯水混合栓 ¥42,000

※ホーローサイドパネルの価格についてはP40をご覧ください。
※上記価格は洗面下台高さ75cmの場合です。

ホーロー洗面化粧台 スーリア

洗面本体間口75cm

シングルレバー式シャワー水栓



洗髪シャワータイプ

小型電気温水器 取付可能

ボウル容量 21ℓ

SHC-75SS (ヒーターなし) ¥59,000

ミラー SHC-75M ¥12,000
洗面下台 SHC-75ST(W) ¥47,000
ホーローサイドパネルBタイプ価格 ¥16,600
トータルセット価格 ¥75,600

※ヒーター付(SHC-75SS-K)の場合◎¥1,000になります。

2バルブ式シャワー水栓



洗髪シャワータイプ

小型電気温水器 取付可能

ボウル容量 21ℓ

SHC-75SHS (ヒーターなし) ¥54,000

ミラー SHC-75M ¥12,000
洗面下台 SHC-75HST(C) ¥42,000
ホーローサイドパネルBタイプ価格 ¥16,600
トータルセット価格 ¥70,600

※ヒーター付(SHC-75SHS-K)の場合◎¥1,000になります。

シングルレバー式湯水混合栓



洗面タイプ

小型電気温水器 取付可能

ボウル容量 21ℓ

SHN-75SS (ヒーターなし) ¥47,500

ミラー SHC-75M ¥12,000
洗面下台 SHN-75ST(B) ¥35,500
ホーローサイドパネルBタイプ価格 ¥16,600
トータルセット価格 ¥64,100

※ヒーター付(SHN-75SS-K)の場合◎¥1,000になります。

洗面本体間口75cm

2バルブ式湯水混合栓



洗面タイプ

小型電気温水器 取付可能

ボウル容量 21ℓ

SHN-75SHS (ヒーターなし) ¥42,000

ミラー SHC-75M ¥12,000
洗面下台 SHN-75HST(C) ¥30,000
ホーローサイドパネルBタイプ価格 ¥16,600
トータルセット価格 ¥58,600

※ヒーター付(SHN-75SHS-K)の場合◎¥1,000になります。

洗面本体間口60cm

シングルレバー式シャワー水栓



洗髪シャワータイプ

小型電気温水器 取付可能

ボウル容量 12ℓ

SHC-60SS (ヒーターなし) ¥53,500

ミラー SHC-60M ¥10,500
洗面下台 SHC-60ST(B) ¥43,000
ホーローサイドパネルBタイプ価格 ¥16,600
トータルセット価格 ¥70,100

※ヒーター付(SHC-60SS-K)の場合◎¥1,000になります。

2バルブ式シャワー水栓



洗髪シャワータイプ

小型電気温水器 取付可能

ボウル容量 12ℓ

SHC-60SHS (ヒーターなし) ¥48,500

ミラー SHC-60M ¥10,500
洗面下台 SHC-60HST(W) ¥38,000
ホーローサイドパネルBタイプ価格 ¥16,600
トータルセット価格 ¥65,100

※ヒーター付(SHC-60SHS-K)の場合◎¥1,000になります。

洗面本体間口60cm

シングルレバー式湯水混合栓



洗面タイプ

小型電気温水器 取付可能

ボウル容量 12ℓ

SHN-60SXS (ヒーターなし) ¥43,000

ミラー SHC-60M ¥10,500
洗面下台 SHN-60ST(C) ¥32,500
ホーローサイドパネルBタイプ価格 ¥16,600
トータルセット価格 ¥59,600

※ヒーター付(SHN-60SXS-K)の場合◎¥1,000になります。

2バルブ式湯水混合栓



洗面タイプ

小型電気温水器 取付可能

ボウル容量 6ℓ

SHN-60SHS (ヒーターなし) ¥35,500

ミラー SHC-60M ¥10,500
洗面下台 SHN-60HST(W) ¥25,000
ホーローサイドパネルBタイプ価格 ¥16,600
トータルセット価格 ¥52,100

※ヒーター付(SHN-60SHS-K)の場合◎¥1,000になります。

単水栓



洗面タイプ

ボウル容量 6ℓ

SHN-60SSS (ヒーターなし) ¥32,500

ミラー SHC-60M ¥10,500
洗面下台 SHN-60SST(B) ¥22,000
ホーローサイドパネルBタイプ価格 ¥16,600
トータルセット価格 ¥49,100

※ヒーター付(SHN-60SSS-K)の場合◎¥1,000になります。

システムバス



75
ページ

プレデンシア

フリーサイズ

上質のくつろぎと美しさ

なめらかな肌触りの鋳物ホーロー浴槽をはじめ、細部に「美」と品質のこだわりを追求。



77
ページ

ルシエール

フリーサイズ

エレガントな印象

艶やかな光沢と優れた品質を持つ、高級アクリル系人造大理石を浴槽・カウンターに採用。



80
ページ

エルフェⅡ

フリーサイズ

新発売 華やかで豊かな色彩

耐久性、保温性に優れたカラーステンレス浴槽。明るく楽しいバスタイムを演出します。

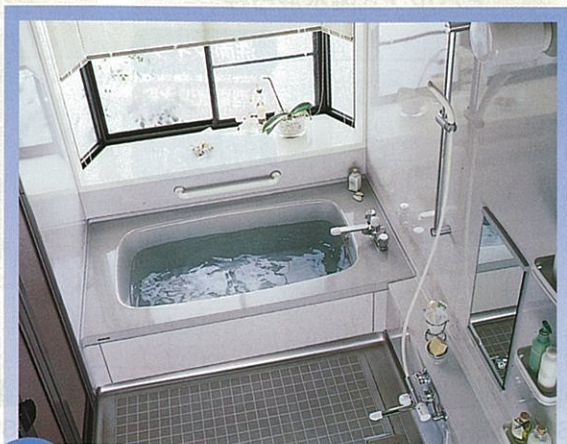

81
ページ

エメロードⅢ

フリーサイズ

シンプルな輝きが魅力

微妙な色合いのカラーステンレス浴槽と、ガラスの美しさが際立つホーロー壁パネルを採用。



79
ページ

レラージュⅡ

フリーサイズ

新発売 さわやかで上品なバス空間

パール調の高級アクリル系人造大理石浴槽を採用。浴室に上品な印象が漂います。



82
ページ

ミーナⅢ

基本機能をしっかり充実

ガラス繊維強化樹脂製の浴槽と、簡単なお手入れでいつまでも美しいホーロー壁パネルを採用。

浴槽シリーズ



85
ページ

ルヴィアス

なめらかな質感と耐久性
お手入れのラクな鋳物ホーロー浴槽です。エブロンにも自然石を思わせる柄のホーローを採用。

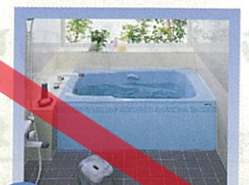

87
ページ

プレセージュ

フレイク模様が美しい
アクリル系人造大理石の浴槽と、優美な花柄をあしらった、ホーローエブロンを組み合わせ。

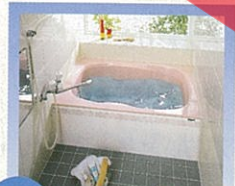

88
ページ

イマージュ

艶やかな光沢と素材感
ソフトなカラーのポリエステル系人造大理石浴槽。ホーローエブロンはシンプルな石目柄です。



86
ページ

ニューエマリン

優れた保温性と耐久性
ステンレス浴槽に、お手入れしやすく、やさしい色合いのホーローエブロンをコーディネート。



86
ページ

FPシリーズ

使いやすいステンレス製
浴槽・エブロンともに、耐久性に優れたステンレスでまとめたシンプルなシリーズです。

フリーサイズステンバス



84
ページ

フリーサイズステンバス

ニーズに合わせてオーダーメイド
様々な形や大きさがオーダーできるステンレス浴槽。豊富な色のステンレスエブロンもご用意。

なっとく価格でラインナップ

1坪タイプ参考価格

システムバス

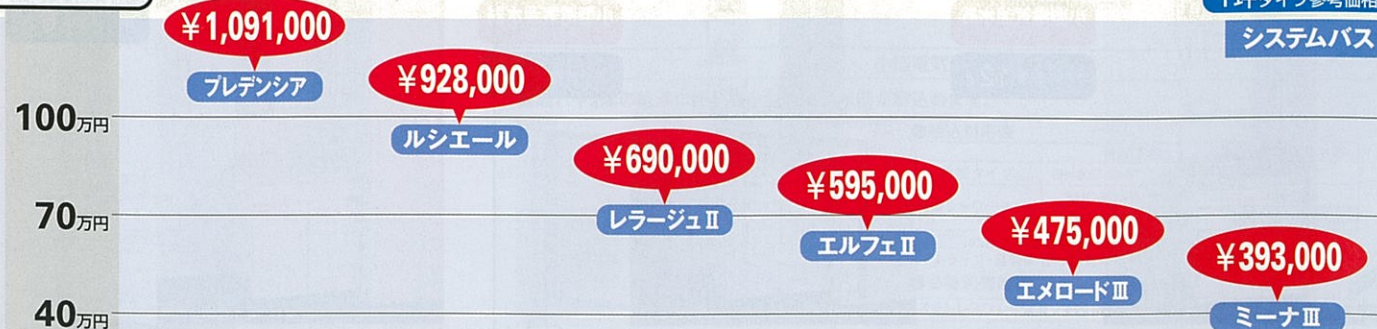

なっとく価格でラインナップ

間口120cm参考価格

浴槽シリーズ



※FPシリーズの価格は、間口80cmの場合です。



●タカラショールームで「納得のゆくまで」「違いがわかるまで」見て、さわって、お確かめ下さい。

タカラホームページ
★お近くのショールームを地図でご案内
<http://www.takara-standard.co.jp/>

システムバス

高齢者も安心の気配り設計で ワンランク上のリラクゼーション。

毎日の疲れを洗い流す場所だから、
身体も心もゆったりとリラックスしたい……。
そんな想いにタカラはしっかりと応えます。
高齢者からお子様まで誰もが安心して
入浴できるユニバーサルデザイン。
決して他の素材には真似ることのできない
高品位ホーローの上品な光沢と質感。
家族へのやさしさと美しさが上質のバスタイムを彩ります。

タカラはこだわります。入浴する人とバスのいい関係。



こだわり 1 浴室を保温材で包み込み、ひんやり感を解消 「高い保温性」

壁をはじめ、天井や浴槽、洗い場の下にも保温材を使用。浴室全体を
たっぷりの保温材で包み込んでいるから、お湯が冷めにくく経済性にも
優れています。



こだわり 2 重い浴室をしっかりと面で支える 「ステンレス架台」

タカラシステムバスは、丈夫なステンレス架台を採用し、重い浴室をし
っかり面で支えています。しかもステンレス製だから、サビや腐食にも
強さを発揮。いつまでも安心してお使いいただけます。

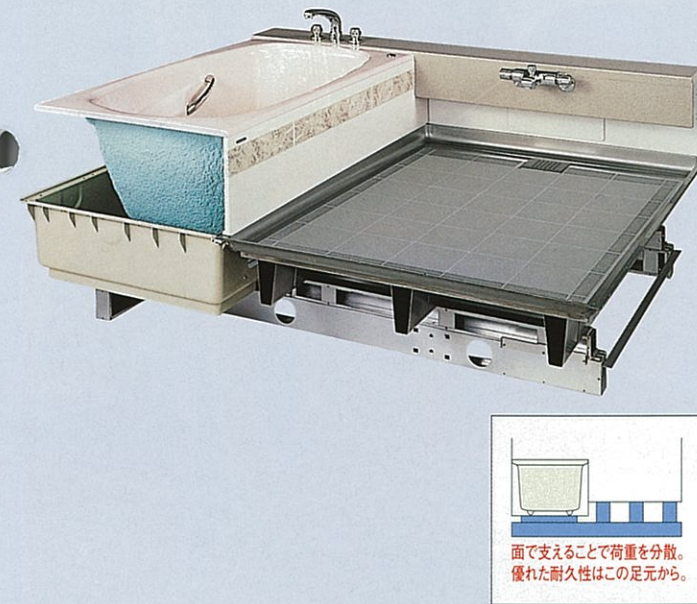

素材にも、タカラのこだわり。
その美しさは「高品位ホーロー」だから。



サッとひとふきでキレイ

表面がガラス質だから、湯アカやカビなど浴室特有のガンコ
な汚れも簡単にふき取れます。

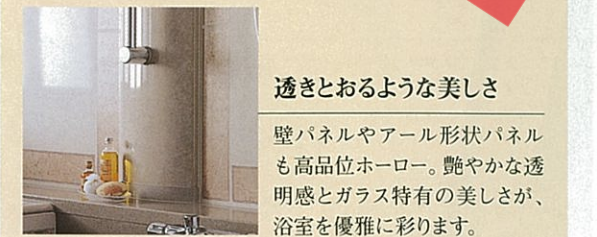

透きとおるような美しさ

壁パネルやアール形状パネル
も高品位ホーロー。艶やかな透
明感とガラス特有の美しさが、
浴室を優雅に彩ります。

まだまだあります！タカラのこだわり機能。

こだわり 3 段差を少なくして足元の不安感を解消 「ユニバーサルデザイン」 「フラット洗い場」

浴室と脱衣室の段差をわずか3mmにして、つま
ずきを防止。排水溝がないので、お手入れもラク
ラクです。また、ドアは開口間口が広く出入りしや
すい3枚引戸など3タイプをご用意しています。



こだわり 4 浴室の暖房や衣類乾燥に 「浴室暖房乾燥機」

冬場でもポカポカで快適に入浴ができるうえ、雨
の日などの衣類乾燥にも役立ちます。



こだわり 5 天井にゆったりとした開放感が生まれる 「ゆったりドーム天井」

天井全体の高さをアップして、開放感たっ
ぷりの空間を演出。また、専用の間接照明もセッ
トしました。



※プレデンシア・ルシエール・レラージュⅡ・エルフェⅡに対応。

こだわり 6 浴室内のあらゆる動作をサポート 「ユニバーサルデザイン」 「ハンドバー」

組み合わせは使い勝手に合わせて。「座る」「立ち上
がる」「浴室につかる」などの動作をより安全に行えます。

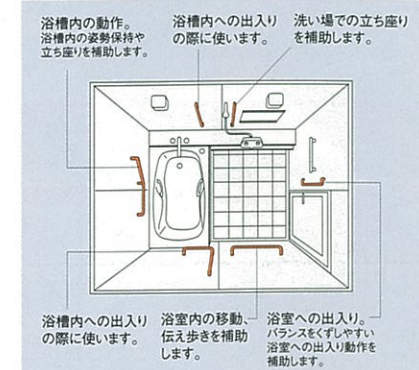

L型	¥15,000 (600×400mm)
I型	¥8,000 (400mm)
	¥9,000 (600mm)
	¥10,000 (800mm)
オフセットタイプ	¥9,000 (100×400mm)
135°タイプ	¥14,000 (400×400mm)

こだわり 7 天面からの光をたっぷり採り入れる 「トップライト窓」

窓の天面からの彩光を考慮したデザインで、た
っぷりと光を採りこんだ明るい浴室を実現。引
違いタイプの窓を採用しています。



工事期間はわずか約3日。
タカラシステムバスは
増改築に最適です。

在来工法だと、半月もの工事期間と様々な分
野の職人が必要でした。タカラのシステムバス
なら、工場で90%が完成しているから現場で
の作業は組み立てるだけ。人件費がかさず、
わずか3日という短工期を実現しました。

美しさと品質へのこだわり。鑄物ホーローを採用した、最高級クラスのシステムバス。

1620 (1.25坪サイズ)

ホーローパネル
標準洗い場

浴槽：ミストブラウン
エプロン：ピュアアイボリー（ガーランド調）
カウンター：ブラージュブラウン
壁：ピュアアイボリー（ガーランド調）
床：グレー（磁器タイル）



■浴槽（鑄物ホーロー）



■壁（高品位ホーローパネル）

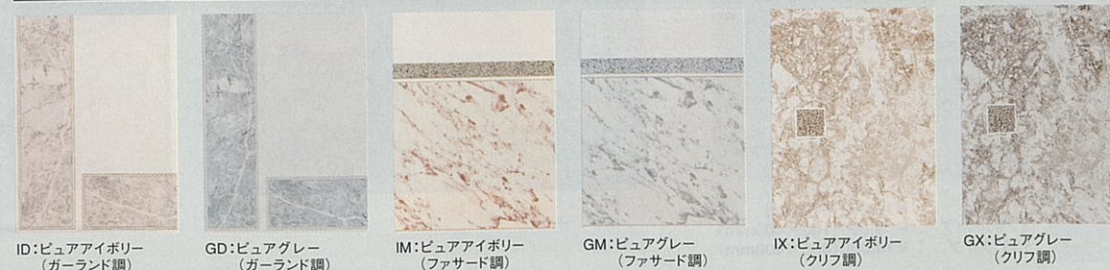

詳しくは専用カタログで。



広さが選べるぴったりサイズ！
フリーサイズシステムバス対応
→P83~84

1620 (1.25坪サイズ)

ホーローパネル
フラット洗い場
3枚引戸タイプ

浴槽：ムーングレー
エプロン：ピュアグレー（ファサード調）
カウンター：ブラージュホワイト
壁：ピュアグレー（クリフ調）
床：グレー（磁器タイル）

なるほど 高品位ホーロー

鑄物ホーロー浴槽
他の素材には決して真似ることのできないなめらかな肌ざわり。鑄物特有の優美な曲線には、手焼きの器のようなやさしさが漂います。6色のカラーをご用意しました。

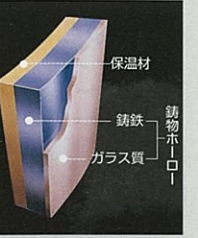

高品位ホーローエプロン

壁面とデザインをあわせて、エプロンにも高品位ホーローを採用しました。落ちついた印象をトータルに演出します。



壁面&アール形状パネル

壁面すべてに上品な光沢を放つ、繊細なマーブル模様の高品位ホーローを採用。壁面のセンターには、美しいアール形状のパネルを設置しています。



200mm角磁器タイル

素肌にやさしい磁器の感触。表面には自然石を思わせる微妙な凹凸処理を施しました。



■フラット洗い場（排水溝なしタイプ）
浴室と脱衣所の段差を少なくすることで、つまづきなど足元の不安感を軽減。お手入れが簡単な排水溝なしタイプです。



■浴室暖房乾燥機

浴室特有のイヤな湿気を取り除く浴室暖房乾燥機。雨の日や冬の衣類乾燥にも役立ちます。



■ステンレス架台

面で浴室を支えるので、耐久性に優れています。また、ステンレス製なので、サビや腐食にも強さを発揮します。



基本セット参考価格 浴槽や床、壁、窓、ドア、天井、水栓など、基本部材をセットした価格を掲載しています。参考にしてください。



仕様	戸建用			
	標準洗い場	フラット洗い場		
サイズ	ホーローパネル	折戸タイプ	片引戸タイプ	3枚引戸タイプ
	1624 (1.5坪用)	¥1,438,000	¥1,422,000	¥1,462,000
1620 (1.25坪用)	¥1,216,000	¥1,210,500	¥1,250,500	¥1,268,500
1616 (1坪用)	¥1,091,000	¥1,099,000	¥1,139,000	¥1,157,000

※フラット洗い場の場合、ドア サテングレー色は基本セット価格に¥15,000となります。
※オプションとして洗い場用1水栓タイプもご用意しています。
※アール形状パネル無し仕様はオプション扱いとなります。価格は基本セット価格に¥30,000。
※浴槽色G:ミストグレー、P:ミストピンク、A:リリーホワイトは、受注生産品のため、納期は2週間程度いただきます。
※プレデンスシアは24時間バスには対応できません。

※写真の商品は標準洗い場1620 (1.25坪用)です。

いたるところに施された「美」へのこだわり。
浴室にアートな雰囲気添える「ルシエール」。

1620
(1.25坪
サイズ)

ホーローパネル
標準洗い場

浴槽: シェスタベージュ
エプロン: ピュアイボリー(ファサード調)
壁: ピュアイボリー(ファサード調)
床: グレー(磁器タイル)



■浴槽(アクリル系人造大理石)



B: シェスタベージュ M: クローブラウン P: パーシャンローズ G: ロフティグレー T: ターコイズブルー

■壁(高品位ホーローパネル)



IM: ピュアイボリー(ファサード調) GM: ピュアグレー(ファサード調) IX: ピュアイボリー(クリフ調) GX: ピュアグレー(クリフ調) IH: ピュアイボリー(モレスク調) GH: ピュアグレー(モレスク調)

詳しくは専用カタログで。



広さが選べるぴったりサイズ! フリーサイズシステムJ/Kに対応 →P83~84

なるほど 高品位ホーロー

高級アクリル系人造大理石浴槽
カウンターと同じ素材を使用した浴槽。なめらかな質感と艶やかな表情が高級感を演出します。

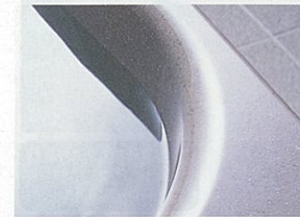

美しく使いやすい2段カウンター
透き通った光沢のなかにグラニット模様が見えるアクリル系人造大理石の2段カウンター。使い勝手にも優れ、収納スペースとしても活用できます。



エプロン(高品位ホーロー)
エプロンにも高品位ホーローを採用。足元の印象にもこだわり、ひとクラス上の空間に仕上げます。



200mm角磁器タイル
素肌に心地よさを感じさせる本物の感触。床には大きな200mm角磁器タイルを採用しています。

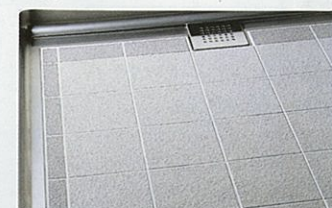

壁面 & アール形状パネル
壁面に広がる自然石模様が、優雅な印象と独特の透明感で浴室を華やかに演出。センター部分のアール形状パネルが、美しいアクセントを添えます。



1616
(1坪
サイズ)

ホーローパネル
フラット洗い場
片引戸タイプ

浴槽: ロフティグレー
エプロン: ピュアグレー(ファサード調)
壁: ピュアグレー(ファサード調)
床: グレー(磁器タイル)

■フラット洗い場(排水溝なしタイプ)
浴室と脱衣所の段差を少なくすることで、つまづきなど足元の不安感を軽減。お手入れが簡単な排水溝なしタイプです。



■浴室暖房乾燥機
浴室特有のイヤな湿気を取り除く浴室暖房乾燥機。雨の日や冬の衣類乾燥にも役立ちます。



■ステンレス架台
面で浴室を支えるので、耐久性に優れています。また、ステンレス製なので、サビや腐食にも強さを発揮します。



基本セット参考価格 浴槽や床、壁、窓、ドア、天井、水栓など、基本部材をセットした価格を掲載しています。参考にしてください。



*写真の商品は標準洗い場1620(1.25坪用)です。

仕様	戸建用				
	標準洗い場	フラット洗い場			
		ホーローパネル	ホーローパネル		
サイズ	折戸タイプ	片引戸タイプ	3枚引戸タイプ		
1624(1.5坪用)	¥1,238,000	¥1,238,000	¥1,278,000	¥1,296,000	
1620(1.25坪用)	¥1,016,000	¥1,026,500	¥1,066,500	¥1,084,500	
1616(1坪用)	¥928,000	¥952,000	¥992,000	¥1,010,000	
1216(0.75坪用)	¥813,000	¥837,000	¥877,000	—	

*フラット洗い場の場合、ドア サテングレー色は基本セット価格+¥15,000となります。
*オプションとして洗い場用1水栓タイプもご用意しています。
*アール形状パネル無し仕様はオプション扱いとなります。価格は基本セット価格+¥30,000。
*ヘルシージェットタイプは24時間バスには対応できません。

高級アクリル系人造大理石浴槽を採用。
パール調が美しい、こだわりのシステムバス。



1624 (1.5坪サイズ) ホーローパネル(柄付き) 標準洗い場
浴槽:パールブルー
エプロン:ブルーアクア柄
壁:ブルーアクア柄(ラインプレス付)
床:グレー(磁器タイル)

なるほど 高品位ホーロー
高品位ホーロー壁パネル
表面がガラス質なので、汚れや湿気を吸収しません。また、壁面に美しい2本ラインのプレスパターンを採用し高級感を演出したタイプもご用意しています。



■浴槽(アクリル系人造大理石)



■壁(高品位ホーローパネル)



1620 (1.25坪サイズ) ホーローパネル(柄付き) フラット洗い場 片引戸タイプ
浴槽:パールグレー
エプロン:グレー石目柄
壁:グレー石目柄
床:グレー(磁器タイル)
Fタイプ:集合住宅用(受注生産品)は1616・1216サイズをご用意しています。



基本セット参考価格 浴槽や床、壁、窓、ドア、天井、水栓など、基本部材をセットした価格を掲載しています。参考にしてください。

仕様	戸建用				集合住宅用
	標準洗い場	フラット洗い場			標準洗い場
		ホーローパネル			
サイズ	ホーローパネル	折戸タイプ	片引戸タイプ	3枚引戸タイプ	ホーローパネル
1624 (1.5坪用)	¥929,000	¥959,500	¥999,500	¥1,017,500	—
1620 (1.25坪用)	¥749,000	¥790,000	¥830,000	¥848,000	—
1616 (1坪用)	¥690,000	¥731,000	¥771,000	¥789,000	¥655,000
1216 (0.75坪用)	¥625,000	¥666,000	¥706,000	—	¥589,000

※壁がW色(柄なし)の場合は上記価格より◎¥4,000となります。 ※オプションとして洗い場用1水栓タイプもご用意しています。
 ※集合住宅用については、窓は基本装備されていません。 ※フラット洗い場の場合、ドア サテングレー色は基本セット価格 ◎¥15,000となります。 ※集合住宅用は受注生産品ですので、納期は2週間程度いただきます。
 ※ヘルシージェットタイプは24時間バスには対応できません。

洗練された雰囲気を演出。
バスルームのコーディネートの新スタイルです。



1620 (1.25坪サイズ) ホーローパネル(柄付き) 標準洗い場
浴槽:ブルー
エプロン:ブルーライン柄
壁:ブルーライン柄(スクエアプレス付)
床:グレー(磁器タイル)

なるほど 高品位ホーロー
高品位ホーロー壁パネル
表面がガラス質なので、汚れや湿気を吸収しません。壁面には立体的なアクセントのスクエア型プレスパターンを施したタイプもご用意。



■浴槽(カラーステンレス)



■壁(高品位ホーローパネル)



1616 (1坪サイズ) ホーローパネル(柄付き) フラット洗い場 3枚引戸タイプ
浴槽:ピンク
エプロン:ピンクフラワー柄
壁:ピンクフラワー柄
床:グレー(磁器タイル)
Fタイプ:集合住宅用1216サイズもご用意しています。



基本セット参考価格 浴槽や床、壁、窓、ドア、天井、水栓など、基本部材をセットした価格を掲載しています。参考にしてください。

仕様	戸建用				集合住宅用
	標準洗い場	フラット洗い場			標準洗い場
		ホーローパネル			
サイズ	ホーローパネル	折戸タイプ	片引戸タイプ	3枚引戸タイプ	ホーローパネル
1624 (1.5坪用)	¥846,000	¥892,000	¥932,000	¥950,000	—
1620 (1.25坪用)	¥664,000	¥710,000	¥750,000	¥768,000	—
1616 (1坪用)	¥595,000	¥641,000	¥681,000	¥699,000	—
1216 (0.75坪用)	¥555,000	¥601,000	¥641,000	—	¥510,000

※壁がW色(柄なし)の場合は上記価格より◎¥4,000となります。 ※オプションとして洗い場用1水栓タイプもご用意しています。
 ※集合住宅用については、窓は基本装備されていません。 ※フラット洗い場の場合、ドア サテングレー色は基本セット価格 ◎¥15,000となります。 ※エルフェIIは24時間バスには対応できません。

色彩表現豊かな
カラスステンレス浴槽を採用。



1616
1坪
サイズ
ホーローパネル(柄付き)
フラット洗い場
片引戸タイプ

2水栓タイプ

浴槽:フェイブルグリーン
壁:ピュアグレー(海辺柄)
床:グレー

詳しくは専用カタログで。



広さが選べるびったりサイズ!
フリーサイズシステムバス対応
→P83~84

なるほど 高品位ホーロー

高品位ホーロー壁パネル

表面がガラス質なので、汚れや湿気を吸収しません。また、高品位ホーローならではの美しい転写柄が浴室空間を優雅に彩ります。



■浴槽(カラスステンレス)



G:モイストグレー D:モイストベージュ



H:フェイブルグリーン

■壁

●高品位ホーローパネル

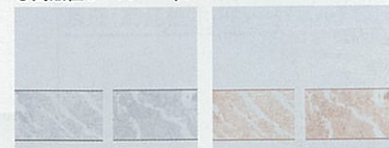

GA:ピュアグレー(石目柄(グレー)) GB:ピュアグレー(石目柄(ベージュ))



GK:ピュアグレー(海辺柄) G:ピュアグレー

●化粧サンドイッチパネル



G:フォギーグレー (在庫限り) S:パローネ

1216
0.75坪
サイズ
ホーローパネル(柄なし)
標準洗い場
折戸タイプ

2水栓タイプ

浴槽:モイストグレー
壁:ピュアグレー
床:グレー(磁器タイル)

Fタイプ:集合住宅用は、1216・1116サイズをご用意しています。



基本セット参考価格

浴槽や床、壁、窓、ドア、天井、水栓など、基本部材をセットした価格を掲載しています。参考にご覧ください。

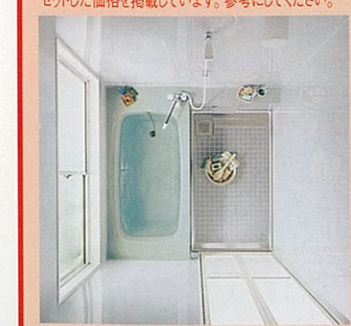

※写真の商品は標準洗い場1616(1坪用)兼用1水栓タイプです。

仕様	標準洗い場	戸建用						集合住宅用			
		フラット洗い場			標準洗い場			標準洗い場			
		ホーローパネル 折戸タイプ	ホーローパネル 片引戸タイプ	ホーローパネル 3枚引戸タイプ	化粧サンドイッチパネル 折戸タイプ	化粧サンドイッチパネル 片引戸タイプ	化粧サンドイッチパネル 3枚引戸タイプ	ホーローパネル 折戸タイプ	化粧サンドイッチパネル		
1620 (1.25坪用)	2水栓タイプ	¥578,000	¥566,000	¥588,000	¥628,000	¥628,000	¥576,000	¥616,000	¥616,000	—	—
1616 (1坪用)	兼用1水栓タイプ	¥487,000	¥475,000	¥500,000	¥540,000	¥540,000	¥488,000	¥528,000	¥528,000	—	—
	2水栓タイプ	¥500,000	¥488,000	¥513,000	¥553,000	¥553,000	¥501,000	¥541,000	¥541,000	—	—
1216 (0.75坪用)	兼用1水栓タイプ	¥441,000	¥433,000	¥454,000	¥494,000	—	¥446,000	¥486,000	—	¥398,000	¥390,000
	2水栓タイプ	¥454,000	¥446,000	¥467,000	¥507,000	—	¥459,000	¥499,000	—	—	—
1116 (0.75坪用)	兼用1水栓タイプ	—	—	—	—	—	—	—	—	¥378,000	¥370,000

※ホーローパネルG色(柄なし)の場合は上記価格より○¥4,000となります。 ※集合住宅用については、窓は基本装備されていません。
※フラット洗い場の場合、ドア サテングレー色は基本セット価格○¥15,000となります。 ※エメロードⅢは24時間バスには対応できません。
※2水栓タイプの場合、オプションとして洗い場用1水栓タイプもご用意しています。

基本性能の充実と
お求めやすさが魅力です。



1616
1坪
サイズ
ホーローパネル(柄付き)
標準洗い場

2水栓タイプ

浴槽:モイストベージュ
壁:ピュアグレー(石目柄(ベージュ))
床:グレー

詳しくは専用カタログで。



なるほど 高品位ホーロー

高品位ホーロー壁パネル

表面がガラス質なので、汚れや湿気を吸収しません。ガンコな汚れもサッと簡単に拭き取れます。



■浴槽(ガラス繊維強化樹脂)



G:モイストグレー D:モイストベージュ



H:フェイブルグリーン

■壁

●高品位ホーローパネル

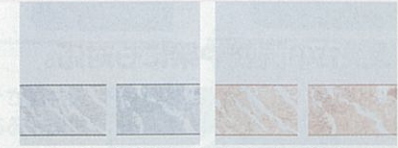

GA:ピュアグレー(石目柄(グレー)) GB:ピュアグレー(石目柄(ベージュ))



GK:ピュアグレー(海辺柄) G:ピュアグレー

●化粧サンドイッチパネル



G:フォギーグレー (在庫限り) S:パローネ

1216
0.75坪
サイズ
ホーローパネル(柄付き)
フラット洗い場
折戸タイプ

兼用1水栓タイプ

浴槽:フェイブルグリーン
壁:ピュアグレー(石目柄(グレー))
床:グレー

Fタイプ:集合住宅用は、1216・1116サイズをご用意しています。



基本セット参考価格

浴槽や床、壁、窓、ドア、天井、水栓など、基本部材をセットした価格を掲載しています。参考にご覧ください。

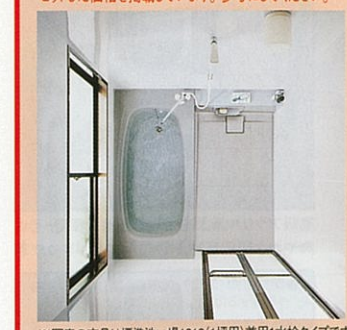

※写真の商品は標準洗い場1616(1坪用)兼用1水栓タイプです。

仕様	標準洗い場	戸建用						集合住宅用			
		フラット洗い場			標準洗い場			標準洗い場			
		ホーローパネル 折戸タイプ	ホーローパネル 片引戸タイプ	ホーローパネル 3枚引戸タイプ	化粧サンドイッチパネル 折戸タイプ	化粧サンドイッチパネル 片引戸タイプ	化粧サンドイッチパネル 3枚引戸タイプ	ホーローパネル 折戸タイプ	化粧サンドイッチパネル		
1620 (1.25坪用)	2水栓タイプ	¥512,000	¥500,000	¥534,000	¥574,000	¥579,000	¥522,000	¥562,000	¥567,000	—	—
1616 (1坪用)	兼用1水栓タイプ	¥405,000	¥393,000	¥438,000	¥478,000	¥483,000	¥426,000	¥466,000	¥471,000	—	—
	2水栓タイプ	¥421,000	¥409,000	¥454,000	¥494,000	¥499,000	¥442,000	¥482,000	¥487,000	—	—
1216 (0.75坪用)	兼用1水栓タイプ	¥352,000	¥344,000	¥396,000	¥436,000	—	¥388,000	¥428,000	—	¥315,000	¥307,000
	2水栓タイプ	¥368,000	¥360,000	¥412,000	¥452,000	—	¥404,000	¥444,000	—	—	—
1116 (0.75坪用)	兼用1水栓タイプ	—	—	—	—	—	—	—	—	¥300,000	¥292,000

※ホーローパネルG色(柄なし)の場合は上記価格より○¥4,000となります。 ※集合住宅用については、窓は基本装備されていません。
※フラット洗い場の場合、ドア サテングレー色は基本セット価格○¥15,000となります。 ※ミーナⅢは24時間バスには対応できません。
※2水栓タイプの場合、オプションとして洗い場用1水栓タイプもご用意しています。

サイズを変えられる
フリーサイズシステムバス新登場。

お客様の浴室スペースに合わせて作ることができるので、従来の規格サイズ以外の現場で施工が可能になりました。また安心して長く使っていたために、基礎となる架台にはもちろんステンレスを採用しています。

プレデンシアをはじめ5シリーズで、
間口方向も奥行方向も
ぴったりサイズがオーダーできます。

「増改築で少しでもお風呂を広くしたいけど…」
「必要以上に建物を壊したらお金もかかるし…」
「規格サイズのシステムバスではデッドスペースができてしまう！」
「浴室スペースにジャストサイズのシステムバスを入れたい！」

こんなご要望にお応えします！

フリーサイズシステムバスなら

- 間口も奥行も、建物に合わせてオーダーサイズで。
- デッドスペースをなくしてあらゆる室内にぴったりフィット。
- 壁パネルの現地加工で、高さや窓位置にも対応します。

高さの調整や梁にも対応。



天井高さや梁などに
対応することができます。

壁パネルを現地で加工することができますので、住宅の状況に応じて天井高さを低くすることができます。また写真のように梁などの障害物に対応することも可能です。※詳しくは弊社事業所まで。

間口も奥行も、
建物に合わせて
オーダーサイズで。

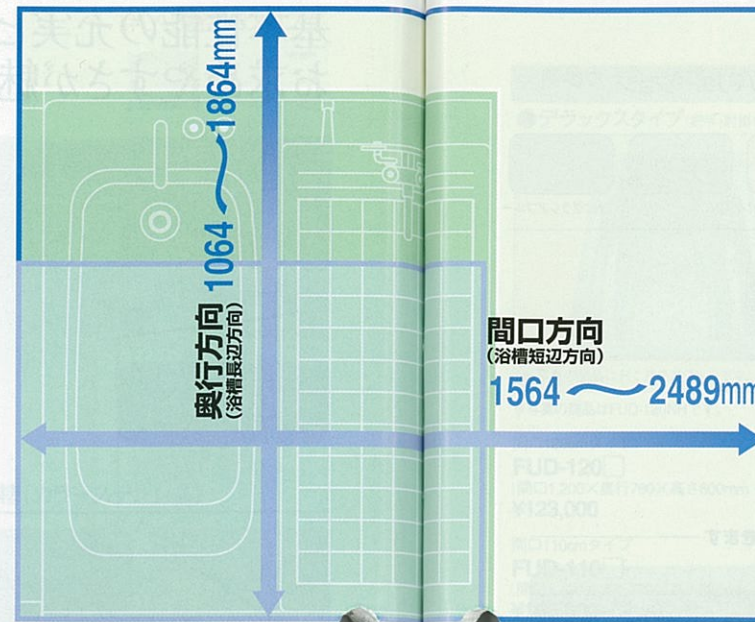

※シリーズによって対応可能寸法は異なります。

デッドスペースをなくしてぴったりサイズを作ります。



●写真はシステムバス(プレデンシア)1坪(1616)規格サイズです。
ムダな空間がある分、浴室は狭くなってしまふ。

間口方向
(浴槽短辺方向)
1564 ~ 2489mm

受注生産品

納期は承認図受領後30日程度です。オプション仕様の場合は納期がかかる場合もあります。詳しくは弊社事業所までお問い合わせください。

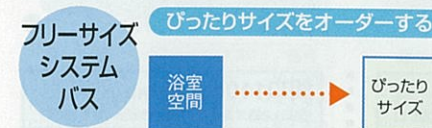

同じスペースで
こんなに違う。
ムダがないから
浴室広々。

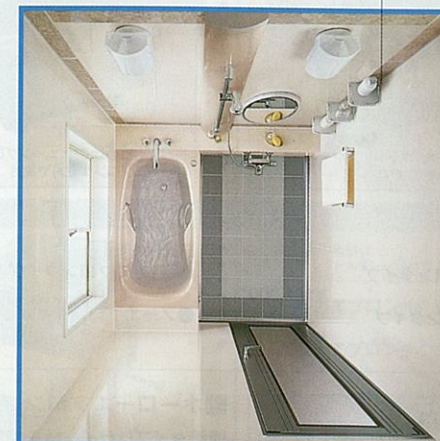

●写真はフリーサイズシステムバス(プレデンシア)オプション仕様です。

一般家庭の大きな浴室づくりや
寮・ペンションに最適。

ステンレスの素材特長を生かし、長年培ってきた加工技術でしっかりと作り上げます。大型から小型までオーダーメイド体制を完備し、一般のご家庭にはもちろん、ホテルやゴルフ場、病院、寮などのニーズにもお応えします。



当社フリーサイズステンバスの特長

- 1.様々な寸法の浴槽に対応可能です。
- 2.耐久性が抜群で半永久的に使用できます。
- 3.毎日のお手入れも簡単、常に清潔感が持続します。
- 4.保温性が高く、燃費が節約できます。
- 5.ステップやすべり止めの加工もできます。



6種類のカラーステンレスエプロンからお選びいただけます。

〈カラーステンレスエプロンタイプ〉タフカラーコート仕上げ



代表例

3人用大型浴槽



MP: モイストピンク

5人用大型浴槽



B: ラベンダーブルー

8人用大型浴槽



E: モイストグリーン

その他様々な寸法に対応可能
間口:最大3,600mmまで 奥行:最大2,600mmまで

ご注意

- 温泉地でのご使用の場合は、弊社までご相談ください。
- 納期は1ヵ月程度いただきます。
- 商品仕様等の詳細・価格につきましては弊社事業所までお問い合わせください。

間口・奥行方向フリーサイズのタカラシステムバスは、5シリーズをご用意しております。

フリーサイズシステムバス
プレデンシア

●写真のサイズ 間口2132mm×奥行1864mm



浴槽には鏡物ホーローを採用。
上質な印象とめらかな肌ざわりが特長です。

- 間口方向(浴槽短辺方向)は1644~2489mmの範囲で設定可能。
- 奥行方向(浴槽長辺方向)は1674~1864mmの範囲で設定可能。

フリーサイズシステムバス
ルシエール

●写真のサイズ 間口1864mm×奥行1864mm



浴槽には高級アクリル系人造大理石を採用。
今までにない優雅なデザインが特長です。

- 間口方向(浴槽短辺方向)は1644~2489mmの範囲で設定可能。
- 奥行方向(浴槽長辺方向)は1274~1864mmの範囲で設定可能。

フリーサイズシステムバス
レラージュⅡ

●写真のサイズ 間口2104mm×奥行1789mm



高級アクリル系人造大理石浴槽を採用。
爽やかな印象が特長です。

- 間口方向(浴槽短辺方向)は1644~2489mmの範囲で設定可能。
- 奥行方向(浴槽長辺方向)は1274~1864mmの範囲で設定可能。

フリーサイズシステムバス
エルフェⅡ

●写真のサイズ 間口1669mm×奥行1489mm



カラーステンレス浴槽を採用。
華やかで明るい印象が特長です。

- 間口方向(浴槽短辺方向)は1564~2484mmの範囲で設定可能。
- 奥行方向(浴槽長辺方向)は1239~1864mmの範囲で設定可能。

フリーサイズシステムバス
エメロードⅢ

●写真のサイズ 間口1669mm×奥行1389mm



カラーステンレス浴槽を採用。
シンプルな印象でお求めやすい価格です。

- 間口方向(浴槽短辺方向)は1564~2484mmの範囲で設定可能。
- 奥行方向(浴槽長辺方向)は1064~1864mmの範囲で設定可能。

詳しくは「フリーサイズ浴室プランカタログ」をご覧ください。

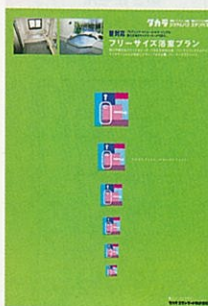

商品仕様の詳細・価格等につきましては、弊社事業所までお問い合わせください。

鋳物ホーロー浴槽 ルヴィアス

RUBIOUS ルヴィアス

※ルヴィアスは24時間バスには対応できません。

なめらかな質感と優れた耐久性を兼ね備えた高級浴槽です。



※写真の商品はFUH-140NA・リリーホワイト(半1方エプロンタイプ)です。



※写真の商品はFUH-140NBN・ミストブラウン(ノーエプロンタイプ)です。

浴槽カラーバリエーション

デラックスタイプ



標準タイプ

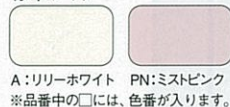

※品番中の□には、色番が入ります。

■浴槽形状

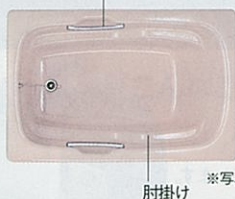

■ホーローエプロン

自然石をモチーフにした柄が落ち着いた印象のデラックスタイプ。ビュアグレーとビュアアイボリーから選べます。もちろん高品位ホーローだから、いつでも新品同様の美しさを保ちます。

2色から自由に選ぶことができます



ビュアアイボリー



ビュアグレー

間口140cm (把手・肘掛け付)

(間口1,400×奥行860×高さ582mm・容量330ℓ)



※写真の商品はA：リリーホワイト(半1方エプロンタイプ)です。

間口130cm (把手・肘掛け付)

(間口1,300×奥行860×高さ603mm・容量320ℓ)



※写真の商品はBN：ミストブラウン(半1方エプロンタイプ)です。

間口120cm (把手・肘掛け付)

(間口1,200×奥行780×高さ605mm・容量280ℓ)



※写真の商品はDN：グラスアブルー(半1方エプロンタイプ)です。

間口110cm (把手・肘掛け付)

(間口1,095×奥行750×高さ592mm・容量260ℓ)



※写真の商品はCN：ムングブルー(半1方エプロンタイプ)です。

デラックスタイプ ※風呂フタは別売です。

- FUH-140N□ 半1方エプロンタイプ ¥219,000
- FUH-140□ ノーエプロンタイプ ¥200,000

- FUH-130N□ 半1方エプロンタイプ ¥172,000
- FUH-130□ ノーエプロンタイプ ¥153,000

- FUH-120N□ 半1方エプロンタイプ ¥151,000
- FUH-120□ ノーエプロンタイプ ¥132,000

- FUH-110N□ 半1方エプロンタイプ ¥133,000
- FUH-110□ ノーエプロンタイプ ¥114,000

間口120cm

(間口1,200×奥行750×高さ580mm・容量240ℓ)



※写真の商品はPN：ミストピンク(半1方エプロンタイプ)です。

間口110cm

(間口1,095×奥行720×高さ600mm・容量260ℓ)



※写真の商品はA：リリーホワイト(半1方エプロンタイプ)です。

間口100cm

(間口1,000×奥行710×高さ630mm・容量270ℓ)



※写真の商品はPN：ミストピンク(半1方エプロンタイプ)です。

■ホーローエプロン

標準タイプはライン柄を施しました。もちろん高品位ホーローだから、汚れがしみ込まずお手入れが簡単です。

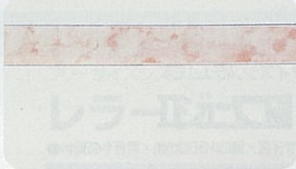

ビュアアイボリー

標準タイプ ※風呂フタは別売です。

- FU-120□ 半1方エプロンタイプ ¥118,000
- FU-120□ ノーエプロンタイプ ¥101,000

- FU-110□ 半1方エプロンタイプ ¥107,000
- FU-110□ ノーエプロンタイプ ¥90,000

- FU-100□ 半1方エプロンタイプ ¥101,000
- FU-100□ ノーエプロンタイプ ¥84,000

■風呂フタ

サイズ	品番	寸法(mm)	タテ×ヨコ	価格
140cm	MU-140	840×1,340		¥15,000
130cm	MU-130	840×1,240		¥13,000
120cm	MC-120	750×1,140		¥9,500
	S-120	700×1,170		¥4,400
110cm	MC-110	710×1,060		¥8,500
	S-110	700×1,070		¥3,900
100cm	MC-100	710×950		¥8,000
	S-100	700×970		¥3,600



(MC・MUタイプ) ※ビュアアイボリー・ビュアグレーのリバーシブルタイプ。

(Sタイプ) ※カラーはホワイト。※デラックスタイプには対応しません。

(2枚1組)

※消費税、搬入・取付費等は別途です。

ホーローステンレス浴槽 ニューエマリン

優れた保温性、耐久性のステンレス浴槽をご用意。エプロンにはカラフルな高品位ホーローを使用しています。

エプロンカラーバリエーション

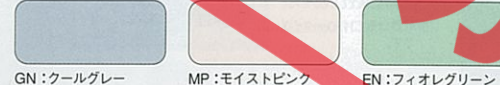

GN：クールグレー

MP：モイストピンク

EN：フィオレグリーン



※写真の商品はFE-120MPE1・モイストピンク(半1方エプロンタイプ)です。

鋳物ホーロー浴槽直焚タイプ

●デラックスタイプ(把手・肘掛け付)



※写真の商品はH：アクアブルーです。

※写真の商品はFUD-120NHです。

間口120cmタイプ
FUD-120□
 (間口1,200×奥行760×高さ600mm・容量280ℓ)
¥123,000

間口110cmタイプ
FUD-110□
 (間口1,100×奥行770×高さ580mm・容量250ℓ)
¥106,000

間口100cmタイプ
FUD-100□ (肘掛けのみ)
 (間口1,000×奥行760×高さ592mm・容量240ℓ)
¥96,000

●ホーロー浴槽底板(直焚専用)

品番	寸法(mm)タテ×ヨコ	価格
FUD-120底板	440×790	¥4,300
FUD-110底板	410×710	¥3,500
FUD-100底板	460×650	¥3,200

カラーバリエーション



H：アクアブルー

NI：ノーブルアイボリー

※品番中の□には、色番が入ります。

●築炉ユニット



※築炉ユニットのお求めにつきましては、弊社事業所までお問い合わせください。

間口140cm (背もたれ付)

(間口1,400×奥行780×高さ550mm・容量280ℓ)



※写真の商品はEN：フィオレグリーン(半1方エプロンタイプ)です。

間口120cm (背もたれ付)

(間口1,200×奥行780×高さ650mm・容量340ℓ)



※写真の商品はMP：モイストピンク(半1方エプロンタイプ)です。

間口110cm (背もたれ付)

(間口1,100×奥行750×高さ650mm・容量320ℓ)



※写真の商品はEN：フィオレグリーン(半1方エプロンタイプ)です。

- 半1方エプロンタイプ FE-140□E1 ¥72,000
- 半2方エプロンタイプ FE-140□ ¥76,000

- 半1方エプロンタイプ FE-120□E1 ¥63,000
- 半2方エプロンタイプ FE-120□ ¥67,000

- 半1方エプロンタイプ FE-110□E1 ¥61,000
- 半2方エプロンタイプ FE-110□ ¥65,000

間口100cm

(間口1,010×奥行730×高さ650mm・容量310ℓ)



※写真の商品はGN：クールグレー(半1方エプロンタイプ)です。

間口90cm

(間口910×奥行710×高さ650mm・容量280ℓ)



※写真の商品はMP：モイストピンク(半1方エプロンタイプ)です。

- 半1方エプロンタイプ FE-100□E1 ¥54,000
- 半2方エプロンタイプ FE-100□ ¥58,000

- 半1方エプロンタイプ FE-90□E1 ¥52,000
- 半2方エプロンタイプ FE-90□ ¥56,000

※品番中の□には、色番が入ります。
 ※風呂フタは別売です。
 ※全機種、左排水・右排水を揃えています。写真はすべて左排水です。
 ●半2方エプロンタイプ **※受注生産品**
 ※納期は2週間程度いただきます。

■風呂フタ

製品安全協会認定

サイズ	品番	寸法(mm)	タテ×ヨコ	価格
140cm	MC-140	750×1,340		¥11,500
120cm	MC-120	750×1,140		¥9,500
	S-120	700×1,170		¥4,400
110cm	MC-110	710×1,060		¥8,500
	S-110	700×1,070		¥3,900
100cm	MC-100	710×950		¥8,000
	S-100	700×970		¥3,600
90cm	MC-90	690×840		¥7,000
	S-90	700×870		¥3,300

(MCタイプ) ※ビュアアイボリー・ビュアグレーのリバーシブルタイプ。
 (Sタイプ) ※カラーはホワイト。



(2枚1組)

●ニューエマリン・プレセージュ・イメージ・ステンレス浴槽の設置について

※各タイプとも排水口の位置によって左排水・右排水がありますので必ずご確認ください。



ステンレス浴槽

ステンレス浴槽FPシリーズ (ステンレスエプロンタイプ)左排水・右排水



- 半2方エプロン **FPS-202** (間口1,010×奥行730×高さ650mm・容量310ℓ) **¥51,500**
- 半2方エプロン **FPS-192** (間口910×奥行710×高さ650mm・容量280ℓ) **¥48,500**
- 半2方エプロン **FPS-182** (間口800×奥行700×高さ650mm・容量240ℓ) **¥45,000**



- 全2方エプロン **FPL-202** (間口1,000×奥行720×高さ650mm・容量310ℓ) **¥54,000**
- 全2方エプロン **FPL-192** (間口900×奥行700×高さ650mm・容量280ℓ) **¥51,000**
- 全2方エプロン **FPL-182** (間口800×奥行700×高さ650mm・容量240ℓ) **¥47,500**

■ステンレス浴槽用風呂フタ

サイズ	品番	寸法(mm)	タテ×ヨコ	価格
100cm	MC-100	710×950		¥8,000
	S-100	700×970		¥3,600
90cm	MC-90	690×840		¥7,000
	S-90	700×870		¥3,300
80cm	S-80	700×870		¥3,300

※FPL-FPS-182についてはS-90を10cmカットしてご使用ください。
 ※MC-90/100は2枚1組

別売品

風呂・風呂釜接続部品

- 接続金具L (T) (パイプつき) 1組 (300mm) **¥3,300**
 - 接続金具LL (T) (パイプつき) 1組 (500mm) **¥4,400**
- ※写真の商品は接続金具L (T) です。
- ※ルヴィアス・プレセージュ・イメージ・ニューエマリン・ステンレス浴槽に対応。

※消費税、搬入・取付費等は別途です。

※印刷色ですから商品と多少異なります。タカラショールームで確かめください。

人造大理石浴槽 プレセージュ

PRESEIGE プレセージュ

※プレセージュのヘルシージェットタイプは24時間バスには対応できません。

フレック模様がバスタ임을演出するアクリル系人造大理石浴槽。

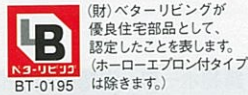

(財)ベターリビングが優良住宅部品として、認定したことを表します。(ノーエプロン付タイプは除きます。)



デラックスタイプ ※写真の商品はFGH-140BNE1・フィオレブルー(半1方エプロンタイプ)です。

■浴槽形状

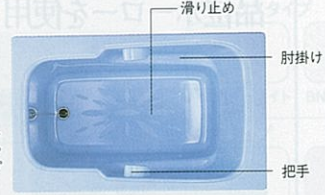

※間口110cmタイプには、把手はついていません。※写真は間口130cmタイプです。

■浴槽カラーバリエーション

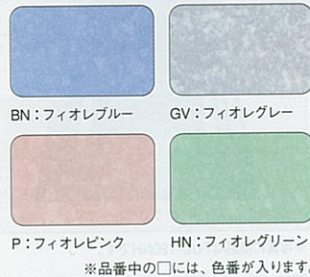

※品番中の□には、色番が入ります。

■ノーエプロン

浴槽のフレック模様にあわせてロッシュ調のベースに、優美な花柄をあしらいました。それぞれ4色の浴槽カラーに対応しています。もちろん高品位ノーエプロンだからお手入れもラクラク。



バス

間口150cm (把手・肘掛け・滑り止め付) (間口1,500×奥行800×高さ607mm・容量305ℓ)



※写真の商品はHN:フィオレグリーン(半1方エプロンタイプ)です。

間口140cm (把手・肘掛け・滑り止め付) (間口1,400×奥行800×高さ607mm・容量290ℓ)



※写真の商品はBN:フィオレブルー(半1方エプロンタイプ)です。

間口130cm (把手・肘掛け・滑り止め付) (間口1,300×奥行800×高さ622mm・容量275ℓ)



※写真の商品はGV:フィオレグリー(半1方エプロンタイプ)です。

間口120cm (把手・肘掛け・滑り止め付) (間口1,200×奥行800×高さ637mm・容量260ℓ)



※写真の商品はP:フィオレピンク(半1方エプロンタイプ)です。

間口110cm (肘掛け・滑り止め付) (間口1,100×奥行750×高さ637mm・容量250ℓ)



※写真の商品はBN:フィオレブルー(半1方エプロンタイプ)です。

デラックスタイプ (ジェット機能のない基本タイプです。) ※風呂フタは別売です。

- 半1方エプロンタイプ FGH-150□E1 ¥124,000
- 半2方エプロンタイプ FGH-150□E2 ¥131,000
- ノーエプロンタイプ FGH-150□ ¥105,000
- 半1方エプロンタイプ FGH-140□E1 ¥117,000
- 半2方エプロンタイプ FGH-140□E2 ¥124,000
- ノーエプロンタイプ FGH-140□ ¥98,000
- 半1方エプロンタイプ FGH-130□E1 ¥107,000
- 半2方エプロンタイプ FGH-130□E2 ¥114,000
- ノーエプロンタイプ FGH-130□ ¥88,000
- 半1方エプロンタイプ FGH-120□E1 ¥98,000
- 半2方エプロンタイプ FGH-120□E2 ¥105,000
- ノーエプロンタイプ FGH-120□ ¥79,000

※ノーエプロン付タイプには、左排水・右排水を揃えています。写真は全て左排水です。 半2方エプロンタイプ 受注生産品 ※納期は2週間程度いただきます。

ヘルシージェットPTタイプ(多機能ジェット) 受注生産品 ※納期:約2週間 ※2階への設置は避けてください。 ※価格には浴槽・専用風呂フタ・ポンプ・配管部材価格が含まれます。

- ノーエプロンタイプ FGB-150□PT ¥482,000
- ノーエプロンタイプ FGB-140□PT ¥470,000
- ノーエプロンタイプ FGB-130□PT ¥456,000
- ノーエプロンタイプ FGB-120□PT ¥443,000

ヘルシージェットで快適なバスタ임을。

《受注生産品》※ヘルシージェットタイプは受注生産品ですので、納期は2週間程度いただきます。(搬入・取付費別途)



3種類の泡パターン

●標準
ジェット気泡が4カ所から噴出。背・足側の切り替え、泡量の調節OK。

●NEWゆらぎの泡
心地よいリズムで気泡量を変化させて、気泡のあり・なしを繰り返します。

●スイング
背中と足元で交互に気泡を噴出。体をリズムカルに刺激します。

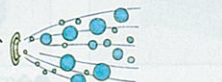

PTタイプ 多機能ジェット HJPT-460

3種類の泡パターンが選べる多機能ジェットPTタイプ。心地よい泡の流れが疲れた体をほぐし、毎日のバスタ임을充実させてくれます。吸水口にはパイプの目づまりを未然に防ぐストレーナ付。



ワンタッチで簡単に操作できるコントローラー

ご注意

- 2階以上へ設置の場合は弊社までご相談ください。
- 温泉水での使用は避けてください。
- 浴槽の底に沈んだ砂や、水面に浮いた髪の毛、汚れ等はろ過器では取れないこともあります。
- ろ過器洗浄運転(準備運転)を行なう際、ポンプの排水口より汚れと共に約14ℓの水が流出します。必ず、排水工事を実施してください。

ご使用時の注意

- 吸水口カバーをはずした状態で運転することは絶対におやめください。
- 吸水口を絶対にふさがないでください。
- 運転中に浴槽内のお湯に潜ることは絶対におやめください。
- お子様だけで入浴中の運転は絶対におやめください。
- その他の注意事項については、取扱説明書をよくご確認ください。

人造大理石浴槽 イマージュ (在庫限り)

IMAGE イマージュ

※イマージュは24時間バスには対応できません。

美しい光沢と素材感を持つポリエステル系人造大理石浴槽です。



標準タイプ ※写真の商品はFG-120PKE1N・ソフィアピンク(半1方エプロンタイプ)です。



標準タイプ ※写真の商品はFG-120GN・ソフィアグリーン(ノーエプロンタイプ)です。

■浴槽カラーバリエーション

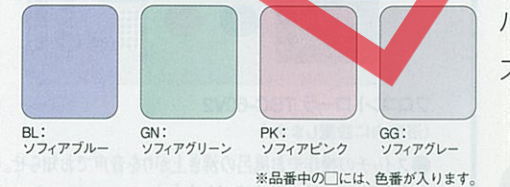

※品番中の□には、色番が入ります。

■浴槽形状



※写真は間口140cmタイプです。

■ノーエプロン

シンプルで落ち着いた印象の石目柄。もちろん高品位ノーエプロンだから、キズやカビの心配がありません。



ビュアグリー(BL・GN・GG色に対応)



ビュアアイボリー(PK色に対応)

間口140cm (滑り止め付) (間口1,400×奥行750×高さ600mm・容量280ℓ)



※写真の商品はBL:ソフィアブルー(半1方エプロンタイプ)です。

間口120cm (滑り止め付) (間口1,200×奥行750×高さ620mm・容量250ℓ)



※写真の商品はGN:ソフィアグリーン(半1方エプロンタイプ)です。

間口110cm (滑り止め付) (間口1,100×奥行750×高さ630mm・容量240ℓ)



※写真の商品はGG:ソフィアグリー(半1方エプロンタイプ)です。

標準タイプ ※風呂フタは別売です。

- 半1方エプロンタイプ FG-140□E1N ¥117,000
- ノーエプロンタイプ FG-140□ ¥98,000
- 半1方エプロンタイプ FG-120□E1N ¥98,000
- ノーエプロンタイプ FG-120□ ¥79,000
- 半1方エプロンタイプ FG-110□E1N ¥96,000
- ノーエプロンタイプ FG-110□ ¥77,000

※ノーエプロン付タイプには、左排水・右排水を揃えています。写真は全て左排水です。

■風呂フタ 製品安全協会認定

サイズ	品番	寸法(mm)	タテ×ヨコ	価格
140cm	MC-140	750×1,340		¥11,500
120cm	MC-120	750×1,140		¥9,500
110cm	MC-110	710×1,060		¥8,500

(MCタイプ) ※ビュアアイボリー・ビュアグリーのリバーシブルタイプ。

(2枚1組)

ご注意(プレセージュ・イマージュ)

- 単機能風呂釜とのセットは避けてください。(当社例) FT-5

パワフル給湯から省スペース型まで豊富なバリエーションのガス給湯器。

詳しくは専用カタログで。

2階への給湯が可能なタイプもご用意しています。

低NOxバーナー クリーンな排気で汚染防止に貢献します。(対応ガス種:LP,12A,13A)

パワフル湯はり 自動湯はり時に、風呂追焚きバーナーも燃焼し、5号の能力アップでスピーディーに湯が沸きます。(対応ガス種:LP,12A,13A)

凍結予防ヒーター付 凍結予防ヒーターを内蔵しています。

ソーラーシステム対応 ソーラーシステムと接続が可能。詳しくは弊社営業所へお問い合わせください。

機能 断続使用の際、一時的に水が出る不慣れた冷水サドンタッチ現象を解消。

最大出湯量 26ℓ/分 24号・20号・16号ともに、最大26ℓ/分まで出湯が可能です。(入水温度・水温・配管条件により異なります。対応ガス種:LP,12A,13A)

LB (財)バタリービングが優良住宅部品として、認定したことを表します。(風呂室付タイプは住宅金融公庫前増設貸付対象商品です。公庫確認番号KKY008) 詳しくは弊社営業所へお問い合わせください。

ご注意

- 長期間のご使用により、水アカがたまったり、配管部材の劣化などにより、水質が変わることがあります。飲用には使用しないでください。
- 地域によって、ガス種が異なります。ガス種を確認のうえお買い求めください。ガス種が違いますと、火災・やけどなどの原因になることがあります。



全自動・自動タイプ用蛍光表示コントローラ(音声機能付) スイッチひとつの簡単操作。誤操作を防ぐ音声機能付コントローラ。

「お風呂が沸きました。」 **「残りおよそ5分でお風呂が沸きます。」** **あつく** **ぬるく**

フロントコントローラ TBC-60V2 (浴室内に設置します。)

- スイッチの操作やお風呂の沸き上がりを音声でお知らせ。(湯はり完了約5分前を音声で、湯はり完了を音声+メロディでお知らせします。)
- 表示部分に蛍光表示管を採用。文字がはっきり見え、より使いやすくなりました。

メインコントローラ TMC-60V2 (キッチンなどお好みの場所に設置します。)

〈自動スイッチ〉 スイッチひとつで自動湯はり。沸き上がるとメインコントローラの音声とメロディでお知らせします。

〈ゆらぎのシャワースイッチ〉 適温と低温を約10℃の間でゆらぎ運転し、身体をリラックスさせてくれます。

〈ぬる湯スイッチ〉 お風呂のお湯をぬるくしたい時に押します。

〈たし湯スイッチ〉 お風呂へ約20リットルのお湯を足します。

〈予約運転スイッチ〉 お好みの時間にセットすれば、設定時間にお風呂が沸き上がります。(マルチコントローラ)

ガス給湯器+風呂釜

全自動タイプ 湯はりから、追焚き、保温、足し湯までスイッチポンでラクラク全自動。



蛍光表示コントローラ (音声機能付)

フロントコントローラTBC-60V2

メインコントローラTMC-60V2

設置フリータイプ (設置場所を限定しないタイプです。)

壁掛型

24号 HW-2430A 新発売
幅470×奥行220×高さ600mm
屋外壁掛型 本体価格 ¥311,000
マルチコントローラセット価格 ¥335,700
フロントコントローラセット価格 ¥322,400

20号 HW-2030A 新発売
幅470×奥行220×高さ600mm (LP, 12A, 13A)
幅470×奥行200×高さ600mm (その他都市ガス)
屋外壁掛型 本体価格 ¥294,000
マルチコントローラセット価格 ¥318,700
フロントコントローラセット価格 ¥305,400

配管洗浄機能 排水時に自動で追焚き配管の洗浄をし、残り湯と新しいお湯が混ざるのを防ぎます。

据置型

24号 HSF-2430AL 新発売
幅528×奥行220×高さ600mm
屋外設置型 本体価格 ¥318,000
マルチコントローラセット価格 ¥342,700
フロントコントローラセット価格 ¥329,400

20号 HSF-2030AL 新発売
幅528×奥行220×高さ600mm
屋外設置型 本体価格 ¥304,000
マルチコントローラセット価格 ¥328,700
フロントコントローラセット価格 ¥315,400

配管洗浄機能 排水時に自動で追焚き配管の洗浄をし、残り湯と新しいお湯が混ざるのを防ぎます。

ガス給湯器+風呂釜

自動タイプ 湯はり、追焚き、保温がワンタッチ。カンタン操作で快適バスライフ。

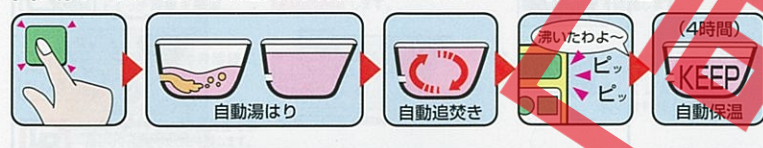

蛍光表示コントローラ (音声機能付)

フロントコントローラTBC-60V2

メインコントローラTMC-60V2

設置フリータイプ (設置場所を限定しないタイプです。)

壁掛型

24号 HW-2430SA 新発売
幅470×奥行220×高さ600mm
屋外壁掛型 本体価格 ¥250,000
マルチコントローラセット価格 ¥274,700
フロントコントローラセット価格 ¥261,400

16号 HW-1635SA 新発売
幅470×奥行220×高さ600mm (LP, 12A, 13A)
幅470×奥行200×高さ600mm (その他都市ガス)
屋外壁掛型 本体価格 ¥212,000
マルチコントローラセット価格 ¥236,700
フロントコントローラセット価格 ¥223,400

20号 HW-2030SA 新発売
幅470×奥行220×高さ600mm (LP, 12A, 13A)
幅470×奥行200×高さ600mm (その他都市ガス)
屋外壁掛型 本体価格 ¥228,000
マルチコントローラセット価格 ¥252,700
フロントコントローラセット価格 ¥239,400

浴槽近設タイプ (浴槽の近くに設置し、浴槽の追焚きを行うタイプです。)

据置型

20号 HSN-2030SA 新発売
幅528×奥行220×高さ600mm
屋外設置型 本体価格 ¥190,000
マルチコントローラセット価格 ¥214,500
フロントコントローラセット価格 ¥201,200

※HSN-2030SAは、2階への追焚きができませんのでご注意ください。

ガス給湯器+風呂釜

標準タイプ 追焚き、保温を自動的に行うタイプもあります。



蛍光表示コントローラ

フロントコントローラTBC-66

メインコントローラTMC-66

設置フリータイプ (設置場所を限定しないタイプです。)

壁掛型

16号 HW-1615F (在庫限り)
幅470×奥行200×高さ600mm
屋外壁掛型 本体価格 ¥197,000
マルチコントローラセット価格 ¥220,900
フロントコントローラセット価格 ¥208,400

ガス給湯器

ガス給湯器 (給湯専用)

定温出湯型豊富なバリエーションで様々な設置場所に対応。
別売コントローラを使えば、きめ細かく湯温調節が可能。



*写真の商品はHW-1625Eです。

24号 HW-2420E
幅350×奥行170×高さ530mm (LP, 12A, 13A)
幅350×奥行170×高さ600mm (その他都市ガス)
屋外壁掛型 本体価格 **¥114,800**

20号 HW-2025E
幅350×奥行170×高さ530mm (LP, 12A, 13A)
幅350×奥行170×高さ600mm (その他都市ガス)
屋外壁掛型 本体価格 **¥99,800**

別売品

フロントローラ TBC-45-2 ¥8,700

メインコントローラ TMC-33-2 ¥8,000

16号 HW-1625E
幅350×奥行170×高さ530mm (LP, 12A, 13A)
幅350×奥行153×高さ538mm (その他都市ガス)
屋外壁掛型 本体価格 **¥94,800**

*別売コントローラを使用の際は各ケーブルが必要になります。下記の表をご覧ください。

■セパレート価格表

全自動タイプ	品番	HW-2430A		HW-2030A		HSF-2430AL		HSF-2030AL	
		本体価格	タイプ	本体価格	タイプ	本体価格	タイプ	本体価格	タイプ
メインコントローラ (TMC-60V2)	¥12,200	マルチ	フロ	マルチ	フロ	マルチ	フロ	マルチ	フロ
フロントローラ (TBC-60V2)	¥10,600	●	●	●	●	●	●	●	●
メインケーブル 10m (MC-2H-10)	¥1,100	●	●	●	●	●	●	●	●
フロケーブル 5m (MC-2H-05C)	¥800	●	●	●	●	●	●	●	●

(別売部品) フロントローラ用壁貫通取付セット (BC-KT) ... ¥700

自動タイプ	品番	HW-2430SA		HW-2030SA		HW-1635SA		HSN-2030SA	
		本体価格	タイプ	本体価格	タイプ	本体価格	タイプ	本体価格	タイプ
メインコントローラ (TMC-60V2)	¥12,200	マルチ	フロ	マルチ	フロ	マルチ	フロ	マルチ	フロ
フロントローラ (TBC-60V2)	¥10,600	●	●	●	●	●	●	●	●
メインケーブル 10m (MC-2H-10)	¥1,100	●	●	●	●	●	●	●	●
フロケーブル 5m (MC-2H-05C)	¥800	●	●	●	●	●	●	●	●
フロケーブル 3m (MC-2H-03C)	¥600	●	●	●	●	●	●	●	●

(別売部品) フロントローラ用壁貫通取付セット (BC-KT) ... ¥700

標準タイプ	品番	HW-1615F	
		本体価格	タイプ
メインコントローラ (TMC-66)	¥11,400	マルチ	フロ
フロントローラ (TBC-66)	¥10,600	●	●
メインケーブル 10m (MC-2H-10)	¥1,100	●	●
フロケーブル 5m (MC-2H-05C)	¥800	●	●

別売部品

■配管カバー

品番	価格	対応機種	ガス種
HWC-A101	¥4,400	HW-2430A HW-2030A HW-2430SA HW-2030SA HW-1635SA	全ガス LP, 12A, 13A 全ガス LP, 12A, 13A LP, 12A, 13A
HWC-4101	¥4,000	HW-2030A HW-2030SA HW-1635SA HW-1615F	上記以外の都市ガス 上記以外の都市ガス 上記以外の都市ガス 全ガス
HWC-G101	¥4,400	HW-2420E HW-2025E HW-1625E	LP, 12A, 13A LP, 12A, 13A LP, 12A, 13A
HWC-9101	¥4,400	HW-2420E HW-2025E	上記以外の都市ガス 上記以外の都市ガス
HWC-V101	¥4,100	HW-1625E	上記以外の都市ガス

■別売ケーブル

機種名	ケーブル(芯数)	3m	5m	10m	15m
全機種	メイン(2芯)			MC-2H-10 ¥1,100	MC-2H-15 ¥1,600
	フロ(2芯) コネクター付	MC-2H-03C ¥600	MC-2H-05C ¥800	MC-2H-10C ¥1,100	MC-2H-15C ¥1,600

■強制追焚き機能付き専用別売部品

機種名	品名	循環チューブ	ヘアホース	点検口カバー
HW-2430A HSF-2430AL HW-2030A HSF-2030AL HW-2430SA HW-2030SA HW-1635SA HW-1615F	強制追焚き機能付き専用別売部品	3m (FW-PT-03)	ヘアホース15A 500mm ¥4,200	点検口 カバー ¥2,000
		5m (FW-PT-05)	1,000mm ¥4,800	
		10m (FW-PT)	2,000mm ¥6,000	
			3,000mm ¥7,200	

設置フリータイプ(強制循環)の機種に使用します。

■関連部品

品名	価格	設置フリータイプ(強制循環)の機種に使用します。
循環金具セット(「行き」「戻り」の区別がない) 無極性タイプ	¥20,500	●
循環金具(「行き」「戻り」の区別がない) 無極性タイプ	¥16,500	●
ロー付	FW-SS ¥4,400	●
ネジ接続	FW-SP ¥4,400	●

石油給湯機

低燃費で、パワフル。機能的にも優れた石油給湯機。

詳しくは専用カタログで。

Q機能 断続使用の際、一時的に水が出る不快な冷水サウンディング現象を解消。

低NOxバーナー 大気汚染の原因となる窒素酸化物の排出量を低減します。

燃焼制御 無段階の炎調節で温度ムラを抑え、着火音と二酸化炭素を低減します。

減圧弁内蔵型 減圧弁、逆止弁の接続工事が不要。

凍結予防ヒーター付 凍結予防ヒーターを内蔵しています。

システム対応 ソーラーシステムと接続が可能。詳しくは弊社営業所へお問い合わせください。

BL認定品 FDS-471S, 471FH, 471FF, FT-5を除く全機種に対応しております。価格については、商品の価格+¥2,000となります。

ご注意

- 長期間のご使用により、水アカがたまり、配管部材の劣化などにより、水質が変わることがあります。飲用には使用しないでください。
- カズリン厳禁 石油給湯機には、必ず灯油をご使用ください。カズリンなど揮発性の高い油は、絶対に使用しないでください。

全自動高出力タイプ用液晶表示コントローラ (バックライト付)



フロントローラ

- 軽く触れるだけのフェザータッチスイッチ採用。
- 表示画面がはっきり見える、バックライト液晶採用。

スイッチポンでお風呂のお湯はりから保温、足し湯まですべておまかせ。

《ふる自動スイッチ》
スイッチひとつで自動湯はり。沸き上がるとアラームがお知らせします。

《ぬる湯スイッチ》
お風呂のお湯をぬるくしたい時に押します。

《たし湯スイッチ》
お風呂へ約20リットルの湯を足します。

《予約運転スイッチ》
お好みの時間にセットすれば、設定時間にお風呂が沸き上がります。

サブコントローラ

メインコントローラにプラスして、離れや2階などの遠隔地から操作できます。

サブコントローラ HSC-3 ¥9,000

●給湯温度の設定と運転の「入」「切」が行えます。

直圧式石油給湯機+風呂釜

水道の圧力を活かせるので2階への給湯やシャワーもご利用できます。

全自動タイプ

湯はりから、追焚き、保温、足し湯までスイッチポンでラクラク全自動。シャワーもパワフル。

自動湯はり 自動追焚き 自動保温 (4時間) 自動足し湯 (4時間)

液晶表示コントローラ 高出力タイプに対応

別売品 サブコントローラ HSC-3 ¥9,000

液晶表示コントローラ 標準出力タイプに対応

フロントローラ メインコントローラ

高出力タイプ

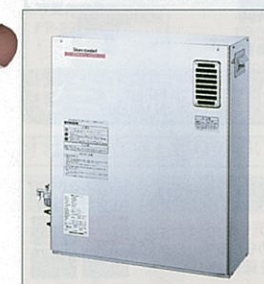

▲写真の商品はFDW-471ASです。

給湯機46.5kW (40,000kcal/h) 風呂釜12.0kW (10,200kcal/h)

屋外設置型 (ヨコ型) 【ステンレス外装タイプ】 全自動 Q機能 燃焼制御 凍結予防ヒーター付

屋内・屋外設置型 (タテ型) 全自動 Q機能 燃焼制御 凍結予防ヒーター付

屋内設置型 (タテ型) 全自動 Q機能 燃焼制御 凍結予防ヒーター付

FDW-471AS 幅610×奥行250×高さ730mm 本体価格 **¥345,000** セット価格 **¥347,000**

FDW-471FHA 幅290×奥行610×高さ830mm 本体価格 **¥335,000** セット価格 **¥335,800**

FDW-471FFA 幅290×奥行610×高さ830mm 本体価格 **¥340,000** セット価格 **¥356,600**

*排気トップセット(銅配管セット3M付) ¥10,300をお求めいただければ屋外にも設置可能です。

標準出力タイプ



▲写真の商品はFD-61Nです。

給湯機38.4kW (33,000kcal/h) 風呂釜13.0kW (11,200kcal/h)

屋外設置型 (ヨコ型) 全自動 Q機能 燃焼制御 凍結予防ヒーター付

屋内・屋外設置型 (ヨコ型) 全自動 Q機能 燃焼制御 凍結予防ヒーター付

屋内設置型 (ヨコ型) 全自動 Q機能 燃焼制御 凍結予防ヒーター付

FD-61N 幅680×奥行250×高さ690mm 本体価格 **¥320,000** セット価格 **¥322,000**

FD-61FN 幅610×奥行250×高さ830mm 本体価格 **¥319,000** セット価格 **¥321,000**

FD-61FFN 幅610×奥行250×高さ830mm 本体価格 **¥324,000** セット価格 **¥341,800**

*排気トップセット(銅配管セット3M付) ¥10,300をお求めいただければ屋外にも設置可能です。

直圧式石油給湯機+風呂釜

水道の圧力を活かせるので2階への給湯やシャワーもご利用できます。

標準タイプ お好みの湯温になるように、自動的に追焚きし、保温します。



液晶表示コントローラ 高出力タイプに対応

別売品

液晶表示コントローラ 標準出力タイプに対応

フロコンローラ メインコントローラ

サブコンローラ HSC-3 ¥9,000

フロコンローラ メインコントローラ

高出力タイプ



▲写真の商品はFDW-471FHです。

給湯機46.5kW(40,000kcal/h) 風呂釜12.0kW(10,200kcal/h)

屋外設置型 (ヨコ型)	屋内・屋外設置型 (タテ型)	屋内設置型 (タテ型)
FDW-471S 新発売 幅610×奥行250×高さ730mm 本体価格 ¥280,000 セット価格 ¥282,000	FDW-471FH 新発売 幅290×奥行610×高さ830mm 本体価格 ¥270,000 セット価格 ¥270,800 ※排気トップセット(銅配管セット3M付) ¥10,300をお求めいただければ屋外にも設置可能です。	FDW-471FF 新発売 幅290×奥行610×高さ830mm 本体価格 ¥275,000 セット価格 ¥291,600

標準出力タイプ



▲写真の商品はFD-31SNです。

写真の商品はFD-31FFNです。

給湯機38.4kW(33,000kcal/h) 風呂釜13.0kW(11,200kcal/h)

屋外設置型 (ヨコ型)	屋内・屋外設置型 (ヨコ型)	屋内設置型 (ヨコ型)
FD-31N (在庫あり) 幅680×奥行250×高さ690mm 本体価格 ¥248,000 セット価格 ¥250,000	FD-31FN (在庫あり) 幅610×奥行250×高さ830mm 本体価格 ¥248,500 セット価格 ¥250,500 ※排気トップセット(銅配管セット3M付) ¥10,300をお求めいただければ屋外にも設置可能です。	FD-31FFN (在庫あり) 幅610×奥行250×高さ830mm 本体価格 ¥254,000 セット価格 ¥271,800

直圧式石油給湯機 (給湯専用)

水道の圧力を活かせるので2階への給湯やシャワーもご利用できます。

高出力タイプ



▲写真の商品はFDS-471Sです。

液晶表示コントローラ 高出力タイプに対応

別売品

コントローラ 標準出力タイプに対応

別売品

フロコンローラ HBCS-1 ¥11,000

サブコンローラ HSC-3 ¥9,000

フロコンローラ FD-40 ¥10,000

給湯機46.5kW(40,000kcal/h)

屋外設置型 (ヨコ型)	屋内・屋外設置型 (タテ型)	屋内設置型 (タテ型)
FDS-471S 新発売 幅580×奥行250×高さ730mm 本体価格 ¥186,700 セット価格 ¥187,900	FDS-471FH 新発売 幅265×奥行595×高さ830mm 本体価格 ¥176,700 ※排気トップセット(銅配管セット3M付) ¥10,300をお求めいただければ屋外にも設置可能です。	FDS-471FF 新発売 幅265×奥行595×高さ830mm 本体価格 ¥181,700 セット価格 ¥197,500

標準出力タイプ



▲写真の商品はFD-41SNです。

写真の商品はFD-41FNです。

給湯機38.4kW(33,000kcal/h)

屋外設置型 (ヨコ型)	屋内・屋外設置型 (ヨコ型)	屋内設置型 (ヨコ型)
FD-41N (在庫あり) 幅680×奥行250×高さ690mm 本体価格 ¥161,700 セット価格 ¥162,900	FD-41SN 幅680×奥行250×高さ690mm 本体価格 ¥173,700 セット価格 ¥174,900	FD-41FN (在庫あり) 幅610×奥行250×高さ830mm 本体価格 ¥161,700 セット価格 ¥162,900 ※排気トップセット(銅配管セット3M付) ¥10,300をお求めいただければ屋外にも設置可能です。

セミ貯湯式石油給湯機+風呂釜

機器本体の中にお湯を貯めているので、すぐにお湯が使えます。

自動タイプ 湯はりから、追焚き、保温がワンタッチ。カンタン操作で快適バスライフ。



コントローラ ●軽く触れるだけのフェザータッチスイッチ採用。

フロコンローラ

メインコントローラ

標準出力タイプ



▲写真の商品はFR-62FNです。

写真の商品はFR-61GSNです。

給湯機38.4kW(33,000kcal/h) 風呂釜14.0kW(12,000kcal/h)

屋外設置型 (ヨコ型)	屋内・屋外設置型 (タテ型)	屋内設置型 (タテ型)
FR-61GSN 幅585×奥行270×高さ1,012mm 本体価格 ¥261,000 セット価格 ¥263,000	FR-62FN 幅270×奥行585×高さ1,012mm 本体価格 ¥235,000 セット価格 ¥235,800 ※排気トップセット(銅配管セット3M付) ¥10,300をお求めいただければ屋外にも設置可能です。	FR-62FFN 幅270×奥行585×高さ1,012mm 本体価格 ¥240,000 セット価格 ¥256,600 ※FR-62FN・FFNは減圧弁(別売)が必要です。

標準タイプ すばやい給湯で追焚き、保温も可能。



コントローラ ●軽く触れるだけのフェザータッチスイッチ採用。

フロコンローラ

メインコントローラ

標準出力タイプ



▲写真の商品はFR-32FNです。

写真の商品はFR-31GSNです。

給湯機38.4kW(33,000kcal/h) 風呂釜14.0kW(12,000kcal/h)

屋外設置型 (ヨコ型)	屋内・屋外設置型 (タテ型)	屋内設置型 (タテ型)
FR-31GSN 幅585×奥行270×高さ1,012mm 本体価格 ¥220,000 セット価格 ¥222,000	FR-32FN 幅270×奥行585×高さ1,012mm 本体価格 ¥194,000 セット価格 ¥194,800 ※排気トップセット(銅配管セット3M付) ¥10,300をお求めいただければ屋外にも設置可能です。	FR-32FFN 幅270×奥行585×高さ1,012mm 本体価格 ¥200,000 セット価格 ¥216,600 ※FR-32FN・FFNは減圧弁(別売)が必要です。

セミ貯湯式石油給湯機(給湯専用)

機器本体の中にお湯を貯めているので、すぐにお湯が使えます。

すばやい立ち上がりで勢いのある給湯が可能。

高出力タイプ



▲写真の商品はFR-42HFNです。

写真の商品はFR-41HGSNです。

給湯機46.5kW(40,000kcal/h)

屋外設置型 (ヨコ型)	屋内・屋外設置型 (タテ型)	屋内設置型 (タテ型)
FR-41HGSN 幅585×奥行270×高さ1,112mm 本体価格 ¥161,700 セット価格 ¥162,900	FR-42HFN 幅270×奥行585×高さ1,112mm 本体価格 ¥137,700 ※排気トップセット(銅配管セット3M付) ¥10,300をお求めいただければ屋外にも設置可能です。	FR-42HFFN 幅270×奥行585×高さ1,112mm 本体価格 ¥140,700 セット価格 ¥156,500 ※FR-42HFN・HFFNは減圧弁(別売)が必要です。

標準出力タイプ

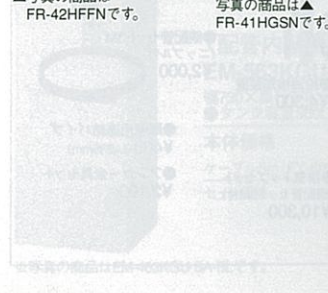

▲写真の商品はFR-41SNです。

写真の商品はFR-41HGSNです。

給湯機38.4kW(33,000kcal/h)

屋外設置型 (ヨコ型)	屋内設置型 (タテ型)
FR-41SN 幅585×奥行270×高さ1,012mm 本体価格 ¥139,700 セット価格 ¥140,900 ※FR-41SNは減圧弁(別売)が必要です。	(Image of controller)

石油給湯機

石油風呂釜(焼却兼用型)

石油と薪を使って風呂を沸かせます。



風呂釜12.8kW (11,000kcal/h)

屋内設置型

FT-5 (空焚き防止装置付)
幅586×奥行475×高さ450mm

本体価格 ¥36,600

セット価格 ¥65,800

※耐震装置取付の場合は、専用機器が必要ですので、弊社事業所までお問い合わせください。

給油検知装置 (FDW・FDS・FR各シリーズに取付可)

運転ランプの点滅で給油時期をお知らせします。

給油検知装置(別売)を取り付けると、油タンク内の灯油が少なくなったら、コントローラの運転ランプが点滅して、給油時期をお知らせします。

※オイルタンク200・95・95L角型、ステンレスオイルタンク95Lに対応。



●給油検知装置 ¥4,300

セパレート価格表

直圧式全自動タイプ	品番	FDW-471AS	FDW-471FHA	FDW-471FFA	FD-61N	FD-61SN	FD-61FN	FD-61FFN
出力タイプ	高出力							
本体(メイン・フロコンローラ付)	価格	¥345,000	¥335,000	¥340,000	¥320,000	¥331,000	¥319,000	¥324,000
メインケーブル10m (FY-60M-10)	¥1,200							
フロケーブル5m (FY-60M-05)	¥800							
FF給排気筒セットU	¥15,800							

直圧式標準タイプ	品番	FDW-471S	FDW-471FH	FDW-471FF	FD-31N	FD-31SN	FD-31FN	FD-31FFN
出力タイプ	高出力							
本体(メイン・フロコンローラ付)	価格	¥280,000	¥270,000	¥275,000	¥248,000	¥260,000	¥248,500	¥254,000
メインケーブル10m (FY-60M-10)	¥1,200							
フロケーブル5m (FY-60M-05)	¥800							
FF給排気筒セットU	¥15,800							

直圧式給湯専用	品番	FDS-471S	FDS-471FH	FDS-471FF	FD-41N	FD-41SN	FD-41FN
出力タイプ	高出力						
本体(メイン・フロコンローラ付)	価格	¥186,700	¥176,700	¥181,700	¥161,700	¥173,700	¥161,700
メインケーブル10m (FY-60M-10)	¥1,200						
FF給排気筒セットU	¥15,800						

セミ貯湯式自動タイプ	品番	FR-61GSN	FR-62FN	FR-62FFN
出力タイプ	標準出力			
本体(メイン・フロコンローラ付)	価格	¥261,000	¥235,000	¥240,000
メインケーブル10m (FY-60M-10)	¥1,200			
フロケーブル5m (FY-60M-05)	¥800			
FF給排気筒セットU	¥15,800			

セミ貯湯式標準タイプ	品番	FR-31GSN	FR-32FN	FR-32FFN
出力タイプ	標準出力			
本体(メイン・フロコンローラ付)	価格	¥220,000	¥194,000	¥200,000
メインケーブル10m (FY-60M-10)	¥1,200			
フロケーブル5m (FY-60M-05)	¥800			
FF給排気筒セットU	¥15,800			

セミ貯湯式給湯専用	品番	FR-41GSN	FR-42FN	FR-42FFN	FR-41SN
出力タイプ	標準出力				
本体(メイン・フロコンローラ付)	価格	¥161,700	¥137,700	¥140,700	¥139,700
メインケーブル10m (FY-60M-10)	¥1,200				
FF給排気筒セットU	¥15,800				

※FR-62FN・FFN、32FN・FFN、42FN・FFN、41SNは減圧弁(別売)が必要です。

石油風呂釜	価格
本体 (FT-5B)	¥36,600
バーナーセット (FT-5F)	¥29,200

強制追焚き機能付き専用別売部品

機種名	品番	価格
FDW-471A・471シリーズ	FW-PT-03	¥6,800
FD-61N・31Nシリーズ	FW-PT-05	¥9,100
FR-61/62N・31/32Nシリーズ	FW-PT	¥16,000

風呂・風呂釜接続部品

接続金具L(T) (パイプつき)	1組 (300mm)	¥3,300
接続金具LL(T) (パイプつき)	1組 (500mm)	¥4,400

別売ケーブル

機種名	ケーブル(芯数)	5m	10m	15m
全機種 (FT-5を除く)	メイン・フロ・サブ共用(2芯)	FY-60M-05 ¥800	FY-60M-10 ¥1,200	FY-60M-15 ¥1,700

石油給湯機・石油風呂釜別売部品

- ホッパー ¥700
- 減圧弁H95 ¥2,300
- 減圧弁H80N ¥5,200
- 自動空気抜き弁F (エアベント) ¥3,800
- 減圧弁セットH85 ¥12,100
- オイルタンク95 (95L) ¥13,800
- オイルタンク95L角型 (95L) ¥15,400
- ステンレスオイルタンク95 (95L) ¥28,200
- オイルタンク200 (200L) ¥39,200
- 浴室スイッチ(T) ¥3,800 (FT-5用)
- 安全弁H120 ¥2,000
- FF延長排気筒セット ¥9,200 (強制給排気タイプ用)
- 給油検知装置 ¥4,300
- 銅配管セット3M (ニップル付) ¥2,000
- 厚壁用連結パイプ ¥400 (L=235mm)
- アンカー金具セット ¥2,100
- 排気トップセット (銅配管セット3M付) ¥10,300

関連部品

循環金具セット (行き「戻り」の区別がない無極性タイプ)	循環金具 (行き「戻り」の区別がない無極性タイプ)
※写真の商品は循環金具セットLです。	(ストレート) (L型)
口付	FW-SS ¥4,400
	FW-LS ¥4,400
接続	FW-SP ¥4,400
	FW-LP ¥4,400

設置フリータイプ(強制循環)の機種に使用します。	設置フリータイプ(強制循環)の機種に使用します。
L (フレジシア・ルシエールラテⅡ用) ¥20,500	S (フレジシア・ルシエールラテⅡ用) ¥16,500
E (エプソⅡ・エメロードⅢ用) ¥11,500	ミニⅢ・単体浴槽用

電気温水器

スイッチポンで自動湯はり。深夜電力利用で経済的、そのうえ電力は環境にもやさしいエネルギーです。

電気温水器は自動的にお湯を沸す大きな魔法ビンのようなもの。夜中の間に安い深夜電力を使ってお湯をつくりタンクに蓄えておきます。だから、とても経済的。ライフスタイルに合わせて賢く料金制度を選べばさらにおトクです。

時間帯別	時間別料金制度
8時間制御	深夜電力8時間通電制御 深夜料金よりさらに約15%割引
8時間	深夜電力8時間通電 お得な深夜電力の使用で、昼間料金の約1/3

LB (財)ベターリビングが優良住宅部品として、認定したことを表します。(自動湯はりタイプは住宅金融公庫割増融資対象商品です。公庫確認番号KKY612) ※詳しくは弊社事業所へお問い合わせください。

●脚高150mm仕様(受注生産品)およびドレン用ホースセットの使用について
ドレン用ホースからの排水工事が必要です。排水工事は水漏れのないよう確実に行ってください。

●ソーラーシステム接続可能(丸型タイプ)
太陽熱を利用した経済的な給湯(ソーラーシステム)との接続が可能です。
※ソーラーシステムの詳細については、弊社事業所へお問い合わせください。

●注意
●温水器の近くにガス類や引火物を置かないでください。発火することがあります。
●長期間のご使用により、タンク内に水アカがたまったり、配管部材の劣化などにより、水質が変わることがあります。そのまま飲用しないでください。



※写真は丸型タイプです。

地震や水道管の凍結時などの水が出なくなった場合に、非常用タンクとして電気温水器を活用していただくため、器具正面に「おたすけコック」を取り付けています。(タンク容量370L以上の機種に対応。)

「おたすけコック」から利用できる湯(水)量	タンク容量	570L	470L	370L
利用可能量	390L	290L	230L	

※上記はいずれもタンク満水時の湯(水)量です。(丸型の場合)

自動湯はりタイプ 湯はりから湯加減調節まで、スイッチ1つでコントロール。

屋内・屋外設置可能

便利な2つのコントローラが、お風呂をもっと快適にします。

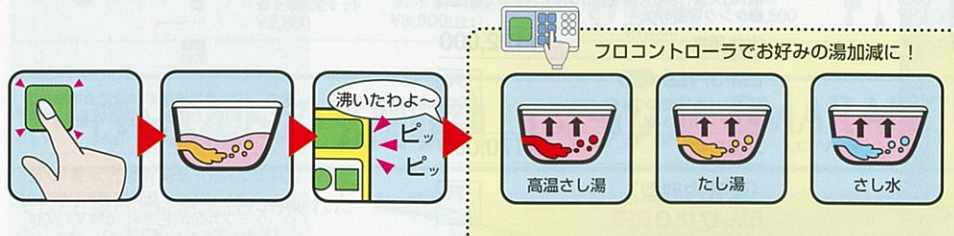

面倒なお湯はりがスイッチ1つで。

フロコンローラEBC-1

- 設定した湯温と湯量に自動湯はり。
- 入浴中もスイッチ1つで湯量と湯加減を調節可能。
- 浴室のなかでも見やすいバックライト付。



メインコントローラ EMC-1

- キッチンからもスイッチポンで自動湯はり。
- 湯はり完了時刻の予約設定もできます。
- 沸き上げ温度の設定や追加湯沸しも屋内で操作可能。

専用別売品	価格
ケーブル5m (FY-60M-05)	¥800
ケーブル10m (FY-60M-10)	¥1,200
ケーブル15m (FY-60M-15)	¥1,700
厚壁用連結パイプ (L=235mm)	¥400

スピーディな湯はり、パワフルなシャワーでさらに快適な高圧力型。2階への給湯もラクラクです。

時間帯別・深夜電力切替型	時間帯別	8時間制御	コントローラ操作型	高圧力型
(メイン・フロコンローラ付)				
《配管内蔵型》	EM-563KGU-SA-BL 角型	EM-463KGU-SA-BL 角型	EM-373KGU-SA-BL 角型	
幅730×奥行770×高さ2,110mm	幅650×奥行690×高さ2,175mm	幅650×奥行690×高さ2,175mm	幅650×奥行690×高さ2,175mm	
●タンク容量560L	●タンク容量560L	●タンク容量460L	●タンク容量370L	
本体価格	¥393,000	¥363,000	¥323,000	
ケーブル5m (FY-60M-05) ×2本	¥1,600	¥1,600	¥1,600	
セット価格	¥394,600	¥364,600	¥324,600	

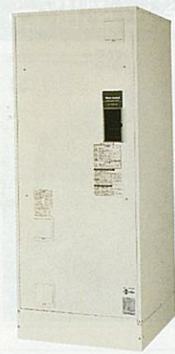

昼間もお湯切れの心配のない「時間帯別」とおトクな「8時間制御」が選べます。

時間帯別・深夜電力切替型
時間帯別 **8時間制御**
 コントローラ操作型
 (メイン・フロコンローラ付)

集合住宅用

<p>《配管内蔵型》EM-473KG-SA-BL 角型</p> <p>幅730×奥行770×高さ1,840mm ●タンク容量470L</p> <p>本体価格 ¥326,000 ケーブル5m (FY-60M-05) ×2本 ¥1,600 セット価格 ¥327,600</p>	<p>《配管内蔵型》スリムタイプ EM-463KG-SA-BL 角型</p> <p>幅650×奥行690×高さ2,175mm ●タンク容量460L</p> <p>本体価格 ¥326,000 ケーブル5m (FY-60M-05) ×2本 ¥1,600 セット価格 ¥327,600</p>	<p>《配管内蔵型》 EM-373KG-SA-BL 角型</p> <p>幅650×奥行690×高さ1,840mm ●タンク容量370L</p> <p>本体価格 ¥295,000 ケーブル5m (FY-60M-05) ×2本 ¥1,600 セット価格 ¥296,600</p>
---	--	--

※写真の商品はEM-473KG-SA-BLです。

給湯専用タイプ

屋内・屋外設置可能

コントローラ操作 便利な機能が屋内から簡単操作、昼間の追加湯沸しも可能
 本体操作 湯沸しに必要な設定が簡単シンプル

マイコンで効率的に沸き上げ。コントローラの追加で時間帯別料金制度にも対応。

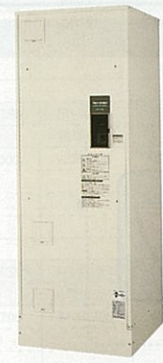
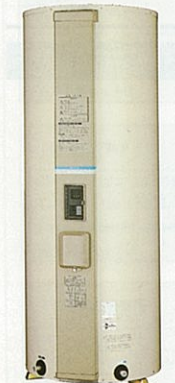

※写真の商品はEM-5712Sです。

※写真の商品はEM-371KGです。

<p>8時間制御 本体操作型</p> <p>EM-5712S 丸型</p> <p>幅740×奥行840×高さ1,970mm ●タンク容量570L</p> <p>本体価格 ¥238,000</p>	<p>EM-4712S 丸型</p> <p>幅740×奥行840×高さ1,670mm ●タンク容量470L</p> <p>本体価格 ¥192,000</p>	<p>EM-3712S 丸型</p> <p>幅670×奥行770×高さ1,670mm ●タンク容量370L</p> <p>本体価格 ¥170,000</p>
<p>《配管内蔵型》EM-471KG 角型</p> <p>幅730×奥行770×高さ1,840mm ●タンク容量470L</p> <p>本体価格 ¥285,000</p>	<p>《配管内蔵型》EM-371KG 角型</p> <p>幅650×奥行690×高さ1,840mm ●タンク容量370L</p> <p>本体価格 ¥250,000</p>	

※BL認定品(受注生産品)もご用意いたしております。(価格については、商品の価格に¥2,000となります。)

主に深夜や早朝に電気を利用されるご家庭に。昼間も追加湯沸しができ、お湯切れの心配がありません。



時間帯別・深夜電力切替型
時間帯別 **8時間制御**
2ヒーター (上部急速沸き上げタイプ)
コントローラ操作型 (コントローラEM-D付)

<p>EM-4712DS 丸型</p> <p>幅740×奥行840×高さ1,670mm ●タンク容量470L</p> <p>本体価格 ¥243,000 ケーブル5m (EM-4S-05) ¥1,600 セット価格 ¥244,600</p>	<p>EM-3712DS 丸型</p> <p>幅670×奥行770×高さ1,670mm ●タンク容量370L</p> <p>本体価格 ¥223,000 ケーブル5m (EM-4S-05) ¥1,600 セット価格 ¥224,600</p>
--	--

※写真の商品はEM-3712DSです。

※8時間通電制御型として使用した場合、昼間の追加湯沸しはできませんのでご注意ください。

※BL認定品(受注生産品)もご用意いたしております。(価格については、商品の価格に¥2,000となります。)

季節に合わせて沸き上げ温度の切替えができる「トクトクスイッチ」で経済的な給湯。



※写真の商品はED-4712ESです。

※BL認定品(受注生産品)もご用意いたしております。(価格については、商品の価格に¥2,000となります。)

時間帯別・深夜電力切替型
時間帯別 **コントローラ操作型** (コントローラ別売)

コントローラEM-D
 ※コントローラ操作型を、8時間通電制御型として利用した場合、昼間の追加湯沸しはできませんのでご注意ください。

※コントローラ操作型は本体価格にコントローラEM-D ¥13,400、ケーブル5m (EM-4S-05) ¥1,600が別途必要です。

■専用別売品
 ケーブル5m (EM-4S-05) ¥1,600
 ケーブル10m (EM-4S-10) ¥2,000
 ケーブル15m (EM-4S-15) ¥2,400

屋内設置[集合住宅用] (ドレン用ホース付)

<p>時間帯別・深夜電力切替型 時間帯別 8時間制御 本体操作型</p> <p>《配管内蔵型》EM-472KG-R 角型</p> <p>幅730×奥行770×高さ1,840mm ●タンク容量470L</p> <p>本体価格 ¥285,000</p>	<p>《配管内蔵型》EM-372KG-R 角型</p> <p>幅650×奥行690×高さ1,840mm ●タンク容量370L</p> <p>本体価格 ¥250,000</p>
---	---

※8時間通電制御型として使用した場合、昼間の追加湯沸しはできませんのでご注意ください。

※玄関収納は受注生産品です。納期は2週間程度いただきます。

屋内設置



単身者や小家族の給湯に最適な、省スペース・省エネ設計。

<p>8時間 本体操作型</p> <p>受注生産品 ED-200S 丸型</p> <p>幅530×奥行580×高さ1,620mm ●タンク容量200L</p> <p>本体価格 ¥112,500</p>	<p>受注生産品 ED-150S 丸型</p> <p>幅530×奥行580×高さ1,265mm ●タンク容量150L</p> <p>本体価格 ¥105,500</p>
---	--

※写真の商品はED-200Sです。

※ED-200S(丸型)はBL認定品(受注生産品)もご用意いたしております。(価格については、商品の価格に¥4,000となります。)

ワンルームマンションのさまざまな設置条件に幅広く対応。

<p>時間帯別・深夜電力切替型 時間帯別 8時間制御 本体操作型</p> <p>《配管内蔵型》EM-202KG-R 角型</p> <p>幅500×奥行500×高さ1,900mm ●タンク容量200L</p> <p>本体価格 ¥170,000</p>	<p>《配管内蔵型》EM-152KG-R 角型</p> <p>幅450×奥行500×高さ1,900mm ●タンク容量150L</p> <p>本体価格 ¥163,500</p>	<p>8時間 本体操作型</p> <p>《配管内蔵型》ED-201KG-R 角型</p> <p>幅500×奥行500×高さ1,900mm ●タンク容量200L</p> <p>本体価格 ¥150,000</p>	<p>《配管内蔵型》ED-151KG-R 角型</p> <p>幅450×奥行500×高さ1,900mm ●タンク容量150L</p> <p>本体価格 ¥145,500</p>
---	---	--	---

※EM-202KG-R、EM-152KG-Rを8時間通電制御型として使用した場合、昼間の追加湯沸しはできませんのでご注意ください。

※BL認定品(受注生産品)もご用意いたしております。(価格については、商品の価格に¥2,000となります。)

電気温水器別売部品



※温水器下方への配管は空気を吸い込む恐れがありますので、避けてください。また、やむを得ず下方配管する場合は缶体負圧破壊事故を防ぐため、下方給湯は温水器上面から下方へ5mまでとし、必ずタカラスタンダード純正の差し弁H97を取り付けてください。
 ※減圧弁H85、差し弁H97、安全弁H120がセットになった減圧弁セットH85(¥12,100)もご用意しています。
 ※丸型(標準品)は別途減圧弁セットH85が必要です。
 ※角型には、減圧弁、差し弁、排水栓が内蔵されています。

(注1)角アンカーボルトセット(差込金具付)は¥4,300です。

ホーロー玄関ドア・玄関収納 EMARANCE エマランス

美しさと重厚感。耐久性にも優れたホーローの玄関コーディネート。

詳しくは専用カタログで

クレールグレー (LG)
玄関ドア (クレッセシリーズ) ¥372,000
玄関収納 (間口225cm) ¥521,000
セット価格 ¥893,000

玄関ドア

ゆとりを感じる高さ2200mm。住まいの表情を引き立てる3色をご用意しました。

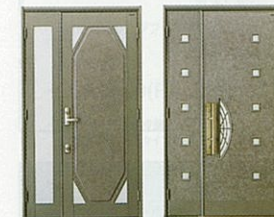

オクトシリーズ クレッセシリーズ

玄関収納

玄関収納には6タイプの組み合わせをご用意しました。収納量や間口に合わせたお選び下さい。

※玄関収納は受注生産品です。納期は2週間程度いただきます。



カラーバリエーション

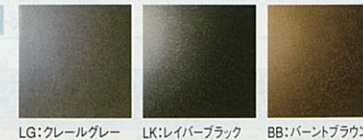

LG:クレールグレー LK:レイバーブラック BB:パントブラウン

壁面パネルアートシリーズ



A:鳥 標準タイプ

電撃殺虫器 虫とり名人

クリーンな環境を実現する「虫とり名人」。一般のご家庭にもおすすしめします。

全機種吊り下げ型。屋外用タイプ、屋内用4タイプをご用意しました。

詳しくは専用カタログで

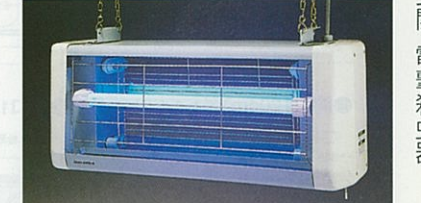

MTB-020	幅800×奥行303×高さ323mm
屋外用(軒下用)	本体価格 ¥63,500

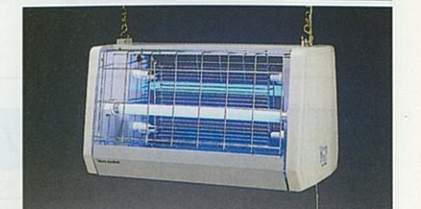

MTS-015	幅550×奥行320×高さ315mm
屋内用	本体価格 ¥35,500

形式	屋外用	屋内用			
MTB-020	MTS-010	MTS-015	MTS-030	MTV-032	
有効面積	50~300㎡	70~100㎡	100~230㎡	230~400㎡	
格子電圧	6600/7200V	3500V			
価格	¥63,500	¥31,000	¥35,500	¥42,000	
		¥34,500			

プロペラファン(金属製換気扇・ブース型レンジフード)排気口位置図

●VSG-60

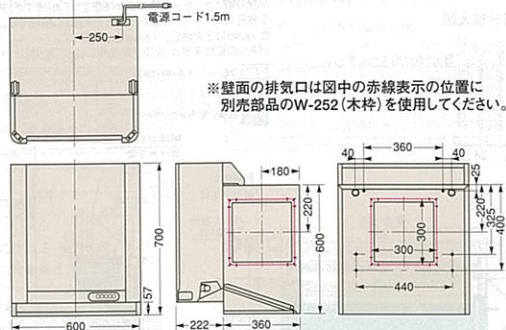

※壁面の排気口は図中の赤線表示の位置に別売部品のW-252(木枠)を使用してください。

●VSG-60特性

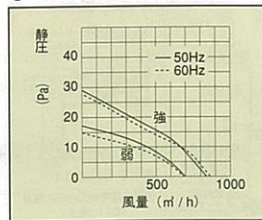

●VSG-60特性値

周波数(Hz)	50	60
消費電力強/中/弱(w)	34/31	36/32
風量強/中/弱(m³/h)	840/690	860/680
静圧強/中/弱(Pa)	29/17	28/15
騒音強/中/弱(dB)	37/31	37/31

シロッコファン(ブース型レンジフード)排気口位置図

●VE-60N・75N・90N

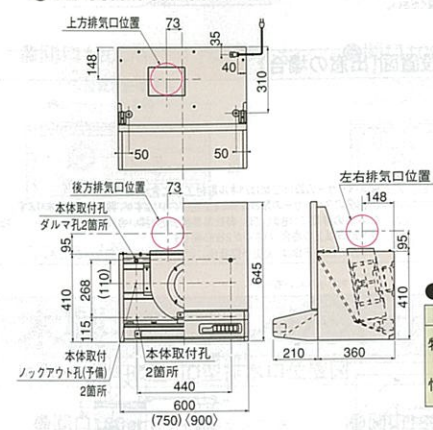

●VE-60N・75N・90N特性

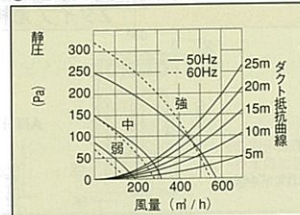

●VE-60N・75N・90N特性値

周波数(Hz)	50	60
消費電力強/中/弱(w)	100/66/51	105/64/49
風量強/中/弱(m³/h)	575/320/195	550/290/165
静圧強/中/弱(Pa)	250/150/85	320/150/70
騒音強/中/弱(dB)	44/32/27	42/30/27

直接排気の場合は排気口の位置に内寸タテ160mm×ヨコ16mmで巾40mm以上の木枠を設けてください。電源コード長さ1.5m。実際の排気用接続部品の開口寸法は角の場合は150mm×150mm、丸の場合はφ148です。
()内寸法はVE-75N、< >内寸法はVE-90Nです。

●VIN-602・752・902

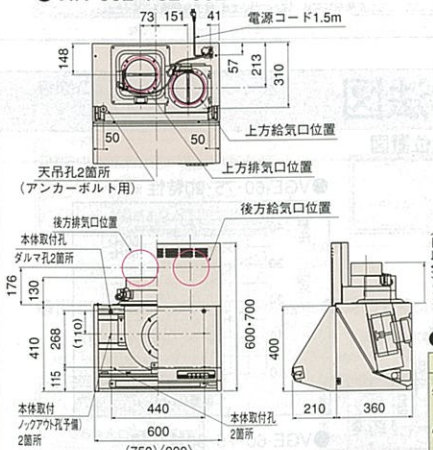

●VIN-602・752・902特性

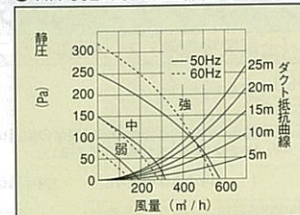

●VIN-602・752・902特性値

周波数(Hz)	50	60
消費電力強/中/弱(w)	100/66/51	105/64/49
風量強/中/弱(m³/h)	575/320/195	550/290/165
静圧強/中/弱(Pa)	250/150/85	320/150/70
騒音強/中/弱(dB)	44/32/27	42/30/27

()内寸法はVIN-752です。< >内寸法はVIN-902です。

●VCS-60・75・90

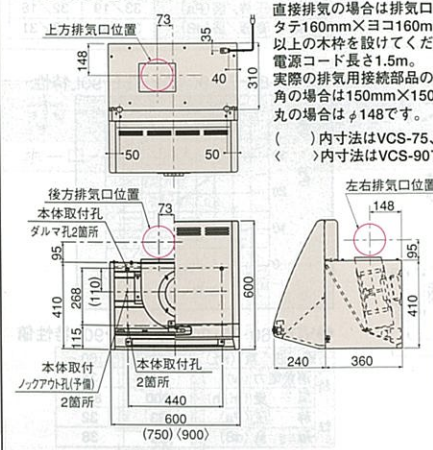

●VCS-60・75・90特性

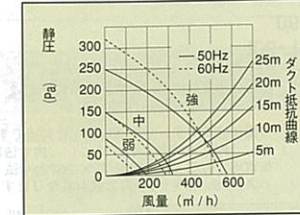

●VCS-60・75・90特性値

周波数(Hz)	50	60
消費電力強/中/弱(w)	100/66/51	105/64/49
風量強/中/弱(m³/h)	575/320/195	550/290/165
静圧強/中/弱(Pa)	250/150/85	320/150/70
騒音強/中/弱(dB)	44/32/27	42/30/27

直接排気の場合は排気口の位置に内寸タテ160mm×ヨコ160mmで巾40mm以上の木枠を設けてください。電源コード長さ1.5m。実際の排気用接続部品の開口寸法は角の場合は150mm×150mm、丸の場合はφ148です。
()内寸法はVCS-75、< >内寸法はVCS-90です。

換気扇(引紐付)

●VK-25P

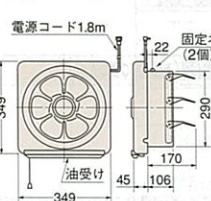

●VK-25P特性

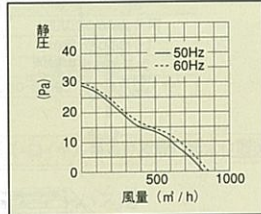

●VK-25P特性値

周波数(Hz)	50	60
消費電力(w)	34	36
風量(m³/h)	840	860
静圧(Pa)	28	30
騒音(dB)	39	40

キッチンフード(換気扇別売)

●VDS-60P
●VDS-75P

壁面の換気口は図中の赤線表示の位置にW-252(木枠)を使用してください。
※()内寸法はVDS-75Pです。

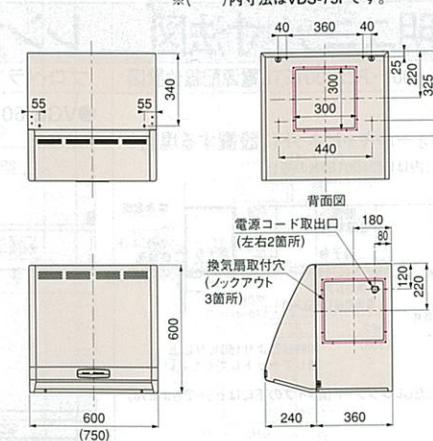

●VD-60P500F

※排気口は現場開口です。
※現場開口位置は図中の赤線表示位置を基準にしてください。
※現場開口位置に木枠を設けてください。

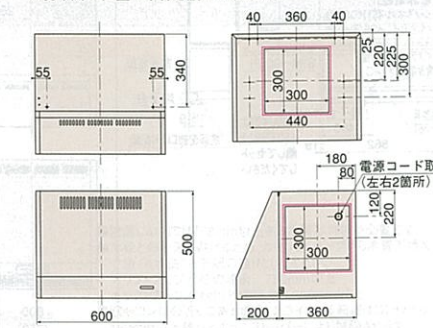

※排気方向により別売部品が必要です。詳しくはP102をご覧ください。

プロペラファン/ターボファン(平型レンジフード)排気口位置図

●VP-60N

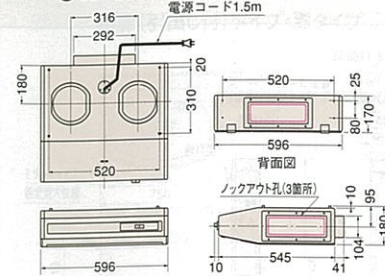

●VP-60N特性

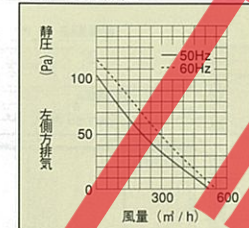

●VP-60N・VT-60N特性値

型式名	VP-60N	VT-60N
周波数(Hz)	50 60	50 60
消費電力強/弱(W)	43 45	67/45 78/44
風量強/弱(m³/h)	513 560	670/380 689/352 (540/300)
静圧強/弱(Pa)	103 119	202/119 260/112
騒音強/弱(dB)	44.5 46.3	50/38.5 50.5/37

※排気方向により別売部品が必要です。詳しくは下表をご覧ください。
※VT-60Nの()内は上方排気の場合です。

●VT-60N

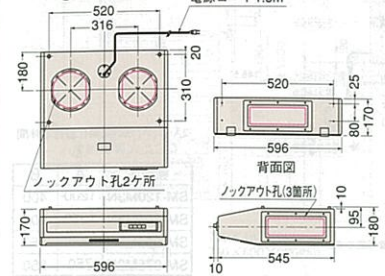

●VT-60N特性

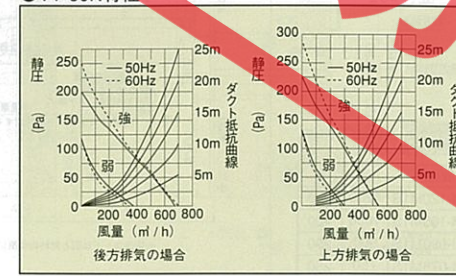

直接排気の場合は排気口の位置に内寸タテ115mm×ヨコ295mmで巾25mm以上の木枠を設けてください。実際の排気口寸法は角の場合は290mm×100mmです。丸の場合はφ166です。
※ジャバラ使用の場合は内寸タテ105mm×ヨコ295mmです。

シロッコファン(ブース型レンジフード)排気口位置図

●VMR-60・75・90

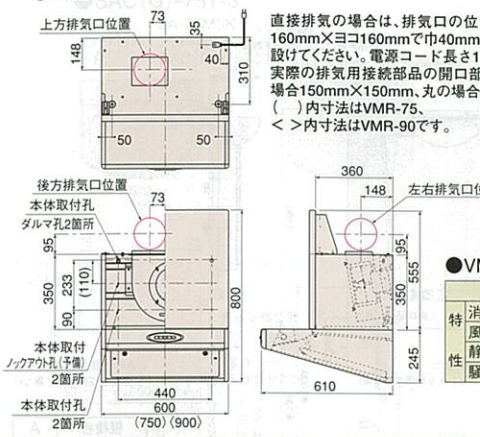

●VMR-60・75・90特性

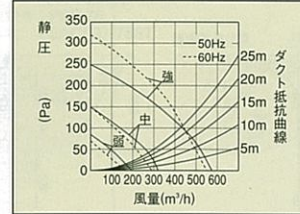

●VMR-60・75・90特性値

周波数(Hz)	50	60
消費電力強/中/弱(w)	100/66/51	105/64/49
風量強/中/弱(m³/h)	575/320/195	550/290/165
静圧強/中/弱(Pa)	250/150/85	320/150/70
騒音強/中/弱(dB)	43/31/27	42/30/27

ガス機器寸法図

ガスレンジ・ガスキャビネット配管位置図

●GR60-3HAL/R

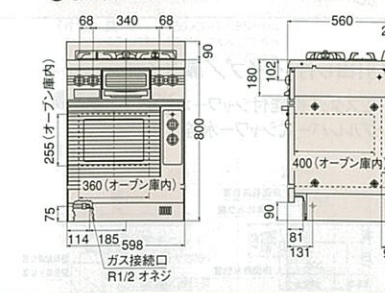

●GC60-2HAL/R

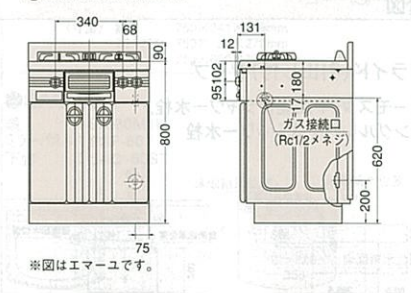

ガスレンジ・ガスキャビネット・ガステーブル仕様・能力表(1時間当たりのガス消費量)

	ガスレンジ (3口コンロ)					ガスキャビネット (2口コンロ)				
	GR60-3HAL/R		GC60-2HAL/R			GPD-60E		GVD-56E		
	中コンロ	小コンロ	大コンロ	グリル	オープン	全点火	中コンロ	大コンロ	グリル	全点火
都市ガス kW(kcal/h)	13A 2.97(2,550)	1.28(1,100)	4.77(4,100)	1.92(1,650)	2.67(2,300)	13.4(11,500)	2.97(2,550)	4.77(4,100)	1.92(1,650)	9.30(8,000)
LPガス kW(kg/h)	2.53(0.18)	1.27(0.09)	3.77(0.27)	1.93(0.14)	2.65(0.19)	11.4(0.82)	2.53(0.18)	3.77(0.27)	1.93(0.14)	8.09(0.58)
	GR60-3HAL/R		GC60-2HAL/R			GPD-60E		GVD-56E		
	強火バーナー(左)	標準バーナー(右)	グリル	全点火	強火バーナー(左)	標準バーナー(右)	グリル	全点火		
都市ガス kW(kcal/h)	4.65(4,000)	2.67(2,300)	1.92(1,650)	8.92(7,670)	4.65(4,000)	2.67(2,300)	2.15(1,850)	9.24(7,950)		
LPガス kW(kg/h)	4.05(0.289)	2.46(0.176)	1.97(0.141)	8.19(0.585)	3.57(0.255)	2.46(0.176)	2.52(0.180)	8.40(0.600)		

※ガスレンジ・ガスキャビネットの接続は、金属配管15A(1/2B)鉄管/ガステーブルの接続は、φ9.5mmガス用ゴム管をご使用ください。
※ガスの接続は必ず金属配管を行ってください。ガスの接続工事は、配管業者に依頼してください。
※GR60-3HAL/RとGC60-2HAL/Rの場合、Lタイプは向かって左側が大コンロ、Rタイプは向かって右側が大コンロになります。

●レンジフードファンの取付に関するご注意

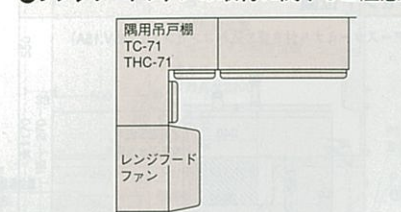

(注意)
専用吊戸棚TC-THC-71の横にブース型レンジフードを設置すると、専用吊戸棚の扉は全開にできませんのでご注意ください。

洗面化粧台アルファージュ寸法図

※図に掲載の数値はカウンター高さ75cmの場合の寸法です。
 ★印のついている数値は、カウンター高さの違いによって10mmピッチで変わりますのでご注意ください。(例:カウンター高さ80cmの場合、掲載寸法中50mm)

機能ミラーサイド1面鏡

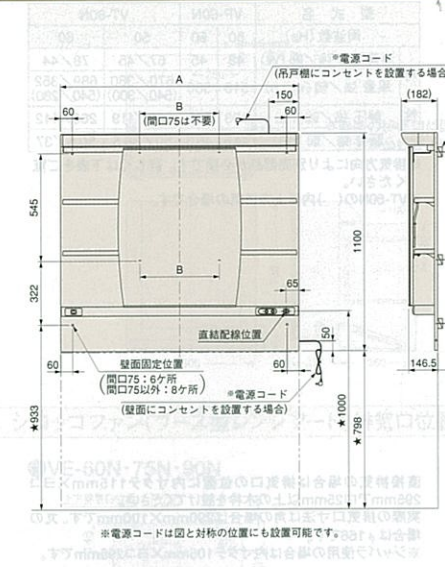

機能ミラー3面鏡

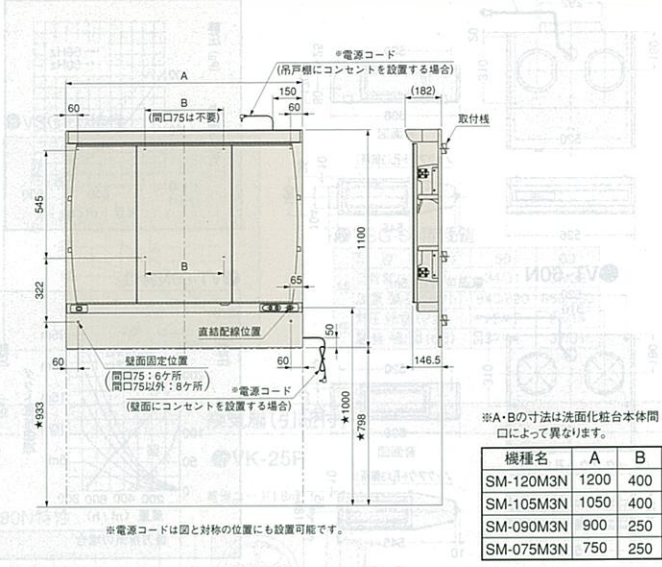

大型ミラー

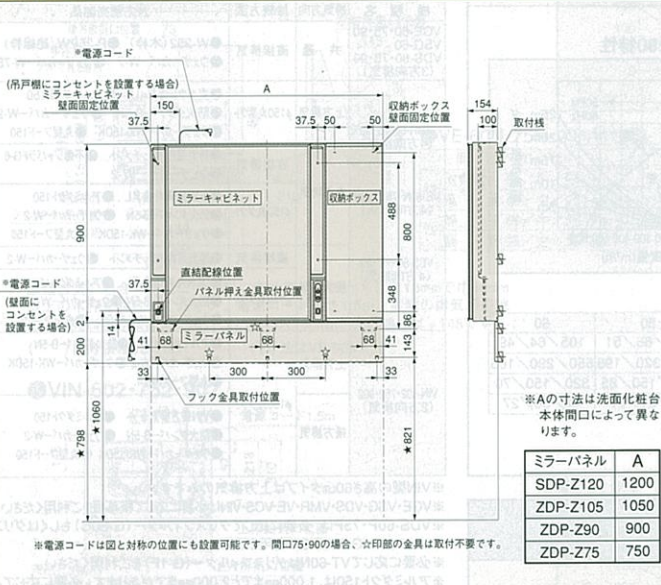

台形ミラー2面鏡

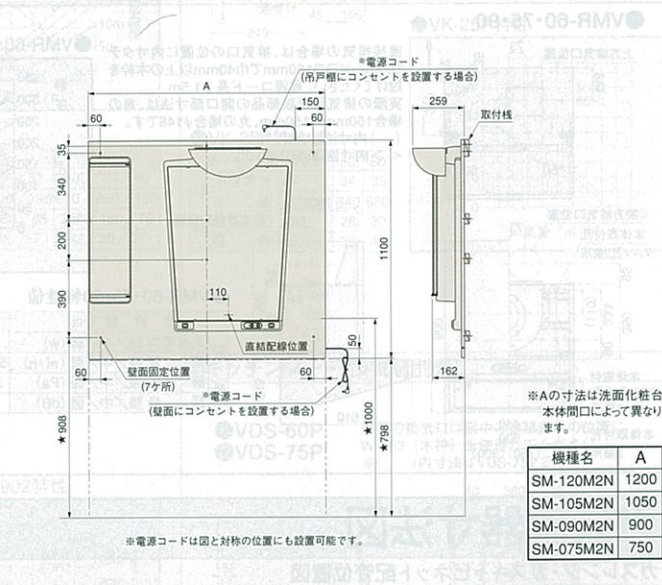

洗面下台

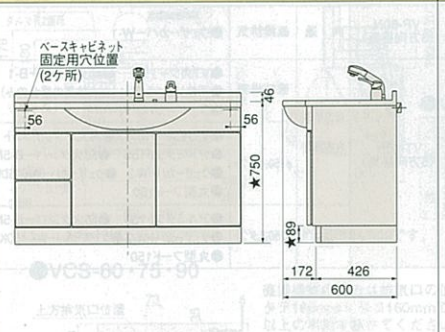

配管図

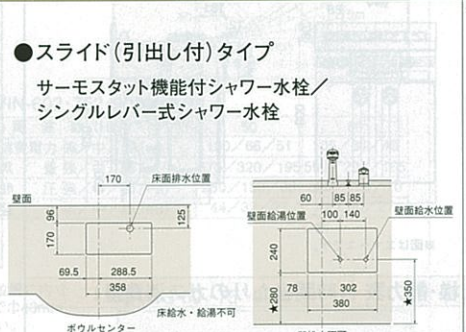

扉(引出し付)タイプ/扉タイプ

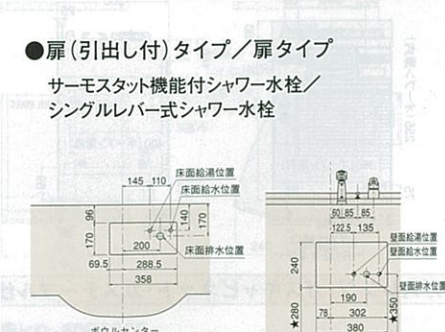

コンセント位置

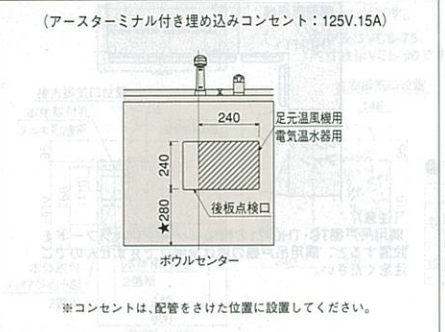

シングルレバー式湯水混合栓

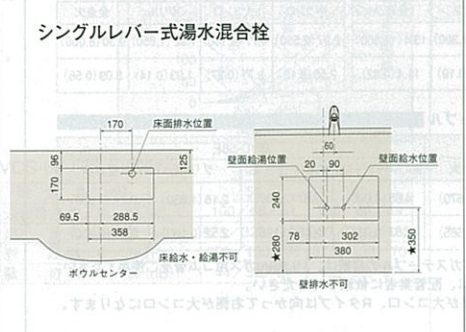

シングルレバー式湯水混合栓

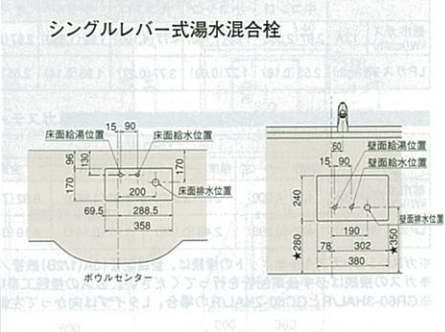

洗面化粧台セレンティ《壁付水栓タイプ》寸法図

※図に掲載の数値はボウル面高さ75cmの場合の寸法です。
 ★印のついている数値は、ボウル面高さの違いによって10mmピッチで変わりますのでご注意ください。(例:ボウル面高さ80cmの場合、掲載寸法中50mm)

●扉(引出し付)タイプ・扉タイプ

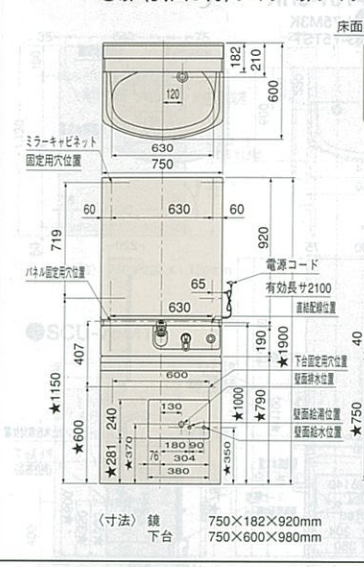

●スライドタイプ

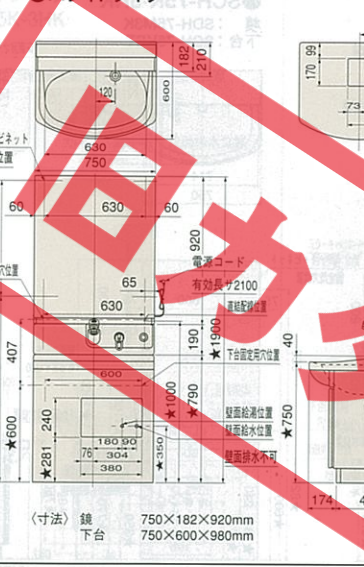

●SJ-75M1SK

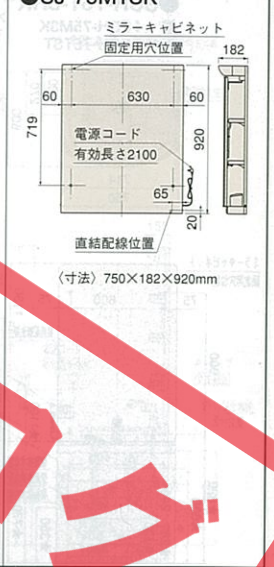

洗面化粧台セレンティ寸法図

※図に掲載の数値はボウル面高さ75cmの場合の寸法です。
 ★印のついている数値は、ボウル面高さの違いによって10mmピッチで変わりますのでご注意ください。(例:ボウル面高さ80cmの場合、掲載寸法中50mm)

●SAC(G)-75T-3

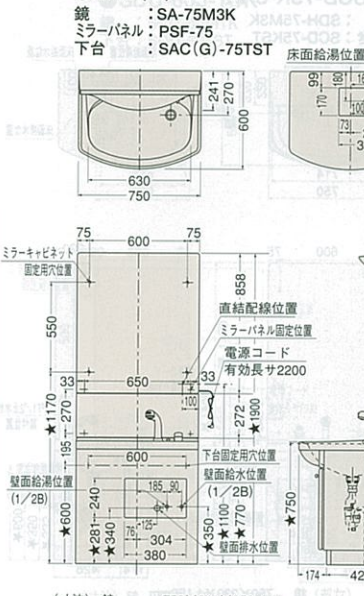

●SAC(G)-75-3

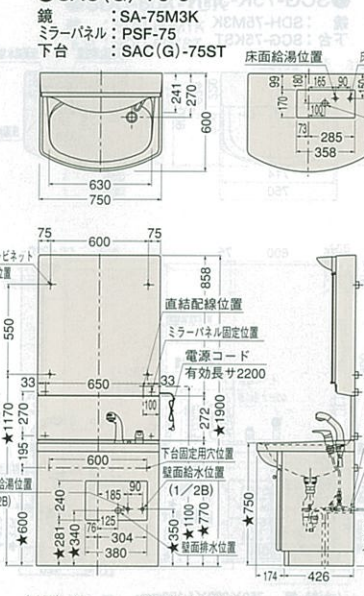

●SAN(G)-75-3

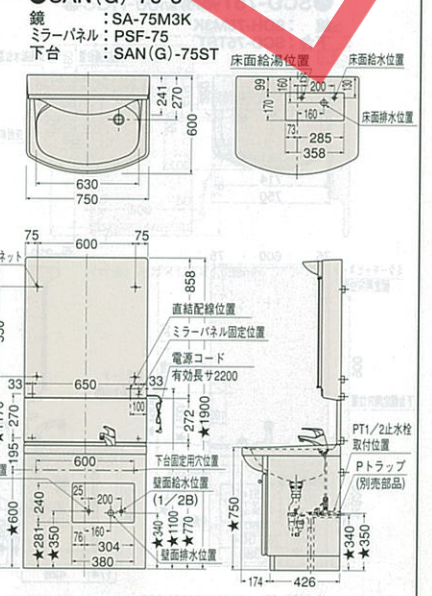

●SA-75M2K

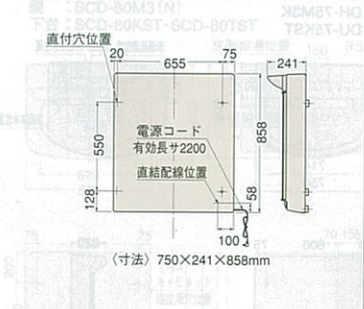

●SAC-60-1

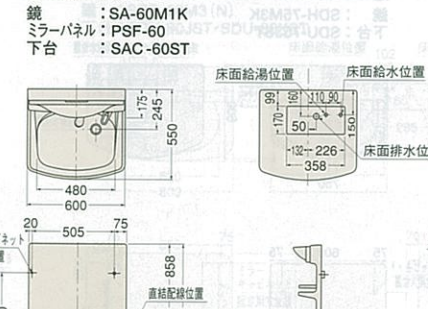

●SAN-60-1

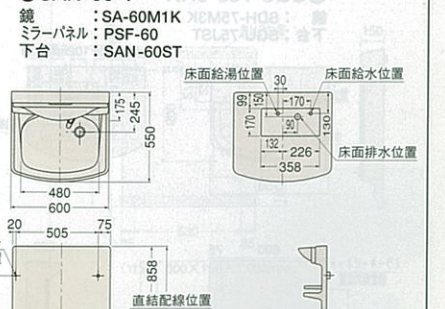

●SA-75M1K

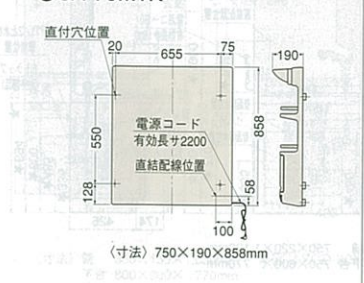

●SAC-60-1

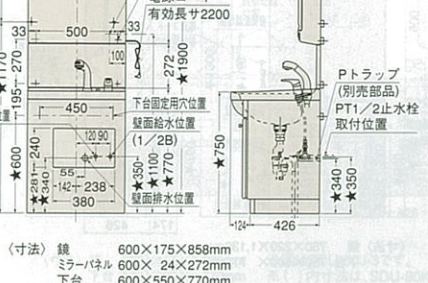

●SAN-60-1

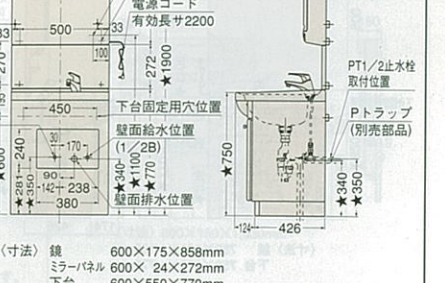

洗面化粧台オンディーヌ寸法図

※図に掲載の数値はボウル面高さ75cmの場合の寸法です。
 ＊印のついている数値は、ボウル面高さの違いによって10mmピッチで変わりますのでご注意ください。(例:ボウル面高さ80cmの場合、掲載寸法中50mm)

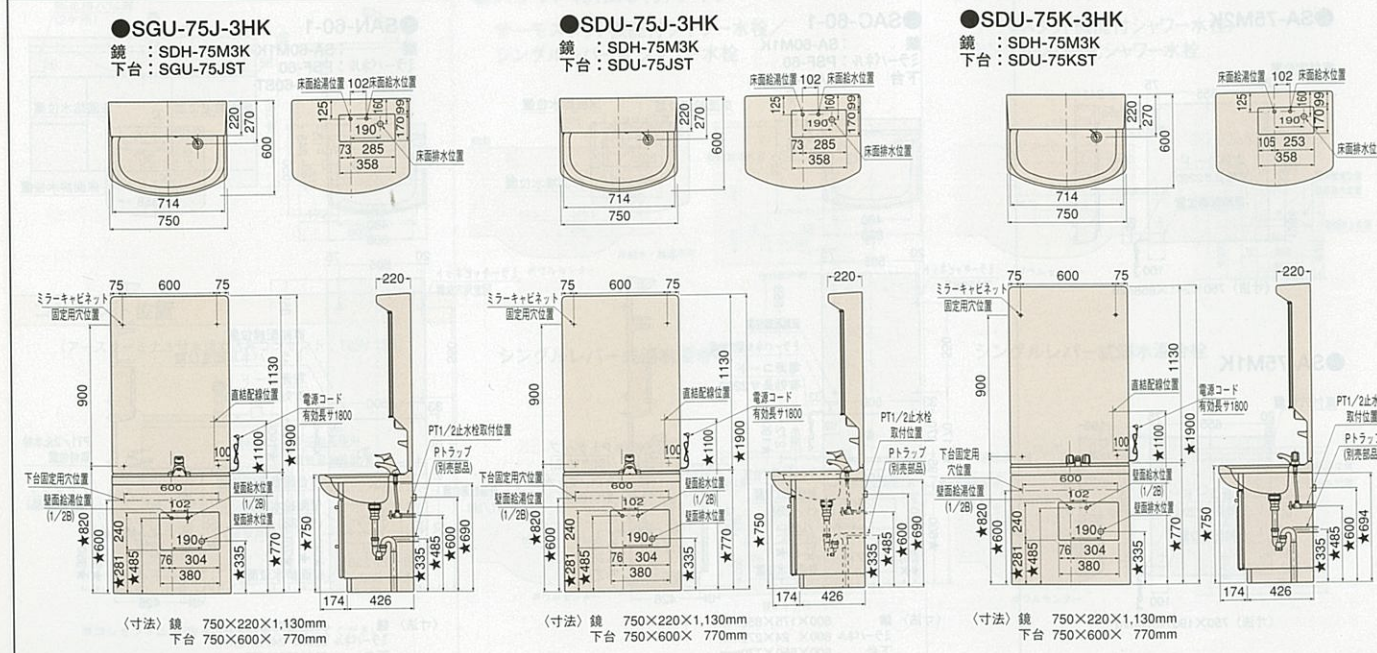
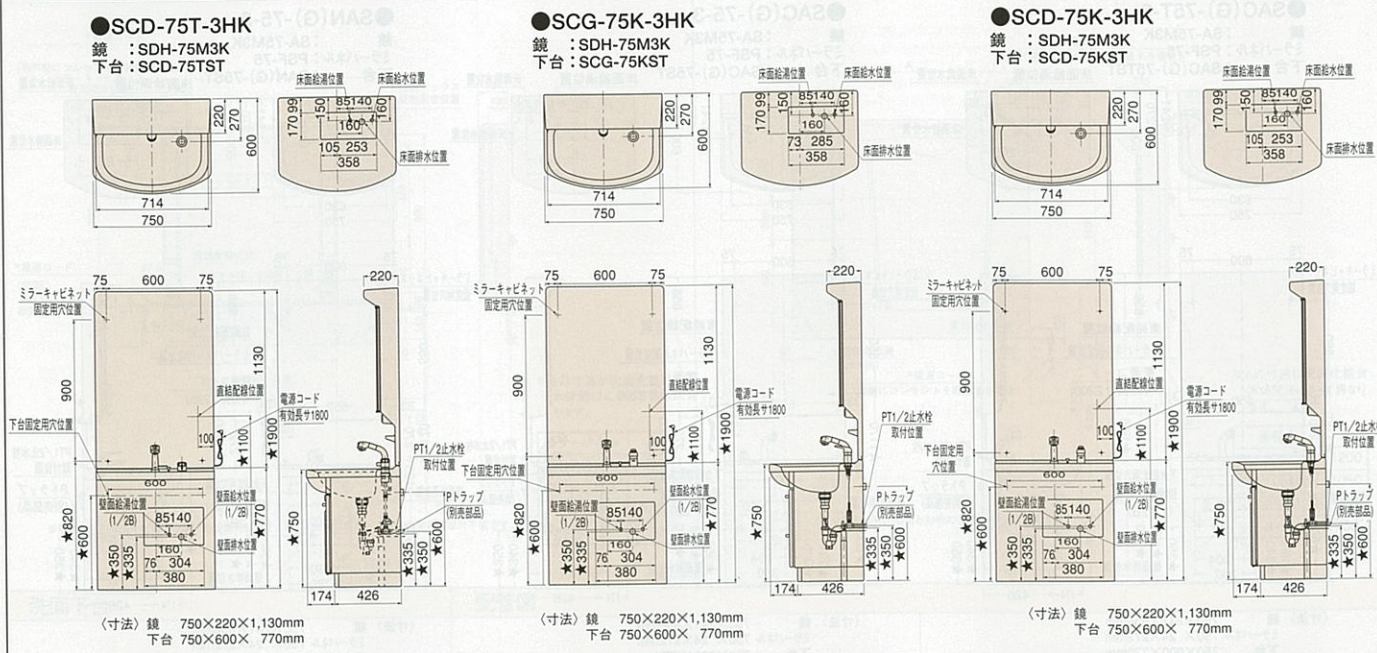
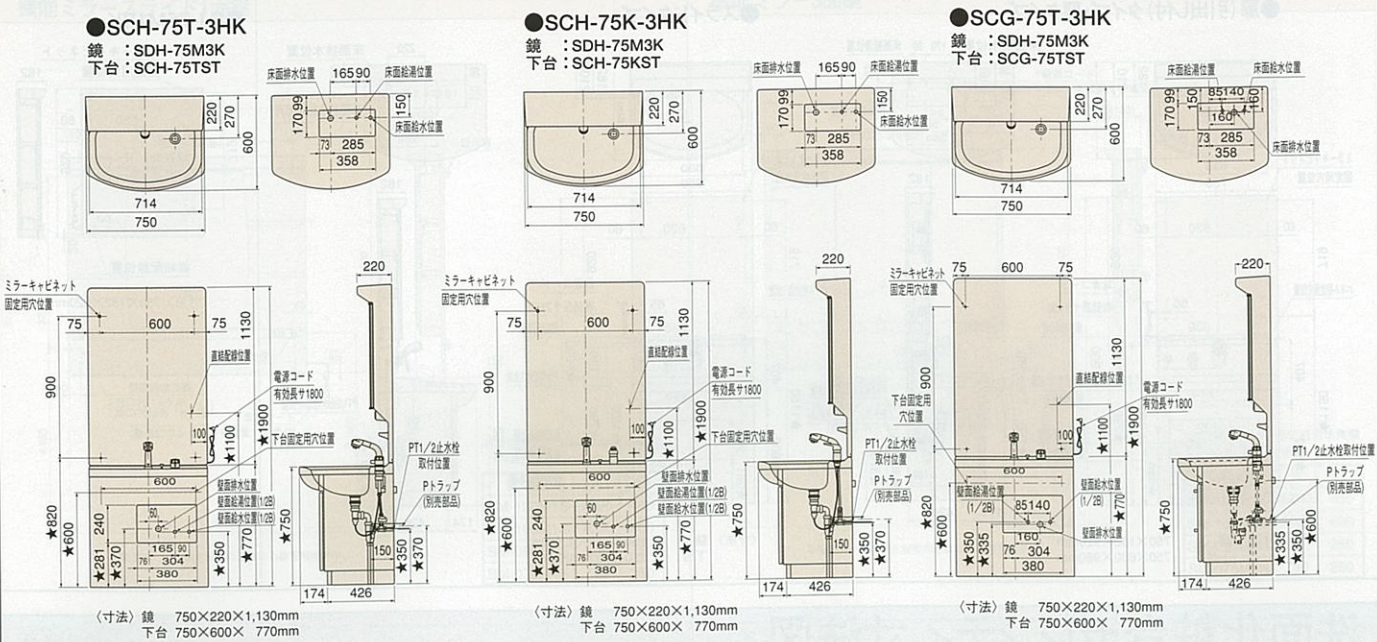

※寸法は標準仕様です。

洗面ユニットオンディーヌ寸法図

※図に掲載の数値はボウル面高さ75cmの場合の寸法です。
 ＊印のついている数値は、ボウル面高さの違いによって10mmピッチで変わりますのでご注意ください。(例:ボウル面高さ80cmの場合、掲載寸法中50mm)

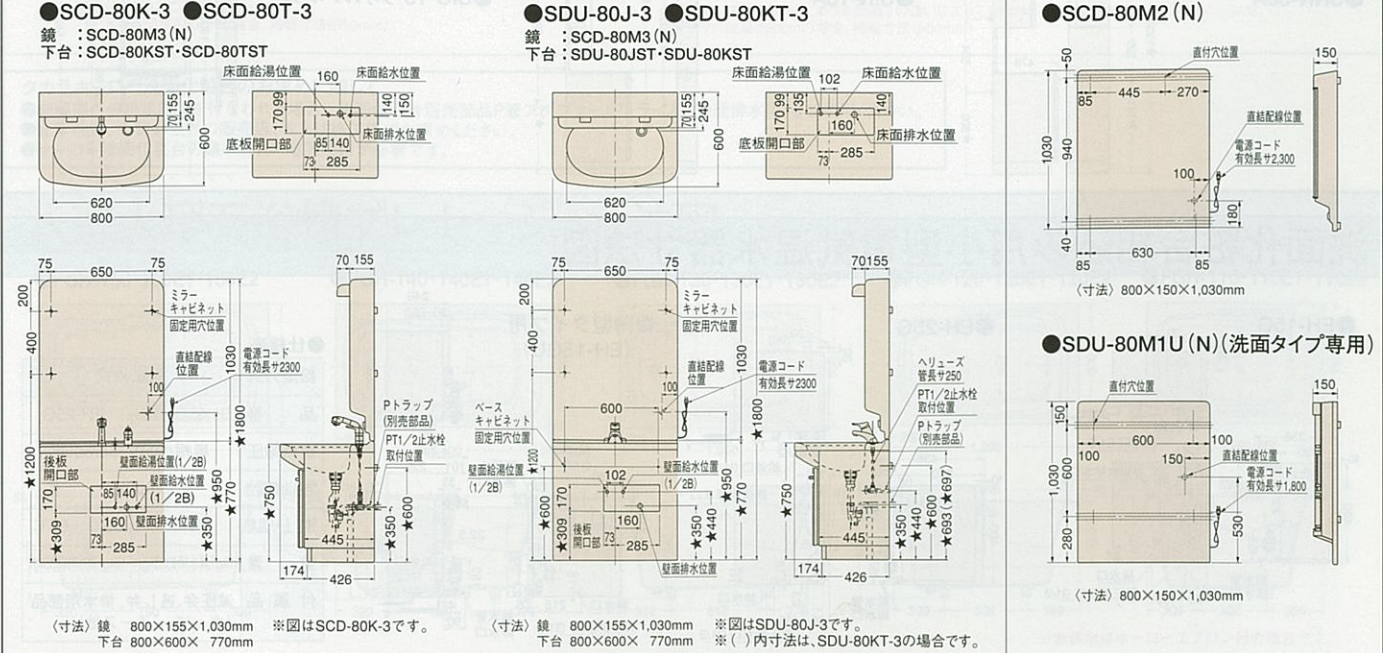
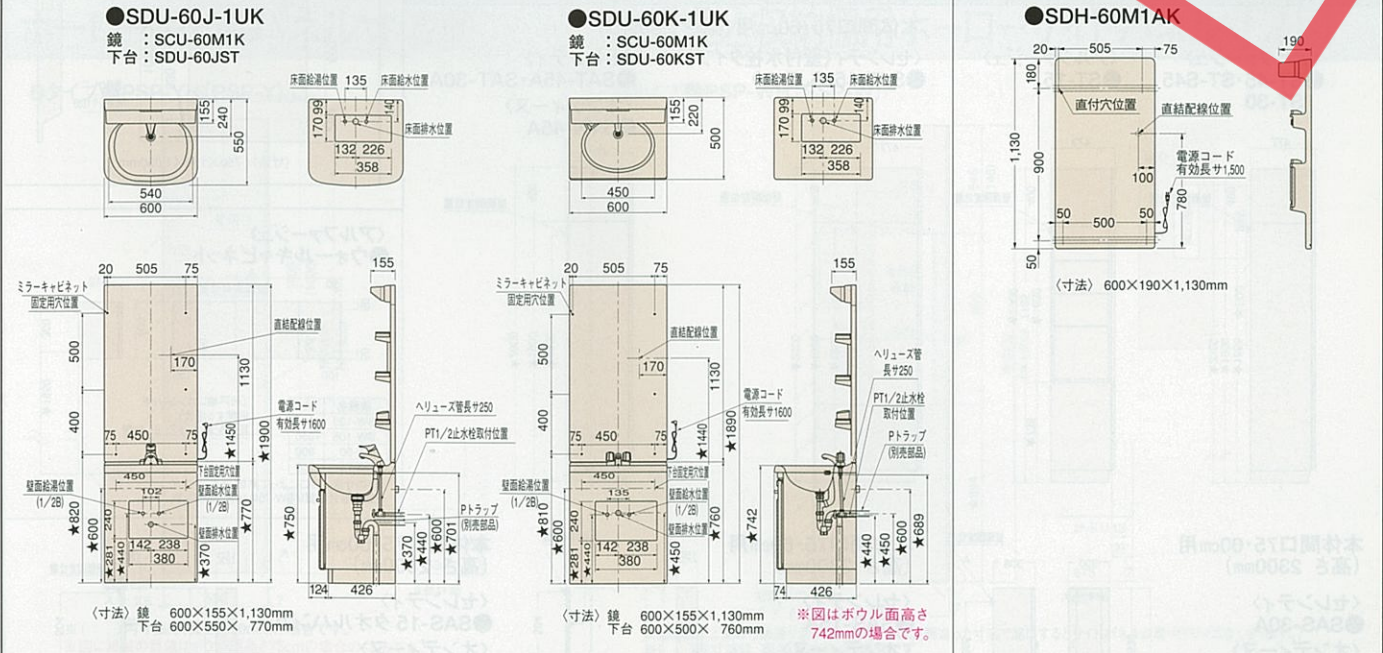
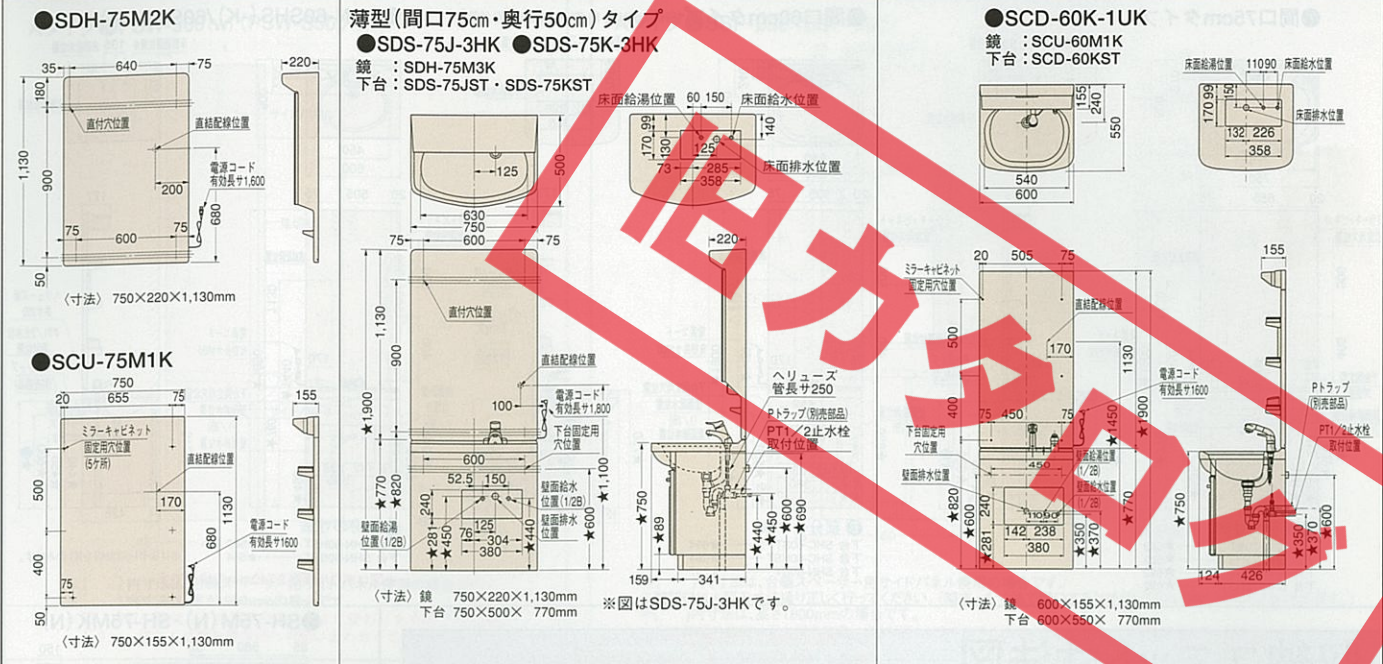

※寸法は標準仕様です。

洗面化粧台スーリア寸法図

※図に掲載の数値はボウル面高さ75cmの場合の寸法です。
 ★印のついている数値は、ボウル面高さの違いによって10mmピッチで変わりますのでご注意ください。(例:ボウル面高さ80cmの場合、掲載寸法中50mm)

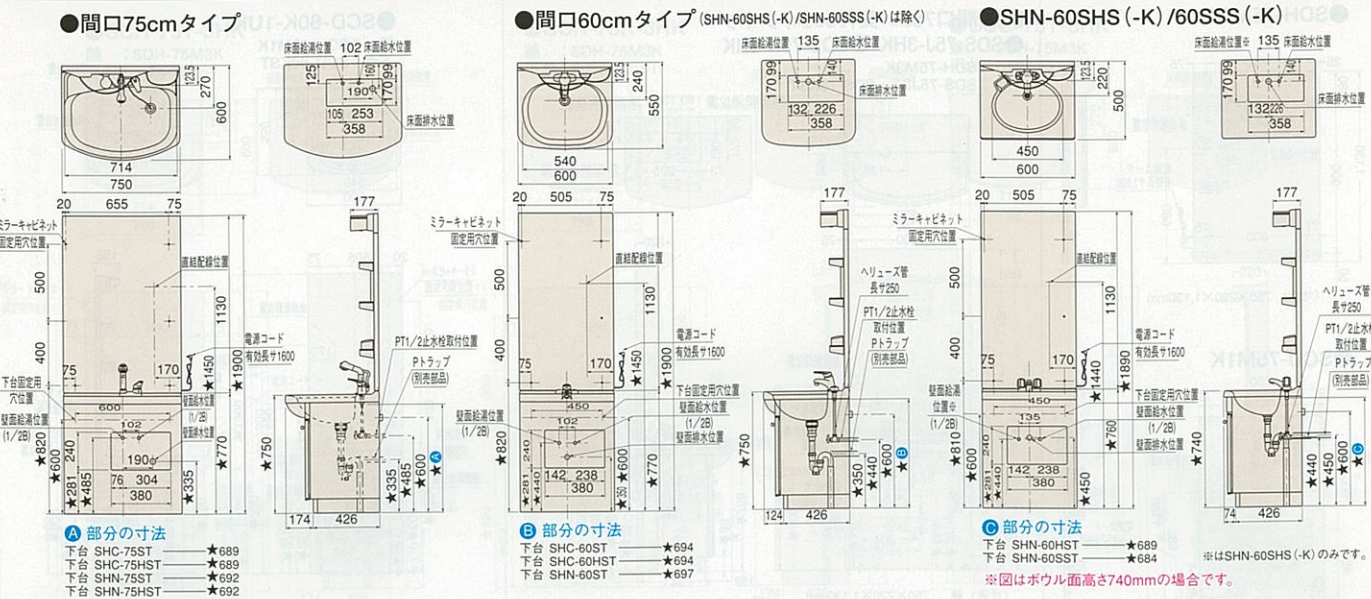

収納ユニット寸法図

※図に掲載の数値はボウル面高さ75cmの場合の寸法です。★印のついている数値は、ボウル面高さの違いによって10mmピッチで変わりますのでご注意ください。(例:ボウル面高さ80cmの場合、掲載寸法中50mm)

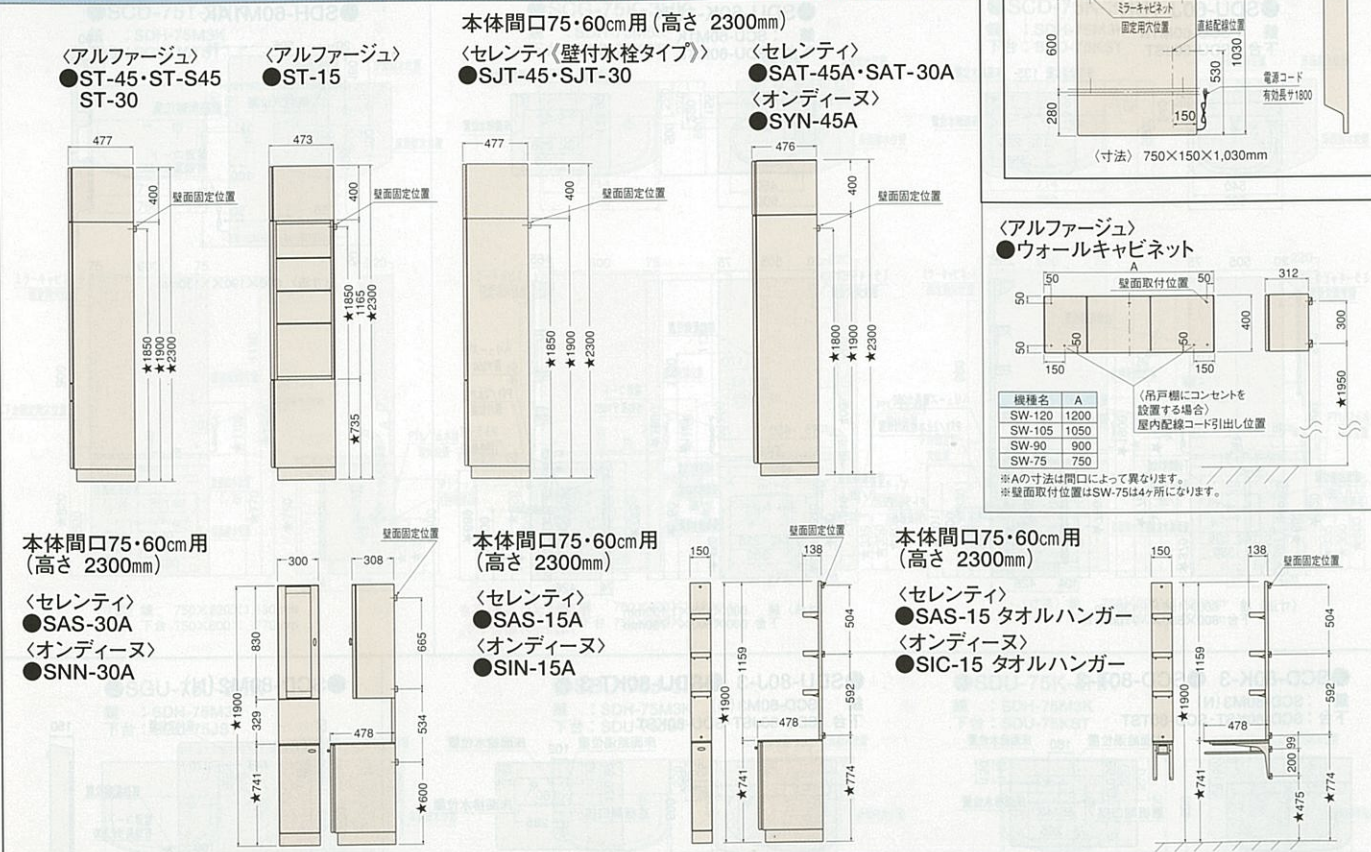

洗面化粧台組込み用小型電気温水器寸法図

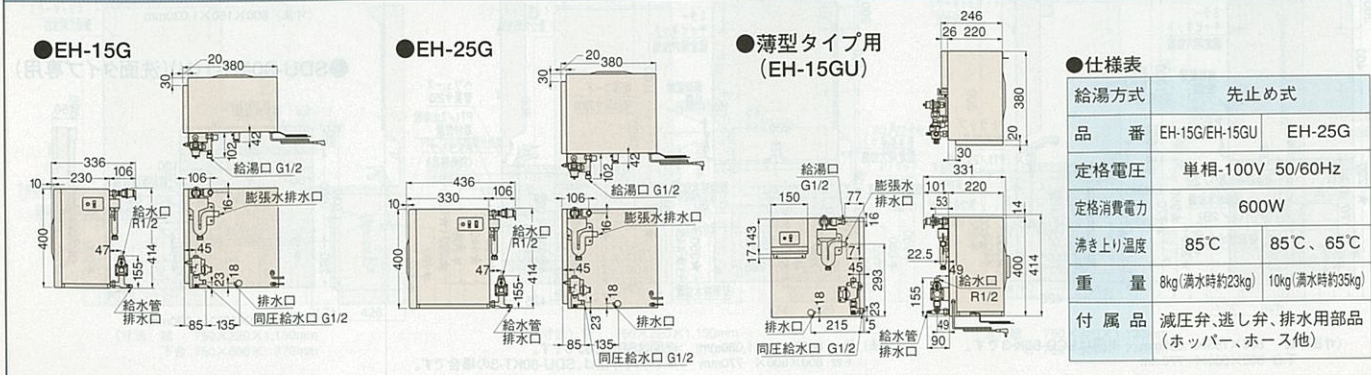

ホーローサイドパネル寸法図

Aタイプ ●PSW-500 (w) (PSW-S500 (w))

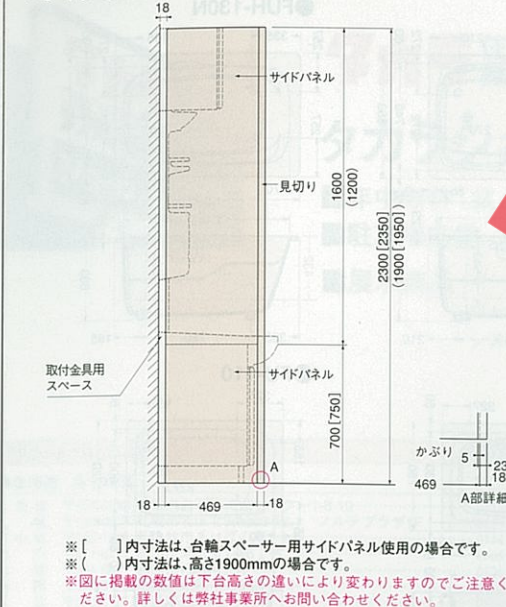

壁面埋込収納棚用ホーローサイドパネル寸法図

Aタイプ ●SSP-230 (SSP-190)

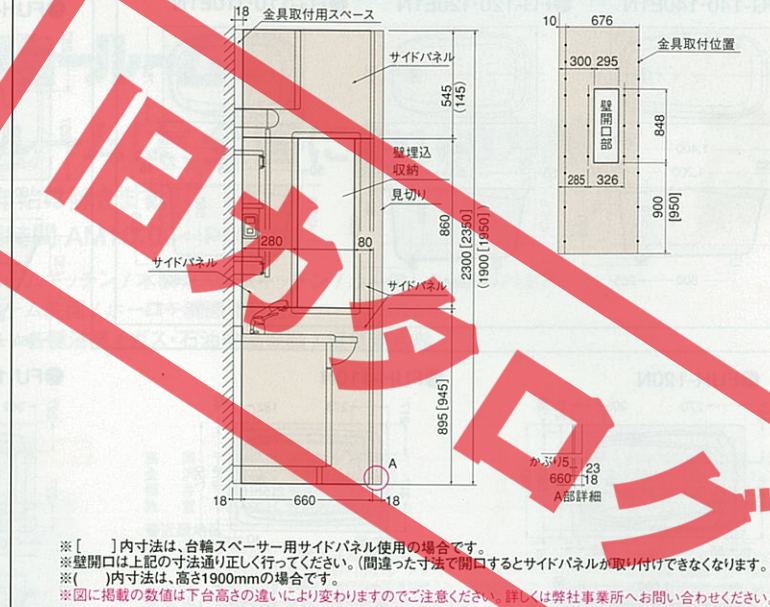

ホーローサイドパネル寸法図

Bタイプ ●PSP-YH (PSP-Y)

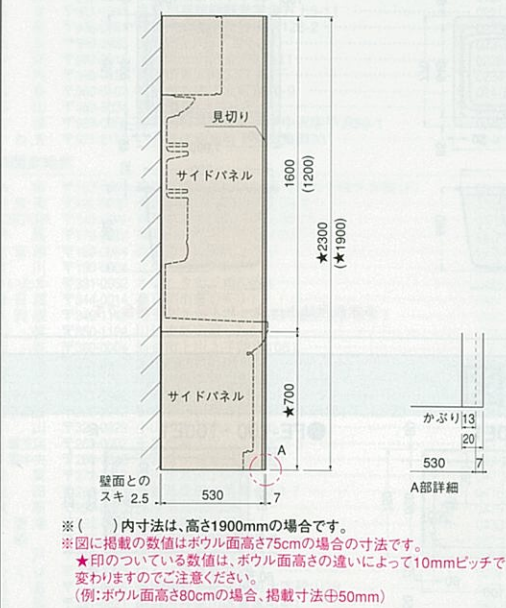

壁面埋込収納棚用ホーローサイドパネル寸法図

Bタイプ ●PSP-WH (PSP-W)

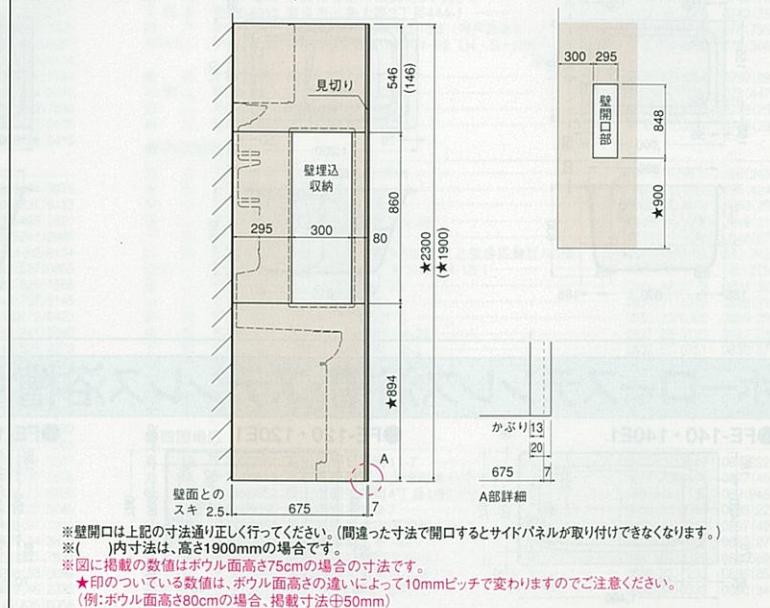

タカラホーロー洗面化粧台のお求めに際して
 ●壁面側への排水施工を行なわれる場合、洗面化粧台別売部品P管アダプター(Pトラップ)(壁面排水用)をご使用ください。
 ●止水栓は、お買い上げの販売店、または施工店でお求めください。
 ●ホーロー洗面化粧台の鏡は15Aの電気配線が必要です。

人造大理石浴槽プレセージュ寸法図

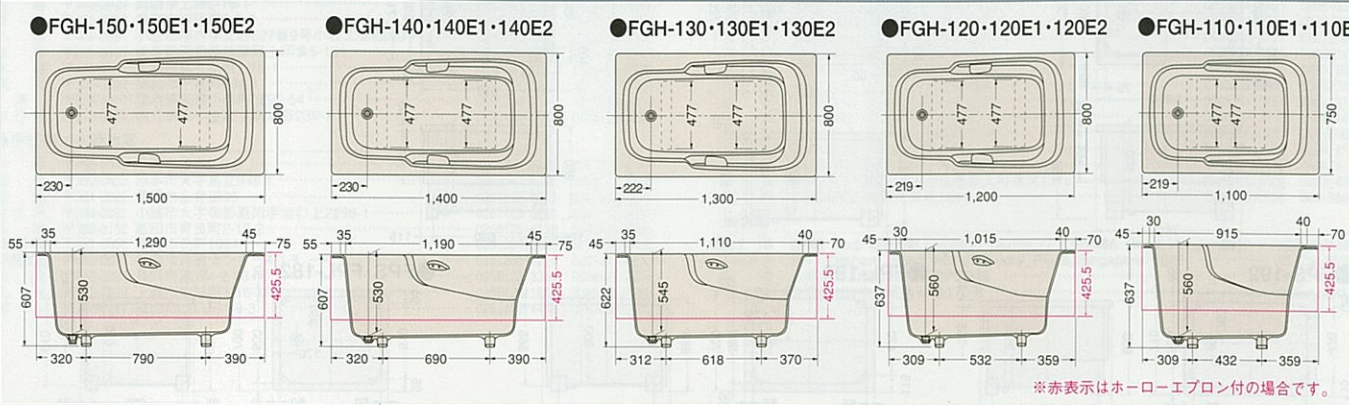

Takara standard

暮らし快適、高品位ホーロー。

ホーロー壁装材エマウォール

Emawall エマウォール

豊かな経験と独自の先進技術、
ホーロー壁装材《エマウォール》。



豊かな経験と独自の先進技術によって開発されたのが、ホーロー壁装材《エマウォール》。その魅力は、いつまでも美しい光沢と豊富なカラーバリエーション。社名やマークをオリジナルに焼き入れられるデザインパネルとして、ビルの増改築の建材として最適です。

詳しくは専用カタログで。

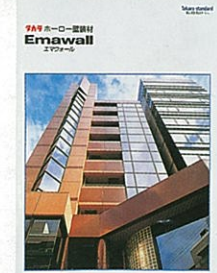

エマウォールの詳しい商品内容を
紹介した専用カタログをご用意して
います。弊社事務までお問い合わせ
ください。

安全に関するご注意

- 商品ご購入の時には、取扱説明書を必ず受け取り、ご使用前によくお読みの上、正しくお使いください。
- 商品の設置には専門の工事が必要です。ご購入先または専門業者にご相談ください。工事に不備があると、事故等の原因になることがあります。
- 商品には、専用電気回路及びアースが必要なものがあります。ご購入先にご相談ください。電流容量が不足すると、火災の原因になることがあります。また、アースの誤った工事を行うと故障や漏電のとき感電する恐れがあります。
- 商品の設置に際しては、建築基準法・電気設備基準・火災予防条例等の関連する法令・法規にしたがって設置してください。
- 当カタログに掲載の商品は一般家庭用です。(但し、業務用流し台・エマウォールは除きます。)

●当カタログの価格には、消費税、搬入・取付費、使用済み商品の引取り費等は含まれておりません。●当カタログ掲載商品の価格、寸法・仕様は部分的に変更する場合がありますのでご了承ください。●印刷色ですから商品とは多少異なります。タカラショールームでお確かめください。

タカラ製品のお求め、
ご相談は
この看板のお店で。



タカラスタンダードホームページアドレス <http://www.takara-standard.co.jp/>

ショールームの住所はP110をご覧ください。
ショールームの地図はタカラホームページでご案内しています。

タカラスタンダード株式会社 本社・支社・支店・営業所のご案内。

北海道支店	〒536-8536	大阪府城東区鶴野東1丁目2番1号	06(6962)1531	函館支店	〒0138(46)	9088	旭川支店	〒0166(54)	9930	帯広支店	〒0155(37)	2651
青森支店	〒030-0030	札幌市白石区流通センター1丁目8番10号	011(862)6111	北見支店	〒0157(36)	1470	川内支店	〒0154(53)	9460	水戸支店	〒0178(45)	9233
秋田支店	〒010-1412	青森市中央1丁目23-1	017(776)1121	大田原支店	〒0186(43)	4505	阿部川支店	〒019(635)	0873	長岡支店	〒0258(29)	3321
仙台支店	〒981-1241	秋田市御所野下堤2-1-5	018(892)7071	いわき支店	〒0246(28)	6411	相模原支店	〒0284(26)	4525	津田支店	〒0276(45)	6860
郡山支店	〒963-8034	名取市高館熊野堂字方上5-11	022(386)2001	いわき支店	〒0298(58)	0147	宇都宮支店	〒0283(27)	4311	太田支店	〒027(360)	5611
茨城支店	〒310-0842	茨城県水戸市けやき台3-5-3	029(248)3211	つくば支店	〒048(525)	8311	宇都宮支店	〒049(246)	6321	高崎支店	〒0471(33)	5500
深谷支店	〒344-0014	春日部市豊野町3-1-2	048(737)7311	成平支店	〒0476(23)	6922	本庄支店	〒0438(97)	1622	立川支店	〒042(537)	0770
北関東支店	〒331-0052	さいたま市三橋5-6-3	048(621)2200	越谷支店	〒0483(35)	3570	相模原支店	〒042(758)	9028	岡崎支店	〒0265(25)	4830
さいたま支店	〒263-0002	千葉市稲毛区山王町333-3	043(423)1222	松戸支店	〒052(255)	2600	相模原支店	〒0263(47)	8730	高岡支店	〒0577(32)	8691
千葉支店	〒107-0052	東京都港区赤坂7丁目1-19	03(3404)2511	東松戸支店	〒053(425)	5751	津田支店	〒0559(24)	3670	富山支店	〒076(492)	7011
東京支店	〒131-0032	東京都墨田区東向島3-39-3	03(5631)5191	豊洲支店	〒0532(54)	5262	本庄支店	〒0559(24)	5711	富山支店	〒076(492)	7011
東京支店	〒332-0015	川口市川口2-14-3-1	048(259)6031	成平支店	〒0776(35)	5181	津田支店	〒0770(22)	9661	富山支店	〒076(492)	7011
横浜支店	〒221-0821	横浜市神奈川区富家町4-1	045(435)8031	横浜支店	〒0749(23)	0016	津田支店	〒077(566)	0661	富山支店	〒0773(23)	8501
新潟支店	〒950-2031	新潟市流通センター4-1-5	025(260)5141	横浜支店	〒0768(24)	7762	津田支店	〒0727(20)	0330	富山支店	〒0724(43)	8421
長野支店	〒400-0047	長野市徳行2丁目9番5-0	055(222)5211	長野支店	〒0744(29)	6750	津田支店	〒0792(89)	1720	富山支店	〒0739(25)	0832
長野支店	〒381-2222	長野市金井3-0	026(293)8448	長野支店	〒0735(23)	2994	津田支店	〒0857(27)	6144	富山支店	〒0852(24)	8188
静岡支店	〒422-8036	静岡市駿河区1-3-1	054(237)7071	静岡支店	〒0868(28)	5280	津田支店	〒0848(67)	5131	富山支店	〒0849(31)	6122
中部北支店	〒485-0081	小牧市南大字立野927番9号小牧工場内	0568(75)1291	静岡支店	〒0839(21)	2227	津田支店	〒0855(23)	6885	富山支店	〒0888(83)	7202
名古屋支店	〒461-0042	名古屋市東区矢田町2-5-3	052(722)0361	静岡支店	〒088(669)	3300	津田支店	〒089(946)	1232	富山支店	〒0895(27)	1066
名古屋支店	〒921-8002	金沢市玉鉾2丁目2番6番地	076(291)5555	静岡支店	〒0955(74)	1747	津田支店	〒0949(23)	7400	富山支店	〒0942(44)	4582
名古屋支店	〒612-8444	京都市伏見区竹田中宮町61番地	075(612)6800	静岡支店	〒095(823)	5651	津田支店	〒0956(32)	3188	富山支店	〒0935(24)	8411
名古屋支店	〒577-0012	東大阪市長田東2-4-33	06(6746)6811	静岡支店	〒093(582)	4661	津田支店	〒097(567)	7300	富山支店	〒0979(32)	5373
名古屋支店	〒654-0161	神戸市須磨区弥宗台3-15-5	078(795)4770	静岡支店	〒096(368)	8088	津田支店	〒0965(32)	9188	富山支店	〒0996(27)	1677
名古屋支店	〒641-0011	和歌山市三葛322-1	073(447)1301	静岡支店	〒0994(41)	0143	津田支店	〒096(24)	3111	富山支店	〒0982(32)	5401
名古屋支店	〒683-0853	米子市両三柳2900-3	0859(33)0631	静岡支店	〒0985(24)	9588	津田支店			富山支店		
名古屋支店	〒700-0976	岡山市辰巳30-104	086(245)6501	静岡支店			津田支店			富山支店		
名古屋支店	〒733-0833	広島市西区高土センター4丁目12番1号	082(278)1621	静岡支店			津田支店			富山支店		
名古屋支店	〒780-0054	高松市朝日新町11番7号	087(822)2321	静岡支店			津田支店			富山支店		
名古屋支店	〒816-0057	福岡市博多区西馬場3丁目1-57	092(431)5864	静岡支店			津田支店			富山支店		
名古屋支店	〒891-0115	鹿児島市東開町4-19	099(266)5566	静岡支店			津田支店			富山支店		
名古屋支店	〒902-0072	那覇市真地166-1	098(835)6666	静岡支店			津田支店			富山支店		