

# タカラ ホーロー住宅設備機器

## 総合カタログ

システムキッチン 洗面化粧台 システムバス  
ガス/石油給湯機器 電気温水器

旧カタログ



### タカラのフリーサイズ提案

高さが選べる  
**らくらくサイズ!**

フリーサイズ  
システムキッチン

広さが選べる  
**ぴったりサイズ!**

フリーサイズ  
システムバス



キッチン

洗面化粧台

バス

給湯機器

玄関・その他関連商品 業務用厨房

### 新発売

●フリーサイズシステムキッチン ●フリーサイズホーロー洗面化粧台 ●フリーサイズシステムバス

●ホーローシステムキッチン  
七宝引手:レミュール・リテラ・エーデル・ニューアーバニーED型

●ホーロー洗面化粧台 ●システムバス  
七宝引手:エリーナ・アルファージュ ニューエメロード

●ホーローシステムキッチン  
レミュール(スライド・足元引出しタイプ)

●マンションリフォーム用システムバス ●電気温水器  
広る美る浴室 全自動タイプ

●木製システムキッチン  
モルフェス・フェスカ

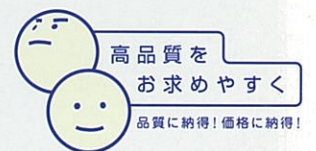

# 水まわりで真価を発揮する「高品位ホーロー」。



清潔なガラス質だから

## お手入れ簡単。

サッとふき取るだけでキレイに。

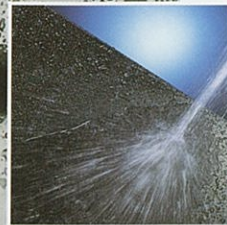

素材の表面がガラス質だから

## 水・湿気に強い。

酸やアルカリにも強い。

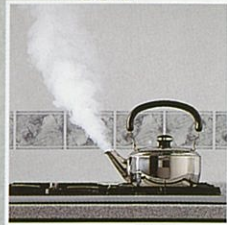

850℃の洗礼を受けているから

## 熱に強い。

高温にさらされても変色・変質の心配がありません。



素材のベースが金属だから

## 傷に強い。

表面をゴシゴシ磨いても平気です。

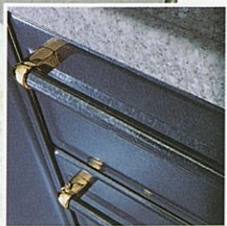

工芸品のような仕上がりを再現した

## 艶やかな七宝引手。

何年たっても色褪せることはありません。



無機質な金属とガラスだから

## 安心快適素材。

有害な物質をいっさい含みません。

# 「ぴったり」が選べるタカラのフリーサイズ提案。

タカラの新発想

## 「キッチン」と「私」の相性がぴったり。「フリーサイズシステムキッチン」。



長時間のキッチンワークもお手のもの。

使う人の身長に合わせて、ぴったりの高さが設定できるシステムキッチン。身体に負担をかけないラクな姿勢で作業ができます。

82~90 cm

選べる高さは1cm単位。

タカラなら、使う人に「ぴったり」の高さが選べます。

タカラの新発想

## 洗面化粧台も高さフリー。「フリーサイズホーロー洗面化粧台」。

あなたに合わせて、高さもぴったり。

毎日の洗面やお化粧を「快適な高さ」が、しっかりサポートします。

75cm~80cm

選べる高さは1cm単位。



タカラの新発想

## 空間を活かして広がる浴室、広がる快適。「フリーサイズシステムバス」。

オーダーメイドであらゆるサイズの浴室に対応。

それぞれのご家庭の浴室スペースに合わせて、間口や奥行にぴったりのサイズがオーダーできるシステムバス。

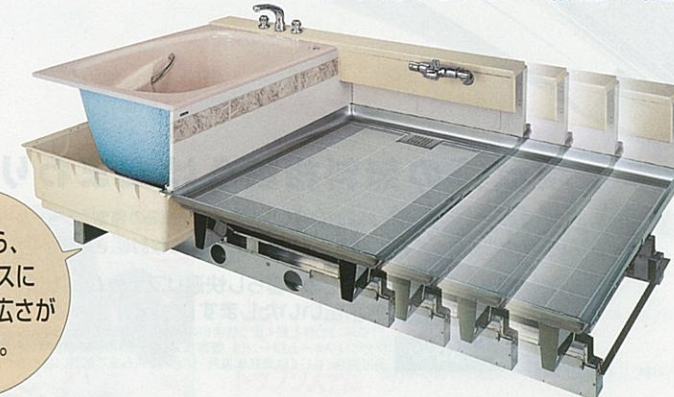

タカラなら、浴室スペースに「ぴったり」の広さが選べます。

お近くのタカラショールームで、高品位ホーロー・フリーサイズ・機能をぜひお確かめください。

# 実際に見て、触れて、納得できる、 タカラショールームへお越しく下さい。

\*ショールームの住所はP106に掲載しております。



## 展示商品

- ホーローシステムキッチン
- 木製システムキッチン
- ホーローキッチンパネル
- ホーローシステム洗面
- ホーロー洗面化粧台
- システムバス
- 各種浴槽
- ガス・石油給湯機器
- 電気温水器



## 増改築の無料相談うけたまわります。

増改築のご相談も気軽にお申し付けください。専門知識の豊富なショールームアドバイザーが、お客様のご希望やご予算、条件などを様々な角度から検討し、きめ細かくプランニングいたします。



あなたの“暮らし快適リフォーム”をお手伝いいたします！  
10年、20年と長く使う住まいのスペースだからこそ、納得のリフォームを！  
タカラリフォームローンは、豊富なプランと簡単手続きでサポートします。最寄りのタカラ製品取扱店、もしくは弊社事業所・ショールームまでお問い合わせください。

高品位ホーローの清潔さを、美しい光沢を。  
商品の使い勝手を。  
ご自身の感覚で、しっかりお確かめください。



●サッとひとふきってホントなの？  
清潔さや耐久性など、高品位ホーローの素材特性を実際に体験いただけます。



●収納するモノを考えながら・・・  
かさばるお鍋類はココに入れて・・・。商品の前なら、収納計画もより具体的に。



●私の身長でも大丈夫かな・・・？  
長く使うから使い勝手はとても重要。出し入れのやすさもしっかりチェックしましょう。



●ちょっとした増改築のご相談にも。  
コンロだけを新しく・・・そんな方もショールームへ。気軽な雰囲気をご案内いたします。



●写真で見るより広いですね。  
写真で見るより広かったり狭かったり・・・。ご自身の感覚で実際にお確かめください。



●こっちの方が便利かもね。  
見比べてる間に「こっちの方が・・・」なんてコトもよくあります。商品選びはショールームで。



●操作感もしっかりチェックして。  
たくさんの中からいちばん使いやすい物を。毎日のごとだから操作感は大切です。



●全自動給湯機は体験コーナーで。  
全自動給湯機で、暮らしがどう変わるの？お近くのショールームで体験してください。



●浴槽の大きさはイメージどおり？  
浴室は、家族みんなのくつろぎスペース。サイズは？印象は？しっかりお確かめください。



●浴室の裏側まで、お見せします。  
耐久性や保温性も、しっかりチェック。分からないことは、何でもご質問ください。



●色も実物の方がわかりやすい。  
写真と実物とは微妙に異なる色の印象。実物を見ながらしっかりとお選びください。



●分からないことはアドバイザーに。  
疑問点もその場で解消。ショールームなら、面倒なプランニングがカンタン・スムーズです。

もちろん無料

コンピュータ作図システムが、全ショールームでご利用いただけます。



ご要望をあれこれお聞かせください。  
レイアウトやオプションなどを考えながら、アドバイザーが図面や見積書を作成いたします。  
完成した図面はそのままお持ち帰りいただけます。



多彩な機能とデザインで創る理想のキッチン。

高さフリー ……1cm単位で天板の高さを選べます。(82cm~90cmまで)

ホーローシステムキッチン



9ページ

レミュー

高さフリー

最高品質と美しさの融合

独特の質感と光沢を持つ窯変ホーロー。七宝引手と相まってキッチン全体を優雅に彩ります。



11ページ

リテラ

高さフリー

使いやすさと機能が充実

工芸品の美しさを表現した七宝引手を採用。収納や使い勝手にも細やかな工夫がいっぱい。



13ページ

エーデル

高さフリー

さわやかな色彩を楽しむ

簡単なお手入れで美しさが長持ち。身長に合った高さが選べ、使いやすい機能も満載です。



14ページ

エマーユアルファ

高さフリー

美しい表情の扉デザイン

だ円の引手と光の角度で表情を変えるラムダカット。ホーローの魅力あふれるキッチンです。

なっとく価格でラインナップ

ホーローシステムキッチン

I型間口270cm参考価格



木製システムキッチン

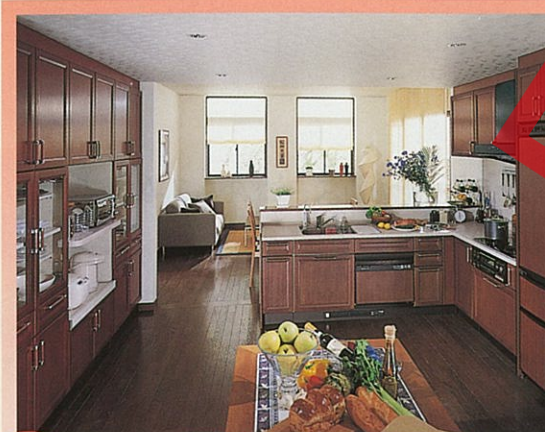

15ページ

モルフェス

高さフリー

新発売 美しさと機能性へのこだわり

四方框の木製扉と七宝引手が美しく調和。機能性を高め、使い心地にもこだわったキッチンです。



16ページ

フェスカ

高さフリー

新発売 表情豊かで、価格もお手頃

個性的なカラーがおしゃれなキッチン空間を演出。便利機能が充実し、お求めやすさも魅力です。

キッチンセット



22ページ

ホーローキッチンセット

3シリーズ  
選んで、合わせて  
広さや目的に合わせて、必要なアイテムをセレクト。豊富なユニットから自由を選べます。



31ページ

木製キッチンセット

4シリーズ  
ナチュラルな木の風合い  
木目や抽象柄など、表情豊かな木製扉をご用意。組み合わせ自在のセパレートタイプです。

14ページ  
ニューアーバニー ED型

コンパクトな本格派

ホーローキッチンパネル



17ページ  
油汚れから壁面を守り、清潔さ長持ち

なっとく価格でラインナップ

木製システムキッチン

I型間口270cm参考価格



キッチンセット

I型間口270cm参考価格

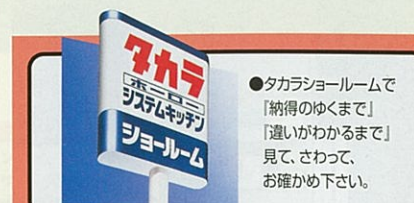

タカラホームページ  
★お近くのショールームを地図でご案内  
<http://www.takara-standard.co.jp/>

# ホーローシステムキッチン

## キッチンワークを徹底的にサポートする「快適」機能が充実。

キッチン



### こだわり4 1cm単位でぴったりの高さを選べる「高さフリー」

使う人の身長に合わせて、1cm単位で天板の高さを選べます。長時間のキッチンワークもラクな姿勢でこなせます。



高さが82cmから90cmまで選べます

### こだわり1 シンクとの距離が近く、セットもスムーズ。「食器洗い乾燥機・シンク下設置タイプ」

使い勝手を考えて、タカラはシンク下に設置するタイプを採用。立ったままのラクな姿勢で食器をセットできます。

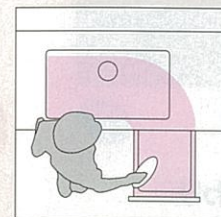

シンクと引出しの距離が近いので、食器のセットもスムーズ。水だれの心配がありません。



TDWP-60〈間口60cm〉 ¥135,000 ※別途専用キャビネット・専用パネルが必要です。

### こだわり2 食器洗い乾燥機が99,000円から「食器洗い乾燥機・ブラックフェイスタイプ」



KF-45B6SKT〈間口45cm〉 ¥99,000



TDWP-45〈間口45cm〉 ¥112,500 ※別途引出しキャビネット・専用パネルが必要です。  
TDW-45C〈間口45cm〉 ¥129,000 ※別途専用パネルが必要です。

■他にも豊富に取り揃えております。

食器洗い乾燥機専用洗剤もご用意しています。ハイオクションN-HS80A ¥980 ※お求めの際は、お近くの弊社事業所、タカラショールームへお問い合わせください。

## まだまだあります!タカラのこだわり機能。

### こだわり5 吊戸棚の収納物が出し入れラクラク「吊戸用昇降棚」

バーを引き下げて、手が届く位置まで棚を降ろせる昇降棚。吊戸棚の上段や棚の奥の収納物もラクに取り出せます。最大10kgまで収納可能です。



(吊戸用昇降棚) TDUR-90〈間口90cmタイプ〉 ¥29,500

### こだわり6 キッチンの台輪部分を有効活用「足元温風機・足元集塵機」

足元のスイッチを軽くタッチするだけで、すぐに温風が出る足元温風機。足元ポカポカで冬場も快適です。足元集塵機は、細かいゴミやほこりを足元の吸込部で吸い取り、掃除機を出す手間が省けます。



(足元温風機) TS-2BF(B) ¥26,000



(足元集塵機) BC-300 ¥48,000 (設置用別売部品含む)

### こだわり7 引出しの中をいつも整理整頓「間仕切フリー」

引出しの中の食器や調理道具を自由自在に仕切れます。また、マグネット式だから取り外しもカンタン。お手入れしやすい構造です。



MGマジキリSL3 (間口60cm用) ¥6,900



MGマジキリHS1 (間口45・60cm用) ¥4,000

※消費税、搬入・取付費等は別途です。

安心・快適素材  
高品位ホーロー & Eo Fco

扉やキャビネットの主要素材は、有害物質を一切含まない高品位ホーロー。その他の素材もEoFco規格を採用したホーローシステムキッチンは、空気を汚さず、健康に配慮した人にやさしいシステムキッチンです。

素材にも、タカラのこだわり。その美しさは「高品位ホーロー」だから。

### こだわり3 奥の物もスムーズに出し入れできる「スライドタイプ」

スライド式だから、調理中も少ない動きで必要な物をサッと取り出せ、動線がスムーズ。また、奥の物も取り出しやすく、使い勝手に優れています。



※エマールファには対応しません。



扉

深みのある色合い、透明感あふれる光沢など、扉にも高品位ホーローならではの特性が生かされています。

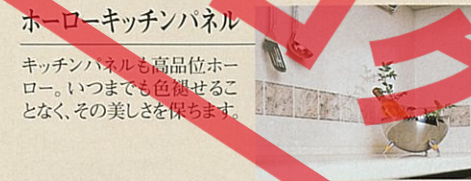

ホーローキッチンパネル

キッチンパネルも高品位ホーロー。いつまでも色褪せることなく、その美しさを保ちます。



レンジフード

簡単に取りはずせるホーロー整流板を採用。油污れもひとふきでキレイになります。



吊戸棚(レンジフード横タイプ)

レンジフードと接する側面と底面に、ホーローカバー(不燃処理)を採用。汚れやすい部分のお手入れも簡単です。



キャビネット内部

油や調味料がこぼれても汚れがしみ込まず、いやな臭いやシミつきません。

### こだわり8 クリーンな水を毎日の食卓に「清水器機能付水栓・アルカリイオン整水器」

清水器は、3重ろ過システムで水道水に含まれる雑菌や鉄サビ、カルキなどを除去。また、アルカリイオン整水器は、ワンタッチで効果の違う3種類の水(アルカリイオン水、酸性水、清水)を選べます。



(清水器機能付水栓) FB-763 ¥50,000 ●カートリッジセットを含まず。

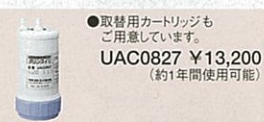

●取替用カートリッジもご用意しています。UAC0827 ¥13,200 (約1年間使用可能)

(アルカリイオン整水器) PJ-UA35DA1A ¥118,000



●取替用カートリッジもご用意しています。P-35MJR ¥9,000 (約1年間使用可能)

清水器、アルカリイオン整水器用取替用カートリッジをお求めの際は、お近くの弊社事業所、タカラショールームへお問い合わせください。

### こだわり9 便利な機能満載で快適クッキング「ガスコンロ・IHヒーター」

ガスコンロ ガラストップガスコンロ  
天ぷら油過熱防止機能や消し忘れタイマーなど、便利で安全な機能を装備しています。トッププレートの表面がフラットでお手入れ簡単。間口75cmでゆったり使えます。



(3口ガスコンロ) BGC60-3PB ¥59,000



(3口ガスコンロ) RBG730VGRT ¥127,000



(2口IHヒーター・1口クイックラジエントヒーター) CS-G32KM ¥148,000

※消費税、搬入・取付費等は別途です。 ※印刷色ですら商品と多少異なります。タカラショールームで確かめください。

高さフリーサイズ  
対応

深みのある美しさと確かな品質。  
七宝引手を採用した、  
最高級ホーローシステムキッチン。

キッチン



シンク下食洗/スライドタイプ

サーージュブラウン(LGB)

キッチン部分価格 **¥1,580,800**  
 ホーローキッチンパネルタイプ価格 ¥81,700  
 周辺機器価格 ¥1,601,000  
 セット価格 **¥3,263,500**  
 ホーローキッチンパネル:マープルベージュボダー柄

天板高さフリータイプ **新発売**

■Dシンク

■ゆったりトップ



台輪高さを工夫した新設計。背の高さに合わせて天板高さが82cmから90cmまで1cm単位で選べます。  
 ※価格等詳細は弊社事業所へお問い合わせください。



中華鍋もすっぽり収まる大容量。水が流れやすい排水プレートも採用しています。



シンク部分のワークトップを手前に出し、足元にゆとりを確保しました。

詳しくは専用カタログで。



キッチン

■収納タイプ(ベースキャビネット)

※3タイプからお選びいただけます。

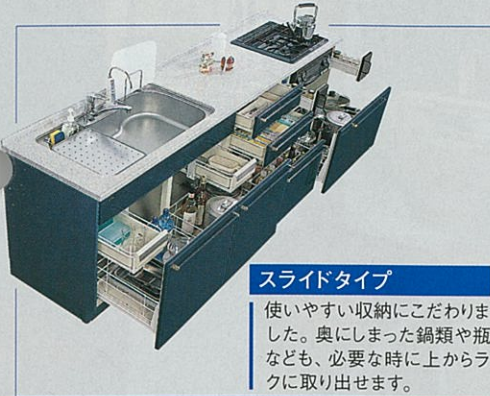

スライドタイプ

使いやすい収納にこだわりました。奥にしまった鍋類や瓶なども、必要な時に上からラクに取り出せます。

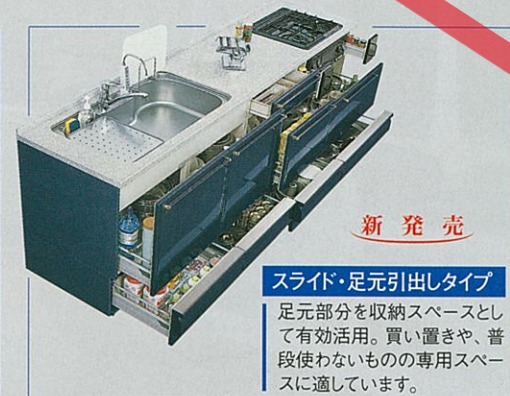

**新発売**

スライド・足元引出しタイプ

足元部分を収納スペースとして有効活用。買い置きや、普段使わないものの専用スペースに適しています。



扉タイプ

引出し用レールを設置しない分、より広いスペースが確保できます。保存しておくものがたくさんある場合にオススメです。

洗い 乾かす そのまま 収納

食器を洗って、乾燥させて、終わればそのまま食器収納庫。食器等の洗い作業による、手荒れの悩みも解消。

食器洗い乾燥機が **99,000円**から

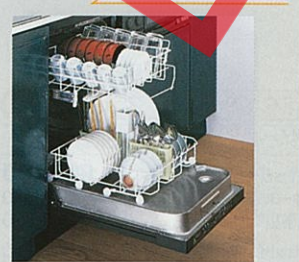

ブラックフェイスタイプ  
〈間口45cm〉¥99,000

シンク下だから **使い勝手抜群**

シンク下に配置したので床への水こぼれの心配が少なく、食器のセットがとてスムーズです。



シンク下設置タイプ  
〈間口60cm〉¥135,000

なるほど **高品位ホーロー**



タカラスタンダードの技術力の結晶。“窯変ホーロー”。豊かな質感と光沢が最上級の満足をお届けします。



シンク下食洗/スライド・足元引出しタイプ  
ファンタムグレー(LFG)

キッチン部分価格 **¥1,108,000**  
 ホーローキッチンパネルタイプ価格 ¥76,000  
 周辺機器価格 ¥1,031,000  
 セット価格 **¥2,215,000**

ホーローキッチンパネル:マープルグレー クレスト柄(プレスパターン付)

■扉カラー

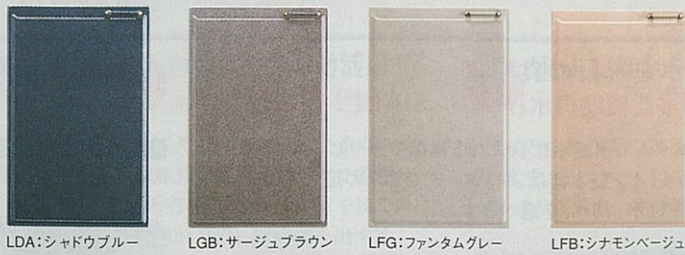

LDA:シャドウブルー LGB:サーージュブラウン LFG:ファンタムグレー LFB:シナモンベージュ

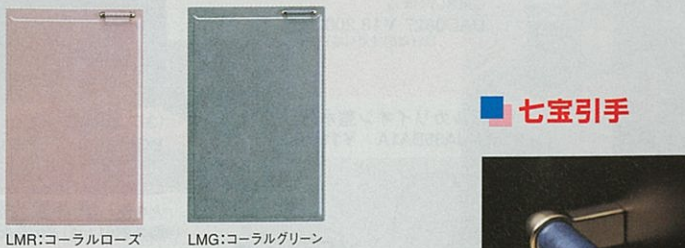

LMR:コ랄ローズ LMG:コ랄グリーン

■七宝引手

全ての扉カラーに対応しました。



高品位ホーロー特有の豊かな表現力を最大限に生かした「七宝引手」。キッチンの扉に、工芸品の美しさを施します。

間口270cm参考価格



※写真の商品はコ랄グリーン(シンク下食洗/扉タイプ)です。

ワークトップ材質	標準タイプ	タカラのおすすめシンク下食洗タイプ
スライド・足元引出しタイプ	¥778,000	¥870,000
スライドタイプ	¥696,000	¥804,000
扉タイプ	¥598,000	¥756,000
スライド・足元引出しタイプ	¥878,000	¥970,000
スライドタイプ	¥796,000	¥904,000
扉タイプ	¥698,000	¥856,000

※ホーローキッチンパネルの価格は含まれておりません。  
 ※上記は両側クロスタイプの価格です。  
 施工条件により部材が変更される場合がありますのでご了承ください。  
 ※上記価格は天板高さ85cmの場合です。

スライド収納が充実。シャープな美しさと機能性を高めた、ホーローシステムキッチンです。

キッチン



シンク下食洗/スライドタイプ

ダークグリーン (REM)

キッチン部分価格 ¥1,002,300  
ホーローキッチンパネルPタイプ価格 ¥80,700  
周辺機器価格 ¥1,323,500  
セット価格 ¥2,406,500

ホーローキッチンパネル: マーブルグレー石目柄

■収納タイプ (ベースキャビネット)

※3タイプからお選びいただけます。



スライドタイプ

奥にしまったモノも簡単に出入りできるスライド収納タイプです。



スライド・足元引出しタイプ

足元部分を収納スペースとして活用。買い置きの食材や普段使わないものの収納に便利です。



扉タイプ

頻繁に出入りすることがなく、保存しておくものが多い場合に便利です。

間口270cm参考価格



※写真の商品はダークグリーン(シンク下食洗/扉タイプ)です。

ワークトップ 材質	標準タイプ	タカラのおすすめ シンク下食洗タイプ
ステンレス	スライド・足元引出しタイプ	—
	スライドタイプ	¥613,500
人造大理石	扉タイプ	¥560,500
	スライド・足元引出しタイプ	—
	スライドタイプ	¥695,500
	扉タイプ	¥642,500

※ホーローキッチンパネルの価格は含まれておりません。  
※上記価格は天板高さ85cmの場合です。  
※上記価格は片側オープンの場合です。但し、スライド・足元引出しタイプの価格は、両側クローズの場合です。

■扉カラー

艶消し



REM:ダークグリーン

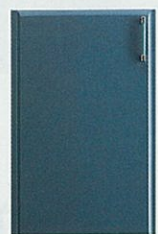

REA:ダークブルー



RFG:グレー



RFB:ベージュ

光沢

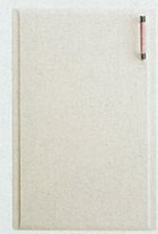

RKI:アイボリー



RNY:イエロー

※RKIには柄付もあります。詳しくは弊社事業所へお問い合わせください。

天板高さフリータイプ 新発売

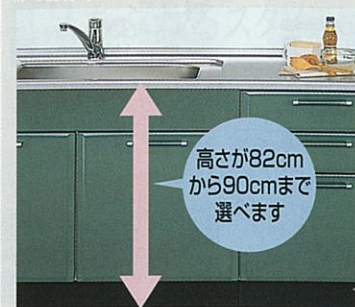

高さが82cm  
から90cmまで  
選べます

台輪高さを工夫した新設計。背の高さに合わせて天板高さが82cmから90cmまで1cm単位で選べます。  
※価格等詳細は弊社事業所へお問い合わせください。

■七宝引手

全ての扉カラーに対応しました。



高品位ホーロー特有の豊かな表現力を最大限に生かした「七宝引手」。キッチンの扉に、工芸品の美しさを施します。

詳しくは専用カタログで。



※(受注生産品)  
※リテラは受注生産品です。  
納期については弊社事業所までお問い合わせください。



洗い 乾燥 そのまま 収納

食器を洗って、乾燥させて、終わればそのまま食器収納庫。食器等の洗い作業による、手荒れの悩みも解消。

食器洗い乾燥機が 99,000円から



ブラックフェイスタイプ  
(間口45cm) ¥99,000

シンク下だから 使い勝手抜群

シンク下に配置したので床への水こぼれの心配が少なく、食器のセットがとってもスムーズです。



シンク下設置タイプ  
(スライドタイプ、扉タイプに対応)  
(間口60cm) ¥135,000

スライド・足元引出しタイプ

アイボリー (RKI)

キッチン部分価格 ¥1,017,000  
ホーローキッチンパネルPタイプ価格 ¥99,100  
周辺機器価格 ¥891,500  
セット価格 ¥2,007,600  
ホーローキッチンパネル: マーブルベージュ石目柄

なるほど 高品位ホーロー

扉に施されたプレスラインが、さりげない高級感を演出します。



ホーロー整流板付きでお手入れカンタン、捕集効率の高いレンジフードです。レンジフードファンVMR型

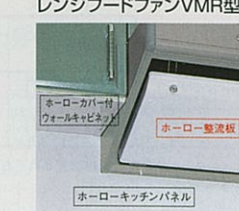

シンク下食洗/扉タイプ

グレー (RFG)

キッチン部分価格 ¥840,500  
ホーローキッチンパネルPタイプ価格 ¥86,300  
周辺機器価格 ¥605,700  
セット価格 ¥1,532,500  
ホーローキッチンパネル: ピュアグレー

高さフリーサイズ  
対応

Edel  
エーデル

お手頃価格、お手入れ簡単。  
さわやかな色合いのホーローシステムキッチンです。

天板高さフリータイプ 新発売



高さが82cmから90cmまで選べます  
台輪高さを工夫した新設計。背の高さに合わせて天板高さが82cmから90cmまで1cm単位で選べます。  
※価格等詳細は弊社事業所へお問い合わせください。

詳しくは専用カタログで。



《受注生産品》  
※エーデルは受注生産品です。納期については弊社事業所までお問い合わせください。

## ■七宝引手

工芸品の美を凝縮した七宝引手。扉のプレスラインと美しく調和しています。



## ■扉タイプ

ミントグリーン(ENG)

キッチン部分価格 **¥439,000**  
ホーローキッチンパネルタイプ価格 ¥55,000  
周辺機器価格 ¥222,500  
セット価格 **¥716,500**  
ホーローキッチンパネル: マーブルグレー石目柄



奥にしまったモノも簡単に出入りできるスライド収納タイプです。

## ■シンク下食洗/スライドタイプ

フローラルアイボリー(メイプル柄)(ETI)

キッチン部分価格 **¥595,000**  
ホーローキッチンパネルタイプ価格 ¥70,200  
周辺機器価格 ¥227,500  
セット価格 **¥892,700**  
ホーローキッチンパネル: マーブルベージュ



## ■洗い 乾燥 そのまま 収納

食器を洗って、乾燥させて、終わればそのまま食器収納庫。食器等の洗い作業による、手荒れの悩みも解消。

食器洗い乾燥機が **99,000円**から



ブラックフェイスタイプ  
<間口45cm> ¥99,000

## ■シンク下だから 使い勝手抜群

シンク下に配置したので床への水ごぼれの心配が少なく、食器のセットがとてスムーズです。



シンク下設置タイプ  
<間口60cm> ¥135,000

高さフリーサイズ  
対応

EmaileAlpha  
エマーユアルファ

光の角度で表情が変わるラムダカット、  
気品あふれるスタイルのキッチンです。

天板高さフリータイプ 新発売



高さが82cmから90cmまで選べます  
台輪高さを工夫した新設計。背の高さに合わせて天板高さが82cmから90cmまで1cm単位で選べます。  
※価格等詳細は弊社事業所へお問い合わせください。

詳しくは専用カタログで。



《受注生産品》  
※エマーユアルファは受注生産品です。納期については弊社事業所までお問い合わせください。



## ■シンク下食洗タイプ

クールグレー(DNC)

キッチン部分価格 **¥419,500**  
ホーローキッチンパネルタイプ価格 ¥62,800  
周辺機器価格 ¥154,500  
セット価格 **¥636,800**  
ホーローキッチンパネル: マーブルグレーボダー柄



## ■フィオレグリーン(DNM)

キッチン部分価格 **¥395,500**  
ホーローキッチンパネルタイプ価格 ¥101,900  
周辺機器価格 ¥31,300  
セット価格 **¥528,700**  
ホーローキッチンパネル: マーブルグレー石目柄

## ■洗い 乾燥 そのまま 収納

食器を洗って、乾燥させて、終わればそのまま食器収納庫。食器等の洗い作業による、手荒れの悩みも解消。

食器洗い乾燥機が **99,000円**から



ブラックフェイスタイプ  
<間口45cm> ¥99,000

## ■シンク下だから 使い勝手抜群

シンク下に配置したので床への水ごぼれの心配が少なく、食器のセットがとてスムーズです。



シンク下設置タイプ  
<間口60cm> ¥135,000

## ■間口270cm参考価格



※写真の商品はクールグレー(シンク下食洗タイプ)です。  
※セット写真の価格は天板高さ82cmの場合です。

ワークトップ: ステンレス  
標準タイプ **¥265,000**  
タカラのおすすめシンク下食洗タイプ **¥399,000**  
※ホーローキッチンパネルの価格は含まれておりません。  
※上記価格は天板高さ82cmの場合です。

## ■扉カラー

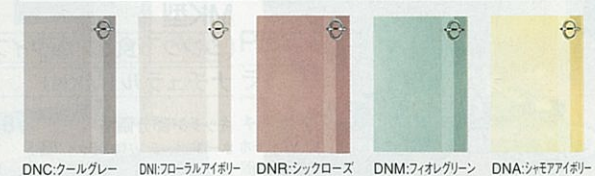

ホーロー一貫流板付きでお手入れカンタン、捕集効率の高いレンジフード。レンジフードファンVMR型もご用意しております。

## ■間口270cm参考価格



※写真の商品はフローラルアイボリー(メイプル柄)(シンク下食洗/扉タイプ)です。

ワークトップ: ステンレス	標準タイプ	タカラのおすすめシンク下食洗タイプ
スライドタイプ	¥371,000	¥493,500
扉タイプ	¥312,000	¥460,000

※ホーローキッチンパネルの価格は含まれておりません。  
※上記価格は天板高さ85cmの場合です。

## ■扉カラー



## ■なるほど 高品位ホーロー

ホーローだから汚れもしみ込まず、  
カンタンにふぎとれます。



ホーロー一貫流板付きでお手入れカンタン、  
捕集効率の高いレンジフードです。



ホーロー一貫流板  
ホーローキッチンパネル

# ホーローシステムキッチン ニューアーバニーED型

New Urbany  
ニューアーバニー



## ■フローラルアイボリー(メイプル柄)(ETI)

基本パッケージ価格 **¥305,700**  
ホーローキッチンパネル色変更 **⊕ ¥9,900**  
オプション価格 **⊕ ¥21,200**  
セット価格 **¥336,800**  
ホーローキッチンパネル: マーブルベージュ石目柄

## ■扉カラー



## ■七宝引手

工芸品の美を凝縮した七宝引手。扉のプレスラインと美しく調和しています。

詳しくは専用カタログで。

《受注生産品》  
※ニューアーバニーは受注生産品です。納期については弊社事業所までお問い合わせください。

## ■間口150cm参考価格

ワークトップ: ステンレス	基本パッケージ価格
電気コンロタイプ	冷蔵庫付 <b>¥305,700</b> 冷蔵庫なし <b>¥242,200</b>
ガスコンロタイプ	<b>¥260,200</b>

※ホーローキッチンパネル(扉色・柄なしフロントパネル)の価格は含まれておりません。  
※電気コンロタイプの価格は10IHヒーター(100V電源)の場合です。



木の質感と七宝引手が  
調和した風格のあるキッチン。

キッチン



天板高さフリータイプ



高さ82cm  
から90cmまで  
選べます

台輪高さを工夫した新設計。背の高さに  
合わせて天板高さが82cmから90cmまで  
1cm単位で選べます。  
※価格等詳細は弊社事業所へお問い合わせください。

七宝引手

七宝焼きと同様の製  
法でつくられた七宝引  
手。艶やかな光沢と  
上品な色調が木製扉  
と美しく調和します。



MJ型

シンク下食洗/スライドタイプ

ダークウッド (MJD)

キッチン部分価格 **¥981,800**

ホーローキッチンパネルPタイプ価格 ¥33,500

周辺機器価格 ¥786,800

セット価格 **¥1,802,100**

ホーローキッチンパネル：マープルベージュボーダー柄

詳しくは専用カタログで。

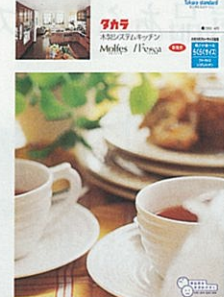

（受注生産品）

※モルフェスは受注生産品です。納期  
については弊社事業所までお問い  
合わせください。

洗い 乾燥 そのまま 収納

食器を洗って、乾燥させて、終わればそのまま  
食器収納庫。食器等の洗い作業による、手荒れの悩みも解消。

食器洗い乾燥機が **99,000円**から



ブラックフェイスタイプ  
〈間口45cm〉¥99,000

シンク下だから 使い勝手抜群

シンク下に配置したので床への  
水こぼれの心配が少なく、食器  
のセットがとてスムーズです。



シンク下設置タイプ  
〈間口60cm〉¥135,000

なるほど 高品位ホーロー

キャビネット底板は高品位ホーロー。液体  
調味料がこぼれても簡単にふきとれます。



ホーロー整流板付きでお手入れカンタン、  
捕集効率の高いレンジフードです。  
レンジフードファンVMR型

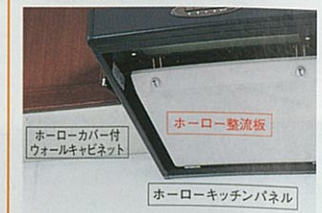

ホーロー整流板  
ホーローキッチンパネル

彩やかな色合いを揃えた扉カラー。  
個性を描くカジュアルキッチンです。

キッチン



天板高さフリータイプ



高さ82cm  
から90cmまで  
選べます

台輪高さを工夫した新設計。背の高さに  
合わせて天板高さが82cmから90cmまで  
1cm単位で選べます。  
※価格等詳細は弊社事業所へお問い合わせください。

PT型

シンク下食洗/スライドタイプ

ライト (PTL)

キッチン部分価格 **¥482,500**

ホーローキッチンパネルPタイプ価格 ¥35,000

周辺機器価格 ¥3,900

セット価格 **¥521,400**

ホーローキッチンパネル：マープルベージュ

詳しくは専用カタログで。



（受注生産品）

※フェスカは受注生産品です。納期  
については弊社事業所までお問い  
合わせください。

洗い 乾燥 そのまま 収納

食器を洗って、乾燥させて、終わればそのまま  
食器収納庫。食器等の洗い作業による、手荒れの悩みも解消。

食器洗い乾燥機が **99,000円**から



ブラックフェイスタイプ  
〈間口45cm〉¥99,000

シンク下だから 使い勝手抜群

シンク下に配置したので床への  
水こぼれの心配が少なく、食器  
のセットがとてスムーズです。



シンク下設置タイプ  
〈間口60cm〉¥135,000

PE型 扉タイプ

ライトイエロー (PEY)

キッチン部分価格 **¥221,000**

ホーローキッチンパネルPタイプ価格 ¥82,800

周辺機器価格 ¥57,800

セット価格 **¥361,600**

ホーローキッチンパネル：マープルグレーボーダー柄

間口270cm参考価格



※写真の商品はMJ型・ダークウッド(シンク下食洗/扉タイプ)です。

ワークトップ：ステンレス	標準タイプ		タカラのオススメ シンク下食洗タイプ
	MJ型	スライドタイプ	¥435,000
	扉タイプ	¥385,000	¥527,500
MK型	スライドタイプ	¥415,000	¥536,000
	扉タイプ	¥368,000	¥507,000

※ホーローキッチンパネルの価格は含まれておりません。  
※上記価格は天板高さ85cmの場合です。

扉カラー

MJ型



MJD：ダークウッド



MJL：ライトウッド

MK型



MKM：ミディアム



MKL：ライト



MKN：ナチュラル

間口270cm参考価格



※写真の商品はPT型・ミディアム(シンク下食洗/扉タイプ)です。

ワークトップ：ステンレス	標準タイプ		タカラのオススメ シンク下食洗タイプ
	PT型	スライドタイプ	¥289,000
	扉タイプ	¥249,000	¥389,000
PE型	スライドタイプ	¥263,000	¥393,000
	扉タイプ	¥225,000	¥364,000

※ホーローキッチンパネルの価格は含まれておりません。  
※上記価格は天板高さ85cmの場合です。

扉カラー

PT型



PTM：ミディアム



PTL：ライト

PE型



PEL：ライト



PER：ライトグリーン



PEY：ライトイエロー

なるほど 高品位ホーロー

キャビネット底板は高品位ホーロー。液体  
調味料がこぼれても簡単にふきとれます。  
※扉タイプのみとなります。



ホーロー整流板付きでお手入れカンタン、  
捕集効率の高いレンジフードです。  
レンジフードファンVMR型



ホーロー整流板  
ホーローキッチンパネル

# ホーローキッチンパネルPタイプ/Zタイプ

## 油汚れからキッチン壁面を守る、お手入れ簡単なホーローキッチンパネル。

シンクや加熱機器近くの壁面は、水や油などで汚れやすい場所です。ホーローキッチンパネルは、熱やキズに強い高品位ホーローの優れた特性を活かし、いつまでも変わらぬ清潔さを実現。窓枠パネルもご用意しておりますので、窓のあるキッチンでも美しく仕上がります。

お求めやすい価格のホーローキッチンパネル Pタイプ

ホーローキッチンパネルは 2タイプ

プレスパターンも楽しめるホーローキッチンパネル Zタイプ

詳しくは専用カタログで。



**お手入れがカンタン**  
表面がガラス質の高品位ホーローは、匂いや汚れが染みこまず、洗剤を使っても変質・変色しないので、窓ガラスをふく感覚で簡単にお手入れできます。金属タワシなどでゴシゴシ洗っても大丈夫です。



**建築基準法に適合した不燃材料**  
製造過程において850℃の炉で加熱しているため、熱に対しても強さを発揮します。  
国土交通大臣認定 NM-8127



**マグネットが使えます**  
高品位ホーローはベースが金属だから、マグネットが使えます。使いやすい位置に取り付けられるマグネット小物もご用意しています。



目地が少ないのでいつまでも清潔。目地にしみ込んだ汚れやカビのお掃除に、もう悩むことはありません。  
スッキリした印象も大きな特長です。1枚1枚のサイズがとても大きいので、スッキリとした印象を与えます。

### I型・間口270cmに取付けた場合の価格

価格を、シリーズごとにまとめました。商品選びの参考にしてください。

〈Pタイプ〉		窓がない場合	窓がある場合
ファイン調 大理石調	柄なし	¥37,800	¥70,200
	柄付き	¥55,600	¥84,900
	アクセント	¥48,200	¥74,900
単色	柄なし	¥32,000	¥61,400
	アクセント	¥42,000	¥66,400

※窓は引違い窓(サイズ4.5×2尺)で、窓枠はPZG-185、カウンターはC-PZマド245(SS)として算出しております。  
※窓パネルは柄なしで算出しております。  
※窓の価格は含まれておりません。

〈Zタイプ〉		窓がない場合	窓がある場合
ファイン調 大理石調	柄なし	¥60,500	¥99,000
	柄付き	¥77,600	¥110,800
	アクセント	¥76,000	¥113,000
単色	柄なし	¥51,500	¥88,500
	アクセント	¥66,500	¥102,000

※窓は引違い窓(サイズ4.5×2尺)で、窓枠はKPマドワク18、カウンターはC-KPマド245(SS)として算出しております。  
※窓パネルは柄なしで算出しております。  
※窓の価格は含まれておりません。



※写真はマーブルベージュ(石目柄)です。

●ホーローだからこそその美しい転写柄  
高品位ホーローを彩る様々な柄は直接焼きつけているので、時間が経ってもはがれたり、色あせたりすることがありません。他の素材では真似できない優れた耐久性で、美しさをいつまでも保ちます。

### ●曲線のフォルムが美しい プレスパターン (Zタイプ対応)

加熱機器前アクセントパネルにプレスパターン付パネルが新登場。従来のフラット面からプレス加工により表面に凹凸を施しました。ホーローならではの立体的な表現により、コーディネートのお楽しみが広がります。



※写真はマーブルグレー(クレスト柄)です。

# ホーローキッチンパネルPタイプ/Zタイプ

■キッチンのインテリア感覚を高める豊富なカラーバリエーション。

〈Pタイプ・Zタイプ共通カラー〉



単色パネル

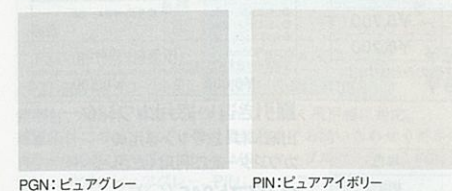

〈Pタイプ〉アクセントパネルカラー

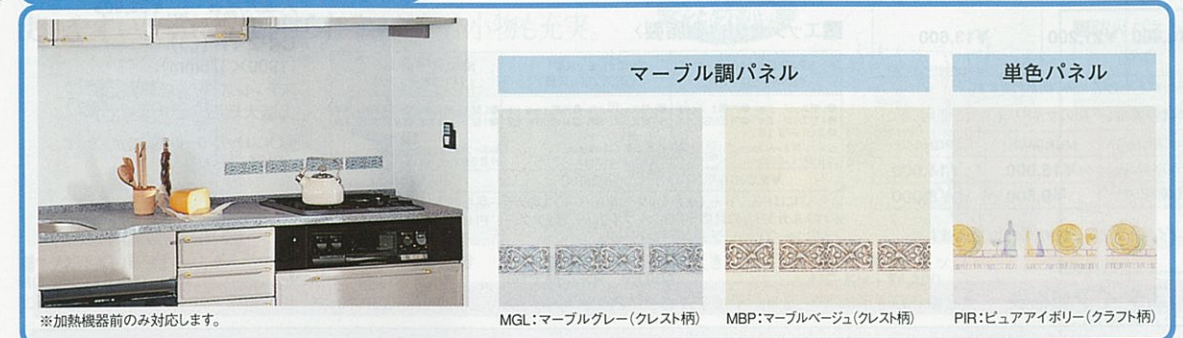

〈Zタイプ〉アクセントパネル(プレスパターン付)カラー



〈Pタイプ在庫限り〉

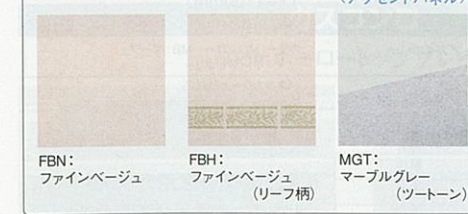

〈Zタイプ在庫限り〉



### ■引き違い窓用カウンター カラーバリエーション



### おすすめコーディネート一覧表

商品名	カラー	おすすめホーローキッチンパネルカラー			
		マーブルグレー	マーブルベージュ・ファインベージュ	ピュアグレー	ピュアアイボリー
ホーローキッチンセット	シャモアイボリー		●		●
	フローラルアイボリー		●		●
	フィオレグリン	●			
	クールグレー	●			
木製キッチンセット	シックローズ	●	●	●	●
	グレー系色	●		●	
	アイボリー系色		●		●
	グレー系色・アイボリー系色以外	●		●	



# キッチンセット

ホーロー製と木製の2種類をご用意。よりお求めやすいセパレートタイプのキッチンセットです。

流し台やガスキャビネットなど豊富なユニットを自由に組み合わせができます。設置スペースや使い勝手、必要なアイテムだけをセットアップ。多彩なカラーが選べるホーローキッチンセットと自然の風合いをもつ木製キッチンセットをご用意しました。

## ホーローキッチンセット(3シリーズ・10カラー)



扉カラー

### エマーユ

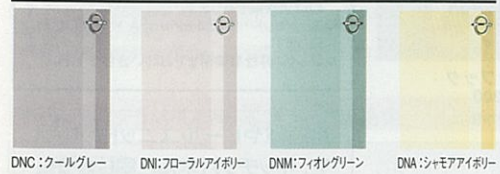

### アーバス



### ロイヤル

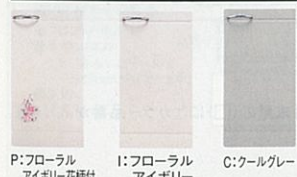

## 木製キッチンセット(4シリーズ・5カラー)



扉カラー

### IA型



### IB型

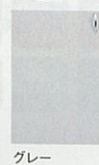

### IC型



### ID型



### ID型



台輪スペーサー

床から作業面までの高さを80cmから85cmに変更できます。

※詳しくはP35をご覧ください。

なるほど 高品位ホーロー

●ホーローキッチンセット

見えないところもすべてホーロー。だからお手入れが簡単。

高品位ホーローは汚れがしみ込みません。キャビネットの中をいつでも清潔に保ちます。

油污れに強く、お手入れも簡単なホーローカバー付のレンジフード吊り戸棚。

間口270cm参考価格

価格を、シリーズごとにとまとめました。商品選びの参考にしてください。

ホーローキッチンセット

※写真の商品はアーバス・クールグレーです。ロイヤルについては扉構成が異なります。ロイヤル掲載ページをご確認ください。

エマーユ・アーバス	¥258,000
ロイヤル	¥238,000

※ホーローキッチンパネルの価格は含まれておりません。  
※水栓の価格は含まれておりません。

木製キッチンセット

※写真の商品はIA型・ナチュラルです。

IA型・IB型	¥247,400
IC型・ID型	¥216,200

※ホーローキッチンパネルの価格は含まれておりません。  
※水栓の価格は含まれておりません。

# ホーローキッチンセット エマーユ

※ガス器具・レンジフードに関しては、下記の商品以外もご用意しております。詳しくはP.33~P.35をご覧ください。  
●下台キャビネットの高さを80cmから85cmに変更できる台輪スペーサーをご用意しています。詳しくはP.35をご覧ください。

クールグレー(DNC) 1型

キッチン部分価格 **¥372,000**  
ホーローキッチンパネルタイプ価格 ¥52,400  
セット価格 **¥424,400**  
ホーローキッチンパネル: マブルグレー-石目柄

間口180cm ジャンボシンク DD-180L/R (DNC) 1,800×560×800mm **¥130,000** 食器乾燥機能付

間口180cm ミドルシンク (真中シンク) DM-180 (DNC) 1,800×560×800mm **¥84,000**

間口165cm ジャンボシンク DD-165L/R (DNC) 1,650×560×800mm **¥126,500** 食器乾燥機能付

間口165cm ジャンボシンク DS-165L/R (DNC) 1,650×560×800mm **¥80,500**

間口165cm ミドルシンク DM-165L/R (DNC) 1,650×560×800mm **¥80,500**

間口150cm ジャンボシンク DS-150L/R (DNC) 1,500×560×800mm **¥79,000**

間口150cm ミドルシンク DM-150L/R (DNC) 1,500×560×800mm **¥79,000**

間口120cm シングルシンク D-120L/R (DNC) 1,200×560×800mm **¥68,000**

間口100cm シングルシンク D-100L/R (DNC) 1,000×560×800mm **¥64,000**

調理台	計量米びつ	隅調理台	ガス台
DT-100 (DNC) 1,000×560×800mm <b>¥57,000</b>	K-15 225×480×460mm <b>¥9,500</b>	DC (DNC) 715 (後市)×560×800mm <b>¥42,000</b>	DG-100 (DNC) 1,000×543×625mm <b>¥35,000</b> バックガード BGH-100 <b>¥5,000</b>
DT-60 (DNC) 600×560×800mm <b>¥34,000</b>			DG-70 (DNC) 700×543×625mm <b>¥25,000</b> バックガード BGH-70 <b>¥3,700</b>
DT-35 (DNC) 350×560×800mm <b>¥33,000</b>			
DT-30 (DNC) 300×560×800mm <b>¥20,000</b>			

ガス台	ガスキャビネット	ガスレンジ	レンジフード	ロング吊り戸棚 (高さ900mmタイプ)
DG-60 (DNC) 600×543×625mm <b>¥23,000</b> バックガード BGH-60 <b>¥3,400</b>	DK-60HL/R (DNC) 600×560×800mm 上段CG60-3HAL/R ¥46,900 下段DK-60 (DNC) ¥23,100 <b>¥70,000</b>	GR60-3HAL/R 600×560×800mm <b>¥109,000</b>	VGE-60 (プロベラファン) 600×570×645mm 本体¥58,000 前面パネル¥3,500 <b>¥61,500</b> 間口75cmタイプ¥68,000 間口90cmタイプ¥77,000	W-LG60 (DNC) 600×388×900mm <b>¥31,000</b>

吊り戸棚(高さ645mm・500mmタイプ) ※写真は右タイプ

高さ645ミリタイプ	高さ500ミリタイプ
W-M120 (DNC) 1,200×391×645mm <b>¥28,000</b>	W-S120 (DNC) 1,200×391×500mm <b>¥26,500</b>
W-M105 (DNC) 1,050×391×645mm <b>¥26,500</b>	W-S105 (DNC) 1,050×391×500mm <b>¥25,000</b>
W-M90 (DNC) 900×391×645mm <b>¥20,000</b>	W-S90 (DNC) 900×391×500mm <b>¥19,000</b>
W-M70 (DNC) 700×391×645mm <b>¥18,000</b>	W-S70 (DNC) 700×391×500mm <b>¥17,000</b>
W-M60 (DNC) 600×391×645mm <b>¥17,000</b>	W-S60 (DNC) 600×391×500mm <b>¥16,000</b>
W-M45L/R (DNC) 450×391×645mm <b>¥14,000</b>	W-S45L/R (DNC) 450×391×500mm <b>¥13,000</b>
W-M35 (DNC) 350×391×645mm <b>¥13,000</b>	
W-M30L/R (DNC) 300×391×645mm <b>¥12,000</b>	W-S30L/R (DNC) 300×391×500mm <b>¥11,000</b>

吊り戸棚(高さ645mm・500mmタイプ)	吊り戸棚昇降棚	照明ユニット	レンジフード横吊り戸棚 ※イラストは左タイプ ※受注生産品
W-MC71 (DNC) 715(後市)×391×645mm <b>¥26,000</b> W-SC71 (DNC) 715(後市)×391×500mm <b>¥24,500</b>	TDUR-90 <b>¥29,500</b> W-M120 (DNC)、W-M90 (DNC) に対応 TDUR-60 <b>¥27,000</b> W-M105 (DNC)、W-M60 (DNC) に対応	SKE-86T 862×115×39mm <b>¥9,500</b> ※スリム管タイプもご用意しています。P36をご覧ください。	高さ645ミリタイプ W-M45L/RZ (DNC) 450×391×645mm <b>¥14,000</b> W-M30L/RZ (DNC) 300×391×645mm <b>¥12,000</b> 高さ500ミリタイプ W-S45L/RZ (DNC) 450×391×500mm <b>¥13,000</b> W-S30L/RZ (DNC) 300×391×500mm <b>¥11,000</b> ※受注生産品の納期については弊社事業所までお問い合わせください。

●商品の寸法表示は、全て間口(幅)×奥行×高さmmで表示しています。  
※流し台には左シンク(L)タイプ、右シンク(R)タイプをご用意しています。発注の際にご確認ください。写真は全て左シンク(L)タイプです。  
※計量米びつの取付け機種については、弊社にお問い合わせください。  
※ガスキャビネット・ガスレンジ(都市ガス用・プロパンガス用)には、左側大コンロ(L)タイプ、右側大コンロ(R)タイプをご用意しています。発注の際にご確認ください。  
※レンジフードはシロッコファンタイプもご用意しています。  
※吊り戸棚の扉はホーロー製、キャビネット本体は木製です。

※消費税、搬入・取付費等は別途です。 ※印刷色ですから商品と多少異なります。タカシヨールームでお確かめください。

# ホーローキッチンセット エマーユ

※ガス器具・レンジフードに関しては、下記の商品以外もご用意しております。詳しくはP.33~P.35をご覧ください。  
●下台キャビネットの高さを80cmから85cmに変更できる台輪スベラーをご用意しています。詳しくはP.35をご覧ください。

## フロアラルアイボリー (DNI)



### L型

#### フロアラルアイボリー (DNI)

キッチン部分価格 **¥470,000**  
ホーローキッチンパネルタイプ価格 **¥49,100**  
セット価格 **¥519,100**  
ホーローキッチンパネル: ファインベージュ

#### 間口180cm ジャンボシンク

**DD-180L/R (DNI)**  
1,800×560×800mm  
**¥130,000** 食器乾燥機付

#### 間口180cm ジャンボシンク

**DS-180L/R (DNI)**  
1,800×560×800mm  
**¥84,000**

#### 間口180cm ミドルシンク (真中シンク)

**DM-180 (DNI)**  
1,800×560×800mm  
**¥84,000**

#### 間口165cm ジャンボシンク

**DD-165L/R (DNI)**  
1,650×560×800mm  
**¥126,500** 食器乾燥機付

#### 間口165cm ジャンボシンク

**DS-165L/R (DNI)**  
1,650×560×800mm  
**¥80,500**

#### 間口165cm ミドルシンク

**DM-165L/R (DNI)**  
1,650×560×800mm  
**¥80,500**

#### 間口150cm ジャンボシンク

**DS-150L/R (DNI)**  
1,500×560×800mm  
**¥79,000**

#### 間口150cm ミドルシンク

**DM-150L/R (DNI)**  
1,500×560×800mm  
**¥79,000**

#### 間口120cm シングルシンク

**D-120L/R (DNI)**  
1,200×560×800mm  
**¥68,000**

#### 間口100cm シングルシンク

**D-100L/R (DNI)**  
1,000×560×800mm  
**¥64,000**

#### 調理台

**DT-100 (DNI)**  
1,000×560×800mm  
**¥57,000**

#### 調理台

**DT-60 (DNI)**  
600×560×800mm  
**¥34,000**

#### 調理台

**DT-35 (DNI)**  
350×560×800mm  
**¥33,000**

#### 調理台

**DT-30 (DNI)**  
300×560×800mm  
**¥20,000**

#### 計量米びつ

**K-15**  
225×480×460mm  
**¥9,500**

#### 隅調理台

**DC (DNI)**  
715 (後巾)×560×800mm  
**¥42,000**

#### ガス台

**DG-100 (DNI)**  
1,000×543×625mm  
**¥35,000**  
バックガード **BGH-100** **¥5,000**

#### ガス台

**DG-70 (DNI)**  
700×543×625mm  
**¥25,000**  
バックガード **BGH-70** **¥3,700**

#### ガス台

**DG-60 (DNI)**  
600×543×625mm  
**¥23,000**  
バックガード **BGH-60** **¥3,400**

#### ガスキャビネット

**DK-60HL/R (DNI)**  
600×560×800mm  
上台GC60-3HAL/R **¥46,900**  
下台DK-60 (DNI) **¥23,100**  
**¥70,000**

#### ガスレンジ

**GR60-3HAL/R**  
600×560×800mm  
**¥109,000**

#### レンジフード

**VGE-60 プロベラファン**  
600×570×645mm  
本体¥58,000  
前面パネル¥3,500  
**¥61,500**

#### ロング吊戸棚 (高さ900mmタイプ)

**W-LG60 (DNI)**  
600×388×900mm  
**¥31,000**

#### 吊戸棚 (高さ645mm・500mmタイプ) ※写真は右タイプ

高さ645ミリタイプ  
**W-M120 (DNI)**  
1,200×391×645mm  
**¥28,000**

高さ645ミリタイプ  
**W-M105 (DNI)**  
1,050×391×645mm  
**¥26,500**

高さ645ミリタイプ  
**W-M90 (DNI)**  
900×391×645mm  
**¥20,000**

高さ645ミリタイプ  
**W-M70 (DNI)**  
700×391×645mm  
**¥18,000**

高さ645ミリタイプ  
**W-M60 (DNI)**  
600×391×645mm  
**¥17,000**

#### 吊戸棚 (高さ645mm・500mmタイプ)

高さ500ミリタイプ  
**W-S120 (DNI)**  
1,200×391×500mm  
**¥26,500**

#### 吊戸棚 (高さ645mm・500mmタイプ)

高さ500ミリタイプ  
**W-S105 (DNI)**  
1,050×391×500mm  
**¥25,000**

#### 吊戸棚 (高さ645mm・500mmタイプ)

高さ500ミリタイプ  
**W-S90 (DNI)**  
900×391×500mm  
**¥19,000**

#### 吊戸棚 (高さ645mm・500mmタイプ)

高さ500ミリタイプ  
**W-S70 (DNI)**  
700×391×500mm  
**¥17,000**

#### 吊戸棚 (高さ645mm・500mmタイプ)

高さ500ミリタイプ  
**W-S60 (DNI)**  
600×391×500mm  
**¥16,000**

●商品の寸法表示は、全て間口(幅)×奥行×高さmmで表示しています。  
※流し台には左シンク(L)タイプ、右シンク(R)タイプをご用意しています。発注の際にご確認ください。写真は全て左シンク(L)タイプです。  
※計量米びつの取付け機種については、弊社にお問い合わせください。  
※ガスキャビネット・ガスレンジ(都市ガス用・プロパンガス用)には、左側大コンロ(L)タイプ、右側大コンロ(R)タイプをご用意しています。発注の際にご確認ください。  
※レンジフードはシロッコファンタイプもご用意しています。  
※吊戸棚の扉はホーロー製、キャビネット本体は木製です。  
※消費税、搬入・取付費等は別途です。

# ホーローキッチンセット エマーユ

※ガス器具・レンジフードに関しては、下記の商品以外もご用意しております。詳しくはP.33~P.35をご覧ください。  
●下台キャビネットの高さを80cmから85cmに変更できる台輪スベラーをご用意しています。詳しくはP.35をご覧ください。

## フィオレグリーン (DNM)



### I型

#### フィオレグリーン (DNM)

キッチン部分価格 **¥268,000**  
ホーローキッチンパネルタイプ価格 **¥31,600**  
セット価格 **¥299,600**  
ホーローキッチンパネル: ピュアグレイ

#### 間口180cm ジャンボシンク

**DD-180L/R (DNM)**  
1,800×560×800mm  
**¥130,000** 食器乾燥機付

#### 間口180cm ジャンボシンク

**DS-180L/R (DNM)**  
1,800×560×800mm  
**¥84,000**

#### 間口180cm ミドルシンク (真中シンク)

**DM-180 (DNM)**  
1,800×560×800mm  
**¥84,000**

#### 間口165cm ジャンボシンク

**DD-165L/R (DNM)**  
1,650×560×800mm  
**¥126,500** 食器乾燥機付

#### 間口165cm ジャンボシンク

**DS-165L/R (DNM)**  
1,650×560×800mm  
**¥80,500**

#### 間口165cm ミドルシンク

**DM-165L/R (DNM)**  
1,650×560×800mm  
**¥80,500**

#### 間口150cm ジャンボシンク

**DS-150L/R (DNM)**  
1,500×560×800mm  
**¥79,000**

#### 間口150cm ミドルシンク

**DM-150L/R (DNM)**  
1,500×560×800mm  
**¥79,000**

#### 間口120cm シングルシンク

**D-120L/R (DNM)**  
1,200×560×800mm  
**¥68,000**

#### 間口100cm シングルシンク

**D-100L/R (DNM)**  
1,000×560×800mm  
**¥64,000**

#### 調理台

**DT-100 (DNM)**  
1,000×560×800mm  
**¥57,000**

#### 調理台

**DT-60 (DNM)**  
600×560×800mm  
**¥34,000**

#### 調理台

**DT-35 (DNM)**  
350×560×800mm  
**¥33,000**

#### 調理台

**DT-30 (DNM)**  
300×560×800mm  
**¥20,000**

#### 計量米びつ

**K-15**  
225×480×460mm  
**¥9,500**

#### 隅調理台

**DC (DNM)**  
715 (後巾)×560×800mm  
**¥42,000**

#### ガス台

**DG-60 (DNM)**  
600×543×625mm  
**¥23,000**  
バックガード **BGH-60** **¥3,400**

#### ガスキャビネット

**DK-60HL/R (DNM)**  
600×560×800mm  
上台GC60-3HAL/R **¥46,900**  
下台DK-60 (DNM) **¥23,100**  
**¥70,000**

#### ガスレンジ

**GR60-3HAL/R**  
600×560×800mm  
**¥109,000**

#### レンジフード

**VGE-60 プロベラファン**  
600×570×645mm  
本体¥58,000  
前面パネル¥3,500  
**¥61,500**  
間口75cmタイプ¥68,000  
間口90cmタイプ¥77,000

#### ロング吊戸棚 (高さ900mmタイプ)

**W-LG60 (DNM)**  
600×388×900mm  
**¥31,000**

#### 吊戸棚 (高さ645mm・500mmタイプ) ※写真は右タイプ

高さ645ミリタイプ  
**W-M120 (DNM)**  
1,200×391×645mm  
**¥28,000**

高さ645ミリタイプ  
**W-M105 (DNM)**  
1,050×391×645mm  
**¥26,500**

高さ645ミリタイプ  
**W-M90 (DNM)**  
900×391×645mm  
**¥20,000**

高さ645ミリタイプ  
**W-M70 (DNM)**  
700×391×645mm  
**¥18,000**

高さ645ミリタイプ  
**W-M60 (DNM)**  
600×391×645mm  
**¥17,000**

#### 吊戸棚 (高さ645mm・500mmタイプ)

高さ500ミリタイプ  
**W-S120 (DNM)**  
1,200×391×500mm  
**¥26,500**

#### 吊戸棚 (高さ645mm・500mmタイプ)

高さ500ミリタイプ  
**W-S105 (DNM)**  
1,050×391×500mm  
**¥25,000**

#### 吊戸棚 (高さ645mm・500mmタイプ)

高さ500ミリタイプ  
**W-S90 (DNM)**  
900×391×500mm  
**¥19,000**

#### 吊戸棚 (高さ645mm・500mmタイプ)

高さ500ミリタイプ  
**W-S70 (DNM)**  
700×391×500mm  
**¥17,000**

#### 吊戸棚 (高さ645mm・500mmタイプ)

高さ500ミリタイプ  
**W-S60 (DNM)**  
600×391×500mm  
**¥16,000**

●商品の寸法表示は、全て間口(幅)×奥行×高さmmで表示しています。  
※流し台には左シンク(L)タイプ、右シンク(R)タイプをご用意しています。発注の際にご確認ください。写真は全て左シンク(L)タイプです。  
※計量米びつの取付け機種については、弊社にお問い合わせください。  
※ガスキャビネット・ガスレンジ(都市ガス用・プロパンガス用)には、左側大コンロ(L)タイプ、右側大コンロ(R)タイプをご用意しています。発注の際にご確認ください。  
※レンジフードはシロッコファンタイプもご用意しています。  
※吊戸棚の扉はホーロー製、キャビネット本体は木製です。  
※消費税、搬入・取付費等は別途です。 ※印刷色ですら商品と多少異なります。タカラショールームで確かめください。

# ホーローキッチンセット エマーユ

※ガス器具・レンジフードに関しては、下記の商品以外もご用意しております。詳しくはP.33~P.35をご覧ください。  
●下台キャビネットの高さを80cmから85cmに変更できる台輪スベサーをご用意しています。詳しくはP.35をご覧ください。

## シャモアイボリー (DNA)



### L型

#### シャモアイボリー (DNA)

キッチン部分価格 **¥451,000**  
ホーローキッチンパネルPタイプ価格 ¥49,100  
セット価格 **¥500,100**  
ホーローキッチンパネル：ファインベージュ

### 間口180cm ジャンボシンク



DD-180L/R (DNA)  
1,800×560×800mm  
¥130,000 食器乾燥機付

### 間口180cm ミドルシンク (真中シンク) 間口165cm ジャンボシンク



DS-180L/R (DNA)  
1,800×560×800mm  
¥84,000

DM-180 (DNA)  
1,800×560×800mm  
¥84,000

DD-165L/R (DNA)  
1,650×560×800mm  
¥126,500 食器乾燥機付

### 間口165cm ジャンボシンク 間口165cm ミドルシンク 間口150cm ジャンボシンク 間口150cm ミドルシンク 間口120cm シングルシンク 間口100cm シングルシンク

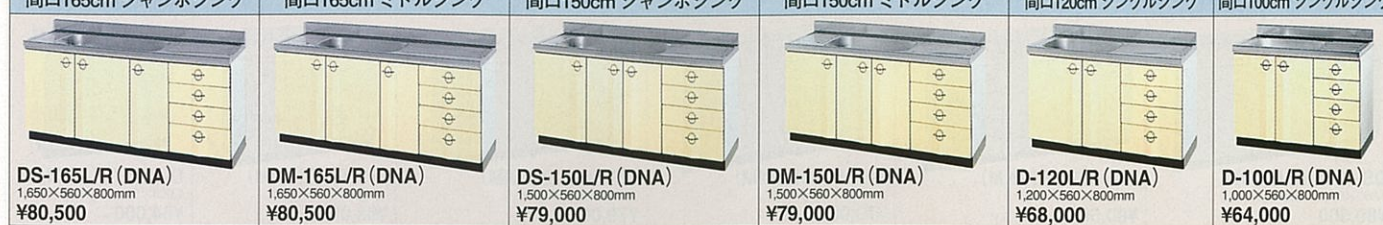

DS-165L/R (DNA)  
1,650×560×800mm  
¥80,500

DM-165L/R (DNA)  
1,650×560×800mm  
¥80,500

DS-150L/R (DNA)  
1,500×560×800mm  
¥79,000

DM-150L/R (DNA)  
1,500×560×800mm  
¥79,000

D-120L/R (DNA)  
1,200×560×800mm  
¥68,000

D-100L/R (DNA)  
1,000×560×800mm  
¥64,000

調理台	計量米びつ	隅調理台	ガス台
DT-100 (DNA) 1,000×560×800mm ¥57,000 DT-60 (DNA) 600×560×800mm ¥34,000 DT-35 (DNA) 350×560×800mm ¥33,000 DT-30 (DNA) 300×560×800mm ¥20,000	K-15 225×480×460mm ¥9,500 K-15 225×480×460mm ¥9,500	DC (DNA) 715 (後付)×560×800mm ¥42,000	DG-100 (DNA) 1,000×543×625mm ¥35,000 DG-70 (DNA) 700×543×625mm ¥25,000 バックガード BGH-100 ¥5,000 バックガード BGH-70 ¥3,700

ガス台	ガスキャビネット	ガスレンジ	レンジフード	ロング吊戸棚 (高さ900mmタイプ)
DG-60 (DNA) 600×543×625mm ¥23,000 バックガード BGH-60 ¥3,400	DK-60HL/R (DNA) 600×560×800mm 上台GC60-2HAL/R ¥46,900 下台DK-60 (DNA) ¥23,100 ¥70,000	GR60-3HAL/R 600×560×800mm ¥109,000	VGE-60 (プロペラファン) 600×560×800mm 本体¥98,000 前面パネル¥3,500 ¥61,500 間口75cmタイプ¥68,000 間口90cmタイプ¥77,000	W-LG60 (DNA) 600×388×900mm ¥31,000

吊戸棚 (高さ645mm・500mmタイプ) ※写真は右タイプ									
高さ645ミリタイプ W-M120 (DNA) 1,200×391×645mm ¥28,000	高さ645ミリタイプ W-M105 (DNA) 1,050×391×645mm ¥26,500	高さ645ミリタイプ W-M90 (DNA) 900×391×645mm ¥20,000	高さ645ミリタイプ W-M70 (DNA) 700×391×645mm ¥18,000	高さ645ミリタイプ W-M60 (DNA) 600×391×645mm ¥17,000	高さ645ミリタイプ W-M45L/R (DNA) 450×391×645mm ¥14,000	高さ645ミリタイプ W-M35 (DNA) 350×391×645mm ¥13,000	高さ645ミリタイプ W-M30L/R (DNA) 300×391×645mm ¥12,000	高さ500ミリタイプ W-S120 (DNA) 1,200×391×500mm ¥26,500	高さ500ミリタイプ W-S105 (DNA) 1,050×391×500mm ¥25,000

吊戸棚 (高さ645mm・500mmタイプ)	吊戸用昇降棚	照明ユニット	レンジフード横吊戸棚 ※イラストは左タイプ ※受注生産品
W-MC71 (DNA) 715 (後付)×391×645mm ¥26,000 W-SC71 (DNA) 715 (後付)×391×500mm ¥24,500	TDUR-90 ¥29,500 W-M120 (DNA)、W-M90 (DNA)に対応 TDUR-60 ¥27,000 W-M105 (DNA)、W-M60 (DNA)に対応	SKE-86T 862×115×39mm ¥9,500 ※スリム管タイプもご用意しています。P.36をご覧ください。	W-M45L/RZ (DNA) 450×391×645mm ¥14,000 W-M30L/RZ (DNA) 300×391×645mm ¥12,000 W-S45L/RZ (DNA) 450×391×500mm ¥13,000 W-S30L/RZ (DNA) 300×391×500mm ¥11,000

●商品の寸法表示は、全て間口(幅)×奥行×高さmmで表示しています。  
※渡し合には左シンク(L)タイプ、右シンク(R)タイプをご用意しています。発注の際にご確認ください。写真は全て左シンク(L)タイプです。  
※計量米びつの取付け機種については、弊社にお問い合わせください。  
※ガスキャビネット・ガスレンジ(都市ガス用・プロパンガス用)には、左側大コンロ(L)タイプ、右側大コンロ(R)タイプをご用意しています。発注の際にご確認ください。  
※レンジフードはシリコファンタイプもございます。  
※吊戸棚の扉はホーロー製、キャビネット本体は木製です。

# ホーローキッチンセット アーバス

※ガス器具・レンジフードに関しては、下記の商品以外もご用意しております。詳しくはP.33~P.35をご覧ください。  
●下台キャビネットの高さを80cmから85cmに変更できる台輪スベサーをご用意しています。詳しくはP.35をご覧ください。

## クールグレー (KNC)



### I型

#### クールグレー (KNC)

キッチン部分価格 **¥344,000**  
ホーローキッチンパネルPタイプ価格 ¥63,600  
セット価格 **¥407,600**  
ホーローキッチンパネル：マーブルグレーボーダー柄

### 間口180cm ジャンボシンク



KD-180L/R (KNC)  
1,800×560×800mm  
¥130,000 食器乾燥機付

### 間口180cm ミドルシンク (真中シンク) 間口165cm ジャンボシンク



KS-180L/R (KNC)  
1,800×560×800mm  
¥84,000

KM-180 (KNC)  
1,800×560×800mm  
¥84,000

KD-165L/R (KNC)  
1,650×560×800mm  
¥126,500 食器乾燥機付

### 間口165cm ジャンボシンク 間口165cm ミドルシンク 間口150cm ジャンボシンク 間口150cm ミドルシンク 間口120cm シングルシンク



KS-165L/R (KNC)  
1,650×560×800mm  
¥80,500

KM-165L/R (KNC)  
1,650×560×800mm  
¥80,500

KS-150L/R (KNC)  
1,500×560×800mm  
¥79,000

KM-150L/R (KNC)  
1,500×560×800mm  
¥79,000

K-120L/R (KNC)  
1,200×560×800mm  
¥68,000

調理台	計量米びつ	隅調理台	ガス台
KT-60 (KNC) 600×560×800mm ¥34,000 KT-30 (KNC) 300×560×800mm ¥20,000	K-15 225×480×460mm ¥9,500	KC (KNC) 715 (後付)×560×800mm ¥42,000	KG-100 (KNC) 1,000×543×625mm ¥35,000 KG-70 (KNC) 700×543×625mm ¥25,000 KG-60 (KNC) 600×543×625mm ¥23,000 バックガード BGH-100 ¥5,000 バックガード BGH-70 ¥3,700 バックガード BGH-60 ¥3,400

ガスキャビネット	ガスレンジ	レンジフード	ロング吊戸棚 (高さ900mmタイプ)	吊戸棚 (高さ645mm・500mmタイプ)
KK-60HL/R (KNC) 600×560×800mm 上台GC60-2HAL/R ¥46,900 下台KK-60 (KNC) ¥23,100 ¥70,000	GR60-3HAL/R 600×560×800mm ¥109,000	VGE-60 (プロペラファン) 600×570×645mm 本体¥98,000 前面パネル¥3,500 ¥61,500 間口75cmタイプ¥68,000 間口90cmタイプ¥77,000	W-LG60 (KNC) 600×388×900mm ¥31,000	W-M120 (KNC) 1,200×391×645mm ¥28,000 W-M105 (KNC) 1,050×391×645mm ¥26,500 W-S120 (KNC) 1,200×391×500mm ¥26,500 W-S105 (KNC) 1,050×391×500mm ¥25,000

吊戸棚 (高さ645mm・500mmタイプ) ※写真は左タイプ					
高さ645ミリタイプ W-M90 (KNC) 900×391×645mm ¥20,000	高さ645ミリタイプ W-M60 (KNC) 600×391×645mm ¥17,000	高さ645ミリタイプ W-M45L/R (KNC) 450×391×645mm ¥14,000	高さ645ミリタイプ W-M30L/R (KNC) 300×391×645mm ¥12,000	高さ645ミリタイプ W-MC71 (KNC) 715 (後付)×391×645mm ¥26,000	高さ500ミリタイプ W-S90 (KNC) 900×391×500mm ¥19,000

吊戸用昇降棚	照明ユニット	レンジフード横吊戸棚 ※イラストは左タイプ ※受注生産品
TDUR-90 ¥29,500 W-M120 (KNC)、W-M90 (KNC)に対応 TDUR-60 ¥27,000 W-M105 (KNC)、W-M60 (KNC)に対応	SKE-86T 862×115×39mm ¥9,500 ※スリム管タイプもご用意しています。P.36をご覧ください。	W-M45L/RZ (KNC) 450×391×645mm ¥14,000 W-M30L/RZ (KNC) 300×391×645mm ¥12,000 W-S45L/RZ (KNC) 450×391×500mm ¥13,000 W-S30L/RZ (KNC) 300×391×500mm ¥11,000

●商品の寸法表示は、全て間口(幅)×奥行×高さmmで表示しています。  
※渡し合には左シンク(L)タイプ、右シンク(R)タイプをご用意しています。発注の際にご確認ください。写真は全て左シンク(L)タイプです。  
※計量米びつの取付け機種については、弊社にお問い合わせください。  
※ガスキャビネット・ガスレンジ(都市ガス用・プロパンガス用)には、左側大コンロ(L)タイプ、右側大コンロ(R)タイプをご用意しています。発注の際にご確認ください。  
※レンジフードはシリコファンタイプもございます。  
※吊戸棚の扉はホーロー製、キャビネット本体は木製です。

# ホーローキッチンセット アーバス

※ガス器具・レンジフードに関しましては、下記の商品以外もご用意しております。詳しくはP.33~P.35をご覧ください。  
●下台キャビネットの高さを80cmから85cmに変更できる台輪スぺーサーをご用意しています。詳しくはP.35をご覧ください。

## フロアラルアイボリー (KNI)



### L型

フロアラルアイボリー (KNI)  
キッチン部分価格 **¥450,000**  
ホーローキッチンパネルタイプ価格 **¥55,300**  
セット価格 **¥505,300**  
ホーローキッチンパネル：マーブルベージュ石目柄

### 間口180cm ジャンボシンク

**KD-180L/R (KNI)**  
1,800×560×800mm  
**¥130,000** 食器乾燥機付

### 間口180cm ジャンボシンク

**KS-180L/R (KNI)**  
1,800×560×800mm  
**¥84,000**

### 間口180cm ミドルシンク (真中シンク)

**KM-180 (KNI)**  
1,800×560×800mm  
**¥84,000**

### 間口165cm ジャンボシンク

**KD-165L/R (KNI)**  
1,650×560×800mm  
**¥126,500** 食器乾燥機付

### 間口165cm ジャンボシンク

**KS-165L/R (KNI)**  
1,650×560×800mm  
**¥80,500**

### 間口165cm ミドルシンク

**KM-165L/R (KNI)**  
1,650×560×800mm  
**¥80,500**

### 間口150cm ジャンボシンク

**KS-150L/R (KNI)**  
1,500×560×800mm  
**¥79,000**

### 間口150cm ミドルシンク

**KM-150L/R (KNI)**  
1,500×560×800mm  
**¥79,000**

### 間口120cm シングルシンク

**K-120L/R (KNI)**  
1,200×560×800mm  
**¥68,000**

### 調理台 (扉は右開きのみ)

**KT-60 (KNI)**  
600×560×800mm  
**¥34,000**

### 調理台 (扉は右開きのみ)

**KT-30 (KNI)**  
300×560×800mm  
**¥20,000**

### 計量米びつ (容量15kg)

**K-15**  
225×480×460mm  
**¥9,500**

### 隅調理台 (扉は右開きのみ)

**KC (KNI)**  
715 (後市)×560×800mm  
**¥42,000**

### ガス台

**KG-100 (KNI)**  
1,000×543×625mm  
**¥35,000**  
バックガード  
**BGH-100**  
**¥5,000**

**KG-70 (KNI)**  
700×543×625mm  
**¥25,000**  
バックガード  
**BGH-70**  
**¥3,700**

**KG-60 (KNI)**  
600×543×625mm  
**¥23,000**  
バックガード  
**BGH-60**  
**¥3,400**

### ガスキャビネット

**KK-60HL/R (KNI)**  
600×560×800mm  
2口コンロ付  
上台GC60-2HAL/R ¥46,900  
下台KK-60 (KNI) ¥23,100  
**¥70,000**

### ガスレンジ

**GR60-3HAL/R**  
600×560×800mm  
3口コンロ付  
**¥109,000**

### レンジフード

**VGE-60** プロベラファン  
600×570×645mm  
本体¥59,000  
前面パネル¥3,500  
**¥61,500**  
間口75cmタイプ¥68,000  
間口90cmタイプ¥77,000

### ロング吊戸棚 (高さ900mmタイプ)

**W-LG60 (DNI)**  
600×388×900mm  
**¥31,000**

### 吊戸棚 (高さ645mm・500mmタイプ)

**W-M120 (KNI)**  
1,200×391×645mm  
高さ645ミリタイプ  
**¥28,000**

**W-M105 (KNI)**  
1,050×391×645mm  
高さ500ミリタイプ  
**¥26,500**

**W-S120 (KNI)**  
1,200×391×500mm  
高さ500ミリタイプ  
**¥26,500**

**W-S105 (KNI)**  
1,050×391×500mm  
高さ500ミリタイプ  
**¥25,000**

### 吊戸棚 (高さ645mm・500mmタイプ)

**W-M90 (KNI)**  
900×391×645mm  
高さ645ミリタイプ  
**¥20,000**

**W-S90 (KNI)**  
900×391×500mm  
高さ500ミリタイプ  
**¥19,000**

**W-M60 (KNI)**  
600×391×645mm  
**¥17,000**

**W-S60 (KNI)**  
600×391×500mm  
**¥16,000**

**W-M45L/R (KNI)**  
450×391×645mm  
**¥14,000**

**W-M30L/R (KNI)**  
300×391×645mm  
**¥12,000**

**W-MC71 (KNI)**  
715 (後市)×391×645mm  
**¥26,000**

**W-S45L/R (KNI)**  
450×391×500mm  
**¥13,000**

**W-S30L/R (KNI)**  
300×391×500mm  
**¥11,000**

**W-SC71 (KNI)**  
715 (後市)×391×500mm  
**¥24,500**

**W-S120 (KNI)**  
1,200×391×500mm  
高さ500ミリタイプ  
**¥26,500**

**W-S105 (KNI)**  
1,050×391×500mm  
高さ500ミリタイプ  
**¥25,000**

### 吊戸用昇降棚

**TDUR-90** ¥29,500  
W-M120 (KNI)、W-M30 (KNI) に対応  
**TDUR-60** ¥27,000  
W-M105 (KNI)、W-M60 (KNI) に対応

### 照明ユニット

**SKE-86T**  
862×115×39mm  
**¥9,500**  
※スリム管タイプもご用意しています。P36をご覧ください。

### レンジフード横吊戸棚

**W-M45L/RZ (KNI)**  
450×391×645mm  
高さ645ミリタイプ  
**¥14,000**

**W-M30L/RZ (KNI)**  
300×391×645mm  
高さ645ミリタイプ  
**¥12,000**

**W-S45L/RZ (KNI)**  
450×391×500mm  
高さ500ミリタイプ  
**¥13,000**

**W-S30L/RZ (KNI)**  
300×391×500mm  
高さ500ミリタイプ  
**¥11,000**

●商品の寸法表示は、全て間口(幅)×奥行×高さmmで表示しています。  
※渡し合には左シンク(L)タイプ、右シンク(R)タイプをご用意しています。発注の際にご確認ください。写真は全て左シンク(L)タイプです。  
※計量米びつの取付け機種については、弊社にお問い合わせください。  
※ガスキャビネット・ガスレンジ(都市ガス用・プロパンガス用)には、左側大コンロ(L)タイプ、右側大コンロ(R)タイプをご用意しています。発注の際にご確認ください。  
※レンジフードはシロッコファンタイプもございます。  
※吊戸棚の扉はホーロー製、キャビネット本体は木製です。  
※受注生産品の納期については弊社事業所までお問い合わせください。

# ホーローキッチンセット アーバス

※ガス器具・レンジフードに関しましては、下記の商品以外もご用意しております。詳しくはP.33~P.35をご覧ください。  
●下台キャビネットの高さを80cmから85cmに変更できる台輪スぺーサーをご用意しています。詳しくはP.35をご覧ください。

## シックローズ (KNR)



### L型

シックローズ (KNR)  
キッチン部分価格 **¥348,500**  
ホーローキッチンパネルタイプ価格 **¥69,800**  
セット価格 **¥418,300**  
ホーローキッチンパネル：マーブルグレー

### 間口180cm ジャンボシンク

**KD-180L/R (KNR)**  
1,800×560×800mm  
**¥130,000** 食器乾燥機付

### 間口180cm ジャンボシンク

**KS-180L/R (KNR)**  
1,800×560×800mm  
**¥84,000**

### 間口180cm ミドルシンク (真中シンク)

**KM-180 (KNR)**  
1,800×560×800mm  
**¥84,000**

### 間口165cm ジャンボシンク

**KD-165L/R (KNR)**  
1,650×560×800mm  
**¥126,500** 食器乾燥機付

### 間口165cm ジャンボシンク

**KS-165L/R (KNR)**  
1,650×560×800mm  
**¥80,500**

### 間口165cm ミドルシンク

**KM-165L/R (KNR)**  
1,650×560×800mm  
**¥80,500**

### 間口150cm ジャンボシンク

**KS-150L/R (KNR)**  
1,500×560×800mm  
**¥79,000**

### 間口150cm ミドルシンク

**KM-150L/R (KNR)**  
1,500×560×800mm  
**¥79,000**

### 間口120cm シングルシンク

**K-120L/R (KNR)**  
1,200×560×800mm  
**¥68,000**

### 調理台 (扉は右開きのみ)

**KT-60 (KNR)**  
600×560×800mm  
**¥34,000**

### 調理台 (扉は右開きのみ)

**KT-30 (KNR)**  
300×560×800mm  
**¥20,000**

### 計量米びつ (容量15kg)

**K-15**  
225×480×460mm  
**¥9,500**

### 隅調理台 (扉は右開きのみ)

**KC (KNR)**  
715 (後市)×560×800mm  
**¥42,000**

### ガス台

**KG-100 (KNR)**  
1,000×543×625mm  
**¥35,000**  
バックガード  
**BGH-100**  
**¥5,000**

**KG-70 (KNR)**  
700×543×625mm  
**¥25,000**  
バックガード  
**BGH-70**  
**¥3,700**

**KG-60 (KNR)**  
600×543×625mm  
**¥23,000**  
バックガード  
**BGH-60**  
**¥3,400**

### ガスキャビネット

**KK-60HL/R (KNR)**  
600×560×800mm  
2口コンロ付  
上台GC60-2HAL/R ¥46,900  
下台KK-60 (KNR) ¥23,100  
**¥70,000**

### ガスレンジ

**GR60-3HAL/R**  
600×560×800mm  
3口コンロ付  
**¥109,000**

### レンジフード

**VGE-60** プロベラファン  
600×570×645mm  
本体¥59,000  
前面パネル¥3,500  
**¥61,500**  
間口75cmタイプ¥68,000  
間口90cmタイプ¥77,000

### ロング吊戸棚 (高さ900mmタイプ)

**W-LG60 (DNR)**  
600×388×900mm  
**¥31,000**

### 吊戸棚 (高さ645mm・500mmタイプ)

**W-M120 (KNR)**  
1,200×391×645mm  
高さ645ミリタイプ  
**¥28,000**

**W-M105 (KNR)**  
1,050×391×645mm  
高さ500ミリタイプ  
**¥26,500**

**W-S120 (KNR)**  
1,200×391×500mm  
高さ500ミリタイプ  
**¥26,500**

### 吊戸棚 (高さ645mm・500mmタイプ)

**W-M90 (KNR)**  
900×391×645mm  
高さ645ミリタイプ  
**¥20,000**

**W-S90 (KNR)**  
900×391×500mm  
高さ500ミリタイプ  
**¥19,000**

**W-M60 (KNR)**  
600×391×645mm  
**¥17,000**

**W-S60 (KNR)**  
600×391×500mm  
**¥16,000**

**W-M45L/R (KNR)**  
450×391×645mm  
**¥14,000**

**W-M30L/R (KNR)**  
300×391×645mm  
**¥12,000**

**W-MC71 (KNR)**  
715 (後市)×391×645mm  
**¥26,000**

### 吊戸用昇降棚

**TDUR-90** ¥29,500  
W-M120 (KNR)、W-M30 (KNR) に対応  
**TDUR-60** ¥27,000  
W-M105 (KNR)、W-M60 (KNR) に対応

### 照明ユニット

**SKE-86T**  
862×115×39mm  
**¥9,500**  
※スリム管タイプもご用意しています。P36をご覧ください。

### レンジフード横吊戸棚

**W-M45L/RZ (KNR)**  
450×391×645mm  
高さ645ミリタイプ  
**¥14,000**

**W-M30L/RZ (KNR)**  
300×391×645mm  
高さ645ミリタイプ  
**¥12,000**

**W-S45L/RZ (KNR)**  
450×391×500mm  
高さ500ミリタイプ  
**¥13,000**

**W-S30L/RZ (KNR)**  
300×391×500mm  
高さ500ミリタイプ  
**¥11,000**

●商品の寸法表示は、全て間口(幅)×奥行×高さmmで表示しています。  
※渡し合には左シンク(L)タイプ、右シンク(R)タイプをご用意しています。発注の際にご確認ください。写真は全て左シンク(L)タイプです。  
※計量米びつの取付け機種については、弊社にお問い合わせください。  
※ガスキャビネット・ガスレンジ(都市ガス用・プロパンガス用)には、左側大コンロ(L)タイプ、右側大コンロ(R)タイプをご用意しています。発注の際にご確認ください。  
※レンジフードはシロッコファンタイプもございます。  
※吊戸棚の扉はホーロー製、キャビネット本体は木製です。  
※受注生産品の納期については弊社事業所までお問い合わせください。

# ホーローキッチンセット ロイヤル

※ガス器具・レンジフードに関しましては、下記の商品以外もご用意しております。詳しくはP.33~P.35をご覧ください。  
●下台キャビネットの高さを80cmから85cmに変更できる台輪スぺーサーをご用意しています。詳しくはP.35をご覧ください。

## フロアラルアイボリー花柄付(P)



## フロアラルアイボリー(I)



## クールグレー(C)



キッチン

キッチン

### I型

#### フロアラルアイボリー花柄付(P)

キッチン部分価格 **¥309,000**  
ホーローキッチンパネルPタイプ価格 ¥37,000  
セット価格 **¥346,000**  
ホーローキッチンパネル: マーブルベージュ

### L型

#### フロアラルアイボリー(I)

キッチン部分価格 **¥354,000**  
ホーローキッチンパネルIタイプ価格 ¥55,600  
セット価格 **¥409,600**  
ホーローキッチンパネル: ピュアアイボリー

### I型

#### クールグレー(C)

キッチン部分価格 **¥243,000**  
ホーローキッチンパネルPタイプ価格 ¥30,200  
セット価格 **¥273,200**  
ホーローキッチンパネル: ピュアグレー

## フロアラルアイボリー花柄付(P)

●商品の寸法表示は、全て間口(幅)×奥行×高さmmで表示しています。  
※流し台には左シンク(L)タイプ、右シンク(R)タイプをご用意しています。発注の際にご確認ください。写真は全て左シンク(L)タイプです。  
※ガスキャビネット・ガスレンジ(都市ガス用・プロパンガス用)には、左側大コンロ(L)タイプ、右側大コンロ(R)タイプをご用意しています。発注の際にご確認ください。  
※レンジフードはシロッコファンタイプもございます。  
※吊戸棚の扉はホーロー製、キャビネット本体は木製です。

間口180cm ジャンボシンク  RNS-180P (L-R) 1,800×560×800mm ¥67,000	間口180cm ミドルシンク (真中シンク)  RNM-180P 1,800×560×800mm ¥67,000	間口165cm ジャンボシンク  RNS-165P (L-R) 1,650×560×800mm ¥62,000	間口165cm ミドルシンク  RNM-165P (L-R) 1,650×560×800mm ¥62,000
---	---	---	--

間口150cm ジャンボシンク  RNS-150P (L-R) 1,500×560×800mm ¥59,000	間口150cm ミドルシンク  RNM-150P (L-R) 1,500×560×800mm ¥59,000	間口120cm シングルシンク  RN-120P (L-R) 1,200×560×800mm ¥51,000	間口100cm シングルシンク  RN-100P (L-R) 1,000×560×800mm ¥47,000	調理台 (五段引出し) (扉は右開きのみ)  RNT-60P 600×560×800mm ¥29,000	 RNT-30MI 300×560×800mm ¥29,500	 RNT-30P 300×560×800mm ¥19,000
---	--	--	--	---	--	---

隅調理台 (扉は右開きのみ)  RNC-P 715(後市)×560×800mm ¥37,000	ガス台  RNG-100P 1,000×543×625mm ¥28,500 バックガード BGH-100 ¥5,000	 RNG-70P 700×543×625mm ¥20,500 バックガード BGH-70 ¥3,700	 RNG-60P 600×543×625mm ¥18,500 バックガード BGH-60 ¥3,400	ガスキャビネット 2口コンロ・グリル付  RNK-60HP (L-R) 600×560×800mm 上台GC60-2HALR ¥46,900 下台RNK-60C ¥18,600 ¥65,500	ガスレンジ  GR60-3HALR 600×560×800mm ¥109,000	レンジフード  VDS-601 600×600×600mm ¥32,000 間口75cmタイプ ¥34,000 間口90cmタイプ ¥36,000
--	--	---	---	---	--	---

吊戸棚(高さ700mm・500mmタイプ)  TH-120RNP 1,200×390×700mm ¥27,500	 TH-105RNP 1,050×390×700mm ¥23,000	 TH-90RNP 900×390×700mm ¥21,000	 TH-60RNP 600×390×700mm ¥15,000	 TH-30RNP 300×390×700mm ¥11,500	 THC-71RNP 715(後市)×390×700mm ¥23,000	吊戸用昇降棚  TDUR-60 ¥27,000 TH-120RNP、TH-90RNP、 TH-60RNPに対応	レンジフード横吊戸棚 ※受注生産品 ※イラストは左タイプ  TH-30RNP (L-R) Z 300×390×700mm ¥11,500
--	---	--	--	--	---	--	--

# 木製キッチンセット IC型・I型

# ホーローキッチンセット ロイヤル

## フロアラルアイボリー(I)

●商品の寸法表示は、全て間口(幅)×奥行×高さmmで表示しています。  
※流し台には左シンク(L)タイプ、右シンク(R)タイプをご用意しています。発注の際にご確認ください。写真は全て左シンク(L)タイプです。  
※ガスキャビネット・ガスレンジ(都市ガス用・プロパンガス用)には、左側大コンロ(L)タイプ、右側大コンロ(R)タイプをご用意しています。発注の際にご確認ください。  
※レンジフードはシロッコファンタイプもございます。  
※吊戸棚の扉はホーロー製、キャビネット本体は木製です。

間口180cm ジャンボシンク  RNS-180I (L-R) 1,800×560×800mm ¥67,000	間口180cm ミドルシンク  RNM-180I 1,800×560×800mm ¥67,000	間口165cm ジャンボシンク  RNS-165I (L-R) 1,650×560×800mm ¥62,000	間口165cm ミドルシンク  RNM-165I (L-R) 1,650×560×800mm ¥62,000	間口150cm ジャンボシンク  RNS-150I (L-R) 1,500×560×800mm ¥59,000	間口150cm ミドルシンク  RNM-150I (L-R) 1,500×560×800mm ¥59,000
---	--	---	--	---	--

間口120cm シングルシンク  RN-120I (L-R) 1,200×560×800mm ¥51,000	間口100cm シングルシンク  RN-100I (L-R) 1,000×560×800mm ¥47,000	調理台 (五段引出し) (扉は右開きのみ)  RNT-60I 600×560×800mm ¥29,000	 RNT-30MI 300×560×800mm ¥29,500	 RNT-30I 300×560×800mm ¥19,000	隅調理台 (扉は右開きのみ)  RNC-I 715(後市)×560×800mm ¥37,000	ガス台  RNG-100I 1,000×543×625mm ¥28,500 バックガード BGH-100 ¥5,000	 RNG-70I 700×543×625mm ¥20,500 バックガード BGH-70 ¥3,700	 RNG-60I 600×543×625mm ¥18,500 バックガード BGH-60 ¥3,400	2口コンロ・グリル付  RNK-60HI (L-R) 600×560×800mm 上台GC60-2HALR ¥46,900 下台RNK-60C ¥18,600 ¥65,500
--	--	---	--	---	--	--	---	---	---

ガスレンジ  GR60-3HALR 600×560×800mm ¥109,000	レンジフード  VDS-601 600×600×600mm ¥32,000 間口75cmタイプ ¥34,000 間口90cmタイプ ¥36,000	吊戸棚(高さ700mm・500mmタイプ)  TH-120RNI 1,200×390×700mm ¥27,500	 TH-105RNI 1,050×390×700mm ¥23,000	 TH-90RNI 900×390×700mm ¥21,000	 TH-60RNI 600×390×700mm ¥15,000	 TH-30RNI 300×390×700mm ¥11,500	 THC-71RNI 715(後市)×390×700mm ¥23,000	吊戸用昇降棚  TDUR-60 ¥27,000 TH-120RNI、TH-90RNI、 TH-60RNIに対応	レンジフード横吊戸棚 ※受注生産品 ※イラストは左タイプ  TH-30RNI (L-R) Z 300×390×700mm ¥11,500
--	---	--	---	--	--	--	---	--	--

●商品の寸法表示は、全て間口(幅)×奥行×高さmmで表示しています。  
※流し台には左シンク(L)タイプ、右シンク(R)タイプをご用意しています。発注の際にご確認ください。写真は全て左シンク(L)タイプです。  
※ガスキャビネット・ガスレンジ(都市ガス用・プロパンガス用)には、左側大コンロ(L)タイプ、右側大コンロ(R)タイプをご用意しています。発注の際にご確認ください。  
※レンジフードはシロッコファンタイプもございます。  
※吊戸棚の扉はホーロー製、キャビネット本体は木製です。

間口180cm ジャンボシンク  RNS-180C (L-R) 1,800×560×800mm ¥67,000	間口180cm ミドルシンク (真中シンク)  RNM-180C 1,800×560×800mm ¥67,000	間口165cm ジャンボシンク  RNS-165C (L-R) 1,650×560×800mm ¥62,000	間口165cm ミドルシンク  RNM-165C (L-R) 1,650×560×800mm ¥62,000	間口150cm ジャンボシンク  RNS-150C (L-R) 1,500×560×800mm ¥59,000	間口150cm ミドルシンク  RNM-150C (L-R) 1,500×560×800mm ¥59,000
---	---	---	--	---	--

間口120cm シングルシンク  RN-120C (L-R) 1,200×560×800mm ¥51,000	間口100cm シングルシンク  RN-100C (L-R) 1,000×560×800mm ¥47,000	調理台 (五段引出し) (扉は右開きのみ)  RNT-60C 600×560×800mm ¥29,000	 RNT-30MC 300×560×800mm ¥29,500	 RNT-30C 300×560×800mm ¥19,000	隅調理台 (扉は右開きのみ)  RNC-C 715(後市)×560×800mm ¥37,000	ガス台  RNG-100C 1,000×543×625mm ¥28,500 バックガード BGH-100 ¥5,000	 RNG-70C 700×543×625mm ¥20,500 バックガード BGH-70 ¥3,700	 RNG-60C 600×543×625mm ¥18,500 バックガード BGH-60 ¥3,400	2口コンロ・グリル付  RNK-60HC (L-R) 600×560×800mm 上台GC60-2HALR ¥46,900 下台RNK-60C ¥18,600 ¥65,500
--	--	---	--	---	--	--	---	---	---

ガスレンジ  GR60-3HALR 600×560×800mm ¥109,000	レンジフード  VDS-601 600×600×600mm ¥32,000 間口75cmタイプ ¥34,000 間口90cmタイプ ¥36,000	吊戸棚(高さ700mm・500mmタイプ)  TH-120RNC 1,200×390×700mm ¥27,500	 TH-105RNC 1,050×390×700mm ¥23,000	 TH-90RNC 900×390×700mm ¥21,000	 TH-60RNC 600×390×700mm ¥15,000	 TH-30RNC 300×390×700mm ¥11,500	 THC-71RNC 715(後市)×390×700mm ¥23,000	吊戸用昇降棚  TDUR-60 ¥27,000 TH-120RNC、TH-90RNC、 TH-60RNCに対応	レンジフード横吊戸棚 ※受注生産品 ※イラストは左タイプ  TH-30RNC (L-R) Z 300×390×700mm ¥11,500
--	---	--	---	--	--	--	---	--	--



# 木製キッチンセット IA型・IB型

※ガス器具・レンジフードにしましては、下記の商品以外もご用意しております。詳しくはP.33~P.35をご覧ください。  
●下台キャビネットの高さを80cmから85cmに変更できる台輪スペーサーをご用意しています。詳しくはP.35をご覧ください。

## IA型



●商品の寸法表示は、全て開口(幅)×奥行×高さmmで表示しています。

開口180cm ジャンボシンク  IA-180 (L-R) 1,800×560×800mm ¥75,000	開口180cm ミドルシンク (真中シンク)  IAM-180 1,800×560×800mm ¥74,000	開口165cm ジャンボシンク  IAS-165 (L-R) 1,650×560×800mm ¥71,000	開口165cm ミドルシンク  IAM-165 (L-R) 1,650×560×800mm ¥70,000	開口150cm ジャンボシンク  IAS-150 (L-R) 1,500×560×800mm ¥67,000	開口150cm ミドルシンク  IAM-150 (L-R) 1,500×560×800mm ¥66,000	開口120cm シングルシンク  IA-120 (L-R) 1,200×560×800mm ¥57,000
--	---	---	---	---	--	--

※流し台には左シンク(L)タイプ、右シンク(R)タイプをご用意しています。発注の際にご確認ください。写真は全て左シンク(L)タイプです。

開口100cm シングルシンク  IA-100 (L-R) 1,000×560×800mm ¥53,000	調理台  IAT-60 600×560×800mm ¥30,000	調理台 扉は右開きのみ  IAT-30 300×560×800mm ¥21,500	隅調理台 (扉は右開きのみ)  IAC 715 (後市)×560×800mm ¥38,500	ガス台  IAG-70 700×543×625mm ¥23,000 バックガード BGH-70 ¥3,700	ガス台  IAG-60 600×543×625mm ¥21,000 バックガード BGH-60 ¥3,400	ガスキャビネット 2口 2口ロ・ロ・ロ・リ付  IAK-60H (L-R) 600×560×800mm 上台GC60-2HAL/R ¥46,900 下台IAK-60 ¥18,000 ¥64,900	ガスレンジ 3口 3口ロ・ロ・ロ・リ付  GR60-3HAL/R 600×560×800mm ¥109,000
--	--	---	--	--	--	---	--

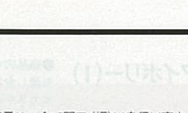
※ガスキャビネット・ガスレンジ(都市ガス用・プロパンガス用)には、左側大コンロ(L)タイプ、右側大コンロ(R)タイプをご用意しています。発注の際にご確認ください。

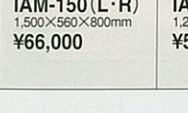
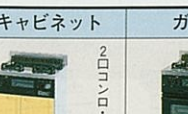
レンジフード  VDS-601 プロペラファン 600×600×600mm ¥32,000 開口75cmタイプ ¥34,000 開口90cmタイプ ¥36,000	吊戸棚(高さ500mmタイプ) 							レンジフード用吊戸棚  TR-60 IA 600×250×400mm ¥15,000	食器戸棚 (ガラス戸棚)  TJ-60 600×250×400mm ¥12,000
---	--	--	--	--	--	--	--	---	---

## IB型



●商品の寸法表示は、全て開口(幅)×奥行×高さmmで表示しています。

開口180cm ジャンボシンク  IBS-180 (L-R) 1,800×560×800mm ¥75,000	開口180cm ミドルシンク (真中シンク)  IBM-180 1,800×560×800mm ¥74,000	開口165cm ジャンボシンク  IBS-165 (L-R) 1,650×560×800mm ¥71,000	開口165cm ミドルシンク  IBM-165 (L-R) 1,650×560×800mm ¥70,000	開口150cm ジャンボシンク  IBS-150 (L-R) 1,500×560×800mm ¥67,000	開口150cm ミドルシンク  IBM-150 (L-R) 1,500×560×800mm ¥66,000	開口120cm シングルシンク  IB-120 (L-R) 1,200×560×800mm ¥57,000
---	---	---	--	---	--	--

※流し台には左シンク(L)タイプ、右シンク(R)タイプをご用意しています。発注の際にご確認ください。写真は全て左シンク(L)タイプです。

開口100cm シングルシンク  IB-100 (L-R) 1,000×560×800mm ¥53,000	調理台  IBT-60 600×560×800mm ¥30,000	調理台 扉は右開きのみ  IBT-30 300×560×800mm ¥21,500	隅調理台 (扉は右開きのみ)  IBC 715 (後市)×560×800mm ¥38,500	ガス台  IBG-70 700×543×625mm ¥23,000 バックガード BGH-70 ¥3,700	ガス台  IBG-60 600×543×625mm ¥21,000 バックガード BGH-60 ¥3,400	ガスキャビネット 2口 2口ロ・ロ・ロ・リ付  IBK-60H (L-R) 600×560×800mm 上台GC60-2HAL/R ¥46,900 下台IBK-60 ¥18,000 ¥64,900	ガスレンジ 3口 3口ロ・ロ・ロ・リ付  GR60-3HAL/R 600×560×800mm ¥109,000
--	--	---	--	--	--	---	--

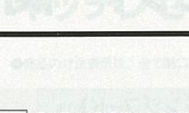
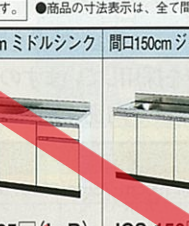
※ガスキャビネット・ガスレンジ(都市ガス用・プロパンガス用)には、左側大コンロ(L)タイプ、右側大コンロ(R)タイプをご用意しています。発注の際にご確認ください。

レンジフード  VDS-601 プロペラファン 600×600×600mm ¥32,000 開口75cmタイプ ¥34,000 開口90cmタイプ ¥36,000	吊戸棚(高さ500mmタイプ) 							レンジフード用吊戸棚  TR-60 IB 600×250×400mm ¥15,000	食器戸棚 (ガラス戸棚)  TJ-60 600×250×400mm ¥12,000
---	--	--	--	--	--	--	--	---	---

# 木製キッチンセット IC型・ID型

※ガス器具・レンジフードにしましては、下記の商品以外もご用意しております。詳しくはP.33~P.35をご覧ください。  
●下台キャビネットの高さを80cmから85cmに変更できる台輪スペーサーをご用意しています。詳しくはP.35をご覧ください。

## IC型





●商品の寸法表示は、全て開口(幅)×奥行×高さmmで表示しています。

開口180cm ジャンボシンク  ICS-180 (L-R) 1,800×560×800mm ¥59,000	開口180cm ミドルシンク (真中シンク)  ICM-180 1,800×560×800mm ¥58,000	開口165cm ジャンボシンク  ICS-165 (L-R) 1,650×560×800mm ¥56,000	開口165cm ミドルシンク  ICM-165 (L-R) 1,650×560×800mm ¥55,000	開口150cm ジャンボシンク  ICS-150 (L-R) 1,500×560×800mm ¥53,000	開口150cm ミドルシンク  ICM-150 (L-R) 1,500×560×800mm ¥52,000
---	---	---	---	---	--

※流し台には左シンク(L)タイプ、右シンク(R)タイプをご用意しています。発注の際にご確認ください。写真は全て左シンク(L)タイプです。

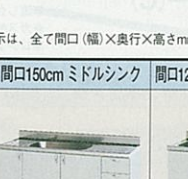

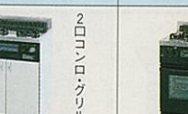



開口120cm シングルシンク  IC-120 (L-R) 1,200×560×800mm ¥40,800	開口100cm シングルシンク  IC-100 (L-R) 1,000×560×800mm ¥37,800	調理台  ICT-60 600×560×800mm ¥21,900	調理台 扉は右開きのみ  ICT-30 300×560×800mm ¥15,800	ガス台  ICG-70 700×543×625mm ¥17,700 バックガード BGH-70 ¥3,700	ガス台  ICG-60 600×543×625mm ¥16,600 バックガード BGH-60 ¥3,400	ガスキャビネット 2口 2口ロ・ロ・ロ・リ付  ICK-60H (L-R) 600×560×800mm 上台GC60-2HAL/R ¥46,900 下台ICK-60 ¥15,500 ¥62,400	ガスレンジ 3口 3口ロ・ロ・ロ・リ付  GR60-3HAL/R 600×560×800mm ¥109,000
--	---	--	---	--	--	---	--

※ガスキャビネット・ガスレンジ(都市ガス用・プロパンガス用)には、左側大コンロ(L)タイプ、右側大コンロ(R)タイプをご用意しています。発注の際にご確認ください。

レンジフード  VDS-601 プロペラファン 600×600×600mm ¥32,000 開口75cmタイプ ¥34,000 開口90cmタイプ ¥36,000	吊戸棚(高さ500mmタイプ) 							レンジフード用吊戸棚  TR-60 IC 600×250×400mm ¥12,000	食器戸棚 (ガラス戸棚)  TJ-60 600×250×400mm ¥12,000
---	--	--	--	--	--	--	--	---	---

## ID型



●商品の寸法表示は、全て開口(幅)×奥行×高さmmで表示しています。

開口180cm ジャンボシンク  IDS-180 (L-R) 1,800×560×800mm ¥59,000	開口180cm ミドルシンク (真中シンク)  IDM-180 1,800×560×800mm ¥58,000	開口165cm ジャンボシンク  IDS-165 (L-R) 1,650×560×800mm ¥56,000	開口165cm ミドルシンク  IDM-165 (L-R) 1,650×560×800mm ¥55,000	開口150cm ジャンボシンク  IDS-150 (L-R) 1,500×560×800mm ¥53,000	開口150cm ミドルシンク  IDM-150 (L-R) 1,500×560×800mm ¥52,000	開口120cm シングルシンク  ID-120 (L-R) 1,200×560×800mm ¥40,800
---	---	---	--	---	--	--

※流し台には左シンク(L)タイプ、右シンク(R)タイプをご用意しています。発注の際にご確認ください。写真は全て左シンク(L)タイプです。

開口100cm シングルシンク  ID-100 (L-R) 1,000×560×800mm ¥37,800	調理台  IDT-60 600×560×800mm ¥21,900	調理台 扉は右開きのみ  IDT-30 300×560×800mm ¥15,800	ガス台  IDG-70 700×543×625mm ¥17,700 バックガード BGH-70 ¥3,700	ガス台  IDG-60 600×543×625mm ¥16,600 バックガード BGH-60 ¥3,400	ガスキャビネット 2口 2口ロ・ロ・ロ・リ付  IDK-60H (L-R) 600×560×800mm 上台GC60-2HAL/R ¥46,900 下台IDK-60 ¥15,500 ¥62,400	ガスレンジ 3口 3口ロ・ロ・ロ・リ付  GR60-3HAL/R 600×560×800mm ¥109,000
--	--	---	--	--	---	--

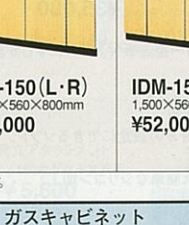
※ガスキャビネット・ガスレンジ(都市ガス用・プロパンガス用)には、左側大コンロ(L)タイプ、右側大コンロ(R)タイプをご用意しています。発注の際にご確認ください。

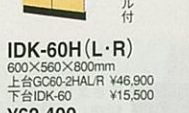
レンジフード  VDS-601 プロペラファン 600×600×600mm ¥32,000 開口75cmタイプ ¥34,000 開口90cmタイプ ¥36,000	吊戸棚(高さ500mmタイプ) 							レンジフード用吊戸棚  TR-60 ID 600×250×400mm ¥12,000	食器戸棚 (ガラス戸棚)  TJ-60 600×250×400mm ¥12,000
---	--	--	--	--	--	--	--	---	---

# キッチンセット 関連機器

## シロッコファン (ブース型レンジフード)

排気の圧力が強い上静かなので、強く外風を受ける中高層マンションや戸建住宅に設置する場合に最適です。また、ブース型レンジフードを採用していますので、キッチンのインテリア感覚を損ないません。(下記、機種については排気方向別に別売部品が必要です。必要別売部品対応表を参考してください。)

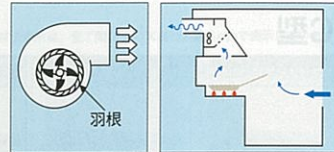

### VMR型 (BLⅢ型相当)

**リモコン対応タイプ**

**リモコン RMC-01T** (48×27×118mm)  
●レンジフードの操作が手元でできます。

●排気捕集効果が優れたホーロー整流板付。取りはずしが簡単でお手入れもラクラク。  
●ホーロー整流板はグレー色になります。

●カラーはホーローキッチンセットの各色に対応。木製キッチンセットの場合ブラックとなります。

●15W蛍光灯照明付・4方向排気  
●軽くスイッチに触れるだけでお好みの設定にできるタッチスイッチタイプです。

●遅延タイマー機能付。調理終了後の排気や消し忘れ防止に便利です。

●グリッドフィルター付 (お手入れ簡単なシリコン加工)

●風量は「強」「中」「弱」3段階替え

**VMR-901RC (S)** (900×610×800mm) ¥95,000  
(本体 ¥29,500、フード ¥54,500、前面パネル ¥6,000、リモコン ¥5,000)

**VMR-751RC (S)** (750×610×800mm) ¥84,500  
(本体 ¥27,000、フード ¥47,500、前面パネル ¥5,000、リモコン ¥5,000)

**VMR-601RC (S)** (600×610×800mm) ¥78,500  
(本体 ¥25,000、フード ¥44,000、前面パネル ¥4,500、リモコン ¥5,000)

**リモコン**

**VMR-901RC (K)** (900×610×800mm) ¥92,000  
(本体 ¥29,500、フード ¥51,500、前面パネル ¥6,000、リモコン ¥5,000)

**VMR-751RC (K)** (750×610×800mm) ¥82,000  
(本体 ¥27,000、フード ¥45,000、前面パネル ¥5,000、リモコン ¥5,000)

**VMR-601RC (K)** (600×610×800mm) ¥76,500  
(本体 ¥25,000、フード ¥42,000、前面パネル ¥4,500、リモコン ¥5,000)

**VMR-901 (S)** (900×610×800mm) ¥85,000  
(本体 ¥29,500、フード ¥49,500、前面パネル ¥6,000)

**VMR-751 (S)** (750×610×800mm) ¥74,500  
(本体 ¥27,000、フード ¥42,500、前面パネル ¥5,000)

**VMR-601 (S)** (600×610×800mm) ¥68,500  
(本体 ¥25,000、フード ¥39,000、前面パネル ¥4,500)

**VMR-901 (K)** (900×610×800mm) ¥82,000  
(本体 ¥29,500、フード ¥46,500、前面パネル ¥6,000)

**VMR-751 (K)** (750×610×800mm) ¥72,000  
(本体 ¥27,000、フード ¥40,000、前面パネル ¥5,000)

**VMR-601 (K)** (600×610×800mm) ¥66,500  
(本体 ¥25,000、フード ¥37,000、前面パネル ¥4,500)

**VMR型カラーバリエーション**

CPC:クールグレー FFI:フローラルアイボリー DNR:シックローズ DNM:フィオレグリーン DNA:シャモアアイボリー K:ブラック

### VCS型 (BLⅢ型相当)

**同時給排気型**

**VCS-901** (900×600×600mm) ¥41,000

**VCS-751** (750×600×600mm) ¥37,000

**VCS-601** (600×600×600mm) ¥35,000

●排気捕集効果が優れたホーロー整流板付。取りはずしが簡単でお手入れもラクラク。  
●ホーロー整流板はグレー色になります。  
●40W白熱電球1個付・4方向排気  
●軽くスイッチを押すだけでお好みの設定にできるソフトタッチスイッチタイプです。  
●グリッドフィルター付 (お手入れ簡単なシリコン加工)  
●風量は「強」「中」「弱」3段階替え

### VUD型 (BLⅢ型相当)

**同時給排気型**

**VUD-901** (900×570×700mm) ¥78,800

**VUD-751** (750×570×700mm) ¥69,800

**VUD-601** (600×570×700mm) ¥59,500

●同時給排気型シロッコファン。  
●排気捕集効果が優れたホーロー整流板付。取りはずしが簡単でお手入れもラクラク。  
●ホーロー整流板はグレー色になります。  
●40W白熱電球1個付・2方向排気・電動式シャッター付。(高さ600ミリタイプは1方向排気)  
●グリッドフィルター付 (お手入れ簡単なシリコン加工)  
●風量は「強」「中」「弱」3段階替え  
●後方排気の場合、VIN後方排気セット (¥6,000) が必要です。(高さ700ミリタイプのみ)

**VCS型カラーバリエーション**

F:フローラルアイボリー G:グレー B:ブラウン K:ブラック

### ホーロー整流板

すきま風現象を利用して吸力がアップ。油煙を逃しません。また、整流板に高品位ホーローを採用しているので、ガンコな油汚れも簡単にふき取れます。

### フードパネル (VCS型/VDS型に対応)

レンジフードファンの上にセットすることによって、ミドルタイプのウォールキャビネットと高さ合わせることができます。

●カラーはレンジフード本体と同色となります。  
●VDS-601P50には対応しません。

**<エマーユ・アーバス>**  
フードパネル900×45 ¥3,500  
フードパネル750×45 ¥3,000  
フードパネル600×45 ¥2,500

**<ロイヤル>**  
フードパネルVCN90 ¥3,500  
フードパネルVCN75 ¥3,000  
フードパネルVCN60 ¥2,500

### ターボファン (平型レンジフード)

排気効率に優れ、屋外への直接排気も可能。中高層マンションなどでダクト排気をする場合などに適しています。

**VT-60N** (596×545×180mm) ¥29,000

●5方向排気  
●風量は「強」「弱」2段階替え  
●ランプ取付可能 (白熱球60W以下)

**必要別売部品対応表**

排気方法	排気方向	必要別売部品	価格
φ150丸ダクト排気	左右・後方	VT角シャッター	¥800
直接排気	左右・後方	角丸アタッチメント	¥5,800
		VT角シャッター	¥800

**別売部品対応表**

別売部品	VMR	VCS	VUD	VT	VE	VGE	VDS
丸ダクト排気	●	●	●	●	●	●	●
直接排気	●	●	●	●	●	●	●
丸ダクト排気	●	●	●	●	●	●	●
直接排気	●	●	●	●	●	●	●

# キッチンセット 関連機器

## プロペラファン (金属製換気扇・ブース型レンジフード)

屋外に直接排気できるタイプ。ファンの取外しも簡単なので、お掃除もラクラクです。また、ブース型レンジフードを採用していますので、キッチンのインテリア感覚を損ないません。(ダクト排気には使用できません。)

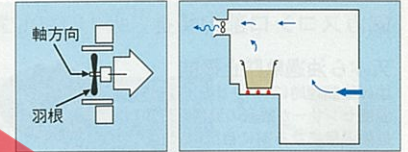

### VGE型

**VGE-90** (900×570×645mm) ¥77,000  
(本体 ¥72,000、前面パネル ¥5,000)

**VGE-75** (750×570×645mm) ¥68,000  
(本体 ¥64,000、前面パネル ¥4,000)

**VGE-60** (600×570×645mm) ¥61,500  
(本体 ¥58,000、前面パネル ¥3,500)

●カラーはホーローキッチンセットの各色に対応  
●15W蛍光灯照明付・3方向排気・電動シャッター式金属製換気扇  
●タイマースイッチにより約3分間は自動排気  
●グリッドフィルター付 (お手入れ簡単なシリコン加工)  
●溜まったオイルを簡単に取り出せる油受け付  
●風量は「強」「弱」2段階替え  
●ロイヤルにセットする場合、高さ寸法が700mmとなり、前面パネルが各サイズ (φ ¥1,000) となります。また、以下の2色については色番が変更となります。  
FFI:フローラルアイボリー、CPC:クールグレー

### VDS型 (高さ60cm)

**VDS-901** (900×600×600mm) ¥36,000

**VDS-901L** (900×600×600mm) ¥38,000 (照明付)

**VDS-751** (750×600×600mm) ¥34,000

**VDS-751L** (750×600×600mm) ¥36,000 (照明付)

**VDS-601** (600×600×600mm) ¥32,000

**VDS-601L** (600×600×600mm) ¥34,000 (照明付)

●電動シャッター式金属製換気扇  
●グリッドフィルター付 (お手入れ簡単なシリコン加工)  
●3方向排気  
●溜まったオイルを簡単に取り出せる油受け付  
●VDS-Lは照明40W白熱電球1個付

### VGE型カラーバリエーション

KSC:クールグレー KSI:フローラルアイボリー DNR:シックローズ DNM:フィオレグリーン DNA:シャモアアイボリー

### VDS型カラーバリエーション

F:フローラルアイボリー G:グレー B:ブラウン K:ブラック

### キッチンフード (換気扇別売)

熱に強く、安全性の高い金属製です。換気扇はVK-251Pをご使用ください。

**VDS-751P** (750×600×600mm) ¥17,000  
※専用グリッドフィルターG-75C ¥6,500をセットできます。

**VDS-601P** (600×600×600mm) ¥14,000  
※専用グリッドフィルターG-60C ¥5,500をセットできます。  
※写真の商品はVDS-751P (ブラウン) です。

### VDS型 (高さ50cm)

**VDS-601P50** (600×560×500mm) ¥12,800

●排気口は現場開口  
●3方向排気  
※カラーはフローラルアイボリーのみです。

### プロペラファン (平型レンジフード)

(ダクト排気には使用できません。)

**VP-60N** (596×545×180mm) ¥21,800

●シャッター付  
●3方向排気

※浅型設計の平型レンジフードを採用していますので、上に吊戸棚を併用することができます。

### 換気扇 (引紐式)

屋外へ直接排気します。

**VK-251P** (349×151×349mm) ¥16,000

●金属製引紐式スイッチ  
●引紐式シャッター付  
●溜まったオイルを簡単に取り出せる油受け付  
※キッチンフードVDS-601P、VDS-751P、VDS-601P50にセットできます。

### レンジフードファン・キッチンフード別売部品 (寸法は外径寸法表示です。)

排気用角アタッチメント 320×276×184mm ¥2,000

丸ダクト金具L 276×276×188mm ¥3,500

丸ダクト金具 (U) 276×276×73mm (φ150丸ダクト) 上方排気接続用 ¥2,200

角丸アタッチメント (φ150丸ダクト変換用) ¥5,800

VIN後方排気セット (φ150丸ダクト) 後方排気接続用 ¥6,000

VT角シャッター 318×138×45mm ¥800

アルミダクト150×1000 (排気ダクト用) φ150丸ダクト ¥2,000

アルミダクト150×2000 φ150×2,000mm ¥3,500

丸型フード150 φ150 ¥4,500

ウェザーカバー-W-2 250×221×254mm (金属製) ¥3,500

ウェザーカバー-W-1 305×138×165mm (樹脂製) ¥1,100

ウェザーカバー-W-7 340×210×340mm (金属製) ¥3,800

ウェザーカバー-W-7B 340×210×340mm (防炎120℃、金属製) ¥7,500

防火ダンパー-B-5N φ148×220mm ¥6,000

防火ダンパー-B-1 305×295×113mm ¥6,600

不燃ジャバラFG-1 318×564×138mm (ガラス繊維製) ¥5,400

VE横幕板 (H=645用) 360×235mm (レンジフードの側面が露出する場合は上部サイド幕板) ¥2,000

VCN横幕板H600 360×190mm (レンジフードの側面が露出する場合は上部サイド幕板) ¥2,000

VCN横幕板H700 360×290mm (レンジフードの側面が露出する場合は上部サイド幕板) ¥2,000

ウェザーカバー-WK-15DK 234×221×254mm (防炎ダンパー付、温度ヒューズ120℃、金属製) ¥6,500

ウェザーカバー-W-7 340×210×340mm (金属製) ¥3,800

VE横幕板 360×45mm (レンジフードの側面が露出する場合は上部サイド幕板) ¥2,000

VCN横幕板 360×205mm (レンジフードの側面が露出する場合は上部サイド幕板) ¥2,000

VMB横幕板 360×100mm (レンジフードの側面が露出する場合は上部サイド幕板) ¥2,000

グリッドフィルターG-1F 364×316mm ¥4,300

吊り下げ金具セット ¥500

取付金具T-1 ¥1,800

# キッチンセット 関連機器

●商品の寸法表示は、全て間口(幅)×奥行×高さmmで表示しています。

## ■ガスコンロ部の特長

大コンロの位置は、左右いずれかをお選びになれます。

### 天ぷら油過熱防止機能

揚げ物調理時に、バーナーに装着した温度センサーが鍋底の温度を感知して危険温度になる前に自動消火し、プザーでお知らせします。(中コンロ)

### 中央炎口バーナー

熱分布に優れ、ムラなく調理できます。(大コンロ)



鍋などの種類	油調理	その他の調理
ステンレスやホーロー製のフライパン・鍋	×	○
中華鍋・打ち出し鍋	×	○
耐熱ガラス容器・土鍋	×	○
無水鍋・圧力鍋・多層鍋	×	○
焼網・大きな鉄板・タコ焼き器など	×	×

温度センサーに適さない鍋(油調理に使えない鍋)  
※詳しくは取扱説明書をご参照ください。

## ガスレンジ(都市ガス用・プロパンガス用)

### 3口コンロ(グリル付) 間口60cmタイプ

**GR60-3HAL/R** (600×560×800mm) **¥109,000**  
●赤外線グリル ●中央炎口バーナー ●天ぷら油過熱防止機能 ●立ち消え安全装置付

## ガスキャビネット(都市ガス用・プロパンガス用)

### 2口コンロ(グリル付) 間口60cmタイプ

**DK-60HL/R** (600×560×800mm) **¥70,000**  
(上台 GC60-3HAL/R ¥46,900)  
●赤外線グリル ●中央炎口バーナー ●天ぷら油過熱防止機能 ●立ち消え安全装置付  
※下台キャビネットはエマーユ・アーバス・ロイヤル・木製の各色に対応します。  
※上記の価格・品番は、エマーユにセットした場合を表しています。アーバス・ロイヤル・木製の価格・品番に関しては、各ページでご確認ください。

## 床下収納庫

デッドスペースを有効利用。サイズは2種類あります。

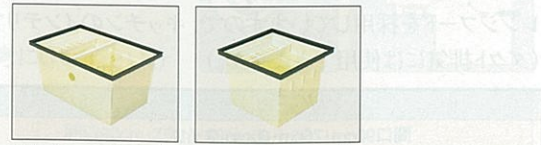

- 間口90cmタイプ ●UA-90 (919×616×460mm) **¥20,200**  
●ブロンズアルミ枠 (網トレー① 網仕切板②)  
●床穴開け寸法:909×606mm
- 間口60cmタイプ ●UA-60 (616×616×463mm) **¥9,800**  
●ブロンズアルミ枠 (網トレー① 網仕切板①)  
●床穴開け寸法:606×606mm

## 別売部品

●中華鍋用ゴック ¥1,000  
※GR60-3HAL/R・GC60-2HAL/Rにセットできます。

●バックガード(ステンレス製) 間口100cmタイプ BGH-100 (1,000×25×265mm) ¥5,000  
間口70cmタイプ BGH-70 (700×25×265mm) ¥3,700  
間口60cmタイプ BGH-60 (600×25×265mm) ¥3,400

バックガード・ガス台セット図面  
543 25 265 625 890

## 台輪スペーサー

流し台の高さを調節。床から作業面までの高さを80cmから85cmにできます。



●ホーロー流し台用				●木製流し台用			
間口	機種	品番	価格	間口	機種	品番	価格
180cm	流し台	180H	¥5,500	180cm	流し台	180M	¥3,500
165cm	流し台	165H	¥5,500	165cm	流し台	165M	¥3,500
150cm	流し台	150H	¥5,500	150cm	流し台	150M	¥3,500
120cm	流し台	120H	¥5,500	120cm	流し台	120M	¥3,500
100cm	流し台・調理台・ガス台	100H	¥5,500	100cm	流し台・ガス台	100M	¥3,500
70cm	ガス台	70H	¥3,500	70cm	ガス台	70M	¥2,500
60cm	調理台・ガス台	60H	¥3,500	60cm	調理台・ガス台・ガスキャビネット	60M	¥2,500
35cm	調理台	35H	¥3,500	30cm	調理台(専用)	30M	¥2,500
30cm	調理台	30H	¥3,500	71.5cm	調理台(専用)	CH	¥5,500
60cm	ガスキャビネット	60KH	¥3,500	60cm	ガスレンジGR	60GRN	¥3,500

## キャビネットオプション

指先一本のワンタッチ操作。

生ゴミを細かく粉碎。  
●ディスポーザ(食品クズ粉碎処理機) **¥57,500** (パイプ付き・取付費別途)  
●調整用アダプター(別売部品) **¥1,100**

モーター	種類	整流子モーター
電源(V)	100	
周波数(Hz)	50/60	
出力(W)	530/420	
1分間当りの処理能力(kg)	1.5~2.0	

●計量米びつ K-15 (225×480×460mm) **¥9,500**  
●容量15kg  
通産省グッドデザイン認定商品

※Lタイプは向かって左側が大コンロ、Rタイプは向かって右側が大コンロになります。

## セパレートガステーブル(都市ガス用・プロパンガス用) 2種類のガステーブルの中から選べます。

**GPD-60E** (596×451×216mm) **¥35,500**  
●中央炎口バーナー ●赤外線グリル ●天ぷら油過熱防止機能 ●焦げつき消火機能 ●揚げ物の温度調節機能 ●グリルお知らせプザー ●スモークレジリタイプ ●ステンレストップ採用 ●立消え安全装置 ●炊飯機能 ●湯かし機能 ●消し忘れタイマー  
※強力バーナーの位置は向かって左側になります。

**GVD-56E** (564×416×211mm) **¥22,800**  
●中央炎口バーナー ●グリル付ガステーブル ●ステンレストップ採用 ●立消え安全装置 ●天ぷら油過熱防止機能  
※強力バーナーの位置は向かって左側になります。

## ご注意

- 地域によって、ガス種が異なります。ガス種を確認のうえお買い求めください。ガス種が違えば、火災・やけどなどの原因になることがあります。
- ガス消費量は、都市ガス13Aで表示しています。ガス種により異なる場合がありますのでご了承ください。

## 冷凍冷蔵庫(受注生産品)

システムキッチンとカラーコーディネートできます。  
下記の商品以外に、480ℓタイプ・450ℓタイプもご用意しています。

**365ℓタイプ**

冷蔵庫	240ℓ
(冷凍室20ℓ)	
野菜室	55ℓ
冷凍室	70ℓ

●イオンフレッシュシステム  
冷蔵庫にイオン発生装置を設置。冷気と一緒に放出されたイオンがニオイ物質を中和し、庫内を強力に脱臭。臭いのとれにくかった酢の物やポテトサラダなども素早く脱臭します。

●段ちがいジャンボドア棚  
2ℓのペットボトルが手前にも収納でき、出し入れがラクになりました。

●まんなか野菜室  
ラップなしで鮮度を保つ野菜室です。

●自動製氷  
給水タンクに水を入れると自動的に氷を作ります。

●急速機能  
すばやく凍らせて食品の細胞が壊れるのを抑えます。

3ドア冷凍冷蔵庫  
**NR-CL37DPX-K**  
**NR-C37DPX-K**  
590×621×1,800mm

●ドアパネルはシステムキッチンレニュー、リテラ、モルフェスの扉カラーに対応します。価格につきましては弊社営業所までお問い合わせ下さい。

# キッチンセット 関連機器

●商品の寸法表示は、全て間口(幅)×奥行×高さmmで表示しています。

## 流し台別売部品

シンクで野菜や食器を洗ったりする作業がはかどります。

- 水切プレート (330×475mm) **¥2,600**
- スライドボール (426×481×146mm) **¥8,500**  
※ジャンボシンク用
- 水切ネットN (240×478×100mm) **¥2,300**
- 水切ネットS (90×480×110mm) **¥2,000**
- シンク水止めフタ **¥800**
- 取替用部品 排水プレート(樹脂製) (ステンレス製) **¥900**
- ジョイントプレート (ステンレス製) **¥900**

## スライドインラック・システムラック・水切ラック

使用時に扉が収納できるスライドインラックや、ステンレス製のシステムラック、水切ラックで吊戸棚下の空間を機能的に。

- スライドインラック(水切付) **SIM-90(F)** (900×325×410mm) **¥50,000**
- スライドインラック(スライスボックス付) **SIS-60(F)** (600×325×410mm) **¥31,000**
- スライドインラック(スライスボックス付) **SIS-45(F)** (450×325×410mm) **¥27,500**
- スライドインラック(ボックスタイプ) **SIB-60(F)** (600×325×410mm) **¥24,500**
- 照明ユニット **SKE-86T** (862×115×99mm) **¥9,500**  
※20W蛍光灯・コンセント付  
※SIM-90(F)・吊戸棚に取り付け可能
- 照明ユニット(スリム管タイプ) **FZ24001ETK** (598×110×33mm) **¥11,000**  
※2W細管蛍光灯・押しスイッチ付  
インター方式  
※吊戸棚に取り付け可能。スライドインラックには取り付けできません。
- スライスラック **SRS-60** (600×250×400mm) **¥32,000**
- スライスラック **SRS-30** (300×250×400mm) **¥22,000**
- ガラス棚 **SRG-90** (900×250×400mm) **¥21,000**
- ガラス棚 **SRG-60** (600×250×400mm) **¥18,000**
- 水切ラック **SRM-105** (1,050×250×400mm) **¥14,000**
- 水切ラック **SRM-120** (1,200×250×400mm) **¥15,500**
- 水切ラック **SRM-90** (900×250×400mm) **¥11,500**
- 水切棚(2段) **MW-120N** (1,200×250×450mm) **¥8,800**
- 水切棚(2段) **MW-90N** (900×250×450mm) **¥7,700**
- 水切棚(1段) **MS-120N** (1,200×250×300mm) **¥5,700**
- 水切棚(1段) **MS-90N** (900×250×300mm) **¥5,000**

## 間仕切フリー(マグネット式収納仕切り)

引出しの中を整理整頓。出し入れしやすく、家事効率もアップ。

引出しの中を整理整頓。出し入れしやすく、家事効率もアップ。

●マグネット小物

マグネット式ので取り外しが簡単。お掃除がしやすく、引出し内をいつも清潔に保てます。

ハネ

引出しの中を前後に仕切るハネ部分はスライド式。収納物に合わせて好きな位置に調節できます。

カタチも大きさもさまざまなキッチン用品を、整理整頓して収納できる「間仕切フリー」。どこに何があるか一目でわかり、出し入れも簡単。作業効率もアップします。

- エマーユ・アーバス用  
●MGマジクリSL1(間口30cm用) (91×420×68mm) **¥2,300**
- MGマジクリSL2(間口45cm用) (91×136×420×68mm) **¥4,600**
- MGマジクリCL1(間口30cm用) (91×420×68mm) **¥2,300**
- ※エマーユ・アーバス間口60cm調理台の中引出しにも対応します。
- ロイヤル用  
●MGマジクリCL1(間口30cm用) (91×420×68mm) **¥2,300**
- ※エマーユ・アーバス間口60cm調理台の中引出しにも対応します。
- MGマジクリHL1(間口45cm用) (240×410×110mm) **¥4,000**
- ※SL1・SL2は1・2・3段目、HL1は4段目の引出しに対応します。

## ハンギングラック

専用バーとラック類の組み合わせで、より使いやすく、お好みに合わせたシステムアップを。

- スライスラック **HR-SP** (300×120×300mm) **¥8,500** ※バー別送
- ペーパーラップホルダー **HR-PH** (250×150×400mm) **¥7,500** ※バー別送
- 専用バー(フック付) 間口150cmタイプ **HRB-150** (1454×48×91.5mm) **¥12,000**
- 専用バー(フック付) 間口90cmタイプ **HRB-90** (854×48×91.5mm) **¥9,000**
- まな板ラック **HR-MA** (300×70×400mm) **¥5,000** ※バー別送
- フキン掛け **HR-FU** (300×60×150mm) **¥4,000** ※バー別送

## 業務用流し台

使いやすいが基本、奥行が45cmのステンレス製です。

※排水ホース(NSパイプ・外径37φ・全長700mm)は別売です。

- ダブルシンク **2S-120S** (1,200×450×800mm) **¥61,500**
- ダブルシンク **2S-90S** (900×450×800mm) **¥55,000**
- シングルシンク **1S-60S** (600×450×800mm) **¥42,500**
- 調理台 **BT-120S** (1,200×450×800mm) **¥33,500**
- 調理台 **BT-90S** (900×450×800mm) **¥29,000**
- 調理台 **BT-60S** (600×450×800mm) **¥24,000**
- ガス台 **BK-90S** (900×450×645mm) **¥26,500**
- ガス台 **BK-60S** (600×450×645mm) **¥23,500**

タカラ業務用厨房の専用カタログもご用意しております。詳しくは弊社営業所までお問い合わせ下さい。

インテリア性も機能も充実の洗面空間。

高さフリー...1cm単位で洗面下台高さを選べます。(75cm~80cmまで)

ホーローシステム洗面



41 ページ エリーナ

高品位ホーローを贅沢に使った最高級洗面化粧台  
使いやすさで、デザインで、豊富な部材から自由に選んでコーディネートできます。

ホーローサイドパネル



40 ページ 汚れがしみ込まず、いつまでも清潔で美しい

ホーロー洗面化粧台



42 ページ アルファージュ  
美しさと使いやすさを両立させた洗面化粧台



51 ページ セレンティ  
水がたまらず、お手入れしやすい壁付水栓



57 ページ オンディーヌ  
多彩なカラーと豊富な水栓バリエーション



65 ページ スーリア  
使いやすい機能の数々をコンパクトに集結

なっとく価格でラインナップ

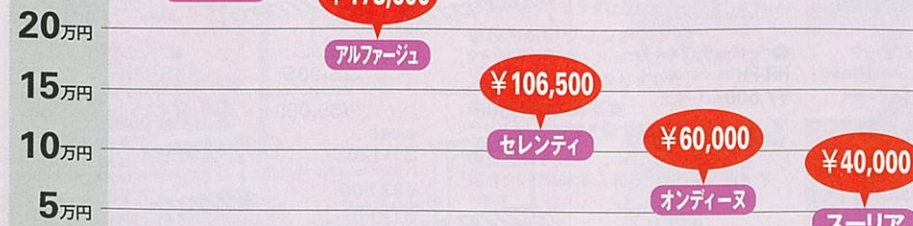

間口75cm参考価格

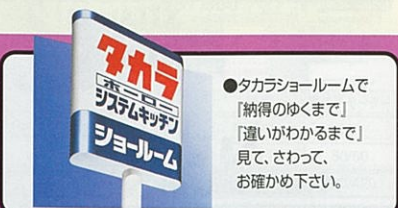

タカラホームページ  
★お近くのショールームを地図でご案内  
<http://www.takara-standard.co.jp/>

設置間口に応じて洗面本体と収納ユニットを自由に組み合わせできます。

間口165cmの場合



収納 洗面本体 収納  
15cm + 120cm + 30cm

メイクに、洗面に、使いやすさを実感。  
いつも使う小物はミラーオープン棚に、かさばるストック類は上部やサイドに。使い勝手にこだわったプラン。



洗面本体のみでもOK!!

設置スペースの高さに余裕がある時は、ウォールキャビネットを取付けると収納力がアップします。

洗面本体 収納  
ホーローサイドパネル + 105cm + 60cm

ゆとりの収納力で、洗面室はいつもスッキリ。  
大きめのトールキャビネットを合わせたプラン。機能ミラーの裏側も全て収納。小物からタオル類まで、ゆとりと収納できます。

簡単ステップで、わが家に「ピッタリ」の洗面化粧台が出来ます。



- 1 本体間口を選ぶ
- 2 洗面下台を選ぶ(高さ・タイプ)  
使いやすい高さが選べるほか、扉タイプやスライドタイプなど収納も充実。

- 3 水栓を選ぶ  
便利なシャワー水栓からお手軽な2バルブ水栓まで、豊富にラインアップ。

- 4 ミラーを選ぶ  
使い勝手に合わせた機能性やデザインで選べます。

- 5 カラーを選ぶ



- 1 トールキャビネットを選ぶ  
洗面まわりの小物や洗濯用品などがきちんと整理できます。

- 2 ウォールキャビネットを選ぶ  
上部スペースを活かせば、衛生用品のストックなどに便利です。



- 水はねによる壁面の傷みを防止  
ホーローサイドパネルをつける

- 冬場の洗面も足元ポカポカ  
足元温風機をつける

- ホーローにピタッとくっつく  
マグネット小物をつける

- 階上でもお湯がすぐに使えて便利  
小型電気温水器をつける

※右記掲載品以外にも取り揃えています。

# ホーロー洗面化粧台

安心・快適素材  
高品位ホーロー & Eo Fco

扉やキャビネットの主要素材は、有害物質を一切含まない高品位ホーロー。その他の素材もEoFco規格を採用したホーロー洗面化粧台は、空気を汚さず、健康に配慮した人にやさしい洗面化粧台です。

美しさと実用性を兼ね備えた、理想の洗面空間を演出。

高品位ホーロー 湿気や水分を吸収しない水まわりに最適な素材を、さまざまな場所に採用しています。

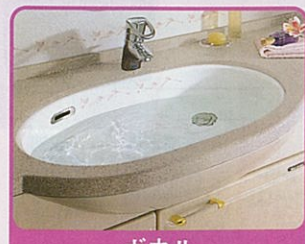

ボウル



扉

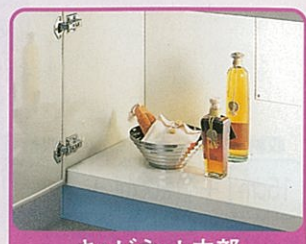

キャビネット内部



サイドパネル・ミラーパネル・エンドパネル

## 1 階上のサニタリーでもお湯が使えて快適 「小型電気温水器」

給湯配管のない階上や離れなどでも、お湯の使用が可能。たっぷりお湯が使えるタイプとコンパクトなタイプの2種類をご用意しています。※扉タイプのみ組込めます。



EH-15G(タンク容量15ℓ) ¥61,500

EH-25G(タンク容量25ℓ) ¥76,000

## 2 使う人にぴったりの高さを選べる 「高さフリー」

選べる高さは、75cmから80cmまで1cm単位。洗面や洗髪が無理のない姿勢で行なえます。



高さが75cmから80cmまで選べます

## 3 スイッチひとつで足元あたたか 「足元温風機」

冬の寒い朝もう安心。温風で足元を暖めるので快適に身支度ができます。



(足元温風機) TS-2BF(B) ¥26,000  
定格消費電力 AC100V-540W  
※エリーナ・アルファージュに対応

## 4 お化粧に最適な収納ユニット 「トールキャビネット化粧カウンタータイプ」



顔からミラーまでの距離が近く、目元や口元など細かい部分のメイクに最適。またカウンターが高く、水はねが少ないので、ドライヤーや化粧品品の置きにも便利です。

## 5 洗面まわりの小物を上手に仕切って整理整頓 「間仕切りフリー(マグネット式収納仕切り)」



収納する物の大きさや量に合わせて引出しの中が自由に仕切れるので、洗面まわりの小物やストック品がきちんと収納できます。

※エリーナ・アルファージュ・セレンティに対応



マグネット小物

マグネット式で取り外しが簡単だから、お掃除もラクラク。さらに、引出しの中は汚れが染み込まず、お手入れしやすい高品位ホーローを採用。

高級感あふれる  
アクリル系  
人造大理石

すみずみまで、  
水に強い  
高品位ホーロー

※セレンティ・オンディーヌに対応

### ●Hタイプ

洗面下台のスライド収納部に使用するタイプです。



間口45・60cm用  
MGマジキリHL1 ¥4,000  
MGマジキリHS1 ¥4,000  
間口75cm用  
MGマジキリHS2 ¥8,000

### ●Sタイプ/●Cタイプ

洗面下台・トールキャビネットの引出し部に使用するタイプです。



Sタイプ  
MGマジキリSM1 ¥2,300  
Cタイプ  
MGマジキリCM1 ¥2,300

〈間仕切りフリー タイプ別設置例〉

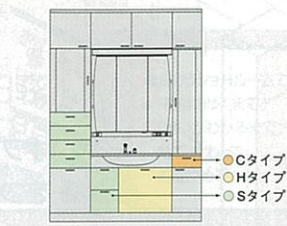

※Sタイプは本体高さ80mmの引出しに対応します。  
※Cタイプは本体高さ50mmの引出しに対応します。

収納する引出しにより、タイプが異なります。対応機種については、各シリーズの価格表をご覧ください。エリーナは専用カタログをご覧ください。

## 壁面に水や汚れがはねても大丈夫 「ホーローサイドパネル」

洗面化粧台横の壁面に取り付けるサイドパネルに高品位ホーローを採用。水や湿気がしみ込まない素材で、傷みやカビを防止します。さらに、水あかや汚れも簡単にふき取れます。

●一般的な壁材なら…

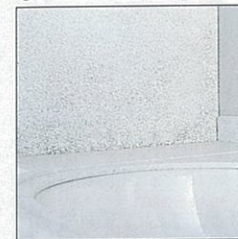

●ホーローサイドパネルだと…



水はねや汚れを放置しておく、取れにくくなるだけでなく、黒ずみや傷みの原因に。高品位ホーローなら汚れがしみ込まず、いつまでも美しく使えます。

## 水はねの多い部分を「高品位ホーロー」でブロック。

ミラー部と左右の壁面に高品位ホーローパネルを設置し、水はねによる傷みやカビをブロック。水はねを気にせずに洗面や洗髪が行え、汚れてもサッとひとふきでキレイになります。



高品位ホーローでブロック!!  
エンドパネル

高品位ホーローでブロック!!  
ミラーパネル

高品位ホーローでブロック!!  
サイドパネル

## 壁面を利用した埋込みタイプ 「壁面埋込収納棚」

洗面化粧台の横にトールキャビネットを置くスペースがなくても、壁面を利用して小物類をすっきりと収納できます。



ガラス扉タイプ SSG-33 ¥14,500

## ホーローパネルにピタッとくっつく 「マグネット小物」

ホーローサイドパネルやエンドパネルなどのお好みの位置に取り付けられます。

マグネット小物



マグネットタオルハンガー MG-TH18N ¥2,400  
マグネットドライヤーフック MG-DHN ¥2,400



マグネット石鹸置き MG-SDN ¥1,900  
マグネットボトルラック MG-BRN ¥2,700  
マグネットティッシュホルダー MG-WTH ¥3,300

## ホーローサイドパネル価格

※サイドパネルのカラーはビュアホワイトです。※エリーナ用のホーローサイドパネルはカラー・価格とも下記とは異なりますので、専用カタログ・ブライズをご確認ください。

ホーローサイドパネル		品番	価格	セット価格
高さ800cm	サイドパネル	PSP-YH	¥10,300	¥17,300
	エッジセット	SPエッジセット	¥1,400	
	施工キット	SPセコキット	¥5,600	
高さ190cm	サイドパネル	PSP-Y	¥9,600	¥16,600
	エッジセット	SPエッジセット	¥1,400	
	施工キット	SPセコキット	¥5,600	

ホーローサイドパネルは上パネル、下パネル、エッジセットで構成されています。  
寸法: 厚み3×奥行(エッジセット含む) 537×高さ2,300mm(1,900mm)

壁面埋込収納棚用ホーローサイドパネル		品番	価格	セット価格
高さ800cm	サイドパネル	PSP-WH	¥15,500	¥22,500
	エッジセット	SPエッジセット	¥1,400	
	施工キット	SPセコキット	¥5,600	
高さ190cm	サイドパネル	PSP-W	¥14,800	¥21,800
	エッジセット	SPエッジセット	¥1,400	
	施工キット	SPセコキット	¥5,600	

壁面埋込収納棚用ホーローサイドパネルは上パネル、中パネル、下パネル、エッジセットで構成されています。  
寸法: 厚み3×奥行(エッジセット含む) 682×高さ2,300mm(1,900mm)

※洗面本体に台輪スパーサーを設置する場合、左記のセットに加え台輪スパーサー用パネル(樹脂製) PSP-DSF¥600が必要です。台輪スパーサー用パネルは壁面埋込収納棚用ホーローサイドパネルの場合、トールキャビネット(タオルハンガータイプ)横には設置できません。

※洗面化粧台に組み込み可能な小型電気温水器もご用意しております。詳しくはエリーナカタログをご覧ください。

ライフスタイルや好みでコーディネート。  
美しさが新しいシステム洗面です。



詳しくは専用カタログで。



〈受注生産品〉  
※エリーナは受注生産品です。  
納期については弊社事業所まで  
お問い合わせください。



ミラーパネル：ア라운드シリーズ

洗面本体間口 **180cm**

コーラルブルー(ECA)

洗面本体セット価格 **¥609,500**  
ホーローサイドパネル価格 ¥27,800  
収納ユニットセット価格 ¥357,300  
セット価格 **¥994,600**

※上記価格はカウンター高さ75cmの場合です。

■七宝引手

手作りの工芸品の美しさを表現した  
七宝引手。全ての扉カラーに採用して  
います。

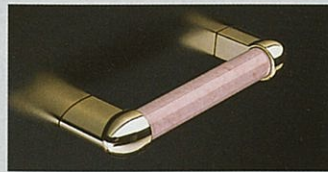

なるほど 高品位ホーロー

水ハネしやすすぎミラーパネルにも高品位  
ホーローを採用。お手入れが簡単な  
うえいつまでも清潔に保てます。



■スライド式の  
ポウルキャビネット

スライド式の収納は開閉がスムーズ。  
奥のものもラクに取り出し、ホーロー  
製だからお手入れも簡単です。



■足元温風機



スイッチは、足元で軽くタッチするだけ。  
すぐに温風が出て足元が暖かくなります。

●洗面本体間口は、  
**180・165・150・135・  
120・105・90・75cm**  
から選べます。

ミラーパネル：フラワーシリーズ

洗面本体間口 **75cm**

コーラルローズ(ECR)

洗面本体セット価格 **¥290,000**  
ホーローサイドパネル価格 ¥24,800  
収納ユニットセット価格 ¥206,600  
セット価格 **¥521,400**

※上記価格はカウンター高さ75cmの場合です。

■扉カラー



ECA：コーラルブルー ECR：コーラルローズ



EFB：シナモンベージュ EFG：ファンタムグレー EPW：ピュアホワイト

間口75cm参考価格



※写真の商品は下記の価格  
の仕様とは異なります。

洗髪シャワー タイプ	シングルレバー式 シャワー水栓	¥246,000
洗面タイプ	シングルレバー式 湯水混合栓	¥242,000

※カウンタートップと扉カラーによって、価格が異なります。  
※上記は両側クロスタイプの場合の価格です。施工条件により  
部材が変更される場合がありますのでご了承ください。  
※ホーローサイドパネルの価格については専用カタログをご覧ください。  
※上記価格はカウンター高さ75cmの場合です。

機能も間口バリエーションも充実。  
使い勝手のよい、快適な洗面空間を実現します。

本体間口  
**120・105・90・75cm**

■高品位ホーロー

“水はね多発地帯”を  
高品位ホーローでガード。

洗面まわりは洗顔や洗髪など  
による水はねの多い場所。アル  
ファージュは前面をミラーパ  
ネル、左右をサイドパネルとエ  
ンドパネルでガードし、水はね  
によるカビや傷みを防止。お手  
入れも簡単です。



■工芸品のような仕上がりを再現した  
艶やかな七宝引手。

七宝焼きと同様の製法で、丹念につくられた  
七宝引手。工芸品を思わせる艶やかな意匠が、  
高品位ホーローの上品な輝きと  
相まって洗面空間をより一層  
美しく彩ります。



■七宝引手

全ての扉カラーに  
対応しました。

■身支度に便利な機能ミラー3面鏡。  
ミラー裏には収納スペースも確保。

角度が調節できる左右のミラーで、横顔やヘアスタイルをチェック。鏡の裏はす  
べて収納スペースで、毎日使う小物がたっぷり入ります。



鏡裏は3段の収納棚。化粧品や歯  
ブラシなど細々したものから背の高い  
ボトルまでスッキリ収納できます。

■砂目調のカウンターは  
高級感あふれる人造大理石製。

傷が付きにくい、アクリル  
系人造大理石製。自然の  
風合いを再現した砂目柄  
のカウンタートップです。

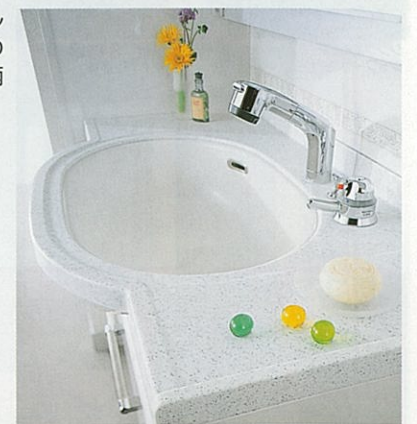

■鏡が左右にスライド。  
ミラー裏は小物がたっぷり入る収納棚です。

鏡が左右に移動する機能ミラー3面鏡。収納棚がワイドに使い、  
出し入れもスムーズ。すっきりと片付いた洗面空間としての美しさと使  
いやすさを両立しています。



洗顔やお化粧をするときは  
鏡をセンター位置に。



終わったら鏡をスライドさせて、  
化粧品や小物をしまえます。

# ホーロー洗面化粧台 アルファージュ

高さフリーサイズ  
対応

Alfage  
アルファージュ

洗面本体間口は  
120・105・90・75cmから選べます。

カウンタースペースをゆったり確保したい場合も、収納スペースをたっぷりとりたい場合も、アルファージュなら本体と収納ユニットを自由に組合わせてお好みの洗面空間が実現します。



## ■水栓

洗髪シャワータイプを標準に設定。さらに3つのオプション水栓が選べます。



シングルレバー式シャワー水栓、サーモスタット機能付シャワー水栓

## ■ミラー

ミラーの奥が収納スペースとしてフルに活用できるラウンドエッジ型の機能ミラー2タイプと、上半身をしっかり映す大型ミラーをご用意しました。

### ●機能ミラー 3面鏡

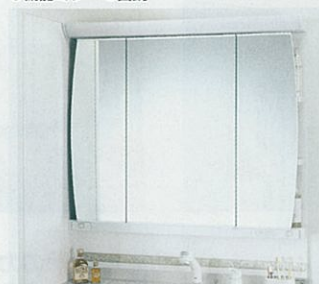

- 開閉式ミラー(3枚)
- 3段長尺鏡
- 蛍光灯(スリム管照明24W2灯<90・75cmは1灯>)
- くもり止めヒーター
- コンセント2ヶ所(1200W)

### ●機能ミラー スライド1面鏡



- スライド式ミラー(1枚)
- 3段長尺鏡
- 蛍光灯(スリム管照明24W2灯<90・75cmは1灯>)
- くもり止めヒーター
- コンセント2ヶ所(1200W)

### ●大型ミラー 2面鏡



- 開閉式ミラー(1枚)
- 固定式ミラー(1枚)
- ミラー裏収納(1ヶ所)
- 蛍光灯(20W2灯)
- くもり止めヒーター
- コンセント2ヶ所(1200W)

## ■洗面下台

奥のモノも出し入れしやすいスライド(引出し付)タイプ、引出しが付いた扉(引出し付)タイプ、大きなモノも収納できる扉タイプの3種類を取り揃えています。(歯ブラシ立て付)

### ●スライド(引出し付)タイプ



奥のモノまでラクに取り出せるスライド式です。

### ●扉(引出し付)タイプ



大きなモノも小さなモノも収納にとっても便利です。洗剤やバケツなど不揃いなモノを収納します。

### ●扉タイプ



## 間口75cm参考価格



※扉タイプ、機能ミラー、スライド1面鏡の場合の価格です。

洗髪シャワータイプ	サーモスタット機能付シャワー水栓	¥197,600
	シングルレバー式シャワー水栓	¥178,600

※ホーローサイドパネルの価格は含まれておりません。  
※上記価格は洗面下台高さ75cmの場合です。

# ホーロー洗面化粧台 アルファージュ

(写真の商品の全体間口はホーローサイドパネルとエンドパネル分を除きます。)



全体間口 165cm  
洗面本体 120cm

ミラー 機能ミラー3面鏡 洗面下台 スライド(引出し付)タイプ・シングルレバー式シャワー水栓(ホワイトタイプ)  
●写真のカラー 扉:フェザーベージュ ミラー:ビュアホワイト(リーフ柄) ボウル:ロッシュホワイト カウンター:テンダーホワイト

洗面本体セット価格	¥287,500	商品明細
ホーローサイドパネル価格	¥22,500	洗面本体
収納ユニットセット価格	¥173,000	ミラー……SM-120M3N (AWH)
写真のセット価格	¥483,000	洗面下台……SFC120CANN (ALB)
		収納ユニット
		ST-45R (ALB)・SEP-TU (ALB)・SEP-TD (ALB)・SW-120 (ALB)・SSG-33
■商品組付費参考価格合計	¥37,800	



全体間口 150cm  
洗面本体 105cm

ミラー 大型ミラー2面鏡 洗面下台 扉(引出し付)タイプ・サーモスタット機能付シャワー水栓(クロムメッキタイプ)  
●写真のカラー 扉:ダークブルー ミラー:ビュアホワイト(リーフ柄) ボウル:ロッシュホワイト カウンター:テンダーホワイト

洗面本体セット価格	¥242,500	商品明細
ホーローサイドパネル価格	¥17,300	洗面本体
収納ユニットセット価格	¥182,900	ミラー……SM105L20AWH
写真のセット価格	¥442,700	洗面下台……SFA105BNN (AEA)
		収納ユニット
		ST-S45R (AEA)・SEP-TU (AEA)・SEP-TD (AEA)・SW-105 (AEA)・MG-TH18N
■商品組付費参考価格合計	¥36,000	



全体間口 135cm  
洗面本体 90cm

ミラー 機能ミラースライド1面鏡 洗面下台 スライド(引出し付)タイプ・サーモスタット機能付シャワー水栓(ホワイトタイプ)  
●写真のカラー 扉:フェザーベージュ ミラー:ビュアホワイト(リーフ柄) ボウル:ロッシュホワイト カウンター:テンダーベージュ

洗面本体セット価格	¥242,000	商品明細
収納ユニットセット価格	¥195,400	洗面本体
写真のセット価格	¥437,400	ミラー……SM-090M1S (AWH)
		洗面下台……SFC90ANN (AEW)
		収納ユニット
		ST-30L (AEW)・SEP-TU (AEW)・SEP-TD (AEW)・ST-15R (AEW)・SW-90 (AEW)・MG-TH18N
■商品組付費参考価格合計	¥34,200	



全体間口 120cm  
洗面本体 75cm

ミラー 大型ミラー2面鏡 洗面下台 扉タイプ・シングルレバー式シャワー水栓(クロムメッキタイプ)  
●写真のカラー 扉:フェザーグレー ミラー:ビュアホワイト(リーフ柄) ボウル:ロッシュホワイト カウンター:テンダーホワイト

洗面本体セット価格	¥187,500	商品明細
収納ユニットセット価格	¥192,000	洗面本体
写真のセット価格	¥379,500	ミラー……SM075L20AWH
		洗面下台……SFB75DNN (ALG)
		収納ユニット
		ST-30L (ALG)・SEP-TU (ALG)・SEP-TD (ALG)・ST-15R (ALG)・SW-75 (ALG)
■商品組付費参考価格合計	¥34,200	

# ホーロー洗面化粧台 アルファージュ

Alfage  
アルファージュ

## 洗面本体間口120cm



**機能ミラー3面鏡**  
●写真のカラー  
扉：ダークブルー  
ミラーパネル：ビュアホワイト(リーフ柄)  
ボウル：ロッシュホワイト  
カウンター：テンダーホワイト

**スライド(引出し付)タイプ**  
洗髪シャワータイプ標準水栓

洗面本体セット価格	¥290,100
ミラー SM-120M3N (AWH)	¥108,000
洗面下台 SFC120C3NN (AEA)	¥179,500
エンドカバー SEC-F	¥2,600
ホーローサイドパネル価格	¥16,600
写真のセット価格	¥306,700
商品組付費参考価格合計	¥24,300

**機能ミラースライド1面鏡**  
●写真のカラー  
扉：ビュアホワイト  
ミラーパネル：ビュアホワイト(リーフ柄)  
ボウル：ロッシュホワイト  
カウンター：テンダーホワイト

**スライド(引出し付)タイプ**  
洗髪シャワータイプ標準水栓

洗面本体セット価格	¥263,100
ミラー SM-120M1S (AWH)	¥81,000
洗面下台 SFC120C1NN (AEW)	¥179,500
エンドカバー SEC-F	¥2,600
ホーローサイドパネル価格	¥16,600
写真のセット価格	¥279,700
商品組付費参考価格合計	¥23,400

**大型ミラー2面鏡**  
●写真のカラー  
扉：フェザーベージュ  
ミラーパネル：ビュアホワイト(リーフ柄)  
ボウル：ロッシュホワイト  
カウンター：テンダーホワイト

**扉(引出し付)タイプ**  
洗髪シャワータイプ標準水栓

洗面本体セット価格	¥227,100
ミラー SM120L20AWH	¥80,000
洗面下台 SFA120C2NN (ALB)	¥144,500
エンドカバー SEC-F	¥2,600
ホーローサイドパネル価格	¥16,600
写真のセット価格	¥243,700
商品組付費参考価格合計	¥25,200

## 洗面本体間口105cm



**機能ミラースライド1面鏡**  
●写真のカラー  
扉：フェザーベージュ  
ミラーパネル：ビュアホワイト(リーフ柄)  
ボウル：ロッシュホワイト  
カウンター：テンダーホワイト

**スライド(引出し付)タイプ**  
洗髪シャワータイプ標準水栓

洗面本体セット価格	¥237,100
ミラー SM-105M1S (AWH)	¥77,000
洗面下台 SFC105C1NN (ALG)	¥157,500
エンドカバー SEC-F	¥2,600
ホーローサイドパネル価格	¥16,600
写真のセット価格	¥253,700
商品組付費参考価格合計	¥23,400

**機能ミラー3面鏡**  
●写真のカラー  
扉：フェザーベージュ  
ミラーパネル：ビュアホワイト(リーフ柄)  
ボウル：ロッシュホワイト  
カウンター：テンダーホワイト

**扉(引出し付)タイプ**  
洗髪シャワータイプ標準水栓

洗面本体セット価格	¥242,600
ミラー SM-105M3N (AWH)	¥99,000
洗面下台 SFA105C3NN (ALB)	¥141,000
エンドカバー SEC-F	¥2,600
ホーローサイドパネル価格	¥16,600
写真のセット価格	¥259,200
商品組付費参考価格合計	¥24,300

**大型ミラー2面鏡**  
●写真のカラー  
扉：ダークブルー  
ミラーパネル：ビュアホワイト(リーフ柄)  
ボウル：ロッシュホワイト  
カウンター：テンダーホワイト

**扉(引出し付)タイプ**  
洗髪シャワータイプ標準水栓

洗面本体セット価格	¥219,600
ミラー SM105L20AWH	¥76,000
洗面下台 SFA105C2NN (AEA)	¥141,000
エンドカバー SEC-F	¥2,600
ホーローサイドパネル価格	¥16,600
写真のセット価格	¥236,200
商品組付費参考価格合計	¥25,200

# ホーロー洗面化粧台 アルファージュ

## 洗面本体間口90cm



**大型ミラー2面鏡**  
●写真のカラー  
扉：フェザーベージュ  
ミラーパネル：ビュアホワイト(リーフ柄)  
ボウル：ロッシュホワイト  
カウンター：テンダーホワイト

**スライド(引出し付)タイプ**  
洗髪シャワータイプ標準水栓

洗面本体セット価格	¥228,600
ミラー SM090L20AWH	¥72,000
洗面下台 SFC90C2NN (ALG)	¥154,000
エンドカバー SEC-F	¥2,600
ホーローサイドパネル価格	¥16,600
写真のセット価格	¥245,200
商品組付費参考価格合計	¥25,200

**機能ミラー3面鏡**  
●写真のカラー  
扉：ビュアホワイト  
ミラーパネル：ビュアホワイト(リーフ柄)  
ボウル：ロッシュホワイト  
カウンター：テンダーホワイト

**扉(引出し付)タイプ**  
洗髪シャワータイプ標準水栓

洗面本体セット価格	¥230,100
ミラー SM-090M3N (AWH)	¥90,000
洗面下台 SFA90C3NN (AEW)	¥137,500
エンドカバー SEC-F	¥2,600
ホーローサイドパネル価格	¥16,600
写真のセット価格	¥246,700
商品組付費参考価格合計	¥24,300

**機能ミラースライド1面鏡**  
●写真のカラー  
扉：フェザーベージュ  
ミラーパネル：ビュアホワイト(リーフ柄)  
ボウル：ロッシュホワイト  
カウンター：テンダーホワイト

**扉タイプ**  
洗髪シャワータイプ標準水栓

洗面本体セット価格	¥190,600
ミラー SM-090M1S (AWH)	¥69,000
洗面下台 SFB90C1NN (ALB)	¥119,000
エンドカバー SEC-F	¥2,600
ホーローサイドパネル価格	¥16,600
写真のセット価格	¥207,200
商品組付費参考価格合計	¥22,500

## 洗面本体間口75cm



**大型ミラー2面鏡**  
●写真のカラー  
扉：フェザーベージュ  
ミラーパネル：ビュアホワイト(リーフ柄)  
ボウル：ロッシュホワイト  
カウンター：テンダーホワイト

**スライド(引出し付)タイプ**  
洗髪シャワータイプ標準水栓

洗面本体セット価格	¥216,100
ミラー SM075L20AWH	¥68,500
洗面下台 SFC75C2NN (ALG)	¥145,000
エンドカバー SEC-F	¥2,600
ホーローサイドパネル価格	¥16,600
写真のセット価格	¥232,700
商品組付費参考価格合計	¥25,200

**機能ミラー3面鏡**  
●写真のカラー  
扉：ビュアホワイト  
ミラーパネル：ビュアホワイト(リーフ柄)  
ボウル：ロッシュホワイト  
カウンター：テンダーホワイト

**扉(引出し付)タイプ**  
洗髪シャワータイプ標準水栓

洗面本体セット価格	¥212,100
ミラー SM-075M3N (AWH)	¥81,000
洗面下台 SFA75C3NN (AEA)	¥128,500
エンドカバー SEC-F	¥2,600
ホーローサイドパネル価格	¥16,600
写真のセット価格	¥228,700
商品組付費参考価格合計	¥24,300

**機能ミラースライド1面鏡**  
●写真のカラー  
扉：ダークブルー  
ミラーパネル：ビュアホワイト(リーフ柄)  
ボウル：ロッシュホワイト  
カウンター：テンダーホワイト

**扉タイプ**  
洗髪シャワータイプ標準水栓





洗面本体セット価格	¥178,600
ミラー SM-075M1S (AWH)	¥61,000
洗面下台 SFB75C1NN (ALB)	¥115,000
エンドカバー SEC-F	¥2,600
ホーローサイドパネル価格	¥16,600
写真のセット価格	¥195,200
商品組付費参考価格合計	¥22,500

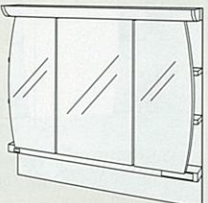
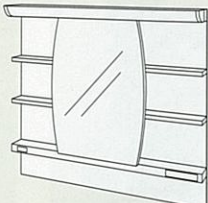
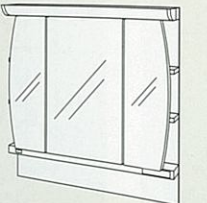
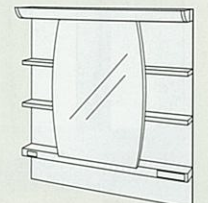
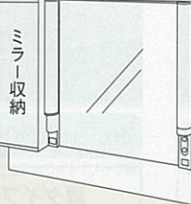
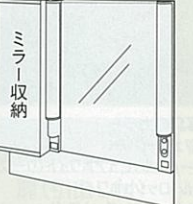

# ホーロー洗面化粧台 アルファージュ

Alfage  
アルファージュ

## 価格表

洗面本体間口120cm		洗面本体間口105cm	
機能ミラー3面鏡 (1200×182×1100mm)  SM-120M3N(AWH) ... ¥108,000	機能ミラーズライド1面鏡 (1200×182×1100mm)  SM-120M1S(AWH) ... ¥81,000	機能ミラー3面鏡 (1050×182×1100mm)  SM-105M3N(AWH) ... ¥99,000	機能ミラーズライド1面鏡 (1050×182×1100mm)  SM-105M1S(AWH) ... ¥77,000
大型ミラー2面鏡 (1200×154×1100mm)  SM120L20AWH ... ¥80,000 ※2面鏡のミラー収納は左右どちらにでも取り付けができます。		大型ミラー2面鏡 (1050×154×1100mm)  SM105L20AWH ... ¥76,000 ※2面鏡のミラー収納は左右どちらにでも取り付けができます。	
スライド(引出し付)タイプ (1200×600×800mm) <small>ボウル容量 19ℓ</small>  洗髪シャワータイプ SFC120C ... ¥179,500	扉(引出し付)タイプ (1200×600×800mm) <small>ボウル容量 19ℓ</small>  洗髪シャワータイプ SFA120C ... ¥144,500	スライド(引出し付)タイプ (1050×600×800mm) <small>ボウル容量 19ℓ</small>  洗髪シャワータイプ SFC105C ... ¥157,500	扉(引出し付)タイプ (1050×600×800mm) <small>ボウル容量 19ℓ</small>  洗髪シャワータイプ SFA105C ... ¥141,000

※■には色品番などの設定をしてください。  
※価格は標準水栓、足元温風機なしの場合です。

※洗面下台のエンド側がオープンの場合、エンドパネルまたはエンドカバーが必要です。P50をご覧ください。

洗面化粧台

ミラー

洗面下台

水栓は4種類からお選びいただけます。

洗髪シャワータイプ	
標準水栓	オプション水栓
	
C:シングルレバー式シャワー水栓 ※価格は洗面下台に含まれています。	A:サーモスタット機能付シャワー水栓 D:シングルレバー式シャワー水栓 B:サーモスタット機能付シャワー水栓
	⊕ ¥19,000    ⊕ ¥4,000    ⊕ ¥25,500

足元温風機を装備できます。

足元温風機
TS-2BF(B) <small>※注生商品</small> 納期については弊社事業所までお問い合わせください。







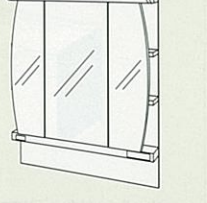
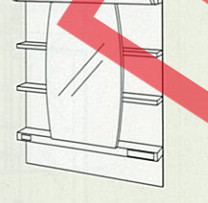

⊕ ¥26,000

洗面下台：品番の見方

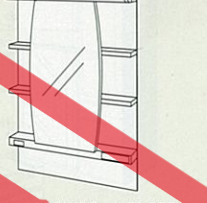
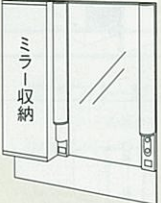
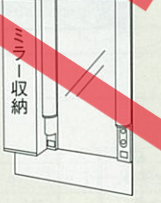
キャビネットタイプ	間口	水栓	水栓の仕様	足元温風機	カラー	
SF	A	120	C	N	F	AEA
<ul style="list-style-type: none"> <li>A:扉(引出し付)</li> <li>B:扉 ※間口75cm・90cm対応</li> <li>C:スライド(引出し付)</li> </ul>	<ul style="list-style-type: none"> <li>120:120cm</li> <li>105:105cm</li> <li>90:90cm</li> <li>75:75cm</li> </ul>	<ul style="list-style-type: none"> <li>A:サーモスタット機能付シャワー水栓(ホワイトタイプ)</li> <li>B:サーモスタット機能付シャワー水栓(クロムメッキタイプ)</li> <li>C:シングルレバー式シャワー水栓(ホワイトタイプ)</li> <li>D:シングルレバー式シャワー水栓(クロムメッキタイプ)</li> </ul>	<ul style="list-style-type: none"> <li>N:標準地仕様</li> <li>C:寒冷地仕様</li> </ul>	<ul style="list-style-type: none"> <li>F:あり</li> <li>N:なし</li> </ul>	<ul style="list-style-type: none"> <li>AEA:ダークブルー</li> <li>AEW:ビュアホワイト</li> <li>ALG:フェザーグレー</li> <li>ALB:フェザーベージュ</li> </ul>	

# ホーロー洗面化粧台 アルファージュ

## 価格表

洗面本体間口90cm			洗面本体間口75cm			
機能ミラー3面鏡 (900×182×1100mm)  SM-090M3N(AWH) ... ¥90,000	機能ミラーズライド1面鏡 (900×182×1100mm)  SM-090M1S(AWH) ... ¥69,000	機能ミラー3面鏡 (750×182×1100mm)  SM-075M3N(AWH) ... ¥81,000	機能ミラーズライド1面鏡 (750×182×1100mm)  SM-075M1S(AWH) ... ¥61,000	大型ミラー2面鏡 (900×154×1100mm)  SM090L20AWH ... ¥72,000 ※2面鏡のミラー収納は左右どちらにでも取り付けができます。		大型ミラー2面鏡 (750×154×1100mm)  SM075L20AWH ... ¥68,500 ※2面鏡のミラー収納は左右どちらにでも取り付けができます。
スライド(引出し付)タイプ (900×600×800mm) <small>ボウル容量 19ℓ</small>  洗髪シャワータイプ SFC90C ... ¥154,000	扉(引出し付)タイプ (900×600×800mm) <small>ボウル容量 19ℓ</small>  洗髪シャワータイプ SFA90C ... ¥137,500	扉タイプ (900×600×800mm) <small>ボウル容量 19ℓ</small>  洗髪シャワータイプ SFB90C ... ¥119,000	スライド(引出し付)タイプ (750×600×800mm) <small>ボウル容量 19ℓ</small>  洗髪シャワータイプ SFC75C ... ¥145,000	扉(引出し付)タイプ (750×600×800mm) <small>ボウル容量 19ℓ</small>  洗髪シャワータイプ SFA75C ... ¥128,500	扉タイプ (750×600×800mm) <small>ボウル容量 19ℓ</small>  洗髪シャワータイプ SFB75C ... ¥115,000	

※■には色品番などの設定をしてください。  
※価格は標準水栓、足元温風機なしの場合です。

※洗面下台のエンド側がオープンの場合、エンドパネルまたはエンドカバーが必要です。P50をご覧ください。

## カラーバリエーション

洗面下台カラー

洗面下台カラー	カラー
AEA	<ul style="list-style-type: none"> <li>【扉】:ダークブルー</li> <li>【ボウル】:ロッシュホワイト</li> <li>【カウンター】:テンダーホワイト</li> </ul>
	

洗面下台カラー	カラー
AEW	<ul style="list-style-type: none"> <li>【扉】:ビュアホワイト</li> <li>【ボウル】:ロッシュホワイト</li> <li>【カウンター】:テンダーベージュ</li> </ul>
	

ホーローミラーパネル

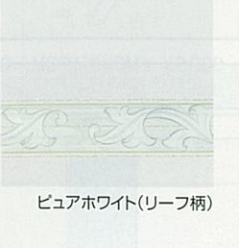
ホーローミラーパネル	カラー
AWH	<ul style="list-style-type: none"> <li>ビュアホワイト(リーフ柄)</li> </ul>
	

洗面下台カラー	カラー
ALG	<ul style="list-style-type: none"> <li>【扉】:フェザーグレー</li> <li>【ボウル】:ロッシュホワイト</li> <li>【カウンター】:テンダーホワイト</li> </ul>
	

洗面下台カラー	カラー
ALB	<ul style="list-style-type: none"> <li>【扉】:フェザーベージュ</li> <li>【ボウル】:ロッシュベージュ</li> <li>【カウンター】:テンダーホワイト</li> </ul>
	

※洗面下台は左記以外の組み合わせはできませんのでご注意ください。

# ホーロー洗面化粧台 アルファージュ

Alfage  
アルファージュ

## 価格表

※品番中の■には扉カラーの色品番を入れてください。扉(EA:ダークブルー、EW:ピュアホワイト、LG:フェザーグレー、LB:フェザーベージュ)  
※耐震ラッチ付商品(受注生産品)もございます。価格は扉1枚につき④ ¥1,000です。詳しくは弊社事業所へお問い合わせください。

### 収納ユニット ※トールキャビネット・ウォールキャビネットのイラストはLタイプです。



トールキャビネット(4段引出しタイプ)  
間口45cm  
ST-S45L/R(A■) ¥126,000  
(450×477×2300mm)  
(上台)ST-U45L/R(A■) ¥13,000  
(下台)ST-DS45L/R(A■) ¥113,000



トールキャビネット(ガラス扉タイプ)  
間口45cm  
ST-45L/R(A■) ¥103,000  
(450×477×2300mm)  
(上台)ST-U45L/R(A■) ¥13,000  
(下台)ST-D45L/R(A■) ¥90,000

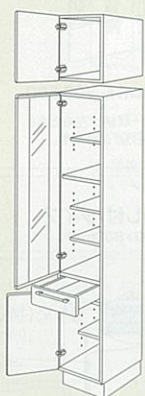

トールキャビネット(ガラス扉タイプ)  
間口30cm  
ST-30L/R(A■) ¥83,000  
(300×477×2300mm)  
(上台)ST-U30L/R(A■) ¥12,000  
(下台)ST-D30L/R(A■) ¥71,000

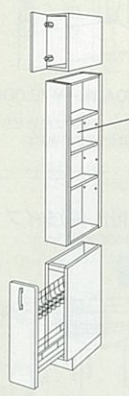

トールキャビネット(サイド収納タイプ)  
間口15cm  
ST-15 L/R(A■) ¥64,000  
(150×473×2300mm)  
(上台)ST-U15L/R(A■) ¥10,500  
(中台)ST-C15(A■) ¥27,000  
(下台)ST-D15(A■) ¥26,500

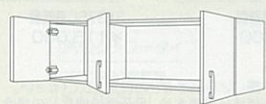

ウォールキャビネット  
間口120cm  
SW-120(A■) ¥32,000  
(1200×312×400mm)

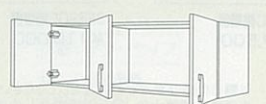

ウォールキャビネット  
間口105cm  
SW-105(A■) ¥31,000  
(1050×312×400mm)

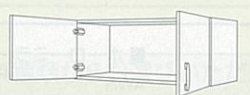

ウォールキャビネット  
間口90cm  
SW-90(A■) ¥22,500  
(900×312×400mm)

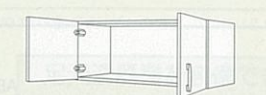

ウォールキャビネット  
間口75cm  
SW-75(A■) ¥21,500  
(750×312×400mm)

### 壁面埋込収納棚 ※左・右勝手兼用



ミラー扉付  
SSM-33 ¥15,500  
(330×110×900mm)



ガラス扉付  
SSG-33 ¥14,500  
(330×110×900mm)

# ホーロー洗面化粧台 アルファージュ

※品番中の■には扉カラーの色品番を入れてください。扉(EA:ダークブルー、EW:ピュアホワイト、LG:フェザーグレー、LB:フェザーベージュ)  
※品番中の●にはカウンターカラーの色品番を入れてください。カウンター(W:テンドアーホワイト、B:テンドアーベージュ)

### ホーローエンドパネル ※トールキャビネット用エンドパネルは間口15cmのトールキャビネットには取り付けられません。



洗面下台用  
SEP-F(●)(A■) ¥14,000  
(463×16×671mm)

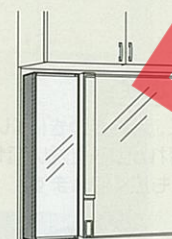

大型ミラー収納用  
SEP-MS(A■) ¥6,200  
(148×16×899mm)



ウォールキャビネット用  
SEP-W(A■) ¥6,500  
(298×16×399mm)



トールキャビネット  
(4段引出しタイプ・  
ガラス扉タイプ)上台用  
SEP-TU(A■) ¥7,000  
(463×16×399mm)



トールキャビネット  
(4段引出しタイプ・  
ガラス扉タイプ)下台用  
SEP-TD(A■) ¥16,500  
(463×16×1809mm)

### ホーローエンドカバー

※カラーはアイボリーです。



洗面下台用  
SEC-F ¥2,600  
(444×3×631mm)

### 高さフリー対応

カウンターの高さを75cm~80cmの範囲で1cm刻みで選べます。

### 台輪スぺーサー

間口	洗面下台用				トールキャビネット用		
	120	105	90	75	45	30	15
品番	S-D120▲-○	S-D105▲-○	S-D90▲-○	S-D75▲-○	S-D45-○	S-D30-○	S-D15-○
価格	¥5,500				¥2,500		

※高さ75cmの場合は台輪スぺーサーは必要ありません。  
※品番末尾の○にはカウンター高さ(76~80cm)が入ります。  
※カウンター高さ76cm・77cm・79cmは受注生産品となります。納期については弊社事業所までお問い合わせください。  
※品番中の▲には足元風機設置の場合のみFが入ります。

### マグネット小物 ホーローサイドパネルやミラーパネルなどのお好みの位置に取り付けられる便利なマグネット式です。



マグネットタオルハンガー  
MG-TH18N ¥2,400  
(180×33×102mm)



マグネットドライヤーフック  
MG-DHN ¥2,400  
(146×79×129mm)



マグネット石鹸置き  
MG-SDN ¥1,900  
(146×98×72mm)



マグネットボトルラック  
MG-BRN ¥2,700  
(258×79×125mm)



マグネットティッシュホルダー  
MG-WTH ¥3,300  
(146×74×176mm)

### ホーローサイドパネル

高さ	ホーローサイドパネル 3×537×2300(1900)mm			壁面埋込収納棚用ホーローサイドパネル 3×682×2300(1900)mm		
	サイドパネル	エッジセット	施工キット	サイドパネル	エッジセット	施工キット
900mm	品番 PSP-YH	SPエッジセット	SPセコキット	品番 PSP-WH	SPエッジセット	SPセコキット
	価格 ¥10,300	¥1,400	¥5,600	価格 ¥15,500	¥1,400	¥5,600
	セオ価格	¥17,300		セオ価格	¥22,500	
1200mm	品番 PSP-Y	SPエッジセット	SPセコキット	品番 PSP-W	SPエッジセット	SPセコキット
	価格 ¥9,600	¥1,400	¥5,600	価格 ¥14,800	¥1,400	¥5,600
	セオ価格	¥16,600		セオ価格	¥21,800	

※ホーローサイドパネルは上パネル、下パネル、エッジセットで構成されています。  
※壁面埋込収納棚用ホーローサイドパネルは上パネル、中パネル、下パネル、エッジセットで構成されています。  
※洗面本体に台輪スぺーサーを設置する場合、PSP-DSF ¥600が必要です。詳しくはP40をご覧ください。

### 間仕切りフリー(マグネット式収納仕切り)

Hタイプ	Sタイプ	Cタイプ
MGマジキリHS1 ¥4,000 (スライド(引出し付)タイプの スライド収納部に対応)	MGマジキリSM1 ¥2,300 (本体高さ80mmの引出しに 対応)	MGマジキリCM1 ¥2,300 (本体高さ50mmの引出しに 対応)

### 小型電気温水器

#### ●必要別売部品

洗面下台	水栓	電気温水器	品番	価格
間口75cm 扉タイプ	サーモスタット機能付シャワー水栓	25ℓ・15ℓ	ステンレスフレキ管セットA	¥2,000
	シングルレバー式シャワー水栓	25ℓ	ステンレスフレキ管セットB	
間口90cm 扉タイプ	サーモスタット機能付シャワー水栓	25ℓ	ステンレスフレキ管セットA	
	シングルレバー式シャワー水栓	15ℓ	ステンレスフレキ管セットD	
間口105cm 扉(引出し付)タイプ	サーモスタット機能付シャワー水栓	15ℓ	ステンレスフレキ管セットB	
	シングルレバー式シャワー水栓	15ℓ	ステンレスフレキ管セットB	
間口120cm 扉(引出し付)タイプ	サーモスタット機能付シャワー水栓	25ℓ・15ℓ	ステンレスフレキ管セットB	

※スライド(引出し付)タイプには  
組込みできません。

**ご注意**  
●電気温水器は長期間のご使用により、タンク内に水アカがたまったり、配管部材の劣化などにより、水質が変わることがあります。そのまま飲用しないでください。



EH-15G ¥61,500  
(タンク容量15ℓ)

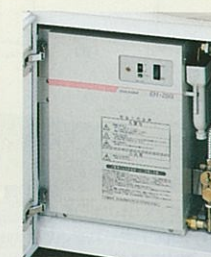

EH-25G ¥76,000  
(タンク容量25ℓ)

# ホーロー洗面化粧台 セレンティ

高さフリーサイズ  
対応

Selenty  
セレンティ

## 壁付水栓とホーロー製バックパネルを採用した 水じまいのよい洗面化粧台です。

本体間口75cm

### 高品位ホーロー

ボウルはもちろんバックパネルも水に強く、  
お手入れしやすい高品位ホーロー製。

水はねが多く、汚れも目立ちやすいバックパネルとボウルには高品位ホーローを採用。水や湿気がしみ込まない素材で、汚れも簡単に拭き取れます。また、ボウル前面とバックパネルに施された石目柄の転写は、さりげなく高級感を演出しています。

### 水が溜まらず、 お手入れラクラクの壁付水栓。

取り付け部分に水が溜まりにくく、汚れが付きにくい壁付水栓。水栓をバックパネルに取り付けることで、ボウルまわりの汚れがサッと洗い流せ、お掃除が簡単になりました。さらに、石けんなどの小物置きスペースも広く使えます。



### 洗面下台は7カラーの バリエーションをラインアップ。

ボウルタイプ:転写柄  
天然の石目を再現した模様を、ボウルの前面とバックパネルにあしらっています。



ボウルタイプ:フロスト柄  
細かい白い斑点模様をあしらったシックなボウルです。

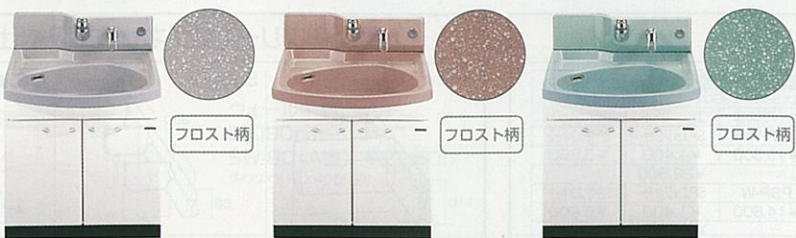

ボウルタイプ:柄なし  
清潔感あふれるプレーンなボウルです。



### 間口75cm参考価格



洗面シャワータイプ	サーモスタット機能付シャワー水栓	¥124,500
	シングルレバー式シャワー水栓	¥106,500

※ホーローサイドパネルの価格は含まれておりません。  
※上記価格は洗面下台高さ75cmの場合です。

### ■ミラー

収納棚奥のパネル全面に高品位ホーローを使用した2タイプの機能ミラー。どちらも収納力に優れ、お洒落なラウンドエッジ型ミラーを採用。また、ベーシックな3タイプのミラーもご用意しています。

<p>●機能ミラー 3面鏡</p> <ul style="list-style-type: none"> <li>●開閉式ミラー(3枚)</li> <li>●3段長尺棚</li> <li>●蛍光灯</li> <li>●(スリム管照明24W)</li> <li>●くもり止めヒーター</li> <li>●コンセント2ヶ所(1200W)</li> <li>●歯ブラシ立て</li> </ul>	<p>●機能ミラー スライド1面鏡</p> <ul style="list-style-type: none"> <li>●スライド式ミラー(1枚)</li> <li>●3段長尺棚</li> <li>●蛍光灯</li> <li>●(スリム管照明24W)</li> <li>●くもり止めヒーター</li> <li>●コンセント2ヶ所(1200W)</li> <li>●歯ブラシ立て</li> </ul>
<p>●3面鏡</p> <ul style="list-style-type: none"> <li>●開閉式ミラー(3枚)</li> <li>●ミラー裏収納(3ヶ所)</li> <li>●蛍光灯(20W)</li> <li>●くもり止めヒーター</li> <li>●コンセント2ヶ所(1200W)</li> <li>●歯ブラシ立て</li> </ul>	<p>●2面鏡</p> <ul style="list-style-type: none"> <li>●開閉式ミラー(1枚)</li> <li>●固定式ミラー(1枚)</li> <li>●ミラー裏収納(1ヶ所)</li> <li>●蛍光灯(20W)</li> <li>●くもり止めヒーター</li> <li>●コンセント2ヶ所(1200W)</li> <li>●歯ブラシ立て</li> </ul>
	<p>●1面鏡</p> <ul style="list-style-type: none"> <li>●固定式ミラー(1枚)</li> <li>●蛍光灯(20W)</li> <li>●くもり止めヒーター</li> <li>●コンセント2ヶ所(1200W)</li> <li>●歯ブラシ立て</li> </ul>

# ホーロー洗面化粧台 セレンティ

(写真の商品の全体間口はホーローサイドパネルとエンドパネルを除きます。)



ミラー 3面鏡 洗面下台 スライドタイプ・シングルレバー式シャワー水栓

●写真のカラー 扉:ピュアホワイト ボウル&バックパネル:ローズ(フロスト柄)

洗面本体セット価格 ¥135,500 商品明細

収納ユニットセット価格 ¥74,000

洗面本体  
ミラー.....SJ-75M3JK  
洗面下台.....SJCH75STN (RSW)

写真のセット価格 ¥209,500

収納ユニット  
SJT-15R (W)・TSJ-75 (W)・TSJ-75 (W)



ミラー 機能ミラー3面鏡 洗面下台 スライドタイプ・サーモスタット機能付シャワー水栓

●写真のカラー 扉:イエロー ボウル&バックパネル:ピュアホワイト(イエローライン石目柄)

洗面本体セット価格 ¥192,000 商品明細

ホーローサイドパネル価格 ¥17,300 洗面本体

収納ユニットセット価格 ¥119,900 洗面下台.....SJCH75STN (WKY)

写真のセット価格 ¥329,200

収納ユニット  
SJT-45L (Y)・PST-463 (W)・TSJ-75 (Y)・MG-TH18N



ミラー 2面鏡 洗面下台 扉(引出し付)タイプ・サーモスタット機能付シャワー水栓

●写真のカラー 扉:ピュアホワイト ボウル&バックパネル:グレー(フロスト柄)

洗面本体セット価格 ¥142,500 商品明細

ホーローサイドパネル価格 ¥17,300 洗面本体

収納ユニットセット価格 ¥68,700 洗面下台.....SJCG75TSTN (GSW)

写真のセット価格 ¥228,500

収納ユニット  
SJS-30R (W)・TSJ-75 (W)・TSJ-30R (W)・MG-TH18N・MG-WTH



ミラー 機能ミラースライド1面鏡 洗面下台 扉タイプ・サーモスタット機能付シャワー水栓

●写真のカラー 扉:ブルー ボウル&バックパネル:ピュアホワイト(ブルーライン石目柄)

洗面本体セット価格 ¥153,500 商品明細

収納ユニットセット価格 ¥89,900 洗面本体

写真のセット価格 ¥243,400

洗面下台.....SJC75TSTN (WSA)

収納ユニット  
SJT-30L (A)・PST-463 (W)・TSJ-75 (A)・MG-SDN

# ホーロー洗面化粧台 セレンティ

Selenty  
セレンティ

## 洗面本体間口75cm 洗面下台：スライドタイプ



ミラー	洗面下台
機能ミラー3面鏡	スライドタイプ・ サーモスタット機能付シャワー水栓

●写真のカラー 扉：ピュアホワイト  
ボウル：ピュアホワイト(ブルーライン石目柄)

洗面本体セット価格	¥192,000
ミラー SJ-75M3K	¥72,000
洗面下台 SJCH75TSTN (WSW)	¥120,000
ホーローサイドパネル価格	¥16,600
写真のセット価格	¥208,600



ミラー	洗面下台
機能ミラー スライド1面鏡	スライドタイプ・ 標準水栓(洗髪シャワー水栓)

●写真のカラー 扉：ピュアホワイト  
ボウル：ローズ(フロスト柄)

洗面本体セット価格	¥156,000
ミラー SJ-75M1SK	¥54,000
洗面下台 SJCH75STN (RSW)	¥102,000
ホーローサイドパネル価格	¥16,600
写真のセット価格	¥172,600



ミラー	洗面下台
3面鏡	スライドタイプ・ 標準水栓(洗髪シャワー水栓)

●写真のカラー 扉：イエロー  
ボウル：ピュアホワイト(イエローライン石目柄)

洗面本体セット価格	¥135,500
ミラー SJ-75M3JK	¥33,500
洗面下台 SJCH75STN (WKY)	¥102,000
ホーローサイドパネル価格	¥16,600
写真のセット価格	¥152,100

洗面化粧台

洗面化粧台

## 洗面下台：スライドタイプ



ミラー	洗面下台
2面鏡	スライドタイプ・ 標準水栓(洗髪シャワー水栓)

●写真のカラー 扉：ブルー  
ボウル：ピュアホワイト(ブルーライン石目柄)

洗面本体セット価格	¥129,500
ミラー SJ-75M2JK	¥27,500
洗面下台 SJCH75STN (WSA)	¥102,000
ホーローサイドパネル価格	¥16,600
写真のセット価格	¥146,100

## 洗面本体間口75cm 洗面下台：扉(引出し付)タイプ



ミラー	洗面下台
機能ミラー3面鏡	扉(引出し付)タイプ・ 標準水栓(洗髪シャワー水栓)

●写真のカラー 扉：ピュアホワイト  
ボウル：グレー(フロスト柄)

洗面本体セット価格	¥169,000
ミラー SJ-75M3K	¥72,000
洗面下台 SJCG75STN (GSW)	¥97,000
ホーローサイドパネル価格	¥16,600
写真のセット価格	¥185,600



ミラー	洗面下台
機能ミラー スライド1面鏡	扉(引出し付)タイプ・ サーモスタット機能付シャワー水栓

●写真のカラー 扉：イエロー  
ボウル：ピュアホワイト(イエローライン石目柄)

洗面本体セット価格	¥169,000
ミラー SJ-75M1SK	¥54,000
洗面下台 SJCG75STN (WKY)	¥115,000
ホーローサイドパネル価格	¥16,600
写真のセット価格	¥185,600

## 洗面本体間口75cm 洗面下台：扉(引出し付)タイプ



ミラー	洗面下台
3面鏡	扉(引出し付)タイプ・ 標準水栓(洗髪シャワー水栓)

●写真のカラー 扉：ピュアホワイト  
ボウル：ローズ(フロスト柄)

洗面本体セット価格	¥130,500
ミラー SJ-75M3JK	¥33,500
洗面下台 SJCG75STN (RSW)	¥97,000
ホーローサイドパネル価格	¥16,600
写真のセット価格	¥147,100



ミラー	洗面下台
2面鏡	扉(引出し付)タイプ・ サーモスタット機能付シャワー水栓

●写真のカラー 扉：ピュアホワイト  
ボウル：グリーン(フロスト柄)

洗面本体セット価格	¥142,500
ミラー SJ-75M2JK	¥27,500
洗面下台 SJCG75STN (MSW)	¥115,000
ホーローサイドパネル価格	¥16,600
写真のセット価格	¥159,100



ミラー	洗面下台
1面鏡	扉(引出し付)タイプ・ 標準水栓(洗髪シャワー水栓)

●写真のカラー 扉：ブルー  
ボウル：ピュアホワイト(ブルーライン石目柄)

洗面本体セット価格	¥122,000
ミラー SJ-75M1JK	¥25,000
洗面下台 SJCG75STN (WSA)	¥97,000
ホーローサイドパネル価格	¥16,600
写真のセット価格	¥138,600

## 洗面本体間口75cm 洗面下台：扉タイプ



ミラー	洗面下台
機能ミラー スライド1面鏡	扉タイプ・ 標準水栓(洗髪シャワー水栓)

●写真のカラー 扉：ピュアホワイト  
ボウル：ピュアホワイト

洗面本体セット価格	¥135,500
ミラー SJ-75M1SK	¥54,000
洗面下台 SJCG75STN (WW)	¥81,500
ホーローサイドパネル価格	¥16,600
写真のセット価格	¥152,100



ミラー	洗面下台
3面鏡	扉タイプ・ 標準水栓(洗髪シャワー水栓)

●写真のカラー 扉：ピュアホワイト  
ボウル：グリーン(フロスト柄)

洗面本体セット価格	¥115,000
ミラー SJ-75M3JK	¥33,500
洗面下台 SJCG75STN (MSW)	¥81,500
ホーローサイドパネル価格	¥16,600
写真のセット価格	¥131,600



ミラー	洗面下台
1面鏡	扉タイプ・ 標準水栓(洗髪シャワー水栓)

●写真のカラー 扉：ピュアホワイト  
ボウル：グレー(フロスト柄)

洗面本体セット価格	¥106,500
ミラー SJ-75M1JK	¥25,000
洗面下台 SJCG75STN (GSW)	¥81,500
ホーローサイドパネル価格	¥16,600
写真のセット価格	¥123,100

# ホーロー洗面化粧台 セレンティ

Selenty  
セレンティ

## 価格表

### 洗面本体間口75cm

機能ミラー3面鏡  
(750×182×920mm)

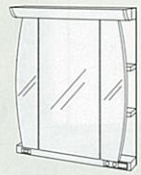

SJ-75M3K ¥72,000

機能ミラースライド1面鏡  
(750×182×920mm)

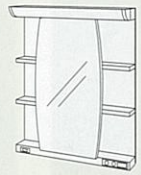

SJ-75M1SK ¥54,000

3面鏡(750×240×920mm)



SJ-75M3JK ¥33,500

2面鏡(750×240×920mm)

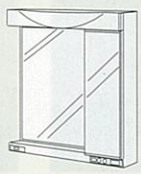

SJ-75M2JK ¥27,500

1面鏡(750×240×920mm)



SJ-75M1JK ¥25,000

スライドタイプ  
(750×600×980mm)



洗面シャワータイプ

SJCH75 ■STN ■(■)  
¥102,000

扉(引出し付)タイプ  
(750×600×980mm)



洗面シャワータイプ

SJCG75 ■STN ■(■)  
¥97,000

扉タイプ  
(750×600×980mm)



洗面シャワータイプ

SJC75 ■STN ■(■)  
¥81,500

※■には色品番などの設定をしてください。  
※価格は標準水栓の場合です。

水栓は2種類からお選びいただけます。

### 洗面シャワータイプ

標準水栓



なし:シングルレバー式シャワー水栓  
※価格は洗面台下台に含まれています。

オプション水栓



T:サーモスタット機能付シャワー水栓  
④ ¥18,000

### カラーバリエーション

WKY



ボウル&バックパネル: ピュアホワイト  
(イエローライン石目柄)  
扉: イエロー

WSA



ボウル&バックパネル: ピュアホワイト  
(ブルーライン石目柄)  
扉: ブルー

WSW

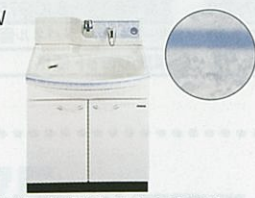

ボウル&バックパネル: ピュアホワイト  
(ブルーライン石目柄)  
扉: ピュアホワイト

GSW



ボウル&バックパネル: グレー(フロスト柄)  
扉: ピュアホワイト

RSW



ボウル&バックパネル: ローズ(フロスト柄)  
扉: ピュアホワイト

MSW



ボウル&バックパネル: グリーン(フロスト柄)  
扉: ピュアホワイト

WW



ボウル&バックパネル: ピュアホワイト  
扉: ピュアホワイト

### 洗面台下: 品番の見方

SJ CH 75 T STN C (WKY)

・CH: スライド  
・CG: 扉(引出し付) ・C: 扉  
・T: サーモスタット機能付シャワー水栓  
・なし: シングルレバー式シャワー水栓

・C: 寒冷地仕様  
・なし: 標準地仕様

・WKY・WSA・WSW  
・GSW・RSW・MSW・WW

# ホーロー洗面化粧台 セレンティ

※収納ユニットの原カラーの表示は、品番末尾の■に、Y:イエロー A:ブルー W:ピュアホワイトが入ります。

### 収納ユニット

トールキャビネット(4段引出しタイプ)  
間口45cm  
SJT-45L/R (■) ¥82,000  
(450×477×2300mm)  
(上台) SJT-45UL/R (■) ¥10,500  
(下台) SJT-45DL/R (■) ¥71,500

トールキャビネット(ガラス扉タイプ)  
間口30cm  
SJT-30L/R (■) ¥52,500  
(300×477×2300mm)  
(上台) SJT-30UL/R (■) ¥9,000  
(下台) SJT-30DL/R (■) ¥43,500

トールキャビネット(サイド収納タイプ)  
間口15cm  
SJT-15L/R (■) ¥45,000  
(150×477×2300mm)  
(上台) SJT-15UL/R (■) ¥8,500  
(中台) SJT-15C (■) ¥18,500  
(下台) SJT-15D (■) ¥18,000

トールキャビネット(化粧カウンタータイプ)  
間口45cm  
SJS-45L/R (■) ¥46,000  
(450×480×1900mm)  
(中台) SS-C45 (AWN) ¥13,500  
(下台) SJS-45DL/R (■) ¥32,500

トールキャビネット(化粧カウンタータイプ)  
間口30cm  
SJS-30L/R (■) ¥40,000  
(300×480×1900mm)  
(中台) SS-C30 (AWN) ¥12,000  
(下台) SJS-30DL/R (■) ¥28,000

トールキャビネット(カウンタータイプ)  
間口15cm  
SJS-15 (■) ¥23,500  
(150×480×1900mm)  
(中台) SJS-15C ¥4,500  
(下台) SJS-15D (■) ¥19,000

トールキャビネット(タオルハンガータイプ)  
間口15cm  
SJS-15T ¥15,000  
(150×480×1900mm)  
(中台) SJS-15C ¥4,500  
(下台) SJS-15TH ¥10,500

ウォールキャビネット  
間口75cm  
TSJ-75 (■) ¥14,500  
(750×312×400mm)

ウォールキャビネット  
間口60cm  
TSJ-60 (■) ¥13,500  
(600×312×400mm)

ウォールキャビネット  
間口45cm  
TSJ-45L/R (■) ¥9,500  
(450×312×400mm)

ウォールキャビネット  
間口30cm  
TSJ-30L/R (■) ¥8,500  
(300×312×400mm)

壁面埋込収納棚 ※左・右勝手兼用

ミラー扉付  
SSM-33 ¥15,500  
(330×110×900mm)

ガラス扉付  
SSG-33 ¥14,500  
(330×110×900mm)

ホーローエンドパネル

上パネル  
下パネル

トールエンドパネル  
(4段引出しタイプ・ガラス扉タイプのみに対応)  
PST-463 (W) ¥21,000  
(18×463×2300mm)  
(上パネル) PSTU-463 (W) ¥7,000  
(下パネル) PSTD-463 (W) ¥14,000  
※カラーはW:ピュアホワイトになります。

高さフリー対応  
ボウル面の高さを75cm~80cmの範囲で1cm刻みで選べます。

台輪スペーサー

	洗面台下台	トールキャビネット用		
間口	75	45	30	15
品番	S-D75-○	S-D45-○	S-D30-○	S-D15-○
価格	¥5,000	¥2,500		

※高さ75cmの場合は台輪スペーサーは必要ありません。  
※品番末尾の○にはボウル面高さ(76~80cm)が入ります。  
※ボウル面高さ76cm・77cm・79cmは受注生産品となります。納期については弊社  
事業所までお問い合わせください。

マグネット小物

マグネットドライヤーフック  
MG-DHN ¥2,400  
(146×79×129mm)

マグネット石鹸置き  
MG-SDN ¥1,900  
(146×98×72mm)

マグネットボトルラック  
MG-BRN ¥2,700  
(258×79×125mm)

マグネットティッシュホルダー  
MG-WTH ¥3,300  
(146×74×176mm)

マグネットタオルハンガー  
MG-TH18N ¥2,400  
(180×33×102mm)

ホーローサイドパネル

高さ	ホーローサイドパネル 3×537×2300(1900)mm			壁面埋込収納棚用ホーローサイドパネル 3×682×2300(1900)mm		
	サイドパネル	エッジセット	施工キット	サイドパネル	エッジセット	施工キット
500mm	PSP-YH	SPエッジセット	SPセコウキット	PSP-WH	SPエッジセット	SPセコウキット
1000mm	¥10,300	¥1,400	¥5,600	¥15,500	¥1,400	¥5,600
1500mm		¥1,700			¥2,500	
1800mm	PSP-Y	SPエッジセット	SPセコウキット	PSP-W	SPエッジセット	SPセコウキット
2000mm	¥9,600	¥1,400	¥5,600	¥14,800	¥1,400	¥5,600
		¥16,600			¥21,800	

※ホーローサイドパネルは上パネル、下パネル、エッジセットで構成されています。  
※壁面埋込収納棚用ホーローサイドパネルは上パネル、中パネル、下パネル、エッジセットで構成されています。  
※洗面本体に台輪スペーサーを設置する場合、PSP-DSF ¥600が必要。詳しくはP40をご覧ください。

間仕切りフリー(マグネット式収納仕切り)

Hタイプ  
MGマジキリHS2 ¥8,000  
(スライドタイプの洗面台下台に対応)

Sタイプ  
MGマジキリSM1 ¥2,300  
(扉(引出し付)タイプの洗面台下台に対応)

洗面水切りプレート

水切りプレート  
SA75 ¥1,500  
(間口75cm用)  
(200×489×60mm)

小型電気温水器

●必要別売部品  
ステンレスフレキ管セットB (3本セット) ..... ¥2,000  
※Fトラップ・直管配管の場合は取付できません。  
※扉タイプのみ対応します。

EH-15G ¥61,500  
(タンク容量15ℓ)

●電気温水器は長期間のご使用により、タンク内に水アカがたまり、  
配管部材の劣化などにより、水質が変わることがあります。そのまま  
飲用しないでください。

# ホーロー洗面化粧台 オンディーヌ

高さフリーサイズ  
対応

Ondine  
オンディーヌ

6タイプのカラーを取り揃えた洗面下台。  
水栓も豊富なバリエーションをご用意しています。

本体間口  
75cm・60cm

## 高品位ホーロー

湿気や薬品に強い素材だから、  
キャビネットが腐る心配もありません。

湿気がこもりやすい洗面所には、水分も汚れも吸収しない高品位ホーローが最適。腐朽の心配がなく、優れた耐久性を誇ります。また、洗剤などがこぼれてもサッと拭き取れ、お手入れも簡単です。



やわらかく、繊細な色合いを  
高品位ホーローで再現しました。

境目の色彩の濃淡をあいまいにすることで、やわらかさを表現したばかりの技法を、高品位ホーローで再現しました。他の素材ではマネのできない手工芸品を思わせる繊細な意匠は、ポウルの表情に深みを添えます。



多彩な水栓をオプションでご用意。  
使い勝手や予算に応じて選べます。

2タイプの標準水栓以外にも、お好みの湯温が設定できるサーモスタット機能付やクロムメッキタイプの水栓など、5つのタイプをご用意しています。

### 標準水栓



シングルレバー式シャワー水栓  
ホワイトタイプ

シングルレバー式湯水混合栓

### オプション水栓



サーモスタット機能付シャワー水栓  
クロムメッキタイプ

シングルレバー式湯水混合栓  
クロムメッキタイプ

洗面下台は6タイプの  
カラーバリエーションをラインアップ。



ポウルタイプ: 転写柄  
ポウル前面に扉カラーに合わせた石目柄のラインをあしらっています。

ポウルタイプ: グラデーション  
ビュアホワイトのポウルに、繊細でやわらかなベージュのほかしをあしらいました。



ポウルタイプ: フレーク調  
雪片を舞い散らしたようなフレーク調のポウルです。

ポウルタイプ: 柄なし  
清潔感あふれるプレーンなポウルです。

●ミラー ミラーの下部に高品位ホーローを採用した3面鏡をはじめ、サイドのミラー裏が収納棚になった2面鏡、オープン棚を設置した1面鏡をラインアップしています。



●ホーローミラーパネル  
●開閉式ミラー(3枚)  
●固定式ミラー(1枚)  
●ミラー裏収納(3ヶ所)  
●ミラー裏収納(1ヶ所)  
●蛍光灯(20W)  
●くもり止めヒーター  
●コンセント(1200W)  
●歯ブラシ立て

●開閉式ミラー(1枚)  
●固定式ミラー(1枚)  
●ミラー裏収納(1ヶ所)  
●蛍光灯(20W)  
●くもり止めヒーター  
●コンセント(1200W)  
●歯ブラシ立て

●固定式ミラー(1枚)  
●蛍光灯(20W)  
●くもり止めヒーター  
●コンセント(1200W)  
●歯ブラシ立て

## 間口75cm参考価格



※扉タイプ、1面鏡の場合の価格です。

洗面タイプ	シングルレバー式シャワー水栓	¥73,500
洗面タイプ	2レバー式湯水混合栓	¥60,000

※ホーローサイドパネルの価格は含まれておりません。  
※上記価格は洗面下台高さ75cmの場合です。

# ホーロー洗面化粧台 オンディーヌ

(写真の商品の全体間口はホーローサイドパネルとエンドパネル分を除きます。)



全体間口  
120cm  
洗面本体75cm

ミラー 3面鏡 洗面下台 扉(引出し付)タイプ・サーモスタット機能付シャワー水栓

●写真のカラー 扉:ブルー ポウル&ミラーパネル:ビュアホワイト(ブルーライン)

洗面本体セット価格 ¥114,500 商品明細

取納ユニットセット価格 ¥111,300 洗面本体  
ミラー.....SCU-75M3STK (WS)  
洗面下台.....SUCG75ST (WSA)

写真のセット価格 ¥225,800 取納ユニット  
SJS-30R (A)・SJT-15L (A)・TSJ-75 (A)・  
TSJ-30R (A)・MG-WTH



全体間口  
120cm  
洗面本体75cm

ミラー 2面鏡 洗面下台 扉(引出し付)タイプ・シングルレバー式シャワー水栓

●写真のカラー 扉:ビュアホワイト ポウル:パウダーピンク(フレーク調)

洗面本体セット価格 ¥84,000 商品明細

取納ユニットセット価格 ¥119,900 洗面本体  
ミラー.....SCU-75M2K  
洗面下台.....SUCG75ST (PFW)

写真のセット価格 ¥203,900 取納ユニット  
SJT-45L (W)・PST-463 (W)・TSJ-75 (W)・  
MG-TH18N



全体間口  
90cm  
洗面本体75cm

ミラー 1面鏡 洗面下台 扉タイプ・2レバー式湯水混合栓

●写真のカラー 扉:ビュアホワイト ポウル:クールグレー(フレーク調)

洗面本体セット価格 ¥60,000 商品明細

取納ユニットセット価格 ¥37,000 洗面本体  
ホーローサイドパネル価格 ¥17,300 ミラー.....SCU-75M1K  
洗面下台.....SUN75HST (CFW)

写真のセット価格 ¥114,300 取納ユニット  
SJS-15T・TSJ-60 (W)・TSJ-30L (W)



全体間口  
75cm  
洗面本体60cm

ミラー 1面鏡 洗面下台 扉タイプ・シングルレバー式シャワー水栓

●写真のカラー 扉:イエロー ポウル:ビュアホワイト(イエローライン)

洗面本体セット価格 ¥75,000 商品明細

取納ユニットセット価格 ¥38,000 洗面本体  
ホーローサイドパネル価格 ¥17,300 ミラー.....SCU-60M1K  
洗面下台.....SUC60GST (WKY)

写真のセット価格 ¥130,300 取納ユニット  
SJS-15 (Y)・TSJ-75 (Y)

# ホーロー洗面化粧台 オンディーヌ

Ondine  
オンディーヌ

ミラーとキャビネットは組合わせが自由。  
お手頃価格で多数のバリエーションをご用意。

洗面本体間口75cm  
扉(引出し付)タイプの洗髪シャワー水栓なら…

3面鏡



洗面本体セット価格 **¥93,000**



洗面本体セット価格 **¥84,000**



洗面本体セット価格 **¥82,000**

洗面本体間口75cm  
扉タイプの洗髪シャワー水栓なら…

1面鏡



洗面本体セット価格 **¥73,500**



洗面本体セット価格 **¥75,500**



洗面本体セット価格 **¥84,500**

水栓は使い勝手に合わせて7種類の中からお選びいただけます。  
P63をご覧ください。

※上記の価格にはホーローサイドパネルは、含まれておりません。

# ホーロー洗面化粧台 オンディーヌ

▶カラーバリエーションについてはP63をご覧ください。

洗面本体間口75cm 洗髪シャワータイプ



ミラー	洗面下台
3面鏡	扉(引出し付)タイプ・サモスタット機能付シャワー水栓

●写真のカラー 扉:イエロー  
ボウル:ビュアホワイト(イエローライン)  
ミラーパネル:イエローライン

洗面本体セット価格	<b>¥114,500</b>
ミラー SCU-75M3STK(WK)	¥32,000
洗面下台 SUCG75TST(WKY)	¥82,500
ホーローサイドパネル価格	¥16,600
写真のセット価格	¥131,100



ミラー	洗面下台
3面鏡	扉(引出し付)タイプ・標準水栓(洗髪シャワー水栓)

●写真のカラー 扉:ブルー  
ボウル:ビュアホワイト(ブルーライン)  
ミラーパネル:ブルーライン

洗面本体セット価格	<b>¥93,000</b>
ミラー SCU-75M3STK(WS)	¥32,000
洗面下台 SUCG75ST(WSA)	¥61,000
ホーローサイドパネル価格	¥16,600
写真のセット価格	¥109,600



ミラー	洗面下台
2面鏡	扉(引出し付)タイプ・シングルレバー式シャワー水栓(クロムメッキ)

●写真のカラー 扉:ビュアホワイト  
ボウル:パウダーピンク(フレーク調)

洗面本体セット価格	<b>¥90,500</b>
ミラー SCU-75M2K	¥23,000
洗面下台 SUCG75GST(PFW)	¥67,500
ホーローサイドパネル価格	¥16,600
写真のセット価格	¥107,100

洗面本体間口75cm 洗髪シャワータイプ



ミラー	洗面下台
2面鏡	扉(引出し付)タイプ・標準水栓(洗髪シャワー水栓)

●写真のカラー 扉:ビュアホワイト  
ボウル:クールグレー(フレーク調)

洗面本体セット価格	<b>¥84,000</b>
ミラー SCU-75M2K	¥23,000
洗面下台 SUCG75ST(CFW)	¥61,000
ホーローサイドパネル価格	¥16,600
写真のセット価格	¥100,600



ミラー	洗面下台
1面鏡	扉(引出し付)タイプ・サモスタット機能付シャワー水栓

●写真のカラー 扉:ビュアホワイト  
ボウル:グラデーションベージュ

洗面本体セット価格	<b>¥103,500</b>
ミラー SCU-75M1K	¥21,000
洗面下台 SUCG75TST(TVW)	¥82,500
ホーローサイドパネル価格	¥16,600
写真のセット価格	¥120,100



ミラー	洗面下台
1面鏡	扉(引出し付)タイプ・標準水栓(洗髪シャワー水栓)

●写真のカラー 扉:ブルー  
ボウル:ビュアホワイト(ブルーライン)

洗面本体セット価格	<b>¥82,000</b>
ミラー SCU-75M1K	¥21,000
洗面下台 SUCG75ST(WSA)	¥61,000
ホーローサイドパネル価格	¥16,600
写真のセット価格	¥98,600

# ホーロー洗面化粧台 オンディーヌ

Ondine  
オンディーヌ

## 洗面本体間口75cm 洗髪シャワータイプ



ミラー	洗面下台
3面鏡	扉タイプ・ サーモスタット機能付シャワー水栓

●写真のカラー 扉:ブルー  
ボウル:ビュアホワイト(ブルーライン)  
ミラーパネル:ブルーライン

洗面本体セット価格	¥106,000
ミラー SCU-75M3STK (WS)	¥32,000
洗面下台 SUC75TST (WSA)	¥74,000
ホーローサイドパネル価格	¥16,600
写真のセット価格	¥122,600



ミラー	洗面下台
3面鏡	扉タイプ・ 標準水栓(洗髪シャワー水栓)

●写真のカラー 扉:ビュアホワイト  
ボウル:パウダーピンク(フレック調)  
ミラーパネル:ローズライン

洗面本体セット価格	¥84,500
ミラー SCU-75M3STK (WR)	¥32,000
洗面下台 SUC75ST (PFW)	¥52,500
ホーローサイドパネル価格	¥16,600
写真のセット価格	¥101,100



ミラー	洗面下台
2面鏡	扉タイプ・ シングルレバー式シャワー水栓(クロムメッキ)

●写真のカラー 扉:イエロー  
ボウル:ビュアホワイト(イエローライン)

洗面本体セット価格	¥82,000
ミラー SCU-75M2K	¥23,000
洗面下台 SUC75GST (WKY)	¥59,000
ホーローサイドパネル価格	¥16,600
写真のセット価格	¥98,600

## 洗面本体間口75cm 洗髪シャワータイプ



ミラー	洗面下台
2面鏡	扉タイプ・ 標準水栓(洗髪シャワー水栓)

●写真のカラー 扉:ビュアホワイト  
ボウル:クールグレー(フレック調)

洗面本体セット価格	¥75,500
ミラー SCU-75M2K	¥23,000
洗面下台 SUC75ST (CFW)	¥52,500
ホーローサイドパネル価格	¥16,600
写真のセット価格	¥92,100



ミラー	洗面下台
1面鏡	扉タイプ・ シングルレバー式シャワー水栓(クロムメッキ)

●写真のカラー 扉:ビュアホワイト  
ボウル:ビュアホワイト

洗面本体セット価格	¥80,000
ミラー SCU-75M1K	¥21,000
洗面下台 SUC75GST (WW)	¥59,000
ホーローサイドパネル価格	¥16,600
写真のセット価格	¥96,600



ミラー	洗面下台
1面鏡	扉タイプ・ 標準水栓(洗髪シャワー水栓)

●写真のカラー 扉:ビュアホワイト  
ボウル:パウダーピンク(フレック調)

洗面本体セット価格	¥73,500
ミラー SCU-75M1K	¥21,000
洗面下台 SUC75ST (PFW)	¥52,500
ホーローサイドパネル価格	¥16,600
写真のセット価格	¥90,100

# ホーロー洗面化粧台 オンディーヌ

▶カラーバリエーションについてはP63をご覧ください。

## 洗面本体間口75cm 洗面タイプ



ミラー	洗面下台
3面鏡	扉(引出し付)タイプ・ 標準水栓(シングルレバー式水栓)

●写真のカラー 扉:ビュアホワイト  
ボウル:パウダーピンク(フレック調)  
ミラーパネル:ローズライン

洗面本体セット価格	¥84,500
ミラー SCU-75M3STK (WR)	¥32,000
洗面下台 SUNG75ST (PFW)	¥52,500
ホーローサイドパネル価格	¥16,600
写真のセット価格	¥101,100



ミラー	洗面下台
1面鏡	扉(引出し付)タイプ・ 標準水栓(シングルレバー式水栓)

●写真のカラー 扉:イエロー  
ボウル:ビュアホワイト(イエローライン)

洗面本体セット価格	¥73,500
ミラー SCU-75M1K	¥21,000
洗面下台 SUNG75ST (WKY)	¥52,500
ホーローサイドパネル価格	¥16,600
写真のセット価格	¥90,100



ミラー	洗面下台
2面鏡	扉タイプ・ 標準水栓(シングルレバー式水栓)

●写真のカラー 扉:ブルー  
ボウル:ビュアホワイト(ブルーライン)

洗面本体セット価格	¥67,000
ミラー SCU-75M2K	¥23,000
洗面下台 SUN75ST (WSA)	¥44,000
ホーローサイドパネル価格	¥16,600
写真のセット価格	¥83,600



ミラー	洗面下台
1面鏡	扉タイプ・ 標準水栓(シングルレバー式水栓)

●写真のカラー 扉:ビュアホワイト  
ボウル:グラデーショーンベージュ

洗面本体セット価格	¥65,000
ミラー SCU-75M1K	¥21,000
洗面下台 SUN75ST (TWV)	¥44,000
ホーローサイドパネル価格	¥16,600
写真のセット価格	¥81,600

## 洗面本体間口60cm 洗髪シャワータイプ



ミラー	洗面下台
1面鏡	扉タイプ・ シングルレバー式シャワー水栓(クロムメッキ)

●写真のカラー 扉:ビュアホワイト  
ボウル:クールグレー(フレック調)

洗面本体セット価格	¥75,000
ミラー SCU-60M1K	¥19,500
洗面下台 SUC60GST (CFW)	¥55,500
ホーローサイドパネル価格	¥16,600
写真のセット価格	¥91,600



ミラー	洗面下台
1面鏡	扉タイプ・ 標準水栓(洗髪シャワー水栓)

●写真のカラー 扉:イエロー  
ボウル:ビュアホワイト(イエローライン)

洗面本体セット価格	¥68,500
ミラー SCU-60M1K	¥19,500
洗面下台 SUC60ST (WKY)	¥49,000
ホーローサイドパネル価格	¥16,600
写真のセット価格	¥85,100



ミラー	洗面下台
1面鏡	扉タイプ・ 標準水栓(シングルレバー式水栓)

●写真のカラー 扉:ビュアホワイト  
ボウル:ビュアホワイト

洗面本体セット価格	¥60,000
ミラー SCU-60M1K	¥19,500
洗面下台 SUN60ST (WW)	¥40,500
ホーローサイドパネル価格	¥16,600
写真のセット価格	¥76,600



ミラー	洗面下台
1面鏡	扉タイプ・ 2バルブ式湯水混合栓

●写真のカラー 扉:ビュアホワイト  
ボウル:パウダーピンク(フレック調)

洗面本体セット価格	¥55,000
ミラー SCU-60M1K	¥19,500
洗面下台 SUN60HST (PFW)	¥35,500
ホーローサイドパネル価格	¥16,600
写真のセット価格	¥71,600



# ホーロー洗面化粧台 オンディーヌ

Ondine  
オンディーヌ

## 価格表

洗面本体間口75cm		洗面本体間口60cm	
3面鏡 (750×205×1130mm)	2面鏡 (750×205×1130mm)	1面鏡 (750×155×1130mm)	1面鏡 (600×155×1130mm)
SCU-75M3STK (■) ¥32,000	SCU-75M2K ¥23,000	SCU-75M1K ¥21,000	SCU-60M1K ¥19,500
扉(引出し付)タイプ (750×600×770mm)	扉タイプ (750×600×770mm)	扉タイプ (600×550×770mm)	扉タイプ (600×550×770mm)
洗髪シャワータイプ SUCG75■ST■(■) ¥61,000	洗面タイプ SUNG75■ST■(■) ¥52,500	洗髪シャワータイプ SUC75■ST■(■) ¥52,500	洗面タイプ SUN75■ST■(■) ¥44,000
洗髪シャワータイプ SUC60■ST■(■) ¥49,000	洗面タイプ SUN60■ST■(■) ¥40,500		

※■には色番号などの設定をしてください。※価格は標準水栓の場合です。

水栓は2タイプ、7種類からお選びいただけます。

※洗面タイプと間口60cmの洗髪シャワータイプはゴム栓仕様。間口75cmの洗髪シャワータイプはポップアップ仕様となります。

洗髪シャワータイプ		洗面タイプ	
標準水栓	オプション水栓	標準水栓	オプション水栓
なし:シングルレバー式シャワー水栓 ※価格は洗面下台に含まれています。	T:サーモスタット機能付シャワー水栓 G:シングルレバー式シャワー水栓 P:サーモスタット機能付シャワー水栓	なし:シングルレバー式温水混合水栓 ※価格は洗面下台に含まれています。	G:シングルレバー式温水混合水栓 H:2バルブ式温水混合水栓
+	+	+	+
¥21,500	¥6,500	¥3,500	¥5,000

## カラーバリエーション

■ホーローボウル/ホーロー扉

WSA ボウル: ピュアホワイト (ブルーライン) 扉: ブルー	WKY ボウル: ピュアホワイト (イエローライン) 扉: イエロー	TVW ボウル: グラデーションベージュ 扉: ピュアホワイト ※洗面本体間口60cmには対応していません。
CFW ボウル: クールグレー (フレーク調) 扉: ピュアホワイト	PFW ボウル: パウダーピンク (フレーク調) 扉: ピュアホワイト	WW ボウル: ピュアホワイト 扉: ピュアホワイト

●おすすめカラーの組み合わせ(3面鏡)

ボウルカラー	扉カラー	ミラーパネル
ピュアホワイト (ブルーライン)	ブルー	ブルーライン ピュアホワイト
ピュアホワイト (イエローライン)	イエロー	イエローライン ピュアホワイト
グラデーションベージュ	ピュアホワイト	ローズライン ピュアホワイト
クールグレー (フレーク調)	ピュアホワイト	ブルーライン ピュアホワイト
パウダーピンク (フレーク調)	ピュアホワイト	ローズライン ピュアホワイト
ピュアホワイト	ピュアホワイト	ピュアホワイト

WS:ブルーライン  
WK:イエローライン  
WR:ローズライン  
W:ピュアホワイト

## 洗面下台: 品番の見方

洗髪シャワータイプ キャビネットタイプ 間口 水栓 水栓の仕様 カラー

SUC75TSTC(WKY) SUN75HSTC(WKY)

洗面タイプ キャビネットタイプ 間口 水栓 水栓の仕様 カラー

SUN75HSTC(WKY)

※C: 扉タイプ  
※CG: 扉(引出し付)タイプ  
※なし: シングルレバー式(ホワイトタイプ)  
※T: サーモスタット機能付(ホワイトタイプ)  
※G: シングルレバー式(クロムメッキタイプ)  
※P: サーモスタット機能付(クロムメッキタイプ)  
※C: 寒冷地仕様  
※なし: 標準仕様  
※W: WSA・WKY・TVW  
※CFW・PFW・WW  
※N: 扉タイプ  
※NG: 扉(引出し付)タイプ  
※なし: シングルレバー式  
※G: シングルレバー式(クロムメッキタイプ)  
※H: 2バルブ式  
※C: 寒冷地仕様  
※なし: 標準仕様  
※W: WSA・WKY・TVW  
※CFW・PFW・WW

# ホーロー洗面化粧台 オンディーヌ

※収納ユニットの扉カラーの表示は、品番末尾の■に、Y:イエロー A:ブルー W:ピュアホワイトが入ります。

収納ユニット			
トールキャビネット(4段引出しタイプ) 間口45cm SJT-45L/R(■) ¥82,000 (450×477×2300mm) (上台)SJT-45UL/R(■) ¥10,500 (下台)SJT-45DL/R(■) ¥71,500	トールキャビネット(ガラス扉タイプ) 間口30cm SJT-30L/R(■) ¥52,500 (300×477×2300mm) (上台)SJT-30UL/R(■) ¥9,000 (下台)SJT-30DL/R(■) ¥43,500	トールキャビネット(サイド収納タイプ) 間口15cm SJT-15L/R(■) ¥45,000 (150×473×2300mm) (上台)SJT-15UL/R(■) ¥8,500 (中台)SJT-15C(■) ¥18,500 (下台)SJT-15D(■) ¥18,000	トールキャビネット(タオルハンガータイプ) 間口15cm SJS-15T ¥15,000 (150×480×1900mm) (中台)SJS-15C ¥4,500 (下台)SJS-15TH ¥10,500
ウォールキャビネット 間口75cm TSJ-75(■) ¥14,500 (750×312×400mm)	ウォールキャビネット 間口60cm TSJ-60(■) ¥13,500 (600×312×400mm)	ウォールキャビネット 間口45cm TSJ-45L/R(■) ¥9,500 (450×312×400mm)	ウォールキャビネット 間口30cm TSJ-30L/R(■) ¥8,500 (300×312×400mm)

### 壁面埋込収納棚

※左・右勝手兼用

ミラー扉付 SSM-33 ¥15,500 (330×110×900mm)	ガラス扉付 SSG-33 ¥14,500 (330×110×900mm)
--	--

### ホーローエンドパネル

上パネル  
下パネル

トールエンドパネル  
(4段引出しタイプ、ガラス扉タイプのみに対応)  
PST-463(W) ¥21,000  
(16×463×2300mm)  
(上パネル) PSTU-463(W) ¥7,000  
(下パネル) PSTD-463(W) ¥14,000  
※カラーはW:ピュアホワイトになります。

### 高さフリー対応

ボウル面の高さを75cm~80cmの範囲で1cm刻みで選べます。

### 台輪スペーサー

間口	洗面下台用	トールキャビネット用
75	60	45 30 15
品番	S-D75-○	S-D60-○ S-D45-○ S-D30-○ S-D15-○
価格	¥5,000	¥3,500 ¥2,500

※高さ75cmの場合は台輪スペーサーは必要ありません。  
※品番末尾の○にはボウル面高さ(76~80cm)が入ります。  
※ボウル面高さ76cm・77cm・79cmは受注生産品となります。納期については弊社営業所までお問い合わせください。

### マグネット小物

ホーローサイドパネルやミラーパネルなどのお好みの位置に取り付けられる便利なマグネット式です。

マグネットドライヤーフック MG-DHN ¥2,400 (146×79×129mm)	マグネット石鹸置き MG-SDN ¥1,900 (146×98×72mm)	マグネットボトルラック MG-BRN ¥2,700 (258×79×125mm)	マグネットティッシュホルダー MG-WTH ¥3,300 (146×74×176mm)
マグネットタオルハンガー MG-TH18N ¥2,400 (180×33×102mm)			

### ホーローサイドパネル

品番	ホーローサイドパネル 3×537×2300(1900)mm		壁面埋込収納棚用ホーローサイドパネル 3×682×2300(1900)mm	
	サイドパネル	エッジセット	サイドパネル	エッジセット
価格	¥10,300	¥1,400	¥15,500	¥1,400
セパ価格		¥17,300		¥22,500
品番	PSP-YH	SPエッジセット	PSP-WH	SPエッジセット
価格	¥9,600	¥1,400	¥14,800	¥1,400
セパ価格		¥16,600		¥21,800

※ホーローサイドパネルは上パネル、下パネル、エッジセットで構成されています。  
※壁面埋込収納棚用ホーローサイドパネルは上パネル、中パネル、下パネル、エッジセットで構成されています。  
※洗面本体に台輪スペーサーを設置する場合、PSP-DSF¥600が必要。詳しくはP40をご覧ください。

### 洗面水切りプレート

水切りプレート  
SA75 ¥1,500  
(間口75cm用)  
(200×489×60mm)

### 小型電気温水器

EH-15G ¥61,500 (タンク容量15ℓ)	EH-25G ¥76,000 (タンク容量25ℓ)
------------------------------	------------------------------

### 組込対応表

洗面タイプ	水栓	間口60cm	間口75cm
シングルレバー	EH-15G	EH-15G	EH-15G
2バルブ	EH-15G	EH-15G	EH-15G
洗髪シャワータイプ	サーモ	EH-15G	EH-15G-EH-25G
	シングルレバー	EH-15G	EH-15G-EH-25G

●組込対応表  
のところはEH-25Gがおすすめです。  
※Pトラップ・直管配管の場合は取り付けられません。  
※扉(引出し付)タイプには組込できません。

### 必要別売部品

洗面タイプ	ステンレスフレキ管セット①(3本セット)	¥2,000
洗髪シャワータイプ	ステンレスフレキ管セット②(3本セット)	¥2,000

●注意  
電気温水器は長期間のご使用により、タンク内に水アカがたまったり、配管部材の劣化などにより、水質が変わることがあります。そのまま取用しないでください。

# ホーロー洗面化粧台 スーリア

高さフリーサイズ  
対応

Suria  
スーリア

洗面横の壁面を汚れや水ハネから守るホーローサイドパネルをご用意しています。詳しくはP40をご覧ください。

主要部分にホーローを採用。  
品質と価格に納得の  
コンパクトな洗面化粧台。

本体間口  
75cm・60cm

## 高品位ホーロー

簡単なお手入れで、  
いつまでも美しく使えます。

水まわりに最適な高品位ホーローをボウル、  
扉、キャビネット内部に採用。水はねや汚れ  
が染み込み、サツとひと拭きでキレイになり  
ます。色褪せもなく、いつまでも美しく清  
潔に使えます。



## カラーバリエーション

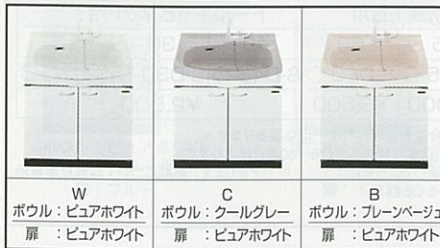

## 間口75cm参考価格



洗面タイプ	シングルレバー式シャワー水栓	¥53,500
洗面タイプ	2バルブ式湯水混合栓	¥40,000

※ホーローサイドパネルの価格は含まれておりません。  
※上記価格は洗面下台高さ75cmの場合です。

	洗面本体間口75cm	洗面本体間口60cm	
ミラー	1面鏡 (750×177×1130mm) ●白熱灯(60W) ●コンセント(1200W) ●歯ブラシ立て SHC-75MK(ヒーター付) ¥13,000 SHC-75M(ヒーターなし) ¥12,000 ※くもり止めヒーターの有無をお選びいただけます。	1面鏡 (600×177×1130mm) ●白熱灯(60W) ●コンセント(1200W) ●歯ブラシ立て SHC-60MK(ヒーター付) ¥11,500 SHC-60M(ヒーターなし) ¥10,500 ※くもり止めヒーターの有無をお選びいただけます。	
	洗面下台		
洗面下台	扉タイプ (750×600×770mm) ボウル容量 21ℓ シングルレバー式シャワー水栓 SHB75A○(■) ¥41,500 シングルレバー式湯水混合栓 SHB75B○(■) ¥32,000 2バルブ式湯水混合栓 SHB75C○(■) ¥28,000	扉タイプ (600×550×770mm) ボウル容量 12ℓ シングルレバー式シャワー水栓 SHB60A○(■) ¥40,000 シングルレバー式湯水混合栓 SHB60B○(■) ¥30,500	扉タイプ (600×500×760mm) ボウル容量 8ℓ 2バルブ式湯水混合栓 SHB60C○(■) ¥23,500 単水栓 SHB60D○(■) ¥22,000
	洗面タイプ	洗面タイプ	洗面タイプ
	洗面タイプ	洗面タイプ	洗面タイプ

※○に水栓仕様が入ります。(標準地仕様:N、寒冷地仕様:C)  
※■にはボウルの色番号が入ります。

水栓は2タイプ、4種類からお選びいただけます。

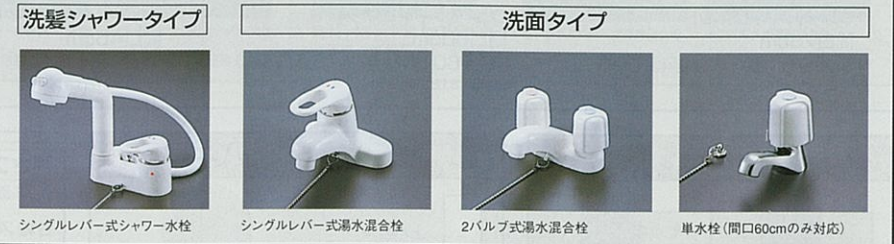

高さフリー対応  
ボウル面の高さを75cm~80cmの範囲で1cm刻みで選べます。

台輪スペーサー	
洗面下台用	
間口	75
品番	S-D75-○
価格	¥5,000
間口	60
品番	S-D60-○
価格	¥3,500

※高さ75cmの場合は台輪スペーサーは必要ありません。  
※品番末尾の○にはボウル面高さ(76~80cm)が入ります。  
※ボウル面高さ76cm・77cm・79cmは受注生産品となります。納期については弊社事業所までお問い合わせください。

## 洗面水切りプレート マグネット小物



水切りプレート SA75 ¥1,500 (間口75cm用) (200×489×60mm)  
ホーローサイドパネルなどのお好みの位置に取り付けられる便利なマグネット式です。詳しくはP40をご覧ください。

## 小型電気温水器

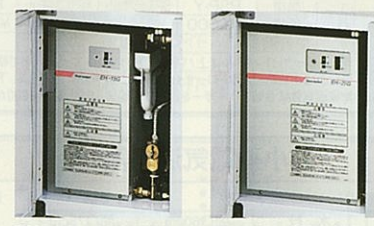

●組込対応表		
洗面タイプ	水栓	間口
シングルレバー	EH-15G	間口60cm
2バルブ	EH-15G	間口75cm
洗面シャワータイプ	EH-15G	EH-15G
洗面シャワータイプ	EH-15G	EH-15G-EH-25G

のところはEH-25Gがおすすです。  
※Pトラップ・直管配管の場合は取付けられません。

●必要別売部品	
ステンレスフレキ管セット(3本セット)	¥2,000

## ご注意

●電気温水器は長期間のご使用により、タンク内に水垢がたまったり、配管部材の劣化などにより、水質が変わることがあります。そのまま飲用しないでください。

# ホーロー洗面化粧台 スーリア

## 洗面本体間口75cm



洗面本体間口75cm	洗面本体間口60cm	洗面本体間口60cm
1面鏡 ●写真のカラー 扉:ピュアホワイト ボウル:ピュアホワイト	1面鏡 ●写真のカラー 扉:ピュアホワイト ボウル:ブレンベージュ	1面鏡 ●写真のカラー 扉:ピュアホワイト ボウル:クールグレー
扉タイプ 洗面タイプ シングルレバー式湯水混合栓	扉タイプ 洗面タイプ シングルレバー式湯水混合栓	扉タイプ 洗面タイプ 2バルブ式湯水混合栓
洗面本体セット価格 ¥53,500 ミラー SHC-75M ¥12,000 洗面下台 SHB75AN(W) ¥41,500 ホーローサイドパネル価格 ¥16,600 写真のセット価格 ¥70,100 ※ヒーター付(SHC-75MK)の場合◎ ¥1,000になります。	洗面本体セット価格 ¥44,000 ミラー SHC-75M ¥12,000 洗面下台 SHB75BN(B) ¥32,000 ホーローサイドパネル価格 ¥16,600 写真のセット価格 ¥60,600 ※ヒーター付(SHC-75MK)の場合◎ ¥1,000になります。	洗面本体セット価格 ¥40,000 ミラー SHC-75M ¥12,000 洗面下台 SHB75CN(C) ¥28,000 ホーローサイドパネル価格 ¥16,600 写真のセット価格 ¥56,600 ※ヒーター付(SHC-75MK)の場合◎ ¥1,000になります。

## 洗面本体間口60cm



洗面本体間口60cm	洗面本体間口60cm	洗面本体間口60cm	洗面本体間口60cm
1面鏡 ●写真のカラー 扉:ピュアホワイト ボウル:ブレンベージュ	1面鏡 ●写真のカラー 扉:ピュアホワイト ボウル:クールグレー	1面鏡 ●写真のカラー 扉:ピュアホワイト ボウル:ピュアホワイト	1面鏡 ●写真のカラー 扉:ピュアホワイト ボウル:ブレンベージュ
扉タイプ 洗面タイプ シングルレバー式シャワー水栓	扉タイプ 洗面タイプ シングルレバー式湯水混合栓	扉タイプ 洗面タイプ 2バルブ式湯水混合栓	扉タイプ 洗面タイプ 単水栓
洗面本体セット価格 ¥50,500 ミラー SHC-60M ¥10,500 洗面下台 SHB60AN(B) ¥40,000 ホーローサイドパネル価格 ¥16,600 写真のセット価格 ¥67,100 ※ヒーター付(SHC-60MK)の場合◎ ¥1,000になります。	洗面本体セット価格 ¥41,000 ミラー SHC-60M ¥10,500 洗面下台 SHB60BN(C) ¥30,500 ホーローサイドパネル価格 ¥16,600 写真のセット価格 ¥57,600 ※ヒーター付(SHC-60MK)の場合◎ ¥1,000になります。	洗面本体セット価格 ¥34,000 ミラー SHC-60M ¥10,500 洗面下台 SHB60CN(W) ¥23,500 ホーローサイドパネル価格 ¥16,600 写真のセット価格 ¥50,600 ※ヒーター付(SHC-60MK)の場合◎ ¥1,000になります。	洗面本体セット価格 ¥32,500 ミラー SHC-60M ¥10,500 洗面下台 SHB60DN(B) ¥22,000 ホーローサイドパネル価格 ¥16,600 写真のセット価格 ¥49,100 ※ヒーター付(SHC-60MK)の場合◎ ¥1,000になります。

# 2階や廊下に最適。小さなスペースを有効に使える薄型タイプ。

奥行50cmの薄型洗面化粧台。奥行のない廊下やスペースの限られた2階の洗面化粧台に最適です。

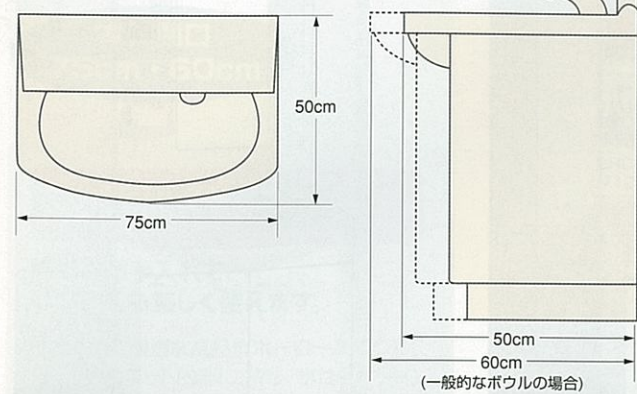

- 1面鏡** ●写真のカラー  
扉:ビュアホワイト  
ボウル:ビュアホワイト
- 扉タイプ**  
洗面タイプ標準水栓
- 洗面本体セット価格 ¥128,500**
- ミラー SCU-75M1K ..... ¥21,000
- 洗面下台 SUNS75ST (WW) ..... ¥44,000
- 小型電気温水器 (EH-15GU) ..... ¥61,500
- ステンレスフレキ管セットD ..... ¥2,000
- ホーローサイドパネル価格 **¥34,600**
- ウォールキャビネット TSJ-75 (W) **¥14,500**
- 写真のセット価格 **¥177,600**
- ※写真の商品にはホーローサイドパネルを左右にセットしています。



## 洗面本体間口75cm

<b>3面鏡 (蛍光灯タイプ)</b> (750×205×1130mm) SCU-75M3STK (ヒーター付) ¥32,000 ※■にはミラーパネルの色番が入ります。(P63参照)	<b>2面鏡 (蛍光灯タイプ)</b> (750×205×1130mm) SCU-75M2K (ヒーター付) ¥23,000	<b>1面鏡 (蛍光灯タイプ)</b> (750×155×1130mm) SCU-75M1K (ヒーター付) ¥21,000	<b>1面鏡 (白熱灯タイプ)</b> (750×177×1130mm) SHC-75MK (ヒーター付) ¥13,000 SHC-75M (ヒーターなし) ¥12,000	<b>扉(引出し付)タイプ</b> (750×500×770mm) ボウル容量 11ℓ 洗面タイプ SUNK75■ST■ (■) ¥52,500 ※■には色番などの設定をしてください。 ※価格は標準水栓の場合です。	<b>扉タイプ</b> (750×500×770mm) ボウル容量 11ℓ 洗面タイプ SUNS75■ST■ (■) ¥44,000
---	---	---	---	--	---

### カラーバリエーション

 WW ボウル:ビュアホワイト 扉:ビュアホワイト	 CFW ボウル:クールグレー(フレイク調) 扉:ビュアホワイト
------------------------------------	---

### 水栓は3種類からお選びいただけます。

標準水栓	洗面タイプ オプション水栓	
 なし/シングルレバー式温水混合栓 ※価格は洗面下台に含まれています。	 G:シングルレバー式温水混合栓 + ¥3,500	 H:2バルブ式温水混合栓 - ¥5,000

### 収納ユニット

ウォールキャビネット  
間口75cmタイプ  
TSJ-75 (W) ¥14,500  
(750×312×400mm)

壁面埋込収納棚  
●左・右勝手兼用

ミラー扉付タイプ  
SSM-33 ¥15,500  
(330×110×900mm)  
※正面に鏡をつけられない時に便利なミラー付の収納棚。

ガラス扉付タイプ  
SSG-33 ¥14,500  
(330×110×900mm)

※マグネット小物、ホーローサイドパネルの価格についてはP40をご覧ください。

### 高さフリー対応

ボウル面の高さを75cm~80cmの範囲で1cm刻みで選べます。

台輪スペーサー	
洗面下台用	
間口	75
品番	S-D75S-〇
価格	¥5,000

※高さ75cmの場合は台輪スペーサーは必要ありません。  
※品番末尾の〇にはボウル面高さ(76~80cm)が入ります。  
※ボウル面高さ76cm・77cm・79cmは受注生産品となります。  
納期については弊社事業所までお問い合わせください。

### 小型電気温水器

EH-15GU ¥61,500 (タンク容量15ℓ)

●必要別売部品  
ステンレスフレキ管セットD (3本セット) ..... ¥2,000

**ご注意**  
●電気温水器は長期間のご使用により、タンク内に水アカがたまったり、配管部材の劣化などにより、水質が変わることがあります。そのまま飲用しないでください。

### 洗面下台: 品番の見方

キャビネットタイプ 水栓 水栓の仕様 カラー

**SU NS 75 G ST C (WW)**

- NS: 扉タイプ
- NK: 扉(引出し付)タイプ
- なし: シングルレバー式
- G: シングルレバー式(クロムメッキタイプ)
- H: 2バルブ式
- C: 寒冷地仕様
- なし: 標準地仕様
- WW: 白
- CFW: クールグレー

# 少し大きめの間口サイズに対応。間口80cmタイプの洗面化粧台をご用意しています。

不要な隙間ができたり、入らなかったり、75cmや90cmの規格サイズでは対応しにくい間口80cmの洗面化粧台をご用意。本体間口75cmの洗面化粧台に比べ、収納スペースが広く、空間を有効に活用できます。

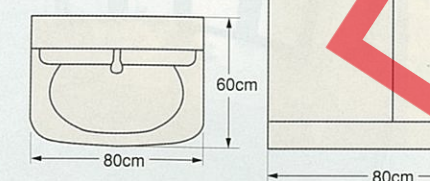

- 1面鏡** ●写真のカラー  
扉:ビュアホワイト  
ボウル:ビュアホワイト  
※カラーはビュアホワイトのみとなります。
- 扉タイプ**  
洗面タイプ標準水栓
- 洗面本体セット価格 ¥69,000**
- ミラー SDU-80M1U ..... ¥23,000
- 洗面下台 SDU-80ST (WW) ..... ¥46,000



## 洗面本体間口80cm

3面鏡 (800×155×1030mm)	1面鏡 (800×150×1030mm)	洗面タイプ (800×600×770mm)
 ●開閉式ミラー(3枚) ●ミラー裏収納(3ヶ所) ●白熱灯(40W×2) ●くもり止めヒーター ●コンセント(1200W) ●歯ブラシ立て ●落下防止ガード ●サイドスペース×2 ●コンセントカバー SCD-80M3 ¥36,500	 (洗面タイプのみ対応) ●開閉式ミラー(1枚) ●ミラー裏収納(1ヶ所) ●蛍光灯(20W) ●コンセント(1200W) ●歯ブラシ立て ●落下防止ガード SDU-80M1U ¥23,000	 洗面タイプ SDU-80■ST■ (WW) ¥46,000 洗髪シャワータイプ SCD-80■ (WW) ¥55,500 ※■には水栓の設定をしてください。 ※価格は標準水栓の場合です。

水栓は2タイプ、7種類からお選びいただけます。

洗髪シャワータイプ			洗面タイプ			
標準水栓	オプション水栓		標準水栓	オプション水栓		
 STN:シングルレバー式シャワー水栓 ※価格は洗面下台に含まれています。	 TSTN:サーモスタット機能付シャワー水栓 + ¥21,500	 GST:シングルレバー式シャワー水栓 + ¥6,500	 PST:サーモスタット機能付シャワー水栓 + ¥28,000	 なし/シングルレバー式温水混合栓 ※価格は洗面下台に含まれています。	 G:シングルレバー式温水混合栓 + ¥3,500	 H:2バルブ式温水混合栓 - ¥5,000

### 高さフリー対応

ボウル面の高さを75cm~80cmの範囲で1cm刻みで選べます。

台輪スペーサー	
洗面下台用	
間口	80
品番	S-D80-〇
価格	¥5,500

※高さ75cmの場合は台輪スペーサーは必要ありません。  
※品番末尾の〇にはボウル面高さ(76~80cm)が入ります。  
※ボウル面高さ76cm・77cm・79cmは受注生産品となります。  
納期については弊社事業所までお問い合わせください。

### 小型電気温水器

EH-15G ¥61,500 (タンク容量15ℓ)

EH-25G ¥76,000 (タンク容量25ℓ)

●必要別売部品  
洗面タイプ ステンレスフレキ管セット④ (3本セット) ..... ¥2,000  
洗髪シャワータイプ ステンレスフレキ管セット⑥ (3本セット) ..... ¥2,000

**ご注意**  
●電気温水器は長期間のご使用により、タンク内に水アカがたまったり、配管部材の劣化などにより、水質が変わることがあります。そのまま飲用しないでください。

※壁面埋込収納棚、マグネット小物、ホーローサイドパネルの価格についてはP40をご覧ください。

### 洗面下台: 品番の見方

洗髪シャワータイプ 水栓 水栓の仕様

**SCD - 80 STN C (WW)**

洗面タイプ 水栓 水栓の仕様

**SDU - 80 G ST C (WW)**

- STN: シングルレバー式(ホワイトタイプ)
- GST: シングルレバー式(クロムメッキタイプ)
- PST: サーモスタット機能付(クロムメッキタイプ)
- C: 寒冷地仕様
- なし: 標準地仕様

## ショートタイプミラー

通常のサイズより高さの低いミラーをご用意しました。梁などの出っ張りがある場合にも設置できます。(洗面本体高さ: 180cm)

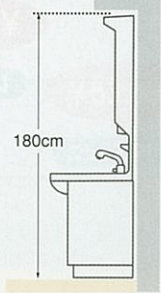

洗面本体間口75cm	洗面本体間口60cm
<b>1面鏡 (750×150×1030mm)</b> ●白熱灯(40W×2) ●コンセント(1200W) ●歯ブラシ立て ●落下防止ガード SH-75MK (ヒーター付) ¥15,500 SH-75M (ヒーターなし) ¥13,500	<b>1面鏡 (600×177×1030mm)</b> ●白熱灯(60W) ●コンセント(1200W) ●歯ブラシ立て SHC-60MSK (ヒーター付) ¥13,500 SHC-60MS (ヒーターなし) ¥12,500

# 家族みんなのゆったり、のんびり、バスライフ。

バス

## システムバス



**73** **プレデンシア** フリーサイズ

**上質のくつろぎとシックな美しさ**  
なめらかな肌触りの鉤物ホーロー浴槽をはじめ、細部に「美」と品質のこだわりを追求。



**75** **ルシエール** フリーサイズ

**エレガントな印象**  
艶やかな光沢と優れた品質を持つ、高級アクリル系人造大理石を浴槽・カウンターに採用。



**77** **レラージュ** フリーサイズ

**さわやかで上品なバス空間**  
パール調の高級アクリル系人造大理石浴槽を採用。浴室に上品な印象が漂います。



**79** **ニューエメロード** フリーサイズ

**華やかで豊かな色彩** 新発売  
耐久性、保温性に優れたカラーステンレス浴槽。明るく楽しいバスタイムを演出します。

なっとく価格でラインナップ

### システムバス

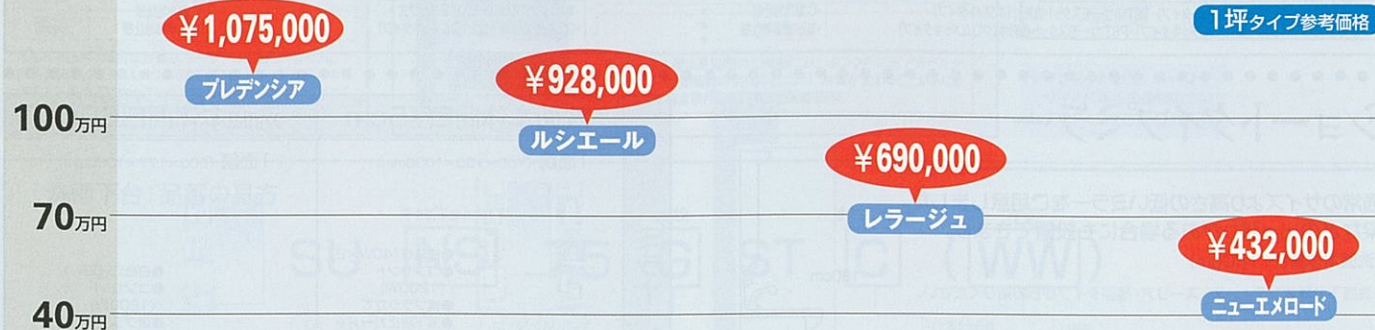

## マンションリフォーム用システムバス



**82** **ひろろ浴室** 新発売

**マンションの古い浴室を美しく**  
限られた浴室内スペースを最大限に活かして、美しく生まれ変わらせます。

## 浴槽シリーズ



**83** **ルヴィアス**

**なめらかな質感と耐久性**  
お手入れのラクな鉤物ホーロー浴槽です。エプロンにも自然石を思わせる柄のホーローを採用。

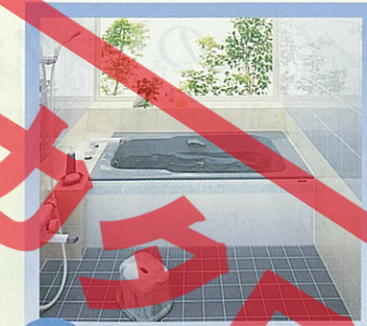

**85** **プレセージュ**

**パール調の模様が美しい**  
アクリル系人造大理石の浴槽と、優美なマーブル柄をあしらった、ホーローエプロンの組み合わせ。

## 浴槽シリーズ



**84** **ニューエマリン**

**優れた保温性と耐久性**  
ステンレス浴槽に、お手入れしやすく、やさしい色合いのホーローエプロンをコーディネート。



**84** **FPシリーズ**

**使いやすいステンレス製**  
浴槽・エプロンともに、耐久性に優れたステンレスでまとめたシンプルなシリーズです。

## フリーサイズステンバス



**86** **フリーサイズステンバス**

**ニーズに合わせてオーダーメイド**  
様々な形や大きさがオーダーできるステンレス浴槽。豊富な色のステンレスエプロンもご用意。

なっとく価格でラインナップ

### 浴槽シリーズ

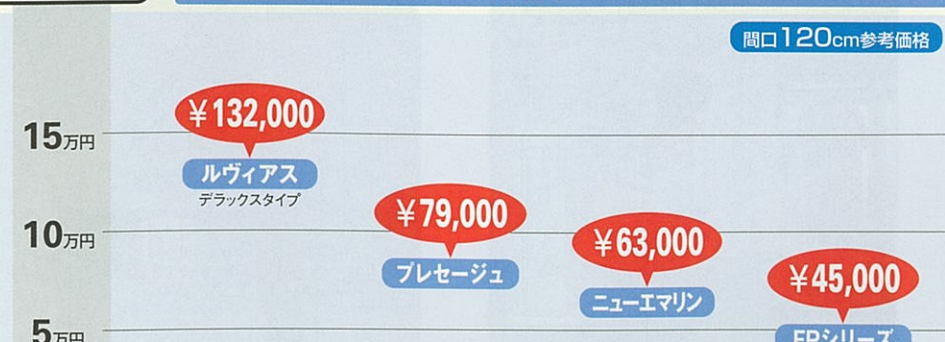

**タカラ システムバス ショールーム**

- タカラショールームで「納得のゆくまで」「違いがわかるまで」見て、さわって、お確かめ下さい。

タカラホームページ  
★お近くのショールームを地図でご案内  
<http://www.takara-standard.co.jp/>

# 高齢者も安心の気配り設計で ワンランク上のリラクゼーション。

毎日の疲れを洗い流す場所だから、身体も心もゆったりとリラックスしたい……。そんな想いにタカラはしっかりと応えます。高齢者からお子様まで誰もが安心して入浴できるユニバーサルデザイン。決して他の素材には真似ることのできない高品位ホーローの上品な光沢と質感。家族へのやさしさと美しさが上質のバスタイムを彩ります。

タカラはこだわります。  
入浴する人とバスのいい関係。



## こだわり1 浴室を保温材で包み込み、ひんやり感を解消 「高い保温性」

壁をはじめ、天井や浴槽、洗い場の下にも保温材を使用。浴室全体をたっぷりの保温材で包み込んでいるから、お湯が冷めにくく経済性にも優れています。

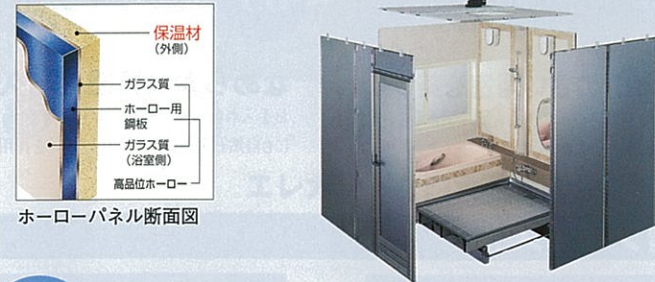

## こだわり2 重い浴室をしっかりと面で支える 「ステンレス架台」

タカラシステムバスは、丈夫なステンレス架台を採用し、重い浴室をしっかりと面で支えています。しかもステンレス製だから、サビや腐食にも強さを発揮。いつまでも安心してお使いいただけます。



## こだわり3 転写柄を入れる壁面を自由に選べる 「高品位ホーロー転写柄」

高品位ホーローの転写柄はプリントではなく高温で直接焼きつけたものです。七宝などの工芸品と同様の製法から生まれる特有の美しさ。1面・2面・3面・4面と、お好みにあわせて柄を入れる面をお選びいただけます。



## こだわり4 濡れた床が翌朝にはスッカリ乾燥 「磁器タイル床」

床素材には表面をコーティングしていない素焼きの磁器タイルを採用。表面張力がとても低いため、水滴が薄く広がり乾きやすい状態になります。やさしい肌ざわりも特長です。

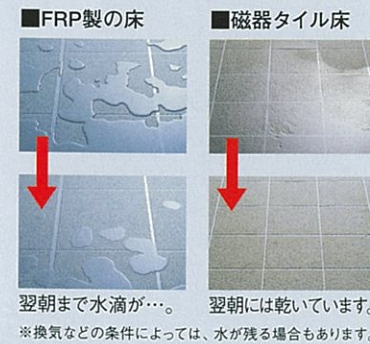

素材にも、タカラのこだわり。  
その美しさは「高品位ホーロー」だから。



サッとひとふきでキレイ

表面がガラス質だから、湯アカやカビなど浴室特有のガンコな汚れも簡単にふき取れます。



透きとおるような美しさ

壁パネルやアール形状パネルも高品位ホーロー。艶やかな透明感とガラス特有の美しさが、浴室を優雅に彩ります。

まだまだあります！タカラのこだわり機能。

## こだわり5 段差を少なくして足元の不安感を解消 「ユニバーサルデザイン」 「フラット洗い場」

浴室と脱衣室の段差をわずか3mmにして、つまずきを防止。排水溝がないので、お手入れもラクです。また、ドアは開口間口が広く出入りしやすい3枚引戸など3タイプをご用意しています。



## こだわり6 浴室の暖房や衣類乾燥に 「浴室暖房乾燥機」

冬場でもポカポカで快適に入浴ができるうえ、雨の日などの衣類乾燥にも役立ちます。



## こだわり7 天井にゆったりとした開放感が生まれる 「ゆったりドーム天井」

天井全体の高さをアップして、開放感たっぷりの空間を演出。また、専用の間接照明もセットしました。



## こだわり8 浴室内のあらゆる動作をサポート 「ユニバーサルデザイン」 「ハンドバー」

組み合わせは使い勝手に合わせて。「座る」「立ち上がる」「浴室につかる」などの動作をより安全に行えます。

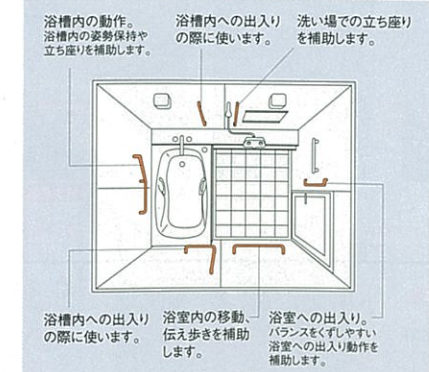

L型	: ¥15,000 (600×400mm)
I型	: ¥8,000 (400mm)
	: ¥9,000 (600mm)
	: ¥10,000 (800mm)
オフセットタイプ	: ¥9,000 (100×400mm)
135°タイプ	: ¥14,000 (400×400mm)

## こだわり9 天面からの光をたっぷり採り入れる 「トップライト窓」

窓の天面からの彩光を考慮したデザインで、たっぷり光を採りこんだ明るい浴室を実現。引違いタイプの窓を採用しています。



工事期間はわずか約3日。  
タカラシステムバスは  
増改築に最適です。

在来工法だと、半月もの工事期間と様々な分野の職人が必要でした。タカラのシステムバスなら、工場で90%が完成しているから現場での作業は組み立てるだけ。人件費がかさまず、わずか3日という短工期を実現しました。



美しさと品質へのこだわり。鑄物ホーローを採用した、最高級クラスのシステムバス。

1624  
(1.5坪  
サイズ)

ホーローパネル  
フラット洗い場  
3枚引戸タイプ

浴槽:ラスターグレー  
エプロン:ピュアグレー(ファサード調)  
カウンター:シエラホワイトストーン  
壁:ピュアグレー(クリフ調)  
床:グレー(磁器タイル)



■浴槽(鑄物ホーロー)



■壁(高品位ホーローパネル) 選べます

このマークのあるカラーについては、転写柄の入る壁面をお選びいただけます。(1面・2面・3面・4面) 詳しくはタカラショールームでお確かめください。

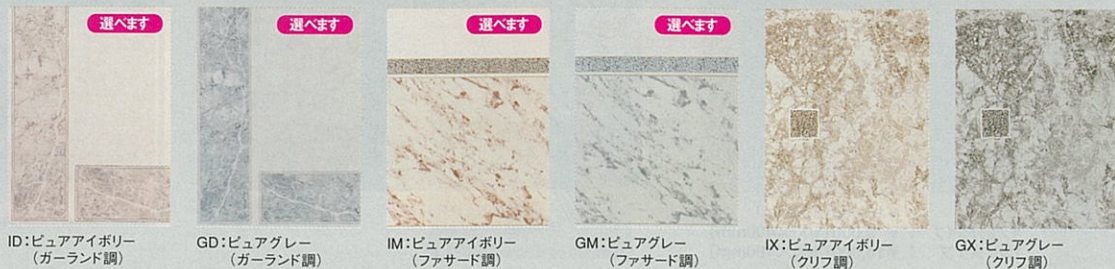

詳しくは専用カタログで。



広さが選べるぴったりサイズ! フリーサイズシステムバス対応 →P81

一品一品手作業で仕上げた、真似のできない美しさ。鑄物ホーロー浴槽が浴室を格調高く彩ります。

単色の層、模様の層など、ガラス質(釉薬)を何層にも焼き重ねることで、透き通るような艶やかさと自然石の風合いを再現。この新しい技法によって生まれた2色の浴槽が、さらに高級感あふれる浴室を演出します。

美しく高品質。

理想の浴槽素材「鑄物ホーロー」。

他の素材では表現できないなめらかな肌ざわりと透き通るような艶やかさ。鑄物ホーローは耐久性や保温性など浴槽に求められる様々な条件を、高いレベルでクリアしています。

自然石の質感さえも再現した深みのある表情



S:ラスターグレー

鑄物ホーロー特有の艶やかさをプレーンな色彩で表現



M:コーラルアイボリー

ミストブラウン・ムーングレー・グリアブルー・リリーホワイトの4カラーをご用意。  
※写真はミストブラウンです。

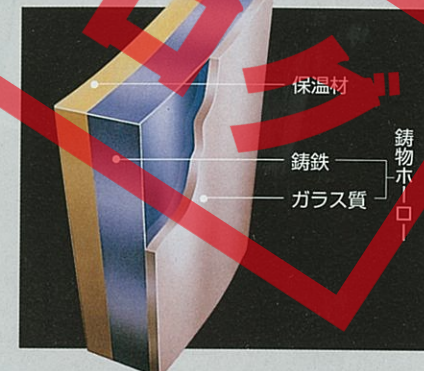

1620  
(1.25坪  
サイズ)

ホーローパネル  
標準洗い場

浴槽:ミストブラウン  
エプロン:ピュアアイボリー(ガーランド調)  
カウンター:ブラージュブラウン  
壁:ピュアアイボリー(ガーランド調)  
床:グレー(磁器タイル)

- フラット洗い場(排水溝なしタイプ)  
浴室と脱衣所の段差を少なくすることで、つまづきなど足元の不安感を軽減。お手入れが簡単な排水溝なしタイプです。
- 浴室暖房乾燥機  
浴室特有のイヤな湿気を取り除く浴室暖房乾燥機。雨の日や冬の衣類乾燥にも役立ちます。
- ステンレス架台  
面で浴室を支えるので、耐久性に優れています。また、ステンレス製なので、サビや腐食にも強さを発揮します。

なるほど 高品位ホーロー

壁面&アール形状パネル  
壁面すべてに上品な光沢を放つ、繊細な大理石模様の高品位ホーローを採用。壁面のセンターには、美しいアール形状のパネルを設置しています。



基本セット参考価格 浴槽や床、壁、窓、ドア、天井、水栓など、基本部材をセットした価格を掲載しています。参考にしてください。



※写真の商品は標準洗い場1620(1.25坪用)です。

仕様	戸建用			
	標準洗い場	フラット洗い場		
	ホーローパネル	折戸タイプ	片引戸タイプ	3枚引戸タイプ
サイズ				
1624(1.5坪用)	¥1,408,500	¥1,422,000	¥1,462,000	¥1,480,000
1620(1.25坪用)	¥1,186,500	¥1,210,500	¥1,250,500	¥1,268,500
1616(1坪用)	¥1,075,000	¥1,099,000	¥1,139,000	¥1,157,000

※フラット洗い場の場合、ドア サテングレー色は基本セット価格に¥15,000となります。  
※プレデンスシアは24時間バスには対応できません。  
※アール形状パネル無し仕様はオプション扱いとなります。価格は基本セット価格に¥30,000。  
※浴槽色D:グリアブルー、A:リリーホワイトは、受注生産品です。  
※オプションとして洗い場用1水栓タイプもご用意しています。(受注生産品)  
※受注生産品の納期については弊社事業所までお問い合わせください。

いたるところに施された「美」へのこだわり。  
浴室にアートな雰囲気を与える「ルシエール」。

1620  
(1.25坪  
サイズ)

ホーローパネル  
標準洗い場

浴槽: シェスタベージュ  
エプロン: ピュアアイボリー(ファサード調)  
壁: ピュアアイボリー(ファサード調)  
床: グレー(磁器タイル)



■浴槽(アクリル系人造大理石)



■壁(高品位ホーローパネル)

このマークのあるカラーについては、転写柄の入る壁面をお選びいただけます。(1面・2面・3面・4面)  
詳しくはタカラショールームでお確かめください。

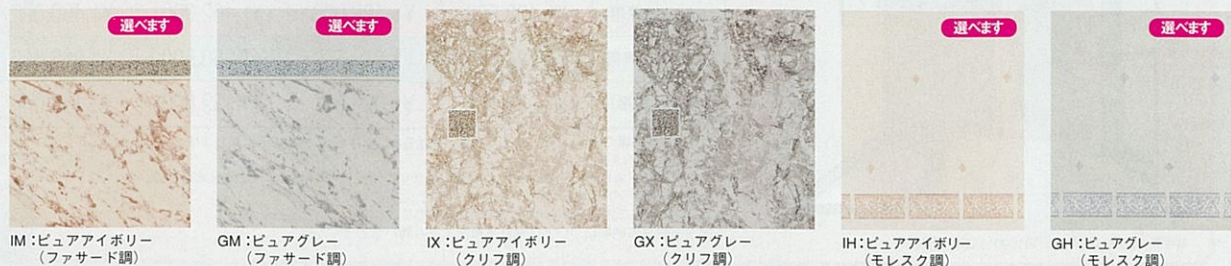

詳しくは専用カタログで、



広さを測るぴったりサイズ!  
フリーサイズシステムバス対応  
→PB1

なるほど 高品位ホーロー

高級アクリル系人造大理石浴槽  
カウンターと同じ素材を使用した浴槽。なめらかな質感と艶やかな表情が高級感を演出します。



美しく使いやすい2段カウンター  
透き通った光沢のなかにグラニット模様が映えるアクリル系人造大理石の2段カウンター。使い勝手にも優れ、収納スペースとしても活用できます。



エプロン(高品位ホーロー)  
エプロンにも高品位ホーローを採用。足元の印象にもこだわり、ひとクラス上の空間に仕上げます。



200mm角磁器タイル  
床には表面張力が低く乾きやすい200mm角磁器タイルを採用。素肌に心地よさを感じさせる本物の感触も魅力です。



壁面 & アール形状パネル

壁面に広がる自然石模様が、優雅な印象と独特の透明感で浴室を華やかに演出。センター部分のアール形状パネルが、美しいアクセントを添えます。



1616  
(1坪  
サイズ)

ホーローパネル  
フラット洗い場  
片引戸タイプ

浴槽: ロフティグレー  
エプロン: ピュアグレー(ファサード調)  
壁: ピュアグレー(ファサード調)  
床: グレー(磁器タイル)

■フラット洗い場(排水溝なしタイプ)  
浴室と脱衣所の段差を少なくすることで、つまずきなど足元の不安感を軽減。お手入れが簡単な排水溝なしタイプです。



■浴室暖房乾燥機  
浴室特有のイヤな湿気を取り除く浴室暖房乾燥機。雨の日や冬場の衣類乾燥にも役立ちます。



■ステンレス架台

面で浴室を支えるので、耐久性に優れています。また、ステンレス製なので、サビや腐食にも強さを発揮します。



基本セット参考価格 浴槽や床、壁、窓、ドア、天井、水栓など、基本部材をセットした価格を掲載しています。参考にしてください。



※写真の商品は標準洗い場1620(1.25坪用)です。

仕様	戸建用			
	標準洗い場	フラット洗い場		
	ホーローパネル	折戸タイプ	片引戸タイプ	3枚引戸タイプ
1624(1.5坪用)	¥1,224,500	¥1,238,000	¥1,278,000	¥1,296,000
1620(1.25坪用)	¥1,002,500	¥1,026,500	¥1,066,500	¥1,084,500
1616(1坪用)	¥928,000	¥952,000	¥992,000	¥1,010,000
1216(0.75坪用)	¥813,000	¥837,000	¥877,000	—

※フラット洗い場の場合、ドア サテングレー色は基本セット価格に¥15,000となります。  
※ヘルシージェットタイプは24時間バスには対応できません。  
※アール形状パネル無し仕様はオプション扱いとなります。価格は基本セット価格に¥30,000。  
※オプションとして洗い場用1水栓タイプもご用意しています。

※消費税、搬入・取付費等は別途です。 ※印刷色ですから商品と多少異なります。タカラショールームでお確かめください。

高級アクリル系人造大理石浴槽を採用。  
パール調が美しい、こだわりのシステムバス。

1624  
(1.5坪  
サイズ)

ホーローパネル(柄付き)  
標準洗い場

浴槽：パールブルー  
エプロン：ブルーアクリル柄  
壁：ブルーアクリル柄(ラインプレス付)  
床：グレー(磁器タイル)



■浴槽(アクリル系人造大理石)

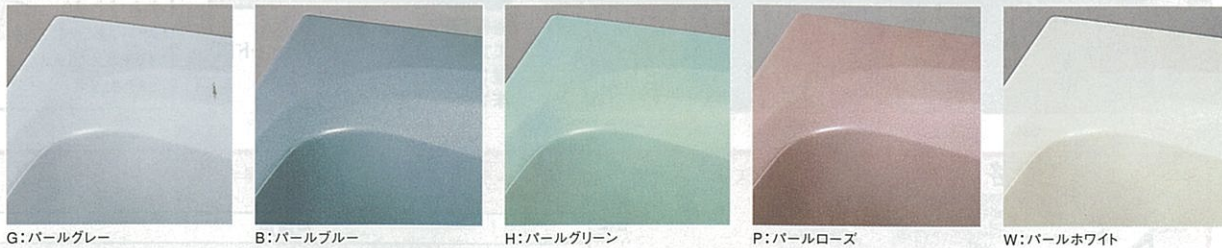

■壁(高品位ホーローパネル)

このマークのあるカラーについては、転写柄の入る壁面をお選びいただけます。(1面・2面・3面・4面)  
詳しくはタカラショールームでお確かめください。



※W:ホワイト 無地のパネルもあります。

高級アクリル系人造大理石浴槽  
表面はキラキラと輝くパール調仕上げ。繊細な印象が特長のアクリル系人造大理石を採用。



美しく使いやすい2段カウンター  
カウンターは、浴室小物の収納スペースとしてもお使いいただける便利な2段式。表面には落ち着いた印象漂う砂目模様が入ります。



埋込式サーモスタット機能付水栓  
埋込式でカウンターがすっきり、お手入れもラクです。温度調節が簡単なサーモスタット機能付。



200mm角磁器タイル  
床には表面張力が低く乾きやすい200mm角磁器タイルを採用。素肌に心地よさを感じさせる木物の感触も魅力です。



なるほど 高品位ホーロー

高品位ホーロー壁パネル

表面がガラス質なので、汚れや湿気を吸収しません。また、壁面に美しい2本ラインのプレスパターンを採用し高級感を演出したタイプもご用意しています。



1620  
(1.25坪  
サイズ)  
ホーローパネル(柄付き)  
フラット洗い場  
片引戸タイプ

浴槽：パールグレー  
エプロン：グレー石目柄  
壁：グレー石目柄  
床：グレー(磁器タイル)

Fタイプ: 集合住宅用(受注生産品)は  
1616・1216サイズをご用意しています。

■フラット洗い場(排水溝なしタイプ)  
浴室と脱衣所の段差を少なくすることで、つまずきなど足元の不安感を軽減。お手入れが簡単な排水溝なしタイプです。



■浴室暖房乾燥機  
浴室特有のイヤな湿気を取り除く浴室暖房乾燥機。雨の日や冬場の衣類乾燥にも役立ちます。



■ステンレス架台

面で浴室を支えるので、耐久性に優れています。また、ステンレス製なので、サビや腐食にも強さを発揮します。



基本セット参考価格 浴槽や床、壁、窓、ドア、天井、水栓など、基本部材をセットした価格を掲載しています。参考にしてください。



※写真の商品は標準洗い場1620(1.25坪用)です。

仕様	戸建用			集合住宅用
	標準洗い場	フラット洗い場	標準洗い場	標準洗い場
サイズ	ホーローパネル		ホーローパネル	ホーローパネル
	折戸タイプ	片引戸タイプ	3枚引戸タイプ	ホーローパネル
1624(1.5坪用)	¥929,000	¥959,500	¥999,500	¥1,017,500
1620(1.25坪用)	¥749,000	¥790,000	¥830,000	¥848,000
1616(1坪用)	¥690,000	¥731,000	¥771,000	¥789,000
1216(0.75坪用)	¥625,000	¥666,000	¥706,000	¥589,000

※壁がW色(柄なし)の場合は上記価格より◎¥4,000となります。  
※フラット洗い場の場合、ドア サテングレー色は基本セット価格◎¥15,000となります。  
※ヘルシージェットタイプは24時間バスには対応できません。  
※集合住宅用については、窓は基本装備されていません。  
※集合住宅用は受注生産品です。  
※オプションとして洗い場用1水栓タイプもご用意しています。(受注生産品)  
※受注生産品の納期については弊社事務室までお問い合わせください。



浴槽は色彩表現豊かなカラスステンレス。お求めやすさと明るい印象が魅力です。

**1620** (1.25坪サイズ) ホーローパネル(柄付き) 標準洗い場  
 浴槽:モイストベージュ  
 エプロン:ベージュマーブル柄  
 壁:ベージュマーブル柄  
 床:グレー(磁器タイル)



■浴槽(カラスステンレス)



■壁(高品位ホーローパネル)

このマークのあるカラーについては、転写柄の入る壁面をお選びいただけます。(1面・2面・3面・4面) 詳しくはタカラショールームでお確かめください。



※W: ホワイト 無地のパネルもあります。

詳しくは専用カタログで。  
 広さが選べるゆったりサイズ! フリーサイズシステムバス対応 →PB1

優れた機能性とデザイン性を備えた、高品質カラスステンレス浴槽。

清潔で耐久性に優れたステンレスに、タカラ独自の技術によりカラーコーティングを施しました。優れた色彩表現力と明るい印象が特長です。保温材をたっぷり使用し、優れた保温性も確保しました。



■2水栓タイプ

洗いや浴槽に水栓のある2水栓タイプと、1つの水栓で兼用する1水栓タイプから選べます。



■200mm角磁器タイル

床には表面張力が低く乾きやすい200mm角磁器タイルを採用。素肌に心地よさを感じさせる本物の感触も魅力です。



■高品位ホーロー

高品位ホーロー壁パネル

表面がガラス質なので、汚れや湿気を吸収しません。壁面には立体的なアクセントのスクエア型プレスパターンを施したタイプもご用意。

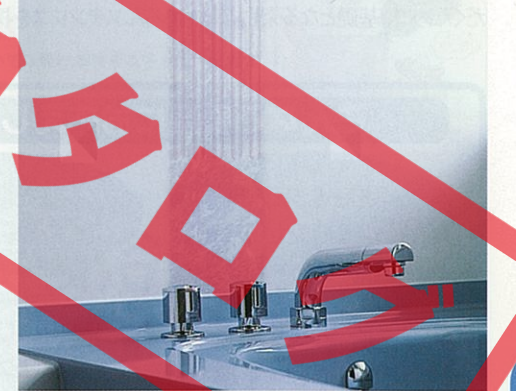

**1616** (1坪サイズ) ホーローパネル(柄付き) フラット洗い場 折戸タイプ

浴槽:ブルー  
 エプロン:ブルーフラワー柄  
 壁:ブルーフラワー柄  
 床:グレー(磁器タイル)

Fタイプ:集合住宅用は、1616・1216・1116サイズをご用意しています。

■フラット洗い場(排水溝なしタイプ)  
 浴室と脱衣所の段差を少なくすることで、つまずきなど足元の不安感を軽減。お手入れが簡単な排水溝なしタイプです。



■浴室暖房乾燥機  
 浴室特有のイヤな湿気を取り除く浴室暖房乾燥機。雨の日や冬場の衣類乾燥にも役立ちます。



■ステンレス架台  
 面で浴室を支えるので、耐久性に優れています。また、ステンレス製なので、サビや腐食にも強さを発揮します。



基本セット参考価格

浴槽や床、壁、窓、ドア、天井、水栓など、基本部材をセットした価格を掲載しています。参考してください。



※写真の商品は標準洗い場1616(1坪用)です。

仕様	サイズ	標準洗い場	戸建用				集合住宅用
			ホーローパネル	フラット洗い場			標準洗い場
				折戸タイプ	片引戸タイプ	3枚引戸タイプ	
1620 (1.25坪用)	2水栓タイプ(サマー水栓)	¥499,000	¥523,000	¥563,000	¥581,000	---	
	2水栓タイプ(混合水栓)	¥479,000	¥503,000	¥543,000	¥561,000	---	
1616 (1坪用)	2水栓タイプ(サマー水栓)	¥465,000	¥489,000	¥529,000	¥547,000	¥442,000	
	2水栓タイプ(混合水栓)	¥445,000	¥469,000	¥509,000	¥527,000	¥422,000	
	兼用1水栓タイプ	¥432,000	¥456,000	¥496,000	¥514,000	¥409,000	
1216 (0.75坪用)	2水栓タイプ(サマー水栓)	¥424,000	¥448,000	¥488,000	---	¥399,000	
	2水栓タイプ(混合水栓)	¥404,000	¥428,000	¥468,000	---	¥379,000	
1116 (0.75坪用)	兼用1水栓タイプ	¥391,000	¥415,000	¥455,000	---	¥366,000	
	兼用1水栓タイプ	---	---	---	---	¥338,000	

※フラット洗い場の場合、ドア サテングレー色は基本セット価格 ¥15,000となります。  
 ※ニューエメロードは24時間バスには対応できません。  
 ※消費税込、搬入・取付費等は別途です。 ※印刷色ですら商品と多少異なります。タカラショールームでお確かめください。

空間に合わせてサイズがオーダーできる  
フリーサイズシステムバス新登場。

お客様の浴室スペースに合わせて作る事ができるので、従来の規格サイズ以外の現場で施工が可能になりました。また安心して長く使っていたために、基礎となる架台にはもちろんステンレスを採用しています。

詳しくは「フリーサイズシステムバスカタログ」をご覧ください。

受注生産品

納期については弊社事業所までお問い合わせください。

商品仕様の詳細・価格等につきましては、弊社事業所までお問い合わせください。



こんなご要望にお応えします！

お風呂を少しでも  
広くしたい！

壁を壊さずに  
リフォームしたい！

規格サイズでは  
スペースに無駄ができる！

空間にぴったりの  
浴室サイズにしたい！

フリーサイズシステムバスなら

- 間口も奥行も、建物に合わせてオーダーサイズで。
- デッドスペースをなくしてあらゆる室内にぴったりフィット。
- 壁パネルの現地加工で、高さや窓位置にも自由に対応できます。

間口も奥行も、オーダーサイズで。

デッドスペースをなくしてぴったりサイズを作ります。

あらゆる空間にフィットします。

今までのシステムバス規格サイズから近いものを選ぶ

フリーサイズシステムバスぴったりサイズをオーダーする

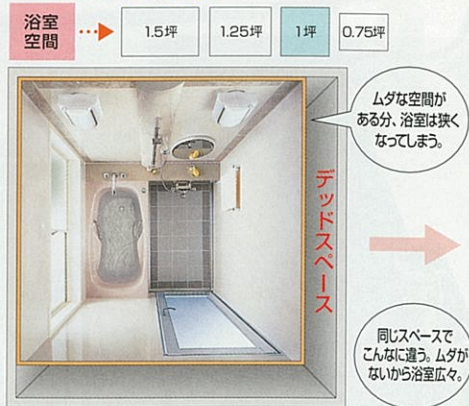
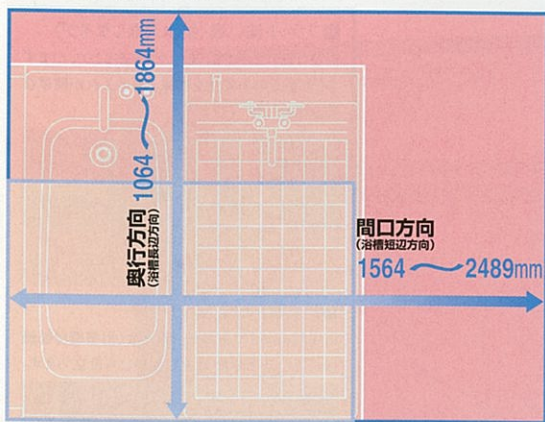

※シリーズによって対応可能寸法は異なります。

●写真はシステムバス(プレデンシア)1坪(1616)規格サイズです。

●写真はフリーサイズシステムバス(プレデンシア)オプション仕様です。

フリーサイズシステムバスは、プレデンシアをはじめ4シリーズをご用意しています。

フリーサイズシステムバス  
プレデンシア

浴槽には珪物ホーローを採用。上質な印象となめらかな肌ざわりが特長です。



●写真のサイズ 間口2132mm×奥行1864mm

フリーサイズシステムバス  
ルシエール

浴槽には高級アクリル系人造大理石を採用。今までにない優雅なデザインが特長です。



●写真のサイズ 間口1864mm×奥行1864mm

フリーサイズシステムバス  
レラージュ

高級アクリル系人造大理石浴槽を採用。爽やかな印象が特長です。



●写真のサイズ 間口2104mm×奥行1789mm

フリーサイズシステムバス  
ニューエメロード 新発売

カラーステンレス浴槽を採用。シンプルな印象でお求めやすい価格です。



●写真のサイズ 間口1669mm×奥行1489mm

価格の目安 ※価格は標準洗い場・ホーローパネル仕様のものです。

シリーズ	対応サイズ	50万	60万	70万	80万	90万	100万	110万	120万	130万	140万	150万	160万
プレデンシア	間口1644~2489mm 奥行1674~1864mm									¥1,164,000	~	¥1,656,600	
ルシエール	間口1644~2489mm 奥行1274~1864mm						¥946,800	~	¥1,426,100				
レラージュ	間口1644~2489mm 奥行1274~1864mm				¥677,000	~	¥1,120,500						
ニューエメロード	間口1564~2484mm 奥行1064~1864mm	¥478,000	~	¥796,000									

81 ※消費税、搬入・取付費等は別途です。

マンションの古い浴室をカンタンに  
リフォームできる新発想のシステムバス。

マンションの古い浴室を、明るくてキレイなシステムバスに生まれ変わらせます。タカラ独自の「MR工法」を用いた「広ろ美ろ浴室」が、これまで難しかったリフォームを可能にしました。今お使いの浴室を壊すことなくリフォームできるので、工事もカンタンに済ませられます。

詳しくは専用カタログで。



受注生産品

納期については弊社事業所までお問い合わせください。

商品仕様の詳細・価格等につきましては、弊社事業所までお問い合わせください。

こんなお悩みにお応えします。



浴室に釜があるから浴槽が狭い!

リフォームしたくても音や振動が近所迷惑!

リフォームの工事期間が長い!

タイルの目地のカビが落ちない!

冬場は床のタイルが冷たい!

広ろ美ろ浴室

業界初  
特許出願中

これがタカラの新技術【MR工法】

1. オーダーメイドだから、ぴったりサイズ。

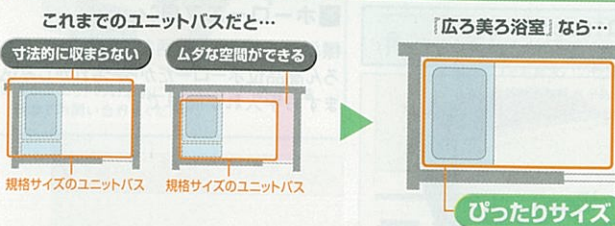

2. 壁貫通型給湯器で、浴槽を壁から壁までワイドに。

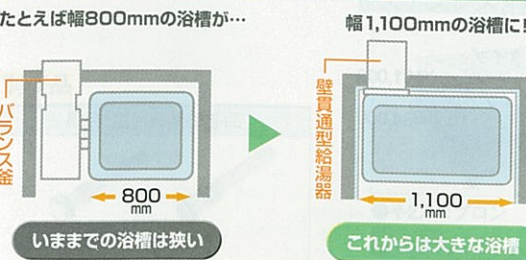

3. 床や壁のタイルを削らないカンタン工事。

4. 段差のある床でも水平設置できる「レベルフリー架台」

5. 分割搬入で、玄関や通路の狭いお宅でも工事が可能。

3つの「気持ちいい」

1 壁から壁までのゆったり浴槽で快適。

フリーサイズ設計により、壁から壁の奥行きいっぱいのゆったりとした浴槽を実現。素材は色彩表現に優れたカラーステンレスで、浴室内も明るい印象に。



2 サツとひとふきでキレイ。

壁パネルには高品位ホーローを採用。表面がガラス質だから、湯アカやカビなど浴室特有のガンコな汚れも簡単にふき取れます。



3 たっぷりの保温材を使用して、ひんやり感を解消。

壁をはじめ、天井や浴槽、洗い場の下にも保温材を使用。浴室全体をたっぷりの保温材で包み込んでいるから、お湯が冷めにくく経済性にも優れています。

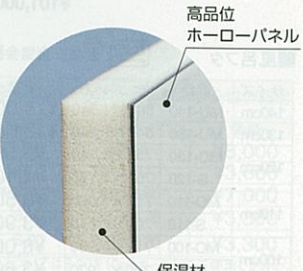

※消費税、搬入・取付費等は別途です。 ※印刷色ですら商品と多少異なります。タカラショールームで確かめください。

# 鋳物ホーロー浴槽 ルヴィアス

# RUBIOUS ルヴィアス

※ルヴィアスは24時間バスには対応できません。

なめらかな質感と優れた耐久性を兼ね備えた高級浴槽です。



※写真の商品はFUH-140NA・リリーホワイト(半1方エプロンタイプ)です。



※写真の商品はFUH-140NBN・ミストブラウン(ノーエプロンタイプ)です。

### 浴槽カラーバリエーション

#### デラックスタイプ



#### 標準タイプ

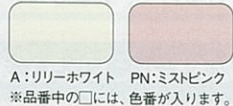

### 浴槽形状

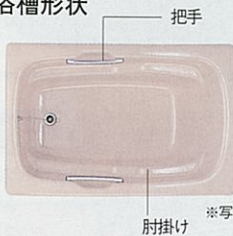

### ホーローエプロン

自然石をモチーフにした柄が落ち着いた印象のデラックスタイプ。ビュアグレーとビュアイボリーから選べます。もちろん高品位ホーローだから、いつまでも新品同様の美しさを保ちます。

### 2色から自由に選ぶことができます



ビュアイボリー



ビュアグレー

間口140cm (把手・肘掛け付)  
(間口1,400×奥行860×高さ582mm・容量330ℓ)



※写真の商品はA:リリーホワイト(半1方エプロンタイプ)です。

間口130cm (把手・肘掛け付)  
(間口1,300×奥行860×高さ603mm・容量320ℓ)



※写真の商品はBN:ミストブラウン(半1方エプロンタイプ)です。

間口120cm (把手・肘掛け付)  
(間口1,200×奥行780×高さ605mm・容量280ℓ)



※写真の商品はDN:グラスシアブルー(半1方エプロンタイプ)です。

間口110cm (把手・肘掛け付)  
(間口1,095×奥行750×高さ592mm・容量260ℓ)



※写真の商品はCN:ムーングレー(半1方エプロンタイプ)です。

### デラックスタイプ

FUH-140N□ ●半1方エプロンタイプ	FUH-130N□ ●半1方エプロンタイプ	FUH-120N□ ●半1方エプロンタイプ	FUH-110N□ ●半1方エプロンタイプ
●ノーエプロンタイプ	●ノーエプロンタイプ	●ノーエプロンタイプ	●ノーエプロンタイプ
¥219,000	¥172,000	¥151,000	¥133,000
¥200,000	¥153,000	¥132,000	¥114,000

間口120cm  
(間口1,200×奥行750×高さ580mm・容量240ℓ)



※写真の商品はPN:ミストピンク(半1方エプロンタイプ)です。

間口110cm  
(間口1,095×奥行720×高さ600mm・容量260ℓ)



※写真の商品はA:リリーホワイト(半1方エプロンタイプ)です。

間口100cm  
(間口1,000×奥行710×高さ630mm・容量270ℓ)



※写真の商品はPN:ミストピンク(半1方エプロンタイプ)です。

### 標準タイプ

FU-120□ ●半1方エプロンタイプ	FU-110□ ●半1方エプロンタイプ	FU-100□ ●半1方エプロンタイプ
●ノーエプロンタイプ	●ノーエプロンタイプ	●ノーエプロンタイプ
¥118,000	¥107,000	¥101,000
¥101,000	¥90,000	¥84,000

### 風呂フタ

サイズ	品番	寸法(mm)	タテ×ヨコ	価格
140cm	MU-140	840×1,340		¥15,000
130cm	MU-130	840×1,240		¥13,000
120cm	MC-120	750×1,140		¥9,500
	S-120	700×1,170		¥4,400
110cm	MC-110	710×1,060		¥8,500
	S-110	700×1,070		¥3,900
100cm	MC-100	710×950		¥8,000
	S-100	700×970		¥3,600

(MC・MUタイプ)  
※ビュアイボリー・ビュアグレーの  
リバーシブルタイプ。

(Sタイプ)  
※カラーはホワイト。  
※デラックスタイプには  
対応しません。

(2枚1組)

# ホーローステンレス浴槽 ニューエマリン

優れた保温性、耐久性のステンレス浴槽をご用意。エプロンにはカラフルな高品位ホーローを使用しています。



※写真の商品はFE-120MPE1・モイストピンク(半1方エプロンタイプ)です。

### エプロンカラーバリエーション



### 鋳物ホーロー浴槽直焚タイプ

#### ●デラックスタイプ(把手・肘掛け付)



※写真の商品はH:アクアブルーです。

※写真の商品はFUD-120NHです。

間口120cmタイプ  
FUD-120□  
(間口1,200×奥行760×高さ600mm・容量280ℓ)  
¥123,000

間口110cmタイプ  
FUD-110□  
(間口1,100×奥行770×高さ580mm・容量250ℓ)  
¥106,000

間口100cmタイプ  
FUD-100□(肘掛けのみ)  
(間口1,000×奥行760×高さ592mm・容量240ℓ)  
¥96,000

#### ●ホーロー浴槽底板(直焚専用)

品番	寸法(mm)	タテ×ヨコ	価格
FUD-120底板	440×790		¥4,300
FUD-110底板	410×710		¥3,500
FUD-100底板	460×650		¥3,200

### カラーバリエーション



※品番中の□には、色番が入ります。

### ●築炉ユニット



※築炉ユニットのお求めにつきましては、弊社事業所までお問い合わせください。

間口140cm (背もたれ付)  
(間口1,400×奥行780×高さ550mm・容量280ℓ)



※写真の商品はEN:フィオレグリーン(半1方エプロンタイプ)です。

間口120cm (背もたれ付)  
(間口1,200×奥行780×高さ650mm・容量340ℓ)



※写真の商品はMP:モイストピンク(半1方エプロンタイプ)です。

間口110cm (背もたれ付)  
(間口1,100×奥行750×高さ650mm・容量320ℓ)



※写真の商品はEN:フィオレグリーン(半1方エプロンタイプ)です。

●半1方エプロンタイプ FE-140□E1 ¥72,000  
●半2方エプロンタイプ FE-140□ ¥76,000

●半1方エプロンタイプ FE-120□E1 ¥63,000  
●半2方エプロンタイプ FE-120□ ¥67,000

●半1方エプロンタイプ FE-110□E1 ¥61,000  
●半2方エプロンタイプ FE-110□ ¥65,000

間口100cm  
(間口1,010×奥行730×高さ650mm・容量310ℓ)



※写真の商品はGN:クールグレー(半1方エプロンタイプ)です。

間口90cm  
(間口910×奥行710×高さ650mm・容量280ℓ)



※写真の商品はMP:モイストピンク(半1方エプロンタイプ)です。

●半1方エプロンタイプ FE-100□E1 ¥54,000  
●半2方エプロンタイプ FE-100□ ¥58,000

●半1方エプロンタイプ FE-90□E1 ¥52,000  
●半2方エプロンタイプ FE-90□ ¥56,000

※品番中の□には、色番が入ります。  
※風呂フタは別売です。  
※全機種、左排水・右排水を揃えています。写真は  
すべて左排水です。

半2方エプロンタイプ 受注生産品  
※納期については弊社事業所までお問い合わせください。

### ■風呂フタ

サイズ	品番	寸法(mm)	タテ×ヨコ	価格
140cm	MC-140	750×1,340		¥11,500
	S-140	750×1,140		¥9,500
120cm	MC-120	700×1,170		¥4,400
	S-120	710×1,060		¥8,500
110cm	MC-110	710×1,060		¥8,500
	S-110	700×1,070		¥3,900
100cm	MC-100	710×950		¥8,000
	S-100	700×970		¥3,600
90cm	MC-90	690×840		¥7,000
	S-90	700×870		¥3,300

(MCタイプ) (Sタイプ)  
※ビュアイボリー・ビュアグレーの  
リバーシブルタイプ。 ※カラーはホワイト。



(2枚1組)

### ●ニューエマリン・プレセージュ・ステンレス浴槽の設置について

※各タイプとも排水口の位置によって左排水・右排水がありますので必ずご確認ください。



# ステンレス浴槽

ステンレス浴槽FPシリーズ (ステンレスエプロンタイプ)左排水・右排水



●半2方エプロン  
FPS-202  
(間口1,010×奥行730×高さ650mm・容量310ℓ)  
¥51,500  
FPS-192  
(間口910×奥行710×高さ650mm・容量280ℓ)  
¥48,500  
FPS-182  
(間口800×奥行700×高さ650mm・容量240ℓ)  
¥45,000



●全2方エプロン  
FPL-202  
(間口1,000×奥行720×高さ650mm・容量310ℓ)  
¥54,000  
FPL-192  
(間口900×奥行700×高さ650mm・容量280ℓ)  
¥51,000  
FPL-182  
(間口800×奥行700×高さ650mm・容量240ℓ)  
¥47,500

サイズ	品番	寸法(mm)	タテ×ヨコ	価格
100cm	MC-100	710×950		¥8,000
	S-100	700×970		¥3,600
90cm	MC-90	690×840		¥7,000
	S-90	700×870		¥3,300
80cm	S-90	700×870		¥3,300

※FPL-FPS-182についてはS-90を10cmカットしてご使用ください。  
※MC-90/100は2枚1組

### 別売品

#### 風呂・風呂釜接続部品



●接続金具L (T) (パイプつき)  
1組 (300mm) ¥3,300  
●接続金具LL (T) (パイプつき)  
1組 (500mm) ¥4,400  
※写真の商品は接続金具L (T) です。

※ルヴィアス・プレセージュ・ニューエマリン・ステンレス浴槽に対応。

# 人造大理石浴槽 プレセージュ

繊細なパール調の模様がバスタイムを演出するアクリル系人造大理石浴槽。



デラックスタイプ ※写真の商品はFGH-140BME1・パールブルー (半1方エプロンタイプ)です。

## ■浴槽形状



※間口110cmタイプには、把手はついていません。  
※写真は間口120cmタイプです。

## ■ホーローエプロン

パール調の浴槽にあわせた、清潔感あふれるピュアホワイトのエプロンに爽やかなマーブル柄をあしらいました。もちろん高品位ホーローだからお手入れもラクラク。

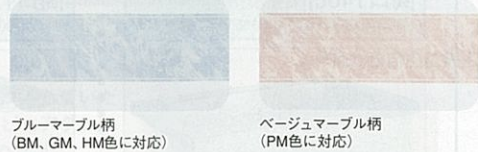

ブルーマーブル柄 (BM、GM、HM色に対応)

ベージュマーブル柄 (PM色に対応)

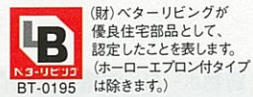

パワフル給湯から省スペース型まで豊富なバリエーションのガス給湯器。

詳しくは専用カタログで。

2階への給湯が可能なタイプもご用意しています。

**機能** 断続使用の際、一時的に水が出る不快な冷水サンドイッシュ現象を解消。

**低NOxバーナー** クリーンな排気で汚染防止に貢献します。(対応ガス種:LP,12A,13A)

**パワフル湯はり** 自動湯はりに、風呂追焚きバーナーも燃焼し、5号の能力アップでスピーディーに湯が沸きます。(対応ガス種:LP,12A,13A)

**最大出湯量 26ℓ/分** 24号・20号・16号ともに、最大26ℓ/分まで出湯が可能です。(入水温・水圧・配管条件により異なります。対応ガス種:LP,12A,13A)

**凍結予防ヒーター付** 凍結予防ヒーターを内蔵しています。

**ソーラーシステム対応** ソーラーシステムと接続が可能です。詳しくは弊社事業所へお問い合わせください。

**LB** (財)ベタリーピングが優良住宅部品として、認定したことを表します。(風呂室付タイプは住宅金融公庫割増融資対象商品です。公庫確認番号KKY008)

BLGH090105-B (風呂室付) 詳しくは弊社事業所へお問い合わせください。

**ご注意**

- 長期間のご使用により、水アカがたまったり、配管部材の劣化などにより、水質が変わることがあります。飲用には使用しないでください。
- 地域によって、ガス種が異なります。ガス種を確認のうえお買い求めください。ガス種が違いますと、火災・やけどなどの原因になることがあります。



全自動・自動タイプ用蛍光表示コントローラ(音声機能付) スイッチひとつの簡単操作。誤操作を防ぐ音声機能付コントローラ。

「お風呂が沸きました。」

「残りおよそ5分でお風呂が沸きます。」

あつく

ぬるく



フロントローラ TBC-60V3  
(浴室内に設置します。)

- スイッチの操作やお風呂の沸き上がりを音声でお知らせ。(湯はり完了約5分前を音声で、湯はり完了を音声とメロディでお知らせします。)
- 表示部分に蛍光表示管を採用。文字がはっきり見え、より使いやすくなりました。



メインコントローラ TMC-60V3  
(キッチンなどお好みの場所に設置します。)

**(自動スイッチ)**  
スイッチひとつで自動湯はり。沸き上がるとメインコントローラの音声とメロディでお知らせします。

**(ゆらぎのシャワースイッチ)**  
適温と低温を約10℃の間でゆらぎ運転し、身体をリラックスさせてくれます。

**(ぬる湯スイッチ)**  
お風呂のお湯をぬるくしたい時に押します。

**(たし湯スイッチ)**  
お風呂へ約20リットルのお湯を足します。

**(予約運転スイッチ)**  
お好みの時間にセットすれば、設定時間にお風呂が沸き上がります。(マルチコントローラ)

## ガス給湯器+風呂釜

全自動タイプ湯はりから、追焚き、保温、足し湯までスイッチポンでラクラク全自動。



蛍光表示コントローラ(音声機能付)



フロントローラTBC-60V3



メインコントローラTMC-60V3

設置フリータイプ (設置場所を限定しないタイプです。)

**壁掛型**

**24号 HW-2430A**  
幅470×奥行220×高さ600mm

屋外壁掛型 本体価格 ¥311,000  
マルチコントローラセット価格 ¥335,700  
フロントローラセット価格 ¥322,400

**20号 HW-2030A**  
幅470×奥行220×高さ600mm (LP, 12A, 13A)  
幅470×奥行200×高さ600mm (その他都市ガス)

屋外壁掛型 本体価格 ¥294,000  
マルチコントローラセット価格 ¥318,700  
フロントローラセット価格 ¥305,400

**据置型**

**24号 HSF-2430AL**  
幅528×奥行220×高さ600mm

屋外設置型 本体価格 ¥318,000  
マルチコントローラセット価格 ¥342,700  
フロントローラセット価格 ¥329,400

**20号 HSF-2030AL**  
幅528×奥行220×高さ600mm

屋外設置型 本体価格 ¥304,000  
マルチコントローラセット価格 ¥328,700  
フロントローラセット価格 ¥315,400

**配管洗浄機能**

■排水時に自動で追焚き配管の洗浄をし、残り湯と新しいお湯が混ざるのを防ぎます。

## ガス給湯器+風呂釜

自動タイプ湯はり、追焚き、保温がワンタッチ。カンタン操作で快適バスタイフ。



蛍光表示コントローラ(音声機能付)



フロントローラTBC-60V3



メインコントローラTMC-60V3

設置フリータイプ (設置場所を限定しないタイプです。)

**壁掛型**

**24号 HW-2430SA**  
幅470×奥行220×高さ600mm

屋外壁掛型 本体価格 ¥250,000  
マルチコントローラセット価格 ¥274,700  
フロントローラセット価格 ¥261,400

**20号 HW-2030SA**  
幅470×奥行220×高さ600mm (LP, 12A, 13A)  
幅470×奥行200×高さ600mm (その他都市ガス)

屋外壁掛型 本体価格 ¥228,000  
マルチコントローラセット価格 ¥252,700  
フロントローラセット価格 ¥239,400

**16号 HW-1635SA**  
幅470×奥行220×高さ600mm (LP, 12A, 13A)  
幅470×奥行200×高さ600mm (その他都市ガス)

屋外壁掛型 本体価格 ¥212,000  
マルチコントローラセット価格 ¥236,700  
フロントローラセット価格 ¥223,400

**据置型**

**20号 HSN-2030SA**  
幅528×奥行220×高さ600mm

屋外設置型 本体価格 ¥190,000  
マルチコントローラセット価格 ¥214,500  
フロントローラセット価格 ¥201,200

※HSN-2030SAは、2階への追焚きができませんのでご注意ください。

浴槽近設タイプ (浴槽の近くに設置し、浴槽の追焚きを行うタイプです。)

## ガス給湯器+風呂釜

標準タイプ追焚き、保温を自動的に行うタイプもあります。



蛍光表示コントローラ



フロントローラTBC-66



メインコントローラTMC-66

設置フリータイプ (設置場所を限定しないタイプです。)

**壁掛型**

**16号 HW-1615F**  
幅470×奥行200×高さ600mm

屋外壁掛型 本体価格 ¥197,000  
マルチコントローラセット価格 ¥220,900  
フロントローラセット価格 ¥208,400

**配管洗浄機能**

■排水時に自動で追焚き配管の洗浄をし、残り湯と新しいお湯が混ざるのを防ぎます。

# ガス給湯器

## ガス給湯器(給湯専用)

**定温出湯型** 豊富なバリエーションで様々な設置場所に対応。  
別売コントローラを使えば、きめ細かく湯温調節が可能。



**24号 HW-2420E**  
幅350×奥行170×高さ530mm (LP, 12A, 13A)  
幅350×奥行170×高さ600mm (その他都市ガス)  
屋外壁掛型 本体価格 **¥114,800**

**20号 HW-2025E**  
幅350×奥行170×高さ530mm (LP, 12A, 13A)  
幅350×奥行170×高さ600mm (その他都市ガス)  
屋外壁掛型 本体価格 **¥99,800**

**別売品**

フロコンコントローラ TBC-45-2 ¥8,700

メインコントローラ TMC-33-2 ¥8,000

**16号 HW-1625E**  
幅350×奥行170×高さ530mm (LP, 12A, 13A)  
幅350×奥行153×高さ538mm (その他都市ガス)  
屋外壁掛型 本体価格 **¥94,800**

※別売コントローラを使用の際は各ケーブルが必要になります。下記の表をご覧ください。

### セパレート価格表

全自動タイプ	品番	タイプ			
		屋外壁掛型	屋外壁掛型	屋外設置型	屋外設置型
メインコントローラ (TMC-60V3)	¥12,200	●	●	●	●
フロコンコントローラ (TBC-60V3)	¥10,600	●	●	●	●
メインケーブル 10m (MC-2H-10)	¥1,100	●	●	●	●
フロケーブル 5m (MC-2H-05C)	¥800	●	●	●	●

自動タイプ	品番	タイプ			
		屋外壁掛型	屋外壁掛型	屋外設置型	屋外設置型
メインコントローラ (TMC-60V3)	¥12,200	●	●	●	●
フロコンコントローラ (TBC-60V3)	¥10,600	●	●	●	●
メインケーブル 10m (MC-2H-10)	¥1,100	●	●	●	●
フロケーブル 5m (MC-2H-05C)	¥800	●	●	●	●
フロケーブル 3m (MC-2H-03C)	¥600	●	●	●	●

標準タイプ	品番	タイプ	
		マルチ	フロ
メインコントローラ (TMC-66)	¥11,400	●	●
フロコンコントローラ (TBC-66)	¥10,600	●	●
メインケーブル 10m (MC-2H-10)	¥1,100	●	●
フロケーブル 5m (MC-2H-05C)	¥800	●	●

### 別売部品

品番	価格	対応機種	ガス種
HWC-A101	¥4,400	HW-2430A HW-2030A HW-2430SA HW-2030SA HW-1635SA	全ガス LP, 12A, 13A 全ガス LP, 12A, 13A
HWC-4101	¥4,000	HW-2030A HW-2030SA HW-1635SA HW-1615F	上記以外の都市ガス 上記以外の都市ガス 上記以外の都市ガス 全ガス
HWC-G101	¥4,400	HW-2420E HW-2025E HW-1625E	LP, 12A, 13A LP, 12A, 13A LP, 12A, 13A
HWC-9101	¥4,400	HW-2420E HW-2025E	上記以外の都市ガス 上記以外の都市ガス
HWC-V101	¥4,100	HW-1625E	上記以外の都市ガス

### 別売ケーブル

機種名	ケーブル(芯数)	3m	5m	10m	15m
全機種	メイン(2芯)			MC-2H-10 ¥1,100	MC-2H-15 ¥1,600
	フロ(2芯) コネクター付	MC-2H-03C ¥600	MC-2H-05C ¥800	MC-2H-10C ¥1,100	MC-2H-15C ¥1,600

〈別売部品〉フロコンコントローラ用壁取付セット (BC-KT) … ¥700

### 強制追焚き機能付き専用別売部品

機種名	循環チューブ	ヘアホース	点検口カバー
HW-2430A HSF-2430AL HW-2030A HSF-2030AL HW-2430SA HW-2030SA HW-1635SA HW-1615F	3m (FW-PT-03) ¥6,800 5m (FW-PT-05) ¥9,100 10m (FW-PT) ¥16,000	ヘアホース 15A 500mm ¥4,200 1,000mm ¥4,800 2,000mm ¥6,000 3,000mm ¥7,200	点検口 カバー ¥2,000

設置フリータイプ(強制循環)の機種に使用します。

### 関連部品

循環金具セット (無極性タイプ)	循環金具 (無極性タイプ)
※写真の商品は循環金具セットです。 L(プレデンシア・アルシエル・レラージュ用) ¥20,500 S(プレデンシア・アルシエル・レラージュ用) ¥16,500 E(ニューエメロード・単体浴槽用) ¥10,000	(ストレート) (L型) ロー付 FW-SS ¥4,400 FW-LS ¥4,400 ネジ接続 FW-SP ¥4,400 FW-LP ¥4,400

設置フリータイプ(強制循環)の機種に使用します。

設置フリータイプ(強制循環)の機種に使用します。

# 石油給湯機

## 低燃費で、パワフル。機能的にも優れた石油給湯機。

詳しくは専用カタログで。

**Q機能** 断続使用の際、一時的に水が出る不快な冷水サンディッチ現象を解消。

**低NOxバーナー** 大気汚染の原因となる窒素酸化物の排出量を低減します。

**燃焼制御** 無段階の炎調節で温度ムラを抑え、着火音とエロイを低減します。

**減圧弁内蔵型** 減圧弁、逆止弁の接続工事が不要。

**凍結予防ヒーター付** 凍結予防ヒーターを内蔵しています。

**ソーラーシステム対応** ソーラーシステムと接続が可能。詳しくは弊社営業所へお問い合わせください。

**LB** (財)ベターリビングが優良住宅部品として認定したことを表します。(風呂金付タイプは住宅金融公庫新増融資対象商品です。公庫確認番号KKY307) 詳しくは弊社営業所へお問い合わせください。

**BL認定品** 風呂金付の全機種に対応しております。(FT-5除く) 価格については、商品の価格+¥2,000となります。

**ご注意**

- 長期間のご使用により、水アカがたまったり、配管部材の劣化などにより、水質が変わることがあります。飲用には使用しないでください。
- カンリン炭酸 石油給湯機には、必ず灯油をご使用ください。カンリンなど揮発性の高い油は、絶対に使用しないでください。

**全自動高出力タイプ用 液晶表示コントローラ (バックライト付)**

スイッチポンでお風呂のお湯はりから保温、足し湯まですべておまかせ。

「ふろ自動スイッチ」 スイッチひとつで自動湯はり。沸き上がるとアラームがお知らせします。

「ぬる湯スイッチ」 お風呂のお湯をぬるくしたい時に押します。

「たし湯スイッチ」 お風呂へ約20リットルの湯を足します。

「予約運転スイッチ」 お好みの時間にセットすれば、設定時間にお風呂が沸き上がります。

サブコントローラ HSC-3 ¥9,000

● 給湯温度の設定と運転の「入」「切」が行えます。

## 直圧式石油給湯機+風呂釜 水道の圧力を活かせるので2階への給湯やシャワーもご利用できます。

**全自動タイプ** 湯はりから、追焚き、保温、足し湯までスイッチポンでラクラク全自動。シャワーもパワフル。

自動湯はり → 自動追焚き → 自動保温 → 自動足し湯

液晶表示コントローラ 高出力タイプ用

別売品 フロコンコントローラ メインコントローラ サブコントローラ HSC-3 ¥9,000

**高出力タイプ**

給湯機46.5kW (40,000kcal/h) 風呂釜12.0kW (10,200kcal/h)

屋外設置型 (ヨコ型) 【ステンレス外装タイプ】

屋内・屋外設置型 (タテ型)

屋内設置型 (タテ型) 【強制給排気(FF)タイプ】 寒冷地で求められる高い気密性を確保

FDW-471AS 幅610×奥行250×高さ730mm 本体価格 **¥345,000** セット価格 **¥347,000**

FDW-471FHA 幅290×奥行610×高さ830mm 本体価格 **¥335,000** セット価格 **¥335,800**

FDW-471FFA 幅290×奥行610×高さ830mm 本体価格 **¥340,000** セット価格 **¥356,600**

**標準出力タイプ**

給湯機38.4kW (33,000kcal/h) 風呂釜13.0kW (11,200kcal/h)

屋外設置型 (ヨコ型) 【ステンレス外装タイプ】

屋内設置型 (ヨコ型) 【強制給排気(FF)タイプ】 寒冷地で求められる高い気密性を確保

FD-61SN 幅680×奥行250×高さ690mm 本体価格 **¥331,000** セット価格 **¥333,000**

FD-61FFN (直圧型) 幅610×奥行250×高さ830mm 本体価格 **¥324,000** セット価格 **¥341,800**

## 直圧式石油給湯機十風呂釜

水道の圧力を活かせるので2階への給湯やシャワーもご利用できます。

**標準タイプ** お好みの湯温になるように、自動的に追焚きし、保温します。



液晶表示コントローラ 高出力タイプ用

別売品

フロントコントローラ  
メインコントローラ  
サブコントローラ HSC-3 ¥9,000

### 高出力タイプ



▲写真の商品はFDW-471FHです。

給湯機46.5kW (40,000kcal/h) 風呂釜12.0kW (10,200kcal/h)	
<b>屋外設置型 (ヨコ型)</b> 【ステンレス外装タイプ】 <b>FDW-471S</b> 幅610×奥行250×高さ730mm 本体価格 ¥280,000 セット価格 ¥282,000	<b>屋内・屋外設置型 (タテ型)</b> <b>FDW-471FH</b> 幅290×奥行610×高さ830mm 本体価格 ¥270,000 セット価格 ¥270,800 ※排気トップセット(銅配管セット3M付) ¥10,300をお求めいただければ屋外にも設置可能です。
<b>屋内設置型 (タテ型)</b> 【強制給排気(FF)タイプ】 寒冷地で求められる高い気密性を確保 <b>FDW-471FF</b> 幅290×奥行610×高さ830mm 本体価格 ¥275,000 セット価格 ¥291,600	

### 標準出力タイプ

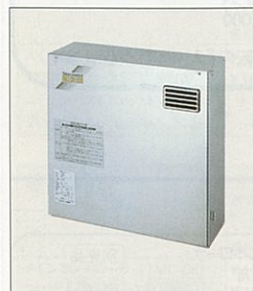

給湯機38.4kW (33,000kcal/h) 風呂釜13.0kW (11,200kcal/h)	
<b>屋外設置型 (ヨコ型)</b> 【ステンレス外装タイプ】 <b>FD-31SN</b> 幅680×奥行250×高さ690mm 本体価格 ¥260,000 セット価格 ¥262,000	液晶表示コントローラ 標準出力タイプ用 フロントコントローラ メインコントローラ

## 直圧式石油給湯機(給湯専用)

水道の圧力を活かせるので2階への給湯やシャワーもご利用できます。

### 高出力タイプ



▲写真の商品はFDS-471Sです。

給湯機46.5kW (40,000kcal/h)	
<b>屋外設置型 (ヨコ型)</b> 【ステンレス外装タイプ】 <b>FDS-471S</b> 幅580×奥行250×高さ730mm 本体価格 ¥186,700 セット価格 ¥187,900	<b>屋内・屋外設置型 (タテ型)</b> <b>FDS-471FH</b> 幅265×奥行595×高さ830mm 本体価格 ¥176,700 ※排気トップセット(銅配管セット3M付) ¥10,300をお求めいただければ屋外にも設置可能です。
<b>屋内設置型 (タテ型)</b> 【強制給排気(FF)タイプ】 寒冷地で求められる高い気密性を確保 <b>FDS-471FF</b> 幅265×奥行595×高さ830mm 本体価格 ¥181,700 セット価格 ¥197,500	

### 標準出力タイプ



給湯機38.4kW (33,000kcal/h)	
<b>屋外設置型 (ヨコ型)</b> 【ステンレス外装タイプ】 <b>FD-41SN</b> 幅680×奥行250×高さ690mm 本体価格 ¥173,700 セット価格 ¥174,900	コントローラ 標準出力タイプ用 別売品 フロントコントローラ FD-40 ¥10,000 メインコントローラ

## セミ貯湯式石油給湯機十風呂釜

機器本体の中にお湯を貯めているので、すぐにお湯が使えます。

**自動タイプ** 湯はりから、追焚き、保温がワンタッチ。カンタン操作で快適バスタイム。



コントローラ ●軽く触れるだけのフェザータッチスイッチ採用。

フロントコントローラ  
メインコントローラ

### 標準出力タイプ



▲写真の商品はFR-61GSNです。

給湯機38.4kW (33,000kcal/h) 風呂釜14.0kW (12,000kcal/h)	
<b>屋外設置型 (ヨコ型)</b> 【ステンレス外装タイプ】 <b>FR-61GSN</b> 幅585×奥行270×高さ1,012mm 本体価格 ¥261,000 セット価格 ¥263,000	<b>屋内・屋外設置型 (タテ型)</b> <b>FR-62FN</b> 幅270×奥行585×高さ1,012mm 本体価格 ¥235,000 セット価格 ¥235,800 ※排気トップセット(銅配管セット3M付) ¥10,300をお求めいただければ屋外にも設置可能です。
	<b>屋内設置型 (タテ型)</b> 【強制給排気(FF)タイプ】 寒冷地で求められる高い気密性を確保 <b>FR-62FFN</b> 幅270×奥行585×高さ1,012mm 本体価格 ¥240,000 セット価格 ¥256,600 ※FR-62FN・FFNは減圧弁(別売)が必要です。

**標準タイプ** すばやい給湯で追焚き、保温も可能。



コントローラ ●軽く触れるだけのフェザータッチスイッチ採用。

フロントコントローラ  
メインコントローラ

### 標準出力タイプ



▲写真の商品はFR-31GSNです。

給湯機38.4kW (33,000kcal/h) 風呂釜14.0kW (12,000kcal/h)	
<b>屋外設置型 (ヨコ型)</b> 【ステンレス外装タイプ】 <b>FR-31GSN</b> 幅585×奥行270×高さ1,012mm 本体価格 ¥220,000 セット価格 ¥222,000	<b>屋内・屋外設置型 (タテ型)</b> <b>FR-32FN</b> 幅270×奥行585×高さ1,012mm 本体価格 ¥194,000 セット価格 ¥194,800 ※排気トップセット(銅配管セット3M付) ¥10,300をお求めいただければ屋外にも設置可能です。
	<b>屋内設置型 (タテ型)</b> 【強制給排気(FF)タイプ】 寒冷地で求められる高い気密性を確保 <b>FR-32FFN</b> 幅270×奥行585×高さ1,012mm 本体価格 ¥200,000 セット価格 ¥216,600 ※FR-32FN・FFNは減圧弁(別売)が必要です。

## セミ貯湯式石油給湯機(給湯専用)

機器本体の中にお湯を貯めているので、すぐにお湯が使えます。

すばやい立ち上がりで勢いのある給湯が可能。

### 高出力タイプ

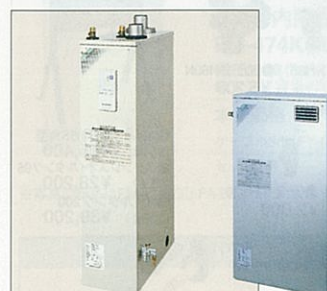

▲写真の商品はFR-41HGSNです。

給湯機46.5kW (40,000kcal/h)	
<b>屋外設置型 (ヨコ型)</b> 【ステンレス外装タイプ】 <b>FR-41HGSN</b> 幅585×奥行270×高さ1,112mm 本体価格 ¥161,700 セット価格 ¥162,900	<b>屋内・屋外設置型 (タテ型)</b> <b>FR-42HFN</b> 幅270×奥行585×高さ1,112mm 本体価格 ¥137,700 ※排気トップセット(銅配管セット3M付) ¥10,300をお求めいただければ屋外にも設置可能です。
	<b>屋内設置型 (タテ型)</b> 【強制給排気(FF)タイプ】 寒冷地で求められる高い気密性を確保 <b>FR-42HFFN</b> 幅270×奥行585×高さ1,112mm 本体価格 ¥140,700 セット価格 ¥156,500 ※FR-42HFN・HFFNは減圧弁(別売)が必要です。

### 標準出力タイプ



給湯機38.4kW (33,000kcal/h)	
<b>屋外設置型 (ヨコ型)</b> 【ステンレス外装タイプ】 <b>FR-41SN</b> 幅585×奥行270×高さ1,012mm 本体価格 ¥139,700 セット価格 ¥140,900 ※FR-41SNは減圧弁(別売)が必要です。	コントローラ メインコントローラ

# 石油給湯機

## 石油風呂釜(焼却兼用型)

石油と薪を使って風呂を沸かせます。



風呂釜12.8kW (11,000kcal/h)

屋内設置型

FT-5 (空焚き防止装置付)

幅586×奥行475×高さ450mm

本体価格 ¥36,600

セット価格 ¥65,800

※耐震装置取付の場合は、専用機器が必要ですので、弊社事業所までお問い合わせください。

## 給油検知装置 (FDW・FDS・FR各シリーズに取付可)

運転ランプの点滅で給油時期をお知らせします。

給油検知装置(別売)を取り付けると、油タンク内の灯油が少なくなったら、コントローラの運転ランプが点滅して、給油時期をお知らせします。

※オイルタンク200・95S角型、ステンレスオイルタンク95に対応。



●給油検知装置KK-2 ¥4,300

## セパレート価格表

直圧式全自動タイプ	品番	FDW-471AS	FDW-471FHA	FDW-471FFA	FD-61SN	FD-61FFN
出力タイプ		高出力			標準出力	
本体(メイン・フロントローラ付)	価格	¥345,000	¥335,000	¥340,000	¥331,000	¥324,000
メインケーブル10m (FY-60M-10)	¥1,200					
フロケーブル5m (FY-60M-05)	¥800					
FF給排気筒セットU	¥15,800					

直圧式標準タイプ	品番	FDW-471S	FDW-471FH	FDW-471FF	FD-31SN
出力タイプ		高出力			標準出力
本体(メイン・フロントローラ付)	価格	¥280,000	¥270,000	¥275,000	¥260,000
メインケーブル10m (FY-60M-10)	¥1,200				
フロケーブル5m (FY-60M-05)	¥800				
FF給排気筒セットU	¥15,800				

直圧式給湯専用	品番	FDS-471S	FDS-471FH	FDS-471FF	FD-41SN
出力タイプ		高出力			標準出力
本体(メイン・フロントローラ付)	価格	¥186,700	¥176,700	¥181,700	¥173,700
メインケーブル10m (FY-60M-10)	¥1,200				
フロケーブル5m (FY-60M-05)	¥800				
FF給排気筒セットU	¥15,800				

セミ貯湯式自動タイプ	品番	FR-61GSN	FR-62FN	FR-62FFN
出力タイプ		標準出力		
本体(メイン・フロントローラ付)	価格	¥261,000	¥235,000	¥240,000
メインケーブル10m (FY-60M-10)	¥1,200			
フロケーブル5m (FY-60M-05)	¥800			
FF給排気筒セットU	¥15,800			

セミ貯湯式標準タイプ	品番	FR-31GSN	FR-32FN	FR-32FFN
出力タイプ		標準出力		
本体(メイン・フロントローラ付)	価格	¥220,000	¥194,000	¥200,000
メインケーブル10m (FY-60M-10)	¥1,200			
フロケーブル5m (FY-60M-05)	¥800			
FF給排気筒セットU	¥15,800			

セミ貯湯式給湯専用	品番	FR-41HGSN	FR-42HFN	FR-42HFFN	FR-41SN
出力タイプ		高出力			標準出力
本体(メイン・フロントローラ付)	価格	¥161,700	¥137,700	¥140,700	¥139,700
メインケーブル10m (FY-60M-10)	¥1,200				
フロケーブル5m (FY-60M-05)	¥800				
FF給排気筒セットU	¥15,800				

※FR-62FN・FFN、32FN・FFN、42HFN・HFFN、41SNは減圧弁(別売)が必要です。

## 強制通気機能付き専用別売部品

機種名	機種名	価格
FDW-471A・471シリーズ	3m (FW-PT-03)	¥6,800
FD-61N・31Nシリーズ	5m (FW-PT-05)	¥9,100
FR-61/62N・31/32Nシリーズ	10m (FW-PT)	¥16,000
循環チューブ	ベアホース15A	500mm ¥4,200
	1,000mm ¥4,800	
	2,000mm ¥6,000	
	3,000mm ¥7,200	
点検口カバー	点検口カバー	¥2,000

## 風呂・風呂釜接続部品



※写真の商品は接続金具L(T)です。  
●接続金具L(T) (パイプつき) 1組(300mm) ¥3,300  
●接続金具LL(T) (パイプつき) 1組(500mm) ¥4,400

## 別売ケーブル

機種名	ケーブル(芯数)	5m	10m	15m
全機種 (FT-5を除く)	メイン・フロ・サブ共用(2芯)	FY-60M-05 ¥800	FY-60M-10 ¥1,200	FY-60M-15 ¥1,700

(別売部品) フロントローラ用壁貫通セット KS-1... ¥700

## 石油給湯機・石油風呂釜別売部品

●ホッパー ¥700	●自動空気抜き弁F (エア・ベント) ¥3,800	●減圧弁H95 ¥2,300	●減圧弁セットH85 ¥12,100	●減圧弁H80N ¥5,200
●オイルタンク95S角型 (95ℓ) ¥15,400	●ステンレスオイルタンク95 (95ℓ) ¥28,200	●オイルタンク200 (200ℓ) ¥39,200	●減圧弁H85 ¥5,200	●減圧弁H97 ¥4,900
●安全弁H120 ¥2,000	●FF延長排気筒セット ¥9,200 (強制給排気タイプ用)	●浴室スイッチ(T) ¥3,800 (FT-5用)	●銅配管セット3M (ニップル付) ¥2,000	●厚壁用接続パイプ ¥400 (L=235mm)
●銅配管セット106 ¥9,200 (FDW-471FHA・FH・FDS-471FH/FR-62FN・32FN・42HFN/FT-5用)	●排気筒セット106F ¥6,300 (強制排気用) (FDW-471FHA・FH・FDS-471FH/FR-62FN・32FN・42HFN用)	●排気トップセット (銅配管セット3M付) ¥10,300	●アンカー金具セット ¥2,100	

## 関連部品

循環金具セット	循環金具	価格
※写真の商品は循環金具セットLです。	(ストレート)	FW-SS ¥4,400
	(L型)	FW-LS ¥4,400
	口付	FW-SP ¥4,400
	接合部	FW-LP ¥4,400
L (フレジシア・ル・エール・ラージュ用) ¥20,500	S (フレジシア・ル・エール・ラージュ用) ¥16,500	E (ニューエモロード・単体浴槽用) ¥10,000

# 電気温水器

追いだきができる全自動タイプが新登場。経済的でクリーンな電気温水器がライフスタイルに合わせて機能で選べる充実ラインナップ。

電気温水器は自動的にお湯を沸す大きな魔法ビンのようなもの。夜中の間に安い深夜電力を使ってお湯をつくりタンクに蓄えておきます。だから、とても経済的。機能や容量、設置場所に合わせて豊富なバリエーションから選べます。

## 選べる料金制度

時間帯別	時間帯別料金制度
8時間制御	深夜電力8時間通電制御 深夜料金よりさらに約15%割引
8時間	深夜電力8時間通電 お得な深夜電力の使用で、昼間料金の約1/3



※写真は丸型タイプです。

地震や水道管の凍結時などの水が出なくなった場合に、非常用タンクとして電気温水器を活用していただくため、器具正面に「おたすけコック」を取り付けています。(タンク容量370L以上の機種に対応。)

「おたすけコック」から利用できる湯(水)量

タンク容量	570L	470L	370L
利用可能量	390L	290L	230L

※上記はいずれもタンク満水時の湯(水)量です。(丸型の場合)

BLEHQ2106-A (給湯専用)  
BLEHQ2106-B (全自動・自動湯はり)  
※詳しくは弊社事業所へお問い合わせください。

●脚高150mm仕様(受注生産品)およびドレン用ホースセットの使用について  
ドレン用ホースからの排水工事がが必要です。排水工事は水漏れのないよう確実に行ってください。

ソーラーシステム接続可能(丸型タイプ)  
太陽熱を利用した経済的な給湯(ソーラーシステム)との接続が可能です。  
※ソーラーシステムの詳細については、弊社事業所へお問い合わせください。

## ご注意

- 温水器の近くにガス類や引火物を置かないでください。発火することがあります。
- 長期間のご使用により、タンク内に水アカがたまり、配管部材の劣化などにより、水質が変わることがあります。そのまま飲用しないでください。

## 全自動タイプ(追いだきフルオート)

湯はりから追いだき、保温、たし湯までスイッチ1つのラクラク操作。

全自動だから、スイッチポンですべておまかせ。



スイッチポンでお湯はりから追いだき、保温、たし湯まで全自動。

フロントローラEBC-2

- 設定した湯温と水位に自動湯はり。
- 入浴中もスイッチ1つで追いだき、たし湯、さし水が行えます。
- 浴室のなかでも見やすいバックライト付。

メインコントローラEMC-2

- キッチンからもスイッチポンで自動湯はり。
- 湯はり完了時刻の予約設定もできます。
- 沸き上げ温度の設定や追加湯沸しも屋内で操作可能。(バックライト付)

## 高圧力型 屋内・屋外設置可能

スピーディな湯はり、パワフルなシャワーの高圧力型。2階への給湯もラクラクです。

※:8時間通電制御型として利用することも可能ですが、深夜電力200Vとは別に昼間用(制御用)の200V電源が必要です。また昼間追加湯沸しはできませんのでご注意ください。

時間帯別	8時間制御	新発売	新発売	新発売
《配管内蔵型》受注生産品 ショートタイプ	《配管内蔵型》スリムタイプ	《配管内蔵型》	《配管内蔵型》	《配管内蔵型》
EM-474KGU-FA-BL 角型	EM-464KGU-FA-BL 角型	EM-374KGU-FA-BL 角型		
幅710×奥行800×高さ1,840mm ●タンク容量470L	幅630×奥行720×高さ2,175mm ●タンク容量460L	幅630×奥行720×高さ1,840mm ●タンク容量370L		
本体価格 ¥438,000	本体価格 ¥438,000	本体価格 ¥398,000		
ケーブル5m (FY-60M-05) ×2本 ¥1,600	ケーブル5m (FY-60M-05) ×2本 ¥1,600	ケーブル5m (FY-60M-05) ×2本 ¥1,600		
セット価格 ¥439,600	セット価格 ¥439,600	セット価格 ¥399,600		

※写真の商品はEM-474KGU-FA-BLです。

## 全自動タイプ電気温水器別売部品

●循環チューブ 3m (FW-PT-03) ¥6,800 5m (FW-PT-05) ¥9,100 10m (FW-PT) ¥16,000	●ベアホース 500mm ¥4,200 1,000mm ¥4,800 2,000mm ¥6,000 3,000mm ¥7,200	●絶縁パイプ(2本) ¥3,500	●ドレン用ホースセット ¥1,800	●循環金具セット 「行き」「戻り」の区別がない無極性タイプ L (プレデンシア・アルシール・レラージュ用) ¥20,500 S (プレデンシア・アルシール・レラージュ用) ¥16,500 E (ニューエモロード・単体浴槽用) ¥10,000	
●銅配管セット3M (ニップル付) ¥2,000	●厚壁用接続パイプ ¥400 (L=235mm)	●アンカー金具セット ¥2,100	●銅配管セット3M (ニップル付) ¥2,000	●循環金具 「行き」「戻り」の区別がない無極性タイプ (ストレート) (L型)	
口付	FW-SS ¥4,400	FW-LS ¥4,400	接合部	FW-SP ¥4,400	FW-LP ¥4,400



自動湯はりタイプ(セミオート)

湯はりから湯加減調節までスイッチ1つ。

便利な2つのコントローラが、お風呂をもっと快適にします。



フロントローラでお好みの湯加減に!



液晶表示コントローラ

フロントローラEBC-1 メインコントローラEMC-1

※専用ケーブルが別途必要となります。全自動タイプのリモコンと同じケーブルをご使用ください。(P94参照)

高圧力型 屋内・屋外設置可能

時間帯別・深夜電力切替型

時間帯別 8時間制御

《配管内蔵型》

EM-563KGU-SA-BL 角型

幅730×奥行770×高さ2,110mm  
●タンク容量560L

本体価格 ¥393,000  
ケーブル5m (FY-60M-05) ×2本 ¥1,600  
セット価格 ¥394,600

《配管内蔵型》スリムタイプ

EM-463KGU-SA-BL 角型

幅650×奥行690×高さ2,175mm  
●タンク容量460L

本体価格 ¥363,000  
ケーブル5m (FY-60M-05) ×2本 ¥1,600  
セット価格 ¥364,600

《配管内蔵型》

EM-373KGU-SA-BL 角型

幅650×奥行690×高さ1,840mm  
●タンク容量370L

本体価格 ¥323,000  
ケーブル5m (FY-60M-05) ×2本 ¥1,600  
セット価格 ¥324,600

注:8時間通電制御型として利用することも可能ですが、深夜電力200Vとは別に昼間用(制御用)の200V電源が必要です。ただし、昇圧トランスセット(別売品¥10,000)を併用することで昼間用(制御用)を100Vで施工できます。また昼間追加湯沸しはできませんのでご注意ください。

※写真の商品はEM-463KGU-SA-BLです。

標準圧力型 屋内・屋外設置可能

時間帯別・深夜電力切替型

時間帯別 8時間制御

《配管内蔵型》ショートタイプ

EM-473KG-SA-BL 角型

幅730×奥行770×高さ1,840mm  
●タンク容量470L

本体価格 ¥326,000  
ケーブル5m (FY-60M-05) ×2本 ¥1,600  
セット価格 ¥327,600

《配管内蔵型》スリムタイプ

EM-463KG-SA-BL 角型

幅650×奥行690×高さ2,175mm  
●タンク容量460L

本体価格 ¥326,000  
ケーブル5m (FY-60M-05) ×2本 ¥1,600  
セット価格 ¥327,600

《配管内蔵型》

EM-373KG-SA-BL 角型

幅650×奥行690×高さ1,840mm  
●タンク容量370L

本体価格 ¥295,000  
ケーブル5m (FY-60M-05) ×2本 ¥1,600  
セット価格 ¥296,600

注:8時間通電制御型として利用することも可能ですが、深夜電力200Vとは別に昼間用(制御用)の200V電源が必要です。ただし、昇圧トランスセット(別売品¥10,000)を併用することで昼間用(制御用)を100Vで施工できます。また昼間追加湯沸しはできませんのでご注意ください。

※写真の商品はEM-473KG-SA-BLです。

給湯専用タイプ

お湯の温度、量はいつも安定して使えます。

標準圧力型 屋内・屋外設置可能

8時間制御

EM-5712S 丸型

幅740×奥行840×高さ1,970mm  
●タンク容量570L

本体価格 ¥238,000

EM-4712S 丸型

幅740×奥行840×高さ1,670mm  
●タンク容量470L

本体価格 ¥192,000

EM-3712S 丸型

幅670×奥行770×高さ1,670mm  
●タンク容量370L

本体価格 ¥170,000

EM-471KG 《配管内蔵型》 角型

幅730×奥行770×高さ1,840mm  
●タンク容量470L

本体価格 ¥285,000

EM-371KG 《配管内蔵型》 角型

幅650×奥行690×高さ1,840mm  
●タンク容量370L

本体価格 ¥250,000

※写真の商品はEM-5712Sです。 ※写真の商品はEM-371KGです。

時間帯別・深夜電力切替型 (コントローラ別売)

時間帯別

コントローラEM-D ¥13,400

※コントローラ本体と別に専用ケーブルが別途必要となります。

ケーブル5m (EM-4S-05) ¥1,600  
ケーブル10m (EM-4S-10) ¥2,000  
ケーブル15m (EM-4S-15) ¥2,400

※コントローラ操作型を、8時間通電制御型として利用した場合、昼間追加湯沸しはできませんのでご注意ください。

「トクトクスイッチ」付

85℃と65℃の湯温切替えて、季節に合わせたムダのない給湯ができます。

8時間

ED-4712ES 丸型

幅740×奥行840×高さ1,670mm  
●タンク容量470L

本体価格 ¥172,000

ED-3712ES 丸型

幅670×奥行770×高さ1,670mm  
●タンク容量370L

本体価格 ¥154,000

※写真の商品はED-4712ESです。

屋内設置 [集合住宅用] (ドレン用ホース付)

時間帯別・深夜電力切替型

時間帯別 8時間制御

EM-472KG-R 《配管内蔵型》 角型

幅730×奥行770×高さ1,840mm  
●タンク容量470L

本体価格 ¥285,000

EM-372KG-R 《配管内蔵型》 角型

幅650×奥行690×高さ1,840mm  
●タンク容量370L

本体価格 ¥250,000

※8時間通電制御型として使用した場合、昼間の追加湯沸しはできませんのでご注意ください。

※BL認定品(受注生産品)もご用意しております。(価格については、商品の価格¥2,000となります。)

標準圧力型 屋内設置

8時間

ED-200S 丸型

幅530×奥行580×高さ1,620mm  
●タンク容量200L

本体価格 ¥112,500

※BL認定品(受注生産品)もご用意しております。(価格については、商品の価格¥4,000となります。)

時間帯別・深夜電力切替型

時間帯別 8時間制御

EM-202KG-R 《配管内蔵型》 角型

幅500×奥行500×高さ1,900mm  
●タンク容量200L

本体価格 ¥170,000

EM-152KG-R 《配管内蔵型》 角型

幅450×奥行500×高さ1,900mm  
●タンク容量150L

本体価格 ¥163,500

8時間

ED-201KG-R 《配管内蔵型》 角型

幅500×奥行500×高さ1,900mm  
●タンク容量200L

本体価格 ¥150,000

ED-151KG-R 《配管内蔵型》 角型

幅450×奥行500×高さ1,900mm  
●タンク容量150L

本体価格 ¥145,500

※写真の商品はED-151KG-Rです。

※EM-202KG-R、EM-152KG-Rを8時間通電制御型として使用した場合、昼間の追加湯沸しはできませんのでご注意ください。

※BL認定品(受注生産品)もご用意しております。(価格については、商品の価格¥2,000となります。)

電気温水器別売部品

- ホッパー ¥700 (2ヶ必要)
- ドレン用ホースセット ¥1,800
- フロアダブタセットL ¥14,300
- フロアダブタセットS ¥12,300
- フロアダブタセットE ¥9,000
- 昇圧トランスセット ¥10,000
- 上部固定セット ¥2,800
- アンカーホルトセット(差込金具付) ¥3,300(注1)
- 安全弁H120 ¥2,000
- 減圧弁セットH85 ¥12,100
- 減圧弁H85 ¥5,200
- 減圧弁H85(負圧作動付) ¥4,900
- フロアダブタES-SP ¥5,500
- フロアダブタES-LP ¥5,500
- 脚部カバー ¥6,000
- 脚部カバー-37 ¥4,000 (在庫限り)
- 脚部カバー-47N ¥7,500
- 脚部カバー-47 ¥4,000 (在庫限り)
- サイドカバー-15 ¥1,000
- サイドカバー-20 ¥1,000

(注1)角アンカーボルトセット(差込金具付)は¥4,300です。

※温水器下方への配管は空気を吸い込む恐れがありますので、避けてください。また、やむを得ず下方配管する場合は躯体負圧破壊事故を防ぐため、下方給湯は温水器上面から下方へ5mまでとし、必ずタカラスタンダード純正の減圧弁H85を取り付けてください。

※減圧弁H85、減圧弁H97、安全弁H120がセットになった減圧弁セットH85(¥12,100)もご用意しています。

※丸型(標準品)は別途減圧弁セットH85が必要です。

※角型には、減圧弁、減圧弁、排水栓が内蔵されています。

ホーロー玄関ドア・玄関収納 エマランス EMARANCE

美しさと重厚感。耐久性にも優れたホーローの玄関コーディネイト。

詳しくは専用カタログで



クレールグレー (LG)

玄関ドア(クレッシェシリーズ) ¥372,000  
玄関収納(間口225cm) ¥514,000  
セット価格 ¥886,000

カラーバリエーション

LG:クレールグレー LK:レイバーブラック BB:バートブラック

玄関収納

玄関収納には6タイプの組み合わせをご用意しました。収納量や間口に合わせお選び下さい。

※玄関収納は受注生産品です。納期については弊社事業所までお問い合わせください。



玄関ドア

ゆとりを感じる高さ2200mm。住まいの表情を引き立てる3色をご用意しました。

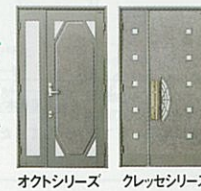

電撃殺虫器 虫とり名人

クリーンな環境を実現する「虫とり名人」。一般のご家庭にもおすすめです。

全機種吊り下げ型。屋外用タイプをご用意しました。

詳しくは専用カタログで

MTB-020 屋外用(軒下用)

幅800×奥行303×高さ323mm

本体価格 ¥63,500

MTB-020 屋外用(軒下用)

幅550×奥行320×高さ315mm

本体価格 ¥35,500

型式	屋外用		屋内用		
	MTB-020	MTS-010	MTS-015	MTS-030	MTV-032
有効面積	150~300ml	70~100ml	100~230ml	230~400ml	100~230ml
格子電圧	6600/7200V		3500V		
価格	¥63,500	¥31,000	¥35,500	¥42,000	¥34,500

タカラ業務用厨房

「食一飲み」を提供するプロのためのプロの機器。あらゆる場所でプロの技をバックアップ。

●ホテル/ホットセクション ●ホテル/和食堂 デシャップコーナー ●料理学校/フランス料理実習室

ホテル、レストラン、集団給食設備等の設計、施工承ります。

タカラ業務用厨房の専用カタログをご用意しております。詳しくは弊社事業所までお問い合わせ下さい。

# ホーローキッチンセット寸法図

## エマーユ・アーバス・ロイヤル排水口位置図

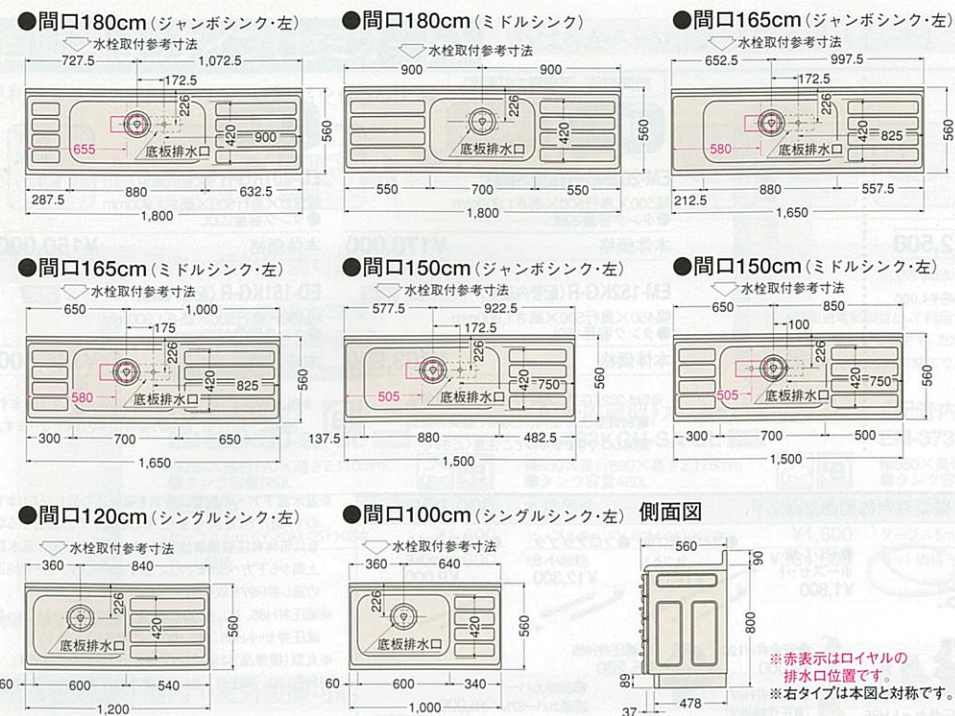

## エマーユ・アーバス食器乾燥機付流し台コンセント位置図

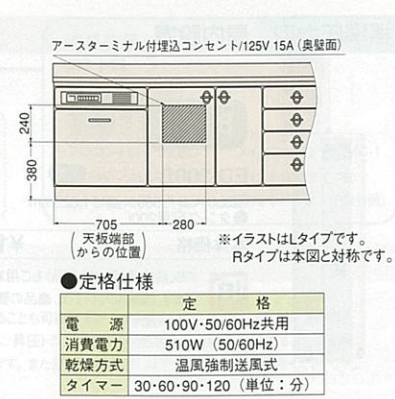

## エマーユ・アーバス・ロイヤル用吊戸棚取付機位置図

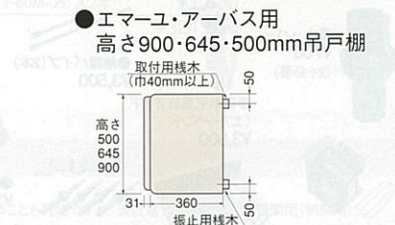

# 木製キッチンセット寸法図

## IA型・IB型・IC型・ID型排水口位置図

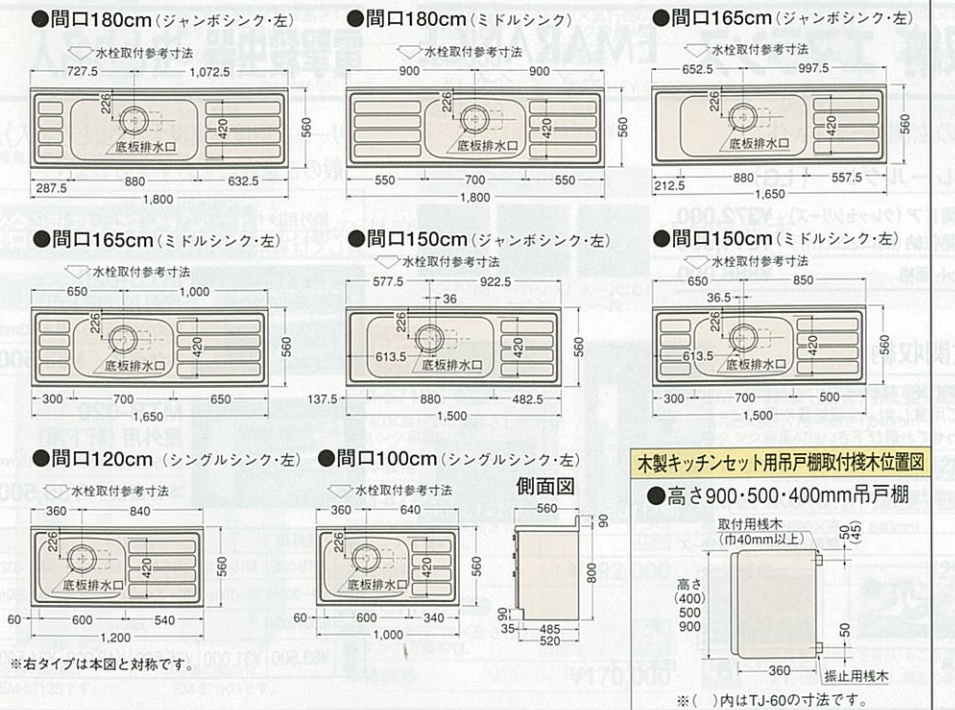

## エマーユ・アーバス用 照明器具付吊戸棚

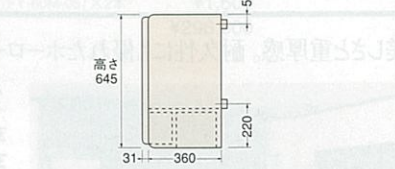

## ロイヤル用 高さ500・700mm吊戸棚

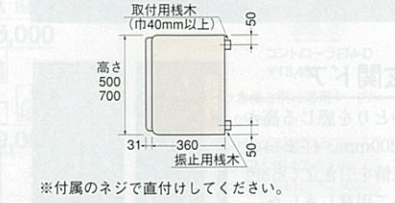

# ホーローキッチンパネル周辺機器寸法図

## ホーロー壁面埋込収納棚

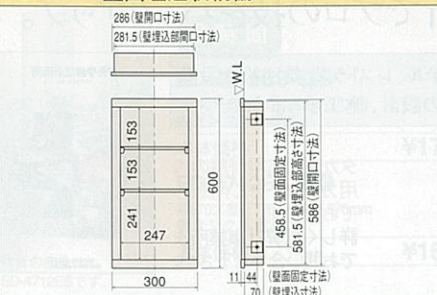

## 窓枠スライド収納棚

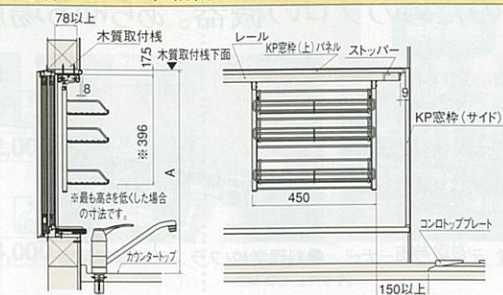

- 設置には有効幅78mm以上ある木質取付機が必要です。
- 水栓との干渉を避けるため、カウンタートップから木質下地までの寸法(A寸法)を下記の通りとしてください。
  - リフトアップ水栓の場合 750mm以上
  - リフトアップ水栓以外の場合 690mm以上
- 窓がコンロの近くにある場合、スライドする範囲はコンロから150mm以上離れるようにストッパーにより制限されます。

# ホーローキッチンパネル標準設置図

## Pタイプ窓枠パネル標準設置図(引違い窓の場合)

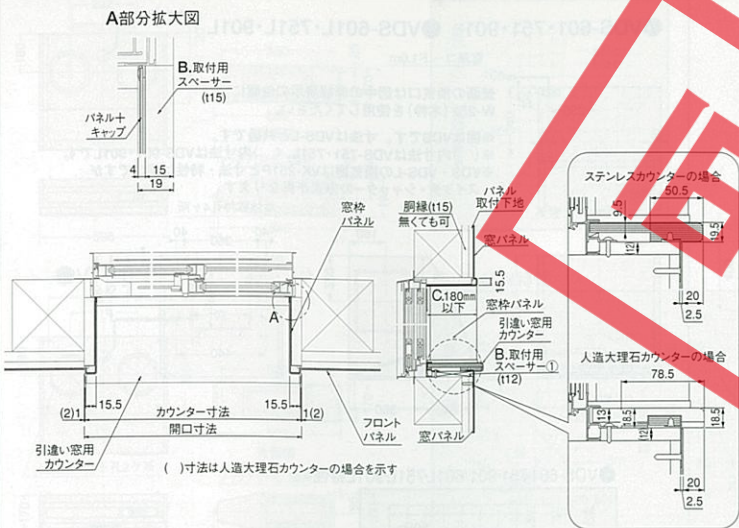

## Pタイプ窓枠パネル標準設置図(出窓の場合)

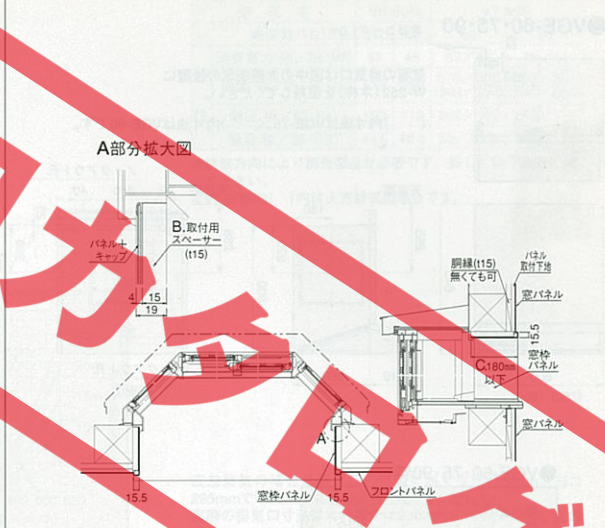

- B.スペーサーの取付工事はパネル取付工事に含まれます。
- ①部分のスペーサーの厚みは12mmを想定しておりますが、異なる場合もあります。
- C.180mm以上の場合、パネルが2枚必要です。
- パネルの取付下地は、火災予防条例に従って取り付けを行ってください。

- B.スペーサーの取付工事はパネル取付工事に含まれます。
- C.180mm以上の場合、パネルが2枚必要です。
- パネルの取付下地は、火災予防条例に従って取り付けを行ってください。

## Zタイプ窓枠パネル標準設置図(引違い窓の場合)

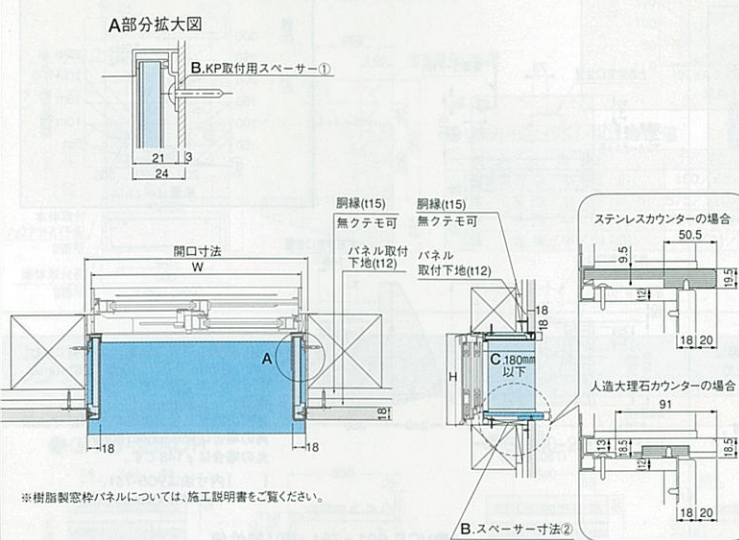

- B.スペーサーの取付工事はパネル取付工事に含まれます。
- ①部分のスペーサーの厚みは3mmを想定しておりますが、異なる場合もあります。
- ②部分のスペーサーの厚みは12mmを想定しておりますが、異なる場合もあります。
- C.180mm以上の場合、パネルが2枚必要です。
- パネルの取付下地は、火災予防条例に従って取り付けを行ってください。

## Zタイプ窓枠パネル標準設置図(出窓の場合)

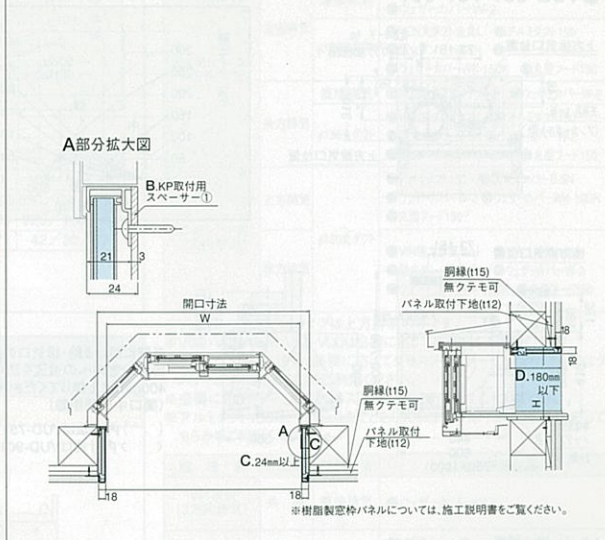

- B.スペーサーの取付工事はパネル取付工事に含まれます。
- ①部分のスペーサーの厚みは3mmを想定しておりますが、異なる場合もあります。
- C.寸法の詳細につきましては、弊社事業所までお問い合わせください。
- D.180mm以上の場合、パネルが2枚必要です。
- パネルの取付下地は、火災予防条例に従って取り付けを行ってください。

# 照明ユニット寸法図

## SKE-86T・FZ24001ETK電源配線位置図

### <ウォールキャビネットに設置する場合>

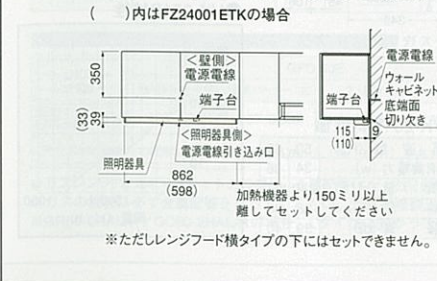

### <SIM-90(F)に設置する場合>

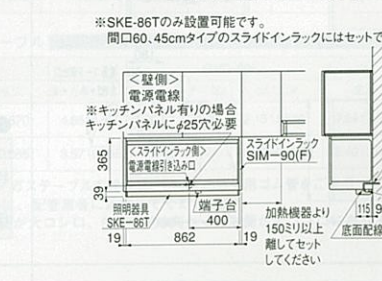

# レンジフードファン・換気扇寸法図

## プロペラファン(金属製換気扇・ブース型レンジフード)排気口位置図

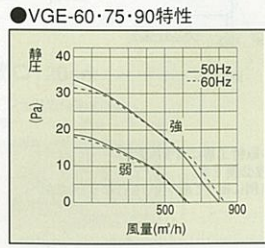
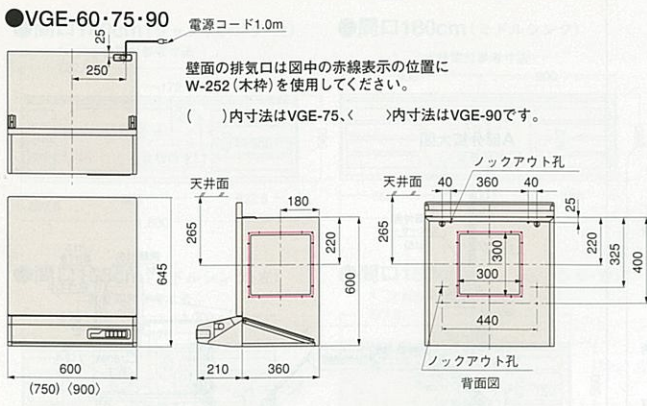

●VGE-60・75・90特性値

周波数 (Hz)	50	60
消費電力 強/弱 (w)	34/31	36/32
風量 強/弱 (m³/h)	800/620	830/630
静圧 強/弱 (Pa)	33/19	32/18
騒音 強/弱 (dB)	37/31	37/31

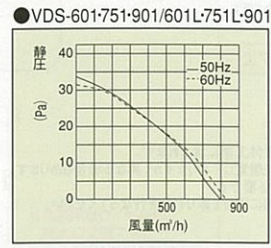
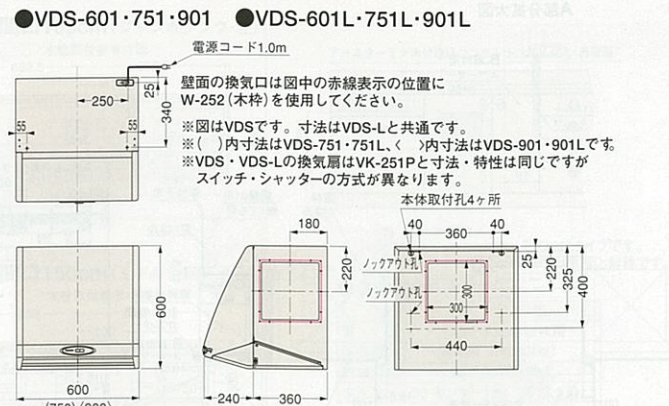

●VDS-601・751・901/601L・751L・901L特性値

周波数 (Hz)	50	60
消費電力 (w)	34	36
風量 (m³/h)	800	830
静圧 (Pa)	33	32
騒音 (dB)	38	38

## シロッコファン(ブース型レンジフード)排気口位置図

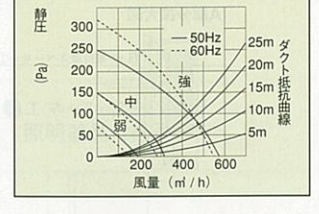
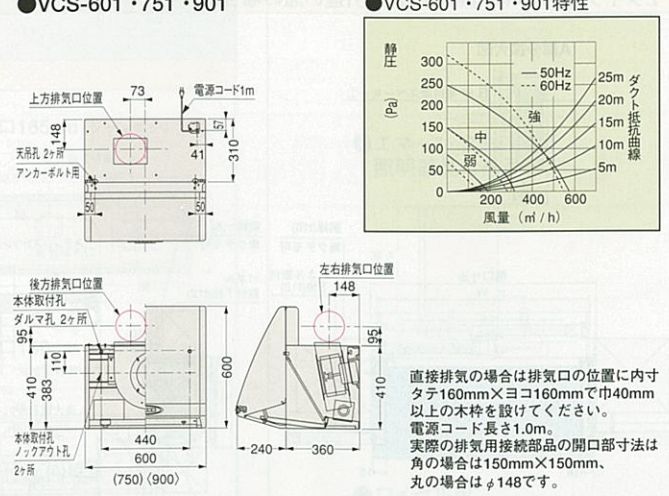
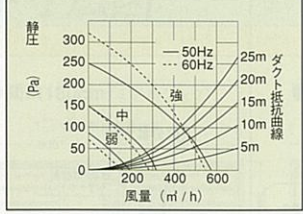
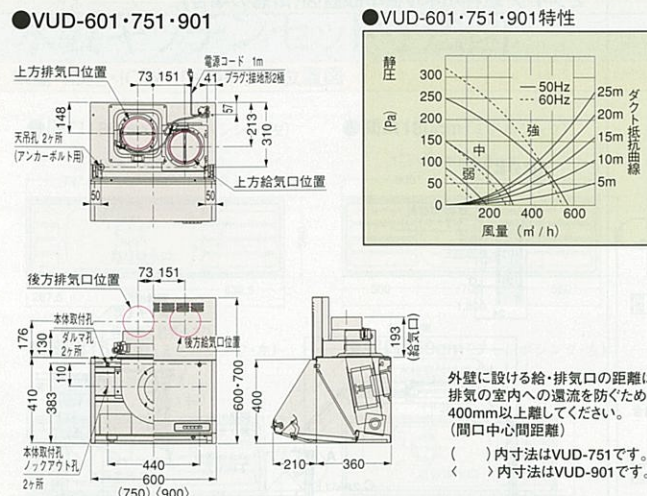

●VUD-601・751・901特性値

周波数 (Hz)	50	60
消費電力 強/中/弱 (w)	100/66/51	105/64/49
風量 強/中/弱 (m³/h)	575/320/195	550/290/165
静圧 強/中/弱 (Pa)	250/150/85	320/150/70
騒音 強/中/弱 (dB)	43/31/27	42/30/27

●VCS-601・751・901特性値

周波数 (Hz)	50	60
消費電力 強/中/弱 (w)	100/66/51	105/64/49
風量 強/中/弱 (m³/h)	575/320/195	550/290/165
静圧 強/中/弱 (Pa)	250/150/85	320/150/70
騒音 強/中/弱 (dB)	43/31/27	42/30/27

## キッチンフード(換気扇別売)

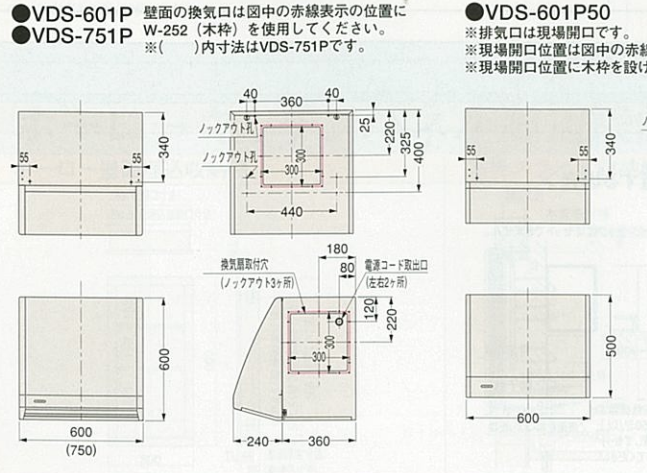

●VDS-601P50  
※現場開口位置は図中の赤線表示位置を基準にしてください。  
※現場開口位置に木枠を付けてください。

## 換気扇(引紐付)

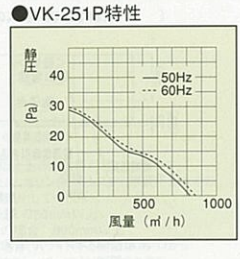
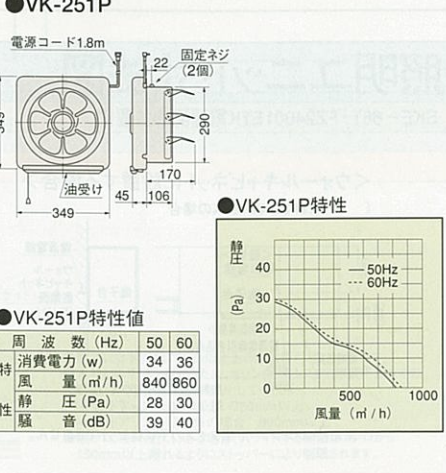

●VK-251P特性値

周波数 (Hz)	50	60
消費電力 (w)	34	36
風量 (m³/h)	840	860
静圧 (Pa)	28	30
騒音 (dB)	39	40

※排気方向により別売部品が必要です。詳しくはP100をご覧ください。

## プロペラファン/ターボファン(平型レンジフード)排気口位置図

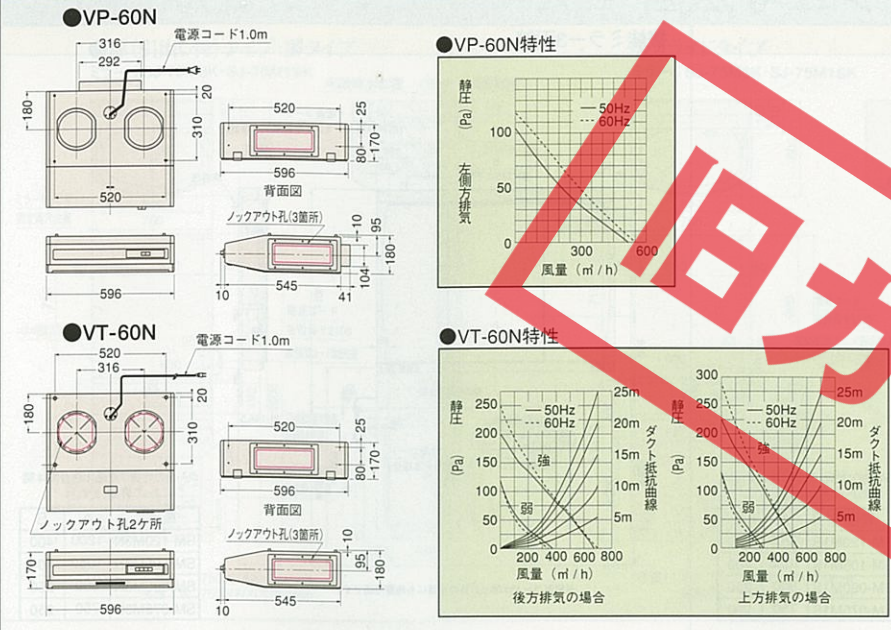

●VP-60N・VT-60N特性値

型式名	VP-60N	VT-60N
周波数 (Hz)	50	60
消費電力 強/弱 (W)	43	45
風量 強/弱 (m³/h)	513	560
静圧 強/弱 (Pa)	103	119
騒音 強/弱 (dB)	44.5	46.3

※排気方向により別売部品が必要です。詳しくは下表をご覧ください。  
※VT-60Nの( )内は上方排気の場合です。

直接排気の場合は排気口の位置に内寸タテ115mm×ヨコ295mmで巾25mm以上の木枠を付けてください。  
実際の排気口寸法は角の場合は290mm×100mmです。丸の場合はφ166です。  
※ジャバラ使用の場合は内寸タテ105mm×ヨコ295mmです。

## シロッコファン(ブース型レンジフード)排気口位置図

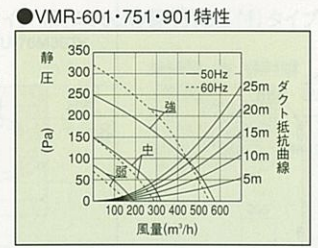
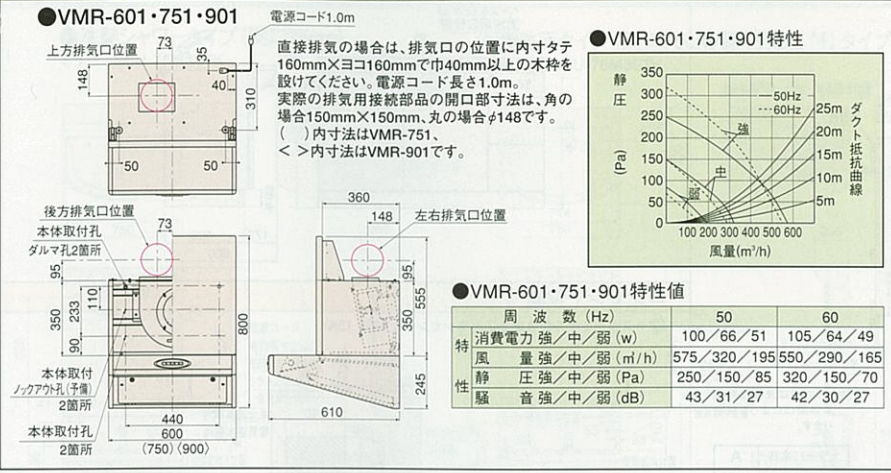

●VMR-601・751・901特性値

周波数 (Hz)	50	60
消費電力 強/中/弱 (w)	100/66/51	105/64/49
風量 強/中/弱 (m³/h)	575/320/195	550/290/165
静圧 強/中/弱 (Pa)	250/150/85	320/150/70
騒音 強/中/弱 (dB)	43/31/27	42/30/27

## ガス機器寸法図

### ガスレンジ・ガスキャビネット配管位置図

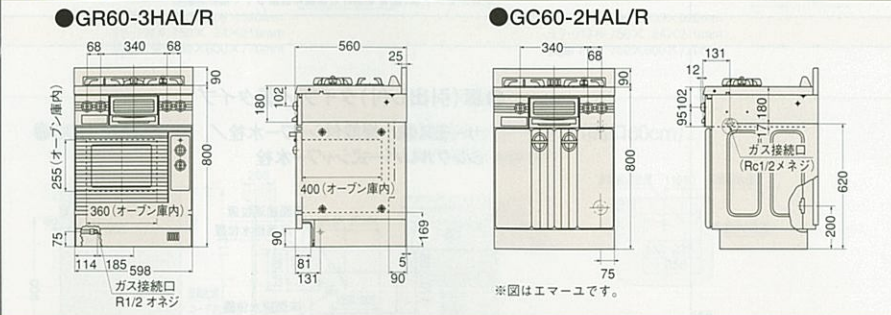

### ガスレンジ・ガスキャビネット・ガステーブル仕様・能力表 (1時間当たりのガス消費量)

都市ガス kW(kcal/h)	ガスレンジ (3口コンロ)					ガスキャビネット (2口コンロ)			
	中コンロ	小コンロ	大コンロ	グリル	オープン	中コンロ	大コンロ	グリル	全点火
13A	2.97 (2,550)	1.28 (1,100)	4.77 (4,100)	1.92 (1,650)	2.67 (2,300)	2.97 (2,550)	4.77 (4,100)	1.92 (1,650)	9.30 (8,000)
LPガス kW(kg/h)	2.53 (0.18)	1.27 (0.09)	3.77 (0.27)	1.93 (0.14)	2.65 (0.19)	2.53 (0.18)	3.77 (0.27)	1.93 (0.14)	8.09 (0.58)

都市ガス kW(kcal/h)	ガステーブル		
	強火バーナー (右)	標準バーナー (右)	グリル
13A	4.65 (4,000)	2.67 (2,300)	1.92 (1,650)
LPガス kW(kg/h)	4.05 (0.289)	2.46 (0.176)	1.97 (0.141)

※ガスレンジ・ガスキャビネットの接続は、金属配管15A(1/2B)鉄管/ガステーブルの接続は、φ9.5mmガス用ゴム管をご使用ください。  
※ガスの接続は必ず金属配管を行ってください。ガスの接続工事は、配管業者に依頼してください。  
※GR60-3HAL/RとGC60-2HAL/Rの場合、Lタイプは向かって左側が大コンロ、Rタイプは向かって右側が大コンロになります。

## レンジフードファン別売部品対応表

機種名	排気方向	接続方法	対応別売部品
VGE-60・75・90 VDS-601・751・901 (3方向排気)	共通	直接排気	●W-252(木枠) ●P-25PW(絶縁棒) ●ウェザーカー-W-7 ●ウェザーカー-W-7B
VMR-601・751・901 (4方向排気)	上方排気	φ150丸ダクト	●丸ダクト金具(U) ●丸ミダクト150 ●防火ダンパー-B-5N ●ウェザーカー-W-2 ●ウェザーカー-WK-15DK ●丸型フード150
	直接排気	φ150丸ダクト	●排気用角アタッチメント ●ウェザーカー-W-2 ●ウェザーカー-W-2
VCS-601・751・901 (4方向排気)	左右排気	φ150丸ダクト	●VCNダクト金具(L) ●アルミダクト150 ●防火ダンパー-B-5N ●ウェザーカー-W-2 ●ウェザーカー-WK-15DK ●丸型フード150
	直接排気	φ150丸ダクト	●排気用角アタッチメント ●ウェザーカー-W-2 ●ウェザーカー-W-2
VUD-601・751・901 (2方向排気)	後方排気	φ150丸ダクト	●VCNダクト金具(L) ●アルミダクト150 ●防火ダンパー-B-5N ●ウェザーカー-W-2 ●ウェザーカー-WK-15DK ●丸型フード150
	上方排気	φ150丸ダクト	●アルミダクト150 ●防火ダンパー-B-5N ●ウェザーカー-W-2 ●ウェザーカー-WK-15DK ●丸型フード150
VUD-601・751・901 (2方向排気)	後方排気	φ150丸ダクト	●VIN後方排気セット ●アルミダクト150 ●防火ダンパー-B-5N ●ウェザーカー-W-2 ●ウェザーカー-WK-15DK ●丸型フード150
	後方排気	φ150丸ダクト	●VIN後方排気セット ●アルミダクト150 ●防火ダンパー-B-5N ●ウェザーカー-W-2 ●ウェザーカー-WK-15DK ●丸型フード150

※VUD型の高さ60cmタイプは上方排気のみです。  
※VGE・VDS・VMR・VCS・VUDは必要に応じて横断板をご利用ください。  
※VDS-601P・751Pは、必要に応じてグリッドフィルター(G-60C)もしくはグリッドフィルター(G-75C)をご利用ください。  
※必要に応じてVT-60Nはグリッドフィルター(G-F)をご利用ください。  
※アルミダクト150は、1,000mmまでと2,000mmまでがあります。必要に応じてこちらをご利用ください。

機種名	排気方向	接続方法	対応別売部品
VP-60N (3方向排気)	共通	直接排気	●ウェザーカー-W-1
VT-60N (5方向排気)	直接排気	φ150丸ダクト	●VT角シャッター ●防火ダンパー-B-1 ●不燃ジャバラFG-1(左右排気の場合のみ) ●ウェザーカー-W-1
	左右排気	φ150丸ダクト	●VT角シャッター ●角丸アタッチメント ●アルミダクト150 ●防火ダンパー-B-5N ●ウェザーカー-W-2 ●ウェザーカー-WK-15DK ●丸型フード150
左上下方排気	φ150丸ダクト	●アルミダクト150 ●防火ダンパー-B-5N ●ウェザーカー-W-2 ●ウェザーカー-WK-15DK ●丸型フード150	

## レンジフードファンの取付に関するご注意

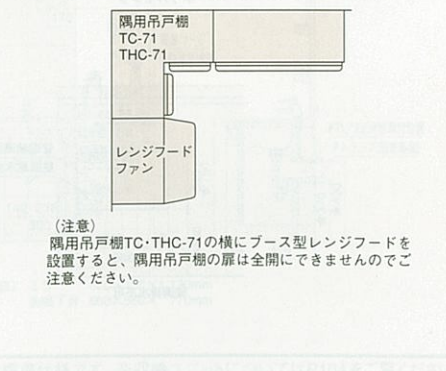

# 洗面化粧台アルファージュ寸法図

※図に掲載の数値はカウンター高さ75cmの場合の寸法です。  
 ★印のついている数値は、カウンター高さの違いによって10mmピッチで変わりますのでご注意ください。(例:カウンター高さ80cmの場合、掲載寸法中50mm)

## 機能ミラー3面鏡

## 機能ミラー3面鏡

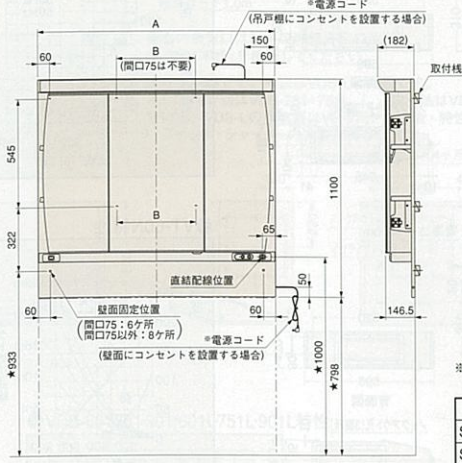
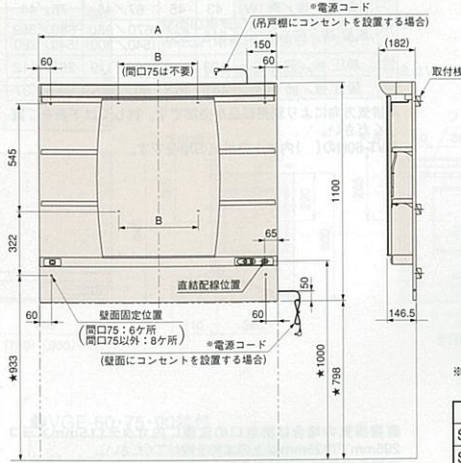

※A・Bの寸法は洗面化粧台本体開口によって異なります。

機種名	A	B
SM-120M1S	1200	400
SM-105M1S	1050	400
SM-090M1S	900	250
SM-075M1S	750	250

※A・Bの寸法は洗面化粧台本体開口によって異なります。

機種名	A	B
SM-120M3N	1200	400
SM-105M3N	1050	400
SM-090M3N	900	250
SM-075M3N	750	250

## 大型ミラー

## 洗面下台

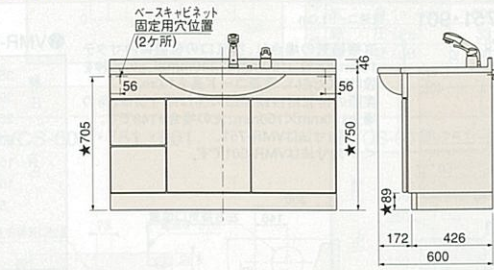
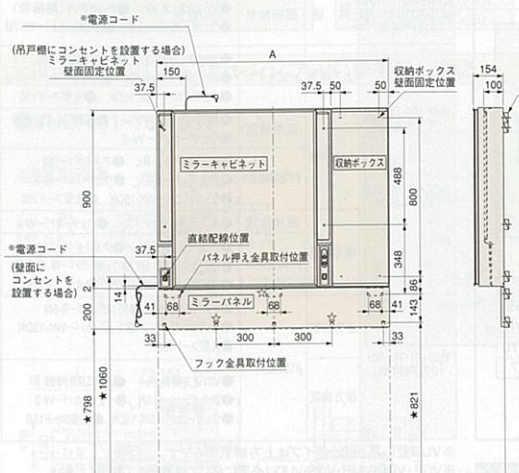

## コンセント位置

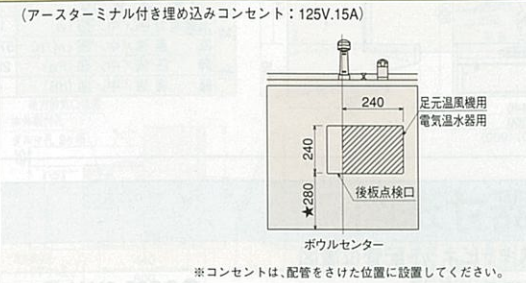

※Aの寸法は洗面化粧台本体開口によって異なります。

ミラーパネル	A
SDP-Z120	1200
ZDP-Z105	1050
ZDP-Z90	900
ZDP-Z75	750

## 配管図

### ●スライド(引出し付)タイプ

サーモスタット機能付シャワー水栓 / シングルレバー式シャワー水栓

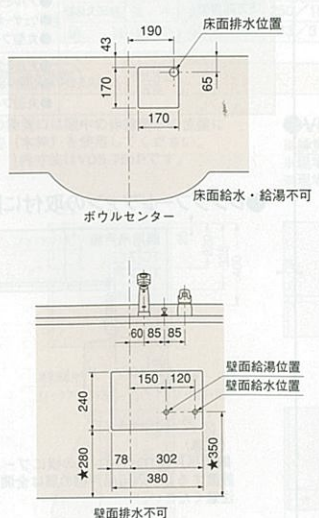

### ●扉(引出し付)タイプ/扉タイプ

サーモスタット機能付シャワー水栓 / シングルレバー式シャワー水栓

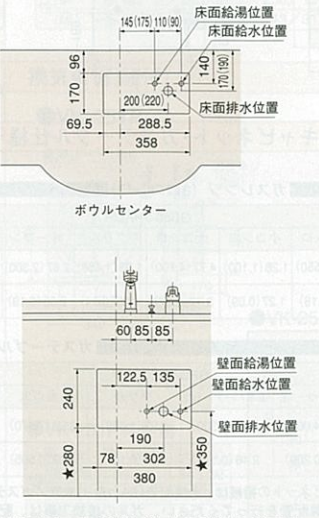

※( )は開口105cmの扉(引出し付)タイプの場合の寸法です。  
 ※開口105cmの扉(引出し付)タイプの場合、床給水給湯での排水はできません。

※収納ユニットについてはP104をご覧ください。

# 洗面化粧台セレンティ寸法図

※図に掲載の数値はボウル面高さ75cmの場合の寸法です。  
 ★印のついている数値は、ボウル面高さの違いによって10mmピッチで変わりますのでご注意ください。(例:ボウル面高さ80cmの場合、掲載寸法中50mm)

## ●扉(引出し付)タイプ/扉タイプ

ミラー: SJ-75M3K・SJ-75M1SK

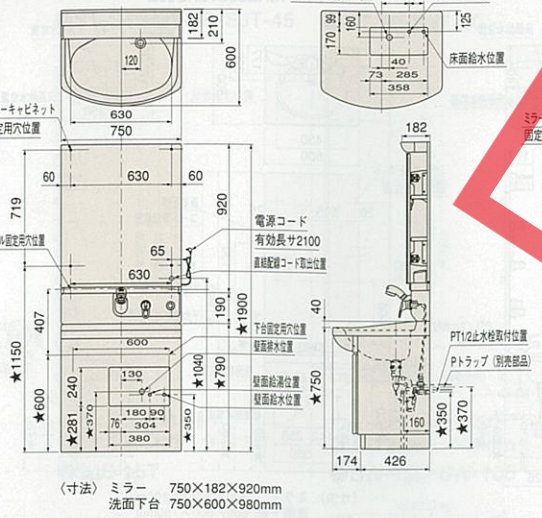

## ●スライドタイプ

ミラー: SJ-75M3K・SJ-75M1SK

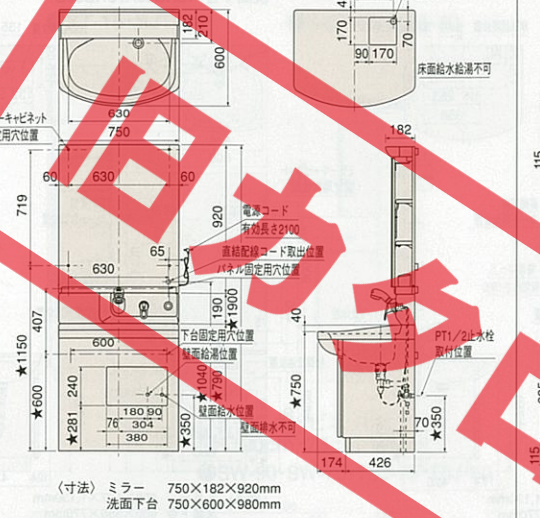

## ●SJ-75M3JK

ミラーキャビネット 固定用穴位置

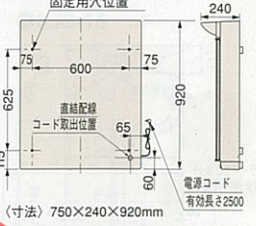

## ●SJ-75M2JK・SJ-75M1JK

ミラーキャビネット 固定用穴位置

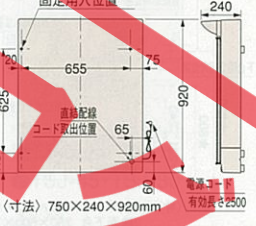

# 洗面化粧台オンディーヌ寸法図

※図に掲載の数値はボウル面高さ75cmの場合の寸法です。  
 ★印のついている数値は、ボウル面高さの違いによって10mmピッチで変わりますのでご注意ください。(例:ボウル面高さ80cmの場合、掲載寸法中50mm)

## ●洗髪シャワータイプ(間口75cm)

ミラー: SCU-75M3STK

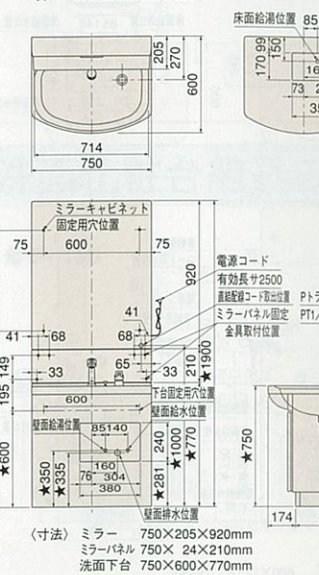

## ●洗面タイプ(間口75cm/扉(引出し付)タイプ)

ミラー: SCU-75M3STK

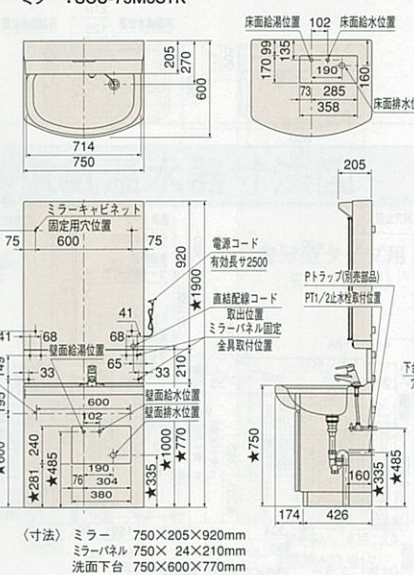

## ●洗面タイプ(間口75cm/扉タイプ)

ミラー: SCU-75M3STK

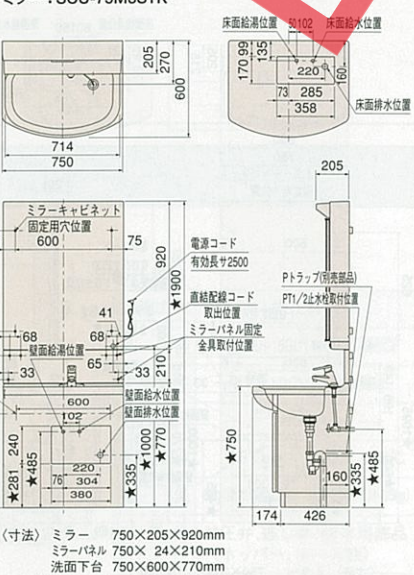

## ●SCU-75M2K

ミラーキャビネット 固定用穴位置

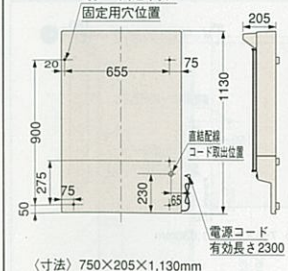

## ●洗髪シャワータイプ(間口60cm)

ミラー: SCU-60M1K

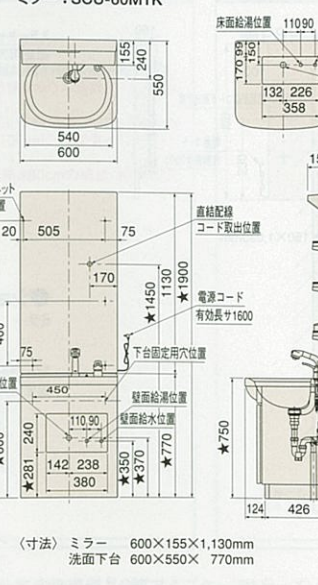

## ●洗面タイプ(間口60cm)

ミラー: SCU-60M1K

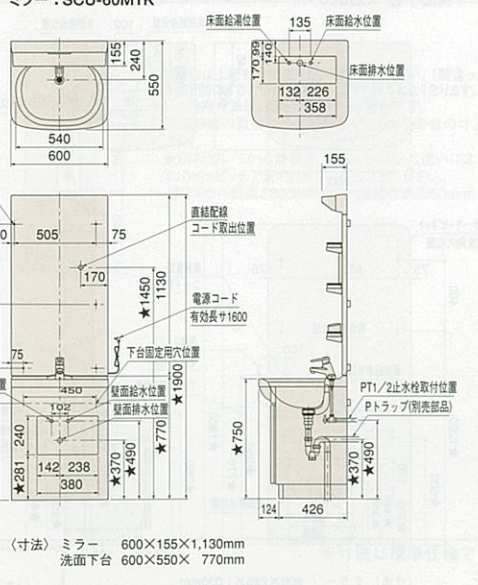

※寸法は標準仕様です。※収納ユニットについてはP104をご覧ください。

# 洗面化粧台スーリア寸法図

※図に掲載の数値はボウル面高さ75cmの場合の寸法です。  
 ★印のついている数値は、ボウル面高さの違いによって10mmピッチで変わりますのでご注意ください。(例:ボウル面高さ80cmの場合、掲載寸法+50mm)

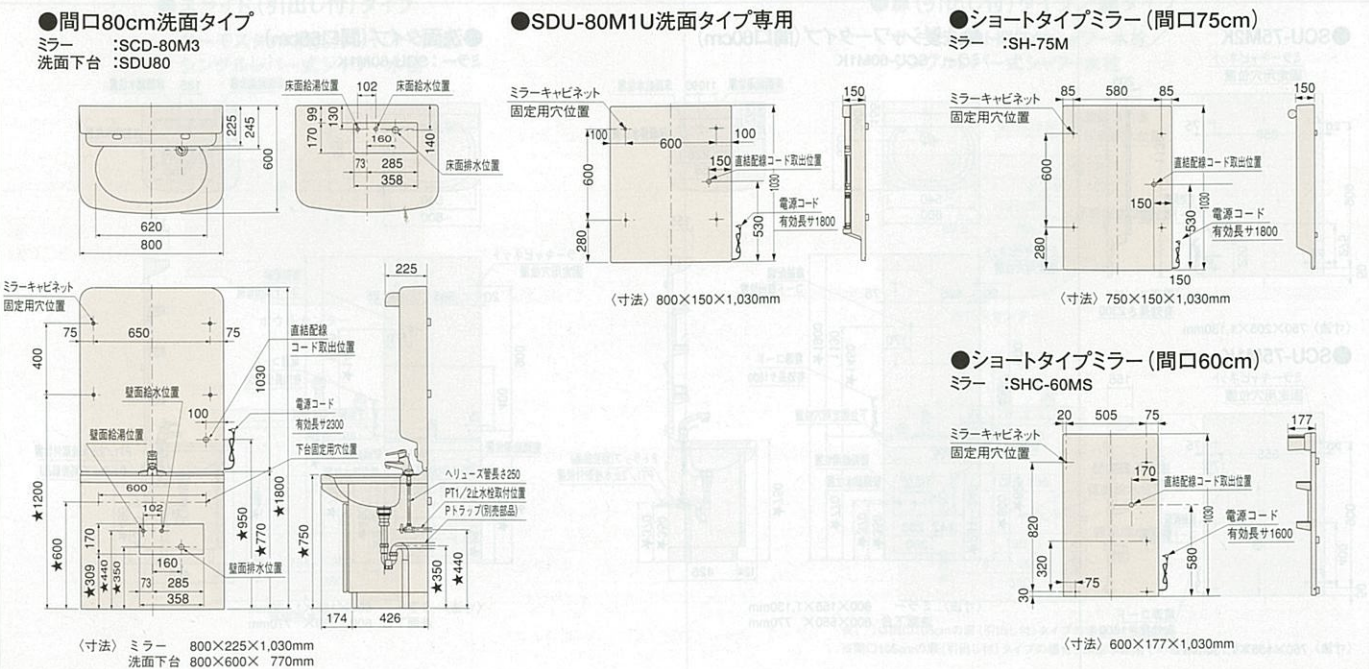
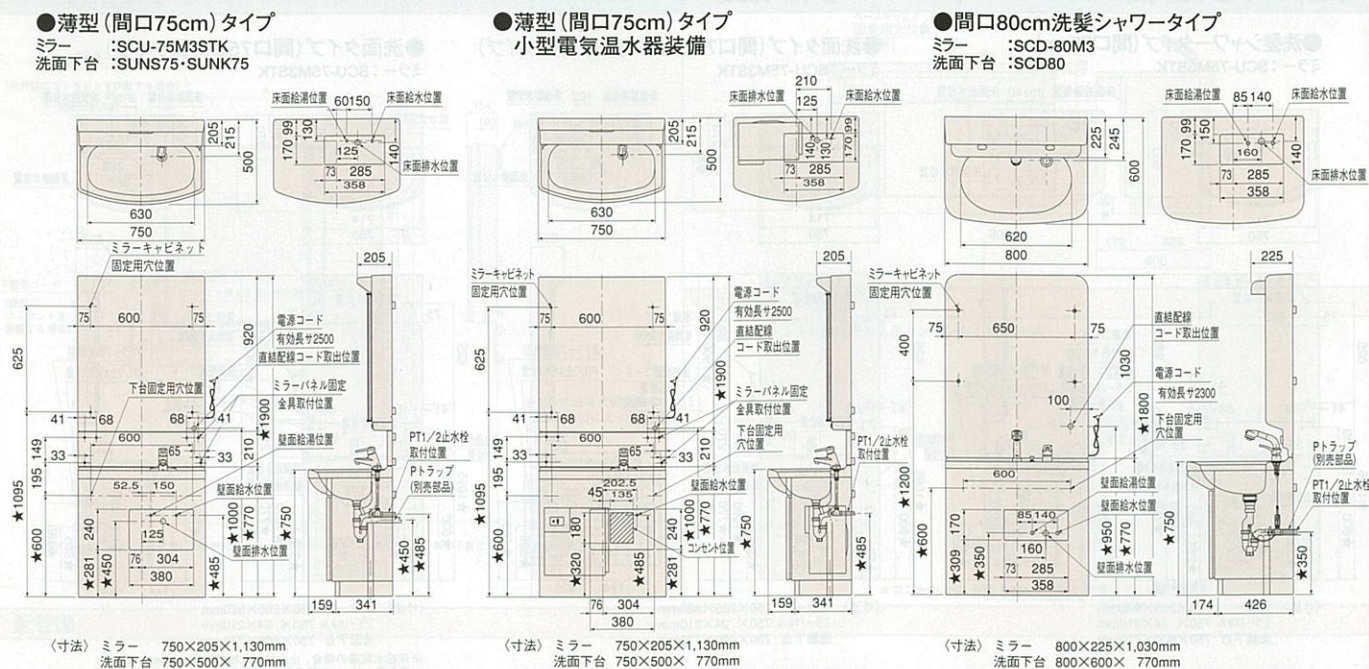
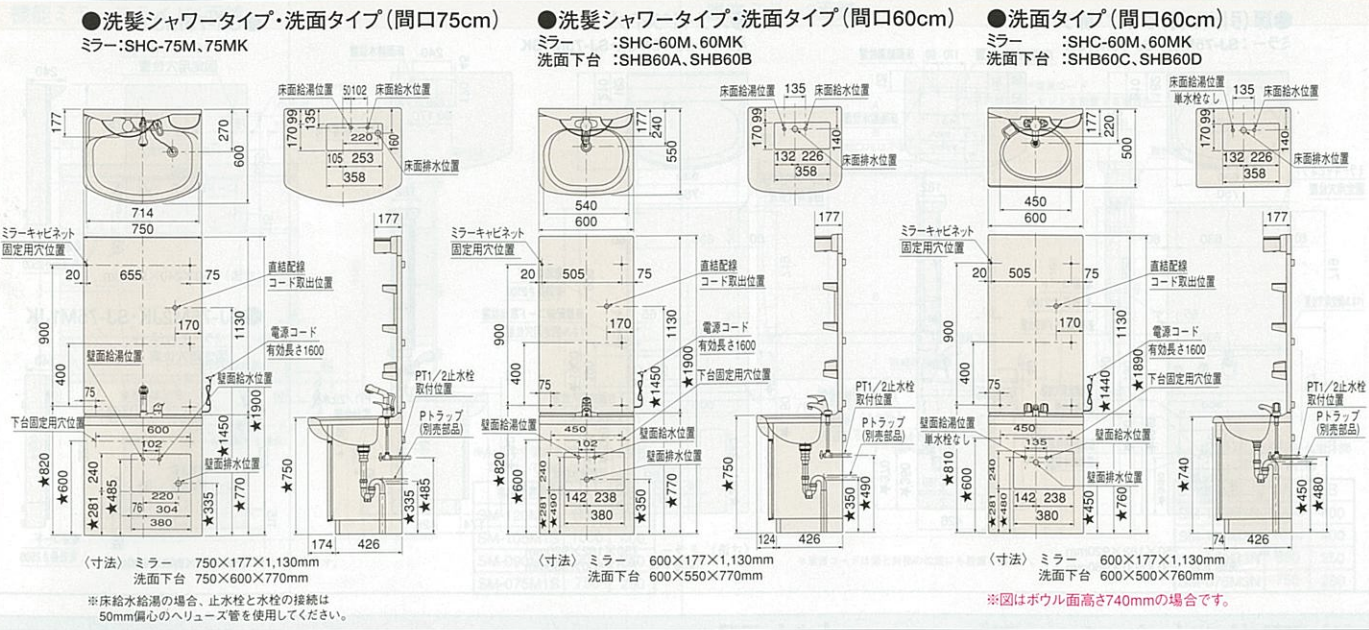

※寸法は標準仕様です。

# 収納ユニット寸法図

※図に掲載の数値はボウル面高さ75cmの場合の寸法です。★印のついている数値は、ボウル面高さの違いによって10mmピッチで変わりますのでご注意ください。(例:ボウル面高さ80cmの場合、掲載寸法+50mm)

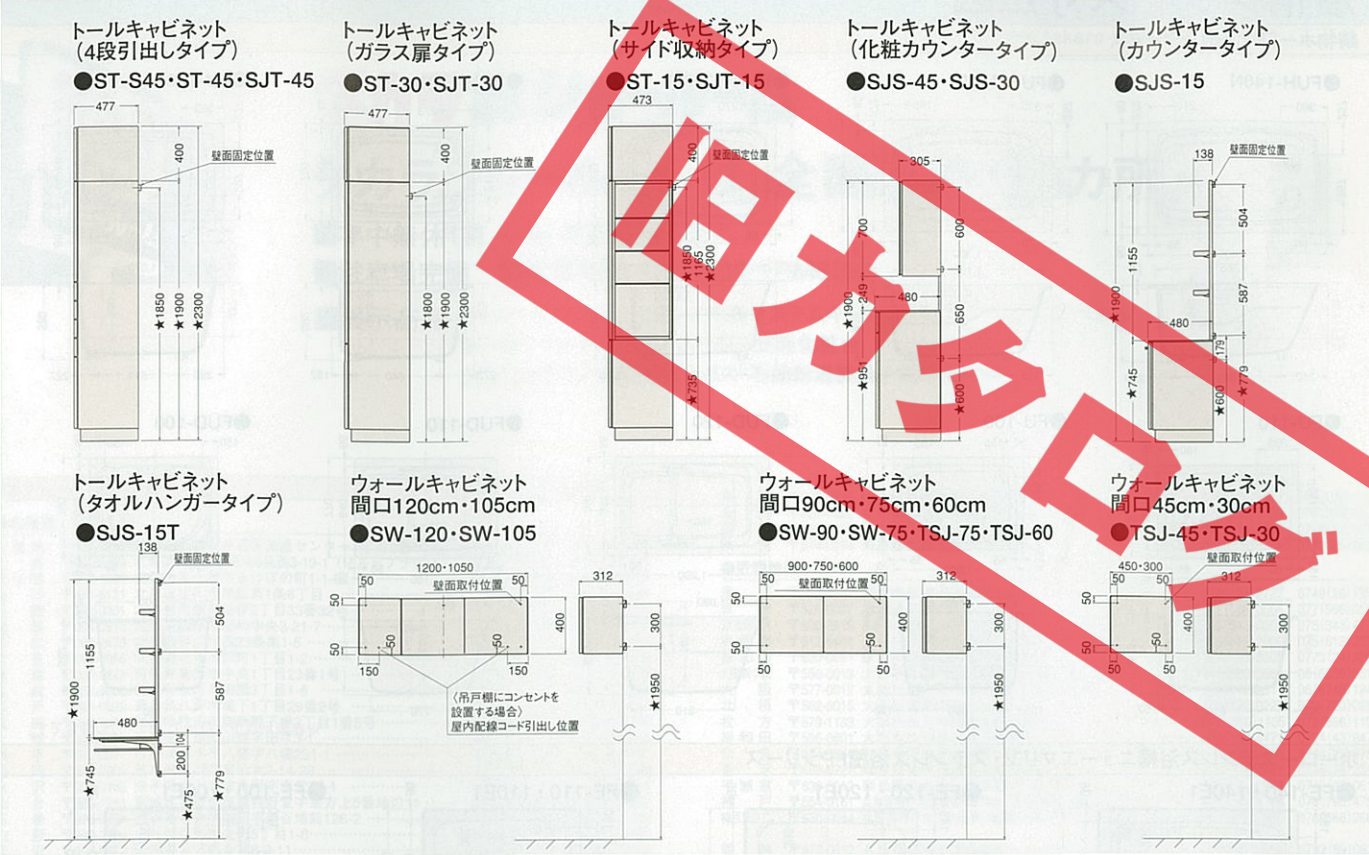

# 洗面化粧台組み用小型電気温水器寸法図

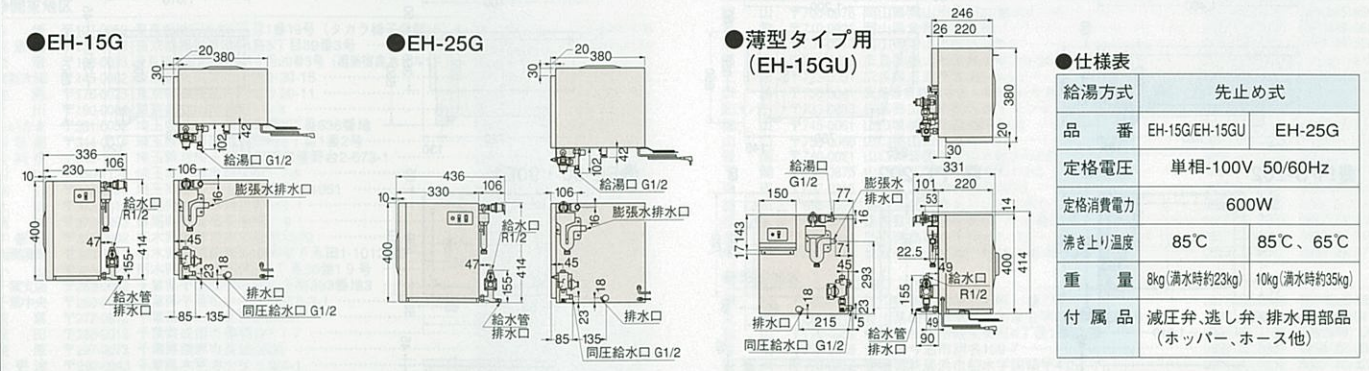

# ホーローサイドパネル寸法図

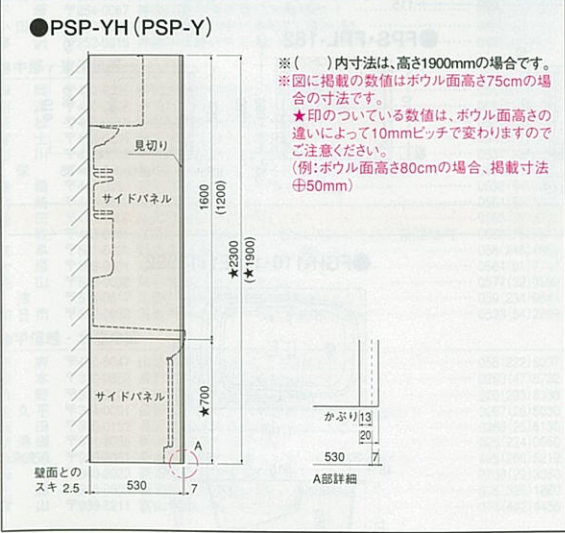

# 壁面埋込収納棚用ホーローサイドパネル寸法図

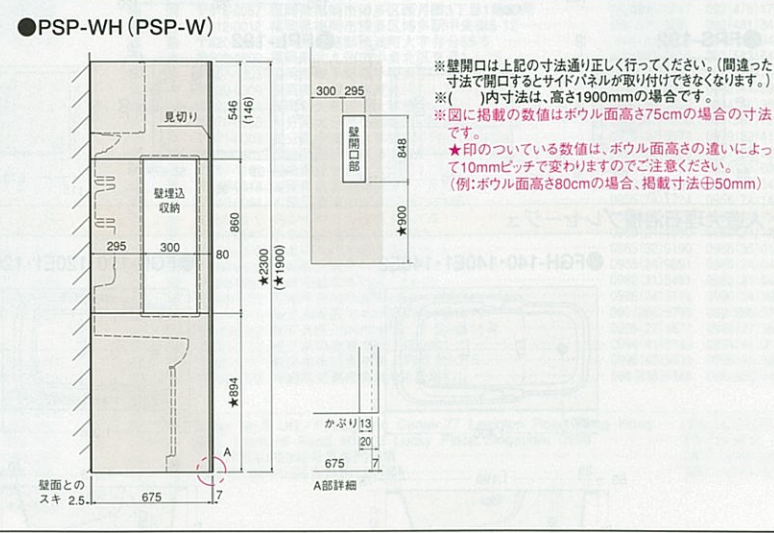

タカラホーロー洗面化粧台のお求めに際して  
 ●壁面側への排水施工を行なわれる場合、洗面化粧台別売部品P管アダプター(PTラップ)(壁面排水用)をご使用ください。  
 ●止水栓は、お買い上げの販売店、または施工店でお求めください。  
 ●ホーロー洗面化粧台の鏡は15Aの電気配線が必要です。

※寸法は標準仕様です。

# 浴槽シリーズ寸法図

鏡物ホロー浴槽ルヴィアス

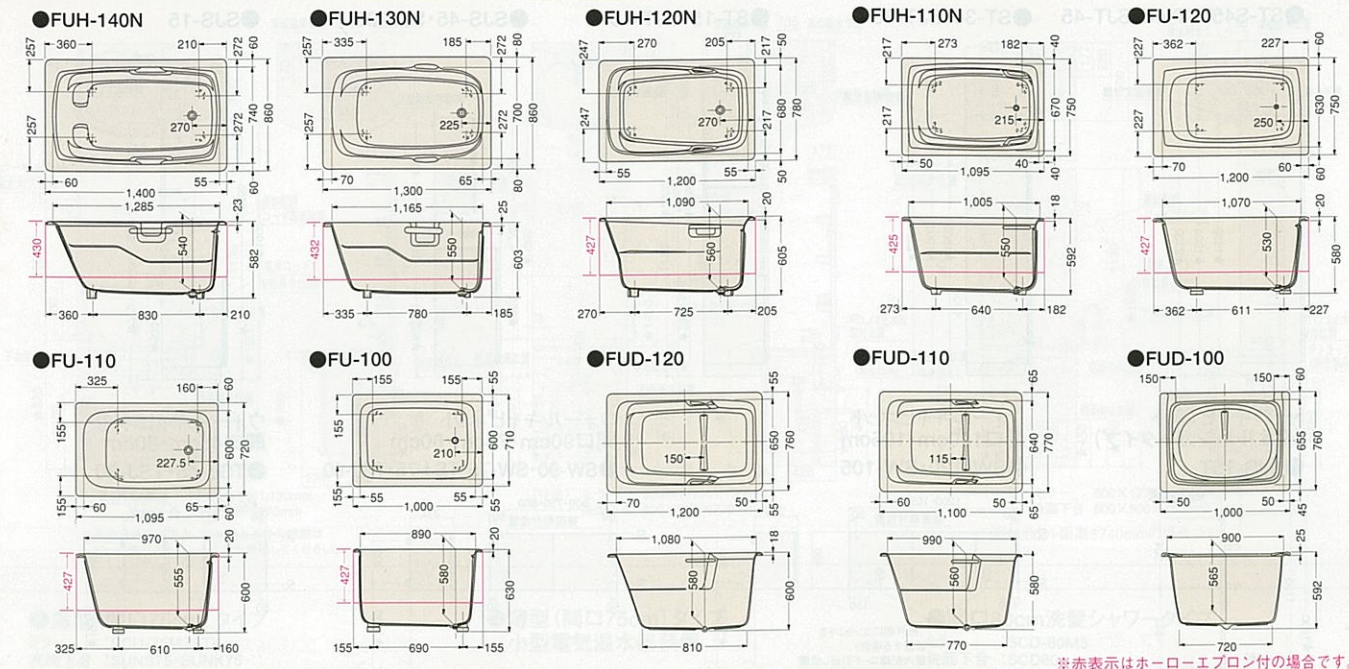

※赤表示はホローエプロン付の場合です。

ホーロステンレス浴槽ニューエマリン・ステンレス浴槽FPシリーズ

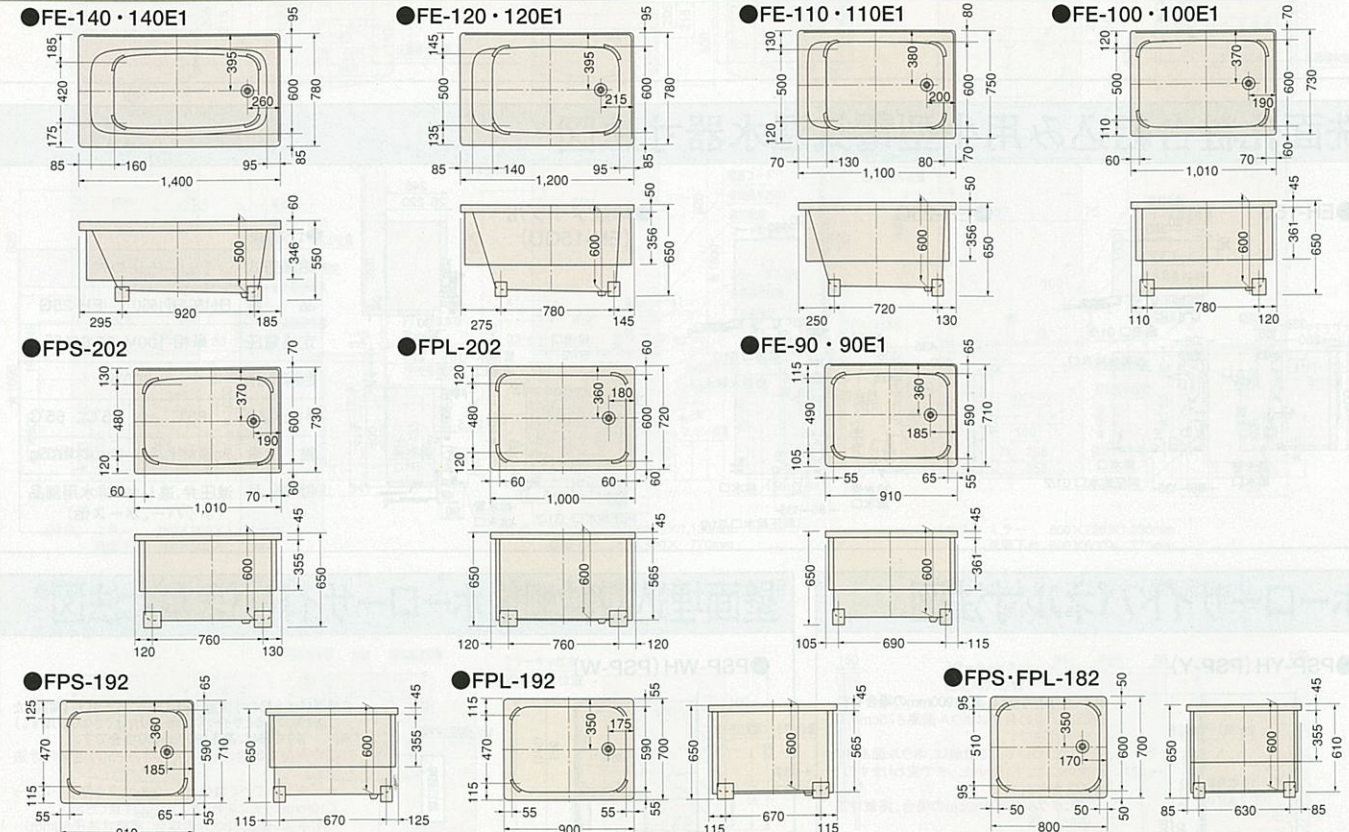

※赤表示はホローエプロン付の場合です。

人造大理石浴槽プレージュ

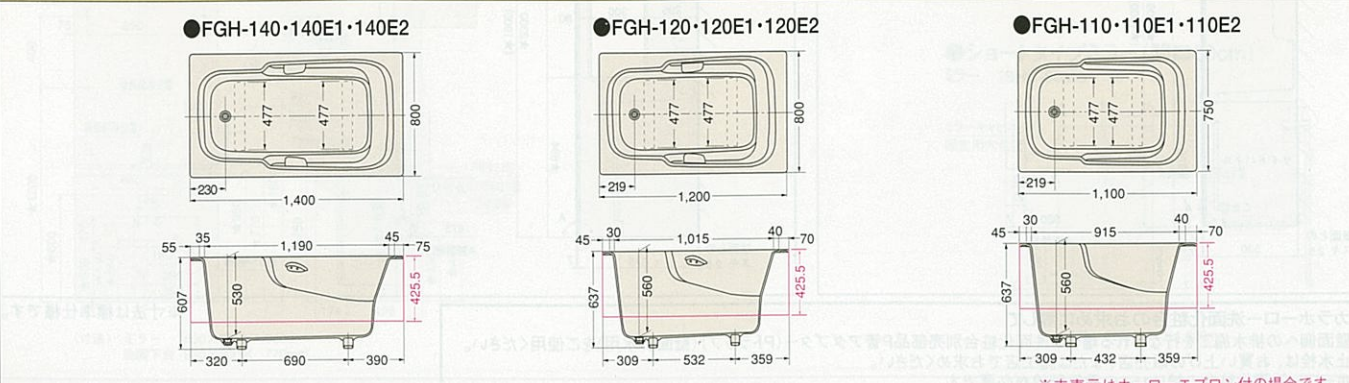

※赤表示はホローエプロン付の場合です。

タカラホームページ  
★お近くのショールームを地図でご案内  
<http://www.takara-standard.co.jp/>



## タカラ住宅機器ショールーム

タカラショールームは、全国に約160カ所。

- 年中無休(盆・年末・年始は除きます)
- 駐車場完備 ■営業時間 AM10:00~PM6:00
- 展示商品 ホーローシステムキッチン / 木製システムキッチン / ホーローキッチンパネル  
ホーローシステム洗面 / ホーロー洗面化粧台  
システムバス / 各種浴槽 / ガス・石油給湯機器 / 電気温水器

### タカラショールーム(住所) TEL FAX

北海道・東北地区	TEL	FAX
大谷地	011(862)6157	011(862)1155
札幌	011(716)2471	011(716)2472
小樽	0144(55)8722	0144(55)8724
川崎	0166(54)9935	0166(54)9941
仙台	0155(37)2650	0155(37)2715
青森	017(776)1125	017(776)0205
秋田	0178(45)9219	0178(45)9214
山形	018(892)7091	018(892)7090
福島	024(922)7617	024(922)7630
茨城	029(858)0699	029(858)0699
栃木	028(635)2691	028(637)5840
群馬	027(353)7201	027(360)5576
埼玉	028(39)1831	028(39)1832
千葉	043(423)1501	043(423)1505
東京	047(339)0900	047(339)0908
神奈川	0475(22)2444	0475(22)2045
新潟	025(26)5030	025(26)5022
富山	076(23)2939	076(23)2938
石川	076(23)2939	076(23)2938
福井	077(32)5673	077(32)5672
山梨	055(34)5021	055(34)1344
長野	0466(86)1800	0466(86)2195
中部・東海地区		
静岡	054(237)7165	054(237)7195
浜松	053(425)5760	053(425)5764
名古屋	052(211)4635	052(204)2453
岐阜	056(55)3360	056(55)1934
愛知	0565(31)3720	0565(31)6980
三重	059(234)9843	059(234)2940
四日市	059(534)2299	059(534)2484
甲信越・北陸地区		
山梨	055(222)5237	055(222)5210
長野	0263(47)8722	0263(47)8093
新潟	025(268)5219	025(268)0971
富山	025(26)5030	025(26)5022
石川	076(492)4456	076(492)2333

近畿地区	TEL	FAX
大阪	072(26)1448	072(26)1448
京都	075(612)2800	075(612)2800
奈良	074(24)2727	074(24)2734
和歌山	073(44)0720	073(44)0720
徳島	087(82)6994	087(82)6994
香川	087(24)1579	087(24)1579
高松	087(82)2549	087(82)2549
愛媛	089(946)1180	089(946)1180
高知	088(83)2798	088(83)2798
九州地区		
福岡	092(475)6747	092(475)6747
佐賀	0942(44)2088	0942(44)2088
熊本	096(36)8177	096(36)8177
大分	097(567)7276	097(567)7276
宮崎	0985(32)4176	0985(32)4176
鹿児島	099(27)1637	099(27)1637
沖縄	098(835)6688	098(835)6688
海外		
香港	(852) 2576-8056	(852) 2576-8056
シンガポール	(65) 734-3814	(65) 734-3814
上海	(86) 21-6486-6933	(86) 21-6486-6933
台北	(886) 2-2542-4448	(886) 2-2542-4448

# Takara standard

暮らし快適、高品位ホーロー。

## ホーロー壁装材エマウォール

### Emawall

エマウォール

豊かな経験と独自の先進技術、  
ホーロー壁装材《エマウォール》。



豊かな経験と独自の先進技術によって開発されたのが、ホーロー壁装材《エマウォール》。その魅力は、いつまでも美しい光沢と豊富なカラーバリエーション。社名やマークをオリジナルに焼き入れられるデザインパネルとして、ビルの増改築の建材として最適です。

詳しくは専用カタログで。

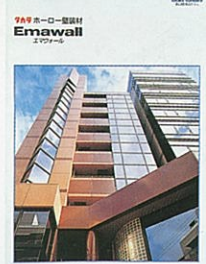

エマウォールの詳しい商品内容を  
紹介した専用カタログをご用意して  
います。弊社事業所までお問い合わせ  
ください。

### ⚠️ 安全に関するご注意

- 商品ご購入の時には、取扱説明書を必ず受け取り、ご使用前によくお読みの上、正しくお使いください。
  - 商品の設置には専門の工事が必要です。ご購入先または専門業者にご相談ください。工事に不備があると、事故等の原因になることがあります。
  - 商品には、専用電気回路及びアースが必要な場合があります。ご購入先にご相談ください。電流容量が不足すると、火災の原因になることがあります。また、アースの誤った工事を行うと故障や漏電のとき感電する恐れがあります。
  - 商品の設置に際しては、建築基準法・電気設備基準・火災予防条例等の関連する法令・法規にしたがって設置してください。
  - 当カタログに掲載の商品は一般家庭用です。(但し、業務用流し台・エマウォールは除きます。)
- 当カタログの価格には、消費税、搬入・取付費、使用済み商品の引取り費等は含まれておりません。●当カタログ掲載商品の価格、寸法・仕様は部分的に変更する場合がありますのでご了承ください。●印刷色ですから商品とは多少異なります。タカラショールームでお確かめください。

タカラ製品のお求め、  
ご相談は  
この看板のお店で。



タカラスタンダードホームページアドレス <http://www.takara-standard.co.jp/>

ショールームの住所はP106をご覧ください。  
ショールームの地図はタカラホームページでご案内しています。

**タカラスタンダード株式会社** 本社・支社・支店・営業所のご案内。

北海道支店	〒536-8536 大阪府大阪市城東区鶴野東1丁目2番1号	06 (6962) 1531	館 0138 (46) 9098	旭 0166 (54) 9930	帯 0155 (37) 2651
青森支店	〒003-0030 北海道札幌市白石区流通センター1丁目8番10号	011 (862) 6111	見 0157 (36) 1470	路 0154 (53) 9460	八 0178 (45) 9233
秋田支店	〒030-0822 青森県青森市中央1丁目23番1号	017 (776) 1121	館 0186 (43) 4505	岡 019 (635) 0873	水 0197 (22) 7350
仙台支店	〒981-1241 宮城県仙台市青葉区野宮字全方15番地の11	022 (386) 2001	形 023 (644) 8540	岡 0234 (26) 4525	津 0242 (32) 3331
山形支店	〒963-8034 福島県郡山市島1丁目18番1号	024 (922) 7661	庄 018 (892) 7071	山 0285 (27) 4311	田 0276 (45) 6860
茨城支店	〒310-0842 茨城県水戸市けやき台3丁目53番地	029 (248) 3211	い 0246 (28) 6411	小 宇 028 (632) 1311	崎 027 (360) 5611
関東支店	〒344-0014 埼玉県春日部市豊野町3丁目1番2号	048 (737) 7311	わ 029 (858) 0147	川 越 049 (246) 6321	柏 04 (7133) 5500
千葉支店	〒263-0002 千葉県千葉市稲毛区山王町333番地3	043 (423) 1222	谷 046 (23) 6922	水 更 津 042 (758) 9028	川 042 (537) 0770
東京支店	〒107-0052 東京都港区赤坂7丁目1番19号	03 (3404) 2511	熊 0463 (35) 3570	本 津 0263 (47) 8730	立 0265 (25) 4830
新潟支店	〒950-2031 新潟県新潟市流通センター4丁目1番地の5	025 (260) 5141	塚 053 (425) 5751	津 055 (924) 3670	高 0577 (32) 8691
長野支店	〒400-0047 山梨県甲府市徳行2丁目9番5号	055 (222) 5211	橋 0532 (54) 5262	重 059 (234) 5711	岡 0564 (55) 3333
山梨支店	〒381-2222 長野県長野市金井田3丁目3番地	026 (293) 8448	井 0776 (35) 5181	津 0770 (222) 9661	崎 0576 (432) 2291
静岡支店	〒422-8036 静岡県静岡市敷地1丁目3番1号	054 (237) 7071	横 0749 (23) 0016	津 077 (566) 0661	福 0773 (23) 8501
中部支店	〒485-0081 愛知県小牧市横内字立野627番9号小牧工業団地内	0568 (75) 1291	岡 0796 (24) 7782	北 津 072 (720) 0330	和 0724 (43) 8421
名古屋支店	〒461-0042 愛知県名古屋市中区栄区栄町2丁目53番地	052 (722) 0361	岡 0744 (29) 6750	路 0792 (69) 1720	辺 0739 (25) 0832
岐阜支店	〒921-8062 石川県金沢市新保本4丁目65番5号	076 (269) 4400	宮 0735 (23) 2994	取 0857 (27) 6144	江 0852 (24) 8188
京都支店	〒612-8444 京都府京都市伏見区竹田中宮町61番地	075 (612) 6800	新 0868 (28) 5280	原 0848 (67) 5131	福 084 (931) 6122
大阪支店	〒577-0012 大阪府東大阪市長田東2丁目4番33号	06 (6746) 6811	津 0839 (21) 2227	山 0855 (23) 6885	和 0868 (63) 7202
神戸支店	〒654-0161 兵庫県神戸市須磨区弥栄台3丁目15番5号	078 (795) 4770	島 088 (632) 2770	津 089 (946) 1232	久 0895 (27) 1066
和歌山支店	〒641-0011 和歌山県和歌山市三宮2-22番地1号	073 (447) 1301	岡 0957 (58) 2520	佐 0956 (32) 3168	津 0952 (24) 8411
米子支店	〒683-0853 鳥取県米子市南三郷2900番地の3	0859 (33) 0631	崎 093 (582) 4661	世 097 (567) 7300	内 0979 (32) 5373
岡山支店	〒700-0976 岡山県岡山市辰巳30番地の10	086 (245) 6501	本 096 (368) 8088	大 0965 (32) 9188	岡 0996 (27) 1677
広島支店	〒733-0833 広島県広島市西区商工センター4丁目12番1号	082 (278) 1621	鹿 0994 (41) 0143	城 0986 (24) 3111	岡 0992 (32) 5401
四国支店	〒760-0064 香川県高松市朝日新町11番7号	087 (822) 2521	鹿 0985 (24) 9588		
福岡支店	〒816-0057 福岡県福岡市博多区西月3丁目1番57号	092 (431) 5864			
鹿児島支店	〒891-0115 鹿児島県鹿児島市東開町4番地19	099 (266) 5566			
沖縄支店	〒902-0072 沖縄県那覇市真地166番地の1	098 (835) 6666			