

Takara standard

暮らし快適、高品位ホーム。

旧カタログ

タカラ ホーム 住宅設備機器

# 総合カタログ

システムキッチン 洗面化粧台 システムバス トイレ  
エコキュート 電気温水器 ガス/石油給湯機器  
業務用厨房

キッチン

洗面化粧台

バス

トイレ

給湯機器

業務用厨房



このカタログの掲載価格は、税抜き希望小売価格です。また( )内の価格は税込希望小売価格を表示しています。



高品質をお求めやすく  
品質に納得! 価格に納得!

健康に配慮した、低ホルムアルデヒド仕様

ホルムアルデヒド発散区分最高等級F☆☆☆☆

当社の製品は、ホルムアルデヒドの発散量が最も少ないF☆☆☆☆の材料を採用しています。  
※表示内容は「住宅部品表示ガイドライン」キッチンバス工業会表示指針によるものです。

詳しくは、タカラスタンダードのホームページをご覧ください。

<http://www.takara-standard.co.jp/>

# 強さと美しさを兼ね備えた 高品位ホーロー

利用頻度が高く、厳しい条件にさらされる水まわり。衝撃に強く丈夫である、お手入れがしやすい、水や湿気に強いなど、水まわりの素材として求められるすべての性能を、高いレベルでクリアしているのが高品位ホーロー。  
使うほどに、時が経つほどに、その優れた特性が実感できます。

## 高品位ホーローとは

金属の表面にガラス質の釉薬を850℃の高温で焼き付けたもの、それが高品位ホーローです。湿気や汚れがしみ込まずお手入れが簡単。ベースが金属だから強靱で優れた耐久性を誇ります。



高品位ホーローの表面を形成するフリット(ガラス質)

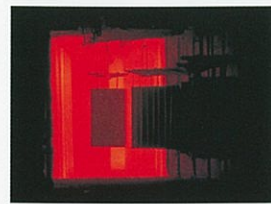

850℃の炉の中で金属とガラスを焼成。

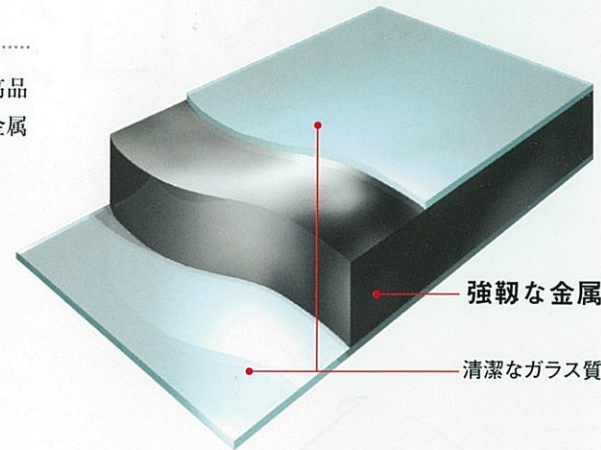

## 実証！ 水分や汚れ、熱、キズ、衝撃に、こんなに強い！



水や湿気、  
汚れが  
染み込まない

表面がガラス質だから、水分や汚れが染み込みません。たとえ油性マジックで汚しても、ふくだけでキレイに落ちます。



熱に強い

850℃という高熱によって生まれた高品位ホーローは、高温にさらされても変色・変質しません。



キズ・  
衝撃に強い

高品位ホーローは傷にも強さを発揮。ワイヤーブラシなどでこすっても傷つきません。

## 高品位ホーローは、 健康に害のない安心素材。

当社ホーロー製品の主要部材は金属とガラス質からなる無機質の素材「高品位ホーロー」。最近問題となっているシックハウス症候群の原因となる、有害物質(ホルムアルデヒド)をまったく発散しないので、長く、安心してお使いいただけます。

シックハウス症候群の原因となる  
ホルムアルデヒド  
発散ゼロ

## 水まわりに最適な素材 高品位ホーロー

### お手入れ簡単

#### キッチンで



### 油汚れも さっとふくだけ

キッチンパネルやレンジフードの整流板など、油汚れが気になるコンロまわりも、簡単なお手入れで新品の輝きを取り戻せます。

### 美しさと使いやすさへのこだわり

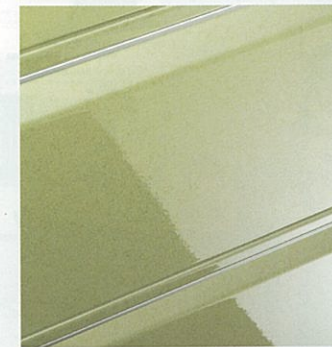

### 美しい光沢

ガラス質の釉薬を高温で焼き付け、美しい光沢を放つ高品位ホーロー。さらに焼き物独自の表情豊かな質感も備えています。

#### 洗面所で



### 湿気・水はねも お手入れラクラク

洗面所は湿気・水はねによる傷みやカビの発生しやすい場所。扉やキャビネット、サイドパネルなど、やっぱり高品位ホーローが便利で清潔。お手入れはさっとふくだけです。

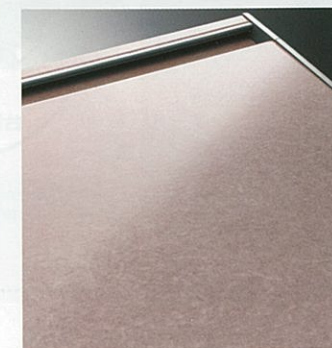

### 色あせない

原料が無機質なので、紫外線による色あせの心配がありません。艶やかで上品な輝きは、何十年たっても衰えることはありません。

#### 浴室で



### 湯アカやカビも さっとひとふき

システムバスの壁面にも高品位ホーローを採用。ニオイにも強く、湯アカやカビも簡単に落とせます。



### マグネットが ピタッ

ベースが金属なのでマグネットが使えます。高品位ホーローに取り付けられる便利なマグネット収納を多数ご用意しています。



# あなたの街にも、きっとある。 最寄りのショールームへお気軽に。

高品位ホーローや耐震システムバスなど、  
タカラ製品の魅力を、見て・触って・実感。  
専門知識豊富なアドバイザーに何なりとお尋ねください。



**タカラ** 住宅機器 **ショールーム**  
**全国約170カ所**

\*ホームページで地図をご案内  
<http://www.takara-standard.co.jp/>

ショールーム住所は P 114

暮らしリフレッシュ  
**リフォーム** 増改築の  
無料相談も  
実施中!



あなたの“暮らし快適リフォーム”をお手伝いいたします!

「10年、20年と長く使う住まいのスペースだからこそ、納得のリフォームを!」  
タカラリフォームローンは、豊富なプランと簡単手続きでサポートします。  
最寄りのタカラ製品取扱店、もしくは弊社事業所・ショールームまでお問い合わせください。

## ➔ 高品位ホーローの強さや掃除のしやすさを実感できます。



木槌で叩いて、耐久性を確認。



汚れ落ちの良さを実感。



油に見立てた汚れもサッとひと拭き。

## ➔ 耐震性やぴったりサイズシステムバスのメリットもご確認ください。



浴室を支えるフレーム構造のステンレス架台。震度6強相当の地震にも耐えるその頑丈さをお確かめください。



浴室スペースのムダな空間をなくして広く。ぴったりサイズシステムバスも体験していただけます。

## ➔ お見積もりやプランニングなど、何でもご相談ください。



分からないことはアドバイザーに相談。



図面や見積書を無料で作成します。  
リフォームのご相談もお気軽に。

完成した図面は  
そのままお持ち帰り  
いただけます。



# キッチン

多彩な機能とデザインで創る理想のキッチン。

## ホーローシステムキッチン



### レミュー

窯変ホーローによる色彩と端正な佇まい。組み合わせ自由なオーダーメイド感覚のキッチンです。

P9



### フレア

斬新なプレスパターンの扉と窯変ホーローによる色彩。個性と美しさが調和したキッチンです。

P11



### リテラ

窯変ホーローの味わい深さと洗練されたシャープさが美しいキッチンです。

P12

## ホーローシステムキッチン



### エーデル

お手頃価格、お手入れ簡単。さわやかな色合いがキッチンをも明るくします。

P13



### エマーユアルファ

光沢感も美しい、プレスパターンが印象的な扉を採用。デザインとお求め安さが揃ったロングセラーです。

P14

## 木製システムキッチン



### フェスカ

木そのものの質感や温かさにこだわったデザイン。豊富なカラーバリエーションをご用意しております。

P15

## カンタン取替! システムキッチン



### カンタン取替 ホーローシステムキッチン 新発売

流し台からカンタン取り替え。新発想のシステムキッチン、お手頃価格で新登場!

P17



### カンタン取替 木製システムキッチン 新発売

流し台からカンタン取り替え。新発想のシステムキッチン、お手頃価格で新登場!

P17

## コンパクトキッチン(二世帯住宅・アパート・賃貸マンション用)



### エーデル エマーユアルファ フェスカ ニュー-APSK

P16

## キッチンセット



### ホーローキッチンセット

広さや目的に合わせて、必要なアイテムをセレクト。

P25



### 木製キッチンセット

広さや目的に合わせて、必要なアイテムをセレクト。

P25

## ミニキッチン

パーソナルキッチンKUZ型  
離れや給湯室に最適

P16

## ホーローキッチンパネル



油汚れから壁面を守り、清潔さ長持ち

P31

なっとく価格でラインナップ (I型間口255cm参考価格)

※価格は税抜き希望小売価格です。

	ホーローシステムキッチン	木製システムキッチン
50万円	レミュー ¥573,500	
40万円		
30万円	フレア・リテラ ¥368,000	
20万円	エーデル・エマーユアルファ ¥259,000	フェスカ ¥198,500

なっとく価格でラインナップ (I型間口240cm参考価格)

※価格は税抜き希望小売価格です。

	カンタン取替! ホーローシステムキッチン	カンタン取替! 木製システムキッチン	ホーローキッチンセット	木製キッチンセット
30万円				
20万円	エマーユフラット・アーバフラット ¥227,000	ロイヤルフラット ¥213,500	エマーユ・アーバス ¥224,100	ロイヤル ¥202,100
10万円			A型フラット ¥192,500	P型フラット ¥177,500
				A型 ¥174,000
				P型 ¥156,500

※搬入・取付費等は別途です。 ※印刷色ですら商品と多少異なります。タカラショールームでお確かめください。

シックハウス症候群の原因となる  
ホルムアルデヒド  
発散ゼロ

すみずみまで **高品位ホーロー**。  
「快適」機能でキッチンワークを徹底的にサポート。

キッチン

ここにも高品位ホーロー!

**ホーロー  
キッチンパネル**

水ハネや油污れも簡単にお手入れできます。

ここにも高品位ホーロー!

**ホーロー  
整流板**

簡単に取り外せて、しつこい油污れもひとふきでキレイに。



ここにも高品位ホーロー!

**レンジフード横  
吊戸棚**

レンジフードと接する側面と底面を熱や油污れからガード。

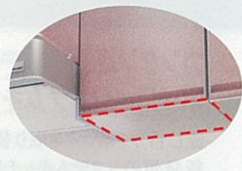

ホーローに  
システム  
マグネット  
収納

高品位ホーローはベースが金属だからマグネットが使えます。

ここにも高品位ホーロー!

**ホーロー  
キャビネット**

キャビネット内部の側面、後面、底面も高品位ホーロー。

ここにも高品位ホーロー!

**ホーロー扉**

高級感あふれるキッチンを演出する、美しい光沢と色彩。

ここにも高品位ホーロー!

**引出し底板**

引出しの底板も高品位ホーローなので、調味料などがこぼれてもお手入れカンタンです。

システム  
昇降ラック  
アイラック

タカラなら

取り出しやすい目の高さに、たっぷりの収納スペース。

システム昇降ラック

**アイラック**

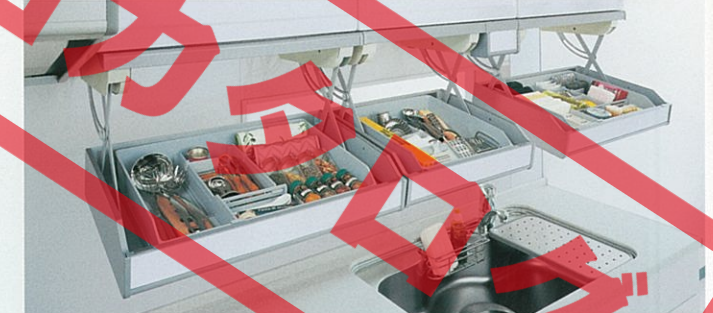

目線の高さにあるので、中身が見やすく、キッチンでの作業がはかどります。

ハイパー  
ガラスコート  
商標登録済

タカラなら

ガラスを超えた強さと美しさ。

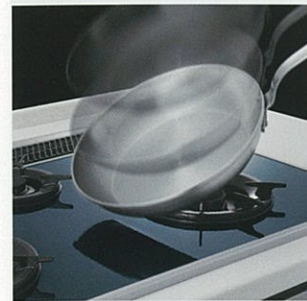

衝撃やキズに強い!

耐久性に優れたトッププレートは、重いものを落としてもひび割れるようなことはありません。



深みある光沢の美しさ

深みある光沢と、パール調の表面が高級感を演出します。

シンク下  
食器洗い  
乾燥機

タカラなら

そのままの姿勢で、食器もサッとしまえる。



ゆすいでサッと食器をセット。水ダレの心配もありません。

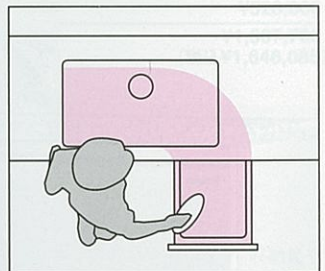

移動せずに上から出し入れできるので、水ダレの心配もなくお掃除の手間も省けます。



システムキッチンの新発想!

**水栓工事がいらない「カンタン取替タイプ」**

新発売

レミュー、フレア、リテラ、エーデル、エマーユアルファ、フェスカに対応

取り替え工事が早くてカンタン!

いまままでお使いの壁付け水栓をそのまま使い、水栓工事の手間を省力化。工事がカンタンに早く済ませられます。



ここに注目!

いまままでお使いの水栓を使います。



※価格等詳細は弊社事業所までお問い合わせください。

※搬入・取付費等は別途です。 ※印刷色ですら商品と多少異なります。タカラショールームでお確かめください。

窯変ホーローによる色彩と端正な佇まい。  
組み合わせ自由なオーダーメイド感覚のキッチンです。

キッチン



扉：フェミニンローズ(LAR)

I型 間口255cm(扉タイプ)

キッチン本体	¥573,500
キッチン本体オプション	¥110,400
ホーローキッチンパネル	¥37,400
周辺機器	¥506,500
合計価格	¥1,227,800

(税込¥1,289,190)

### ■扉デザイン



ホーローとシルバーのコンビネーションによる直線。引手の目立たないフラットなデザインが、「窯変ホーロー」の繊細な味わいを、さらに引き立てます。

間口255cm参考価格

※価格は税抜き希望小売価格です。

	標準タイプ (食洗なし)	タカラのおすすめ シンク下食洗タイプ
扉タイプ	¥573,500	¥707,500

詳しくは専用カタログで。  
(受注生産品)  
※レミューは受注生産品です。  
納期については弊社事業所  
までお問い合わせください。

キッチン



扉：パニライボリー(LAI)

I型 間口270cm(スライドタイプ)

キッチン本体	¥661,000
キッチン本体オプション	¥340,900
ホーローキッチンパネル	¥37,800
周辺機器	¥528,000
合計価格	¥1,567,700

(税込¥1,646,085)

本当の心地よさは、端正な佇まいから。



日本人の美意識をカタチにした、  
シンプルなデザイン。  
余計なものを排することに美しさを見出す、  
日本人ならではの美意識。その思想をカタ  
チにし、シンプルで端正な佇まいをつくり  
上げました。

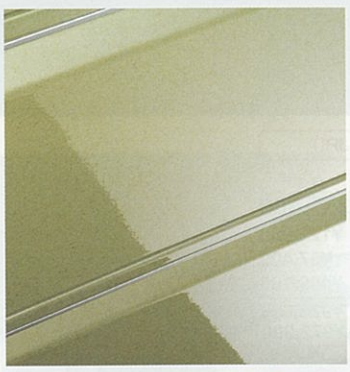

手間をかけて作り上げた、  
深みのある光沢と美しい艶。  
窯の中で色彩が変化する、窯変と呼ばれる  
製法で生み出されるレミュー。七宝焼きや  
陶器のように、一つひとつの表情が微妙に  
異なる味わい深い印象の扉です。

本当の心地よさは、誰にでも優しい使いやすさから。

一人ひとりの使い勝手に合わせて、  
組み合わせ自由なキャビネット。  
レミューならオーダーメイド感覚で、自由にキャビネットを選べます。収納量や  
使い勝手に応じて、キャビネットの種類はお好みのままに。



### ■扉カラー(高品位ホーロー)



※搬入・取付費等は別途です。 ※印刷色です。商品と多少異なります。タカラショールームでお確かめください。

斬新なプレスパターンの扉と窯変ホーローによる色彩。  
個性と美しさが調和したキッチンです。

詳しくは専用カタログで。  
(受注生産品)  
※フレアは受注生産品です。納期については弊社事業所までお問い合わせください。



**! カンタン取替タイプ**

いままでの水栓をそのまま使い、  
工事が手軽でカンタン!  
詳しくはP.8へ

扉: ロッシュアイボリー (JRI)

I型 間口255cm (扉タイプ)

キッチン本体	¥357,500
キッチン本体オプション	¥122,000
ホーローキッチンパネル	¥37,400
周辺機器	¥409,100
合計価格	¥926,000 (税込¥972,300)

**■扉デザイン**

ホーローにさらに格調と深みのある美しさを与える「窯変ホーロー」。プレスパターンはタカラの先進技術による「ムーンカット」を採用。ホーローを施した七宝引手は、新デザインになりました。

扉: ロッシュグレー (JRG)

I型 間口255cm (足元スライドタイプ)

キッチン本体	¥510,500
キッチン本体オプション	¥413,100
ホーローキッチンパネル	¥80,700
周辺機器	¥271,000
合計価格	¥1,275,300 (税込¥1,339,065)



**■扉カラー (高品位ホーロー)**

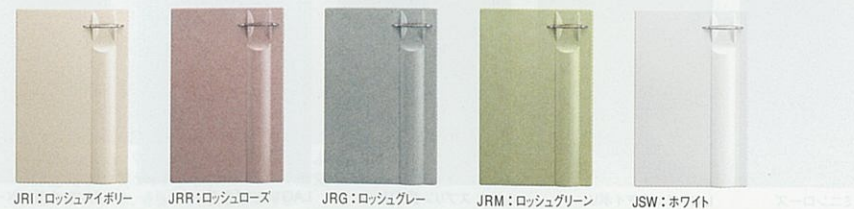

**間口255cm参考価格**  
※価格は税抜き希望小売価格です。

	標準タイプ (食洗なし)	タカラのおすすめ シング下食洗タイプ
扉タイプ	¥368,000	¥497,000

窯変ホーローの味わい深さと洗練されたシャープさが美しいキッチンです。

マンションリフォームに最適な「Mタイプ」もご用意しています。横引き配管や梁にもスマートに対応します。詳しくはマンションリフォーム用総合カタログで。

詳しくは専用カタログで。  
(受注生産品)  
※リテラは受注生産品です。納期については弊社事業所までお問い合わせください。



**■扉デザイン**

趣のある質感と豊かな表情。窯の中で色彩が変化する「窯変」という高品位ホーローならではの製法により、味わい深い印象を与えます。



扉: ロッシュピンク (RRP)

I型 間口255cm (扉タイプ)

キッチン本体	¥368,000
キッチン本体オプション	¥104,900
ホーローキッチンパネル	¥37,400
周辺機器	¥381,500
合計価格	¥891,800 (税込¥936,390)

扉: ロッシュアイボリー (RRI)

I型 間口270cm (スライドタイプ)

キッチン本体	¥470,500
キッチン本体オプション	¥273,100
ホーローキッチンパネル	¥21,400
周辺機器	¥271,000
合計価格	¥1,036,000 (税込¥1,087,800)

**■扉カラー (高品位ホーロー)**



**間口255cm参考価格**  
※価格は税抜き希望小売価格です。

	標準タイプ (食洗なし)	タカラのおすすめ シング下食洗タイプ
扉タイプ	¥368,000	¥497,000

※二世帯住宅、アパート、賃貸マンション用に小間口も対応しております。P16をご覧ください。

お手頃価格、お手入れ簡単。  
さわやかな色合いがキッチンを明るくします。

マンションリフォームに最適な「Mタイプ」もご用意しています。横引き配管や梁にもスマートに対応します。詳しくはマンションリフォーム用総合カタログで。

詳しくは専用カタログで。  
《受注生産品》  
※エーデルは受注生産品です。納期については弊社事業所までお問い合わせください。



■扉デザイン



ホーローならではの美しさを引き立たせるシンプルな形状のプレスパターン。引手には、工芸品を思わせる「七宝引手」を採用。



■扉：ライトピンク (ENP)

I型 間口255cm (扉タイプ)

キッチン本体	¥254,000
キッチン本体オプション	¥104,900
ホーローキッチンパネル	¥63,700
周辺機器	¥253,000
合計価格	¥675,600 (税込¥709,380)

■扉：フロールアルアイボリー (ENI)

I型 間口270cm (スライドタイプ)

キッチン本体	¥367,500
キッチン本体オプション	¥230,600
ホーローキッチンパネル	¥41,500
合計価格	¥639,600 (税込¥671,580)

■扉カラー (高品位ホーロー)



間口255cm参考価格

※価格は税抜き希望小売価格です。

	標準タイプ (食洗なし)	タカラのおすすめ シンク下食洗タイプ
扉タイプ	¥259,000	¥389,500

※二世帯住宅、アパート、賃貸マンション用に小間口も対応しております。P16をご覧ください。

扉のプレスパターンが、印象的。  
デザインとお求めやすさが揃ったロングセラーです。

マンションリフォームに最適な「Mタイプ」もご用意しています。横引き配管や梁にもスマートに対応します。詳しくはマンションリフォーム用総合カタログで。

詳しくは専用カタログで。  
《受注生産品》  
※エマーユアルファは受注生産品です。納期については弊社事業所までお問い合わせください。



■扉デザイン

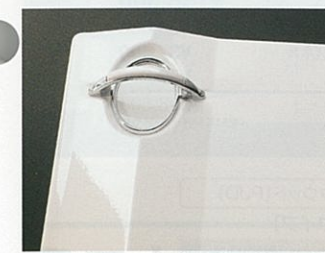

光もデザインの要素として取り入れた独自のプレスパターン。光の当たる角度でその表情を変えていきます。工芸品のような味わいの「七宝引手」を採用。



■扉：フロールアルアイボリー (DNI)

I型 間口255cm (扉タイプ)

キッチン本体	¥259,000
キッチン本体オプション	¥104,900
ホーローキッチンパネル	¥37,400
合計価格	¥401,300 (税込¥421,365)

■扉：ライトブルー (DNB)

I型 間口255cm (スライドタイプ)

キッチン本体	¥329,500
キッチン本体オプション	¥213,100
ホーローキッチンパネル	¥37,400
周辺機器	¥324,000
合計価格	¥904,000 (税込¥949,200)

■扉カラー (高品位ホーロー)



間口255cm参考価格

※価格は税抜き希望小売価格です。

	標準タイプ (食洗なし)	タカラのおすすめ シンク下食洗タイプ
扉タイプ	¥259,000	¥389,500



# 木製システムキッチン フェスカ

Fesca  
フェスカ

※二世帯住宅、アパート、賃貸マンション用に小間口も対応しております。P16をご覧ください。

木そのものの質感や温かさにこだわったデザイン。  
豊富なカラーバリエーションをご用意しております。

詳しくは専用カタログで。  
(受注生産品)  
※フェスカは受注生産品です。納期については弊社事業所までお問い合わせください。



## ■扉デザイン



上質で格式あるデザイン。七宝引手とも美しく調和します。  
※写真はPJ型です。



**PE型** 扉：ナチュラル(PEN)

I型 間口255cm(扉タイプ)

キッチン本体	¥198,500
キッチン本体オプション	¥103,600
ホーローキッチンパネル	¥37,400
周辺機器	¥59,000
合計価格	¥398,500
	(税込¥418,425)

**PJ型** 扉：ダークウッド(PJD)

I型 間口255cm(扉タイプ)

キッチン本体	¥298,500
キッチン本体オプション	¥109,100
ホーローキッチンパネル	¥63,700
周辺機器	¥253,000
合計価格	¥724,300
	(税込¥760,515)

## ■扉カラー

PJ型						
	PJD:ダークウッド	PJM:ミディアムウッド				
PE型						
	PEL:ライト	PEN:ナチュラル	PED:ダーク	PEI:イエロー	PEP:ピンク	PEW:オフホワイト

## 間口255cm参考価格

※価格は税抜き希望小売価格です。

	標準タイプ (食洗なし)	タカラのすすめ シンク下食洗タイプ
PE型	¥198,500	¥325,000
PJ型	¥298,500	¥425,500

# コンパクトキッチン エーデル・エマーユアルファ・フェスカ・ニューAPSK

二世帯住宅、アパート、賃貸マンションに。  
豊富なラインナップからお選びいただけます。

詳しくは専用カタログで。  
(受注生産品)  
※エーデル・エマーユアルファ・フェスカ・ニューAPSKは受注生産品です。納期については弊社事業所までお問い合わせください。

## エーデル・エマーユアルファ・フェスカ



ホーローシステムキッチン エーデル



ホーローシステムキッチン エマーユアルファ



木製システムキッチン フェスカ

## エーデル・エマーユアルファ キッチン本体セット価格

※価格は税抜き希望小売価格です。

	標準タイプ (食洗なし)	タカラのすすめ シンク下食洗タイプ
間口150cm	¥198,000	¥315,000
間口165cm	¥229,500	¥321,000
間口180cm	¥220,500	¥312,000

※エーデル・エマーユアルファは間口195cm以上もご用意しております。

※エーデルの扉カラーはP13、エマーユアルファの扉カラーはP14をご覧ください。

## フェスカ キッチン本体セット価格

※価格は税抜き希望小売価格です。

〈PE型〉			〈PJ型〉		
	標準タイプ (食洗なし)	タカラのすすめ シンク下食洗タイプ		標準タイプ (食洗なし)	タカラのすすめ シンク下食洗タイプ
間口150cm	¥172,000	¥286,000	間口150cm	¥226,500	¥340,500
間口165cm	¥186,500	¥289,500	間口165cm	¥261,500	¥349,500
間口180cm	¥177,500	¥280,500	間口180cm	¥257,500	¥345,500

※フェスカは間口195cm以上もご用意しております。

※フェスカの扉カラーはP15をご覧ください。

## ニューAPSK(木製システムキッチン)



## キッチン本体セット価格

※価格は税抜き希望小売価格です。

間口120cm	¥120,000
間口150cm	¥139,000
間口165cm	¥141,000
間口180cm	¥150,000

## ■扉カラー

EL:ライト	EN:ナチュラル	EI:イエロー (在庫対応品)
EW:オフホワイト (在庫対応品)	EY:ライトイエロー (在庫限り)	

# ミニキッチン KUZ型

離れや給湯室などに最適。基本機能をコンパクトにパッケージしました。



プレートヒーター(100V電源)

## キッチン本体セット価格

※価格は税抜き希望小売価格です。

間口90cm	¥102,500
間口120cm	¥110,500

## ■扉カラー

I:アイボリー

## ■オプション



冷蔵庫 JR-5K(W)  
※右開きタイプのみとなります。

冷蔵庫 JR-5K(W)  
●トドア(47L)  
¥32,000(税込¥33,600)  
換気扇 VD-18Z7  
●ダクト径φ150  
¥15,500(税込¥16,275)  
グリッドフィルター  
P-18GFZ-M  
¥3,000(税込¥3,150)

カンタン取替!

# システムキッチン

流し台からカンタン取り替え。  
新発想のシステムキッチン登場。

意匠出願中

Before  
一般的な流し台

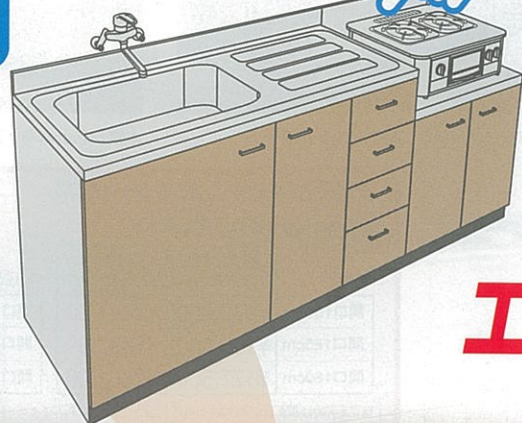

ゴミがたまるスキマ...

スキマにゴミがたまり掃除が大変!  
見た目も悪い...



コンロ横

コンロの後ろ

## 工事がカンタン!

今までの水栓がそのまま使え、  
ガス工事も簡単!  
間口サイズも変わらないので  
工事が抑えられます。

After  
カンタン取替  
システムキッチン

今までの水栓が  
使えます

スキマ  
がなく、  
スッキリ!

ガス工事も  
カンタン!

選べる  
ビルトイン  
コンロ!

スッキリ設置できる  
奥行60cm

ピッタリ  
収まる

お使いの流し台とピッタリ同サイズ

サイズバリエーション:250・240・220・210・190・180・170・160cm

※写真はエマーユフラットです。

お手頃価格で新登場! I型間口180cm ベースキャビネット価格 ¥111,000~

※上記の価格は、カンタン取替木製システムキッチン「P型フラット」:ベースキャビネット(ガス加熱機器を含む)の価格です。  
※吊戸棚・レンジフードを含むセット価格は¥155,500となります。

## スキマなしフラットトップ

継ぎ目のないステンレストップだから、  
ゴミが入るスキマがなく、掃除がカンタン!  
見た目もスッキリ!



コンロ横

コンロの後ろ

## 3口ガスコンロやIHヒーターも選べます。

3口ガスコンロをビルトイン。  
加熱調理が効率よくでき、見た目もすっきり。  
また、人気のハイパーガラスコートや  
IHヒーターも対応可能です。



ハイパーガラスコート

IHヒーター

ホーローシステムキッチンなら  
すみずみまでお手入れしやすく、ずっとキレイ。

高品位ホーロー

汚れてもサッと拭くだけで  
キレイ

汚れても軽く拭くだけでお手入れ完了。  
調味料がこぼれても跡が残しません。



傷つかないから  
キレイ

金属タワシでゴシゴシすっても  
傷つきません。



ニオイを  
寄せつけないから  
キレイ

酸やアルカリに  
強いから  
キレイ

湿気に強いから  
キレイ

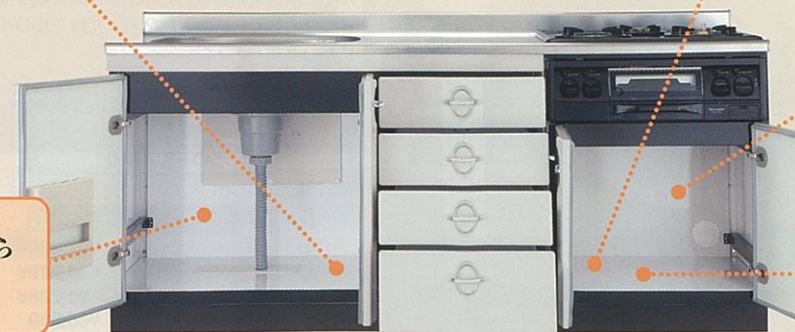

※実際の商品には、網棚が付きます。

カンタン  
取替! ホーローシステムキッチン

エマーユフラット

I型間口 240cm 標準セット価格 ¥227,000



見る角度によって表情が異なる、ラムダカットの扉デザイン。キッチンに個性を描きます。

キャビネットの中も  
高品位ホーロー

木や樹脂では時間が経つと取れにくくなるような汚れでも、軽くサッと拭くだけでキレイになります。



扉:シャモアアイボリー(DNA)

I型 間口240cm	
キッチン本体	¥227,000
アイラック	¥121,400
壁付け水栓	¥14,600
どこでもラック	¥1,700
ホーローキッチンパネル	¥37,000
合計価格	¥401,700 (税込¥421,785)

カンタン  
取替 システムキッチン  
アーバスフラット

I型間口 240cm 標準セット価格 ¥227,000



高品位ホーローの質感が際立つすっきりした扉デザインに、味わい深い七宝引手が映えます。

キャビネットの中も  
高品位ホーロー

木や樹脂では時間が経つと取れにくくなるような汚れでも、軽くサッと拭くだけでキレイになります。



扉:シックローズ(KNR)

I型 間口210cm	
キッチン本体	¥212,500
アイラック	¥97,400
壁付け水栓	¥14,600
どこでもラック	¥1,700
ホーローキッチンパネル	¥35,600
冷凍冷蔵庫	¥271,000
合計価格	¥632,800 (税込¥664,440)

カンタン  
取替! ホーローシステムキッチン

ロイヤルフラット

I型間口 240cm 標準セット価格 ¥213,500

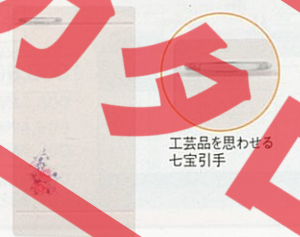

キッチンを明るく演出する花柄デザイン。焼きつけているのでゴシゴシとすっても柄が消えず、くっきりした美しさを保ちます。

キャビネットの中も  
高品位ホーロー

木や樹脂では時間が経つと取れにくくなるような汚れでも、軽くサッと拭くだけでキレイになります。



扉:フローラルアイボリー花柄付(RNP)

I型 間口180cm	
キッチン本体	¥183,000
ガラス棚	¥21,000
壁付け水栓	¥14,600
ホーローキッチンパネル	¥34,200
合計価格	¥252,800 (税込¥265,440)

カンタン  
取替! 木製システムキッチン

A型フラット I型間口 240cm 標準セット価格 ¥192,500



扉:ライト

I型 間口210cm	
キッチン本体	¥191,500
水切ラック	¥11,500
壁付け水栓	¥14,600
どこでもラック	¥4,200
ホーローキッチンパネル	¥35,600
合計価格	¥257,400 (税込¥270,270)

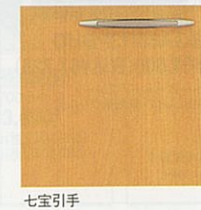

P型フラット I型間口 240cm 標準セット価格 ¥177,500



扉:アイボリー(I)

I型 間口180cm	
キッチン本体	¥155,500
壁付け水栓	¥14,600
どこでもラック	¥1,700
ホーローキッチンパネル	¥34,200
合計価格	¥206,000 (税込¥216,300)



キッチン



扉カラー(高品位ホーロー)

型 間口180cm

キッチン本体 **¥196,000**

水切棚 ¥5,000  
 壁付け水栓 ¥14,600  
 どこでもラック ¥5,400  
 ホーローキッチンパネル ¥34,200  
 冷凍冷蔵庫 ¥307,000  
 合計価格 **¥562,200**  
 (税込¥590,310)



ベースキャビネット

間口250cm Yシンク DIY250L/R (■) 2,500×600×820mm ¥152,500 (税込¥160,125)	間口240cm Yシンク DIY240L/R (■) 2,400×600×820mm ¥150,500 (税込¥158,025)	間口220cm Yシンク DIY220L/R (■) 2,200×600×820mm ¥147,000 (税込¥154,350)	間口210cm Yシンク DIY210L/R (■) 2,100×600×820mm ¥145,000 (税込¥152,250)	間口190cm Sシンク DIE190L/R (■) 1,900×600×820mm ¥139,000 (税込¥145,950)
--	--	--	--	--

間口180cm Sシンク DIE180L/R (■) 1,800×600×820mm ¥137,000 (税込¥143,850)	間口170cm Sシンク DIE170L/R (■) 1,700×600×820mm ¥135,000 (税込¥141,750)	間口160cm Sシンク DIE160L/R (■) 1,600×600×820mm ¥133,000 (税込¥139,650)
--	--	--

吊戸棚 ※吊戸棚の扉はホーロー製、キャビネット本体は木製です。

高さ645ミリタイプ W-M120 (■) 1,200×391×645mm ¥28,000(税込¥29,400)	高さ645ミリタイプ W-M105 (■) 1,050×391×645mm ¥26,500(税込¥27,825)	高さ645ミリタイプ W-M90 (■) 900×391×645mm ¥20,000(税込¥21,000)
高さ500ミリタイプ W-S120 (■) 1,200×391×500mm ¥26,500(税込¥27,825)	高さ500ミリタイプ W-S105 (■) 1,050×391×500mm ¥25,000(税込¥26,250)	高さ500ミリタイプ W-S90 (■) 900×391×500mm ¥19,000(税込¥19,950)

W-M70 (■) 700×391×645mm ¥18,000(税込¥18,900)	W-M60 (■) 600×391×645mm ¥17,000(税込¥17,850)	※写真は右タイプ W-M45L/R (■) 450×391×645mm ¥14,000(税込¥14,700)	W-M35 (■) 350×391×645mm ¥13,000(税込¥13,650)	※写真は右タイプ W-M30L/R (■) 300×391×645mm ¥12,000(税込¥12,600)
W-S70 (■) 700×391×500mm ¥17,000(税込¥17,850)	W-S60 (■) 600×391×500mm ¥16,000(税込¥16,800)	※写真は右タイプ W-S45L/R (■) 450×391×500mm ¥13,000(税込¥13,650)	W-S30L/R (■) 300×391×500mm ¥11,000(税込¥11,550)	

レンジフード横吊戸棚 ※受注生産品

高さ645ミリタイプ W-M45L/RZ (■) 450×391×645mm ¥14,000(税込¥14,700)	W-M30L/RZ (■) 300×391×645mm ¥12,000(税込¥12,600)
高さ500ミリタイプ W-S45L/RZ (■) 450×391×500mm ¥13,000(税込¥13,650)	W-S30L/RZ (■) 300×391×500mm ¥11,000(税込¥11,550)

※受注生産品の納期については弊社事業所までお問い合わせください。

※品番中の■には扉カラーが入ります。DNB:ライトブルー DNP:ライトピンク DNI:フロールアイボリー DNC:クールグレー DNA:シャモアイボリー(写真の商品はDNI:フロールアイボリーです。)

※商品の寸法表示は、全て間口(幅)×奥行×高さmmで表示しています。

※ベースキャビネットの価格にはガス加熱機器GIC60-3PBHDを含みます。※ベースキャビネットには左シンク(L)タイプ、右シンク(R)タイプをご用意しています。発注の際にご確認ください。写真は全て左シンク(L)タイプです。

※ベースキャビネットのエンド側がオープンの場合、側板SS50・¥1,500(税込¥1,575)が必要です。●には天板高さ82cmの場合82、天板高さ87cmの場合87が入ります。

※ベースキャビネットの価格は天板高さ82cmの場合です。87cmにする場合、上記金額¥9,000となります。

※ガス加熱機器に隣接する壁面に火災予防条例に規定される防火仕様になっていない場合、別売部品の防熱板を設置してください。

エマーユフラット アーバスフラット

共通部材

加熱機器

ガス加熱機器 ※価格はベースキャビネット価格に含まれています。

標準品 幅60cm

GIC60-3PBHD ¥22,000(税込¥23,100)  
 ホーロートッププレート  
 3口コンロ・片面焼グリル付

オプション ※下記以外にも豊富な機種をご用意しています。詳しくは弊社事業所までお問い合わせください。

ガス加熱機器 幅60cm BGA60H3PBHD ¥64,500(税込¥67,725) ホーロートッププレート 3口コンロ・両面焼グリル付	幅60cm BGC65-3PBC ¥79,000(税込¥82,950) ハイバーガラスコートトッププレート 3口コンロ・片面焼グリル付 ※■にはアップグレードカラーが入ります。 A: クリアパールブルー K: クリアパールブラック W: パステルホワイト ※写真のトッププレートのカラーはクリアパールブルーです。	IHヒーター 幅60cm HTB-TS40A ¥139,000(税込¥145,950) 2口IHヒーター 1口クイックラジエントヒーター 両面焼グリル付 ※200V電源
--	--	---

キッチン



扉カラー(高品位ホーロー)

型 間口180cm

キッチン本体 **¥196,000**

アイラック ¥94,400  
 壁付け水栓 ¥14,600  
 ホーローキッチンパネル ¥34,200  
 合計価格 **¥339,200**  
 (税込¥356,160)



ベースキャビネット

間口250cm Yシンク KIY250L/R (■) 2,500×600×820mm ¥152,500 (税込¥160,125)	間口240cm Yシンク KIY240L/R (■) 2,400×600×820mm ¥150,500 (税込¥158,025)	間口220cm Yシンク KIY220L/R (■) 2,200×600×820mm ¥147,000 (税込¥154,350)	間口210cm Yシンク KIY210L/R (■) 2,100×600×820mm ¥145,000 (税込¥152,250)	間口190cm Sシンク KIE190L/R (■) 1,900×600×820mm ¥139,000 (税込¥145,950)
--	--	--	--	--

間口180cm Sシンク  
KIE180L/R (■)  
1,800×600×820mm  
¥137,000  
(税込¥143,850)

吊戸棚 ※吊戸棚の扉はホーロー製、キャビネット本体は木製です。

高さ645ミリタイプ W-M120 (■) 1,200×391×645mm ¥28,000(税込¥29,400)	高さ645ミリタイプ W-M105 (■) 1,050×391×645mm ¥26,500(税込¥27,825)	高さ645ミリタイプ W-M90 (■) 900×391×645mm ¥20,000(税込¥21,000)
高さ500ミリタイプ W-S120 (■) 1,200×391×500mm ¥26,500(税込¥27,825)	高さ500ミリタイプ W-S105 (■) 1,050×391×500mm ¥25,000(税込¥26,250)	高さ500ミリタイプ W-S90 (■) 900×391×500mm ¥19,000(税込¥19,950)

W-M60 (■) 600×391×645mm ¥17,000(税込¥17,850)	※写真は左タイプ W-M45L/R (■) 450×391×645mm ¥14,000(税込¥14,700)	※写真は右タイプ W-M30L/R (■) 300×391×645mm ¥12,000(税込¥12,600)
W-S60 (■) 600×391×500mm ¥16,000(税込¥16,800)	※写真は左タイプ W-S45L/R (■) 450×391×500mm ¥13,000(税込¥13,650)	※写真は右タイプ W-S30L/R (■) 300×391×500mm ¥11,000(税込¥11,550)

レンジフード横吊戸棚 ※受注生産品

高さ645ミリタイプ W-M45L/RZ (■) 450×391×645mm ¥14,000(税込¥14,700)	W-M30L/RZ (■) 300×391×645mm ¥12,000(税込¥12,600)
高さ500ミリタイプ W-S45L/RZ (■) 450×391×500mm ¥13,000(税込¥13,650)	W-S30L/RZ (■) 300×391×500mm ¥11,000(税込¥11,550)

※受注生産品の納期については弊社事業所までお問い合わせください。

※品番中の■には扉カラーが入ります。KNI:フロールアイボリー KNR:シックローズ KNC:クールグレー(写真の商品はKNC:クールグレーです。)

※商品の寸法表示は、全て間口(幅)×奥行×高さmmで表示しています。

※ベースキャビネットの価格にはガス加熱機器GIC60-3PBHDを含みます。※ベースキャビネットには左シンク(L)タイプ、右シンク(R)タイプをご用意しています。発注の際にご確認ください。写真は全て左シンク(L)タイプです。

※ベースキャビネットのエンド側がオープンの場合、側板SS50・¥1,500(税込¥1,575)が必要です。●には天板高さ82cmの場合82、天板高さ87cmの場合87が入ります。

※ベースキャビネットの価格は天板高さ82cmの場合です。87cmにする場合、上記金額¥9,000となります。

※ガス加熱機器に隣接する壁面に火災予防条例に規定される防火仕様になっていない場合、別売部品の防熱板を設置してください。

レンジフード

▶商品ラインナップはP33をご覧ください。

VDS-601L フロアファン 600×600×600mm ¥27,000(税込¥28,350) 間口75cmタイプ ¥28,000(税込¥29,400) 間口90cmタイプ ¥30,000(税込¥31,500)	VUS-603AD ショコファン 600×610×600/645/700mm ¥32,000(税込¥33,600) 間口75cmタイプ ¥33,000(税込¥34,650) 間口90cmタイプ ¥35,000(税込¥36,750)
--	---

防熱板

防熱板 ¥2,000  
ステンレス製

防熱板フィルター ¥2,000

見切り対応フィルター  
ミキリW10FN ¥2,000  
レンジフード用(不燃)

※設置条件等の詳細は弊社事業所までお問い合わせください。

シンク

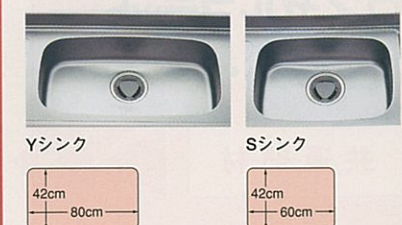

# カンタン取替 ホーローシステムキッチン ロイヤルフラット 新発売

キッチン



## 扉カラー(高品位ホーロー)



扉:クールグレー(RNC)
型 間口240cm
キッチン本体 <b>¥213,500</b>
壁付け水栓 <b>¥14,600</b>
どこでもロック <b>¥1,700</b>
ホーローキッチンパネル <b>¥37,000</b>
合計価格 <b>¥266,800</b> (税込¥280,140)

## ベースキャビネット

間口250cm Yシンク RIY250L/R (■) 2,500×600×820mm <b>¥140,500</b> (税込¥147,525)	間口240cm Yシンク RIY240L/R (■) 2,400×600×820mm <b>¥137,500</b> (税込¥144,375)	間口220cm Yシンク RIY220L/R (■) 2,200×600×820mm <b>¥134,000</b> (税込¥140,700)	間口210cm Yシンク RIY210L/R (■) 2,100×600×820mm <b>¥131,000</b> (税込¥137,550)	間口190cm Sシンク RIE190L/R (■) 1,900×600×820mm <b>¥126,500</b> (税込¥132,825)
---	---	---	---	---

間口180cm Sシンク RIE180L/R (■) 1,800×600×820mm <b>¥123,500</b> (税込¥129,675)	間口170cm Sシンク RIE170L/R (■) 1,700×600×820mm <b>¥122,000</b> (税込¥128,100)	間口160cm Sシンク RIE160L/R (■) 1,600×600×820mm <b>¥119,000</b> (税込¥124,950)
---	---	---

## 吊戸棚

※吊戸棚の扉はホーロー製、キャビネット本体は木製です。

高さ700ミリタイプ W-M120 (■) 1,200×390×700mm <b>¥27,500</b> (税込¥28,875)	高さ700ミリタイプ W-M105 (■) 1,050×390×700mm <b>¥23,000</b> (税込¥24,150)
高さ500ミリタイプ W-S120 (■) 1,200×390×500mm <b>¥24,000</b> (税込¥25,200)	高さ500ミリタイプ W-S105 (■) 1,050×390×500mm <b>¥20,500</b> (税込¥21,525)

※イラストは左タイプ

W-M90 (■) 900×390×700mm <b>¥21,000</b> (税込¥22,050)	W-M60 (■) 600×390×700mm <b>¥15,000</b> (税込¥15,750)	W-M30 (■) 300×390×700mm <b>¥11,500</b> (税込¥12,075)
W-S90 (■) 900×390×500mm <b>¥18,500</b> (税込¥19,425)	W-S70 (■) 700×390×500mm <b>¥13,500</b> (税込¥14,175)	W-S60 (■) 600×390×500mm <b>¥13,000</b> (税込¥13,650)
W-S35 (■) 350×390×500mm <b>¥11,000</b> (税込¥11,550)	W-S30 (■) 300×390×500mm <b>¥10,500</b> (税込¥11,025)	W-S30 (■) 300×390×500mm <b>¥10,500</b> (税込¥11,025)

※受注生産品の納期については弊社事業所までお問い合わせください。

※扉カラーが入ります。RNP:フローラルアイボリー花柄付 RNI:フローラルアイボリー RNC:クールグレー(写真の商品はRNP:フローラルアイボリー花柄付です)  
※商品の寸法表示は、全て間口(幅)×奥行×高さmmで表示しています。  
※ベースキャビネットの価格にはガス加熱機器GIC60-3PBHDを含みます。※ベースキャビネットには左シンク(L)タイプ、右シンク(R)タイプをご用意しています。発注の際にご確認ください。写真は全て左シンク(L)タイプです。  
※ベースキャビネットの端側がオープンの場合、側板S50 ● ¥1,500(税込¥1,575)が必要です。●には天板高さ82cmの場合82、天板高さ87cmの場合87が入ります。  
※ベースキャビネットの価格には天板高さ82cmの場合です。87cmにする場合、上記金額+¥9,000となります。  
※ガス加熱機器に隣接する壁面が火災予防条例に規定される防火仕様になっていない場合、別売部品の防熱板を設置してください。

## ロイヤルフラット A型フラット・P型フラット

### 共通部材

<h4>ガス加熱機器</h4> <p>※価格はベースキャビネット価格に含まれています。</p> <p><b>標準品 幅60cm</b></p> <p><b>GIC60-3PBHD</b> ¥22,000(税込¥23,100) ホーロートッププレート 3口コンロ・片面焼グリル付</p>	<h4>オプション</h4> <p>※下記以外にも豊富な機種をご用意しています。詳しくは弊社事業所までお問い合わせください。</p> <div> <h4>ガス加熱機器</h4> <p>幅60cm</p> <p><b>BGA60H3PBHD</b> ¥64,500(税込¥67,725) ホーロートッププレート 3口コンロ・両面焼グリル付</p> </div> <div> <h4>幅60cm</h4> <p><b>BGC65-3PBC</b> ¥79,000(税込¥82,950) ハイパーガラスコートトッププレート 3口コンロ・片面焼グリル付 ※扉にはトッププレートカラーが入ります。 A:クリアパールブルー K:クリアパールブラック W:パステルホワイト ※写真のトッププレートのカラーはクリアパールブルーです。</p> </div> <div> <h4>IHヒーター</h4> <p>幅60cm</p> <p><b>HTB-TS40A</b> ¥139,000(税込¥145,950) 2口IHヒーター 1口クイックラジエントヒーター 両面焼グリル付 ※200V電源</p> </div>
--	---

# カンタン取替 木製システムキッチン A型フラット・P型フラット 新発売

## A型フラット

### 扉カラー

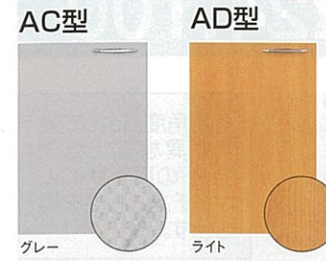

※品番中の■には扉カラーが入ります。C:AC型グレー D:AD型ライト(写真の商品はAD型ライトです)  
※商品の寸法表示は、全て間口(幅)×奥行×高さmmで表示しています。  
※ベースキャビネットの価格にはガス加熱機器GIC60-3PBHDを含みます。  
※ベースキャビネットには左シンク(L)タイプ、右シンク(R)タイプをご用意しています。発注の際にご確認ください。写真は全て左シンク(L)タイプです。  
※ベースキャビネットの端側がオープンの場合、側板スペーサー45N ¥2,000(税込¥2,100)が必要です。  
※天板高さ82cm  
※ガス加熱機器に隣接する壁面が火災予防条例に規定される防火仕様になっていない場合、別売部品の防熱板を設置してください。

## ベースキャビネット

間口250cm Yシンク AIY250L/R (A■) 2,500×600×820mm <b>¥139,500</b> (税込¥146,475)	間口240cm Yシンク AIY240L/R (A■) 2,400×600×820mm <b>¥136,500</b> (税込¥143,325)	間口220cm Yシンク AIY220L/R (A■) 2,200×600×820mm <b>¥133,000</b> (税込¥139,650)	間口210cm Yシンク AIY210L/R (A■) 2,100×600×820mm <b>¥130,000</b> (税込¥136,500)
間口190cm Sシンク AIE190L/R (A■) 1,900×600×820mm <b>¥125,500</b> (税込¥131,775)	間口180cm Sシンク AIE180L/R (A■) 1,800×600×820mm <b>¥122,500</b> (税込¥128,625)	間口170cm Sシンク AIE170L/R (A■) 1,700×600×820mm <b>¥121,000</b> (税込¥127,050)	間口160cm Sシンク AIE160L/R (A■) 1,600×600×820mm <b>¥118,000</b> (税込¥123,900)

## 吊戸棚

(扉は右開きのみ) (扉は右開きのみ) レンジフード吊戸棚

T-120 A■ 1,200×378×500mm <b>¥19,000</b> (税込¥19,950)	T-105 A■ 1,050×378×500mm <b>¥18,000</b> (税込¥18,900)	T-100 A■ 1,000×378×500mm <b>¥17,500</b> (税込¥18,375)	T-90 A■ 900×378×500mm <b>¥13,500</b> (税込¥14,175)	T-70 A■ 700×378×500mm <b>¥12,500</b> (税込¥13,125)	T-60 A■ 600×378×500mm <b>¥12,000</b> (税込¥12,600)	T-35 A■ 350×378×500mm <b>¥9,000</b> (税込¥9,450)	T-30 A■ 300×378×500mm <b>¥8,500</b> (税込¥8,925)	TR-60A■ 600×378×500mm <b>¥12,000</b> (税込¥12,600)
--	--	--	---	---	---	---	---	---

## P型フラット

### 扉カラー

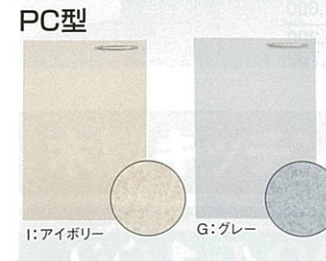

※品番中の■には扉カラーが入ります。PC型アイボリー:■-C, □-D PC型グレー:■-C, □-D PD型ナチュラル:■-D, □-E(写真の商品はPC型アイボリーです)  
※商品の寸法表示は、全て間口(幅)×奥行×高さmmで表示しています。※ベースキャビネットの価格にはガス加熱機器GIC60-3PBHDを含みます。※ベースキャビネットには左シンク(L)タイプ、右シンク(R)タイプをご用意しています。発注の際にご確認ください。写真は全て左シンク(L)タイプです。※ベースキャビネットの端側がオープンの場合、側板スペーサー45N ¥2,000(税込¥2,100)が必要です。※天板高さ82cm  
※ガス加熱機器に隣接する壁面が火災予防条例に規定される防火仕様になっていない場合、別売部品の防熱板を設置してください。

## ベースキャビネット

間口250cm Yシンク PIY250L/R (P■□) 2,500×600×820mm <b>¥125,500</b> (税込¥131,775)	間口240cm Yシンク PIY240L/R (P■□) 2,400×600×820mm <b>¥122,500</b> (税込¥128,625)	間口220cm Yシンク PIY220L/R (P■□) 2,200×600×820mm <b>¥119,500</b> (税込¥125,475)	間口210cm Yシンク PIY210L/R (P■□) 2,100×600×820mm <b>¥116,500</b> (税込¥122,325)
間口190cm Sシンク PIE190L/R (P■□) 1,900×600×820mm <b>¥112,000</b> (税込¥117,600)	間口180cm Sシンク PIE180L/R (P■□) 1,800×600×820mm <b>¥109,000</b> (税込¥114,450)	間口170cm Sシンク PIE170L/R (P■□) 1,700×600×820mm <b>¥107,000</b> (税込¥112,350)	間口160cm Sシンク PIE160L/R (P■□) 1,600×600×820mm <b>¥104,000</b> (税込¥109,200)

## 吊戸棚

(扉は右開きのみ) (扉は右開きのみ) レンジフード吊戸棚

T-120N P■□ 1,200×380×500mm <b>¥17,500</b> (税込¥18,375)	T-105N P■□ 1,050×380×500mm <b>¥17,000</b> (税込¥17,850)	T-100N P■□ 1,000×380×500mm <b>¥16,500</b> (税込¥17,325)	T-90N P■□ 900×380×500mm <b>¥13,000</b> (税込¥13,650)	T-70N P■□ 700×380×500mm <b>¥12,000</b> (税込¥12,600)	T-60N P■□ 600×380×500mm <b>¥11,500</b> (税込¥12,075)	T-35N P■□ 350×380×500mm <b>¥8,500</b> (税込¥8,925)	T-30N P■□ 300×380×500mm <b>¥8,000</b> (税込¥8,400)	TR-60N P■□ 600×380×500mm <b>¥11,500</b> (税込¥12,075)
--	--	--	---	---	---	---	---	--

## レンジフード

▶商品ラインナップはP33をご覧ください。

<p><b>VDS-601L</b> フロベラファン 600×600×600mm <b>¥27,000</b>(税込¥28,350) 間口75cmタイプ ¥28,000(税込¥29,400) 間口90cmタイプ ¥30,000(税込¥31,500)</p>	<p><b>VUS-603AD</b> ショコファン 600×610×600/645/700mm <b>¥32,000</b>(税込¥33,600) 間口75cmタイプ ¥33,000(税込¥34,650) 間口90cmタイプ ¥35,000(税込¥36,750)</p>
--	--

## 防熱板

- 防熱板  
防熱板S ¥2,000  
ステンレス製
  - 防熱板フィルター  
防熱板Sフィルター ¥2,000
  - 見切り対応フィルター  
ミキリW10FN ¥2,000  
レンジフード用(不燃)
- ※設置条件等の詳細は弊社事業所までお問い合わせください。

## シンク

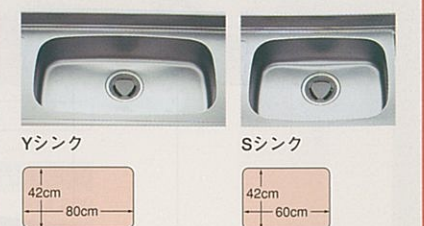

# キッチンセット

## ホーローキッチンセット

### エマーユ

I型間口 240cm  
標準セット価格 **¥224,100**



工芸品を思わせる  
七宝引手

見る角度によって表情が異なる、ラムダカットの扉デザイン。キッチンに個性を描きます。

#### キャビネットの中も 高品位ホーロー

木や樹脂では時間が経つと取れにくくなるような汚れでも、軽くサッと拭くだけでキレイになります。



扉:クールグレー(DNC)

I型 間口240cm	
キッチン本体	¥224,100
水切ラック	¥15,500
壁付け水栓	¥14,600
ホーローキッチンパネル	¥37,000
合計価格	¥291,200 (税込¥305,760)

### アールバス

I型間口 240cm  
標準セット価格 **¥224,100**

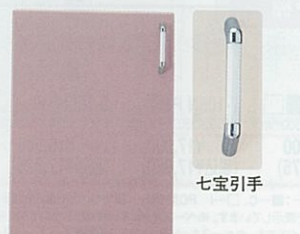

七宝引手

高品位ホーローの質感が際立つすっきりした扉デザインに、味わい深い七宝引手が映えます。

#### キャビネットの中も 高品位ホーロー

木や樹脂では時間が経つと取れにくくなるような汚れでも、軽くサッと拭くだけでキレイになります。



扉:フローラルアイボリー(KNI)

L型 間口252×132cm	
キッチン本体	¥292,100
アイラック	¥98,400
壁付け水栓	¥14,600
どこでもラック	¥4,200
ホーローキッチンパネル	¥46,700
合計価格	¥456,000 (税込¥478,800)

## ホーローキッチンセット

### ロイヤル 新仕様

I型間口 240cm  
標準セット価格 **¥202,100**

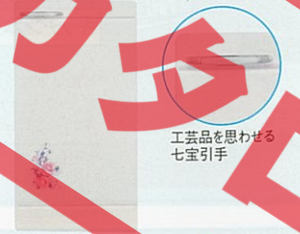

工芸品を思わせる  
七宝引手

キッチンを明るく演出する花柄デザイン。焼きつけているのでゴシゴシしても柄が消えず、くっきりした美しさを保ちます。

#### キャビネットの中も 高品位ホーロー

木や樹脂では時間が経つと取れにくくなるような汚れでも、軽くサッと拭くだけでキレイになります。



扉:クールグレー(RNC)

L型 間口192×132cm	
キッチン本体	¥234,600
水切ラック	¥11,500
壁付け水栓	¥14,600
ホーローキッチンパネル	¥44,300
合計価格	¥305,000 (税込¥320,250)

## 木製キッチンセット

### A型 新仕様

I型間口 240cm  
標準セット価格 **¥174,000**



扉:ライト

I型 間口210cm	
キッチン本体	¥176,500
水切ラック	¥11,500
壁付け水栓	¥14,600
どこでもラック	¥4,200
ホーローキッチンパネル	¥35,600
合計価格	¥242,400 (税込¥254,520)

七宝引手

### P型 新仕様

I型間口 240cm  
標準セット価格 **¥156,500**



扉:アイボリー(I)

I型 間口180cm	
キッチン本体	¥136,500
壁付け水栓	¥14,600
どこでもラック	¥1,700
ホーローキッチンパネル	¥34,200
合計価格	¥187,000 (税込¥196,350)

七宝引手

# ホーローキッチンセット エマーユ

キッチン



## 扉カラー(高品位ホーロー)

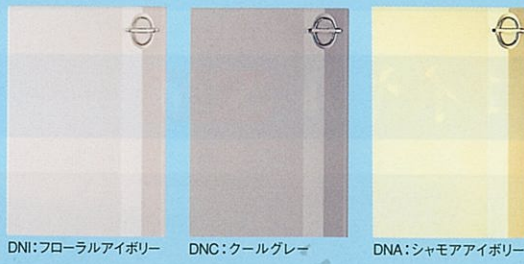

扉: フローラルアイボリー (DNI)

I型 間口180cm

キッチン本体	¥192,100
アイラック	¥94,400
壁付け水栓	¥14,600
どこでもラック	¥1,700
ホーローキッチンパネル	¥34,200
合計価格	¥337,000 (税込¥353,850)

## 流し台

間口180cm Yシンク	間口165cm Yシンク	間口150cm Yシンク	間口120cm Sシンク	間口100cm Sシンク
DY-180L/R (■) 1,800×560×800mm ¥84,000 (税込¥88,200)	DY-165L/R (■) 1,650×560×800mm ¥80,500 (税込¥84,525)	DY-150L/R (■) 1,500×560×800mm ¥79,000 (税込¥82,950)	D-120L/R (■) 1,200×560×800mm ¥68,000 (税込¥71,400)	D-100L/R (■) 1,000×560×800mm ¥64,000 (税込¥67,200)

## 調理台

調理台	隅調理台
DT-60 (■) 600×560×800mm ¥34,000 (税込¥35,700)	DC (■) 715(後市)×560×800mm ¥42,000 (税込¥44,100)
DT-35 (■) 350×560×800mm ¥33,000 (税込¥34,650)	
DT-30 (■) 300×560×800mm ¥20,000 (税込¥21,000)	

## ガス台

ガス台	ガスキャビネット
DG-100 (■) 1,000×543×625mm ¥35,000 (税込¥36,750)	DK-60HL/R (■) 600×560×800mm 上台GC60-2HAL/R ¥42,000 下台DK-60 (■) ¥23,100 ¥65,100 (税込¥68,355)
DG-70 (■) 700×543×625mm ¥25,000 (税込¥26,250)	
DG-60 (■) 600×543×625mm ¥23,000 (税込¥24,150)	
BG-100 (■) バックガード ¥3,300 (税込¥3,465)	
BG-70 (■) バックガード ¥2,300 (税込¥2,415)	
BG-60 (■) バックガード ¥2,100 (税込¥2,205)	

## 吊戸棚

※吊戸棚の扉はホーロー製、キャビネット本体は木製です。

吊戸棚	吊戸棚	吊戸棚	吊戸棚	吊戸棚	吊戸棚	吊戸棚	吊戸棚	吊戸棚	吊戸棚
W-M120 (■) 1,200×391×645mm ¥28,000 (税込¥29,400)	W-M105 (■) 1,050×391×645mm ¥26,500 (税込¥27,825)	W-M90 (■) 900×391×645mm ¥20,000 (税込¥21,000)	W-M70 (■) 700×391×645mm ¥18,000 (税込¥18,900)	W-M60 (■) 600×391×645mm ¥17,000 (税込¥17,850)	W-M45L/R (■) 450×391×645mm ¥14,000 (税込¥14,700)	W-M35 (■) 350×391×645mm ¥13,000 (税込¥13,650)	W-M30L/R (■) 300×391×645mm ¥12,000 (税込¥12,600)	W-MC71 (■) 715(後市)×391×645mm ¥26,000 (税込¥27,300)	
W-S120 (■) 1,200×391×500mm ¥26,500 (税込¥27,825)	W-S105 (■) 1,050×391×500mm ¥25,000 (税込¥26,250)	W-S90 (■) 900×391×500mm ¥19,000 (税込¥19,950)	W-S70 (■) 700×391×500mm ¥17,000 (税込¥17,850)	W-S60 (■) 600×391×500mm ¥16,000 (税込¥16,800)	W-S45L/R (■) 450×391×500mm ¥13,000 (税込¥13,650)	W-S30L/R (■) 300×391×500mm ¥11,000 (税込¥11,550)	W-SC71 (■) 715(後市)×391×500mm ¥24,500 (税込¥25,725)		

※イラストは左タイプ

レンジフード横吊戸棚 ※受注生産品

※商品中の■には扉カラーが入ります。DNI:フローラルアイボリー DNC:クールグレー DNA:シャモアアイボリー (写真の商品はDNA:シャモアアイボリーです。)

※商品の寸法表示は、全て間口(幅)×奥行×高さmmで表示しています。

※流し台には左シンク(L)タイプ、右シンク(R)タイプをご用意しています。発注の際にご確認ください。写真は全て左シンク(L)タイプです。

※ガスキャビネット・ガスレンジ(都市ガス用・プロパンガス用)には、左側大コンロ(L)タイプ、右側大コンロ(R)タイプをご用意しています。発注の際にご確認ください。

※天板高さ80cm

レンジフード横吊戸棚	レンジフード
W-M45L/RZ (■) 450×391×645mm ¥14,000 (税込¥14,700)	GR60-3HAL/R 600×560×800mm ¥109,000 (税込¥114,450)
W-S45L/RZ (■) 450×391×500mm ¥13,000 (税込¥13,650)	VDS-601L 600×600×600mm ¥27,000 (税込¥28,350)
W-M30L/RZ (■) 300×391×645mm ¥12,000 (税込¥12,600)	
W-S30L/RZ (■) 300×391×500mm ¥11,000 (税込¥11,550)	

※受注生産品の納期については弊社事業所までお問い合わせください。

## エマーユ アーバス

### 共通部品

## 加熱機器



## レンジフード



# ホーローキッチンセット アーバス

キッチン



## 扉カラー(高品位ホーロー)

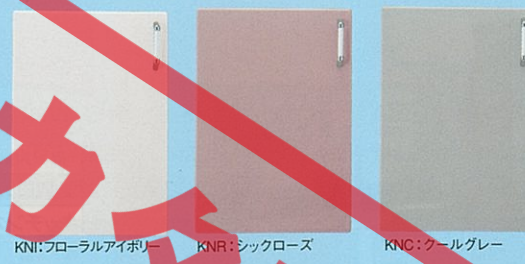

扉: シックローズ (KNR)

I型 間口210cm

キッチン本体	¥216,100
アイラック	¥97,400
どこでもラック	¥1,700
ホーローキッチンパネル	¥35,600
冷凍冷蔵庫	¥271,000
合計価格	¥621,800 (税込¥652,890)

※水栓・水切カバーの価格は含まれておりません。

## 流し台

間口180cm Yシンク	間口165cm Yシンク	間口150cm Yシンク	間口120cm Sシンク
KY-180L/R (■) 1,800×560×800mm ¥84,000 (税込¥88,200)	KY-165L/R (■) 1,650×560×800mm ¥80,500 (税込¥84,525)	KY-150L/R (■) 1,500×560×800mm ¥79,000 (税込¥82,950)	K-120L/R (■) 1,200×560×800mm ¥68,000 (税込¥71,400)

## 調理台

調理台	隅調理台
KT-60 (■) 600×560×800mm ¥34,000 (税込¥35,700)	KC (■) 715(後市)×560×800mm ¥42,000 (税込¥44,100)
KT-30 (■) 300×560×800mm ¥20,000 (税込¥21,000)	

## ガス台

ガス台	ガスキャビネット
KG-100 (■) 1,000×543×625mm ¥35,000 (税込¥36,750)	KK-60HL/R (■) 600×560×800mm 上台GC60-2HAL/R ¥42,000 下台KK-60 (■) ¥23,100 ¥65,100 (税込¥68,355)
KG-70 (■) 700×543×625mm ¥25,000 (税込¥26,250)	
KG-60 (■) 600×543×625mm ¥23,000 (税込¥24,150)	
BG-100 (■) バックガード ¥3,300 (税込¥3,465)	
BG-70 (■) バックガード ¥2,300 (税込¥2,415)	
BG-60 (■) バックガード ¥2,100 (税込¥2,205)	

## 吊戸棚

※吊戸棚の扉はホーロー製、キャビネット本体は木製です。

吊戸棚	吊戸棚	吊戸棚	吊戸棚	吊戸棚	吊戸棚	吊戸棚	吊戸棚	吊戸棚	吊戸棚
W-M120 (■) 1,200×391×645mm ¥28,000 (税込¥29,400)	W-M105 (■) 1,050×391×645mm ¥26,500 (税込¥27,825)	W-M90 (■) 900×391×645mm ¥20,000 (税込¥21,000)	W-M60 (■) 600×391×645mm ¥17,000 (税込¥17,850)	W-M45L/R (■) 450×391×645mm ¥14,000 (税込¥14,700)	W-M30L/R (■) 300×391×645mm ¥12,000 (税込¥12,600)	W-MC71 (■) 715(後市)×391×645mm ¥26,000 (税込¥27,300)			
W-S120 (■) 1,200×391×500mm ¥26,500 (税込¥27,825)	W-S105 (■) 1,050×391×500mm ¥25,000 (税込¥26,250)	W-S90 (■) 900×391×500mm ¥19,000 (税込¥19,950)	W-S70 (■) 700×391×500mm ¥17,000 (税込¥17,850)	W-S60 (■) 600×391×500mm ¥16,000 (税込¥16,800)	W-S45L/R (■) 450×391×500mm ¥13,000 (税込¥13,650)	W-S30L/R (■) 300×391×500mm ¥11,000 (税込¥11,550)	W-SC71 (■) 715(後市)×391×500mm ¥24,500 (税込¥25,725)		

※イラストは左タイプ

レンジフード横吊戸棚 ※受注生産品

※商品中の■には扉カラーが入ります。KNI:フローラルアイボリー KNR:シックローズ KNC:クールグレー (写真の商品はKNC:クールグレーです。)

※商品の寸法表示は、全て間口(幅)×奥行×高さmmで表示しています。

※流し台には左シンク(L)タイプ、右シンク(R)タイプをご用意しています。発注の際にご確認ください。写真は全て左シンク(L)タイプです。

※ガスキャビネット・ガスレンジ(都市ガス用・プロパンガス用)には、左側大コンロ(L)タイプ、右側大コンロ(R)タイプをご用意しています。発注の際にご確認ください。

※天板高さ80cm

レンジフード横吊戸棚	レンジフード
W-M45L/RZ (■) 450×391×645mm ¥14,000 (税込¥14,700)	GR60-3HAL/R 600×560×800mm ¥109,000 (税込¥114,450)
W-S45L/RZ (■) 450×391×500mm ¥13,000 (税込¥13,650)	VDS-601L 600×600×600mm ¥27,000 (税込¥28,350)
W-M30L/RZ (■) 300×391×645mm ¥12,000 (税込¥12,600)	
W-S30L/RZ (■) 300×391×500mm ¥11,000 (税込¥11,550)	

※受注生産品の納期については弊社事業所までお問い合わせください。

## シンク

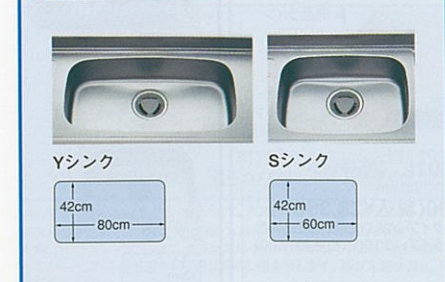

# ホーローキッチンセット エロイヤル

新仕様

# 木製キッチンセット A型

新仕様

キッチン



扉：フローラルアイボリー花柄付 (RNP)

I型 間口180cm

**キッチン本体 ¥171,100**

ガラス棚 ¥21,000  
壁付け水栓 ¥14,600  
ホーローキッチンパネル ¥34,200  
合計価格 ¥240,900 (税込¥252,945)

### 扉カラー(高品位ホーロー)



RNP:フローラルアイボリー花柄付 RNI:フローラルアイボリー RNC:クールグレー

流し台	間口180cm Yシンク	間口165cm Yシンク	間口150cm Yシンク	間口120cm Sシンク	間口100cm Sシンク				
RNY-180L/R (■)	1,800×560×800mm	RNY-165L/R (■)	1,650×560×800mm	RNY-150L/R (■)	1,500×560×800mm	RN-120L/R (■)	1,200×560×800mm	RN-100L/R (■)	1,000×560×800mm
	¥67,000 (税込¥70,350)		¥62,000 (税込¥65,100)		¥59,000 (税込¥61,950)		¥51,000 (税込¥53,550)		¥47,000 (税込¥49,350)

調理台	間口180cm Yシンク	間口165cm Yシンク	間口150cm Yシンク	間口120cm Sシンク	間口100cm Sシンク		
RNT-60 (■)	600×560×800mm	RNT-30M (■)	300×560×800mm	RNT-30 (■)	300×560×800mm	RNC (■)	715(後市)×560×800mm
¥29,000 (税込¥30,450)		¥29,500 (税込¥30,975)	¥19,000 (税込¥19,950)	¥37,000 (税込¥38,850)			

ガス台	ガスキャビネット
RNG-100 (■)	2口コンロ付
1,000×543×625mm	600×560×800mm
¥28,500 (税込¥29,925)	¥42,000 (税込¥43,800)

吊戸棚	間口180cm Yシンク	間口165cm Yシンク	間口150cm Yシンク	間口120cm Sシンク	間口100cm Sシンク						
W-M120 (■)	1,200×390×700mm	W-M105 (■)	1,050×390×700mm	W-M90 (■)	900×390×700mm	W-M60 (■)	600×390×700mm	W-M30 (■)	300×390×700mm	W-MC71 (■)	715(後市)×390×700mm
¥27,500 (税込¥28,875)		¥23,000 (税込¥24,150)	¥21,000 (税込¥22,050)	¥15,000 (税込¥15,750)	¥11,500 (税込¥12,075)	¥23,000 (税込¥24,150)		¥11,000 (税込¥11,550)	¥10,500 (税込¥11,025)	¥21,000 (税込¥22,050)	

※吊戸棚の扉はホーロー製、キャビネット本体は木製です。

※品番中の■には扉カラーが入ります。RNP:フローラルアイボリー花柄付 RNI:フローラルアイボリー RNC:クールグレー(写真の商品はRNP:フローラルアイボリー花柄付です)

※商品の寸法表示は、全て間口(幅)×奥行×高さmmで表示しています。

※流し台には左シンク(L)タイプ、右シンク(R)タイプをご用意しています。発注の際にご確認ください。写真は全て左シンク(L)タイプです。

※ガスキャビネット・ガスレンジ(都市ガス用・プロパンガス用)には、左側大コンロ(L)タイプ、右側大コンロ(R)タイプをご用意しています。発注の際にご確認ください。※天板高さ80cm

レンジフード横吊戸棚		
W-M30L/RZ (■)	300×390×700mm	¥11,500 (税込¥12,075)
W-S30L/RZ (■)	300×390×500mm	¥10,500 (税込¥11,025)

**ホーローキッチンセット エロイヤル**

**木製キッチンセット A型・P型**

共通部材

加熱機器	レンジフード	シンク
GR60-3HAL/R	VDS-601L	Yシンク
600×560×800mm	600×600×600mm	42cm × 80cm
¥109,000 (税込¥114,450)	¥27,000 (税込¥28,350)	Sシンク
		42cm × 60cm

# 木製キッチンセット A型

新仕様

扉カラー	流し台	調理台	ガス台	ガスキャビネット
AC型 (グレー)	間口180cm Yシンク	間口165cm Yシンク	間口150cm Yシンク	間口120cm Sシンク
AD型 (ライト)	A■Y-180N(L・R)	A■Y-165N(L・R)	A■Y-150N(L・R)	A■-120N(L・R)
	1,800×560×800mm	1,650×560×800mm	1,500×560×800mm	1,200×560×800mm
	¥61,000 (税込¥64,050)	¥59,000 (税込¥61,950)	¥56,000 (税込¥58,800)	¥48,000 (税込¥50,400)

吊戸棚	調理台	ガス台	ガスキャビネット
T-120 A	A■T-60N(L・R)	A■G-70N	A■K-60H(L・R)
1,200×378×500mm	600×560×800mm	700×543×625mm	600×560×800mm
¥19,000 (税込¥19,950)	¥26,000 (税込¥27,300)	¥20,000 (税込¥21,000)	¥42,000 (税込¥43,800)

※品番中の■には扉カラーが入ります。C:AC型グレー D:AD型ライト(写真の商品はAD型ライトです)

※商品の寸法表示は、全て間口(幅)×奥行×高さmmで表示しています。

※流し台には左シンク(L)タイプ、右シンク(R)タイプをご用意しています。発注の際にご確認ください。写真は全て左シンク(L)タイプです。

※ガスキャビネットの品番中のL・Rは扉のL・Rを示します。扉が左開き扉(L)タイプの時は右側大コンロ(R)タイプ、右開き扉(R)タイプの時は左側大コンロ(L)タイプとなります。

※天板高さ80cm

# 木製キッチンセット P型

新仕様

扉カラー	流し台	調理台	ガス台	ガスキャビネット
PC型 (アイボリー)	間口180cm Yシンク	間口165cm Yシンク	間口150cm Yシンク	間口120cm Sシンク
PD型 (ナチュラル)	P■Y-180N(L・R)	P■Y-165N(L・R)	P■Y-150N(L・R)	P■-120N(L・R)
	1,800×560×800mm	1,650×560×800mm	1,500×560×800mm	1,200×560×800mm
	¥48,000 (税込¥50,400)	¥45,500 (税込¥47,775)	¥43,000 (税込¥45,150)	¥36,500 (税込¥38,325)

吊戸棚	調理台	ガス台	ガスキャビネット
T-120 P	P■T-60N(L・R)	P■G-70N	P■K-60H(L・R)
1,200×380×500mm	600×560×800mm	700×543×625mm	600×560×800mm
¥17,500 (税込¥18,375)	¥20,500 (税込¥21,525)	¥15,500 (税込¥16,275)	¥42,000 (税込¥43,800)

※品番中の■には扉カラーが入ります。PC型アイボリー:■...C、□... PD型ナチュラル:■...D、□... (写真の商品はPC型アイボリーです)

※商品の寸法表示は、全て間口(幅)×奥行×高さmmで表示しています。

※流し台には左シンク(L)タイプ、右シンク(R)タイプをご用意しています。発注の際にご確認ください。写真は全て左シンク(L)タイプです。

※ガスキャビネットの品番中のL・Rは扉のL・Rを示します。扉が左開き扉(L)タイプの時は右側大コンロ(R)タイプ、右開き扉(R)タイプの時は左側大コンロ(L)タイプとなります。

※天板高さ80cm



お手入れ簡単な**高品位ホーロー**。  
キッチン壁面を油汚れや熱から守ります。

シンクや加熱機器近くの壁面は、水や油などで汚れやすい場所です。ホーローキッチンパネルは、熱やキズに強い高品位ホーローの優れた特性を活かし、いつまでも変わらぬ清潔さと耐久性を実現。

ガラス感覚でラクにお手入れできます。  
いつまでも美しさをキープ



キズにも強い



頑固な油汚れを、金属タワシでこすっても傷がつかないくらい丈夫です。

熱に強さを発揮



製造過程において850℃の炉で加熱しているため高温にさらされても、変形・変色しません。

国土交通大臣認定NM-8127  
※キッチンパネルと加熱機器の距離は150mm以上離してください。150mm未満になる場合、取付下地は火災予防条例にしたがってください。

キッチン壁面を彩る美しい転写柄



転写柄は、高温で直接焼きつけたもの。長くお使いいただいてもプリントのように色あせやはがれの心配がありません。

金属タワシでこすっても柄がはがれるようなことはありません。

カラーバリエーション

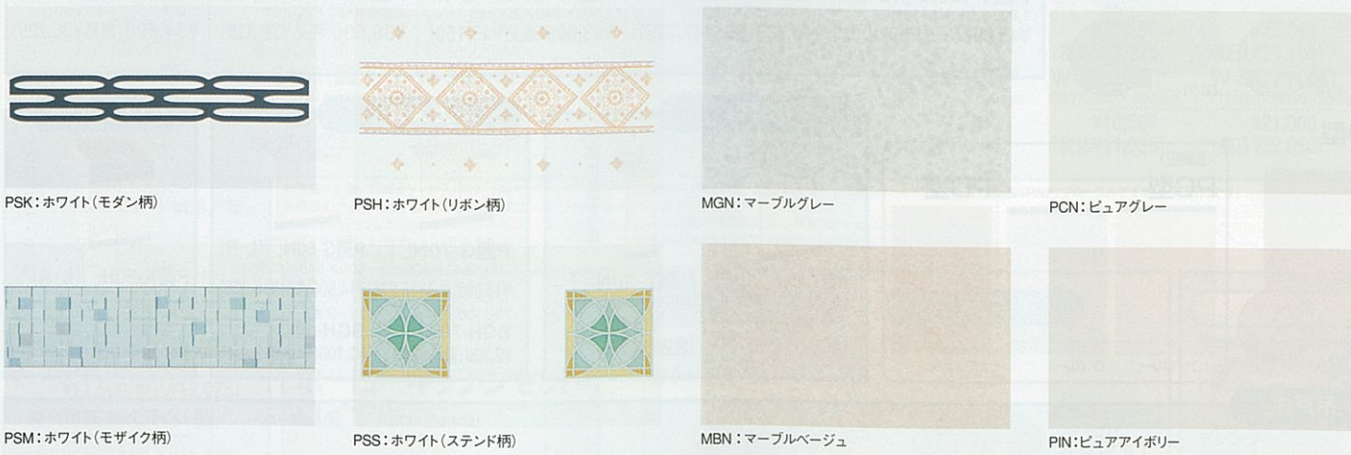

I型・間口255cmに取付けた場合の価格

窓がない場合	窓がある場合
¥37,400	¥63,700

※窓は引違い(サイズ4.5×2尺)で、窓枠はPZG-185、カウンターはC-PZマド245(SS)として算出しております。窓の価格は含まれておりません。

ホーローキッチンパネルは、健康に害のない安心素材。  
シックハウス症候群の原因となるホルムアルデヒド発散ゼロ

ホーローキッチンパネルは金属とガラス質からなる無機質の素材「高品位ホーロー」。最近問題となっているシックハウス症候群の原因となる、有害物質(ホルムアルデヒド)をまったく発散しないので、長く、安心してお使いいただけます。

ホーローキッチンパネル 部材価格表

※品番末尾の□にはカラー品番が入ります。

※価格は税抜き希望小売価格です。

■フロントパネル

※PZFの高さは、980mmです。PZFHの高さは、1100mmとなります。

品番	色柄	幅サイズ(mm)	PSK/PSH/PSM/PSS/MGN/MBN/PCN/PIN	価格
PZF-	60(□)	599		¥6,500
	90(□)	899		¥7,500
	120(□)	1199		¥8,900
	135(□)	1349		¥9,300
PZFH-	105(□)	1049		¥8,500

■サイドパネル

品番	色柄	サイズ(mm)	PSK/PSH/PSM/PSS/MGN/MBN/PCN/PIN	価格
PZS-90(□)		900×1316 (パネル<大>)		¥16,400
		600×684 (パネル<中>)		
		600×639 (パネル<小>)		

※3枚1梱包です。※柄付きパネルの場合は、パネル<大>のみ、柄が付きません。

■窓パネル

※窓パネルの柄対応は、モダン柄、モザイク柄となります。

品番	色柄	サイズ(mm)	PSK/PSM/MGN/MBN/PCN/PIN/PSN	価格
PZW-		150(□)		¥6,900
		185(□)		¥7,400

※ベース色がホワイトのフロントパネルをお選びの場合は、PSNホワイトを使用してください。

吊戸棚の下面に設置できるホーローキッチンパネル 吊戸棚パネルもご用意しています。詳しくは弊社事業所にお問い合わせください。

■窓枠パネル

※窓枠パネルは柄なしのみです。

品番	色柄	サイズ(mm)	MGN/MBN/PCN/PIN/PSN	価格
PZG-185(□)		1849×400		¥13,300

※ベース色がホワイトのフロントパネルをお選びの場合は、PSNホワイトを使用してください。

■引違い窓用カウンター

出窓には、窓サッシ専用のカウンターをご利用ください。

品番	価格	品番	価格
C-PZマド245(□)	ステンレス ¥15,000 人造大理石 ¥32,000	C-PZマド(□)	ステンレス ¥17,500 人造大理石 ¥42,500

■カウンターカラー

ステンレス  
・SS(ヘアライン加工)  
人造大理石  
・AV:ブライトベージュ  
・AQ:ブライトグレー  
・AI:ブライトホワイト

■エッジセット

<樹脂製>

品番	価格	品番	価格	品番	価格
KPエッジセットJ1( ) (片側オープン用)	¥2,800	KPエッジセットJ2( ) (両側クローズ用)	¥2,800	KPエッジセットJ3( ) (両側オープン用)	¥2,800

<アルミ製>

品番	価格	品番	価格
KPエッジセットA(アルミ製)	¥6,000	KPエッジセットA用見切り	¥8,500

## システムマグネット収納

どこでもラック 用途に合わせた豊富なラインナップ。

■レジビ立て  
MGN-RT  
¥2,500 (税込¥2,625)  
255×80×74mm

■小物置きL  
MGN-T2  
¥2,500 (税込¥2,625)  
272×113×55mm  
※スパイスボックスは別売です。

■小物置きS  
MGN-T1  
¥1,700 (税込¥1,785)  
180×113×55mm

■箸立て  
MGN-HT  
¥1,700 (税込¥1,785)  
180×70×115mm

■レードル掛け  
MGN-KH  
¥1,700 (税込¥1,785)  
255×39×30mm

■まな板立て  
MGN-MT  
¥1,700 (税込¥1,785)  
255×75×74mm

■フキン掛け  
MGN-FH  
¥2,500 (税込¥2,625)  
30×275×180mm

■タオルハンガー  
MGN-TH  
¥1,700 (税込¥1,785)  
180×48×54mm

■ペーパーホルダー  
MGN-PH  
¥1,700 (税込¥1,785)  
281×65×55mm

■ティッシュホルダー  
MGN-TC  
¥1,700 (税込¥1,785)  
213×73×128mm  
※厚さ4mm以下のティッシュケースに対応

■スパイスボックス  
小物置きにフィットする形で、アイラックにも収納可能です。(2ヶ入)  
スパイスボックスT  
¥1,200 (税込¥1,260)  
94×113×90mm

デザイン性がアップした「デラックスタイプ」。

■小物置き  
MGD-KR  
¥5,000 (税込¥5,250)  
300×102×70mm  
※スパイスボックスは別売です。

■レードル掛け  
MGD-KH  
¥5,000 (税込¥5,250)  
300×35×70mm

■フキン掛け  
MGD-FH  
¥5,500 (税込¥5,775)  
300×102×70mm

## 間仕切り名人



カタチも大きさもさまざまなキッチン用品を、整理整頓して収納できる「間仕切り名人」。マグネット式なので取り出しが簡単。お掃除がしやすく、引出し内をいつも清潔に保てます。

- エマールフラット  
アーバスフラット  
エマール・アーバス用
- MGマジリJ SL1(間口30cm用) ¥1,800(税込¥1,890)
  - MGマジリJ SL2(間口45cm用) ¥3,600(税込¥3,780)
  - MGマジリJ HL1(間口45cm用) ¥3,400(税込¥3,570)
- ※SL1・SL2は1・2・3段目、HL1は4段目の引出しに対応します。

- ロイヤルフラット  
ロイヤル用
- MGマジリJ SL1(間口30cm用) ¥1,800(税込¥1,890)
- ※エマール、アーバス間口60cm調理台の中引出しにも対応します。
- ※対応についての詳細は弊社事業所へお問い合わせください。

# レンジフード (シロッコファン・プロペラファン・ターボファン)

キッチン

## 頑固な汚れもサッと取れる。ホーロー整流板



キッチンの中で一番掃除に困る場所だから、汚れが染み込まない高品位ホーローを整流板に採用しました。頑固な油污れもサッと拭くだけでキレイになります。



取りはずして丸洗いも出来ます。ホーロー整流板は取り外しOK。表も裏も丸洗いで出来ます。



グリニフィルターも丸洗いOK

熱に強い高品位ホーローなら高温になる場所でも安心です。

## シロッコファン(ブース型レンジフード)

排気の圧力が強い上静かなので、強く外風を受ける中高層マンションや戸建住宅に設置する場合に最適です。

※価格には必要排気金具の金額が含まれています (VMH型を除く)。必要排気金具は排気方向別に異なります。詳しくはP35をご覧ください。※VMHは排気方向により別途排気金具が必要になります。詳しくは弊社事業所にお問い合わせください。

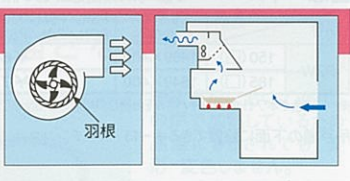

## 排気タイプ

### 汚れに強い究極のレンジフード「VRNタイプ」

#### 掃除の手間からトリプルガード!

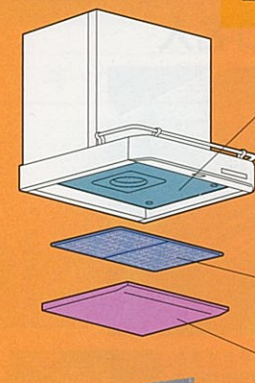

- ガード③!** シャフトアウトパネル: レンジフード内部への汚れをシャットアウト。高品位ホーローだからサッとキレイ。
- ガード②!** 親水性グリニフィルター: 頑固な汚れも水につけるだけで落ちる。「親水性グリニフィルター」
- ガード①!** ホーロー整流板: 汚れがサッと落ちる「ホーロー整流板」



幅60cm VUS-603AD [VUS-603AD-E] ¥32,000 (税込¥33,600)  
 幅75cm VUS-753AD [VUS-753AD-E] ¥33,000 (税込¥34,650)  
 幅90cm VUS-903AD [VUS-903AD-E] ¥35,000 (税込¥36,750)

- 奥行610mm
- 高さは600mm・645mm・700mm
- 4方向排気
- 風量は「強」「中」「弱」3段階切替え
- 照明付 (40W白熱灯)

VUS-AD (-E) 型カラーバリエーション  
 F:フロアラアイボリー G:グレー K:ブラック

気密性の高い電動シャッター式にも対応します。 ※上記の価格に ¥4,000 となります。 ※品番は、上記の [ ] 内の品番となります。



幅60cm VMR-602(K) ¥54,500 (税込¥57,225)  
 幅75cm VMR-752(K) ¥56,500 (税込¥59,325)  
 幅90cm VMR-902(K) ¥60,500 (税込¥63,525)

- 奥行610×高さ800mm
- フード色ブラック
- ※フード色シルバーもご用意しております。価格は ¥1,500 となります。品番は末尾の ( ) 内が S となります。
- カラーはカンタン取替ホーローシステムキッチン・ホーローキッチンセットの各色に対応。カンタン取替木製システムキッチン・木製キッチンセットの場合ブラックとなります。
- 4方向排気
- 風量は「強」「中」「弱」3段階切替え
- 照明付 (15W蛍光灯)
- ※前面パネルがK:ブラックの場合、上記価格 ¥500 となります。



幅60cm VMH-602AL(R/S) ¥53,500 (税込¥56,175)  
 幅75cm VMH-752AL(R/S) ¥55,500 (税込¥58,275)  
 幅90cm VMH-902AL(R/S) ¥59,500 (税込¥62,475)

- 奥行610mm
- 高さは700mm・800mm
- 4方向排気
- 風量は「強」「中」「弱」3段階切替え
- 照明付 (40W白熱灯)
- ※カラーはシルバーのみです。
- ※L・Rは排気接続口の位置を表します。現場の状況に合わせてお選びください。
- ※排気条件、梁対応範囲等詳細は弊社事業所へお問い合わせください。

幅75cm VRN-757(S) [VRN-757-E(S)] ¥111,000 (税込¥116,550)  
 幅90cm VRN-907(S) [VRN-907-E(S)] ¥121,500 (税込¥127,575)

- 奥行630×高さ625mm
- フード部・前面パネル: ステンレス ●4方向排気
- 風量は「強」「中」「弱」3段階切替え ●照明付 (15W蛍光灯)

気密性の高い電動シャッター式にも対応します。 ※上記の価格に ¥7,000 となります。 ※品番は、上記の [ ] 内の品番となります。



幅75cm VMR-752(S)SB ¥79,000 (税込¥82,950)  
 幅90cm VMR-902(S)SB ¥84,000 (税込¥88,200)

- 奥行610×高さ800mm
- フード色シルバー
- 照明付 (15W蛍光灯)

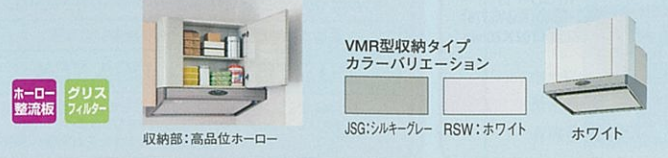

# レンジフード (シロッコファン・プロペラファン・ターボファン)

キッチン

## 常時換気タイプ

幅60cm VMR-603RC (K) ¥63,500 (税込¥66,675)  
 幅75cm VMR-753RC (K) ¥65,500 (税込¥68,775)  
 幅90cm VMR-903RC (K) ¥69,500 (税込¥72,975)

- 奥行610×高さ800mm
- フード色ブラック
- ※フード色シルバーもご用意しております。価格は ¥1,500 となります。品番は末尾の ( ) 内が S となります。
- カラーはカンタン取替ホーローシステムキッチン・ホーローキッチンセットの各色に対応。カンタン取替木製システムキッチン・木製キッチンセットの場合ブラックとなります。
- 4方向排気
- 風量は「強」「中」「弱」3段階切替え
- 照明付 (15W蛍光灯)
- ※前面パネルがK:ブラックの場合、上記価格 ¥500 となります。

幅60cm VUS-603AJ (K) ¥37,000 (税込¥38,850)  
 幅75cm VUS-753AJ (K) ¥38,000 (税込¥39,900)  
 幅90cm VUS-903AJ (K) ¥40,000 (税込¥42,000)

- 奥行610mm
- 高さは600mm・645mm・700mm
- 4方向排気
- 風量は「強」「中」「弱」3段階切替え
- 照明付 (40W白熱灯)
- ※カラーはブラックのみです。

## 同時給排気タイプ

幅75cm VRN-757-D (S) ¥132,500 (税込¥139,125)  
 幅90cm VRN-907-D (S) ¥143,000 (税込¥150,150)

- 奥行630×高さ625mm
- フード部・前面パネル: ステンレス
- 4方向排気・電動式シャッター付
- 風量は「強」「中」「弱」3段階切替え
- 照明付 (15W蛍光灯)

幅60cm VUS-603AD-D (K) ¥50,500 (税込¥53,025)  
 幅75cm VUS-753AD-D (K) ¥51,500 (税込¥54,075)  
 幅90cm VUS-903AD-D (K) ¥53,500 (税込¥56,175)

- 奥行610mm
- 高さは600mm・700mm
- 4方向排気・電動式シャッター付
- 風量は「強」「中」「弱」3段階切替え
- 照明付 (40W白熱灯)
- ※カラーはブラックのみです。
- ※前面パネルは給排気方向により異なります。
- ※給排気方向が後方、片側側方、片側上方の場合、高さは700mmのみとなります。

## プロペラファン(金属製換気扇・ブース型レンジフード)

屋外に直接排気できるタイプ。ファンの取外しも簡単なので、お掃除もラクラクです。(ダクト排気には使用できません。)

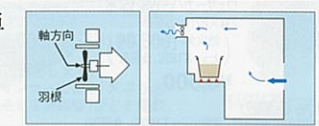

## 排気タイプ

幅60cm VDS-601L ¥27,000 (税込¥28,350)  
 幅75cm VDS-751L ¥28,000 (税込¥29,400)  
 幅90cm VDS-901L ¥30,000 (税込¥31,500)

- 奥行600×高さ600mm
- 電動シャッター式金属製換気扇
- 3方向排気
- 溜まったオイルを簡単に取り出せる油受け付
- 照明付 (40W白熱灯)

VDS型カラーバリエーション  
 F:フロアラアイボリー G:グレー K:ブラック

## ターボファン(平型レンジフード)

排気効率に優れ、屋外への直接排気も可能。中高層マンションなどでダクト排気をする場合などにも適しています。

## 排気タイプ

幅60cm VT-601 ¥22,000 (税込¥23,100)

- 奥行545×高さ180mm
- 4方向排気
- 風量は「強」「中」「弱」2段階切替え
- 照明付 (40W白熱灯)

排気方法	排気方向	必要別売部品	価格
φ150丸ダクト排気	左右・後方	VT角シャッター	¥800
直接排気	左右・後方	角丸アタッチメント	¥5,800
		VT角シャッター	¥800

※必要別売部品対応表 ※価格は税抜き希望小売価格です。

※薄型設計の平型レンジフードを採用していますので、上に吊戸棚を併用することができます。

## キッチンフード(換気扇別売)・換気扇(引紐式)

VDS型(高さ60cm)

幅60cm VDS-601P ¥11,000 (税込¥11,550)  
 ※別売部品の専用グリニフィルター G-60C をセットできます。

幅75cm VDS-751P ¥12,000 (税込¥12,600)  
 ※別売部品の専用グリニフィルター G-75C をセットできます。

幅600×高さ600mm ●3方向排気

カラーバリエーション  
 F:フロアラアイボリー G:グレー K:ブラック

VDS型(高さ50cm)

幅60cm VDS-601P50 ¥10,000 (税込¥10,500)  
 ●奥行560×高さ500mm  
 ●排気口は現場開口  
 ●3方向排気  
 ※カラーはフロアラアイボリーのみです。

別売換気扇 VK-251P ¥11,000 (税込¥11,550)  
 (幅349×奥行151×高さ349mm)  
 ●金属製引紐式スイッチ  
 ●引紐式シャッター付  
 ●溜まったオイルを簡単に取り出せる油受け付  
 ※キッチンフードVDS-601P、VDS-751P、VDS-601P50にセットできます。

## フードパネル(VDS型に対応)

レンジフードファンの上部にセットすることによって、ミドルタイプのウォールキャビネットと高さを合わせることができます。 ※カラーはレンジフード本体と同色となります。 ※VDS-601P50には対応しません。

<エマーユフラット・アーバスフラット・エマーユ・アーバス>  
 フードパネル600×45 ¥2,500 (税込¥2,625)  
 フードパネル750×45 ¥3,000 (税込¥3,150)  
 フードパネル900×45 ¥3,500 (税込¥3,675)

<ロイヤルフラット・ロイヤル>  
 フードパネルVCN60 ¥2,500 (税込¥2,625)  
 フードパネルVCN75 ¥3,000 (税込¥3,150)  
 フードパネルVCN90 ¥3,500 (税込¥3,675)

## 機能説明

- 常時換気** 一日中微弱風量で排気を行い、室内の汚れた空気や湿気、嫌なニオイを排出する機能です。
- 同時給排気** 排気と給気を同時に行い、煙や熱をしっかりと排出します。高気密住宅などに適しています。
- 給気電動シャッター運動型** 別売の給気電動シャッターで、調理時に外気を取り入れながらの換気ができます。レンジフードの近くに設置することで、同時給排気機能と同等の機能を発揮します。
- お手入れサイン** 掃除の時期をランプでお知らせします。
- グリニフィルター** 油污れをしっかりとキャッチ。お手入れカンタン加工で、取り外して洗えます。
- 遅延タイマー** 一定時間が経つと自動的にOFF。調理終了後の排気や消し忘れ防止に便利です。



# キッチン 関連機器

システム昇降ラック アイラック **アイラック** ※高さ645ミリの吊戸棚に設置可能。ロイヤルフラット・ロイヤル・A型フラット・P型フラット・A型・P型には取り付けできません。

デッドスペースだった吊戸棚下にプラスできる、便利な収納ラック。目線の高さで収納物の出し入れができます。



アイレベルの高さにあるから、調理しながらの収納物の出し入れもラクにでき、作業がはかどります。

- 間口30cm用 SDR-30 (幅295×奥行395×高さ110mm) ¥26,000 (税込¥27,300)
- 間口45cm用 SDR-45 (幅445×奥行395×高さ110mm) ¥27,500 (税込¥28,875)
- 間口60cm用 SDR-60 (幅595×奥行395×高さ110mm) ¥29,000 (税込¥30,450)
- 間口75cm用 SDR-75 (幅745×奥行395×高さ110mm) ¥30,500 (税込¥32,025)

※エマーユフラット・アーバスフラット・エマーユ・アーバスのウォールキャビネットW-M90・W-M120に設置する場合は設置用部材SDR-プザイW90の手が必要となります。  
※最大荷重約3kg (SDR-75は4kg)。



●専用照明ボックス SMR-15 (幅145×奥行395×高さ115mm) ¥8,900 (税込¥9,345) ※27Wインバータ蛍光灯付。

●飾りパネル(直線用) P-SDR120 (幅1,200×奥行70×高さ110mm) ¥8,000 (税込¥8,400)

●飾りパネル(エンド用) P-SDRE (幅332×奥行35×高さ110mm) ¥1,500 (税込¥1,575)

●背面用カバー P-SDR-HK (幅2,000×奥行34×高さ90mm) ¥6,500 (税込¥6,825)

※対面式や窓前設置の場合にアイラック背面を隠す化粧部材です。

●扉カラー対応用パネル P-SDR90 (幅910×高さ60mm) ¥2,000 (税込¥2,100)

※受注生産品です。納期については弊社事業所までお問い合わせください。

※品番の■には色番が入ります。

JSR: シックローズ ENI: フローラルアイボリー  
JSI: ショモアアイボリー ENC: クールグレー  
DNB: ライトブルー ENP: ライトピンク

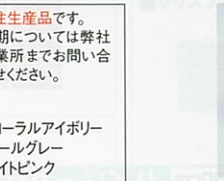

●スパイスボックス スパイスボックスT (幅94×奥行113×高さ90mm) ¥1,200 (税込¥1,260) ※アイラックにすっきり納まります。

## システムラック



●スパイスラック SRS-30 (300×250×400mm) ¥22,000 (税込¥23,100)

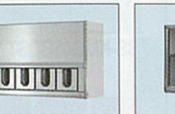

●スパイスラック SRS-60 (600×250×400mm) ¥32,000 (税込¥33,600)



●ガラス棚 SRG-60 (600×250×400mm) ¥18,000 (税込¥18,900)

SRG-90 (900×250×400mm) ¥21,000 (税込¥22,050)

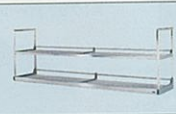

●水切ラック SRM-90 (900×250×400mm) ¥11,500 (税込¥12,075)

SRM-105 (1,050×250×400mm) ¥14,000 (税込¥14,700)

SRM-120 (1,200×250×400mm) ¥15,500 (税込¥16,275)



●水切棚(2段) MW-90 (900×250×450mm) ¥7,700 (税込¥8,085)

MW-120N (1,200×250×450mm) ¥8,800 (税込¥9,240)

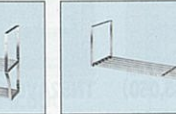

●水切棚(1段) MS-90 (900×250×300mm) ¥5,000 (税込¥5,250)

MS-120N (1,200×250×300mm) ¥5,700 (税込¥5,985)



●照明ユニット(スリム管タイプ) SMY-601 (598×114×38mm) ¥8,000 (税込¥8,400) ※24W電球型蛍光灯・プッシュスイッチ付・インバータ方式

## 吊戸用昇降棚



TDUR-901 ¥29,500 (税込¥30,975)  
TDUR-601 ¥27,000 (税込¥28,350)

	対応シリーズ	対応吊戸棚
TDUR-901	エマーユフラット アーバスフラット エマーユ・アーバス	W-M120, W-M90
TDUR-601	エマーユフラット アーバスフラット エマーユ・アーバス	W-M105, W-M60
	ロイヤルフラット ロイヤル	W-M120, W-M90, W-M60

## オプション

シンクで野菜や食器を洗ったりする作業がはかどります。



●水切プレート (330×475mm) ¥2,600 (税込¥2,730) ※カンタン取替システム キッチンには対応しません。



●水切ネットN (240×478×100mm) ¥2,300 (税込¥2,415)

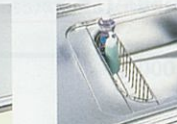

●水切ネットS (90×478×110mm) ¥2,000 (税込¥2,100)



●シンク止めフタ K1710T ¥800 (税込¥840)



●壁付け水栓 新発売 K1710T ¥14,600 (税込¥15,330) ※寒冷地仕様の場合は、品番末尾にCが付きます。

## キャビネットオプション

●計量米びつ RN-630 (190×382×450mm) ¥7,300 (税込¥7,665) ●容量10kg

※取付け機種については、弊社にお問い合わせください。

●ディスポーザ (食品くず粉砕処理機) ¥57,500 (税込¥60,375) (パイプつき・取付費別途)

●調整用アダプター (別売品) ¥1,100 (税込¥1,155)

## 〈台輪スパーサー〉

流し台の高さを調節。床から作業面までの高さを80cmから85cmにできます。

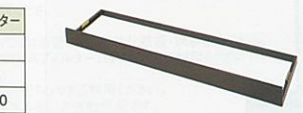

## ●ホーローキッチンセット用

間口	機種	品番	価格
180cm	流し台	180H	¥5,500
165cm	流し台	165H	¥5,500
150cm	流し台	150H	¥5,500
120cm	流し台	120H	¥5,500
100cm	流し台・調理台・ガス台	100H	¥5,500
70cm	ガス台	70H	¥3,500
60cm	調理台・ガス台	60H	¥3,500
35cm	調理台	35H	¥3,500
30cm	調理台	30H	¥3,500
71.5cm	調理台(隅用)	CH	¥5,500
60cm	ガスキャビネット	60KH	¥3,500
60cm	ガスレンジGR	60GRN	¥3,500

## ●木製キッチンセット用

間口	機種	品番	価格
180cm	流し台	180M	¥3,500
165cm	流し台	165M	¥3,500
150cm	流し台	150M	¥3,500
120cm	流し台	120M	¥3,500
100cm	流し台	100M	¥3,500
70cm	ガス台	70M	¥2,500
60cm	調理台・ガス台・ガスキャビネット	60M	¥2,500
30cm	調理台	30M	¥2,500
(後付)71.5cm	調理台(隅用)	CM	¥3,500

※エマーユフラット・アーバスフラット・ロイヤルフラットの場合、台輪スパーサーを使用すると天板高さ82cmから87cmになります。価格は¥9,000となります。



# ホーロー洗面化粧台

高品位ホーローだからいつまでも清潔。



**エリーナ**  
P39 窯変ホーロー独特の色彩、広々としたカウンター。メイクが楽しみになる洗面ドレッサー。  
間口 90・105・120・135・150・165cm  
アクリル100%人造大理石(ポウルー体型)



**アルファージュ**  
P49 お手入れ性に優れたハイバックカウンター。収納力などの機能面も充実しています。  
間口 75・90・105・120cm  
アクリル100%人造大理石(ポウルー体型)



**スーリア**  
P69 ボウル、キャビネット内部、扉に高品位ホーローを採用。納得の品質をこの価格で!



**セレンティ**  
P56 お掃除がラクなハイバックカウンター。扉は、清潔感溢れる4色のカラーバリエーション。  
間口 75cm  
ホーローボウル



**オンディーヌ**  
P60 納得の機能、納得の価格を実現したシリーズです。扉は、さわやかな4色のカラーバリエーション。  
間口 60・75cm  
ホーローボウル



**スーリア**  
P69 ボウル、キャビネット内部、扉に高品位ホーローを採用。納得の品質をこの価格で!  
間口 60・75cm  
ホーローボウル

## なっとく価格でラインナップ

価格帯	洗面化粧台	参考価格
20万円	エリーナ ¥238,400	(間口75cm参考価格) ※エリーナは間口90cm参考価格
15万円	アルファージュ ¥131,100	
10万円	セレンティ ¥82,400	
5万円	オンディーヌ ¥64,000	
	スーリア ¥45,500	

# ホーロー洗面化粧台 エリーナ

窯変ホーロー独特の色彩、広々としたカウンター。  
メイクが楽しみになる洗面ドレッサー。

ハイバック  
カウンター フラット  
カウンター



(受注生産品)  
※エリーナは受注生産品です。  
納期については弊社事業所までお問い合わせください。

高さが  
選べる 2タイプ

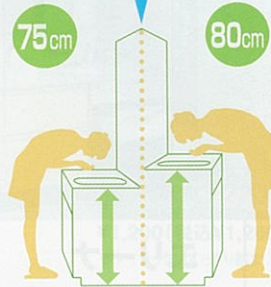

ご家族の身長やお好みにあわせて、  
カウンターの高さが75cmと80cm  
の2タイプからお選びいただけます。

洗面本体間口は90cm、  
105cm、120cm、  
135cm、150cm、  
165cmの6タイプ。

洗面化粧台

高品位ホーローだから、湿気が多くカビが発生しやすい洗面に最適。

シックハウス発生の原因となるホルムアルデヒド 発散ゼロ

サイドパネル



カビなどがつきやすい壁面も一般的なクロスと違い、汚れが染み込まずお手入れ簡単です。

扉



水はねなどで汚れやすい扉もひとふきできれいになります。

キャビネット



湿気がこもりやすいキャビネット内も劣化の心配がなく、いつまでもきれいで長持ちします。

底まで  
ホーロー  
ラック



水に強いので濡れたものでも収納可能。中はトレイ型なので取り出して洗うことができます。

## 用途に合わせて選べる豊富なミラーバリエーション

ドレスアップミラー



メイクのしやすさを考えたミラー。サイドミラーを回転させると、たっぷりの収納スペースが現れます。

大型ミラー



間口を無駄なく活かしたミラーは、見やすく豪華な印象を与えます。

両開き3面鏡



中央のミラーは手前まで引き出し、ミラー裏の収納スペースもたっぷり。センサー付照明やタイマー付くもり止めヒーターも装備しています。

3面鏡



標準的な3面鏡もご用意。ミラー裏にはゆとりの収納スペースを確保しています。

新発売

タカラは アクリル100%人造大理石 (ポウル一体型)

一般のポリエステル系にはない輝かしい光沢と優れた耐久性が特長のアクリル100%人造大理石を使用。カウンターは広々使い、継ぎ目のないポウル一体型だからお手入れ簡単です。

ハイバックカウンター

清掃性に優れたハイバックカウンター。



背面まで一体成型のカウンターが、水はねをしっかりガード

フラットカウンター

スタンダードなフラットカウンター。



ドレッサータイプとセンターポウルタイプが選べます！  
ドレッサータイプは、メイクが思う存分楽しめる機能が充実しています。

ドレッサータイプ

センターポウルタイプ

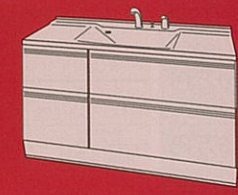

間口90cm参考価格

※価格は税抜き希望小売価格です。

洗髪  
シャワータイプ ¥238,400

※フラットカウンター・3面鏡の場合の価格です。



水栓の周囲に水がたまらず衛生的！

## 窯変ホーローの質感の豊かさを際立たせるシャープなデザイン！



機能性とデザイン性に優れたスライド2段引出しを採用。すっきりした水平ラインが、いつまでも新鮮な印象を与えます。

窯の中で色が変化する窯変(ようへん)と呼ばれる製法により、1枚ごとに微妙に異なる表情を実現しました。  
※ロイヤルホワイトは単色(高光沢)になります。

## メイクの動作を考えた充実のドレッサー機能



カウンター端にすっきり収納できる化粧品ボックス。(ドレッサータイプ)

影をつくらず隅々まで均一に映る上下照明付ミラー。(ドレスアップミラー)

# ホーロー洗面化粧台 エリーナ

## 洗面本体間口 90cm



フラット  
カウンター センターポウル  
タイプ 3面鏡

洗面本体	¥238,400
ホーローサイドパネル	¥15,400
合計価格	¥253,800 (税込¥266,490)

商品明細  
洗面本体  
(ミラー) SCU-90M3KST・SPセコウキット  
(洗面下台) SENC90AND (EAI)・SEP-FA80N (EAI)



ハイバック  
カウンター センターポウル  
タイプ 両開き  
3面鏡

洗面本体	¥289,900
ホーローサイドパネル	¥15,400
合計価格	¥305,300 (税込¥320,565)

商品明細  
洗面本体  
(ミラー) SM-90M3RA  
(洗面下台) SEKC90END (EAR)・SEP-FK80 (EAW)

## 洗面本体間口 105cm



ハイバック  
カウンター センターポウル  
タイプ 大型  
ミラー

洗面本体	¥284,000
ホーローサイドパネル	¥15,400
合計価格	¥299,400 (税込¥314,370)

商品明細  
洗面本体  
(ミラー) SMKC105B  
(洗面下台) SEKC105END (EWW)・SEP-FK80 (EWW)

## 洗面本体間口 120cm



フラット  
カウンター センターポウル  
タイプ 3面鏡  
そこまで  
ホーローラック

洗面本体	¥256,800
洗面本体オプション	¥35,600
ホーローサイドパネル	¥15,400
合計価格	¥307,800 (税込¥323,190)

商品明細  
洗面本体  
(ミラー) SCU-105M3KST・SPセコウキット  
(洗面下台) SENC105ANA (EAB)・SEP-FA80N (EAB)  
洗面本体オプション  
(そこまでホーローラック)



ハイバック  
カウンター センターポウル  
タイプ 3面鏡

洗面本体	¥305,000
ホーローサイドパネル	¥15,400
合計価格	¥320,400 (税込¥336,420)

商品明細  
洗面本体  
(ミラー) SCU-120M3K  
(洗面下台) SEKC120END (EAI)・SEP-FK80 (EAI)



フラット  
カウンター ドレッサー  
タイプ ドレスアップ  
ミラー

洗面本体	¥451,000
ホーローサイドパネル	¥15,400
合計価格	¥466,400 (税込¥489,720)

商品明細  
洗面本体  
(ミラー) SMDR120A・SPセコウキット  
(洗面下台) SEDR120AND (EAR)・SEP-FA80N (EAR)

## 洗面本体間口 135cm



フラット  
カウンター ドレッサー  
タイプ 大型  
ミラー

洗面本体	¥403,700
ホーローサイドパネル	¥15,400
合計価格	¥419,100 (税込¥440,055)

商品明細  
洗面本体  
(ミラー) SMDL135B・SPセコウキット  
(洗面下台) SEDL135AND (EAB)

## 洗面本体間口 165cm



ハイバック  
カウンター センターポウル  
タイプ ドレスアップ  
ミラー

洗面本体	¥424,700
ホーローサイドパネル	¥15,400
合計価格	¥440,100 (税込¥462,105)

商品明細  
洗面本体  
(ミラー) SMNC135A・SPセコウキット  
(洗面下台) SEKC135END (EAR)・SEP-FK80 (EAR)

## 洗面本体間口 150cm



ハイバック  
カウンター センターポウル  
タイプ 大型  
ミラー

洗面本体	¥365,000
ホーローサイドパネル	¥15,400
合計価格	¥380,400 (税込¥399,420)

商品明細  
洗面本体  
(ミラー) SMKC150B  
(洗面下台) SEKC150END (EWW)・SEP-FK80 (EWW)

## 洗面本体間口 165cm



フラット  
カウンター ドレッサー  
タイプ ドレスアップ  
ミラー

洗面本体	¥554,100
ホーローサイドパネル	¥15,400
合計価格	¥569,500 (税込¥597,975)

商品明細  
洗面本体  
(ミラー) SMDR165A・SPセコウキット  
(洗面下台) SEDR165AND (EAI)・SEP-FA80N (EAI)

# ホーロー洗面化粧台 エリーナ 収納ユニットセットプラン例

(写真の商品の全体間口はホーローサイドパネルとエンドパネル分を除きます。)



全体間口  
105cm  
洗面本体90cm  
フラット  
カウンター



全体間口  
150cm  
洗面本体120cm  
ハイバック  
カウンター

扉: アースブルー

洗面本体	¥241,000
ホーローサイドパネル	¥16,000
収納ユニット	¥130,700
合計価格	¥387,700 (税込¥407,085)

商品明細  
洗面本体 (ミラー) SMNC90B・SPセコキット (洗面下台) SENC90AND (EAB)  
収納ユニット  
SW-90 (EAB) A・ST-UH15 (EAB) A・ST-CH15 (EAB) A・ST-DH15 (EAB) A・SEP-TUA (EAB)・SEP-TDA80 (EAB)・S-SDHT

扉: フェミニンローズ

洗面本体	¥355,800
洗面本体オプション	¥1,700
収納ユニット	¥198,700
合計価格	¥556,200 (税込¥584,010)

商品明細  
洗面本体 (ミラー) SM-120M3RA (洗面下台) SEKC120END (EAR)・SEP-FK80 (EAR)  
洗面本体オプション (どこでもラック) MGN-TH  
収納ユニット  
SW-90 (EAR) A・SW-30L (EAR) A・SEP-WA (EAR) ST-UH30L (EAR) A・ST-DH30LA (EAR) A・SEP-TUA (EAR)・SEP-TDAS (EAR)・S-SDHT



全体間口  
180cm  
洗面本体135cm  
フラット  
カウンター

扉: パニライボリー

洗面本体	¥489,400
洗面本体オプション	¥5,000
収納ユニット	¥188,000
合計価格	¥682,400 (税込¥716,520)

商品明細  
洗面本体 (ミラー) SMDR135A・SPセコキット (洗面下台) SEDR135AND (EAI)・SEP-FA80N (EAI)  
洗面本体オプション (どこでもラック) MGD-KR  
収納ユニット  
SW-90 (EAI) A・SW-45L (EAI) A・SEP-WA (EAI) ST-UH45L (EAI) A・ST-DK45L・SEP-TUA (EAI)・SEP-TDA80 (EAI)・S-SDHT

# エリーナ価格表

## カラーバリエーション



## 洗面本体間口 90cm センターボウルタイプ

フラットカウンター	ドレスアップミラー (900×217×1109mm) SMNC90A ¥112,000 (税込¥117,600) ●蛍光灯 (27W2灯) ●タイマー付くもり止めヒーター ●大型スイッチ ●コンセント2個付 (1200W) ●ミラー裏収納 (サイドミラー)	大型ミラー (900×154×1109mm) SMNC90B ¥66,300 (税込¥69,615) ●蛍光灯 (20W2灯) ●タイマー付くもり止めヒーター ●大型スイッチ ●コンセント2個付 (1200W) ●ミラー裏収納 (サイドミラー)	両開き3面鏡 (900×195×1109mm) SM-90M3RST ¥92,200 (税込¥96,810) ●蛍光灯 (20W1灯) ●センサー付照明 ●タイマー付くもり止めヒーター ●大型スイッチ ●コンセント2個付 (1200W) ●ミラー裏収納	3面鏡 新発売 (900×195×920mm) SCU-90M3KST ¥46,400 (税込¥48,720) ●蛍光灯 (20W) ●くもり止めヒーター ●コンセント (1200W) ●ミラー裏収納	洗面下台 SENC90 (900×615×791mm) ¥170,400 (税込¥178,920) 〈そこまでホーローラック付〉 SENC90 (900×615×841mm) ¥203,800 (税込¥213,990)
-----------	---	---	--	--	--

## 洗面本体間口 90cm センターボウルタイプ

ハイバックカウンター	ドレスアップミラー (900×217×1147mm) SMNC90A ¥112,000 (税込¥117,600) ●蛍光灯 (27W2灯) ●タイマー付くもり止めヒーター ●大型スイッチ ●コンセント2個付 (1200W) ●ミラー裏収納 (サイドミラー)	大型ミラー (900×154×920mm) SMKC90B ¥64,300 (税込¥67,515) ●蛍光灯 (20W2灯) ●タイマー付くもり止めヒーター ●大型スイッチ ●コンセント2個付 (1200W) ●ミラー裏収納 (サイドミラー)	両開き3面鏡 (900×195×920mm) SM-90M3RA ¥86,400 (税込¥90,720) ●蛍光灯 (20W1灯) ●センサー付照明 ●タイマー付くもり止めヒーター ●大型スイッチ ●コンセント2個付 (1200W) ●ミラー裏収納	3面鏡 新発売 (900×195×920mm) SCU-90M3K ¥40,600 (税込¥42,630) ●蛍光灯 (20W) ●くもり止めヒーター ●コンセント (1200W) ●ミラー裏収納	洗面下台 SEKC90 (900×615×980mm) ¥183,000 (税込¥192,150) 〈そこまでホーローラック付〉 SEKC90 (900×615×1030mm) ¥216,400 (税込¥227,220)
------------	---	--	--	--	---

## 洗面本体間口 105cm センターボウルタイプ

フラットカウンター	ドレスアップミラー (1050×217×1109mm) SMNC105A ¥151,500 (税込¥159,075) ●蛍光灯 (27W2灯) ●タイマー付くもり止めヒーター ●大型スイッチ ●コンセント2個付 (1200W) ●ミラー裏収納 (サイドミラー)	大型ミラー (1050×154×1109mm) SMNC105B ¥69,700 (税込¥73,185) ●蛍光灯 (20W2灯) ●タイマー付くもり止めヒーター ●大型スイッチ ●コンセント2個付 (1200W) ●ミラー裏収納 (サイドミラー)	両開き3面鏡 (1050×195×1109mm) SM-105M3RST ¥102,100 (税込¥107,205) ●蛍光灯 (15W2灯) ●センサー付照明 ●タイマー付くもり止めヒーター ●大型スイッチ ●コンセント2個付 (1200W) ●ミラー裏収納	3面鏡 新発売 (1050×195×1109mm) SCU-105M3KST ¥52,400 (税込¥55,020) ●蛍光灯 (15W2灯) ●くもり止めヒーター ●コンセント (1200W) ●ミラー裏収納	洗面下台 SENC105 (1050×615×791mm) ¥182,800 (税込¥191,940) 〈そこまでホーローラック付〉 SENC105 (1050×615×841mm) ¥218,400 (税込¥229,320)
-----------	---	---	--	---	--

## 洗面本体間口 105cm センターボウルタイプ

ハイバックカウンター	ドレスアップミラー (1050×217×1147mm) SMNC105A ¥151,500 (税込¥159,075) ●蛍光灯 (27W2灯) ●タイマー付くもり止めヒーター ●大型スイッチ ●コンセント2個付 (1200W) ●ミラー裏収納 (サイドミラー)	大型ミラー (1050×154×920mm) SMKC105B ¥68,000 (税込¥71,400) ●蛍光灯 (20W2灯) ●タイマー付くもり止めヒーター ●大型スイッチ ●コンセント2個付 (1200W) ●ミラー裏収納 (サイドミラー)	両開き3面鏡 (1050×195×920mm) SM-105M3RA ¥96,100 (税込¥100,905) ●蛍光灯 (15W2灯) ●センサー付照明 ●タイマー付くもり止めヒーター ●大型スイッチ ●コンセント2個付 (1200W) ●ミラー裏収納	3面鏡 新発売 (1050×195×920mm) SCU-105M3K ¥46,400 (税込¥48,720) ●蛍光灯 (15W2灯) ●くもり止めヒーター ●コンセント (1200W) ●ミラー裏収納	洗面下台 SEKC105 (1050×615×980mm) ¥195,500 (税込¥205,275) 〈そこまでホーローラック付〉 SEKC105 (1050×615×1030mm) ¥231,100 (税込¥242,655)
------------	---	--	---	--	---

※搬入・取付費等は別途です。 ※印刷色ですから商品と多少異なります。タカラショールームで確かめください。

(写真・イラストはRタイプです。ドレッサータイプのLタイプは左右対称となります。)

## 洗面本体間口 120cm

### ドレッサータイプ

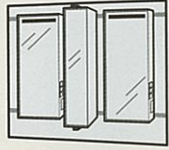

**ドレスアップミラー**  
(1200×217×1109mm)  
SMDL/R120A  
¥174,700 (税込¥183,435)

- 蛍光灯(27W4灯)
- タイマー付くもり止めヒーター
- 大型スイッチ
- コンセント4個付(1200W)
- ミラー裏収納(サイドミラー)

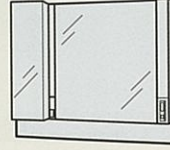

**大型ミラー**  
(1200×154×1109mm)  
SMDL/R120B  
¥73,200 (税込¥76,860)

- 蛍光灯(20W2灯)
- タイマー付くもり止めヒーター
- 大型スイッチ
- コンセント2個付(1200W)
- ミラー裏収納(サイドミラー)

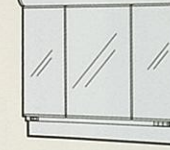

**両開き3面鏡**  
(1200×195×1109mm)  
SM-120M3RST  
¥112,000 (税込¥117,600)

- 蛍光灯(20W+15W)
- センサー付照明
- タイマー付くもり止めヒーター
- 大型スイッチ
- コンセント2個付(1200W)
- ミラー裏収納

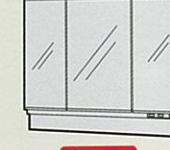

**3面鏡 新発売**  
(1200×195×1109mm)  
SCU-120M3KST  
¥61,200 (税込¥64,260)

- 蛍光灯(20W+15W)
- くもり止めヒーター
- コンセント(1200W)
- ミラー裏収納

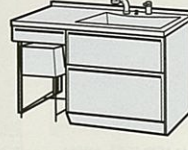

**SEDL/R120**  
(1200×615×791mm)  
¥254,700 (税込¥267,435)

〈そこまでホーローラック付〉  
**SEDL/R120**  
(1200×615×841mm)  
¥281,700 (税込¥295,785)

洗面下台

### センターボウルタイプ

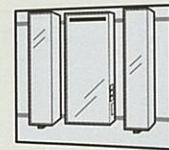

**ドレスアップミラー**  
(1200×217×1109mm)  
SMNC120A  
¥152,000 (税込¥159,600)

- 蛍光灯(27W2灯)
- タイマー付くもり止めヒーター
- 大型スイッチ
- コンセント2個付(1200W)
- ミラー裏収納(サイドミラー)

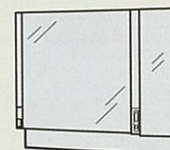

**大型ミラー**  
(1200×154×1109mm)  
SMNC120B  
¥73,200 (税込¥76,860)

- 蛍光灯(20W2灯)
- タイマー付くもり止めヒーター
- 大型スイッチ
- コンセント2個付(1200W)
- ミラー裏収納(サイドミラー)

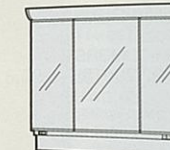

**両開き3面鏡**  
(1200×195×1109mm)  
SM-120M3RST  
¥112,000 (税込¥117,600)

- 蛍光灯(20W+15W)
- センサー付照明
- タイマー付くもり止めヒーター
- 大型スイッチ
- コンセント2個付(1200W)
- ミラー裏収納

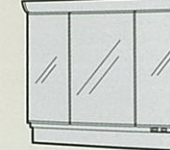

**3面鏡 新発売**  
(1200×195×1109mm)  
SCU-120M3KST  
¥61,200 (税込¥64,260)

- 蛍光灯(20W+15W)
- くもり止めヒーター
- コンセント(1200W)
- ミラー裏収納

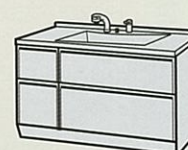

**SENC120**  
(1200×615×791mm)  
¥216,900 (税込¥227,745)

〈そこまでホーローラック付〉  
**SENC120**  
(1200×615×841mm)  
¥254,700 (税込¥267,435)

洗面下台

### センターボウルタイプ

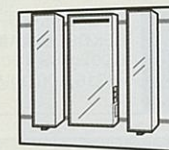

**ドレスアップミラー**  
(1200×217×1147mm)  
SMNC120A  
¥152,000 (税込¥159,600)

- 蛍光灯(27W2灯)
- タイマー付くもり止めヒーター
- 大型スイッチ
- コンセント2個付(1200W)
- ミラー裏収納(サイドミラー)

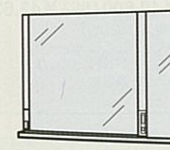

**大型ミラー**  
(1200×154×920mm)  
SMKC120B  
¥71,900 (税込¥75,495)

- 蛍光灯(20W2灯)
- タイマー付くもり止めヒーター
- 大型スイッチ
- コンセント2個付(1200W)
- ミラー裏収納(サイドミラー)

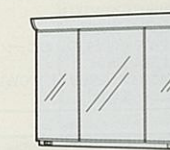

**両開き3面鏡**  
(1200×195×920mm)  
SM-120M3RA  
¥105,800 (税込¥111,090)

- 蛍光灯(20W+15W)
- センサー付照明
- タイマー付くもり止めヒーター
- 大型スイッチ
- コンセント2個付(1200W)
- ミラー裏収納

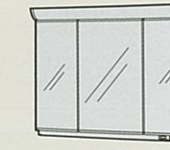

**3面鏡 新発売**  
(1200×195×920mm)  
SCU-120M3K  
¥55,000 (税込¥57,750)

- 蛍光灯(20W+15W)
- くもり止めヒーター
- コンセント(1200W)
- ミラー裏収納



**SEKC120**  
(1200×615×980mm)  
¥229,500 (税込¥240,975)

〈そこまでホーローラック付〉  
**SEKC120**  
(1200×615×1030mm)  
¥267,300 (税込¥280,665)

洗面下台

## 洗面本体間口 135cm

### ドレッサータイプ

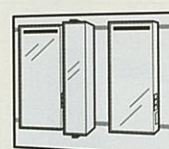

**ドレスアップミラー**  
(1350×217×1109mm)  
SMDL/R135A  
¥175,300 (税込¥184,065)

- 蛍光灯(27W4灯)
- タイマー付くもり止めヒーター
- 大型スイッチ
- コンセント4個付(1200W)
- ミラー裏収納(サイドミラー)

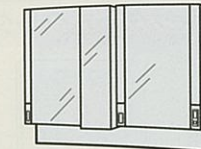

**大型ミラー**  
(1350×154×1109mm)  
SMDL/R135B  
¥106,900 (税込¥112,245)

- 蛍光灯(20W4灯)
- タイマー付くもり止めヒーター
- 大型スイッチ
- コンセント4個付(1200W)
- ミラー裏収納(サイドミラー)



**SEDL/R135**  
(1350×615×791mm)  
¥292,500 (税込¥307,125)

〈そこまでホーローラック付〉  
**SEDL/R135**  
(1350×615×841mm)  
¥319,500 (税込¥335,475)

洗面下台

(写真・イラストはRタイプです。ドレッサータイプのLタイプは左右対称となります。)

## 洗面本体間口 135cm

### センターボウルタイプ

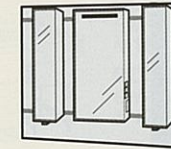

**ドレスアップミラー**  
(1350×217×1109mm)  
SMNC135A  
¥158,000 (税込¥165,900)

- 蛍光灯(27W2灯)
- タイマー付くもり止めヒーター
- 大型スイッチ
- コンセント2個付(1200W)
- ミラー裏収納(サイドミラー)



**大型ミラー**  
(1350×154×1109mm)  
SMNC135BN  
¥87,500 (税込¥91,875)

- 蛍光灯(20W2灯)
- タイマー付くもり止めヒーター
- 大型スイッチ
- コンセント2個付(1200W)
- ミラー裏収納(サイドミラー)

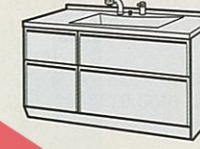

**SENC135**  
(1350×615×791mm)  
¥229,300 (税込¥240,765)

〈そこまでホーローラック付〉  
**SENC135**  
(1350×615×841mm)  
¥288,600 (税込¥303,030)

洗面下台

### センターボウルタイプ

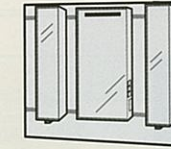

**ドレスアップミラー**  
(1350×217×1147mm)  
SMNC135A  
¥158,000 (税込¥165,900)

- 蛍光灯(27W2灯)
- タイマー付くもり止めヒーター
- 大型スイッチ
- コンセント2個付(1200W)
- ミラー裏収納(サイドミラー)

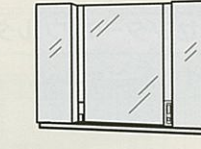

**大型ミラー**  
(1350×154×920mm)  
SMKC135B  
¥86,400 (税込¥90,720)

- 蛍光灯(20W2灯)
- タイマー付くもり止めヒーター
- 大型スイッチ
- コンセント2個付(1200W)
- ミラー裏収納(サイドミラー)



**SEKC135**  
(1350×615×980mm)  
¥241,900 (税込¥253,995)

〈そこまでホーローラック付〉  
**SEKC135**  
(1350×615×1030mm)  
¥301,200 (税込¥316,260)

洗面下台

## 洗面本体間口 150cm

### ドレッサータイプ

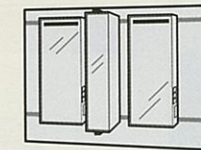

**ドレスアップミラー**  
(1500×217×1109mm)  
SMDL/R150A  
¥175,800 (税込¥184,590)

- 蛍光灯(27W4灯)
- タイマー付くもり止めヒーター
- 大型スイッチ
- コンセント4個付(1200W)
- ミラー裏収納(サイドミラー)

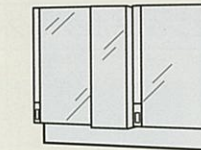

**大型ミラー**  
(1500×154×1109mm)  
SMDL/R150B  
¥110,400 (税込¥115,920)

- 蛍光灯(20W4灯)
- タイマー付くもり止めヒーター
- 大型スイッチ
- コンセント4個付(1200W)
- ミラー裏収納(サイドミラー)



●化粧品ボックス付  
**SEDL/R150**  
(1500×615×791mm)  
¥304,900 (税込¥320,145)

〈そこまでホーローラック付〉  
**SEDL/R150**  
(1500×615×841mm)  
¥338,300 (税込¥355,215)

洗面下台

### センターボウルタイプ

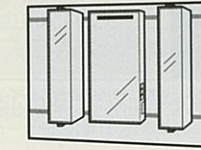

**ドレスアップミラー**  
(1500×217×1109mm)  
SMNC150A  
¥158,500 (税込¥166,425)

- 蛍光灯(27W2灯)
- タイマー付くもり止めヒーター
- 大型スイッチ
- コンセント2個付(1200W)
- ミラー裏収納(サイドミラー)

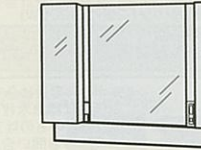

**大型ミラー**  
(1500×154×1109mm)  
SMNC150BN  
¥91,000 (税込¥95,550)

- 蛍光灯(20W2灯)
- タイマー付くもり止めヒーター
- 大型スイッチ
- コンセント2個付(1200W)
- ミラー裏収納(サイドミラー)

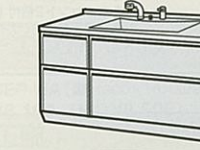

**SENC150**  
(1500×615×791mm)  
¥241,700 (税込¥253,785)

〈そこまでホーローラック付〉  
**SENC150**  
(1500×615×841mm)  
¥303,200 (税込¥318,360)

洗面下台

### センターボウルタイプ

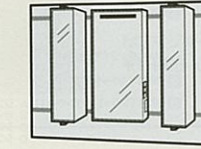

**ドレスアップミラー**  
(1500×217×1147mm)  
SMNC150A  
¥158,500 (税込¥166,425)

- 蛍光灯(27W2灯)
- タイマー付くもり止めヒーター
- 大型スイッチ
- コンセント2個付(1200W)
- ミラー裏収納(サイドミラー)

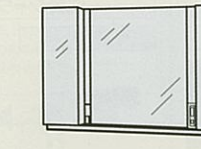

**大型ミラー**  
(1500×154×920mm)  
SMKC150B  
¥90,200 (税込¥94,710)

- 蛍光灯(20W2灯)
- タイマー付くもり止めヒーター
- 大型スイッチ
- コンセント2個付(1200W)
- ミラー裏収納(サイドミラー)

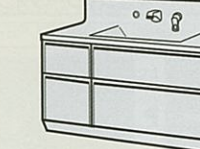

**SEKC150**  
(1500×615×980mm)  
¥254,300 (税込¥267,015)

〈そこまでホーローラック付〉  
**SEKC150**  
(1500×615×1030mm)  
¥315,800 (税込¥331,590)

洗面下台

洗面化粧台

フラットカウンター

ミラー

フラットカウンター

ミラー

ハイバックカウンター

ミラー

フラットカウンター

ミラー

洗面化粧台

フラットカウンター

ミラー

ハイバックカウンター

ミラー

フラットカウンター

ミラー

ハイバックカウンター

ミラー



(写真・イラストはRタイプです。ドレッサータイプのLタイプは左右対称となります。)

### 洗面本体間口 165cm

#### ドレッサータイプ

ドレスアップミラー (1650×217×1109mm)  
SMDL/R165A  
¥215,200 (税込 ¥225,960)

- 蛍光灯(27W4灯)
- タイマー付きもり止めヒーター
- 大型スイッチ
- コンセント4個付(1200W)
- ミラー裏収納(サイドミラー)

大型ミラー (1650×154×1109mm)  
SMDL/R165B  
¥113,800 (税込 ¥119,490)

- 蛍光灯(20W4灯)
- タイマー付きもり止めヒーター
- 大型スイッチ
- コンセント4個付(1200W)
- ミラー裏収納(サイドミラー)

●化粧品ボックス付  
SEDL/R165 (1650×615×791mm)  
¥317,300 (税込 ¥333,165)  
〈そこまでホーローラック付〉  
SEDL/R165A (1650×615×841mm)  
¥352,900 (税込 ¥370,545)  
※写真は別売のエンドパネルがセットされています。

#### センターボウルタイプ

ドレスアップミラー (1650×217×1109mm)  
SMNC165A  
¥159,000 (税込 ¥166,950)

- 蛍光灯(27W2灯)
- タイマー付きもり止めヒーター
- 大型スイッチ
- コンセント2個付(1200W)
- ミラー裏収納(サイドミラー)

大型ミラー (1650×154×1109mm)  
SMNC165B  
¥94,400 (税込 ¥99,120)

- 蛍光灯(20W2灯)
- タイマー付きもり止めヒーター
- 大型スイッチ
- コンセント2個付(1200W)
- ミラー裏収納(サイドミラー)

SENC165 (1650×615×791mm)  
¥254,100 (税込 ¥266,805)  
〈そこまでホーローラック付〉  
SENC165A (1650×615×841mm)  
¥322,100 (税込 ¥338,205)  
※写真は別売のエンドパネルがセットされています。

#### センターボウルタイプ

ドレスアップミラー (1650×217×1147mm)  
SMNC165A  
¥159,000 (税込 ¥166,950)

- 蛍光灯(27W2灯)
- タイマー付きもり止めヒーター
- 大型スイッチ
- コンセント2個付(1200W)
- ミラー裏収納(サイドミラー)

大型ミラー (1650×154×920mm)  
SMKC165B  
¥94,000 (税込 ¥98,700)

- 蛍光灯(20W2灯)
- タイマー付きもり止めヒーター
- 大型スイッチ
- コンセント2個付(1200W)
- ミラー裏収納(サイドミラー)

SEKC165 (1650×615×980mm)  
¥266,700 (税込 ¥280,035)  
〈そこまでホーローラック付〉  
SEKC165A (1650×615×1030mm)  
¥334,700 (税込 ¥351,435)

### 施工部材

SPセコウキット ¥4,300 (税込 ¥4,515)  
※ミラーを取り付ける際に必要です。(ハイバックカウンターの大型ミラー・両開き3面鏡・3面鏡には不要です。)

※ボウル容量は全て15ℓです。※歯ブラシ立て付属。※■には色品番を入れてください。  
※価格は標準水栓の場合です。そこまでホーローラック付のカウンター高さは80cm、そこまでホーローラックなしのものは75cmと80cmから選べます。80cmの場合、台輪スベサーが必要。詳しくは弊社営業所へお問い合わせください。  
※洗面下台価格には180cm分の前台輪カバーS-DC180H75 (80)が1本含まれています。ツールキャビネットを含めた前台輪の合計間口が180cmを超える場合は別途必要になります。  
※洗面下台のエンド側がオープンの場合、エンドパネルが別途必要になります。  
※ドレッサータイプの洗面下台価格にはドレッサーチェアが含まれています。

水栓は以下からお選びいただけます。

#### フラットカウンター

標準水栓

FB244U17T: シングルレバー式シャワー水栓(クロムメッキタイプ)  
※リフトアップ式 ※価格は洗面下台に含まれています。

MS2370U17T: サーマスタット機能付シャワー水栓(クロムメッキタイプ)  
※リフトアップ式 ± ¥19,400

KF389TK: (在庫あり) シングルレバー式シャワー水栓(一体型)(クロムメッキタイプ) ± ¥6,000

FB617T: (在庫あり) シングルレバー式シャワー水栓(クロムメッキタイプ) ± ¥5,700

#### ハイバックカウンター

標準水栓

KF511TK2: シングルレバー式シャワー水栓(クロムメッキタイプ) ※価格は洗面下台に含まれています。 ± ¥17,400

KF224TK2: サーマスタット機能付シャワー水栓(クロムメッキタイプ) ± ¥17,400

※寒冷地仕様の場合は品番末尾にCが付きまます。

### 洗面下台：品番の見方

SE DR 165 A N D (EAI)

- フラットカウンター: NC センターボウル  
DR ドレッサー右ボウル  
DL ドレッサー左ボウル  
ハイバックカウンター: KC センターボウル
- 間口: 90~165 (cm)
- 水栓(フラットカウンター): A シングルレバー式シャワー水栓  
B サーマスタット機能付シャワー水栓  
C シングルレバー式湯水混合水栓  
D シングルレバー式シャワー水栓(一体型)  
E シングルレバー式シャワー水栓  
F サーマスタット機能付シャワー水栓
- 水栓仕様: N 標準地  
C 寒冷地
- 台輪部分: D 高さ80cm  
N 高さ75cm  
A そこまでホーローラック付
- カラー: EAI: バニラアイボリー  
EAR: フェミニンローズ  
EAB: クラシックブルー  
EAW: ロイヤルホワイト

※写真はLタイプです。 ※品番中の■には色品番を入れてください。 ※耐震ラッチ付商品もございます。価格は一枚につき¥1,000です。詳しくは弊社営業所へお問い合わせください。

### ウォールキャビネット

片開き

間口30cm  
SW-30L/R (■) A (300×308×400mm)  
¥16,700 (税込 ¥17,535)

間口45cm  
SW-45L/R (■) A (450×308×400mm)  
¥17,800 (税込 ¥18,690)

両開き

間口60cm  
SW-60 (■) A (600×308×400mm)  
¥30,200 (税込 ¥31,710)

間口75cm  
SW-75 (■) A (750×308×400mm)  
¥31,300 (税込 ¥32,865)

間口90cm  
SW-90 (■) A (900×308×400mm)  
¥32,400 (税込 ¥34,020)

### ウォールキャビネット(暖房涼風機付)

両開き

間口75cm  
SW-75D (■) A (750×316×400mm)  
¥66,100 (税込 ¥69,405)

間口90cm  
SW-90D (■) A (900×316×400mm)  
¥67,200 (税込 ¥70,560)  
※暖房涼風機のカラーはグレーとなります。

コントローラ  
※別売のケーブルが必要です。  
ケーブルEDR-06 ¥1,600 (税込 ¥1,680)

詳しくはP73をご覧ください。

タイマー予約機能で冬は暖かく、夏は涼しく快適に。

### ツールキャビネット

サイド収納タイプ  
間口15cm  
(150×593×2300mm)  
(上台) ST-UH15 (■) A ¥15,700  
(中台) ST-CH15 (■) ¥21,500  
(下台) ST-DH15 (■) A ¥21,600  
セット価格 ¥64,800 (税込 ¥68,040)  
※耐震ラッチは付きません。

ガラス扉タイプ  
間口30cm  
(300×593×2300mm)  
(上台) ST-UH30L/R (■) A ¥17,300  
(中台) ST-CH30 (■) ¥27,500  
(下台) ST-DH30L/RA (■) A ¥90,700  
セット価格 ¥108,000 (税込 ¥113,400)  
※耐震ラッチは付きません。

姿見ミラータイプ  
間口30cm  
(300×593×2300mm)  
(上台) ST-UH30L/R (■) A ¥17,300  
(下台) ST-DK30L/R (■) A ¥69,100  
セット価格 ¥86,400 (税込 ¥90,720)  
※ST-DK30L/Rには耐震ラッチは付きません。

ガラス扉タイプ  
間口45cm  
(450×593×2300mm)  
(上台) ST-UH45L/R (■) A ¥18,400  
(下台) ST-DH45L/RA (■) A ¥105,800  
セット価格 ¥124,200 (税込 ¥130,410)

姿見ミラータイプ  
間口45cm  
(450×593×2300mm)  
(上台) ST-UH45L/R (■) A ¥18,400  
(下台) ST-DK45L/R (■) A ¥77,800  
セット価格 ¥96,200 (税込 ¥101,010)  
※ST-DK45L/Rには耐震ラッチは付きません。

※カウンター高さ80cmの場合、台輪スベサーが必要です。詳しくは弊社営業所へお問い合わせください。

### システムマグネット収納 間仕切り名人

引出しの中を自由に仕切ってスッキリ整頓。取り外しも簡単です。

Sタイプ(高さ63mm)  
MGマジキリJ SL2 ¥3,600 (税込 ¥3,780)  
MGマジキリJ SL1 ¥1,800 (税込 ¥1,890)  
MGマジキリJ SS2 ¥3,200 (税込 ¥3,360)  
MGマジキリJ SS1 ¥1,600 (税込 ¥1,680)

Hタイプ(高さ110mm)  
MGマジキリJ HL1 ¥3,400 (税込 ¥3,570)

※洗面下台・ツールキャビネットへの対応は弊社営業所へお問い合わせください。

### ホーロー前輪カバー

高さ75cm用 S-DC180H75 (1830×80×87mm)  
高さ80cm用 S-DC180H80 (1830×80×137mm)  
¥7,600 (税込 ¥7,980)

### ホーローエンドパネル

ウォールキャビネット用 SEP-WA (■) (300×16×399mm) ¥8,100 (税込 ¥8,505)

洗面下台用 (フラットカウンター用) SEP-FA75N (■) (602×16×779mm) SEP-FAB0N (■) (602×16×829mm) ¥17,300 (税込 ¥18,165)  
(ハイバックカウンター用) SEP-FK75 (■) (602×16×981mm) SEP-FK80 (■) (602×16×1031mm) ¥20,500 (税込 ¥21,525)

ツールキャビネット上台用 SEP-TUA (■) (585×16×399mm) ¥9,700 (税込 ¥10,185)

ツールキャビネット下台用 SEP-TDA75 (■) (585×16×1899mm) SEP-TDA80 (■) (585×16×1949mm) SEP-TDAS (■) (585×16×1809mm) ¥23,800 (税込 ¥24,990)  
※SEP-TDASは、洗面本体とツールキャビネットが隣接する際に使用します。

洗面下台(ドレッサータイプ)用 SEP-DA75 (■) (585×16×561mm) SEP-DA80 (■) (585×16×611mm) ¥10,300 (税込 ¥10,815)  
※ツールキャビネット(間口15cmタイプ)と隣接する場合使用します。

ホーローサイドパネル、どこでもラック、チェアもご用意しております。P74をご覧ください

# ホーロー洗面化粧台 アルファージュ

お手入れ性に優れたハイバックカウンター。  
収納力などの機能面も充実しています。

ハイバック  
カウンター



高さが  
選べる **2タイプ**

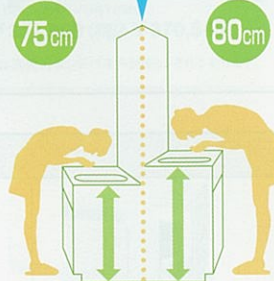

ご家族の身長やお好みにあわせて、  
カウンターの高さが75cmと80cm  
の2タイプからお選びいただけます。

洗面本体間口は  
**75cm、90cm、  
105cm、120cmの  
4タイプ。**

洗面化粧台

**タカラ**は **アクリル100%人造大理石**  
(ポウルー一体型)

継ぎ目のないカウンターは、輝かしい光沢と優れた耐久性を持つアクリル100%人造大理石を採用。ポウルー一体型なので、お手入れも簡単です。

背面まで  
一体成型のカウンターが、  
水はねをしっかりガード



お手入れ簡単な  
壁付水栓



水栓の根元部分に水がたまず、お手入れ簡単。汚れにくく衛生的です。

間口75cm参考価格

※価格は税抜き希望小売価格です。

洗面 シャワータイプ	扉タイプ	¥131,100
---------------	------	----------

※1面鏡の場合の価格です。

奥行きのあるカウンターには小物などが  
たくさん置いて、広々と使えます。

高品位ホーローだから、湿気が多くカビなどが発生しやすい洗面に最適。

シックハウス症候群の原因となる  
**ホルムアルデヒド  
発散ゼロ**

サイドパネル



カビなどがつきやすい壁面も一般的なクロスと違い、汚れが染み込まずお手入れ簡単です。

キャビネット



湿気がこもりやすいキャビネット内も劣化の心配がなく、いつまでもきれいで長持ちします。

扉



水はねなどで汚れやすい扉もひとふきできれいになります。

七宝引手



扉には高品位ホーローの七宝引手をあしらい、シンプルで洗練された意匠に仕上げました。

底 **そこ**まで  
ホーロー  
ラック



水に強いので濡れたものでも収納可能。中はトレイ型なので取り出して洗うことができます。

## 楽な姿勢でメイクもできる両開き3面鏡

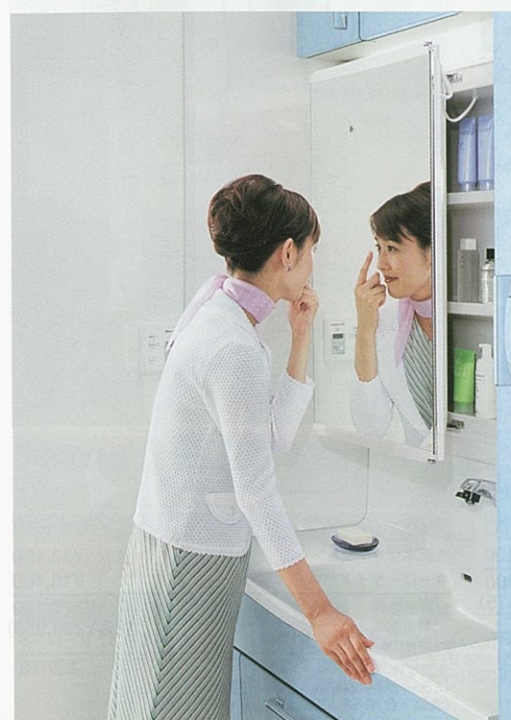

両開き3面鏡

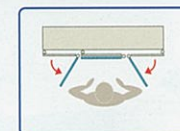

ミラーはすべて両開き。左右のミラーは内側に開くと合わせ鏡に。

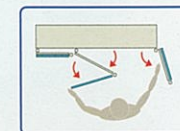

中央のミラーは手前まで引き出せます。

●センサー付照明



近づくとセンサーが感知し照明が自動点灯。離れると20秒後に消灯します。

●タイマー付くもり止めヒーター



くもりを防ぐヒーターは30分で自動OFF。

※搬入・取付費等は別途です。 ※印刷色ですら商品と多少異なります。タカラショールームでお確かめください。

# ホーロー洗面化粧台 アルファージュ

## 洗面本体間口 75cm



扉タイプ 1面鏡

洗面本体	¥131,100
ホーローサイドパネル	¥15,400
合計価格	¥146,500 (税込¥153,825)

商品明細  
洗面本体  
(ミラー)SJ-75M1JKA  
(洗面下台)B-SFB75S (ARA) G・KF511TK2  
(エンドカバー)SEC-FGA



扉(引出し付)タイプ 3面鏡

洗面本体	¥152,100
ホーローサイドパネル	¥15,400
合計価格	¥167,500 (税込¥175,875)

商品明細  
洗面本体  
(ミラー)SCU-75M3KS  
(洗面下台)B-SFA75S (AWW) G・KF511TK2  
(エンドカバー)SEC-FGA



スライド(引出し付)タイプ 両開き3面鏡

洗面本体	¥213,900
ホーローサイドパネル	¥15,400
合計価格	¥229,300 (税込¥240,765)

商品明細  
洗面本体  
(ミラー)SM-75M3RA  
(洗面下台)B-SFC75S (ARP) G・KF511TK2  
(エンドカバー)SEC-FGA

## 洗面本体間口 90cm



扉タイプ 3面鏡

洗面本体	¥157,800
ホーローサイドパネル	¥15,400
合計価格	¥173,200 (税込¥181,860)

商品明細  
洗面本体  
(ミラー)SCU-90M3K  
(洗面下台)B-SFB90S (ARA) G・KF511TK2  
(エンドカバー)SEC-FGA



扉(引出し付)タイプ 大型ミラー1面鏡

洗面本体	¥186,900
ホーローサイドパネル	¥15,400
合計価格	¥202,300 (税込¥212,415)

商品明細  
洗面本体  
(ミラー)SEM-90U・MST-090  
(洗面下台)B-SFA90S (ARP) G・KF511TK2  
(エンドカバー)SEC-FGA



スライド(引出し付)タイプ 両開き3面鏡

洗面本体	¥229,600
洗面本体オプション	¥32,100
ホーローサイドパネル	¥15,400
合計価格	¥277,100 (税込¥290,955)

商品明細  
洗面本体  
(ミラー)SM-90M3RA  
(洗面下台)B-SFC90S (AWW) G・KF511TK2  
(エンドカバー)SEC-FGA  
洗面本体オプション  
(そこまでホーローラック)S-DX90B

# 両面鏡付ホーロー洗面化粧台

## 洗面本体間口 105cm



扉(引出し付)タイプ 3面鏡

洗面本体	¥185,800
ホーローサイドパネル	¥15,400
合計価格	¥201,200 (税込¥211,260)

商品明細  
洗面本体  
(ミラー)SCU-105M3K  
(洗面下台)B-SFA105S (ARA) G・KF511TK2  
(エンドカバー)SEC-FGA



スライド(引出し付)タイプ 大型ミラー1面鏡

洗面本体	¥206,300
ホーローサイドパネル	¥15,400
合計価格	¥221,700 (税込¥232,785)

商品明細  
洗面本体  
(ミラー)SEM-105U・MST-105  
(洗面下台)B-SFC105S (AWW) G・KF511TK2  
(エンドカバー)SEC-FGA

## 洗面本体間口 120cm



扉(引出し付)タイプ 大型ミラー1面鏡

洗面本体	¥206,400
ホーローサイドパネル	¥15,400
合計価格	¥221,800 (税込¥232,890)

商品明細  
洗面本体  
(ミラー)SEM-120U・MST-120  
(洗面下台)B-SFA120S (ARP) G・KF511TK2  
(エンドカバー)SEC-FGA



スライド(引出し付)タイプ 両開き3面鏡

洗面本体	¥274,300
洗面本体オプション	¥34,200
ホーローサイドパネル	¥15,400
合計価格	¥323,900 (税込¥340,095)

商品明細  
洗面本体  
(ミラー)SM-120M3RA  
(洗面下台)B-SFC120S (ARA) G・KF511TK2  
(エンドカバー)SEC-FGA  
洗面本体オプション  
(そこまでホーローラック)S-DX120B

# ホーロー洗面化粧台 アルファージュ 収納ユニットセットプラン例

(写真の商品の全体間口はホーローサイドパネルとエンドパネルを除きます。)



**扉: ホワイト**

**洗面本体 ¥160,800**  
 ホーローサイドパネル ¥16,000  
 収納ユニット ¥103,600  
**合計価格 ¥280,400 (税込¥294,420)**

**商品明細**  
 洗面本体 (ミラー) SEM-75U・MST-075  
 (洗面下台) B-SFB75S (AWW) G・KF511TK2  
 収納ユニット ST-U30L (AWW) G・ST-D30LA (AWW) G/  
 S-DN30D-75・SEP-TUG (AWW)・SEP-TDG (AWW)・SW-75 (AWW) C



**扉: ロッシュピンク**

**洗面本体 ¥210,000**  
 収納ユニット ¥79,900  
**合計価格 ¥289,900 (税込¥304,395)**

**商品明細**  
 洗面本体 (ミラー) SM-90M3RA  
 (洗面下台) B-SFB90S (ARP) G・KF511TK2  
 (エンドパネル) SEP-FG (ARP)  
 収納ユニット ST-U15S (ARP) G・ST-C15 (ARP) G・ST-D15A (ARP) G/  
 S-DN15D-75・SW-90 (ARP) C・SEP-WC (ARP)



**扉: ロッシュブルー**

**洗面本体 ¥248,300**  
 洗面本体オプション ¥1,700  
 ホーローサイドパネル ¥16,000  
 収納ユニット ¥154,200  
**合計価格 ¥420,200 (税込¥441,210)**

**商品明細**  
 洗面本体 (ミラー) SM-120M3RA  
 (洗面下台) B-SFA120S (ARA) G・KF511TK2  
 洗面本体オプション (どこでもラック) MGN-TH  
 収納ユニット ST-U45R (ARA) G・ST-D45RA (ARA) G/S-DN45D-75・SEP-TUG (ARA) X2・SEP-TDG (ARA) X2・SW-120 (ARA) C

# アルファージュ価格表

## カラーバリエーション



**洗面本体間口 75cm**

ミラー	<b>両開き3面鏡</b> (750×195×920mm) SM-75M3RA ¥76,700 (税込¥80,535) ●蛍光灯(20W) ●センサー付照明 ●タイマー付 ●くもり止めヒーター ●大型スイッチ ●コンセント2個付(1200W) ●ミラー裏収納	<b>大型ミラー1面鏡</b> (750×125×920mm) ミラー SEM-75U ミラー下棚 MST-075 セット価格 ¥49,600 (税込¥52,080) ●蛍光灯(20W2灯) ●タイマー付 ●くもり止めヒーター ●大型スイッチ ●コンセント2個付(1200W)	<b>3面鏡</b> (750×205×920mm) SCU-75M3KS ¥24,600 (税込¥25,830) ●蛍光灯(20W) ●くもり止めヒーター ●コンセント(1200W) ●ミラー裏収納	<b>1面鏡</b> (750×205×920mm) SJ-75M1JKA ¥17,100 (税込¥17,955) ●蛍光灯(20W) ●くもり止めヒーター ●コンセント(1200W)
洗面下台	<b>スライド(引出し付)タイプ</b> (750×615×980mm) 洗面下台 B-SFC75□(■)G 水栓 KF511TK2 セット価格 ¥134,400 (税込¥141,120)	<b>扉(引出し付)タイプ</b> (750×615×980mm) 洗面下台 B-SFA75□(■)G 水栓 KF511TK2 セット価格 ¥124,700 (税込¥130,935)	<b>扉タイプ</b> (750×615×980mm) 洗面下台 B-SFB75□(■)G 水栓 KF511TK2 セット価格 ¥111,200 (税込¥116,760)	

**洗面本体間口 90cm**

ミラー	<b>両開き3面鏡</b> (900×195×920mm) SM-90M3RA ¥86,400 (税込¥90,720) ●蛍光灯(20W) ●センサー付照明 ●タイマー付 ●くもり止めヒーター ●大型スイッチ ●コンセント2個付(1200W) ●ミラー裏収納	<b>大型ミラー1面鏡</b> (900×125×920mm) ミラー SEM-90U ミラー下棚 MST-090 セット価格 ¥53,500 (税込¥56,175) ●蛍光灯(20W2灯) ●タイマー付 ●くもり止めヒーター ●大型スイッチ ●コンセント2個付(1200W)	<b>3面鏡</b> (900×195×920mm) SCU-90M3K ¥40,600 (税込¥42,630) ●蛍光灯(20W) ●くもり止めヒーター ●コンセント(1200W) ●ミラー裏収納	
洗面下台	<b>スライド(引出し付)タイプ</b> (900×615×980mm) 洗面下台 B-SFC90□(■)G 水栓 KF511TK2 セット価格 ¥140,400 (税込¥147,420)	<b>扉(引出し付)タイプ</b> (900×615×980mm) 洗面下台 B-SFA90□(■)G 水栓 KF511TK2 セット価格 ¥130,600 (税込¥137,130)	<b>扉タイプ</b> (900×615×980mm) 洗面下台 B-SFB90□(■)G 水栓 KF511TK2 セット価格 ¥114,400 (税込¥120,120)	

**洗面本体間口 105cm**

ミラー	<b>両開き3面鏡</b> (1050×195×920mm) SM-105M3RA ¥96,100 (税込¥100,905) ●蛍光灯(15W2灯) ●センサー付照明 ●タイマー付 ●くもり止めヒーター ●大型スイッチ ●コンセント2個付(1200W) ●ミラー裏収納	<b>大型ミラー1面鏡</b> (1050×125×920mm) ミラー SEM-105U ミラー下棚 MST-105 セット価格 ¥57,200 (税込¥60,060) ●蛍光灯(20W2灯) ●タイマー付 ●くもり止めヒーター ●大型スイッチ ●コンセント2個付(1200W)	<b>3面鏡</b> (1050×195×920mm) SCU-105M3K ¥46,400 (税込¥48,720) ●蛍光灯(15W2灯) ●くもり止めヒーター ●コンセント(1200W) ●ミラー裏収納	
洗面下台	<b>スライド(引出し付)タイプ</b> (1050×615×980mm) 洗面下台 B-SFC105□(■)G 水栓 KF511TK2 セット価格 ¥146,300 (税込¥153,615)	<b>扉(引出し付)タイプ</b> (1050×615×980mm) 洗面下台 B-SFA105□(■)G 水栓 KF511TK2 セット価格 ¥136,600 (税込¥143,430)		

※ボウルの容量は全て15ℓです。※歯ブラシ立て付属。※□にはカウンター高さ80cmの場合Hが入ります。※ここまでホーローラックをお選びの場合は、カウンター高さ75cmの下台を手配願います。  
 ※●には標準水栓の場合はS、オプション水栓の場合はTが入ります。※■には扉カラーの色番を入れてください。※ここまでホーローラックを設置する場合、横スベサーが必要で、詳しくは弊社事務所へお問い合わせください。  
 ※洗面下台のエンド側がオープンの場合、エンドパネルまたはエンドカバーが必要です。P55をご覧ください。※価格は標準水栓の場合です。

# アルファージュ価格表

Alfage  
アルファージュ

## 洗面本体間口 120cm

**洗面鏡**

両開き3面鏡 (1200×195×920mm)  
SM-120M3RA  
¥105,800(税込¥111,090)

- 蛍光灯(20W×15W)
- センサー付照明
- タイマー付くもり止めヒーター
- 大型スイッチ
- コンセント2個付(1200W)
- ミラー裏収納

大型ミラー1面鏡 (1200×125×920mm)  
ミラー SEM-120U  
ミラー下棚 MST-120  
セット価格 ¥61,100 (税込¥64,155)

- 蛍光灯(20W×2灯)
- タイマー付くもり止めヒーター
- 大型スイッチ
- コンセント2個付(1200W)

3面鏡 **新発売** (1200×195×920mm)  
SCU-120M3K  
¥55,000(税込¥57,750)

- 蛍光灯(20W×15W)
- くもり止めヒーター
- コンセント(1200W)
- ミラー裏収納

**洗面下台**

スライド(引出し付)タイプ (1200×615×980mm)

洗面下台 B-SFC120□●(■)G  
水栓 KF511TK2  
セット価格 ¥165,700 (税込¥173,985)

扉(引出し付)タイプ (1200×615×980mm)

洗面下台 B-SFA120□●(■)G  
水栓 KF511TK2  
セット価格 ¥142,500 (税込¥149,625)

**(在庫限り)**  
洗面下台 キャビネット 奥行き445mmタイプ

※写真は別売のエンドカバーがセットされています。  
※詳しくは弊社事業所へお問い合わせください。

水栓は2種類からお選びいただけます。  
※寒冷地仕様の場合は、品番末尾にGが付きます。

**洗髪シャワータイプ**

標準水栓 オプション水栓

KF511TK2: シングルレバー式シャワー水栓(クロムメッキタイプ)  
※価格は洗面下台に含まれています。

KF224TK2: サーマスタット機能付シャワー水栓(クロムメッキタイプ)  
+ ¥17,400  
※サーモスタット機能付シャワー水栓は受注生産品です。納期については弊社事業所までお問い合わせください。

※ボウルの容量は全て15リットルです。※歯ブラシ立て付属。※□にはカウンター高さ80cmの場合Hが入ります。※ここまでホーローラックをお選びの場合は、カウンター高さ75cmの下台を手配願います。※●には標準水栓の場合はS、オプション水栓の場合はTが入ります。※■には扉カラーの色番を入れてください。※※は標準水栓をS、オプション水栓をTにする場合、横スベラーが必要で、詳しくは弊社事業所へお問い合わせください。※洗面下台のエンド側がオープンの場合、エンドパネルまたはエンドカバーが必要です。※価格は標準水栓の場合です。

**ウォールキャビネット**

間口75cm (750×312×400mm)  
SW-75 (A■)C ¥17,300 (税込¥18,165)

間口105cm (1050×312×400mm)  
SW-105 (A■)C ¥27,000 (税込¥28,350)

間口90cm (900×312×400mm)  
SW-90 (A■)C ¥18,400 (税込¥19,320)

間口120cm (1200×312×400mm)  
SW-120 (A■)C ¥28,100 (税込¥29,505)

**ホーローエンドカバー**

洗面下台用 (564×3×631mm)  
SEC-FGA  
¥2,800 (税込¥2,940)  
※カラーはアイボリーです。

**ウォールキャビネット(暖房涼風機付)** 詳しくはP73をご覧ください

※暖房涼風機のカラーはグレーとなります。

間口75cm (750×316×400mm)  
SW-75D (A■)C ¥52,100 (税込¥54,705)

間口90cm (900×316×400mm)  
SW-90D (A■)C ¥53,200 (税込¥55,860)

間口105cm (1050×316×400mm)  
SW-105D (A■)C ¥61,800 (税込¥64,890)

間口120cm (1200×316×400mm)  
SW-120D (A■)C ¥62,900 (税込¥66,045)

※別売のケーブルが必要で、コントローラ ケーブルEDR-06 ¥1,600 (税込¥1,680)

**トールキャビネット** ※トールキャビネットの写真はLタイプです。

サイド収納タイプ 間口15cm (150×593×2300mm)  
(上台)ST-U15S (A■)G ¥13,500  
(中台)ST-C15 (A■)G ¥24,800  
(下台)ST-D15A (A■)G ¥18,900  
S-DN15D ●  
セット価格 ¥57,200 (税込¥60,060)  
※耐震ラッチは付きません

ガラス扉タイプ 間口30cm (300×593×2300mm)  
(上台)ST-U30LR (A■)G ¥10,800  
(下台)ST-D30LR (A■)G ¥55,100  
S-DN30D ●  
セット価格 ¥65,900 (税込¥69,195)

ガラス扉タイプ 間口45cm (450×593×2300mm)  
(上台)ST-U45LR (A■)G ¥11,900  
(下台)ST-D45LR (A■)G ¥73,400  
S-DN45D ●  
セット価格 ¥85,300 (税込¥89,565)

4段引出しタイプ 間口45cm (450×593×2300mm)  
(上台)ST-U45LR (A■)G ¥11,900  
(下台)ST-D45LR (A■)G ¥91,800  
S-DN45D ●  
セット価格 ¥103,700 (税込¥108,885)

**そごまでホーローラック** 詳しくはP73をご覧ください

間口	洗面下台用			
	75	90	105	120
品番	S-DX75B	S-DX90B	S-DX105B	S-DX120B
価格	¥27,800(税込¥29,190)	¥32,100(税込¥33,705)	¥33,200(税込¥34,860)	¥34,200(税込¥35,910)

※ここまでホーローラックを設置した場合、カウンター高さは80cmになります。

(ウォールキャビネット・トールキャビネットについて) ※■には扉カラーの色番を入れてください。扉(RA: ロッシュブルー、RP: ロッシュピンク、WW: ホワイト) ※●にはカウンター高さ75cmの場合75、80cmの場合80が入ります。※ここまでホーローラックをお選びの場合、カウンター高さ80cmになりますので80となります。※耐震ラッチ付商品(受注生産品)もございます。価格は扉1枚につき¥1,000です。詳しくは弊社事業所へお問い合わせください。

# ホーロー洗面化粧台 セレンティ

Selenty  
セレンティ

お掃除がラクなハイバックカウンター。扉は、清潔感溢れる4色のカラーバリエーション。

ハイバックカウンター

使うほど愛着がわく爽やかなホーロー扉4色です



引手には工芸品を思わせる「七宝引手」を採用

75cm 80cm 高さが選べる2タイプ

ご家族の身長やお好みにあわせてカウンターの高さをお選びいただけます。

洗面本体間口は75cm・90cm・105cmをご用意。

## 間口75cm ホーローボウル

洗顔や洗い物など毎日いろんな用途で使うボウルだから、使いやすく優れたものを選びたい。何年たっても清潔で、気持ちよく使えるのは、高品位ホーローだからです。



壁付水栓

水栓の根元部分に汚れがたまるらず、お掃除がラク。ヘッドが伸ばせるので、使い勝手も抜群。

バックパネル

爽やかなステンドグラス調の柄を施したホーローバックパネルタイプが追加されました。ホーローなので清掃性や耐久性に優れています。

いつでも清潔

丈夫で長持ち

優れた耐久性・耐擦性で汚れをしっかりとガード。ボウルはいつも清潔なままです。

ホーローは衝撃や傷にも強く長持ちします。

清潔宣言 高品位ホーロー

シックハウス対策の要となるホルムアルデヒド 発散ゼロ

サイドパネル



壁面を水はねによる汚れやカビからガード。

キャビネット



湿気がこもりやすいキャビネット内も劣化の心配なし。

底までホーローラック



水に強いので、濡れたものでも収納可能。

間口75cm参考価格

※価格は税抜き希望小売価格です。

洗髪シャワータイプ	扉タイプ	¥82,400
-----------	------	---------

※1面鏡の場合の価格です。

## 間口90cm・105cm アクリル100%人造大理石(ボウル一体型)

人気のボウル一体型 継ぎ目のないカウンターは、輝かしい光沢と優れた耐久性を持つアクリル100%人造大理石を採用。ボウル一体型なので、お手入れも簡単です。

水はねをしっかりとガード

お手入れ簡単な壁付水栓



7カラは アクリル100%人造大理石(ボウル一体型)

※搬入・取付費等は別途です。 ※印刷色ですら商品と多少異なります。タカラショールームでお確かめください。

洗面化粧台

洗面化粧台

# ホーロー洗面化粧台 セレンティ

## 洗面本体間口75cm



扉タイプ 1面鏡

洗面本体	¥82,400
ホーローサイドパネル	¥14,900
合計価格	¥97,300 (税込¥102,165)

商品明細  
洗面本体  
(ミラー) SJ-75M1JKA  
(洗面下台) B-SJB753 (WB)・PSN-75・FA547T14T



扉タイプ 2面鏡

洗面本体	¥85,600
ホーローサイドパネル	¥14,900
合計価格	¥100,500 (税込¥105,525)

商品明細  
洗面本体  
(ミラー) SJ-75M2JKA  
(洗面下台) B-SJB753 (WP)・PSN-75・FA547T14T



扉タイプ 3面鏡 ホーローバックパネル

洗面本体	¥94,900
ホーローサイドパネル	¥14,900
合計価格	¥109,800 (税込¥115,290)

商品明細  
洗面本体  
(ミラー) SCU-75M3KS  
(洗面下台) B-SJB753 (WH)・PSB-75H(SG)・FA547T14T

## 洗面本体間口75cm



スライドタイプ 2面鏡 ホーローバックパネル

洗面本体	¥100,200
ホーローサイドパネル	¥14,900
合計価格	¥115,100 (税込¥120,855)

商品明細  
洗面本体  
(ミラー) SJ-75M2JKA  
(洗面下台) B-SJD753 (WI)・PSB-75H(SG)・FA547T14T



スライドタイプ 3面鏡

洗面本体	¥99,500
ホーローサイドパネル	¥14,900
合計価格	¥114,400 (税込¥120,120)

商品明細  
洗面本体  
(ミラー) SCU-75M3KS  
(洗面下台) B-SJD753 (PH)・PSN-75・FA547T14T



スライドタイプ 両開き3面鏡 ホーローバックパネル

洗面本体	¥115,700
ホーローサイドパネル	¥14,900
合計価格	¥130,600 (税込¥137,130)

商品明細  
洗面本体  
(ミラー) SCU-75M3RKS  
(洗面下台) B-SJD753 (WP)・PSB-75H(SG)・FA547T14T

旧カタログ

カラーバリエーション  
WB:ライトブルー W:シャモアイボリー WP:ライトピンク WH:ホワイト PH:ホワイト(ポウル:ライトピンク)  
※間口90・105cmのカウンターは人造大理石(クリスタルホワイト)になります。



扉(引出し付)タイプ 1面鏡

洗面本体	¥92,000
ホーローサイドパネル	¥14,900
合計価格	¥106,900 (税込¥112,245)

商品明細  
洗面本体  
(ミラー) SJ-75M1JKA  
(洗面下台) B-SJA753 (WP)・PSN-75・FA547T14T



扉(引出し付)タイプ 2面鏡 そこまでホーローラック

洗面本体	¥95,200
洗面本体オプション	¥27,800
ホーローサイドパネル	¥14,900
合計価格	¥137,900 (税込¥144,795)

商品明細  
洗面本体  
(ミラー) SJ-75M2JKA  
(洗面下台) B-SJA753 (WI)・PSN-75・FA547T14T



扉(引出し付)タイプ 3面鏡 ホーローバックパネル

洗面本体	¥104,500
ホーローサイドパネル	¥14,900
合計価格	¥119,400 (税込¥125,370)

商品明細  
洗面本体  
(ミラー) SCU-75M3KS  
(洗面下台) B-SJA753 (WB)・PSB-75H(SG)・FA547T14T

## 洗面本体間口90cm



扉タイプ 3面鏡

洗面本体	¥147,300
ホーローサイドパネル	¥15,400
合計価格	¥162,700 (税込¥170,835)

商品明細  
洗面本体  
(ミラー) SCU-90M3K  
(洗面下台) B-SJB903 (WH)・FA547T14T  
(エンドカバー) SEC-FN



扉(引出し付)タイプ 大型ミラー1面鏡 そこまでホーローラック

洗面本体	¥173,600
洗面本体オプション	¥32,100
ホーローサイドパネル	¥15,400
合計価格	221,100 (税込¥232,155)

商品明細  
洗面本体  
(ミラー) SEM-90U・MST-090  
(洗面下台) B-SJA903 (WB)・FA547T14T  
(エンドカバー) SEC-FN

## 洗面本体間口105cm



扉(引出し付)タイプ 3面鏡

洗面本体	¥173,500
ホーローサイドパネル	¥15,400
合計価格	¥188,900 (税込¥198,345)

商品明細  
洗面本体  
(ミラー) SCU-105M3K  
(洗面下台) B-SJA1053 (WI)・FA547T14T  
(エンドカバー) SEC-FN

※搬入・取付費等は別途です。 ※印刷色です。商品と多少異なります。タカラショールームで確かめください。

# ホーロー洗面化粧台 セレンティ

## 収納ユニットセットプラン例

(写真の商品の全体間口はホーローサイドパネルとエンドパネルを除きます。)



全体間口  
105cm  
洗面本体75cm

ホーロー  
バックパネル

扉: ホワイト  
ボウル: ライトピンク

**商品明細**  
洗面本体 (ミラー) SJ-75M1JKA (洗面下台) B-SJB753 (PH)・PSB-75H (SG)・FA547T14T  
洗面本体オプション (どこでもラック) MGN-DF  
収納ユニット SJT-30UL (H)・SJT-30DAL (H) / S-DN30-75・SEP-TUC (ASW)・SEP-TDC (ASW)・TSJ-75 (H)

**洗面本体 ¥87,400**  
洗面本体オプション ¥1,800  
収納ユニット ¥85,700  
合計価格 ¥174,900 (税込¥183,645)



全体間口  
90cm  
洗面本体75cm

扉: ライトピンク  
ボウル: ピュアホワイト

**商品明細**  
洗面本体 (ミラー) SCU-75M3KS (洗面下台) B-SJA753 (WP)・PSN-75・FA547T14T  
収納ユニット SJT-15US (P)・SJT-15C (P)・SJT-15DA (P) / S-DN15-75・TSJ-75 (P)

**洗面本体 ¥99,500**  
収納ユニット ¥63,100  
合計価格 ¥162,600 (税込¥170,730)



全体間口  
120cm  
洗面本体75cm

扉: ライトブルー  
ボウル: ピュアホワイト

**商品明細**  
洗面本体 (ミラー) SCU-75M3KS (洗面下台) B-SJD753 (WB)・PSN-75・FA547T14T  
洗面本体オプション (どこでもラック) MGN-TH  
収納ユニット SJT-45UL (B)・SJT-45DAL (B) / S-DN45-75・SEP-TUC (ASW)・SEP-TDC (ASW)・TSJ-75 (B)

**洗面本体 ¥99,500**  
洗面本体オプション ¥1,700  
ホーローサイドパネル ¥15,400  
収納ユニット ¥120,500  
合計価格 ¥237,100 (税込¥248,955)



全体間口  
120cm  
洗面本体90cm

扉: シャモアイボリー  
カウンター: クリスタルホワイト

**商品明細**  
洗面本体 (ミラー) SCU-90M3K (洗面下台) B-SJA903 (WI)・FA547T14T (エンドカー) SEC-FN  
洗面本体オプション (どこでもラック) MGN-TH  
収納ユニット SJT-30UR (I)・SJT-30DAR (I) / S-DN30-75・SEP-TUC (ASW)・SEP-TDC (ASW)・TSJ-90 (I)

**洗面本体 ¥160,700**  
洗面本体オプション ¥1,700  
収納ユニット ¥86,800  
合計価格 ¥249,200 (税込¥261,660)

# ホーロー洗面化粧台 オンディーヌ

Ondine  
オンディーヌ

納得の機能、納得の価格を実現したシリーズです。扉は、さわやかな4色のカラーバリエーション。

フラット  
カウンター

使うほど愛着がわく爽やかなホーロー扉4色です



引手には  
工芸品を思わせる  
「七宝引手」  
を採用



ライトブルー シャモアイボリー ライトピンク ホワイト

高さが  
選べる  
2タイプ

75cm 80cm  
ご家族の身長やお好みにあわせて  
カウンターの高さをお選びいただけます。

洗面本体間口は60cm・75cm・90cm・  
105cmをご用意。  
木製タイプもご用意しています。

## 間口60・75cm ホーローボウル

洗顔や洗い物など毎日いろんな用途で使うボウルだから、使いやすく優れたものを選びたい。何年たっても清潔で、気持ちよく使えるのは、高品位ホーローだからです。



いつでも清潔

丈夫で長持ち

優れた耐久性・耐擦性で  
汚れをしっかりガード。ボウル  
はいつも清潔なままです。

ホーローは衝撃や傷にも強く  
長持ちします。

清潔宣言  
高品位ホーロー

シタハニス生体膜の原理となる  
ホルムアルデヒド  
発散ゼロ

サイドパネル



壁面を水はねによる汚れ  
やカビからガード。

キャビネット



湿気がこもりやすいキャビ  
ネット内も劣化の心配なし。

底まで  
ホーロー  
ラック



水に強いので、濡れたもの  
でも収納可能。

間口75cm参考価格

※価格は税抜き希望小売価格です。

洗髪  
シャワータイプ 扉タイプ ¥64,000

※ホーロータイプ、1面鏡の場合の価格です。

## 間口90cm・105cm アクリル100%人造大理石 (ボウル一体型)

人気のボウル一体型

継ぎ目のないカウンターは、輝かしい光沢と優れた耐久性を持つアクリル100%人造大理石を採用。ボウル一体型なので、お手入れも簡単です。



7カラは アクリル100%人造大理石  
(ボウル一体型)



# ホーロー洗面化粧台 オンディーヌ

## 洗面本体間口60cm



洗面タイプ  
ホーロータイプ  
扉タイプ  
1面鏡

洗面本体	¥54,300
ホーローサイドパネル	¥14,900
合計価格	¥69,200 (税込¥72,660)

商品明細  
洗面本体  
(ミラー)SCU-60M1KA  
(洗面下台)B-SUBN604 (WI)・FA221H (P)



洗面シャワータイプ  
ホーロータイプ  
扉タイプ  
1面鏡

洗面本体	¥59,600
ホーローサイドパネル	¥14,900
合計価格	¥74,500 (税込¥78,225)

商品明細  
洗面本体  
(ミラー)SCU-60M1KA  
(洗面下台)B-SUB604 (WP)・FA244HU16



洗面シャワータイプ  
ホーロータイプ  
扉タイプ  
1面鏡

洗面本体	¥59,600
ホーローサイドパネル	¥14,900
合計価格	¥74,500 (税込¥78,225)

商品明細  
洗面本体  
(ミラー)SCU-60M1KA  
(洗面下台)B-SUB604 (WB)・FA244HU16

## 洗面本体間口75cm



洗面タイプ  
ホーロータイプ  
扉タイプ  
1面鏡

洗面本体	¥58,600
ホーローサイドパネル	¥14,900
合計価格	¥73,500 (税込¥77,175)

商品明細  
洗面本体  
(ミラー)SCU-75M1KA  
(洗面下台)B-SUBN754 (WH)・FA221H (P)



洗面タイプ  
ホーロータイプ  
扉(引出し付)タイプ  
2面鏡

洗面本体	¥69,500
ホーローサイドパネル	¥14,900
合計価格	¥84,400 (税込¥88,620)

商品明細  
洗面本体  
(ミラー)SCU-75M2KA  
(洗面下台)B-SUAN754 (WB)・FA221H (P)



洗面タイプ  
ホーロータイプ  
扉タイプ  
1面鏡

洗面本体	¥53,800
ホーローサイドパネル	¥14,900
合計価格	¥68,700 (税込¥72,135)

商品明細  
洗面本体  
(ミラー)SCU-75M1KA  
(洗面下台)B-SZBN752 (PEW)・FA221H (P)

## 洗面本体間口75cm



※間口90・105cmのカウンターは人造大理石(クリスタルホワイト)になります。



洗面シャワータイプ  
ホーロータイプ  
扉タイプ  
1面鏡

洗面本体	¥64,000
ホーローサイドパネル	¥14,900
合計価格	¥78,900 (税込¥82,845)

商品明細  
洗面本体  
(ミラー)SCU-75M1KA  
(洗面下台)B-SUB754 (WI)・FA244HU16



洗面シャワータイプ  
ホーロータイプ  
扉タイプ  
3面鏡

洗面本体	¥77,000
ホーローサイドパネル	¥14,900
合計価格	¥91,900 (税込¥96,495)

商品明細  
洗面本体  
(ミラー)SCU-75M3KS・PSM-75 (W)  
(洗面下台)B-SUB754 (WP)・FA244HU16



洗面シャワータイプ  
ホーロータイプ  
扉(引出し付)タイプ  
2面鏡

洗面本体	¥74,900
ホーローサイドパネル	¥14,900
合計価格	¥89,800 (税込¥94,290)

商品明細  
洗面本体  
(ミラー)SCU-75M2KA  
(洗面下台)B-SUA754 (PH)・FA244HU16



洗面シャワータイプ  
ホーロータイプ  
扉(引出し付)タイプ  
3面鏡

洗面本体	¥84,500
ホーローサイドパネル	¥14,900
合計価格	¥99,400 (税込¥104,370)

商品明細  
洗面本体  
(ミラー)SCU-75M3KS・PSM-75 (W)  
(洗面下台)B-SUA754 (WI)・FA244HU16



洗面シャワータイプ  
ホーロータイプ  
扉(引出し付)タイプ  
両開き3面鏡  
そこまでホーローラック

洗面本体	¥95,700
洗面本体オプション	¥27,800
ホーローサイドパネル	¥14,900
合計価格	¥138,400 (税込¥145,320)

商品明細  
洗面本体  
(ミラー)SCU-75M3RKS・PSM-75 (W)  
(洗面下台)B-SUA754 (WB)・FA244HU16  
洗面本体オプション  
(そこまでホーローラック)S-DX75B



洗面シャワータイプ  
木製タイプ  
扉タイプ  
1面鏡

洗面本体	¥59,700
ホーローサイドパネル	¥14,900
合計価格	¥74,600 (税込¥78,330)

商品明細  
洗面本体  
(ミラー)SCU-75M1KA  
(洗面下台)B-SZB752 (PEL)・FA244HU16



# ホーロー洗面化粧台 オンディーヌ

## 洗面本体間口90cm



ホーロータイプ 扉タイプ 2面鏡

洗面本体 ¥128,400  
ホーローサイドパネル ¥15,400  
合計価格 ¥143,800 (税込¥150,990)

商品明細  
洗面本体 (ミラー)SCUL-67N・SCUM-67E・SCMS-22L (洗面下台)B-SUB904 (WB)・FA244HU16 (エンドカバー)SEC-FN



ホーロータイプ 扉(引出し付)タイプ 3面鏡

洗面本体 ¥148,900  
ホーローサイドパネル ¥15,400  
合計価格 ¥164,300 (税込¥172,515)

商品明細  
洗面本体 (ミラー)SCU-90M3K・SCW-90・SCUセコウキット (洗面下台)B-SUA904 (WI)・FA244HU16 (エンドカバー)SEC-FN



新仕様 木製タイプ 扉タイプ 2面鏡

洗面本体 ¥119,200  
ホーローサイドパネル ¥15,400  
合計価格 ¥134,600 (税込¥141,330)

商品明細  
洗面本体 (ミラー)SCUL-67N・SCUM-67E・SCMS-22L (洗面下台)B-SZB902 (PEW)・FA244HU16

## 洗面本体間口105cm



ホーロータイプ 扉(引出し付)タイプ 2面鏡

洗面本体 ¥150,400  
ホーローサイドパネル ¥15,400  
合計価格 ¥165,800 (税込¥174,090)

商品明細  
洗面本体 (ミラー)SCUL-82N・SCUM-82E・SCMS-22L (洗面下台)B-SUA1054 (WH)・FA244HU16 (エンドカバー)SEC-FN



ホーロータイプ 扉(引出し付)タイプ 3面鏡 そこまでホーローラック

洗面本体 ¥161,800  
洗面本体オプション ¥33,200  
ホーローサイドパネル ¥15,400  
合計価格 ¥210,400 (税込¥220,920)

商品明細  
洗面本体 (ミラー)SCU-105M3K・SCW-105・SCUセコウキット (洗面下台)B-SUA1054 (WB)・FA244HU16 (エンドカバー)SEC-FN



新仕様 木製タイプ 扉(引出し付)タイプ 2面鏡

洗面本体 ¥134,800  
ホーローサイドパネル ¥15,400  
合計価格 ¥150,200 (税込¥157,710)

商品明細  
洗面本体 (ミラー)SCUL-82N・SCUM-82E・SCMS-22L (洗面下台)B-SZA1052 (PEL)・FA244HU16

# ホーロー洗面化粧台 オンディーヌ 収納ユニットセットプラン例

(写真の商品の全体間口はホーローサイドパネルとエンドパネル分を除きます。)



全体間口 75cm  
洗面本体60cm

扉:ライトブルー  
ボウル:ピュアホワイト

洗面本体 ¥59,600  
ホーローサイドパネル ¥15,400  
収納ユニット ¥40,100  
合計価格 ¥115,100 (税込¥120,855)

商品明細  
洗面本体 (ミラー)SCU-60M1KA (洗面下台)B-SUB604 (WB)・FA244HU16  
収納ユニット SJS-15C・SJS-15DA(B)/S-DN15-75-TSJ-75(B)



全体間口 120cm  
洗面本体75cm

扉:ライトピンク  
ボウル:ピュアホワイト

洗面本体 ¥64,000  
洗面本体オプション ¥1,700  
収納ユニット ¥120,500  
合計価格 ¥186,200 (税込¥195,510)

商品明細  
洗面本体 (ミラー)SCU-75M1KA (洗面下台)B-SUB754 (WP)・FA244HU16  
洗面本体オプション (どこでもラック)MGN-TH  
収納ユニット SJT-45UL (P)・SJT-45DAL (P)/S-DN45-75・SEP-TUC (ASW)・SEP-TDC (ASW)・TSJ-75 (P)



全体間口 105cm  
洗面本体75cm

扉:シャモアイボリー  
ボウル:ピュアホワイト

洗面本体 ¥84,500  
洗面本体オプション ¥3,400  
ホーローサイドパネル ¥15,400  
収納ユニット ¥65,300  
合計価格 ¥168,600 (税込¥177,030)

商品明細  
洗面本体 (ミラー)SCU-75M3KS・PSM-75 (W) (洗面下台)B-SUA754 (WI)・FA244HU16  
洗面本体オプション (どこでもラック)MGN-T1・MGN-TC  
収納ユニット SS-C30 (AWN)・SJS-30DAR (I)/S-DN30-75・TSJ-75 (I)・TSJ-30R (I)



全体間口 120cm  
洗面本体90cm

扉:ホワイト  
カウンター:クリスタルホワイト

洗面本体 ¥148,900  
洗面本体オプション ¥1,700  
収納ユニット ¥86,800  
合計価格 ¥237,400 (税込¥249,270)

商品明細  
洗面本体 (ミラー)SCU-90M3K・SCW-90・SCUセコウキット (洗面下台)B-SUA904 (WH)・FA244HU16 (エンドカバー)SEC-FN  
洗面本体オプション (どこでもラック)MGN-TH  
収納ユニット SJP-30UL (H)・SJT-30DAL (H)/S-DN30-75・SEP-TUC (ASW)・SEP-TDC (ASW)・TSJ-90 (H)

※搬入・取付費等は別途です。 ※印刷色と実際商品と多少異なります。タカラショールームでお確かめください。

# セレンティ価格表



## カラーバリエーション

間口90・105cmのカウンターは人造大理石(クリスタルホワイト)になります。

WB: ライトブルー (ボウル:ピュアホワイト)	WI: ショモアイボリー (ボウル:ピュアホワイト)	WP: ライトピンク (ボウル:ピュアホワイト)	WH: ホワイト (ボウル:ピュアホワイト)	PH: ホワイト (ボウル:ライトピンク)

●バックパネル(間口75cmのみ)

ノーマルタイプ      ホーローバックパネルタイプ **新発売**

カラー:ホワイト      カラー:ピュアホワイト(ステン柄)

## 洗面本体間口75cm

--	--	--	--

●蛍光灯(20W) ●くもり止めヒーター ●コンセント(1200W) ●ミラー裏収納

<b>スライドタイプ</b> (750×600×980mm) 洗面下台 B-SJD753□ (■) バックパネル PSN-75 水栓 FA547T14T セット価格 ¥74,900 (税込¥78,645)	<b>扉(引出し付)タイプ</b> (ノーマルタイプ) (750×600×980mm) 洗面下台 B-SJA753□ (■) バックパネル PSN-75 水栓 FA547T14T セット価格 ¥74,900 (税込¥78,645)	<b>扉タイプ</b> (ノーマルタイプ) (750×600×980mm) 洗面下台 B-SJB753□ (■) バックパネル PSN-75 水栓 FA547T14T セット価格 ¥65,300 (税込¥68,565)
--	---	---

●くもり止めヒーター ●コンセント(1200W) ●ミラー裏収納

## 洗面本体間口90cm

--	--	--

●蛍光灯(20W) ●センサー付照明 ●タイマー付くもり止めヒーター ●大型スイッチ ●ミラー裏収納 ●コンセント2個付(1200W)

<b>扉(引出し付)タイプ</b> (900×615×980mm) 洗面下台 B-SJA903□ (■) 水栓 FA547T14T セット価格 ¥117,300 (税込¥123,165)	<b>扉タイプ</b> (900×615×980mm) 洗面下台 B-SJB903□ (■) 水栓 FA547T14T セット価格 ¥103,900 (税込¥109,095)
---	---

## 洗面本体間口105cm

--	--	--

●蛍光灯(15W2灯) ●センサー付照明 ●タイマー付くもり止めヒーター ●大型スイッチ ●ミラー裏収納 ●コンセント2個付(1200W)

<b>扉(引出し付)タイプ</b> (1050×615×980mm) 洗面下台 B-SJA1053□ (■) 水栓 FA547T14T セット価格 ¥124,300 (税込¥130,515)	<b>ホーローエンドカバー</b> 洗面下台用(間口90・105cm用) SEC-FN ¥2,800 (税込¥2,940) (444×3×631mm) ※カラーはアイボリーです。
---	---

水栓は2種類からお選びいただけます。

※寒冷地仕様の場合は、品番末尾にCが付きます。

洗髪シャワータイプ	
標準水栓	オプション水栓

FA547T14T: シングルレバー式シャワー水栓(ホワイトタイプ) ※価格は洗面下台に含まれています。

FA547T14GT: シングルレバー式シャワー水栓(クロムメッキタイプ) ※価格は洗面下台に含まれています。

※価格は洗面下台に含まれています。

トールキャビネット、ウォールキャビネット、小型電気温水器、ホーローエンドパネル、そこまでホーローラックもご用意しております。P68をご覧ください

※ボウルの容量は全て20ℓ(間口90・105cmは15ℓ)です。 ※歯ブラシ立て付属。 ※□にはカウンター高さ80cmの場合Hが入ります。 ※そこまでホーローラックをお選びの場合は、カウンター高さ75cmの下台を手配願います。 ※■には扉カラーの色番を入れてください。 ※価格は標準水栓の場合です。 ※洗面下台単独での設置の場合はP72をご覧ください。 ※間口90・105cm洗面下台のエンド側がオープンの場合、エントカバー¥2,800(税込¥2,940)が必要です。

# オンディーヌ価格表



## カラーバリエーション(間口60・75cm)

WB: ライトブルー (ボウル:ピュアホワイト)	WI: ショモアイボリー (ボウル:ピュアホワイト)	WP: ライトピンク (ボウル:ピュアホワイト)	WH: ホワイト (ボウル:ピュアホワイト)	PH: ホワイト (ボウル:ライトピンク)	PEL: ライト (ボウル:ピュアホワイト)	PEW: オフホワイト (ボウル:ピュアホワイト)

CFW (在庫限り) 扉: ピュアホワイト ボウル: クールグレー(フレイク調)

## 洗面本体間口60cm

<b>1面鏡</b> (600×155×1130mm) SCU-60M1KA ¥12,600 (税込¥13,230) ●蛍光灯(15W) ●くもり止めヒーター ●コンセント(1200W)	<b>扉タイプ</b> (600×550×770mm) 洗面下台 B-SUB604□ (■) 水栓 FA244HU16 セット価格 ¥47,000 (税込¥49,350)	<b>洗面タイプ</b> (600×550×770mm) 洗面下台 B-SUBN604□ (■) 水栓 FA221H(P) セット価格 ¥41,700 (税込¥43,785)
---	---	---

※ボウルの容量は12ℓです。

## 洗面本体間口75cm

<b>両開き3面鏡</b> (750×205×1130mm) ミラー SCU-75M3RKS ミラーパネル PSM-75 (W) セット価格 ¥39,000 (税込¥40,950) ●蛍光灯(20W) ●くもり止めヒーター ●コンセント(1200W) ●ミラー裏収納	<b>3面鏡</b> (750×205×1130mm) ミラー SCU-75M3KS ミラーパネル PSM-75 (W) セット価格 ¥27,800 (税込¥29,190) ●蛍光灯(20W) ●くもり止めヒーター ●コンセント(1200W) ●ミラー裏収納	<b>2面鏡</b> (750×205×1130mm) SCU-75M2KA ¥18,200 (税込¥19,110) ●蛍光灯(20W) ●くもり止めヒーター ●コンセント(1200W) ●ミラー裏収納 (サイドミラー)	<b>1面鏡</b> (750×155×1130mm) SCU-75M1KA ¥14,800 (税込¥15,540) ●蛍光灯(20W) ●くもり止めヒーター ●コンセント(1200W)
---	---	--	---

<b>扉(引出し付)タイプ</b> (750×600×770mm) 洗面下台 B-SUA754□ (■) 水栓 FA244HU16 セット価格 ¥56,700 (税込¥59,535)	<b>洗面タイプ</b> (750×600×770mm) 洗面下台 B-SUAN754□ (■) 水栓 FA221H(P) セット価格 ¥51,300 (税込¥53,865)	<b>木製キャビネット・木製扉</b> (750×600×770mm) 洗面下台 B-SZB752 (■) 水栓 FA244HU16 セット価格 ¥44,900 (税込¥47,145)
---	---	--

洗面下台(ホーロータイプ)      洗面タイプ      洗面下台(木製タイプ)

洗面下台 B-SUB754□ (■) 水栓 FA244HU16 セット価格 ¥49,200 (税込¥51,660)

洗面下台 B-SUBN754□ (■) 水栓 FA221H(P) セット価格 ¥43,800 (税込¥45,990)

洗面下台 B-SZBN752 (■) 水栓 FA221H(P) セット価格 ¥39,000 (税込¥40,950)

※ボウルの容量は21ℓです。

※歯ブラシ立て付属。 ※□にはカウンター高さ80cmの場合Hが入ります。 ※そこまでホーローラックをお選びの場合は、カウンター高さ75cmの下台を手配願います。 ※■には扉カラーの色番を入れてください。 ※価格は標準水栓の場合です。

## 水栓は6種類からお選びいただけます。

洗髪シャワータイプ			洗面タイプ		
標準水栓	オプション水栓		標準水栓	オプション水栓	

FA244HU16: シングルレバー式シャワー水栓(ホワイトタイプ) ※リフトアップ式 ※価格は洗面下台に含まれています。

FB244U17T: サーマスタット機能付シャワー水栓(クロムメッキタイプ) ※リフトアップ式 ※¥9,100

MS2370U17T: サーマスタット機能付シャワー水栓(クロムメッキタイプ) ※リフトアップ式 ※¥28,500

FA221H(P): シングルレバー式湯水混合栓(ホワイトタイプ) ※価格は洗面下台に含まれています。

TKM315GT: シングルレバー式湯水混合栓(クロムメッキタイプ) ※¥1,100

TKM66: 2バルブ式湯水混合栓(ホワイトタイプ) ※¥4,200

TKM66GN: (在庫限り) 2バルブ式湯水混合栓(ホワイトタイプ) ※¥3,600

※搬入・取付費等は別途です。 ※印刷色と実物と多少異なります。 タカラショールームでお確かめください。 66

洗面化粧台

洗面化粧台

# オンディーヌ価格表

## カラーバリエーション(間口90・105cm)

カラーバリエーション(間口90・105cm)

ホーロータイプ: WB:ライトブルー, WI:シャモアアイボリー, WP:ライトピンク, WH:ホワイト, PEL:ライト, PEW:オフホワイト

木製タイプ: WKY(在庫限り), PEG(在庫限り)

扉:イエロー, グレー

カウンターは人造大理石(クリスタルホワイト)になります。

### 洗面本体間口90cm

洗面本体間口90cm

**両開き3面鏡 (900×195×1105mm)**

SM-90M3RA  
ミラーパネル SCW-90  
施工キット SCU施工キット  
セット価格 ¥90,800 (税込¥95,340)

**3面鏡 (900×195×1105mm)**

SCU-90M3K  
ミラーパネル SCW-90  
施工キット SCU施工キット  
セット価格 ¥45,000 (税込¥47,250)

**2面鏡 (900×150×1105mm)**

SCUL-67N  
照明 SCUL-67E  
ミラー SCMS-22L  
ミラー収納(右) SCMS-22L  
セット価格 ¥37,900 (税込¥39,795)

●蛍光灯(20W)  
●センサー付照明  
●タイマー付くもり止めヒーター  
●大型スイッチ  
●コンセント2個付(1200W)  
●ミラー裏収納

洗面下台(ホーロータイプ) / 洗面下台(木製タイプ)

ホーロータイプ: 扉(引出し付)タイプ (900×615×795mm)  
洗面シャワータイプ  
洗面下台 B-SUA904 (■)  
水栓 FA244HU16  
セット価格 ¥101,100 (税込¥106,155)

木製タイプ: 扉(引出し付)タイプ (900×615×795mm)  
洗面シャワータイプ  
洗面下台 B-SUB904 (■)  
水栓 FA244HU16  
セット価格 ¥87,700 (税込¥92,085)

洗面下台(木製タイプ): 扉(引出し付)タイプ (900×615×795mm)  
洗面シャワータイプ  
洗面下台 B-SZA902 (■)  
水栓 FA244HU16  
セット価格 ¥88,200 (税込¥92,610)

洗面下台(木製タイプ): 扉タイプ (900×615×795mm)  
洗面シャワータイプ  
洗面下台 B-SZB902 (■)  
水栓 FA244HU16  
セット価格 ¥81,300 (税込¥85,365)

### 洗面本体間口105cm

洗面本体間口105cm

**両開き3面鏡 (1050×195×1105mm)**

SM-105M3RA  
ミラーパネル SCW-105  
施工キット SCU施工キット  
セット価格 ¥100,700 (税込¥105,735)

**3面鏡 (1050×195×1105mm)**

SCU-105M3K  
ミラーパネル SCW-105  
施工キット SCU施工キット  
セット価格 ¥51,000 (税込¥53,550)

**2面鏡 (1050×150×1105mm)**

SCUL-82N  
照明 SCUL-82E  
ミラー SCMS-22L  
ミラー収納(右) SCMS-22L  
セット価格 ¥39,600 (税込¥41,580)

●蛍光灯(15W2灯)  
●センサー付照明  
●タイマー付くもり止めヒーター  
●大型スイッチ  
●コンセント2個付(1200W)  
●ミラー裏収納

洗面下台(ホーロータイプ) / 洗面下台(木製タイプ)

ホーロータイプ: 扉(引出し付)タイプ (1050×615×795mm)  
洗面シャワータイプ  
洗面下台 B-SUA1054 (■)  
水栓 FA244HU16  
セット価格 ¥108,000 (税込¥113,400)

木製タイプ: 扉(引出し付)タイプ (1050×615×795mm)  
洗面シャワータイプ  
洗面下台 B-SZA1052 (■)  
水栓 FA244HU16  
セット価格 ¥95,200 (税込¥99,960)

※ボウルの容量は全て15Lです。※歯ブラシ立て付属。□にはカウンター高さ80cmの場合Hが入ります。※ここまでホーローラックをお選びの場合は、カウンター高さ75cmの下台を手配願います。  
※■には扉カラーの色番を入れてください。  
※木製タイプでカウンター高さ80cmにする場合、台輪スペーサーが必要です。詳しくは弊社事業所へお問い合わせください。  
※間口90・105cm洗面下台の両側がオープンの場合、エンドカバー ¥2,800 (税込¥2,940) が必要です。  
(木製タイプは不要です)  
※価格は標準水栓の場合です。 ※オプション水栓につきましてはP66をご覧ください。

**ホーローエンドカバー**

洗面下台用(間口90・105cm用)  
SEC-FN ¥2,800 (税込¥2,940)  
(444×3×631mm)  
※カラーはアイボリーです。  
※木製タイプには対応しません。

**3面鏡**

間口105cm用 (1050×150×1105mm)

照明 SCUL-60N  
ミラー SCUM-60E  
ミラー収納(右) SCMS-22L  
ミラー収納(左) SCMS-22RN  
セット価格 ¥46,000 (税込¥48,300)

●蛍光灯(15W)  
●くもり止めヒーター  
●コンセント(1200W)  
●ミラー裏収納(サイドミラー)

# セレンティ・オンディーヌ共通価格表

## トールキャビネット(ホーロータイプ)

トールキャビネット(ホーロータイプ)

※イラストはLタイプです。※品番末尾の■に、B:ライトブルー I:シャモアアイボリー P:ライトピンク H:ホワイトが入ります。※●にはカウンター高さ75cmの場合75・80cmの場合80が入ります。※ここまでホーローラックをお選びの場合は、カウンター高さ80cmになりますので80となります。

**サイド収納タイプ 間口15cm**  
(150×473×2300mm)  
(上台)SJT-15US (■) ¥11,200  
(中台)SJS-15C (■) ¥19,800  
(下台)SJT-15DA (■) ¥17,100  
S-DN15 ●  
セット価格 ¥48,100 (税込¥50,505)

**カウンタータイプ 間口15cm**  
(150×480×1900mm)  
(上台)SJS-15C (■) ¥4,800  
(下台)SJS-15DA (■) ¥20,300  
S-DN15 ●  
セット価格 ¥25,100 (税込¥26,355)

**ガラス扉タイプ 間口30cm**  
(300×477×2300mm)  
(上台)SJT-30UL/R (■) ¥9,600  
(下台)SJS-30DAL/R (■) ¥40,700  
S-DN30 ●  
セット価格 ¥50,300 (税込¥52,815)

**化粧カウンタータイプ 間口30cm**  
(300×480×1900mm)  
(中台)SS-C30 (AWN) ¥12,800  
(下台)SJS-30DAL/R (■) ¥28,900  
S-DN30 ●  
セット価格 ¥41,700 (税込¥43,785)

**4段引出しタイプ 間口45cm**  
(450×477×2300mm)  
(上台)SJT-45UL/R (■) ¥14,400  
(下台)SJS-45DAL/R (■) ¥74,400  
S-DN45 ●  
セット価格 ¥85,100 (税込¥89,355)

**化粧カウンタータイプ(在庫限り) 間口45cm**  
(450×480×1900mm)  
(中台)SS-C45 (AWN) ¥14,400  
(下台)SJS-45DAL/R (■) ¥30,500  
S-DN45 ●  
セット価格 ¥44,900 (税込¥47,145)

## ウォールキャビネット(ホーロータイプ)

ウォールキャビネット(ホーロータイプ)

※イラストはLタイプです。※品番末尾の■に、B:ライトブルー I:シャモアアイボリー P:ライトピンク H:ホワイトが入ります。

間口30cm (300×312×400mm)  
TSJ-30L/R (■) ¥8,600 (税込¥9,030)

間口60cm (600×312×400mm)  
TSJ-60 (■) ¥13,900 (税込¥14,595)

間口75cm (750×312×400mm)  
TSJ-75 (■) ¥15,000 (税込¥15,750)

間口90cm (900×312×400mm)  
TSJ-90 (■) ¥16,100 (税込¥16,905)

間口105cm (1050×312×400mm)  
TSJ-105 (■) ¥23,500 (税込¥24,675)

間口45cm(在庫限り) (450×312×400mm)  
TSJ-45L/RN (■) ¥9,600 (税込¥10,080)  
※品番末尾の■に、Y:イエロー A:ブルー W:ビュアホワイトが入ります。

ウォールキャビネット(木製タイプ)

※品番末尾の■に、PEL:ライト PEW:オフホワイト PEG:グレーが入ります。

間口75cm (750×300×400mm)  
TSZ-75N (■) ¥12,300 (税込¥12,915)

間口90cm (900×300×400mm)  
TSZ-90N (■) ¥13,400 (税込¥14,070)

間口105cm (1050×300×400mm)  
TSZ-105N (■) ¥19,300 (税込¥20,265)

## ウォールキャビネット(暖房涼風機付)(ホーロータイプ)

ウォールキャビネット(暖房涼風機付)(ホーロータイプ)

※品番末尾の■に、B:ライトブルー I:シャモアアイボリー P:ライトピンク H:ホワイトが入ります。

間口75cm (750×316×400mm)  
TSJ-75D (■) ¥49,800 (税込¥52,290)

間口90cm (900×316×400mm)  
TSJ-90D (■) ¥50,900 (税込¥53,445)

※別売のケーブル(ケーブルEDR-06 ¥1,600)が必要です。  
※暖房涼風機のカラーはグレーとなります。

待たすにすぐに、お湯が使える  
小型電気温水器もご用意しています。  
詳しくはP73をご覧ください。

## ホーローエンドパネル

ホーローエンドパネル

トールエンドパネル  
(上パネル)SEP-TUC (ASW) ¥5,400  
(下パネル)SEP-TDC (ASW) ¥15,000  
¥20,400 (税込¥21,420)  
(16×463×2300mm)  
カラー:ビュアホワイト

## そこまでホーローラック

洗面下台用			
間口	75	90	105
品番	S-DX75B	S-DX90B	S-DX105B
価格	¥27,800 (税込¥29,190)	¥32,100 (税込¥33,705)	¥33,200 (税込¥34,860)

※ここまでホーローラックを設置した場合、ボウル面高さは80cmになります。  
※木製タイプには対応しません。

ホーローサイドパネル、どこでもラック、間仕切り名人、チェアもご用意しております。P74をご覧ください

# ホーロー洗面化粧台 スーリア

ボウル、キャビネット内部、扉に**高品位ホーロー**を採用。  
納得の品質をこの価格で!

フラット  
カウンター

爽やかな印象のホーロー扉3色!



**清潔宣言**  
高品位ホーロー

シックハウス症候群の原因となるホルムアルデヒド発散ゼロ

簡単なお手入れで、  
いつまでも美しく清潔に使えます。

ボウル



優れた耐久性・耐酸性で汚れをしっかりとガード。衝撃や傷にも強く、長持ちします。

扉



水はねなどで汚れやすい扉もひとふきできれいに。

サイドパネル



壁面を水はねによる汚れやカビからガード。

キャビネット



湿気がこもりやすいキャビネット内も劣化の心配なし。

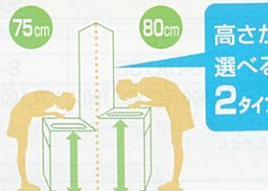

間口75cm参考価格

\*価格は税抜き希望小売価格です。

洗面タイプ ¥45,500

洗面本体間口は60cm・75cmの2タイプ。

## 洗面本体間口60cm



洗面本体 ¥42,800  
ホーローサイドパネル ¥14,900  
合計価格 ¥57,700 (税込¥60,585)

商品明細  
洗面本体 (ミラー) SHC-60MK (洗面下台) B-SHN60 (WH)・FA221H (P)

洗面本体 ¥51,300  
ホーローサイドパネル ¥14,900  
合計価格 ¥66,200 (税込¥69,510)

商品明細  
洗面本体 (ミラー) SHC-60MK (洗面下台) B-SH60 (PH)・FA244HU16

## 洗面本体間口75cm



洗面本体 ¥45,500  
ホーローサイドパネル ¥14,900  
合計価格 ¥60,400 (税込¥63,420)

商品明細  
洗面本体 (ミラー) SHC-75MK (洗面下台) B-SHN75 (WB)・FA221H (P)

洗面本体 ¥54,000  
ホーローサイドパネル ¥14,900  
合計価格 ¥68,900 (税込¥72,345)

商品明細  
洗面本体 (ミラー) SHC-75MK (洗面下台) B-SH75 (WP)・FA244HU16

## カラーバリエーション

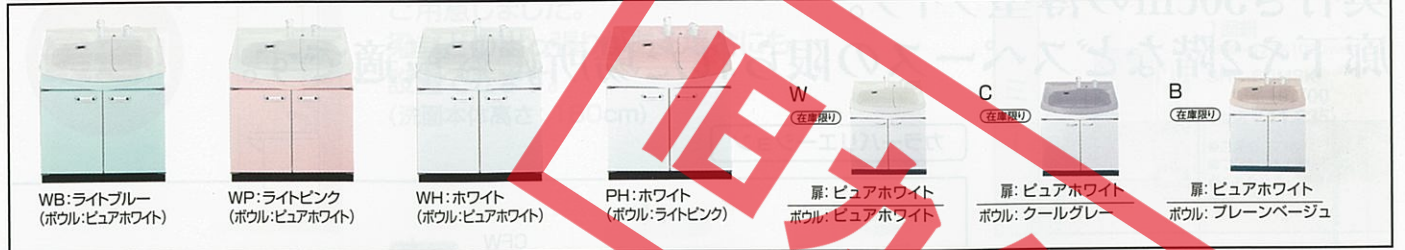

## 洗面本体間口60cm

ミラー	1面鏡 (600×177×1130mm) SHC-60MK ¥10,700 (税込¥11,235) ●白熱灯 (60W) ●くもり止めヒーター ●コンセント (1200W)	洗面下台	扉タイプ (600×550×770mm) 洗面下台 B-SH60 (■) 水栓 FA244HU16 セット価格 ¥40,600 (税込¥42,630)
	洗面タイプ 洗面下台 B-SHN60 (■) 水栓 FA221H (P) セット価格 ¥32,100 (税込¥33,705) ※ボウル容量は12ℓです。		

## 洗面本体間口75cm

ミラー	両開き3面鏡 (750×205×1130mm) ミラー SCU-75M3RKS ミラーパネル PSM-75 (W) セット価格 ¥39,000 (税込¥40,950) ●蛍光灯 (20W) ●くもり止めヒーター ●コンセント (1200W) ●ミラー裏収納	洗面下台	3面鏡 (750×205×1130mm) ミラー SCU-75M3KS ミラーパネル PSM-75 (W) セット価格 ¥27,800 (税込¥29,190) ●蛍光灯 (20W) ●くもり止めヒーター ●コンセント (1200W) ●ミラー裏収納	洗面下台	2面鏡 (750×205×1130mm) SCU-75M2KA ¥18,200 (税込¥19,110) ●蛍光灯 (20W) ●くもり止めヒーター ●コンセント (1200W) ●ミラー裏収納 (サイドミラー)	洗面下台	1面鏡 (750×177×1130mm) SHC-75MK ¥11,800 (税込¥12,390) ●白熱灯 (60W) ●くもり止めヒーター ●コンセント (1200W)
	扉タイプ (750×600×770mm) 洗面下台 B-SH75 (■) 水栓 FA244HU16 セット価格 ¥42,200 (税込¥44,310) 洗面タイプ 洗面下台 B-SHN75 (■) 水栓 FA221H (P) セット価格 ¥33,700 (税込¥35,385) ※ボウル容量は21ℓです。						

水栓は5種類からお選びいただけます。

\*寒冷地仕様の場合は品番末尾にCが付きます。

洗髪シャワータイプ	洗面タイプ			
標準水栓	標準水栓	オプション水栓		
FA244HU16: シングルレバー式シャワー水栓 (ホワイトタイプ) ※リフトアップ式 ※価格は洗面下台に含まれています。	FA221H (P): シングルレバー式湯水混合栓 (ホワイトタイプ) ※価格は洗面下台に含まれています。	TKM315GT: シングルレバー式湯水混合栓 (クロムメッキタイプ) ¥1,100	TKM66: 2バルブ式湯水混合栓 (ホワイトタイプ) ¥4,200	TK5: 単水栓 (ホワイトタイプ) ¥5,900

待たずにごく早く、お湯が使える小型電気温水器もご用意しています。

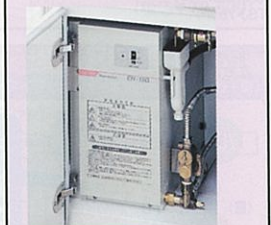

詳しくはP73をご覧ください。

ホーローサイドパネル、どこでもラック、チェアもご用意しております。P74をご覧ください

# ホーロー洗面化粧台 薄型タイプ

奥行50cmの薄型タイプ。  
廊下や2階などスペースの限られた場所にも最適です。



扉: ライトピンク  
ポウル: ビュアホワイト

洗面本体	¥58,600
洗面本体オプション	¥68,000
ホーローサイドパネル	¥30,800
収納ユニット	¥15,000
合計価格	¥172,400 (税込¥181,020)

**商品明細**  
洗面本体 (ミラー) SCU-75M1KA (洗面下台) B-SSBN754 (WP)・FA221H (P)  
洗面本体オプション (小型電気温水器) EH-15GU・ステンレスフレキ管セットD 収納ユニット TSJ-75 (P)

※写真の商品にはホーローサイドパネルを左右にセットしています。

75cm 80cm  
高さが選べる2タイプ

ご家族の身長やお好みにあわせてカウンターの高さが選べいただけます。

**洗面本体間口は75cm。**

ホーローサイドパネル、どこでもラック、チェアもご用意しております。P74をご覧ください

## カラーバリエーション



洗面本体間口75cm			
両開き3面鏡 (750×205×1130mm)	3面鏡 (750×205×1130mm)	2面鏡 (750×205×1130mm)	1面鏡 (750×177×1130mm)
ミラー SCU-75M3RKS ミラーパネル PSM-75S (W) セット価格 ¥39,000 (税込¥40,950)	ミラー SCU-75M3KS ミラーパネル PSM-75 (W) セット価格 ¥27,800 (税込¥29,190)	ミラー SJ-75M2JKA ミラーパネル PSM-75S (W) セット価格 ¥23,500 (税込¥24,675)	SHC-75MSK セット価格 ¥11,800 (税込¥12,390)
●蛍光灯 (20W) ●くもり止めヒーター ●コンセント (1200W) ●ミラー裏収納	●蛍光灯 (20W) ●くもり止めヒーター ●コンセント (1200W) ●ミラー裏収納	●蛍光灯 (20W) ●くもり止めヒーター ●コンセント (1200W) ●ミラー裏収納 (サイドミラー)	●白熱灯 (60W) ●コンセント (1200W) ●くもり止めヒーター ●歯ブラシ立て
2面鏡 (750×205×1130mm)	1面鏡 (750×155×1130mm)	1面鏡 (750×177×1130mm)	
SCU-75M2KA ¥18,200 (税込¥19,110)	SCU-75M1KA ¥14,800 (税込¥15,540)	SHC-75MK ¥11,800 (税込¥12,390)	
●蛍光灯 (20W) ●くもり止めヒーター ●コンセント (1200W) ●ミラー裏収納 (サイドミラー)	●蛍光灯 (20W) ●くもり止めヒーター ●コンセント (1200W)	●白熱灯 (60W) ●くもり止めヒーター ●コンセント (1200W)	
扉(引出し付)タイプ (750×500×770mm)		扉タイプ (750×500×770mm)	
洗面下台	B-SSAN754□(■)	洗面下台	B-SSBN754□(■)
水栓	FA221H(P)	水栓	FA221H(P)
セット価格	¥51,300 (税込¥53,865)	セット価格	¥43,800 (税込¥45,990)

※ポウル容量は全て11ℓです。※歯ブラシ立て付属。※□にはカウンター高さ80cmの場合Hが入ります。※■には扉カラーの色番を入れてください。※価格は標準水栓の場合です。

水栓は3種類からお選びいただけます。 ※寒冷地仕様の場合は、品番末尾にCが付きます。

洗面タイプ	
標準水栓	オプション水栓
FA221H (P): シングルレバー式温水混合水栓 (ホワイトタイプ) ※価格は洗面下台に含まれています。	TKM315GT: シングルレバー式温水混合水栓 (クロムメッキタイプ) ※ ¥1,100 TKM66: 2レバー式温水混合水栓 (ホワイトタイプ) ※ ¥4,200 TKM66GN: (在庫限り) 2レバー式温水混合水栓 (ホワイトタイプ) ※ ¥3,600

待たずすぐに、お湯が使える小型電気温水器もご用意しています。

詳しくはP73をご覧ください

**ウォールキャビネット**

間口75cmタイプ (750×312×400mm) TSJ-75 (■) ¥15,000 (税込¥15,750)

**ウォールキャビネット(暖房涼風機付)**

間口75cmタイプ (750×316×400mm) TSJ-75D (■) ¥49,800 (税込¥52,290)

※別売のケーブル(ケーブルEDR-06¥1,600)が必要です。 ※暖房涼風機のカラーはグレーとなります。

※ウォールキャビネット、ウォールキャビネット(暖房涼風機付)の品番末尾の■にP: ライトピンク H: ホワイトが入ります。

# ショートタイプミラー (オンディーヌ・スーリア・薄型タイプ用)

リフォームにも最適!

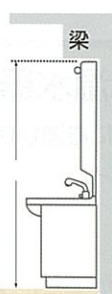

通常のサイズより高さの低いミラーをご用意しました。梁などの出っ張りがある場合にも設置できます。(洗面本体高さ: 180cm)

洗面本体間口60cm			
1面鏡 (600×177×1030mm) SHC-60MSK ¥10,700 (税込¥11,235)			
●白熱灯 (60W) ●コンセント (1200W) ●くもり止めヒーター ●歯ブラシ立て			
洗面本体間口75cm			
両開き3面鏡 (750×205×1030mm) ミラー SCU-75M3RKS ミラーパネル PSM-75S (W) セット価格 ¥39,000 (税込¥40,950)	3面鏡 (750×205×1030mm) ミラー SCU-75M3KS ミラーパネル PSM-75S (W) セット価格 ¥27,800 (税込¥29,190)	2面鏡 (750×205×1030mm) ミラー SJ-75M2JKA ミラーパネル PSM-75S (W) セット価格 ¥23,500 (税込¥24,675)	1面鏡 (750×177×1030mm) SHC-75MSK ¥11,800 (税込¥12,390)
●蛍光灯 (20W) ●くもり止めヒーター ●コンセント (1200W) ●ミラー裏収納	●蛍光灯 (20W) ●くもり止めヒーター ●コンセント (1200W) ●ミラー裏収納	●蛍光灯 (20W) ●くもり止めヒーター ●コンセント (1200W) ●ミラー裏収納 (サイドミラー)	●白熱灯 (60W) ●コンセント (1200W) ●くもり止めヒーター ●歯ブラシ立て

洗面下台はオンディーヌ・スーリア・薄型タイプからお選びください。(両開き3面鏡・3面鏡・2面鏡の場合、対応する水栓は以下となります。)

洗面タイプ	洗面タイプ
FB244U17SM ※リフトアップ機能はありません。 オンディーヌ スーリア	TKM315GT オンディーヌ スーリア 薄型 TKM66 オンディーヌ スーリア 薄型 TK5 スーリア

※価格は各シリーズの価格表ページをご覧ください。 ※FB244U17SMの価格は、標準水栓の価格 ¥9,100となります。 ※寒冷地仕様の場合は品番末尾にCが付きます。

# ホーロー洗面化粧台 窓下設置タイプ

窓を気にせず取り付け可能、  
リフォームにも最適な洗面化粧台です。

**窓下棚**  
洗面下台に便利なカウンターをプラス。取りやすい位置に小物や歯ブラシ立てが置けます。

**サイドミラー付収納棚**  
側面の壁に設置する収納棚。正面に窓がある場合でも通常の洗面化粧台と変わりなく使えます。



セレンティ・オンディーヌ・薄型タイプの下台からお好みに合わせて選択が可能。  
カウンターの高さは75cm・80cmの2タイプ。

洗面本体	¥85,600
洗面本体オプション	¥12,800
ホーローサイドパネル	¥14,900
合計価格	¥113,300 (税込¥118,965)

**商品明細**  
洗面本体 (洗面下台) MDT-75・B-SJA753 (WB) PSN-75・FA547T14T  
洗面本体オプション (サイドミラー付収納棚) SMT-40

**歯ブラシ立て**

SハブラシスタンドB (131×78×82mm) ¥500 (税込¥525)

**サイドミラー付収納棚**

壁面埋込タイプではないので、大掛かりな工事は必要ありません。 ※全ての洗面化粧台に対応可能です。

SMT-40 (400×110×850mm) ¥12,800 (税込¥13,440) ●左・右勝手兼用

**サイドミラー付収納棚専用ホーローサイドパネル**  
3×537×1,900mm

180cm	品番	PSP-X	エッジセット	SPエッジセット	SPセコキット
高さ	価格	¥9,100	¥1,500	¥4,300	
間口	セット価格	¥14,900 (税込¥15,645)			

※カウンター高さ80cmの場合、PSP-DSFが必要です。 ※カラーはビュアホワイトのみになります。

**窓下棚 MDT-75 ¥10,700**

※オンディーヌ・薄型タイプに設置する場合はミラーパネル PSM-75 (W) ¥3,200が必要となります。

**間口75cm セレンティ設置例**

扉タイプ (750×600×1,050mm)

窓下棚	MDT-75
洗面下台	B-SJB753□(■)
バックパネル	PSN-75
水栓	FA547T14T
セット価格	¥76,000 (税込¥79,800)

**間口75cm オンディーヌ設置例**

ホーロータイプ(ホーローキャビネット・ホーロー扉)

扉タイプ (750×600×1,050mm)

洗面化粧台	洗面化粧台
窓下棚	MDT-75
ミラーパネル	PSM-75 (W)
洗面下台	B-SUB754□(■)
水栓	FA244HU16
セット価格	¥63,100 (税込¥66,255)

※□にはカウンター高さ80cmの場合Hが入ります。 ※ここまでホーローラックをお選びの場合は、カウンター高さ75cmの下台を手配願います。 ※■には色番を入れてください。 ※価格は標準水栓の場合です。 ※下台につきましては、セレンティP65、オンディーヌP66、薄型タイプP71をご覧ください。

# 洗面化粧台共通オプション

## ウォールキャビネット(暖房涼風機付)

寒い冬も、暑い夏も、  
脱衣室や洗面化粧台を快適に使えます。

**暖房機能**  
タイマー予約機能を使った予備暖房が便利。  
冬の入浴時、急激な温度差による血圧変動を抑え、身体への負担を軽減します。

**冬は暖かく**  
洗面室が快適に暖まります。

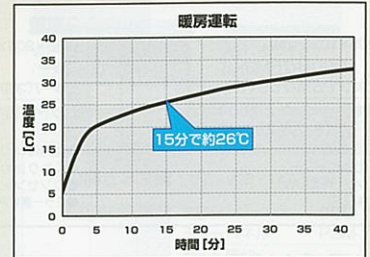

条件)  
・環境室にて、外気温度5℃、1坪相当の洗面所を想定。  
・洗面化粧台から1mの床上約1m 付近の温度を測定。  
・天井高さ2.4m、製品取付高さ約1.9m(吊戸棚下端)  
・壁断熱材なし、扉あり、洗面化粧台あり  
・運転:暖房モード・吹出方向:斜め下向き  
※暖房性能は目安です。外気温度、湿度、洗面所の状況によって運転時間は異なります。

**ドライヤー機能が付いているので髪を乾かすのに最適。**

**涼風機能**  
夏の湯上がりは扇風機代わりに。汗がすうっとひいて爽やかに過ごせます。

**夏は涼しく**  
ウォールキャビネット一体型だから収納スペースも確保。

## 小型電気温水器

待たずにご湯が使えます。



**EH-15G (タンク容量15L)**  
¥65,800(税込¥69,090)  
※薄型タイプの小型電気温水器の品番は、EH-15GUになります。  
※別途ステンレスフレキ管セット(¥2,200)が必要です。  
詳しくはP112をご覧ください。

**待たずにご使える!**  
すぐにご湯が出るので、冬場の寒い朝もお湯が出るまで待つ必要がありません。

**どこでも設置可能!**  
給湯配管のない階上や離れでもお湯が使えます。

**スッキリ収まる!**  
コンパクトサイズなので余計な場所を取らず、下台にもスッキリ収まります。

## ホーローサイドパネル

ボウル横の壁面を湿気、水はねによるカビなどからガード。汚れてもお手入れカンタン。



水はねや汚れを放置しておく、取れにくくなるだけでなく、黒ずみや傷みの原因に。高品位ホーローなら汚れが染み込まず、いつまでも美しく使えます。

**カラー**  
ビュアホワイト

クロスなら黒ずみ、痛みやすい。



ホーローパネルなら、きれいに落ちる。



シックハウス症候群の原因となるホルムアルデヒド発散ゼロ

## ホーローサイドパネル価格

高さ	品番	価格	セット価格
高さ900mm	サイドパネル PSP-YH	¥9,600	¥15,400 (税込¥16,170)
	エッジセット SPエッジセット	¥1,500	
	施工キット SPセコウキット	¥4,300	
高さ1100mm	サイドパネル PSP-YN	¥9,100	¥14,900 (税込¥15,645)
	エッジセット SPエッジセット	¥1,500	
	施工キット SPセコウキット	¥4,300	

寸法: 厚み3×奥行(エッジセット含む) 537×高さ2,300mm (1,900mm)

高さ	品番	価格	セット価格
高さ900mm	サイドパネル PSP-YDH	¥10,200	¥16,000 (税込¥16,800)
	エッジセット SPエッジセット	¥1,500	
	施工キット SPセコウキット	¥4,300	
高さ1100mm	サイドパネル PSP-YDN	¥9,600	¥15,400 (税込¥16,170)
	エッジセット SPエッジセット	¥1,500	
	施工キット SPセコウキット	¥4,300	

寸法: 厚み3×奥行(エッジセット含む) 637×高さ2,300mm (1,900mm)

※洗面本体高さ80cmの場合及びその高さまでホーローラックを設置する場合、左記のセットに加え高さ調整用パネル(樹脂製)PSP-DSF(深型タイプの場合はPSP-DSFL)が必要です。  
※サイドミラー付収納用ホーローサイドパネルはP72をご覧ください。

## システムマグネット収納

どこでもラック ベースが金属のホーローパネルに自由に  
取り付け・取り外しができます。

どこでもラック

デラックスタイプ

小物置き MGD-KR ¥5,000(税込¥5,250) (300×70×102mm)	ティッシュホルダー MGN-TC ¥1,700(税込¥1,785) (213×73×128mm)	タオルハンガー MGN-TH ¥1,700(税込¥1,785) (180×48×54mm)	ドライヤーフック MGN-DF ¥1,800(税込¥1,890) (180×68×58mm)	石鹸置き セッケンオキMS ¥2,100(税込¥2,205) (125×108×120mm)	カミソリフック カミソリフックMK ¥2,100(税込¥2,205) (70×60×120mm)	小物置きS MGN-T1 ¥1,700(税込¥1,785) (180×113×55mm)
---	--	---	--	--	--	--

## 間仕切り名人

引出しの中を自由に仕切って  
スッキリ整頓。取り外しも簡単です。

## 間仕切り名人

Hタイプ(高さ110mm)	
アルファージュ	MGマジキリJ HL1 ¥3,400(税込¥3,570)
セレンティ	MGマジキリJ HC1 ¥3,400(税込¥3,570)

Sタイプ(高さ63mm)	
アルファージュ	MGマジキリJ SL2 ¥3,600(税込¥3,780)
セレンティ	MGマジキリJ SL1 ¥1,800(税込¥1,890)
アルファージュ	MGマジキリJ SM2 ¥3,600(税込¥3,780)
セレンティ	MGマジキリJ SM1 ¥1,800(税込¥1,890)
アルファージュ	MGマジキリJ SS2 ¥3,200(税込¥3,360)
セレンティ	MGマジキリJ SS1 ¥1,600(税込¥1,680)

※対応については弊社事業所へお問い合わせください。

## そこまでホーローラック

足元のデッドスペースを活用して収納量をアップ。

体重計はもちろん、収納場所に困る濡れたままの浴室用スリッパや掃除用具なども、すっきり収納できます。高品位ホーローだから湿気に強く、トレイの中にはイヤナにおいが残りません。

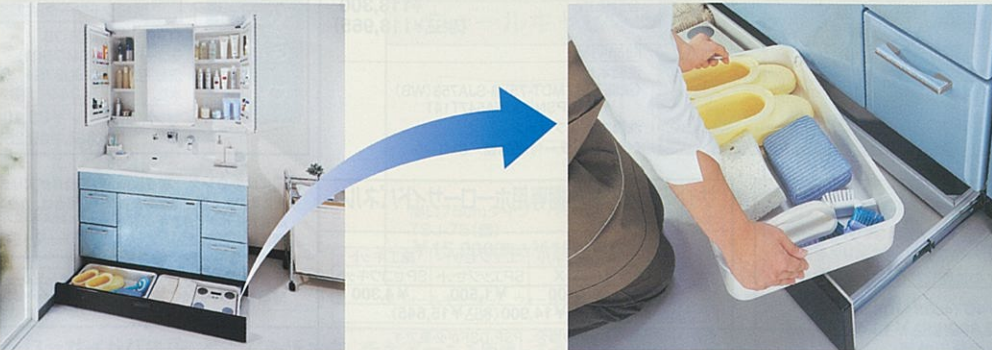

引出しは取り外して水洗いできるので清潔。

※価格はエリーナP44~47、アルファージュP55、セレンティ・オンディーヌP68をご覧ください。

## チェア

メイクなどの作業がグンとラクに。  
折りたたみができるコンパクトなチェア。  
座面の高さ調節もできます。

SNチェア ¥10,500(税込¥11,025) (320×440×750mm)



※搬入・取付費等は別途です。 ※印刷色ですら商品と多少異なります。タカラショールームでお確かめください。

# バス

家族みんなのゆったり、のんびり、バスライフ。

## システムバス



### プレデンシア 新発売

ぴったりサイズ

風格漂う「鋳物ホーロー浴槽」の最高級シリーズ。あらゆる面でこだわりを進化させ、新登場。

P81



### ルシエール

ぴったりサイズ

アクリル系人造大理石を浴槽とカウンターに採用。グラニット模様や光沢が高級感を醸し出します。

P83



### レラージュ 新発売

ぴったりサイズ

表面のフレーク模様が美しいアクリル系人造大理石浴槽。浴室全体に上品な印象が漂います。

P84



### エメロード

ぴったりサイズ

耐久性と保温性に優れたステンレスを浴槽に採用。素材感を生かしたプレミアムステンレス浴槽が新登場。

P85



### ミーナJシリーズ 新発売 ミーナPシリーズ

P87

人造大理石浴槽のJシリーズが、新発売。FRP浴槽仕様(Pシリーズ)とあわせ、幅広いニーズにお応えします。

**全商品に対応!**  
お手入れもラクラク。  
タカラ独自の 高品位ホーロー壁パネル。  
浴室の壁面を湿気やカビからガード。美しい転写柄も魅力のひとつです。  
シックハウス症候群の原因となるホルムアルデヒド 発散ゼロ

なっとく価格でラインナップ (1坪サイズ参考価格)

※価格は税抜き希望小売価格です。

システムバス
プレデンシア ¥1,024,000
ルシエール ¥716,000
レラージュ ¥609,000
エメロード ¥498,000
ミーナJシリーズ ¥448,000
ミーナPシリーズ ¥338,000

## マンションリフォーム用システムバス



### 伸びの美浴室

ぴったりサイズ

マンションの浴室をひとまわり大きなサイズにリフォーム。

P88

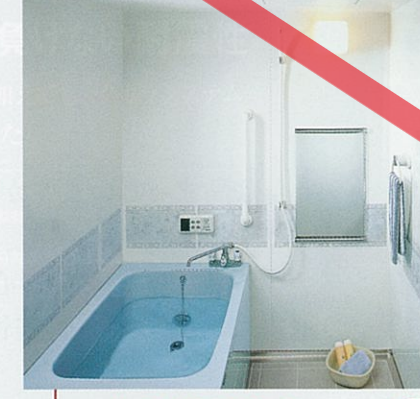

### ひろ美ろ浴室

ぴったりサイズ

排水トラップが埋め込まれているマンションの浴室をリフォーム。

P88

ぴったりサイズ...ぴったりサイズシステムバス対応。

オーダー感覚でサイズが選べるタカラ独自の**ぴったりサイズシステムバス**。

小さな浴室でも、縦長や横長の浴室でも空間にムダをつくらず、有効スペースを最大限に活かすことができます。

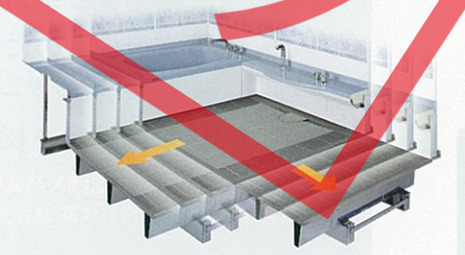

詳しくはP79・80

## 浴槽シリーズ



### 鋳物ホーロー浴槽

耐久性に優れた、なめらかな肌ざわりの高級浴槽。

P89



### 人造大理石浴槽

表面のフレーク模様が美しい、アクリル系人造大理石浴槽。

P90



### カラーステンレス浴槽

鮮やかな色彩のカラーステンレス浴槽にホーローエプロンをコーディネート。

P91

なっとく価格でラインナップ (間口120cm参考価格) ※価格は税抜き希望小売価格です。

浴槽シリーズ	
15万円	鋳物ホーロー浴槽 ¥145,000
10万円	人造大理石浴槽 ¥87,000
5万円	カラーステンレス浴槽 ¥76,000

## フリーサイズ ステンレス浴槽



### フリーサイズ ステンレス浴槽

一般家庭の大きな浴室づくりや寮・ペンションなどに最適。

P90

# タカラ耐震システムバス

震度6強相当の振動にも耐える、  
タカラは **耐震システムバス**

家やマンションの耐震性への関心は高まっていますが、  
浴室そのものに対する配慮はどうでしょうか。  
タカラスタンダードの耐震システムバスなら丈夫で安心。  
頑強な土台を採用し、万一の地震にも動じない耐震性・耐久性を確保しています。



## 過酷な 三次元耐震実験で実証

### 震度6強相当の振動にも負けない耐震性

震度6強相当の激しい振動を1分間加えても、タカラシステムバスは倒壊することがありませんでした。

#### 【実験条件】

〈実験状況〉 システムバス ユニット単体での加振実験 (振動台に架台を固定)  
〈振動内容〉 最大加速度: 800gal  
周期: 3Hzの振動 (理論上の震度6強) を1分間加振



▲写真はタカラシステムバス耐震実験の様子です。  
(実験は、関西電力株式会社 電力技術研究所の振動実験装置を用いて行いました。)

## 優れた耐震性の理由は、土台構造に

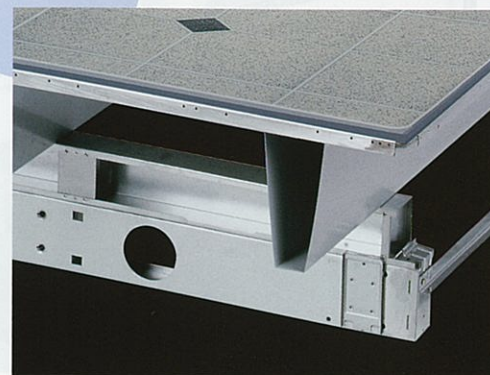

### 面で支えるフレーム構造を採用。

頑強なステンレス製の架台は「分散荷重式 (フレーム式)」という面で支える方式。  
浴室の重さが一点に集中することがないので、  
土台が折れたり曲がったりする心配もなく、  
抜群の安定性を発揮します。

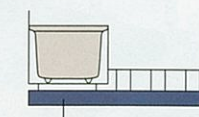

面で支えることで  
重量を分散しています。

## 洗い場の下はハニカム構造

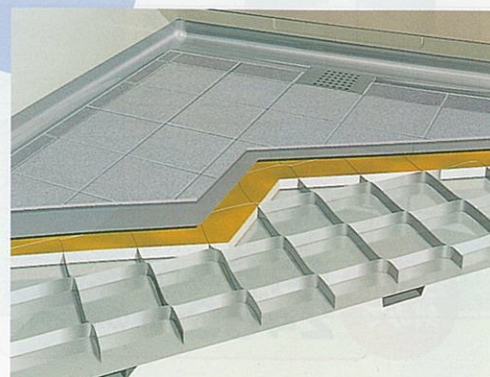

### 1tの荷重にも耐える構造です。

人の重さなどでも長く使っていると「たわみ」の原因に。  
タカラでは洗い場の下に1tもの荷重に耐える  
ハニカム構造を採用しています。

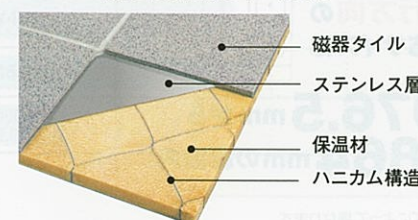



# タカラ耐震システムバス

どんな浴室スペースにもぴったり収まる  
タカラだけの1,330サイズバリエーション

## ぴったりサイズシステムバス

リフォームに  
最適!

デッドスペースを解消!  
広い浴室空間を確保できます。

「ちょうどいいサイズがなくて、リフォーム前より浴室が狭くなった」「最初の予定より工事の範囲が広がってしまった」——。「ぴったりサイズシステムバス」なら、こんな問題もすべて解決! 1,330通りもの豊富なサイズをご用意、浴室における有効スペースをムダなく活かします。

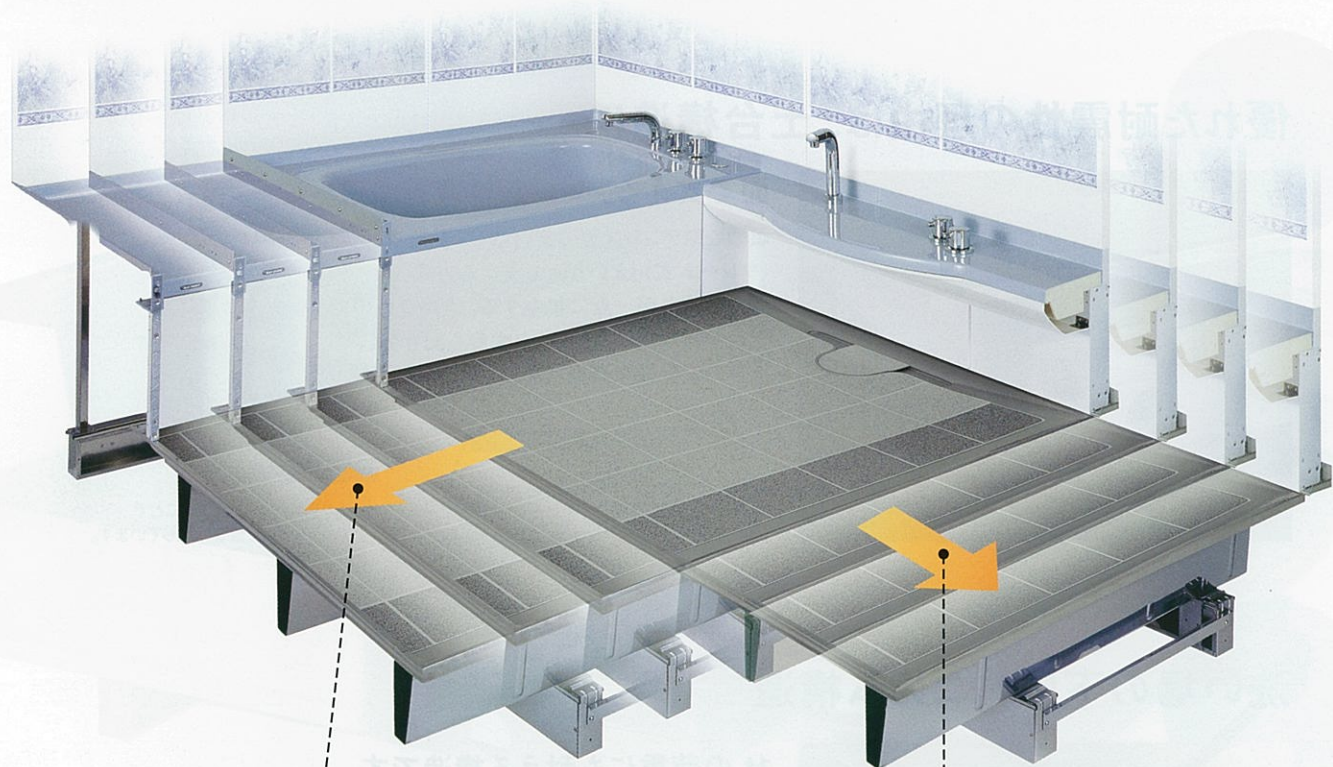

奥行方向の  
対応サイズは

25mm  
刻みで **976.5mm**から、  
**1864mm**の範囲内。

※対応サイズはシリーズによって異なります。

間口方向の  
対応サイズは

25mm  
刻みで **1464mm**から、  
**2489mm**の範囲内。

ぴったりサイズシステムバスは  
6シリーズに対応しています。

受注生産品

納期については弊社事業所までお問い合わせください。

商品仕様の詳細・価格等につきましては、弊社事業所までお問い合わせください。

ぴったりサイズシステムバス

プレデンシア **新発売**



●写真のサイズ 間口1644mm×奥行1674mm(外寸)  
(規格1616サイズより間口を30mm短くしたプラン)

ぴったりサイズシステムバス

ルシエール



●写真のサイズ 間口1669mm×奥行1364mm(外寸)  
(規格1216サイズより奥行を120mm広げたプラン)

ぴったりサイズシステムバス

レラージュ **新発売**



●写真のサイズ 間口1769mm×奥行1244mm(外寸)  
(規格1216サイズより間口を95mm広げたプラン)

ぴったりサイズシステムバス

エメロード



●写真のサイズ 間口1669mm×奥行1014mm(外寸)  
(規格1216サイズより奥行を225mm短くしたプラン)

マンションリフォーム用システムバス

伸びの美浴室



●写真のサイズ 間口1764mm×奥行1314mm(外寸)  
(規格1216サイズより間口75mm、奥行75mm広げたプラン)

マンションリフォーム用システムバス

ひろ美る浴室



●写真のサイズ 間口1589mm×奥行1114mm(外寸)

### 参考価格

※伸びの美浴室の価格はカラーステンレス浴槽のものです。

※価格は税抜き希望小売価格です。

シリーズ	対応サイズ	40万	50万	60万	70万	80万	90万	100万	110万	120万	130万	140万	150万
プレデンシア	間口1644~2489mm 奥行1674~1864mm												¥1,137,000~¥1,598,000
ルシエール	間口1644~2489mm 奥行1244~1864mm							¥724,000~¥1,199,000					
レラージュ	間口1644~2489mm 奥行1244~1864mm												¥607,000~¥1,047,000
エメロード	間口1564~2484mm 奥行1014~1864mm												¥471,000~¥851,000
伸びの美浴室	間口1564~2139mm 奥行1014~1814mm												¥458,000~¥829,000
ひろ美る浴室	間口1464~2089mm 奥行976.5~1364mm												¥441,000~ ¥636,000

※搬入・取付費等は別途です。 ※印刷色ですら商品と多少異なります。タカラショールームでお確かめください。

風格漂う「鑄物ホーロー浴槽」の最高級シリーズ。  
あらゆる面でこだわりを進化させ、新登場。

詳しくは専用カタログで。

オーダー感覚でサイズが選べる  
びっぴりサイズシステムバス対応  
→P79・80



■浴槽カラー



B:ミストブラウン W:クールホワイト S:ラスタージェー K:ラスターストーン

1.25坪サイズ(1620)  
浴槽:ミストブラウン

基本セット **¥1,105,000**  
オプション **±¥566,300**  
合計価格 **¥1,671,300**  
(税込¥1,754,865)

デザイン、そしてマテリアル。生まれ変わった、格調高い逸品。



鑄物ホーロー浴槽

他の素材にはない滑らかな肌ざわりと透き通るような艶やかさを備えた鑄物ホーロー。ワンランク上のバスタイムを演出します。



高品位ホーロー壁パネル

壁には、お手入れしやすい高品位ホーローを採用。艶やかな美しさを、いつまでも保ちます。



御影石フロア(オプション)

贅沢に天然の御影石を採用したフロア。天然石だけが持つ気品と風格を備えています。



磁器タイルフロア(基本部材)  
汚れにくい特殊加工を施した高級磁器タイルを標準仕様で採用しています。



人造大理石カウンター

カウンターにはアクリル系人造大理石を採用。カラーコーディネートもしやすくなりました。



照明・天井

お手入れ性が高く、光沢感のある「高光沢フラット天井」を新採用。また、照明のデザインもスタイリッシュに一新しました。光沢のある天井に反射して、明るく浴室を照らします。

1坪サイズ(1616)

浴槽:クールホワイト

基本セット **¥1,024,000**  
オプション **±¥176,800**  
合計価格 **¥1,200,800**  
(税込¥1,260,840)

基本セット参考価格

※価格は税抜き希望小売価格です。

サイズ

1坪サイズ (1616)	¥1,024,000
1.25坪サイズ (1620)	¥1,105,000
1.5坪サイズ (1624)	¥1,320,000

※壁パネル1面デザインの価格です。  
※アール形状パネル無し仕様もご用意しております。(オプション扱い)価格は基本セット価格+¥33,000です。  
※プレデンスシアは24時間バスには対応できません。



アクリル系人造大理石を浴槽とカウンターに採用。  
グラニット模様や光沢が高級感を醸し出します。

詳しくは専用カタログで。

オーダー感覚でサイズが選べる  
ひたしサイズシステムバス対応  
→P79・80



バス

■浴槽(アクリル系人造大理石)



耐久性に優れたアクリル系人造大理石を採用。表面のグラニット模様が格調を高めます。

1.25坪サイズ(1620)  
浴槽:シェスタベージュ

基本セット **¥782,000**  
オプション **±¥293,400**  
合計価格 **¥1,075,400**  
(税込¥1,129,170)

1坪サイズ(1616)  
浴槽:ロフティグレー

基本セット **¥716,000**  
オプション **±¥227,800**  
合計価格 **¥943,800**  
(税込¥990,990)

■浴槽カラー

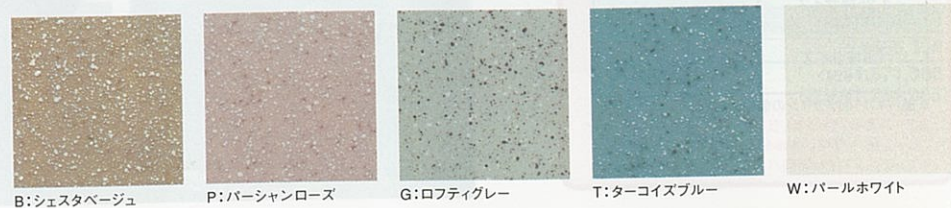

基本セット参考価格

※価格は税抜き希望小売価格です。

サイズ	価格
0.75坪サイズ (1216)	¥649,000
1坪サイズ (1616)	¥716,000
1.25坪サイズ (1620)	¥782,000
1.5坪サイズ (1624)	¥974,000

※壁パネル1面デザインの価格です。  
※ヘルシージェットタイプは24時間バスには対応できません。

表面のフレーク模様が美しいアクリル系人造大理石浴槽。  
浴室全体に上品な印象が漂います。

詳しくは専用カタログで。

オーダー感覚でサイズが選べる  
ひたしサイズシステムバス対応  
→P79・80



バス

■浴槽(アクリル系人造大理石)



フレーク模様が美しいアクリル系人造大理石を採用。優れた耐久性も特長です。

1.25坪サイズ(1620)  
浴槽:フレークグレー

基本セット **¥666,000**  
オプション **±¥285,100**  
合計価格 **¥951,100**  
(税込¥998,655)

1坪サイズ(1616)  
浴槽:フレークベージュ

基本セット **¥609,000**  
オプション **±¥70,100**  
合計価格 **¥679,100**  
(税込¥713,055)

■浴槽カラー



基本セット参考価格

※価格は税抜き希望小売価格です。

サイズ	価格
0.75坪サイズ (1216)	¥544,000
1坪サイズ (1616)	¥609,000
1.25坪サイズ (1620)	¥666,000
1.5坪サイズ (1624)	¥853,000

※壁パネル1面デザインの価格です。  
※ヘルシージェットタイプは24時間バスには対応できません。

D:フレークベージュ 新色 P:フレークローズ 新色 A:フレークブルー 新色 G:フレークグレー 新色 W:パールホワイト  
※搬入・取付費等は別途です。 ※印刷色です。タカラショールームで確認ください。

素材感を生かした「プレミアムステンレス」が新登場。  
「カラーステンレス」と、2タイプが揃いました。



モダンな印象の  
「プレミアムステンレス」 **新発売**

メタリックな素材感をストレートに  
活かし、モダンで高級感のある印象に  
仕上げました。

■浴槽カラー

プレミアムステンレスシリーズ カラーステンレスシリーズ



Z:プレミアムステンレス **新色**



B:ブルー



P:ピンク



H:パステルグリーン



D:モイストベージュ

1.25坪サイズ(1620)	
浴槽:プレミアムステンレス	
基本セット	¥536,000
オプション	+¥152,300
合計価格	¥688,300
	(税込¥722,715)



詳しくは専用カタログで。  
オーダー感覚でサイズが選べる  
びっぴりサイズシステムバス対応  
→P79・80

1坪サイズ(1616)	
浴槽:ピンク	
基本セット	¥498,000
オプション	+¥54,500
合計価格	¥552,500
	(税込¥580,125)

鮮やかな色彩の  
「カラーステンレス」も選べます。



耐久性と保温性に優れたステンレスを採用。表面を独自技術  
で美しくコーティングした、カラーステンレス浴槽もご用意  
しています。

基本セット参考価格

※価格は税抜き希望小売価格です。

0.75坪サイズ (1216)	¥451,000
1坪サイズ (1616)	¥498,000
1.25坪サイズ (1620)	¥536,000
1.5坪サイズ (1624)	¥703,000

※壁パネル1面デザイン価格です。  
※エメロードは24時間バスには対応できません。  
※プレミアムステンレスは+¥50,000となります。



0.75坪サイズ(1216)	
浴槽:ブルー	

基本セット	¥451,000
オプション	+¥34,200
合計価格	¥485,200
	(税込¥509,460)

# システムバス ミーナ Jシリーズ **新発売**

MINA  
ミーナ

個性的なスクエアデザインをそのままに、  
人造大理石浴槽シリーズが新登場。

詳しくは専用カタログで。



### ■浴槽(人造大理石)



美しい光沢感と透明感が特長の人造大理石。上品な表情が魅力です。

1.25坪サイズ(1620)  
浴槽:クリアピンク

基本セット **¥506,000**  
オプション **±¥87,300**  
合計価格 **¥593,300**  
(税込¥622,965)

### 基本セット参考価格

※価格は税抜き希望小売価格です。

サイズ

0.75坪サイズ (1216)	¥416,000
1坪サイズ (1616)	¥448,000
1.25坪サイズ (1620)	¥506,000

※壁パネル1面デザインの価格です。  
※ミーナは24時間バスには対応できません。

### ■浴槽カラー



H:クリアグリーン



P:クリアピンク



D:クリアブラウン



G:クリアグレー

# システムバス ミーナ Pシリーズ

MINA  
ミーナ

斬新なスクエアフォルムのお求めやすいベーシックタイプ。  
浴槽には、清潔な印象のFRPを採用。

詳しくは専用カタログで。

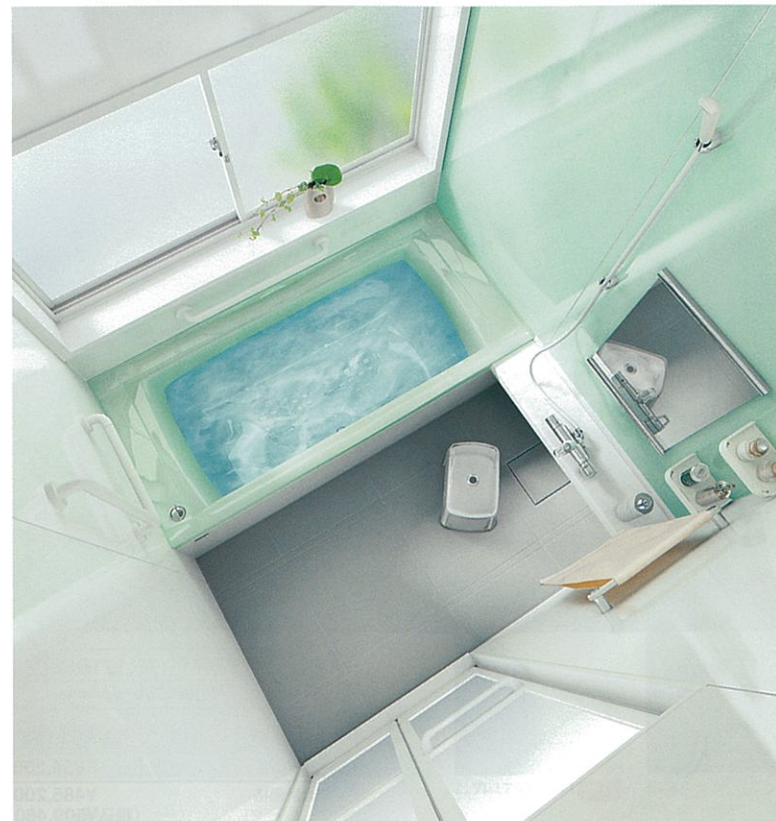

### ■浴槽(FRP)



明るく清潔な印象が特長の、FRP(ガラス繊維強化樹脂浴槽)を採用。

1坪サイズ(1616)  
浴槽:グリーン

基本セット **¥338,000**  
オプション **±¥79,500**  
合計価格 **¥417,500**  
(税込¥438,375)

### 基本セット参考価格

※価格は税抜き希望小売価格です。

サイズ	仕様	戸建用	マンション戸建2階用
0.75坪サイズ (1216)	洗い場側水栓タイプ 兼用水栓タイプ	¥308,000	¥304,500
1坪サイズ (1616)	洗い場側水栓タイプ 兼用水栓タイプ	¥338,000	---
1.25坪サイズ (1620)	洗い場側水栓タイプ	¥377,000	---

※壁パネル1面デザインの価格です。  
※ミーナPは24時間バスには対応できません。

### ■浴槽カラー



H:グリーン



P:ピンク



D:ベージュ



W:ホワイト

# マンションリフォーム用システムバス「伸びの美浴室」・「ひろ美る浴室」

## 伸びの美浴室

マンションの浴室を、ひとまわり大きなシステムバスにリフォーム。

詳しくは専用カタログで。

オーダ感覚でサイズが選べる  
ひとまわり大きなシステムバス対応



今お使いの浴室をひとまわり大きなサイズに

従来の1216サイズの浴室が

伸びの美浴室なら1317サイズに



※写真は1317サイズです。

●写真は1317サイズのシステムアップ別です。  
〈浴槽素材/高級アクリル系人造大理石〉

### 工事はカンタン手軽にリフォーム可能

部材を分割して搬入し、浴室内で組み立てるので工事は3日で完了。また浴槽の下にはマンションに心配な水もれを防ぐ防水パン方式を採用。



### 基本セット参考価格

※価格は税抜き希望小売価格です。

サイズ	仕様	高級アクリル系人造大理石浴槽	カラスステンレス浴槽
1117	兼用水栓タイプ	¥469,500	¥431,000
1217	洗い場側水栓タイプ	¥493,500	¥455,000
	兼用水栓タイプ	¥481,500	¥443,000
1317	洗い場側水栓タイプ	¥507,500	¥469,000
	兼用水栓タイプ	¥495,500	¥457,000
1617	洗い場側水栓タイプ	¥541,500	¥503,000

※壁パネル1面デザインの価格です。  
※カラスステンレス浴槽は24時間バスには対応できません。  
※上記価格は室内高さFタイプ(H2000mm)の価格です。  
Kタイプ(H2140mm)は上記価格+¥3,500となります。

※1117・1217・1317サイズはBL認定品(受注生産品)もご用意しております。詳しくは弊社事業所へお問い合わせください。

## ひろ美る浴室

排水トラップが埋め込まれているマンションの浴室を、簡単リフォーム。

詳しくは専用カタログで。

オーダ感覚でサイズが選べる  
ひとまわり大きなシステムバス対応

従来では大がかりな工事が必要だった、「スラブ貫通排水」の浴室リフォーム。「ひろ美る浴室」なら、タカラ独自の「MR工法」により、既存の排水口を活かしたまま、浴室の床や壁を壊すことなく簡単にリフォームが可能。



こんなお悩みにお応えします。



リフォームの工事期間が長い!  
浴室に釜があるから浴槽が狭い!  
タイルの目地のカビが落ちない!  
リフォームしたくても音や振動が近所迷惑!  
冬場は床のタイルが冷たい!



**業界初**  
●特許出願中

### 3つの「気持ちいい」

- 1 壁から壁までのゆったり浴槽で快適。
- 2 壁パネルはお手入れ簡単なホーローパネル。
- 3 たっぶりの保温材を使用して、ひんやり感を解消。

### これがタカラの新技术「MR工法」

- 1.浴室スペースに合わせてぴったりサイズ。
- 2.壁貫通型給湯器で、浴槽を壁から壁までワイドに。

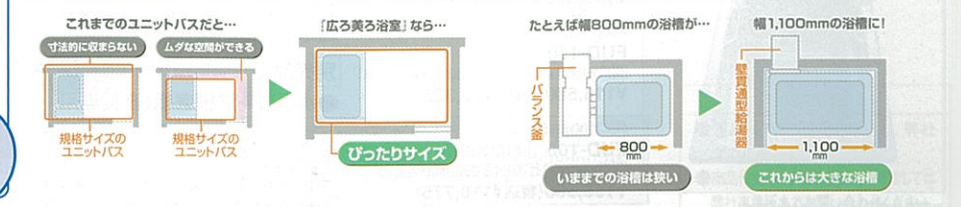

※搬入・取付費等は別途です。 ※印刷色ですら商品と多少異なります。タカラショールームでお確かめください。

# 鋳物ホーロー浴槽

※鋳物ホーロー浴槽は24時間バスには対応できません。

耐久性に優れた、なめらかな肌ざわりの高級浴槽。



※写真の商品はFUH-140NA(半1方エプロンタイプ)です。



※写真の商品はFUH-140NBN(ノーエプロンタイプ)です。

### 浴槽カラーバリエーション

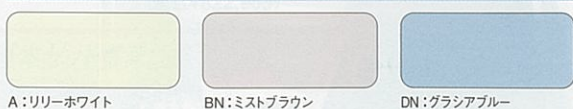

2色から自由にご選ぶことができます

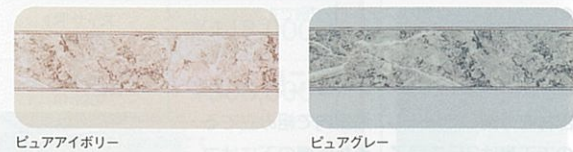

※風呂フタは別売です。 ※ホーローエプロンは現場取付の為、別途取付費が必要となります。

**■浴槽形状**

把手  
肘掛け

※間口100cmタイプには把手・肘掛けは付いていません。 ※写真は間口130cmタイプです。

**■ホーローエプロン**

自然石をモチーフにした柄が落ち着いた印象のエプロン。ビュアグレーとビュアアイボリーから選べます。もちろん高品位ホーローだから、いつまでも新品同様の美しさを保ちます。

間口140cm (把手・肘掛け付) (間口1,400×奥行860×高さ582mm・容量330ℓ)	間口130cm (把手・肘掛け付) (間口1,300×奥行860×高さ603mm・容量320ℓ)
---	---

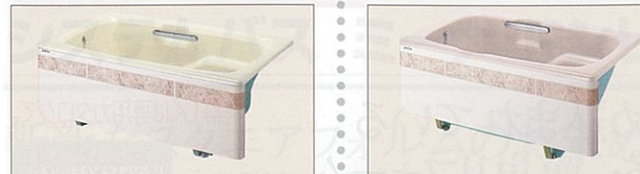

<b>FUH-140N□</b> ●半1方エプロンタイプ ¥241,000 (税込¥253,050) ●ノーエプロンタイプ ¥220,000 (税込¥231,000)	<b>FUH-130N□</b> ●半1方エプロンタイプ ¥189,000 (税込¥198,450) ●ノーエプロンタイプ ¥168,000 (税込¥176,400)
---	---

間口100cm (把手・肘掛け付) (間口1,000×奥行710×高さ630mm・容量270ℓ)
---



<b>FUH-100N□</b> ●半1方エプロンタイプ ¥113,500 (税込¥119,175) ●ノーエプロンタイプ ¥92,500 (税込¥97,125)
---

別売部品 ※価格は税抜き希望小売価格です。

■風呂フタ 製品安全協会認定

サイズ	品番	寸法(mm)	タテヨコ	価格
140cm	MU-140	840×1,340		¥16,500
130cm	MU-130	840×1,240		¥14,300
120cm	MC-120	750×1,140		¥10,500
110cm	MC-110	710×1,060		¥9,400
	L-12H(Z)	720×1,100		¥2,500
	MC-100	710×950		¥8,800
100cm	L-10I(Z)	700×970		¥2,400

MC・MUタイプ (組み合わせ式) ※カラーはホワイト。

Lタイプ (シャッター式) ※カラーはアイボリー。

●接続金具L (T) (パイプつき) 1組 (300mm) ¥3,000

●接続金具LL (T) (パイプつき) 1組 (500mm) ¥4,000

※写真の商品は接続金具L (T) です。

別売部品 ※価格は税抜き希望小売価格です。

■風呂・風呂釜接続部品

●築炉ユニット (受注生産品) ※納期については弊社事業所までお問い合わせください。

間口120cmタイプ ¥88,000(税込¥92,400)

間口110cmタイプ ¥88,000(税込¥92,400)

間口100cmタイプ ¥80,000(税込¥84,000)

※浴槽の価格は含まれておりません。

### 鋳物ホーロー浴槽直焚タイプ

(把手・肘掛け付)

間口120cmタイプ **FUD-120□**  
(間口1,200×奥行760×高さ600mm・容量280ℓ) ¥135,500(税込¥142,275)

間口110cmタイプ **FUD-110□**  
(間口1,100×奥行770×高さ580mm・容量250ℓ) ¥116,500(税込¥122,325)

間口100cmタイプ **FUD-100□** (肘掛けのみ)  
(間口1,000×奥行760×高さ592mm・容量240ℓ) ¥105,500(税込¥110,775)

※写真の商品はFUD-120NHです。

**カラーバリエーション**

H: アクアブルー NI: ノーブルアイボリー  
※品番中の□には、色番が入ります。

別売部品 ※価格は税抜き希望小売価格です。

●ホーロー浴槽底板(直焚専用)

品番	寸法(mm)タテ×ヨコ	価格
FUD-120底板	440×790	¥4,700
FUD-110底板	410×710	¥3,900
FUD-100底板	460×650	¥3,500

●築炉ユニット (受注生産品) ※納期については弊社事業所までお問い合わせください。

間口120cmタイプ ¥88,000(税込¥92,400)

間口110cmタイプ ¥88,000(税込¥92,400)

間口100cmタイプ ¥80,000(税込¥84,000)

※浴槽の価格は含まれておりません。

# 人造大理石浴槽

フレイク模様が美しい、アクリル系人造大理石浴槽。



※写真の商品はFGHF-140NAE1(半1方エプロンタイプ)です。

### 浴槽カラーバリエーション

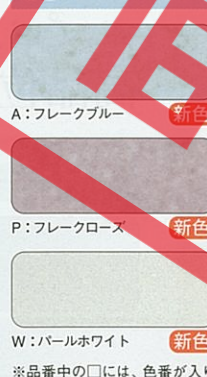

### 浴槽形状



※間口110cmタイプには、把手はついていません。 ※写真は間口120cmタイプです。 ※間口140cmタイプは形状が異なります。 ※風呂フタは別売です。

### ホーローエプロン

フレイク模様の浴槽にあわせた、清潔感あふれるホワイトのエプロンに爽やかな大理石柄をあしらいました。もちろん高品位ホーローだからお手入れもラクラク。



### 人造大理石浴槽の設置について

※各タイプとも排水口の位置によって左排水・右排水がありますので必ずご確認ください。

#### 1方エプロンの場合



#### 2方エプロンの場合



間口140cm (把手・肘掛け・滑り止め付) (間口1,400×奥行767×高さ591mm・容量277ℓ)	間口120cm (把手・肘掛け・滑り止め付) (間口1,200×奥行800×高さ637mm・容量260ℓ)
--	--



●半1方エプロンタイプ <b>FGHF-140N□E1</b> ¥129,000(税込¥135,450)	●半1方エプロンタイプ <b>FGHF-120N□E1</b> ¥108,000(税込¥113,400)
●半2方エプロンタイプ <b>FGHF-140N□E2</b> ¥136,500(税込¥143,325)	●半2方エプロンタイプ <b>FGHF-120N□E2</b> ¥115,500(税込¥121,275)
●ノーエプロンタイプ <b>FGHF-140N□</b> ¥108,000(税込¥113,400)	●ノーエプロンタイプ <b>FGHF-120N□</b> ¥87,000(税込¥91,350)

間口110cm (肘掛け・滑り止め付) (間口1,100×奥行750×高さ637mm・容量240ℓ)
---



●半1方エプロンタイプ <b>FGHF-110N□E1</b> ¥105,500(税込¥110,775)	●半1方エプロンタイプ <b>FGHF-110N□E2</b> ¥113,000(税込¥118,650)
●半2方エプロンタイプ <b>FGHF-110N□E2</b> ¥113,000(税込¥118,650)	●ノーエプロンタイプ <b>FGHF-110N□</b> ¥84,500(税込¥88,725)

※ホーローエプロン付タイプには、左排水・右排水を揃えています。写真は全て左排水です。

別売部品 ※価格は税抜き希望小売価格です。

■風呂フタ 製品安全協会認定

サイズ	品番	寸法(mm)	タテ×ヨコ	価格
140cm	MC-140	750×1,340		¥12,700
120cm	MC-120	750×1,140		¥10,500
110cm	MC-110	710×1,060		¥9,400

MCタイプ(組み合わせ式) ※カラーはホワイト。

(2枚1組)

**ご注意**

●単機能風呂釜とのセットは避けてください。(当社例)FT-5

(在庫限り) 浴槽カラーバリエーション

GM: パールグレー PM: パールローズ HM: パールグリーン

# フリーサイズ ステンレス浴槽

一般家庭の大きな浴室づくりや寮・ペンションなどに最適。

(受注生産品)

※納期については弊社事業所までお問い合わせください。



●参考プラン 別荘設置例 ●参考プラン 社員寮設置例

ステンレスの素材長特を生かし、長年培ってきた加工技術でしっかりと作り上げます。大型から小型までオーダーメイド体制を完備し、一般のご家庭にももちろん、ホテルやゴルフ場、病院、寮などのニーズにもお応えします。

■参考例 ステップやすり止めの加工もできます。



カラーステンレスエプロン(タフカラーコート仕上げ)

B: ブルー P: ピンク D: モイストベージュ

その他にノーエプロンタイプもご用意。

エプロン仕様については、全一方向半二方向等様々な設置方式に対応します。

**仕様**

対応可能寸法	間口(長辺方向)	3600mm以内
	奥行(短辺方向)	2600mm以内
	高さ	800mm以内

**ご注意**

●温泉地でのご使用の場合は、弊社までご相談ください。

●商品仕様等の詳細・価格につきましては弊社事業所までお問い合わせください。

※搬入・取付費等は別途です。 ※印刷色ですから商品と多少異なります。タカラショールームでお確かめください。

# カラーステンレス浴槽

大野百谷

※カラーステンレス浴槽は24時間バスには対応できません。

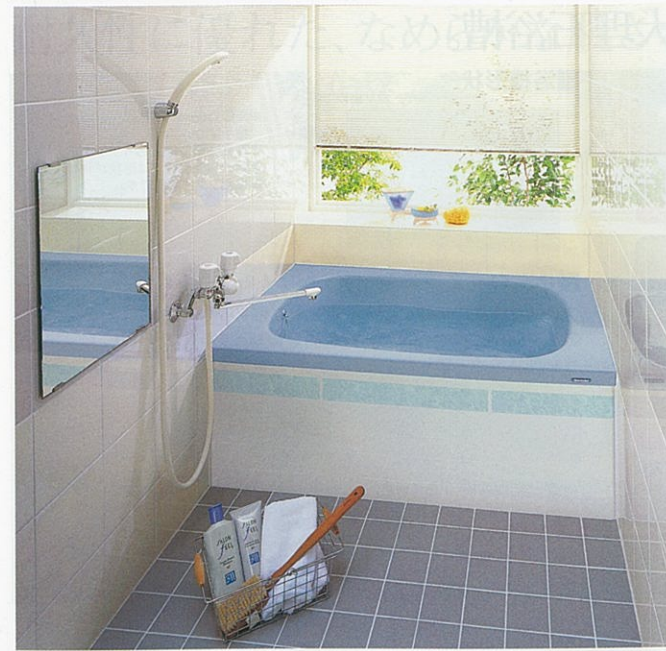

保温性、耐久性に優れたステンレス浴槽を色彩豊かに表現。エプロンには質感豊かな高品位ホーローを採用。

### 浴槽カラーバリエーション



B:ブルー

P:ピンク

### ■ホーローエプロン

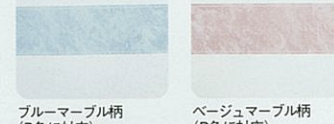

ブルーマーブル柄 (B色に対応)

ベージュマーブル柄 (P色に対応)

※ベース色はホワイトです。

### ●カラーステンレス浴槽の設置について

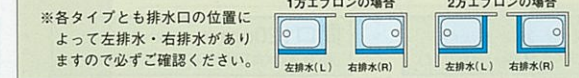

※各タイプとも排水口の位置によって左排水・右排水がありますので必ずご確認ください。

※品番中の□には、色番が入ります。 ※風呂フタは別売です。 ※全機種、左排水・右排水を揃えています。写真はすべて左排水です。

※写真の商品は FCEN-120BE1 (半1方エプロンタイプ) です。

間口140cm (背もたれ付)  
(間口1,400×奥行720×高さ580mm・容量295ℓ)

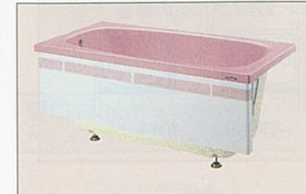

- 半1方エプロンタイプ FCEN-140□E1 ¥87,000 (税込¥91,350)
- 半2方エプロンタイプ FCEN-140□E2 ¥91,500 (税込¥96,075)

間口120cm (背もたれ付)  
(間口1,200×奥行720×高さ600mm・容量280ℓ)



- 半1方エプロンタイプ FCEN-120□E1 ¥76,000 (税込¥79,800)
- 半2方エプロンタイプ FCEN-120□E2 ¥80,500 (税込¥84,525)

間口110cm (背もたれ付)  
(間口1,100×奥行720×高さ600mm・容量265ℓ)



- 半1方エプロンタイプ FCEN-110□E1 ¥73,500 (税込¥77,175)
- 半2方エプロンタイプ FCEN-110□E2 ¥78,000 (税込¥81,900)

間口100cm (背もたれ付)  
(間口1,000×奥行720×高さ600mm・容量240ℓ)



- 半1方エプロンタイプ FCEN-100□E1 ¥63,500 (税込¥66,675)
- 半2方エプロンタイプ FCEN-100□E2 ¥68,000 (税込¥71,400)

間口90cm  
(間口900×奥行700×高さ650mm・容量280ℓ)



- 半1方エプロンタイプ FCEN-90□E1 ¥60,500 (税込¥63,525)
- 半2方エプロンタイプ FCEN-90□E2 ¥65,000 (税込¥68,250)

間口80cm  
(間口800×奥行700×高さ650mm・容量240ℓ)



- 半1方エプロンタイプ FCEN-80□E1 ¥57,000 (税込¥59,850)
- 半2方エプロンタイプ FCEN-80□E2 ¥61,500 (税込¥64,575)



- 全1方エプロンタイプ FCEN-100□E1 ¥68,000 (税込¥71,400)
- 全2方エプロンタイプ FCEN-100□E2 ¥72,500 (税込¥76,125)



- 全1方エプロンタイプ FCEN-90□E1 ¥65,000 (税込¥68,250)
- 全2方エプロンタイプ FCEN-90□E2 ¥69,500 (税込¥72,975)



- 全1方エプロンタイプ FCEN-80□E1 ¥61,500 (税込¥64,575)
- 全2方エプロンタイプ FCEN-80□E2 ¥66,000 (税込¥69,300)

### 別売部品 ※価格は税抜き希望小売価格です。

■風呂フタ 製品安全協会認定

サイズ	品番	寸法(mm)タテ×ヨコ	価格
140cm	MT-16	670×1,365	¥9,000
	L-16(LZ)	720×1,400	¥3,000
120cm	MT-12	670×1,065	¥7,500
	L-12(LZ)	720×1,170	¥3,000
110cm	MC-110	710×1,060	¥9,400
	L-12(LZ)	720×1,100	¥2,500
100cm	MC-100	710× 950	¥8,800
	L-10(LZ)	700× 970	¥2,400
90cm	MC-90	690× 840	¥7,700
	L-09(LZ)	700× 870	¥2,200
80cm	L-09(LZ)	700× 870	¥2,200

※間口80cmについてはL-09(LZ)を10cmカットしてご使用ください。



※間口100cm・90cm・80cmにはBL認定品(受注生産品)もご用意いたしております。詳しくは弊社事業所へお問い合わせください。

# トイレ 新発売

タカラから3つのトイレ、新登場。

## ティモニ

「コンパクト」、「清掃性」、「機能性」など、個性的な「快適」をかたちにしたトイレが登場。

### Lシリーズ

ロースタイルで素敵なトイレ空間を創造。

すっきりとした低いタンクが特長。「Lシリーズ」はお洒落なトイレをお探しの方におすすめの、ロースタイルのトイレです。狭さが気になるトイレ空間でも、広く快適に感じさせてくれます。

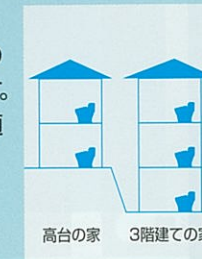

水道圧の影響を受けない、タンク式。

デザイン性を追求したロースタイルでありながら、タンク式なので水道圧の影響を受けません。3階建てや高台にあるお宅でも強い水流を確保できます。



### Fシリーズ

フロントスリムでお掃除カンタン

大きな特長は、便器前面のフチを大胆にカットした「フロントスリム」。超薄型だから、男性使用時の垂れ汚れがつきません。面倒な拭き掃除の手間がグンと軽減される、うれしい設計です。

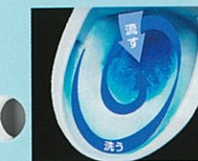

洗いながら流すスクルー洗浄。いやな付着汚れなども、二つの水流で洗いながらすっきり流してくれます。



超節水6L。洗浄水量が6Lの、超節水型。大6L、小4.5Lで洗浄が可能です。従来トイレより60%も水量を減らしました。 ※従来トイレの洗浄水量を13ℓとした場合。

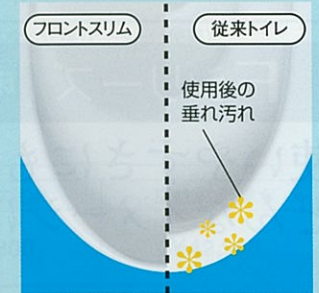

### Bシリーズ

お手頃価格のベーシックタイプ

うれしいお手頃価格のベーシックタイプ。2階用など、2つ目のトイレとしてもおすすめです。温水洗浄便座と普通便座が選べいただけます。



水アカが付きにくい、オープンリム便器。

フチが開放しているので水がたまりにくく、水アカが付きにくい構造です。

### 3シリーズの共通機能

#### 温水洗浄便座

- 省エネ便座** 未使用時の通電をタイマーで節電。
- エアイン洗浄** 水流の中に空気泡を混入。肌を優しく洗います。
- ワンタッチスライド** ボタンを押して引っ張るだけで便座が取り外せます。

#### オート脱臭

便座に座ると自動で脱臭機能が始動します。

#### ワイヤレスリモコン

使いやすい大きなボタン。点字・英文も併記。

#### 便器ボウル

**Gコート** 汚れが付きにくいコーティングを表面に施しました。



**Lシリーズ 床排水**

トイレ本体 (温水洗浄便座タイプ) **¥175,700**

トイレ空間に広がりをもたせる  
タンクの低いロースタイル。



トイレ本体 **¥175,700**  
 手洗器 **¥41,100**  
 紙巻器 **¥2,100**  
 タオル掛け **¥3,000**  
 合計価格 **¥221,900**  
 (税込¥232,995)

**Fシリーズ 床排水**

トイレ本体 (温水洗浄便座タイプ) **¥147,300**

使いやすさにも、ひと工夫。  
どんなイメージにもあう、機能的なトイレ。



トイレ本体 **¥147,300**  
 紙巻器 **¥2,100**  
 タオル掛け **¥3,000**  
 合計価格 **¥152,400**  
 (税込¥160,020)

詳しくは専用カタログで。

**Bシリーズ 床排水・壁排水**

トイレ本体 (温水洗浄便座タイプ) **¥129,800**

トイレ本体 (普通便座タイプ) **¥70,300**

お求めやすい価格に、使いやすさを追求した機能性。  
温水洗浄便座か普通便座がご選いただけます。

※価格は床排水の場合です。

〈受注生産品〉

※Bシリーズは受注生産品です。  
納期については弊社事業所まで  
お問い合わせください。



温水洗浄便座タイプ

トイレ本体 **¥129,800**  
 紙巻器 **¥2,100**  
 タオル掛け **¥3,000**  
 合計価格 **¥134,900**  
 (税込¥141,645)



普通便座タイプ

トイレ本体 **¥70,300**  
 紙巻器 **¥2,100**  
 タオル掛け **¥3,000**  
 合計価格 **¥75,400**  
 (税込¥79,170)

※床排水と壁排水の2種類を  
ご用意していますので、集合  
住宅にも対応できます。

Lシリーズ/トイレ本体価格表 (便器、便座、タンクセット)

Lシリーズ	カラー:ホワイト	一般地仕様 (標準便器)		寒冷地仕様 (ヒーター付便器)	
		壁給水、壁排水	壁給水、床排水	床給水、床排水	床給水、壁排水
		¥175,700		¥190,100	
Lシリーズ用手洗器価格 (手洗器、水栓、給排水部品セット) カラー:ホワイト		¥41,100	¥45,000	¥46,800	¥42,900

Fシリーズ・Bシリーズ/トイレ本体価格表 (便器、便座、タンクセット)

Fシリーズ	カラー:ホワイト	一般地仕様		寒冷地仕様	
		標準便器、標準タンク	標準便器、水抜タンク	ヒーター付便器、水抜タンク	
		¥147,300	¥147,700	¥157,700	
Bシリーズ	温水洗浄便座タイプ	床排水	¥129,800	¥130,100	¥138,600
		壁排水	¥129,400	¥129,700	—
	普通便座タイプ	床排水	¥70,300	¥70,600	¥79,100
		壁排水	¥69,900	¥70,200	—

※便器、タンクはすべて防露仕様になっています。 ※寒冷地仕様の選定に関しては自治体の水道指定工事業者にご確認ください。

オプション

紙巻器 <b>¥2,100</b>	タオル掛け カラー:グレー <b>¥3,000</b>	リフォーム対応部材 排水アジャスターの調整で、大がかりな工事なしにリフォームできます。 排水アジャスター <b>¥12,000</b> ※Fシリーズに対応
-------------------	-----------------------------	--

※価格は税抜き希望小売価格です。

※消費税、搬入・取付費等は別途です。 ※印刷色ですから商品と多少異なります。タカラショールームでお確かめください。



自然冷媒(CO<sub>2</sub>)ヒートポンプ給湯機

詳しくは専用カタログで。

# エコキュート ECO CUTE

「エコキュート」の名称は、電力会社・給湯機メーカーが自然冷媒ヒートポンプ式電気給湯機を総称する愛称です。

自然のエネルギーを利用した、省エネ・クリーンな給湯機。

## 環境に優しいクリーンな暮らしをめざして

「エコキュート」は、自然エネルギーを使う電気式給湯機。だから、省エネ性能に優れ、経済性もバツグン。環境と家計にうれしい快適な暮らしを実現します。

### 環境性 自然エネルギーを上手に活用

- フロン系冷媒ではなく、自然冷媒CO<sub>2</sub>を利用。オゾン層を破壊する心配がありません。
- 火を使用しないので、地球温暖化の原因となるCO<sub>2</sub>を排出しません。

オゾン層破壊係数ゼロ

### 経済性 省エネ性能に優れ、家計にうれしい

- 定格COP=4.9で、消費電力の3倍以上の熱エネルギーが得られます。<sup>注1</sup>
- 電気料金がおトクな夜間を中心に運転するから、とても経済的。<sup>注2</sup>
- 高効率な「ヒートポンプ方式」で、ランニングコストは都市ガス給湯機の約1/6。<sup>注3</sup>

<sup>注1</sup> EQS3704UFA-NSの場合です。  
<sup>注2</sup> エコキュートは、電気料金制度のうち「時間帯別電灯」「季節別時間帯別電灯」のご契約が必要です。  
<sup>注3</sup> 関西地区での当社試算(370Lタイプ)です。実際の給湯ランニングコストは、お湯の使用量や各地域の電力会社・ガス会社料金により異なります。

### 安全性 火を使わないから、クリーンで安心

- 煙やススで周囲を汚す心配がなく、安全に快適に使えます。
- 低運転音38dBを実現。運転音が気になる深夜も安心です。<sup>注4</sup>

### 快適性 便利な機能で毎日快適に使える

- 4つの運転モードで、必要な湯量をムダなく効率的に貯湯。
- 給湯機能は全自動だから、スイッチひとつで全ておまかせ。
- 見やすいブラック液晶コントローラが、操作結果を文字と音声でお知らせ。

170kPaの高圧力型で勢いのあるシャワーが楽しめます。

## タカラだけのカンタン安心装備!

### 地震・災害の断水時に役立つ おたすけコック (非常用水コック)

バケツ約37杯分の水を確保!

タカラのエコキュート・電気温水器は、万が一の時に備えて「おたすけコック(非常用水コック)」を標準装備。地震による断水や水道管凍結などの非常時に、タンク内の水を生活用水としてお使いいただけます。

※タンク容量460Lフルオート電気温水器(利用可能量365L)、バケツ1杯10Lで換算。利用できる水の量は機種により異なります。  
※おたすけコックは370L以上の機種に対応します。

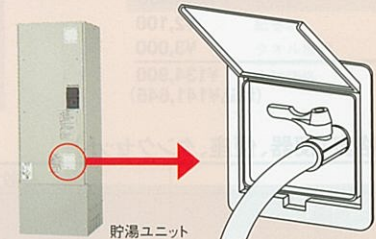

### 標準仕様 専用コントローラ

#### 〈通話型コントローラ(音声ガイド・通話機能付)〉

便利な音声ガイド機能に、相手とコントローラ越しに話せる通話機能をプラス。多忙時やお子さまだけの入浴時にも安心です。

- 通話機能 フロントローラ、メインコントローラともに、相手側に呼び出しメロディーが流れ、通話できます。通話時間は通常1分間(最大5分間)です。
- 音声ガイド機能 操作の内容を音声やメロディーで教えてくれるので、うっかりミスも防げます。



#### 〈標準コントローラ〉

〈呼びだしスイッチ〉メインコントローラ側に呼び出し音を鳴らし、呼び出すことができます。



### 通話型コントローラ・標準コントローラ共通

- 表示画面(ブラック液晶) ブラック液晶ドット表示で各種設定を表示し、文字ガイドでお知らせ。※標準メインコントローラはLED表示となります。
- 文字ガイド機能 操作の内容を文字でお知らせしてくれる親切設計です。※標準メインコントローラには対応しません。
- 湯沸し停止日数設定 旅行などで長期間お湯を使用しない場合、1~15日の範囲で沸き上げを停止させることができます。
- 湯沸しモード設定 湯沸しモードを、「おまかせ多め」「おまかせ標準」「おまかせ節約」「多め」「夜間標準」「夜間少なめ」の6モードから選択できます。
- 〈ふろ自動スイッチ〉 スイッチひとつで自動湯はり。たし湯、追いだきも設定値まで自動で行います。
- 〈優先スイッチ〉 2ヶ所同時給湯の場合、温度設定を浴室優先にできます。
- 〈追いだきスイッチ〉 湯温を1.5℃上昇、または設定温度まで追いだきます。
- 〈上下スイッチ〉 給湯温度の変更や設定スイッチでの各種設定の変更ができます。
- 〈たし湯スイッチ〉 約20リットルのお湯を足します。
- 〈ぬる湯スイッチ〉 約10リットルの水を足し自動で湯温を下げられます。
- 〈スピーカー〉 確認音・メロディーを流し、音声・通話を伝えます。
- 〈設定スイッチ〉 ふろ温度などの各種設定変更や、クリーニングなどが行えます。

※寒冷地仕様・耐塩害仕様のコントローラは仕様異なります。詳しくは弊社事業所までお問い合わせください。  
※標準仕様スリムタイプのコントローラについてはP96をご覧ください。

## 全自動タイプ (追いだきフルオート)

キッチンでスイッチを押すだけで湯はりができるから、便利。入浴中の追いだきやたし湯など、お湯加減もお好みで設定できます。



### 高圧力型(屋内・屋外設置可能)



※写真の商品はEQS4604UFA-NSです。

#### 標準仕様

タンク容量	460L
EQS4604UFA-NS 新発売	
ヒートポンプユニット: 幅840×奥行290×高さ690mm	
貯湯ユニット: 幅630×奥行730×高さ2,225mm	
本体+通話型コントローラ価格	¥672,000
(本体(貯湯ユニット+ヒートポンプユニット) ¥632,200)	
通話型コントローラ(EC-CSH3)	¥39,800
ケーブル5m 2本	¥1,600
通話型コントローラセット価格	¥673,600
	(税込¥707,280)
本体+標準コントローラ価格	¥657,000
(本体(貯湯ユニット+ヒートポンプユニット) ¥632,200)	
標準コントローラ(EC-CS3)	¥24,800
ケーブル5m 2本	¥1,600
標準コントローラセット価格	¥658,600
	(税込¥691,530)

#### スリムタイプ

タンク容量	370L
EQS3704UFA-NS 新発売	
ヒートポンプユニット: 幅840×奥行290×高さ690mm	
貯湯ユニット: 幅630×奥行730×高さ1,890mm	
本体+通話型コントローラ価格	¥617,000
(本体(貯湯ユニット+ヒートポンプユニット) ¥577,200)	
通話型コントローラ(EC-CSH3)	¥39,800
ケーブル5m 2本	¥1,600
通話型コントローラセット価格	¥618,600
	(税込¥649,530)
本体+標準コントローラ価格	¥602,000
(本体(貯湯ユニット+ヒートポンプユニット) ¥577,200)	
標準コントローラ(EC-CS3)	¥24,800
ケーブル5m 2本	¥1,600
標準コントローラセット価格	¥603,600
	(税込¥633,780)

### 寒冷地仕様

低外気温 -20℃対応 ※-20℃を下回る地域(極寒地)は設置できません。

タンク容量	460L
受注生産品	
SHP-TC46E-K	
ヒートポンプユニット: 幅840×奥行290×高さ690mm	
貯湯ユニット: 幅650×奥行740×高さ2,200mm	
本体+通話型コントローラ価格	¥850,000
(本体(貯湯ユニット+ヒートポンプユニット) ¥812,000)	
通話型コントローラ(RCS-HS37E-IP)	¥38,000
ケーブル10m 2本	¥4,000
通話型コントローラセット価格	¥854,000
	(税込¥896,700)
本体+標準コントローラ価格	¥842,000
(本体(貯湯ユニット+ヒートポンプユニット) ¥812,000)	
標準コントローラ(RCS-HS37E)	¥30,000
ケーブル10m 2本	¥4,000
標準コントローラセット価格	¥846,000
	(税込¥888,300)

タンク容量	370L
受注生産品	
SHP-TC37G-K 新発売	
ヒートポンプユニット: 幅840×奥行290×高さ690mm	
貯湯ユニット: 幅630×奥行730×高さ1,895mm	
本体+通話型コントローラ価格	¥765,000
(本体(貯湯ユニット+ヒートポンプユニット) ¥722,000)	
通話型コントローラ(RCS-HS37G-IP)	¥43,000
ケーブル10m 2本	¥4,000
通話型コントローラセット価格	¥769,000
	(税込¥807,450)
本体+標準コントローラ価格	¥750,000
(本体(貯湯ユニット+ヒートポンプユニット) ¥722,000)	
標準コントローラ(RCS-HS37G)	¥28,000
ケーブル10m 2本	¥4,000
標準コントローラセット価格	¥754,000
	(税込¥796,350)

### 耐塩害仕様

タンク容量	370L
受注生産品	
SHP-TC37G-TE 新発売	
ヒートポンプユニット: 幅840×奥行290×高さ690mm	
貯湯ユニット: 幅630×奥行730×高さ1,895mm	
本体+通話型コントローラ価格	¥765,000
(本体(貯湯ユニット+ヒートポンプユニット) ¥722,000)	
通話型コントローラ(RCS-HS37G-IP)	¥43,000
ケーブル10m 2本	¥4,000
通話型コントローラセット価格	¥769,000
	(税込¥807,450)
本体+標準コントローラ価格	¥750,000
(本体(貯湯ユニット+ヒートポンプユニット) ¥722,000)	
標準コントローラ(RCS-HS37G)	¥28,000
ケーブル10m 2本	¥4,000
標準コントローラセット価格	¥754,000
	(税込¥796,350)

※寒冷地仕様・耐塩害仕様のコントローラは仕様異なります。詳しくは弊社事業所までお問い合わせください。

## 省スペースにこだわった薄型設計!

隣家との間などの限られたスペースでも設置できる、便利なスリムタイプが新登場。暮らしに合わせたお湯の使い方を3段階の運転モードから選べるので、省エネ＆経済的です。



※写真は設置イメージです。

## 簡単＆便利なフルオートタイプ

スイッチ一つで湯はりはもちろん、保温やたし湯まですべておまかせ。湯量と温度もお好みで設定でき、お風呂をいつも快適に楽しめます。

### 高圧力型(屋内・屋外設置可能)



標準仕様	スリムタイプ	タンク容量	370L
SHP-TC37DW			
ヒートポンプユニット: 幅840×奥行290×高さ690mm			
貯湯ユニット: 幅1,050×奥行435×高さ1,998mm			
本体+通話型コントローラ価格	¥790,000		
(本体(貯湯ユニット+ヒートポンプユニット) ¥757,000)			
通話型コントローラ(RCS-HS37DW-IP)	¥33,000		
ケーブル10m 2本	¥4,000		
通話型コントローラセット価格	¥794,000		
	(税込¥833,700)		

# 電気温水器

追いだきができる全自動タイプが便利。経済的でクリーンな電気温水器がライフスタイルに合わせて機能で選べる充実ラインナップ。

詳しくは専用カタログで。

選べる料金制度

時間帯別	時間帯別料金制度 夜間はお得な割安料金、昼間は追加湯沸しが可能
8時間制御	深夜電力8時間通電制御 深夜料金よりさらに約15%割引
8時間	深夜電力8時間通電 お得な深夜電力の使用で、昼間料金の約1/3

BLEH010611-A (財)ヘターリビングが優良住宅部品として、認定したことを表します。BLEH010611-B 詳細は弊社事業所へお問い合わせください。

●脚高150mm仕様(受注生産品)およびドレン用ホースセットの使用についてドレン用ホースからの排水工が必要で、排水工事は水漏れのないよう確実に行ってください。

ソーラーシステム接続可能(丸型タイプ)  
太陽熱を利用した経済的な給湯(ソーラーシステム)との接続が可能です。  
※ソーラーシステムの詳細については、弊社事業所へお問い合わせください。

### ご注意

- 温水器の近くにガス類や引火物を置かないでください。発火することがあります。
- 長期間のご使用により、タンク内に水アカがたまったり、配管部材の劣化などにより、水質が変わることがあります。そのまま飲用しないでください。
- 当カタログに掲載の電気温水器は上水道用機器のため、温泉水・井戸水で使用されますと、異物付着など耐久性を損なう場合があります。

## タカラだけのカンタン安心装備!

地震・災害の断水時に役立つ  
**おたすけコック** (非常用水コック)

バケツ  
約37杯分の  
水を確保!

タカラのエコキュート・電気温水器は、万が一の時に備えて「おたすけコック(非常用水コック)」を標準装備。地震による断水や水道管凍結などの非常時に、タンク内の水を生活用水としてお使いいただけます。



※タンク容量460Lフルオート電気温水器(利用可能量365L)、バケツ1杯10Lで換算。利用できる水の量は機種により異なります。※おたすけコックは370L以上の機種に対応します。

※写真は丸型電気温水器。

## 全自動タイプ (追いだきフルオート)

スイッチポンでお湯はりから追いだき、保温、たし湯まで全自動です。



### 高圧力型

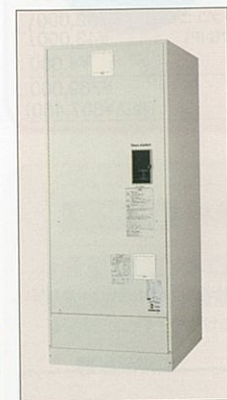

※写真の商品はEM-475KGU-FAです。

### 〈通話型コントローラ (音声ガイド・通話機能付)〉

フロントローラ (浴室内に設置します)  
メインコントローラ (キッチンなどお好みの場所に設置します)  
EM-CSH (フロ・メインコントローラセット)

### 〈標準コントローラ〉

フロントローラ (浴室内に設置します)  
メインコントローラ (キッチンなどお好みの場所に設置します)  
EM-CS (フロ・メインコントローラセット)

注:8時間通電制御型として利用することも可能ですが、深夜電力200Vとは別に昼間用(制御用)の200V電源が必要です。また昼間追加湯沸しはできませんのでご注意ください。

### 屋内・屋外設置可能〈配管内蔵型〉

タンク容量 560L	タンク容量 470L 受注生産品 ショートタイプ	タンク容量 460L スリムタイプ	タンク容量 370L
<b>EM-565KGU-FA</b> 丸型 新発売 幅710×奥行810×高さ2,060mm	<b>EM-475KGU-FA</b> 丸型 新発売 幅710×奥行810×高さ1,790mm	<b>EM-465KGU-FA</b> 丸型 新発売 幅630×奥行730×高さ2,125mm	<b>EM-375KGU-FA</b> 丸型 新発売 幅630×奥行730×高さ1,790mm
本体+通話型コントローラ価格 <b>¥477,000</b> (本体 ¥437,200 通話型コントローラ(EM-CSH) ¥39,800) ケーブル5m 2本 ¥1,600 通話型コントローラセット価格 <b>¥478,600</b> (税込¥502,530)	本体+通話型コントローラ価格 <b>¥453,000</b> (本体 ¥413,200 通話型コントローラ(EM-CSH) ¥39,800) ケーブル5m 2本 ¥1,600 通話型コントローラセット価格 <b>¥454,600</b> (税込¥477,330)	本体+通話型コントローラ価格 <b>¥453,000</b> (本体 ¥413,200 通話型コントローラ(EM-CSH) ¥39,800) ケーブル5m 2本 ¥1,600 通話型コントローラセット価格 <b>¥454,600</b> (税込¥477,330)	本体+通話型コントローラ価格 <b>¥413,000</b> (本体 ¥373,200 通話型コントローラ(EM-CSH) ¥39,800) ケーブル5m 2本 ¥1,600 通話型コントローラセット価格 <b>¥414,600</b> (税込¥435,330)
本体+標準コントローラ価格 <b>¥462,000</b> (本体 ¥437,200 標準コントローラ(EM-CS) ¥24,800) ケーブル5m 2本 ¥1,600 標準コントローラセット価格 <b>¥463,600</b> (税込¥486,780)	本体+標準コントローラ価格 <b>¥438,000</b> (本体 ¥413,200 標準コントローラ(EM-CS) ¥24,800) ケーブル5m 2本 ¥1,600 標準コントローラセット価格 <b>¥439,600</b> (税込¥461,580)	本体+標準コントローラ価格 <b>¥438,000</b> (本体 ¥413,200 標準コントローラ(EM-CS) ¥24,800) ケーブル5m 2本 ¥1,600 標準コントローラセット価格 <b>¥439,600</b> (税込¥461,580)	本体+標準コントローラ価格 <b>¥398,000</b> (本体 ¥373,200 標準コントローラ(EM-CS) ¥24,800) ケーブル5m 2本 ¥1,600 標準コントローラセット価格 <b>¥399,600</b> (税込¥419,580)

# 電気温水器

## 自動湯はりタイプ (セミオート)

湯はりから湯加減調節までスイッチ1つで操作できます。



### 高圧力型

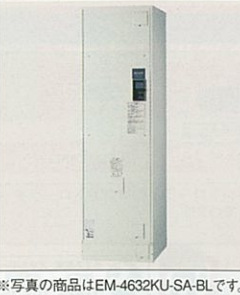

※写真の商品はEM-4632KU-SA-BLです。

タンク容量 560L	タンク容量 460L スリムタイプ	タンク容量 370L
<b>EM-5632KU-SA-BL</b> 丸型 幅710×奥行800×高さ2,110mm	<b>EM-4632KU-SA-BL</b> 丸型 幅630×奥行720×高さ2,175mm	<b>EM-3732KU-SA-BL</b> 丸型 幅630×奥行720×高さ1,840mm
本体価格 <b>¥393,000</b> ケーブル5m 2本 ¥1,600 セット価格 <b>¥394,600</b> (税込¥414,330)	本体価格 <b>¥363,000</b> ケーブル5m 2本 ¥1,600 セット価格 <b>¥364,600</b> (税込¥382,830)	本体価格 <b>¥323,000</b> ケーブル5m 2本 ¥1,600 セット価格 <b>¥324,600</b> (税込¥340,830)

### 標準圧力型



※写真の商品はEM-4732K-SA-BLです。

タンク容量 470L 受注生産品 ショートタイプ	タンク容量 460L 受注生産品 スリムタイプ	タンク容量 370L 受注生産品
<b>EM-4732K-SA-BL</b> 丸型 幅710×奥行800×高さ1,840mm	<b>EM-4632K-SA-BL</b> 丸型 幅630×奥行720×高さ2,175mm	<b>EM-3732K-SA-BL</b> 丸型 幅630×奥行720×高さ1,840mm
本体価格 <b>¥326,000</b> ケーブル5m 2本 ¥1,600 セット価格 <b>¥327,600</b> (税込¥343,980)	本体価格 <b>¥326,000</b> ケーブル5m 2本 ¥1,600 セット価格 <b>¥327,600</b> (税込¥343,980)	本体価格 <b>¥295,000</b> ケーブル5m 2本 ¥1,600 セット価格 <b>¥296,600</b> (税込¥311,430)

## 給湯専用タイプ

お湯の温度、量はいつも安定して使えます。

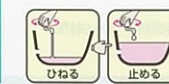

※BL認定品(受注生産品)もご用意いたしております。価格については、商品の価格に¥2,000となります。

### 標準圧力型



※写真の商品はEM-5712Sです。

タンク容量 570L	タンク容量 470L	タンク容量 370L
<b>EM-5712S</b> 丸型 幅740×奥行840×高さ1,970mm	<b>EM-4712S</b> 丸型 幅740×奥行840×高さ1,670mm	<b>EM-3712S</b> 丸型 幅670×奥行770×高さ1,670mm
本体価格 <b>¥238,000</b> (税込¥249,900)	本体価格 <b>¥192,000</b> (税込¥201,600)	本体価格 <b>¥170,000</b> (税込¥178,500)

### 屋内・屋外設置可能〈配管内蔵型〉

タンク容量 470L	タンク容量 370L
<b>EM-471KG</b> 丸型 幅730×奥行770×高さ1,840mm	<b>EM-371KG</b> 丸型 幅650×奥行690×高さ1,840mm
本体価格 <b>¥285,000</b> (税込¥299,250)	本体価格 <b>¥250,000</b> (税込¥262,500)

※写真の商品はEM-371KGです。

時間帯別・深夜電力切替型  
時間帯別 8時間制御  
※EM-202KG-R、EM-152KG-Rを8時間通電制御型として使用した場合、昼間の追加湯沸しはできませんのでご注意ください。

タンク容量 200L 受注生産品	タンク容量 150L 受注生産品	タンク容量 150L 受注生産品
<b>EM-202KG-R</b> 丸型 幅500×奥行500×高さ1,900mm	<b>EM-152KG-R</b> 丸型 幅450×奥行500×高さ1,900mm	<b>ED-151KG-R</b> 丸型 幅450×奥行500×高さ1,900mm
本体価格 <b>¥170,000</b> (税込¥178,500)	本体価格 <b>¥163,500</b> (税込¥171,675)	本体価格 <b>¥145,500</b> (税込¥152,775)

※写真の商品はED-151KG-Rです。

※搬入・取付費等は別途です。※印刷色ですら商品と多少異なります。タカラショールームでお確かめください。 98

# ガス給湯器

パワフル給湯から省スペース型まで豊富なバリエーションのガス給湯器。詳しくは専用カタログで。

## 全自動タイプ (給湯 + 追焚き)

湯はりから、追焚き、保温、足し湯までスイッチポンでラクラク全自動です。



※自動保温・自動足し湯は1時間刻みで0~9時間の切替可能。



※写真の商品はTW-241FALです。

屋外壁掛型 / 設置フリータイプ	
<b>24号 TW-241FAL</b> 幅471×奥行195×高さ615mm	<b>20号 TW-201FAL</b> 幅471×奥行195×高さ615mm
本体価格 <b>¥296,000</b>	本体価格 <b>¥273,000</b>
通話型コントローラセット価格 <b>¥321,900</b> (税込¥337,995)	通話型コントローラセット価格 <b>¥298,900</b> (税込¥313,845)
標準コントローラセット価格 <b>¥311,900</b> (税込¥327,495)	標準コントローラセット価格 <b>¥288,900</b> (税込¥303,345)

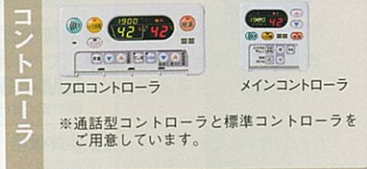

※通話型コントローラと標準コントローラをご用意しています。



※写真の商品はTR-241FALです。

屋外据置型 / 設置フリータイプ	
<b>24号 TR-241FAL</b> 幅610×奥行195×高さ599mm	<b>20号 TR-201FAL</b> 幅610×奥行195×高さ599mm
本体価格 <b>¥315,000</b>	本体価格 <b>¥287,000</b>
通話型コントローラセット価格 <b>¥340,900</b> (税込¥357,945)	通話型コントローラセット価格 <b>¥312,900</b> (税込¥328,545)
標準コントローラセット価格 <b>¥330,900</b> (税込¥347,445)	標準コントローラセット価格 <b>¥302,900</b> (税込¥318,045)

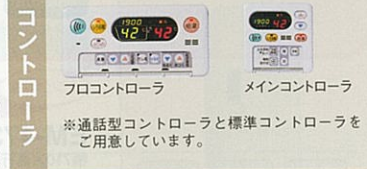

※通話型コントローラと標準コントローラをご用意しています。



## 自動タイプ (給湯 + 追焚き)

湯はり、追焚き、保温がワンタッチ。カンタン操作で快適バスライフを実現します。



※自動保温は1時間刻みで0~9時間の切替可能。



※写真の商品はTW-241FSALです。

屋外壁掛型 / 設置フリータイプ	
<b>24号 TW-241FSAL</b> 幅471×奥行195×高さ615mm	<b>20号 TW-201FSAL</b> 幅471×奥行195×高さ615mm
本体価格 <b>¥234,000</b>	本体価格 <b>¥211,000</b>
通話型コントローラセット価格 <b>¥259,900</b> (税込¥272,895)	通話型コントローラセット価格 <b>¥236,900</b> (税込¥248,745)
標準コントローラセット価格 <b>¥249,900</b> (税込¥262,395)	標準コントローラセット価格 <b>¥226,900</b> (税込¥238,245)

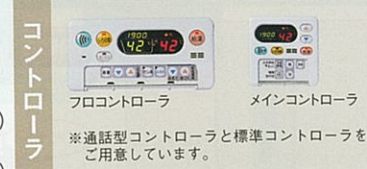

※通話型コントローラと標準コントローラをご用意しています。



## 給湯専用タイプ

別売コントローラを使えば、きめ細かく湯温調節が可能です。

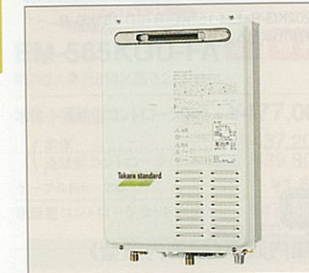
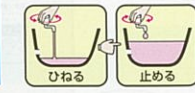

※写真の商品はTW-161Eです。

屋外壁掛型 / 設置フリータイプ	
<b>24号 TW-240E</b> 幅350×奥行195×高さ565mm	<b>20号 TW-201E</b> 幅350×奥行135×高さ520mm
本体価格 <b>¥119,000</b> (税込¥124,950)	本体価格 <b>¥96,000</b> (税込¥100,800)
省エネ基準 エネルギー消費効率 <b>100% 82.0%</b> 目標年度2006年度 ガス種LPG、13A	省エネ基準 エネルギー消費効率 <b>100% 82.5%</b> 目標年度2006年度 ガス種LPG、13A

別売コントローラ (オプション)	
<b>24号</b>	<b>20号</b>
フロントローラ TSC-101 ¥7,000 (税込¥7,350)	メインコントローラ TMC-101 ¥6,000 (税込¥6,300)
<b>16号</b>	<b>20号</b>
フロントローラ TSC-117 ¥7,000 (税込¥7,350)	メインコントローラ TMC-117 ¥6,000 (税込¥6,300)

# 石油給湯機

パワフルで低燃費。機能的にも優れた石油給湯機。

詳しくは専用カタログで。

## 直圧式

水道の圧力を活かせるので、2階への給湯やシャワーもご利用できます。

## 全自動タイプ (給湯 + 追焚き)

湯はりから、追焚き、保温、足し湯までスイッチポンでラクラク全自動。シャワーもパワフルです。



※自動保温・自動足し湯は1時間刻みで0~9時間の切替可能。



※写真の商品はFDW-4701AY-1です。

屋外据置型 (ココ型)		屋内据置型 (タテ型)	
<b>FDW-4701AY-1 新発売</b> 幅580×奥行250×高さ725mm	<b>FDW-4701FFA-1 新発売</b> 幅290×奥行620×高さ790mm		
本体価格 <b>¥324,000</b>	本体価格 <b>¥337,000</b>		
通話型コントローラセット価格 <b>¥366,600</b> (税込¥384,930)	通話型コントローラセット価格 <b>¥397,400</b> (税込¥417,270)		
標準コントローラセット価格 <b>¥360,600</b> (税込¥378,630)	標準コントローラセット価格 <b>¥391,400</b> (税込¥410,970)		

【給油検知装置内蔵】

【強制給排気 (FF) タイプ】

寒冷地で求められる高い気密性を確保



高出力 46.5kW (40,000kcal/h)

給湯46.5kW (40,000kcal/h) 追焚き15.0kW (12,900kcal/h)



※写真の商品はFDW-4702AWです。

屋外壁掛型		屋内壁掛型	
<b>FDW-4702AW</b> 幅470×奥行210×高さ690mm	<b>FDW-4702FFAW</b> 幅470×奥行210×高さ600mm		
本体価格 <b>¥361,000</b>	本体価格 <b>¥358,000</b>		
セット価格 <b>¥366,600</b> (税込¥384,930)	セット価格 <b>¥378,000</b> (税込¥396,900)		

【強制給排気 (FF) タイプ】

寒冷地で求められる高い気密性を確保

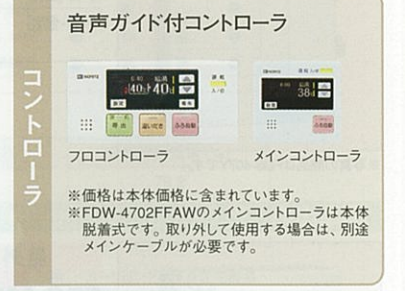

音声ガイド付コントローラ

※価格は本体価格に含まれています。  
※FDW-4702FFAWのメインコントローラは本体脱着式です。取り外して使用する場合は、別途メインケーブルが必要です。

## 自動タイプ (給湯 + 追焚き)

湯はり、追焚き、保温がワンタッチ。カンタン操作で快適バスライフを実現します。



※自動保温は1時間刻みで0~9時間の切替可能。

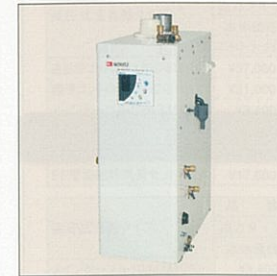

※写真の商品はFDW-4701FFSAです。

屋外据置型 (ココ型)		屋内据置型 (タテ型)	
<b>FDW-4701SAY 新発売</b> 幅580×奥行250×高さ725mm	<b>FDW-4701FFSA 新発売</b> 幅290×奥行620×高さ790mm		
本体価格 <b>¥320,000</b>	本体価格 <b>¥332,000</b>		
セット価格 <b>¥325,600</b> (税込¥341,880)	セット価格 <b>¥352,000</b> (税込¥369,600)		

【給油検知装置内蔵】

【強制給排気 (FF) タイプ】

寒冷地で求められる高い気密性を確保



音声ガイド付コントローラ

※価格は本体価格に含まれています。  
※FDW-4701FFSAのメインコントローラは本体脱着式です。取り外して使用する場合は、別途メインケーブルが必要です。

高出力 46.5kW (40,000kcal/h)

給湯46.5kW (40,000kcal/h) 追焚き15.0kW (12,900kcal/h)



※写真の商品はFDW-4702FFSAWです。

屋外壁掛型		屋内壁掛型	
<b>FDW-4702SAW</b> 幅470×奥行210×高さ690mm	<b>FDW-4702FFSAW</b> 幅470×奥行210×高さ600mm		
本体価格 <b>¥327,000</b>	本体価格 <b>¥324,000</b>		
セット価格 <b>¥332,600</b> (税込¥349,230)	セット価格 <b>¥344,000</b> (税込¥361,200)		

【強制給排気 (FF) タイプ】

寒冷地で求められる高い気密性を確保

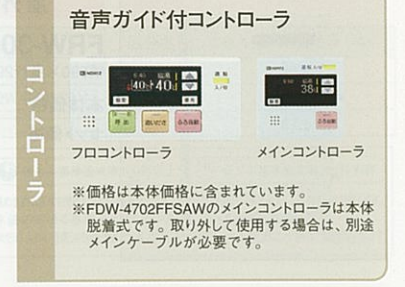

音声ガイド付コントローラ

※価格は本体価格に含まれています。  
※FDW-4702FFSAWのメインコントローラは本体脱着式です。取り外して使用する場合は、別途メインケーブルが必要です。

※搬入・取付費等は別途です。 ※印刷色ですら商品と多少異なります。タカラショールームでお確かめください。 100

# 石油給湯機

## 直圧式 自動タイプ (給湯+追焚き)

湯はり、追焚き、保温がワンタッチ。カンタン操作で快適バスライフを実現します。



※自動保温は1時間刻みで0~9時間の切替可能。

標準出力 37.2kW (32,000kcal/h) 給湯37.2kW (32,000kcal/h) 追焚き15.0kW (12,900kcal/h)



### 屋外据置型(ヨコ型)

**FDW-3701SAY 新発売**  
幅580×奥行250×高さ725mm  
本体価格 **¥302,000**  
セット価格 **¥307,600**  
(税込¥322,980)

省エネ基準  
達成率 100% エネルギー消費効率 86.5%  
目標年度2009年度

### 音声ガイド付コントローラ



※価格は本体価格に含まれています。

## 直圧式 給湯専用タイプ

水道の圧力を活かせるので2階への給湯やシャワーもご利用できます。



高出力 46.5kW (40,000kcal/h) 給湯46.5kW (40,000kcal/h)



### 屋外据置型(ヨコ型)

**FDS-407Y 新発売**  
幅495×奥行250×高さ650mm  
本体価格 **¥204,000**  
セット価格 **¥207,400**  
(税込¥217,770)

省エネ基準  
達成率 100% エネルギー消費効率 86.0%  
目標年度2009年度

### 屋内据置型(タテ型)

**FDS-407FF 新発売**  
幅250×奥行530×高さ770mm  
本体価格 **¥207,000**  
セット価格 **¥224,800**  
(税込¥236,040)

【強制給排気(FF)タイプ】  
寒冷地で求められる高い気密性を確保



※価格は本体価格に含まれています。  
※FDS-407FFのメインコントローラは本体脱着式です。取り外して使用する場合は、別途メインケーブルが必要です。

※写真の商品はFDS-407Yです。

標準出力 36.0kW (31,000kcal/h) 給湯36.0kW (31,000kcal/h)



### 屋外据置型(ヨコ型)

**FDS-307Y 新発売**  
幅495×奥行250×高さ650mm  
本体価格 **¥185,000**  
セット価格 **¥188,400**  
(税込¥197,820)

省エネ基準  
達成率 100% エネルギー消費効率 86.0%  
目標年度2009年度



※価格は本体価格に含まれています。

## セミ貯湯式

機器本体の中にお湯を貯めているので、すぐにお湯が使えます。

## 直圧式 自動タイプ (給湯+追焚き)

湯はり、追焚き、保温がワンタッチ。カンタン操作で快適バスライフを実現します。



※自動保温は1時間刻みで0~9時間の切替可能。

標準出力 37.6kW (32,400kcal/h) 給湯37.6kW (32,400kcal/h) 追焚き14.0kW (12,000kcal/h)



### 屋外据置型(ヨコ型)

**FRW-305SAG**  
幅590×奥行295×高さ900mm  
本体価格 **¥265,000**  
セット価格 **¥270,600**  
(税込¥284,130)

省エネ基準  
達成率 100% エネルギー消費効率 87.5%  
目標年度2009年度

### 音声ガイド付コントローラ

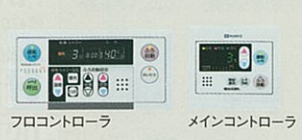

※価格は本体価格に含まれています。

# ガス給湯器・石油給湯機

## セミ貯湯式 給湯専用タイプ



## 石油風呂釜 (焼却兼用型)

石油と薪を使って風呂を沸かせます。

高出力 45.0kW (38,700kcal/h) 給湯45.0kW (38,700kcal/h)

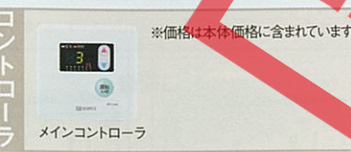

### 屋外据置型(ヨコ型)

**FRS-407G**  
幅590×奥行295×高さ900mm  
本体価格 **¥175,000**  
セット価格 **¥178,400**  
(税込¥187,320)

省エネ基準  
達成率 100% エネルギー消費効率 87.5%  
目標年度2009年度

風呂釜12.8kW (11,000kcal/h)



### 屋内据置型

**FT-5** (空焚き防止装置付)  
幅586×奥行475×高さ450mm  
本体価格 **¥36,600**  
セット価格 **¥65,800**  
(税込¥69,090)

※耐震装置取付の場合は、専用機器が必要ですので、弊社事業所までお問い合わせください。

## ガス給湯器

### ■セット価格明細表 ※価格は税抜き希望小売価格です。

全自動タイプ	品番	区分名				自動タイプ	
		TW-241FAL	TW-201FAL	TR-241FAL	TR-201FAL	品番	TW-241FSAL
本体価格	¥296,000	¥273,000	¥315,000	¥287,000	品番	¥234,000	¥211,000
コントローラタイプ	通話型 標準	通話型 標準	通話型 標準	通話型 標準	コントローラタイプ	通話型 標準	通話型 標準
通話型コントローラ(TMFC-105D)	¥24,000	●	●	●	通話型コントローラ(TMFC-105D)	¥24,000	●
メインコントローラ(TMC-105)	¥6,500	●	●	●	メインコントローラ(TMC-105)	¥6,500	●
フロコンローラ(TFC-105)	¥7,500	●	●	●	フロコンローラ(TFC-105)	¥7,500	●
メインケーブル10m(TK-2B 10M)	¥1,100	●	●	●	メインケーブル10m(TK-2B 10M)	¥1,100	●
フロケーブル5m(TK-2C 5M)	¥800	●	●	●	フロケーブル5m(TK-2C 5M)	¥800	●

### ■熱効率(LPG、13A)

品番	区分名	エネルギー消費効率(%)	給湯部熱効率(%)	追焚部熱効率(%)
TW-241FAL、TW-201FAL、TW-241FSAL、TW-201FSAL、TR-241FAL、TR-201FAL	O	80.5	80.9	79.2
TW-240E	D	82.0	82.0	—
TW-201E、TW-161E		82.5	82.5	—

### ご注意

- 長期間のご使用により、水アカがたまったり、配管部材の劣化などにより、水質が変わることがあります。飲用には使用しないでください。
- 地域によって、ガス種が異なります。ガス種を確認のうえお買い求めください。ガス種が違いますと、火災・やけどなどの原因になることがあります。
- 当カタログに掲載のガス給湯器は上水道用機器のため、温泉水・井戸水で使用されますと、異物付着など耐久性を損なう場合があります。



(財)ベタリーピングが優良住宅部品として、認定したことを表します。詳しくは弊社事業所へお問い合わせください。

## 石油給湯機

### ■セット価格明細表 ※価格は税抜き希望小売価格です。

直圧式全自動タイプ	品番	高出力				直圧式給湯専用タイプ		
		FDW-4701AY-1	FDW-4701FFA-1	FDW-4702AW	FDW-4702FFAW	品番	FDS-407Y	FDS-407FF
出力タイプ		標準出力	高出力	標準出力	標準出力	高出力	標準出力	標準出力
本体価格	¥324,000	¥337,000	¥361,000	¥358,000	品番	¥204,000	¥207,000	¥185,000
コントローラタイプ	通話型 標準	通話型 標準	通話型 標準	通話型 標準	品番	FRW-305SAG		
通話型コントローラ(RC-8101P)	¥37,000	●	●	●	出力タイプ	標準出力		
標準コントローラ(RC-8101)	¥31,000	●	●	●	標準出力	¥265,000		
メインケーブル10m(M10A)	¥3,400	●	●	●	品番	FRS-407G		
フロケーブル5m(S5A)	¥2,200	●	●	●	出力タイプ	標準出力		
FF薄型給排気筒セット101A	¥17,800	●	●	●	標準出力	¥175,000		
FF薄型給排気筒セット102A	¥17,800	●	●	●	品番	FRS-407G		
					出力タイプ	高出力		
					高出力	¥175,000		

### ■熱効率

品番	区分名	エネルギー消費効率(%)
FDS-407Y、FDS-407FF、FDS-307Y	A	86.0
FDW-4701AY-1、FDW-4701FFA-1、FDW-4702AW、FDW-4702FFAW、FDW-4701SAY、FDW-4701FFSA、FDW-4702SAW、FDW-4702FFSAW、FDW-3701SAY	A	86.5
FRW-305SAG、FRS-407G	B	87.5

### ご注意

- 長期間のご使用により、水アカがたまったり、配管部材の劣化などにより、水質が変わることがあります。飲用には使用しないでください。
- ガソリン厳禁：石油給湯機には、必ず灯油をご使用ください。ガソリンなど揮発性の高い油は、絶対に使用しないでください。
- 当カタログに掲載の石油給湯機は上水道用機器のため、温泉水・井戸水で使用されますと、異物付着など耐久性を損なう場合があります。

### 省エネマークについて

省エネ基準達成率100%以上 省エネ基準達成率100%未満  
省エネマーク ……省エネ法の定める基準を達成している場合は緑色のマーク、未達成の場合はオレンジ色のマークで表します。省エネ基準達成率 ……省エネ法の定める基準をどれくらい達成しているかを%で示します。エネルギー消費効率 ……製品がどれくらい省エネ性能を示す数値です。省エネ法に基づいて定められた測定方法によって得られた数値を示しています。

# 7カラ業務用厨房

食のプロフェッショナル達に答える、  
ベストな調理環境を実現します。

詳しくは専用カタログで。

ホテル、レストラン、集団給食設備等の  
設計、施工承ります。



●レストラン/厨房

●料理学校/料理実習室

## ステンレス調理器具 奥行き45・60・75cm

※価格は税抜き希望小売価格です。

★以外は受注生産品となります。納期は3週間程度いただきます。※奥行き45cmタイプについては排水ホース(NSパイプ・外径37φ全長700mm)は別売です。ゴミ収容器は対応しません。※写真の商品は奥行き60cmです。



Table with columns: 品名, 品番, 間口, 奥行, 高さ, 価格. Lists various sink and workstation models.

Table with columns: 品名, 品番, 引出数, 間口, 奥行, 高さ, 価格. Lists various workstation and gas table models.

Table with columns: 品名, 品番, 間口, 奥行, 高さ, 価格. Lists various shelving and utility unit models.

**特注対応承ります**  
掲載商品以外にもサイズオーダー(間口・奥行・高さ)が可能です。

業務用冷凍・冷蔵機器、製氷機、加熱機器、調理機器、  
洗浄・消毒機器、サービス機器も取扱っております。  
詳しくは弊社事業所までお問い合わせください。

## システムキッチン寸法図

※★印の付いている数値は、  
天板高87cmの場合掲載  
寸法+50mmとなります。

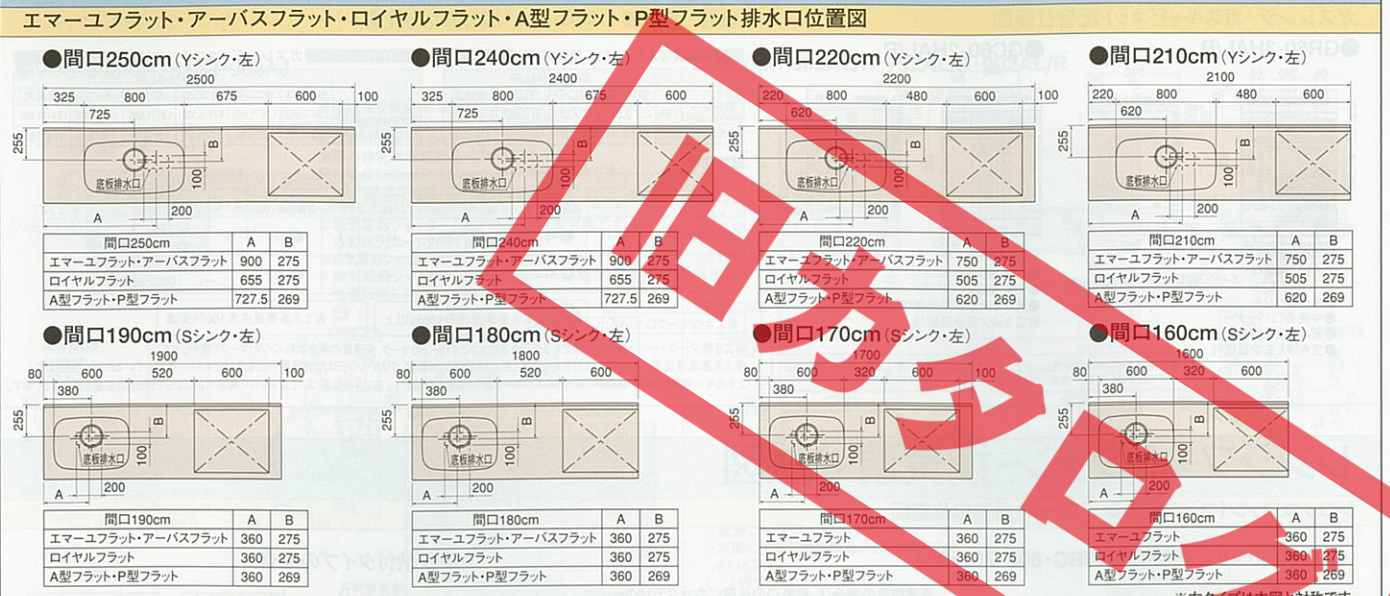

### ガス配管参考図

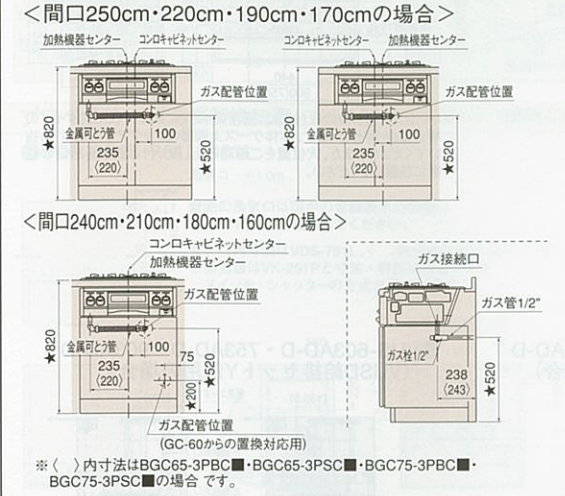

### 電気配管参考図

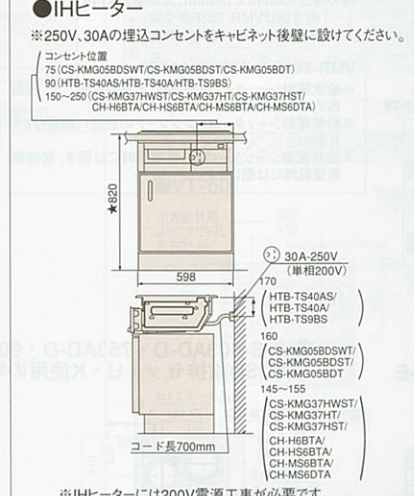

### 排水管位置図

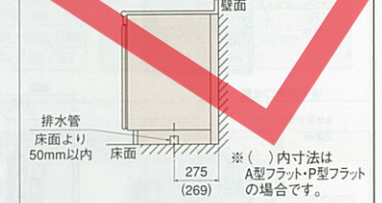

### 防熱板取付位置図

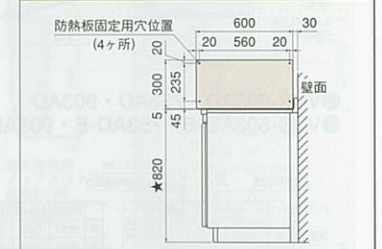

## キッチンセット寸法図

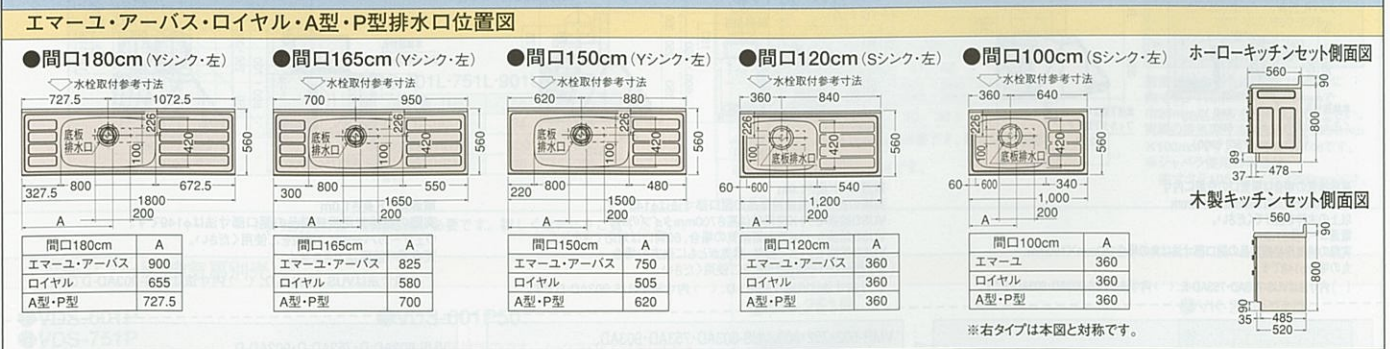

### バックガード・ガス台セット図面

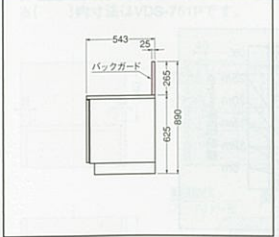

### 吊戸棚取付機木位置図

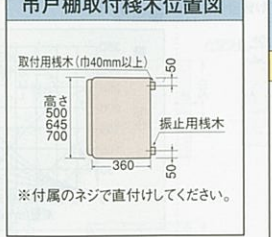

### 照明ユニット寸法図

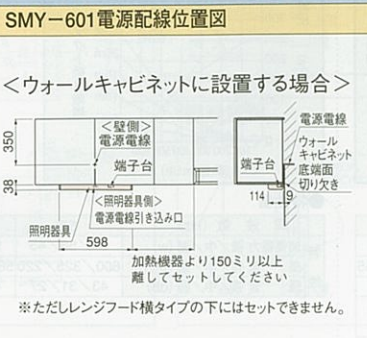

### キッチン関連機器寸法図

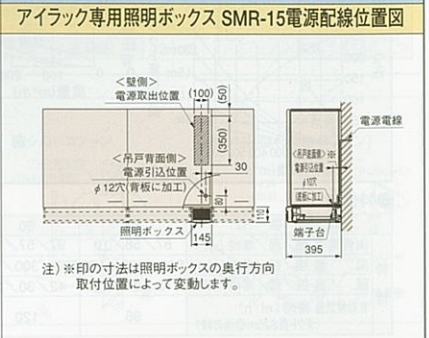

業務用厨房

# ガス機器寸法図

## ガスレンジ・ガスキャビネット配管位置図

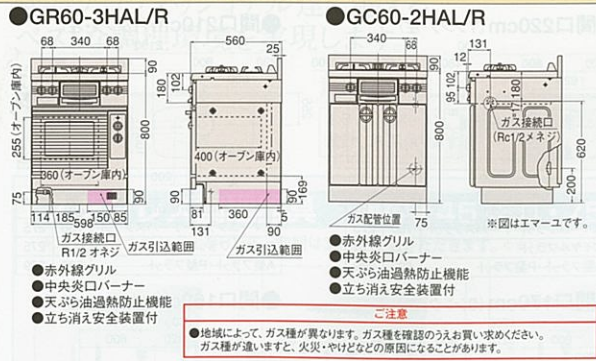

※ガスレンジ・ガスキャビネットの接続は、金属配管15A(1/2B)鉄管をご使用ください。  
 ※ガスの接続は必ず金属配管を行ってください。ガスの接続工事は、配管業者に依頼してください。  
 ※GR60-3HAL/RとGC60-2HAL/Rの場合、Lタイプは向かって左側が大コンロ、Rタイプは向かって右側が大コンロになります。

ガスキャビネット (2口コンロ)					ガスレンジ (3口コンロ)					
GC60-2HAL/R					GR60-3HAL/R					
中コンロ	大コンロ	グリル	全点火		中コンロ	小コンロ	大コンロ	グリル	オープン	全点火
額定ガス kW (kcal/h)	13A 2.97 (2,550)	4.77 (4,100)	1.81 (1,560)	9.30 (8,000)	2.97 (2,550)	1.28 (1,100)	4.77 (4,100)	1.81 (1,560)	2.67 (2,300)	13.4 (11,500)
LPガス kW (kg/h)	2.53 (0.18)	3.77 (0.27)	1.81 (0.12)	8.09 (0.59)	2.53 (0.18)	1.27 (0.09)	3.77 (0.27)	1.81 (0.12)	2.65 (0.19)	11.4 (0.82)

  

■熱効率		コンロ部		グリル部		オープン部	
品番	ガス種	区分名	エネルギー消費効率 (%)	区分名	エネルギー消費効率 (%)	区分名	エネルギー消費効率 (%)
GR60-3HAL/R	H	H	48.4	I	223	M	758
GC60-2HAL/R	G	G	49.7	I	223		

省エネ性マークについて  
 省エネ性マーク……省エネ法の定める基準を達成するとグリーンマーク、未達成の場合はオレンジのマークで表わします。  
 省エネ基準達成率……省エネ法の定める基準 (ガスコンロは2006年度、グリルレンジは2008年度の目標値) をどれくらい達成しているかを%で示します。  
 エネルギー消費効率……製品がどれだけエネルギーを使うかを示す数値です。省エネ法に基づいて定められた測定方法によって得られた数値を表示しています。

# レンジフードファン・換気扇寸法図

## シロッコファン(プース型レンジフード)排気口位置図

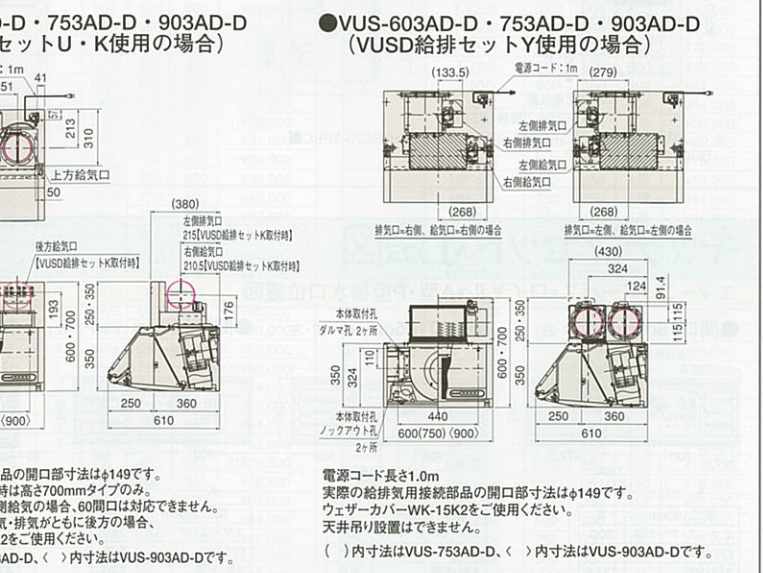
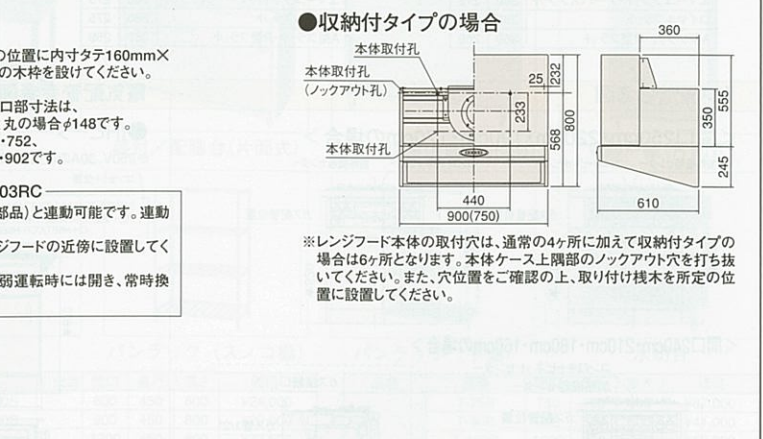
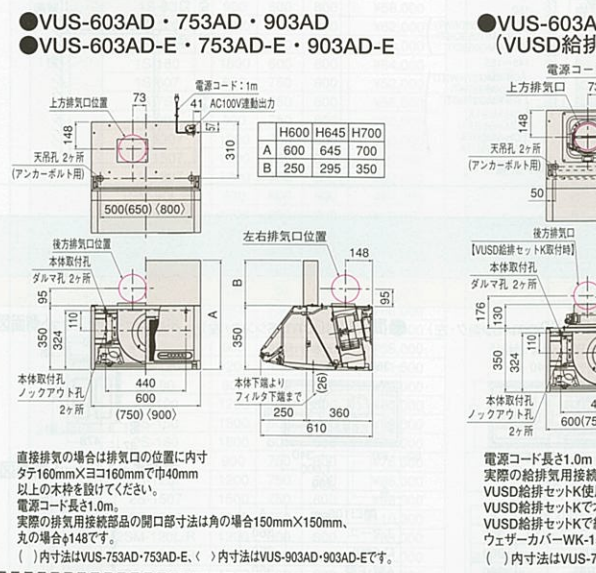
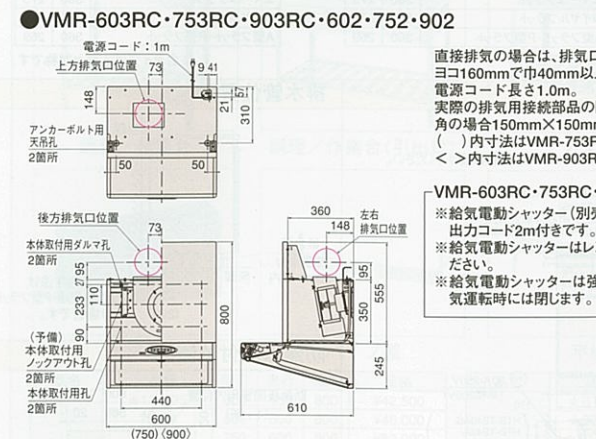

VMR-603RC・753RC・903RC

●特性

●特性値

周波数 (Hz)	50	60
消費電力 強/弱/常時 (w)	87/58/10	97/57/13
風量 強/弱/常時 (m³/h)	600/325/130	565/300/155
騒音 強/弱/常時 (dB)	43/31/24	42/30/25
有効換気量 常時 (m³/h) (ダクト長さ25m相当の時)	95	120

VUS-603AD-D・753AD-D・903AD-D (VUSD給排セットU・K使用の場合)

●特性

●特性値

周波数 (Hz)	50	60
消費電力 強/中/弱 (w)	87/58/45	97/57/42
風量 強/中/弱 (m³/h)	600/325/220	565/300/210
騒音 強/中/弱 (dB)	43/31/27	42/30/27

VUS-603AD-D・753AD-D・903AD-D (VUSD給排セットK [上方排気以外] [VUSD給排セットY] 使用時)

●特性

●特性値

周波数 (Hz)	50	60
消費電力 強/中/弱 (w)	87/58/45	97/57/42
風量 強/中/弱 (m³/h)	563/325/220	543/300/210
騒音 強/中/弱 (dB)	43/31/27	42/30/27

# レンジフードファン・換気扇寸法図

## シロッコファン(プース型レンジフード)排気口位置図

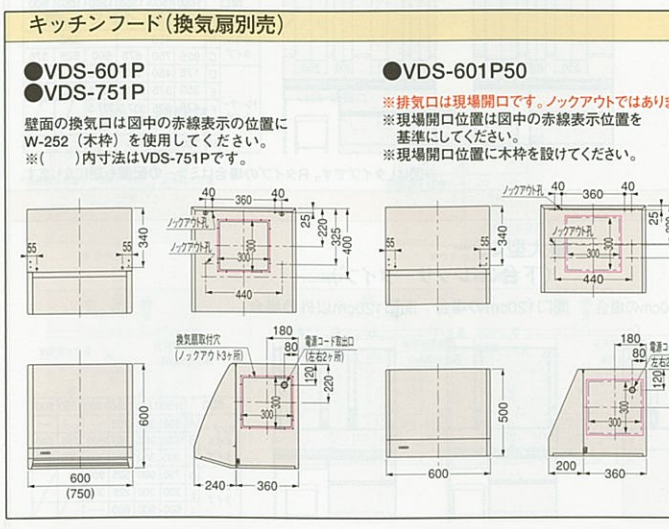
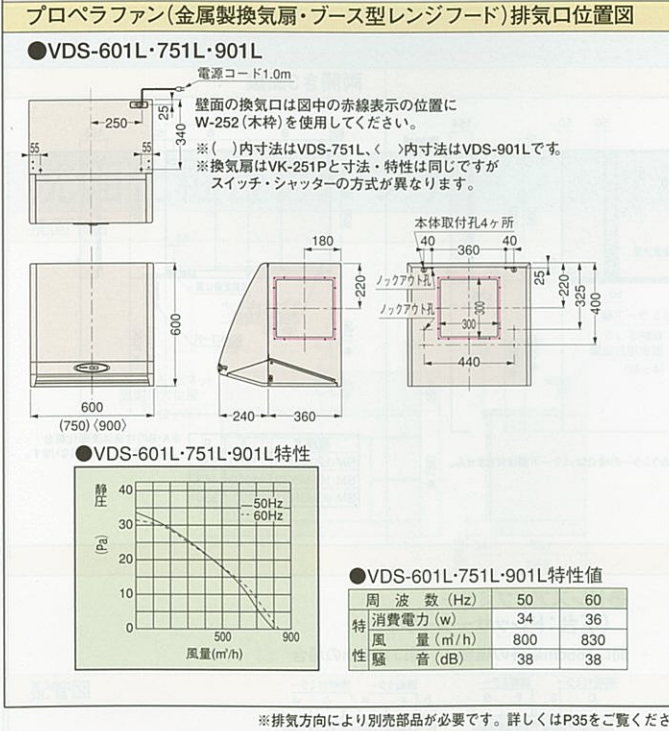
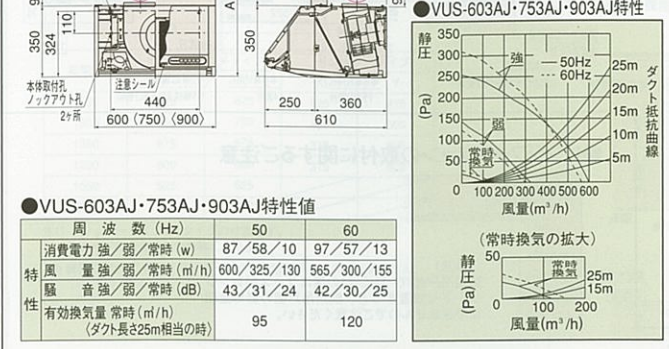
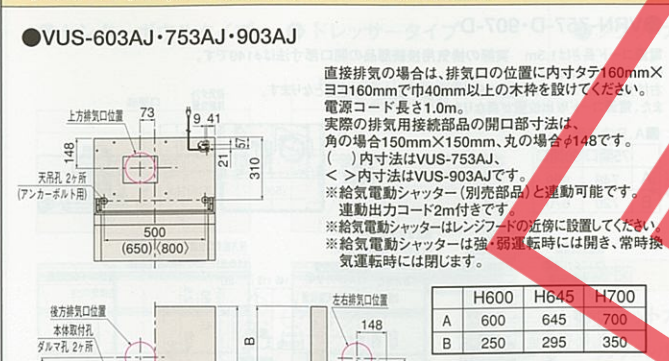

●VUS-603AJ・753AJ・903AJ

直接排気の場合は、排気口の位置に内寸タテ160mm×ヨコ160mmで巾40mm以上の木枠を設けてください。  
 電源コード長さ1.0m。  
 実際の排気用接続部品の開口部寸法は、角の場合150mm×150mm、丸の場合φ148です。  
 ( ) 内寸法はVUS-753AJです。  
 ※給気電動シャッター (別売部品) と連動可能です。連動出力コード2m付きです。  
 ※給気電動シャッターはレンジフードの近傍に設置してください。  
 ※給気電動シャッターは強・弱運転時には開き、常時換気運転時には閉じます。

●VMH-602AL/R・752AL/R・902AL/R

(Lタイプ) (Rタイプ)

●VMH-602AL/R・752AL/R・902AL/R特性

●VMH-602AL/R・752AL/R・902AL/R特性値

周波数 (Hz)	50	60
消費電力 強/中/弱 (w)	100/66/51	105/64/49
風量 強/中/弱 (m³/h)	540/310/200	520/290/180
騒音 強/中/弱 (dB)	45/32/27	44/30/27

●VDS-601L・751L・901L

電源コード1.0m

壁面の換気口は図中の赤線表示の位置にW-252 (木枠) を使用してください。  
 ※ ( ) 内寸法はVDS-751L、< > 内寸法はVDS-901Lです。  
 ※換気扇はVK-251Pと寸法・特性は同じですがスイッチ・シャッターの方式が異なります。

●VDS-601L・751L・901L特性

●VDS-601L・751L・901L特性値

周波数 (Hz)	50	60
消費電力 (w)	34	36
風量 (m³/h)	800	830
騒音 (dB)	38	38

●VT-601

電源コード1m

●VT-601特性

●VT-601特性値

型 式 名	VT-601	
周波数 (Hz)	50	60
消費電力 強/弱 (W)	67/45	78/44
風量 強/弱 (m³/h)	670/380	689/352
騒音 強/弱 (dB)	50/38.5	50.5/37

## キッチンフード (換気扇別売)

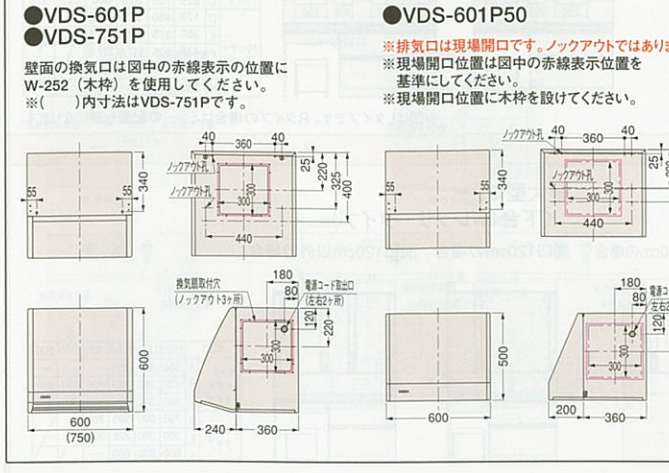

## 換気扇 (引紐付)

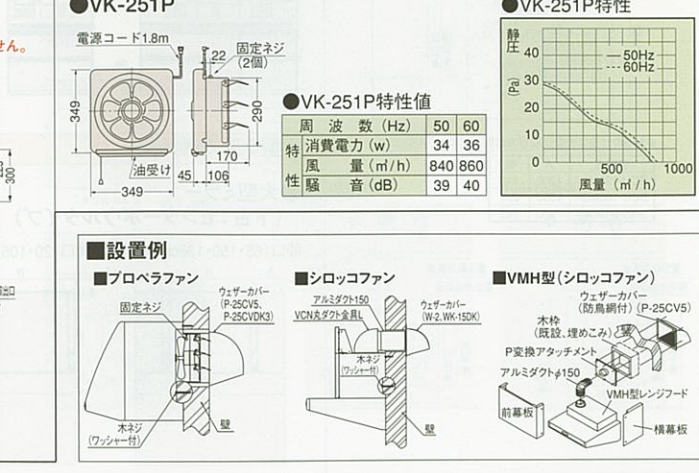

# レンジフードファン・換気扇寸法図

## シロココファン(ブース型レンジフード)排気口位置図

- VRN-757・907
- VRN-757-E・907-E

電源コード長さは1.3m  
実際の排気用接続部品の開口寸法は  
VRN-757・907はφ148、VRN-757-E・907-Eはφ149です。

A、B寸法表		C寸法表(排気金具の高さ)	
75間口90間口		C	
A	749 899	VRN-757・907	55
B	720 870	VRN-757-E・907-E	112



- VRN-757-D・907-D

電源コード長さは1.3m 実際の排気用接続部品の開口寸法はφ149です。  
図は左排気の場合です。  
右排気の場合、排気口位置と給気口位置が左右対称位置となります。  
また、電源コード取出位置が異なります。

A、B寸法表	
75間口90間口	
A	749 899
B	720 870

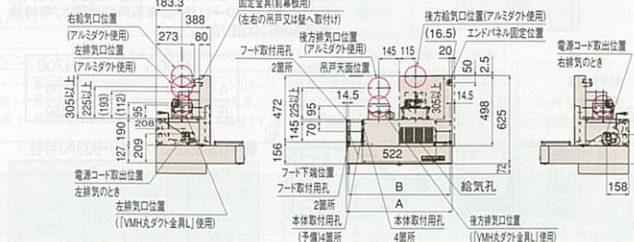
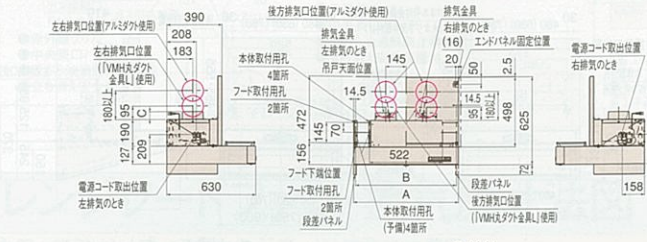
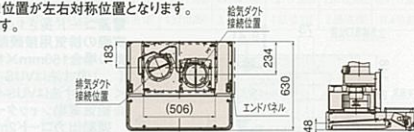

**●特性**

VRN-757・907、VRN-757-E・907-E、VRN-757-D・907-D

周波数 (Hz)	50	60
消費電力 強/中/弱 (w)	96/62/30	112/65/30
風量 強/中/弱 (m³/h)	570/360/210	535/330/195
騒音 強/中/弱 (dB)	46.5/37.5/27	46/35/27

**●特性値**

**●レンジフードファンの取付に関するご注意**

専用吊戸棚 TC-71・THC-71

(注意)  
専用吊戸棚TC-THC-71の横にブース型レンジフードを設置すると、専用吊戸棚の扉は全開にできませんのでご注意ください。

# 洗面化粧台エリーナ寸法図

※図に掲載の数値はカウンター高さ80cmの場合の寸法です。  
※★印のついている数値は、カウンター高さ75cmの場合掲載寸法±50mmとなりますのでご注意ください。  
※そこまでホーローラック設置の場合、カウンター高さは80cmとなります。

## ボウルセンター位置

- センターボウルタイプ
- ドレッサータイプ

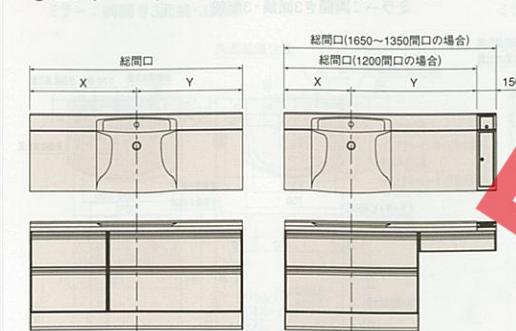

総間口	センターボウルタイプ		ドレッサータイプ	
	X	Y	X	Y
1650	825	825	525	975
1500	750	750	450	900
1350	675	675	375	825
1200	600	600	375	825
1050	525	525	375	825
900	450	450	375	825

注1) ドレッサータイプはLタイプの寸法です。  
Rタイプの場合は左右対称になります。

注2) 総間口1200のドレッサータイプには化粧品ボックスは付きません。

## 洗面下台

- フラットカウンター
- ハイバックカウンター

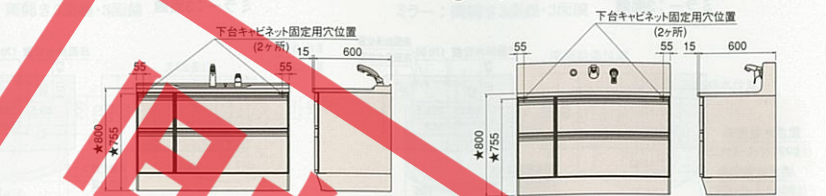

## 配管図

- フラットカウンター
- ハイバックカウンター

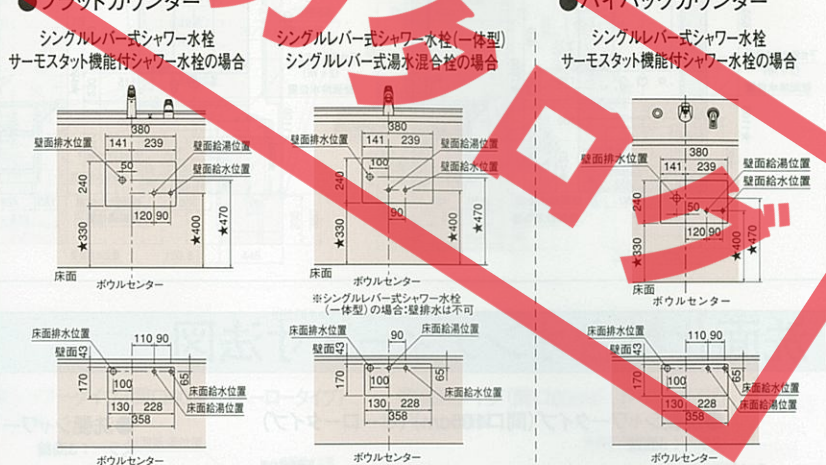

※そこまでホーローラック設置の場合も同様の配管となります。

※収納ユニットについてはP112をご覧ください。

# 洗面化粧台エリーナ寸法図

※図に掲載の数値はカウンター高さ80cmの場合の寸法です。  
※★印のついている数値は、カウンター高さ75cmの場合掲載寸法±50mmとなりますのでご注意ください。  
※そこまでホーローラック設置の場合、カウンター高さは80cmとなります。

## ドレスアップミラー

## 大型ミラー

## 両開き三面鏡

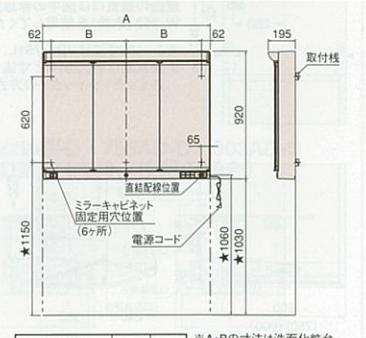
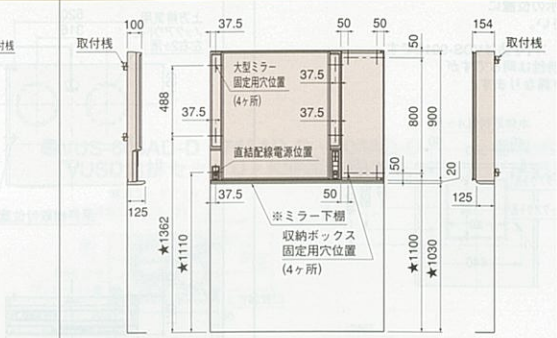
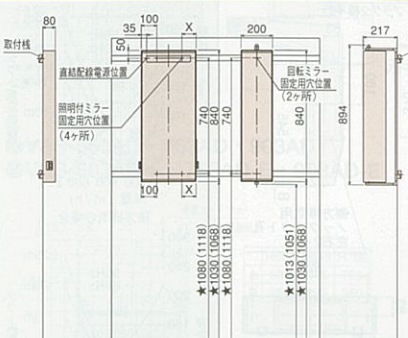

機種名	A	B
センターボウルタイプ開口165・150・135cmの場合	140	90
上記以外の場合	140	90

機種名	A	B
SM-120M3RST	1200	538
SM-105M3RST	1050	463
SM-90M3RST	900	388

※A・Bの寸法は洗面化粧台本体開口によって異なります。

## 3面鏡

## ドレスアップミラー取付位置

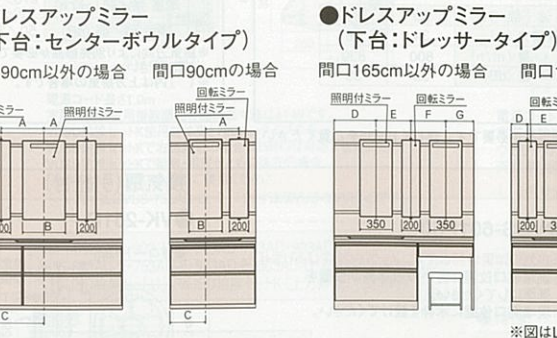
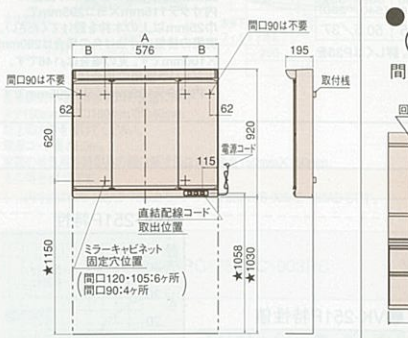

開口	1650	1500	1350	1200	1050	900
センターボウルタイプ	A 450	300	300	350	350	350
ドレッサータイプ	C 825	750	675	600	525	375
ドレッサータイプ	D 175	450	375	262.5	262.5	262.5
ドレッサータイプ	E 350	375	337.5	337.5	337.5	337.5
ドレッサータイプ	F 475	375	337.5	337.5	337.5	337.5
ドレッサータイプ	G 350	300	300	262.5	262.5	262.5
ドレッサータイプ	H 300	—	—	—	—	—

機種名	A	B
SCU-120M3K	1200	312
SCU-105M3K	1050	237
SCU-90M3K	900	162

開口	1650	1500	1350	1200	1050	900
センターボウルタイプ	A 300	300	300	300	300	300
ドレッサータイプ	C 1050	900	750	900	750	600
ドレッサータイプ	D 300	300	300	300	300	300
ドレッサータイプ	E 750	600	525	900	—	—
ドレッサータイプ	F 300	300	225	300	—	—
ドレッサータイプ	G 600	600	600	—	—	—

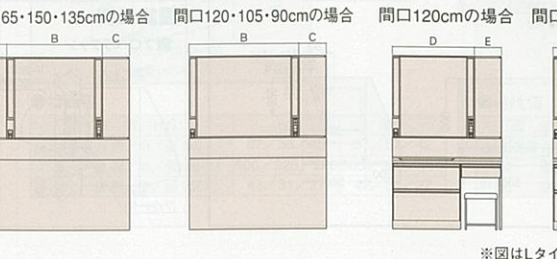

開口	1650	1500	1350	1200	1050	900
センターボウルタイプ	A 300	300	300	300	300	300
ドレッサータイプ	C 1050	900	750	900	750	600
ドレッサータイプ	D 300	300	300	300	300	300
ドレッサータイプ	E 750	600	525	900	—	—
ドレッサータイプ	F 300	300	225	300	—	—
ドレッサータイプ	G 600	600	600	—	—	—

# 洗面化粧台アルファージュ寸法図

※図に掲載の数値はカウンター高さ75cmの場合の寸法です。  
カウンター高さ80cmの場合、★印寸法は中50mmとなります。  
※ここまでホーローラック設置の場合、★印寸法は中50mmとなります。

## 洗面下台

## コンセント位置

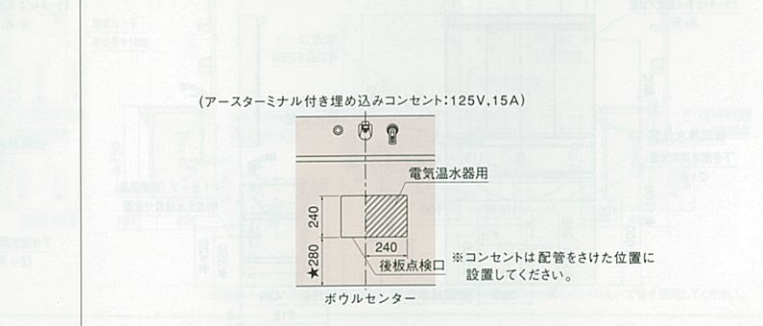
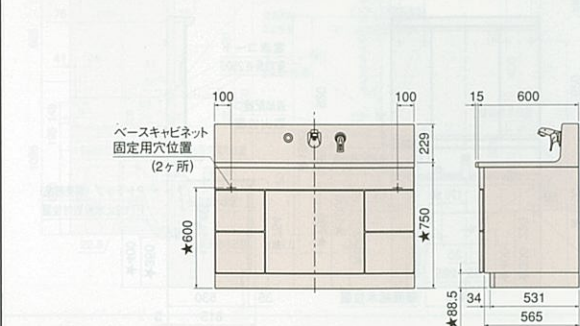

## 配管図

- スライド(引出し付)タイプ
- 扉(引出し付)タイプ/扉タイプ

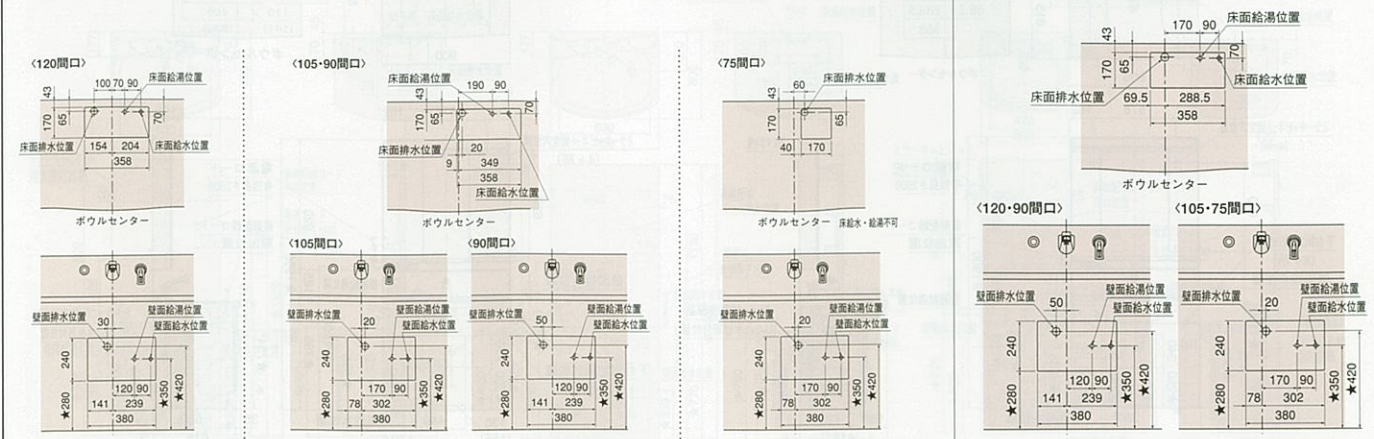

※ミラーについてはP111、収納ユニットについてはP112をご覧ください。

# 洗面化粧台 セレンティ寸法図

※図に掲載の数値はカウンター高さ75cmの場合の寸法です。  
 カウンター高さ80cmの場合、★印寸法は中50mmとなります。  
 そこまでホーローロック設置の場合、★印寸法は中50mmとなります。

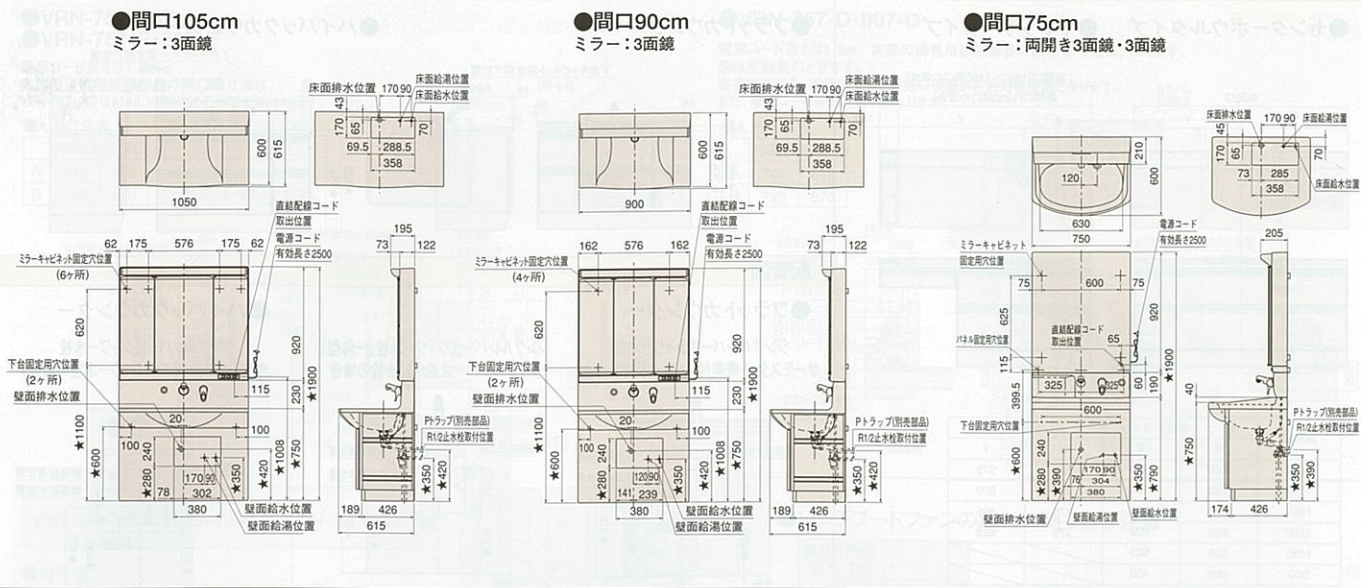

# 洗面化粧台 オンディーヌ寸法図

※図に掲載の数値はカウンター高さ75cmの場合の寸法です。  
 カウンター高さ80cmの場合、★印寸法は中50mmとなります。  
 そこまでホーローロック設置の場合、★印寸法は中50mmとなります。

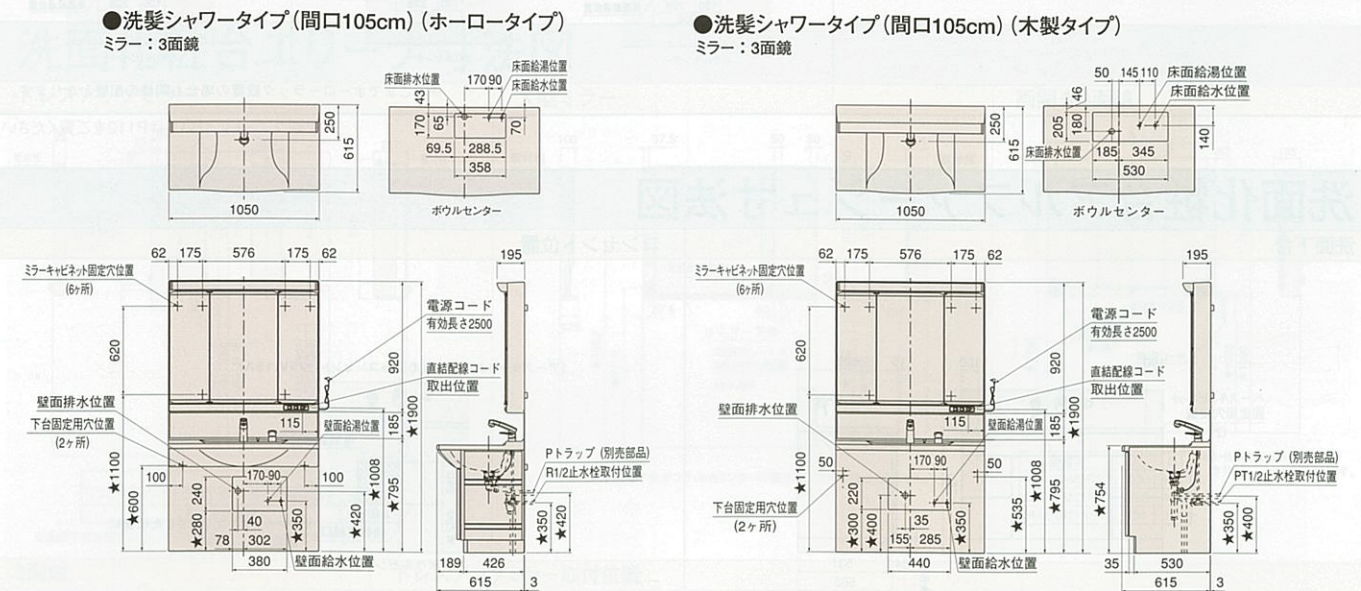

# 洗面化粧台 オンディーヌ寸法図

※図に掲載の数値はカウンター高さ75cmの場合の寸法です。  
 カウンター高さ80cmの場合、★印寸法は中50mmとなります。  
 そこまでホーローロック設置の場合、★印寸法は中50mmとなります。

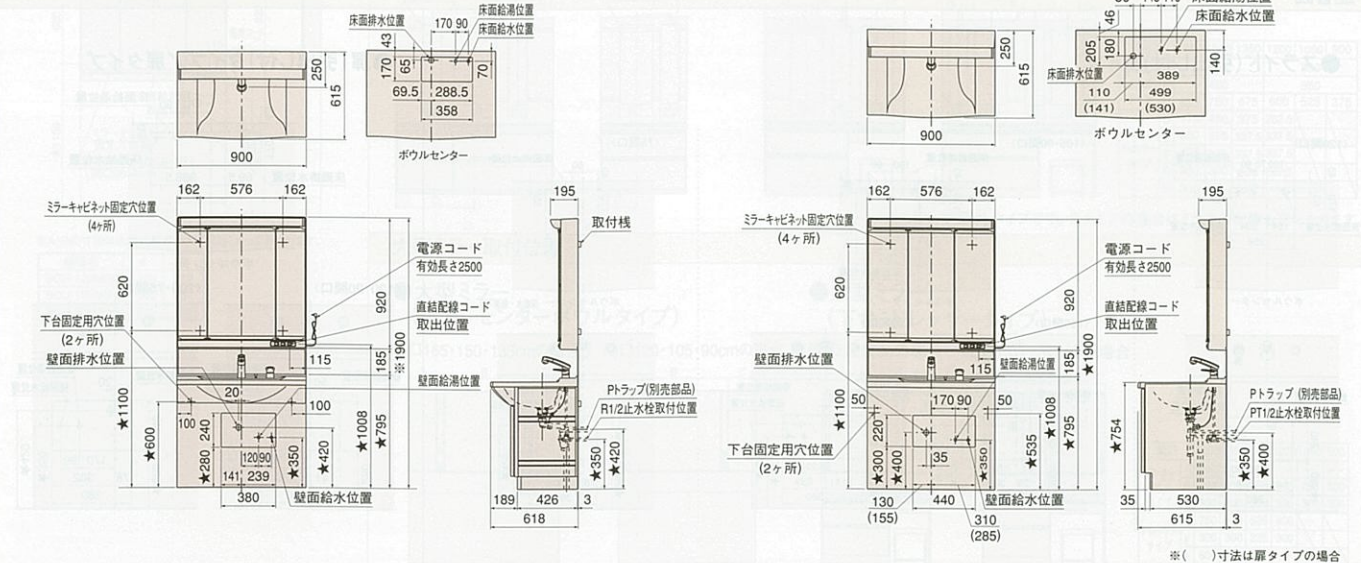

※収納ユニットについてはP112をご覧ください。

# 洗面化粧台 オンディーヌ寸法図

※図に掲載の数値はカウンター高さ75cmの場合の寸法です。  
 カウンター高さ80cmの場合、★印寸法は中50mmとなります。  
 そこまでホーローロック設置の場合、★印寸法は中50mmとなります。

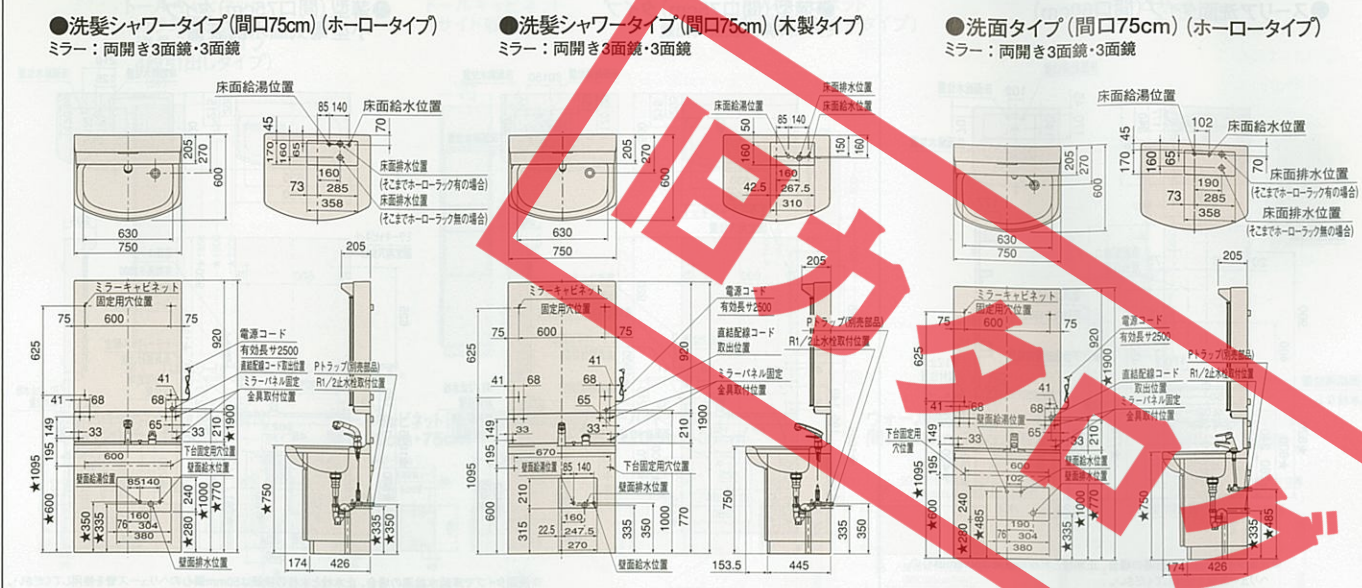

※洗面タイプで床給水給湯の場合、止水栓と水栓の接続は50mm偏心のヘリウス管を使用してください。

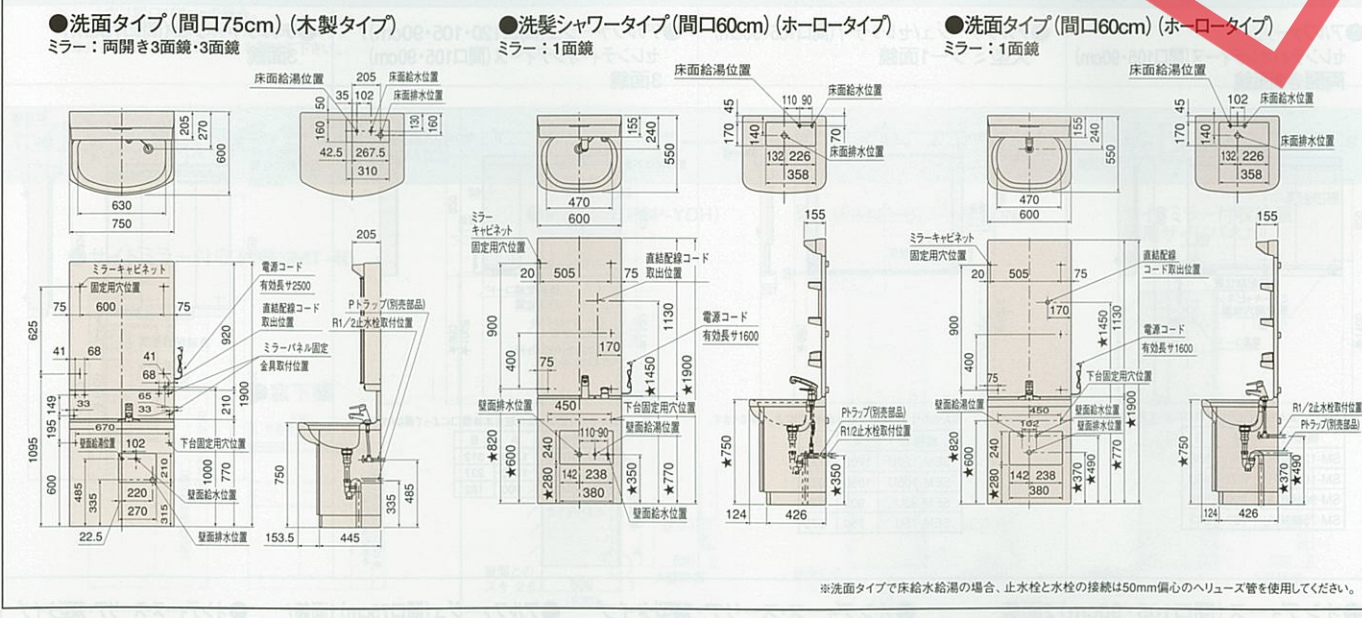

※洗面タイプで床給水給湯の場合、止水栓と水栓の接続は50mm偏心のヘリウス管を使用してください。

# 洗面化粧台 スーリア寸法図

※図に掲載の数値はカウンター高さ75cmの場合の寸法です。  
 カウンター高さ80cmの場合、★印寸法は中50mmとなります。

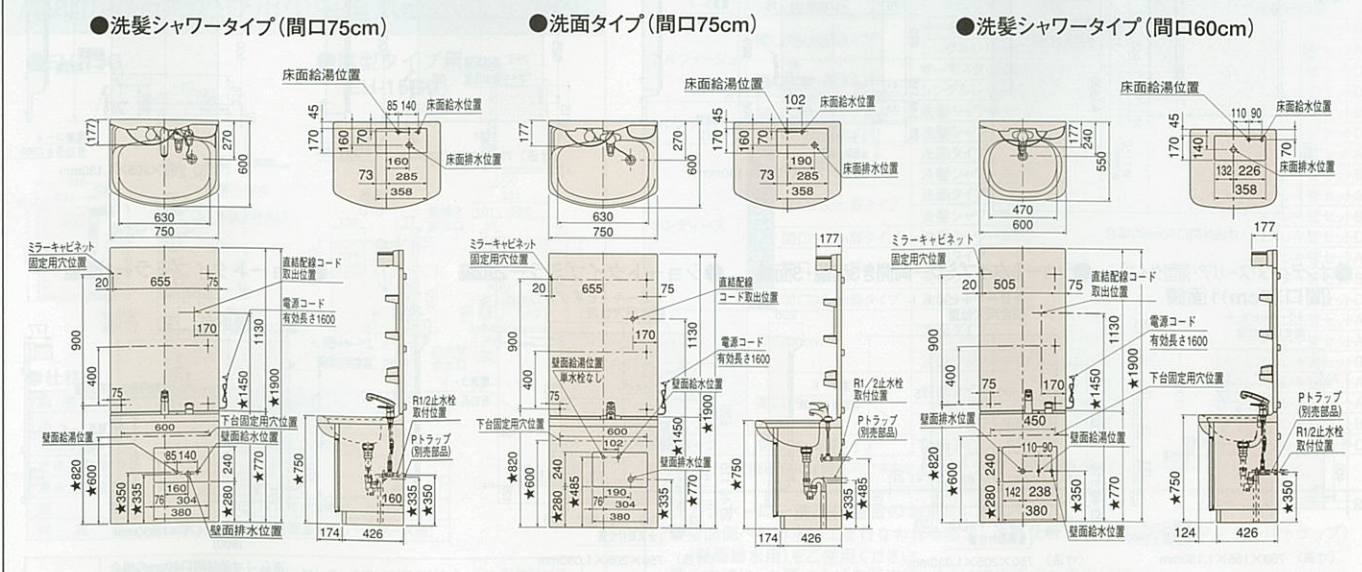

※収納ユニットについてはP112をご覧ください。



# 洗面化粧台スーリア・薄型タイプ寸法図

※図に掲載の寸法はカウンター高さ75cmの場合の寸法です。  
カウンター高さ80cmの場合、★印寸法は中50mmとなります。

## ●スーリア洗面タイプ(間口60cm)

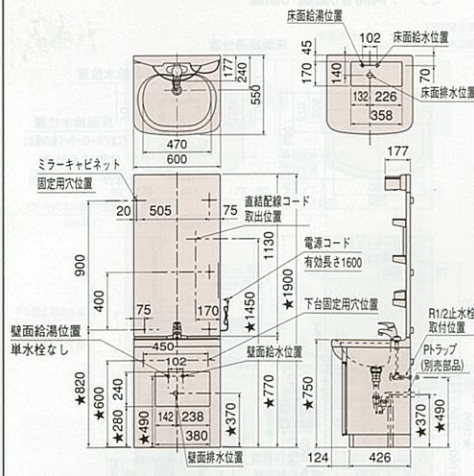

※洗面タイプで床給水給湯の場合、止水栓と水栓の接続は50mm偏心のヘルメックス管を使用してください。

## ●薄型(間口75cm)タイプ

ミラー:両開き3面鏡・3面鏡

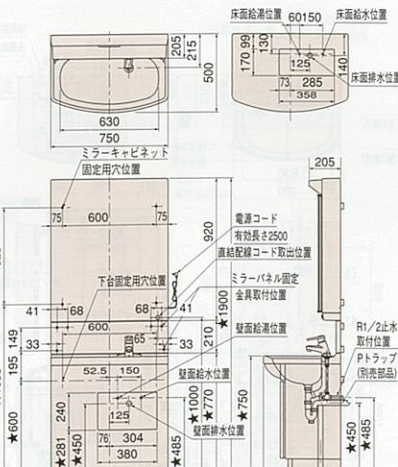

※洗面タイプで床給水給湯の場合、止水栓と水栓の接続は50mm偏心のヘルメックス管を使用してください。

## ●薄型(間口75cm)タイプ

小型電気温水器装備

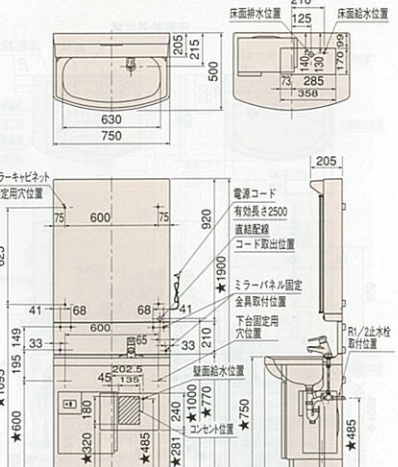

# ミラー寸法図

※図に掲載の寸法はカウンター高さ75cmの場合の寸法です。  
カウンター高さ80cmの場合、★印寸法は中50mmとなります。

## ●アルファージュ/セレンティ・オンディーヌ(間口105・90cm) 両開き3面鏡

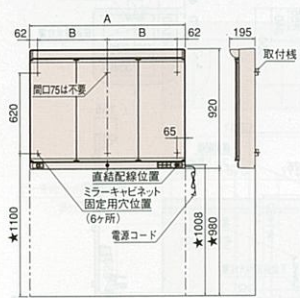

機種名	A	B
SM-120M3RA	1200	538
SM-105M3RA	1050	463
SM-90M3RA	900	388
SM-75M3RA	750	313

## ●アルファージュ/セレンティ(間口105・90cm) 大型ミラー1面鏡

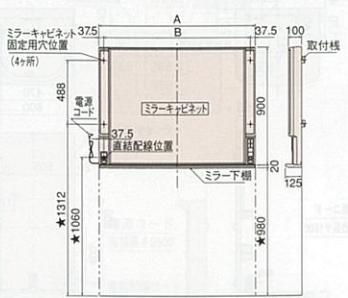

機種名	A	B
SEM-120U	1200	1125
SEM-105U	1050	975
SEM-90U	900	825
SEM-75U	750	675

## ●アルファージュ(間口120・105・90cm)/セレンティ・オンディーヌ(間口105・90cm) 3面鏡

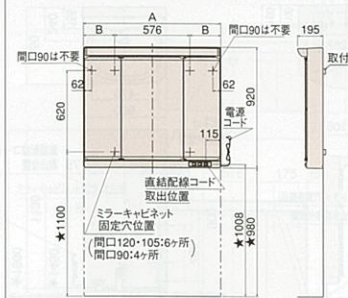

機種名	A	B
SCU-120M3K	1200	312
SCU-105M3K	1050	237
SCU-90M3K	900	162

## ●アルファージュ(間口75cm) 3面鏡

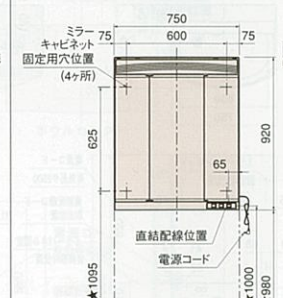

## ●オンディーヌ(間口105・90cm) 2面鏡

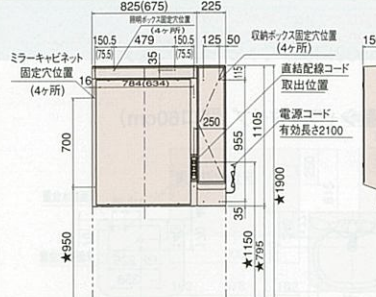

※( )寸法は間口90cmの場合

## ●オンディーヌ・スーリア・薄型タイプ(間口75cm) 両開き3面鏡・3面鏡

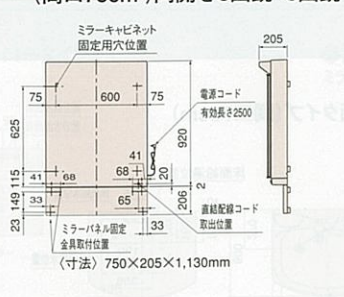

※( )寸法は間口90cmの場合

## ●アルファージュ(間口75cm)1面鏡/セレンティ(間口75cm)2面鏡・1面鏡

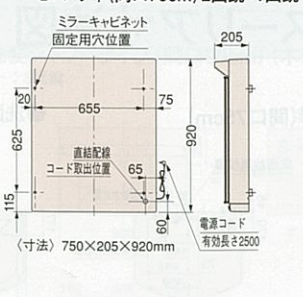

※( )寸法は間口90cmの場合

## ●オンディーヌ・スーリア・薄型タイプ(間口75cm) 2面鏡

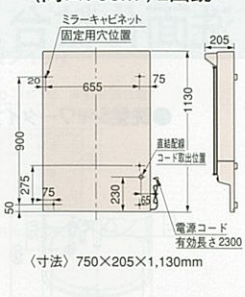

※( )寸法は間口90cmの場合

## ●オンディーヌ・スーリア・薄型タイプ(間口75cm)1面鏡

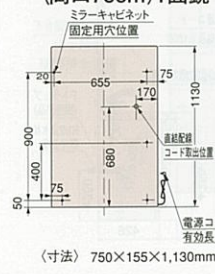

## ●ショートタイプミラー両開き3面鏡・3面鏡

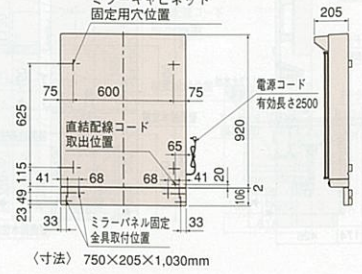

## ●ショートタイプミラー2面鏡

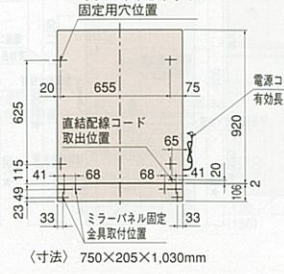

## ●ショートタイプミラー1面鏡

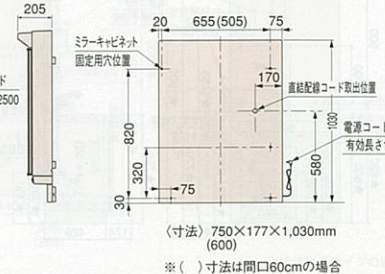

※収納ユニットについてはP112をご覧ください。

# 収納ユニット寸法図

※図に掲載の寸法はカウンター高さ75cmの場合の寸法です。  
カウンター高さ80cmの場合、★印寸法は中50mmとなります。

## ●ツールキャビネット(ガラス扉タイプ・姿見ミラータイプ・4段引出しタイプ)

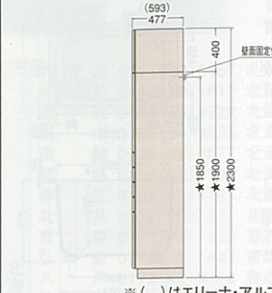

## ●ツールキャビネット(サイド収納タイプ)

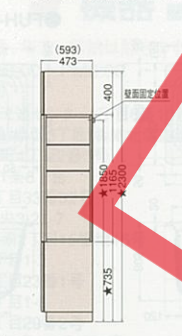

## ●ツールキャビネット(化粧カウンタータイプ)

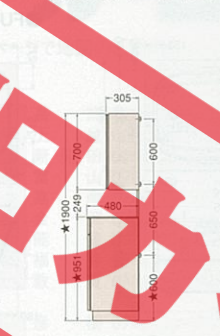

## ●ツールキャビネット(カウンタータイプ)

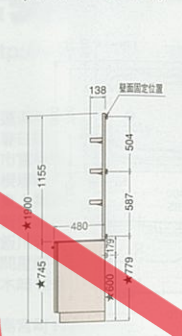

## ●ウォールキャビネット(暖房涼風機付) 間口120cm・105cm

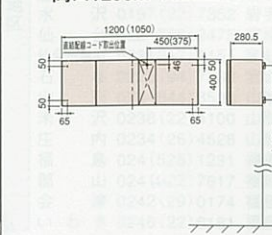

## ●ウォールキャビネット(暖房涼風機付) 間口90cm・75cm

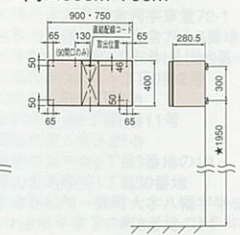

## ●ウォールキャビネット 間口120cm・105cm

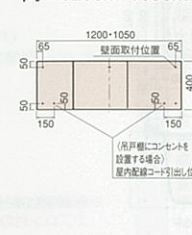

## ●ウォールキャビネット 間口90cm・75cm・60cm

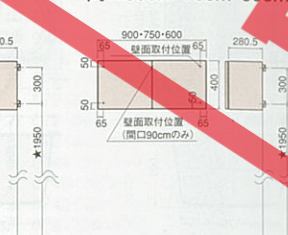

## ●ウォールキャビネット 間口45cm・30cm

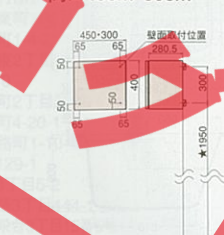

※( )内は間口105cmの場合。  
※暖房涼風機は1330/1365W (50/60Hz)です。  
専用の配線用遮断機 (20A) を設けて下さい。

# サイドミラー付収納棚・窓下棚寸法図

## ●サイドミラー付収納棚SMT-40

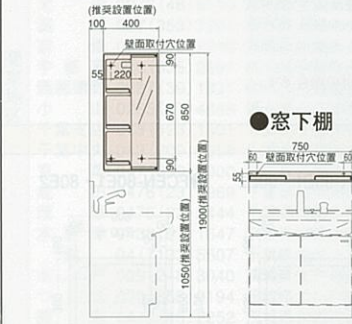

## ●窓下棚

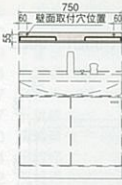

# ホーローサイドパネル寸法図

## ●PSP-YH (PSP-YDH)

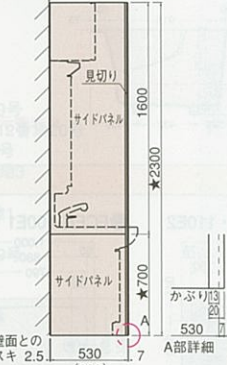

## ●PSP-YN (PSP-YDN)

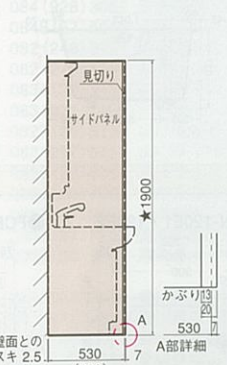

## ●サイドミラー付収納棚専用サイドパネル PSP-X

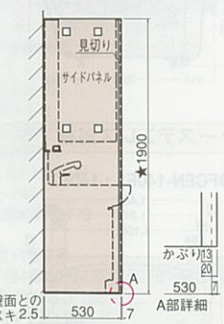

※図に掲載の寸法はカウンター高さ75cmの場合の寸法です。  
カウンター高さ80cmの場合、★印寸法は中50mmとなります。

※( )内寸法は、PSP-YDH・PSP-YDNの場合です。  
※図に掲載の寸法はカウンター高さ75cmの場合の寸法です。  
カウンター高さ80cmの場合、★印寸法は中50mmとなります。

# 洗面化粧台組込み用小型電気温水器寸法図

## ●EH-15G

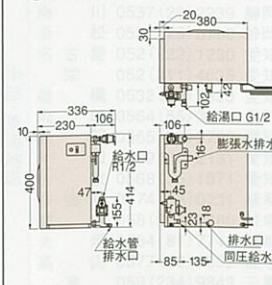

## ●薄型タイプ用 (EH-15GU)

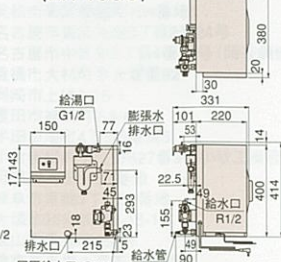

## ●仕様表

給湯方式	先止め式
品番	EH-15G/EH-15GU
定格電圧	単相100V 50/60Hz
定格消費電力	600W
沸き上り温度	85℃
重量	8kg (満水時約23kg)
付属品	減圧弁、逃し弁、排水用部品 (ホッパー、ホース他)

電気温水器は長期間のご使用により、タンク内に水アカがたまったり、配管部材の劣化などにより、水質が変わることがあります。そのままだと飲用しないでください。

## ●小型電気温水器組込対応表・必要別売品

洗面下台	水栓	必要別売品
アルファージュ	間口75cm扉タイプ	サーモスタット機能付シャワー水栓 シングルレバー式シャワー水栓
	間口90cm扉タイプ	サーモスタット機能付シャワー水栓 シングルレバー式シャワー水栓
セレンティ	間口75cm扉タイプ	洗髪シャワータイプ 洗髪シャワータイプ
	間口90cm扉タイプ	洗髪シャワータイプ 洗髪シャワータイプ
オンディーヌ	間口60cm	洗面タイプ 洗髪シャワータイプ
	間口75cm扉タイプ	洗面タイプ 洗髪シャワータイプ
	間口90cm扉タイプ	洗面タイプ 洗髪シャワータイプ
	間口90cm扉タイプ	洗面タイプ 洗髪シャワータイプ
スーリア	間口60cm	洗面タイプ 洗髪シャワータイプ
	間口75cm	洗面タイプ 洗髪シャワータイプ
薄型タイプ	間口75cm扉タイプ	洗面タイプ

※上記以外の洗面下台には組込できません。※Pトラップ・直管配管の場合は取付られません。

タカラホーロー洗面化粧台のお求めに際して  
●壁面側への排水工を行なわれる場合、洗面化粧台別売部品P管アダプター (Pトラップ) (壁面排水用) をご使用ください。  
●止水栓は、お買い上げの販売店、または施工店でお求めください。  
●ホーロー洗面化粧台の鏡は15Aの電気配線が必要です。

# 浴槽シリーズ寸法図

## 鋳物ホーロー浴槽

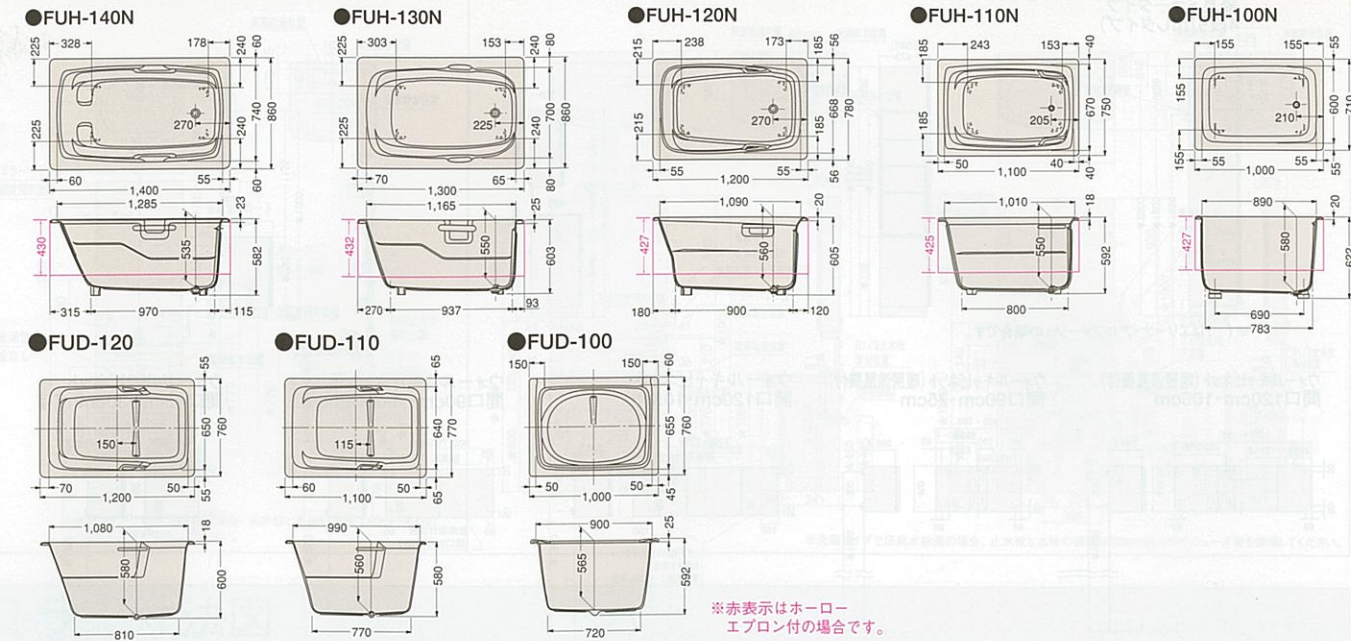

## 人造大理石浴槽

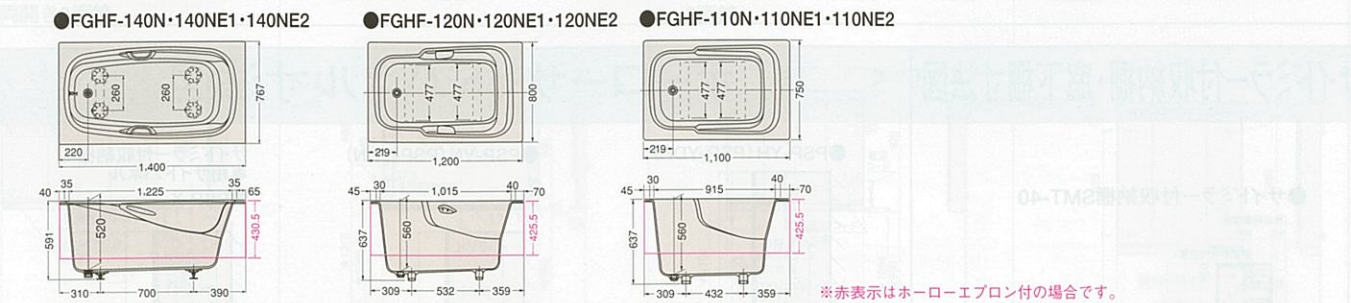

## カラーステンレス浴槽

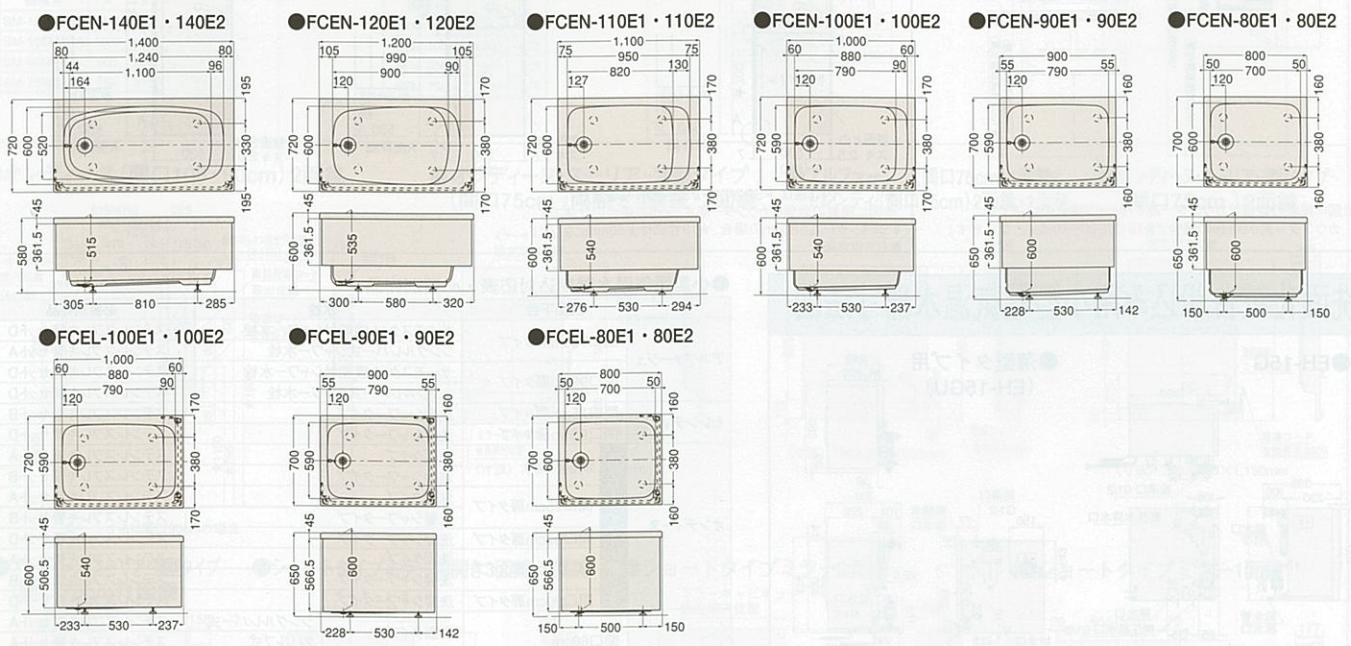

# 全国に約170カ所

## Takara 住宅 ショールームのご案内

■年中無休(盆・年末・年始は除きます) ※ホームページで地図のご案内をしています。URL: <http://www.takara-standard.co.jp/>

■営業時間 AM10:00~PM6:00

北海道・東北地区	大谷地 011(862)6157 北海道札幌市白石区流通センター1丁目8番10号	長岡 0258(29)3350 新潟県長岡市蓮湯4-2-36
	札幌駅前 011(219)1611 北海道札幌市中央区北4条西3丁目1番地北海道建設会館1階	越前 025(526)1860 新潟県上越市春日野1丁目3番2号
	小川 0144(55)8722 北海道苫小牧市新開町4丁目2番3号	新潟 0254(21)3801 新潟県新潟市中央区東山1丁目24-8
	旭川 0166(54)9935 北海道旭川市末広東1条6丁目	山形 076(492)4456 山形県山形市根岸町1丁目5番4
	館 0138(46)9077 北海道函館市栢根2丁目33番32号	岡 0766(22)8677 富山県高岡市東上関306-1
	路 0154(53)7131 北海道釧路市昭和中央3-21-7	沢 076(269)4450 石川県金沢市新保木4丁目65番5
	広 0155(41)1121 北海道帯広市西16条南2丁目15番地15号	登 0767(57)0062 石川県七尾市飯川町1-66
	見 0157(36)1471 北海道北見市卸町1丁目1-2	井 0776(26)5571 福井県福井市間屋町1丁目17
	森 017(776)1125 青森県青森市中央1丁目23番1号	敷 0770(25)8988 福井県敦賀市木崎12号15-1
	前 0172(28)1447 青森県弘前市田園3丁目1-6	
	戸 0178(45)9219 青森県八戸市城下1丁目29番2号	近畿地区
	田 018(892)7081 秋田県秋田市御所野下堤2丁目1番5号	彦根 0749(24)2727 滋賀県彦根市高宮町1700-2
	館 0186(43)4509 秋田県大館市山館字田尻3-1	津 077(566)0666 滋賀県津市野村6-2-9
	手 0182(36)2708 秋田県横手市前郷字下三枚橋102番	水口 0748(63)5240 滋賀県甲賀市水口町さつきが丘28番地
	岡 019(635)0876 岩手県盛岡市東山北2-14-28	京都 075(343)0002 京都府京都市下京区堀小路通新町上ル(新京都市ビル1F)
	沢 0197(22)7352 岩手県奥州市水沢区佐倉河字車堂72-1	京都南 075(612)2800 京都府京都市伏見区竹田中宮町61番地
	台 022(386)2475 宮城県名取市高館熊野堂字余方上5番地の11	福知山 0773(23)8505 京都府福知山市荒河東町106
	仙台一番町 022(217)2151 宮城県仙台市青葉区一番町4丁目6番1号(仙台第一生命タワービル1階)	大阪四ツ橋 06(6536)3561 大阪府大阪市西区新町1-4-24(大阪四ツ橋新町ビル1F)
	石巻 0225(94)7330 宮城県石巻市あけぼの1丁目8番2号	大阪 06(6746)2311 大阪府東大阪市長田東2丁目4番33号
	山形 023(644)8508 山形県山形市上町5丁目1-8	大北 072(720)0220 大阪府箕面市福1-1-10
	沢 0238(22)4100 山形県米沢市金池8丁目3番1号	堺 072(276)6011 大阪府堺市西区北条町2丁目22番地4号
	庄内 0234(26)4528 山形県酒田市東大町3-27-3	枚方 072(866)1105 大阪府枚方市招提元町4-20-2
	島 024(525)1231 福島県福島市東中央2丁目3番地の10	岸和田 072(443)8471 大阪府岸和田市箕土路町1-10-42
	山 024(922)7617 福島県郡山市名郷田1丁目30番地	奈良 0744(29)6758 奈良県橿原市土橋町129-1
	津 0242(29)0174 福島県会津若松市一箕町大字八幡字牛ヶ墓164番地の1	芝 0745(78)2461 奈良県香芝市西真美3丁目5-2
	いわき 0246(22)6181 福島県いわき市平字下の町8番地の14	平城 0742(35)0568 奈良県奈良市三条大路3丁目444-1
		神戸 078(795)4780 兵庫県神戸市須磨区須磨台3丁目15番5号(神戸流通センター内)
		神戸HDC 078(366)2660 兵庫県神戸市中央区東川崎町1-2-2(HDC神戸ビル1F) ※水曜日定休
		姫路 079(282)6994 兵庫県姫路市南条639
		豊 0796(24)1579 兵庫県岡崎市福田1201-8
		和歌山 073(447)0320 和歌山県和歌山市三葛322番地1号
		田辺 0739(25)4553 和歌山県田辺市新庄町96-26
		新宮 0735(23)2944 和歌山県新宮市橋本2-10-21
		紀北 0736(22)4164 和歌山県伊都郡かつらぎ町東浜田626番地の1
		中国地区
		岡山 086(245)5870 岡山県岡山市辰巳30-101
		倉敷 086(424)1951 岡山県倉敷市安江88-1
		津山 0868(28)5026 岡山県津山市戸島636番5
		福山 084(928)3052 広島県福山市南蔵町2-9-38
		三原 0848(67)5055 広島県三原市宮浦5-6-22
		広島 082(248)0761 広島県広島市中区小町3-19(やまと生命広島ビル1階)
		商工センター 082(278)1697 広島県広島市西区商工センター4丁目12番1号
		山口 0834(32)3173 山口県周南市鐘楼町3番地39号
		国 083(921)1225 山口県山口市泉町1-37
		山口 0827(23)5139 山口県豊国市室の木町3-6-22
		下関 083(257)0751 山口県下関市秋根西町1-9-2
		田 0855(23)6302 島根県浜田市下府町322番6
		浜益 0856(23)7233 島根県益田市あけぼの町9-1
		松江 0852(27)2963 島根県松江市学園1丁目19番12号
		鳥取 0857(27)6253 鳥取県鳥取市千代水1-142
		米子 0859(33)3547 鳥取県米子市両三柳2900番地の3
		四国地区
		高松 087(822)2549 香川県高松市朝日新町11番7号
		高松中央通り 087(811)3511 香川県高松市寿町2丁目4番20号(高松センタービル1階)
		丸亀 0877(49)8411 香川県綾歌郡宇多津町浜九番丁155-4
		松山 089(946)1180 愛媛県松山市朝生町4丁目1番21号
		今治 0898(22)9039 愛媛県今治市別名159-7
		新居浜 0897(40)3230 愛媛県新居浜市松木町2-20
		宇和島 0895(24)6644 愛媛県宇和島市吉住町2丁目8番14号
		徳島 088(632)2798 徳島県徳島市中吉野町4丁目5番1
		高知 088(883)7233 高知県高知市杉井流字杉井流7-2
		中村 0880(34)0333 高知県四万十市右山明治383-12
		九州地区
		福岡 092(475)6747 福岡県福岡市博多区西月隈3丁目1番57号
		天神 092(741)8006 福岡県福岡市中央区天神1丁目13番6号(日土地福岡ビル1F)
		豊 0948(23)9100 福岡県飯塚市弁分65-5
		小倉 093(582)5916 福岡県北九州市小倉北区東港1-1-15
		鞍手 0949(2)3481 福岡県鞍手郡鞍手町大字木月
		久留米 0942(44)2088 福岡県久留米市東合川7-1-7
		大牟田 0944(56)3670 福岡県大牟田市大字歴木446-1
		大分 097(567)7200 大分県大分市下郡南3丁目3-5
		津 0979(32)5973 大分県津市大字是則字中ノ尾146-1
		長崎 0957(28)5260 長崎県諫早市多良見町化屋1874番地
		佐世 0956(34)3491 長崎県佐世保市大塔町1733-1
		佐賀 0952(24)8999 佐賀県佐賀市兵庫南1丁目12-2
		津 0955(74)1724 佐賀県唐津市和多西山4546-1
		熊本 096(368)8177 熊本県熊本市健康本町1-8
		草 0969(24)1660 熊本県草市志柿町4200番地5
		八代 0965(32)9190 熊本県八代市横手新町18-3
		宮崎 0985(24)9891 宮崎県宮崎市神宮西2-246
		延岡 0982(31)5481 宮崎県延岡市出北1-16-23
		都城 0986(47)1668 宮崎県都城市吉尾町6123-1
		鹿児島 099(266)5755 鹿児島県鹿児島市東開町4番地19
		内 0996(23)1847 鹿児島県薩摩川内市平佐町天神迫4299-1
		鹿屋 0994(41)0124 鹿児島県鹿屋市王子町3961-8
		国分 0995(48)5580 鹿児島県霧島市国分中央5丁目6-32
		那覇 098(835)6688 沖縄県那覇市真地166番地の1
		海外
		香港 (852) 2576-8056 Shop B1, GF, Java Commercial Centre 128 Java Road, North Point, Hong Kong
		シンガポール (65) 734-3814 304 Orchard Road, #02-03 Lucky Plaza, Singapore 0923

# Takara standard

暮らし快適、高品位ホーム。

## ホーム壁装材エマウォール

### Emawall

エマウォール

豊かな経験と独自の先進技術、ホーム壁装材「エマウォール」。



豊かな経験と独自の先進技術によって開発されたのが、ホーム壁装材「エマウォール」。その魅力は、いつまでも美しい光沢と豊富なカラーバリエーション。社名やマークをオリジナルに焼き入れられるデザインパネルとして、ビルの増改築の建材として最適です。

詳しくは専用カタログで。

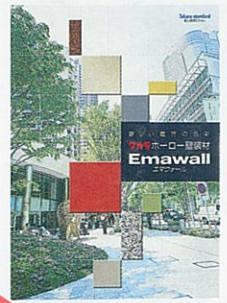

エマウォールの詳しい商品内容を紹介した専用カタログをご用意しています。弊社事業所までお問い合わせください。

### 安全に関するご注意

- 商品ご購入の時には、取扱説明書を必ず受け取り、ご使用前によくお読みの上、正しくお使いください。
- 商品の設置には専門の工事が必要です。ご購入先または専門業者にご相談ください。工事に不備があると、事故等の原因になることがあります。
- 商品には、専用電気回路及びアースが必要なものがあります。ご購入先にご相談ください。電流量が不足すると、火災の原因になることがあります。また、アースの誤った工事を行うと故障や漏電のとき感電する恐れがあります。
- 商品の設置に際しては、建築基準法・電気設備技術基準・火災予防条例等の関連する法令・法規にしたがって設置してください。
- 当カタログに掲載の商品は一般家庭用です。(但し、業務用流し台・エマウォールは除きます。)
- 当カタログの価格には、搬入・取付費、使用済み商品の引取り費等は含まれておりません。●当カタログ掲載商品の価格、寸法・仕様は予告なく変更する場合がありますのでご了承ください。●印刷色ですから商品とは多少異なります。タカラショールームで確かめください。

タカラ製品のお求め、ご相談はこの看板のお店で。

**タカラ**  
システムキッチン

**タカラ**  
増改築  
無料相談  
承ります

タカラスタンダードホームページアドレス <http://www.takara-standard.co.jp/>

ショールームの住所はP114をご覧ください。  
ショールームの地図はタカラホームページでご案内しています。

## タカラスタンダード株式会社 本社・支社・支店・営業所のご案内。

本	支店	〒536-8536	大阪府大阪市東区鴨野東1丁目2番1号	06(6962)1531	苫	支店	0144(53)2250	小牧 0466(86)1848	津	支店	0466(86)1848	津 079(289)1720
海	支店	003-0030	北海道札幌市白石区流通センター1丁目8番10号	011(862)6111	函	支店	0138(46)9088	館 0465(34)0540	路	支店	0739(25)0832	路 0739(25)0832
道	支店	030-0822	北海道札幌市中央区1丁目23番1号	011(776)1121	川	支店	0166(54)9930	原 0258(29)3321	辺	支店	0735(23)2994	辺 0735(23)2994
支	支店	010-1412	秋田県秋田市御所野下境2丁目1番5号	018(892)7071	上	支店	0155(41)3301	越 025(526)0400	宮	支店	0736(22)4411	宮 0736(22)4411
仙	支店	981-1241	宮城県仙台市青葉区野宮2丁目1番5号	022(386)2001	野	支店	0157(36)1470	井 0264(21)3900	北	支店	0267(26)5077	北 0852(24)8188
支	支店	963-8043	福島県福島市山形町1丁目30番地	024(922)7661	佐	支店	0154(53)9460	々 0267(26)5077	宮	支店	0852(24)8188	宮 0852(24)8188
店	支店	310-0842	茨城県水戸市けやき台3丁目2番地	029(248)3211	平	支店	0178(45)9233	松 0263(25)8616	支	支店	0864(424)3338	支 0864(424)3338
店	支店	321-0968	栃木県宇都宮市中今泉3丁目1番39号	028(632)1311	大	支店	0186(43)4505	井 0263(25)4830	店	支店	0868(28)5280	店 0868(28)5280
宇	支店	370-1203	群馬県高崎市中央町3丁目19番1号	027(350)5811	手	支店	0182(36)2736	沼 055(924)3570	山	支店	084(30)6152	山 084(30)6152
群	支店	344-0014	埼玉県春日部市豊野町3丁目1番2号	048(737)7311	伊	支店	0187(22)7350	豆 0545(72)2641	口	支店	083(92)2227	口 083(92)2227
馬	支店	263-0002	千葉県千葉市毛根区山王町333番地13号	043(423)1222	富	支店	0225(94)7340	川 053(23)4127	川	支店	083(92)2227	川 083(92)2227
支	支店	160-0023	東京都新宿区西新宿6丁目12番地13号	03(5908)1231	高	支店	0225(94)7340	松 053(425)5751	支	支店	083(92)2227	支 083(92)2227
店	支店	950-0043	東京都新宿区西新宿6丁目12番地13号	03(5908)1231	木	支店	0238(22)4117	島 0577(32)8691	店	支店	083(92)2227	店 083(92)2227
千	支店	221-0821	神奈川県横浜市神奈川区富家町4番1号	045(435)8031	津	支店	0234(26)4525	草 058(274)3681	山	支店	0890(34)0321	山 0890(34)0321
葉	支店	400-0047	山梨県甲府市德行2丁目9番5号	055(222)5211	多	支店	024(525)1171	治 0574(60)1551	口	支店	083(92)2227	口 083(92)2227
京	支店	381-2215	長野県長野市豊田町中水鉤595番地	026(254)7750	治	支店	0242(29)0086	見 0574(60)1551	島	支店	083(92)2227	島 083(92)2227
支	支店	422-8036	静岡県静岡市駿河区敷地2丁目8番9号	054(237)7071	福	支店	0246(22)6201	島 0532(54)5262	支	支店	083(92)2227	支 083(92)2227
店	支店	485-0061	愛知県小牧市横内字立野627番9号小牧工業団地内	0568(75)1291	島	支店	029(858)0147	岡 0564(55)3333	店	支店	083(92)2227	店 083(92)2227
小	支店	461-0040	愛知県名古屋市中区大須3丁目2番24号	052(722)0361	西	支店	0287(39)5851	岡 0565(37)8818	島	支店	0895(24)6601	島 0895(24)6601
古	支店	514-0817	三重県津市高家屋小森町2892-54	059(234)5711	都	支店	0285(27)4311	豊 0569(22)7300	津	支店	0955(74)1747	津 0955(74)1747
重	支店	921-8092	石川県金沢市新保本4丁目65番5号	076(269)4400	三	支店	027(290)2163	日 059(83)2244	支	支店	0948(23)7400	支 0948(23)7400
三	支店	612-8444	京都府京都市伏見区竹田町中宮61番地	075(612)6800	大	支店	0276(45)6860	能 0767(57)0080	支	支店	0942(44)4882	支 0942(44)4882
北	支店	577-0012	大阪府東大阪市東2丁目4番33号	06(6746)6811	大	支店	0480(72)6421	伊 0596(31)3777	店	支店	0944(53)6651	店 0944(53)6651
京	支店	654-0161	兵庫県神戸市須磨区弥生台3丁目15番5号	078(795)4770	大	支店	048(525)8311	井 0776(26)5555	支	支店	0957(28)5250	支 0957(28)5250
神	支店	641-0011	和歌山県和歌山市三意322番地1号	073(447)1301	大	支店	048(525)8311	福 0770(22)9661	店	支店	0957(28)5250	店 0957(28)5250
和	支店	683-0853	鳥取県米子市岡三柳2900番地13号	0859(33)0631	川	支店	048(525)8311	山 076(492)2091	支	支店	0957(28)5250	支 0957(28)5250
米	支店	700-0976	岡山県岡山市山形3-0-10	086(245)6501	口	支店	049(246)6321	高 0749(23)0116	店	支店	0957(28)5250	店 0957(28)5250
岡	支店	733-0833	広島県広島市西区商工センター4丁目12番1号	082(278)1621	川	支店	047(339)5911	茂 077(566)0661	支	支店	0957(28)5250	支 0957(28)5250
支	支店	767-0064	香川県高松市朝日新町11番7号	087(822)2521	成	支店	0476(23)6922	水 0748(63)5195	店	支店	0957(28)5250	店 0957(28)5250
店	支店	812-0857	福岡県福岡市博多区西月隈3丁目1番57号	092(431)5864	茂	支店	0475(22)7011	山 0773(23)8501	支	支店	0957(28)5250	支 0957(28)5250
北	支店	803-0802	福岡県北九州市小倉北区東港1丁目1番15号	093(582)4661	木	支店	046(621)2200	豊 0776(24)7782	店	支店	0957(28)5250	店 0957(28)5250
鹿	支店	891-0115	鹿児島県鹿児島市東開町4番地19	099(266)5566	東	支店	03(5331)5191	井 072(720)0530	支	支店	0957(28)5250	支 0957(28)5250
鹿	支店	902-0072	沖縄県那覇市真地166番地1	098(835)6666	大	支店	03(5499)1931	北 072(276)6007	店	支店	0957(28)5250	店 0957(28)5250
支	支店				東	支店	03(5987)2820	岸 072(443)8421	支	支店	0957(28)5250	支 0957(28)5250
	支店				立	支店	042(537)0770	方 072(866)1120	店	支店	0957(28)5250	店 0957(28)5250
	支店				厚	支店	046(236)5661	方 074(229)6750	支	支店	0957(28)5250	支 0957(28)5250
	支店				相	支店	042(758)9028	平 0742(32)5290	店	支店	0957(28)5250	店 0957(28)5250