

住宅設備機器

総合カタログ

- キッチン
- 洗面化粧台
- 浴室
- トイレ
- エコキュート・電気温水器
- ガス／石油給湯機器
- 業務用厨房



タカラ は、水まわり機器の総合メーカー

幅広いラインナップで
快適な水まわり機器をご提供します。



キッチン

しつこい油污れなども
お手入れカンタンな、
美しいホーローシス
テムキッチンをはじめ、
多様なラインナップで
お応えします。

P5



洗面化粧台

湿気や水ハネで傷ま
ない、清潔で衛生的な
ホーロー洗面化粧台
など、豊富なライン
ナップから選べます。

P40



トイレ

カンタンなお手入れ
で、キレイが持続する
快適なトイレ。汚れや
“におい”をしっかり防ぐ
トイレパネルもご用意。

P104



給湯機器

電気・ガス・石油の
熱源をすべて取り揃
え、それぞれ省エネ
で経済的なタイプも
選べます。

P111

高品位ホーロー で実現する快適な暮らし



良い水まわりは、良い素材から――。

タカラはお手入れカンタンな素材「高品位ホーロー」を中心に、
丈夫で長持ちする素材での製品作りを心掛けております。
すべては「キレイで清潔が長持ち」する水まわりのために。
きっと、10年、20年先にも選んで良かったと実感いただけます。

住まいの新築・リフォームの際にはご相談ください！
一戸建てでも、マンションでも、様々なニーズに柔軟に対応します。

〈例えば〉 構造上の制約が多いマンションリフォーム
には「専用商品」をご用意！

マンションのスペースを活かして
無駄なくぴったり収まります。

キッチン

ホーローシステムキッチン Mタイプ P18

浴室

伸びの美浴室 P98 広ろ美浴室 P99

キッチン

洗面化粧台

バス

トイレ

給湯機器

業務用厨房

リフォーム商品一覧

水まわりに最適な素材で快適に。

〈5つの性能で暮らしを快適にする 高品位ホーロー〉

きれい



汚れても、お手入れカンタン!
油汚れや水アカ・カビもサッとひとふき。

水分や汚れを染み込ませずにシャットアウトする表面は、油汚れやカビなどもお手入れカンタン。いつまでも清潔で新品の輝きを保ちます。

長持ち



頑丈で色あせないから、とても長持ち!
湿気や熱に強く、腐食しない。

素材としての頑丈さはもちろん、表面の強さは傷がつきにくく、湿気や熱に耐えうる丈夫さ。色あせや腐食をしないので、時が経つほどにその耐久性を実感できます。

安全



お子様やご家族の健康にも配慮!
接着剤を使わない安心な素材。

シックハウス症候群の原因となる有害な化学物質(ホルムアルデヒド)をまったく発散しないので、ご家族の健康にも安心です。

シックハウス症候群の原因となる
ホルムアルデヒド
発散ゼロ

便利



マグネットが使えるから便利!
自分好みに自由に取り付け・取り外し。

ベースが金属なので、マグネットを利用した自分好みの収納スペースが作れます。

ホーローに
システム
マグネット
収納

美しい



暮らしを彩る華やかなエッセンス!
ホーロー独自のデザインが空間を美しく演出。

ホーローで水まわりを美しく
アートデザイン

アートデザイン
暮らしを彩る独自の芸術性を追求した「アートデザイン」。焼き付けた美しい柄は、はがれず、色あせません。



プレスパターン
高品位ホーロー独特の美しい光沢が、扉に施された立体表現によって、光のあたり具合で豊かな表情を見せます。

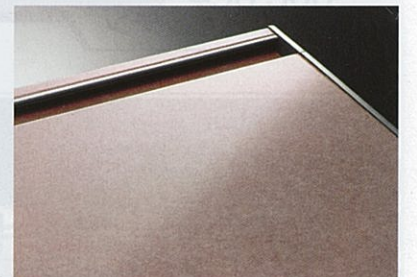

窯変ホーロー
工芸品のような、一枚ごとに異なる自然な表情を実現。一枚ずつ丹念に仕上げた、上品で艶やかな風合いが魅力です。

高品位ホーローは、暮らしの様々な場面で活躍するタカラの独自素材です。

丈夫さ、清潔さ、耐水性など、厳しい条件が求められる水まわり。暮らしの様々な場面で、優れた性能を発揮する、水まわりに最適な素材です。



〈実証〉水分や汚れ、熱、キズ、衝撃に、こんなに強い!



キッチン

ホーローシステムキッチン



レミュー P9
 気品あふれる
 パールの輝きと、
 美しく端正なデザイン。
 組み合わせ自由な
 オーダーメイド感覚の
 キッチン。
 I型 間口255cm
¥519,000~



エマージュ P11
 シンプルで洗練された
 デザインと多彩な
 カラーバリエーション。
 インテリアを
 美しく引き立てるキッチン。
 I型 間口255cm
¥488,500~



リテラ P12
 機能美を追求した
 立体的なクリスタルカット。
 美しさとしやすさを備え、
 進化したキッチン。
 I型 間口255cm
¥468,100~



エーデル P13
新価格
 お手頃価格、
 お手入れ簡単。
 さわやかな色合いが
 キッチンを明るくします。
 I型 間口255cm
¥285,000~

木製システムキッチン



マッチ P14
新仕様
 キッチンをやさしく彩る、
 木のぬくもりと
 美しいデザイン。
 自然な印象の木目柄と、
 爽やかな明るい色から
 選べます。
 I型 間口255cm
¥246,000~



フェスカ P14
 お求めやすい
 木製タイプ。
 幅広い色調で
 カラーバリエーションを
 ご用意。
 I型 間口255cm
¥215,500~

価格の目安

※レミュー・エーデル・マッチ・フェスカは扉タイプ、エマージュは足元スライドタイプ、リテラはスライドタイプの価格です。

	I型 間口255cm	20万円	30万円	40万円	50万円
ホーローシステムキッチン	レミュー				●¥519,000
	エマージュ				●¥488,500
	リテラ			●¥468,100	
	エーデル		●¥285,000		
木製システムキッチン	マッチ	●¥246,000			
	フェスカ	●¥215,500			

カンタン取替システムキッチン



**カンタン取替
ホーローシステム
キッチン** P19
 流し台から
 カンタン取り替え。
 ホーロー扉の
 3シリーズをご用意。
 ロイヤルフラットの場合
 I型 間口180cm
¥206,600~



**カンタン取替
木製システム
キッチン** P19
 流し台から
 カンタン取り替え。
 木製扉の
 2シリーズをご用意。
 P型フラットの場合
 I型 間口180cm
¥177,400~

キッチンその他



**ホーロー
キッチンセット** P27
 広さや目的に合わせて
 セレクトできる、
 ホーロー扉の3シリーズ。
 ロイヤルの場合
 I型 間口180cm
¥129,700~



**木製
キッチンセット** P28
 広さや目的に合わせて
 セレクトできる、
 木製扉の2シリーズ。
 P型の場合
 I型 間口180cm
¥98,300~



**コンパクト
キッチン**
 〈二世帯住宅・アパート・
 賃貸マンション用〉 P15
 二世帯住宅、アパート、
 賃貸マンション用の使い
 やすいキッチン。
 車いすの方が
 快適に使える
 ライフサポート
 商品もご用意。
 詳しくはP121へ

- ミニキッチン パーソナルキッチンKUW型 P17
- マンションリフォーム用 ホーローシステムキッチン Mタイプ P18
- ホーロークリーンキッチンパネル P33
- システムマグネット収納 P34
- レンジフード P35
- 取り替え用加熱機器 P38
- その他キッチン関連機器 P39

※価格は税抜き希望小売価格です。

	I型 間口180cm	10万円	20万円
ホーローシステムキッチン	エマージュフラット		●¥221,600
	アーバスフラット		●¥221,600
	ロイヤルフラット		●¥206,600
木製システムキッチン	A型フラット	●¥192,400	
	P型フラット	●¥177,400	

	I型 間口180cm	10万円	20万円
ホーローキッチン	エマージュ		●¥152,300
	アーバス		●¥152,300
	ロイヤル		●¥129,700
木製キッチン	A型	●¥116,400	
	P型	●¥98,300	

※搬入・取付費等は別途です。 ※印刷色ですら商品と多少異なります。タカラショールームでお確かめください。

ホーローシステムキッチン

すみずみまで高品位ホーロー。 「快適」機能でキッチンワークを徹底的にサポート。

シックハウス症候群の原因となるホルムアルデヒド発散ゼロ



ここにも高品位ホーロー!

ホーロークリーンキッチンパネル

水ハネや油汚れもカンタンにお手入れできます。

ここにも高品位ホーロー!

ホーロー整流板

簡単に取り外せて、しつこい油汚れもひとふきでキレイに。

ここにも高品位ホーロー!

レンジフード横吊戸棚

レンジフードと接する側面と底面を熱や油汚れからガード。

高品位ホーローは、ベースが金属だからマグネットが使えます。

ここにも高品位ホーロー!

ホーローキャビネット

キャビネット内部の側面、後面、底面も高品位ホーロー。

ここにも高品位ホーロー!

ホーロー扉

高級感あふれるキッチンを演出する、美しい光沢と色彩。

ここにも高品位ホーロー!

引出し底板

引出しの底板も高品位ホーローなので、調味料などがこぼれてもお手入れカンタンです。

さらに!

タカラだけの快適機能をご用意

システムキッチンをもっと使いやすく!

システム昇降ラック アイラック

アイラック

取り出しやすい目の高さに、たっぷりの収納スペース。



中身が見やすく、キッチンでの作業はかどります。

キッチンと調和する、ホーローの美しいデザイン。

キッチンを飾る美しいデザインが、上品な彩りで演出します。

ホーローでキッチン美しく

アートデザイン

ホーロークリーンキッチンパネル

美しく、華やかなデザインを彩り豊かにラインナップ。



インテリアガーデン



フラワー

レミューなら、扉とキッチンパネルをコーディネートして、統一感のある空間を演出できます。

ホーロークリーンダイニングパネル



インテリアガーデン



フラワー

ホーローだから、対面キッチンでも活躍。

調理中もお子様ですぐそばに

マグネットでも遊べます

マジックで書いても簡単に消せます。



ハイパーガラスコート 商標登録済

ガラスを超えた強さと美しさの、ガスコンロ用トッププレート。



衝撃やキズに強い!



磨きあげた美しさ

シンク下食器洗い乾燥機

そのままの姿勢で、食器もサッとしまえる。

ゆすいでサッと食器をセット。水ダレの心配もありません。

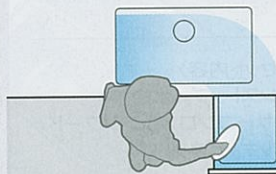

*搬入・取付費等は別途です。 *印刷色ですら商品と多少異なります。タカラショールームでお確かめください。

ホーローシステムキッチン レミュー

気品あふれるパールの輝きと、美しく端正なデザイン。
組み合わせ自由なオーダーメイド感覚のキッチンです。



扉：ロッシュパールブラウン (LRB)
I型 間口255cm(スライドタイプ)
写真セット価格 ¥949,600(税込¥997,080)

高級感あふれる、気品あるパールの輝き。



扉と引手が一体型のシンプルで端正なデザイン。
華やかなきらめきを加えるパール柄と、まるで陶器のように豊かな表情を持つロッシュ柄で、繊細な美しさを持つキッチンです。

基本セット価格

I型 間口255cm 扉タイプ
¥519,000~

〈基本セット内容〉
ステンレストップ/水栓/
Siセンサーコンロ/レンジフード/
ウォールキャビネット

扉カラー：ホーロー扉

陶器のような深みのある美しさ「窯変ホーロー」



ホーローでキッチンを美しくアートデザイン

対面プラン



扉：ウッドホワイト (LYW)
マルチ収納対面 間口255cm(足元スライドタイプ)
写真セット価格 ¥1,587,700(税込¥1,667,085)

ダイニング側は
華やかなアートデザイン。



ダイニングパネルは
扉カラーと同色も選べます。

レミューだけ!! さらに便利に、さらに美しく、最高級キッチンならではのオプションが充実。

エリア別にお好みの収納タイプをカスタマイズ



重厚で格調高い高級人造石「クォーツストーン」



天然水晶(クォーツ)の風合いを持つ高級人造石で、キッチンが上質なインテリアに。

キッチンワークがはかどる「ユーティリティーシンク」



自由に組み合わせで自分だけのキッチンに!

足元スライドタイプ
ストック品などを分類して収納可能。

スライドタイプ
奥まで見渡せて出し入れカンタン。

扉タイプ
背の高い物も余裕で収納。

*搬入・取付費等は別途です。 *印刷色ですから商品と多少異なります。タカラショールームでお確かめください。

ホーローシステムキッチン エマージュ

詳しくはシステムキッチンカタログで

シンプルで洗練されたデザインと多彩なカラーバリエーション。
インテリアを美しく引き立てるシステムキッチン。



扉: シルキーラベンダー (VMC)
I型 間口255cm (足元スライドタイプ)

写真セット価格 ¥846,600 (税込¥888,930)

キッチン空間を演出する、
シンプルで優雅なデザイン。

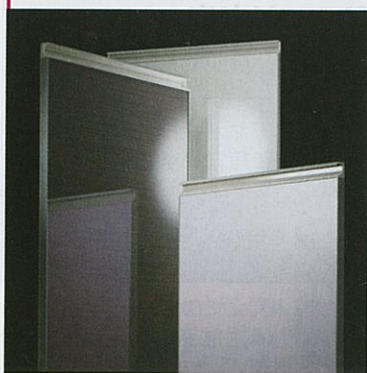

洗練されたスクエア形状の扉デザインと豊富なカラーで、多様なキッチンのインテリアを美しく演出。パールが輝きが映える七宝レール引手が上品なアクセントとなります。

扉カラー: ホーロー扉

フラワーをあしらったアートデザイン

VYW: フォレストホワイト VYU: フォレストミディアム VYB: フォレストダーク

エレガントな印象のシルキーシリーズ

VMO: シルキーオレンジ VMC: シルキーラベンダー VMP: シルキーピンク

VZF: パールフラワー

やさしく輝くパールシリーズ

VAI: パールアイボリー VAV: パールベージュ VAZ: パールシックローズ

キッチンを明るく彩るシンプルなカラー

VKP: フレックピンク VKI: フレックアイボリー VSW: ホワイト VSY: ライトイエロー

VSA: ライトブルー VSB: ブラウン

※ホワイト、ライトイエロー、ライトブルー、ブラウンは単色になります。

基本セット価格

I型 間口255cm 足元スライドタイプ

¥488,500~

※ベーシックの価格です。

〈基本セット内容〉
ステンレストップ/水栓/
Siセンサーコンロ/レンジフード/
ウォールキャビネット

ホーローシステムキッチン リテラ

詳しくはシステムキッチンカタログで

機能美を追求した立体的なデザイン、クリスタルカット。
キッチン空間を演出する豊富なカラーバリエーションをご用意。



扉: パールネイビー (RAN)
I型 間口255cm (足元スライドタイプ)

写真セット価格 ¥975,800 (税込¥1,024,590)

プレスパターンで実現した機能美。
重厚感のある進化したデザイン。



引手部分を大胆に彫り込んだクリスタルカットデザイン

重厚感あふれる厚さ30mmの扉

新たに考案したクリスタルカットは、美しく洗練された形状に機能性も配慮したプレスパターン。張り出しを抑えた幅広い七宝引手との組み合わせです。

扉カラー: ホーロー扉

RAN: パールネイビー RAY: パールイエロー RAL: パールライムグリーン RAB: パールブラウン

RAP: パールピンク RRH: ロッシュライトグレー RRI: ロッシュアイボリー RSW: ホワイト

※ホワイトは単色になります。

基本セット価格

I型 間口255cm スライドタイプ

¥468,100~

〈基本セット内容〉
ステンレストップ/水栓/
Siセンサーコンロ/レンジフード/
ウォールキャビネット

ホーローシステムキッチン エーデル **新価格**

詳しくはシステムキッチンカタログで

お手頃価格、お手入れ簡単。
さわやかな色合いがキッチンを明るくします。



扉: ライトピンク (ESP)
I型 間口255cm(足元スライドタイプ)
写真セット価格 ¥411,600(税込¥432,180)

ホーローならではの美しい光沢と
シンプルな形状・プレスパターンの共演。



ホーローの美しさを引き立たせるシンプルな形状のプレス
パターンの扉。引手に工芸品を思わせる「七宝引手」を採用。

基本セット価格

I型 間口255cm 扉タイプ

¥285,000~

〈基本セット内容〉
ステンレストップ/水栓/Siセンサーコンロ/レンジフード/ウォールキャビネット

扉カラー: ホーロー扉



木製システムキッチン マッチ **新仕様**

詳しくはシステムキッチンカタログで

キッチンをやさしく彩る、木のぬくもりと美しいデザイン。
自然な印象の木目柄と、爽やかな明るい色から選べます。



扉カラー: 木製扉



扉: ダーク (HKD)
I型 間口255cm(足元スライドタイプ)
写真セット価格 ¥652,500(税込¥685,125)

扉デザイン



あたたかな印象の扉
に、パール柄を施した
七宝引手が美しく
調和します。

基本セット価格

I型 間口255cm 扉タイプ

¥246,000~

〈基本セット内容〉
ステンレストップ/水栓/Siセンサーコンロ/
レンジフード/ウォールキャビネット

※マッチは受注生産品です。
納期については弊社事業所までお問い合わせください。

木製システムキッチン フェスカ

詳しくはシステムキッチンカタログで

お求めやすい木製タイプ。
幅広い色調でカラーバリエーションをご用意。



扉デザイン | 扉カラー: 木製扉



基本セット価格

I型 間口255cm 扉タイプ

¥215,500~

〈基本セット内容〉
ステンレストップ/水栓/Siセンサーコンロ/
レンジフード/ウォールキャビネット

※フェスカは受注生産品です。
納期については弊社事業所までお問い合わせください。

コンパクトキッチン アピスカ

二世帯住宅、アパート、賃貸マンションに最適。
ビルトインコンロ一体型のフラット天板を採用したコンパクトキッチン。

木製キッチン アピスカ



グリル付

扉：ライト (SGL)
I型 間口180cmプラン

写真セット価格 ¥227,400(税込¥238,770)



グリルなし

扉：ホワイト (SGW)
I型 間口150cmプラン

写真セット価格 ¥200,800(税込¥210,840)

キッチン本体セット価格 ※価格には、水栓・レンジフード・加熱機器標準品の価格が含まれています。キッチンパネルの価格は含まれておりません。※価格は税抜き希望小売価格です。

	間口180cm(シンク)	間口165cm(シンク)	間口150cm(Fシンク)	間口120cm(Uシンク)
グリル付	 ¥175,000	 ¥174,500	 ¥170,000	
グリルなし	 ¥168,500	 ¥163,500	 ¥159,000	 ¥142,500

扉デザイン・カラー



美しいカラーの扉にシンプルな引手を組み合わせたデザイン。

ワークトップ



石目エンボス加工

※コンパクトキッチン アピスカは受注生産品です。納期については弊社事業所までお問い合わせください。

対応機器〈水栓・レンジフード・加熱機器〉

水栓 ※寒冷地仕様の場合は、品番末尾にCが付きまます。



シングルレバー水栓 標準品
KXS870JT
¥14,000(税込¥14,700)

ハンドシャワー水栓
KM5021TTK
¥32,500(税込¥34,125)

レンジフードファン

※幅90cmのレンジフードは間口180cm(グリル付)タイプに対応。※フクロバランもご用意しております。※VU型は、排気方向により別途排気金具が必要になります。詳しくは弊社事業所にお問い合わせください。

幅75cm・90cm

シロッコファン

フードカラーバリエーション
K:ブラック F:フローラルアイボリー V:シルバー
※VU型には対応しません。

標準品
幅75cm:VU-752AD
¥30,500(税込¥32,025)
幅90cm:VU-902AD
¥32,500(税込¥34,125)

幅75cm:VUS-754AD
¥33,000(税込¥34,650)
幅90cm:VUS-904AD
¥35,000(税込¥36,750)
※カラー:シルバーの場合、¥1,500となります。

幅75cm:VMR-754MADL/R(V)
¥55,500(税込¥58,275)
幅90cm:VMR-904MADL/R(V)
¥59,500(税込¥62,475)
※カラーはシルバーのみです。

加熱機器

グリル付
間口180cmタイプ用
ガス加熱機器

標準品
幅75cm:VU-752AD
¥30,500(税込¥32,025)
幅90cm:VU-902AD
¥32,500(税込¥34,125)

幅75cm:VUS-754AD
¥33,000(税込¥34,650)
幅90cm:VUS-904AD
¥35,000(税込¥36,750)
※カラー:シルバーの場合、¥1,500となります。

幅75cm:VMR-754MADL/R(V)
¥55,500(税込¥58,275)
幅90cm:VMR-904MADL/R(V)
¥59,500(税込¥62,475)
※カラーはシルバーのみです。

間口180cmタイプ用
IHヒーター(200V電源)

間口165・150cmタイプ用
ガス加熱機器

2口IHヒーター・1口クイックラジエントヒーター
両面焼きグリル
HTB-TS6F
¥110,000(税込¥115,500)

標準品
幅75cm:VU-752AD
¥30,500(税込¥32,025)
幅90cm:VU-902AD
¥32,500(税込¥34,125)

幅75cm:VUS-754AD
¥33,000(税込¥34,650)
幅90cm:VUS-904AD
¥35,000(税込¥36,750)
※カラー:シルバーの場合、¥1,500となります。

幅75cm:VMR-754MADL/R(V)
¥55,500(税込¥58,275)
幅90cm:VMR-904MADL/R(V)
¥59,500(税込¥62,475)
※カラーはシルバーのみです。

グリルなし
間口180・165・150・120cmタイプ用

ガス加熱機器

IHヒーター(200V電源)

標準品
幅75cm:VU-752AD
¥30,500(税込¥32,025)
幅90cm:VU-902AD
¥32,500(税込¥34,125)

幅75cm:VUS-754AD
¥33,000(税込¥34,650)
幅90cm:VUS-904AD
¥35,000(税込¥36,750)
※カラー:シルバーの場合、¥1,500となります。

幅75cm:VMR-754MADL/R(V)
¥55,500(税込¥58,275)
幅90cm:VMR-904MADL/R(V)
¥59,500(税込¥62,475)
※カラーはシルバーのみです。

1口IHヒーター・1口クイックラジエントヒーター
CS-H28B
¥92,000(税込¥96,600)

2口IHヒーター
HTB-TS40
¥98,000(税込¥102,900)

ハイパーガラスコートトッププレート

お手入れ簡単。 衝撃に強い。

6色から選べるトッププレート(TN55シリーズの場合)

L:クリアパールブルー K:クリアパールブラック H:クリアパールホワイト
P:クリアパールピンク V:クリアパールグレー E:リーフ

※品番中の■には、トッププレートカラーの品番が入ります。

さらにタカラだけの
ホーロークリーン
キッチンパネル、
マグネット収納で
キッチン快適に!

詳しくはP33・34へ

※搬入・取付費等は別途です。 ※印刷色ですら商品と多少異なります。タカラショールームでお確かめください。

システムキッチン(コンパクトタイプ)

コンパクトサイズでも、システムキッチンの快適さをそのままに。

ホーローシステムキッチン レミュー・エマー・ジュ・リテラ・エーデル

木製システムキッチン マッチ・フェスカ



写真はエーデル オプション仕様



写真はマッチ オプション仕様

参考価格

※価格は税抜き希望小売価格です。

	レミュー	エマー・ジュ	リテラ	エーデル
間口150cm	—	—	—	¥219,000
間口165cm	—	¥423,800	—	¥250,000
間口180cm	¥430,500	¥421,900	¥388,100	¥248,000

参考価格

※価格は税抜き希望小売価格です。

	マッチ	フェスカ
間口150cm	¥193,000	¥186,500
間口165cm	¥216,000	¥184,500
間口180cm	¥213,500	¥189,500

システムキッチンの新発想!
水栓工事がいらぬ、
「カンタン取替タイプ」も
ご用意しました。



ここに注目!

いままでお使いの壁付け水栓をそのまま
使い、水栓工事の手間を省力化。工事が
カンタンに早く済ませられます。

システムキッチン全シリーズ
に対応

※価格等詳細は弊社事業所までお問い合わせください。

ミニキッチン KUW型

車いすの方が快適に使える
ライフサポート商品もご用意。
詳しくはP121へ

離れや給湯室などに最適。基本機能をコンパクトにパッケージしました。



プレートヒーター(100V電源)

キッチン本体セット価格

※価格は税抜き希望小売価格です。

間口90cm	¥91,000
間口120cm	¥98,000

扉カラー

1: アイボリー

オプション



冷蔵庫
GR-C50A(W)
※右開きタイプのみ
となります。

冷蔵庫 GR-C50A(W)
●1ドア(46L)
¥34,800(税込¥36,540)
換気扇 VD-18Z9
●ダクト径φ150
¥15,500(税込¥16,275)
グリスフィルター P-18GFZ-M
¥3,000(税込¥3,150)

マンションリフォーム専用 ホーローシステムキッチン Mタイプ

構造上の制約があるマンションでも既存の配管スペースや
排気口を気にせず、カンタン工事でリフォームできます。

Point 1 マンションリフォーム専用キャビネットだから、
配管スペースの制約を受けず、キッチン広々!



狭かった
ワークトップも…

マンション特有の配管の影響で、
狭くなってしまっている
ワークトップ。



After

奥行はそのままで
グンと拡大!

タカラの専用キャビネットは、
配管部分だけをカットして
ムダな空間を解消。
その分調理スペースがグンと広がります。

Point 2 梁があっても、
スッキリした仕上がり。



後梁があっても梁欠き加工で 吊戸棚を設置できます。

Point 3 低い位置についた排気口にも、
しっかり対応。

排気口が低い位置に
ある場合でも、
ダクト対応フィルター
で対応します。

※エマー・ジュには対応しません。

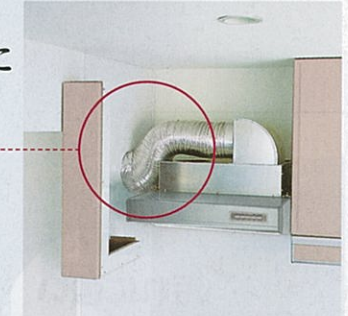

レミュー Mタイプ
間口255cm
参考価格 ¥513,500



エマー・ジュ Mタイプ
間口255cm
参考価格 ¥486,000

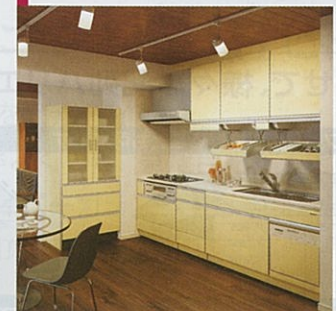

リテラ Mタイプ
間口255cm
参考価格 ¥464,600



エーデル Mタイプ
間口255cm
参考価格 ¥285,000



※写真はすべてオプション仕様です。

**カンタン
取替!**

**ホーロー
システムキッチン**

流し台からカンタンに、
高品位ホーローの
システムキッチンへ!

Before

今お使いの流し台も...

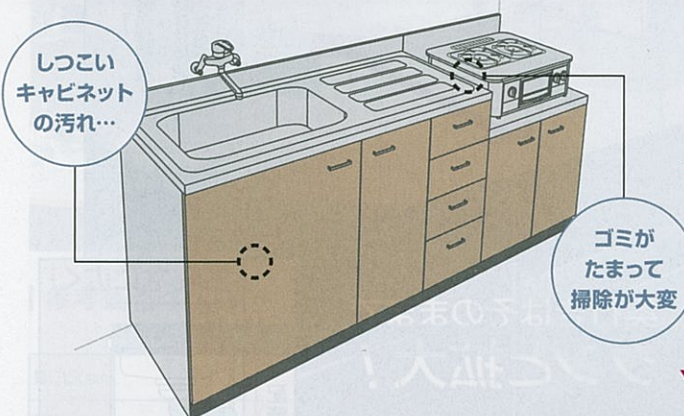

工事はカンタン。
サッと素早く、
簡単リフォーム!

今までの水栓がそのまま使え、
間口サイズも変わらないので工事費が抑えられます。

After

カンタン取替ホーローシステムキッチン

今までの水栓が使えます

スッキリ設置できる
奥行60cm

Point 2
スキマが
なく
スッキリ!

Point 3
選べる
ビルトイン
コンロ

Point 1
汚れに強い
高品位ホーロー
キャビネット

お使いの流し台と
ピッタリ同サイズ

サイズバリエーション:
270・250・240・220・210・190・180・170・160cm

※写真はエマーユフラットです。

さらに スペーサーキャビネットとの組み合わせで、様々な配列バリエーションに対応します。

例えば...間口240cmの場合

シンク横の調理スペースを広げることが可能です

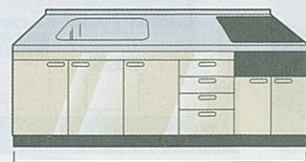

ベースキャビネット
間口240cm

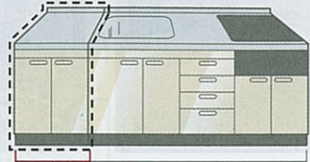

スペーサーキャビネット 間口60cm
ベースキャビネット 間口180cm

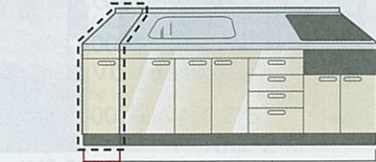

スペーサーキャビネット 間口30cm
ベースキャビネット 間口210cm

カンタン取替! **ホーローシステムキッチン**

お求めやすいお手頃価格! 型 間口180cm
ベースキャビネット 価格 **¥132,900~**

※上記の価格は、カンタン取替木製システムキッチン「P型フラット」:ベースキャビネット(ガス加熱機器を含む)の価格です。
※吊戸棚・レンジフードを含むセット価格は¥177,400となります。

Point 1

ホーローシステムキッチンなら **高品位ホーロー**
すみずみまで高品位ホーローを採用、ずっとキレイ。

サッと拭くだけで
キレイ

汚れても軽く拭くだけでお手入れ完了。
調味料がこぼれても跡が残しません。



傷つかないから
キレイ

金属タワシでゴシゴシこすっても
傷つきません。

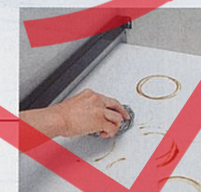

湿気に
強いから
キレイ



ニオイを
寄せつけないから
キレイ

酸やアルカリに
強いから
キレイ

Point 2

スキマなしフラットトップ。

継ぎ目のないステンレストップだから、
ゴミが入るスキマがなく、掃除がカンタン!
見た目もスッキリ!

※スペーサーキャビネットを設置した場合、ベースキャビネットとの間に継ぎ目が入ります。



コンロ横



コンロの後ろ

Point 3

3口ガスコンロやIHヒーターも選べます。

3口ガスコンロをビルトイン。
加熱調理が効率よくでき、見た目もすっきり。
また、人気のハイパーガラスコートや
IHヒーターも対応可能です。



ハイパーガラスコート



IHヒーター

※搬入・取付費等は別途です。 ※印刷色ですら商品と多少異なります。タカラショールームでお確かめください。

カンタン取替 ホーローシステムキッチン

カンタン取替! **ホーローシステムキッチン**

エマーユフラット



ベースキャビネット 間口180cm 価格 **¥163,500~**



包丁差し標準装備

見る角度によって表情が異なる、ラムダカットの扉デザイン。キッチンに個性を描きます。



※上記価格は側板S50・● ¥1,500を1つ含みます。

扉:シャモアイボリー(DNA) I型 間口240cm

キッチン本体 **¥254,000**

オプション	アイラック	¥101,400
	壁付け水栓	¥14,600
	どこでもラック	¥1,700
	キッチンパネル	¥38,200

写真セット価格 ¥409,900(税込¥430,395)

アーバスフラット



ベースキャビネット 間口180cm 価格 **¥163,500~**



包丁差し標準装備

高品位ホーローの質感が際立つすっきりした扉デザインに、味わい深い七宝引手が映えます。



※上記価格は側板S50・● ¥1,500を1つ含みます。

扉:シクロローズ(KNR) I型 間口210cm

キッチン本体 **¥239,200**

オプション	壁付け水栓	¥14,600
	どこでもラック	¥1,700
	キッチンパネル	¥41,800

写真セット価格 ¥297,300(税込¥312,165)

※冷凍冷蔵庫の価格は含まれておりません。

エマーユフラット・アーバスフラットの優れた特長



引出し付で使いやすいホーローキャビネット

キャビネットの中も高品位ホーロー

木や樹脂では時間が経つと取れにくくなるような汚れでも、軽くサッと拭くだけでキレイになります。



コンロ下にはスライドタイプもオプションでご用意



ロイヤルフラット



ベースキャビネット 間口180cm 価格 **¥149,500~**



包丁差し標準装備

キッチンを明るく演出する、はがれず色あせない花柄の扉に、美しい七宝引手と組み合わせ。

※上記価格は側板S50・● ¥1,500を1つ含みます。

扉:フローラルアイボリー花柄付(RNP) I型 間口180cm

キッチン本体 **¥208,300**

オプション	ガラス棚	¥21,000
	壁付け水栓	¥14,600
	キッチンパネル	¥35,400

写真セット価格 ¥279,300(税込¥293,265)

お求めやすいホーローシステムキッチン

キャビネットの中も高品位ホーロー

木や樹脂では時間が経つと取れにくくなるような汚れでも、軽くサッと拭くだけでキレイになります。



コンロ下にはスライドタイプもオプションでご用意

カンタン取替! 木製システムキッチン

A型フラット



ベースキャビネット 間口180cm 価格 **¥146,400~**



包丁差し標準装備

七宝引手

※上記価格は側板45N ¥2,000を1つ含みます。

扉:メディアム(AYM) I型 間口210cm

キッチン本体 **¥206,400**

オプション	水切ラック	¥11,500
	壁付け水栓	¥14,600
	どこでもラック	¥2,500
	キッチンパネル	¥41,800

写真セット価格 ¥276,800 (税込¥290,640)

コンロ下にはスライドタイプもオプションでご用意

P型フラット



ベースキャビネット 間口180cm 価格 **¥132,900~**



包丁差し標準装備

七宝引手

※上記価格は側板45N ¥2,000を1つ含みます。

扉:アイボリー(PYI) I型 間口180cm

キッチン本体 **¥177,400**

オプション	壁付け水栓	¥14,600
	どこでもラック	¥1,700
	キッチンパネル	¥45,400

写真セット価格 ¥239,100 (税込¥251,055)

コンロ下にはスライドタイプもオプションでご用意

※搬入・取付費等は別途です。 ※印刷色ですら商品と多少異なります。タカラショールームでお確かめください。

カンタン取替 ホーローシステムキッチン エマーユフラット

図面ページはP123へ

扉カラー: ホーロー扉



セット参考価格 | ベースキャビネット・吊戸棚・加熱機器・レンジフードを組み合わせた参考価格です。

サイズ	上部セット構成(吊戸棚/レンジフード)
間口180cm	吊戸棚:W-S90、W-S30L/RZ レンジフード:VDS-603L
間口210cm	吊戸棚:W-S120、W-S30L/RZ レンジフード:VDS-603L
間口240cm	吊戸棚:W-S45L/R、W-S90、 W-S45L/RZ レンジフード:VDS-603L
間口250cm	吊戸棚:W-S60、W-S70、 W-S45L/RZ レンジフード:VDS-753L
間口270cm	吊戸棚:W-S45L/R、W-S90、 W-S45L/RZ レンジフード:VDS-903L

※イラストは間口240cmプランです。

※上記価格は側板S50・¥1,500を1つ含まず。※上記間口は一例です。

ベースキャビネット | ベースキャビネットのエンド側がオープンの場合、側板S50・¥1,500(税込¥1,575)が必要です。 ※●には天板高さ82cmの場合82、天板高さ87cmの場合87が入ります。

間口270cm Yシンク	間口250cm Yシンク	間口240cm Yシンク	間口220cm Yシンク	間口210cm Yシンク	間口190cm Sシンク
DIY270L/R(■) 2,700×600×820mm ¥195,800 (税込¥205,590)	DIY250L/R(■) 2,500×600×820mm ¥177,900 (税込¥186,795)	DIY240L/R(■) 2,400×600×820mm ¥175,800 (税込¥184,590)	DIY220L/R(■) 2,200×600×820mm ¥172,300 (税込¥180,915)	DIY210L/R(■) 2,100×600×820mm ¥170,200 (税込¥178,710)	DIE190L/R(■) 1,900×600×820mm ¥164,100 (税込¥172,305)

間口180cm Sシンク	間口170cm Sシンク	間口160cm Sシンク
DIE180L/R(■) 1,800×600×820mm ¥162,000 (税込¥170,100)	DIE170L/R(■) 1,700×600×820mm ¥160,000 (税込¥168,000)	DIE160L/R(■) 1,600×600×820mm ¥157,900 (税込¥165,795)

吊戸棚 ※吊戸棚の扉はホーロー製、キャビネット本体は木製です。

高さ 645mm タイプ	W-M120K(■) 1,200×391×645mm ¥29,000 (税込¥30,450)	W-M105K(■) 1,050×391×645mm ¥27,500 (税込¥28,875)	W-M90(■) 900×391×645mm ¥20,700 (税込¥21,735)
高さ 500mm タイプ	W-S120K(■) 1,200×391×500mm ¥27,500 (税込¥28,875)	W-S105K(■) 1,050×391×500mm ¥25,900 (税込¥27,195)	W-S90(■) 900×391×500mm ¥19,700 (税込¥20,685)

レンジフード横吊戸棚

高さ 645mm タイプ	W-M45L/RZ(■) 450×391×645mm ¥14,500(税込¥15,225)	W-M30L/RZ(■) 300×391×645mm ¥12,400(税込¥13,020)
高さ 500mm タイプ	W-S45L/RZ(■) 450×391×500mm ¥13,500(税込¥14,175)	W-S30L/RZ(■) 300×391×500mm ¥11,400(税込¥11,970)

※品番中の■には扉カラーが入ります。DNB:ライトブルー、DNP:ライトピンク、DNI:フローラルアイボリー、DNC:クールグレー、DNA:シャモアイボリー(写真の商品はDNI:フローラルアイボリーです。)

※商品の寸法表示は、全て間口(幅)×奥行×高さmmで表示しています。

※ベースキャビネットの価格にはガス加熱機器T33-60を含みます。

※ベースキャビネットには左シンク(L)タイプ、右シンク(R)タイプをご用意しています。発注の際にご確認ください。写真は全て左シンク(L)タイプです。

※ベースキャビネットの価格は天板高さ82cmの場合です。87cmにする場合、上記金額より、間口270cmは¥12,500、間口250~160cmは¥9,000となります。

※ガス加熱機器に隣接する壁面に火災予防条例に規定される防火仕様がなっていない場合、別売品の防熱板を設置してください。

共通部品

加熱機器

標準品 ガス加熱機器



HTB-TS6F
¥68,000

2口ヒーター
1口クイックラジエントヒーター
両面焼グリル付
※200V電源

オプション



HTB-TS6F
¥68,000

2口ヒーター
1口クイックラジエントヒーター
両面焼グリル付
※200V電源

ベースキャビネット

オプション



コンロ用キャビネット
スライドタイプ
¥14,000

カンタン取替 ホーローシステムキッチン アーバスフラット

図面ページはP123へ

扉カラー: ホーロー扉



セット参考価格 | ベースキャビネット・吊戸棚・加熱機器・レンジフードを組み合わせた参考価格です。

サイズ	上部セット構成(吊戸棚/レンジフード)
間口180cm	吊戸棚:W-S90、W-S30L/RZ レンジフード:VDS-603L
間口210cm	吊戸棚:W-S120、W-S30L/RZ レンジフード:VDS-603L
間口240cm	吊戸棚:W-S45L/R、W-S90、 W-S45L/RZ レンジフード:VDS-603L
間口250cm	吊戸棚:W-S60、W-S70、 W-S45L/RZ レンジフード:VDS-753L
間口270cm	吊戸棚:W-S45L/R、W-S90、 W-S45L/RZ レンジフード:VDS-903L

※イラストは間口240cmプランです。

※上記価格は側板S50・¥1,500を1つ含まず。※上記間口は一例です。

ベースキャビネット | ベースキャビネットのエンド側がオープンの場合、側板S50・¥1,500(税込¥1,575)が必要です。 ※●には天板高さ82cmの場合82、天板高さ87cmの場合87が入ります。

間口270cm Yシンク	間口250cm Yシンク	間口240cm Yシンク	間口220cm Yシンク	間口210cm Yシンク
KIY270L/R(■) 2,700×600×820mm ¥195,800 (税込¥205,590)	KIY250L/R(■) 2,500×600×820mm ¥177,900 (税込¥186,795)	KIY240L/R(■) 2,400×600×820mm ¥175,800 (税込¥184,590)	KIY220L/R(■) 2,200×600×820mm ¥172,300 (税込¥180,915)	KIY210L/R(■) 2,100×600×820mm ¥170,200 (税込¥178,710)

間口190cm Sシンク	間口180cm Sシンク
KIE190L/R(■) 1,900×600×820mm ¥164,100 (税込¥172,305)	KIE180L/R(■) 1,800×600×820mm ¥162,000 (税込¥170,100)

吊戸棚 ※吊戸棚の扉はホーロー製、キャビネット本体は木製です。

高さ 645mm タイプ	W-M120K(■) 1,200×391×645mm ¥29,000(税込¥30,450)	W-M105K(■) 1,050×391×645mm ¥27,500(税込¥28,875)	W-M90(■) 900×391×645mm ¥20,700(税込¥21,735)
高さ 500mm タイプ	W-S120K(■) 1,200×391×500mm ¥27,500(税込¥28,875)	W-S105K(■) 1,050×391×500mm ¥25,900(税込¥27,195)	W-S90(■) 900×391×500mm ¥19,700(税込¥20,685)

高さ 645mm タイプ	W-M60(■) 600×391×645mm ¥17,600(税込¥18,480)	W-M45L/R(■) 450×391×645mm ¥14,500(税込¥15,225)	W-M30L/R(■) 300×391×645mm ¥12,400(税込¥13,020)
高さ 500mm タイプ	W-S70(■) 700×391×500mm ¥17,600(税込¥18,480)	W-S60(■) 600×391×500mm ¥16,600(税込¥17,430)	W-S45L/R(■) 450×391×500mm ¥13,500(税込¥14,175)

高さ 645mm タイプ	W-M45L/RZ(■) 450×391×645mm ¥14,500(税込¥15,225)	W-M30L/RZ(■) 300×391×645mm ¥12,400(税込¥13,020)
高さ 500mm タイプ	W-S45L/RZ(■) 450×391×500mm ¥13,500(税込¥14,175)	W-S30L/RZ(■) 300×391×500mm ¥11,400(税込¥11,970)

スぺーサーキャビネット

オプション



●エマーユフラット:
DIT60(■)
¥44,000
(税込¥46,200)

レンジフード

オプション



●エマーユフラット:
DIT30L/R(■)
¥28,000
(税込¥29,400)

防熱板

オプション



防熱板 ¥2,000
ステンレス製

シンク

オプション



防熱板フィルター
¥2,000

センサーコンロ

オプション



HTB-TS6F
¥68,000

※品番中の■には扉カラーが入ります。KNI:フローラルアイボリー、KNR:シックローズ、KNC:クールグレー(写真の商品はKNC:クールグレーです。)

※商品の寸法表示は、全て間口(幅)×奥行×高さmmで表示しています。

※ベースキャビネットの価格にはガス加熱機器T33-60を含みます。

※ベースキャビネットには左シンク(L)タイプ、右シンク(R)タイプをご用意しています。発注の際にご確認ください。写真は全て左シンク(L)タイプです。

※ベースキャビネットの価格は天板高さ82cmの場合です。87cmにする場合、上記金額より、間口270cmは¥12,500、間口250~180cmは¥9,000となります。

※ガス加熱機器に隣接する壁面に火災予防条例に規定される防火仕様がなっていない場合、別売品の防熱板を設置してください。

カンタン取替 ホーローシステムキッチン ロイヤルフラット

■ 図面ページはP123へ

■ 扉カラー: ホーロー扉

■ セット参考価格 | ベースキャビネット・吊戸棚・加熱機器・レンジフードを組み合わせた参考価格です。

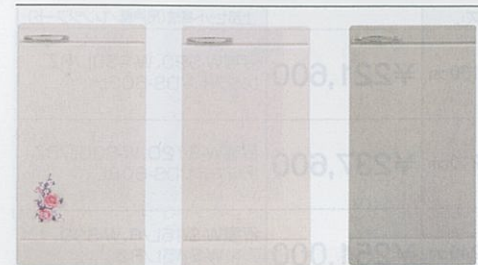

RNP: フローラルアイボリー花柄付
RNI: フローラルアイボリー
RNC: クールグレー

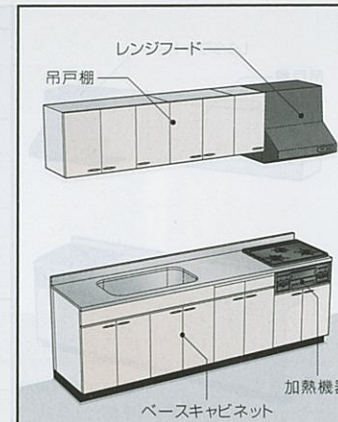

※イラストは間口240cmプランです。

サイズ	上部セット構成(吊戸棚/レンジフード)
間口180cm	吊戸棚:W-S90、W-S30L/RZ レンジフード:VDS-603L
間口210cm	吊戸棚:W-S120、W-S30L/RZ レンジフード:VDS-603L
間口240cm	吊戸棚:W-S90、W-S60、 W-S30L/RZ レンジフード:VDS-603L
間口250cm	吊戸棚:W-S70、W-S60、 W-S30L/RZ レンジフード:VDS-903L
間口270cm	吊戸棚:W-S90、W-S60、 W-S30L/RZ レンジフード:VDS-903L

※上記価格は側板S50・¥1,500を1つ含まず。※上記間口は一例です。

■ ベースキャビネット | ベースキャビネットの工口側がオープンの場合、側板S50・¥1,500(税込¥1,575)が必要です。●は天板高さ82cmの場合82、天板高さ87cmの場合87が入ります。

間口270cm Yシンク	間口250cm Yシンク	間口240cm Yシンク	間口220cm Yシンク	間口210cm Yシンク	間口190cm Sシンク
RIY270L/R (■) 2,700×600×820mm ¥181,300 (税込¥190,365)	RIY250L/R (■) 2,500×600×820mm ¥165,400 (税込¥173,670)	RIY240L/R (■) 2,400×600×820mm ¥162,300 (税込¥170,415)	RIY220L/R (■) 2,200×600×820mm ¥158,800 (税込¥166,740)	RIY210L/R (■) 2,100×600×820mm ¥155,700 (税込¥163,485)	RIE190L/R (■) 1,900×600×820mm ¥151,100 (税込¥158,655)
RIE180L/R (■) 1,800×600×820mm ¥148,000 (税込¥155,400)	RIE170L/R (■) 1,700×600×820mm ¥146,600 (税込¥153,930)	RIE160L/R (■) 1,600×600×820mm ¥143,500 (税込¥150,675)			

間口270cm Yシンク	間口250cm Yシンク	間口240cm Yシンク
AIY270L/R (■) 2,700×600×820mm ¥176,400(税込¥185,220)	AIY250L/R (■) 2,500×600×820mm ¥161,400(税込¥169,470)	AIY240L/R (■) 2,400×600×820mm ¥158,400(税込¥166,320)
AIY220L/R (■) 2,200×600×820mm ¥154,900(税込¥162,645)	AIY210L/R (■) 2,100×600×820mm ¥151,900(税込¥159,495)	AIE190L/R (■) 1,900×600×820mm ¥147,400(税込¥154,770)
AIE180L/R (■) 1,800×600×820mm ¥144,400(税込¥151,620)	AIE170L/R (■) 1,700×600×820mm ¥142,900(税込¥150,045)	AIE160L/R (■) 1,600×600×820mm ¥139,900(税込¥146,895)

間口270cm Yシンク	間口250cm Yシンク	間口240cm Yシンク
PIY270L/R (■) 2,700×600×820mm ¥159,100(税込¥167,055)	PIY250L/R (■) 2,500×600×820mm ¥147,400(税込¥154,770)	PIY240L/R (■) 2,400×600×820mm ¥144,400(税込¥151,620)
PIY220L/R (■) 2,200×600×820mm ¥141,400(税込¥148,470)	PIY210L/R (■) 2,100×600×820mm ¥138,400(税込¥145,320)	PIE190L/R (■) 1,900×600×820mm ¥133,900(税込¥140,595)
PIE180L/R (■) 1,800×600×820mm ¥130,900(税込¥137,445)	PIE170L/R (■) 1,700×600×820mm ¥128,900(税込¥135,345)	PIE160L/R (■) 1,600×600×820mm ¥125,900(税込¥132,195)

高さ700mmタイプ	高さ500mmタイプ
W-M120 (■) 1,200×390×700mm ¥28,500(税込¥29,925)	W-S120 (■) 1,200×390×500mm ¥249,00(税込¥26,145)
W-M105 (■) 1,050×390×700mm ¥23,800(税込¥24,990)	W-S105 (■) 1,050×390×500mm ¥21,200(税込¥22,260)
W-M90 (■) 900×390×700mm ¥21,500(税込¥22,575)	W-S90 (■) 900×390×500mm ¥19,200(税込¥20,160)

高さ700mmタイプ	高さ500mmタイプ
W-M70 (■) 700×390×700mm ¥16,000(税込¥16,800)	W-S70 (■) 700×390×500mm ¥14,000(税込¥14,700)
W-M60 (■) 600×390×700mm ¥15,300(税込¥16,065)	W-S60 (■) 600×390×500mm ¥13,500(税込¥14,175)
W-M35 (■) 350×390×700mm ¥12,400(税込¥13,020)	W-S35 (■) 350×390×500mm ¥11,400(税込¥11,970)
W-M30 (■) 300×390×700mm ¥11,800(税込¥12,390)	W-S30 (■) 300×390×500mm ¥10,900(税込¥11,445)

■ 吊戸棚 | ※吊戸棚の扉はホーロー製、キャビネット本体は木製です。

高さ700mmタイプ	高さ500mmタイプ
W-M120 (■) 1,200×390×700mm ¥28,500(税込¥29,925)	W-S120 (■) 1,200×390×500mm ¥249,00(税込¥26,145)
W-M105 (■) 1,050×390×700mm ¥23,800(税込¥24,990)	W-S105 (■) 1,050×390×500mm ¥21,200(税込¥22,260)
W-M90 (■) 900×390×700mm ¥21,500(税込¥22,575)	W-S90 (■) 900×390×500mm ¥19,200(税込¥20,160)

■ レンジフード横吊戸棚

レンジフード横に最適!
お手入れ簡単な
ホーローカバー付

高さ700mmタイプ	高さ500mmタイプ
W-M30(L・R)Z (■) 300×390×700mm ¥11,800(税込¥12,390)	W-S30(L・R)Z (■) 300×390×500mm ¥10,900(税込¥11,445)

※イラストは左タイプ
ホーローカバー(不燃処理)

※品番中の■には扉カラーが入ります。RNP:フローラルアイボリー花柄付、RNI:フローラルアイボリー、RNC:クールグレー(写真の商品はRNP:フローラルアイボリー花柄付です。)

※商品の寸法表示は、全て間口(幅)×奥行×高さmmで表示しています。

※ベースキャビネットの価格にはガス加熱機器T33-60を含みます。

※ベースキャビネットには左シンク(L)タイプ、右シンク(R)タイプをご用意しています。発注の際にご確認ください。写真は全て左シンク(L)タイプです。

※ベースキャビネットの価格は天板高さ82cmの場合です。87cmにする場合、上記金額より、間口270cmは¥12,500、間口250~160cmは¥9,000となります。

※ガス加熱機器に隣接する壁面が火災予防条例に規定される防火仕様になっていない場合、別売部品の防熱板を設置してください。

共通部材

■ 加熱機器

標準品 ガス加熱機器



幅60cm

■ オプション

IHヒーター 幅60cm

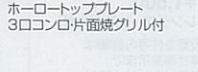

※200V電源

■ オプション

ガス加熱機器 幅60cm



幅60cm

■ HTB-TS6F

2口IHヒーター

1口クイックラジエントヒーター

両面焼グリル付

※200V電源

■ ベースキャビネット

■ オプション

コンロ用キャビネット



スライドタイプ

ロイヤルフラット用

※扉に花柄は入りません。

A型フラット・P型フラット用

¥6,000

カンタン取替 木製システムキッチン A型フラット・P型フラット

■ 図面ページはP123へ

A型フラット

■ 扉カラー: 木製扉

P型フラット

■ 扉カラー: 木製扉

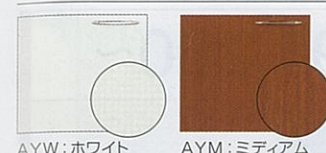

AYW: ホワイト
AYM: ミディアム

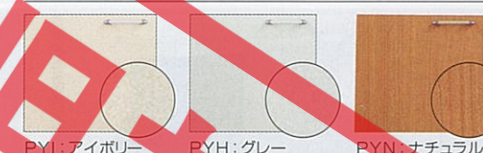

PYI: アイボリー
PYH: グレー
PYN: ナチュラル

■ セット参考価格 | ベースキャビネット・吊戸棚・加熱機器・レンジフードを組み合わせた参考価格です。

サイズ	上部セット構成(吊戸棚/レンジフード)
間口180cm	吊戸棚:WS-120 レンジフード:VDS-603L
間口210cm	吊戸棚:WS-90、WS-60 レンジフード:VDS-603L
間口240cm	吊戸棚:WS-90、WS-90 レンジフード:VDS-603L
間口250cm	吊戸棚:WS-105、WS-70 レンジフード:VDS-753L
間口270cm	吊戸棚:WS-90、WS-90 レンジフード:VDS-903L

※上記価格は側板45N ¥2,000を1つ含まず。※上記間口は一例です。

■ セット参考価格 | ベースキャビネット・吊戸棚・加熱機器・レンジフードを組み合わせた参考価格です。

サイズ	上部セット構成(吊戸棚/レンジフード)
間口180cm	吊戸棚:WS-120 レンジフード:VDS-603L
間口210cm	吊戸棚:WS-90、WS-60 レンジフード:VDS-603L
間口240cm	吊戸棚:WS-90、WS-90 レンジフード:VDS-603L
間口250cm	吊戸棚:WS-105、WS-70 レンジフード:VDS-753L
間口270cm	吊戸棚:WS-90、WS-90 レンジフード:VDS-903L

※上記価格は側板45N ¥2,000を1つ含まず。※上記間口は一例です。

■ ベースキャビネット | ベースキャビネットの工口側がオープンの場合、側板スペーサー45N ¥2,000(税込¥2,100)が必要です。

間口270cm Yシンク	間口250cm Yシンク	間口240cm Yシンク
AIY270L/R (■) 2,700×600×820mm ¥176,400(税込¥185,220)	AIY250L/R (■) 2,500×600×820mm ¥161,400(税込¥169,470)	AIY240L/R (■) 2,400×600×820mm ¥158,400(税込¥166,320)
AIY220L/R (■) 2,200×600×820mm ¥154,900(税込¥162,645)	AIY210L/R (■) 2,100×600×820mm ¥151,900(税込¥159,495)	AIE190L/R (■) 1,900×600×820mm ¥147,400(税込¥154,770)
AIE180L/R (■) 1,800×600×820mm ¥144,400(税込¥151,620)	AIE170L/R (■) 1,700×600×820mm ¥142,900(税込¥150,045)	AIE160L/R (■) 1,600×600×820mm ¥139,900(税込¥146,895)

間口270cm Yシンク	間口250cm Yシンク	間口240cm Yシンク
PIY270L/R (■) 2,700×600×820mm ¥159,100(税込¥167,055)	PIY250L/R (■) 2,500×600×820mm ¥147,400(税込¥154,770)	PIY240L/R (■) 2,400×600×820mm ¥144,400(税込¥151,620)
PIY220L/R (■) 2,200×600×820mm ¥141,400(税込¥148,470)	PIY210L/R (■) 2,100×600×820mm ¥138,400(税込¥145,320)	PIE190L/R (■) 1,900×600×820mm ¥133,900(税込¥140,595)
PIE180L/R (■) 1,800×600×820mm ¥130,900(税込¥137,445)	PIE170L/R (■) 1,700×600×820mm ¥128,900(税込¥135,345)	PIE160L/R (■) 1,600×600×820mm ¥125,900(税込¥132,195)

※写真の商品はAYM: ミディアムです。

※写真の商品はPYI: アイボリーです。

■ 吊戸棚

A型フラット	P型フラット
WS-120 (■) 1,200×370×500mm ¥19,000 (税込¥19,950)	WS-120 (■) 1,200×370×500mm ¥17,500 (税込¥18,375)
WS-105 (■) 1,050×370×500mm ¥18,000 (税込¥18,900)	WS-105 (■) 1,050×370×500mm ¥17,000 (税込¥17,850)
WS-100 (■) 1,000×370×500mm ¥17,500 (税込¥18,375)	WS-100 (■) 1,000×370×500mm ¥16,500 (税込¥17,325)
WS-90 (■) 900×370×500mm ¥13,500 (税込¥14,175)	WS-90 (■) 900×370×500mm ¥13,000 (税込¥13,650)
WS-70 (■) 700×370×500mm ¥12,500 (税込¥13,125)	WS-70 (■) 700×370×500mm ¥12,000 (税込¥12,600)
WS-60 (■) 600×370×500mm ¥12,000 (税込¥12,600)	WS-60 (■) 600×370×500mm ¥11,500 (税込¥12,075)
WS-35 (■) 350×370×500mm ¥9,000 (税込¥9,450)	WS-35 (■) 350×370×500mm ¥8,500 (税込¥8,925)
WS-30 (■) 300×370×500mm ¥8,500 (税込¥8,925)	WS-30 (■) 300×370×500mm ¥8,000 (税込¥8,400)

※写真の商品はA型フラットAYM: ミディアムです。

■ スペーサーキャビネット

■ オプション

間口60cm



間口30cm

※写真は左タイプ

●ロイヤルフラットRIT60 (■)
600×600×820mm
¥39,000(税込¥40,950)

●ロイヤルフラットRIT30L/R (■)
300×600×820mm
¥27,000(税込¥28,350)

●A型フラットAIT60L/R (■)
600×600×820mm
¥35,000(税込¥36,750)

●A型フラットAIT30L/R (■)
300×600×820mm
¥27,000(税込¥28,350)

●P型フラットPIT60L/R (■)
600×600×820mm
¥29,500(税込¥30,975)

●P型フラットPIT30L/R (■)
300×600×820mm
¥23,700(税込¥24,885)

■ レンジフード

■ オプション

フロベラファン



VDS-603L
600×610×600mm
¥27,000
(税込¥28,350)

シロッコファン

VUS-604AD
600×610×600/645/700mm
¥32,000
(税込¥33,600)

※写真は左タイプ

間口75cmタイプ

¥28,000(税込¥29,400)

間口90cmタイプ

¥30,000(税込¥31,500)

■ 防熱板

防熱板S ¥2,000

ステンレス製



防熱板F ¥2,000

防熱板S ¥2,000

見切り対応フィルター

¥1,500

レンジフード用(不燃)

※設置条件等の詳細は

弊社事業所まで

お問い合わせください。

■ シンク

Yシンク



42cm
80cm

Sシンク

42cm

60cm

※品番中の■には扉カラー(A型フラットの場合/AYW:ホワイト、AYM:ミディアム、P型フラットの場合、PYI:アイボリー、PYH:グレー、PYN:ナチュラル)が入ります。

※商品の寸法表示は、全て間口(幅)×奥行×高さmmで表示しています。

※ベースキャビネットの価格にはガス加熱機器T33-60を含みます。

※ベースキャビネットには左シンク(L)タイプ、右シンク(R)タイプをご用意しています。発注の際にご確認ください。写真は全て左シンク(L)タイプです。 ※天板高さ82cm

※ガス加熱機器に隣接する壁面が火災予防条例に規定される防火仕様になっていない場合、別売部品の防熱板を設置してください。

ホーローキッチンセット

エマーユ



ベースキャビネット
間口180cm 価格 **¥94,200~**



流し台

ガス台

包丁差し
標準装備

見る角度によって表情が異なる、ラムダカットの扉デザイン。キッチンに個性を描きます。



扉:クールグレー(DNC)
I型 間口240cm

キッチン本体	¥189,600
ガステーブルコンロ	¥29,800
水切ラック	¥15,500
壁付け水栓	¥14,600
キッチンパネル	¥43,200
写真セット価格	¥292,700(税込¥307,335)

アーバス



ベースキャビネット
間口180cm 価格 **¥94,200~**



流し台

ガス台

包丁差し
標準装備

高品位ホーローの質感が際立つすっきりした扉デザインに、味わい深い七宝引手が映えます。



扉:フローラルアイボリー(KNI)
L型 間口252×132cm

キッチン本体	¥260,000
ガステーブルコンロ	¥29,800
アイラック	¥81,900
壁付け水栓	¥14,600
どこでもラック	¥2,500
キッチンパネル	¥54,500
写真セット価格	¥443,300(税込¥465,465)

エマーユ・アーバスの優れた特長



引出し付で使いやすい
ホーローキャビネット

キャビネットの中も高品位ホーロー

木や樹脂では時間が経つと取れにくくなるような汚れでも、軽くサッと拭くだけでキレイになります。



ロイヤル



ベースキャビネット
間口180cm 価格 **¥72,600~**



流し台

ガス台

包丁差し
標準装備

キッチンを明るく演出する、はがれず色あせない花柄の扉に、美しい七宝引手と組み合わせ。

お求めやすいホーローキッチン

キャビネットの中も
高品位ホーロー

木や樹脂では時間が経つと取れにくくなるような汚れでも、軽くサッと拭くだけでキレイになります。



扉:フローラルアイボリー花柄付(RNP)
I型 間口180cm

キッチン本体	¥135,000
ガステーブルコンロ	¥29,800
ガラス棚	¥21,000
壁付け水栓	¥14,600
キッチンパネル	¥35,400
写真セット価格	¥235,800(税込¥247,590)

木製キッチンセット

A型



扉:ミディアム(AYM)
I型 間口210cm

キッチン本体	¥135,500
ガステーブルコンロ	¥29,800
水切ラック	¥11,500
壁付け水栓	¥14,600
どこでもラック	¥2,500
キッチンパネル	¥41,800
写真セット価格	¥235,700(税込¥247,485)

P型



扉:アイボリー(PYI)
I型 間口180cm

キッチン本体	¥100,400
ガステーブルコンロ	¥29,800
壁付け水栓	¥14,600
どこでもラック	¥1,700
キッチンパネル	¥35,400
写真セット価格	¥181,900(税込¥190,995)

ベースキャビネット
間口180cm 価格 **¥70,400~**



流し台

ガス台

包丁差し
標準装備

七宝引手

ベースキャビネット
間口180cm 価格 **¥53,800~**

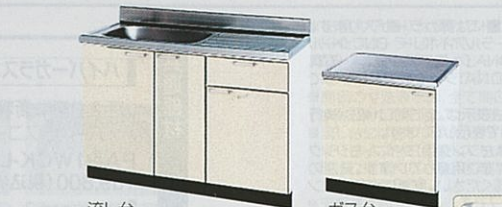

流し台

ガス台

包丁差し
標準装備

七宝引手

ホーローキッチンセット エマーユ

■ 図面ページはP123へ

扉カラー：ホーロー扉

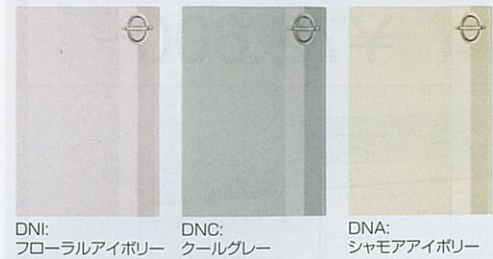

DNI: フローラルアイボリー DNC: クールグレー DNA: シャモアアイボリー

セット参考価格 | 流し台・ガス台・吊戸棚・レンジフードを組み合わせた参考価格です。

サイズ	流し台・ガス台・吊戸棚・レンジフードの組み合わせ
間口180cm	¥152,300 流し台: D-120L/RK ガス台: DG-60K 吊戸棚: W-S90, W-S30L/RZ レンジフード: VDS-603L
間口210cm	¥176,200 流し台: DY-150L/RK ガス台: DG-60K 吊戸棚: W-S45L/R, W-S60, W-S45L/RZ レンジフード: VDS-603L
間口240cm	¥184,500 流し台: DY-180L/RK ガス台: DG-60K 吊戸棚: W-S45L/R, W-S90, W-S45L/RZ レンジフード: VDS-603L
間口250cm	¥188,600 流し台: DY-180L/RK ガス台: DG-70K 吊戸棚: W-S60, W-S70, W-S45L/RZ レンジフード: VDS-753L
間口270cm	¥208,200 流し台: DY-180L/RK ガス台: DG-60K, 調理台: DT-30K 吊戸棚: W-S45L/R, W-S90, W-S45L/RZ レンジフード: VDS-903L

※イラストは間口240cmプランです。

※上記間口は一例です。

ベースキャビネット

流し台

間口180cm Yシンク	間口165cm Yシンク	間口150cm Yシンク	間口120cm Sシンク	間口100cm Sシンク
 DY-180L/RK (■) 1,800×560×800mm ¥87,000 (税込¥91,350)	 DY-165L/RK (■) 1,650×560×800mm ¥83,400 (税込¥87,570)	 DY-150L/RK (■) 1,500×560×800mm ¥81,800 (税込¥85,890)	 D-120L/RK (■) 1,200×560×800mm ¥70,400 (税込¥73,920)	 D-100L/RK (■) 1,000×560×800mm ¥66,300 (税込¥69,615)

調理台

 DT-60N (■) 600×560×800mm ¥35,200 (税込¥36,960)	 DT-35K (■) 350×560×800mm ¥34,200 (税込¥35,910)	 DT-30K (■) 300×560×800mm ¥20,700 (税込¥21,735)
隅調理台 (扉は右開きのみ)		
 DCK (■) 715(後巾)×560×800mm ¥43,500 (税込¥45,675)		

ガス台

 DG-100K (■) 1,000×543×625mm ¥36,300 (税込¥38,115)	 DG-70K (■) 700×543×625mm ¥25,900 (税込¥27,195)	 DG-60K (■) 600×543×625mm ¥23,800 (税込¥24,990)
バックガード		
 BGH-100 ¥3,300 (税込¥3,465)	 BGH-70 ¥2,300 (税込¥2,415)	 BGH-60 ¥2,100 (税込¥2,205)

吊戸棚

※吊戸棚の扉はホーロー製、キャビネット本体は木製です。

高さ	W-M120K (■)	W-M105K (■)	W-M90 (■)	W-M70 (■)	W-M60 (■)
645mm タイプ	1,200×391×645mm ¥29,000 (税込¥30,450)	1,050×391×645mm ¥27,500 (税込¥28,875)	900×391×645mm ¥20,700 (税込¥21,735)	700×391×645mm ¥18,600 (税込¥19,530)	600×391×645mm ¥17,600 (税込¥18,480)
高さ 500mm タイプ	1,200×391×500mm ¥27,500 (税込¥28,875)	1,050×391×500mm ¥25,900 (税込¥27,195)	900×391×500mm ¥19,700 (税込¥20,685)	700×391×500mm ¥17,600 (税込¥18,480)	600×391×500mm ¥16,600 (税込¥17,430)

レンジフード

 VDS-603L [プロベラファン] 600×610×600mm ¥27,000 (税込¥28,350)
間口75cmタイプ ¥28,000 (税込¥29,400) 間口90cmタイプ ¥30,000 (税込¥31,500)
■ ラインナップはP35へ

隅用

 W-M45L/R (■) (写真は右タイプ) 450×391×645mm ¥14,500 (税込¥15,225)	 W-M35 (■) (写真は右タイプ) 350×391×645mm ¥13,500 (税込¥14,175)	 W-M30L/R (■) (写真は右タイプ) 300×391×645mm ¥12,400 (税込¥13,020)	 W-MC71 (■) (写真は右タイプ) 715(後巾)×391×645mm ¥26,900 (税込¥28,245)
 W-S45L/R (■) (扉は右開きのみ) 450×391×500mm ¥13,500 (税込¥14,175)	 W-S30L/R (■) (写真は右タイプ) 300×391×500mm ¥11,400 (税込¥11,970)	 W-SC71 (■) (写真は右タイプ) 715(後巾)×391×500mm ¥25,400 (税込¥26,670)	

レンジフード横吊戸棚

レンジフード横に最適! お手入れ簡単なホーローカバー付	
 W-M45L/RZ (■) (写真は左タイプ) 450×391×645mm ¥14,500 (税込¥15,225)	 W-M30L/RZ (■) (写真は左タイプ) 300×391×645mm ¥12,400 (税込¥13,020)
 W-S45L/RZ (■) (写真は左タイプ) 450×391×500mm ¥13,500 (税込¥14,175)	 W-S30L/RZ (■) (写真は左タイプ) 300×391×500mm ¥11,400 (税込¥11,970)

※品番中の■には扉カラーが入ります。
DNI: フローラルアイボリー DNC: クールグレー DNA: シャモアアイボリー (写真の商品はDNA: シャモアアイボリーです。)

※商品の寸法表示は、全て間口(幅)×奥行×高さmmで表示しています。

※流し台には左シンク(L)タイプ、右シンク(R)タイプをご用意しています。発注の際にご確認ください。写真は全て左シンク(L)タイプです。

※天板高さ80cm

共通部材

ハイパーガラスコートガステーブルコンロ 両面焼きグリル

お手入れ簡単・衝撃に強い、ハイパーガラスコートトッププレート。

PA-91WCK-L/RT
¥69,800 (税込¥73,290)

詳しくはP38へ

ホーロートップガステーブルコンロ 片面焼きグリル

汚れはサッとひと拭き、ホーロートッププレート。

PA-69B-L/RT
¥29,800 (税込¥31,290)

詳しくはP38へ

リフォームにも対応! 当社キャビネット一体型の加熱機器と取り替える場合は、コンロ取替用天板(¥8,200)が必要となります。

ホーローキッチンセット アーバス

■ 図面ページはP123へ

扉カラー：ホーロー扉

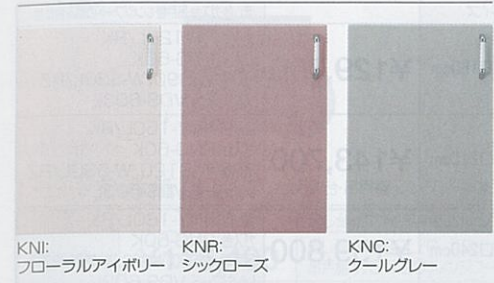

KNI: フローラルアイボリー KNR: シックローズ KNC: クールグレー

セット参考価格 | 流し台・ガス台・吊戸棚・レンジフードを組み合わせた参考価格です。

サイズ	流し台・ガス台・吊戸棚・レンジフードの組み合わせ
間口180cm	¥152,300 流し台: K-120L/RK ガス台: KG-60K 吊戸棚: W-S90, W-S30L/RZ レンジフード: VDS-603L
間口210cm	¥176,200 流し台: KY-150L/RK ガス台: KG-60K 吊戸棚: W-S45L/R, W-S60, W-S45L/RZ レンジフード: VDS-603L
間口240cm	¥184,500 流し台: KY-180L/RK ガス台: KG-60K 吊戸棚: W-S45L/R, W-S90, W-S45L/RZ レンジフード: VDS-603L
間口250cm	¥188,600 流し台: KY-180L/RK ガス台: KG-70K 吊戸棚: W-S60, W-S70, W-S45L/RZ レンジフード: VDS-753L
間口270cm	¥208,200 流し台: KY-180L/RK ガス台: KG-60K, 調理台: KT-30K 吊戸棚: W-S45L/R, W-S90, W-S45L/RZ レンジフード: VDS-903L

※イラストは間口240cmプランです。

※上記間口は一例です。

ベースキャビネット

流し台

間口180cm Yシンク	間口165cm Yシンク	間口150cm Yシンク	間口120cm Sシンク
 KY-180L/RK (■) 1,800×560×800mm ¥87,000 (税込¥91,350)	 KY-165L/RK (■) 1,650×560×800mm ¥83,400 (税込¥87,570)	 KY-150L/RK (■) 1,500×560×800mm ¥81,800 (税込¥85,890)	 K-120L/RK (■) 1,200×560×800mm ¥70,400 (税込¥73,920)

調理台

 KT-60N (■) 600×560×800mm ¥35,200 (税込¥36,960)	 KT-30K (■) (扉は右開きのみ) 300×560×800mm ¥20,700 (税込¥21,735)	隅調理台 (扉は右開きのみ)
 KCK (■) 715(後巾)×560×800mm ¥43,500 (税込¥45,675)		

ガス台

 KG-100K (■) 1,000×543×625mm ¥36,300 (税込¥38,115)	 KG-70K (■) 700×543×625mm ¥25,900 (税込¥27,195)	 KG-60K (■) 600×543×625mm ¥23,800 (税込¥24,990)
バックガード		
 BGH-100 ¥3,300 (税込¥3,465)	 BGH-70 ¥2,300 (税込¥2,415)	 BGH-60 ¥2,100 (税込¥2,205)

吊戸棚

※吊戸棚の扉はホーロー製、キャビネット本体は木製です。

高さ	W-M120K (■)	W-M105K (■)	W-M90 (■)	W-M60 (■)
645mm タイプ	1,200×391×645mm ¥29,000 (税込¥30,450)	1,050×391×645mm ¥27,500 (税込¥28,875)	900×391×645mm ¥20,700 (税込¥21,735)	600×391×645mm ¥17,600 (税込¥18,480)
高さ 500mm タイプ	1,200×391×500mm ¥27,500 (税込¥28,875)	1,050×391×500mm ¥25,900 (税込¥27,195)	900×391×500mm ¥19,700 (税込¥20,685)	700×391×500mm ¥17,600 (税込¥18,480)

レンジフード

 VDS-603L [プロベラファン] 600×610×600mm ¥27,000 (税込¥28,350)
間口75cmタイプ ¥28,000 (税込¥29,400) 間口90cmタイプ ¥30,000 (税込¥31,500)
■ ラインナップはP35へ

隅用

 W-M45L/R (■) (写真は左タイプ) 450×391×645mm ¥14,500 (税込¥15,225)	 W-M30L/R (■) (写真は左タイプ) 300×391×645mm ¥12,400 (税込¥13,020)	 W-MC71 (■) (写真は左タイプ) 715(後巾)×391×645mm ¥26,900 (税込¥28,245)
 W-S45L/R (■) (写真は左タイプ) 450×391×500mm ¥13,500 (税込¥14,175)	 W-S30L/R (■) (写真は左タイプ) 300×391×500mm ¥11,400 (税込¥11,970)	 W-SC71 (■) (写真は左タイプ) 715(後巾)×391×500mm ¥25,400 (税込¥26,670)

レンジフード横吊戸棚

レンジフード横に最適! お手入れ簡単なホーローカバー付	
 W-M45L/RZ (■) (写真は左タイプ) 450×391×645mm ¥14,500 (税込¥15,225)	 W-M30L/RZ (■) (写真は左タイプ) 300×391×645mm ¥12,400 (税込¥13,020)
 W-S45L/RZ (■) (写真は左タイプ) 450×391×500mm ¥13,500 (税込¥14,175)	 W-S30L/RZ (■) (写真は左タイプ) 300×391×500mm ¥11,400 (税込¥11,970)

現在、当社ホーローキャビネット一体型の加熱機器をお使いのお客様へ

取替用ガスコンロ 片面焼きグリル

URG-60TS-L/R
¥71,000 (税込¥74,550)

詳しくはP38へ

シンク

Yシンク 42cm × 80cm
Sシンク 42cm × 60cm

※品番中の■には扉カラーが入ります。
KNI: フローラルアイボリー KNR: シックローズ KNC: クールグレー (写真の商品はKNC: クールグレーです。)

※商品の寸法表示は、全て間口(幅)×奥行×高さmmで表示しています。

※流し台には左シンク(L)タイプ、右シンク(R)タイプをご用意しています。発注の際にご確認ください。写真は全て左シンク(L)タイプです。

※天板高さ80cm

ホーローキッチンセット ロイヤル

■ 図面ページはP123へ

■ 扉カラー: ホーロー扉

■ セット参考価格 | 流し台・ガス台・吊戸棚・レンジフードを組み合わせた参考価格です。

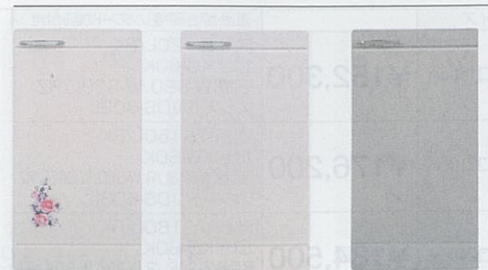

RNP: フローラルアイボリー花柄付
RNI: フローラルアイボリー
RNC: クールグレー

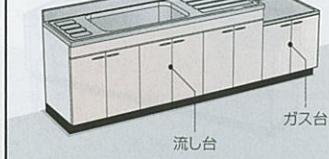
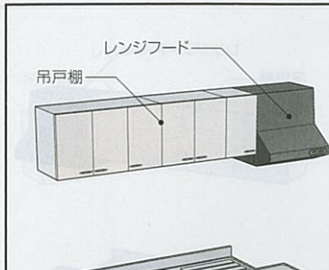

※イラストは間口240cmプランです。

サイズ	価格	流し台・ガス台・吊戸棚・レンジフードの組み合わせ
間口180cm	¥129,700	流し台: RN-120L/RK ガス台: RNG-60K 吊戸棚: W-S90, W-S30L/RZ レンジフード: VDS-603L
間口210cm	¥143,700	流し台: RNY-150L/RK ガス台: RNG-60K 吊戸棚: W-S90, W-S30L/RZ レンジフード: VDS-603L
間口240cm	¥159,800	流し台: RNY-180L/RK ガス台: RNG-60K 吊戸棚: W-S90, W-S60, W-S30L/RZ レンジフード: VDS-603L
間口250cm	¥159,000	流し台: RNY-180L/RK ガス台: RNG-70K 吊戸棚: W-S70, W-S60, W-S30L/RZ レンジフード: VDS-903L
間口270cm	¥182,500	流し台: RNY-180L/RK ガス台: RNG-60K, 調理台: RNT-30K 吊戸棚: W-S90, W-S60, W-S30L/RZ レンジフード: VDS-903L

※上記間口は一例です。

ベースキャビネット

流し台	間口180cm Yシンク	間口165cm Yシンク	間口150cm Yシンク	間口120cm Sシンク	間口100cm Sシンク				
RNY-180L/RK (■)	1,800×560×800mm ¥69,400 (税込¥72,870)	RNY-165L/RK (■)	1,650×560×800mm ¥64,200 (税込¥67,410)	RNY-150L/RK (■)	1,500×560×800mm ¥61,100 (税込¥64,155)	RN-120L/RK (■)	1,200×560×800mm ¥52,800 (税込¥55,440)	RN-100L/RK (■)	1,000×560×800mm ¥48,700 (税込¥51,135)

調理台	ガス台
RNT-60K (■) 600×560×800mm ¥30,000 (税込¥31,500)	RNG-100K (■) 1,000×543×625mm ¥29,500 (税込¥30,975)
RNT-30MK (■) 300×390×800mm ¥30,600 (税込¥32,130)	RNG-70K (■) 700×543×625mm ¥21,200 (税込¥22,260)
RNT-30K (■) 300×390×800mm ¥19,700 (税込¥20,685)	RNG-60K (■) 600×543×625mm ¥21,200 (税込¥22,260)
RNCK (■) 715(後巾)×560×800mm ¥38,300 (税込¥40,125)	BGH-100 ¥3,300 (税込¥3,465)
	BGH-70 ¥2,300 (税込¥2,415)
	BGH-60 ¥2,100 (税込¥2,205)

吊戸棚	レンジフード
W-M120 (■) 1,200×390×700mm ¥28,500 (税込¥29,925)	VDS-603L (プロベラファン) 600×610×600mm ¥27,000 (税込¥28,350)
W-M105 (■) 1,050×390×700mm ¥23,800 (税込¥24,990)	間口75cmタイプ ¥28,000 (税込¥29,400)
W-M90 (■) 900×390×700mm ¥21,500 (税込¥22,575)	間口90cmタイプ ¥30,000 (税込¥31,500)
W-M70 (■) 700×390×700mm ¥16,000 (税込¥16,800)	ラインナップはP35へ
W-M60 (■) 600×390×700mm ¥15,300 (税込¥16,065)	
W-S120 (■) 1,200×390×500mm ¥24,900 (税込¥26,145)	
W-S105 (■) 1,050×390×500mm ¥21,200 (税込¥22,260)	
W-S90 (■) 900×390×500mm ¥19,200 (税込¥20,160)	
W-S70 (■) 700×390×500mm ¥14,000 (税込¥14,700)	
W-S60 (■) 600×390×500mm ¥13,500 (税込¥14,175)	

吊戸棚	レンジフード横吊戸棚
W-M35 (■) 350×390×700mm ¥12,400 (税込¥13,020)	W-M30L/RZ (■) 300×390×700mm ¥11,800 (税込¥12,390)
W-M30 (■) 300×390×700mm ¥11,800 (税込¥12,390)	W-S30L/RZ (■) 300×390×500mm ¥10,900 (税込¥11,445)
W-MC71 (■) 715(後巾)×390×700mm ¥23,800 (税込¥24,990)	
W-S35 (■) 350×390×500mm ¥11,400 (税込¥11,970)	
W-S30 (■) 300×390×500mm ¥10,900 (税込¥11,445)	
W-SC71 (■) 715(後巾)×390×500mm ¥21,800 (税込¥22,890)	

※品番中の■には扉カラーが入ります。
RNP: フローラルアイボリー花柄付
RNI: フローラルアイボリー RNC: クールグレー (写真の商品はRNP: フローラルアイボリー花柄付です)
※商品の寸法表示は、全て間口(幅)×奥行×高さmmで表示しています。
※流し台には左シンク(L)タイプ、右シンク(R)タイプをご用意しています。発注の際にご確認ください。写真は全て左シンク(L)タイプです。
※天板高さ80cm

共通部品

ハイパーガラスコートガステーブルコンロ 両面焼きグリル
お手入れ簡単・衝撃に強い、ハイパーガラスコートテーブルプレート。
PA-91WCK-L/RT ¥69,800 (税込¥73,290) ■詳しくはP38へ

ホーロートップガステーブルコンロ 片面焼きグリル
汚れはサッとひと拭き、ホーロートッププレート。
PA-69B-L/RT ¥29,800 (税込¥31,290) ■詳しくはP38へ

リフォームにも対応! 当社キャビネット一体型の加熱機器と取り替える場合は、コンロ取替用天板(¥8,200)が必要となります。

木製キッチンセット A型・P型

■ 図面ページはP123へ

A型

■ 扉カラー: 木製扉

P型

■ 扉カラー: 木製扉

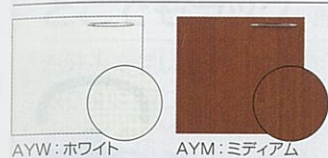

AYW: ホワイト AYM: ミディアム



PYI: アイボリー PYH: グレー PYN: ナチュラル

■ セット参考価格 | 流し台・ガス台・吊戸棚・レンジフードを組み合わせた参考価格です。

サイズ	価格	流し台・ガス台・吊戸棚・レンジフードの組み合わせ
間口180cm	¥116,400	流し台: A-120L/R, ガス台: AG-60L/R 吊戸棚: WS-120, レンジフード: VDS-603L
間口210cm	¥131,400	流し台: AY-150L/R, ガス台: AG-60L/R 吊戸棚: WS-90, WS-60, レンジフード: VDS-603L
間口240cm	¥138,200	流し台: AY-180L/R, ガス台: AG-60L/R 吊戸棚: WS-90, WS-90, レンジフード: VDS-603L
間口250cm	¥144,000	流し台: AY-180L/R, ガス台: AG-70 吊戸棚: WS-105, WS-70, レンジフード: VDS-753L
間口270cm	¥160,900	流し台: AY-180L/R, ガス台: AG-60L/R, 調理台: AT-30, 吊戸棚: WS-90, WS-90, レンジフード: VDS-903L

※上記間口は一例です。

流し台	間口180cm Yシンク	間口165cm Yシンク	
AY-180L/R (■)	1,800×560×800mm ¥64,400 (税込¥67,620)	AY-165L/R (■)	1,650×560×800mm ¥62,200 (税込¥65,310)

調理台	ガス台	レンジフード
AT-60L/R (■) 600×560×800mm ¥27,400 (税込¥28,770)	A-120L/R (■) 1,200×560×800mm ¥19,800 (税込¥20,790)	VDS-603L (プロベラファン) 600×610×600mm ¥27,000 (税込¥28,350)
AT-30 (■) 300×560×800mm ¥19,700 (税込¥20,685)	A-100L/R (■) 1,000×560×800mm ¥48,500 (税込¥50,925)	間口75cmタイプ ¥28,000 (税込¥29,400)
AC (■) 715(後巾)×560×800mm ¥38,300 (税込¥40,125)	間口90cmタイプ ¥30,000 (税込¥31,500)	ラインナップはP35へ

調理台	ガス台	レンジフード
PT-60L/R (■) 600×560×800mm ¥21,600 (税込¥22,680)	PG-70 (■) 700×543×625mm ¥16,400 (税込¥17,220)	VDS-603L (プロベラファン) 600×610×600mm ¥27,000 (税込¥28,350)
PT-30 (■) 300×560×800mm ¥16,400 (税込¥17,220)	PG-60L/R (■) 600×543×625mm ¥15,300 (税込¥16,065)	間口75cmタイプ ¥28,000 (税込¥29,400)
	間口90cmタイプ ¥30,000 (税込¥31,500)	ラインナップはP35へ

吊戸棚	ガス台	レンジフード
WS-120 (■) 1,200×370×500mm ¥19,000 (税込¥19,950)	AG-70 (■) 700×543×625mm ¥21,100 (税込¥22,155)	間口75cmタイプ ¥28,000 (税込¥29,400)
WS-105 (■) 1,050×370×500mm ¥18,000 (税込¥18,900)	AG-60L/R (■) 600×543×625mm ¥19,800 (税込¥20,790)	間口90cmタイプ ¥30,000 (税込¥31,500)
WS-100 (■) 1,000×370×500mm ¥17,500 (税込¥18,375)	BGH-70 ¥2,300 (税込¥2,415)	ラインナップはP35へ
WS-90 (■) 900×370×500mm ¥13,500 (税込¥14,175)	BGH-60 ¥2,100 (税込¥2,205)	
WS-70 (■) 700×370×500mm ¥12,500 (税込¥13,125)		
WS-60 (■) 600×370×500mm ¥12,000 (税込¥12,600)		
WS-35 (■) 350×370×500mm ¥9,000 (税込¥9,450)		
WS-30 (■) 300×370×500mm ¥8,500 (税込¥8,925)		
WS-C71 (■) 715(後巾)×370×500mm ¥23,000 (税込¥24,150)		

※写真の商品はA型 AYM: ミディアムです。

吊戸棚	ガス台	レンジフード
WS-120 (■) 1,200×370×500mm ¥19,000 (税込¥19,950)	AG-70 (■) 700×543×625mm ¥21,100 (税込¥22,155)	間口75cmタイプ ¥28,000 (税込¥29,400)
WS-105 (■) 1,050×370×500mm ¥18,000 (税込¥18,900)	AG-60L/R (■) 600×543×625mm ¥19,800 (税込¥20,790)	間口90cmタイプ ¥30,000 (税込¥31,500)
WS-100 (■) 1,000×370×500mm ¥17,500 (税込¥18,375)	BGH-70 ¥2,300 (税込¥2,415)	ラインナップはP35へ
WS-90 (■) 900×370×500mm ¥13,500 (税込¥14,175)	BGH-60 ¥2,100 (税込¥2,205)	
WS-70 (■) 700×370×500mm ¥12,500 (税込¥13,125)		
WS-60 (■) 600×370×500mm ¥12,000 (税込¥12,600)		
WS-35 (■) 350×370×500mm ¥9,000 (税込¥9,450)		
WS-30 (■) 300×370×500mm ¥8,500 (税込¥8,925)		
WS-C71 (■) 715(後巾)×370×500mm ¥23,000 (税込¥24,150)		

※写真の商品はP型 PYI: アイボリーです。

現在、当社ホーローキャビネット一体型の加熱機器をお使いのお客様へ

取替用ガスコンロ 片面焼きグリル
URG-60TS-L/R ¥71,000 (税込¥74,550) ■詳しくはP38へ

シンク
Yシンク 42cm × 80cm
Sシンク 42cm × 60cm

※品番中の■には扉カラー(A型の場合/AYW: ホワイト, AYM: ミディアム, P型の場合, PYI: アイボリー, PYH: グレー, PYN: ナチュラル)が入ります。
※商品の寸法表示は、全て間口(幅)×奥行×高さmmで表示しています。
※流し台には左シンク(L)タイプ、右シンク(R)タイプをご用意しています。発注の際にご確認ください。写真は全て左シンク(L)タイプです。
※天板高さ80cm

※搬入・取付費等は別途です。 ※印刷色ですから商品と多少異なります。タカラショールームでお確かめください。

レンジフード シロッコファン・プロペラファン・ターボファン

頑固な汚れもサッと取れる。ホーロー整流板



キッチンの中で一番掃除に困る場所だから、汚れが染み込まない高品位ホーローを整流板に採用しました。頑固な油汚れもサッと拭くだけでキレイになります。

熱に強い高品位ホーローなら高温になる場所でも安心です。



取り外して丸洗いも出来ます。ホーロー整流板は取り外しOK。表も裏も丸洗いが出来ます。

グリスフィルターも丸洗いOK

シロッコファン 排気タイプ(ブース型レンジフード)

特長・カラー	VMAタイプ			VMAタイプ 梁欠き対応可能		
	60cm	75cm	90cm	60cm	75cm	90cm
前面パネルカラー対応表	ライトブルー ESA ライトピンク DNP フローラルアイボリー DNI クールグレー DNC シャモアイボリー DNA シックローズ KNR シルバー JAG ブラック K			シルバー V ブラック K		
間口	60cm	75cm	90cm	60cm	75cm	90cm
品番	VMA-601AD(●)◆	VMA-751AD(●)◆	VMA-901AD(●)◆	VMA-601AD(●)◆H	VMA-751AD(●)◆H	VMA-901AD(●)◆H
価格	¥54,500 (税込¥57,225)	¥56,500 (税込¥59,325)	¥60,500 (税込¥63,525)	¥52,000 (税込¥54,600)	¥54,000 (税込¥56,700)	¥58,000 (税込¥60,900)
寸法	幅600×奥行610mm	幅750×奥行610mm	幅900×奥行610mm	幅600×奥行610mm	幅750×奥行610mm	幅900×奥行610mm
高さ	700mm					
排気方向	上 / 後 / 左右					
風量	強・中・弱(3段階切替)					
照明	11W電球形蛍光灯ランプ					
機能・その他	トリプルガード ①前面パネルのカラーはホーローキッチンの場合、各色に対応。木製キッチンの場合、シルバーまたはブラックに対応します。また、シルバーは受注生産品となります。 電動シャッター式 上記の価格に ¥7,000 常時換気タイプ 上記の価格に ¥5,000 加熱機器運動タイプ 上記の価格に ¥5,000 (専用リモコン付)			トリプルガード ①前面パネルのカラーはホーローキッチンの場合、各色に対応。木製キッチンの場合、シルバーまたはブラックに対応します。また、シルバーは受注生産品となります。 電動シャッター式 上記の価格に ¥7,000 常時換気タイプ 上記の価格に ¥5,000 同時給排気タイプ 上記の価格に ¥21,500 (※開口60cmは梁欠き不可) 加熱機器運動タイプ 上記の価格に ¥5,000 (専用リモコン付)		

シロッコファン 排気タイプ(ブース型レンジフード)

特長・カラー	VUSタイプ 梁欠き対応可能			プロペラファン 排気タイプ(金属換気扇・ブース型レンジフード)		
	60cm	75cm	90cm	60cm	75cm	90cm
カラーバリエーション	F:フローラルアイボリー V:シルバー K:ブラック			F:フローラルアイボリー K:ブラック		
間口	60cm	75cm	90cm	60cm	75cm	90cm
品番	VUS-604AD(●)▲	VUS-754AD(●)▲	VUS-904AD(●)▲	VDS-603L(●)	VDS-753L(●)	VDS-903L(●)
価格	¥32,000 (税込¥33,600)	¥33,000 (税込¥34,650)	¥35,000 (税込¥36,750)	¥27,000 (税込¥28,350)	¥28,000 (税込¥29,400)	¥30,000 (税込¥31,500)
寸法	幅600×奥行610mm	幅750×奥行610mm	幅900×奥行610mm	幅600×奥行610mm	幅750×奥行610mm	幅900×奥行610mm
高さ	600mm / 645mm / 700mm					
排気方向	上 / 後 / 左右 / 後直接					
風量	強・中・弱(3段階切替)					
照明	40Wミニ電球					
機能・その他	ホーロー整流板 グリスフィルター 電動シャッター式 上記の価格に ¥4,000 常時換気タイプ 上記の価格に ¥5,000 同時給排気タイプ 上記の価格に ¥18,500 (※梁欠き不可)			グリスフィルター ●電動シャッター式金属換気扇		

[品番の見方]

品番中の●にはカラー品番、◆には前面パネルカラー品番、▲には高さ、■には排気方向を入れてください。

例) VUS-754AD(●)▲■の場合
VUS-754AD (F) 700 後
 カラー品番 高さ 排気方向

例) VMA-751AD(●)◆■の場合
VMA-751AD (K) DNB 上
 カラー品番 前面パネルカラー品番 排気方向

※注意 VRA・VMA・VMRタイプで吊戸の高さが500mmの場合、横化粧板・横幕板が必要となります。

[排気方法について]

シロッコファン(ブース型レンジフード)
 排気の圧力が強い上静かなので、強く外風を受ける中高層マンションや戸建住宅に設置する場合に最適です。

プロペラファン(金属換気扇・ブース型レンジフード)
 屋外に直接排気できるタイプ。ファンの取外しも簡単なので、お掃除もラクラクです。(ダクト排気には使用できません。)

ターボファン(平型レンジフード)
 排気効率が優れ、屋外への直接排気も可能。中高層マンションなどでダクト排気をする場合などにも適しています。

[機能説明]

お手入れカンタンなタカラのレンジフード
 お掃除しやすい3つの機能!

1. ホーロー整流板
2. ホーローグリスフィルター
3. ホーローシャッターパネル

VRA ホーローでお手入れのしやすさを徹底追究! ホーロークリーンレンジフード

汚れやすい場所にホーローを使用。お手入れ性能が格段にアップ!

1. ホーロー整流板: レンジフード内部の汚れをシャッターパネルから取り除くだけでキレイになります。
2. ホーローグリスフィルター: ワンタッチで外せるホーローグリスフィルター。食器洗い乾燥機で手軽に洗うことも可能。
3. ホーローシャッターパネル: 頑固な汚れもサッと拭くだけでキレイに取れます。

VMA タイプ トリプルガード

掃除の手間から3段階でしっかりガード! 掃除が面倒なファンの汚れを寄せつけない!

1. ホーローシャッターパネル: 油汚れをしっかりとキャッチ。水だけで頑固な汚れも落とせます。
2. 親水性グリスフィルター: 油汚れをしっかりとキャッチ。水だけで頑固な汚れも落とせます。
3. ホーロー整流板: 掃除の時間をランプでお知らせします。

上幕板(VDSタイプに対応)
 高さ645mm、700mmの吊戸棚と高さを合わせることで出来ます。
 ※カラーはレンジフード本体と同色となります。
 ※VDS-603P50には対応しません。

〈エマーユフラット・アーバスフラット・エマーユ・アーバス 645mm用〉
 VDSウエマク 60P45 ¥2,500 (税込¥2,625)
 VDSウエマク 75P45 ¥3,000 (税込¥3,150)
 VDSウエマク 90P45 ¥3,500 (税込¥3,675)

〈ロイヤルフラット・ロイヤル 700mm用〉
 VDSウエマク 60P100 ¥2,500 (税込¥2,625)
 VDSウエマク 75P100 ¥3,000 (税込¥3,150)
 VDSウエマク 90P100 ¥3,500 (税込¥3,675)

シロッコファン 排気タイプ(ブース型レンジフード)

特長・カラー	VMRタイプ 梁欠き対応可能			VRAタイプ		
	60cm	75cm	90cm	75cm	90cm	90cm
前面パネルカラー対応表	シルバー V ブラック K			ライトブルー ESA ライトピンク DNP フローラルアイボリー DNI クールグレー DNC シャモアイボリー DNA シックローズ KNR シルバー JAG ブラック K		
間口	60cm	75cm	90cm	75cm	90cm	90cm
品番	VMR-604MADL/R(V)▲	VMR-754MADL/R(V)▲	VMR-904MADL/R(V)▲	VRA-751ADL/R◆	VRA-901ADL/R◆	VRA-901ADL/R◆
価格	¥53,500 (税込¥56,175)	¥55,500 (税込¥58,275)	¥59,500 (税込¥62,475)	¥99,000 (税込¥103,950)	¥107,500 (税込¥112,875)	¥107,500 (税込¥112,875)
寸法	幅600×奥行610mm	幅750×奥行610mm	幅900×奥行610mm	幅750×奥行630mm	幅900×奥行630mm	幅900×奥行630mm
高さ	600mm / 700mm					
排気方向	上 / 後 / 左右					
風量	強・中・弱(3段階切替)					
照明	11W電球形蛍光灯ランプ					
機能・その他	トリプルガード ①前面パネルのカラーはホーローキッチンの場合、各色に対応。木製キッチンの場合、シルバーまたはブラックに対応します。また、シルバーは受注生産品となります。 電動シャッター式 上記の価格に ¥7,000 同時給排気タイプ 上記の価格に ¥21,500 (※開口60cmは梁欠き不可)			トリプルガード ①前面パネルのカラーはホーローキッチンの場合、各色に対応。木製キッチンの場合、シルバーまたはブラックに対応します。また、シルバーは受注生産品となります。 電動シャッター式 上記の価格に ¥7,000 常時換気タイプ 上記の価格に ¥5,000 同時給排気タイプ 上記の価格に ¥21,500 (※開口60cmは梁欠き不可) 加熱機器運動タイプ 上記の価格に ¥5,000 (専用リモコン付)		

ターボファン 排気タイプ(平型レンジフード)

特長・カラー	VTタイプ			キッチンフード(換気扇別売)		
	60cm	75cm	90cm	別売換気扇		
カラーバリエーション	F:フローラルアイボリー K:ブラック			F:フローラルアイボリー K:ブラック		
間口	60cm	75cm	90cm	キッチンフードにセットできます。		
品番	VT-602N■	VDS-603P(●)	VDS-753P(●)	VDS-603P50	VK-251P	VK-251P
価格	¥22,000 (税込¥23,100)	¥11,000 (税込¥11,550)	¥12,000 (税込¥12,600)	¥10,000 (税込¥10,500)	¥11,000 (税込¥11,550)	¥11,000 (税込¥11,550)
寸法	幅600×奥行545mm	幅600×奥行610mm	幅750×奥行610mm	幅600×奥行560mm	幅349×奥行151mm	幅349×奥行151mm
高さ	180mm	600mm		500mm	349mm	
排気方向	上 / 後 / 左右	後 / 左右		後 / 左右	—	
風量	強・弱(2段階切替)	—		—	—	
照明	40Wミニ電球					
機能・その他	必要別売部品対応表 排気方向 接続方法 必要別売部品 価格 左右・後方排気 φ150 丸ダクト排気 VT角シャッター ¥800 角丸アタッチメント ¥5,800 直接排気 VT角シャッター ¥800			●排気口は現場開口		

※別売部品の専用グリスフィルター-G-1Fをセットできます。 ※搬入・取付費等は別途です。 ※印刷色ですら商品と多少異なります。タカラショールームでお確かめください。

レンジフード 関連機器

■ 図面ページはP124へ

■レンジフードファン排気金具、別売部品対応表

機種名	排気方向	接続方法	対応排気金具	対応別売部品
VUS型 【排気タイプ】 【常時換気タイプ】	上方排気	φ150丸ダクト	A 丸ダクト金具(U)	ダクト150 防火ダンパー-B-5N ウェザーカバー-W-2 ウェザーカバー-WK-15DK 丸型フード150
	左右排気		B VCN丸ダクト金具L	ウェザーカバー-W-2
	後方排気		C 排気用角アタッチメント	ウェザーカバー-W-2
VUS型 【電動シャッター式】	上方排気	φ150丸ダクト	E ED丸ダクト金具U	ダクト150 防火ダンパー-B-5N ウェザーカバー(W-2 ウェザーカバー(WK-15DK 丸型フード150
	左右後方排気		F ED丸ダクト金具L	
	後方給排気		G 給排セットU	ダクト150 防火ダンパー-B-5N ウェザーカバー(W-2 ウェザーカバー(WK-15DK 丸型フード150
VUS型 【同時給排タイプ】	上方給排気	φ150丸ダクト	H 給排セットK	ダクト150 ウェザーカバー(WK-15K2
	後方給排気		H 給排セットK	ダクト150 ウェザーカバー(WK-15K2
	片側上方給排気 片側上方給排気		I 給排セットY	ダクト150 ウェザーカバー(WK-15K2
VRA型 【排気タイプ】 【常時換気タイプ】 【VMA型】 【VMR型】 【排気タイプ】	上方排気	φ150丸ダクト		
	左右後方排気			ダクト150 防火ダンパー-B-5N ウェザーカバー(W-2 ウェザーカバー(WK-15DK 丸型フード150
VRA型・VMA型・VMR型 【電動シャッター式】	上方左右後方排気	φ150丸ダクト	E ED丸ダクト金具U	
VMA型・VMR型 【同時給排タイプ】	上方左右後方排気 上方左右後方排気		G 給排セットU	ダクト150 防火ダンパー-B-5N ウェザーカバー(W-2 ウェザーカバー(WK-15DK 丸型フード150
VDS型	左右後方排気	直接排気		P-25PW(絶縁材) P-25CV5 P-25CV5(防鳥網付) P-25CVDK3(防鳥網付)

■VMA・VMR同時給排気タイプの配管方向対応表

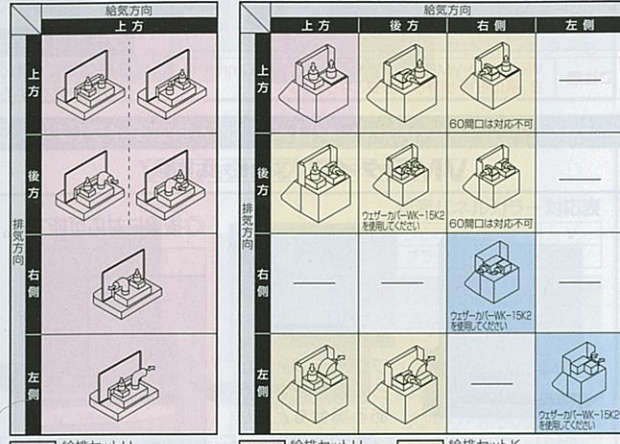

※給気方向は上方のみです。
※給気と排気は本体の取付方向によって左右を入れ替えることができます。

レンジフードシロッコファン用排気金具 (寸法は外径寸法表示です。) ※P35-36のシロッコファンの価格には必要排気金具の金額が含まれています。 ※価格は税抜き希望小売価格です。

A 丸ダクト金具U 276×276×73mm (φ150丸ダクト 上下排気接続用) ¥3,000	B VCN丸ダクト金具L 276×276×188mm (φ150丸ダクト 左右後方排気 接続用) ¥3,000	C 排気用角アタッチメント 320×276×184mm (直接後方排気用) ¥3,000	E ED丸ダクト金具U 270×270×130mm (φ150丸ダクト 上方排気接続用) 電動シャッター式 ¥7,000
F ED丸ダクト金具L 277×277×190mm (φ150丸ダクト 左右後方排気接続用) 電動シャッター式 ¥7,000	G 給排セットU (φ150丸ダクト 上方給排気接続用) 電動シャッター式 ¥20,000	H 給排セットK (φ150丸ダクト 後方片側上方給排気接続用) 電動シャッター式 ¥20,000	I 給排セットY (φ150丸ダクト 同側方給排気接続用) 電動シャッター式 ¥20,000

レンジフードファン・キッチンフード別売部品 (寸法は外径寸法表示です。) ※価格は税抜き希望小売価格です。

■ダクト接続金具 VMH丸ダクト金具L 220×220×190mm (φ150丸ダクト 左右後方排気 接続用) ¥2,500	P変換アタッチメント 450×450×61mm (φ150丸ダクト 変換用 (木枠角穴塞ぎ板)) ¥2,500	角丸アタッチメント (φ150丸ダクト 変換用) ¥5,800	VT角シャッター 318×138×45mm ¥800
■ダクト関連部品 ダクト150×1000 (排気ダクト用) φ150×1,000mm ¥2,000 ダクト150×2000 φ150×2,000mm ¥3,500	防火ダンパー-B-5N φ148×220mm ¥6,000	防火ダンパー-B-1 306×295×113mm ¥6,600	不燃シャッター(FRG-1) 318×564×138mm(ガラス繊維製) ¥5,400
■ウェザーカバー 丸型フード150 φ150 ¥4,500	ウェザーカバー-W-1 305×136×165mm(樹脂製) ¥1,100	ウェザーカバー-W-2 250×180×250mm(金属製) ¥3,500	P-25CV5 338×196×338mm(金属製) ¥4,700
P-25CVDK3(防鳥網付) 【本体 P-25CV5 【防鳥網 P-25KSP4】 338×196×338mm(金属製) ¥5,900	P-25CVDK3(防鳥網付) 【本体 P-25CVDK3 【防鳥網 P-25KSD】 350×272×350mm (防火ダンパー付、温度 ヒューズ120℃、金属製) ¥9,500	ウェザーカバー-WK-15DK 234×221×254mm (ウェザーカバー付、温度 ヒューズ120℃、金属製) ¥6,500	ウェザーカバー-WK-15K2 450×200×238mm ¥9,600

■横化粧板 (レンジフードの側 面が露出する 場合に貼る化粧板) ※写真は横化粧板S700です。 ※VRA型用はステンレスとなります。 ※VMA型・VMR型・VUS型の カラーは、レンジフード本体と同 色となります。	●VRA型用 横化粧板 VRA(S) 365×555mm ¥6,000	●VMR型(後架対応)用 横化粧板 RM455V(H=600用) 380×453mm 横化粧板 RM555V(H=700用) 380×553mm 各¥3,500	●VUS型用 横化粧板 S600(H=600用) 360×600mm 横化粧板 S645(H=645用) 360×645mm 横化粧板 S700(H=700用) 360×700mm 各¥3,500
■横幕板 (レンジフードの側面が露出 する場合の上部サイド幕板)	●VDS型用 横幕板 P45(H=645用) 360×45mm ※エアーフラット・アーバスフラット・エマーユ・ ※エマーユ(ス)に上幕板を設置した場合に対応します。 横幕板 P100(H=700用) 360×100mm ※ロイヤルフラット・ロイヤルに上幕板を設置した 場合に対応します。 ※横幕板P45・P100はVDS-603P50には対応しません。	各¥2,000	

キッチン 取り替え用加熱機器

キッチンの古いコンロを簡単に取り替えられます。

すべてのガスコンロに、**Siセンサーコンロ** Siセンサーコンロの安心機能

- 天ぷら油 過熱防止
- 立ち消火 安全
- 消し忘れ 消火
- 揚げつき 消火

システムキッチン用加熱機器

幅60cm ホーロートッププレートガスコンロ 片面焼きグリル T33-60 ¥42,000(税込¥44,100)	幅60cm ハイパーガラスコートガスコンロ 片面焼きグリル TN55AV60C ¥99,000(税込¥103,950)	幅60cm IHヒーター 両面焼きグリル HTB-TS6F ¥110,000(税込¥115,500)
-----------------------------------------------------------------------	--------------------------------------------------------------------------	-----------------------------------------------------------------

ガラスを超えた強さと美しさ **ハイパーガラスコート**

お手入れ簡単・衝撃に強い。

6色から選べるトッププレート

ハイパーガラスコートガスコンロ ハイグレードモデル 両面焼きグリル

強さと美しさを持つハイパーガラスコートが洗練されたフレームデザインに。

TAF900WV60C
¥219,000(税込¥229,950)

※トッププレートカラーはK:クリアパールブラック、V:クリアパールグレーのみとなります。
※ゴックはステンレス製

キッチンセット用加熱機器

幅60cm ハイパーガラスコート ガステーブルコンロ 両面焼きグリル PA-91WCK-L/RT ¥69,800(税込¥73,290)	幅60cm ホーロートップ ガステーブルコンロ 片面焼きグリル PA-69B-L/RT ¥29,800(税込¥31,290)	幅60cm 取替用ガスコンロ 片面焼きグリル URG-60TS-L/R ¥71,000(税込¥74,550)
----------------------------------------------------------------------------------	-----------------------------------------------------------------------------	---------------------------------------------------------------------

現在、当社ホーローキッチンセットのキャビネット一体型加熱機器をお使いのお客様へ

ご注意(ガスコンロ)
地域によって、ガス種が異なります。ガス種を確認のうえお買い求めください。ガス種が違いますと、火災やけなどの原因になることがあります。

ご注意(IHヒーター)
IHヒーター部は、磁力線が発生します。心臓用ペースメーカーをお使いの方は専門の医師とよくご相談の上、お使いください。

冷凍冷蔵庫

多機能+大容量の冷凍冷蔵庫をご用意しました。

■間口75cm(525Lタイプ) 新発売 (650×699×1,821mm) MR-JX53X-NT ¥268,000(税込¥281,400)	●新鮮・分けちやう野菜室 小さな野菜・使いかけ野菜などの整理に便利な、手で取り出しやすい収納スペース。乾燥を防ぐフタ付きで、みずみずさが長持ちします。	●コミュニケーションパネル ●省エネ・節電・静音 ●動く棚 ●除菌・脱臭 ●まるごとクリーン清水 ●切れちやう瞬冷凍
-----------------------------------------------------------------------------------------	---------------------------------------------------------------------------------------	----------------------------------------------------------------------------------

冷凍庫とコーデインイトできる吊戸棚もご用意しております。
(受注生産品) ※受注生産品の納期については弊社事業所までお問い合わせください。

間口75cm用
¥31,000(税込¥32,550)
※設置条件等の詳細については弊社事業所までお問い合わせください。

キッチン 関連機器

※画像ページはP123へ

Kitchen

システム昇降ラック アイラック

デッドスペースだった吊戸棚下にプラスできる、便利な収納ラック。目線の高さで収納物の出し入れができます。



- 間口30cm用 SDR-30(H) (幅295×奥行382×高さ110mm) ¥20,500(税込¥21,525)
 - 間口45cm用 SDR-45(H) (幅445×奥行382×高さ110mm) ¥22,000(税込¥23,100)
 - 間口60cm用 SDR-60(H) (幅595×奥行382×高さ110mm) ¥23,500(税込¥24,675)
 - 間口75cm用 SDR-75(H) (幅745×奥行382×高さ110mm) ¥25,000(税込¥26,250)
- ※エマーユフラット・アーバスフラット・エマーユ・アーバスのウォールキャビネット間口90cm・120cmに設置する場合は設置用部材SDR-プザイW90の手配が必要です。
※最大荷重約3kg (SDR-75は4kg)。

- 飾りパネル(直線用) P-SDR120 (幅1,200×奥行70×高さ110mm) ¥8,000(税込¥8,400)
- 飾りパネル(エンド用) P-SDRE (幅332×奥行35×高さ110mm) ¥1,500(税込¥1,575)
- 専用照明ボックス SMR-15(G) (幅145×奥行382×高さ115mm) ¥8,900(税込¥9,345)
- 背面用カバー P-SDR-HK (幅2,000×奥行34×高さ90mm) ¥6,500(税込¥6,825)
- レンジフード横用アルミカバー SDRガワカバー/L/R(G) (幅20×奥行375×高さ110mm) ¥2,000(税込¥2,100)

- 扉カラー対応用パネル P-SDR90 (幅910×高さ60mm) ¥2,000(税込¥2,100)
- スパイスボックス スパイスボックスT (幅94×奥行113×高さ90mm) ¥1,200(税込¥1,260)

システムラック

- スパイスラック SRS-30 (300×250×400mm) ¥22,000(税込¥23,100)
- スパイスラック SRS-60 (600×250×400mm) ¥32,000(税込¥33,600)
- ガラス棚 SRG-60 (600×250×400mm) ¥18,000(税込¥18,900)
- ガラス棚 SRG-90 (900×250×400mm) ¥21,000(税込¥22,050)
- 水切ラック SRM-90 (900×250×400mm) ¥11,500(税込¥12,075)
- 水切ラック SRM-105 (1,050×250×400mm) ¥14,000(税込¥14,700)
- 水切ラック SRM-120 (1,200×250×400mm) ¥15,500(税込¥16,275)

水切棚

- 水切棚(2段) MW-90NJ (900×250×450mm) ¥7,700(税込¥8,085)
- 水切棚(1段) MS-90NJ (900×250×300mm) ¥5,000(税込¥5,250)
- 照明ユニット (スリム管タイプ) SMY-601 (598×114×38mm) ¥8,000(税込¥8,400)

吊戸用昇降棚

- TDUR-901 ¥29,500(税込¥30,975)
- TDUR-601 ¥27,000(税込¥28,350)

オプション

シンクで野菜や食器を洗ったりする作業がはかどります。

- 水切プレート (330×475mm) ¥2,600(税込¥2,730)
- 水切ネットN (240×478×100mm) ¥2,300(税込¥2,415)
- 水切ネットS (90×478×110mm) ¥2,000(税込¥2,100)
- 水切トレイ (585×145×148mm) ¥3,900(税込¥4,095)
- スパイストレイ (295×145×150mm) ¥2,500(税込¥2,625)
- シンク水止めフタ ¥800(税込¥840)
- 取替用部品 排水プレート(樹脂製) ¥360(税込¥378)
- キッチンセット用 ジョイントプレート(ステンレス製) ¥900(税込¥945)
- 壁付け水栓 K1711T ¥14,600(税込¥15,330)

キャビネットオプション

- 計量米びつ RN-630 (190×382×450mm) ¥7,300(税込¥7,665)
- デイスボーズ (食品クズ粉砕処理機) ¥57,500(税込¥60,375)
- 調整用アダプター(別売品) ¥1,100(税込¥1,155)

〈台輪スペーサー〉

流し台の高さを調節。床から作業面までの高さを80cmから85cmにできます。

モーター	種類	整流子モーター
モーター	電源(V)	100
	周波数(Hz)	50/60
	出力(W)	550
1分間当りの処理能力(kg)		2.4~3.0

●ホーロー用				●木製用			
間口	機種	品番	価格	間口	機種	品番	価格
180cm	流し台	180HN	¥5,500	180cm	流し台	180M	¥3,500
165cm	流し台	165HN	¥5,500	165cm	流し台	165M	¥3,500
150cm	流し台	150HN	¥5,500	150cm	流し台	150M	¥3,500
120cm	流し台	120HN	¥5,500	120cm	流し台	120M	¥3,500
100cm	流し台・ガス台	100HN	¥5,500	100cm	流し台	100M	¥3,500
70cm	ガス台	70HN	¥3,500	70cm	ガス台	70M	¥2,500
60cm	調理台・ガス台	60HN	¥3,500	60cm	調理台・ガス台	60M	¥2,500
35cm	調理台	35HN	¥3,500	30cm	調理台	30M	¥2,500
30cm	調理台	30HN	¥3,500	30cm	調理台(隅用)	CM	¥3,500
71.5cm	調理台(隅用)	CHN	¥5,500				

Washstand

洗面化粧台

ホルムアルデヒド発散区分最高等級 F☆☆☆☆ 当社の製品は、ホルムアルデヒドの発散量が最も少ないF☆☆☆☆の材料を採用しています。詳しくは、タカラスタンダードのホームページをご覧ください。 <http://www.takara-standard.co.jp/>

ホーロー洗面化粧台



エリーナ P51
新発売
優れた収納力・機能性・フォルムは最高級。メイクが楽しみになる洗面ドレッサー。
間口75cm参考価格 ¥178,900~



ファミリー P56
シンプルなデザインと多彩なカラーの、機能性を追求したホーロー洗面化粧台。
間口75cm参考価格 ¥111,000~

ホーロー洗面化粧台

木製洗面化粧台



オンディーヌ P61
高品位ホーローの魅力あふれる、品質と価格に納得のシリーズ。
間口75cm参考価格 ¥54,300~



スーリア P65
高品位ホーローを採用したお求めやすいシリーズ。
間口75cm参考価格 ¥44,700~



サニティ P67
七宝レール引手を採用した上品な木製洗面化粧台。
間口75cm参考価格 ¥98,600~



ウィット P69
お求めやすいポウルタイプの木製洗面化粧台。
間口75cm参考価格 ¥43,200~

価格の目安

間口75cm参考価格	5万円	10万円	15万円	
ホーロー洗面化粧台	エリーナ			●¥178,900
	ファミリー			●¥111,000
	オンディーヌ	●¥54,300		
	スーリア	●¥44,700		
木製洗面化粧台	サニティ		●¥98,600	
	ウィット	●¥43,200		

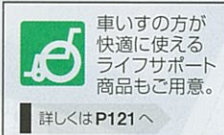

ホーロー洗面化粧台

清掃性

「高品位ホーロー」だからお手入れカンタン！
ずっと美しく清潔で理想的な洗面化粧台。

水まわりで気になるイヤな汚れやカビ。いつまでも衛生的な美しさを保つ素材で洗面空間を清潔に。

水まわりに最適な素材で快適に！ 高品位ホーローの優れた特長はP3-4へ

清潔宣言
高品位ホーロー

シックハウス症候群の原因となる
ホルムアルデヒド
発散ゼロ

まるごとホーローキャビネット

キャビネットのすみずみまで**高品位ホーロー**！

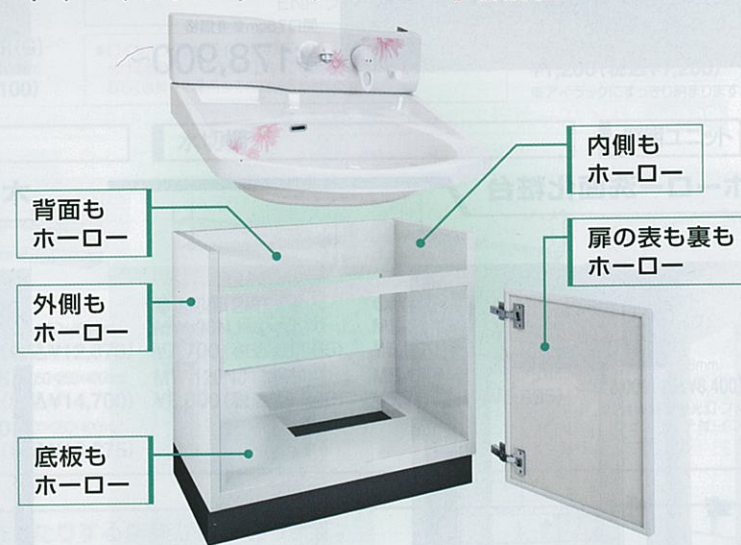

お手入れカンタンでいつも清潔！



汚れてもサッとひと拭き！



洗剤がこぼれても染み込まない！
※一部対応しない引出しもあります。

丈夫で長持ち、傷みにくい！

木製キャビネットにありがちな、傷みや染みの心配がありません。

表面の傷み

内部の染み



水まわりに最適な素材、高品位ホーローだから湿気にも強く、快適で長持ち！

ホーロー洗面化粧台

洗面ボウル

お手入れカンタンで、清潔さが長持ち！
高品位ホーローとアクリル100%人造大理石の2タイプ。



ホーローボウル 高品位ホーロー

- 汚れがこびりつかずサッとひと拭き
 - キズがつきにくく丈夫で衝撃に強い
- 耐久性・耐酸性に優れ、簡単なお手入れで清潔さを保ちます。



人造大理石ボウル一体型カウンター

- 継ぎ目がないからお手入れカンタン
 - 美しい光沢で変色の心配がない
- 一般的なポリエステル系にはない、輝かしい光沢と優れた耐久性です。

ホーローだから、いつまでも美しい！

ホーローで洗面化粧台を美しく
アートデザイン

色あせない美しさ、洗面まわりを彩る厳選のデザイン。



洗面ボウル: 花(ピンク)



扉: アクセントリーフ

ホーロークリーン洗面パネル 高品位ホーロー

さらにキレイと便利を洗面横にプラス！

ポイント 1 マグネット収納でもっと便利に快適に！



側面の空間を有効活用！

豊富な「どこでもラック」で壁面を活用。便利な収納スペースを作れます。

ポイント 2 汚れをしっかりとガード！



高品位ホーローだから、当然お手入れカンタン。

壁クロスだと汚れが染みつくことも

ポイント 3 お求めやすい価格でご用意！

参考価格	エリーナ、ファミーユ、サニティ用 ¥8,400~	オンディーヌ、スーリア、ウィット用 ¥7,900~
------	-----------------------------	------------------------------

※価格はカンタン取付タイプの場合です。※アートデザインの場合、(円)¥1,400となります。※洗面パネルのみの販売は行っていません。詳しくは弊社事業所へお問い合わせください。

※搬入・取付費等は別途です。 ※印刷色ですから商品と多少異なります。タカラショールームでお確かめください。

ホーロー洗面化粧台 収納力

すっきり整頓、片付けラクラク! 豊富に揃えた便利な収納バリエーション。

散らかりがちな化粧品や身だしなみの小物、水まわりの清掃用品など、使いやすい位置にすっきり収納して、快適な洗面空間に。



洗面下台

収納タイプからキャビネットを選んで、使いやすい洗面化粧台に!

2段スライドタイプ



奥の物まで出し入れラクラク、整理がしやすいワイドなスライド収納。



奥の物もサッと取り出せます。

扉(引出し付)タイプ

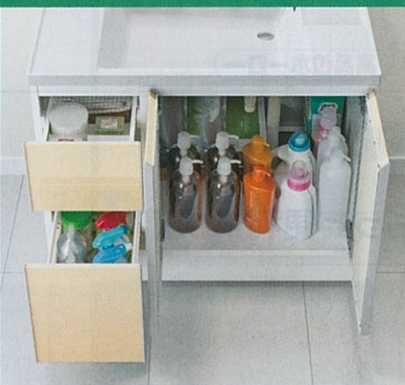

小物の収納に便利な2段の小引出しと、背の高い物も収まる開き扉の組み合わせ。



小物の収納にも便利な引出し。

扉タイプ

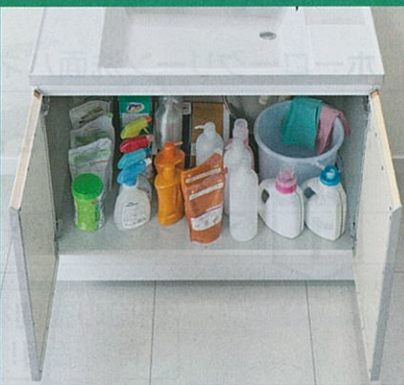

キャビネットの内側は、まるごと収納スペース。



背の高い物もかさばる物も、すっきり収納。

そこまでホーローラック オプション



さらに、足元スペースを無駄なく利用して収納力アップ!

- 湿気・カビに強いので、濡れたままの掃除用具でも収納できる。
- 取り外しができて、お手入れにも便利。

参考価格 間口75cm **¥23,000**

価格表はP86へ

すっきりスライド収納

化粧品や洗面小物を、すっきり片付けできる便利な収納!

スライドトレイ オプション

エリーナ、ファミリー、サニティに対応



仮置き棚を装備

ミラーの下に小物収納。メイクアップ時に引き出して手で使えます。
※洗面本体間口75cmに対応。洗面本体の高さはφ5cmとなります。

価格 **¥9,800**



すっきり整理して収納

洗面化粧台

スライドポケット オンディーヌ標準装備



ボウルの手前下部に小物が収まるポケット収納。サッと取り出し片付けができて便利です。



散らかる小物をしっかり収納

マグネット収納 かくせるラック・どこでもラック・間仕切り名人 オプション

ホーローだからマグネットが使える!

かくせるラック 新発売

散らかりやすい小物を引出しの中に隠して収納。

エリーナ、ファミリーに対応 ■ 価格はP86へ



取り外しカンタン



化粧ボックスも取り出せる



どこでもラック

洗面まわりを整理して、お好みで使いやすい位置に。

■ 価格はP86へ



間仕切り名人

引出しの中を自由に仕切ってスッキリ整頓。

■ 価格はP86へ



※搬入・取付費等は別途です。 ※印刷色ですら商品と多少異なります。タカラショールームでお確かめください。

ホーロー洗面化粧台 ミラー

裏側に収納スペースを備えたタイプなど、充実のラインナップで使いやすいミラー。

便利に使える収納スペースや、ミラーを手前に引き出せるタイプをはじめ、使いやすさに配慮したミラーでメイクや身だしなみを快適に。



両開き3面鏡 対応間口: 75・90・105・120cm



ミラー裏にたっぷりな収納スペース。サイドのミラーは内側にも外側にも開く両開き。

ミラーを手前に引いて、楽な姿勢でメイクやセットができます。



サイドのミラーを見やすい手前に引き出せます



サイドのミラーは両開き内側に開けば合わせ鏡に



外側に開けば取り出しやすい



※中央ミラーは片開きになります。また手前に引き出せるのは右サイドのミラーのみとなります。

3面鏡 対応間口: 75・90・105・120・135・150・165cm



ミラーの裏に収納スペースを確保した3面鏡。

2面鏡 対応間口: 60cm



2面鏡もミラー裏はたっぷりの収納スペース。

間口60cmでもミラー裏はたっぷり収納



【LED仕様】
電気代を抑える省エネタイプのミラーが新登場。

省エネ・長持ちのLED照明

電気を使わない「くもり止めコーティング」
ミラー表面に特殊なコーティングを施しているため、電気ヒーターなしでもくもりません。
※両開き3面鏡・3面鏡は中央、2面鏡は左側のミラーがくもり止めコーティング仕様です。

収納部にもコンセント付で便利
電動歯ブラシやシェーバーの充電に便利です。

対応ミラー 両開き3面鏡 対応間口: 75・90cm
3面鏡 対応間口: 75・90cm 2面鏡 対応間口: 60cm

大型ミラー 対応間口: 75・90・105・120・135・150・165cm



ワイドな大型ミラー。ミラーの下に小物が置ける棚を装備。

間口135cm以上の場合サイドミラー付

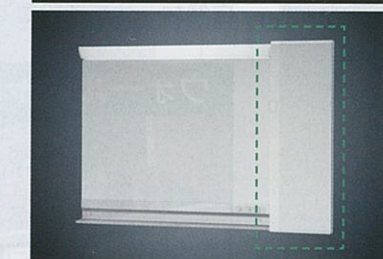

1面鏡(鏡裏収納付) 対応間口: 60・75cm



間口60cmでもミラー裏はたっぷり収納

ミラー裏に収納棚を確保した1面鏡。収納物の上のスペースを活用できる小物ラックを装備。

取り外し可能で便利な小物ラック



※小物ラックは間口75cm・90cmの両開き3面鏡、3面鏡、間口60cmの2面鏡にも対応。

1面鏡 対応間口: 60・75cm



ミラー横に収納棚を備えた1面鏡。

●シリーズ別ミラー対応表 ★は蛍光灯仕様以外にLED仕様もご用意しております。

対応は間口によって異なります。詳しくはP75~81へ

ミラー	シリーズ	エリーナ	ファミリーユ	オンディーヌ	スーリア	サニティ	ウィット
両開き3面鏡★		●	●	●	●	●	●
3面鏡★		●	●	●	●	●	●
2面鏡(間口60cmのみ)★		●	●	●	●	●	●
大型ミラー		●	●	●	●	●	●
1面鏡(鏡裏収納付)		●	●	●	●	●	●
1面鏡		●	●	●	●	●	●

※ミラーの仕様は間口によって若干異なります。※くもり止めヒーター標準装備(LED仕様はくもり止めコーティングとなります)。

※搬入・取付費等は別途です。 ※印刷色ですら商品と多少異なります。タカラショールームでお確かめください。

ホーロー洗面化粧台 **オプション**

便利なアイテムと組み合わせれば、
もっと快適さをアップさせた洗面空間に。

洗面本体とコーディネートできる収納ユニットをはじめ、
マグネットで便利な「どこでもラック」などのアイデア収納も多彩。



周辺収納(ウォールキャビネット・トールキャビネット)

洗面本体とセットでコーディネートできる、種類の豊富な周辺収納!



周辺収納をセットすれば収納力がさらにアップ。洗面空間に、本体と自然な一体感で設置できます。 **価格/バリエーションはP83~85へ**

ウォールキャビネット



洗面上の空間を有効利用。買い置きなどの収納に便利。本体間口と同間口サイズバリエーションをラインナップ。

トールキャビネット

使い勝手に合わせてタイプ、サイズを選べます。

サイド収納タイプ



ガラス扉タイプ

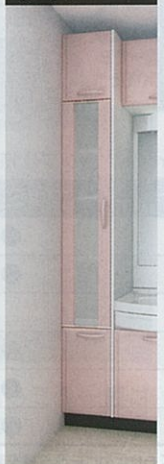

姿見ミラータイプ



3段引出しタイプ



※写真はエリーナ姿見ミラータイプです。

※写真はオンディースです。シリーズにより仕様は異なります。

洗面化粧台 **オプション**

快適オプション

もっと便利で快適な洗面空間に!

洗面ルームヒーター

洗面室がより快適な空間になる!

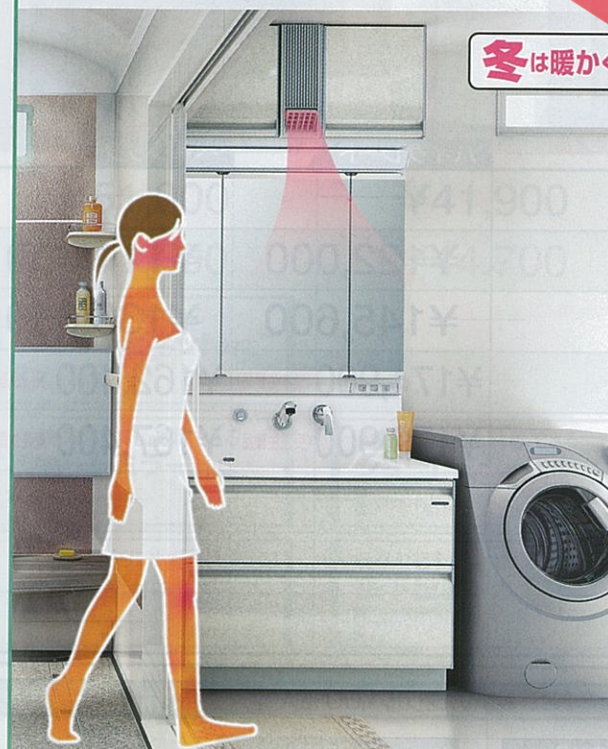

冬は暖かく!

入浴前の脱衣時や、寒い朝の洗面にも予備暖房が効果的。
タイマー予約で快適な洗面空間を実現します。

寒い季節は、「ヒートショック」にご注意!

「ヒートショック」の予防には、急な温度変化で血圧を変動させないことが大切。脱衣所から浴室などの大きな室温差を解消するために、予備暖房をおすすめします。



<予備暖房時間の目安>

10分間の暖房運転で室内温度が5℃から24℃まで暖まります。

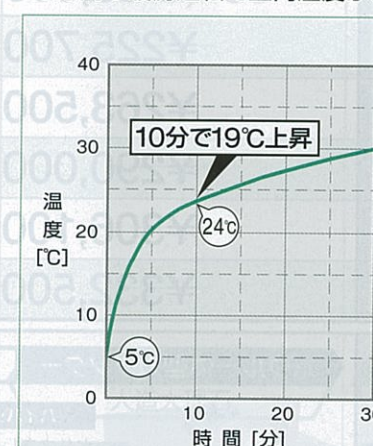

短い時間で
快適な温度に!

【条件】
・室内温度5℃、1坪相当の洗面所を想定。

※暖房運転時間は、使用環境条件により異なります。

- 設置位置を選ばないワイヤレスコントローラ付。
- 吊戸棚と一体型だから、スッキリ設置できる。
- 予備暖房に最適なタイマー予約で快適に。
- 両手が自由に使える、便利なドライヤー機能付。

■ 価格はP83~86へ

夏は涼しく!

暑い季節は涼風機能でクールダウン。
夏場の入浴後も快適に。

吊戸下ハンガー

吊戸下ハンガー

洗濯機上の空間を有効活用!



- 洗濯物などを便利に仮置きできるハンガー。
- 吊戸棚が、お手入れカンタンな高品位ホーローの底板に。

※ホーロー底板は、吊戸下ハンガーとセットでの販売となります。
※ミラーの上部には設置できません。

■ 価格はP86へ

小型電気温水器

省スペースの電気温水器!

キャビネット内部にスッキリ収まる!



- 待たずにお湯が出る。
- 水量に無駄がなく経済的。
- 給湯配管不要でリフォームに最適。

■ 詳しくはP72へ

■ 価格はP86へ

小型電気温水器



高品位ホーロー

※搬入・取付費等は別途です。 ※印刷色ですから商品と多少異なります。タカラショールームでお確かめください。

洗面化粧台

シリーズ別仕様・対応一覧

ホーロー洗面化粧台

エリーナ

新発売

ファミリー



〈受注生産品〉



ハイグレード

ベーシック

※セット写真はオプション仕様です。
各シリーズ特長・プラン例はP51~70へ
カラーバリエーションはP73・74へ
価格表はP75~81へ

間口60cm	—	—	—
間口75cm	¥178,900	¥122,000	¥111,000
間口90cm	¥206,000	¥145,600	¥133,600
間口105cm	¥225,700	¥174,900 (受注生産品)	¥162,400 (受注生産品)
間口120cm	¥263,500	¥179,900 (受注生産品)	¥167,400 (受注生産品)
間口135cm	¥290,000	—	—
間口150cm	¥306,100	—	—
間口165cm	¥332,500	—	—

木製洗面化粧台

オンディーヌ

スーリア

サニティ

ウィット



¥51,000	¥41,900	—	¥40,400
¥54,300	¥44,700	¥98,600	¥43,200
狭い所にも設置できる 薄型キャビネット対応 詳しくはP64へ	—	¥115,400	狭い所にも設置できる 薄型キャビネット対応 詳しくはP70へ
天井が低くても設置できる ショートミラー対応 詳しくはP71へ	天井が低くても設置できる ショートミラー対応 詳しくはP71へ	—	天井が低くても設置できる ショートミラー対応 詳しくはP71へ
既存の窓を気にせず設置できる 窓下設置対応 詳しくはP72へ	既存の窓を気にせず設置できる 窓下設置対応 詳しくはP72へ	—	既存の窓を気にせず設置できる 窓下設置対応 詳しくはP72へ

基本セット価格

主な仕様

ポウル素材タイプ	ポウル一体型カウンター	ポウル一体型カウンター	ポウル一体型カウンター	ポウル一体型カウンター
	ハイバックカウンター 水ハネをしっかりガードする、 背面まで一体成型のカウンター。	ハイバックカウンター	ハイバックカウンター	ハイバックカウンター
	フラットカウンター 広々とした奥行き使いやすい カウンター。			

ポウル素材タイプ	ポウル一体型カウンター	ポウル一体型カウンター	ポウル一体型カウンター	ポウル一体型カウンター
	ハイバックカウンター	ハイバックカウンター	ハイバックカウンター	ハイバックカウンター
	デッキ水栓タイプ 標準的なデッキ水栓タイプ。	デッキ水栓タイプ	デッキ水栓タイプ	デッキ水栓タイプ

扉素材	高品位ホーロー	高品位ホーロー	高品位ホーロー	高品位ホーロー
キャビネット素材	高品位ホーロー	高品位ホーロー	高品位ホーロー	高品位ホーロー
ドレッサータイプ	—	—	—	—
2段スライドタイプ	—	—	—	—
扉(引出し付)タイプ	—	—	—	—
扉タイプ	—	—	—	—
キャビネット仕様	収納量の豊富なたっぷりホーローキャビネット	標準キャビネット	標準キャビネット	標準キャビネット

扉素材	高品位ホーロー	高品位ホーロー	高品位ホーロー	高品位ホーロー	木製
キャビネット素材	高品位ホーロー	高品位ホーロー	高品位ホーロー	高品位ホーロー	木製
ドレッサータイプ	—	—	—	—	—
2段スライドタイプ	—	—	—	—	—
扉(引出し付)タイプ	—	—	—	—	—
扉タイプ	—	—	—	—	—
キャビネット仕様	標準キャビネット	標準キャビネット	標準キャビネット	標準キャビネット	標準キャビネット

洗面化粧台

ホーロー洗面化粧台 エリーナ 新発売

人造大理石カウンター
ホーローキャビネット

価格の目安(間口75cm)
¥178,900~

カラーバリエーションはP73へ

優れた収納力・機能性・フォルムは最高級。
メイクが楽しみになる洗面ドレッサー。



間口・高さ・奥行 豊富な間口サイズ!

間口: 75cm・90cm・105cm・120cm・135cm・150cm・165cm
高さ: 75cm・80cm
奥行: カウンター 60cm / キャビネット 55cm

端正なデザインに仕上げた、
気品あふれるホーロー扉。



扉と引手が一体型のシンプルなデザイン。

カウンターカラーは
3色から選べます。



お手入れしやすく、使い勝手のよさが魅力の洗面化粧台。

静かに閉まる、ソフトクローズ仕様の引出し。

引出しの開閉は、ゆっくり閉まるソフトな動作。

2タイプから選べる大容量のホーローキャビネット。

たっぷりホーローキャビネット
奥行55cm 大容量の収納スペース

収納量が約1.4倍!

※キャビネット奥行45cmとの比較です。
※間口75cm・2段スライドタイプの場合です。
仕様により数値は異なります。

お手入れカンタンなフランジレス仕様の排水口。

口金をなくし、汚れがたまりやすい隙間がなくなりました。

ドレッサータイプ **センターボウルタイプ**

座りながらゆったりと身だしなみ。 収納スペースがたっぷり。

ドレッサータイプは小物の整理がしやすい、たっぷりの収納を装備。

小物の仮置きに便利なカウンター

身だしなみに必要な小物類を使いやすい場所に収納できるキャビネット。

ボトル類を出し入れしやすい、便利なサイド収納。

ボトル類を見やすく並べた状態で収納できるから、出し入れもカンタンです。
※洗面本体間口135cm以上に対応します。

ティッシュボックスも収納できる

化粧小物がたっぷり収納できるドレッサータイプ。

散らかりやすい小物を隠して収納できる「かくせるラック」を標準装備。
※ドレッサータイプのボウル下引出し、およびセンターボウルタイプはオプションとなります。

扉裏を便利に使える収納スペース

ルージュなどの小物を、まとめて収納できる便利なケース付。

マグネット式なので、取り外してお手入れがカンタン。

カンタン操作でムダをカット。
エコタイプの水栓もご用意。

オプション 詳細はP82へ

お湯のムダ使いをカット

レバー中央でも使うのは水だけ。お湯の使いはじめがクリック感で分かるので、手軽に省エネできます。

湯 混合水 水

クリック感

流しすぎないからエコ

水量が最大になる前に、クリック感が適量をお知らせ。流しすぎによるムダを抑えることができます。

最大 クリック感
適量 止水

さらに収納力を強化して、より便利で機能的に。 **オプション**

ツールキャビネットをセットして、収納力・機能性をアップできます。
収納ユニットセットプラン例はP55へ

サイド収納タイプ(間口15cm) **ガラス扉タイプ(間口30cm・45cm)**

ちょっとしたスキ間に設置できる間口15cmのツールキャビネット。収納棚の奥には電動ハブラシなどの充電に便利なコンセント付。

タオルなどの収納物がたっぷり入るツールキャビネット。洗面室をスッキリ快適に。

ホーロー洗面化粧台 エリーナ 新発売

間口75cm センターポウルタイプ
フラットカウンター 3面鏡
〈扉:ウッドベージュ/カウンター:ファインホワイト〉



洗面本体 ¥186,400
〈ミラー〉SCU-75M3HKD・SCW-75A(C)・SCUセコウキット
〈洗面下台〉SENC75END(EYV)H
〈エンドカバー〉SEC-FGB
写真セット価格 ¥186,400(税込¥195,720)

間口75cm センターポウルタイプ
ハイバックカウンター 3面鏡【LED仕様】
〈扉:ロッシュパールアイボリー/カウンター:ファインホワイト〉



洗面本体 ¥203,200
〈ミラー〉SCU-75M3HYED
〈洗面下台〉SEKC75END(ERI)H
〈エンドカバー〉SEC-FG(ERB)
オホシホ ホーロークリーン洗面パネル ¥8,400
どこでもラック(ドライヤーフック) ¥1,800
スライドトレイ ¥9,800
〈洗面パネル〉PSP-YDSHA(C)・SCUセコウキット
〈どこでもラック〉MGN-DF
〈スライドトレイ〉MSP-75
写真セット価格 ¥223,200(税込¥234,360)

間口75cm センターポウルタイプ
ハイバックカウンター 両開き3面鏡
〈扉:ロッシュパールブラウン/カウンター:ファインベージュ〉



洗面本体 ¥206,000
〈ミラー〉SCU-75M3RHKD
〈洗面下台〉SEKC75ENA(ERB)J
〈エンドカバー〉SEC-FG(ERB)
オホシホ ホーロークリーン洗面パネル ¥8,400
どこでもラック(タオルハンガー) ¥1,700
どこでもラック(フリーラック) ¥1,700
どこでもラック ¥23,000
〈洗面パネル〉PSP-YDSA(C)・SCUセコウキット
〈どこでもラック〉MGN-TH・MGN-T39
〈どこでもラック〉MGN-T39
〈どこでもラック〉MGN-T39
写真セット価格 ¥240,800(税込¥252,840)

間口105cm センターポウルタイプ
ハイバックカウンター 大型ミラー
〈扉:ウッドベージュ/カウンター:ファインホワイト〉



洗面本体 ¥237,200
〈ミラー〉SEM-105UA
〈洗面下台〉SEKC105END(EYV)H
〈エンドカバー〉SEC-FG(EYV)
写真セット価格 ¥237,200(税込¥249,060)

間口120cm ドレッサータイプ
フラットカウンター 大型ミラー
〈扉:ロッシュパールアイボリー/カウンター:ファインベージュ〉



洗面本体 ¥299,300
〈ミラー〉SEM-120UA・SCW-120A(F)・SCUセコウキット
〈洗面下台〉SEDR120AND(ERI)J
〈エンドカバー〉SEC-FG(ERI)
オホシホ ホーロークリーン洗面パネル ¥9,800
どこでもラック(タオルハンガー) ¥1,700
〈洗面パネル〉PSP-YDSA(F)・SCUセコウキット
〈どこでもラック〉MGN-TH
写真セット価格 ¥310,800(税込¥326,340)

間口135cm センターポウルタイプ
ハイバックカウンター 3面鏡
〈扉:ロッシュパールブラウン/カウンター:ファインホワイト〉



洗面本体 ¥318,300
〈ミラー〉SEM-135M3D
〈洗面下台〉SEKC135ENA(ERB)H
〈エンドカバー〉SEC-FG(ERB)
オホシホ ホーロークリーン洗面パネル ¥8,400
どこでもラック ¥45,000
〈洗面パネル〉PSP-YDSA(C)・SCUセコウキット
〈どこでもラック〉MGN-TH
写真セット価格 ¥371,700(税込¥390,285)

すべての洗面化粧台に対応
タカラだけ! お手入れカンタン
ホーロークリーン洗面パネル



汚れから壁面をガード!
お求めやすい価格でご用意 ¥8,400~
しかもマグネットが使える便利!



間口90cm センターポウルタイプ
フラットカウンター 大型ミラー
〈扉:パールホワイト/カウンター:ファインホワイト〉



洗面本体 ¥212,100
〈ミラー〉SEM-90UA・SCW-90A(H)・SCUセコウキット
〈洗面下台〉SENC90AND(EPW)H
〈エンドカバー〉SEC-FG(EPW)
オホシホ ホーロークリーン洗面パネル ¥9,800
どこでもラック(タオルハンガー) ¥1,700
〈洗面パネル〉PSP-YDSA(H)・SCUセコウキット
〈どこでもラック〉MGN-TH
写真セット価格 ¥223,600(税込¥234,780)

間口90cm センターポウルタイプ
ハイバックカウンター 3面鏡
〈扉:ウッドホワイト/カウンター:ファインホワイト〉



洗面本体 ¥217,600
〈ミラー〉SCU-90M3HKD
〈洗面下台〉SEKC90END(EYW)H
〈エンドカバー〉SEC-FG(EYW)
オホシホ ホーロークリーン洗面パネル ¥9,800
どこでもラック(タオルハンガー) ¥1,700
〈洗面パネル〉PSP-YDSA(YW)・SCUセコウキット
〈どこでもラック〉MGN-TH
写真セット価格 ¥229,100(税込¥240,555)

間口150cm センターポウルタイプ
ハイバックカウンター 大型ミラー
〈扉:ロッシュパールローズ/カウンター:ファインピンク〉



洗面本体 ¥316,800
〈ミラー〉SEM-120UA・SMS-30A
〈洗面下台〉SEKC150END(ERR)H
〈エンドカバー〉SEC-FG(ERR)
写真セット価格 ¥316,800(税込¥332,640)

間口165cm センターポウルタイプ
フラットカウンター 3面鏡
〈扉:ウッドブラウン/カウンター:ファインホワイト〉



洗面本体 ¥400,800
〈ミラー〉SEM-165M3D・SCW-165A(YB)・SCUセコウキット
〈洗面下台〉SEDR165AND(EYB)H
〈エンドカバー〉SEC-FG(EYB)
オホシホ ホーロークリーン洗面パネル ¥9,800
〈洗面パネル〉PSP-YDSA(YB)・SCUセコウキット
写真セット価格 ¥410,600(税込¥431,130)

ホーロー洗面化粧台 エリーナ **新発売**

Eleena

洗面室をもっと心地よく、もっと機能的に！ お選びの洗面化粧台に快適・便利なオプションが付けられます。 周辺収納・洗面化粧台オプションはP83~86へ

収納ユニットセットプラン例 (写真の商品の全体間口はホーロー洗面パネルとエンドパネル分を除きます。)

間口105cm (洗面本体90cm) センターボウルタイプ
フラットカウンター 大型ミラー
〈扉：ウッドブラウン / カウンター：ファインホワイト〉



洗面本体	¥206,300
ウォールキャビネット	¥32,400
トールキャビネット	¥116,500

写真セット価格 ¥355,200(税込¥372,960)

間口150cm (洗面本体120cm) センターボウルタイプ
ハイバックカウンター 両開き3面鏡
〈扉：ロッシュパールローズ / カウンター：ファインピンク〉



洗面本体	¥310,300
ウォールキャビネット	¥53,900
トールキャビネット	¥149,500

写真セット価格 ¥515,400(税込¥541,170)

間口180cm (洗面本体135cm) ドレッサータイプ
フラットカウンター 3面鏡
〈扉：ウッドホワイト / カウンター：ファインホワイト〉



たっぷりの収納力

化粧小物やボトル類などを整理整頓して、たっぷり収納できます。

洗面本体	¥368,600
ウォールキャビネット	¥55,000
トールキャビネット	¥129,700

写真セット価格 ¥558,300(税込¥586,215)

※エリーナは受注生産品です。納期については弊社事業所までお問い合わせください。

ホーロー洗面化粧台 ファミーユ

人造大理石カウンター
ホーローキャビネット

価格の目安(間口75cm)
¥111,000~

カラーバリエーションはP73へ

シンプルなデザインと多彩なカラーの、機能性を追求したホーロー洗面化粧台。



間口・高さ・奥行

間口: 75cm・90cm・105cm・120cm
高さ: 75cm・80cm
奥行: カウンター 55cm / キャビネット 50cm

※は受注生産品。ファミーユは高さ80cmが標準仕様となります。

シャープな直線が美しいフラットな扉デザイン。



ホーローの美しい光沢を引き立てる、シンプルで機能的なデザイン。表面から引手をなくし、手が掛けやすい扉形状を採用。

機能性を極めた、使い勝手のよい独自形状のカウンター。

底面が平らで広く使えるボウル **大容量 17L**

洗面器を置いたり、水ハネを気にせずジャブジャブと手洗い洗濯ができます。

使い分けできる2つのエリアを備えたカウンター

濡れたものはウェットエリア
濡らしたくないものはドライエリア

「ドライエリア」と「ウェットエリア」で、カウンターを使い分けできます。

自然な姿勢で洗顔できるコンパクトな水栓を採用

新デザインの水栓は、ミラーからの出っ張りが少ないので、洗顔時も広々使えます。

お手入れカンタンなフレンジレス仕様の排水口

口金をなくし、汚れがたまりやすい隙間がなくなりました。

※ファミーユの間口105・120cmおよび高さ75cmは受注生産品です。納期については弊社事業所までお問い合わせください。 ※印刷色です。タカラショールームでお確かめください。

ホーロー洗面化粧台 ファミーユ 台鏡洗面ホーローホ

本体はスリムでもしっかり収納できる、3タイプから選べるホーローキャビネット。

スリムな奥行きで、洗面室が広く使えます。



奥行 55cm

カウンターは奥行55cmとスリムでも、しっかり収納できるスペースを確保。



引出しを開けても建物のドア額縁に当たらない設計です。

2段スライドタイプ



収納物が取り出しやすい

扉(引出し付)タイプ



扉タイプ



カンタン操作でムダをカット。エコタイプの水栓もご用意。

オプション 詳しくはP82へ

お湯のムダ使いをカット

レバー中央でも使うのは水だけ。お湯の使いはじめがクリック感で分かるので、手軽に省エネできます。

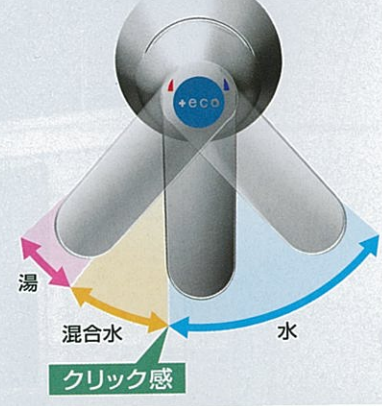

流しすぎないからエコ

水量が最大になる前に、クリック感が適量をお知らせ。流しすぎによるムダを抑えることができます。



さらに収納力を強化して、より便利で機能的に。

さらに収納力を強化して、より便利で機能的に。オプション

ツールキャビネットをセットして、収納力・機能性をアップできます。

収納ユニットセットプラン例はP60へ

ガラス扉タイプ(間口23cm)



1坪サイズにぴったり!

洗濯機ヨコの間口100cmにぴったり収まるセットをご用意。

スッキリ収まる 100cm 一般的な防水パンのサイズ 1坪サイズ

サイド収納タイプ(間口15cm)



収納棚の奥には電動ハブラシなどの充電に便利なコンセント付。

間口75cm ハイバックカウンター



洗面本体 ¥111,000

〈ミラー〉SJ-75M1HKD 〈洗面下台〉BSYBK751 (YSP)・KXS37G-T

写真セット価格 ¥111,000(税込¥116,550)

間口75cm ハイバックカウンター



洗面本体 ¥139,100

〈ミラー〉SCU-75M1HKD 〈洗面下台〉BSYEK751 (YYW)・KXS37G-T

ホーロークリーン洗面パネル ¥8,400

どこでもラック(ドライヤーフック) ¥1,800

〈洗面パネル〉PSP-YMSA (C)・SCUセコウキット

〈どこでもラック〉MGN-DF

写真セット価格 ¥149,300(税込¥156,765)

間口75cm ハイバックカウンター



洗面本体 ¥137,000

〈ミラー〉SCU-75M3HKD 〈洗面下台〉BSYAK751 (YAB)・KXS37G-T

ホーロークリーン洗面パネル ¥9,800

どこでもラック(タオルハンガー) ¥1,700

〈洗面パネル〉PSP-YMSA (YB)・SCUセコウキット

〈どこでもラック〉MGN-TH

写真セット価格 ¥148,500(税込¥155,925)

すべての洗面化粧台に対応

タカラだけ! お手入れカンタン ホーロークリーン洗面パネル

汚れから壁面をガード!



お求めやすい価格でご用意 ¥8,400~

しかもマグネットが使って便利!



間口75cm ハイバックカウンター



洗面本体 ¥147,300

〈ミラー〉SCU-75M3RHYED 〈洗面下台〉BSYEK751 (YSA)・KXS37G-T

ホーロークリーン洗面パネル ¥8,400

どこでもラック(タオルハンガー) ¥1,700

〈洗面パネル〉PSP-YMSA (C)・SCUセコウキット

〈どこでもラック〉MGN-TH

写真セット価格 ¥157,400(税込¥165,270)

間口75cm ハイバックカウンター



洗面本体 ¥119,600

〈ミラー〉SCU-75M1HKD 〈洗面下台〉BSYAK751 (YSW)・KXS37G-T

スライドトレイ ¥9,800

そこまでホーローラック ¥23,000

〈スライドトレイ〉MSP-75

〈そこまでホーローラック〉S-DX75W

写真セット価格 ¥152,400(税込¥160,020)

ホーロー洗面化粧台 ファミリー

間口90cm 扉タイプ
ハイバックカウンター 3面鏡
〈扉: フォレストベージュ〉



洗面本体 ¥145,600
 〈ミラー〉SCU-90M3HKD
 〈洗面下台〉BSYBK901 (YYJ)・KXS37G-T
 小型電気温水器 ¥65,800
 〈小型電気温水器〉EH-15G2・ステンレスフレキ管セットD
 写真セット価格 ¥211,400(税込¥221,970)

間口90cm 扉(引出し付)タイプ
ハイバックカウンター 大型ミラー
〈扉: ピュアピンク〉



洗面本体 ¥151,400
 〈ミラー〉SEM-90UA
 〈洗面下台〉BSYAK901 (YSP)・KXS37G-T
 ホーロークリーン洗面パネル ¥8,400
 どこでもラック(タオルハンガー-S) ¥1,700
 〈洗面パネル〉PSP-YMSA (C)・SCUセコウキット
 〈どこでもラック〉MGN-TH
 写真セット価格 ¥161,500(税込¥169,575)

間口90cm 2段スライドタイプ
ハイバックカウンター 3面鏡(LED仕様)
〈扉: アクセントリーフ〉



洗面本体 ¥176,900
 〈ミラー〉SCU-90M3HYED
 〈洗面下台〉BSYEK901 (YYH)・KXS37G-T
 ホーロークリーン洗面パネル ¥9,800
 どこでもラック(ドライヤーフック) ¥1,800
 〈洗面パネル〉PSP-YMSA (H)・SCUセコウキット
 〈どこでもラック〉MGN-DF
 写真セット価格 ¥188,500(税込¥197,925)

間口90cm 2段スライドタイプ
ハイバックカウンター 両開き3面鏡
〈扉: パールシクローズ〉



洗面本体 ¥185,900
 〈ミラー〉SCU-90M3RHKD
 〈洗面下台〉BSYEK901 (YAZ)・KXS37G-T
 ホーロークリーン洗面パネル ¥8,400
 どこでもラック(タオルハンガー-S) ¥1,700
 そこまでホーローラック ¥26,000
 〈洗面パネル〉PSP-YMSA (C)・SCUセコウキット
 〈どこでもラック〉MGN-TH
 〈そこまでホーローラック〉S-DX90W
 写真セット価格 ¥222,000(税込¥233,100)

間口105cm 2段スライドタイプ
ハイバックカウンター 大型ミラー
〈扉: パールベージュ〉



洗面本体 ¥184,400
 〈ミラー〉SEM-105UA
 〈洗面下台〉BSYEK1051 (YAV)・KXS37G-T
 写真セット価格 ¥184,400(税込¥193,620)

間口120cm 扉(引出し付)タイプ
ハイバックカウンター 3面鏡
〈扉: フォレストホワイト〉



洗面本体 ¥192,100
 〈ミラー〉SCU-120M3HKD
 〈洗面下台〉BSYAK1201 (YYW)・KXS37G-T
 ホーロークリーン洗面パネル ¥9,800
 どこでもラック(タオルハンガー-S) ¥1,700
 〈洗面パネル〉PSP-YMSA (YW)・SCUセコウキット
 〈どこでもラック〉MGN-TH
 写真セット価格 ¥203,600(税込¥213,780)

洗面室をもっと心地よく、もっと機能的に!

お選びの洗面化粧台に快適・便利なオプションが付けられます。 周辺収納・洗面化粧台オプションはP84-86へ

収納ユニットセットプラン例 (写真の商品の全体間口はホーロー洗面パネルとエンドパネル分を除きます。*間口100cmのプランを除く。)

間口90cm (洗面本体75cm) 2段スライドタイプ
ハイバックカウンター 3面鏡
〈扉: パールシクローズ〉

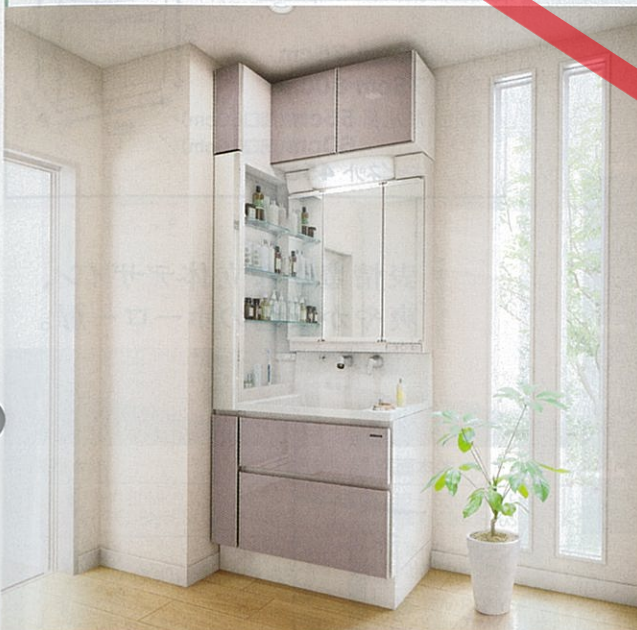

洗面本体 ¥145,500
 〈ミラー〉SCU-75M3HKD
 〈洗面下台〉BSYEK751 (YAZ)・KXS37G-T
 ウォールキャビネット ¥21,500
 トールキャビネット ¥58,500
 〈ウォールキャビネット〉SW-75A (YAZ)
 〈トールキャビネット〉ST-U15 (YAZ)・ST-CK15L (YAZ)・ST-D15 (YAZ)・S-DB15W-80
 写真セット価格 ¥225,500(税込¥236,775)

間口100cm (洗面本体75cm) 扉(引出し付)タイプ
ハイバックカウンター 1面鏡(鏡裏収納付)
〈扉: パールベージュ〉



洗面本体 ¥130,600
 〈ミラー〉SCU-75M1HKD
 〈洗面下台〉BSYAK751 (YAV)・KXS37G-T
 どこでもラック(タオルハンガー-S) ¥1,700
 ウォールキャビネット ¥21,500
 トールキャビネット ¥88,500
 〈どこでもラック〉MGN-TH
 〈ウォールキャビネット〉SW-75A (YAV)
 〈トールキャビネット〉ST-U23LA (YAV)・ST-D23L (YAV)・S-DB23W-80-SEP-TU (YAV)・SEP-TD (YAV)
 写真セット価格 ¥242,300(税込¥254,415)

間口120cm (洗面本体90cm) 扉(引出し付)タイプ
ハイバックカウンター 3面鏡
〈扉: フォレストベージュ〉



洗面本体 ¥159,800
 〈ミラー〉SCU-90M3HKD
 〈洗面下台〉BSYAK901 (YYJ)・KXS37G-T
 どこでもラック(タオルハンガー-S) ¥1,700
 ウォールキャビネット ¥22,500
 トールキャビネット ¥89,500
 〈どこでもラック〉MGN-TH
 〈ウォールキャビネット〉SW-90A (YYJ)
 〈トールキャビネット〉ST-U30RA (YYJ)・ST-D30R (YYJ)・S-DB30W-80-SEP-TU (YYJ)・SEP-TD (YYJ)
 写真セット価格 ¥273,500(税込¥287,175)

洗面化粧台

洗面化粧台

ホーロー洗面化粧台 オンディーヌ

ホーローボウル
ホーローキャビネット

価格の目安(間口75cm)

¥54,300~

カラーバリエーションはP74へ

高品位ホーローの魅力あふれる、
品質と価格に納得の洗面化粧台。



間口・高さ・奥行

間口: 60cm・75cm
高さ: 75cm・80cm
奥行: ボウル部 55cm(間口60cm)・
60cm(間口75cm) /
キャビネット 45cm



表情豊かな立体デザイン、
爽やかな色のホーロー扉。



光のあたり具合で豊かな表情を見せる、縦ラインを基調にしたプレスパターン。
美しいホーロー扉に「七宝引手」を採用しています。

3タイプから選べるホーローキャビネット。

2段スライドタイプ



扉(引出し付)タイプ



扉タイプ



※間口60cmには対応しません。

2つのサイズバリエーションで、戸建住宅でもマンションでも対応。

間口75cm



間口60cm



コンパクトサイズでも
優れた収納力!

2面鏡

ミラー裏はたっぷりの
収納スペース。
小物の収納に便利。

スライドポケット

散らかる小物が収まるポケット収納。

2段スライドタイプ

大小さまざまなアイテムを上段・下段
でしっかり収納。

小物の収納に 便利な「スライドポケット」。



使いやすい
手で収納

化粧品や洗面
小物を取り出しやす
い位置で収納。
※薄型キャビネットには
スライドポケットは
対応しません。

制約のある空間にも対応。

薄型キャビネット対応

詳しくはP64へ



ショートミラー対応

詳しくはP71へ



窓下設置対応

詳しくはP72へ



間口60cm 扉タイプ
デッキ水栓タイプ 1面鏡
〈扉: フレックベージュ/ボウル: ホワイト〉
洗面タイプ



洗面本体 ¥51,000
〈ミラー〉SHC-60MKD
〈洗面下台〉BSUBN60S (CV)・TKM66A
写真セット価格
¥51,000(税込¥53,550)

間口60cm 扉タイプ
デッキ水栓タイプ 1面鏡(鏡裏収納付)
〈扉: ピュアピンク/ボウル: ホワイト〉
洗髪シャワータイプ



洗面本体 ¥71,000
〈ミラー〉SCU-60M1FKD
〈洗面下台〉BSUB60S (CP)・K3761J-21TK
ホーロークリーン洗面パネル ¥7,900
どこでもラック(タオルハンガー-S) ¥1,700
〈洗面パネル〉PSP-YSA (C)・SCUセコウキット
(どこでもラック) MGN-TH
写真セット価格
¥80,600(税込¥84,630)

間口60cm 2段スライドタイプ
デッキ水栓タイプ 2面鏡
〈扉: ライトブルー/ボウル: ホワイト〉
洗髪シャワータイプ



洗面本体 ¥85,100
〈ミラー〉SCU-60M2FKD
〈洗面下台〉BSUE60S (CA)・K3761J-21TK
ホーロークリーン洗面パネル ¥7,900
どこでもラック(ドライヤーフック) ¥1,800
〈洗面パネル〉PSP-YSA (C)・SCUセコウキット
(どこでもラック) MGN-DF
写真セット価格
¥94,800(税込¥99,540)

間口75cm 扉タイプ
デッキ水栓タイプ 1面鏡
〈扉: ホワイト/ボウル: クローバー〉
洗面タイプ



洗面本体 ¥54,300
〈ミラー〉SHC-75MKD
〈洗面下台〉BSUBN75S (JCW)・TKM66A
ホーロークリーン洗面パネル ¥9,300
〈洗面パネル〉PSP-YSA (J)・SCUセコウキット
写真セット価格
¥63,600(税込¥66,780)

すべての洗面化粧台に対応

タカラだけ!
お手入れカンタン
ホーロークリーン
洗面パネル

汚れから壁面をガード!



お求めやすい
価格でご用意 ¥8,400~

しかもマグネットが
使えて便利!



間口75cm 扉タイプ
デッキ水栓タイプ 1面鏡
〈扉: ホワイト/ボウル: 花(ピンク)〉
洗髪シャワータイプ



洗面本体 ¥66,500
〈ミラー〉SHC-75MKD
〈洗面下台〉BSUB75S (GCW)・K3761J-21TK
ホーロークリーン洗面パネル ¥9,300
どこでもラック(ドライヤーフック) ¥1,800
どこでもラック(タオルハンガー-S) ¥1,700
どこでもラック(フリース) ¥1,700
〈洗面パネル〉PSP-YSA (G)・SCUセコウキット
(どこでもラック) MGN-DF
(どこでもラック) S-DX75BA
写真セット価格
¥100,600(税込¥105,630)

間口75cm 扉(引出し付)タイプ
デッキ水栓タイプ 3面鏡
〈扉: 花(ブルー)/ボウル: 花(ブルー)〉
洗髪シャワータイプ



洗面本体 ¥88,800
〈ミラー〉SCU-75M3FKD
〈洗面下台〉BSUA75S (TCW)・K3761J-21TK
ホーロークリーン洗面パネル ¥9,300
どこでもラック(タオルハンガー-S) ¥1,700
どこでもラック(フリース) ¥1,700
〈洗面パネル〉PSP-YSA (T)・SCUセコウキット
(どこでもラック) MGN-TH MGN-T39
写真セット価格
¥101,500(税込¥106,575)

間口75cm 2段スライドタイプ
デッキ水栓タイプ 1面鏡(鏡裏収納付)
〈扉: ブラウン/ボウル: ホワイト〉
洗髪シャワータイプ



洗面本体 ¥90,500
〈ミラー〉SCU-75M1FKD
〈洗面下台〉BSUE75S (CB)・K3761J-21TK
ホーロークリーン洗面パネル ¥9,300
どこでもラック(タオルハンガー-S) ¥1,700
どこでもラック(フリース) ¥1,700
〈洗面パネル〉PSP-YSA (YB)・SCUセコウキット
(どこでもラック) MGN-TH
写真セット価格
¥101,500(税込¥106,575)

ホーロー洗面化粧台 オンディーヌ

ホーローボウル
ホーローキャビネット
¥54,300

間口75cm 2段スライドタイプ
デッキ水栓タイプ
〈扉: ブラウン/ボウル: ホワイト〉
洗髪シャワータイプ



洗面本体 ¥111,300
〈ミラー〉SCU-75M3RHYED-PSM-75(C)
〈洗面下台〉BSUE75S(CB)・K3761J-21TK
ホーロークリーン洗面パネル ¥7,900
どこでもラック(タオルハンガーS) ¥1,700
そこまでホーローラック ¥23,000
〈洗面パネル〉PSP-YSA(C)
SCUセコウキット
〈どこでもラック〉MGN-TH
〈そこまでホーローラック〉S-DX75BA

写真セット価格 ¥143,900(税込¥151,095)

間口75cm 扉タイプ
壁出水栓タイプ
〈扉: 花(ブルー)/ボウル: 花(ブルー)〉
洗髪シャワータイプ



洗面本体 ¥91,000
〈ミラー〉SJ-75M1HKD
〈洗面下台〉BSUBK75S(TCW)・
PSB-75B(T)・FA547T14TA
小型電気温水器 ¥68,000
〈小型電気温水器〉EH-15G2・
ステンレスフレキ管セットB

写真セット価格 ¥159,000(税込¥166,950)

間口75cm 扉(引出し付)タイプ
壁出水栓タイプ
〈扉: ホワイト/ボウル: リーフ〉
洗髪シャワータイプ



洗面本体 ¥98,900
〈ミラー〉SJ-75M1HKD
〈洗面下台〉BSUAK75S(HCW)・
PSB-75B(H)・FA547T14TA
ホーロークリーン洗面パネル ¥9,300

写真セット価格 ¥108,200(税込¥113,610)

間口75cm 2段スライドタイプ
壁出水栓タイプ
〈扉: フレックベージュ/ボウル: ホワイト〉
洗髪シャワータイプ



洗面本体 ¥108,100
〈ミラー〉SCU-75M1HKD
〈洗面下台〉BSUEK75S(CV)・
PSB-75B(W)・FA547T14TA
ホーロークリーン洗面パネル ¥9,300
どこでもラック(タオルハンガーS) ¥1,700
〈洗面パネル〉PSP-YSA(H)・
SCUセコウキット
〈どこでもラック〉MGN-TH

写真セット価格 ¥119,100(税込¥125,055)

収納ユニットセットプラン例

(写真の商品の全体間口はホーロー洗面パネルとエンドパネル分を除きます。)

間口75cm(洗面本体60cm)
デッキ水栓タイプ
〈扉: ライトブルー/ボウル: ホワイト〉
洗髪シャワータイプ



洗面本体 ¥63,000
〈ミラー〉SHC-60MKD
〈洗面下台〉BSUB60S(CA)・K3761J-21TK
ホーロークリーン洗面パネル ¥15,400
どこでもラック(タオルハンガーS) ¥1,700
ウォールキャビネット ¥15,000
トールキャビネット ¥25,100
〈どこでもラック〉MGN-TH
〈洗面パネル〉PSP-YHA(C)・SPエッジセットA(MW)・SPHセコウキット
〈ウォールキャビネット〉SW-75(UA)
〈トールキャビネット〉STS-CA15・STS-DA15(UA)・S-DB15-75

写真セット価格 ¥120,200(税込¥126,210)

間口105cm(洗面本体75cm)
壁出水栓タイプ
〈扉: ホワイト/ボウル: クローバー〉
洗髪シャワータイプ



洗面本体 ¥107,000
〈ミラー〉SJ-75M1HKD
〈洗面下台〉BSUEK75S(JCW)・PSB-75B(J)・
FA547T14TA
どこでもラック(ドライヤーフック) ¥1,800
ウォールキャビネット ¥15,000
トールキャビネット ¥70,700
〈どこでもラック〉MGN-DF
〈ウォールキャビネット〉SW-75(UW)
〈トールキャビネット〉ST-UA30R(UW)・ST-DA30R(UW)・
S-DB30-75・SEP-TU(UC)・SEP-TD(UC)

写真セット価格 ¥194,500(税込¥204,225)

洗面室をもっと心地よく、もっと機能的に!

お選びの洗面化粧台に快適・便利なオプションが付けられます。

周辺収納・洗面化粧台オプションはP84-86へ

収納ユニットセットプラン例

(写真の商品の全体間口はホーロー洗面パネルとエンドパネル分を除きます。)

間口105cm(洗面本体75cm)
壁出水栓タイプ
〈扉: ブラウン/ボウル: ホワイト〉
洗髪シャワータイプ



洗面本体 ¥106,400
〈ミラー〉SCU-75M3HKD
〈洗面下台〉BSUAK75S(CB)・PSB-75B(W)・FA547T14TA
ウォールキャビネット ¥15,000
トールキャビネット ¥65,500
〈ウォールキャビネット〉SW-75(UB)
〈トールキャビネット〉ST-UA30L(UB)・ST-DKA30L・
S-DB30-75・SEP-TU(UC)・SEP-TD(UC)

写真セット価格 ¥186,900(税込¥196,245)

間口120cm(洗面本体75cm)
デッキ水栓タイプ
〈扉: ピュアピンク/ボウル: ホワイト〉
洗髪シャワータイプ



洗面本体 ¥74,500
〈ミラー〉SCU-75M1FKD
〈洗面下台〉BSUB75S(CP)・K3761J-21TK
どこでもラック(タオルハンガーS) ¥1,700
ウォールキャビネット ¥15,000
トールキャビネット ¥98,600
〈どこでもラック〉MGN-TH
〈ウォールキャビネット〉SW-75(UP)
〈トールキャビネット〉ST-UA45L(UP)・ST-DA45L(UP)・
S-DB45-75・SEP-TU(UC)・SEP-TD(UC)

写真セット価格 ¥189,800(税込¥199,290)

ホーロー洗面化粧台 オンディーヌ 薄型キャビネット

狭い所にも設置可能な、場所を取らない薄型形状のキャビネット。

廊下や2階の設置にも最適! 標準より10cm浅い、ボウル部奥行き50cmの下台キャビネット



- バリエーション
- 扉カラー(ホーロー扉)
 - CW: ホワイト
 - OP: ピュアピンク
 - OV: フレックベージュ
 - 洗面下台
 - 扉タイプ
 - 扉(引出し付)タイプ
 - 水栓
 - 洗面タイプ
 - 洗髪シャワータイプ
- ※洗面本体は間口75cmのみ対応します。
- おすすめオプション
- 階上や離れにおすすめ
 - 薄型キャビネット用小型電気温水器もご用意しております。
- ※デッキ水栓タイプに対応。 ※スライドポケットは対応しません。
- 価格表はP75へ

間口75cm 扉タイプ
デッキ水栓タイプ
〈扉: ホワイト/ボウル: ホワイト〉
洗面タイプ



洗面本体 ¥54,300
〈ミラー〉SHC-75MKD
〈洗面下台〉BSUBSN75S(CW)・TKM66A
ホーロークリーン洗面パネル ¥7,900
どこでもラック(タオルハンガーS) ¥1,700
〈洗面パネル〉PSP-YSA(C)・SCUセコウキット
〈どこでもラック〉MGN-TH

写真セット価格 ¥63,900(税込¥67,095)

ホーロー洗面化粧台 スーリア

ホーローボウル

ホーローキャビネット

価格の目安(間口75cm)

¥44,700~

カラーバリエーションはP74へ

高品位ホーローを採用した お求めやすい洗面化粧台。



間口・高さ・奥行

間口: 60cm・75cm
高さ: 75cm・80cm
奥行: ボウル部 55cm(間口60cm)・60cm(間口75cm) / キャビネット 45cm



プレスパターン採用で、
表情豊かなホーロー扉。



プレスパターンによる豊かな表情の扉に、引手は味わい深い「七宝引手」を採用。

扉タイプの
ホーローキャビネット。



制約のある空間にも対応。

ショートミラー
対応



詳しくはP71へ

窓下設置
対応



詳しくはP72へ

間口60cm 扉タイプ
デッキ水栓タイプ 1面鏡
〈扉: ホワイト / ボウル: ホワイト〉
洗面タイプ



洗面本体 ¥41,900
〈ミラー〉SHC-60MKD
〈洗面下台〉BSHBN60S (CW)・TKM66A
写真セット価格 ¥41,900(税込¥43,995)

間口60cm 扉タイプ
デッキ水栓タイプ 1面鏡(鏡裏収納付)
〈扉: ピュアピンク / ボウル: ホワイト〉
洗面タイプ



洗面本体 ¥49,900
〈ミラー〉SCU-60M1FKD
〈洗面下台〉BSHBN60S (CP)・TKM66A
ホーロークリーン洗面パネル ¥7,900
どこでもラック(ドライヤーフック) ¥1,800
〈洗面パネル〉PSP-YSA (C)・SCUセコウキット(どこでもラック) MGN-DF
写真セット価格 ¥59,600(税込¥62,580)

間口60cm 扉タイプ
デッキ水栓タイプ 2面鏡
〈扉: ホワイト / ボウル: ピュアピンク〉
洗髪シャワータイプ



洗面本体 ¥68,500
〈ミラー〉SCU-60M2FKD
〈洗面下台〉BSHB60S (MW)・KM8017TK
ホーロークリーン洗面パネル ¥7,900
どこでもラック(タオルハンガー) ¥1,700
〈洗面パネル〉PSP-YSA (C)・SCUセコウキット(どこでもラック) MGN-TH
写真セット価格 ¥78,100(税込¥82,005)

間口60cm
コンパクトサイズでも
優れた収納力!



2面鏡

ミラー裏はたっぷりの収納スペース。小物の収納に便利。

扉タイプ

キャビネット内の広いスペースで、背の高い物でもしっかり収納。

間口75cm 扉タイプ
デッキ水栓タイプ 1面鏡
〈扉: ライトブルー / ボウル: ホワイト〉
洗髪シャワータイプ



洗面本体 ¥59,200
〈ミラー〉SHC-75MKD
〈洗面下台〉BSHB75S (CA)・KM8017TK
写真セット価格 ¥59,200(税込¥62,160)

間口75cm 扉タイプ
デッキ水栓タイプ 3面鏡
〈扉: ホワイト / ボウル: ピュアピンク〉
洗髪シャワータイプ



洗面本体 ¥73,600
〈ミラー〉SCU-75M3FKD
〈洗面下台〉BSHB75S (MW)・KM8017TK
写真セット価格 ¥73,600(税込¥77,280)

間口75cm 扉タイプ
壁出水栓タイプ 1面鏡
〈扉: ピュアピンク / ボウル: ホワイト〉
洗髪シャワータイプ



洗面本体 ¥69,800
〈ミラー〉SJ-75M1HKD
〈洗面下台〉BSHBK75S (CP)・PSN-75B-FA547T14TA
ホーロークリーン洗面パネル ¥9,300
どこでもラック(ドライヤーフック) ¥1,800
〈洗面パネル〉PSP-YSA (G)・SCUセコウキット(どこでもラック) MGN-DF
写真セット価格 ¥80,900(税込¥84,945)

すべての洗面化粧台に対応
タカラだけ! お手入れカンタン
ホーロークリーン洗面パネル



お求めやすい価格でご用意 ¥8,400~

しかもマグネットが使えて便利!



間口75cm 扉タイプ
デッキ水栓タイプ 1面鏡
〈扉: ライトブルー / ボウル: ホワイト〉
洗面タイプ



洗面本体 ¥44,700
〈ミラー〉SHC-75MKD
〈洗面下台〉BSHBN75S (CA)・TKM66A
ホーロークリーン洗面パネル ¥9,300
〈洗面パネル〉PSP-YSA (T)・SCUセコウキット
写真セット価格 ¥54,000(税込¥56,700)

間口75cm 扉タイプ
デッキ水栓タイプ 1面鏡(鏡裏収納付)
〈扉: ホワイト / ボウル: ホワイト〉
洗髪シャワータイプ



洗面本体 ¥67,200
〈ミラー〉SCU-75M1FKD
〈洗面下台〉BSHB75S (CW)・KM8017TK
ホーロークリーン洗面パネル ¥9,300
どこでもラック(タオルハンガー) ¥1,700
〈洗面パネル〉PSP-YSA (YW)・SCUセコウキット(どこでもラック) MGN-TH
写真セット価格 ¥78,200(税込¥82,110)



木製洗面化粧台 サニティ

人造大理石カウンター
木製キャビネット

価格の目安
¥98,600~

カラーバリエーションはP73へ

人造大理石カウンターと美しく調和する上品なデザイン。
優れた収納力の木製洗面化粧台。



間口・高さ・奥行

間口: 75cm・90cm・
高さ: 75cm・80cm
奥行: カウンター 60cm / キャビネット 55cm

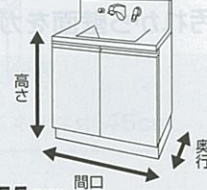

シックで上品な色調の木製扉。

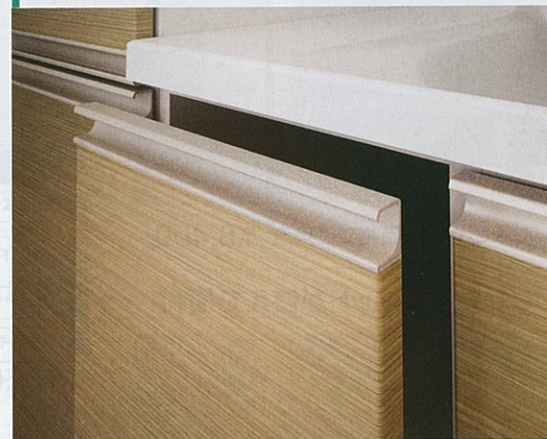

シックで落ちついた色合いの木製扉と、工芸品を思わせる「七宝レール引手」の組み合わせ。

キャビネットや引出しの
底板は高品位ホーロー。



底板がお手入れカンタンな高品位ホーローだから、汚れてもサッとひと拭き。
※一部の引出しは異なります。

3タイプから選べる大容量の木製キャビネット。

たっぷりホーローキャビネット



大容量の収納スペース

収納量が約**1.3倍!**

※キャビネット奥行45cmとの比較です。
※間口75cm・扉タイプの場合です。仕様により数値は異なります。



2段スライドタイプ



扉(引出し付)タイプ



扉タイプ



収納物が
取り出しやすい

洗面室をもっと心地よく、もっと機能的に!

お選びの洗面化粧台に快適・便利なオプションが付けられます。周辺収納・洗面化粧台オプションはP85-86へ

間口75cm
ハイバックカウンター
(扉:ホワイト)

扉タイプ
1面鏡



洗面本体 ¥98,600
(ミラー) SJ-75M1HKD
(洗面下台) BSWBK752 (W)・FA547T14TA
写真セット価格 ¥98,600(税込¥103,530)

間口75cm
ハイバックカウンター
(扉:ミディアム)

扉(引出し付)タイプ
3面鏡



洗面本体 ¥110,600
(ミラー) SCU-75M3HKD
(洗面下台) BSWAK752 (L)・FA547T14TA
ホーロークリーン洗面パネル ¥8,400
どこでもラック(タオルハンガー) ¥1,700
スライドトレイ ¥9,800
(洗面パネル) PSP-YDSA (C)・SCUセコウキット
(どこでもラック) MGN-TH
(スライドトレイ) MSP-75
写真セット価格 ¥130,500(税込¥137,025)

間口75cm
ハイバックカウンター
(扉:ダーク)

2段スライドタイプ
1面鏡(鏡裏収納付)



洗面本体 ¥110,700
(ミラー) SCU-75M1HKD
(洗面下台) BSWBK752 (D)・FA547T14TA
ホーロークリーン洗面パネル ¥9,800
どこでもラック(タオルハンガー) ¥1,700
(洗面パネル) PSP-YDSA (YB)・SCUセコウキット
(どこでもラック) MGN-TH
写真セット価格 ¥122,200(税込¥128,310)

間口90cm
ハイバックカウンター
(扉:ミディアム)

扉(引出し付)タイプ
両開き3面鏡



洗面本体 ¥139,500
(ミラー) SCU-90M3RHKD
(洗面下台) BSWAK902 (L)・FA547T14TA
ホーロークリーン洗面パネル ¥9,800
どこでもラック(ドライヤーフック) ¥1,800
(洗面パネル) PSP-YDSA (F)・SCUセコウキット
(どこでもラック) MGN-DF
写真セット価格 ¥151,100(税込¥158,655)

収納ユニットセットプラン例

(写真の商品の全体間口はホーロー洗面パネルとエンドパネル分を除きます。)

間口120cm(洗面本体90cm)
ハイバックカウンター
(扉:ダーク)

扉(引出し付)タイプ
3面鏡



洗面本体 ¥122,900
(ミラー) SCU-90M3HKD
(洗面下台) BSWAK902 (D)・FA547T14TA
ウォールキャビネット ¥13,000
トールキャビネット ¥42,500
(ウォールキャビネット) TSW-90A (D)
(トールキャビネット) SWT-30UAR (D)・SWT-30DAR (D)・S-DB30D-75 (M)
写真セット価格 ¥178,400(税込¥187,320)

すべての洗面化粧台に対応

タカラだけ!

お手入れカンタン
ホーロークリーン
洗面パネル



汚れから壁面をガード!



お求めやすい
価格でご利用 ¥8,400~

しかもマグネットが
使えて便利!



間口90cm
ハイバックカウンター
(扉:ホワイト)

2段スライドタイプ
3面鏡(LED仕様)



洗面本体 ¥137,000
(ミラー) SCU-90M3HYED
(洗面下台) BSWBK902 (W)・FA547T14TA
ホーロークリーン洗面パネル ¥9,800
どこでもラック(タオルハンガー) ¥1,700
(洗面パネル) PSP-YDSA (YW)・SCUセコウキット
(どこでもラック) MGN-TH
写真セット価格 ¥148,500(税込¥155,925)

木製洗面化粧台 ウィット

- ホーローボウル
- 木製キャビネット

価格の目安(間口75cm)
¥43,200~

カラーバリエーションはP74へ

ホーローボウルを採用した
 お求めやすい木製洗面化粧台。



間口・高さ・奥行
 間口: **60cm・75cm**
 高さ: **75cm**
 奥行: ボウル部 **55cm**(間口60cm)・**60cm**(間口75cm) / キャビネット **45cm**

豊富な
 カラーバリエーションから
 選べる木製扉。



幅広いカラーバリエーションの木製扉に、シンプルな引手を組み合わせ。

扉タイプの
 木製キャビネット。



制約のある空間にも対応。

薄型
 キャビネット
 対応
 詳細はP70へ

ショート
 ミラー
 対応
 詳細はP71へ

窓下設置
 対応
 詳細はP72へ

間口**60cm** 扉タイプ
 デッキ水栓タイプ 1面鏡
 (扉: ホワイト) 洗面タイプ



洗面本体 **¥40,400**
 (ミラー) SHC-60MKD
 (洗面下台) BSVBN602S (PGW)・TKM66A
 写真セット価格 **¥40,400(税込¥42,420)**

間口**60cm** 扉タイプ
 デッキ水栓タイプ 1面鏡(鏡裏収納付)
 (扉: ピンク) 洗面タイプ



洗面本体 **¥48,400**
 (ミラー) SCU-60M1FKD
 (洗面下台) BSVBN602S (PGP)・TKM66A
 ホーロークリーン洗面パネル ¥7,900
 どこでもラック(ドライヤーフック) ¥1,800
 (洗面/パネル) PSP-YSA (C)・SCUセコウキット
 (どこでもラック) MGN-DF
 写真セット価格 **¥58,100(税込¥61,005)**

間口**60cm** 扉タイプ
 デッキ水栓タイプ 2面鏡
 (扉: ダーク) 洗髪シャワータイプ



洗面本体 **¥64,000**
 (ミラー) SCU-60M2FKD
 (洗面下台) BSVB602S (PGD)・KM8017TK
 写真セット価格 **¥64,000(税込¥67,200)**

間口**60cm**
 コンパクトサイズでも
 優れた収納力!



2面鏡
 ミラー裏はたっぷりの収納スペース。小物の収納に便利。

扉タイプ
 キャビネット内の広いスペースで、背の高い物でもしっかり収納。

すべての洗面化粧台に対応
 タカラだけ!
 お手入れカンタン
 ホーロークリーン
 洗面パネル



お求めやすい
 価格でご用意 **¥8,400~**

しかもマグネットが
 使えて便利!



間口**75cm** 扉タイプ
 デッキ水栓タイプ 1面鏡
 (扉: ライト) 洗面タイプ



洗面本体 **¥43,200**
 (ミラー) SHC-75MKD
 (洗面下台) BSVBN752S (PGL)・TKM66A
 ホーロークリーン洗面パネル ¥7,900
 (洗面/パネル) PSP-YSA (C)・SCUセコウキット
 写真セット価格 **¥51,100(税込¥53,655)**

間口**75cm** 扉タイプ
 デッキ水栓タイプ 1面鏡
 (扉: ピンク) 洗髪シャワータイプ



洗面本体 **¥54,700**
 (ミラー) SHC-75MKD
 (洗面下台) BSVB752S (PGP)・KM8017TK
 ホーロークリーン洗面パネル ¥9,300
 どこでもラック(タオルハンガー) ¥1,700
 (洗面/パネル) PSP-YSA (G)・SCUセコウキット
 (どこでもラック) MGN-TH
 写真セット価格 **¥65,700(税込¥68,985)**

間口**75cm** 扉タイプ
 デッキ水栓タイプ 1面鏡(鏡裏収納付)
 (扉: ダーク) 洗髪シャワータイプ



洗面本体 **¥62,700**
 (ミラー) SCU-75M1FKD
 (洗面下台) BSVB752S (PGD)・KM8017TK
 ホーロークリーン洗面パネル ¥9,300
 どこでもラック(タオルハンガー) ¥1,700
 (洗面/パネル) PSP-YSA (YB)・SCUセコウキット
 (どこでもラック) MGN-TH
 写真セット価格 **¥73,700(税込¥77,385)**

Wit

木製洗面化粧台 ウィット 薄型キャビネット 新発売

狭い所にも設置可能な、
 場所を取らない薄型形状のキャビネット。

廊下や
 2階の設置
 にも最適!

標準より10cm浅い、ボウル部
 奥行き50cmの下台キャビネット



バリエーション
 扉カラー 水栓
 PGW: ホワイト 洗面タイプ 洗髪シャワータイプ

おすすめオプション
 階上や離れにおすすめ
 薄型キャビネット用小型電気温水器も
 ご用意しております。
 価格はP86へ

間口**75cm** 扉タイプ
 デッキ水栓タイプ 1面鏡
 (扉: ホワイト) 洗面タイプ



洗面本体 **¥43,200**
 (ミラー) SHC-75MKD
 (洗面下台) BSVBN752S (PGW)・TKM66A
 ホーロークリーン洗面パネル ¥7,900
 どこでもラック(タオルハンガー) ¥1,700
 (洗面/パネル) PSP-YSA (C)・SCUセコウキット
 (どこでもラック) MGN-TH
 写真セット価格 **¥52,800(税込¥55,440)**

価格表はP75へ

※搬入・取付費等は別途です。 ※印刷色ですら商品と多少異なります。タカラショールームでお確かめください。

ショートミラー / 窓下設置

¥43,200~

制約のあるスペースなどに設置できる、リフォームにも最適なバリエーションをご用意しております。

リフォームに最適!

ショートミラー **オンディーヌ** **スーリア** **ウィット** 洗面下台デッキ水栓タイプと組み合わせ

梁などの出っ張りがあっても、設置できるミラー。

標準サイズの高さより、10cm低くなるショートミラー

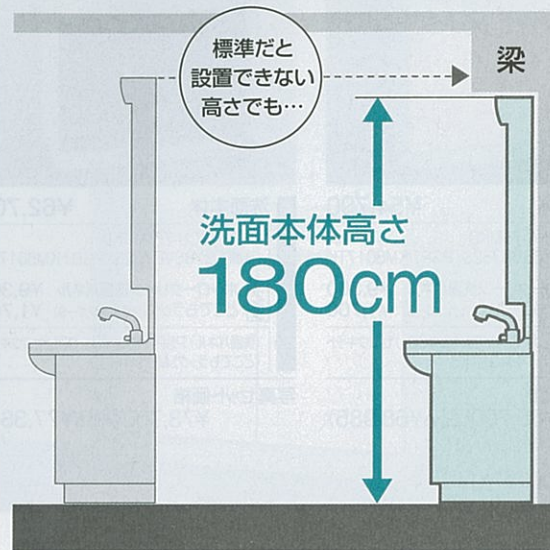

間口75cm 扉タイプ 1面鏡
デッキ水栓タイプ
(扉: ホワイト/ボウル: ホワイト)
洗面タイプ



洗面本体 ¥54,300
(ミラー) SHC-75MSKD
(洗面下台) BSUBN75S (CW)・TKM66A
ホーローグリーン洗面パネル ¥7,900
どこでもラック(タオルハンガーS) ¥1,700
(洗面パネル) PSP-YSA (C)・SCUセコウキット (どこでもラック) MGN-TH
写真セット価格 ¥63,900(税込¥67,095)

仕様 間口:60cm・75cm

オンディーヌ、スーリア、ウィットの洗面下台デッキ水栓タイプと組み合わせるミラー。

- 各シリーズ洗面下台の価格はP75・76へ
- ミラーの仕様表はP81へ

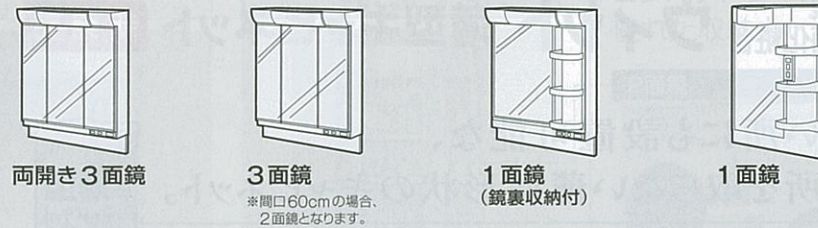

水栓対応表

オンディーヌの洗髪シャワータイプは、ポップアップ式排水栓となります。

洗面タイプ	洗髪シャワータイプ ※すべてリフトアップ式となります。							
	K3761J-21TK	KM8017TK	FB244U17T	KF125G2TK	TKM66A	TKM315A	TKM315GTA	TK5A
シングルレバー式シャワー水栓 (ホワイトタイプ)	シングルレバー式シャワー水栓 (ホワイトタイプ)	シングルレバー式シャワー水栓 (クロムメッキタイプ)	サーモスタット機能付シャワー水栓 (クロムメッキタイプ)	2バルブ式湯水混合栓 (ホワイトタイプ)	シングルレバー式湯水混合栓 (ホワイトタイプ)	シングルレバー式湯水混合栓 (クロムメッキタイプ)	単水栓 (ホワイトタイプ)	
対応下台	オンディーヌ	スーリア・ウィット	オンディーヌスーリアウィット	オンディーヌスーリアウィット	オンディーヌスーリアウィット	オンディーヌスーリアウィット	スーリア・ウィット	
価格			¥9,200	¥35,100		¥6,600	¥7,700	¥2,000
両開き3面鏡	SCU-75M3RSKD	×	△(×)	×	○	○	○	○
3面鏡	SCU-75M3SKD	×	△(×)	×	○	○	○	○
2面鏡	SCU-60M2SKD	×	△(×)	×	○	○	○	○
1面鏡 (鏡裏収納付)	SCU-60M1SKD SCU-75M1SKD	×	△(×)	×	○	○	○	○
1面鏡	SHC-60MSKD SHC-75MSKD	○	○	○	○	○	○	○

△はミラーと干渉する為、リフトアップ機能は使用できません。()は薄型キャビネットの場合です。*薄型キャビネットの場合、FB244U17T、KF125G2TKには対応しません。

窓下設置

オンディーヌ **スーリア** **ウィット** 洗面下台と組み合わせ

既存の窓を気にせず取付けできる、リフォームに最適な洗面化粧台。

窓があってもすっきり設置、収納棚タイプの洗面化粧台



間口75cm 扉(引出し付)タイプ
デッキ水栓タイプ (サイドミラー(オプション))
(扉: ライトブルー/ボウル: ホワイト)
洗髪シャワータイプ



洗面本体 ¥92,500
(洗面下台) MDT-75BSUAK75S (CA)・PSB-75B (W)・FA547T14TA
ホーローグリーン洗面パネル ¥14,900
サイドミラー付収納棚 ¥12,800
(洗面パネル) PSP-XA (C)・SPエッジセットA (MW)・SPHセコウキット (サイドミラー付収納棚) SMT-40D
写真セット価格 ¥120,200(税込¥126,210)

仕様 間口:75cm

オンディーヌ、スーリア、ウィットの洗面下台と組み合わせる窓下の収納棚です。

- 価格表・対応オプションはP86へ
- 各シリーズ洗面下台の価格はP75・76へ



小型電気温水器



待たずにごすぐお湯が出る、2階や離れなどの洗面化粧台におすすめの電気温水器。

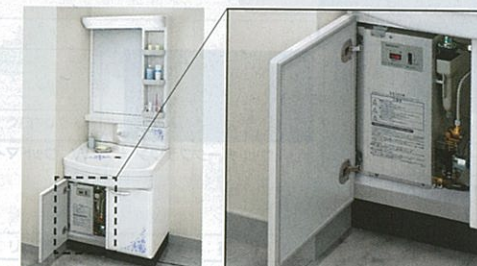

給湯配管が不要だからリフォームにも最適。
キャビネット内部にすっきり収まる、コンパクトな省スペースタイプの電気温水器。ボウル約1杯分のタンク容量15Lなので、洗顔などでも快適に使えます。

ファミリー、オンディーヌ、スーリア、サニティ、ウィットの洗面下台(扉タイプ)に対応します。

価格はP86へ

*搬入・取付費等は別途です。*印刷色ですから商品と多少異なります。タカラショールームでお確かめください。

カラーバリエーション 設置

人造大理石カウンタータイプ

エリーナ 新発売 ホーロー扉

扉デザイン

ウッド調の美しい繊細な表情

陶器のような深みのある美しさ「窯変ホーロー」

EYB: ウッドブラウン EYV: ウッドベージュ EYW: ウッドホワイト
 ERB: ロッシュパールブラウン ERR: ロッシュパールローズ ERI: ロッシュパールアイボリー EPW: パールホワイト

カウンター

J: ファインベージュ M: ファインピンク H: ファインホワイト

ファミリー ホーロー扉 ※ホワイト・ビュアピンク・ライトブルーは単色になります。

扉デザイン

あたかみのあるウッド調のフォレストシリーズ

リーフをあしらったアートデザイン

YYW: フォレストホワイト YYJ: フォレストベージュ YYH: アクセントリーフ

やさしく輝くパールシリーズ

YAV: パールベージュ YAZ: パールシックローズ YAB: パールブラウン

YSA: ライトブルー

カウンター
 ハイグレード、ベーシック共通
 クリスタルホワイト

サニティ 木製扉

扉デザイン

D: ダーク L: ミディアム W: ホワイト

カウンター
 ホワイト

洗面パネル・ミラーパネル(高品位ホーロー)

人造大理石カウンタータイプ用

洗面パネル・ミラーパネルのカラーバリエーションをお選びいただけます。
※ミラーパネルは、洗面下台フラットカウンタータイプのみ対応します。また、柄のレイアウトが左側固定となります。

カラーバリエーション

F: 花 (ベージュ) H: リーフ YB: ウッドダークブラウン YW: ウッドマイルドホワイト C: ホワイト

※ファミリーでは花(ベージュ)はお選びいただけません。

ホーローボウルタイプ

オンディーヌ ホーロー扉 ※洗面下台とバックパネルは自由に組み合わせられます。(壁出水栓の場合)

扉デザイン

CB: ブラウン CV: ブルーベージュ CA: ライトブルー CP: ビュアピンク CW: ホワイト

アートデザイン

JCW: クローバー GCW: 花 (ピンク) HCW: リーフ TCW: 花 (ブルー)

花(ブルー)の場合、扉にも花柄のアクセントが入ります。

スーリア ホーロー扉

扉デザイン

CA: ライトブルー (ボウル: ホワイト) CP: ビュアピンク (ボウル: ホワイト) CW: ホワイト (ボウル: ホワイト) MW: ホワイト (ボウル: ビュアピンク)

オンディーヌ
水平ラインを基調にした「ウイングカット」デザインを採用したホーロー扉。

WD: ブラウン WB: ライトブルー WM: ビュアピンク
 WH: ホワイト IWH: エレガント GWH: 花 (ピンク)
 HWH: リーフ TWH: 花 (ブルー)

ウィット 木製扉

扉デザイン

PGD: ダーク PGL: ライト PGP: ピンク PGW: ホワイト

※薄型キャビネットのカラーは、PGWのみとなります。

洗面パネル(高品位ホーロー)

ホーローボウルタイプ用

洗面パネルのカラーバリエーションをお選びいただけます。

カラーバリエーション

J: クローバー G: 花 (ピンク) YB: ウッドダークブラウン YW: ウッドマイルドホワイト C: ホワイト
 H: リーフ T: 花 (ブルー)

価格表

洗面下台の価格には、標準水栓の価格が含まれています。各シリーズの対応水栓はP82でご確認ください。
品番中の■には扉カラーの色番を入れてください。色番はP73・74でご確認ください。
※オンディーヌ・スーリア・ウィットのカウンターの高さは75cmとなります。高さ80cmにする場合、別途台輪スペーサーが必要となります。
(ウィットは高さ80cmには対応しません。)* ※色ミラーの仕様についてはP81でご確認ください。

間口60cm **ホーローボウルタイプ** (ミラーは各シリーズ共通です。)

デッキ水栓		※ボウル容量は12Lとなります。					
シリーズ	オンディーヌ		スーリア		ウィット		
洗面下台	2段スライドタイプ	扉タイプ	扉タイプ		扉タイプ		
寸法	600×550×770mm	600×550×770mm	600×550×770mm	600×550×770mm	600×550×770mm	600×550×770mm	
品番	BSUE60S(■)	BSUBN60S(■)	BSUB60S(■)	BSHBN60S(■)	BSVBN60S(■)	BSVB60S(■)	
価格	¥62,300 (¥65,415)	¥40,300 (¥42,315)	¥52,300 (¥54,915)	¥31,200 (¥32,760)	¥45,700 (¥47,985)	¥29,700 (¥31,185)	
対応ミラー	2面鏡(LED仕様)		2面鏡	1面鏡(鏡裏収納付)	1面鏡	ショートミラー	
寸法	600×230×1130mm	600×230×1130mm	600×230×1130mm	600×177×1130mm	600×230×1030mm	600×230×1030mm	
品番	SCU-60M2FYED	SCU-60M2FKD	SCU-60M1FKD	SHC-60MKD	SCU-60M2SKD	SCU-60M1SKD	
価格	¥27,800 (¥29,190)	¥22,800 (¥23,940)	¥18,700 (¥19,635)	¥10,700 (¥11,235)	¥22,800 (¥23,940)	¥18,700 (¥19,635)	

*ショートミラーを設置した場合、一部水栓が対応しません(1面鏡を除く)。詳しくはP82をご覧ください。

間口75cm **ホーローボウルタイプ** (ミラーは各シリーズ共通です。)

デッキ水栓		※ボウル容量は21Lとなります。(薄型キャビネットの場合、ボウル容量は11Lとなります。)			
シリーズ	オンディーヌ				
洗面下台	2段スライドタイプ	扉(引出し付)タイプ		扉タイプ	
寸法	750×600×770mm	750×600×770mm	750×600×770mm	750×600×770mm	
品番	BSUE75S(■)	BSUAN75S(■)	BSUA75S(■)	BSUBN75S(■)	
価格	¥70,700(¥74,235)	¥50,500(¥53,025)	¥62,600(¥65,730)	¥42,500(¥44,625)	

シリーズ		オンディーヌ 薄型キャビネット			
洗面下台	扉(引出し付)タイプ		扉タイプ		
寸法	750×500×770mm	750×500×770mm	750×500×770mm	750×500×770mm	
品番	BSUASN75S(■)	BSUAS75S(■)	BSUBSN75S(■)	BSUBS75S(■)	
価格	¥50,500(¥53,025)	¥62,600(¥65,730)	¥42,500(¥44,625)	¥54,700(¥57,435)	

シリーズ		スーリア		ウィット		ウィット 薄型キャビネット	
洗面下台	扉タイプ		扉タイプ		扉タイプ		
寸法	750×600×770mm	750×600×770mm	750×600×770mm	750×600×770mm	750×500×770mm	750×500×770mm	
品番	BSHBN75S(■)	BSHB75S(■)	BSVBN75S(■)	BSVB75S(■)	BSVBSN75S(PGW)	BSVBS75S(PGW)	
価格	¥32,900(¥34,545)	¥47,400(¥49,770)	¥31,400(¥32,970)	¥42,900(¥45,045)	¥31,400(¥32,970)	¥42,900(¥45,045)	

台輪スペーサー対応表	間口60cm用	間口75cm用
オンディーヌ・スーリア	S-DB60-80	S-DB75-80
オンディーヌ(薄型キャビネット)	—	S-DB75S-80

(間口75cmデッキ水栓対応ミラー)

対応ミラー	両開き3面鏡(LED仕様)	両開き3面鏡	3面鏡(LED仕様)	3面鏡	1面鏡(鏡裏収納付)
寸法	750×230×1130mm	750×230×1130mm	750×230×1130mm	750×230×1130mm	750×230×1130mm
品番	SCU-75M3RHYED-PSM-75(C)	SCU-75M3RFKD	SCU-75M3HYED-PSM-75(C)	SCU-75M3FKD	SCU-75M1FKD
価格	¥40,600(¥42,630)	¥34,000(¥35,700)	¥32,800(¥34,440)	¥26,200(¥27,510)	¥19,800(¥20,790)

対応ミラー	1面鏡	ショートミラー		1面鏡(鏡裏収納付)	1面鏡
洗面下台	両開き3面鏡		3面鏡	1面鏡	
寸法	750×177×1130mm	750×230×1030mm	750×230×1030mm	750×230×1030mm	750×177×1030mm
品番	SHC-75MKD	SCU-75M3RSKD	SCU-75M3SKD	SCU-75M1SKD	SHC-75MSKD
価格	¥11,800(¥12,390)	¥34,000(¥35,700)	¥26,200(¥27,510)	¥19,800(¥20,790)	¥11,800(¥12,390)

壁出水栓

シリーズ		オンディーヌ			スーリア	
洗面下台	2段スライドタイプ	扉(引出し付)タイプ	扉タイプ	扉タイプ		
寸法	750×600×980mm	750×600×980mm	750×600×980mm	750×600×980mm	750×600×980mm	750×600×980mm
品番	BSUEK75S(■)-PSB-75B(▲)	BSUAK75S(■)-PSB-75B(▲)	BSUBK75S(■)-PSB-75B(▲)	BSHBK75S(■)-PSN-75B		
価格	¥89,900(¥94,395)	¥81,800(¥85,890)	¥73,900(¥77,595)	¥52,700(¥55,335)		

対応ミラー	両開き3面鏡(LED仕様)	両開き3面鏡	3面鏡(LED仕様)	3面鏡	1面鏡(鏡裏収納付)	1面鏡
寸法	750×230×920mm	750×230×920mm	750×230×920mm	750×230×920mm	750×230×920mm	750×205×920mm
品番	SCU-75M3RHYED	SCU-75M3RHKD	SCU-75M3HYED	SCU-75M3HKD	SCU-75M1HKD	SJ-75M1HKD
価格	¥37,400(¥39,270)	¥32,400(¥34,020)	¥29,600(¥31,080)	¥24,600(¥25,830)	¥18,200(¥19,110)	¥17,100(¥17,955)

ショートミラーを設置した場合、一部水栓が対応しません(1面鏡を除く)。詳しくはP82をご覧ください。 品番中の▲にはバックパネルカラーの品番を入れてください。クローバーの場合、花(ピンク)の場合G、リーフの場合H、花(ブルー)の場合T、ホワイトの場合Wとなります。

間口75cm **人造大理石カウンタータイプ** (ミラーは各シリーズ共通です。)

フラットカウンター		※ボウル容量は15Lとなります。				
シリーズ	エリーナ		対応ミラー	両開き3面鏡(LED仕様)	両開き3面鏡	3面鏡(LED仕様)
洗面下台	センターボウルタイプ					
寸法	750×615×791mm		寸法	750×230×1109mm	750×230×1109mm	750×230×1109mm
品番	SENC75(■)		品番	SCU-75M3RHYED・SCW-75A(△)・SCUセコウキット	SCU-75M3RHKD・SCW-75A(△)・SCUセコウキット	SCU-75M3HYED・SCW-75A(△)・SCUセコウキット
価格	¥154,300(¥162,015)		価格	¥41,600(¥43,680)	¥36,600(¥38,430)	¥33,800(¥35,490)

対応ミラー	3面鏡	大型ミラー	1面鏡(鏡裏収納付)	1面鏡
寸法	750×230×1109mm	750×132×1109mm	750×230×1109mm	750×205×1109mm
品番	SCU-75M3HKD・SCW-75A(△)・SCUセコウキット	SEM-75UA・SCW-75A(△)・SCUセコウキット	SCU-75M1HKD・SCW-75A(△)・SCUセコウキット	SJ-75M1HKD・SCW-75A(△)・SCUセコウキット
価格	¥28,800(¥30,240)	¥36,500(¥38,325)	¥22,400(¥23,520)	¥21,300(¥22,365)

エリーナの品番については、品番の見方(P81)をご覧ください。 エリーナで、洗面下台のエンド側がオープンの場合、エンドカバー(P83)が別途必要となります。* 品番中の△にはミラーパネルカラーの品番を入れてください。花(ベージュ)の場合F、リーフの場合H、ウッドタールブラウンの場合YB、ウッドマイルドホワイトの場合YW、ホワイトの場合Cとなります。

搬入・取付費等は別途です。 印刷色です。商品と多少異なります。タカラショールームでお確かめください。

価格表

洗面下台の価格には、標準水栓の価格が含まれています。各シリーズの対応水栓はP82でご確認ください。
 品番中の■には扉カラーの色品番を入れてください。色品番はP73・74でご確認ください。
 ※サニティのカウンターの高さは75cmとなります。高さ80cmにする場合、別途台輪スパーサーが必要となります。(サニティで高さ80cmにする場合は、品番中の□にHを入れてください。)また、ファミリーの高さは80cmとなります。(高さ75cmにする場合は、品番中の□にSを入れてください。) ※各ミラーの仕様についてはP81でご確認ください。

間口75cm 人造大理石カウンタータイプ (ミラーは各シリーズ共通です。)

ハイバックカウンター		※ポウル容量はエリーナ、サニティは15L、ファミリーは17Lとなります。					
シリーズ	エリーナ	ファミリー		サニティ			
洗面下台	センターポウルタイプ	2段スライドタイプ		扉(引出し付)タイプ			
寸法	750×615×980mm	750×550×1029mm		750×550×1029mm			
品番	SEKC75■■■■■	BSYEK751□(■)		BSYAK751□(■)			
価格	¥167,800(¥176,190)	¥120,900(¥126,945)	¥109,900(¥115,395)	¥112,400(¥118,020)	¥101,400(¥106,470)		
シリーズ	ファミリー		サニティ				
洗面下台	扉タイプ		2段スライドタイプ	扉(引出し付)タイプ	扉タイプ		
寸法	750×550×1029mm		750×600×980mm	750×600×980mm	750×600×980mm		
品番	BSYBK751□(■)		BSWEK752□(■)	BSWAK752□(■)	BSWBK752□(■)		
価格	¥104,900(¥110,145)	¥93,900(¥98,595)	¥92,500(¥97,125)	¥86,000(¥90,300)	¥81,500(¥85,575)		
対応ミラー	両開き3面鏡(LED仕様)	両開き3面鏡	3面鏡(LED仕様)	3面鏡	大型ミラー	1面鏡(鏡裏収納付)	1面鏡
寸法	750×230×920mm	750×230×920mm	750×230×920mm	750×230×920mm	750×132×920mm	750×230×920mm	750×205×920mm
品番	SCU-75M3RHIED	SCU-75M3RHKD	SCU-75M3HYED	SCU-75M3HKD	SEM-75UA	SCU-75M1HKD	SJ-75M1HKD
価格	¥37,400(¥39,270)	¥32,400(¥34,020)	¥29,600(¥31,080)	¥24,600(¥25,830)	¥32,300(¥33,915)	¥18,200(¥19,110)	¥17,100(¥17,955)

※エリーナの品番については、品番の見方(P81)をご覧ください。 ※ファミリーのハイグレード・ベーシックについては、カラーバリエーション(P73)をご覧ください。 ※エリーナで、洗面下台のエンド側がオープンの場合、エンドカバー(P83)が別途必要となります。

間口90cm 人造大理石カウンタータイプ (ミラーは各シリーズ共通です。)

フラットカウンター		※ポウル容量は15Lとなります。		
シリーズ	エリーナ	対応ミラー	両開き3面鏡(LED仕様)	両開き3面鏡
洗面下台	センターポウルタイプ			
寸法	900×615×791mm	寸法	900×195×1109mm	900×195×1109mm
品番	SENC90■■■■■	品番	SCU-90M3RHIED・SCW-90A(△)・SCUセコウキット	SCU-90M3RHKD・SCW-90A(△)・SCUセコウキット
価格	¥166,100(¥174,405)	価格	¥60,800(¥63,840)	¥53,200(¥55,860)
対応ミラー	3面鏡(LED仕様)		3面鏡	大型ミラー
寸法	900×195×1109mm		900×195×1109mm	900×132×1109mm
品番	SCU-90M3HYED・SCW-90A(△)・SCUセコウキット		SCU-90M3HKD・SCW-90A(△)・SCUセコウキット	SEM-105UA・SCW-105A(△)・SCUセコウキット
価格	¥44,200(¥46,410)		¥36,600(¥38,430)	¥40,200(¥42,210)

※エリーナの品番については、品番の見方(P81)をご覧ください。 ※エリーナで、洗面下台のエンド側がオープンの場合、エンドカバー(P83)が別途必要となります。 ※品番中の△にはミラーパネルカラーの品番を入れてください。花(ベージュ)の場合F、リーフの場合H、ウッドダークブラウンの場合YB、ウッドマイルドホワイトの場合YW、ホワイトの場合Cとなります。

間口90cm 人造大理石カウンタータイプ (ミラーは各シリーズ共通です。)

ハイバックカウンター		※ポウル容量はエリーナ、サニティは15L、ファミリーは17Lとなります。			
シリーズ	エリーナ	ファミリー		サニティ	
洗面下台	センターポウルタイプ	2段スライドタイプ		扉(引出し付)タイプ	
寸法	900×615×980mm	900×550×1029mm		900×550×1029mm	
品番	SEKC90■■■■■	BSYEK901□(■)		BSYAK901□(■)	
価格	¥179,600(¥188,580)	¥137,100(¥143,955)	¥125,100(¥131,355)	¥127,600(¥133,980)	¥115,600(¥121,380)
シリーズ	ファミリー		サニティ		
洗面下台	扉タイプ		2段スライドタイプ	扉(引出し付)タイプ	扉タイプ
寸法	900×550×1029mm		900×600×980mm	900×600×980mm	900×600×980mm
品番	BSYBK901□(■)		BSWEK902□(■)	BSWAK902□(■)	BSWBK902□(■)
価格	¥113,400(¥119,070)	¥101,400(¥106,470)	¥97,200(¥102,060)	¥90,700(¥95,235)	¥83,200(¥87,360)
対応ミラー	両開き3面鏡(LED仕様)	両開き3面鏡	3面鏡(LED仕様)	3面鏡	大型ミラー
寸法	900×195×920mm	900×195×920mm	900×195×920mm	900×195×920mm	900×132×920mm
品番	SCU-90M3RHIED	SCU-90M3RHKD	SCU-90M3HYED	SCU-90M3HKD	SEM-90UA
価格	¥56,400(¥59,220)	¥48,800(¥51,240)	¥39,800(¥41,790)	¥32,200(¥33,810)	¥35,800(¥37,590)

※エリーナの品番については、品番の見方(P81)をご覧ください。 ※ファミリーのハイグレード・ベーシックについては、カラーバリエーション(P73)をご覧ください。 ※エリーナで、洗面下台のエンド側がオープンの場合、エンドカバー(P83)が別途必要となります。

間口105cm 人造大理石カウンタータイプ (ミラーは各シリーズ共通です。)



フラットカウンター		※ポウル容量は15Lとなります。			
シリーズ	エリーナ	対応ミラー	両開き3面鏡	3面鏡	大型ミラー
洗面下台	センターポウルタイプ				
寸法	1050×615×791mm	寸法	1050×195×1109mm	1050×195×1109mm	1050×132×1109mm
品番	SENC105■■■■■	品番	SCU-105M3RHKD・SCW-105A(△)・SCUセコウキット	SCU-105M3HKD・SCW-105A(△)・SCUセコウキット	SEM-105UA・SCW-105A(△)・SCUセコウキット
価格	¥178,500(¥187,425)	価格	¥73,300(¥76,965)	¥51,000(¥53,550)	¥43,900(¥46,095)



※エリーナの品番については、品番の見方(P81)をご覧ください。 ※エリーナで、洗面下台のエンド側がオープンの場合、エンドカバー(P83)が別途必要となります。 ※品番中の△にはミラーパネルカラーの品番を入れてください。花(ベージュ)の場合F、リーフの場合H、ウッドダークブラウンの場合YB、ウッドマイルドホワイトの場合YW、ホワイトの場合Cとなります。

価格表

洗面下台の価格には、標準水栓の価格が含まれています。各シリーズの対応水栓はP82でご確認ください。
 品番中の■には扉カラーの色品番を入れてください。色品番はP73・74でご確認ください。
 ※ファミリーのカウンター高さは80cmとなります。(高さ75cmにする場合は、品番中の□にSを入れてください。)
 ※各ミラーの仕様についてはP81でご確認ください。

間口105cm 人造大理石カウンタータイプ (ミラーは各シリーズ共通です。)

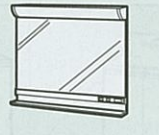

ハイバックカウンター ※ボウル容量はエリーナ、サニティは15L、ファミリーは17Lとなります。							
シリーズ	エリーナ	ファミリー					
洗面下台	センターボウルタイプ	2段スライドタイプ					
							
寸法	1050×615×980mm	1050×550×1029mm					
品番	SEKC105■■■■■	BSYEK1051□(■)					
価格	¥192,100(¥201,705)	<table border="1"> <tr> <th>ハイグレード</th> <th>ベーシック</th> </tr> <tr> <td>¥145,100(¥152,355)</td> <td>¥132,600(¥139,230)</td> </tr> </table>		ハイグレード	ベーシック	¥145,100(¥152,355)	¥132,600(¥139,230)
ハイグレード	ベーシック						
¥145,100(¥152,355)	¥132,600(¥139,230)						

対応ミラー	両開き3面鏡	3面鏡	大型ミラー
			
寸法	1050×195×920mm	1050×195×920mm	1050×132×920mm
品番	SCU-105M3RHKD	SCU-105M3HKD	SEM-105UA
価格	¥68,700(¥72,135)	¥46,400(¥48,720)	¥39,300(¥41,265)

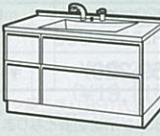

※エリーナの品番については、品番の見方(P81)をご覧ください。 ※ファミリーのハイグレード・ベーシックについては、カラーバリエーション(P73)をご覧ください。 ※エリーナで、洗面下台のエンド側がオープンの場合、エンドカバー(P83)が別途必要となります。

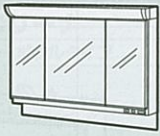

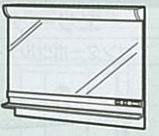
間口120cm 人造大理石カウンタータイプ (ミラーは各シリーズ共通です。)

フラットカウンター ※ボウル容量は15Lとなります。		
シリーズ	エリーナ	
洗面下台	ドレッサータイプ	センターボウルタイプ
		
寸法	1200×615×791mm	1200×615×791mm
品番	SEDL/R120■■■■■	SENC120■■■■■
価格	¥245,900(¥258,195)	¥212,600(¥223,230)

対応ミラー	両開き3面鏡	3面鏡	大型ミラー
			
寸法	1200×195×1109mm	1200×195×1109mm	1200×132×1109mm
品番	SCU-120M3RHKD-SCW-120A(△)-SCUセコウキット	SCU-120M3HKD-SCW-120A(△)-SCUセコウキット	SEM-120UA-SCW-120A(△)-SCUセコウキット
価格	¥83,200(¥87,360)	¥59,800(¥62,790)	¥47,600(¥49,980)

ハイバックカウンター ※ボウル容量はエリーナ、サニティは15L、ファミリーは17Lとなります。

シリーズ	エリーナ	ファミリー					
洗面下台	センターボウルタイプ	2段スライドタイプ					
							
寸法	1200×615×980mm	1200×550×1029mm					
品番	SEKC120■■■■■	BSYEK1201□(■)					
価格	¥226,100(¥237,405)	<table border="1"> <tr> <th>ハイグレード</th> <th>ベーシック</th> </tr> <tr> <td>¥160,400(¥168,420)</td> <td>¥147,900(¥155,295)</td> </tr> </table>		ハイグレード	ベーシック	¥160,400(¥168,420)	¥147,900(¥155,295)
ハイグレード	ベーシック						
¥160,400(¥168,420)	¥147,900(¥155,295)						

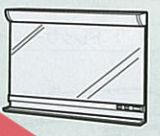

対応ミラー	両開き3面鏡	3面鏡	大型ミラー
			
寸法	1200×195×1109mm	1200×195×1109mm	1200×132×1109mm
品番	SCU-120M3RHKD-SCW-120A(△)-SCUセコウキット	SCU-120M3HKD-SCW-120A(△)-SCUセコウキット	SEM-120UA-SCW-120A(△)-SCUセコウキット
価格	¥83,200(¥87,360)	¥59,800(¥62,790)	¥47,600(¥49,980)

間口120cmハイバックカウンター対応ミラー

対応ミラー	両開き3面鏡	3面鏡	大型ミラー
			
寸法	1200×195×920mm	1200×195×920mm	1200×132×920mm
品番	SCU-120M3RHKD	SCU-120M3HKD	SEM-120UA
価格	¥78,400(¥82,320)	¥55,000(¥57,750)	¥42,800(¥44,940)

※エリーナの品番については、品番の見方(P81)をご覧ください。 ※ファミリーのハイグレード・ベーシックについては、カラーバリエーション(P73)をご覧ください。 ※エリーナで、洗面下台のエンド側がオープンの場合、エンドカバー(P83)が別途必要となります。 ※品番中の△にはミラーパネルカラーの品番を入れてください。花(ベージュ)の場合F、リーフの場合H、ウッドダークブラウンの場合YB、ウッドマイルドホワイトの場合YW、ホワイトの場合Cとなります。

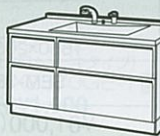

間口135cm 人造大理石カウンタータイプ (ミラーは各シリーズ共通です。)

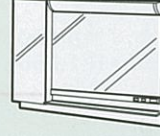
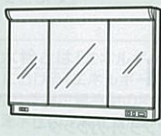
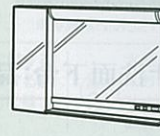
フラットカウンター ※ボウル容量は15Lとなります。		ハイバックカウンター ※ボウル容量は15Lとなります。	
シリーズ	エリーナ	エリーナ	
洗面下台	ドレッサータイプ	センターボウルタイプ	センターボウルタイプ
			
寸法	1350×615×791mm	1350×615×791mm	1350×615×980mm
品番	SEDL/R135■■■■■	SENC135■■■■■	SEKC135■■■■■
価格	¥283,700(¥297,885)	¥225,000(¥236,250)	¥238,500(¥250,425)

対応ミラー	3面鏡	大型ミラー	3面鏡	大型ミラー
				
寸法	1350×203×1109mm	1350×155×1109mm	1350×203×920mm	1350×155×920mm
品番	SEM-135M3D-SCW-135A(△)-SCUセコウキット	SEM-105UA-SMS-30A-SCW-135A(△)-SCUセコウキット	SEM-135M3D	SEM-105UA-SMS-30A
価格	¥79,100(¥83,055)	¥61,700(¥64,785)	¥74,000(¥77,700)	¥56,600(¥59,430)

※エリーナの品番については、品番の見方(P81)をご覧ください。 ※洗面下台のエンド側がオープンの場合、エンドカバー(P83)が別途必要となります。 ※品番中の△にはミラーパネルカラーの品番を入れてください。花(ベージュ)の場合F、リーフの場合H、ウッドダークブラウンの場合YB、ウッドマイルドホワイトの場合YW、ホワイトの場合Cとなります。

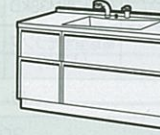
間口150cm 人造大理石カウンタータイプ (ミラーは各シリーズ共通です。)

フラットカウンター ※ボウル容量は15Lとなります。		ハイバックカウンター ※ボウル容量は15Lとなります。	
シリーズ	エリーナ	エリーナ	
洗面下台	ドレッサータイプ	センターボウルタイプ	センターボウルタイプ
			
寸法	1500×615×791mm	1500×615×791mm	1500×615×980mm
品番	SEDL/R150■■■■■	SENC150■■■■■	SEKC150■■■■■
価格	¥296,100(¥310,905)	¥237,400(¥249,270)	¥250,900(¥263,445)

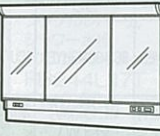
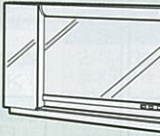
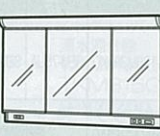
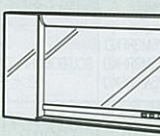
対応ミラー	3面鏡	大型ミラー	3面鏡	大型ミラー
				
寸法	1500×203×1109mm	1500×155×1109mm	1500×203×920mm	1500×155×920mm
品番	SEM-150M3D-SCW-150A(△)-SCUセコウキット	SEM-120UA-SMS-30A-SCW-150A(△)-SCUセコウキット	SEM-150M3D	SEM-120UA-SMS-30A
価格	¥82,800(¥86,940)	¥65,400(¥68,670)	¥77,500(¥81,375)	¥60,100(¥63,105)

※エリーナの品番については、品番の見方(P81)をご覧ください。 ※洗面下台のエンド側がオープンの場合、エンドカバー(P83)が別途必要となります。 ※品番中の△にはミラーパネルカラーの品番を入れてください。花(ベージュ)の場合F、リーフの場合H、ウッドダークブラウンの場合YB、ウッドマイルドホワイトの場合YW、ホワイトの場合Cとなります。

※搬入・取付費等は別途です。 ※印刷色ですら商品と多少異なります。タカラショールームでお確かめください。

価格表

洗面下台の価格には、標準水栓の価格が含まれています。各シリーズの対応水栓はP82でご確認ください。品番中の■には扉カラーの色品番を入れてください。色品番はP73・74でご確認ください。

間口165cm 人造大理石カウンタータイプ (ミラーは各シリーズ共通です。)		ハイバックカウンター エリーナ	
フラットカウンター <small>*ボウル容量は15Lとなります。</small>		センターボウルタイプ <small>*ボウル容量は15Lとなります。</small>	
シリーズ	エリーナ	エリーナ	エリーナ
洗面下台	ドレッサータイプ センターボウルタイプ	センターボウルタイプ	センターボウルタイプ
寸法	1650×615×791mm SEDL/R165	1650×615×791mm SENC165	1650×615×980mm SEKC165
品番	SEDL/R165	SENC165	SEKC165
価格	¥308,500(¥323,925)	¥249,800(¥262,290)	¥263,300(¥276,465)
対応ミラー	3面鏡	大型ミラー	3面鏡
寸法	1650×203×1109mm SEM-165M3D SCW-165A(△)・SCUセコウキット	1650×155×1109mm SEM-105UA-SMS-30A×2 SCW-165A(△)・SCUセコウキット	1650×203×920mm SEM-165M3D
品番	SEM-165M3D SCW-165A(△)・SCUセコウキット	SEM-105UA-SMS-30A×2 SCW-165A(△)・SCUセコウキット	SEM-105UA-SMS-30A×2
価格	¥86,500(¥90,825)	¥79,400(¥83,370)	¥81,000(¥85,050)

*エリーナの品番については、品番の見方をご覧ください。洗面下台のエンド側がオープンの場合、エンドカバー(P83)が別途必要となります。*品番中の△にはミラーパネルカラーの品番を入れてください。花(ベージュ)の場合F、リーフの場合H、ウッドタックブラウンの場合YB、ウッドマイルドホワイトの場合YV、ホワイトの場合Cとなります。

エリーナ洗面下台: 品番の見方

SE DR 165 A N D (ERI) J

1 フラットカウンター: NC センターボウル, DR ドレッサー左ボウル, DL ドレッサー右ボウル, ハイバックカウンター: KC センターボウル

2 間口: 75~165 (cm)

3 水栓(フラットカウンター): A シングルレバー式シャワー水栓(クロムメッキタイプ), B サーモスタット機能付シャワー水栓(クロムメッキタイプ), C シングルレバー式シャワー水栓(ホワイトタイプ), D シングルレバー式シャワー水栓(エコタイプ), E シングルレバー式シャワー水栓(ホワイトタイプ), G シングルレバー式シャワー水栓(エコタイプ)

4 水栓仕様: N 標準地, C 寒冷地

5 台輪部分: D 高さ80cm, N 高さ75cm, A そこまでホーローラック付

6 扉カラー: EYB: ウッドブラウン, EYV: ウッドベージュ, EYW: ウッドホワイト, ERB: ロッシュパールブラウン, ERR: ロッシュパールローズ, ERI: ロッシュパールアイボリー, EPW: パールホワイト

7 カウンターカラー: J: ファインベージュ, M: ファインピンク, H: ファインホワイト

ミラー仕様表

間口(cm)	1面鏡			1面鏡(鏡裏収納付)		2面鏡		3面鏡							
	60	75	75	60	75	60	75	90	105	120	135-150-165				
品番	SHC-60MKD SHC-60MSKD	SHC-75MKD SHC-75MSKD	SJ-75M1HKD	SCU-60M1FKD SCU-60M1SKD	SCU-75M1FKD SCU-75M1SKD	SCU-60M2FKD SCU-60M2SKD	SCU-75M3FKD SCU-75M3SKD	SCU-90M3HKD	SCU-105M3HKD	SCU-120M3HKD	SEM-135M3D SEM-150M3D SEM-165M3D				
照明	電球型蛍光灯ランプ (12W)	電球型蛍光灯ランプ (20W)		電球型蛍光灯ランプ (12W)	電球型蛍光灯ランプ (12W)		電球型蛍光灯ランプ (12W)	電球型蛍光灯ランプ (20W)	電球型蛍光灯ランプ (15W×2)	電球型蛍光灯ランプ (15W+20W)	電球型蛍光灯ランプ (20W×2)				
ミラー裏収納	なし			あり											
くもり止めヒーター	13W			20W											
コンセント(消費電力)	1口(1200Wまで)										2口(1200Wまで)				
付属品	歯ブラシ立て														
[LED仕様]															
両開き3面鏡			大型ミラー				サイドミラー		2面鏡			3面鏡		両開き3面鏡	
間口(cm)	75	90	105	120	75	90	105	120	30	間口(cm)	60	75	90	75	90
品番	SCU-75M3RFKD SCU-75M3RHKD SCU-75M3RSKD	SCU-90M3RHKD	SCU-105M3RHKD	SCU-120M3RHKD	SEM-75UA SEM-90UA	SEM-105UA	SEM-120UA	SMS-30A		品番	SCU-60M2FYED	SCU-75M3HYED	SCU-90M3HYED	SCU-75M3RHRYED	SCU-90M3RHRYED
照明	電球型蛍光灯ランプ (12W)	電球型蛍光灯ランプ (20W)	電球型蛍光灯ランプ (15W×2)	電球型蛍光灯ランプ (15W+20W)	電球型蛍光灯ランプ (20W)	電球型蛍光灯ランプ (15W×2)	電球型蛍光灯ランプ (15W+20W)			照明	電球型LED照明 (7W)	電球型LED照明 (7W)	LED照明 (11W)	電球型LED照明 (7W)	LED照明 (11W)
ミラー裏収納	あり				なし				あり		あり				
くもり止めヒーター	20W										あり				
コンセント(消費電力)	1口(1200Wまで)										3口(1300Wまで)				
付属品	歯ブラシ立て										歯ブラシ立て				

水栓対応表

標準水栓の価格は洗面下台に含まれております。洗面下台の価格は、P75~81でご確認ください。*すべての水中価格は、標準水栓から変更した場合の差額です。*寒冷地仕様の場合は品番末尾にCが付きます。(KF125G2TKはKF125G2TKとなりません。)

エリーナ

フラットカウンター用

標準水栓



シングルレバー式シャワー水栓(クロムメッキタイプ) FB244U17T



サーモスタット機能付シャワー水栓(クロムメッキタイプ) KF125G2TK **¥25,900**



シングルレバー式シャワー水栓(ホワイトタイプ) K3761J-21TK **¥9,200**



シングルレバー式シャワー水栓(クロムメッキタイプ) KM5271ETK **¥1,000**



シングルレバー式シャワー水栓(クロムメッキタイプ) LFA547T12TK **¥1,000**



シングルレバー式シャワー水栓(クロムメッキタイプ) KXS370GE-T **¥1,000**

ファミリー

ハイバックカウンター用

標準水栓



シングルレバー式シャワー水栓(クロムメッキタイプ) KXS37G-T



シングルレバー式シャワー水栓(ホワイトタイプ) KXS37W-T **¥2,000**



シングルレバー式シャワー水栓(クロムメッキタイプ) KXS370GE-T **¥1,000**

サニティ

ハイバックカウンター用

標準水栓



シングルレバー式シャワー水栓(ホワイトタイプ) FA547T14TA **¥2,100**



シングルレバー式シャワー水栓(クロムメッキタイプ) FA547T14GTA **¥2,100**

オンディーヌ

デッキ水栓(洗髪シャワータイプ)用

標準水栓



シングルレバー式シャワー水栓(ホワイトタイプ) K3761J-21TK **¥9,200**



サーモスタット機能付シャワー水栓(クロムメッキタイプ) KF125G2TK **¥35,100**



2レバー式湯水混合栓(ホワイトタイプ) TKM66A **¥6,600**



シングルレバー式湯水混合栓(ホワイトタイプ) TKM315A **¥6,600**



シングルレバー式湯水混合栓(クロムメッキタイプ) TKM315GTA **¥7,700**

スーリア

ウィット

デッキ水栓(洗髪シャワータイプ)用

標準水栓



シングルレバー式シャワー水栓(ホワイトタイプ) KM8017TK **¥9,200**



サーモスタット機能付シャワー水栓(クロムメッキタイプ) KF125G2TK **¥35,100**



2レバー式湯水混合栓(ホワイトタイプ) TKM66A **¥6,600**



シングルレバー式湯水混合栓(ホワイトタイプ) TKM315A **¥6,600**



シングルレバー式湯水混合栓(クロムメッキタイプ) TKM315GTA **¥7,700**

デッキ水栓(洗面タイプ)用

標準水栓



単水栓(ホワイトタイプ) TK5A **¥2,000**



シングルレバー式湯水混合栓(クロムメッキタイプ) TKM66A **¥6,600**



シングルレバー式湯水混合栓(ホワイトタイプ) TKM315A **¥6,600**



シングルレバー式湯水混合栓(クロムメッキタイプ) TKM315GTA **¥7,700**



シングルレバー式シャワー水栓(ホワイトタイプ) FA547T14TA **¥2,100**

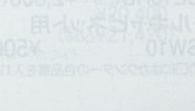

シングルレバー式シャワー水栓(クロムメッキタイプ) FA547T14GTA **¥2,100**

エコタイプ 水栓なら、カンタン操作でムダをカットできるから環境にやさしい。

お湯のムダ使いをカット

レバー中央でも使うのは水だけ。お湯の使いはじめがクリック感で分かるので、手軽に省エネできます。

クリック感

湯 混合水 水

流しすぎないからエコ

水量が最大になる前に、クリック感が適量をお知らせ。流しすぎによるムダを抑えることができます。

最大

適量 止水

※写真はKM5271ETKです。

節湯水栓とは「エネルギーの使用の合理化に関する法律」における「エネルギーの使用の合理化に関する建築主等及び特定建築物の所有者の判断の基準」に基づき、節湯水栓の定義を満たしている商品です。

水優先の操作において湯が吐き出されない節湯水栓。

洗面化粧台

周辺収納

※図面ページはP129へ

エリーナ

ウォールキャビネット

片開き	間口30cm (300×308×400mm) SW-30L/R(■) ¥16,700 (税込¥17,535)	両開き	間口75cm (750×308×400mm) SW-75(■) ¥31,300 (税込¥32,865)
	間口45cm (450×308×400mm) SW-45L/R(■) ¥17,800 (税込¥18,690)		間口90cm (900×308×400mm) SW-90(■) ¥32,400 (税込¥34,020)

※イラストは間口30cmタイプです。

※イラストは間口75cmタイプです。

洗面ルームヒーター

特長紹介はP48へ

両開き	間口75cm (750×316×400mm) SW-75DA(■) ¥67,700 (税込¥71,085)
	間口90cm (900×316×400mm) SW-90DA(■) ¥68,800 (税込¥72,240)

※イラストは間口75cmタイプです。

※暖房涼風機のカラーはグレーとなります。

トールキャビネット

サイド収納タイプ
間口15cm
(150×543×2350mm)

コンセント(消費電力) 2口(1500Wまで)	¥17,300
(上台)ST-UH15E(■)	¥15,700
(中台)ST-CH15L/RE(■)	¥30,700
(下台)ST-DH15E(■)	¥36,600
(台輪)S-DG15D-●	¥36,600

セット価格 ¥83,000
(税込¥87,150)

※耐震ラッチは付きません。

ガラス扉タイプ
間口30cm
(300×593×2300mm)

(上台)ST-UH30L/RE(■)	¥17,300
(下台)ST-DH30L/RE(■)	¥98,700
(台輪)S-DG30D-●	¥98,700

セット価格 ¥116,000
(税込¥121,800)

姿見ミラータイプ
間口30cm
(300×593×2300mm)

(上台)ST-UH30L/RE(■)	¥17,300
(下台)ST-DK30L/RE(■)	¥69,100
(台輪)S-DG30D-●	¥69,100

セット価格 ¥86,400
(税込¥90,720)

※下台には耐震ラッチは付きません。

ガラス扉タイプ
間口45cm
(450×593×2300mm)

(上台)ST-UH45L/RE(■)	¥18,400
(下台)ST-DH45L/RE(■)	¥113,600
(台輪)S-DG45D-●	¥113,600

セット価格 ¥132,000
(税込¥138,600)

姿見ミラータイプ
間口45cm
(450×593×2300mm)

(上台)ST-UH45L/RE(■)	¥18,400
(下台)ST-DK45L/RE(■)	¥77,800
(台輪)S-DG45D-●	¥77,800

セット価格 ¥96,200
(税込¥101,010)

※下台には耐震ラッチは付きません。

見切り対応フィルター

洗面下台(フラットカウンター)用 ミキリSE10SQ(□)	¥2,800(税込¥2,940)
洗面下台(ハイバックカウンター)用 ミキリSE10HB(□)	¥2,800(税込¥2,940)
ウォールキャビネット用 ミキリSW10	¥500(税込¥525)

※品番中の□にはカウンターの色品番を入れてください。

ホーローエンドカバー

洗面下台用(アイボリー色) SEC-FGC(564×3×631mm)	¥3,300(税込¥3,465)
洗面下台用(扉カラー対応) SEC-FG(■)(564×3×631mm)	¥5,800(税込¥6,090)
洗面下台(ドレッサータイプ)用 SEC-DP(■)(564×3×473mm)	¥5,800(税込¥6,090)

※トールキャビネット(間口15cmタイプ)と隣接する場合に使用します。

ウォールキャビネット用
SEC-WP(■)(280×3×399mm) ¥4,800(税込¥5,040)

ホーローエンドパネル

トールキャビネット上台用 SEP-TUAA(■)(577×16×399mm)	¥9,700(税込¥10,185)
トールキャビネット下台用 SEP-TDA75A(■)(577×16×1899mm)	¥11,200
SEP-TDA80A(■)(577×16×1949mm)	¥13,800
SEP-TDASA(■)(577×16×1809mm)	¥17,100

セット価格 ¥48,100
(税込¥50,505)

※SEP-TDASAは、洗面本体とトールキャビネットが隣接する面に使用します。

ファミリー

ウォールキャビネット

間口75cm (750×308×400mm) SW-75A(■)	¥21,500(税込¥22,575)
ハイグレード	¥18,500(税込¥19,425)
ベーシック	¥18,500(税込¥19,425)
間口90cm (900×308×400mm) SW-90A(■)	¥22,500(税込¥23,625)
ハイグレード	¥19,500(税込¥20,475)
ベーシック	¥19,500(税込¥20,475)
間口105cm (1050×308×400mm) SW-105A(■)	¥30,500(税込¥32,025)
ハイグレード	¥26,000(税込¥27,300)
ベーシック	¥26,000(税込¥27,300)
間口120cm (1200×308×400mm) SW-120A(■)	¥31,500(税込¥33,075)
ハイグレード	¥27,000(税込¥28,350)
ベーシック	¥27,000(税込¥28,350)

※イラストは間口75cmタイプです。

※イラストは間口75cmタイプです。

※暖房涼風機のカラーはグレーとなります。

ワイヤレス
コントローラ

洗面ルームヒーター

特長紹介はP48へ

間口75cm (750×316×400mm) SW-75DA(■)	¥57,900(税込¥60,795)
ハイグレード	¥54,900(税込¥57,645)
ベーシック	¥54,900(税込¥57,645)
間口90cm (900×316×400mm) SW-90DA(■)	¥58,900(税込¥61,845)
ハイグレード	¥55,900(税込¥58,695)
ベーシック	¥55,900(税込¥58,695)
間口105cm (1050×316×400mm) SW-105DA(■)	¥66,900(税込¥70,245)
ハイグレード	¥62,400(税込¥65,520)
ベーシック	¥62,400(税込¥65,520)
間口120cm (1200×316×400mm) SW-120DA(■)	¥67,900(税込¥71,295)
ハイグレード	¥63,400(税込¥66,570)
ベーシック	¥63,400(税込¥66,570)

洗面化粧台

トールキャビネット

サイド収納タイプ
間口15cm
(150×543×2350mm)

コンセント(消費電力) 2口(1500Wまで)	¥17,300
(上台)ST-U15(■)	¥14,500
(中台)ST-CK15L/R(■)	¥21,500
(下台)ST-D15(■)	¥22,500
(台輪)S-DB15W-●	¥22,500

セット価格 ¥58,500
(税込¥61,425)

3段引出しタイプ
間口23cm
(230×543×2350mm)

(上台)ST-U23L/RA(■)	¥11,500
(中台)ST-D23L/R(■)	¥54,000
(下台)ST-D23L/R(■)	¥54,000
(台輪)S-DB23W-●	¥54,000

セット価格 ¥65,500
(税込¥68,775)

3段引出しタイプ
間口30cm
(300×543×2350mm)

(上台)ST-U30L/RA(■)	¥12,000
(中台)ST-D30L/R(■)	¥54,500
(下台)ST-D30L/R(■)	¥54,500
(台輪)S-DB30W-●	¥54,500

セット価格 ¥66,500
(税込¥69,825)

3段引出しタイプ
間口23cm
(230×543×2350mm)

(上台)ST-U23L/RA(■)	¥11,500
(中台)ST-D23L/R(■)	¥54,000
(下台)ST-D23L/R(■)	¥54,000
(台輪)S-DB23W-●	¥54,000

セット価格 ¥65,500
(税込¥68,775)

3段引出しタイプ
間口45cm
(450×543×2350mm)

(上台)ST-U45L/RA(■)	¥14,000
(中台)ST-D45L/R(■)	¥74,000
(下台)ST-D45L/R(■)	¥74,000
(台輪)S-DB45W-●	¥74,000

セット価格 ¥88,000
(税込¥92,400)

ホーローエンドパネル

トールキャビネット上台用 SEP-TU(■)(527×16×399mm)	¥6,000(税込¥6,300)
ハイグレード	¥5,500(税込¥5,775)
ベーシック	¥5,500(税込¥5,775)
トールキャビネット下台用 SEP-TD(■)(527×16×1809mm)	¥10,500
ハイグレード	¥17,000(税込¥17,850)
ベーシック	¥15,500(税込¥16,275)

※ウォールキャビネットとトールキャビネットの上台は軽く押すと開くフラッシュオープン式となります。

オンディーヌ

ウォールキャビネット

間口30cm(片開き) (300×312×400mm) SW-30L/R(■)	¥8,600(税込¥9,030)
間口60cm (600×312×400mm) SW-60(■)	¥13,900(税込¥14,595)
間口75cm (750×312×400mm) SW-75(■)	¥15,000(税込¥15,750)
間口90cm (900×312×400mm) SW-90(■)	¥16,100(税込¥16,905)

※イラストは間口75cmタイプです。

洗面ルームヒーター

特長紹介はP48へ

間口75cm (750×316×400mm) SW-75D(■)	¥51,400(税込¥53,970)
間口90cm (900×316×400mm) SW-90D(■)	¥52,500(税込¥55,125)

※イラストは間口90cmタイプです。

ホーローエンドパネル

サイド収納タイプ 間口15cm (150×473×2300mm)	カウンタータイプ 間口15cm (150×480×1900mm)	ガラス扉タイプ 間口30cm (300×477×2300mm)	姿見ミラータイプ 間口30cm (300×477×2300mm)	化粧カウンタータイプ 間口30cm (300×480×1900mm)	3段引出しタイプ 間口45cm (450×477×2300mm)	トールキャビネット用 (463×16×2300mm)
(上台)ST-UA15S(■) ¥11,200 (中台)ST-CA15(■) ¥13,800 (下台)ST-DA15(■) ¥17,100 (台輪)S-DB15-● ¥17,100	(中台)STS-CA15 ¥4,800 (下台)STS-DA15(■) ¥20,300 (台輪)S-DB15-● ¥20,300	(上台)ST-UA30L/R(■) ¥9,600 (中台)ST-CA30(■) ¥9,600 (下台)ST-DA30L/R(■) ¥40,700 (台輪)S-DB30-● ¥40,700	(上台)ST-UA30L/R(■) ¥9,600 (中台)ST-CA30(■) ¥9,600 (下台)ST-DA30L/R(■) ¥35,500 (台輪)S-DB30-● ¥35,500	(中台)STS-CKA30 ¥12,800 (下台)STS-DA30L/R(■) ¥28,900 (台輪)S-DB30-● ¥28,900	(上台)ST-UA45L/R(■) ¥10,700 (中台)STS-CKA45 ¥10,700 (下台)ST-DA45L/R(■) ¥67,500 (台輪)S-DB45-● ¥67,500	トールキャビネット上台用(UC) ¥5,400 トールキャビネット下台用(TD) ¥15,000 セット価格 ¥20,400 (税込¥21,420) カラー:ホワイト

※セット価格 ¥48,100 (税込¥50,505)

※セット価格 ¥25,100 (税込¥26,355)

※セット価格 ¥50,300 (税込¥52,815)

※セット価格 ¥45,100 (税込¥47,355)

※セット価格 ¥41,700 (税込¥43,785)

※セット価格 ¥78,200 (税込¥82,110)

※上台を設置する場合は、TSJ-30Eをご使用ください。

※搬入・取付費等は別途です。 ※印刷色ですから商品と多少異なります。タカラショールームでお確かめください。

周辺収納

図面ページはP129へ

※イラストはタイプです。 ※品番中の■には色番を入れてください。 ※品番中の●にはカウンター高さ75cmの場合75、80cmの場合80を入れてください。 ※商品中の●にはカウンター高さ75cmの場合75、80cmの場合80を入れてください。 ※商品中の●にはカウンター高さ75cmの場合75、80cmの場合80を入れてください。

サニティ

ウォールキャビネット

間口75cm (750×300×400mm)
TSW-75A(■)
¥12,000 (税込¥12,600)

間口90cm (900×300×400mm)
TSW-90A(■)
¥13,000 (税込¥13,650)

※イラストは間口75cmタイプです。

トールキャビネット

扉タイプ 間口30cm (300×593×2305mm)
(上台)SWT-30UAL/R(■) ¥8,000
(下台)SWT-30DAL/R(■) ¥34,500
(台輪)S-DB30D-●(M)

セット価格 ¥42,500 (税込¥44,625)

ウィット

ウォールキャビネット

間口60cm (600×300×400mm)
TSV-60(■)
¥10,000 (税込¥10,500)

間口75cm (750×300×400mm)
TSV-75(■)
¥11,000 (税込¥11,550)

ホーロークリーン洗面パネル

特長紹介はP42へ

※価格は税抜き希望小売価格です。

カンタン取付タイプ



エリーナ・サニティ用

	色番がC:ホワイトの場合	色番がF・H・YB・YWの場合
PSP-YDSA(■) (586.5×3×1,178mm)	¥8,400	¥9,800
スライドトレイを設置した場合 PSP-YDSHA(■) (586.5×3×1,228mm)	¥8,400	¥9,800

ファミリー用

	色番がC:ホワイトの場合	色番がH・YB・YWの場合
PSP-YMSA(■) (541.5×3×1,178mm)	¥8,400	¥9,800
スライドトレイを設置した場合 PSP-YMSHA(■) (541.5×3×1,228mm)	¥8,400	¥9,800

オンディーヌ・スーリア・ウィット用

	色番がC:ホワイトの場合	色番がJ・G・H・T・YB・YWの場合
PSP-YSA(■) (446.5×3×1,178mm)	¥7,900	¥9,300

高さ230cm・高さ235cm



エリーナ・ファミリー・サニティ用

	色番がC:ホワイトの場合	色番がF・H・YB・YWの場合
PSP-YDHA(■) (637.5×3×2,300mm)	¥16,000	¥17,400
スライドトレイを設置した場合 PSP-YDHHA(■) (637.5×3×2,350mm)	¥16,000	¥17,400

オンディーヌ・スーリア・ウィット用

	色番がC:ホワイトの場合	色番がJ・G・H・T・YB・YWの場合
PSP-YHA(■) (537×3×2,300mm)	¥15,400	¥16,800

※品番中の■には色番を入れてください。色番はC:ホワイト、F:花(ベージュ)、H:リーフ、J:クローバー、G:花(ピンク)、T:花(ブルー)、YB:ウッドダークブラウン、YW:ウッドマイルドホワイトとなります。

※価格には、カンタン取付タイプの場合SCUセコウキットが含まれています。また高さ230cmの場合SPエッジセットA(□)、SPHセコウキットが含まれています。SPエッジセットの□には、ウッドダークブラウンの場合SB、その他のカラーの場合MWを入れてください。

※寸法はエッジセットを含めた寸法です。

※洗面本体高さ80cmの場合及び高さ80cmの場合、上記のセットに加え高さ調整用パネル(樹脂製)PSP-DSFA(深型タイプの場合はPSP-DSFLA)、ウッドダークブラウンの場合PSP-DSFB(深型タイプの場合はPSP-DSFLB)が必要です。(カンタン取付タイプには不要です。)

アイデア収納・オプション

図面ページはP129へ

スライドトレイ



スライドトレイ (750×115×50mm)
MSP-75
¥9,800(税込¥10,290)

※エリーナファミリー・サニティの洗面本体間口75cmに対応。洗面本体の高さは5cmとなります。

※トールキャビネットを設置する場合、スライドトレイは対応しません。

そこまでホーローラック

※そこまでホーローラックを設置した場合、カウンター高さは80cmになります。



		エリーナ						
		75	90	105	120	135	150	165
価格	センターボルトタイプ	¥23,000 (税込¥24,150)	¥26,000 (税込¥27,300)	¥27,000 (税込¥28,350)	¥29,000 (税込¥30,450)	¥45,000 (税込¥47,250)	¥46,000 (税込¥48,300)	¥49,000 (税込¥51,450)
	ドレッサータイプ				¥23,000 (税込¥24,150)	¥23,000 (税込¥24,150)	¥23,000 (税込¥24,150)	¥26,000 (税込¥27,300)

		ファミリー			オンディーヌ	
		75	90	105	120	75
間口		75	90	105	120	75
品番		S-DX75W	S-DX90W	S-DX105W	S-DX120W	S-DX75BA
価格		¥23,000 (税込¥24,150)	¥26,000 (税込¥27,300)	¥27,000 (税込¥28,350)	¥29,000 (税込¥30,450)	¥23,000 (税込¥24,150)

※オンディーヌの薄型キャビネットには対応しません。

吊戸下ハンガー



便利なハンガーとお手入れしやすいホーロー底板を吊戸棚に取り付けられます。

吊戸下ハンガー ツリトシタハンガー75
¥4,800(税込¥5,040)

※間口75cmのウォールキャビネットに対応します。

※ウォールキャビネットは別売です。

どこでもラック

デラックスタイプ

小物置き (300×102×70mm)
MGD-KR
¥5,000(税込¥5,250)
最大荷重:1.5kg

タオルハンガーL (405×48×54mm)
MGN-THL
¥2,500(税込¥2,625)
最大荷重:500g

タオルハンガーS (180×48×54mm)
MGN-TH
¥1,700(税込¥1,785)
最大荷重:500g

ティッシュホルダー (128×73×213mm)
MGN-TC
¥1,700(税込¥1,785)
最大荷重:500g
※厚さ54mm以下のティッシュケースに対応

ドライヤーフック (180×68×58mm)
MGN-DF
¥1,800(税込¥1,890)
最大荷重:1kg

洗面ルームヒーター



石鹸置き (125×108×120mm)
セッケンオキMSW
¥2,100(税込¥2,205)

カミソリフック (70×60×120mm)
カミソリタテMKW
¥2,100(税込¥2,205)

小物置きS (180×113×55mm)
MGN-T1
¥1,700(税込¥1,785)

フリーラック (390×150×88mm)
MGN-T39
¥1,700(税込¥1,785)
最大荷重:1kg
※ブラシ立てもピッタリ納まります。

間仕切り名人

引出しの中を自由に仕切ってスッキリ整理。取り外しも簡単です。

Hタイプ(高さ110mm)	Sタイプ(高さ63mm)	
MGマジキリJ HL1 ¥3,400(税込¥3,570)	MGマジキリJ SL2(SM2) ¥3,600(税込¥3,780)	MGマジキリJ SS2 ¥3,200(税込¥3,360)
MGマジキリJ HC1(HS1) ¥3,400(税込¥3,570)	MGマジキリJ SL1(SM1)-(SA1) ¥1,800(税込¥1,890)	MGマジキリJ SS1 ¥1,600(税込¥1,680)

※対応についての詳細は弊社事業所へお問い合わせください。

小型電気温水器

給湯配管が不要で、リフォームにも最適な省スペース電気温水器。

小型電気温水器
タンク容量15L (318×379×417mm)
EH-15G2
¥65,800(税込¥69,090)

薄型キャビネット用
タンク容量15L (385×318×414mm)
EH-15GU2
¥65,800(税込¥69,090)

※ファミリー・オンディーヌ・スーリア・サニティ・ウィットの扉タイプに対応します。

※別途、ステンレスフレキ管セット¥2,200が必要です。詳しくはP129をご覧ください。

かくせるラック

散らかりやすい小物を引出しの中に隠して収納できる。

STピラウラ75A (651×90×80mm)
¥7,500(税込¥7,875)

STピラウラ90A (801×90×80mm)
¥7,900(税込¥8,295)

※エリーナファミリーに対応します。

窓下設置

オンディーヌ・スーリア・ウィットの洗面下台と組み合わせることで収納のできる窓下棚。

窓下棚 (750×116×70mm) MDT-75 ¥10,700(税込¥11,235)

歯ブラシ立て

SハブラススタンドD (125×70×80mm)
¥500(税込¥525)

サイドミラー付収納棚

壁面に埋め込まないので、大掛かりな工事は不要です。

※全ての洗面化粧台に対応可能です。

SMT-40D (400×110×850mm)
¥12,800(税込¥13,440)

●左・右勝手兼用

サイドミラー付収納専用ホーロークリーン洗面パネル

高さ190cm (537×3×1,900mm)			
洗面パネル	品番	価格	セット価格
エッジセット	PSP-XA(C)	¥9,100	¥14,900 (税込¥15,645)
エッジセット	SPエッジセットA(MW)	¥1,500	
施工キット	SPHセコウキット	¥4,300	

※カウンター高さ80cmの場合、PSP-DSFAが必要です。

※カラーはホワイトのみになります。

バス

システムバス



インペリオ P93

ぴったりサイズシステムバス対応

最高品質の浴槽素材「鋳物ホーロー」で半身浴が楽しめる最高級システムバス。

1坪サイズ参考価格
¥1,028,000~



プレデンシア P94

ぴったりサイズシステムバス対応

深い透明感と心地よい肌触りの鋳物ホーロー浴槽。浴室にも格調高い逸品で構成しています。

1坪サイズ参考価格
¥998,000~



ルーノ P95

ぴったりサイズシステムバス対応

上質な印象のパール調仕上げのアクリル人造大理石浴槽。「のんびり半身浴槽」の採用で、入浴スタイルも広がります。

1坪サイズ参考価格
¥668,000~



レラージュ P96

ぴったりサイズシステムバス対応

パール調仕上げが美しいアクリル人造大理石浴槽。「ゆったり浴槽」で、身も心もくつろぎます。

1坪サイズ参考価格
¥619,000~



エメロード P96

新価格

ぴったりサイズシステムバス対応

耐久性と保温性に優れた高品質なステンレス浴槽。プレミアムステンレス、カラーステンレスから選べます。

1坪サイズ参考価格
¥489,000~



ミーナ P97

新発売

ベーシックなFRP浴槽と光沢感が魅力の人造大理石浴槽。浴槽・床・浴室パネルを多彩な素材・カラーから選べるシステムバス。

1坪サイズ参考価格
¥349,000~

マンションリフォーム・戸建2階設置用システムバス



伸びの美浴室 P98

ぴったりサイズシステムバス対応

マンションの浴室をひとまわり大きなサイズにリフォーム。

1坪サイズ参考価格
カラーステンレス浴槽の場合
¥507,000~



ひろ美ろ浴室 P99

ぴったりサイズシステムバス対応

排水トラップが埋め込まれているマンションの浴室をリフォーム。

間口1414mm×奥行976.5mm
参考価格
¥441,000~

ぴったりサイズシャワーユニット



ぴったりサイズシャワーユニット P100

新発売

自由自在にオーダーできる業界唯一のシャワーユニット。

基本セット価格
¥306,000~

ぴったりサイズシステムバス対応

オーダー感覚でサイズが選べるタカラ独自のぴったりサイズシステムバス。

小さな浴室でも、縦長や横長の浴室でも空間にムダをつくらず、有効スペースを最大限に活かすことができます。

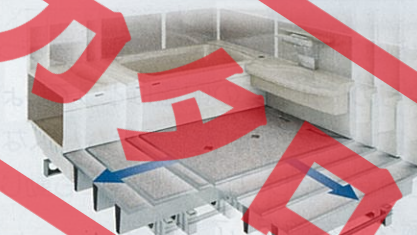

詳しくはP92へ

浴槽シリーズ



鋳物ホーロー浴槽ルヴィアス P101

耐久性に優れた、なめらかな肌ざわりの高級浴槽。

間口120cm参考価格
¥157,000~



人造大理石浴槽 P102

表面のパール調仕上げが美しい、アクリル人造大理石浴槽。

間口120cm参考価格
¥89,000~



カラーステンレス浴槽 P103

鮮やかな色彩のカラーステンレス浴槽にホーローエプロンをコーディネート。

間口120cm参考価格
¥80,000~

フリーサイズ ステンレス浴槽



フリーサイズステンレス浴槽 P102

一般家庭の大きな浴室づくりや寮・ペンションなどに最適。

価格の目安

※価格は税抜き希望小売価格です。

		1坪サイズ参考価格			
		40万円	60万円	80万円	100万円
システムバス	インペリオ				●¥1,028,000
	プレデンシア				●¥998,000
	ルーノ		●¥668,000		
	レラージュ		●¥619,000		
	エメロード		●¥489,000		
	ミーナ		●¥349,000		

		間口120cm参考価格	
		10万円	20万円
浴槽シリーズ	鋳物ホーロー浴槽ルヴィアス		●¥157,000
	人造大理石浴槽		●¥89,000
	カラーステンレス浴槽		●¥80,000

システムバス

過酷な振動実験にも耐えた頑丈な構造と素材 耐震システムバス

家やマンションの耐震性への関心は高まっていますが、浴室そのものに対する配慮はどうでしょうか。タカラスタンダードの耐震システムバスなら丈夫で安心。頑強な土台を採用し、万一の地震にも動じない耐震性・耐久性を確保しています。



●システムバス ハーフユニット(下台部分)
写真はフレテンシアです。
シリーズにより若干仕様が異なります。



▲タカラシステムバス耐震実験の様子です。
(実験は、関西電力株式会社 電力技術研究所の振動実験装置を用いて行いました。)

過酷な 三次元耐震実験で実証

震度6強相当の振動にも負けない耐震性

震度6強相当の激しい振動を1分間加えても、タカラシステムバスは倒壊することがありませんでした。

【実験条件】
＜実験状況＞ システムバス ユニット単体での加振実験(振動台に架台を固定)
＜振動内容＞ 平均加速度: 800gal、振動周波数: 3~5Hz間で変移の振動(理論上の震度6強)を1分間加振

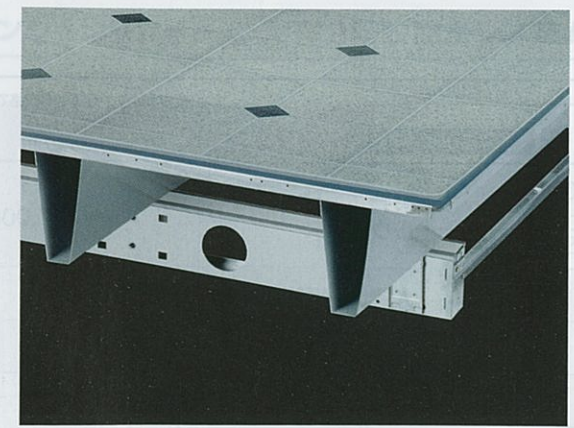

浴室の重さをしっかり支える フレーム構造の架台。

架台は頑丈なフレーム式を採用。土台が折れたり曲がったりする心配もなく、抜群の安定性を発揮します。

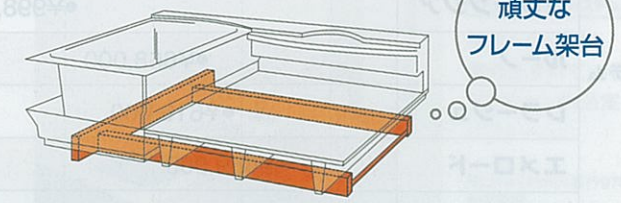

ずっと使いたいものだから、耐久性やお手入れのしやすさを考えた浴室素材を採用。



浴室パネル

耐久性と清潔性に極めて優れた「高品位ホーロー」を採用。



浴室の壁面を、湿気やカビからガード。お手入れもラクラクです。

ホーローで浴室を美しく アートデザイン

詳しくはP91へ

カウンター

丈夫で清掃性の高い人造大理石をはじめ、各シリーズに合わせた素材を採用しました。

洗い場は 丈夫な4層構造

頑丈な4層構造が、長年の使用からくるたわみを防止します。

- 磁器タイル
- ステンレス層
- 保温材(硬質発泡ウレタン)
- スチール層

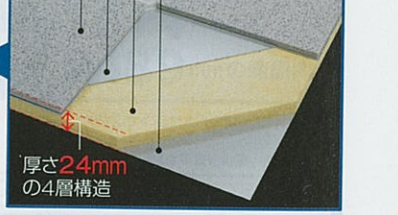

浴槽

各シリーズのグレードに合わせ、丈夫で保温性が高く、お手入れのしやすい素材を採用しました。

浴槽エプロン

耐久性と清潔性に極めて優れた「高品位ホーロー」を採用。

床

傷つきにくく、水はけのよい磁器タイルの洗い場「タフロア」を標準装備。
※ミーナはオプションとなります。



しかも、浴室全体を保温材でしっかり包み込んであたたかさを逃がさない「パーフェクト保温」。



お湯が冷めるのを防ぎ、追焚きの回数を減らします。
※インベリオ・フレテンシア・伸びの美浴室(ハイグレード・ベーシックの脱物ホーロー・浴槽タイプ)以外はオプションとなります。



保温材入りで浴槽内の熱を逃がしません。

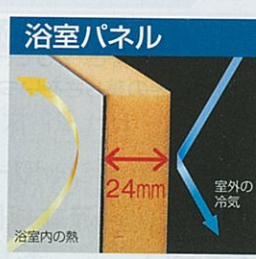

※伸びの美浴室の場合は、保温材の厚みは16mmとなります。

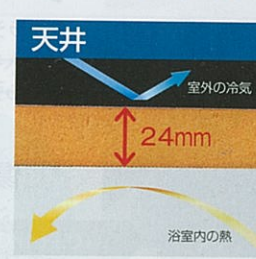

天井もしっかり断熱。

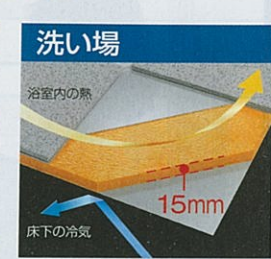

洗い場の中も保温材ぎっしり。一度あたたまった熱を逃がしません。
※ミーナはオプションとなります。(Fタイプには対応しません)

※印刷色ですから商品と多少異なります。タカラショールームでお確かめください。

システムバス

お手入れ簡単でずっとキレイ。
いつまでも色あせない美しさが魅力。
「ホーロークリーン浴室パネル」

ホーロー
クリーン
パネル

ホーローで浴室を美しく
アートデザイン

壁にアートを焼き付ける。
今までにない新しいデザイン。



モクレン
たおやかな木蓮の花をあしらった大胆なレイアウトで、和の風合いを浴室に加えます。



ばら
薔薇の花をモチーフに、優雅で気品あふれる空間に浴室を演出します。



富士
淡い色合いの山並みの中に浮かぶ富士の山が、風情と落ち着きを演出します。



ベネチア
水の都ベネチアの美しい風景を浴室に。絵画のようなセピア調のデザインです。



タカラのシステムバスは、
すべての壁面に高品位ホーローを採用。

タカラシステムバスすべての壁面に、高品位ホーローを採用。
お手入れしやすく、清潔で、そして、艶やかな美しい光沢。
傷にも強いので、その美しさをいつまでも保ちます。

シックハウス症候群の原因となる
ホルムアルデヒド
発散ゼロ

傷に強く
汚れも
染みこまない

シャワーで
流すだけで
清潔

湯アカも
サッと
ひと拭き

上品な光沢と
長く続く
美しさ

どんな浴室スペースにもぴったり収まる
タカラだけの1,400種類のサイズバリエーション

ぴったりサイズシステムバス

リフォームに
最適!

デッドスペースを解消! 広い浴室空間を確保できます。

「ちょうどいいサイズがなくて、リフォーム前より浴室が狭くなった」「最初の予定より工事の範囲が広がってしまった」。「ぴったりサイズシステムバス」なら、こんな問題もすべて解決!
1,400種類もの豊富なサイズをご用意、浴室における有効スペースをムダなく活かします。



奥行方向の
対応サイズは
25mm
刻みで
1014mmから、
1864mmの範囲内。

間口方向の
対応サイズは
25mm
刻みで
1514mmから、
2489mmの範囲内。

※伸びの美浴室の価格はカラーステンレス浴槽のものです。 ※価格は税抜き希望小売価格です。

シリーズ	対応サイズ	40万	50万	60万	70万	80万	90万	100万	110万	120万	130万	140万	150万	160万
インペリオ	間口1564~2489mm 奥行1589~1864mm													¥1,015,000~¥1,572,000
プレデンシア	間口1564~2489mm 奥行1214~1864mm													¥868,000~¥1,542,000
ルーノ	間口1564~2489mm 奥行1564~1864mm													¥734,000~¥1,112,000
レラージュ	間口1564~2489mm 奥行1114~1864mm													¥610,000~¥1,036,000
エメロード	間口1514~2484mm 奥行1014~1864mm													¥477,000~¥855,000
伸びの美浴室	間口1514~2139mm 奥行1014~1814mm													¥462,000~¥743,000

他にも、今ある浴室スペースを活かして、
柔軟で多様なリフォームに対応します。

- 邪魔な柱をかわす
- 高さ方向への対応(天井高さ・屋根の傾斜・梁の出っ張り)
- 既存のドア開口を活かす(ドア位置・サイズ変更)
- など



※詳しくは弊社事業所までお問い合わせください。

※搬入・取付費等は別途です。 ※印刷色ですら商品と多少異なります。タカラショールームでお確かめください。

システムバス インペリオ

IMPERIO

詳しくはシステムバスカタログで

ぴったりサイズシステムバス対応

最高品質の浴槽素材「鋳物ホーロー」で半身浴が楽しめる最高級システムバス。

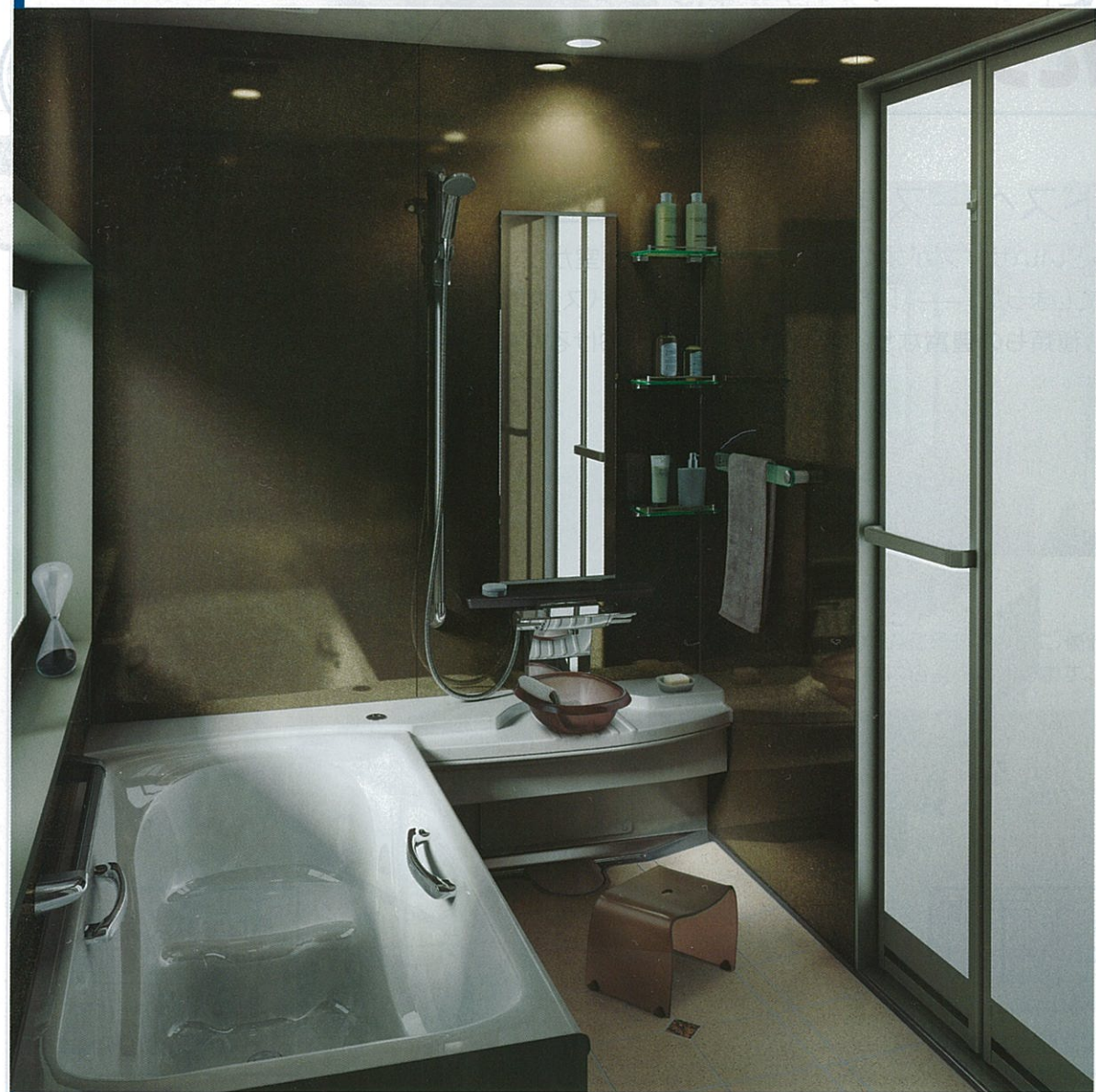

浴槽: シルキーホワイト
1坪サイズ(1616) オプション仕様

写真セット価格 ¥1,161,200(税込¥1,219,260)

基本セット価格 ※価格は税抜き希望小売価格です。

1坪サイズ(1616) **¥1,028,000**

1.25坪サイズ(1620) **¥1,104,000**

1.5坪サイズ(1624) **¥1,319,000**

〈基本セット内容〉
浴槽/床/壁/ドア/天井/水栓などを含みます。
※浴室パネル1面デザインの価格です。
※インペリオは24時間バスには対応できません。

多彩な入浴スタイルを楽しむ、「のんびり半身浴槽」
浴槽形状に「やわらかライン」を採用し、包まれるような心地よい入浴感と鋳物ホーローの質感を楽しめます。

キングオブバス
「浴槽素材の最高峰」
鋳物ホーロー浴槽



他の素材にはない滑らかな肌触りと透き通るような艶やかさを備えた鋳物ホーロー。ワンランク上のバスタイムを演出します。

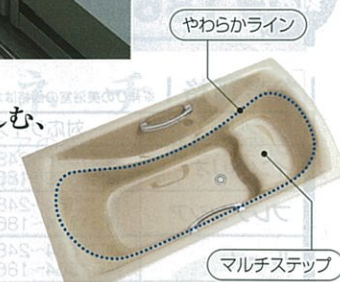

浴槽カラー | 鋳物ホーロー



やわらかライン

マルチステップ

システムバス プレデンスシア

PREDENCIA

詳しくはシステムバスカタログで

ぴったりサイズシステムバス対応

深い透明感と心地よい肌触りの鋳物ホーロー浴槽。浴室内も格調高い逸品で構成しています。



浴槽: ライトピンク
浴室パネルアートデザイン仕様
1坪サイズ(1616)
オプション仕様
写真セット価格 ¥1,104,500
(税込¥1,159,725)

湯船に身も心もゆだねる幸せ、くつろぎの「ゆったり浴槽」
飽きの来ない親しみやすい浴槽形状で、鋳物ホーローの趣深い質感と優美な曲線を楽しめます。



キングオブバス
「浴槽素材の最高峰」
鋳物ホーロー浴槽

基本セット価格 ※価格は税抜き希望小売価格です。

0.75坪サイズ(1216) **¥ 863,000**

1坪サイズ(1616) **¥ 998,000**

1.25坪サイズ(1620) **¥1,074,000**

1.5坪サイズ(1624) **¥1,289,000**

〈基本セット内容〉
浴槽/床/壁/ドア/天井/水栓などを含みます。
※浴室パネル1面デザインの価格です。
※プレデンスシアは24時間バスには対応できません。

浴槽カラー |

鋳物ホーロー



全シリーズオプション 動作を補助する「安心ハンドバー」をご用意。



滑りにくいから安心!
握りやすく手になじむグリップ形状。

価格(型の場合)
幅800mm 中 ¥11,000
幅600mm 中 ¥9,500
幅400mm 中 ¥8,000
※ステンレスタイプも用意しております。(グリップ形状ではありません。)
※詳しくは、弊社事業所までお問い合わせください。

インペリオ | プレデンスシア

浴室を包む格調高い逸品が演出する、格別の入浴時間。

照明・天井
清掃性の高い「高光沢フラット天井」とスタイリッシュな照明。光沢感のある天井に反射し、浴室を明るく照らします。



収納棚 (クリアタイプ)
透明な樹脂と金属パーツを組み合わせ、美しく洗練されたデザインの棚。浴室をさらに高級感のある空間に演出します。

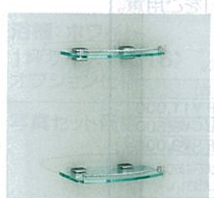

人造大理石カウンター・水栓
カウンターは高級アクリル人造大理石。水栓の上部には小物などが置けるスリムなカウンターが付いています。



※搬入取付費等は別途です。 ※印刷色ですから商品と多少異なります。タカラショールームでお確かめください。

システムバス ルーノ

Bath LUNO

詳しくはシステムバスカタログで

ぴったりサイズシステムバス対応

アクリル人造大理石浴槽のパール調仕上げが繊細な印象。「のんびり半身浴槽」で、入浴スタイルも広がります。



浴槽: シュガーベージュ
1坪サイズ(1616) オプション仕様
写真セット価格 ¥824,700(税込¥865,935)

基本セット価格 ※価格は税抜き希望小売価格です。

1坪サイズ(1616)	¥668,000
1.25坪サイズ(1620)	¥732,000
1.5坪サイズ(1624) <small>受注生産品</small>	¥923,000

〈基本セット内容〉
浴槽/床/壁/ドア/天井/水栓などを含みます。
※浴室パネル1面デザインの価格です。
※ヘルシージェットタイプは24時間バスには対応できません。

全シリーズオプション 動作を補助する「安心ハンドバー」をご用意。

滑りにくいから安心!
握りやすく手になじむグリップ形状。

価格(1型の場合)
幅800mm 中 ¥11,000
幅600mm 中 ¥9,500
幅400mm 中 ¥8,000

※ステンスタイルにもご用意しております。(グリップ形状ではありません。)
※詳しくは、弊社事業所までお問い合わせください。

多彩な入浴スタイルを楽しむ、「のんびり半身浴槽」

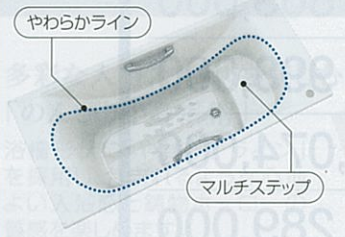

クイーンオブバス
[気品あふれる浴槽素材]
アクリル人造大理石



上品な質感と優れた耐久性を持つアクリル人造大理石。

浴槽カラー | アクリル人造大理石

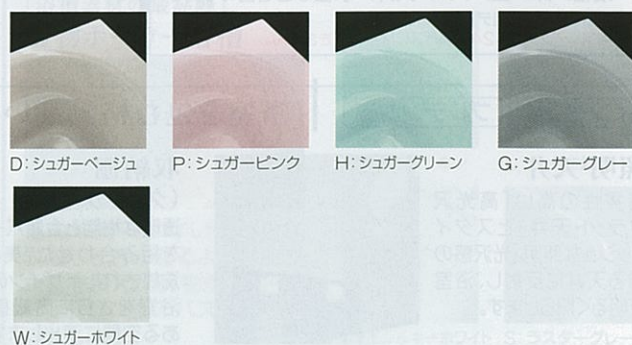

Bath

システムバス レラージュ

Bath RELAGE

詳しくはシステムバスカタログで

ぴったりサイズシステムバス対応

パール調仕上げが美しいアクリル人造大理石浴槽。「ゆったり浴槽」で、身も心もくつろぎます。

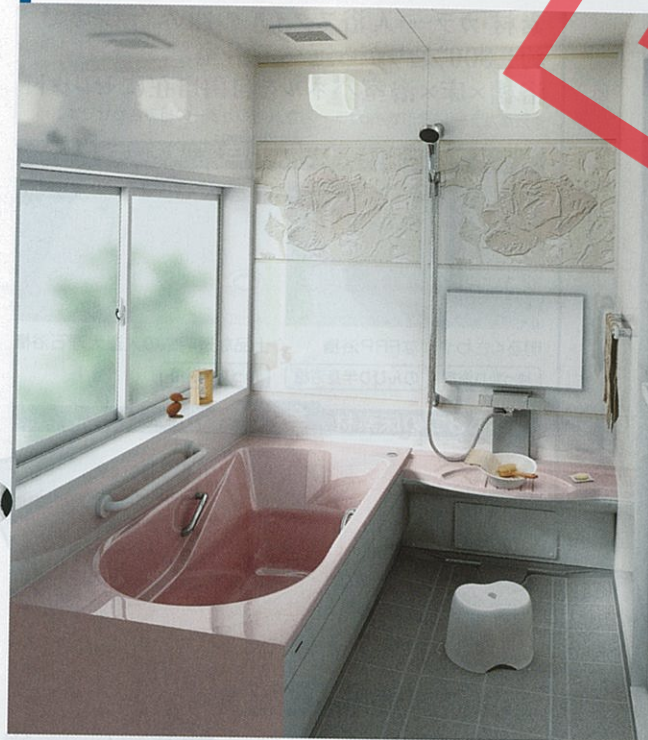

サイズも広く
身も心もくつろげる
「ゆったり浴槽」

浴槽カラー | アクリル人造大理石



クイーンオブバス
[気品あふれる浴槽素材]
アクリル人造大理石

基本セット価格 ※価格は税抜き希望小売価格です。

0.75坪サイズ(1216)	¥553,000
1坪サイズ(1616)	¥619,000
1.25坪サイズ(1620)	¥676,000
1.5坪サイズ(1624) <small>受注生産品</small>	¥867,000

浴槽: シュガーピンク
浴室パネルアートデザイン仕様
1坪サイズ(1616)
オプション仕様
写真セット価格 ¥674,700 (税込¥708,435)

〈基本セット内容〉
浴槽/床/壁/ドア/天井/水栓などを含みます。
※浴室パネル1面デザインの価格です。
※ヘルシージェットタイプは24時間バスには対応できません。

Bath

システムバス エメロード

Bath EMELORD

詳しくはシステムバスカタログで

ぴったりサイズシステムバス対応

耐久性と保温性に優れた高品質なステンレス浴槽。プレミアムステンレス、カラーステンレスから選べます。



鮮やかな色彩の
〈カラーステンレス〉

浴槽カラー | カラーステンレス

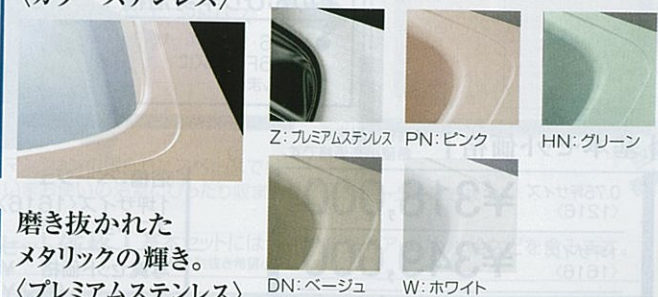

磨き抜かれた
メタリックの輝き。
〈プレミアムステンレス〉

基本セット価格 ※価格は税抜き希望小売価格です。

0.75坪サイズ(1216)	¥448,000
1坪サイズ(1616)	¥489,000
1.25坪サイズ(1620)	¥535,000
1.5坪サイズ(1624) <small>受注生産品</small>	¥706,000

浴槽: ホワイト
1坪サイズ(1616)
オプション仕様
写真セット価格 ¥559,500 (税込¥587,475)

〈基本セット内容〉
浴槽/床/壁/ドア/天井/水栓などを含みます。
※浴室パネル1面デザインの価格です。
※エメロードは24時間バスには対応できません。
※0.75坪~1.25坪サイズは、壁・サンドイッチパネル仕様(表記価格+¥20,000)もご用意しております。

システムバス ミーナ 新発売

Bath

詳しくはシステムバスカタログで

ベーシックなFRP浴槽と光沢感が魅力の人造大理石浴槽。
浴槽・床・浴室パネルを多彩な素材・カラーから選べるシステムバス。

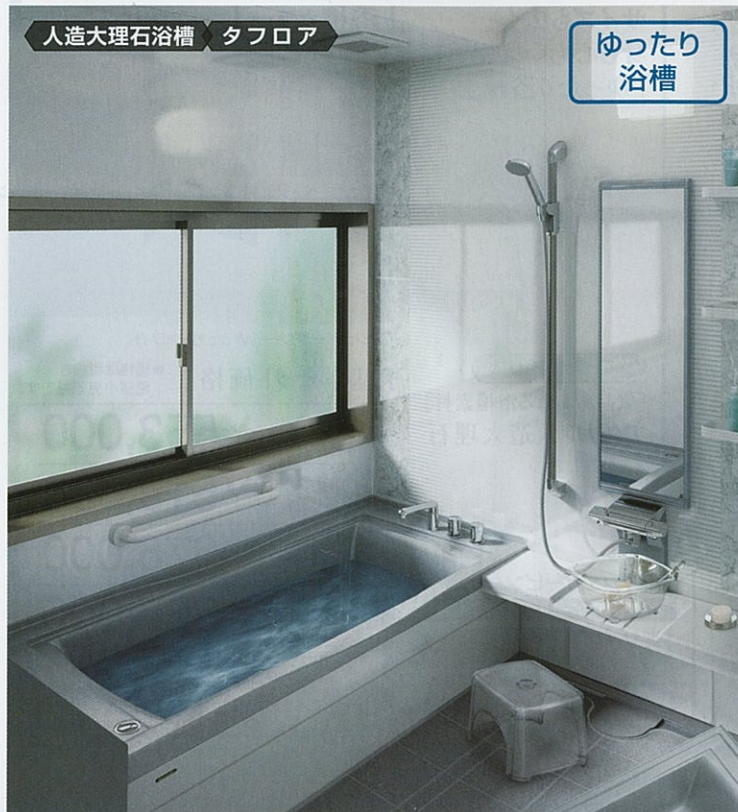

浴槽：クリアグレー
1坪サイズ(1616)
オプション仕様
写真セット価格 ¥595,200
(税込¥624,960)

ゆったり浴槽
●すべてのサイズに対応します。

FRP浴槽は半身浴槽タイプも選べます。
のんびり半身浴槽
●1616・1620・1616Fサイズに対応します。



FRP浴槽 FRPフロア

のんびり半身浴槽

浴槽：ページュ
1坪サイズ(1616)
オプション仕様
写真セット価格 ¥411,700
(税込¥432,285)

基本セット価格 | ※価格は税抜き希望小売価格です。

0.75坪サイズ (1216)	¥318,000
1坪サイズ (1616)	¥349,000
1.25坪サイズ (1620)	¥389,000
0.75坪サイズ (1116F)	¥275,000
0.75坪サイズ (1216F)	¥314,500
1坪サイズ (1616F)	¥345,500

※基本セット内容
浴槽・床・壁・ドア・天井・水栓などを含みます。
※浴室パネル1面デザインの場合、浴槽・床はFRPのみ対応します。

浴槽カラー |

FRP	D: ページュ	P: ピンク	H: グリーン	W: ホワイト
人造大理石	B: クリアページュ	P: クリアピンク	G: クリアグレー	W: クリアホワイト

お求めやすい
サンドイッチパネル仕様もご用意

(断面イラスト) ※厚みはイメージです。

※壁：サンドイッチパネル仕様(表記価格¥20,000)もご用意しております。1116F・1616Fは、サンドイッチパネル仕様には対応しません。
※1116F・1216F・1616Fの場合、浴槽・床はFRPのみ対応します。

マンションリフォーム・戸建2階設置用システムバス 伸びの美浴室

Bath

伸びの美浴室

詳しくは専用カタログで

ぴったりサイズシステムバス対応

マンション・戸建2階用に最適なサイズをご用意。
高い清掃性で快適なシステムバスにリフォームできます。

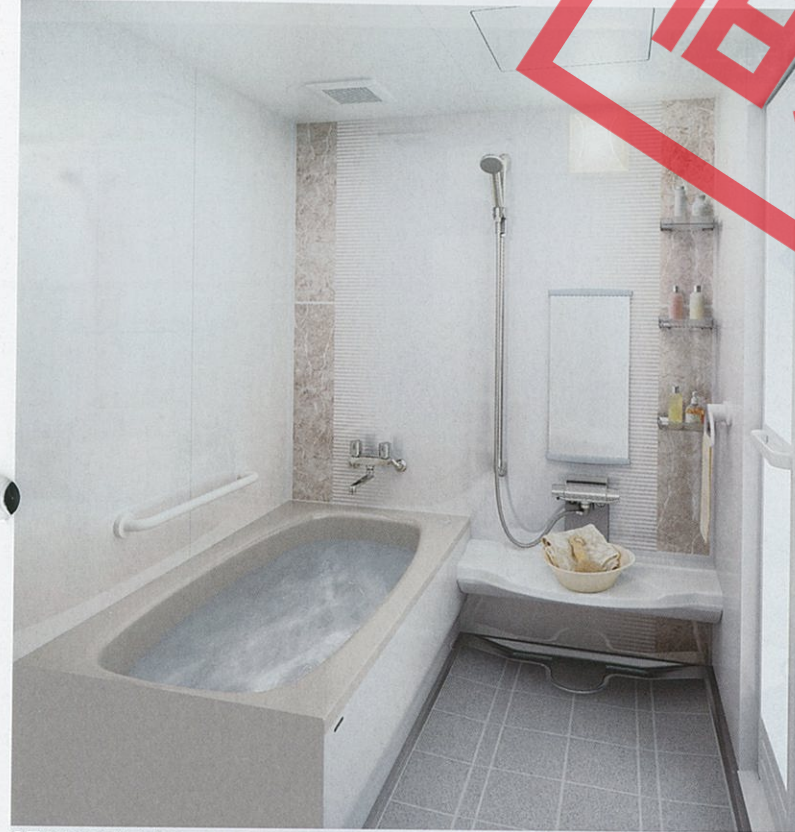

●写真は1316サイズのシステムアップ例です。(浴槽素材/カラーステンレス)

3タイプの浴槽素材から選べます。

鋳物ホーロー浴槽タイプ
キングオブバス

ホーローの特長を活かし、なめらかな質感と上品で透明感のある重厚な印象の最高級浴槽です。

アクリル人造大理石浴槽タイプ
クイーンオブバス

アクリル層構造だから耐久性に優れ、美しい光沢が長持ち。深みのある色彩の高級浴槽です。

カラーステンレス浴槽タイプ

独自の技術でカラーコーティングし、金属の冷たい見た目を解消。明るい色の高品質な浴槽です。

制約の多いマンションや戸建2階でも、設置をスムーズにする設計・仕様。

ユニット全高	低床設計	ぴったりサイズ
<p>浴室高さ 2,000mm</p> <p>高さ制限のあるマンションでも収まる</p>	<p>浴室 高さ 196mm</p> <p>段差調整の為に大がかりな追加工事は不要です。</p>	<p>ユニットの裏側に無駄なスペース!</p> <p>既存のユニットバス(規格サイズ)</p> <p>マンションの限られたスペースでも、いまお使いの浴室にぴったり収まるサイズをオーダーできます。</p>

半身浴槽タイプもご用意!

マルチステップで楽しむ多彩な入浴スタイル

のんびり半身浴槽

- 鋳物ホーローとアクリル人造大理石、2つの浴槽素材から選べます。
- 1616サイズに対応します。

全シリーズオプション 動作を補助する「安心ハンドバー」をご用意。

滑りにくいから安心! 握りやすく手に馴染むグリップ形状。

(面 格(0型の場合))	
幅800mm	¥11,000
幅600mm	¥9,500
幅400mm	¥8,000

※ステンレスタイプもご用意しております。(グリップ形状ではありません。)
※詳しくは、弊社事業部までお問い合わせください。

基本セット価格 | 基本セットには、浴槽・床・壁・ドア・天井・水栓などを含みます。 ※価格は税抜き希望小売価格です。

サイズ	仕様	ハイグレード		ベーシック	
		鋳物ホーロー浴槽	鋳物ホーロー浴槽	アクリル人造大理石浴槽	カラーステンレス浴槽
1116	専用水栓タイプ	—	—	¥473,500	¥435,000
1216	洗い場側水栓タイプ	¥861,500	¥632,000	¥497,500	¥459,000
1316	専用水栓タイプ	—	—	¥485,500	¥447,000
1418	洗い場側水栓タイプ	¥895,500	¥661,000	¥511,500	¥473,000
1418	専用水栓タイプ	—	—	¥499,500	¥461,000
1616	洗い場側水栓タイプ	—	—	¥557,500	¥527,000
1616	専用水栓タイプ	—	—	¥545,500	¥515,000
1616	洗い場側水栓タイプ	¥996,500	¥756,000	¥537,500	¥507,000
1616	洗い場側水栓タイプ	¥1,026,500	¥786,000	¥547,500	—

※浴室パネル1面デザインの場合、浴槽・床はFRPのみ対応します。
※ベーシックの鋳物ホーロー浴槽・カラーステンレス浴槽は24時間バスには対応できません。
※上記価格は室内高さFタイプ(H2000mm)の価格です。Kタイプ(H2140mm)は上記価格+¥3,500となります。
※ハイグレードの鋳物ホーロー浴槽は受注生産品になります。

マンションリフォーム用
システムバス

ひろ美ろ浴室

ひろ美ろ浴室

詳しくは専用カタログで

マンションの古い浴室も、快適なシステムバスに簡単リフォーム。

従来は大がかりな工事が必要だった、「スラブ貫通排水」の浴室リフォーム。
タカラ独自の「MR工法」なら、簡単な工事でリフォームが可能です。

業界初

特許登録済



こんなお悩みがありませんか？

- 浴室内に窓があるから浴槽が狭い
- リフォームしたいけど音や振動が近所迷惑
- 冬は床のタイルが冷たくてイヤ
- タイルの目地のカビがなかなか落ちない

「ひろ美ろ浴室」で快適な浴室に！

- 壁面はお手入れカンタンなホーロークリーン浴室パネル
- あたたかさを逃さないたっぷりの保温材
- 壁から壁までのゆったりとした浴槽
- 浴槽素材は高品質なカラーステンレス

1 邸ごとのサイズオーダーで浴室を広く浴槽をワイドに

1. 浴室スペースに合わせてぴったりサイズ。

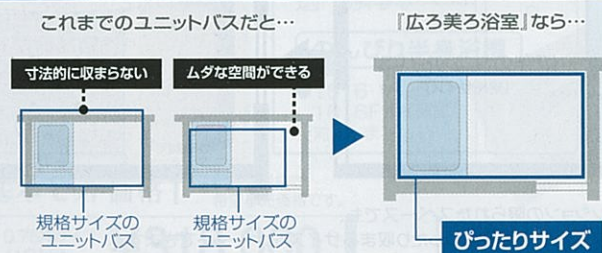

2. 壁貫通型給湯器で、浴槽を壁から壁までワイドに。

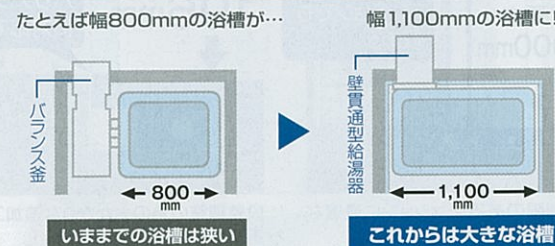

既存の躯体を活かして工事を簡単に

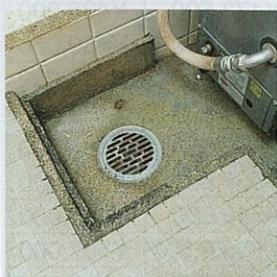

既存の排水口の位置をそのまま活かせるので、大がかりな躯体工事は不要です。



現状の壁にパネルを設置していくので、タイルのハツリ工事がありません。



浴室パネルは現場での加工が可能。様々な窓位置やサイズにも対応できます。

浴槽取替タイプもご用意

浴槽部分のみのリフォームにも対応可能です。詳しくは弊社事業所までお問い合わせください。

基本セット参考価格 |

基本セットには、浴槽・床・壁・ドア・天井・水栓などを含みます。 ※価格は税抜き希望小売価格です。

間口1414~2089mm 奥行976.5~1364mm	¥441,000 ¥636,000
---------------------------------	----------------------

(受注生産品) ※ひろ美ろ浴室は受注生産品です。納期については弊社事業所までお問い合わせください。

ぴったりサイズシャワーユニット 新発売

詳しくは専用カタログで

自由自在にサイズオーダーできる、業界唯一のシャワーユニット。

タカラ独自の技術で実現した、間口も奥行もフリーサイズのシャワーユニット。
小さなサイズから大きなサイズまで、約1,250通りのバリエーションで多様なニーズに対応します。

リフォームにも対応!



ワンルームマンション向け
小サイズから
介護施設向け大型サイズまで、
幅広く対応。



間口・奥行とも
25mm刻みで対応

※写真は1208サイズのシステムアップ例です。(カウンターなし(壁付け水栓仕様))

在宅介護にもオススメ

例えば、車いすでも出入りもできる、広々した大型サイズにも対応

優れた部材を採用したユニット



※写真のサイズは W1624xD1689mmです。

車いすが回転できる十分な広さを確保。
付き添いの方も入室できる大型シャワーユニットを作ることができます。

- 開口の広い3枚引戸
 - 段差の少ない出入り口
 - 傷つきにくい頑丈な床
- ドア開口は約800mm、車いすのままでも出入りできます。
- 段差を抑えているので、移動がスムーズで安心。
- 滑りにくく、車いすの回転動作でも傷つきにくい「タフロア」。

壁面はお手入れカンタンな「ホーロークリーン浴室パネル」

汚れてもサッと拭き取れる高品位ホーローの浴室パネルは、お手入れカンタン。丈夫で傷つきにくいから、強くこすっても大丈夫。

丈夫な磁器タイル床「タフロア」

表面が頑丈な磁器タイルなので、汚れが入り込まずお手入れがカンタン。

あたたかさを逃さない「パーフェクト保温」

基本セット参考価格 |

基本セットには、床・壁・ドア・天井・水栓などを含みます。 ※価格は税抜き希望小売価格です。

間口 824~1744mm 奥行1014~1814mm	¥306,000 ¥536,000
--------------------------------	----------------------

(受注生産品) ※ぴったりサイズシャワーユニットは受注生産品です。納期については弊社事業所までお問い合わせください。

※搬入・取付費等は別途です。 ※印刷色ですから商品と多少異なります。タカラショールームで確かめください。

鋳物ホーロー浴槽 ルヴィアス

RUBIOUS

※図面ページはP130へ

※鋳物ホーロー浴槽は24時間/スには対応できません。

耐久性に優れた、なめらかな肌ざわりの高級浴槽。



※写真の商品はFUH-140NCW(半1方エプロンタイプ)です。

浴槽カラーバリエーション

※受注生産品の納期については、弊社事務所までお問い合わせください。

浴槽形状

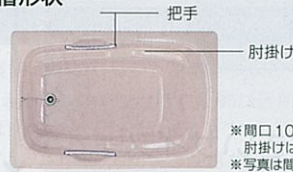

※間口100cmタイプには把手・肘掛けは付いていません。
※写真は間口130cmタイプです。

ホーローエプロン

浴槽カラーをライン柄のアクセントで引き締める印象のエプロン。高品位ホーローだから、いつまでも新品同様の美しさを保ちます。

VW: ホワイト

間口160cm(把手・肘掛け付)
(間口1,600×奥行800×高さ540mm 容量285ℓ)

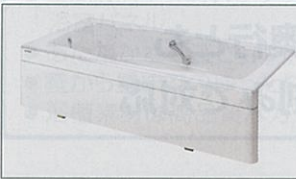

FUH-160N□
●半1方エプロンタイプ ¥310,000 (税込¥325,500)
●ノーエプロンタイプ ¥289,000 (税込¥303,450)

間口140cm(把手・肘掛け付)
(間口1,400×奥行860×高さ582mm 容量330ℓ)



FUH-140N□
●半1方エプロンタイプ ¥258,000 (税込¥270,900)
●ノーエプロンタイプ ¥237,000 (税込¥248,850)

間口130cm(把手・肘掛け付)
(間口1,300×奥行860×高さ603mm 容量320ℓ)



FUH-130N□
●半1方エプロンタイプ ¥197,000 (税込¥206,850)
●ノーエプロンタイプ ¥176,000 (税込¥184,800)

間口120cm(把手・肘掛け付)
(間口1,200×奥行780×高さ605mm 容量280ℓ)



FUH-120N□
●半1方エプロンタイプ ¥178,000 (税込¥186,900)
●ノーエプロンタイプ ¥157,000 (税込¥164,850)

※風呂フタは別売です。 ※ホーローエプロンは現場取付の為、別途取付費が必要となります。
※品番中の□には色番が入ります。

別売部品 ※価格は税抜き希望小売価格です。

風呂フタ

サイズ	品番	寸法(mm)タテ×ヨコ	価格
160cm	MU-160	780×1,530	¥18,000
140cm	MU-140	840×1,340	¥16,500
130cm	MU-130	840×1,240	¥14,300
120cm	MC-120	750×1,140	¥10,500
110cm	MC-110	710×1,060	¥9,400
	LN-121(Z)	720×1,084	¥2,500
100cm	MC-100	710× 950	¥8,800
	LN-101(Z)	700× 982	¥2,400

MC・MUタイプ (組み合わせ式) ※カラーはホワイト。
Lタイプ (シャッター式) ※カラーはアイボリー。

(2枚1組)

※MU-160の場合は、3枚1組となります。

鋳物ホーロー浴槽直焚タイプ



※写真の商品はFUD-120Hです。FUD-110、FUDH-100は浴槽形状が異なります。詳しくは弊社事務所までお問い合わせください。

間口120cmタイプ(把手・肘掛け付)
FUD-120□
(間口1,200×奥行760×高さ600mm 容量280ℓ)
¥150,000(税込¥157,500)
間口110cmタイプ(把手・肘掛け付)
FUD-110□
(間口1,100×奥行770×高さ580mm 容量250ℓ)
¥129,000(税込¥135,450)
間口100cmタイプ
FUDH-100□
(間口1,000×奥行730×高さ572mm 容量220ℓ)
¥109,000(税込¥114,450)
※品番中の□には色番が入ります。

カラーバリエーション

H: アクアブルー NI: ノーブルアイボリー

別売部品 ※価格は税抜き希望小売価格です。

ホーロー浴槽底板(直焚専用)

※底板のカラーはH: アクアブルーとなります。

品番	寸法(mm)タテ×ヨコ	価格
FUD-120底板	440×790	¥4,700
FUD-110底板	410×710	¥3,900
FUDH-100底板	393×635	¥3,500

築炉ユニット



※(受注生産品) ※納期については弊社事務所までお問い合わせください。

間口120cmタイプ ¥88,000(税込¥92,400)
間口110cmタイプ ¥88,000(税込¥92,400)
間口100cmタイプ ¥80,000(税込¥84,000)
※浴槽の価格に含まれておりません。

人造大理石浴槽

Bath

※図面ページはP130へ

美しいパール調仕上げのアクリル人造大理石浴槽。



※写真の商品はFGHS140VALE1(半1方エプロンタイプ)です。

浴槽カラーバリエーション

--	--	--

浴槽形状

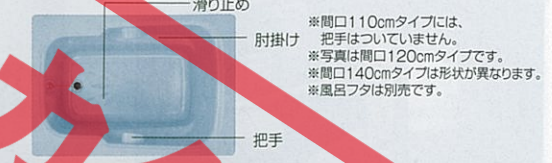

ホーローエプロン

パール調仕上げの浴槽にあわせた、清潔感あふれるホワイトのエプロンにアクセントのライン柄をあしらいました。もちろん高品位ホーローだからお手入れもラクラク。

間口140cm(把手・肘掛け・滑り止め付)
(間口1,400×奥行767×高さ591mm 容量277ℓ)



●半1方エプロンタイプ FGHS140V□OE1 ¥131,000(税込¥137,550)
●半2方エプロンタイプ FGHS140V□OE2 ¥138,500(税込¥145,425)
●ノーエプロンタイプ FGHS140□ ¥110,000(税込¥115,500)

間口120cm(把手・肘掛け・滑り止め付)
(間口1,200×奥行800×高さ637mm 容量260ℓ)



●半1方エプロンタイプ FGH120V□OE1 ¥110,000(税込¥115,500)
●半2方エプロンタイプ FGH120V□OE2 ¥117,500(税込¥123,375)
●ノーエプロンタイプ FGH120△□ ¥89,000(税込¥93,450)

間口110cm(肘掛け・滑り止め付)
(間口1,100×奥行750×高さ637mm 容量240ℓ)



●半1方エプロンタイプ FGH110V□OE1 ¥107,500(税込¥112,875)
●半2方エプロンタイプ FGH110V□OE2 ¥115,000(税込¥120,750)
●ノーエプロンタイプ FGH110△□ ¥86,500(税込¥90,825)

人造大理石浴槽の設置について

※各タイプとも排水口の位置によって左排水・右排水がありますのでご確認ください。

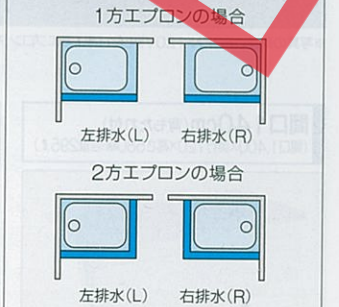

ご注意

●単機能風呂蓋とのセットは避けてください。

別売部品 ※価格は税抜き希望小売価格です。

風呂フタ

サイズ	品番	寸法(mm)タテ×ヨコ	価格
140cm	MC-140	750×1,340	¥12,700
120cm	MC-120	750×1,140	¥10,500
110cm	MC-110	710×1,060	¥9,400

MCタイプ(組み合わせ式) ※カラーはホワイト。
(2枚1組)

フリーサイズ ステンレス浴槽

Bath

一般家庭の大きな浴室づくりや寮・ペンションなどに最適。

※(受注生産品) ※納期については弊社事務所までお問い合わせください。



〈参考プラン〉別荘設置例

〈参考プラン〉社員寮設置例

ステンレスの素材特長を生かし、長年培ってきた加工技術でしっかりと作り上げます。大型から小型までオーダーメイド体制を完備し、一般のご家庭にはもちろん、ホテルやゴルフ場、病院、寮などのニーズにもお応えします。

参考例 ステップやすべり止めの加工もできます。

8人用大型浴槽(ステップ加工)	5人用大型浴槽	3人用大型浴槽
-----------------	---------	---------

仕様

対応可能寸法	間口(長辺方向)	3600mm以内
	奥行(短辺方向)	2600mm以内
	高さ	800mm以内

ご注意

●温泉地でのご使用の場合は、弊社までご相談ください。
●商品仕様等の詳細・価格につきましては弊社事務所までお問い合わせください。

カラーステンレスエプロン(タフカラーコート仕上げ)

--	--	--

その他にノーエプロンタイプもご用意。

エプロン仕様については、全一方向半二方向等様々な設置方式に対応します。

※搬入・取付費等は別途です。 ※印刷色ですから商品と多少異なります。タカラショールームで確かめください。

カラーステンレス浴槽

■ 図面ページはP130へ

※カラーステンレス浴槽は24時間/1スには対応できません。

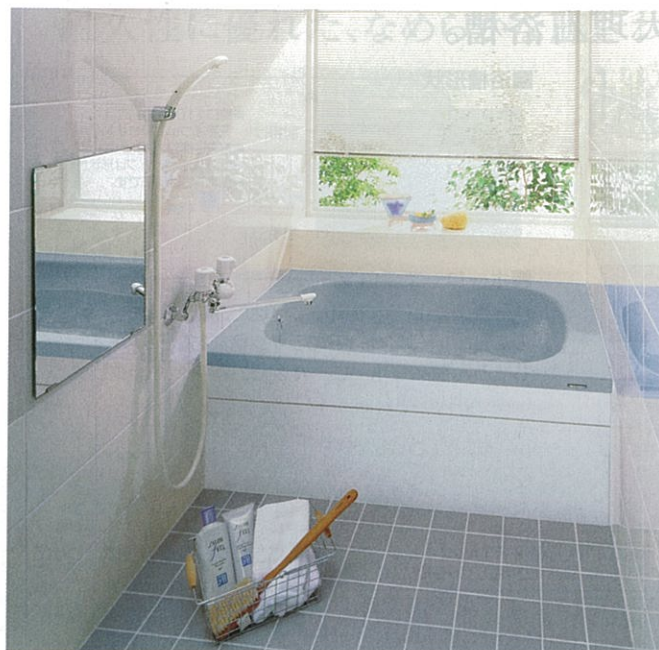

保温性、耐久性に優れた
ステンレス浴槽を色彩豊かに表現。
エプロンには質感豊かな
高品位ホーローを採用。

浴槽カラーバリエーション

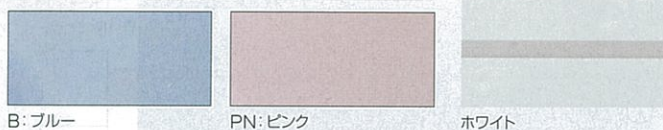

カラーステンレス浴槽の設置について

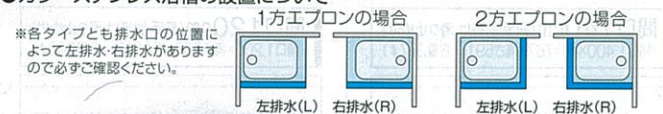

※写真の商品はFCEN-120VBLE1(半1方エプロンタイプ)です。

間口140cm(背もたれ付)
(間口1,400×奥行720×高さ580mm 容量295ℓ)



●半1方エプロンタイプ FCEN-140V□OE1
¥92,000(税込¥96,600)
●半2方エプロンタイプ FCEN-140V□OE2
¥96,500(税込¥101,325)

間口120cm(背もたれ付)
(間口1,200×奥行720×高さ600mm 容量280ℓ)



●半1方エプロンタイプ FCEN-120V□OE1
¥80,000(税込¥84,000)
●半2方エプロンタイプ FCEN-120V□OE2
¥84,500(税込¥88,725)

間口110cm(背もたれ付)
(間口1,100×奥行720×高さ600mm 容量265ℓ)



●半1方エプロンタイプ FCEN-110V□OE1
¥77,500(税込¥81,375)
●半2方エプロンタイプ FCEN-110V□OE2
¥82,000(税込¥86,100)

間口100cm(背もたれ付)
(間口1,000×奥行720×高さ600mm 容量240ℓ)



●半1方エプロンタイプ FCEN-100V□OE1
¥67,000(税込¥70,350)
●半2方エプロンタイプ FCEN-100V□OE2
¥71,500(税込¥75,075)

間口90cm
(間口900×奥行700×高さ600mm 容量227ℓ)



●半1方エプロンタイプ FCEN-90SV□OE1
¥64,000(税込¥67,200)
●半2方エプロンタイプ FCEN-90SV□OE2
¥68,500(税込¥71,925)

間口80cm
(間口800×奥行700×高さ650mm 容量240ℓ)



●半1方エプロンタイプ FCEN-80V□OE1
¥60,000(税込¥63,000)
●半2方エプロンタイプ FCEN-80V□OE2
¥64,500(税込¥67,725)



●全2方エプロンタイプ FCEN-100V□OE2N
¥76,500(税込¥80,325)



●全2方エプロンタイプ FCEN-90SV□OE2N
¥73,000(税込¥76,650)



●全2方エプロンタイプ FCEN-80V□OE2N
¥69,500(税込¥72,975)

※品番中の□には色番(B/P)が、○には排水口の位置(L/R)が入ります。
※風呂フタは別売です。
※全機種、左排水・右排水を揃えています。写真はすべて左排水です。

別売部品

※価格は税抜き希望小売価格です。

サイズ	品番	寸法(mm)	タテヨコ	価格
140cm	MT-16	670×1,365		¥9,000
	LN-16(Z)	720×1,424		¥3,000
120cm	MT-12	720×1,050		¥7,500
	LN-12(Z)	720×1,186		¥3,000
110cm	MC-110	710×1,060		¥9,400
	LN-11(Z)	720×1,084		¥2,500
100cm	MC-100	710× 950		¥8,800
	LN-10(Z)	700× 982		¥2,400
90cm	MC-90	690× 840		¥7,700
	LN-09(Z)	700× 880		¥2,200
80cm	LN-09(Z)	700× 880		¥2,200

※間口80cmについてはLN-09(Z)をカットしてご使用ください。

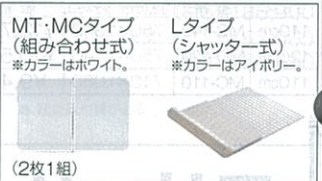

※間口100cm・90cm・80cmにはBL認定品(受注生産品)もご用意しております。詳しくは弊社事業所へお問い合わせください。

住宅用トイレ ティモニ

住宅用トイレ ティモニ



Uシリーズ **新発売** **P107**
機能性とデザインにこだわったローズスタイル仕様。
参考価格 **¥135,000~**



Fシリーズ **新仕様** **P107**
お手入れカンタン、価格も納得の機能充実モデル。
参考価格 **¥114,000~**



Bシリーズ **新発売** **P108**
お求めやすい価格のベーシックタイプ。
参考価格 **¥53,000~**



Cシリーズ **P108**
トイレ空間がすっきり、スタイリッシュな収納一体型。
参考価格 **¥237,000~**



Gシリーズ **P109**
シンプルでお求めやすい男性用トイレ。
参考価格 **¥45,000~**

価格表

シリーズ	機能	排水	価格	
			一般地仕様	寒冷地仕様
Uシリーズ 新発売	高機能便座タイプ	床排水	¥180,000	¥192,800
		温水洗浄便座タイプ	¥135,000	¥147,800
Fシリーズ 新仕様	高機能便座タイプ	床排水	¥159,000	¥168,700
		温水洗浄便座タイプ	¥114,000	¥123,700
Bシリーズ	温水洗浄便座タイプ (陶器製タンク)	床排水	¥108,000	¥115,700
		壁排水	¥63,000	¥70,700
	普通便座タイプ (陶器製タンク)	床排水	¥98,000	¥105,700
		壁排水	¥53,000	¥60,700
Cシリーズ	高機能便座タイプ	床排水	¥237,000	¥249,800
		床排水	¥45,000	¥47,000

F、B、Cシリーズの
価格は手洗付タイプの
価格を示します。



手洗付タイプ 手洗なしタイプ

■手洗なしタイプの価格

Fシリーズ	◎¥3,500
Bシリーズ (陶器製タンク)	◎¥2,800
Bシリーズ (樹脂製タンク)	◎¥1,300
Cシリーズ	◎¥10,000

※Bシリーズの手洗なしタイプは、
受注生産品となります。
※Uシリーズは手洗なしタイプのみと
なります。

※便器、タンクはすべて防露仕様になっています。 ※寒冷地仕様の選定に関しては自治体の水道指定工事業者にご確認ください。 ※受注生産品の納期については、弊社事業所までお問い合わせください。
※搬入取付費等は別途です。 ※印刷色ですから商品と多少異なります。タカラショールームまで確かめください。

住宅用トイレ ティモニ



お手入れカンタン!
「いつもキレイ」がうれしいトイレ。

優れた清掃性

フロントスリム

汚れやすい前面フチを、
お手入れカンタンな超薄型に。

つまめるほどの薄さ!

フロントスリム 従来トイレ

使用後の
垂れ汚れ



スクリュウ洗浄

すみずみまで洗いながら流す、
うず巻き状の洗浄水。

さらにU・F・Cシリーズでは、効果的なダブル
水流により洗浄力アップ。



Gコート

汚れをしっかり防ぐ、
なめらかな
表面コーティング。

うれしい省エネ設計

節水洗浄

従来の便器より優れた節水効果。
1年に最大でバスタブ約210杯相当。

1年の水道料金も最大で約13,600円を節約できます。

計算条件/家族4人(男性2人、女性2人)大1回/日・人、小3回/日・人、水道料金:265円
(税込)/m³(省エネ・防犯住宅アプローチブックより引用)
※Fシリーズで高機能便座の場合、大小切替がないため年間使用水量28,032L(約63%節水)となります。
※Fシリーズの数値は床排水仕様のもので、壁排水仕様は使用水量が異なります。
※浴槽容量:240L/杯で計算。

従来品 13L	Uシリーズ Fシリーズ 大4.8L/小4.0L	Bシリーズ 大6L/小4.5L	Cシリーズ 6L
年間使用水量 75,920L 約20,100円	約 68% 節水 年間使用水量 24,528L 約6,500円	約 58% 節水 年間使用水量 31,755L 約8,400円	約 54% 節水 年間使用水量 35,040L 約9,300円

快適な便座

温水洗浄便座

いつでも心地よく、多彩な快適機能を提供。

カンタンに取り外してお手入れしやすい
「ワンタッチスライド便座」

おしりを優しく洗う
「エアイン洗浄」

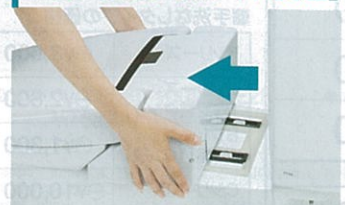

さらにハイクラスな
機能をプラスした
高機能便座!

リモコンでも可能な
便フタ・便座開閉
と洗浄操作



- いつも快適な「オート脱臭」
- 使いやすい「ワイヤレスリモコン」

ニオイも汚れも寄せつけない清潔なトイレパネル

ホーロークリーントイレパネル



お手入れカンタンな理由は
タカラの独自素材 **高品位ホーロー**

ホーローとは

ガラス質の清潔さと
金属の強さを
兼ね備えた素材

金属

ガラス質

特長

- ニオイの原因となるアンモニア成分などが染み込まない。
- 汚れてもサッとひと拭き。
- 湿気にも強く、傷まない。



壁面に汚れやニオイが染み込
まず、汚れてもサッとひと拭き。

飛び散り・垂れ汚れから床を
守り、シミや変色を防ぎます。

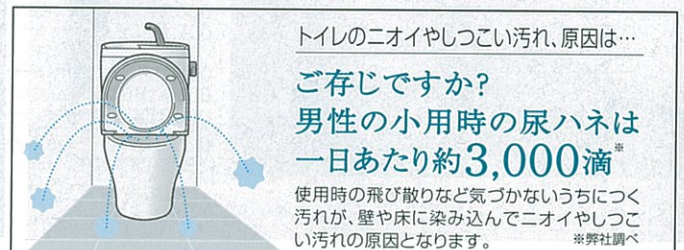

トイレのニオイやしつこい汚れ、原因は…

ご存じですか?

男性の小用時の尿ハネは
一日あたり約**3,000滴***

使用時の飛び散りなど気づかないうちにつく
汚れが、壁や床に染み込んでニオイやしつこ
い汚れの原因となります。 ※弊社調べ

フロア用

大がかりな工事は不要。
床の汚れやすいエリアをガード
「フロア用」

ホーロークリーン
トイレパネル(フロア用)

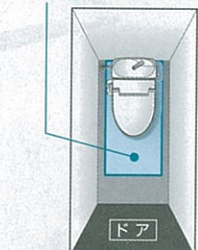

参考価格
¥14,000

※一部設置に制約があります。詳しくは
弊社事業所へお問い合わせください。
※ホーロークリーントイレパネル(フロア
用)のみの販売は行っていません。

壁面用

タイルの上にも
直接貼れます!



工事を早く
お手軽に!

※設置条件などの詳細については、
弊社事業所へお問い合わせください。

好みの位置に取り付け・取り外し、
マグネットが使えて便利。



2種類のタイプから選べます。

壁面をしっかりガードする、
「室内の全周に貼るタイプ」
ホーロークリーン
トイレパネル(壁面用)

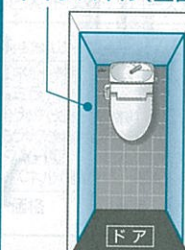

参考価格
¥42,000~

※設置例)0.5坪の室内周囲に
設置した場合

側面だけ貼る、お求めやすい
「カンタン取付タイプ」
ホーロークリーン
トイレパネル(壁面用)



参考価格
¥23,000

※設置例)間口90cmパネルを
両側面に設置した場合

タンク式

停電に影響されないタンク式。



停電時でも流せるので安心。

電力を使わないタンク式なので、
停電などによる通電の影響を受け
ず、いつも通りに便器を洗い流せ
るから安心です。

住宅用トイレ ティモニ

Uシリーズ **新発売**

カラー BW1: ホワイト BNS: アイボリー

トイレ本体(高機能便座タイプ) ¥180,000
 トイレ本体(温水洗浄便座タイプ) ¥135,000

機能性とデザインにこだわり抜いたロースタイル仕様。



0.5坪プラン/高機能便座タイプ
 トイレ本体:ホワイト
 トイレパネル(壁):クローバー
 トイレパネル(床):グレーベージュ

トイレ本体 ¥180,000
 カウンターキャビネット付手洗器 ¥67,400
 どこでもラック(タオルハンガー-S) ¥1,700
 トイレパネル(壁面用) ¥47,000
 トイレパネル(フロア用) ¥14,000
写真セット価格 ¥310,100
 (税込¥325,605)

0.5坪プラン/温水洗浄便座タイプ
 トイレ本体:ホワイト
 トイレパネル(壁):スケッチローズ
 トイレパネル(床):ホワイトグレー

トイレ本体 ¥135,000
 カウンターキャビネット付手洗器 ¥67,400
 スリムミラー ¥5,500
 どこでもラック(タオルハンガー-S) ¥1,700
 ハンドバーL型 ¥6,000
 トイレパネル(壁面用) ¥47,000
 トイレパネル(フロア用) ¥14,000
写真セット価格 ¥276,600
 (税込¥290,430)

Fシリーズ **新仕様**

カラー BW1: ホワイト BNS: アイボリー LRB: ピンク
※高機能便座タイプの場合、ピンクは対応しません。 ※注生産品

トイレ本体(高機能便座タイプ) ¥159,000
 トイレ本体(温水洗浄便座タイプ) ¥114,000

お手入れカンタン、価格も納得の機能充実モデル。

※価格は手洗付タイプの場合です。
 ※床排水と壁排水の2種類をご用意していますので、集合住宅にも対応できます。



0.4坪プラン/温水洗浄便座タイプ
 トイレ本体:ホワイト
 トイレパネル(壁):ウッドマイルドホワイト
 トイレパネル(床):グレーベージュ

トイレ本体(手洗付タイプ) ¥114,000
 どこでもラック(ワンタッチ式紙巻器) ¥2,500
 どこでもラック(タオルハンガー-S) ¥2,500
 トイレパネル(壁面用) ¥37,150
 トイレパネル(フロア用) ¥14,000
写真セット価格 ¥170,150
 (税込¥178,658)

0.5坪プラン/温水洗浄便座タイプ
 トイレ本体:ピンク
 トイレパネル(壁):アラベスク
 トイレパネル(床):グレーベージュ

トイレ本体(手洗なしタイプ) ¥110,500
 キャビネット付手洗器 ¥54,700
 スリムミラー ¥5,500
 紙巻器 ¥2,100
 どこでもラック(タオルハンガー-S) ¥1,700
 トイレパネル(壁面用) ¥47,000
 トイレパネル(フロア用) ¥14,000
写真セット価格 ¥235,500
 (税込¥247,275)

住宅用トイレ オゴラマニ ティモニ

Bシリーズ **新発売**

カラー BW1: ホワイト BNS: アイボリー LRB: ピンク

トイレ本体(温水洗浄便座タイプ) ¥108,000
 トイレ本体(普通便座タイプ) ¥63,000
※価格は手洗付タイプの場合です。 ※床排水と壁排水の2種類をご用意していますので、集合住宅にも対応できます。

お求めやすい価格のベーシックタイプ。



0.4坪プラン/温水洗浄便座タイプ
 トイレ本体:ホワイト
 トイレパネル(壁):ウッドタークブラウン
 トイレパネル(床):グレーベージュ

トイレ本体 (樹脂製タンク手洗付タイプ) ¥108,000
 どこでもラック(ワンタッチ式紙巻器) ¥2,500
 どこでもラック(タオルハンガー-S) ¥1,700
 ハンドバーL型 ¥11,000
 トイレパネル(壁面用) ¥37,150
 トイレパネル(フロア用) ¥14,000
写真セット価格 ¥174,350
 (税込¥183,068)

新発売

0.5坪プラン/普通便座タイプ
 トイレ本体:アイボリー
 トイレパネル(壁):ピュアアイボリー
 トイレパネル(床):グレーベージュ

トイレ本体 (樹脂製タンク手洗なしタイプ) ¥51,700
 手洗器 ¥35,800
 スリムミラー ¥5,500
 どこでもラック(ワンタッチ式紙巻器) ¥2,500
 どこでもラック(タオルハンガー-S) ¥1,700
 トイレパネル(壁面用) ¥6,000
 [カンタン取付タイプ]×2枚 ¥23,000
 トイレパネル(フロア用) ¥14,000
 ウォールキャビネット ¥15,500
写真セット価格 ¥149,700
 (税込¥157,185)



Cシリーズ

カラー BW1: ホワイト BNS: アイボリー PK3: フレッシュピンク
※注生産品

トイレ本体(高機能便座タイプ) ¥237,000
※価格は手洗付タイプの場合です。

トイレ空間がすっきり、スタイリッシュな収納一体型。



0.5坪プラン/高機能便座タイプ
 トイレ本体:ホワイト
 トイレパネル(壁):スケッチローズ
 (収納キャビネット:スケッチローズ)

トイレ本体(手洗なしタイプ) ¥227,000
 キャビネット付手洗器 ¥54,700
 スリムミラー ¥5,500
 どこでもラック(ワンタッチ式紙巻器) ¥2,500
 どこでもラック(タオルハンガー) ¥1,700
 ハンドバーL型 ¥6,000
 トイレパネル(壁面用) ¥47,000
写真セット価格 ¥344,400
 (税込¥361,620)

タンクや配管などをキャビネットで隠して、インテリア性の高いトイレ空間に。



すっきりデザイン

両サイドに便利な収納

住宅用トイレ ティモニ

詳しくは専用カタログで

Gシリーズ

カラー BW1: ホワイト BNB: アイボリー
トイレ本体 ¥45,000

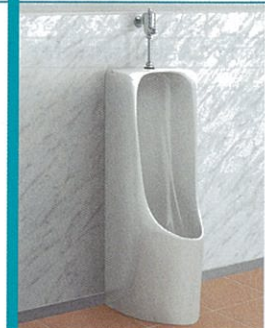

お手入れカンタンな「フロントスリム」形状で「全周フチなし」構造を採用。凹凸のないフォルムになり、清掃性が格段にアップしました。

- 〈主な仕様〉
- フロントスリム
 - 全周フチなし構造
 - スプレッター式洗浄

〈設置イメージ〉



写真のカラー トイレ本体:ホワイト トイレパネル(壁):ストーンホワイト

ホーロークリーントイレパネル

ホーロークリーンパネル

汚れもニオイもしっかりガード。清潔感あふれるトイレパネル。

フロア用 新発売

カラーバリエーション

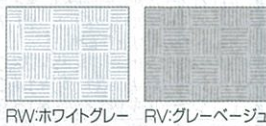

※ホーロークリーントイレパネル(フロア用)のみの販売は行っておりません。詳しくは弊社事業所までお問い合わせください。

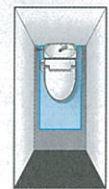

価格表 トイレパネル(フロア用)

色品番	幅サイズ(mm)	奥行き1040×幅520×厚さ3
RW/RV		¥14,000

※価格にはエッジ材と取付キットが含まれております。

品番	品番
Uシリーズ用	PZY-U(□)
Fシリーズ用	PZY-F(□)
Bシリーズ用	PZY-B(□)

※Cシリーズ・Gシリーズには対応しません。※品番中の□には色品番を入れてください。

壁面用

カラーバリエーション (カンタン取付タイプの場合、★印のみ対応します。)

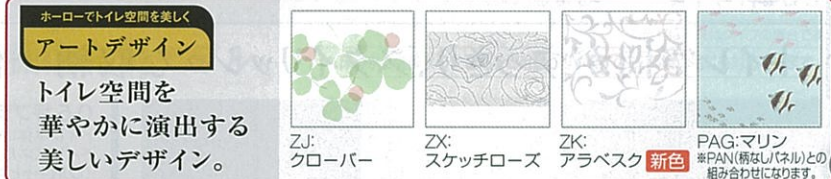

壁面をしっかりガードする、室内の全周に貼るタイプ

色品番	幅サイズ(mm)	間口135cm(1349)	間口90cm(899)
MBN/PIN/SW/PAN		¥10,600	¥8,600
ZJ/ZX/ZK/YW/DW		¥11,850	¥9,850
PAG		¥15,600	—

エッジセット (L型エッジ6本、T型エッジ1本、内裏エッジ2本 ※エッジ長ℓ=2430mm) ¥3,600

品番	間口	品番
トイレパネル	135cm	PZFH-135(□)
	90cm	PZFH-90(□)
エッジセット	—	WCエッジセットJA(■)

※品番中の□には色品番を入れてください。※品番中の■にはエッジセットカラー品番を入れてください。

トイレパネルとエッジセットのカラー対応表	
色品番(□)	エッジセットカラー品番(■)
ZJ/ZX/ZK/YW/DW/SW	MW(ホワイト)
PIN	PI(アイボリー)
MBN	MB(ベージュ)
YB	YB(ブラウン)
PAG	PA(ブルー)

組み合わせ参考価格

色品番	0.5坪プランの場合 パネル:間口135cm×2、 間口90cm×2 エッジセット×1
MBN/PIN/SW	¥42,000
ZJ/ZX/ZK/PAG/YB/YW/DW	¥47,000

※必要数の目安はドアを除く室内全周に貼ることを想定しています。※マルリンの場合、PAG1枚とPAN(柄なしパネル)との組み合わせになります。

価格表

お求めやすい、側面だけ貼るタイプ

トイレパネル(壁面用)[カンタン取付タイプ]		
※高さは1100mm、厚さは3mmです。		
色品番	幅サイズ(mm)	間口
MBN/PIN/SW	90cm(899)	¥11,500
	60cm(599)	¥10,300
DW		¥12,750
		¥11,550

品番	間口	品番
トイレパネル(カンタン取付タイプ)	90cm	PZFH-90N(□)
	60cm	PZFH-60N(□)
取付キット	—	WCトリツケキット

※品番中の□には色品番を入れてください。

品番	間口	品番
トイレパネル	90cm	PZFH-90(□)
	60cm	PZFH-60(□)
エッジセット	—	WCエッジセットJA(■)

※品番中の□には色品番を入れてください。

住宅用トイレオプション

詳しくは専用カタログで

さらにトイレを便利に快適にするオプションもご用意。

■手洗器・カウンター・キャビネット



扉もキャビネットも高品位ホーロー

	壁給水	床給水
カウンター・キャビネット付手洗器 (手洗器、キャビネット(左開き、右開き)、カウンター、2連紙巻器、水栓、給排水部品セット) サイズ:1500×200(カウンター奥行き110)×955mm	¥67,400	¥69,500
キャビネット付手洗器 (手洗器、キャビネット(左開き、右開き)、水栓、給排水部品セット) サイズ:375×200×955mm	¥54,700	¥56,800
手洗器 (手洗器、水栓、給排水部品セット) サイズ:350×200×255mm	壁排水	¥35,800
	床排水	¥37,900
	壁排水	¥39,700
	床排水	¥41,800

手洗器用キャビネット:ホーロー製/扉カラー:ホワイト、カウンター:アクリル人造大理石製/カラー:ブラック/ホワイト、手洗器:陶器製/カラー:ホワイト
※手洗器にL/Rはありません。※カウンター・キャビネット付手洗器、キャビネット付手洗器のキャビネットには背面がついておりませんので、壁面は仕上げが必要となります。
※キャビネット付の手洗器には、床排水用の部品を同梱しております。壁排水の場合は、別売部品のP管アダプター(PTラップ)が必要となります。

■ウォールキャビネット

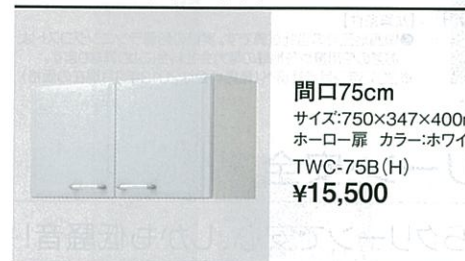

間口75cm
サイズ:750×347×400mm
ホーロー扉 カラー:ホワイト
TWC-75B(H)
¥15,500

■ハンドバー



滑りにくい表面加工

I型 600タイプ
サイズ:600mm
ハンドバー-Y I600NW
¥6,000

L型
サイズ:600×600mm
ハンドバー-Y L6600NW
¥11,000

■ステンレス製ハンドバー



I型 600タイプ
サイズ:600mm
ハンドバSW I600M
¥8,000

L型
サイズ:600×600mm
ハンドバSW L6600M
¥16,500

■どこでもラック

マグネット式なのでホーロークリーントイレパネルに自由に取付け・取り外しができます。

タオルハンガー-L MGN-THL ¥2,500 最大荷重:500g	タオルハンガー-S MGN-TH ¥1,700 最大荷重:500g	タオルハンガー タオルハンガー-MTW ¥1,700
ワンタッチ式紙巻器 ワンタッチカミマキM BW1 ¥2,500 ※ビス固定も可能です。	ワンタッチ式2連紙巻器 TS-MGN-KM2(W) ¥5,200 最大荷重:1kg ※ビス固定も可能です。	フリーラック MGN-T39 ¥1,700 最大荷重:1.5kg
小物置きS MGN-T1 ¥1,700 最大荷重:1kg		

■関連オプション

紙巻器 W3705-T ¥2,100	タオル掛け クリアタイプ タオルカケA ¥4,000	タオル掛け アクリル人造大理石製 カラー:グレー タオルカケRDX G ¥3,000	タオル掛け ホワイトタイプ タオルカケVT ¥1,500
タオルリング TS-NA115S ¥2,000	スリムミラー サイズ:W304×H642mm ミラー-LZM ¥5,500	排水アジャスター Uシリーズ用 TS-MESC803-01U ¥12,000 Fシリーズ用 TS-MESC87-01 ¥10,000 Bシリーズ用 TS-MESC84-01 ¥10,000 Cシリーズ用 TS-MESC88-02 ¥12,000	

※搬入・取付費等は別途です。 ※印刷色ですから商品と多少異なります。タカラショールームでお確かめください。

自然のエネルギーを利用した、省エネ・クリーンな給湯機。

新価格でたいへんお求めやすくなりました!

エコキュートとは?

自然のエネルギーを利用して
お湯を沸かすクリーンな省エネ給湯機

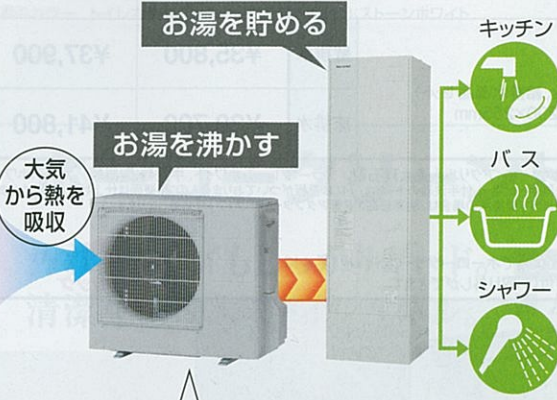

大気熱を取り込んでお湯を沸かす
「ヒートポンプ方式」を採用、
消費電力の
約3倍もの熱エネルギー
が得られ、とても効率的です。

家計にうれしい

光熱費比較



- ヒートポンプ方式で効率よい運転!
- おトクな夜間電力を上手に利用!

年間で
約40,400円おトク!

【試算条件】
●関西地区での当社試算です。実際の給湯ランニングコストは、お湯の使用量や各地域の電力会社料金により異なります。
※2013年9月当社調べ(電気料金は2013年9月現在の価格)

暮らしにクリーン・安全

- 火を使わないからクリーンで安心、しかも低騒音!

環境にやさしい

- オゾン層破壊系数ゼロ!
- 家庭からのCO₂排気もナシ!

タカラだけのカンタン安心装備!

地震・災害の断水時に役立つ

おたすけコック

(非常用水コック)



タカラのエコキュート・電気温水器は、万が一の時に備えて「おたすけコック(非常用水コック)」を標準装備。地震による断水や水道管凍結などの非常時に、タンク内の水を生活用水としてお使いいただけます。

※タンク容量460Lフルオート電気温水器(利用可能量365L)、バケツ1杯10Lで換算。利用できる水の量は機種により異なります。
※SRT-HP37WZ7は対応しません。

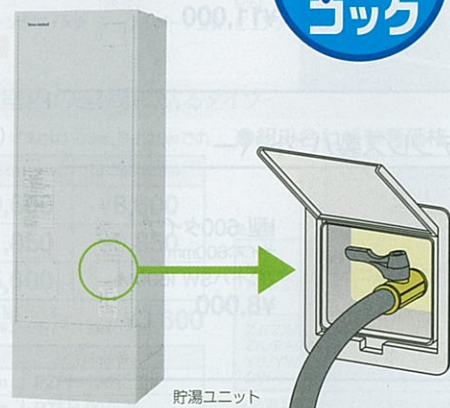

ご注意
●給湯機の近くにガス類や引火物を置かないでください。発火することがあります。
●長期間のご使用により、タンク内に水アカがたまったり、配管部材の劣化などにより、水質が変わることがあります。そのまま飲用しないでください。
●当カタログに掲載のエコキュートは水道用機器のため、温泉・井戸水で使用されると、異物付着など耐久性を損なう場合があります。

「エコキュート」の名称は、電力会社・給湯機メーカーが自然冷媒ヒートポンプ式電気給湯機を総称する愛称です。

詳しくは専用カタログで

全自動タイプ (追いだしフルオート)



高圧力型(ヒートポンプユニット: 屋外設置、貯湯ユニット: 屋内・屋外設置可能)

〈通話型コントローラ(音声ガイド・通話機能付)〉

- 通話機能 フロントローラ、メインコントローラともに、相手側に呼び出しメロディーが流れ、通話できます。通話時間は通常1分間です。
- 音声ガイド機能 操作の内容を音声やメロディーで教えてくれるので、うっかりミスも防げます。

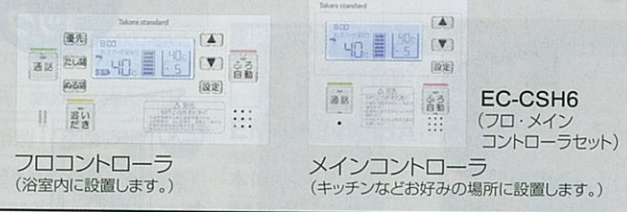

フロントローラ
(浴室内に設置します。)

メインコントローラ
(キッチンなどお好みの場所に設置します。)

〈標準コントローラ〉

〈呼びだしスイッチ〉
メインコントローラ側に呼び出し音を鳴らし、呼び出すことができます。

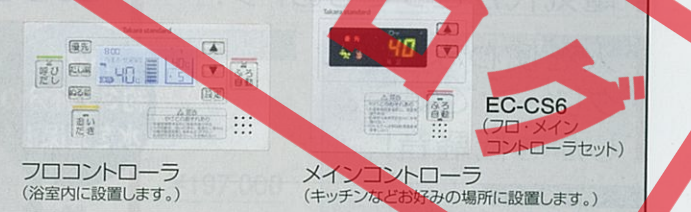

フロントローラ
(浴室内に設置します。)

メインコントローラ
(キッチンなどお好みの場所に設置します。)

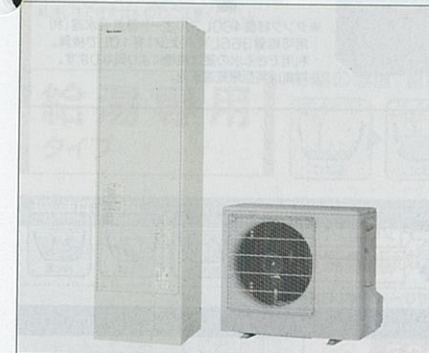

標準仕様

タンク容量	460L
機種名	EQS4607UFA-NS
ヒートポンプユニット	幅809×奥行300×高さ715mm
貯湯ユニット	幅630×奥行730×高さ2,165mm
本体価格	¥406,000
通話型コントローラセット価格	¥437,600 (税込¥459,480)
標準コントローラセット価格	¥425,600 (税込¥446,880)

タンク容量	370L
機種名	EQS3707UFA-NS
ヒートポンプユニット	幅800×奥行285×高さ638mm
貯湯ユニット	幅630×奥行730×高さ1,860mm
本体価格	¥357,000
通話型コントローラセット価格	¥388,600 (税込¥408,030)
標準コントローラセット価格	¥376,600 (税込¥395,430)

寒冷地仕様

タンク容量	460L
機種名	EQS4607UFA-KS
ヒートポンプユニット	幅809×奥行300×高さ715mm
貯湯ユニット	幅630×奥行730×高さ2,165mm
本体価格	¥434,000
通話型コントローラセット価格	¥465,600 (税込¥488,880)
標準コントローラセット価格	¥453,600 (税込¥476,280)

耐塩害仕様

タンク容量	370L
機種名	EQS3707UFA-KS
ヒートポンプユニット	幅809×奥行300×高さ715mm
貯湯ユニット	幅630×奥行730×高さ1,860mm
本体価格	¥385,000
通話型コントローラセット価格	¥416,600 (税込¥437,430)
標準コントローラセット価格	¥404,600 (税込¥424,830)

タンク容量	460L
機種名	EQS4607UFA-NE
ヒートポンプユニット	幅809×奥行300×高さ715mm
貯湯ユニット	幅630×奥行730×高さ2,165mm
本体価格	¥430,000
通話型コントローラセット価格	¥461,600 (税込¥484,680)
標準コントローラセット価格	¥449,600 (税込¥472,080)

タンク容量	370L
機種名	EQS3707UFA-NE
ヒートポンプユニット	幅800×奥行285×高さ638mm
貯湯ユニット	幅630×奥行730×高さ1,860mm
本体価格	¥381,000
通話型コントローラセット価格	¥412,600 (税込¥433,230)
標準コントローラセット価格	¥400,600 (税込¥420,630)

■セット価格明細表

全自動タイプ	品番	標準仕様		寒冷地仕様		耐塩害仕様	
		EQS4607UFA-NS	EQS3707UFA-NS	EQS4607UFA-KS	EQS3707UFA-KS	EQS4607UFA-NE	EQS3707UFA-NE
	本体価格	¥406,000	¥357,000	¥434,000	¥385,000	¥430,000	¥381,000
	フロントローラ	標準	標準	標準	標準	標準	標準
	通話型コントローラ(EC-CSH6)	標準	標準	標準	標準	標準	標準
	標準コントローラ(EC-CS6)	標準	標準	標準	標準	標準	標準
	メインケーブル5m(FY-2Y1-05)	標準	標準	標準	標準	標準	標準
	フロアケーブル5m(FY-60M-05)	標準	標準	標準	標準	標準	標準

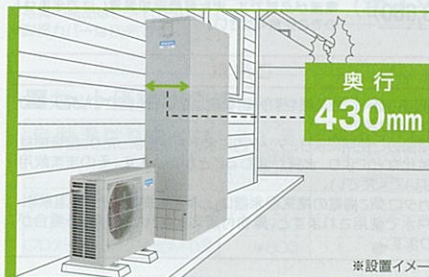

省スペースにこだわった薄型タイプもご用意!

隣家との間などの限られたスペースでも設置できる、便利なスリムタイプ。一番人気のフルオートタイプにうれしい2つの追いだし機能付きです。

タンク容量 370L SRT-HP37WZ8 新仕様

簡単&便利な全自動タイプ

※設置イメージ

※詳しくは弊社事務所へお問い合わせください。

※搬入取付費等は別途です。※印刷色ですから商品と多少異なります。タカラショールームでお確かめください。

電気温水器

クリーンで安心、経済的。タカラのおすすめです！

追いきができる全自動タイプが便利。経済的でクリーンな電気温水器がライフスタイルに合わせて機能で選べる充実ラインナップ。

お求めやすい価格でご用意！

割安な夜間電力でお湯を沸かすから、電気代がとってもおトク！

火を使わないからクリーンで安心、しかも低騒音！

選べる料金制度

時間帯別	時間帯別料金制度 夜間はお得な割安料金。昼間は追加湯沸しが可能
8時間制御	深夜電力8時間通電制御 深夜料金よりさらに約10～15%割引
8時間	深夜電力8時間通電 お得な深夜電力の使用で、昼間料金の約1/3～1/2

タカラだけのカンタン安心装備！

地震・災害の断水時に役立つ

おたすけコック

 (非常用水コック)

バケツ
約37杯分の
水を確保！



※タンク容量460Lフルオート電気温水器(利用可能量365L)。バケツ1杯10Lで換算。利用できる水の量は機種により異なります。※写真は角型電気温水器。

全自動タイプ

 (追いきフルオート)

スイッチポンでお湯はりから追いき、保温、たし湯まで全自動です。



※自動保温、自動たし湯は1時間刻みで0～4時間の切替可能。

高圧力型

〈通話型コントローラ(音声ガイド・通話機能付)〉

〈標準コントローラ〉



フロントローラ
(浴室内に設置します。)

メインコントローラ
(キッチンなどお好みの場所に設置します。)

EM-CSH3
(フロ・メイン
コントローラセット)



フロントローラ
(浴室内に設置します。)

メインコントローラ
(キッチンなどお好みの場所に設置します。)

EM-CS3
(フロ・メイン
コントローラセット)

タンク容量 **560L**

EM-5653KU-FA 角型
幅710×奥行810×高さ2,130mm
本体価格 **¥343,000**
通話型コントローラセット価格 **¥377,600 (税込 ¥396,480)**
標準コントローラセット価格 **¥365,600 (税込 ¥383,880)**

タンク容量 **460L** スリムタイプ

EM-4653KU-FA 角型
幅630×奥行730×高さ2,165mm
本体価格 **¥319,000**
通話型コントローラセット価格 **¥353,600 (税込 ¥371,280)**
標準コントローラセット価格 **¥341,600 (税込 ¥358,680)**

タンク容量 **370L**

EM-3753KU-FA 角型
幅630×奥行730×高さ1,860mm
本体価格 **¥281,000**
通話型コントローラセット価格 **¥315,600 (税込 ¥331,380)**
標準コントローラセット価格 **¥303,600 (税込 ¥318,780)**

タンク容量 **470L** 受注生産品 ショートタイプ

EM-4753KU-FA 角型
幅710×奥行810×高さ1,860mm
本体価格 **¥319,000**
通話型コントローラセット価格 **¥353,600 (税込 ¥371,280)**
標準コントローラセット価格 **¥341,600 (税込 ¥358,680)**

時間帯別・深夜電力切替型

EM-3753KU-FA 角型
幅630×奥行730×高さ1,860mm
本体価格 **¥281,000**
通話型コントローラセット価格 **¥315,600 (税込 ¥331,380)**
標準コントローラセット価格 **¥303,600 (税込 ¥318,780)**

ご注意

- 温水器の近くにガス類や引火物を置かないでください。発火する場合があります。
- 長期間のご使用により、タンク内に水アカがたまり、配管部材の劣化などにより、水質が変わることがあります。そのまま飲用しないでください。
- 当カタログに掲載の電気温水器は上水道用機器のため、温泉・井戸水で使用されますと、異物付着など耐久性を損なう場合があります。

■セット価格明細表

※価格は税抜き希望小売価格です。

全自動タイプ	品番	EM-5653KU-FA	EM-4653KU-FA	EM-4753KU-FA	EM-3753KU-FA
本体価格	品番	EM-5653KU-FA	EM-4653KU-FA	EM-4753KU-FA	EM-3753KU-FA
通話型コントローラ(EM-CSH3)	品番	EM-5653KU-FA	EM-4653KU-FA	EM-4753KU-FA	EM-3753KU-FA
標準コントローラ(EM-CS3)	品番	EM-5653KU-FA	EM-4653KU-FA	EM-4753KU-FA	EM-3753KU-FA
メインケーブル5m(FY-2Y1-05)	品番	EM-5653KU-FA	EM-4653KU-FA	EM-4753KU-FA	EM-3753KU-FA
フローケーブル5m(FY-60M-05)	品番	EM-5653KU-FA	EM-4653KU-FA	EM-4753KU-FA	EM-3753KU-FA

自動湯はりタイプ

 (セミオート)

湯はりから湯加減調節までスイッチ1つで操作できます。



高圧力型	タンク容量	タイプ	本体価格	標準コントローラセット価格
EM-4634KU-SA 角型	460L	スリムタイプ	¥261,000	¥283,600 (税込 ¥297,780)
EM-3734KU-SA 角型	370L		¥225,000	¥247,600 (税込 ¥259,980)
EM-2034KKU-SA 角型	200L		¥202,000	¥224,600 (税込 ¥235,830)

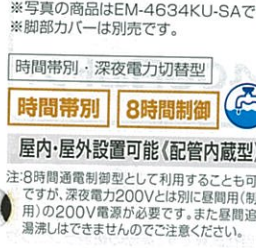

標準圧力型	タンク容量	タイプ	本体価格	標準コントローラセット価格
EM-4634K-SA 角型	460L	受注生産品 スリムタイプ	¥224,000	¥246,600 (税込 ¥258,930)
EM-3734K-SA 角型	370L	受注生産品	¥197,000	¥219,600 (税込 ¥230,580)

給湯専用タイプ

お湯の温度、量はいつも安定して使えます。



標準圧力型	タンク容量	タイプ	本体価格	標準コントローラセット価格
EM-5613S 丸型	560L		¥189,500	¥198,975 (税込)
EM-4713S 丸型	470L		¥143,500	¥150,675 (税込)
EM-4613S 丸型	460L	受注生産品 スリムタイプ	¥141,000	¥148,050 (税込)
EM-3713S 丸型	370L		¥121,500	¥127,575 (税込)



標準圧力型	タンク容量	タイプ	本体価格	標準コントローラセット価格
EM-4614K 角型	460L	スリムタイプ	¥196,000	¥205,800 (税込)
EM-3714K 角型	370L		¥175,000	¥183,750 (税込)

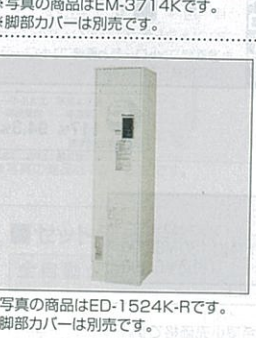

標準圧力型	タンク容量	タイプ	本体価格	標準コントローラセット価格
EM-2024K-R 角型	200L		¥165,000	¥173,250 (税込)
EM-1524K-R 角型	150L	受注生産品	¥159,000	¥166,950 (税込)
ED-1524K-R 角型	150L	受注生産品	¥143,000	¥150,150 (税込)

自動湯はりタイプ	品番	EM-4634KU-SA	EM-3734KU-SA	EM-2034KKU-SA	EM-4634K-SA	EM-3734K-SA
本体価格	品番 <th>EM-4634KU-SA</th> <th>EM-3734KU-SA</th> <th>EM-2034KKU-SA</th> <th>EM-4634K-SA</th> <th>EM-3734K-SA</th>	EM-4634KU-SA	EM-3734KU-SA	EM-2034KKU-SA	EM-4634K-SA	EM-3734K-SA
標準コントローラ(EMSA-CS2)	品番 <th>EM-4634KU-SA</th> <th>EM-3734KU-SA</th> <th>EM-2034KKU-SA</th> <th>EM-4634K-SA</th> <th>EM-3734K-SA</th>	EM-4634KU-SA	EM-3734KU-SA	EM-2034KKU-SA	EM-4634K-SA	EM-3734K-SA
メインケーブル5m(FY-2Y1-05)	品番 <th>EM-4634KU-SA</th> <th>EM-3734KU-SA</th> <th>EM-2034KKU-SA</th> <th>EM-4634K-SA</th> <th>EM-3734K-SA</th>	EM-4634KU-SA	EM-3734KU-SA	EM-2034KKU-SA	EM-4634K-SA	EM-3734K-SA
フローケーブル5m(FY-60M-05)	品番 <th>EM-4634KU-SA</th> <th>EM-3734KU-SA</th> <th>EM-2034KKU-SA</th> <th>EM-4634K-SA</th> <th>EM-3734K-SA</th>	EM-4634KU-SA	EM-3734KU-SA	EM-2034KKU-SA	EM-4634K-SA	EM-3734K-SA

小型電気温水器

洗面化粧台にぴったり収まる **15L**

100V電源を利用し、水道管を直結して設置できます。2階や離れたでも、待たずにすぐにお湯が使えます。

EH-15G2
幅318×奥行379×高さ417mm
本体価格 **¥65,800**
(税込 ¥69,090)

EH-15GU2
幅385×奥行318×高さ414mm
本体価格 **¥65,800**
(税込 ¥69,090)

賢く省エネ。環境にも暮らしにもうれしい、エコジョーズ。

お求めやすい価格でご用意!

とっても省エネ家計にうれしい

●排熱を有効利用して熱効率が95%にアップ
今まで捨てていた高温の排気から熱(潜熱)を回収し再利用。高効率化を実現した、省エネルギー性に優れた給湯器です。加えて、追焚き熱効率も92% (従来比10%アップ)を実現しました。



待機時の消費電力は従来タイプより大幅に削減
※HW-E2401AWTの数値です。

環境にやさしい

●CO₂排出量を15%削減

エコジョーズ1台で、年間約151kgものCO₂(温暖化ガス)排出量を削減できます。
※HW-E2401AWTの数値です。

お財布がよろこぶ

●ガスの消費を抑えて年間で約21,400円節約
熱効率が良いから、ガス料金を約13%カット。グッとおトクになります。

従来タイプとの光熱費比較



年間で
約21,400円おトク!

【試算条件】
●全国平均価格での当社試算です。実際の給湯ランニングコストは、お湯の使用量や各地域のガス会社料金により異なります。
※従来タイプをTW-244FAとして換算。
※2013年9月当社調べ。LPガス価格23.1円/kWh (2013年9月全国平均価格12,879円/20m)で算出。

全自動タイプ
(給湯+追い焚き)

湯はりから、追焚き、保温、足し湯までスイッチポンでラクラク全自動です。



※自動保温・自動足し湯は0-1・2・4・6・8時間から選択可能。

屋外壁掛型/設置フリータイプ

24号 HW-E2401AWT 幅470×奥行240×高さ600mm 本体価格 ¥181,000 通話型コントローラセット価格 ¥211,300 (税込¥221,865) 標準コントローラセット価格 ¥204,900 (税込¥215,145)	20号 HW-E2001AWT 幅470×奥行240×高さ600mm 本体価格 ¥170,000 通話型コントローラセット価格 ¥200,300 (税込¥210,315) 標準コントローラセット価格 ¥193,900 (税込¥203,595)
----------------------------------------------------------------------------------------------------------------------------------------------	----------------------------------------------------------------------------------------------------------------------------------------------

ミストサウナ・浴室暖房乾燥機対応 熱源機タイプ **24号** HWVD-E2401AWT
本体価格 ¥247,000 (税込¥259,350)



自動タイプ
(給湯+追い焚き)

湯はり、追焚き、保温がワンタッチ。カンタン操作で快適バスライフを実現します。



※自動保温は0-1・2・4・6・8時間から選択可能。

屋外壁掛型/設置フリータイプ

24号 HW-E2401SAWT 幅470×奥行240×高さ600mm 本体価格 ¥161,000 通話型コントローラセット価格 ¥191,300 (税込¥200,865) 標準コントローラセット価格 ¥184,900 (税込¥194,145)	20号 HW-E2001SAWT 幅470×奥行240×高さ600mm 本体価格 ¥150,000 通話型コントローラセット価格 ¥180,300 (税込¥189,315) 標準コントローラセット価格 ¥173,900 (税込¥182,595)
-----------------------------------------------------------------------------------------------------------------------------------------------	-----------------------------------------------------------------------------------------------------------------------------------------------

ミストサウナ・浴室暖房乾燥機対応 熱源機タイプ **24号** HWVD-E2401SAWT
本体価格 ¥227,000 (税込¥238,350)



給湯専用タイプ

別売コントローラを使えば、きめ細かく湯温調節が可能です。



フロントコントローラ TFC-130 ¥7,000 (税込¥7,350)	メインコントローラ TMC-130 ¥6,000 (税込¥6,300)
--------------------------------------------	-------------------------------------------

屋外壁掛型/設置フリータイプ

20号 TW-EM204E 幅350×奥行215×高さ520mm 本体価格 ¥82,000 (税込¥86,100)	16号 TW-EM164E 幅350×奥行215×高さ520mm 本体価格 ¥79,000 (税込¥82,950)
---------------------------------------------------------------------------	---------------------------------------------------------------------------



■セット価格明細表 ※価格は税抜き希望小売価格です。

品番	全自動タイプ		自動タイプ	
	HW-E2401AWT	HW-E2001AWT	HW-E2401SAWT	HW-E2001SAWT
本体価格	¥181,000	¥170,000	¥161,000	¥150,000
通話型コントローラ(TMFC-220V/T)	●	●	●	●
標準フロントコントローラ(TFC-220V/T)	●	●	●	●
メインケーブル10m(TK-2B-10M)	●	●	●	●
フロッピーケーブル5m(MC-2H-05C)	●	●	●	●

ガス給湯器

パワフル給湯から省スペース型まで豊富なバリエーションのガス給湯器。

お求めやすい価格でご用意!

全自動タイプ
(給湯+追い焚き)

湯はりから、追焚き、保温、足し湯までスイッチポンでラクラク全自動です。



※自動保温・自動足し湯は1時間刻みで0~9時間の切替可能。

屋外壁掛型/設置フリータイプ

24号 TW-244FA 幅470×奥行240×高さ600mm 本体価格 ¥147,000 通話型コントローラセット価格 ¥172,900 (税込¥181,545) 標準コントローラセット価格 ¥162,900 (税込¥171,045)	20号 TW-204FA 幅470×奥行240×高さ600mm 本体価格 ¥136,000 通話型コントローラセット価格 ¥161,900 (税込¥169,995) 標準コントローラセット価格 ¥151,900 (税込¥159,495)
-------------------------------------------------------------------------------------------------------------------------------------------	-------------------------------------------------------------------------------------------------------------------------------------------

※写真の商品はTW-244FAです。

自動タイプ
(給湯+追い焚き)

湯はり、追焚き、保温がワンタッチ。カンタン操作で快適バスライフを実現します。



※自動保温は1時間刻みで0~9時間の切替可能。

屋外壁掛型/設置フリータイプ

24号 TW-244FSA 幅470×奥行240×高さ600mm 本体価格 ¥128,000 通話型コントローラセット価格 ¥153,900 (税込¥161,595) 標準コントローラセット価格 ¥143,900 (税込¥151,095)	20号 TW-204FSA 幅470×奥行240×高さ600mm 本体価格 ¥117,000 通話型コントローラセット価格 ¥142,900 (税込¥150,045) 標準コントローラセット価格 ¥132,900 (税込¥139,545)
--------------------------------------------------------------------------------------------------------------------------------------------	--------------------------------------------------------------------------------------------------------------------------------------------

※写真の商品はTW-244FSAです。

給湯専用タイプ

別売コントローラを使えば、きめ細かく湯温調節が可能です。



屋外壁掛型/設置フリータイプ

24号 TR-244FSA 幅534×奥行240×高さ640mm 本体価格 ¥135,000 通話型コントローラセット価格 ¥160,900 (税込¥168,945) 標準コントローラセット価格 ¥150,900 (税込¥158,445)	20号 TR-204FSA 幅534×奥行240×高さ640mm 本体価格 ¥124,000 通話型コントローラセット価格 ¥149,900 (税込¥157,395) 標準コントローラセット価格 ¥139,900 (税込¥146,895)
--------------------------------------------------------------------------------------------------------------------------------------------	--------------------------------------------------------------------------------------------------------------------------------------------

※写真の商品はTR-244FSAです。

給湯専用タイプ

別売コントローラを使えば、きめ細かく湯温調節が可能です。



屋外壁掛型/設置フリータイプ

24号 TW-240E 幅350×奥行195×高さ565mm 本体価格 ¥59,000 (税込¥61,950)	20号 TW-202E 幅350×奥行135×高さ520mm 本体価格 ¥52,000 (税込¥54,600)	16号 TW-162E 幅350×奥行135×高さ520mm 本体価格 ¥49,000 (税込¥51,450)
-------------------------------------------------------------------------	-------------------------------------------------------------------------	-------------------------------------------------------------------------



※写真の商品はTW-162Eです。

■セット価格明細表 ※価格は税抜き希望小売価格です。

品番	全自動タイプ		自動タイプ			
	TW-244FA	TW-204FA	TW-244FSA	TW-204FSA	TR-244FSA	TR-204FSA
本体価格	¥147,000	¥136,000	¥128,000	¥117,000	¥135,000	¥124,000
通話型コントローラ(TMFC-126D)	●	●	●	●	●	●
メインコントローラ(TMC-126)	●	●	●	●	●	●
フロントコントローラ(TFC-126)	●	●	●	●	●	●
メインケーブル10m(TK-2B-10M)	●	●	●	●	●	●
フロッピーケーブル8m(TK-2B-08M)	●	●	●	●	●	●

ご注意

- 長期間のご使用により、水アカがたまったり、配管部材の劣化などにより、水質が変わることがあります。飲用には使用しないでください。
- 地域によって、ガス種が異なります。ガス種を確認のうえお買い求めください。ガス種が違いますと、火災やけいなどの原因になることがあります。
- 当カタログに掲載のガス給湯器は上水道用機器のため、温泉水・井戸水で使用されず、異物付着など耐久性能を損なう場合があります。

省エネマークについて：省エネ法で定める基準を達成していることを示します。

※搬入・取付費等は別途です。 ※印刷色ですら商品と多少異なります。タカラショールームでお確かめください。

省エネ石油給湯機 エコフィール

熱効率が高く、環境にやさしい省エネ石油給湯機。

新価格でたいへんお求めやすくなりました!

とっても省エネ

●排熱を有効利用して熱効率が95%にアップ
今まで捨てていた高温の排気から熱(潜熱)を回収し再利用。
高効率化を実現した、省エネルギー性に優れた給湯機です。



環境にやさしい

●CO₂排出量を12%削減
エコフィール1台で、従来型より年間182kgものCO₂(温暖化ガス)排出量を削減できます。

※杉の木1本あたりのCO₂吸収量は、1年で平均して約14kgとしています。(「地球温暖化防止のための緑の吸収源対策」環境省/林野庁より試算)

杉の木約13本分*のCO₂削減効果!
CO₂を年間で182kg削減

お財布がよろこぶ

●灯油の消費量を抑えてより経済的に

従来タイプとの光熱費比較



年間で約7,600円おトク!

【試算条件】
●全国平均価格での当社試算です。実際の給湯ランニングコストは、お湯の使用量や各地域の灯油価格により異なります。
※従来タイプをFDW-471S(熱効率83.8%)として換算。
※2013年9月当社調べ。灯油価格108円/L(2013年9月全国平均配達価格)で算出。

直圧式

水道の圧力を活かせるので、2階への給湯やシャワーもご利用できます。

自動タイプ

湯はり、追焚き、保温がワンタッチ。カンタン操作で快適バスライフを実現します。



※自動保温は、0・1・2・4・6・12(連続)時間の切替可能。

高出力 46.5kW (40,000kcal/h) 給湯46.5kW (40,000kcal/h) 追焚き14.5kW (12,500kcal/h)

屋外据置型(ヨコ型)
FDW-EF470AXPMS
幅660×奥行210×高さ795mm
本体価格(通話型コントローラ付) ¥264,000
セット価格 ¥269,600 (税込¥283,080)

屋外据置型(ヨコ型)
FDW-EF470AXPMS
幅660×奥行210×高さ795mm
本体価格(標準コントローラ付) ¥258,000
セット価格 ¥263,600 (税込¥276,780)



■通話機能
フロントコントローラとメインコントローラ間で通話できます。
■音声ガイド機能
操作の内容を音声やメロディーで教えてくれるので、うっかりミスも防げます。
※価格は本体価格に含まれています。



■セット価格明細表 ※価格は税抜き希望小売価格です。

直圧式自動タイプ	品番	FDW-EF470AXPMS	FDW-EF470AXPMS
	本体価格	¥264,000	¥258,000
メインケーブル12m(M2-12C)		¥3,400	
フローケーブル8m(F2-8C)		¥2,200	

特定保守製品 石油給湯機は「長期使用製品安全点検制度」において、経年劣化により安全上支障が生じ、特に重大な危害を及ぼす恐れのある製品「特定保守製品」として点検制度の対象製品に指定されています。
-詳しくは弊社ホームページをご覧ください。http://www.takara-standard.co.jp/

PS 「消費生活用製品安全法」改正に伴い「特定製品」に指定されました。当社製品は、「消費生活用製品安全法」の技術基準に適合した製品のみ付けられる「PSCマーク」を表示しています。

石油給湯機

パワフルで低燃費。機能的にも優れた石油給湯機。

新価格でたいへんお求めやすくなりました!

直圧式

水道の圧力を活かせるので、2階への給湯やシャワーもご利用できます。

全自動タイプ

湯はりから、追焚き、保温、足し湯までスイッチポンでラクラク全自動。シャワーもパワフルです。



※自動保温・自動足し湯は、0・1・2・4・6・12(連続)時間の切替可能。

高出力 46.5kW (40,000kcal/h) 給湯46.5kW (40,000kcal/h) 追焚き14.5kW (12,500kcal/h)

屋外据置型(ヨコ型)
FDW-AG470FXPMP
幅660×奥行210×高さ615mm
本体価格(通話型コントローラ付) ¥225,000
セット価格 ¥230,600 (税込¥242,130)

屋外据置型(ヨコ型)
FDW-AG470FXPM
幅660×奥行210×高さ615mm
本体価格(標準コントローラ付) ¥219,000
セット価格 ¥224,600 (税込¥235,830)



※本体は共通です。

※通話型コントローラタイプは浴室用ミストサウナ機器とは併用できません。

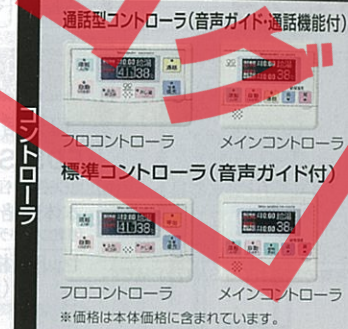

高出力 46.5kW (40,000kcal/h) 給湯46.5kW (40,000kcal/h) 追焚き14.5kW (12,500kcal/h)

屋外壁掛型
FDW-AG470FXPMW
幅470×奥行210×高さ690mm
本体価格(標準コントローラ付) ¥222,000
セット価格 ¥227,600 (税込¥238,980)

屋内壁掛型
FDW-AG470FXPFFW
幅470×奥行210×高さ645mm
本体価格(標準コントローラ付) ¥217,000
セット価格 ¥231,200 (税込¥242,760)



※写真の商品はFDW-AG470FXPMPです。

【強制給排気(FF)タイプ】
寒冷地で求められる高い気密性を確保



直圧式自動タイプ

湯はり、追焚き、保温がワンタッチ。カンタン操作で快適バスライフを実現します。



※自動保温は、0・1・2・4・6・12(連続)時間の切替可能。

高出力 46.5kW (40,000kcal/h) 給湯46.5kW (40,000kcal/h) 追焚き14.5kW (12,500kcal/h)

屋外据置型(ヨコ型)
FDW-SA470AXPM
幅660×奥行210×高さ795mm
本体価格(標準コントローラ付) ¥199,000
セット価格 ¥204,600 (税込¥214,830)

屋内据置型(タテ型)
FDW-SA470AXPFF
幅300×奥行600×高さ845mm
本体価格(標準コントローラ付) ¥209,000
セット価格 ¥226,600 (税込¥237,930)

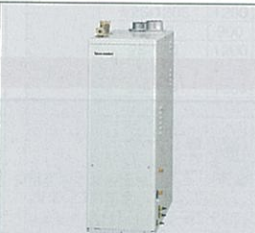

※写真の商品はFDW-SA470AXPFFです。

【強制給排気(FF)タイプ】
寒冷地で求められる高い気密性を確保



高出力 46.5kW (40,000kcal/h) 給湯46.5kW (40,000kcal/h) 追焚き14.5kW (12,500kcal/h)

屋外壁掛型
FDW-AG470AXPMW
幅470×奥行210×高さ690mm
本体価格(標準コントローラ付) ¥205,000
セット価格 ¥210,600 (税込¥221,130)

屋内壁掛型
FDW-AG470AXPFFW
幅470×奥行210×高さ645mm
本体価格(標準コントローラ付) ¥201,000
セット価格 ¥215,200 (税込¥225,960)



※写真の商品はFDW-AG470AXPFFWです。

【強制給排気(FF)タイプ】
寒冷地で求められる高い気密性を確保



特定保守製品 石油給湯機は「長期使用製品安全点検制度」において、経年劣化により安全上支障が生じ、特に重大な危害を及ぼす恐れのある製品「特定保守製品」として点検制度の対象製品に指定されています。
-詳しくは弊社ホームページをご覧ください。http://www.takara-standard.co.jp/

PS 「消費生活用製品安全法」改正に伴い「特定製品」に指定されました。当社製品は、「消費生活用製品安全法」の技術基準に適合した製品のみに付けられる「PSCマーク」を表示しています。

石油給湯機

湯はり、追焚き、保温がワンタッチ。カンタン操作で快適バスライフを実現します。



※自動保温は、0・1・2・4・6・12時間(連続)時間のカット可能。

直圧式 自動タイプ (給湯+追い焚き)

標準出力 38.4kW (33,000kcal/h) 給湯38.4kW (33,000kcal/h) 追焚き14.5kW (12,500kcal/h)

屋外据置型(ヨコ型)

FDW-SA380AXPM

幅660×奥行210×高さ795mm
本体価格(標準コントローラ付) ¥181,000
セット価格 ¥186,600 (税込¥195,930)



標準コントローラ(音声ガイド付)



※価格は本体価格に含まれています。

直圧式 給湯専用タイプ

水道の圧力を活かせるので2階への給湯やシャワーもご利用できます。



高出力 46.5kW (40,000kcal/h) 給湯46.5kW (40,000kcal/h)

屋外据置型(ヨコ型)

FDS-SA47XPM

幅660×奥行210×高さ795mm
本体価格(標準コントローラ付) ¥125,000
セット価格 ¥128,400 (税込¥134,820)

屋内据置型(タテ型)

FDS-SA47XPFFK

幅300×奥行600×高さ845mm
本体価格(標準コントローラ付) ¥127,000
セット価格 ¥139,000 (税込¥145,950)

屋外据置型(ヨコ型)

FDS-SA38XPM

幅660×奥行210×高さ795mm
本体価格(標準コントローラ付) ¥112,000
セット価格 ¥115,400 (税込¥121,170)

【強制給排気(FF)タイプ】寒冷地で求められる高い気密性を確保



セミ貯湯式

機器本体の中にお湯を貯めているので、すぐにお湯が使えます。

直圧式 自動タイプ (給湯+追い焚き)

湯はり、追焚き、保温がワンタッチ。カンタン操作で快適バスライフを実現します。



※自動保温は、0・1・2・4・6・12時間(連続)時間のカット可能。

直圧式 給湯専用タイプ

高出力 45.6kW (39,200kcal/h) 給湯45.6kW (39,200kcal/h)

屋外据置型(ヨコ型)

FRW-NX460APMD

幅600×奥行300×高さ845mm
本体価格(標準コントローラ付) ¥159,000
セット価格 ¥164,600 (税込¥172,830)

標準コントローラ(音声ガイド付)



※価格は本体価格に含まれています。

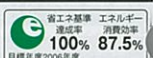

直圧式 給湯専用タイプ

高出力 45.6kW (39,200kcal/h) 給湯45.6kW (39,200kcal/h)

屋外据置型(ヨコ型)

FRS-NX46PMD

幅600×奥行300×高さ845mm
本体価格(標準コントローラ付) ¥104,000
セット価格 ¥107,400 (税込¥112,770)

標準コントローラ(音声ガイド付)



※価格は本体価格に含まれています。



■セット価格明細表 ※価格は税抜き希望小売価格です。

直圧式全自動タイプ	品番	FDW-AG470PXPMP	FDW-AG470PXPMM	FDW-AG470PXPFW
本体価格	¥225,000	¥219,000	¥222,000	¥217,000
メイケンペーパー12m(M2-12C)	¥3,400			
フロンペーパー8m(F2-8C)	¥2,200			
FF給排気筒セットQUB-3L	¥12,000			
FF給排気筒セットQUB-2LM	¥12,000			

直圧式自動タイプ	品番	FDW-SA47XPM	FDW-SA47XPFFK	FDW-AG470PXPMM	FDW-AG470PXPFW	FDW-SA380AXPM
本体価格	¥199,000	¥209,000	¥205,000	¥201,000		¥181,000
メイケンペーパー12m(M2-12C)	¥3,400					
フロンペーパー8m(F2-8C)	¥2,200					
FF給排気筒セットQUB-3L	¥12,000					
FF給排気筒セットQUB-2LM	¥12,000					

直圧式給湯専用タイプ	品番	FDS-SA47XPM	FDS-SA47XPFFK	FDS-SA38XPM
本体価格	¥125,000	¥127,000	¥112,000	
メイケンペーパー12m(M2-12C)	¥3,400			
FF給排気筒セットQUB-3L	¥12,000			

セミ貯湯式自動タイプ	品番	FRW-NX460APMD
本体価格	¥159,000	
メイケンペーパー12m(M2-12C)	¥3,400	
フロンペーパー8m(F2-8C)	¥2,200	

セミ貯湯式給湯専用タイプ	品番	FRS-NX46PMD
本体価格	¥104,000	
メイケンペーパー12m(M2-12C)	¥3,400	
フロンペーパー8m(F2-8C)	¥2,200	

ご注意

- 長期のご使用により、水圧が下がったり、配管部材の劣化などにより、水質が変わることがあります。取用には使用しないでください。
- ガリウム系石油給湯機には、必ず灯油をご使用ください。カソリンなど揮発性の高い油は、絶対に使用しないでください。
- 当カタログに掲載の石油給湯機は上水道用機器のため、温水・井戸水で使用されると、異物付着など耐久性を損なう場合があります。

省エネ性マークについて：省エネ法の定める基準を達成していることを示します。

タカラ業務用厨房

食のプロフェッショナル達に答える、ベストな調理環境を実現します。



ホテル、レストラン、集団給食設備等の設計、施工承ります。

●レストラン/厨房

●料理学校/料理実習室

ステンレス調理器具 奥行き45・60・75cm

※価格は税抜き希望小売価格です。★以外は受注生産品となります。納期は3週間程度いただきます。奥行き45cmタイプについて排水ホース(NSFタイプ・外径37mm全長700mm)は別売です。ゴミ取容器は対応しません。※写真の商品は奥行き60cmです。



一槽シンク 一槽水切付シンク 二槽シンク 二槽水切付シンク 三槽シンク 舟型シンク

調理/作業台 調理/作業台(引出付) ガス台 盛付/配膳台(片面式) 盛付/配膳台(片面式-引出付) 食器戸棚(片面式)

吊戸棚 パイプ棚 平棚 バンラック(スノコ棚) バンラック(平棚) 水切台

品名	品番	間口	奥行	高さ	価格		
1槽シンク	★1S-60S	600	450	800	¥42,500		
	1S-60	600	600	800	¥46,000		
	1S-75	750	600	800	¥52,000		
	1S-90	900	600	800	¥56,000		
	1S-120	1200	600	800	¥62,000		
	1S-150	1500	600	800	¥76,000		
	1S-180	1800	600	800	¥84,000		
	1S-607	600	750	800	¥52,000		
	1S-757	750	800	800	¥56,000		
	1S-907	900	750	800	¥60,000		
	1S-1207	1200	750	800	¥68,000		
	1S-1507	1500	750	800	¥80,000		
	1S-1807	1800	750	800	¥92,000		
	1SM-90L/R	900	600	800	¥64,000		
	1SM-120L/R	1200	600	800	¥70,000		
	1SM-150L/R	1500	600	800	¥84,000		
1SM-180L/R	1800	600	800	¥92,000			
1SM-907L/R	900	750	800	¥68,000			
1SM-1207L/R	1200	750	800	¥76,000			
1SM-1507L/R	1500	750	800	¥88,000			
1SM-1807L/R	1800	750	800	¥102,000			
1槽水切付シンク	★2S-90S	900	450	800	¥55,000		
	★2S-120S	1200	450	800	¥61,500		
	2S-90	900	600	800	¥70,000		
	2S-120	1200	600	800	¥80,000		
	2S-150	1500	600	800	¥88,000		
	2S-180	1800	600	800	¥100,000		
	2S-907	900	750	800	¥76,000		
	2S-1207	1200	750	800	¥86,000		
	2S-1507	1500	750	800	¥96,000		
	2S-1807	1800	750	800	¥110,000		
	2SM-120L/R	1200	600	800	¥88,000		
	2SM-150L/R	1500	600	800	¥96,000		
	2SM-180L/R	1800	600	800	¥108,000		
	2SM-1207L/R	1200	750	800	¥94,000		
	2SM-1507L/R	1500	750	800	¥104,000		
	2SM-1807L/R	1800	750	800	¥118,000		
2槽シンク	3S-150	1500	600	800	¥102,000		
	3S-180	1800	600	800	¥114,000		
	3S-1507	1500	750	800	¥114,000		
	3S-1807	1800	750	800	¥124,000		
	FS-90	900	600	800	¥68,000		
	FS-120	1200	600	800	¥80,000		
	FS-150	1500	600	800	¥88,000		
	FS-180	1800	600	800	¥106,000		
	FS-907	900	750	800	¥78,000		
	FS-1207	1200	750	800	¥88,000		
	FS-1507	1500	750	800	¥96,000		
	FS-1807	1800	750	800	¥106,000		
	2槽水切付シンク	2SM-120L/R	1200	600	800	¥88,000	
		2SM-150L/R	1500	600	800	¥96,000	
		2SM-180L/R	1800	600	800	¥108,000	
		2SM-1207L/R	1200	750	800	¥94,000	
2SM-1507L/R		1500	750	800	¥104,000		
2SM-1807L/R		1800	750	800	¥118,000		
3槽シンク		BT-60	600	450	800	¥23,500	
		★BK-90S	900	450	645	¥23,500	
		BTC-90	900	600	800	¥68,000	
		BTC-120	1200	600	800	¥84,000	
		BTC-150	1500	600	800	¥92,000	
		BTC-180	1800	600	800	¥110,000	
		BTC-907	900	750	800	¥82,000	
		BTC-1207	1200	750	800	¥96,000	
		BTC-1507	1500	750	800	¥108,000	
		BTC-1807	1800	750	800	¥128,000	
	BTCD-90	2	900	600	800	¥84,000	
	BTCD-120	2	1200	600	800	¥110,000	
	BTCD-150	3	1500	600	800	¥130,000	
	BTCD-180	3	1800	600	800	¥146,000	
	BTCD-907	2	900	750	800	¥98,000	
	BTCD-1207	2	1200	750	800	¥130,000	
BTCD-1507	3	1500	750	800	¥154,000		
BTCD-1807	3	1800	750	800	¥170,000		
調理/作業台	BSC-90	900	600	1800	¥132,000		
	BSC-120	1200	600	1800	¥170,000		
	BSC-150	1500	600	1800	¥184,000		
	BSC-180	1800	600	1800	¥206,000		
	BSC-907	900	750	1800	¥154,000		
	BSC-1207	1200	750	1800	¥184,000		
	BSC-1507	1500	750	1800	¥210,000		
	BSC-1807	1800	750	1800	¥230,000		
	調理/作業台引出付	BTD-60	1	600	600	¥44,000	
		BTD-75	1	750	600	¥52,000	
		BTD-90	2	900	600	¥57,000	
		BTD-120	2	1200	600	¥70,000	
		BTD-150	3	1500	600	¥85,000	
		BTD-180	3	1800	600	¥93,000	
		BTD-607	1	600	750	800	¥52,000
		BTD-757	1	750	750	800	¥62,000
BTD-907		2	900	750	800	¥64,000	
BTD-1207		2	1200	750	800	¥79,000	
BTD-1507		3	1500	750	800	¥94,000	
BTD-1807		3	1800	750	800	¥102,000	
ガス台		★BK-60S	600	450	645	¥23,500	
		★BK-90S	900	450	645	¥23,500	
		BTC-90	900	600	800	¥68,000	
		BTC-120	1200	600	800	¥84,000	
	BTC-150	1500	600	800	¥92,000		
	BTC-180	1800	600	800	¥110,000		
	BTC-907	900	750	800	¥82,000		
	BTC-1207	1200	750	800	¥96,000		
	BTC-1507	1500	750	800	¥108,000		
	BTC-1807	1800	750	800	¥128,000		
	BTCD-90	2	900	600	800	¥84,000	
	BTCD-120	2	1200	600	800	¥110,000	
	BTCD-150	3	1500	600	800	¥130,000	
	BTCD-180	3	1800	600	800	¥146,000	
	盛付/配膳台片面式	MP-60A	600	250	1段	¥13,000	
		MP-75A	750	250	1段	¥14,000	

ライフサポート商品(車いす対応) ミニキッチン/洗面化粧台

車いすをお使いの方が楽な姿勢で使用できる、ユニバーサル仕様のミニキッチンと洗面化粧台。

車いすでの動作を考えた設計、座ったままでの使いやすさを考慮した工夫。高齢者向け住宅にも最適です。

ライフサポート ミニキッチン



※写真は間口120cmです。※本体のカラーは写真のカラーのみとなります。

手元だから操作しやすい、蛍光灯・換気扇のスイッチ。



動作をサポートする、安心ハンドバー。



つかまり立ちや体を引き寄せるなど、さまざまな動作の補助に活用できます。

座ったままでも作業がラクなシンクまわり。



ラクな姿勢で手が届く浅型シンク。つかみやすい大型ハンドルのシングルレバー水栓。

手の届く位置に小物が置ける、ステンレス製の収納棚。



火を使わないので安全な、IHヒーターを標準装備。

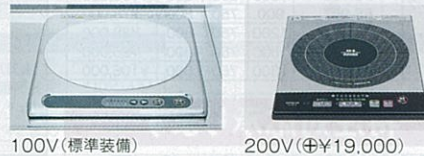

換気扇 VD-18Z9 ●ダクト径φ150
¥15,500(税込¥16,275)
グリッドフィルター P-18GF-M
¥3,000(税込¥3,150)

基本セット価格

間口90cm	間口120cm
¥123,500	¥129,500
寸法: 間口893×奥行500×高さ1,850mm	寸法: 間口1,193×奥行500×高さ1,850mm

仕様表

天板	ステンレス製
シンク	Uシンク (幅420×奥行310mm)
前面部	木製(木目柄)
キャビネット部	木製(ホワイト色)
水栓	シングルレバー水栓
加熱機器	1口IHヒーター (100V)
収納部	オープン棚(木製) コンパクト棚(ステンレス製)
照明	蛍光灯 10W
その他	ハンドバー・断熱板

ゆったりとしたニースペースを確保

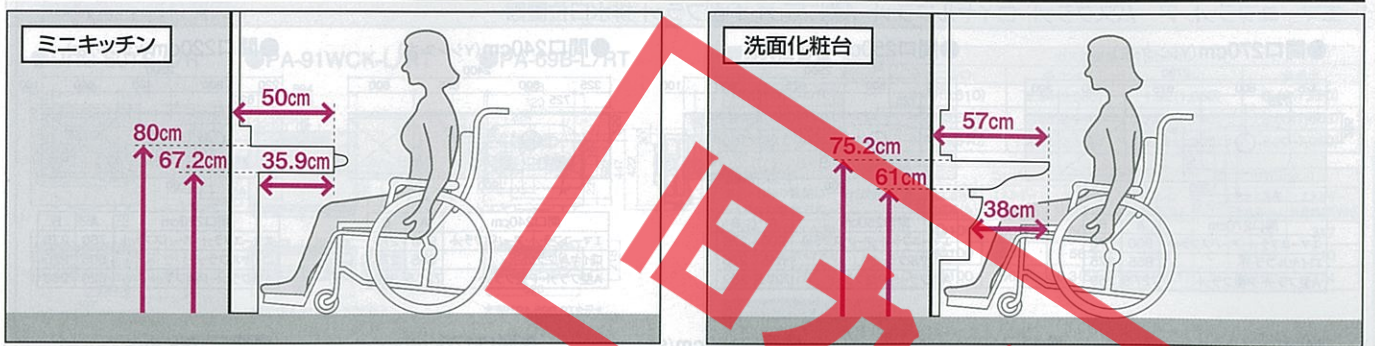

●ミニキッチンの膝まわり寸法

●洗面化粧台の膝まわり寸法

ライフサポート 洗面化粧台



※カラーはホワイトのみとなります。

車いすで回転しやすいよう、斜めにカットした側面。



座ったままでも手が届きやすい位置の水栓とスイッチ・コンセント。



頭も洗える 洗髪シャワータイプ。手の届きやすい高さにスイッチとコンセントを配置。

汚れがたまらずお手入れもラクラク! 継ぎ目がないボウル一体型カウンター。



継ぎ目がなく、汚れがたまりにくい人造大理石製のカウンター。

本体価格

間口75cm
¥107,000
寸法: 間口750×奥行570×高さ1,910mm

仕様表

カウンター	人造大理石(KSJ:ホワイト) ボウル容量:7L
下台	本体 木製(ホワイト色)
排水金具	ポップアップ式排水栓 (ヘアキャッチャー付)
本体	1面鏡(合成樹脂製)
照明	蛍光灯 20W
コンセント	2口(1300Wまで)

システムキッチン寸法図

※印のついている数値は、天板高さ87cmの場合掲載寸法±50mmとなります。

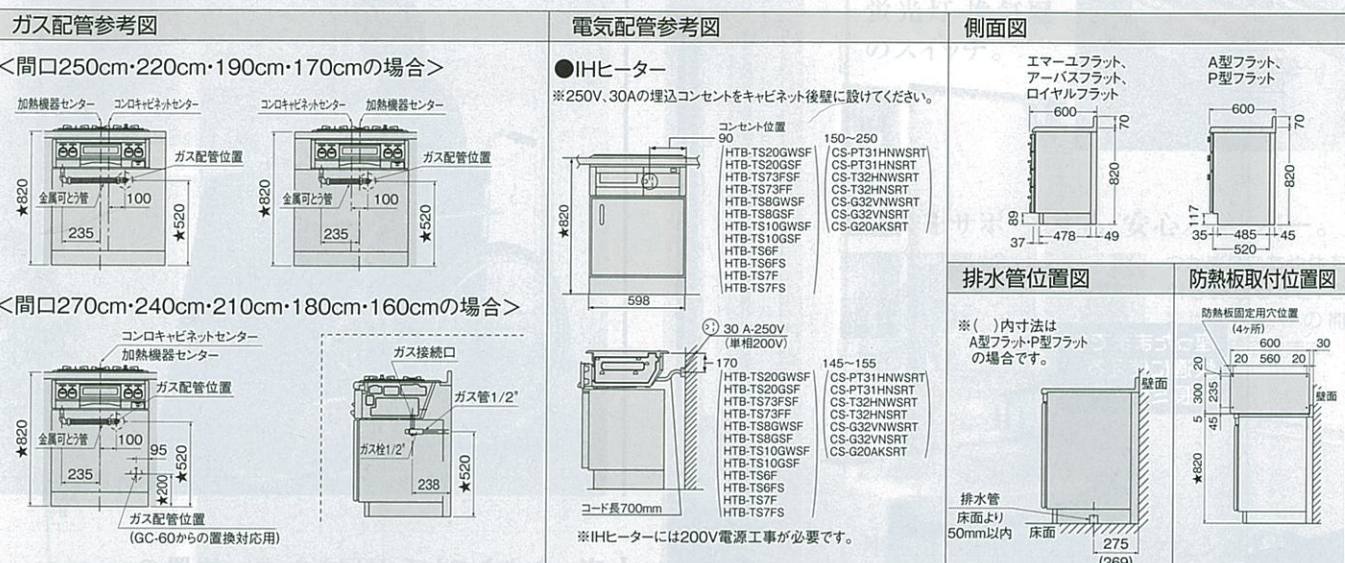
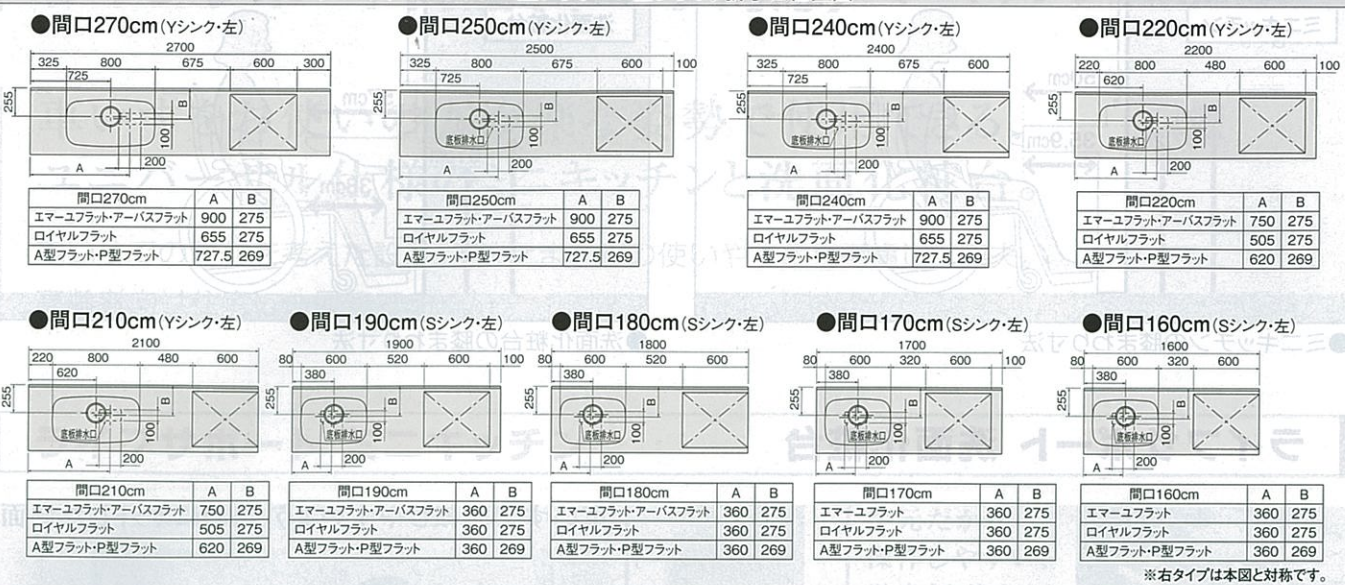

キッチンセット寸法図

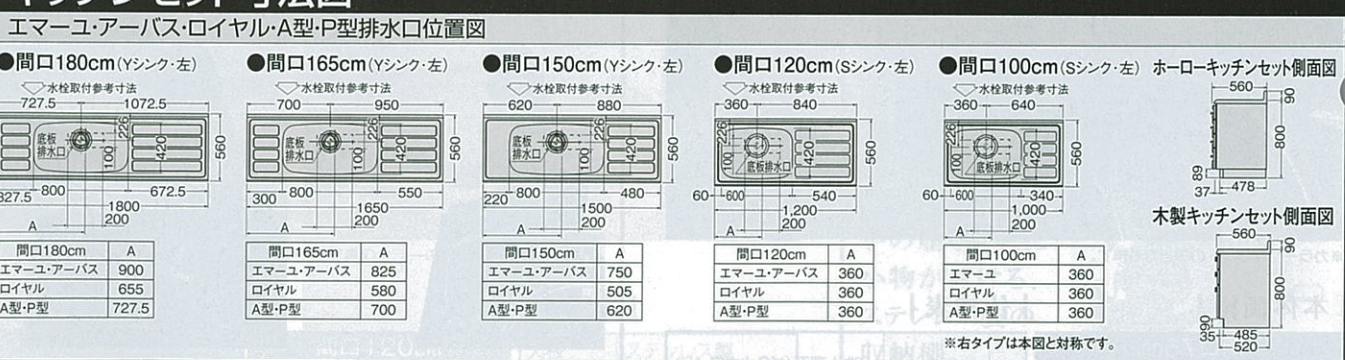

バックガード・ガス台セット図

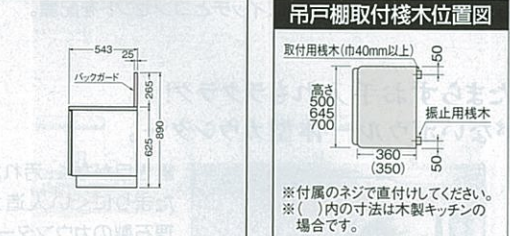

レンジフードファンの取付に関するご注意

専用吊戸棚TC-71の横にブース型レンジフードを設置すると、専用吊戸棚の扉は全開にできませんのでご注意ください。

照明ユニット寸法図

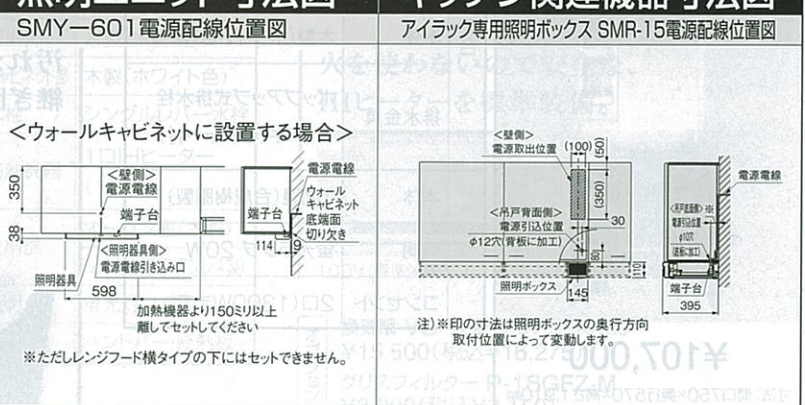

ガス機器寸法図

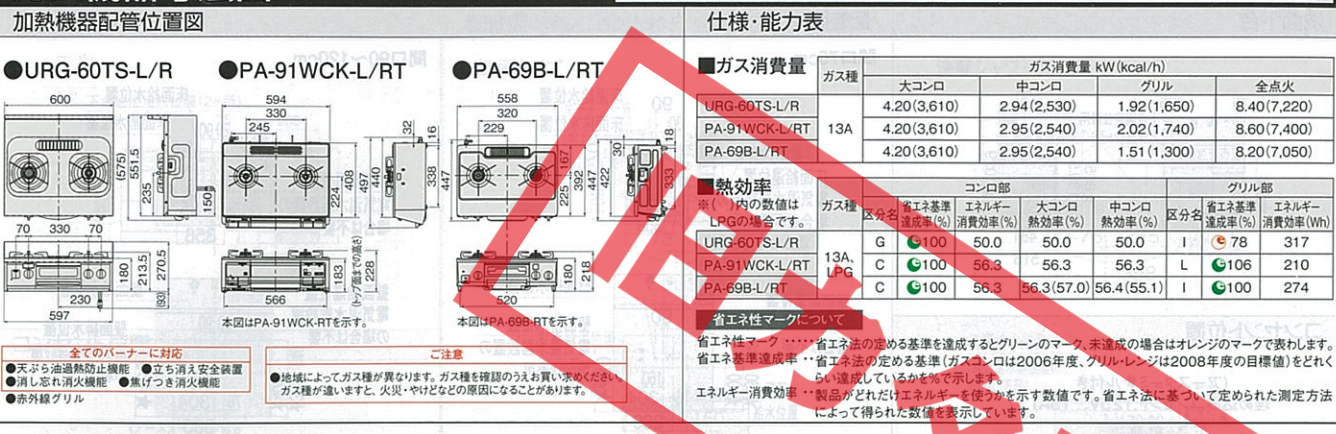

レンジフードファン・換気扇寸法図

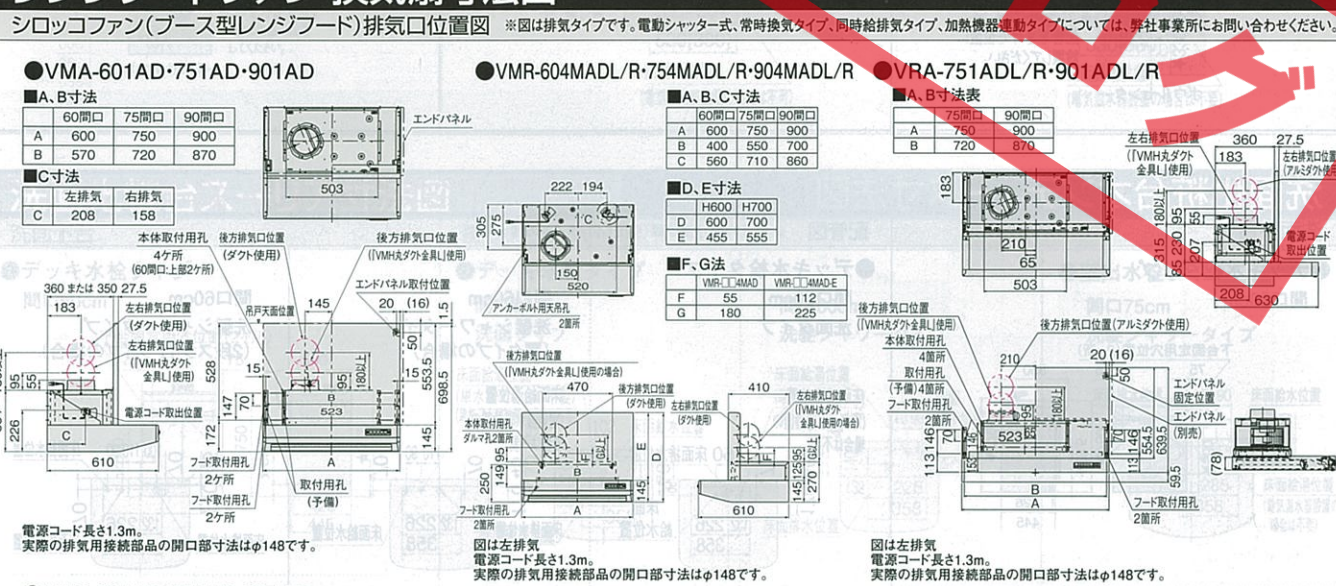

キッチンフード(換気扇別売)

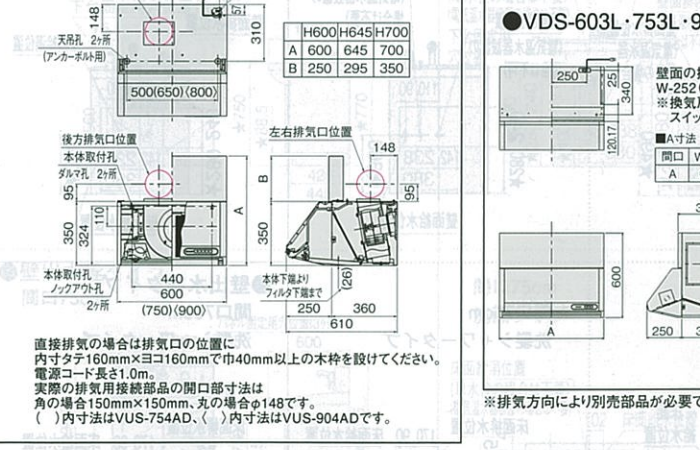

換気扇(引紐付)

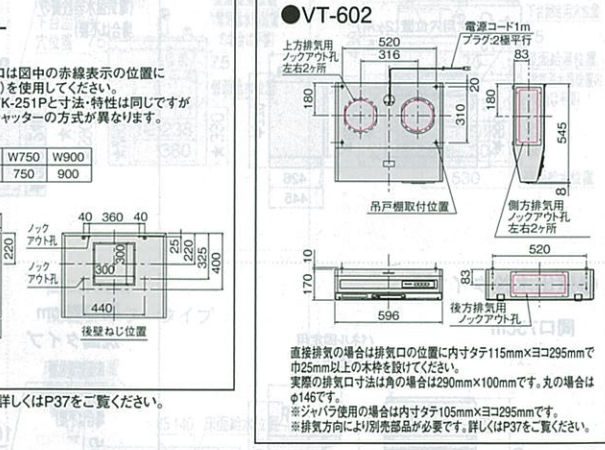

洗面化粧台ファミリー寸法図

※図に掲載の寸法はカウンター高さ80cmの場合の寸法です。カウンター高さ75cmの場合、★印寸法は-50mmとなります。

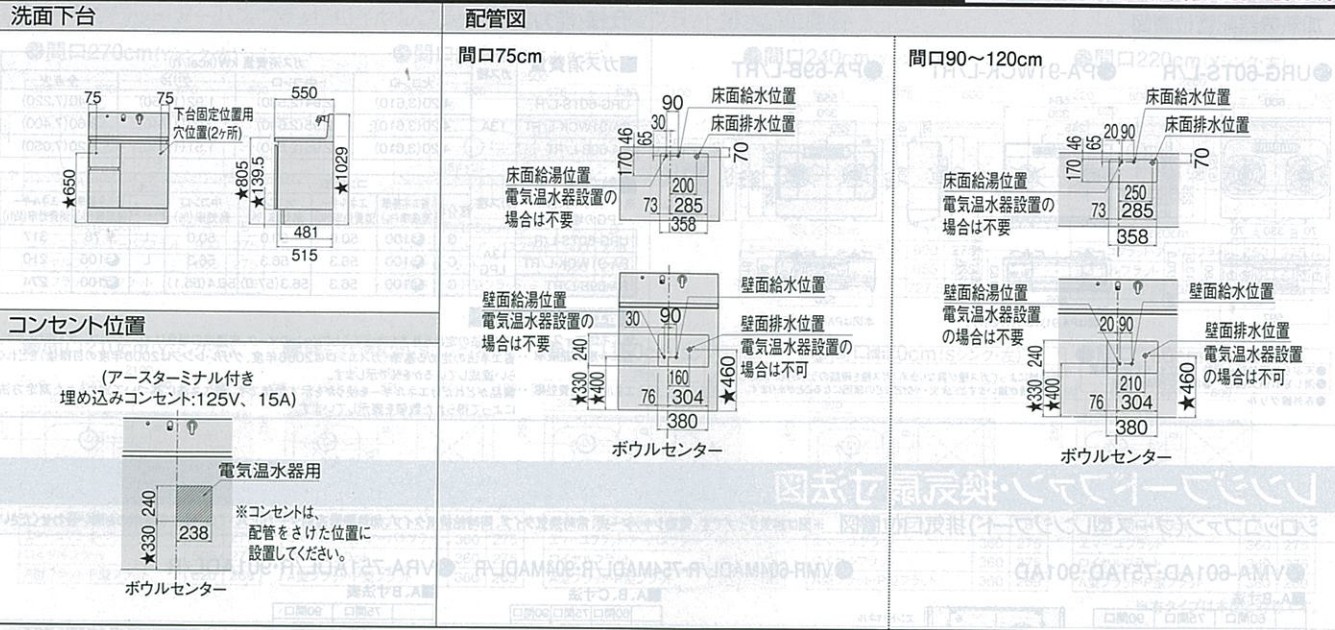

洗面化粧台オンディーヌ 薄型キャビネット寸法図

※図に掲載の寸法はカウンター高さ75cmの場合の寸法です。カウンター高さ80cmの場合、★印寸法は+50mmとなります。※ここまでホーローラック設置の場合、★印寸法は+50mmとなります。

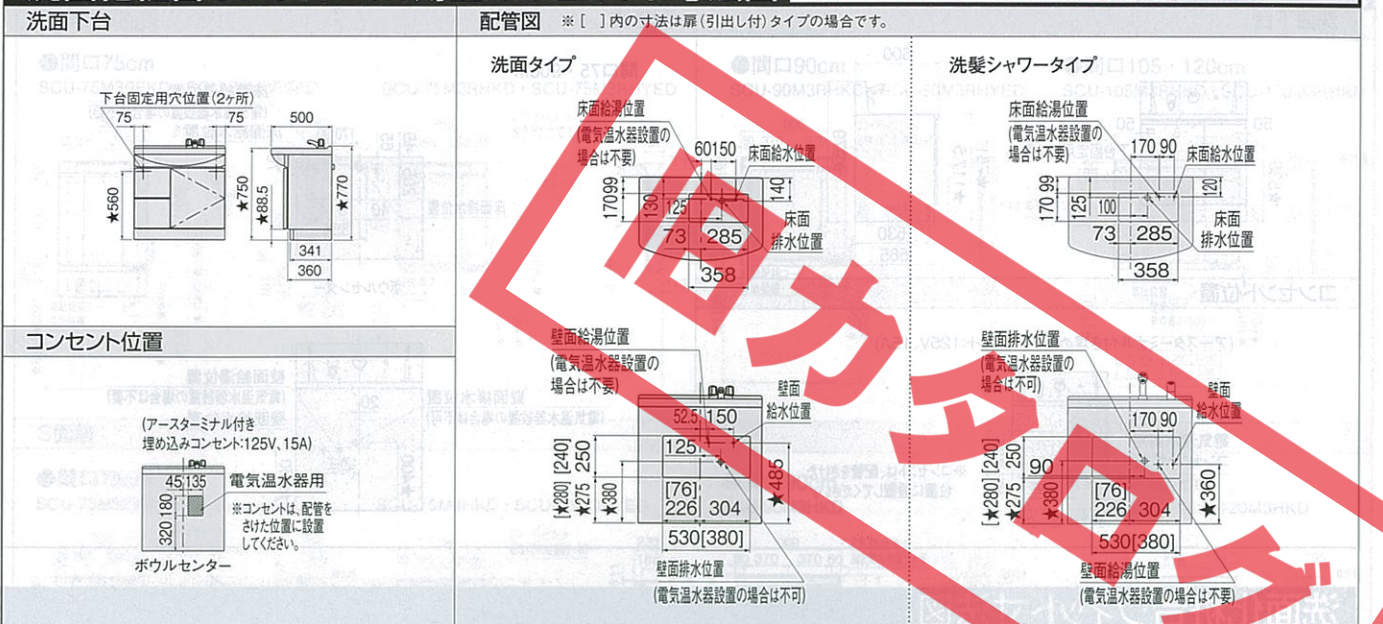

洗面化粧台オンディーヌ寸法図

※図に掲載の寸法はカウンター高さ75cmの場合の寸法です。カウンター高さ80cmの場合、★印寸法は+50mmとなります。※ここまでホーローラック設置の場合、★印寸法は+50mmとなります。

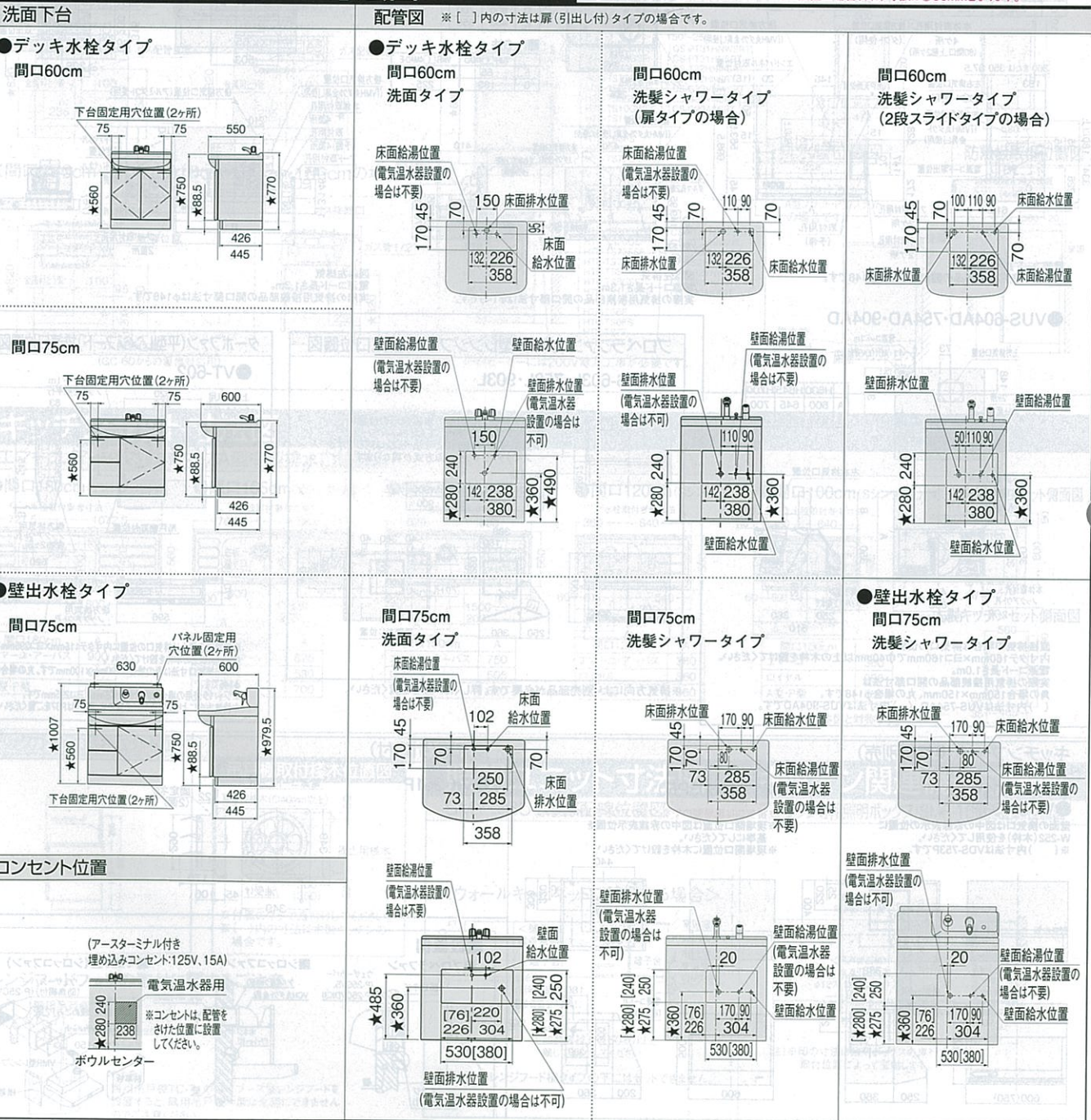

洗面化粧台スーリア寸法図

※図に掲載の寸法はカウンター高さ75cmの場合の寸法です。カウンター高さ80cmの場合、★印寸法は+50mmとなります。

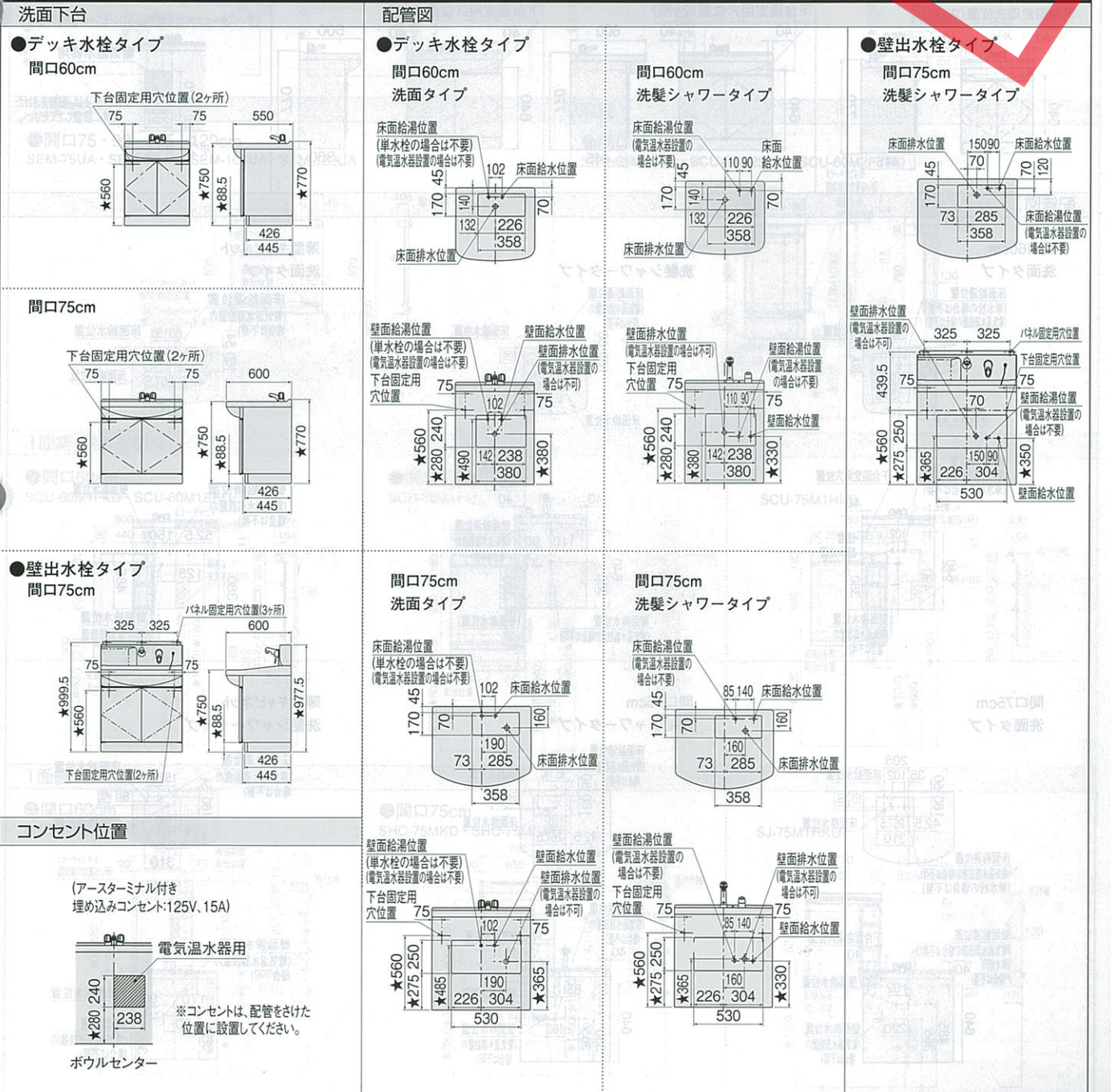

洗面化粧台サニティ寸法図

※図に掲載の数値はカウンター高さ75cmの場合の寸法です。カウンター高さ80cmの場合、★印寸法は±50mmとなります。

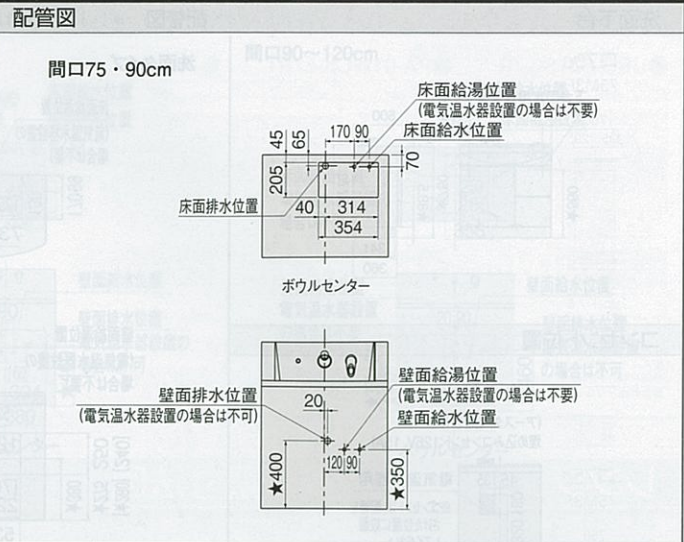
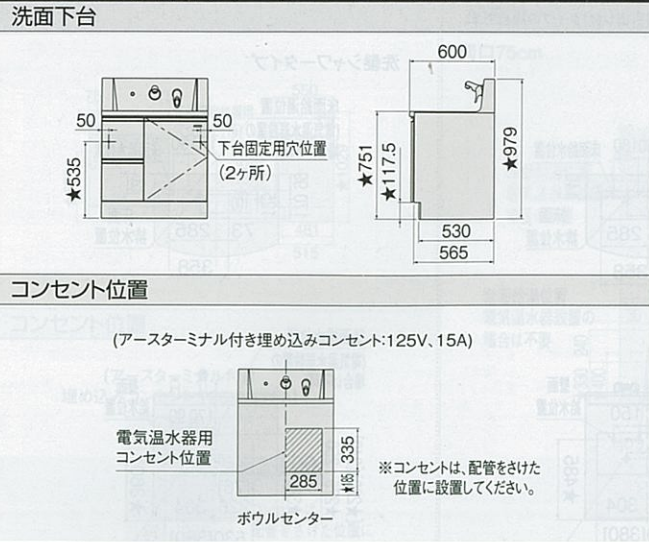

洗面化粧台ウィット寸法図

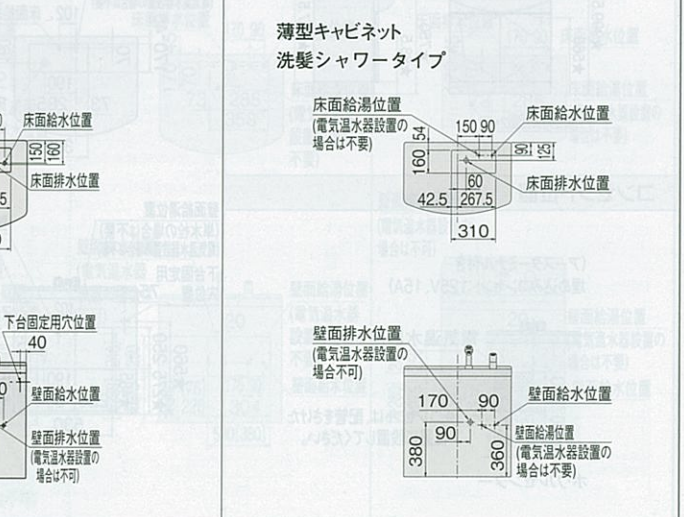
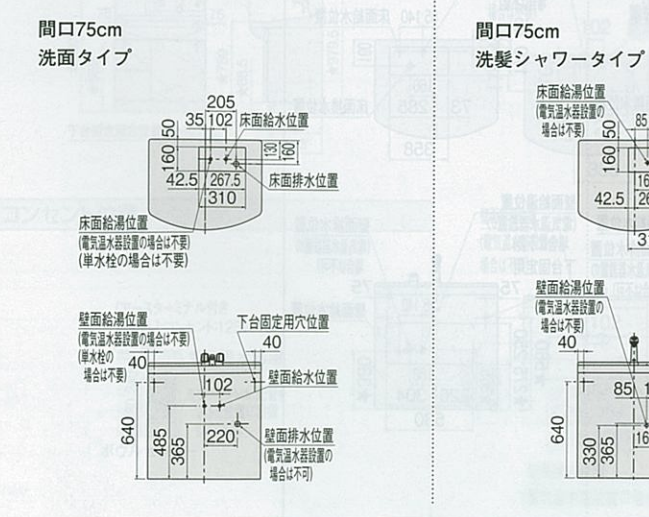
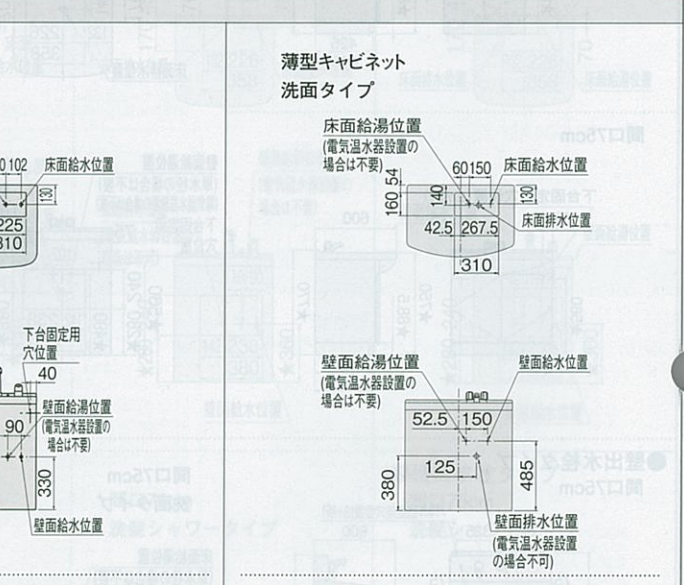
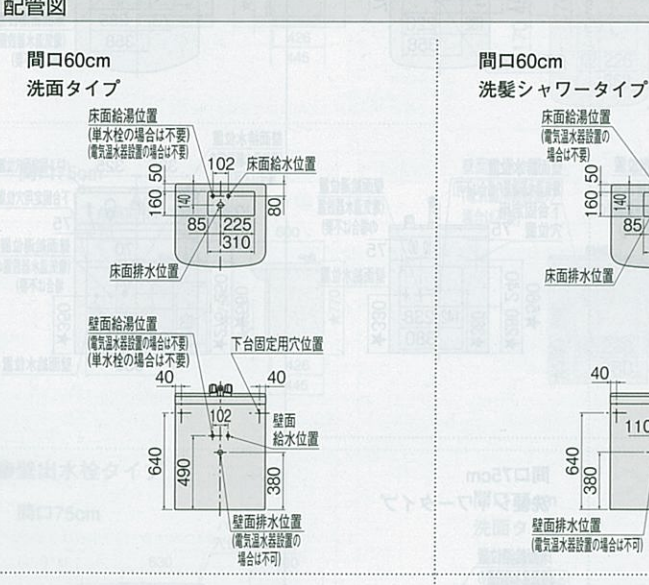
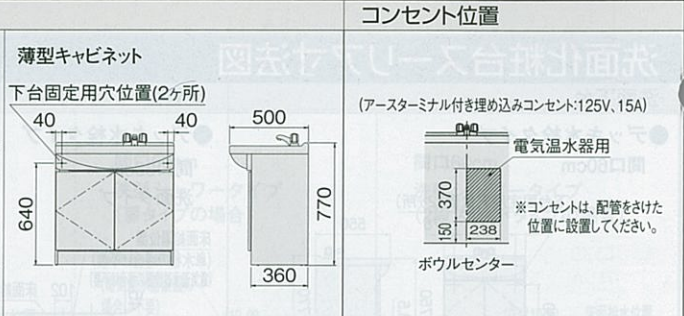
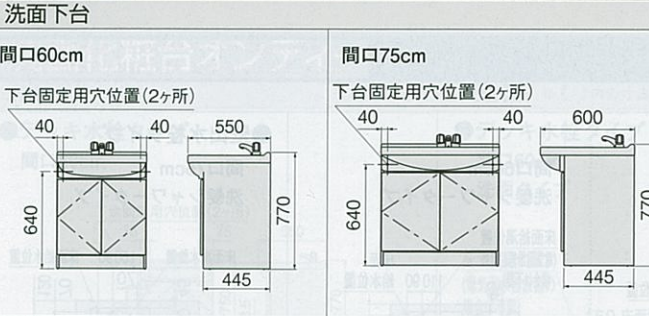

ミラー寸法図

※図に掲載の数値はカウンター高さ75cmの場合の寸法です。カウンター高さ80cmの場合、およびスライドレートを設置した場合は、★印寸法はそれぞれ±50mmとなります。※()内の寸法はショートタイプミラーの場合です。

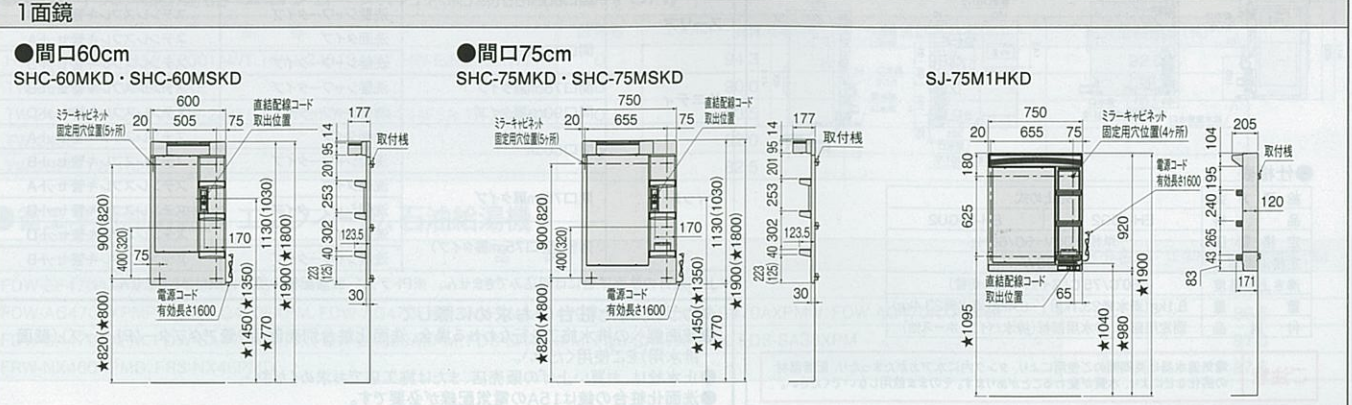
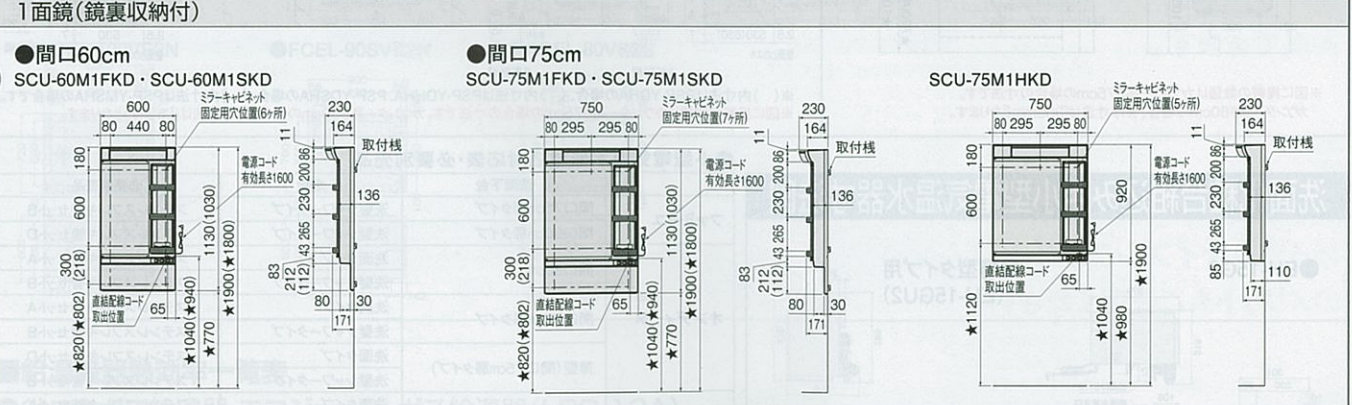
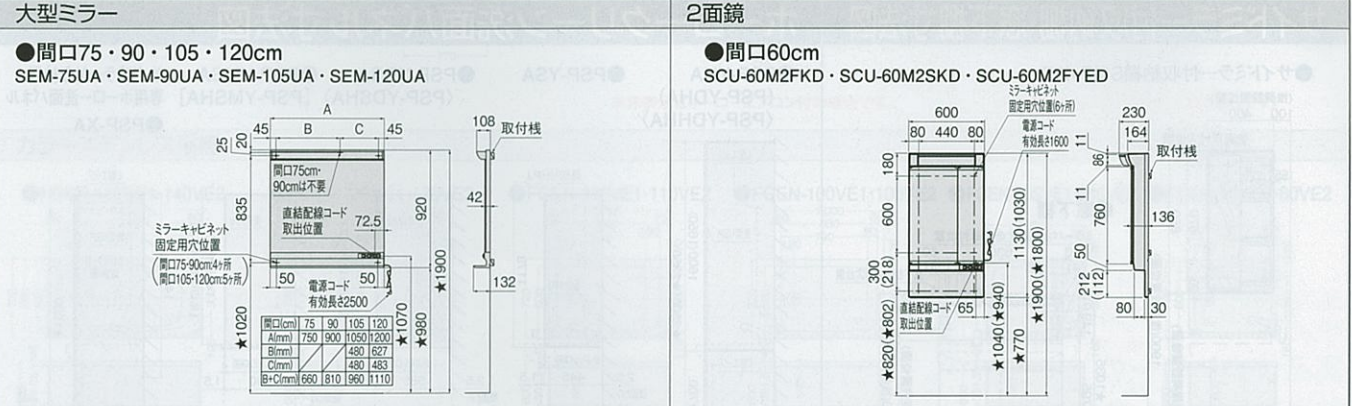
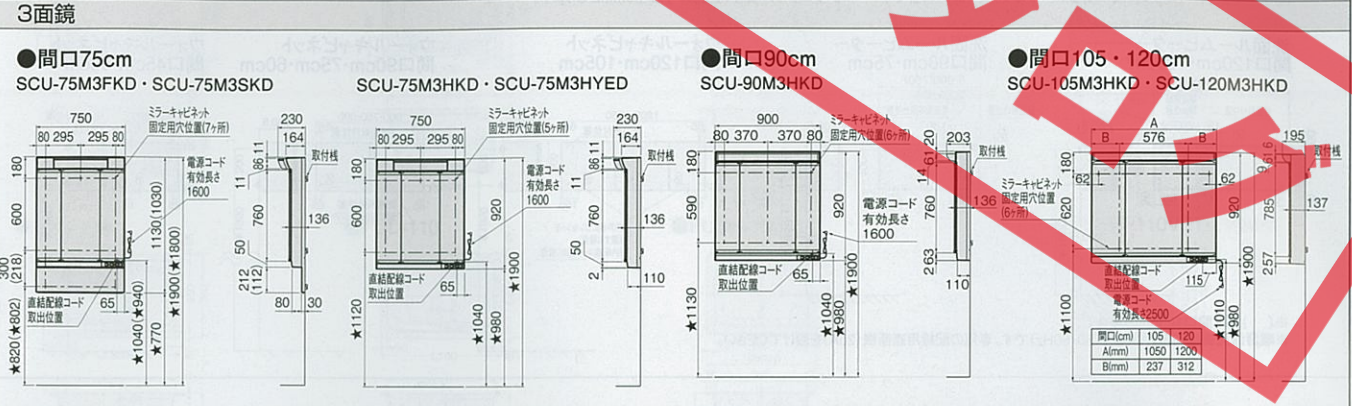
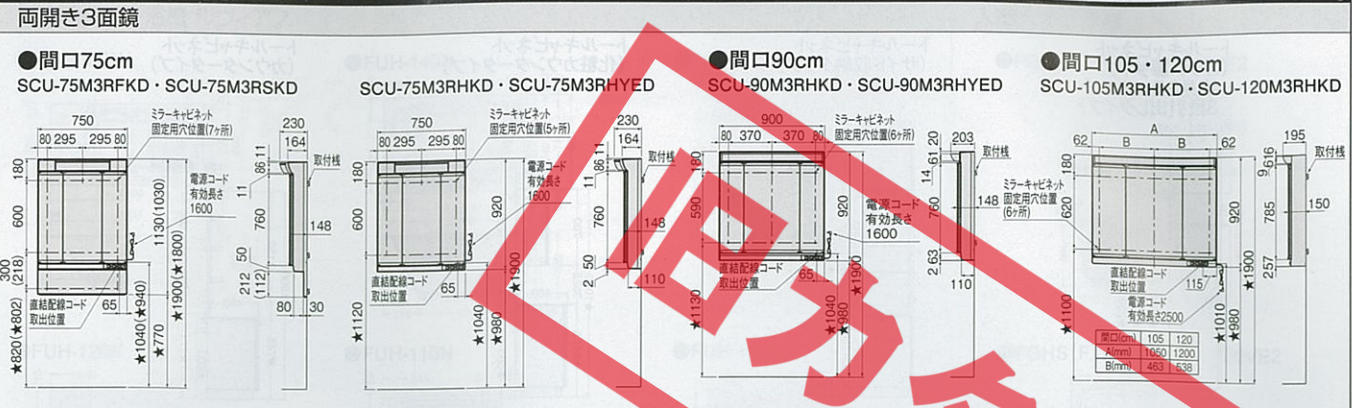

※収納ユニットについてはP129をご覧ください。

あなたの街にも、きっとある。 最寄りのショールームへお気軽に。

高品位ホーローや耐震システムバスなど、タカラ製品の魅力を見て・触って・実感。専門知識豊富なアドバイザーに何なりとお尋ねください。



**高品位ホーローの
強さや掃除のしやすさを
実感できます。**



木槌で叩いて、耐久性を確認。 汚れ落ちの良さを実感。 油に見立てた汚れもサッとひと拭き。

**耐震性や
ぴったりサイズシステムバス
のメリットもご確認ください。**

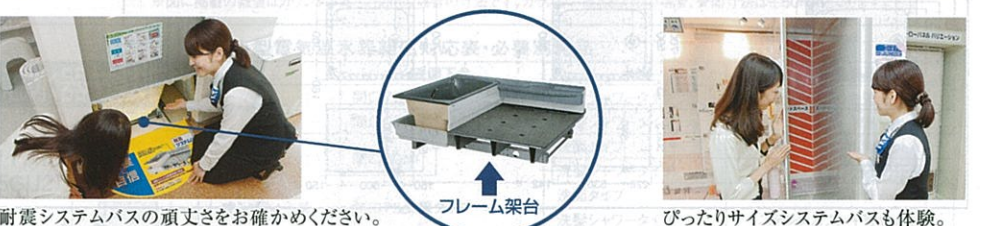

耐震システムバスの頑丈さを確かめください。 フレーム架台 ぴったりサイズシステムバスも体験。

**お見積もりや
プランニングなど、
何でもご相談ください。**



分からないことはアドバイザーに相談。 図面や見積書を無料で作成します。リフォームのご相談もお気軽に。

**暮らしリフレッシュ 増改築の
リフォーム 無料相談も
実施中!**

**タカラ
リフォーム
ローン**

あなたの“暮らし快適リフォーム”をお手伝いいたします!

「10年、20年と長く使う住まいのスペースだからこそ、納得のリフォームを!」
タカラリフォームローンは、豊富なプランと簡単手続きでサポートします。
最寄りのタカラ製品取扱店、もしくは弊社事業所・ショールームまでお問い合わせください。

全国に約170カ所 タカラ 住宅 ショールームのご案内

■年中無休(盆、年末・年始は除きます) ※ホームページで地区のご案内をしています。URL: <http://www.takara-standard.co.jp/>
■営業時間 AM10:00~PM6:00

北海道東北地区	大谷地 011(862)6157 北海道札幌市白石区流通センター1丁目8番10号	山形県山形市上町5丁目1-8	山形県山形市上町5丁目1-8
	札幌駅前 011(219)1611 北海道札幌市中央区北4条西3丁目1番地(北海道建設会館1階)	山形県酒田市東大町3-27-3	山形県酒田市東大町3-27-3
	苫小牧 0144(55)8722 北海道苫小牧市新開町4丁目2番3号	山形県酒田市東大町3-27-3	山形県酒田市東大町3-27-3
	川 0166(54)9935 北海道旭川市末広東1条6丁目	山形県酒田市東大町3-27-3	山形県酒田市東大町3-27-3
	函館 0138(46)9077 北海道函館市栲栳2丁目33番22号	山形県酒田市東大町3-27-3	山形県酒田市東大町3-27-3
	釧路 0154(53)7131 北海道釧路市昭和中央3-21-7	山形県酒田市東大町3-27-3	山形県酒田市東大町3-27-3
	帯広 0155(41)1121 北海道帯広市西16条南2丁目15番地15号	山形県酒田市東大町3-27-3	山形県酒田市東大町3-27-3
	北見 0157(36)1471 北海道北見市卸町1丁目1-2	山形県酒田市東大町3-27-3	山形県酒田市東大町3-27-3
	青森 017(776)1125 青森県青森市中央1丁目23番1号	山形県酒田市東大町3-27-3	山形県酒田市東大町3-27-3
	弘前 0172(28)1447 青森県弘前市田園3丁目1-6	山形県酒田市東大町3-27-3	山形県酒田市東大町3-27-3
	八戸 0178(45)9219 青森県八戸市城下1丁目29番2号	山形県酒田市東大町3-27-3	山形県酒田市東大町3-27-3
	秋田 018(892)7081 秋田県秋田市御所野下2丁目1番5号	山形県酒田市東大町3-27-3	山形県酒田市東大町3-27-3
	横手 0186(43)4509 秋田県横手市栲栳字小栲栳164番地3	山形県酒田市東大町3-27-3	山形県酒田市東大町3-27-3
	大館 0182(36)2708 秋田県大館市栲栳字小栲栳164番地3	山形県酒田市東大町3-27-3	山形県酒田市東大町3-27-3
	盛岡 019(697)2277 岩手県盛岡市水沢区大宮町5丁目1番地2号	山形県酒田市東大町3-27-3	山形県酒田市東大町3-27-3
	奥州 0197(22)7352 岩手県奥州市水沢区佐倉河字車堂72-1	山形県酒田市東大町3-27-3	山形県酒田市東大町3-27-3
	仙台 022(386)2475 宮城県仙台市青葉区一番町4丁目6番1号(仙台第一生命タワー1階)	山形県酒田市東大町3-27-3	山形県酒田市東大町3-27-3
	石巻 022(217)2151 宮城県石巻市あけぼの1丁目8番2号	山形県酒田市東大町3-27-3	山形県酒田市東大町3-27-3
	山形 023(644)8508 山形県山形市上町5丁目1-8	山形県酒田市東大町3-27-3	山形県酒田市東大町3-27-3
	米沢 0238(22)4100 山形県米沢市金地8丁目3番11号	山形県酒田市東大町3-27-3	山形県酒田市東大町3-27-3
	庄内 0234(26)4528 山形県酒田市東大町3-27-3	山形県酒田市東大町3-27-3	山形県酒田市東大町3-27-3
	福島 024(525)1231 福島県福島市東中央2丁目3番地の10	山形県酒田市東大町3-27-3	山形県酒田市東大町3-27-3
	郡山 024(922)7617 福島県郡山市名郷町1丁目30番地	山形県酒田市東大町3-27-3	山形県酒田市東大町3-27-3
	会津 0242(29)0174 福島県会津若松市飯盛3丁目15番22号	山形県酒田市東大町3-27-3	山形県酒田市東大町3-27-3
	いわき 0246(22)6181 福島県いわき市平字下の町8番地の14	山形県酒田市東大町3-27-3	山形県酒田市東大町3-27-3
関東地区	新宿 03(5908)1255 東京都新宿区西新宿6丁目12番13号	山形県酒田市東大町3-27-3	山形県酒田市東大町3-27-3
	東京東 03(5631)5190 東京都墨田区東向島3丁目39番3号	山形県酒田市東大町3-27-3	山形県酒田市東大町3-27-3
	練馬 03(5241)2921 東京都練馬区中村北2-20-11	山形県酒田市東大町3-27-3	山形県酒田市東大町3-27-3
	大田 03(5499)1921 東京都大田区北千束2-30-15	山形県酒田市東大町3-27-3	山形県酒田市東大町3-27-3
	立川 042(537)0811 東京都立川市柏町1-8-8	山形県酒田市東大町3-27-3	山形県酒田市東大町3-27-3
	三鷹 0422(33)0300 東京都三鷹市大沢2-7-2	山形県酒田市東大町3-27-3	山形県酒田市東大町3-27-3
	八王子 042(677)1020 東京都八王子市別所1-10-3	山形県酒田市東大町3-27-3	山形県酒田市東大町3-27-3
	大宮 048(621)2155 埼玉県さいたま市西区三橋5丁目636番地	山形県酒田市東大町3-27-3	山形県酒田市東大町3-27-3
	川口 048(259)6591 埼玉県川口市川口2丁目14番31号	山形県酒田市東大町3-27-3	山形県酒田市東大町3-27-3
	春日部 048(737)7319 埼玉県春日部市豊野3丁目1番2号	山形県酒田市東大町3-27-3	山形県酒田市東大町3-27-3
	大川 0480(72)6431 埼玉県加須市豊野2丁目673番1号	山形県酒田市東大町3-27-3	山形県酒田市東大町3-27-3
	越谷 049(246)6902 埼玉県越谷市新宿町1-7-4	山形県酒田市東大町3-27-3	山形県酒田市東大町3-27-3
	熊谷 048(525)8315 埼玉県熊谷市上川上字新田1061	山形県酒田市東大町3-27-3	山形県酒田市東大町3-27-3
	田 0276(48)6710 群馬県太田市新島町641-1	山形県酒田市東大町3-27-3	山形県酒田市東大町3-27-3
	高崎 027(353)7201 群馬県高崎市矢中町318-1	山形県酒田市東大町3-27-3	山形県酒田市東大町3-27-3
	前橋 027(290)2248 群馬県前橋市天川大島町1480-1	山形県酒田市東大町3-27-3	山形県酒田市東大町3-27-3
	宇都宮 028(635)2691 栃木県宇都宮市築瀬町2515-2	山形県酒田市東大町3-27-3	山形県酒田市東大町3-27-3
	那須塩原 0287(39)1831 栃木県那須塩原市三区町634番地77号	山形県酒田市東大町3-27-3	山形県酒田市東大町3-27-3
	小山 0285(27)4665 栃木県小山市西城南2丁目30番19号	山形県酒田市東大町3-27-3	山形県酒田市東大町3-27-3
	千葉支店 043(423)1501 千葉県千葉市福毛区山王町333番地3	山形県酒田市東大町3-27-3	山形県酒田市東大町3-27-3
	千葉中央 043(209)7255 千葉県千葉市中央区末広3-3-1	山形県酒田市東大町3-27-3	山形県酒田市東大町3-27-3
	船橋 047(339)0900 千葉県船橋市上山町1丁目182番地1	山形県酒田市東大町3-27-3	山形県酒田市東大町3-27-3
	成田 0476(23)6969 千葉県成田市美郷2丁目1番1号	山形県酒田市東大町3-27-3	山形県酒田市東大町3-27-3
	茂原 0475(22)2444 千葉県茂原市高師台3丁目10番地9号	山形県酒田市東大町3-27-3	山形県酒田市東大町3-27-3
	木更津 0438(97)1647 千葉県木更津市東太田4-1	山形県酒田市東大町3-27-3	山形県酒田市東大町3-27-3
	柏 04(7133)5507 千葉県柏市十倉2-363番13	山形県酒田市東大町3-27-3	山形県酒田市東大町3-27-3
	水戸 029(248)3040 茨城県水戸市けやき3丁目24番地	山形県酒田市東大町3-27-3	山形県酒田市東大町3-27-3
	つくば 029(858)0194 茨城県つくば市東新井29-7	山形県酒田市東大町3-27-3	山形県酒田市東大町3-27-3
	鹿嶋 0479(46)2252 茨城県神栖市砂山29番地	山形県酒田市東大町3-27-3	山形県酒田市東大町3-27-3
	横濱 045(435)8039 神奈川県横浜市神奈川区富家町4番1	山形県酒田市東大町3-27-3	山形県酒田市東大町3-27-3
	鎌倉 0467(61)3101 神奈川県鎌倉市御成町14-1 御成ビル1階	山形県酒田市東大町3-27-3	山形県酒田市東大町3-27-3
	相模原 042(758)9270 神奈川県相模原市中央区中央6丁目1番18号	山形県酒田市東大町3-27-3	山形県酒田市東大町3-27-3
	厚木 046(236)5662 神奈川県厚木市上今泉3丁目1番15号	山形県酒田市東大町3-27-3	山形県酒田市東大町3-27-3
	小田原 0465(34)0521 神奈川県小田原市寿町5丁目21-51	山形県酒田市東大町3-27-3	山形県酒田市東大町3-27-3
	藤沢 0466(86)1800 神奈川県藤沢市石川1丁目1番地の17	山形県酒田市東大町3-27-3	山形県酒田市東大町3-27-3
中部・東海地区	静岡 054(237)7165 静岡県静岡市駿河区敷地2丁目8番9号	山形県酒田市東大町3-27-3	山形県酒田市東大町3-27-3
	沼津 055(924)3219 静岡県沼津市沼北町1丁目17番地12号	山形県酒田市東大町3-27-3	山形県酒田市東大町3-27-3
	伊豆 055(984)4525 静岡県三島市長伏163番地の3	山形県酒田市東大町3-27-3	山形県酒田市東大町3-27-3
	富士 0545(72)2435 静岡県富士市入山瀬526-1	山形県酒田市東大町3-27-3	山形県酒田市東大町3-27-3
	浜松 053(425)5760 静岡県浜松市南区都盛町104番地1	山形県酒田市東大町3-27-3	山形県酒田市東大町3-27-3
	名古屋 052(722)1230 愛知県名古屋市中区栄2丁目2番24号	山形県酒田市東大町3-27-3	山形県酒田市東大町3-27-3
	栄 052(211)4635 愛知県名古屋市中区栄2丁目4番18号(岡谷鋼機ビル1F)	山形県酒田市東大町3-27-3	山形県酒田市東大町3-27-3
	豊橋 0532(54)5323 愛知県豊橋市下地町字境田84番地	山形県酒田市東大町3-27-3	山形県酒田市東大町3-27-3
	岡崎 0564(55)3360 愛知県岡崎市上和田町字白19番1	山形県酒田市東大町3-27-3	山形県酒田市東大町3-27-3
	豊田 0565(31)3720 愛知県豊田市神田町2-8-6	山形県酒田市東大町3-27-3	山形県酒田市東大町3-27-3
	半田 0569(22)2131 愛知県半田市港町4丁目5番地5	山形県酒田市東大町3-27-3	山形県酒田市東大町3-27-3
	牧野 0568(75)1571 愛知県小牧市横内字立野627番9号小牧工業団地内	山形県酒田市東大町3-27-3	山形県酒田市東大町3-27-3
	多治見 0574(63)0231 岐阜県可児市下切1431番地	山形県酒田市東大町3-27-3	山形県酒田市東大町3-27-3
	岐阜 058(274)3880 岐阜県岐阜市東郷3丁目51番地	山形県酒田市東大町3-27-3	山形県酒田市東大町3-27-3
	大垣 0584(87)2304 岐阜県大垣市神田町3丁目27番地	山形県酒田市東大町3-27-3	山形県酒田市東大町3-27-3
	高山 0577(32)9592 岐阜県高山市千島町652-1	山形県酒田市東大町3-27-3	山形県酒田市東大町3-27-3
	津 059(234)9843 三重県津市高茶屋小森上野町2793-2	山形県酒田市東大町3-27-3	山形県酒田市東大町3-27-3
	四日市 059(354)2299 三重県四日市市小町町字清谷239-1	山形県酒田市東大町3-27-3	山形県酒田市東大町3-27-3
	伊勢 0596(31)1161 三重県伊勢市御前町新開874-3	山形県酒田市東大町3-27-3	山形県酒田市東大町3-27-3
甲信越・北陸地区	府 055(222)5237 山梨県甲府市徳行2丁目9番5号	山形県酒田市東大町3-27-3	山形県酒田市東大町3-27-3
	野 026(254)6300 長野県長野市福里町中水鉋595	山形県酒田市東大町3-27-3	山形県酒田市東大町3-27-3
	佐久 0267(26)5030 長野県小諸市大字御影新田字池の上2296-1	山形県酒田市東大町3-27-3	山形県酒田市東大町3-27-3
	本 0263(25)8515 長野県松本市野瀬木工2-6-25	山形県酒田市東大町3-27-3	山形県酒田市東大町3-27-3
	田 0265(25)6130 長野県飯田市育良町1-17-16	山形県酒田市東大町3-27-3	山形県酒田市東大町3-27-3
	訪 0266(82)8077 長野県茅野市富川字下河原3832-2	山形県酒田市東大町3-27-3	山形県酒田市東大町3-27-3
	新潟流通 025(260)5219 新潟県新潟市西区流通センター4丁目1番地の5	山形県酒田市東大町3-27-3	山形県酒田市東大町3-27-3
	長岡 0258(29)3350 新潟県長岡市蓮湯4-2-36	山形県酒田市東大町3-27-3	山形県酒田市東大町3-27-3
甲信越・北陸地区	府 055(222)5237 山梨県甲府市徳行2丁目9番5号	山形県酒田市東大町3-27-3	山形県酒田市東大町3-27-3
	野 026(254)6300 長野県長野市福里町中水鉋595	山形県酒田市東大町3-27-3	山形県酒田市東大町3-27-3
	佐久 0267(26)5030 長野県小諸市大字御影新田字池の上2296-1	山形県酒田市東大町3-27-3	山形県酒田市東大町3-27-3
	本 0263(25)8515 長野県松本市野瀬木工2-6-25	山形県酒田市東大町3-27-3	山形県酒田市東大町3-27-3
	田 0265(25)6130 長野県飯田市育良町1-17-16	山形県酒田市東大町3-27-3	山形県酒田市東大町3-27-3
	訪 0266(82)8077 長野県茅野市富川字下河原3832-2	山形県酒田市東大町3-27-3	山形県酒田市東大町3-27-3
	新潟流通 025(260)5219 新潟県新潟市西区流通センター4丁目1番地の5	山形県酒田市東大町3-27-3	山形県酒田市東大町3-27-3
	長岡 0258(29)3350 新潟県長岡市蓮湯4-2-36	山形県酒田市東大町3-27-3	山形県酒田市東大町3-27-3
甲信越・北陸地区	府 055(222)5237 山梨県甲府市徳行2丁目9番5号	山形県酒田市東大町3-27-3	山形県酒田市東大町3-27-3
	野 026(254)6300 長野県長野市福里町中水鉋595	山形県酒田市東大町3-27-3	山形県酒田市東大町3-27-3
	佐久 0267(26)5030 長野県小諸市大字御影新田字池の上2296-1	山形県酒田市東大町3-27-3	山形県酒田市東大町3-27-3
	本 0263(25)8515 長野県松本市野瀬木工2-6-25	山形県酒田市東大町3-27-3	山形県酒田市東大町3-27-3
	田 0265(25)6130 長野県飯田市育良町1-17-16	山形県酒田市東大町3-27-3	山形県酒田市東大町3-27-3
	訪 0266(82)8077 長野県茅野市富川字下河原3832-2	山形県酒田市東大町3-27-3	山形県酒田市東大町3-27-3
	新潟流通 025(260)5219 新潟県新潟市西区流通センター4丁目1番地の5	山形県酒田市東大町3-27-3	山形県酒田市東大町3-27-3
	長岡 0258(29)3350 新潟県長岡市蓮湯4-2-36	山形県酒田市東大町3-27-3	山形県酒田市東大町3-27-3
甲信越・北陸地区	府 055(222)5237 山梨県甲府市徳行2丁目9番5号	山形県酒田市東大町3-27-3	山形県酒田市東大町3-27-3
	野 026(254)6300 長野県長野市福里町中水鉋595	山形県酒田市東大町3-27-3	山形県酒田市東大町3-27-3
	佐久 0267(26)5030 長野県小諸市大字御影新田字池の上2296-1	山形県酒田市東大町3-27-3	山形県酒田市東大町3-27-3
	本 0263(25)8515 長野県松本市野瀬木工2-6-25	山形県酒田市東大町3-27-3	山形県酒田市東大町3-27-3
	田 0265(25)6130 長野県飯田市育良町1-17-16	山形県酒田市東大町3-27-3	山形県酒田市東大町3-27-3
	訪 0266(82)8077 長野県茅野市富川字下河原3832-2	山形県酒田市東大町3-27-3	山形県酒田市東大町3-27-3
	新潟流通 025(260)5219 新潟県新潟市西区流通センター4丁目1番地の5	山形県酒田市東大町3-27-3	山形県酒田市東大町3-27-3
	長岡 0258(29)3350 新潟県長岡市蓮湯4-2-36	山形県酒田市東大町3-27-3	山形県酒田市東大町3-27-3
甲信越・北陸地区	府 055(222)5237 山梨県甲府市徳行2丁目9番5号	山形県酒田市東大町3-27-3	山形県酒田市東大町3-27-3
	野 026(254)6300 長野県長野市福里町中水鉋595	山形県酒田市東大町3-27-3	山形県酒田市東大町3-27-3
	佐久 0267(26)5030 長野県小諸市大字御影新田字池の上2296-1	山形県酒田市東大町3-27-3	山形県酒田市東大町3-27-3
	本 0263(25)8515 長野県松本市野瀬木工2-6-25	山形県酒田市東大町3-27-3	山形県酒田市東大町3-27-3
	田 0265(25)6130 長野県飯田市育良町1-17-16	山形県酒田市東大町3-27-3	山形県酒田市東大町3-27-3
	訪 0266(82)8077 長野県茅野市富川字下河原3832-2	山形県酒田市東大町3-27-3	山形県酒田市東大町3-27-3
	新潟流通 025(260)5219 新潟県新潟市西区流通センター4丁目1番地の5	山形県酒田市東大町3-27-3	山形県酒田市東大町3-27-3
	長岡 0258(29)3350 新潟県長岡市蓮湯4-2-36	山形県酒田市東大町3-27-3	山形県酒田市東大町3-27-3
甲信越・北陸地区	府 055(222)5237 山梨県甲府市徳行2丁目9番5号	山形県酒田市東大町3-27-3	山形県酒田市東大町3-27-3
	野 026(254)6300 長野県長野市福里町中水鉋595	山形県酒田市東大町3-27-3	山形県酒田市東大町3-27-3
	佐久 0267(26)5030 長野県小諸市大字御影新田字池の上2296-1	山形県酒田市東大町3-27-3	山形県酒田市東大町3-27-3
	本 0263(25)8515 長野県松本市野瀬木工2-6-25	山形県酒田市東大町3-27-3	山形県酒田市東大町3-27-3
	田 0265(25)6130 長野県飯田市育良町1-17-16	山形県酒田市東大町3-27-3	山形県酒田市東大町3-27-3
	訪 0266(82)8077 長野県茅野市富川字下河原3832-2	山形県酒田市東大町3-27-3	山形県酒田市東大町3-27-3
	新潟流通 025(260)5219 新潟県新潟市西区流通センター4丁目1番地の5	山形県酒田市東大町3-27-3	山形県酒田市東大町3-27-3
	長岡 0258(29)3350 新潟県長岡市蓮湯4-2-36	山形県酒田市東大町3-27-3	山形県酒田市東大町3-27-3
甲信越・北陸地区	府 055(222)523		

Takara standard

「きれい」と暮らそう、高品位ホーロー。

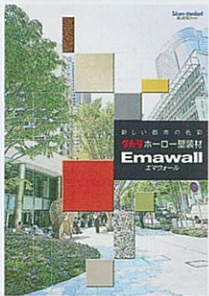

詳しくは専用カタログで。

エマウォールの詳しい商品内容を紹介した専用カタログをご用意しています。弊社事業所までお問い合わせください。

ホーロー壁装材エマウォール

豊かな経験と独自の先進技術、ホーロー壁装材《エマウォール》。

豊かな経験と独自の先進技術によって開発されたのが、ホーロー壁装材《エマウォール》。その魅力は、いつまでも美しい光沢と豊富なカラーバリエーション。社名やマークをオリジナルに焼き入れられるデザインパネルとして、ビルの増改築の建材として最適です。

Emawall エマウォール



安全に関するご注意

- 商品ご購入の時には、取扱説明書を必ず受け取り、ご使用前によくお読みの上、正しくお使いください。
- 商品の設置には専門の工事が必要です。ご購入先または専門業者にご相談ください。工事に不備があると、事故等の原因になることがあります。
- 商品には、専用電気回路及びアースが必要な場合があります。ご購入先にご相談ください。電流容量が不足すると、火災の原因になることがあります。また、アースの誤った工事を行うと故障や漏電のとき感電する恐れがあります。
- 商品の設置に際しては、建築基準法・電気設備技術基準・火災予防条例等の関連する法令・法規にしたがって設置してください。
- 当カタログに掲載の商品は一般家庭用です。(但し、業務用流し台・エマウォールは除きます。)

●当カタログの価格には、搬入・取付費、使用済み商品の引取り費等は含まれておりません。●当カタログ掲載商品の価格、寸法・仕様は予告なく変更する場合がありますのでご了承ください。●印刷色ですから商品とは多少異なります。タカラショールームで確かめください。

ホームページアドレス <http://www.takara-standard.co.jp/>

ショールームの住所はP132をご覧ください。
ショールームの地図はタカラホームページでご案内しています。

タカラスタンダード株式会社 事業所のご案内。

北海道支店 011(862)6111 〒003-0030 北海道札幌市 白石区流通センター1丁目8番10号 苫小牧 0144(53)2250 函館 0138(46)9088 川 0166(54)9930 旭 0155(41)3301 帯広 0157(36)1470 北 0154(53)9460	群馬支店 027(360)5611 〒370-1203 群馬県高崎市 矢中町318番 前橋 027(290)2163 太田 0276(45)6860	甲府支店 055(222)5211 〒400-0047 山梨県甲府市 徳行2丁目9番5号	京都支店 075(612)6800 〒612-8444 京都府京都市 伏見区竹田田中宮町61番地 彦根 0749(23)0016 草津 077(566)0661 福知山 0773(23)8501	四国支店 087(822)2521 〒760-0064 香川県高松市 朝日新町11番7号 高知 088(883)7202 中村 0890(34)0321 徳島 088(632)2770 松山 089(946)1232 新居浜 0897(40)3237 宇和島 0895(24)6601
青森支店 017(776)1121 〒030-0822 青森県青森市 中央1丁目23番1号 弘前 0172(28)1446 八戸 0178(45)9233	埼玉支店 048(737)7311 〒344-0014 埼玉県春日部市 豊野町3丁目1番2号 大野根 0480(72)6421 熊谷 048(525)8311 大宮 048(621)2200 川越 049(246)6321	長野支店 026(254)7750 〒381-2215 長野県長野市 稲里町中氷巻595 佐久平 0267(26)5077 松本 0263(25)8616 飯田 0265(25)4830 諏訪 0266(82)8377	大阪支店 06(6746)6811 〒577-0012 大阪府東大阪市 長田東2丁目4番33号 北摂 072(720)0330 堺 072(276)6007 岸和田 072(443)8421 奈良 0744(29)6750 平城京 0742(32)5290	福岡支店 092(431)5864 〒812-0857 福岡県福岡市 博多区西月隈3丁目1番57号 北九州 093(582)4661 筑豊 0948(23)7400 久留米 0942(44)4882 佐賀 0952(24)8411 唐津 0955(74)1747 長崎 0957(28)5250 佐世保 0956(32)3188 熊本 096(368)8088 熊本 0969(24)1330 大分 0965(32)9188 大分 097(567)7300 中津 0979(32)5373
秋田支店 018(892)7071 〒010-1412 秋田県秋田市 御所野下堤2丁目1番5号 大館 0186(43)4505 横手 0182(36)2736	千葉支店 043(423)1222 〒263-0002 千葉県千葉市 稲毛区山王町333番地3 船橋 047(339)5911 柏 047(133)5500 成田 0476(23)6922 鹿島 0479(40)1830 茂原 0475(22)7011 木更津 0438(97)1622	小牧支店 0568(75)1291 〒485-0081 愛知県小牧市 横内字野627番9号小牧工業団地内 高山 0577(32)8691 岐阜 058(274)3681 大垣 0584(87)2303 多治見 0574(60)1551	和歌山支店 073(447)1301 〒641-0011 和歌山県和歌山市 三草322番地1号 田辺 0739(25)0832 新宮 0735(23)2994 紀北 0736(22)4411	鹿児島支店 099(266)5566 〒991-0115 鹿児島県鹿児島市 東開町4番地19 川内 0996(27)1677 国分 0995(48)5560 鹿屋 0994(41)0143 鹿城 0986(47)1665 鹿岡 0982(32)5401 宮崎 0985(24)9588
仙台支店 022(386)2001 〒981-1241 宮城県仙台市 高麗野野字余方上5番地の11 盛岡 019(697)2255 奥州 0197(22)7350 山形 023(644)8540 石川 0238(22)4117 米沢 0234(26)4525	東京支店 03(5908)1231 〒160-0023 東京都新宿区 西新宿6丁目12番地13号 東京東 03(5631)5191 練馬 03(5987)2820 大田 03(5499)1931 立三 042(537)0770 三鷹 0422(33)0071 八王子 042(677)1022	名古屋支店 052(722)0361 〒461-0040 愛知県名古屋市中 東区矢田三丁目2番24号 豊橋 0532(54)5262 岡崎 0564(55)3333 豊田 0565(37)8818 半田 0569(22)7300	米子支店 0859(33)0631 〒683-0853 鳥取県米子市 阿三柳2900番地の3 鳥取 0857(27)6144 松江 0852(24)8188	鹿児島支店 099(266)5566 〒991-0115 鹿児島県鹿児島市 東開町4番地19 川内 0996(27)1677 国分 0995(48)5560 鹿屋 0994(41)0143 鹿城 0986(47)1665 鹿岡 0982(32)5401 宮崎 0985(24)9588
郡山支店 024(922)7661 〒963-8043 福島県郡山市 名郷田1丁目30番地 福 024(525)1171 会津 0242(29)0086 いわき 0246(22)6201	横浜支店 045(435)8031 〒221-0821 神奈川県横浜市 神奈川区高家町4番1 厚木 046(236)5661 相模原 042(758)9028 藤沢 0466(86)1848 小田原 0465(34)0540	三重支店 059(234)5711 〒514-0816 三重県津市 高茶屋小森上野町2793-2 四日市 059(353)2244 伊勢 0596(31)3777	岡山支店 086(245)6501 〒700-0976 岡山県岡山市 北区辰巳30-101 倉敷 086(424)3338 津山 0868(28)5280	鹿児島支店 099(266)5566 〒991-0115 鹿児島県鹿児島市 東開町4番地19 川内 0996(27)1677 国分 0995(48)5560 鹿屋 0994(41)0143 鹿城 0986(47)1665 鹿岡 0982(32)5401 宮崎 0985(24)9588
水戸支店 029(248)3211 〒310-0842 茨城県水戸市 けやき台3丁目24番地 つくば 029(858)0147	新潟支店 025(260)5141 〒950-2031 新潟県新潟市 西区流通センター4丁目1番地の5 長岡 0258(29)3321 上越 025(526)0400 新発田 0254(21)3800	北陸支店 076(269)4400 〒921-8062 石川県金沢市 新保本4丁目65番5 能登 0767(57)0080 福井 0776(26)5555 敦賀 0770(22)9661 富山 076(492)2291 高岡 0766(22)7600	広島支店 082(278)1621 〒733-0833 広島県広島市 西区商工センター4丁目1番1号 三原 0848(67)5131 福山 084(931)6122 山口 083(921)2227 下関 083(257)0790 周南 0834(25)3013 浜田 0855(23)6885	本 社 06(6962)1531 〒536-8536 大阪府大阪市 城東区野野東1丁目2番1号

修理のご依頼および消耗部品のご注文は、
下記の「修理受付フリーダイヤル」へ

0120-557-910

受付時間 9:00~18:00
土日祝、夏期・年末年始休業日を除く

このカタログの掲載価格は、税抜き希望小売価格です。また()内の価格は税込希望小売価格〈税率5%〉を表示しています。

タカラ製品のお求め、ご相談はこの看板のお店で。

タカラ
ショールーム

タカラ
増改築
無料
相談
承ります

商品のお求め、ご相談は当店へ