

住宅設備機器

## 総合カタログ

- キッチン
- 洗面化粧台
- 浴室
- トイレ
- エコキュート・電気温水器
- ガス／石油給湯機器
- 業務用厨房





# 幅広いラインナップで 快適な水まわり機器をご提供します。



## キッチン

しつこい油汚れなども  
お手入れカンタンな、  
美しいホーローシス  
テムキッチンをはじめ、  
多様なラインナップで  
お応えします。

P5



## 洗面化粧台

湿気や水ハネで傷ま  
ない、清潔で衛生的な  
ホーロー洗面化粧台  
など、豊富なライン  
ナップから選べます。

P40



## トイレ

カンタンなお手入れ  
で、キレイが持続する  
快適なトイレ。汚れや  
"におい"をしっかり防ぐ  
トイレパネルもご用意。

P105



## 給湯機器

電気・ガス・石油の  
熱源をすべて取り揃  
え、それぞれ省エネ  
で経済的なタイプも  
選べます。

P111

## 高品位ホーローで実現する快適な暮らし



良い水まわりは、良い素材から——。  
タカラはお手入れカンタンな素材「高品位ホーロー」を中心に、  
丈夫で長持ちする素材での製品作りを心掛けております。  
すべては「キレイで清潔が長持ち」する水まわりのために。  
きっと、10年、20年先にも選んで良かったと実感いただけます。

住まいの新築・リフォームの際にはご相談ください！  
一戸建てでも、マンションでも、様々なニーズに柔軟に対応します。

【例えば】構造上の制約が多いマンションリフォーム  
には「専用商品」をご用意！

マンションのスペースを活かして  
無駄なくぴったり収まります。

キッチン  
ホーローシステムキッチン Mタイプ P18

浴室  
伸びの美浴室 P99 広ろ美ろ浴室 P100



# 水まわりに最適な素材で快適に。

## 〈5つの性能で暮らしを快適にする 高品位ホーロー〉

### きれい



汚れても、お手入れカンタン!  
油汚れや水アカ・カビもサッとひとふき。

水分や汚れを染み込ませずにシャットアウトする表面は、油汚れやカビなどお手入れカンタン。いつまでも清潔で新品の輝きを保ちます。

### 長持ち



頑丈で色あせないから、とても長持ち!  
湿気や熱に強く、腐食しない。

素材としての頑丈さはもちろん、表面の強さは傷がつきにくく、湿気や熱に耐えうる丈夫さ。色あせや腐食をしないので、時が経つほどにその耐久性を実感できます。

## 高品位ホーローは、暮らしの様々な場面で活躍するタカラの独自素材です。

丈夫さ、清潔さ、耐水性など、  
厳しい条件が求められる  
水まわり。  
暮らしの様々な場面で、  
優れた性能を発揮する、  
水まわりに最適な素材です。

丈夫な金属のベース

清潔なガラス質

水まわりに最適の素材

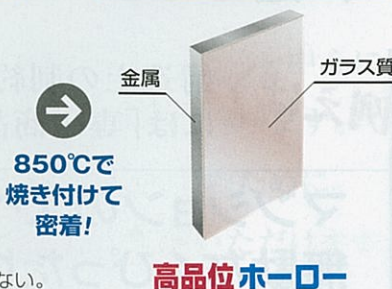

### 安全



お子様やご家族の健康にも配慮!  
接着剤を使わない安心な素材。

シックハウス症候群の原因となる有害な  
化学物質(ホルムアルデヒド)をまったく  
発散しないので、ご家族の健康にも安心  
です。

シックハウス症候群の原因となる  
ホルムアルデヒド  
発散ゼロ

### 便利



マグネットが使えるから便利!  
自分好みで自由に取り付け・取り外し。

ベースが金属なので、マグネットを利用した  
自分好みの収納スペースが作れます。

ホーローに  
システム  
マグネット  
収納

### 美しい



ホーローで水まわりを美しく  
アートデザイン

アートデザイン  
暮らしを彩る独自の芸術性を追求した「アートデザイン」。  
焼き付けた美しい柄は、はがれず、色あせません。

暮らしを彩る華やかなエッセンス!  
ホーロー独自のデザインが空間を美しく演出。



プレスパターン  
高品位ホーロー独特の美しい光沢が、  
扉に施された立体表現によって、光の  
あたり具合で豊かな表情を見せます。

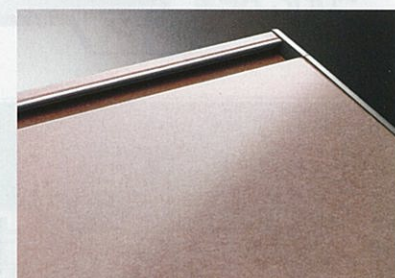

窯変ホーロー  
工芸品のような、一枚ごとに異なる自然な  
表情を実現。一枚ずつ丹念に仕上げた、  
上品で艶やかな風合いが魅力です。

## 〈実証〉水分や汚れ、熱、キズ、衝撃に、こんなに強い!





# キッチン

## ホーローシステムキッチン



**レミュー** P9  
**新仕様**  
 気品あふれる  
 パールの輝きと、  
 美しく端正なデザイン。  
 組み合わせ自由な  
 オーダーメイド感覚の  
 キッチン。  
 I型 間口255cm  
**¥511,500~**



**エマージュ** P11  
 シンプルで洗練された  
 デザインと多彩な  
 カラーバリエーション。  
 インテリアを  
 美しく引き立てるキッチン。  
 I型 間口255cm  
**¥488,500~**



**リテラ** P12  
 機能美を追求した  
 立体的なクリスタルカット。  
 美しさと使いやすさを備え、  
 進化したキッチン。  
 I型 間口255cm  
**¥488,500~**



**エーデル** P13  
 お手頃価格、  
 お手入れ簡単。  
 さわやかな色合いが  
 キッチンを明るくします。  
 I型 間口255cm  
**¥285,000~**

## 木製システムキッチン



**マッチ** P14  
 キッチンをやさしく彩る、  
 木のぬくもりと  
 美しいデザイン。  
 自然な印象の木目柄と、  
 爽やかな明るい色から  
 選べます。  
 I型 間口255cm  
**¥246,000~**



**フェスカ** P14  
 お求めやすい  
 木製タイプ。  
 幅広い色調で  
 カラーバリエーションを  
 ご用意。  
 I型 間口255cm  
**¥215,500~**

## カンタン取替システムキッチン



**カンタン取替  
ホーローシステム  
キッチン** P19  
 流し台から  
 カンタン取り替え。  
 ホーロー扉の  
 3シリーズをご用意。  
 ロイヤルフラットの場合  
 I型 間口180cm  
**¥206,600~**



**カンタン取替  
木製システム  
キッチン** P19  
 流し台から  
 カンタン取り替え。  
 木製扉の  
 2シリーズをご用意。  
 P型フラットの場合  
 I型 間口180cm  
**¥177,400~**

## キッチンその他



**ホーロー  
キッチンセット** P27  
 広さや目的に合わせて  
 セレクトできる、  
 ホーロー扉の3シリーズ。  
 ロイヤルの場合  
 I型 間口180cm  
**¥129,700~**



**木製  
キッチンセット** P28  
 広さや目的に合わせて  
 セレクトできる、  
 木製扉の2シリーズ。  
 P型の場合  
 I型 間口180cm  
**¥98,300~**



**コンパクト  
キッチン**  
 〈二世帯住宅・アパート・  
 賃貸マンション用〉 P15  
 二世帯住宅、アパート、  
 賃貸マンション用の使い  
 やすいキッチン。  
 車いすの方が  
 快適に使える  
 ライフサポート  
 商品もご用意。  
 詳しくはP121へ

- ミニキッチン パーソナルキッチンKUW型 P17
- マンションリフォーム用 ホーローシステムキッチン Mタイプ P18
- ホーロークリーンキッチンパネル P33
- システムマグネット収納 P34
- レンジフード P35
- 取り替え用加熱機器 P38
- その他キッチン関連機器 P39

価格の目安 ※レミュー・エーデル・マッチ・フェスカは扉タイプ、エマージュ・リテラは足元スライドタイプの価格です。

	I型 間口255cm	20万円	30万円	40万円	50万円
ホーローシステムキッチン	レミュー				●¥511,500
	エマージュ				●¥488,500
	リテラ				●¥488,500
	エーデル			●¥285,000	
木製システムキッチン	マッチ	●¥246,000			
	フェスカ	●¥215,500			

	I型 間口180cm	10万円	20万円
ホーローシステムキッチン	エマーユフラット		●¥221,600
	アーバスフラット		●¥221,600
	ロイヤルフラット		●¥206,600
木製システムキッチン	A型フラット		●¥192,400
	P型フラット		●¥177,400

	I型 間口180cm	10万円	20万円
ホーローキッチン	エマーユ		●¥152,300
	アーバス		●¥152,300
	ロイヤル		●¥129,700
木製キッチン	A型		●¥116,400
	P型		●¥98,300



# ホーローシステムキッチン

## すみずみまで **高品位ホーロー**。 「快適」機能でキッチンワークを徹底的にサポート。

シックハウス症候群の原因となるホルムアルデヒド **発散ゼロ**

**ここにも高品位ホーロー!**  
**ホーロークリーンキッチンパネル**  
水ハネや油汚れもカンタンにお手入れできます。

**ここにも高品位ホーロー!**  
**ホーロー整流板**  
簡単に取り外せて、油汚れもひとふきでキレイに。

**ここにも高品位ホーロー!**  
**レンジフード横吊戸棚**  
レンジフードと接する側面と底面を熱や油汚れからガード。

高品位ホーローは、ベースが金属だからマグネットが使えます。

**ここにも高品位ホーロー!**  
**ホーロー扉**  
高級感あふれるキッチンを演出する、美しい光沢と色彩。

**ここにも高品位ホーロー!**  
**引出し底板**  
引出しの底板も高品位ホーローなので、調味料などがこぼれてもお手入れカンタンです。

**ここにも高品位ホーロー!**  
**ホーローキャビネット**  
キャビネット内部の側面、後面、底面も高品位ホーロー。

### さらに!

タカラだけの **快適機能**をご用意

システムキッチンをもっと使いやすく!

### システム昇降ラック アイラック



取り出しやすい目の高さに、たっぷりの収納スペース。



中身が見やすく、キッチンでの作業がはかどります。

キッチンと調和する、ホーローの美しいデザイン。

キッチンを飾る美しいデザインが、上品な彩りで演出します。

ホーローでキッチンを美しく **アートデザイン**



レミューなら、扉とキッチンパネルをコーディネートして、統一感のある空間を演出できます。

### ホーロークリーンキッチンパネル

美しく、華やかなデザインを彩り豊かにラインナップ。



インテリアガーデン



フラワー

### ホーロークリーンダイニングパネル



インテリアガーデン



フラワー

### ホーローだから、対面キッチンでも活躍。

調理中もお子様 **すぐそばに**

マジックで書いても簡単に消せます。

お絵かきが楽しめます

マグネットでも遊べます

### ハイパーガラスコート 商標登録済

ガラスを超えた強さと美しさの、ガスコンロ用トッププレート。



衝撃やキズに強い!



磨きあげた美しさ

### シンク下食器洗い乾燥機

そのままの姿勢で、食器もサッとしまえる。

ゆすいでサッと食器をセット。水ダレの心配もありません。

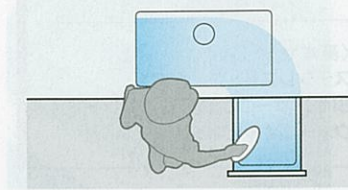

※搬入・取付費等は別途です。 ※印刷色ですら商品と多少異なります。タカラショールームでお確かめください。



# ホーローシステムキッチン レミュー 新仕様

気品あふれるパールの輝きと、美しく端正なデザイン。  
組み合わせ自由なオーダーメイド感覚のキッチンです。



扉：ロッシュパールブラウン (LRB)  
I型 間口255cm(スライドタイプ)

写真セット価格 ¥979,300(税込¥1,057,644)

高級感あふれる、気品あるパールの輝き。



扉と引手が一体型のシンプルで端正なデザイン。  
華やかなきらめきを加えるパール柄と、まるで陶器のように豊かな表情を持つロッシュ柄で、繊細な美しさを持つキッチンです。

## 基本セット価格

I型 間口255cm 扉タイプ

**¥511,500~**

〈基本セット内容〉  
ステンレストップ/水栓/  
Siセンサーコンロ/レンジフード/  
ウォールキャビネット

※レミューは受注生産品です。納期については弊社事業所までお問い合わせください。

## 扉カラー：ホーロー扉

陶器のような深みのある美しさ「窯変ホーロー」

LRB: ロッシュパールブラウン	LRJ: ロッシュパールブルーグリーン <b>新色</b>	LRV: ロッシュパールベージュ	LRR: ロッシュパールローズ
LRP: ロッシュパールピンク	LRI: ロッシュパールアイボリー	LPK: パールホルダー	LPW: パールホワイト

やわらかな雰囲気ウッド調

LLB: ウッドブラウン	LLW: ウッドホワイト
--------------	--------------

シャープな印象のヘアライン調

LHI: ヘアラインアイボリー <b>新色</b>	LHQ: ヘアラインブラック <b>新色</b>
---------------------------	--------------------------

趣深いヴィンテージ調

LVG: ヴィンテージグレー <b>新色</b>	LVB: ヴィンテージブラウン <b>新色</b>
--------------------------	---------------------------

華やかなアクセント

LZE: リーフ
----------

ホーローでキッチン美しくアートデザイン

# LEMURE

詳しくはシステムキッチンカタログで

## 対面プラン



扉：ウッドホワイト (LLW)  
マルチ収納対面 間口255cm(足元スライドタイプ)  
写真セット価格 ¥1,625,200(税込¥1,755,216)

ダイニング側は華やかなアートデザイン。



ホーローダイニングパネル



ダイニングパネルは扉カラーと同色も選べます。

## レミューだけ!!

さらに便利に、さらに美しく、最高級キッチンならではのオプションが充実。

## エリア別にお好みの収納タイプをカスタマイズ



## 自由に組み合わせて自分だけのキッチンに!

<b>足元スライドタイプ</b> ストック品などを分類して収納可能。	<b>スライドタイプ</b> 奥まで見渡せて出し入れカンタン。	<b>扉タイプ</b> 背の高い物も余裕で収納。
---------------------------------------	------------------------------------	-----------------------------

## 重厚で格調高い高級人造石「クォーツストーン」



天然水晶(クォーツ)の風合いを持つ高級人造石で、キッチンが上質なインテリアに。

## キッチンワークがはかどる「ユーティリティースINK E」



ワークトップスペースにまな板を置いて作業スペースを広く使うなど、3つのスペースをキッチンワークに活用できる便利なシンク。

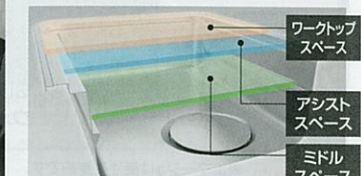

※価格は税抜き希望小売価格です。また( )内の価格は税込希望小売価格(税率8%)を表示しています。※搬入・取付費等は別途です。※印刷色ですから商品と多少異なります。タカラショールームでお確かめください。



# キッチン EMAGE

Kitchen  
EMAGE

詳しくはシステムキッチンカタログで

シンプルで洗練されたデザインと多彩なカラーバリエーション。  
インテリアを美しく引き立てるシステムキッチン。



扉: シルキーラベンダー (VMC)  
I型 間口255cm (足元スライドタイプ)  
写真セット価格 ¥925,600 (税込¥999,648)

キッチン空間を演出する、  
シンプルで優雅なデザイン。

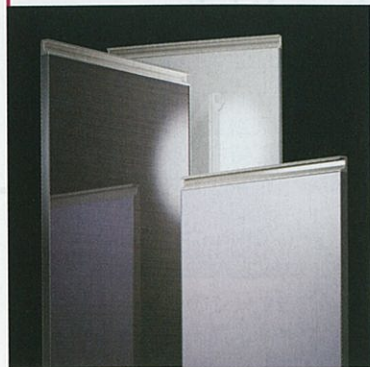

洗練されたスクエア形状の扉デザインと豊富なカラーで、多様なキッチンのインテリアを美しく演出。パールの輝きが映える七宝レール引手が上品なアクセントとなります。

## 扉カラー: ホーロー扉

<p>ウッド調のフォレストシリーズ</p> <p>VFV: フォレストホワイト</p> <p>VFB: フォレストダーク</p> <p>エレガントな印象のシルキーシリーズ</p> <p>VMO: シルキーオレンジ</p>	<p>やさしく輝くパールシリーズ</p> <p>VPI: パールアイボリー</p> <p>VPP: パールピンク</p> <p>VPG: パールダークグレー</p>
<p>キッチンを明るく彩るシンプルなカラー</p> <p>VKD: フレックピンク</p> <p>VSL: ペールグリーン</p>	<p>VVKI: フレックアイボリー</p> <p>VSW: ホワイト</p> <p>VSB: ブラウン</p> <p>VSY: ライトイエロー</p> <p>※ホワイト、ブラウン、ペールグリーン、ライトイエローは単色になります。</p>

## 基本セット価格

I型 間口255cm 足元スライドタイプ

**¥488,500~**

※ベーシックの価格です。

〈基本セット内容〉  
ステンレストップ/水栓/  
Siセンサーコンロ/レンジフード/  
ウォールキャビネット

※エマージュは受注生産品です。  
納期については弊社事業所までお問い合わせください。

# キッチン Ritela

Kitchen  
Ritela

詳しくはシステムキッチンカタログで

機能美を追求した立体的なデザイン、クリスタルカット。  
キッチン空間を演出する豊富なカラーバリエーションをご用意。



扉: パールブルーグリーン (RPJ)  
I型 間口255cm (足元スライドタイプ)  
写真セット価格 ¥974,300 (税込¥1,052,244)

プレスパターンで実現した機能美。  
重厚感のある進化したデザイン。



引手部分を大胆に彫り込んだクリスタルカットデザイン

重厚感あふれる厚さ30mmの扉

新たに考案したクリスタルカットは、美しく洗練された形状に機能性も配慮したプレスパターン。張り出しを抑えた幅広な七宝引手との組み合わせです。

## 基本セット価格

I型 間口255cm 足元スライドタイプ

**¥488,500~**

※ベーシックの価格です。

〈基本セット内容〉  
ステンレストップ/水栓/  
Siセンサーコンロ/レンジフード/  
ウォールキャビネット

※リテラは受注生産品です。  
納期については弊社事業所までお問い合わせください。

※価格は税抜き希望小売価格です。また( )内の価格は税込希望小売価格(税率8%)を表示しています。※搬入・取付費等は別途です。※印刷色ですから商品と多少異なります。タカラショールームでお確かめください。

キッチン



## ホーローシステムキッチン エーデル

詳しくはシステムキッチンカタログで

お手頃価格、お手入れ簡単。  
さわやかな色合いがキッチンを明るくします。



扉: ライトピンク (ESD)  
I型 間口255cm(足元スライドタイプ)  
写真セット価格 ¥411,600(税込¥444,528)

ホーローならではの美しい光沢と  
シンプルな形状・プレスパターンの共演。



ホーローの美しさを引き立たせるシンプルな形状のプレスパターンの扉。引手に工芸品を思わせる「七宝引手」を採用。

### 基本セット価格

I型 間口255cm 扉タイプ  
**¥285,000~**

〈基本セット内容〉  
ステンレストップ/水栓/Siセンサーコンロ/レンジフード/ウォールキャビネット

〈受注生産品〉 ※エーデルは受注生産品です。納期については弊社事業所までお問い合わせください。

### 扉カラー: ホーロー扉



## 木製システムキッチン マッチ

詳しくはシステムキッチンカタログで

キッチンをやさしく彩る、木のぬくもりと美しいデザイン。  
自然な印象の木目柄と、爽やかな明るい色から選べます。



### 扉カラー: 木製扉



扉: ダーク (HKD)  
I型 間口255cm(足元スライドタイプ)  
写真セット価格 ¥652,500(税込¥704,700)

### 扉デザイン



あたたかな印象の扉に、パール柄を施した七宝引手が美しく調和します。

### 基本セット価格

I型 間口255cm 扉タイプ  
**¥246,000~**

〈基本セット内容〉  
ステンレストップ/水栓/Siセンサーコンロ/レンジフード/ウォールキャビネット

〈受注生産品〉 ※マッチは受注生産品です。納期については弊社事業所までお問い合わせください。

## 木製システムキッチン フェスカ

詳しくはシステムキッチンカタログで

お求めやすい木製タイプ。  
幅広い色調でカラーバリエーションをご用意。



### 扉デザイン



美しいカラーの扉にシンプルな引手を組み合わせ合わせたデザイン。

### 扉カラー: 木製扉



### 基本セット価格

I型 間口255cm 扉タイプ  
**¥215,500~**

〈基本セット内容〉  
ステンレストップ/水栓/Siセンサーコンロ/レンジフード/ウォールキャビネット

〈受注生産品〉 ※フェスカは受注生産品です。納期については弊社事業所までお問い合わせください。



# コンパクトキッチン アピスカ

二世帯住宅、アパート、賃貸マンションに最適。木目調の扉とステンレスのワークトップを採用したコンパクトキッチン。

## 木製キッチン アピスカ



グリル付

扉：ライト (SGL)  
I型 間口180cmプラン

写真セット価格 ¥227,400(税込¥245,592)



グリルなし

扉：ホワイト (SGW)  
I型 間口150cmプラン

写真セット価格 ¥200,800(税込¥216,864)

キッチン本体セット価格 ※価格には、水栓・レンジフード・加熱機器標準品の価格が含まれています。キッチンパネルの価格は含まれておりません。※価格は税抜き希望小売価格です。

	間口180cm(Sシンク)	間口165cm(Sシンク)	間口150cm(Fシンク)	間口120cm(Uシンク)
グリル付	 ¥175,000	 ¥174,500	 ¥170,000	
グリルなし	 ¥168,500	 ¥163,500	 ¥159,000	 ¥142,500

### 扉デザイン・カラー



美しいカラーの扉にシンプルな引手を組み合わせたデザイン。

### ワークトップ



※コンパクトキッチン アピスカは受注生産品です。納期については弊社事業所までお問い合わせください。

### 対応機器 (水栓・レンジフードファン・加熱機器)

水栓 ※寒冷地仕様の場合は、品番末尾にCが付きまます。



シングルレバー水栓 標準品  
KXS870JT  
¥14,000(税込¥15,120)



ハンドシャワー水栓  
KM5021TTK  
¥32,500(税込¥35,100)

※節水機能  
※最大流量が5L/分以下であることを示します。(従来型6L/分に対して削減率17%以上)  
「エネルギーの使用の合理化に関する法律(省エネ法)」の「住宅事業業主の判断の基準」に基づき、給湯設備における省エネ措置の1つとして(社)日本バルブ工業会において設定した基準に該当する商品です。

### レンジフードファン

※幅90cmのレンジフードは間口180cm(グリル付)タイプに対応。※プロペラファンもご用意しております。※VU型は、排気方向により別途排気金具が必要になります。詳しくは弊社事業所にお問い合わせください。

幅75cm・90cm

レンジフード	幅75cm	幅90cm
標準品	幅75cm:VU-753AU ¥30,500(税込¥32,940)	幅90cm:VU-903AU ¥32,500(税込¥35,100)
ホーロー整流板	幅75cm:VUS-755AD ¥33,000(税込¥35,640)	幅90cm:VUS-905AD ¥35,000(税込¥37,800)
ホーロー整流板	幅75cm:VMR-755MADL/R(V) ¥55,500(税込¥59,940)	幅90cm:VMR-905MADL/R(V) ¥59,500(税込¥64,260)

※カラー：シルバーの場合、各 ¥1,500 となります。 ※カラーはシルバーのみです。

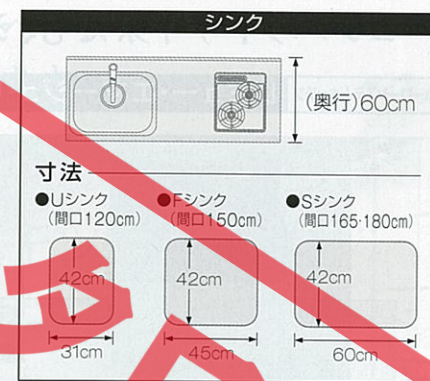

吊戸棚  
吊戸棚標準高さ70cm  
高さ50cmもご用意しています。  
※高さ50cmの場合、  
◎¥500となります。

### 加熱機器

グリル付 間口180cmタイプ用 ガス加熱機器

ホーロートッププレート (3口コンロ) 標準品  
片面焼きグリル T33-60  
¥42,000(税込¥45,360)

ハイパーガラスコート  
トッププレート(3口コンロ)  
片面焼きグリル TN57AV60C  
¥99,000(税込¥106,920)

間口180cmタイプ用 IHヒーター 200V電源

2口IHヒーター・1口クイックラジエントヒーター  
両面焼きグリル HTB-TS6H  
¥110,000(税込¥118,800)

間口165・150cmタイプ用 ガス加熱機器

ホーロートッププレート (2口コンロ) 標準品  
片面焼きグリル T22EG  
¥52,000(税込¥56,160)

### ハイパーガラスコートトッププレート

お手入れ簡単。 衝撃に強い。

7色から選べるトッププレート(TN57シリーズの場合)

K: クリアパールブラック D: クリアパールダークグレー V: クリアパールグレー B: クリアパールライトベージュ  
F: クリアパールピンク H: クリアパールホワイト  
E: リーフ

※商品中の■には、トッププレートカラーの品番が入ります。

グリルなし 間口180・165・150・120cmタイプ用

ガス加熱機器

ホーロートッププレート (2口コンロ) 標準品  
T22E  
¥42,000(税込¥45,360)

IHヒーター 200V電源

1口IHヒーター・1口クイックラジエントヒーター  
CS-H28B  
¥92,000(税込¥99,360)

2口IHヒーター  
HTB-TS40  
¥98,000(税込¥105,840)

さらにタカラだけの  
ホーロークリーン  
キッチンパネル、  
マグネット収納で  
キッチンを快適に!  
詳しくはP33・34へ

※価格は税抜き希望小売価格です。また( )内の価格は税込希望小売価格(税率8%)を表示しています。※搬入・取付費等は別途です。※印刷色ですから商品と多少異なります。タカラショールームでお確かめください。



# システムキッチン(コンパクトタイプ)

コンパクトサイズでも、システムキッチンの快適さをそのままに。

ホーローシステムキッチン レミュー・エマージュ・リテラ・エーデル



写真はエーデル オプション仕様

木製システムキッチン マッチ・フェスカ



写真はマッチ オプション仕様

参考価格

※価格は税抜き希望小売価格です。

	レミュー	エマージュ	リテラ	エーデル
間口150cm	—	—	—	¥222,000
間口165cm	—	¥425,300	¥425,300	¥253,000
間口180cm	¥454,000	¥421,900	¥421,900	¥248,000

参考価格

※価格は税抜き希望小売価格です。

	マッチ	フェスカ
間口150cm	¥193,000	¥186,500
間口165cm	¥216,000	¥184,500
間口180cm	¥213,500	¥189,500

システムキッチンの新発想!  
水栓工事がいらない、  
「カンタン取替タイプ」も  
ご用意しました。



いままでお使いの壁付け水栓をそのまま  
使い、水栓工事の手間を省力化。工事が  
カンタンに早く済ませられます。

システムキッチン全シリーズ  
に対応

※価格等詳細は弊社事業所までお問い合わせください。

# ミニキッチン KUW型

離れや給湯室などに最適。基本機能をコンパクトにパッケージしました。



プレートヒーター(100V電源)

キッチン本体セット価格

※価格は税抜き希望小売価格です。

間口90cm	¥91,000
間口120cm	¥98,000

扉カラー

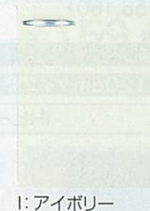

アイボリー

オプション



冷蔵庫 GR-C50A(W)  
●1ドア(46L)  
●右開きタイプの  
みとなります。

冷蔵庫 GR-C50A(W)  
●1ドア(46L)  
¥34,800(税込¥37,584)  
換気扇 VD-18Z9  
●ダクト径φ150  
¥15,500(税込¥16,740)  
グリスフィルター P-18GFZ-M  
¥3,000(税込¥3,240)

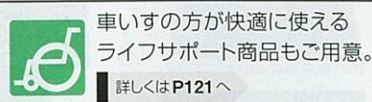

車いすの方が快適に使える  
ライフサポート商品もご用意。

詳しくはP121へ

# マンションリフォーム専用 ホーローシステムキッチン Mタイプ

構造上の制約があるマンションでも既存の配管スペースや  
排気口を気にせず、カンタン工事でリフォームできます。

Point 1

マンションリフォーム専用キャビネットだから、  
配管スペースの制約を受けず、キッチン広々!



狭かった  
ワークトップも...

マンション特有の配管の影響で、  
狭くなってしまっている  
ワークトップ。

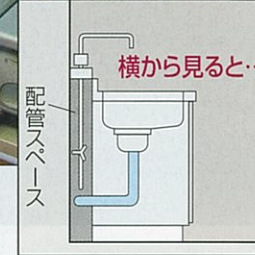

奥行はそのままで  
グンと拡大!

タカラの専用キャビネットは、  
配管部分だけをカットして  
ムダな空間を解消。  
その分調理スペースがグンと広がります。



こんなに広く!

Point 2

梁があっても、  
スッキリした仕上がりに。



後梁があっても梁欠き加工で 横梁に対応するレンジフード。  
吊戸棚を設置できます。

Point 3

低い位置についた排気口にも、  
しっかり対応。

排気口が低い位置に  
ある場合でも、  
ダクト対応フィルター  
で対応します。

※エマージュには対応しません。

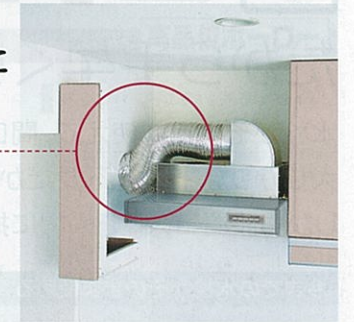

レミュー Mタイプ  
間口255cm  
参考価格 ¥506,000



エマージュ Mタイプ  
間口255cm  
参考価格 ¥486,000



リテラ Mタイプ  
間口255cm  
参考価格 ¥486,000



エーデル Mタイプ  
間口255cm  
参考価格 ¥285,000

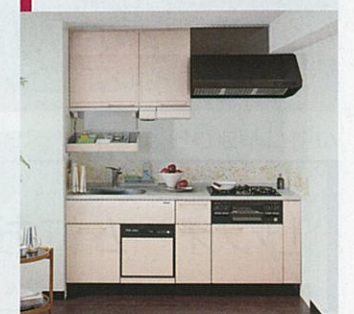

※価格は税抜き希望小売価格です。また( )内の価格は税込希望小売価格(税率8%)を表示しています。※搬入・取付費等は別途です。※印刷色と実際商品と多少異なります。タカラショールームでお確かめください。

※写真はすべてオプション仕様です。



# カンタン取替ホーローシステムキッチン

**Before** 今までお使いの流し台



お手軽  
リフォーム!!

**After**



※写真はエマーユフラットです。

## 1 工事がカンタン!

だから手早くリフォームできて、取り付け費用もおトク。

水栓がそのまま使えて、間口サイズも変わらない。

大掛かりな工事が不要だから、たった1日の短い工期のリフォームにも対応が可能です。

しかも設置コストを大幅に抑えることができます。

今までの水栓がそのまま使える



ぴったり同じサイズでリフォームできる



間口270~160cmの  
豊富な9バリエーションを  
ご用意!

リフォームにおすすめのシステムキッチン! **¥132,900~**

※上記の価格は、カンタン取替木製システムキッチン「P型フラット」:ベースキャビネット(ガス加熱機器を含む)の価格です。  
※吊戸棚・レンジフードを含むセット価格は¥177,400となります。

## カンタン取替! ホーローシステムキッチン

## 2 お手入れカンタンなホーローシステムキッチンに!

お手入れカンタン!

高品位ホーロー

すみずみまで「高品位ホーロー」だから、いつまでもキレイ。

高品位ホーローの優れた特長はP34へ

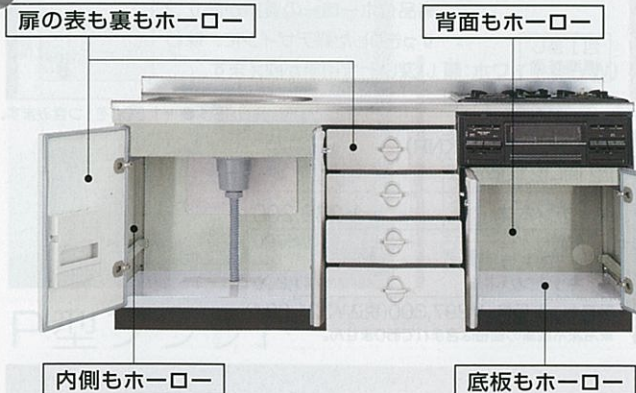

汚れてもサッと拭くだけでお手入れ完了。調味料がこぼれても跡が残りません。



万が一、こびりついた汚れには、金属タワシでゴシゴシこすっても傷がつきません。

快適なキッチンワーク!



効率よく加熱調理できる3口ガスコンロを標準装備。ハイパーガラスコートやIHヒーターも選べます。



鍋などの収納に使いやすい、コンロ下のスライドキャビネットもご用意。(オプション)

※価格は税抜き希望小売価格です。 ※搬入・取付費等は別途です。 ※印刷色です。商品と多少異なります。タカラショールームでお確かめください。



# カンタン取替 ホーローシステムキッチン

カンタン取替! **ホーローシステムキッチン**

## エマーユフラット



ベースキャビネット 間口180cm 価格 **¥163,500~**



包丁差し標準装備

見る角度によって表情が異なる、ラムダカットの扉デザイン。キッチンに個性を描きます。



※上記価格は側板S50● ¥1,500を1つ含まず。

扉:シャモアアイボリー(DNA)  
I型 間口240cm

キッチン本体 **¥254,000**

アイラック	¥95,400
壁付け水栓	¥14,600
どこでもラック	¥1,700
キッチンパネル	¥38,200

写真セット価格 ¥403,900(税込¥436,212)

## アーバスフラット



ベースキャビネット 間口180cm 価格 **¥163,500~**



包丁差し標準装備

高品位ホーローの質感が際立つすっきりした扉デザインに、味わい深い七宝引手が映えます。



※上記価格は側板S50● ¥1,500を1つ含まず。

扉:シックローズ(KNR)  
I型 間口210cm

キッチン本体 **¥239,200**

壁付け水栓	¥14,600
どこでもラック	¥1,700
キッチンパネル	¥41,800

写真セット価格 ¥297,300(税込¥321,084)

※冷凍冷蔵庫の価格は含まれておりません。

## ロイヤルフラット



ベースキャビネット 間口180cm 価格 **¥149,500~**



包丁差し標準装備

キッチンを明るく演出する、はがれず色あせない花柄の扉に、美しい七宝引手と組み合わせ。

※上記価格は側板S50● ¥1,500を1つ含まず。

扉:フローラルアイボリー花柄付(RNP)  
I型 間口180cm

キッチン本体 **¥208,300**

ガラス棚	¥21,000
壁付け水栓	¥14,600
キッチンパネル	¥52,400

写真セット価格 ¥296,300(税込¥320,004)

## お求めやすいホーローシステムキッチン

キャビネットの中も高品位ホーロー

木や樹脂では時間が経つと取れにくくなるような汚れでも、軽くサッと拭くだけでキレイになります。



コンロ下にはスライドタイプもオプションをご用意

## カンタン取替! 木製システムキッチン

### A型フラット



ベースキャビネット 間口180cm 価格 **¥146,400~**



包丁差し標準装備

七宝引手

※上記価格は側板45N ¥2,000を1つ含まず。

扉:ホワイト(AYW)  
I型 間口210cm

キッチン本体 **¥206,400**

水切ラック	¥11,500
壁付け水栓	¥14,600
どこでもラック	¥2,500
キッチンパネル	¥41,800

写真セット価格 ¥276,800 (税込¥298,944)

コンロ下にはスライドタイプもオプションをご用意

### P型フラット



ベースキャビネット 間口180cm 価格 **¥132,900~**



包丁差し標準装備

七宝引手

※上記価格は側板45N ¥2,000を1つ含まず。

扉:ダーク(PYD)  
I型 間口180cm

キッチン本体 **¥177,400**

壁付け水栓	¥14,600
どこでもラック	¥1,700
キッチンパネル	¥35,400

写真セット価格 ¥229,100 (税込¥247,428)

コンロ下にはスライドタイプもオプションをご用意

## エマーユフラット・アーバスフラットの優れた特長

引出し付で使いやすいホーローキャビネット

キャビネットの中も高品位ホーロー

木や樹脂では時間が経つと取れにくくなるような汚れでも、軽くサッと拭くだけでキレイになります。



コンロ下にはスライドタイプもオプションをご用意





# カンタン取替 ホーローシステムキッチン エマーユフラット

■ 図面ページはP123へ

## 扉カラー: ホーロー扉



## セット参考価格 | ベースキャビネット・吊戸棚・加熱機器・レンジフードを組み合わせた参考価格です。

サイズ	上部セット構成(吊戸棚/レンジフード)
間口180cm	吊戸棚:W-S90、W-S30L/RZ レンジフード:VDS-603L
間口210cm	吊戸棚:W-S120、W-S30L/RZ レンジフード:VDS-603L
間口240cm	吊戸棚:W-S45L/R、W-S90、 W-S45L/RZ レンジフード:VDS-603L
間口250cm	吊戸棚:W-S60、W-S70、 W-S45L/RZ レンジフード:VDS-753L
間口270cm	吊戸棚:W-S45L/R、W-S90、 W-S45L/RZ レンジフード:VDS-903L

※イラストは間口240cmプランです。

※上記価格は側板S50・¥1,500を1つ含まず。※上記間口は一例です。

ベースキャビネット ベースキャビネットのエンド側がオープンの場合、側板S50・¥1,500(税込¥1,620)が必要です。 ※中には天板高さ82cmの場合82、天板高さ87cmの場合87が入ります。

間口270cm Yシンク	間口250cm Yシンク	間口240cm Yシンク	間口220cm Yシンク	間口210cm Yシンク	間口190cm Sシンク
DIY270L/R (■) 2,700×600×820mm ¥195,800 (税込¥211,464)	DIY250L/R (■) 2,500×600×820mm ¥177,900 (税込¥192,132)	DIY240L/R (■) 2,400×600×820mm ¥175,800 (税込¥189,864)	DIY220L/R (■) 2,200×600×820mm ¥172,300 (税込¥186,084)	DIY210L/R (■) 2,100×600×820mm ¥170,200 (税込¥183,816)	DIE190L/R (■) 1,900×600×820mm ¥164,100 (税込¥177,228)

間口180cm Sシンク	間口170cm Sシンク	間口160cm Sシンク
DIE180L/R (■) 1,800×600×820mm ¥162,000 (税込¥174,960)	DIE170L/R (■) 1,700×600×820mm ¥160,000 (税込¥172,800)	DIE160L/R (■) 1,600×600×820mm ¥157,900 (税込¥170,532)

### 吊戸棚 ※吊戸棚の扉はホーロー製、キャビネット本体は木製です。

高さ 645mm タイプ	W-M120K (■) 1,200×391×645mm ¥29,000 (税込¥31,320)	W-M105K (■) 1,050×391×645mm ¥27,500 (税込¥29,700)	W-M90 (■) 900×391×645mm ¥20,700 (税込¥22,356)
高さ 500mm タイプ	W-S120K (■) 1,200×391×500mm ¥27,500 (税込¥29,700)	W-S105K (■) 1,050×391×500mm ¥25,900 (税込¥27,972)	W-S90 (■) 900×391×500mm ¥19,700 (税込¥21,276)

### レンジフード横吊戸棚

高さ 645mm タイプ	W-M70 (■) 700×391×645mm ¥18,600 (税込¥20,088)	W-M60 (■) 600×391×645mm ¥17,600 (税込¥19,008)	W-M45L/R (■) 450×391×645mm ¥14,500 (税込¥15,660)	W-M35 (■) 350×391×645mm ¥13,500 (税込¥14,580)	W-M30L/R (■) 300×391×645mm ¥12,400 (税込¥13,392)
高さ 500mm タイプ	W-S70 (■) 700×391×500mm ¥17,600 (税込¥19,008)	W-S60 (■) 600×391×500mm ¥16,600 (税込¥17,928)	W-S45L/R (■) 450×391×500mm ¥13,500 (税込¥14,580)	W-S30L/R (■) 300×391×500mm ¥11,400 (税込¥12,312)	

※品番中の■には扉カラーが入ります。DNB:ライトブルー DNP:ライトピンク DNI:フローラルアイボリー DNC:クールグレー DNA:シャモアイボリー(写真の商品はDNI:フローラルアイボリーです。)

※商品の寸法表示は、全て間口(幅)×奥行×高さmmで表示しています。

※ベースキャビネットの価格にはガス加熱機器T33-60を含みます。

※ベースキャビネットには左シンク(L)タイプ、右シンク(R)タイプをご用意しています。発注の際にご確認ください。写真は全て左シンク(L)タイプです。

※ベースキャビネットの価格は天板高さ82cmの場合です。87cmにする場合、上記金額より、間口270cmは¥12,500、間口250~160cmは¥9,000となります。

※ガス加熱機器に隣接する壁面が火災予防条例に規定される防火仕様になっていない場合、別売部品の防熱板を設置してください。

### 共通部材

#### 加熱機器

標準品 ガス加熱機器 幅60cm

オプション ※下記以外にも豊富な機種をご用意しています。詳しくは弊社事業所までお問い合わせください。

オプション ガス加熱機器 幅60cm IHヒーター 幅60cm

HTB-TS6H  
2口IHヒーター  
1口クイックラジエントヒーター  
両面鏡ケルリ付 ※200V電源

#### ベースキャビネット

標準品

オプション

コンロ用キャビネット  
スライドタイプ  
¥6,000

※口にはトッププレートカラーが入ります。K:クリアパールブラック、D:クリアパールタークブルー、V:クリアパールグレイ、B:クリアパールライトベージュ、F:クリアパールピンク、H:クリアパールホワイト

# カンタン取替 ホーローシステムキッチン アーバスフラット

■ 図面ページはP123へ

## 扉カラー: ホーロー扉



## セット参考価格 | ベースキャビネット・吊戸棚・加熱機器・レンジフードを組み合わせた参考価格です。

サイズ	上部セット構成(吊戸棚/レンジフード)
間口180cm	吊戸棚:W-S90、W-S30L/RZ レンジフード:VDS-603L
間口210cm	吊戸棚:W-S120、W-S30L/RZ レンジフード:VDS-603L
間口240cm	吊戸棚:W-S45L/R、W-S90、 W-S45L/RZ レンジフード:VDS-603L
間口250cm	吊戸棚:W-S60、W-S70、 W-S45L/RZ レンジフード:VDS-753L
間口270cm	吊戸棚:W-S45L/R、W-S90、 W-S45L/RZ レンジフード:VDS-903L

※イラストは間口240cmプランです。

※上記価格は側板S50・¥1,500を1つ含まず。※上記間口は一例です。

ベースキャビネット ベースキャビネットのエンド側がオープンの場合、側板S50・¥1,500(税込¥1,620)が必要です。 ※中には天板高さ82cmの場合82、天板高さ87cmの場合87が入ります。

間口270cm Yシンク	間口250cm Yシンク	間口240cm Yシンク	間口220cm Yシンク	間口210cm Yシンク
KIY270L/R (■) 2,700×600×820mm ¥195,800 (税込¥211,464)	KIY250L/R (■) 2,500×600×820mm ¥177,900 (税込¥192,132)	KIY240L/R (■) 2,400×600×820mm ¥175,800 (税込¥189,864)	KIY220L/R (■) 2,200×600×820mm ¥172,300 (税込¥186,084)	KIY210L/R (■) 2,100×600×820mm ¥170,200 (税込¥183,816)

間口190cm Sシンク	間口180cm Sシンク
KIE190L/R (■) 1,900×600×820mm ¥164,100 (税込¥177,228)	KIE180L/R (■) 1,800×600×820mm ¥162,000 (税込¥174,960)

### 吊戸棚 ※吊戸棚の扉はホーロー製、キャビネット本体は木製です。

高さ 645mm タイプ	W-M120K (■) 1,200×391×645mm ¥29,000 (税込¥31,320)	W-M105K (■) 1,050×391×645mm ¥27,500 (税込¥29,700)	W-M90 (■) 900×391×645mm ¥20,700 (税込¥22,356)
高さ 500mm タイプ	W-S120K (■) 1,200×391×500mm ¥27,500 (税込¥29,700)	W-S105K (■) 1,050×391×500mm ¥25,900 (税込¥27,972)	W-S90 (■) 900×391×500mm ¥19,700 (税込¥21,276)

### レンジフード横吊戸棚

高さ 645mm タイプ	W-M60 (■) 600×391×645mm ¥17,600(税込¥19,008)	W-M45L/R (■) 450×391×645mm ¥14,500(税込¥15,660)	W-M30L/R (■) 300×391×645mm ¥12,400(税込¥13,392)	
高さ 500mm タイプ	W-S70 (■) 700×391×500mm ¥17,600(税込¥19,008)	W-S60 (■) 600×391×500mm ¥16,600(税込¥17,928)	W-S45L/R (■) 450×391×500mm ¥13,500(税込¥14,580)	W-S30L/R (■) 300×391×500mm ¥11,400(税込¥12,312)

#### スパーサーキャビネット

オプション ※価格は天板高さ82cmの場合です。87cmにする場合、¥3,500となります。

間口60cm 間口30cm

●エマーユフラット:  
DIT60 (■)  
¥41,500  
(税込¥44,820)

●エマーユフラット:  
DIT30L/R (■)  
¥25,500  
(税込¥27,540)

●アーバスフラット:  
KIT60 (■)  
¥27,000  
(税込¥29,160)

●アーバスフラット:  
KIT30L/R (■)  
¥25,000  
(税込¥27,540)

※写真はエマーユフラットです。

#### レンジフード

プロベラファン  
VDS-604L  
600×610×600mm  
¥27,000  
(税込¥29,160)

シロココファン  
VUS-604AD  
600×610×600/645/700mm  
¥32,000  
(税込¥34,560)

※価格は天板高さ82cmの場合です。87cmにする場合、上記金額より、間口270cmは¥12,500、間口250~180cmは¥9,000となります。

※ガス加熱機器に隣接する壁面が火災予防条例に規定される防火仕様になっていない場合、別売部品の防熱板を設置してください。

#### 防熱板

防熱板S ¥2,000  
ステンレス製

防熱板フィルター  
¥2,000

■見切り対応フィルター  
ミキリW10F(N)  
¥1,500  
レンジフード用(不燃)

※設置条件等の詳細は弊社事業所までお問い合わせください。

#### シンク

Yシンク

42cm  
80cm

Sシンク

42cm  
60cm

※品番中の■には扉カラーが入ります。KNI:フローラルアイボリー KNR:シックローズ KNC:クールグレー(写真の商品はKNC:クールグレーです。)

※商品の寸法表示は、全て間口(幅)×奥行×高さmmで表示しています。

※ベースキャビネットの価格にはガス加熱機器T33-60を含みます。

※ベースキャビネットには左シンク(L)タイプ、右シンク(R)タイプをご用意しています。発注の際にご確認ください。写真は全て左シンク(L)タイプです。

※ベースキャビネットの価格は天板高さ82cmの場合です。87cmにする場合、上記金額より、間口270cmは¥12,500、間口250~180cmは¥9,000となります。

※ガス加熱機器に隣接する壁面が火災予防条例に規定される防火仕様になっていない場合、別売部品の防熱板を設置してください。



# カンタン 取替 ホーローシステムキッチン ロイヤルフラット

■ 図面ページはP123へ

## 扉カラー: ホーロー扉

## セット参考価格 | ベースキャビネット・吊戸棚・加熱機器・レンジフードを組み合わせた参考価格です。

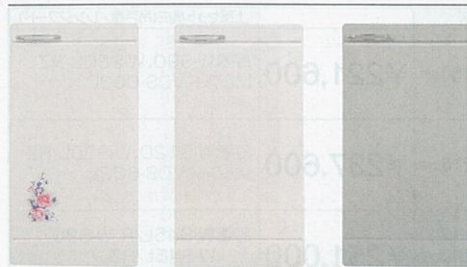

RNP: フローラルアイボリー花柄付  
RNI: フローラルアイボリー  
RNC: クールグレー



※イラストは間口240cmプランです。

サイズ	上部セット構成(吊戸棚/レンジフード)
間口180cm	吊戸棚:W-S90、W-S30L/RZ レンジフード:VDS-603L
間口210cm	吊戸棚:W-S120、W-S30L/RZ レンジフード:VDS-603L
間口240cm	吊戸棚:W-S90、W-S60、 W-S30L/RZ レンジフード:VDS-603L
間口250cm	吊戸棚:W-S70、W-S60、 W-S30L/RZ レンジフード:VDS-903L
間口270cm	吊戸棚:W-S90、W-S60、 W-S30L/RZ レンジフード:VDS-903L

※上記価格は側板S50・¥1,500を1つ含まず。※上記間口は一例です。

## ベースキャビネット | ベースキャビネットのエンド側がオープンの場合、側板S50・¥1,500(税込¥1,620)が必要です。 ※○は天板高さ82cmの場合82、天板高さ87cmの場合87が入ります。

間口270cm Yシンク	間口250cm Yシンク	間口240cm Yシンク	間口220cm Yシンク	間口210cm Yシンク	間口190cm Sシンク
<b>RIY270L/R</b> (■) 2,700×600×820mm ¥181,300 (税込¥195,804)	<b>RIY250L/R</b> (■) 2,500×600×820mm ¥165,400 (税込¥178,632)	<b>RIY240L/R</b> (■) 2,400×600×820mm ¥162,300 (税込¥175,284)	<b>RIY220L/R</b> (■) 2,200×600×820mm ¥158,800 (税込¥171,504)	<b>RIY210L/R</b> (■) 2,100×600×820mm ¥155,700 (税込¥168,156)	<b>RIE190L/R</b> (■) 1,900×600×820mm ¥151,100 (税込¥163,188)
<b>RIE180L/R</b> (■) 1,800×600×820mm ¥148,000 (税込¥159,840)	<b>RIE170L/R</b> (■) 1,700×600×820mm ¥146,600 (税込¥158,328)	<b>RIE160L/R</b> (■) 1,600×600×820mm ¥143,500 (税込¥154,980)	<b>吊戸棚</b> ※吊戸棚の扉はホーロー製、キャビネット本体は木製です。		
高さ700mmタイプ			高さ500mmタイプ		
<b>W-M70</b> (■) 700×390×700mm ¥16,000(税込¥17,280)	<b>W-M60</b> (■) 600×390×700mm ¥15,300(税込¥16,524)	<b>W-M35</b> (■) 350×390×700mm ¥12,400(税込¥13,392)	<b>W-M30</b> (■) 300×390×700mm ¥11,800(税込¥12,744)	<b>W-M120</b> (■) 1,200×390×700mm ¥28,500(税込¥30,780)	<b>W-M105</b> (■) 1,050×390×700mm ¥23,800(税込¥25,704)
<b>W-S70</b> (■) 700×390×500mm ¥14,000(税込¥15,120)	<b>W-S60</b> (■) 600×390×500mm ¥13,500(税込¥14,580)	<b>W-S35</b> (■) 350×390×500mm ¥11,400(税込¥12,312)	<b>W-S30</b> (■) 300×390×500mm ¥10,900(税込¥11,772)	<b>W-M90</b> (■) 900×390×700mm ¥21,500(税込¥23,220)	<b>W-S120</b> (■) 1,200×390×500mm ¥24,900(税込¥26,892)
<b>レンジフード横吊戸棚</b>			<b>レンジフード縦吊戸棚</b>		
高さ700mmタイプ			高さ500mmタイプ		
<b>W-M70</b> (■) 700×390×700mm ¥16,000(税込¥17,280)			<b>W-M30(L・R)Z</b> (■) 300×390×700mm ¥11,800(税込¥12,744)		
<b>W-S70</b> (■) 700×390×500mm ¥14,000(税込¥15,120)			<b>W-S30(L・R)Z</b> (■) 300×390×500mm ¥10,900(税込¥11,772)		

※品番中の■には扉カラーが入ります。RNP:フローラルアイボリー花柄付、RNI:フローラルアイボリー、RNC:クールグレー(写真の商品はRNP:フローラルアイボリー花柄付です。)

※商品の寸法表示は、全て間口(幅)×奥行×高さmmで表示しています。

※ベースキャビネットの価格にはガス加熱機器T33-60を含みます。

※ベースキャビネットには左シンク(L)タイプ、右シンク(R)タイプをご用意しています。発注の際にご確認ください。写真は全て左シンク(L)タイプです。

※ベースキャビネットの価格は天板高さ82cmの場合です。87cmにする場合、上記金額より、間口270cmは¥12,500、間口250~160cmは¥9,000となります。

※ガス加熱機器に隣接する壁面が火災予防条例に規定される防火仕様になっていない場合、別売部品の防熱板を設置してください。

### 共通部品

#### 加熱機器

**標準品** ガス加熱機器

幅60cm

**オプション** ガス加熱機器 幅60cm

IHヒーター 幅60cm

**センサーコンロ T33-60**

価格はベースキャビネット価格に含まれています。

ホーロートッププレート  
3口コンロ片面焼グリル付

**HTB-TS6H**

2口ヒーター  
1口クイックラジエントヒーター  
両面焼グリル付

※200V電源

#### ベースキャビネット

**オプション**

**コンロ用キャビネット スライドタイプ** ¥6,000

※ロイヤルフラットの場合、扉に花柄は入りません。

# カンタン 取替 木製システムキッチン A型フラット・P型フラット

■ 図面ページはP123へ

## A型フラット

### 扉カラー: 木製扉

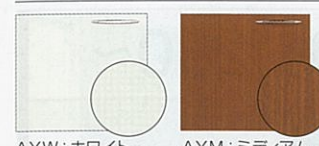

AYW: ホワイト AYM: ミディアム

## P型フラット

### 扉カラー: 木製扉



PYI: アイボリー PYH: グレー PYN: ナチュラル PYD: ダーク

## セット参考価格 | ベースキャビネット・吊戸棚・加熱機器・レンジフードを組み合わせた参考価格です。

サイズ	上部セット構成(吊戸棚/レンジフード)
間口180cm	吊戸棚:WS-120 レンジフード:VDS-603L
間口210cm	吊戸棚:WS-90、WS-60 レンジフード:VDS-603L
間口240cm	吊戸棚:WS-90、WS-90 レンジフード:VDS-603L
間口250cm	吊戸棚:WS-105、WS-70 レンジフード:VDS-753L
間口270cm	吊戸棚:WS-90、WS-90 レンジフード:VDS-903L

※上記価格は側板45N ¥2,000を1つ含まず。※上記間口は一例です。

## セット参考価格 | ベースキャビネット・吊戸棚・加熱機器・レンジフードを組み合わせた参考価格です。

サイズ	上部セット構成(吊戸棚/レンジフード)
間口180cm	吊戸棚:WS-120 レンジフード:VDS-603L
間口210cm	吊戸棚:WS-90、WS-60 レンジフード:VDS-603L
間口240cm	吊戸棚:WS-90、WS-90 レンジフード:VDS-603L
間口250cm	吊戸棚:WS-105、WS-70 レンジフード:VDS-753L
間口270cm	吊戸棚:WS-90、WS-90 レンジフード:VDS-903L

※上記価格は側板45N ¥2,000を1つ含まず。※上記間口は一例です。

## ベースキャビネット | ベースキャビネットのエンド側がオープンの場合、側板スパーサー45N ¥2,000(税込¥2,160)が必要です。

間口270cm Yシンク	間口250cm Yシンク	間口240cm Yシンク
<b>AIY270L/R</b> (■) 2,700×600×820mm ¥176,400(税込¥190,512)	<b>AIY250L/R</b> (■) 2,500×600×820mm ¥161,400(税込¥174,312)	<b>AIY240L/R</b> (■) 2,400×600×820mm ¥158,400(税込¥171,072)
<b>AIY220L/R</b> (■) 2,200×600×820mm ¥154,900(税込¥167,292)	<b>AIY210L/R</b> (■) 2,100×600×820mm ¥151,900(税込¥164,052)	<b>AIE190L/R</b> (■) 1,900×600×820mm ¥147,400(税込¥159,192)
<b>AIE180L/R</b> (■) 1,800×600×820mm ¥144,400(税込¥155,952)	<b>AIE170L/R</b> (■) 1,700×600×820mm ¥142,900(税込¥154,332)	<b>AIE160L/R</b> (■) 1,600×600×820mm ¥139,900(税込¥151,092)

※写真の商品はAYM: ミディアムです。

## ベースキャビネット | ベースキャビネットのエンド側がオープンの場合、側板スパーサー45N ¥2,000(税込¥2,160)が必要です。

間口270cm Yシンク	間口250cm Yシンク	間口240cm Yシンク
<b>PIY270L/R</b> (■) 2,700×600×820mm ¥159,100(税込¥171,828)	<b>PIY250L/R</b> (■) 2,500×600×820mm ¥147,400(税込¥159,192)	<b>PIY240L/R</b> (■) 2,400×600×820mm ¥144,400(税込¥155,952)
<b>PIY220L/R</b> (■) 2,200×600×820mm ¥141,400(税込¥152,712)	<b>PIY210L/R</b> (■) 2,100×600×820mm ¥138,400(税込¥149,472)	<b>PIE190L/R</b> (■) 1,900×600×820mm ¥133,900(税込¥144,612)
<b>PIE180L/R</b> (■) 1,800×600×820mm ¥130,900(税込¥141,372)	<b>PIE170L/R</b> (■) 1,700×600×820mm ¥128,900(税込¥139,212)	<b>PIE160L/R</b> (■) 1,600×600×820mm ¥125,900(税込¥135,972)

※写真の商品はPYI: アイボリーです。

## 吊戸棚

間口270cm Yシンク	間口250cm Yシンク	間口240cm Yシンク	間口220cm Yシンク	間口210cm Yシンク	間口190cm Sシンク
<b>WS-120</b> (■) 1,200×370×500mm ¥19,000 (税込¥20,520)	<b>WS-105</b> (■) 1,050×370×500mm ¥18,000 (税込¥19,440)	<b>WS-100</b> (■) 1,000×370×500mm ¥17,500 (税込¥18,900)	<b>WS-90</b> (■) 900×370×500mm ¥13,500 (税込¥14,580)	<b>WS-70</b> (■) 700×370×500mm ¥12,500 (税込¥13,500)	<b>WS-60</b> (■) 600×370×500mm ¥12,000 (税込¥12,960)
<b>WS-35</b> (■) 350×370×500mm ¥9,000 (税込¥9,720)	<b>WS-30</b> (■) 300×370×500mm ¥8,500 (税込¥9,180)	<b>防熱板</b>			
<b>A型フラット</b>				<b>P型フラット</b>	
¥17,500 (税込¥18,900)				¥12,000 (税込¥12,960)	

※写真の商品はA型フラットAYM: ミディアムです。

#### スパーサーキャビネット

**オプション** ※価格は天板高さ82cmの場合です。87cmにする場合、¥3,500となります。

間口60cm

間口30cm

●ロイヤルフラットRIT60 (■)  
600×600×820mm  
¥36,500(税込¥39,420)

●A型フラットAIT60L/R (■)  
600×600×820mm  
¥32,200(税込¥34,776)

●P型フラットPIT60L/R (■)  
600×600×820mm  
¥26,700(税込¥28,836)

#### レンジフード

詳しくはP35へ

●ロイヤルフラットRIT30L/R (■)  
300×600×820mm  
¥24,500(税込¥26,460)

●A型フラットAIT30L/R (■)  
300×600×820mm  
¥24,000(税込¥25,920)

●P型フラットPIT30L/R (■)  
300×600×820mm  
¥20,700(税込¥22,356)

#### 防熱板

**防熱板S ¥2,000**

防熱板フィルター ¥2,000

見切り対応フィルター ¥1,500

※設置条件等の詳細は弊社事業所までお問い合わせください。

#### シンク

Yシンク

Sシンク

※品番中の■には扉カラー(A型フラットの場合/AYM:ミディアム、P型フラットの場合/PYI:アイボリー、PYH:グレー、PYN:ナチュラル、PYD:ダーク)が入ります。

※商品の寸法表示は、全て間口(幅)×奥行×高さmmで表示しています。

※ベースキャビネットの価格にはガス加熱機器T33-60を含みます。

※ベースキャビネットには左シンク(L)タイプ、右シンク(R)タイプをご用意しています。発注の際にご確認ください。写真は全て左シンク(L)タイプです。 ※天板高さ82cm

※ガス加熱機器に隣接する壁面が火災予防条例に規定される防火仕様になっていない場合、別売部品の防熱板を設置してください。

※価格は税抜希望小売価格です。また( )内の価格は税込希望小売価格(税率8%)を表示しています。 ※搬入・取付費等は別途です。 ※印刷色ですら商品と多少異なります。タカラショールームでお確かめください。



# ホーローキッチンセット

## エマーユ



ベースキャビネット  
間口180cm 価格 **¥94,200~**

流し台      ガス台

包丁差し  
標準装備

見る角度によって表情が異なる、ラムダカットの扉デザイン。キッチンに個性を描きます。

扉:クールグレー(DNC)  
I型 間口240cm

キッチン本体 **¥189,600**

ガステーブルコンロ	¥29,800
水切ラック	¥15,500
壁付け水栓	¥14,600
キッチンパネル	¥43,200

写真セット価格 ¥292,700(税込¥316,116)

## アーバス



ベースキャビネット  
間口180cm 価格 **¥94,200~**

流し台      ガス台

包丁差し  
標準装備

高品位ホーローの質感が際立つすっきりした扉デザインに、味わい深い七宝引手が映えます。

扉:フローラルアイボリー(KNI)  
L型 間口252×132cm

キッチン本体 **¥260,000**

ガステーブルコンロ	¥29,800
アイラック	¥77,900
壁付け水栓	¥14,600
どこでもラック	¥2,500
キッチンパネル	¥54,500

写真セット価格 ¥439,300(税込¥474,444)

### エマーユ・アーバスの優れた特長



引出し付で使いやすい  
ホーローキャビネット

### キャビネットの中も高品位ホーロー

木や樹脂では時間が経つと取れにくくなるような汚れでも、軽くサッと拭くだけでキレイになります。



## ロイヤル



ベースキャビネット  
間口180cm 価格 **¥72,600~**

流し台      ガス台

包丁差し  
標準装備

キッチンを明るく演出する、はがれず色あせない花柄の扉に、美しい七宝引手と組み合わせ。

### お求めやすいホーローキッチン

### キャビネットの中も高品位ホーロー

木や樹脂では時間が経つと取れにくくなるような汚れでも、軽くサッと拭くだけでキレイになります。



扉:フローラルアイボリー花柄付(RNP)  
I型 間口180cm

キッチン本体 **¥135,000**

ガステーブルコンロ	¥29,800
ガラス棚	¥21,000
壁付け水栓	¥14,600
キッチンパネル	¥52,400

写真セット価格 ¥252,800(税込¥273,024)

## 木製キッチンセット

### A型



扉:ミディアム(AYM)  
I型 間口210cm

キッチン本体 **¥135,500**

ガステーブルコンロ	¥29,800
水切ラック	¥11,500
壁付け水栓	¥14,600
どこでもラック	¥2,500
キッチンパネル	¥41,800

写真セット価格 ¥235,700(税込¥254,556)

ベースキャビネット  
間口180cm 価格 **¥70,400~**

流し台      ガス台

包丁差し  
標準装備

七宝引手

### P型



扉:アイボリー(PYI)  
I型 間口180cm

キッチン本体 **¥100,400**

ガステーブルコンロ	¥29,800
壁付け水栓	¥14,600
どこでもラック	¥1,700
キッチンパネル	¥35,400

写真セット価格 ¥181,900(税込¥196,452)

ベースキャビネット  
間口180cm 価格 **¥53,800~**

流し台      ガス台

包丁差し  
標準装備

七宝引手



# ホーローキッチンセット エマーユ

■ 図面ページはP123へ

## 扉カラー：ホーロー扉

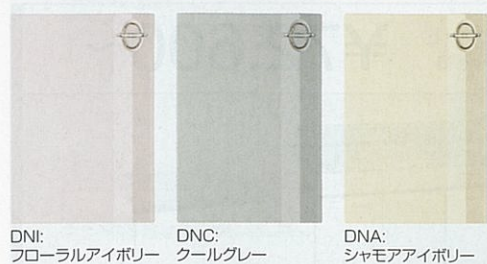

DNI: フローラルアイボリー DNC: クールグレー DNA: シャモアアイボリー

## セット参考価格 | 流し台・ガス台・吊戸棚・レンジフードを組み合わせた参考価格です。

サイズ	価格	流し台・ガス台・吊戸棚・レンジフードの組み合わせ
間口180cm	¥152,300	流し台: D-120L/RK ガス台: DG-60K 吊戸棚: W-S90, W-S30L/RZ レンジフード: VDS-603L
間口210cm	¥176,200	流し台: DY-150L/RK ガス台: DG-60K 吊戸棚: W-S45L/R, W-S60, W-S45L/RZ レンジフード: VDS-603L
間口240cm	¥184,500	流し台: DY-180L/RK ガス台: DG-60K 吊戸棚: W-S45L/R, W-S90, W-S45L/RZ レンジフード: VDS-603L
間口250cm	¥188,600	流し台: DY-180L/RK ガス台: DG-70K 吊戸棚: W-S60, W-S70, W-S45L/RZ レンジフード: VDS-753L
間口270cm	¥208,200	流し台: DY-180L/RK ガス台: DG-60K, 調理台: DT-30K 吊戸棚: W-S45L/R, W-S90, W-S45L/RZ レンジフード: VDS-903L

※イラストは間口240cmプランです。 ※上記間口は一例です。

### ベースキャビネット

流し台	調理台	ガス台
間口180cm Yシンク DY-180L/RK (■) 1,800×560×800mm ¥87,000 (税込¥93,960)	間口165cm Yシンク DY-165L/RK (■) 1,650×560×800mm ¥83,400 (税込¥90,072)	間口150cm Yシンク DY-150L/RK (■) 1,500×560×800mm ¥81,800 (税込¥88,344)
間口120cm Sシンク D-120L/RK (■) 1,200×560×800mm ¥70,400 (税込¥76,032)	間口100cm Sシンク D-100L/RK (■) 1,000×560×800mm ¥66,300 (税込¥71,604)	

調理台	ガス台
DT-60N (■) 600×560×800mm ¥35,200 (税込¥38,016)	DG-100K (■) 1,000×543×625mm ¥36,300 (税込¥39,204)
DT-35K (■) 350×560×800mm ¥34,200 (税込¥36,936)	DG-70K (■) 700×543×625mm ¥25,900 (税込¥27,972)
DT-30K (■) 300×560×800mm ¥20,700 (税込¥22,356)	DG-60K (■) 600×543×625mm ¥23,800 (税込¥25,704)
DCK (■) 715(後巾)×560×800mm ¥43,500 (税込¥46,980)	BGH-100 ¥3,300 (税込¥3,564)
	BGH-70 ¥2,300 (税込¥2,484)
	BGH-60 ¥2,100 (税込¥2,268)

吊戸棚	レンジフード
高さ645mmタイプ W-M120K (■) 1,200×391×645mm ¥29,000 (税込¥31,320)	VDS-603L [プロベラファン] 600×610×600mm ¥27,000 (税込¥29,160)
高さ500mmタイプ W-S120K (■) 1,200×391×500mm ¥27,500 (税込¥29,700)	間口75cmタイプ ¥28,000 (税込¥30,240) 間口90cmタイプ ¥30,000 (税込¥32,400)

吊戸棚	レンジフード横吊戸棚
高さ645mmタイプ W-M45L/R (■) 450×391×645mm ¥14,500 (税込¥15,660)	高さ645mmタイプ W-M45L/RZ (■) 450×391×645mm ¥14,500 (税込¥15,660)
高さ500mmタイプ W-S45L/R (■) 450×391×500mm ¥13,500 (税込¥14,580)	高さ500mmタイプ W-S45L/RZ (■) 450×391×500mm ¥13,500 (税込¥14,580)

※品番中の■には扉カラーが入ります。DNI: フローラルアイボリー DNC: クールグレー DNA: シャモアアイボリー (写真の商品はDNA: シャモアアイボリーです。)

※商品の寸法表示は、全て間口(幅)×奥行×高さmmで表示しています。

※流し台には左シンク(L)タイプ、右シンク(R)タイプをご用意しています。発注の際にご確認ください。写真は全て左シンク(L)タイプです。

※天板高さ80cm

**ハイパーガラスコートガステーブルコンロ** [両面焼きグリル] お手入れ簡単・衝撃に強い、ハイパーガラスコートテーブルプレート。PA-91WCK-L/RT ¥69,800 (税込¥75,384) 詳細はP38へ

**センサーコンロ** 汚れはサッとひと拭き、ホーロートッププレート。PA-69B-L/RT ¥29,800 (税込¥32,184) 詳細はP38へ

**リフォームにも対応!** 当社キャビネット一体型の加熱機器と取り替える場合は、コンロ取替用天板(¥8,200)が必要となります。

# ホーローキッチンセット アーバス

■ 図面ページはP123へ

## 扉カラー：ホーロー扉

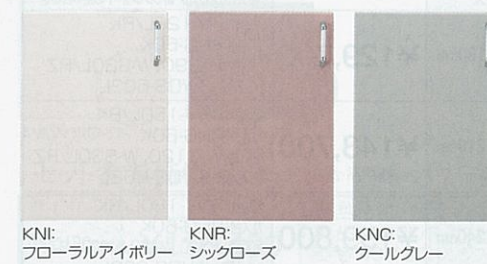

KNI: フローラルアイボリー KNR: シックローズ KNC: クールグレー

## セット参考価格 | 流し台・ガス台・吊戸棚・レンジフードを組み合わせた参考価格です。

サイズ	価格	流し台・ガス台・吊戸棚・レンジフードの組み合わせ
間口180cm	¥152,300	流し台: K-120L/RK ガス台: KG-60K 吊戸棚: W-S90, W-S30L/RZ レンジフード: VDS-603L
間口210cm	¥176,200	流し台: KY-150L/RK ガス台: KG-60K 吊戸棚: W-S45L/R, W-S60, W-S45L/RZ レンジフード: VDS-603L
間口240cm	¥184,500	流し台: KY-180L/RK ガス台: KG-60K 吊戸棚: W-S45L/R, W-S90, W-S45L/RZ レンジフード: VDS-603L
間口250cm	¥188,600	流し台: KY-180L/RK ガス台: KG-70K 吊戸棚: W-S60, W-S70, W-S45L/RZ レンジフード: VDS-753L
間口270cm	¥208,200	流し台: KY-180L/RK ガス台: KG-60K, 調理台: KT-30K 吊戸棚: W-S45L/R, W-S90, W-S45L/RZ レンジフード: VDS-903L

※イラストは間口240cmプランです。 ※上記間口は一例です。

### ベースキャビネット

流し台	調理台	ガス台
間口180cm Yシンク KY-180L/RK (■) 1,800×560×800mm ¥87,000 (税込¥93,960)	間口165cm Yシンク KY-165L/RK (■) 1,650×560×800mm ¥83,400 (税込¥90,072)	間口150cm Yシンク KY-150L/RK (■) 1,500×560×800mm ¥81,800 (税込¥88,344)
間口120cm Sシンク K-120L/RK (■) 1,200×560×800mm ¥70,400 (税込¥76,032)		

調理台	ガス台
KT-60N (■) 600×560×800mm ¥35,200 (税込¥38,016)	KG-100K (■) 1,000×543×625mm ¥36,300 (税込¥39,204)
KT-30K (■) 300×560×800mm ¥20,700 (税込¥22,356)	KG-70K (■) 700×543×625mm ¥25,900 (税込¥27,972)
KCK (■) 715(後巾)×560×800mm ¥43,500 (税込¥46,980)	KG-60K (■) 600×543×625mm ¥23,800 (税込¥25,704)
	BGH-100 ¥3,300 (税込¥3,564)
	BGH-70 ¥2,300 (税込¥2,484)
	BGH-60 ¥2,100 (税込¥2,268)

吊戸棚	レンジフード
高さ645mmタイプ W-M120K (■) 1,200×391×645mm ¥29,000 (税込¥31,320)	VDS-603L [プロベラファン] 600×610×600mm ¥27,000 (税込¥29,160)
高さ500mmタイプ W-S120K (■) 1,200×391×500mm ¥27,500 (税込¥29,700)	間口75cmタイプ ¥28,000 (税込¥30,240) 間口90cmタイプ ¥30,000 (税込¥32,400)

吊戸棚	レンジフード横吊戸棚
高さ645mmタイプ W-M45L/R (■) 450×391×645mm ¥14,500 (税込¥15,660)	高さ645mmタイプ W-M45L/RZ (■) 450×391×645mm ¥14,500 (税込¥15,660)
高さ500mmタイプ W-S45L/R (■) 450×391×500mm ¥13,500 (税込¥14,580)	高さ500mmタイプ W-S45L/RZ (■) 450×391×500mm ¥13,500 (税込¥14,580)

現在、当社ホーローキャビネット一体型の加熱機器をお使いのお客様へ

**取替用ガスコンロ** [片面焼きグリル] URG-60TS-L/R ¥71,000 (税込¥76,680) 詳細はP38へ

**センサーコンロ** 汚れはサッとひと拭き、ホーロートッププレート。PA-69B-L/RT ¥29,800 (税込¥32,184) 詳細はP38へ

**シンク** Yシンク 42cm×80cm Sシンク 42cm×60cm

※品番中の■には扉カラーが入ります。KNI: フローラルアイボリー KNR: シックローズ KNC: クールグレー (写真の商品はKNC: クールグレーです。)

※商品の寸法表示は、全て間口(幅)×奥行×高さmmで表示しています。

※流し台には左シンク(L)タイプ、右シンク(R)タイプをご用意しています。発注の際にご確認ください。写真は全て左シンク(L)タイプです。

※天板高さ80cm



# ホーローキッチンセット ロイヤル

■ 図面ページはP123へ

■ 扉カラー: ホーロー扉

■ セット参考価格 | 流し台・ガス台・吊戸棚・レンジフードを組み合わせた参考価格です。

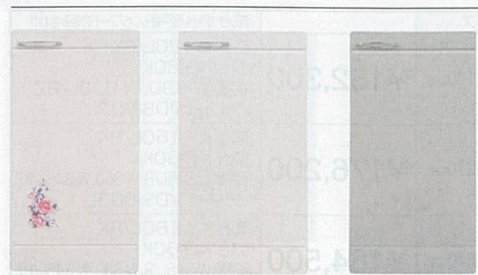

RNP: フローラルアイボリー花柄付  
RNI: フローラルアイボリー  
RNC: クールグレー

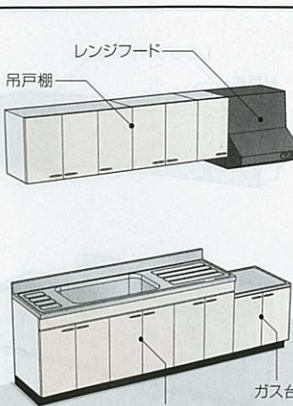

※イラストは間口240cmプランです。

サイズ	流し台・ガス台・吊戸棚・レンジフードの組み合わせ
間口180cm	流し台: RN-120L/RK ガス台: RNG-60K 吊戸棚: W-S90, W-S30L/RZ レンジフード: VDS-603L
間口210cm	流し台: RNY-150L/RK ガス台: RNG-60K 吊戸棚: W-S120, W-S30L/RZ レンジフード: VDS-603L
間口240cm	流し台: RNY-180L/RK ガス台: RNG-60K 吊戸棚: W-S90, W-S60, W-S30L/RZ レンジフード: VDS-603L
間口250cm	流し台: RNY-180L/RK ガス台: RNG-70K 吊戸棚: W-S70, W-S60, W-S30L/RZ レンジフード: VDS-903L
間口270cm	流し台: RNY-180L/RK ガス台: RNG-60K, 調理台: RNT-30K 吊戸棚: W-S90, W-S60, W-S30L/RZ レンジフード: VDS-903L

※上記間口は一例です。

ベースキャビネット

流し台				
間口180cm Yシンク	間口165cm Yシンク	間口150cm Yシンク	間口120cm Sシンク	間口100cm Sシンク
RNY-180L/RK (■) 1,800×560×800mm ¥69,400 (税込¥74,952)	RNY-165L/RK (■) 1,650×560×800mm ¥64,200 (税込¥69,336)	RNY-150L/RK (■) 1,500×560×800mm ¥61,100 (税込¥65,988)	RN-120L/RK (■) 1,200×560×800mm ¥52,800 (税込¥57,024)	RN-100L/RK (■) 1,000×560×800mm ¥48,700 (税込¥52,596)
調理台		ガス台		
RNT-60K (■) 600×560×800mm ¥30,000 (税込¥32,400)	RNT-30MK (■) 300×560×800mm ¥30,600 (税込¥33,048)	RNT-30K (■) 300×560×800mm ¥19,700 (税込¥21,276)	RNCK (■) 715(後巾)×560×800mm ¥38,300 (税込¥41,364)	RNG-100K (■) 1,000×543×625mm ¥29,500 (税込¥31,860)
				RNG-70K (■) 700×543×625mm ¥21,200 (税込¥22,896)
				RNG-60K (■) 600×543×625mm ¥19,800 (税込¥21,384)

吊戸棚					レンジフード	
高さ700mmタイプ	W-M120 (■) 1,200×390×700mm ¥28,500 (税込¥30,780)	W-M105 (■) 1,050×390×700mm ¥23,800 (税込¥25,704)	W-M90 (■) 900×390×700mm ¥21,500 (税込¥23,220)	W-M70 (■) 700×390×700mm ¥16,000 (税込¥17,280)	W-M60 (■) 600×390×700mm ¥15,300 (税込¥16,524)	VDS-603L [プロベラファン] 600×610×600mm ¥27,000 (税込¥29,160)
高さ500mmタイプ	W-S120 (■) 1,200×390×500mm ¥24,900 (税込¥26,892)	W-S105 (■) 1,050×390×500mm ¥21,200 (税込¥22,896)	W-S90 (■) 900×390×500mm ¥19,200 (税込¥20,736)	W-S70 (■) 700×390×500mm ¥14,000 (税込¥15,120)	W-S60 (■) 600×390×500mm ¥13,500 (税込¥14,580)	間口75cmタイプ ¥28,000 (税込¥30,240) 間口90cmタイプ ¥30,000 (税込¥32,400) ラインナップはP35へ

吊戸棚			レンジフード横吊戸棚	
高さ700mmタイプ	W-M35 (■) 350×390×700mm ¥12,400 (税込¥13,392)	W-M30 (■) 300×390×700mm ¥11,800 (税込¥12,744)	W-MC71 (■) 715(後巾)×390×700mm ¥23,800 (税込¥25,704)	高さ700mmタイプ W-M30L/RZ (■) 300×390×700mm ¥11,800 (税込¥12,744)
高さ500mmタイプ	W-S35 (■) 350×390×500mm ¥11,400 (税込¥12,312)	W-S30 (■) 300×390×500mm ¥10,900 (税込¥11,772)	W-SC71 (■) 715(後巾)×390×500mm ¥21,800 (税込¥23,544)	高さ500mmタイプ W-S30L/RZ (■) 300×390×500mm ¥10,900 (税込¥11,772)

※品番中の■には扉カラーが入ります。  
RNP: フローラルアイボリー花柄付  
RNI: フローラルアイボリー RNC: クールグレー (写真の商品はRNP: フローラルアイボリー花柄付です)  
※商品の寸法表示は、全て間口(幅)×奥行×高さmmで表示しています。  
※流し台には左シンク(L)タイプ、右シンク(R)タイプをご用意しています。発注の際にご確認ください。写真は全て左シンク(L)タイプです。  
※天板高さ80cm

ハイパーガラスコートガステーブルコンロ 両面焼きグリル | ホーロートップガステーブルコンロ 片面焼きグリル

お手入れ簡単・衝撃に強い、ハイパーガラスコートトッププレート。  
PA-91WCK-L/RT ¥69,800 (税込¥75,384) | 汚れはサッとひと拭き、ホーロートッププレート。  
PA-69B-L/RT ¥29,800 (税込¥32,184)

※詳しくはP38へ

リフォームにも対応! 当社キャビネット一体型の加熱機器と取り替える場合は、コンロ取替用天板(¥8,200)が必要となります。

# 木製キッチンセット A型・P型

■ 図面ページはP123へ

A型

■ 扉カラー: 木製扉

P型

■ 扉カラー: 木製扉

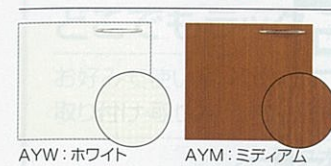

AYW: ホワイト AYM: ミディアム

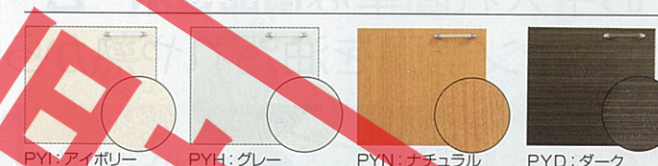

PYI: アイボリー PYH: グレー PYN: ナチュラル PYD: ダーク

■ セット参考価格 | 流し台・ガス台・吊戸棚・レンジフードを組み合わせた参考価格です。

■ セット参考価格 | 流し台・ガス台・吊戸棚・レンジフードを組み合わせた参考価格です。

サイズ	流し台・ガス台・吊戸棚・レンジフードの組み合わせ
間口180cm	流し台: A-120L/R, ガス台: AG-60L/R 吊戸棚: WS-120, レンジフード: VDS-603L
間口210cm	流し台: AY-150L/R, ガス台: AG-60L/R 吊戸棚: WS-90, WS-60, レンジフード: VDS-603L
間口240cm	流し台: AY-180L/R, ガス台: AG-60L/R 吊戸棚: WS-90, WS-90, レンジフード: VDS-603L
間口250cm	流し台: AY-180L/R, ガス台: AG-70 吊戸棚: WS-105, WS-70, レンジフード: VDS-753L
間口270cm	流し台: AY-180L/R, ガス台: AG-60L/R, 調理台: AT-30, 吊戸棚: WS-90, WS-90, レンジフード: VDS-903L

※上記間口は一例です。

ベースキャビネット

流し台		
間口180cm Yシンク	間口165cm Yシンク	
AY-180L/R (■) 1,800×560×800mm ¥64,400 (税込¥69,552)	AY-165L/R (■) 1,650×560×800mm ¥62,200 (税込¥67,176)	
間口150cm Yシンク	間口120cm Sシンク	間口100cm Sシンク
AY-150L/R (■) 1,500×560×800mm ¥59,100 (税込¥63,828)	A-120L/R (■) 1,200×560×800mm ¥50,600 (税込¥54,648)	A-100L/R (■) 1,000×560×800mm ¥48,500 (税込¥52,380)
調理台		
AT-60L/R (■) 600×560×800mm ¥27,400 (税込¥29,592)	AT-30 (■) 300×560×800mm ¥19,700 (税込¥21,276)	調理台 (扉は右開きのみ) AC (■) 715(後巾)×560×800mm ¥38,300 (税込¥41,364)
ガス台		
AG-70 (■) 700×543×625mm ¥21,100 (税込¥22,788)	AG-60L/R (■) 600×543×625mm ¥19,800 (税込¥21,384)	レンジフード (プロベラファン) VDS-603L 600×610×600mm ¥27,000 (税込¥29,160)
BGH-70 ¥2,300 (税込¥2,484)	BGH-60 ¥2,100 (税込¥2,268)	間口75cmタイプ ¥28,000 (税込¥30,240) 間口90cmタイプ ¥30,000 (税込¥32,400) ラインナップはP35へ

※写真の商品はAYM: ミディアムです。

吊戸棚										レンジフード	
高さ700mmタイプ	WS-120 (■) 1,200×370×500mm ¥19,000 (税込¥20,520)	WS-105 (■) 1,050×370×500mm ¥18,000 (税込¥19,440)	WS-100 (■) 1,000×370×500mm ¥17,500 (税込¥18,900)	WS-90 (■) 900×370×500mm ¥13,500 (税込¥14,580)	WS-70 (■) 700×370×500mm ¥12,500 (税込¥13,500)	WS-60 (■) 600×370×500mm ¥12,000 (税込¥12,960)	WS-35 (■) 350×370×500mm ¥9,000 (税込¥9,720)	WS-30 (■) 300×370×500mm ¥8,500 (税込¥9,180)	間用 WS-C71 (■) 715(後巾)×370×500mm ¥23,000 (税込¥24,840)		
高さ500mmタイプ	¥17,500 (税込¥18,900)	¥17,000 (税込¥18,360)	¥16,500 (税込¥17,820)	¥13,000 (税込¥14,040)	¥12,000 (税込¥12,960)	¥11,500 (税込¥12,420)	¥8,500 (税込¥9,180)	¥8,000 (税込¥8,640)			

※写真の商品はA型 AYM: ミディアムです。

現在、当社ホーローキャビネット一体型の加熱機器をお使いのお客様へ | 取替用ガスコンロ 片面焼きグリル

URG-60TS-L/R ¥71,000 (税込¥76,680) | Siセンサーコンロ

※詳しくはP38へ

※品番中の■には扉カラー(A型の場合/AYW: ホワイト, AYM: ミディアム, P型の場合/PYI: アイボリー, PYH: グレー, PYN: ナチュラル, PYD: ダーク)が入ります。  
※商品の寸法表示は、全て間口(幅)×奥行×高さmmで表示しています。  
※流し台には左シンク(L)タイプ、右シンク(R)タイプをご用意しています。発注の際にご確認ください。写真は全て左シンク(L)タイプです。  
※天板高さ80cm

※価格は税抜き希望小売価格です。また( )内の価格は税込希望小売価格(税率8%)を表示しています。※搬入・取付費等は別途です。※印刷色ですら商品と多少異なります。タカラショールームでお確かめください。



# ホーロークリーンキッチンパネル



お手入れ簡単な**高品位ホーロー**。  
キッチン壁面を油汚れや熱から守ります。

シックハウス症候群の原因となるホルムアルデヒド **発散ゼロ**

リフォームにも最適!

タイルの上にも直接貼れます!

工事を素早くお手軽に!

※設置条件等の詳細については、弊社事業所へお問い合わせください。

I型・間口255cmに取付けた場合の価格 ※価格は税抜き希望小売価格です。

窓がない場合 **¥38,600**  
窓がある場合 **¥65,900**

※ZE、ZG、ZF、YW、DW、ZMは中¥5,000となります。  
※IDE、IDW、IWW、IYW、IAUは中¥15,000となります。  
※窓は引違い窓(サイズ4.5×2尺)で、窓枠はPZG-185、カウンターはC-PZマド245(SS)として算出しております。  
※窓の価格は含まれておりません。

カラーバリエーション

**HDタイプ** \*HD: High Definition(ハイディフィニション)の略。画質や解像度の水準を表す用語の一つで、高精細度であることを表します。

IDB: マロンブラウン 新色  
IDW: ドラマチックホワイト 新色  
IWW: ウォルナットホワイト 新色  
IYW: ウォルナットグレーベージュ 新色  
IAU: シルエットリーフ 新色

※IDB: マロンブラウンとIDW: ドラマチックホワイトは実際の石を模しているため、パネルにより色が異なる場合があります。

**Pタイプ**

ZE: アクセントリーフ  
ZG: インテリアガーデン  
ZF: フラワー  
YW: ウッドマイルドホワイト  
DW: ストーンホワイト  
ZM: モザイク

PW: パールホワイト  
MGN: マーブルグレー  
MBN: マーブルベージュ  
SW: ホワイト  
PIN: ピュアアイボリー

## キッチンパネル 部材価格表

※品番末尾の□にはカラー品番が入ります。※価格は税抜き希望小売価格です。

※PZFの高さは、980mmです。PZF-Hの高さは、1100mmとなります。

品番	色柄	幅(mm)	SW/PW/PN/MEN/MGN/ZM	ZE/ZG	YW/DW/ZF	DW/DB/IWW/IWV/IAN	IAU
PZF-	60□	599	—	—	¥8,000	¥10,500	—
	80□	899	—	—	¥9,100	¥11,600	—
	120□	1199	—	—	¥10,500	¥13,000	—
	135□	1349	—	—	¥10,900	¥13,400	—
PZF-H	90□	899	—	¥12,800	—	—	¥11,600
	105□	1049	—	¥13,800	¥10,100	—	¥12,600
	120□	1199	—	¥14,200	—	—	¥13,000
135□	1349	—	¥14,600	—	—	¥13,400	

**窓パネル**

品番	色柄	サイズ(mm)	SW/PW/PN/MEN/MGN/ZM	YW/DW/ZF	DW/DB/IWW/IWV/IAN
PZW-	150□	1499×400	—	¥7,100	¥8,400
	185□	1849×400	—	¥7,700	¥9,000

※ベース色がホワイトのフロントパネルをお選びの場合は、SW:ホワイトを使用してください。

**窓枠パネル** ※窓枠/パネルは柄なしのみです。

品番	色柄	サイズ(mm)	PW/MGN/MBN/SW/PIN
PZG-185□	—	1849×400	¥13,800

※ベース色がホワイトのフロントパネルをお選びの場合は、SW:ホワイトを使用してください。

**引違い窓用カウンター**  
出窓には、窓サッシ専用のカウンターをご利用ください。

品番	色柄	サイズ(mm)	価格
C-PZマド245(□)	—	(1900×245mm)	¥15,000
C-PZマド(□)	—	(1900×375mm)	¥17,500

ステンレス 人造大理石  
¥32,000 ¥42,500

**カウンターカラー**  
ステンレス 人造大理石  
●SS (ヘアライン加工) ●A: ソリッドベージュ ●AC: ソリッドグレー ●AO: ソリッドホワイト

**サイドパネル**

品番	色柄	サイズ(mm)	SW/PW/PN/MEN/MGN/ZM	YW/DW/ZF	DW/DB/IWW/IWV/IAN	IAU
PZS-90(□)	—	900×1316 U(パネル大)	—	—	—	—
	—	600×684 U(パネル中)	¥17,000	¥19,400	¥23,900	¥23,900
	—	600×639 U(パネル小)	—	—	—	—

**エッジセット <樹脂製>**

品番	価格
KPEッジセットJ( )	¥2,800
KPEッジセットA-1	¥7,000
KPEッジセットA(WM)-1	¥7,000

※( )にはPG:グレー、PI:アイボリー、MB:ベージュ、MW:ホワイト、IK:メタル調のカラー品番が入ります。  
※パネルカラーとの対応/PG:マーブルグレー、PI:ピュアアイボリー、MB:マーブルベージュ、MW:ホワイト

**<アルミ製>**

品番	価格
KPEッジセットJ( )	¥2,800
KPEッジセットA-1	¥7,000
KPEッジセットA(WM)-1	¥7,000

※( )にはPG:グレー、PI:アイボリー、MB:ベージュ、MW:ホワイト、IK:メタル調のカラー品番が入ります。  
※パネルカラーとの対応/PG:マーブルグレー、PI:ピュアアイボリー、MB:マーブルベージュ、MW:ホワイト

※3枚1梱包です。※精作り(パネルの場合は、パネル<大>のみ、柄が付きます。  
※キッチンパネルのみの販売は行っておりません。詳しくは弊社事業所へお問い合わせください。  
※ホーロークリーンキッチンパネルHDタイプは受注生産品です。  
納期については弊社事業所までお問い合わせください。

# システムマグネット収納



どこでもラック 用途に合わせた豊富なラインナップ。

お好みで使いやすい位置に  
取り付け・取り外して、収納スペースを確保。

**どこでもラック**

- タオルハンガーL MGN-THL ¥2,500 (税込¥2,700) 405×48×54mm 最大荷重:500g
- タオルハンガーS MGN-TH ¥1,700 (税込¥1,836) 180×48×54mm 最大荷重:500g
- フキン掛け MGN-FH ¥2,500 (税込¥2,700) 30×275×180mm 最大荷重:1本あたり300g
- フキン掛け(上面取付タイプ) MGN-U-FH ¥2,500 (税込¥2,700) 155×322×26mm
- レードル掛け MGN-KH ¥1,700 (税込¥1,836) 255×39×30mm 最大荷重:フック1個あたり300g
- ペーパーホルダー MGN-PH ¥1,700 (税込¥1,836) 281×65×55mm 最大荷重:500g
- 小物置きL MGN-T2 ¥2,500 (税込¥2,700) 272×113×55mm 最大荷重:1.5kg ※スパイスボックスは別売です。
- 小物置きS MGN-T1 ¥1,700 (税込¥1,836) 180×113×55mm 最大荷重:1kg
- まな板立て MGN-MT ¥1,700 (税込¥1,836) 255×75×74mm 最大荷重:1.5kg
- 箸立て MGN-HT ¥1,700 (税込¥1,836) 180×70×115mm 最大荷重:1kg
- ティッシュホルダー MGN-TC ¥1,700 (税込¥1,836) 128×73×213mm 最大荷重:500g ※厚さ54ミリ以下のティッシュケースに対応
- レシ立立て MGN-RT ¥2,500 (税込¥2,700) 255×80×74mm 最大荷重:1.5kg
- 鍋ふたホルダー MGN-NF ¥3,900 (税込¥4,212) 255×142×222mm 最大荷重:1.5kg
- フリーラック MGN-T39 ¥1,700 (税込¥1,836) 390×150×88mm 最大荷重:1.5kg
- スパイスボックス 小物置きにフィットする形で、アイラックにも収納可能です。(2ヶ入) スパイスボックスT ¥1,200(税込¥1,296) 94×113×90mm

デザイン性がアップした「デラックスタイプ」。

**アルミタイプ**

- 小物置き MGD-KR ¥5,000 (税込¥5,400) 300×102×70mm 最大荷重:1.5kg ※スパイスボックスは別売です。
- レードル掛け MGD-KH ¥5,000 (税込¥5,400) 300×35×70mm 最大荷重:フック1個あたり300g
- フキン掛け MGD-FH ¥5,500 (税込¥5,940) 300×102×70mm 最大荷重:1本あたり300g

**アルミホーロータイプ 新発売** ※品番の■には、色品番が入ります。それぞれにW:パールホワイト、M:パールグリーン、P:パールピンクの3色をご用意しております。

- 小物置き MGH-KR(■) ¥5,000 (税込¥5,400) 290×111×71mm 最大荷重:1.5kg
- レードル掛け MGH-KH(■) ¥5,000 (税込¥5,400) 290×14×52mm 最大荷重:フック1個あたり300g
- フキン掛け MGH-FH(■) ¥5,500 (税込¥5,940) 262×14×71mm 最大荷重:1本あたり200g

## 間仕切り名人 間仕切り名人

カタチも大きさもさまざまなキッチン用品を、整理整頓して収納できる「間仕切り名人」。マグネット式なので取り外しが簡単。お掃除がしやすく、引出し内をいつも清潔に保てます。



**エマールフラット・アーバスフラット・エマール・アーバス用**

- MGマジキリJ SL1(間口30cm用) ¥1,800(税込¥1,944)
- MGマジキリJ SL2(間口45cm用) ¥3,600(税込¥3,888)
- MGマジキリJ HL1(間口45cm用) ¥3,400(税込¥3,672)

※SL1・SL2は1・2・3段目、HL1は4段目の引出しに対応します。

**ロイヤルフラット・ロイヤル用**

- MGマジキリJ SL1(間口30cm用) ¥1,800(税込¥1,944)

※エマール・アーバス間口60cm調理台の中引出しにも対応します。  
※対応についての詳細は弊社事業所へお問い合わせください。

※価格は税抜き希望小売価格です。また( )内の価格は税込希望小売価格(税率8%)を表示しています。※搬入・取付費等は別途です。※印刷色ですら商品と多少異なります。タカラショールームで確かめください。



# レンジフード

シロッコファン・プロペラファン・ターボファン

※価格には必要排気金具の金額が含まれています。必要排気金具は排気方向別に異なります。詳しくはP37へ

※図面ページはP124へ

## 油污れもサッと取れる。ホーロー整流板

熱に強い高品位ホーローなら高温になる場所でも安心です。



キッチンの中で一番掃除に困る場所だから、汚れが染み込まない高品位ホーローを整流板に採用しました。油污れもサッと拭くだけでキレイになります。



取り外して丸洗いも出来ます。ホーロー整流板は取り外しOK。表も裏も丸洗いができます。

グリスフィルターも丸洗いOK

### [品番の見方]

品番中の●にはカラー品番、◆には前面パネルカラー品番、▲には高さ、■には排気方向を入れてください。

例) VUS-755AD (●)▲■の場合  
**VUS-755AD (F) 700 後**

例) VMA-752AD (●)◆■の場合  
**VMA-752AD (K) DNB 上**

例) VMA-752AD (●)◆■の場合  
**VMA-752AD (K) DNB 上**

※注意 VRA・VMA・VMRタイプで吊戸の高さが500mmの場合、横化粧板・横幕板が必要となります。

### [排気方法について]

シロッコファン(ブース型レンジフード)

排気の圧力が強い上静かなので、強く外風を受ける中高層マンションや戸建住宅に設置する場合に最適です。

プロペラファン(金属製換気扇・ブース型レンジフード)

屋外に直接排気できるタイプ。ファンの取外しも簡単なので、お掃除もラクラクです。(ダクト排気には使用できません。)

ターボファン(平型レンジフード)

排気効率に優れ、屋外への直接排気も可能。中高層マンションなどでダクト排気をする場合などにも適しています。

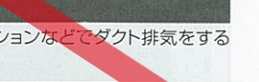

特長・カラー	シロッコファン 排気タイプ(ブース型レンジフード)						シロッコファン 排気タイプ(ブース型レンジフード)			シロッコファン 排気タイプ(ブース型レンジフード)			
	VMAタイプ 前面パネル:ホーロー製			VMAタイプ 梁欠き対応可能			VMRタイプ 梁欠き対応可能			VRAタイプ			
前面パネルカラー対応表	シルバー JAG ブラック K			前面パネルカラー対応表 シルバー V ブラック K			○後梁に対応可能です。			前面パネルカラー JAGシルバー(ホーロー製)に変更の場合 ¥3,000 ブラック(ホーロー製)に変更の場合 ¥3,500 ステンレス製 リモコン(別売) ¥2,000			
間口	60cm	75cm	90cm	60cm	75cm	90cm	60cm	75cm	90cm	75cm	90cm	75cm	90cm
品番	VMA-602AD(●)◆■	VMA-752AD(●)◆■	VMA-902AD(●)◆■	VMA-602AD(●)◆■H	VMA-752AD(●)◆■H	VMA-902AD(●)◆■H	VMR-605MADL/R(V)▲■	VMR-755MADL/R(V)▲■	VMR-905MADL/R(V)▲■	VRAH-751ADL/R(SW)	VRAH-901ADL/R(SW)	VRA-752ADL/R(S)	VRA-902ADL/R(S)
価格	¥56,000 (税込¥60,480)	¥58,000 (税込¥62,640)	¥62,000 (税込¥66,960)	¥53,500 (税込¥57,780)	¥55,500 (税込¥59,940)	¥59,500 (税込¥64,260)	¥53,500 (税込¥57,780)	¥55,500 (税込¥59,940)	¥59,500 (税込¥64,260)	¥100,500 (税込¥108,540)	¥109,000 (税込¥117,720)	¥100,000 (税込¥108,000)	¥108,500 (税込¥117,180)
寸法	幅600×奥行610mm			幅600×奥行610mm			幅600×奥行610mm			幅750×奥行630mm			
高さ	700mm			700mm			600mm / 700mm			640mm / 700mm			
排気方向	上 / 後 / 左右			上 / 後 / 左右			上 / 後 / 左右			上 / 後 / 左右			
風量	強・中・弱(3段階切替)			強・中・弱(3段階切替)			強・中・弱(3段階切替)			強・中・弱(3段階切替)			
照明	11W電球形蛍光灯			11W電球形蛍光灯			11W電球形蛍光灯			2.8W LED照明			
機能・その他	トリプルガード			トリプルガード			ホーロー整流板 親水性グリスフィルター			ホーロークリーンレンジフード 親水性ファン お手入れサイン 遅延タイマー 加熱機器連動			
電動シャッター式	上記の価格に ¥7,000			上記の価格に ¥7,000			上記の価格に ¥7,000			上記の価格に ¥7,000			
常時換気タイプ	上記の価格に ¥5,000			上記の価格に ¥5,000			上記の価格に ¥5,000			上記の価格に ¥5,000			
加熱機器連動タイプ	上記の価格に ¥3,000 (別売リモコン ¥2,000)			上記の価格に ¥3,000 (別売リモコン ¥2,000)			上記の価格に ¥21,500 (※開口60cmは梁欠き不可)			上記の価格に ¥21,500 (※開口60cmは梁欠き不可)			
※加熱機器連動タイプを電動シャッター式にする場合 ¥10,000 同時給排気タイプにする場合 ¥24,500 となります。													

特長・カラー	シロッコファン 排気タイプ(ブース型レンジフード)			プロペラファン 排気タイプ(金属製換気扇・ブース型レンジフード)			ターボファン 排気タイプ(平型レンジフード)	キッチンフード(換気扇別売)			換気扇(引紐式)
	VUSタイプ 梁欠き対応可能			VDSタイプ			VTタイプ	VDSタイプ			別売換気扇
カラーバリエーション	F:フローラルアイボリー V:シルバー K:ブラック			カラーバリエーション F:フローラルアイボリー K:ブラック			カラーバリエーション F:フローラルアイボリー K:ブラック	カラーバリエーション F:フローラルアイボリー K:ブラック			キッチンフードにセットできます。
間口	60cm	75cm	90cm	60cm	75cm	90cm	60cm	60cm	75cm	60cm	—
品番	VUS-605AD(●)▲■	VUS-755AD(●)▲■	VUS-905AD(●)▲■	VDS-604L(●)	VDS-754L(●)	VDS-904L(●)	VT-602N■	VDS-604P(●)	VDS-754P(●)	VDS-603P50	VK-251P
価格	¥32,000 (税込¥34,560)	¥33,000 (税込¥35,640)	¥35,000 (税込¥37,800)	¥27,000 (税込¥29,160)	¥28,000 (税込¥30,240)	¥30,000 (税込¥32,400)	¥22,000 (税込¥23,760)	¥11,000 (税込¥11,880)	¥12,000 (税込¥12,960)	¥10,000 (税込¥10,800)	¥11,000 (税込¥11,880)
寸法	幅600×奥行610mm			幅600×奥行610mm			幅600×奥行545mm	幅600×奥行610mm			幅349×奥行151mm
高さ	600mm / 645mm / 700mm			600mm			180mm	600mm			500mm
排気方向	上 / 後 / 左右 / 後直接			後 / 左右			上 / 後 / 左右	後 / 左右			後 / 左右
風量	強・中・弱(3段階切替)			—			強・弱(2段階切替)	—			—
照明	40Wミニ電球			40Wミニ電球			40Wミニ電球	—			—
機能・その他	ホーロー整流板 グリスフィルター			グリスフィルター			必要別売部品対応表	※別売部品の専用グリスフィルターをセットできます。(開口60cm用はG-60D、開口75cm用はG-75Dとなります。)			●金属製 ●引紐式スイッチ ●引紐式シャッター付 ●油受け付
電動シャッター式	上記の価格に ¥4,000			上記の価格に ¥4,000			¥800	上記の価格に ¥4,000			—
常時換気タイプ	上記の価格に ¥5,000			上記の価格に ¥5,000			¥5,800	上記の価格に ¥5,000			—
同時給排気タイプ	上記の価格に ¥18,500 (※梁欠き不可)			上記の価格に ¥18,500 (※梁欠き不可)			¥800	上記の価格に ¥18,500 (※梁欠き不可)			—
※別売部品の専用グリスフィルター-G-1Fをセットできます。											

### [機能説明]

#### お手入れカンタンなタカラのレンジフード

- 1 お掃除しやすい3つの機能!
- 2
- 3

#### VRAタイプ ホーロークリーンレンジフード

汚れやすい場所にホーローを使用。お手入れ性能が格段にアップ!

- 1 ホーローシャットアウトパネル
- 2 ホーローグリスフィルター
- 3 ホーロー整流板

#### VMAタイプ 掃除の手間からトリプルガード

3段階でしっかりガード! 掃除が面倒なファンに汚れを寄せつけない!

- 1 ホーローシャットアウトパネル
- 2 親水性グリスフィルター
- 3 ホーロー整流板

#### 上幕板(VDSタイプに対応)

高さ645mm、700mmの吊戸棚と高さに合わせて使うことができます。

※カラーはレンジフード本体と同色となります。  
※VDS-603P50には対応しません。

#### 〈エマーユフラット・アーバスフラット・エマーユ・アーバス 645mm用〉

VDSエマク 60P45 ¥2,500 (税込¥2,700)  
VDSエマク 75P45 ¥3,000 (税込¥3,240)  
VDSエマク 90P45 ¥3,500 (税込¥3,780)

#### 〈ロイヤルフラット・ロイヤル 700mm用〉

VDSエマク 60P100 ¥2,500 (税込¥2,700)  
VDSエマク 75P100 ¥3,000 (税込¥3,240)  
VDSエマク 90P100 ¥3,500 (税込¥3,780)



# レンジフード 関連機器

図面ページはP124へ

## レンジフードファン排気金具、別売部品対応表

機種名	排気方向	接続方法	対応排気金具	対応別売部品
VUS型 【排気タイプ】 【常時換気タイプ】	上方排気	φ150丸ダクト	A 丸ダクト金具(U)	ダクト150 ウェザーカバー-W-2 ウェザーカバー-WK-15DK 丸型フード150
	左右排気	直接排気	B VCN丸ダクト金具L	ウェザーカバー-W-2
	後方排気	直接排気	C 排気用角アタッチメント	ウェザーカバー-W-2
VUS型 【電動シャッター式】	上方排気	φ150丸ダクト	E ED丸ダクト金具U	ダクト150 ウェザーカバー-W-2 丸型フード150
	左右後方排気	直接排気	F ED丸ダクト金具L	ダクト150 ウェザーカバー-W-2 丸型フード150
	上方給排気	直接排気	G 給排セットU	ダクト150 ウェザーカバー-W-2 丸型フード150
VUS型 【同時給排気タイプ】	後方給排気	φ150丸ダクト	H 給排セットK	ダクト150 ウェザーカバー-WK-15K2
	片側上方給排気	φ150丸ダクト	H 給排セットK	ダクト150 ウェザーカバー-W-2 ウェザーカバー-WK-15DK 丸型フード150
	両側上方給排気	φ150丸ダクト	I 給排セットY	ダクト150 ウェザーカバー-WK-15K2
VRA型 【排気タイプ】 【常時換気タイプ】 【VH型】 【排気タイプ】	上方排気	φ150丸ダクト	E ED丸ダクト金具U	ダクト150 ウェザーカバー-W-2 丸型フード150
	左右後方排気	直接排気	F ED丸ダクト金具L	ダクト150 ウェザーカバー-W-2 丸型フード150
	上方左右後方排気	直接排気	G 給排セットU	ダクト150 ウェザーカバー-W-2 丸型フード150
VMA型・VMR型 【同時給排気タイプ】	上方左右後方排気	直接排気	G 給排セットU	ダクト150 ウェザーカバー-W-2 丸型フード150
	上方排気	直接排気	E ED丸ダクト金具U	ダクト150 ウェザーカバー-W-2 丸型フード150
	左右後方排気	直接排気	F ED丸ダクト金具L	ダクト150 ウェザーカバー-W-2 丸型フード150
VDS型	左右後方排気	直接排気	P-25CV5 (防鳥網付) P-25CVDK3 (防鳥網付)	防火ダンパー-B-5N ウェザーカバー-WK-15DK 丸型フード150
	左右後方排気	直接排気	VT角シャッター 防火ダンパー-B-1 不燃ジャバラFG-1 ウェザーカバー-W-1	防火ダンパー-B-5N ウェザーカバー-WK-15DK 丸型フード150
	左右上方排気	直接排気	VT角シャッター 角丸アタッチメント ダクト150 ウェザーカバー-W-2 ウェザーカバー-WK-15DK 丸型フード150	防火ダンパー-B-5N ウェザーカバー-WK-15DK 丸型フード150

## VMA・VMR同時給排気タイプの配管方向対応表

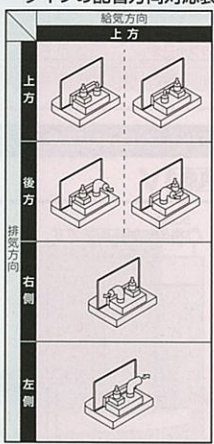

## VUS同時給排気タイプの配管方向対応表

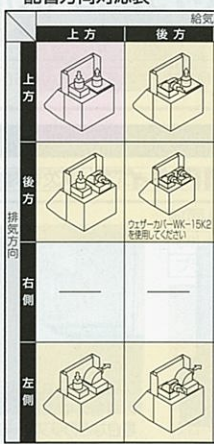

※給気方向は上方のみです。  
※給気と排気は本体の取付方向によって左右を入れ替えることができます。

※P35-36のシリコファンに必要排気金具の金額が含まれています。

## レンジフードシリコファン用排気金具 (寸法は外径寸法表示です。)

<b>A</b> 丸ダクト金具U 276×276×73mm (φ150丸ダクト 上方排気接続用) ¥3,000	<b>B</b> VCN丸ダクト金具L 276×276×188mm (φ150丸ダクト 左右後方排気 接続用) ¥3,000	<b>C</b> 排気用角アタッチメント 320×276×184mm (φ150丸ダクト 直接後方排気用) ¥3,000	<b>E</b> ED丸ダクト金具U 270×270×130mm (φ150丸ダクト 上方排気接続用) 電動シャッター式 ¥7,000
<b>F</b> ED丸ダクト金具L 277×277×190mm (φ150丸ダクト 左右後方排気接続用) 電動シャッター式 ¥7,000	<b>G</b> 給排セットU φ150丸ダクト (上方給排気接続用) 電動シャッター式 ¥20,000	<b>H</b> 給排セットK φ150丸ダクト 後方片側上方給排気接続用 電動シャッター式 ¥20,000	<b>I</b> 給排セットY φ150丸ダクト 両側上方給排気接続用 電動シャッター式 ¥20,000

## レンジフードファン・キッチンフード別売部品 (寸法は外径寸法表示です。)

<b>ダクト接続金具</b> VMH丸ダクト金具L 220×220×190mm (φ150丸ダクト 上方排気接続用) ¥2,500	P変換アタッチメント 450×450×61mm (φ150丸ダクト変換用) (枠角差込型) ¥2,500	角丸アタッチメント (φ150丸ダクト変換用) ¥5,800	VT角シャッター 318×138×45mm ¥800
<b>ダクト関連部材</b> ダクト150×1000 (排気ダクト用) φ150×1,000mm ¥2,000	防火ダンパー-B-5N φ148×220mm ¥6,000	防火ダンパー-B-1 306×295×113mm ¥6,600	不燃ジャバラFG-1 318×564×138mm(ガラス繊維製) ¥5,400
<b>ウェザーカバー</b> 丸型フード150 φ150 ¥4,500	ウェザーカバー-W-1 305×136×165mm(樹脂製) ¥1,100	ウェザーカバー-W-2 250×180×250mm(金属製) ¥3,500	P-25CV5 338×196×338mm(金属製) ¥4,700
P-25CVDK3(防鳥網付) 本体 P-25CVDK3 L 防鳥網 P-25KSD 350×272×350mm (防火ダンパー付、温度 ヒューズ120℃、金属製) ¥9,500	ウェザーカバー-WK-15DK 234×221×254mm (防火ダンパー付、温度 ヒューズ120℃、金属製) ¥6,500	ウェザーカバー-WK-15K2 450×200×238mm ¥9,600	取付金具 取付金具T-1 ¥1,800
<b>横化粧板</b> (レンジフードの側 面に露出する場合) に貼る化粧板 ※写真は化粧板S700です。 ※VRA型用はステンレスと なります。VMA型・VMR 型・VUS型のカラーは、 レンジフード本体と同色と なります。	●VRA型用 横化粧板VRA(S) 365×555mm 横化粧板VRA615(S) 365×615mm 各¥6,000	●VMR型(後装対応)用 横化粧板RM455V(H=600用) 380×453mm 横化粧板RM555V(H=700用) 380×553mm 各¥3,500	●VDS型用 横化粧板P45(H=645用) 360×45mm ※エマージェンシー・アー(スフラット・エマージェンシー・ アー)に上層板を設置した場合に対応します。 横化粧板P100(H=700用) 360×100mm ※ロイヤルフラット・ロイヤルに上層板を設置した 場合に対応します。 ※横化粧板P45・P100はVDS-603P50には 対応しません。
<b>横幕板</b> (レンジフードの側面が露出 する場合の上部サイド幕板) 各¥2,000	●給気電動シャッター P-18QDL6-BL 211×55×291mm ¥13,000	●給気運動2Dコード キューレキレボウ2Dコード ¥350	●絶縁棒 P-25PW 341×30×341mm(25cm換気扇用) ¥1,900

# キッチン 取り替え用加熱機器

キッチンの古いコンロを簡単に取り替えられます。

すべてのガスコンロに、**安心温度センサー**を搭載。 **Siセンサーコンロ** Siセンサーコンロの安心機能

- 天然ガス 立ち消え防止
- 立ち消え 安全
- 消し忘れ 消火
- 焦げつき 消火

### システムキッチン用加熱機器

**幅60cm** ホーロートッププレートガスコンロ 片面焼きグリル

T33-60  
¥42,000(税込¥45,360)

**幅60cm** ハイパーガラスコートガスコンロ 片面焼きグリル

TN57AV60C  
¥99,000(税込¥106,920)

**幅60cm** IHヒーター 両面焼きグリル

HTB-TS6H  
¥110,000(税込¥118,800)

**幅60cm** ハイパーガラスコートガスコンロ ハイグレードモデル 両面焼きグリル

TAF900WV60C  
¥219,000(税込¥236,520)

### キッチンセット用加熱機器

**幅60cm** ハイパーガラスコート ガステーブルコンロ 両面焼きグリル

PA-91WCK-L/RT  
¥69,800(税込¥75,384)

**幅60cm** ホーロートップ ガステーブルコンロ 片面焼きグリル

PA-69B-L/RT  
¥29,800(税込¥32,184)

**幅60cm** 取替用ガスコンロ 片面焼きグリル

URG-60TS-L/R  
¥71,000(税込¥76,680)

# 冷凍冷蔵庫

多機能+大容量の冷凍冷蔵庫をご用意しました。

**間口75cm(525Lタイプ)**  
(650×699×1,821mm)  
MR-JX53Y-NT **新発売**  
¥268,000(税込¥289,440)

**冷蔵庫とクーデネイトできる  
吊戸棚もご用意しております。**  
(受注生産品) ※受注生産品の納期については弊社  
事業所までお問い合わせください。

**氷点下ストッカー**  
約-3~0℃で保持する  
ので、鮮度が長持ち。  
凍らせずに生のまま  
保持するので、おいし  
くストックできます。

**コミュニケーションパネル**  
●省エネ・節電・静音  
●動く棚  
●除菌・脱臭  
●まるごとクリーン清水  
●切れちゃう瞬冷凍

**間口75cm用**  
¥31,000(税込¥33,480)  
※設置条件等の詳細については  
弊社事業所までお問い合わせください。



# キッチン 関連機器

■図面ページはP123へ

## システム昇降ラック アイラック

便利な収納ラックを吊戸棚下にプラス。目線の高さで収納物の出し入れができます。



- 水切りタイプ  
蛍光灯タイプ  
LEDタイプ
- 飾りパネル(直線用)  
●飾りパネル(エンド用)  
●専用照明ボックス
- 背面用カバー  
●レンジフード横用アルミカバー  
●スパイスボックス



- 飾りパネル(直線用) P-SDR120
- 飾りパネル(エンド用) P-SDRE
- 専用照明ボックス SMR-15 (G)
- 背面用カバー P-SDR-HK
- レンジフード横用アルミカバー SDRガワカバー/L/R (G)
- スパイスボックス スパイスボックスT

- 水切りタイプ 蛍光灯タイプ
- 水切りタイプ LEDタイプ
- 飾りパネル(直線用) P-SDR120
- 飾りパネル(エンド用) P-SDRE
- 専用照明ボックス SMR-15 (G)
- 背面用カバー P-SDR-HK
- レンジフード横用アルミカバー SDRガワカバー/L/R (G)
- スパイスボックス スパイスボックスT

## システムラック

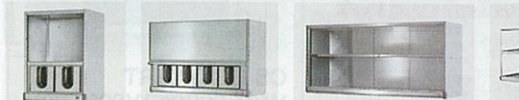

- スパイスラック SRS-30
- スパイスラック SRS-60
- ガラス棚 SRG-60
- 水切ラック SRM-90
- 水切棚(2段) MW-90NJ
- 水切棚(1段) MS-90NJ
- 照明ユニット (スリム管タイプ) SMY-601
- 照明ユニット (LED) SMY-57 LED

## 水切棚



- 水切ラック SRM-90
- 水切棚(2段) MW-90NJ
- 水切棚(1段) MS-90NJ

## 照明ユニット



- 照明ユニット (スリム管タイプ) SMY-601
- 照明ユニット (LED) SMY-57 LED

## 吊戸用昇降棚



- TDUR-901 ¥29,500 (税込¥31,860)
- TDUR-601 ¥27,000 (税込¥29,160)

	対応シリーズ	対応吊戸棚
TDUR-901	エマーユフラット アーバスフラット エマーユアーバス	W-M120, W-M90
TDUR-601	エマーユフラット アーバスフラット エマーユアーバス	W-M105, W-M60
	ロイヤルフラット ロイヤル	W-M120, W-M90,W-M60

## オプション

シンクで野菜や食器を洗ったりする作業がはかどります。



- 水切プレート (330×475mm) ¥2,600 (税込¥2,808)
- 水切ネットN (240×478×100mm) ¥2,300 (税込¥2,484)
- 水切ネットS (90×478×110mm) ¥2,000 (税込¥2,160)
- 水切トレイ (585×145×148mm) ¥3,900 (税込¥4,212)
- スパイストレイ (295×145×150mm) ¥2,500 (税込¥2,700)

## 壁付け水栓



- シンク水止めフタ ¥800 (税込¥864)
- 取替用部品 排水プレート(樹脂製) ¥360 (税込¥389)
- キッチンセット用 ジョイントプレート(ステンレス製) ¥900 (税込¥972)
- 壁付け水栓 K1711T ¥14,600 (税込¥15,768)

## キャビネットオプション

- 計量米びつ RN-630 (190×382×450mm) ¥7,300 (税込¥7,884)
- 容量10kg
- ※取付け機種については、弊社にお問い合わせください。

## 〈台輪スパーサー〉※カンタン取替システムキッチン/キッチンセット用

流し台の高さを調節。床から作業面までの高さを80cmから85cmにできます。



## ●ホーロー用

間口	機種	品番	価格
180cm	流し台	180HN	¥5,500
165cm	流し台	165HN	¥5,500
150cm	流し台	150HN	¥5,500
120cm	流し台	120HN	¥5,500
100cm	流し台/ガス台	100HN	¥5,500
70cm	ガス台	70HN	¥3,500
60cm	調理台/ガス台	60HN	¥3,500
35cm	調理台	35HN	¥3,500
30cm	調理台	30HN	¥3,500
71.5cm	調理台(隅用)	CHN	¥5,500

## ●木製用

間口	機種	品番	価格
180cm	流し台	180M	¥3,500
165cm	流し台	165M	¥3,500
150cm	流し台	150M	¥3,500
120cm	流し台	120M	¥3,500
100cm	流し台	100M	¥3,500
70cm	ガス台	70M	¥2,500
60cm	調理台/ガス台	60M	¥2,500
30cm	調理台	30M	¥2,500
71.5cm	調理台(隅用)	CM	¥3,500

※エマーユフラット/アーバスフラット/ロイヤルフラットの場合、台輪スパーサーを使用すると天板高さ82cmから87cmになります。価格は間口270cmは¥12,500、間口250-160cmは¥9,000となります。

# 洗面化粧台

ホルムアルデヒド発散区分最高等級 当社の製品は、ホルムアルデヒドの発散量がF☆☆☆☆最も少ないF☆☆☆☆の材料を採用しています。  
※表示内容は「住宅部品表示ガイドライン」キッチン/バス工業会表示指針によるものです。  
詳しくは、タカラスタンダードのホームページをご覧ください。 <http://www.takara-standard.co.jp/>

## ホーロー洗面化粧台



### エリーナ P51

優れた収納力・機能性・フォルムは最高級。メイクが楽しみになる洗面ドレッサー。

間口 (cm)  
75・90・100・120・135・150・165

間口75cm参考価格  
¥178,900~

### ファミリー P56

シンプルなデザインと多彩なカラーの機能性を追求したホーロー洗面化粧台。

間口 (cm)  
75・90・100・120

間口75cm参考価格  
¥111,000~

## ホーロー洗面化粧台



### オンディーヌ P61

高品位ホーローの魅力あふれる、品質と価格に納得のシリーズ。

間口 (cm) 60・75

間口75cm参考価格  
¥54,300~



### スーリア P65

高品位ホーローを採用したお求めやすいシリーズ。

間口 (cm) 60・75

間口75cm参考価格  
¥44,700~

## 木製洗面化粧台



### サニティ P67

七宝レール引手を採用した上品な木製洗面化粧台。

間口 (cm) 75・90

間口75cm参考価格  
¥98,600~



### ウィット P69

お求めやすいボウルタイプの木製洗面化粧台。

間口 (cm) 60・75

間口75cm参考価格  
¥43,200~

## 価格の目安

※エリーナは2段スライドタイプ、ファミリー以下は扉タイプの価格です。

間口75cm参考価格	5万円	10万円	15万円
ホーロー洗面化粧台	エリーナ		●¥178,900
	ファミリー	●¥111,000	
	オンディーヌ	●¥54,300	
	スーリア	●¥44,700	
木製洗面化粧台	サニティ	●¥98,600	
	ウィット	●¥43,200	

車いすの方が快適に使えるライフサポート商品もご用意。  
詳しくはP121へ

※表記の価格はすべて参考価格です。  
※価格は税抜き希望小売価格です。また( )内の価格は税込希望小売価格(税率8%)を表示しています。※搬入・取付費等は別途です。※印刷色ですから商品と多少異なります。タカラショールームでお確かめください。



# ホーロー洗面化粧台 **清掃性**

## 「高品位ホーロー」だからお手入れカンタン！ ずっと美しく清潔で理想的な洗面化粧台。

**清潔宣言**  
高品位ホーロー

水まわりで気になるイヤな汚れやカビ。いつまでも衛生的な美しさを保つ素材で洗面空間を清潔に。

水まわりに最適な素材で快適に！ 高品位ホーローの優れた特長はP3-4へ

シックハウス症候群の原因となるホルムアルデヒド **発散ゼロ**

### まるごとホーローキャビネット

キャビネットのすみずみまで **高品位ホーロー**！

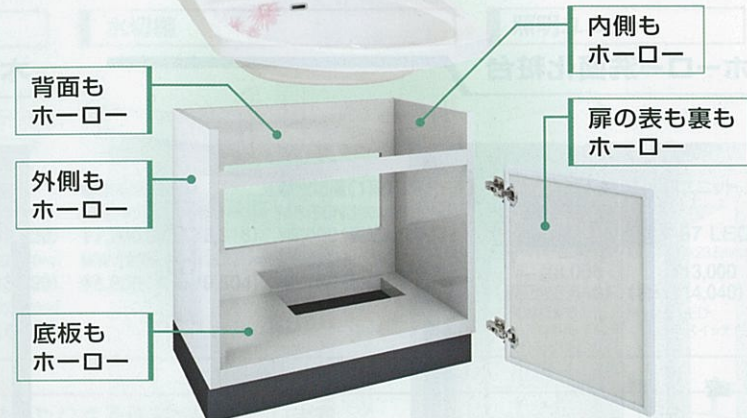

お手入れカンタンでいつも清潔！



汚れてもサッとひと拭き！



洗剤がこぼれても染み込まない！  
※一部対応しない引出しもあります。

丈夫で長持ち、傷みにくい！

木製キャビネットにありがちな、傷みや染みの心配がありません。



水まわりに最適な素材、高品位ホーローだから湿気にも強く、快適で長持ち！

まるごとホーローキャビネット

### 洗面ボウル

お手入れカンタンで、清潔さが長持ち！  
高品位ホーローとアクリル100%人造大理石の2タイプ。



ホーローボウル **高品位ホーロー**

■ 汚れがこびりつかずサッとひと拭き  
■ キズがつきにくく丈夫で衝撃に強い  
耐久性・耐酸性に優れ、簡単なお手入れで清潔さを保ちます。



人造大理石ボウル一体型カウンター

■ 継ぎ目がないからお手入れカンタン  
■ 美しく深みのある光沢が長続き  
一般的なポリエステル系にはない、輝かしい光沢と優れた耐久性です。

ホーローだから、いつまでも美しい！

ホーローで洗面化粧台を美しく **アートデザイン**

色あせない美しさ、洗面まわりを彩る厳選のデザイン。



洗面ボウル：花（ピンク）



扉：アクセントリーフ

洗面化粧台

### ホーロークリーン洗面パネル **高品位ホーロー**

さらにキレイと便利を洗面横にプラス！

**ポイント 1** マグネット収納でもっと便利に快適に！



側面の空間を有効活用！



ベースが金属のホーロークリーンパネルは、マグネットの取り付け・取り外しが自由自在。

**ポイント 2** 汚れをしっかりとガード！



高品位ホーローだから、当然お手入れカンタン。

壁クロスだと汚れが染みつくことも

**ポイント 3** お求めやすい価格でご用意！

参考価格 エリーナ、ファミユ、サニティ用 **¥8,400~** / オンディーヌ、スーリア、ウィット用 **¥7,900~**

※価格はカンタン取付タイプの場合です。※アートデザインの場合、¥1,400となります。※洗面パネルのみの販売は行っていません。詳しくは弊社事業所へお問い合わせください。

※価格は税抜き希望小売価格です。※搬入・取付費等は別途です。※印刷色ですから商品と多少異なります。タカラショールームでお確かめください。



# ホーロー洗面化粧台 収納力

## すっきり整頓、片付けラクラク! 豊富に揃えた便利な収納バリエーション。

散らかりがちな化粧品や身だしなみの小物、水まわりの清掃用品など、使いやすい位置にすっきり収納して、快適な洗面空間に。



### 洗面下台

収納タイプからキャビネットを選んで、使いやすい洗面化粧台に!

#### 2段スライドタイプ



奥の物まで出し入れラクラク、整理がしやすいワイドなスライド収納。



奥の物もサッと取り出せます。

※対応はシリーズ・間口により異なります。エリーナは2段スライドタイプのみ対応、スーリア・ウィットは扉タイプのみ対応します。

#### 扉(引出し付)タイプ



小物の収納に便利な2段の小引出しと、背の高い物も収まる開き扉の組み合わせ。



小物の収納にも便利な引出し。

#### 扉タイプ



キャビネットの内側は、まるごと収納スペース。



背の高い物もかさばる物も、すっきり収納。

#### そこまでホーローラック オプション



さらに、足元スペースを無駄なく利用して収納力アップ!

- 湿気・カビに強いので、濡れたままの掃除用具でも収納できる。
- 取り外しができて、お手入れにも便利。

参考価格 間口75cm **¥23,000**

価格表はP86へ

# ホーロー洗面化粧台 収納力

### すっきりスライド収納

化粧品や洗面小物を、すっきり片付けできる便利な収納!

#### スライドトレイ オプション

エリーナ、ファミーユ、サニティに対応



仮置き棚を装備

ミラーの下に小物収納。  
メイクアップ時に引き出して手で使えます。  
※洗面本体間口75cmに対応。洗面本体の高さは45cmとなります。

価格 **¥9,800**



すっきり整理して収納

#### スライドポケット オンディーヌ標準装備

オンディーヌ標準装備



ボウルの手前下部に小物が収まるポケット収納。  
サッと取り出し・片付けができて便利です。



散らかる小物をしっかり収納

#### マグネット収納 かくせるラック・どこでもラック・間仕切り名人 オプション

ホーローだからマグネットが使える!

##### かくせるラック

散らかりやすい小物を引出しの中に隠して収納。

エリーナ、ファミーユに対応 価格P86へ

##### 取り外しカンタン

価格P86へ

化粧ボックスも取り出せる

##### どこでもラック

洗面まわりを整理して、お好みで使いやすい位置に。

価格P86へ

##### 間仕切り名人

引出しの中を自由に仕切ってスッキリ整頓。

価格P86へ



※価格は税抜き希望小売価格です。 ※搬入・取付費等は別途です。 ※印刷色ですから商品と多少異なります。 タカラショールームでお確かめください。



# ホーロー洗面化粧台 ミラー

## 裏側に収納スペースを備えたタイプなど、充実のラインナップで使いやすいミラー。

便利に使える収納スペースや、ミラーを手前に引き出せるタイプをはじめ、使いやすさに配慮したミラーでメイクや身だしなみを快適に。



### スタイリッシュ3面鏡【LED仕様】 対応間口：75・90cm

スリム&ワイドなLED照明

デザイン性と快適さを兼ね備えた、ハイグレードな3面鏡。自然光に近いLED照明と便利な収納スペースを装備。

顔色やメイクのチェックに最適な、自然光に近いLED照明

顔色がより自然に見える、業界最高クラスRa90の高演色タイプLEDを採用。ワイドな照明で影ができにくく、顔色やお出かけ前のメイクの確認に最適な光です。

従来



顔に影ができ、顔色が暗く見えます。

高演色タイプLED



ワイドに照らすので顔に影ができにくく、高い演色性により実物に近い顔色に。

高級感のある美しいフルミラーデザイン

### ミラー裏収納とスライド収納で使いやすい充実の収納スペース



収納物に合う高さ調節できる中が見やすいクリアトレイ



サイドミラーの中は、収納物の高さに合わせて12段階で調整できる、見やすい8つのクリアトレイが付属。



スライド収納

ミラー下には、化粧品など小物の収納・取り出しに便利な引出しを装備。

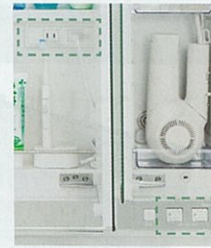

使い勝手を考慮し、合計4個のコンセントを装備。

### 両開き3面鏡 対応間口：75・90・100・120cm



ミラー裏にたっぷりな収納スペース。サイドのミラーは内側にも外側にも開く両開き。

### 3面鏡 対応間口：75・90・100・120・135・150・165cm



ミラーの裏に収納スペースを確保した3面鏡。

ミラーを手前に引いて、楽な姿勢でメイクやセットができます。



サイドのミラーを見やすい手前に引き出せます

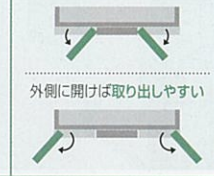

サイドのミラーは両開き内側に開けば合わせ鏡に

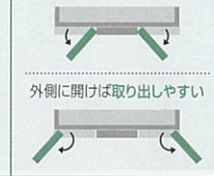

外側に開けば取り出しやすい



※中央ミラーは片開きになります。また手前に引き出せるのは右サイドのミラーのみとなります。

### 2面鏡 対応間口：60cm



2面鏡もミラー裏はたっぷりの収納スペース。

間口60cmでもミラー裏はたっぷり収納

### 大型ミラー 対応間口：75・90・100・120・135・150・165cm

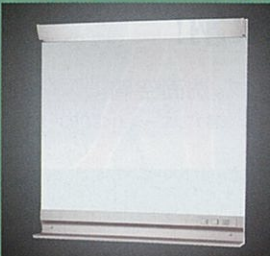

ワイドな大型ミラー。ミラーの下に小物が置ける棚を装備。



間口135cm以上の場合サイドミラー付

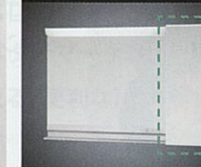

### 1面鏡(鏡裏収納付) 対応間口：60・75cm



ミラー裏に収納棚を確保した1面鏡。収納物の上のスペースを活用できる小物ラックを装備。

※小物ラックは間口75cm・90cmの両開き3面鏡、3面鏡、間口60cmの2面鏡にも対応。



取り外し可能で便利な小物ラック

間口60cmでもミラー裏はたっぷり収納

### 1面鏡 対応間口：60・75cm



ミラー横に収納棚を備えた1面鏡。

【LED仕様】電気代を抑える省エネタイプもご用意。 ※スタイリッシュ3面鏡はLED仕様のみになります。



省エネ・長持ちのLED照明

電気を使わない「くもり止めコーティング」

ミラー表面に特殊なコーティングを施しているため、電気ヒーターなしでもくもり止め効果を発揮します。 ※3面鏡タイプは中央、2面鏡タイプは左側のミラーがくもり止めコーティング仕様です。 ※急激に大量の蒸気が付着すると、くもることがあります。



ミラー裏の収納部にもコンセント付で便利 電動歯ブラシやシェーバーの充電に便利です。

対応ミラー スタイリッシュ3面鏡 対応間口：75・90cm 両開き3面鏡 対応間口：75・90cm 3面鏡 対応間口：75・90cm 2面鏡 対応間口：60cm

●シリーズ別ミラー対応表 ★は蛍光灯仕様以外にLED仕様もご用意しております。

※対応は間口によって異なります。詳しくはP75～81へ

ミラー	シリーズ	エリーナ	ファミリー	オンディーヌ	スーリア	サニティ	ウィット
スタイリッシュ3面鏡【LED仕様】		●	●	●*	●	●	●
両開き3面鏡★		●	●	●	●	●	●
3面鏡★		●	●	●	●	●	●
2面鏡(間口60cmのみ)★		●	●	●	●	●	●
大型ミラー		●	●	●	●	●	●
1面鏡(鏡裏収納付)		●	●	●	●	●	●
1面鏡		●	●	●	●	●	●

※オンディーヌ壁出水栓タイプには対応しません。 ※ミラーの仕様は間口によって若干異なります。 ※LED仕様はくもり止めコーティング。その他ミラーはくもり止めヒーター標準装備となります。

※搬入・取付費等は別途です。 ※印刷色ですから商品と多少異なります。タカラショールームでお確かめください。



# ホーロー洗面化粧台 **オプション**

## 便利なアイテムと組み合わせれば、 もっと快適さをアップさせた洗面空間に。

洗面本体とコーディネートできる収納ユニットをはじめ、  
マグネットで便利な「どこでもラック」などのアイデア収納も多彩。



### 周辺収納(ウォールキャビネット・トールキャビネット)

#### 洗面本体とセットでコーディネートできる、種類の豊富な周辺収納!

周辺収納をセットすれば収納力がさらにアップ。洗面空間に、本体と自然な一体感で設置できます。 **価格/バリエーションはP83~85へ**

#### ウォールキャビネット



洗面上の空間を有効利用。買い置き品などの収納に便利。本体間口と同間口サイズバリエーションをラインナップ。

#### トールキャビネット

使い勝手に合わせてタイプ、サイズを選べます。

サイド収納  
タイプ

ガラス扉  
タイプ

姿見ミラー  
タイプ

3段引出し  
タイプ



※写真はエリーナ姿見ミラータイプです。

※写真はオンディーンです。シリーズにより仕様は異なります。

# 洗面化粧台

### 快適オプション

#### もっと便利で快適な洗面空間に!

#### 洗面ルームヒーター

**冬は暖かく!**

入浴前の脱衣時や、寒い朝の洗面にも予備暖房が効果的。  
タイマー予約で快適な洗面空間を実現します。

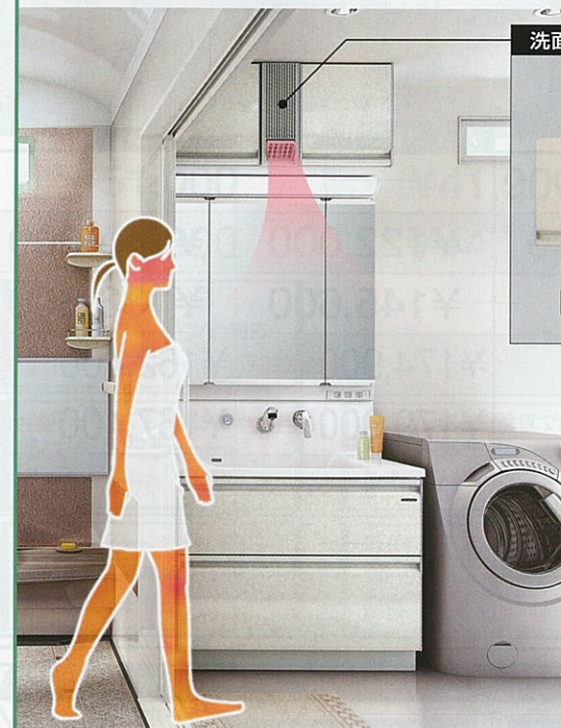

洗面ルームヒーター(吊戸棚一体型)

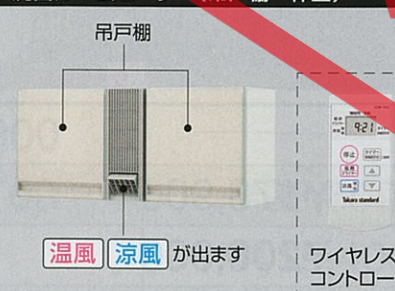

寒い季節は、「ヒートショック」にご注意!  
「ヒートショック」の予防には、急な温度変化で血圧を変動させないことが大切。  
脱衣所から浴室などの大きな室温差を解消するために、予備暖房をおすすめします。

<予備暖房時間の目安>  
10分間の暖房運転で室内温度が5℃から24℃まで暖まります。

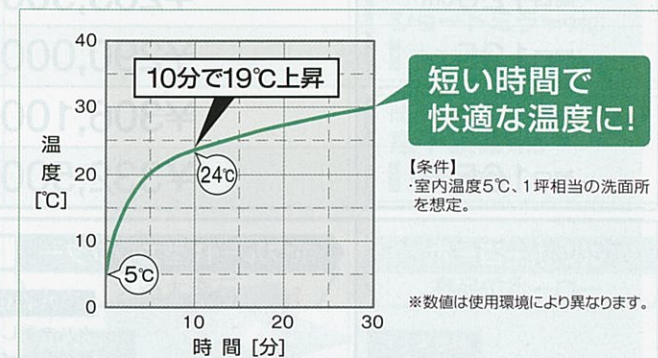

- 設置位置を選ばないワイレスコントローラ付。
- 吊戸棚と一体型だから、スッキリ設置できる。
- 予備暖房に最適なタイマー予約で快適に。
- 両手が自由に使える、便利なドライヤー機能付。

■ 価格はP83~86へ

**夏は涼しく!**

暑い季節は涼風機能でクールダウン。  
夏場の入浴後も快適に。

#### 吊戸下ハンガー

#### 吊戸下ハンガー

洗濯機上の空間を有効活用!



洗濯物などを便利に仮置きできるハンガー。

吊戸棚が、お手入れカンタンな高品位ホーローの底板に。

※ホーロー底板は、吊戸下ハンガーとセットでの販売となります。  
※ミラーの上部には設置できません。

■ 価格はP86へ

#### 小型電気温水器

省スペースの電気温水器!



短時間でお湯が出る。

■ 水量に無駄がなく経済的。

■ 給湯配管不要でリフォームに最適。

■ 詳しくはP72へ

■ 価格はP86へ

小型電気温水器

※搬入・取付費等は別途です。 ※印刷色ですら商品と多少異なります。タカラショールームでお確かめください。



# 洗面化粧台

シリーズ別仕様・対応一覧

## ホーロー洗面化粧台

### エリーナ



〈受注生産品〉

### ファミリー



ハイグレード

ベーシック

※セット写真はオプション仕様です。  
各シリーズ特長・プラン例はP51~70へ  
カラーバリエーションはP73・74へ  
価格表はP75~81へ

間口60cm	—	—	—
間口75cm	¥178,900	¥122,000	¥111,000
間口90cm	¥206,000	¥145,600	¥133,600
間口100cm	¥225,700	¥174,900 (受注生産品)	¥162,400 (受注生産品)
間口120cm	¥263,500	¥179,900 (受注生産品)	¥167,400 (受注生産品)
間口135cm	¥290,000	—	—
間口150cm	¥306,100	—	—
間口165cm	¥332,500	—	—

ポウル素材・タイプ	ポウルー一体型カウンター	ポウルー一体型カウンター	ポウルー一体型カウンター	ポウルー一体型カウンター
	<p>ハイバックカウンター</p> <p>水ハネをしっかりとガードする、背面まで一体成型のカウンター。</p>	<p>ハイバックカウンター</p>	<p>フラットカウンター</p> <p>広々とした奥行き使いやすいカウンター。</p>	<p>ポウルー一体型カウンター</p> <p>人工大理石</p>

扉素材	高品位ホーロー		
キャビネット素材	高品位ホーロー		
ドレッサータイプ	<p>(間口120cm以上から対応)</p>	—	—
2段スライドタイプ			—
扉(引出し付)タイプ	—		—
扉タイプ	—	<p>(間口100cm・120cmには対応しません)</p>	—
キャビネット仕様	収納量の豊富なたっぷりホーローキャビネット	標準キャビネット	—

## 木製洗面化粧台

### オンディーヌ



### スーリア



### サニティ



### ウィット



¥51,000	¥41,900	—	¥40,400
¥54,300	¥44,700	¥98,600	¥43,200
<p>狭い所にも設置できる</p> <p>薄型キャビネット対応</p> <p>詳しくはP64へ</p>	—	—	<p>狭い所にも設置できる</p> <p>薄型キャビネット対応</p> <p>詳しくはP70へ</p>
<p>天井が低くても設置できる</p> <p>ショートミラー対応</p> <p>詳しくはP71へ</p>	<p>天井が低くても設置できる</p> <p>ショートミラー対応</p> <p>詳しくはP71へ</p>	—	<p>天井が低くても設置できる</p> <p>ショートミラー対応</p> <p>詳しくはP71へ</p>
<p>既存の窓を気にせず設置できる</p> <p>窓下設置対応</p> <p>詳しくはP72へ</p>	<p>既存の窓を気にせず設置できる</p> <p>窓下設置対応</p> <p>詳しくはP72へ</p>	—	<p>既存の窓を気にせず設置できる</p> <p>窓下設置対応</p> <p>詳しくはP72へ</p>

ホーローボウル 高品位ホーロー	ホーローボウル 高品位ホーロー	ポウルー一体型カウンター 人工大理石	ホーローボウル 高品位ホーロー
<p>壁出水栓タイプ</p> <p>お手入れしやすいタイプ。バックパネルも高品位ホーロー。</p>	<p>デッキ水栓タイプ</p>	<p>ハイバックカウンター</p>	<p>デッキ水栓タイプ</p>
<p>デッキ水栓タイプ</p> <p>標準的なデッキ水栓タイプ。</p>			

高品位ホーロー	高品位ホーロー	木製	高品位ホーロー	木製
—	—	—	—	—
<p>スライドポケット標準装備</p>	—		—	—
<p>(間口75cmのみ対応)</p> <p>スライドポケット標準装備</p>	—		—	—
<p>スライドポケット標準装備</p>				
標準キャビネット	標準キャビネット	収納量の豊富なたっぷりキャビネット	標準キャビネット	標準キャビネット

基本セット価格

主な仕様

洗面化粧台



# ホーロー洗面化粧台 エリーナ

人造大理石カウンター  
ホーローキャビネット

価格の目安(間口75cm)  
**¥178,900~**  
カラーバリエーションはP73へ

優れた収納力・機能性・フォルムは最高級。  
メイクが楽しみになる洗面ドレッサー。



間口・高さ・奥行	豊富な間口サイズ!
間口: 75cm・90cm・100cm・120cm・135cm・150cm・165cm	
高さ: 75cm・80cm	
奥行: カウンター 60cm / キャビネット 55cm	

端正なデザインに仕上げた、  
気品あふれるホーロー扉。



扉と引手が一体型のシンプルなデザイン。

カウンターカラーは  
3色から選べます。

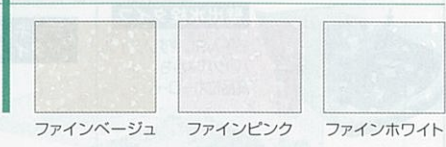

お手入れしやすく、使い勝手のよさが魅力の洗面化粧台。

静かに閉まる、ソフトクローズ仕様の引出し。

引出しの開閉は、ゆっくり閉まるソフトな動作。

2タイプから選べる大容量のホーローキャビネット。

たっぷりホーローキャビネット

奥行 55cm 大容量の収納スペース

**収納量が約1.4倍!**

※キャビネット奥行45cmとの比較です。  
※間口75cm・2段スライドタイプの場合です。  
仕様により数値は異なります。

お手入れカンタンなフランジレス仕様の排水口。

口金をなくし、汚れがたまりやすい隙間がなくなりました。

ドレッサータイプ

センターボウルタイプ

座りながらゆったりと身だしなみ。 収納スペースがたっぷり。

ドレッサータイプは小物の整理がしやすい、たっぷりの収納を装備。

小物の仮置きに便利なカウンター

身だしなみに必要な小物類を使いやすい場所に収納できるキャビネット。

化粧小物がたっぷり収納できるドレッサータイプ。

ボトル類を出し入れしやすい、便利なサイド収納。

ボトル類を見やすく並べた状態で収納できるから、出し入れもカンタンです。  
※洗面本体間口135cm以上に対応します。

ティッシュボックスも収納できる

散らかりやすい小物を隠して収納できる「かくせるラック」を標準装備。※ドレッサータイプのボウル下引出し、およびセンターボウルタイプはオプションとなります。

扉裏を便利に使える収納スペース

ルージュなどの小物を、まとめて収納できる便利なケース付。

マグネット式なので、取り外してお手入れがカンタン。

化粧小物を使いやすい手で整理整頓。

1坪サイズにぴったり収まる、  
本体間口100cmも選べます。

洗濯機ヨコに  
ぴったりなサイズ!

スッキリ収まる幅100cm

一般的な防水バンのサイズ

1坪サイズの洗面室

洗濯機ヨコに無駄なくぴったり収まる、間口100cmの本体サイズ。

さらに収納力を強化して、  
より便利で機能的に。

オプション

収納ユニットセットプラン例はP55へ

タオルキャビネットをセットして、収納力・機能性をアップできます。

ガラス扉タイプ(間口30cm・45cm)

タオルなどの収納物がたっぷり入るトールキャビネットで洗面室をスッキリ快適に。

カンタン操作でムダをカット。  
エコタイプの水栓もご用意。

オプション

詳しくはP82へ

お湯のムダ使いをカット

レバー中央でも使うのは水だけ。お湯の使いはじめがクリック感で分かるので、手軽に省エネできます。

湯 混合水 水

クリック感

流しすぎないからエコ

水量が最大になる前に、クリック感が適量をお知らせ。流しすぎによるムダを抑えることができます。

最大 クリック感

適量

止水



# ホーロー洗面化粧台 エリーナ

間口75cm センターボウルタイプ  
フラットカウンター 3面鏡  
扉: ウッドベージュ / カウンター: ファインホワイト



**洗面本体** ¥186,400  
 (ミラー) SCU-75M3HKD・SCW-75A (C)・SCUセコウキット  
 (洗面下台) SENC75AND (ELV) H  
 (エンドカバー) SEC-FGB  
**写真セット価格** ¥186,400(税込¥201,312)

間口75cm センターボウルタイプ  
ハイバックカウンター 3面鏡(LED仕様)  
扉: ロッシュパールアイボリー / カウンター: ファインホワイト



**洗面本体** ¥203,200  
 (ミラー) SCU-75M3HYED  
 (洗面下台) SEKC75END (ERI) H  
 (エンドカバー) SEC-FG (ERI)  
**オプション**  
 ホーロークリーン洗面パネル ¥8,400  
 どこでもラック(ドライヤーフック) ¥1,800  
 スライドトレイ ¥9,800  
 (洗面パネル) PSP-YDSHA (C)・SCUセコウキット  
 (どこでもラック) MGN-DF  
 (スライドトレイ) MSP-75  
**写真セット価格** ¥223,200(税込¥241,056)

間口75cm センターボウルタイプ  
ハイバックカウンター スタイルリッシュ3面鏡(LED仕様)  
扉: ロッシュパールブラウン / カウンター: ファインベージュ



**洗面本体** ¥234,400  
 (ミラー) SCM-75M3HYE  
 (洗面下台) SEKC75GNA (ERB) J  
 (エンドカバー) SEC-FG (ERB)  
**オプション**  
 ホーロークリーン洗面パネル ¥8,400  
 どこでもラック(タオルハンガー-S) ¥1,700  
 どこでもラック(フリーラック) ¥1,700  
 そこまでホーローラック ¥23,000  
 (洗面パネル) PSP-YDSA (C)・SCUセコウキット  
 (どこでもラック) MGN-TH・MGN-T39  
 (そこまでホーローラック)  
**写真セット価格** ¥269,200(税込¥290,736)

すべての洗面化粧台に対応  
タカラだけ! お手入れカンタン  
ホーロークリーン洗面パネル



お求めやすい価格でご用意 ¥8,400~  
 しかもマグネットが使える便利!



間口90cm センターボウルタイプ  
フラットカウンター スタイルリッシュ3面鏡(LED仕様)  
扉: パールホワイト / カウンター: ファインホワイト



**洗面本体** ¥243,100  
 (ミラー) SCM-90M3HYE・SCW-90A (H)・SCUセコウキット  
 (洗面下台) SENC90AND (EPW) H  
 (エンドカバー) SEC-FG (EPW)  
**オプション**  
 ホーロークリーン洗面パネル ¥9,800  
 どこでもラック(タオルハンガー-S) ¥1,700  
 (洗面パネル) PSP-YDSA (H)・SCUセコウキット  
 (どこでもラック) MGN-TH  
**写真セット価格** ¥254,600(税込¥274,968)

間口90cm センターボウルタイプ  
ハイバックカウンター 3面鏡  
扉: ウッドホワイト / カウンター: ファインホワイト



**洗面本体** ¥217,600  
 (ミラー) SCU-90M3HKD  
 (洗面下台) SEKC90END (ELW) H  
 (エンドカバー) SEC-FG (ELW)  
**オプション**  
 ホーロークリーン洗面パネル ¥9,800  
 どこでもラック(タオルハンガー-S) ¥1,700  
 (洗面パネル) PSP-YDSA (YW)・SCUセコウキット  
 (どこでもラック) MGN-TH  
**写真セット価格** ¥229,100(税込¥247,428)

間口100cm センターボウルタイプ  
ハイバックカウンター 両開き3面鏡  
扉: ウッドベージュ / カウンター: ファインホワイト



**洗面本体** ¥266,600  
 (ミラー) SCU-100M3RHKD  
 (洗面下台) SEKC100END (ELV) H  
 (エンドカバー) SEC-FG (ELV)  
**写真セット価格** ¥266,600(税込¥287,928)

間口120cm ドレッサータイプ  
フラットカウンター 大型ミラー  
扉: ロッシュパールアイボリー / カウンター: ファインベージュ



**洗面本体** ¥299,300  
 (ミラー) SEM-120UA・SCW-120A (C)・SCUセコウキット  
 (洗面下台) SEDR120AND (ERI) J  
 (エンドカバー) SEC-FG (ERI)  
**オプション**  
 ホーロークリーン洗面パネル ¥8,400  
 どこでもラック(タオルハンガー-S) ¥1,700  
 (洗面パネル) PSP-YDSA (C)・SCUセコウキット  
 (どこでもラック) MGN-TH  
**写真セット価格** ¥309,400(税込¥334,152)

間口135cm センターボウルタイプ  
ハイバックカウンター 3面鏡  
扉: ロッシュパールブラウン / カウンター: ファインホワイト



**洗面本体** ¥318,300  
 (ミラー) SEM-135M3D  
 (洗面下台) SEKC135ENA (ERB) H  
 (エンドカバー) SEC-FG (ERB)  
**オプション**  
 ホーロークリーン洗面パネル ¥8,400  
 そこまでホーローラック ¥45,000  
 (洗面パネル) PSP-YDSA (C)・SCUセコウキット  
 (そこまでホーローラック)  
**写真セット価格** ¥371,700(税込¥401,436)

間口150cm センターボウルタイプ  
ハイバックカウンター 大型ミラー  
扉: ロッシュパールローズ / カウンター: ファインピンク



**洗面本体** ¥316,800  
 (ミラー) SEM-120UA・SMS-30A  
 (洗面下台) SEKC150END (ERR) M  
 (エンドカバー) SEC-FG (ERR)  
**写真セット価格** ¥316,800(税込¥342,144)

間口165cm ドレッサータイプ  
フラットカウンター  
扉: ウッドブラウン / カウンター: ファインホワイト



**洗面本体** ¥400,800  
 (ミラー) SEM-165M3D・SCW-165A (YB)・SCUセコウキット  
 (洗面下台) SEDR165AND (ELB) H  
 (エンドカバー) SEC-FG (ELB)  
**オプション**  
 ホーロークリーン洗面パネル ¥9,800  
 (洗面パネル) PSP-YDSA (YB)・SCUセコウキット  
**写真セット価格** ¥410,600(税込¥443,448)



# ホーロー洗面化粧台 エリーナ

洗面室をもっと心地よく、もっと機能的に! お選びの洗面化粧台に快適・便利なオプションが付けられます。 周辺収納・洗面化粧台オプションはP83-86へ

## 収納ユニットセットプラン例

(写真の商品の全体間口はホーロー洗面パネルとエンドパネル分を除きます。)

間口105cm (洗面本体90cm)  
フラットカウンター

センターボウルタイプ  
スタイリッシュ3面鏡【LED仕様】

〈扉: ウッドブラウン / カウンター: ファインホワイト〉



洗面本体 ¥237,300

〈ミラー〉SCM-90M3HYE・SCW-90A (YB)・SCUセコウキ  
〈洗面下台〉SENC90AND (ELB) H

ウォールキャビネット ¥32,400  
トールキャビネット ¥116,500

〈ウォールキャビネット〉SW-90 (ELB)  
〈トールキャビネット〉ST-UH15E (ELB)・ST-CH15LE (ELB)・ST-DH15 (ELB)・S-DG15D-80・SEP-TUAA (ELB)・SEP-TDA80A (ELB)

写真セット価格 ¥386,200 (税込¥417,096)

間口150cm (洗面本体120cm)  
ハイバックカウンター

センターボウルタイプ  
両開き3面鏡

〈扉: ロッシュパールローズ / カウンター: ファインピンク〉



洗面本体 ¥310,300

〈ミラー〉SCU-120M3RHKD  
〈洗面下台〉SEKC120END (ERR) M  
〈エンドカバー〉SEC-FG (ERR)

どこでもラック (タオルハンガー) ¥1,700  
ウォールキャビネット ¥53,900  
トールキャビネット ¥149,500

〈どこでもラック〉MGN-TH  
〈ウォールキャビネット〉SW-90 (ERR)・SW-30L (ERR)・SEC-WP (ERR)  
〈トールキャビネット〉ST-UH30L (ERR)・ST-DH30L (ERR)・S-DG30D-80・SEP-TUAA (ERR)・SEP-TDASA (ERR)

写真セット価格 ¥515,400 (税込¥556,632)

間口180cm (洗面本体135cm)  
フラットカウンター

ドレッサータイプ  
3面鏡

〈扉: ウッドホワイト / カウンター: ファインホワイト〉



## たっぷりの収納力



化粧小物やボトル類などを整理整頓して、たっぷり収納できます。

洗面本体 ¥368,600

〈ミラー〉SEM-135M3D・SCW-135A (YW)・SCUセコウキ  
〈洗面下台〉SEDR135AND (ELW) H  
〈エンドカバー〉SEC-FG (ELW)

どこでもラック (小物置きデラックスタイプ) ¥5,000  
ウォールキャビネット ¥55,000  
トールキャビネット ¥129,700

〈どこでもラック〉MGD-KR  
〈ウォールキャビネット〉SW-90 (ELW)・SW-45L (ELW)・SEC-WP (ELW)  
〈トールキャビネット〉ST-UH45L (ELW)・ST-DK45LF・S-DG45D-80・SEP-TUAA (ELW)・SEP-TDA80A (ELW)

写真セット価格 ¥558,300 (税込¥602,964)

※エリーナは受注生産品です。納期については弊社事業所までお問い合わせください。

# ホーロー洗面化粧台 ファミーユ

人造大理石カウンター  
ホーローキャビネット

価格の目安 (間口75cm)  
¥111,000~

カラーバリエーションはP73へ

シンプルなデザインと多彩なカラーの、機能性を追求したホーロー洗面化粧台。

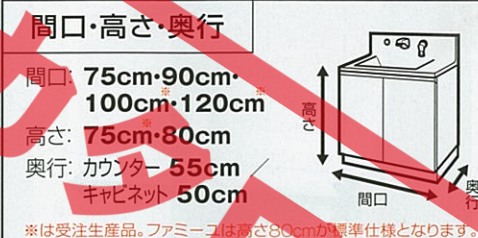

シャープな直線が美しいフラットな扉デザイン。



ホーローの美しい光沢を引き立てる、シンプルで機能的なデザイン。表面から引手をなくし、手が掛けやすい扉形状を採用。

## 機能性を極めた、使い勝手のよい独自形状のカウンター。



## 自然な姿勢で洗顔できるコンパクトな水栓を採用

新デザインの水栓は、ミラーからの出っ張りが少ないので、洗顔時も広々使えます。



## お手入れカンタンなフランジレス仕様の排水口

口金をなくし、汚れがたまりやすい隙間がなくなりました。

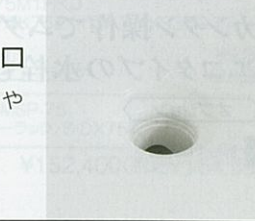

※ファミーユの間口100・120cmおよび高さ75cmは受注生産品です。納期については弊社事業所までお問い合わせください。 ※価格の目安は、間口75cmで最安値となる組み合わせの価格です。 ※価格は税抜き希望小売価格です。また( )内の価格は税込希望小売価格(税率8%)を表示しています。 ※搬入・取付費等は別途です。 ※印刷色ですら商品と多少異なります。タカラショールームでお確かめください。



本体はスリムでもしっかり収納できる、3タイプから選べるホーローキャビネット。

スリムな奥行で、洗面室が広く使えます。



奥行  
55cm



カウンターは奥行55cmとスリムでも、しっかり収納できるスペースを確保。

引出しを開けても建物のドア額縁に当たらない設計です。

2段スライドタイプ

収納物が取り出しやすい



扉(引出し付)タイプ



扉タイプ



1坪サイズにぴったり収まる、間口100cmも選べます。

洗濯機ヨコにぴったりなサイズ!

洗濯機ヨコに無駄なくぴったり収まる、間口100cmの本体と本体+トールキャビネットの収納ユニットセットプランをご用意。



スッキリ収まる幅100cm  
一般的な防水パンのサイズ  
1坪サイズの洗面室

ガラス扉タイプ(間口23cm)

収納ユニットセットプランでも!



さらに収納力を強化して、より便利で機能的。

オプション

■ 収納ユニットセットプラン例はP55へ

トールキャビネットをセットして、収納力・機能性をアップできます。

サイド収納タイプ(間口15cm)



収納棚の奥には電動ハブラシなどの充電に便利なコンセント付。

カンタン操作でムダをカット。エコタイプの水栓もご用意。

オプション

詳しくはP82へ

お湯のムダ使いをカット

レバー中央でも使うのは水だけ。お湯の使いはじめがクリック感で分かるので、手軽に省エネできます。



クリック感

湯

混合水

水

流しすぎないからエコ

水量が最大になる前に、クリック感が適量をお知らせ。流しすぎによるムダを抑えることができます。

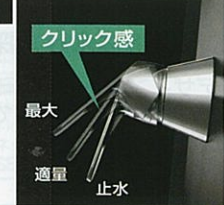

クリック感

最大

適量

止水

洗面室をもっと心地よく、もっと機能的に! 洗面室をもっと心地よく、もっと機能的に!

間口75cm  
ハイバックカウンター  
(扉: ピュアピンク)

扉タイプ  
1面鏡



洗面本体 ¥111,000  
 (ミラー) SJ-75M1HKD  
 (洗面下台) BSYBK752 (YSP)・KXS37G-T  
 写真セット価格 ¥111,000(税込¥119,880)

間口75cm  
ハイバックカウンター  
(扉: フォレストホワイト)

2段スライドタイプ  
スタイリッシュ3面鏡(LED仕様)



洗面本体 ¥180,700  
 (ミラー) SCM-75M3HYE  
 (洗面下台) BSYEK752 (YFW)・KXS37G-T  
 ホーローグリーン洗面パネル ¥8,400  
 どこでもラック(タオルハンガー) ¥1,800  
 (洗面/パネル) PSP-YMSA (C)・SCUセコウキット  
 (どこでもラック) MGN-DF  
 写真セット価格 ¥190,900(税込¥206,172)

間口75cm  
ハイバックカウンター  
(扉: パールブラウン)

扉(引出し付)タイプ  
3面鏡



洗面本体 ¥137,000  
 (ミラー) SCU-75M3HKD  
 (洗面下台) BSYAK752 (YPB)・KXS37G-T  
 ホーローグリーン洗面パネル ¥9,800  
 どこでもラック(タオルハンガー) ¥1,700  
 (洗面/パネル) PSP-YMSA (YB)・SCUセコウキット  
 (どこでもラック) MGN-TH  
 写真セット価格 ¥148,500(税込¥160,380)

すべての洗面化粧台に対応

タカラだけ! お手入れカンタン  
ホーローグリーン洗面パネル

汚れから壁面をガード!

ホーローグリーン  
洗面パネル



お求めやすい価格でご用意 ¥8,400~

しかもマグネットが使って便利!



間口75cm  
ハイバックカウンター  
(扉: ライトブルー)

2段スライドタイプ  
両開き3面鏡(LED仕様)



洗面本体 ¥147,300  
 (ミラー) SCU-75M3RHYED  
 (洗面下台) BSYEK752 (YSA)・KXS37G-T  
 ホーローグリーン洗面パネル ¥8,400  
 どこでもラック(タオルハンガー) ¥1,700  
 (洗面/パネル) PSP-YMSA (C)・SCUセコウキット  
 (どこでもラック) MGN-TH  
 写真セット価格 ¥157,400(税込¥169,992)

間口75cm  
ハイバックカウンター  
(扉: ホワイト)

扉(引出し付)タイプ  
1面鏡(鏡裏収納付)



洗面本体 ¥119,600  
 (ミラー) SCU-75M1HKD  
 (洗面下台) BSYAK752 (YSW)・KXS37G-T  
 スライドトレイ ¥9,800  
 そこまでホーローラック ¥23,000  
 (スライドトレイ) MSP-75  
 (そこまでホーローラック) S-DX75W  
 写真セット価格 ¥152,400(税込¥164,592)



# ホーロー洗面化粧台 ファミリー

間口90cm  
ハイバックカウンター  
〈扉：フォレストベージュ〉

扉タイプ  
3面鏡



洗面本体 ¥145,600  
〈ミラー〉SCU-90M3HKD  
〈洗面下台〉BSYBK902 (YFV)・KXS37G-T  
小型電気温水器 ¥65,800  
〈小型電気温水器〉EH-15G2・ステンレスフレキ管セットDN  
写真セット価格 ¥211,400(税込¥228,312)

間口90cm  
ハイバックカウンター  
〈扉：ピュアピンク〉

扉(引出し付)タイプ  
大型ミラー



洗面本体 ¥151,400  
〈ミラー〉SEM-90UA  
〈洗面下台〉BSYAK902 (YSP)・KXS37G-T  
ホーロークリーン洗面パネル ¥8,400  
どこでもラック(タオルハンガーS) ¥1,700  
〈洗面パネル〉PSP-YMSA (C)・SCUセコウキット  
〈どこでもラック〉MGN-TH  
写真セット価格 ¥161,500(税込¥174,420)

間口90cm  
ハイバックカウンター  
〈扉：アクセントリーフ〉

2段スライドタイプ  
3面鏡(LED仕様)



洗面本体 ¥176,900  
〈ミラー〉SCU-90M3HYED  
〈洗面下台〉BSYEK902 (YZE)・KXS37G-T  
ホーロークリーン洗面パネル ¥9,800  
どこでもラック(ドライヤーフック) ¥1,800  
〈洗面パネル〉PSP-YMSA (H)・SCUセコウキット  
〈どこでもラック〉MGN-DF  
写真セット価格 ¥188,500(税込¥203,580)

間口90cm  
ハイバックカウンター  
〈扉：パールシックローズ〉

2段スライドタイプ  
両開き3面鏡



洗面本体 ¥185,900  
〈ミラー〉SCU-90M3RHKD  
〈洗面下台〉BSYEK902 (YPR)・KXS37G-T  
ホーロークリーン洗面パネル ¥8,400  
どこでもラック(タオルハンガーS) ¥1,700  
そこまでホーローラック ¥26,000  
〈洗面パネル〉PSP-YMSA (C)・SCUセコウキット  
〈どこでもラック〉MGN-TH  
〈そこまでホーローラック〉S-DX90WN  
写真セット価格 ¥222,000(税込¥239,760)

間口100cm  
ハイバックカウンター  
〈扉：パールベージュ〉

2段スライドタイプ  
大型ミラー



洗面本体 ¥184,400  
〈ミラー〉SEM-100UA  
〈洗面下台〉BSYEK1002 (YPH)・KXS37G-T  
写真セット価格 ¥184,400(税込¥199,152)

間口120cm  
ハイバックカウンター  
〈扉：フォレストホワイト〉

扉(引出し付)タイプ  
3面鏡



洗面本体 ¥192,100  
〈ミラー〉SCU-120M3HKD  
〈洗面下台〉BSYAK1202 (YFW)・KXS37G-T  
ホーロークリーン洗面パネル ¥9,800  
どこでもラック(タオルハンガーS) ¥1,700  
〈洗面パネル〉PSP-YMSA (YW)・SCUセコウキット  
〈どこでもラック〉MGN-TH  
写真セット価格 ¥203,600(税込¥219,888)

洗面室をもっと心地よく、もっと機能的に!

お選びの洗面化粧台に快適・便利なオプションが付けられます。

周辺収納・洗面化粧台オプションはP84~86へ

## 収納ユニットセットプラン例

(写真の商品の全体間口はホーロー洗面パネルとエンドパネル分を除きます。\*間口100cmのプランを除く。)

間口90cm(洗面本体75cm)  
ハイバックカウンター  
〈扉：パールシックローズ〉

2段スライドタイプ  
3面鏡



洗面本体 ¥145,500  
〈ミラー〉SCU-75M3HKD  
〈洗面下台〉BSYEK752 (YPR)・KXS37G-T  
ウォールキャビネット ¥21,500  
トールキャビネット ¥58,500  
〈ウォールキャビネット〉SW-75B (YPR)  
〈トールキャビネット〉ST-U15B (YPR)・ST-CK15L (YPR)・ST-D15B (YPR)・S-DB15W-80 (N)  
写真セット価格 ¥225,500(税込¥243,540)

### 便利なコンセント付トールキャビネット



電気用品が充電できます。

間口100cm(洗面本体75cm)  
ハイバックカウンター  
〈扉：パールベージュ〉

扉(引出し付)タイプ  
1面鏡(鏡裏収納付)



洗面本体 ¥130,600  
〈ミラー〉SCU-75M1HKD  
〈洗面下台〉BSYAK752 (YPH)・KXS37G-T  
どこでもラック(タオルハンガーS) ¥1,700  
ウォールキャビネット ¥21,500  
トールキャビネット ¥88,500  
〈どこでもラック〉MGN-TH  
〈ウォールキャビネット〉SW-75B (YPH)  
〈トールキャビネット〉ST-U23LB (YPH)・ST-D23LB (YPH)・S-DB23W-80 (N)・SEP-TU (YPH)・SEP-TDB (YPH)  
写真セット価格 ¥242,300(税込¥261,684)

\*このプラン例の全体間口は、エンドパネル分を含み間口100cmとなります。

間口120cm(洗面本体90cm)  
ハイバックカウンター  
〈扉：フォレストベージュ〉

扉(引出し付)タイプ  
スタイリッシュ3面鏡(LED仕様)



洗面本体 ¥194,400  
〈ミラー〉SCM-90M3HYE  
〈洗面下台〉BSYAK901 (YFV)・KXS37G-T  
どこでもラック(タオルハンガーS) ¥1,700  
ウォールキャビネット ¥22,500  
トールキャビネット ¥89,500  
〈どこでもラック〉MGN-TH  
〈ウォールキャビネット〉SW-90B (YFV)  
〈トールキャビネット〉ST-U30RB (YFV)・ST-D30RB (YFV)・S-DB30W-80 (N)・SEP-TU (YFV)・SEP-TD (YFV)  
写真セット価格 ¥308,100(税込¥332,748)



ホーローポウル  
ホーローキャビネット

価格の目安(間口75cm)  
**¥54,300~**

カラーバリエーションはP74へ

高品位ホーローの魅力あふれる、  
品質と価格に納得の洗面化粧台。



間口・高さ・奥行

間口: **60cm・75cm**  
高さ: **75cm・80cm**  
奥行: ポウル部 **55cm**(間口60cm)・  
**60cm**(間口75cm) /  
キャビネット **45cm**

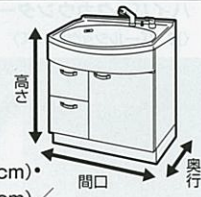

表情豊かな立体デザイン、  
爽やかな色のホーロー扉。



光のあたり具合で豊かな表情を見せる、縦ラインを基調にしたプレスパターン。  
美しいホーロー扉に「七宝引手」を採用しています。

3タイプから選べるホーローキャビネット。

2段スライドタイプ



扉(引出し付)タイプ



扉タイプ



※間口60cmには対応しません。

2つのサイズバリエーションで、戸建住宅でもマンションでも対応。

間口75cm



間口60cm



コンパクトサイズでも  
優れた収納力!

2面鏡

ミラー裏はたっぷり  
の収納スペース。  
小物の収納に便利。

スライドポケット

散らかる小物が収まるポケット収納。

2段スライドタイプ

大小さまざまなアイテムを上段・下段  
でしっかり収納。

小物の収納に  
便利な「スライドポケット」。



使いやすい  
手で収納

化粧品や洗面小物を取り出しやすい位置で収納。

※薄型キャビネットにはスライドポケットは対応しません。

制約のある空間にも対応。

薄型キャビネット対応

詳しくはP64へ

ショートミラー対応

詳しくはP71へ

窓下設置対応

詳しくはP72へ

間口60cm 扉タイプ  
デッキ水栓タイプ 1面鏡  
〈扉: フレックベージュ/ポウル: ホワイト〉  
洗面タイプ



洗面本体 ¥51,000  
〈ミラー〉SHC-60MKD  
〈洗面下台〉BSUBN602S (CV)・TKM66A

写真セット価格 ¥51,000(税込¥55,080)

間口60cm 扉タイプ  
デッキ水栓タイプ 1面鏡(鏡裏収納付)  
〈扉: ピュアピンク/ポウル: ホワイト〉  
洗髪シャワータイプ



洗面本体 ¥71,000  
〈ミラー〉SCU-60M1FKD  
〈洗面下台〉BSUB602S (CP)・K37610J-2TK

ホーローグリーン洗面パネル ¥7,900  
どこでもラック(タオルハンガー) ¥1,700  
〈洗面パネル〉PSP-YSA (C)・SCUセコウキット(どこでもラック) MGN-TH

写真セット価格 ¥80,600(税込¥87,048)

間口60cm 2段スライドタイプ  
デッキ水栓タイプ 2面鏡  
〈扉: ライトブルー/ポウル: ホワイト〉  
洗髪シャワータイプ



洗面本体 ¥85,100  
〈ミラー〉SCU-60M2FKD  
〈洗面下台〉BSUE602S (CA)・K37610J-2TK

ホーローグリーン洗面パネル ¥7,900  
どこでもラック(ドライヤーフック) ¥1,800  
〈洗面パネル〉PSP-YSA (C)・SCUセコウキット(どこでもラック) MGN-DF

写真セット価格 ¥94,800(税込¥102,384)

間口75cm 扉タイプ  
デッキ水栓タイプ 1面鏡  
〈扉: ホワイト/ポウル: クロオーバー〉  
洗面タイプ



洗面本体 ¥54,300  
〈ミラー〉SHC-75MKD  
〈洗面下台〉BSUBN752S (JCW)・TKM66A

ホーローグリーン洗面パネル ¥9,300  
どこでもラック(タオルハンガー) ¥1,700  
〈洗面パネル〉PSP-YSA (J)・SCUセコウキット(どこでもラック) MGN-TH

写真セット価格 ¥63,600(税込¥68,688)

すべての洗面化粧台に対応

タカラだけ!  
お手入れカンタン  
ホーローグリーン  
洗面パネル

汚れから壁面をガード!



お求めやすい  
価格でご注意 ¥8,400~

しかもマグネットが  
使えて便利!



間口75cm 扉タイプ  
デッキ水栓タイプ 1面鏡  
〈扉: ホワイト/ポウル: 花(ピンク)〉  
洗髪シャワータイプ



洗面本体 ¥66,500  
〈ミラー〉SHC-75MKD  
〈洗面下台〉BSUB752S (GCW)・K37610J-2TK

ホーローグリーン洗面パネル ¥9,300  
どこでもラック(ドライヤーフック) ¥1,800  
どこでもラック ¥23,000

〈洗面パネル〉PSP-YSA (G)・SCUセコウキット(どこでもラック) MGN-DF (どこでもラック) S-DX75BA

写真セット価格 ¥100,600(税込¥108,648)

間口75cm 扉(引出し付)タイプ  
デッキ水栓タイプ 3面鏡  
〈扉: 花(ブルー)/ポウル: 花(ブルー)〉  
洗髪シャワータイプ



洗面本体 ¥88,800  
〈ミラー〉SCU-75M3FKD  
〈洗面下台〉BSUA752S (TCW)・K37610J-2TK

ホーローグリーン洗面パネル ¥9,300  
どこでもラック(タオルハンガー) ¥1,700  
どこでもラック ¥1,700

〈洗面パネル〉PSP-YSA (T)・SCUセコウキット(どこでもラック) MGN-TH MGN-T39

写真セット価格 ¥101,500(税込¥109,620)

間口75cm 2段スライドタイプ  
デッキ水栓タイプ 1面鏡(鏡裏収納付)  
〈扉: ブラウン/ポウル: ホワイト〉  
洗髪シャワータイプ



洗面本体 ¥90,500  
〈ミラー〉SCU-75M1FKD  
〈洗面下台〉BSUE752S (CB)・K37610J-2TK

ホーローグリーン洗面パネル ¥9,300  
どこでもラック(タオルハンガー) ¥1,700  
どこでもラック ¥1,700

〈洗面パネル〉PSP-YSA (YB)・SCUセコウキット(どこでもラック) MGN-TH

写真セット価格 ¥101,500(税込¥109,620)



# ホーロー洗面化粧台 オンディーヌ

¥54,300~

間口75cm 2段スライドタイプ  
デッキ水栓タイプ 両開き3面鏡(LED仕様)  
〈扉: ブラウン / ボウル: ホワイト〉  
洗髪シャワータイプ



**洗面本体** ¥121,500  
〈ミラー〉SCU-75M3RHYED-PSM-75(C)  
〈洗面下台〉BSUE752S(CB)・KM5271ETK  
ホーロークリーン洗面パネル ¥7,900  
どこでもラック(タオルハンガー-S) ¥1,700  
どこでもホーローラック ¥23,000  
〈洗面パネル〉PSP-YSA(C)・SCUセコウキット  
〈どこでもラック〉MGN-TH  
〈どこでもホーローラック〉S-DX75BA

写真セット価格 ¥154,100(税込¥166,428)

間口75cm 扉タイプ  
壁出水栓タイプ 1面鏡  
〈扉: 花(ブルー) / ボウル: 花(ブルー)〉  
洗髪シャワータイプ



**洗面本体** ¥91,000  
〈ミラー〉SJ-75M1HKD  
〈洗面下台〉BSUBK752S(TCW)・PSB-75C(T)・KXS37W-TD  
小型電気温水器 ¥68,000  
〈小型電気温水器〉EH-15G2・ステンレスフレキ管セットBN

写真セット価格 ¥159,000(税込¥171,720)

間口75cm 扉(引出し付)タイプ  
壁出水栓タイプ 1面鏡  
〈扉: ホワイト / ボウル: リーフ〉  
洗髪シャワータイプ



**洗面本体** ¥98,900  
〈ミラー〉SJ-75M1HKD  
〈洗面下台〉BSUAK752S(HCW)・PSB-75C(H)・KXS37W-TD  
ホーロークリーン洗面パネル ¥9,300  
どこでもラック(タオルハンガー-S) ¥1,700  
〈洗面パネル〉PSP-YSA(H)・SCUセコウキット

写真セット価格 ¥108,200(税込¥116,856)

間口75cm 2段スライドタイプ  
壁出水栓タイプ 1面鏡(鏡裏収納付)  
〈扉: フレックベージュ / ボウル: ホワイト〉  
洗髪シャワータイプ



**洗面本体** ¥108,100  
〈ミラー〉SCU-75M1HKD  
〈洗面下台〉BSUEK752S(CV)・PSB-75C(C)・KXS37W-TD  
ホーロークリーン洗面パネル ¥9,300  
どこでもラック(タオルハンガー-S) ¥1,700  
〈洗面パネル〉PSP-YSA(YW)・SCUセコウキット  
〈どこでもラック〉MGN-TH

写真セット価格 ¥119,100(税込¥128,628)

洗面室をもっと心地よく、もっと機能的に! お選びの洗面化粧台に快適・便利なオプションが付けられます 周辺収納洗面化粧台オプションはP84~86へ

## 収納ユニットセットプラン例

(写真の商品の全体間口はホーロー洗面パネルとエンドパネル分を除きます。)

間口105cm(洗面本体75cm) 扉(引出し付)タイプ 3面鏡  
壁出水栓タイプ  
〈扉: ブラウン / ボウル: ホワイト〉  
洗髪シャワータイプ



**洗面本体** ¥106,400  
〈ミラー〉SCU-75M3HKD  
〈洗面下台〉BSUAK752S(CB)・PSB-75C(C)・KXS37W-TD  
ウォールキャビネット ¥15,000  
トールキャビネット ¥65,500  
〈ウォールキャビネット〉SW-75B(UB)  
〈トールキャビネット〉ST-UA30LB(UB)・ST-DKA30LB・S-DB30-75-SEP-TU(UC)・SEP-TD(UC)

写真セット価格 ¥186,900(税込¥201,852)

間口120cm(洗面本体75cm) 扉タイプ 1面鏡(鏡裏収納付)  
デッキ水栓タイプ  
〈扉: ピュアピンク / ボウル: ホワイト〉  
洗髪シャワータイプ



**洗面本体** ¥74,500  
〈ミラー〉SCU-75M1FKD  
〈洗面下台〉BSUB752S(CP)・K37610J-2TK  
どこでもラック(タオルハンガー-S) ¥1,700  
ウォールキャビネット ¥15,000  
トールキャビネット ¥98,600  
〈どこでもラック〉MGN-TH  
〈ウォールキャビネット〉SW-75B(UP)  
〈トールキャビネット〉ST-UA45LB(UP)・ST-DA45LB(UP)・S-DB45-75-SEP-TU(UC)・SEP-TD(UC)

写真セット価格 ¥189,800(税込¥204,984)

## 収納ユニットセットプラン例

(写真の商品の全体間口はホーロー洗面パネルとエンドパネル分を除きます。)

間口75cm(洗面本体60cm) 扉タイプ 1面鏡  
デッキ水栓タイプ  
〈扉: ライトブルー / ボウル: ホワイト〉  
洗髪シャワータイプ



**洗面本体** ¥63,000  
〈ミラー〉SHC-60MKD  
〈洗面下台〉BSUB602S(CA)・K37610J-2TK  
ホーロークリーン洗面パネル ¥15,400  
どこでもラック(タオルハンガー-S) ¥1,700  
ウォールキャビネット ¥15,000  
トールキャビネット ¥25,100  
〈どこでもラック〉MGN-TH  
〈洗面パネル〉PSP-YHA(C)・SPエッジセットB(MW)・SPHセコウキット  
〈ウォールキャビネット〉SW-75B(UA)  
〈トールキャビネット〉STS-CA15-STS-DA15B(UA)・S-DB15-75

写真セット価格 ¥120,200(税込¥129,816)

間口105cm(洗面本体75cm) 2段スライドタイプ 1面鏡  
壁出水栓タイプ  
〈扉: ホワイト / ボウル: クローバー〉  
洗髪シャワータイプ



**洗面本体** ¥107,000  
〈ミラー〉SJ-75M1HKD  
〈洗面下台〉BSUEK752S(JCW)・PSB-75C(J)・KXS37W-TD  
どこでもラック(ドライヤーフック) ¥1,800  
ウォールキャビネット ¥15,000  
トールキャビネット ¥70,700  
〈どこでもラック〉MGN-DF  
〈ウォールキャビネット〉SW-75B(UW)  
〈トールキャビネット〉ST-UA30RB(UW)・ST-DA30RB(UW)・S-DB30-75-SEP-TU(UC)・SEP-TD(UC)

写真セット価格 ¥194,500(税込¥210,060)

## ホーロー洗面化粧台 オンディーヌ 薄型キャビネット

狭い所にも設置可能な、場所を取らない薄型形状のキャビネット。

廊下や2階の設置にも最適! 標準より10cm浅い、ボウル部奥行き50cmの下台キャビネット

十分な幅が取りにくい場所でも... 奥行きが浅いからスッキリ設置できる

ボウル部奥行き 50cm

薄型キャビネット

パリエーション

扉カラー〈ホーロー扉〉

CW: ホワイト CP: ピュアピンク CV: フレックベージュ

洗面下台 水栓

扉タイプ 扉(引出し付)タイプ 洗面タイプ 洗髪シャワータイプ

\*洗面本体は間口75cmのみ対応します。

おすすめオプション

階上や離れにおすすぬ薄型キャビネット用小型電気温水器もご用意しております。

価格表はP75へ 価格はP86へ

間口75cm 扉タイプ 1面鏡  
デッキ水栓タイプ  
〈扉: ホワイト / ボウル: ホワイト〉  
洗面タイプ



**洗面本体** ¥54,300  
〈ミラー〉SHC-75MKD  
〈洗面下台〉BSUBSN752S(CW)・TKM66A  
ホーロークリーン洗面パネル ¥7,900  
どこでもラック(タオルハンガー-S) ¥1,700  
〈洗面パネル〉PSP-YSA(C)・SCUセコウキット  
〈どこでもラック〉MGN-TH

写真セット価格 ¥63,900(税込¥69,012)



# ホーロー洗面化粧台 スーリア

ホーローボウル  
ホーローキャビネット

価格の目安(間口75cm)  
**¥44,700~**

カラーバリエーションはP74へ

## 高品位ホーローを採用した お求めやすい洗面化粧台。



### 間口・高さ・奥行

間口: **60cm・75cm**  
高さ: **75cm・80cm**  
奥行: ボウル部 **55cm**(間口60cm)・**60cm**(間口75cm) / キャビネット **45cm**



シンプルで飽きのこない  
フラット形状のホーロー扉。



ホーロー独自の美しい光沢が楽しめる  
シンプルな扉に、味わい深い「七宝引手」を採用。

扉タイプの  
ホーローキャビネット。



制約のある空間にも対応。

ショートミラー  
対応



詳しくはP71へ

窓下設置  
対応



詳しくはP72へ

間口**60cm** 扉タイプ 1面鏡  
デッキ水栓タイプ  
(扉: ホワイト)  
洗面タイプ



洗面本体 **¥41,900**  
(ミラー) SHC-60MKD  
(洗面下台) BSHBN601S (CW)・TKM66A  
写真セット価格 **¥41,900(税込¥45,252)**

間口**60cm** 扉タイプ 1面鏡(鏡裏収納付)  
デッキ水栓タイプ  
(扉: ピュアピンク)  
洗面タイプ



洗面本体 **¥49,900**  
(ミラー) SCU-60M1FKD  
(洗面下台) BSHBN601S (CP)・TKM66A  
写真セット価格 **¥49,900(税込¥53,892)**

間口**60cm** 扉タイプ 2面鏡  
デッキ水栓タイプ  
(扉: フレックベージュ)  
洗面タイプ



洗面本体 **¥60,600**  
(ミラー) SCU-60M2FKD  
(洗面下台) BSHBN601S (CV)・TKM315A  
ホーロークリーン洗面パネル **¥7,900**  
(洗面パネル) PSP-YSA (C)・SCUセコウキット  
写真セット価格 **¥68,500(税込¥73,980)**

間口**60cm** 扉タイプ 1面鏡  
デッキ水栓タイプ  
(扉: ホワイト)  
洗髪シャワータイプ



洗面本体 **¥56,400**  
(ミラー) SHC-60MKD  
(洗面下台) BSHB601S (CW)・KM8017TK  
ホーロークリーン洗面パネル **¥7,900**  
(洗面パネル) PSP-YSA (C)・SCUセコウキット  
写真セット価格 **¥64,300(税込¥69,444)**

間口**75cm** 扉タイプ 1面鏡  
デッキ水栓タイプ  
(扉: ピュアピンク)  
洗髪シャワータイプ



洗面本体 **¥59,200**  
(ミラー) SHC-75MKD  
(洗面下台) BSHB751S (CP)・KM8017TK  
写真セット価格 **¥59,200(税込¥63,936)**

間口**75cm** 扉タイプ 1面鏡(鏡裏収納付)  
デッキ水栓タイプ  
(扉: ホワイト)  
洗髪シャワータイプ



洗面本体 **¥67,200**  
(ミラー) SCU-75M1FKD  
(洗面下台) BSHB751S (CW)・KM8017TK  
ホーロークリーン洗面パネル **¥9,300**  
どこでもラック(タオルハンガー) **¥1,700**  
(洗面パネル) PSP-YSA (YW)・SCUセコウキット  
(どこでもラック) MGN-TH  
写真セット価格 **¥78,200(税込¥84,456)**

間口**75cm** 扉タイプ 3面鏡  
デッキ水栓タイプ  
(扉: ブラウン)  
洗髪シャワータイプ



洗面本体 **¥73,600**  
(ミラー) SCU-75M3FKD  
(洗面下台) BSHB751S (CB)・KM8017TK  
ホーロークリーン洗面パネル **¥9,300**  
どこでもラック(ドライヤーフック) **¥1,800**  
(洗面パネル) PSP-YSA (YB)・SCUセコウキット  
(どこでもラック) MGN-DF  
写真セット価格 **¥84,700(税込¥91,476)**

すべての洗面化粧台に対応  
タカラだけ! お手入れカンタン  
ホーロークリーン洗面パネル

汚れから壁面をガード!



お求めやすい価格でご用意 **¥8,400~**

しかもマグネットが使って便利!



間口**75cm** 扉タイプ 1面鏡  
デッキ水栓タイプ  
(扉: ホワイト)  
洗面タイプ



洗面本体 **¥44,700**  
(ミラー) SHC-75MKD  
(洗面下台) BSHBN751S (CW)・TKM66A  
ホーロークリーン洗面パネル **¥7,900**  
(洗面パネル) PSP-YSA (C)・SCUセコウキット  
写真セット価格 **¥52,600(税込¥56,808)**

間口**75cm** 扉タイプ 1面鏡  
デッキ水栓タイプ  
(扉: ベールグリーン)  
洗面タイプ



洗面本体 **¥51,300**  
(ミラー) SHC-75MKD  
(洗面下台) BSHBN751S (CM)・TKM315A  
ホーロークリーン洗面パネル **¥9,300**  
(洗面パネル) PSP-YSA (J)・SCUセコウキット  
写真セット価格 **¥60,600(税込¥65,448)**



# 木製洗面化粧台 サニティ

人造大理石カウンター  
木製キャビネット

価格の目安  
¥98,600~

カラーバリエーションはP73へ

人造大理石カウンターと美しく調和する上品なデザイン。  
優れた収納力の木製洗面化粧台。



間口・高さ・奥行

間口: 75cm・90cm・  
高さ: 75cm・80cm  
奥行: カウンター 60cm / キャビネット 55cm

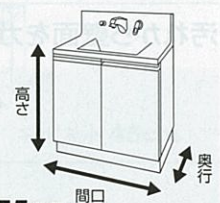

シックで上品な色調の木製扉。



シックで落ちついた色合いの木製扉と、工芸品を思わせる「七宝レール引手」の組み合わせ。

キャビネットや引出しの  
底板は高品位ホーロー。



底板がお手入れカンタンな高品位ホーローだから、汚れてもサッとひと拭き。  
※一部の引出しは異なります。

3タイプから選べる大容量の木製キャビネット。

たっぷりホーローキャビネット

奥行  
55cm

大容量の収納スペース

収納量が約 **1.3倍!**

※キャビネット奥行45cmとの比較です。  
※間口75cm・扉タイプの場合です。仕様により数値は異なります。



2段スライドタイプ



収納物が  
取り出しやすい

扉(引出し付)タイプ



扉タイプ



※価格の目安は、間口75cmで最安値となる組み合わせの価格です。

洗面室をもっと心地よく、もっと機能的に!

お選びの洗面化粧台に快適・便利な  
オプションが付けられます。 周辺収納・洗面化粧台オプションはP85-86へ

間口75cm  
ハイバックカウンター  
(扉: ホワイト)

扉タイプ  
1面鏡



洗面本体 ¥98,600

(ミラー) SJ-75M1HKD  
(洗面下台) BSWBK752 (W)・FA547T14TA

写真セット価格  
¥98,600(税込¥106,488)

間口75cm  
ハイバックカウンター  
(扉: ミディアム)

扉(引出し付)タイプ  
3面鏡



洗面本体 ¥110,600

(ミラー) SCU-75M3HKD  
(洗面下台) BSWAK752 (L)・FA547T14TA

ホーロークリーン洗面パネル ¥8,400  
どこでもラック(タオルハンガー) ¥1,700  
スライドトレイ ¥9,800  
(洗面パネル) PSP-YDSHA (C)・SCUセコウキット  
(どこでもラック) MGN-TH  
(スライドトレイ) MSP-75

写真セット価格  
¥130,500(税込¥140,940)

間口75cm  
ハイバックカウンター  
(扉: ダーク)

2段スライドタイプ  
1面鏡(鏡裏収納付)



洗面本体 ¥110,700

(ミラー) SCU-75M1HKD  
(洗面下台) BSWBK752 (D)・FA547T14TA

ホーロークリーン洗面パネル ¥9,800  
どこでもラック(タオルハンガー) ¥1,700

(洗面パネル) PSP-YDSA (YB)・SCUセコウキット  
(どこでもラック) MGN-TH

写真セット価格  
¥122,200(税込¥131,976)

間口90cm  
ハイバックカウンター  
(扉: ミディアム)

扉(引出し付)タイプ  
両開き3面鏡



洗面本体 ¥139,500

(ミラー) SCU-90M3RHKD  
(洗面下台) BSWAK902 (L)・FA547T14TA

ホーロークリーン洗面パネル ¥8,400  
どこでもラック(ドライヤーフック) ¥1,800

(洗面パネル) PSP-YDSA (C)・SCUセコウキット  
(どこでもラック) MGN-DF

写真セット価格  
¥149,700(税込¥161,676)

## 収納ユニットセットプラン例

(写真の商品の全体間口はホーロー洗面パネルとエンドパネル分を除きます。)

間口120cm (洗面本体90cm)  
ハイバックカウンター  
(扉: ダーク)

扉(引出し付)タイプ  
スタイリッシュ3面鏡【LED仕様】



洗面本体 ¥157,500

(ミラー) SCM-90M3HYE  
(洗面下台) BSWAK902 (D)・FA547T14TA

ウォールキャビネット ¥13,000  
ツールキャビネット ¥42,500

(ウォールキャビネット) TSW-90A (D)  
(ツールキャビネット) SWT-30UAR (D)・SWT-30DAR (D)・S-DB30D-75 (M)

写真セット価格 ¥213,000(税込¥230,040)

すべての洗面化粧台に対応

タカラだけ!

お手入れカンタン  
ホーロークリーン  
洗面パネル



汚れから壁面をガード!



お求めやすい  
価格でご用意 ¥8,400~

しかもマグネットが  
使えて便利!



間口90cm  
ハイバックカウンター  
(扉: ホワイト)

2段スライドタイプ  
3面鏡【LED仕様】



洗面本体 ¥137,000

(ミラー) SCU-90M3HYED  
(洗面下台) BSWBK902 (W)・FA547T14TA

ホーロークリーン洗面パネル ¥9,800  
どこでもラック(タオルハンガー) ¥1,700

(洗面パネル) PSP-YDSA (YW)・SCUセコウキット  
(どこでもラック) MGN-TH

写真セット価格  
¥148,500(税込¥160,380)

※価格は税抜き希望小売価格です。また( )内の価格は税込希望小売価格(税率8%)を表示しています。※搬入・取付費等は別途です。※印刷色ですら商品と多少異なります。タカラショールームでお確かめください。



# 木製洗面化粧台 ウィット

- ホーローボウル
- 木製キャビネット

価格の目安(間口75cm)  
**¥43,200~**

カラーバリエーションはP74へ

ホーローボウルを採用した  
 お求めやすい木製洗面化粧台。



間口・高さ・奥行	
間口: <b>60cm・75cm</b>	
高さ: <b>75cm</b>	
奥行: ボウル部 <b>55cm</b> (間口60cm)・ <b>60cm</b> (間口75cm) / キャビネット <b>45cm</b>	

豊富な  
 カラーバリエーションから  
 選べる木製扉。



幅広いカラーバリエーションの木製扉に、シンプルな引手を組み合わせ。

扉タイプの  
 木製キャビネット。



制約のある空間にも対応。

薄型  
 キャビネット  
 対応  
 詳細はP70へ

ショート  
 ミラー  
 対応  
 詳細はP71へ

窓下設置  
 対応  
 詳細はP72へ

間口60cm	扉タイプ
デッキ水栓タイプ	1面鏡
〈扉: ホワイト〉	
洗面タイプ	



洗面本体 **¥40,400**  
 〈ミラー〉SHC-60MKD  
 〈洗面下台〉BSVBN602S (PGW)・TKM66A  
 写真セット価格 **¥40,400**(税込¥43,632)

間口60cm	扉タイプ
デッキ水栓タイプ	1面鏡(鏡裏収納付)
〈扉: ピンク〉	
洗面タイプ	



洗面本体 **¥48,400**  
 〈ミラー〉SCU-60M1FKD  
 〈洗面下台〉BSVBN602S (PGP)・TKM66A  
 ホーロークリーン洗面パネル ¥7,900  
 どこでもラック(ドライヤーフック) ¥1,800  
 〈洗面パネル〉PSP-YSA (C)・SCUセコウキット  
 (どこでもラック) MGN-DF  
 写真セット価格 **¥58,100**(税込¥62,748)

間口60cm	扉タイプ
デッキ水栓タイプ	2面鏡
〈扉: ダーク〉	
洗髪シャワータイプ	



洗面本体 **¥64,000**  
 〈ミラー〉SCU-60M2FKD  
 〈洗面下台〉BSVB602S (PGD)・KM8017TK  
 写真セット価格 **¥64,000**(税込¥69,120)

間口60cm  
 コンパクトサイズでも  
 優れた収納力!



2面鏡  
 ミラー裏はたっぷりの収納スペース。小物の収納に便利。

扉タイプ  
 キャビネット内の広いスペースで、背の高い物でもしっかり収納。

すべての洗面化粧台に対応  
 タカラだけ!  
 お手入れカンタン  
 ホーロークリーン  
 洗面パネル



お求めやすい  
 価格でご用意 **¥8,400~**

しかもマグネットが  
 使えて便利!



間口75cm	扉タイプ
デッキ水栓タイプ	1面鏡
〈扉: ライト〉	
洗面タイプ	



洗面本体 **¥43,200**  
 〈ミラー〉SHC-75MKD  
 〈洗面下台〉BSVBN752S (PGL)・TKM66A  
 ホーロークリーン洗面パネル ¥7,900  
 〈洗面パネル〉PSP-YSA (C)・SCUセコウキット  
 写真セット価格 **¥51,100**(税込¥55,188)

間口75cm	扉タイプ
デッキ水栓タイプ	1面鏡
〈扉: ピンク〉	
洗髪シャワータイプ	



洗面本体 **¥54,700**  
 〈ミラー〉SHC-75MKD  
 〈洗面下台〉BSVB752S (PGP)・KM8017TK  
 ホーロークリーン洗面パネル ¥9,300  
 どこでもラック(タオルハンガー) ¥1,700  
 〈洗面パネル〉PSP-YSA (G)・SCUセコウキット  
 (どこでもラック) MGN-TH  
 写真セット価格 **¥65,700**(税込¥70,956)

間口75cm	扉タイプ
デッキ水栓タイプ	1面鏡(鏡裏収納付)
〈扉: ダーク〉	
洗髪シャワータイプ	



洗面本体 **¥62,700**  
 〈ミラー〉SCU-75M1FKD  
 〈洗面下台〉BSVB752S (PGD)・KM8017TK  
 ホーロークリーン洗面パネル ¥9,300  
 どこでもラック(タオルハンガー) ¥1,700  
 〈洗面パネル〉PSP-YSA (YB)・SCUセコウキット  
 (どこでもラック) MGN-TH  
 写真セット価格 **¥73,700**(税込¥79,596)

## 木製洗面化粧台 ウィット 薄型キャビネット

狭い所にも設置可能な、  
 場所を取らない薄型形状のキャビネット。

廊下や  
 2階の設置  
 にも最適!



バリエーション	
扉カラー	水栓
PGW: ホワイト	洗面タイプ
	洗髪シャワータイプ

おすすめオプション  
 階上や離れにおすすめ  
 薄型キャビネット用小型電気温水器も  
 ご用意しております。  
 価格はP86へ

間口75cm	扉タイプ
デッキ水栓タイプ	1面鏡
〈扉: ホワイト〉	
洗面タイプ	



洗面本体 **¥43,200**  
 〈ミラー〉SHC-75MKD  
 〈洗面下台〉BSVBN752S (PGW)・TKM66A  
 ホーロークリーン洗面パネル ¥7,900  
 どこでもラック(タオルハンガー) ¥1,700  
 〈洗面パネル〉PSP-YSA (C)・SCUセコウキット  
 (どこでもラック) MGN-TH  
 写真セット価格 **¥52,800**(税込¥57,024)



# ショートミラー / 窓下設置

制約のあるスペースなどに設置できる、リフォームにも最適なバリエーションをご用意しております。

リフォームに最適!

ショートミラー **オンディーヌ** **スーリア** **ウィット** 洗面下台デッキ水栓タイプと組み合わせ

梁などの出っ張りがあっても、設置できるミラー。

標準サイズの高さより、10cm低くなるショートミラー

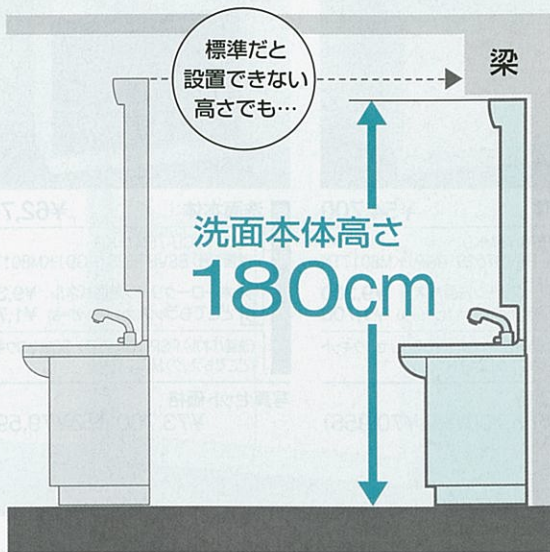

間口75cm	扉タイプ
デッキ水栓タイプ	1面鏡
〈扉: ホワイト/ボウル: ホワイト〉	
洗面タイプ	



洗面本体 ¥54,300  
 (ミラー) SHC-75MSKD  
 〈洗面下台〉 BSUBN752S (CW)・TKM66A  
 ホーローグリーン洗面パネル ¥7,900  
 どこでもラック(タオルハンガーS) ¥1,700  
 〈洗面パネル〉 PSP-YSA (C)・SCUセコキット  
 〈どこでもラック〉 MGN-TH  
 写真セット価格 ¥63,900(税込¥69,012)

仕様 間口: 60cm-75cm

オンディーヌ、スーリア、ウィットの洗面下台デッキ水栓タイプと組み合わせるミラー。



両開き3面鏡



3面鏡  
※間口60cmの場合、2面鏡となります。

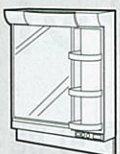

1面鏡 (鏡裏収納付)



1面鏡

各シリーズ洗面下台の価格はP75・76へ  
 ミラーの仕様表はP81へ

## 水栓対応表

※すべてリフトアップ式となります。洗面タイプ

水栓	洗髪シャワータイプ								洗面タイプ
	K37610J-2TK	KM8017TK	FB244U17TN	KF125G2TK	KM5271ETK	TKM66A	TKM315A	TKM315GTA	
シングルレバー式シャワー水栓 (ホワイトタイプ)	シングルレバー式シャワー水栓 (ホワイトタイプ)	シングルレバー式シャワー水栓 (クロムメッキタイプ)	サーモスタット機能付シャワー水栓 (クロムメッキタイプ)	シングルレバー式シャワー水栓 (クロムメッキタイプ)	2レバー式温水混合栓 (ホワイトタイプ)	シングルレバー式温水混合栓 (ホワイトタイプ)	シングルレバー式温水混合栓 (クロムメッキタイプ)	単水栓 (ホワイトタイプ)	
対応下台	オンディーヌ	オンディーヌスーリアウィット	オンディーヌスーリアウィット	オンディーヌスーリアウィット	オンディーヌスーリアウィット	オンディーヌスーリアウィット	オンディーヌスーリアウィット	スーリア・ウィット	
ショートミラー			¥9,200	¥35,100	¥10,200		¥6,600	¥7,700	¥2,000
両開き3面鏡	SCU-75M3RSKD	×	▲	▲(×)	×	×	○	○	○
3面鏡	SCU-75M3SKD	×	▲	▲(×)	×	×	○	○	○
2面鏡	SCU-60M2SKD	×	▲	▲(×)	×	×	○	○	○
1面鏡 (鏡裏収納付)	SCU-60M1SKD SCU-75M1SKD	×	▲	▲(×)	×	×	○	○	○
1面鏡	SHC-60MSKD SHC-75MSKD	○	○	○	○	○	○	○	○

※▲はミラーと干渉する為、リフトアップ機能は使用できません。 ※( )は薄型キャビネットの場合です。

## 窓下設置

オンディーヌ **スーリア** **ウィット** 洗面下台と組み合わせ

既存の窓を気にせず取付けできる、リフォームにも最適な洗面化粧台。

窓があってもすっきり設置、収納棚タイプの洗面化粧台



洗面下台に便利なカウンターをプラス。取りやすい正面に小物や歯ブラシ立てが置けます。

間口75cm	扉(引出し付)タイプ
壁出水栓タイプ	サイドミラー(オプション)
〈扉: ライトブルー/ボウル: ホワイト〉	
洗髪シャワータイプ	



洗面本体 ¥92,500  
 〈洗面下台〉 MDT-75BSUAK752S(CA)・PSB-75C(C)・KXS37W-TD  
 ホーローグリーン洗面パネル ¥14,900  
 サイドミラー付収納棚 ¥12,800  
 〈洗面パネル〉 PSP-XA (C)・SPエッジセットA (MW)・SPHセコキット  
 〈サイドミラー付収納棚〉 SMT-40D  
 写真セット価格 ¥120,200(税込¥129,816)

仕様 間口: 75cm

オンディーヌ、スーリア、ウィットの洗面下台と組み合わせる窓下の収納棚です。



壁出水栓タイプ



デッキ水栓タイプ

価格表・対応オプションはP86へ  
 各シリーズ洗面下台の価格はP75・76へ



サイドミラー付収納棚 (オプション)  
 側面に取付ける収納棚。正面に窓があっても標準の洗面化粧台と同様に使えます。

## 小型電気温水器

短時間ですぐにお湯が出る、2階や離れなどの洗面化粧台におすすめの電気温水器。

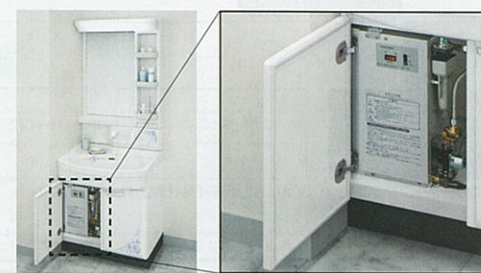

給湯配管が不要だからリフォームにも最適。

キャビネット内部にすっきり収まる、コンパクトな省スペースタイプの電気温水器。ボウル約1杯分のタンク容量15Lなので、洗顔などでも快適に使えます。

ファミリー、オンディーヌ、スーリア、サニティ、ウィットの洗面下台(扉タイプ)に対応します。

価格はP86へ

※価格は税抜き希望小売価格です。また( )内の価格は税込希望小売価格(税率8%)を表示しています。 ※搬入取付費等は別途です。 ※印刷色ですら商品と多少異なります。タカラショールームでお確かめください。



# カラーバリエーション

## 人造大理石カウンタータイプ

### エリーナ ホーロー扉

#### ■扉デザイン



ウッド調の美しい繊細な表情

陶器のような深みのある美しさ「窯変ホーロー」



#### ■カウンター

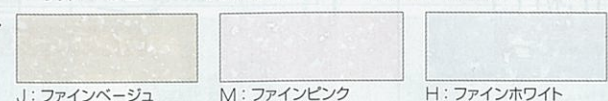

### ファミリー ホーロー扉

※ホワイト・ビュアピンク・ライトブルーは単色になります。

#### ■扉デザイン



あたたかみのあるウッド調のフォレストシリーズ

リーフをあしらったアートデザイン



やさしく輝くパールシリーズ



#### ■カウンター



### サニティ 木製扉

#### ■扉デザイン



#### ■カウンター

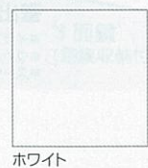

## 洗面パネル・ミラーパネル(高品位ホーロー)

人造大理石カウンタータイプ用

#### 洗面パネル

洗面パネル・ミラーパネルのカラーバリエーションをお選びいただけます。  
※ミラーパネルは、洗面下台フラットカウンタータイプのみ対応します。また、柄のレイアウトが左側固定となります。

#### ■カラーバリエーション



## ホーローボウルタイプ

### オンディーヌ ホーロー扉

※洗面下台とバックパネルは自由に組み合わせられます。(壁出水栓の場合)

#### ■扉デザイン



#### ■アートデザイン



### スーリア ホーロー扉

※ボウルのカラーはホワイトとなります。

#### ■扉デザイン



### ウィット 木製扉

※ボウルのカラーはホワイトとなります。

#### ■扉デザイン



## 洗面パネル(高品位ホーロー)

ホーローボウルタイプ用

#### 洗面パネル

洗面パネルのカラーバリエーションをお選びいただけます。

#### ■カラーバリエーション





# 価格表

洗面下台の価格には、標準水栓の価格が含まれています。各シリーズの対応水栓はP82でご確認ください。  
品番中の■には扉カラーの色品番を入れてください。色品番はP73・74でご確認ください。  
※オンディーヌ・スーリア・ウィットのカウンターの高さは75cmとなります。高さ80cmにする場合、別途台輪スパーサーが必要となります。  
(ウィットは高さ80cmには対応しません。) ※各ミラーの仕様についてはP81でご確認ください。

## 間口60cm **ホーローボウルタイプ** (ミラーは各シリーズ共通です。)

デッキ水栓		※ボウル容量は12Lとなります。					
シリーズ	オンディーヌ		スーリア		ウィット		
洗面下台	扉タイプ		扉タイプ		扉タイプ		
	洗髪シャワータイプ	洗面タイプ	洗髪シャワータイプ	洗面タイプ	洗髪シャワータイプ	洗面タイプ	
寸法	600×550×770mm	600×550×770mm	600×550×770mm	600×550×770mm	600×550×770mm	600×550×770mm	
品番	BSUE602S(■)	BSUN602S(■)	BSUB602S(■)	BShBN601S(■)	BShB601S(■)	BSVB602S(■)	
価格	¥62,300 (¥67,284)	¥40,300 (¥43,524)	¥52,300 (¥56,484)	¥31,200 (¥33,696)	¥45,700 (¥49,356)	¥29,700 (¥32,076)	
対応ミラー	2面鏡【LED仕様】		2面鏡		1面鏡(鏡裏収納付)		
					ショートミラー		
					2面鏡		
					1面鏡(鏡裏収納付)		
					1面鏡		
寸法	600×230×1130mm	600×230×1130mm	600×230×1130mm	600×177×1130mm	600×230×1030mm	600×230×1030mm	
品番	SCU-60M2FYED	SCU-60M2FKD	SCU-60M1FKD	SHC-60MKD	SCU-60M2SKD	SCU-60M1SKD	
価格	¥27,800 (¥30,024)	¥22,800 (¥24,624)	¥18,700 (¥20,196)	¥10,700 (¥11,556)	¥22,800 (¥24,624)	¥18,700 (¥20,196)	

※ショートミラーを設置した場合、一部水栓が対応しません(1面鏡を除く)。詳しくはP71をご覧ください。

## 間口75cm **ホーローボウルタイプ** (ミラーは各シリーズ共通です。)

デッキ水栓		※ボウル容量は21Lとなります。(薄型キャビネットの場合、ボウル容量は11Lとなります。)				
シリーズ	オンディーヌ					
洗面下台	2段スライドタイプ		扉(引出し付)タイプ		扉タイプ	
	洗髪シャワータイプ	洗面タイプ	洗髪シャワータイプ	洗面タイプ	洗髪シャワータイプ	
寸法	750×600×770mm	750×600×770mm	750×600×770mm	750×600×770mm	750×600×770mm	
品番	BSUE752S(■)	BSUAN752S(■)	BSUA752S(■)	BSUBN752S(■)	BSUB752S(■)	
価格	¥70,700(¥76,356)	¥50,500(¥54,540)	¥62,600(¥67,608)	¥42,500(¥45,900)	¥54,700(¥59,076)	
シリーズ	オンディーヌ 薄型キャビネット					
洗面下台	扉(引出し付)タイプ		扉タイプ			
	洗面タイプ	洗髪シャワータイプ	洗面タイプ	洗髪シャワータイプ	洗面タイプ	
寸法	750×500×770mm	750×500×770mm	750×500×770mm	750×500×770mm	750×500×770mm	
品番	BSUASN752S(■)	BSUAS752S(■)	BSUBSN752S(■)	BSUBS752S(■)		
価格	¥50,500(¥54,540)	¥62,600(¥67,608)	¥42,500(¥45,900)	¥54,700(¥59,076)		
シリーズ	スーリア		ウィット		ウィット 薄型キャビネット	
洗面下台	扉タイプ		扉タイプ		扉タイプ	
	洗面タイプ	洗髪シャワータイプ	洗面タイプ	洗髪シャワータイプ	洗面タイプ	
寸法	750×600×770mm	750×600×770mm	750×600×770mm	750×600×770mm	750×500×770mm	
品番	BShBN751S(■)	BShB751S(■)	BSVBN752S(■)	BSVB752S(■)	BSVBSN752S(PGW)	
価格	¥32,900(¥35,532)	¥47,400(¥51,192)	¥31,400(¥33,912)	¥42,900(¥46,332)	¥31,400(¥33,912)	

台輪スパーサー対応表	間口60cm用	間口75cm用
オンディーヌ・スーリア	S-DB60-80	S-DB75-80
オンディーヌ(薄型キャビネット)	—	S-DB75S-80

## (間口75cmデッキ水栓対応ミラー)

対応ミラー	スタイリッシュ3面鏡【LED仕様】	両開き3面鏡【LED仕様】	両開き3面鏡	3面鏡【LED仕様】	3面鏡	
寸法	750×180×1130mm	750×230×1130mm	750×230×1130mm	750×230×1130mm	750×230×1130mm	
品番	SCM-75M3HYE-PSM-75(C)	SCU-75M3RHYED-PSM-75(C)	SCU-75M3RFKD	SCU-75M3HYED-PSM-75(C)	SCU-75M3FKD	
価格	¥63,000(¥68,040)	¥40,600(¥43,848)	¥34,000(¥36,720)	¥32,800(¥35,424)	¥26,200(¥28,296)	
対応ミラー	1面鏡(鏡裏収納付)		1面鏡		ショートミラー	
			両開き3面鏡		3面鏡	
			1面鏡(鏡裏収納付)		1面鏡	
寸法	750×230×1130mm	750×177×1130mm	750×230×1030mm	750×230×1030mm	750×230×1030mm	750×177×1030mm
品番	SCU-75M1FKD	SHC-75MKD	SCU-75M3RSKD	SCU-75M3SKD	SCU-75M1SKD	SHC-75MSKD
価格	¥19,800(¥21,384)	¥11,800(¥12,744)	¥34,000(¥36,720)	¥26,200(¥28,296)	¥19,800(¥21,384)	¥11,800(¥12,744)

## 壁出水栓 ※ボウル容量は20Lとなります。

シリーズ	オンディーヌ					
洗面下台	2段スライドタイプ	扉(引出し付)タイプ	扉タイプ			
寸法	750×600×980mm	750×600×980mm	750×600×980mm			
品番	BSUEK752S(■)-PSB-75C(▲)	BSUAK752S(■)-PSB-75C(▲)	BSUBK752S(■)-PSB-75C(▲)			
価格	¥89,900(¥97,092)	¥81,800(¥88,344)	¥73,900(¥79,812)			
対応ミラー	両開き3面鏡【LED仕様】	両開き3面鏡	3面鏡【LED仕様】	3面鏡	1面鏡(鏡裏収納付)	1面鏡
寸法	750×230×920mm	750×230×920mm	750×230×920mm	750×230×920mm	750×230×920mm	750×205×920mm
品番	SCU-75M3RHYED	SCU-75M3RHKD	SCU-75M3HYED	SCU-75M3HKD	SCU-75M1HKD	SJ-75M1HKD
価格	¥37,400(¥40,392)	¥32,400(¥34,992)	¥29,600(¥31,968)	¥24,600(¥26,568)	¥18,200(¥19,656)	¥17,100(¥18,468)

※ショートミラーを設置した場合、一部水栓が対応しません(1面鏡を除く)。詳しくはP71をご覧ください。 ※品番中の▲にはバックパネルカラーの品番を入れてください。クローバーの場合、花(ピンク)の場合G、リーフの場合H、花(ブルー)の場合T、ホワイトの場合○となります。

## 間口75cm **人造大理石カウンタータイプ** (ミラーは各シリーズ共通です。)

フラットカウンター		※ボウル容量は15Lとなります。				
シリーズ	エリーナ	対応ミラー	スタイリッシュ3面鏡【LED仕様】	両開き3面鏡【LED仕様】	両開き3面鏡	
洗面下台	センターボウルタイプ					
寸法	750×615×791mm	寸法	750×180×1109mm	750×230×1109mm	750×230×1109mm	
品番	SENC75	品番	SCM-75M3HYE-SCW-75A(△)-SCUセコウキット	SCU-75M3RHYED-SCW-75A(△)-SCUセコウキット	SCU-75M3RHKD-SCW-75A(△)-SCUセコウキット	
価格	¥154,300(¥166,644)	価格	¥64,000(¥69,120)	¥41,600(¥44,928)	¥36,600(¥39,528)	
対応ミラー	3面鏡【LED仕様】		3面鏡		大型ミラー	
			1面鏡(鏡裏収納付)		1面鏡	
寸法	750×230×1109mm	750×230×1109mm	750×132×1109mm	750×230×1109mm	750×205×1109mm	
品番	SCU-75M3HYED-SCW-75A(△)-SCUセコウキット	SCU-75M3HKD-SCW-75A(△)-SCUセコウキット	SEM-75UA-SCW-75A(△)-SCUセコウキット	SCU-75M1HKD-SCW-75A(△)-SCUセコウキット	SJ-75M1HKD-SCW-75A(△)-SCUセコウキット	
価格	¥33,800(¥36,504)	¥28,800(¥31,104)	¥36,500(¥39,420)	¥22,400(¥24,192)	¥21,300(¥23,004)	

※エリーナの品番については、品番の見方(P81)をご覧ください。 ※エリーナで、洗面下台のエンド側がオープンの場合、エンドカバー(P83)が別途必要となります。 ※品番中の△にはミラーパネルカラーの品番を入れてください。リーフの場合H、ウッドダークブラウンの場合YB、ウッドマイルドホワイトの場合YW、ホワイトの場合○となります。

※価格は税抜き希望小売価格です。また( )内の価格は税込希望小売価格(税率8%)を表示しています。 ※搬入・取付費等は別途です。 ※印刷色ですら商品と多少異なります。タカラショールームでお確かめください。



# 価格表

洗面下台の価格には、標準水栓の価格が含まれています。各シリーズの対応水栓はP82でご確認ください。  
 品番中の■には扉カラーの色品番を入れてください。色品番はP73・74でご確認ください。  
 ※サニティのカウンターの高さは75cmとなります。高さ80cmにする場合、別途台輪スベサーが必要となります。(サニティで高さ80cmにする場合は、品番中の□にHを入れてください。)また、ファミリーのカウンター高さは80cmとなります。(高さ75cmにする場合は、品番中の□にSを入れてください。) ※各ミラーの仕様についてはP81でご確認ください。

## 間口75cm 人造大理石カウンタータイプ (ミラーは各シリーズ共通です。)

ハイバックカウンター		※ボウル容量はエリーナ、サニティは15L、ファミリーは17Lとなります。												
シリーズ	エリーナ	ファミリー				サニティ								
洗面下台	センターボウルタイプ	2段スライドタイプ		扉(引出し付)タイプ		扉タイプ		2段スライドタイプ		扉(引出し付)タイプ		扉タイプ		
寸法	750×615×980mm	750×550×1029mm		750×550×1029mm		750×600×980mm		750×600×980mm		750×600×980mm		750×600×980mm		
品番	SEKC75	BSYEK752		BSYAK752		BSWBK752		BSWBK752		BSWBK752		BSWBK752		
価格	¥167,800(¥181,224)	¥120,900(¥130,572)	¥109,900(¥118,692)	¥112,400(¥121,392)	¥101,400(¥109,512)	¥92,500(¥99,900)	¥86,000(¥92,880)	¥81,500(¥88,020)	¥92,500(¥99,900)	¥86,000(¥92,880)	¥81,500(¥88,020)	¥92,500(¥99,900)	¥86,000(¥92,880)	
対応ミラー	スタイリッシュ3面鏡(LED仕様)	両開き3面鏡(LED仕様)	両開き3面鏡	3面鏡(LED仕様)	3面鏡	大型ミラー	1面鏡(鏡裏収納付)	1面鏡	スタイリッシュ3面鏡(LED仕様)	両開き3面鏡(LED仕様)	両開き3面鏡	3面鏡(LED仕様)	3面鏡	大型ミラー
寸法	750×180×920mm	750×230×920mm	750×230×920mm	750×230×920mm	750×230×920mm	750×132×920mm	750×230×920mm	750×205×920mm	750×180×920mm	750×195×920mm	750×195×920mm	750×195×920mm	750×195×920mm	750×132×920mm
品番	SCM-75M3HYE	SCU-75M3RHYED	SCU-75M3RHKD	SCU-75M3HYED	SCU-75M3HKD	SEM-75UA	SCU-75M1HKD	SJ-75M1HKD	SCM-90M3HYE	SCU-90M3RHYED	SCU-90M3RHKD	SCU-90M3HYED	SCU-90M3HKD	SEM-90UA
価格	¥59,800(¥64,584)	¥37,400(¥40,392)	¥32,400(¥34,992)	¥29,600(¥31,968)	¥24,600(¥26,568)	¥32,300(¥34,884)	¥18,200(¥19,656)	¥17,100(¥18,468)	¥66,800(¥72,144)	¥56,400(¥60,912)	¥48,800(¥52,704)	¥39,800(¥42,984)	¥32,200(¥34,776)	¥35,800(¥38,664)

※エリーナの品番については、品番の見方(P81)をご覧ください。 ※ファミリーのハイグレード・ベーシックについては、カラーバリエーション(P73)をご覧ください。 ※エリーナで、洗面下台のエンド側がオープンの場合、エンドカバー(P83)が別途必要となります。

## 間口90cm 人造大理石カウンタータイプ (ミラーは各シリーズ共通です。)

フラットカウンター		※ボウル容量は15Lとなります。					
シリーズ	エリーナ	両開き3面鏡		3面鏡		大型ミラー	
洗面下台	センターボウルタイプ	両開き3面鏡(LED仕様)		3面鏡(LED仕様)		3面鏡	
寸法	900×615×791mm	900×180×1109mm		900×195×1109mm		900×132×1109mm	
品番	SENC90	SCW-90A(△)・SCUセコウキット		SCW-90A(△)・SCUセコウキット		SCW-90A(△)・SCUセコウキット	
価格	¥166,100(¥179,388)	¥71,200(¥76,896)		¥60,800(¥65,664)		¥43,900(¥47,412)	
対応ミラー	両開き3面鏡	3面鏡(LED仕様)		3面鏡		大型ミラー	
寸法	900×195×1109mm	900×195×1109mm		900×195×1109mm		900×132×1109mm	
品番	SCU-90M3RHKD・SCW-90A(△)・SCUセコウキット	SCU-90M3HYED・SCW-90A(△)・SCUセコウキット		SCU-90M3HKD・SCW-90A(△)・SCUセコウキット		SEM-100UA・SCW-100A(△)・SCUセコウキット	
価格	¥53,200(¥57,456)	¥44,200(¥47,736)		¥36,600(¥39,528)		¥40,200(¥43,416)	

※エリーナの品番については、品番の見方(P81)をご覧ください。 ※エリーナで、洗面下台のエンド側がオープンの場合、エンドカバー(P83)が別途必要となります。 ※品番中の△にはミラーパネルカラーの品番を入れてください。リーフの場合H、ウッドダークブラウンの場合YB、ウッドマイルドホワイトの場合YW、ホワイトの場合Cとなります。

## 間口90cm 人造大理石カウンタータイプ (ミラーは各シリーズ共通です。)

ハイバックカウンター		※ボウル容量はエリーナ、サニティは15L、ファミリーは17Lとなります。												
シリーズ	エリーナ	ファミリー				サニティ								
洗面下台	センターボウルタイプ	2段スライドタイプ		扉(引出し付)タイプ		扉タイプ		2段スライドタイプ		扉(引出し付)タイプ		扉タイプ		
寸法	900×615×980mm	900×550×1029mm		900×550×1029mm		900×600×980mm		900×600×980mm		900×600×980mm		900×600×980mm		
品番	SEKC90	BSYEK902		BSYAK902		BSWBK902		BSWBK902		BSWBK902		BSWBK902		
価格	¥179,600(¥193,968)	¥137,100(¥148,068)	¥125,100(¥135,108)	¥127,600(¥137,808)	¥115,600(¥124,848)	¥97,200(¥104,976)	¥90,700(¥97,956)	¥83,200(¥89,856)	¥113,400(¥122,472)	¥101,400(¥109,512)	¥97,200(¥104,976)	¥90,700(¥97,956)	¥83,200(¥89,856)	
対応ミラー	スタイリッシュ3面鏡(LED仕様)	両開き3面鏡(LED仕様)	両開き3面鏡	3面鏡(LED仕様)	3面鏡	大型ミラー	1面鏡(鏡裏収納付)	1面鏡	スタイリッシュ3面鏡(LED仕様)	両開き3面鏡(LED仕様)	両開き3面鏡	3面鏡(LED仕様)	3面鏡	大型ミラー
寸法	900×180×920mm	900×195×920mm	900×195×920mm	900×195×920mm	900×195×920mm	900×132×920mm	900×230×920mm	900×205×920mm	900×180×920mm	900×195×920mm	900×195×920mm	900×195×920mm	900×195×920mm	900×132×920mm
品番	SCM-90M3HYE	SCU-90M3RHYED	SCU-90M3RHKD	SCU-90M3HYED	SCU-90M3HKD	SEM-90UA	SCU-90M1HKD	SJ-90M1HKD	SCM-90M3HYE	SCU-90M3RHYED	SCU-90M3RHKD	SCU-90M3HYED	SCU-90M3HKD	SEM-90UA
価格	¥66,800(¥72,144)	¥56,400(¥60,912)	¥48,800(¥52,704)	¥39,800(¥42,984)	¥32,200(¥34,776)	¥35,800(¥38,664)	¥18,200(¥19,656)	¥17,100(¥18,468)	¥66,800(¥72,144)	¥56,400(¥60,912)	¥48,800(¥52,704)	¥39,800(¥42,984)	¥32,200(¥34,776)	¥35,800(¥38,664)

※エリーナの品番については、品番の見方(P81)をご覧ください。 ※ファミリーのハイグレード・ベーシックについては、カラーバリエーション(P73)をご覧ください。 ※エリーナで、洗面下台のエンド側がオープンの場合、エンドカバー(P83)が別途必要となります。

## 間口100cm 人造大理石カウンタータイプ (ミラーは各シリーズ共通です。)

フラットカウンター		※ボウル容量は15Lとなります。		
シリーズ	エリーナ	両開き3面鏡		大型ミラー
洗面下台	センターボウルタイプ	両開き3面鏡(LED仕様)		3面鏡
寸法	1000×615×791mm	1000×195×1109mm		1000×132×1109mm
品番	SENC100	SCW-100A(△)・SCUセコウキット		SCW-100A(△)・SCUセコウキット
価格	¥178,500(¥192,780)	¥73,300(¥79,164)		¥51,000(¥55,080)
対応ミラー	両開き3面鏡	3面鏡(LED仕様)		3面鏡
寸法	1000×195×1109mm	1000×195×1109mm		1000×132×1109mm
品番	SCU-100M3RHKD・SCW-100A(△)・SCUセコウキット	SCU-100M3HYED・SCW-100A(△)・SCUセコウキット		SEM-100UA・SCW-100A(△)・SCUセコウキット
価格	¥53,200(¥57,456)	¥44,200(¥47,736)		¥36,600(¥39,528)

※エリーナの品番については、品番の見方(P81)をご覧ください。 ※エリーナで、洗面下台のエンド側がオープンの場合、エンドカバー(P83)が別途必要となります。 ※品番中の△にはミラーパネルカラーの品番を入れてください。リーフの場合H、ウッドダークブラウンの場合YB、ウッドマイルドホワイトの場合YW、ホワイトの場合Cとなります。



# 価格表

洗面下台の価格には、標準水栓の価格が含まれています。各シリーズの対応水栓はP82でご確認ください。  
 品番中の■には扉カラーの色品番を入れてください。色品番はP73・74でご確認ください。  
 ※ファミリーのカウンター高さは80cmとなります。(高さ75cmにする場合は、品番中の□にSを入れてください。)  
 ※各ミラーの仕様についてはP81でご確認ください。

## 間口100cm 人造大理石カウンタータイプ (ミラーは各シリーズ共通です。)

シリーズ	ハイバックカウンター ※ポウル容量はエリーナ、サニティは15L、ファミリーは17Lとなります。	
	エリーナ	ファミリー
洗面下台	センターポウルタイプ	2段スライドタイプ
寸法	1000×615×980mm	1000×550×1029mm
品番	SEKC100	BSYEK1002
価格	¥192,100 (¥207,468)	¥145,100 (¥156,708)

シリーズ	ファミリー	
	扉(引出し付)タイプ	ハイグレード
洗面下台	扉(引出し付)タイプ	ハイグレード
寸法	1000×550×1029mm	1000×195×920mm
品番	BSYAK1002	SCU-100M3RHKD
価格	¥123,100 (¥132,948)	¥68,700 (¥74,196)

※エリーナの品番については、品番の見方(P81)をご覧ください。 ※ファミリーのハイグレードベーシックについては、カラーバリエーション(P73)をご覧ください。 ※エリーナで、洗面下台のエンド側がオープンの場合、エンドカバー(P83)が別途必要となります。

## 間口120cm 人造大理石カウンタータイプ (ミラーは各シリーズ共通です。)

シリーズ	フラットカウンター ※ポウル容量は15Lとなります。	
	エリーナ	ファミリー
洗面下台	ドレッサータイプ	センターポウルタイプ
寸法	1200×615×791mm	1200×615×791mm
品番	SEDL/R120	SENC120
価格	¥245,900 (¥265,572)	¥212,600 (¥229,608)

シリーズ	ハイバックカウンター ※ポウル容量はエリーナ、サニティは15L、ファミリーは17Lとなります。	
	エリーナ	ファミリー
洗面下台	ドレッサータイプ	センターポウルタイプ
寸法	1200×195×1109mm	1200×195×1109mm
品番	SCU-120M3RHKD-SCW-120A(△)-SCUセコウキット	SEM-120UA-SCW-120A(△)-SCUセコウキット
価格	¥83,200 (¥89,856)	¥47,600 (¥51,408)

シリーズ	ハイバックカウンター ※ポウル容量はエリーナ、サニティは15L、ファミリーは17Lとなります。	
	エリーナ	ファミリー
洗面下台	センターポウルタイプ	2段スライドタイプ
寸法	1200×615×980mm	1200×550×1029mm
品番	SEKC120	BSYEK1202
価格	¥226,100 (¥244,188)	¥160,400 (¥173,232)

※エリーナの品番については、品番の見方(P81)をご覧ください。 ※洗面下台のエンド側がオープンの場合、エンドカバー(P83)が別途必要となります。 ※品番中の△にはミラーパネルカラーの品番を入れてください。リーフの場合H、ウッドダークブラウンの場合YB、ウッドマイルドホワイトの場合YW、ホワイトの場合Cとなります。

## 間口120cmハイバックカウンター対応ミラー

対応ミラー	両開き3面鏡	3面鏡	大型ミラー
寸法	1200×195×920mm	1200×195×920mm	1200×132×920mm
品番	SCU-120M3RHKD	SCU-120M3HKD	SEM-120UA
価格	¥78,400 (¥84,672)	¥55,000 (¥59,400)	¥42,800 (¥46,224)

※エリーナの品番については、品番の見方(P81)をご覧ください。 ※ファミリーのハイグレードベーシックについては、カラーバリエーション(P73)をご覧ください。 ※エリーナで、洗面下台のエンド側がオープンの場合、エンドカバー(P83)が別途必要となります。 ※品番中の△にはミラーパネルカラーの品番を入れてください。リーフの場合H、ウッドダークブラウンの場合YB、ウッドマイルドホワイトの場合YW、ホワイトの場合Cとなります。

## 間口135cm 人造大理石カウンタータイプ (ミラーは各シリーズ共通です。)

シリーズ	フラットカウンター ※ポウル容量は15Lとなります。		ハイバックカウンター ※ポウル容量は15Lとなります。	
	エリーナ	ファミリー	エリーナ	ファミリー
洗面下台	ドレッサータイプ	センターポウルタイプ	センターポウルタイプ	センターポウルタイプ
寸法	1350×615×791mm	1350×615×791mm	1350×615×980mm	1350×615×980mm
品番	SEDL/R135	SENC135	SEKC135	SEKC135
価格	¥283,700 (¥306,396)	¥225,000 (¥243,000)	¥238,500 (¥257,580)	¥238,500 (¥257,580)

シリーズ	ハイバックカウンター ※ポウル容量は15Lとなります。	
	エリーナ	ファミリー
洗面下台	ドレッサータイプ	センターポウルタイプ
寸法	1350×203×1109mm	1350×155×1109mm
品番	SEM-135M3D-SCW-135A(△)-SCUセコウキット	SEM-105UA-SMS-30A-SCW-135A(△)-SCUセコウキット
価格	¥79,100 (¥85,428)	¥61,700 (¥66,636)

※エリーナの品番については、品番の見方(P81)をご覧ください。 ※洗面下台のエンド側がオープンの場合、エンドカバー(P83)が別途必要となります。 ※品番中の△にはミラーパネルカラーの品番を入れてください。リーフの場合H、ウッドダークブラウンの場合YB、ウッドマイルドホワイトの場合YW、ホワイトの場合Cとなります。

## 間口150cm 人造大理石カウンタータイプ (ミラーは各シリーズ共通です。)

シリーズ	フラットカウンター ※ポウル容量は15Lとなります。		ハイバックカウンター ※ポウル容量は15Lとなります。	
	エリーナ	ファミリー	エリーナ	ファミリー
洗面下台	ドレッサータイプ	センターポウルタイプ	センターポウルタイプ	センターポウルタイプ
寸法	1500×615×791mm	1500×615×791mm	1500×615×980mm	1500×615×980mm
品番	SEDL/R150	SENC150	SEKC150	SEKC150
価格	¥296,100 (¥319,788)	¥237,400 (¥256,392)	¥250,900 (¥270,972)	¥250,900 (¥270,972)

シリーズ	ハイバックカウンター ※ポウル容量は15Lとなります。	
	エリーナ	ファミリー
洗面下台	ドレッサータイプ	センターポウルタイプ
寸法	1500×203×1109mm	1500×155×1109mm
品番	SEM-150M3D-SCW-150A(△)-SCUセコウキット	SEM-120UA-SMS-30A-SCW-150A(△)-SCUセコウキット
価格	¥82,800 (¥89,424)	¥65,400 (¥70,632)

※エリーナの品番については、品番の見方(P81)をご覧ください。 ※洗面下台のエンド側がオープンの場合、エンドカバー(P83)が別途必要となります。 ※品番中の△にはミラーパネルカラーの品番を入れてください。リーフの場合H、ウッドダークブラウンの場合YB、ウッドマイルドホワイトの場合YW、ホワイトの場合Cとなります。

※価格は税抜き希望小売価格です。また( )内の価格は税込希望小売価格(税率8%)を表示しています。 ※搬入・取付費等は別途です。 ※印刷色ですら商品と多少異なります。タカラショールームでお確かめください。



# 価格表

洗面下台の価格には、標準水栓の価格が含まれています。各シリーズの対応水栓はP82でご確認ください。品番中の■には扉カラーの色品番を入れてください。色品番はP73-74でご確認ください。

## 間口165cm 人造大理石カウンタータイプ (ミラーは各シリーズ共通です)

シリーズ	フラットカウンター ※ボウル容量は15Lとなります。		ハイバックカウンター ※ボウル容量は15Lとなります。	
洗面下台	エリーナ		エリーナ	
	ドレッサータイプ	センターボウルタイプ	センターボウルタイプ	
寸法	1650×615×791mm	1650×615×791mm	1650×615×980mm	
品番	SEDL/R165■■■■■	SENC165■■■■■	SEKC165■■■■■	
価格	¥308,500(¥333,180)	¥249,800(¥269,784)	¥263,300(¥284,364)	
対応ミラー	3面鏡		大型ミラー	
寸法	1650×203×1109mm	1650×155×1109mm	1650×203×920mm	1650×155×920mm
品番	SEM-165M3D-SCW-165A(△)・SCUセコキット	SEM-105UA-SMS-30A×2-SCW-165A(△)・SCUセコキット	SEM-165M3D	SEM-105UA-SMS-30A×2
価格	¥86,500(¥93,420)	¥79,400(¥85,752)	¥81,000(¥87,480)	¥73,900(¥79,812)

※エリーナの品番については、品番の見方をご覧ください。洗面下台のエンド側がオープンの場合、エンドカバー(P83)が別途必要となります。品番中の△にはミラーパネルカラーの品番を入れてください。リーフの場合H、ウッドクォークブラウンの場合YB、ウッドマイルドホワイトの場合YW、ホワイトの場合Cとなります。

## エリーナ洗面下台: 品番の見方

SE DR 165 A N D (ERI) J

1 フラットカウンター: NC センターボウル, DR ドレッサー右ボウル, DL ドレッサー左ボウル, KC センターボウル

2 間口: 75~165(cm)

3 水栓(フラットカウンター): A シングルレバー式シャワー水栓(クロムメッキタイプ), B サーモスタット機能付シャワー水栓, C シングルレバー式シャワー水栓(ホワイトタイプ), D シングルレバー式シャワー水栓(エコタイプ)

4 水栓仕様: N 標準地, C 寒冷地

5 台輪部分: D 高さ80cm, N 高さ75cm, A そこまでホーローラック付

6 扉カラー: ELB: ウッドブラウン, ELV: ウッドベージュ, ELW: ウッドホワイト, ERB: ロッシュパールブラウン, ERR: ロッシュパールローズ, ERI: ロッシュパールアイボリー, EPW: パールホワイト

7 カウンターカラー: J: ファインベージュ, M: ファインピンク, H: ファインホワイト

## ミラー仕様表

間口(cm)	1面鏡			1面鏡(鏡裏収納付)		2面鏡		3面鏡			両開き3面鏡		
	60	75	75	60	75	60	75	90	100	120	135-150-165	75	90
品番	SHC-60MKD SHC-60MSKD	SHC-75MKD SHC-75MSKD	SJ-75M1HKD	SCU-60M1FKD SCU-60M1SKD	SCU-75M1FKD SCU-75M1HKD SCU-75M1SKD	SCU-60M2FKD SCU-60M2SKD	SCU-75M3FKD SCU-75M3HKD SCU-75M3SKD	SCU-90M3HKD	SCU-100M3HKD	SCU-120M3HKD	SEM-135M3D SEM-150M3D SEM-165M3D	SCU-75M3RHKD SCU-75M3RHKD SCU-90M3RHKD	SCU-90M3RHKD
照明	電球型蛍光灯ランプ (12W)		蛍光灯ランプ (20W)	電球型蛍光灯ランプ (12W)		電球型蛍光灯ランプ (12W)	電球型蛍光灯ランプ (12W)	蛍光灯ランプ (20W)	蛍光灯ランプ (15W×2)	蛍光灯ランプ (15W+20W)	蛍光灯ランプ (20W×2)	電球型蛍光灯ランプ (12W)	蛍光灯ランプ (20W)
ミラー裏収納	なし			あり									
くもり止め	くもり止めヒーター(13W)			くもり止めヒーター(20W)									
コンセント(消費電力)	1口(1200Wまで)						2口(1200Wまで)			1口(1200Wまで)			
付属品	歯ブラシ立て												

間口(cm)	両開き3面鏡			大型ミラー				サイドミラー	[LED仕様]								
	100	120	75	90	100	105	120		30	2面鏡	3面鏡	両開き3面鏡	スタイリッシュ3面鏡				
品番	SCU-100M3RHKD	SCU-120M3RHKD	SEM-75UA	SEM-90UA	SEM-100UA	SEM-105UA	SEM-120UA	SMS-30A	SCU-60M2FYED	SCU-75M3HYED	SCU-90M3HYED	SCU-75M3RHYED	SCU-90M3RHYED	SCM-75M3HYE	SCM-90M3HYE		
照明	電球型LED照明 (7W)	電球型LED照明 (7W)	LED照明 (11W)	電球型LED照明 (7W)	LED照明 (11W)	LED照明 (11W)	LED照明 (9W)	LED照明 (9W)	あり								
ミラー裏収納	あり			なし				あり	あり								
くもり止め	くもり止めヒーター(20W)								くもり止めコーティング仕様(左側ミラー)					くもり止めコーティング仕様(中央ミラー)			
コンセント(消費電力)	1口(1200Wまで)								3口(1300Wまで)				4口(1300Wまで)				
付属品	歯ブラシ立て																

# 水栓対応表

標準水栓の価格は洗面下台に含まれております。洗面下台の価格は、P75~81でご確認ください。※すべての水中価格は、標準水栓から変更した場合の差額です。※寒冷地仕様の場合は品番末尾にCが付き、(KF125G2TKはKF125ZG2TKとなります。)

## エリーナ

### フラットカウンター用

標準水栓

シングルレバー式シャワー水栓(クロムメッキタイプ) FB244U17TN

サーモスタット機能付シャワー水栓(クロムメッキタイプ) KF125G2TK **¥25,900**

シングルレバー式シャワー水栓(ホワイトタイプ) K37610J-2TK **¥9,200**

シングルレバー式シャワー水栓(クロムメッキタイプ) KM5271ETK **¥1,000** **エコタイプ**

標準水栓

シングルレバー式シャワー水栓(クロムメッキタイプ) LFA547T12TKN

シングルレバー式シャワー水栓(クロムメッキタイプ) KXS370GE-TN **¥1,000** **エコタイプ**

## ファミリー

### ハイバックカウンター用

標準水栓

シングルレバー式シャワー水栓(クロムメッキタイプ) KXS37G-T

シングルレバー式シャワー水栓(ホワイトタイプ) KXS37W-T **¥2,000**

シングルレバー式シャワー水栓(クロムメッキタイプ) KXS370GE-TN **¥1,000** **エコタイプ**

## サニティ

### ハイバックカウンター用

標準水栓

シングルレバー式シャワー水栓(ホワイトタイプ) FA547T14TA

シングルレバー式シャワー水栓(クロムメッキタイプ) FA547T14GTA **¥2,100**

## オンディーヌ

### デッキ水栓(洗髪シャワータイプ)用

標準水栓

シングルレバー式シャワー水栓(ホワイトタイプ) K37610J-2TK

サーモスタット機能付シャワー水栓(クロムメッキタイプ) KF125G2TK **¥35,100**

シングルレバー式シャワー水栓(クロムメッキタイプ) KM5271ETK **¥10,200** **エコタイプ**

※薄型キャビネットの場合、FB244U17T、KF125G2TKには対応しません。

### デッキ水栓(洗面タイプ)用

標準水栓

2/10レブ式湯水混合栓(ホワイトタイプ) TKM66A **¥6,600**

シングルレバー式湯水混合栓(クロムメッキタイプ) TKM315A **¥7,700**

シングルレバー式湯水混合栓(クロムメッキタイプ) TKM315GTA **¥7,700**

### 壁出水栓(洗髪シャワータイプ)用

標準水栓

シングルレバー式シャワー水栓(クロムメッキタイプ) KXS37G-TD **¥2,000**

シングルレバー式シャワー水栓(クロムメッキタイプ) KXS37GE-TD **¥3,000** **エコタイプ**

エコタイプ水栓なら、カンタン操作でムダをカットできるから環境にやさしい。

お湯のムダ使いをカット

レバー中央でも使うのは水だけ。お湯の使いはじめがクリック感で分かるので、手軽に省エネできます。

湯 混合水 水

クリック感

流しすぎないからエコ

水量が最大になる前に、クリック感が適量をお知らせ。流しすぎによるムダを抑えることができます。

最大 適量 止水

※写真はKM5271ETKです。

節湯水栓とは「エネルギーの使用の合理化に関する法律」における「エネルギーの使用の合理化に関する建築主等及び特定建築物の所有者の判断の基準」に基づき、節湯水栓の定義を満たしている商品です。

水優先の操作において湯が吐き出されない節湯水栓。

## スーリア

### ウィット

### デッキ水栓(洗髪シャワータイプ)用

標準水栓

シングルレバー式シャワー水栓(クロムメッキタイプ) FB244U17TN **¥9,200**

サーモスタット機能付シャワー水栓(クロムメッキタイプ) KF125G2TK **¥35,100**

シングルレバー式シャワー水栓(クロムメッキタイプ) KM5271ETK **¥10,200** **エコタイプ**

※ウィット薄型キャビネットの場合、FB244U17TN、KF125G2TKには対応しません。

### デッキ水栓(洗面タイプ)用

標準水栓

2/10レブ式湯水混合栓(ホワイトタイプ) TKM66A **¥6,600**

シングルレバー式湯水混合栓(クロムメッキタイプ) TKM315A **¥7,700**

シングルレバー式湯水混合栓(クロムメッキタイプ) TKM315GTA **¥7,700**

単水栓(ホワイトタイプ) TK5A **¥2,000**



# 周辺収納

## エリーナ

### ウォールキャビネット

片開き	間口25cm (250×308×400mm) SW-25L/R (■) ¥16,700 (税込¥18,036)	両開き	間口75cm (750×308×400mm) SW-75 (■) ¥31,300 (税込¥33,804)
	間口30cm (300×308×400mm) SW-30L/R (■) ¥16,700 (税込¥18,036)		間口90cm (900×308×400mm) SW-90 (■) ¥32,400 (税込¥34,992)
	間口45cm (450×308×400mm) SW-45L/R (■) ¥17,800 (税込¥19,224)		

※イラストは間口30cmタイプです。 ※イラストは間口75cmタイプです。

### 洗面ルームヒーター

特長紹介はP48へ

両開き	間口75cm (750×316×400mm) SW-75D (■) ¥67,700 (税込¥73,116)
	間口90cm (900×316×400mm) SW-90D (■) ¥68,800 (税込¥74,304)

※イラストは間口75cmタイプです。 ※暖房涼風機のカラーはグレーとなります。

### トールキャビネット

<b>サイド収納タイプ</b> 間口15cm (150×593×2300mm) コンセント付 (2口 1500Wまで) (上台)ST-UH15E (■) ¥15,700 (中台)ST-CH15L/RE (■) ¥30,700 (下台)ST-DH15E (■) ¥36,600 (台輪)S-DG15D (●) ¥36,600 <b>セット価格 ¥83,000</b> (税込¥89,640) ※耐震ラッチは付きません。	<b>ガラス扉タイプ</b> 間口30cm (300×593×2300mm) (上台)ST-UH30L/R (■) ¥17,300 (下台)ST-DH30L/R (■) ¥98,700 (台輪)S-DG30D (●) ¥98,700 <b>セット価格 ¥116,000</b> (税込¥125,280)	<b>姿見ミラータイプ</b> 間口30cm (300×593×2300mm) (上台)ST-UH30L/R (■) ¥17,300 (下台)ST-DK30L/RF (■) ¥69,100 (台輪)S-DG30D (●) ¥69,100 <b>セット価格 ¥86,400</b> (税込¥93,312) ※下台には耐震ラッチは付きません。
---	--	---

<b>ガラス扉タイプ</b> 間口45cm (450×593×2300mm) (上台)ST-UH45L/R (■) ¥18,400 (下台)ST-DH45L/R (■) ¥113,600 (台輪)S-DG45D (●) ¥113,600 <b>セット価格 ¥132,000</b> (税込¥142,560)	<b>姿見ミラータイプ</b> 間口45cm (450×593×2300mm) (上台)ST-UH45L/R (■) ¥18,400 (下台)ST-DK45L/RF (■) ¥77,800 (台輪)S-DG45D (●) ¥77,800 <b>セット価格 ¥96,200</b> (税込¥103,896) ※下台には耐震ラッチは付きません。
--	--

### 見切り対応フィラー

洗面下台(フラットカウンター)用 ミキリSE10SQ (□) ¥2,800 (税込¥3,024)
洗面下台(ハイバックカウンター)用 ミキリSE10HB (□) ¥2,800 (税込¥3,024)
ウォールキャビネット用 ミキリSW10 ¥500 (税込¥540)

※品番中の□にはカウンターの色品番を入れてください。

### ホーローエンドカバー

洗面下台用(ホワイト色) SEC-FGC (564×3×631mm) ¥3,300 (税込¥3,564)
洗面下台用(扉カラー対応) SEC-FG (■) (564×3×631mm) ¥5,800 (税込¥6,264)
洗面下台(ドレッサータイプ)用 SEC-DP (■) (564×3×473mm) ¥5,800 (税込¥6,264)
ウォールキャビネット(間口15cmタイプ)と隣接する場合に使用します。
ウォールキャビネット用 SEC-WP (■) (280×3×399mm) ¥4,800 (税込¥5,184)

### ホーローエンドパネル

トールキャビネット上台用 SEP-TUAA (■) (577×16×399mm) ¥9,700 (税込¥10,476)
トールキャビネット下台用 SEP-TDA75A (■) (577×16×1899mm) ¥11,200 SEP-TDA80A (■) (577×16×1949mm) ¥12,000 SEP-TDASA (■) (577×16×1809mm) ¥17,100 <b>セット価格 ¥23,800 (税込¥25,704)</b>

※SEP-TDASAは、洗面本体とトールキャビネットが隣接する面に使用します。

## ファミリー

### ウォールキャビネット

間口75cm (750×308×400mm) SW-75B (■) [ハイグレード] ¥21,500 (税込¥23,220) [ベーシック] ¥18,500 (税込¥19,980)	間口90cm (900×308×400mm) SW-90B (■) [ハイグレード] ¥22,500 (税込¥24,300) [ベーシック] ¥19,500 (税込¥21,060)	間口100cm (1000×308×400mm) SW-100B (■) [ハイグレード] ¥30,500 (税込¥32,940) [ベーシック] ¥26,000 (税込¥28,080)	間口120cm (1200×308×400mm) SW-120B (■) [ハイグレード] ¥31,500 (税込¥34,020) [ベーシック] ¥27,000 (税込¥29,160)
---	---	--	--

※イラストは間口75cmタイプです。

### 洗面ルームヒーター

特長紹介はP48へ

間口75cm (750×316×400mm) SW-75DB (■) [ハイグレード] ¥57,900 (税込¥62,532) [ベーシック] ¥54,900 (税込¥59,292)	間口90cm (900×316×400mm) SW-90DB (■) [ハイグレード] ¥58,900 (税込¥63,612) [ベーシック] ¥55,900 (税込¥60,372)	間口100cm (1000×316×400mm) SW-100DB (■) [ハイグレード] ¥66,900 (税込¥72,252) [ベーシック] ¥62,400 (税込¥67,392)	間口120cm (1200×316×400mm) SW-120DB (■) [ハイグレード] ¥67,900 (税込¥73,332) [ベーシック] ¥63,400 (税込¥68,472)
--	--	---	---

※イラストは間口75cmタイプです。 ※暖房涼風機のカラーはグレーとなります。

### トールキャビネット

<b>サイド収納タイプ</b> 間口15cm (150×543×2350mm) [ハイグレード] (上台)ST-U15B (■) ¥14,500 (中台)ST-CK15L/R (■) ¥21,500 (下台)ST-D15B (■) ¥22,500 (台輪)S-DB15W (●) ¥20,000 <b>セット価格 ¥58,500</b> (税込¥63,180)	コンセント付 (2口 1500Wまで) [ベーシック] (上台)ST-U15B (■) ¥13,500 (中台)ST-CK15L/R (■) ¥21,500 (下台)ST-D15B (■) ¥20,000 (台輪)S-DB15W (●) ¥20,000 <b>セット価格 ¥55,000</b> (税込¥59,400)	<b>3段引出しタイプ</b> 間口23cm (230×543×2350mm) [ハイグレード] (上台)ST-U23L/RB (■) ¥11,500 (下台)ST-D23L/RB (■) ¥54,000 (台輪)S-DB23W (●) ¥47,000 <b>セット価格 ¥65,500</b> (税込¥70,740)	[ベーシック] (上台)ST-U23L/RB (■) ¥10,500 (下台)ST-D23L/RB (■) ¥47,000 (台輪)S-DB23W (●) ¥47,000 <b>セット価格 ¥57,500</b> (税込¥62,100)	<b>トールキャビネット上台用</b> SEP-TU (■) (527×16×399mm) [ハイグレード] ¥6,000 (税込¥6,480) [ベーシック] ¥5,500 (税込¥5,940)	<b>トールキャビネット下台用</b> SEP-TD (■) (527×16×1809mm) [ハイグレード] ¥17,000 (税込¥18,360) [ベーシック] ¥15,500 (税込¥16,740)
<b>3段引出しタイプ</b> 間口30cm (300×543×2350mm) [ハイグレード] (上台)ST-U30L/RB (■) ¥12,000 (下台)ST-D30L/RB (■) ¥54,500 (台輪)S-DB30W (●) ¥47,500 <b>セット価格 ¥66,500</b> (税込¥71,820)	[ベーシック] (上台)ST-U30L/RB (■) ¥11,000 (下台)ST-D30L/RB (■) ¥47,500 (台輪)S-DB30W (●) ¥47,500 <b>セット価格 ¥58,500</b> (税込¥63,180)	<b>3段引出しタイプ</b> 間口45cm (450×543×2350mm) [ハイグレード] (上台)ST-U45L/RB (■) ¥14,000 (下台)ST-D45L/RB (■) ¥74,000 (台輪)S-DB45W (●) ¥65,000 <b>セット価格 ¥88,000</b> (税込¥95,040)	[ベーシック] (上台)ST-U45L/RB (■) ¥13,000 (下台)ST-D45L/RB (■) ¥65,000 (台輪)S-DB45W (●) ¥65,000 <b>セット価格 ¥78,000</b> (税込¥84,240)	※ウォールキャビネットとトールキャビネットの上台は軽く押すと開くフラッシュオープン式となります。	

## オンディーヌ

### ウォールキャビネット

間口30cm(片開き) (300×312×400mm) SW-30L/RB (■) ¥8,600 (税込¥9,288)	間口75cm (750×312×400mm) SW-75B (■) ¥15,000 (税込¥16,200)
間口60cm (600×312×400mm) SW-60B (■) ¥13,900 (税込¥15,012)	間口90cm (900×312×400mm) SW-90B (■) ¥16,100 (税込¥17,388)

※イラストは間口75cmタイプです。

### 洗面ルームヒーター

特長紹介はP48へ

間口75cm (750×316×400mm) SW-75DB (■) ¥51,400 (税込¥55,512)	間口90cm (900×316×400mm) SW-90DB (■) ¥52,500 (税込¥56,700)
---	---

※イラストは間口90cmタイプです。 ※暖房涼風機のカラーはグレーとなります。

### トールキャビネット

<b>サイド収納タイプ</b> 間口15cm (150×473×2300mm) (上台)ST-UA15SB (■) ¥11,200 (中台)ST-CA15 (■) ¥9,600 (下台)ST-DA15B (■) ¥19,800 (台輪)S-DB15 (●) ¥17,100 <b>セット価格 ¥48,100</b> (税込¥51,948)	<b>カウンタータイプ</b> 間口15cm (150×480×1900mm) (中台)STS-CA15 ¥4,800 (下台)STS-DA15B (■) ¥20,300 (台輪)S-DB15 (●) ¥17,100 <b>セット価格 ¥25,100</b> (税込¥27,108)	<b>ガラス扉タイプ</b> 間口30cm (300×477×2300mm) (上台)ST-UA30L/RB (■) ¥9,600 (下台)ST-DA30L/RB (■) ¥40,700 (台輪)S-DB30 (●) ¥35,500 <b>セット価格 ¥50,300</b> (税込¥54,324)	<b>姿見ミラータイプ</b> 間口30cm (300×477×2300mm) (上台)ST-UA30L/RB (■) ¥9,600 (下台)ST-DKA30L/RB (■) ¥35,500 (台輪)S-DB30 (●) ¥35,500 <b>セット価格 ¥45,100</b> (税込¥48,708)	<b>化粧カウンタータイプ</b> 間口30cm (300×480×1900mm) (中台)STS-CKA30B ¥12,800 (下台)STS-DA30L/RB (■) ¥28,900 (台輪)S-DB30 (●) ¥28,900 <b>セット価格 ¥41,700</b> (税込¥45,036)	<b>3段引出しタイプ</b> 間口45cm (450×477×2300mm) (上台)ST-UA45L/RB (■) ¥10,700 (下台)ST-DA45L/RB (■) ¥67,500 (台輪)S-DB45 (●) ¥67,500 <b>セット価格 ¥78,200</b> (税込¥84,456)	<b>トールキャビネット用</b> (463×16×2300mm) (上台)SEP-TU (UC) ¥5,400 (下台)SEP-TD (UC) ¥15,000 <b>セット価格 ¥20,400</b> (税込¥22,032) カラー: ホワイト
---	--	--	--	--	--	---

※イラストは間口75cmタイプです。 ※イラストは間口90cmタイプです。 ※暖房涼風機のカラーはグレーとなります。



# 周辺収納

※イラストはタイプです。 ※品番中の■には色番を入れてください。 ※品番中の●にはカウンター高さ75cmの場合75・80cmの場合80を入れてください。 ※商品中の●にはカラーをお選びの場合、80を入れてください。

## サニティ

### ウォールキャビネット

間口75cm  
(750×300×400mm)  
TSW-75A(■)  
¥12,000  
(税込¥12,960)

間口90cm  
(900×300×400mm)  
TSW-90A(■)  
¥13,000  
(税込¥14,040)

※イラストは間口75cmタイプです。

### トールキャビネット

扉タイプ 間口30cm  
(300×593×2305mm)  
(上台)SWT-30UAL/R(■) ¥8,000  
(下台)SWT-30DAL/R(■) ¥34,500  
(台輪)S-DB30D●(M)

セット価格 ¥42,500  
(税込¥45,900)

## ホーロークリーン洗面パネル

特長紹介はP42へ

※価格は税抜き希望小売価格です。

### カンタン取付タイプ



### エリーナ・サニティ用

	色番がC:ホワイトの場合	色番がH:YB:YWの場合
PSP-YDSA(■) (586.5×3×1,178mm)	¥8,400	¥9,800
スライドトレイを設置した場合 PSP-YDSHA(■) (586.5×3×1,228mm)	¥8,400	¥9,800

### ファミリー用

	色番がC:ホワイトの場合	色番がH:YB:YWの場合
PSP-YMSA(■) (641.5×3×1,178mm)	¥8,400	¥9,800
スライドトレイを設置した場合 PSP-YMSHA(■) (641.5×3×1,228mm)	¥8,400	¥9,800

### オンディーヌ・スーリア・ウィット用

	色番がC:ホワイトの場合	色番がJ:GHT:YB:YWの場合
PSP-YSA(■) (446.5×3×1,178mm)	¥7,900	¥9,300

### 高さ230cm・高さ235cm



### エリーナ・ファミリー・サニティ用

	色番がC:ホワイトの場合	色番がH:YB:YWの場合
PSP-YDHA(■) (637.5×3×2,300mm)	¥16,000	¥17,400
スライドトレイを設置した場合 PSP-YDHHA(■) (637.5×3×2,350mm)	¥16,000	¥17,400

### オンディーヌ・スーリア・ウィット用

	色番がC:ホワイトの場合	色番がJ:GHT:YB:YWの場合
PSP-YHA(■) (537×3×2,300mm)	¥15,400	¥16,800

※品番中の■には色番を入れてください。色番はC:ホワイト、H:リーフ、J:クローバー、G:花(ピンク)、T:花(ブルー)、YB:ウッドダークブラウン、YW:ウッドマイルドホワイトとなります。  
※価格には、カンタン取付タイプの場合SCUセコウキットが含まれています。また高さ230cmの場合SPエッジセットB(□)、SPHセコウキットが含まれています。SPエッジセットの□には、ウッドダークブラウンの場合SB、その他のカラーの場合MWを入れてください。  
※寸法はエッジセットを含めた寸法です。  
※洗面本体高さ80cmの場合及びそこまでホーローラックを設置する場合、上記のセットに加え高さ調整用パネル(樹脂製)PSP-DSFA(深型タイプの場合はPSP-DSFLA)、ウッドダークブラウンの場合PSP-DSFB(深型タイプの場合はPSP-DSFLB)が必要です。(カンタン取付タイプには不要です。)

# アイデア収納・オプション

図面ページはP129へ

## スライドトレイ



スライドトレイ  
(750×115×50mm)  
MSP-75  
¥9,800(税込¥10,584)

※エリーナファミリー・サニティの洗面本体間口75cmに対応。洗面本体の高さは5cmとなります。  
※トールキャビネットを設置する場合、スライドトレイは対応しません。

## 吊戸下ハンガー



便利なハンガーとお手入れしやすいホーロー底板を吊戸棚に取り付けできます。  
吊戸下ハンガー  
ツリシタハンガー75(N)  
¥4,800(税込¥5,184)

※間口75cmのウォールキャビネットに対応します。  
※ウォールキャビネットは別売です。

## 洗面ルームヒーター



タイマー予約機能で冬は暖かく、夏は涼しく快適に。(ワイヤレスコントロール付)

ウォールキャビネットに¥36,400で設置

※対応するシリーズ、間口・品番などの詳細はP83-84をご覧ください。

## 小型電気温水器



給湯配管が不要で、リフォームにも最適な省スペース電気温水器。

小型電気温水器	薄型キャビネット用
タンク容量15L (318×379×417mm) EH-15G2 ¥65,800(税込¥71,064)	タンク容量15L (385×318×414mm) EH-15GU2 ¥65,800(税込¥71,064)

※ファミリー・オンディーヌ・スーリア・サニティ・ウィットの扉タイプに対応します。  
※別途、ステンレスフレキ管セット¥2,200が必要です。詳しくはP129をご覧ください。

## 窓下設置

オンディーヌ、スーリア、ウィットの洗面下台と組み合わせて収納のできる窓下棚。

窓下棚(750×116×70mm)	価格
MDT-75	¥10,700(税込¥11,556)

※デッキ水栓タイプに設置する場合はミラーパネル(PSM-75(C)) ¥3,200が必要となります。

## 歯ブラシ立て

S/ハブラスタンドD  
(125×70×80mm)  
¥500(税込¥540)

## サイドミラー付収納棚

壁面に埋め込まないので、大掛かりな工事は不要です。  
※全ての洗面化粧台に対応可能です。

品番	価格
SMT-40D (400×110×850mm)	¥12,800(税込¥13,824)

●左・右勝手兼用

## サイドミラー付収納専用ホーロークリーン洗面パネル

高さ190cm (537×3×1,900mm)			
洗面パネル	品番	価格	セット価格
PSP-XA(C)		¥9,100	¥14,900 (税込¥16,092)
エッジセット	SPエッジセットA(MW)	¥1,500	
施工キット	SPHセコウキット	¥4,300	

※カウンター高さ80cmの場合、PSP-DSFAが必要です。  
※カラーはホワイトのみになります。

## そこまでホーローラック

※そこまでホーローラックを設置した場合、カウンター高さは80cmになります。

エリーナ							
間口	75	90	100	120	135	150	165
センターボルトタイプ	¥23,000 (税込¥24,840)	¥26,000 (税込¥28,080)	¥27,000 (税込¥29,160)	¥29,000 (税込¥31,320)	¥45,000 (税込¥48,600)	¥46,000 (税込¥49,680)	¥49,000 (税込¥52,920)
ドロップタイプ				¥23,000 (税込¥24,840)	¥23,000 (税込¥24,840)	¥23,000 (税込¥24,840)	¥26,000 (税込¥28,080)

ファミリー					オンディーヌ	
間口	75	90	100	120	75	
品番	S-DX75WN	S-DX90WN	S-DX100WN	S-DX120WN	S-DX75BN	
価格	¥23,000 (税込¥24,840)	¥26,000 (税込¥28,080)	¥27,000 (税込¥29,160)	¥29,000 (税込¥31,320)	¥23,000 (税込¥24,840)	

※オンディーヌの薄型キャビネットには対応しません。

## どこでもラック



小物置き (300×102×70mm) MGD-KR ¥5,000(税込¥5,400) 最大荷重:1.5kg

タオルハンガーL (405×48×54mm) MGN-THL ¥2,500(税込¥2,700) 最大荷重:500g

タオルハンガーS (180×48×54mm) MGN-TH ¥1,700(税込¥1,836) 最大荷重:500g

ティッシュホルダー (128×73×213mm) MGN-TC ¥1,700(税込¥1,836) 最大荷重:500g ※厚さ54mm以下のティッシュケースに対応

ドライヤーフック (180×68×58mm) MGN-DF ¥1,800(税込¥1,944) 最大荷重:1kg



石鹸置き (125×108×120mm) セクケンオキMSW ¥2,100(税込¥2,268)

カミソリフック (70×60×120mm) カミソリタテMKW ¥2,100(税込¥2,268)

小物置きS (180×113×55mm) MGN-T1 ¥1,700(税込¥1,836) 最大荷重:1kg

フリーラック (390×150×88mm) MGN-T39 ¥1,700(税込¥1,836) 最大荷重:1.5kg ※歯ブラシ立てもピッタリ納まります。

## 間仕切り名人

引出しの中を自由に仕切ってスッキリ整頓。取り外しも簡単です。

Hタイプ(高さ110mm)	Sタイプ(高さ63mm)
MGマジキリJ HL1 ¥3,400(税込¥3,672)	MGマジキリJ SL2(SM2) ¥3,600(税込¥3,888)
MGマジキリJ HC1(HS1) ¥3,400(税込¥3,672)	MGマジキリJ SL1(SM1)・(SA1) ¥1,800(税込¥1,944)
	MGマジキリJ SS2 ¥3,200(税込¥3,456)
	MGマジキリJ SS1 ¥1,600(税込¥1,728)

※対応についての詳細は弊社事業所へお問い合わせください。

## かくせるラック



散らかりやすい小物を引出しの中に隠して収納できる。

STビラウラ75A (651×90×80mm) ¥7,500(税込¥8,100)

STビラウラ90A (801×90×80mm) ¥7,900(税込¥8,532)

※エリーナファミリーに対応します。



システムバス



インペリオ P93

ぴったりサイズシステムバス対応

最高品質の浴槽素材「鋳物ホーロー」で半身浴が楽しめる最高級システムバス。

1坪サイズ参考価格  
¥1,028,000~



プレデンシア P94

ぴったりサイズシステムバス対応

深い透明感と心地よい肌触りの鋳物ホーロー浴槽。浴室にも格調高い逸品で構成しています。

1坪サイズ参考価格  
¥998,000~



ルーノ P95

ぴったりサイズシステムバス対応

上質な印象のパール調仕上げの亚克力人造大理石浴槽。「のんびり半身浴槽」の採用で、入浴スタイルも広がります。

1坪サイズ参考価格  
¥668,000~



レラージュ P96

新仕様

ぴったりサイズシステムバス対応

パール調仕上げが美しい亚克力人造大理石浴槽。「ゆったり浴槽」で、身も心もくつろぎます。

1坪サイズ参考価格  
¥619,000~



エメロード P97

ぴったりサイズシステムバス対応

耐久性と保温性に優れた高品質なステンレス浴槽。プレミアムステンレス、カラーステンレスから選べます。

1坪サイズ参考価格  
¥489,000~



ミーナ P98

ベーシックなFRP浴槽と光沢感が魅力の人造大理石浴槽。浴槽・床・浴室パネルを多彩な素材・カラーから選べるシステムバス。

1坪サイズ参考価格  
¥349,000~

マンションリフォーム・戸建2階設置用システムバス



伸びの美浴室 P99

ぴったりサイズシステムバス対応

マンションの浴室をひとまわり大きなサイズにリフォーム。

1坪サイズ参考価格  
亚克力人造大理石浴槽の場合  
¥523,000~



ひろびろ浴室 P100

ぴったりサイズシステムバス対応

排水トラップが埋め込まれているマンションの浴室をリフォーム。

間口1414mm×奥行976.5mm  
参考価格  
¥441,000~

ぴったりサイズシャワーユニット



ぴったりサイズシャワーユニット P101

自由自在にオーダーできる業界唯一のシャワーユニット。

基本セット価格  
¥306,000~

ぴったりサイズシステムバス対応

オーダー感覚でサイズが選べるタカラ独自のぴったりサイズシステムバス。

小さな浴室でも、縦長や横長の浴室でも空間にムダをつくらず、有効スペースを最大限に活かすことができます。

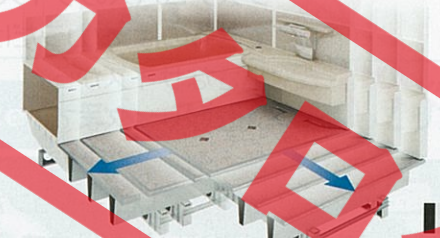

詳しくはP90へ

浴槽シリーズ



鋳物ホーロー浴槽 ルヴィア P102

耐久性に優れた、なめらかな肌ざわりの高級浴槽。

間口120cm参考価格  
¥157,000~



人造大理石浴槽 P103

表面のパール調仕上げが美しい、亚克力人造大理石浴槽。

間口120cm参考価格  
¥89,000~

フリーサイズ ステンレス浴槽



カラーステンレス浴槽 P104

鮮やかな色彩のカラーステンレス浴槽にホーローエプロンをコーディネート。

間口120cm参考価格  
¥80,000~



フリーサイズステンレス浴槽 P103

一般家庭の大きな浴室づくりや寮・ペンションなどに最適。

価格の目安

1坪サイズ参考価格	40万円	60万円	80万円	100万円
インペリオ				●¥1,028,000
プレデンシア				●¥998,000
ルーノ		●¥668,000		
レラージュ		●¥619,000		
エメロード		●¥489,000		
ミーナ	●¥349,000			

間口120cm参考価格	10万円	20万円
鋳物ホーロー浴槽 ルヴィア		●¥157,000
人造大理石浴槽	●¥89,000	
カラーステンレス浴槽	●¥80,000	



# システムバス

たどりついたのは4つのオリジナル。

ピッタリ

システムバスのサイズオーダーができるのは、タカラだけ！  
小さなサイズから大きなサイズまで、最大1,400通りのサイズバリエーションからお選びいただけます。



ぴったりサイズシステムバス

ガッチリ

タカラは、見えない部分の品質にも自信があります。浴室の重さをしっかり支えるフレーム構造の架台や頑丈な4層構造の床など、耐久性にもこだわっています。

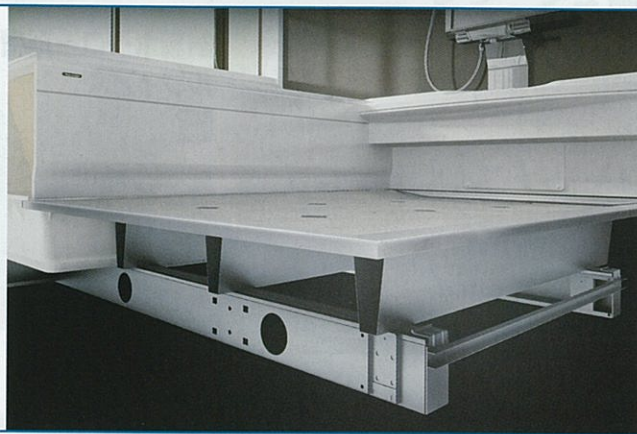

耐震システムバス

タフフロア

ピカピカ

汚れにくく、お手入れがカンタンな浴室パネル。タカラ独自の技術で生まれた高い清掃性が、毎日のお風呂掃除をとってもラクにしてくれます。



ホーロークリーン浴室パネル

ポカポカ

寒い浴室は、リラックスできないだけでなくカラダへの負担になることも。タカラは保温性にこだわり、あたたかさを逃がしません。



パーフェクト保温

ピッタリ

浴室サイズにピッタリ！  
サイズオーダーができるのはタカラだけ。

タカラは浴室を最大限広くする！

Before 浴室の裏側にムダなスペースが…

After スペースを最大利用してリフォーム！



リフォームに最適な **ぴったりサイズシステムバス**

小さいサイズから大きいサイズまで1,400通りのサイズバリエーション。

タカラだけが実現する技術！  
浴室スペースに合わせて、システムバスの大きさをサイズオーダーできます！



奥行方向の  
対応サイズは  
25mm刻みで  
1014mmから  
1864mmの範囲内

間口方向の  
対応サイズは  
25mm刻みで  
1514mmから  
2489mmの範囲内

参考価格 ※伸びの美浴室の価格はアクリル人造大理石浴槽のものです。

シリーズ	対応サイズ	40万	50万	60万	70万	80万	90万	100万	110万	120万	130万	140万	150万	160万
インベリオ	間口1564~2489mm 奥行1589~1864mm													¥1,015,000~¥1,572,000
ブレデンシア	間口1564~2489mm 奥行1214~1864mm													¥868,000~¥1,542,000
ルーノ	間口1564~2489mm 奥行1564~1864mm													¥734,000~¥1,112,000
レラージュ	間口1564~2489mm 奥行1114~1864mm													¥610,000~¥1,036,000
エメロード	間口1514~2484mm 奥行1014~1864mm													¥488,000~¥855,000
伸びの美浴室	間口1539~2139mm 奥行1014~1664mm													¥476,500~¥709,500

他にも、今ある浴室スペースを活かして、柔軟で多様なリフォームに対応します。

- 邪魔な柱をかかわす
- 高さ方向への対応(天井高さ・屋根の傾斜・梁の出っ張り)
- 既存のドア開口を活かす(ドア位置・サイズ変更)
- など



※詳しくは弊社事業所までお問い合わせください。

※印刷色ですら商品と多少異なります。タカラショールームでお確かめください。



# システムバス

ガッチリ

見えないところもガッチリ、強さへのこだわり。

震度6強相当の振動にも耐える頑丈な構造。

耐震システムバス

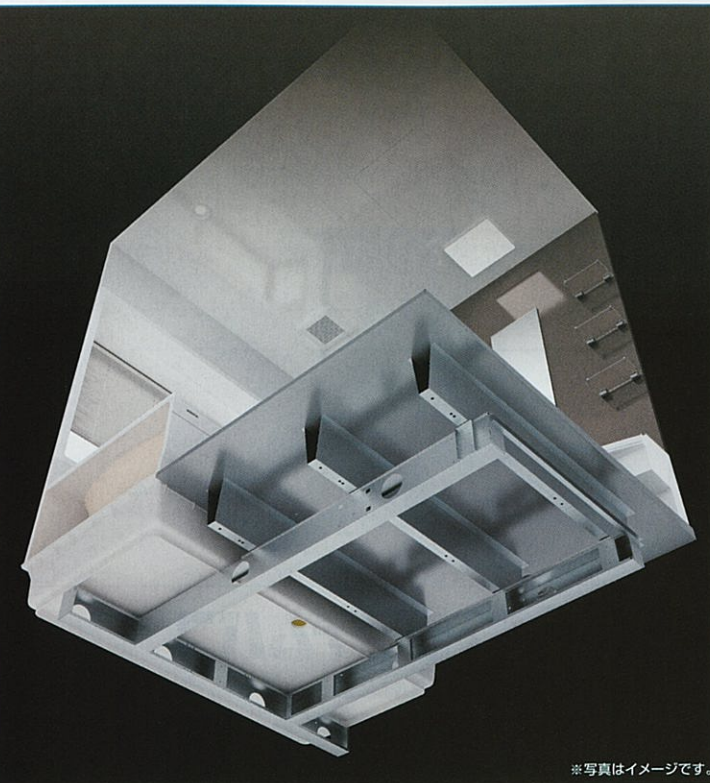

※写真はイメージです。



※実験シーンを動画でチェック。

タカラシステムバス耐震実験の様子

(実験は、関西電力株式会社 電力技術研究所の振動実験装置を用いて行いました。)

実験条件  
 <実験状況>システムバス ユニット単体での加振実験(振動台に架台を固定)  
 <振動内容>平均加速度:800gal、振動周波数:3~5Hz間で変移の振動(理論上の震度6強)を1分間加振

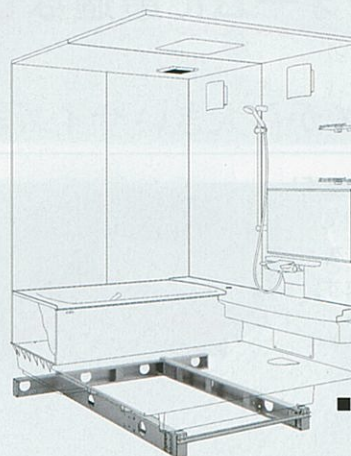

■フレーム架台

頑丈さの秘密は浴室の重さをしっかり支えるフレーム構造の架台。

頑丈なフレーム架台が浴室全体の重さをしっかり支え、震度6強相当の振動にも負けない強度。過酷な三次元耐震実験で実証された優れた耐久性で、毎日の入浴に心からのリラックスをお届けします。

ガッチリ、頑丈。タフな床「タフロア」。

タフロア

ガッチリ、頑丈。タフな床「タフロア」。

タフロアは「24mmの厚み」を持つ4層構造だから耐久性が高く、長年の使用から来るたわみを防止します。さらに、表面は頑丈な磁器タイルだから、汚れがたまる原因となる傷がつきにくく、ずっとお手入れがカンタンです。



磁器タイル

- ・熱伝導率に優れ、お湯をかけるだけでポカポカ。
- ・やさしく心地よい足触り。
- ・濡れていても滑りにくい凹凸加工。
- ・水滴が薄く広がるので、乾きやすい。

ステンレス層

保温材(硬質発泡ウレタン)

スチール層



デッキブラシを使って、楽な姿勢でお手入れができます。

ピカピカ

サ〜ッと流して、ずっとピカピカ。「ホーロークリーン浴室パネル」。

普段のお手入れはシャワーを流すだけ!



それを実現できるのは、タカラのお手入れカンタンな高品位ホーロー

タカラのシステムバスに使用しているのは、清潔性に優れた「高品位ホーロー」を使用した「ホーロークリーン浴室パネル」。カンタンなお手入れで、美しさが保てます。

表面は親水性を持ったガラス質。



しかも、マグネット収納が使える便利。ホーロークリーンパネルはベースが金属なので、取り付け取り外しが自由自在なマグネット収納が使えます。

ポカポカ

まるごとポカポカ。タカラなら標準装備。「パーフェクト保温」

タカラは浴室をしっかりと包み込んで、あたたかさを逃がさない!

パーフェクト保温

まるごと包み込むように、浴室全体を保温材で完全防備しているから、熱を逃がさず冬場の入浴でもあたたかです。



**断熱風呂フタ**

保温材

一部標準装備

**高断熱浴槽**

保温材

一部標準装備

しっかり保温してお湯が冷めにくい「高断熱浴槽仕様」  
 ※タカラの高断熱浴槽仕様はJIS高断熱浴槽の基準(※1)を満たしています。  
 「断熱風呂フタ」とのセットで…  
**4時間後の温度低下はわずか2.5℃以内**

※写真はプレデンスです。保温材の色(オレンジ)はイメージです。  
 ※1 高断熱浴槽と断熱風呂フタの組み合わせで「高断熱浴槽仕様」となり、湯温低下が4時間で2.5℃以内というJISに規定される保温性能があります。  
 ※2 浴槽内のお湯を循環させて配管の凍結を防止するタイプの追いだし機能つき給湯機器をご使用の場合は、浴槽の湯温がカタログ表示値より低下します。



# システムバス インペリオ

## IMPERIO

詳しくはシステムバスカタログで

ぴったりサイズシステムバス対応

最高品質の浴槽素材「鋳物ホーロー」で半身浴が楽しめる最高級システムバス。



浴槽：シルキーホワイト 浴室パネル：ロックブラウン  
1坪サイズ(1616) オプション仕様

写真セット価格 ¥1,145,700(税込¥1,237,356)

### 基本セット価格

1坪サイズ(1616) **¥1,028,000**

1.25坪サイズ(1620) **¥1,104,000**

1.5坪サイズ(1624) **¥1,319,000**  
受注生産品

#### 〈基本セット内容〉

浴槽/床/壁/ドア/天井/水栓などを含みます。

※浴室パネル1面デザインの価格です。

※インペリオは24時間バスには対応できません。

多彩な入浴スタイルを楽しむ、「のんびり半身浴槽」

浴槽形状に「やわらかライン」を採用し、包まれるような心地よい入浴感と鋳物ホーローの質感を楽しめます。

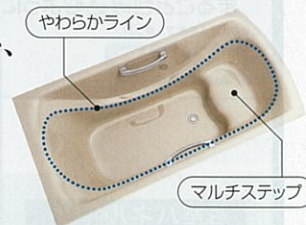

### キングオブバス

〔浴槽素材の最高峰〕  
鋳物ホーロー浴槽



他の素材にはない滑らかな肌触りと透き通るような艶やかさを備えた鋳物ホーロー。ワンランク上のバスタイムを演出します。

### 浴槽カラー | 鋳物ホーロー



CW: シルキーホワイト S: ラスターグレー

# システムバス プレデンスシア

## PREDENCIA

詳しくはシステムバスカタログで

ぴったりサイズシステムバス対応

深い透明感と心地よい肌触りの鋳物ホーロー浴槽。浴室内も格調高い逸品で構成しています。



浴槽：ミストブラウン 浴室パネル：ベージュツートン  
1坪サイズ(1616) オプション仕様

写真セット価格 ¥1,148,500(税込¥1,240,380)

### 基本セット価格

0.75坪サイズ(1216) **¥ 863,000**

1坪サイズ(1616) **¥ 998,000**

1.25坪サイズ(1620) **¥1,074,000**

1.5坪サイズ(1624) **¥1,289,000**  
受注生産品

#### 〈基本セット内容〉

浴槽/床/壁/ドア/天井/水栓などを含みます。

※浴室パネル1面デザインの価格です。

※プレデンスシアは24時間バスには対応できません。

湯船に身も心もゆだねる幸せ、くつろぎの「ゆったり浴槽」

飽きの来ない親しみやすい浴槽形状で、鋳物ホーローの趣深い質感と優美な曲線を楽しめます。



### 浴槽カラー | 鋳物ホーロー



B: ミストブラウン U: ライトピンク  
CW: シルキーホワイト S: ラスターグレー

### キングオブバス

〔浴槽素材の最高峰〕  
鋳物ホーロー浴槽

### 全シリーズオプション 動作を補助する「安心ハンドバー」をご用意。

滑りにくいから安心! 握りやすく手になじむグリップ形状。

価格(型の場合)	
幅800mm	巾 ¥11,000
幅600mm	巾 ¥9,500
幅400mm	巾 ¥8,000

※ステンレスタイプも用意しております。(グリップ形状ではありません) ※詳しくは、弊社事業所までお問い合わせください。



# システムバス ルーノ

詳しくはシステムバスカタログで

びったりサイズシステムバス対応

アクリル人造大理石浴槽のパール調仕上げが繊細な印象。「のんびり半身浴槽」で、入浴スタイルも広がります。



浴槽：シュガーホワイト 浴室パネル：ブリックグレー  
1坪サイズ(1616) オプション仕様

写真セット価格 ¥767,500(税込¥828,900)

### 基本セット価格

1坪サイズ(1616)	¥668,000
1.25坪サイズ(1620)	¥732,000
1.5坪サイズ(1624)	¥923,000

〈基本セット内容〉  
浴槽／床／壁／ドア／天井／水栓などを含みます。  
※浴室パネル1面デザインの価格です。  
※ヘルシージェットタイプは24時間バスには対応できません。

### 全シリーズオプション

動作を補助する「安心ハンドバー」をご用意。

**滑りにくいから安心!**  
握りやすく手になじむグリップ形状。

価格(型の場合)	
幅800mm	¥11,000
幅600mm	¥9,500
幅400mm	¥8,000

※ステンレスタイプもご用意しております。(グリップ形状ではありません。)  
※詳しくは、弊社事業所までお問い合わせください。

多彩な入浴スタイルを楽しむ、「のんびり半身浴槽」

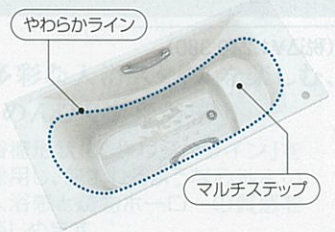

クイーンオブバス  
[気品あふれる浴槽素材]  
アクリル人造大理石



上品な質感と優れた耐久性を持つアクリル人造大理石。

### 浴槽カラー | アクリル人造大理石

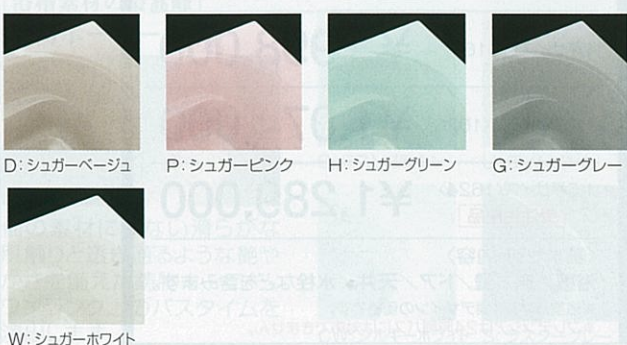

# システムバス レラージュ 新仕様

詳しくはシステムバスカタログで

びったりサイズシステムバス対応

パール調仕上げが美しいアクリル人造大理石浴槽。「ゆったり浴槽」で、身も心もくつろぎます。



浴槽：シュガーベージュ 浴室パネル：ウォールナットグレーージュ  
1坪サイズ(1616) オプション仕様

写真セット価格 ¥720,000(税込¥777,600)

### 基本セット価格

0.75坪サイズ(1216)	¥553,000
1坪サイズ(1616)	¥619,000
1.25坪サイズ(1620)	¥676,000
1.5坪サイズ(1624)	¥867,000

〈基本セット内容〉  
浴槽／床／壁／ドア／天井／水栓などを含みます。  
※浴室パネル1面デザインの価格です。  
※ヘルシージェットタイプは24時間バスには対応できません。

サイズも広く身も心もくつろげる「ゆったり浴槽」



クイーンオブバス  
[気品あふれる浴槽素材]  
アクリル人造大理石



上品な質感と優れた耐久性を持つアクリル人造大理石。

### 浴槽カラー | アクリル人造大理石

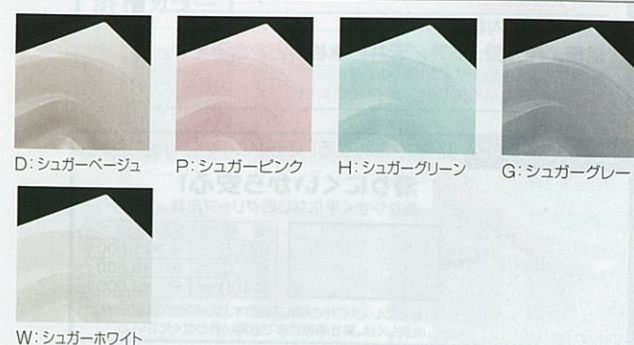



# システムバス エメロード

Bath

EMELORD

詳しくはシステムバスカタログで

ぴったりサイズシステムバス対応

耐久性と保温性に優れた高品質なステンレス浴槽。  
プレミアムステンレス、カラーステンレスから選べます。



浴槽: ピンク 浴室パネル: プラチナリーフ  
1坪サイズ(1616) オプション仕様

写真セット価格 ¥535,700(税込¥578,556)

### 基本セット価格 |

0.75坪サイズ(1216)	¥448,000
1坪サイズ(1616)	¥489,000
1.25坪サイズ(1620)	¥535,000
1.5坪サイズ(1624)	¥706,000

受注生産品

〈基本セット内容〉  
浴槽/床/壁/ドア/天井/水栓などを含みます。  
※浴室パネル1面デザインの価格です。  
※エメロードは24時間バスには対応できません。

全シリーズオプション 動作を補助する「安心ハンドバー」をご用意。

滑りにくいから安心!  
握りやすく手になじむグリップ形状。

価格(1型の場合)	
幅800mm	¥11,000
幅600mm	¥9,500
幅400mm	¥8,000

※ステンレスタイプもご用意しております。(グリップ形状ではありません)  
※詳しくは、弊社事業所までお問い合わせください。

鮮やかな色彩の  
〈カラーステンレス〉



磨き抜かれたメタリックの輝き。  
〈プレミアムステンレス〉

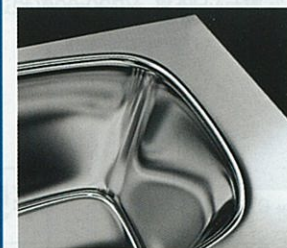

浴槽カラー |

カラーステンレス



Z: プレミアムステンレス PN: ピンク HN: グリーン DN: ベージュ



W: ホワイト

Bath

# システムバス ミーナ

MINA

詳しくはシステムバスカタログで

ベーシックなFRP浴槽と光沢感が魅力の人造大理石浴槽。  
浴槽・床・浴室パネルを多彩な素材・カラーから選べるシステムバス。



人造大理石浴槽 タフロア

ゆったり浴槽

素材・カラー・入浴スタイルの組み合わせで  
960°通りから選べる浴室。  
浴槽×床×浴室パネルを自由自在にセレクト!  
※浴槽カラー・浴槽形状・床カラー・浴室パネルカラーの組み合わせです。

選べる2つの浴槽素材 全8色



明るくさわやかなFRP浴槽 上品な透明感の人造大理石浴槽

ゆったり浴槽 のんびり半身浴槽 ゆったり浴槽

選べる3つの床素材 全4色

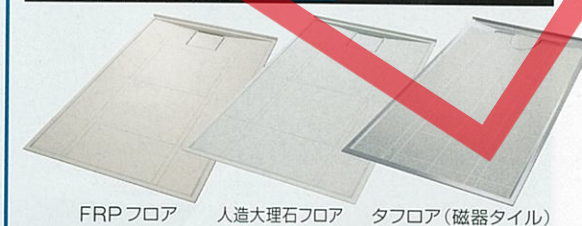

FRPフロア 人造大理石フロア タフロア(磁器タイル)

さらに浴室パネル 全20色

組み合わせで、  
あなた好みの浴室に!

浴槽: クリアグレー  
浴室パネル: モザイクローズ  
1坪サイズ(1616)  
オプション仕様

写真セット価格 ¥604,500  
(税込¥652,860)

ゆったり浴槽

●すべての  
サイズに対応します。

FRP浴槽は半身浴槽タイプも  
選べます。

のんびり半身浴槽

●1616・1620・  
1616Fサイズに  
対応します。

### 基本セット価格 |

0.75坪サイズ (1216)	¥318,000
1坪サイズ (1616)	¥349,000
1.25坪サイズ (1620)	¥389,000
0.75坪サイズ (1116F)	¥275,000
0.75坪サイズ (1216F)	¥314,500
1坪サイズ (1616F)	¥345,500

〈基本セット内容〉  
浴槽/床/壁/ドア/天井/水栓などを含みます。  
※浴室パネル1面デザインの価格です。  
※ミーナは24時間バスには対応できません。

※1116F・1216F・1616Fの場合、浴槽・床はFRPのみ  
対応します。

浴槽: ベージュ  
浴室パネル: ロッシュベージュ  
1坪サイズ(1616)  
オプション仕様

写真セット価格 ¥418,200  
(税込¥451,656)



FRP浴槽 FRPフロア

のんびり  
半身浴槽

浴槽カラー |



D: ベージュ P: ピンク H: グリーン W: ホワイト



B: クリアベージュ P: クリアピンク G: クリアグレー W: クリアホワイト

※価格は税抜き希望小売価格です。また( )内の価格は税込希望小売価格(税率8%)を表示しています。※搬入・取付費等は別途です。※印刷色ですら商品と多少異なります。タカラショールームでお確かめください。



# マンションリフォーム・戸建2階設置用システムバス 伸びの美浴室

## 伸びの美浴室

詳しくは専用カタログで

ぴったりサイズシステムバス対応

マンション・戸建2階用に最適なサイズをご用意。  
高い清掃性で快適なシステムバスにリフォームできます。



### 3タイプの浴槽素材から選べます。

#### 鋳物ホーロー浴槽タイプ キングオブバス

ホーローの特長を活かし、なめらかな質感と上品で透明感のある重厚な印象の最高級浴槽です。



#### アクリル人造大理石浴槽タイプ クイーンオブバス

アクリル層構造だから耐久性に優れ、美しい光沢が長持ち。深みのある色彩の高級浴槽です。



#### カラーステンレス浴槽タイプ

独自の技術でカラーコーティングし、金属の冷たい見た目を解消。明るい色の高品質な浴槽です。



●写真は1616サイズのシステムアップ例です。〈浴槽素材/アクリル人造大理石〉

### 制約の多いマンションや戸建2階でも、設置をスムーズにする設計・仕様。

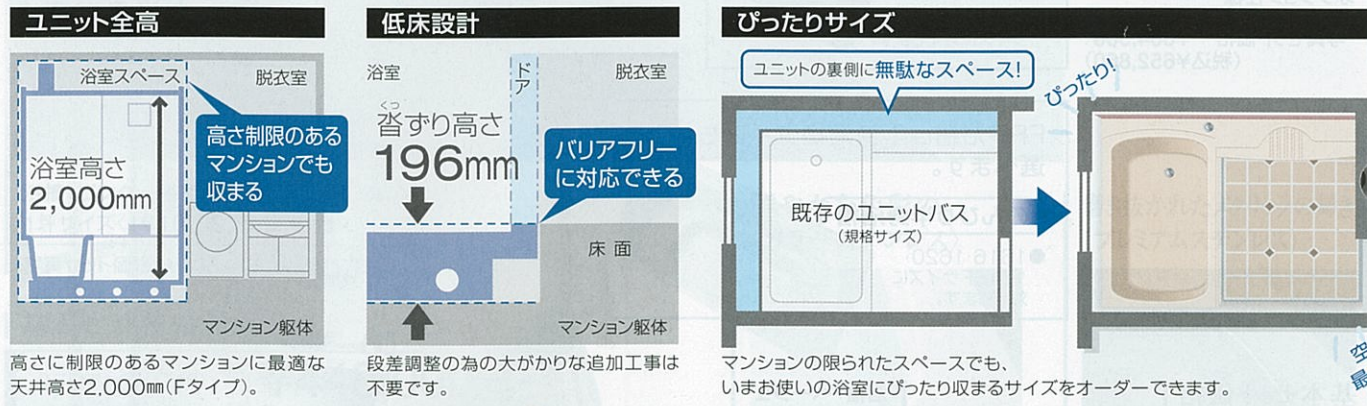

### 半身浴槽タイプもご用意!

マルチステップで楽しむ多彩な入浴スタイル

#### のんびり半身浴槽

●鋳物ホーロー浴槽の1616サイズに対応します。



#### 全シリーズオプション 動作を補助する「安心ハンドバー」をご用意。

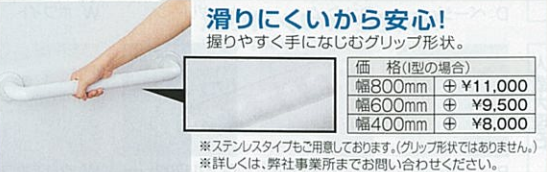

滑りにくいから安心!  
握りやすく手になじむグリップ形状。

価格(型の場合)	
幅800mm	¥11,000
幅600mm	¥9,500
幅400mm	¥8,000

※ステンレスタイプもご用意しております。(クランプ形状ではありません)  
※詳しくは、弊社事業所までお問い合わせください。

### 基本セット価格 | 基本セットには、浴槽・床・壁・ドア・天井・水栓などを含みます。 ※価格は税抜き希望小売価格です。

サイズ	仕様	ハイグレード		ベーシック	
		鋳物ホーロー浴槽	鋳物ホーロー浴槽	アクリル人造大理石浴槽	カラーステンレス浴槽
1116	兼用 水栓タイプ	—	—	¥449,500	¥449,500
1216	洗い場前 水栓タイプ	¥861,500	¥632,000	¥475,000	¥475,000
1316	兼用 水栓タイプ	—	—	¥461,500	¥461,500
1316	洗い場前 水栓タイプ	¥895,500	¥661,000	¥489,000	¥489,000
1418	兼用 水栓タイプ	—	—	¥475,500	¥475,500
1418	洗い場前 水栓タイプ	—	—	¥543,000	¥543,000
1418	兼用 水栓タイプ	—	—	¥529,500	¥529,500
1616	洗い場前 水栓タイプ	¥996,500	¥756,000	¥523,000	¥523,000
1616	洗い場前 水栓タイプ	¥1,026,500	¥786,000	—	—

※浴室パネル1面デザイン価格です。  
※鋳物ホーロー浴槽・カラーステンレス浴槽は24時間バスには対応できません。  
※上記価格は室内高さFタイプ(H2000mm)の価格です。Kタイプ(H2140mm)は上記価格¥3,500となります。  
※1418サイズは室内高さKタイプには対応しません。  
※ハイグレードの鋳物ホーロー浴槽、ベーシックのカラーステンレス浴槽は受注生産品になります。

# マンションリフォーム用システムバス 広がる美浴室

## 広がる美浴室

詳しくは専用カタログで

マンションの古い浴室も、快適なシステムバスに簡単リフォーム。  
従来は大がかりな工事が必要だった、「スラブ貫通排水」の浴室リフォーム。  
タカラ独自の〈MR工法〉なら、簡単な工事でリフォームが可能です。

業界初  
特許登録済



### 1 邸ごとのサイズオーダーで浴室を広く浴槽をワイドに

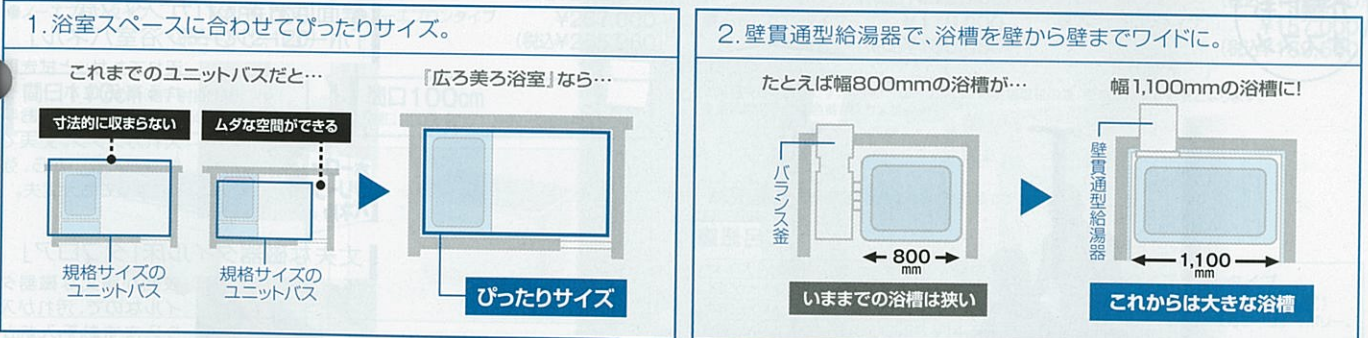

### 既存の躯体を活かして工事を簡単に



浴槽取替タイプもご用意  
浴槽部分のみのリフォームにも対応可能です。詳しくは弊社事業所までお問い合わせください。

### 基本セット参考価格 |

基本セットには、浴槽・床・壁・ドア・天井・水栓などを含みます。

対応サイズ	
間口1414~2089mm	¥441,000
奥行976.5~1364mm	¥636,000

※(受注生産品) ※広がる美浴室は受注生産品です。納期については弊社事業所までお問い合わせください。

※価格は税抜き希望小売価格です。 ※搬入・取付費等は別途です。 ※印刷色ですから商品と多少異なります。タカラショールームでお確かめください。



# ぴったりサイズシャワーユニット

詳しくは専用カタログで

自由自在にサイズオーダーできる、業界唯一のシャワーユニット。  
タカラ独自の技術で実現した、間口も奥行もフリーサイズのシャワーユニット。  
小さなサイズから大きなサイズまで、約1,250通りのバリエーションで多様なニーズに対応します。

リフォームにも  
**対応!**



●写真は1208サイズのシステムアップ例です。(カウンターなし(壁付け水栓仕様))

ワンルームマンション向け  
小サイズから  
介護施設向け大型サイズまで、  
幅広く対応。

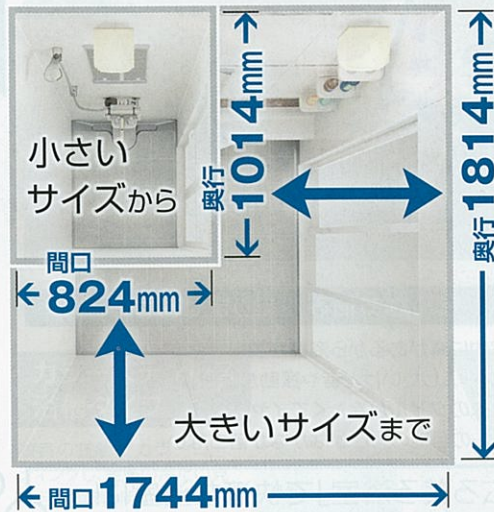

間口・奥行とも  
25mm刻みで対応

**在宅  
介護にも  
オススメ**  
例えば、車いすで出入りもできる、広々した大型サイズにも対応



●写真のサイズは  
W1624×D1689mmです。

車いすが回転できる十分な広さを確保。  
付き添いの方とも入室できる大型シャワーユニットを作ることができます。

- 開口の広い3枚引戸
  - 段差の少ない出入り口
  - 傷つきにくい頑丈な床
- ドア開口は約800mm、車いすのままでも出入りできます。
- 段差を抑えているので、移動がスムーズで安心。
- 滑りにくく、車いすの回転動作でも傷つきにくい「タフロア」。

### 優れた部材を採用したユニット

壁面はお手入れカンタンな「ホーロークリーン浴室パネル」



汚れてもサッと拭き取れる高品位ホーローの浴室パネルは、お手入れカンタン。丈夫で傷つきにくいから、強くこすっても大丈夫。

丈夫な磁器タイル床「タフロア」



表面が頑丈な磁器タイルなので、汚れが入り込まずお手入れがカンタン。デッキブラシを使って、楽な姿勢でお手入れできます。

あたたかさを逃さない「パーフェクト保温」

### 基本セット参考価格 |

基本セットには、床・壁・ドア・天井・水栓などを含まれます。

対応サイズ	
間口 824~1744mm 奥行 1014~1814mm	¥306,000 ¥536,000

(受注生産品) ※ぴったりサイズシャワーユニットは受注生産品です。納期については弊社事業所までお問い合わせください。

# 鋳物ホーロー浴槽 ルヴィアス

RUBIOUS

●図面ページはP130へ

※鋳物ホーロー浴槽は24時間/週には対応できません。

耐久性に優れた、なめらかな肌ざわりの高級浴槽。



●写真の商品はFUH-140NCW(半1方エプロンタイプ)です。

### 浴槽カラーバリエーション



※受注生産品の納期については、弊社事業所までお問い合わせください。

### 浴槽形状

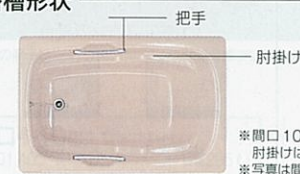

●間口100cmタイプには把手・肘掛けは付いていません。  
●写真は間口130cmタイプです。

### ホーローエプロン

浴槽カラーをライン柄のアクセントで引き締める印象のエプロン。高品位ホーローだから、いつまでも新品同様の美しさを保ちます。

間口160cm(把手肘掛け付)  
(間口1,600×奥行800×高さ540mm容量285ℓ)



FUH-160N□  
●半1方エプロンタイプ ¥310,000 (税込¥334,800)  
●ノーエプロンタイプ ¥289,000 (税込¥312,120)

間口140cm(把手肘掛け付)  
(間口1,400×奥行860×高さ582mm容量330ℓ)



FUH-140N□  
●半1方エプロンタイプ ¥258,000 (税込¥278,640)  
●ノーエプロンタイプ ¥237,000 (税込¥255,960)

間口130cm(把手肘掛け付)  
(間口1,300×奥行860×高さ603mm容量320ℓ)



FUH-130N□  
●半1方エプロンタイプ ¥197,000 (税込¥212,760)  
●ノーエプロンタイプ ¥176,000 (税込¥190,080)

間口120cm(把手肘掛け付)  
(間口1,200×奥行780×高さ605mm容量280ℓ)



FUH-120N□  
●半1方エプロンタイプ ¥178,000 (税込¥192,240)  
●ノーエプロンタイプ ¥157,000 (税込¥169,560)

間口110cm(把手肘掛け付)  
(間口1,095×奥行750×高さ592mm容量260ℓ)



FUH-110N□  
●半1方エプロンタイプ ¥159,000 (税込¥171,720)  
●ノーエプロンタイプ ¥138,000 (税込¥149,040)

間口100cm  
(間口1,000×奥行710×高さ630mm容量270ℓ)



FUH-100N□  
●半1方エプロンタイプ ¥118,000 (税込¥127,440)  
●ノーエプロンタイプ ¥97,000 (税込¥104,760)

別売部品 ※価格は税抜き希望小売価格です。

### 風呂フタ

サイズ	品番	寸法(mm) 幅×奥	価格
160cm	MU-160	780×1,530	¥18,000
140cm	MU-140	840×1,340	¥16,500
130cm	MU-130	840×1,240	¥14,300
120cm	MC-120	750×1,140	¥10,500
110cm	MC-110	710×1,060	¥9,400
	LN-12(Z)	720×1,084	¥2,500
100cm	MC-100	710×950	¥8,800
	LN-10(Z)	700×982	¥2,400



●MU-160の場合は、3枚1組となります。

### 鋳物ホーロー浴槽直焚タイプ



間口120cmタイプ(把手肘掛け付)  
FUD-120□  
(間口1,200×奥行760×高さ600mm容量280ℓ)  
¥150,000(税込¥162,000)

間口110cmタイプ(把手肘掛け付)  
FUD-110□  
(間口1,100×奥行770×高さ580mm容量250ℓ)  
¥129,000(税込¥139,320)

間口100cmタイプ  
FUDH-100□  
(間口1,000×奥行730×高さ572mm容量220ℓ)  
¥109,000(税込¥117,720)

●写真の商品はFUD-120Hです。FUD-110、FUDH-100は浴槽形状が異なります。詳しくは弊社事業所までお問い合わせください。●品番中の□には色番が入ります。

### カラーバリエーション

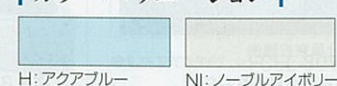

別売部品 ※価格は税抜き希望小売価格です。

### ホーロー浴槽底板(直焚専用)

品番	寸法(mm) タテ×ヨコ	価格
FUD-120底板	440×790	¥4,700
FUD-110底板	410×710	¥3,900
FUDH-100底板	393×635	¥3,500

### 築炉ユニット



(受注生産品) ※納期については弊社事業所までお問い合わせください。

間口120cmタイプ ¥88,000(税込¥95,040)

間口110cmタイプ ¥88,000(税込¥95,040)

間口100cmタイプ ¥80,000(税込¥86,400)

●浴槽の価格は含まれておりません。

※価格は税抜き希望小売価格です。また( )内の価格は税込希望小売価格(税率8%)を表示しています。※搬入・取付費等は別途です。※印刷色ですから商品と多少異なります。タカラショールームでお確かめください。



# 人造大理石浴槽

■ 図面ページはP130へ

美しいパール調仕上げのアクリル人造大理石浴槽。



※写真の商品はFGHS140VALE1(半1方エプロンタイプ)です。

### 浴槽カラーバリエーション



### ■浴槽形状

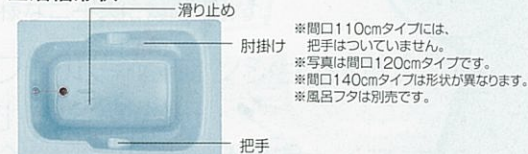

### ■ホーローエプロン

パール調仕上げの浴槽にあわせた、清潔感あふれるホワイトのエプロンにアクセントのライン柄をあしらいました。もちろん高品位ホーローだからお手入れもラク。

ホワイト

間口140cm(把手・肘掛け・滑り止め付)  
(間口1,400×奥行767×高さ591mm 容量277ℓ)



- 半1方エプロンタイプ FGHS140V□○E1 ¥131,000(税込¥141,480)
- 半2方エプロンタイプ FGHS140V□○E2 ¥138,500(税込¥149,580)
- ノーエプロンタイプ FGHS140□ ¥110,000(税込¥118,800)

※ホーローエプロン付タイプには、左排水・右排水を揃えています。写真は全て左排水です。  
※品番中の□には色番(A/P/W)が、○には排水口の位置(L/R)が入ります。  
※間口120cm・110cmは浴槽カラーにより品番が異なります。品番中の■にはA: シュガーブルー・P: シュガーピンクの場合は「S」、W: シュガーホワイトの場合は「F」が入ります。また△にはW: シュガーホワイトの場合は「N」が入ります。

別売部品 ※価格は税抜き希望小売価格です。

サイズ	品番	寸法(mm)	タテヨコ	価格
140cm	MC-140	750×1,340		¥12,700
120cm	MC-120	750×1,140		¥10,500
110cm	MC-110	710×1,060		¥9,400

MCタイプ(組み合わせ式)  
※カラーはホワイト。

(2枚1組)

### ●人造大理石浴槽の設置について

※各タイプとも排水口の位置によって左排水・右排水がありますので必ずご確認ください。

#### 1方エプロンの場合

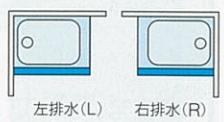

左排水(L) 右排水(R)

#### 2方エプロンの場合

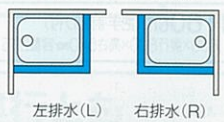

左排水(L) 右排水(R)

### ご注意

●単機能風呂釜とのセットは避けてください。

# カラーステンレス浴槽

■ 図面ページはP130へ

※カラーステンレス浴槽は24時間バスには対応できません。

保温性、耐久性に優れたステンレス浴槽を色彩豊かに表現。エプロンには質感豊かな高品位ホーローを採用。

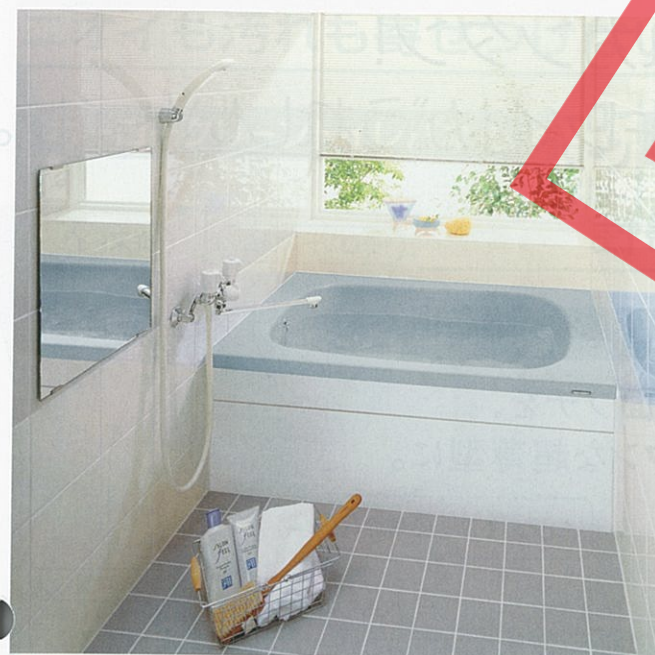

※写真の商品はFCEN-120VBLE1(半1方エプロンタイプ)です。

### 浴槽カラーバリエーション

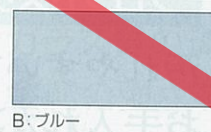

### ■ホーローエプロン

### ●カラーステンレス浴槽の設置について

※各タイプとも排水口の位置によって左排水・右排水がありますので必ずご確認ください。

#### 1方エプロンの場合



左排水(L) 右排水(R)

#### 2方エプロンの場合



左排水(L) 右排水(R)

間口140cm(背もたれ付)  
(間口1,400×奥行720×高さ580mm 容量295ℓ)

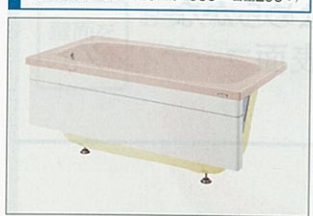

- 半1方エプロンタイプ FCEN-140V□○E1 ¥92,000(税込¥99,360)
- 半2方エプロンタイプ FCEN-140V□○E2 ¥96,500(税込¥104,220)

間口120cm(背もたれ付)  
(間口1,200×奥行720×高さ600mm 容量280ℓ)



- 半1方エプロンタイプ FCEN-120V□○E1 ¥80,000(税込¥86,400)
- 半2方エプロンタイプ FCEN-120V□○E2 ¥84,500(税込¥91,260)

間口110cm(背もたれ付)  
(間口1,100×奥行720×高さ600mm 容量265ℓ)



- 半1方エプロンタイプ FCEN-110V□○E1 ¥77,500(税込¥83,700)
- 半2方エプロンタイプ FCEN-110V□○E2 ¥82,000(税込¥88,560)

別売部品 ※価格は税抜き希望小売価格です。

### ■風呂フタ

サイズ	品番	寸法(mm)	タテヨコ	価格
140cm	MT-16	670×1,365		¥9,000
120cm	LN-16(Z)	720×1,424		¥3,000
	MT-12	720×1,050		¥7,500
	LN-12(Z)	720×1,186		¥3,000
110cm	MC-110	710×1,060		¥9,400
	LN-12(Z)	720×1,084		¥2,500
100cm	MC-100	710× 950		¥8,800
	LN-10(Z)	700× 982		¥2,400
90cm	MC-90	690× 840		¥7,700
	LN-09(Z)	700× 880		¥2,200
80cm	LN-09(Z)	700× 880		¥2,200

※間口80cmについてはLN-09(Z)をカットしてご使用ください。

MT・MCタイプ(組み合わせ式) ※カラーはホワイト。  
Lタイプ(シャッター式) ※カラーはアイボリー。



(2枚1組)

間口100cm(背もたれ付)  
(間口1,000×奥行720×高さ600mm 容量240ℓ)



- 半1方エプロンタイプ FCEN-100V□○E1 ¥67,000(税込¥72,360)
- 半2方エプロンタイプ FCEN-100V□○E2 ¥71,500(税込¥77,220)

間口90cm  
(間口900×奥行700×高さ600mm 容量227ℓ)



- 半1方エプロンタイプ FCEN-90SV□○E1 ¥64,000(税込¥69,120)
- 半2方エプロンタイプ FCEN-90SV□○E2 ¥68,500(税込¥73,980)

間口80cm  
(間口800×奥行700×高さ650mm 容量240ℓ)



- 半1方エプロンタイプ FCEN-80V□○E1 ¥60,000(税込¥64,800)
- 半2方エプロンタイプ FCEN-80V□○E2 ¥64,500(税込¥69,660)

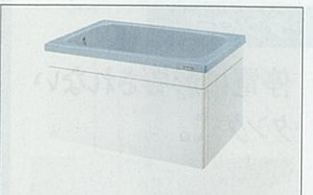

- 全2方エプロンタイプ FCEN-100V□○E2N ¥76,500(税込¥82,620)



- 全2方エプロンタイプ FCEN-90SV□○E2N ¥73,000(税込¥78,840)



- 全2方エプロンタイプ FCEN-80V□○E2N ¥69,500(税込¥75,060)

※品番中の□には色番(B/PN)が、○には排水口の位置(L/R)が入ります。  
※風呂フタは別売です。  
※全機種、左排水・右排水を揃えています。写真はすべて左排水です。

※価格は税抜き希望小売価格です。また( )内の価格は税込希望小売価格(税率8%)を表示しています。※搬入・取付費等は別途です。※印刷色ですから商品と多少異なります。タカラショールームでお確かめください。

# フリーサイズ ステンレス浴槽

一般家庭の大きな浴室づくりや寮・ペンションなどに最適。

### (受注生産品)

※納期については弊社事業所までお問い合わせください。



〈参考プラン〉別荘設置例

〈参考プラン〉社員寮設置例

ステンレスの素材特長を生かし、長年培ってきた加工技術でしっかりと作り上げます。大型から小型までオーダーメイド体制を完備し、一般のご家庭にはもちろん、ホテルやゴルフ場、病院、寮などのニーズにもお応えします。

### ■参考例 ステップやすり止めの加工もできます。



### ■仕様

対応可能寸法	間口(長辺方向)	3600mm以内
	奥行(短辺方向)	2600mm以内
	高さ	800mm以内

### ご注意

- 温泉地での使用の場合は、弊社までご相談ください。
- 商品仕様等の詳細・価格につきましては弊社事業所までお問い合わせください。

### カラーステンレスエプロン(タフカラーコート仕上げ)



その他にノーエプロンタイプもご用意。

エプロン仕様については、全一方向半二方向等様々な設置方式に対応します。



# 住宅用トイレ ティモニ

お手入れカンタン!  
「いつもキレイ」がうれしいトイレ。

## 優れた清掃性

### フロントスリム

汚れやすい前面フチを、  
お手入れカンタンな超薄型に。

フロントスリム

従来トイレ

使用後の  
垂れ汚れ

つまめるほどの薄さ!

### スクリー洗浄

### Gコート

すみずみまで洗いながら流す、  
うず巻き状の洗浄水。

さらにU・F・Cシリーズでは、効果的なダブル  
水流でより洗浄力アップ。

### Gコート

汚れをしっかり防ぐ、  
なめらかな  
表面コーティング。



## うれしい省エネ設計

### 節水洗浄

従来の便器より優れた節水効果。  
1年に最大でバスタブ約210杯相当。

1年の水道料金も最大で約13,600円を節約できます。

計算条件/家族4人(男性2人、女性2人)大1回/日・人、小3回/日・人、水道料金:265円  
(税込)/m<sup>3</sup>(省エネ・防犯住宅アプローチックより引用)  
※Fシリーズ・Cシリーズの数値は床排水仕様のもので、壁排水仕様は使用量が異なります。  
※浴槽容量:240L/杯で計算。※水道料金は消費税5%時の料金となります。

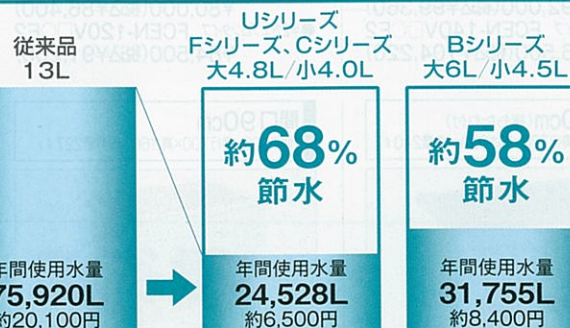

## 快適な便座

### 温水洗浄便座

いつでも心地よく、多彩な快適機能を提供。

カンタンに取り外してお手入れしやすい  
「ワンタッチスライド便座」



■いつも快適な「オート脱臭」  
■使いやすい「ワイヤレスリモコン」

おしりを優しく洗う  
「エアイン洗浄」



さらにハイクラスな機能を  
プラスした高性能便座!



■リモコンでも可能な  
便フタ・便座開閉と洗浄操作

### タンク式

停電に影響されない  
タンク式。



電力を使わないタンク式  
なので、停電時でも流せて  
安心です。

## ニオイも汚れも寄せつけない清潔なトイレパネル

### ホーロークリーントイレパネル

お手入れカンタンな理由は  
タカラの独自素材 **高品位ホーロー**

### ホーローとは

ガラス質の清潔さと  
金属の強さを  
兼ね備えた素材

金属

ガラス質

### 特長

- ニオイの原因となるアンモニア成分などが染み込まない。
- 汚れてもサッとひと拭き。
- 湿気にも強く、傷まない。



壁面用

フロア用

壁面を  
ガード!

お手入れカンタン

床を  
ガード!

お手入れカンタン

壁面に汚れやニオイが染み込まず、汚れてもサッとひと拭き。  
飛び散り・垂れ汚れから床を  
守り、シミや変色を防ぎます。

### フロア用

大掛かりな工事は不要。

パネルを貼るだけで床の工事が不要  
だからリフォームが手軽に。  
便器の取替時によくある床の輪染み  
も隠してスッキリ!

※設置条件などの詳細については、  
弊社事業所へお問い合わせください。

床の汚れやすいエリアを保護

垂れ汚れが  
染み込んで  
ガンコな汚れに

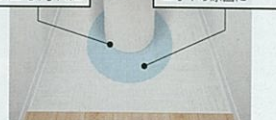

床の汚れやすいエリアをガード  
「カンタン取付タイプ」

ホーロークリーン  
トイレパネル(フロア用)

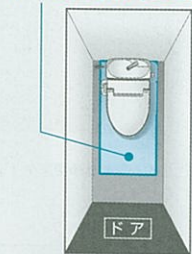

参考価格  
¥14,000

設置場所を選ばず空間にフィット  
「フリータイプ」

ホーロークリーン  
トイレパネル(フロア用)

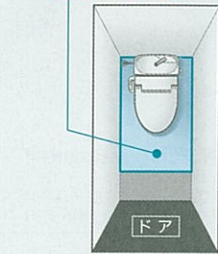

参考価格  
¥19,500

※ホーロークリーントイレパネル(フロア用) [カンタン取付タイプ] のみの販売は行っていません。

### 壁面用

タイルの上にも  
直接貼れます!

※設置条件などの詳細については、  
弊社事業所へお問い合わせください。

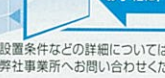

壁面をしっかりガードする、  
「全周タイプ」

ホーロークリーン  
トイレパネル(壁面用)

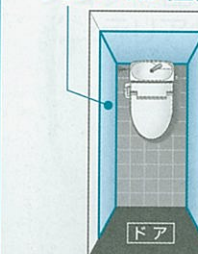

参考価格  
¥37,400~

好みの位置に取り付け・取り外し、  
マグネットが使えて便利。

※設置条件などの詳細については、  
弊社事業所へお問い合わせください。



側面だけ貼る、お求めやすい  
「カンタン取付タイプ」

ホーロークリーン  
トイレパネル(壁面用)



参考価格  
¥23,000



トイレのニオイやしつこい汚れ、原因は…

ご存じですか?  
男性の小用時の尿ハネは  
一日あたり約3,000滴\*

使用時の飛び散りなど気づかないうちにつく  
汚れが、壁や床に染み込んでニオイやしつこ  
い汚れの原因となります。 ※弊社調べ



# 住宅用トイレ ティモニ

## Uシリーズ

カラー  
BW1: ホワイト  
BN8: アイボリー

トイレ本体(高機能便座タイプ)	トイレ本体(温水洗浄便座タイプ)
¥180,000	¥135,000

機能性とデザインにこだわり抜いたロースタイル仕様。



0.5坪プラン/高機能便座タイプ  
トイレ本体: ホワイト  
トイレパネル(壁): ストーンホワイト  
トイレパネル(床): ストーンホワイト

トイレ本体	¥180,000
カウンターキャビネット付手洗器	¥67,400
タオル掛け(クリアタイプ)	¥4,000
スリムミラー	¥5,500
トイレパネル(壁面用)	¥41,150
トイレパネル(フロア用)【フリータイプ】	¥19,500
写真セット価格	¥317,550
	(税込¥342,954)

0.5坪プラン/温水洗浄便座タイプ  
トイレ本体: ホワイト  
トイレパネル(壁): ウッドマイルドホワイト  
トイレパネル(床): ウッドベージュ

トイレ本体	¥135,000
キャビネット付手洗器	¥54,700
どこでもラック(ワンタッチ式紙巻器)	¥5,200
どこでもラック(タオルハンガーS)	¥1,700
トイレパネル(壁面用)	¥41,150
トイレパネル(フロア用)【フリータイプ】	¥19,500
写真セット価格	¥257,250
	(税込¥277,830)

## Fシリーズ

カラー  
BW1: ホワイト  
BN8: アイボリー  
LR8: ピンク  
※高機能便座タイプの場合、ピンクは対応しません。 **受注生産品**

トイレ本体(高機能便座タイプ)	トイレ本体(温水洗浄便座タイプ)
¥159,000	¥114,000

お手入れカンタン、価格も納得の機能充実モデル。

※価格は手洗付タイプの場合です。※スクエアタンクの場合、手洗なしタイプには対応しません。  
※床排水と壁排水の2種類をご用意していますので、集合住宅にも対応できます。



0.5坪プラン/温水洗浄便座タイプ  
トイレ本体: ホワイト  
トイレパネル(壁): アラベスク  
トイレパネル(床): ウッドホワイト

トイレ本体	¥114,000
どこでもラック(ワンタッチ式紙巻器)	¥2,500
どこでもラック(タオルハンガーS)	¥1,700
ハンドバーL型	¥11,000
トイレパネル(壁面用)	¥41,150
トイレパネル(フロア用)【フリータイプ】	¥19,500
写真セット価格	¥189,850
	(税込¥205,038)

0.5坪プラン/温水洗浄便座タイプ  
トイレ本体: アイボリー  
トイレパネル(壁): クローバー  
トイレパネル(床): ウッドホワイト

トイレ本体	¥114,000
スクエアタンク手洗付タイプ	
紙巻器	¥2,100
どこでもラック(タオルハンガーS)	¥1,700
トイレパネル(壁面用)	¥41,150
トイレパネル(フロア用)【フリータイプ】	¥19,500
写真セット価格	¥178,450
	(税込¥192,726)

## Bシリーズ

カラー  
BW1: ホワイト  
BN8: アイボリー  
LR8: ピンク

トイレ本体(温水洗浄便座タイプ)	トイレ本体(普通便座タイプ)
陶器製タンク ¥108,000 樹脂製タンク ¥98,000	陶器製タンク ¥63,000 樹脂製タンク ¥53,000

お求めやすい価格のベーシックタイプ。

※価格は手洗付タイプの場合です。  
※床排水と壁排水の2種類をご用意していますので、集合住宅にも対応できます。



0.5坪プラン/温水洗浄便座タイプ  
トイレ本体: ホワイト  
トイレパネル(壁): ヒューアイボリー  
トイレパネル(床): ホワイトグレ

トイレ本体	¥108,000
どこでもラック(ワンタッチ式紙巻器)	¥5,200
どこでもラック(タオルハンガー)	¥2,500
どこでもラック(フリーラック)	¥1,700
ステンレス製ハンドバー1型	¥8,000
トイレパネル(壁面用)	¥23,000
トイレパネル(フロア用)	¥14,000
写真セット価格	¥162,400
	(税込¥175,392)

0.5坪プラン/普通便座タイプ  
トイレ本体: ピンク  
トイレパネル(壁): マーブルベージュ

トイレ本体	¥51,700
樹脂製タンク手洗なしタイプ	
手洗器	¥35,800
どこでもラック(ワンタッチ式紙巻器)	¥2,500
どこでもラック(タオルハンガーS)	¥1,700
トイレパネル(壁面用)	¥11,500
写真セット価格	¥103,200
	(税込¥111,456)

## Cシリーズ **新発売**

本体  
カラー  
BW1: ホワイト  
扉カラー  
SW: ホワイト  
LW: ウッドホワイト  
LB: ウッドブラウン

トイレ本体(高機能便座タイプ)
¥220,000

トイレ空間がすっきり、スタイリッシュな収納一体型。

※価格はボウル一体型タイプの場合です。  
※床排水と壁排水の2種類をご用意していますので、集合住宅にも対応できます。



0.5坪プラン/高機能便座タイプ  
トイレ本体: ホワイト 収納キャビネット: ウッドブラウン  
カウンター: マーブルブラウン  
トイレパネル(壁): ウッドダークブラウン  
トイレパネル(床): ウッドベージュ

トイレ本体(手洗なしタイプ)	¥214,000
キャビネット付手洗器	¥54,700
スリムミラー	¥5,500
どこでもラック(ワンタッチ式紙巻器)	¥2,500
どこでもラック(タオルハンガー)	¥1,700
ハンドバー1型	¥6,000
トイレパネル(壁面用)	¥41,150
トイレパネル(フロア用)【フリータイプ】	¥19,500
写真セット価格	¥345,050
	(税込¥372,654)

タンクや配管などをキャビネットに隠して、インテリア性の高いトイレ空間に。



すっきりデザイン

両サイドに便利な収納

※中央部は開きません。



# 住宅用トイレ ティモニ

Toilet

詳しくは専用カタログで

## Gシリーズ

カラー

BW1: ホワイト  
BN8: アイボリー

トイレ本体

¥45,000



お手入れカンタンな「フロントスリム」形状で「全周フチなし」構造を採用。凹凸のないフォルムになり、清掃性が格段にアップしました。

〈主な仕様〉

- フロントスリム
- 全周フチなし構造
- スプレッター式洗浄



〈設置イメージ〉

写真のカラー トイレ本体:ホワイト トイレパネル(壁):ストーンホワイト  
トイレパネル(床):ストーンホワイト

### トイレ本体(便器、便座、タンクセット)価格表

シリーズ	機能便座タイプ	床排水	一般地仕様		寒冷地仕様	
			価格	価格	価格	価格
Uシリーズ	高機能便座タイプ	床排水	¥180,000	¥192,800	¥180,000	¥192,800
	温水洗浄便座タイプ		¥135,000	¥147,800	¥135,000	¥147,800
Fシリーズ	高機能便座タイプ	床排水/壁排水	¥159,000	¥168,700	¥159,000	¥168,700
	温水洗浄便座タイプ		¥114,000	¥123,700	¥114,000	¥123,700
Bシリーズ	温水洗浄便座タイプ(陶器製タンク)	床排水/壁排水	¥108,000	¥115,700	¥108,000	¥115,700
	普通便座タイプ(陶器製タンク)		¥63,000	¥70,700	¥63,000	¥70,700
	温水洗浄便座タイプ(樹脂製タンク)		¥98,000	¥105,700	¥98,000	¥105,700
	普通便座タイプ(樹脂製タンク)		¥53,000	¥60,700	¥53,000	¥60,700
Cシリーズ	高機能便座タイプ	床排水/壁排水	¥220,000	¥229,700	¥220,000	¥229,700
Gシリーズ	高機能便座タイプ	床排水	¥45,000	¥47,000	¥45,000	¥47,000

※Cシリーズの価格は扉カラー-SW:ホワイトの価格です。LW:ウッドホワイト、LB:ウッドブラウンの場合は¥4,000となります。※便器、タンクはすべて防露仕様になっています。※寒冷地仕様の選定に関しては自治体の水道指定工事業者にご確認ください。※寒冷地仕様はシリーズにより仕様異なります。詳しくは弊社事業所までお問い合わせください。※受注生産品の納期については、弊社事業所までお問い合わせください。

リフォーム専用部材 排水アダプター	Uシリーズ用 TS-MESC803-01U	F・Cシリーズ用 TS-MESC87-01	Bシリーズ用 TS-MESC84-01
	¥12,000	¥10,000	¥10,000

F、B、Cシリーズの価格は手洗付タイプの価格を示します。



手洗付タイプ 手洗なしタイプ

#### ■手洗なしタイプの価格

Fシリーズ	¥3,500
Bシリーズ(陶器製タンク)	¥2,800
Bシリーズ(樹脂製タンク)	¥1,300
Cシリーズ	¥10,000

※Bシリーズの手洗なしタイプは、受注生産品となります。※Uシリーズは手洗なしタイプのみとなります。

Fシリーズはスクエアタンクも選べます。

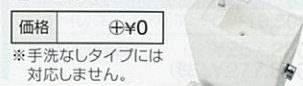

※手洗なしタイプには対応しません。

Cシリーズはオンボードタイプも選べます。



価格 ¥10,000

Toilet

# 手洗器・カウンター・キャビネット・ウォールキャビネット

## ■手洗器・カウンター・キャビネット

	壁給水	床給水
カウンター・キャビネット付手洗器 (手洗器、キャビネット(左開き、右開き)、カウンター、2連紙巻器、水栓、給排水部品セット) サイズ: 1500×200(カウンター奥行110)×955mm	¥67,400	¥69,500
キャビネット付手洗器 (手洗器、キャビネット(左開き、右開き)、水栓、給排水部品セット) サイズ: 375×200×955mm	¥54,700	¥56,800
手洗器 (手洗器、水栓、給排水部品セット) サイズ: 350×200×255mm	壁排水	¥35,800
	床排水	¥37,900
		¥41,800

手洗器用キャビネット:ホーロー製/扉カラー:ホワイト、カウンター:アクリル人造大理石製/カラー:プレーンホワイト、手洗器:陶器製/カラー:ホワイト  
※手洗器にL/Rはありません。※カウンター・キャビネット付手洗器、キャビネット付手洗器のキャビネットには背板がついておりませんので、壁面は仕上げが必要となります。  
※キャビネット付の手洗器には、床排水用の部品を同梱しております。壁排水の場合は、別売部品のP管アダプター(Pトラップ)が必要となります。

## ■ウォールキャビネット

間口75cm サイズ: 750×347×400mm ホーロー扉 カラー: ホワイト	TWC-75C(SW) ¥15,500
---	------------------------

扉もキャビネットも  
高品位ホーロー

# ホーロークリーントイレパネル

ホーロー  
クリーン  
パネル

Toilet

詳しくは専用カタログで



高品位ホーローで  
壁面をガード

高品位ホーローで  
床をガード

## フロア用

### ■カラーバリエーション

#### フリータイプ用



YWT: ウッドホワイト  
YVT: ウッドベージュ  
DWT: ストーンホワイト

#### カンタン取付タイプ用



RW: ホワイトグレー  
RV: グレーベージュ

### ■価格表

設置場所を選ばず空間にフィット

#### トイレパネル(フロア用)[フリータイプ]

色品番	幅サイズ(mm)	奥行1180×幅1040×厚さ3	価格
DWT/YWT/YVT	1040		¥19,500

※価格にはエッジ材が含まれております。

※品番中の□には色品番を入れてください。

床の汚れやすいエリアをガード

#### トイレパネル(フロア用)[カンタン取付タイプ]

色品番	幅サイズ(mm)	奥行1040×幅530×厚さ3	価格
RW/RV	530		¥14,000

※価格にはエッジ材と取付キットが含まれております。

※品番中の□には色品番を入れてください。

※ホーロークリーントイレパネル(フロア用)[カンタン取付タイプ]のみの販売は行っておりません。詳しくは弊社事業所までお問い合わせください。

※OシリーズGシリーズには対応しません。※品番中の□には色品番を入れてください。

## 壁面用

### ■カラーバリエーション



ZJ: クローバー  
ZX: スケッチローズ  
ZK: アラベスク

ホーローでトイレ空間を美しく  
アートデザイン



PAG: マリン  
※PAN(柄なし)との組み合わせになります。

YB: ウッドダークブラウン  
YW: ウッドマイルドホワイト  
DW: ストーンホワイト  
MBN: マーブルベージュ  
PIN: ビューアイボリー  
SW: ホワイト

### ■価格表

お求めやすい、側面だけ貼るタイプ

〈設置例〉

色品番	幅サイズ(mm)	間口90cm(899)	間口60cm(599)
MBN/PIN/SW	165	¥11,500	¥10,300
DW	135	¥12,750	¥11,550

※価格にはエッジ材と取付キットが含まれております。

※品番中の□には色品番を入れてください。

※品番中の□には色品番を入れてください。

※品番中の□には色品番を入れてください。

※品番中の□には色品番を入れてください。

※品番中の□には色品番を入れてください。

※品番中の□には色品番を入れてください。

※品番中の□には色品番を入れてください。

※品番中の□には色品番を入れてください。

※品番中の□には色品番を入れてください。

※品番中の□には色品番を入れてください。

※品番中の□には色品番を入れてください。

※品番中の□には色品番を入れてください。

※品番中の□には色品番を入れてください。

※品番中の□には色品番を入れてください。

※品番中の□には色品番を入れてください。

※品番中の□には色品番を入れてください。

※品番中の□には色品番を入れてください。

※品番中の□には色品番を入れてください。

※品番中の□には色品番を入れてください。

※品番中の□には色品番を入れてください。

※品番中の□には色品番を入れてください。

※品番中の□には色品番を入れてください。

※品番中の□には色品番を入れてください。

※品番中の□には色品番を入れてください。

※品番中の□には色品番を入れてください。

※品番中の□には色品番を入れてください。

※品番中の□には色品番を入れてください。

※品番中の□には色品番を入れてください。

※品番中の□には色品番を入れてください。

※品番中の□には色品番を入れてください。

※品番中の□には色品番を入れてください。

壁面をしっかりガードする、室内の全周に貼るタイプ

〈設置例〉

色品番	幅サイズ(mm)	間口165cm(1649)	間口135cm(1349)	間口90cm(899)	エッジセット
MBN/PIN/SW	165	¥12,600	¥10,600	¥8,600	L型エッジ材本、T型エッジ材本、内側エッジ材本、エッジ幅=2430mm
ZJ/ZX/ZK/YB/YW/DW	135	¥13,850	¥11,850	¥9,850	
PAG	90	---	¥15,600	---	
PAN	---	---	¥10,600	¥8,600	¥3,600

※間口165cmタイプは、搬入可能であることを事前にご確認ください。

※品番中の□には色品番を入れてください。

※品番中の□には色品番を入れてください。

※品番中の□には色品番を入れてください。

※品番中の□には色品番を入れてください。

※品番中の□には色品番を入れてください。

※品番中の□には色品番を入れてください。

※品番中の□には色品番を入れてください。

※品番中の□には色品番を入れてください。

※品番中の□には色品番を入れてください。

※品番中の□には色品番を入れてください。

※品番中の□には色品番を入れてください。

※品番中の□には色品番を入れてください。

※品番中の□には色品番を入れてください。

※品番中の□には色品番を入れてください。

※品番中の□には色品番を入れてください。

※品番中の□には色品番を入れてください。

※品番中の□には色品番を入れてください。

※品番中の□には色品番を入れてください。

※品番中の□には色品番を入れてください。

※品番中の□には色品番を入れてください。

※品番中の□には色品番を入れてください。

※品番中の□には色品番を入れてください。

※品番中の□には色品番を入れてください。

※品番中の□には色品番を入れてください。

※品番中の□には色品番を入れてください。

※品番中の□には色品番を入れてください。

※品番中の□には色品番を入れてください。

※品番中の□には色品番を入れてください。

※品番中の□には色品番を入れてください。

※品番中の□には色品番を入れてください。

※品番中の□には色品番を入れてください。

### ■組み合わせ参考価格

0.5坪プランの場合

パネル 間口165cm×2、間口90cm×1

エッジセット×1\*

¥37,400~

※価格はカラーにより異なります。

※必要数の目安はドアを除く室内全周に貼ることを想定しています。

Toilet

# 住宅用トイレオプション

## ■どこでもラック

ラック マグネット式なのでホーロークリーントイレパネルに自由に取付け/取り外しができます。

タオルハンガーL MGN-THL ¥2,500 最大荷重: 500g	タオルハンガーS MGN-TH ¥1,700 最大荷重: 500g	タオルハンガー タオルハンガー-MTW ¥1,700	ワンタッチ式紙巻器 ワンタッチカミキキM BW1 ¥2,500 ※ビス固定も可能です。	ワンタッチ式2連紙巻器 TS-MGN-KM2(W) ¥5,200 最大荷重: 1kg ※ビス固定も可能です。	フリーラック MGN-T39 ¥1,700 最大荷重: 1.5kg	小物置きS MGN-T1 ¥1,700 最大荷重: 1kg
---	--	----------------------------------	--	---	--	--

## ■ハンドバー

I型 600タイプ サイズ: 600mm ハンドバー-Y L600NW ¥6,000	L型 サイズ: 600×600mm ハンドバー-Y L6600NW ¥11,000
---	--

## ■ステンレス製ハンドバー

I型 600タイプ サイズ: 600mm ハンドバー(SW) L600M ¥8,000	L型 サイズ: 600×600mm ハンドバー(SW) L6600M ¥16,500
--	---

## ■関連オプション

紙巻器 W3705-T ¥2,100	タオル掛け クリアタイプ タオルカケA ¥4,000	タオル掛け アクリル人造大理石製 カラー: グレー タオルカケRDX G ¥3,000	タオル掛け サイズ: W304×H42mm ミラー-LZME ¥5,500
タオル掛け ホワイトタイプ タオルカケVT ¥1,500	タオルリング TS-NA115S ¥2,000		

※価格は税抜き希望小売価格です。 ※搬入・取付費等は別途です。 ※印刷色ですから商品と多少異なります。タカラショールームで確かめください。



自然のエネルギーを利用した、省エネ・クリーンな給湯機。

新価格でたいへんお求めやすくなりました!

## エコキュートとは?

自然のエネルギーを利用して  
お湯を沸かすクリーンな省エネ給湯機

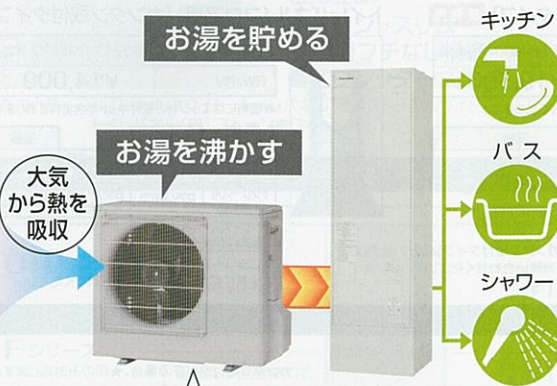

大気熱を取り込んでお湯を沸かす  
「ヒートポンプ方式」を採用、  
消費電力の約3倍もの熱エネルギー  
が得られ、とても効率的です。

## 暮らしにクリーン・安全

- 火を使わないからクリーンで安心、しかも低騒音!

## 環境にやさしい

- オゾン層破壊係数ゼロ!
- 家庭からのCO<sub>2</sub>排気もナン!

## 家計にうれしい

### ■光熱費比較



- ヒートポンプ方式で効率よい運転!
- おトクな夜間電力を上手に利用!

年間で  
約49,000円おトク!

【試算条件】  
●関西地区での当社試算です。実際の給湯ランニングコストは、お湯の使用量や各地域の電力会社料金により異なります。  
※2015年1月(消費税8%)当社調べ(電気料金は2014年5月現在の価格)

### ■トータルコスト比較(機器イニシャルコスト+給湯ランニングコスト)

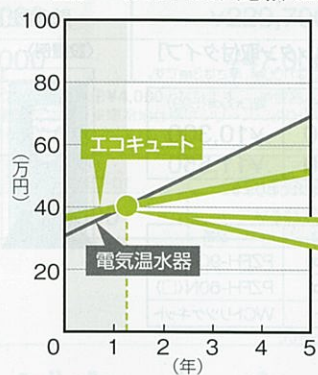

- 電気温水器との本体機器価格差も短い年数で解消!

約1年半お使いいただくと、  
エコキュートがおトク!

※機器費用は当社商品での比較です。  
※工事・撤去等の費用は含んでおりません。

## タカラだけのカンタン安心装備!

地震・災害の断水時に役立つ

# おたすけコック

(非常用水コック)



バケツ  
約37杯分の  
水を確保!\*

- トイレ
- 洗面・手洗い
- 洗い物

タカラのエコキュート・電気温水器は、万が一の時に備えて「おたすけコック(非常用水コック)」を標準装備。地震による断水や水道管凍結などの非常時に、タンク内の水を生活用水としてお使いいただけます。

\*タンク容量460Lフルオート電気温水器(利用可能量365L)、バケツ1杯10Lで換算。利用できる水の量は機種により異なります。  
\*SRT-W37Zは対応しません。

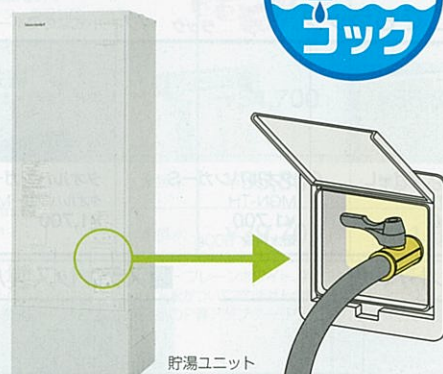

### ご注意

- 給湯機の近くにガス類や引火物を置かないでください。発火することがあります。
- 長期間のご使用により、タンク内に水アカがたまったり、配管部材の劣化などにより、水質が変わることがあります。そのまま飲用しないでください。
- 当カタログに掲載のエコキュートは水道用機器のため、温泉水・井戸水で使用されますと、異物付着など耐久性を損なう場合があります。

「エコキュート」の名称は、電力会社・給湯機メーカーが自然冷媒ヒートポンプ式電気給湯機を総称する愛称です。

詳しくは専用カタログで

## 全自動タイプ (追いだしフルオート)

キッチンでスイッチを押すだけで湯はりができるから、便利。入浴中の追いだしやたし湯など、お湯加減もお好みで設定できます。



フロントローラでお好みの湯加減に!  
追いだし 追いだし 追いだし

高圧力型(ヒートポンプユニット:屋外設置、貯湯ユニット:屋内・屋外設置可能)

### 〈通話型コントローラ(音声ガイド・通話機能付)〉

- 通話機能 フロントローラ、メインコントローラともに、相手側に呼び出しメロディーが流れ、通話できます。通話時間は通常1分間です。
- 音声ガイド機能 操作の内容を音声やメロディーで教えてくれるので、うっかりミスも防げます。



フロントローラ (浴室内に設置します。) メインコントローラ (キッチンなどお好みの場所に設置します。)

### 〈標準コントローラ〉

〈呼びだしスイッチ〉  
メインコントローラ側に呼び出し音を鳴らし、呼び出すことができます。



フロントローラ (浴室内に設置します。) メインコントローラ (キッチンなどお好みの場所に設置します。)

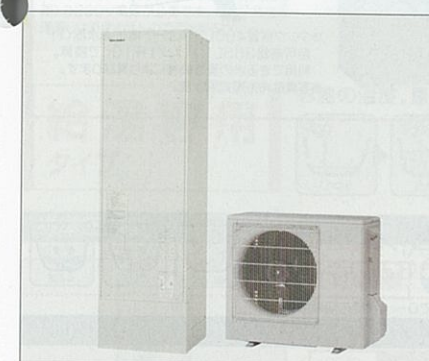

\*写真の商品はEQS4608UFA-NSです。  
\*貯湯ユニットの脚部カバーは別売です。

### 標準仕様

タンク容量	460L
本体価格	¥394,000
通話型コントローラセット価格	¥425,600 (税込¥459,648)
標準コントローラセット価格	¥413,600 (税込¥446,688)

タンク容量	370L
本体価格	¥345,000
通話型コントローラセット価格	¥376,600 (税込¥406,728)
標準コントローラセット価格	¥364,600 (税込¥393,768)

### 寒冷地仕様

タンク容量	460L
本体価格	¥422,000
通話型コントローラセット価格	¥453,600 (税込¥489,888)
標準コントローラセット価格	¥441,600 (税込¥476,928)

タンク容量	370L
本体価格	¥373,000
通話型コントローラセット価格	¥404,600 (税込¥436,968)
標準コントローラセット価格	¥392,600 (税込¥424,008)

### 耐塩害仕様

タンク容量	460L
本体価格	¥418,000
通話型コントローラセット価格	¥449,600 (税込¥485,568)
標準コントローラセット価格	¥437,600 (税込¥472,608)

タンク容量	370L
本体価格	¥369,000
通話型コントローラセット価格	¥400,600 (税込¥432,648)
標準コントローラセット価格	¥388,600 (税込¥419,688)

### ■セット価格明細表

全自動タイプ	品番	標準仕様		寒冷地仕様		耐塩害仕様	
		EQS4608UFA-NS	EQS3708UFA-NS	EQS4608UFA-KS	EQS3708UFA-KS	EQS4608UFA-NE	EQS3708UFA-NE
本体価格		¥394,000	¥345,000	¥422,000	¥373,000	¥418,000	¥369,000
コントローラタイプ		標準	標準	標準	標準	標準	標準
通話型コントローラ(EC-CSH7)	¥30,000	●	●	●	●	●	●
標準コントローラ(EC-CS7)	¥18,000	●	●	●	●	●	●
メインケーブル5m(FY-2Y1-05)	¥800	●	●	●	●	●	●
フロケーブル5m(FY-60M-05)	¥800	●	●	●	●	●	●

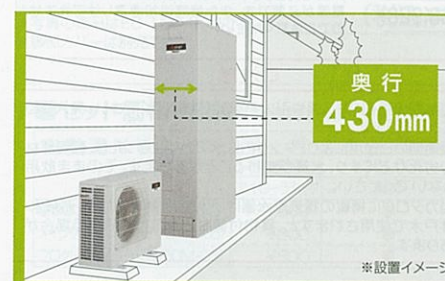

## 省スペースにこだわった薄型タイプもご用意!

隣家との間などの限られたスペースでも設置できる、便利なスリムタイプ。一番人気のフルオートタイプにうれしい2つの追いだし機能付きです。

タンク容量 370L SRT-W37Z 新仕様 簡単&便利な全自動タイプ

\*詳しくは弊社営業所へお問い合わせください。

\*価格は税抜き希望小売価格です。また( )内の価格は税込希望小売価格(税率8%)を表示しています。\*搬入・取付費等は別途です。\*印刷色ですら商品と多少異なります。タカラショールームでお確かめください。



# 電気温水器

クリーンで安心、経済的。タカラのおすすめです!

追いだきができる全自動タイプが便利。経済的でクリーンな電気温水器がライフスタイルに合わせて機能で選べる充実ラインナップ。

お求めやすい価格でご用意!

タカラだけのカンタン安心装備!

割安な夜間電力でお湯を沸かすから、電気代がとってもおトク!

火を使わないからクリーンで安心、しかも低騒音!

地震・災害の断水時に役立つ  
**おたすけコック** (非常用水コック)



バケツ  
約37杯分の  
水を確保!

※タンク容量460Lフルオート電気温水器(利用可能量365L)、バケツ1杯10Lで換算。利用できる水の量は機種により異なります。※写真は角型電気温水器。

選べる料金制度

時間帯別	時間帯別料金制度 夜間はお得な割安料金。昼間は追加沸かしが可能
8時間制御	深夜電力8時間通電制御 深夜料金よりさらに約10~15%割引
8時間	深夜電力8時間通電 お得な深夜電力の使用で、昼間料金の約1/3~1/2

## 全自動タイプ

(追いだきフルオート)



高圧力型

〈通話型コントローラ (音声ガイド・通話機能付)〉

EM-CSH3 (プロ・メインコントローラセット)  
フロントローラ (浴室内に設置します。)  
メインコントローラ (キッチンなどお好みの場所に設置します。)

〈標準コントローラ〉

EM-CS3 (プロ・メインコントローラセット)  
フロントローラ (浴室内に設置します。)  
メインコントローラ (キッチンなどお好みの場所に設置します。)

タンク容量	560L	460L	スリムタイプ	370L	
EM-5653KU-FA (角型)	幅710×奥行810×高さ2,130mm 本体価格 ¥343,000 通話型コントローラセット価格 ¥377,600 (税込¥407,808) 標準コントローラセット価格 ¥365,600 (税込¥394,848)	EM-4653KU-FA (角型)	幅630×奥行730×高さ2,165mm 本体価格 ¥319,000 通話型コントローラセット価格 ¥353,600 (税込¥381,888) 標準コントローラセット価格 ¥341,600 (税込¥368,928)	EM-3753KU-FA (角型)	幅630×奥行730×高さ1,860mm 本体価格 ¥281,000 通話型コントローラセット価格 ¥315,600 (税込¥340,848) 標準コントローラセット価格 ¥303,600 (税込¥327,888)
EM-4753KU-FA (角型)	幅710×奥行810×高さ1,860mm 本体価格 ¥319,000 通話型コントローラセット価格 ¥353,600 (税込¥381,888) 標準コントローラセット価格 ¥341,600 (税込¥368,928)	EM-4753KU-FA (角型)	幅710×奥行810×高さ1,860mm 本体価格 ¥319,000 通話型コントローラセット価格 ¥353,600 (税込¥381,888) 標準コントローラセット価格 ¥341,600 (税込¥368,928)	EM-4753KU-FA (角型)	幅710×奥行810×高さ1,860mm 本体価格 ¥319,000 通話型コントローラセット価格 ¥353,600 (税込¥381,888) 標準コントローラセット価格 ¥341,600 (税込¥368,928)

■セット価格明細表 ※価格は税抜き希望小売価格です。

全自動タイプ	品番	EM-5653KU-FA	EM-4653KU-FA	EM-4753KU-FA	EM-3753KU-FA
本体価格		¥343,000	¥319,000	¥319,000	¥281,000
通話型コントローラ(EM-CSH3)		●	●	●	●
標準コントローラ(EM-CS3)		●	●	●	●
メインケーブル5m(FY-2Y1-05)		●	●	●	●
フロケーブル5m(FY-60M-05)		●	●	●	●

ご注意

- 温水器の近くにガス類や引火物を置かないでください。発火することがあります。
- 長期間のご使用により、タンク内に水アカがたまったり、配管部材の劣化などにより、水質が変わることがあります。そのまま飲用しないでください。
- 当カタログに掲載の電気温水器は水道用機器のため、温泉水・井戸水で使用されますと、異物付着など耐久性を損なう場合があります。

詳しくは専用カタログで

## 自動湯はりタイプ

(セミオート)

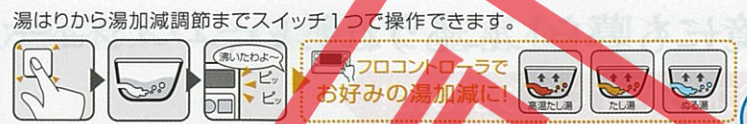

湯はりから湯加減調節までスイッチ1つで操作できます。

プロコントローラでお好みの湯加減に!

高圧力型	タンク容量	460L	スリムタイプ	370L	200L
EM-4634KU-SA (角型)	幅630×奥行730×高さ2,165mm 本体価格 ¥261,000 標準コントローラセット価格 ¥283,600 (税込¥306,288)	EM-3734KU-SA (角型)	幅630×奥行730×高さ1,860mm 本体価格 ¥225,000 標準コントローラセット価格 ¥247,600 (税込¥267,408)	EM-2034KKU-SA (角型)	幅500×奥行580×高さ1,840mm 本体価格 ¥202,000 標準コントローラセット価格 ¥224,600 (税込¥242,568)

標準圧力型

タンク容量	460L	370L	
EM-4634K-SA (角型)	幅630×奥行730×高さ2,165mm 本体価格 ¥224,000 標準コントローラセット価格 ¥246,600 (税込¥266,328)	EM-3734K-SA (角型)	幅630×奥行730×高さ1,860mm 本体価格 ¥197,000 標準コントローラセット価格 ¥219,600 (税込¥237,168)

注: 8時間通電制御型として利用することも可能ですが、深夜電力200Vとは別に昼間用(制御用)の200V電源が必要です。また昼間追加沸かしはできませんのでご注意ください。

## 給湯専用タイプ

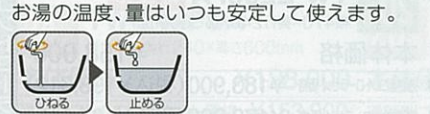

お湯の温度、量はいつも安定して使えます。

標準圧力型

8時間制御	タンク容量	560L	470L	460L	スリムタイプ	370L	
EM-5613S (丸型)	幅740×奥行840×高さ1,940mm 本体価格 ¥189,500 (税込¥204,660)	EM-4713S (丸型)	幅740×奥行840×高さ1,670mm 本体価格 ¥143,500 (税込¥154,980)	EM-4613S (丸型)	幅670×奥行770×高さ2,005mm 本体価格 ¥141,000 (税込¥152,280)	EM-3713S (丸型)	幅670×奥行770×高さ1,670mm 本体価格 ¥121,500 (税込¥131,220)

屋内・屋外設置可能 (配管内蔵型)

8時間制御	タンク容量	460L	スリムタイプ	370L
EM-4614K (角型)	幅630×奥行730×高さ2,165mm 本体価格 ¥196,000 (税込¥211,680)	EM-3714K (角型)	幅630×奥行730×高さ1,860mm 本体価格 ¥175,000 (税込¥189,000)	

※写真の商品はEM-3714Kです。※脚部カバーは別売です。

屋内設置 (配管内蔵型)

時間帯別・深夜電力切替型	時間帯別	8時間制御	タンク容量	200L	150L	150L
EM-2024K-R (角型)	幅490×奥行500×高さ1,900mm 本体価格 ¥165,000 (税込¥178,200)	EM-1524K-R (角型)	幅440×奥行500×高さ1,900mm 本体価格 ¥159,000 (税込¥171,720)	ED-1524K-R (角型)	幅440×奥行500×高さ1,900mm 本体価格 ¥143,000 (税込¥154,440)	

※写真の商品はED-1524K-Rです。※脚部カバーは別売です。

■セット価格明細表 ※価格は税抜き希望小売価格です。

自動湯はりタイプ	品番	EM-4634KU-SA	EM-3734KU-SA	EM-2034KKU-SA	EM-4634K-SA	EM-3734K-SA
本体価格		¥261,000	¥225,000	¥202,000	¥224,000	¥197,000
標準コントローラ(EMSA-CS2)		●	●	●	●	●
メインケーブル5m(FY-2Y1-05)		●	●	●	●	●
フロケーブル5m(FY-60M-05)		●	●	●	●	●

小型電気温水器

洗面化粧台にぴったり収まる 15L

100V電源を利用し、水道管を直結して設置できます。2階や離れでも、短時間ですぐにお湯が使えます。

EH-15G2  
幅318×奥行379×高さ417mm  
本体価格 ¥65,800 (税込¥71,064)

薄型 EH-15GU2  
洗面用 幅385×奥行318×高さ414mm  
本体価格 ¥65,800 (税込¥71,064)



賢く省エネ。環境にも暮らしにもうれしい、エコジョーズ。

新価格でたいへんお求めやすくなりました!

とっても省エネ

●排熱を有効利用して熱効率が95%にアップ

お財布がよろこぶ



年間で約22,000円おトク!

【試算条件】  
●関西地区での当社試算です。実際の給湯ランニングコストは、お湯の使用量や各地域のガス会社料金により異なります。  
※従来タイプをTW-244FAとして換算。  
※2015年1月(消費税8%)当社調べ、LPガス価格23.6円/kWh(2015年1月全国平均価格13.175円/20ml)で算出。

■トータルコスト比較 (機器イニシャルコスト+給湯ランニングコスト)

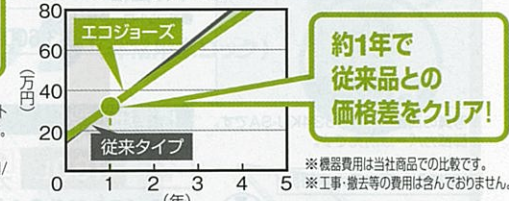

全自動タイプ (給湯+追い焚き)

湯はりから、追焚き、保温、足し湯までスイッチポンでラクラク全自動です。



屋外壁掛型/設置フリータイプ

<b>24号 TW-E246FA 新価格</b> 幅470×奥行240×高さ600mm 本体価格 <b>¥169,000</b> 通話型コントローラセット価格 ¥194,900 (税込¥210,492) 標準コントローラセット価格 ¥184,900 (税込¥199,692)	<b>20号 TW-E206FA 新価格</b> 幅470×奥行240×高さ600mm 本体価格 <b>¥158,000</b> 通話型コントローラセット価格 ¥183,900 (税込¥198,612) 標準コントローラセット価格 ¥173,900 (税込¥187,812)
---	---

■ミストサウナ・浴室暖房乾燥機対応 熱源機タイプ **24号 HWVD-E2401AWT**  
本体価格 ¥247,000 (税込¥266,760)  
※別途、コントローラとケーブルが必要となります。

省エネ基準 エネルギー消費効率 **117%** **94.3%**  
目標年度2006年度 ガス種: LPG, 13A

自動タイプ (給湯+追い焚き)

湯はり、追焚き、保温がワンタッチ。カンタン操作で快適バスライフを実現します。



屋外壁掛型/設置フリータイプ

<b>24号 TW-E246FSA 新価格</b> 幅470×奥行240×高さ600mm 本体価格 <b>¥149,000</b> 通話型コントローラセット価格 ¥174,900 (税込¥188,892) 標準コントローラセット価格 ¥164,900 (税込¥178,092)	<b>20号 TW-E206FSA 新価格</b> 幅470×奥行240×高さ600mm 本体価格 <b>¥138,000</b> 通話型コントローラセット価格 ¥163,900 (税込¥177,012) 標準コントローラセット価格 ¥153,900 (税込¥166,212)
--	--

■ミストサウナ・浴室暖房乾燥機対応 熱源機タイプ **24号 HWVD-E2401SAWT**  
本体価格 ¥227,000 (税込¥245,160)  
※別途、コントローラとケーブルが必要となります。

省エネ基準 エネルギー消費効率 **117%** **94.3%**  
目標年度2006年度 ガス種: LPG, 13A

給湯専用タイプ

別売コントローラを使えば、きめ細かく湯温調節が可能です。

<b>24号 TR-E246FSA 新発売</b> 幅534×奥行240×高さ640mm 本体価格 <b>¥154,000</b> 通話型コントローラセット価格 ¥179,900 (税込¥194,292) 標準コントローラセット価格 ¥169,900 (税込¥183,492)	<b>20号 TR-E206FSA 新発売</b> 幅534×奥行240×高さ640mm 本体価格 <b>¥143,000</b> 通話型コントローラセット価格 ¥168,900 (税込¥182,412) 標準コントローラセット価格 ¥158,900 (税込¥171,612)
--	--

別売コントローラを使えば、きめ細かく湯温調節が可能です。

フロントコントローラ TFC-130 ¥7,000 (税込¥7,560)	メインコントローラ TMC-130 ¥6,000 (税込¥6,480)
--------------------------------------	-------------------------------------

屋外壁掛型/設置フリータイプ

<b>20号 TW-EM204E</b> 幅350×奥行215×高さ520mm 本体価格 <b>¥82,000</b> (税込¥88,560)	<b>16号 TW-EM164E</b> 幅350×奥行215×高さ520mm 本体価格 <b>¥79,000</b> (税込¥85,320)
--	--

省エネ基準 エネルギー消費効率 **109%** **90.0%**  
目標年度2006年度 ガス種: LPG, 13A

■セット価格明細表 ※価格は税抜き希望小売価格です。

品番	全自動タイプ		自動タイプ			
	TW-E246FA	TW-E206FA	TW-E246FSA	TW-E206FSA	TR-E246FSA	TR-E206FSA
本体価格	¥169,000	¥158,000	¥149,000	¥138,000	¥154,000	¥143,000
通話型コントローラ(TMFC-126D)	●	●	●	●	●	●
標準コントローラ(TFC-126)	●	●	●	●	●	●
メインケーブル10m(TK-2B10M)	●	●	●	●	●	●
フロケーブル8m(TK-2B08M)	●	●	●	●	●	●

パワフル給湯から省スペース型まで豊富なバリエーションのガス給湯器。

全自動タイプ (給湯+追い焚き)

湯はりから、追焚き、保温、足し湯までスイッチポンでラクラク全自動です。



屋外壁掛型/設置フリータイプ

<b>24号 TW-244FA</b> 幅470×奥行240×高さ600mm 本体価格 <b>¥147,000</b> 通話型コントローラセット価格 ¥172,900 (税込¥186,732) 標準コントローラセット価格 ¥162,900 (税込¥175,932)	<b>20号 TW-204FA</b> 幅470×奥行240×高さ600mm 本体価格 <b>¥136,000</b> 通話型コントローラセット価格 ¥161,900 (税込¥174,852) 標準コントローラセット価格 ¥151,900 (税込¥164,052)
--	--

自動タイプ (給湯+追い焚き)

湯はり、追焚き、保温がワンタッチ。カンタン操作で快適バスライフを実現します。



屋外壁掛型/設置フリータイプ

<b>24号 TW-244FSA</b> 幅470×奥行240×高さ600mm 本体価格 <b>¥128,000</b> 通話型コントローラセット価格 ¥153,900 (税込¥166,212) 標準コントローラセット価格 ¥143,900 (税込¥155,412)	<b>20号 TW-204FSA</b> 幅470×奥行240×高さ600mm 本体価格 <b>¥117,000</b> 通話型コントローラセット価格 ¥142,900 (税込¥154,332) 標準コントローラセット価格 ¥132,900 (税込¥143,532)
---	---

給湯専用タイプ

別売コントローラを使えば、きめ細かく湯温調節が可能です。

<b>24号 TR-244FSA</b> 幅534×奥行240×高さ640mm 本体価格 <b>¥135,000</b> 通話型コントローラセット価格 ¥160,900 (税込¥173,772) 標準コントローラセット価格 ¥150,900 (税込¥162,972)	<b>20号 TR-204FSA</b> 幅534×奥行240×高さ640mm 本体価格 <b>¥124,000</b> 通話型コントローラセット価格 ¥149,900 (税込¥161,892) 標準コントローラセット価格 ¥139,900 (税込¥151,092)
---	---

給湯専用タイプ

別売コントローラを使えば、きめ細かく湯温調節が可能です。

<b>24号 TW-240E</b> 幅350×奥行195×高さ565mm 本体価格 <b>¥59,000</b> (税込¥63,720)	<b>20号 TW-202E</b> 幅350×奥行135×高さ520mm 本体価格 <b>¥52,000</b> (税込¥56,160)	<b>16号 TW-162E</b> 幅350×奥行135×高さ520mm 本体価格 <b>¥49,000</b> (税込¥52,920)
--	--	--

■セット価格明細表 ※価格は税抜き希望小売価格です。

全自動タイプ	品番	TW-244FA		TW-204FA		自動タイプ	TW-244FSA		TR-204FSA	
		本体価格	通話型	標準	本体価格		通話型	標準	通話型	標準
通話型コントローラ(TMFC-126D)	●	●	●	●	●	●	●	●	●	●
メインコントローラ(TMC-126)	●	●	●	●	●	●	●	●	●	●
フロントコントローラ(TFC-126)	●	●	●	●	●	●	●	●	●	●
メインケーブル10m(TK-2B10M)	●	●	●	●	●	●	●	●	●	●
フロケーブル8m(TK-2B08M)	●	●	●	●	●	●	●	●	●	●

ご注意

- 長期のご使用により、水アカがたまったり、配管部材の劣化などにより、水質が変わることがあります。飲用には使用しないでください。
- 地域によって、ガス種が異なります。ガス種を確認の上お買い求めください。ガス種が違いますと、火災やけなどの原因になることがあります。
- 当カタログに掲載のガス給湯器は上水道用機器のため、温泉・井戸水で使用されますと、異物付着など耐久性を損なう場合があります。

省エネマークについて：省エネ法の定める基準を達成していることを示します。

※価格は税抜き希望小売価格です。また( )内の価格は税込希望小売価格(税率8%)を表示しています。※搬入・取付費等は別途です。※印刷色ですから商品と多少異なります。タカラショールームで確かめください。



熱効率が高く、環境にやさしい省エネ石油給湯機。

とっても省エネ

●排熱を有効利用して熱効率が95%にアップ  
今まで捨てていた高温の排気から熱(潜熱)を回収し再利用。  
高効率化を実現した、省エネルギー性に優れた給湯機です。



環境にやさしい

●CO<sub>2</sub>排出量を12%削減  
エコフィール1台で、従来型より年間182kgものCO<sub>2</sub>(温暖化ガス)排出量を削減できます。

※杉の木1本あたりのCO<sub>2</sub>吸収量は、1年で平均して約14kgとしています。(「地球温暖化防止のための緑の吸収源対策」環境省/林野庁より試算)



お財布がよろこぶ

●灯油の消費量を抑えてより経済的に

従来タイプとの光熱費比較

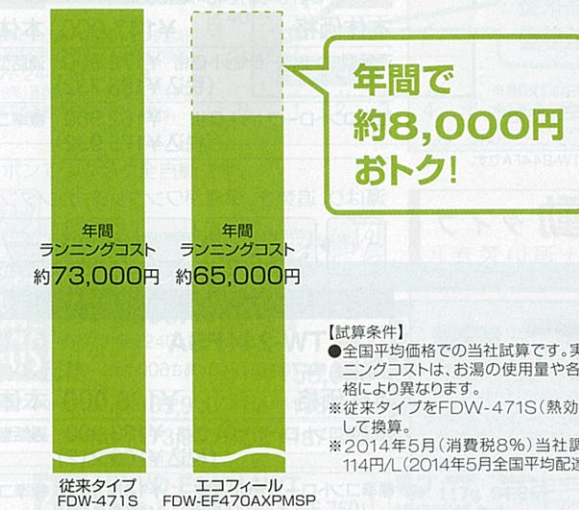

【試算条件】  
●全国平均価格での当社試算です。実際の給湯ランニングコストは、お湯の使用量や各地域の灯油価格により異なります。  
※従来タイプをFDW-471S(熱効率83.8%)として換算。  
※2014年5月(消費税8%)当社調べ。灯油価格114円/L(2014年5月全国平均配達価格)で算出。

直圧式

水道の圧力を活かせるので、2階への給湯やシャワーもご利用できます。

自動タイプ (給湯+追い焚き)

湯はり、追焚き、保温がワンタッチ。カンタン操作で快適バスライフを実現します。



※自動保温は、0-1-2-4-6-12-∞(連続)時間の切替可能。

高出力 46.5kW (40,000kcal/h) 給湯46.5kW (40,000kcal/h) 追焚き 14.5kW (12,500kcal/h)

屋外据置型(ヨコ型)

**FDW-EF470AXPMS**  
幅660×奥行210×高さ795mm  
本体価格(通話型コントローラ付) ¥264,000  
セット価格 ¥269,600 (税込¥291,168)

屋外据置型(ヨコ型)

**FDW-EF470AXPMS**  
幅660×奥行210×高さ795mm  
本体価格(標準コントローラ付) ¥258,000  
セット価格 ¥263,600 (税込¥284,688)

通話型コントローラ(音声ガイド・通話機能付)



■通話機能  
フロントコントローラとメインコントローラ間で通話できます。  
■音声ガイド機能  
操作の内容を音声やメロディーで教えてくれるので、うっかりミスも防げます。  
※価格は本体価格に含まれています。



■セット価格明細表 ※価格は税抜き希望小売価格です。

直圧式自動タイプ	品番	FDW-EF470AXPMS	FDW-EF470AXPMS
	本体価格	¥264,000	¥258,000
メインケーブル12m(M2-12C)		¥3,400	
フロケーブル8m(F2-8C)		¥2,200	

特定保守製品

石油給湯機は「長期使用製品安全点検制度」において、経年劣化により安全上支障が生じ、特に重大な危害を及ぼす恐れが多い製品「特定保守製品」として点検制度の対象製品に指定されています。  
→詳しくは弊社ホームページをご覧ください。http://www.takara-standard.co.jp/



「消費生活用製品安全法」改正に伴い「特定製品」に指定されました。当社製品は、「消費生活用製品安全法」の技術基準に適合した製品のみ付けられる「PSCマーク」を表示しています。

詳しくは専用カタログで

パワフルで低燃費。機能的にも優れた石油給湯機。

直圧式

水道の圧力を活かせるので、2階への給湯やシャワーもご利用できます。

全自動タイプ (給湯+追い焚き)

湯はりから、追焚き、保温、足し湯までスイッチポンでラクラク全自動。シャワーもパワフルです。



※自動保温・自動足し湯は、0-1-2-4-6-12-∞(連続)時間の切替可能。

高出力 46.5kW (40,000kcal/h) 給湯46.5kW (40,000kcal/h) 追焚き 14.5kW (12,500kcal/h)

屋外据置型(ヨコ型)

**FDW-AG470FXPMP**  
幅660×奥行210×高さ615mm  
本体価格(通話型コントローラ付) ¥225,000  
セット価格 ¥230,600 (税込¥249,048)

屋外据置型(ヨコ型)

**FDW-AG470FXPM**  
幅660×奥行210×高さ615mm  
本体価格(標準コントローラ付) ¥219,000  
セット価格 ¥224,600 (税込¥242,568)

※通話型コントローラタイプは浴室用ミストサウン機器とは併用できません。

通話型コントローラ(音声ガイド・通話機能付)

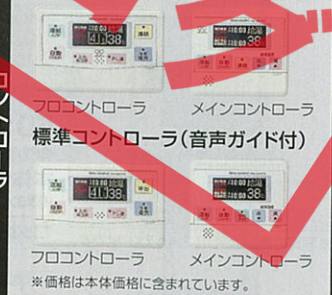

※価格は本体価格に含まれています。



※本体は共通です。

高出力 46.5kW (40,000kcal/h) 給湯46.5kW (40,000kcal/h) 追焚き 14.5kW (12,500kcal/h)

屋外壁掛型

**FDW-AG470FXPMW**  
幅470×奥行210×高さ690mm  
本体価格(標準コントローラ付) ¥222,000  
セット価格 ¥227,600 (税込¥245,808)

屋内壁掛型

**FDW-AG470FXPFFW**  
幅470×奥行210×高さ645mm  
本体価格(標準コントローラ付) ¥217,000  
セット価格 ¥231,200 (税込¥249,696)

【強制給排気(FF)タイプ】  
寒冷地で求められる高い気密性を確保

標準コントローラ(音声ガイド付)



※価格は本体価格に含まれています。  
※FDW-AG470FXPFFWのメインコントローラは本体設置式です。取り外して使用する場合は、別途メインケーブルが必要です。



直圧式 自動タイプ (給湯+追い焚き)

湯はり、追焚き、保温がワンタッチ。カンタン操作で快適バスライフを実現します。



※自動保温は、0-1-2-4-6-12-∞(連続)時間の切替可能。

高出力 46.5kW (40,000kcal/h) 給湯46.5kW (40,000kcal/h) 追焚き 14.5kW (12,500kcal/h)

屋外据置型(ヨコ型)

**FDW-SA470AXPM**  
幅660×奥行210×高さ795mm  
本体価格(標準コントローラ付) ¥199,000  
セット価格 ¥204,600 (税込¥220,968)

屋内据置型(タテ型)

**FDW-SA470AXPFF**  
幅300×奥行600×高さ845mm  
本体価格(標準コントローラ付) ¥209,000  
セット価格 ¥226,600 (税込¥244,728)

【強制給排気(FF)タイプ】  
寒冷地で求められる高い気密性を確保

標準コントローラ(音声ガイド付)

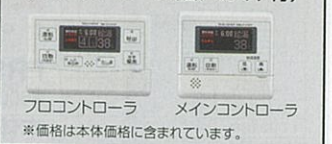

※価格は本体価格に含まれています。

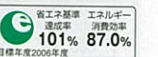

※写真の商品はFDW-SA470AXPFFです。

高出力 46.5kW (40,000kcal/h) 給湯46.5kW (40,000kcal/h) 追焚き 14.5kW (12,500kcal/h)

屋外壁掛型

**FDW-AG470AXPMW**  
幅470×奥行210×高さ690mm  
本体価格(標準コントローラ付) ¥205,000  
セット価格 ¥210,600 (税込¥227,448)

屋内壁掛型

**FDW-AG470AXPFFW**  
幅470×奥行210×高さ645mm  
本体価格(標準コントローラ付) ¥201,000  
セット価格 ¥215,200 (税込¥232,416)

【強制給排気(FF)タイプ】  
寒冷地で求められる高い気密性を確保

標準コントローラ(音声ガイド付)

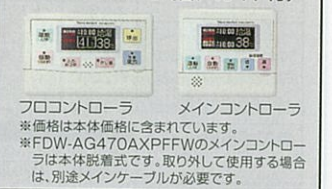

※価格は本体価格に含まれています。  
※FDW-AG470AXPFFWのメインコントローラは本体設置式です。取り外して使用する場合は、別途メインケーブルが必要です。



特定保守製品

石油給湯機は「長期使用製品安全点検制度」において、経年劣化により安全上支障が生じ、特に重大な危害を及ぼす恐れが多い製品「特定保守製品」として点検制度の対象製品に指定されています。  
→詳しくは弊社ホームページをご覧ください。http://www.takara-standard.co.jp/



「消費生活用製品安全法」改正に伴い「特定製品」に指定されました。当社製品は、「消費生活用製品安全法」の技術基準に適合した製品のみ付けられる「PSCマーク」を表示しています。



# 石油給湯機

Hot-water supply

詳しくは専用カタログで

## 自動タイプ (給湯+追い焚き)

湯はり、追焚き、保温がワンタッチ。カンタン操作で快適バスライフを実現します。



※自動保温は、0・1・2・4・6・12<sup>∞</sup>(連続)時間の切替可能。

標準出力 38.4kW (33,000kcal/h) 給湯38.4kW (33,000kcal/h) 追焚き14.5kW (12,500kcal/h)

屋外据置型(ヨコ型)

### FDW-SA380AXPM

幅660×奥行210×高さ795mm  
本体価格(標準コントローラ付) ¥181,000  
セット価格 ¥186,600 (税込¥201,528)



標準コントローラ(音声ガイド付)



※価格は本体価格に含まれています。

## 給湯専用タイプ

水道の圧力を活かせるので2階への給湯やシャワーもご利用できます。



高出力 46.5kW (40,000kcal/h) 給湯46.5kW (40,000kcal/h)

標準出力 38.4kW (33,000kcal/h) 給湯38.4kW (33,000kcal/h)

屋外据置型(ヨコ型)

### FDS-SA47XPM

幅660×奥行210×高さ795mm  
本体価格(標準コントローラ付) ¥125,000  
セット価格 ¥128,400 (税込¥138,672)

屋内据置型(タテ型)

### FDS-SA47XPFFK

幅300×奥行600×高さ845mm  
本体価格(標準コントローラ付) ¥127,000  
セット価格 ¥139,000 (税込¥150,120)

屋外据置型(ヨコ型)

### FDS-SA38XPM

幅660×奥行210×高さ795mm  
本体価格(標準コントローラ付) ¥112,000  
セット価格 ¥115,400 (税込¥124,632)

標準コントローラ(音声ガイド付)

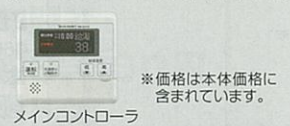

※価格は本体価格に含まれています。



## セミ貯湯式

機器本体の中にお湯を貯めているので、すぐにお湯が使えます。

## 自動タイプ (給湯+追い焚き)

湯はり、追焚き、保温がワンタッチ。カンタン操作で快適バスライフを実現します。



※自動保温は、0・1・2・4・6・12<sup>∞</sup>(連続)時間の切替可能。

高出力 45.6kW (39,200kcal/h) 給湯45.6kW (39,200kcal/h)

屋外据置型(ヨコ型)

### FRW-NX460APMD

幅600×奥行300×高さ845mm  
本体価格(標準コントローラ付) ¥159,000  
セット価格 ¥164,600 (税込¥177,768)

標準コントローラ(音声ガイド付)



※価格は本体価格に含まれています。



## 給湯専用タイプ

高出力 45.6kW (39,200kcal/h) 給湯45.6kW (39,200kcal/h)

屋外据置型(ヨコ型)

### FRS-NX46PMD

幅600×奥行300×高さ845mm  
本体価格(標準コントローラ付) ¥104,000  
セット価格 ¥107,400 (税込¥115,992)

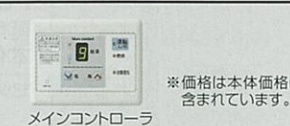

※価格は本体価格に含まれています。



### ■セット価格明細表 ※価格は税抜き希望小売価格です。

直立式全自動タイプ	品番	FDW-AG470PMPM	FDW-AG470PMPM	FDW-AG470PMPM	FDW-AG470PMPM
メインケール12m(M2-12C)	¥3,400	●	●	●	●
フロケール8m(F2-8C)	¥2,200	●	●	●	●
FF給排気筒セットQUB-3L	¥12,000	●	●	●	●
FF給排気筒セットQUB-2LM	¥12,000	●	●	●	●

直立式自動タイプ	品番	FDW-SA470VPM	FDW-SA470VPM	FDW-SA470VPM	FDW-SA470VPM
メインケール12m(M2-12C)	¥3,400	●	●	●	●
フロケール8m(F2-8C)	¥2,200	●	●	●	●
FF給排気筒セットQUB-3L	¥12,000	●	●	●	●
FF給排気筒セットQUB-2LM	¥12,000	●	●	●	●

直立式給湯専用タイプ	品番	FDS-SA47XPM	FDS-SA47XPFFK	FDS-SA38XPM
メインケール12m(M2-12C)	¥3,400	●	●	●
FF給排気筒セットQUB-3L	¥12,000	●	●	●

セミ貯湯式自動タイプ	品番	FRW-NX460APMD
メインケール12m(M2-12C)	¥3,400	●
フロケール8m(F2-8C)	¥2,200	●

セミ貯湯式給湯専用タイプ	品番	FRS-NX46PMD
メインケール12m(M2-12C)	¥3,400	●

### ご注意

- 長期のご使用により、水アカがたまり、配管部材の劣化などにより、水質が変わることがあります。取用には使用しないでください。
- ガソリン・灯油・石油給湯機には、必ず灯油をご使用ください。ガソリンなど揮発性の高い油は、絶対に使用しないでください。
- 当カタログに掲載の石油給湯機は上水道用機器のため、温泉・井戸水で使用されると、買付額など耐久性を損なう場合があります。

省エネ性マークについて：省エネ法の定める基準を達成していることを示します。

# タカラ業務用厨房

食のプロフェッショナル達に、ベストな調理環境を実現します。



●レストラン 厨房

●料理学校 / 料理実習室

## ステンレス調理器具 奥行45・60・75cm

※価格は税抜き希望小売価格です。★以外は受注生産品となります。納期は3週間程度いただきます。※奥行45cmタイプについて、排水ホース(1/2インチ・外径37mm全長700mm)は別売です。ゴミ取器は別売です。※写真の商品は奥行60cmです。



一槽シンク 一槽水切付シンク 二槽シンク 二槽水切付シンク 三槽シンク 舟型シンク 調理/作業台 調理/作業台(引出付) ガス台 盛付/配膳台(片面式) 盛付/配膳台(片面式引出付) 食器戸棚(片面式) 吊戸棚 バイブ棚 平棚 バンラック(スノコ棚) バンラック(平棚) 水切台

品名	品番	間口	奥行	高さ	価格	
1槽シンク	★1S-60S	600	450	800	¥42,500	
	1S-60	600	600	800	¥46,000	
	1S-75	750	600	800	¥52,000	
	1S-90	900	600	800	¥56,000	
	1S-120	1200	600	800	¥62,000	
	1S-150	1500	600	800	¥76,000	
	1S-180	1800	600	800	¥84,000	
	1S-607	600	750	800	¥52,000	
	1S-757	750	750	800	¥56,000	
	1S-907	900	750	800	¥60,000	
	1S-1207	1200	750	800	¥68,000	
	1S-1507	1500	750	800	¥80,000	
	1S-1807	1800	750	800	¥92,000	
	1SM-90L/R	900	600	800	¥64,000	
1槽水切付シンク	1SM-120L/R	1200	600	800	¥70,000	
	1SM-150L/R	1500	600	800	¥84,000	
	1SM-180L/R	1800	600	800	¥92,000	
	1SM-907L/R	900	750	800	¥68,000	
	1SM-1207L/R	1200	750	800	¥76,000	
	1SM-1507L/R	1500	750	800	¥88,000	
	1SM-1807L/R	1800	750	800	¥102,000	
	2槽シンク	★2S-90S	900	450	800	¥55,000
		2S-90	900	600	800	¥70,000
		2S-120	1200	600	800	¥80,000
		2S-150	1500	600	800	¥88,000
		2S-180	1800	600	800	¥100,000
		2S-907	900	750	800	¥76,000
		2S-1207	1200	750	800	¥86,000
2S-1507		1500	750	800	¥96,000	
2S-1807		1800	750	800	¥110,000	
2SM-120L/R		1200	600	800	¥88,000	
2SM-150L/R		1500	600	800	¥96,000	
2SM-180L/R		1800	600	800	¥108,000	
2SM-1207L/R		1200	750	800	¥94,000	
2SM-1507L/R		1500	750	800	¥104,000	
2SM-1807L/R	1800	750	800	¥118,000		
3槽シンク	3S-150	1500	600	800	¥102,000	
	3S-180	1800	600	800	¥114,000	
	3S-1507	1500	750	800	¥114,000	
	3S-1807	1800	750	800	¥124,000	
	舟型シンク	FS-90	900	600	800	¥68,000
		FS-120	1200	600	800	¥80,000
		FS-150	1500	600	800	¥88,000
		FS-180	1800	600	800	¥106,000
		FS-907	900	750	800	¥78,000
		FS-1207	1200	750	800	¥88,000
		FS-1507	1500	750	800	¥96,000
	FS-1807	1800	750	800	¥106,000	

品名	品番	引出数	間口	奥行	高さ	価格
調理/作業台	★BT-60S	600	450	800	¥24,000	
	BT-90S	900	450	800	¥29,000	
	★BT-120S	1200	450	800	¥33,500	
	BT-60	600	600	800	¥26,000	
	BT-75	750	600	800	¥29,000	
	BT-90	900	600	800	¥31,000	
	BT-120	1200	600	800	¥36,000	
	BT-150	1500	600	800	¥43,000	
	BT-180	1800	600	800	¥48,000	
	BT-607	600	750	800	¥29,000	
	BT-757	750	750	800	¥31,000	
	BT-907	900	750	800	¥34,000	
	BT-1207	1200	750	800	¥38,000	
	BT-1507	1500	750	800	¥46,000	
BT-1807	1800	750	800	¥52,000		
調理/作業台引出付	BTD-60	1	600	600	800	¥44,000
	BTD-75	1	750	600	800	¥52,000
	BTD-90	2	900	600	800	¥57,000
	BTD-120	2	1200	600	800	¥70,000
	BTD-150	3	1500	600	800	¥85,000
	BTD-180	3	1800	600	800	¥93,000
	BTD-607	1	600	750	800	¥52,000
	BTD-757	1	750	750	800	¥62,000
	BTD-907	2	900	750	800	¥64,000
	BTD-1207	2	1200	750	800	¥79,000
	BTD-1507	3	1500	750	800	¥94,000
	BTD-1807	3	1800	750	800	¥102,000
	ガス台	★BK-60S	600	450	645	¥23,500
		★BK-90S	900	450	645	¥26,500
BTC-90		900	600	800	¥68,000	
BTC-120		1200	600	800	¥84,000	
BTC-150		1500	600	800	¥92,000	
BTC-180		1800	600	800	¥110,000	
BTC-907		900	750	800	¥82,000	
BTC-1207		1200	750	800	¥96,000	
BTC-1507		1500	750	800	¥108,000	
BTC-1807		1800	750	800	¥128,000	
BTCD-90		2	900	600	800	¥84,000
BTCD-120		2	1200	600	800	¥110,000
BTCD-150		3	1500	600	800	¥130,000
BTCD-180		3	1800	600	800	¥146,000
盛付/配膳台片面式引出付	BTCD-907	2	900	750	800	¥98,000
	BTCD-1207	2	1200	750	800	¥130,000
	BTCD-1507	3	1500	750	800	¥154,000
	BTCD-1807	3	1800	750	800	¥170,000
	平棚	BSC-90	900	600	1800	¥132,000
		BSC-120	1200	600	1800	¥170,000
		BSC-150	1500	600	1800	¥184,000
		BSC-180	1800	600	1800	¥206,000
		BSC-907	900	750	1800	¥154,000
		BSC-1207	1200	750	1800	¥184,000
		BSC-1507	1500	750	1800	¥210,000
		BSC-1807	1800	750	1800	¥230,000

品名	品番	間口	奥行	高さ	価格
吊戸棚	T-75B	750	300	600	¥37,000
	T-90B	900	300	600	¥41,000
	T-100B	1000	300	600	¥50,000
	T-120B	1200	300	600	¥52,000
	T-150B	1500	300	600	¥60,000
	T-180B	1800	300	600	¥72,000
	T-75C	750	350		



# ライフサポート商品(車いす対応) ミニキッチン/洗面化粧台

車いすをお使いの方が楽な姿勢で使用できる、ユニバーサル仕様のミニキッチンと洗面化粧台。

車いすでの動作を考えた設計、座ったままでの使いやすさを考慮した工夫。高齢者向け住宅にも最適です。

## ライフサポート ミニキッチン



※写真は間口120cmです。※本体のカラーは写真のカラーのみとなります。

手元だから操作しやすい、蛍光灯・換気扇のスイッチ。



動作をサポートする、安心ハンドバー。



つかまり立ちや体を引き寄せるなど、さまざまな動作の補助に活用できます。

座ったままでも作業がラクなシンクまわり。



ラクな姿勢で手が届く浅型シンク。つかみやすい大型ハンドルのシングルレバー水栓。

手の届く位置に小物が置ける、ステンレス製の収納棚。



火を使わないので安全な、IHヒーターを標準装備。

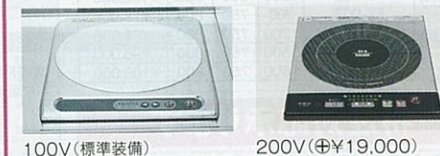

換気扇 VD-18Z9 ●ダクト径φ150  
¥15,500(税込¥16,740)  
グリズフィルター P-18GFZ-M  
¥3,000(税込¥3,240)

### 基本セット価格

間口90cm	間口120cm
¥123,500	¥129,500
寸法: 間口893×奥行500×高さ1,850mm	寸法: 間口1,193×奥行500×高さ1,850mm

### 仕様表

天板	ステンレス製
シンク	Uシンク (幅420×奥行310mm)
前面部	木製(木目柄)
キャビネット部	木製(ホワイト色)
水栓	シングルレバー水栓
加熱機器	1口IHヒーター (100V)
収納部	オープン棚(木製) コンパクト棚(ステンレス製)
照明	蛍光灯 10W
その他	ハンドバー・断熱板

ゆったりとしたニースペースを確保

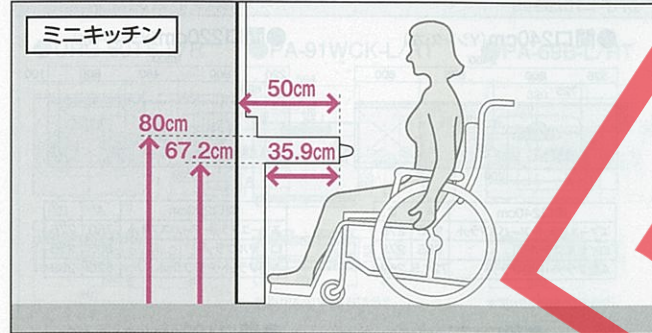

●ミニキッチンの膝まわり寸法

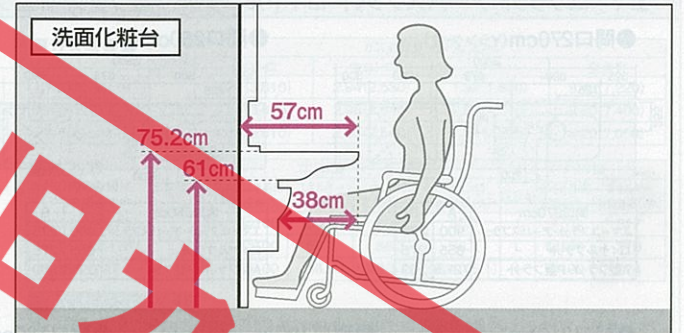

●洗面化粧台の膝まわり寸法

## ライフサポート 洗面化粧台



水ハネから壁面をガード! ホーロークリーン洗面パネル

座ったままでも快適に使える縦長ミラー

出湯温度約36°Cで安心仕様の小型電気温水器を取り付けできます

※カラーはホワイトのみとなります。

車いすで回転しやすいよう、斜めにカットした側面。



ホーロークリーン洗面パネルなら、マグネットが使える。



便利な「どこでもロック」をお好みの取り付け位置で使えます。

座ったままでも手が届きやすい位置のスイッチ・コンセント。



手の届きやすい高さにスイッチとコンセントを配置。

### 水栓

洗髪シャワータイプ	洗面タイプ
伸ばして頭も洗えるシャワーに早変わり	引き出して使える便利な水栓
標準装備	オプション
シングルレバー式シャワー水栓 K37610J-2TK ※3L小型電気温水器には対応しません。	シングルレバーホース引出し式 湯水混合栓 KM8001TK (¥9,200) 3L小型電気温水器対応
自動水栓 E1700LTK (¥39,600) 3L小型電気温水器対応 ※湯水の切替えはできません。	

※3L小型電気温水器の設置時や給排水の接続方向により、別途で別売部品が必要な場合がございます。詳しくはP129をご覧ください。  
※自動水栓は40°C以上の水温に対応していないため、出湯温度が一定の3L小型電気温水器または水のみ対応可です。

3L小型電気温水器 EH-03RA  
●タンク容量:約3L ¥72,000(税込¥77,760)  
※上記は、ハイスイフザイEH03A¥3,000(税込¥3,240)を含んだ価格になります。  
※設置条件については弊社事業所までお問い合わせください。

### ホーロークリーン洗面パネル

カラーバリエーション	価格
C: ホワイト	¥15,400
YB: ウッドダークブラウン	¥16,800
YW: ウッドマイルドホワイト	

※価格は施工キット・エッジセットを含みます。

### 本体価格

間口75cm
¥107,000
寸法: 間口750×奥行570×高さ1,910mm

### 仕様表

カウンター	人造大理石(KSJ:ホワイト) ボウル容量:7L
下台	本体 木製(ホワイト色)
排水金具	ポップアップ式排水栓 (ヘアキャッチャー付)
本体	1面鏡(合成樹脂製)
照明	蛍光灯 20W
コンセント	2口(1300Wまで)

※価格は税抜き希望小売価格です。また( )内の価格は税込希望小売価格(税率8%)を表示しています。※搬入・取付費等は別途です。※印刷色と実際の商品と多少異なります。タカラショールームでお確かめください。







## 洗面化粧台ファミリー寸法図

※図に掲載の数値はカウンター高さ80cmの場合の寸法です。カウンター高さ75cmの場合、★印寸法は+50mmとなります。

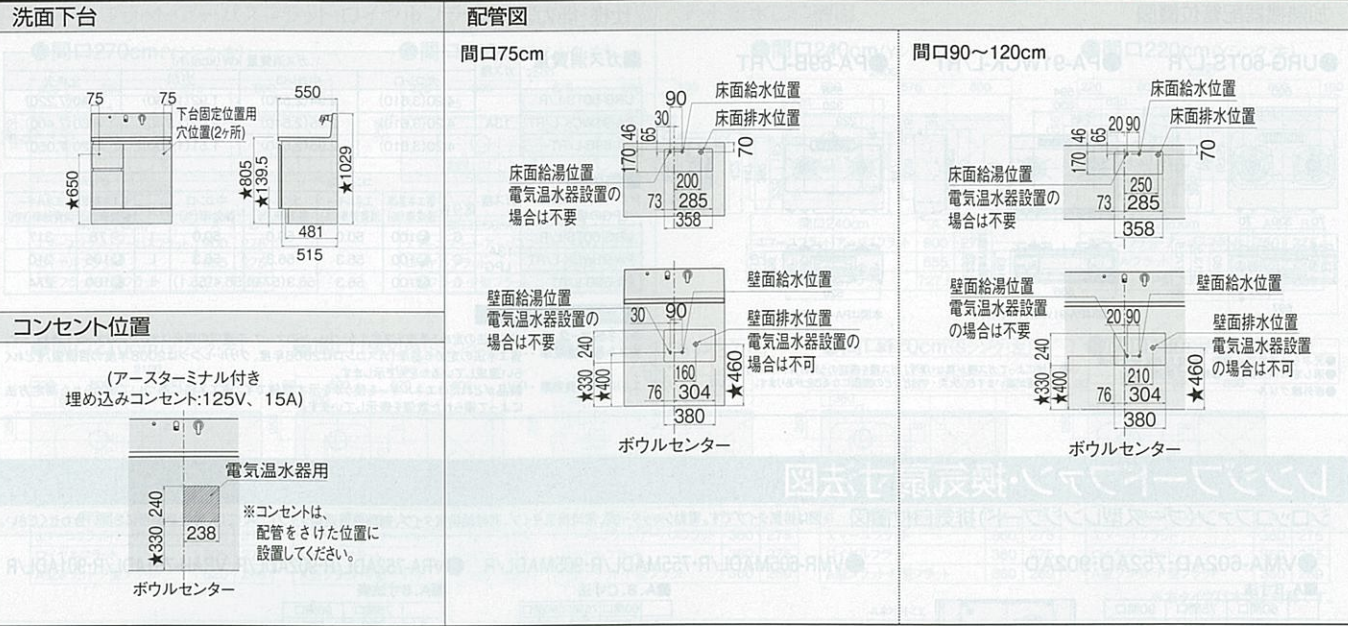

## 洗面化粧台オンディーヌ 薄型キャビネット寸法図

※図に掲載の数値はカウンター高さ75cmの場合の寸法です。カウンター高さ80cmの場合、★印寸法は+50mmとなります。★印寸法は中50mmとなります。★印寸法は中50mmとなります。

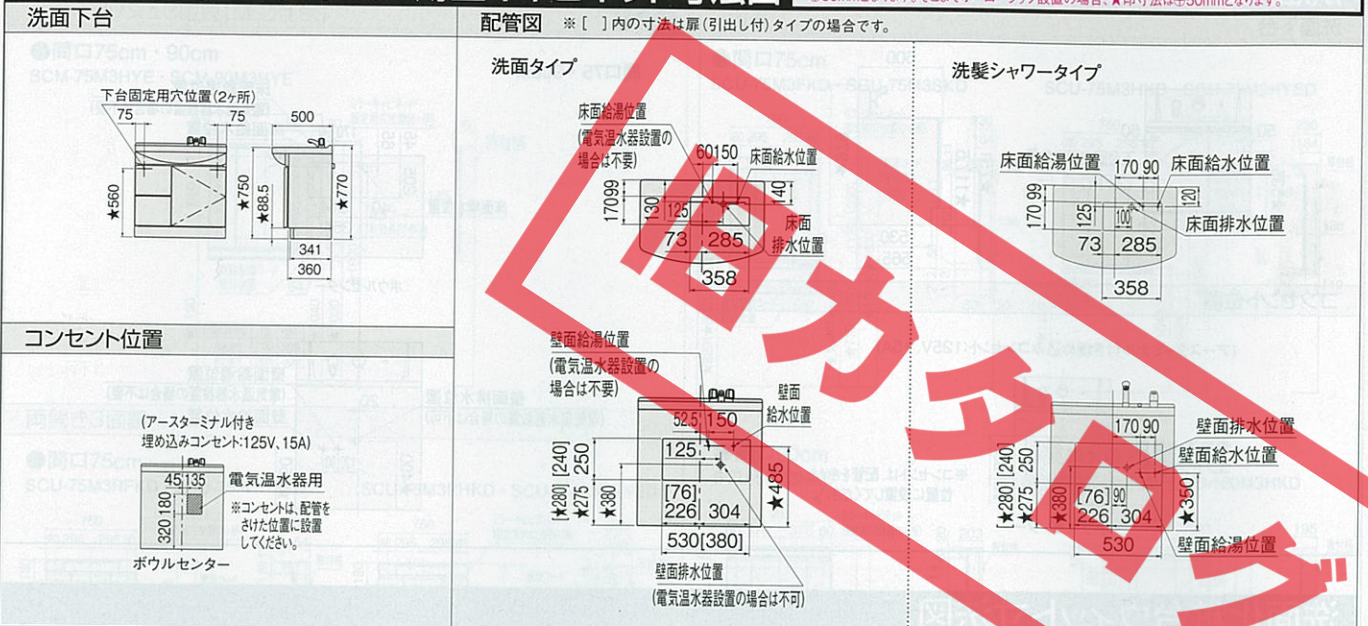

## 洗面化粧台オンディーヌ寸法図

※図に掲載の数値はカウンター高さ75cmの場合の寸法です。カウンター高さ80cmの場合、★印寸法は+50mmとなります。★印寸法は中50mmとなります。★印寸法は中50mmとなります。

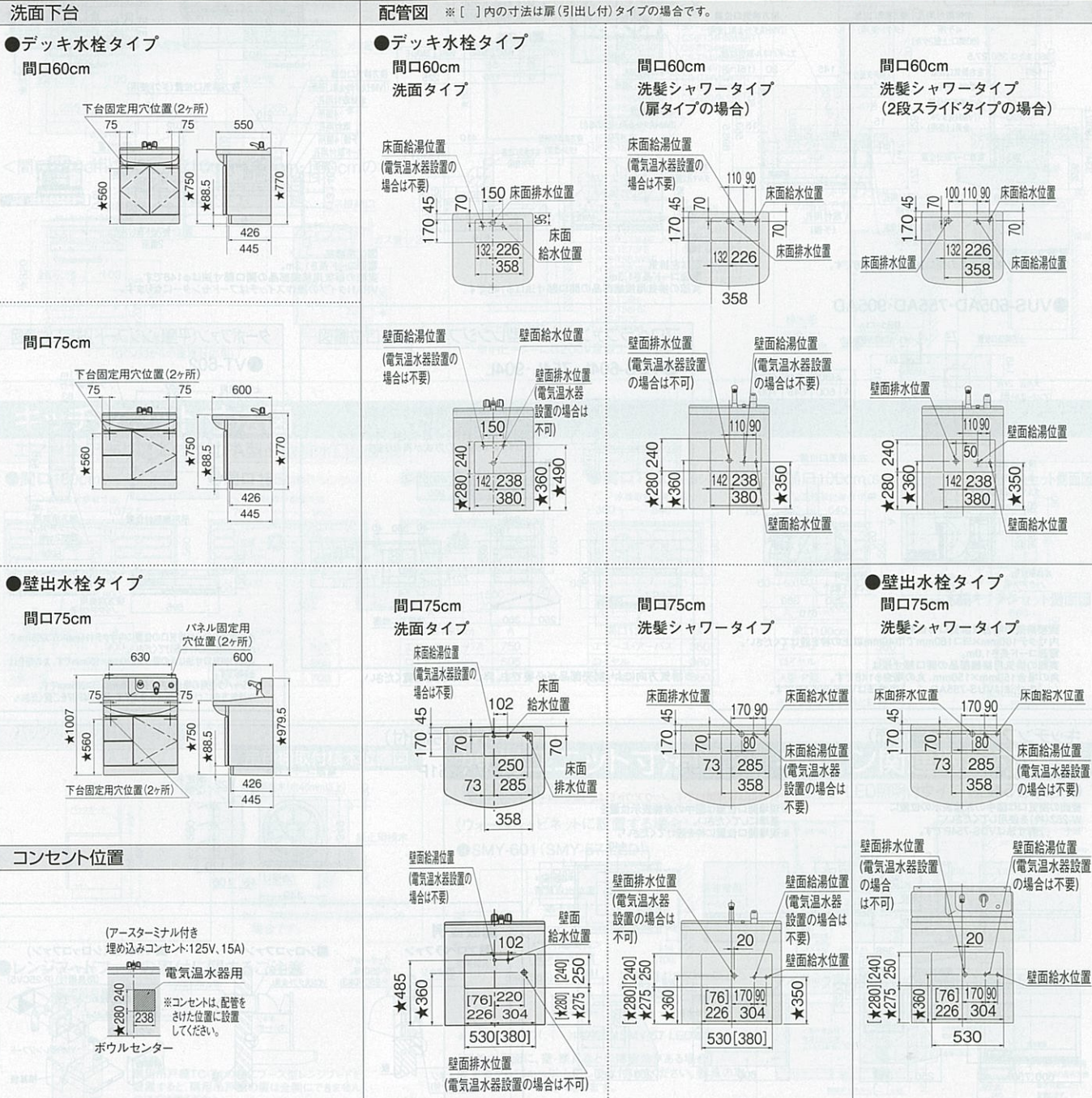

## 洗面化粧台スーリア寸法図

※図に掲載の数値はカウンター高さ75cmの場合の寸法です。カウンター高さ80cmの場合、★印寸法は+50mmとなります。★印寸法は中50mmとなります。★印寸法は中50mmとなります。

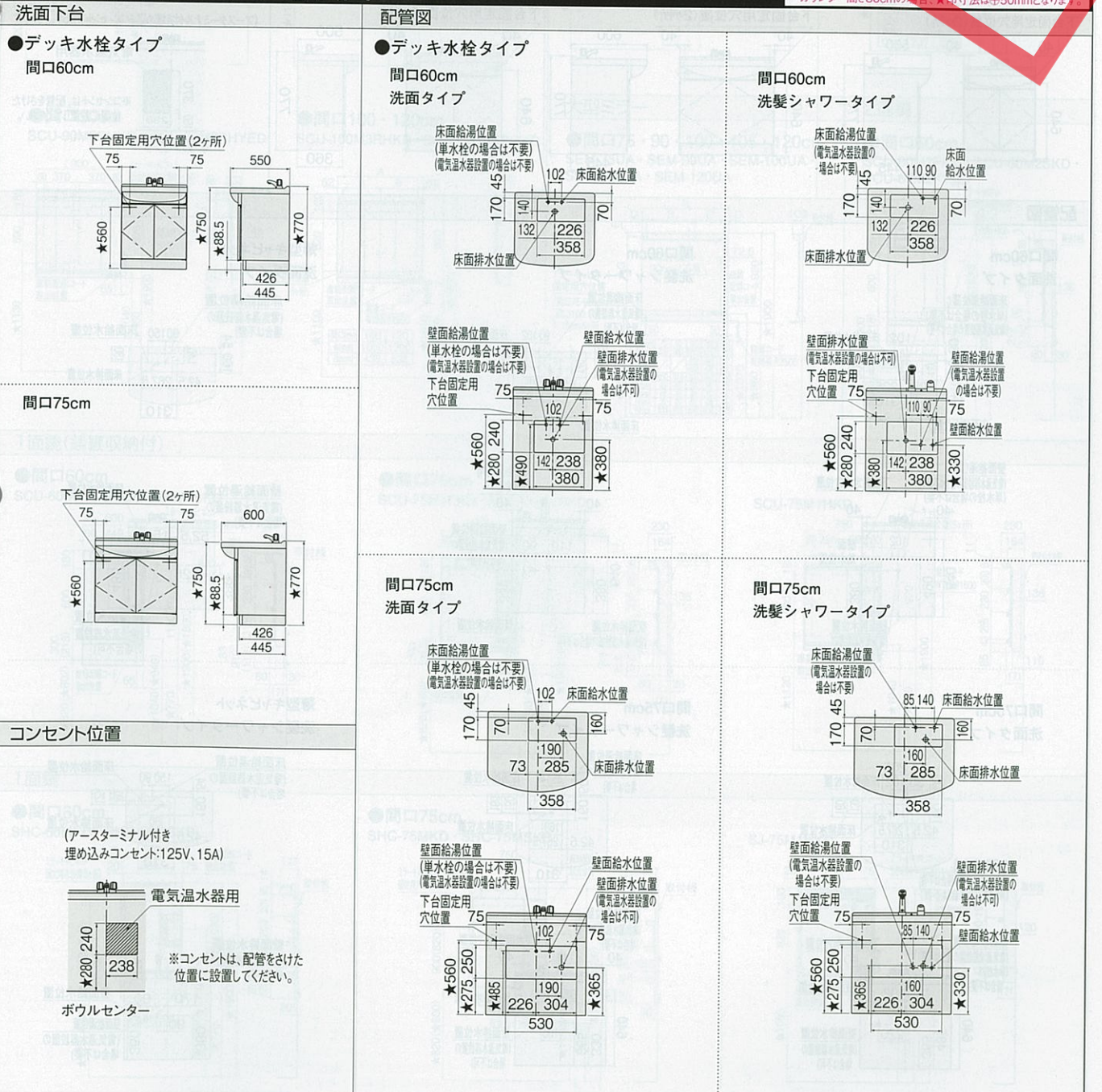







### 収納ユニット寸法図

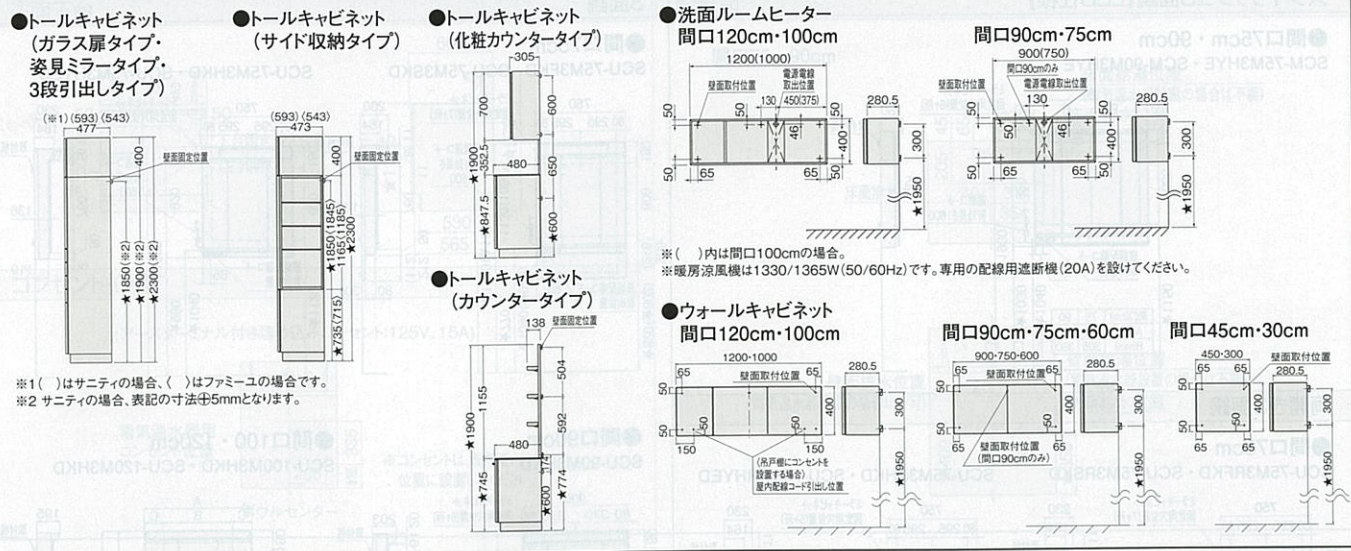

### サイドミラー付収納棚・窓下棚寸法図

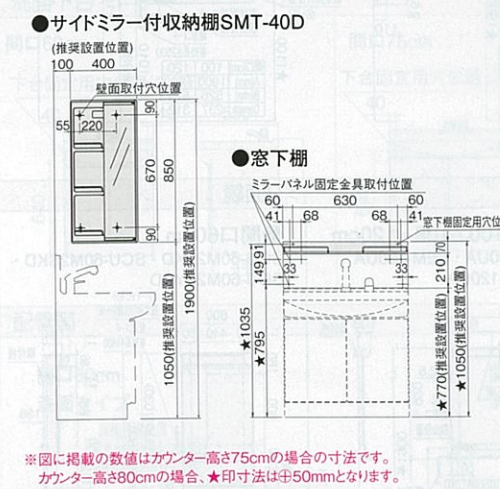

### ホーロークリーン洗面パネル寸法図

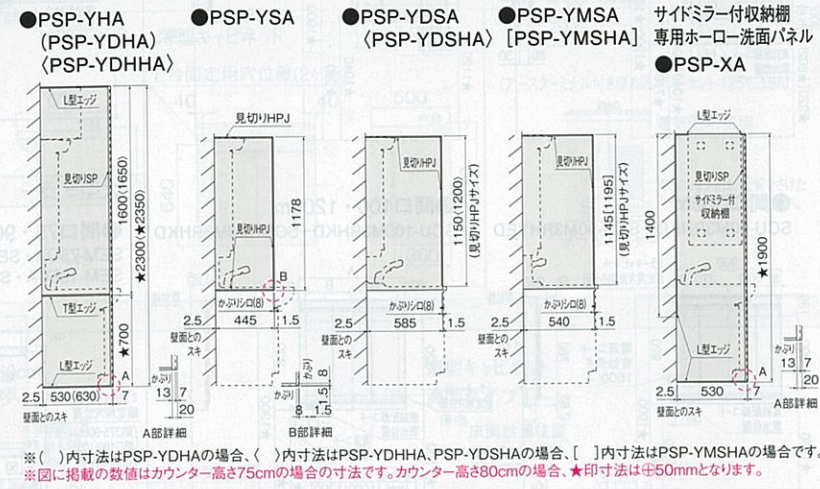

### 洗面化粧台組み用15L小型電気温水器寸法図

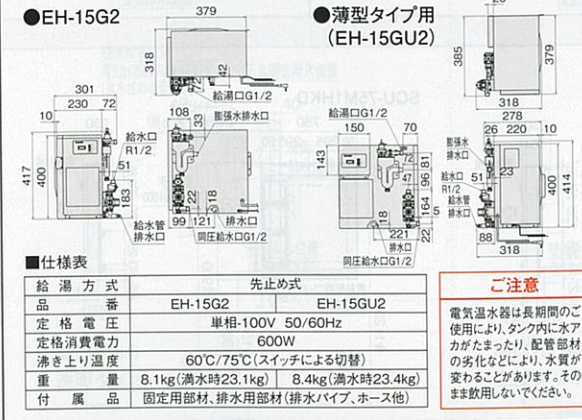

洗面化粧台	洗面タイプ	必要別売品
ファミユ	間口75cm扉タイプ	洗髪シャワータイプ ステンレスフレキ管セットBN
	間口90cm扉タイプ	洗髪シャワータイプ ステンレスフレキ管セットDN
オンディース	間口75cm扉タイプ	洗髪シャワータイプ ステンレスフレキ管セットBN
	薄型(間口75cm扉タイプ)	洗髪シャワータイプ ステンレスフレキ管セットDN
スーリア	間口60cm	洗髪シャワータイプ ステンレスフレキ管セットAN
	間口75cm	洗髪シャワータイプ ステンレスフレキ管セットBN
サニティ	間口75cm扉タイプ	洗髪シャワータイプ ステンレスフレキ管セットAN
	間口90cm扉タイプ	洗髪シャワータイプ ステンレスフレキ管セットDN
ウィット	間口60cm	洗髪シャワータイプ ステンレスフレキ管セットAN
	間口75cm扉タイプ	洗髪シャワータイプ ステンレスフレキ管セットBN
薄型(間口75cm扉タイプ)	洗髪シャワータイプ ステンレスフレキ管セットDN	

### 3L小型電気温水器寸法図

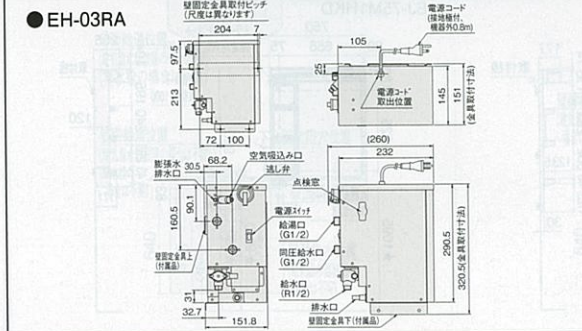

水栓	電気温水器	給水	排水	排水管	フレキ管セット	その他
K37610J-2TK	床	床	床	PLカンA(Y) ¥700(税込¥756)		
	壁	壁	壁	PLカンA(Y) ¥700(税込¥756)		
KM8001TK	床	床	床	PLカンA(Y) ¥700(税込¥756)	ステンレスフレキ管セットO1 ¥1,600(税込¥1,728)	
	壁	壁	壁	PLカンA(Y) ¥700(税込¥756)		
E1700LTK	床	床	床	PLカンA(Y) ¥700(税込¥756)×2	ステンレスフレキ管セットO2 ¥1,400(税込¥1,512)	ハイスイプザイEH03A ¥3,000(税込¥3,240)
	壁	壁	壁	PLカンA(Y) ¥700(税込¥756)		Z24-36-38A ¥2,400(税込¥2,592)
	床	床	床	PLカンA(Y) ¥700(税込¥756)		Z24-36-38A ¥2,400(税込¥2,592)
	壁	壁	壁	PLカンA(Y) ¥700(税込¥756)×2	ステンレスフレキ管セットO3 ¥900(税込¥972)	ハイスイプザイEH03A ¥3,000(税込¥3,240)

タカラ洗面化粧台のお求めに際して  
●壁面側の排水工を行なわれる場合、洗面化粧台別売部品P管アダプター(Pトラップ)(壁面排水用)をご使用ください。  
●止水栓は、お買い上げの販売店、または施工店でお求めください。  
●洗面化粧台の鏡は15Aの電気配線が必要です。

### 浴槽シリーズ寸法図

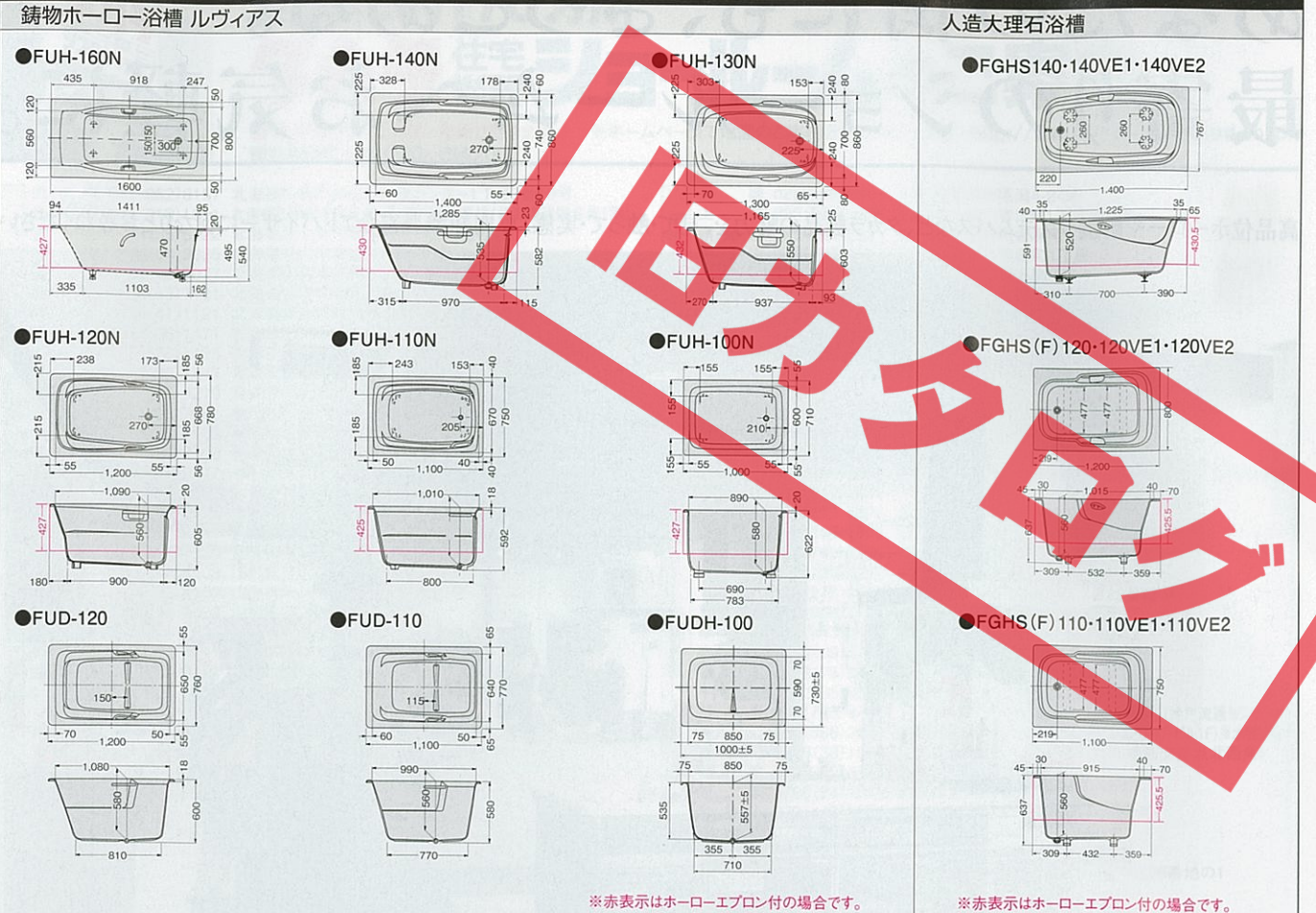

### カラーステンレス浴槽

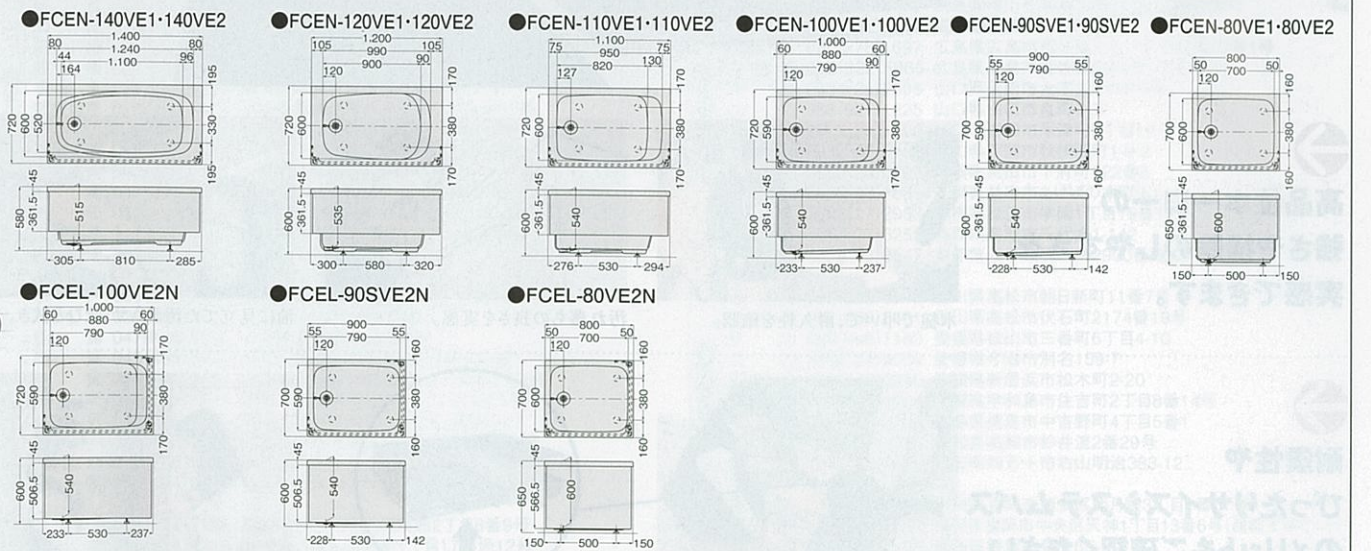

### 給湯機器熱効率一覧表

#### ●省エネガス給湯器 エコジョーズ、ガス給湯器(LPG、13A)

品番	区分名	エネルギー消費効率(%)	給湯部熱効率(%)	追焚部熱効率(%)
TW-E246FA, TW-E206FA, TW-E246FSA, TW-E206FSA, TR-E246FSA, TR-E206FSA	O	94.3	95.0	92.0
TW-EM204E, TW-EM164E	D	90.0	90.0	—
TW-244FA, TW-204FA, TW-244FSA, TR-244FSA, TR-204FSA	O	80.5	80.9	79.4
TW-240E		82.0	—	—
TW-202E, TW-162E	D	82.5	—	—

#### ●省エネ石油給湯機 エコフィール、石油給湯機

品番	区分名	エネルギー消費効率(%)
FDW-EF470AXPMP, FDW-EF470AXPMS		95.0
FDW-AG470FXPMP, FDW-AG470FXPM, FDW-AG470FXPMW, FDW-AG470FXPFFW, FDW-AG470AXPMW, FDW-AG470AXPFFW	A	86.5
FDW-SA470AXPM, FDW-SA470AXPFF, FDW-SA380AXPM, FDS-SA47XPM, FDS-SA47XPFF, FDS-SA38XPM		87.0
FRW-NX460APMD, FRS-NX46PMD	B	87.5



# あなたの街にも、きっとある。 最寄りのショールームへお気軽に。

高品位ホーローや耐震システムバスなど、タカラ製品の魅力を見て・触って・実感。専門知識豊富なアドバイザーに何なりとお尋ねください。



**高品位ホーローの  
強さや掃除のしやすさを  
実感できます。**



木槌で叩いて、耐久性を確認。



汚れ落ちの良さを実感。



油に見立てた汚れもサッとひと拭き。

**耐震性や  
ぴったりサイズシステムバス  
のメリットもご確認ください。**



耐震システムバスの頑丈さをお確かめください。



フレーム架台



ぴったりサイズシステムバスも体験。

**お見積りや  
プランニングなど、  
何でもご相談ください。**



分からないことはアドバイザーに相談。



図面や見積書を無料で作成します。リフォームのご相談もお気軽に。



完成した図面はそのままお持ち帰りいただけます。



暮らしリフレッシュ  
**リフォーム**  
増改築の  
無料相談も  
実施中!

**タカラ  
リフォーム  
ローン**

あなたの「暮らし快適リフォーム」をお手伝いいたします!

「10年、20年と長く使う住まいのスペースだからこそ、納得のリフォームを!」  
タカラリフォームローンは、豊富なプランと簡単手続きでサポートします。  
最寄りのタカラ製品取扱店、もしくは弊社事業所・ショールームまでお問い合わせください。

## 全国に約170カ所 タカラ 住宅 ショールームのご案内

■年中無休(盆、年末・年始は除きます) ※ホームページで地図のご案内をしています。URL: <http://www.takara-standard.co.jp/>  
■営業時間 AM10:00~PM6:00

北海道・東北地区	大谷地 011(862)6157 北海道札幌市白石区流通センター1丁目8番10号	長岡 0258(29)3350 新潟県長岡市蓮濁4-2-36
	札幌駅前 011(219)1611 北海道札幌市中央区北4条西3丁目1番地(北海道建設会館1階)	上野 025(526)1860 新潟県上野市春日野1丁目3番2号
	苫小牧 0144(55)8722 北海道苫小牧市新開町4丁目2番3号	田舎 0254(21)3801 新潟県田舎市富塚町1丁目24-8
	旭川 0166(54)9935 北海道旭川市末広東1条6丁目	山根 076(492)4456 富山県山根市根塚町1丁目5番4
	函館 0138(46)9077 北海道函館市桔梗2丁目33番32号	岡 0766(22)8677 富山県高岡市東上関306-1
	釧路 0154(53)7131 北海道釧路市昭和中央3-21-7	沢 076(269)4450 石川県金沢市新保本4丁目65番5
	帯広 0155(41)1121 北海道帯広市西16条南2丁目15番地15号	幡 076(288)0331 石川県河北郡津幡町東荒屋48番地4
	青森 0157(36)1471 北海道北見市卸町1丁目1-2	登 0767(57)0062 石川県七尾市飯川町66
	青森 017(776)1125 青森県青森市中央1丁目23番1号	井 0776(26)5571 福井県福井市問屋町1丁目17
	青森 0172(28)1447 青森県弘前市田園3丁目1-6	賀 0770(25)8988 福井県敦賀市木崎12号15-1
	青森 0178(45)9219 青森県八戸市城下1丁目29番2号	
	秋田 018(892)7081 秋田県秋田市御所野下堤2丁目1番5号	根 0749(24)2727 滋賀県彦根市高宮町1700-2
	秋田 0186(43)4509 秋田県大館市柄沢字小柄沢164番地3	津 077(566)0666 滋賀県彦根市野村6-2-9
	秋田 0182(36)2708 秋田県横手市糸里1丁目13番28号	水 0748(63)5240 滋賀県甲賀市水口町さつきが丘28番地
	岩手 019(697)2277 岩手県紫波郡矢野町大字宮沢5丁目2番地2号	京都 075(256)9088 京都府京都市中京区柳馬場通御池下る柳八幡町65(京都朝日ビル1階)
	岩手 0197(22)7352 岩手県奥州市水沢区佐倉河字車堂72-1	都 075(612)2800 京都府京都市伏見区竹田中宮町61番地
	宮城 022(386)2475 宮城県仙台市青葉区一番町4丁目6番1号(仙台第一生命タワービル1階)	福 0773(23)8505 京都府福知山市荒河町106
	仙台 022(217)2151 宮城県仙台市青葉区一番町4丁目6番1号(仙台第一生命タワービル1階)	知 06(6359)1172 大阪府大阪市北区大深町3番1号(クラフフロント大阪北館ナレッジビル5F)
	石巻 0225(94)7330 宮城県石巻市あけぼの1丁目8番2号	大 06(6746)2311 大阪府大阪市東淀川区長田2丁目4番33号
	山形 023(644)8508 山形県山形市上町5丁目1-8	阪 072(720)0220 大阪府箕面市福1-1-10
	山形 0238(22)4100 山形県酒田市金池8丁目3番11号	北 072(276)6011 大阪府堺市西区北条町2丁目22番地4号
	山形 0234(26)4528 山形県酒田市東大町3-27-3	堺 072(866)1105 大阪府枚方市招提元町4-20-1
	福島 024(525)1231 福島県福島市東中央2丁目3番地の10	方 072(443)8471 大阪府岸和田市箕土路町1-10-42
	福島 024(922)7617 福島県郡山市名郷町1丁目30番地	和 0744(29)6758 奈良県橿原市土橋町129-1
	福島 0242(29)0174 福島県会津若松市飯盛3丁目15番22号	良 0745(78)2461 奈良県香芝市西真美3丁目5-2
	いわき 0246(22)6181 福島県いわき市平字下の町8番地の14	香 0742(35)0568 奈良県奈良市三条大宮3丁目444-1
		城 078(795)4780 兵庫県神戸市須磨区弥栄台3丁目15番5号(神戸流通センター内)
関東地区	新宿 03(5908)1255 東京都新宿区西新宿6丁目12番13号	神 078(366)2660 兵庫県神戸市中央区東川崎町1-2-2(H-D-C神戸ビルF) ※水曜日定休
	東京 03(5631)5190 東京都墨田区東向島3丁目39番3号	西 0798(38)1040 兵庫県西宮市和上町5番22号(札幌協交差点北西角)
	練馬 03(5241)2921 東京都練馬区中村北2-20-11	宮 079(282)6994 兵庫県姫路市南条639
	東京大田 03(5499)1921 東京都大田区北千束2-30-15	豊 0796(24)1579 兵庫県豊岡市福田1201-8
	川崎 042(537)0811 東京都立川市柏町1-8-8	和 073(447)0320 和歌山県和歌山市三葛322番地1号
	三鷹 0422(33)0300 東京都三鷹市大沢2-7-2	田 0739(25)4553 和歌山県田辺市新庄町96-26
	八王子 042(677)1020 東京都八王子市別所1-10-3	新 0735(23)2944 和歌山県新宮市橋本2-10-21
	大宮 048(621)2155 埼玉県さいたま市西区三橋5丁目636番地	紀 0736(22)4164 和歌山県伊都郡かつらぎ町東浜田626番地の1
	川口 048(259)6591 埼玉県川口市川口2丁目14番31号	
	春日部 048(737)7319 埼玉県春日部市豊野町3丁目1番2号	岡 086(245)5870 岡山県岡山市北区辰巳30-101
	大根 0480(72)6431 埼玉県加須市豊野町2丁目673番1号	敷 086(424)1951 岡山県倉敷市安江88-1
	川越 049(246)6902 埼玉県川越市新宿町1-7-4	山 0868(28)5026 岡山県津山市戸島636番5
	熊谷 048(525)8315 埼玉県熊谷市上川上字新田1061	福 084(928)3052 広島県福山市南蔵王町2丁目13番25号
	太田 0276(48)6710 群馬県太田市新島町641-1	原 0848(67)5055 広島県三原市宮浦5-6-22
	崎 027(353)7201 群馬県高崎市矢中町318-1	佐 082(278)1697 広島県広島市西区商工センター4丁目12番1号
	前橋 027(290)2248 群馬県前橋市天川大島町1480-1	安 082(832)5860 広島県広島市安佐南区西原4丁目22-15
	宇都宮 028(635)2691 栃木県宇都宮市築瀬町2515-2	周 0834(25)2805 山口県周南市大字久米2906番1
	那須塩原 0287(39)1831 栃木県那須塩原市三区町634番地77号	山 083(921)1225 山口県山口市泉町1-37
	小山 0285(27)4665 栃木県小山市西城南2丁目30番19号	国 0827(34)1590 山口県岩国市尾津町2丁目14-41
	千葉支店 043(423)1501 千葉県千葉市福毛区山王町333番地3	下 083(257)0751 山口県下関市秋萩西町1-9-2
	千葉中央 043(209)7255 千葉県千葉市中央区末広3-3-1	田 0855(23)6302 鳥根県浜田市下府町322番6
	船橋 047(339)0900 千葉県船橋市上山町1丁目182番地1	松 0856(23)7233 鳥根県益田市あけぼの町9-1
	成田 0476(23)6969 千葉県成田市美郷台2丁目1番1号	江 0852(27)2963 鳥根県松江市学園1丁目19番12号
	茂原 0475(22)2444 千葉県茂原市高師台3丁目10番地9号	取 0857(27)6253 鳥取県鳥取市千代水1-142
	木更津 0438(97)1647 千葉県木更津市東田4-1	子 0859(33)3547 鳥取県鳥取市両三柳2900番地の3
	柏 04(7133)5507 千葉県柏市十条2-363番13	
	水戸 029(248)3040 茨城県水戸市けやき台3丁目24番地	高 087(822)2549 香川県高松市朝日新町11番7号
	つくば 029(858)0194 茨城県つくば市研究学園7-17	松 087(869)8401 香川県高松市伏石町2174番18号
	鹿島 0479(46)2252 茨城県鹿嶋市砂山29番地	山 089(946)1180 愛媛県松山市三番町6丁目4-10
	横浜 045(435)8039 神奈川県横浜市神奈川区富家町4番1	治 0898(22)9039 愛媛県今治市別名159-7
	鎌倉 0467(61)3101 神奈川県鎌倉市御成町14-1 御成ビル1階	新 0897(40)3230 愛媛県新居浜市松木町2-20
	北 045(594)1610 神奈川県横浜市都筑区中川中央2丁目4-14	宇 0895(24)6644 愛媛県宇和島市吉住町2丁目8番14号
	沢 0466(86)1800 神奈川県藤沢市市川1丁目1番地の17	徳 088(632)2798 徳島県徳島市中吉野町4丁目5番1
	厚木 046(236)5662 神奈川県海老名市上今泉3丁目1番15号	高 088(883)7233 高知県高知市杉井2番29号
	相模原 042(758)9270 神奈川県相模原市中央区中央6丁目1番18号	中 0880(34)0333 高知県四万十市右山明治383-12
	小田原 0465(34)0521 神奈川県小田原市寿町5丁目21-51	
中部・東海地区	静岡 054(237)7165 静岡県静岡市駿河区数地2丁目8番9号	福 092(475)6747 福岡県福岡市博多区西月隈3丁目1番57号
	津 055(924)3219 静岡県沼津市沼北町1丁目17番地12号	神 092(741)8006 福岡県福岡市中央区天神1丁目13番6号(西鉄天神ビルF)
	伊豆 055(984)4525 静岡県三島市長伏163番地の3	豊 0948(23)9100 福岡県飯塚市弁分65-5
	富士 0545(72)2435 静岡県富士市入山瀬526-1	小 093(582)5916 福岡県北九州市小倉北区東港1-1-15
	松 053(425)5760 静岡県浜松市南区都盛町104番地1	鞍 0949(42)3481 福岡県鞍手郡鞍手町大字木月2037-3(テクニカルセンター併設)
	古 052(722)1230 愛知県名古屋市中区栄2丁目2番24号	留 0942(44)2088 福岡県久留米市東合川7-1-7
	名 052(211)4635 愛知県名古屋市中区栄2丁目4番18号(岡谷銅機ビル1F)	大 097(567)7200 大分県大分市下都南3丁目3-5
	栄 0532(54)5323 愛知県豊橋市下地町字境田84番地	津 0979(32)5973 大分県津市大字是則字中ノ尾146-1
	岡崎 0564(55)3360 愛知県岡崎市上和田町字北白19番1	崎 0957(28)5260 長崎県諫早市多良見町化屋1874番地
	田 0565(31)3720 愛知県豊田市の神田町2-8-6	保 0956(34)3491 長崎県佐世保市大塔町1733-1
	田 0569(22)2131 愛知県半田市港町4丁目5番地5	津 0952(24)8999 佐賀県佐賀市兵庫南1丁目12-2
	小 0568(75)1571 愛知県小牧市横内字立野627番9号小牧工業団地内	野 0955(74)1724 佐賀県藤津市和多西山4546-1
	牧 0574(63)0231 岐阜県岐阜市下切1431番地	本 096(368)8177 熊本県熊本市東区健康本町1-8
	岐阜 058(274)3880 岐阜県岐阜市東郷3丁目51番地	草 0969(24)1660 熊本県天草市志柿町4200番地5
	垣 0584(87)2304 岐阜県大垣市新田町3丁目27番地	代 0965(32)9190 熊本県八代市横手新町18-3
	山 0577(32)9592 岐阜県高山市千鳥町652-1	崎 0985(24)9891 宮崎県宮崎市神原町60番地1号
	津 059(234)9843 三重県津市高茶屋小森上野町2793-2	岡 0982(31)5481 宮崎県延岡市出北1-16-23
	四日市 059(354)2299 三重県四日市市青葉町800番地3	都 0986(47)1668 宮崎県都城市吉尾町6123-1
	伊勢 0596(31)1161 三重県伊勢市御園町新開874-38	鹿 099(266)5755 鹿児島県鹿児島市東開町4番地19
		内 0996(23)1847 鹿児島県薩摩川内市平佐町天神迫4299-1
		鹿 0994(41)0124 鹿児島県鹿屋市王子町3961-8
		鹿 0995(48)5288 鹿児島県霧島市国分中央5丁目6-32
		那 098(835)6688 沖縄県那覇市真地166番地の1
甲信越・北陸地区	府 055(222)5237 山梨県甲府市徳行2丁目9番5号	シンガポール CAN'S(S)PTE LTD
	野 026(254)6300 長野県長野市福里町中水鏡595	+65-6734-3814 304, Orchard Road, # 02-03, Lucky Plaza
	平 0267(26)5030 長野県小諸市大字御影新田字の上2296-1	威肯國際設計有限公司
	本 0263(25)8515 長野県松本市野瀬木工2-6-25	+886-3-3129804 桃園縣蘆竹鄉中正路1號(特力家居B1-14)
	田 0265(25)6130 長野県飯田市育良町1-17-16	
	訪 0266(82)8077 長野県茅野市宮川字下河原3832-2	
	新潟流通 025(260)5219 新潟県新潟市西区流通センター4丁目1番地の5	



# Takara standard

「きれい」と暮らそう、高品位ホーロー。

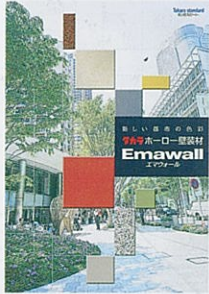

詳しくは専用カタログで。

エマウォールの詳しい商品内容を紹介した専用カタログをご用意しています。弊社事業所までお問い合わせください。

# ホーロー壁装材エマウォール

豊かな経験と独自の先進技術、ホーロー壁装材《エマウォール》。

豊かな経験と独自の先進技術によって開発されたのが、ホーロー壁装材《エマウォール》。その魅力は、いつまでも美しい光沢と豊富なカラーバリエーション。社名やマークをオリジナルに焼き入れられるデザインパネルとして、ビルの増改築の建材として最適です。

# Emawall エマウォール



## 安全に関するご注意

- 商品ご購入の時には、取扱説明書を必ず受け取り、ご使用前によくお読みの上、正しくお使いください。
- 商品の設置には専門の工事が必要です。ご購入先または専門業者にご相談ください。工事に不備があると、事故等の原因になることがあります。
- 商品には、専用電気回路及びアースが必要な場合があります。ご購入先にご相談ください。電流容量が不足すると、火災の原因になることがあります。また、アースの誤った工事を行うと故障や漏電のとき感電する恐れがあります。
- 商品の設置に際しては、建築基準法・電気設備技術基準・火災予防条例等の関連する法令・法規にしたがって設置してください。
- 当カタログに掲載の商品は一般家庭用です。(但し、業務用流し台・エマウォールは除きます。)

●当カタログの価格には、搬入・取付費、使用済み商品の引取り費等は含まれておりません。●当カタログ掲載商品の価格、寸法・仕様は予告なく変更する場合がありますのでご了承ください。●印刷色ですから商品とは多少異なります。タカラショールームで確かめください。

ホームページアドレス <http://www.takara-standard.co.jp/>

ショールームの住所はP132をご覧ください。  
ショールームの地図はタカラホームページでご案内しています。

## タカラスタンダード株式会社 事業所のご案内。

<b>北海道支店</b> 011(862)6111 〒003-0030 北海道札幌市 白石区流通センター1丁目8番10号 苫 小 牧 0144(53)2250 函 館 0138(46)9088 旭 川 0166(54)9930 帯 広 0155(41)3301 北 見 0157(36)1470 釧 路 0154(53)9460	<b>群馬支店</b> 027(360)5611 〒370-1203 群馬県高崎市 矢中町318番1 前 橋 027(290)2163 太 田 0276(45)6860 <b>埼玉支店</b> 048(737)7311 〒344-0014 埼玉県春日部市 豊野町3丁目1番2号 大 利 根 0480(72)6421 熊 谷 048(525)8311 大 宮 048(621)2200 川 越 049(246)6321 <b>千葉支店</b> 043(423)1222 〒263-0002 千葉県千葉市 稲毛区山王町333番地3 船 橋 047(339)5911 柏 04(7133)5500 成 田 0476(23)6922 鹿 嶋 0479(40)1830 茂 原 0475(22)7011 木 更 津 0438(97)1622 <b>東京支社</b> 03(5908)1231 〒160-0023 東京都新宿区 西新宿6丁目12番地13号 東 京 東 03(5631)5191 練 馬 03(5987)2820 大 田 03(5499)1931 立 川 042(537)0770 三 鷹 0422(33)0071 八 王 子 042(677)1022 <b>横浜支店</b> 045(435)8031 〒221-0821 神奈川県横浜市 神奈川区富家町4番1 港 北 045(594)1612 藤 沢 0466(86)1848 厚 木 046(236)5661 相 模 原 042(758)9028 小 田 原 0465(34)0540 <b>新潟支店</b> 025(260)5141 〒950-2031 新潟県新潟市 西区流通センター4丁目1番地の5 長 岡 0258(29)3321 上 越 025(526)0400 新 発 田 0254(21)3800	<b>甲府支店</b> 055(222)5211 〒400-0047 山梨県甲府市 徳行2丁目9番5号 <b>長野支店</b> 026(254)7750 〒381-2215 長野県長野市 稲里町中氷飽595 佐 久 平 0267(26)5077 松 本 0263(25)8616 飯 田 0265(25)4830 諏 訪 0266(82)8377 <b>静岡支店</b> 054(237)7071 〒422-8036 静岡県静岡市 駿河区敷地2丁目8番9号 沼 津 055(924)3670 富 土 0545(72)2641 浜 松 053(425)5751 <b>小牧支店</b> 0568(75)1291 〒485-0081 愛知県小牧市 横内字立野627番9号小牧工業団地内 高 山 0577(32)8691 岐 阜 058(274)3681 大 垣 0584(87)2303 多 治 見 0574(60)1551 <b>名古屋支店</b> 052(722)0361 〒461-0040 愛知県名古屋市 東区矢田三丁目2番24号 豊 橋 0532(54)5262 岡 崎 0564(55)3333 豊 田 0565(37)8818 半 田 0569(22)7300 <b>三重支店</b> 059(234)5711 〒514-0816 三重県津市 高茶屋小森上野町2793-2 四 日 市 059(353)2244 伊 勢 0596(31)3777 <b>北陸支店</b> 076(269)4400 〒921-8062 石川県金沢市 新保本4丁目65番5 能 登 0767(57)0080 福 井 0776(26)5555 敦 賀 0770(22)9661 富 山 076(492)2291 高 岡 0766(22)7600	<b>京都支店</b> 075(612)6800 〒612-8444 京都府京都市 伏見区竹田田中宮町61番地 彦 根 0749(23)0016 草 津 077(566)0661 福 知 山 0773(23)8501 <b>大阪支店</b> 06(6746)6811 〒577-0012 大阪府東大阪市 長田東2丁目4番33号 北 摂 072(720)0330 堺 072(276)6007 岸 和田 072(443)8421 奈 良 0744(29)6750 平 城 京 0742(32)5290 <b>神戸支店</b> 078(795)4770 〒654-0161 兵庫県神戸市 須磨区弥栄台3丁目15番5号 豊 岡 0796(24)7782 姫 路 079(289)1720 <b>和歌山支店</b> 073(447)1301 〒641-0011 和歌山県和歌山市 三島322番地1号 田 辺 0739(25)0832 新 宮 0735(23)2994 紀 北 0736(22)4411 <b>米子支店</b> 0859(33)0631 〒683-0853 鳥取県米子市 両三柳2900番地の3 鳥 取 0857(27)6144 松 江 0852(24)8188 <b>岡山支店</b> 086(245)6501 〒700-0976 岡山県岡山市 北区辰巳30-101 倉 敷 086(424)3338 津 山 0868(28)5280 <b>広島支店</b> 082(278)1621 〒733-0833 広島県広島市 西区商工センター4丁目12番1号 三 原 0848(67)5131 福 山 084(931)6122 口 83(921)2227 岡 田 083(257)0790 周 南 0834(25)3013 浜 田 0855(23)6885	<b>四国支店</b> 087(822)2521 〒760-0064 香川県高松市 朝日新町11番7号 高 知 088(883)7202 中 村 0880(34)0321 徳 島 088(632)2770 松 山 089(946)1232 新 居 浜 0897(40)3237 宇 和 島 0895(24)6601 <b>福岡支店</b> 092(431)5864 〒812-0857 福岡県福岡市 博多区西月隈3丁目1番57号 北 九 州 093(582)4661 筑 豊 0948(23)7400 久 留 米 0942(44)4882 佐 賀 0952(24)8411 唐 津 0955(74)1747 長 崎 0957(28)5250 佐 世 保 0956(32)3188 熊 本 096(368)8088 天 草 0969(24)1330 八 代 0965(32)9188 大 分 097(567)7300 中 津 0979(32)5373 <b>鹿児島支店</b> 099(266)5566 〒891-0115 鹿児島県鹿児島市 東開町4番地19 川 内 0996(27)1677 国 分 0995(48)5560 鹿 屋 0994(41)0143 鹿 城 0986(47)1665 延 岡 0982(32)5401 宮 崎 0985(24)9588 <b>沖縄支店</b> 098(835)6666 〒902-0072 沖縄県那覇市 真地166番地の1 <b>本 社</b> 06(6962)1531 〒536-8536 大阪府大阪市 城東区瑞野東1丁目2番1号
--	---	---	--	---

修理のご依頼および消耗部品のご注文は、  
下記の「修理受付フリーダイヤル」へ

**0120-557-910**

受付時間 9:00～18:00  
土日祝、夏期・年末年始休業日を除く

このカタログの掲載価格は、税抜き希望小売価格です。また( )内の価格は税込希望小売価格〈税率8%〉を表示しています。

タカラ製品のお求め、ご相談はこの看板のお店で。



商品のお求め、ご相談は当店へ