

住宅設備機器

総合カタログ

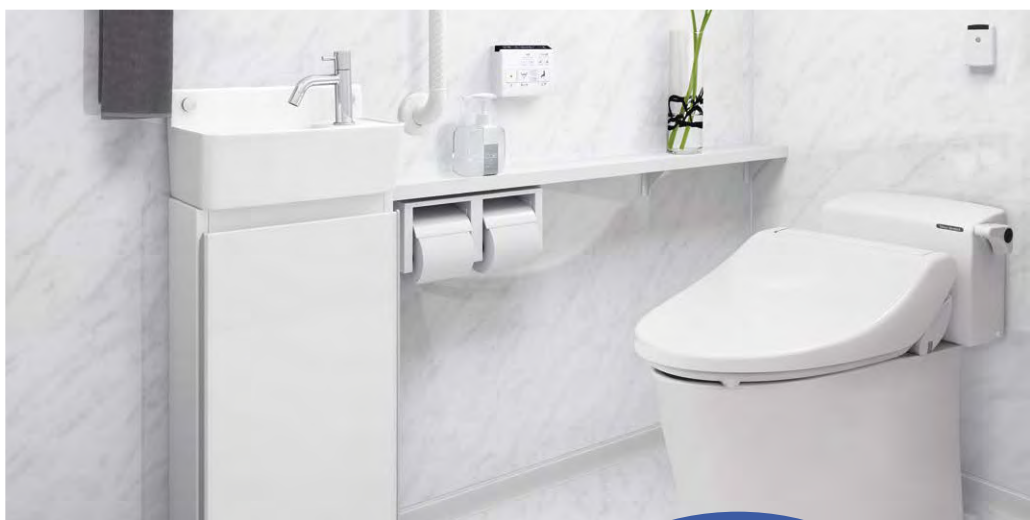

水まわりって、大切だから Takara standard

おいしい料理で家族の笑顔をつくるキッチン。

一日の疲れをいやしてくれるお風呂。

日々の暮らしの中で、

「水まわり」って、幸せを生み出す大切な場所だと思う。

その一方で、お手入れがタイヘンだったり、

キッチンはモノであふれていたり、

毎日つかう場所だからこそ、悩みもいろいろ。

.....
大切な場所が、大好きな場所であるために。

タカラスタンダードは、水まわり専門メーカーとして、

長年にわたり研究開発を続けてきました。

そこで培った経験と実績をもとに、

毎日つかう人への「愛」と「思いやり」にあふれた

さまざまな機能や「ホーロー」という素材で、

大切な水まわりから

ひとつ上の上質な暮らしをご提案します。

INDEX



キッチン

しつこい油污れなども
お手入れカンタンな、美しい
ホーローシステムキッチンをはじめ、
多様なラインナップで
お応えします。

.....▶ P.5



洗面化粧台

湿気や水ハネで傷まない、
清潔で衛生的な
ホーロー洗面化粧台など、
豊富なラインナップから選べます。

.....▶ P.36

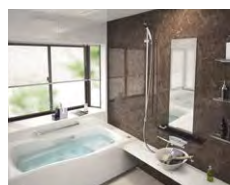

バス

お掃除がラクラク、丈夫で
長持ちなシステムバスのほか、
多彩で高品質なラインナップ。

.....▶ P.103



トイレ

カンタンなお手入れで、
キレイが持続する快適なトイレ。
汚れや「におい」を
しっかり防ぐトイレパネルもご用意。

.....▶ P.110



給湯機器

電気・ガス・石油の熱源を
すべて取り揃え、
それぞれ省エネで
経済的なタイプも選べます。

.....▶ P.119



ホーロー内装材

高耐久・長寿命素材の
高品位ホーローが実現した
革新的な内装材。

.....▶ P.135



安全

お子様やご家族の健康にも配慮!
接着剤を使わない安心な素材。

シックハウス症候群の原因となる有害な化学物質(ホルムアルデヒド)をまったく発散しないので、ご家族の健康にも安心です。

ホーローはシックハウス症候群の原因となる

ホルムアルデヒド

発散ゼロ

マグネットが使えるから便利!
自分好みに自由に取り付け・取り外し。

便利

ベースが金属なので、マグネットを利用した自分好みの収納スペースが作れます。



どこでもラック
スクエアタイプ

曲線を排したミニマルデザインで、複数のラックを並べるなど自由なアレンジで空間をスタイリッシュに演出します。



美しい

暮らしを彩る華やかなエッセンス!
ホーロー独自のデザインが空間を美しく演出。

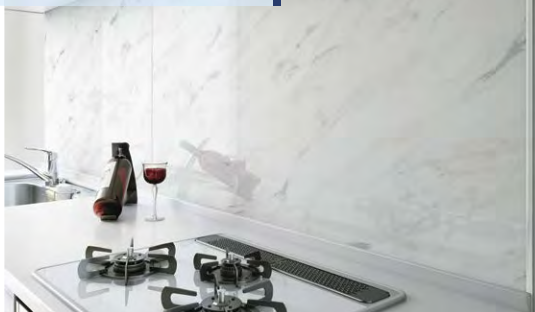

HDタイプ

インクジェット印刷によって実現した高精細な表現で、ホーローの加飾技術が進化し、さらに美しい表現が可能に。焼き付けた美しい柄は、はがれず、色あせません。

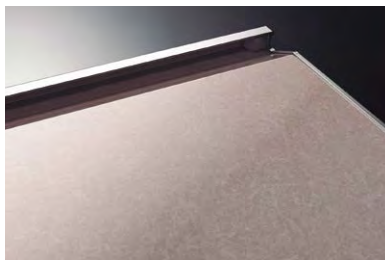

窯変ホーロー

工芸品のような、一枚ごとに異なる自然な表情を実現。一枚ずつ丹念に仕上げた、上品で艶やかな風合いが魅力です。



プレスパターン

高品位ホーロー独特の美しい光沢が、扉に施された立体表現によって、光のあたり具合で豊かな表情を見せます。

〈実証〉水分や汚れ、熱、キズ、衝撃に、こんなに強い!

水・湿気や
汚れが
染み込まない



高温でも
変色・変質
しない



傷つきにくく
衝撃に強い



※印刷色ですから商品と多少異なります。タカラショールームでお確かめください。

キッチン ラインナップ

ホーローシステムキッチン

レミュー

〈受注生産品〉

研ぎ澄まされたラグジュアリー
機能もデザインも、本物だけを



I型 間口255cm(足元スライドタイプ)
シンプルプラン価格※

¥698,500~

写真セット(アイランド対面プラン(ワイドタイプ) 間口262cm(足元スライドタイプ))
¥1,708,000



写真セット
(マルチ収納対面プラン 間口255cm(足元スライドタイプ))
¥2,649,200

ホルムアルデヒド
発散区分最高等級 F☆☆☆☆当社の製品は、ホルムアルデヒドの発散量が最も少ないF☆☆☆☆の材料を採用しています。
※表示内容は「住宅部品表示ガイドライン」キッチン・バス工業会表示指針によるものです。詳しくは、タカラスタンダードのホームページをご覧ください。
➔ <https://www.takara-standard.co.jp/>

詳しくはシステムキッチンカタログで

キッチン

トレーシア **新発売**

〈受注生産品〉

I型 間口255cm(足元スライドタイプ)
シンプルプラン価格※

¥462,000~

心豊かな瞬間を重ねる
かけがえのない宝物のような空間

写真セット

(アイランド対面プラン(ワイドタイプ) 間口262cm(足元スライドタイプ))
¥1,738,300

写真セット

(フラット対面プラン(スリムタイプ) 間口259cm(足元スライドタイプ))
¥1,410,000**エーデル**

〈受注生産品〉

I型 間口255cm(扉タイプ)
シンプルプラン価格※

¥312,000~

心地よさは、やさしさ
家族を照らす陽だまりキッチン

写真セット

(フラット対面プラン(ワイドタイプ) 間口259cm(足元スライドタイプ))
¥1,077,800

※価格は税抜き希望小売価格です。 ※消費税、搬入・取付費等は別途です。 ※印刷色ですから商品と多少異なります。タカラショールームでお確かめください。

キッチン ラインナップ

ぴったりサイズ木製システムキッチン

リフィット 新仕様

〈受注生産品〉

I型 間口255cm(扉タイプ)
シンプルプラン価格※ **¥249,500~**

詳しくは専用カタログで



サイズオーダーで
美しいぴったり仕上げ。
元の収納スペースを確保できる
マンションリフォームにも
最適なキッチン。

ぴったりサイズ対応

I型 間口255cm
参考価格 **¥302,300~**

I型(足元スライドタイプ) 間口165cm~270cm(1cm刻み)



写真セット(マルチ収納対面プラン 間口255cm(足元スライドタイプ)) **¥819,800**

キッチンその他

木製キッチンセット PJ型

流し台+ガス台
間口180cm **¥51,500~**

P23

公団などの公共住宅や集合住宅の取替えに。
確かな品質の流し台を、お求めやすい価格で。



写真セット(間口170cmプラン) **¥196,230**

ライフサポート ミニキッチン

間口120cm **¥131,500~**

P133

車いすをお使いの方が楽な姿勢で使用できる、
ユニバーサル仕様のミニキッチン。



写真セット(間口120cmプラン) **¥131,500**

※I型 間口255cmタイプシンプルプラン仕様：シンク：Zシンク、レンジフード：VUAタイプ(間口90cm)、ガスコンロ：ホーロートップ片面焼きタイプ(シルバー)、水栓：シングルレバー水栓(KXS870JT)、吊戸棚(165cm)

ホルムアルデヒド
発散区分最高等級 F☆☆☆☆当社の製品は、ホルムアルデヒドの発散量が最も少ないF☆☆☆☆の材料を採用しています。
※表示内容は「住宅部品表示ガイドライン」キッチン・バス工業会表示指針によるものです。詳しくは、タカラスタンダードのホームページをご覧ください。
➡ <https://www.takara-standard.co.jp/>

カンタン取替システムキッチン

カンタン取替 ホーロー/木製システムキッチン

P型フラットの場合
I型 間口180cm

¥177,400~

P9

流し台からカンタン取り替え。
ホーロー扉と木製扉のシリーズから選べる
豊富な間口バリエーションをご用意。

写真セット(I型 間口250cmプラン) ¥349,500

キッチンセット

ホーロー/木製キッチンセット

P型の場合
I型 間口180cm

¥102,300~

P17

広さや目的に合わせてセレクトできる、
ホーロー扉と木製扉のラインナップで
小間口から広い間口、L型プランにも対応。

写真セット(I型 間口180cmプラン) ¥258,500

コンパクトキッチン アピスカ

テーブルコンロタイプの場合
間口180cm 扉タイプ

¥133,000~

詳しくは専用カタログで

二世帯住宅や賃貸物件に
最適なコンパクトキッチン。
豊富なカラーと
間口バリエーションで
幅広いニーズに対応。写真セット(間口165cmプラン)
¥211,700

ミニキッチン パーソナルキッチンKUW型

間口90cm ¥101,000~

P24

離れや給湯室などに最適。
基本機能をコンパクトに
パッケージしました。写真セット(間口120cmプラン)
¥108,000

ホーロークリーンキッチンパネル

P25

システムマグネット収納

P26

レンジフード

P27

取り替え用加熱機器

P33

その他キッチン関連機器

P35

After

カンタン
取替!

ホーロー
システムキッチン



※写真はエマーユフラットです。

特長

2

お手入れカンタンなホーローシステムキッチンに!

お手入れカンタン!

高品位ホーロー

すみずみまで「高品位ホーロー」だから、いつまでもキレイ。

高品位ホーローの優れた特長はP34へ

扉の表も裏もホーロー

背面もホーロー



内側もホーロー

底板もホーロー



汚れても水拭きでサッと拭くだけでお手入れ完了。調味料がこぼれても跡が残りません。

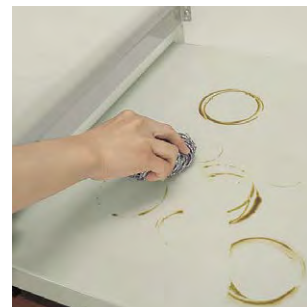

万が一、こびりついた汚れには、金属タワシでゴシゴシこすっても傷つきません。

※黒ズミが付着した場合は、クレンザー等で落としてください。

快適なキッチンワーク!



ハイパーガラスコート



IHヒーター

効率よく加熱調理できる3口ガスコンロを標準装備。ハイパーガラスコートやIHヒーターも選べます。



鍋などの収納に使いやすい、コンロ下のスライドキャビネットもご用意。(オプション)

カンタン取替 ホーローシステムキッチン

エマーユフラット



ベースキャビネット
間口180cm 価格 **¥163,500~**



包丁差し
標準装備

見る角度によって表情が異なる、ラムダカットの扉デザイン。キッチンに個性を描きます。



※上記価格は側板S50-● ¥1,500を1つ含まみます。

扉:ホワイト(DSW)
I型 間口250cm

キッチン本体 **¥266,600**

壁付け水栓	¥14,600
照明	¥13,000
キッチンパネル	¥55,300
写真セット価格	¥349,500

アーバスフラット



ベースキャビネット
間口180cm 価格 **¥163,500~**



包丁差し
標準装備

ホーロー扉の美しい質感と七宝引手を組み合わせ、スタイリッシュなシンプルデザイン。



※上記価格は側板S50-● ¥1,500を1つ含まみます。

扉:ブラウン(KSB)
I型 間口250cm

キッチン本体 **¥258,100**

壁付け水栓	¥14,600
どこでもラック	¥2,500
キッチンパネル	¥44,300
写真セット価格	¥319,500

※冷凍冷蔵庫の価格は含まれておりません。

エマーユフラット・アーバスフラットの優れた特長



引出し付で
使いやすい
ホーロー
キャビネット

キャビネットの中も高品位ホーロー

木や樹脂では時間が経つと取れにくくなるような汚れでも、カンタンなお手入れでキレイになります。



コンロ下にはスライドタイプもオプションでご用意



カンタン
取替!ホーロー
システムキッチン

ロイヤルフラット

ベースキャビネット
間口180cm 価格 **¥149,500~**包丁差し
標準装備

キッチンを明るく演出する、色あせないホーローの扉に、美しい七宝引手を組み合わせ。



※上記価格は側板S50-● ¥1,500を1つ含みます。

コンロ下にはスライドタイプもオプションでご用意

扉:ライトグレー(RSF)
I型 間口180cm

キッチン本体	¥209,800
壁付け水栓	¥14,600
どこでもラック	¥6,900
キッチンパネル	¥41,100
写真セット価格	¥272,400

カンタン
取替!

木製システムキッチン

P型フラット〈スタイリッシュ〉

扉:ホワイト(PUS)
I型 間口180cm

キッチン本体	¥183,600
壁付け水栓	¥14,600
キッチンパネル	¥58,100
写真セット価格	¥256,300

ベースキャビネット間口180cm 価格
¥137,100~包丁差し
標準装備

レール引手

※上記価格は側板45N ¥2,000を1つ含みます。

P型フラット〈ノーマル〉

扉:ライト(PUL)
I型 間口180cm

キッチン本体	¥177,400
壁付け水栓	¥14,600
キッチンパネル	¥41,100
写真セット価格	¥233,100

ベースキャビネット間口180cm 価格
¥128,900~包丁差し
標準装備

ハンドル引手

※上記価格は側板45N ¥2,000を1つ含みます。

コンロ下には
スライドタイプも
オプションでご用意コンロ下には
スライドタイプも
オプションでご用意

カンタン 取替 ホーローシステムキッチン エマーユフラット

図面ページはP137へ

扉カラー: ホーロー扉



DSW: ホワイト
DSI: フローラルアイボリー
DDA: シャモアイボリー

セット参考価格 | ベースキャビネット・吊戸棚・加熱機器・レンジフードを組み合わせた参考価格です。

サイズ	上部セット構成(吊戸棚/レンジフード)
間口180cm	吊戸棚:W-S90-2D、W-S30L/RZ-2D レンジフード:VDS-604L
間口210cm	吊戸棚:W-S120-2D、W-S30L/RZ-2D レンジフード:VDS-604L
間口240cm	吊戸棚:W-S45L/R-2D、W-S90-2D、 W-S45L/RZ-2D レンジフード:VDS-604L
間口250cm	吊戸棚:W-S60-2D、W-S70-2D、 W-S45L/RZ-2D レンジフード:VDS-754L
間口270cm	吊戸棚:W-S45L/R-2D、W-S90-2D、 W-S45L/RZ-2D レンジフード:VDS-904L

※イラストは間口240cmプランです。

※上記価格は側板S50● ¥1,500を1つ含みます。※上記間口は一例です。

ベースキャビネット | ベースキャビネットのエンド側がオープンの場合、側板S50● ¥1,500が必要です。 ※●には天板高さ82cmの場合82、天板高さ87cmの場合87が入ります。

間口270cm Yシンク	間口250cm Yシンク	間口240cm Yシンク	間口220cm Yシンク	間口210cm Yシンク	間口190cm Sシンク
DIY270L/R (■) 2,700×600×820mm ¥195,800	DIY250L/R (■) 2,500×600×820mm ¥177,900	DIY240L/R (■) 2,400×600×820mm ¥175,800	DIY220L/R (■) 2,200×600×820mm ¥172,300	DIY210L/R (■) 2,100×600×820mm ¥170,200	DIE190L/R (■) 1,900×600×820mm ¥164,100

間口180cm Sシンク	間口170cm Sシンク	間口160cm Sシンク	吊戸棚 ※吊戸棚の扉はホーロー製、キャビネット本体は木製です。		
DIE180L/R (■) 1,800×600×820mm ¥162,000	DIE170L/R (■) 1,700×600×820mm ¥160,000	DIE160L/R (■) 1,600×600×820mm ¥157,900	高さ645mm タイプ W-M120 (■)-2D 1,200×391×645mm ¥29,000	高さ645mm タイプ W-M105 (■)-2D 1,050×391×645mm ¥27,500	高さ645mm タイプ W-M90 (■)-2D 900×391×645mm ¥20,700
			高さ500mm タイプ W-S120 (■)-2D 1,200×391×500mm ¥27,500	高さ500mm タイプ W-S105 (■)-2D 1,050×391×500mm ¥25,900	高さ500mm タイプ W-S90 (■)-2D 900×391×500mm ¥19,700

レンジフード横吊戸棚				
高さ645mm タイプ W-M70 (■)-2D 700×391×645mm ¥18,600	高さ645mm タイプ W-M60 (■)-2D 600×391×645mm ¥17,600	高さ645mm タイプ W-M45L/R (■)-2D 450×391×645mm ¥14,500	高さ645mm タイプ W-M35 (■)-2D 350×391×645mm ¥13,500	高さ645mm タイプ W-M30L/R (■)-2D 300×391×645mm ¥12,400
高さ500mm タイプ W-S70 (■)-2D 700×391×500mm ¥17,600	高さ500mm タイプ W-S60 (■)-2D 600×391×500mm ¥16,600	高さ500mm タイプ W-S45L/R (■)-2D (扉は右開きのみ) 450×391×500mm ¥13,500	高さ500mm タイプ W-S30L/R (■)-2D 300×391×500mm ¥11,400	

※品番中の■には扉カラーが入ります。
DSW: ホワイト DSI: フローラルアイボリー
DDA: シャモアイボリー
(写真の商品はDSI: フローラルアイボリーです。)
※商品の寸法表示は、全て間口(幅)×奥行×高さ
mmで表示しています。
※ベースキャビネットの価格にはガス加熱機器
TN36-60を含みます。
※ベースキャビネットには左シンク(L)タイプ、右
シンク(R)タイプをご用意しています。発注の
際にご確認ください。写真は全て左シンク(L)
タイプです。
※ベースキャビネットの価格は天板高さ82cm
の場合です。87cmにする場合、上記金額より、
間口270cmは¥12,500、間口250~
160cmは¥9,000となります。
※ガス加熱機器に隣接する壁面が火災予防条例
に規定される防火仕様になっていない場合、別
売部品の防熱板を設置してください。

共通部材

加熱機器

標準品 ガス加熱機器



Si センサーコンロ
TN36-60 新仕様

価格はベースキャビネット価格
に含まれています。

ホーロートッププレート
3口コンロ片面焼グリル付

オプション



Si センサーコンロ
TN72A60C

ハイバーガラスコートトッププレート
3口コンロ片面焼グリル付

※□にはトッププレートカラーが入ります。
K: クリアパールブラック、D: クリア
パールダークグレー、V: クリアパール
グレー、B: クリアパールライトベ
ージュ、H: クリアパールホワイト



HTB-TS6K
¥72,000

2口IHヒーター
1口クイックラジエントヒーター
両面焼グリル付

※200V電源

ベースキャビネット

オプション



コンロ用キャビネット
スライドタイプ
¥6,000

カンタン取替 ホーローシステムキッチン アーバスフラット

図面ページはP137へ

キッチン

扉カラー: ホーロー扉

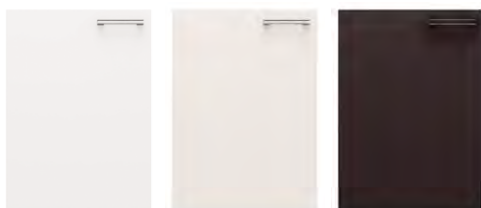

KSW: ホワイト
KSI: フローラルアイボリー
KSB: ブラウン

セット参考価格 | ベースキャビネット・吊戸棚・加熱機器・レンジフードを組み合わせた参考価格です。

サイズ	価格	上部セット構成(吊戸棚/レンジフード)
間口180cm	¥221,600	吊戸棚:W-S90-3D,W-S30L/RZ-3D レンジフード:VDS-604L
間口210cm	¥237,600	吊戸棚:WS120-3D,W-S30L/RZ-3D レンジフード:VDS-604L
間口240cm	¥251,000	吊戸棚:W-S45L/R-3D,W-S90-3D, W-S45L/RZ-3D レンジフード:VDS-604L
間口250cm	¥255,100	吊戸棚:W-S60-3D,W-S70-3D, W-S45L/RZ-3D レンジフード:VDS-754L
間口270cm	¥274,000	吊戸棚:W-S45L/R-3D,W-S90-3D, W-S45L/RZ-3D レンジフード:VDS-904L

※イラストは間口240cmプランです。

※上記価格は側板S50・● ¥1,500を1つ含みます。※上記間口は一例です。

ベースキャビネット | ベースキャビネットの工口側がオープンの場合、側板S50・● ¥1,500が必要です。 ※●には天板高さ82cmの場合82、天板高さ87cmの場合87が入ります。

間口270cm Yシンク	間口250cm Yシンク	間口240cm Yシンク	間口220cm Yシンク	間口210cm Yシンク	間口190cm Sシンク
KIY270L/R (■) 2,700×600×820mm ¥195,800	KIY250L/R (■) 2,500×600×820mm ¥177,900	KIY240L/R (■) 2,400×600×820mm ¥175,800	KIY220L/R (■) 2,200×600×820mm ¥172,300	KIY210L/R (■) 2,100×600×820mm ¥170,200	KIE190L/R (■) 1,900×600×820mm ¥164,100
間口180cm Sシンク	間口170cm Sシンク	間口160cm Sシンク	吊戸棚 ※吊戸棚の扉はホーロー製、キャビネット本体は木製です。		
KIE180L/R (■) 1,800×600×820mm ¥162,000	KIE170L/R (■) 1,700×600×820mm ¥160,000	KIE160L/R (■) 1,600×600×820mm ¥157,900	高さ645mmタイプ W-M120 (■)-3D 1,200×391×645mm ¥29,000	高さ645mmタイプ W-M105 (■)-3D 1,050×391×645mm ¥27,500	高さ645mmタイプ W-M90 (■)-3D 900×391×645mm ¥20,700
			高さ500mmタイプ W-S120 (■)-3D 1,200×391×500mm ¥27,500	高さ500mmタイプ W-S105 (■)-3D 1,050×391×500mm ¥25,900	高さ500mmタイプ W-S90 (■)-3D 900×391×500mm ¥19,700

レンジフード横吊戸棚				
高さ645mmタイプ W-M70 (■)-3D 700×391×645mm ¥18,600	高さ645mmタイプ W-M60 (■)-3D 600×391×645mm ¥17,600	高さ645mmタイプ W-M45L/R (■)-3D 450×391×645mm ¥14,500	高さ645mmタイプ W-M35 (■)-3D 350×391×645mm ¥13,500	高さ645mmタイプ W-M30L/R (■)-3D 300×391×645mm ¥12,400
高さ500mmタイプ W-S70 (■)-3D 700×391×500mm ¥17,600	高さ500mmタイプ W-S60 (■)-3D 600×391×500mm ¥16,600	高さ500mmタイプ W-S45L/R (■)-3D (扉は右開きのみ) 450×391×500mm ¥13,500	高さ500mmタイプ W-S30L/R (■)-3D 300×391×500mm ¥11,400	
			高さ500mmタイプ W-S45L/RZ (■)-3D 450×391×500mm ¥13,500	高さ500mmタイプ W-S30L/RZ (■)-3D 300×391×500mm ¥11,400

スペーサーキャビネット

オプション ※価格は天板高さ82cmの場合です。87cmにする場合、各¥3,500となります。

間口60cm	間口30cm
●エマーユフラット: DIT60 (■) 600×600×820mm ¥41,500	●エマーユフラット: DIT30L/R (■) 300×600×820mm ¥25,500

※写真はエマーユフラットです。

レンジフード

詳しくはP27へ

プロペラファン VDS-604L 600×610×600mm ¥27,000	シロッコファン VUS-605AD 600×610×600/645/700mm ¥32,500
間口75cmタイプ ¥28,000	間口75cmタイプ ¥33,500
間口90cmタイプ ¥30,000	間口90cmタイプ ¥35,500

防熱板

防熱板S ¥2,000 ステンレス製	●防熱板フィルター 防熱板フィルター-K (W) ¥2,000
	●見切り対応フィルター ミキリW10F (W) ¥1,500 レンジフード用(不燃)

※設置条件等の詳細は弊社事業所までお問い合わせください。

シンク

Yシンク 42cm × 80cm	Sシンク 42cm × 60cm

※品番中の■には扉カラーが入ります。
KSW: ホワイト
KSI: フローラルアイボリー
KSB: ブラウン
(写真の商品はKSB: ブラウンです。)
※商品の寸法表示は、全て間口(幅)×奥行×高さmmで表示しています。
※ベースキャビネットの価格にはガス加熱機器TN36-60を含みます。
※ベースキャビネットには左シンク(L)タイプ、右シンク(R)タイプをご用意しています。発注の際にご確認ください。写真は全て左シンク(L)タイプです。
※ベースキャビネットの価格は天板高さ82cmの場合です。87cmにする場合、上記金額より、間口270cmは各¥12,500、間口250~180cmは各¥9,000となります。
※ガス加熱機器に隣接する壁面が火災予防条例に規定される防火仕様になっていない場合、別売部品の防熱板を設置してください。

カンタン 取替 ホーローシステムキッチン ロイヤルフラット

図面ページはP137へ

扉カラー: ホーロー扉



RSI: フローラルアイボリー RSF: ライトグレー

セット参考価格 | ベースキャビネット・吊戸棚・加熱機器・レンジフードを組み合わせた参考価格です。

サイズ		上部セット構成(吊戸棚/レンジフード)
間口180cm	¥206,600	吊戸棚:W-S90-2D、W-S30L/RZ-2D レンジフード:VDS-604L
間口210cm	¥220,000	吊戸棚:W-S120-2D、W-S30L/RZ-2D レンジフード:VDS-604L
間口240cm	¥234,400	吊戸棚:W-S90-2D、W-S60-2D、W-S30L/RZ-2D レンジフード:VDS-604L
間口250cm	¥235,300	吊戸棚:W-S70-2D、W-S60-2D、W-S30L/RZ-2D レンジフード:VDS-904L
間口270cm	¥256,400	吊戸棚:W-S90-2D、W-S60-2D、W-S30L/RZ-2D レンジフード:VDS-904L

*イラストは間口240cmプランです。

*上記価格は側板S50-● ¥1,500を1つ含まず。*上記間口は一例です。

ベースキャビネット | ベースキャビネットのエンド側がオープンの場合、側板S50-● ¥1,500が必要です。 *●には天板高さ82cmの場合82、天板高さ87cmの場合87が入ります。

間口270cm Yシンク	間口250cm Yシンク	間口240cm Yシンク	間口220cm Yシンク	間口210cm Yシンク	間口190cm Sシンク
RIY270L/R (■) 2,700×600×820mm ¥181,300	RIY250L/R (■) 2,500×600×820mm ¥165,400	RIY240L/R (■) 2,400×600×820mm ¥162,300	RIY220L/R (■) 2,200×600×820mm ¥158,800	RIY210L/R (■) 2,100×600×820mm ¥155,700	RIE190L/R (■) 1,900×600×820mm ¥151,100

間口180cm Sシンク	間口170cm Sシンク	間口160cm Sシンク	吊戸棚 *吊戸棚の扉はホーロー製、キャビネット本体は木製です。		
RIE180L/R (■) 1,800×600×820mm ¥148,000	RIE170L/R (■) 1,700×600×820mm ¥146,600	RIE160L/R (■) 1,600×600×820mm ¥143,500	高さ700mmタイプ W-M120 (■)-2D 1,200×390×700mm ¥28,500	高さ700mmタイプ W-M105 (■)-2D 1,050×390×700mm ¥23,800	高さ700mmタイプ W-M90 (■)-2D 900×390×700mm ¥21,500
			高さ500mmタイプ W-S120 (■)-2D 1,200×390×500mm ¥24,900	高さ500mmタイプ W-S105 (■)-2D 1,050×390×500mm ¥21,200	高さ500mmタイプ W-S90 (■)-2D 900×390×500mm ¥19,200

レンジフード横吊戸棚			
高さ700mmタイプ W-M70 (■)-2D 700×390×700mm ¥16,000	高さ700mmタイプ W-M60 (■)-2D 600×390×700mm ¥15,300	高さ700mmタイプ W-M35 (■)-2D 350×390×700mm ¥11,400	高さ700mmタイプ W-M30 (■)-2D 300×390×700mm ¥11,800
高さ500mmタイプ W-S70 (■)-2D 700×390×500mm ¥14,000	高さ500mmタイプ W-S60 (■)-2D 600×390×500mm ¥13,500	高さ500mmタイプ W-S35 (■)-2D 350×390×500mm ¥11,400	高さ500mmタイプ W-S30 (■)-2D 300×390×500mm ¥10,900

レンジフード横に最適!
お手入れ簡単な
ホーローカバー付

*イラストは左タイプ
ホーローカバー(不燃処理)

高さ700mmタイプ W-M30L/RZ (■)-2D 300×390×700mm ¥11,800
高さ500mmタイプ W-S30L/RZ (■)-2D 300×390×500mm ¥10,900

*品番中の■には扉カラーが入ります。
RSI:フローラルアイボリー RSF:ライトグレー
(写真の商品はRSI:フローラルアイボリーです。)
*商品の寸法表示は、全て間口(幅)×奥行×高さmmで表示しています。
*ベースキャビネットの価格にはガス加熱機器TN36-60を含みます。
*ベースキャビネットには左シンク(L)タイプ、右シンク(R)タイプをご用意しています。発注の際にご確認ください。写真は全て左シンク(L)タイプです。
*ベースキャビネットの価格は天板高さ82cmの場合です。87cmにする場合、上記金額より、間口270cmは¥12,500、間口250~160cmは¥9,000となります。
*ガス加熱機器に隣接する壁面に火災予防条列に規定される防火仕様になっていない場合、別売部品の防熱板を設置してください。

共通部材

加熱機器

標準品 ガス加熱機器



Si センサーコンロ TN36-60 新仕様

価格はベースキャビネット価格に含まれています。

ホーロートッププレート 3口コンロ片面焼グリル付

オプション

*下記以外にも豊富な機種をご用意しています。詳しくは弊社事業所までお問い合わせください。



Si センサーコンロ TN72A60C□
¥57,000

ハイバーガラスコートトッププレート 3口コンロ片面焼グリル付
*□にはトッププレートカラーが入ります。K:クリアパールブラック、D:クリアパールダークグレー、V:クリアパールグレー、B:クリアパールライトベージュ、H:クリアパールホワイト



HTB-TS6K
¥72,000

2口IHヒーター 1口クイックラジエントヒーター 両面焼グリル付

*200V電源

ベースキャビネット

オプション



コンロ用キャビネット スライドタイプ
¥6,000

カンタン 取替 木製システムキッチン P型フラット

図面ページはP137へ

キッチン

スタイリッシュ

扉カラー: 木製扉



PUS: ホワイト

PUD: ダーク

セット参考価格 | ベースキャビネット・吊戸棚・加熱機器・レンジフードを組み合わせた参考価格です。

サイズ		上部セット構成(吊戸棚/レンジフード)
間口180cm	¥185,600	吊戸棚:WS-90-2D、WS-30L/RZ-2D レンジフード:VDS-604L
間口210cm	¥200,300	吊戸棚:WS-120-2D、WS-30L/RZ-2D レンジフード:VDS-604L
間口240cm	¥215,300	吊戸棚:WS-90-2D、WS-60-2D、WS-30L/RZ-2D レンジフード:VDS-604L
間口250cm	¥221,600	吊戸棚:WS-60-2D、WS-70-2D、WS-45L/RZ-2D レンジフード:VDS-754L
間口270cm	¥235,200	吊戸棚:WS-90-2D、WS-60-2D、WS-30L/RZ-2D レンジフード:VDS-904L

※上記価格は側板45N ¥2,000を1つ含まます。※上記間口は一例です。

ノーマル

扉カラー: 木製扉

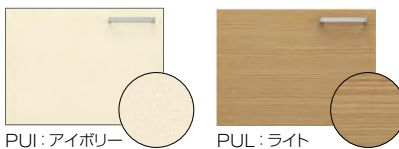

PUI: アイボリー

PUL: ライト

セット参考価格 | ベースキャビネット・吊戸棚・加熱機器・レンジフードを組み合わせた参考価格です。

サイズ		上部セット構成(吊戸棚/レンジフード)
間口180cm	¥177,400	吊戸棚:WS-90-2D、WS-30L/RZ-2D レンジフード:VDS-604L
間口210cm	¥191,400	吊戸棚:WS-120-2D、WS-30L/RZ-2D レンジフード:VDS-604L
間口240cm	¥205,900	吊戸棚:WS-90-2D、WS-60-2D、WS-30L/RZ-2D レンジフード:VDS-604L
間口250cm	¥210,200	吊戸棚:WS-60-2D、WS-70-2D、WS-45L/RZ-2D レンジフード:VDS-754L
間口270cm	¥223,600	吊戸棚:WS-90-2D、WS-60-2D、WS-30L/RZ-2D レンジフード:VDS-904L

※上記価格は側板45N ¥2,000を1つ含まます。※上記間口は一例です。

ベースキャビネット

ベースキャビネットのエンド側がオープンの場合、側板スパーサー45N(TW) ¥2,000が必要です。

間口270cm Yシンク	間口250cm Yシンク	間口240cm Yシンク
 AIY270L/R(■) 2,700×600×820mm ¥170,200	 AIY250L/R(■) 2,500×600×820mm ¥158,600	 AIY240L/R(■) 2,400×600×820mm ¥153,300
間口220cm Yシンク	間口210cm Yシンク	間口190cm Sシンク
 AIY220L/R(■) 2,200×600×820mm ¥150,600	 AIY210L/R(■) 2,100×600×820mm ¥145,300	 AIE190L/R(■) 1,900×600×820mm ¥140,400
間口180cm Sシンク	間口170cm Sシンク	間口160cm Sシンク
 AIE180L/R(■) 1,800×600×820mm ¥135,100	 AIE170L/R(■) 1,700×600×820mm ¥136,300	 AIE160L/R(■) 1,600×600×820mm ¥131,000

※写真の商品はPUD: ダークです。

ベースキャビネット

ベースキャビネットのエンド側がオープンの場合、側板スパーサー45N(TW) ¥2,000が必要です。

間口270cm Yシンク	間口250cm Yシンク	間口240cm Yシンク
 PIY270L/R(■) 2,700×600×820mm ¥158,600	 PIY250L/R(■) 2,500×600×820mm ¥147,200	 PIY240L/R(■) 2,400×600×820mm ¥143,900
間口220cm Yシンク	間口210cm Yシンク	間口190cm Sシンク
 PIY220L/R(■) 2,200×600×820mm ¥139,700	 PIY210L/R(■) 2,100×600×820mm ¥136,400	 PIE190L/R(■) 1,900×600×820mm ¥130,200
間口180cm Sシンク	間口170cm Sシンク	間口160cm Sシンク
 PIE180L/R(■) 1,800×600×820mm ¥126,900	 PIE170L/R(■) 1,700×600×820mm ¥126,200	 PIE160L/R(■) 1,600×600×820mm ¥122,900

※写真の商品はPUI: アイボリーです。

吊戸棚

 WS-120(■)-2D 1,200×380×500mm ¥17,500	 WS-105(■)-2D 1,050×380×500mm ¥17,000	 WS-100(■)-2D 1,000×380×500mm ¥16,500	 WS-90(■)-2D 900×380×500mm ¥13,000	 WS-70(■)-2D 700×380×500mm ¥12,000	 WS-60(■)-2D 600×380×500mm ¥11,500	 WS-35(■)-2D 350×380×500mm ¥9,000	 WS-30(■)-2D 300×380×500mm ¥8,500
---	---	---	--	--	---	---	---

※間口45cmはフード横吊戸棚のみとなります。

レンジフード横吊戸棚

ホーローカバー (不燃処理)付 WS-45L/RZ(■)-2D 450×380×500mm ¥9,500
WS-30L/RZ(■)-2D 300×380×500mm ¥8,500

※写真の商品はスタイリッシュ PUD: ダークです。

スパーサーキャビネット オプション

間口60cm  ※P型フラットの場合、扉は片開きとなります。 ●ロイヤルフラット:RIT60(■) 600×600×820mm ¥36,500 ※価格は天板高さ82cmの場合です。87cmにする場合、円¥3,500となります。	間口30cm  ※写真は左タイプ ●ロイヤルフラット:RIT30L/R(■) 300×600×820mm ¥24,500
●P型フラット:AIT60L/R(■) (スタイリッシュ) 600×600×820mm ¥27,900	●P型フラット:AIT30L/R(■) (スタイリッシュ) 300×600×820mm ¥22,900
●P型フラット:PIT60L/R(■) (ノーマル) 600×600×820mm ¥25,500	●P型フラット:PIT30L/R(■) (ノーマル) 300×600×820mm ¥20,700

※写真はロイヤルフラットです。

レンジフード

詳しくはP27へ

 プロベラファン VDS-604L 600×610×600mm ¥27,000 間口75cmタイプ ¥28,000 間口90cmタイプ ¥30,000	 シロココファン VUS-605AD 600×610×600/645/700mm ¥32,500 間口75cmタイプ ¥33,500 間口90cmタイプ ¥35,500
--	---

防熱板

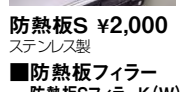
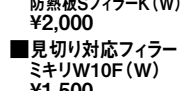
 防熱板S ¥2,000 ステンレス製	 防熱板フィルター 防熱板Sフィルター-K(W) ¥2,000
 見切り対応フィルター ミキリW10F(W) ¥1,500 レンジフード用(不燃)	※設置条件等の詳細は弊社事業所までお問い合わせください。

シンク

 Yシンク 42cm 80cm	 Sシンク 42cm 60cm
---	---

※品番中の■には扉カラー(スタイリッシュの場合:PUS:ホワイト、PUD:ダーク、ノーマルの場合:PUI:アイボリー、PUL:ライト)が入ります。

※商品の寸法表示は、全て間口(幅)×奥行×高さmmで表示しています。

※ベースキャビネットの価格にはガス加熱機器TN36-60を含みます。

※ベースキャビネットには左シンク(L)タイプ、右シンク(R)タイプをご用意しています。発注の際にご確認ください。写真は全て左シンク(L)タイプです。※天板高さ82cm

※ガス加熱機器に隣接する壁面が火災予防条例に規定される防火仕様になっていない場合、別売部品の防熱板を設置してください。

※価格は税抜き希望小売価格です。 ※消費税、搬入・取付費等は別途です。 ※印刷色ですから商品と多少異なります。タカラショールームでお確かめください。

ホーローキッチンセット

エマーユ



ベースキャビネット
間口180cm 価格 **¥94,200~**

流し台 ガス台

見る角度によって表情が異なる、ラムダカットの扉デザイン。キッチンに個性を描きます。

包丁差し
標準装備

扉:シャモアイボリー(DDA)
I型 間口240cm

キッチン本体	¥189,600
オ ガステーブルコンロ	¥29,800
シ 水切ラック	¥15,500
ヨ 壁付け水栓	¥14,600
ン キッチンパネル	¥60,900
写真セット価格	¥310,400

アーバス



ベースキャビネット
間口180cm 価格 **¥94,200~**

流し台 ガス台

ホーロー扉の美しい質感と七宝引手を組み合わせ、スタイリッシュなシンプルデザイン。

包丁差し
標準装備

扉:ホワイト(KSW)
L型 間口252×132cm

キッチン本体	¥260,000
オ ガステーブルコンロ	¥29,800
シ アイラック	¥88,000
ヨ 壁付け水栓	¥14,600
ン どこでもラック	¥2,500
キッチンパネル	¥59,600
写真セット価格	¥454,500

エマーユ・アーバスの優れた特長



引出し付で使いやすい
ホーローキャビネット

キャビネットの中も高品位ホーロー

木や樹脂では時間が経つと取れにくくなるような汚れでも、カンタンなお手入れでキレイになります。



ロイヤル



扉: フローラルアイボリー(RSI)
I型 間口180cm

キッチン本体	¥135,000
オフ	
オン	
ガステーブルコンロ	¥29,800
ガラス棚	¥21,000
壁付け水栓	¥14,600
キッチンパネル	¥58,100
写真セット価格	¥258,500

ベースキャビネット
間口180cm 価格

¥72,600~



流し台

ガス台

包丁差し
標準装備

キッチンを明るく演出する、はがれず色あせない花柄の扉に、美しい七宝引手を組み合わせ。



お求めやすいホーローキッチン

キャビネットの中も 高品位ホーロー

木や樹脂では時間が経つと取れにくくなるような汚れでも、カンタンなお手入れでキレイになります。



木製キッチンセット

P型〈スタイリッシュ〉



扉: ダーク(PUD)
I型 間口210cm

キッチン本体	¥130,500
オフ	
オン	
ガステーブルコンロ	¥29,800
水切ラック	¥11,500
壁付け水栓	¥14,600
どこでもラック	¥3,400
キッチンパネル	¥42,500
写真セット価格	¥232,300

ベースキャビネット
間口180cm 価格

¥67,900~



流し台

ガス台

包丁差し
標準装備

レール引手

P型〈ノーマル〉



扉: アイボリー(PUI)
I型 間口180cm

キッチン本体	¥104,400
オフ	
オン	
ガステーブルコンロ	¥29,800
壁付け水栓	¥14,600
どこでもラック	¥2,700
キッチンパネル	¥41,100
写真セット価格	¥192,600

ベースキャビネット
間口180cm 価格

¥53,800~



流し台

ガス台

包丁差し
標準装備

ハンドル引手

ホーローキッチンセット エマーユ

図面ページはP138へ

扉カラー：ホーロー扉



DSW: ホワイト
DSI: フローラルアイボリー
DDA: シャモアアイボリー

セット参考価格 | 流し台・ガス台・吊戸棚・レンジフードを組み合わせた参考価格です。

サイズ	価格	流し台・ガス台・吊戸棚・レンジフードの組み合わせ
間口180cm	¥152,300	流し台: D-120L/R-2D ガス台: DG-60-1D 吊戸棚: W-S90-2D, W-S30L/RZ-2D レンジフード: VDS-604L
間口210cm	¥171,500	流し台: DY-150L/R-2D ガス台: DG-60-1D 吊戸棚: W-S120-2D, W-S30L/RZ-2D レンジフード: VDS-604L
間口240cm	¥184,500	流し台: DY-180L/R-2D ガス台: DG-60-1D 吊戸棚: W-S45L/R-2D, W-S90-2D, W-S45L/RZ-2D レンジフード: VDS-604L
間口250cm	¥188,600	流し台: DY-180L/R-2D ガス台: DG-70-1D 吊戸棚: W-S60-2D, W-S70-2D, W-S45L/RZ-2D レンジフード: VDS-754L
間口270cm	¥208,200	流し台: DY-180L/R-2D ガス台: DG-60-1D, 調理台: DT-30-2D 吊戸棚: W-S45L/R-2D, W-S90-2D, W-S45L/RZ-2D レンジフード: VDS-904L

※イラストは間口240cmプランです。

※上記間口は一例です。

ベースキャビネット

流し台				
間口180cm Yシンク	間口165cm Yシンク	間口150cm Yシンク	間口120cm Sシンク	間口100cm Sシンク
DY-180L/R(■)-2D 1,800×560×800mm ¥87,000	DY-165L/R(■)-2D 1,650×560×800mm ¥83,400	DY-150L/R(■)-2D 1,500×560×800mm ¥81,800	D-120L/R(■)-2D 1,200×560×800mm ¥70,400	D-100L/R(■)-2D 1,000×560×800mm ¥66,300
調理台			ガス台	
DT-60(■)-2D 600×560×800mm ¥35,200	DT-35(■)-2D 350×560×800mm ¥34,200	DT-30(■)-2D 300×560×800mm ¥20,700	DG-100(■)-1D 1,000×543×625mm ¥36,300 バックガード BGH-100 ¥3,300	DG-70(■)-1D 700×543×625mm ¥25,900 バックガード BGH-70 ¥2,300
		DC(■)-2D 715(後巾)×560×800mm ¥43,500	DG-60(■)-1D 600×543×625mm ¥23,800 バックガード BGH-60 ¥2,100	

吊戸棚 ※吊戸棚の扉はホーロー製、キャビネット本体は木製です。

高さ 645mm タイプ W-M120(■)-2D 1,200×391×645mm ¥29,000	W-M105(■)-2D 1,050×391×645mm ¥27,500	W-M90(■)-2D 900×391×645mm ¥20,700	W-M70(■)-2D 700×391×645mm ¥18,600	W-M60(■)-2D 600×391×645mm ¥17,600
高さ 500mm タイプ W-S120(■)-2D 1,200×391×500mm ¥27,500	W-S105(■)-2D 1,050×391×500mm ¥25,900	W-S90(■)-2D 900×391×500mm ¥19,700	W-S70(■)-2D 700×391×500mm ¥17,600	W-S60(■)-2D 600×391×500mm ¥16,600

レンジフード

VDS-604L [プロベラファン] 600×610×600mm ¥27,000
間口75cmタイプ ¥28,000 間口90cmタイプ ¥30,000
ラインナップはP27~31へ

高さ 645mm タイプ W-M45L/R(■)-2D 450×391×645mm ¥14,500	W-M35(■)-2D 350×391×645mm ¥13,500	W-M30L/R(■)-2D 300×391×645mm ¥12,400	W-MC71(■)-2D 715(後巾)×391×645mm ¥26,900	高さ 645mm タイプ W-M45L/RZ(■)-2D 450×391×645mm ¥14,500	W-M30L/RZ(■)-2D 300×391×645mm ¥12,400
高さ 500mm タイプ W-S45L/R(■)-2D 450×391×500mm ¥13,500	(扉は右開きのみ)	W-S30L/R(■)-2D 300×391×500mm ¥11,400	W-SC71(■)-2D 715(後巾)×391×500mm ¥25,400	高さ 500mm タイプ W-S45L/RZ(■)-2D 450×391×500mm ¥13,500	W-S30L/RZ(■)-2D 300×391×500mm ¥11,400

※品番中の■には扉カラーが入ります。
DSW:ホワイト DSI:フローラルアイボリー
DDA:シャモアアイボリー
(写真の商品はDDA:シャモアアイボリーです。)
※商品の寸法表示は、全て間口(幅)×奥行
×高さmmで表示しています。
※流し台には左シンク(L)タイプ、右シンク
(R)タイプをご用意しています。発注の
際にご確認ください。写真は全て左シンク
(L)タイプです。
※天板高さ80cm

共通部材

ハイパーガラスコートガステーブルコンロ [両面焼きグリル]

お手入れ簡単・衝撃に強い、
ハイパーガラスコートトッププレート。

PA-A95WCH-L/R [新発売]
¥69,800

詳しくはP33へ

センサーコンロ



ホーロートップガステーブルコンロ [片面焼きグリル]

汚れはサッとひと拭き、
ホーロートッププレート。

PA-S71B-L/R
¥29,800

詳しくはP33へ

センサーコンロ



リフォームにも対応! 当社キャビネット一体型の加熱機器と取り替える場合は、コンロ取替用天板(¥8,200)が必要となります。

ホーローキッチンセット アーバス

図面ページはP138へ

キッチン

扉カラー：ホーロー扉

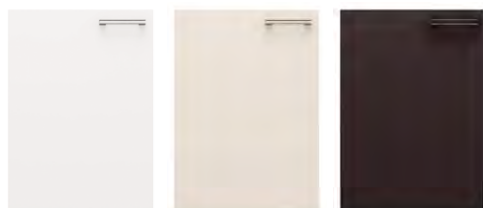

KSW：ホワイト
KSI：フローラルアイボリー
KSB：ブラウン

セット参考価格 | 流し台・ガス台・吊戸棚・レンジフードを組み合わせた参考価格です。

サイズ	価格	流し台・ガス台・吊戸棚・レンジフードの組み合わせ
間口180cm	¥152,300	流し台：K-120L/R-2D ガス台：KG-60-2D 吊戸棚：W-S90-3D、W-S30L/RZ-3D レンジフード：VDS-604L
間口210cm	¥171,500	流し台：KY-150L/R-2D ガス台：KG-60-2D 吊戸棚：W-S120-3D、W-S30L/RZ-3D レンジフード：VDS-604L
間口240cm	¥184,500	流し台：KY-180L/R-2D ガス台：KG-60-2D 吊戸棚：W-S45L/R-3D、W-S90-3D、W-S45L/RZ-3D レンジフード：VDS-604L
間口250cm	¥188,600	流し台：KY-180L/R-2D ガス台：KG-70-2D 吊戸棚：W-S60-3D、W-S70-3D、W-S45L/RZ-3D レンジフード：VDS-754L
間口270cm	¥208,200	流し台：KY-180L/R-2D ガス台：KG-60-2D、調理台KT-30-2D 吊戸棚：W-S45L/R-3D、W-S90-3D、W-S45L/RZ-3D レンジフード：VDS-904L

※イラストは間口240cmプランです。

※上記間口は一例です。

ベースキャビネット

流し台				
間口180cm Yシンク	間口165cm Yシンク	間口150cm Yシンク	間口120cm Sシンク	間口100cm Sシンク
KY-180L/R(■)-2D 1,800×560×800mm ¥87,000	KY-165L/R(■)-2D 1,650×560×800mm ¥83,400	KY-150L/R(■)-2D 1,500×560×800mm ¥81,800	K-120L/R(■)-2D 1,200×560×800mm ¥70,400	K-100L/R(■)-2D 1,000×560×800mm ¥66,300
調理台			ガス台	
KT-60(■)-2D 600×560×800mm ¥35,200	KT-35(■)-2D 350×560×800mm ¥34,200	KT-30(■)-2D 300×560×800mm ¥20,700	KC(■)-2D 715(後巾)×560×800mm ¥43,500	KG-100(■)-2D 1,000×543×625mm ¥36,300 バックガード BGH-100 ¥3,300
				KG-70(■)-2D 700×543×625mm ¥25,900 バックガード BGH-70 ¥2,300
				KG-60(■)-2D 600×543×625mm ¥23,800 バックガード BGH-60 ¥2,100

吊戸棚 ※吊戸棚の扉はホーロー製、キャビネット本体は木製です。

高さ 645mm タイプ W-M120(■)-3D 1,200×391×645mm ¥29,000	W-M105(■)-3D 1,050×391×645mm ¥27,500	W-M90(■)-3D 900×391×645mm ¥20,700	W-M70(■)-3D 700×391×645mm ¥18,600	W-M60(■)-3D 600×391×645mm ¥17,600
高さ 500mm タイプ W-S120(■)-3D 1,200×391×500mm ¥27,500	W-S105(■)-3D 1,050×391×500mm ¥25,900	W-S90(■)-3D 900×391×500mm ¥19,700	W-S70(■)-3D 700×391×500mm ¥17,600	W-S60(■)-3D 600×391×500mm ¥16,600

レンジフード

VDS-604L [プロベラファン] 600×610×600mm ¥27,000
間口75cmタイプ ¥28,000 間口90cmタイプ ¥30,000
ラインナップはP27~31へ

高さ 645mm タイプ W-M45L/R(■)-3D 450×391×645mm ¥14,500	W-M35(■)-3D 350×391×645mm ¥13,500	W-M30L/R(■)-3D 300×391×645mm ¥12,400	W-MC71(■)-3D 715(後巾)×391×645mm ¥26,900	高さ 645mm タイプ W-M45L/RZ(■)-3D 450×391×645mm ¥14,500	W-M30L/RZ(■)-3D 300×391×645mm ¥12,400
高さ 500mm タイプ W-S45L/R(■)-3D 450×391×500mm ¥13,500	(扉は右開きのみ)	W-S30L/R(■)-3D 300×391×500mm ¥11,400	W-SC71(■)-3D 715(後巾)×391×500mm ¥25,400	高さ 500mm タイプ W-S45L/RZ(■)-3D 450×391×500mm ¥13,500	W-S30L/RZ(■)-3D 300×391×500mm ¥11,400

※品番中の■には扉カラーが入ります。
KSW:ホワイト KSI:フローラルアイボリー
KSB:ブラウン
(写真の商品はKSB:ブラウンです。)
※商品の寸法表示は、全て間口(幅)×奥行×高さmmで表示しています。
※流し台には左シンク(L)タイプ、右シンク(R)タイプをご用意しています。発注の際にご確認ください。写真は全て左シンク(L)タイプです。
※天板高さ80cm

現在、当社ホーローキャビネット一体型の加熱機器をお使いのお客様へ



取替用ガスコンロ

片面焼きグリル



URG-60TS2-L/R
¥71,000
詳しくはP33へ

シンク

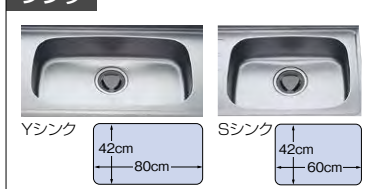

ホーローキッチンセット **ロイヤル**

図面ページはP138へ

扉カラー：ホーロー扉



RSI：フローラルアイボリー
RSF：ライトグレー

セット参考価格 | 流し台・ガス台・吊戸棚・レンジフードを組み合わせた参考価格です。

サイズ	価格	流し台・ガス台・吊戸棚・レンジフードの組み合わせ
間口180cm	¥129,700	流し台：RN-120L/R-2D ガス台：RNG-60-1D 吊戸棚：W-S90-2D、W-S30L/RZ-2D レンジフード：VDS-604L
間口210cm	¥143,700	流し台：RNY-150L/R-2D ガス台：RNG-60-1D 吊戸棚：W-S120-2D、W-S30L/RZ-2D レンジフード：VDS-604L
間口240cm	¥159,800	流し台：RNY-180L/R-2D ガス台：RNG-60-1D 吊戸棚：W-S90-2D、W-S60-2D、W-S30L/RZ-2D レンジフード：VDS-604L
間口250cm	¥159,000	流し台：RNY-180L/R-2D ガス台：RNG-70-1D 吊戸棚：W-S70-2D、W-S60-2D、W-S30L/RZ-2D レンジフード：VDS-904L
間口270cm	¥182,500	流し台：RNY-180L/R-2D ガス台：RNG-60-1D、調理台：RNT-30-2D 吊戸棚：W-S90-2D、W-S60-2D、W-S30L/RZ-2D レンジフード：VDS-904L

※イラストは間口240cmプランです。

※上記間口は一例です。

ベースキャビネット

流し台				
間口180cm Yシンク	間口165cm Yシンク	間口150cm Yシンク	間口120cm Sシンク	間口100cm Sシンク
RN-180L/R-2D 1,800×560×800mm ¥69,400	RNY-165L/R-2D 1,650×560×800mm ¥64,200	RNY-150L/R-2D 1,500×560×800mm ¥61,100	RN-120L/R-2D 1,200×560×800mm ¥52,800	RN-100L/R-2D 1,000×560×800mm ¥48,700
調理台			ガス台	
RNT-60-2D 600×560×800mm ¥30,000	(5段引出し) 扉カラー■はRSI:フローラルアイボリー RSF:ライトグレーのみとなります。 RNT-30M-2D 300×560×800mm ¥30,600	(扉は右開きのみ) RNT-30-2D 300×560×800mm ¥19,700	RNG-100-1D 1,000×543×625mm ¥29,500 バックガード BGH-100 ¥3,300	RNG-70-1D 700×543×625mm ¥21,200 バックガード BGH-70 ¥2,300
				RNG-60-1D 600×543×625mm ¥19,800 バックガード BGH-60 ¥2,100
	RNC-1D 715(後巾)×560×800mm ¥38,300			

吊戸棚					レンジフード
高さ700mmタイプ W-M120-2D 1,200×390×700mm ¥28,500	W-M105-2D 1,050×390×700mm ¥23,800	W-M90-2D 900×390×700mm ¥21,500	W-M70-2D 700×390×700mm ¥16,000	W-M60-2D 600×390×700mm ¥15,300	VDS-604L [プロベラファン] 600×610×600mm ¥27,000
高さ500mmタイプ W-S120-2D 1,200×390×500mm ¥24,900	W-S105-2D 1,050×390×500mm ¥21,200	W-S90-2D 900×390×500mm ¥19,200	W-S70-2D 700×390×500mm ¥14,000	W-S60-2D 600×390×500mm ¥13,500	間口75cmタイプ ¥28,000 間口90cmタイプ ¥30,000 ラインナップはP27~31へ
		隅用		レンジフード横吊戸棚	
高さ700mmタイプ W-M35-2D 350×390×700mm ¥12,400	(扉は右開きのみ) W-M30-2D 300×390×700mm ¥11,800	W-MC71-2D 715(後巾)×390×700mm ¥23,800		レンジフード横に最適! お手入れ簡単なホーローカバー付	
高さ500mmタイプ W-S35-2D 350×390×500mm ¥11,400	(扉は右開きのみ) W-S30-2D 300×390×500mm ¥10,900	W-SC71-2D 715(後巾)×390×500mm ¥21,800			
				高さ700mmタイプ W-M30L/RZ-2D 300×390×700mm ¥11,800	
				高さ500mmタイプ W-S30L/RZ-2D 300×390×500mm ¥10,900	

※品番中の■には扉カラーが入ります。
RSI：フローラルアイボリー
RSF：ライトグレー
(写真の商品はRSI：フローラルアイボリーです)
※商品の寸法表示は、全て間口(幅)×奥行×高さmmで表示しています。
※流し台には左シンク(L)タイプ、右シンク(R)タイプをご用意しています。発注の際にご確認ください。写真は全て左シンク(L)タイプです。
※天板高さ80cm

共通部品

ハイパーガラスコートガステーブルコンロ [両面焼きグリル]

お手入れ簡単・衝撃に強い、ハイパーガラスコートトッププレート。

PA-A95WCH-L/R/RT [新発売]
¥69,800

詳しくはP33へ

センサーコンロ

PA-S71B-L/RT
¥29,800

詳しくはP33へ

ホーロートップガステーブルコンロ [片面焼きグリル]

汚れはサッとひと拭き、ホーロートッププレート。

PA-S71B-L/RT
¥29,800

詳しくはP33へ

センサーコンロ

PA-S71B-L/RT
¥29,800

詳しくはP33へ

リフォームにも対応! 当社キャビネット一体型の加熱機器と取り替える場合は、コンロ取替用天板(¥8,200)が必要となります。

木製キッチンセット P型

図面ページはP138へ

キッチン

スタイリッシュ

扉カラー：木製扉



PUS：ホワイト PUD：ダーク

セット参考価格 流し台・ガス台・吊戸棚・レンジフードを組み合わせた参考価格です。

サイズ		流し台・ガス台・吊戸棚・レンジフードの組み合わせ
間口180cm	¥116,400	流し台：A-120L/R-1、ガス台：AG-60L/R-1 吊戸棚：WS-90-2D、WS-30L/RZ-2D、レンジフード：VDS-604L
間口210cm	¥128,400	流し台：AY-150L/R-1、ガス台：AG-60L/R-1 吊戸棚：WS-120-2D、WS-30L/RZ-2D、レンジフード：VDS-604L
間口240cm	¥141,200	流し台：AY-180L/R-1、ガス台：AG-60L/R-1 吊戸棚：WS-90-2D、WS-60-2D、WS-30L/RZ-2D、レンジフード：VDS-604L
間口250cm	¥145,300	流し台：AY-180L/R-1、ガス台：AG-70-1 吊戸棚：WS-60-2D、WS-70-2D、WS-45L/RZ-2D、レンジフード：VDS-754L
間口270cm	¥162,800	流し台：AY-180L/R-1、ガス台：AG-60L/R-1、調理台：AT-30-1、 吊戸棚：WS-90-2D、WS-60-2D、WS-30L/RZ-2D、レンジフード：VDS-904L

ベースキャビネット ※上記間口は一例です。

流し台		
間口180cm Yシンク	間口165cm Yシンク	
AY-180L/R(■)-1 1,800×560×800mm ¥63,500	AY-165L/R(■)-1 1,650×560×800mm ¥60,600	
間口150cm Yシンク	間口120cm Sシンク	間口100cm Sシンク
AY-150L/R(■)-1 1,500×560×800mm ¥57,700	A-120L/R(■)-1 1,200×560×800mm ¥50,200	A-100L/R(■)-1 1,000×560×800mm ¥48,000
調理台		
AT-60L/R(■)-1 600×560×800mm ¥21,400	(扉は右開きのみ) AT-30(■)-1 300×560×800mm ¥18,600	(扉は右開きのみ) AC(■)-1 715(後巾)×560×800mm ¥37,900
ガス台		レンジフード
AG-70(■)-1 700×543×625mm ¥20,800 バックガード BGH-70 ¥2,300	AG-60L/R(■)-1 600×543×625mm ¥17,700 バックガード BGH-60 ¥2,100	プロペラファン VDS-604L 600×610×600mm ¥27,000 間口75cmタイプ ¥28,000 間口90cmタイプ ¥30,000 ラインナップはP27～31へ

※写真の商品はPUD：ダークです。

ノーマル

扉カラー：木製扉



PUI：アイボリー PUG：グレー PUL：ライト

セット参考価格 流し台・ガス台・吊戸棚・レンジフードを組み合わせた参考価格です。

サイズ		流し台・ガス台・吊戸棚・レンジフードの組み合わせ
間口180cm	¥102,300	流し台：P-120L/R-1、ガス台：PG-60L/R-1 吊戸棚：WS-90-2D、WS-30L/RZ-2D、レンジフード：VDS-604L
間口210cm	¥113,700	流し台：PY-150L/R-1、ガス台：PG-60L/R-1 吊戸棚：WS-120-2D、WS-30L/RZ-2D、レンジフード：VDS-604L
間口240cm	¥125,900	流し台：PY-180L/R-1、ガス台：PG-60L/R-1 吊戸棚：WS-90-2D、WS-60-2D、WS-30L/RZ-2D、レンジフード：VDS-604L
間口250cm	¥128,000	流し台：PY-180L/R-1、ガス台：PG-70-1 吊戸棚：WS-60-2D、WS-70-2D、WS-45L/RZ-2D、レンジフード：VDS-754L
間口270cm	¥145,300	流し台：PY-180L/R-1、ガス台：PG-60L/R-1、調理台：PT-30-1、 吊戸棚：WS-90-2D、WS-60-2D、WS-30L/RZ-2D、レンジフード：VDS-904L

ベースキャビネット ※上記間口は一例です。

流し台		
間口180cm Yシンク	間口165cm Yシンク	
PY-180L/R(■)-1 1,800×560×800mm ¥50,600	PY-165L/R(■)-1 1,650×560×800mm ¥48,000	
間口150cm Yシンク	間口120cm Sシンク	間口100cm Sシンク
PY-150L/R(■)-1 1,500×560×800mm ¥45,400	P-120L/R(■)-1 1,200×560×800mm ¥38,500	P-100L/R(■)-1 1,000×560×800mm ¥36,400
調理台		
PT-60L/R(■)-1 600×560×800mm ¥19,000	(扉は右開きのみ) PT-30(■)-1 300×560×800mm ¥16,400	
ガス台		レンジフード
PG-70(■)-1 700×543×625mm ¥16,400 バックガード BGH-70 ¥2,300	PG-60L/R(■)-1 600×543×625mm ¥15,300 バックガード BGH-60 ¥2,100	プロペラファン VDS-604L 600×610×600mm ¥27,000 間口75cmタイプ ¥28,000 間口90cmタイプ ¥30,000 ラインナップはP27～31へ

※写真の商品はPUI：アイボリーです。

吊戸棚



※間口45cmはフード横吊戸棚のみとなります。

レンジフード横吊戸棚
WS-C71(■)-2D 715(後巾)×380×500mm ¥21,500
WS-30L/RZ(■)-2D 300×380×500mm ¥8,500

※写真の商品はスタイリッシュ PUD：ダークです。

現在、当社ホーローキャビネット一体型の加熱機器をお使いのお客様へ



取替用ガスコンロ

片面焼きグリル



URG-60TS2-L/R
¥71,000
詳しくはP33へ

シンク

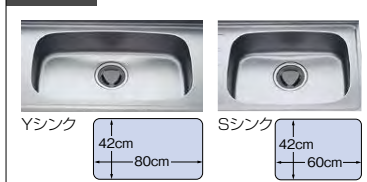

※品番中の■には扉カラー（スタイリッシュの場合/PUS：ホワイト、PUD：ダーク、ノーマルの場合/PUI：アイボリー、PUG：グレー、PUL：ライト）が入ります。
※商品の寸法表示は、全て間口（幅）×奥行×高さmmで表示しています。
※流し台には左シンク（L）タイプ、右シンク（R）タイプをご用意しています。発注の際にご確認ください。写真は全て左シンク（L）タイプです。
※天板高さ80cm

木製キッチンセット **PJ型**

図面ページはP137へ

公団などの公共住宅や集合住宅の取替えにおすすめ。
 確かな品質の流し台を、お求めやすい価格でご用意。



取替えにおすすめ! 今あるキッチンから排水位置を変えずに、
 カンタンに取替えができます。

扉：アイボリー
 間口170cmプラン

写真セット価格 ¥196,230

参考価格 |

流し台+ガス台
 間口180cm 価格

¥51,500~



流し台



ガス台

扉カラー |

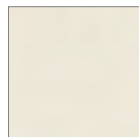

アイボリー

流し台・ガス台はそれぞれ2つのサイズから組み合わせ自由。

流し台

間口180cm



PJ180流し台 (1,800×560×800mm)

キャビネット上台 PJ-180U
 キャビネット下台 PJ-180D

¥59,400

※別途排水トラップが必要となります。
 ※不燃処理の側面板付の場合、上記の価格に¥3,000となり
 キャビネット上台の品番はPJ-180UL/Rとなります。

包丁差し
 標準装備

間口110cm



※写真は左勝手

PJ110流し台 (1,100×560×800mm)

流し台 PJ-110L/R

¥36,600

※別途排水トラップが必要となります。
 ※シンク側には不燃処理の側面板が付きます。

包丁差し
 標準装備

ガス台

間口70cm



PJガス台70 (700×543×625mm)

キャビネット PJG-70

¥14,900

バックガード(700×265×25mm) BGH-70
¥2,300

間口60cm



※写真は左勝手

PJガス台60 (600×543×625mm)

キャビネット PJG-60L/R

¥13,300

バックガード(600×265×25mm) BGH-60
¥2,100

吊戸棚

間口120cm



PJ吊戸棚120

(1,200×360×509mm)

吊戸棚 W-S120PJL/R

¥29,500

間口110cm



PJ吊戸棚110

(1,100×360×509mm)

吊戸棚 W-S110PJL/R

¥29,000

排水用部材



**N-4号
 排水トラップ**

ステンレス製(φ115)

¥2,730



**N5-2号
 排水トラップ**

ABS樹脂製(φ115)

¥1,060



**フレキシブル
 パイプ**

塩化ビニル樹脂製
 (外径φ37、全長700mm)

¥610

※N5-2号排水トラップ
 のみ対応。

ホーロークリーンキッチンパネル

お手入れ簡単な **高品位ホーロー**。
キッチン壁面を油汚れや熱から守ります。



I型・間口255cmに取付けた場合の価格

※価格は税抜き希望小売価格です。

窓がない場合	¥44,300
窓がある場合	¥81,000

※YWH、DWHは¥4,500となります。
※HDタイプは窓がない場合¥14,500、窓がある場合¥18,300となります。
※窓は引違い窓(サイズ4.5×2尺)として算出しております。
※窓の価格は含まれておりません。
※価格は施工部材を含んだ価格です。

カラーバリエーション

HDタイプ 全14色

*HD: High Definition(ハイデフィニション)の略。画質や解像度の水準を表す用語の一つで、高精細度であることを表します。



QKW: エルムホワイト
新色



QKV: エルムナチュラル
新色



QEQ: マルキーナブラック
新色



QEG: マルキーナグレー
新色



QCG: コンクリートライト
新色



QCQ: コンクリートダーク
新色



IDW: ドラマチックホワイト

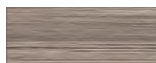

QKG: エルムグレーージュ
新色



QEV: マルキーナベージュ
新色



QTW: トラバーチンホワイト



QTV: トラバーチンベージュ



IMV: モザイクベージュ



IMG: モザイクグレー



IAG: エンボスタイル

*IDW:ドラマチックホワイト、QTW:トラバーチンホワイト、QTV:トラバーチンベージュは実際の石を模しているため、パネルにより色が異なる場合があります。

Pタイプ 全7色



YWH: ウッドマイルドホワイト★

DWH: ストーンホワイト★

★YWH、DWHは長尺タイプもご用意しています。



PW: パールホワイト



MGN: マーブルグレー



MBN: マーブルベージュ

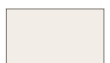

SW: ホワイト

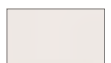

PIN: ピュアアイボリー

キッチンパネル 部材価格表

※品番末尾の□にはカラー品番が入ります。※価格は税抜き希望小売価格です。

■フロントパネル

品番	色柄	幅サイズ (mm)	SW/PW/PIN/MBN/MGN	YWH/DWH	HDタイプ
PZFN-	60(□)	599	¥6,700	¥8,000	¥10,500
	90(□)	899	¥7,800	¥9,100	¥11,600
	120(□)	1199	¥9,200	¥10,500	¥13,000
	135(□)	1349	¥9,600	¥10,900	¥13,400
	150(□)	1499	¥10,000	¥11,300	¥13,800
PZFH-	270(□)	2710	—	¥20,900	—
	105(□)	1049	¥8,800	¥10,100	¥12,600
	135(□)	1349	¥9,800	¥11,100	¥13,600

※PZFNの高さは、910mmです。(YWH・DWHは914mm)PZFHの高さは、1100mmとなります。

■サイドパネル

品番	色柄	サイズ (mm)	SW/PW/PIN/MBN/MGN	YWH/DWH	HDタイプ
PZS-90(□)		900×1316(パネル(大)) 600×684(パネル(中))	¥17,000	—	¥23,900
PZS-90D(□)		600×639(パネル(小))	—	¥20,900	—

※3枚1梱包です。※柄付きパネルの場合は、パネル(大)のみ、柄が付きま。

■窓パネル

品番	色柄	サイズ (mm)	SW/PW/PIN/MBN/MGN	YWH/DWH	HDタイプ
PZW-	150(□)	1499×400	¥7,100	¥8,400	¥10,900
	185(□)	1849×400	¥7,700	¥9,000	¥11,500

※ベース色がホワイトのフロントパネルをお選びの場合は、SW:ホワイトを使用してください。

■エッジセット/パネル施工キット

材質	品番	価格	セット内容
樹脂製	KPEッジセットJ()-2	¥2,800	●T型エッジ 2本 ●入隅エッジ 1本 ●L型見切り 3本
	KPEッジJ-U()-2	¥3,400	●T型エッジ 2本 ●入隅エッジ 1本 ●L型見切り 3本 ●U型見切り 2本
	KPEッジJ-D3()-2	¥1,500	●出隅エッジ 3本
アルミ製	KPEッジD3M()-2	¥2,000	●出隅エッジ 3本 ●出隅部材 4個
	KPEッジセットA()-2	¥7,000	●T型エッジ 2本 ●入隅エッジ 1本 ●L型見切り 3本
アルミ製	KPEッジセットA-U()-2	¥8,300	●T型エッジ 2本 ●入隅エッジ 1本 ●L型見切り 3本 ●U型見切り 2本
	KPEエッジA-D3()-2	¥6,500	●出隅エッジ 3本
樹脂製	KPEエッジA-D3M()-2	¥8,300	●出隅エッジ 3本 ●出隅部材 4個
樹脂製	パネルセコウキットS()-1	¥5,700	●両面テープ(10m) 6巻 ●緩衝剤 3本 ●シリコン 1本

各品番の()にはカラー品番が入ります。

エッジ 樹脂製 MW:ホワイト、PI:アイボリー、MB:ベージュ、PG:グレー、GV:グレーベージュ、CG:チャコールグレー
セット アルミ製 WM:ホワイト、S1:シルバー、H2:プラチナ、B7:ブラック
パネル施工キット W:ホワイト、I:アイボリー、G:グレー、B:アンバー、C:クリアー

※エッジ類φ=2430mm ※見切りφ=2600mm

※キッチンパネルのみの販売は行っておりません。詳しくは弊社事業所へお問い合わせください。

■引違い窓用カウンター

窓には、窓サッシ専用のカウンターをご利用ください。

<p>人造大理石製</p> <p>C-PZマド235F(□) (1900×235mm) ¥28,500</p> <p>C-PZマド365F(□) (1900×365mm) ¥39,000</p> <p>※品番の□には、下記カウンターカラーの色品番が入ります。</p> <p>カウンターカラー</p> <ul style="list-style-type: none"> ●AJ: スリッドベージュ ●AL: スリッドライトグレー ●AO: スリッドホワイト

吊戸棚の下面に設置できるホーローキッチンパネル。吊戸棚パネルもご用意しています。詳しくは弊社事業所にお問い合わせください。

レンジフード

機種・特長 シロココファン 排気タイプ
 ホーロークリーンレンジフード 加熱機器 連動 電動シャッター式 同時給排気タイプ
 ¥7,000 ¥21,500
*ステンレス製に対応。
*間口60cmは梁欠き不可。

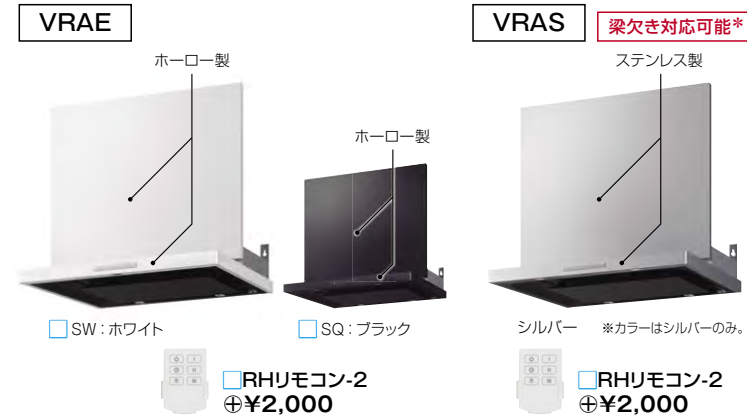

汚れやすい場所にホーローを使用。お手入れ性能が格段にアップ！

ホーローシャットアウトパネル
 レンジフード内部の汚れをシャットアウト。ホーローだから汚れても水拭きでキレイに取れます。

ホーロー整流板
 油汚れも水拭きでキレイに取れます。

ホーローグリッドフィルター受け
ホーローオイル受け

さらにホーロークリーンレンジフードなら
ワンタッチ脱脂の親水性ファン
 取り外しカンタンで洗いやすいファン。水だけで油汚れを落とせます。

ワンタッチで外せてお手入れカンタンなホーロー製。食器洗い乾燥機で手軽に洗うことも可能。

快通・安全の機能 フラット構造のホーローシャットアウトパネル ソフトオープン機能 コンパクトなホーロー整流板 開閉検知制御機能 環境にやさしい省エネ設計

		VRAE(ホーロー製)			VRAS(ステンレス製)	
間口		75cm	90cm	60cm	75cm	90cm
レンジフード本体	右壁側排気	<input type="checkbox"/> VRAE-E752ADL(▲)	<input type="checkbox"/> VRAE-E902ADL(▲)	<input type="checkbox"/> VRAS-E602ADL	<input type="checkbox"/> VRAS-E752ADL	<input type="checkbox"/> VRAS-E902ADL
	左壁側排気	<input type="checkbox"/> VRAE-E752ADR(▲)	<input type="checkbox"/> VRAE-E902ADR(▲)	<input type="checkbox"/> VRAS-E602ADR	<input type="checkbox"/> VRAS-E752ADR	<input type="checkbox"/> VRAS-E902ADR
価格		¥105,500	¥113,500	¥100,500	¥101,500	¥109,500
前面パネル	高さ640mm	<input type="checkbox"/> VZP-75-595H(▲)	<input type="checkbox"/> VZP-90-595H(▲)	<input type="checkbox"/> VZP-60-595S	<input type="checkbox"/> VZP-75-595S	<input type="checkbox"/> VZP-90-595S
	高さ700mm	<input type="checkbox"/> VZP-75-655H(▲)	<input type="checkbox"/> VZP-90-655H(▲)	<input type="checkbox"/> VZP-60-655S	<input type="checkbox"/> VZP-75-655S	<input type="checkbox"/> VZP-90-655S
価格		⊕¥6,500	⊕¥7,500	⊕¥8,500	⊕¥9,500	⊕¥10,500
排気金具		<input type="checkbox"/> 丸ダクト金具 φ150丸ダクト 上方排気接続用 <small>*上記価格に金額は含まれます。製品に同梱されています。</small>			<input type="checkbox"/> VMH丸ダクト金具L <small>別途手配品⊕¥2,500 φ150丸ダクト 左右・後方排気接続用</small>	

レンジフード本体+前面パネル合計価格 (排気金具の価格を含む)	¥112,000	¥121,000	¥109,000	¥111,000	¥120,000
---------------------------------	----------	----------	----------	----------	----------

風量 / 照明 強・中・弱(3段階切替) / 3.2W LED照明

前面パネルをスライド幕板に変更★ (高さ調整可能範囲: 475~725mm)	★変更する場合、レンジフード本体と右記の合計価格になります。	<input type="checkbox"/> VSZP-60(S) ⊕¥15,000	<input type="checkbox"/> VSZP-75(S) ⊕¥16,000	<input type="checkbox"/> VSZP-90(S) ⊕¥17,000
--	--------------------------------	---	---	---

排気方向
*赤点線枠部は、ダクト排気可能範囲です。
*青枠部は、弊社別売ダクト関連部材を使用した場合のダクト排気可能範囲です。

ダクト排気可能位置

「L」タイプ、「R」タイプどちらでも対応できます。
 右壁側の場合は「L」タイプ、左壁側の場合は「R」タイプをお選びください。
 中央線の右側に排気口がある場合は「L」タイプ、左側に排気口がある場合は「R」タイプをお選びください。

※上から見た図になります。 ※横から見た図になります。 ※正面から見た図になります。

梁欠き対応・カットセット

後梁の場合 横梁の場合

***前面パネル：ホーロー製、スライド幕板仕様には対応しません。**

マイマクゲンチ カットセットA(V)
 レンジフード前幕板の全高カットを可能にする部材
 ⊕¥2,600

間口	60間口	75間口	90間口
A	600	750	900
B	0	65	65
C	320	460	535
D	29	39	114
E	レンジフードの製品高さ寸法		
F	E-425		
G	E-407		

図はLタイプの場合です。 Rタイプの梁欠き可能寸法は左右対称図となります。 ※全高カット可能寸法はF寸法と同じとなる

排気口形状をご確認ください。

■排気口形状が□型の場合
 P変換アダプタメントでダクトに接続します
 スパイラルダクト 回転式フレキダクト

■排気口形状が○型の場合
 スパイラルダクト 回転式フレキダクト

化粧部材

フード段差パネル
 ※高さ640mmのレンジフードに高さ700mmの吊戸棚を併設する際に使用します。
 ホーロー製(VRAE型用): DP-VRAE(▲) ⊕¥2,500
 ステンレス製(VRAS型用): DP-VRAS ⊕¥2,000

エンドパネル

対応機種	H640用	H700用	価格
VRAE型用 ホーロー製	<input type="checkbox"/> VEP-595H(▲)	<input type="checkbox"/> VEP-655H(▲)	各⊕¥6,000
VRAS型用 ステンレス製	<input type="checkbox"/> VEP-595S	<input type="checkbox"/> VEP-655S	
スライド幕板用	<input type="checkbox"/> VSEP(S)		⊕¥8,500

お選びいただいたタイプ・品番・カラー・部材の□に✓を入れてください。
※品番中の▲には色品番を入れてください。

機種・特長	シロッコファン 排気タイプ VRATタイプ	電動シャッター式 □ ¥7,000	同時給排気タイプ □ ¥21,500 ※塗装銅板に対応。 ※開口60cmは梁欠き不可。	加熱機器連動タイプ □ ¥7,000 □ 専用リモコン □ ¥2,000
VRAT	 <p>□ V: シルバー □ K: ブラック</p> <p>□ RHリモコン-2 ⊕ ¥2,000 ※加熱機器連動タイプのみ対応します。</p>	<p>汚れやすい場所にホーローを使用。お手入れ性能が格段にアップ! スーパートリプルガード</p> <p>ホーローシャットアウトパネル レンジフード内部の汚れをシャットアウト。ホーローだから汚れても水拭きでキレイに取れます。</p> <p>ホーロー整流板 油汚れも水拭きでキレイに取れます。</p> <p>ホーロークリスフィルター ワンタッチで外せてお手入れカンタンなホーロー製。食器洗い乾燥機で手軽に洗うことも可能。</p> <p>ホーローオイル受け</p>		
		<p>梁欠き対応可能*</p>  <p>プロペラファンからの取替えや梁がある場合などのリフォームに対応。 *スライド幕板仕様には対応しません。</p>		

間口	60cm	75cm	90cm
レンジフード本体	右壁側排気 □ VRAT-602ADL (▲) 左壁側排気 □ VRAT-602ADR (▲)	□ VRAT-752ADL (▲) □ VRAT-752ADR (▲)	□ VRAT-902ADL (▲) □ VRAT-902ADR (▲)
価格	¥58,000	¥59,000	¥64,000
前面パネル	高さ640mm □ VZP-60-595 (▲) 高さ700mm □ VZP-60-655 (▲)	□ VZP-75-595 (▲) □ VZP-75-655 (▲)	□ VZP-90-595 (▲) □ VZP-90-655 (▲)
価格	⊕ ¥3,000	⊕ ¥4,000	⊕ ¥5,000

排気金具	□ 丸ダクト金具 φ150丸ダクト 上方排気接続用 ※上記価格に金額は含まず。 製品に同梱されています。	レンジフード本体と天井との高さにより別途必要となる排気接続金具になります。	□ VMH丸ダクト金具L 別途手配品 ⊕ ¥2,500 φ150丸ダクト 左右・後方排気接続用	
------	---	---------------------------------------	--	---

レンジフード本体+前面パネル合計価格 (排気金具の価格を含む)	¥61,000	¥63,000	¥69,000
---------------------------------	---------	---------	---------

風量 / 照明 強・中・弱(3段階切替) / 2.4W LED照明

前面パネルをスライド幕板に変更* (高さ調整可能範囲: 475~725mm)	★変更する場合、 レンジフード本体 と右記の合計 価格となります。	□ VSZP-60 (▲) ⊕ ¥7,500	□ VSZP-75 (▲) ⊕ ¥8,500	□ VSZP-90 (▲) ⊕ ¥9,500
--	--	---------------------------	---------------------------	---------------------------

排気方向

※赤点線枠部は、ダクト排気可能範囲です。
※青枠部は、弊社別売ダクト関連部材を使用した場合のダクト排気可能範囲です。

ダクト排気可能位置

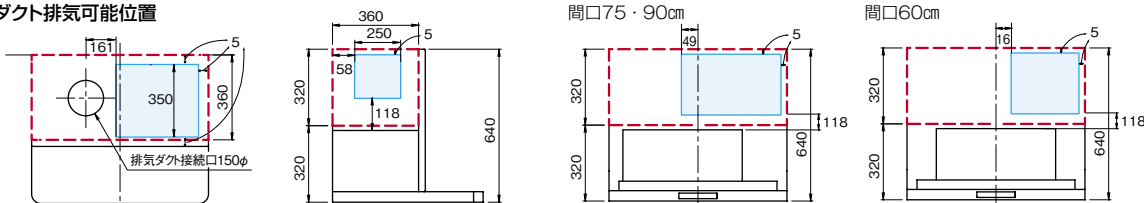

「L」タイプ、「R」タイプどちらでも対応できます。
右壁側の場合は「L」タイプ、左壁側の場合は「R」タイプをお選びください。

中央線の右側に排気口がある場合は「L」タイプ、左側に排気口がある場合は「R」タイプをお選びください。

上方排気 ※上から見た図になります。
左右排気 ※横から見た図になります。
後方排気 ※正面から見た図になります。

梁欠き対応・カットセット

後梁の場合 横梁の場合

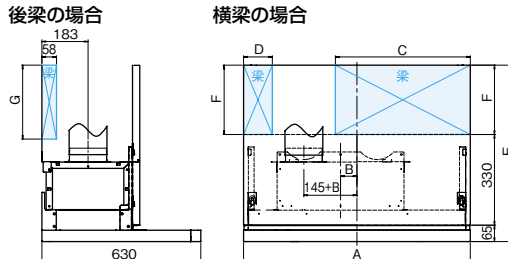

図はLタイプの場合です。Rタイプの梁欠き可能寸法は左右対称図となります。

※スライド幕板仕様には対応しません。

□ マエマクゲンチ カットセットA (▲)
レンジフード前幕板の全高カットを可能にする部材
⊕ ¥2,600

間口	60間口	75間口	90間口
A	600	750	900
B	0	65	65
C	320	460	535
D	29	39	114
E	レンジフードの製品高さ寸法		
F	E-425		
G	E-407		

※全高カット可能寸法はF寸法と同じとなる

排気口形状をご確認ください。

■排気口形状が□型の場合
P変換アタッチメントでダクトに接続します
スマイラルダクト 回転式フレキダクト

■排気口形状が○型の場合
スマイラルダクト 回転式フレキダクト

化粧部材

フード段差パネル
※高さ640mmのレンジフードに高さ700mmの吊戸棚を併設する際を使用します。
□ DP-VUA (▲)
⊕ ¥2,000

エンドパネル (レンジフード側オープン時)
フード段差パネル

エンドパネル

対応機種	H640用	H700用	価格
塗装銅板	□ VEP-595 (▲)	□ VEP-655 (▲)	各 ⊕ ¥3,500
スライド幕板用	□ VSEP (▲)		⊕ ¥5,500

レンジフード

機種・特長	シロココファン 排気タイプ			電動シャッター式	常時換気タイプ	同時給排気タイプ	電動シャッター式	同時給排気タイプ
	VMAタイプ			☐ ¥7,000	☐ ¥5,000	☐ ¥21,500	VMRタイプ	

VMA



塗装鋼板

☐ V: シルバー ☐ K: ブラック

梁欠き対応可能*

プロペラファンからの取替えや梁がある場合などのリフォームに対応。
*スライド幕板仕様には対応しません。

VMR



塗装鋼板

V: シルバー
*カラーはシルバーのみ。

梁欠き対応可能*

プロペラファンからの取替えや梁がある場合などのリフォームに対応。
*スライド幕板仕様には対応しません。

VMRタイプは後梁(うしろばり)に対応可能です。

トリプルガード

ホーローシャットアウトパネル



内部への汚れをシャットアウト。ホーローだから汚れても水拭きでキレイに取れます。
*VMAタイプのみ対応

ホーロー整流板



頑固な油污れも水拭きでキレイに取れます。

親水性クリスフィルター



油污れも水で落とすことができます。

間口	60cm	75cm	90cm	60cm	75cm	90cm
レンジフード本体	右壁側排気	☐VMA-605ADL(▲)	☐VMA-755ADL(▲)	☐VMA-905ADL(▲)	☐VMR-607MADL(V)	☐VMR-757MADL(V)
	左壁側排気	☐VMA-605ADR(▲)	☐VMA-755ADR(▲)	☐VMA-905ADR(▲)	☐VMR-607MADR(V)	☐VMR-757MADR(V)
	価格	¥50,500	¥51,500	¥54,500	¥49,000	¥50,000
前面パネル	高さ600mm	☐前幕板VMR60-455(▲)	☐前幕板VMR75-455(▲)	☐前幕板VMR90-455(▲)	☐前幕R60M455V	☐前幕R75M455V
	高さ700mm	☐前幕板VMR60-555(▲)	☐前幕板VMR75-555(▲)	☐前幕板VMR90-555(▲)	☐前幕R60M555V	☐前幕R75M555V
	価格	☉ ¥3,000	☉ ¥4,000	☉ ¥5,000	☉ ¥4,500	☉ ¥5,500

排気金具

☐丸ダクト金具 φ150丸ダクト 上方排気接続用 ※上記価格に金額を含みます。製品に同梱されています。

☐VMH丸ダクト金具L 別途手配品 ¥2,500 φ150丸ダクト 左右・後方排気接続用



レンジフード本体+前面パネル合計価格(排気金具の価格を含む)	¥53,500	¥55,500	¥59,500	¥53,500	¥55,500	¥59,500
--------------------------------	---------	---------	---------	---------	---------	---------

風量 / 照明 強・中・弱(3段階切替) / 6.7W LED照明

前面パネルをスライド幕板に変更★(高さ調整可能範囲: 475~725mm)	☐SマエマクVMA60▲	☐SマエマクVMA75▲	☐SマエマクVMA90▲	☐SマエマクRM60V	☐SマエマクRM75V	☐SマエマクRM90V
★変更する場合、レンジフード本体と右記の合計価格となります。	☉ ¥7,500	☉ ¥8,500	☉ ¥9,500	☉ ¥9,000	☉ ¥10,000	☉ ¥11,000

VMAダクト排気可能位置

排気方向

※赤点線枠部は、ダクト排気可能範囲です。

※青枠部は、弊社別売ダクト関連部材を使用した場合のダクト排気可能範囲です。

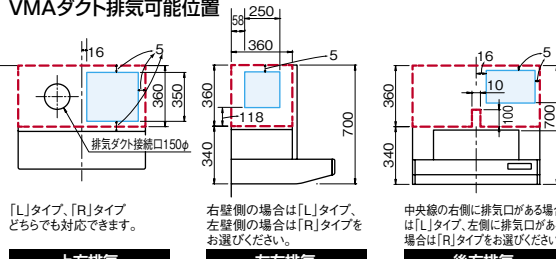

☐上方排気 ☐左右排気 ☐後方排気

VMRダクト排気可能位置

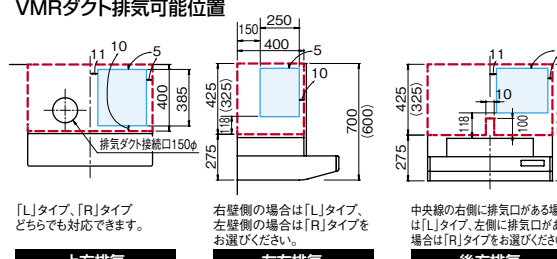

☐上方排気 ☐左右排気 ☐後方排気

梁欠き対応・カットセット

VMA後梁の場合

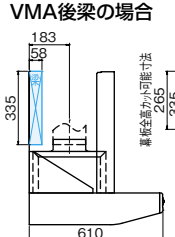

VMR後梁の場合

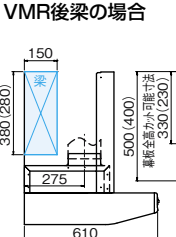

☐マエマクゲンチカットセットA(▲) レンジフード前幕板の全高カットを可能にする部材 ☉ ¥2,600

化粧部材

横化粧板

対応機種	H600用	H700用	価格
VMA用	☐横化粧板VMR-455(▲) 365×455mm	☐横化粧板VMR-555(▲) 365×555mm	各 ¥3,500
VMR用	☐横化粧板RM455V 380×453mm	☐横化粧板RM555V 380×553mm	
スライド幕板用	VMA用: ☐SEコマクVMA/L/▲ VMR用: ☐SEコマクRML/RV		各 ¥5,500

排気口形状をご確認ください。

■排気口形状が□型の場合

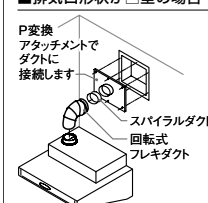

■排気口形状が○型の場合

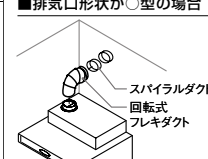

お選びいただいたタイプ・品番・カラー・部材の□に✓を入れてください。
 ※品番中の▲には色品番を入れてください。

機種・特長	シロココファン 排気タイプ	電動シャッター式 □ ¥4,000	同時給排気タイプ □ ¥18,500 *梁欠き不可。	電動シャッター式 □ ¥4,000	同時給排気タイプ □ ¥18,500 *梁欠き不可。
	□ VUAタイプ		□ VUSタイプ		
VUA	梁欠き対応可能			VUS	カラーバリエーション
		□ V: シルバー	□ K: ブラック		□ V: シルバー □ K: ブラック □ F: フローラルアイボリー
	ホーロー 整流板		汚れも水拭きでキレイにとれます。		取り外して丸洗いもできます。
					油污れをしっかりとキャッチするお手入れカンタン加工。 丸洗いOK!



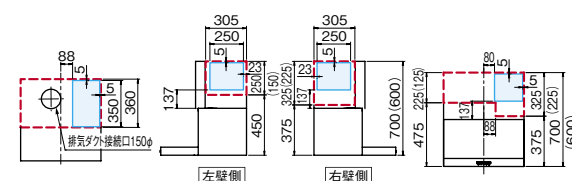
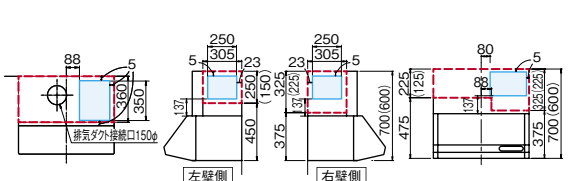



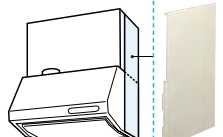

間口	60cm	75cm	90cm	60cm	75cm	90cm	
レンジフード本体	品番 □ VUA-601AD(▲)	□ VUA-751AD(▲)	□ VUA-901AD(▲)	□ VUS-605AD(▲)	□ VUS-755AD(▲)	□ VUS-905AD(▲)	
	価格 ¥32,500	¥33,000	¥34,500	¥27,500	¥28,000	¥29,500	
前面パネル	品番	高さ600mm □ マエマク60VUA-540(▲)	□ マエマク75VUA-540(▲)	□ マエマク90VUA-540(▲)	□ 前幕板60SA250C(▲)	□ 前幕板75SA250C(▲)	□ 前幕板90SA250C(▲)
		高さ640mm* □ マエマク60VUA-580(▲)	□ マエマク75VUA-580(▲)	□ マエマク90VUA-580(▲)	□ 前幕板60SA295C(▲)	□ 前幕板75SA295C(▲)	□ 前幕板90SA295C(▲)
		高さ700mm □ マエマク60VUA-640(▲)	□ マエマク75VUA-640(▲)	□ マエマク90VUA-640(▲)	□ 前幕板60SA350C(▲)	□ 前幕板75SA350C(▲)	□ 前幕板90SA350C(▲)
	価格	⊕ ¥4,500	⊕ ¥5,000	⊕ ¥5,500	⊕ ¥2,000	⊕ ¥2,500	⊕ ¥3,000
排気金具	必要別売品 ※VUA・VUSは排気金具の別途手配が必要になります。 □ 丸ダクト金具U ⊕ ¥3,000 φ150丸ダクト 上方排気接続用			レンジフード本体と天井との間の高さにより別途必要となる排気接続金具になります。 □ VCN丸ダクト金具L 別途手配品 ⊕ ¥3,000 φ150丸ダクト 左右・後方排気接続用			
レンジフード本体+前面パネル合計価格(排気金具の価格を含む)	¥40,000	¥41,000	¥43,000	¥32,500	¥33,500	¥35,500	
風量 / 照明	強・中・弱(3段階切替) / 40W ミニ電球			強・中・弱(3段階切替) / 40W ミニ電球			
前面パネルをスライド幕板に変更*(高さ調整可能範囲: 475~725mm)	—			*VUSは高さ645mmとなります。高さ645mmは同時給排気タイプには対応しません。			

排気方向	VUAダクト排気可能位置	VUSダクト排気可能位置
※赤点線枠部は、ダクト排気可能範囲です。 ※青枠部は、弊社別売ダクト関連部材を使用した場合のダクト排気可能範囲です。		
	<input type="checkbox"/> 上方排気 ※上から見た図になります。	<input type="checkbox"/> 上方排気 ※上から見た図になります。
	<input type="checkbox"/> 左右排気 ※横から見た図になります。	<input type="checkbox"/> 左右排気 ※横から見た図になります。
	<input type="checkbox"/> 後方排気 ※正面から見た図になります。	<input type="checkbox"/> 後方排気 ※正面から見た図になります。

梁欠き対応・カットセット	VUAタイプ横梁の場合	VUSタイプ横梁の場合	<table border="1"> <tr> <td>間口</td> <td>60間口</td> <td>75間口</td> <td>90間口</td> </tr> <tr> <td>A</td> <td>100</td> <td>175</td> <td>250</td> </tr> <tr> <td>B</td> <td>245</td> <td>320</td> <td>395</td> </tr> </table> <table border="1"> <tr> <td>製品高さ</td> <td>丸ダクト金具U</td> <td>ED丸ダクト金具U</td> </tr> <tr> <td>D</td> <td>600</td> <td>150</td> <td>115</td> </tr> <tr> <td></td> <td>640</td> <td>190</td> <td>155</td> </tr> <tr> <td></td> <td>700</td> <td>250</td> <td>215</td> </tr> </table> () 内寸法は製品高さ640/645mm、 [] 内寸法は製品高さ700mmの場合です。 ※後梁には対応していません。	間口	60間口	75間口	90間口	A	100	175	250	B	245	320	395	製品高さ	丸ダクト金具U	ED丸ダクト金具U	D	600	150	115		640	190	155		700	250	215
間口	60間口	75間口	90間口																											
A	100	175	250																											
B	245	320	395																											
製品高さ	丸ダクト金具U	ED丸ダクト金具U																												
D	600	150	115																											
	640	190	155																											
	700	250	215																											
	<input type="checkbox"/> マエマクゲンチカットセットA(▲) レンジフード前幕板の全高カット・梁欠きを可能にする部材 ⊕ ¥2,600		排気口形状をご確認ください。 ■ 排気口形状が□型の場合 P変換アタッチメントでダクトに接続します スパイラルダクト 回転式 フレキダクト																											
			■ 排気口形状が○型の場合 スパイラルダクト 回転式 フレキダクト																											

化粧部材		エンドパネル 対応機種 H600用 H640用* H700用 価格 VUA用 □ 横化粧板 VUA-600(▲) 360×600mm □ 横化粧板 VUA-640(▲) 360×640mm □ 横化粧板 VUA-700(▲) 360×700mm 各 ⊕ ¥3,500 VUS用 □ 横化粧板 SA600(▲) 360×600mm □ 横化粧板 SA645(▲) 360×645mm □ 横化粧板 SA700(▲) 360×700mm	フード段差パネル VUA用 ※高さ640mmのレンジフードに高さ700mmの戸吊棚を併設する際に使用します。 □ DP-VUA(▲) ⊕ ¥2,000
		*VUSは高さ645mmとなります。	

キッチン 取り替え用加熱機器

機種	システムキッチン用ガス加熱機器(間口60cm)			
	ハイパーガラスコートトッププレート ハイグレードモデル  ハイパーガラスコートトッププレート			
	両面焼きグリル(オートグリル機能付)	両面焼きグリル(オートグリル機能付)	両面焼きグリル	片面焼きグリル
	新発売 			
本体品番	□TAF990WST60C	□TAF810WV60C	ブラック □TN72W60C プレミアムシルバー □TN72WV60C	ブラック □TN72A60C シルバー □TN72AV60C
ガス種	□都市ガス		□プロパン	
価格	¥220,000	¥168,000	¥119,500	¥99,000
機能	<ul style="list-style-type: none"> レンジフード連動 揚げもの温度調節 適温調理 自動炊飯機能 煮込み機能 おかゆ炊込みモード ダブル強火力 巨大焼き遠赤外線グリル 安心らくグリル 脱着式排気口ちり受け フレームトラップ スマートグリル オートグリル ダイヤル操作 コンロ・グリル調理タイマー ネクストガイド機能 電源オートオフ機能 ラックオート 大バーナー：左右	<ul style="list-style-type: none"> レンジフード連動 揚げもの温度調節 適温調理 自動炊飯機能 煮込み機能 おかゆ炊込みモード ダブル強火力 巨大焼き遠赤外線グリル 脱着式排気口ちり受け フレームトラップ スマートグリル オートグリル ダイヤル操作 コンロ・グリル調理タイマー ラックオート 大バーナー：左右	<ul style="list-style-type: none"> 揚げもの温度調節 適温調理 自動炊飯機能 煮込み機能 ダブル強火力 巨大焼き遠赤外線グリル フレームトラップ コンロ・グリル調理タイマー 大バーナー：左右	<ul style="list-style-type: none"> 揚げもの温度調節 適温調理 自動炊飯機能 煮込み機能 ダブル強火力 フレームトラップ コンロ・グリル調理タイマー 大バーナー：左右
トッププレート品番・カラー	T990-60TP-C■	T810-60TP-C■	TN72-60TP-C■	
				
	K: クリアパールブラック	D: クリアパールダークグレー	V: クリアパールグレー	B: クリアパールライトベージュ H: クリアパールホワイト
	*品番中の■には、トッププレートカラーの品番が入ります。*写真はハイグレードモデルです。			

機種	システムキッチン用電気加熱機器(間口60cm・200V電源)						
	3口IHヒーター						
	両面焼きグリル						
			2口オールメタル*		1口オールメタル(右IH)*	鉄・ステンレス鍋対応	
							
本体品番	□CS-T316HNSRT	□CS-T316VSRT	プレミアムブラック □HTB-TS350MKF	パールホワイト □HTB-TS300MXF メタリックグレー □HTB-TS300MHF	パールホワイト □HTB-TS200MXF メタリックグレー □HTB-TS200MHF	メタリックグレー □HTB-TS100MHF	ブラック □HTB-TS8TMAKF シルバー □HTB-TS8TMSF
価格	¥214,000	¥191,000	¥322,000	¥299,000	¥266,000	¥239,000	¥192,000
機能	<ul style="list-style-type: none"> レンジフード連動 音声ガイド ひっくリング ゆでもの加熱 対流煮込み 光センサー フルダウンドア グリルディッシュ ノンフライ調理 脱着グリル ダイヤル火力操作 脱着グリル 熱伝導加熱式オープン 操作ナビ(液晶・LED) ■ヒーター別消費電力kW 左IH: 3.0, 上IH: 1.5, 右IH: 3.0	<ul style="list-style-type: none"> レンジフード連動 ひっくリング フルダウンドア ノンフライ調理 脱着グリル ダイヤル火力操作 ■ヒーター別消費電力kW 左IH: 3.0, 上IH: 1.5, 右IH: 3.0	<ul style="list-style-type: none"> HTB-TS350MKF スマホでレシピ設定のみ対応 レンジフード連動 音声ガイド 光&温度センサー 自動炊飯機能 種ゆで(左右IH) 適温調理サポート 適温調理 煮込み機能 魚煮付け 冷凍食品あたため 揚げ物あたため ラックグリル ラックオープン ノンフライ調理 焼き蒸し 脱着グリル ■ヒーター別消費電力kW 左IH: 3.2, 上IH: 2.0, 右IH: 3.2(オールメタル加熱時: 2.6) *カラーはフェイスパネル・トッププレートの色です。 *オールメタル加熱方式: 多層鍋や銅・アルミ鍋(圧力鍋・両手鍋)なども加熱できます。	<ul style="list-style-type: none"> レンジフード連動 音声ガイド 光&温度センサー 種ゆで(左右IH) 適温調理 煮込み機能 魚煮付け 冷凍食品あたため 揚げ物あたため ラックグリル(フタなし) ラックオープン(フタなし) ノンフライ調理 脱着グリル ■ヒーター別消費電力kW 左IH: 3.2, 上IH: 1.6, 右IH: 3.2 *カラーはフェイスパネル・トッププレートの色です。			

ご注意 (ガスコンロ) 地域によって、ガス種が異なります。ガス種を確認のうえお買い求めください。ガス種が違いますと、火災・やけどなどの原因になることがあります。

ご注意 (IHヒーター) IHヒーター部は、磁力線が発生します。心臓用ペースメーカーをお使いの方は専門の医師とよくご相談の上、お使いください。

キッチンの古いコンロを簡単に取り替えられます。
すべてのガスコンロに、安心温度センサーを搭載。

Siセンサーコンロの安心機能

- 天ぷら油 過熱防止
- 立ち消え 安全
- 消し忘れ 消火
- 焦げつき 消火

●商品の寸法表示は、全て間口(幅)×奥行×高さmmで表示しています。

機種	システムキッチン用ガス加熱機器(間口60cm)			キッチンセット用加熱機器		
	ホーロートッププレート			ハイパーガラスコート トッププレート	ホーロー トッププレート	キャビネット一体型 ガスコンロ取替用
	両面焼きグリル	片面焼きグリル		両面焼きグリル	片面焼きグリル	片面焼きグリル
	新仕様	新仕様	新仕様	新発売		
	※写真はシルバー		※写真はシルバー	※写真はブラック	ブラックのみ	ブラックのみ
本体品番	ブラック □TN36W60 シルバー □TN36WV60	ブラック □TN36A60 シルバー □TN36AV60	ブラック □TN36-60 シルバー □TN36V-60	左側大コンロ □PA-A95WCH-LT 右側大コンロ □PA-A95WCH-RT	左側大コンロ □PA-S71B-LT 右側大コンロ □PA-S71B-RT	左側大コンロ □URG-60TS2-L 右側大コンロ □URG-60TS2-R
ガス種	□都市ガス □プロパン			□都市ガス □プロパン		
価格	¥87,000	¥46,500	¥42,000	¥69,800	¥29,800	¥71,000
機能	<ul style="list-style-type: none"> 揚げもの温度調節 適温調理 自動炊飯機能 煮込み機能 ダブル強火力 安心モード 直火焼き 遠赤外線グリル フレームトラップ コンロ・グリル調理タイマー 大バーナー：左右	<ul style="list-style-type: none"> 揚げもの温度調節 適温調理 自動炊飯機能 煮込み機能 ダブル強火力 安心モード フレームトラップ コンロ・グリル調理タイマー 大バーナー：左右	<ul style="list-style-type: none"> ダブル強火力 フレームトラップ 大バーナー：左右	寸法：594×440×228mm <ul style="list-style-type: none"> 揚げもの温度調節 オートグリル コンロ・グリル調理タイマー 大バーナー：左右選択可	寸法：558×447×218mm <ul style="list-style-type: none"> フレームトラップ 大バーナー：左右選択可 ※横幅56cmのコンパクトタイプ	寸法：600×575×270.5mm 大バーナー：左右選択可
トッププレートカラー	ブラックのみ			ブラックのみ		
	ガス配管参考図 					

防熱板

- 防熱板S ¥2,000 (ステンレス製)
- 防熱板フィルター
- 防熱板Sフィルター-K (W) ¥2,000
- 見切り対応フィルター
- ミニクリW 10F (W) ¥1,500 (レンジフード用(不燃))

※設置条件等の詳細は弊社事業所までお問い合わせください。

機種	システムキッチン用電気加熱機器(間口60cm・200V電源)					
	3口IHヒーター		2口IHヒーター + 1口クイックラジエントヒーター		2口IHヒーター	
	両面焼きグリル		両面焼きグリル		両面焼きグリル	グリルレスタイプ
	※写真はシルバー					※写真はシルバー
本体品番	□HTB-TS73LSF	□HTB-TS7TLS	□CS-G317VSRT	□CS-G318MSR	ブラック □HTB-TS6K シルバー □HTB-TS6KS	□CS-G20AKSRT
価格	¥175,000	¥155,000	¥185,000	¥129,000	¥114,000	¥160,000
機能	<ul style="list-style-type: none"> レンジフード連動 光&温度センサー 適温調理 煮込み機能 揚げ物あたため ラク旨グリル(フタなし) ■ヒーター別消費量kW 左IH：3.0、上IH：1.6、右IH：3.0	<ul style="list-style-type: none"> 光&温度センサー 煮込み機能 揚げ物あたため ラク旨グリル(フタなし) ■ヒーター別消費量kW 左IH：3.0、上IH：1.6、右IH：3.0	<ul style="list-style-type: none"> レンジフード連動 ひっくリング フルダウンドア 脱着グリル ダイヤル火力操作 操作ナビ(液晶LED) ■ヒーター別消費量kW 左IH：3.0、上クイックラジエント：1.2、右IH：3.0	<ul style="list-style-type: none"> レンジフード連動 ■ヒーター別消費量kW 左IH：3.0、上クイックラジエント：1.2、右IH：3.0	<ul style="list-style-type: none"> 光&温度センサー 煮込み機能 ■ヒーター別消費量kW 左IH：3.0、上クイックラジエント：1.2、右IH：3.0	<ul style="list-style-type: none"> レンジフード連動 音声ガイド 見守りセンサー ■ヒーター別消費量kW 左IH：2.0、右IH：2.0
	電気配管参考図 					

※現在レンジタイプの加熱機器をご使用の場合はコンロ部のみ取り替えできない場合もありますので弊社事業所へお問い合わせください。

キッチン 関連機器

図面ページはP138へ

●商品の寸法表示は、全て間口(幅)×奥行×高さmmで表示しています。●木製キッチンセットP.J型の対応については、弊社事業所へお問い合わせください。

システム昇降ラック アイラック



便利な収納ラックを吊戸棚下にプラス。目線の高さで収納物の出し入れができます。



- 水切りタイプ
- 間口 75cm用 **SDM-75-LED(Q)**
(幅745×奥行382×高さ110mm)
¥37,500
- 間口 90cm用 **SDM-90-LED(Q)**
(幅895×奥行382×高さ110mm)
¥39,000
- ※8W LED付。
※最大荷重約10kg

- 間口 30cm用 **SDR-30(K)**
(幅295×奥行382×高さ110mm)
¥20,500
- 間口 45cm用 **SDR-45(K)**
(幅445×奥行382×高さ110mm)
¥22,000
- 間口 60cm用 **SDR-60(K)**
(幅595×奥行382×高さ110mm)
¥23,500
- 間口 75cm用 **SDR-75(K)**
(幅745×奥行382×高さ110mm)
¥25,000

●LED照明付タイプ

- SDR-60S**
(幅595×奥行382×高さ110mm)
¥36,000
- SDR-75S**
(幅745×奥行382×高さ110mm)
¥37,500

※エマーユフラット・アーバスフラット・エマーユ・アーバスのウォールキャビネット間口90cm・120cmに設置する場合は設置用部材SDR-プザイW90の手配が必要です。
※最大荷重約3kg(SDR-75は4kg)。

アイラック用オプション

- 飾りパネル(直線用)
P-SDR120-2
(幅1,200×奥行70×高さ110mm)
¥8,000
※アイラックを設置しない部分の意匠を合わせるパネルです。
- 飾りパネル(エンド用)
P-SDRE
(幅332×奥行35×高さ110mm)
¥1,500
- 背面用カバー
P-SDR-HK
(幅2,000×奥行34×高さ90mm)
¥6,500
※対面式や窓前設置の場合にアイラック背面を隠す化粧部材です。
- レンジフード横用アルミカバー
SDRガワカバーL/R(G)
(幅20×奥行375×高さ110mm)
¥2,000



- スパイスボックス
スパイスボックスT(W)
(幅94×奥行113×高さ90mm)
¥1,200
※アイラックにすっきり納まります。

システムラック



- ガラス棚
SRG-60-1
(600×250×400mm)
¥18,000
- SRG-90-1**
(900×250×400mm)
¥21,000



- 水切りラック
SRM-90
(900×250×400mm)
¥11,500
- SRM-120**
(1,200×250×400mm)
¥15,500



- 水切棚(2段)
MW-90NJ
(900×250×450mm)
¥7,700
- MW-120NJ**
(1,200×250×450mm)
¥8,800



- 水切棚(1段)
MS-90NJ
(900×250×300mm)
¥5,000
- MS-120NJ**
(1,200×250×300mm)
¥5,700



- 照明ユニット(LED)
SMY-57 LED
(565×100×23.5mm)
¥13,000
※10W LED・プッシュスイッチ付



- 照明ユニット(LED)
SMY-56S
(560×70×17mm)
¥17,500
※11W LED
触れずに手をかざすだけで、点灯・消灯ができます。

吊戸用昇降棚

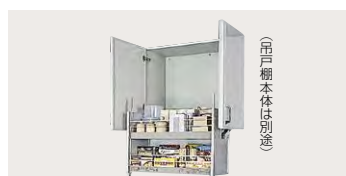

	TDUR-901	TDUR-601
	¥29,500	¥27,000
対応シリーズ	エマーユフラット アーバスフラット エマーユ アーバス	ロイヤル フラット・ ロイヤル
対応吊戸棚	W-M120 W-M90	W-M105 W-M60 W-M120 W-M60

オプション

シンクで野菜や食器を洗ったりする作業がはかどります。



- 水切プレート
(330×475mm)
¥2,600
※キッチンセット用



- 水切プレートSF
(234×453mm)
¥3,500
※カンタン取替システムキッチン用



- 水切ネットN(S)
(240×478×100mm)
¥2,300

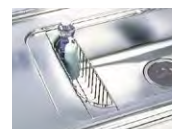

- 水切ネットS(S)
(90×478×110mm)
¥2,000



- SKプレート立て
(44×96×138mm)
¥3,400



- キッチンセット用
ジョイントプレート(ステンレス製)
¥900



- 水切トレイ
(585×145×148mm)
¥3,900



- スパイストレイ
(295×145×150mm)
¥2,500



- シンク水止めフタ
¥800



- 取替用部品
排水プレート(樹脂製)
¥360

壁付け水栓



- 壁付け水栓
K1711T
¥14,600
※寒冷地仕様の場合は、
品番末尾にCが付きます。

台輪スペーサー

流し台の高さを調節。床から作業面までの高さを80cmから85cmにできます。



- カンタン取替ホーローシステムキッチン・ホーローキッチンセット用
- 木製キッチンセットP型用

摘 要			
間口	機種	品番	価格
180cm	流し台	180HN	¥5,500
165cm	流し台	165HN	¥5,500
150cm	流し台	150HN	¥5,500
120cm	流し台	120HN	¥5,500
100cm	流し台・ガス台	100HN	¥5,500
70cm	ガス台	70HN	¥3,500
60cm	調理台・ガス台	60HN	¥3,500
35cm	調理台	35HN	¥3,500
30cm	調理台	30HN	¥3,500
71.5cm	調理台(隅用)	CHN	¥5,500

摘 要			
間口	機種	品番	価格
180cm	流し台	180M	¥3,500
165cm	流し台	165M	¥3,500
150cm	流し台	150M	¥3,500
120cm	流し台	120M	¥3,500
100cm	流し台	100M	¥3,500
70cm	ガス台	70M	¥2,500
60cm	調理台・ガス台	60M	¥2,500
30cm	調理台	30M	¥2,500
後付71.5cm	調理台(隅用)	CM	¥3,500

※エマーユフラット・アーバスフラット・ロイヤルフラットの場合、台輪スペーサーを使用すると天板高さ82cmから87cmになります。価格は間口270cmは¥12,500、間口250~160cmは¥9,000となります。

洗面化粧台

ホルムアルデヒド発散区分最高等級

F☆☆☆☆

当社の製品は、ホルムアルデヒドの発散量が最も少ないF☆☆☆☆の材料を採用しています。

※表示内容は「住宅部品表示ガイドライン」キッチン・バス工業会表示指針によるものです。

詳しくは、タカラスタンダードのホームページをご覧ください。 <https://www.takara-standard.co.jp/>

ホーロー洗面化粧台



エリーナ P45

3つのプランから暮らしのスタイルに合わせて選べる、格調高く心地よい空間を演出する洗面化粧台。

間口75cm参考価格
¥190,500~



ファミーユ P53

シンプルなデザインと多彩なカラーの、機能性を追求したホーロー洗面化粧台。

間口75cm参考価格
¥112,100~

オンディーヌ
(ハイバックタイプ)
P59

継ぎ目がないハイバック形状のホーローボウル。キャビネットにもホーローを採用した洗面化粧台。

間口75cm参考価格
¥95,100~

オンディーヌ
(デッキ水栓タイプ)
P61

ゆったりと広く水が飛び散りにくい大容量のボウル。まるごとホーローを採用した洗面化粧台。

間口75cm参考価格
¥53,300~

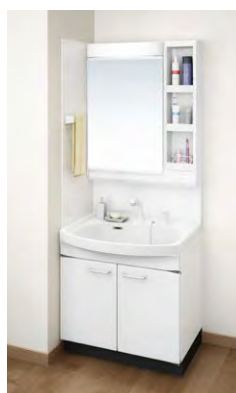
スーリア
P63

高品位ホーローを採用したお求めやすいシリーズ。

間口75cm参考価格
¥44,700~

ぴったりサイズ木製洗面化粧台

木製洗面化粧台

ライフサポート商品(車いす対応)

リジャスト
P65

サイズオーダーでマンションリフォームにも最適。元の収納スペースを確保できる木製洗面化粧台。

間口75cm参考価格
¥110,000~

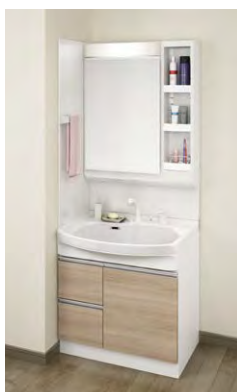
ウィット
新仕様 P68

多様な組み合わせをセレクトできる木製洗面化粧台。

間口75cm参考価格
¥43,200~

ライフサポート
洗面化粧台
P134

車いすをお使いの方が楽な姿勢で使用できる、ユニバーサル仕様の洗面化粧台。

間口75cm参考価格
¥111,000~

シリーズ別仕様・対応一覧 P37

ホーロー洗面化粧台の特長 P39

ショートミラー(全シリーズに対応) P71

窓下設置(オンディーヌ・スーリア・ウィットに対応) P72

小型電気温水器 P72

価格表 P73

水栓対応表 P93

ホーロークリーン洗面パネル P94

周辺収納(エリーナ・ファミーユ・オンディーヌに対応) P95

アイデア収納 P101

※表記の価格はすべて参考価格です。

※価格は税抜き希望小売価格です。 ※消費税、搬入・取付費等は別途です。 ※印刷色ですから商品と多少異なります。タカラショールームでお確かめください。

洗面化粧台

シリーズ別仕様・対応一覧

ホーロー洗面化粧台

エリーナ



扉カラー
全7色

詳しくはP45~52へ

〈受注生産品〉

ファミリー



扉カラー
全8色

詳しくはP53~58へ

オンディーヌ(ハイバックタイプ)



扉カラー
全7色

詳しくはP59~60へ

主な仕様

基本セット価格
(間口75cmで最安値となるセット)
価格表はP73~92へ

サイズ

対応間口 (cm)

75 / 90 / 100 / 120 /
135 / 150 / 165

60 / 75 / 90 /
100* / 120*

75

カウンター高さ (cm)

75 / 80 / 85

80 / 85

75 / 80

カウンター・ボウル

素材・形状・
ボウル容量

クォーツストーンカウンター



フラットカウンター
ワイドボウル: 20L
スクエアボウル: 15L

カラーバリエーションはP58へ

アクリル人造大理石カウンター
(ボウル一体型)



ハイバックカウンター
ボウル容量: 15L

フラットカウンター
ボウル容量: 15L

カラーバリエーションはP58へ

アクリル人造大理石カウンター
(ボウル一体型)



ハイバックカウンター
ボウル容量: 17L
※間口60cmの場合は12L

ホーローボウル



ハイバックタイプ
ボウル容量: 17L

排水まわり仕様

フランジレス排水口

ポップアップ式排水栓



フランジレス排水口

ポップアップ式排水栓



フランジレス排水口

ポップアップ式排水栓



キャビネット

2段スライド
タイプ



センターボウルプラン 片寄せボウルプラン ツインボウルプラン
(間口120~165cmに対応) (間口150・165cmに対応)

扉(引出し付)
タイプ



(間口60cmには
対応しません)



扉タイプ



(間口90・100・
120cmには対応
しません)



奥行 (cm)

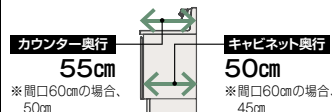
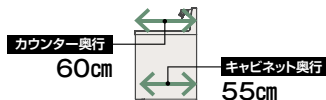

カウンター奥行
55cm
※間口60cmの場合、
50cm

キャビネット奥行
50cm
※間口60cmの場合、
45cm

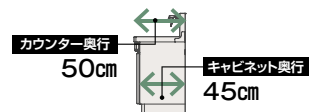

カウンター奥行
50cm

キャビネット奥行
45cm

周辺収納(トールキャビネット)
の対応間口 (cm)

15 / 23 / 30 / 45

15 / 23 / 30 / 45

15 / 30 / 45

制約のある空間への
対応



ショートミラー

詳しくはP71へ



ショートミラー

詳しくはP71へ



ショートミラー

窓下設置

詳しくはP71へ

詳しくはP72へ

ぴったりサイズ木製洗面化粧台 木製洗面化粧台

洗面化粧台

オンディーヌ(デッキ水栓タイプ)



扉カラー
全7色

詳しくはP61・62へ

スーリア



扉カラー
全4色

詳しくはP63・64へ

リジャスト



扉カラー
全35色

詳しくはP65~67へ

(受注生産品)

ウィット



新仕様

扉カラー
全35色

詳しくはP68~70へ

(受注生産品)*

	オンディーヌ	スーリア	リジャスト	ウィット	
価格	¥53,300	¥44,700	¥110,000	¥43,200	¥74,200
幅	60 / 75	60 / 75	75~150 (1cm刻み:フラットカウンターの場合)	60 / 75	
奥行	75 / 80	75 / 80	75 / 80	75 / 80	78 / 83
洗面タイプ	ホーローボウル デッキ水栓タイプ ボウル容量: 21L ※開口60cmの場合は12L、薄型キャビネットの場合は11L	ホーローボウル デッキ水栓タイプ ボウル容量: 21L ※開口60cmの場合は12L	アクリル人造大理石カウンター (ボウル一体型) ハイバックカウンター ボウル容量: 17L フラットカウンター ボウル容量: 15L	ホーローボウル デッキ水栓タイプ ボウル容量: 21L ※開口60cmの場合は12L、薄型キャビネットの場合は11L	人造大理石カウンター (ボウル一体型) フラットカウンター ボウル容量: 8L ※開口60cmの場合は7L
排水口	フランジあり排水口 ポップアップ式排水栓	フランジあり排水口 ゴム式排水栓	フランジレス排水口 ポップアップ式排水栓	フランジあり排水口 ポップアップ式排水栓	フランジあり排水口 ポップアップ式排水栓
排水口詳細	※洗面タイプの場合、ゴム式排水栓となります。			※洗面タイプの場合、ゴム式排水栓となります。	
キャビネット		---	 (ハイバックカウンター 開口135・150cm には対応しません)	---	
幅対応	 (開口75cmのみ 対応)	---	 (ハイバックカウンター 開口135・150cm には対応しません)	 (開口75cmのみ 対応)	
奥行対応	 (開口100・120・ 135・150cmには 対応しません)		 (開口100・120・ 135・150cmには 対応しません)		
カウンター奥行	カウンター奥行 60cm ※開口60cmの場合、 55cm	カウンター奥行 60cm ※開口60cmの場合、 55cm	カウンター奥行 55cm ※フラットカウンター の場合、60cm	カウンター奥行 60cm ※開口60cmの 場合、55cm	カウンター奥行 50cm
キャビネット奥行	キャビネット奥行 45cm	キャビネット奥行 45cm	キャビネット奥行 50cm ※フラットカウンター の場合、55cm	キャビネット奥行 45cm	キャビネット奥行 45cm
オプション	薄型キャビネット ショートミラー 窓下設置 詳しくはP61へ 詳しくはP71へ 詳しくはP72へ	ショートミラー 窓下設置 詳しくはP71へ 詳しくはP72へ	ショートミラー 詳しくはP71へ	薄型キャビネット ショートミラー 窓下設置 詳しくはP68へ 詳しくはP71へ 詳しくはP72へ	薄型キャビネット ショートミラー 窓下設置 詳しくはP68へ 詳しくはP71へ 詳しくはP72へ

※価格は税抜き希望小売価格です。 ※消費税、搬入・取付費等は別途です。 ※印刷色ですから商品と多少異なります。タカラショールームでお確かめください。

高演色タイプ LED

メイクや顔色のチェックにおすすめ！
より自然光に近いLED照明のミラーもご用意。



従来の人工的な光で、顔色が暗く見えます。自然光に近いので、実物に近い顔色に。
※写真はフェイスクリアミラーの場合。

色彩を自然な鮮やかさに、よりリアルな肌の色を再現する、業界最高クラスRa90の高演色タイプLEDを採用。より自然光に近い発色なので、顔色やお出かけ前のメイクの確認に最適な照明です。

対応ミラー フェイスクリアミラー、スタイリッシュ3面鏡、大型ミラー

ミドルミラー

オプション



空間に広がりを感じさせる視覚効果で高級感を演出。背丈の低いお子様の顔も映せるので、洗面が使いやすくなります。

※エリーナのみ対応します。

対応ミラー フェイスクリアミラー、大型ミラー

スタイリッシュ3面鏡

対応間口：75・90cm

高演色タイプ LED クリーンコーティング

高級感のある美しいフルミラーデザイン

広範囲を照らすワイドなLED照明



歯ブラシ立て付

ワイドな高演色タイプLED照明と
クリーンコーティングでいつも美しい、
便利なスライド収納も備えたミラー。

自然光に近い照明が広範囲を明るく照らし、美しくシャープなフルミラーデザインで高級感を演出する3面鏡。くもり止め+防汚のクリーンコーティング、便利な収納スペース、内外部コンセントなど、充実の装備で快適なミラーです。

汚れが拭き取りやすい
クリーンコーティング



中央ミラー表面は汚れをはじいて拭き取りやすい、くもり止め効果プラス防汚機能の特殊コーティング。

小物の整頓に便利な
スライド収納



ミラーの下には、手元で化粧小物の収納や取り出しがしやすい引出しを装備。

ミラー裏はたっぷりの収納棚。両サイドは高さ調整ができるクリアトレイ。



収納物に合う高さで調節できる
中が見やすいクリアトレイ

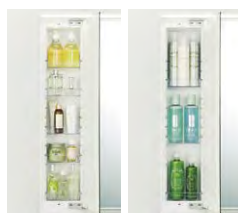

背の低い収納物の場合 背の高い収納物の場合

サイドミラーの中は、収納物の高さに合わせて12段階で調整できる、見やすい8つのクリアトレイが付属。

内部と外部に使い勝手のよいコンセント



電動歯ブラシやシェーバーの充電に便利な内部2個、ドライヤーなどの電源に使える外部2個と合計4個のコンセントを装備。

内部：2口/外部：2口

その他のミラーとシリーズ別ミラー対応表は次のページをご覧ください

ホーロー洗面化粧台 エリーナ

間口75cm

フラットカウンター
〈扉：ロッシュパールアイボリー／
カウンター：ファインベージュ〉

センターボウルプラン
アクリル人造大理石カウンター

3面鏡

〈もり止めなし〉

エコ水栓
▶P93へ



洗面本体 ¥199,400

〈ミラー〉SIM-075M3AHNEA-2・SCW-75A(C)-2・SCUセコウキット
〈洗面下台〉S-ECFXX075H(ERI)J・KM8207TETK
〈エンドカバー〉SEC-FPA(ERI)

写真セット価格 ¥199,400

間口75cm

ハイバックカウンター
〈扉：ローズウッドホワイト／
カウンター：ファインホワイト〉

センターボウルプラン フロートタイプ
アクリル人造大理石カウンター

スタイリッシュ3面鏡

クリーンコーティング



洗面本体 ¥242,900

〈ミラー〉SCM-075M3AHZEA-1
〈洗面下台〉S-ECHXX075F(EXW)H・LFA547T12TKN
〈エンドカバー〉SEC-FPA(EXW)

ホーロークリーン洗面パネル ¥8,400
どこでもラック(タオルハンガー-S) ¥1,100

〈洗面パネル〉PSP-YDSA(C)-2・SCUセコウキット
〈どこでもラック〉MGSKタオルハンガー-S(W)

写真セット価格 ¥252,400

間口90cm

フラットカウンター
〈扉：ローズウッドダーク／
カウンター：ファインホワイト〉

センターボウルプラン
アクリル人造大理石カウンター

3面鏡【ワイドLED】

〈もり止めコーティング〉

エコ水栓
▶P93へ



洗面本体 ¥229,800

〈ミラー〉SAM-090M3AHYEA-1・SCW-90A(C)-2・SCUセコウキット
〈洗面下台〉S-ECFXX090H(EXB)H・KM8207TETK
〈エンドカバー〉SEC-FPA(EXB)

ホーロークリーン洗面パネル ¥8,400
どこでもラック(マルチラック+フック) ¥2,700

ルームヒーター ¥49,800

〈洗面パネル〉PSP-YDSA(C)-2・SCUセコウキット
〈どこでもラック〉MGSKコモノイレ(W)+MGAKフックS(W)
〈ルームヒーター〉EDR-751

写真セット価格 ¥290,700

すべての洗面化粧台に対応

タカラだけ! お手入れカンタン
ホーロークリーン洗面パネル

汚れから壁面をガード!

ホーロー
クリーン
パネル+



お求めやすい価格でご用意 ¥8,400~

しかもマグネットが使えて便利!



※エリーナは受注生産品です。
納期については弊社事業所までお問い合わせください。

間口90cm

ハイバックカウンター
〈扉：パールホワイト／
カウンター：ファインホワイト〉

センターボウルプラン そこまで
ホーローラック
アクリル人造大理石カウンター

スタイリッシュ3面鏡

クリーンコーティング



洗面本体 ¥261,700

〈ミラー〉SCM-090M3AHZEA-1
〈洗面下台〉S-ECHXX090S(EPW)H・LFA547T12TKN
〈エンドカバー〉SEC-FPA(EPW)

ホーロークリーン洗面パネル ¥9,800
どこでもラック(マルチラック+フック) ¥2,700

どこでもラック(フリーラック) ¥1,700

そこまでホーローラック ¥26,000

〈洗面パネル〉PSP-YDSA(DW)-2・SCUセコウキット
〈どこでもラック〉MGSKコモノイレ(W)+MGAKフックS(W)・
MGSKフリーラック(W)

〈そこまでホーローラック〉S-DX90GB

写真セット価格 ¥301,900

間口90cm

フラットカウンター
〈扉：ヘアラインブラック／
カウンター：ジュエルブラック〉

センターボウルプラン フロートタイプ
クォーツストーンカウンター

フェイスクリアミラー(3面鏡) 手元照明

〈もり止めコーティング〉

エコ水栓
▶P93へ



洗面本体 ¥381,200

〈ミラー〉SEM-090M3AHYTA・SENLED-350MCH
〈ミドルミラー〉SFW-90BN(A-)・SCUセコウキット
〈洗面下台〉S-ECQCO090F(EHQ)Q・KM8207TETK
〈エンドカバー〉SEC-FPA(EHQ)

ホーロークリーン洗面パネル ¥8,400

〈洗面パネル〉PSP-YDSA(C)-2・SCUセコウキット

写真セット価格 ¥389,600

洗面室をもっと心地よく、もっと機能的に!

お選びの洗面化粧台に快適・便利なオプションが付けられます。

周辺収納・洗面化粧台オプションはP94~102へ

間口100cm

ハイバックカウンター

〈扉: ロッシュパールローズ / カウンター: ファインホワイト〉

センターポウルプラン フロントタイプ
アクリル人造大理石カウンター

3面鏡【ワイドLED】

〈もり止めコーティング〉

エコ水栓

▶P93へ



洗面本体

¥269,000

〈ミラー〉SAM-100M3AHYEA-1
〈洗面下台〉S-ECHXX100F(ERR)H・KXS370GE-TN
〈エンドカバー〉SEC-FPA(ERR)多機能 ホーロークリーン洗面パネル ¥8,400
多機能 どこでもラック(マルチラック+フック) ¥2,700〈洗面パネル〉PSP-YDSA(C)-2・SCUセコウキット
〈どこでもラック〉MGSKコモノイレ(W)+MGAKフックス(W)

写真セット価格

¥280,100

間口100cm(洗面本体75cm)

ハイバックカウンター

〈扉: ヘアラインブラック / カウンター: ファインホワイト〉

センターポウルプラン
アクリル人造大理石カウンター

大型ミラー

〈もり止めコーティング〉



洗面本体

¥232,900

〈ミラー〉SEM-75YE
〈洗面下台〉S-ECHXX075H(EHQ)H・LFA547T12TKN
〈エンドカバー〉SEC-FPA(EHQ)多機能 ウォールキャビネット ¥39,100
多機能 トールキャビネット ¥155,500〈ウォールキャビネット〉S-EWTW075XCX(EHQ)B-2・SEC-WIPA(EHQ)
〈トールキャビネット〉S-EJTD023XLX(EHQ)B-1・S-ETDD023XLX(EHQ)B-2・S-DG23D-80-2・SEP-TDASA(EHQ)-2・SEP-TUAA(EHQ)-2

写真セット価格

¥427,500

間口120cm

ハイバックカウンター

〈扉: ローズウッドホワイト / カウンター: ファインホワイト〉

センターポウルプラン
アクリル人造大理石カウンター

3面鏡【ワイドLED】

〈もり止めコーティング〉



洗面本体

¥320,100

〈ミラー〉SAM-120M3AHYEA-1
〈洗面下台〉S-ECHXX120H(EXW)H・LFA547T12TKN
〈エンドカバー〉SEC-FPA(EXW)多機能 ホーロークリーン洗面パネル ¥8,400
多機能 どこでもラック(タオルハンガー-S) ¥1,100〈洗面パネル〉PSP-YDSA(C)-2・SCUセコウキット
〈どこでもラック〉MGSKタオルハンガー-S(W)

写真セット価格

¥329,600

間口135cm

ハイバックカウンター

〈扉: シルキーウッドベージュ / カウンター: ファインベージュ〉

センターポウルプラン そこまでホーローラック
アクリル人造大理石カウンター

大型ミラー

〈もり止めコーティング〉



洗面本体

¥360,600

〈ミラー〉SEM-100YE・SMS-35C
〈洗面下台〉S-ECHXX135S(ECV)J・LFA547T12TKN
〈エンドパネル〉SEP-HB80RA(ECV)多機能 ホーロークリーン洗面パネル ¥8,400
多機能 そこまでホーローラック ¥45,000〈洗面パネル〉PSP-YDSA(C)-2・SCUセコウキット
〈そこまでホーローラック〉S-DX90GB・S-DX45GB

写真セット価格

¥414,000

間口150cm

フラットカウンター

〈扉: ロッシュパールローズ / カウンター: ファインホワイト〉

片寄せポウルプラン
アクリル人造大理石カウンター

フェイスクリアミラー(3面鏡+1面鏡) 手元照明

〈もり止めコーティング〉



洗面本体

¥434,100

〈ミラー〉SEM-075M3AHYTA・SFM-075M1NHNNNA・SCUセコウキット・SCW-150A(C)-2・SCUセコウキット・SENLED-350
〈洗面下台〉S-EKAXX150H(ERR)H・KM8207TETK多機能 ホーロークリーン洗面パネル ¥8,400
多機能 どこでもラック(マルチラック+フック+タオルハンガー) ¥4,500〈洗面パネル〉PSP-YDSA(C)-2・SCUセコウキット
〈どこでもラック〉MGAKコモノイレ15S(W)+MGAKフックス(W)+MGSKタオルハンガー-L(W)

写真セット価格

¥447,000

※価格は税抜き希望小売価格です。 ※消費税、搬入・取付費等は別途です。 ※印刷色ですから商品と多少異なります。タカラショールームでお確かめください。

ホーロー洗面化粧台 エリーナ

間口165cm

フラットカウンター

〈扉：ローズウッドダーク / カウンター：ジュエルブラック〉

ツインボウルプラン

クォーツストーンカウンター

フェイスクリアマミラー(3面鏡) + フェイスクリアマミラー(3面鏡) 手元照明
くもり止めコーティング



洗面本体 ¥715,100

〈ミラー〉SEM-090M3AHYTA・SEM-075M3AHYTA・SENLED-350MCH・SENLED-350MCH
〈ミドルミラー〉SFW-165BN(A-)・SCUセコウキット
〈洗面下台〉S-ETQCO165H(EXB)Q・71073004T・71073004T
〈エンドカバー〉SEC-FPA(EXB)

ホーロークリーン洗面パネル ¥8,400

〈洗面パネル〉PSP-YDSA(C)・2・SCUセコウキット

写真セット価格 ¥723,500

間口165cm(洗面本体120cm)

フラットカウンター

〈扉：ロッシュパールアイボリー / カウンター：ジュエルシルバー〉

片寄せボウルプラン

クォーツストーンカウンター

フェイスクリアマミラー(3面鏡) + フェイスクリアマミラー(1面鏡)
くもり止めコーティング



エコ水栓

▶P93へ

洗面本体 ¥553,900

〈ミラー〉SEM-075M3AHYTA・SEM-045M1AHYTA
〈ミドルミラー〉SFW-120BN(A-)・SCUセコウキット
〈洗面下台〉S-EKCCO120H(ERI)S・KM8207TETK

ウォールキャビネット ¥57,900
トールキャビネット ¥130,700

〈ウォールキャビネット〉S-EWTW030XLX(ERI)B-2D・S-EWTW090XCX(ERI)B-2D・SEC-WPA(ERI)
〈トールキャビネット〉ST-DK45LF・S-EUTD045XLX(ERI)B-2D・S-DG45D-80-2・SEP-TDASA(ERI)・2・SEP-TUAA(ERI)・2

写真セット価格 ¥742,500

間口180cm(洗面本体150cm)

フラットカウンター

〈扉：パールホワイト / カウンター：ジュエルシルバー〉

ツインボウルプラン

クォーツストーンカウンター

フェイスクリアマミラー(3面鏡)+フェイスクリアマミラー(3面鏡)
くもり止めコーティング



エコ水栓

▶P93へ

家族が一緒に使えるツイン仕様。



同時にそれぞれ使える2つのボウルで、混みがちな時間帯でも待たずに洗面が利用できます。

洗面本体 ¥684,800

〈ミラー〉SEM-075M3AHYTA・SEM-075M3AHYTA・SCW-150A(O)・2・SCUセコウキット
〈ミドルミラー〉SFW-150BN(A-)・SCUセコウキット
〈洗面下台〉S-ETQOC150H(EPW)S・KM8207TETK・KM8207TETK
〈エンドカバー〉SEC-FPA(EPW)

ウォールキャビネット ¥72,400
トールキャビネット ¥156,500

〈ウォールキャビネット〉S-EWTW075XCX(EPW)B-2D・S-EWTW075XCX(EPW)B-2D・SEC-WPA(EPW)
〈トールキャビネット〉S-ETDD030XR(EPW)B-2D・S-EUTD030XR(EPW)B-2D・S-DG30D-80-2・SEP-TDASA(EPW)・2・SEP-TUAA(EPW)・2

写真セット価格 ¥913,700

シンプルなデザインと多彩なカラーの、
機能性を追求したホーロー洗面化粧台。



間口・高さ・奥行

間口: **60cm・75cm・90cm・100cm・120cm**
 高さ: **80cm・85cm**
 奥行: カウンター **55cm (50cm)** / キャビネット **50cm (45cm)**
 ()内寸法は間口60cmの場合
 ※は受注生産品。ファミリーユは高さ80cmが標準仕様となります。

ホーロー扉



ホーローの美しい光沢を引き立てる、シンプルでフラットな扉デザイン。表面から引手をなくし、手が掛けやすい扉形状を採用。



ボウル一体型カウンター

アクリル人造大理石 × 機能性を極めた形状。

ハイバックカウンター



水栓の根元に水が溜まらないので汚れにくい形状。継ぎ目のない一体成形だからお手入れカンタンです。

機能性を追求した使い勝手のよい独自形状です。



2wayカウンター



濡れたものはウェットエリア
濡らしたくないものはドライエリア
2つのエリアを便利に使分けできます。

広るびるボウル



大容量17L ボウル深さ: 145mm

広く底面が平らなので、洗面器を置いたり、水ハネを気にせず手洗い洗濯ができます。

間口60cmの場合、カウンター形状・ボウル容量は異なります。※ボウル容量は12Lとなります。



コンパクトな水栓

出っ張りを抑えた水栓だから邪魔にならず、ラクな姿勢で洗顔できます。



排水口

隙間がなく、汚れがたまりにくいフランジレス仕様。



ホーロー洗面化粧台 ファミーユ

コンパクトな空間に
スッキリ設置できる
間口60cm。

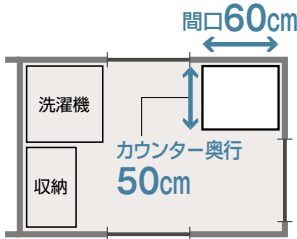

間口・奥行がコンパクト設計
なので、間取りや空間に制約
のある場合でもスッキリ収ま
ります。

さらに高さの制約にも
対応できます。

ショートミラー
対応

詳しくはP71へ

間口60cm
扉タイプ
グループ2
ハイバックカウンター
1面鏡(鏡裏収納付)
〈扉:ホワイト〉
〈もり止めなし〉

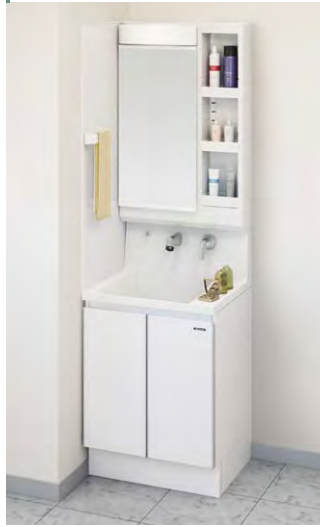

洗面本体 ¥106,400
〈ミラー〉SIM-060M1AHNEA-2
〈洗面下台〉S-YBR×060HXA(YSW)ル-2・
KXS37G-T
ホーロークリーン洗面パネル ¥8,400
どこでもラック(タオルハンガー-S) ¥1,100
〈洗面パネル〉PSP-YCSA(C)-2・SCUセコウキット
〈どこでもラック〉MGSKタオルハンガー-S(W)
写真セット価格 ¥115,900

間口60cm
2段スライドタイプ
グループ1
ハイバックカウンター
2面鏡
〈扉:パールアイボリー〉
〈もり止めなし〉



洗面本体 ¥140,000
〈ミラー〉SIM-060M2AHNEA-2
〈洗面下台〉S-YER×060HCA(YPI)ル-2・
KXS370GE-TN
ホーロークリーン洗面パネル ¥8,400
〈洗面パネル〉PSP-YCSA(C)-2・SCUセコウキット
〈洗面パネル〉PSP-YCSA(C)-2・SCUセコウキット
写真セット価格 ¥148,400

間口75cm
扉タイプ
グループ2
ハイバックカウンター
1面鏡(鏡裏収納付)
〈扉:ピュアピンク〉
〈もり止めなし〉

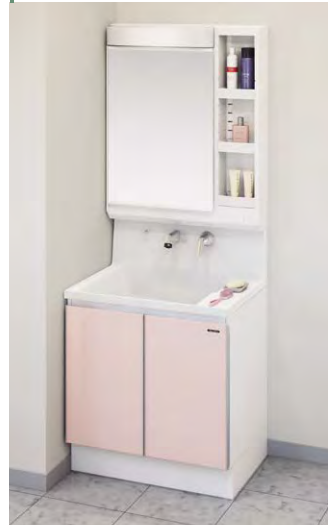

洗面本体 ¥112,100
〈ミラー〉SIM-075M1AHNEA-2
〈洗面下台〉S-YBR×075HXA(YSW)ル-2・
KXS37G-T
写真セット価格 ¥112,100

間口75cm
2段スライドタイプ
グループ1
ハイバックカウンター
スタイリッシュ3面鏡
〈扉:ミックスウッドホワイト〉
クリーンコーティング



洗面本体 ¥187,700
〈ミラー〉SCM-075M3AHZEA-1
〈洗面下台〉S-YER×075HCA(YBW)ル-2・
KXS37G-T
ホーロークリーン洗面パネル(高さ240cm) ¥16,000
どこでもラック(マルチラック+フック) ¥2,700
ルームヒーター ¥49,800
〈洗面パネル〉PSP-YDTA(C)・SPエッジセットJ(MW)・
SPHセコウキット・PSP-DSFLA
〈どこでもラック〉MGSKコモ/イレ(W)+MGAKフックS(W)
〈ルームヒーター〉EDR-751
写真セット価格 ¥256,200

間口75cm
扉(引出し付)タイプ
グループ1
ハイバックカウンター
3面鏡
〈扉:ミックスウッドダーク〉
〈もり止めなし〉



洗面本体 ¥137,000
〈ミラー〉SIM-075M3AHNEA-2
〈洗面下台〉S-YAR×075HXA(YBB)ル-2・
KXS37G-T
ホーロークリーン洗面パネル ¥9,800
どこでもラック(タオルハンガー-S) ¥1,100
〈洗面パネル〉PSP-YMSA(YB)-2・SCUセコウキット
〈どこでもラック〉MGSKタオルハンガー-S(CG)
写真セット価格 ¥147,900

間口75cm
2段スライドタイプ
グループ2
ハイバックカウンター
3面鏡
〈扉:ライトブルー〉
〈もり止めコーティング〉

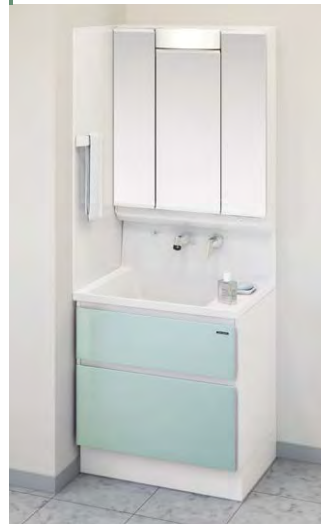

洗面本体 ¥139,500
〈ミラー〉SIM-075M3AHYEA-2
〈洗面下台〉S-YER×075HXA(YSA)ル-2・
KXS37G-T
ホーロークリーン洗面パネル ¥8,400
どこでもラック(タオルハンガー-S) ¥1,100
〈洗面パネル〉PSP-YMSA(C)-2・SCUセコウキット
〈どこでもラック〉MGSKタオルハンガー-S(W)
写真セット価格 ¥149,000

間口75cm
扉(引出し付)タイプ
グループ2
ハイバックカウンター
1面鏡(鏡裏収納付)
〈扉:ホワイト〉
〈もり止めコーティング〉

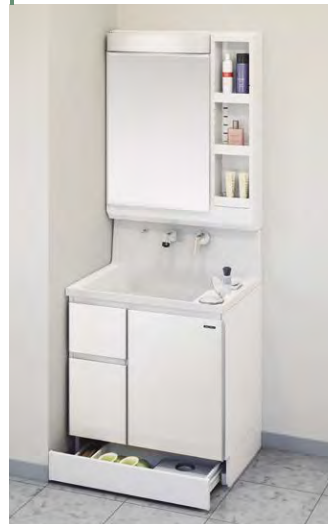

洗面本体 ¥124,600
〈ミラー〉SIM-075M1AHYEA-2
〈洗面下台〉S-YAR×075HXA(YSW)ル-2・
KXS37G-T
どこまでホーローラック ¥23,000
〈どこまでホーローラック〉S-DX75WN
写真セット価格 ¥147,600

洗面室をもっと心地よく、もっと機能的に!

お選びの洗面化粧台に快適・便利なオプションが付けられます。

周辺収納・洗面化粧台オプションはP94~102へ

間口90cm

ハイバックカウンター

〈扉：ウォルナットグレイジュ〉

扉(引出し付)タイプ

グループ1

3面鏡【ワイドLED】

〈もり止めコーティング〉



洗面本体 ¥170,600

〈ミラー〉SAM-090M3AHYEA-1
〈洗面下台〉S-YAR×090HXA(YWV)ル-2・KXS37G-T

写真セット価格 ¥170,600

間口90cm

ハイバックカウンター

〈扉：ピュアピンク〉

扉(引出し付)タイプ

グループ2

大型ミラー

〈もり止めコーティング〉



洗面本体 ¥170,400

〈ミラー〉SEM-90YE
〈洗面下台〉S-YAR×090HXA(YSP)ル-2・KXS37G-T

ホーロークリーン洗面パネル	¥8,400
どこでもラック(タオルハンガー-S)	¥1,100

〈洗面パネル〉PSP-YMSA(C)-2・SCUセコウキット	
〈どこでもラック〉MGSKタオルハンガー-S(W)	

写真セット価格 ¥179,900

間口90cm

ハイバックカウンター

〈扉：ホワイト〉

2段スライドタイプ

グループ2

3面鏡【ワイドLED】

〈もり止めコーティング〉

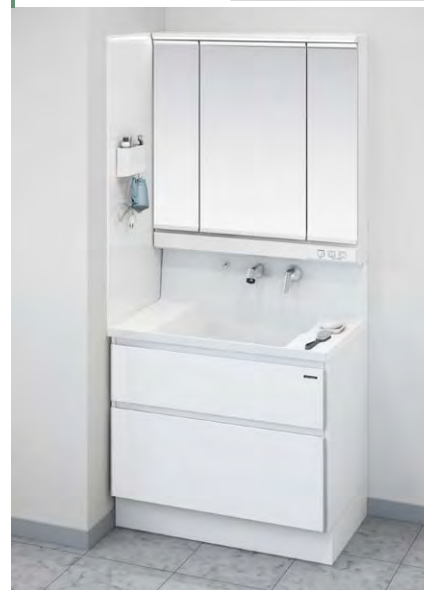

洗面本体 ¥168,100

〈ミラー〉SAM-090M3AHYEA-1
〈洗面下台〉S-YER×090HXA(YSW)ル-2・KXS37G-T

ホーロークリーン洗面パネル	¥8,400
どこでもラック(マルチラック+フック)	¥2,700

〈洗面パネル〉PSP-YMSA(C)-2・SCUセコウキット	
〈どこでもラック〉MGSKコモノイレ(W)+MGAKフックス(W)	

写真セット価格 ¥179,200

間口90cm

ハイバックカウンター

〈扉：ウォルナットブラック〉

2段スライドタイプ

グループ1

フェイスクリアミラー(3面鏡)

〈もり止めコーティング〉

ソフトクロス仕様



洗面本体 ¥263,100

〈ミラー〉SEM-090M3AHYTA
〈洗面下台〉S-YER×090HCA(YWQ)ル-2・KXS37G-T

ホーロークリーン洗面パネル	¥9,800
どこでもラック(タオルハンガー-S)	¥1,100
そこまでホーローラック	¥26,000

〈洗面パネル〉PSP-YMSA(DW)-2・SCUセコウキット	
〈どこでもラック〉MGSKタオルハンガー-S(W)	
〈そこまでホーローラック〉S-DX90WN	

写真セット価格 ¥300,000

間口100cm

ハイバックカウンター

〈扉：パールアイポリー〉

2段スライドタイプ

グループ1

大型ミラー

〈もり止めコーティング〉



洗面本体 ¥203,900

〈ミラー〉SEM-100YE
〈洗面下台〉S-YER×100HXA(YPI)ル-2・KXS37G-T

写真セット価格 ¥203,900

間口120cm

ハイバックカウンター

〈扉：ミックスウッドホワイト〉

扉(引出し付)タイプ

グループ1

3面鏡【ワイドLED】

〈もり止めコーティング〉



洗面本体 ¥207,300

〈ミラー〉SAM-120M3AHYEA-1
〈洗面下台〉S-YAR×120HXA(YBW)ル-2・KXS37G-T

ホーロークリーン洗面パネル	¥9,800
どこでもラック(タオルハンガー-S)	¥1,100

〈洗面パネル〉PSP-YMSA(YW)-2・SCUセコウキット	
〈どこでもラック〉MGSKタオルハンガー-S(W)	

写真セット価格 ¥218,200

ホーロー洗面化粧台 ファミーユ

収納ユニットセットプラン例

(写真の商品の全体間口はホーロー洗面パネルとエンドパネル分を除きます。*間口100cmのプランを除く。)

間口**90cm**(洗面本体75cm)

ハイバックカウンター

〈扉:ウォルナットブラック〉

2段スライドタイプ

グループ1

3面鏡

〈もり止めコーティング〉



洗面本体 **¥150,500**

〈ミラー〉SIM-075M3AHYEA-2
〈洗面下台〉S-YER2075HXA(YWQ)ル-2・KXS37G-T

ウォールキャビネット **¥21,500**
トールキャビネット **¥58,500**

〈ウォールキャビネット〉S-YWTW075XCX(YWQ)-3D
〈トールキャビネット〉S-YUSY015XCX(YWQ)-2D・
S-YCXY015XLX(YWQ)-3・S-YDSY015XCX(YWQ)-2D・
S-DB15W-80(N)

写真セット価格 **¥230,500**

便利なコンセント付
トールキャビネット



電気用品が充電できます。

間口**100cm**(洗面本体75cm)

ハイバックカウンター

〈扉:パールアイボリー〉

扉(引出し付)タイプ

グループ1

1面鏡(鏡裏収納付)

〈もり止めコーティング〉



洗面本体 **¥135,600**

〈ミラー〉SIM-075M1AHYEA-2
〈洗面下台〉S-YAR2075HXA(YPI)ル-2・KXS37G-T

どこでもラック(タオルハンガー-S) **¥1,100**
ウォールキャビネット **¥21,500**
トールキャビネット **¥88,500**

〈どこでもラック〉MGSKタオルハンガー-S(W)
〈ウォールキャビネット〉S-YWTW075XCX(YPI)-3D
〈トールキャビネット〉S-YUTY023XLX(YPI)-1・S-YTDY023XLX(YPI)-3・
S-DB23W-80(N)・SEP-TU(YPI)-2・SEP-TD(YPI)-2

写真セット価格 **¥246,700**

*このプラン例の全体間口は、
エンドパネル分を含み間口
100cmとなります。

間口**120cm**(洗面本体90cm)

ハイバックカウンター

〈扉:ウォルナットグレージュ〉

扉(引出し付)タイプ

グループ1

スタイリッシュ3面鏡

クリーンコーティング



洗面本体 **¥194,400**

〈ミラー〉SCM-090M3AHZE-1
〈洗面下台〉S-YAR2090HXA(YVW)ル-2・KXS37G-T

どこでもラック(マルチラック+フック) **¥2,700**
ウォールキャビネット **¥22,500**
トールキャビネット **¥89,500**

〈どこでもラック〉MGSKコモノイレ(W)+MGAKフックS(W)
〈ウォールキャビネット〉S-YWTW090XCX(YVW)-3D
〈トールキャビネット〉S-YUTY030XR(XVW)-2D・
S-YTDY030XR(XVW)-3D・S-DB30W-80(N)・
SEP-TU(YVW)-2・SEP-TD(YVW)-2

写真セット価格 **¥309,100**

洗面室をもっと心地よく、もっと機能的に!

お選びの洗面化粧台に快適・便利なオプションが付けられます。

周辺収納・洗面化粧台オプションはP94~102へ

カラーバリエーション

ホーロー扉 ※ホワイト・ピュアピンク・ライトブルーは単色になります。

扉カラーによって価格が異なります。詳しくはP80~91をご覧ください。

■扉デザイン



グループ1

大きな木目のウォルナットシリーズ

YWQ:
ウォルナットブラックYVW:
ウォルナットグレイジュ

あたたかみのあるウッド調シリーズ

YBB:
ミックスウッドダークYBW:
ミックスウッドホワイト

やさしく輝くパール色

YPI:
パールアイボリー

グループ2

YSA:
ライトブルーYSP:
ピュアピンクYSW:
ホワイト

■カウンター

アクリル人造大理石カウンター



ハイバックカウンター

グループ1・2共通

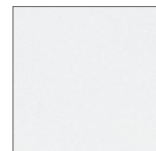

クリスタルホワイト

洗面室をもっと心地よく、もっと機能的に!

お選びの洗面化粧台に快適・便利なオプションが付けられます。

周辺収納・洗面化粧台オプションはP94~102へ

洗面化粧台

間口75cm
扉タイプ
グループ2
ハイバックタイプ
1面鏡(鏡裏収納付)
〈扉: ホワイト〉
〈くもり止めなし〉



洗面本体 ¥95,100
〈ミラー〉SIM-075M1AHNEA-2
〈洗面下台〉S-UBK×075SXA(USWLA-2・KXS37W-T)
写真セット価格 ¥95,100

間口75cm
扉(引出し付)タイプ
グループ2
ハイバックタイプ
1面鏡(鏡裏収納付)
〈扉: ピュアピンク〉
〈くもり止めなし〉



洗面本体 ¥103,000
〈ミラー〉SIM-075M1AHNEA-2
〈洗面下台〉S-UAK×075SXA(USPLA-2・KXS37W-T)
多 1 ホーロークリーン洗面パネル ¥7,900
多 2 どこでもラック(歯ブラシ立て) ¥2,500
〈洗面パネル〉PSP-YSA(C)-2・SCUセコウキット(どこでもラック)MGSUハブランタデ(W)
写真セット価格 ¥113,400

間口75cm
扉(引出し付)タイプ
グループ2
ハイバックタイプ
3面鏡
〈扉: ベージュ〉
〈くもり止めなし〉



洗面本体 ¥109,400
〈ミラー〉SIM-075M3AHNEA-2
〈洗面下台〉S-UAK×075SXA(USTLA-2・KXS37W-T)
多 1 ホーロークリーン洗面パネル ¥7,900
多 2 〈洗面パネル〉PSP-YSA(C)-2・SCUセコウキット(どこでもラック)
写真セット価格 ¥117,300

間口75cm
2段スライドタイプ
グループ1
ハイバックタイプ
1面鏡(鏡裏収納付)
〈扉: ウッディーホワイト〉
〈くもり止めコーティング〉



洗面本体 ¥123,100
〈ミラー〉SIM-075M1AHYEA-2
〈洗面下台〉S-UEK×075SXA(UEWLA-2・KXS37W-T)
多 1 ホーロークリーン洗面パネル ¥9,300
多 2 どこでもラック(歯ブラシ立て) ¥2,500
〈洗面パネル〉PSP-YSA(DW)-2・SCUセコウキット(どこでもラック)MGSUハブランタデ(W)
写真セット価格 ¥134,900

収納ユニットセットプラン例

間口75cm
2段スライドタイプ
グループ2
ハイバックタイプ
3面鏡
〈扉: ブラウン〉
〈くもり止めコーティング〉



洗面本体 ¥122,500
〈ミラー〉SIM-075M3AHYEA-2
〈洗面下台〉S-UEK×075SXA(USBLA-2・KXS37W-T)
多 1 ホーロークリーン洗面パネル ¥9,300
多 2 どこでもラック(マルチホルダー) ¥1,700
〈洗面パネル〉PSP-YSA(YB)-2・SCUセコウキット(どこでもラック)MGSKマルチホルダ(W)
写真セット価格 ¥133,500

間口105cm(洗面本体75cm)
扉(引出し付)タイプ
グループ2
ハイバックタイプ
3面鏡
〈扉: ホワイト〉
〈くもり止めコーティング〉



洗面本体 ¥116,400
〈ミラー〉SIM-075M3AHYEA-2
〈洗面下台〉S-UAK×075SXA(USWLA-2・KXS37G-T)
多 1 ウォールキャビネット ¥15,000
多 2 トールキャビネット ¥50,300
〈ウォールキャビネット〉S-UWTW075XCX(USWA-2D)
〈トールキャビネット〉S-UUTU030XLX(USW-2D・S-UTGU030XLX(USW-2D・S-DC30W-75)
写真セット価格 ¥181,700

カラーバリエーション

ホーロー扉 ※ボウルのカラーはホワイトとなります。

扉カラーによって価格が異なります。詳しくはP86をご覧ください。

グループ1



UEU: ウッディーミディアム



UEW: ウッディーホワイト

グループ2



USB: ブラウン



USF: ライトグレー



UST: ベージュ



USP: ピュアピンク



USW: ホワイト

洗面室をもっと心地よく、もっと機能的に!

お選びの洗面化粧台に快適・便利なオプションが付けられます。

周辺収納・洗面化粧台オプションはP94~102へ

洗面化粧台

間口60cm
デッキ水栓タイプ
〈扉：ホワイト〉
洗面タイプ

扉タイプ
グループ2
1面鏡
〈もり止めヒーター〉

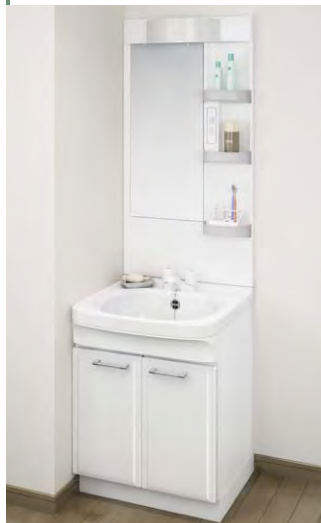

洗面本体 ¥50,000
〈ミラー〉SHC-060MKEA
〈洗面下台〉S-UBDN060SXA (USWLA-2・TKM66A)
写真セット価格 ¥50,000

間口60cm
デッキ水栓タイプ
〈扉：ピュアピンク〉
洗髪シャワータイプ

扉タイプ
グループ2
1面鏡 (鏡裏収納付)
〈もり止めなし〉



洗面本体 ¥70,000
〈ミラー〉SIM-060M1AHNEA-2・PSJ-60A-1
〈洗面下台〉S-UBDP060SXA (USPLA-2・K37610J-2TK)
ホーロークリーン洗面パネル ¥7,900
どこでもラック (タオルハンガー-S) ¥1,100
〈洗面パネル〉PSP-YSA (C)-2・SCUセコウキット (どこでもラック) MGSKTタオルハンガー-S (W)
写真セット価格 ¥79,000

間口60cm
デッキ水栓タイプ
〈扉：ウッディーミディアム〉
洗髪シャワータイプ

2段スライドタイプ
グループ1
2面鏡
〈もり止めなし〉



洗面本体 ¥91,100
〈ミラー〉SIM-060M2AHNEA-2・PSJ-60A-1
〈洗面下台〉S-UEDP060SXA (UEULA-2・K37610J-2TK)
ホーロークリーン洗面パネル ¥7,900
〈洗面パネル〉PSP-YSA (C)-2・SCUセコウキット
写真セット価格 ¥99,000

間口75cm
デッキ水栓タイプ
〈扉：ライトグレー〉
洗面タイプ

扉タイプ
グループ2
1面鏡
〈もり止めヒーター〉



洗面本体 ¥53,300
〈ミラー〉SHC-075MKEA
〈洗面下台〉S-UBDN075SXA (USFLA-2・TKM66A)
ホーロークリーン洗面パネル ¥7,900
〈洗面パネル〉PSP-YSA (C)-2・SCUセコウキット
写真セット価格 ¥61,200

間口75cm
デッキ水栓タイプ
〈扉：ベージュ〉
洗髪シャワータイプ

扉 (引出し付) タイプ
グループ2
3面鏡
〈もり止めなし〉



洗面本体 ¥87,800
〈ミラー〉SIM-075M3AHNEA-2・PSJ-75A-1
〈洗面下台〉S-UADP075SXA (USTLA-2・K37610J-2TK)
ホーロークリーン洗面パネル ¥7,900
どこでもラック (タオルハンガー-S) ¥1,100
どこでもラック (フリースラック) ¥1,700
〈洗面パネル〉PSP-YSA (C)-2・SCUセコウキット (どこでもラック) MGSKTタオルハンガー-S (W)・MGSKフリースラック (W)
写真セット価格 ¥98,500

間口75cm
デッキ水栓タイプ
〈扉：ブラウン〉
洗髪シャワータイプ

2段スライドタイプ
グループ2
1面鏡 (鏡裏収納付)
〈もり止めコーティング〉



洗面本体 ¥94,500
〈ミラー〉SIM-075M1AHYEA-2・PSJ-75A-1
〈洗面下台〉S-UEDP075SXA (USBLA-2・K37610J-2TK)
ホーロークリーン洗面パネル ¥9,300
どこでもラック (タオルハンガー-S) ¥1,100
〈洗面パネル〉PSP-YSA (YB)-2・SCUセコウキット (どこでもラック) MGSKTタオルハンガー-S (CG)
写真セット価格 ¥104,900

間口75cm
デッキ水栓タイプ
〈扉：ライトグレー〉
洗髪シャワータイプ

2段スライドタイプ
グループ2
3面鏡
〈もり止めコーティング〉



洗面本体 ¥100,900
〈ミラー〉SIM-075M3AHYEA-2・PSJ-75A-1
〈洗面下台〉S-UEDP075SXA (USFLA-2・K37610J-2TK)
ホーロークリーン洗面パネル ¥7,900
どこでもラック (タオルハンガー-S) ¥1,100
どこでもラック (フリースラック) ¥23,000
〈洗面パネル〉PSP-YSA (C)-2・SCUセコウキット (どこでもラック) MGSKTタオルハンガー-S (W) (どこでもラック) S-DX75BW
写真セット価格 ¥132,900

カラーバリエーション

ホーロー扉 ※ボウルのカラーはホワイトとなります。

扉カラーによって価格が異なります。詳しくはP87~91をご覧ください。



ぴったりサイズ
木製洗面化粧台

リジャスト

人造大理石カウンター

木製キャビネット

価格の目安(間口75cm)

¥110,000~

価格表はP76~90へ

図面ページはP143へ

サイズオーダーで壁とのスキマがなく、美しいぴったり仕上げ。
元の収納スペースを確保できる、マンションリフォームにも最適な洗面化粧台。

扉の面材によって価格が異なります。詳しくはP76~90をご覧ください。



間口・高さ・奥行

(フラットカウンターの場合)

間口: **75cm・90cm・100cm・120cm・135cm・150cm**

※ぴったりサイズ洗面化粧台の対応間口(1cm刻み): 扉(引出し付)タイプ/75~150cm、扉タイプ/75~90cm

(ハイバックカウンターの場合)

75cm・90cm・100cm・120cm

奥行: **60cm (55cm)** 高さ: **75cm・80cm**

()内寸法はハイバックカウンターの場合

※ぴったりサイズ洗面化粧台は、フラットカウンター/扉(引出し付)タイプ・扉タイプ/ミラー(木製ボックス仕様)の場合に対応します。

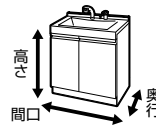

ボウル一体型カウンター

アクリル人造大理石の一体成型で2つの形状。

フラットカウンター

ぴったりサイズ洗面化粧台対応



ボウル容量: 15L

ボウル深さ: 170mm

ハイバックカウンター



ボウル容量: 17L

ボウル深さ: 145mm

キャビネット

使い勝手のよい、3つの収納タイプ。

※間口100cm以上は、2段スライドタイプ・扉(引出し付)タイプの対応となります。

2段スライドタイプ



扉(引出し付)タイプ



扉タイプ



ぴったりサイズ洗面化粧台対応

※対応間口(1cm刻み): 75~150cm

ぴったりサイズ洗面化粧台対応

※対応間口(1cm刻み): 75~90cm

高さの制約に

ショートミラー対応

詳しくはP71へ



ぴったりサイズ洗面化粧台

間口1cm刻みのサイズオーダーで、特殊なサイズでもぴったり。

詳しくは専用カタログで

サイズオーダーだから特殊サイズが多いマンションのリフォームでも壁とのスキマがなくぴったり収まります。

ぴったりサイズなら...

スキマや継ぎ目等がなく、美しく納まります。

リフォーム前と同様の収納スペースを確保できます。

例えば...

コンパクトな脱衣室にもスッキリ収まります。

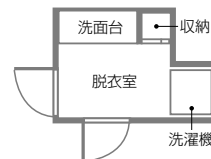

ジャストでおさまる

ミラーも1cm刻み

1cm刻みで対応

+1万円*
ぴったりサイズ
に対応!

*間口81~89cmの場合のみ、
¥20,000となります。

一般的なリフォームの場合

ミラーの横がスキマに

FIX部分
(収納ではない部分)

- 規格サイズ+FIX部分(収納ではない部分)になり、継ぎ目ができるなど仕上がりが美しくない。
- リフォーム前よりも収納スペースが減ってしまう。



間口93cm: 扉(引出付)タイプ[規格サイズ90cm+3cmでぴったり]
扉カラー: (グループ2)ダーク ミラー: 3面鏡【木製ボックス仕様・LED照明付】
価格 ¥176,700

間口75cm
フラットカウンター
〈扉：ライトホワイト〉

扉タイプ
グループ3 (バー引手)
2面鏡(木製ボックス仕様)
〈もり止めなし〉



洗面本体 ¥110,000
〈ミラー〉SEA-075M2A9NNA-3・SCW-075DN(AC)・SCUセコウキット
〈洗面下台〉S-WBXX075HXX(AIWLX-2・C-WNEP075-CE(A)ル・K37610J-2TK
写真セット価格 ¥110,000

間口75cm
フラットカウンター
〈扉：ダーク〉

扉(引出し付)タイプ
グループ2(レール引手)
3面鏡
〈もり止めコーティング〉

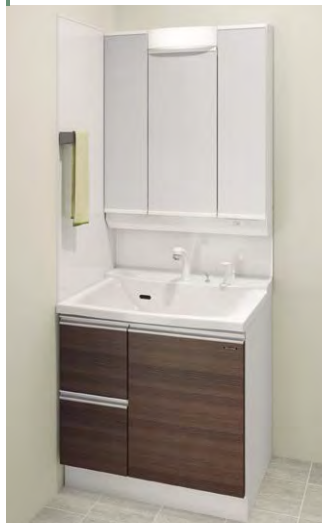

洗面本体 ¥112,000
〈ミラー〉SIM-075M3AHYEA-2・SCW-075DN(AC)・SCUセコウキット
〈洗面下台〉S-WAXX075HXX(AHNBX-2・C-WNEP075-CE(A)ル・K37610J-2TK
ホーロークリーン洗面パネル ¥8,400
どこでもラック(タオルハンガー-S) ¥1,100
〈洗面パネル〉PSP-YDSA(C)-2・SCUセコウキット(どこでもラック)MGSKTタオルハンガー-S(CG)
写真セット価格 ¥121,500

間口90cm
フラットカウンター
〈扉：レッド〉

扉(引出し付)タイプ
グループ1(レール引手)
3面鏡[ワイドLED]
〈もり止めコーティング〉



洗面本体 ¥134,000
〈ミラー〉SAM-090M3AHYEA-1・SCW-090DN(AC)・SCUセコウキット
〈洗面下台〉S-WAXX090HXX(AP×AX-2・C-WNEP090-CE(A)ル・K37610J-2TK
ホーロークリーン洗面パネル ¥8,400
〈洗面パネル〉PSP-YDSA(C)-2・SCUセコウキット
写真セット価格 ¥142,400

間口90cm
フラットカウンター
〈扉：コンクリートライトブルー〉

2段スライドタイプ
グループ1(バー引手)
スタイリッシュ3面鏡
クリーンコーティング



洗面本体 ¥165,300
〈ミラー〉SCM-090M3AHZEA-1・SCW-090DN(AC)・SCUセコウキット
〈洗面下台〉S-WEXX090HXX(APDX-2・C-WNEP090-CE(A)ル・K37610EJ-2TK
ホーロークリーン洗面パネル ¥8,400
どこでもラック(タオルハンガー-S) ¥1,100
〈洗面パネル〉PSP-YDSA(C)-2・SCUセコウキット(どこでもラック)MGSKTタオルハンガー-S(W)
写真セット価格 ¥174,800

間口75cm
ハイバックカウンター
〈扉：ピンク〉

扉タイプ
グループ3(バー引手)
3面鏡
〈もり止めコーティング〉



洗面本体 ¥110,400
〈ミラー〉SIM-075M3AHYEA-2
〈洗面下台〉S-WBRX075HXX(AFPLJL-2・KXS37W-T
ホーロークリーン洗面パネル ¥8,400
どこでもラック(マルチホルダー) ¥1,700
〈洗面パネル〉PSP-YMSA(C)-2・SCUセコウキット
写真セット価格 ¥118,800

間口75cm
ハイバックカウンター
〈扉：ヒッコリーミディアム〉

2段スライドタイプ
グループ1(レール引手)
3面鏡
〈もり止めコーティング〉



洗面本体 ¥127,300
〈ミラー〉SIM-075M3AHYEA-2
〈洗面下台〉S-WERX075HXX(APヒアル-2・KXS37W-T
ホーロークリーン洗面パネル ¥8,400
どこでもラック(マルチホルダー) ¥1,700
〈洗面パネル〉PSP-YMSA(C)-2・SCUセコウキット(どこでもラック)MGSKMALチホルダ(W)
写真セット価格 ¥137,400

間口90cm
ハイバックカウンター
〈扉：プレーンホワイト〉

扉(引出し付)タイプ
グループ1(レール引手)
大型ミラー
〈もり止めコーティング〉



洗面本体 ¥151,800
〈ミラー〉SEM-90YE
〈洗面下台〉S-WARX090HXX(APAAL-2・KXS37W-T
ホーロークリーン洗面パネル ¥9,800
どこでもラック(マルチラック+フック) ¥2,700
〈洗面パネル〉PSP-YMSA(DW)-2・SCUセコウキット(どこでもラック)MGSKモノイル(W)+MGAフックS(W)
写真セット価格 ¥164,300

間口90cm
ハイバックカウンター
〈扉：ブラックウツド〉

2段スライドタイプ
グループ1(バー引手)
スタイリッシュ3面鏡
クリーンコーティング

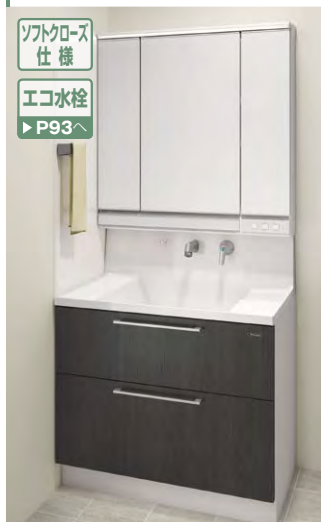

洗面本体 ¥176,500
〈ミラー〉SCM-090M3AHZEA-1
〈洗面下台〉S-WERX090HDX(APノアル-2・KXS370GE-TN
ホーロークリーン洗面パネル ¥8,400
どこでもラック(タオルハンガー-S) ¥1,100
〈洗面パネル〉PSP-YMSA(C)-2・SCUセコウキット(どこでもラック)MGSKアルル(W)+S(CG)
写真セット価格 ¥186,000

※価格は税抜き希望小売価格です。 ※消費税、搬入・取付費等は別途です。 ※印刷色ですから商品と多少異なります。タカラショールームでお確かめください。

ぴったりサイズ 木製洗面化粧台 リジャスト

カラーバリエーション 木製扉

扉の面材によって価格が異なります。詳しくはP76~90をご覧ください。

グループ1

扉面材 高圧メラミン化粧板(対応引手: レール引手/バー引手(シルバー・ブラック))



扉デザイン

グループ1・2対応引手

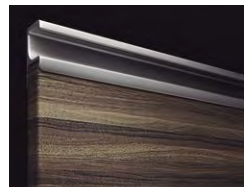

レール引手



バー引手(シルバー)



バー引手(ブラック)

新発売

新発売

グループ2

扉面材 オレフィンシート(対応引手: レール引手/バー引手(シルバー・ブラック))



扉面材 DAPコート(対応引手: レール引手/バー引手(シルバー・ブラック))



グループ3

扉面材 化粧紙(対応引手: バー引手)



グループ3対応引手

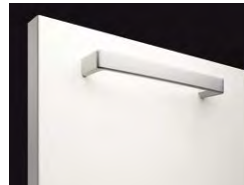

バー引手

カウンター

アクリル人造大理石カウンター



フラットカウンター



ハイバックカウンター

カラー(共通)



クリスタルホワイト

(受注生産品) ※リジャストは受注生産品です。納期については弊社事業所までお問い合わせください。

¥43,200~

木製洗面化粧台 **ウィット** 新仕様

ホーローボウル / 人造大理石カウンター

木製キャビネット

多様な組み合わせを
セレクトできる木製洗面化粧台。

扉の面材によって価格が異なります。詳しくはP88~92をご覧ください。



間口・高さ・奥行

間口: **60cm・75cm**

(ホーローボウルの場合)

高さ: **75cm・80cm**奥行: ボウル部 **55cm(間口60cm)**、**60cm(間口75cm)** /キャビネット **45cm**

(人造大理石カウンターの場合)

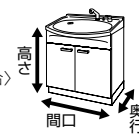
高さ: **78cm・83cm**奥行: カウンター **50cm** /キャビネット **45cm**

キャビネット

豊富な扉カラーに、引手形状を選べます。

豊富なカラーバリエーション。

2タイプから選べます。

扉の面材から選べる全35色(グループ1<16色>、グループ2<9色>、グループ3<10色>)の豊富なカラーに、レール引手・バー引手を組み合わせられます。

※グループ3の場合、バー引手のみ対応します。

レール引手

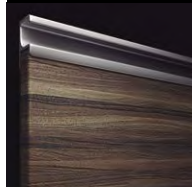

グループ1・2対応

バー引手

グループ1・2・3対応
※写真はグループ1・2対応(シルバー)です。グループ3対応は形状・材質が異なります。

カラーバリエーションはP70へ

扉(引出し付)タイプ



※薄型キャビネットには対応しません。

扉タイプ



洗面ボウル

素材や形状の違いで、
2つのタイプから選べます。

ホーローボウル

ゆったりと広く、たっぷり大容量のホーローボウル。
洗顔や洗髪をしても水ハネが飛び散りにくく、洗濯物の
手洗いにも便利に使えます。大容量 **21L** ボウル深さ:
200mm*

*間口75cmの場合です。薄型キャビネットの場合は容量11L・深さ178mmとなります。

間口60cmの場合、ボウル形状・容量は異なります。
※容量12L・深さ182mmとなります。

人造大理石カウンター

カウンター体形で継ぎ目がないから
お手入れカンタン。容量 **8L**

ボウル深さ: 143mm

間口60cmの場合、カウンター形状・容量は異なります。
※容量7L・深さ140mmとなります。

制約のある空間に

薄型
キャビネット対応狭い所にも設置可能な、
標準より10cm浅い
キャビネット。廊下や
2階の設置
にも最適!十分な幅が
取りにくい
場所でも...ボウル部奥行
50cm奥行が浅いから
スッキリ設置できるキャビネット部
奥行 **36cm***ホース引出式タイプには対応しません。
※標準とはボウルサイズが異なります。標準と同じ価格のまま、薄型キャビネット
を選べます。

洗面本体: 間口75cm扉タイプ

カラーバリエーションはP70へ

価格表はP88へ

対応水栓はP93へ

薄型キャビネット用小型電気温水器もご用意。 価格はP72へ

ショートミラー対応



詳しくはP71へ

窓下設置対応



詳しくはP72へ

(受注生産品) ※ウィットは高さ80cmのグループ3/化粧紙: ホワイト・ライトホワイト・ダークブラウンを除き受注生産品です。納期については弊社事業所までお問い合わせください。 ※価格の目安は、間口75cmで最安値となる組み合わせの価格です。
※価格は税抜き希望小売価格です。 ※消費税、搬入・取付費等は別途です。 ※印刷色ですから商品と多少異なります。タカラショールームでお確かめください。

木製洗面化粧台 **ウィット** 新仕様

間口60cm

デッキ水栓タイプ

〈扉：ホワイト〉

洗面タイプ

扉タイプ

グループ3(バー引手)

1面鏡

くもり止めヒーター



洗面本体 ¥40,400

〈ミラー〉SHC-060MKEA
〈洗面下台〉S-VBDN060HXX(BFWLA-2・TKM66A)

写真セット価格 ¥40,400

間口60cm

デッキ水栓タイプ

〈扉：ブルー〉

洗髪シャワータイプ

扉タイプ

グループ2(レール引手)

1面鏡(鏡裏収納付)

くもり止めコーティング



洗面本体 ¥66,100

〈ミラー〉SIM-060M1AHYEA-2・PSJ-60A-1
〈洗面下台〉S-VBDP060HXX(BBTBA-2・KM8017TK)

多 多
ホーロークリーン洗面パネル ¥7,900
どこでもラック(マルチラック+フック) ¥2,700

〈洗面パネル〉PSP-YSA(C)-2・SCUセコウキット
(どこでもラック)MGSKコモノイレ(W)+MGAKフックス(W)

写真セット価格 ¥76,700

間口60cm

フラットカウンター

〈扉：ダーク〉

ホース引出式タイプ

扉タイプ

グループ2(レール引手)

2面鏡

くもり止めコーティング



洗面本体 ¥89,200

〈ミラー〉SIM-060M2AHYEA-2・PSJ-60A-1
〈洗面下台〉S-VBFQ060HXX(BHBBア-2・K47531J-RJ-T)

写真セット価格 ¥89,200

間口75cm

デッキ水栓タイプ

〈扉：ライトホワイト〉

洗面タイプ

扉タイプ

グループ3(バー引手)

1面鏡

くもり止めヒーター

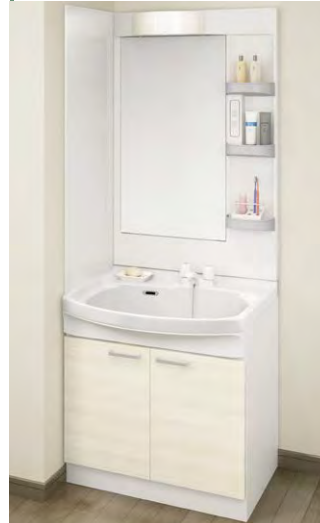

洗面本体 ¥43,200

〈ミラー〉SHC-075MKEA
〈洗面下台〉S-VBDN075HXX(BYWLA-2・TKM66A)

多 多
ホーロークリーン洗面パネル ¥7,900

〈洗面パネル〉PSP-YSA(C)-2・SCUセコウキット

写真セット価格 ¥51,100

間口75cm

デッキ水栓タイプ

〈扉：ライトグレージュ〉

洗髪シャワータイプ

扉(引出し付)タイプ

グループ2(レール引手)

1面鏡(鏡裏収納付)

くもり止めなし



洗面本体 ¥69,300

〈ミラー〉SIM-075M1AHNEA-2・PSJ-75A-1
〈洗面下台〉S-VADP075HXX(BHGBA-2・KM8017TK)

多 多
ホーロークリーン洗面パネル ¥7,900
どこでもラック(タオルハンガー-S) ¥1,100

〈洗面パネル〉PSP-YSA(C)-2・SCUセコウキット
(どこでもラック)MGSKタオルハンガー-S(W)

写真セット価格 ¥78,300

間口75cm

デッキ水栓タイプ

〈扉：ナチュラルウッド〉

洗髪シャワータイプ

扉(引出し付)タイプ

グループ1(レール引手)

1面鏡

くもり止めヒーター



洗面本体 ¥65,100

〈ミラー〉SHC-075MKEA
〈洗面下台〉S-VADP075HXX(BP≒AA-2・KM8017TK)

多 多
ホーロークリーン洗面パネル ¥7,900
どこでもラック(タオルハンガー-S) ¥1,100

〈洗面パネル〉PSP-YSA(C)-2・SCUセコウキット
(どこでもラック)MGSKタオルハンガー-S(W)

写真セット価格 ¥74,100

間口75cm

フラットカウンター

〈扉：ミディアムブラウン〉

ホース引出式タイプ

扉タイプ

グループ3(バー引手)

3面鏡

くもり止めなし



洗面本体 ¥88,600

〈ミラー〉SIM-075M3AHNEA-2・PSJ-75A-1
〈洗面下台〉S-VBFQ075HXX(BYULア-2・K47531J-RJ-T)

多 多
ホーロークリーン洗面パネル ¥8,400

〈洗面パネル〉PSP-YCSA(C)-2・SCUセコウキット

写真セット価格 ¥97,000

間口75cm

フラットカウンター

〈扉：ライトグレーウッド〉

ホース引出式タイプ

扉(引出し付)タイプ

グループ1(バー引手)

1面鏡(鏡裏収納付)

くもり止めコーティング



洗面本体 ¥97,600

〈ミラー〉SIM-075M1AHYEA-2・PSJ-75A-1
〈洗面下台〉S-VAFQ075HXX(BPニアア-2・K47531J-RJ-T)

多 多
ホーロークリーン洗面パネル ¥8,400

〈洗面パネル〉PSP-YCSA(C)-2・SCUセコウキット

写真セット価格 ¥106,000

カラーバリエーション 木製扉

扉の面材によって価格が異なります。詳しくはP88~92をご覧ください。

グループ1

扉面材 高圧メラミン化粧板(対応引手: レール引手/バー引手(シルバー・ブラック))



扉デザイン

グループ1・2対応引手



レール引手



バー引手(シルバー)



バー引手(ブラック)

グループ2

扉面材 オレフィンシート(対応引手: レール引手/バー引手(シルバー・ブラック))



扉面材 DAPコート(対応引手: レール引手/バー引手(シルバー・ブラック))



グループ3

扉面材 化粧紙(対応引手: バー引手)



グループ3対応引手



バー引手

カウンター・ボウルカラー

ホーローボウル



デッキ水栓タイプ

カラー



ホワイト

人造大理石カウンター



フラットカウンター

カラー



トゥルーホワイト

(受注生産品) ※ウィットは高さ80cmのグループ3/化粧紙: ホワイト・ライトホワイト・ダークブラウンを除き受注生産品です。納期については弊社事業所までお問い合わせください。

※価格は税抜き希望小売価格です。 ※消費税、搬入・取付費等は別途です。 ※印刷色ですから商品と多少異なります。タカラショールームでお確かめください。

ショートミラー

梁などの出っ張りがあっても設置できる、
リフォームにも最適なミラー。



ショートミラー

全シリーズに対応 ※シリーズにより、対応するミラーは異なります。

標準サイズの高さより、
10cm低くなるショートミラー

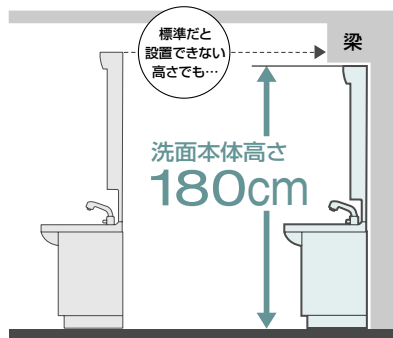

仕様

各シリーズ洗面下台の価格、ミラーの仕様・価格はP73~92へ

対応間口：75・90・100・120・135・150・165cm

エリーナ、ファミリー、オンディーヌ(ハイバックタイプ)、リジャストの洗面下台と組み合わせるミラー。

※対応カウンター・間口についてはP73~92をご覧ください。

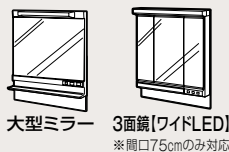

対応間口：60・75cm

オンディーヌ(デッキ水栓タイプ)、スーリア、ウィットの洗面下台デッキ水栓タイプと組み合わせるミラー。

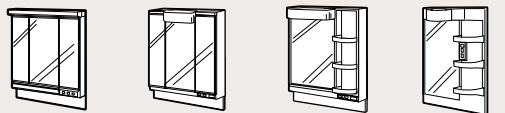

※大型ミラー、3面鏡【ワイドLED】は下台高さ80cmと組み合わせると高さ180cmとなります。

間口75cm
ハイバックカウンター
(扉：パールアイボリー)

扉(引出し付)タイプ
グループ1
大型ミラー
くもり止めコーティング



洗面本体 ¥162,200

〈ミラー〉SEM-075M1NCYEA-1
〈洗面下台〉S-YAR×075HXA(YPI)ル-2・KXS37G-T

ホーロークリーン洗面パネル ¥8,400
どこでもラック(小物置きM) ¥1,700
どこでもラック(マルチホルダー) ¥1,700

〈洗面パネル〉PSP-YMSA(C)-2・SCUセコウキット(どこでもラック)MGSKコモノキ(W)・MGSKマルチホルダ(W)

写真セット価格 ¥174,000

間口75cm
デッキ水栓タイプ
(扉：ホワイト)

扉タイプ
グループ2
1面鏡
くもり止めヒーター



洗面本体 ¥53,300

〈ミラー〉SHC-075MSKEA
〈洗面下台〉S-UBDN075SXA(USWLA-2・TKM66A)

ホーロークリーン洗面パネル ¥7,900
どこでもラック(タオルハンガーS) ¥1,100

〈洗面パネル〉PSP-YSA(C)-2・SCUセコウキット(どこでもラック)MGSKタオルハンガーS(W)

写真セット価格 ¥62,300

水栓の対応(オンディーヌ・スーリア・ウィットの場合)について

下記の水栓は×印のショートミラーと干渉するため設置できません。その他の水栓の対応についてはP93をご覧ください。

洗髪シャワータイプ

※すべてリフトアップ式となります。※オンディーヌ・ウィットの洗髪シャワータイプは、ポップアップ式排水栓となります。

水栓	シングルレバー式シャワー水栓(ホワイトタイプ)	シングルレバー式シャワー水栓(ホワイトタイプ)	シングルレバー式シャワー水栓(クロムメッキタイプ)	サーモスタット機能付シャワー水栓(クロムメッキタイプ)	ホース引出式泡沫水栓(クロムメッキタイプ)
ショートミラー 対応下台	K37610J-2TK / K37610EJ-2TK* オンディーヌ	KM8017TK スーリア・ウィット(ホーローボウル)	KM8207TETK* オンディーヌ・スーリア・ウィット(ホーローボウル)	KF125G2TK オンディーヌ・スーリア・ウィット(ホーローボウル)	K47531J-RJ-T / K47531EJ-RJ-T* ウィット(人造大理石カウンター)
3面鏡【ワイドLED】	○	○	○	○ (×)	×
3面鏡	▲	▲	▲	▲ (×)	×
2面鏡	▲	▲	▲	▲ (×)	×
1面鏡(鏡裏収納付)	▲	▲	▲	▲ (×)	×
1面鏡	○	○	○	○ (×)	○

※▲はミラーと干渉する為、リフトアップ機能は使用できません。 ※()は薄型キャビネットの場合です。

*印の水栓は **エコタイプ**

価格表

間口150cm

ホーロー洗面化粧台・木製洗面化粧台

エリーナ

1 洗面下台を選ぶ

	ハイバックカウンター 人造大理石カウンター(15L)	フラットカウンター クォーツストーンカウンター(センターボウルプラン: 20L/片寄せボウルプラン)	
扉(引出し付タイプ)			
2段スライドタイプ	<p>センターボウルプラン 1500×615×1030mm</p>  <p>S-ECHXX150 (■) ■ ¥247,900</p>	<p>センターボウルプラン 1500×615×841mm</p>  <p>クォーツストーンカウンター S-ECQ150 (■) ■ ¥313,000</p> <p>人造大理石カウンター S-ECFXX150 (■) ■ ¥230,800</p> <p>※写真はクォーツストーンカウンターです。</p>	<p>片寄せボウルプラン 1500×615×841mm</p>  <p>クォーツストーンカウンター S-EKC/D150 (■) ■ ¥345,300</p> <p>人造大理石カウンター S-EKA/BXX150 (■) ■ ¥265,100</p> <p>※写真はクォーツストーンカウンター(ボウル右タイプ)です。</p>
		<p>洗面下台用(ホワイト色) SEC-FPAW (564×3×631mm) ¥4,300</p> <p>洗面下台用(扉カラー対応) SEC-FPA (■) (564×3×631mm) ¥6,800</p> <p>※別途エンドパネルもご用意しています。詳しくはP96をご覧ください。</p>	

2 水栓を選ぶ

標準品	<p>シングルレバー式シャワー水栓 LFA547T12TKN ¥20,000</p>		
水栓を変更する	<p>シングルレバー式シャワー水栓</p> <p>エコ水栓 KXS370WE-T ○¥1,000</p> <p>エコ水栓 KXS370GE-TN ⊕¥1,000</p>	<p>サーモスタット機能付シャワー水栓</p> <p>KF125G2TK ⊕¥24,900</p>	<p>シングルレバー式シャワー水栓</p> <p>エコ水栓 K37610J-2TK ○¥10,200</p> <p>エコ水栓 K37610EJ-2TK ○¥9,200</p>

3 ミラーを選ぶ

<p>フェイスクリアミラー(3面鏡)★ 1500×140×920(1109)mm</p> <p>LED 3W コンセント 4口 ミラー裏収納</p> <p>※エリーナ 片寄せボウルプラン・ツインボウルプランには対応しません。</p> <p>くもり止めコーティング(中央ミラー)</p> <p>SEM-150M3AHYTA ¥137,000</p> <p>手元照明(6.7W)付(■)・くもり止めコーティング</p> <p>SEM-150M3AHYTA・SENLED-496MCH# ¥144,500</p>	<p>フェイスクリアミラー(3面鏡)+1面鏡 1500×140×920(1109)mm</p> <p>LED 3W コンセント 3口 ミラー裏収納</p> <p>※エリーナ センターボウルプラン・ツインボウルプラン、リジャストには対応しません。</p> <p>くもり止めコーティング(3面鏡:中央ミラー)</p> <p>SEM-075M3AHYTA・SFM-075M1NHNNNA・SCUセコウキット ¥131,600</p> <p>手元照明(6.7W)付(■)・くもり止めコーティング</p> <p>SEM-075M3AHYTA・SFM-075M1NHNNNA・SENLED-350MCH#・SCUセコウキット ¥139,100</p>	<p>フェイスクリアミラー(3面鏡+3面鏡)★ 1500×140×920(1109)mm</p> <p>LED 6W コンセント 6口 ミラー裏収納</p> <p>※エリーナ センターボウルプラン、リジャストには対応しません。</p> <p>くもり止めコーティング(3面鏡:中央ミラー×2)</p> <p>SEM-075M3AHYTA・SEM-075M3AHYTA ¥229,000</p> <p>手元照明(6.7W)付(■)・くもり止めコーティング</p> <p>SEM-075M3AHYTA・SEM-075M3AHYTA・SENLED-350MCH#・SENLED-350MCH# ¥244,000</p>	<p>大型ミラー★ 1500×155×920(1109)mm</p> <p>LED 9W コンセント 2口</p> <p>※リジャストには対応しません。</p> <p>くもり止めコーティング</p> <p>SEM-120YE・SMS-30C* ¥80,300</p>
<p>3面鏡と1面鏡の左右推奨位置については弊社事業所へお問い合わせください。</p>			

※下台の寸法は、カウンター高さ80cmの場合となります。 ※エリーナ(カウンター高さ80cm)をカウンター高さ85cmにする場合、別途台輸スベーターが必要となります。
※ショートミラーを設置した場合、一部水栓が対応しません(1面鏡を除く)。詳しくはP71をご覧ください。 ※グループ1・2・3については、カラーバリエーション(リジャスト:P67)をご覧ください。

品番について	■：エリーナ品番 品番の見方(P73)をご覧ください。 ■：扉カラー色品番 エリーナ(P52)・リジャスト(P67) をご覧ください。	▲：下台高さ リジャスト	75cm S	80cm H	△：ミラーパネル色品番 ウッドタークブラウン：YB ウッドマイルドホワイト：YW ストーンホワイト：DW パールホワイト：PW ホワイト：C	○：引手形状 [グループ1]レール引手：A [グループ2]レール引手：B [グループ1・2]バー引手(シルバー)：C [グループ1・2]バー引手(ブラック)：D [グループ3]バー引手：L	□：間口 間口サイズ(cm)を入れて ください。 (参考例/75cm:075. 134cm:134)	●：ミラー高さ ミラー本体高さ90cm:9 ミラー本体高さ80cm:8 ※LED照明付はφ2.5cm

ツインボウルプラン：15L / 人造大理石カウンター(15L)

リジャスト

フラットカウンター 人造大理石カウンター(15L)

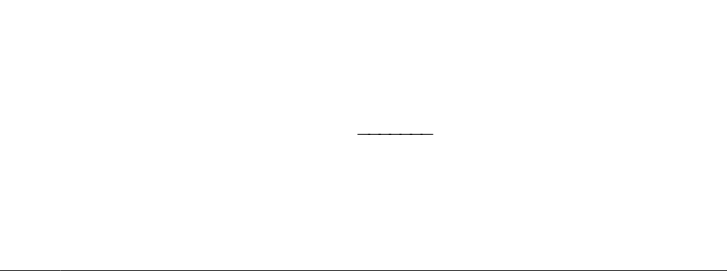

1500×615×840mm

※写真はレール引手です。

カウンター	C-WNEP150-CE (A/L)	¥38,000
下台	S-WAXX150▲XX (■○X-2)	
グループ1		¥52,300
グループ2		¥44,100
グループ3		¥41,200

ツインボウルプラン

1500×615×841mm

クォーツストーンカウンター
S-ETQ ■■150 ■ (■) ■
¥384,200

左右のボウルで異なる水栓を選択することも可能です。

標準タイプ	S-DB150E-85
フロントタイプ	S-DB150G-85

(カウンター高さ85cmにする場合)別途で台輪スペーサーの手配が必要です。

1500×615×840mm

※写真はレール引手です。

カウンター	C-WNEP150-CE (A/L)	¥38,000
下台	S-WEXX150▲XX (■○X-2)	
グループ1		¥84,800
グループ2		¥76,600
グループ3		¥73,700

ソフトクローズ仕様

カウンター	C-WNEP150-CE (A/L)	¥38,000
下台	S-WEXX150▲DX (■○X-2)	
グループ1		¥94,400
グループ2		¥86,200
グループ3		¥83,300

ストラップA (Y) ¥900

(リジャストは排水部材(別売)が必要)別途でジャバラ式排水管の手配が必要です。

※その他排水用部材については、P74をご覧ください。

シングルレバー式シャワー水栓
KM8207TETK
¥24,600

シングルレバー式シャワー水栓
K37610J-2TK
¥14,400

ホース引出式泡沫水栓
エコ水栓 KM8021ETK ⊕¥0

エコ水栓 K47531EJ-RJ-T ⊕¥0

シングルレバー式泡沫水栓
71073004T ⊖¥4,000

サーモスタット機能付シャワー水栓
KF125G2TK ⊕¥35,100

シングルレバー式シャワー水栓
エコ水栓 KM8207TETK ⊕¥10,200

エコ水栓 K37610EJ-2TK ⊕¥1,000

ホース引出式泡沫水栓
K47531J-RJ-T ⊕¥9,200

エコ水栓 K47531EJ-RJ-T ⊕¥10,200

ショートミラー

大型ミラー★
1500×155×770 (959) mm

LED 9W
コンセント 2口

SEM-120M1NCYEA-1・SMS-030M1NCNNA-1*
¥80,300

3面鏡(木製ボックス仕様・LED照明付)
1500×185×1034~1284mm

LED 9W
コンセント 2口
ミラー裏収納

SEA-150M3A●NEA-2
¥71,000

3面鏡(木製ボックス仕様・照明なし)
1500×151×1009~1259mm

照明なし
コンセント 2口
ミラー裏収納

SEA-150M3A●NNA-3
¥53,000

(フラットカウンターの場合)別途でミラーパネルの手配が必要です。

エリーナ	SCW-150A(△)-2・SCUセコウキット ¥5,300
エリーナ	エリーナの場合、★印のミラーでミラーパネル→ミドルミラーに変更できます。 SFW-150BN(A-)・SCUセコウキット ¥15,600
リジャスト	SCW-150DN(A△)・SCUセコウキット ¥6,600

※写真はミラーパネルを含みません。
※くく寸法はミラーパネルを含んだものです。

※フェイススクリアミラー(3面鏡)+1面鏡の場合、1面鏡部分に照明・くもり止めコーティングは付きません。
※手元照明付はフラットカウンターのみ対応します。1面鏡部分に手元照明は付きません。手元照明の品番が2つのミラーは、1つだけにすることも可能です。詳しくは弊社事業所までお問い合わせください。
※サイドミラー-SMS-30C・SMS-030M1NCNNA-1はミラー裏収納付。照明・くもり止め・コンセントなしとなり、大型ミラーの左右どちらでも設置可能です。

※洗面下台のジャバラ式排水管を壁排水や直管式排水に変更する場合は、排水用部材(P74)をご覧ください。 ※寸法の()内は、ぴったりサイズの場合です。
※すべてのミラーは歯ブラシ立て付となります。 ※ミラーのコンセント消費電力は1300Wまでとなります。

※価格は税抜き希望小売価格です。 ※消費税、搬入・取付費等は別途です。 ※印刷色ですから商品と多少異なります。タカラショールームでお確かめください。

1 洗面下台を選ぶ

扉引出し付タイプ
2段スライドタイプ

2 水栓を選ぶ

標準品
水栓を変更する

3 ミラーを選ぶ

洗面化粧台

価格表

間口135cm

ホーロー洗面化粧台・木製洗面化粧台

エリーナ



1 洗面下台を選ぶ

	ハイバックカウンター 人造大理石カウンター(15L)	フラットカウンター クォーツストーンカウンター(センターボウルプラン:20L/						
扉(引出し付タイプ)								
2段スライドタイプ	<p>センターボウルプラン 1350×615×1030mm</p>  <p>S-ECHXX135 ■(■) ■ ¥235,500</p>	<p>センターボウルプラン 1350×615×841mm</p>  <p>クォーツストーンカウンター S-ECQ ■■■135 ■(■) ■ ¥295,200</p> <p>人造大理石カウンター S-ECFXX135 ■(■) ■ ¥218,400</p> <p>※写真はクォーツストーンカウンターです。</p>						
	<table border="1"> <tr> <td>〈エンド側がオープンの場合〉 別途でエンドカバーが必要です。</td> <td>洗面下台用(ホワイト色) SEC-FPAW (564×3×631mm)</td> <td>¥4,300</td> </tr> <tr> <td></td> <td>洗面下台用(扉カラー対応) SEC-FPA (■) (564×3×631mm)</td> <td>¥6,800</td> </tr> </table> <p>※別途エンドパネルもご用意しています。詳しくはP96をご覧ください。</p>		〈エンド側がオープンの場合〉 別途でエンドカバーが必要です。	洗面下台用(ホワイト色) SEC-FPAW (564×3×631mm)	¥4,300		洗面下台用(扉カラー対応) SEC-FPA (■) (564×3×631mm)	¥6,800
〈エンド側がオープンの場合〉 別途でエンドカバーが必要です。	洗面下台用(ホワイト色) SEC-FPAW (564×3×631mm)	¥4,300						
	洗面下台用(扉カラー対応) SEC-FPA (■) (564×3×631mm)	¥6,800						

2 水栓を選ぶ

標準品	<p>シングルレバー式シャワー水栓 LFA547T12TKN ¥20,000</p> 	 <p>エコ水栓</p>	
水栓を変更する	<p>シングルレバー式シャワー水栓</p> <p>エコ水栓 KXS370WE-T ○¥1,000</p> <p>エコ水栓 KXS370GE-TN ⊕¥1,000</p>  	<p>サーモスタット機能付シャワー水栓</p> <p>KF125G2TK ⊕¥24,900</p> 	<p>シングルレバー式シャワー水栓</p> <p>K37610J-2TK ○¥10,200</p> <p>エコ水栓 K37610EJ-2TK ○¥9,200</p>  

3 ミラーを選ぶ

<p>フェイスクリアミラー(3面鏡)★ 1350×140×920(1109)mm</p>  <p>LED 3W コンセント 4口 ミラー裏収納</p> <p>※エリーナ 片寄せボウルプランには対応しません。</p> <p>くもり止めコーティング(中央ミラー)</p> <p>SEM-135M3AHYTA ¥132,500</p> <p>手元照明(6.7W)付(＃)・くもり止めコーティング</p> <p>SEM-135M3AHYTA・SENLED-496MCH# ¥140,000</p>	<p>フェイスクリアミラー(3面鏡)+1面鏡 1350×140×920(1109)mm</p>  <p>LED 3W コンセント 3口 ミラー裏収納</p> <p>※エリーナ センターボウルプラン、リジャストには対応しません。</p> <p>くもり止めコーティング(3面鏡・中央ミラー)</p> <p>SEM-075M3AHYTA・SFM-060M1NHNA・SCUセコウキット ¥130,100</p> <p>手元照明(6.7W)付(＃)・くもり止めコーティング</p> <p>SEM-075M3AHYTA・SFM-060M1NHNA・SENLED-350MCH#・SCUセコウキット ¥137,600</p> <p>3面鏡と1面鏡の左右推奨位置については弊社事業所へお問い合わせください。</p>	<p>フェイスクリアミラー(3面鏡+2面鏡)★ 1350×140×920(1109)mm</p>  <p>LED 6W コンセント 6口 ミラー裏収納</p> <p>※エリーナ センターボウルプラン、リジャストには対応しません。</p> <p>くもり止めコーティング(3面鏡・中央ミラー・2面鏡・左側ミラー)</p> <p>SEM-075M3AHYTA・SEM-060M2AHYTA ¥217,500</p> <p>手元照明(6.7W)付(＃)・くもり止めコーティング</p> <p>SEM-075M3AHYTA・SEM-060M2AHYTA・SENLED-350MCH#・SENLED-350MCH# ¥232,500</p> <p>3面鏡と2面鏡の左右推奨位置については弊社事業所へお問い合わせください。</p>	<p>大型ミラー★ 1350×155×920(1109)mm</p>  <p>LED 9W コンセント 2口</p> <p>※リジャストには対応しません。</p> <p>くもり止めコーティング</p> <p>SEM-100YE・SMS-35C* ¥76,100</p>
---	---	--	---

※下台の寸法は、カウンター高さ80cmの場合となります。 ※エリーナ(カウンター高さ80cm)をカウンター高さ85cmにする場合、別途台輸スベーターが必要となります。
※ショートミラーを設置した場合、一部水栓が対応しません(1面鏡を除く)。詳しくはP71をご覧ください。 ※グループ1・2・3については、カラーバリエーション(リジャスト:P67)をご覧ください。

品番について	■：エリーナ品番 品番の見方(P73)をご覧ください。 ■：扉カラー色品番 エリーナ(P52)・リジャスト(P67) をご覧ください。	▲：下台高さ リジャスト	75cm S	80cm H	△：ミラーパネル色品番 ウッドタークブラウン：YB ウッドマイルドホワイト：YW ストーンホワイト：DW パールホワイト：PW ホワイト：C	○：引手形状 [グループ1]レール引手：A [グループ2]レール引手：B [グループ1・2]バー引手(シルバー)：C [グループ1・2]バー引手(ブラック)：D [グループ3]バー引手：L	□：間口 間口サイズ(cm)を入れて ください。 (参考例/75cm:075. 134cm:134)	●：ミラー高さ ミラー本体高さ90cm:9 ミラー本体高さ80cm:8 ※LED照明付はφ2.5cm

片寄せボウルプラン：15L / 人造大理石カウンター(15L)

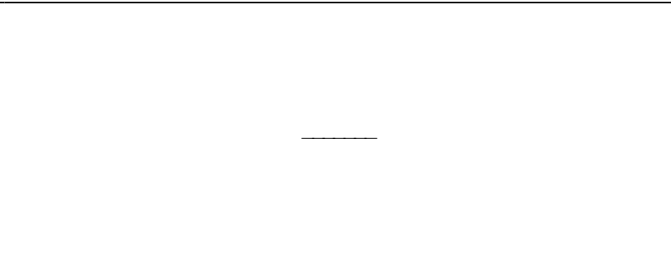

片寄せボウルプラン
1350×615×841mm



クォーツストーンカウンター
S-EKC/D ■■■135 ■(■) ■
¥327,500
人造大理石カウンター
S-EKA/BXX135 ■(■) ■
¥252,700

※写真はクォーツストーン
カウンター(ボウル右
タイプ)です。

(カウンター高さ85cmにする場合) 別途で台輪スペーサー の手配が必要です。	標準タイプ	S-DB135E-85
	フロントタイプ	S-DB135G-85

リジャスト
フラットカウンター
人造大理石カウンター(15L)
1350(1360~1490)×615×840mm



※写真はレール引手です。

ぴったりサイズ洗面化粧台対応 間口136~149cm ⊕¥6,500

1350×615×840mm

カウンター C-WNEP135-CE (A/L) ¥37,200
下台 S-WEXX135▲XX (■)○X-2
グループ1 ¥69,500
グループ2 ¥62,300
グループ3 ¥59,700
ソフトクローズ仕様
カウンター C-WNEP135-CE (A/L) ¥37,200
下台 S-WEXX135▲DX (■)○X-2
グループ1 ¥75,900
グループ2 ¥68,700
グループ3 ¥66,100

ストラップA (Y) ¥900

※写真はレール引手です。
(リジャストは排水部材(別売)が必要)
別途でジャバラ式排水管の手配が必要です。
※その他排水用部材については、P74をご覧ください。

シングルレバー式シャワー水栓
KM8207TETK
¥24,600

シングルレバー式シャワー水栓
K37610J-2TK
¥14,400

ホース引出式泡沫水栓
エコ水栓 KM8021ETK ⊕0
K47531EJ-RJ-T ⊕¥0

シングルレバー式泡沫水栓
71073004T ⊖¥4,000

サーモスタット機能付シャワー水栓
KF125G2TK ⊕¥35,100

シングルレバー式シャワー水栓
エコ水栓 KM8207TETK ⊕¥10,200
K37610EJ-2TK ⊕¥1,000

ホース引出式泡沫水栓
K47531J-RJ-T ⊕¥9,200
エコ水栓 K47531EJ-RJ-T ⊕¥10,200

ショートミラー
大型ミラー★
1350×155×770(959)mm
LED 9W
コンセント 2口

ぴったりサイズ洗面化粧台対応
3面鏡(木製ボックス仕様・LED照明付)
1350(1360~1490)×185×1034~1284mm
LED 9W
コンセント 2口
ミラー裏収納

SEMI-100M1NCYEA-1・SMS-035M1NCNNA-1* ¥76,100

SEA-□M3A●NEA-2 ¥68,800

ぴったりサイズ(間口136~149cm) ⊕¥3,500

ぴったりサイズ洗面化粧台対応
3面鏡(木製ボックス仕様・照明なし)
1350(1360~1490)×151×1009~1259mm
照明なし
コンセント 2口
ミラー裏収納

SEA-□M3A●NNA-3 ¥50,800

ぴったりサイズ(間口136~149cm) ⊕¥3,500

IRI-NA
SCW-135A(△)-2・SCUセコウキット ¥5,100
エリーナの場合、★印のミラーでミラーパネル
→ミドルミラーに変更できます。
SFW-135BN(A-)・SCUセコウキット ¥14,600
リジャスト
SCW-□DN(A△)・SCUセコウキット ¥6,400

※写真はミラーパネルを含みません。
※くく寸法はミラーパネルを含んだものです。

※フェイスクリアミラー(3面鏡)+1面鏡の場合、1面鏡部分に照明・くもり止めコーティングは付きません。
※手元照明付はフラットカウンターのみ対応します。1面鏡部分に手元照明は付きません。手元照明の品番が2つのミラーは、1つだけにすることも可能です。詳しくは弊社事業所までお問い合わせください。
※サイドミラー-SMS-35C・SMS-035M1NCNNA-1はミラー裏収納付、照明・くもり止め・コンセントなしとなり、大型ミラーの左右どちらでも設置可能です。
※洗面下台のジャバラ式排水管を壁排水や直管式排水に変更する場合は、排水用部材(P74)をご覧ください。 ※寸法の()内は、ぴったりサイズの場合です。
※すべてのミラーは歯ブラシ立て付となります。 ※ミラーのコンセント消費電力は1300Wまでとなります。

※価格は税抜き希望小売価格です。 ※消費税、搬入・取付費等は別途です。 ※印刷色ですから商品と多少異なります。タカラショールームでお確かめください。

1 洗面下台を選ぶ

洗面化粧台

扉引出し付タイプ

2 段スライドタイプ

2 水栓を選ぶ

標準品

水栓を変更する



3 ミラーを選ぶ

価格表

間口120cm ホーロー洗面化粧台・木製洗面化粧台

1 洗面下台を選ぶ

エリーナ

	ハイバックカウンター 人造大理石カウンター(15L)	フラットカウンター クォーツストーンカウンター(センターボウルプラン: 20L / 片寄せボウルプラン: 15L) / 人造大理石カウンター(15L)	
扉(引出し付タイプ)			
2段スライドタイプ	<p>センターボウルプラン 1200×615×1030mm</p>  <p>S-ECHXX120 (■) (■) ■ ¥223,100</p>	<p>センターボウルプラン 1200×615×841mm</p>  <p>クォーツストーンカウンター S-EQ (■) ■ 120 (■) ■ ■ ¥277,400</p> <p>人造大理石カウンター S-ECFXX120 (■) (■) ■ ¥206,000</p> <p><small>※写真はクォーツストーンカウンターです。</small></p>	<p>片寄せボウルプラン 1200×615×841mm</p>  <p>クォーツストーンカウンター S-EKC/D (■) ■ 120 (■) (■) ■ ¥309,700</p> <p>人造大理石カウンター S-EKA/BXX120 (■) (■) ■ ¥240,300</p> <p><small>※写真はクォーツストーンカウンター(ボウル右タイプ)です。</small></p>
オプション	<p>洗面下台用(ホワイト色) SEC-FPAW (564×3×631mm) ¥4,300</p> <p>洗面下台用(扉カラー対応) SEC-FPA (■) (564×3×631mm) ¥6,800</p> <p><small>※別途エンドパネルもご用意しています。詳しくはP96をご覧ください。</small></p>	<p>(カウンター高さ85mmにする場合) 標準タイプ S-DB120E-85</p> <p>別途で台輪スペーサーの手配が必要です。 フロートタイプ S-DB120G-85</p>	

2 水栓を選ぶ

標準品	<p>シングルレバー式シャワー水栓 LFA547T12TKN ¥20,000</p>	<p>エコ水栓 シングルレバー式シャワー水栓 KM8207TETK ¥24,600</p>	
水栓を変更する	<p>シングルレバー式シャワー水栓 エコ水栓 KXS370WE-T ⊖¥1,000</p> <p>エコ水栓 KXS370GE-TN ⊕¥1,000</p>	<p>サーモスタット機能付シャワー水栓 KF125G2TK ⊕¥24,900</p> <p>シングルレバー式シャワー水栓 K37610J-2TK ⊖¥10,200</p> <p>エコ水栓 K37610EJ-2TK ⊖¥9,200</p> <p>シングルレバー式泡沫水栓 71073004T ⊖¥4,000</p>	<p>ホース引 出式泡沫水栓 エコ水栓 KM8021ETK ⊕¥0</p> <p>エコ水栓 K47531EJ-RJ-T ⊕¥0</p>





3 ミラーを選ぶ

<p>フェイスクリアミラー(3面鏡)★ 1200×140×920(1109)mm</p> <p>LED 3W コンセント 4口 ミラー裏収納</p> <p>※エリーナ 片寄せボウルプランには対応しません。</p> <p>くもり止めコーティング(中央ミラー) SEM-120M3AHYTA ¥128,000</p> <p>手元照明(6.7W)付(※)・くもり止めコーティング SEM-120M3AHYTA・ SENLED-350MCH# ¥135,500</p>	<p>フェイスクリアミラー(1面鏡)+1面鏡 1200×140×920(1109)mm</p> <p>LED 3W コンセント 4口 ミラー裏収納</p> <p>※エリーナ センターボウルプラン、ファミュー、リジャストには対応しません。</p> <p>くもり止めコーティング SEM-045M1AHYTA・ SFM-075M1NHNNNA・ SCUセコウキット ¥108,600</p>	<p>フェイスクリアミラー(3面鏡+1面鏡)★ 1200×140×920(1109)mm</p> <p>LED 6W コンセント 7口 ミラー裏収納</p> <p>※エリーナ センターボウルプラン、ファミュー、リジャストには対応しません。</p> <p>くもり止めコーティング(3面鏡、中央ミラー、1面鏡) SEM-075M3AHYTA・ SEM-045M1AHYTA ¥206,000</p> <p>手元照明(6.7W)付(※)・くもり止めコーティング SEM-075M3AHYTA・ SEM-045M1AHYTA・ SENLED-350MCH# ¥213,500</p>	<p>3面鏡(ワイドLED) 1200×157×920(1109)mm</p> <p>LED 7.5W コンセント 4口 ミラー裏収納</p> <p>※エリーナ 片寄せボウルプランには対応しません。</p> <p>くもり止めコーティング(中央ミラー) SAM-120M3AHYEA-1 ¥70,200</p>
<p>1面鏡の左右推奨位置については弊社事業所へお問い合わせください。</p>		<p>3面鏡と1面鏡の左右推奨位置については弊社事業所へお問い合わせください。</p>	

※下台の寸法は、カウンター高さ80cmの場合となります。 ※エリーナ・ファミュー(カウンター高さ80cm)をカウンター高さ85cmにする場合、別途台輪スペーサーが必要となります。 ※ショートミラーを設置した場合、一部水栓が対応しません(1面鏡を除く)。詳しくはP71をご覧ください。 ※グループ1・2・3については、カラーバリエーション(ファミュー:P58・リジャスト:P67)をご覧ください。

品番について	■：エリーナ品番 品番の見方(P73)をご覧ください。 ■：扉カラー色品番 エリーナ(P52)・ファミリー(P58)・ リジャスト(P67)をご覧ください。	▲：下台高さ リジャスト	75cm S	80cm H	△：ミラーパネル色品番 ウッドタックブラウン：YB ウッドマイルドホワイト：YW ストーンホワイト：DW パールホワイト：PW ホワイト：C	○：引手形状 [グループ1]レール引手：A [グループ2]レール引手：B [グループ1・2]バー引手(シルバー)：C [グループ1・2]バー引手(ブラック)：D [グループ3]バー引手：L	□：間口 間口サイズ(cm)を入れて ください。 (参考例)75cm：075. 134cm：134)	●：ミラー高さ ミラー本体高さ90cm：9 ミラー本体高さ80cm：8 ※LED照明付はφ2.5cm
--------	--	-----------------	-----------	-----------	---	---	--	---

ファミリー		リジャスト		洗面下台を選ぶ 扉引出し付タイプ 2段スライドタイプ 標準品 水栓を変更する 詳しくはP93
ハイバックカウンター 人造大理石カウンター(17L)	ハイバックカウンター 人造大理石カウンター(17L)	ハイバックカウンター 人造大理石カウンター(17L)	フラットカウンター 人造大理石カウンター(15L)	
1200×550×1029mm  S-YAR 又 120HXA (■)ル-2 グループ1 ¥117,100 グループ2 ¥104,600	1200×550×1029mm  S-WAR 又 120 ▲ XX (■)○ル-2 グループ1 ¥89,700 グループ2 ¥83,500 グループ3 ¥81,200 ※写真はレール引手です。	1200(1210~1340)×615×840mm  [カウンター] C-WNEP □- CE (A)ル ¥36,400 [下台] S-WAXX □▲ XX (■)○X-2 グループ1 ¥42,700 グループ2 ¥36,500 グループ3 ¥34,200 ※写真はレール引手です。 ぴったりサイズ洗面化粧台対応 間口121~134cm ⊕¥6,500	1200(1210~1340)×615×840mm  [カウンター] C-WNEP 120- CE (A)ル ¥36,400 [下台] S-WEXX 120▲ XX (■)○X-2 グループ1 ¥63,000 グループ2 ¥56,800 グループ3 ¥54,500 ソフトクローズ仕様 [カウンター] C-WNEP 120- CE (A)ル ¥36,400 [下台] S-WEXX 120▲ DX (■)○X-2 グループ1 ¥69,400 グループ2 ¥63,200 グループ3 ¥60,900 ※写真はレール引手です。 ぴったりサイズ洗面化粧台対応 間口121~134cm ⊕¥6,500	
1200×550×1029mm  S-YER 又 120HXA (■)ル-2 グループ1 ¥140,400 グループ2 ¥127,900 ソフトクローズ仕様 S-YER 又 120HCA (■)ル-2 グループ1 ¥154,400 グループ2 ¥141,900	1200×550×1029mm  S-WER 又 120 ▲ XX (■)○ル-2 グループ1 ¥110,000 グループ2 ¥103,800 グループ3 ¥101,500 ソフトクローズ仕様 S-WER 又 120 ▲ DX (■)○ル-2 グループ1 ¥116,400 グループ2 ¥110,200 グループ3 ¥107,900 ※写真はレール引手です。	1200×615×840mm  [カウンター] C-WNEP 120- CE (A)ル ¥36,400 [下台] S-WEXX 120▲ XX (■)○X-2 グループ1 ¥63,000 グループ2 ¥56,800 グループ3 ¥54,500 ソフトクローズ仕様 [カウンター] C-WNEP 120- CE (A)ル ¥36,400 [下台] S-WEXX 120▲ DX (■)○X-2 グループ1 ¥69,400 グループ2 ¥63,200 グループ3 ¥60,900 ※写真はレール引手です。	1200×615×840mm  [カウンター] C-WNEP 120- CE (A)ル ¥36,400 [下台] S-WEXX 120▲ DX (■)○X-2 グループ1 ¥69,400 グループ2 ¥63,200 グループ3 ¥60,900 ※写真はレール引手です。	
(ファミリーをカウンター高さ85cmにする場合) 別途で台輪スベサーの手配が必要です。 S-DB120Y-85	(リジャストは排水部材(別売)が必要) 別途でジャバラ式排水管の手配が必要です。 ストラップA(Y) ¥900 ※その他排水用部材については、P74をご覧ください。	(リジャストは排水部材(別売)が必要) 別途でジャバラ式排水管の手配が必要です。 ストラップA(Y) ¥900 ※その他排水用部材については、P74をご覧ください。	(リジャストは排水部材(別売)が必要) 別途でジャバラ式排水管の手配が必要です。 ストラップA(Y) ¥900 ※その他排水用部材については、P74をご覧ください。	
 シングルレバー式シャワー水栓 KXS37G-T ¥20,000	 シングルレバー式シャワー水栓 KXS37W-T ¥18,000	 シングルレバー式シャワー水栓 K37610J-2TK ¥14,400		
 シングルレバー式シャワー水栓 KXS37W-T ⊖¥2,000  エコ水栓 KXS370WE-T ⊖¥1,000  エコ水栓 KXS370GE-TN ⊕¥1,000	 シングルレバー式シャワー水栓 KXS37G-T ⊕¥2,000  エコ水栓 KXS370WE-T ⊕¥1,000  エコ水栓 KXS370GE-TN ⊕¥3,000	 サーモスタット機能付シャワー水栓 KF125G2TK ⊕¥35,100  エコ水栓 KM82077ETK ⊕¥10,200  エコ水栓 K37610EJ-2TK ⊕¥1,000  ホース引出式泡沫水栓 K47531J-RJ-T ⊕¥9,200  エコ水栓 K47531EJ-RJ-T ⊕¥10,200		

<p>大型ミラー★ 1200×132×920(1109)mm  LED 9W コンセント 2口 くもり止めコーティング SEM-120YE ¥63,000</p>	<p>大型ミラー★ 1200×132×770(959)mm  LED 9W コンセント 2口 くもり止めコーティング SEM-120M1NCYEA-1 ¥63,000</p>	<p>ぴったりサイズ洗面化粧台対応 3面鏡(木製ボックス仕様・LED照明付) 1200(1210~1340)×185×1034~1284mm  LED 9W コンセント 2口 ミラー裏収納 くもり止めなし ※エリーナ、ファミリー、リジャスト ハイバックカウンターには対応しません。 SEA-□M3A●NEA-2 ¥66,600 ぴったりサイズ(間口121~134cm) ⊕¥3,500</p>	<p>ぴったりサイズ洗面化粧台対応 3面鏡(木製ボックス仕様・照明なし) 1200(1210~1340)×151×1009~1259mm  照明なし コンセント 2口 ミラー裏収納 くもり止めなし ※エリーナ、ファミリー、リジャスト ハイバックカウンターには対応しません。 SEA-□M3A●NNA-3 ¥48,600 ぴったりサイズ(間口121~134cm) ⊕¥3,500</p>	<p>(フラットカウンターの場合) 別途でミラーパネルの手配が必要です。 エリーナ SCW-120A(△)-2・SCUセコキット ¥4,800 ★印のミラーでミラーパネル→ミドルミラーに変更できます。 SFW-120BN(A-)-SCUセコキット ¥13,600 リジャスト SCW-□DN(A△)・SCUセコキット ¥6,200 ※写真はミラーパネルを含みません。 ※くゝ寸法はミラーパネルを含んだものです。</p>
---	---	---	--	--

※フェイスクリアミラー(1面鏡)+1面鏡の場合、1面鏡部分に照明・くもり止めコーティングは付きません。
※手元照明付はフラットカウンターのみの対応です。1面鏡部分には手元照明は付きません。
※洗面下台のジャバラ式排水管を壁排水や直管式排水に変更する場合は、排水用部材(P74)をご覧ください。 ※寸法の()内は、ぴったりサイズの場合です。
※すべてのミラーは歯ブラシ立て付となります。 ※ミラーのコンセント消費電力は1300Wまでとなります。
※価格は税抜き希望小売価格です。 ※消費税、搬入・取付費等は別途です。 ※印刷色ですから商品と多少異なります。タカラショールームでお確かめください。

洗面化粧台

水栓を選ぶ

ミラーを選ぶ



価格表

間口100cm

ホーロー洗面化粧台・木製洗面化粧台

1 洗面下台を選ぶ

エリーナ

	ハイバックカウンター 人造大理石カウンター(15L)	フラットカウンター クォーツストーンカウンター(センターボウルプラン: 20L / 片寄せボウルプラン: 15L) / 人造大理石カウンター(15L)
扉(引出し付タイプ)		
2段スライドタイプ	<p>センターボウルプラン 1000×615×1030mm</p>  <p>S-ECHXX100 (■) (■) ■ ¥180,600</p>	<p>センターボウルプラン 1000×615×841mm</p>  <p>クォーツストーンカウンター S-ECQ (■) (■) 100 (■) (■) ■ ¥229,500</p> <p>人造大理石カウンター S-ECFXX100 (■) (■) ■ ¥163,500</p> <p><small>*写真はクォーツストーンカウンターです。</small></p>
標準品	<p>洗面下台用(ホワイト色) SEC-FPAW (564×3×631mm) ¥4,300</p> <p>洗面下台用(扉カラー対応) SEC-FPA (■) (■) (564×3×631mm) ¥6,800</p> <p><small>※別途エンドパネルもご用意しています。詳しくはP96をご覧ください。</small></p>	<p>(カウンター高さ85mmにする場合) 標準タイプ S-DB100E-85</p> <p>別途で台輪スペーサーの手配が必要です。 フロートタイプ S-DB100G-85</p>

2 水栓を選ぶ

標準品	<p>シングルレバー式シャワー水栓 LFA547T12TKN ¥20,000</p>	<p>エコ水栓 シングルレバー式シャワー水栓 KM8207TETK ¥24,600</p>	
水栓を変更する	<p>シングルレバー式シャワー水栓 エコ水栓 KXS370WE-T ⊖¥1,000</p> <p>エコ水栓 KXS370GE-TN ⊕¥1,000</p>	<p>サーモスタット機能付シャワー水栓 KF125G2TK ⊕¥24,900</p> <p>シングルレバー式シャワー水栓 エコ水栓 K37610J-2TK ⊖¥10,200</p> <p>エコ水栓 K37610EJ-2TK ⊖¥9,200</p> <p>シングルレバー式泡沫水栓 71073004T ⊖¥4,000</p>	<p>ホース引 出式泡沫水栓 エコ水栓 KM8021ETK ⊕¥0</p> <p>エコ水栓 K47531EJ-RJ-T ⊕¥0</p>

3 ミラーを選ぶ

フェイスクリアミラー(3面鏡)★
1000×140×920(1109)mm

LED 3W
コンセント 4口
ミラー裏収納



くもり止めコーティング(中央ミラー)
SEM-100M3AHYTA
¥123,500

手元照明(6.7W)付(※)・くもり止めコーティング
SEM-100M3AHYTA・
SENLED-350MCH #
¥131,000

3面鏡【ワイドLED】
1000×157×920(1109)mm

LED 7.5W
コンセント 4口
ミラー裏収納



くもり止めコーティング(中央ミラー)
SAM-100M3AHYEA-1
¥60,600

大型ミラー★
1000×132×920(1109)mm

LED 9W
コンセント 2口



くもり止めコーティング
SEM-100YE
¥58,800

※下台の寸法は、カウンター高さ80cmの場合となります。 ※エリーナ・ファミーユ(カウンター高さ80cm)をカウンター高さ85cmにする場合、別途台輪スペーサーが必要となります。
※ショートミラーを設置した場合、一部水栓が対応しません(1面鏡を除く)。詳しくはP71をご覧ください。 ※グループ1・2・3については、カラーバリエーション(ファミーユ: P58・リジャスト: P67)をご覧ください。

品番について	■：エリーナ品番 品番の見方(P73)をご覧ください。 ■：扉カラー色品番 エリーナ(P52)・ファミリー(P58)・ リジャスト(P67)をご覧ください。	▲：下台高さ リジャスト	75cm S	80cm H	△：ミラーパネル色品番 ウッドタックブラウン：YB ウッドマイルドホワイト：YW ストーンホワイト：DW パールホワイト：PW ホワイト：C	○：引手形状 [グループ1]レール引手：A [グループ2]レール引手：B [グループ1・2]バー引手(シルバー)：C [グループ1・2]バー引手(ブラック)：D [グループ3]バー引手：L	□：間口 間口サイズ(cm)を入れて ください。 (参考例)75cm：075. 134cm：134)	●：ミラー高さ ミラー本体高さ90cm：9 ミラー本体高さ80cm：8 ※LED照明付はφ2.5cm

ファミリー		リジャスト		フラットカウンター	
ハイバックカウンター 人造大理石カウンター(17L) 1000×550×1029mm	 <p>S-YAR又100HXA (■)ル-2 グループ1 ¥115,600 グループ2 ¥103,100</p>	ハイバックカウンター 人造大理石カウンター(17L) 1000×550×1029mm	 <p>S-WAR又100XX (■)○ル-2 グループ1 ¥83,900 グループ2 ¥78,500 グループ3 ¥76,500</p> <p>※写真はレール引手です。</p>	フラットカウンター 人造大理石カウンター(15L) 1000(1010~1190)×615×840mm	 <p>カウンター C-WNEP □-CE (A)ル ¥35,600 下台 S-WAXX □-XX (■)○X-2 グループ1 ¥38,900 グループ2 ¥33,500 グループ3 ¥31,500</p> <p>※写真はレール引手です。</p> <p>ぴったりサイズ洗面化粧台対応 間口101~119cm ⊕¥6,500</p>
1000×550×1029mm	 <p>S-YER又100HXA (■)ル-2 グループ1 ¥125,100 グループ2 ¥112,600 ソフトクローズ仕様 S-YER又100HCA (■)ル-2 グループ1 ¥132,100 グループ2 ¥119,600</p>	1000×550×1029mm	 <p>S-WER又100XX (■)○ル-2 グループ1 ¥92,900 グループ2 ¥87,500 グループ3 ¥85,500 ソフトクローズ仕様 S-WER又100DX (■)○ル-2 グループ1 ¥96,100 グループ2 ¥90,700 グループ3 ¥88,700</p> <p>※写真はレール引手です。</p>	1000×615×840mm	 <p>カウンター C-WNEP 100-CE (A)ル ¥35,600 下台 S-WEXX 100-XX (■)○X-2 グループ1 ¥47,900 グループ2 ¥42,500 グループ3 ¥40,500 ソフトクローズ仕様 カウンター C-WNEP 100-CE (A)ル ¥35,600 下台 S-WEXX 100-DX (■)○X-2 グループ1 ¥51,100 グループ2 ¥45,700 グループ3 ¥43,700</p> <p>※写真はレール引手です。</p>
(ファミリーをカウンター高さ85cmにする場合)別途で台輪スベサーの手配が必要です。	S-DB100Y-85	(リジャストは排水部材(別売)が必要)別途でジャバラ式排水管の手配が必要です。	ストラップA(Y) ¥900	(リジャストは排水部材(別売)が必要)別途でジャバラ式排水管の手配が必要です。	ストラップA(Y) ¥900
シングルレバー式シャワー水栓	 <p>KXS37G-T ¥20,000</p>	シングルレバー式シャワー水栓	 <p>KXS37W-T ¥18,000</p>	シングルレバー式シャワー水栓	 <p>K37610J-2TK ¥14,400</p>
シングルレバー式シャワー水栓	 <p>KXS37W-T ⊖¥2,000</p> <p>エコ水栓  KXS370WE-T ⊖¥1,000</p> <p>エコ水栓  KXS370GE-TN ⊕¥1,000</p>	シングルレバー式シャワー水栓	 <p>KXS37G-T ⊕¥2,000</p> <p>エコ水栓  KXS370WE-T ⊕¥1,000</p> <p>エコ水栓  KXS370GE-TN ⊕¥3,000</p>	サーモスタット機能付シャワー水栓	 <p>KF125G2TK ⊕¥35,100</p> <p>シングルレバー式シャワー水栓  KM8207TETK ⊕¥10,200</p> <p>エコ水栓  K37610EJ-2TK ⊕¥1,000</p> <p>ホース引出式泡沫水栓  K47531J-RJ-T ⊕¥9,200</p> <p>エコ水栓  K47531EJ-RJ-T ⊕¥10,200</p>

1 洗面下台を選ぶ

2 二段スライドタイプ

標準品

2 水栓を選ぶ

3 ミラーを選ぶ

ショートミラー
大型ミラー★
1000×132×770(959)mm

LED 9W
コンセント 2口



くもり止めコーティング
SEM-100M1NCYEA-1
¥58,800

ぴったりサイズ洗面化粧台対応
3面鏡(木製ボックス仕様・LED照明付)
1000(1010~1190)×185×1034~1284mm

LED 9W
コンセント 2口
ミラー裏収納



※エリーナ、ファミリー、リジャスト ハイバックカウンターには対応しません。

くもり止めなし
SEA-□M3A●NEA-2
¥64,400

ぴったりサイズ(間口101~119cm)
⊕¥3,500

ぴったりサイズ洗面化粧台対応
3面鏡(木製ボックス仕様・照明なし)
1000(1010~1190)×151×1009~1259mm

照明なし
コンセント 2口
ミラー裏収納



※エリーナ、ファミリー、リジャスト ハイバックカウンターには対応しません。

くもり止めなし
SEA-□M3A●NNA-3
¥46,400

ぴったりサイズ(間口101~119cm)
⊕¥3,500

(フラットカウンターの場合)別途でミラーパネルの手配が必要です。

エリーナ	SCW-100A(△)-2・SCUセコウキット ¥4,600
	★印のミラーでミラーパネル→ミドルミラーに変更できます。
	SFW-100BN(A--) ・SCUセコウキット ¥12,600
リジャスト	SCW-□DN(A△) ・SCUセコウキット ¥6,000

※写真はミラーパネルを含みません。
※() 寸法はミラーパネルを含んだものです。
#手元照明付はフラットカウンターのみ対応します。

※洗面下台のジャバラ式排水管を壁排水や直管式排水に変更する場合は、排水用部材(P74)をご覧ください。 ※寸法の()内は、ぴったりサイズの場合です。
※すべてのミラーは歯ブラシ立て付となります。 ※ミラーのコンセント消費電力は1300Wまでとなります。

※価格は税抜き希望小売価格です。 ※消費税、搬入・取付費等は別途です。 ※印刷色ですから商品と多少異なります。タカラショールームでお確かめください。

洗面化粧台

価格表

間口90cm

ホーロー洗面化粧台・木製洗面化粧台

1 洗面下台を選ぶ

エリーナ

ハイバックカウンター
人造大理石カウンター(15L)

フラットカウンター

クォーツストーンカウンター(センターボウルプラン: 20L / 片寄せボウルプラン: 15L) / 人造大理石カウンター(15L)

扉タイプ

扉(引出し付)タイプ

2段スライドタイプ

センターボウルプラン
900×615×1030mm



S-ECHXX090 (■) ■
¥168,100

センターボウルプラン
900×615×841mm



クォーツストーンカウンター

S-E (■) ■ 090 (■) ■
¥211,700*

*ワイドボウル(20L)・スクエアボウル(15L)から
選べます。価格はワイドボウルの場合、スクエアボ
ウル(15L)の場合、価格は各¥2,000となります。

人造大理石カウンター

S-ECFXX090 (■) ■
¥151,000

*写真はクォーツストーン
カウンター: ワイドボウ
ルです。

〈エンド側がオープンの場合〉
別途でエンドカバー
が必要です。

洗面下台用(ホワイト色) SEC-FPAW (564×3×631mm) ¥4,300

洗面下台用(扉カラー対応) SEC-FPA (■) (564×3×631mm) ¥6,800

〈カウンター高さ85cmにする場合〉
別途で台輪スペーサー
の手配が必要です。

標準タイプ S-DB90E-85

フロートタイプ S-DB90G-85

※別途エンドパネルもご用意しています。詳しくはP96をご覧ください。

2 水栓を選ぶ

標準品



シングルレバー式シャワー水栓
LFA547T12TKN
¥20,000

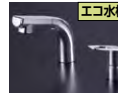

エコ水栓 シングルレバー式シャワー水栓
KM8207TETK
¥24,600

シングルレバー式シャワー水栓

エコ水栓 KXS370WE-T
○¥1,000

エコ水栓 KXS370GE-TN
⊕¥1,000

サーモスタット機能付シャワー水栓

KF125G2TK
⊕¥24,900

シングルレバー式シャワー水栓

K37610J-2TK
○¥10,200

エコ水栓 K37610EJ-2TK
○¥9,200

ホース引出式泡沫水栓

エコ水栓 KM8021ETK
⊕¥0

エコ水栓 K47531EJ-RJ-T
⊕¥0

シングルレバー式泡沫水栓

71073004T
○¥4,000

3 ミラーを選ぶ

フェイスクリアミラー(3面鏡)★
900×140×920(1109)mm



〈曇り止めコーティング(中央ミラー)〉
SEM-090M3AHYTA
¥119,000

手元照明(6.7W)付(※)・曇り止めコーティング
SEM-090M3AHYTA・
SENLED-350MCH#
¥126,500

スタイリッシュ3面鏡
900×180×920(1109)mm



〈クリーンコーティング(中央ミラー)〉
SCM-090M3AHZEA-1
¥66,800

3面鏡【ワイドLED】
900×157×920(1109)mm

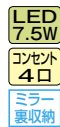

〈曇り止めコーティング(中央ミラー)〉
SAM-090M3AHYEA-1
¥43,000

大型ミラー★
900×132×920(1109)mm

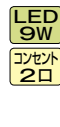

〈曇り止めコーティング〉
SEM-90YE
¥54,800

*下台の寸法は、カウンター高さ80cmの場合となります。 *エリーナ・ファミリー(カウンター高さ80cm)をカウンター高さ85cmにする場合、別途台輪スペーサーが必要となります。
*ショートミラーを設置した場合、一部水栓が対応しません(1面鏡を除く)。詳しくはP71をご覧ください。 *グループ1・2・3については、カラーバリエーション(ファミリー: P58・リジャスト: P67)をご覧ください。

品番について	■：エリーナ品番 品番の見方(P73)をご覧ください。 ■：扉カラー色品番 エリーナ(P52)・ファミーユ(P58)・リジャスト(P67)をご覧ください。	▲：下台高さ リジャスト 75cm S 80cm H	△：ミラーパネル色品番 ウッドタックブラウン：YB ウッドマイルドホワイト：YW ストーンホワイト：DW パールホワイト：PW ホワイト：C	○：引手形状 [グループ1]レール引手：A [グループ2]レール引手：B [グループ1]2バー引手(シルバー)：C [グループ1]2バー引手(ブラック)：D [グループ3]1バー引手：L	□：間口 間口サイズ(cm)を入れてください。 (参考例)75cm：075 134cm：134)	●：ミラー高さ ミラー本体高さ90cm：9 ミラー本体高さ80cm：8 ※LED照明付はφ2.5cm
--------	--	-------------------------------------	---	--	---	---

ファミーユ		リジャスト		フラットカウンター					
ハイバックカウンター 人造大理石カウンター(17L)		ハイバックカウンター 人造大理石カウンター(17L)		人造大理石カウンター(15L)					
		 <p>900×550×1029mm S-WBR\times090\blacktriangleXX (■○ル-2) グループ1 ¥72,900 グループ2 ¥68,300 グループ3 ¥66,600 ※写真はレール引手です。</p>		 <p>900×615×840mm C-WNEP090-CE (Aル) ¥34,800 下台 S-WBXX090\blacktriangleXX (■○X-2) グループ1 ¥29,900 グループ2 ¥25,300 グループ3 ¥23,600 ※写真はレール引手です。</p>	扉タイプ				
 <p>900×550×1029mm S-YAR\times090HXA (■)ル-2 グループ1 ¥107,600 グループ2 ¥95,600</p>		 <p>900×550×1029mm S-WAR\times090\blacktriangleXX (■○ル-2) グループ1 ¥78,100 グループ2 ¥73,500 グループ3 ¥71,800 ※写真はレール引手です。</p>		 <p>900(910~990)×615×840mm C-WNEP□-CE (Aル) ¥34,800 下台 S-WAXX□\blacktriangleXX (■○X-2) グループ1 ¥35,100 グループ2 ¥30,500 グループ3 ¥28,800 ※写真はレール引手です。 ぴったりサイズ洗面化粧台対応 間口91~99cm ⊕¥6,500</p>	扉(引出し付)タイプ				
 <p>900×550×1029mm S-YER\times090HXA (■)ル-2 グループ1 ¥117,100 グループ2 ¥105,100 ソフトクローズ仕様 S-YER\times090HCA (■)ル-2 グループ1 ¥124,100 グループ2 ¥112,100</p>		 <p>900×550×1029mm S-WER\times090\blacktriangleXX (■○ル-2) グループ1 ¥84,600 グループ2 ¥80,000 グループ3 ¥78,300 ソフトクローズ仕様 S-WER\times090\blacktriangleDX (■○ル-2) グループ1 ¥87,800 グループ2 ¥83,200 グループ3 ¥81,500 ※写真はレール引手です。</p>		 <p>900×615×840mm C-WNEP090-CE (Aル) ¥34,800 下台 S-WEXX090\blacktriangleXX (■○X-2) グループ1 ¥41,600 グループ2 ¥37,000 グループ3 ¥35,300 ソフトクローズ仕様 C-WNEP090-CE (Aル) ¥34,800 下台 S-WEXX090\blacktriangleDX (■○X-2) グループ1 ¥44,800 グループ2 ¥40,200 グループ3 ¥38,500 ※写真はレール引手です。</p>	2段スライドタイプ				
(ファミーユをカウンター高さ85cmにする場合)別途で台輪スペーサーの手配が必要です。 S-DB90Y-85		(リジャストは排水部材(別売)が必要)別途でジャバラ式排水管の手配が必要です。 SトラップA(Y) ¥900 ※その他排水用部材については、P74をご覧ください。		(リジャストは排水部材(別売)が必要)別途でジャバラ式排水管の手配が必要です。 SトラップA(Y) ¥900 ※その他排水用部材については、P74をご覧ください。					
 <p>シングルレバー式シャワー水栓 KXS37G-T ¥20,000</p>		 <p>シングルレバー式シャワー水栓 KXS37W-T ¥18,000</p>		 <p>シングルレバー式シャワー水栓 K37610J-2TK ¥14,400</p>	標準品				
 <p>シングルレバー式シャワー水栓 KXS37W-T ⊖¥2,000</p>  <p>エコ水栓 KXS370WE-T ⊖¥1,000</p>  <p>エコ水栓 KXS370GE-TN ⊕¥1,000</p>		 <p>シングルレバー式シャワー水栓 KXS37G-T ⊕¥2,000</p>  <p>エコ水栓 KXS370WE-T ⊕¥1,000</p>  <p>エコ水栓 KXS370GE-TN ⊕¥3,000</p>		 <p>サーモスタット機能付シャワー水栓 KF125G2TK ⊕¥35,100</p>  <p>シングルレバー式シャワー水栓 エコ水栓 KM8207TETK ⊕¥10,200</p>  <p>ホース引出式泡沫水栓 K47531J-RJ-T ⊕¥9,200</p>  <p>エコ水栓 K37610EJ-2TK ⊕¥1,000</p>  <p>エコ水栓 K47531EJ-RJ-T ⊕¥10,200</p>	水栓を変更する				
<p>ショートミラー 大型ミラー★ 900×132×770(959)mm LED 9W コンセント 2口</p>  <p>くもり止めコーティング SEM-90M1NCYEA-1 ¥54,800</p>	<p>ぴったりサイズ洗面化粧台対応 3面鏡(木製ボックス仕様・LED照明付) 900(910~990)×185×1034~1284mm LED 9W コンセント 2口 ミラー裏収納</p>  <p>くもり止めなし SEA-□M3A●NEA-2 ¥62,200</p>	<p>ぴったりサイズ洗面化粧台対応 3面鏡(木製ボックス仕様・照明なし) 900(910~990)×151×1009~1259mm 照明なし コンセント 2口 ミラー裏収納</p>  <p>くもり止めなし SEA-□M3A●NNA-3 ¥44,200</p>		<p>〈フラットカウンターの場合〉 別途でミラーパネルの手配が必要です。</p> <table border="1"> <tr> <td>エリーナ</td> <td>SCW-90A(△)-2・SCUセコウキット ¥4,400 ★印のミラーでミラーパネル→ミドルミラーに変更できます。 SFW-90BN(A-)・SCUセコウキット ¥11,600</td> </tr> <tr> <td>リジャスト</td> <td>SCW-□DN(A△)・SCUセコウキット ¥5,800</td> </tr> </table> <p>※写真はミラーパネルを含みません。 ※()寸法はミラーパネルを含んだものです。 #手元照明付はフラットカウンターのみ対応します。</p>	エリーナ	SCW-90A(△)-2・SCUセコウキット ¥4,400 ★印のミラーでミラーパネル→ミドルミラーに変更できます。 SFW-90BN(A-)・SCUセコウキット ¥11,600	リジャスト	SCW-□DN(A△)・SCUセコウキット ¥5,800	
エリーナ	SCW-90A(△)-2・SCUセコウキット ¥4,400 ★印のミラーでミラーパネル→ミドルミラーに変更できます。 SFW-90BN(A-)・SCUセコウキット ¥11,600								
リジャスト	SCW-□DN(A△)・SCUセコウキット ¥5,800								
※洗面下台のジャバラ式排水管を壁排水や直管式排水に変更する場合は、排水用部材(P74)をご覧ください。 ※寸法の()内は、ぴったりサイズの場合です。 ※すべてのミラーは歯ブラシ立て付となります。 ※ミラーのコンセント消費電力は1300Wまでとなります。									

1 洗面下台を選ぶ

洗面化粧台

2 水栓を選ぶ

3 ミラーを選ぶ



価格表

間口75cm

ホーロー洗面化粧台

1 洗面下台を選ぶ

エリーナ

	ハイバックカウンター 人造大理石カウンター(15L)	フラットカウンター クォーツストーンカウンター(15L) / 人造大理石カウンター(15L)
扉タイプ	_____	_____
扉(引出し付)タイプ	_____	_____
2段スライドタイプ	 <p>センターポウルプラン 750×615×1030mm S-ECHXX075 (■) ■ ¥156,300</p>	 <p>センターポウルプラン 750×615×841mm クォーツストーンカウンター S-ECQ (■) ■075 (■) ■ ¥191,900 人造大理石カウンター S-ECFXX075 (■) ■ ¥139,200 <small>※写真はクォーツストーンカウンターです。</small></p>
<p>(エンド側がオープンの場合) 別途でエンドカバーが必要です。</p> <p>洗面下台用(ホワイト色) SEC-FPAW (564×3×631mm) ¥4,300 洗面下台用(扉カラー対応) SEC-FPA (■) (564×3×631mm) ¥6,800</p> <p><small>※別途エンドパネルもご用意しています。詳しくはP96をご覧ください。</small></p>		<p>(カウンター高さ85cmにする場合) 別途で台輪スペーサーの手配が必要です。</p> <p>標準タイプ S-DB75E-85 フロートタイプ S-DB75G-85</p>

2 水栓を選ぶ

標準品	 <p>シングルレバー式シャワー水栓 LFA547T12TKN ¥20,000</p>	 <p>エコ水栓 シングルレバー式シャワー水栓 KM8207TETK ¥24,600</p>	
水栓を変更する <small>詳しくはP93</small>	<p>シングルレバー式シャワー水栓</p> <p>エコ水栓 KXS370WE-T ⊖¥1,000</p> <p>エコ水栓 KXS370GE-TN ⊕¥1,000</p>	<p>サーモスタット機能付シャワー水栓</p> <p>KF125G2TK ⊕¥24,900</p> <p>シングルレバー式シャワー水栓</p> <p>K37610J-2TK ⊖¥10,200</p> <p>エコ水栓 K37610EJ-2TK ⊖¥9,200</p> <p>シングルレバー式泡沫水栓</p> <p>71073004T ⊖¥4,000</p>	<p>ホース引出式泡沫水栓</p> <p>エコ水栓 KM8021ETK ⊕¥0</p> <p>エコ水栓 K47531EJ-RJ-T ⊕¥0</p>

3 ミラーを選ぶ

<p>フェイスクリアミラー(3面鏡)* 750×140×920(1109)mm</p> <p>LED 3W コンセント 3口 ミラー裏収納</p> <p>くもり止めコーティング(中央ミラー) SEM-075M3AHYTA ¥114,500</p> <p>手元照明(6.7W)付(※)・くもり止めコーティング SEM-075M3AHYTA・SENLED-350MCH# ¥122,000</p> <p><small>#手元照明付はフラットカウンターのみ対応します。</small></p>	<p>スタイリッシュ3面鏡 750×180×920(1109)mm</p> <p>LED 9W コンセント 4口 ミラー裏収納</p> <p>クリーンコーティング(中央ミラー) SCM-075M3AHZEA-1 ¥59,800</p>	<p>3面鏡(ワイドLED) 750×157×920(1109)mm</p> <p>LED 7.5W コンセント 4口 ミラー裏収納</p> <p>くもり止めコーティング(中央ミラー) SAM-075M3AHYEA-1 ¥39,900</p>	<p>3面鏡 750×187×920(1109)mm</p> <p>LED 5W コンセント 2口 ミラー裏収納</p> <p>くもり止めコーティング(中央ミラー) SIM-075M3AHYEA-2 ¥29,600</p> <p>くもり止めなし SIM-075M3AHNEA-2 ¥24,600</p>
---	---	---	---

※下台の寸法は、エリーナ・ファミーユ：カウンター高さ80cm、オンディーヌ：カウンター高さ75cmの場合となります。
 ※エリーナ・ファミーユ(カウンター高さ80cm)をカウンター高さ85cmにする場合、オンディーヌ(カウンター高さ75cm)をカウンター高さ80cmにする場合、別途台輪スペーサーが必要となります。
 ※ショートミラーを設置した場合、一部水栓が対応しません(1面鏡を除く)。詳しくはP71をご覧ください。 ※グループ1・2については、カラーバリエーション(ファミーユ：P58、オンディーヌ：P60)をご覧ください。

品番について

- ：エリーナ品番
- △：ミラーパネル色品番
- 品番の見方(P73)をご覧ください。
- ウッドダークブラウン：YB
- パールホワイト：PW
- ：扉カラー色品番
- ウッドマイルドホワイト：YW
- ホワイト：C
- エリーナ(P52)・ファミリー(P58)・
- ストーンホワイト：DW
- オンディーヌ(P60)をご覧ください。

ファミリー		オンディーヌ		洗面下台を選ぶ
ハイバックカウンター 人造大理石カウンター(17L) 750×550×1029mm		ハイバックタイプ ホーローボウル(17L) 750×500×980mm		
	S-YBR 又 075HXA (■) ル-2 グループ1 ¥84,900 グループ2 ¥73,900		S-UBK 又 075SXA (■) LA-2 グループ1 ¥65,900 グループ2 ¥58,900	扉(引出し付)タイプ
	S-YAR 又 075HXA (■) ル-2 グループ1 ¥92,400 グループ2 ¥81,400		S-UAK 又 075SXA (■) LA-2 グループ1 ¥73,800 グループ2 ¥66,800	
	S-YER 又 075HXA (■) ル-2 グループ1 ¥100,900 グループ2 ¥89,900 ソフトクローズ仕様 S-YER 又 075HCA (■) ル-2 グループ1 ¥107,900 グループ2 ¥96,900		S-UEK 又 075SXA (■) LA-2 グループ1 ¥81,900 グループ2 ¥74,900	
<p>〈カウンター高さ85cmにする場合〉 別途で台輪スパーサーの手配が必要です。</p> <p>S-DB75Y-85</p>		<p>〈カウンター高さ80cmにする場合〉 別途で台輪スパーサーの手配が必要です。</p> <p>S-DBW75-80</p>		2段スライドタイプ
<p>シングルレバー式シャワー水栓 KXS37G-T ¥20,000</p>		<p>シングルレバー式シャワー水栓 KXS37W-T ¥18,000</p>		標準品
<p>シングルレバー式シャワー水栓</p> <p> KXS37W-T ⊖¥2,000</p> <p> KXS370WE-T ⊖¥1,000</p> <p> KXS370GE-TN ⊕¥1,000</p>		<p>シングルレバー式シャワー水栓</p> <p> KXS37G-T ⊕¥2,000</p> <p> KXS370WE-T ⊕¥1,000</p> <p> KXS370GE-TN ⊕¥3,000</p>		水栓を変更する

3 ミラーを選ぶ

ショートミラー			
<p>大型ミラー★ 750×132×920(1109)mm</p> <p>LED 9W コンセント 2口</p> <p>くもり止めコーティング SEM-75YE ¥49,800</p>	<p>1面鏡(鏡裏収納付) 750×175×920(1109)mm</p> <p>LED 5W コンセント 2口 ミラー裏収納</p> <p>くもり止めコーティング SIM-075M1AHYEA-2 ¥23,200</p> <p>くもり止めなし SIM-075M1AHNEA-2 ¥18,200</p>	<p>3面鏡(ワイドLED) 750×157×770(959)mm</p> <p>LED 7.5W コンセント 4口 ミラー裏収納</p> <p>くもり止めコーティング(中央ミラー) SAM-075M3ACYEA-1 ¥39,900</p>	<p>大型ミラー★ 750×132×770(959)mm</p> <p>LED 9W コンセント 2口</p> <p>くもり止めコーティング SEM-75M1NCYEA-1 ¥49,800</p>
<p>〈エリーナ フラットカウンターの場合〉別途でミラーパネルの手配が必要です。</p> <p>SCW-75A (△)・2・SCUセコウキット ¥4,200</p> <p>★印のミラーでミラーパネル→ミドルミラーに変更できます。</p> <p>SFW-75BN (A-)・SCUセコウキット ¥10,600</p> <p>※写真はミラーパネルを含みません。※〈 〉寸法はミラーパネルを含んだものです。</p>			

※洗面下台のジャバラ式排水管を壁排水や直管式排水に変更する場合は、排水用部材(P74)をご覧ください。
 ※3面鏡・1面鏡(鏡裏収納付)の照明は電球型となります。 ※すべてのミラーは歯ブラシ立て付となります。 ※ミラーのコンセント消費電力は1300Wまでとなります。

※価格は税抜き希望小売価格です。 ※消費税、搬入・取付費等は別途です。 ※印刷色ですから商品と多少異なります。タカラショールームでお確かめください。

洗面化粧台

価格表

間口75cm

ホーロー洗面化粧台・木製洗面化粧台

1 洗面下台を選ぶ

	オンディース	スーリア	
扉タイプ	<p>デッキ水栓タイプ ホーローボウル(21L) 750×600×770mm</p> <p>洗面タイプ S-UBDN075SXA (■LA-2) グループ1 ¥43,100 グループ2 ¥36,100</p> <p>洗髪シャワータイプ S-UBDP075SXA (■LA-2) グループ1 ¥46,300 グループ2 ¥39,300</p>	<p>デッキ水栓タイプ(薄型キャビネット) ホーローボウル(11L) 750×500×770mm</p> <p>洗面タイプ S-UBSN075SXA (■LA-2) グループ2 ¥36,100</p> <p>洗髪シャワータイプ S-UBSP075SXA (■LA-2) グループ2 ¥39,300</p>	<p>デッキ水栓タイプ ホーローボウル(21L) 750×600×770mm</p> <p>洗面タイプ S-HBDN075SXA (■LA-2) ¥27,500</p> <p>洗髪シャワータイプ S-HBDP075SXA (■LA-2) ¥33,000</p>
扉(引出し付)タイプ	<p>750×600×770mm</p> <p>洗面タイプ S-UADN075SXA (■LA-2) グループ1 ¥51,100 グループ2 ¥44,100</p> <p>洗髪シャワータイプ S-UADP075SXA (■LA-2) グループ1 ¥54,200 グループ2 ¥47,200</p>	<p>750×500×770mm</p> <p>洗面タイプ S-UASN075SXA (■LA-2) グループ2 ¥44,100</p> <p>洗髪シャワータイプ S-UASP075SXA (■LA-2) グループ2 ¥47,200</p>	
2段スライドタイプ	<p>750×600×770mm</p> <p>洗髪シャワータイプ S-UEDP075SXA (■LA-2) グループ1 ¥62,300 グループ2 ¥55,300</p> <p>〈カウンター高さ80cmにする場合〉 別途で台輪スベラーの手配が必要です。 S-DBW75-80</p>	<p>〈カウンター高さ80cmにする場合〉 別途で台輪スベラーの手配が必要です。 S-DBW75S-80</p>	<p>〈カウンター高さ80cmにする場合〉 別途で台輪スベラーの手配が必要です。 S-DB75-80</p>

2 水栓を選ぶ

標準品	洗面タイプ用 2バルブ式湯水混合栓 TKM66A ¥5,400	洗髪シャワータイプ用 シングルレバー式シャワー水栓 K37610J-2TK ¥14,400	
水栓を変更する	洗面タイプ用 シングルレバー式湯水混合栓 TKM7014 ⊕¥6,600	TKM7014G ⊕¥7,700	単水栓 TK5A ⊖¥2,000 ※オンディースには 対応しません。

3 ミラーを選ぶ

<p>フェイスクリアミラー(3面鏡)★ 750×140×920(1130)mm</p> <p>LED 3W コンセント 3口 ミラー裏収納</p> <p>SEM-075M3AHYTA ¥114,500</p>	<p>スタイリッシュ3面鏡★ 750×180×920(1130)mm</p> <p>LED 9W コンセント 4口 ミラー裏収納</p> <p>SCM-075M3AHZEA-1 ¥59,800</p>	<p>3面鏡【ワイドLED】★ 750×157×920(1130)mm</p> <p>LED 7.5W コンセント 4口 ミラー裏収納</p> <p>SAM-075M3AHYEA-1 ¥39,900</p>	<p>3面鏡★ 750×187×920(1130)mm</p> <p>LED 5W コンセント 2口 ミラー裏収納</p> <p>SIM-075M3AHYEA-2 ¥29,600</p>	<p>1面鏡(鏡裏収納付)★ 750×175×920(1130)mm</p> <p>LED 5W コンセント 2口 ミラー裏収納</p> <p>SIM-075M1AHYEA-2 ¥23,200</p>
<p>★印のミラーはデッキ水栓タイプの場合、 別途でミラーパネルの手配が必要です。</p> <p>★ミラー高さ1130mm用 ホーロー製(H210) PSM-75(C) ¥3,200 樹脂製(H210) PSJ-75A-1 ¥1,600</p> <p>★ミラー高さ1030mm用 樹脂製(H110) PSJ-75SA-1 ¥1,600</p>	<p>〈くもり止めコーティング(中央ミラー)〉 SEM-075M3AHYTA</p> <p>〈くもり止めコーティング(中央ミラー)〉 SCM-075M3AHZEA-1</p> <p>〈くもり止めコーティング(中央ミラー)〉 SAM-075M3AHYEA-1</p> <p>〈くもり止めコーティング(中央ミラー)〉 SIM-075M3AHYEA-2</p> <p>〈くもり止めコーティング〉 SIM-075M1AHYEA-2</p>	<p>〈くもり止めなし〉 SIM-075M3AHNEA-2 ¥24,600</p> <p>〈くもり止めなし〉 SIM-075M1AHNEA-2 ¥18,200</p>		

※ショートミラータイプ対応時、3面鏡【ワイドLED】のみミラーパネル：PSJ-75A-1・PSM-75(C)を組み合わせて、高さ980mmとなります。※写真はミラーパネルを含みません。※〈 〉寸法はミラーパネルを含んだものです。

※下台の寸法は、ホワイト(ホーローボウル)：カウンター高さ80cm、オンディース・スーリア：カウンター高さ75cm、ホワイト(人造大理石カウンター)：カウンター高さ83cmの場合となります。

※オンディース・スーリア(カウンター高さ75cm)をカウンター高さ80cmにする場合、別途台輪スベラーが必要となります。

※ショートミラーを設置した場合、一部水栓が対応しません(1面鏡を除く)。詳しくはP71をご覧ください。 ※グループ1・2・3については、カラーバリエーション(オンディース：P62、ホワイト：P70)をご覧ください。

品番について	■：扉カラー色品番 オンディース(P62)・ スーリア(P64)・ ウィット(P70)を ご覧ください。	○：引手形状 [グループ1]レール引手 : A [グループ2]レール引手 : B [グループ1・2]バー引手(シルバー) : C [グループ1・2]バー引手(ブラック) : D [グループ3]バー引手 : L	▲：下台高さ	75cm	80cm
			ウィット(ホーローボウル)	S	H

ウィット

デッキ水栓タイプ		デッキ水栓タイプ(薄型キャビネット)		扉タイプ
ホーローボウル(21L)		ホーローボウル(11L)		
750×600×820mm		750×500×820mm		扉タイプ
<p>洗面タイプ</p> <p>S-VBDN075▲XX (■○A-2)</p> <p>グループ1 ¥30,300</p> <p>グループ2 ¥26,500</p> <p>グループ3 ¥25,100</p> <p>洗髪シャワータイプ</p> <p>S-VBDP075▲XX (■○A-2)</p> <p>グループ1 ¥32,800</p> <p>グループ2 ¥29,000</p> <p>グループ3 ¥27,600</p> <p>※写真はレール引手です。</p>		<p>洗面タイプ</p> <p>S-VBSN075▲XX (■○A-2)</p> <p>グループ1 ¥30,300</p> <p>グループ2 ¥26,500</p> <p>グループ3 ¥25,100</p> <p>洗髪シャワータイプ</p> <p>S-VBSP075▲XX (■○A-2)</p> <p>グループ1 ¥32,800</p> <p>グループ2 ¥29,000</p> <p>グループ3 ¥27,600</p> <p>※写真はレール引手です。</p>		
750×600×820mm				扉(引出し付)タイプ
<p>洗髪シャワータイプ</p> <p>S-VADP075▲XX (■○A-2)</p> <p>グループ1 ¥38,000</p> <p>グループ2 ¥34,200</p> <p>グループ3 ¥32,800</p> <p>※写真はレール引手です。</p>				
				2段スライドタイプ
		<p>〈ウィット ホーローボウルは排水部材(別売)が必要〉 別途でジャバラ式排水管の手配が必要です。</p>		<p>ストラップA(N) ¥900</p>

洗面タイプ用	洗髪シャワータイプ用	標準品
<p>2バルブ式湯水混合栓</p> <p>TKM66A ¥5,400</p>	<p>シングルレバー式シャワー水栓</p> <p>KM8017TK ¥14,400</p>	水栓を 変更する 詳しくはP93

洗髪シャワータイプ用		
<p>サーモスタット機能付シャワー水栓</p> <p>KF125G2TK★ ⊕¥35,100</p>	<p>シングルレバー式シャワー水栓</p> <p>エコ水栓 KM8207TETK★ ⊕¥10,200</p>	<p>エコ水栓 K37610EJ-2TK ⊕¥1,000</p>
★薄型キャビネットの場合、KF125G2TK、KM8207TETKには対応しません。		

ショートミラー				
<p>1面鏡</p> <p>750×177×1130mm</p> <p>LED 5W コンセント 1口</p> <p>くもり止めヒーター(13W)</p> <p>SHC-075MKEA ¥11,800</p>	<p>3面鏡【ワイドLED】★</p> <p>750×157×770(980)mm</p> <p>LED 7.5W コンセント 4口 ミラー裏収納</p> <p>くもり止めコーティング(中央ミラー)</p> <p>SAM-075M3ACYEA-1 ¥39,900</p>	<p>3面鏡★</p> <p>750×187×920(1030)mm</p> <p>LED 5W コンセント 2口 ミラー裏収納</p> <p>くもり止めコーティング(中央ミラー)</p> <p>SIM-075M3AHYEA-2 ¥29,600</p> <p>くもり止めなし SIM-075M3AHNEA-2 ¥24,600</p>	<p>1面鏡(鏡裏収納付)★</p> <p>750×175×920(1030)mm</p> <p>LED 5W コンセント 2口</p> <p>くもり止めコーティング</p> <p>SIM-075M1AHYEA-2 ¥23,200</p> <p>くもり止めなし SIM-075M1AHNEA-2 ¥18,200</p>	<p>1面鏡</p> <p>750×177×1030mm</p> <p>LED 5W コンセント 1口</p> <p>くもり止めヒーター(13W)</p> <p>SHC-075MSKEA ¥11,800</p>

※洗面下台のジャバラ式排水管を壁排水や直管式排水に変更する場合は、排水部材(P74)をご覧ください。 ※3面鏡・1面鏡(鏡裏収納付)：1面鏡の照明は電球型となります。 ※すべてのミラーは歯ブラシ立て付となります。
※ミラーのコンセント消費電力は、くもり止めヒーター仕様：1200Wまで、くもり止めコーティング仕様・くもり止めなし仕様：1300Wまでとなります。

※価格は税抜き希望小売価格です。 ※消費税、搬入・取付費等は別途です。 ※印刷色ですから商品と多少異なります。タカラショールームでお確かめください。

1 洗面下台を選ぶ

洗面化粧台

2 水栓を選ぶ

3 ミラーを選ぶ

価格表

間口75cm 木製洗面化粧台

1 洗面下台を選ぶ

ウィット

フラットカウンター
人造大理石カウンター(8L)
750×500×830mm



※写真はレール引手です。

ホース引出式タイプ
S-VBFQ075▲XX (■○ア-2
グループ1 ¥43,100
グループ2 ¥39,300
グループ3 ¥37,900

扉タイプ

扉(引出し)タイプ

750×500×830mm



※写真はレール引手です。

ホース引出式タイプ
S-VAFQ075▲XX (■○ア-2
グループ1 ¥48,300
グループ2 ¥44,500
グループ3 ¥43,100

2段スライドタイプ

(ウィット 人造大理石カウンターは排水部材(別売)が必要) 別途でジャバラ式排水管の手配が必要です。 **ストラップA(Y) ¥900**
※その他排水用部材については、P74をご覧ください。

2 水栓を選ぶ

ホース引出式タイプ用



ホース引出式泡沫水栓
K47531J-RJ-T
¥23,600

水栓を変更する

ホース引出式タイプ用



ホース引出式泡沫水栓
K47531EJ-RJ-T
⊕¥1,000

3 ミラーを選ぶ

フェイスクリアミラー(3面鏡)★	スタイリッシュ3面鏡★	3面鏡【ワイドLED】★	3面鏡★	1面鏡(鏡裏収納付)★	大型ミラー
750×140×920(1130)mm	750×180×920(1130)mm	750×157×920(1130)mm	750×187×920(1130)mm	750×175×920(1130)mm	750×132×920(1109)mm
LED 3W コンセント 3口 ミラー裏収納	LED 9W コンセント 4口 ミラー裏収納	LED 7.5W コンセント 4口 ミラー裏収納	LED 5W コンセント 2口 ミラー裏収納	LED 5W コンセント 2口 ミラー裏収納	LED 9W コンセント 2口
くもり止めコーティング(中央ミラー)	クリーンコーティング(中央ミラー)	くもり止めコーティング(中央ミラー)	くもり止めコーティング(中央ミラー)	くもり止めコーティング	くもり止めコーティング
SEM-075M3AHYTA ¥114,500	SCM-075M3AHZEA-1 ¥59,800	SAM-075M3AHYEA-1 ¥39,900	SIM-075M3AHYEA-2 ¥29,600	SIM-075M1AHYEA-2 ¥23,200	SEM-75YE ¥49,800
			くもり止めなし SIM-075M3AHNEA-2 ¥24,600	くもり止めなし SIM-075M1AHNEA-2 ¥18,200	

※ウィット・人造大理石カウンターには対応しません。

※下台の寸法は、リジャスト：カウンター高さ80cm、ウィット(人造大理石カウンター)：カウンター高さ83cmの場合となります。
※ショートミラーを設置した場合、一部水栓が対応しません(1面鏡を除く)。詳しくはP71をご覧ください。 ※グループ1・2・3については、カラーバリエーション(リジャスト：P67、ウィット：P70)をご覧ください。
※洗面下台のジャバラ式排水管を壁排水や直管式排水に変更する場合は、排水用部材(P74)をご覧ください。 ※寸法の()内は、ぴったりサイズの場合です。

品番について

■：扉カラー色品番
 ホワイト(P70)・リジャスト(P67)をご覧ください。

▲：下台高さ	75cm	78cm	80cm	83cm
リジャスト	S	—	H	—
ホワイト(ホーローボウル)	S	—	H	—
ホワイト(人造大理石カウンター)	—	S	—	H

△：ミラーパネル色品番
 ウッドタークブラウン：YB
 ウッドマイルドホワイト：YW
 ストーンホワイト：DW
 パールホワイト：PW
 ホワイト：C

○：引手形状
 [グループ1]レール引手：A
 [グループ2]レール引手：B
 [グループ1・2]バー引手(シルバー)：C
 [グループ1・2]バー引手(ブラック)：D
 [グループ3]バー引手：L

□：間口
 間口サイズ(cm)を入れてください。
 (参考例/75cm:075、134cm:134)

●：ミラー高さ
 ミラー本体高さ90cm：9
 ミラー本体高さ80cm：8
 ※LED照明付はφ2.5cm

リジャスト

ハイバックカウンター
 人造大理石カウンター(17L)



※写真はレール引手です。

750×550×1029mm
S-WBRX075▲XX(■○ル-2)
 グループ1 ¥67,100
 グループ2 ¥63,300
 グループ3 ¥61,900

フラットカウンター
 人造大理石カウンター(15L)



※写真はレール引手です。

750×615×840mm
 カウンター **C-WNEP□-CE**(Aル) ¥34,000
 下台 **S-WBXX075▲XX**(■○X-2)
 グループ1 ¥26,100
 グループ2 ¥22,300
 グループ3 ¥20,900

ぴったりサイズ洗面化粧台対応 間口76~89cm ⊕¥6,500



※写真はレール引手です。

750×550×1029mm
S-WARX075▲XX(■○ル-2)
 グループ1 ¥72,300
 グループ2 ¥68,500
 グループ3 ¥67,100



※写真はレール引手です。

750(760~890)×615×840mm
 カウンター **C-WNEP□-CE**(Aル) ¥34,000
 下台 **S-WAXX075▲XX**(■○X-2)
 グループ1 ¥31,300
 グループ2 ¥27,500
 グループ3 ¥26,100

ぴったりサイズ洗面化粧台対応 間口76~89cm ⊕¥6,500



※写真はレール引手です。

750×550×1029mm
S-WERX075▲XX(■○ル-2)
 グループ1 ¥78,800
 グループ2 ¥75,000
 グループ3 ¥73,600
 ソフトクローズ仕様
S-WERX075▲DX(■○ル-2)
 グループ1 ¥82,000
 グループ2 ¥78,200
 グループ3 ¥76,800



※写真はレール引手です。

750×615×840mm
 カウンター **C-WNEP075-CE**(Aル) ¥34,000
 下台 **S-WEXX075▲XX**(■○X-2)
 グループ1 ¥37,800
 グループ2 ¥34,000
 グループ3 ¥32,600
 ソフトクローズ仕様
 カウンター **C-WNEP075-CE**(Aル) ¥34,000
 下台 **S-WEXX075▲DX**(■○X-2)
 グループ1 ¥41,000
 グループ2 ¥37,200
 グループ3 ¥35,800

〈リジャストは排水部材(別売)が必要〉
 別途でジャバラ式排水管の手配が必要です。
 ※その他排水用部材については、P74をご覧ください。

ストラップA(Y) ¥900

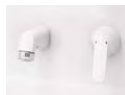

シングルレバー式シャワー水栓
KXS37W-T
 ¥18,000

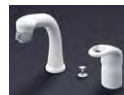

シングルレバー式シャワー水栓
K37610J-2TK
 ¥14,400

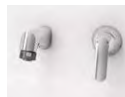

シングルレバー式シャワー水栓
KXS37G-T
 ⊕¥2,000



エコ水栓
KXS370WE-T
 ⊕¥1,000



エコ水栓
KXS370GE-TN
 ⊕¥3,000



サーモスタット機能付シャワー水栓
KF125G2TK
 ⊕¥35,100



シングルレバー式シャワー水栓
 エコ水栓
KM8207TETK
 ⊕¥10,200



エコ水栓
K37610EJ-2TK
 ⊕¥1,000



ホース引出式泡沫水栓
K47531J-RJ-T
 ⊕¥9,200



エコ水栓
K47531EJ-RJ-T
 ⊕¥10,200

1 洗面下台を選ぶ

扉(引出し)タイプ

2段スライドタイプ

2 水栓を選ぶ

水栓を変更する

3 ミラーを選ぶ

1面鏡

750×177×1130mm

LED 5W
 コンセント 1口



※リジャストには対応しません。

3面鏡【ワイドLED】★

750×157×770(980)mm

LED 7.5W
 コンセント 4口
 ミラー裏収納



くもり止めヒーター(13W) **SHC-075MKEA** ¥11,800
 くもり止めコーティング(中央ミラー) **SAM-075M3ACYEA-1** ¥39,900

大型ミラー

750×132×770(959)mm

LED 9W
 コンセント 2口



※ホワイト・人造大理石カウンターには対応しません。

くもり止めコーティング **SEM-75M1NCYEA-1** ¥49,800

1面鏡

750×177×1030mm

LED 5W
 コンセント 1口



※リジャストには対応しません。

くもり止めヒーター(13W) **SHC-075MSKEA** ¥11,800

ぴったりサイズ洗面化粧台対応

2面鏡(木製ボックス仕様・LED照明付)*

750(760~890)×185×1034~1284mm

LED 9W
 コンセント 1口
 ミラー裏収納



くもり止めなし **SEA-□M2A●NEA-2** ¥52,200

ぴったりサイズ(間口76~80cm) ⊕¥3,500

ぴったりサイズ(間口81~89cm)* 3面鏡(SEA-□M3A●NEA) ⊕¥13,500

ぴったりサイズ洗面化粧台対応

2面鏡(木製ボックス仕様・照明なし)*

750(760~890)×151×1009~1259mm

照明なし
 コンセント 2口
 ミラー裏収納



くもり止めなし **SEA-□M2A●NNA-3** ¥34,200

ぴったりサイズ(間口76~80cm) ⊕¥3,500

ぴったりサイズ(間口81~89cm)* 3面鏡(SEA-□M3A●NNA-2) ⊕¥13,500

〈ホワイト フラットカウンターの場合〉
 ★印のミラーは別途でミラーパネルの手配が必要です。
 ★ミラー高さ 1130mm用 ホーロー製(H210) **PSM-75(C)** ¥3,200
 樹脂製(H210) **PSJ-75A-1** ¥1,600
 ★ミラー高さ1030mm用 樹脂製(H110) **PSJ-75SA-1** ¥1,600

〈リジャスト フラットカウンターの場合〉
 別途でミラーパネルの手配が必要です。
SCW-□DN(A△)・SCUセコウキト ¥5,600

※3面鏡・1面鏡(鏡裏収納付)・1面鏡の照明は電球型となります。 ※すべてのミラーは歯ブラシ立て付となります。
 ※ミラーのコンセント消費電力は、くもり止めヒーター仕様：1200Wまで、くもり止めコーティング仕様・くもり止めなし仕様：1300Wまでとなります。

※価格は税抜き希望小売価格です。 ※消費税、搬入・取付費等は別途です。 ※印刷色ですから商品と多少異なります。タカラショールームでお確かめください。

洗面化粧台

価格表

間口60cm

ホーロー洗面化粧台・木製洗面化粧台

1 洗面下台を選ぶ

	ファミリー	オンディーヌ	スーリア
扉タイプ	<p>ハイバックカウンター 人造大理石カウンター(12L) 600×500×1029mm</p> <p>S-YBRヌ060HXA (■)ル-2 グループ1 ¥79,900 グループ2 ¥68,900</p>	<p>デッキ水栓タイプ ホーローボウル(12L) 600×550×770mm</p> <p>洗面タイプ S-UBDN060SXA (■)LA-2 グループ1 ¥40,900 グループ2 ¥33,900</p> <p>洗髪シャワータイプ S-UBDP060SXA (■)LA-2 グループ1 ¥43,900 グループ2 ¥36,900</p>	<p>デッキ水栓タイプ ホーローボウル(12L) 600×550×770mm</p> <p>洗面タイプ S-HBDN060SXA (■)LA-2 ¥25,800</p> <p>洗髪シャワータイプ S-HBDP060SXA (■)LA-2 ¥31,300</p>
2段スライドタイプ	<p>600×500×1029mm</p> <p>S-YERヌ060HXA (■)ル-2 グループ1 ¥90,400 グループ2 ¥79,400</p> <p>ソフトクローズ仕様 S-YERヌ060HCA (■)ル-2 グループ1 ¥97,400 グループ2 ¥86,400</p> <p>〈カウンター高さ85cmにする場合〉 別途で台輪スペーサーの手配が必要です。 S-DB60Y-85</p>	<p>600×550×770mm</p> <p>洗髪シャワータイプ S-UEDP060SXA (■)LA-2 グループ1 ¥53,900 グループ2 ¥46,900</p> <p>〈カウンター高さ80cmにする場合〉 別途で台輪スペーサーの手配が必要です。 S-DBW60-80</p>	<p>〈カウンター高さ80cmにする場合〉 別途で台輪スペーサーの手配が必要です。 S-DB60-80</p>

2 水栓を選ぶ

標準品	<p>シングルレバー式シャワー水栓 KXS37G-T ¥20,000</p>	洗面タイプ用 2バルブ式湯水混合栓 TKM66A ¥5,400	洗面タイプ用 2バルブ式湯水混合栓 TKM66A ¥5,400
水栓を変更する 詳しくはP93	<p>シングルレバー式シャワー水栓 KXS37W-T ⊖¥2,000</p> <p>エコ水栓 KXS370WE-T ⊖¥1,000</p> <p>エコ水栓 KXS370GE-TN ⊕¥1,000</p>	洗髪シャワータイプ用 シングルレバー式シャワー水栓 K37610J-2TK ¥14,400	洗髪シャワータイプ用 シングルレバー式湯水混合栓 TKM7014 ⊕¥6,600
		洗面タイプ用 シングルレバー式湯水混合栓 TKM7014G ⊕¥7,700	洗面タイプ用 単水栓 TK5A ⊖¥2,000 ※オンディーヌには対応しません。
			洗髪シャワータイプ用 サーモスタット機能



3 ミラーを選ぶ

<p>フェイスクリアミラー(2面鏡) 600×140×920mm</p> <p>LED 3W コンセント 3口 ミラー裏収納</p> <p>〈くもり止めコーティング(右側ミラー)〉 SEM-060M2AHYTA ¥103,000</p> <p>2面鏡 600×175×920mm</p> <p>LED 5W コンセント 2口 ミラー裏収納</p> <p>〈くもり止めコーティング(左側ミラー)〉 SIM-060M2AHYEA-2 ¥26,600</p> <p>〈くもり止めなし〉 SIM-060M2AHNEA-2 ¥21,600</p> <p>1面鏡(鏡裏収納付) 600×175×920mm</p> <p>LED 5W コンセント 2口 ミラー裏収納</p> <p>〈くもり止めコーティング〉 SIM-060M1AHYEA-2 ¥22,500</p> <p>〈くもり止めなし〉 SIM-060M1AHNEA-2 ¥17,500</p>	<p>2面鏡★ 600×175×920(1130)mm</p> <p>LED 5W コンセント 2口 ミラー裏収納</p> <p>〈くもり止めコーティング(左側ミラー)〉 SIM-060M2AHYEA-2 ¥26,600</p> <p>〈くもり止めなし〉 SIM-060M2AHNEA-2 ¥21,600</p>	<p>1面鏡(鏡裏収納付)★ 600×175×920(1130)mm</p> <p>LED 5W コンセント 2口 ミラー裏収納</p> <p>〈くもり止めコーティング〉 SIM-060M1AHYEA-2 ¥22,500</p> <p>〈くもり止めなし〉 SIM-060M1AHNEA-2 ¥17,500</p>
--	--	--

※下台の寸法は、ファミリー・ウィット(ホーローボウル)：カウンター高さ80cm、オンディーヌ・スーリア：カウンター高さ75cm、ウィット(人造大理石カウンター)：カウンター高さ83cmの場合となります。
※ファミリー(カウンター高さ80cm)をカウンター高さ85cmにする場合、オンディーヌ・スーリア(カウンター高さ75cm)をカウンター高さ80cmにする場合、別途台輪スペーサーが必要となります。
※ショートミラーを設置した場合、一部水栓が対応しません(1面鏡を除く)。詳しくはP71をご覧ください。※グループ1・2・3については、カラーバリエーション(ファミリー：P58、オンディーヌ：P62、ウィット：P70)をご覧ください。

品番について	■：扉カラー色品番 ファミーユ(P58)・ オンディーヌ(P62)・ スーリア(P64)・ ウィット(P70)を ご覧ください。	○：引手形状 [グループ1]レール引手：A [グループ2]レール引手：B [グループ1・2]バー引手(シルバー)：C [グループ1・2]バー引手(ブラック)：D [グループ3]バー引手：L	▲：下台高さ 75cm 78cm 80cm 83cm ウィット(ホーローボウル) S — H — ウィット(人造大理石カウンター) — S — H
--------	---	---	--

ウィット

デッキ水栓タイプ ホーローボウル(12L) 600×550×820mm	フラットカウンター 人造大理石カウンター(7L) 600×500×830mm	扉タイプ 2段スライドタイプ					
 <p>洗面タイプ S-VBDN060▲XX (■○A-2) グループ1 ¥27,700 グループ2 ¥24,600 グループ3 ¥23,400</p> <p>洗髪シャワータイプ S-VBDP060▲XX (■○A-2) グループ1 ¥30,200 グループ2 ¥27,100 グループ3 ¥25,900</p> <p>※写真はレール引手です。</p>	 <p>ホース引出式タイプ S-VBFQ060▲XX (■○A-2) グループ1 ¥40,000 グループ2 ¥36,900 グループ3 ¥35,700</p> <p>※写真はレール引手です。</p>						
<p>〈ウィットは排水部材(別売)が必要〉 別途でジャバラ式排水管の手配が 必要です。</p> <table border="1"> <tr> <td>ホーローボウル用</td> <td>STラップA(N)</td> <td rowspan="2">¥900</td> </tr> <tr> <td>人造大理石カウンター用</td> <td>STラップA(Y)</td> </tr> </table> <p>※その他排水用部材については、P74をご覧ください。</p>		ホーローボウル用	STラップA(N)	¥900	人造大理石カウンター用	STラップA(Y)	
ホーローボウル用	STラップA(N)	¥900					
人造大理石カウンター用	STラップA(Y)						

洗髪シャワータイプ用 シングルレバー式シャワー水栓 KM8017TK ¥14,400	ホース引出式タイプ用 ホース引出式泡沫水栓 K47531J-RJ-T ¥23,600	標準品 2 水栓を選ぶ 詳しくはP93へ
付シャワー水栓 KF125G2TK ¥35,100	ホース引出式タイプ用 ホース引出式泡沫水栓 エコ水栓 K47531EJ-RJ-T ¥1,000	
シングルレバー式シャワー水栓 エコ水栓 KM8207TETK ¥10,200	シングルレバー式シャワー水栓 エコ水栓 K37610EJ-2TK ¥1,000	水栓を変更する

3 ミラーを選ぶ

<p>1面鏡 600×177×1130mm</p> <p>LED 5W コンセント 1口</p> <p>くもり止めヒーター(13W) SHC-060MKEA ¥10,700</p>	<p>2面鏡★ 600×175×920(1030)mm</p> <p>LED 5W コンセント 2口 ミラー裏収納</p> <p>くもり止めコーティング(左側ミラー) SIM-060M2AHYEA-2 ¥26,600</p> <p>くもり止めなし SIM-060M2AHNEA-2 ¥21,600</p>	<p>1面鏡(鏡裏収納付)★ 600×175×920(1030)mm</p> <p>LED 5W コンセント 2口 ミラー裏収納</p> <p>くもり止めコーティング SIM-060M1AHYEA-2 ¥22,500</p> <p>くもり止めなし SIM-060M1AHNEA-2 ¥17,500</p>	<p>1面鏡 600×177×1030mm</p> <p>LED 5W コンセント 1口</p> <p>くもり止めヒーター(13W) SHC-060MSKEA ¥10,700</p>												
<p>★印のミラーはデッキ水栓タイプ・フラットカウンターの場、別途でミラーパネルの手配が必要です。</p> <table border="1"> <tr> <td>★ミラー高さ 1130mm用</td> <td>ホーロー製(H210)</td> <td>PSM-60(C)</td> <td>¥2,800</td> </tr> <tr> <td></td> <td>樹脂製(H210)</td> <td>PSJ-60A-1</td> <td>¥1,200</td> </tr> <tr> <td>★ジョイントミラー用</td> <td>樹脂製(H110)</td> <td>PSJ-60SA-1</td> <td>¥1,200</td> </tr> </table> <p>※写真はミラーパネルを含みません。 ※くもり止めはミラーパネルを含んだものです。</p>				★ミラー高さ 1130mm用	ホーロー製(H210)	PSM-60(C)	¥2,800		樹脂製(H210)	PSJ-60A-1	¥1,200	★ジョイントミラー用	樹脂製(H110)	PSJ-60SA-1	¥1,200
★ミラー高さ 1130mm用	ホーロー製(H210)	PSM-60(C)	¥2,800												
	樹脂製(H210)	PSJ-60A-1	¥1,200												
★ジョイントミラー用	樹脂製(H110)	PSJ-60SA-1	¥1,200												

※洗面下台のジャバラ式排水管を壁排水や直管式排水に変更する場合は、排水用部材(P74)をご覧ください。
※ミラーの照明はフェイスクリアミラーを除き電球型となります。※すべてのミラーは歯ブラシ立て付となります。
※ミラーのコンセント消費電力は、くもり止めヒーター仕様：1200Wまで、くもり止めコーティング仕様・くもり止めなし仕様：1300Wまでとなります。
※価格は税抜き希望小売価格です。 ※消費税、搬入・取付費等は別途です。 ※印刷色ですから商品と多少異なります。タカラショールームでお確かめください。

洗面化粧台

1 洗面下台を選ぶ

2 水栓を選ぶ
詳しくはP93へ

3 ミラーを選ぶ

水栓対応表

※すべての⊕⊖価格は、標準水栓から変更した場合の差額です。エリーナ ツインボウルプランの場合、ボウルそれぞれで水栓を設定できます。価格は水栓1つあたりの差額です。※寒冷地仕様の場合は品番末尾にCが付きま。 (KF125G2TKはKF125ZG2TKとなります。) ※ショートミラーを設置する場合、水栓とミラーが干渉することがありますのでP71をご覧ください。

水栓タイプ・品番	エコ水栓	対応カウンタータイプ	対応シリーズ					
			エリーナ	ファミリー	オンディエヌ	スーリア	リジャスト	ウィット
 シングルレバー式シャワー水栓 (クロムメッキタイプ) KM8207TETK	エコタイプ (節水C1)	フラットカウンター/デッキ水栓 (洗髪シャワータイプ)用 ※リフトアップ式	標準水栓 (¥24,600)	—	⊕¥10,200 注1	⊕¥10,200 注2	⊕¥10,200	⊕¥10,200 注1
 サーモスタット機能付シャワー水栓 (クロムメッキタイプ) KF125G2TK		フラットカウンター/デッキ水栓 (洗髪シャワータイプ)用 ※リフトアップ式	⊕¥24,900	—	⊕¥35,100 注1、注3	⊕¥35,100 注2	⊕¥35,100	⊕¥35,100 注1、注3
 シングルレバー式シャワー水栓 (ホワイトタイプ) K37610J-2TK		フラットカウンター/デッキ水栓 (洗髪シャワータイプ)用 ※リフトアップ式	⊖¥10,200	—	標準水栓 (¥14,400) 注1	—	標準水栓 (¥14,400)	—
 シングルレバー式シャワー水栓 (ホワイトタイプ) KM8017TK		デッキ水栓 (洗髪シャワータイプ)用 ※リフトアップ式	—	—	—	標準水栓 (¥14,400) 注2	—	標準水栓 (¥14,400)
 シングルレバー式シャワー水栓 (ホワイトタイプ) K37610EJ-2TK	エコタイプ (節水C1)	フラットカウンター/デッキ水栓 (洗髪シャワータイプ)用 ※リフトアップ式	⊖¥9,200	—	⊕¥1,000 注1	⊕¥1,000 注2	⊕¥1,000	⊕¥1,000 注1
 ホース引出式泡沫水栓 (クロムメッキタイプ) K47531J-RJ-T		フラットカウンター (ホース引出式)用	—	—	—	—	⊕¥9,200	標準水栓 (¥23,600)
 ホース引出式泡沫水栓 (クロムメッキタイプ) K47531EJ-RJ-T	エコタイプ (節水C1)	フラットカウンター/フラットカウンター (ホース引出式)用	⊕¥0	—	—	—	⊕¥10,200	⊕¥1,000
 ホース引出式泡沫水栓 (クロムメッキタイプ) KM8021ETK	エコタイプ (節水C1)	フラットカウンター用	⊕¥0	—	—	—	—	—
 シングルレバー式泡沫水栓 (クロムメッキタイプ) 71073004T	エコタイプ (節水C1)	フラットカウンター用	⊖¥4,000	—	—	—	—	—
 2バルブ式湯水混合栓 (ホワイトタイプ) TKM66A		デッキ水栓 (洗面タイプ)用	—	—	標準水栓 (¥5,400)	標準水栓 (¥5,400)	—	標準水栓 (¥5,400)
 シングルレバー式湯水混合栓 (ホワイトタイプ) TKM7014		デッキ水栓 (洗面タイプ)用	—	—	⊕¥6,600	⊕¥6,600	—	⊕¥6,600
 シングルレバー式湯水混合栓 (クロムメッキタイプ) TKM7014G		デッキ水栓 (洗面タイプ)用	—	—	⊕¥7,700	⊕¥7,700	—	⊕¥7,700
 単水栓 (ホワイトタイプ) TK5A		デッキ水栓 (洗面タイプ)用	—	—	—	⊖¥2,000	—	⊖¥2,000
 シングルレバー式シャワー水栓 (クロムメッキタイプ) LFA547T12TKN		ハイバックカウンター用	標準水栓 (¥20,000)	—	—	—	—	—
 シングルレバー式シャワー水栓 (クロムメッキタイプ) KXS37G-T		ハイバックカウンター/ハイバックボウル用	—	標準水栓 (¥20,000)	⊕¥2,000 注1	—	⊕¥2,000	—
 シングルレバー式シャワー水栓 (クロムメッキタイプ) KXS370GE-TN	エコタイプ (節水C1)	ハイバックカウンター/ハイバックボウル用	⊕¥1,000	⊕¥1,000	⊕¥3,000 注1	—	⊕¥3,000	—
 シングルレバー式シャワー水栓 (ホワイトタイプ) KXS37W-T		ハイバックカウンター/ハイバックボウル用	—	⊖¥2,000	標準水栓 (¥18,000) 注1	—	標準水栓 (¥18,000)	—
 シングルレバー式シャワー水栓 (ホワイトタイプ) KXS370WE-T	エコタイプ (節水C1)	ハイバックカウンター/ハイバックボウル用	⊖¥1,000	⊖¥1,000	⊕¥1,000 注1	—	⊕¥1,000	—

注1：ポップアップ色はホワイトとなります。注2：ゴム栓仕様となります。注3：薄型キャビネットには対応しません。注4：薄型キャビネットの場合、フェイスクリアミラー(3面鏡)・スタイリッシュ3面鏡には対応しません。

エコタイプ 水栓なら、カンタン操作でムダをカットできるから環境にやさしい。

お湯のムダ使いをカット

レバー中央でも使うのは水だけ。お湯の使いはじめてクリック感で分かるので、手軽に省エネできます。

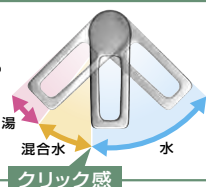

流しすぎないからエコ

水量が最大になるのをクリック感でお知らせ。流しすぎによるムダを抑えることができます。*写真はKM8207TETKです。



節湯水栓とは「エネルギーの使用の合理化に関する法律」における「エネルギーの使用の合理化に関する建築主等及び特定建築物の所有者の判断の基準」に基づき、節湯水栓の定義を満たしている商品です。

① 水優先の操作において湯が吐水されない節湯水栓。

周辺収納〈エリーナ用〉

図面ページはP147へ

エリーナ

※ウォールキャビネット・洗面ルームヒーター・トールキャビネットの価格は耐震ラッチなしの場合です。
品番中の▲にはソフトクローズ・耐震ラッチ付：PS/耐震ラッチなし：X、△にはソフトクローズ仕様：S/ソフトクローズなし：空欄を入れてください。

トールキャビネット

タイプ	サイド収納タイプ		3段引出しタイプ	
間口	15cm		23cm	
外形	開いた状態		開いた状態	
外形寸法	150×593×2300mm		230×593×2300mm	
仕様詳細	<p>1  高さを11段階で調整できるガラス棚3枚。側面はミラー貼り。</p> <p>2  コンセント2口(1500Wまで)</p> <p>3  下段の収納は奥の物も取出ししやすい2段のスライドバスケット。</p>		<p>1  中央の戸棚は、高さを7段階で調整できる棚板2枚。 この棚板は固定となります。</p> <p>2  下段の収納は取出ししやすい3段のスライド引出し。</p>	
引出しストローク	400mm(上台は260mm)		425mm	
品番・価格	セット価格 ¥88,000		¥122,000	
	上台	S-EUSD015XCX(■)B-2D ¥18,200	S-EUTD023XL/R▲(■)B-1 ¥17,800	S-EUTD030XL/R▲(■)B-2D ¥18,300
	中台	S-ECXD015XL/RX(■)-2 ¥30,700	—	—
	下台	S-EDSD015XCXD(■)B-2D ¥39,100	S-ETDD023XL/R▲(■)B-2 ¥104,200	S-ETDD030XL/R▲(■)B-2D ¥104,700
台輪	S-DG15D-●-2		S-DG23D-●-2	
ソフトクローズ・耐震ラッチ付対応	耐震ラッチは対応しません		上台：⊕¥2,000 下台：⊕¥2,000	
			上台：⊕¥2,000 下台：⊕¥2,000	

ウォールキャビネット

片開き

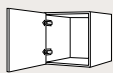

間口25cm(250×308×400mm)
S-EWTW025XL/R▲(■)B-2D ¥17,200

間口30cm(300×308×400mm)
S-EWTW030XL/R▲(■)B-2D ¥17,700

間口45cm(450×308×400mm)
S-EWTW045XL/R▲(■)B-2D ¥18,800

※イラストは間口30cmタイプです。

※間口25~45cmはソフトクローズ・耐震ラッチ付の場合、上記価格に⊕¥2,000となります。

両開き

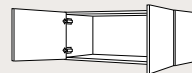

間口75cm(750×308×400mm)
S-EWTW075XC▲(■)B-2D ¥33,300

間口90cm(900×308×400mm)
S-EWTW090XC▲(■)B-2D ¥34,400

※間口75・90cmはソフトクローズ・耐震ラッチ付の場合、上記価格に⊕¥4,000となります。

洗面ルームヒーター

特長紹介はP100へ

両開き

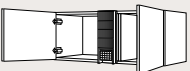

間口75cm(750×316×400mm)
S-ERTW075XC▲(■)B-2D ¥69,700

間口90cm(900×316×400mm)
S-ERTW090XC▲(■)B-2D ¥70,800

※ソフトクローズ・耐震ラッチ付の場合、上記価格に⊕¥4,000となります。
※暖房涼風機のカラールはグレーとなります。

※イラストは間口75cmタイプです。



ワイヤレス
コントローラ

スイングアップ扉の便利なランドリールールウォールキャビネットもご用意。

価格はP100へ

※写真はLタイプです。 ※品番中の■には色品番を入れてください。
※品番中の●にはカウンター高さ75cmの場合75、80cmの場合80、85cmの場合85を入れてください。

ソフトクローズ仕様



勢いよく閉めても、衝撃を和らげて静かに閉まります。

耐震ラッチ



地震の際に扉を自動でロックして中身の落下を防ぎます。
〈受注生産品〉取付可能な扉や品番など、詳しくは弊社事業所へお問い合わせください。
※後付けできません。
※地質、建物の構造、階数により性能を充分発揮できない場合があります。

姿見ミラータイプ			タイプ
45cm	30cm	45cm	間口 外形
450×593×2300mm	300×593×2300mm	450×593×2300mm	外形寸法
<p>1 中央の戸棚は、高さを15段階で調整できる棚板2枚。</p> <p>2 中央の戸棚の最下段は便利なスライドバスケット付。</p> <p>3 下段の収納は取出ししやすい3段のスライド引出し。</p>	<p>1 上段は高さを13段階で調整できる棚板1枚。</p> <p>2 下段には家族や用途で使い分けできる取出ししやすい4段のスライドバスケット。</p>	<p>1 上段は高さを13段階で調整できる棚板1枚。</p> <p>2 下段には家族や用途で使い分けできる取出ししやすい4段のスライドバスケット。</p>	仕様詳細
425mm	—	—	引出し ストローク
¥141,000	¥87,400	¥97,200	セット 価格
S-EUTD045XL/R▲(■)B-2D ¥19,400	S-EUTD030XL/R▲(■)B-2D ¥18,300	S-EUTD045XL/R▲(■)B-2D ¥19,400	品番・ 価格
S-ETDD045XL/R▲(■)B-2D ¥121,600	ST-DK30L/R△FD ¥69,100	ST-DK45L/R△FD ¥77,800	上台
S-DG45D-●-2	S-DG30D-●-2	S-DG45D-●-2	中台
上台：Ⓢ¥2,000 下台：Ⓢ¥2,000	上台：Ⓢ¥2,000 下台：Ⓢ¥1,000 ※下台には耐震ラッチは付きません。	上台：Ⓢ¥2,000 下台：Ⓢ¥1,000 ※下台には耐震ラッチは付きません。	下台
			台輪
			ソフトクローズ・ 耐震ラッチ付 対応

洗面化粧台

見切り対応フィルター



- 洗面下台(クォーツストーンカウンター)用
ミキリSE10QC N-1 ¥2,800
※クォーツストーン用見切り対応フィルターを設置する場合、洗面本体の品番が異なります。
- 洗面下台(アクリル人造大理石(フラットカウンター))用
ミキリSE10SQ(□)N-1 ¥2,800
- 洗面下台(アクリル人造大理石(ハイバックカウンター))用
ミキリSE10HB(□)N-1 ¥2,800
- ウォールキャビネット用
ミキリSW10 ¥500
- トールキャビネット用
ミキリST10N-1 ¥1,000

※品番中の□にはカウンターの色品番を入れてください。
※写真は洗面下台のイメージです。

ホーローエンドカバー(厚み3mm)



- 洗面下台用(ホワイト色)
SEC-FPAW(564×3×631mm) ¥4,300
- 洗面下台用(扉カラー対応)
SEC-FPA(■)(564×3×631mm) ¥6,800
- 洗面下台(片寄せボウルプラン)用
SEC-DPA(■)(564×3×473mm) ¥6,800
- ウォールキャビネット用
SEC-WPA(■)(280×3×399mm) ¥5,800
- ランドリーウォールキャビネット用
SEC-WSP(■)(279×3×449mm) ¥5,800

※写真は洗面下台のイメージです。

ホーローエンドパネル(厚み19mm/16mm)



- 洗面下台(ハイバックカウンター)用
SEP-HB75L/RA(■)(613×19×998mm) SEP-HB80L/RA(■)(613×19×1048mm)
SEP-HB85L/RA(■)(613×19×1098mm) 各¥29,000
- 洗面下台(フラットカウンター)用
SEP-XH75L/RA(■)(613×19×810mm) SEP-XH80L/RA(■)(613×19×860mm)
SEP-XH85L/RA(■)(613×19×910mm) 各¥27,000
- トールキャビネット上台用
SEP-TUAA(■)-2(577×16×399mm) ¥9,700
- トールキャビネット下台用
SEP-TDA75A(■)-2(577×16×1899mm) SEP-TDA80A(■)-2(577×16×1949mm)
SEP-TDA85A(■)-2(577×16×1999mm) SEP-TDASA(■)-2(577×16×1809mm)
各¥23,800
- ウォールキャビネット用
SEP-TUWA(■)-2(292×16×399mm) ¥6,000

※写真は洗面下台のイメージです。
※印刷色ですから商品と多少異なります。タカラショールームでお確かめください。

※価格は税抜き希望小売価格です。 ※消費税、搬入・取付費等は別途です。

※印刷色ですから商品と多少異なります。タカラショールームでお確かめください。

周辺収納〈ファミリー用〉





図面ページはP147へ

ファミリー

※ウォールキャビネット・洗面ルームヒーター・トールキャビネットの価格は耐震ラッチなしの場合です。品番中の▲には耐震ラッチ付：P/耐震ラッチなし：Xを入れてください。

トールキャビネット

※間口60cmの洗面台にはセットできません。※上台は軽く押すと開くプッシュオープン式となります。

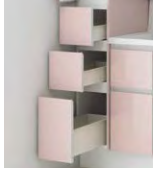
タイプ	サイド収納タイプ		
間口	15cm	23cm	
外形	 <p>開いた状態</p> <p>1</p> <p>2</p> <p>3</p> <p>底板： 人造大理石製</p>	 <p>開いた状態</p> <p>1</p> <p>2</p>	
外形寸法	150×543×2350mm	230×543×2350mm	
仕様詳細	<p>1  高さを11段階で調整できるガラス棚3枚。</p> <p>2 コンセント2口(1500Wまで)</p> <p>3  上部はスライド小物入れ、下部はボトルなどが取出しやすいスライド収納。</p>	<p>1  中央の戸棚は、高さを16段階で調整できる棚板2枚。</p> <p>2  下段の収納は取出ししやすい3段のスライド引出し。</p>	
引出しストローク	350mm(上台は260mm)	350mm	
品番・価格	セット価格	<p>グループ1 ￥58,500</p> <p>グループ2 ￥55,000</p>	<p>グループ1 ￥65,500</p> <p>グループ2 ￥57,500</p>
	上台	S-YUSY015XCX(■)-2D グループ1 ￥14,500 グループ2 ￥13,500	S-YUTY023XL/R▲(■)-1 グループ1 ￥11,500 グループ2 ￥10,500
	中台	S-YCXY015XL/RX(■)-3 グループ1 ￥21,500 グループ2 ￥21,500	—
	下台	S-YDSY015XCX(■)-2D グループ1 ￥22,500 グループ2 ￥20,000	S-YTDY023XL/R▲(■)-3 グループ1 ￥54,000 グループ2 ￥47,000
	台輪	S-DB15W-●(N)	S-DB23W-●(N)
耐震ラッチ付対応	耐震ラッチは対応しません	上台：Ⓣ¥1,000 下台：Ⓣ¥1,000	

ウォールキャビネット

※軽く押すと開くプッシュオープン式となります。

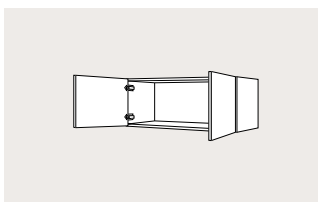

※イラストは間口75cmタイプです。

間口60cm(600×308×400mm)
S-YWTW060XC▲(■)-3D
グループ1 ￥20,500
グループ2 ￥17,500

間口75cm(750×308×400mm)
S-YWTW075XC▲(■)-3D
グループ1 ￥21,500
グループ2 ￥18,500

間口90cm(900×308×400mm)
S-YWTW090XC▲(■)-3D
グループ1 ￥22,500
グループ2 ￥19,500

間口100cm(1000×308×400mm)
S-YWTW100XC▲(■)-3D
グループ1 ￥30,500
グループ2 ￥26,000

間口120cm(1200×308×400mm)
S-YWTW120XC▲(■)-3D
グループ1 ￥31,500
グループ2 ￥27,000

※耐震ラッチ付の場合、上記価格に間口60～90cm：Ⓣ¥2,000/間口100・120cm：Ⓣ¥3,000となります。

※写真はLタイプです。 ※品番中の■には色品番を入れてください。
※品番中の●にはカウンター高さ80cmの場合80、85cmの場合85を入れてください。







耐震ラッチ



地震の際に扉を自動でロックして中身の落下を防ぎます。

〈受注生産品〉取付可能な扉や品番など、詳しくは弊社事業所へお問い合わせください。
※後付けできません。
※地質、建物の構造、階数により性能を充分発揮できない場合があります。

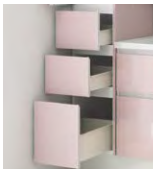
3段引出しタイプ

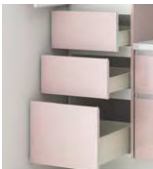
30cm		45cm		タイプ
 		 		間口 外形
300×543×2350mm		450×543×2350mm		外形寸法
<p>1  中央の戸棚は、高さを16段階で調整できる棚板2枚。</p> <p>2  下段の収納は取出ししやすい3段のスライド引出し。</p>		<p>1  中央の戸棚は、高さを16段階で調整できる棚板2枚。</p> <p>2  下段の収納は取出ししやすい3段のスライド引出し。</p>		仕様詳細
350mm		350mm		引出し ストローク
<p>グループ1 ¥66,500</p> <p>グループ2 ¥58,500</p>		<p>グループ1 ¥88,000</p> <p>グループ2 ¥78,000</p>		セット 価格
<p>S-YUTY030XL/R▲(■)-2D</p> <p>グループ1 ¥12,000</p> <p>グループ2 ¥11,000</p>		<p>S-YUTY045XL/R▲(■)-2D</p> <p>グループ1 ¥14,000</p> <p>グループ2 ¥13,000</p>		品番・価格 上台
<p>S-YTDY030XL/R▲(■)-3D</p> <p>グループ1 ¥54,500</p> <p>グループ2 ¥47,500</p>		<p>S-YTDY045XL/R▲(■)-3D</p> <p>グループ1 ¥74,000</p> <p>グループ2 ¥65,000</p>		中台
<p>S-DB30W●(N)</p>		<p>S-DB45W●(N)</p>		下台
<p>上台：Ⓢ¥1,000 下台：Ⓢ¥1,000</p>		<p>上台：Ⓢ¥1,000 下台：Ⓢ¥1,000</p>		台輪
				耐震ラッチ付 対応

洗面化粧台

洗面ルームヒーター

※軽く押すと開くプッシュオープン式となります。

特長紹介はP100へ

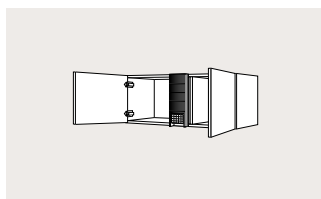

※イラストは間口75cmタイプです。

間口75cm (750×316×400mm)
S-YRTW075XC▲(■)-3D
グループ1 ¥57,900
グループ2 ¥54,900

間口90cm (900×316×400mm)
S-YRTW090XC▲(■)-3D
グループ1 ¥58,900
グループ2 ¥55,900

間口100cm (1000×316×400mm)
S-YRTW100XC▲(■)-3D
グループ1 ¥66,900
グループ2 ¥62,400

間口120cm (1200×316×400mm)
S-YRTW120XC▲(■)-3D
グループ1 ¥67,900
グループ2 ¥63,400

※耐震ラッチ付の場合、上記価格に間口75・90cm：Ⓢ¥2,000/間口100・120cm：Ⓢ¥3,000となります。 ※暖房涼風機のカラーはグレーとなります。



ワイヤレス
コントローラ

ホーローエンドパネル

トールキャビネット上台
SEP-TU(■)-2(527×16×399mm)
グループ1 ¥6,000
グループ2 ¥5,500

トールキャビネット下台用
SEP-TD(■)-2(527×16×1809mm)
グループ1 ¥17,000
グループ2 ¥15,500

スイングアップ扉の便利なランドリー
ウォールキャビネットもご用意。

価格はP100へ









※価格は税抜き希望小売価格です。 ※消費税、搬入・取付費等は別途です。 ※印刷色ですから商品と多少異なります。タカラショールームでお確かめください。

周辺収納〈オンディーヌ用〉

※写真はLタイプです。 ※品番中の■には色品番を入れてください。
※品番中の●にはカウンター高さ75cmの場合75、80cmの場合80を入れてください。そこまでホーローラックをお選びの場合、80を入れてください。

オンディーヌ

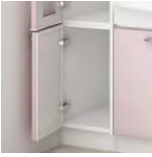
トールキャビネット

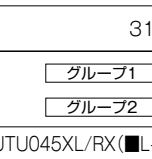
タイプ	サイド収納タイプ	ガラス扉タイプ	3段引出しタイプ													
間口	15cm	30cm	45cm													
外形																
外形寸法	150×473×2300mm	300×477×2300mm	450×477×2300mm													
仕様詳細	<p>1  高さを6段階で調整できる人造大理石製棚3枚。</p> <p>2  下段の収納は取出ししやすい2段のスライドバスケット。</p>	<p>1  中央の戸棚は、高さを7段階で調整できる棚板2枚。 この棚板は固定となります。</p> <p>2  下段には背の高い物も収納できる収納スペース。</p>	<p>1  中央の戸棚は、高さを13段階で調整できる棚板1枚。</p> <p>2  中段の収納は取出ししやすい3段のスライド引出し。</p> <p>3  下段には背の高い物も収納できる収納スペース。</p>													
引出しストローク	260mm	—	310mm													
品番・価格	セット価格	グループ1 ¥50,600 グループ2 ¥48,100	グループ1 ¥55,300 グループ2 ¥50,300	グループ1 ¥84,700 グループ2 ¥78,200												
	上台	S-UUSU015XCX(■L-2D) <table border="0"> <tr><td>グループ1</td><td>¥11,700</td></tr> <tr><td>グループ2</td><td>¥11,200</td></tr> </table>	グループ1	¥11,700	グループ2	¥11,200	S-UUTU030XL/RX(■L-2D) <table border="0"> <tr><td>グループ1</td><td>¥10,600</td></tr> <tr><td>グループ2</td><td>¥9,600</td></tr> </table>	グループ1	¥10,600	グループ2	¥9,600	S-UUTU045XL/RX(■L-2D) <table border="0"> <tr><td>グループ1</td><td>¥11,700</td></tr> <tr><td>グループ2</td><td>¥10,700</td></tr> </table>	グループ1	¥11,700	グループ2	¥10,700
	グループ1	¥11,700														
	グループ2	¥11,200														
	グループ1	¥10,600														
グループ2	¥9,600															
グループ1	¥11,700															
グループ2	¥10,700															
中台	S-UCXU015XCX(■-2) <table border="0"> <tr><td>グループ1</td><td>¥20,300</td></tr> <tr><td>グループ2</td><td>¥19,800</td></tr> </table>	グループ1	¥20,300	グループ2	¥19,800	—	—									
グループ1	¥20,300															
グループ2	¥19,800															
下台	S-UDSU015XCX(■L-2D) <table border="0"> <tr><td>グループ1</td><td>¥16,100</td></tr> <tr><td>グループ2</td><td>¥14,600</td></tr> </table>	グループ1	¥16,100	グループ2	¥14,600	S-UTGU030XL/RX(■L-2D) <table border="0"> <tr><td>グループ1</td><td>¥42,200</td></tr> <tr><td>グループ2</td><td>¥38,200</td></tr> </table>	グループ1	¥42,200	グループ2	¥38,200	S-UTWU045XL/RX(■L-2D) <table border="0"> <tr><td>グループ1</td><td>¥70,500</td></tr> <tr><td>グループ2</td><td>¥65,000</td></tr> </table>	グループ1	¥70,500	グループ2	¥65,000	
グループ1	¥16,100															
グループ2	¥14,600															
グループ1	¥42,200															
グループ2	¥38,200															
グループ1	¥70,500															
グループ2	¥65,000															
台輪	S-DC15W-● <table border="0"> <tr><td>グループ1</td><td>¥2,500</td></tr> <tr><td>グループ2</td><td>¥2,500</td></tr> </table>	グループ1	¥2,500	グループ2	¥2,500	S-DC30W-● <table border="0"> <tr><td>グループ1</td><td>¥2,500</td></tr> <tr><td>グループ2</td><td>¥2,500</td></tr> </table>	グループ1	¥2,500	グループ2	¥2,500	S-DC45W-● <table border="0"> <tr><td>グループ1</td><td>¥2,500</td></tr> <tr><td>グループ2</td><td>¥2,500</td></tr> </table>	グループ1	¥2,500	グループ2	¥2,500	
グループ1	¥2,500															
グループ2	¥2,500															
グループ1	¥2,500															
グループ2	¥2,500															
グループ1	¥2,500															
グループ2	¥2,500															

ウォールキャビネット

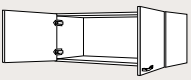
	間口60cm(600×312×400mm)
	S-UWTW060XCX(■L-2D)
	グループ1 ¥15,900
	グループ2 ¥13,900
	間口75cm(750×312×400mm)
	S-UWTW075XCX(■-2D)
	グループ1 ¥17,000
	グループ2 ¥15,000

※イラストは間口75cmタイプです。

洗面ルームヒーター

▶特長紹介はP100へ

	間口75cm(750×316×400mm)
	S-URTW075XCX(■L-2D)
	グループ1 ¥53,400
	グループ2 ¥51,400
	※暖房涼風機のカラーはグレーとなります。
	ワイヤレスコントローラ

ホーローエンドパネル

	トールキャビネット用
	(463×16×2300mm)
	[上パネル] SEP-TU(UC)-2 ¥5,400
	[下パネル] SEP-TDN(UC)-2 ¥15,000
	¥20,400
	カラー：ホワイト

見切り対応フィルター

ミキJST10N-1 ¥1,000

スイングアップ扉の便利な
ランドリーウォールキャビ
ネットもご用意。

■価格はP100へ

周辺収納〈その他〉

あたたかい洗面室で冬の寒い日も安心! **ルームヒーター**

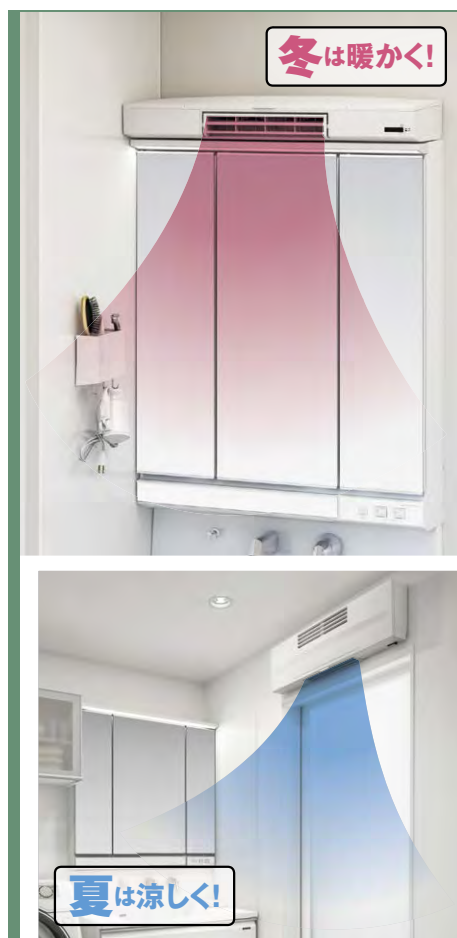

タイマー予約で効果的に予備暖房!

入浴前の脱衣時や寒い朝の洗面でも**快適な洗面室に。**

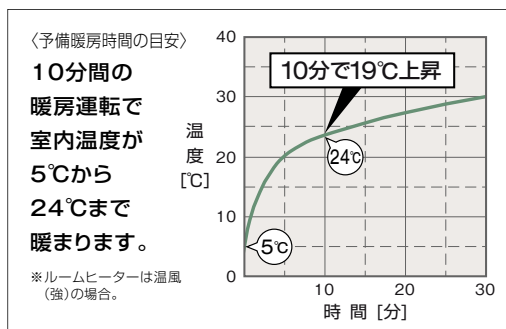

寒い季節は、「ヒートショック」にご注意!

「ヒートショック」の予防には、急な温度変化で血圧を変動させないことが大切。脱衣所から浴室などの大きな室温差を解消するために、予備暖房をおすすめします。

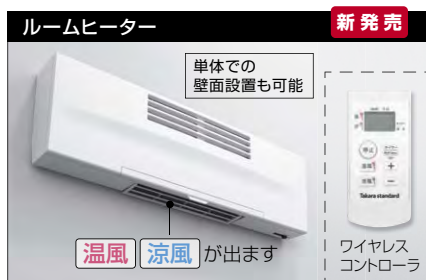

スタイリッシュな薄型タイプで、ミラー上や単独で洗面所の壁面に設置できます。

EDR-751
(745×220×105mm(ミラー上設置時)) **¥49,800**

- 温風・涼風の強/弱切替機能付

※ミラー上設置は、1面鏡、大型ミラー、3面鏡(木製ボックス仕様・LED照明付)を除く間口75cm以上のミラーに対応します。

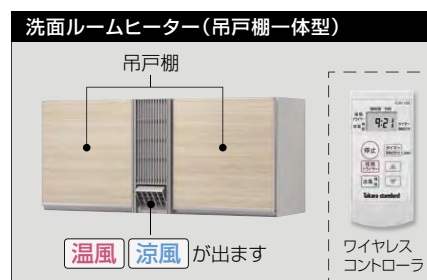

扉カラーでコーディネートできる吊戸棚一体型。

エリーナ間口75cm(耐農ラッチなし)の場合 **S-ERTW075XCX(■)B-2D** **¥69,700**
(750×316×400mm)

- 暖房・涼風・ドライヤー機能付

※対応するシリーズ、間口・品番・価格などの詳細はP95～99をご覧ください。

洗濯機の上の空間などを有効活用! **ランドリーウォールキャビネット**



スイングアップ式の扉で狭い洗面所でも邪魔になりにくい便利な収納!



ウォールキャビネット下に設置できる、狭い洗面所でも邪魔になりにくいスイングアップ扉の便利な収納。(ハンガーパイプ付)

ランドリーウォールキャビネット(間口75cm)

S-XJUW075XCX(XAVシB) **¥69,500**
(750×325×450mm)

※全シリーズに対応します。
※エリーナの場合、エンドカバー(扉カラー対応)に対応します。
※扉が上方に約350mm上がるので、設置の際は天井高さなどの干渉にご注意ください。

足元スペースも無駄なく活用! **そこまでホーローラック**



濡れたままの用具も収納できるホーロー製。取り外しができて、お手入れにも便利!

		エリーナ						
間口		75	90	100	120	135	150	165
価格	センターポウル フラン・ツイン ポウルプラン	¥23,000	¥26,000	¥27,000	¥29,000	¥45,000	¥46,000	¥49,000
	片寄せポウル プラン	—	—	—	¥23,000	¥23,000	¥26,000	¥26,000
		ファミリー				オンディーヌ		
間口		75	90	100	120	75		
品番		S-DX75WN	S-DX90WN	S-DX100WN	S-DX120WN	S-DX75BW		
価格		¥23,000	¥26,000	¥27,000	¥29,000	¥23,000		

※そこまでホーローラックを設置した場合、カウンター高さは80cmになります。
※オンディーヌの薄型キャビネットには対応しません。

※価格は税抜き希望小売価格です。 ※消費税、搬入・取付費等は別途です。 ※印刷色ですから商品と多少異なります。タカラショールームでお確かめください。



詳しくはシステムバスカタログで

レラージュ アクリル人造大理石浴槽

1坪サイズ
基本セット価格 **¥684,000~** (受注生産品)

豊富な形状から選べる「キープクリーン浴槽」^{*1}と「キープクリーンフロア」^{*2}でキレイが続く浴室。

ぴったりサイズシステムバス対応

*1: 上品な質感で清掃性・耐久性に優れている「アクリル人造大理石」を浴槽素材に採用。
*2: 汚れが落ちやすい「クリーンコーティング」を施した傷がつきにくい磁器タイルの洗い場。



写真セット(1坪サイズ<1616> オプション仕様) **¥923,700**

レラージュ ライト アクリル人造大理石浴槽

1坪サイズ
基本セット価格 **¥543,000~** (受注生産品)

お手入れカンタンな「キープクリーン浴槽」^{*}で、洗い場はFRP素材のお求めやすいシリーズ。

* 上品な質感で清掃性と耐久性に優れている「アクリル人造大理石」を浴槽素材に採用。



写真セット(1坪サイズ<1616> オプション仕様) **¥559,700**

エメロード ステンレス浴槽

1坪サイズ
基本セット価格 **¥512,000~** (受注生産品)

耐久性と保温性に優れたステンレス浴槽。柔軟な対応力で多様なニーズにお応えします。

ぴったりサイズシステムバス対応



写真セット(1坪サイズ<1616> オプション仕様) **¥553,200**

ミーナ FRP浴槽

1坪サイズ
基本セット価格 **¥379,000~** (受注生産品)

基本性能が充実したお求めやすいFRP浴槽。シンプルながらも洗練されたデザインが魅力。



写真セット(1坪サイズ<1616> オプション仕様) **¥446,000**

※価格は税抜き希望小売価格です。 ※消費税、搬入・取付費等は別途です。 ※印刷色ですから商品と多少異なります。タカラショールームでお確かめください。

バス ラインナップ

マンションリフォーム・戸建2階設置用システムバス

詳しくはマンション・戸建住宅2階用システムバスカタログで



のびのび美浴室

1坪サイズ基本セット価格 **¥429,000~** 〈受注生産品〉
ベーシック Pタイプの場合

制約の多いマンション・戸建2階用に
最適なサイズと対応力を兼ね備えています。

ぴったりサイズシステムバス対応

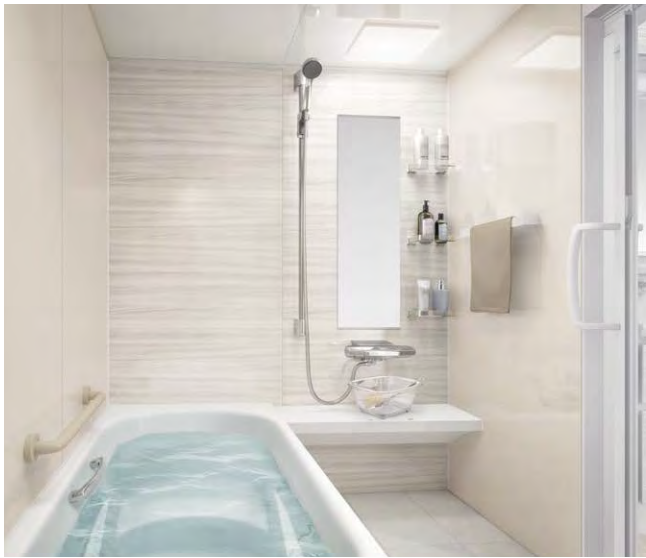

写真セット(1坪サイズ(1616)/ベーシックJタイプ オプション仕様) **¥780,800**

ひろびろ美浴室

0.5坪サイズ基本セット価格 **¥441,000~** 〈受注生産品〉
Sタイプの場合

排水トラップが埋め込まれている
マンションの浴室をリフォーム。

ぴったりサイズシステムバス対応



写真セット(間口1600mm×奥行1125mm/Sタイプ オプション仕様) **¥663,600**

シャワーユニットなど

ぴったりサイズシャワーユニット

間口750mm×奥行775mm
基本セット価格 **¥289,000~** 〈受注生産品〉
詳しくは専用カタログで



自由自在にオーダーできる
業界唯一のシャワーユニット。



写真セット(間口1625mm×奥行1675mm オプション仕様) **¥665,500**

シャワー&トイレユニット

1014サイズ
基本セット価格 **¥515,000~** 〈受注生産品〉
詳しくは専用カタログで



シャワー室とトイレを間仕切った
2点ユニット。



写真セット
(1014サイズ オプション仕様)
¥525,800

浴槽シリーズ

鋳物ホーロー浴槽 ルヴィアス

間口120cm
参考価格 ¥157,000~

P107

耐久性に優れた、
なめらかな肌ざわりの高級浴槽。



写真セット(間口140cm半1方エプロン) ¥258,000

人造大理石浴槽

間口120cm
参考価格 ¥89,000~

P108

表面のパール調仕上げが美しい、
アクリル人造大理石浴槽。



写真セット(間口140cm半1方エプロン) ¥131,000

カラーステンレス浴槽

間口120cm
参考価格 ¥80,000~

P109

鮮やかな色彩のカラーステンレス浴槽に
ホーローエプロンをコーディネート。



写真セット(間口120cm半1方エプロン) ¥80,000

フリーサイズ ステンレス浴槽

〈受注生産品〉

P108

一般家庭の大きな浴室づくりや
寮・ペンションなどに最適。



参考プラン(別荘設置例)

ぴったりサイズシステムバス対応

オーダー感覚でサイズが選べる
タカラ独自の**ぴったりサイズシステムバス**。

小さな浴室でも、縦長や横長の浴室でも空間にムダをつくらず、
有効スペースを最大限に活かすことができます。



詳しくはシステムバスカタログで



※価格は税抜き希望小売価格です。 ※消費税、搬入・取付費等は別途です。 ※印刷色ですから商品と多少異なります。タカラショールームでお確かめください。

住宅用トイレ ティモニ

住宅用トイレ ティモニ



Uシリーズ

P113

機能性とデザインにこだわり抜いたロースタイル仕様。

参考価格 **¥135,000~**

Fシリーズ

P113

お手入れカンタン、価格も納得の機能充実モデル。

参考価格 **¥114,000~**

Bシリーズ

新仕様

P114

お求めやすい価格のベーシックタイプ。

参考価格 **¥53,000~**

Cシリーズ

P114

トイレ空間がすっきり、スタイリッシュな収納一体型。

参考価格 **¥225,000~**

Gシリーズ

P115

シンプルでお求めやすい男性用トイレ。

参考価格 **¥45,000~**

価格表

トイレ本体(便器、便座、タンクセット)

本体品番・価格の詳細はP117・118へ

		一般地仕様		寒冷地仕様	
Uシリーズ	高機能便座タイプ (樹脂製タンク)	床排水/ 壁排水(芯高さ120mm)	¥185,000	¥197,800	
	温水洗浄便座タイプ (樹脂製タンク)		¥135,000	¥147,800	
Fシリーズ	高機能便座タイプ (陶器製タンク)	床排水/ 壁排水 (芯高さ 左右抜き155mm、 後抜き120~148mm)	¥164,000	¥173,700	
	温水洗浄便座タイプ (陶器製タンク)		¥114,000	¥123,700	
Bシリーズ	温水洗浄便座タイプ (陶器製タンク)	床排水/ 壁排水 (芯高さ 左右抜き155mm、 後抜き120~148mm)	¥108,000	¥115,700	
	普通便座タイプ (陶器製タンク)		¥63,000	¥70,700	
	温水洗浄便座タイプ (樹脂製タンク)		¥98,000	¥105,700	
	普通便座タイプ (樹脂製タンク)		¥53,000	¥60,700	
Cシリーズ	高機能便座タイプ	床排水/ 壁排水(芯高さ 左右抜き 155mm、後抜き120~148mm)	¥225,000	¥234,700	
Gシリーズ		床排水	¥45,000	¥47,000	

F、B、Cシリーズの価格は手洗付タイプの価格を示します。



手洗付タイプ

手洗なしタイプ

■手洗なしタイプの価格

Fシリーズ	⊖¥3,500
Bシリーズ(陶器製タンク)	⊖¥2,800
Bシリーズ(樹脂製タンク)	⊖¥1,300
Cシリーズ	⊖¥10,000

※Uシリーズは手洗なしタイプのみとなります。

Cシリーズはオンボードタイプも選べます。

価格 ⊕¥10,000



※Uシリーズは壁排水仕様の場合、タンクの素材・形状・サイズが床排水仕様とは異なります。※Cシリーズの価格は扉カラー-SW：ホワイトの価格です。LW：ウッドホワイト、LB：ウッドブラウンの場合は⊕¥4,000となります。※Uシリーズ・Cシリーズは横抜き配管には対応しません。※便器、タンクはすべて防露仕様になっています。※寒冷地仕様の選定に関しては自治体の水道指定工事業者にご確認ください。※寒冷地仕様はシリーズにより仕様異なります。詳しくは弊社事業所までお問い合わせください。※受注生産品の納期については、弊社事業所までお問い合わせください。

※価格は税抜き希望小売価格です。 ※消費税、搬入・取付費等は別途です。 ※印刷色ですから商品と多少異なります。タカラショールームでお確かめください。

住宅用トイレ ティモニ



お手入れカンタン!
「いつもキレイ」がうれしいトイレ。

優れた清掃性

フロントスリム

汚れやすい前面フチを、
お手入れカンタンな超薄型に。

つまめるほどの薄さ!



スクリー洗浄

すみずみまで
洗いながら流す、
うず巻き状の洗浄水。

※写真はU・F・Cシリーズです。
Bシリーズは水流が異なります。



Gコート

汚れをしっかりと防ぐ、
なめらかな
表面コーティング。

うれしい省エネ設計

節水洗浄

従来の便器より優れた節水効果。
1年に最大でバスタブ約210杯相当。
1年の水道料金も最大で約13,600円を節約できます。

計算条件/家族4人(男性2人、女性2人)大1回/日・人、小3回/日・人(省エネ・防犯住宅アプローチブックより)水道料金:265円(税込)/㎡(一社)日本バルブ工業会より)※浴槽容量:240L/杯で計算。※水道料金は消費税8%時の料金となります。
[床]…床排水仕様 [壁]…壁排水仕様

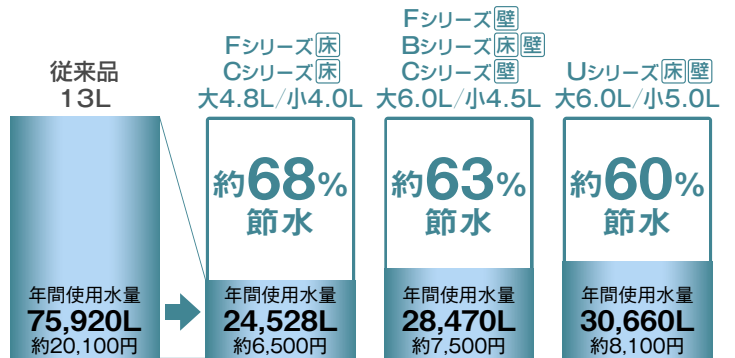

快適な便座

温水洗浄便座

いつでも心地よく、多彩な快適機能を提供。

カンタンに取り外せてお手入れしやすい
「ワンタッチスライド便座」



- いつも快適な「オート脱臭」
- 使いやすい「ワイヤレスリモコン」

おしりを優しく洗う
「エアイン洗浄」

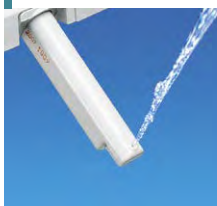

さらにハイクラスな機能を
プラスした高機能便座!



タンク式

停電に影響されない
タンク式。



電力を使わないタンク式
なので、停電時でも流せて
安心です。

住宅用トイレ ティモニ

本体品番・価格の詳細はP117・118へ

Uシリーズ

カラー BW1: ホワイト BN8: アイボリー

トイレ本体(高機能便座タイプ)	トイレ本体(温水洗浄便座タイプ)
¥185,000	¥135,000

機能性とデザインにこだわり抜いたロースタイル仕様。 ※床排水と壁排水の2種類をご用意していますので、集合住宅にも対応できます。

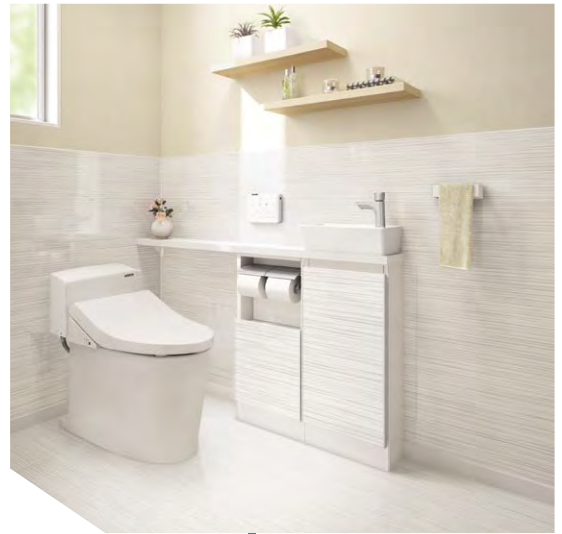

0.75坪プラン/高機能便座タイプ
 トイレ本体: ホワイト
 トイレパネル(壁): ストーンホワイト

トイレ本体	¥185,000
収納キャビネット[フルタイプ(奥行280mm)] <small>(※ホワイト/カウンター・ナチュラルホワイト)</small>	¥213,700
どこでもラック(タオルハンガー-S)	¥1,100
ミラー	¥7,500
トイレパネル(壁面用) [両側面設置]	¥49,950
写真セット価格	¥457,250

0.5坪プラン/温水洗浄便座タイプ
 トイレ本体: ホワイト
 トイレパネル(壁): ウッドマイルドホワイト
 トイレパネル(床): ウッドマイルドホワイト

トイレ本体	¥135,000
収納キャビネット[セミタイプ(奥行157mm)] <small>(※ホワイト/カウンター・ナチュラルホワイト)</small>	¥151,700
どこでもラック(タオルハンガー-S)	¥1,100
トイレパネル(壁面用)	¥49,950
トイレパネル(フロア用) [全面タイプ]	¥25,200
写真セット価格	¥362,950

Fシリーズ

カラー BW1: ホワイト BN8: アイボリー LR8: ピンク ※高機能便座タイプの場合、ピンクは対応しません。 受注生産品

トイレ本体(高機能便座タイプ)	トイレ本体(温水洗浄便座タイプ)
¥164,000	¥114,000

お手入れカンタン、価格も納得の機能充実モデル。 ※価格は手洗付タイプの場合です。 ※床排水と壁排水の2種類をご用意していますので、集合住宅にも対応できます。



0.5坪プラン/温水洗浄便座タイプ
 トイレ本体: ホワイト
 トイレパネル(壁): ホワイト
 トイレパネル(床): グリーンホワイト

トイレ本体(手洗付タイプ)	¥114,000
紙巻器(アルミタイプ)	¥2,500
タオル掛け(アルミタイプ)	¥2,500
どこでもラック(プラスチック/小物置き)	¥5,000
トイレパネル(壁面用)	¥45,700
トイレパネル(フロア用) [全面タイプ]	¥25,200
写真セット価格	¥194,900

0.75坪プラン/温水洗浄便座タイプ
 トイレ本体: アイボリー
 トイレパネル(壁): ウッドダークブラウン

トイレ本体(手洗付タイプ)	¥114,000
紙巻器(アルミタイプ)	¥2,500
どこでもラック(タオルハンガー-S)	¥1,100
トイレパネル(壁面用)	¥61,800
写真セット価格	¥179,400

ティモ二

詳しくは専用カタログで

Bシリーズ 新仕様

カラー

BW1:
ホワイト

BN8:
アイボリー

トイレ本体(温水洗浄便座タイプ)		トイレ本体(普通便座タイプ)	
陶器製タンク	¥108,000	陶器製タンク	¥63,000
樹脂製タンク	¥98,000	樹脂製タンク	¥53,000

※価格は手洗付タイプの場合です。

※床排水と壁排水の2種類をご用意していますので、集合住宅にも対応できます。

お求めやすい価格のベーシックタイプ。



0.5坪プラン/温水洗浄便座タイプ
 トイレ本体：ホワイト
 トイレパネル(壁)：ウッドマイルドベージュ
 トイレパネル(床)：ウッドマイルドベージュ

トイレ本体 (樹脂製タンク手洗付タイプ)	¥98,000
紙巻器(クロムメッキタイプ)	¥2,500
どこでもラック(タオルハンガーS)	¥1,100
どこでもラック(小物置き)	¥3,000
トイレパネル(壁面用)	¥49,950
トイレパネル(フロア用)	¥25,200
写真セット価格	¥179,750



0.5坪プラン/普通便座タイプ
 トイレ本体：ホワイト
 トイレパネル(壁)：ホワイト

トイレ本体 (陶器製タンク手洗付タイプ)	¥63,000
どこでもラック(ワンタッチ式紙巻器)	¥2,500
どこでもラック(タオルハンガーS)	¥1,100
トイレパネル(壁面用)	¥11,500
[カンタン取付タイプ]×1枚	¥11,500
写真セット価格	¥78,100

Cシリーズ

本体
カラー

BW1:
ホワイト

収納キャビネット

扉カラー

SW:
ホワイト

LW:
ウッドホワイト

LB:
ウッドブラウン

トイレ本体(高機能便座タイプ)
¥225,000

※価格はポウラー体型タイプの場合です。

トイレ空間がすっきり、スタイリッシュな収納一体型。

※床排水と壁排水の2種類をご用意していますので、集合住宅にも対応できます。



0.5坪プラン/高機能便座タイプ
 トイレ本体：ホワイト 収納キャビネット：ウッドブラウン
 カウンター：マープルブラウン
 トイレパネル(壁)：ウッドダークブラウン
 トイレパネル(床)：グレインホワイト

トイレ本体 (手洗なしタイプ)	¥219,000
収納キャビネット(浮蓋下タイプ[カウンターなし])(扉:ウッドブラウン)	¥57,200
紙巻器(クロムメッキタイプ)	¥2,500
タオルリング(クロムメッキタイプ)	¥2,000
ミラー	¥7,500
ステンレス製ハンドバー1型	¥8,000
トイレパネル(壁面用)	¥49,950
トイレパネル(フロア用) [全面タイプ]	¥25,200
写真セット価格	¥371,350

タンクや配管などをキャビネットで隠して、インテリア性の高いトイレ空間に。



すっきりデザイン

両サイドに便利な収納

※中央部は開きません。 ※側面から見た収納イメージです。

※価格は税抜き希望小売価格です。 ※消費税、搬入・取付費等は別途です。 ※印刷色ですから商品と多少異なります。タカラショールームでお確かめください。

住宅用トイレ オプション

詳しくは専用カタログで

さらにトイレを
便利に快適にする
オプションもご用意。



扉もキャビネットも
高品位ホーロー

キャビネット扉カラーバリエーション

SW: ホワイト	LW: ウッドホワイト	LB: ウッドブラウン
----------	-------------	-------------

■ 収納キャビネット・手洗器

品番はP118へ

		壁給水		床給水	
	奥行 157mm タイプ	SW	¥189,700	床給水	¥191,800
	奥行 280mm タイプ	LW/LB	¥197,700	床給水	¥199,800
	奥行 157mm タイプ	SW	¥213,700	床給水	¥215,800
	奥行 280mm タイプ	LW/LB	¥221,700	床給水	¥223,800
	奥行 157mm タイプ	SW	¥147,700	床給水	¥149,800
	奥行 280mm タイプ	LW/LB	¥151,700	床給水	¥153,800
	奥行 157mm タイプ	SW	¥167,700	床給水	¥169,800
	奥行 280mm タイプ	LW/LB	¥171,700	床給水	¥173,800
	壁排水	SW	¥67,400	床排水	¥69,500
	床排水	LW/LB	¥69,900	床排水	¥72,000
	壁排水	SW	¥54,700	床排水	¥56,800
	床排水	LW/LB	¥57,200	床排水	¥59,300
		壁排水	¥35,800	床排水	¥37,900
		床排水	¥39,700	床排水	¥41,800

収納キャビネット：ホーロー製、カウンター：アクリル人造大理石製（カラー：フルタイプ・セミタイプ/マーブルブラウンまたはナチュラルホワイト、手洗器下タイプ/プレーンホワイト）、手洗器：陶器製（カラー：ホワイト）
 ※手洗器にL/Rはありません。※手洗器下タイプ（カウンターあり/なし）のキャビネットには背板がついておりませんので、壁面は仕上げが必要となります。
 ※床排水用のシヤバ式排水管を同梱しております。床排水を直管式排水管へ変更する場合は「SチャックナットA(N)」(¥900)、壁排水の場合は「PカンA(N)」(¥700)が別途必要となります。

■ ウォールキャビネット

	間口75cm ホーロー扉 サイズ：W750×D308×H400mm WCT-75(■)D	SW	¥19,100
		LW/LB	¥22,200

※品番の■には色品番を入れてください。※扉は軽く押しと開くプッシュオープン式となります。

■ ルームヒーター 新発売

壁面へ単独設置して、温風・涼風で快適に
 サイズ：W745×D105×H220mm ●温風・涼風の強/弱切替機能付
 EDR-751
 ¥49,800
 詳しくはP100へ

■ ハンドバー

滑りにくい
表面加工



最大荷重：60kg

I型 600タイプ

サイズ：W600mm
 ハンドバー-Y I600NW
 ¥6,000



最大荷重：60kg

L型

サイズ：W600×H600mm
 ハンドバー-Y L6600NW
 ¥11,000

■ ステンレス製ハンドバー

新仕様

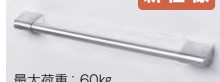

最大荷重：60kg

I型 600タイプ

サイズ：W600mm
 ハンドバー(SWS) I600M
 ¥8,000

新仕様



最大荷重：60kg

L型

サイズ：W600×H600mm
 ハンドバー(SWS) L6600M
 ¥16,500

■ どこでもラック

マグネット式なのでホーロークリアントイレ
 パネルに自由に取り付け・取り外しができます。



どこでもラック スクエアタイプ

タオルハンガー-S サイズ：W150×D60×H50mm MGSKタオルハンガー-S(■) ¥1,100 最大荷重：500g	タオルハンガー-L サイズ：W350×D60×H50mm MGSKタオルハンガー-L(■) ¥2,500 最大荷重：500g	小物置きS サイズ：W150×D60×H55mm MGAKコモトレイ15S(W)+ MGSKタオルハンガー-S(■) ¥1,500 最大荷重：1kg	小物置きM サイズ：W150×D95×H55mm MGSKコモノオキ(■) ¥1,700 最大荷重：1kg	小物置きL サイズ：W350×D60×H55mm MGAKコモトレイ35S(W)+ MGSKタオルハンガー-L(■) ¥3,000 最大荷重：1.5kg

どこでもラック

ワンタッチ式紙巻器 サイズ：W170×D105×H88mm* ワンタッチカミマキM BW1 ¥2,500 ※ビス固定も可能です。	ワンタッチ式2連紙巻器 サイズ：W324×D109×H132mm* TS-MGN-KM2(W) ¥5,200 最大荷重：1kg ※ビス固定も可能です。	フリーラック サイズ：W390×D150×H88mm MGSKフリーラック(W) ¥1,700 最大荷重：1.5kg	小物置き サイズ：W290×D111×H71mm MGD-KR(V) ¥5,000 最大荷重：1.5kg ※カラーはシルバーとなります。

*トイレトペーパー(φ120)取付時の本体寸法となります。

■ 関連オプション

紙巻器 サイズ：W140×D138×H85mm* アルミタイプ カミマキB A3104 ¥2,500	紙巻器 新発売 サイズ：W160×D121×H93mm* クロムメッキタイプ TS-KM610-895 ¥2,500	2連紙巻器 サイズ：W301×D116×H73mm* クロムメッキタイプ TS-SC-60M-XCB ¥15,500	タオルリング 新仕様 サイズ：φ136×D55.5×H163mm TS-TH610-890-S ¥2,000	タオル掛け 新発売 サイズ：W230×D69×H133mm アルミタイプ タオルカケ3105 ¥2,500	タオル掛け サイズ：W425×D50mm スクエアタイプ タオルカケB JW1 ¥1,500
ミラー サイズ：W355×H600mm ミラー-WC1 ¥7,500	リフォーム 専用部材 排水アジャスター 【Uシリーズ】TS-MESC803-02U 【Fシリーズ】TS-MESC87-01 【Bシリーズ】TS-MESC809-01 各¥10,000	給水延長ホース (延長ホース+ニップル) 長さ：300mm TS-P19345 ¥5,300	床フランジセット (VP75-VU75-VU100対応) TS-NC9VS ¥2,500		

*トイレトペーパー(φ120)取付時の本体寸法となります。
 ※価格は税抜き希望小売価格です。 ※消費税、搬入・取付費等は別途です。 ※印刷色ですから商品と多少異なります。タカラショールームでお確かめください。

住宅用トイレ 品番・価格一覧

トイレ本体 シリーズ別カラー対応表(便器・タンク・便座)

	Uシリーズ	Fシリーズ	Bシリーズ	Cシリーズ	Gシリーズ
BW1:ホワイト	○	○	○	○	○
BN8:アイボリー	○	○	○	---	○
LR8:ピンク <small>受注生産品</small>	---	○*	---	---	---

*Fシリーズ 高機能便座タイプの場合、ピンクは対応しません。

トイレ本体 品番・価格一覧表

シリーズ	仕様			品番			セット価格	
	排水	凍結予防方式	手洗	便器	タンク	便座		
Uシリーズ 高機能便座 タイプ	床	一般地	なし	TS-UC8032-S-B□	TS-UV2121-0KB□	TS-BNZ601KD□	¥185,000	
		寒冷地		TS-UC8032-S-C□			¥197,800	
	壁	一般地		TS-UC8081-PAB□	TS-UT6021-0KB□		¥185,000	
		寒冷地		TS-UC8081-PAC□			¥197,800	
Uシリーズ 温水洗浄便座 タイプ	床	一般地	なし	TS-UC8032-S-B□	TS-UV2120-0HB□	TS-BNZ590HD□	¥135,000	
		寒冷地		TS-UC8032-S-C□			¥147,800	
	壁	一般地		TS-UC8081-PAB□	TS-UT6020HB□		¥135,000	
		寒冷地		TS-UC8081-PAC□			¥147,800	
Fシリーズ 高機能便座 タイプ	床	一般地	あり なし あり なし	TS-FC8211-S-B□	TS-FT6012-1KB□	TS-BNZ601KD□	¥164,000	
		寒冷地		TS-FC8211-S-C□	TS-FT6012-0KB□		¥160,500	
				なし	TS-FT6012-1KB□		¥173,700	
	壁	一般地		TS-FC8051-P-B□	TS-FT6012-0KB□		¥170,200	
		寒冷地		あり	TS-FC8051-P-C□		TS-FT6012-1KB□	¥164,000
				なし	TS-FT6012-0KB□		¥160,500	
Fシリーズ 温水洗浄便座 タイプ	床	一般地	あり なし あり なし	TS-FC8211-S-B□	TS-FT6011H■D□	TS-BNZ590HD□	¥114,000	
		寒冷地		TS-FC8211-S-C□	TS-FT6010H■D□		¥110,500	
				なし	TS-FT6011HCD□		¥123,700	
	壁	一般地		TS-FC8051-P-B□	TS-FT6010HCD□		¥120,200	
		寒冷地		あり	TS-FC8051-P-C□		TS-FT6011H■D□	¥114,000
				なし	TS-FT6010HCD□		¥110,500	
Bシリーズ 温水洗浄便座 タイプ (陶器製タンク)	床	一般地	あり なし あり なし	TS-BC8090-S-B□	TS-BT7901H■□	TS-BNZ275HD□	¥108,000	
		寒冷地		TS-BC8090-S-C□	TS-BT7900H■□		¥105,200	
				なし	TS-BT7901HC□		¥115,700	
	壁	一般地		TS-BC8090-P-B□	TS-BT7900HC□		¥112,900	
		寒冷地		あり	TS-BC8090-P-C□		TS-BT7901H■□	¥108,000
				なし	TS-BT7900H■□		¥105,200	
Bシリーズ 普通便座タイプ (陶器製タンク)	床	一般地	あり なし あり なし	TS-BC8090-S-B□	TS-BT7901H■□	TS-NC822W□	¥63,000	
		寒冷地		TS-BC8090-S-C□	TS-BT7900H■□		¥60,200	
				なし	TS-BT7901HC□		¥70,700	
	壁	一般地		TS-BC8090-P-B□	TS-BT7900HC□		¥67,900	
		寒冷地		あり	TS-BC8090-P-C□		TS-BT7901H■□	¥63,000
				なし	TS-BT7900H■□		¥60,200	
Bシリーズ 温水洗浄便座 タイプ (樹脂製タンク)	床	一般地	あり なし あり なし	TS-BC8090-S-B□	TS-SV2000-1H■□	TS-BNZ275HD□	¥98,000	
		寒冷地		TS-BC8090-S-C□	TS-SV2000-0H■□		¥96,700	
				なし	TS-SV2000-1HC□		¥105,700	
	壁	一般地		TS-BC8090-P-B□	TS-SV2000-0HC□		¥104,400	
		寒冷地		あり	TS-BC8090-P-C□		TS-SV2000-1H■□	¥98,000
				なし	TS-SV2000-0H■□		¥96,700	
Bシリーズ 普通便座タイプ (樹脂製タンク)	床	一般地	あり なし あり なし	TS-BC8090-S-B□	TS-SV2000-1H■□	TS-NC822W□	¥53,000	
		寒冷地		TS-BC8090-S-C□	TS-SV2000-0H■□		¥51,700	
				なし	TS-SV2000-1HC□		¥60,700	
	壁	一般地		TS-BC8090-P-B□	TS-SV2000-0HC□		¥59,400	
		寒冷地		あり	TS-BC8090-P-C□		TS-SV2000-1H■□	¥53,000
				なし	TS-SV2000-0H■□		¥51,700	

自然のエネルギーを利用した、省エネ・クリーンな給湯機。

お求めやすい価格でご用意!

大気熱を取り込んでお湯を沸かす「ヒートポンプ方式」。
消費電力の約3倍もの熱エネルギーで
お湯を沸かすクリーンな省エネ給湯機

暮らしにクリーン・安全

- 火を使わないからクリーンで安心、しかも低騒音!

環境にやさしい

- オゾン層破壊係数ゼロ!
- 家庭からのCO₂排気もナシ!

家計にうれしい

■光熱費比較

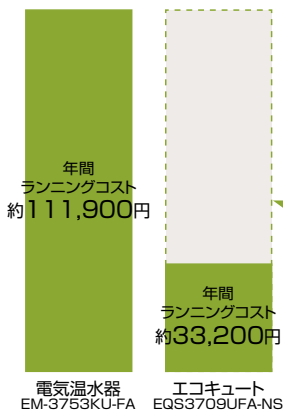

- ヒートポンプ方式で効率よい運転!
- おトクな夜間電力を上手に利用!

年間で
約78,700円おトク!

【試算条件】

●関西地区での当社試算です。実際の給湯ランニングコストは、お湯の使用量や各地域の電力会社料金により異なります。
※2019年12月(消費税10%)当社調べ(電気料金は2019年12月現在の価格)

■トータルコスト比較 (機器イニシャルコスト+給湯ランニングコスト)

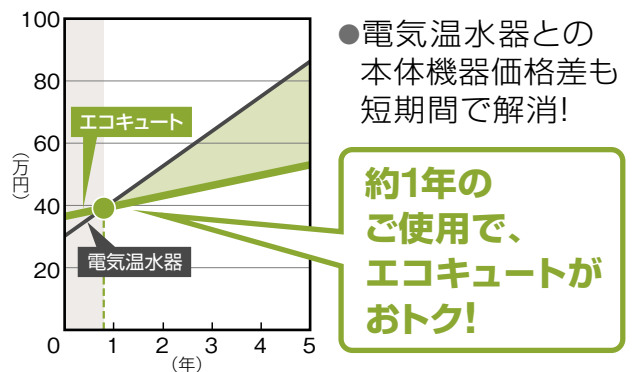

- 電気温水器との本体機器価格差も短期間で解消!

約1年のご使用で、
エコキュートがおトク!

※機器費用は当社商品での比較です。※工事・撤去等の費用は含んでおりません。



タカラだけのカンタン安心装備!

地震・災害の断水時に役立つ

おたすけコック

(非常用水コック)



タカラのエコキュート・電気温水器は、万が一の時に備えて「おたすけコック(非常用水コック)」を標準装備。地震による断水や水道管凍結などの非常時に、タンク内の水を生活用水としてお使いいただけます。

※タンク容量460Lエコキュート(利用可能量370L)・バケツ1杯10Lで換算。利用できる水の量は機種により異なります。

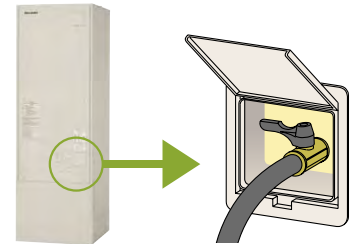

全自動タイプ

(追いだきフルオート)

スイッチポンでお湯はりから追いだき、保温、たし湯まで全自動です。



フロコンローラでお好みの湯加減に!

高圧力型(ヒートポンプユニット: 屋外設置、貯湯ユニット: 屋内・屋外設置可能)

〈通話型コントローラ(音声ガイド・通話機能付)〉

- 通話機能 フロコンローラ、メインコントローラともに、相手側に呼び出しメロディーが流れ、通話できます。通話時間は通常1分間です。
- 音声ガイド機能 操作の内容を音声やメロディーで教えてくれるので、うっかりミスも防げます。



フロコンローラ (浴室内に設置します。)



メインコントローラ (キッチンなどお好みの場所に設置します。)

〈標準コントローラ〉

《呼びだしスイッチ》
メインコントローラ側に呼び出し音を鳴らし、呼び出すことができます。



フロコンローラ (浴室内に設置します。)



メインコントローラ (キッチンなどお好みの場所に設置します。)

リモコン

省エネガス給湯器 エコジョーズ



詳しくは専用カタログで

付属品・別売部品ページはP130-131へ

賢く省エネ。環境にも暮らしにもうれしい、エコジョーズ。

お求めやすい価格でご用意!

とっても省エネ

- 排熱を有効利用して熱効率が95%にアップ

お財布がよろこぶ

■従来タイプとの光熱費比較

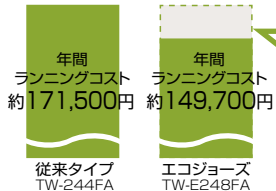

年間で約21,800円おトク!

【試算条件】
●関西地区での当社試算です。実際の給湯ランニングコストは、お湯の使用量や各地域のガス会社料金により異なります。
※従来タイプをTW-244FAとして換算。
※2019年12月(消費税10%)当社調べ、LPガス価格23.4円/kWh(2019年11月近畿平均価格13,065円/20m)で算出。

■トータルコスト比較 (機器イニシャルコスト+給湯ランニングコスト)

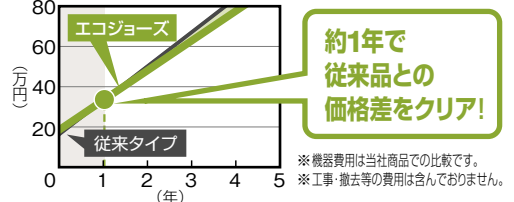

全自動タイプ (給湯+追い焚き)

湯はりから、追焚き、保温、足し湯までスイッチポンでラクラク全自動です。



※自動保温は1時間刻みで0~9時間の切替可能。



※写真の商品はTW-E248FAです。

屋外壁掛型/設置フリータイプ

24号 TW-E248FA
幅470×奥行240×高さ600mm
標準コントローラセット価格 **¥184,900**

20号 TW-E208FA
幅470×奥行240×高さ600mm
標準コントローラセット価格 **¥173,900**

通話型コントローラセットの場合、それぞれ上記価格に**¥10,000**となります。

ミストサウナ・浴室暖房乾燥機対応熱源機タイプ **24号 HWVD-E2405AWAT**
※別途、コントローラとケーブルが必要となります。 本体価格 **¥247,000**



省エネ基準 2006年度 達成率 **117%** エネルギー消費効率 **94.3%**
ガス種: LPG、13A

自動タイプ (給湯+追い焚き)

湯はり、追焚き、保温がワンタッチ。カンタン操作で快適バスライフを実現します。



※自動保温は1時間刻みで0~9時間の切替可能。



※写真の商品はTW-E248FSAです。

屋外壁掛型/設置フリータイプ

24号 TW-E248FSA
幅470×奥行240×高さ600mm
標準コントローラセット価格 **¥164,900**

20号 TW-E208FSA
幅470×奥行240×高さ600mm
標準コントローラセット価格 **¥153,900**

通話型コントローラセットの場合、それぞれ上記価格に**¥10,000**となります。

ミストサウナ・浴室暖房乾燥機対応熱源機タイプ **24号 HWVD-E2405SAWAT**
※別途、コントローラとケーブルが必要となります。 本体価格 **¥227,000**



省エネ基準 2006年度 達成率 **117%** エネルギー消費効率 **94.3%**
ガス種: LPG、13A



※写真の商品はTR-E248FSAです。

屋外据置型/設置フリータイプ

24号 TR-E248FSA
幅534×奥行240×高さ640mm
標準コントローラセット価格 **¥169,900**

20号 TR-E208FSA
幅534×奥行240×高さ640mm
標準コントローラセット価格 **¥158,900**

通話型コントローラセットの場合、それぞれ上記価格に**¥10,000**となります。

省エネ基準 2006年度 達成率 **117%** エネルギー消費効率 **94.3%**
ガス種: LPG、13A

給湯専用タイプ

別売コントローラを使えば、きめ細かく湯温調節が可能です。



※本体は共通です。

屋外壁掛型/設置フリータイプ

20号 TW-EM2004E 幅350×奥行215×高さ520mm 本体価格 **¥82,000**
16号 TW-EM1604E 幅350×奥行215×高さ520mm 本体価格 **¥79,000**

省エネ基準 2006年度 達成率 **109%** エネルギー消費効率 **90.0%**
ガス種: LPG、13A

省エネ基準 2006年度 達成率 **109%** エネルギー消費効率 **90.0%**
ガス種: LPG、13A

■セット価格明細表 ※価格は税抜き希望小売価格です。

品番	全自動タイプ			自動タイプ		
	TW-E248FA	TW-E208FA	TW-E248FSA	TW-E208FSA	TR-E248FSA	TR-E208FSA
本体価格	¥169,000	¥158,000	¥149,000	¥138,000	¥154,000	¥143,000
コントローラタイプ	通話型・標準	通話型・標準	通話型・標準	通話型・標準	通話型・標準	通話型・標準
通話型コントローラ (TMFC-E226D)	●	●	●	●	●	●
標準メインコントローラ (TMC-250)	●	●	●	●	●	●
標準フロントコントローラ (TFC-250)	●	●	●	●	●	●
メインケーブル 10m (TK-2BW 10M)	●	●	●	●	●	●
プロケーブル 8m (TK-2BW 08M)	●	●	●	●	●	●

ガス給湯器

詳しくは専用カタログで

付属品・別売部品ページはP130-131へ

パワフル給湯から省スペース型まで豊富なバリエーションのガス給湯器。

全自動タイプ (給湯 + 追い焚き)

湯はりから、追焚き、保温、足し湯までスイッチポンでラクラク全自動です。



※自動保温・自動足し湯は1時間刻みで0~9時間の切替可能。



※写真の商品はTW-2420FAです。

屋外壁掛型 / 設置フリータイプ

24号 TW-2420FA
幅470×奥行240×高さ600mm
標準コントローラ
セット価格 **¥162,900**

20号 TW-2010FA
幅470×奥行240×高さ600mm
標準コントローラ
セット価格 **¥151,900**

通話型コントローラセットの場合、それぞれ上記価格に**¥10,000**となります。

省エネ基準
2006年度 102% 82.3%
エネルギー消費効率
ガス種：LPG、13A

省エネ基準
2006年度 100% 81.1%
エネルギー消費効率
ガス種：LPG、13A



※通話型コントローラと標準コントローラをご用意しています。

自動タイプ (給湯 + 追い焚き)

湯はり、追焚き、保温がワンタッチ。カンタン操作で快適バスライフを実現します。



※自動保温は1時間刻みで0~9時間の切替可能。



※写真の商品はTW-2420FSAです。

屋外壁掛型 / 設置フリータイプ

24号 TW-2420FSA
幅470×奥行240×高さ600mm
標準コントローラ
セット価格 **¥143,900**

20号 TW-2010FSA
幅470×奥行240×高さ600mm
標準コントローラ
セット価格 **¥132,900**

通話型コントローラセットの場合、それぞれ上記価格に**¥10,000**となります。

省エネ基準
2006年度 102% 82.3%
エネルギー消費効率
ガス種：LPG、13A

省エネ基準
2006年度 100% 81.1%
エネルギー消費効率
ガス種：LPG、13A



※通話型コントローラと標準コントローラをご用意しています。



※写真の商品はTR-2420FSAです。

屋外据置型 / 設置フリータイプ

24号 TR-2420FSA
幅535×奥行240×高さ640mm
標準コントローラ
セット価格 **¥150,900**

20号 TR-2010FSA
幅535×奥行240×高さ640mm
標準コントローラ
セット価格 **¥139,900**

通話型コントローラセットの場合、それぞれ上記価格に**¥10,000**となります。

省エネ基準
2006年度 102% 82.3%
エネルギー消費効率
ガス種：LPG、13A

省エネ基準
2006年度 100% 81.1%
エネルギー消費効率
ガス種：LPG、13A



※通話型コントローラと標準コントローラをご用意しています。

給湯専用タイプ

別売コントローラを使えば、きめ細かく湯温調節が可能です。



※写真の商品はTW-1615Eです。

屋外壁掛型 / 設置フリータイプ

24号 TW-2425E
幅350×奥行170×高さ520mm
本体価格 **¥59,000**
(税込¥63,720)

20号 TW-2015E
幅350×奥行135×高さ520mm
本体価格 **¥52,000**
(税込¥56,160)

16号 TW-1615E
幅350×奥行135×高さ520mm
本体価格 **¥49,000**
(税込¥52,920)

省エネ基準
2006年度 100% 83.0%
エネルギー消費効率
ガス種：LPG、13A

省エネ基準
2006年度 100% 83.0%
エネルギー消費効率
ガス種：LPG、13A

省エネ基準
2006年度 100% 83.0%
エネルギー消費効率
ガス種：LPG、13A



※通話型コントローラと標準コントローラをご用意しています。

■セット価格明細表 ※価格は税抜き希望小売価格です。

全自動タイプ	品番	TW-2420FA		TW-2010FA		自動タイプ	TW-2420FSA		TW-2010FSA		TR-2420FSA		TR-2010FSA	
		本体価格	¥147,000	¥136,000	本体価格		¥128,000	¥117,000	¥135,000	¥124,000	本体価格	¥7,000	¥6,000	本体価格
通話型コントローラ (TMFC-E226D)	¥24,000	●	●	●	●	通話型コントローラ (TMFC-E226D)	●	●	●	●	●	●	●	●
メインコントローラ (TMC-250)	¥6,500	●	●	●	●	メインコントローラ (TMC-250)	●	●	●	●	●	●	●	●
フロントコントローラ (TFC-250)	¥7,500	●	●	●	●	フロントコントローラ (TFC-250)	●	●	●	●	●	●	●	●
メインケーブル 10m (TK-2BW 10M)	¥1,100	●	●	●	●	メインケーブル 10m (TK-2BW 10M)	●	●	●	●	●	●	●	●
ケーブル 8m (TK-2BW 08M)	¥800	●	●	●	●	ケーブル 8m (TK-2BW 08M)	●	●	●	●	●	●	●	●

ご注意

- 長期のご使用により、水アカがたまり、配管部材の劣化などにより、水質が変わることがあります。飲用には使用しないでください。
- 地域によって、ガス種が異なります。ガス種を確認のうえお買い求めください。ガス種が違いますと、火災やけなどの原因になることがあります。
- 当カタログに掲載のガス給湯器は上水道用機器のため、温泉水・井戸水で使用されますと、異物付着など耐久性を損なう場合があります。

省エネ性マークについて：省エネ法の定める基準を達成していることを示します。

※価格は税抜き希望小売価格です。 ※消費税、搬入・取付費等は別途です。 ※印刷色ですから商品と多少異なります。タカラショールームでお確かめください。

省エネ石油給湯機 **エコフィール****エコフィール**詳しくは **専用カタログ** で付属品・別売部品ページは **P130-131** へ

熱効率が高く、環境にやさしい省エネ石油給湯機。

とっても省エネ

●排熱を有効利用して熱効率が95%にアップ

今まで捨てていた高温の排気から熱(潜熱)を回収し再利用。高効率化を実現した、省エネルギー性に優れた給湯機です。



環境にやさしい

●CO₂排出量を12%削減エコフィール1台で、従来型より年間182kgものCO₂(温暖化ガス)排出量を削減できます。※杉の木1本あたりのCO₂吸収量は、1年で平均して約14kgとしています。(「地球温暖化防止のための緑の吸収源対策」環境省/林野庁より試算)杉の木約13本分[※]のCO₂削減効果!CO₂を年間で **182kg削減**

お財布がよろこぶ

●灯油の消費量を抑えてより経済的に

従来タイプとの光熱費比較

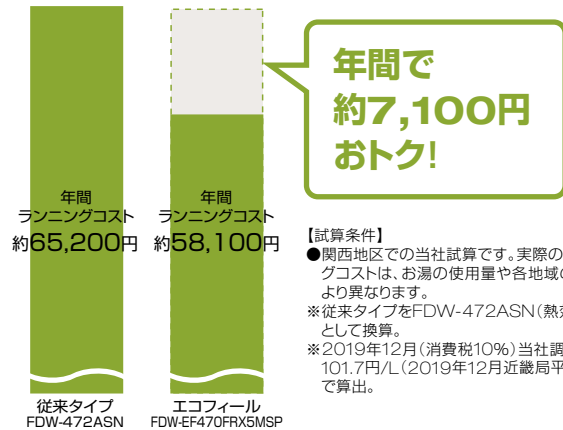

直圧式

水道の圧力を活かせるので、2階への給湯やシャワーもご利用できます。

直圧式 **全自動タイプ**
(給湯 + 追い焚き)

湯はりから、追焚き、保温、足し湯までスイッチポンでラクラク全自動。シャワーもパワフルです。



※自動保温・自動足し湯は、0・1・2・4・6・12・∞(連続)時間の切替可能。



高出力 46.5kW (40,000kcal/h) 給湯46.5kW (40,000kcal/h) 追焚き14.5kW (12,500kcal/h)

屋外据置型(ヨコ型)

FDW-EF470FRX5MSP

幅660×奥行210×高さ795mm

通話型コントローラ
セット価格 **¥279,600**

※通話型コントローラタイプは浴室用ミストサウナ機器とは併用できません。

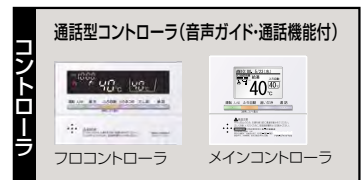

省エネ基準 2006年度 110% エネルギー消費効率 95.0%

直圧式 **自動タイプ**
(給湯 + 追い焚き)

湯はり、追焚き、保温がワンタッチ。カンタン操作で快適バスライフを実現します。



※自動保温は、0・1・2・4・6・12・∞(連続)時間の切替可能。



高出力 46.5kW (40,000kcal/h) 給湯46.5kW (40,000kcal/h) 追焚き14.5kW (12,500kcal/h)

屋外据置型(ヨコ型)

FDW-EF470ARX5MS

幅660×奥行210×高さ795mm

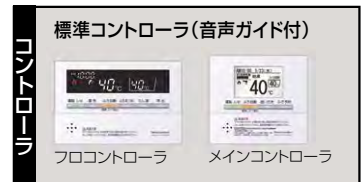
通話型コントローラ
セット価格 **¥263,600**

省エネ基準 2006年度 110% エネルギー消費効率 95.0%

■セット価格明細表

※価格は税抜き希望小売価格です。
※コントローラは本体価格に含まれています。

直圧式	出力タイプ	高出力	
		全自動タイプ	自動タイプ
	品番	FDW-EF470FRX5MSP	FDW-EF470ARX5MS
	本体価格	¥274,000	¥258,000
	メインケーブル12m(M2-12C)	¥3,400	●
	フロケーブル8m(F2-8C)	¥2,200	●

特定
保守
製品石油給湯機は「長期使用製品安全点検制度」において、経年劣化により安全上支障が生じ、特に重大な危害を及ぼす恐れのある製品「特定保守製品」として点検制度の対象製品に指定されています。
→詳しくは弊社ホームページをご覧ください。 <https://www.takara-standard.co.jp/>P
S
C

「消費生活用製品安全法」改正に伴い「特定製品」に指定されました。当社製品は、「消費生活用製品安全法」の技術基準に適合した製品のみ付けられる「PSCマーク」を表示しています。

石油給湯機

詳しくは専用カタログで

付属品・別売部品ページはP130-131へ

パワフルで低燃費。機能的にも優れた石油給湯機。

直圧式

水道の圧力を活かせるので、2階への給湯やシャワーもご利用できます。

直圧式 全自動タイプ (給湯 + 追い焚き)

湯はりから、追焚き、保温、足し湯までスイッチポンでラクラク全自動。シャワーもパワフルです。



※自動保温・自動足し湯は、0・1・2・4・6・12時間の切替可能。



※本体は共通です。

高出力 46.5kW (40,000kcal/h) 給湯46.5kW (40,000kcal/h) 追焚き14.5kW (12,500kcal/h)	
屋外据置型(ヨコ型)	屋外据置型(ヨコ型)
FDW-AG470FMXMP 幅660×奥行210×高さ615mm 通話型コントローラ セット価格 ¥230,600 ※通話型コントローラタイプは浴室用ミストサウナ機器とは併用できません。	FDW-AG470FMXM 幅660×奥行210×高さ615mm 標準コントローラ セット価格 ¥224,600
通話型コントローラ(音声ガイド・通話機能付) フロントローラ メインコントローラ 標準コントローラ(音声ガイド付) フロントローラ メインコントローラ	

省エネ基準 2006年度
 エネルギー消費効率
101% 87.0%



※写真の商品はFDW-AG470FMXMWです。

高出力 46.5kW (40,000kcal/h) 給湯46.5kW (40,000kcal/h) 追焚き14.5kW (12,500kcal/h)	
屋外壁掛型	屋内壁掛型
FDW-AG470FMXMW 幅470×奥行210×高さ690mm 標準コントローラ セット価格 ¥227,600	FDW-AG470FMXFFW 幅470×奥行210×高さ645mm 標準コントローラ セット価格 ¥231,200 【強制給排気(FF)タイプ】 寒冷地で求められる高い気密性を確保
標準コントローラ(音声ガイド付) フロントローラ メインコントローラ ※FDW-AG470FMXFFWのメインコントローラは本体脱着式です。取り外して使用する場合は、別途メインケーブルが必要です。	

省エネ基準 2006年度
 エネルギー消費効率
101% 87.0%

直圧式 自動タイプ (給湯 + 追い焚き)

湯はり、追焚き、保温がワンタッチ。カンタン操作で快適バスライフを実現します。



※自動保温は、0・1・2・4・6・12時間の切替可能。



※写真の商品はFDW-SA470AMXFFです。

高出力 46.5kW (40,000kcal/h) 給湯46.5kW (40,000kcal/h) 追焚き14.5kW (12,500kcal/h)	
屋外据置型(ヨコ型)	屋内据置型(タテ型)
FDW-SA470AMXM 幅660×奥行210×高さ795mm 標準コントローラ セット価格 ¥204,600	FDW-SA470AMXFF 幅300×奥行600×高さ845mm 標準コントローラ セット価格 ¥226,600 【強制給排気(FF)タイプ】 寒冷地で求められる高い気密性を確保
標準コントローラ(音声ガイド付) フロントローラ メインコントローラ	

省エネ基準 2006年度
 エネルギー消費効率
102% 88.0%



※写真の商品はFDW-AG470AMXFFWです。

高出力 46.5kW (40,000kcal/h) 給湯46.5kW (40,000kcal/h) 追焚き14.5kW (12,500kcal/h)	
屋外壁掛型	屋内壁掛型
FDW-AG470AMXMW 幅470×奥行210×高さ690mm 標準コントローラ セット価格 ¥210,600	FDW-AG470AMXFFW 幅470×奥行210×高さ645mm 標準コントローラ セット価格 ¥215,200 【強制給排気(FF)タイプ】 寒冷地で求められる高い気密性を確保
標準コントローラ(音声ガイド付) フロントローラ メインコントローラ ※FDW-AG470AMXFFWのメインコントローラは本体脱着式です。取り外して使用する場合は、別途メインケーブルが必要です。	

省エネ基準 2006年度
 エネルギー消費効率
101% 87.0%

特定保守製品

石油給湯機は「長期使用製品安全点検制度」において、経年劣化により安全上支障が生じ、特に重大な危害を及ぼす恐れが多い製品「特定保守製品」として点検制度の対象製品に指定されています。

→詳しくは弊社ホームページをご覧ください。 <https://www.takara-standard.co.jp/>



「消費生活用製品安全法」改正に伴い「特定製品」に指定されました。当社製品は、「消費生活用製品安全法」の技術基準に適合した製品のみに付けられる「PSCマーク」を表示しています。

省エネマークについて：省エネ法の定める基準を達成していることを示します。

※価格は税抜き希望小売価格です。 ※消費税、搬入・取付費等は別途です。 ※印刷色ですから商品と多少異なります。タカラショールームでお確かめください。

高耐久・長寿命素材の高品位ホーローが実現した革新的な内装材。

新築にもリフォームにも対応できる、美しく壁面を彩るホーロー内装材。

タカラの独自素材「高品位ホーロー」の優れたパフォーマンスが快適な暮らしを実現します。

高品位ホーローの優れた特長はP3・4へ



リビング・ダイニング

家族の集まるリビング・ダイニングは、住まいの主役となる空間。色あせることなくキレイが続くホーローが、美しい住まいを実現します。

リアルな表現力で、

多様な空間コーディネートに対応。 **全27色**



[木目調]

天然木の木目をそのままに再現。落ち着きのある空間をつくり出します。

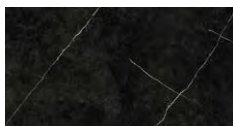

[石目調]

高級感のある美しい表情が魅力。優雅に重厚に空間を彩ります。



[アート]

インクジェット印刷なので、自由な色・柄を実現できます。

柄を直接吹き付けるダイレクトクリア製法で、より高精細な表現と大きな絵柄を実現。

ホーローの加飾技術がインクジェット印刷によって進化し、多彩な表現を行うことができるようになりました。

高級感のある大理石柄や木目柄、アートなど、イメージ通りのデザインを再現でき、自由な空間演出を可能にします。

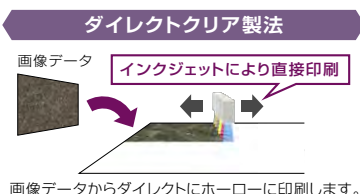

お手入れカンタンで、いつまでもキレイ。

色あせない美しさで住空間を演出。

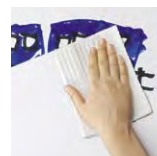

表面がガラス質なので、汚れやニオイが染み込みます、汚れても水拭きでサッと拭くだけ。色あせず、丈夫で傷つきにくく、優れた耐久性を発揮します。

マグネットが使える便利。

ベースが金属のホーローだから、マグネット収納を使ってお好みの収納スペースを作ったり、伝言などのメモを貼ったり、自由自在に便利な空間へ早変わりします。



ホルムアルデヒド

発散ゼロの安心な素材。

シックハウス症候群の原因となるホルムアルデヒドを発散しないので、お子様にも安心です。



清潔・丈夫で便利な「高品位ホーロー」が、ひとつ上の暮らしを実現します。

子ども部屋

直接絵や文字を書け、マグネットも使えるホーローの壁なら、お子様が自由な発想でのびのびと遊ぶことができます。



脱衣室

湿気でカビや汚れが付きやすい空間だからこそ、ホーローの美しさと清潔さを。マグネット収納で使いやすい位置にタオルや洗剤を置くこともできます。



トイレ

汚れやすいトイレも、ホーローでいつまでも衛生的に。ニオイも汚れも寄せつけないから、ずっとキレイで清潔な空間を保ちます。



※トイレ用オプション：ホーロークリーントイレパネル（フロア用）を設置した状態です。

玄関

来客を迎える空間には、住まいの顔としての美しさを。便利なマグネット収納も使うことで、こだわりの空間が出来上がります。

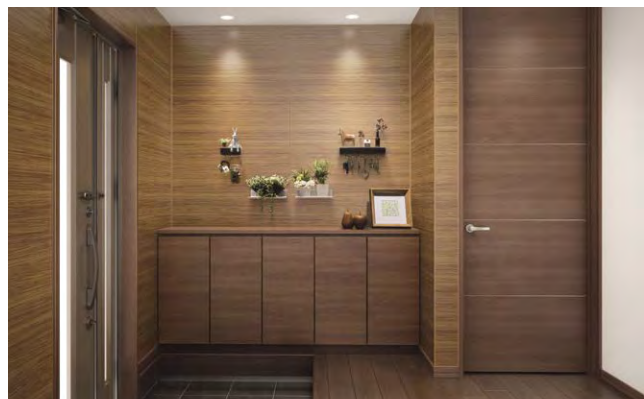

ペットルーム

壁に爪を立てても、キズつかずカンタンなお手入れで清潔。大切なペットとの暮らしも、ニオイや汚れが染み込まないホーローなら安心です。

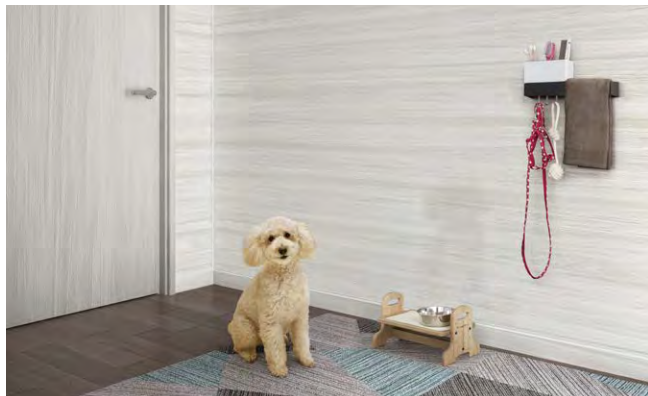

書斎

マグネットでメモを貼ったり、文房具を壁面に収納したり、自分好みの空間に。タバコのニオイや黄ばみも染み込まないので、快適に過ごせます。



価格の目安

サイズ(mm)	色柄	柄あり(木目調・石目調・アート)	柄なし(パール調・無地)
短辺910×長辺2400		¥31,800/枚 (¥14,560/m ²)	¥23,800/枚 (¥10,900/m ²)
短辺910×長辺2700		¥33,800/枚 (¥13,800/m ²)	¥25,800/枚 (¥10,500/m ²)

※施工には別売のエッジセットが必要となります。
また、パネルのカラーバリエーション等、仕様の詳細は専用カタログをご覧ください。
※1㎡あたりの金額は参考価格です。

〈受注生産品〉※エマウォール インテリアタイプは受注生産品です。納期については弊社事業所までお問い合わせください。

※価格は税抜き希望小売価格です。 ※消費税、搬入・取付費等は別途です。 ※印刷色ですから商品と多少異なります。タカラショールームでお確かめください。

木製キッチンセットPJ型寸法図

流し台・ガス台・吊戸棚・バックガード・排水トラップ寸法図

●流し台

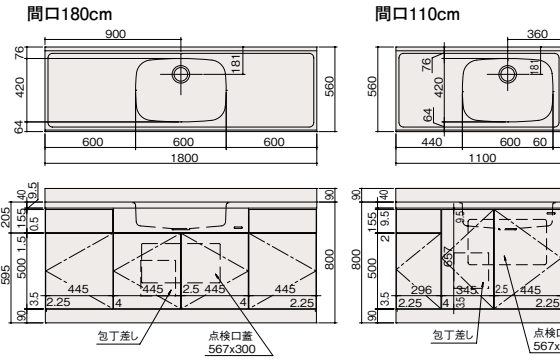

●ガス台

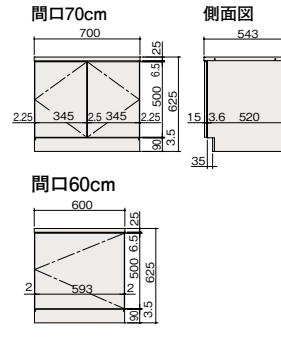

●吊戸棚

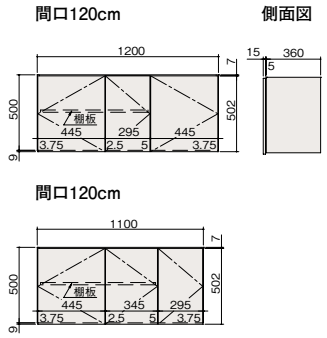

●N-4号排水トラップ

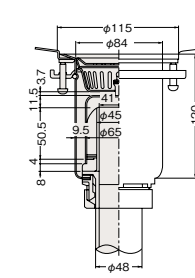

●N5-2号排水トラップ

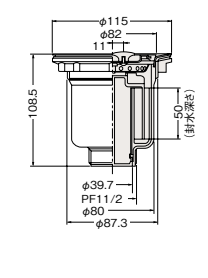

●バックガード取付図

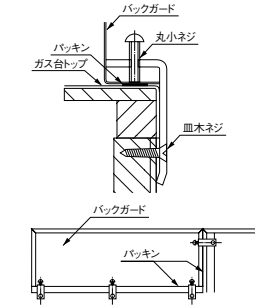

■仕様

トップ	ステンレス	
シンク	ステンレス	
流し台	側板	両面コート紙貼化粧パーティクルボード
	底板・後板	化粧MDF
	引出し	オレフィンシート巻きパーティクルボード
吊戸棚	側板・天板	両面コート紙貼化粧パーティクルボード
	不燃側板・底板	化粧不燃材 化粧合板
	後板	ラミネートMDF
扉	本体	特殊化粧シート貼パーティクルボード
	木口	樹脂アープ
	取手	ABS樹脂 クロムメッキ仕上
棚板	化粧パーティクルボード	
蝶番	ニッケルメッキ	

システムキッチン寸法図

エマーユフラット・アーバスフラット・ロイヤルフラット・P型フラット排水口位置図

※★印のついている数値は、天板高さ87cmの場合掲載寸法+50mmとなります。

●間口270cm(Yシンク・左)

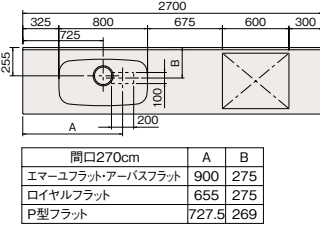

●間口250cm(Yシンク・左)

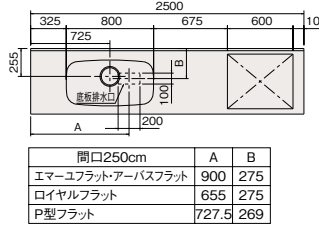

●間口240cm(Yシンク・左)

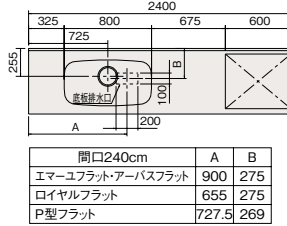

●間口220cm(Yシンク・左)

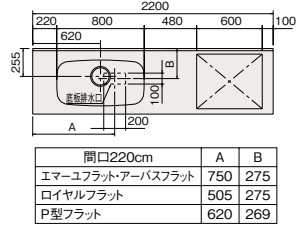

●間口210cm(Yシンク・左)

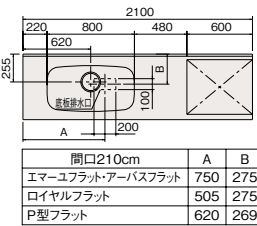

●間口190cm(Sシンク・左)

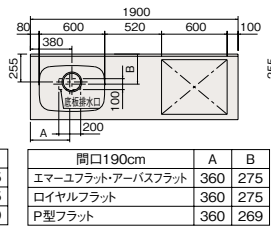

●間口180cm(Sシンク・左)

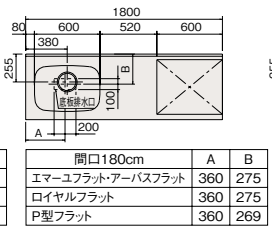

●間口170cm(Sシンク・左)

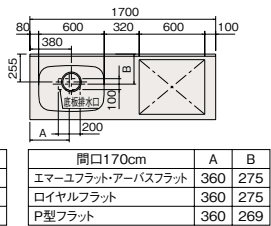

●間口160cm(Sシンク・左)

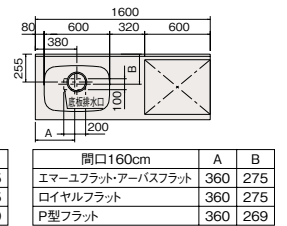

※右タイプは本図と対称です。

ガス配管参考図

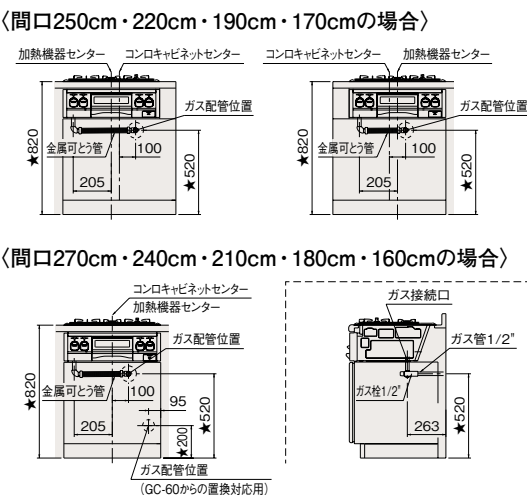

電気配管参考図

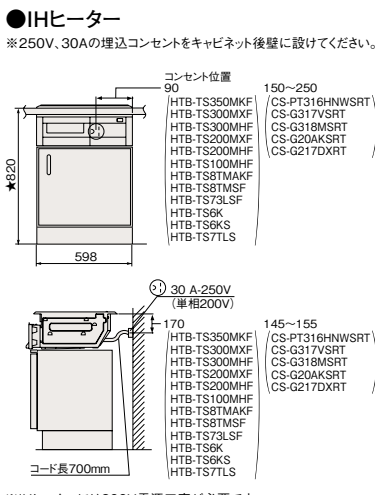

側面図

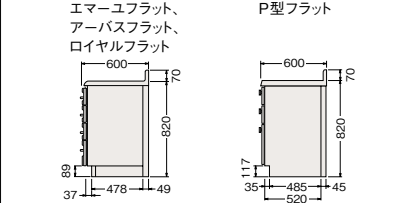

排水管位置図

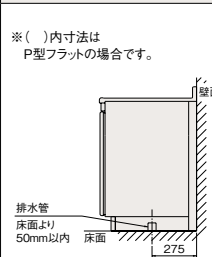

防熱板取付位置図

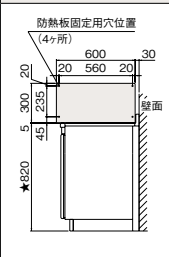

洗面化粧台ウィット寸法図

※図に掲載の数値はカウンター高さがホーローボウル：75cm、人造大理石カウンター：78cmの場合の寸法です。
 カウンター高さがホーローボウル：80cm、人造大理石カウンター：83cmの場合、★印寸法は+50mmとなります。

洗面下台

●ホーローボウル

間口60cm

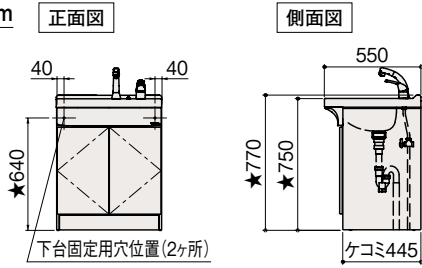

間口75cm

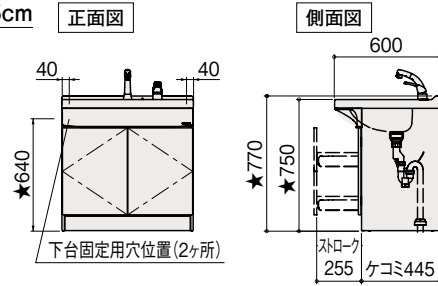

●人造大理石カウンター

間口60cm・75cm

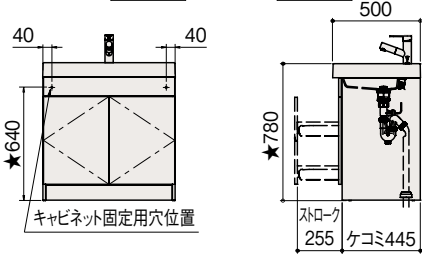

コンセント位置

(アースターミナル付き埋め込みコンセント:125V、15A)

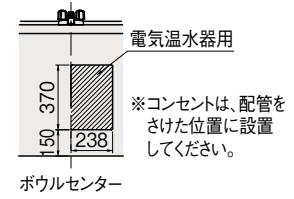

配管図

給湯位置 給水位置 排水位置 を示します。

●ホーローボウル

間口60cm

洗面タイプ
扉タイプ

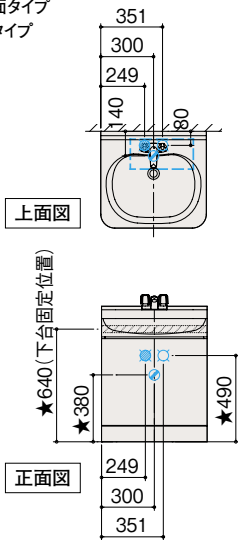

間口60cm

洗髪シャワータイプ
扉タイプ

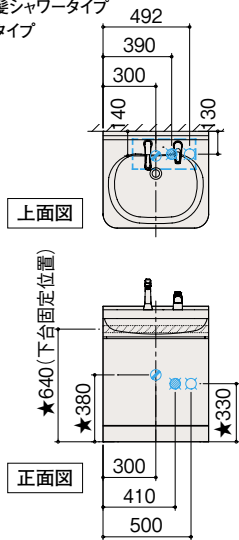

間口75cm

洗面タイプ
扉タイプ

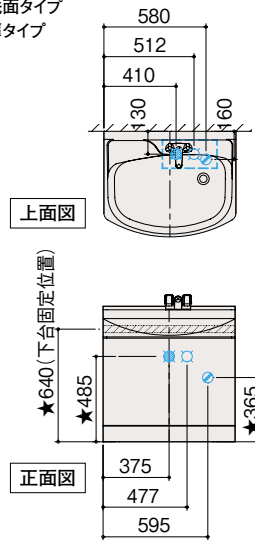

間口75cm

洗髪シャワータイプ
扉タイプ

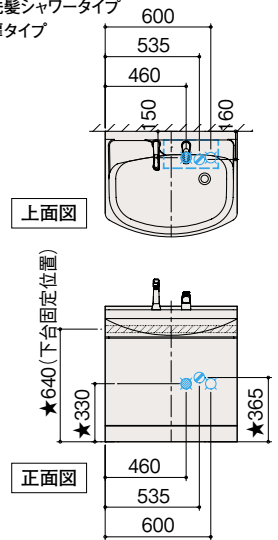

間口75cm

洗髪シャワータイプ
扉(引出し付)タイプ

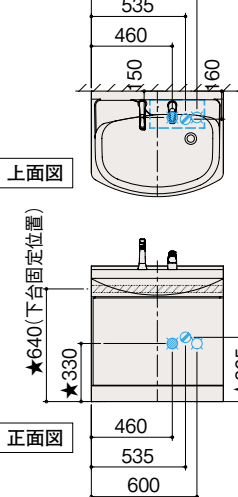

●人造大理石カウンター

間口60cm

ホース引出式タイプ
扉タイプ

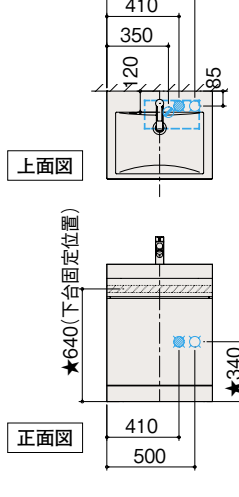

間口75cm

ホース引出式タイプ
扉タイプ

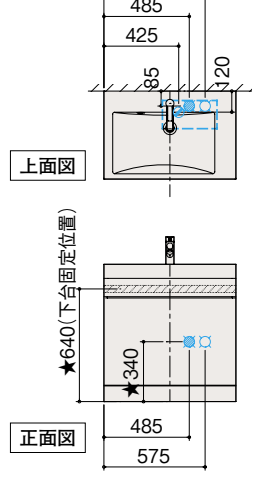

間口75cm

ホース引出式タイプ
扉(引出し付)タイプ

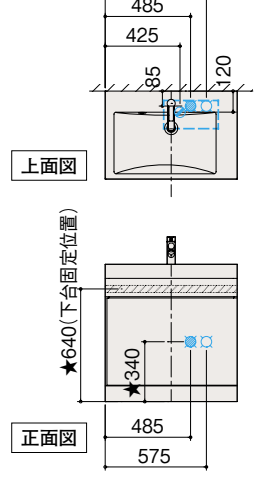

※収納ユニットについてはP147をご覧ください。

洗面化粧台ウィット薄型キャビネット寸法図

※図に掲載の数値はカウンター高さ75cmの場合の寸法です。カウンター高さ80cmの場合、★印寸法は±50mmとなります。

洗面下台

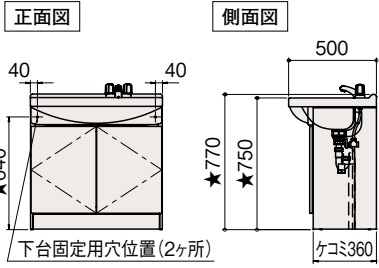

配管図

給湯位置 給水位置 排水位置 を示します。

間口75cm

洗面タイプ
扉タイプ

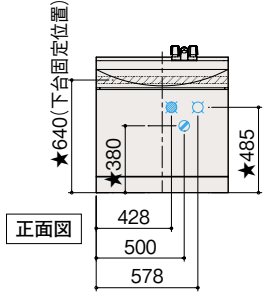
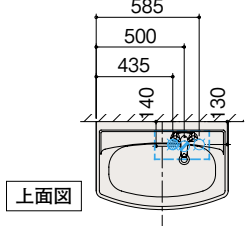

間口75cm

洗髪シャワータイプ
扉タイプ

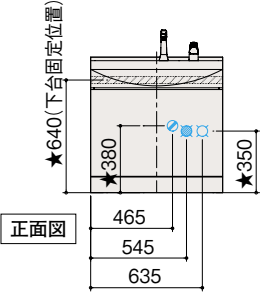
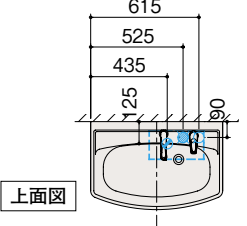

コンセント位置

(アースターミナル付き埋め込みコンセント:125V、15A)

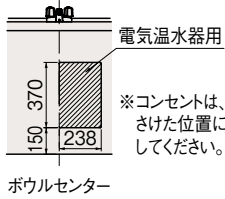

※コンセントは、配管をさけた位置に設置してください。

ミラー寸法図

※図に掲載の数値はカウンター高さ80cmの場合の寸法です。カウンター高さ75cmの場合★印寸法は±50mm、カウンター高さ85cmの場合★印寸法は±50mmとなります。※()内の寸法はショートタイプミラーの場合です。

フェイスクリアミラー(3面鏡)

●間口75cm・90cm・100cm・120cm
SEM-075M3AHYTA / SEM-090M3AHYTA / SEM-100M3AHYTA / SEM-120M3AHYTA

●間口135cm・150cm・165cm
SEM-135M3AHYTA / SEM-150M3AHYTA / SEM-165M3AHYTA

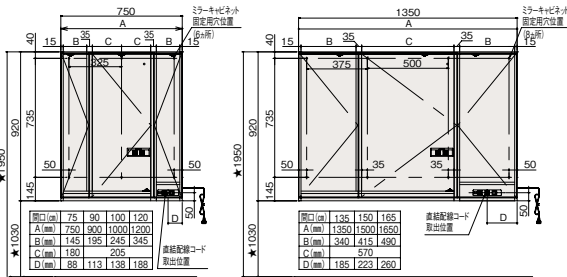

フェイスクリアミラー(1面鏡)+1面鏡

●間口120cm
SEM-045M1AHYTA / SFM-075M1NHNNNA

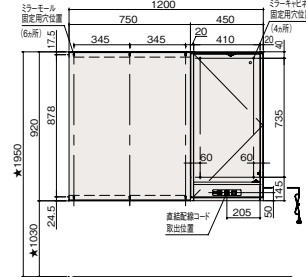

フェイスクリアミラー(3面鏡)+1面鏡

●間口135cm・150cm・165cm
SEM-075M3AHYTA・SFM-060M1NHNNNA / SEM-075M3AHYTA・SFM-075M1NHNNNA / SEM-075M3AHYTA・SFM-090M1NHNNNA

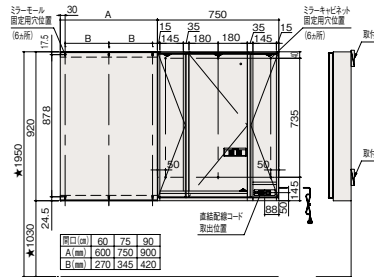

フェイスクリアミラー(3面鏡+1面鏡)

●間口120cm
SEM-075M3AHYTA・SEM-045M1AHYTA

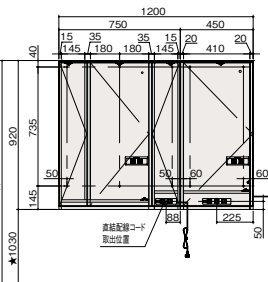

フェイスクリアミラー(3面鏡+2面鏡)

●間口135cm
SEM-075M3AHYTA・SEM-060M2AHYTA

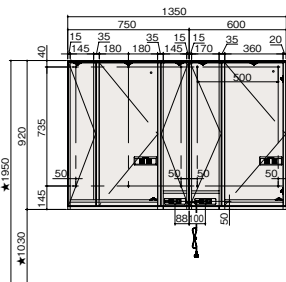

フェイスクリアミラー(3面鏡+3面鏡)

●間口150cm・165cm
SEM-075M3AHYTA・SEM-075M3AHYTA / SEM-090M3AHYTA・SEM-075M3AHYTA

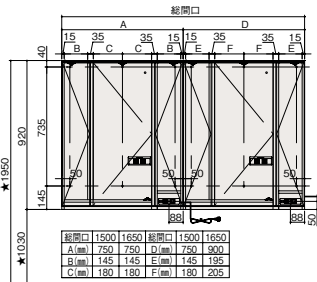

手元照明

●間口35・50cm
SENLED-350MCH / SENLED-496MCH

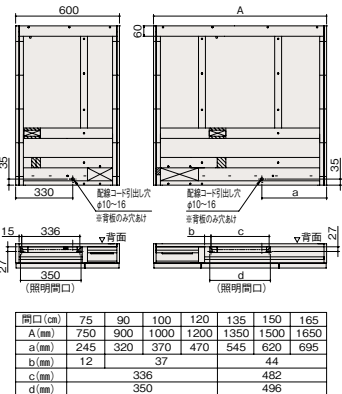

ミラー寸法図

※図に掲載の数値はカウンター高さ80cmの場合の寸法です。カウンター高さ75cmの場合★印寸法は○50mm、カウンター高さ85cmの場合★印寸法は○50mmとなります。
 ※()内の寸法はショートタイプミラーの場合です。

スタイリッシュ3面鏡

●間口75cm・90cm
 SCM-075M3AHZEA-1 / SCM-090M3AHZEA-1

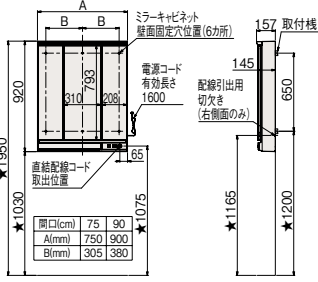

3面鏡【ワイドLED】

●間口75cm
 SAM-075M3AHYEA-1 / SAM-075M3ACYEA-1

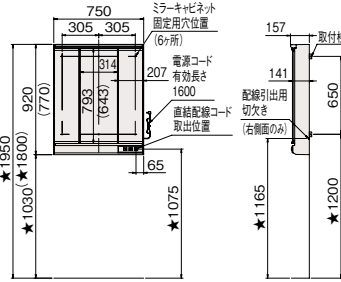

●間口90cm
 SAM-090M3AHYEA-1

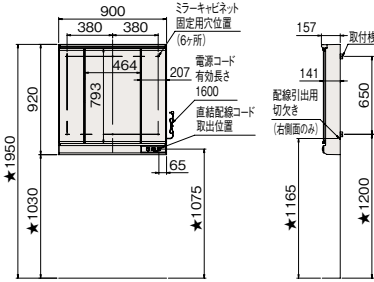

3面鏡

●間口75cm
 SIM-075M3AHYEA-2 / SIM-075M3AHNEA-2

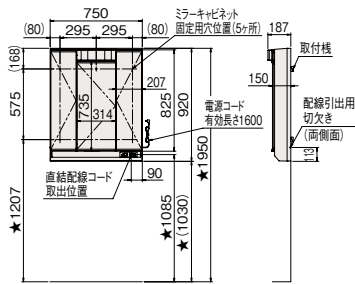

●間口100cm
 SAM-100M3AHYEA-1

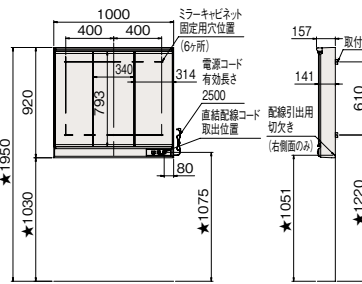

●間口120cm
 SAM-120M3AHYEA-1

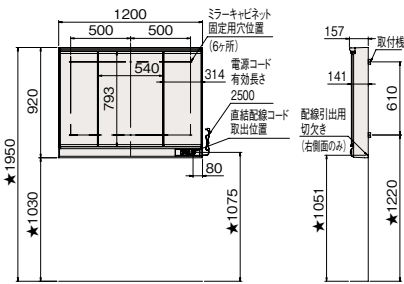

大型ミラー

●間口75・90・100・120cm
 SEM-75YE / SEM-90YE / SEM-100YE / SEM-120YE

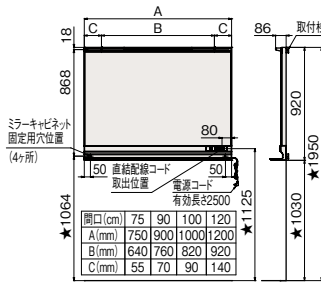

SEM-75M1NCYEA-1 / SEM-90M1NCYEA-1 / SEM-100M1NCYEA-1 / SEM-120M1NCYEA-1

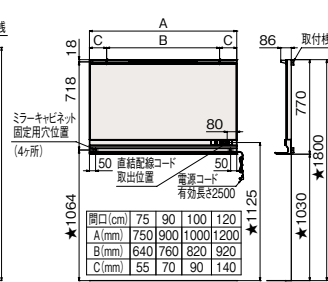

ミドルミラー

●間口35・50cm
 SFW-75BN(A-) / SFW-90BN(A-) / SFW-100BN(A-) / SFW-120BN(A-) / SFW-135BN(A-) / SFW-150BN(A-) / SFW-165BN(A-)

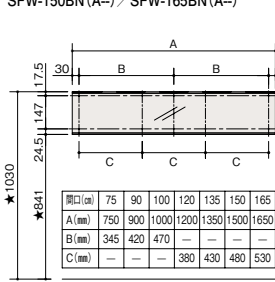

2面鏡

●間口60cm
 SIM-060M2AHYEA-2 / SIM-060M2AHNEA-2

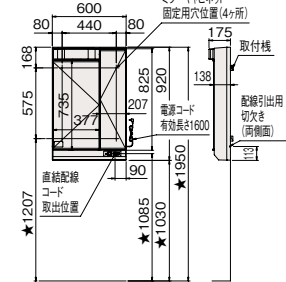

1面鏡(鏡裏収納付)

●間口60cm
 SIM-060M1AHYEA-2 / SIM-060M1AHNEA-2

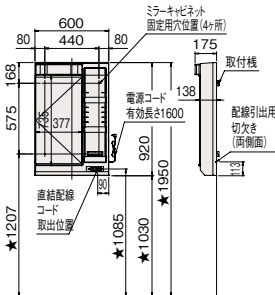

1面鏡

●間口60cm
 SHC-060MKEA / SHC-060MSKEA

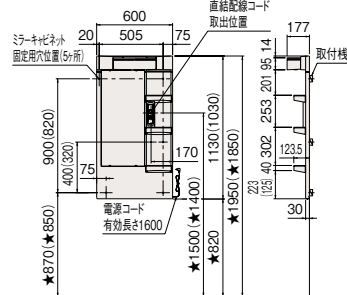

木製ボックス仕様 2面鏡・3面鏡

●間口75~80cm
 SEA-075~080M2A9NNA-2 / SEA-075~080M2A8NNA-2 / SEA-075~080M2A9NEA / SEA-075~080M2A8NEA

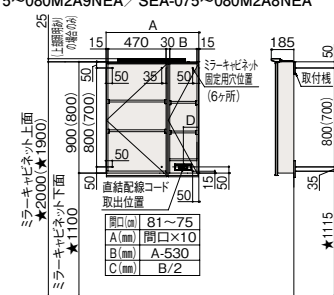

●間口75cm
 SIM-075M1AHYEA-2 / SIM-075M1AHNEA-2

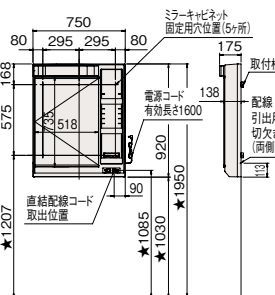

●間口75cm
 SHC-075MKEA / SHC-075MSKEA

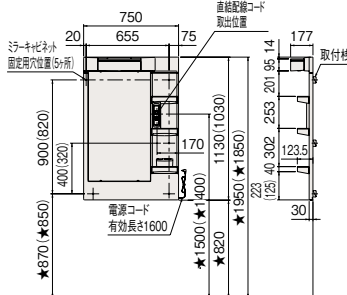

●間口81~150cm
 SEA-081~150M3A9NNA-2 / SEA-081~150M3A8NNA-2 / SEA-081~150M3A9NEA / SEA-081~150M3A8NEA

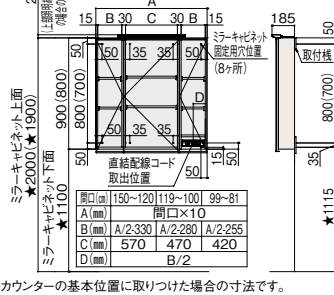

※フラットカウンターの基本位置に取りつけた場合の寸法です。
 ()の寸法はミラー高さ800の場合。
 図中の間口寸法はキャビネットからの追い寸法です。フィラーを取り付ける場合は、フィラー間口分を考慮してください。

※収納ユニットについてはP147をご覧ください。



全国に約170カ所 Takara 住宅機器ショールームのご案内

■年中無休(盆、年末・年始は除きます。) 営業時間 AM10:00~PM5:00

※ホームページで地図のご案内をしています。URL: <https://www.takara-standard.co.jp/>

- 北海道・東北地区**
- 大谷地 011(862)6157 北海道札幌市白石区流通センター1丁目8番10号
 - 札幌駅前 011(219)1611 北海道札幌市中央区北4条西3丁目1番地(北海道建設会館1階)
 - 苫小牧 0144(55)8722 北海道苫小牧市新開町4丁目2番3号
 - 旭川 0166(54)9935 北海道旭川市末広東1条6丁目
 - 函館 0138(46)9077 北海道函館市栢楼2丁目33番32号
 - 釧路 0154(53)7131 北海道釧路市昭和中央3-21-7
 - 帯広 0155(41)1121 北海道帯広市西16条南2丁目15番地15号
 - 見 0157(36)1471 北海道北見市卸町1丁目1-2
 - 青森 017(776)1125 青森県青森市本町1丁目2番15号(青森本町第一生命ビルディング1F)
 - 弘前 0172(28)1447 青森県弘前市市田園3丁目1-6
 - 八戸 0178(45)9219 青森県八戸市城下1丁目29番2号
 - 秋田 018(892)7081 秋田県秋田市御所野下堤2丁目1番5号
 - 大横 0186(43)4509 秋田県大館市柄沢字小柄沢164番地3
 - 盛岡 0182(36)2780 秋田県横手市糸里1丁目13番28号
 - 奥 019(697)2277 岩手県紫波郡矢巾町大字広宮沢第7地割329番地
 - 仙 0197(22)7352 岩手県奥州市水沢佐倉河字後樋22番地2
 - 台 022(386)2475 宮城県名取市高館熊野堂字余方上5番地の11
 - 石巻一番町 022(217)2151 宮城県仙台市青葉区一番町4丁目6番1号(仙台第一生命タワービル1階)
 - 山形 0225(94)7330 宮城県石巻市あけぼの1丁目8番2号
 - 山形 023(644)8508 山形県山形市上町5丁目1-8
 - 米沢 0238(27)0262 山形県米沢市窪田町窪田字大豆田1341-15
 - 庄内 0234(26)4528 山形県酒田市東大町3-27-3
 - 福島 024(525)1231 福島県福島市東中央2丁目3番地の10
 - 郡山 024(922)7617 福島県郡山市名郷田1丁目30番地
 - いわき 0242(29)0174 福島県会津若松市飯盛3丁目15番22号
 - いわき 0246(22)6181 福島県いわき市平字下の町8番地の14

- 関東地区**
- 新宿 03(5908)1255 東京都新宿区西新宿6丁目12番13号
 - 東京大田 03(5702)1250 東京都大田区上池台1丁目1番6号
 - 練馬 03(5241)2921 東京都練馬区中村北2-20-11
 - 足立 03(3860)0297 東京都足立区西加平2丁目7番12号
 - 墨田 03(5631)5190 東京都墨田区東向島3丁目39番3号
 - 江戸川 03(3674)5450 東京都江戸川区一之江7丁目65番地31号
 - 立川 042(537)0811 東京都立川市幸町1丁目26番地の2
 - 三鷹 0422(33)0300 東京都三鷹市大沢2-7-2
 - 摩 042(677)1020 東京都八王子市別所1-10-3
 - さいたま 048(621)2155 埼玉県さいたま市西区三橋5丁目636番地
 - 大和 0480(72)6431 埼玉県和光市豊野台2丁目673番1号
 - 春日部 048(737)7319 埼玉県春日部市豊野町3丁目1番2号
 - 越谷 048(990)4851 埼玉県越谷市レイクタウン7丁目4-4
 - 川口 048(259)6591 埼玉県川口市川口2丁目14番31号
 - 熊谷 048(525)8315 埼玉県熊谷市上川上字新田1061
 - 川越 049(246)6902 埼玉県川越市新宿町1-7-4
 - 太田 0276(48)6710 群馬県太田市新島町641-1
 - 高崎 027(395)8000 群馬県高崎市緑町4丁目1番地6
 - 前橋 027(290)2248 群馬県前橋市天川大島町1480-1
 - 宇都宮 028(635)2691 栃木県宇都宮市築瀬町2515-2
 - 那須塩原 0287(39)1831 栃木県那須塩原市三区町634番地77号
 - 小山 0285(27)4665 栃木県小山市西城南2丁目30番19号
 - 千葉支店 043(423)1501 千葉県千葉市稲毛区山王町333番地3
 - 千葉中央 043(209)7255 千葉県千葉市中央区末広3-3-1
 - 船橋 047(339)0900 千葉県船橋市上山町1丁目182番地1
 - 松戸 047(703)8811 千葉県松戸市小金きよヶ丘3丁目7番地9号
 - 成田 0476(23)6969 千葉県成田市美郷台2丁目1番1号
 - 茂原 0475(22)2444 千葉県茂原市高師台3丁目10番地9号
 - 木更津 0438(53)8887 千葉県木更津市請西東5-6-12
 - 柏 04(7133)5507 千葉県柏市十倉二363番13
 - 水戸 029(248)3040 茨城県水戸市けやき台3丁目24番地
 - つくば 029(858)0194 茨城県つくば市研究学園7-17
 - 鹿嶋 0479(46)2252 茨城県神栖市砂山29番地 ※水曜日定休
 - 横浜 045(435)8039 神奈川県横浜市神奈川区富家町4番1
 - 北 045(594)1610 神奈川県横浜市都筑区中川中央2丁目4-14
 - 藤沢 0466(86)1800 神奈川県藤沢市石川1丁目1番地の17
 - 厚木 046(280)6193 神奈川県厚木市岡田1丁目3-5
 - 海老名 046(236)5662 神奈川県海老名市上今泉3-1-15
 - 相模原 042(758)9270 神奈川県相模原市中央区中央6丁目1番18号
 - 小田原 0465(34)0521 神奈川県小田原市寿町5丁目21-51

- 中部・東海地区**
- 静岡 054(237)7165 静岡県静岡市駿河区敷地2丁目8番9号
 - 津 055(924)3219 静岡県沼津市沼北町1丁目17番地12号
 - 伊豆 055(984)4525 静岡県三島市長伏163番地の3
 - 富士 0545(72)2435 静岡県富士市入山瀬526-1
 - 浜松 053(401)5681 静岡県浜松市東区和田町773番地の1
 - 名古屋HDC 052(571)0720 愛知県名古屋市中村区名駅3-28-12(名古屋ビルディング11階) ※水曜日定休
 - 名古屋 052(722)1230 愛知県名古屋市中区東区矢田3丁目2番24号
 - 小牧 0568(75)1571 愛知県小牧市横内字立野627番9号小牧工業団地内
 - 豊橋 0532(54)5323 愛知県豊橋市下地町宇境田84番地
 - 岡崎 0564(55)3360 愛知県岡崎市上和田町字北天白19番1
 - 岡 0565(31)3720 愛知県岡崎市神田町2-8-6
 - 岐阜 058(274)3880 岐阜県岐阜市東鶴3丁目45-1
 - 多治見 0574(63)0231 岐阜県可児市下切1431番地
 - 高山 0577(32)9592 岐阜県高山市上岡本町3丁目471番1号
 - 津 059(234)9843 三重県津市高茶屋小森上野町2793-2
 - 四日市 059(354)2299 三重県四日市市青葉町800番地38
 - 伊勢 0596(31)1161 三重県伊勢市御園町新開874-3

- 甲信越・北陸地区**
- 甲府 055(222)5237 山梨県甲府市德行2丁目9番5号
 - 長野 026(254)6300 長野県長野市福里町中水鉤595
 - 久平 0267(26)5030 長野県小諸市大字御影新田字池の上2296-1
 - 松本 0263(25)8515 長野県松本市野溝木工2-6-25

- 甲信越・北陸地区**
- 飯田 0265(25)6130 長野県飯田市育良町1-17-16
 - 諏訪 0266(82)8077 長野県茅野市宮川字下河原3832-2
 - 新潟流通 025(260)5219 新潟県新潟市西区流通センター4丁目1番地の5
 - 長岡 0258(29)3350 新潟県長岡市蓮濁4-2-36
 - 上越 025(526)1860 新潟県上越市春日野1丁目3番2号
 - 新発田 0254(21)3801 新潟県新発田市富塚町1丁目24-8
 - 山 076(492)4456 富山県富山市根塚町1丁目5番4
 - 富山 0766(22)8677 富山県富山市京田459番
 - 高津 076(269)4450 石川県金沢市新保本4丁目65番5
 - 幡 076(288)0331 石川県河北郡津幡町字東荒屋44番地4
 - 登 0767(57)0062 石川県七尾市飯川町1-66 ※土日祝定休
 - 福井 0776(26)5571 福井県福井市間屋町1丁目17
 - 敦賀 0770(25)8988 福井県敦賀市古田刈66号1210番地

- 関西地区**
- 根 0749(24)2727 滋賀県彦根市高宮町1700-2
 - 津 077(566)0666 滋賀県草津市野村6-2-9
 - 水 0748(63)5240 滋賀県甲賀市水口町さつきが丘28番地
 - 京都御池 075(256)9088 京都府京都市中京区柳馬場通御池下柳八幡町65(京都朝日ビル1階)
 - 京都南 075(612)2800 京都府京都市伏見区竹田中宮町61番地
 - 福知山 0773(23)8505 京都府福知山市駅南町1丁目266番地
 - 大阪HDC 06(6359)1172 大阪府大阪市北区大深町3番1号(グランフロント大阪北館ナレッジキャピタル5F)
 - 大 06(6746)2313 大阪府東大阪市長田東2丁目4番33号
 - 北 072(720)0220 大阪府箕面市稲1-1-10
 - 堺 072(276)6011 大阪府堺市西区北条町2丁目22番地4号
 - 枚方 072(866)1105 大阪府枚方市招提元町4-20-1
 - 岸和田 072(443)8471 大阪府岸和田市箕土路町1-10-42
 - 奈良 0744(29)6758 奈良県橿原市新賀町129-1
 - 平城京 0742(35)0568 奈良県奈良市三條大路3丁目444-1
 - 神戸HDC 078(366)2660 兵庫県神戸市中央区東川崎町1-2-2(H・D・C神戸ビル1F) ※水曜日定休
 - 神戸 078(795)4780 兵庫県神戸市須磨区弥栄台3丁目15番5号(神戸流通センター内)
 - 姫路 079(262)6860 兵庫県姫路市飾磨区中野田1丁目66番
 - 豊岡 0796(24)1579 兵庫県豊岡市戸牧534番3
 - 和歌山 073(447)0320 和歌山県和歌山市三葛322番地1号
 - 田辺 0739(25)4553 和歌山県田辺市新庄町96-26
 - 新宮 0735(23)2944 和歌山県新宮市橋本2-10-12

- 中国地区**
- 岡山 086(245)5870 岡山県岡山市北区辰巳30-101
 - 敷 086(424)1951 岡山県倉敷市安江88-1
 - 津 0868(28)5026 岡山県津市市上島636番5
 - 福山 084(928)3052 広島県福山市南蔵王町2丁目13番25号
 - 原 0848(67)5055 広島県三原市宮浦5-6-22
 - 広島HDC 082(278)1697 広島県広島市南区商工センター4丁目12番1号
 - 安佐南 082(832)5860 広島県広島市安佐南区西原4丁目22-15
 - 周 0834(25)2805 山口県周南市大字久米2906番1
 - 山口 083(973)5531 山口県山口市小郡給領町2番17号
 - 岩国 0827(34)1590 山口県岩国市尾津町2丁目14-41
 - 下関 083(257)0751 山口県下関市秋根西町1-9-2
 - 浜 0855(23)6302 山口県浜田市下府町322番6
 - 田 0856(23)7233 鳥根県益田市あけぼの町9-1
 - 取 0852(27)2963 鳥根県松江市大庭町1802-5
 - 鳥取 0857(50)1224 鳥取県鳥取市湖山町東3丁目3番
 - 米子 0859(33)3547 鳥取県米子市南三柳2900番地の3

- 四国地区**
- 高松 087(822)2549 香川県高松市朝日新町11番7号
 - 高松 087(869)8401 香川県高松市伏石町2174番18号
 - 山 089(946)1180 愛媛県松山市三番町6丁目4-10
 - 治 0898(22)9039 愛媛県今治市別名159-7
 - 新居 0897(40)3230 愛媛県新居浜市松木町2-20
 - 和島 0895(24)6644 愛媛県和島市住吉町2丁目8番14号
 - 徳島 088(632)2798 徳島県徳島市中吉野町4丁目5番1
 - 高知 088(883)7233 高知県高知市杉井流2番29号
 - 知 0880(34)0333 高知県四万十市右山明治383-12

- 九州地区**
- 福岡 092(475)6747 福岡県福岡市博多区西月隈3丁目1番57号
 - 神 092(741)8006 福岡県福岡市中央区天神1丁目13番6号(西鉄天神ビル1F)
 - 豊 0948(23)9100 福岡県飯塚市弁分61番地1号
 - 小倉 093(582)5916 福岡県北九州市小倉北区東港1-1-15
 - 手 0949(42)3481 福岡県鞍手郡鞍手町大字木月2037-3(テクニカルセンター併設)
 - 久留米 0942(44)2088 福岡県久留米市東合川7-1-7
 - 大分 097(567)7200 大分県大分市下郡南3丁目3-5
 - 中津 0979(32)5973 大分県中津市大字尻1047番1
 - 崎 0957(28)5260 長崎県諫早市多良見町化屋1874番地
 - 佐世 0956(34)3491 長崎県佐世市保土大塔町1733-1
 - 佐賀 0952(24)8999 佐賀県佐賀市兵庫南1丁目12-2
 - 津 0955(74)1724 佐賀県津市和多田西山4546-1
 - 本 096(319)0200 熊本県熊本市中央区世安町356-1
 - 草 0969(24)1660 熊本県天草市志柿町4200番地5 ※水曜日定休
 - 八代 0965(32)9190 熊本県八代市横手新町18-3
 - 崎 0985(24)9891 宮崎県宮崎市神原町60番地1号
 - 延岡 0982(31)5481 宮崎県延岡市古川町627-3
 - 都城 0986(47)1668 宮崎県都城市吉尾町6123-1
 - 鹿児島 099(266)5755 鹿児島県鹿児島市東開町4番地19
 - 川内 0996(23)1847 鹿児島県薩摩川内市平佐町天神迫4299-1
 - 鹿屋 0994(41)0124 鹿児島県鹿屋市札元1丁目18番30号
 - 国分 0995(48)5580 鹿児島県霧島市国分中央5丁目6-32
 - 那覇 098(835)6688 沖縄県那覇市真地166番地の1

海外 取扱店ショールーム…約70カ所 (台湾/中国/ベトナム/ミャンマー/韓国/シンガポール/香港)

ホーロー建材 エマウォール

Emawall
エマウォール

タカラの独自技術で開発された、ホーローの魅力があふれる革新的な建材が内外装で活躍。

インテリアタイプ(内装材)



リビング

水まわり以外の暮らしの様々な空間でもホーローの特性が発揮される内装材。快適な住まいづくりへのこだわり、ホーローの魅力でお応えします。



マンション エントランス

マンションやオフィスビル、商業・公共など多様な施設のニーズにも対応。高級感のあるカラーコーディネートやオリジナルの特注柄なども対応が可能です。

エクステリアタイプ(外装材)



ホーローの特長が外装材でも活躍。社名やマークを焼き入れたオリジナルのデザインやアール形状にも対応でき、ビル増改築の建材としても最適です。

〈受注生産品〉※エマウォールは受注生産品です。納期については弊社事業所までお問い合わせください。

安全に関するご注意

- 商品ご購入の時には、取扱説明書を必ず受け取り、ご使用前によくお読みの上、正しくお使いください。
- 商品の設置には専門の工事が必要です。ご購入先または専門業者にご相談ください。工事に不備があると、事故等の原因になることがあります。
- 商品には、専用電気回路及びアースが必要な場合があります。ご購入先にご相談ください。電流容量が不足すると、火災の原因になることがあります。また、アースの誤った工事を行うと故障や漏電のとき感電する恐れがあります。
- 商品の設置に際しては、建築基準法・電気設備技術基準・火災予防条例等の関連する法令・法規にしたがって設置してください。
- 当カタログに掲載の商品は一般家庭用です。(但し、業務用厨房・エマウォール エクステリアタイプは除きます。)

●当カタログの価格には、消費税、搬入・取付費、使用済み商品の引取り費等は含まれておりません。●当カタログ掲載商品の価格、寸法・仕様は予告なく変更する場合がありますのでご了承ください。●印刷色ですから商品とは多少異なります。タカラショールームでお確かめください。

ショールームの住所はP152をご覧ください。詳しくはホームページでご案内しています。

<https://www.takara-standard.co.jp/>

タカラスタンダード株式会社 事業所のご案内

北海道支店 011(862)6111 〒003-0030 北海道札幌市 白石区流通センター1丁目9番10号 苫小牧 0144(53)2250 函 0138(46)9088 旭 0166(54)9930 帯 0155(41)3301 北 0157(36)1470 釧 0154(53)9460	群馬支店 027(395)8001 〒370-0073 群馬県高崎市 緑町4丁目1番地6 前橋 0272(290)2163 太田 0276(45)6860	甲府支店 055(222)5211 〒400-0047 山梨県甲府市 徳行2丁目9番5号	京都支店 075(612)6800 〒612-8444 京都府京都市 伏見区竹田田中宮町61番地 彦根 0749(23)0016 草津 077(566)0661 福知山 0773(23)8501	四国支店 087(822)2521 〒760-0064 香川県高松市 朝日新町11番7号 高知 088(883)7202 中村 0880(34)0321 徳島 088(632)2770 松山 089(946)1232 新居浜 0897(40)3237 宇和島 0895(24)6601
青森支店 017(776)1121 〒030-0822 青森県青森市中央1丁目 23番5号 明治生命館青森中央ビル4F 弘前 0172(28)1446 八戸 0178(45)9233	埼玉支店 048(621)7011 〒331-0052 埼玉県さいたま市 西区三橋5丁目636番地 春日部 048(737)7312 熊谷 048(990)4850 越谷 048(525)8311 川越 049(246)6321	長野支店 026(254)7750 〒381-2215 長野県長野市 福里町中氷袋595 佐久平 0267(26)5077 松本 0263(25)8616 飯田 0265(25)4830 諏訪 0266(82)8377	大阪支店 06(6746)6811 〒577-0012 大阪府東大阪市 長田東2丁目4番33号 北堺 072(720)0330 堺 072(276)6007 岸和田 072(443)8421 奈良 0744(29)6750 平城京 0742(32)5290	福岡支店 092(431)5864 〒812-0857 福岡県福岡市 博多区西月隈3丁目1番57号 北九州 093(582)4661 筑豊 0948(23)7400 久留米 0942(44)4882 佐賀 0952(24)8411 唐津 0955(74)1747 長崎 0957(28)5250 佐世保 0956(32)3188 大分 097(567)7300 中津 0979(32)5373
秋田支店 018(892)7071 〒010-1412 秋田県秋田市 御所野下境2丁目1番5号 大館 0186(43)4505 横手 0182(36)2736	千葉支店 043(423)1222 〒263-0002 千葉県千葉市 稲毛区山王町333番地3 船橋 047(339)5911 松戸 047(703)8801 柏 04(7133)5500 成田 0476(23)6922 茂原 0475(22)7011 木更津 0438(53)8110	岐阜支店 058(274)3681 〒500-8281 岐阜県岐阜市 東鶏3丁目45-1 多治見 0574(60)1551 高山 0577(32)8691	神戶支店 078(795)4770 〒654-0161 兵庫県神戸市 須磨区弥栄台3丁目15番5号 豊岡 0796(24)7782 姫路 079(262)6915	熊本支店 096(319)0100 〒860-0823 熊本県熊本市 中央区世安町356-1 八代 0965(32)9188 天草 0969(24)1330
仙台支店 022(386)2001 〒981-1241 宮城県仙台市 高麗熊野堂字余方上5番地の11 盛岡 019(697)2255 奥州 0197(22)7350 石巻 0225(94)7340 山形 023(644)8540 米沢 0238(27)0260 庄内 0234(26)4525	東京支店 03(5908)1231 〒160-0023 東京都新宿区西新宿6丁目 14番1号 新宿グランドタワービル15階 大塚 03(5702)1320 練馬 03(5987)2820 足立 03(3860)0295 江戸川 03(3674)5370 江川 042(537)0770 三鷹 0422(33)0071	名古屋支店 052(722)0361 〒461-0040 愛知県名古屋市中 東区矢田三丁目2番24号 小牧 0568(48)1230 豊橋 0532(54)5262 岡崎 0564(55)3333 豊田 0565(37)8818	和歌山支店 073(447)1301 〒641-0011 和歌山県和歌山市 三笠322番地1号 田辺 0739(25)0832 新宮 0735(23)2994	鹿児島支店 099(266)5566 〒891-0115 鹿児島県鹿児島市 東開町4番地19 川内 0996(27)1677 国分 0995(48)5560 鹿屋 0994(41)0143 都城 0986(47)1665 延岡 0982(32)5401 宮崎 0985(24)9588
郡山支店 024(922)7661 〒963-8043 福島県郡山市 名塚1丁目30番地 福島 024(525)1171 会津 0242(29)0086 いわき 0246(22)6201	横浜支店 045(435)8031 〒221-0821 神奈川県横浜市中 区神奈川區高家町4番1 港北 045(594)1612 藤沢 0466(86)1848 厚木 046(280)6161 相模原 042(758)9028 小田原 0465(34)5050	三重支店 059(234)5711 〒514-0816 三重県津市 高茶屋小森上野町2793-2 四日市 059(353)2244	米子支店 0859(33)0631 〒683-0853 鳥取県米子市 両三郎2900番地の3 鳥取 0857(50)1355 松江 0852(24)8188	鹿児島支店 099(266)5566 〒891-0115 鹿児島県鹿児島市 東開町4番地19 川内 0996(27)1677 国分 0995(48)5560 鹿屋 0994(41)0143 都城 0986(47)1665 延岡 0982(32)5401 宮崎 0985(24)9588
水戸支店 029(248)3211 〒310-0842 茨城県水戸市 けやき台3丁目24番地 つくば 029(858)0147	新潟支店 025(260)5141 〒950-2031 新潟県新潟市 西区流通センター4丁目1番地の5 長岡 0258(29)3321 上越 025(526)0400 新発田 0254(21)3800	北陸支店 076(269)4400 〒921-8062 石川県金沢市 新保本4丁目65番5 福井 0776(26)5555 敦賀 0770(22)9661 山 076(492)2291 高岡 0766(22)7600	岡山支店 0859(33)0631 〒683-0853 鳥取県米子市 両三郎2900番地の3 鳥取 0857(50)1355 松江 0852(24)8188	鹿児島支店 099(266)5566 〒891-0115 鹿児島県鹿児島市 東開町4番地19 川内 0996(27)1677 国分 0995(48)5560 鹿屋 0994(41)0143 都城 0986(47)1665 延岡 0982(32)5401 宮崎 0985(24)9588
宇都宮支店 028(632)1311 〒321-0933 栃木県宇都宮市 築瀬町2515-2 那須塩原 0287(39)5851 小山 0285(27)4311	新潟支店 025(260)5141 〒950-2031 新潟県新潟市 西区流通センター4丁目1番地の5 長岡 0258(29)3321 上越 025(526)0400 新発田 0254(21)3800	北陸支店 076(269)4400 〒921-8062 石川県金沢市 新保本4丁目65番5 福井 0776(26)5555 敦賀 0770(22)9661 山 076(492)2291 高岡 0766(22)7600	岡山支店 086(245)6501 〒700-0976 岡山県岡山市 北区辰巳30-101 倉敷 086(424)3338 津山 0868(28)5280	鹿児島支店 099(266)5566 〒891-0115 鹿児島県鹿児島市 東開町4番地19 川内 0996(27)1677 国分 0995(48)5560 鹿屋 0994(41)0143 都城 0986(47)1665 延岡 0982(32)5401 宮崎 0985(24)9588
宇都宮支店 028(632)1311 〒321-0933 栃木県宇都宮市 築瀬町2515-2 那須塩原 0287(39)5851 小山 0285(27)4311	新潟支店 025(260)5141 〒950-2031 新潟県新潟市 西区流通センター4丁目1番地の5 長岡 0258(29)3321 上越 025(526)0400 新発田 0254(21)3800	北陸支店 076(269)4400 〒921-8062 石川県金沢市 新保本4丁目65番5 福井 0776(26)5555 敦賀 0770(22)9661 山 076(492)2291 高岡 0766(22)7600	岡山支店 086(245)6501 〒700-0976 岡山県岡山市 北区辰巳30-101 倉敷 086(424)3338 津山 0868(28)5280	鹿児島支店 099(266)5566 〒891-0115 鹿児島県鹿児島市 東開町4番地19 川内 0996(27)1677 国分 0995(48)5560 鹿屋 0994(41)0143 都城 0986(47)1665 延岡 0982(32)5401 宮崎 0985(24)9588

修理のご依頼および消耗部品のご注文は、
下記の「修理受付フリーダイヤル」へ

0120-557-910

受付時間 9:00～18:00
土日祝、夏期・年末年始休業日を除く

タカラ製品のお求め、ご相談は
この看板のお店で。



商品のお求め、ご相談は当店へ