

タカラ ストレートライン照明 調光機能あり 調光機能なし 共通

(ラインショウメイ***, ラインショウメイチョウコウ***)

設置説明書

設置される方へのお願い

- この機器を正しく安全に取付けていただくために、この設置説明書をよくお読みになって指定された工事を行ってください。
- この設置説明書は、取扱説明書とともに必ずお客様にお渡しください。
- お渡しできない場合は、お客様のわかりやすい場所に保管しておいてください。

1. 安全上のご注意 安全のために必ずお守りください

- ◆設置工事の前に、この『安全上のご注意』をよくお読みのうえ、正しく設置してください。
- ◆ここに示した注意事項は安全に関する重大な内容を記載していますので必ずお守りください。
- ◆表示の意味は次のようになります。

警告	誤った作業をした場合に設置工事業者が、または設置工事の不具合によって使用者が死亡、重傷を負う可能性、または火災の可能性が想定される場合。
注意	誤った作業をした場合に設置工事業者が、または設置工事の不具合によって使用者が傷害を負う危険が想定される場合及び物的損害のみの発生が想定される場合。

◆図記号の意味は次の通りです。

	必ず指示に従い、行ってください。
	絶対に行わないでください。

警告 (WARNING)

- 分解や改造はしないでください。火災・感電・けがの原因となります。
- 交流電源100V以外では使用しないでください。火災・感電の原因となります。
- 照明を壁パネルや傾斜天井に設置しないでください。器具が落下するおそれがあります。
- 照明本体の周囲100mm以内には、断熱材・防音材などを使用しないでください。火災の原因となります。
- 部品の取付けは確実に行ってください。落下により、けがをなさるおそれがあります。
- 電気工事は、必ず電気工事士の資格者が行ってください。電気回路容量不足や工事不備があると、感電・火災の原因となります。

注意 (CAUTION)

- 工事の際は養生シートなどを使用してください。浴槽や浴室内に傷をつけ、補償問題になることがあります。
- 天井を設置する際に、コードを潰したり傷つけないでください。照明が点灯しなくなるおそれがあります。

2. 外形寸法図

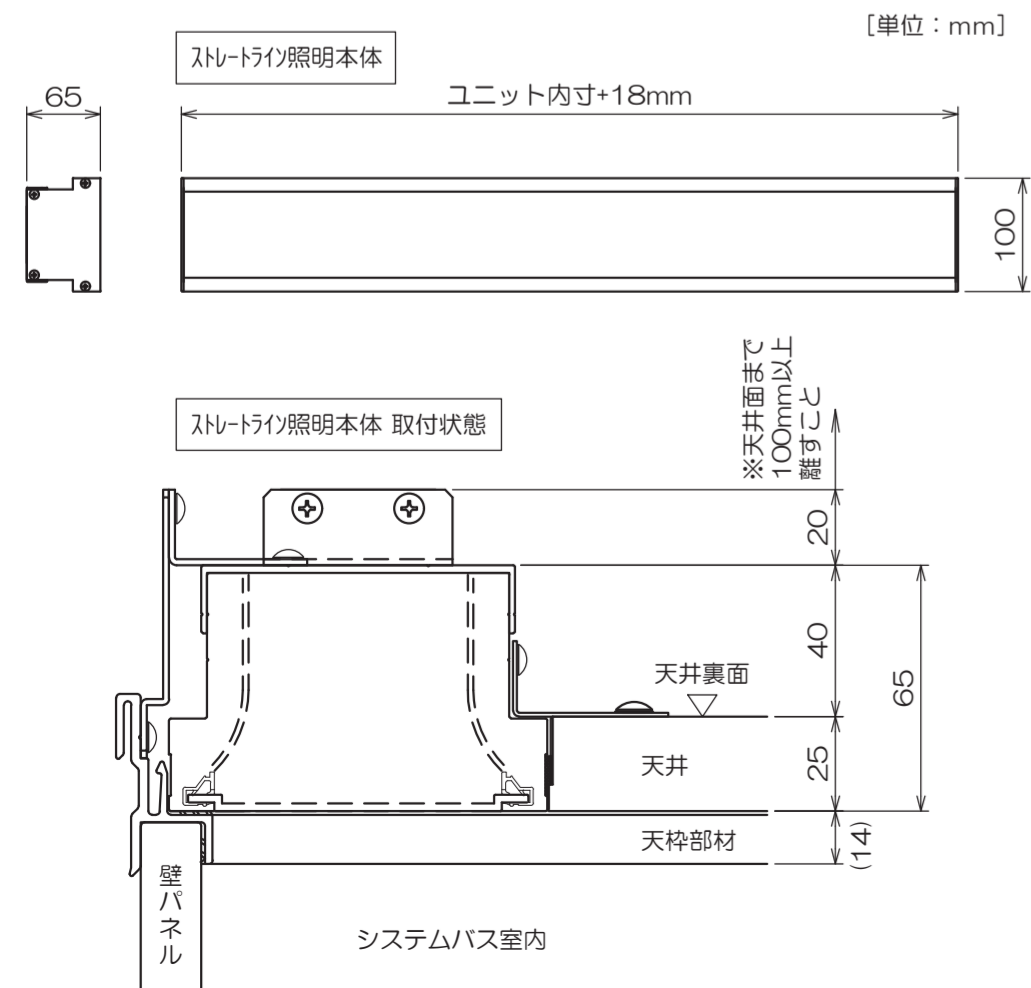

3. 必要部品

部品名	部品外観	数量	部品名	部品外観	数量
ストレーライン照明本体		1	トラス小径 M4 x 16		4 (6)
ストレーライン照明固定板		5	トラスツビ [®] ソネジ 4 x 10		24 (26)
ストレーライン照明固定金具		5	バインド [®] ソネジ 4 x 13		10
天井連結金具		2 (3)	天目地 [®] パッキン		1
ターンナット TN4		4 (6)	電源BOX ※別手配品		1
取扱・設置説明書		1	ダウンライト ※別手配品		1

※ () 数量は、ユニット間口外寸2150mm以上の場合を示す

4. 天井の準備

5. 天枠の準備・組付

6. ストレートライン照明の準備

7. ストレートライン照明・天井の設置

- ・4~7 システムバスの設置説明書にしたがって作業してください。

注意

- ストレートライン照明本体を天枠に載せる前に天枠にシリコン塗布をしているか再度確認してください。漏水、照明故障の原因となります。

8. ダウンライトの設置

- ＜調光機能なし：ラインショウメイ**の場合＞
 - ・ダウンライト照明に同梱の設置説明書にしたがって、設置してください。
- ＜調光機能あり：ラインショウメイチョウコウ**の場合＞
 - ①アダプタ下を天井の表側からφ75穴に挿入し、アダプタ上で天井の裏側から締め付けてください。

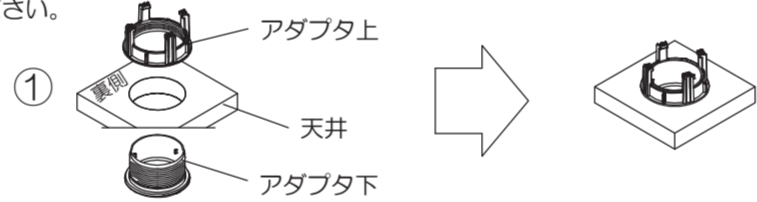

- ②アダプタのリップとダウンライトの切り欠きガイド上の位置を合わせて、ダウンライトをアダプタ内へ挿入してください。
- ③アダプタのリップとダウンライトの切り欠きガイド下の位置が合うように、ダウンライトを回転させた後、ダウンライトをアダプタ内へ最後まで挿入してください。
- ④ダウンライトを天井との隙間がなくなるまで挿入したあと、右いっばいに回転させ、アダプタに固定してください。

- ダウンライトが正しく固定されているか、ダウンライトを下側に引っ張り確認してください。正しく固定されていないと落下のおそれがあります。

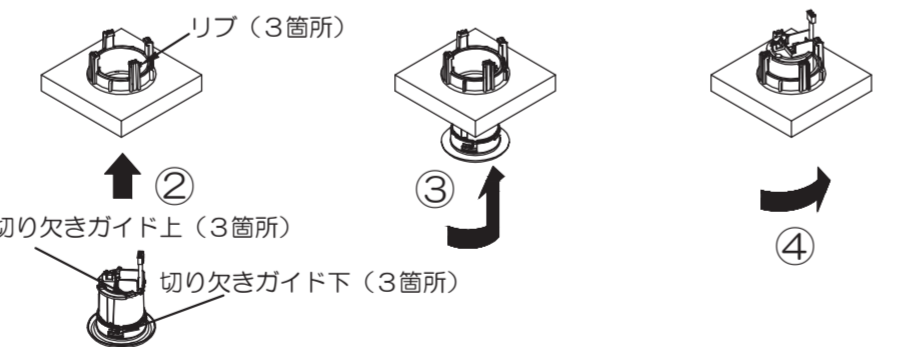

9. 電源BOXの設置

- ＜調光機能なし：ラインショウメイ**の場合＞
 - ・電源BOXを天井の点検口から点検できる位置に、底面の剥離紙を剥がして固定してください。
- ＜調光機能あり：ラインショウメイチョウコウ**の場合＞
 - ・電源BOXを天井の点検口から点検できる位置に設置し、付属のドリルネジ(4×16)2本で、固定箇所4箇所のうち2箇所を選んで固定してください。

- 電源BOXは傾斜した面に取付けたり、縦向きに取り付けたりしないでください。

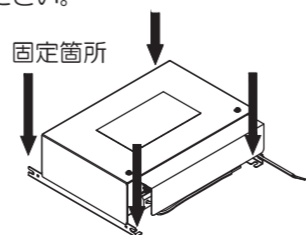

10. 電源・照明中継コードの接続

＜調光機能なし：ラインショウメイ**の場合＞

- ・電源BOXとストレーライン照明本体のコネクタを接続してください。

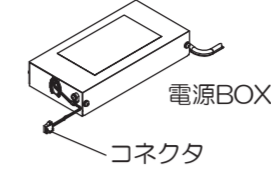

＜調光機能あり：ラインショウメイチョウコウ**の場合＞

- ①電源BOXとストレーライン照明本体のコネクタ(2本：ライン照明用、リモコン受光部用)を下記の位置に接続してください。
- ②電源BOXとダウンライトをダウンライト中継コードで下図の位置に接続してください。 ※電源BOXコネクタとの接続は、黒・白それぞれ色を合わせて接続してください。
- ③電源・照明中継コードを結束バンドで止めてください。
- ④ラグジュアリーライトおよびラグジュアリーミラー併設の場合は、各コネクタを下図の位置に接続してください。

- コネクタをしっかりと奥まで差し込んでください。

＜ラグジュアリーライト/ミラー 無しの場合＞

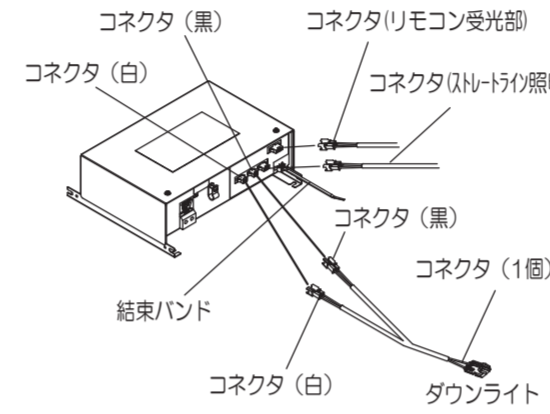

＜ラグジュアリーライト/ミラー 併設の場合＞

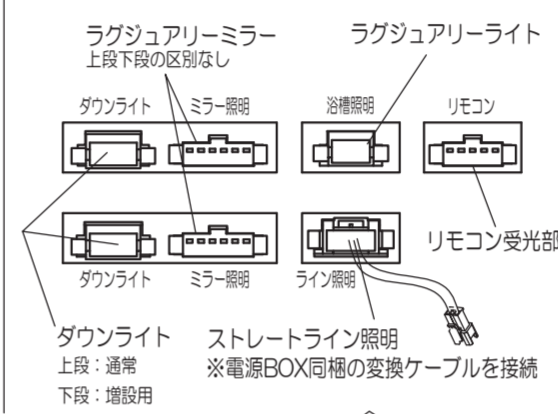

- 必ず電源を切った状態でコネクタを接続してください。電源が入った状態で間違った箇所にコネクタを接続すると故障の原因となります。

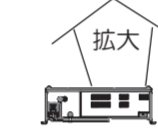

11. リモコンの設置

＜調光機能あり：ラインショウメイチョウコウ**の場合のみ＞

- ・付属のリモコン裏面のシール内に磁石が入っていますので、壁パネルのお好みの場所に取付けてください。

- 日光が直接あたる場所、暖房機の風が直接あたるような場所、シャワーや水が直接かかるような場所には設置しないでください。故障の原因となります。

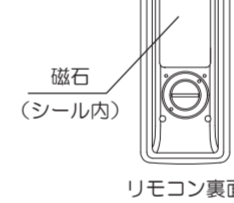

- リモコン裏面のシールをはがさないでください。磁石が露出し、故障や破損の原因となります。

12. 電気工事

- ・電源線を下図のように配線してください。

警告	交流電源100V以外では使用しないでください。火災・感電の原因となります。
注意	必ず脱衣室にスイッチを設置し、電源線を長さゆとりを持たせて確実に接続してください。接続部が過熱して発火のおそれがあります。

＜調光機能なしの場合＞

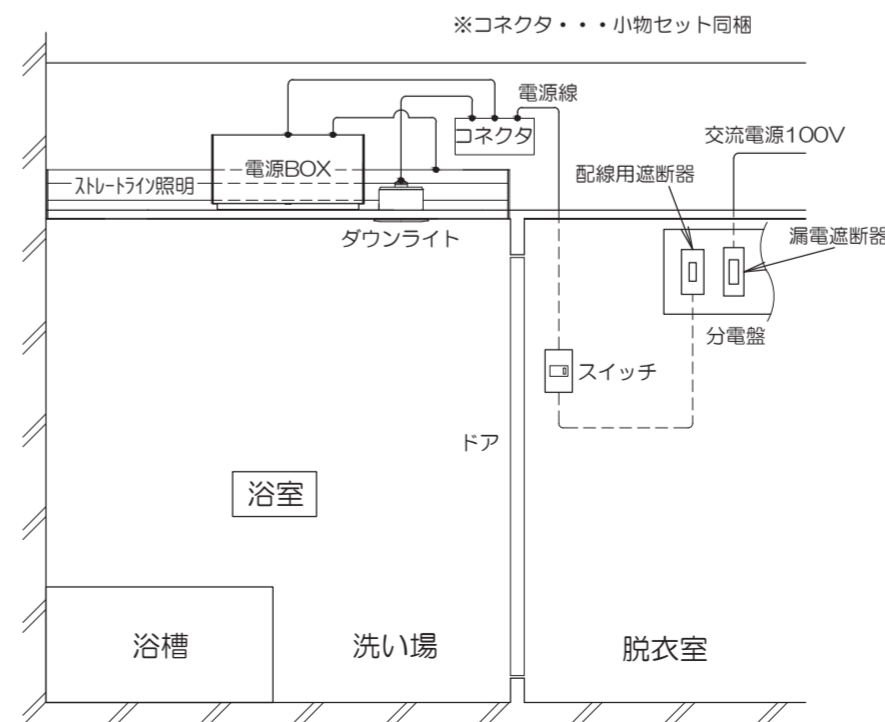

＜調光機能ありの場合＞

※ラグジュアリーライトおよびラグジュアリーミラーは無い場合もあります

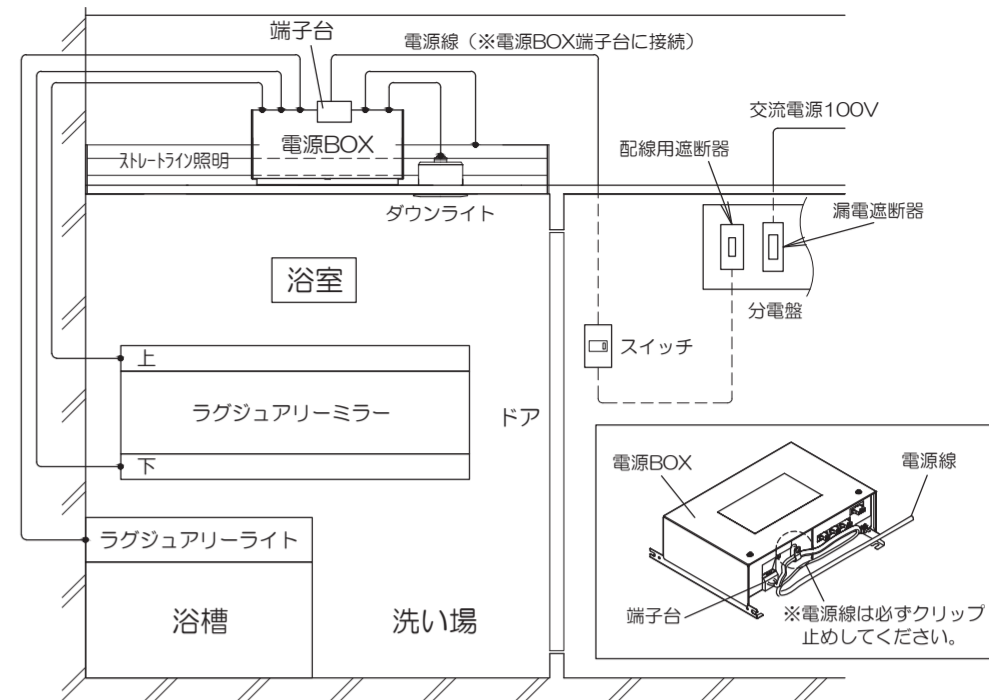

13. 試運転・各部の名称とはたらき

- ①全ての取付工事が終わりましたら、もう一度結線が間違っていないか、また、器具の取付けが確実で、異常などが無いかを確認してください。
- ②下図および取扱説明書の使用方法を参照し、正常な運転ができるかを確認してください。

◇お客様への説明

◎取扱説明書に従って、『使用方法』を説明してください。

電源BOX

各照明へ電源を供給します。

ストレートライン照明・ダウンライト・ラグジュアリーライト・ラグジュアリーミラーLEDの光で浴室を照らします。脱衣室のスイッチを押して、点灯・消灯します。

＜調光機能ありの場合のみ＞

付属のリモコンを操作して、照明の色(電球色～昼白色)や明るさ(全灯～微灯)を変えることができます。リモコン受光部が内蔵されているライン照明端(洗い場側)に向けて操作してください。

＜例：調光機能ありの場合＞

＜リモコンの準備＞

- ・リモコン裏面の電池フタを回して開け、付属のボタン型電池を入れ、電池フタを強く押しながら回して「●」が「CLOSE」にくるまで締めてください。

「OPEN」まで回して「CLOSE」まで回して電池フタを開ける。電池フタを締める。

※コインなどを使用すると「開閉」しやすくなります。

電池フタを開けた状態

ボタン電池

⊕を手前にする。

14. 仕様

商品名	ストレーライン照明 調光機能なし	ストレーライン照明 調光機能あり
品名	ラインショウメイ	ラインショウメイチョウコウ
設置様式	システムバス天井埋込設置	
外形寸法<照明本体>	高さ65 x 幅ユニット内寸+18 x 奥行100 mm	
<電源BOX>	高さ39 x 幅200 x 奥行100 mm	高さ80 x 幅240 x 奥行200 mm 高さ90 x 幅300 x 奥行210 mm
光源	LED (電球色)	LED (電球色～昼白色)
定格入力容量	19VA	46VA
定格出力電圧電流	DC21V/350mA	ストレーライン照明: DC21V/720mA ダウンライト: DC17V/145mA ラグジュアリーミラー: DC 5V/1mA
ストレーライン照明		ストレーライン照明: DC21V/420mA ダウンライト: DC18V/100mA ラグジュアリーミラー: DC21V/310mA ラグジュアリーライト: DC21V/160mA リモコン: DC 5V/1mA
定格電力	17.2W	23.7W
定格周波数	50/60Hz	
定格電圧	AC100V	

※調光機能なし仕様は、ダウンライトを含んでおりません。ダウンライトの仕様は、ダウンライト同梱の説明書を参照ください。

タカラ ストレートライン照明 調光機能あり 調光機能なし 共通

取扱説明書

このたびは、タカラ ストレートライン照明をお買い上げいただきまして、まことにありがとうございます。ご使用前にこの取扱説明書をよくお読みのうえ、正しくお使いください。また、お読みになった後は、いつでもご覧になれるところに大切に保管してください。

- ◆「安全上のご注意」「日常のお手入れ」「アフターサービス」はシステムバス取扱説明書をご確認ください。
- ◆保証内容はシステムバス取扱説明書の保証書欄の記載内容に従います。ストレートライン照明は付属品に該当します。

1. 使用方法

- ◆リモコン関係の警告事項、注意事項を記載します。図記号の意味は次の通りです。

	必ず指示に従い、行ってください。	 	絶対に行わないでください。
警告 (WARNING)			
●リモコンに使用する電池や電池フタは乳幼児の手が届くところに置かないでください。		●ペースメーカーをお使いの方は、リモコンをペースメーカーの植込み部位の上にあてないでください。	
	誤って飲み込んでしまうとおそれがあります。		リモコン裏面には磁石が入っているため、ペースメーカーに影響するおそれがあります。
注意 (CAUTION)			
●リモコンは水の中に沈めたり、故意に水や洗剤をかけたり、落下させないでください。裏面の注意シールははがさないでください。		●リモコンの電池交換は水滴などをふき取って行い、電池フタは確実に閉めて下さい。	
	故障や破損をする原因となります。		故障の原因となります。

■照明の点灯方法

脱衣室のスイッチを押して、点灯・消灯します。点灯するとLEDの光で浴室内を照らします。

■調光操作方法：リモコン操作方法（※調光機能ありの場合のみ）

付属のリモコンを使って、照明の色（電球色～昼白色）や明るさ（全灯～微灯）を変えることができます。リモコン受光部が内蔵されているストリート照明の端（洗い場側）にリモコンを向けて操作してください。

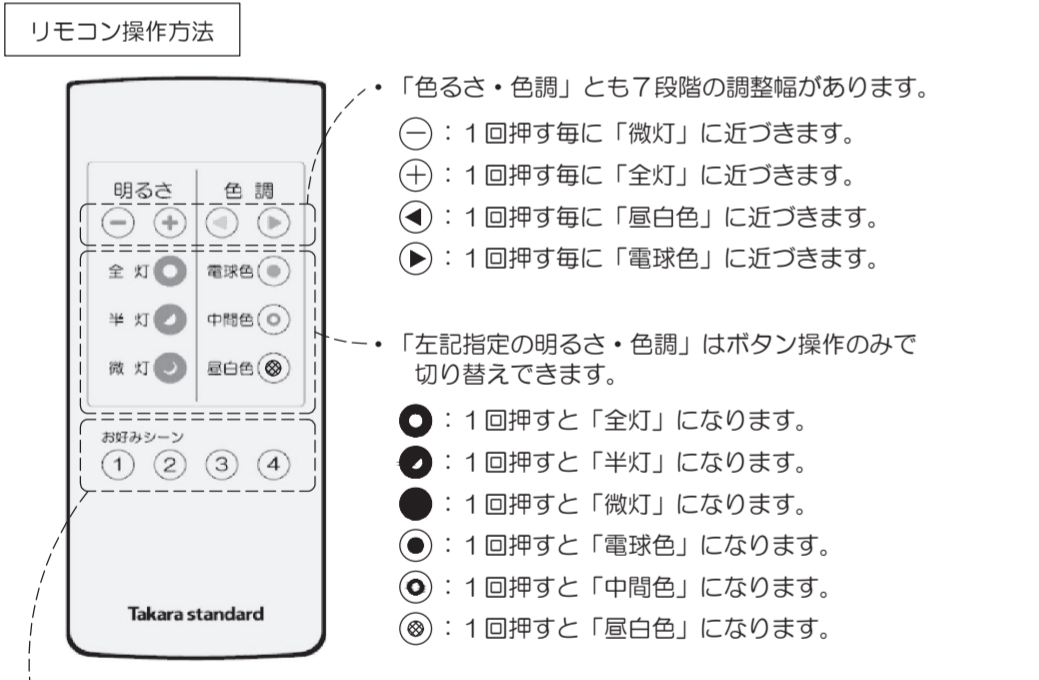

- お好みシーンボタンに登録する事で、家族や入浴シーンごとでさまざまな照明を即座に演出できます。

＜お好みシーンボタンの登録方法＞

お好みの照明の色や明るさに調整した後、お好みシーンボタン①～④のお好きなボタンを2秒以上長押しすると、長押ししたボタンの番号に調整後の照明シーンが登録されます。

※ライン照明のゆらぎが登録完了の合図となります。

※登録は何度でも上書きで変更できます。

■調光操作方法：リモコン操作による明るさの変化（※調光機能ありの場合のみ）

操作ボタン	レベル	明るさ			
		ラグジュアリーライト/ミラ-あり		ラグジュアリーライト/ミラ-なし	
⊕ ⊖ ボタン	7	100%	消灯	100%	100%
	6	73%	100%	73%	73%
	5	53%	73%	53%	53%
	4	39%	53%	39%	39%
	3	28%	39%	28%	28%
	2	21%	28%	21%	21%
	1	消灯	21%	15%	消灯
全灯/半灯 微灯 ボタン	全灯	レベル6の状態		レベル7の状態	
	半灯	レベル4の状態		レベル4の状態	
	微灯	レベル1の状態		レベル1の状態	

※ラグジュアリーライト/ミラーありの場合、「全灯」ボタンを押してから、⊕を1回押すとラグジュアリーライト/ミラーは消灯し、天井のストレートライン照明とダウンライトのみ点灯します。

■リモコン電池の交換方法（※調光機能ありの場合のみ）

「13.試運転 各部の名称とはたらき」<リモコンの準備>を参照し、交換してください。

※指定の電池（ボタン電池：CR2032）以外は使用しないでください。

■

2. 「故障かな？」と思ったら

修理サービスをお申し付けになる前に、次の点をお調べください。

現象	原因	処置
照明が点灯しない	停電している。	通電を待つ。
	スイッチがONになっていない。	スイッチをONにする。
照明が点灯・消灯しない	ご家庭のブレーカーやヒューズが切れている。	ブレーカーを入れる。それでも直らない場合は、お買い上げの販売店へご連絡ください。
照明が点灯・消灯しない	配線の断線・短絡 基板の故障	修理が必要です。 お買い上げの販売店へご連絡ください。
照明がガタつく 異常音がある	照明がしっかりと取り付けられていない。	修理が必要です。 お買い上げの販売店へご連絡ください。
調光操作ができない ※調光機能ありのみ	リモコン操作の際、照明端部(洗い場側)に向けていない。	リモコン操作の方向をストリート照明端部(洗い場側)に向けて操作する。
	リモコン電池の消耗	電池交換が必要です。(ボタン電池：CR2032) お買い上げの販売店へご連絡ください。
	リモコンの故障	修理が必要です。 お買い上げの販売店へご連絡ください。

以上の処理を行っても具合の悪い場合や部品の交換が必要な場合は、お買い上げの販売店へご連絡ください。