

Takara standard

コンパクト手洗い 取扱説明書

保証書付

もくじ

ご使用の前に

各部の名称	2
安全上のご注意	3
使用上のご注意	4
定期的な点検	5
仕様	6

使いかた・お手入れ

使用方法	6
調整方法	6
お手入れのしかた	8

こんなときは

修理を依頼される前に	10
保証書	11
アフターサービス	12



お客様へ

このたびは、Takara standard コンパクト手洗いをお買い求めいただきまして、誠にありがとうございます。

- ◆ご使用前にこの取扱説明書と保証書をよくお読みのうえ、正しくお使いください。
特に、「安全上のご注意」については、必ずご使用前にお読みいただき、安全にお使いください。
- ◆この取扱説明書はいつでもご覧になれる場所に、大切に保管してください。
- ◆保証書に販売店名、お引渡し日などが記入されていることを、必ずお確かめください。

各部の名称

カウンタータイプ

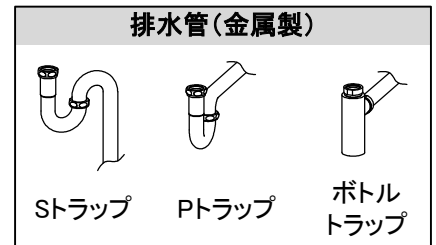
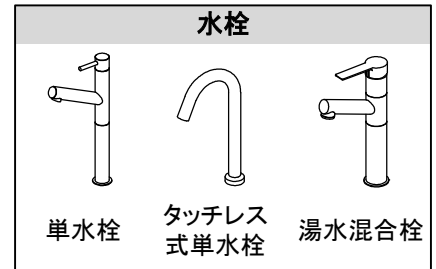
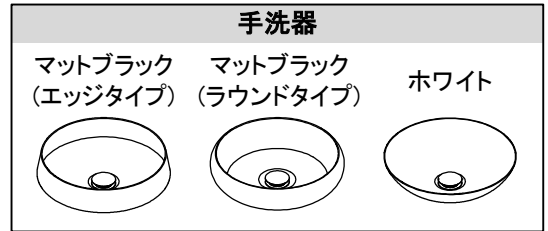
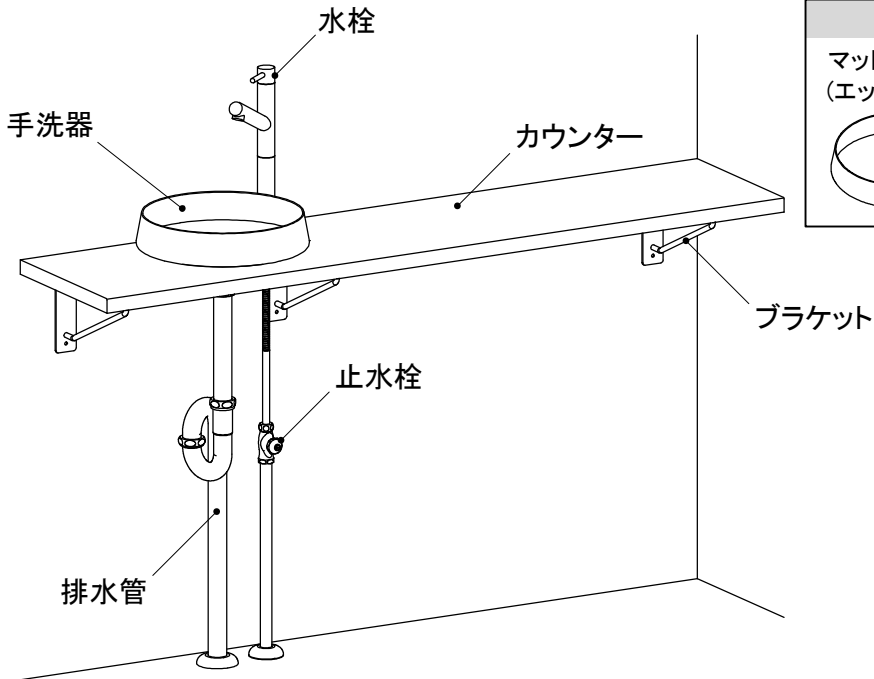

ご使用の前に

キャビネットタイプ

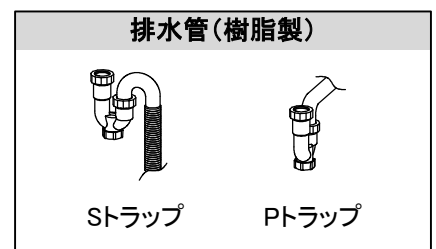
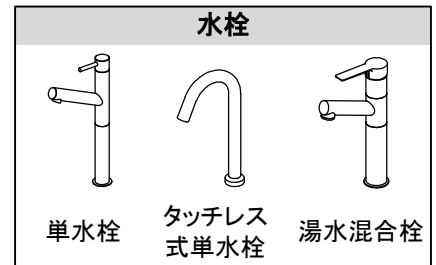
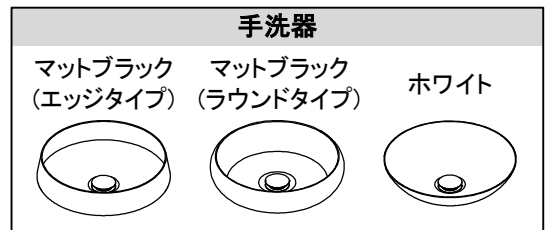
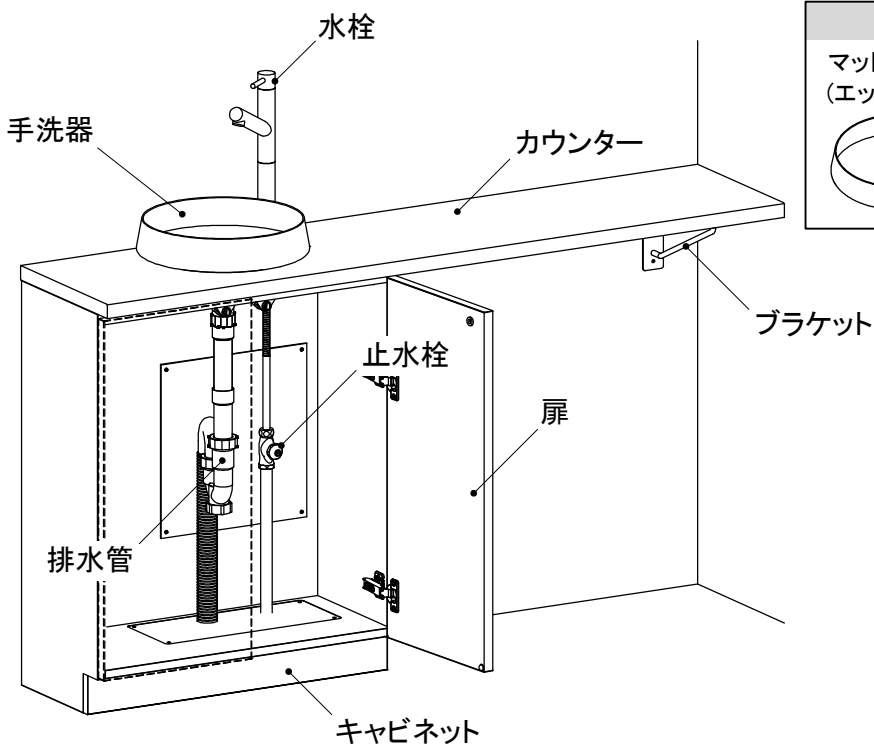

安全上のご注意

必ずお守りください

- ここに示した注意事項は、守らないと人身事故や家財の損害に結びつくものです。安全に関する重要な内容ですので、必ず守ってください。
- お読みになった後は、お使いになる方がいつでも見られる場所に必ず保管してください。
- 表示内容を無視して誤った使い方をした時に生じる危害や損害の程度を、次の表示で説明しています。



注意

この表示の欄は「使用者が傷害を負う、または物的損害の発生が想定される」内容です。

- お守りいただく内容の種類を、次の表示で区分し、説明しています。



必ず実行

このような図記号は、必ず実行していただく「強制」の内容です。



禁止

このような図記号は、してはいけない「禁止」の内容です。

注意

全体



必ず実行

- **小さなお子さまが使うときは、付き添う**
ケガをするおそれがあります。
- **部品が破損・脱落したり、ゆるんだりしている場合は、速やかに修理を依頼する**
小さな部品の場合も同様に修理を依頼してください。そのまま放置すると思わぬ事故（ケガや誤飲）がおこる可能性があります。
- **凍結が予想される場合は、配管の水抜きをおこなう**
凍結により水漏れが発生するおそれがあります。詳しくは水栓の取扱説明書をお読みください。
- **組み込まれる機器、水栓などについてはそれぞれの取扱説明書および製品本体に表示されている事項を守る**
使い方を誤ると、思わぬ事故や故障の原因になることがあります。



禁止

- **固形または粉末の塩素系洗剤・漂白剤は、使ったり近づけたりしない**
水や湿気に反応して発生するガスが、ステンレス等の金属やゴムの腐食・劣化の原因になります。保管の場所や方法に注意してください。その他の洗剤・漂白剤は使用上の注意をよく読んでお使いください。

水栓



禁止

- **水栓に無理な力をかけない**
水栓が破損し、ケガをするおそれがあります。
- **水栓から湯水を出しっぱなしにしない**
湯水があふれて大きな損害になる原因になります。
- **止水栓は必要以上に開けない**
水はね・水あふれの原因になります。

手洗器・カウンター



禁止

- **手洗器・カウンターの上に乗ったり、ぶら下がったりしない**
部材が破損・落下し、ケガをするおそれがあります。
- **手洗器・カウンターに硬い物、鋭利な物を当てたり落としたりしない**
キズ、カケ等が発生するおそれがあります。
- **手洗器・カウンターの上に火のついたタバコをおかない**
コゲ跡がつくおそれがあります。 
- **手洗器の中にもものを置かない**
水はねや排水口をふさいで水漏れが発生するおそれがあります。
- **手洗器に熱湯(60℃以上)を注がない**
手洗器や排水器具が損傷して水漏れが発生するおそれがあります。

キャビネット



必ず実行

- **扉が傾いたり、ガタついている時は、ネジを締めなおす**

扉が落ちて、ケガをするおそれがあります。7ページ参照。

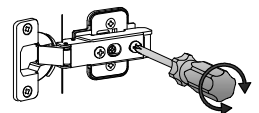

禁止

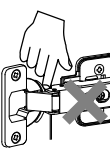
- **開閉時に丁番にさわらない**
丁番に指をはさんでケガをするおそれがあります。特にお子さまにはご注意ください。 
- **扉にぶら下がったり、扉を大きく開けすぎない**
扉や取っ手がはずれてケガをするおそれがあります。特にお子さまにはご注意ください。

使用上のご注意

全体

- ストープ、ヒーターなどを近づけない
変形、変色の原因になります。
- ヘアアイロン、ドライヤーの熱を当てない
変形、変色の原因になります。
- 直射日光・スポット照明・殺菌灯を当てない
変形、変色の原因になります。
- ヘアピンなどをカウンターに放置しない
サビが付着する原因になります。



- 化粧品(マニキュア除光液、毛染め液、ジェル系クレンジング剤など)をキャビネットなどに付着させない
表面の光沢を損ねたり、破損させるおそれがありますので、すぐに洗い流してください。

キャビネット

- 扉は静かに開閉する。
勢いよく開閉しない
破損の原因になります。

- 扉を開閉する時は、
壁やドアなどに当たらないように注意する
傷や破損の原因になります。

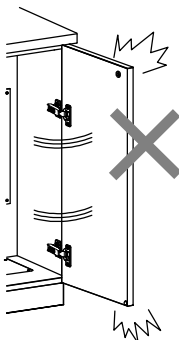

- キャビネットや扉はぬれたまま放置しない
ぬれた時はすぐに拭きとる
木質でできていますので、水を含んで膨れたり表面の変色・剥がれの原因になります。

- ヘアアイロンやドライヤーは十分に冷めてから収納する。
変色の原因になります。

水栓

- 水はねが多い場合は
流量を調整する
6ページ参照。

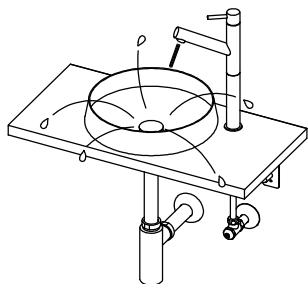

- レバーハンドルはゆっくり操作する

手洗器・カウンター

- 化粧蓋は上下正しい向きに置く
水はねや排水口をふさいで水漏れが発生するおそれがあります。



- 洗剤の泡立ちや泡切れの違いによっては、
泡がスムーズに排出されない場合があります
手洗器の異常ではありませんので、泡を流してそのままお使いください。

- 強い酸性やアルカリ性の薬品やシンナー等の
溶剤を手洗器に流さない
手洗器表面が変色したり、排水パイプが損傷して水漏れが発生するおそれがあります。

- 手洗器内で刃物や先端が鋭利なものを
使用しない
傷の原因になります。

- カウンターに硬いもの(花瓶など)を
置いて引きずらない
傷の原因になります。

- カウンターに水などをこぼさない。
ぬれたらすぐに拭きとる
木質でできていますので、水を含んで膨れたり表面の変色・剥がれの原因になります。

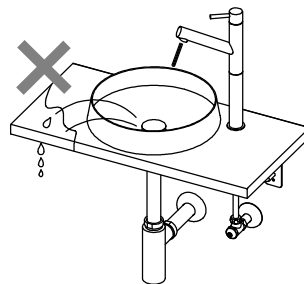

- ハンドソープや石けん受け皿の下は、石けんカス・水がたまりやすいのでこまめに拭きとる
カウンターが変色するおそれがあります。

- カウンターにぬれたタオルなどを掛けない
木質でできていますので、水を含んで膨れたり表面の変色・剥がれの原因になります。

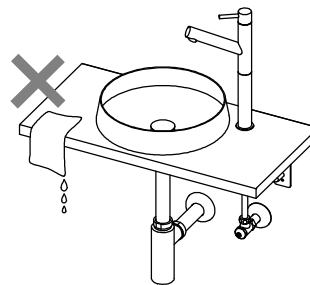

定期的な点検

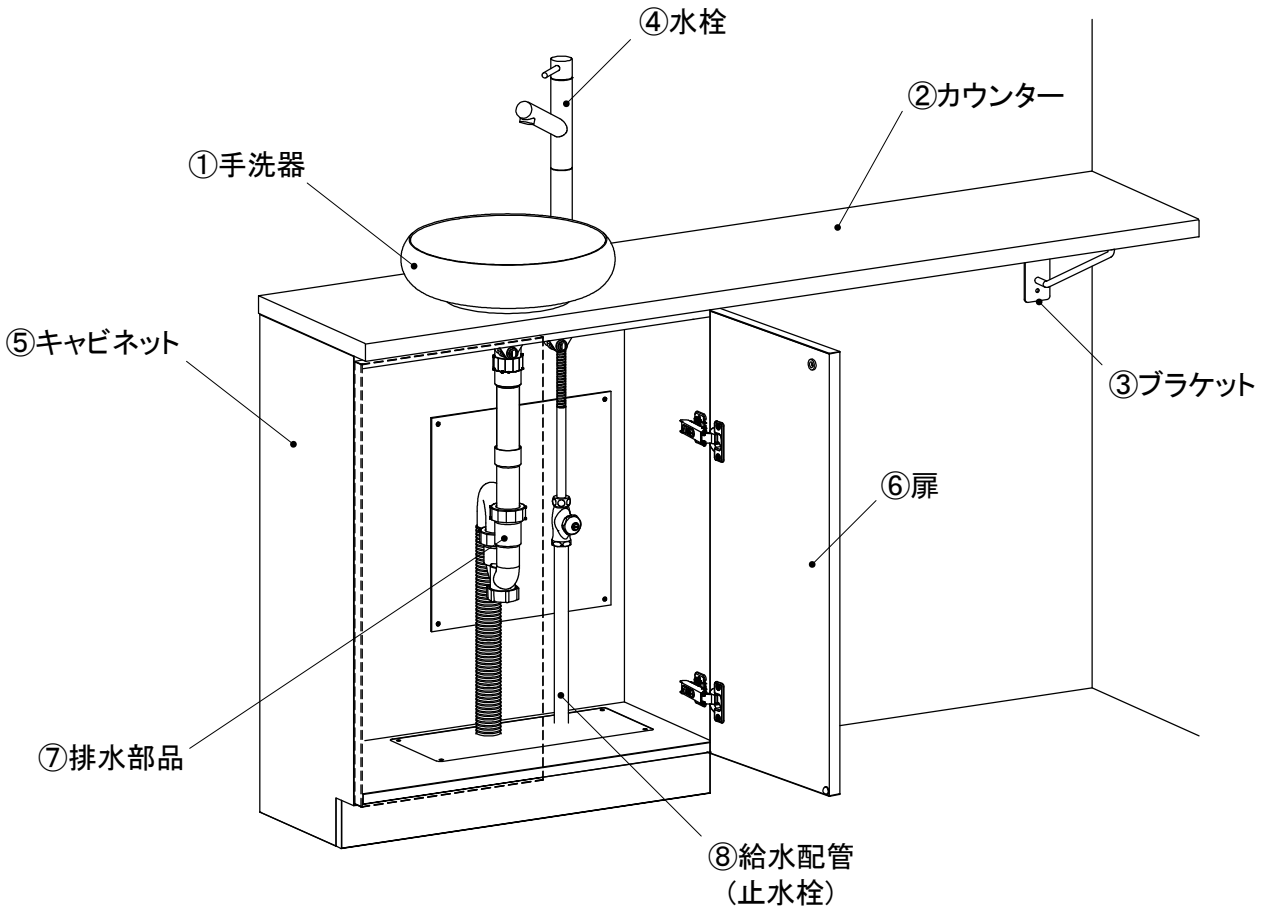

ご使用の前に

製品を長年ご使用になりますと、部品などの経年劣化により、安全上の支障をきたすおそれがあります。製品をより長く、安全・安心・快適にお使いいただくため、年に1回を目安にお客様ご自身による定期点検を行っていただきますようお願いいたします。

点検部位	こんな症状はありませんか？	経年劣化により想定される危害・損害
①手洗器	ひび割れや欠けがある。	ひび割れや欠けによるケガ
②カウンター	ひび割れや欠けがある。	ひび割れや欠けによるケガ
③ブラケット	ガタついている。	カウンターの落下によるケガ
④水栓	本体やレバーにガタつきがある。	漏水による家財等への影響 ※年に2回以上の点検をお願いします。 ※水栓の取扱説明書を参照願います。
	キャビネット内の配管まわりや接続部に水漏れがある。	
⑤キャビネット	ひび割れや表面材のはがれがある。	端面や破片によるケガ
⑥扉	ガタついている。異音がある。	扉の落下によるケガ
	ひび割れや表面材のはがれがある。	端面や破片によるケガ
⑦排水部品	ひび割れやガタつきがある。	漏水による家財等への影響
	配管まわりや接続部に水漏れがある。	
⑧給水配管 (止水栓)	配管まわりや接続部に水漏れがある。	漏水による家財等への影響

点検の結果、不具合があった場合は、お買い上げの販売店または「タカラスタANDARD アフターサービス 受付窓口(フリーダイヤル:0120-557-910)」へご連絡ください。

仕様

■手洗器 + 固定台

タイプ		マットブラック (エッジタイプ)	マットブラック (ラウンドタイプ)	ホワイト
製品寸法 (mm)	外径	300	300	300
	高さ	90	85	80
材質	手洗器	鋼板 + ホーロー		
	固定台	樹脂製		

■ブラケット

製品寸法 (mm)	間口	40
	奥行	240
	高さ	150
材質		ステンレス

■カウンター

製品寸法 (mm)	間口	600	750	900	1350
	奥行	300			
	厚み	26			
材質		耐水MDF + メラミン化粧紙			

■キャビネット

製品寸法 (mm)	間口	600	750
	奥行	289	
	高さ	724	
材質	キャビネット	パーティクルボード	
	扉	パーティクルボード + メラミン化粧紙	

使用方法

水栓

水栓の取扱説明書にしたがって、ご使用ください。

止水栓

水栓の操作レバーを全開にして、下記の流量になるように止水栓で調整してください。

流量の目安（満水までの時間）

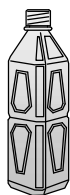

- 単水栓 / タッチレス水栓
500ml ペットボトル ⇒ 約10秒
- 湯水混合水栓
500ml ペットボトル ⇒ 約6秒

調整方法

水栓の操作レバーを全開にして、お好みの水量になるように止水栓で調整してください。

- 水の量が少ない場合
止水栓を左に回してください。
- 水の量が多い場合
止水栓を右に回してください。

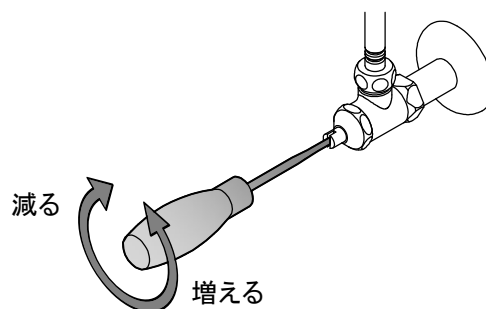

調整方法

扉

扉がガタついたり扉に段違いが発生した場合は、下記の要領にしたがって締め直し又は調整を行ってください。

●扉ががたつく

①のネジをプラスドライバーで締める。

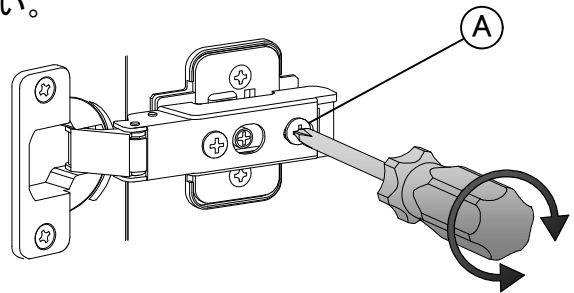

●扉が閉まらない・揃わない

丁番のネジで調整する。

扉の状態	左右に傾いている場合 	前後に傾いている場合 	上下にずれている場合
	調整のしかた	①ネジの締め込み代で調整 ②ネジを締める	①ネジをゆるめて扉の前後位置を調整 ②ゆるめたネジを締め直す

●丁番のはずしかた

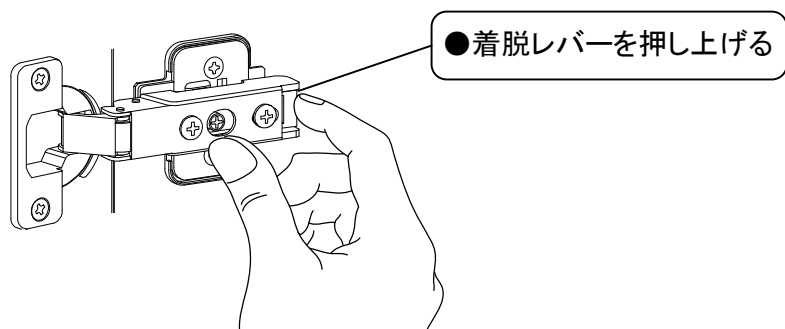

●丁番の取付けかた

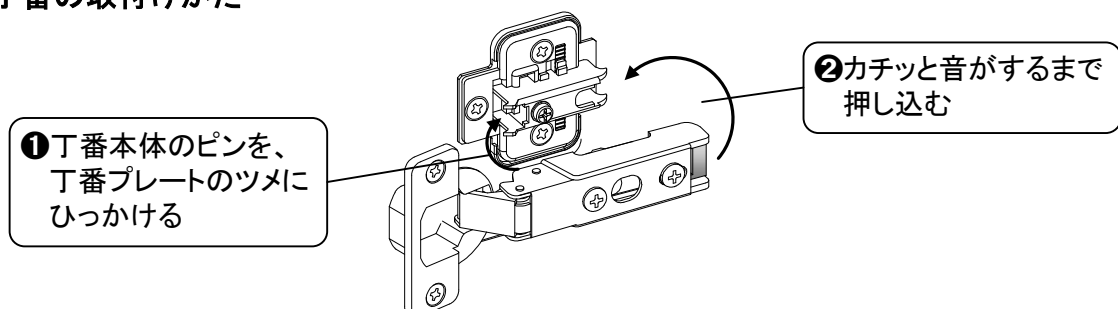

お手入れのしかた

いつまでも美しく快適にご使用いただくためには、日頃のお手入れが大切です。
なお安全にお手入れしていただくために、ゴム手袋の着用をおすすめします。

代表的なお手入れ道具

お掃除道具

- ・スポンジ
- ・使い古した歯ブラシ
- ・やわらかい布
- ・ゴム手袋



洗剤

- ・住宅用洗剤
- ・中性洗剤



ご注意



以下の洗剤・道具は使用しない
製品を傷めるおそれがあります。

酸性・アルカリ性・塩素系の洗剤、漂白剤
溶剤(シンナー・ベンジン)、みがき粉
金属タワシ、ナイロンタワシ、研磨剤入りスポンジ

手洗器・化粧蓋

■日常のお手入れ(毎日)

- よくしぼったやわらかい布で水滴や汚れをふき取る

■汚れた場合(週1回程度)

- ①うすめた台所用洗剤をつけたやわらかい布またはスポンジで、
汚れをふき取る
- ②水ぶきして洗剤を残さずふき取る
- ③乾いたやわらかい布で水分をふき取る

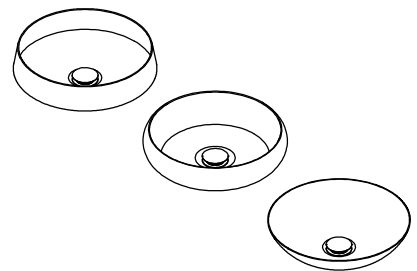

排水口部

■日常のお手入れ(毎日)

- よくしぼったやわらかい布で水滴や汚れをふき取る

■汚れた場合(週1回程度)

- ①うすめた台所用洗剤をつけた歯ブラシでこすり、汚れを落とす
- ②水ぶきして洗剤を残さずふき取る
- ③乾いたやわらかい布で水分をふき取る

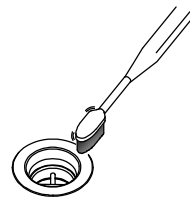

ヘアキャッチャー

■汚れた場合(週1回程度)

- ①割りばしなどを使用して、排水口からヘアキャッチャーを取る
- ②からみついた髪の毛を取り除く
- ③うすめた台所用洗剤をつけた歯ブラシでこすり、汚れを落とす
- ④水で洗剤を洗い流す
- ⑤乾いたやわらかい布で水分をふき取る

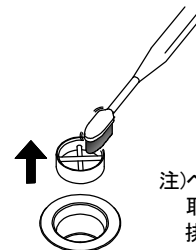

注)ヘアキャッチャーが
取りはずせるものは
排水管(金属製)のみ

カウンター

■日常のお手入れ(毎日)

- よくしぼったやわらかい布で水滴や汚れをふき取る

■汚れた場合(週1回程度)

- ①うすめた台所用洗剤をつけたやわらかい布で、汚れをふき取る
- ②水ぶきして洗剤を残さずふき取る
- ③乾いたやわらかい布で水分をふき取る

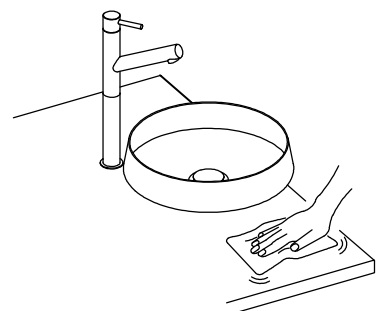

お手入れのしかた

水栓

■日常のお手入れ(毎日)

- ①よくしぼったやわらかい布で水滴や汚れをふき取る
- ②乾いたやわらかい布で水滴をふき取る

■汚れた場合(週1回程度)

- ①うすめた台所用洗剤をつけたやわらかい布で、汚れをふき取る
- ②水ぶきをして洗剤を残さずふき取る
- ③乾いたやわらかい布で水分をふき取る

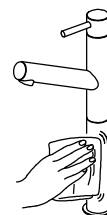

キャビネット・扉

■日常のお手入れ(毎日)

- やわらかい布で乾ぶきをする

■汚れた場合(週1回程度)

- ①うすめた台所用洗剤をつけたやわらかい布で、汚れをふき取る
- ②水ぶきをして洗剤を残さずふき取る
- ③乾いたやわらかい布で水分をふき取る

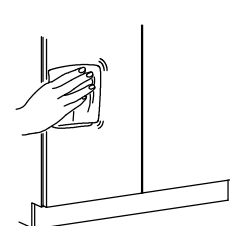

排水トラップ

■排水の流れが悪い場合(年1回程度)

- ①U字管・ボトル管の下に水を受けるための容器を置く

排水管(金属製) S / Pトラップ

- ②締付ナットを手で回して取りはずす



- ③U字管のゴミやヌメリを取りのぞく

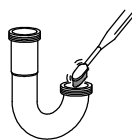

- ④U字管を元通り取付ける。

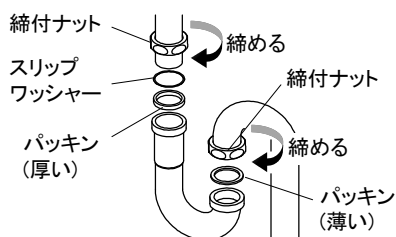

排水管(金属製) ボトルトラップ

- ②キャップを10円硬貨などで回して取りはずす

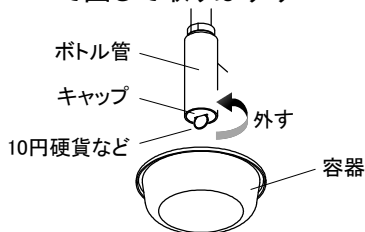

- ③ボトル管のゴミやヌメリを取りのぞく

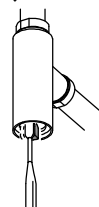

- ④キャップを元通り取付ける。

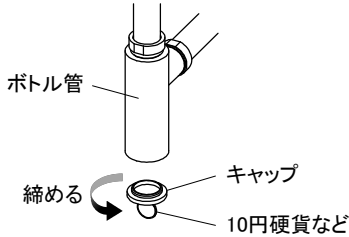

排水管(樹脂製) S / Pトラップ

- ②キャップを手で回して取りはずす

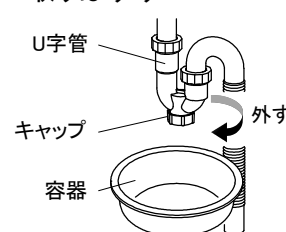

- ③U字管のゴミやヌメリを取りのぞく

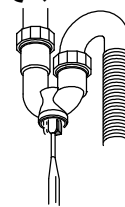

- ④キャップを元通り取付ける。

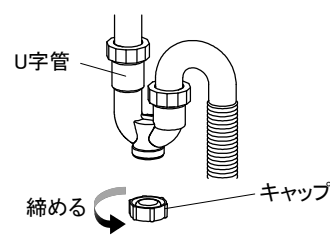

⚠ 注意

- 取付後、必ず水を流し漏水確認を行ってください。
- 漏水確認後、10秒程度水を流し封水をためてください。

修理を依頼される前に

アフターサービスをお申し付けになる前に、次の点をお調べください。

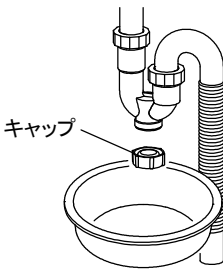
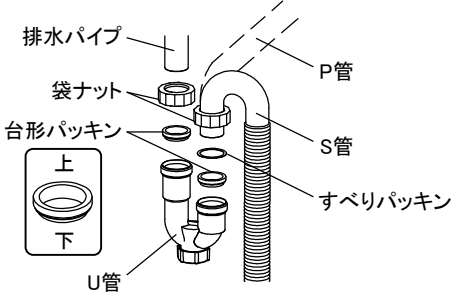
現象	確認事項	処置
水栓からの吐水量が少ない。(出ない)	止水栓が閉じられていませんか。	止水栓を開いてください。
	水栓に異常はないですか。	水栓の取扱説明書で確認して、その箇所の点検処理を依頼してください。
水栓から高温、低温の一方しか湯水が出ない。	止水栓が閉じられていませんか。	止水栓を開いてください。
	給水、給湯源(給湯器)は正常に作動していますか。	異常があれば、その箇所の点検修理を依頼してください。
排水に時間がかかりすぎる。	ストラップの中に何かつまっていますか。	ストラップのキャップを外し、つまった物を取り除いてください。 また、トラップ内には水が溜まっていますので、キャップを外す際は容器などで受けてください。
		
	ストラップのU管を外し、つまった物を取り除いてください。 また、トラップ内には水が溜まっていますので、U管を外す際は容器などで受けてください。	
排水口のヘアキャッチャー部分にゴミや髪の毛がたまっていますか。	排水口のヘアキャッチャー部分にゴミや髪の毛がたまっていますか。	
		ヘアキャッチャー部をはずし、ゴミや髪の毛を取り除いてください。(8ページ参照)
扉や引出しが傾いたりガタついたりする。	固定ネジがゆるんでいませんか。部品が変形したりしていませんか。	ネジがゆるんでいる場合は締め直してください。(7ページ参照) それでも直らない場合や丁番が変形している場合は、点検修理を依頼してください。

以上のことをお調べになり、それでも具合の悪いときはお買い上げの販売店または「タカラスタンダード アフターサービス受付窓口(フリーダイヤル:0120-557-910)」へご連絡ください。

保証書

お客様	お名前	様
	ご住所 〒	
	TEL ()	
販売店		印
	TEL ()	

品名	コンパクト手洗い
保証期間	お買い上げ日から 1年間
お買い上げ日	年 月 日

- ・本保証書は、当社のコンパクト手洗いで使用する製品及びそれに付帯する部品を対象とします。
- ・取扱説明書に保証書が添付されている関連商品については、各々の保証書記載内容によります。

<無料修理規定>

- 取扱説明書、本体貼付ラベルなどの注意書による正常なご使用状態で、保証期間内に故障した場合には、お買い上げ販売店又はお客様相談窓口に出張修理をご依頼のうえ、修理の際は本書をご提示ください。
- ご転居の場合の修理ご依頼先は、お買い上げの販売店又はお客様相談窓口にご相談ください。
- 保証期間内でも次の場合には有料修理になります。
 - 一般家庭以外(例えば車両、船舶への搭載、業務用など)に使用された場合の故障および損傷
 - 使用上の不注意、過失による不具合および不当な修理や改造による故障および損傷
 - 適切な使用、維持管理を行わなかったことに起因する不具合
 - [例] ・扉丁番の固定ネジがゆるんだままでの使用による扉はずれ
 - ・給水管・排水管の詰まり
 - ・タバコの火、商品を傷める薬品(有機溶剤、塩素系洗剤、強酸・強アルカリ性洗剤、トイレ用洗剤など)の使用により発生した損傷
 - ・ユニット、扉、カウンター、ボウル等の汚れ など
 - ・温泉水、井戸水などにあつて水道法に定められた飲料水の水質基準に適合しない水を供給したことに起因する不具合
 - 第三者によるメンテナンス上などの不備(修理、分解、改造、移動など)に起因する不具合
 - 指定業者や設置説明書に基づかない設置や当社による設置工事以外に起因する不具合、および当社設置後、入居までの間の管理不備による不具合
 - お取付後の移設、輸送、落下などによる故障および損傷
 - 建築躯体の変形など対象商品以外の不具合に起因する故障および損傷
 - 塗装の色あせ等の経年変化又は使用に伴う磨耗、コーキングの切れ、さび、カビ、変質、変色その他類似の事由による場合
 - 自然現象や住環境に起因する凍結、結露、音鳴り等の現象およびそれらに起因する損傷
 - 海岸付近、温泉地などの地域における腐食性空気循環および公害環境(煤煙、塩害、砂塵、各種金属粉、硫化水素ガスなど各種ガス)に起因する故障や損傷
 - ねずみ、犬、ねこなどの動物や昆虫などに起因する不具合
 - 火災、爆発事故、落雷、地震、洪水、津波等天変地異または戦争、暴動等破壊行為による不具合
 - 消耗部品(パッキン類等)の消耗に起因する不具合
 - 砂やゴミなどの異物流入による不具合
 - 異常電圧、指定外の使用条件(電源、電圧、周波数、水圧など)による故障および破損
 - 傷など外観の不具合で、引き渡し時に申し出のなかったもの
 - 保証書の提示がない場合、保証書にお客様名、販売店名、お引渡し日の記入のない場合(領収書などで前記内容がわかる場合はこの限りではありません)、あるいは字句を書換えられた場合
 - 保証期間経過後に申し出のあったもの、または保証該当事項の発生後、すみやかに申し出がなかったもの
 - 離島または離島に準じる遠隔地へ出張修理を行う場合の出張に要する実費
- 本書は日本国内においてのみ有効です。(This warranty is valid only in Japan.)
- 本書は再発行いたしませんので大切に保管してください。

修理メモ

※この保証書は、本書に明示した期間、条件のもとにおいて無料修理をお約束するものです。したがってこの保証書によってお客様の法律上の権利を制限するものではありませんので、保証期間経過後の修理についてご不明の場合は、お買い上げの販売店又は下記フリーダイヤルにお問い合わせください。

タカラスタンダード株式会社

本社 〒536-8536 大阪市城東区鳴野東1丁目2番1号

☎0120-557-910

アフターサービス

タカラスタンダード製品のアフターサービスは、お買い上げの販売店へお申し付けください。
また、おわかりにならない時は、下記WEBサイトまたはフリーダイヤルよりご連絡ください。

WEB

【タカラスタンダードお客さまサポートサイト】



<https://www.takara-standard.co.jp/support/index.html>

お電話

 **0120-557-910**

※PHS・携帯電話・IP電話等で、一部通話ができない場合があります。

アフターサービスをお申し付けの際は、次のことをご確認ください。

- (1) 製品品番
- (2) 異常の状況(できるだけ詳しく)
- (3) ご購入年月日
- (4) お名前・ご住所・お電話番号

【修理料金のしくみ】

修理料金は技術料・部品代・出張料などで構成されています。	
技術料	故障した製品を正常に修復するための料金です。
部品代	修理に使用した部品代金です。
出張料	製品のある場所へ技術者を派遣する料金です。

製品品番
表示位置

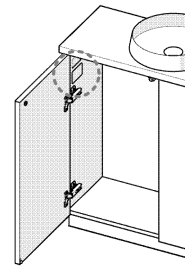

※保証期間中は保証書の規定に従って、修理をさせていただきます。
保証期間内でも有料になることがありますので、保証書の内容をよくご確認ください。

タカラスタンダードお客さまサポートサイト <https://www.takara-standard.co.jp/support/index.html>

インターネットでの修理のご依頼、消耗品・小物のご注文も可能です。

〈修理のご依頼〉

修理のご依頼をインターネットより受け付けております。
修理受付後、弊社修理窓口よりお電話でご連絡させていただきます。

〈よくあるご質問〉

お客様よりお問い合わせいただくことの多い質問をまとめています。
修理やお問い合わせの前に参考にしてください。

〈消耗品・小物のご注文〉

主な消耗品・交換部品や小物はインターネットでもご購入できます。

〈掲載品目〉
・排水器具(ストラップ)など

※一部、取扱いのない商品もございます。フリーダイヤル(0120-557-910)まで お問い合わせ願います。

〈お客さまサポートサイト〉



※お客様の個人情報の取扱いについて

個人情報保護に関連する法令を遵守し、個人情報保護に関する基本方針を定め、関係会社を含めた全社に徹底を図っております。
詳細はタカラスタンダードホームページをご覧ください。

【廃棄について】

この商品を廃棄する場合は、必ず公的な許可を受けている処理業者にご依頼ください。

タカラスタンダード株式会社

本社 〒536-8536 大阪市城東区鳴野東1丁目2番1号

トリアツカイセツメイショWB(2) 3D-1



* 1 5 3 6 5 3 4 9 *