

Takara standard

カンタン取替!システムキッチン 取扱説明書

保証書付



もくじ

ご使用の前に

各部の名称	1
安全上のご注意	2
最大収納重量	3

使いかた・お手入れ

使用方法	4
お手入れのしかた	6

こんなときは

保証書	7
アフターサービス	8

このたびは、タカラスタンダード カンタン取替!システムキッチンをお買い上げいただき、誠にありがとうございます。

- ◆ご使用前に、この取扱説明書と保証書をよくお読みのうえ、正しくお使いください。
- ◆特に、「安全上のご注意」については、ご使用前に必ずお読みいただき、安全にお使いください。
- ◆この取扱説明書はいつでもご覧になれる場所に、大切に保管してください。
- ◆保証書に販売店名、お引渡し日などが記入されていることを、必ずお確かめください。
- ◆オプション品については、専用の取扱説明書をご覧ください。

各部の名称

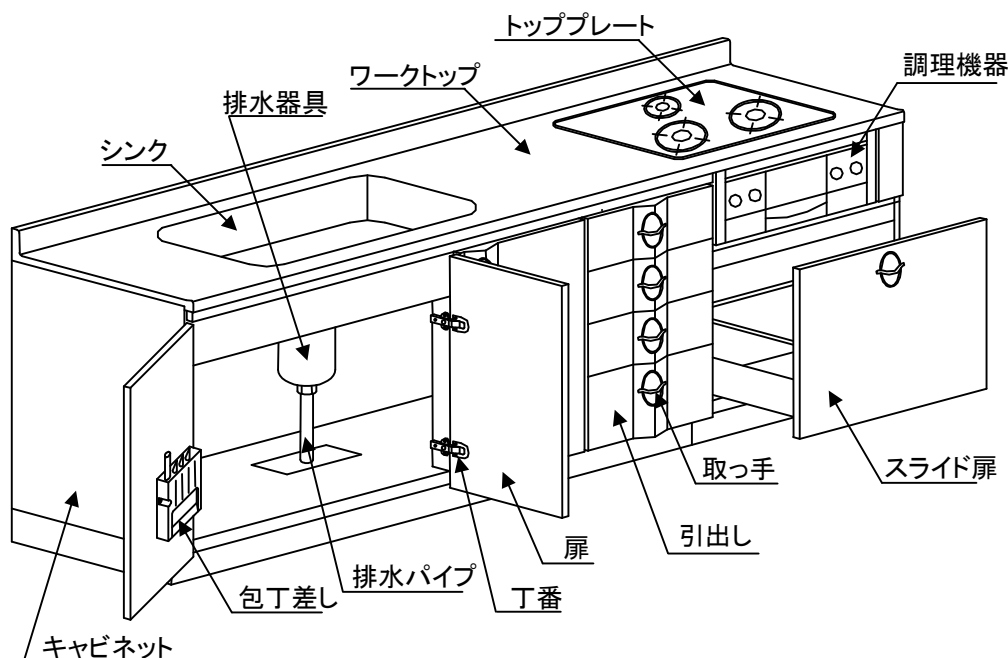

安全上のご注意

必ずお守りください。

- ここに示した注意事項は、守らないと人身事故や家財の損害に結びつくものです。
- 安全に関する重要な内容ですので、必ず守ってください。
- お読みになった後は、お使いになる方がいつでも見られる場所に必ず保管してください。
- 表示内容を見逃して誤った使い方をした時に生じる危害や損害の程度を、次の表示で説明しています。



注意

この表示の欄は「使用者が傷害を負う、または物的損害の発生が想定される」内容です。



禁止

このような図記号は、してはいけない「禁止」の内容です。





必ず実行

このような図記号は、必ず実行していただく「強制」の内容です。

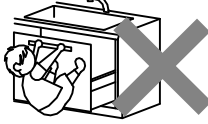
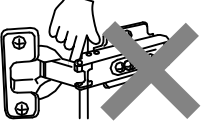
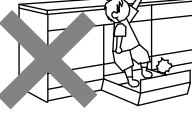

注意

- 絶対に改造・分解・修理をしない
火災、感電、けがの原因になります。
- 扉・引出し・取っ手にぶら下がらない
はずれて、ケガをするおそれがあります。
特にお子さまにはご注意ください。

- 扉開閉時に丁番にさわらない
丁番に指をはさんでケガをするおそれがあります。
特にお子さまにはご注意ください。

- 扉を大きく開けすぎない
扉がはずれて、ケガをするおそれがあります。
- 引出しの上に乗らない
転倒して、ケガをするおそれがあります。

- 扉・キャビ・引出しに水をかけない
かかった場合はすぐにふきとる

- てんぷら油や多量の熱湯を直接排水口に流さない
排水器具などが変形し、水漏れの原因になります。
- 固形または粉末の塩素系洗浄剤・漂白剤・ぬめり取り剤は使ったり近づけない
水や湿気に反応して発生するガスが、ステンレス等の金属やゴムの腐食・劣化の原因になります。
保管の場所や方法に十分注意してください。
その他の洗浄剤・漂白剤は使用上の注意をよく読んでお使いください。
- 排水器具や排水パイプに殺虫剤を吹き付けない
排水パイプが変形したり、割れたりして水漏れの原因になります。
- ワークトップの上に乗らない
変形または落下によるケガの原因になります。
- 扉や引出しの隙間に手などをいれない
ケガをするおそれがあります。
- 食品をワークトップやシンクで直接取り扱わない
衛生的な調理のため、また、製品のキズ劣化防止などのため、まな板、トレー、ボウル、ざる、プレート等の調理器具をお使いください。

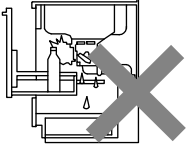

禁止



禁止

- 排気口の上に物を絶対に置かない
異常過熱し、火災の原因になります。
- 加熱機器の使用時や使用直後は加熱機器の周辺に手をふれない
放射熱などで熱くなり、やけどのおそれがあります。
- 引手に体や頭をぶついたりしないよう注意する
ケガをするおそれがあります。
- 扉や引出しが傾いたり、ガタついているときは、ネジをしめ直す
扉や引出しが落ちて、ケガをするおそれがあります。
- 引出しに収納するものは、背の高さに注意する
《コンロ下》
収納物がガス栓・配管と接触し、ガス漏れや破損の原因になります。

- 包丁差しの固定ネジがゆるんでガタツキが発生したときは、ネジをしめなおすか、販売店に連絡する
包丁差しがはずれてケガをするおそれがあります。
- 組み込まれる機器・水栓金具などについては、それぞれの取扱説明書および製品本体に表示されている事項を守る
使い方を誤ると、思わぬ事故や故障の原因になることがあります。
●ガスコンロ ●IHクッキングヒーター
●レンジフード ●水栓
- 最大収納重量を守る
落下、破損によりケガをするおそれがあります。
- 棚受けは正しい向きで、確実に奥まで差し込む
棚板が落下して、ケガをするおそれがあります。
- 部品が破損・脱落したり、ゆるんだりしている場合は、速やかに修理を依頼する
小さな部品の場合も同様に修理を依頼してください。そのまま放置していると思わぬ事故（ケガや誤飲）がおこる可能性があります。



必ず実行

快適にご使用いただくためにお守りください。

- 重いもの、硬いものを落としたり、鍋や食器などを引きずらない
キズやカケ、ひび割れの原因になります。

- 直接包丁をつかわない
ワークトップにキズがついたり、包丁の刃のカケの原因になります。

- 石や砂、貝殻などはシンク内に残さず、洗い流してから使用する
キズの原因になります。

- 金属タワシ、粉末クレンザーなどを使用しない
キズの原因になります。

- しょうゆや味噌などの塩分の強いものを放置しない
サビの原因になります。

- 下記の物をキャビネット内に保管しない
固形または粉末状の洗剤・ぬめり取り剤・漂白剤
水や湿気に反応して発生するガスが、金属やゴムの腐食・劣化・サビの原因になります。保管場所や方法に十分注意してください。その他の洗剤・漂白剤は使用上の注意をよく読んで保管ください。

- キャビネット・ワークトップ・カウンター・キッチンパネル等に硬いもの、鋭利なものを当てたり落としたりしない
傷、カケ等が発生するおそれがあります。

- 熱いフライパンや鍋を直接置かない
修理不可能な損傷が発生するおそれがあります。必ず鍋敷きをご使用ください。

- ぬれた包丁や缶類などの鉄製のものを長時間放置しない
ステンレスのサビや人造大理石の変色の原因になります。

- 油や煮こぼれ、水濡れ等を放置しない
ステンレスのサビや人造大理石の変色の原因になります。また、コンロ開口部からキャビネット内に煮こぼれや水が浸入するおそれがあります。

- シンナー・ベンジンなどの溶剤、強酸性・強アルカリ性の洗剤、漂白剤は使用しない
製品を傷めるおそれがあります。

- 下記の物がついたらずすぐに拭き取る

- 酸性・アルカリ性・塩素系の洗剤や溶液
 - 酸性の調味料(食酢) ● 柑橘系飲料水
- 劣化・変色し、製品を傷めるおそれがあります。

- 研磨剤入りスポンジを使用しない
キズの原因になります。

- 扉、引出しを開いた状態で強い力をかけない
丁番、レール等に損傷が発生し、扉の開閉および引出しの出し入れに支障をきたすおそれがあります。

最大収納重量

ご使用上のお願い

- 引出しや棚板には過度に重いものを収納しない
引出し、棚板が破損や変形するおそれがあります。
- 収納物は均等に載せる
引出し、棚板が破損や変形するおそれがあります。引出しの場合は、スムーズに開閉できなくなるおそれもあります。

下台

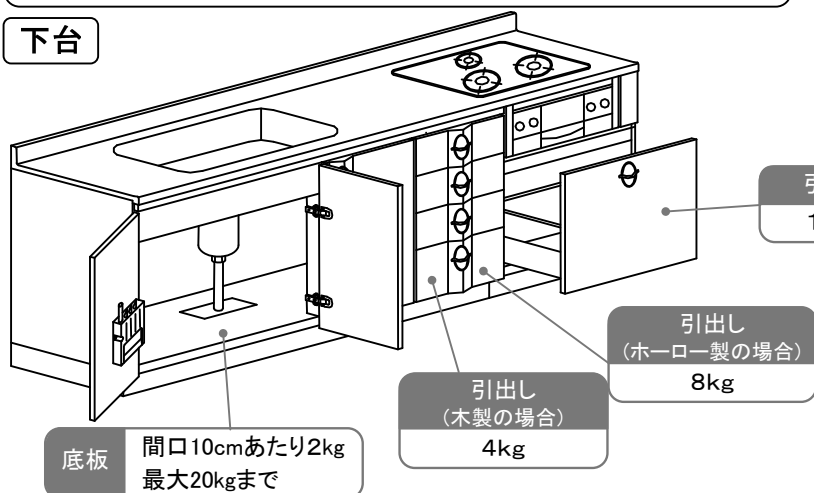

吊戸

※例: 60cmなら12kg以下

棚板 間口10cmあたり2kg

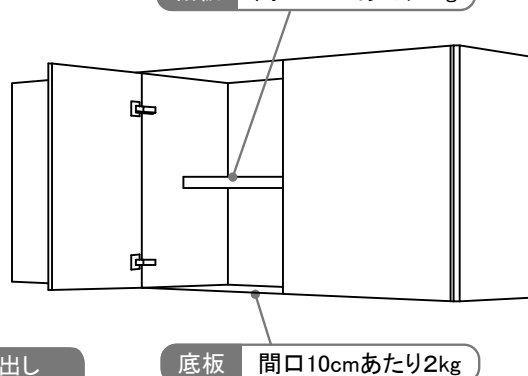

使用方法

排水口

⚠ 注意

固形または粉末の塩素系洗浄剤・漂白剤・ぬめり取り剤は使ったり近づけたりしない水や湿気に反応して発生するガスが、ステンレス等の金属やゴムの腐食・劣化の原因になります。また、金属性アミカゴのサビ発生の原因となる場合があります。保管の場所や方法に十分注意してください。その他の洗浄剤・漂白剤は使用上の注意をよく読んでお使いください。

排水プレートを食器洗い乾燥機に入れたり、長時間熱湯の中につけたりしない変形するおそれがあります。

排水プレートを裏向けでとりつけない

排水が阻害されるおそれがあります。

- ① 小さな食品のクズやカスは排水プレートの穴から直接入れる。
大きな食品のクズやカスは排水プレートをはずし、アミカゴに直接入れる。
- ② クズの処理は、排水プレートを取り、アミカゴを取り出して捨てる。
捨てた後は、アミカゴ、排水プレートを元通りの位置に取り付ける。
- ③ クズを捨てたあとのアミカゴは、中性洗剤で洗う。
- ④ 防臭キャップは、下水からのニオイをしゃ断するための部品なので
清掃時以外は必ず装着する。
キャップは左に回すとはずれ、右に回すと固定される。
- ⑤ 本体底部には防臭用の水が常に溜まっている。この水が凍結した場合は
70~80°C程度の湯で徐々に水を溶かしてから使用する。
- ⑥ シンク内に水を溜める場合は、排水プレートをはずして別売部品の
水どめふたを使用する。

※シンク内に水を溜める場合は、排水プレートをはずしてオプション部品の水どめふたを使用する。

ご注意：塩素系のぬめり取り剤・ぬめり防止剤等の薬品は、シンクや金属製アミカゴのサビ発生の原因となる場合がありますので、絶対に使用しないでください。



お手入れのしかた

排水口の汚れは放っておくと、いやなニオイや排水のつまりの原因にもなりますので、こまめにお手入れしましょう。

- ① うすめた中性洗剤(台所用)をつけたスポンジで汚れを取る。
- ② 細かい部分やアミカゴのアミ部は歯ブラシで磨く。
- ③ 洗剤を洗い流す。

棚板

棚板は、お好みの位置に移動可能です。

⚠ 注意

必ず実行 棚受けは正しい向きで、確実に奥まで差し込む
棚板が落下して、ケガをするおそれがあります。

取りはずしかた

前側の棚受け上部に指をかけ、手前にはじく。

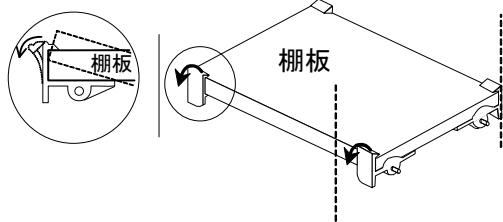

取りつけかた

- ① 棚受けをしっかりと奥まで差し込む。
- ② 奥の棚受けに棚板を差し込み、
前の棚受けに上から押し込む。

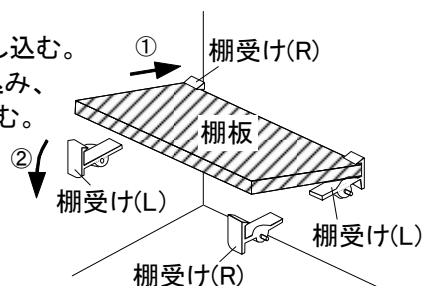

扉

* 調整には+ドライバーが必要です。

ご使用上のお願い

- 扉を開いた状態で強い力をかけない
丁番等が損傷するおそれがあります。
- 調整部や端部に注意する
ケガをするおそれがあります。

- 扉を着脱した後は、2~3回開閉して確実に取りつけられていることを確認する
扉が落下し、ケガをするおそれがあります。

扉がガタついたり、扉に段違いが発生した場合は、下記の要領にしたがって締め直し又は調整を行なってください。

●扉ががたつく

丁番固定ネジを+ドライバーでしっかり締める。

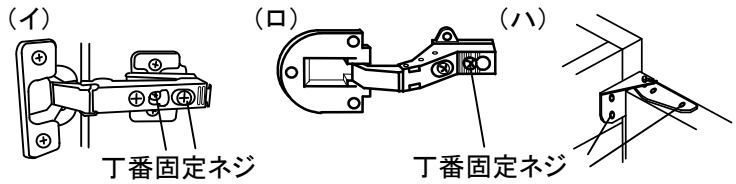

扉の状態	調整のしかた
<p>左右に傾いた</p>	<p>①「B」のネジをまわして左右を調整する。①「A」のネジをゆるめる。 ②「A」のネジがゆるむので締めなおす。②「B」のネジをまわして左右を調整する。 ③「A」のネジを締めなおす。</p>
<p>前後に傾いた</p>	<p>「A」のネジをゆるめて前後調整した後、ゆるめたネジを締めなおす。</p>
<p>上下にずれた</p>	<p>扉についている丁番の「C」のネジをゆるめて上下調整した後、ゆるめたネジを締めなおす。【(イ)タイプのみ】</p>

引出し

<ローラー付タイプの場合>

取りはずしかた

全開位置にした状態で、少し上に持ち上げながら手前に引き抜く。

取りつけた

引出しのローラーをレールにすべりこませる。

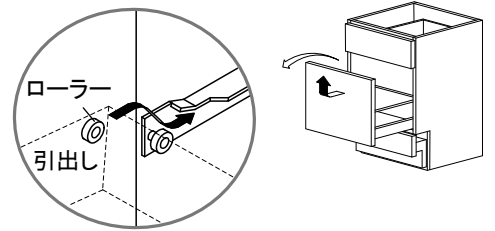

上下調整

「A」のネジをゆるめた後、「B」のネジを回して上下を調整し、ゆるめた「A」のネジを締めなおす。

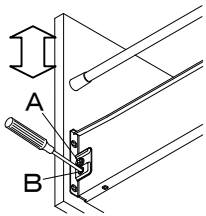

左右調整

両側の「C」のネジをゆるめて左右を調整した後、ゆるめたネジを締めなおす。

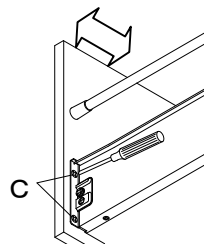

前後調整

引出後側の構造により調整方法が異なります。

(ア)タイプ (イ)タイプ (ウ)タイプ
背面 背面 背面

<(ア)タイプの場合>

バーを回して調整する。

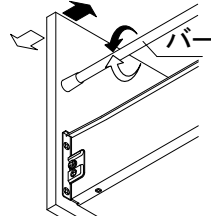

<(イ)(ウ)タイプの場合>

キャップを少し引き抜いた状態でキャップを回して調整する。

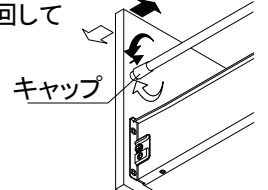

<木製引出しタイプの場合>

取りはずしかた

引出しを半分ほど引き出し、ストッパーを右図のように回転させた状態で引き抜く。

取りつけた

引出しの溝をレールにすべり込ませる。取付後は、1度引出しをゆっくりと開けて、樹脂ストッパーが金属ピンに確実にかかっていることを確認してください。

<木製引出し>

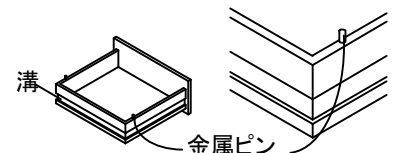
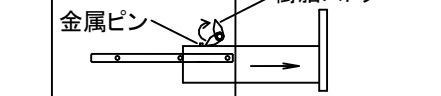

<ホーロー引出し>

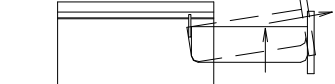

<ホーロー引出しタイプの場合>

取りはずしかた

引出しをいっぱい引き出し、上へ持ち上げながら引き抜く。

包丁差し

収納できる包丁の本数・大きさ

収納場所	収納本数	刃の長さ	刃の幅	刃の厚み	柄の長さ
差込口(大)	1本	230mm	63mm	7mm	140mm
差込口(中)	3本		55mm	5mm	

取りはずしかた

両サイドのダルマ穴をスリーブで引っかけていますので、上へ引き上げるとはずれます。

取りつけかた

両サイドのダルマ穴をスリーブに差し込んで、“カチッ”と音が鳴るまで押し下げる。

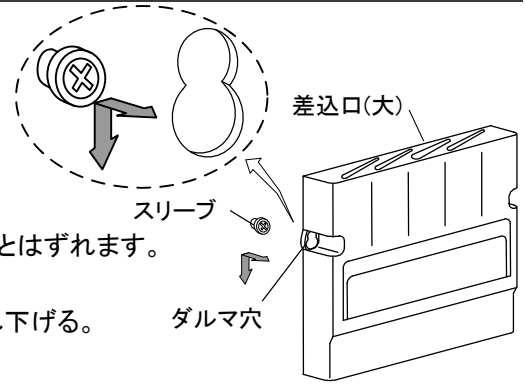

お手入れのしかた

扉

日常のお手入れ

固くしぼった布で、水滴や汚れをふき取る。

汚れてしまったら

●ホーロー製キャビネット、扉、キッチンパネル、プラスチック製部品の場合

水または温水を浸した布でふく。落ちにくい汚れの場合は、中性洗剤をつけてふき取り、水ぶきしてから最後に乾いた布で水分をふき取る。

●木製キャビネット、扉の場合

うすめた中性洗剤(台所用)をつけた布またはスポンジで汚れを取り、水ぶきして洗剤を完全にふき取る。最後に乾いた布で水分をふき取る。

ワークトップ・シンク

日常のお手入れ

ワークトップは使い終わったら、固くしぼった布で水滴や汚れをふき取る。シンクも使い終わったら、周りについた洗剤などを洗い流し、水滴をしっかりとふき取る。

汚れてしまったら

うすめた中性洗剤(台所用)をつけた布またはスポンジで汚れを取り、水ぶきして洗剤を完全にふき取る。最後に乾いた布で水分をふき取る。

※水に浸してから歯ブラシなどでこすると、より効果的です。



<落ちにくい汚れ・水あか・キズやサビが付いた場合>

①柔らかい布またはスポンジに、粒子の細かいクリームクレンザー(液体)をつけて磨く。

※布またはスポンジにラップを巻いて磨くと、より効果的です。

②水拭きしてクリームクレンザーを完全にふき取り、乾いた布で水分を完全にふき取る。

※粒子の細かいクリームクレンザー(液体)で強く磨くと、光沢が変わるおそれがあります。少しずつ様子を見ながらおこないましょう。



こんなときは

アフターサービスをお申し付けになる前に、つぎの点をお調べください。

排水の流れが悪い。	アミカゴや本体のゴミつまり	アミカゴや防臭キャップをはずし、掃除してください。
	排水パイプのつまり	排水パイプ用洗剤を使用してパイプの掃除をしてください。
	排水器具の本体底部凍結	70~80°C程度の湯で徐々に溶かしてください。
排水口から音がする	流れる水の量が多いと、空気を巻き込んで音がすることがあります。異常ではありません。	
水漏れがする		水が漏れている箇所を確認の上、お買い上げの販売店または裏表紙に記載のフリーダイヤルへご連絡ください。
扉・引手ががたつく	固定ネジのゆるみ等	ネジを閉めなおしてください。
引出が閉まらない	収納物のひっかかり等	収納物が引っ掛らないよう収納し直してから閉めてください。それでも閉まりきらない場合は一度引出を全開してから閉めてください。

以上をご確認の上、不具合があった場合は、お買い上げの販売店または「タカラスタンダード アフターサービス受付窓口(フリーダイヤル:0120-557-910)」へご連絡ください。また、お客様よりお問い合わせいただくことのできる質問をお客様サポートサイトに掲載していますので、こちらをご覧ください。(http://www.takara-standard.co.jp/support/index.html)

保証書

お客様	お名前 様	品名	カンタン取替! システムキッチン
	ご住所 〒		
	TEL ()		
販売店		保証期間	お買い上げ日から 1年間
		お買い上げ日	年 月 日
	TEL () 印		

- ・本保証書は、当社のカンタン取替システムキッチンで使用する製品およびそれに付帯する部品を対象とします。
- ・取扱説明書に保証書が添付されている関連商品については、各々の保証書記載内容によります。

<無料修理規定>

- 取扱説明書、本体貼付ラベルなどの注意書による正常なご使用状態で、保証期間内に故障した場合には、お買い上げの販売店又は裏表紙に記載のフリーダイヤルに出張修理をご依頼のうえ、修理の際は、本書をご提示ください。
- ご転居の場合の修理ご依頼先は、お買い上げの販売店又は裏表紙に記載のフリーダイヤルへご相談ください。
- 保証期間内でも次の場合には有料修理になります。
 - 一般家庭以外(例えば車両、船舶への搭載、業務用など)に使用された場合の故障及び損傷
 - 使用上の不注意、過失による不具合および不当な修理や改造による故障および損傷
 - 適切な使用、維持管理を行なわなかったことに起因する不具合
(例)・塩素系の洗剤、漂白剤、ぬめり取り剤や温泉水、地下水等の使用によるステンレス製シンクやワークトップなどのさび、腐食
・扉丁番の固定ネジがゆるんだままでの使用による扉はずれ
・給水管・排水管の詰まり
・ユニット、扉、カウンター、シンクなどの汚れ
・温泉水、井戸水などにあって水道法に定められた飲料水の水質基準に適合しない水を供給したことに起因する不具合
 - 第三者によるメンテナンス上などの不備(修理、分解、改造、移動など)に起因する不具合
(例)・ハウスクリーニング業者が指定の洗浄剤以外のクリーニング剤使用によるシンク、天板、扉などの変色や腐食・浄化槽洗浄剤から発生するガスによるシンクや金属部品の腐食など
 - 指定業者や設置説明書に基づかない設置や当社による設置工事以外に起因する不具合、および当社設置後、入居までの間の管理不備による不具合
 - お取付後の移設、輸送、落下などによる故障及び損傷
 - 建築躯体の変形など対象商品以外の不具合に起因する故障および損傷
 - 塗装の色あせ等の経年変化又は使用に伴う磨耗、コーキングの切れ、さび、カビ、変質、変色その他類似の事由による場合
 - 自然現象や住環境に起因する凍結、結露、音鳴り等の現象およびそれらに起因する損傷
 - 海岸付近、温泉地などの地域における腐食性空気環境および公害環境(煤煙、塩害、砂塵、各種金属粉、硫化水素ガスなど各種ガス)に起因する故障や損傷
 - ねずみ、犬、ねこなどの動物や昆虫などに起因する不具合
 - 火災、爆発事故、落雷、地震、洪水、津波等天変地異または戦争、暴動等破壊行為による不具合
 - 消耗部品(照明の管球、グローランプ、パッキン類など)の消耗に起因する不具合
 - 砂やゴミなどの異物流入による不具合
 - 異常電圧、指定外の使用条件(電源、電圧、周波数、水圧など)による故障及び破損
 - 傷など外観の不具合で、引渡し時に申し出がなかったもの
 - 保証書の提示がない場合、保証書にお客様名、販売店名、お引渡し日の記入のない場合
(領収書などで前記内容がわかる場合はこの限りではありません)、あるいは字句を書換えられた場合
 - 保証期間経過後に申し出があったもの、または保証該当事項の発生後、すみやかに申し出がなかったもの
 - 離島または離島に準じる遠隔地へ出張修理を行う場合の出張に要する実費
- 本書は日本国内においてのみ有効です。(This warranty is valid only in Japan.)
- 本書は再発行いたしませんので大切に保管してください。

※この保証書は、本書に明示した期間、条件のもとにおいて無料修理をお約束するものです。

したがってこの保証書によってお客様の法律上の権利を制限するものではありませんので、保証期間経過後の修理についてご不明の場合は、お買い上げの販売店または裏表紙に記載のフリーダイヤルにお問い合わせください。

タカラスタンダード株式会社

本社 〒536-8536 大阪市城東区鳴野東1丁目2番1号

アフターサービス

タカラスタンダード製品のアフターサービスは、お買い上げの販売店へお申し付けください。
また、おわかりにならない時は、下記WEBサイトまたはフリーダイヤルよりご連絡ください。

WEB	【タカラスタンダードお客さまサポートサイト】	
http://www.takara-standard.co.jp/support/index.html		
お電話	 0120-557-910	
※PHS・携帯電話・IP電話等で、一部通話ができない場合があります。		

アフターサービスをお申し付けの際は、次のことをお知らせください。

- (1) 製品品番(規格品のみ、キャビネット内側面に表示)
- (2) 症状
- (3) ご購入年月日
- (4) お名前・ご住所・お電話番号

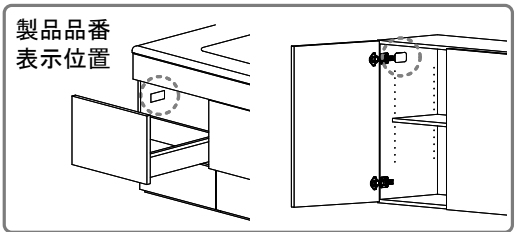

【修理料金のしくみ】

修理料金は技術料・部品代・出張料などで構成されています。	
技術料	故障した製品を正常に修復するための料金です。
部品代	修理に使用した部品代金です。
出張料	製品のある場所へ技術者を派遣する料金です。

※保証期間中は保証書の規定に従って、修理をさせていただきます。
保証期間内でも有料になることがありますので、保証書の内容をよくご確認ください。

■インターネットでの修理のご依頼、消耗品・小物のご注文も可能です。

タカラスタンダード お客さまサポートサイト <http://www.takara-standard.co.jp/support/index.html>

〈修理のご依頼〉

修理のご依頼をインターネットより受け付けております。
修理のご依頼を受付後、弊社修理窓口よりお電話でご連絡させていただきます。

〈お客さまサポートサイト〉



〈よくあるご質問〉

お客さまよりお問い合わせいただくことの多い質問をまとめています。
修理やお問い合わせの前に参考にしてください。

〈消耗品・小物のご注文〉

主な消耗品・交換部品や小物はインターネットでもご購入できます。

- 〈掲載品目〉
- ・整水器(浄水器)カートリッジ ・シンク小物(水止めフタ、アミカゴ)
 - ・ガス器具部品(ごとく、汁受皿、バーナキャップ、操作つまみ) ・レンジフード部品(グリスフィルター) など

※一部、取扱いのない商品もございます。フリーダイヤル(0120-557-910)まで お問い合わせ願います。

※お客さまの個人情報の取扱いについて

個人情報保護に関連する法令を遵守し、個人情報保護に関する基本方針を定め、関係会社を含めた全社に徹底を図っております。
詳細はタカラスタンダードホームページをご覧ください。

【廃棄について】

この商品を廃棄する場合は、必ず公的な許可を受けている処理業者にご依頼ください。

タカラスタンダード株式会社

本社 〒536-8536 大阪市城東区嶋野東1丁目2番1号

カンタト리카ISKトリエリ(2) 2E-5



11439578