

8.保証書

レンジフード **保証書**

品番	
----	--

保証期間	1年間	★お買い上げ日	年 月 日
★お客様	ご住所	〒	
	お名前	様 TEL ()	
★販売店	住所	TEL ()	
	店名		

★印欄に記入のない場合には有効とはなりませんから、必ず記入の有無をご確認ください。もし、記入がない場合には直ちにお買い上げの販売店にお申し出ください。
本書は再発行致しませんので紛失しないよう大切に保管してください。

記

本書は、本書記載内容で、無料修理させていただくことをお約束するものです。

- お客様の取扱説明書、本体貼付ラベルなどの注意書による正常な使用状態で、保証期間中に故障した場合にはお買い上げの販売店に出張修理をご依頼のうえ、修理に際して、本書をご提示ください。無料修理をさせていただきます。
- なお、保証期間中の修理などアフターサービスについてご不明の場合は、お買い上げの販売店またはお近くの支社、支店、営業所（別紙一覧表参照）にご相談ください。
- つぎのような場合には保証期間中でも有料修理になります。
 - ご使用上の誤り、および不当な修理や改造による故障および損傷。
 - お買い上げ後の落下や輸送上の故障および損傷。
 - 火災、塩害、ガス害、地震、風水害、落雷、異常電圧およびその他の天災地変による故障及び損傷。
 - 本書の提示がない場合。
 - 本書にお客様名、お買い上げ日、販売店名のない場合、あるいは字句を書きかえられた場合。
 - 一般家庭以外（たとえば業務用など）に使用された場合の故障および損傷。
 - 車両・船舶などに、備品として使用した場合に生ずる故障および損傷。
- 本書は日本国内においてのみ有効です。
This warranty is valid only Japan.
- ご転居の場合は事前にお買い上げの販売店またはお近くの支社、支店、営業所（別紙一覧表参照）にご相談ください。
- 離島および離島に準ずる過隔地へのお出張修理をおこなった場合は、出張に要する実費を申し受けます。

この保証書は、本書に明示した期間、条件のもとにおいて、無料修理をお約束するものです。したがって、この保証書によって、お客様の法律上の権利を制限するものではありませんので、保証期間経過後の修理、補修用性能部品の保有期間などについて、詳しくは取扱説明書をご覧ください。なお、ご不明の場合は、お買い上げの販売店またはお近くの支社、営業所（別紙一覧表参照）にお問い合わせください。

修理記録	年月日	修理内容	担当者

タカラスタンダード株式会社
 本社 〒536-8536 大阪市城東区鳴野東1丁目2番1号
 TEL.(06)6962-1531

TAKARA RANGEHOOD FAN タカラレンジフードファン 取扱説明書

- VRN-603・753・903
- VMR-601RC・751RC・901RC
- VMR-601・751・901
- VCS-601・751・901
- VCS-601LS・751LS
- VUD-601・751・901
- VUD-601B・751B・901B
- VUS-602・752・902
- VMH-601L/R・751L/R・901L/R

もくじ

	ページ
1. 安全上のご注意	1
2. 各部の名称	3
3. 使用方法	5
4. お手入れのしかた	6
5. 仕様	9
6. 「故障かな？」と思ったら	10
7. アフターサービス	10
8. 保証書	11

保証書付







このたびはタカラレンジフードファンをお買い求めいただき、まことにありがとうございました。ご使用前にこの取扱説明書をよくお読みの上、正しくお使いください。また、お読みになった後はいつでもご覧になれるところに大切に保管してください。

タカラスタンダード株式会社

1.安全上のご注意

必ずお守りください

- ご使用前に安全上のご注意をよくお読みの上、正しくお使いください。
- ここに示した注意事項は、安全に関する重大な内容を記載していますので、必ずお守りください。
- 表示と絵文字の意味は次のようになっています。

 警告	誤った取扱いをしたときに、死亡や重傷を負う可能性が想定される内容。	 必ずしてほしい行為を表します。
	 電源プラグを必ずコンセントから抜いてください。	 禁止を表わします。
 注意	誤った取扱いをしたときに、傷害を負う可能性及び物的損害の発生が想定される内容。	 分解しないでください。

■お読みになった後は、お使いになる方がいつでも見られる所に大切に保管してください。

警告

・改造はしないでください。修理技術者以外の人は分解したり修理をしないでください。

 分解禁止

火災、感電、けがの原因となります。

・お手入れの際は、必ず電源プラグをコンセントから抜くか分電盤のブレーカを切ってから行ってください。また、ぬれた手で電源プラグを抜き差ししないでください。

 電源プラグを抜く

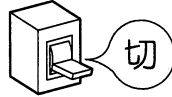
 切

感電やけがをすることがあります。

・水につけたり、水をかけないでください。(モータ、スイッチ等の電気部品)

 禁止

ショート、感電の恐れがあります。

・電源プラグの刃及び刃の取付面にほこりが付着している場合はよくふいてください。



火災の原因になります。

注意

・電源プラグを抜くときは、電源コードを持たずに必ず先端の電源プラグを持って引き抜いてください。

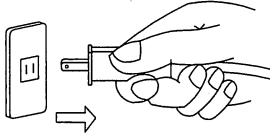
感電やショートして発火することがあります。

・羽根や部品の取付けは確実に行ってください。

落下により、けがをする恐れがあります。

・運転中は危険ですから、羽根の中に指や物を入れないでください。

 接触禁止

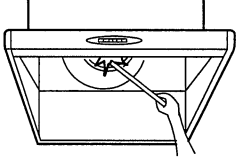

けがをする恐れがあります。

・ガスレンジ使用中は必ずレンジフードファンを運転してください。

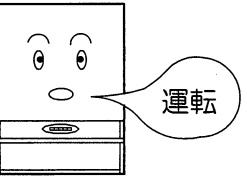
運転

運転しませんでしたと、本体内の温度が高くなり故障の原因となります。

・清掃時には、ゴム手袋などをお使いください。

 

ぬるま湯 中性洗剤

板金の端などで、けがをする恐れがあります。

・本体に異常な振動が発生した場合、使用しないでください。

 禁止

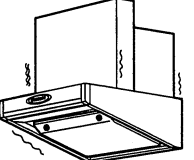

本体、部品の落下により、けがをする恐れがあります。

・フードの天面部には、重量のあるもの、不安定なものは載せないでください。

 禁止

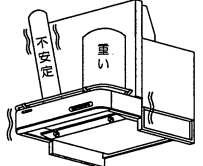

フード部の落下、及び、ものの落下により、けがをする恐れがあります。

・整流板の取付け、取りはずしは確実に行ってください。

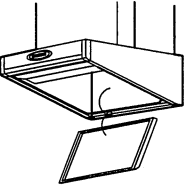
落下により、けがをする恐れがあります。

お願い

- ・高温になる使いかたはしないでください。
■ガスレンジの空だきはしない。
■湯沸器の取付けは50cm以上離す。

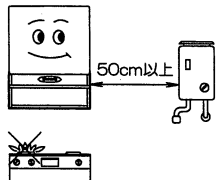

モータ焼損、排ガスによる塗装面のサビ発生の原因となります。

- ・台所の全体換気の必要なところは、他の換気扇との併用をおすすめします。

- ・吸い込み部分に市販の繊維フィルターなどを取り付けしないでください。レンジフードファンの風量低下につながるほか、火災予防条例上使用が制限される場合があります。

- ・誤ってフライパンなどの油に火がついたときは、火を消すと同時にレンジフードファンの運転を停止してください。

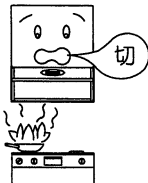

運転していると火の勢が強くなります。

- ・空気の入れ口が必要です。効率の良い換気を行うために空気の入口を設けてください。

- ・IHヒータなど表面がガラスの加熱器具をご使用の場合、お手入れの際はガラス面を保護してください。物が落ちて、ガラスが割れる恐れがあります。

2.各部の名称

VRN-603/753/903の場合

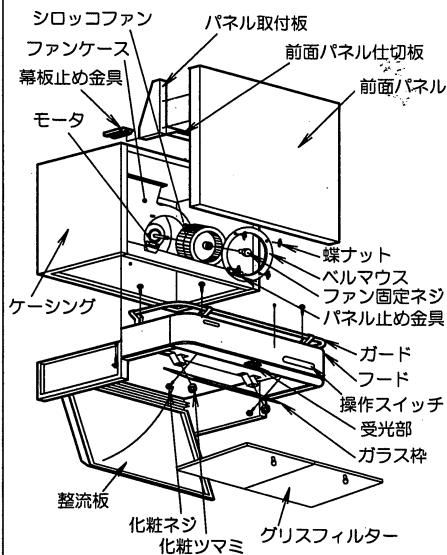

VMR-601RC/751RC/901RC
VMR-601/751/901 の場合

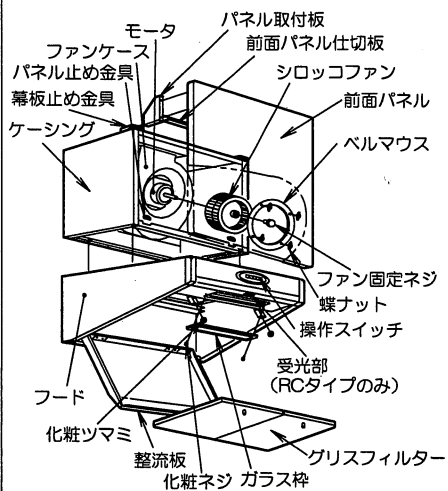

2.各部の名称

VCS-601/751/901、VCS-601LS/751LSの場合

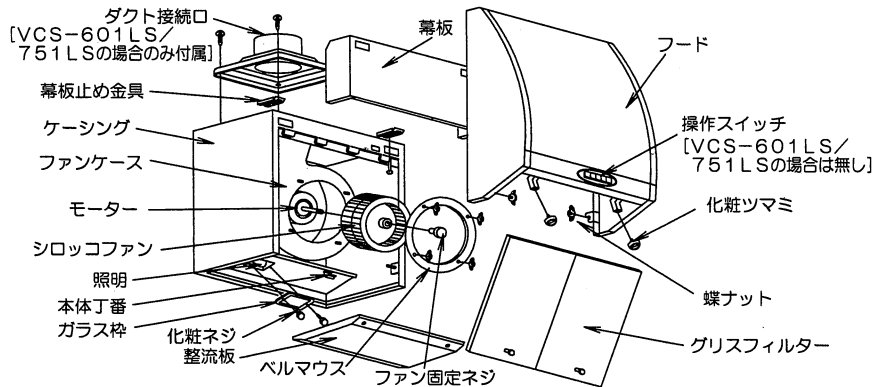

VUD-601/751/901、VUD-601B/751B/901Bの場合

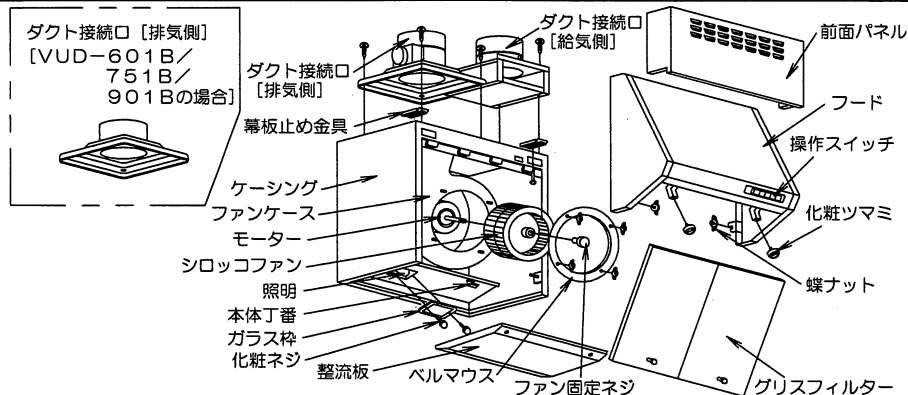

VUS-602/752/902の場合 VMH-601/751/901の場合

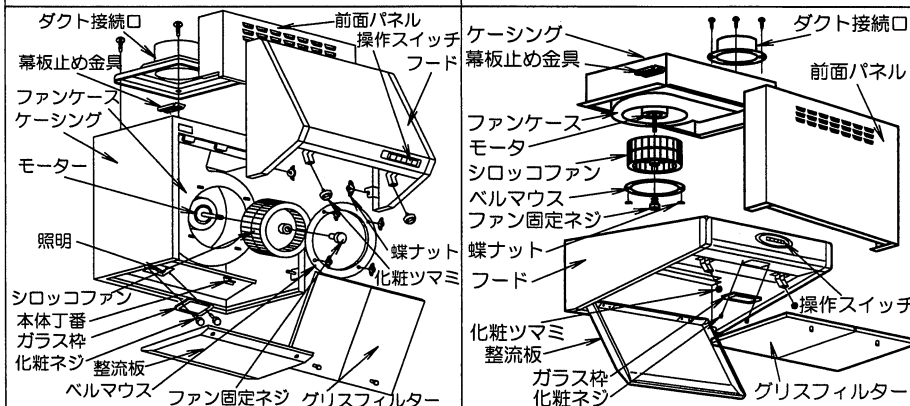

3.使用方法

タッチスイッチの場合

注意

- ・操作スイッチは軽く押すだけで動作しますので、無理に押さないでください。
- ・このレンジフードファンはマイコンでコントロールしていますので、運転しない状態でもわずかな電力を消費します。

切ボタン

レンジフードファンの運転を停止します。「受付音（ピーッ）」
切ボタンはファンの運転中及びタイマー作動中に押しすると運転を停止しますが、
蛍光灯は消えません。蛍光灯を消すときはもう一度ランプボタンを押してください。

タイマーボタン

レンジフード運転中にタイマーボタンを押しますと、遅延タイマーの働きで自動停止します。（蛍光灯は、タイマーと連動していません。）

- ・1回押し「受付音（ピッ）」：約3分間の運転後、自動停止
- ・2回押し「受付音（ピッ）」：約6分間の運転後、自動停止
- ・3回押し「受付音（ピッ）」：設定を解除し、通常運転にもどる。



運転ボタン

調理中に出る熱やガスコンロの排ガスを屋外に排出します。

- ・強ボタン「受付音（ピッ）」 油煙の多いとき、または早く換気したいときに押してください。
- ・中ボタン「受付音（ピッ）」 油煙の少ないときに押してください。
- ・弱ボタン「受付音（ピッ）」 調理後の換気をしたいときに押してください。

ランプボタン

前面フード下面の照明が点灯し、調理面を照らします。
ランプボタンをもう一度押しすると、照明は消灯します。「受付音（ピッ）」

リモコンスイッチ（別売）

使用方法は、同梱の説明書をご覧ください。



ソフトプッシュスイッチの場合

切ボタン

レンジフードファンの運転を停止します。
切ボタンはファンの運転中に押しすると運転を停止しますが、照明は消えません。
照明を消すときはもう一度ランプボタンを押してください。

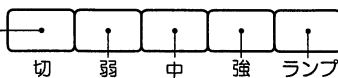

運転ボタン

調理中に出る熱やガスコンロの排ガスを屋外に排出します。

- ・強ボタン 油煙の多いとき、または早く換気したいときに押してください。
- ・中ボタン 油煙の少ないときに押してください。
- ・弱ボタン 調理後の換気をしたいときに押してください。

ランプボタン

前面フード下面の照明が点灯し、調理面を照らします。
ランプボタンをもう一度押しすると、照明は消灯します。

4.お手入れのしかた

いつまでも快適にご使用いただくためには、日頃のお手入れが大切です。

警告		本体の切ボタンを押し、必ず電源プラグをコンセントから抜くか、分電盤のブレーカを切ってください。感電やけがをすることがあります。
		モータ、スイッチ等の電気部品には水をかけないでください。ショート、感電の恐れがあります。また、故障の原因になります。
注意		掃除の時は、必ずゴム手袋等を着用してください。金属の端面や角でけがをすることがあります。
		<ul style="list-style-type: none"> ・塗装の変質、変色、はがれ等の防止のため、みがき粉、ベンジン、シンナー、酸性洗剤、アルカリ性洗剤は使用しないでください。 ・お手入れには中性洗剤をお使いください。 ◎フィルターに油、ほこりなどが付着しますと風量低下や異常音発生の原因になります。約2ヶ月に1度を目安として清掃してください。



整流板を開けるには

- ・整流板を片手で押さえ、化粧ツマミを左に90度まわしてはずしてください。（化粧ツマミは必ず左右別々にはずしてください）

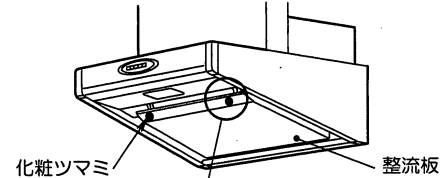

調理後は整流板が熱くなっている場合があります。ご注意ください。

整流板を開けるときは、途中で手を放さないでください。壁面にあたり壁面や整流板を傷めることがあります。

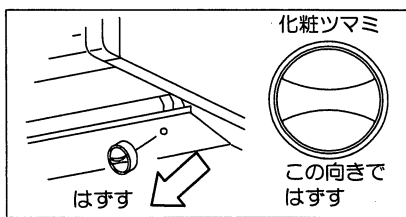
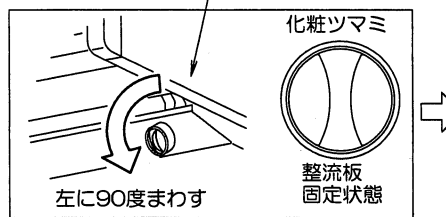

整流板をはずすには

[VRN, VMR-RC, VMR, VMHの場合]

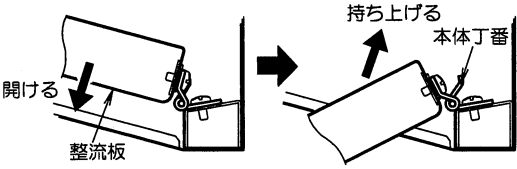

整流板はかなりの重量があります。取りはずす際は十分にご注意ください。

[VCS, VUD, VUD-B, VUSの場合]

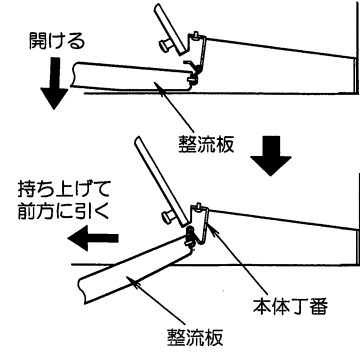

整流板の汚れは

- 整流板の清掃は、中性洗剤を浸した布で汚れをふき取り、洗剤が残らないよう十分にふき取ってください。

グリスフィルターの汚れは

- グリスフィルターは中性洗剤を溶かしたぬるま湯の中に浸しておいてから、ブラシ等で汚れを落としてください。
(中性洗剤以外では変色する場合があります。)



グリスフィルターは変形しやすいものですから、取扱には十分ご注意ください。

前面パネルをはずすには

[VRN, VMR-RC, VMRの場合]

1. 本体内側より幕板止め金具を止めているネジをゆるめてください。
2. 前面パネルの下側はパネル止め金具ではさみ込んでいますので、上方へ抜いてください。

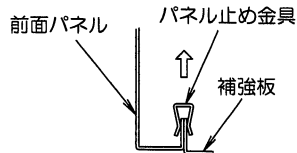
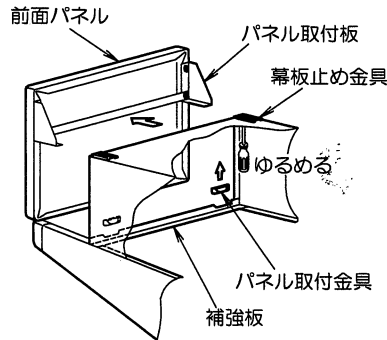

前面パネルはかなりの重量がありますので、取扱いには十分ご注意ください。

グリスフィルターをはずすには

取りはずす際は、グリスフィルターに手をそえて落とさないようにご注意ください。

[VRN, VMR-RC, VMR, VMHの場合]

- グリスフィルターはつまみを持って奥へ押し上げるようにして、手前側の溝からはずしてください。

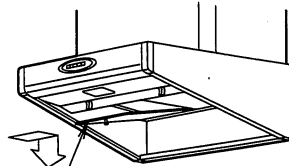

グリスフィルター

[VCS, VUD, VUD-B, VUSの場合]

- グリスフィルターはつまみを持って押し上げるようにして、下の溝からはずしてください。

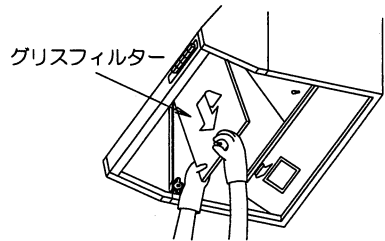

グリスフィルター

[VCS, VUD, VUD-B, VUS, VMHの場合]

1. 本体内側より幕板止め金具を止めているネジを少しゆるめてください。
2. 前面パネルを手前に引いてください。

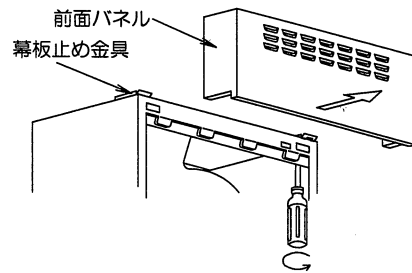

前面パネルの汚れは

- 前面パネルの清掃は、中性洗剤を浸した布で汚れをふき取り、洗剤が残らないように乾いた布で十分にふき取ってください。

シロッコファンをはずすには

1. ベルマウスの蝶ナット（4本）をはずしてください。
2. ファン固定ネジを「ゆるむ」の方向へ回してください。
3. シロッコファンを手前に引き抜いてください。

シロッコファンを取付ける場合は、モータ軸のDカット部にファンボスの止めネジの部分がくるようにはめてください。

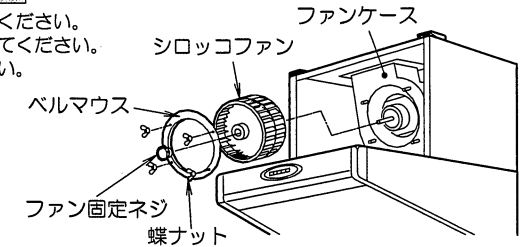
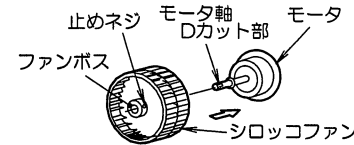

シロッコファンの汚れは

1. 中性洗剤を溶かしたぬるま湯の中でタワシなどで汚れを洗い流してください。
2. 水分がなくなるまでふき取り、乾燥させてください。



フードをはずすには

1. 本体内上部のコネクタを抜いてください。
(コネクタのツメを押さえながら抜いてください。)
2. フードと本体とを止めている蝶ナットをゆるめ、フードを少し持ち上げるようにはずしてください。

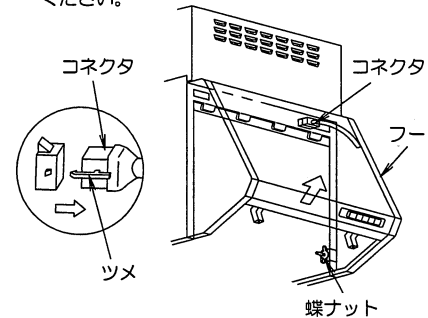

本体、フードの汚れは

- 本体、フードの清掃は、中性洗剤を浸した布で汚れをふき取り、洗剤が残らないように乾いた布でよくふき取ってください。



モータ、スイッチ等の電装部品には絶対に水をかけないでください。

油だまりの清掃

油だまりの清掃は中性洗剤を浸した布で汚れをふき取ってください。

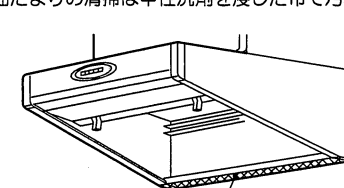

油だまり

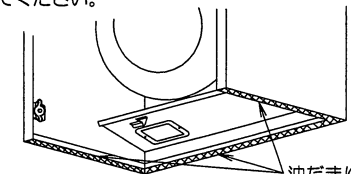

油だまり

清掃を怠りますと溜まった油が滴下してくることがあります。

ランプの取替えは

(蛍光灯照明の場合)

1. 2本の化粧ネジをはずしてください。
2. ガラス枠はずしてください。
3. 蛍光灯を90度まわしてはずしてください。

(白熱灯照明の場合)

1. 2本の化粧ネジをゆるめてください。
2. ガラス枠はずしてください。
3. 電球をまわしてはずしてください。

指定交換部品

蛍光灯：15W直管タイプ

グロー球：FG-1E

電球：40W白熱電球(口金：E-26)

ミニ電球：40Wミニ電球(口金：E-17)

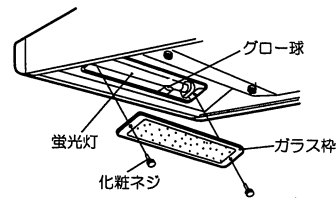

お手入れ後の組立と点検

◎お手入れが終わりましたら、取りはずしと逆の順序で組み立ててください。

◎各部品は十分に乾かしてから本体に取付けてください。

●整流板を閉めるには

1. 整流板を持ち上げ、上方に押しつけた状態で化粧ツマミを図のようにはめ込んでください。
 2. 整流板を上方に押しつけた状態で、化粧ツマミを押しつけながら右に90度まわして止めてください。(左右2箇所)
- ・整流板が確実に固定されていることを確認してください。

化粧ツマミは90度以上無理にまわさないでください。90度以上まわすと固定できない恐れがあります。

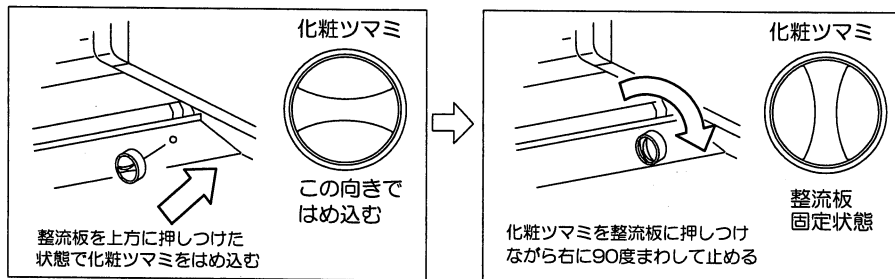

◎操作スイッチの運転ボタン、ランプボタンを押して運転動作を確認してください。

5.仕様・重量

電圧 (V)	周波数 (Hz)	速度調整	消費電力 (W)	風量 (m³/h)	騒音 (dB)	製品重量 (kg)			
						機種名	600 間口	750 間口	900 間口
100	50	強	100	575	43	VRN	23	26	29
		中	66	320	31	VMR-RC VMR	20	25	30
		弱	51	195	27	VCS	18	20	22
	60	強	105	550	42	VUD VUD-B	20	22	24
		中	64	290	30	VUS	18	20	22
		弱	49	165	27				

静圧OPa時の値です。

6.故障かな?と思ったら

修理サービスをお申し付けになる前に、次の点をお調べください。

症状	原因
運転ボタンを押してもファンが回転しない。	停電ではありませんか。 ご家庭のブレーカやヒューズが切れていませんか。
運転中に異常音や振動がする。	本体に前面パネル、フード、グリスフィルター、ファン、ガラス枠が確実に取付けられていますか。
ランプボタンを押しても点灯しない。	蛍光灯、グロー球が切れていませんか。(VRN, VMR) 電球が切れていませんか。(VCS, VUS, VUD, VMH)
換気風量が少ない。	グリスフィルターが汚れていませんか。
リモコンを操作しても本体が作動しない。(リモコンタイプ)	リモコンの送信部、本体の受信部が汚れていませんか。 乾電池が古くなっていませんか。 リモコンスイッチの取扱説明書をご覧ください。

以上のことをお調べになり、それでも具合の悪いときは操作スイッチを切り、電源を抜くか分電盤のブレーカを切り、販売店にご連絡ください。

7.アフターサービス

愛情点検

長年ご使用のレンジフードファンの点検を!



このような症状はありませんか

- ・スイッチを入れても回転音が不規則に聞こえたり、回転しない。
- ・運転中に異常音がしたり振動がある。
- ・異臭がする。
- ・その他、異常を感じる。

このような症状のときは、事故防止のためにすぐ電源を切ってからお買い上げの販売店または工事店に点検・修理をご依頼ください。

タカラレンジフードファンのアフターサービスは、お買い求めの販売店へお申し付けください。また、おわかりにならないときは最寄りの当社支店・営業所にお問合わせください。(別紙添付)アフターサービスをお申し付けの際は、次のことをお知らせください。

- (1) 製品名 レンジフードファン
- (2) 型式
- (3) 故障または異常の内容(できるだけ詳しく)
- (4) ご住所、ご氏名、電話番号、道順

補修用品の最低保有期間

換気扇の補修用性能部品の最低保有期間は、製造打切後6年です。この期間は経済産業省の指導によるものです。(性能部品とは、その製品の機能を維持するために必要な部品です。)