

TAKARA RANGEHOOD FAN

タカラレンジフードファン

取扱説明書

型 式

BL認定品



□□は間口（60/75/90）、※はLまたはRが入る。

VMR-Mシリーズ

VMR-□□4M※BL VMR-□□4M※BLH

[AC100V連動出力端子付・同時給排気対応]

VMR-□□4MD※BL VMR-□□4MD※BLH

[壁スイッチ対応]

VMR-□□4M※BLWS VMR-□□4M※BLHWS

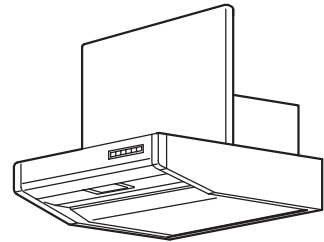

VUSシリーズ

VUS-□□4BL VUS-□□4BLH

[AC100V連動出力端子付・同時給排気対応]

VUS-□□4BDBL VUS-□□4BDBLH

[壁スイッチ対応]

VUS-□□4BLWS VUS-□□4BLHWS

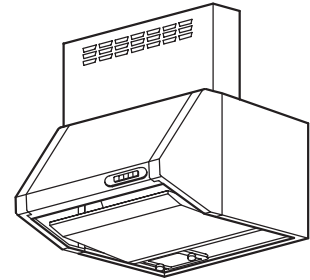

VUシリーズ

VU-□□2BL VU-□□2BLH

[AC100V連動出力端子付・同時給排気対応]

VU-□□2BDBL VU-□□2BDBLH

[壁スイッチ対応]

VU-□□2BLWS VU-□□2BLHWS

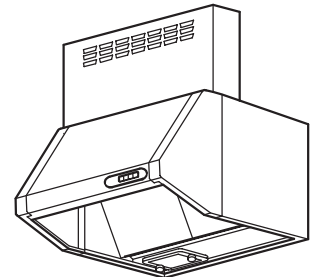

もくじ

保証書付

1. 安全上のご注意	…… 1	5. お手入れのしかた	…… 5
2. 各部の名称	…… 3	6. 故障かな?と思ったら	…… 9
3. 仕様	…… 4	7. アフターサービス	…… 9
4. 使用方法	…… 4	8. 保証書	…… 11







このたびはタカラレンジフードファンをお買い求めいただき、まことにありがとうございました。ご使用前にこの取扱説明書をよくお読みの上、正しくお使いください。また、お読みになった後はいつでもご覧になれるところに大切に保管してください。

タカラスタンダード株式会社

1. 安全上のご注意（1）

必ずお守りください

- ご使用前に安全上のご注意をよくお読みの上、正しくお使いください。
- ここに示した注意事項は、安全に関する重大な内容を記載していますので、必ずお守りください。
- 表示と絵文字の意味は次のようになっています。

 警告	誤った取扱いをしたときに、死亡や重傷を負う可能性が想定される内容。	 	行為の指示（必ずすること） 必ず実行してください。
 注意	誤った取扱いをしたときに、傷害を負う可能性及び物的損害の発生が想定される内容。	 	禁止行為（してはいけないこと） 絶対にしないでください。

■お読みになった後は、お使いになる方がいつでも見られる所に大切に保管してください。

警告



分解禁止

- 改造はしないでください。修理技術者以外の人は分解したり修理をしないでください。火災、感電、けがの原因となります。修理はお買い上げの販売店にご相談ください。



禁止

- 電源は交流100V以外では使用しないでください。交流100V以外の電源を使うと、火災・感電のおそれがあります。



水ぬれ禁止

- 水につけたり、水をかけないでください。（モータ、スイッチなどの電気部品）ショート、感電のおそれがあります。



- 異常・故障時には、直ちに使用を中止する。
 <異常・故障例>
 - ・スイッチを入れても動かない。
 - ・電源コードや配線に深いキズがある。
 - ・配線を動かすと、通電したりしなかったりする。
 - ・焦げくさい臭いがする。
 - ・ビリビリと電気を感ずる。
 - ・その他、異常を感じる。
 そのまま使用すると、発煙・発火、感電、けがをするおそれがあります。
 ※すぐに電源プラグを抜いて販売店へ点検、修理を依頼する。



禁止

- ガス漏れのときは、スイッチを入り切りしないでください。爆発・引火のおそれがあります。

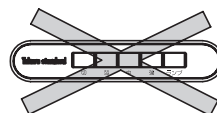

電源プラグを抜く

- お手入れの際は、必ず電源プラグをコンセントから抜くか、分電盤のブレーカを切ってから行なってください。また、ぬれた手で抜き差し、入り切りしないでください。感電やけがをすることがあります。

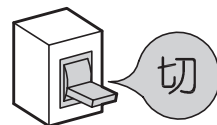

- 電源プラグの刃及び刃の取付面にほりこりが付着している場合はよくふいてください。火災の原因になります。

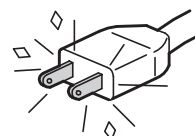

電源プラグを抜く

- ランプを交換するときは、必ず電源プラグをコンセントから抜くか、分電盤のブレーカを切ってから行なってください。抜くか切らないで作業をすると感電することがあります。

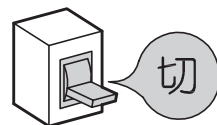

注意



- 羽根や部品の取付は確実に行ってください。部品の落下により、けがをするおそれがあります。

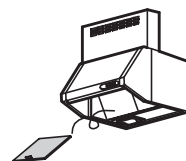

禁止

- 指定以外のランプを使用しないでください。ランプ部分が高温となりやけどをするおそれがあります。

1. 安全上のご注意 (2)

必ずお守りください

⚠ 注意



接触禁止

- 運転中は危険ですから、羽根の中に指や物を入れないでください。
けがをするおそれがあります。

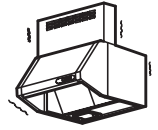

禁止

- 本体に異常な振動が発生した場合、使用しないでください。
本体、部品の落下によりけがをするおそれがあります。



禁止

- フードの天面部には、ものを載せないでください。
フード部の落下及びものの落下によりけがをするおそれがあります。

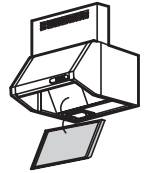
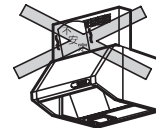

- 整流板の取付け、取りはずしは確実に行ってください。
落下により、けがをするおそれがあります。



- 電源プラグを抜くときは、電源コードを持たずに必ず電源プラグを持って引き抜いてください。
感電やショートして発火することがあります。

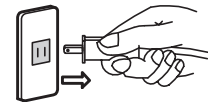

電源プラグを抜く

- 長期間ご使用にならないときは、必ず電源プラグをコンセントから抜くか、分電盤のブレーカを切ってください。
絶縁劣化による感電・漏電火災の原因になります。

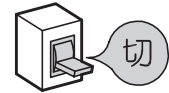

- 清掃時には、ゴム手袋などをお使いください。
板金の端などで、けがをするおそれがあります。



お願い

- 高温になる使いかたはしないでください。
・加熱器具の空だきはしない。
・湯沸器の取付は50cm以上離す。
モータ焼損、排ガスによる塗装面のサビ発生の原因となります。

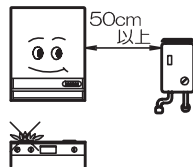

- 誤ってフライパンなどの油に火がついたときは、火を消すと同時にレンジフードファンの運転を停止してください。
運転していると火の勢いが強くなります。

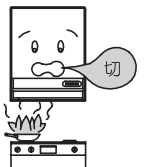

- 台所の全体換気の必要なところは、他の換気扇との併用をおすすめします。

- レンジフードにもたれかかったり、ぶら下がったりしないでください。
レンジフードの破損や変形の原因となります。

- 空気の取入れ口が必要です。
効率の良い換気を行うために空気の取入れ口を設けてください。
空気の取入れが不十分ですと換気性能が低下します。



- 調理機器を使用するときは、必ずレンジフードファンを運転してください。
運転しないとフード内の温度が上がり、製品の損傷や高熱による故障の原因となります。

- 吸込み部分に市販の繊維フィルターなどを取付けしないでください。
レンジフードファンの風量低下につながるほか、火災予防条例上、使用が制限される場合があります。

- IHヒータなど表面がガラスの加熱器具をご使用の場合、お手入れの際はガラス面を保護してください。
物が落ちて、ガラスが割れるおそれがあります。

- キッチン周辺の気温が低いときに使用された場合にはレンジフードファンの表面が結露することがあります。
結露した場合は、ふき取って使用してください。

- レンジフードファンご使用時、気流（エアコンなどの風）が直接あたらないようにしてください。
気流（エアコンなどの風）の影響を受けると吸込み低下につながる場合があります。

2. 各部の名称

■型式はフード内側に貼付けてある本体表示で確認してください。図は排気金具が風圧シャッターの例です。

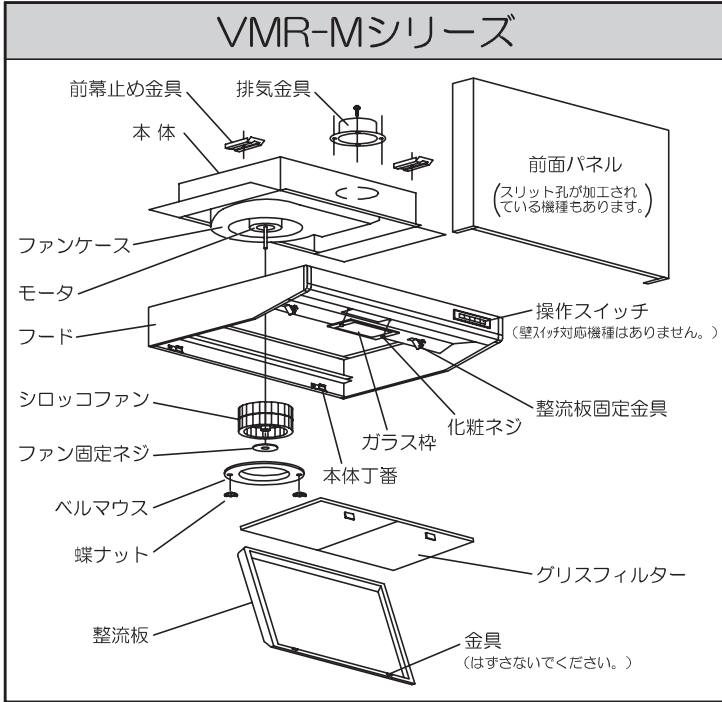

※高気密仕様の場合の排気金具
ED丸ダクト金具FU

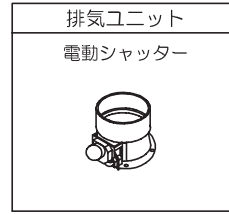

※同時給排気仕様の場合の給排気金具
給排セットFU

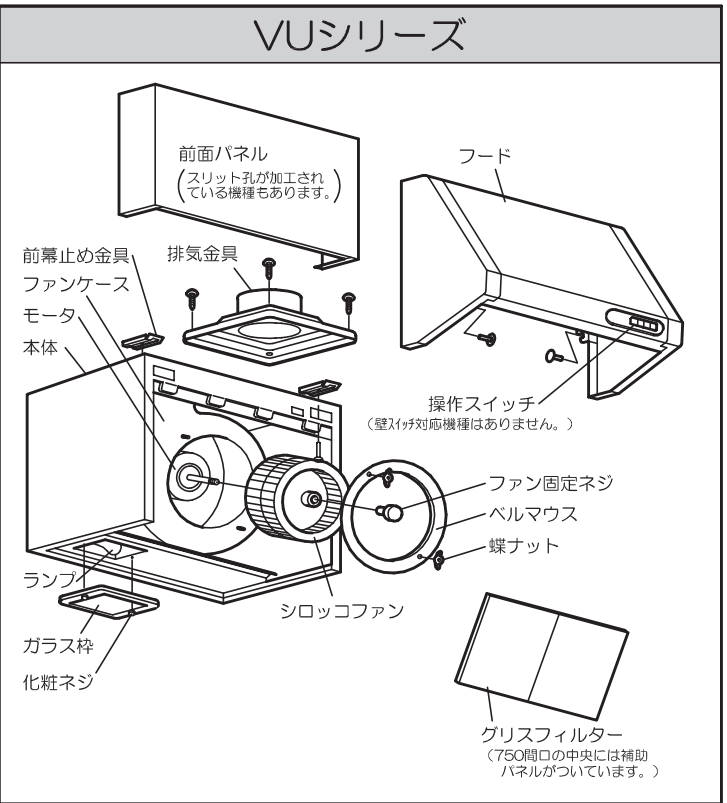
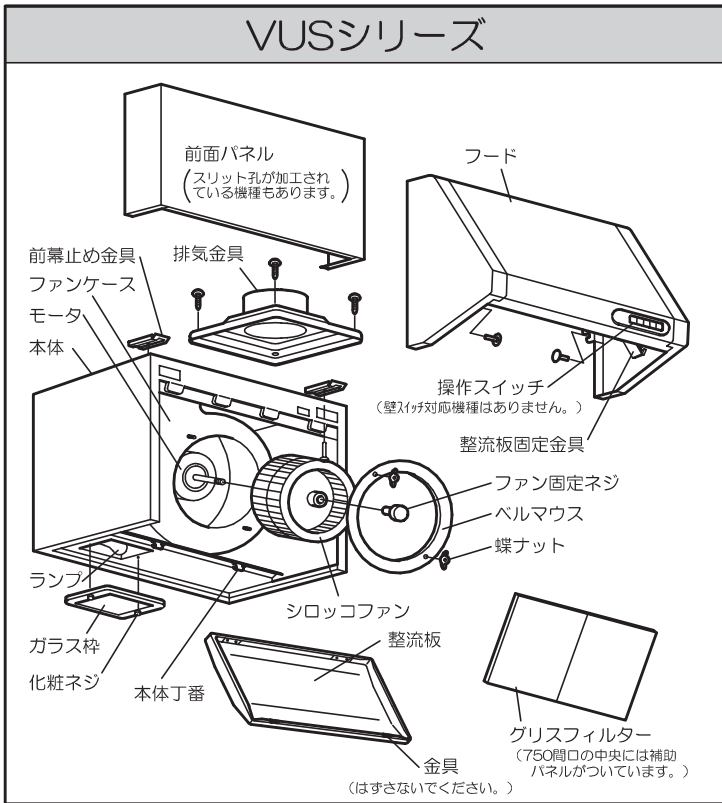
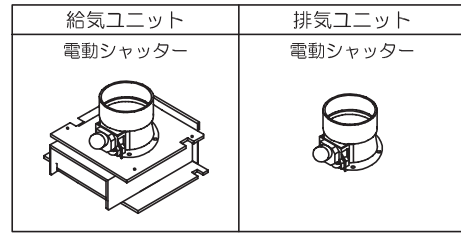

※同時給排気仕様の場合の給排気金具
給排セットSU・SUB

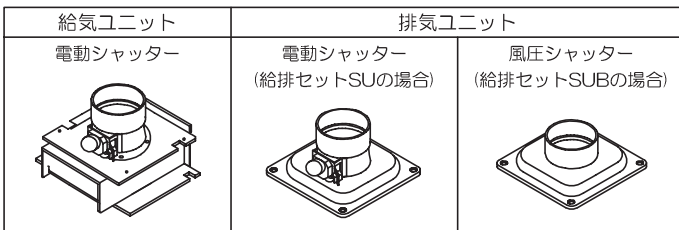

※高気密仕様の場合の排気金具
ED丸ダクト金具SU

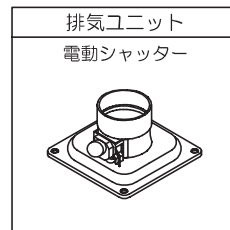

3. 仕様

■VMR-□□4MLBL /□□4MRBL
 VMR-□□4MDLBL /□□4MDRBL
 VMR-□□4MLBLWS /□□4MRBLWS

■VMR-□□4MLBLH /□□4MRBLH
 VMR-□□4MDLBLH /□□4MDRBLH
 VMR-□□4MLBLHWS /□□4MRBLHWS

■VMR-M型製品重量

定格	風量	消費電力 (W)	風量 (m ³ /h)	騒音 (dB)
100V 50/60Hz	強	94/105	540/535	46/46
	中	52/52	315/295	36/35
	弱	34/33	200/185	27/26

定格	風量	消費電力 (W)	風量 (m ³ /h)	騒音 (dB)
100V 50/60Hz	強	102/122	605/580	47/47
	中	64/64	370/335	38/37
	弱	31/30	220/205	28/27

間口	重量 (kg)
600	18
750	21
900	24

(※前面パネル重量を除く)

■VUS-□□4BL/□□4BDBL/□□4BLWS

■VUS-□□4BLH/□□4BDBLH/□□4BLHWS

■VUS型製品重量

定格	風量	消費電力 (W)	風量 (m ³ /h)	騒音 (dB)
100V 50/60Hz	強	87/97	600/565	43/42
	中	58/57	325/300	31/30
	弱	45/42	220/210	27/27

定格	風量	消費電力 (W)	風量 (m ³ /h)	騒音 (dB)
100V 50/60Hz	強	97/107	630/590	44/43
	中	51/53	390/360	32/31
	弱	25/26	245/230	27/27

間口	重量 (kg)
600	16
750	18
900	20

(※前面パネル重量を除く)

■VU-□□2BL/□□2BDBL/□□2BLWS

■VU-□□2BLH/□□2BDBLH/□□2BLHWS

■VU型製品重量

定格	風量	消費電力 (W)	風量 (m ³ /h)	騒音 (dB)
100V 50/60Hz	強	87/97	600/565	44/42
	弱	58/57	325/300	32/30

定格	風量	消費電力 (W)	風量 (m ³ /h)	騒音 (dB)
100V 50/60Hz	強	97/107	630/590	45/43
	弱	51/53	390/360	33/31

間口	重量 (kg)
600	13
750	14.5
900	16

(※前面パネル重量を除く)

※□□には間口 (60/75/90) が入ります。

※消費電力、風量、騒音の測定はJIS C9603によります。値は静圧OPaのときを示します。設置環境により、実使用の数値とは異なります。

※レンジフードの使用している部品は、性能向上などのため予告なしに一部変更することがあります。

4. 使用方法

操作スイッチ スイッチボタンを押してレンジフードの運転を選択してください。

■VMR-Mシリーズの場合

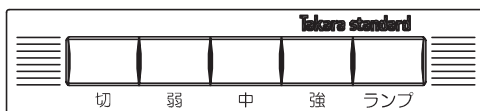

■VUSシリーズの場合

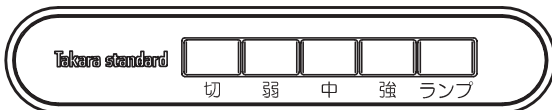

■VUシリーズの場合

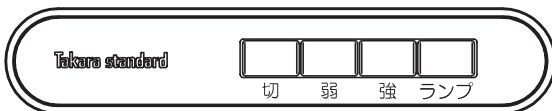

■壁スイッチの場合

壁スイッチの説明書をご覧ください。

ご 注 意

- ◎操作スイッチは一つずつ操作し、複数のスイッチを同時に押さないでください。
- ◎操作スイッチは軽く押すだけで作動します。強く押し過ぎないように注意してください。

切スイッチ

レンジフードの運転を停止するときに押します。

中・弱スイッチ

油煙の少ないときや、調理後の換気をするときに押します。

強スイッチ





油煙の多いときや、早く換気するときに押します。

ランプスイッチ

照明を点けるときに押します。
 スイッチを押すたびに「点灯/消灯」を繰り返します。

5. お手入れのしかた (1)

■いつまでも快適にご使用いただくためには、日頃のお手入れが大切です。

 警告	 本体の切スイッチを押し、必ず電源プラグをコンセントから抜くか、分電盤のブレーカを切ってください。感電やけがをすることがあります。
	 モータ、スイッチなどの電気部品には水・洗剤などをかけないでください。ショート、感電のおそれがあります。また、故障の原因になります。
 注意	 掃除の時は、必ずゴム手袋などを着用してください。金属の端面や角でけがをすることがあります。

ご 注 意

- ◎塗装の変質、変色、はがれなどの防止のため、みがき粉、ベンジン、シンナー、酸性洗剤、アルカリ性洗剤、金属タワシは使用しないでください。お手入れには中性洗剤をお使いください。
- ◎部品取りはずしの際は落下させないように注意してください。



お 願 い

- ◎レンジフード用コンセントは前面パネル内側の後壁に設置されています。電源プラグを抜くときは前面パネルをはずす必要があります。前面パネルのはずしかたはP8をご覧ください。
- ◎グリスフィルターに油、ほこりなどが付着しますと風量低下や異常音発生の原因になります。約2ヶ月に1度を目安として掃除してください。

整流板の開けかた、閉めかた、はずしかた

VMR-M、VUSシリーズのみ

ご 注 意

- ◎調理後は整流板が熱くなっている場合がありますので、注意してください。
- ◎整流板は重量があります。整流板の取付・取りはずしの際、落下させないように注意してください。
- ◎整流板を開けるときは、途中で手を放さないでください。壁面にあたり壁面や整流板を傷めることがあります。
- ◎整流板に取付いている金具などを掃除する際は、ゴム手袋などを必ず着用してください。

整流板の開けかた

1. 図のように両手で整流板をしっかり支えます。
2. 指で固定金具のレバーを下げます。
 - 整流板の金具が固定金具からはずれます。
3. 整流板を両手で支えたまま、後側へゆっくり下げます。

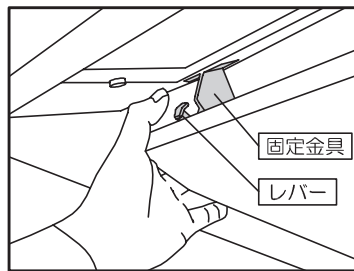

整流板の閉めかた

- 固定金具に向かって整流板をゆっくり押し上げます。

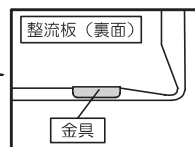
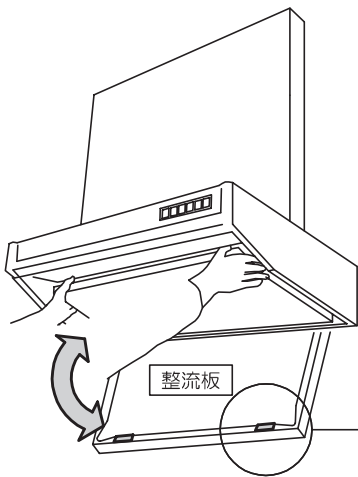
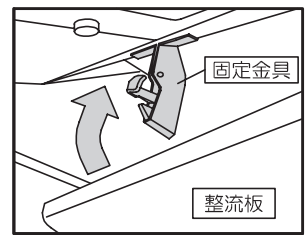

整流板の金具は取りはずさないでください。整流板の金具を掃除する際は金具の端面に注意してください。

- ◆整流板を閉めた後、確実に固定金具に掛かっているか、整流板の中央を片手で持ち、軽く下へ引っ張り、はずれないことを確認してください。

整流板のはずしかた

- 右図のように整流板を本体丁番からはずしてください。(注) 本体丁番のネジは、はずさないでください。

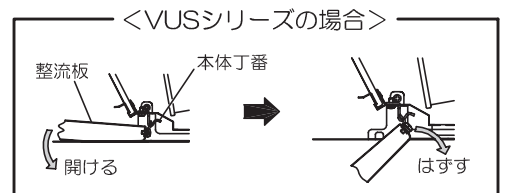
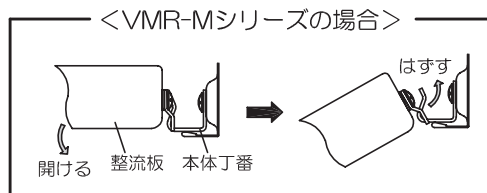

5. お手入れのしかた (2)

整流板の汚れは

- 整流板の掃除は、中性洗剤を浸した布で汚れをふき取り、洗剤が残らないよう十分にふき取ってください。

グリスフィルターをはずすには

ご 注 意

- ◎取りはずす際は、グリスフィルターに手をそえて、落とさないように注意してください。

VMR-Mシリーズの場合

- グリスフィルターはつまみを持って奥へ押すようにして手前側の溝からはずしてください。

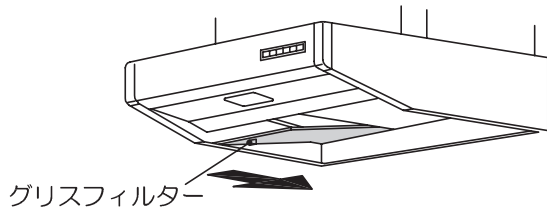

VUS、VUシリーズの場合

- グリスフィルターはつまみを持って押し上げるようにして、下の溝からはずしてください。

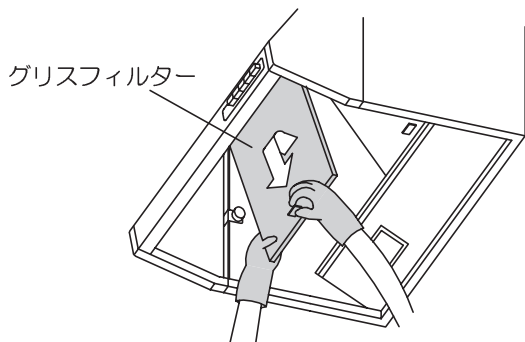

グリスフィルターの汚れは

ご 注 意

- ◎グリスフィルターは変形しやすいものですから、取扱には十分に注意してください。

- グリスフィルターは中性洗剤を溶かしたぬるま湯の中に浸しておいてから、金属以外のタワシで汚れを落としてください。

※中性洗剤以外では変色する場合があります。

- 水分をふき取ってから、取付けてください。

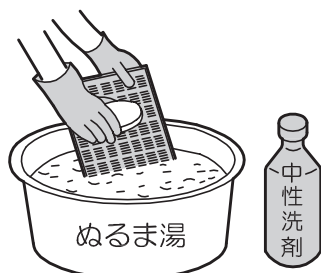

フードをはずすには

VUS、VUシリーズの場合 VMR-Mシリーズのフードははずしません。

1. フード内上部のコネクタを抜いてください。
2. フードと本体を止めているネジを少しゆるめ、フードを少し持ち上げるようにして、はずしてください。

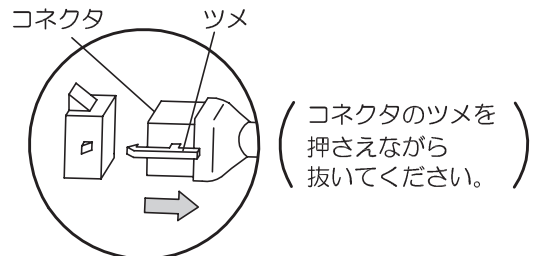
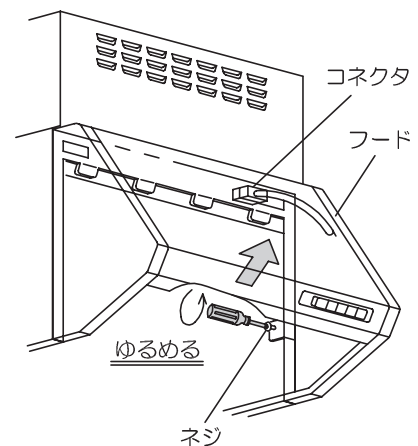

本体、フードの汚れは

ご 注 意

- ◎モータ、スイッチの電装部品には絶対に水をかけないでください。

- 本体、フードの掃除は、中性洗剤を浸した布で汚れをふき取り、洗剤が残らないように乾いた布でよくふき取ってください。



5. お手入れのしかた (3)

シロッコファンをはずすには

ご 注 意

◎シロッコファンをはずす際、落下させないように注意してください。
落下により、けがをするおそれがあります。

1. ベルマウスの蝶ナットをはずしてください。
2. ファン固定ネジを「ゆるむ」の方向へ回してください。
3. シロッコファンを手前に引き抜いてください。



ファン固定ネジ

VMR-M型の場合

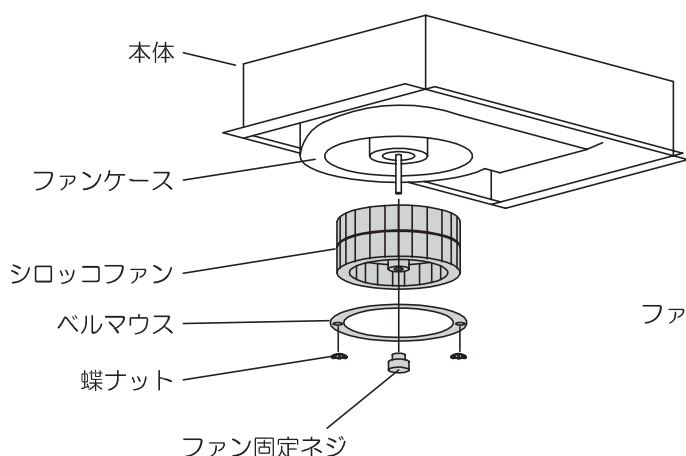

VUS、VU型の場合

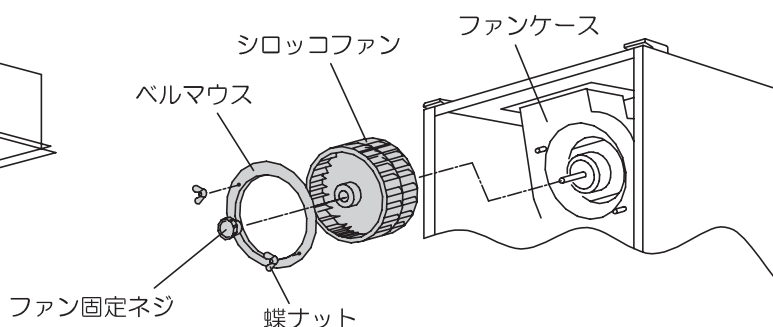

【シロッコファンを取付ける場合の注意点】

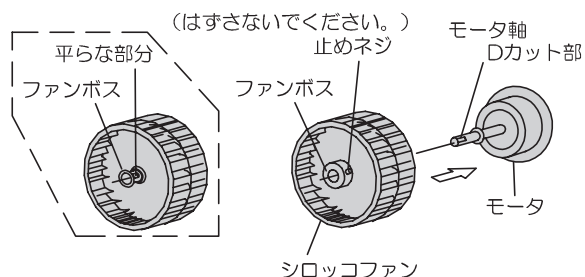

シロッコファンを取付ける場合は、モータ軸のDカット部にファンボスの止めネジの部分（または平らな部分）がくるようにして、はめてください。

シロッコファンの汚れは

1. 中性洗剤を溶かしたぬるま湯の中でタワシなどで汚れを洗い流してください。
2. 水分がなくなるまでふき取り、乾燥させてください。



5. お手入れのしかた（4）

油だまりの清掃

ご 注 意

◎清掃を怠りますと溜まった油が滴下してこることがあります。

- 右図の部分に油が溜まる構造になっています。月に1回程度、油をふき取ってください。
- 油だまりの清掃は中性洗剤を浸した布で汚れをふき取ってください。

VMR-M型の場合

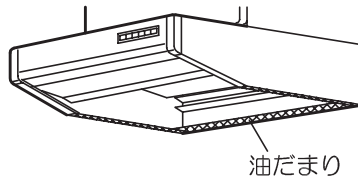

VUS、VU型の場合

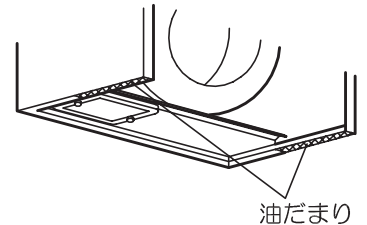

前面パネルをはずすには

1. 本体内側より前幕止め金具を止めているネジを少し緩めてください。
2. 前面パネルを手前に引いてください。

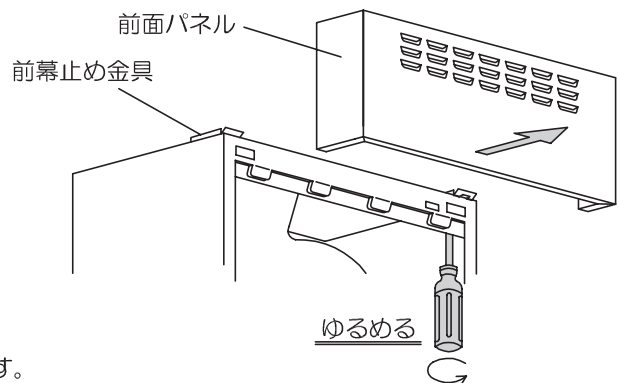

前面パネルの汚れは

- 前面パネルの汚れは、中性洗剤を浸した布で汚れをふき取り、洗剤が残らないよう十分にふき取ってください。

※中性洗剤以外では変質、変色、はがれが発生する場合があります。

ランプの取替えは

1. 2本の化粧ネジをはずしてください。
2. ガラス枠をはずしてください。
3. 電球をはずしてください。

指定交換部品

- 電球：40Wミニ電球（口金：E-17）

VMR-M型の場合

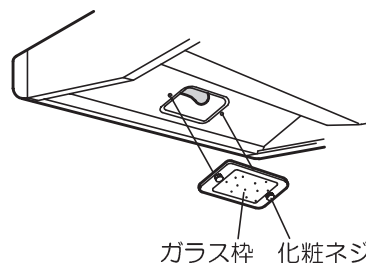

VUS、VU型の場合

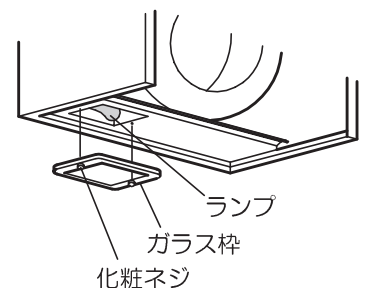

お手入れ後の組立と点検

- お手入れが終わりましたら、取りはずしと逆の順序で組立てしてください。
- 各部品は十分に乾燥させてから本体に取付けてください。
- 操作スイッチの各スイッチを押して運転動作を確認してください。

6. 故障かな?と思ったら

修理サービスをお申し付けになる前に、次の点をお調べください。

症 状	原 因
操作スイッチを押してもファンが回転しない。	停電ではありませんか。 ご家庭のブレーカやヒューズが切れていませんか。
運転中に異常音や振動がする。	本体に前面パネル、フード、グリスフィルター、ファン、ガラス枠などが確実に取付けられていますか。
ランプスイッチを押しても点灯しない。	電球が切れていませんか。 交換部品はP8をご覧ください。
換気風量が少ない。	グリスフィルターが汚れていませんか。 空気の取入れ口は十分に確保できていますか。

以上のことをお調べになり、それでも具合の悪いときは操作スイッチを切り、電源プラグを抜くか分電盤のブレーカを切り、販売店にご連絡ください。

7. アフターサービス

◆長期使用製品安全表示制度に基づく本体表示について

[本体への表示内容]

※経年劣化により危害の発生が高まるおそれがあることを注意喚起するために電気用品安全法で義務付けられた以下の内容の表示を本体におこなっています。

	【製造年】 本体に西暦4桁で表示してあります。
	【設計上の標準使用期間】 15年 設計上の標準使用期間を超えてお使いいただいた場合は、経年劣化による発火・けが等の事故に至るおそれがあります。

[設計上の標準使用期間とは]

※運転時間や温湿度など、標準的な使用条件に基づく経年劣化に対して、製造した年から安全上支障なく使用することができる標準的な期間です。



※設計上の標準使用期間は、無償保証期間とは異なります。また、偶発的な故障を保証するものではありません。

- 「経年劣化」とは
長期間にわたる使用や放置に伴い生ずる劣化をいいます。

■標準使用条件 日本工業規格 JIS C9921-2 による

環境条件	電 圧	100V	機器の定格電圧による
	周波数	50Hz又は60Hz	
	温 度	20℃	JIS C9603参照
	湿 度	65%	
	設置条件	標準設置	機器の設置説明書による
負荷条件		定格負荷（換気量）	機器の取扱説明書による
想定時間	1年間の 使用時間	換気時間 2410時間/年（局所換気）	

愛情点検 長年ご使用のレンジフードファンの点検を！

	このような症状はありませんか	<ul style="list-style-type: none"> ・スイッチを入れても回転音が不規則に聞こえたり、回転しない。 ・運転中に異常音がしたり振動がある。 ・異臭がする。 ・その他、異常を感じる。 		このような症状のときは、事故防止のためにすぐに電源を切ってから、お買い上げの販売店または工事店に点検・修理をご依頼ください。
--	----------------	---	---	--

タカラレンジフードファンのアフターサービスは、お買い求めの販売店へお申し付けください。また、おわかりにならないときは右記フリーダイヤルへご連絡ください。



0120-557-910

受付時間 9:00~18:00（土日祝、夏期・年末年始休業日を除く）

アフターサービスをお申し付けの際は、次のことをお知らせください。

- ①製品名(レンジフードファン) ②型式 ③故障または異常の内容(できるだけ詳しく) ④ご住所、ご氏名、電話番号、道順

補修用部品の最低保有期間

換気扇の補修用性能部品の最低保有期間は、製造打ち切り後10年です。
(性能部品とは、その製品の機能を維持するために必要な部品です。)

MEMO

8. 保証書

本書は、本書記載内容で無償修理を保証するものです。

レンジフード 保証書

品番			
保証期間	2年間（特定部分3年間）	★お買い上げ日	年 月 日
★お客様	ご住所	〒	
	お名前	様 TEL ()	
★販売店	住所		
	店名	TEL ()	
			 印 または サイン

★印欄に記入のない場合には有効とはなりませんから、必ず記入の有無をご確認ください。記入がない場合には直ちにお買い上げの販売店にお申し出ください。
本書は再発行致しませんので紛失しないよう大切に保管してください。

記

このレンジフードは、ベターリビングより優良住宅部品の認定を受けたもので、優良住宅部品が自宅に据え付けられたのち2年以内にメーカー責任不良が発生した場合は、優良住宅部品の保証制度により無償で修理を保証いたします。
また、下記特定部分については優良住宅部品が自宅に据え付けられたのち、3年以内にメーカー責任不良が発生した場合は、優良住宅部品の保証制度により無償で修理を保証いたします。

特定部分	ファン、ベルマウス、ファンケース、ケーシング、フード、前面パネル (ただし、モータ等電動機構部品、スイッチを除きます。)
-------------	---

- お客様の取扱説明書、本体貼付ラベルなどの注意書による正常な使用状態で、保証期間中に故障した場合にはお買い上げの販売店またはP9に記載のフリーダイヤルへ出張修理をご依頼のうえ、修理に際して、本書をご提示ください。無償修理をさせていただきます。
- なお、保証期間中の修理などアフターサービスについてご不明の場合は、お買い上げの販売店またはP9に記載のフリーダイヤルへご相談ください。
- つぎのような場合には保証期間中でも有償修理になります。
 - 住宅用途以外で使用した場合の不具合。
 - ユーザーが適切な使用、維持管理を行わなかったことに起因する不具合。
 - メーカーが定める設置説明書などに基づかない設置、専門業者以外による移動・分解などに起因する不具合。
 - 建築躯体の変形など住宅部品本体以外の不具合に起因する当該住宅部品の不具合、塗装の色あせなどの経年変化または使用に伴う磨耗などにより生じる外観上の現象。
 - 海岸付近、温泉地などの地域における腐食性の空気環境に起因する不具合。
 - ねずみ、昆虫などの動物の行為に起因する不具合。
 - 火災、爆発事故、落雷、地震、噴火、洪水、津波など天変地異または戦争・暴動破壊行為による不具合。
 - 消耗部品の消耗に起因する不具合。
 - 指定規格以外の電気を使用したことに起因する不具合。
 - 鉄粉などによるもらいサビ、及び水滴の放置などによる汚れの付着、損傷。
 - （11）お取付後の移設、輸送、落下などによる故障及び損傷。
 - （12）本書の提示がない場合。
 - （13）本書にお客様名、販売店名、お買い上げ日の記入のない場合、あるいは字句を書き換えられた場合。
 - （14）離島または離島に準じる遠隔地へ出張修理を行なう場合の出張に要する実費。
- 本書は日本国内においてのみ有効です。This warranty is valid only Japan.
- ご転居の場合は事前にお買い上げの販売店またはP9に記載のフリーダイヤルへご相談ください。
- 本書は再発行いたしませんので大切に保管してください。

お客様へ
この保証書は、本書に明示した期間、条件のもとにおいて、無償修理をお約束するものです。したがって、この保証書によって保証書を発行している者（保証責任者）、及びそれ以外の事業者に対するお客様の法律上の権利を制限するものではありませんので、保証期間経過後の修理、補修用性能部品の保有期間などについて、詳しくは取扱説明書をご覧ください。なお、ご不明の場合は、お買い上げの販売店またはP9に記載のフリーダイヤルへお問い合わせください。

修理記録	年月日	修理内容	担当者

タカラスタンダード株式会社

本社 〒536-8536 大阪市城東区鳴野東1丁目2番1号
TEL (06) 6962-1531