

TAKARA RANGEHOOD FAN

タカラレンジフードファン

取扱説明書

型 式

保証書付

VDSシリーズ (金属製換気扇付)

VDS-603L・753L・903L

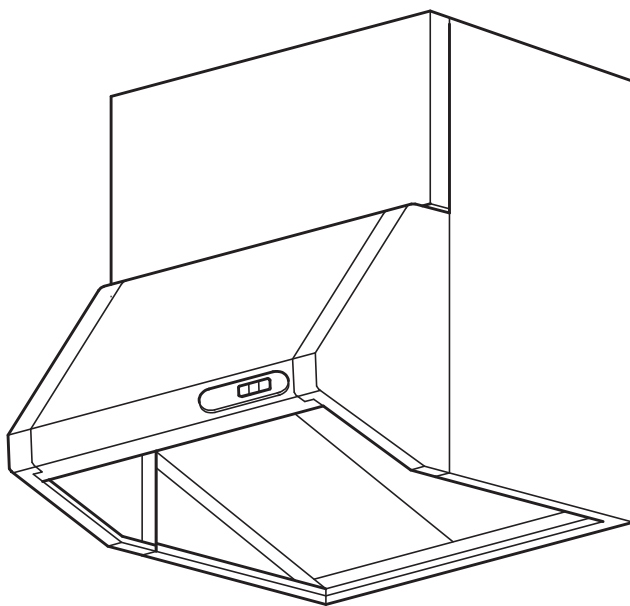

もくじ

1. 安全上のご注意	…… 1	5. 故障かな?と思ったら	…… 6
2. 各部の名称と仕様	…… 3	6. アフターサービス	…… 6
3. 使用方法	…… 3	7. 保証書	…… 7
4. お手入れのしかた	…… 4		







このたびはタカラレンジフードファンをお買い求めいただき、まことにありがとうございました。ご使用前にこの取扱説明書をよくお読みの上、正しくお使いください。また、お読みになった後はいつでもご覧になれるところに大切に保管してください。

タカラスタANDARD株式会社

1. 安全上のご注意（1）









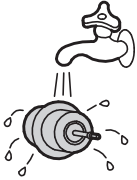

必ずお守りください

- ご使用前に安全上のご注意をよくお読みの上、正しくお使いください。
- ここに示した注意事項は、安全に関する重大な内容を記載していますので、必ずお守りください。
- 表示と絵文字の意味は次のようになっています。

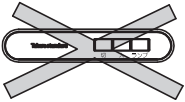

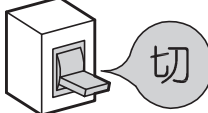
 警告	誤った取扱いをしたときに、死亡や重傷を負う可能性が想定される内容。	 	行為の指示（必ずすること） 必ず実行してください。
 注意	誤った取扱いをしたときに、傷害を負う可能性及び物的損害の発生が想定される内容。	 	禁止行為（してはいけないこと） 絶対にしないでください。

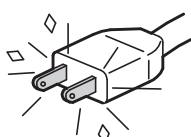
■お読みになった後は、お使いになる方がいつでも見られる所に大切に保管してください。

警告

	●改造はしないでください。修理技術者以外の人は分解したり修理をしないでください。 火災、感電、けがの原因となります。修理はお買い上げの販売店にご相談ください。	
	●電源は交流100V以外では使用しないでください。 交流100V以外の電源を使うと、火災・感電のおそれがあります。	
	●モータ、スイッチなどの電気部品に水や洗剤をかけたりしないでください。 ショート、感電のおそれがあります。	
	●異常・故障時には、直ちに使用を中止する。 ＜異常・故障例＞ ・スイッチを入れても動かない。 ・電源コードや配線に深いキズがある。 ・配線を動かすと、通電したりしなかったりする。 そのまま使用すると、発煙・発火、感電、けがをするおそれがあります。 ※すぐに電源プラグを抜いて販売店へ点検、修理を依頼する。	・焦げくさい臭いがする。 ・ビリビリと電気を感じる。 ・その他、異常を感じる。
	●ガス漏れのときは、スイッチを入り切りしないでください。 爆発・引火のおそれがあります。	
	●お手入れの際は、必ず電源プラグをコンセントから抜くか、分電盤のブレーカを切ってから行なってください。また、ぬれた手で抜き差し、入り切りしないでください。 感電やけがをするおそれがあります。	
	●電源プラグの刃及び刃の取付面にほこりが付着している場合はよくふいてください。 火災の原因になります。	
	●ランプを交換するときは、必ず電源プラグをコンセントから抜くか、分電盤のブレーカを切ってから行なってください。 抜かか切らないで作業をすると感電することがあります。	

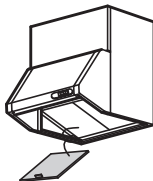
注意

	●羽根や部品の取付は確実に行ってください。 部品の落下により、けがをするおそれがあります。	
	●指定以外のランプを使用しないでください。 ランプ部分が高温となりやけどをするおそれがあります。	

1. 安全上のご注意 (2)

必ずお守りください

⚠ 注 意



接触禁止

- 運転中は危険ですから、羽根の中に指や物を入れないでください。
けがをするおそれがあります。

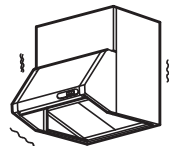
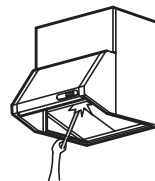

禁止

- 本体に異常な振動が発生した場合、使用しないでください。
本体、部品の落下によりけがをするおそれがあります。



- 電源プラグを抜くときは、電源コードを持たずに必ず電源プラグを持って引き抜いてください。
感電やショートして発火することがあります。

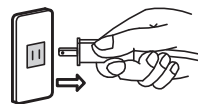

電源プラグを抜く

- 長期間ご使用にならないときは、必ず電源プラグをコンセントから抜くか、分電盤のブレーカを切ってください。
絶縁劣化による感電・漏電火災の原因になります。

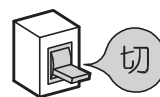

- 清掃時には、ゴム手袋などをお使いください。
板金の端などで、けがをするおそれがあります。



お 願 い

- 高温になる使いかたはしないでください。
・ 加熱器具の空きはしない。
・ 湯沸器の取付けは50cm以上離す。

モータ焼損、排ガスによる塗装面のサビ発生の原因となります。

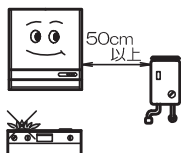

- 誤ってフライパンなどの油に火がついたときは、火を消すと同時にレンジフードファンの運転を停止してください。
運転していると火の勢いが強くなります。



- 台所の全体換気の必要なところは、他の換気扇との併用をおすすめします。

- レンジフードにもたれかかったり、ぶら下がったりしないでください。
レンジフードの破損や変形の原因となります。

- 空気の取入れ口が必要です。
効率の良い換気を行うために空気の取入れ口を設けてください。

空気の取入れが不十分ですと換気性能が低下します。

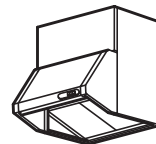

- 調理機器を使用するときは、必ずレンジフードファンを運転してください。
運転しないとフード内の温度が上がり、製品の損傷や高熱による故障の原因となります。

- 吸込み部分に市販の繊維フィルターなどを取付けしないでください。
レンジフードファンの風量低下につながるほか、火災予防条例上、使用が制限される場合があります。

- IH ヒータなど表面がガラスの加熱器具をご使用の場合、お手入れの際はガラス面を保護してください。
物が落ちて、ガラスが割れるおそれがあります。

- キッチン周辺の気温が低いときに使用された場合にはレンジフードファンの表面が結露することがあります。
結露した場合は、ふき取って使用してください。

- レンジフードファンご使用時、気流（エアコンなどの風）が直接あたらないようにしてください。
気流（エアコンなどの風）の影響を受けると吸込み低下につながる場合があります。

2. 各部の名称と仕様

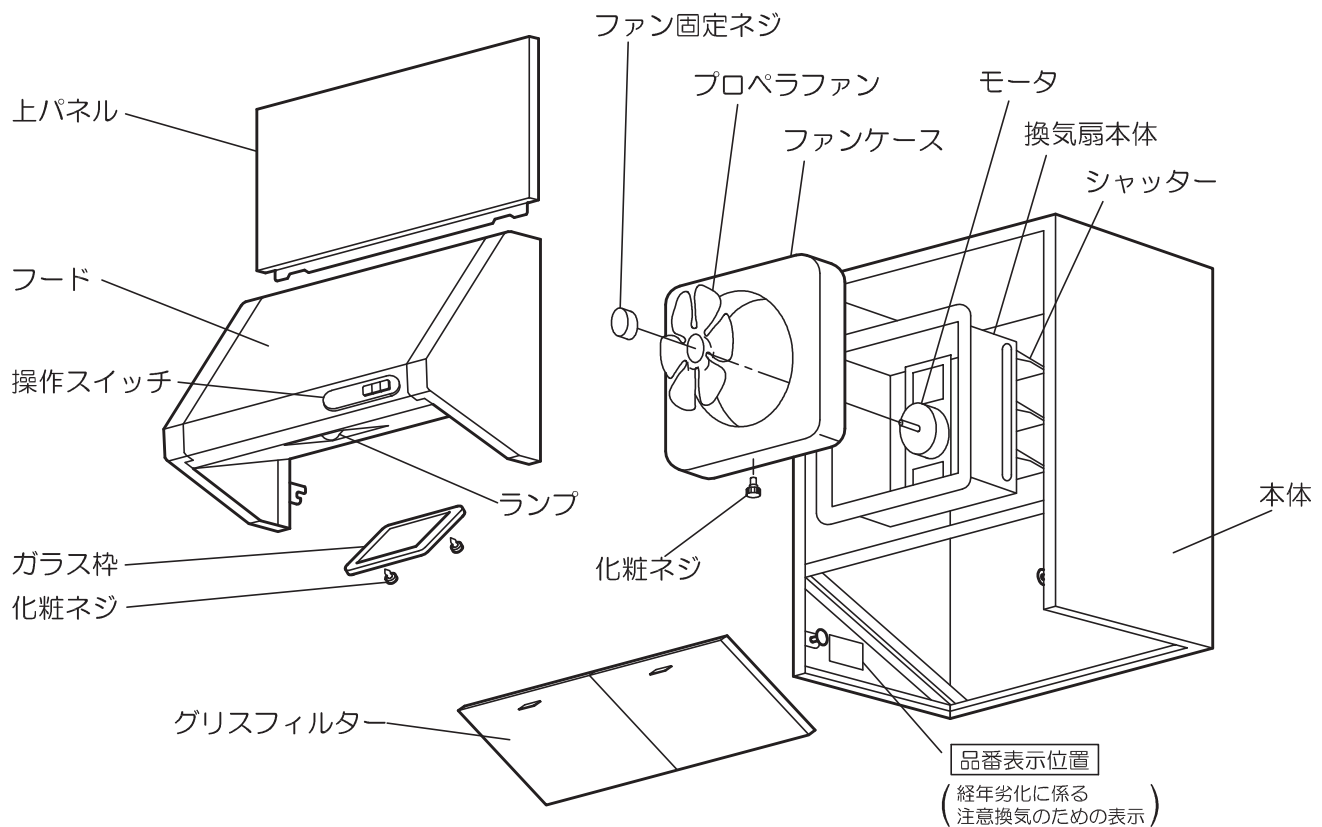

定 格	消費電力(W)	風量(m ³ /h)	騒音(dB)	質量(kg)
100V 50/60Hz	34/36	800/830	37/37	60間口 : 15 75間口 : 17 90間口 : 19

※消費電力、風量、騒音の測定はJ I S C9603によります。値は静圧0Paのときを示します。設置環境により、実使用の数値とは異なります。レンジフードの使用している部品は、性能向上などのため予告なしに一部変更することがあります。

3. 使用方法

操作スイッチ

スイッチボタンを押してレンジフードの運転を行なってください。

ご 注 意

- ◎操作スイッチは一つずつ操作し、複数のスイッチを同時に押さないでください。
- ◎操作スイッチは軽く押すだけで作動します。強く押し過ぎないように注意してください。

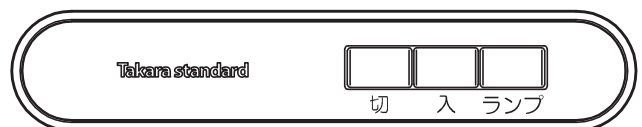

切スイッチ

レンジフードの運転を停止するとき
に押します。

入スイッチ









調理中に出る熱や排ガスを屋外に
排出するときに押します。

ランプスイッチ

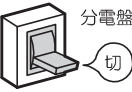
照明を点けるときに押します。
スイッチを押すたびに「点灯/消灯」を繰り返します。

4. お手入れのしかた（1）

■いつまでも快適にご使用いただくためには、日頃のお手入れが大切です。

 警告	 本体の切スイッチを押し、必ず電源プラグをコンセントから抜くか、分電盤のブレーカを切ってください。また、ぬれた手で抜き差し、入り切りしないでください。感電やけがをすることがあります。  分電盤 ブレーカ 切
	 モーター、スイッチなどの電気部品に水や洗剤をかけたりしないでください。ショート、感電のおそれがあります。 
 注意	 清掃時には、ゴム手袋などをお使いください。板金の端などで、けがをすることがあります。 

ご 注 意

◎塗装の変質、変色、はがれなどの防止のため、みがき粉、ベンジン、シンナー、酸性洗剤、アルカリ性洗剤、金属タワシなどは使用しないでください。お手入れには中性洗剤をお使いください。

◎部品取りはずしの際は、落下させないように注意してください。



お 願 い

◎グリスフィルターに油やほこりなどが付着しますと、風量低下や異常音発生の原因になります。約1ヶ月に1度を目安として清掃してください。

グリスフィルターをはずすには

ご 注 意

◎取りはずす際は、グリスフィルターに手をそえて、落とさないように注意してください。

- グリスフィルターをつまみを持って押し下げようとして、手前の溝からはずしてください。

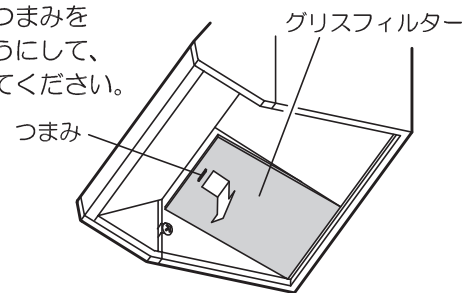

グリスフィルターの汚れは

- 中性洗剤を溶かしたぬるま湯の中に浸しておいてから、樹脂製タワシで汚れを落としてください。（中性洗剤以外では変色する場合があります。）
- 水分をふき取ってから、取付けてください。

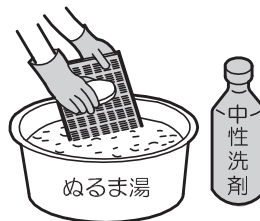

ご 注 意

◎グリスフィルターは変形しやすいものですから、取扱いには十分に注意してください。

本体・フード・上パネルの汚れは

- 中性洗剤を浸した布で汚れをふき取り、洗剤が残らないように乾いた布でよくふき取ってください。



ご 注 意

◎モーター、スイッチなどの電気部品に水や洗剤をかけたりしないでください。

4. お手入れのしかた (2)

プロペラファンをはずすには

1. ファン固定ネジを「ゆるむ」の方向へ回してください。
2. プロペラファンを手前に引き抜いてください。
プロペラファンに付けられている防振ゴムははずさないでください。

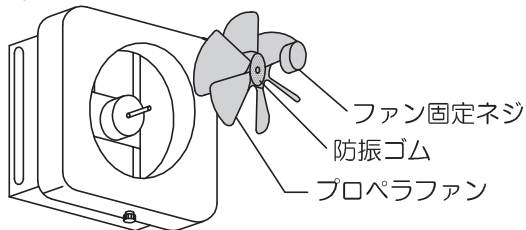

ファンケースをはずすには

1. ファンケース下部の化粧ネジをはずしてください。
2. ファンケースを手前に引いてははずしてください。

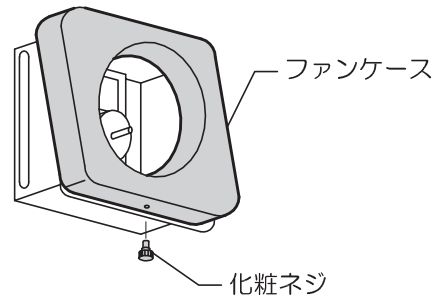

プロペラファン・ファンケースの汚れは

- 中性洗剤を溶かしたぬるま湯の中に浸しておいてから、樹脂製タワシで汚れを落としてください。
(中性洗剤以外では変色する場合があります。)
- 水分をふき取ってから、取付けてください。

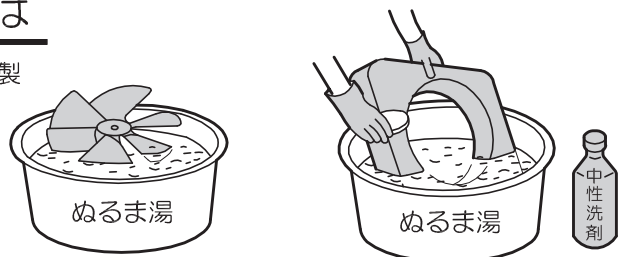

換気扇本体の汚れは

- 中性洗剤を浸した布で汚れをふき取り、洗剤が残らないように乾いた布でよくふき取ってください。

ご 注 意

◎モータ、スイッチなどの電気部品に水や洗剤ををかけたりしないでください。

油だまりの清掃は

- 右図の部分に油が溜まる構造になっています。
月に1回程度、油をふき取ってください。
- 油だまりの清掃は、中性洗剤を浸した布で汚れをふき取ってください。

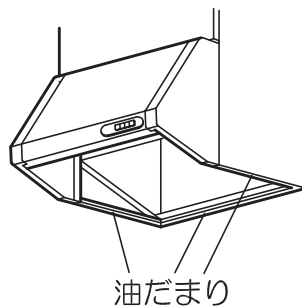

ご 注 意

◎清掃を怠りますと、溜まった油が滴下してくることがあります。

ランプの取替えは



警告



本体の切スイッチを押し、必ず電源プラグをコンセントから抜くか、分電盤のブレーカを切ってください。また、ぬれた手で抜き差し、入り切りしないでください。感電やけがをするおそれがあります。

レンジフード用
ブレーカ

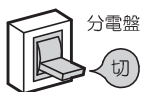

1. 2本の化粧ネジをゆるめて、ガラス枠をはずしてください。
2. ランプを回して、はずしてください。

指定交換部品

≡二電球 40W≡二電球
(口金: E17)

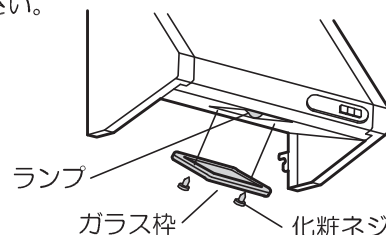

ご 注 意

◎コードをかみ込ませないように注意しながら、各部品を取付けてください。

お手入れ後の組立と点検

- お手入れが終わりましたら、取りはずしと逆の順序で組立してください。
- 各部品は十分に乾燥させてから、本体に取付けてください。
- 操作スイッチの各スイッチを押して、運転動作を確認してください。

5. 故障かな?と思ったら

修理サービスをお申し付けになる前に、次の点をお調べください。

症 状	原 因
操作スイッチを押してもファンが回転しない。	停電ではありませんか。 ご家庭のブレーカやヒューズが切れていませんか。
運転中に異常音や振動がする。	本体にフード、上パネル、グリスフィルター、ファンケース、ファン、ガラス枠などの部品が確実に取付けられていますか。
ランプスイッチを押しても点灯しない。	ランプが切れていませんか。
換気風量が少ない。	グリスフィルターが汚れていませんか。 空気の取入れ口は十分に確保できていますか。

以上のことをお調べになり、それでも具合の悪いときは、操作スイッチを切り、電源プラグを抜くか分電盤のブレーカを切り、販売店にご連絡ください。

6. アフターサービス

◆長期使用製品安全表示制度に基づく本体表示について

[本体への表示内容]

※経年劣化により危害の発生が高まるおそれがあることを注意喚起するために電気用品安全法で義務付けられた右記の内容の表示を本体におこなっています。

[設計上の標準使用期間とは]

※運転時間や温湿度など、標準的な使用条件に基づく経年劣化に対して、製造した年から安全上支障なく使用することができる標準的な期間です。

※設計上の標準使用期間は、無償保証期間とは異なります。また、偶発的な故障を保証するものではありません。

●「経年劣化」とは
長期間にわたる使用や放置に伴い生ずる劣化をいいます。

	【製造年】 本体に西暦4桁で表示してあります。
	【設計上の標準使用期間】 10年 設計上の標準使用期間を超えてお使いいただいた場合は、経年劣化による発火・けが等の事故に至るおそれがあります。

■標準使用条件 日本工業規格 JIS C9921-2 による

環境条件	電 圧	100V	機器の定格電圧による
	周波数	50Hz又は60Hz	JIS C9603参照
	温 度	20℃	
	湿 度	65%	
	設置条件	標準設置	
負荷条件		定格負荷(換気量)	機器の取扱説明書による
想定時間	1年間の使用時間	換気時間 2410時間/年(局所換気)	

愛情点検 長年ご使用のレンジフードファンの点検を!



このような症状はありませんか

- ・スイッチを入れても回転音が不規則に聞こえたり、回転しない。
- ・運転中に異常音がしたり振動がある。
- ・異臭がする。
- ・その他、異常を感じる。



このような症状のときは、事故防止のためにすぐに電源を切ってから、お買い上げの販売店または工事に点検・修理をご依頼ください。

タカラレンジフードファンのアフターサービスは、お買い上げの販売店へお申し付けください。また、おわかりにならないときは右記フリーダイヤルへご連絡ください。



0120-557-910

受付時間 9:00~18:00
(土日祝、夏期・年末年始休業日を除く)

アフターサービスをお申し付けの際は、次のことをお知らせください。

- ①製品名(レンジフードファン) ②型式 ③故障または異常の内容(できるだけ詳しく)
- ④ご住所、ご氏名、電話番号、道順

補修用部品の最低保有期間

換気扇の補修用性能部品の最低保有期間は、製造打切り後6年です。この期間は経済産業省の指導によるものです。(性能部品とは、その製品の機能を維持するために必要な部品です。)

7. 保証書

レンジフード

保証書

品番	VDS-603L・753L・903L
----	--------------------

保証期間	1年間	★お買い上げ日	年 月 日
★お客様	ご住所	〒	
	お名前	様 TEL ()	
★販売店	住所		
	店名	TEL ()	



印
または
サイン

★印欄に記入のない場合には有効とはなりませんから、必ず記入の有無をご確認ください。もし、記入がない場合には直ちにお買い上げの販売店にお申し出ください。
本書は再発行致しませんので紛失しないよう大切に保管してください。

記

本書は、本書記載内容で、無料修理させていただくことをお約束するものです。

- 取扱説明書、本体貼付ラベルなどの注意書による正常な使用状態で、保証期間内に故障した場合には、お買い上げの販売店またはP6に記載のフリーダイヤルへ出張修理をご依頼のうえ、修理に際して、本書をご提示ください。
- ご転居の場合の修理ご依頼先は、お買い上げの販売店またはP6に記載のフリーダイヤルへご相談ください。
- 保証期間内でも次の場合には有料修理になります。
 - 一般家庭以外（例えば車両、船舶への搭載、業務用など）に使用された場合の故障及び損傷。
 - 使用上の誤り及び不当な修理や改造による故障及び損傷。
 - 鉄粉などによるもらいサビ、及び水滴の放置などによる汚れの付着、損傷。
 - メーカーが定める設置説明書に基づかない設置、専門業者以外による移動、分解などに起因する不具合。
 - お取付後の移設、輸送、落下などによる故障及び損傷。
 - 建築躯体の変形など製品以外の不具合に起因する不具合、塗装の色あせなどの経年変化または使用に伴う摩耗などにより生じる外観上の現象。
 - 海岸付近、温泉地などの地域における腐食性空気環境に起因する不具合。
 - ねずみ、昆虫などの動物の行為に起因する不具合。
 - 火災、爆発事故、落雷、地震、洪水、津波など天地異変または戦争、暴動など破壊行為による不具合。
 - 消耗部品の消耗に起因する不具合。
 - 異常電圧、指定外の使用電圧（電圧、周波数）などによる故障及び損傷。
 - 本書の提示がない場合。
 - 本書にお客様名、販売店名、お買い上げ日の記入のない場合、あるいは字句を書き換えられた場合。
 - 離島または離島に準じる遠隔地へ出張修理を行なう場合の出張に要する実費。
- 本書は日本国内においてのみ有効です。（This warranty is valid only Japan.）
- 本書は再発行いたしませんので大切に保管してください。

お客様へ

この保証書は、本書に明示した期間、条件のもとにおいて、無料修理をお約束するものです。したがって、この保証書によって保証書を発行している者（保証責任者）、及びそれ以外の事業者に対するお客様の法律上の権利を制限するものではありませんので、保証期間経過後の修理、補修用性能部品の保有期間などについて、詳しくは取扱説明書をご覧ください。なお、ご不明の場合は、お買い上げの販売店またはP6に記載のフリーダイヤルへお問い合わせください。

修理記録	年月日	修理内容	担当者

タカラスタンダード株式会社

本社 〒536-8536 大阪市城東区嶋野東1丁目2番1号
TEL(06)6962-1531